



DANMARK

BRUGSANVISNING

SXS

KØLESKAB

Læs venligst denne brugsanvisning inden du tager køleskabet i brug og opbevar den til fremtidig reference.

[www.lge.com](http://www.lge.com)

## Indhold

Introduktion	Indledning	3
	Vigtige sikkerhedsinstruktioner	3
	Produktkort	5
Installation	Placering	8
	Afmontering af døre	9
	Montering af døre	10
	Montering af slange til vandforsyning	10
	Justering af dørhøjde	11
Betjening	Igangsættelse af apparatet	12
	Temperaturregulering og funktioner	12
	Forfriskningsbar (gælder kun nogle modeller)	22
	Ikke-vandrør Is & vand (findes kun på nogle modeller)	23
	Hylde (gælder kun nogle modeller)	24
	Viiniteline (gælder kun nogle modeller)	24
	Ægg boksen	24
	Fugtighedskontrol i grøntsagsskuffen	25
	Skift mellem grøntsags- og kødskuffe (gælder kun nogle modeller)	25
	Lugtfjerner (gælder kun nogle modeller)	26
	Vakuum friskhed (findes kun på nogle modeller)	26
	Overgangshjørne for temperaturindstilling i Opti Temp Zonen (findes kun på nogle modeller)	27
	Temperaturindstilling for Opti Temp Zonen (findes kun på nogle modeller)	27
Opti Temp Zone (findes kun på nogle modeller)	27	
Tips om opbevaring af fødevarer	Placering af fødevarerne	28
	Opbevaring af fødevarer	29
Vedligeholdelse	Afmontering	30
	Generelle informationer	32
	Rengøring	32
	Fejlfinding	33

## Indledning

**Model- og serienummeret er placeret enten inden i eller bag på køleskabet. Numrene er unikke for dette kombiskab. Udfyld nedenstående skema med de relevante informationer, og gem denne vejledning til fremtidig reference. Hæft eventuelt også kvitteringen fast på denne side.**

Købsdato : \_\_\_\_\_  
 Forhandler : \_\_\_\_\_  
 Forhandlerens adresse : \_\_\_\_\_  
 Forhandlerens telefonnummer : \_\_\_\_\_  
 Modelnummer (Model no.) : \_\_\_\_\_  
 Serienummer (Serial no.) : \_\_\_\_\_

## Vigtige sikkerhedsinstruktioner

Installer og placér kombiskabet korrekt i henhold til instruktionerne i denne vejledning.

Afbryd aldrig strømmen ved at hive strømkablet ud af stikkontakten. Tag altid fat om stikket, og træk det ud af stikkontakten.

Når du trækker kombiskabet ud fra væggen, skal du passe på ikke at køre over strømkablet eller beskadige det på anden måde.

Når kombiskabet er tændt, skal du passe på ikke at berøre overfladerne i fryseafdelingen – specielt hvis dine hænder er fugtige eller våde. Huden kan nemlig fryse fast på den ekstremt kolde overflade.

Tag stikket ud af stikkontakten inden rengøring eller anden vedligeholdelse. Rør aldrig ved kombiskabet med våde hænder, da det kan resultere i elektriske stød eller andre former for skader.

Sørg for aldrig at beskadige, bøje, hive i eller sno strømkablet – en sådan behandling kan skade strømkablet og medføre brand eller elektriske stød. Sørg for, at kombiskabet er korrekt jordtilsluttet.

Sæt aldrig glasgenstande i fryseafdelingen – de kan sprænges, fordi indholdet udvider sig under indfrysning.

Før aldrig hånden ind i den automatiske ismaskines isbeholder. Ellers kan din hånd komme til skade, når ismaskinen kører.

Kombiskabet bør ikke betjenes af små børn eller svagelige personer uden opsyn.

Små børn bør holdes under opsyn for at sikre, at de ikke leger med kombiskabet.

Lad aldrig nogen kravle, sidde, stå eller hænge i lågen til forfriskningsbaren. Dette kan beskadige kombiskabet og måske endda få det til at vælte med alvorlige personskader til følge.

Kombiskabet skal helst være det eneste apparat, der er tilsluttet den pågældende stikkontakt, så der ikke opstår overbelastning, der kan resultere i strømsvigt.

Kombiskabet bør placeres, så der er uhindret adgang til strømstikket, så det hurtigt kan tages ud i tilfælde af uheld.

Hvis strømkablet er beskadiget, skal det udskiftes af producenten eller dennes servicemontør eller af en anden professionel servicemontør for at undgå ulykker.

Man må ikke ændre på eller forlænge strømkablets længde.

- Det vil forårsage elektrisk stød eller brand.



**Anvend ikke forlængerledning**

**Adgang til strømstikket**

**Udskiftning af strømkablet**

**⚠ Advarsel**

 Advarsel mod børneleg

ADVARSEL: Der er risiko for, at børn kan blive lukket inde i et kasseret skab under leg! Gør derfor følgende, inden du kasserer dit gamle køleskab eller din gamle fryser: Fjern dørene, men lad hylderne sidde, så børn ikke uden videre kan kravle ind i skabet. Dette apparat er ikke beregnet til brug af personer (herunder børn) med nedsatte fysiske, sans- eller mentale evner, eller manglende erfaring og viden, medmindre de har fået tilsyn eller instruktioner om brugen af apparatet af en person, der er ansvarlig for deres sikkerhed.

 Advarsel mod opbevaring





Børn skal være under opsyn for at sikre, at de ikke leger med apparatet.

Jordforbindelse  
 Advarsel

Opbevar ikke benzin eller andre brandbare væsker eller dampe i nærheden af dette eller andre husholdningsapparater eller hårde hvidevarer.

I tilfælde af kortslutning vil jordtilslutning formindske risikoen for elektriske stød ved at lede strømmen uden om det elektriske kredsløb. Kombiskabet skal jordtilsluttes korrekt for at forhindre elektriske stød. Rådfør dig med en autoriseret elektriker eller servicemontør, hvis du ikke forstår instruktionerne for jordtilslutning, eller hvis du er i tvivl om, hvorvidt køleskabet er korrekt jordtilsluttet.

 Advarsel

-  Hold ventilationsåbningerne i enhedens hus eller i den indbyggede struktur fri for forhindringer.
-  Anvend ikke mekanisk udstyr eller andet for at fremskynde afrimningsprocessen, med mindre det er anbefalet af fabrikanten.
-  Pas på, at du ikke beskadiger kølemiddelkredsløbet.
-  Anvend ikke elektrisk udstyr i enhedens rum til fødevarer opbevaring, med mindre det er en type, der er anbefalet af fabrikanten.
-  Der kræves speciel procedure ved bortskaffelse af det kølemiddel og den isoleringsindblæsningsgas, der bruges i apparatet. Ved bortskaffelse bedes man henvende sig til servicefirmaet eller lignende kvalificerede personer.



Denne enhed indeholder en lille smule isobutan-kølemiddel (R600a) naturgas, der er miljøvenligt, men det er også brændbart.

Enheden skal transporteres og installeres med forsigtighed, så ingen dele beskadiges i kølekredsløbet. Kølemiddel, der sprøjter ud af rørene, kan antændes eller forårsage øjenskader. Hvis der detekteres en lækage, skal man undgå brug af enhver form for åben ild eller mulige antændingskilder samt udluften rummet, som enheden er placeret i, i adskillige minutter.

For at undgå dannelse af brændbare gas-luft blandinger i tilfælde af, at der opstår en lækage i kølemiddelkredsløbet, skal rummets størrelse, som enheden placeres i, stå i forhold til den anvendte mængde kølemiddel. Rummet skal have en størrelse på 1 m for hvert 8g R600a kølemiddel indeni enheden. Kølemiddelmængden for lige præcis din enhed kan ses på identifikationspladen indeni enheden. Man skal aldrig starte en enhed, der er beskadiget på nogen som helst måde. I tvivlstilfælde skal du kontakte din forhandler.

# Introduktion

## Produktkort

### \*Model uden dispenser - Type 1

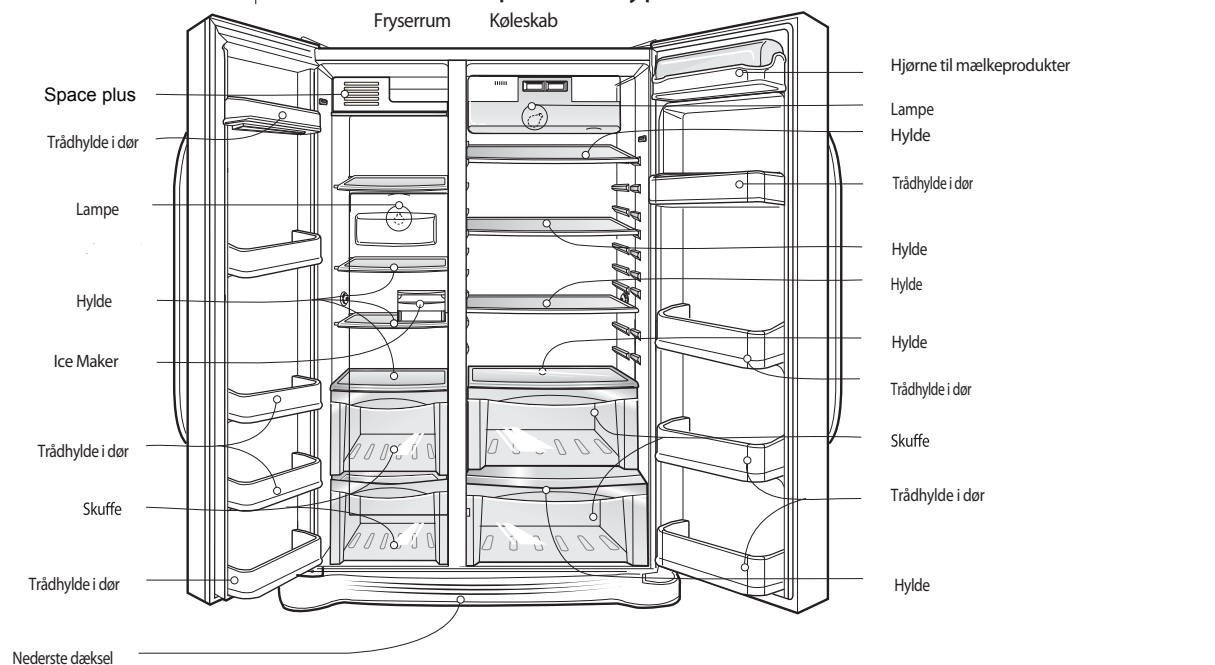

### \*Model uden dispenser - Type 2

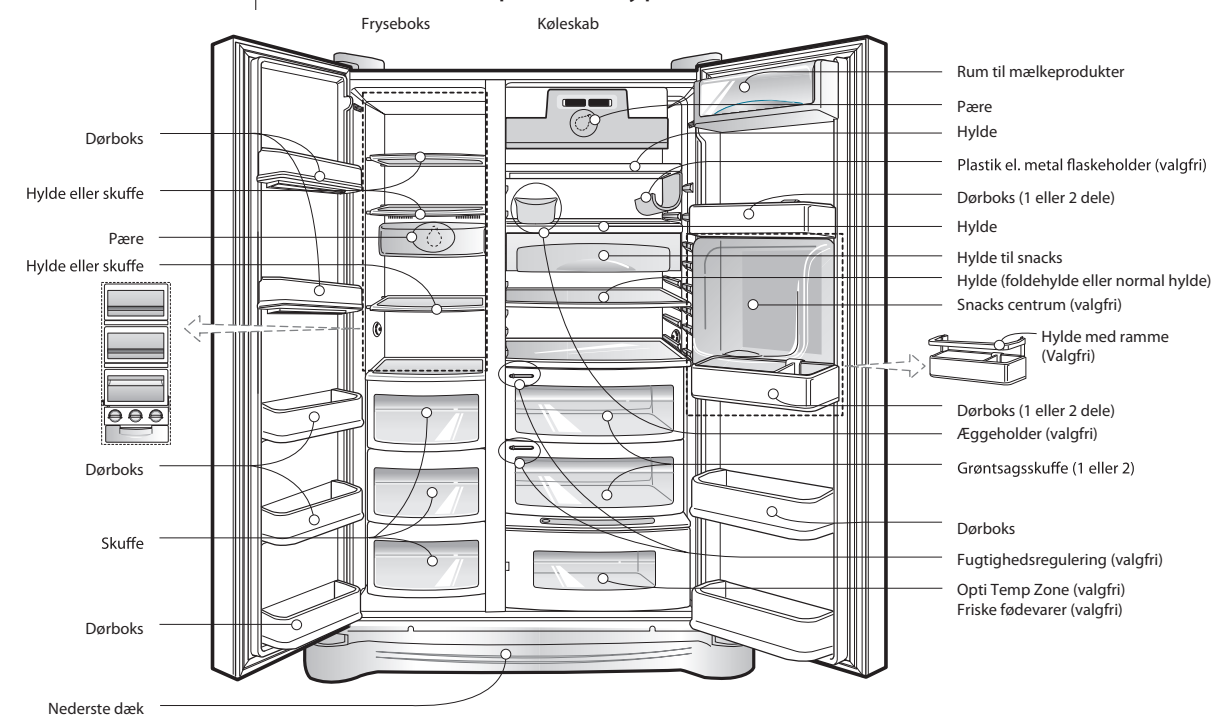

#### BEMÆRK

- Hvis produktkortet indeholder komponenter, der ikke findes i dit kombiskab, kan det skyldes, at de kun leveres med andre modeller (som foreksempel forfriskningsbaren, der ikke er standardtilbehør ved alle modeller).

## \*Model med dispenser - Type 1

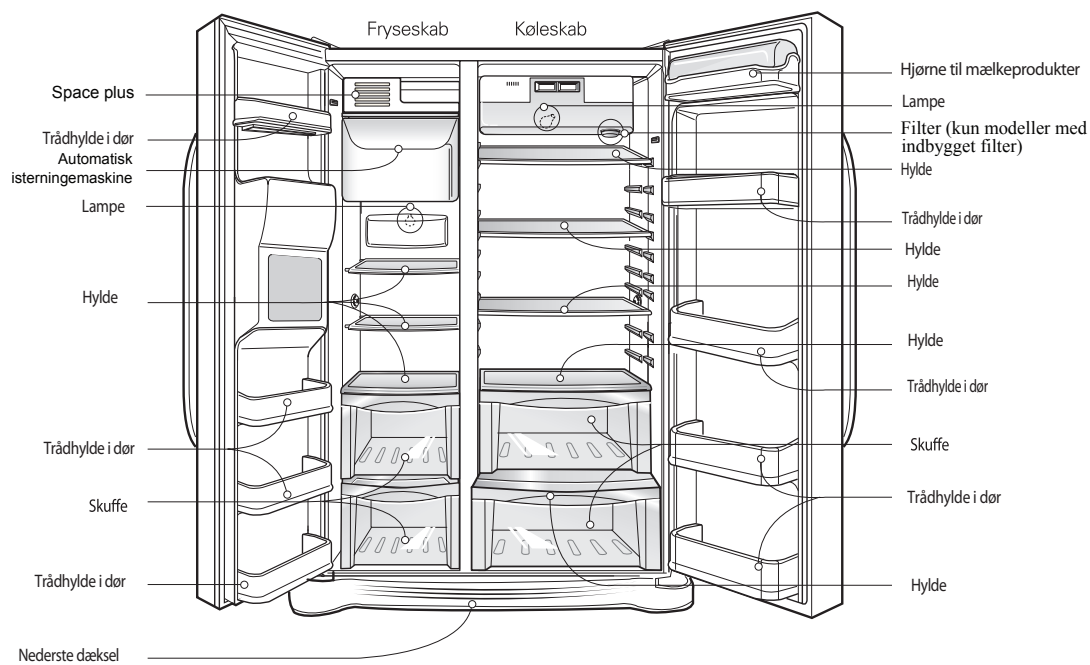

## \*Model med dispenser - Type 2

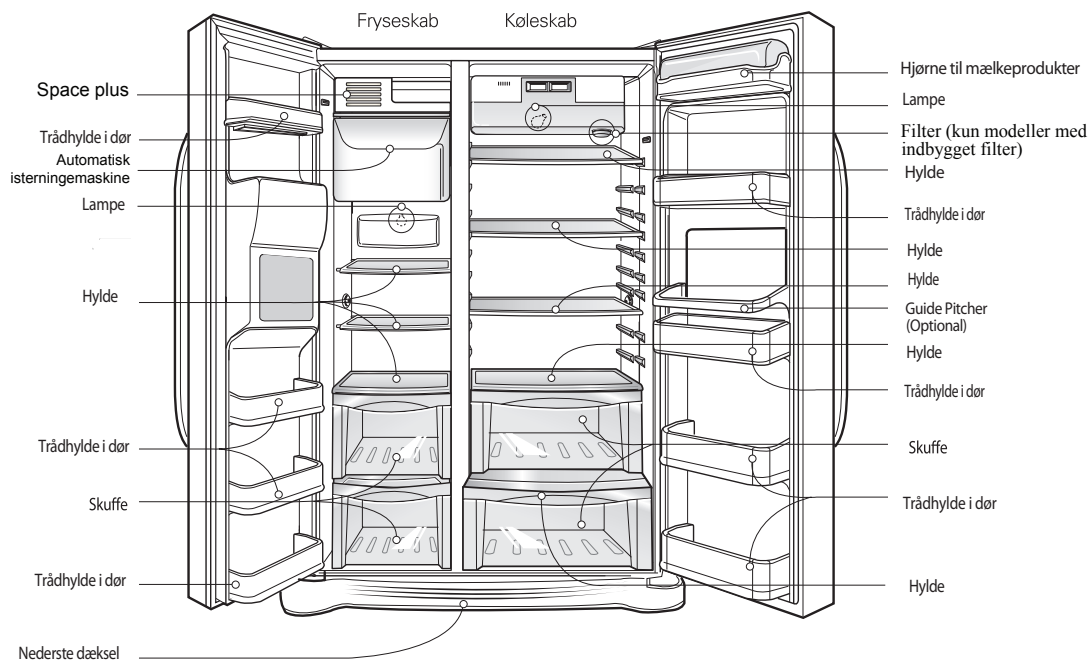

## BEMÆRK

Hvis produktkortet indeholder komponenter, der ikke findes i dit kombiskab, kan det skyldes, at de kun leveres med andre modeller (som foreksempel forfriskningsbaren, der ikke er standardtilbehør ved alle modeller).

**\*Model med dispenser - Type 3**

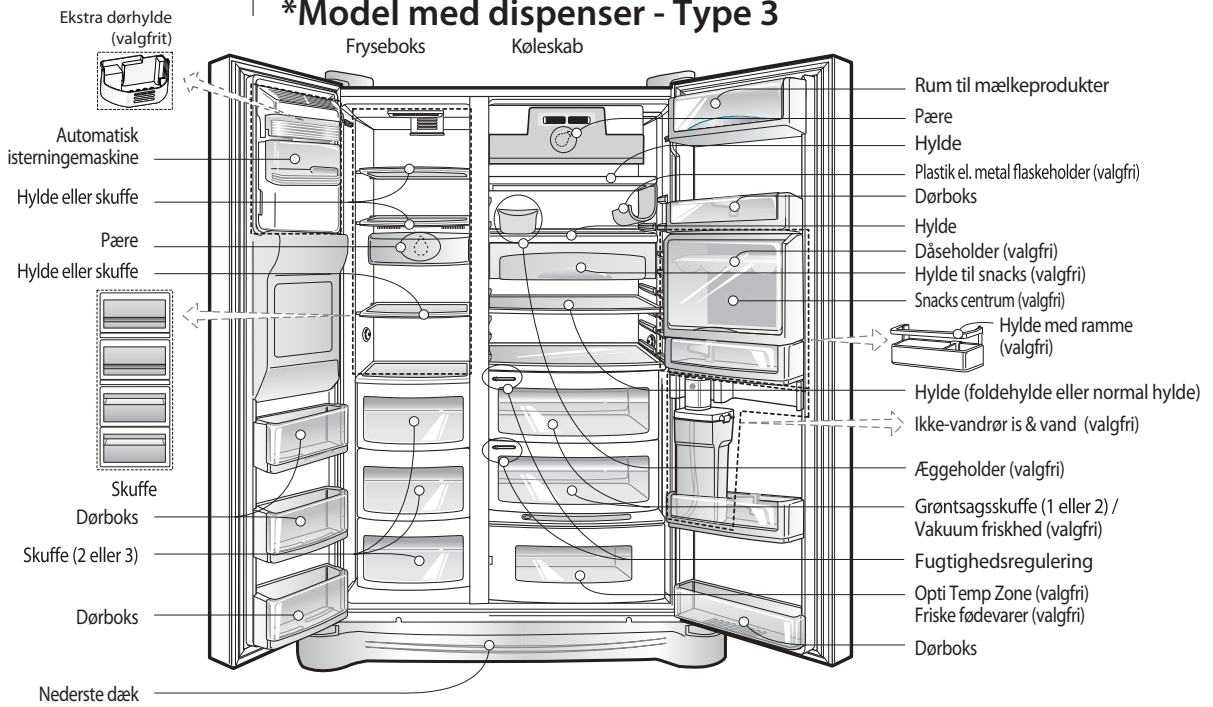

DANMARK

**OBS!**

• Ovennævnte dele/udstyr findes ikke på alle modeller. Antal og type udstyr kan være anderledes for den valgte model af køleskab.

**\*Model med dispenser - Type 4**

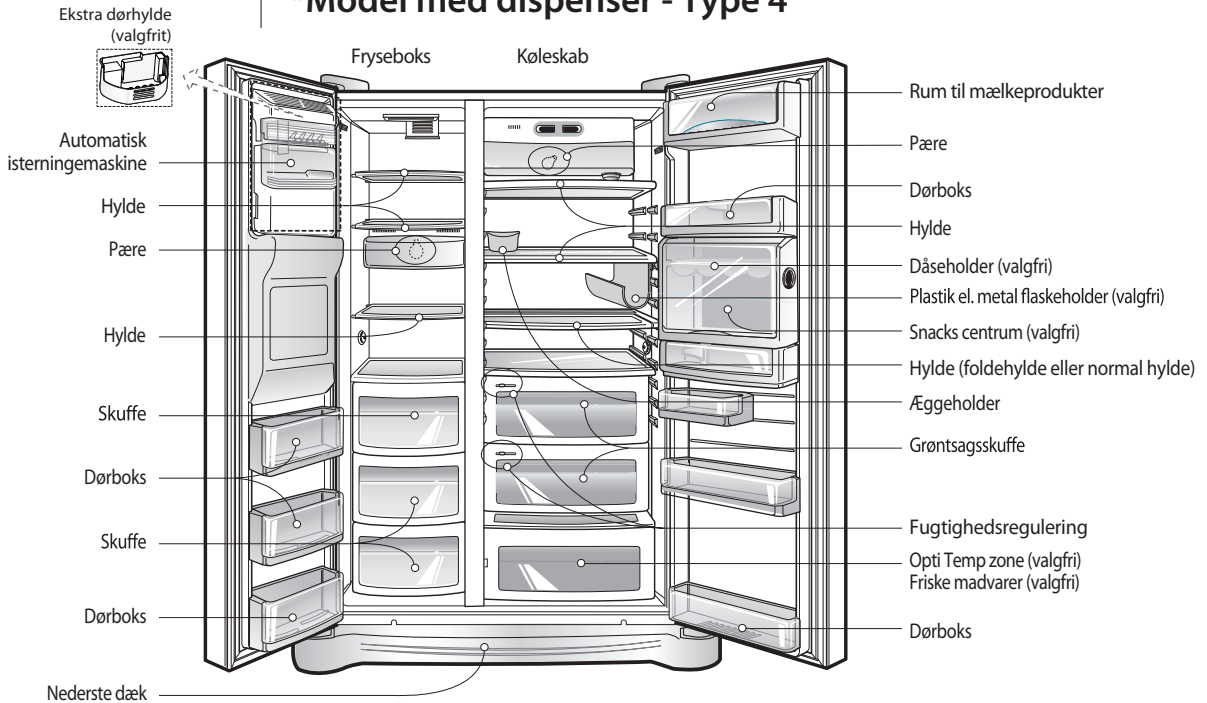

**OBS!**

• Ovennævnte dele/udstyr findes ikke på alle modeller. Antal og type udstyr kan være anderledes for den valgte model af køleskab.

### Vælg en god placering

## Placering

1. Placér kombiskabet, så det er let at komme til.
2. Undgå at placere kombiskabet i nærheden af varmekilder, i direkte sollys eller fugtige omgivelser.
3. Man skal sørge for korrekt luftcirkulation rundt om køleskab-fryser ved at sikre, at der er tilstrækkelig afstand både på begge sider og ovenover enheden samt sørge for, at der er mindst 5 cm (2 tommer) afstand fra enheden til væggen bagved.
4. Placér kombiskabet i vater for at undgå rystelser.
5. Installér ikke kombiskabet i omgivelser med temperaturer under 5 °C, hvilket kan påvirke dets ydeevne.

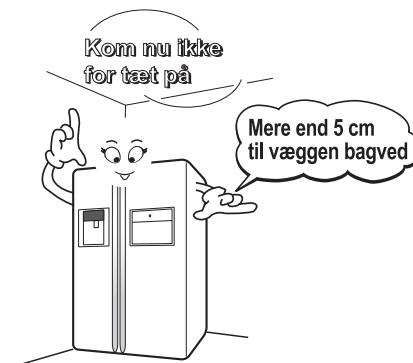

### Bortskaffelse af det gamle køleskab

Dette apparat indeholder væske (kølemiddel, smøremiddel) og er fremstillet af dele og materialer, der kan genbruges og/eller recirkuleres.

Alle de vigtige materialer bør sendes til losse-/genbrugspladsen og kan genbruges efter omarbejdning (recirkulation). For at tage det tilbage skal du venligst kontakte det lokale kontor.

### Brug af dørhylde muligheden

Brug mere plads med en dørhylde hvis du ikke anvender ismaskinen.

- Afmonter og tøm den automatiske ismaskine.
- Sluk for ismaskinen (1).
- Monter omhyggeligt dørhylden.

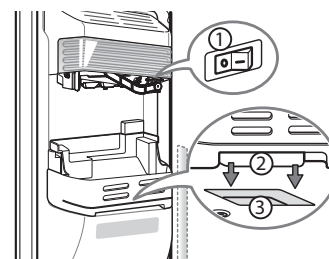
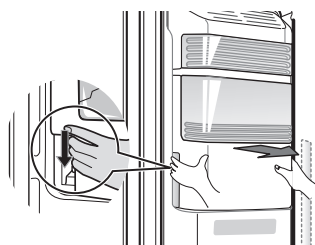

- ▶ Isæt (2) i hullet (3) i bunden.
- ▶ Undlad at opbevare madvarer der let kan falde ud. De kan falde ud når du åbner døren.



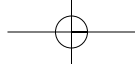

## Betjening



Advarsel

Afmonter soklen og slangen til vandforsyning

Afmonter døren til fryseskabet

Afmonter døren til køleskabet

## Afmontering af døre

Fare for elektriske stød

Afbryd strømmen til kombiskabet, inden installationen påbegyndes.

Ellers er der fare for dødsulykker eller alvorlige personskader.

Hvis adgangsdøren er for smal til, at kombiskabet kan passere, kan du afmontere kombiskabets døre og bære kombiskabet sidelæns igennem døren.

Afmonter den nederste låg ved at skrue alle skruer af. Derefter tag vandrøret ud og samtidig tryk på ① mod højre, som det er vist på billedet.

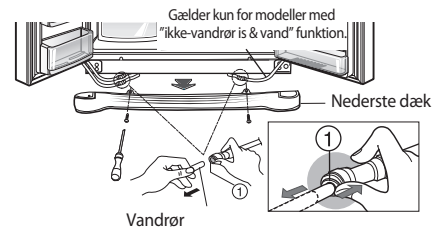

### BEMÆRK

- Hvis enden på slangen er gået ud af facon eller slidt, kan du skære det beskadigede stykke af.

1) Afmonter hængseldækslet ved at løsne skruerne. Adskil alle samlemuffer på ledningerne bortset fra jordforbindelsen.

2) Skub låsen (①) mod uret, og løft det øverste hængsel opad (②).

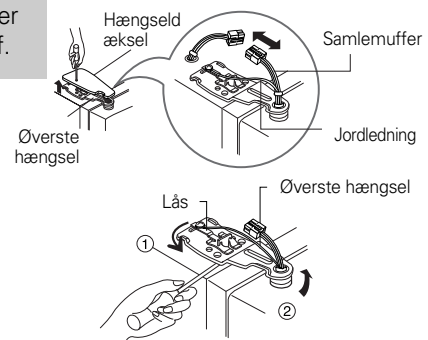

### BEMÆRK

- Pas på, at døren ikke falder fremefter, når du fjerner det øverste hængsel.

3) Afmonter fryseskabets dør ved at løfte det opad. Når døren løftes op, er der plads til at trække slangen til vandforsyningen helt ud.



### BEMÆRK

- Flyt fryseskabsdøren gennem adgangsdøren, og læg den på gulvet uden at beskadige slangen til vandforsyningen.

1) Løsn skruerne til hængseldækslet, og afmonter dækslet. Adskil eventuelle samlemuffer bortset fra jordforbindelsens.

2) Skub låsen (①) med uret, og afmonter det øverste hængsel ved at løfte det opad (②).

3) Afmonter køleskabets dør ved at løfte det opad.

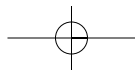
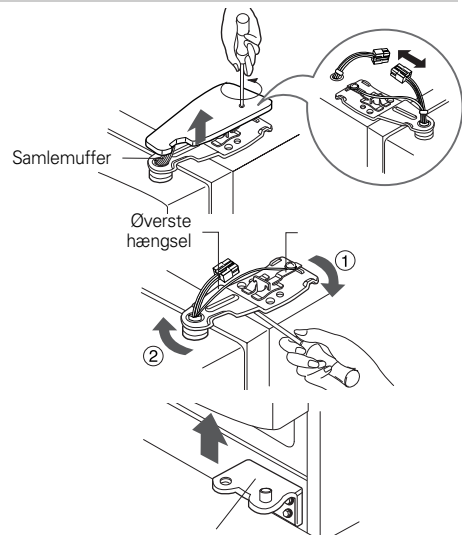

## Flytning af kombiskabet

Bær kombiskabet sidelæns gennem døren som vist på illustrationen til højre.

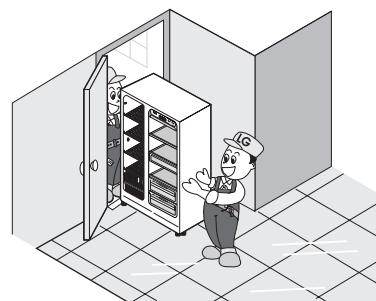

DANMARK

## Montering af døre

Montér kombiskabets døre i omvendt rækkefølge af afmonteringen.

## Montering af slange til vandforsyning

(\*Kun model med automat)

### Inden installationen

- Vandforsyningen til den automatiske ismaskine kræver et tryk på 147~834 kPa (1,5~8,5 kgf/cm<sup>2</sup>). (Det vil sige, at et engangskrus (180 ml) bliver fyldt inden for 3 sekunder).
- Hvis vandtrykket ikke når op på 147 kPa (1,5 kgf/cm<sup>2</sup>), er det nødvendigt at installere en separat vandpumpe på vandforsyningen til ismaskinen.
- Sørg for, at slangen til vandforsyningen ikke er længere end 8 m, og at den ikke er bøjet. Hvis slangens længde overstiger 8 m, kan det medføre problemer med vandforsyningen på grund af trykket på returvandet.
- Montér slangen til vandforsyningen i omgivelser, der ikke er for varme.



### Advarsel

- Tilslut kun slangen til drikkevandsforsyningen.
- Se de medfølgende instruktioner ved montering af et eventuelt vandfilter.

**Hvis  
fryseskabsdøren  
er lavere end  
køleskabsdøren**

## Justering af dørhøjde

Justér dørhøjden ved at indsætte en flad skruetrækker i falsen på venstre skruefod, og drej den med uret (⌚).

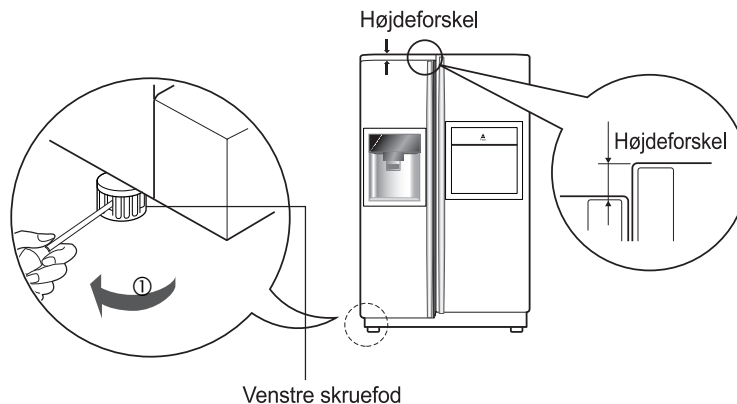

**Hvis  
fryseskabsdøren  
er højere end  
køleskabsdøren**

Justér dørhøjden ved at indsætte en flad skruetrækker i falsen på højre skruefod, og drej den med uret (⌚).

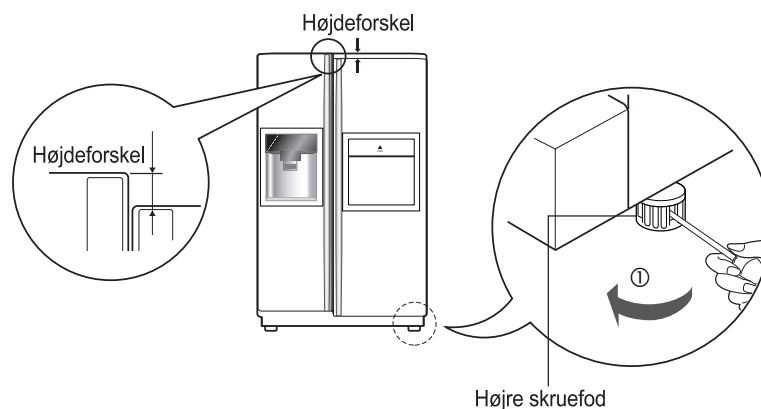

**Efter justering af  
dørhøjden**

Kombiskabets døre lukker gnidningsløst, hvis fronten på skabet hæves en anelse i forhold til den bagerste del ved hjælp af skruefødderne. Hvis dørene ikke lukker korrekt, kan det påvirke kombiskabets ydeevne.

**Næste trin**

1. Aftør eventuelt støv, der stammer fra forsendelsen, og rengør kombiskabet grundigt.
2. Montér tilbehør som isbeholder, hylder osv. på deres rette placeringer. Tilbehøret er emballeret samlet for at forhindre eventuelle skader under forsendelsen.
3. Sæt stikket i stikkontakten. Sørg for, at der ikke er andre apparater tilsluttet samme stikkontakt.

## Igang sættelse af apparatet

Efter at køleskabet er installeret, lad det stille i 2-3 timer i lodret position for at det kan adapteres til omgivelsestemperaturen. Anbring friske og dybfrosne madvarer ind i køleskabet. Hvis køleskabet blev slukket, vent 5 minutter før det genstartes.

## Temperaturregulering og funktioner

\*Model uden dispenser - Type 1

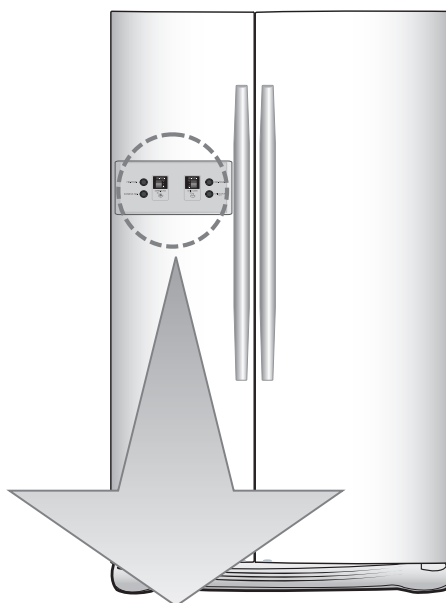

Valgfri	Funktionstavle	
Type-1	<p>Display Saving Mode</p>	
Type-2	<p>Display Saving Mode</p>	
Type-3	<p>Display Saving Mode</p>	

### BEMÆRK

- Din model har muligvis ikke alle valgmuligheder.
- Tør eventuel fugt bort før du anvender displaytasten, da betjening af tasten er baseret på berøringsfunktion. Tastens funktion bliver langsom, eller de andre knapper aktiveres måske, hvis der sidder fugt på tastens overflade.

**\*Model uden dispenser - Type 2**

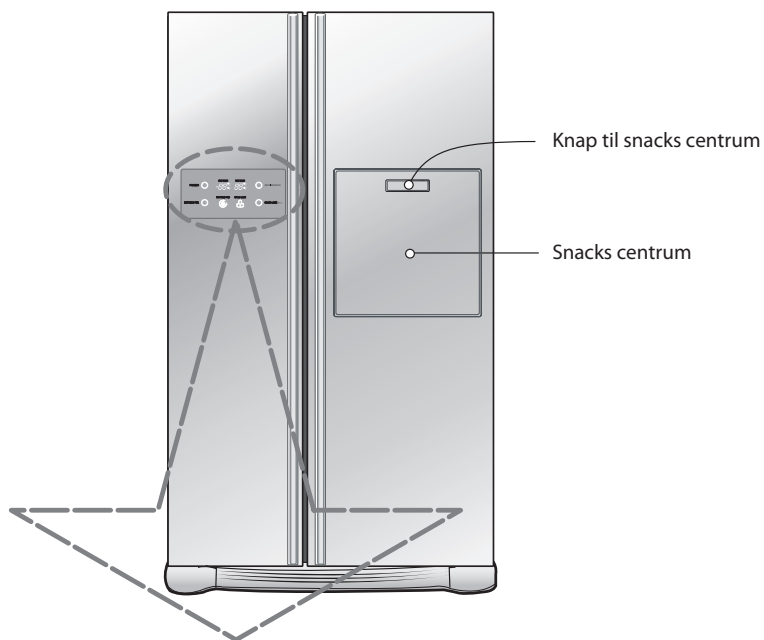

Variant	Skærm med funktioner
Type-1	<p>The control panel for Type-1 features a digital display for freezer temperature (FRZ.TEMP.) and refrigerator temperature (REF.TEMP.), each showing °C and °F. It includes buttons for FREEZER, EXPRESS FRZ., REFRIGERATOR, EXPRESS FRZ. (with a snowflake icon), CHILD LOCK (with a padlock icon), and CHILD LOCK <small>SSFCB</small>.</p> <p>Energibesparende måde</p>
Type-2	<p>The control panel for Type-2 features analog temperature displays for freezer (FRZ.TEMP.) and refrigerator (REF.TEMP.) with MAX and MIN indicators. It includes buttons for FREEZER, EXPRESS FRZ., REFRIGERATOR, EXPRESS FRZ. (with a snowflake icon), CHILD LOCK (with a padlock icon), and CHILD LOCK <small>SSFCB</small>.</p>

**OBS!**

• Antal og type udstyr kan være anderledes for den valgte model af køleskab.

\* Model med automat - Type 1

Vand- og isautomat

Knap til isautomat

Forfriskning Center

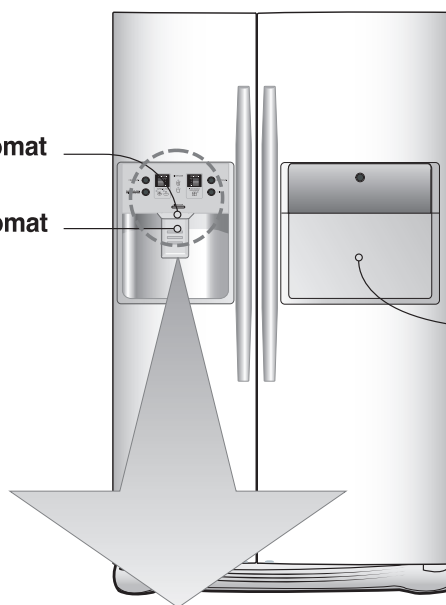

Valgfri	Funktionstavle	
Type-1	<p>FRZ.TEMP. EXPRESS FRZ CHILD LOCK 3SECS. DISPENSER. REF.TEMP. FILTER.</p> <p>Display Saving Mode</p>	<p>Temperature adjustment button for freezer compartment. Temperature adjustment button for refrigerator compartment.</p>
Type-2	<p>FRZ.TEMP. EXPRESS FRZ CHILD LOCK 3SECS. DISPENSER. REF.TEMP. FILTER.</p> <p>Display Saving Mode</p>	<p>FRZ.TEMP. REF.TEMP. EXPRESS FRZ. CHILD LOCK 3SECS. FILTER.</p>
Type-3	<p>FRZ.TEMP. EXPRESS FRZ CHILD LOCK 3SECS. DISPENSER. REF.TEMP. LIGHT/FILTER.</p> <p>Display Saving Mode. Filter reset button. Light ON/OFF button - Option</p>	<p>FRZ.TEMP. REF.TEMP. EXPRESS FRZ. CHILD LOCK 3SECS. FILTER. DISPENSER.</p> <p>Express freezer. Child lock: Hold 3 sec. Filter reset button. Dispenser selection button</p>
Type-4	<p>FRZ.TEMP. EXPRESS FRZ CHILD LOCK 3SECS. DISPENSER. REF.TEMP. LIGHT/FILTER.</p> <p>Display Saving Mode. Filter reset button. Light ON/OFF button - Option</p>	<p>FRZ.TEMP. REF.TEMP. EXPRESS FRZ. CHILD LOCK 3SECS. FILTER. DISPENSER.</p> <p>Express freezer. Child lock: Hold 3 sec. Filter reset button. Dispenser selection button</p>

**BEMÆRK**

- Din model har muligvis ikke alle valgmuligheder.
- Tør eventuel fugt bort før du anvender displaytasten, da betjening af tasten er baseret på berøringfunktion. Tastens funktion bliver langsom, eller de andre knapper aktiveres måske, hvis der sidder fugt på tastens overflade.

**\*Model med dispenser - Type 2**

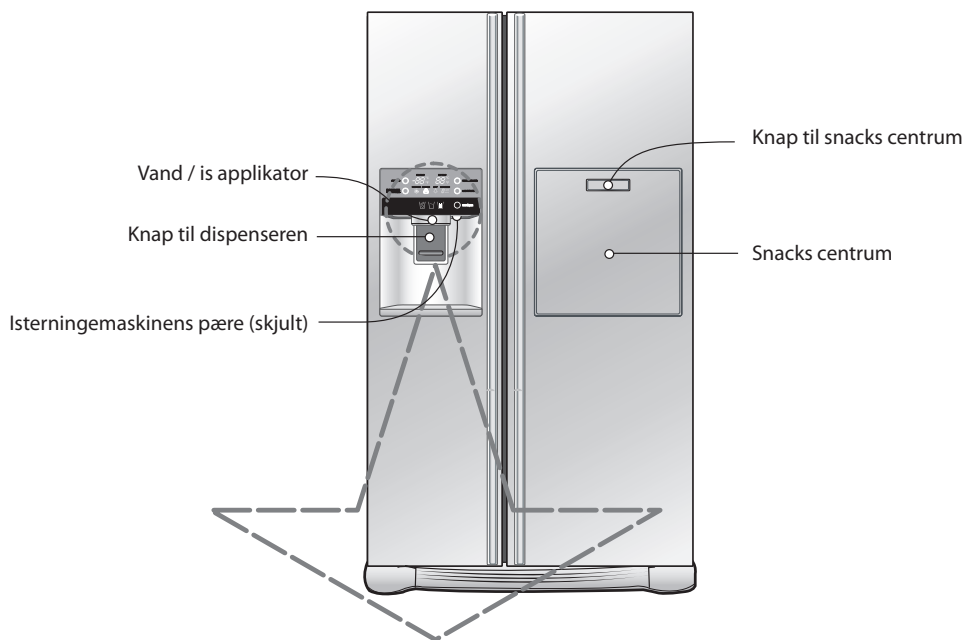

Variant	Skærm med funktioner
Type-1	<p>Energibesparende måde</p>
Type-2	<p>Energibesparende måde</p>
Type-3	

**OBS!**

- Antal og type udstyr kan være anderledes for den valgte model af køleskab.

### Strømsparefunktion n til display (på nogle modeller)

#### Strømsparefunktion til display

Tryk samtidig på knapperne FREEZER og EXPRESS FRZ. og hold dem nedtrykket i 5 sekunder, indtil det siger 'ding'. Alle LED/LCD tændes (ON) og slukkes så (OFF). Når strømsparefunktionen aktiveres, forbliver displayet slukket, indtil døren åbnes næste gang. Herefter tændes der for displayet hver gang, døren åbnes, eller der trykkes på en knap, og displayet forbliver tændt i 20 sekunder efter sidste døråbning eller betjening af knapper. For at deaktivere strømsparefunktionen skal du på samme tid trykke på knapperne FREEZER og EXPRESS FRZ. og holde dem nedtrykket i 5 sekunder, indtil der lyder et 'ding'.

Displaypanelet vil automatisk slukke efter 20 sekunder og tænde igen når døren åbnes eller man trykker på knappen.

ENERGIBESPARELSE  
isplay tilstand (på visse  
modeller)

DANMARK

### Fryserens styringsfunktion

FREEZER 

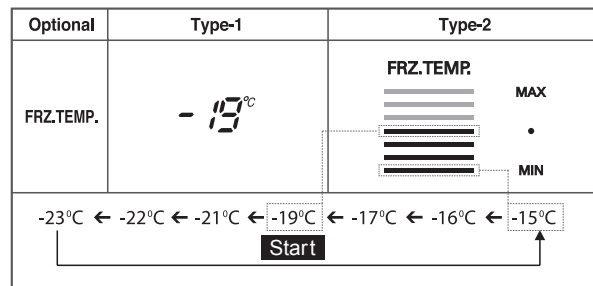

### Køleskabets styringsfunktion

REFRIGERATOR 

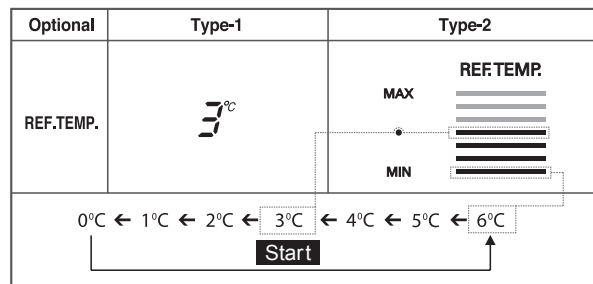

- Den faktiske, indvendige temperatur varierer afhængig af fødevarernes status, og den angivne indstillingstemperatur er en måltemperatur og ikke den faktiske temperatur inde i køleskabet.
- Køleskabstemperaturen er lav til at begynde med. Temperaturen skal indstilles som beskrevet herover, når køleskabet har været i brug i mindst 2-3 dage.

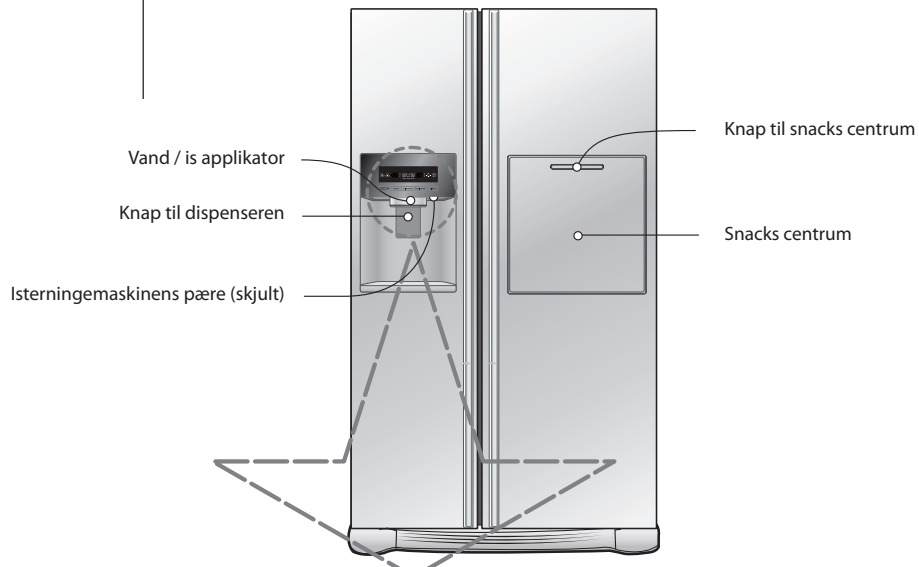

## Betjening

**\*Model med dispenser - Type 3**

Type-1		Skærm med funktioner
Type-1		Skærm med funktioner
Type-1		Skærm med funktioner

**BEMÆRK**

- Din model har muligvis ikke alle valgmuligheder.
- Tør eventuel fugt bort før du anvender displaytasten, da betjening af tasten er baseret på berøringsfunktion. Tastens funktion bliver langsom, eller de andre knapper aktiveres måske, hvis der sidder fugt på tastens overflade.

### Indstilling af temperatur i fryseskabet

#### Strømsparefunktion til display

Denne funktion sætter displayet i strømsparefunktion, indtil døren åbnes næste gang. Tryk samtidig på knapperne FREEZER og EXPRESS FRZ. og hold dem nedtrykket i 5 sekunder, indtil der lyder et 'ding'. Alle lysdioder tændes (ON) og slukkes så (OFF). Når strømsparefunktionen aktiveres, forbliver displayet slukket, indtil døren åbnes næste gang. Herefter tændes der for displayet hver gang, døren åbnes, eller der trykkes på en knap, og displayet forbliver tændt i 20 sekunder efter sidste døråbning eller betjening af knapper. For at deaktivere strømsparefunktionen skal du samtidig trykke på knapperne FREEZER og EXPRESS FRZ. og holde dem nedtrykket i 5 sekunder, indtil der lyder et 'ding'.

#### Du kan justere temperaturen i fryserummet og i køleskabsrummet.

##### Temperaturregulering i fryseskab

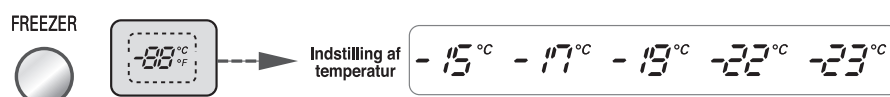

##### Temperaturregulering i køleskab

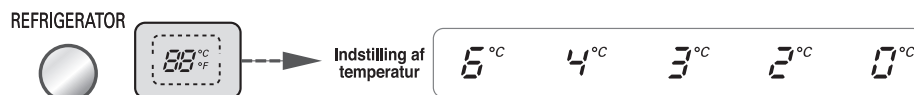

\* Når du trykker på knappen, gentages indstilling i rækkefølgen (Lav) → (Middellav) → (Middel) → (Middelhøj) → (Høj).

- Den reelle indvendige temperatur varierer afhængigt af indhold; den angivne temperatur er en vejledende temperatur, ikke den reelle temperatur inde i køleskabet.
- Kølefunktionen er svag i starten. Juster temperaturen i henhold til ovenstående vejledning, efter at køleskabet har været i brug i min. 2~3 dage.

## Betjening

Sådan bruges  
automaten  
(på nogle modeller)

- Vælg enten knust is, vand eller isterninger og tryk let på knappen med et glas eller en anden beholder.

### Vand

Tænd for vand  
indikatorlyset ved at trykke  
på funktionsvælgeren.

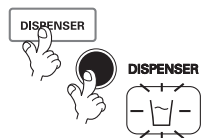

### Isterninger

Tænd for isterning  
indikatorlyset ved at trykke  
på funktionsvælgeren.

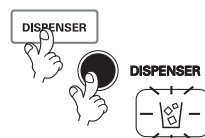

### Knust is

Tænd for knust is  
indikatorlyset ved at trykke  
på funktionsvælgeren.

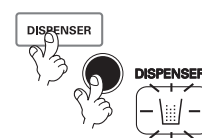

- Reference : Lad koppen stå et par sekunder efter, at du har doseret is eller vand, så de sidste par dråber falder ned i koppen i stedet for ned på gulvet.

DANMARK

Automatisk  
ismaskine  
(på nogle modeller)

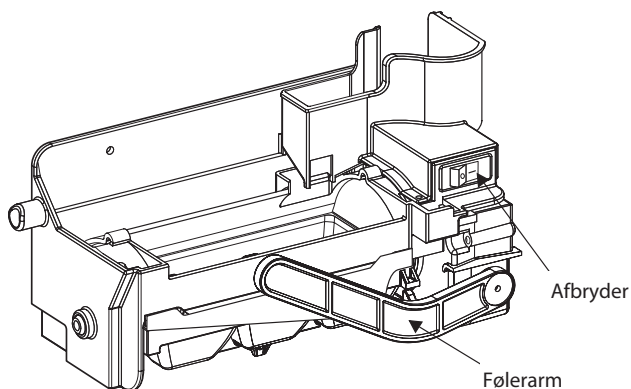

- Den automatiske ismaskine fremstiller 6 terninger ad gangen, 50-60 stk. pr.dag.Mængden kan variere efter forholdene,herunder omgivelsernes temperatur,døråbninger,fryserens indhold mv.
- Isproduktionen stopper når isbeholderen er fuld.
- Når den automatiske ismaskine ikke benyttes,sættes ismaskinens kontakt på FRA.Hvis den automatiske ismaskine igen skal benyttes, sættes kontakten på TIL.

### BEMÆRK

- Det er normalt,at der opstår en lyd,når isen falder ned i isbeholderen.

### ADVARSEL

- Stik ikke hænderne ind i ismaskinen, når den er i brug. Det kan forårsage personskader.

### ADVARSEL!

- Isen kan opbevares i maks. 2 uger.

## Vælg funktion for dispenseren

Dispenseren leverer vand eller isterninger.

- \* Vælg 'vand' og 'isterninger' ved at trykke på knappen
- \* Pres et glas let ind mod dispenser-pinden

- For hver funktion findes der en linje
- I 5 sekunder efter isleveringen vil der høres en karakteristisk lyd

- OBS : Man skal vente 2-3 sekunder for at is/vandapplikator kan tømmes før man trækker glasset bort fra dispenseren.

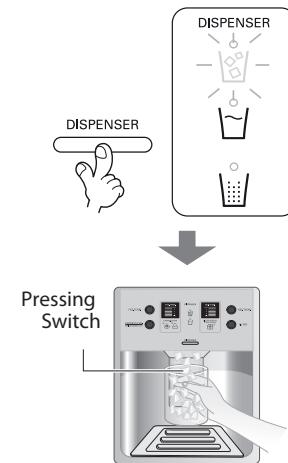

## Automatisk isterningemaskine

- Ismaskinen kan levere maks. 8 isterninger ad gangen, dog maks. 80 isterninger pr. døgn. Mængden af isterninger kan variere afhængigt af til eks. hvor tit/længe var dørene til køleskabet åbnet
- Så snart isboksen er fuld, stoppes isproduktionen automatisk
- Hvis automatisk isterningemaskine ikke er taget i brug, skal ismaskinens kontakt stilles på 'off' position eller vælge en anden funktion.  
OBS! Manual funktionsindstilling kan være muligt kun i nogle modeller

Når ismaskinen ikke fungerer, som den skal.

Isen klumper sammen

- Når isen klumper sammen, tages isklumperne ud af isbeholderen, brækkes i små stykker og placeres igen i isbeholderen.
- Når ismaskinen laver for små eller sammenklumpede stykker is, skal mængden af vand, som løber til ismaskinen, reguleres. Kontakt dit servicecenter.
- \* Hvis isen ikke bruges regelmæssigt, kan den klumpe sig sammen.

Strømsvigt

- Isen kan falde ned i fryseskabet. Tag isbeholderen ud og tøm den for is. Aftør den og sæt den tilbage. Når strømmen igen er tilsluttet, vælges automatisk knust is.

Når køleskabet installeres

- Det tager ca. 12 timer for et nyinstalleret køleskab at lave is i fryseskabet.

# Betjening

## Ekspresnedfrysning

Du skal vælge denne funktion, når du ønsker omgående nedfrysning.

- Slukket → Tændt → Slukket gentages hver gang, du trykker på knappen



- Grafikpilen forbliver i On status, når den har blinket 4 gange, efter at du har valgt 'Speciel afkøling tændt' (On).
- Der slukkes automatisk for funktionen Omgående nedfrysning efter en indstillet tidsperiode.

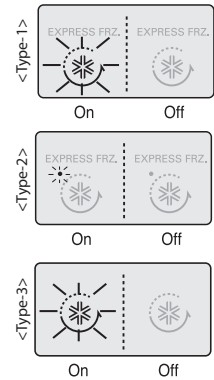

## Lås

Med denne knap kan du stoppe betjeningen af forskellige knapper.

- Lås eller Lås op gentages, hver gang du trykker på knappen i mere end 3 sekunder.
- Hvis du trykker på knappen ALARM/LOCK vil ingen af de andre knapper fungere, førend du har låst dem op.

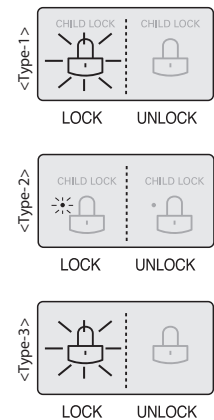

Visningsfunktion for filtertilstand (filterudskiftningscyklus) (på nogle modeller)

- På automaten er der en udskiftningsindikatorlampe for vandfilterpatronen.
- Vandfilteret bør udskiftes hver sjette måned.
- Filterlampen lyser og fortæller dig, hvornår filteret skal udskiftes.
- Når du har udskiftet filteret, skal du trykke på filterknappen og holde nedtrykket i mere end 3 sekunder for at genindstille indikatoren.

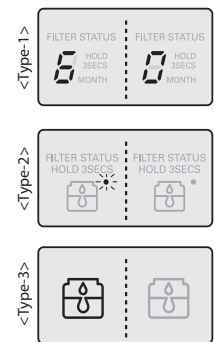

Lyset i automaten (på nogle modeller)

Denne knap tænder og slukker for lyset i automaten.

- Lyset i automaten tændes eller slukkes ved tryk på knappen Light/Filter.

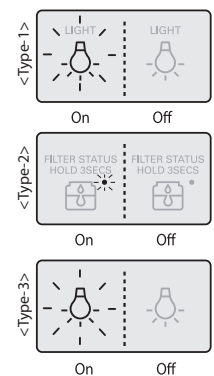
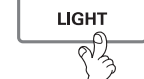

**Øvrige funktioner****Advarsel om åben dør**

- Hvis døren til køleskabet eller hjemmebaren står åben i mere end et minut, eller hvis den ikke er fuldstændigt lukket, lyder der en advarselstone 3 gange med tredive sekunders interval.
- Du skal kontakte dit lokale Servicecenter, hvis advarselslyden fortsætter, selv efter at du har lukket døren.

**Diagnosefunktion (fejlfinding)**

- Diagnosefunktionen opdager automatisk fejl, hvis de opstår i produktet under brugen af køleskabet.
- Hvis der opstår en fejl i produktet, kan man ikke benytte nogle af knapperne, og de normale indikatorer fungerer ikke. Sluk ikke for strømmen i dette tilfælde, men kontakt straks dit lokale servicecenter. Det tager lang tid for en montør at finde fejlen, hvis køleskabet er blevet slukket.

Vandet afkøles og opbevares i vandtanken i køleskabet, og transporteres derfra til automaten.

Isen laves i den automatiske ismaskine og transporteres til automaten opdelt i knust is og isterninger.

**BEMÆRK**

- Det er normalt, at vandet til at begynde med ikke er særlig koldt. Put is i glasset, hvis du ønsker koldere vand.

**Levering af is/  
koldt Vand****Advarsler****Efter installationen bør du kassere de første ca. 20 isterninger og de første ca. 7 glas vand.**

De første glas is og vand kan indeholde partikler eller lugte fra slangen til vandforsyningen eller fra vandbeholderen. Samme procedure gælder, hvis kombiskabet har været ubenyttet i en længere periode.

**Lad ikke børn lege med dispenseren.**

Børnene kan komme til at trykke på udløseren eller beskadige kontrolpanelet.

**Sørg for, at fødevarer ikke spærrer for isen.**

Hvis der er placeret fødevarer foran istilførslen, bliver isen forhindret i at nå frem. Istilgangen kan også blive blokeret af rim, hvis der kun bruges knust is. Fjern i så fald den ophobede rim.

**Opbevar aldrig dåser med drikkevarer eller andre fødevarer til hurtig afkøling i isbeholderen.**

Det kan beskadige den automatiske ismaskine.

**Brug aldrig spinkle krystalglas eller porcelænsservice til at opsamle is fra dispenseren.**

De kan let gå i stykker.

**Fyld is i glasset, inden du fylder vand eller andre drikkevarer i det.**

Drikkevaren kan sprøjte, hvis du fylder is i glasset til sidst.

**Berør aldrig isudtaget med hænder eller værktøj.**

Det kan medføre skader på skabet eller på hænderne.

**Fjern aldrig ismaskinens dæksel.****Udjævn af og til isterningerne, så isbeholderen fyldes jævnt .**

Isen ophobes i isbeholderen i nærheden af ismaskinen. Derfor kan ismaskinen fejlagtigt vurdere, at isbeholderen er fuld, hvorefter produktionen stopper.

**Hvis isen er misfarvet, skal du straks holde inde med at bruge det og kontakte forhandleren.****Anvend aldrig for smalle eller for høje glas.**

Det kan bevirke, at isen blokeres og derved beskadiger kombiskabet.

**Sørg for, at der er korrekt afstand mellem glasset og isudtaget.**

Hvis glasset kommer for tæt på isudtaget, kan det hindre isen i at komme ud.

## Betjening

Fryseboks  
(2-stjernet frysesektion)

### 2-stjernet frysesektion **\*\*** (Kun på nogle modeller)

- Temperaturomfanget i den 2-stjernede frysesektion er fra -12°C til ~ -18°C
- For korttids opbevaring af dybfrosne produkter.

### Forfriskningsbar (gælder kun nogle modeller)

Adgang

Åbn forfriskningsbarens låge

- Lågen giver adgang til forfriskningsbaren uden at køleskabsdøren behøver at åbnes, og det sparer på energien.
- Pæren inden i køleskabet lyser, når lågen til forfriskningsbaren åbnes.

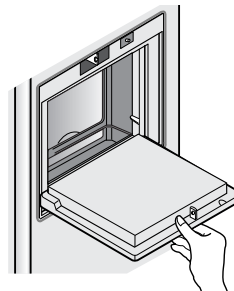

Fjern aldrig  
forfriskningsbarens  
indre dæksel

- Anvend aldrig forfriskningsbarens låge som skærebrædt, og sørg for ikke at beskadige den med skarpe redskaber.
- Hvil aldrig armene på lågen, og tryk aldrig hårdt nedad på den.

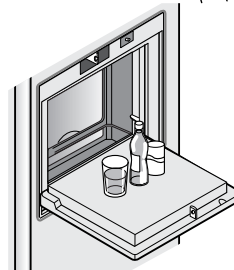

Brug  
forfriskningsbarens  
låge som hylde

- Forfriskningsbaren kan ikke fungere efter hensigten, hvis dækslet fjernes. Kun modeller med indvendigt låg på beholderen.



Placér aldrig tunge  
genstande på  
forfriskningsbarens  
låge, og lad aldrig  
børn hænge i lågen

- Forfriskningsbarens låge er ikke lejetøj – både lågen og de legende børn kan tage skade.

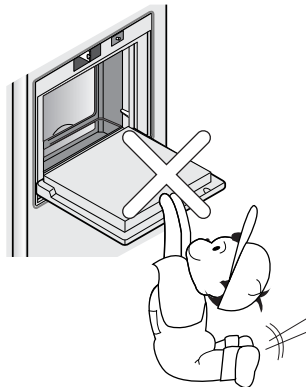

## Ikke-vandrør is & vand (Kun på nogle modeller)

For at bruge automatisk isterningemaskine og vandapplikator kan der bruges vand fra en aftagelig vandbeholder eller fra flasker med drikkevand. I dette tilfælde er det ikke nødvendigt at tilslutte vandrør til køleskabet.

### Hvordan gør man det?

DANMARK

#### For at tage vandbeholderen ud

##### VALGMULIGHED 1

Træk i håndtaget og hold om beholderens skruelåg som vist på billedet ① for at trække beholderen ud ②.

##### VALGMULIGHED 2

Drej sikkerhedskontakten hen på positionen "ÅBEN" som vist på figur ①. Derefter skal man frigøre vandbeholderen og tage låget af figur ② for at kunne frigøre den.

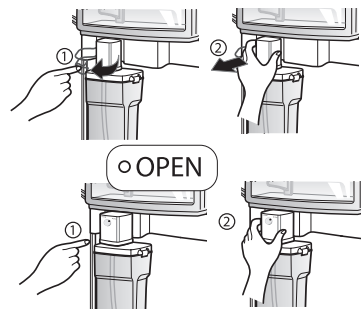

#### Fyld vandbeholderen med vand

Løft klemmer på begge sider for at fjerne låget og fyld beholderen med drikkevand. Luk låget og lås klemmerne. Beholderen kan kun fyldes op til en linje som svarer til 3 liter vand.

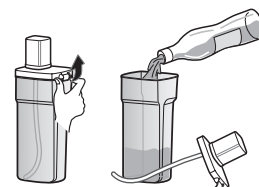

#### Placering af beholderen

##### VALGMULIGHED 1

Placér den øverste del af skruelåget og pumpeledningen i korrekt position og placér beholderen nøjagtig på sin plads. Lås håndtaget for at sikre beholderen.

##### VALGMULIGHED 2

Juster toppen af vandbeholderen og sørg for at røret til pumpen flugter med den midterste del, idet man skubber beholderen på plads som vist på figur ③. Drej sikkerhedskontakten hen på positionen "LUKKET" ④.

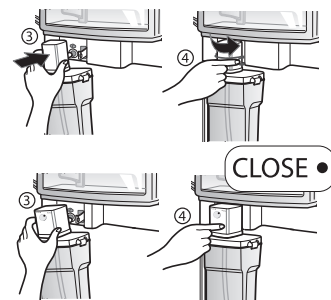

#### OBS!

- Vandbeholderen skal af-/genmonteres med stor omhu. Pas på at der ikke påføres for stor kraft til beholderen ellers bliver den beskadiget.
- Automatisk isterningemaskine og vandapplikator kan ikke tages i brug hvis vandbeholderen er tom.
- Det er kun tilladt at bruge vand. Andre væsker kan forårsage beskadigelse af pumpen.
- Hvis der ikke er vand nok i beholderen, kan isterninger være mindre end normalt.
- Før vandbeholderen fyldes op med frisk vand, anbefales det at hælde resterende vand ud fra vandapplikatoren.
- Betjening og håndtering af isterningemaskinen samt vandapplikatoren er ens for alle lignende modeller af køleskabe.
- Vandbeholderen er tung og kan derfor ikke flyttes af børn, især kun med en hånd.
- 9-10 gange om dagen kan der høres en lyd som kommer fra vandpumpen



## Betjening

## Hylde (gælder kun nogle modeller)

## Foldehylde

Du kan opbevare større ting, som f.eks. en stor beholder eller store flasker ved simpelthen at skubbe den forreste halvdel af hylden under den bageste halvdel af hylden. Træk den hen imod dig selv for at få hele hylden igen.

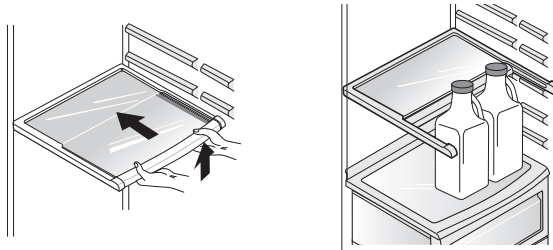

DANMARK

## Viiniteline (gælder kun nogle modeller)

Viinitelineen  
sættø  
(Type-1)

Tässä viinitelineessä pulloja voi säilyttää vaakatasossa. Telineen voi kiinnittää mihin hyllyyn tahansa.

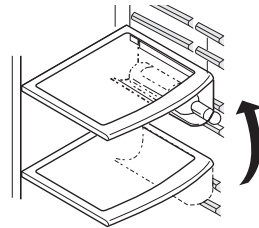

## Viinitelineen asennus :

Vedä viinitelinettä alaspän kuten kuvassa ② sen jälkeen kun se on työnnetty hyllyn sivukiinnityksiin kuten kuvassa ① naksauttamalla ylöspän kuten kuvassa ①.

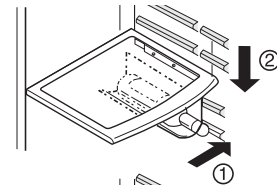

## Viinitelineen irrotus :

Vedä viinitelinettä sisäänpän kuten kuvassa ④ sen jälkeen kun olet ottanut siitä otteen ylöspän kuvassa ③.

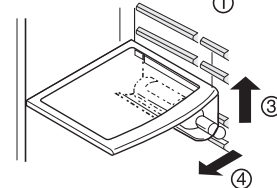

## (Type-2)

Med denne vinreol kan flasker opbevares sidelæns.

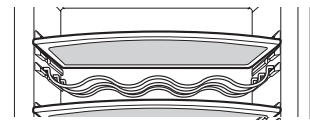

## Æggeboksen (gælder kun nogle modeller)

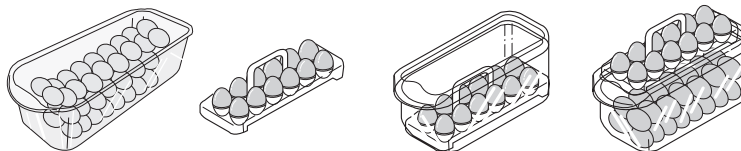

## BEMÆRK

- Brug aldrig æggeboksen som isbeholder. Derved kan den let knække.
- Opbevar aldrig æggeboksen i fryseskabet eller i afdelingen for ferske fødevarer.

## Fugtighedskontrol i grøntsagsskuffen (gælder kun nogle modeller)

For optimal opbevaring af frugt og grønt kan luftfugtigheden justeres ved hjælp af skydeknappen i venstre side foran på skuffen.

Høj luftfugtighed

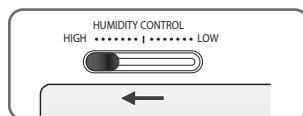

Lav luftfugtighed

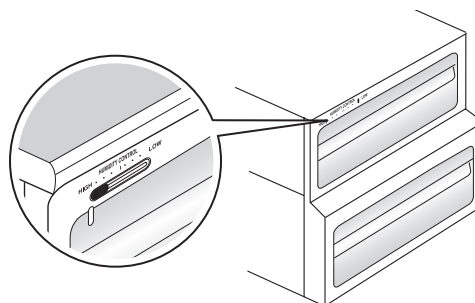
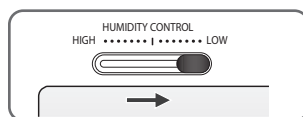

## Skift mellem grøntsags- og kødskuffe (gælder kun nogle modeller)

- Den nederste skuffe i køleskabet kan fungere både som grøntsagsskuffe og kødskuffe.



Grøntsagsskuffe

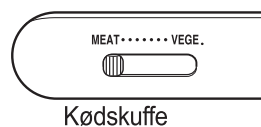

Kødskuffe

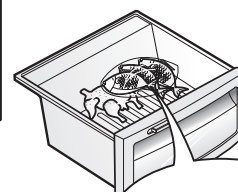
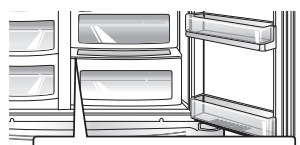

Kig altid på omskifteren, inden du lægger fødevarer i skuffen.

Når skuffen indstilles til kødvarer, opretholdes en temperatur, der er lavere end køleskabets generelle temperatur, så kød og fisk kan holde sig frisk længere.

## Lugtfjerner (gælder kun nogle modeller)

Systemet absorberer effektivt stærke lugte ved hjælp af en optisk katalysator. Lugtfjernerensystemet påvirker ikke fødevarerne.

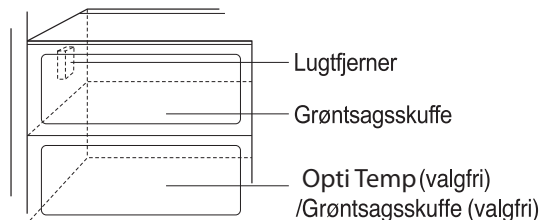

Sådan bruges lugtfjernereren

- Lugtfjernereren er fabriksinstalleret på køleskabets koldluftsindtag.
- Det er en god idé at opbevare fødevarer med en gennemtrængende lugt i lukkede beholdere. Ellers kan lugten optages af de øvrige fødevarer i skabet.

## Vakuum friskhed (Kun på nogle modeller)

Funktionen hjælper at bevare friskhed af grøntsager og frugter takket være vakuum effekten, som sikrer hermetisk lukning af skuffen.

Hvordan gør man det?

- Ved at trykke på knappen fjerner man alt luft fra skuffen og forstærker hermetisk lukning.
- Stik hånden for at løfte knappen, træk den frem til position ① og træk skuffen ud ②. For at lukke skuffen, pres den fremad indtil der kan høres en klik-lyd.

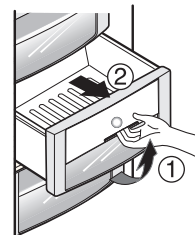

## Overgangshjørne for temperaturindstilling i Opti Temp Zonen (Kun på nogle modeller)

Ved et tryk på knappen, kan du opbevare grønsager, frugt eller andre typer mad, så som kød, der skal tøs op, rå fisk, etc.



## Temperaturindstilling i Opti Temp Zone (Kun på nogle modeller)

Afhængigt af hvilken type madvarer ønsker man at opbevare, kan der indstilles en optimal temperaturomfang.

Man kan vælge mellem tre forskellige temperaturindstillinger:  $-3^{\circ}\text{C}$ ,  $-1^{\circ}\text{C}$  og  $0^{\circ}\text{C}$ . Grøntsager/frugte og fødevarer som skal opbevares i køl og fugtig atmosfære samt kød/fisk vil bevare større friskhed hvis man vælger korrekt temperaturindstilling.

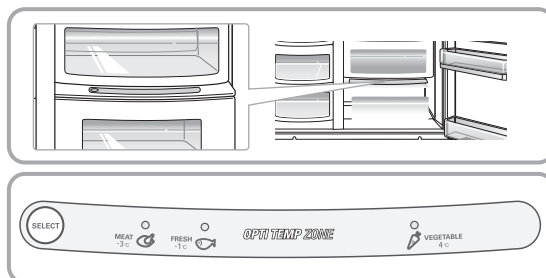

- Hvis du bruger Opti Temp Zone som opbevaringsrum for kød, kan opbevaring af grønsager eller frugt måske fryse.
- Hvis du bruge Opti Temp Zone som opbevaringsrum for kød, kan opbevaring af kød eller fisk måske blive ødelagt, så derfor skal kød eller fisk opbevares i F-rummet.
- Hvis du åbner en låge i R-rummet, tændes der en lampe i den valgte status, og lampen slukker, når du lukker lågen.
- (Grønsager/Frugt) → (Kold opbevaring og samtidig fugtbevarende) → (Kød) gentages fortløbende, hvergang "Selection" knappen trykkes ned.

## Opti Temp Zone (Kun på nogle modeller)

Demontering af  
Opti Temp  
Zonen

- Træk grøntsagsskuffen ud.
- Løft Opti Temp Zone sektionen let op ①, stik hånden og træk sektionen ud ②.

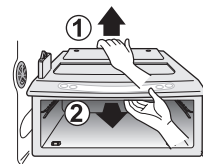

Montering af  
Opti Temp  
Zonen

- Placér Opti Temp Zone sektionen på hylden ① og glid den omhyggeligt på plads ②.
- Hvis der påføres for stor kraft, kan det lede til beskadigelse af delene.

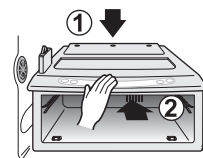

## Placering af fødevarerne

(Se venligst produktkortet på side 116)

- Vinholder** Opbevaring af vin.
- Snackskuffe** Opbevaring af mindre fødevarer/produkter såsom brød, kager og snacks.
- Hylde i fryseskab** Opbevaring af frosne fødevarer såsom kød, fisk og is.
- Dørhylde i fryseskab**
- Opbevaring af små frostpakker.
  - Temperaturen stiger som regel, når døren åbnes, så det er bedst ikke at opbevare langtidsholdbare fødevarer såsom is i dørhylden.
- Skuffe i fryseskab**
- Opbevaring af kød, fisk, fjerkræ, der indpakket i fryseemballage.
  - Opbevaring af tørre fødevarer.
- Mejerihylde** Opbevaring af mejeriprodukter såsom smør og ost.
- Æggeboks** Placér æggeboksen efter ønske.
- Forfriskningsbar** Opbevaring af hyppigt anvendte fødevarer såsom drikkevarer.
- Hylde i køleskab** Opbevaring af salater og anden garniture med en passende afstand.
- Dørhylde i køleskab** Opbevaring af emballerede føde- eller drikkevarer såsom mælk, juice og øl.
- Grøntsagsskuffe** Opbevaring af grøntsager og frugt.
- Kød-/grøntsagsskuffe** Opbevaring af grøntsager, frugt, kød til optøning med mere – alt efter omskifterens indstilling.  
Sørg for at kontrollere omskifterens indstilling, inden du lægger fødevarer i skuffen.

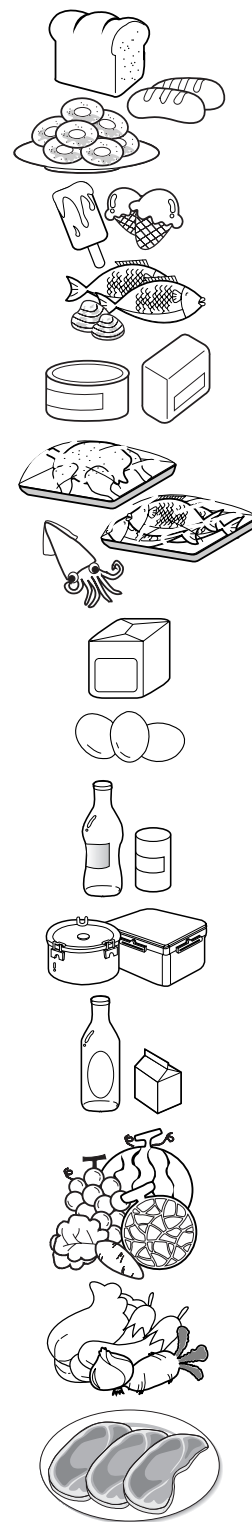

## Opbevaring af fødevarer

- Opbevar friske fødevarer i køleskabet. Hvordan fødevarerne indfryses og optøs spiller en afgørende rolle for deres holdbarhed og smag.
- Brug ikke køleskabet til opbevaring af fødevarer, der let fordærves ved lave temperaturer (fx bananer og meloner).
- Varme fødevarer bør nedkøles, inden de anbringes i køleskabet, for ikke at ødelægge de øvrige fødevarer i køleskabet – og påvirke elforbruget negativt.
- Opbevar fødevarerne i køleskabet tildækket med husholdningsfilm eller i beholdere med låg. Dette vil forhindre, at fødevarernes væskeindhold fordamper, og bibeholde deres smag og næringsværdi.
- Blokér ikke udluftningsåbningerne med fødevarer. Når den kolde luft cirkulerer uhindret, holdes køleskabets temperatur jævn.
- Åbn ikke køleskabsdøren unødigt. Når døren åbnes, kommer der varm luft ind i køleskabet, og dermed stiger temperaturen.
- Fyld ikke dørhylden for meget, så døren ikke kan lukkes, fordi fødevarerne støder imod hylderne inden i skabet.

### Fryseskab

- Opbevar ikke flasker i fryseskabet – de kan sprænges, når deres indhold indfryses.
- Genfrys ikke optøede fødevarer. Ellers kan de miste smag og næringsværdi.
- Læg frosne fødevarer såsom is, der skal opbevares i en længere periode, på hylderne inden i fryseskabet – ikke i dørhylden.
- Rør ikke ved de kolde madvarer eller containere – særligt når de er lavet af metal – med våde hænder og sæt glasprodukter i fryserummet.
- Det er derfor, du kan få frostkuder, og de kan brække, når de er gennemfrosne, og på den måde forårsage legemlige skader.

### Køleskab

- Læg ikke fugtige fødevarer på de øverste hylder i køleskabet. Ellers kan de indfryses, når de udsættes for den kolde luft.
- Rens altid fødevarerne, inden de lægges i køleskabet. Grøntsager og frugt bør vaskes og aftørres, og emballager bør aftørres, så tilstødende fødevarer ikke fordærves.
- Sørg altid for, at de æg, du opbevarer i æggeboksen er friske, og stil dem altid opret i boksen – så holder de sig friske i længere tid.

#### BEMÆRK

- Hvis kombiskabet er placeret i varme og fugtige omgivelser, vil hyppig åbning af døren eller opbevaring af mange grøntsager medføre kondensvand. Dette vil dog ikke påvirke kombiskabets ydeevne. Tør kondensvandet af med en fnugfri klud.

## Afmontering

### BEMÆRK

- Afmontering foretages i omvendt rækkefølge af montering.
- Sørg for at tage stikket ud af stikkontakten inden afmontering og montering.
- Forsøg aldrig at tvinge delene fra hinanden ved afmontering, da komponenterne kan tage skade af det.

### Lampe i fryserum

Skil lampen ad ved at trække den udad ③ og samtidig trykke let på ① og dreje ② lampens dækplade.

Drej pæren mod uret. Brug en 10 watt pære (maks.), som kan købes hos en serviceforhandler.

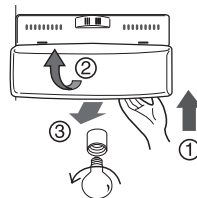

### Pære i køleskab

Tryk på kanten under pæreafskærmningens forside, og træk afskærmningen udad.

Drej pæren mod uret for at løsne den.

Brug kun pærer på max. 40 W, som kan købes hos forhandleren.

### BEMÆRK

- Det er ikke alle pærer, der passer til lampen i dit køleskab.
- Sørg for at udskifte pæren med én af samme størrelse, form og wattforbrug.
- Lyset i automaten er lysdioder (LED), og de kan ikke udskiftes.

### Hylde i fryseskab

Når du skal fjerne en hylde, skal du skubbe hylden til venstre ②, løfte venstre side af hylden en smule op ①, løfte højre side af hylden op ③ og tage den ud.

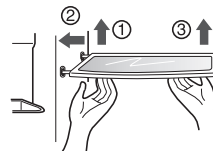

### Dørhylde og ophæng

Løft trådhylden i døren op ved at tage fat om begge sider af hylden ① og trække den ud ②.

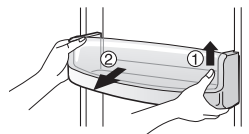

### Isbeholder

Hold isspanden som vist på illustrationen til højre og træk den ud ② samtidig med, at du løfter den lidt ①.

▪ Afmontér ikke isspanden, med mindre det er nødvendigt.

▪ Tag fat om isspanden med begge hænder, når du skal fjerne den, så du ikke taber den.

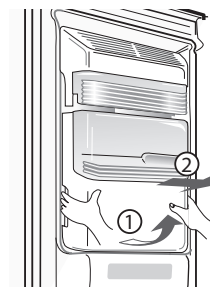

### Rengøring efter brug

Drypbakke nederst i dispenseren skal renses manuelt med jævne mellemrum. Fjern risten ved at trække dens forkant let ud og tør den med en blød klud.

#### OPTION 1

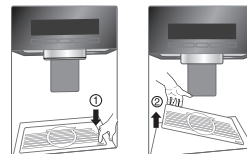

#### OPTION 2

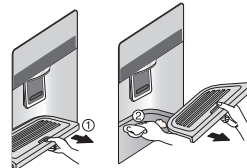

Tag drypbakken ud ① og fjern den ②. Rengør fladen under drypbakken med en tør klud.

## Forfriskningsbar

- Træk beholderen (①) opad.
- Adskil den øverste kurv fra forfriskningsbeholderen og træk så den midterste låge til forfriskningsbeholderen ud (②).
- Forfriskningsbeholderen kan fjernes ved at trække den opad.



## BEMÆRK

- Sørg for at afmontere komponenterne i køleskabsdøren, inden du afmonterer grøntsagsskuffen, snackskuffen og forfriskningsbarens dæksel.

## Låg til grøntsagsskuffe

- Træk grøntsagsskuffen en anelse udad (①), løft den forreste del af skuffens låge opad (②), og fjern lågen.

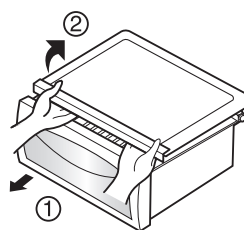

## Vakuum friskhed (Kun på nogle modeller)

- For at fjerne Vakuum Friskhed kassen, træk skuffen ud, hold fat i kassen med begge hænder, løft den op som vist på billedet ② og træk den helt ud.

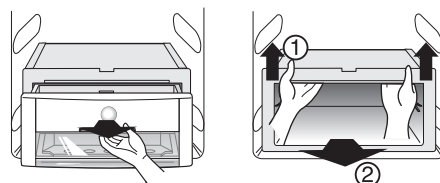

## Space plus

Løft space plus (①) og træk den ud (②)

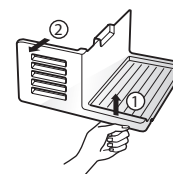

## Isboksen

Hold fast om isboksen som vist på billedet. Løft isboksen op (①) og tag den ud (②)

- Det anbefales ikke at afmontere isboksen, medmindre det er nødvendigt
- Hold fast om isboksen med begge hænder så at den ikke falder ned
- Hvis isboksen vil ikke lade sig sætte på glideskinnerne, skal snekken indjusteres ved at rotere den i retning med/mod uret

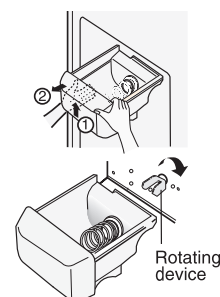

## Ismaskine

Hvis ismaskinen eller isterningefunktionen ikke skal tages i brug over en længere periode, skal man fjerne space plus og slukke ismaskinen.



## Vedligeholdelse

## Generelle informationer

### Ferieperioder

Under kortere ferier kan du med fordel lade kombiskabet køre normalt, mens du er væk. Læg de fødevarer, der kan fryses, i fryseskabet, så de holder sig længere.

Hvis du vil lukke ned for køleafdelingen, skal du fjerne alle fødevarer fra køleskabet, tage køleskabsstikket ud af stikkontakten, rengøre køleskabets indre grundigt og lade døren stå ÅBEN for at forhindre, at der opstår ubehagelige lugte.

### Strømsvigt

Tilfælde af strømsvigt, som bliver udbedret i løbet af en time eller to, vil ikke påvirke temperaturen i kombiskabet.

Kombiskabets døre bør dog åbnes så få gange som muligt, mens strømmen er afbrudt.

### Flytning

Fjern eller fastgør alle løse genstande inden i kombiskabet.

Drej skruefodderne helt i bund for at undgå at beskadige dem.

### Anti-kondensør

Det kan ske, at kombiskabets ydervægge bliver varme – specielt når det lige er installeret.

Der er ingen grund til bekymring. Det skyldes, at det varme kølemiddel i anti-kondensøren opvarmer ydersiden af køleskabet.

### Hvad betyder lydene jeg kan høre?

Dit nye køleskab laver måske nogle lyde som du ikke er vant til. Eftersom lydene er nyt for dig kan det give anledning til bekymring. De fleste af lydene er helt normale. Hvis overfladerne er hårde eksempelvis gulvet, væggene og skabene kan det bevirke at lydene forekommer at være højere end det er tilfældet. Her er eksempler på nogle lyde og hvad der forårsager dem:

- Afrimningstimeren vil klikke når den automatiske afrimningscyklus begynder og slutter. Termostaten (eller køleskabsreguleringen afhængig af modellen) vil ligeledes klikke når den tænder og slukker.
  - En raslende lyd kan forekomme som resultat af strømmen af kølevæske, vandlinjen eller pga. der står ting ovenpå køleskabet.
  - Dit nye køleskab er designt til at køre mere effektivt for at opbevare dine fødevarer ved den rigtige temperatur. Den meget effektive kompressor kan bevirke at dit køleskab kører i længere tid ad gangen end dit gamle og det kan ske at du hører en pulserende eller skinger lyd.
  - Du kan måske høre køleelementets ventilationsmotor der cirkulerer luften i køleskabet og fryseren.
  - Efter afslutning på hver cyklus kan du evt. høre en klukkende lyd der skyldes strømmen af kølevæske i dit køleskab.
- Sammentrækning af de indvendige vægge i køleskabet kan frembringe et smæld.
- Når vand drypper ned på afrimningsradiatoren under en afrimningscyklus kan det forårsage en spruttende lyd.
  - Det kan forekomme at du hører lyden af luft der bliver presset over kondensatoren af kondensatorventilatoren.
  - Du kan måske høre vand der løber ned i afrimningsbakken under afrimningscyklussen.

## Rengøring

Det er vigtigt at holde kombiskabet rent for at forhindre lugtgener. Spildte fødevarer bør straks fjernes, da disse kan ætse og plette plastoverfladerne, hvis de bliver siddende.

### Udvendig rengøring

Rengør kombiskabets udvendige overflader med lunkent sæbevand eller opvaskemiddel.

Tør over med en ren, fugtig klud, og derefter med en tør klud.

### Indvendig rengøring

Regelmæssig rengøring anbefales. Vask alle skuffer og hylde med en opløsning med varmt vand og tveksurts natron eller et andet mildt rengøringsmiddel. Tør over med en våd klud, og derefter med tør.

### Efter rengøringen

Kontrollér, at strømkablet ikke er beskadiget, at stikket ikke er overophedet, og at stikket er sat korrekt i stikkontakten.

### Advarsel

Tag altid stikket ud af stikkontakten, inden du gør rent i nærheden af elektriske komponenter, såsom pærer, kontakter og betjeningspanel.

Tør eventuelt overskydende vand eller fugt op med en svamp eller klud for at forhindre vand eller væske i at trænge ind i de elektriske komponenter og derved forårsage elektriske stød.

Anvend aldrig stålsvampe, børster, skrappe skurepulvere, stærke alkaliske opløsningsmidler eller brandbare eller giftige rengøringsmidler på nogen af overfladerne.

Berør ikke frosne overflader med våde eller fugtige hænder, da hænderne kan fryse fast på eller klæbe til ekstremt kolde overflader.

## Fejlfinding

Gennemgå listen på denne og de følgende sider, inden du kontakter forhandleren. Det kan spare både tid og penge.  
Listen omfatter de mest gængse problemer, som ikke kan henføres til fejl i materialer eller fremstilling.

Problem	Mulig årsag	Løsningsforslag
Kombiskabet virker slet ikke	Kompressoren kører ikke	Termostaten er nulstillet. Indstil termostaten. Se under opstart på side 121.
	Kombiskabet er ved at afrime.	Det er normalt ved et kombiskab med automatisk afrimning. Afrimningen sker med jævne mellemrum.
	Stikket er ikke sat i stikkontakten.	Sæt stikket korrekt i stikkontakten.
	Strømsvigt. Kontrollér, om der er strøm i resten af huset.	Kontakt eventuelt din lokale elforsyning.
Køleskabet kører for kraftigt eller for længe	Kombiskabet er større end det forrige.	Dette er normalt. Større og mere effektive kombiskabe kører længere end mindre enheder.
	Rumtemperaturen er høj, eller vejret er for varmt.	Det er normalt, at kombiskabet kører længere under disse forhold.
	Kombiskabet har for nylig været slukket i en længere periode.	Det tager nogle timer, inden kombiskabet har nået den rette temperatur.
	Der er lagt større mængder varme fødevarer i kombiskabet for nylig.	Varme fødevarer vil få kombiskabet til at køre længere, indtil den rette temperatur er nået.
	Dørene har været åbnet for tit eller for længe ad gangen.	Når der kommer varm luft ind i kombiskabet, skal det køre længere. Prøv at lade være med at åbne dørene så ofte eller lukke dem hurtigere.
	Køleskabs- eller fryseskabsdøren står på klem.	Sørg for, at kombiskabet er i vater. Sørg for, at dørene ikke blokeres af skabenes indhold. Se eventuelt afsnittet om "Åbning/lukning" på side 138. Det er helt normalt at køleskabet hælder en smule bagud.
	Temperaturindstillingen er for lav.	Indstil termostaten på en varmere temperatur, indtil den rette temperatur er nået.
	Køle- eller fryseskabets tætningsliste er snavset, slidt, sprækket eller dårligt tilpasset.	Rengør eller udskift tætningen. Hvis døren ikke lukker tæt, kører kombiskabet længere for at nå den rette temperatur.

## Vedligeholdelse

Problem	Mulig årsag	Løsningsforslag
Kompressoren kører ikke		
Temperaturen er for lav		
Temperaturen i frysekabet er for lav, men temperaturen i køleskabet er tilpas	Temperaturen i frysekabet er indstillet for lavt.	Indstil termostaten i frysekabet på en varmere temperatur, indtil den rette temperatur er nået.
Temperaturen i køleskabet er for lav, men temperaturen i frysekabet er tilpas	Temperaturen i køleskabet er indstillet for lavt.	Indstil termostaten i køleskabet på en varmere temperatur.
Fødevarerne i skufferne fryses	Temperaturen i køleskabet er indstillet for lavt.	Indstil termostaten i køleskabet på en varmere temperatur.
Kødet i kødskuffen fryses	Kød bør opbevares ved en temperatur, der ligger lige under frysepunktet for vand (0 °C) af hensyn til holdbarheden.	Det er normalt, at der dannes iskrystaller, som opstår på grund af kødets væskeindhold.
Temperaturen er for høj		
Temperaturen i køle- eller frysekabet er for høj	Termostaten i køle- eller frysekabet er indstillet for højt.	Indstil termostaten i køle- eller frysekabet på en koldere temperatur, indtil den rette temperatur er nået.
	Termostaten i køleskabet er indstillet for højt.  Køleskabets termostat påvirker også frysekabets temperatur i en vis udstrækning.	Indstil termostaten i køleskabet på en koldere temperatur, indtil den rette temperatur er nået.
	Døren har været åbnet for tit eller for længe ad gangen.	Der slipper varm luft ind i køleskabet, når døren åbnes. Prøv at lade være med at åbne døren så ofte.
	Døren står på klem.	Luk døren helt.
	Der er lagt større mængder varme fødevarer i køleskabet for nylig.	Køleskabet har brug for en vis tid til at nå den valgte temperatur.
	Køleskabet har for nylig været slukket i længere tid.	Det tager nogle timer, inden køleskabet har nået den rette temperatur.
Temperaturen i køleskabet er for høj, men temperaturen i frysekabet er tilpas	Termostaten i køleskabet er indstillet for højt.	Indstil termostaten i køleskabet på en koldere temperatur.

## Vedligeholdelse

Problem	Mulig årsag	Løsningsforslag
Lyde og støj		
Højere støjniveau, når kombiskabet kører	Moderne køle- og fryseskabe har større opbevaringskapacitet og kører ved mere jævne temperaturer end tidligere.	Det er helt normalt med et højere støjniveau.
Højere støjniveau, når kompressoren går i gang	Kombiskabet kører under højere tryk ved opstarten af en cyklus.	Dette er normalt. Støjniveauet falder efterhånden.
Vibrationer eller resonans	Gulvet er ujævnt eller ustabil.	Sørg for, at gulvet er jævnt og solidt og understøtter kombiskabet, som det skal.
	Kombiskabet vipper på gulvet, når kompressoren kører.	
	Genstande oven på kombiskabet rasler.	Flyt genstandene.
	Service eller beholdere vibrerer på hylderne inden i kombiskabet.	Det er normalt, at service og lignende kan vibrere en anelse. Flyt lidt på servicet. Sørg for, at kombiskabet er i vater og står solidt på gulvet. Det er helt normalt at køleskabet hælder en smule bagud.
Kombiskabet berører væggen eller et køkkenmodul.	Flyt kombiskabet, så det ikke berører væggen eller køkkenmodulet.	
Vand/fugt/is inden i kombiskabet		
Der samler sig kondensvand på kombiskabets indervægge	Varmt og fugtigt vejr øger dannelsen af rim og kondensvand inden i kombiskabet.	Dette er helt normalt.
	Døren står på klem.	Se eventuelt afsnittet om "Åbning/lukning af døre".
	Dørene har været åbnet for tit eller for længe ad gangen.	Prøv at lade være med at åbne dørene så ofte.
Vand/fugt/is uden på kombiskabet		
Der dannes kondensvand uden på kombiskabet eller mellem dets døre	Luftfugtigheden er høj.	Dette er helt normalt i fugtigt vejr.  Når luftfugtigheden formindskes, bør kondensvandet fordampe.
	Hvis døren står på klem, mødes den kolde luft inden i kombiskabet med den varme luft uden for.	Luk døren helt.

## Vedligeholdelse

Problem	Mulig årsag	Løsningsforslag
Dårlig lugt inden i kombiskabet	Kombiskabets indre trænger til rengøring.	Rengør kombiskabet indvendig med en svamp og varmt vand blandet med tvekulsurt natron.
	Kombiskabet indeholder stærkt lugtende fødevarer.	Dæk fødevarerne helt til.
	Visse beholdere og indpakkingsmaterialer frembringer lugt.	Brug andre typer beholdere og indpakkingsmaterialer.
Åbning/lukning af døre og skuffer		
Døren(e) kan ikke lukkes helt	Fødevarer i skabet holder døren åben.	Flyt de fødevarer, der forhindrer døren i at lukke.
	Den ene dør blev lukket for hårdt, hvorved den anden dør gik på klem.	Luk begge døre blidt.
	Kombiskabet er ikke i vater. Det vipper på gulvet, når det skubbes let.	Regulér skruefødderne.
	Gulvet er ujævnt eller ustabil. Kombiskabet vipper på gulvet, når det skubbes let.	Sørg for, at gulvet er jævnt og understøtter kombiskabet, som det skal. Kontakt en tømrer, som kan udbedre fjedring eller hældning på gulvet. Det er helt normalt at køleskabet hælder en smule bagud.
	Kombiskabet berører væggen eller et køkkenmodul.	Flyt kombiskabet en anelse.
Skufferne glider ikke let	Indholdet berører hylden oven over skuffen.	Tag nogle af madvarerne ud af skuffen.
	Skuffens glideskinne er snavset.	Rengør skuffen og glideskinnen.
Dispenser		
Der kommer ingen is ud af dispenseren	Isbeholderen er tom.	Vent, til der er is i isbeholderen.
	Termostaten i fryseskabet er indstillet for højt.	Indstil termostaten i fryseskabet til en temperatur, der er tilstrækkeligt lav. Vent, til der er is i isbeholderen, og prøv, om dispenseren virker.
	Der er lukket for vandforsyningen.	Åbn ventilen. Vent, til der er is i isbeholderen, og prøv, om dispenseren virker.
	Køle- eller fryseskabsdøren står på klem.	Sørg for, at begge døre er helt lukket.

Problem	Mulig årsag	Løsningsforslag
Der kommer ingen is ud af dispenseren	Isen er smeltet og er frosset rundt om udtaget, fordi dispenseren bruges for sjældent eller på grund af temperatursvingninger og/eller strømsvigt.	Tag isbeholderen ud, og tøm den. Rengør beholderen, tør den af, og sæt den på plads igen.  Vent, til der er is i isbeholderen, og prøv, om dispenseren virker.
Isdispenseren er blokeret	Isterningerne er klumpet sammen mellem ismaskinen og bagvæggen på isbeholderen.	Fjern de isterninger, der er blokerer dispenseren.
	Isterningerne er frosset sammen.	Brug dispenseren noget oftere, så isterningerne ikke fryser sammen.
	Isterninger, der er købt færdigfrosne eller fremstillet på anden måde, er anvendt i dispenseren.	Brug kun de isterninger, der laves i kombiskabets ismaskine.
Der kommer intet vand ud af dispenseren	Der er lukket for vandforsyningen.  Se afsnittet "Der kommer ingen is ud af dispenseren" på side 138.	Luk op for vandforsyningen.
	Køle- eller fryseskabsdøren står på klem.	Sørg for, at begge døre er helt lukket.
Vandet har en mærkelig smag eller lugt	Vandet har været opbevaret i vandbeholderen for længe.	Rens beholderen grundigt ved at fylde vand i glasset og kassere det – gentag processen 14 gange for at skylle beholderen helt igennem.
	Dispenseren er ikke korrekt tilsluttet til den kolde vandforsyning.	Tilslut dispenserens vandforsyning til det rør, der forsyner køkkenvandhanen.
Lyden af faldende is	Denne lyd er helt normal og opstår, når isterningerne falder fra den automatiske ismaskine og ned i isbeholderen. Lydniveauet varierer afhængigt af kombiskabets placering.	
Lyde fra vandforsyningen	Det er helt normalt, at der kommer lyde, når ismaskinen forsynes med vand.	
Øvrige	Læs venligst afsnittet om "Automatisk ismaskine og dispenser" på side 123 grundigt igennem.	
Displayet viser ordet "OFF".	Køleskabets regulering er blevet indstillet på Demonstrations tilstand. Demonstrations tilstanden deaktiverer kølesystemet og kun lamper og display vil fungere normalt. For at deaktivere Demonstrations tilstanden bedes du åbne døren og trykke på knapperne EXPRESS FRZ. og REF. TEMP samtidigt i 5 sekunder. Du vil derefter kunne se de tidligere indstillinger efter Demonstrations tilstanden er blevet deaktiveret.	



SÅDAN SMIDER DU DIT GAMLE APPARAT UD

- Når der er et tegn med et kryds over en skraldespand, betyder det, at produktet er omfattet af EU-direktiv 2002/96/EC.
- Alle elektriske og elektroniske produkter skal smides ud et andet sted end gennem den kommunale affaldsordning ved hjælp af specielle indsamlingsfaciliteter, der er organiseret af staten eller de lokale myndigheder.
- Korrekt bortskaffelse af dit gamle apparat er med til at forhindre mulige skadevirkninger på miljøet og menneskelig sundhed.
- Mere detaljerede oplysninger om bortskaffelse af dit gamle apparat kan fås ved at kontakte dit lokale kommunekontor, renovationselskab eller den butik, hvor du købte produktet.

37

Tämä tuote sisältää Kioton sopimuksen piiriin kuuluvia fluorattuja hiilivetyjä (option).  
Tietoja tämän jääkaapin kylmäaineena käytetyistä fluoruista hiilivedyistä.

Kemiallinen nimi	Kaasujen kokoonpano	Yhteensä GWP (kgCO <sub>2</sub> -eq)
R-134a	100% HFC-134a	1300