

MANUAL DE UTILIZARE MONITOR LCD TV CU LED-URI

Citiți acest manual cu atenție înainte de a utiliza televizorul și păstrați-l pentru consultări ulterioare.

MODELE DE MONITORE LCD TV CU LED-URI

M2080D	M2080DF	M2280DB	M2280DN
M2280D	M2280DF	M2380DB	M2380DN
M2380D	M2380DF		

CUPRINS

PREGĂTIRE

FUNCȚIILE DE CONTROL ALE PANOULUI FRONTAL.....	4
INFORMAȚII REFERITOARE LA PANOUL POSTERIOR.....	6
INSTALAREA SUPTULUI.....	8
SCOATEREA SUPTULUI.....	11
DETAȘAREA CORPULUI SUPTULUI.....	14
MONTARE PE PERETE: INSTALARE ORIZONTALĂ.....	15
INSTALARE PE SUPT DE BIROU.....	16
POZIȚIONAREA MONITORULUI.....	17
LOCĂȘIE.....	17
SISTEMUL KENSINGTON SECURITY.....	18

CONFIGURAREA ECHIPAMENTELOR EXTERNE

CONECTAREA ANTENEI.....	19
CONFIGURARE RECEPTOR HD.....	20
CONFIGURARE DVD.....	23
CONFIGURARE VCR.....	26
INTRODUCEREA MODULULUI CI.....	29
SETAREA IEȘIRII AUDIO DIGITALĂ.....	30
SETUP USB.....	31
CONFIGURAREA CĂȘTILOR.....	32
CONFIGURAREA ALTEI SURSE AV.....	33
CONFIGURARE CALCULATOR.....	34
CAPACUL POSTERIOR PENTRU GESTIONAREA CABLURILOR.....	37
REZOLUȚIE ACCEPTATĂ A ECRANULUI.....	38

VIZIONAREA PROGRAMELOR TV / CONTROL PROGRAME

FUNCȚIILE TASTELOR TELECOMENZII.....	40
PORNIREA TELEVIZORULUI.....	42
SELECTAREA PROGRAMULUI.....	42
AJUSTAREA VOLUMULUI.....	42
QUICK MENU (MENIUL RAPID).....	43
SELECTAREA ^a I AJUSTAREA MENIURILOR PE ECRAN.....	44
AUTO PROGRAMME TUNING (REGLARE AUTOMATĂ A PROGRAMELOR).....	45

SETAREA CABLULUI DTV (DOAR ÎN MOD CABLU).....	50
REGLAREA MANUALĂ A PROGRAMELOR (ÎN MOD DIGITAL).....	51
REGLAREA MANUALĂ A PROGRAMELOR (ÎN MOD ANALOGIC).....	53
EDITAREA PROGRAMELOR.....	55
ÎN MODUL DTV/RADIO.....	56
ÎN MODUL TV.....	56
ACTUALIZARE SOFTWARE.....	58
DIAGNOSTIC.....	60
INFORMAȚII CI [INTERFAȚĂ COMUNĂ].....	61
SELECTAREA LISTEI DE PROGRAME.....	62
CONFIGURAREA PROGRAMULUI FAVORIT.....	63
LISTĂ INTRĂRI.....	64

EPG (GHID ELECTRONIC PROGRAME) (ÎN MOD DIGITAL)

Pornire/oprire EPG.....	65
Selectați un program.....	65
Buton Funcție în mod ghidare NOW/NEXT (ACUM/URMĂTORUL).....	66
Buton Funcție în mod ghidare 8 Day (8 Zile) ..	66
Buton Funcție în mod Date Change (Modificare dată).....	67
Buton Funcție în Extended Description Box (Caseta descriere extinsă).....	67
Buton Funcție în modul Record/Remind Setting (Înregistrare/Reamintire setări).....	68
Butoane Funcții în modul Schedule list (Listă planificări).....	68

CONTROL IMAGINE

CONTROL DIMENSIUNE IMAGINE (RAPORT ASPECT).....	69
Expert Image.....	71
 ECONOMISIRE ENERGIE.....	72
SETĂRI IMAGINI PRESETATE.....	73
AJUSTARE MANUALĂ A CULORII.....	74
TEHNOLOGIE DE ÎMBUNĂȚĂȘIRE A IMAGINII.....	75
CONTROLUL AVANSAT AL IMAGINII.....	76
RESETARE IMAGINE.....	79
CONFIGURAREA ECRANULUI PENTRU MODUL PC (CALCULATOR).....	80

CONTROL SUNET

REGLARE AUTOMATĂ A VOLUMULUI	85
VOCE CLARĂ II	86
BALANS	87
SETĂRI SUNET PRESETATE - MOD SUNET	88
SETĂRI SUNET PRESETATE - MOD UTILIZATOR.....	89
Surround X	89
REINIȚIALIZARE AUDIO	90
IEȘIRE AUDIO DIGIT	91
SETAREA PORNIRE/OPRIRE DIFUZOARE TV	92
DTV SETĂRI AUDIO (DOAR ÎN MOD DIGITAL).....	93
I/II	
Stereo/Recepție duală (doar în mod analogic).....	94
Recepție NICAM (doar în mod analogic).....	95
Selectarea ieșirii de sunet pentru difuzoare.....	95

SETARE ORĂ

SETARE CEAS	96
SETAREA TEMPORIZATORULUI PORNIRE/ OPRIRE AUTOMATĂ.....	97
SETARE CONTOR REPAUS.....	98

SETARE OPȚIUNI

LIMBA AFIȘAJULUI PE ECRAN/SELECTAREA CĂRII.....	99
SELECTAREA LIMBII (DOAR ÎN MOD DIGITAL)...	100
ACTUALIZARE SOFTWARE (DOAR ÎN MOD DIGITAL)	101
SERVICIU DE DATE	102
INDICATOR INTRARE	103
INDICATOR DE ALIMENTARE	104
MOD DEMO	105
SETARE MOD.....	106
INIȚIALIZARE (REVENIRE LA SETĂRILE ORIGINALE DIN FABRICĂ).....	107

CONTROL/RESTRICȚIE PARENTALĂ

SETARE PAROLĂ și BLOCARE SISTEM	108
---------------------------------------	-----

BLOCARE PROGRAM	109
DOAR ÎN MOD DIGITAL.....	110
INTRARE BLOCATĂ.....	111
BLOCAREA TASTELOR.....	112

PENTRU A UTILIZA UN DISPOZITIV USB

LA CONECTAREA DISPOZITIVULUI USB	113
LISTĂ FOTO	115
LISTA MUZICĂ.....	121
LISTA FILME	125
COD ÎNREGISTRARE DIVX	132
DEZACTIVARE	133

TELETEXT

PORNIRE/OPRIRE	134
TEXT SIMPLU.....	134
TEXT DE TOP	134
FASTEXT	135
FUNCȚIE TELETEXT SPECIALĂ.....	135

TELETEXT DIGITAL

TELETEXT CU SERVICIU DIGITAL.....	136
TELETEXT ÎN SERVICIU DIGITAL	136

ANEXĂ

DEPANARE	137
ÎNTREȚINERE	141
SPECIFICAȚIILE PRODUSULUI.....	142
PROGRAMAREA TELECOMENZII	145
COD DE PROGRAMARE	145
CODURI IR	147
CONFIGURAREA DISPOZITIVELOR EXTERNE DE CONTROL	
Configurare RS-232C	148
Tipul conectorului; tată D-sub cu 9 pini	148
Configurare RS-232C	148
Setare ID	149
Parametrii de comunicare	150

PREGĂTIRE

FUNCȚIILE DE CONTROL ALE PANOULUI FRONTAL

- Aceasta este o reprezentare simplificată a panoului frontal. Imaginea afișată poate fi diferită de televizorul dvs.

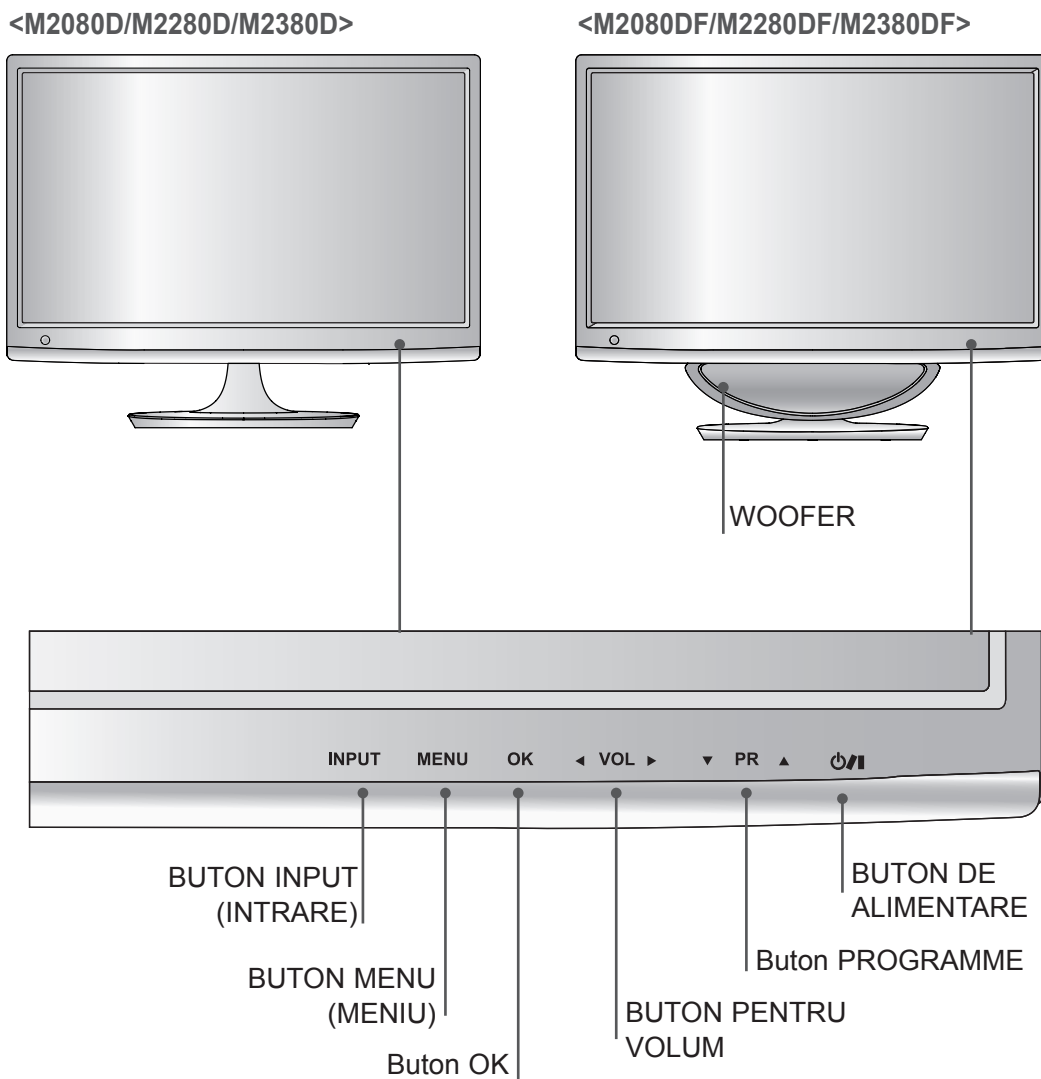

FUNCȚIILE DE CONTROL ALE PANOULUI FRONTAL

- Aceasta este o reprezentare simplificată a panoului frontal. Imaginea afișată poate fi diferită de televizorul dvs.

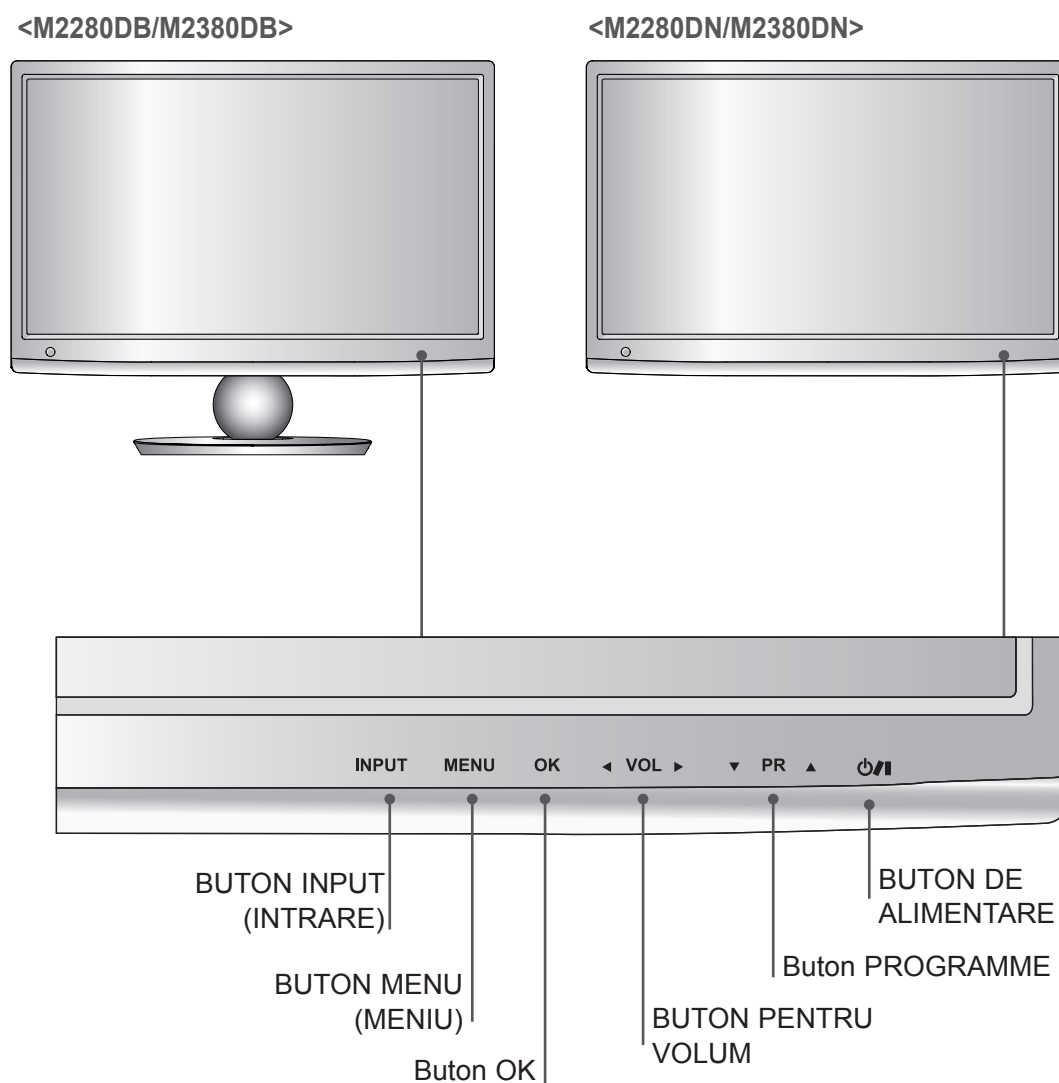

PREGĂTIRE

INFORMAȚII REFERITOARE LA PANOUL POSTERIOR

- Aceasta este o reprezentare simplificată a panoului posterior. Imaginea afișată poate fi diferită de televizorul dvs.

PREGĂTIRE

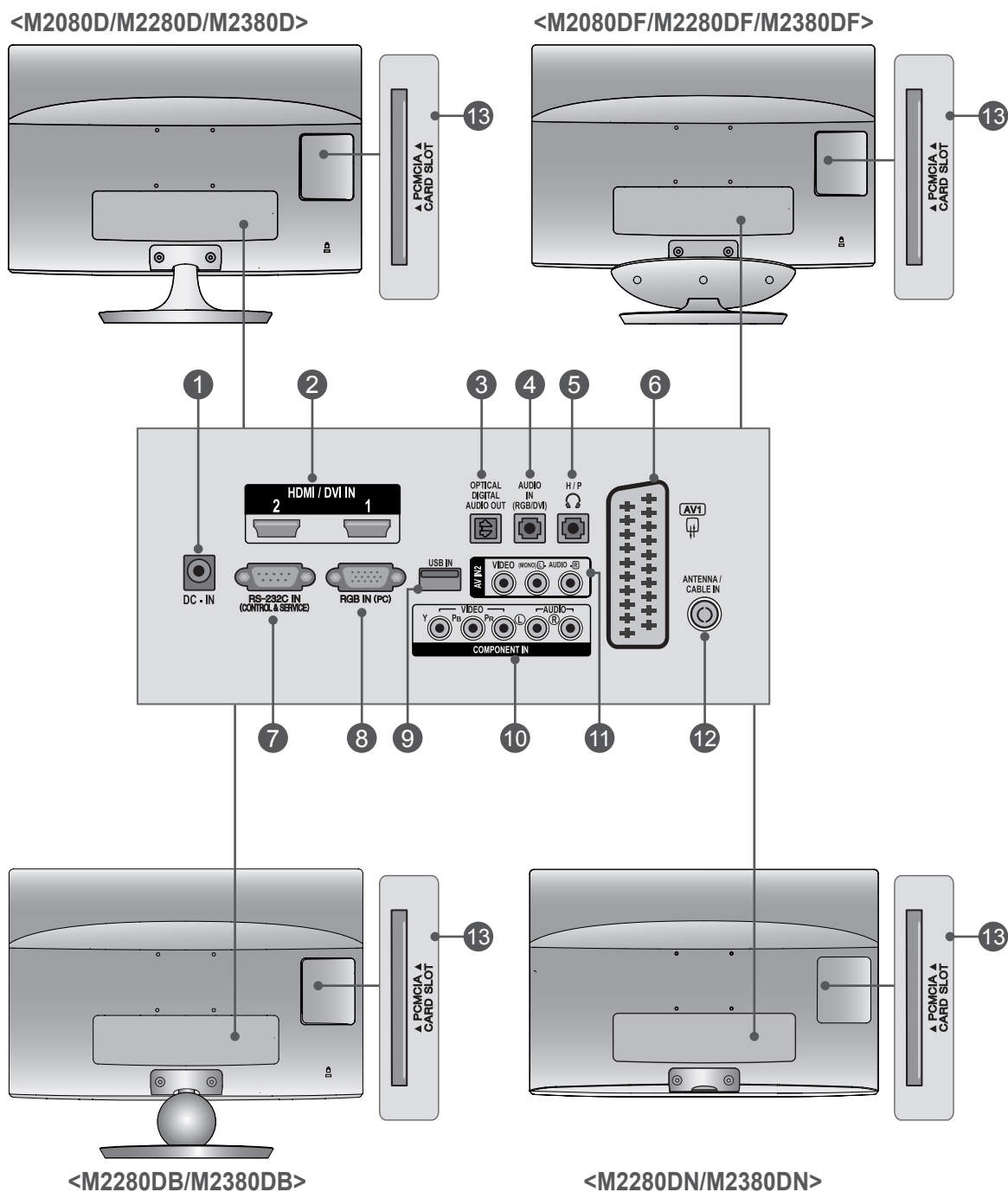

INFORMAȚII REFERITOARE LA PANOUL POSTERIOR

- 1 PORT TRANSFORMATOR C.C.**
 Conectați la mufa cablului de alimentare.
- 2 INTRARE HDMI / DVI**
 Conectați semnalul HDMI la HDMI IN (Intrare HDMI).
 Sau semnalul DVI (VIDEO) la HDMI IN (Intrare HDMI) cu cablul DVI la HDMI.
- 3 IEȘIRE OPTICĂ AUDIO DIGITAL**
 Conectați semnalul audio digital la diferite tipuri de echipament. Conectați la o Componentă Audio Digitală.
 Utilizați un cablu audio optic.
- 4 RGB/DVI AUDIO INPUT (INTRARE AUDIO DVI)**
 Conectați ieșirea audio de la un PC.
- 5 INTRARE CASCĂ**
 Conectați casca la intrarea pentru cască.
- 6 Mufă Euro Scart (AV1)**
 Conectați mufa scart de intrare sau ieșire a unui dispozitiv extern la aceste mufe.
- 7 PORT INTRARE RS-232C (CONTROL ȘI SERVICE)**
 Conectați la portul RS-232C de pe calculator.
 Acest port este utilizat pentru mod Service sau Hotel.
- 8 INTRARE RGB (PC)**
 Conectați ieșirea de la un PC.
- 9 Intrare USB**
- 10 INTRARE COMPONENT**
 Conectați o componentă video/audio la aceste mufe.
- 11 INTRARE AV2 (AUDIO/VIDEO)**
 Conectați ieșirea audio/video a unui dispozitiv extern la aceste mufe.
- 12 INTRARE ANTENĂ / CABLU**
 Conectați semnalele aeriene la această mufă.
- 13 SLOT CARD PCMCIA (PERSONAL COMPUTER MEMORY CARD INTERNATIONAL ASSOCIATION - ASOCIAȚIA INTERNAȚIONALĂ PENTRU CARDURI DE MEMORIE PENTRU CALCULATOARE PERSONALE)**
 Introduceți Modulul CI în FANTA PENTRU CARD PCMCIA.
 (Această funcție nu este disponibilă în toate țăările.)

PREGĂTIRE

<M2080D/M2280D/M2380D>

INSTALAREA SUPORTULUI

■ Imaginea afișată poate fi diferită de televizorul dvs.

1 Așezați cu atenție ecranul produsului cu fața în jos pe o suprafață moale, care să protejeze produsul și ecranul de deteriorări.

2 Introduceți **baza suportului** în produs.

3 Utilizați o monedă în partea inferioară a bazei suportului și răsuciți șurubul în sensul acelor de ceas pentru a-l fixa.

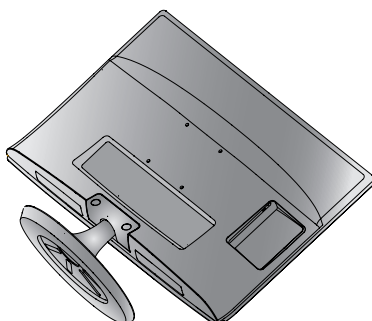
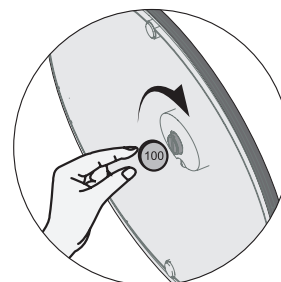
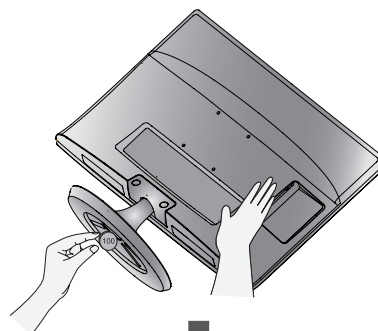
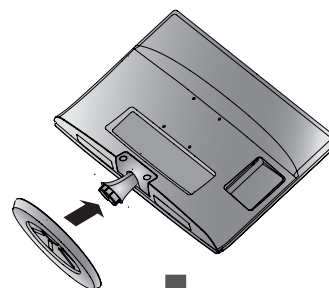
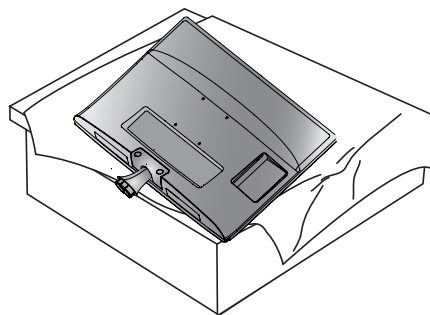

<M2080DF/M2280DF/M2380DF>

INSTALAREA SUPORTULUI

■ Imaginea afișată poate fi diferită de televizorul dvs.

1 Așezați cu atenție ecranul produsului cu fața în jos pe o suprafață moale, care să protejeze produsul și ecranul de deteriorări.

2 Introduceți **baza suportului** în produs.

3 Utilizați o monedă în partea inferioară a bazei suportului și răsuciți șurubul în sensul acelor de ceas pentru a-l fixa.

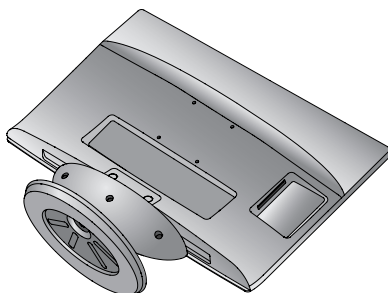
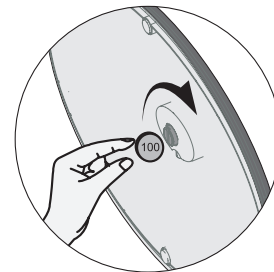
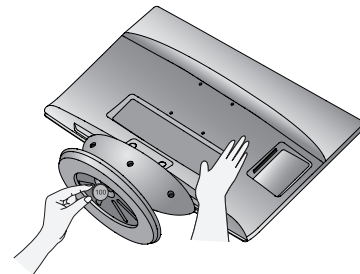
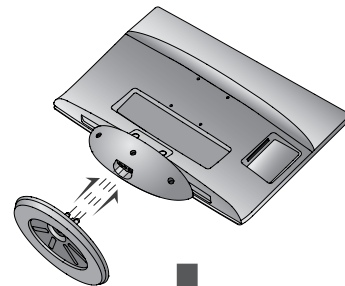
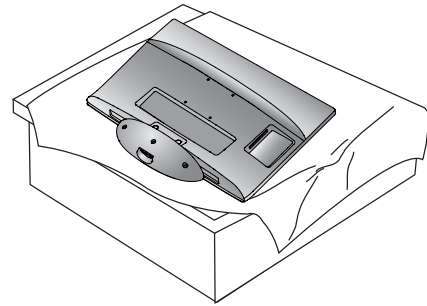

PREGĂTIRE

<M2280DB/M2380DB>

INSTALAREA SUPORTULUI

■ Imaginea afișată poate fi diferită de televizorul dvs.

1 Așezați cu atenție ecranul produsului cu fața în jos pe o suprafață moale, care să protejeze produsul și ecranul de deteriorări.

2 Introduceți **baza suportului** în produs.

3 Utilizați o monedă în partea inferioară a bazei suportului și răsuciți șurubul în sens orar pentru a-l fixa.

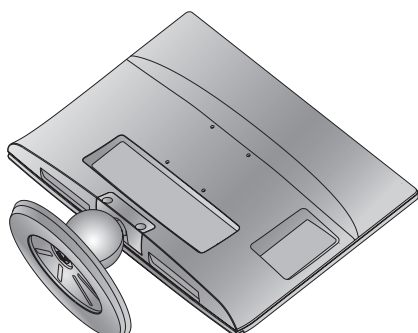
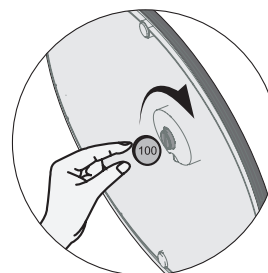
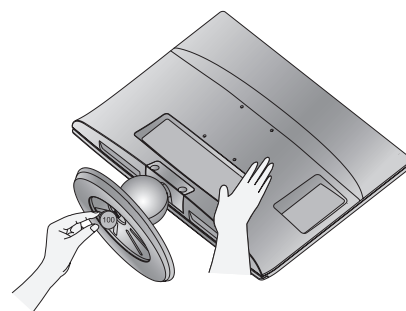
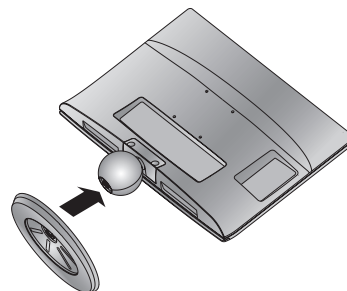
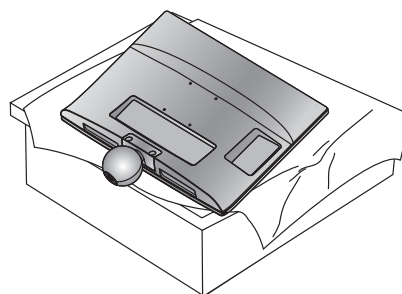

<M2080D/M2280D/M2380D>

SCOATEREA SUPORTULUI

■ Imaginea afișată poate fi diferită de televizorul dvs.

1 Așezați ecranul televizorului cu fața în jos pe o pernă sau pe o cârpă moale.

2 Scoateți monitorul din baza suportului răsucind șurubul spre stânga.
Răsuciți șurubul utilizând o monedă.

3 Trageți de baza suportului.

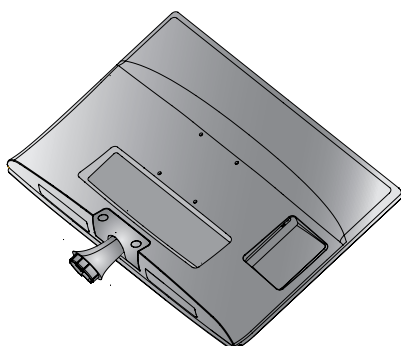
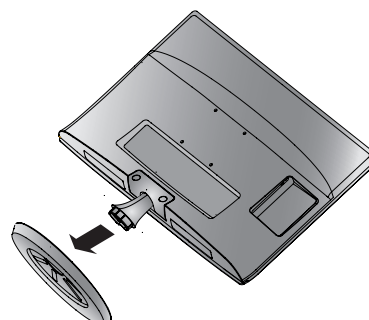
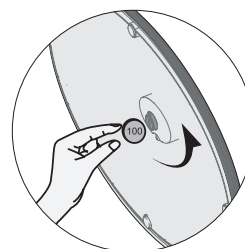
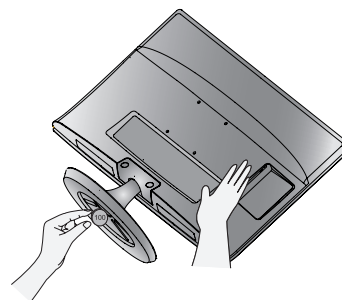
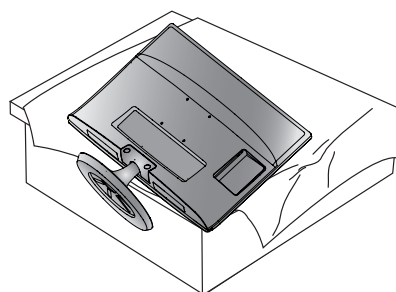

PREGĂTIRE

<M2080DF/M2280DF/M2380DF>

SCOATEREA SUPORTULUI

■ Imaginea afișată poate fi diferită de televizorul dvs.

1 Așezați ecranul televizorului cu fața în jos pe o pernă sau pe o cârpă moale.

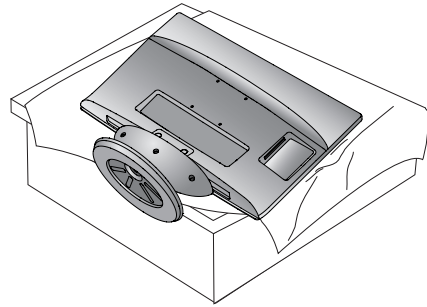

2 Scoateți monitorul din baza suportului răsucind șurubul spre stânga.
Răsuciți șurubul utilizând o monedă.

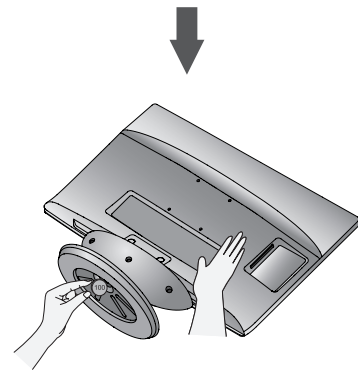

3 Trageți de baza suportului.

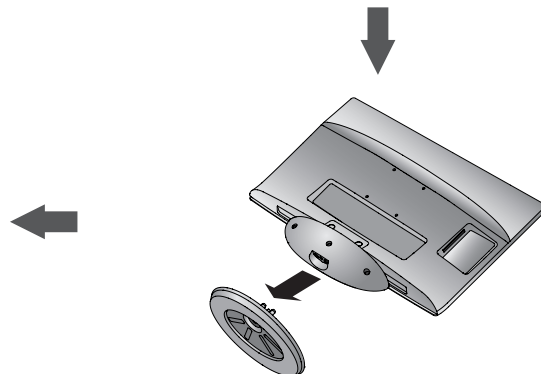
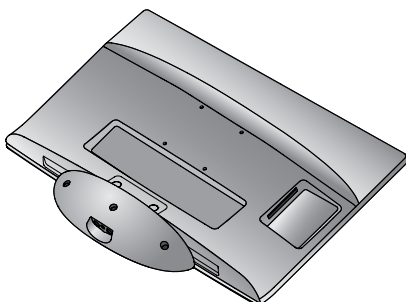
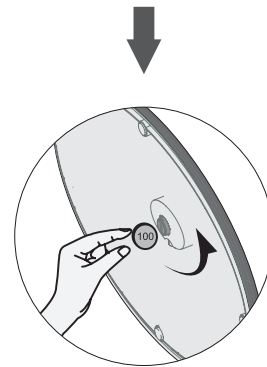

<M2280DB/M2380DB>

SCOATEREA SUPORTULUI

■ Imaginea afișată poate fi diferită de televizorul dvs.

1 Așezați ecranul televizorului cu fața în jos pe o pernă sau pe o cârpă moale.

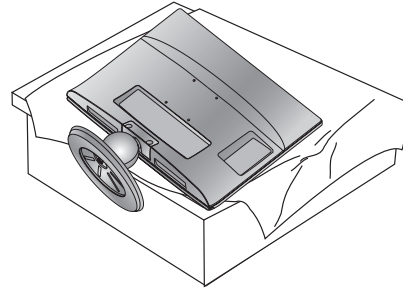

2 Scoateți monitorul din baza suportului răsucind șurubul spre stânga.
Răsuciți șurubul utilizând o monedă.

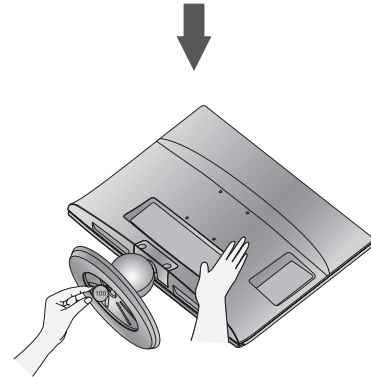

3 Trageți de baza suportului.

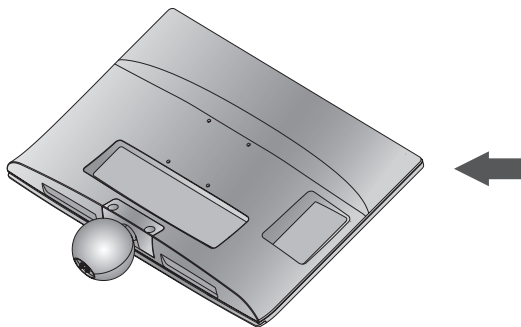
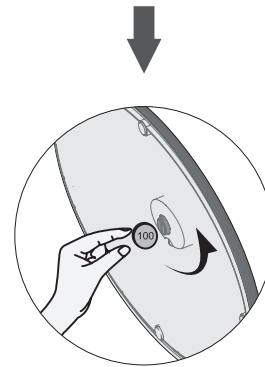

PREGĂTIRE

DETAȘAREA CORPULUI SUPORTULUI

- Imaginea afișată poate fi diferită de televizorul dvs.
- Scoateți corpul suportului în același mod, după cum urmează, când îl utilizați cu dispozitivul de fixare pe perete.

1. Scoateți șuruburile din cele 2 puncte.
2. Trageți corpul suportului.

<M2080D/M2280D/M2380D>



<M2280DB/M2380DB>



3. Asamblați punctul șurubului 2

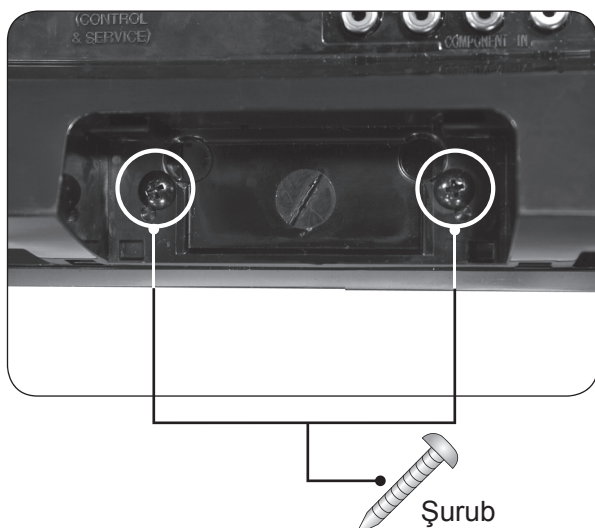

MONTARE PE PERETE: INSTALARE ORIZONTALĂ

Pentru a asigura ventilarea corespunzătoare, asigurați un spațiu de 10 cm pe fiecare parte și de la perete. Instrucțiuni detaliate de instalare sunt puse la dispoziție de dealer-ul dumneavoastră, consultați Ghidul opțional de configurare și instalare înclinată cu consolă pe perete.

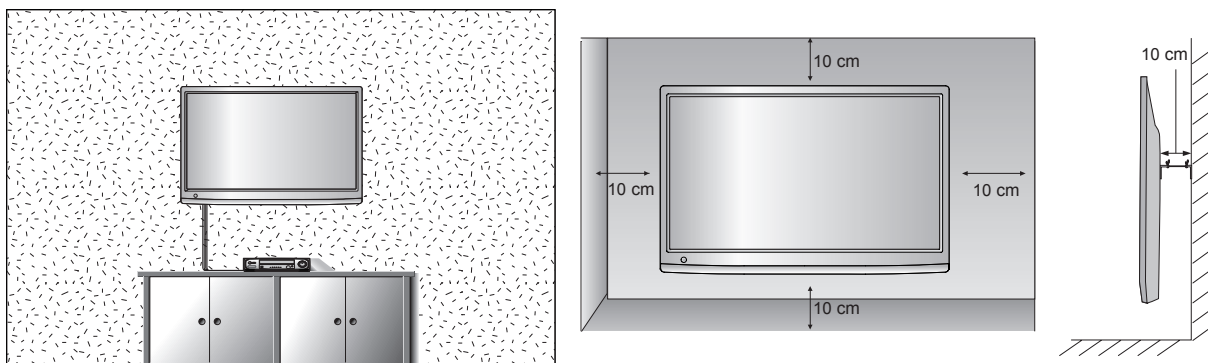

Dacă doriți să montați aparatul pe perete, atașați o interfață de montare (componentă opțională) la partea din spate a aparatului.

Când instalați aparatul cu o interfață de montare pe perete (componentă opțională), atașați-o cu atenție pentru a vă asigura că nu va cădea.

1. Asigurați-vă că utilizați șuruburi și un suport de montare pe perete care respectă standardele VESA.
2. Utilizarea unor șuruburi mai lungi decât cele recomandate poate deteriora produsul.
3. Utilizarea șuruburilor care nu respectă standardele VESA poate deteriora produsul sau poate cauza desprinderea acestuia de pe perete. Nu suntem responsabili pentru nicio daună ca urmare a nerespectării acestor instrucțiuni.
4. Compatibil VESA ținând cont de dimensiunile șuruburilor interfeței de montare și de specificațiile șuruburilor de montare
5. Utilizați standardul VESA de mai jos.
 - 5-1) 784,8 mm (30,9 inch) și mai puțin
 - * Grosime suport de montare pe perete: 2,6 mm
 - * Șurub : Φ 4,0 mm x Pas 0,7 mm x Lungime 10 mm
 - 5-2) 787,4 mm (31,0 inch) și peste
 - * Utilizați suportul de montare pe perete și șuruburile standard VESA.

< Dimensiune interfață de montare șurub >

- Distanță între găuri de 75 mm x 75 mm

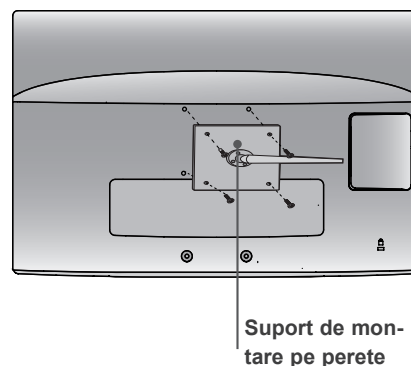

PREGĂTIRE

INSTALARE PE SUPORT DE BIROU

■ Imaginea afișată poate fi diferită de televizorul dvs.

Pentru a asigura ventilarea corespunzătoare, asigurați un spațiu de 10 cm pe fiecare parte și de la perete.

PREGĂTIRE

<M2080D/M2280D/M2380D>

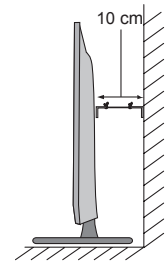
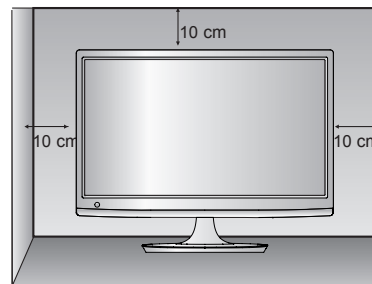
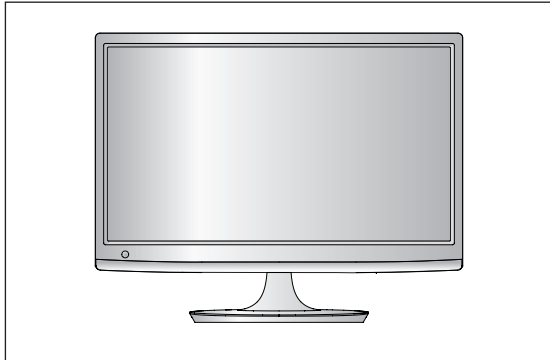

<M2080DF/M2280DF/M2380DF>

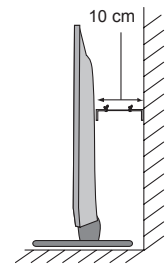
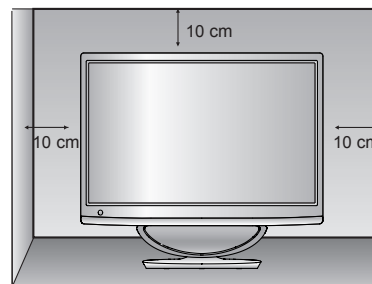
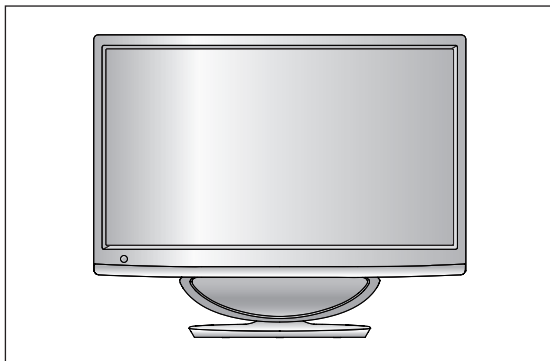

<M2280DB/M2380DB>

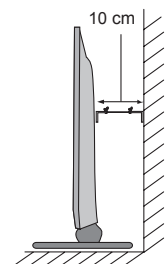
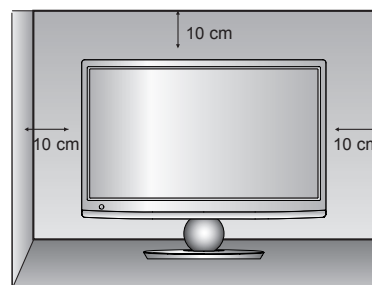
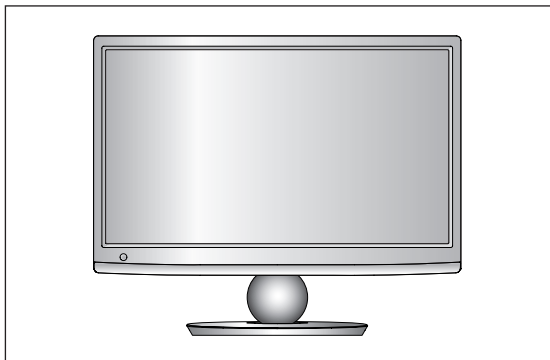

POZIȚIONAREA MONITORULUI

■ Imaginea afișată poate fi diferită de televizorul dvs.
Ajustați poziția monitorului în mai multe modalități pentru a asigura confortul maxim.

* Interval de înclinare

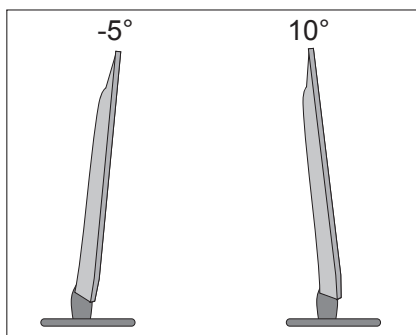

LOCAȚIE

Poziționați aparatul astfel încât pe ecran să nu cadă lumină puternică sau lumina soarelui. Aveți grijă să nu expuneți aparatul la vibrații inutile, umezeală, praf sau căldură. De asemenea, asigurați-vă că aparatul este așezat într-o poziție care permite circulația liberă a aerului. Nu acoperiți fantele de ventilație de pe capacul posterior.

! AVERTISMENT

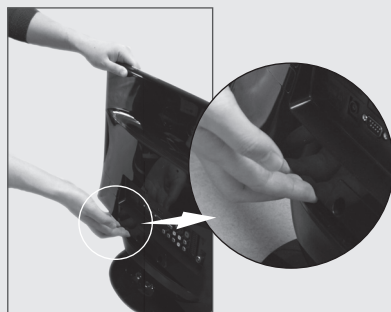
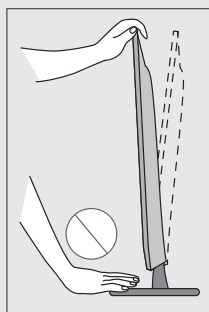

<M2080DF/M2280DF/M2380DF>

- Când reglați unghiul monitorului, nu așezați degetul (degetele) între partea de sus a monitorului și corpul suportului sau woofer.
Vă puteți răni.

SISTEMUL KENSINGTON SECURITY

- Produsul este prevăzut cu un conector pentru sistemul Kensington Security pe panoul din spate. Conectați cablul pentru sistemul Kensington Security așa cum este ilustrat mai jos.
- Pentru informații detaliate despre instalarea și utilizarea sistemului Kensington Security, consultați ghidul de utilizare livrat cu sistemul Kensington Security.
Pentru informații suplimentare, accesați <http://www.kensington.com>, pagina de Internet a companiei Kensington. Kensington comercializează sisteme de securitate pentru echipamente electronice de valoare, cum ar fi computere portabile și proiectoare LCD.

NOTĂ

- Sistemul Kensington Security este un accesoriu opțional.

NOTE

- Dacă produsul pare a fi rece la atingere, este posibil să apară o mică „scintilație” pe ecran când acesta este pornit.
Acest fenomen este normal și produsul nu este defect.
- Mici defecțiuni punctiforme pot fi vizibile pe ecran, apărând sub formă de pete roșii, verzi sau albastre.
Totuși, acestea nu au efecte negative asupra performanței monitorului.
- Evitați atingerea ecranului LCD sau apăsarea îndelungată a acestuia cu degetul (degetele).
În acest caz, se pot produce unele efecte de distorsiune temporară pe monitor.

<M2080D/M2280D/M2380D>

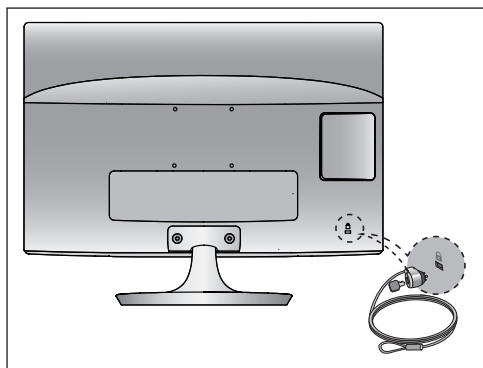

<M2080DF/M2280DF/M2380DF>

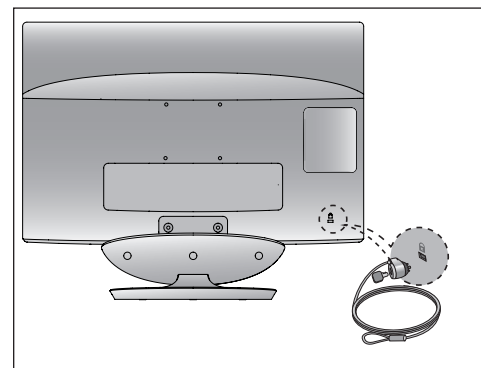

<M2280DB/M2380DB>

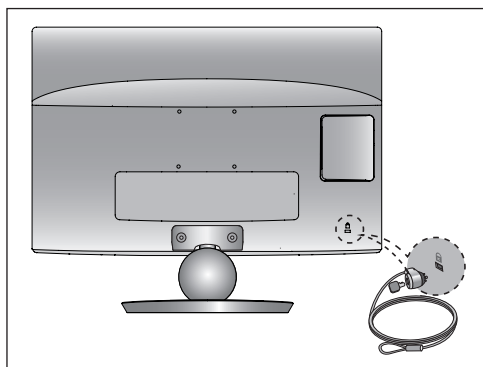

<M2280DN/M2380DN>

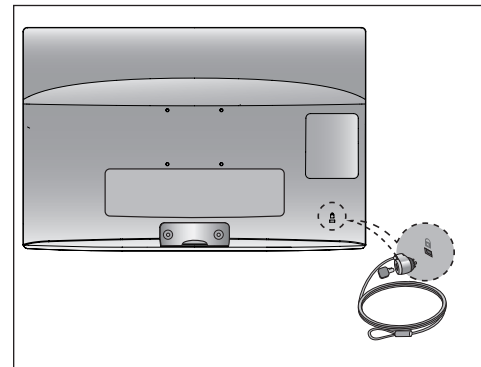

CONFIGURAREA ECHIPAMENTELOR EXTERNE

- Pentru a preveni deteriorarea nu conectați la priza electrică până când nu sunt efectuate toate conexiunile între dispozitive.

CONECTAREA ANTENEI

- Pentru o calitate optimă a imaginii, reglați direcția antenei.
- Cablul antenei și convertorul nu sunt furnizate.

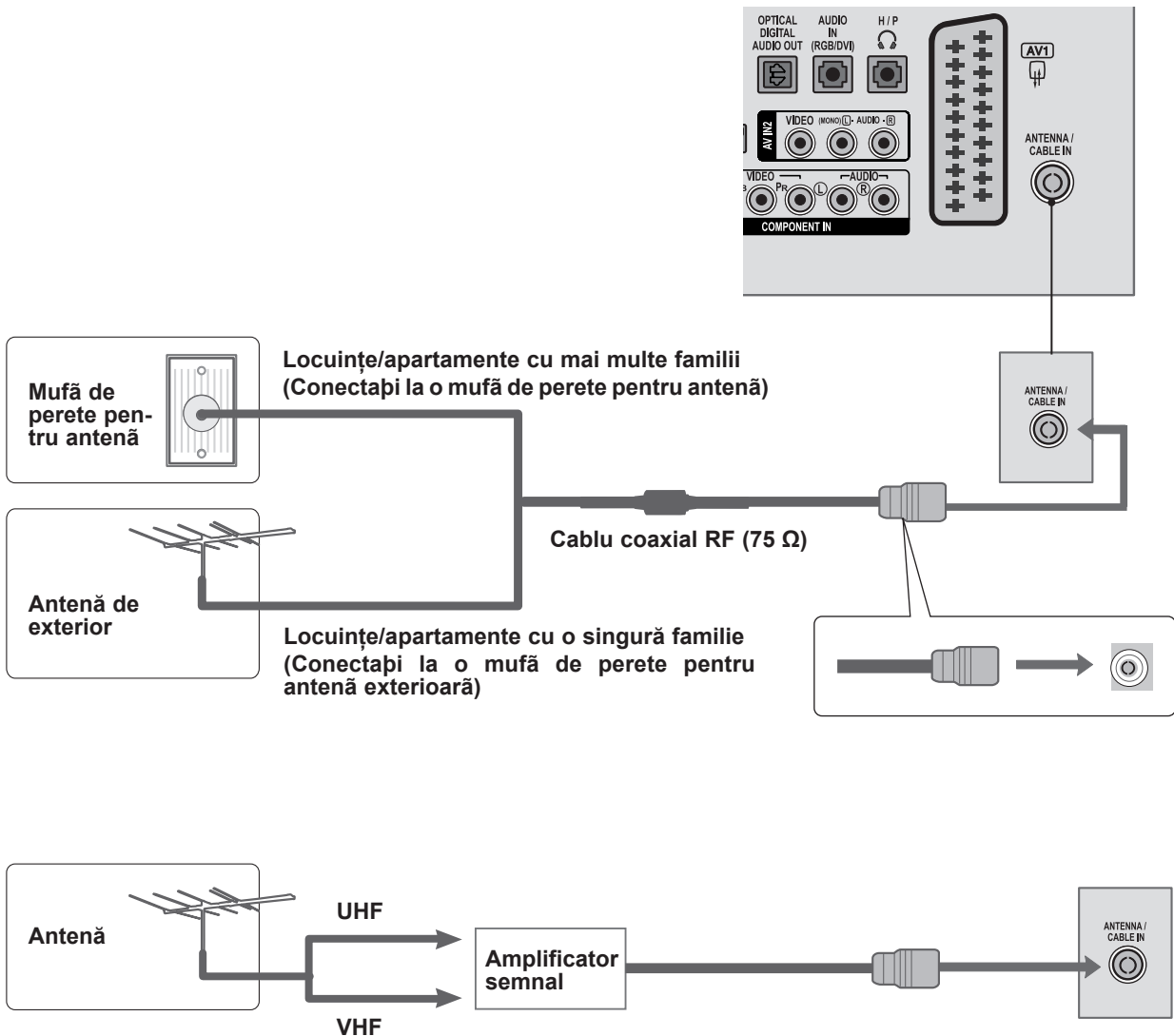

- În zonele cu semnal slab, pentru a asigura o mai bună calitate a imaginii, instalați un amplificator de semnal așa cum se indică mai sus.
- Dacă semnalul trebuie împărțit între două televizoare, utilizați un separator pentru semnalul antenei pentru a realiza conectarea.

CONFIGURAREA ECHIPAMENTELOR EXTERNE

- Pentru a evita deteriorarea oricărui echipament, nu introduceți niciodată un cablu de alimentare până când nu ați terminat conectarea întregului echipament.
- Imaginea afișată poate fi diferită de televizorul dvs.

CONFIGURARE RECEPTOR HD

Conectarea cu un cablu Component

- 1 Conectați ieșirile video (Y, PB, PR) ale set-top boxului digital la mufele **COMPONENT IN VIDEO** de pe dispozitiv.
- 2 Conectați ieșirea audio a set-top boxului digital la mufele **COMPONENT IN AUDIO** de pe dispozitiv.
- 3 Porniți set-top boxul digital.
(Consultați manualul de utilizare pentru set-top boxul digital.)
- 4 Selectați sursa de intrare **COMPONENT** utilizând butonul **INPUT** (INTRARE) de pe telecomandă

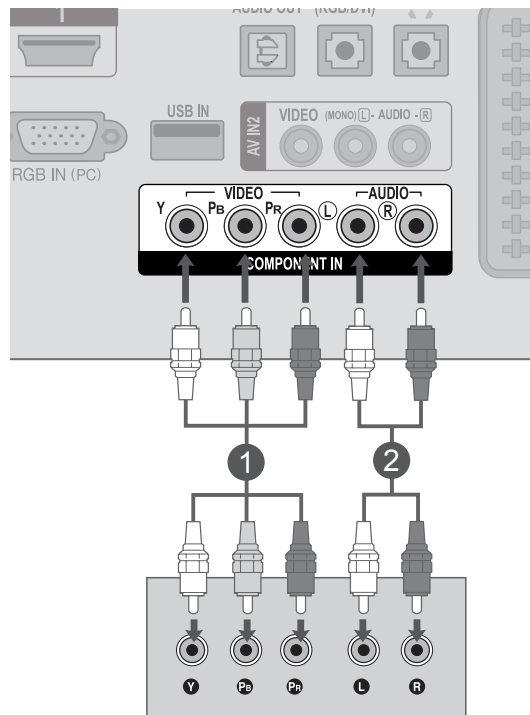

- Format audio **HDMI** acceptat: **Dolby Digital, PCM**
Formatul audio **DTS** nu este acceptat.

Semnal	Component	HDMI
480i / 576i	DA	No (Nu)
480p / 576p	DA	DA
720p / 1080i	DA	DA
1080p	DA (doar 50 Hz / 60 Hz)	DA (24 Hz / 30 Hz / 50 Hz / 60 Hz)

Conectarea unui set-top box cu un cablu HDMI

- 1 Conectați set-top boxul digital la mufa **HDMI/DVI IN 1** sau **HDMI/DVI IN 2** de pe dispozitiv
- 2 Porniți set-top boxul digital.
(Consultați manualul de utilizare pentru set-top boxul digital.)
- 3 Selectați sursa de intrare **HDMI 1** sau **HDMI 2** utilizând butonul **INPUT** (INTRARE) de pe telecomandă.

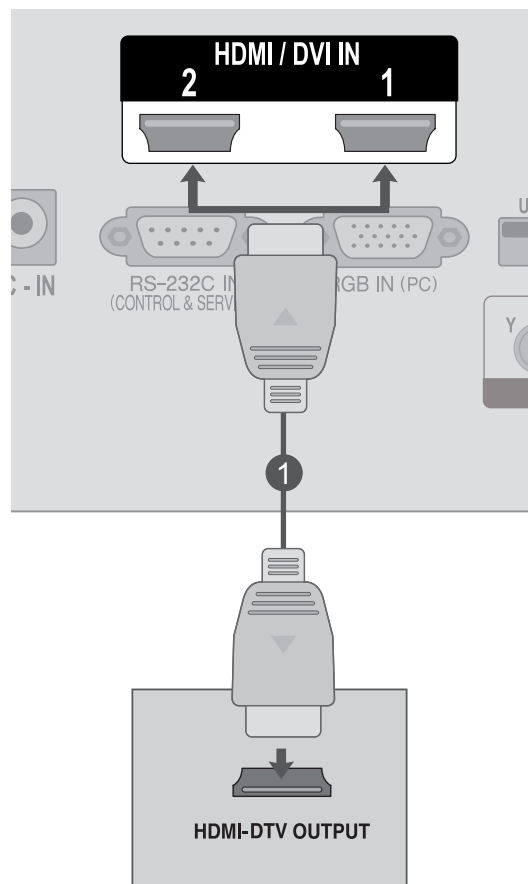

NOTĂ

- Verificați dacă aveți un cablu HDMI versiune 1.3 sau superioară. În cazul în care cablurile HDMI nu sunt compatibile cu versiunea 1.3, aceasta poate cauza clipiri ale ecranului sau lipsa afișajului. Utilizați cele mai recente tipuri de cabluri, care acceptă cel puțin HDMI versiunea 1.3.

CONFIGURAREA ECHIPAMENTELOR EXTERNE

Conectarea cu un cablu HDMI la DVI

- 1 Conectați set-top boxul digital la mufa **HDMI/DVI IN 1** sau **HDMI/DVI IN 2** de pe dispozitiv.
- 2 Conectați ieșirea audio a set-top boxului digital la mufa **AUDIO IN (RGB/DVI)** de pe dispozitiv.
- 3 Porniți integratorul digital.
(Consultați manualul de utilizare pentru set-top boxul digital.)
- 4 Selectați sursa de intrare **HDMI 1** sau **HDMI 2** utilizând butonul **INPUT (INTRARE)** de pe telecomandă.

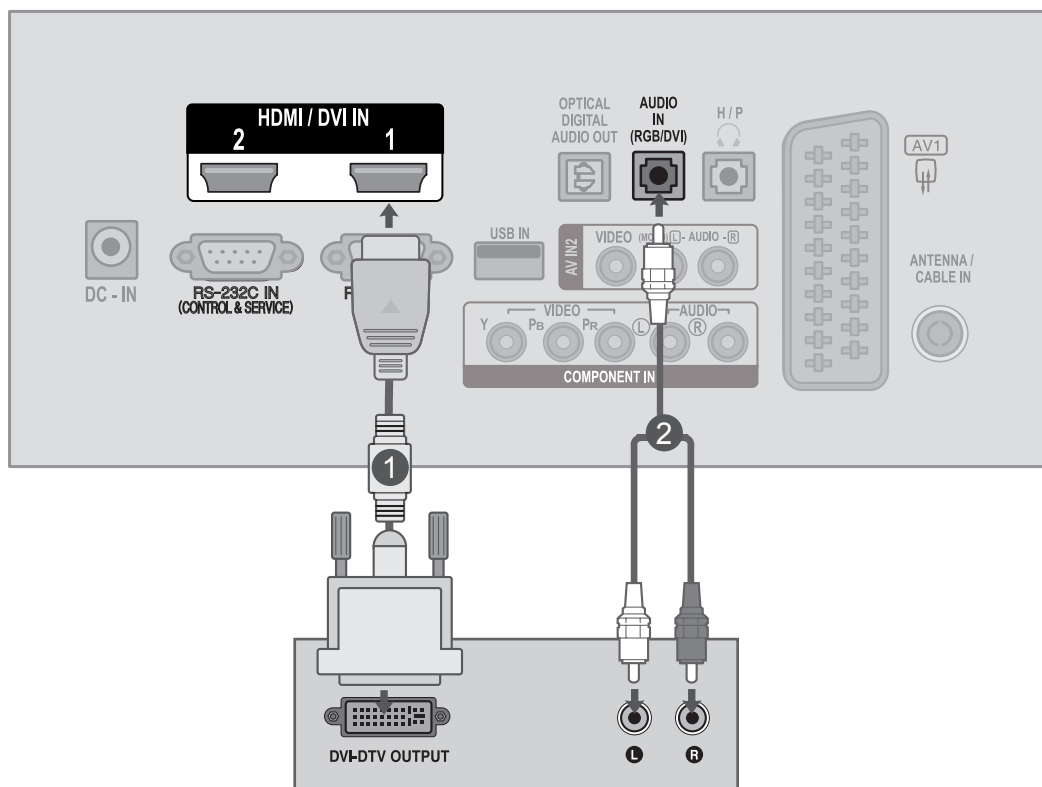

CONFIGURARE DVD

Conectarea cu un cablu Component

- 1 Conectați ieșirile video (Y, PB, PR) ale DVD-ului la mufele **COMPONENT IN VIDEO** de pe dispozitiv.
- 2 Conectați ieșirile audio ale DVD-ului la mufele **COMPONENT IN AUDIO** de pe dispozitiv.
- 3 Porniți **player-ul DVD**, introduceți un DVD.
- 4 Selectați sursa de intrare **Component** utilizând butonul **INPUT (INTRARE)** de pe telecomandă.
- 5 Consultați manualul player-ului DVD pentru instrucțiuni de operare.

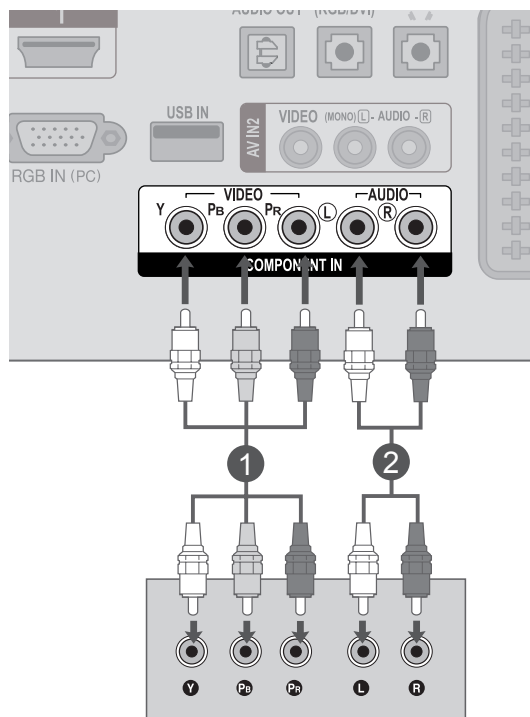

Porturi intrare Component

Pentru a asigura o mai bună calitate a imaginii, conectați un player DVD la porturile de intrare Component, așa cum se indică mai jos.

Porturi Component pe dispozitiv	Y	P _B	P _R
Porturi de ieșire video pe player-ul DVD	Y	P _B	P _R
	Y	P-Y	R-Y
	Y	Cb	Cr
	Y	Pb	Pr

CONFIGURAREA ECHIPAMENTELOR EXTERNE

Conectarea cu un cablu Euro Scart

- 1 Conectați mufa Euro scart de la DVD la mufa Euro scart **AV1** de pe dispozitiv.
- 2 Porniți player-ul DVD, introduceți un DVD.
- 3 Selectați sursa de intrare **AV1** utilizând butonul **INPUT** (INTRARE) de pe telecomandă.
- 4 Consultați manualul player-ului DVD pentru instrucțiuni de operare.

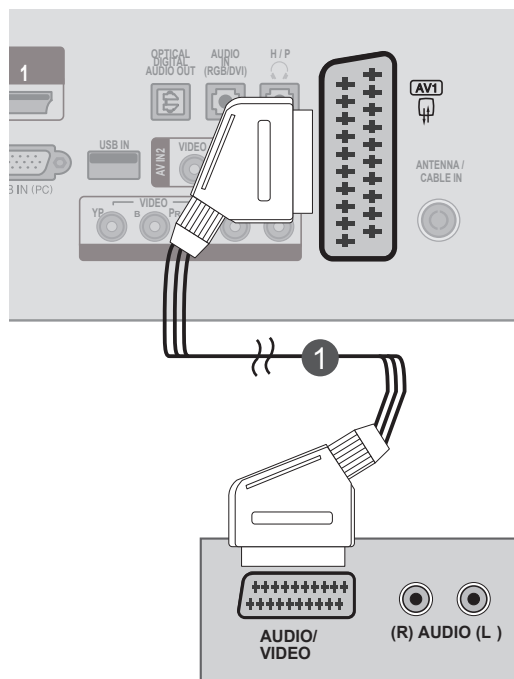

Scart	Intrare			ieșire
	Video	Audio	RGB	Video, Audio
AV1	O	O	O	TV analogic, TV digital

Mod intrare curent	Tip de ieșire		AV1 (Când înregistrarea programată DTV este în curs utilizând echipamente de înregistrare)
	AV1 (ieșire TV)	AV1 (Modul de intrare este convertit în DTV)	
Digital TV	Digital TV		O
TV analogic, AV	Analogic TV		O
Component / RGB	Analogic TV		(Modul de intrare este convertit în DTV)
HDMI	X		

► Ieșire TV: transmite semnalul TV analogic sau TV digital.

! NOTĂ

- Semnalul de tip RGB, și anume semnalele roșu, verde și albastru pot fi selectate doar pentru Euro scart și se poate recepționa AV 1. Sunt transmise trei semnale, de exemplu, de un dispozitiv de decodare TV, un joc, o unitate CD foto etc.
- Utilizați cablul scart ecranat.

Conectarea cablului HDMI

- 1 Conectați ieșirea HDMI a DVD-ului la mufa **HDMI/DVI IN 1** sau **HDMI/DVI IN 2** de pe dispozitiv
- 2 Selectați sursa de intrare **HDMI 1** sau **HDMI 2** utilizând **butonul INPUT** (INTRARE) de pe telecomandă.
- 3 Consultați manualul player-ului DVD pentru instrucțiuni de operare.

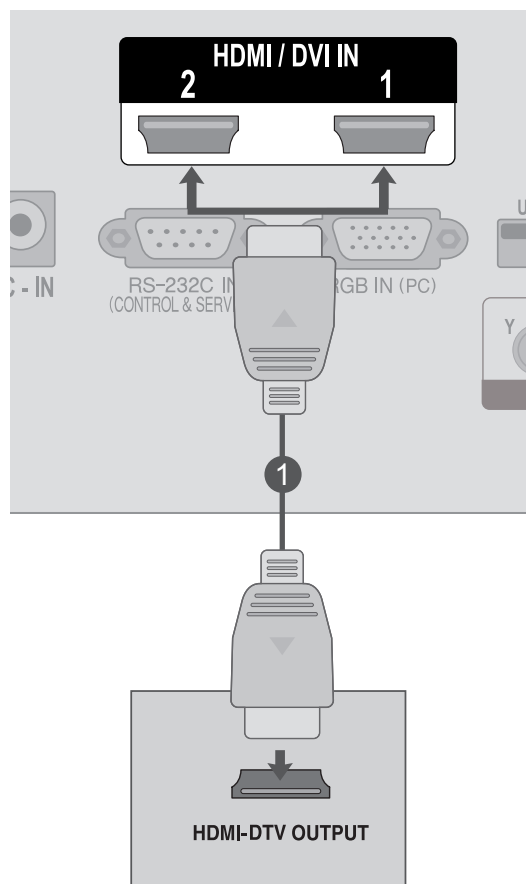

! NOTĂ

- Verificați dacă aveți un cablu HDMI versiune 1.3 sau superioară. În cazul în care cablurile HDMI nu sunt compatibile cu versiunea 1.3, aceasta poate cauza clipiri ale ecranului sau lipsa afișajului. Utilizați cele mai recente tipuri de cabluri, care acceptă cel puțin HDMI versiunea 1.3.

CONFIGURAREA ECHIPAMENTELOR EXTERNE

CONFIGURARE VCR

- Pentru a evita zgomotul pe imagine (interferențele), asigurați o distanță adecvată între VCR și dispozitiv.

Conectarea cu un cablu RF

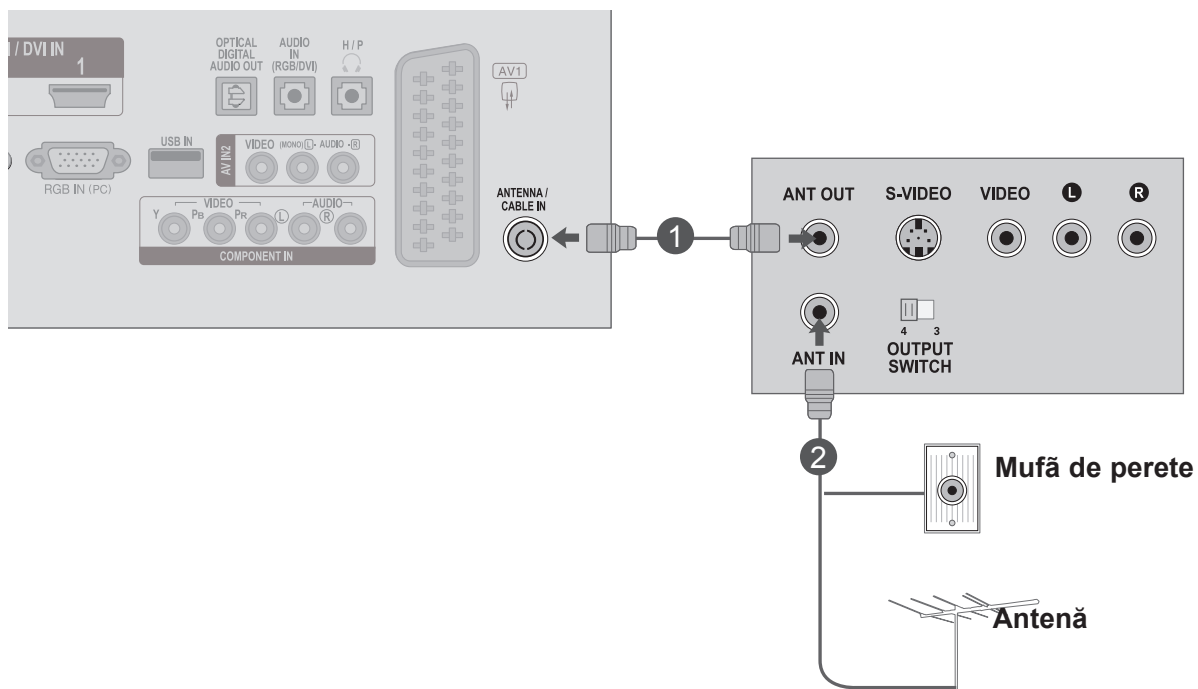

- 1 Conectați mufa **ANT OUT** a VCR la mufa **ANTENNA / CABLE IN** de pe dispozitiv.
- 2 Conectați cablul antenei la mufa **ANT IN** a VCR.
- 3 Apăsăți butonul **REDARE** de pe **VCR** și selectați canalul adecvat între dispozitiv și VCR pentru vizualizare.

Conectarea cu un cablu Euro Scart

- 1 Conectați mufa Euro scart a VCR la mufa AV1 Euro scart de pe dispozitiv.
- 2 Introduceți o casetă video în VCR și apăsați PLAY (REDARE) pe VCR. (Consultați manualul de utilizare a VCR.)
- 3 Selectați sursa de intrare **AV1** utilizând butonul **INPUT** (INTRARE) de pe telecomandă.
- 4 Consultați manualul player-ului VCR pentru instrucțiuni de operare.

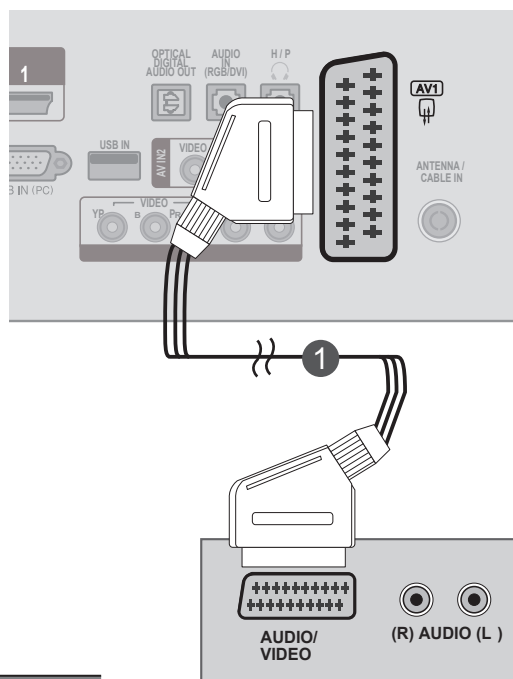

Scart	Intrare			ieșire
	Video	Audio	RGB	Video, Audio
AV1	O	O	O	TV analogic, TV digital

Mod intrare curent	Tip de ieșire	
	AV1 (ieșire TV)	AV1 (Când înregistrarea programată DTV este în curs utilizând echipamente de înregistrare)
Digital TV	Digital TV	O
TV analogic, AV	Analogic TV	O (Modul de intrare este convertit în DTV)
Component / RGB	Analogic TV	
HDMI	X	

► Ieșire TV: transmite semnalul TV analogic sau TV digital.

! NOTĂ

- Semnalul de tip RGB, și anume semnalele roșu, verde și albastru pot fi selectate doar pentru Euro scart și se poate recepționa AV 1. Sunt transmise trei semnale, de exemplu, de un dispozitiv de decodare TV, un joc, o unitate CD foto etc.
- Utilizați cablul scart ecranat.

CONFIGURAREA ECHIPAMENTELOR EXTERNE

Conectarea cu un cablu RCA

- 1 Conectați mufele **AUDIO/VIDEO** între dispozitiv și VCR. Potriviți culorile mufelor (Video = galben, Audio stânga = alb, și Audio dreapta = roșu)
- 2 Introduceți o casetă video în **VCR** și apăsați **PLAY** (REDARE) pe VCR. (Consultați manualul de utilizare a VCR.)
- 3 Selectați sursa de intrare **AV2** utilizând butonul **INPUT** (INTRARE) de pe telecomandă.

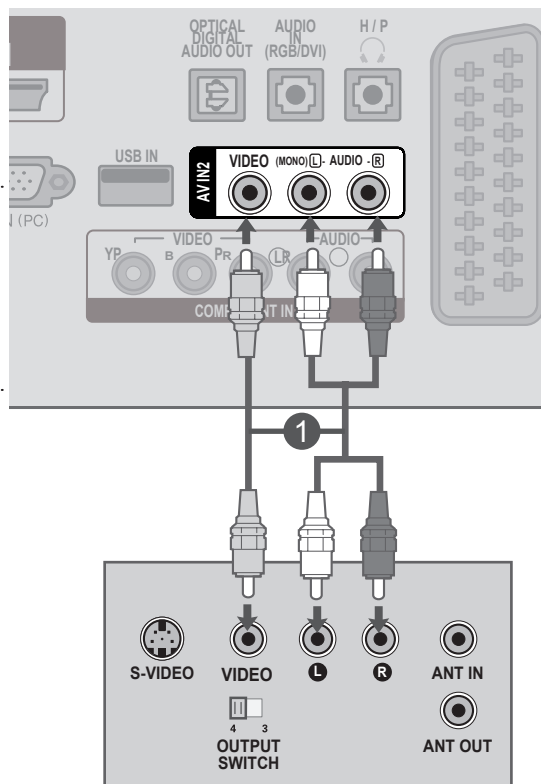

! NOTĂ

- Dacă aveți un VCR mono, conectați cablul audio de la VCR la mufa **AUDIO L / MONO** de pe dispozitiv.

INTRODUCEREA MODULULUI CI

- Pentru a vizualiza serviciile criptate (contra cost) în modul TV digital.
- Această funcție nu este disponibilă în toate țările.

- 1 Introduceți Modulul CI în slotul pentru card **SLOT CARD PCMCIA** (Personal Computer Memory Card International Association - Asociația internațională pentru carduri de memorie pentru calculatoare personale) a dispozitivului, așa cum se indică mai jos.

Pentru mai multe informații, consultați pag. 61.

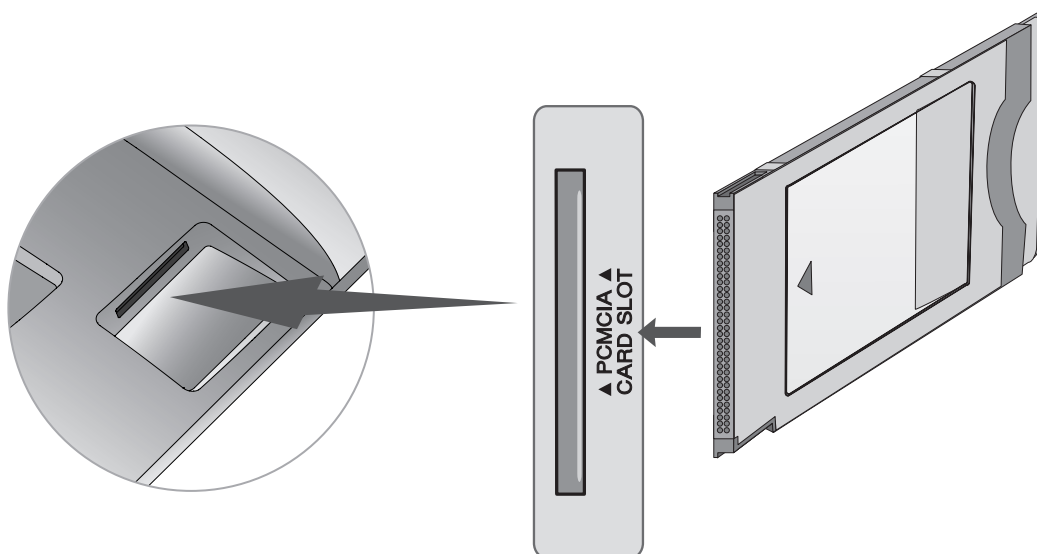

! NOTĂ

- Verificați dacă modulul CI este introdus în fanta pentru card PCMCIA în direcția corespunzătoare. Dacă modulul nu este introdus corespunzător, acest lucru poate cauza deteriorarea TV și a fantei pentru card PCMCIA.

CONFIGURAREA ECHIPAMENTELOR EXTERNE

SETAREA IEȘIRII AUDIO DIGITALĂ

Trimiterea semnalului audio al televizorului la echipamentul audio extern prin portul de ieșire audio digitală (optică).

Dacă doriți să beneficiați de emisie digitală prin difuzoare pe 5.1 canale, conectați terminalul ieșire audio digitală optică din spatele televizorului la un sistem Home Theater (sau amplificator).

- 1 Conectați un capăt al unui cablul optic la portul de ieșire audio digitală TV (optică).
- 2 Conectați celălalt capăt al cablului optic la intrarea audio digitală (optică) de pe echipamentul audio.
- 3 Setați **“Opțiune Difuzor TV - Oprit”** din meniul AUDIO. (P. 92)
Consultați manualul de instrucțiuni al echipamentului audio extern pentru operare.

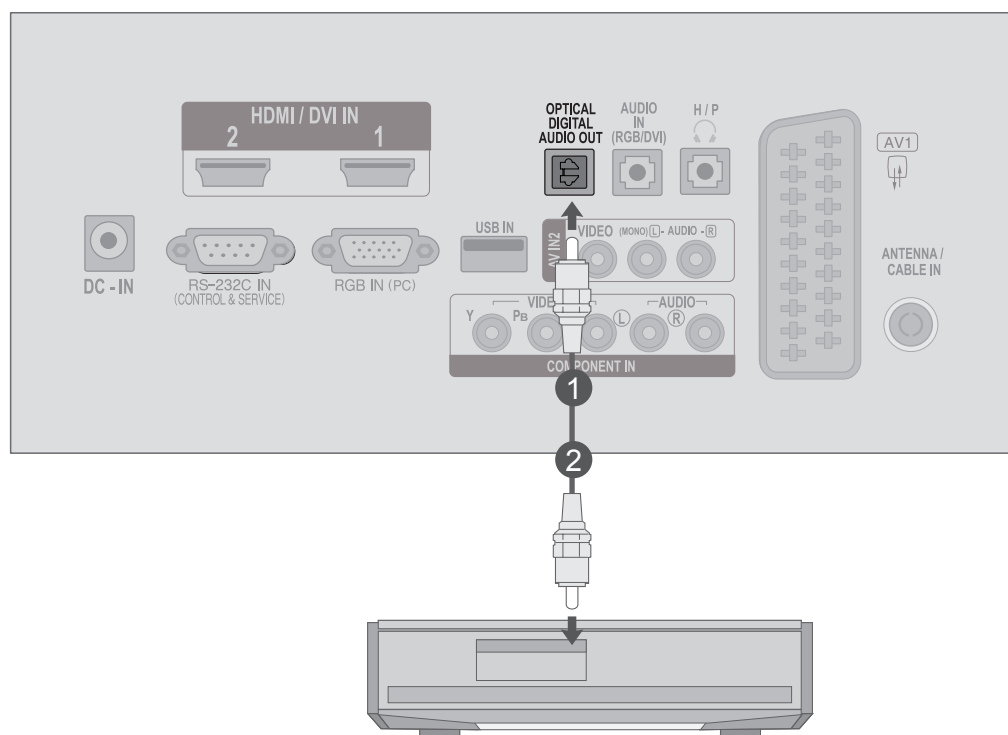

⚠ ATENȚIE

► Nu priviți în portul de ieșire optică. Privirea fascicului laser vă poate afecta vederea.

SETUP USB

- 1 Conectați dispozitivul USB la mufele **USB IN** din partea laterală a televizorului.
- 2 După conectarea mufelor **USB IN**, utilizați funcția **USB**. (► p.113)

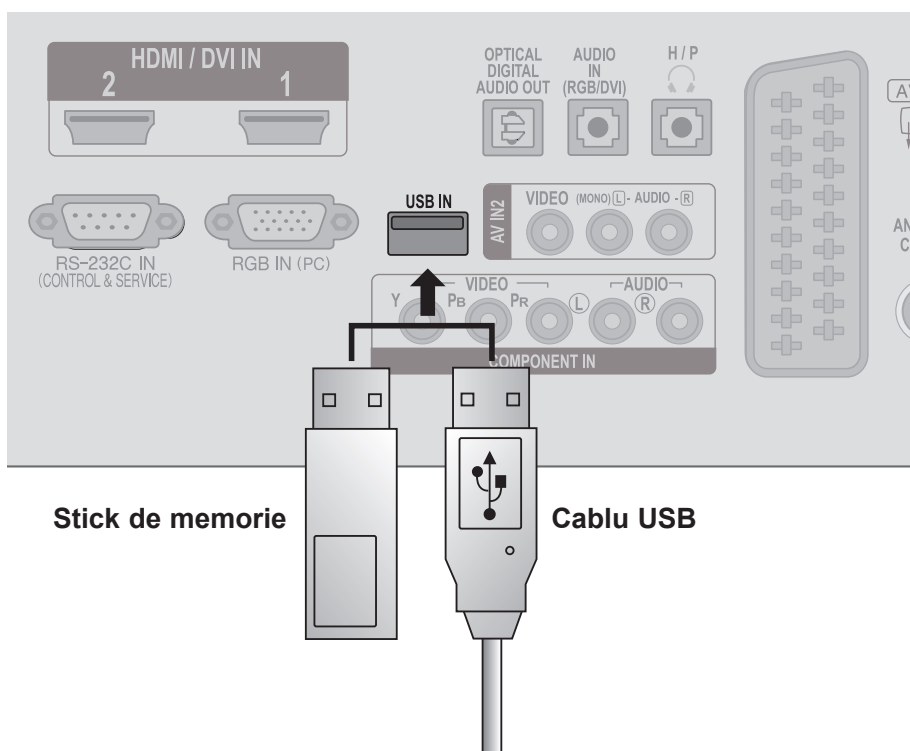

CONFIGURAREA ECHIPAMENTELOR EXTERNE

CONFIGURAREA CĂȘTILOR

Puteți asculta sunete prin intermediul căștii.

- 1 Conectați casca la intrarea pentru **casca**.
- 2 Pentru a ajusta **volumul căștilor**, apăsați butonul \triangleleft + sau -. Dacă apăsați butonul **MUTE** (FĂRĂ SONOR), sunetul căștilor este dezactivat.

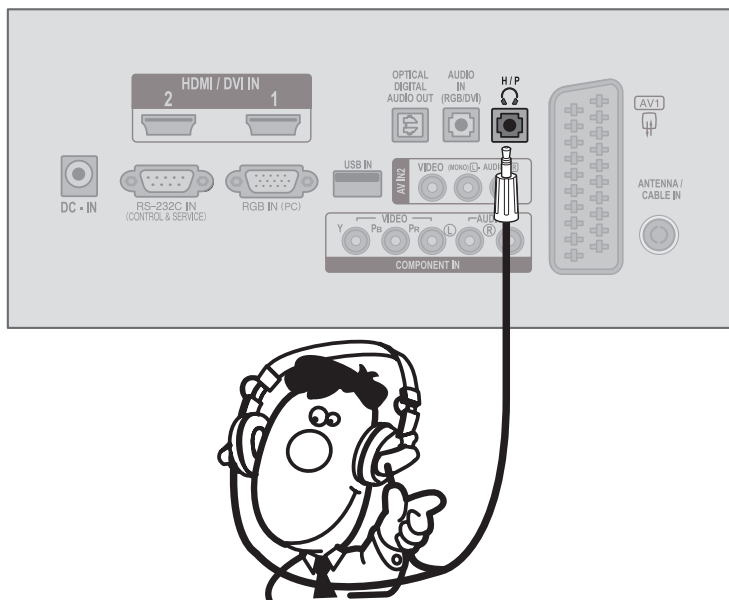

! NOTĂ

- ▶ Elementele meniului AUDIO sunt dezactivate când conectați căști.
- ▶ Ieșirea audio digitală optică nu este disponibilă când conectați căști.

CONFIGURAREA ALTEI SURSE AV

- 1 Conectați mufele **AUDIO / VIDEO** între dispozitiv și echipamentul extern. Potrivii culorile mufelor. (Video = galben, Audio stânga = alb, și Audio dreapta = roșu)
- 2 Selectați sursa de intrare **AV2** cu ajutorul butonului **INPUT** (INTRARE) de pe telecomandă.
- 3 Operați echipamentul extern corespunzător.
Consultați ghidul de operare a echipamentului extern.

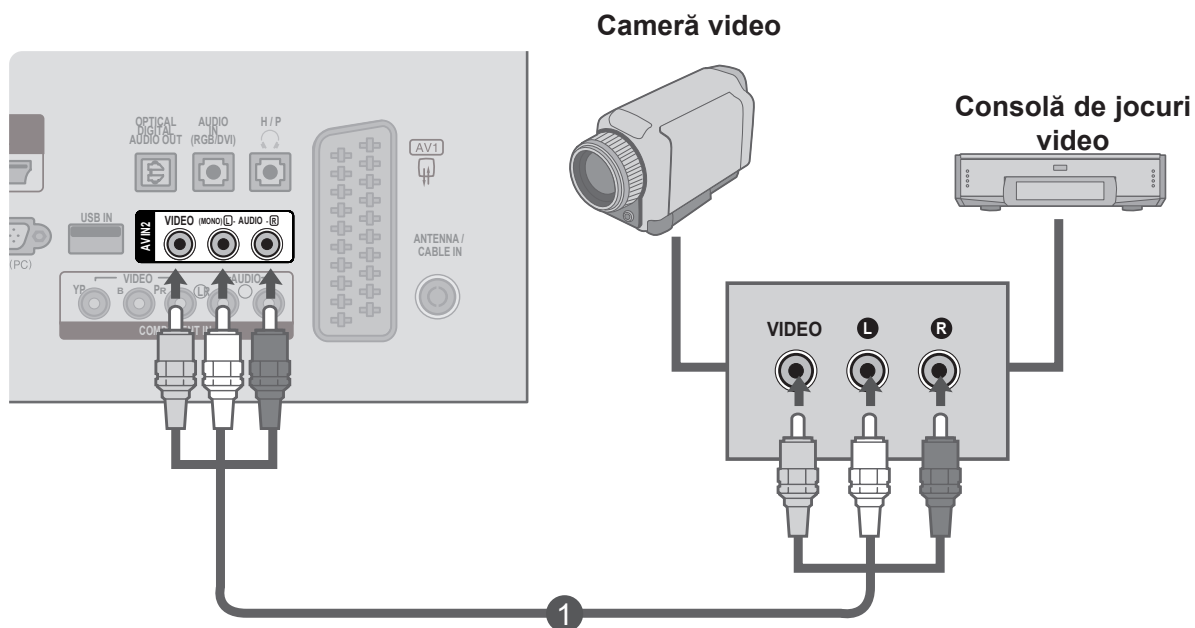

CONFIGURAREA ECHIPAMENTELOR EXTERNE

CONFIGURARE CALCULATOR

Când utilizați telecomanda, îndreptați-o spre senzorul de telecomandă de pe dispozitiv.

Când realizați conectarea cu un cablu de semnal D-Sub cu 15 pini

- 1 Conectați cablul de semnal de la mufa de ieșire a monitorului **CALCULATORULUI** la mufa de **intrare PC** a dispozitivului.
- 2 Conectați cablul audio de la **PC** la mufele **AUDIO IN (RGB/DVI)** ale dispozitivului.
- 3 Apăsăți butonul **INPUT (INTRARE)** pentru a selecta **RGB**.
- 4 Porniți **calculatorul** și ecranul **calculatorului** apare pe dispozitiv.
Dispozitivul poate fi utilizat ca monitor pentru calculator.

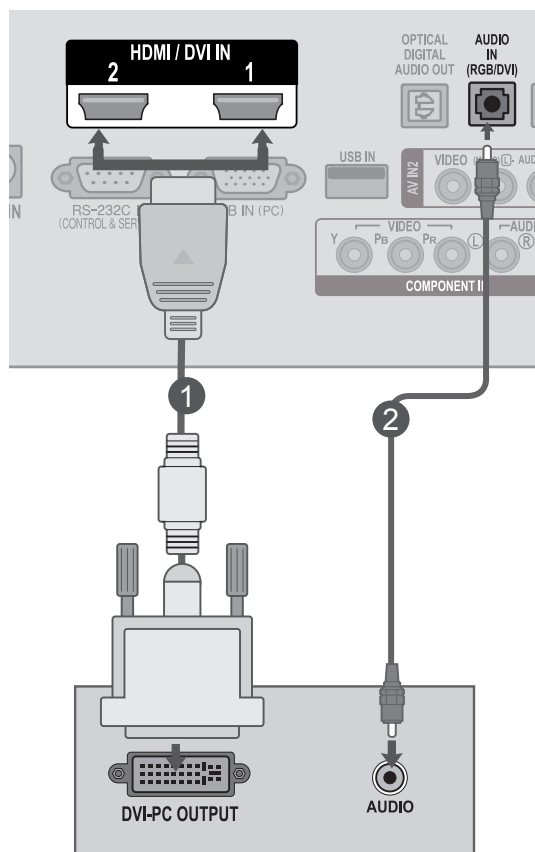

Conectarea cu un cablu HDMI la DVI

- 1 Conectați ieșirea DVI de pe calculator la mufa **HDMI/DVI IN1** sau **HDMI/DVI IN2** de pe dispozitiv.
- 2 Conectați ieșirea audio PC la mufa **AUDIO IN (RGB/DVI)** de pe dispozitiv.
- 3 Porniți calculatorul și televizorul.
- 4 Selectați sursa de intrare **HDMI 1** sau **HDMI 2** utilizând butonul **INPUT** (INTRARE) de pe telecomandă.

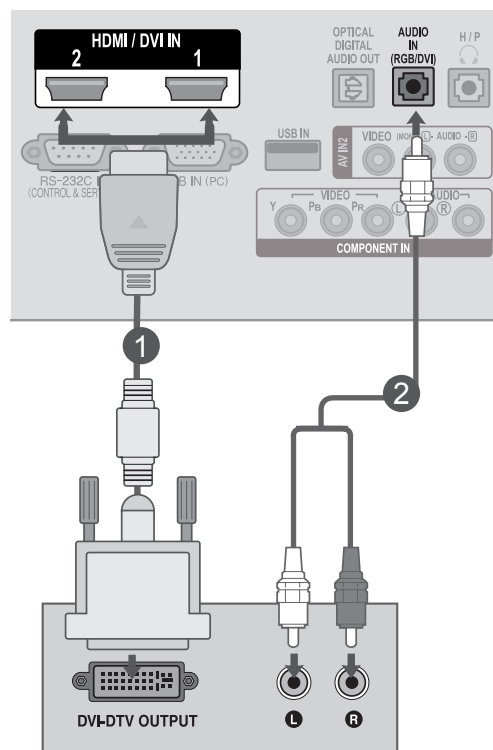

CONFIGURAREA ECHIPAMENTELOR EXTERNE

Conectarea cu un cablu HDMI la HDMI

- 1 Conectați ieșirea HDMI de pe calculator la mufa **HDMI/DVI IN1** sau **HDMI/DVI IN2** de pe dispozitiv.
- 2 Porniți calculatorul și televizorul.
- 3 Selectați sursa de intrare **HDMI 1** sau **HDMI 2** utilizând butonul **INPUT** (INTRARE) de pe telecomandă.

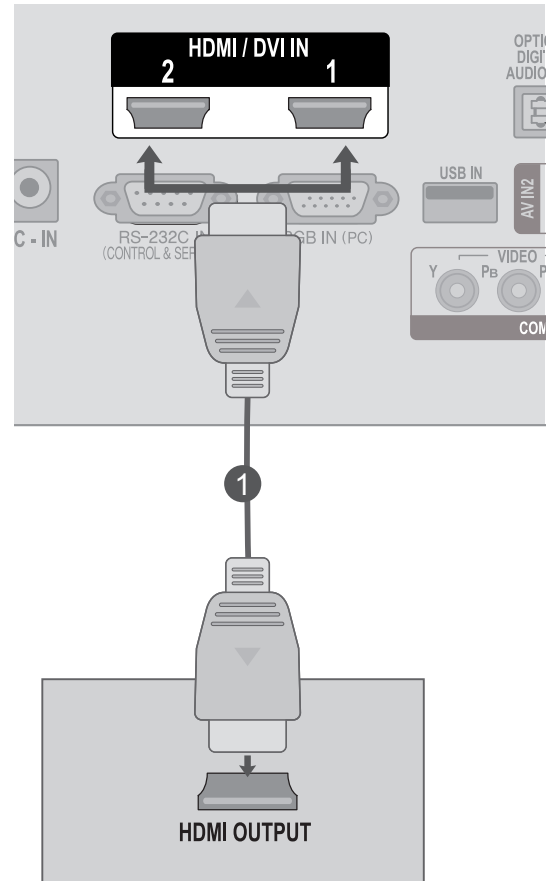

CAPACUL POSTERIOR PENTRU GESTIONAREA CABLURILOR

Prindeți cablurile împreună așa cum este indicat în imagine.

<M2080D/M2280D/M2380D>

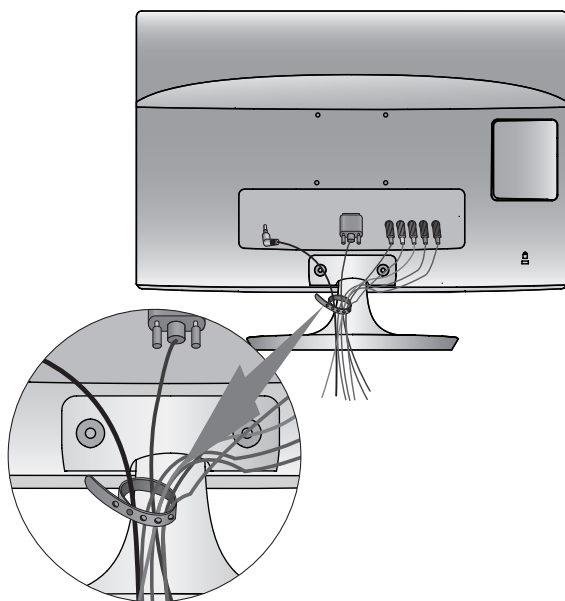

<M2080DF/M2280DF/M2380DF>

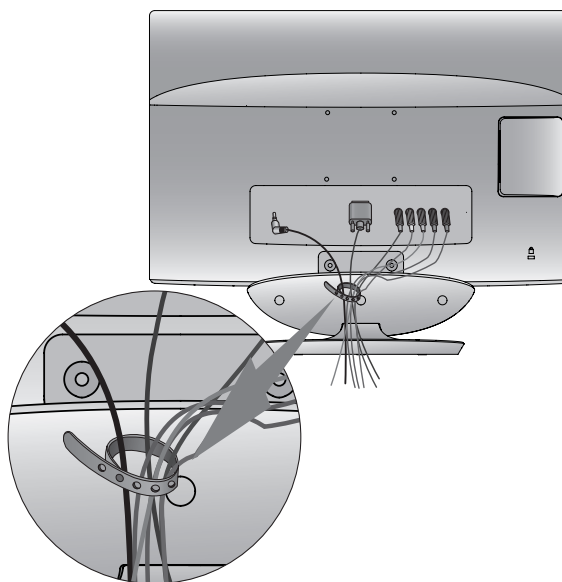

<M2280DB/M2380DB>

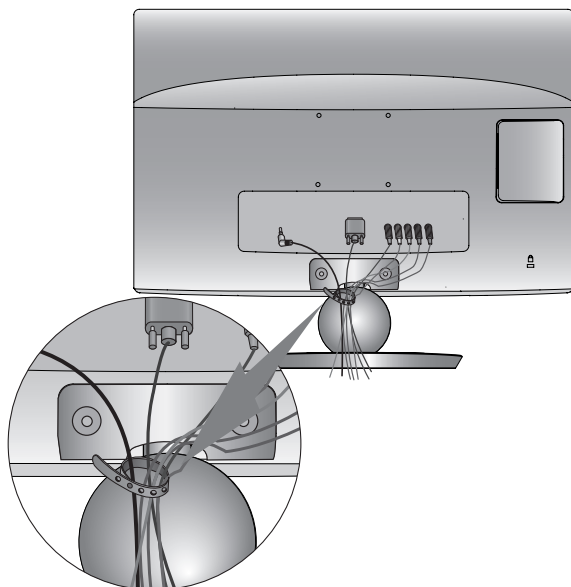

<M2280DN/M2380DN>

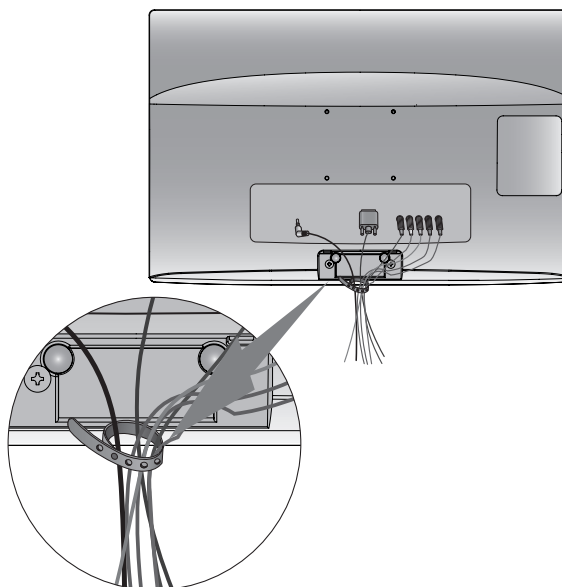

CONFIGURAREA ECHIPAMENTELOR EXTERNE

REZOLUȚIE ACCEPTATĂ A ECRANULUI

Mod RGB [PC]

M2080D / M2080DF

Rezoluție	Frecvență orizontală (kHz)	Frecvență verticală (Hz)
640 x 480	31,469	59,94
640 x 480	37,5	75
800 x 600	37,879	60,317
800 x 600	46,875	75
832 x 624	49,725	64,55
1024 x 768	48,363	60
1024 x 768	60,023	75,029
1280 x 1024	63,981	60,02
1600 x 900	60	60

M2280D/M2380D/M2280DF/M2380DF
M2280DB/M2380DB/M2280DN/M2380DN

Rezoluție	Frecvență orizontală (kHz)	Frecvență verticală(Hz)
720 x 400	31.468	70.08
640 x 480	31.469	59.94
640 x 480	37.5	75
800 x 600	37.879	60.317
800 x 600	46.875	75.0
1024 x 768	48.363	60.0
1024 x 768	60.023	75.029
1152 x 864	67.500	75.000
1280 x 1024	63.981	60.02
1280 x 1024	79.976	75.025
1680 x 1050	64.674	59.883
1680 x 1050	65.290	59.954
1600 x 1200	75.0	60.0
1920 x 1080	67.5	60

Mod HDMI/DVI - PC

M2080D / M2080DF

Rezoluție	Frecvență orizontală (kHz)	Frecvență verticală(Hz)
640 x 480	31,469	59,94
640 x 480	37,5	75
800 x 600	37,879	60,317
800 x 600	46,875	75
832 x 624	49,725	64,55
1024 x 768	48,363	60
1024 x 768	60,023	75,029
1152 x 870	68,681	75,062
1280 x 1024	63,981	60,02
1600 x 900	60	60

M2280D/M2380D/M2280DF/M2380DF
M2280DB/M2380DB/M2280DN/M2380DN

Rezoluție	Frecvență orizontală (kHz)	Frecvență verticală(Hz)
720 x 400	31,468	70,08
640 x 480	31,469	59,94
640 x 480	37,5	75
800 x 600	37,879	60,317
800 x 600	46,875	75,0
1024 x 768	48,363	60,0
1024 x 768	60,023	75,029
1152 x 864	67,500	75,000
1280 x 1024	63,981	60,02
1280 x 1024	79,976	75,025
1680 x 1050	64,674	59,883
1680 x 1050	65,290	59,954
1600 x 1200	75,0	60,0
1920 x 1080	67,5	60

Mod HDMI/DVI - DTV

Rezoluție	Frecvență orizontală (kHz)	Frecvență verticală(Hz)
720 x 480	31,469	59,94
	31,5	60
720 x 576	31,25	50
1280 x 720	37,500	50
1280 x 720	44,96	59,94
	45	60
1920 x 1080	33,72	59,94
	33,75	60
1920 x 1080	28,125	50,00
1920 x 1080	27	24
1920 x 1080	33,75	30,00
1920 x 1080	56,250	50
1920 x 1080	67,43	59,94
	67,5	60

Mod Component

Rezoluție	Frecvență orizontală (kHz)	Frecvență verticală (Hz)
720 x 480	15,73	59,94
720 x 480	15,75	60,00
720 x 576	15,625	50,00
720 x 480	31,47	59,94
720 x 480	31,50	60,00
720 x 576	31,25	50,00
1280 x 720	44,96	59,94
1280 x 720	45,00	60,00
1280 x 720	37,50	50,00
1920 x 1080	33,72	59,94
1920 x 1080	33,75	60,00
1920 x 1080	28,125	50,00
1920 x 1080	56,25	50
1920 x 1080	67,432	59,94
1920 x 1080	67,5	60,00

! NOTĂ

- ▶ Evitați menținerea unei imagini fixe pe monitor, pentru o perioadă lungă de timp. Imaginea fixă se poate imprima permanent pe ecran; utilizați funcția economizor ecran, atunci când este posibil.
- ▶ Poate exista interferență legată de rezoluție, model vertical, contrast sau luminozitate în modul PC. Schimbați modul PC la altă rezoluție, schimbați rata de reîmprospătare sau reglați luminozitatea și contrastul din meniu până când imaginea este clară. Dacă rata de reîmprospătare a plăcii grafice a PC-ului nu poate fi schimbată, schimbați placa grafică sau consultați producătorul plăcii grafice a PC-ului.
- ▶ Formele undei de intrare sincronizate pentru frecvențele orizontală și verticală sunt separate.
- ▶ Vă recomandăm să utilizați 1920 x 1080 la 60 Hz (cu excepția M2080D/M2080DF), 1600 x 900 la 60 Hz (doar M2080D/M2080DF) pentru modul PC; acesta ar trebui să asigure cea mai bună calitate a imaginii.
- ▶ Conectați cablul de semnal de la portul de ieșire pentru monitor al calculatorului la portul RGB (PC) al televizorului sau cablul de semnal de la portul de ieșire HDMI al calculatorului la portul HDMI/DVI IN de pe televizor.
- ▶ Conectați cablul audio de la PC la intrarea Audio de pe televizor. (Cablurile audio nu sunt incluse cu televizorul).
- ▶ Dacă utilizați o placă de sunet, reglați sunetul calculatorului după cum este necesar.
- ▶ Dacă placa grafică a calculatorului nu transmite semnal analogic și digital RGB simultan, conectați doar una din mufele RGB sau HDMI/DVI IN pentru a afișa semnalul transmis de calculator pe televizor.
- ▶ Dacă placa grafică a calculatorului transmite semnal analogic și digital RGB simultan, setați televizorul fie la RGB, fie la HDMI. (Celălalt mod este setat la Plug and Play în mod automat de televizor.)
- ▶ Modul DOS s-ar putea să nu funcționeze, în funcție de placa video, dacă utilizați un cablu HDMI la DVI.
- ▶ Dacă utilizați un cablu RGB-PC prea lung, pe ecran pot să apară interferențe. Vă recomandăm să utilizați un cablu mai scurt de 5 m. Acesta furnizează cea mai bună calitate a imaginii.

VIZIONAREA PROGRAMELOR TV / CONTROL PROGRAME

FUNCȚIILE TASTELOR TELECOMENZII

Când utilizezi telecomanda, îndreaptă-o spre senzorul de telecomandă de pe dispozitiv.

VIZIONAREA PROGRAMELOR TV / CONTROL PROGRAME

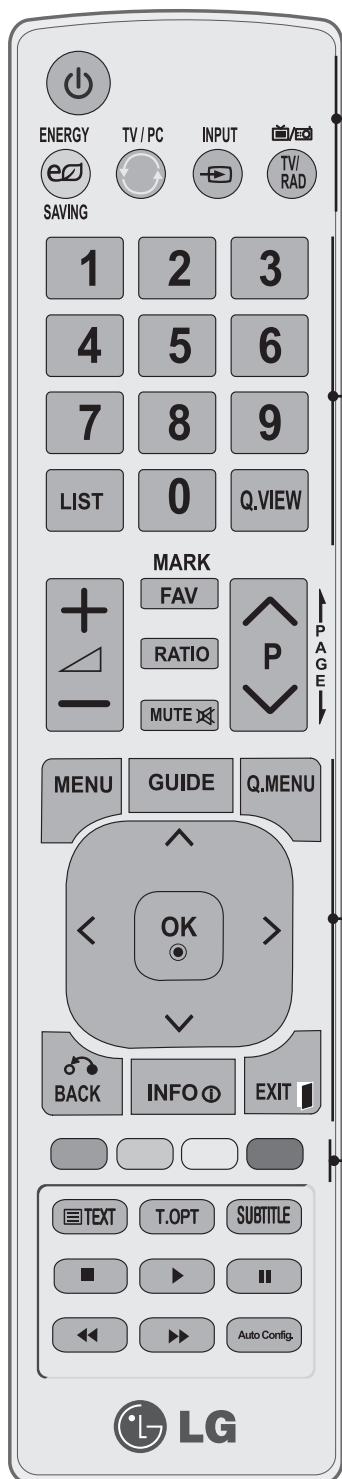

- ⏻ (ALIMENTARE)** Comută televizorul din sau în modul de așteptare.
- ENERGY SAVING (ECONOMISIRE ENERGIE)** Ajustează modul Energy Saving (Economisire energie) al SET. (► P. 72)
- TV/PC** Selectează modul TV sau PC
- INPUT (INTRARE)** Modul de intrare extern se rotește în secvențe regulate.
- TV/RAD** Selectează canalul Radio, TV și DTV.
- Butoane numere 0~9** Selectează un program.
Selectează elementele numerotate dintr-un meniu.
- LIST (LISTĂ)** Afișează tabelul cu programe. (► P. 62)
- Q.VIEW (VIZUALIZARE Q)** Revine la programul vizionat anterior.
- MENU (MENIU)** Selectează un meniu.
Elimină toate afișajele de pe ecran și aduce televizorul în mod vizualizare, indiferent de meniul accesat. (► P. 44)
- GUIDE (GHID)** Afișează planificarea programelor. (► P. 65 la 68)
- Q. MENU (MENIU RAPID)** Selectați sursa dorită pentru meniul rapid. (Format imagine, Voce clară II, Mod imagine, Mod sunet, Audio, Temporizator oprire, Favorite, Dispozitiv USB). (► P.43)
- CONTROLER (Sus/Jos/Stânga/Dreapta)** Vă permite să navigați între meniurile pe ecran și să ajustați setările sistemului după preferință.
- OK** Acceptă selecția sau afișează modul curent.
- BACK (ÎNAPOI)** Permite utilizatorului să revină cu un pas în cadrul aplicației interactive, al EPG sau al altei funcții interactive.
- INFO ⓘ** Afișează informațiile curente despre ecran.
- EXIT (IEȘIRE)** Elimină toate afișajele de pe ecran și aduce televizorul în modul de vizualizare, indiferent de meniul accesat.
- Butoane Aceste butoane sunt utilizate pentru teletext (doar colorate pentru modelele cu TELETEXT), editare program.**

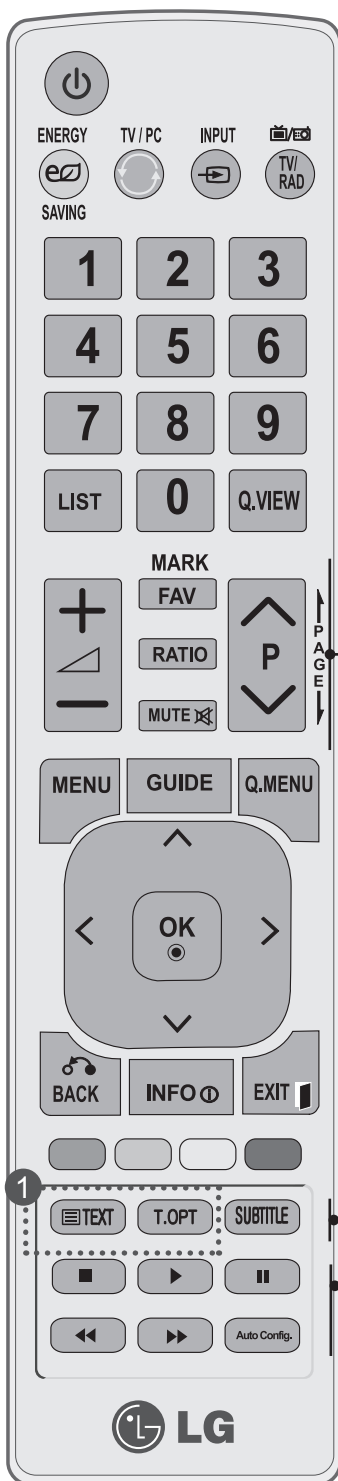

VOLUME UP (CREȘTERE VOLUM) / DOWN (DESCREȘTERE VOLUM): Ajustează volumul.

FAV (FAVORITE) Afișează programul favorit selectat. (► P. 63)

MARK (MARCARE) Bifăți și debifăți programele din meniul USB.

RATIO (RAPORT) Selectează Aspect Ratio (Raportul de aspect) dorit pentru imagine.

MUTE (SONOR OPRIT) Pornește și oprește sunetul.

Program SUS/JOS Selectează un program.

UP/DOWN (PAGINĂ SUS/JOS) Treceți de la un set complet de informații de ecran la următorul.

1 BUTOANE TELETEXT Aceste butoane sunt utilizate pentru teletext. Pentru mai multe detalii, consultați secțiunea „Teletext”. (► P. 134 la 135)

SUBTITRARE Reaccesează subtitrarea preferată în mod digital.

Butoane de control meniu USB Meniu USB (Listă cu poze și Listă muzică sau Listă filme).

Config. automată Ajustează automat poziția imaginii și minimizează stabilitatea imaginii.

Instalarea bateriilor

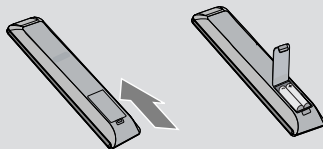

- Deschideți capacul compartimentului pentru baterii din spate și instalați bateriile cu polaritatea corectă (+ cu + și - cu -).
- Instalați două baterii AAA 1,5 V. Nu utilizați împreună baterii folosite și baterii noi.
- Închideți capacul.
- Pentru a scoate bateriile, efectuați acțiunile de instalare în ordine inversă.

VIZIONAREA PROGRAMELOR TV / CONTROL PROGRAME

PORNIREA TELEVIZORULUI

- Dacă televizorul este pornit, puteți folosi funcțiile acestuia.

- 1 În primul rând, conectați cablul de alimentare corect.
În această etapă, televizorul comută în modul de așteptare.
- 2 În modul de așteptare, pentru a porni televizorul, apăsați butonul ϕ / I, INPUT (INTRARE) sau P \wedge \vee de pe TV sau apăsați butonul ALIMENTARE, INPUT, (INTRARE) P \wedge \vee sau NUMĂR de pe telecomandă și televizorul va porni.

Setare de configurare

Dacă pe ecran este afișat OSD (Afișajul pe ecran) după pornirea televizorului, puteți regla setările **Limbă**, **Setare mod**, **Țară** sau **Setați parola** (când selectați Franța ca țară) și **Acord auto**.

Notă:

- a. Dacă închideți fără să terminați setarea inițială, meniul Setare inițială poate fi afișat din nou.
- b. Apăsați butonul BACK (ÎNAPOI) pentru a schimba OSD-ul curent cu OSD-ul anterior.
- c. Pentru țările ce nu au adoptat standarde precise pentru difuzarea DTV, unele funcții DTV ar putea să nu funcționeze, în funcție de mediul de difuzare DTV.
- d. Modul „Utilizare acasă” este setarea optimă pentru mediile tip reședință și este modul implicit al televizorului.
- e. Modul „Demo magazin” este setarea optimă pentru mediile comerciale. Dacă un utilizator modifică datele referitoare la calitatea imaginii, modul „Demo magazin” inițializează produsul la calitatea imaginii setată de producător după o anumită perioadă de timp.
- f. Modul (Home Use, Store Demo) (Utilizare acasă, Demo magazin) poate fi modificat prin executarea Mode Setting (Setare mod) din meniul OPTION (OPȚIUNE).
- g. Când selectați Franța ca țară, parola nu este ‘0’, ‘0’, ‘0’, ‘0’, ci este ‘1’, ‘2’, ‘3’, ‘4’.

SELECTAREA PROGRAMULUI

- 1 Apăsați P \wedge \vee sau butoanele NUMERE pentru a selecta un număr de program.

AJUSTAREA VOLUMULUI

- 1 Apăsați butonul \triangleleft + sau - pentru a regla volumul.
- 2 Dacă doriți să închideți sonorul, apăsați butonul **MUTE** (Fără sonor).
Puteți anula această funcție apăsând din nou butonul **MUTE** (Fără sonor), \triangleleft + , -.

QUICK MENU (MENIUL RAPID)

OSD-ul dispozitivului dumneavoastră (afișajul pe ecran) poate diferi de imaginile prezentate în acest manual.

Meniul rapid este un meniu de funcții la care utilizatorii pot apela frecvent.

- Format imagine:** Selectează formatul de imagine dorit de dvs. Pentru Setare zoom, selectați 14:9, Zoom și Zoom Cinema în meniul Raport. După finalizarea configurării Zoom, afișajul revine la Q.Menu.
- Voce clară II:** Făcând diferențierea intervalului de sunete ale persoanelor de alte tipuri, permite utilizatorilor să asculte vocile oamenilor mai bine.
- Mod imagine:** Selectează Modul imagine pe care îl doriți.
- Mod sunet:** Este o funcție pentru a configura automat combinația de sunet pe care o consideră cea mai adecvată imaginilor vizionate. Selectează Modul sunet pe care îl doriți.
- Audio:** Selectează puterea sunetului.
- Temporizator oprire:** Setează temporizatorul de oprire.
- Favorite:** Selectează programul favorit.
- Dispozitiv USB:** Selectează "Deconectare" pentru a deconecta dispozitivul USB.

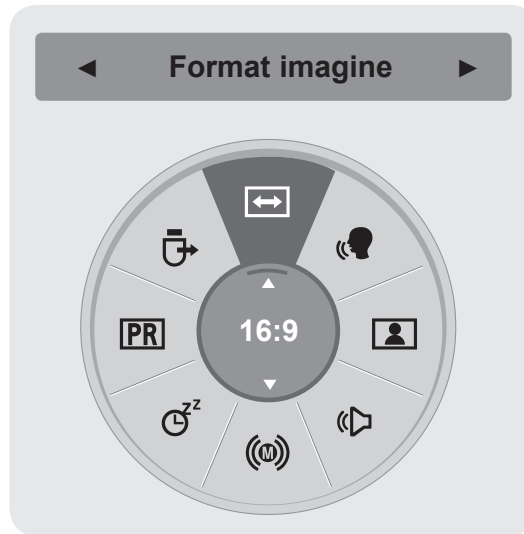

- 1
Q.MENU
← →
 Afișajul fiecărui meniu.
- 2
↑ ↓
 Selectați Sursa pe care o doriți.
- 3
OK





- Apăsăți butonul **BACK** (ÎNAPOI) pentru a vă deplasa la ecranul de meniu anterior.

VIZIONAREA PROGRAMELOR TV / CONTROL PROGRAME

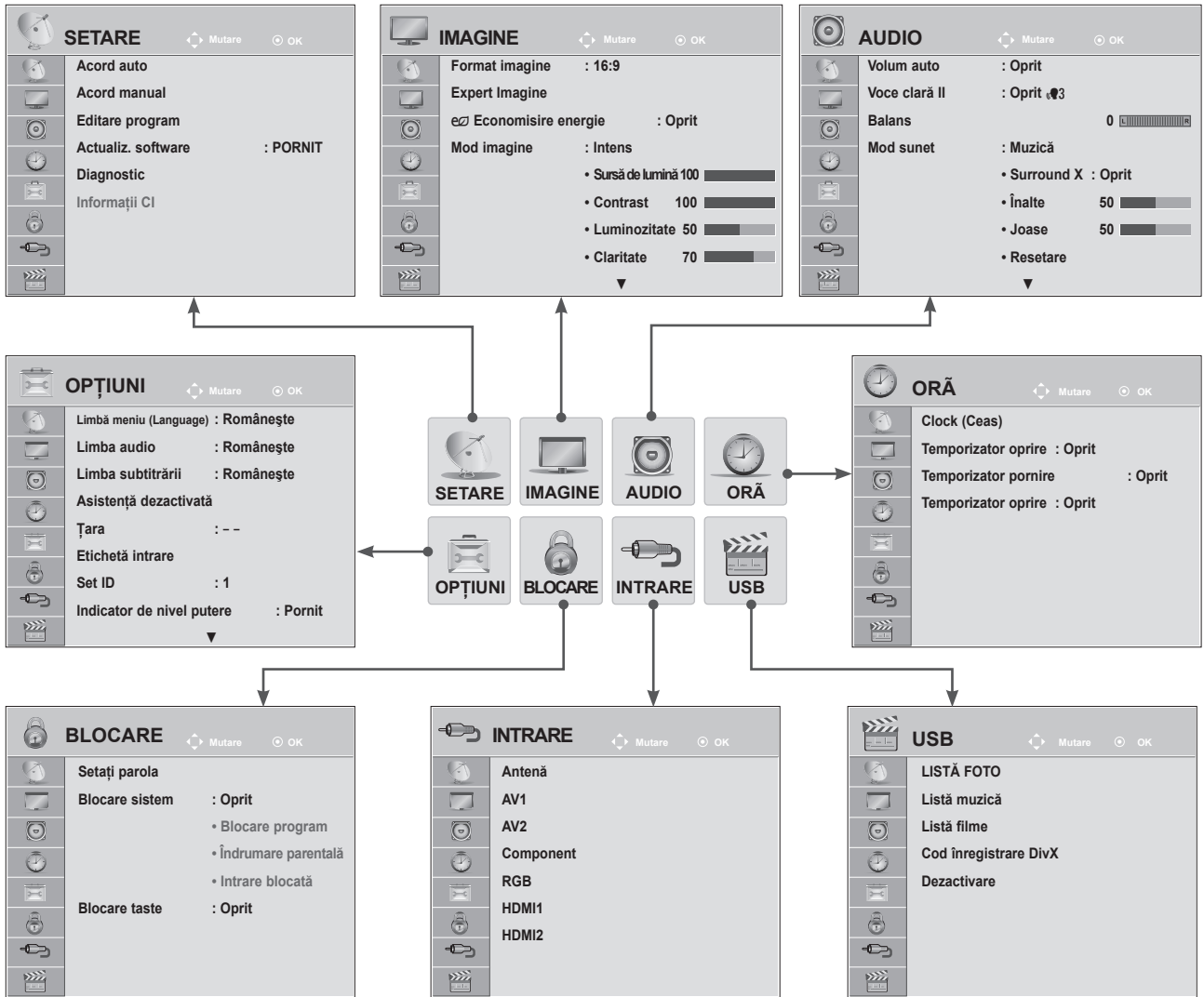
SELECTAREA și AJUSTAREA MENIURILOR PE ECRAN

OSD-ul dispozitivului dumneavoastră (afișajul pe ecran) poate diferi de imaginile prezentate în acest manual.



- 1   Afișezi fiecare meniu.
- 2   Selectați un element din meniu.
- 3  Navigați la meniul vertical.

- Apăsați butonul **MENU** (MENIU) sau **EXIT** (IEȘIRE) pentru a închide fereastra meniului.
- Apăsați butonul **BACK** (ÎNAPOI) pentru a vă deplasa la ecranul de meniu anterior.

NOTĂ

- ▶ În modul analog nu se poate utiliza opțiunea **Informații CI**.

AUTO PROGRAMME TUNING (REGLARE AUTOMATĂ A PROGRAMELOR)

(Pentru alte țări decât Finlanda, Suedia, Danemarca și Norvegia)

Utilizați această funcție pentru a căuta și stoca automat toate programele disponibile.

Atunci când inițiați programarea automată, toate informațiile de serviciu stocate anterior vor fi șterse. Numărul maxim de programe care pot fi memorate este 1000. Numărul poate să difere puțin în funcție de semnalele de emisie.

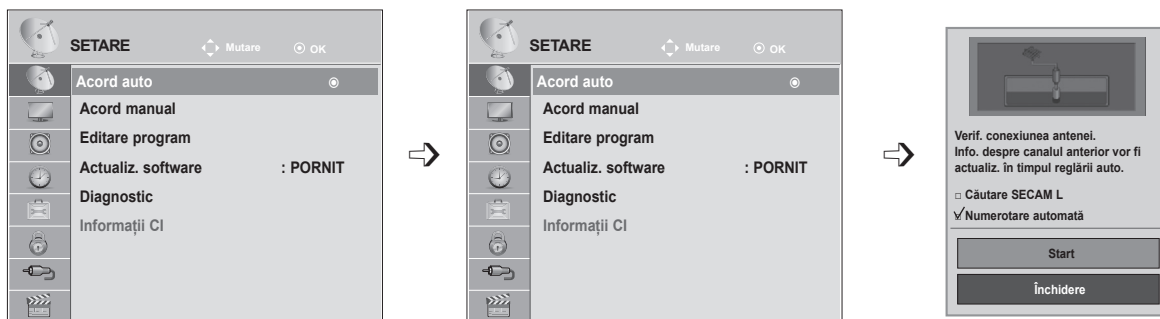

- 1   Selectați **SETARE**.
- 2   Selectați **Acord auto**.
- 3   Selectați **Antenă**.
- 4  Executați **Acord auto**.

- Utilizați butoanele **NUMERE** pentru a introduce o parolă de 4 cifre pentru **Blocare sistem 'Pornit'**.
- Dacă doriți să păstrați reglarea automată, selectați **Start** utilizând butonul **◀▶**. Apoi, apăsați butonul OK. În caz contrar, selectați **Închidere**.
- **Numerotare automată**: Decideți dacă se utilizează numerele de programe așa cum sunt transmise de stațiile de emisie pentru reglare.
- Când selectați Italia în meniul Țară, dacă fereastra pop up este afișată când programele sunt în conflict după Acord auto, selectați o televiziune pentru a rezolva numărul programului în conflict.

- Apăsați butonul **MENU** (MENIU) sau **EXIT** (IEȘIRE) pentru a închide fereastra meniului.
- Apăsați butonul **BACK** (ÎNAPOI) pentru a vă deplasa la ecranul de meniu anterior.

VIZIONAREA PROGRAMELOR TV / CONTROL PROGRAME

REGLARE AUTOMATĂ A PROGRAMELOR

(Doar pentru Finlanda, Suedia, Danemarca și Norvegia)







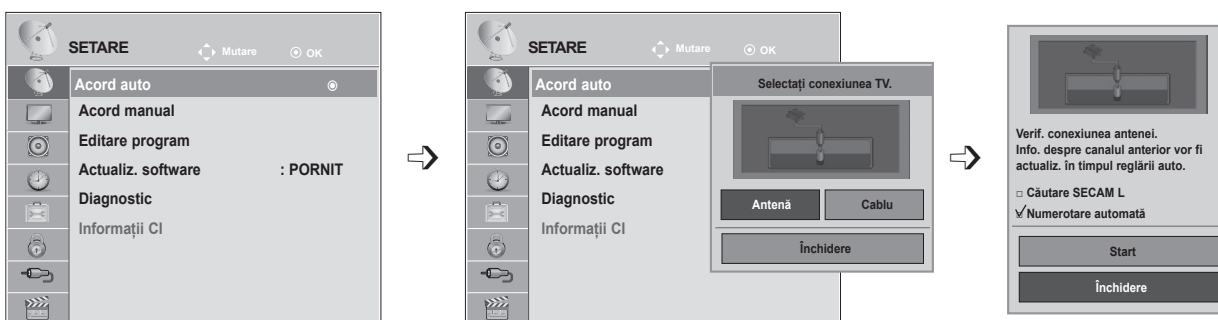

DVB-C Auto Tuning (Reglare automată DVB-C) este un meniu pentru utilizatori din țări care acceptă cablu DVB.

Utilizați această funcție pentru a căuta și stoca automat toate programele disponibile.

Atunci când inițiați programarea automată, toate informațiile de serviciu stocate anterior vor fi șterse.

Dacă doriți să selectați **Antenă**:



- 1   Selectați **SETARE**.
- 2   Selectați **Acord auto**.
- 3   Selectați **Antenă**.
- 4   Selectați **Start**.
- 5  Executați **Acord auto**.

- Utilizați butoanele **NUMERE** pentru a introduce o parolă de 4 cifre pentru **Blocare sistem 'Pornit'**.
- Dacă doriți să păstrați reglarea automată, selectați **Start** utilizând butonul **◀▶**. Apoi, apăsați butonul OK. În caz contrar, selectați **Închidere**.
- **Numerotare automată**: Decideți dacă se utilizează numerele de programe așa cum sunt transmise de stațiile de emisie pentru reglare.

- Apăsați butonul **MENU** (MENIU) sau **EXIT** (IEȘIRE) pentru a închide fereastra meniului.
- Apăsați butonul **BACK** (ÎNAPOI) pentru a vă deplasa la ecranul de meniu anterior.

Dacă doriți să selectați **Cablu**:

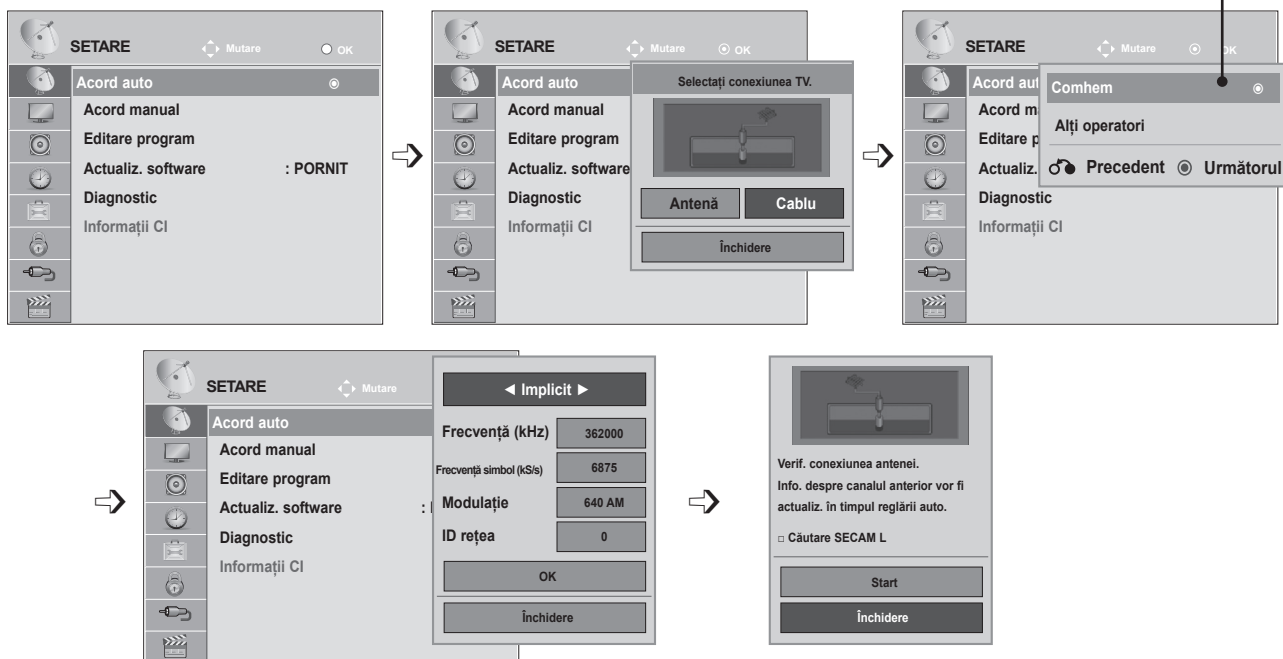

- 1 Selectați **SETARE**.
- 2 Selectați **Acord auto**.
- 3 Selectați **Cablu**.
- 4 Selectați **Comhem** sau **Alți operatori**.
- 5 Selectați **Implicit**, **Complet** sau **Utilizator**.
- 6 Efectuați reglajele corespunzătoare. (Cu excepția modului **Complet**)

- 7 Selectați **Închidere**.
- 8 Selectați **Start**.
- 9 Executați **Acord auto**.

- Utilizați butoanele **NUMERE** pentru a introduce o parolă de 4 cifre pentru **Blocare sistem 'Pornit'**.
- Dacă doriți să păstrați reglarea automată, selectați **Start** utilizând butonul ◀▶. Apoi, apăsați butonul OK. În caz contrar, selectați **Închidere**.
- **Numerotare automată**: Decideți dacă se utilizează numerele de programe așa cum sunt transmise de stațiile de emisie pentru reglare.

- Apăsați butonul **MENU** (MENIU) sau **EXIT** (IEȘIRE) pentru a închide fereastra meniului.
- Apăsați butonul **BACK** (ÎNAPOI) pentru a vă deplasa la ecranul de meniu anterior.

VIZIONAREA PROGRAMELOR TV / CONTROL PROGRAME

- Când selectați **Cablu**, ecranul selecției **Operator de service cablu** poate diferi sau poate lipsi, în funcție de situația cablului din țara respectivă
- Fereastra pop up de selectare între **Operator de service** este afișată inițial doar în 3 cazuri când accesați meniul **Setare inițială**, când schimbați de la **Antenă** la **Cablu** sau când accesați meniul după ce schimbați **Țara**.
- Când doriți să selectați între **Operator de service** în afară de cele 3 cazuri de mai sus, puteți face acest lucru selectând **SETARE** → **Setare cablu DTV** → **Operator de service**.

- OS certificare obținută: Suedia (Comhem), Danemarca (YouSee, Stofa).
- Dacă nu este niciun operator de service pe care îl doriți, selectați **Alți operatori**.
- Dacă selectați "Alți operatori", sau dacă țara selectată acceptă doar "Alți operatori", căutarea tuturor programelor poate dura ceva timp, sau este posibil ca unele programe să nu fie căutate.
Dacă unele programe nu apar, respectați pașii de mai jos.
 1. **SETARE** → **Acord auto** → **Cablu**
 2. Introduceți valori suplimentare, cum ar fi frecvența, frecvența simbolului, modulația și ID-ul rețelei (Puteți solicita furnizorului de serviciu de cablu informațiile de mai sus

Următoarele valori sunt necesare pentru a căuta toate programele disponibile rapid și corect.

Valorile utilizate cel mai frecvent sunt furnizate "implicit".

Totuși, pentru setări corecte, solicitați informații de la furnizorul serviciului de cablu.

Când rulați Acord auto în modul cablu DVB și selectați Ecran întreg, se va efectua o căutare în toate frecvențele pentru a găsi canale disponibile.

În cazul în care programul nu este căutat prin selectarea opțiunii Implicit, efectuați căutarea prin selectarea opțiunii Complet.

Totuși, în cazul în care programul este căutat prin selectarea opțiunii Complet, timpul pentru Acord auto poate fi prea lung.

- **Frecvență**: Introduceți un interval de frecvență definit de utilizator.
- **Frecvență simbol**: Introduceți o frecvență a simbolurilor definită de utilizator (Frecvență simbol: Viteza cu care un dispozitiv, cum ar fi un modem, trimite simboluri la un canal).
- **Modulație**: Introduceți o modulație definită de utilizator. (Modulație: Încărcarea de semnale audio sau video în purtător).
- **ID rețea**: Identificator unic alocat pentru fiecare utilizator.

REGLARE AUTOMATĂ A PROGRAMELOR

Dacă selectați “- -” la setarea Țării, (exceptând Finlanda, Suedia, Danemarca și Norvegia)

Pentru a viziona DVB-C în alte țări decât Finlanda, Suedia, Danemarca și Norvegia selectați '- -' ca Țara în **OPȚIUNI**.

Puteți selecta modul Utilizator sau modul Complet în Acord auto.

S-ar putea să fie necesar ca informațiile referitoare la frecvența locală corespunzătoare să fie schimbate când reglați modul Utilizator și informațiile corespunzătoare depind de Operatorul de service cablu (OS) în funcțiune.

În timpul reglării modului **Complet**, unele canale pot fi restricționate pentru unii Operatori de service cablu (OS) și reglarea poate dura un timp mai lung.

Notă

- ▶ Furnizorul dvs. de cablu poate percepe o taxă pentru servicii sau vă poate solicita să fiți de acord cu termenii și condițiile.
- ▶ Cablul DVB-C s-ar putea să nu funcționeze corect cu unii furnizori de cablu.
- ▶ Compatibilitatea cu transmisiile prin cablu digital DVB-C nu este garantată.





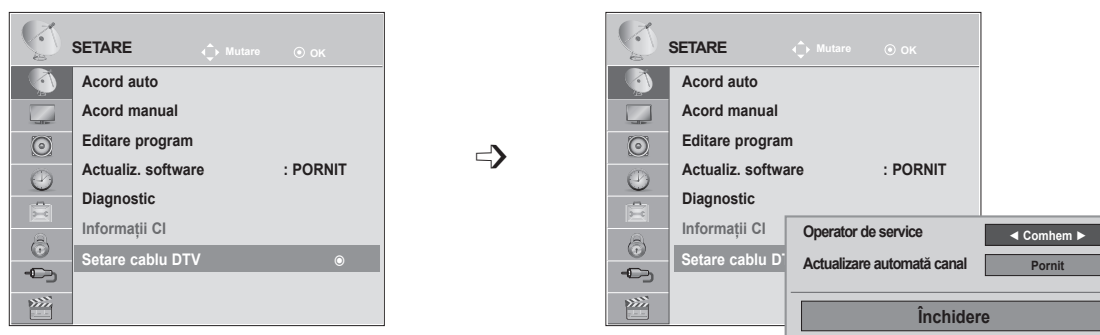

VIZIONAREA PROGRAMELOR TV / CONTROL PROGRAME

SETAREA CABLULUI DTV (DOAR ÎN MOD CABLU)

Gama din care poate selecta un utilizator în meniul Operator de service diferă, în funcție de numărul operatorilor de service acceptați de fiecare țară; dacă numărul operatorilor de service pentru fiecare țară este 1, funcția corespunzătoare devine inactivă.

După schimbarea Operator de service, apare o fereastră de avertizare cu mesajul că lista canalelor va fi ștearsă când este apăsat butonul **OK** sau se selectează Închidere, și apare o fereastră pop-up Acord auto când se selectează **'DA'**.



- 1   Selectați **SETARE**.
- 2   Selectați **Setare cablu DTV**.
- 3   Selectați **Operator de service** sau **Actualizare automată canal**.
- 4  Selectați sursa dorită.

- Dacă selectați Cablu, puteți vedea meniul Setare cablu DTV.
- Când Actualizare automată canal este Pornită, informațiile despre canal vor fi actualizate automat când informațiile din rețea se modifică.
- Când Actualizare automată canal este Oprită, informațiile despre canal nu vor fi actualizate.







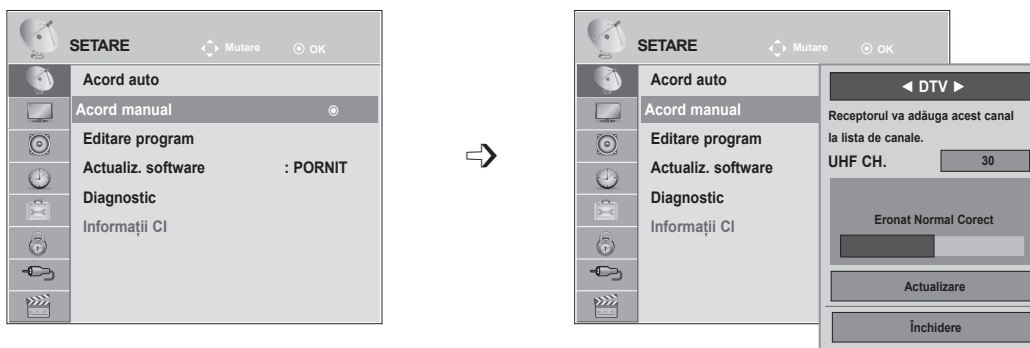

- Apăsați butonul **MENU** (MENIU) sau **EXIT** (IEȘIRE) pentru a închide fereastra meniului.
- Apăsați butonul **BACK** (ÎNAPOI) pentru a vă deplasa la ecranul de meniu anterior.

REGLAREA MANUALĂ A PROGRAMELOR (ÎN MOD DIGITAL)

Reglarea manuală vă permite să adăugați manual un program la listă.

(Pentru alte țări decât Finlanda, Suedia, Danemarca și Norvegia și când selectați Antenă, dacă este aleasă Finlanda, Suedia, Danemarca, Norvegia sau "--")



- 1   Selectați **SETARE**.
- 2   Selectați **Acord manual**.
- 3   Selectați **DTV**.
- 4   Selectați numărul de canal dorit.







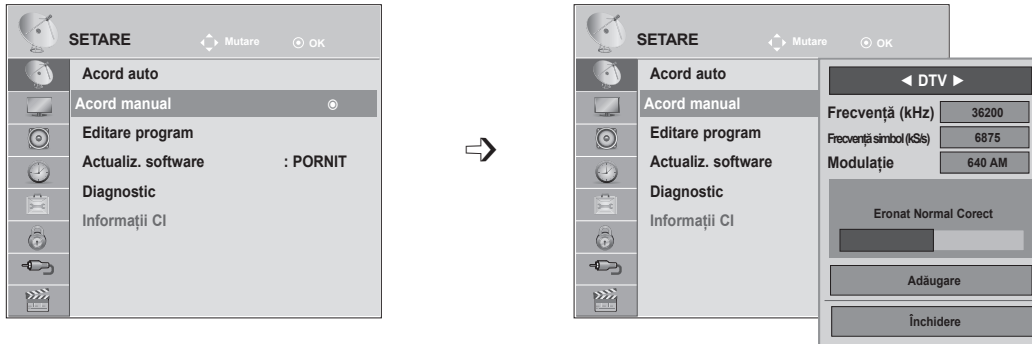

- Utilizați butoanele **NUMERE** pentru a introduce o parolă de 4 cifre pentru **Blocare sistem 'Pornit'**.

- Apăsați butonul **MENU** (MENIU) sau **EXIT** (IEȘIRE) pentru a închide fereastra meniului.
- Apăsați butonul **BACK** (ÎNAPOI) pentru a vă deplasa la ecranul de meniu anterior.

VIZIONAREA PROGRAMELOR TV / CONTROL PROGRAME

(Când selectați Cablu (mod cablu DVB), dacă este aleasă Finlanda, Suedia, Danemarca, Norvegia sau "--")



- 1   Selectați **SETARE**.
- 2   Selectați **Acord manual**.
- 3   Selectați **DTV**.
- 4    Selectați numărul de canal dorit.

- Utilizați butoanele **NUMERE** pentru a introduce o parolă de 4 cifre pentru **Blocare sistem 'Pornit'**.
- **Frecvență simbol:** Introduceți o frecvență a simbolurilor definită de utilizator. (frecvență simbol: Viteza cu care un dispozitiv, cum ar fi un modem, trimite simboluri la un canal.)
- **Modulație:** Introduceți o modulație definită de utilizator. (Modulație: Încărcarea de semnale audio sau video în purtător)

- Apăsați butonul **MENU** (MENIU) sau **EXIT** (IEȘIRE) pentru a închide fereastra meniului.
- Apăsați butonul **BACK** (ÎNAPOI) pentru a vă deplasa la ecranul de meniu anterior.

Modurile Frecvență, Frecvență simbol și Modulație sunt necesare pentru a adăuga un program corect în modul cablu DVB. Pentru valori corecte, solicitați informații de la furnizorul serviciului de cablu.

REGLAREA MANUALĂ A PROGRAMELOR (ÎN MOD ANALOGIC)

Reglarea manuală vă permite reglarea și aranjarea programelor în ordinea dorită de dumneavoastră.

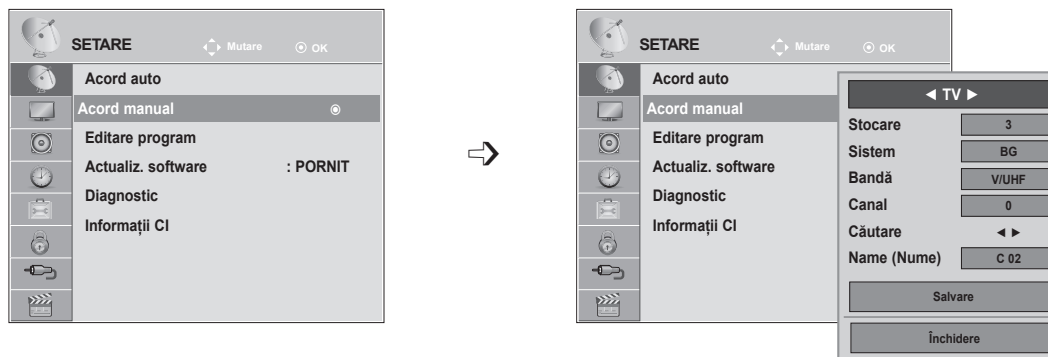

- 1 Selectați **SETARE**.
- 2 Selectați **Acord manual**.
- 3 Selectați **TV**.
- 4 sau Selectați numărul de canal dorit la pornire.
- 5 Selectați un sistem **TV**.

- 6 Selectați **V/UHF** sau **Cablu**.
- 7 sau Selectați numărul de canal dorit.
- 8 Inițiați căutarea.
- 9 Selectați **Salvare**.

- Apăsați butonul **MENU** (MENIU) sau **EXIT** (IEȘIRE) pentru a închide fereastra meniului.
- Apăsați butonul **BACK** (ÎNAPOI) pentru a vă deplasa la ecranul de meniu anterior.





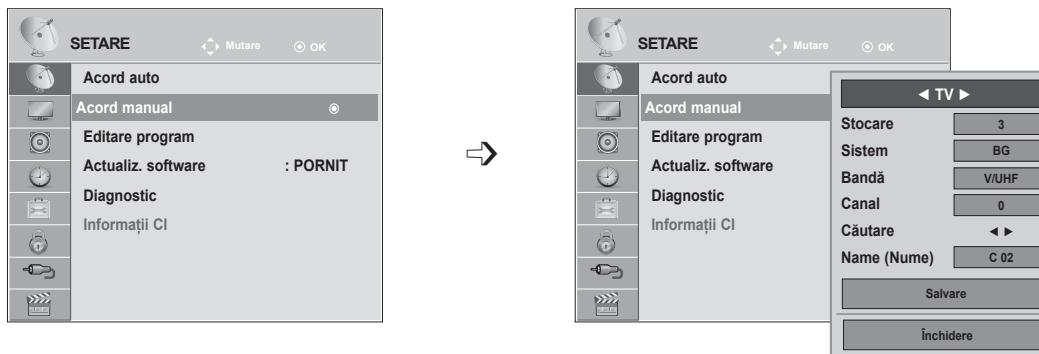









- Utilizați butoanele **NUMERE** pentru a introduce o parolă de 4 cifre pentru Blocare sistem 'Pornit'.
- **L**: SECAM L/L (Franța)
- **BG**: PAL B/G, SECAM B/G (Europa / Europa de Est / Asia / Noua Zeelandă / Orientul Mijlociu / Africa / Australia)
- **I**: PAL I/II (Regatul Unit / Irlanda / Hong Kong / Africa de Sud)
- **DK**: PAL D/K, SECAM D/K (Europa de Est / China / Africa / CIS)
- Pentru a stoca alt post, repetați pașii de la 4 la 9.

VIZIONAREA PROGRAMELOR TV / CONTROL PROGRAME



■ Atribuirea unui nume pentru canal

Puteți atribui un nume de post de cinci caractere pentru fiecare număr de program.

-   Selectați **SETARE**.
-   Selectați **Acord manual**.
-   Selectați **TV**.
-   Selectați **Nume**.
-   Selectați poziția și alegeți al doilea caracter și aștia mai departe. Puteți utiliza alfabetul de la **A** la **Z**, numerele de la **0** la **9**, +/- și spațiul gol.
-   Selectați **Închidere**.
-   Selectați **Salvare**.

- Apăsați butonul **MENU** (MENIU) sau **EXIT** (IEȘIRE) pentru a închide fereastra meniului.
- Apăsați butonul **BACK** (ÎNAPOI) pentru a vă deplasa la ecranul de meniu anterior.

EDITAREA PROGRAMELOR

Dacă ignorați un număr de program, acesta nu va putea fi selectat cu butonul **P** ^ v în timpul vizionării TV.

Dacă doriți să selectați un program ignorat, introduceți direct numărul programului cu ajutorul **butoanelor NUMERE** sau selectați-l în meniul de editare a programelor.

Această funcție vă permite să ignorați programele stocate.

Puteți să schimbați numărul programului utilizând funcția "Mutare", dacă "Numerotare automată" este debifată când porniți Acord auto.

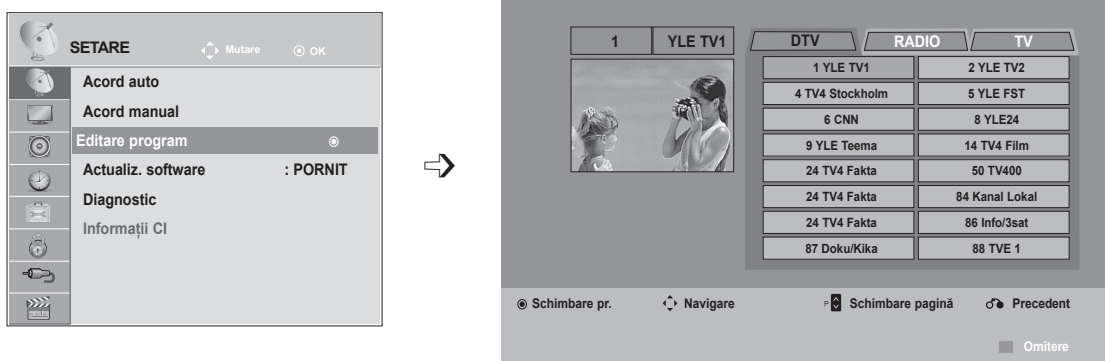

- 1   Selectați **SETARE**.
- 2   Selectați **Editare program**.
- 3  Accesați **Editare program**.
- 4  Selectați un program pentru a fi stocat sau ignorat.



- Utilizați butoanele **NUMERE** pentru a introduce o parolă de 4 cifre pentru **Blocare sistem 'Pornit'**.

- Apăsați butonul **MENU** (MENIU) sau **EXIT** (IEȘIRE) pentru a închide fereastra meniului.
- Apăsați butonul **BACK** (ÎNAPOI) pentru a vă deplasa la ecranul de meniu anterior.

VIZIONAREA PROGRAMELOR TV / CONTROL PROGRAME

ÎN MODUL DTV/RADIO

■ Ignorarea unui număr de program





-  Selectați un număr de program pentru a fi ignorat.
-  Schimbați numărul programului în albastru.
-  Eliberați.

- Când vor fi ignorate programe, programul ignorat apare în albastru și aceste programe nu vor fi selectate de butoanele P ^ v în timpul vizionării TV.
- Dacă doriți să selectați un program ignorat, introduceți direct numărul programului cu ajutorul butoanelor NUMERE sau selectați-l în meniul de editare a programelor sau EPG.

ÎN MODUL TV





Această funcție vă permite să ștergeți sau să ignorați programele stocate. Puteți, de asemenea, comuta între anumite canale și folosi anumite numere de programe.

■ Ștergerea unui program

-  Selectați un număr de program pentru a fi ignorat.
-  Schimbați numărul programului în roșu.
-  Ștergeți.  Eliberați.

- Programul selectat este șters, toate celelalte programe sunt mutate mai sus cu o poziție.

■ Mutarea unui program



-  Selectați un număr de program pentru a fi ignorat.
-   Schimbați numărul programului în verde.
-  Eliberați.

■ Auto Sort (Ordonare automată)

- 1  Porniți Auto Sort (Ordonare automată).

- De la momentul activării Selectare automată, nu veți mai putea edita programele.

■ Ignorarea unui număr de program

- 1  Selectați un număr de program pentru a fi ignorat.
- 2  Schimbați numărul programului în albastru.
- 3  Eliberați.





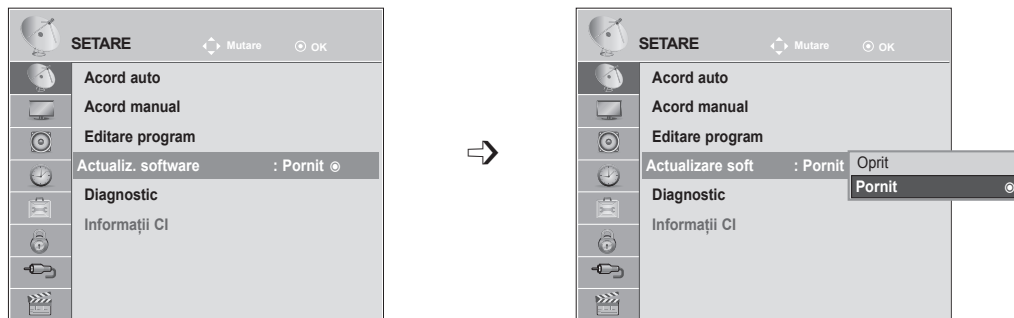

- Dacă ignorați un număr de program, acesta nu va putea fi selectat cu butonul P ^ v în timpul vizionării TV normale.
- Dacă doriți să selectați un program ignorat, introduceți direct numărul programului cu ajutorul butoanelor NUMERE sau selectați-l în meniul de editare a programelor sau EPG.

VIZIONAREA PROGRAMELOR TV / CONTROL PROGRAME

ACTUALIZARE SOFTWARE

Actualizare pachet software (Software Update) înseamnă că pachetul software poate fi descărcat prin sistemul digital de transmisie terestră.



-   Selectați **SETARE**.
-   Selectați **Acord manual**.
-   Selectați **Pornit** sau **Oprit**.
 - Dacă selectați On (Pornit), o casetă de confirmare pentru utilizator este afișată pentru a notifica despre noul software.
-  Salvăți.

*** Când configurați "Actualiz. software"**

Ocazional, o transmisie a informațiilor actualizate referitoare la software-ul digital va afișa următorul meniu pe ecranul TV.

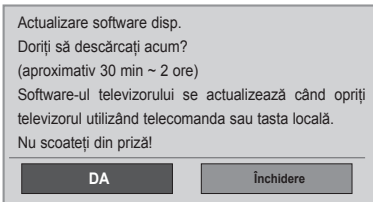

Selectați Da utilizând butonul < > și veți vedea următoarea imagine.

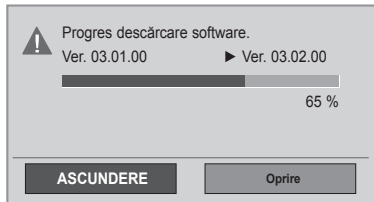

După finalizarea Actualizării Software, Sistemul este repornit.

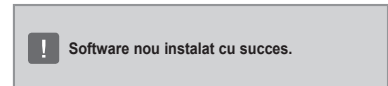

Actualizare simplă: pentru fluxul de actualizare curentă

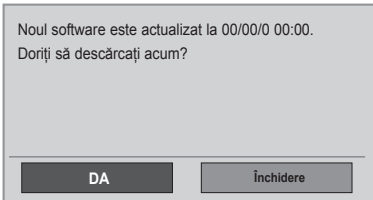

Descărcarea pornește când alimentarea este oprită.

Dacă alimentarea este pornită în timpul actualizării, se afișează progresul.

Actualizare programare: pentru fluxul de actualizare programată Când meniul Actualiz. software este "**Oprit**", apare mesajul pentru schimbare la "**Pornit**".

- În timpul actualizării software, rețineți următoarele:
- Nu întrerupeți alimentarea televizorului.
 - Televizorul nu trebuie oprit.
 - Nu deconectați antena.
 - După actualizarea software-ului, puteți confirma versiunea actualizată în meniul Diagnostic.
 - Descărcarea software-ului poate dura o oră, deci trebuie să vă asigurați că alimentarea este pornită în timpul descărcării.

VIZIONAREA PROGRAMELOR TV / CONTROL PROGRAME

DIAGNOSTIC





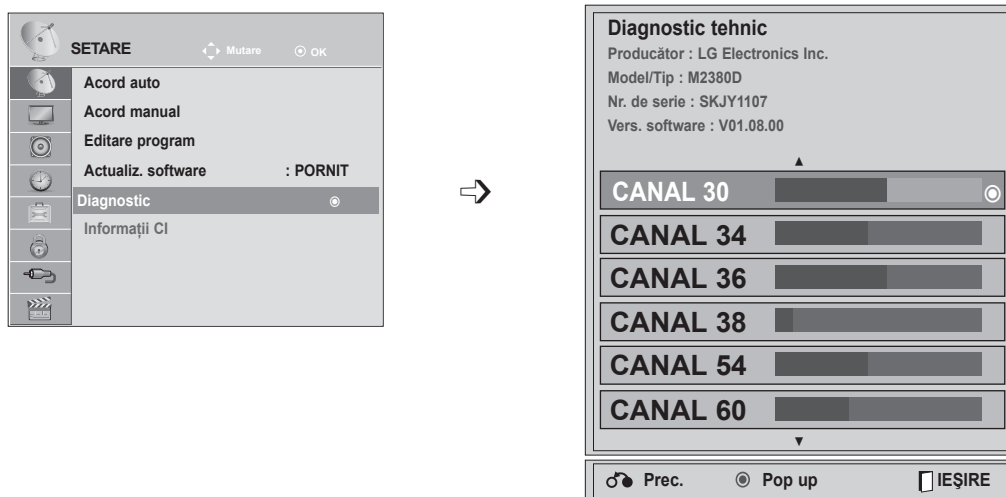

Această funcție permite afișarea Manufacturer (Producător), Model/Type (Model/Tip), Serial Number (Număr de serie) și Software Version (Versiune software).

Se afișează informații și puterea semnalului pentru *MUX reglat.

Se afișează informații despre semnal și numele de service pentru MUX selectat.

(*MUX: Un director superior de canale în emisie digitală (un singur MUX conține mai multe canale.))



-   Selectați **SETARE**.
-   Selectați **Diagnostic**.
-  Afișați Producătorul, Modelul / Tipul, Numărul de serie și Versiunea software.
-   Afișați informația despre Canal.

- Apăsați butonul **MENU** (MENIU) sau **EXIT** (IEȘIRE) pentru a închide fereastra meniului.
- Apăsați butonul **BACK** (ÎNAPOI) pentru a vă deplasa la ecranul de meniu anterior.

INFORMAȚII CI [INTERFAȚĂ COMUNĂ]

Această funcție vă permite să vizualizați servicii criptate (servicii contra cost). Dacă îndepărtați Modulul CI, nu puteți vizualiza servicii cu plată.

Când introduceți modulul în loca^oul CI, puteți accesa meniul modulului.

Pentru a achiziționa un modul sau o smart card, contactați dealer-ul. Nu introduceți/îndepărtați în mod repetat un modul CI în/din televizor. Aceasta poate cauza funcționarea defectuoasă. Când porniți dispozitivul după introducerea modulului CI, este posibil să nu aveți sunet.





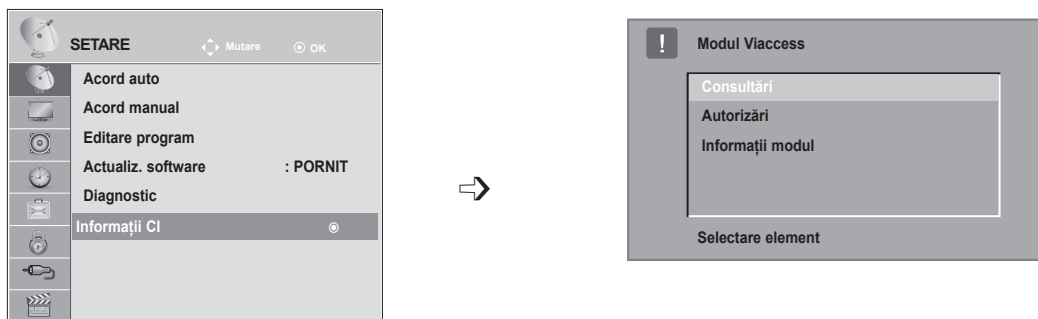

Aceasta poate fi incompatibil cu modulul CI și smart card.

Este posibil ca funcțiile CI (Interfață comună) să nu poate fi accesate în funcție de mediul de transmisie disponibil în țara în care vă aflați.

Când utilizați un CAM (Conditional Access Module - Modul de acces condiționat), asigurați-vă că îndeplinește cerințele DVB CI sau CI plus.



- Acest OSD este doar pentru exemplificare, iar opțiunile de meniu și formatul ecranului pot varia în funcție de serviciile digitale cu plată furnizate.
- Contactați dealer-ul pentru a modifica ecranul meniului CI (Interfață comună) și serviciul.

- 

 Selectați **SETARE**.
- 

 Selectați **Informații CI**.
- 

 Selectați elementul dorit: informații modul, informații smart card, limbă sau descărcare software etc.
- 
 Salvați.

- Apăsăți butonul **BACK** (ÎNAPOI) pentru a vă deplasa la ecranul de meniu anterior.

VIZIONAREA PROGRAMELOR TV / CONTROL PROGRAME

SELECTAREA LISTEI DE PROGRAME

Puteți verifica ce programe sunt stocate în memorie prin afișarea listei de programe.

Mini glosar

 Se afișează în cazul unui program blocat.

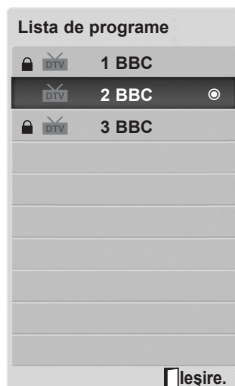



■ Afișarea LISTEI de programe

1  Afișați Listă programe.

- Este posibil să existe programe evidențiate în albastru. Acestea au fost setate să fie ignorate de programarea automată sau în modul de editare programe.
- Pentru unele programe sunt afișate numere în LISTA de programe, indicând faptul că nu au fost asociate denumiri pentru stații.

■ Selectarea unui program în lista de programe

1  Selectează un program.

2  Comutați la numărul ales pentru program.



Modul va fi comutat între TV, DTV și Radio de la programul pe care îl urmăriți curent.

■ Răsfoirea prin lista de programe

1  Dați paginile.

2  Reveniți la vizionarea normală TV.

CONFIGURAREA PROGRAMULUI FAVORIT

■ Selectarea programului favorit

Programe favorite este o funcție utilă, care vă permite să vă deplasați rapid la programele dorite, fără a fi necesar să așteptați ca televizorul să parcurgă toate programele intermediare.



1  sau  Selectați programul dorit.

2   Selectați **Favorite**.

3  Selectați **Favorite**.

4  Reveniți la vizualizarea pe televizor.

• Această operație va include în mod automat programul selectat în lista de programe favorite.

■ Afișarea listei de programe favorite

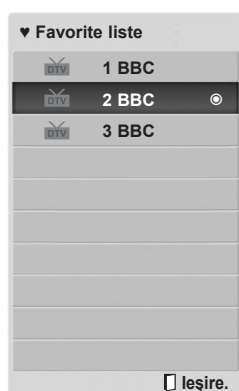

3  Afișați Lista de programe favorite

VIZIONAREA PROGRAMELOR TV / CONTROL PROGRAME

LISTĂ INTRĂRI

HDMI1/2, AV1/2, COMPONENT ȘI RGB pot fi recunoscute printr-un pin de detectare și activate astfel numai atunci când un dispozitiv extern acceptă tensiunea.

Utilizând butonul **TV/RAD**, puteți schimba Intrarea externă cu Intrarea RF și cu ultimul program vizionat în modul **DTV/RADIO/TV**.

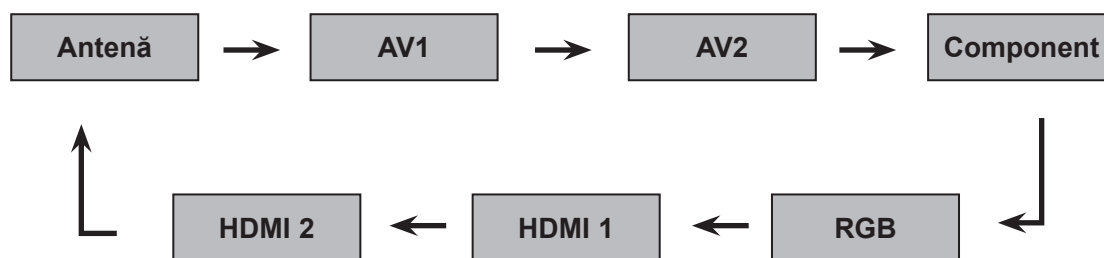

- **Antenă** sau **Cablu**: Selectați când vizionați DTV/TV. (Intrarea cablului digital este disponibilă doar în țările Finlanda, Suedia și "--")
- **AV1, AV2**: Selectați atunci când vă uitați la VCR sau la echipamentul extern.
- **Component**: Selectați atunci când utilizați un DVD sau un set-top box digital, în funcție de conector.
- **RGB**: Selectați atunci când utilizați un PC, în funcție de conector.
- **HDMI 1, HDMI 2**: Selectați atunci când utilizați un DVD, un PC sau un set-top box digital, în funcție de conector.













EPG (GHID ELECTRONIC PROGRAME) (ÎN MOD DIGITAL)

Acest sistem dispune de Electronic Programme Guide (EPG - Ghid electronic programe), care vă permite să navigați prin toate opțiunile de vizualizare disponibile.

EPG vă oferă informații precum listarea produselor, timpul de început și de final pentru toate serviciile disponibile. În plus, EPG oferă adesea informații detaliate despre program (disponibilitatea și cantitatea de informații variază, în funcție de postul care transmite.

Această funcție poate fi folosită doar când sunt transmise informații EPG de către posturi.

EPG afișează detaliile programului pentru următoarele 8 zile.



 Afișează informațiile curente despre ecran.	 Afișat cu un program Teletext.
 Afișat cu un program DTV.	 Afișat cu un program Subtitrare.
 Afișat cu un program Radio.	 Afișat cu un program Codat.
 Afișat cu un program MHEG.	 Afișat cu un program Dolby.
 Se afișează cu un program AAC.	 Se afișează cu un program Dolby Digital PLUS.
 Formatul de imagine pentru programul difuzat.	 Este posibil ca programul transmis cu această pictogramă să nu fie afișat în ieșirea pentru monitor, în funcție de informațiile programului.
 Formatul de imagine pentru programul difuzat.	

576i/p, 720p, 1080i/p: Rezoluția de difuzare a programului

Pornire/oprire EPG

-  Porniți sau opriți EPG.







Selectați un program

-  sau  Selectați programul dorit.
-  EPG va dispărea după trecerea la un program selectat.

EPG (GHID ELECTRONIC PROGRAME) (ÎN MOD DIGITAL)

Buton Funcție în mod ghidare NOW/NEXT (ACUM/ URMĂTORUL)

Puteți vizualiza un program în curs de difuzare și unul programat în continuare.

-  **RO^aU** Modificare mod EPG.
-  **GALBEN** Accesați modul de setare Timer Record/Remind setting (Înregistrare temporizată/Reamintire setări).
-  **ALBASTRU** Accesați modul de setare Timer Record/Remind list (Înregistrare temporizată/Reamintire listă).
-  **OK** EPG va dispărea după trecerea la un program selectat.
-  Selectați programul NOW (ACUM) sau NEXT (URMĂTORUL).
-  Selectați Broadcast Programme (Program emis).
-  **P** Pagină Sus/Jos.





Ghid programe

1 YLE TV1 6 Apr. 2007 15:09









TOTAL	ACUM	URMĂTORUL
1 YLE TV1	That '70s show	Keno
2 YLE TV2	Your World Today	World Business
4 TV...	Legenen om Den...	Fantomen
5 YLE FST	Naturtimmen	Kritiskt
6 CNN	Lyssna	ABC
8 YLE24	Glamour	Tänään otsikoissa

FAV Favorite INFO Informații Schimbare pr. TV/RAD RADIO

Mod Programare Schedule list (Listă planificări)

-  **GUIDE** sau  **BACK** sau  **EXIT** Opriți EPG.
-  **TV/RAD** Selectați program TV sau Radio.
-  **INFO** Pornire sau oprire informații detaliate

Buton Funcție în mod ghidare 8 Day (8 Zile)

-  **RO^aU** Modificare mod EPG.
-  **VERDE** Se intră în modul de configurare Date (Dată).
-  **GALBEN** Accesați modul de setare Timer Record/Remind setting (Înregistrare temporizată/Reamintire setări).
-  **ALBASTRU** Accesați modul de setare Timer Record/Remind list (Înregistrare temporizată/Reamintire listă).
-  **OK** EPG va dispărea după trecerea la un program selectat.
-  Selectați Programme (Program).
-  Selectați Broadcast Programme (Program emis).
-  **P** Pagină Sus/Jos.





Ghid programe

1 YLE TV1 6 Apr. 2007 15:09

TOTAL	6 Apr. (Vn.)	
	14:00	15:00
1 YLE TV1	Antiques Roadshow	
2 YLE TV2	Mint Extra	TV2: Farnen
4 TV...	The Drum	
5 YLE FST	You Call The Hits	
6 CNN	Fashion Essentials	
8 YLE24
	...	Tänään otsikoissa

FAV Favorite INFO Informații Schimbare pr. TV/RAD RADIO

Mod Data Programare Schedule list (Listă planificări)

-  **GUIDE** sau  **BACK** sau  **EXIT** Opriți EPG.
-  **TV/RAD** Selectați program TV sau Radio.
-  **INFO** Pornire sau oprire informații detaliate



Buton Funcție în mod Date Change (Modificare dată)

 Ieșiți din modul de configurare Date (Dată).

 Schimbați la data selectată.

 Selectați o dată.

 Ieșiți din modul de configurare Date (Dată).

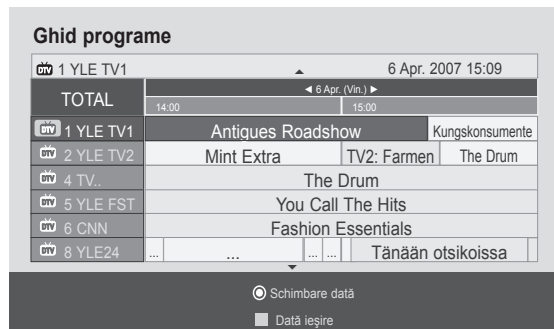

 sau  sau  Opriți EPG.



Buton Funcție în Extended Description Box (Casetă descriere extinsă)

 Text Sus/Jos.

 Accesați modul de setare Timer Record/Remind setting (Înregistrare temporizată/Reamintire setări).

 sau  Afișează sau ascunde informațiile detaliate.

 Opriți EPG.



EPG (GHID ELECTRONIC PROGRAME) (ÎN MOD DIGITAL)

Buton Funcție în modul Record/Remind Setting (Înregistrare/Reamintire setări).

Setează o oră de început sau de final pentru înregistrare și setează un memento numai pentru o oră de început, ora de final fiind dezactivată (gri).

Această funcție este disponibilă doar când echipamentul de înregistrare care utilizează semnalizarea înregistrării pin8 a fost conectat la terminalul TV-OUT(AV1), utilizând un cablu SCART.



Comutați la modul Guide (Ghid) sau Schedule (Planificare).



Selectați Înregistrare sau Reamintire. Setare funcție.



Selectați Date (Dată), Start/End time (Oră de început/final) sau Programme (Program).



Salvați Timer Record/Remind setting (Înregistrare temporizată/Reamintire setări).

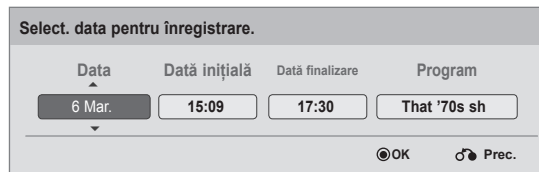

Butoane Funcții în modul Schedule list (Listă planificări)

Dacă ați creat o listă de planificări, un program planificat va fi afișat la ora planificată, chiar dacă în momentul respective urmăriți un alt program.

Numai tastele Sus/Jos/OK/BACK (ÎNAPOI) vor funcționa când este deschisă o fereastră pop up.



Adăugați un nou mod de configurare Manual Recording (Înregistrare manuală).



Adăugați un nou mod de configurare Timer Watching (Urmărire temporizator).



sau  Se comută la modul Guide (Ghid).



sau  Opriți EPG.



Selectați opțiunea dorită (Modify (Modificare)/Delete (Ștergere)/Delete All (Ștergere toate)).



Selectați **Listă planificare.**



Pagină Sus/Jos.



CONTROL IMAGINE

CONTROL DIMENSIUNE IMAGINE (RAPORT ASPECT)

Puteți viziona ecranul în diferite formate de imagine: **16:9**, **Numai Scan**, **Original**, **Lat complet**, **4:3**, **14:9**, **Zoom** și **Zoom Cinema**.

Lăsarea unei imagini fixe pe ecran pentru o durată lungă de timp poate cauza arderea imaginii pe ecran și rămânerea vizibilă a acesteia.

Puteți regla proporția de mărire utilizând butonul ▲▼.

Această funcție poate fi utilizată cu următoarele tipuri de semnal.

1   Selectați **Format imagine**.

2  Selectați formatul de imagine dorit.

- Puteți regla de asemenea **Format imagine** din meniul **IMAGINE**.
- Pentru Setare Zoom, selectați **14:9**, **Zoom** și **Zoom Cinema** în meniul Raport. După finalizarea configurării Zoom, afișajul revine la Q.Menu.

• 16:9

Următoarea selecție permite reglarea imaginii pe orizontală, în proporție lineară, pentru a umple întregul ecran (utilă pentru vizualizarea DVD-urilor în format 4:3).



• Original

Când televizorul recepționează un semnal lat, va schimba automat la formatul de imagine emis.

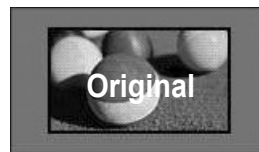

• Doar scanare

Următoarea selecție vă permite să vizionați o imagine de cea mai bună calitate, fără a pierde calitatea imaginii originale la rezoluție înaltă.

Notă: Dacă imaginea inițială prezintă zgomot, veți putea vedea zgomotul spre margine.

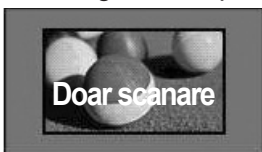

• Pe tot ecranul

Când TV recepționează un semnal lat, acesta va permite ajustarea imaginii pe orizontală sau pe verticală, în proporție lineară, pentru a umple întregul ecran.



CONTROL IMAGINE

• 4:3

Următoarea selecție vă permite să vizualizați o imagine originală 4:3. Bare gri vor apărea în partea stângă și dreaptă a ecranului.



• 14 : 9

Puteți vizualiza imagini în format 14:9 sau un program TV general în mod 14:9. Ecranul 14:9 este vizualizat la fel ca 4:3, dar este mărit spre stânga și dreapta.



• Zoom

Următoarea selecție vă permite să vizualizați imaginea fără a fi alterată, umplând întregul ecran. Cu toate acestea, părțile de sus și jos ale imaginii vor fi decupate.

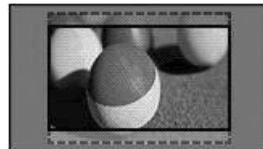

• Zoom Cinema

Selectați Cinema Zoom (Zoom Cinema) atunci când doriți să măriți imaginea în proporție corectă. Notă: Dacă măriți sau micșorați imaginea, aceasta poate fi distorsionată.

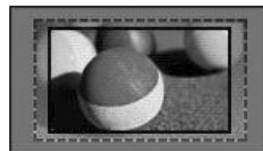

Butonul ◀ sau ▶: Reglați proporția de mărire a Zoom Cinema. Intervalul de ajustare este 1-16. Butonul ▼ sau ▲: Mutați ecranul.

! NOTĂ

- ▶ Puteți selecta numai **4:3**, **16:9** (Lat), **14:9**, **Zoom/Zoom Cinema** în modul Component.
- ▶ Puteți selecta numai **4:3**, **Original**, **16:9** (Lat), **14:9**, **Zoom/Zoom Cinema** în modul HDMI.
- ▶ Puteți selecta doar **4:3**, **16:9** (Lat) în modul RGB-PC, HDMI-PC.
- ▶ În modul DTV/HDMI/Component (Componentă) (peste 720p), este disponibil Just scan (Doar scanare).
- ▶ În modul Analogic/AV este disponibilă opțiunea Lat complet.

EXPERT IMAGE

Această funcție vă permite să ajustați calitatea imaginii originale.

Utilizați pentru a calibra calitatea ecranului prin ajustarea nivelului de alb și negru etc. Utilizatorii pot calibra calitatea ecranului urmând cu ușurință fiecare etapă.

Când ajustați imaginea la Low (Scăzut), Recommended (Recomandat) sau High (Ridicat), puteți vedea rezultatul modificării ca exemplu.

În modul RGB-PC / HDMI-PC, valorile Culoare, Nuanță și Claritate oriz/vert modificate nu sunt aplicate.

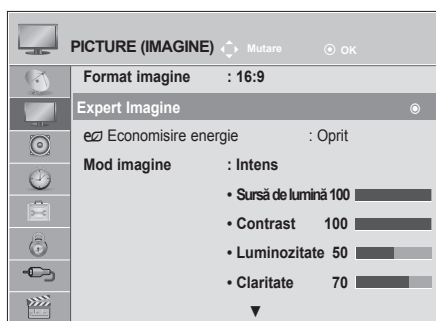

1 Selectați **IMAGINE**.



2 Selectați **Expert imagine**.

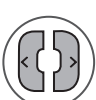

3 Reglați **Nivel negru, Nivel de alb, Culoare, Nuanță, Claritate oriz, Claritate vert, Temp. culoare, Contrast dinamic, Creștere culoare, Sursă de lumină**.



4 Selectați sursa de intrare pentru aplicarea setărilor.



- Dacă opriți configurarea înainte de etapa finală, modificările nu vor fi aplicate
- Valoarea de reglare este salvată în **Expert 1**.

- Apăsați butonul **MENU** (MENIU) sau **EXIT** (IEȘIRE) pentru a închide fereastra meniului.
- Apăsați butonul **BACK** (ÎNAPOI) pentru a vă deplasa la ecranul de meniu anterior.

CONTROL IMAGINE

ECONOMISIRE ENERGIE

Reduce consumul de energie al televizorului.







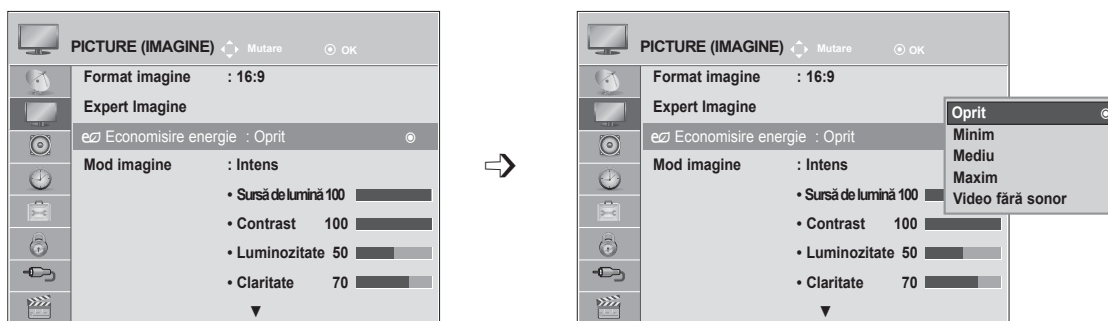

Setarea implicită din fabrică este reglată la un nivel confortabil pentru vizionare la domiciliu.

Puteți mări luminozitatea ecranului ajustând **Nivel economisire energie** sau setând **Mod imagine**.

Când reglați Economisire energie în modul MHEG, setarea Economisire energie este aplicată după terminarea MHEG.

Dacă selectați '**Ecran oprit**' în timpul ascultării unui post de radio, consumul de energie se va reduce.



-   Selectați **IMAGINE**.
-   Selectați  Economisire energie.
-   Selectați **Oprit**, **Minim**, **Mediu**, **Maxim** sau **Video fără sonor**.
- 

- Apăsați butonul **MENU** (MENIU) sau **EXIT** (IEȘIRE) pentru a închide fereastra meniului.
- Apăsați butonul **BACK** (ÎNAPOI) pentru a vă deplasa la ecranul de meniu anterior.





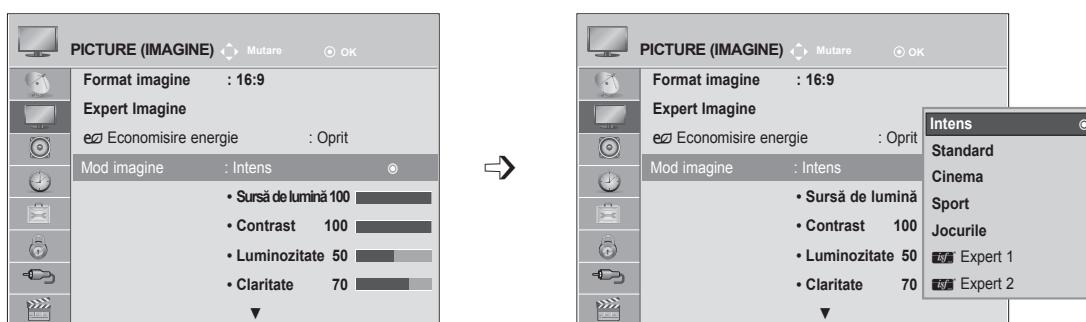

- Când selectați Screen Off (Ecran oprit), ecranul va fi oprit în 3 secunde și va începe oprirea ecranului. Dacă nu apăsați niciun buton timp de 2 ore, alimentarea televizorului va fi oprită automat.
- De asemenea, puteți regla această funcție selectând butonul **Energy Saving** (Economisire energie) de pe telecomandă.
- Dacă doriți să renunțați la setarea Screen off (Ecran oprit), apăsați orice tastă.

SETĂRI IMAGINI PRESETATE

Presetare mod Picture (Imagine)

Intens	Amplificați contrastul, luminozitatea, culoarea și claritatea pentru o imagine mai intensă.
Standard	Starea cel mai des utilizată pentru afișaj.
Cinema	Optimizează semnalul video pentru vizualizarea filmelor.
Sport	Optimizează semnalul video pentru vizualizarea evenimentelor sportive.
Joc	Optimizează semnalul video pentru accesarea jocurilor.



- 1   Selectați **IMAGINE**.
- 2   Selectați **Mod imagine**.
- 3   Selectați **Intens, Standard, Cinema, Sport** sau **Joc**
- 4 

- Apăsați butonul **MENU** (MENIU) sau **EXIT** (IEȘIRE) pentru a închide fereastra meniului.
- Apăsați butonul **BACK** (ÎNAPOI) pentru a vă deplasa la ecranul de meniu anterior.

- **Mod Imagine** permite ajustarea celei mai bune calități pentru imagine. Selectați valoarea presetată în **Mod Imagine** în funcție de categoria de program.
- Puteți regla de asemenea Mod imagine din **Meniu rapid**.

CONTROL IMAGINE

AJUSTARE MANUALĂ A CULORII

Opțiune utilizator Mod Imagine

Backlight (Iluminare din spate)

Pentru a controla luminozitatea ecranului, reglați luminozitatea panoului LCD.

Se recomandă ajustarea luminii de fundal la setarea luminozității TV.

Contrast

Ajustează nivelul semnalului între negru și alb în imagine. Puteți utiliza funcția Contrast atunci când porțiunea luminoasă a imaginii este saturată.

Luminozitate

Ajustează nivelul de bază al semnalului în imagine.

Claritate

Ajustează nivelul de claritate a diferențelor dintre luminozitate și întuneric din imagine.

Cu cât nivelul e mai scăzut, cu atât imaginea este mai caldă.

Culoare

Ajustează intensitatea tuturor culorilor.









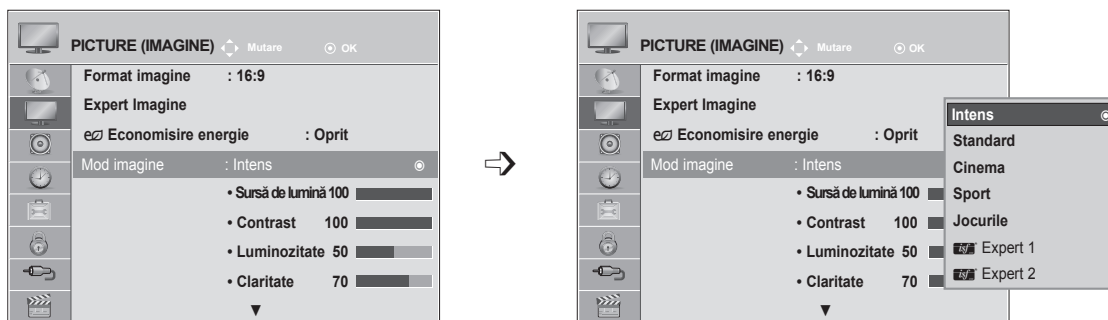

Tentă

Ajustează balansul dintre roșu și verde.

Temperatură culoare

Selectați cald pentru a accentua culorile calde, cum este roșu, sau rece pentru a vedea imaginile cu mai mult albastru.



-   Selectați **IMAGINE**.
-   Selectați **Mod imagine**.
-   Selectați **Intens, Standard, Natural, Cinema, Sport sau Joc**
-   Selectați **Sursă de lumină, Contrast, Luminozitate, Claritate, Culoare, Nuanță sau Temp. culoare**.
-   Efectuați reglajele corespunzătoare.

- Apăsați butonul **MENU** (MENIU) sau **EXIT** (IEȘIRE) pentru a închide fereastra meniului.
- Apăsați butonul **BACK** (ÎNAPOI) pentru a vă deplasa la ecranul de meniu anterior.

! NOTĂ

- ▶ Nu puteți regla culoarea, claritatea și nuanța în modul RGB-PC / HDMI-PC.
- ▶ Atunci când este selectat Expert 1/2, puteți selecta **Sursă de lumină, Contrast, Luminozitate, Claritate oriz, Claritate vert, Culoare sau Nuanță**.







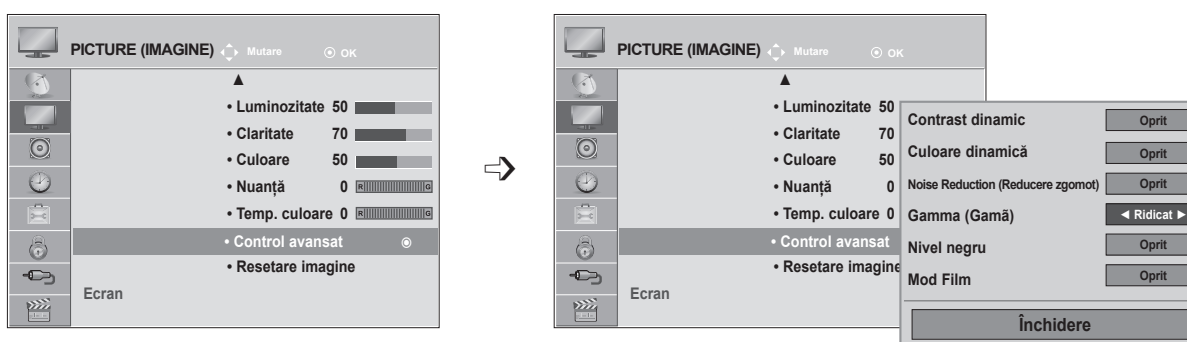

TEHNOLOGIE DE ÎMBUNĂȚĂRIRE A IMAGINII

Puteți calibra ecranul pentru fiecare Mod imagine sau seta valoarea video în funcție de ecranul video special.

Puteți seta valoarea video diferit pentru fiecare intrare.

Pentru a reseta ecranul la setările din fabrică după ajustarea fiecărui mod video, executați funcția „**Resetare imagine**” pentru fiecare **Mod imagine**.



-   Selectați **IMAGINE**.
-   Selectați **Control avansat**.
-   Selectați **Contrast dinamic, Culoare dinamică, Reducere zgomot, Gama, Nivel negru sau Mod Film. (Consultați pag. 77 la 78)**
-   Selectați Sursa pe care o doriți.

- Apăsați butonul **MENU** (MENIU) sau **EXIT** (IEȘIRE) pentru a închide fereastra meniului.
- Apăsați butonul **BACK** (ÎNAPOI) pentru a vă deplasa la ecranul de meniu anterior.

CONTROL IMAGINE

CONTROLUL AVANSAT AL IMAGINII

Segmentând categoriile, **Expert 1** și **Expert 2** oferă mai multe categorii pe care utilizatorii le pot configura așa cum consideră necesar, oferind calitatea optimă a imaginii pentru utilizatori.

Această procedură poate fi utilizată, de asemenea, pentru a ajuta un profesionist să optimizeze performanța TV, utilizând materiale video specifice.

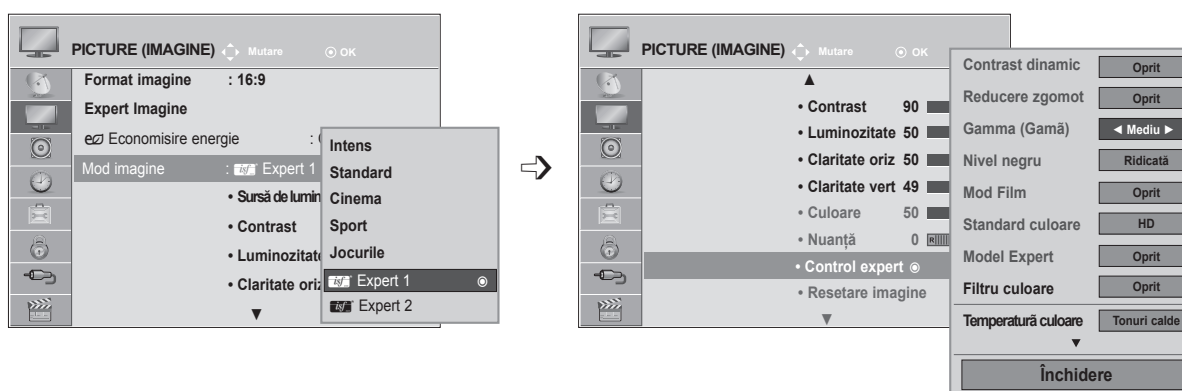

-   Selectați **IMAGINE**.
-   Selectați **Mod imagine**.
-   Selectați **Expert 1** sau **Expert 2**.
-   Selectați **Control expert**.
-   Selectați Sursa pe care o doriți.
-  Efectuați reglajele corespunzătoare.

- Apăsați butonul **MENU** (MENIU) sau **EXIT** (IEȘIRE) pentru a închide fereastra meniului.
- Apăsați butonul **BACK** (ÎNAPOI) pentru a vă deplasa la ecranul de meniu anterior.

Contrast dinamic (Oprit/Scăzut/Ridicat)	<ul style="list-style-type: none"> ■ Ajustează contrastul pentru a-l menține la nivelul optim în funcție de luminozitatea ecranului. Imaginea este îmbunătățită prin sporirea luminozității părților luminoase și întunecarea și mai mult a părților întunecate.
Culoare dinamică (Oprit/Scăzut/Ridicat)	<ul style="list-style-type: none"> ■ Ajustează culorile ecranului, astfel încât să arate mai vii, mai bogate și mai clare. Această funcție îmbunătățește nuanța, saturația și intensitatea luminoasă astfel încât culorile roșu, albastru, verde și alb să apară mai vii.
Noise Reduction (Reducere zgomot) (Oprit/Scăzut/Mediu/Ridicat)	<ul style="list-style-type: none"> ■ Reduce zgomotul ecranului fără a compromite calitatea video.
Gamma (Gamă) (Scăzut/Mediu/Ridicat)	<ul style="list-style-type: none"> ■ Puteți ajusta luminozitatea zonei întunecate și a zonei nivelului de gri mediu ale imaginii. <ul style="list-style-type: none"> • Scăzut: Face mai luminoasă zona întunecată, precum și zona nivelului de gri mediu ale imaginii. • Mediu: Exprimă nivelurile imaginii originale. • Ridicat: Face mai întunecată zona întunecată, precum și zona nivelului de gri mediu ale imaginii.
Nivel negru (Scăzut/Ridicat/Auto)	<ul style="list-style-type: none"> • Scăzut: Imaginea de pe ecran devine mai întunecată. • Ridicat: Imaginea de pe ecran devine mai luminoasă. • Auto: Realizând nivelul de negru al ecranului și setându-l în mod automat la valoarea Ridicat sau Scăzut. ■ Setati nivelul de negru al ecranului la nivelul corespunzător. ■ Această funcție permite selectarea opțiunilor 'Scăzut' sau 'Ridicat' în următorul mod: AV(NTSC-M), HDMI sau Component. În caz contrar, 'Nivel negru' este setat la 'Auto'.
Mod Film (Pornit/Oprit)	<ul style="list-style-type: none"> ■ Puteți să vizionați o imagine similară celei de cinema prin eliminarea efectului de trepidație. ■ Utilizați această funcție când vizionați filme.
Standard culoare (SD/HD)	<ul style="list-style-type: none"> ■ Convertește culoarea unui material video diferit în culoare HD. Această funcție este setată pentru formatul de culoare SD video (BT-601) și HD video (BT-709).

CONTROL IMAGINE

<p>Model Expert (Oprit/Expert 1/Expert 2)</p>	<ul style="list-style-type: none"> ■ Acesta este modelul necesar pentru ajustarea avansată. ■ Această funcție este activată în „Picture Mode – Expert” (Mod imagine – Avansat) atunci când urmăriți DTV.
<p>Filtru culoare (Oprit/Roșu/Verde/Albastru)</p>	<ul style="list-style-type: none"> ■ Aceasta este funcția pentru filtrarea culorilor specifice ale materialului video. <p>Puteți utiliza filtrul RGB pentru a seta corect saturația și nuanța culorii.</p>
<p>Temperatură culoare (Mediu/Cald/Rece)</p>	<ul style="list-style-type: none"> ■ Aceasta este funcția pentru ajustarea culorii în ansamblu a ecranului la sensibilitatea dorită. <p>a. • Metodă: 2 Puncte</p> <ul style="list-style-type: none"> • Model: Intern, Extern • Contrast roșu/verde/albastru, Luminositate roșu/verde/albastru: Intervalul de ajustare este de la -50 la +50. <p>b. • Metodă: IRE 10 pct.</p> <ul style="list-style-type: none"> • Model: Intern / Extern • IRE (Institute of Radio Engineers – Institutul Inginerilor Radio) este unitatea de afișare a dimensiunii unui semnal video și se poate seta la 10, 20, 30 până la 100. Puteți regla Roșu, Verde sau Albastru în funcție de fiecare setare. • Roșu/Verde/Albastru: Intervalul de ajustare este de la -50 la +50.
<p>Sistemul de gestionare a culorilor</p>	<ul style="list-style-type: none"> ■ Fiind instrumentul utilizat de experți pentru a face ajustări cu ajutorul mirelor de control, acesta nu afectează alte culori, dar poate fi utilizat pentru ajustarea selectivă a 6 zone de culoare (roșu/verde/albastru/cyan/magenta/galben). <p>Este posibil ca diferența de culoare să nu fie distinctivă, chiar dacă faceți ajustări pentru materialul video în general.</p> <ul style="list-style-type: none"> ■ Ajustează roșu/verde/albastru/galben/cyan/magenta. <ul style="list-style-type: none"> • Culoare Roșu/Verde/Albastru/Galben/Cyan/Magenta: Intervalul de reglare este de la -30 la +30. • Nuanță Roșu/Verde/Albastru/Galben/Cyan/Magenta: Intervalul de reglare este de la -30 la +30. ■ Această funcție este dezactivată în modul RGB-PC și HDMI (PC).

RESETARE IMAGINE

Setările modului de imagine selectat revin la valorile implicite stabilite în fabrică.

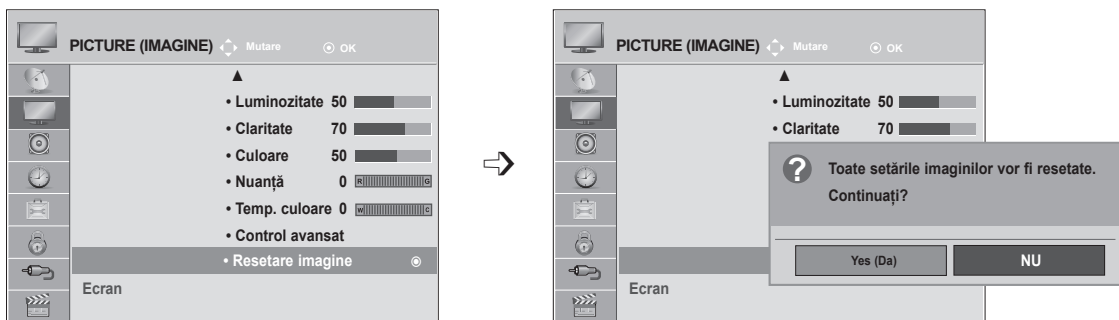

- 1   Selectați **IMAGINE**.
- 2   Selectați **Resetare imagine**.
- 3   Selectați **Da** sau **Nu**.
- 4 

- Apăsați butonul **MENU** (MENIU) sau **EXIT** (IEȘIRE) pentru a închide fereastra meniului.
- Apăsați butonul **BACK** (ÎNAPOI) pentru a vă deplasa la ecranul de meniu anterior.

CONTROL IMAGINE

CONFIGURAREA ECRANULUI PENTRU MODUL PC (CALCULATOR)

Selectarea rezoluției

Pentru a vizualiza imaginea normală, adevărați rezoluția modulului RGB cu selecția modulului PC.

Această funcție este disponibilă în următorul mod: mod RGB[PC].

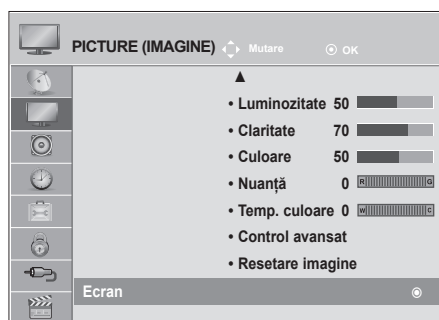

<Rezoluție verticală : 768>











<M2080D/M2080DF>
<Rezoluție verticală : 900>



<M2280D/M2380D/M2280DF/M2380DF>
<M2280DB/M2380DB/M2280DN/M2380DN>
<Rezoluție verticală : 900>



- 1   Selectați **IMAGINE**.
- 2   Selectați **Ecran**.
- 3   Selectați **Rezoluție**.
- 4   Selectați rezoluția dorită.
- 5 

- Apăsați butonul **MENU** (MENIU) sau **EXIT** (IEȘIRE) pentru a închide fereastra meniului.
- Apăsați butonul **BACK** (ÎNAPOI) pentru a vă deplasa la ecranul de meniu anterior.

Configurare automată (doar mod RGB[PC]).



Ajustează automat poziția imaginii și minimizează stabilitatea imaginii. După ajustare, dacă imaginea tot nu este corectă, dispozitivul funcționează corect dar necesită ajustări suplimentare.

Auto-configure (Configurare automată)

Această funcție permite reglarea automată a poziției, dimensiunii și fazei ecranului. Imaginea afișată va fi instabilă timp de câteva secunde, cât timp are loc configurarea automată.

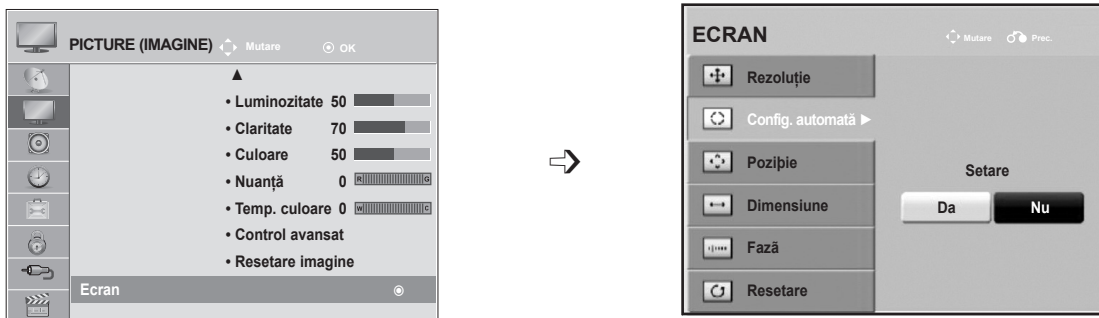
1. Utilizarea OSD



- 1   Selectați **IMAGINE**.
- 2   Selectați **Ecran**.
- 3   Selectați **Config. automată**
- 4   Selectați **Da**.
- 5  Executați **Config. automată**.

- Dacă poziția imaginii tot nu este corectă, încercați să folosiți din nou ajustarea automată.
- Dacă fotografia trebuie reglată din nou după Reglarea automată RGB (PC), puteți regla Poziție, Dimensiune sau Fază.

- Apăsați butonul **MENU** (MENIU) sau **EXIT** (IEȘIRE) pentru a închide fereastra meniului.
- Apăsați butonul **BACK** (ÎNAPOI) pentru a vă deplasa la ecranul de meniu anterior.

CONTROL IMAGINE

2. Utilizarea Config. automate (Remocon)

Această funcție este disponibilă doar pentru semnal RGB.

<M2080D / M2080DF>

1

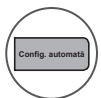

Apăsați
automată

Config.

Reglare automată în progres

<Rezoluție 1600 x 900>

Reglare automată în progres
Pentru display optim
schimbați rezoluția 1600 x 900

<Alte rezoluții>

<M2280D / M2380D / M2280DF / M2380DF>
<M2280DB / M2380DB / M2280DN / M2380DN>

2

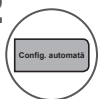

Apăsați
automată

Config.

Reglare automată în progres

<Rezoluție 1920 x 1080>

Reglare automată în progres
Pentru display optim
schimbați rezoluția 1920 x 1080









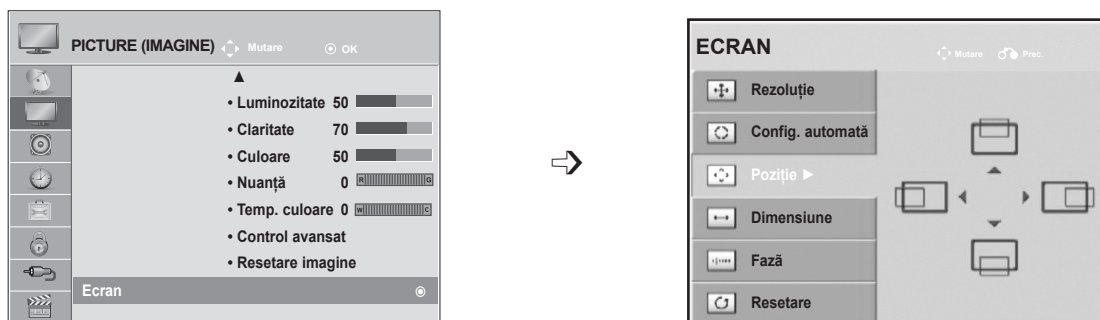

<Alte rezoluții>

Ajustare ecran pentru Poziționare, Dimensiune și Fază

Dacă imaginea nu este clară după realizarea reglării automate, mai ales în cazul în care caracterele sunt încețoșate, reglați manual faza imaginii.

Această funcție funcționează astfel: RGB[PC].



- 1   Selectați **IMAGINE**.
- 2   Selectați **Ecran**.
- 3   Selectați **Poziție**, **Dimensiune** sau **Fază**.
- 4    Efectuați reglajele corespunzătoare.
- 5 

- Apăsați butonul **MENU** (MENIU) sau **EXIT** (IEȘIRE) pentru a închide fereastra meniului.
- Apăsați butonul **BACK** (ÎNAPOI) pentru a vă deplasa la ecranul de meniu anterior.





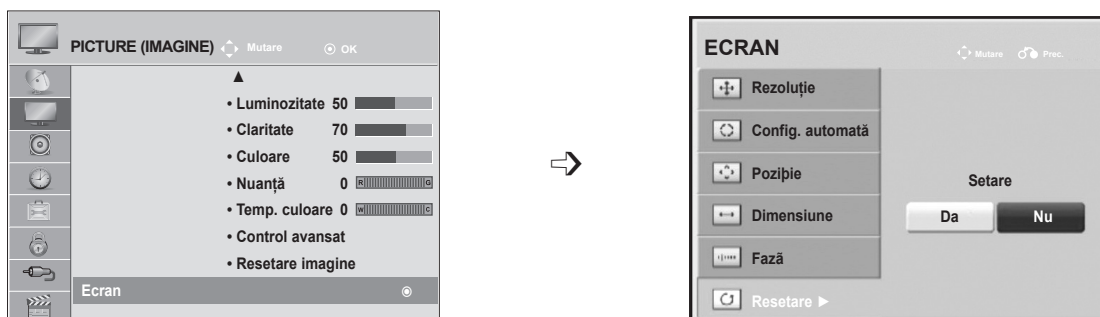

CONTROL IMAGINE

Reinițializare ecran

Restabilește setările implicite din fabrică pentru **Poziție, Dimensiune și Fază**.

Această funcție funcționează astfel: RGB[PC].



- 1   Selectați **IMAGINE**.
- 2   Selectați **Ecran**.
- 3   Selectați **Resetare**.
- 4   Selectați **Da**.
- 5  Executați **Resetare**.

- Apăsați butonul **MENU** (MENIU) sau **EXIT** (IEȘIRE) pentru a închide fereastra meniului.
- Apăsați butonul **BACK** (ÎNAPOI) pentru a vă deplasa la ecranul de meniu anterior.

CONTROL SUNET





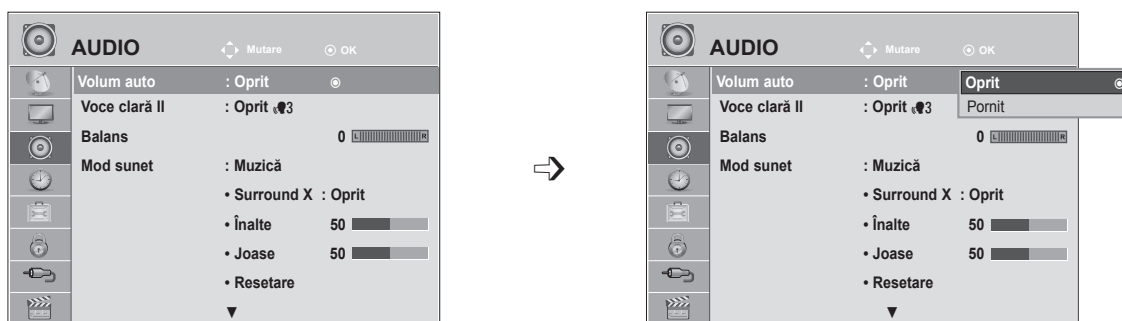

REGLARE AUTOMATĂ A VOLUMULUI

AVL rămâne automat la același nivel al volumului dacă schimbați programele.

Deoarece fiecare stație de emisie are propriile condiții de emisie a semnalului, poate fi necesară ajustarea volumului de fiecare dată când se schimbă canalul. Această funcție permite utilizatorilor să beneficieze de nivele de volum stabile prin realizarea unor setări automate pentru fiecare program.

Dacă volumul sau calitatea sunetului nu este la nivelul dorit, este recomandat să utilizați un sistem Home Theater sau amplificator pentru adaptare la diferite medii de utilizator.



- 1   Selectați **AUDIO**.
- 2   Selectați **Volum auto**.
- 3   Selectați **Pornit** sau **Oprit**.
- 4 





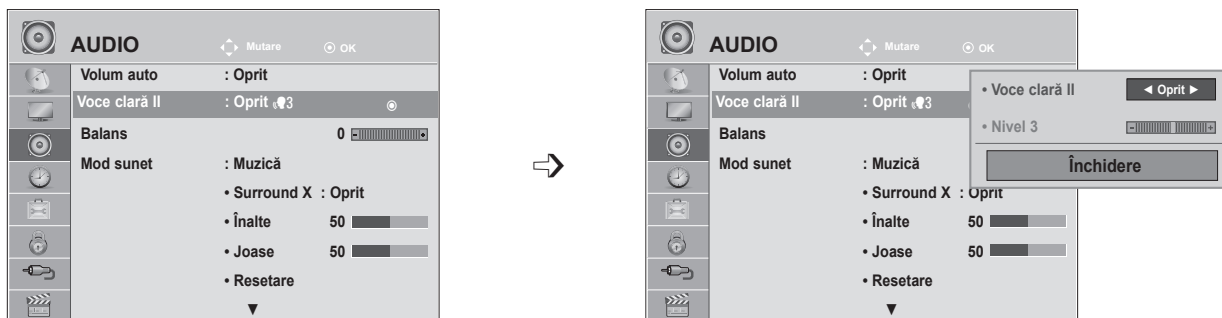

- Apăsați butonul **MENU** (MENIU) sau **EXIT** (IEȘIRE) pentru a închide fereastra meniului.
- Apăsați butonul **BACK** (ÎNAPOI) pentru a vă deplasa la ecranul de meniu anterior.

CONTROL SUNET

VOCE CLARĂ II

Făcând diferențierea intervalului de sunete ale persoanelor de alte tipuri, permite utilizatorilor să asculte vocile oamenilor mai bine.



- 1   Selectați **AUDIO**.
- 2   Selectați **Voce clară II**.
- 3   Selectați **Pornit** sau **Oprit**.

- Dacă selectați "**Pornit**" pentru **Voce clară II**, caracteristica **Surround X** nu va funcționa.
- Selectați un nivel între '-6' și '+6'.

Ajustarea pentru Clear Nivel voce clarăcu selectarea On (Pornit)

- 4   Selectați **Nivel**.
- 5   Efectuați reglajele dorite.

- Apăsați butonul **MENU** (MENIU) sau **EXIT** (IEȘIRE) pentru a închide fereastra meniului.
- Apăsați butonul **BACK** (ÎNAPOI) pentru a vă deplasa la ecranul de meniu anterior.

BALANS

Puteți ajusta balansul sunetului din difuzoare la nivelul dorit.

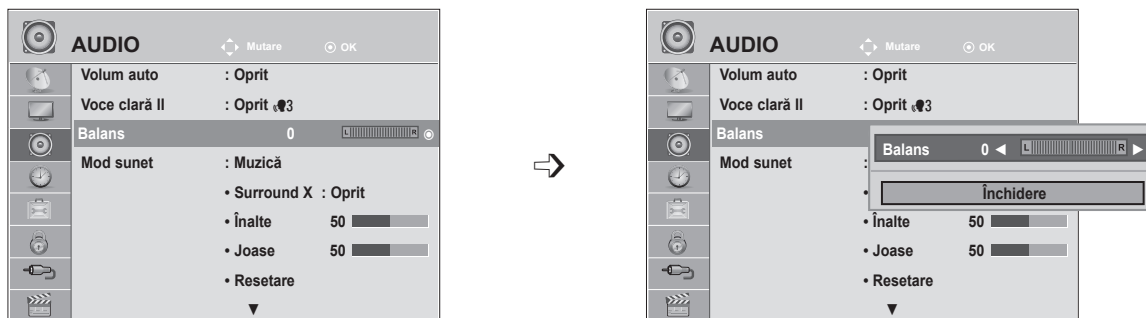

- 1   Selectați **AUDIO**.
- 2   Selectați **Balans**.
- 3   Efectuați reglajele dorite.

- Apăsați butonul **MENU** (MENIU) sau **EXIT** (IEȘIRE) pentru a închide fereastra meniului.
- Apăsați butonul **BACK** (ÎNAPOI) pentru a vă deplasa la ecranul de meniu anterior.

CONTROL SUNET

SETĂRI SUNET PRESETATE - MOD SUNET





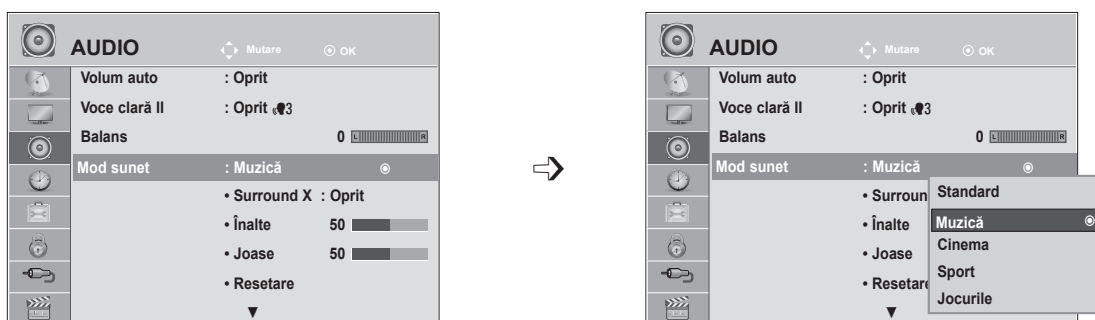

Puteți selecta setarea de sunet preferată: **Standard**, **Muzică**, **Cinema**, **Sport** sau **Joc** și puteți regla de asemenea opțiunile **Înalte**, **Joase**.

Mod sunet vă permite să vă bucurați de cel mai bun sunet fără reglări speciale, deoarece televizorul stabilește opțiunile de sunet corespunzătoare în funcție de conținutul programului.

Standard, **Muzică**, **Cinema**, **Sport** și **Joc** sunt presetate din fabrică pentru o calitate optimă a sunetului.

- | | |
|-----------------|---|
| Standard | Oferă sunet la calitate standard. |
| Muzică | Optimizează sunetul pentru a asculta muzică. |
| Cinema | Optimizează sunetul pentru vizualizarea filmelor. |
| Sport | Optimizează sunetul pentru vizualizarea evenimentelor sportive. |
| Joc | Optimizează sunetul pentru accesarea jocurilor. |



- 1   Selectați **AUDIO**.
- 2   Selectați **Mod sunet**.
- 3   Selectați **Standard**, **Muzică**, **Cinema**, **Sport** sau **Joc**.
- 4 

• Puteți regla de asemenea **Mod sunet** din **Meniu rapid**.

- Apăsați butonul **MENU** (MENIU) sau **EXIT** (IEȘIRE) pentru a închide fereastra meniului.
- Apăsați butonul **BACK** (ÎNAPOI) pentru a vă deplasa la ecranul de meniu anterior.

SETĂRI SUNET PRESETATE - MOD UTILIZATOR

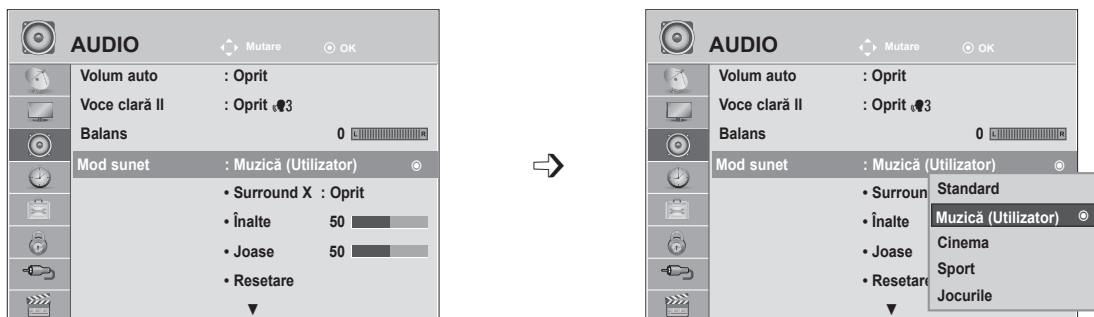

- 1 Selectați **AUDIO**.
- 2 Selectați **Mod sunet**.
- 3 Selectați **Standard, Muzică, Cinema, Sport sau Joc**.
- 4 Selectați **Înalte sau Joase**.
- 5 Configurați nivelul sonor dorit.

Surround X

Selectați această opțiune pentru sunet realist.

Îmbunătățește profunzimea și claritatea sunetului prin maximizarea efectului surround.

- 1 Selectați **AUDIO**.
- 2 Selectați **Surround X**.
- 3 Selectați **Pornit sau Oprit**.
- 4

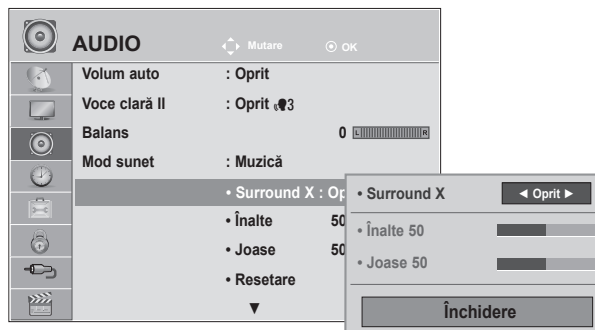

- Apăsați butonul **MENU** (MENIU) sau **EXIT** (IEȘIRE) pentru a închide fereastra meniului.
- Apăsați butonul **BACK** (ÎNAPOI) pentru a vă deplasa la ecranul de meniu anterior.

CONTROL SUNET

REINIȚIALIZARE AUDIO

Setările modului de sunet selectat revin la setările implicite stabilite în fabrică.

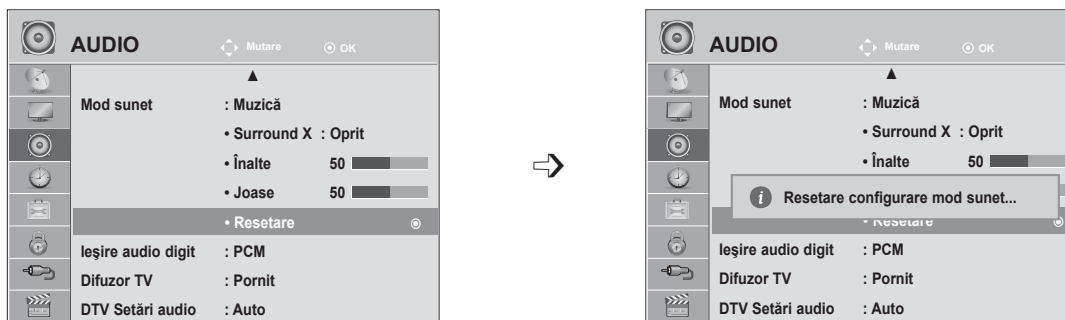

- 1   Selectați **AUDIO**.
- 2   Selectați **Resetare**.
- 3  Inițializați valoarea reglată.

- Apăsați butonul **MENU** (MENIU) sau **EXIT** (IEȘIRE) pentru a închide fereastra meniului.
- Apăsați butonul **BACK** (ÎNAPOI) pentru a vă deplasa la ecranul de meniu anterior.

IEȘIRE AUDIO DIGIT

Această funcție vă permite să selectați ieșirea dumneavoastră audio digitală preferată.

Televizorul poate reda în format DOLBY Digital numai dacă un canal este difuzat cu sunet Dolby Digital.

Atunci când este disponibil Dolby digital, selectând Auto în meniul Ieșire audio digit se va seta ieșirea SPDIF (Sony Philips Digital InterFace – Interfață digitală Sony/Philips) la Dolby Digital.

Dacă Auto este selectat în meniul de ieșire audio digitală atunci când Dolby Digital nu este disponibil, ieșirea SPDIF va fi PCM (Pulse-code modulation – Modulație impulsuri în cod).

Chiar dacă Dolby Digital și Audio language (Limba audio) au fost setate pentru un canal care difuzează în format audio Dolby Digital, va fi redat doar Dolby Digital.

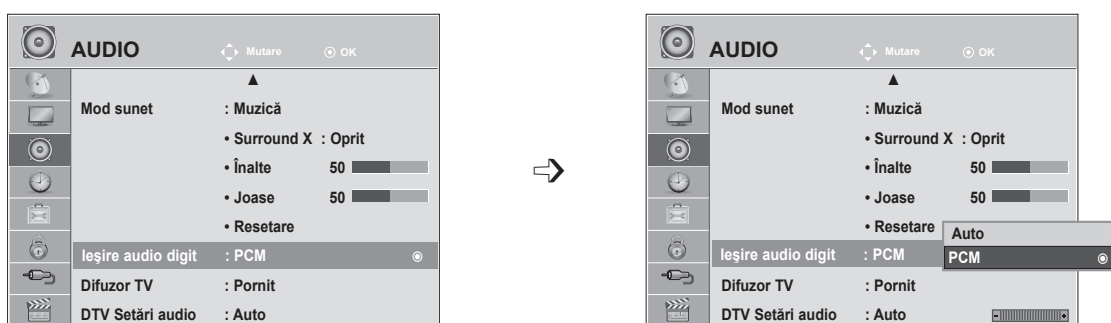

- 1   Selectați **AUDIO**.
- 2   Selectați **Ieșire audio digit**.
- 3   Selectați **Auto** sau **PCM**.
- 4 



Fabricat sub licență de Dolby Laboratories. „Dolby” și simbolul D dublu sunt mărci comerciale ale Dolby Laboratories.

- Există posibilitatea ca în modul HDMI, unele dispozitive de redare DVD să nu difuzeze sunetul SPDIF. În acel stadiu, setați ieșirea audio digitală a dispozitivului de redare DVD la PCM. (În HDMI, nu se acceptă Dolby Digital Plus).

Element	Intrare audio	Ieșire audio digitală
Auto (Difuzor pornit)	MPEG Dolby Digital Dolby Digital Plus HE-AAC	PCM Dolby Digital Dolby Digital PCM
Auto (Difuzor oprit)	MPEG Dolby Digital Dolby Digital Plus HE-AAC	PCM Dolby Digital Dolby Digital Dolby Digital
PCM	PCM	PCM

- Apăsați butonul **MENU** (MENIU) sau **EXIT** (IEȘIRE) pentru a închide fereastra meniului.
- Apăsați butonul **BACK** (ÎNAPOI) pentru a vă deplasa la ecranul de meniu anterior.

CONTROL SUNET

SETAREA PORNIRE/OPRIRE DIFUZOARE TV

Puteți regla starea difuzorului intern al televizorului.

În **AV1**, **AV2**, **COMPONENT**, **RGB** și **HDMI 1** sau **HDMI** cu cablul **HDMI** la **DVI**, difuzorul televizorului poate fi operațional chiar și atunci când nu există semnal video.

Dacă doriți să utilizați un sistem Hi-Fi extern, opriți difuzoarele interne ale televizorului.

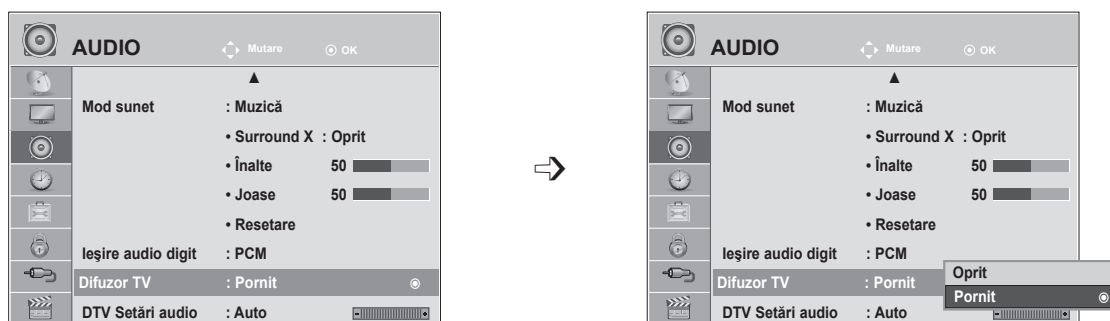

- 1   Selectați **AUDIO**.
- 2   Selectați **Difuzor TV**.
- 3   Selectați **Pornit** sau **Oprit**.
- 4 

- Apăsați butonul **MENU** (MENIU) sau EXIT (IEȘIRE) pentru a închide fereastra meniului.
- Apăsați butonul **BACK** (ÎNAPOI) pentru a vă deplasa la ecranul de meniu anterior.





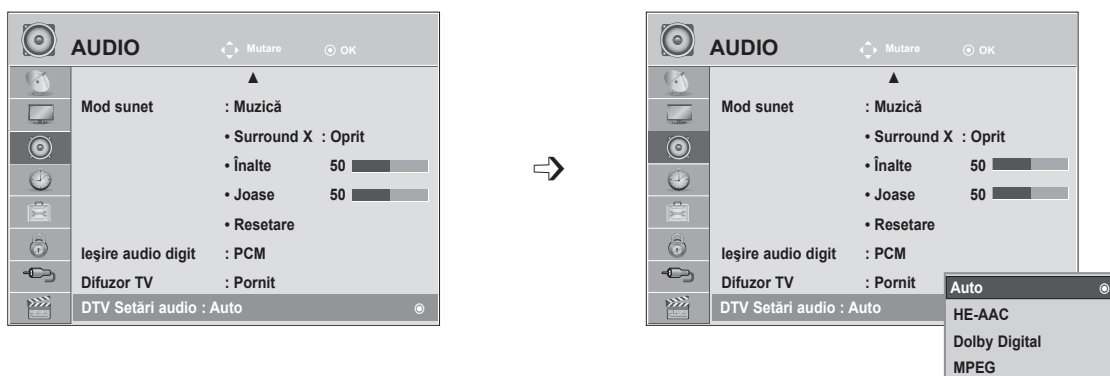

! NOTĂ

- ▶ Dacă difuzorul TV este oprit în timp ce sistemul Home Theater Simplink este activat, ieșirea sunetului este comutată automat pe difuzorul Home Theater, dar dacă difuzorul TV este pornit, sunetul este emis prin acesta.
- ▶ Unele meniuri din **AUDIO** sunt dezactivate când Difuzor TV este setat la Oprit.

DTV SETĂRI AUDIO (DOAR ÎN MOD DIGITAL)

Când există tipuri audio diferite într-un semnal de intrare, această funcție vă permite să selectați tipul audio pe care-l doriți.



- 1   Selectați **AUDIO**.
- 2   Selectați **DTV Setări audio**.
- 3   Selectați **Auto, HE-AAC, Dolby Digital** sau **MPEG**.
- 4 

- Apăsați butonul **MENU** (MENIU) sau **EXIT** (IEȘIRE) pentru a închide fereastra meniului.
- Apăsați butonul **BACK** (ÎNAPOI) pentru a vă deplasa la ecranul de meniu anterior.

- **Auto**: Transmite automat, în ordine, **HE - AAC** ► **Dolby Digital** ► **MPEG**.
- **HE - AAC, Dolby Digital, MPEG**: Permite utilizatorilor să selecteze tipul de sunet dorit.
Dacă este selectat **MPEG**, este transmis întotdeauna MPEG.
Dacă **MPEG** nu este acceptat, **HE - AAC** și **Dolby Digital** sunt selectate în ordinea respectivă.
- Consultați pag. 100 (Selectare Limbă audio)

CONTROL SUNET

I/II

Stereo/Recepție duală (doar în mod analogic)

Atunci când este selectat un program, informația de sunet pentru post apare împreună cu numărul de program și numele postului.

1   Selectați **Audio**.

2   Selectați ieșirea de sunet.

Emisie	OSD (afișaj pe ecran)
Mono	MONO
Stereo	STEREO
Dual	DUAL I, DUAL II, DUAL I + II

■ Selectare sunet mono

Dacă semnalul stereo este slab în cadrul recepției stereo, puteți comuta la mono. În recepția mono, claritatea sunetului este îmbunătățită.

■ Selectarea limbii pentru emisie duală pentru limbă

Dacă un program poate fi recepționat în două limbi, puteți comuta la DUAL I, DUAL II sau DUAL I + II.

- DUAL I** Transmite către difuzoare limba principală a emisieii;
DUAL II Transmite către difuzoare limba secundară a emisieii;
DUAL I+II Transmite câte o limbă la fiecare difuzor.

Recepție NICAM (doar în mod analogic)

Dacă dispozitivul este echipat cu un receptor NICAM, poate fi recepționat sunet digital NICAM (Sunet multiplex aproape instantaneu) de înaltă calitate.

Ieșirea sunetului poate fi selectată conform tipului de emisie recepționată.

-
- 1 Când se primește **NICAM mono**, puteți selecta **NICAM MONO** sau **MONO**.

 - 2 Când se primește **NICAM stereo**, puteți selecta **NICAM STEREO** sau **MONO**.
Dacă semnalul stereo este slab, comutați la **MONO**.

 - 3 Când se primește **NICAM dual**, puteți selecta **NICAM DUAL I**, **NICAM DUAL II** sau **NICAM DUAL I+II** sau **MONO**.
-

Selectarea ieșirii de sunet pentru difuzoare

În mod AV, Component (Componentă), RGB și HDMI, puteți selecta sunetul de ieșire pentru difuzoarele stânga și dreapta.

Selectați ieșirea de sunet.

L+R: Semnalul audio de la intrarea audio L este transmis către difuzorul din stânga și semnalul audio de la intrarea audio R către difuzorul din dreapta.

L+L: Semnalul audio de la intrarea audio L este transmis către difuzoarele stânga și dreapta.

R+R: Semnalul audio de la intrarea audio R este transmis către difuzoarele stânga și dreapta.

SETARE ORĂ

SETARE CEAS





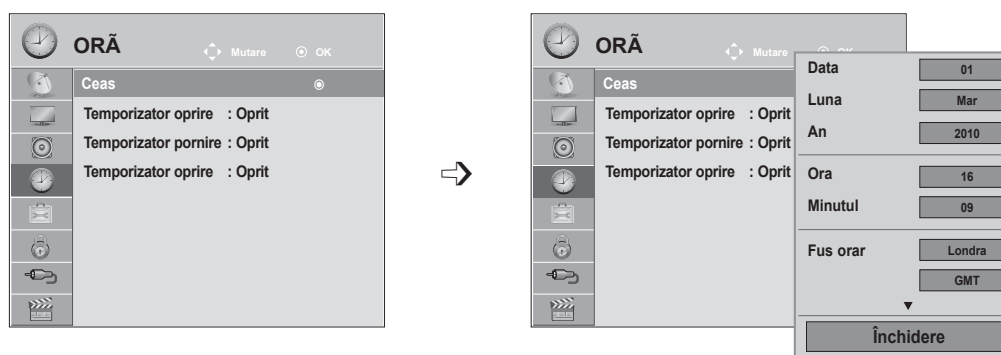

Ceasul este setat automat când se recepționează semnalul digital. (Este posibil să setați ceasul manual dacă televizorul nu are semnal DTV.)

Trebuie să setați ceasul corect înainte de a utiliza funcția de pornire/oprire cronometru.

Când selectați fusul orar pentru un oraș, ora televizorului este setată de informațiile bazate pe fusul orar și GMT (Greenwich Mean Time) care sunt primite automat cu semnalul emis și ora este setată automat de semnalul digital.

Dacă Clock (Ceas) este setat în mod DTV, nu puteți schimba ora, însă dacă numele orașului în Time Zone (Fus orar) este schimbat în decalare, puteți modifica cu 1 oră.



-   Selectați **TIMP**.
-   Selectați **Ceas**.
-   Selectați opțiunea pentru **an, lună, dată, oră** sau **Fus orar**.
-  Setați opțiunea pentru **an, lună, dată, oră** sau **Fus orar**.

- Apăsați butonul **MENU** (MENIU) sau **EXIT** (IEȘIRE) pentru a închide fereastra meniului.
- Apăsați butonul **BACK** (ÎNAPOI) pentru a vă deplasa la ecranul de meniu anterior.

SETAREA TEMPORIZATORULUI PORNIRE/OPRIRE AUTOMATĂ









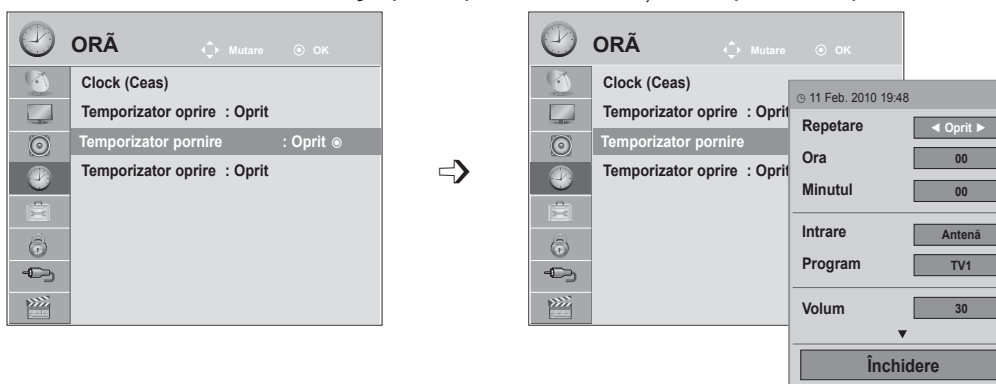

Funcția Temporizator oprire comută automat televizorul în așteptare la o oră prestabilită.

La două ore după ce dispozitivul a fost pornit cu ajutorul funcției Temporizator pornire, dispozitivul va intra automat în modul de așteptare dacă nu a fost apăsat niciun buton.





Funcția Temporizator oprire este prioritară în fața funcției Temporizator pornire, dacă ambele sunt setate pentru aceeași oră.

Televizorul trebuie să fie în modul de așteptare pentru ca funcția Temporizator pornire să funcționeze.



- 1   Selectați **TIMP**.
- 2   Selectați **Temporizator oprire** sau **Temporizator pornire**.
- 3   Selectați **Repetare**.
- 4  Selectați **Oprit**, **O dată**, **Zilnic**, **Lun ~ Vin**, **Sâm ~ Dum** sau **Dum**.
- 5   Configurați **ora**.
- 6   Configurați **minutele**.

- Pentru a anula funcția Temporizator **pornire/oprire**, selectați **Oprit**.
- Doar pentru funcția Temporizator pornire

- 1  Selectați **Intra**.
- 2  Selectați sursa intrării.
- 3   Configurați programul.
- 4   Reglați nivelul volumului la pornire.

- Apăsați butonul **MENU** (MENIU) sau **EXIT** (IEȘIRE) pentru a închide fereastra meniului.
- Apăsați butonul **BACK** (ÎNAPOI) pentru a vă deplasa la ecranul de meniu anterior.

SETARE ORĂ

SETARE CONTOR REPAUS

Nu trebuie să rețineți să opriți televizorul înainte de a adormi.

Temporizatorul oprire comută automat televizorul în așteptare la o oră prestabilită.

1   Selectați **Temporizator oprire**.

2  Selectați **Oprit, 10, 20, 30, 60, 90, 120, 180** sau **240 min**.

- Când opriți televizorul, temporizatorul oprire presetat este anulat.
- De asemenea, puteți regla funcția **Temporizator oprire** din **meniul TIMP**.

SETARE OPȚIUNI

LIMBA AFIȘAJULUI PE ECRAN / SELECTAREA ȚĂRII

Meniul ghidului de instalare apare pe ecran când acesta este pornit pentru prima dată.

1   Selectați **limba dorită** de dvs.

2   Selectați **țara** dvs.

• Dacă doriți să modificați setarea Limbă/Țară

1   Selectați **OPȚIUNI**.

• Când Țara selectată este Franța, parola nu este '0', '0', '0', '0' ci '1', '2', '3', '4'.

2   Selectați **Limbă meniu (Language)** sau **Țara**.

3   Selectați **limba dorită** sau **țara** dvs.

4  Salvați.

- Apăsăți butonul **MENU** (MENIU) sau **EXIT** (IEȘIRE) pentru a închide fereastra meniului.
- Apăsăți butonul **BACK** (ÎNAPOI) pentru a vă deplasa la ecranul de meniu anterior.

! NOTĂ

- ▶ Dacă nu finalizați configurarea **Ghidului de instalare** prin apăsarea butonului **RETURN** (REVENIRE) sau OSD (afișajul pe ecran) devine inactiv, meniul de instalare va continua să apară la pornirea televizorului până când configurarea este finalizată.
- ▶ Dacă selectați țara greșită, este posibil ca funcțiile teletext să nu apară corect pe ecran și instalarea teletext să se realizeze cu probleme.
- ▶ Este posibil ca funcțiile CI (Interfață comună) să nu poate fi accesate în funcție de mediul de transmisie disponibil în țara în care vă aflați.
- ▶ Este posibil ca butoanele de control ale modului DTV să nu funcționeze în funcție de emisia disponibilă în țara în care vă aflați.
- ▶ În țările în care standardele emisie digitale nu sunt stabilite, unele funcții DTV ar putea să nu funcționeze, în funcție de condițiile emisie.
- ▶ Setarea de țară „UK” trebuie activată doar în Marea Britanie.
- ▶ Dacă setarea țării este fixată pe "--", sunt disponibile programele standard difuzate în sistem digital terestru în Europa, dar este posibil ca anumite funcții DTV să nu funcționeze corespunzător.

SETARE OPȚIUNI







SELECTAREA LIMBII (DOAR ÎN MOD DIGITAL)









Funcția Audio vă permite selectarea limbii preferate.

Dacă o limbă selectată nu este inclusă în lista de emisie a datelor audio, se va reda limba implicită.

Utilizați funcția Subtitrare când sunt emise două sau mai multe limbi pentru subtitrare. Dacă o limbă selectată nu este inclusă în lista de emisie a datelor de subtitrare, se va reda limba implicită.

Atunci când limbile pe care le-ați selectat ca primare pentru Audio Language (Limbă audio) și Subtitle Language (Limbă subtitrare) nu sunt acceptate, puteți selecta limba din categoria secundară.





- 1   Selectați **OPȚIUNI**.
- 2   Selectați **Limba audio** sau **Limba subtitrării**.
- 3   Selectați **limba dorită** de dvs.
- 4  Salvapți.

- 1   Selectați **OPȚIUNI**.
- 2   Selectați **Asistență dezactivată**.
- 3   Selectați **Deficiențe auditive**(□).
- 4   Selectați **Pornit** sau **Oprit**.

- Apăsați butonul **BACK** (ÎNAPOI) pentru a vă deplasa la ecranul de meniu anterior.

< Selectare limbă audio >

- ▶ Când sunt emise două sau mai multe limbi, puteți selecta limba audio dorită.

- 1   Selectați **Audio**.
- 2  Selectați o limbă audio.
- 3  Selectați L+R (D+S), L+L (S+S), sau R+R (D+D).

< Selectare limbă subtitrare >

- ▶ Când sunt emise două sau mai multe limbi pentru subtitrare, puteți selecta limba dorită pentru subtitrare cu ajutorul butonului **SUBTITLE** (SUBTITRARE) de pe telecomandă.

- ▶ Apăsați butonul **^**/**v** pentru a selecta limba subtitrării.

- Subtitrările/audio pot fi afișate într-o formă mai simplă cu 1 până la 3 caractere emise de furnizorul de servicii.
- Când selectați Audio suplimentare (Audio pentru persoanele cu deficiențe de vedere și auz) este posibil ca televizorul să genereze o parte a canalului audio principal.

Informații OSD limbă audio

Monitor	Stare
N.A	Nu este disponibil
MPEG	MPEG Audio
DD	Dolby Digital Audio
HD	Audio pentru persoane cu deficiențe de vedere
ABC	Audio pentru persoane cu deficiențe de auz
DD+	Dolby Digital Plus Audio
AAC	AAC Audio

Informații OSD limbă subtitrare







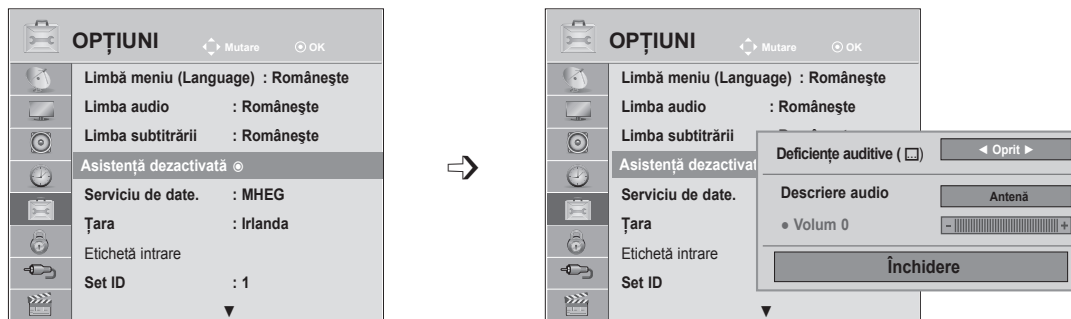

Monitor	Stare
N.A	Nu este disponibil
TV	Subtitrare teletext
ABC	Subtitrare pentru persoane cu deficiențe auditive.

ACTUALIZARE SOFTWARE (DOAR ÎN MOD DIGITAL)

Această funcție este pentru nevăzători și oferă un material audio explicativ, care descrie situația curentă în cadrul unui program TV, în plus față de semnalul audio de bază.

Atunci când este selectată Descriere audio pornită, sunt furnizate sunete și descrieri audio de bază numai pentru programele care au descrierea audio inclusă.



- 1   Selectați **OPȚIUNI**.
- 2   Selectați **Asistență dezactivată**.
- 3   Selectați **Descriere audio**.
- 4   Selectați **Pornit** sau **Oprit**.

Ajustarea pentru Volum descriere audio cu selectarea On (Pornit)

- 5   Selectați **Nivel sonor**.
- 6   Efectuați reglajele dorite.

- Apăsați butonul **MENU** (MENIU) sau **EXIT** (IEȘIRE) pentru a închide fereastra meniului.
- Apăsați butonul **BACK** (ÎNAPOI) pentru a vă deplasa la ecranul de meniu anterior.

SETARE OPȚIUNI





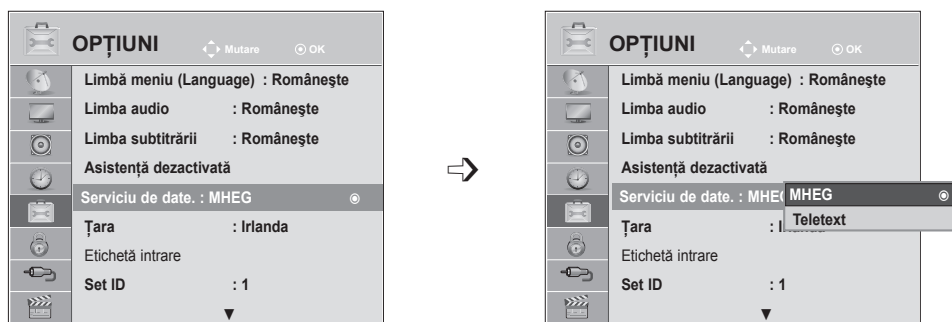

SERVICIU DE DATE

(Acest meniu este activat numai în Irlanda.)

Această funcție permite utilizatorilor să aleagă între **MHEG (Teletext digital)** și Teletext dacă există amândouă în același timp.

Dacă există doar unul dintre ele, este activat fie **MHEG**, fie **Teletext**, indiferent de opțiunea pe care ați selectat-o.









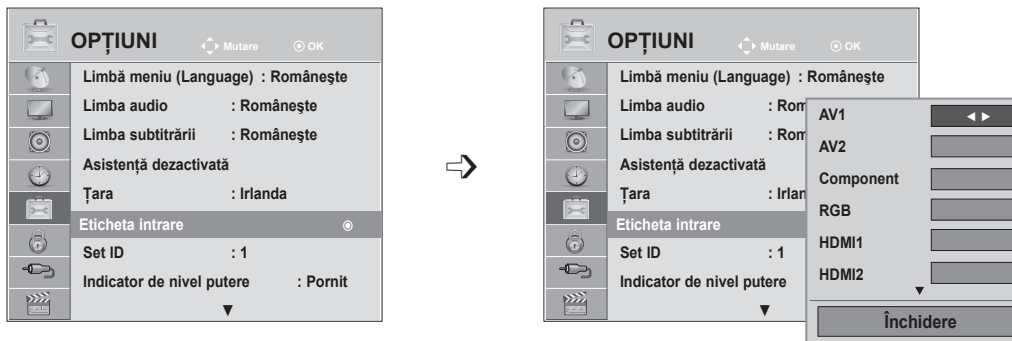

- 1   Selectați **OPȚIUNI**.
- 2   Selectați **Serviciu de date**.
- 3   Selectați **MHEG** sau **Teletext**.
- 4  Salvați.

- Apăsați butonul **MENU** (MENIU) sau **EXIT** (IEȘIRE) pentru a închide fereastra meniului.
- Apăsați butonul **BACK** (ÎNAPOI) pentru a vă deplasa la ecranul de meniu anterior.

INDICATOR INTRARE

Selectați o etichetă pentru fiecare sursă de intrare.



- 1   Selectați **OPȚIUNI**.
- 2   Selectați **Eticheta intrare**.
- 3   Selectați sursa.
- 4  Selectați indicatorul.

- Apăsați butonul **MENU** (MENIU) sau **EXIT** (IEȘIRE) pentru a închide fereastra meniului.
- Apăsați butonul **BACK** (ÎNAPOI) pentru a vă deplasa la ecranul de meniu anterior.

SETARE OPȚIUNI

INDICATOR DE ALIMENTARE

Selectați opțiunile Pornit sau Oprit pentru indicatorul de alimentare.





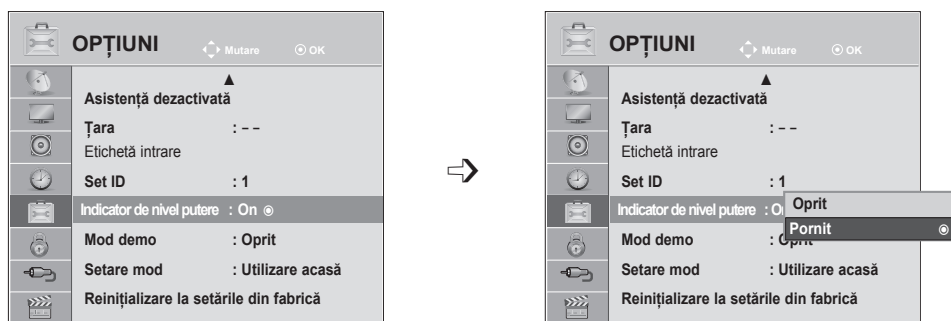

Power indicator On (Indicator de alimentare pornit)

- Mod normal: LED albastru pornit.
- Mod oprit: LED oprit

Power indicator Off (Indicator de alimentare oprit)

- Mod normal: LED albastru oprit.
- Mod oprit: LED oprit



-   Selectați **OPȚIUNI**.
-   Selectați **Indicator de nivel putere**.
-   Selectați **Pornit** sau **Oprit**.
- 

- Apăsați butonul **MENU** (MENIU) sau **EXIT** (IEȘIRE) pentru a închide fereastra meniului.
- Apăsați butonul **BACK** (ÎNAPOI) pentru a vă deplasa la ecranul de meniu anterior.

MOD DEMO

Afișează expoziția de diapozitive pentru a explica diferitele logouri ale acestui TV.





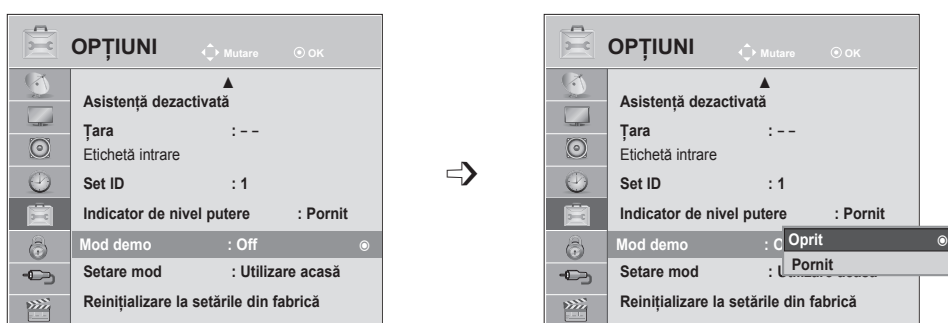

Nu se poate utiliza **Mod demo** în modul **Utilizare acasă**.

În **Demo magazin**, **Mod demo** este setat automat pe Pornit.

După ce **Mod demo** este setat pe **Oprit** în **Demo magazin**, **Mod demo** nu rulează și numai ecranul este resetat.

Ecranul este resetat automat după 1 minut în **Mod demo**.



-   Selectați **OPȚIUNI**.
-   Selectați **Mod demo**.
-   Selectați **Pornit** pentru a afișa diferitele logouri ale TV.
-  Reveniți la vizualizarea pe televizor.
Dață doriți să opriți demonstrația, apăsați orice buton. (Cu excepția butonului MUTE (FĂRĂ SONOR), \triangleleft + , -)

- Apăsați butonul **MENU** (MENIU) sau **EXIT** (IEȘIRE) pentru a închide fereastra meniului.
- Apăsați butonul **BACK** (ÎNAPOI) pentru a vă deplasa la ecranul de meniu anterior.

SETARE OPȚIUNI

SETARE MOD

Recomandăm setarea TV pe modul „**Utilizare acasă**” pentru cea mai bună calitate a imaginii în mediul locuinței dvs.

Modul „**Demo magazin**” este setarea optimă pentru mediile comerciale.

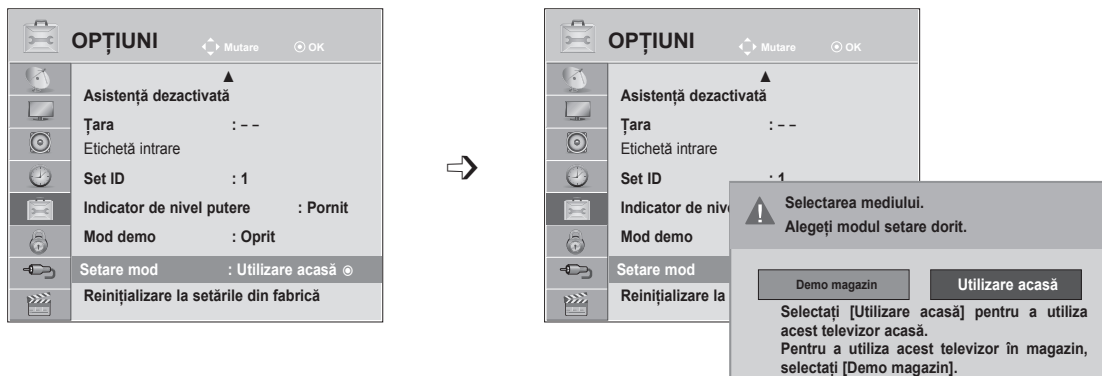

- 1   Selectați **OPȚIUNI**.
- 2   Selectați **Setări din fabricație**.
- 3   Selectați **Demo magazin** sau **Utilizare acasă**.
- 4  Salvați.

- Apăsați butonul **MENU** (MENIU) sau **EXIT** (IEȘIRE) pentru a închide fereastra meniului.
- Apăsați butonul **BACK** (ÎNAPOI) pentru a vă deplasa la ecranul de meniu anterior.

INIȚIALIZARE (REVENIRE LA SETĂRILE ORIGINALE DIN FABRICĂ)

Această funcție inițializează toate setările.

Dar setările Zi și Noapte din Mod imagine nu pot fi inițializate.

Funcția este utilă pentru inițializarea produsului, sau atunci când vă deplasați în alt oraș sau în altă țară.

După finalizarea Factory Reset (Reinițializare la setările din fabrică), trebuie să reporniți inițializarea configurării.

Când meniul **Blocare sistem** este “**Pornit**”, apare mesajul de introducere a parolei.

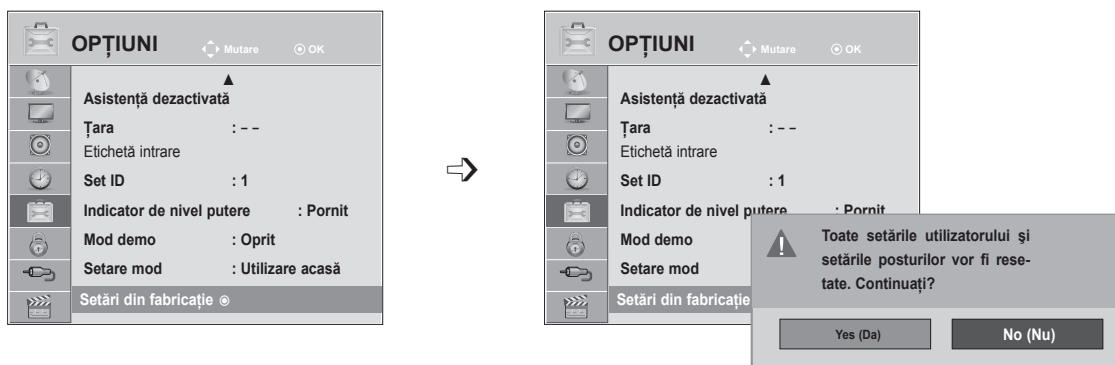

- 1 Selectați **OPȚIUNI**.
- 2 Selectați **Setări din fabrică**.
- 3 Selectați **Da**.
- 4 Porniți **Setări din fabrică**.

- În modul **Blocare sistem** “**Pornit**”, dacă uitați parola, apăsați ‘0’, ‘3’, ‘2’, ‘5’ pe telecomandă.

- Apăsați butonul **MENU** (MENIU) sau **EXIT** (IEȘIRE) pentru a închide fereastra meniului.
- Apăsați butonul **BACK** (ÎNAPOI) pentru a vă deplasa la ecranul de meniu anterior.

CONTROL/RESTRICȚIE PARENTALĂ

SETARE PAROLĂ și BLOCARE SISTEM









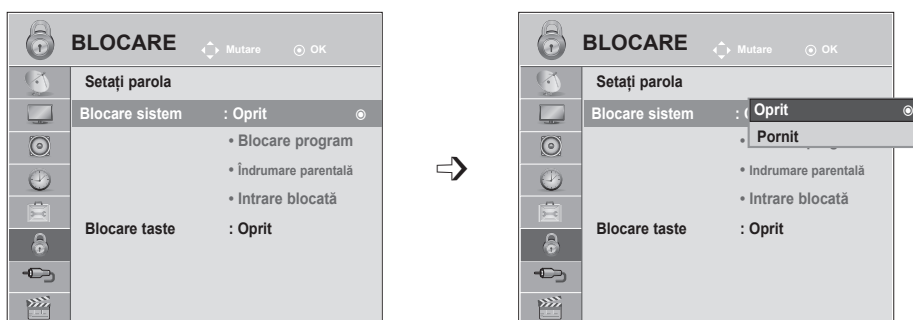

Introduceți parola, apăsați '0', '0', '0', '0' pe telecomandă.

Când selectați Franța ca țară, parola nu este '0', '0', '0', '0', ci este '1','2','3','4'.

Când selectați Franța ca țară, parola nu poate fi setată ca '0', '0', '0', '0'.

Dacă un canal este blocat, introduceți parola pentru a-l debloca temporar.



- 1   Selectați **BLOCARE**.
- 2   Selectați **Blocare sistem**.
- 3   Selectați **Pornit**.
- 4    Configurați parola.
- 5  Introduceți o parolă de 4 cifre.
Asigurați-vă că vă veți aminti acest număr!
Introduceți din nou parola pentru a confirma.

- Dacă uitați parola, apăsați '0', '3', '2', '5' pe telecomandă.

- Apăsați butonul **MENU** (MENIU) sau **EXIT** (IEȘIRE) pentru a închide fereastra meniului.
- Apăsați butonul **BACK** (ÎNAPOI) pentru a vă deplasa la ecranul de meniu anterior.





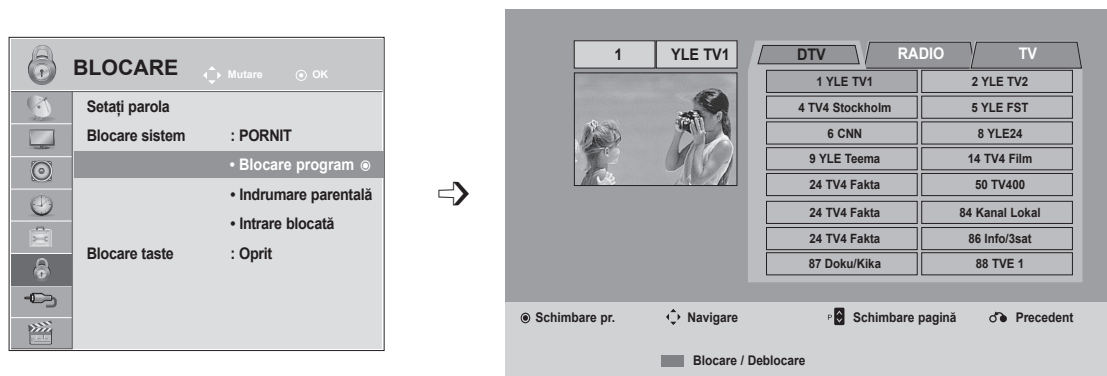

BLOCARE PROGRAM

Blochează orice programe pe care nu doriți să le vizionați sau la care nu doriți să aibă acces copii dumneavoastră.

Această funcție este disponibilă în **Blocare sistem "Pornit"**.

Introduceți o parolă pentru a viziona un program blocat.



- 1   Selectați **BLOCARE**.
- 2   Selectați **Blocare program**.
- 3  Accesați **Blocare program**.
- 4   Selectați un program pentru blocare.

- Apăsăți butonul **MENU** (MENIU) sau **EXIT** (IEȘIRE) pentru a închide fereastra meniului.
- Apăsăți butonul **BACK** (ÎNAPOI) pentru a vă deplasa la ecranul de meniu anterior.

CONTROL/RESTRICȚIE PARENTALĂ

DOAR ÎN MOD DIGITAL

Această funcție poate fi utilizată în funcție de informațiile emise de stație. Prin urmare, dacă semnalul transmite informații incorecte, această funcție nu va fi disponibilă.





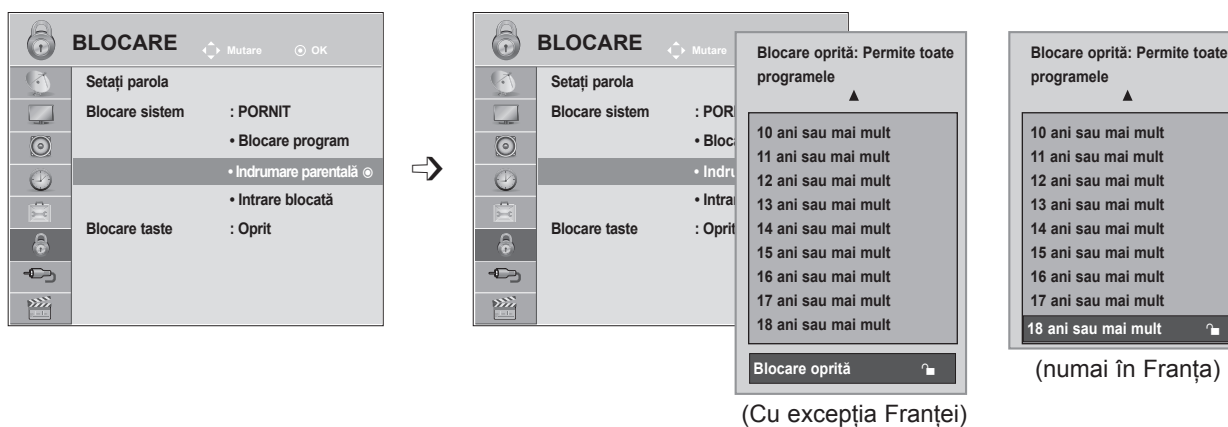

Este nevoie de o parolă pentru a accesa acest meniu.

Dispozitivul este programat să repină ultima opțiune setată chiar dacă este oprit.

Împiedică vizionarea de către copii a anumitor programe TV destinate adulților, conform limitelor de vizionare configurate.

Introduceți o parolă pentru a viziona un program blocat.



- 1   Selectați **BLOCARE**.
- 2   Selectați **Intrare parentală**.
- 3   Efectuați reglajele corespunzătoare.
- 4 







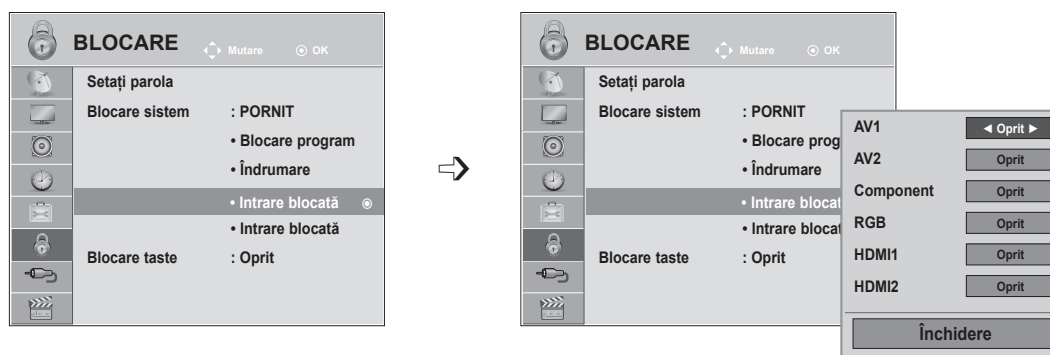

- Apăsați butonul **MENU** (MENIU) sau **EXIT** (IEȘIRE) pentru a închide fereastra meniului.
- Apăsați butonul **BACK** (ÎNAPOI) pentru a vă deplasa la ecranul de meniu anterior.

INTRARE BLOCATĂ

Vă permite să blocați o intrare.

Această funcție este disponibilă în **Blocare sistem "Pornit"**.



- 1   Selectați **BLOCARE**.
- 2   Selectați **Intrare blocată**.
- 3   Selectați sursa de intrare.
- 4   Selectați **Pornit** sau **Oprit**.
- 5 





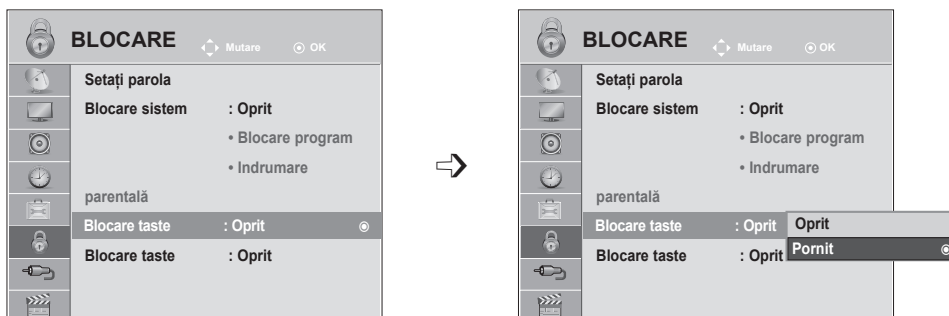

- Apăsați butonul **MENU** (MENIU) sau **EXIT** (IEȘIRE) pentru a închide fereastra meniului.
- Apăsați butonul **BACK** (ÎNAPOI) pentru a vă deplasa la ecranul de meniu anterior.

CONTROL/RESTRICȚIE PARENTALĂ

BLOCAREA TASTELOR

Dispozitivul poate fi configurat astfel încât să fie nevoie de telecomandă pentru a-l utiliza. Această funcție poate fi utilizată pentru a preveni vizualizarea neautorizată.



- 1   Selectați **OPȚIUNI**.
- 2   Selectați **Blocare taste**.
- 3   Selectați **Pornit sau Oprit**.
- 4 

- În **Blocare taste 'Pornit'**, dacă televizorul este oprit, apăsați butonul **INPUT (INTRARE)**, **P** ^ v de pe televizor sau butoanele **ALIMENTARE**, **INPUT (INTRARE)**, **P** ^ v sau **NUMERE** de pe telecomandă când televizorul este pornit.
- Cu **Blocare taste Pornit**, pe ecran va apărea mesajul ' ▲ **Blocare taste Pornit**' dacă este apăsat orice buton de pe panoul frontal în timpul vizionării TV.

- Apăsați butonul **MENU** (MENIU) sau **EXIT** (IEȘIRE) pentru a închide fereastra meniului.
- Apăsați butonul **BACK** (ÎNAPOI) pentru a vă deplasa la ecranul de meniu anterior.

PENTRU A UTILIZA UN DISPOZITIV USB

LA CONECTAREA DISPOZITIVULUI USB

Atunci când conectați un dispozitiv USB, acest meniu vertical este afișat în mod automat.

“POP UP MENU” (MENIU POP UP) nu va fi afișat în perioada când OSD, inclusiv meniul, EPG sau Lista de programare, este activat sau când căștile Bluetooth sunt conectate.

Când meniul Pop Up nu apare, puteți selecta **Listă muzică**, **Listă cu poze** sau **Listă filme** din meniul USB.

În meniul dispozitivului USB, nu puteți adăuga un folder nou sau șterge un folder existent.

- 1 Conectați dispozitivul USB la mufa **USB IN** de pe televizor.

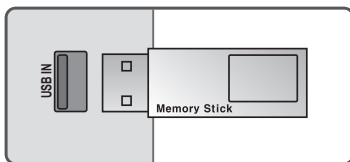

- Sunt acceptate doar fotografiile (JPEG), muzică (MP3) și filme (DAT, MPG, MPEG, VOB, AVI, DIVX, MP4, MKV, TS, TRP, TP).

- 2 Selectați **LISTĂ FOTO**, **LISTĂ MUZICĂ** sau **LISTĂ FILME**

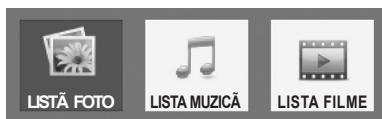



- 3



La decuplarea dispozitivului USB

Selectați meniul Dispozitiv USB înainte de a detașa dispozitivul USB.

- 1   Selectați **Dispozitiv USB**.
- 2  Selectați **Deconectare**.

PENTRU A UTILIZA UN DISPOZITIV USB

Precauții în cazul utilizării dispozitivului USB

- ▶ Poate fi recunoscut numai un dispozitiv de stocare USB.
- ▶ Dacă un dispozitiv de stocare USB este conectat prin intermediul unui hub de rețea USB, dispozitivul nu poate fi recunoscut.
- ▶ Un dispozitiv de stocare USB care utilizează un program de recunoaștere automată ar putea să nu fie recunoscut.
- ▶ Un dispozitiv de stocare USB care utilizează propriul driver s-ar putea să nu fie recunoscut.
- ▶ Viteza de recunoaștere a unui dispozitiv de stocare USB ar putea depinde de fiecare dispozitiv.
- ▶ Nu opriți funcționarea TV sau conectarea dispozitivului USB atunci când dispozitivul de stocare USB este în funcțiune. Atunci când un astfel de dispozitiv este detașat sau deconectat, fișierele stocate sau dispozitivul de stocare USB ar putea fi deteriorate.
- ▶ Nu conectați dispozitivul de stocare USB care a fost manevrat în mod artificial prin intermediul unui PC. Dispozitivul ar putea determina funcționarea defectuoasă a produsului sau eșuarea redării. Nu uitați să utilizați numai dispozitive de stocare USB care conțin fișiere normale audio, de imagine sau video.
- ▶ Utilizați doar dispozitive de stocare USB care au fost formate în sistemul de fișiere FAT32 sau NTFS, furnizate împreună cu sistemul de operare Windows. În cazul în care un dispozitiv de stocare formatat ca un program utilitar diferit care nu este suportat de Windows, acesta nu va putea fi recunoscut.
- ▶ Alimentați dispozitivul de stocare USB (peste 0,5 A), care necesită o sursă de alimentare externă. În caz contrar, dispozitivul ar putea fi imposibil de recunoscut.
- ▶ Conectați un dispozitiv de stocare USB cu ajutorul cablului oferit de producătorul dispozitivului.
- ▶ Unele dispozitive de stocare USB ar putea să nu fie suportate sau utilizate fără probleme.
- ▶ Metoda de aliniere a fișierelor utilizată de dispozitivul de stocare USB este similar celui utilizat de Windows XP și numele fișierelor pot fi recunoscută până la 100 de caractere.
- ▶ Asigurați-vă că ați realizat copii de siguranță ale fișierelor importante, deoarece datele stocate într-un dispozitiv de memorie USB pot fi deteriorate. Nu vom fi responsabili de eventualele pierderi de date.
- ▶ Dacă HDD USB nu are o sursă de alimentare externă, este posibil ca dispozitivul USB să nu fie detectat. Prin urmare, asigurați conectarea la sursa de putere externă.
 - Utilizați un adaptor de alimentare pentru o sursă de alimentare externă. Nu garantăm un cablu USB pentru o sursă de alimentare externă.
- ▶ Datele dintr-un dispozitiv de stocare USB nu pot fi șterse în sistemul de fișiere NTFS.
- ▶ Dacă dispozitivul de memorie USB are mai multe partiții, sau dacă utilizați un cititor multi-card, puteți utiliza până la 4 partiții sau dispozitive de memorie USB.
- ▶ Numai sistemul de fișiere FAT32 acceptă funcția ștergere.
- ▶ Dacă un dispozitiv de memorie USB este conectat la un cititor multi-card, este posibil ca datele despre volum să nu fie detectate.
- ▶ Dacă dispozitivul de memorie USB nu funcționează corespunzător, deconectați-l, apoi reconectați-l.
- ▶ Rapiditatea cu care este detectat un dispozitiv de memorie USB diferă de la un dispozitiv la altul.
- ▶ Dacă USB este conectat în Standby Mode (Mod așteptare), hard disk-ul specific va fi încărcat automat la pornirea TV.
- ▶ Capacitatea recomandată este 1 TB sau mai mică pentru o unitate de disc externă USB și 32 GB sau mai mică pentru memorie USB.
- ▶ Orice dispozitiv cu capacitate mai mare decât cea recomandată s-ar putea să nu funcționeze corect.
- ▶ Dacă o unitate de disc externă USB cu o funcție "Economisire energie" nu funcționează, opriți și porniți unitatea de disc pentru a o face să funcționeze corect.
- ▶ Dispozitivele de stocare USB inferioare standardului USB 2.0 sunt, de asemenea, acceptate. S-ar putea ca acestea să nu funcționeze corect în lista de filme.

LISTĂ FOTO

Puteți vizualiza fișiere de imagine pe un dispozitiv de stocare USB.

On Screen Display (Afișajul pe ecran) poate fi diferit față de cel al televizorului dumneavoastră. Imaginile sunt un exemplu menit să vă ghideze în operarea TV.

Când vizionați fotografia prin funcția Listă cu poze, nu puteți schimba modul imaginii.

Fișier ce suport format FOTOGRAFIE (*.JPEG)

Linie de bază: 64 x 64 - 15360 x 8640

Progresiv: 64 x 64 - 1920 x 1440

- Puteți reda doar fișiere JPEG.
- Fișierele neacceptate sunt afișate sub forma unei pictograme predefinite.

Componente ecran

1



Selectați **USB**.

2



Selectați **Listă cu poze**.

- 1 Se va muta la un fișier din nivelul anterior.
- 2 Pagina curentă/Pagini totale.
- 3 Număr total de fotografii marcate.
- 4 Butoane corespunzătoare pe telecomandă.

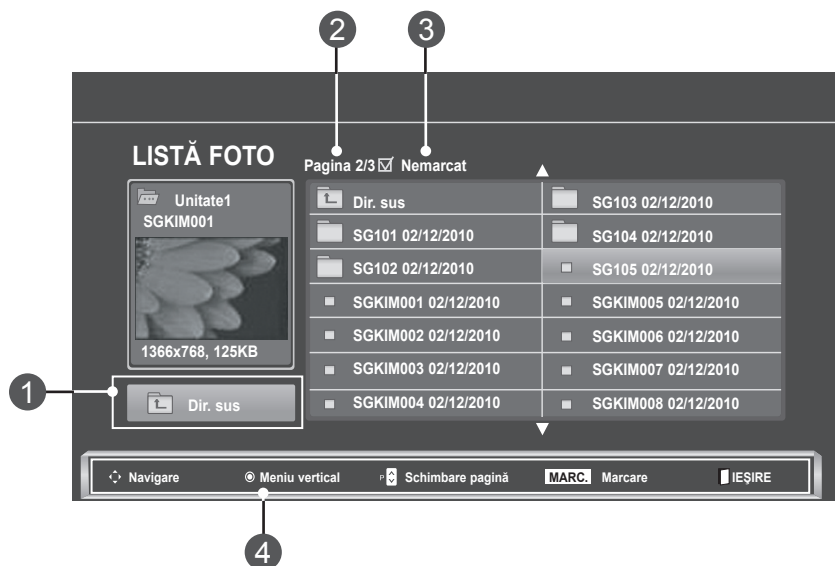

PENTRU A UTILIZA UN DISPOZITIV USB

Selecție fotografii și Meniu popup

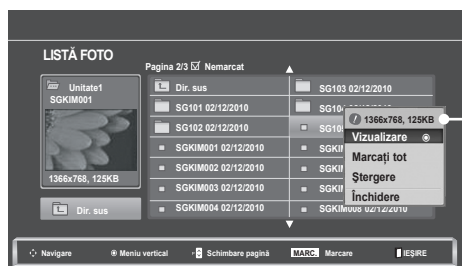
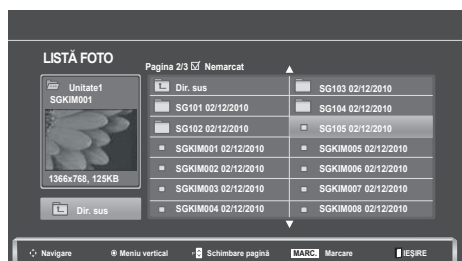

- ▶ **Vizualizare:** Afișați obiectul selectat.
- ▶ **Marcați tot:** Marcați toate fotografiile de pe ecran.
- ▶ **Demarcați tot:** Deselectați toate fotografiile marcate.
- ▶ **Ștergere sau Șterg. elem. marcate:** Ștergeți fotografiile selectate.
- ▶ **Închidere:** Închideți meniul **Pop-Up**.

-  Selectați folderul sau unitatea disc pentru destinație.
-   Selectați fotografiile dorite.
-  Afișați meniul **Pop-Up**.
-   Selectați meniul **Pop up** dorit.





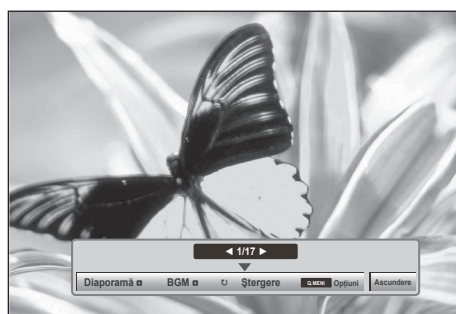
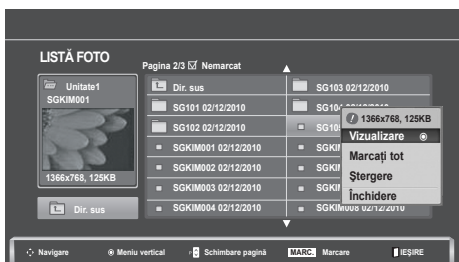
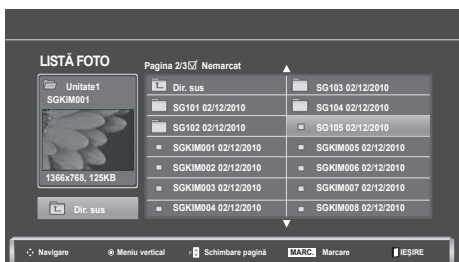

- Utilizați butonul **P** ^ v pentru navigare în pagina cu fotografii.
- Utilizați butonul **MARK** (MARCARE) pentru a marca sau demarca o fotografie. Atunci când sunt marcate una sau mai multe fotografii, puteți vizualiza fiecare fotografie marcată, sau o expoziție diapozitive compusă din fotografiile marcate. Dacă nu este marcată nicio fotografie, puteți vizualiza fiecare fotografie individuală din folder, sau o expoziție diapozitive compusă din toate fotografiile din folder.

- Apăsați butonul **BACK** (ÎNAPOI) pentru a vă deplasa la ecranul de meniu anterior.

Operațiunile detaliate sunt disponibile în ecranul de vizualizare la dimensiunea maximă a fotografiilor.



Raportul de imagine al unei fotografii ar putea determina dimensiunea fotografiei afișate pe ecran la dimensiune maximă
Apăsați butonul **BACK** (ÎNAPOI) pentru a vă deplasa la ecranul de meniu anterior.

- 1  Selectați folderul sau unitatea disc pentru destinație.
- 2   Selectați fotografiile dorite.
- 3  Afișați meniul **Pop-Up**.
- 4  Selectați **Vizualizare**.
- 5  Fotografia selectată este afișată la dimensiune maximă.

- Utilizați butonul **P** ^ v pentru navigare în pagina cu fotografii.

- Apăsați butonul **BACK** (ÎNAPOI) pentru a vă deplasa la ecranul de meniu anterior.

PENTRU A UTILIZA UN DISPOZITIV USB

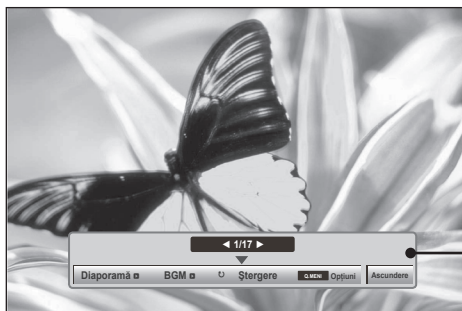

6



Selecțaiți **Diaporamă**, **BGM**,  (Rotire), Ștergere, Opțiuni sau Ascundere.



- Utilizați butonul < > pentru a selecta fotografia anterioară sau următoare.
- Utilizați butonul < > pentru a selecta și a controla meniul pe ecranul întreg.

- ▶ **Diaporamă:** Atunci când nu este selectată nicio imagine, toate fotografiile din folderul respectiv sunt afișate în cadrul unei diaporame. Dacă sunt selectate câteva fotografii, acestea vor fi afișate într-o expoziție diapozitive.
 - Configurare interval de timp al opțiunii de expoziție diapozitive în **Opțiuni**.
- ▶ **BGM (Muzică de fundal):** Ascultați muzică în timp ce vizualizați fotografiile pe ecranul întreg.
 - Setati Dir. muzică pentru **BGM** în Opțiuni înainte de a utiliza această funcție.
- ▶  (Rotire): Rotește fotografiile.
 - Rotește fotografiile 90°, 180°, 270°, 360° în sens orar.
 - Rotirea nu este posibilă când lățimea unei imagini este mai mare decât înălțimea acceptată.
- ▶ **Ștergere:** Ștergeți fotografii.
- ▶ **Opțiuni:** Setati valori pentru **Vitez.planșe** și **Dir. muzică** pentru **BGM**.
 - Utilizați butonul $\wedge \vee < >$ și butonul OK pentru a seta valorile. Apăsati OK pentru a salva setările.
 - Nu puteți modifica **Dir. muzică** în timp ce **BGM** este în curs de redare.
- ▶ **Ascundere:** Ascunde meniul în timpul ecranului întreg.
 - Pentru a vizualiza din nou meniul pe ecranul de dimensiune maximă, apăsați butonul **OK** pentru a afișa.

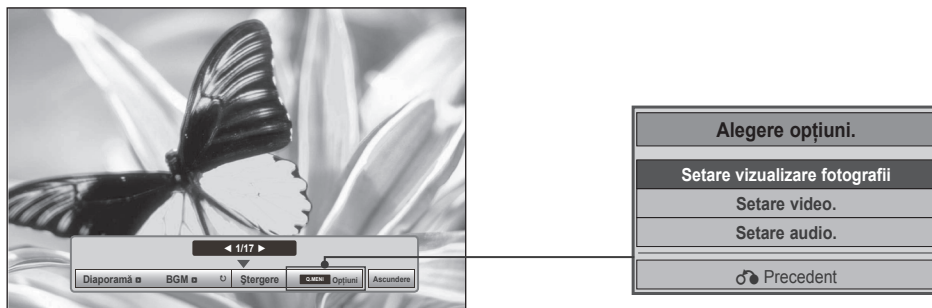
Utilizarea funcției Listă de fotografii





1  Afișați meniul **Pop up**.

2   Selectați **Setare vizualizare fotografie**, **Setare video** sau **Setare audio**.

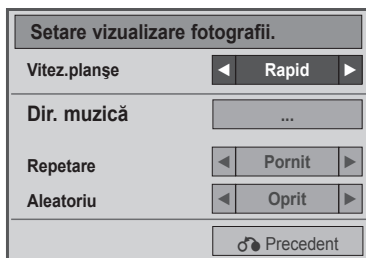
► Când selectați **Setare vizualizare fotografie**,



1  Afișați **Vitez.planșe** sau **Dir. muzică**.

2   Efectuați reglajele corespunzătoare.

- Când selectați "**Oprit**" din meniul **Repetare**, repetarea redării se va opri odată ce redarea ultimului fișier din listă se oprește. Însă, dacă butonul "▶▶" este apăsat în timp ce ultimul element din listă este în mijlocul repetării redării și "**Repetare**" este în poziția "**Oprit**", va fi redat primul fișier din listă și meniul "**Repetare**" va fi activat.

PENTRU A UTILIZA UN DISPOZITIV USB

► Când selectați **Setare video**,

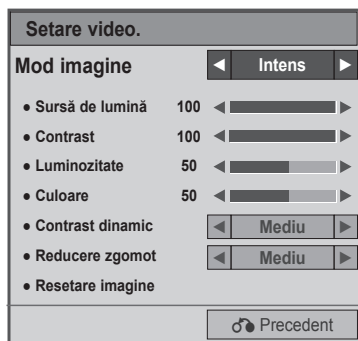

1



Efectuați ajustările adecvate. (Consultați pag. 74, 77, 78)

► Când selectați **Setare audio**,



1



Afișează **Mod sunet, Volum auto, Voce clară II, Balans**.

2

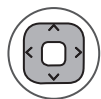

Efectuați reglajele corespunzătoare. (Consultați pag. 85 la 89)

LISTA MUZICĂ

Puteți reda fișiere audio pe un dispozitiv de stocare USB.

Fișierele de muzică cumpărate (*.MP3) ar putea include restricții referitoare la drepturile de autor. Redarea acestor fișiere ar putea să nu fie suportată de acest model.

Fișierele de muzică de pe dispozitivul USB pot fi redade de această unitate.



On Screen Display (Afișajul pe ecran) poate fi diferit față de cel al televizorului dumneavoastră. Imaginile sunt un exemplu menit să vă ghideze în operarea TV.



Fișier ce permite format MUZICĂ (*.MP3)

Rată de biți: 32 - 320

- Rată de eșantionare MPEG1 Layer3: 32 kHz, 44,1 kHz, 48 kHz
- Rată de eșantionare MPEG2 Layer3: 16 kHz, 22,05 kHz, 24 kHz
- Rată de eșantionare MPEG2.5 Layer3: 8 kHz, 11,025 kHz, 12 kHz

Componente ecran

1   **Selectați USB.**

2    **Selectați Listă muzică.**

1 Previzualizare: Dacă există o copertă de album pentru fișier (Imagine de album), coperta va fi afișată.

2 Se va muta la un fișier din nivelul anterior.

3 Pagina curentă/Pagini totale.

4 Numărul total de titluri de muzică marcate.

5 Butoane corespunzătoare pe telecomandă.

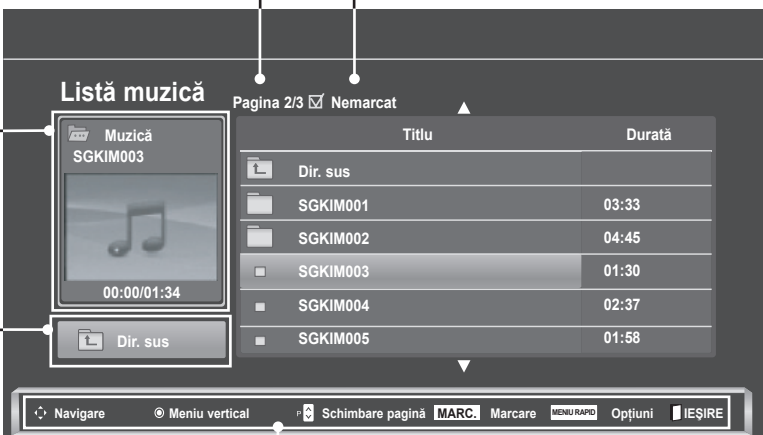

Dir. sus	Titlu	Durăta
SGKIM001		03:33
SGKIM002		04:45
SGKIM003		01:30
SGKIM004		02:37
SGKIM005		01:58

Opțiuni

PENTRU A UTILIZA UN DISPOZITIV USB

Selecție muzică și Meniu popup

Așa cum este indicat, pe pagină sunt listate până la 6 titluri muzicale.



- ▶ **Redare** (În timpul opririi): Redă melodiile selectate. La terminarea redării unei piese muzicale, va fi redată următoarea piesă selectată. Atunci când nu este selectată nicio melodie pentru redare, va fi redată următoarea din folderul actual. Dacă accesați un dosar diferit, apoi apăsați butonul **OK**, va fi oprită redarea în curs a melodiei actuale.
- ▶ **Redați marcate**: Redați melodiile selectate. Odată ce se finalizează redarea unei melodii, următoarea va fi redată în mod automat.
- ▶ **Oprire redare** (În timpul redării): Opriti redarea melodiilor.
- ▶ **Redare cu poză**: Începeți redarea melodiilor selectate și deschideți **Listă cu poze**.
- ▶ **Marcați tot**: Marcați toate melodiile din dosar.
- ▶ **Demarcați tot**: Deselectați toate melodiile marcate.
- ▶ **Ștergere sau Șterg. elem. marcate**: Ștergeți melodiile selectate.
- ▶ **Închidere**: Închideți meniul **Pop-Up**.

- 1  Selectați folderul sau unitatea disc pentru destinație.
- 2   Selectați fotografiile dorite.
- 3  Afișați meniul **Pop-Up**.
- 4   Selectați meniul **Pop up** dorit.

- Utilizați butonul **P** ^ v pentru a naviga în sus/jos pe pagina de muzică.
- Utilizați butonul **MARK** (MARCARE) pentru a marca sau deselecta o melodie. Atunci când sunt marcate unul sau mai multe fișiere, melodiile marcate vor fi redade succesiv. De exemplu, dacă doriți să ascultați în mod repetitiv doar o melodie, marcați pur și simplu melodia și apăsați pentru redare. Dacă nu este marcată nicio melodie, va fi redată succesiv toată muzica din folder.

- Apăsați butonul **BACK** (ÎNAPOI) pentru a vă deplasa la ecranul de meniu anterior.

- Dacă nu apăsați niciun buton pentru o perioadă în timpul redării, caseta de informație redare (așa cum este indicat mai jos) va pluti precum un protector ecran.
- **‘Economizor de ecran’?**
Economizorul de ecran este menit să împiedice deteriorarea pixelilor ecranului din cauza unei imagini fixe afișate pe ecran pentru o perioadă îndelungată de timp.

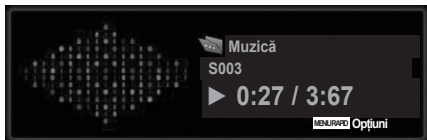

! NOTĂ

- ▶ Când este redat un fișier audio, în spatele titlului se afișează ♪.
- ▶ O melodie deteriorată sau coruptă nu va fi redată, ci va afișa 00:00 ca durată.
- ▶ O melodie descărcată de pe un serviciu cu plată prevăzut cu protecția drepturilor de autor nu va putea fi redată ci va afișa informații despre durată neadecvate.
- ▶ Dacă apăsați butoanele **OK**, **■**, protecția ecranului va fi oprită.
- ▶ Butoanele **REDARE**(▶), **Pauză**(||), **■**, ▶▶, ◀◀ de pe telecomandă sunt, de asemenea, disponibile în acest mod.
- ▶ Puteți utiliza butonul ▶▶ pentru a selecta piesa următoare sau butonul ◀◀ pentru a selecta piesa anterioară.

Utilizarea funcției Listă muzicală, redarea

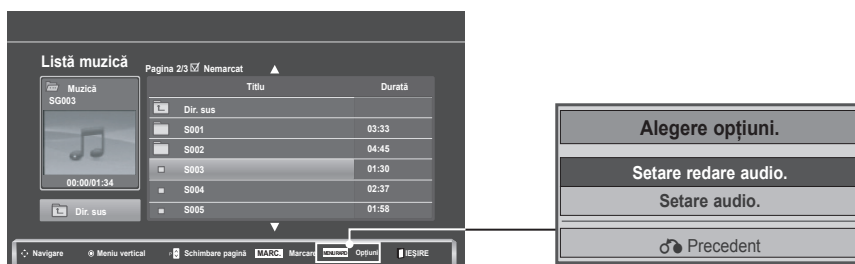

1



Afișați meniul **Pop up**.

2



Selectați **Setare redare audio** sau **Setare audio**.

PENTRU A UTILIZA UN DISPOZITIV USB

► Când selectați **Setare redare audio**,

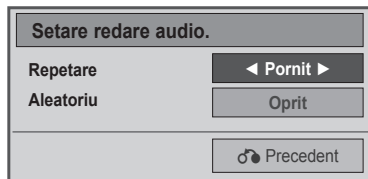

1



Afișează **Setare redare audio**.

2



Efectuați reglajele corespunzătoare.

- Când selectați **“Oprit”** din meniul **Repetare**, repetarea redării se va opri odată ce redarea ultimului fișier din listă se oprește. Însă, dacă butonul **“▶▶”** este apăsat în timp ce ultimul element din listă este în mijlocul repetării redării și **“Repetare”** este în poziția **“Oprit”**, va fi redat primul fișier din listă și meniul **“Repetare”** va fi activat.

► Când selectați **Setare audio**,

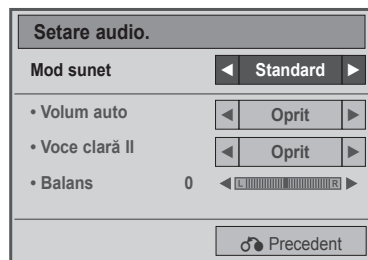

1



Afișează **Mod sunet, Volum auto, Voce clară II, Balans**.

2



Efectuați reglajele corespunzătoare. (Consultați pag. 85 la 89)

LISTA FILME

Puteți reda fișiere video pe un dispozitiv de stocare USB.

Lista de filme este activată odată ce este detectat USB. Este utilizată la redarea filmelor pe TV.

Afișează filmele din folderul USB și acceptă Play (Redare).

Permite redarea tuturor filmelor din folder și a fișierelor dorite de utilizator.

Este o listă de filme ce afișează informațiile despre folder și despre fișierul video.

On Screen Display (Afișajul pe ecran) poate fi diferit față de cel al televizorului dumneavoastră. Imaginile sunt un exemplu menit să vă ghideze în operarea TV.

Fișier de suport film (*.dat / *.mpg / *.mpeg / *.ts / *.trp / *.tp / *.vob/ *.mp4 / *.mkv / *.avi / *.divx)

Format video: DivX3.11, DivX4.12, DivX5.x, DivX6, Xvid1.00, Xvid1.01, Xvid1.02, Xvid1.03, Xvid 1.10-beta-1/beta-2, Mpeg-1, Mpeg-2, Mpeg-4, H.264/AVC

Format audio: Dolby Digital, AAC, Mpeg, MP3, LPCM, HEAAC

Rată de biți: între 32 kbps și 320 kbps (MP3)

Format subtitrare: *.smi / *.srt / *.sub (MicroDVD, SubViewer1.0/2.0) / *.ass / *.ssa / *.txt (TMPlayer) / *.psb (PowerDivx).

- Unele subtitrări create de utilizatori s-ar putea să nu funcționeze corect.
- Unele caractere speciale nu sunt acceptate în subtitrări.
- Etichetele HTML nu sunt acceptate în subtitrări.
- Subtitrările în alte limbi decât cele acceptate nu sunt disponibile.
- Informațiile referitoare la timp dintr-un fișier de subtitrare extern ar trebui aranjate în ordine ascendentă pentru a fi redade.
- Ecranul poate suferi întreruperi temporare (oprirea imaginii, redare mai rapidă etc.) când este schimbată limba audio.
- Este posibil ca un fișier video deteriorat să nu fie redat corect, sau să facă inutilizabile anumite funcții ale player-ului.
- Este posibil ca fișierele video realizate cu anumite dispozitive de codificare să nu fie redade corect.
- Dacă structurile video și audio ale fișierului înregistrat nu se suprapun, se va emite doar video sau doar audio.
- Fișierele video HD cu maxim 1920 x 1080 @ 25/30P sau 1280 x 720 @ 50 / 60P sunt acceptate, în funcție de cadru.
- Fișierele video cu rezoluții mai mari de 1920 x 1080 @ 25 / 30P sau 1280 x 720 @ 50 / 60P s-ar putea să nu funcționeze corect, în funcție de cadru.
- Este posibil ca fișierele video care nu se încadrează în tipurile și formatele specificate să nu funcționeze corect.
- **Rata de biți maximă a fișierului video care poate fi redat este 20 Mbps.**
- Nu garantăm redarea lină a profilurilor codate de nivel 4.1 sau mai mare în H.264 /AVC.
- Codecul audio DTS nu este acceptat.
- Un fișier video cu dimensiunea mai mare de 30 GB nu este acceptat pentru redare.
- Un fișier de film DivX și fișierul său de subtitrare trebuie să se afle în același dosar.
- Numele unui fișier video și numele fișierului subtitrare care îi corespunde trebuie să fie identice pentru ca acesta să poată fi afișat.
- Redarea unui fișier video printr-o conexiune USB care nu acceptă viteze mari s-ar putea să nu funcționeze corect.
- Fișierele codificate cu GMC (Compensarea mișcării globale) s-ar putea să nu fie redade.
- Când vizionați filmul cu ajutorul funcției Listă filme, puteți regla o imagine cu ajutorul tastei **Economisire energie** de pe telecomandă. Setarea de către utilizator a fiecărui mod de imagine nu funcționează.

PENTRU A UTILIZA UN DISPOZITIV USB

Fișier Nume extensie	Decodor video	Codec audio	Rezoluție maximă
mpeg, vob	MPEG1, MPEG2	Dolby Digital, MPEG, MP3, LPCM	1920 x 1080 @ 30p
dat	MPEG1	Dolby Digital, MPEG, MP3, LPCM	
ts, trp, tp	MPEG2, H.264 / AVC	Dolby Digital, AAC, MPEG	
mp4	MPEG4 SP, MPEG4 ASP, Divx 3.11, Divx 4.12, Divx 5.x Divx 6, Xvid 1.00, Xvid 1.01, Xvid 1.02, Xvid 1.03 Xvid 1.10-beta 1, Xvid 1.10-beta 2, H.264/AVC	Dolby Digital, HEAAC, AAC, MPEG, MP3, LPCM	
avi	MPEG 2, MPEG 4 SP, MPEG4 ASP, Divx 3.11, Divx 4, Divx 5, Divx 6, Xvid 1.00, Xvid 1.01, Xvid 1.02, Xvid 1.03, Xvid 1.10-beta 1, Xvid 1.10-beta 2, H.264/AVC	Dolby Digital, HEAAC, AAC, MPEG, MP3, LPCM	
mkv	H.264 / AVC, MPEG 1, MPEG 2, MPEG 4 SP, MPEG4 ASP	Dolby Digital, HEAAC, AAC, MPEG, MP3, LPCM	
divx	MPEG 2, MPEG 4 SP, MPEG4 ASP, Divx 3.11, Divx 4, Divx 5, Divx 6, Xvid 1.00, Xvid 1.01, Xvid 1.02, Xvid 1.03, Xvid 1.10-beta 1, Xvid 1.10-beta 2, H.264 / AVC	Dolby Digital, HEAAC, AAC, MPEG, MP3, LPCM	

Componente ecran

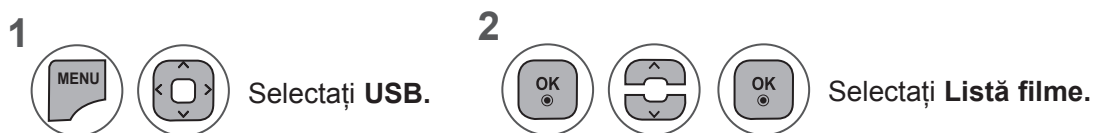



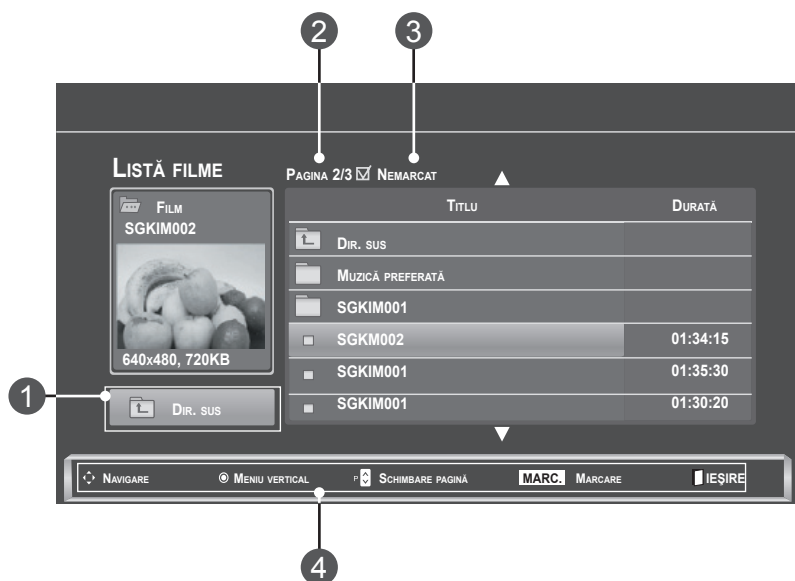



- 1 Se va muta la un fișier din nivelul anterior.
- 2 Pagina curentă/Pagini totale.
- 3 Numărul total de titluri de filme marcate.
- 4 Butoane corespunzătoare pe telecomandă.



Selecție muzică și Meniu vertical



- ▶ **Redare:** Redă filmul selectat. Redarea Divx este executată în timp ce se modifică ecranul.
- ▶ **Marcați tot:** Marcați toate filmele din dosar.
- ▶ **Demarcați tot:** Deselectați toate filmele marcate.
- ▶ **Ștergere sau Șterg. elem. marcate:** Ștergeți filmele selectate.
- ▶ **Închidere:** Închideți meniul **Pop-Up**.

- 1  Selectați folderul sau unitatea disc pentru destinație.
- 2   Selectați titlul filmului dorit
- 3  Afișați meniul **Pop up**.
- 4   Selectați meniul **Pop up** dorit.

- Utilizați butonul **P** ^ v pentru navigare în pagina cu filme.
- Utilizați butonul **MARK** (MARCARE) pentru a marca sau deselecta un film. Atunci când sunt marcate unul sau mai multe fișiere de film, filmele marcate vor fi redare succesiv.

- Apăsați butonul **BACK** (ÎNAPOI) pentru a vă deplasa la ecranul de meniu anterior.

NOTĂ

- ▶ În cazul fișierelor care nu sunt suportate, este afișat un mesaj referitor la fișierele care nu sunt suportate.

PENTRU A UTILIZA UN DISPOZITIV USB

Utilizarea funcției Movie List (Listă filme), redare



1  Afișați meniul **Pop up**.

2  Selectați **Setare redare video**, **Setare video** sau **Setare audio**.

► Când selectați **Setare redare video**,

Format imagine	◀ Complet ▶
Limba audio	1
Limbă subtitrare	Oprit
. Sincronizare	0
. Position (Poziție)	0
. Dimensiune	Normal
⏮ Precedent	

- **Format imagine:** Selectează formatul de imagine preferat în timpul redării filmelor.
- **Limba audio și Limba subtitrării:** Schimbă grupul de limbi al semnalului audio/subtitrării în timpul redării filmului.
- **Sincronizare:** Reglează sincronizarea unei subtitrări de la -10 secunde la +10 secunde în pași de câte 0,5 secunde în timpul redării unui film.
- **Poziție:** Schimbă poziția unei subtitrări între partea de sus sau partea de jos în timpul redării unui film.
- **Dimensiune:** Selectează dimensiunea dorită a subtitrării în timpul redării filmului.

1



Afișează **Dimensiune imagine, Limbă audio** sau **Limbă subtitrare**.

2



Efectuați reglajele corespunzătoare.

Limbă subtitrare	Limbă suport
Latină1	Românește, Spaniolă, Franceză, Germană, Italiană, Suedeză, Finlandeză, Olandeză, Portugheză, Daneză, Română, Norvegiană, Albaneză, Galică, Velșă, Irlandeză, Catalană, Valenciană
Latin2	Bosniacă, Poloneză, Croată, Cehă, Slovacă, Slovenă, Sârbă, Maghiară
Latin4	Estonă, letonă, lituaniană
Chirilică	Bulgară, Macedoneană, Rusă, Ucraineană, Cazacă
Greacă	Greacă
Turcă	Turcă

! NOTĂ

- Doar fișierele salvate în COD ASCII sunt acceptate ca subtitrări externe pentru film.
- Doar 500 de litere și 500 de cifre sunt acceptate pentru fiecare linie de subtitrare.
- Doar 10.000 de blocuri de sincronizare pot fi acceptate în fișierul de subtitrare.

PENTRU A UTILIZA UN DISPOZITIV USB

► Când selectați **Setare video**,

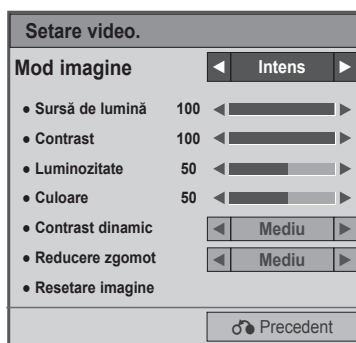

1



Efectuați ajustările adecvate. (Consultați pag. 74, 77, 78)

► Când selectați **Setare audio**,

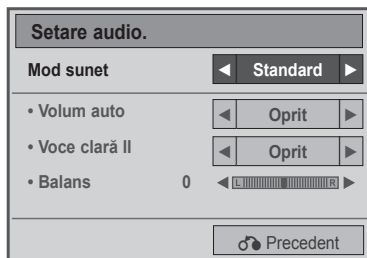

1





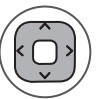

Afișează **Mod sunet, Volum auto, Voce clară II, Balans**.

2



Efectuați reglajele corespunzătoare. (Consultați pag. 85 la 89)

Utilizarea telecomenzii

	<p>În timpul redării, în mod repetat, apăsați butonul DERULARE ÎNAPOI(◀◀) pentru a accelera ◀◀(x2) → ◀◀◀ (x4) → ◀◀◀◀(x8) → ◀◀◀◀◀◀(x16) →◀◀◀◀◀◀(x32).</p> <p>în mod repetat, apăsați butonul DERULARE ÎNAINTE(▶▶) pentru a accelera ▶▶(x2) → ▶▶▶ (x4) → ▶▶▶▶ (x8) → ▶▶▶▶▶▶(x16) → ▶▶▶▶▶▶▶▶(x32).</p> <ul style="list-style-type: none"> ■ Prin apăsarea repetată a acestor butoane, se mărește viteza de derulare rapidă înainte/înapoi.
	<p>În timpul redării, apăsați pe butonul Pauză (II).</p> <ul style="list-style-type: none"> ■ Se afișează o imagine statică. ■ Dacă nu este apăsat niciun buton timp de 10 minute după pauză, televizorul revine la starea de redare. ■ Apăsați butonul Pauză (II) și apoi utilizați butonul DERULARE ÎNAINTE (▶▶) pentru mișcare lentă.
	<p>Când utilizați butonul < sau > în timpul redării, un cursor care indică poziția poate fi vizualizat pe ecran.</p>
	<p>Apăsați butonul Redare(▶) pentru a reveni la redarea normală.</p>
	<p>Apăsați butonul ECONOMISIRE ENERGIE repetat pentru a mări luminozitatea ecranului. (Consultați pag. 72)</p>





PENTRU A UTILIZA UN DISPOZITIV USB

COD ÎNREGISTRARE DIVX

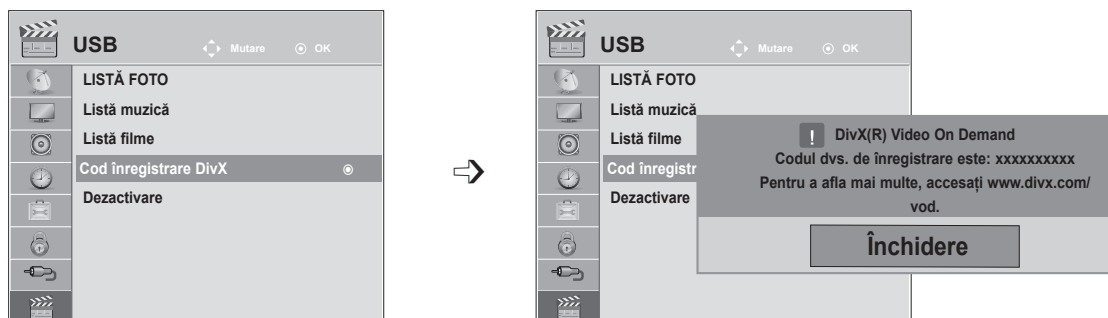
Confirmați codul de înregistrare DivX al TV. Utilizând numărul de înregistrare, filmele vor putea fi închiriate sau achiziționate de pe www.divx.com/vod.

Nu este permisă redarea unui fișier DivX închiriat sau achiziționat utilizând un cod DivX al unui alt TV. (Pot fi redade doar fișierele DivX ce corespund cu codul de înregistrare al TV achiziționat.)



- 1   Selectați **USB**.
- 2   Selectați **Cod înregistrare DivX**.
- 3  Afișați **Cod înregistrare DivX**.

- Apăsați butonul **MENU** (MENIU) sau **EXIT** (IEȘIRE) pentru a închide fereastra meniului.
- Apăsați butonul **BACK** (ÎNAPOI) pentru a vă deplasa la ecranul de meniu anterior.



“Certificat DivX pentru a reda conținut DivX video până la HD 1080p, inclusiv conținut premium”
DESPRE FORMATUL VIDEO DIVX: DivX® este un format video digital creat de DivX, Inc. Acesta este un dispozitiv certificat DivX care redă înregistrări video în format DivX. Vizitați www.divx.com pentru informații suplimentare și instrumente software pentru convertirea fișierelor în videoclipuri DivX.

DESPRE DIVX VIDEO-ON-DEMAND: Acest dispozitiv certificat DivX® trebuie să fie înregistrat pentru a putea reda conținut DivX Video-on-Demand (VOD). Pentru a genera codul de înregistrare, localizați secțiunea DivX VOD în meniul de configurare a dispozitivului. Accesați vod.divx.com cu acest cod pentru a finaliza procesul de înregistrare și pentru a afla mai multe informații despre DivX VOD.

! NOTĂ

- ▶ Fișierele de film sunt acceptate după cum urmează

Rezoluție: sub 1920x1080 lxî pixeli

Frecvență cadre: sub 30 cadre/sec (1920x1080), sub 60 cadre/sec (sub 1280x720)

- ▶ **Codec video:** MPEG 1, MPEG 2, MPEG 4, H.264/AVC, DivX 3.11, DivX 4.12, DivX 5.x, DivX 6, Xvid 1.00, Xvid 1.01, Xvid 1.02, Xvid 1.03, Xvid 1.10-beta1, Xvid 1.10-beta2

DEZACTIVARE

Scopul dezactivării este permiterea dezactivării dispozitivelor pentru utilizatori care au activat toate dispozitivele disponibile prin serverul web și nu mai pot activa alte dispozitive. DivX VOD a permis clientului să activeze până la 6 dispozitive pentru un cont, dar pentru a înlocui sau dezactiva oricare dintre acele dispozitive, clientul trebuia să contacteze Asistența DivX și să solicite ștergerea. Cu ajutorul acestei funcții suplimentare, clienții vor putea dezactiva singuri dispozitivele, astfel putându-și controla mai bine dispozitivele DivX VOD.

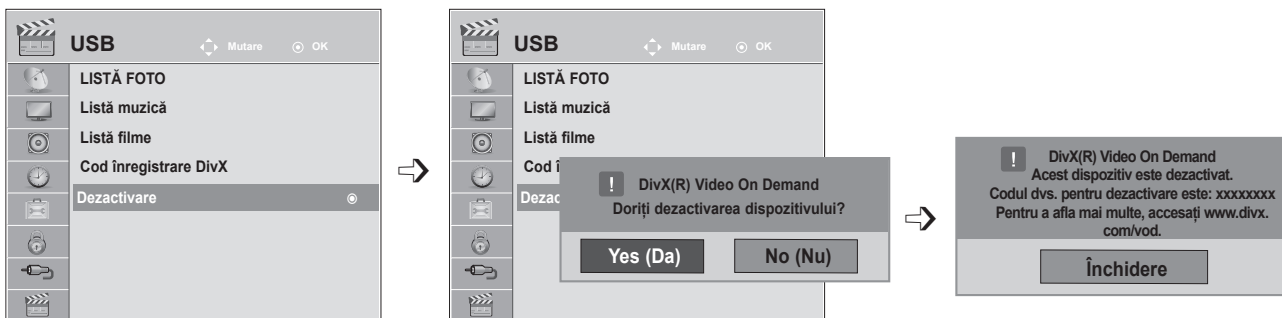

- 1   Selectați **USB**.
- 2   Selectați **Dezactivare**.
- 3   Selectați **Da**.
- 4  Afișați **Dezactivare**.

- Apăsați butonul **MENU** (MENIU) sau **EXIT** (IEȘIRE) pentru a închide fereastra meniului.
- Apăsați butonul **BACK** (ÎNAPOI) pentru a vă deplasa la ecranul de meniu anterior.

TELETEXT

Această funcție nu este disponibilă în toate țările.

Teletext este un serviciu gratuit emis de majoritatea posturilor **TV**, care oferă informații actualizate despre noutăți, vreme, programele de televiziune, prețurile la bursă și alte asemenea subiecte.

Decodorul teletext al acestui **TV** este compatibil cu sistemele **SIMPLE**, **TOP** și **FASTTEXT**. **SIMPLE** (teletext standard) conține o serie de pagini care sunt selectate prin introducerea numărului de pagină corespunzător. **TOP** și **FASTTEXT** sunt metode mai moderne care permit selectarea rapidă și facilă a informațiilor teletext.

PORNIRE/OPRIRE

Apăsați butonul **TEXT** pentru a comuta în modul teletext. Prima sau ultima pagină apare pe ecran.

În partea de sus a ecranului sunt afișate numerele de pagină, numele postului **TV**, data și ora. Primul număr de pagină indică selecția dumneavoastră, cel de-al doilea indică pagina curentă.

Apăsați butonul **TEXT** sau **EXIT** (IEȘIRE) pentru a comuta din modul teletext. Reapare modul anterior.

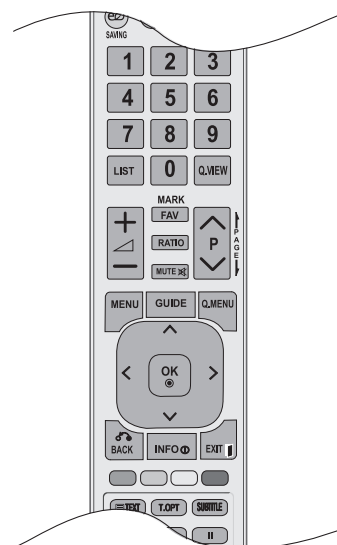

TEXT SIMPLU

■ Selectarea paginii

- 1 Introduceți numărul paginii dorite din trei cifre cu ajutorul butoanelor NUMERE. Dacă în timpul selectării apăsați un număr greșit, trebuie să finalizați numărul de trei cifre și apoi să introduceți numărul corect.
- 2 Butoanele **P** ^ v pot fi folosite pentru a selecta pagina anterioară sau pagina următoare.

TEXT DE TOP

Ghidul utilizatorului afișează patru câmpuri – roșu, verde, galben și albastru în partea de jos a ecranului. Câmpul galben se referă la grupul următor, câmpul albastru la blocul următor.

■ Selectare bloc / grup / pagină

- 1 Cu ajutorul butonului albastru puteți comuta din bloc în bloc.
- 2 Utilizați butonul galben pentru a comuta la grupul următor cu depășirea automată la blocul următor.
- 3 Utilizați butonul verde pentru a comuta la pagina următoare cu depășirea automată la grupul următor.
În mod alternativ, butonul **P** ^ poate fi utilizat.
- 4 Butonul roșu vă permite să reveniți la selecția anterioară. În mod alternativ, butonul **P** ^ poate fi utilizat.

■ Selectarea directă a paginii

În mod asemănător modului teletext SIMPLU; puteți selecta o pagină prin selectarea numărului din trei cifre al paginii, utilizând butoanele NUMERE în mod TOP.

FASTEXT

Paginile sunt marcate cu anumite culori în partea din jos a ecranului și pot fi selectate prin apăsarea butonului corespunzător colorat.

■ Selectarea paginii

- 1 Apăsați butonul **T.OPT** și apoi utilizați butonul $\wedge \vee$ pentru a selecta meniul . Afișați pagina de index.
- 2 Puteți selecta paginile colorate în partea de jos a ecranului cu ajutorul butonului de aceeași culoare.
- 3 În mod asemănător modului teletext SIMPLU; puteți selecta o pagină prin selectarea numărului din trei cifre al paginii, utilizând butoanele NUMERE în mod FASTEXT.
- 4 Butonul **P** $\wedge \vee$ poate fi folosit pentru a selecta pagina anterioară sau pagina următoare.

FUNCȚIE TELETEXT SPECIALĂ

- Apăsați butonul **T. OPT** și apoi utilizați butonul $\wedge \vee$ pentru a selecta meniul Opțiuni text.

Index

Selectează fiecare pagină de index.

Timp

Atunci când vizualizați un program TV, selectați acest meniu pentru a afișa ora în colțul din dreapta sus al ecranului.

În mod teletext, apăsați acest buton pentru a selecta numărul unei pagini secundare. Numărul paginii secundare este afișat în partea de jos a ecranului. Pentru a menține sau schimba pagina secundară, apăsați butoanele ROȘU/VERDE, $< >$ sau butoanele NUMERE.

Pauza

Oprește modificările paginii curente care ar putea surveni dacă pagina este formată din două sau mai multe pagini secundare. Numărul de pagini secundare și pagina secundară sunt afișate de obicei pe ecran, sub oră. Atunci când acest meniu este selectat, simbolul de oprire este afișat în colțul din stânga sus al ecranului, iar schimbarea automată a paginii este inactivă.

Relevare

Selectați acest meniu pentru a afișa informațiile ascunse, precum soluțiile la ghicitori și jocuri puzzle.

Actualizare

Afișează o imagine pe ecranul televizorului în timp ce este căutată noua pagină de teletext. Afișajul va apărea în partea din stânga sus a ecranului. Când pagina actualizată este disponibilă, afișajul va comuta la numărul paginii. Selectați din nou acest meniu pentru a viziona pagina actualizată de teletext.

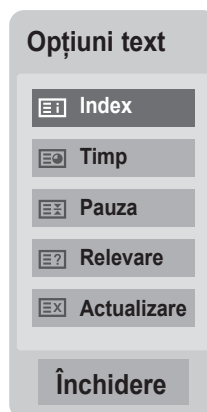

TELETEXT DIGITAL

***Această funcție este disponibilă doar în Marea Britanie, Irlanda.**

Televizorul vă permite acces la teletext digital care este mult îmbunătățit în aspecte precum textul, graficele și așa mai departe.

Teletextul digital poate fi accesat de servicii de teletext digitale și servicii specifice care emit semnale de teletext digital.

Trebuie să selectați opțiunea oprit pentru limbă subtitrare pentru a accesa teletextul digital prin apăsare pe butonul **SUBTITLE** (SUBTITRARE).

TELETEXT CU SERVICIU DIGITAL

- 1 Apăsați butoanele numerice sau **P** ^ v pentru a selecta serviciul digital care emite teletext digital.
- 2 Urmați indicațiile de pe teletextul digital și treceți la pasul următor prin apăsarea butoanelor **TEXT**, **OK**, ^ v < > , **ROȘU**, **VERDE**, **GALBEN**, **ALBASTRU** sau **NUMERE** și etc.
- 3 Pentru a schimba serviciul teletext digital, selectați un serviciu diferit cu ajutorul butoanelor numerice sau **P** ^ v.



TELETEXT ÎN SERVICIU DIGITAL

- 1 Apăsați butoanele numerice sau **P** ^ v pentru a selecta un anumit serviciu care emite teletext digital.
- 2 Apăsați butonul **TEXT** sau colorat pentru a comuta în modul teletext.
- 3 Urmați indicații teletextului digital pentru a derula la pasul următor apăsând **OK**, ^ v < > , **ROȘU**, **VERDE**, **GALBEN**, **ALBASTRU** sau **NUMERE** și așa mai departe.
- 4 Apăsați butonul **TEXT** sau butonul colorat pentru a închide modul teletext și a reveni la vizualizare **TV**.

Unele servicii vă pot permite accesul la servicii text prin apăsarea butonului **ROȘU**.

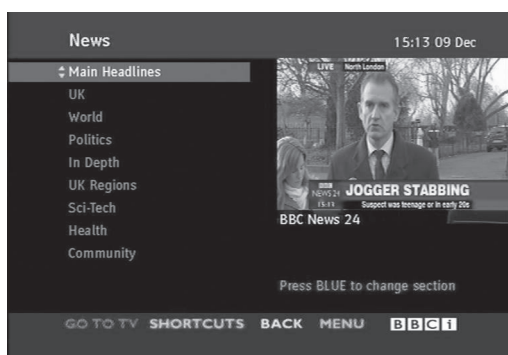

DEPANARE

Funcția nu poate fi utilizată în mod corespunzător.	
Telecomanda nu funcționează	<ul style="list-style-type: none"> ■ Verificați dacă există obiecte între produs și telecomandă, cauzând blocarea semnalului. Asigurați-vă că îndreptați telecomanda direct către dispozitiv. ■ Asigurați-vă că bateriile sunt instalate cu polaritatea corectă (+ la + și - la -). ■ Asigurați-vă că este setat modul de operare corect al telecomenzii: TV, VCR etc. ■ Instalați baterii noi.
Alimentarea este oprită brusc	<ul style="list-style-type: none"> ■ Temporizatorul de oprire funcționează? ■ Verificați setările funcției de control alimentare. Alimentare întreruptă. ■ A Dacă televizorul este pornit și nu există semnal de intrare, acesta se va opri automat după 15 minute pentru a economisi energie.

Funcția video nu funcționează.	
Lipsă imagine și sunet	<ul style="list-style-type: none"> ■ Verificați dacă dispozitivul este pornit. ■ Încercați alt canal. Problema poate fi cauzată de emisie. ■ Cablul de alimentare este conectat la priza de perete? ■ Verificați localizarea și/sau direcția antenei. ■ Verificați priza de perete, conectând un alt dispozitiv în priza la care a fost conectat dispozitivul cu probleme.
Imaginea apare încet după pornire	<ul style="list-style-type: none"> ■ Acest lucru este normal, imaginea este dezactivată în timpul procesului de pornire. - Contactați centrul de service dacă imaginea nu apare în cinci minute de la pornire.
Fără culoare, culoare slabă sau imagine de calitate slabă	<ul style="list-style-type: none"> ■ Ajustați Culoare în opțiunile de meniu. ■ Păstrați o distanță suficientă între produs și VCR. ■ Încercați alt canal. Problema poate fi cauzată de emisie. ■ Cablurile video sunt instalate corespunzător? ■ Activați orice funcție pentru a restabili luminozitatea imaginii.
Bare verticale/orizontale sau imagine care tremură	<ul style="list-style-type: none"> ■ Verificați dacă există interferențe din partea unor aparate electrocasnice sau a unor instrumente electrice.

Funcția video nu funcționează.

Recepție slabă în cazul anumitor canale	<ul style="list-style-type: none"> ■ Stația sau serviciul de cablu prezintă probleme, comutați la altă stație. ■ Semnalul stației este slab, reorientați antena pentru a recepționa un semnal mai puternic. ■ Verificați posibilele surse de interferențe.
Linii sau dungi în imagine	<ul style="list-style-type: none"> ■ Verificați antena (Modificați direcția antenei).
Nu există imagine la conectarea HDMI	<ul style="list-style-type: none"> ■ Verificați dacă aveți un cablu HDMI versiune 1.3 sau superioară. În cazul în care cablurile HDMI nu sunt compatibile cu versiunea 1.3, aceasta poate cauza clipiri ale ecranului sau lipsa afișajului. Utilizați cele mai recente tipuri de cabluri, care acceptă cel puțin HDMI versiunea 1.3.

Funcția audio nu funcționează.

Imagine OK, lipsă sunet	<ul style="list-style-type: none"> ■ Apăsăți butonul  + sau -. ■ Sunet oprit? Apăsăți butonul MUTE (SONOR OPRIT). ■ Încercați alt canal. Problema poate fi cauzată de emisie. ■ Cablurile video sunt instalate corespunzător?
Nu există ieșire la unul dintre difuzoare	<ul style="list-style-type: none"> ■ Reglați opțiunea Balans în opțiunile de meniu.
Se aud sunete neobișnuite din interiorul produsului	<ul style="list-style-type: none"> ■ O schimbare în umiditatea ambientală sau a temperaturii poate cauza zgomote neobișnuite când produsul este pornit sau oprit și acest lucru nu indică o problemă cu produsul.
Nu există sunet la conectarea HDMI sau USB	<ul style="list-style-type: none"> ■ Verificați cablul HDMI conform versiunii 1.3. ■ Verificați cablul USD conform versiunii 2.0.

Poate fi folosit doar modul RGB/DVI

Nu se afi°ează nicio imagine.	
Alimentarea este pornită, indicatorul de alimentare este albastru dar ecranul este extrem de întunecat.	<ul style="list-style-type: none">■ Ajustați din nou luminozitatea și contrastul.
Apare mesajul 'Format invalid'?	<ul style="list-style-type: none">■ Semnalul de la calculator (placa video) este în afara intervalului de frecvență orizontală sau verticală a produsului. Ajustați intervalul de frecvență consultând Specificațiile din acest ghid de utilizare.
Apare mesajul 'Verificați cablul de semnal'?	<ul style="list-style-type: none">■ Cablul de semnal dintre calculator și produs nu este conectat. Verificați cablul de semnal.■ Apăsăți butonul 'INPUT' (INTRARE) de pe telecomandă pentru a verifica semnalul de intrare.

Există o problemă cu setările de IMAGINE.	
Când utilizatorul schimbă setările imaginii, televizorul revine automat la setările inițiale după o anumită perioadă de timp.	<ul style="list-style-type: none">■ Aceasta înseamnă că TV este setat în prezent pe modul Demo magazin. Pentru a comuta pe modul Utilizare acasă) procedați astfel: Din meniul TV, alegeți OPȚIUNI → Alegeți Setare mod → Alegeți Utilizare acasă. Ați încheiat operația de comutare pe modul Utilizare acasă.

La conectarea produsului apare pe ecran mesajul 'Unknown Product' (Produs necunoscut).	
Api instalat driverul?	<ul style="list-style-type: none">■ Instalați driver-ul produsului, furnizat împreună cu acesta, sau descărcați-l de pe pagina de internet. (http://www.lg.com)■ Verificați dacă funcția plug & play este compatibilă consultând ghidul utilizatorului pentru placa video.

Apar imagini arse pe produs.	
Apar imagini arse pe produs când acesta este oprit.	<ul style="list-style-type: none">■ Dacă utilizați o imagine fixă pentru o perioadă lungă de timp, pixelii se pot deteriora rapid. Utilizați funcția de economizor ecran.

Culoarea ecranului este anormală.

Ecranul are o rezoluție de culoare scăzută (16 culori).	<ul style="list-style-type: none"> ■ Configurați rezoluția de culoare a ecranului la mai mult de 24 biți (true color). Selectați meniul Control panel (Panoul de control) → Display (Ecran) → Settings (Setări) → Color Table (Tabelă de culori) din Windows.
Culoarea ecranului este instabilă sau ecranul este monocolor.	<ul style="list-style-type: none"> ■ Verificați starea conexiunii cablului de semnal.
Apar puncte pe fundalul ecranului?	<ul style="list-style-type: none"> ■ Câțiva pixeli (roșu, verde, alb sau negru) pot apărea pe ecran ca urmare a caracteristicilor unice ale ecranului LCD. Aceasta nu reprezintă o defecțiune a ecranului LCD.

Poate fi folosit doar modul RGB

Imaginea de pe ecran arată anormal.

Ecranul este poziționat greșit?	<ul style="list-style-type: none"> ■ Ajustați meniul Poziție în OSD. ■ A Verificați dacă rezoluția plăcii video și frecvența acesteia sunt compatibile cu produsul. Dacă frecvența este în afara intervalului, setați rezoluția recomandată în meniul Control Panel (Panou de control) → Display (Afișaj) → Setting (Setare).
Apar linii fine pe fundalul ecranului.	<ul style="list-style-type: none"> ■ Ajustați meniul Ceas în OSD.
Apare zgomot orizontal sau caracterele sunt începocate.	<ul style="list-style-type: none"> ■ Ajustați meniul Fază în OSD.

ÎNTREȚINERE

Puteți preveni deteriorarea produsului. Curățarea atentă și regulată poate prelungi durata de viață a dispozitivului nou.

Atenție: Asigurați-vă că ați oprit alimentarea și ați deconectat cablul înainte de a începe curățarea.

Curățarea ecranului

- 1 Pentru a îndepărta praful de pe ecranul dumneavoastră, înmuiați o cârpă moale cu apă caldă și balsam de rufe sau detergent de vase. Stoarceți cârpa până când este aproape uscată și ștergeți ecranul.
- 2 Asigurați-vă că nu există apă în exces pe ecran. Lăsați orice urmă de apă sau de umezeală să se evapore înainte să porniți televizorul.

Curățarea carcasei

- Pentru a îndepărta mizeria sau praful, ștergeți carcasa cu o cârpă moale, uscată, fără scame.
- Nu utilizați o cârpă udă.

Absență îndelungată

AVERTISMENT

- ▶ Dacă urmează să lăsați televizorul neutilizat pentru perioade prelungite (precum în vacanță), scoateți cablul de alimentare din priză pentru a proteja împotriva deteriorării posibile cauzate de fulgere sau de suprasarcini electrice.

SPECIFICAȚIILE PRODUSULUI

<M2080D / M2080DF>

Panou LCD	Tip ecran	TFT (Tranzistor film subțire) cu lățime de 508,5 mm (20,0 inch) Panou LCD (Ecran cu cristale lichide) Dimensiunea diagonalei vizibile: 508,5 mm	
	Densitate pixel	0,2766 mm (O) x 0,2766 mm (V)	
Semnal video:	Rezoluție maximă	1920 x 1080 @ 60 Hz	
	Rezoluție recomandată	1600 x 900 @ 60 Hz	
	Frecvență orizontală	30 kHz până la 65 kHz	
	Frecvență verticală	56 Hz până la 75 Hz	
	Tip sincronizare	Sincronizare separată, Digitală	
Conector de intrare		TV, D-Sub Analogic, SCART, PC*2, Intrare audio PC, Component	
Alimentare	Tensiune nominală	19 V $\overline{\text{---}}$ 2.0 A	
	Consum curent electric	Mod pornit - M2080D: 25 W (typ.) - M2080DF 27 W (typ.) Mod Oprit \leq 1 W	
AC/DC Adapter		Manufacturer: LITE-ON, Model PA-1650-68	
Înclinare	Grad de înclinare	De la -5° la 10°	
Dimensiuni (Lățime x Înălțime x Adâncime) Greutate	M2080D		
	476,4 mm x 376,1 mm x 193,8 mm (18,75 inch x 14,81 inch x 7,62 inch) 3,5 kg (7,12 lb)		
	M2080DF		
	476,4 mm x 387,8 mm x 193,9 mm (18,75 inch x 15,26 inch x 7,63 inch) 3,7 kg (8,16 lb)		
Condiții de mediu	Temperatură de funcționare	De la 10 °C la 35 °C	
	Umiditate de funcționare	De la 20 % la 80 %	
	Temperatură de depozitare	De la -10 °C la 60 °C	
	Umiditate de depozitare	De la 5 % la 90 %	

- Specificațiile de mai sus pot fi modificate fără notificare prealabilă pentru îmbunătățirea calității.

<M2280D / M2280DF / M2280DB / M2280DN>

Panou LCD	Tip ecran	TFT (Tranzistor film subțire) cu lățime de 546,86 mm (21,53 inch) Panou LCD (Ecran cu cristale lichide) Dimensiunea diagonalei vizibile: 546,86 mm
	Densitate pixel	0,248 mm (O) x 0,248 mm (V)
Semnal video:	Rezoluție maximă	1920 x 1080 @ 60 Hz
	Rezoluție recomandată	1920 x 1080 @ 60 Hz
	Frecvență orizontală	30 kHz până la 83 kHz
	Frecvență verticală	56 Hz până la 75 Hz
	Tip sincronizare	Sincronizare separată, Digitală
Conector de intrare		TV, D-Sub Analogic, SCART, PC*2, Intrare audio PC, Component
Alimentare	Tensiune nominală	19 V  2.2 A
	Consum curent electric	Mod Pornit - M2280D / M2280DB / M2280DN: 28 W (typ.) - M2280DF: 30 W (typ.) Mod Oprit ≤ 1 W
AC/DC Adapter		Manufacturer: LITE-ON, Model PA-1650-68
Înclinare	Grad de înclinare	De la -5° la 10°
Dimensiuni (Lățime x Înălțime x Adâncime) Greutate	M2280D	
	509,6 mm x 396,2 mm x 193,8 mm (20,06 inch x 15,6 inch x 7,63 inch) 3,7 kg (8,16 lb)	
	M2280DF	
	509,6 mm x 407,3 mm x 193,9 mm (20,06 inch x 16,03 inch x 7,63 inch) 3,9 kg (8,6 lb)	
	M2280DB	
	509,6 mm x 409,6 mm x 194,4 mm (20,06 inch x 16,12 inch x 7,65 inch) 3,7 kg (8,16 lb)	
Condiții de mediu	M2280DN	
	Temperatură de funcționare	De la 10 °C la 35 °C
	Umiditate de funcționare	De la 20 % la 80 %
	Temperatură de depozitare	De la -10 °C la 60 °C
	Umiditate de depozitare	De la 5 % la 90 %

■ Specificațiile de mai sus pot fi modificate fără notificare prealabilă pentru îmbunătățirea calității.

<M2380D / M2380DF/ M2380DB / M2380DN>

Panou LCD	Tip ecran	TFT (Tranzistor film subțire) cu lățime de 584,2 mm (23 inch) Panou LCD (Ecran cu cristale lichide) Dimensiunea diagonalei vizibile: 584,2 mm
	Densitate pixel	0,265 mm (O) x 0,265 mm (V)
Semnal video:	Rezoluție maximă	1920 x 1080 @ 60 Hz
	Rezoluție recomandată	1920 x 1080 @ 60 Hz
	Frecvență orizontală	30 kHz până la 83 kHz
	Frecvență verticală	56 Hz până la 75 Hz
	Tip sincronizare	Sincronizare separată, Digitală
Conector de intrare		TV, D-Sub Analogic, SCART, PC*2, Intrare audio PC, Component
Alimentare	Tensiune nominală	19 V $\overline{\text{---}}$ 2.4 A
	Consum curent electric	Mod Pornit - M2380D / M2380DB / M2380DN: 30 W (typ.) - M2380DF: 33 W (typ.) Mod Oprit \leq 1 W
AC/DC Adapter		Manufacturer: LITE-ON, Model PA-1650-68
Înclinare	Grad de înclinare	De la -5° la 10°
Dimensiuni (Lățime x Înălțime x Adâncime) Greutate	M2380D	
	547 mm x 415,7 mm x 193,8 mm (21,53 inch x 16,37 inch x 7,63 inch) 4,2 kg (9,26 lb)	
	M2380DF	
	547 mm x 427,9 mm x 193,9 mm (21,53 inch x 16,85 inch x 7,6 inch) 4,4 kg (9,7 lb)	
	M2380DB	
	547 mm x 429,1 mm x 194,4 mm (21,53 inch x 16,89 inch x 7,65 inch) 4,2 kg (9,26 lb)	
Condiții de mediu	Temperatură de funcționare	De la 10 °C la 35 °C
	Umiditate de funcționare	De la 20 % la 80 %
	Temperatură de depozitare	De la -10 °C la 60 °C
	Umiditate de depozitare	De la 5 % la 90 %

■ Specificațiile de mai sus pot fi modificate fără notificare prealabilă pentru îmbunătățirea calității.

PROGRAMAREA TELECOMENZII

Telecomanda este una de tip multi-brand sau universală. Poate fi programată pentru a opera majoritatea dispozitivelor cu telecomandă ale altor producători.

Rețineți că este posibil ca o telecomandă să nu controleze toate modelele altor mărci.

Curățarea ecranului

- 1 Testați telecomanda.
Pentru a afla dacă telecomanda poate fi utilizată pentru altă componentă fără a fi programată, porniți o componentă, cum ar fi **VCR** și apăsați butonul **mod corespunzător** (cum ar fi **DVD** sau **VCR**) de pe telecomandă, îndreptând spre componentă. Testați butoanele **ALIMENTARE** și **P** ^ v pentru a vedea dacă respectiva componentă reacționează corespunzător. În caz contrar, dispozitivul ar putea fi imposibil de operat.
- 2 Porniți componenta care urmează a fi programată, apoi apăsați butonul mod corespunzător (cum ar fi **DVD** sau **VCR**) de pe telecomandă. Butonul de pe telecomandă corespunzător dispozitivului dorit se va aprinde.
- 3 Apăsați butoanele **MENU** (MENIU) și **MUTE** (FĂRĂ SONOR) simultan, telecomanda este pregătită pentru programarea codului.
- 4 Introduceți un cod utilizând butoanele numerice de pe telecomandă. Numele de cod de programate pentru dispozitivele corespunzătoare pot fi găsite la următoarele pagini. Din nou, în cazul în care codul este corect, dispozitivul se va opri.
- 5 Apăsați butonul **MENU** (MENIU) pentru a stoca codul.
- 6 Testați funcțiile telecomenzii pentru a vedea dacă respectiva componentă reacționează corespunzător. În caz contrar, repetați de la pasul 2.

COD DE PROGRAMARE

DVD

Marcă	Coduri	Marcă	Coduri	Marcă	Coduri
APEX DIGITAL	022	NAD	023	SONY	007
DENON	020 014	ONKYO	008 017	THOMPSON	005 006
GE	005 006	PANASONIC	003 009	TOSHIBA	019 008
HARMAN KARDON	027	PHILIPS	013	YAMAHA	009 018
JVC	012	PIONEER	004 026	ZENITH	010 016 025
LG	001 010 016 025	PROCEED	021		
MAGNAVOX	013	PROSCAN	005 006		
MARANTZ	024	RCA	005 006		
MITSUBISHI	002	SAMSUNG	011 015		

VCR

Marcă	Coduri	Marcă	Coduri	Marcă	Coduri
AIWA	034	MAGIN	040		
AKAI	016 043 046 124 125 146	MAGNAVOX	031 033 034 041 067 068	SAMSUNG	032 040 102 104 105 107 109 112 113 115 120 122 125
AMPRO	072	MARANTZ	012 031 033 067 069		
ANAM	031 033 103	MARTA	101	SANSUI	022 043 048 135
AUDIO DYNAMICS	012 023 039	MATSUI	027 030	SANYO	003 007 010 014 102 134
043		MEI	031 033	SCOTT	017 037 112 129
BROKSONIC	035 037 129	MEMOREX	003 010 014 031 033 034 053 072		
CANON	028 031 033		101 102 134 139	SEARS	003 008 009 010 013 014 017 020 031 042 073 081 101
CAPEHART	108	MGA	045 046 059		
CRAIG	003 040 135	MINOLTA	013 020	SHARP	031 054 149
CURTIS MATHES	031 033 041	MITSUBISHI	013 020 045 046 049 051 059 061 151	SHINTOM	024
DAEWOO	005 007 010 064 065 108 110 111 112 116 117 119	MTC	034 040	SONY	003 009 031 052 056 057 058 076 077 078 149
DAYTRON	108	MULTITECH	024 034	SOUNDESIGN	034
DBX	012 023 039 043	NEC	012 023 039 043 048	STS	013
DYNATECH	034 053	NORDMENDE	043	SYLVANIA	031 033 034 059 067
ELECTROHOME	059	OPTONICA	053 054		
EMERSON	006 017 025 027 029 031 034 035 036 037 046 101 129 131 138 153	PANASONIC	066 070 074 083 133 140 145	SYMPHONIC	034
FISHER	003 008 009 010			TANDY	010 034
FUNAI	034	PENTAX	013 020 031 033 063	TATUNG	039 043
GE	031 033 063 072 107 109 144 147	PHILCO	031 034 067	TEAC	034 039 043
GO VIDEO	132 136	PHILIPS	031 033 034 054 067 071 101	TECHNICS	031 033 070
HARMAN KARDON	012 045			TEKNIKA	019 031 033 034 101
HITACHI	004 018 026 034 043 063 137 150	PILOT	101	THOMAS	034
INSTANTREPLAY	031 033	PIONEER	013 021 048	TMK	006
JCL	031 033	PORTLAND	108	TOSHIBA	008 013 042 047 059 082 112 131
JCPENNY	012 013 015 033 040 066 101	PULSAR	072		
JENSEN	043	QUARTZ	011 014	TOTEVISION	040 101
JVC	012 031 033 043 048 050 055 060 130 150 152	QUASAR	033 066 075 145	UNITECH	040
		RCA	013 020 033 034 040 041 062 063 107 109 140 144 145 147	VECTOR RESEARCH	012
KENWOOD	014 034 039 043			VICTOR	048
	047 048	REALISTIC	003 008 010 014 031 033 034 040 053 054 101	VIDEO CONCEPTS	012 034 046
LG (GOLDSTAR)	001 012 013 020 101 106 114 123			VIDEOSONIC	040
LLOYD	034	RICO	058	WARDS	003 013 017 024 031 033 034 040 053 054 131
LXI	003 009 013 014 017 034 101 106	RUNCO	148	YAMAHA	012 034 039 043
		SALORA	014	ZENITH	034 048 056 058 072 080 101

CODURI IR

• Această funcție nu este disponibilă pentru toate modelele.

Cod (Hexa)	Funcție	Notă
95	Energy Saving (Economisire energie)	Buton R/C
08	POWER (ALIMENTARE)	Buton R/C (PORNIRE/OPRIRE)
50	TV / PC	Buton R/C
0B	INPUT (INTRARE)	Buton R/C
79	RATIO (RAPORT)	Buton R/C
F0	TV/RAD	Buton R/C
45	Q. MENU (MENIU RAPID)	Buton R/C
43	MENU (MENIU)	Buton R/C
AB	GUIDE (GHID)	Buton R/C
40	Sus (^)	Buton R/C
41	Jos (v)	Buton R/C
07	Stânga (<)	Buton R/C
06	Dreapta (>)	Buton R/C
44	OK(⊙)	Buton R/C
28	BACK (ÎNAPOI)	Buton R/C
5B	EXIT (IEȘIRE)	Buton R/C
AA	INFO ⓘ	Buton R/C
02	↗ (+)	Buton R/C
03	↘ (-)	Buton R/C
1E	FAV (FAVORITE) (MARK (MARCARE))	Buton R/C
09	MUTE (SONOR OPRIT)	Buton R/C
00	P (^)	Buton R/C
01	P (v)	Buton R/C
10 - 19	Taste numerice de la 0 la 9	Buton R/C
53	LIST (LISTĂ)	Buton R/C
1A	Q.VIEW (VIZUALIZARE Q)	Buton R/C
72	Tastă RO ⁹ IE	Buton R/C
71	Tastă VERDE	Buton R/C
63	Tastă GALBENĂ	Buton R/C
61	Tastă ALBASTRĂ	Buton R/C
20	TEXT	Buton R/C
21	T.OPT (OPȚIUNE TEXT)	Buton R/C
39	SUBTITRARE	Buton R/C
99	Auto-Config. (Config. automată)	Buton R/C
B1	■	Buton R/C
B0	▶	Buton R/C
BA		Buton R/C
8F	◀◀	Buton R/C
8E	▶▶	Buton R/C

CONFIGURAREA DISPOZITIVELOR EXTERNE DE CONTROL

Configurare RS-232C

Conectați mufa de intrare RS-232C (port serial) la un dispozitiv de control extern (cum ar fi un calculator sau un sistem de control A/V) și comandați funcțiile produsului din exterior.

Conectați portul serial al dispozitivului de control la mufa RS-232C de pe panoul din spate al produsului.

Notă: Cablurile de conexiune RS-232C nu sunt livrate cu televizorul.

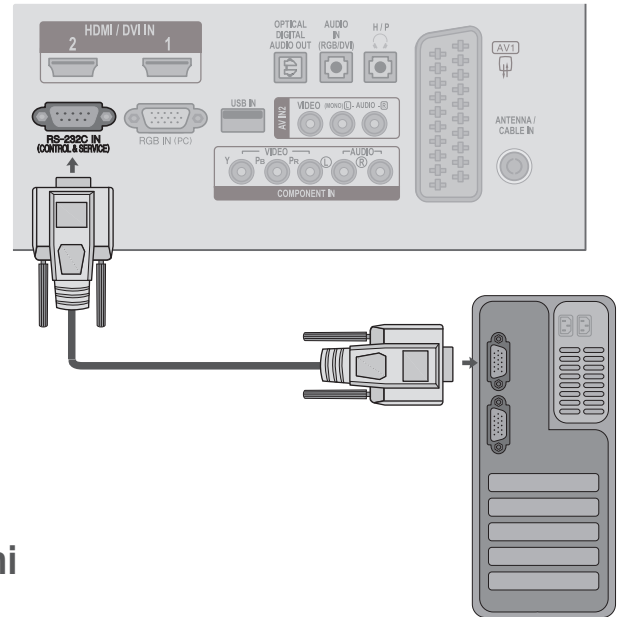

Tipul conectorului; tată D-sub cu 9 pini

Nr.	Nume pin
1	Fără conexiune
2	RXD (Recepționare date)
3	TXD (Transmitere date)
4	DTR (DTE pregătit)
5	GND
6	DSR (DCE pregătit)
7	RTS (Pregătit pentru transmitere)
8	CTS (Liber pentru transmitere)
9	Fără conexiune

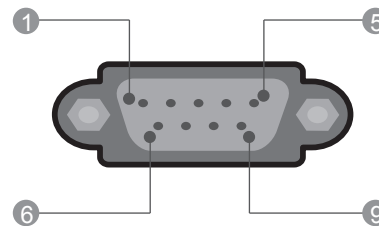

Configurare RS-232C

Configurație 7 fire (cablu standard RS-232C)

	PC	TV	
RXD	2 ● ——— ● 3	TXD	
TXD	3 ● ——— ● 2	RXD	
GND	5 ● ——— ● 5	GND	
DTR	4 ● ——— ● 6	DSR	
DSR	6 ● ——— ● 4	DTR	
RTS	7 ● ——— ● 8	CTS	
CTS	8 ● ——— ● 7	RTS	
	D-Sub 9	D-Sub 9	

Configurație 3 fire (fără standard)





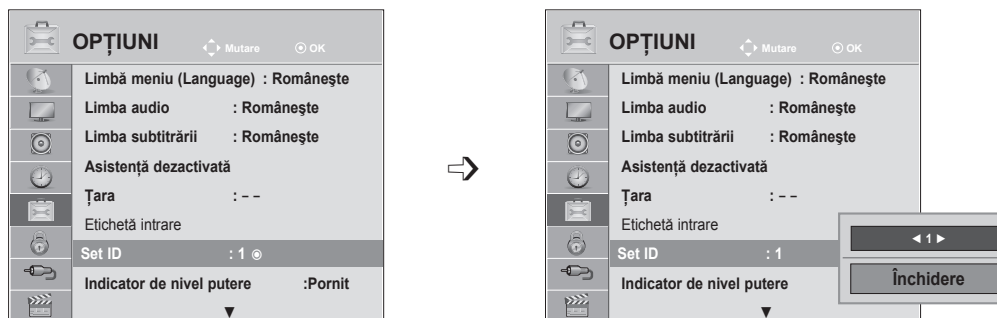

	PC	TV	
RXD	2 ● ——— ● 3	TXD	
TXD	3 ● ——— ● 2	RXD	
GND	5 ● ——— ● 5	GND	
DTR	4	6	DTR
DSR	6	4	DSR
RTS	7	7	RTS
CTS	8	8	CTS
	D-Sub 9	D-Sub 9	

Setare ID

Utilizați această funcție pentru a specifica un număr Setare ID.

Consultați 'Cartografiere date reale'. ► p.154



-   Selectați **OPȚIUNI**.
-    Selectați **Set ID**.
-   Reglați Set ID (Setare ID) pentru a alege numărul ID TV dorit
Intervalul de ajustare pentru ID-ul televizorului este 1 la 99.

- Apăsați butonul **MENU** (MENIU) sau **EXIT** (IEȘIRE) pentru a închide fereastra meniului.
- Apăsați butonul **BACK** (ÎNAPOI) pentru a vă deplasa la ecranul de meniu anterior.

Parametrii de comunicare

- Rată Baud: 9600 bps (UART)
- Lungime date: 8 biți
- Paritate: Fără
- Bit oprire: 1 bit
- Cod de comunicare: cod ASCII
- Utilizați un cablu crossover.

Listă referințe comandă

	COMANDA 1	COMANDA 2	DATE (Hexazecimal)
01. Alimentare	k	a	00 - 01
02. Raport aspect	k	c	Consultați pag. 151
03. Oprire ecran	k	d	00 - 01
04. Sonor oprit	k	e	00 - 01
05. Control volum	k	f	00 - 64
06. Contrast	k	g	00 - 64
07. Luminozitate	k	h	00 - 64
08. Culoare	k	i	00 - 64
09. Tentă	k	j	00 - 64
10. Claritate	k	k	00 - 64
11. Selectare OSD	k	l	00 - 01
12. Mod blocare telecomandă	k	m	00 - 01
13. Treble (Sunete înalte)	k	r	00 - 64
14. Bass (Sunete joase)	k	s	00 - 64
15. Balans	k	t	00 - 64
16. Temperatură culoare	x	u	00 - 64
17. Energy Saving (Economisire energie)	j	q	00 - 05
18. (Auto Configuration) Configurare automată	j	u	01
19. Comandă reglaj	m	a	Consultați pag. 153
20. Adăug./Omitere program	m	b	00 - 01
21. Tastă	m	c	Cod tastă
22. Control Back Light (Control lumină fundal)	m	g	00 - 64
23. Selectare intrare (Principal)	x	b	Consultați pag. 154

- * Când 17 se setează la 24, pe ecran nu apare un meniu.
- * Notă: În timpul operațiilor USB, cum ar fi Dvix sau EMF, nicio comandă, în afară de Power (Alimentare) (ka) și Key (Tastă) (mc) nu va fi executată, acestea fiind tratate ca NG.

Protocol transmisie / recepție

Transmisie

[Command1][Command2][][Set ID][][Data][Cr]

- * [Comanda 1] : Prima comandă pentru a controla televizorul. (j, k, m sau x)
- * [Comanda 2] : A doua comandă pentru a controla televizorul.
- * [Set ID] : Reglați Set ID pentru a alege numărul ID monitor dorit în meniul opțiuni. Intervalul de ajustare este între 1 și 99. Când selectați Set ID '0', toate dispozitivele conectate sunt controlate. ID-ul televizorului este indicat ca zecimală (de la 1 la 99) pe meniu și ca hexazecimală (de la 0x0 la 0x63) pe protocolul de transmisiune/primire.
- * [DATE] : Pentru a transmite datele comenzii. Transmite datele 'FF' pentru a accesa starea comenzii.
- * [Cr] : Sfârșit de linie
Cod ASCII '0x0D'
- * [] : Cod ASCII 'spațiu (0x20)'

Acceptare OK

[Command2][][Set ID][][OK][Data][x]

- * TV transmite ACK (recunoașterea) pe baza acestui format atunci când primește date normale. La acest moment, dacă datele sunt transmise în mod citire, aceasta indică prezenta datelor de stare. Dacă datele sunt în mod scriere, returnează date de pe calculator.

Acceptare eroare

[Command2][][Set ID][][NG][Data][x]

- * TV transmite ACK (recunoașterea) pe baza acestui format atunci când primește date anormale de la funcții care nu sunt viabile sau erori de comunicare.

Date 00: Cod ilegal

01. Alimentare (Comandă: k a)

- ▶ Pentru a controla pornirea/oprirea televizorului.

Transmisie

[k][a][][Set ID][][Date][Cr]

Date 00: Oprire 01: Pornire

Ack

[a][][Set ID][][OK/NG][Date][x]

- ▶ Pentru indicare Pornire/Oprire.

Transmisie

[k][a][][Set ID][][FF][Cr]

Ack

[a][][Set ID][][OK/NG][Date][x]

* În mod similar, dacă alte funcții transmit date '0xFF' bazate pe acest format, feedback-ul datelor de recunoaștere prezintă starea fiecărei funcții.

* Recunoaștere OK, Recunoaștere Eroare și alte mesaje pot fi afișate pe ecran când televizorul este pornit.

02. Format imagine (Comandă: k c) (Format imagine principală)

- ▶ Pentru a ajusta formatul ecranului. (Format imagine principală)

Puteți regla de asemenea formatul ecranului utilizând **Raport aspect** din MENIUL RAPID. sau

[k][c][][Set ID][][Date][Cr]

Transmisie

Date 01: Ecran normal 09: Numai Scan
(4:3) 0B: Lat complet
02: Ecran lat (16:9) 10 - 1F: Zoom Cinema 1 - 16
04: Zoom
06: Original
07: 14:9

Ack

[c][][Set ID][][OK/NG][Date][x]

* Utilizând intrarea calculatorului, selectați raportul aspect 16:9 sau 4:3.

* În modul DTV/HDMI (1080i 50 Hz / 60 Hz, 720p 50 Hz / 60 Hz, 1080p 24 Hz / 30 Hz / 50 Hz / 60 Hz), Component (720p, 1080i, 1080p 50 Hz / 60 Hz), este disponibil Numai Scan.

* **Lat 1 complet** este acceptat doar pentru Analogic, AV1, 2.

03. Oprire ecran (Comandă: k d)

- ▶ Pentru a selecta oprirea/pornirea ecranului.

Transmisie

[k][d][][Set ID][][Date][Cr]

Date 00: Activare oprire ecran (Imagine pornită)
Oprire video Oprit

01: Dezactivare oprire ecran (Imagine oprită)
10: Activare oprire video

Ack

[d][][Set ID][][OK/NG][Date][x]

* Numai în caz de activare oprire video, TV va afișa On Screen Display (OSD) (Afișaj pe ecran). Însă, în caz de activare oprire ecran, TV nu va afișa OSD.

04. Fără sonor (Comandă: k e)

- ▶ Pentru a selecta oprirea/pornirea sonorului.
Puteți opri sonorul 0i prin utilizarea butonului MUTE (SONOR OPRIT) de pe telecomandă.

Transmisie

[k][e][][Set ID][][Date][Cr]

Date 00: Fără sonor pornit (Nivel sonor oprit)
01 : Fără sonor oprit (Nivel sonor pornit)

Ack

[e][][Set ID][][OK/NG][Date][x]

05. Control nivel sonor (Comandă: k f)

- ▶ Pentru a ajusta volumul.
Puteți regla volumul și cu ajutorul butoanelor DE VOLUM de pe telecomandă.

Transmisie

[k][f][][Set ID][][Date][Cr]

Date Min: 00 - Max: 64

* Consultați 'Reprezentare date reale 1'. Consultați pag. 154.

Ack

[f][][Set ID][][OK/NG][Date][x]

06. Contrast (Comandă: k g)

- ▶ Pentru a ajusta contrastul ecranului.
Puteți ajusta contrastul în meniul PICTURE (IMAGINE).

Transmisie

[k][g][][Set ID][][Date][Cr]

Date Min: 00 - Max: 64

* Consultați 'Reprezentare date reale 1'.

Consultați pag. 154.

Ack

[g][][Set ID][][OK/NG][Date][x]

07. Luminozitate (Comandă: k h)

- ▶ Pentru a ajusta luminozitatea ecranului. Puteți ajusta luminozitatea °i în meniul PICTURE (IMAGINE).

Transmisie

[k][h][][Set ID][][Date][Cr]

Date Min: 00 - Max: 64

* Consultați 'Reprezentare date reale 1'.

Consultați pag. 154.

Ack

[h][][Set ID][][OK/NG][Date][x]

08. Culoare (Comandă: k i)

- ▶ Pentru a ajusta culoarea ecranului. Puteți ajusta culoarea °i în meniul PICTURE (IMAGINE).

Transmisie

[k][i][][Set ID][][Date][Cr]

Date Min: 00 - Max: 64

* Consultați 'Reprezentare date reale 1'.

Consultați pag. 154.

Ack

[i][][Set ID][][OK/NG][Date][x]

09. Nuanță (Comandă: k j)

- ▶ Pentru a ajusta tenta ecranului. Puteți ajusta tenta °i în meniul PICTURE (IMAGINE).

Transmisie

[k][j][][Set ID][][Date][Cr]

Date Roșu: 00 până la Verde: 64

* Consultați 'Reprezentare date reale 1'.

Consultați pag. 154.

Ack

[j][][Set ID][][OK/NG][Date][x]

10. Claritate (Comandă: k k)

- ▶ Pentru a ajusta claritatea ecranului. Puteți ajusta claritatea °i în meniul PICTURE (IMAGINE).

Transmisie

[k][k][][Set ID][][Date][Cr]

Date Min: 00 - Max: 64

* Consultați 'Reprezentare date reale 1'.

Consultați pag. 154.

Ack

[k][][Set ID][][OK/NG][Date][x]

11. Selectare OSD (Comandă: k l)

- ▶ Pentru a selecta OSD (afi°ajul pe ecran) oprit/pornit la controlarea de la distanță.

Transmisie

[k][l][][Set ID][][Date][Cr]

Date 00: OSD oprit 01: OSD pornit

Ack

[l][][Set ID][][OK/NG][Date][x]

12. Mod blocare telecomandă (Comandă: k m)

- ▶ Pentru a bloca funcțiile de control de pe panoul frontal al monitorului °i de pe telecomandă.

Transmisie

[k][m][][Set ID][][Date][Cr]

Date 00 : Blocare oprită 01: Blocare pornită

Ack

[m][][Set ID][][OK/NG][Date][x]

- * Dacă nu folosiți telecomanda, folosiți acest mod. Când alimentarea de la rețea este pornită/oprită, se dezactivează blocarea comenzii externe.
- * Tasta de alimentare locală va funcționa corespunzător.

13. Înalte (Comandă: k r)

- ▶ Pentru ajustarea sunetelor înalte. Puteți ajusta de asemenea sunetele înalte în meniul AUDIO.

Transmisie

[k][r][][Set ID][][Date][Cr]

Date Min: 00 - Max: 64

* Consultați 'Reprezentare date reale 1'. Consultați pag. 154.

Ack

[r][][Set ID][][OK/NG][Date][x]

14. Joase (Comandă: k s)

- ▶ Pentru a ajusta sunetele joase. Puteți ajusta de asemenea sunetele joase în meniul AUDIO.

Transmisie

[k][s][][Set ID][][Date][Cr]

Date Min: 00 - Max: 64

* Consultați 'Reprezentare date reale 1'.

Consultați pag. 154.

Ack

[s][][Set ID][][OK/NG][Date][x]

15. Balans (Comandă: k t)

- ▶ Pentru ajustarea balansului. Puteți ajusta balansul în meniul AUDIO.

Transmisie

[k][t][][Set ID][][Date][Cr]

Date Min: 00 - Max: 64

* Consultați Reprezentare date reale 1: Consultați pag. 154.

Ack

[t][][Set ID][][OK/NG][Date][x]

16. Temp. culoare (Comandă: x u)

- ▶ Pentru a ajusta temperatura culorii. Puteți ajusta temperatura culorii °i în meniul PICTURE (IMAGINE).

Transmisie

[x][u][][Set ID][][Date][Cr]

Date Min: 00 - Max: 64

Ack

[u][][Set ID][][OK/NG][Date][x]

17. Economisire energie (Comandă: j q)

- ▶ Pentru a reduce consumul de electricitate al televizorului. Puteți ajusta de asemenea Energy Saving (Economisire energie) în meniul OPTION (OPȚIUNE).

Transmisie

[j][q][][Set ID][][Date][Cr]

Funcție Mod economic					Nivel				Descriere
7	6	5	4		3	2	1	0	
0	0	0	0	Mod economic	0	0	0	0	Oprit
0	0	0	0	Mod economic	0	0	0	1	Minim
0	0	0	0	Mod economic	0	0	1	0	Mediu
0	0	0	0	Mod economic	0	0	1	1	Maxim
0	0	0	0	Mod economic	0	1	0	1	Video fără sonor

Ack

[q][][Set ID][][OK/NG][Date][x]

18. Configurare automată (Comandă: j u)

- ▶ Pentru a ajusta automat poziția imaginii °i a minimiza tremurarea imaginii. Funcționează doar în mod RGB (PC).

Transmisie

[j][u][][Set ID][][Date][Cr]

Date 01: Setare

Ack

[u][][Set ID][][OK/NG][Date][x]

19. Comandă căutare (Comandă: m a)

- ▶ Selectați canalul conform următorului număr fizic.

Transmisie

[m][a][][Set ID][][Date0][][Date1][][Date2][Cr]

Date00: Date canal superior

Date01: Date canal inferior

ex. Nr. 47 -> 00 2F (2FH)

Nr. 394 -> 01 8A (18AH),

Nr. DTV 0 -> Oricare

Date02 : 0x00 : Analogic Principal

0x10 : DTV Principal

0x20 : Radio

Gamă date canal

Analogic - Min: 00 - max: 63 (0 - 99)

Digital - Min: 00 - max: 3E7 (0 - 999)

(Exceptând Suedia, Finlanda, Norvegia, Danemarca, Irlanda)

Digital - Min: 00 - max: 270 F (0 - 9999)

(Exceptând Suedia, Finlanda, Norvegia, Danemarca, Irlanda)

Ack

[a][][Set ID][][OK/NG][Date][x]

Date Min: 00 - Max: 7DH

20. Adăug./Omitere program (Comandă: m b)

► Pentru a ignora starea programului curent.

Transmisie

[m][b][][Set ID][][Date][Cr]

Date 00 : Omitere 01 : Adăug.

Ack

[b][][Set ID][][OK/NG][Date][x]

* Reprezentare date reale 1	
00:	Pas 0
:	
A:	Pas 10 (Set ID 10)
:	
F:	Pas 15 (Set ID 15)
10:	Pas 16 (Set ID 16)
:	
64:	Pas 100
:	
6E:	Pas 110
:	
73:	Pas 115
74:	Pas 116
:	
CF:	Pas 199
:	
FE:	Pas 254
FF:	Pas 255

21. Tastă (Comandă: m c)

► Pentru a transmite codul de tastă de la distanță IR.

Transmisie

[m][c][][Set ID][][Date][Cr]

Date Cod tastă – Consultați pagina 147.

Ack

[c][][Set ID][][OK/NG][Date][x]

22. Lumină fundal control (Comandă: m g)

► Pentru a controla lumina de fundal.

Transmisie

[m][g][][Set ID][][Date][Cr]

Date: date Min: 00 - Max: 64

Ack

[g][][Set ID][][OK/NG][Date][x]

23. Selectare intrare (Comandă: x b) (Intrare imagine principală)

► Pentru a selecta sursa de intrare pentru imaginea principală.

Transmisie

[x][b][][Set ID][][Date][Cr]

Date Structură

MSB LSB

0	0	0	0	0	0	0	0
└─ Intrare externă ─┘				└─ Număr intrare ─┘			

Intrare externă				Date
0	0	0	0	DTV
0	0	0	1	Analogic
0	0	1	0	AV
0	1	0	0	Component
0	1	1	0	RGB
1	0	0	1	HDMI

Număr intrare				Date
0	0	0	0	Intrare1
0	0	0	1	Intrare2

Ack

[b][][Set ID][][OK/NG][Date][x]



Asigurați-vă că citiți Precauțiile de siguranță înainte de a utiliza produsul.
Păstrați Manualul de utilizare (CD-ul) într-un loc accesibil pentru consultare ulterioară.
Modelul și numărul de serie al TELEVIZORULUI sunt localizate pe partea din spate și laterală a TELEVIZORULUI. Înregistrați-l mai jos dacă aveți vreodată nevoie de service.

MODEL _____

SERIE _____