



**LG**

Life's Good

DEUTSCH

Bedienungsanleitung

LCD TV /

LED LCD-FERNSEHER

Bitte lesen Sie vor Gebrauch des Gerätes diese Anleitung aufmerksam durch.

Bewahren Sie die Anleitung für spätere Fragen sorgfältig auf.

## Separat erhältlich

### Halterung zur Wandmontage

LSW100B oder  
LSW100BG

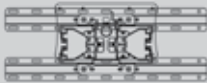

(19/22/26/32LD3\*\*\*,  
32LD4\*\*\*, 32LD5\*\*\*,  
19/22/26/32LE3\*\*\*,  
32LE4\*\*\*, 22/26LE5\*\*\*,  
32LE5\*\*\*)

LSW200B oder  
LSW200BG

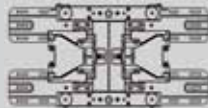

(37/42/47LD4\*\*\*,  
42/46LD5\*\*\*,  
37/42LE4\*\*\*,  
37/42/47LE5\*\*\*)

LSW400B oder  
LSW400BG

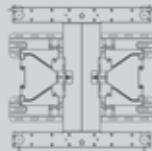

(52/60LD5\*\*\*,  
55LE5\*\*\*)

### Funk-Media-Box



(32/42/46/52/60LD5\*\*\*,  
32/37/42LE4\*\*\*,  
32/37/42/47/55LE5\*\*\*)

**HDMI**

HDMI, das HDMI Logo und High-Definition Multimedia Interface sind Markenzeichen oder eingetragene Markenzeichen von HDMI Licensing LLC.

# INHALT

## VORBEREITUNG

|  |      |
|--|------|
| LCD TV-MODELLE : 19/22/26/32LD3***   | A-1  |
| LCD TV-MODELLE : 32/37/42/47LD4***   | A-14 |
| LCD TV-MODELLE : 32/42/46/52/60LD5***  | A-24 |
| LED LCD-FERNSEHER - MODELLE :<br>19/22/26/32LE3***, 32/37/42LE4***, 22/26LE5***,<br>32/37/42/47/55LE5*** | A-33 |

## EINRICHTEN EXTERNER GERÄTE

|   |    |
|---|----|
| ANTENNENANSCHLUSS                         | 1  |
| Bei Anschluss über ein Komponente-Kabel   | 2  |
| ANSCHLUSS ÜBER EIN HDMI-KABEL             | 3  |
| Bei Anschluss über ein HDMI-zu-DVI-Kabel  | 4  |
| Bei Anschluss über ein SCART-Kabel        | 5  |
| EINRICHTUNG DES USB-EINGANGS              | 6  |
| Anschluss über ein HF-Kabel               | 6  |
| Bei Anschluss des RCA-Kabels              | 7  |
| Bei Anschluss über ein D-Sub-15-Pin-Kabel | 8  |
| EINSETZEN DES CI-MODULS                   | 9  |
| KOPFHÖREREINSTELLUNGEN                    | 9  |
| EINRICHTUNG DES DIGITAL-AUDIO-AUSGANGS    | 10 |
| FUNKVERBINDUNG FÜR ZUSATZGERÄTE           | 11 |
| Verfügbare Bildschirmauflösung            | 12 |
| Einrichten des Bildschirms für PC-Modus   | 13 |

## FERNSEHEN/ PROGRAMMSTEUERUNG

|   |    |
|---|----|
| EINSCHALTEN DES FERNSEHGERÄTS                       | 17 |
| Initialisierung der Einstellungen                   | 17 |
| PROGRAMMAUSWAHL                                     | 17 |
| LAUTSTÄRKEREGELUNG                                  | 17 |
| SCHNELLMENÜ   | 18 |
| AUSWAHL UND EINSTELLUNG DER OSD-MENÜS               | 19 |
| AUTOMATISCHE PROGRAMMIERUNG                         | 20 |
| EINSTELLUNGEN KABEL-DTV                             | 25 |
| MANUELLE PROGRAMMIERUNG(IM DIGITALMODUS)            | 26 |
| SENDERLISTE ORDNEN                                  | 30 |
| CI [COMMON INTERFACE] INFORMATION(CI-INFORMATIONEN) | 34 |
| SOFTWARE-AKTUALISIERUNG                             | 35 |

|  |    |
|--|----|
| BILD-/TONTEST  | 37 |
| DIAGNOSE   | 38 |
| PRODUKT-/SERVICE-INFORMATIONEN                                 | 39 |
| EINFACHES HANDBUCH   | 40 |
| SENDERLISTE AUFRUFEN   | 41 |
| Input List   | 43 |
| Eingangsbezeichnung  | 44 |
| Daten Service  | 45 |
| SIMPLINK   | 46 |
| AV MODUS   | 50 |
| Zurücksetzen auf werkseitige Grundeinstellung (Initialisieren) | 51 |

## VERWENDUNG EINES USB-GERÄTES

|                           |    |
|---------------------------|----|
| ANSCHLUSS DES USB-GERÄTES | 52 |
| FILMLISTE                 | 54 |
| FOTOLISTE                 | 65 |
| MUSIKLISTE                | 75 |
| DivX-REGISTRIERUNGSCODE   | 84 |
| Deaktivierung             | 85 |

## EPG (ELECTRONIC PROGRAMME GUIDE – ELEKTRONISCHER PROGRAMMFÜHRER) (IM DIGITALMODUS)

|   |    |
|---|----|
| Ein-/Ausschalten des EPG                                  | 87 |
| Wählt ein Programm aus.                                   | 87 |
| Tastenfunktion im Fernsehprogrammmodus Jetzt/Gleich       | 87 |
| Tastenfunktionen im 8-Tage-Fernsehprogrammmodus           | 88 |
| Tastenfunktionen im Datumsänderungsmodus                  | 89 |
| Tastenfunktionen bei Anzeige der erweiterten Beschreibung | 89 |
| Tastenfunktionen im Aufnahme-/Erinnerungsmodus            | 90 |
| Tastenfunktionen während der Programmierung               | 91 |

# INHALT

## BILDSTEUERUNG

|                                    |     |
|------------------------------------|-----|
| BILDGRÖSSE (SEITENVERHÄLTNIS)..... | 92  |
| BILDASSISTENT .....                | 94  |
| ENERGIE SPAREN .....               | 95  |
| VORKONFIGURIERTE BILDEINSTELLUNGEN | 96  |
| MANUELLE BILDANPASSUNG .....       | 97  |
| BILDVERBESSERUNGSTECHNOLOGIE ..... | 98  |
| Experten-Bildeinstellung .....     | 99  |
| BILD ZURÜCKSETZEN.....             | 102 |
| Trumotion .....                    | 103 |
| BETRIEBSANZEIGE.....               | 104 |
| EINSTELLUNG DES ANZEIGEMODUS ..... | 105 |
| DEMO-MODUS.....                    | 106 |

## TON- & SPRACHSTEUERUNG

|   |     |
|---|-----|
| AUTOMATISCHE LAUTSTÄRKEANPASSUNG                                    | 107 |
| KLARE STIMME II .....   | 108 |
| VORKONFIGURIERTE TONEINSTELLUNGEN -<br>SOUND MODE (TON-MODUS) ..... | 109 |
| TONEINSTELLUNG - OPTION BENUTZER..                                  | 110 |
| GRENZENLOSER KLANG .....  | 110 |
| Balance .....   | 111 |
| LAUTSPRECHER FERNSEHGERÄT EIN/AUS                                   | 112 |
| DTV-AUDIOEINSTELLUNG<br>(NUR IM DIGITALMODUS).....                  | 113 |
| AUSWAHL VON "DIGITAL AUDIO OUT" .....                               | 114 |
| TONEINSTELLUNGEN ZURÜCKSETZEN ....                                  | 115 |
| AUDIO-BESCHREIBUNG<br>(NUR IM DIGITALMODUS) .....                   | 116 |
| I/II  |     |
| - Stereo/Dual Reception<br>(In Analogue Mode Nur) .....             | 117 |
| - NICAM-Empfang (nur im Analogmodus)....                            | 118 |
| - Tonwiedergabe einstellen .....                                    | 118 |
| ONSCREEN-MENÜ-SPRACH-/<br>LÄNDERAUSWAHL .....                       | 119 |
| SPRACHAUSWAHL.....  | 120 |

## ZEITEINSTELLUNG

|  |     |
|--|-----|
| EINSTELLUNG FÜR ZEIT .....                       | 122 |
| AUTOMATISCHE TIMER-EINSTELLUNG EIN/<br>AUS ..... | 123 |
| TIMER FÜR AUSSCHALTFUNKTION<br>EINSTELLEN .....  | 124 |

## PARENTAL CONTROL / RATINGS

|   |     |
|---|-----|
| KENNWORT- UND SPERRSYSTEM<br>EINSTELLEN ..... | 125 |
| KANAL SPERREN .....                           | 126 |
| KINDERSICHERUNG (NUR IM<br>DIGITALMODUS)..... | 127 |
| ZUSATZGERÄTE SPERREN .....                    | 128 |
| TASTENSPERRE .....                            | 129 |

## VIDEOTEXT

|                                     |     |
|-------------------------------------|-----|
| EIN- UND AUSSCHALTEN.....           | 130 |
| SIMPLE Text.....                    | 130 |
| TOP Text.....                       | 131 |
| FASTEXT-MODUS.....                  | 131 |
| SPEZIELLE VIDEOTEXT-FUNKTIONEN..... | 132 |

## DIGITAL TELETEXT

|   |     |
|---|-----|
| TELETEXT AUS DEM DIGITALEN DIENST<br>HERAUS ..... | 133 |
| TELETEXT IM DIGITALEN DIENST.....                 | 133 |

## ANHANG

|   |     |
|---|-----|
| FEHLERBEHEBUNG.....                           | 134 |
| INSTANDHALTUNG.....                           | 136 |
| PRODUKTSPEZIFIKATIONEN.....                   | 137 |
| IR-CODE .....                                 | 148 |
| ANSCHLUSS EINES EXTERNEN<br>STEUERGERÄTS..... | 149 |
| Hinweise zu Open Source-Software.....         | 156 |



# VORBEREITUNG

## LCD TV-MODELLE : 19/22/26/32LD3\*\*\*

### ZUBEHÖR

Prüfen Sie, ob folgendes Zubehör mit Ihrem TV-Gerät geliefert wurde. Sollte etwas fehlen, wenden Sie sich bitte an den Händler, bei dem Sie dieses Produkt erworben haben.

- Die Ausführung des Fernsehers kann von den Abbildungen abweichen.



Handbuch des Eigentümers



Batterien (AAA)

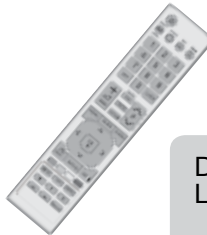

Fernbedienung!



Ferritkern

(Dieses Teil ist bei keinem der Modelle im Lieferumfang enthalten.)



Stromkabel

Dieses Teil ist bei keinem der Modelle im Lieferumfang enthalten.



Poliertuch  
Polieren Sie den Bildschirm mit dem Tuch.

\* Wenn das Gerät Flecken oder Fingerabdrücke aufweist, wischen Sie es nur mit den entsprechenden Reinigungstüchern ab.

Entfernen Sie Flecken vorsichtig. Zu viel Krafteinsatz kann zu Kratzern oder Verfärbungen führen.

#### Nur 19/22LD3\*\*\*



Kabelhalter



Schutzblende

#### Nur 26/32LD3\*\*\*



x 8

(M4x20)

Schrauben für Fuß



1-Schraube

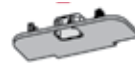

Schutzblende

### VERWENDUNG EINES FERRITKERNS (Diese Funktion ist in einigen Ländern nicht verfügbar.)

Ein Ferritkern vermindert elektromagnetische Störstrahlungen bei angeschlossenem Netzkabel.

Je näher der Ferritkern am Netzstecker angebracht wird, desto größer ist seine Wirkung.



In der Nähe des Netzsteckers montieren.

# VORBEREITUNG

## FRONTKONSOLE

### ! HINWEIS

- ▶ Das Fernsehgerät kann in den Bereitschaftsmodus versetzt werden, um den Stromverbrauch zu senken. Falls das Fernsehgerät über einen längeren Zeitraum nicht genutzt wird, sollte es über den Netzschalter am Gerät ausgeschaltet werden, um den Stromverbrauch zu senken.
- ▶ Der Stromverbrauch des eingeschalteten Fernsehers kann erheblich verringert werden, wenn die Helligkeit des Bildes vermindert wird.

### ⚠ VORSICHT

- ▶ Der Fuß könnte zerbrechen und Verletzungen durch Glasscherben verursachen, und der Fernseher könnte herunterfallen.
- ▶ Den Fernseher nicht über den Boden ziehen. Ansonsten könnte der Untergrund Schaden nehmen.

- Die Ausführung des Fernsehers kann von den Abbildungen abweichen.

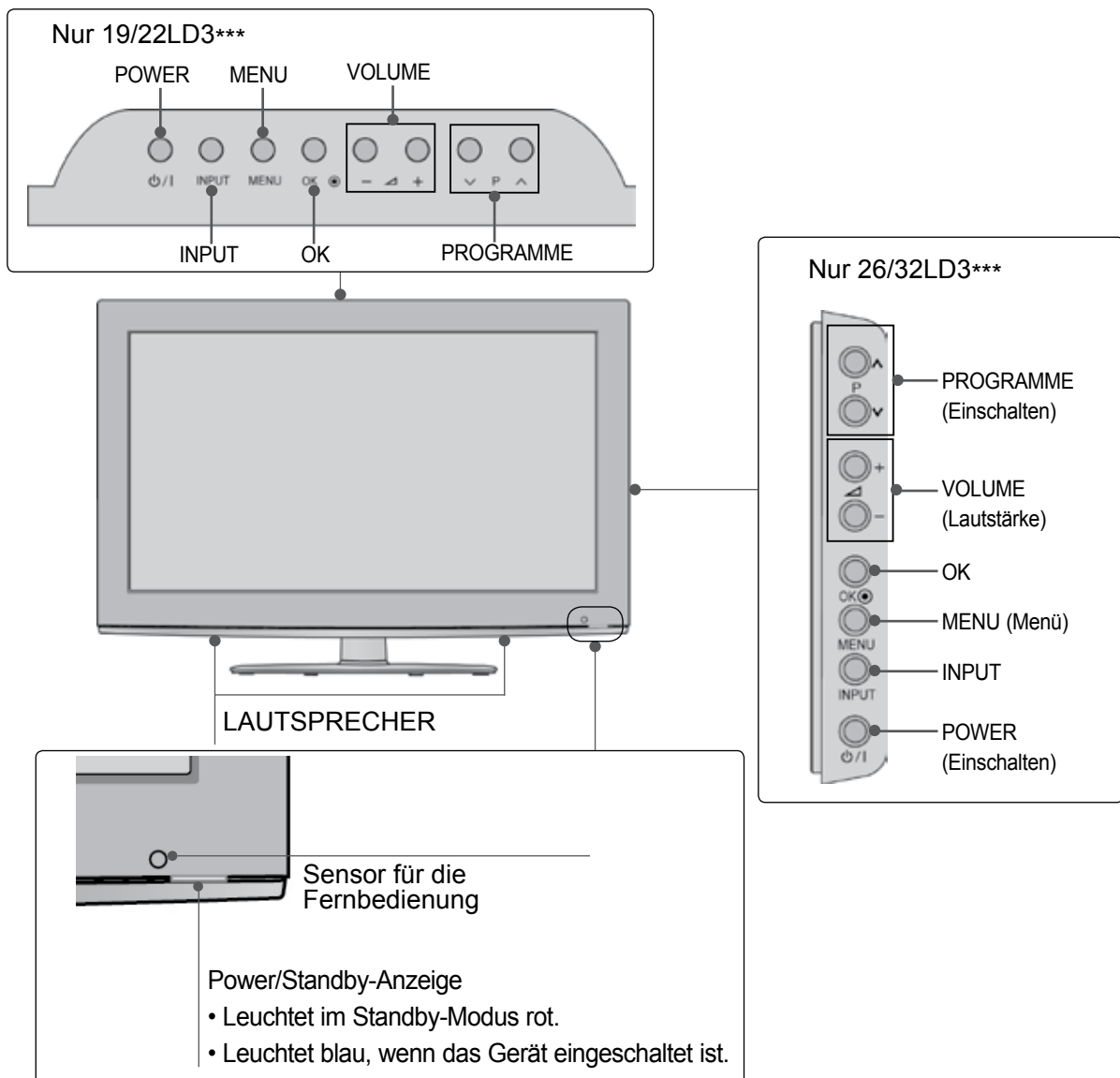

# INFORMATIONEN ZUR RÜCKSEITE

## Nur 19/22LD3\*\*\*

- Die Ausführung des Fernsehers kann von den Abbildungen abweichen.

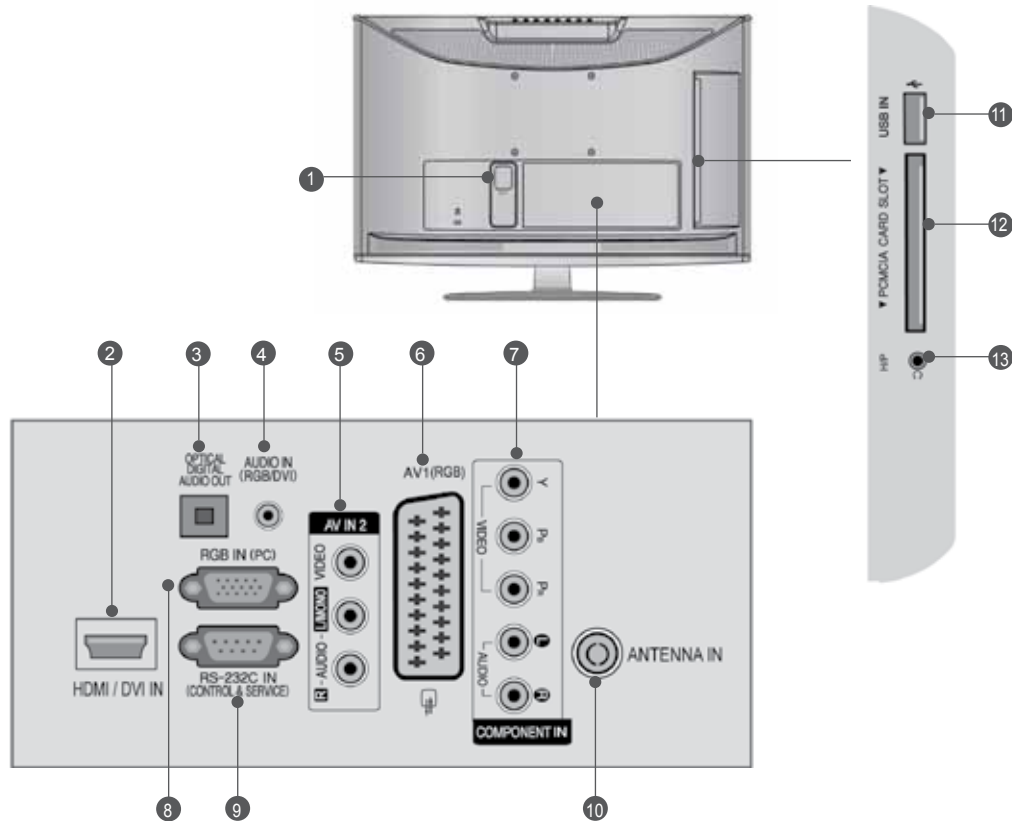

- Anschlussbuchse für Stromkabel**  
Dieses Fernsehgerät ist auf den Betrieb mit Wechselstrom ausgelegt. Die pannung finden Sie auf der Seite „Spezifikationen“ (p.137 bis 147) Versuchen Sie niemals, das Gerät mit Gleichstrom zu betreiben.
- HDMI/DVI IN -Eingang**  
Schließen Sie ein HDMI-Signal an HDMI IN an. Oder schließen Sie ein DVI-(VIDEO)-Signal über ein DVI-zu-HDMI-Kabel an den HDMI/DVI-ingang an.
- OPTICAL DIGITAL AUDIO OUT**  
Anschluss digitaler Audioquellen verschiedener Geräte. Anschluss eines digitalen Audio-Gerätes. Zum Anschluss über ein optisches Audiokabel.
- RGB/DVI-Audio-Eingang**  
Anschluss eines Audiokabels vom PC oder DTV.
- Audio/Video-Eingang**  
Für den Anschluss von Audio- oder Video-Ausgangssignalen von externen Geräten.
- Euro-Scart-Anschluss (AV1)**  
Für den Anschluss von Scart-Eingangs- und Ausgangssignalen von externen Geräten.
- Komponent-Eingang**  
Für den Anschluss eines Komponent-Video oder Audio-Geräts
- RGB IN -Eingang**  
Anschluss eines Ausgangskabels vom PC.
- RS-232C-Eingang (STEUERUNG&WARTUNG)**  
Für den Anschluss des seriellen Ports der Steuergeräte an die RS-232C-Buchse. Dieser Anschluss dient für Servicezwecke oder wird in Hotels verwendet.
- Antenneneingang**  
Anschlussbuchse für eine Antenne oder ein Kabel.
- USB-Eingang**  
Anschlussbuchse für ein USB-Speichergerät.
- PCMCIA (Personal Computer Memory Card International Association)-Kartenschlitz.**  
Stecken Sie das CI-Modul in den PCMCIA-KARTENSTECKPLATZ. (Dieses Teil ist bei keinem der Modelle im Lieferumfang enthalten.)
- Kopfhörer**  
Schließen Sie die Kopfhörer am Kopfhöreranschluss an.

# VORBEREITUNG

## Nur 26LD3\*\*\*

- Die Ausführung des Fernsehers kann von den Abbildungen abweichen.

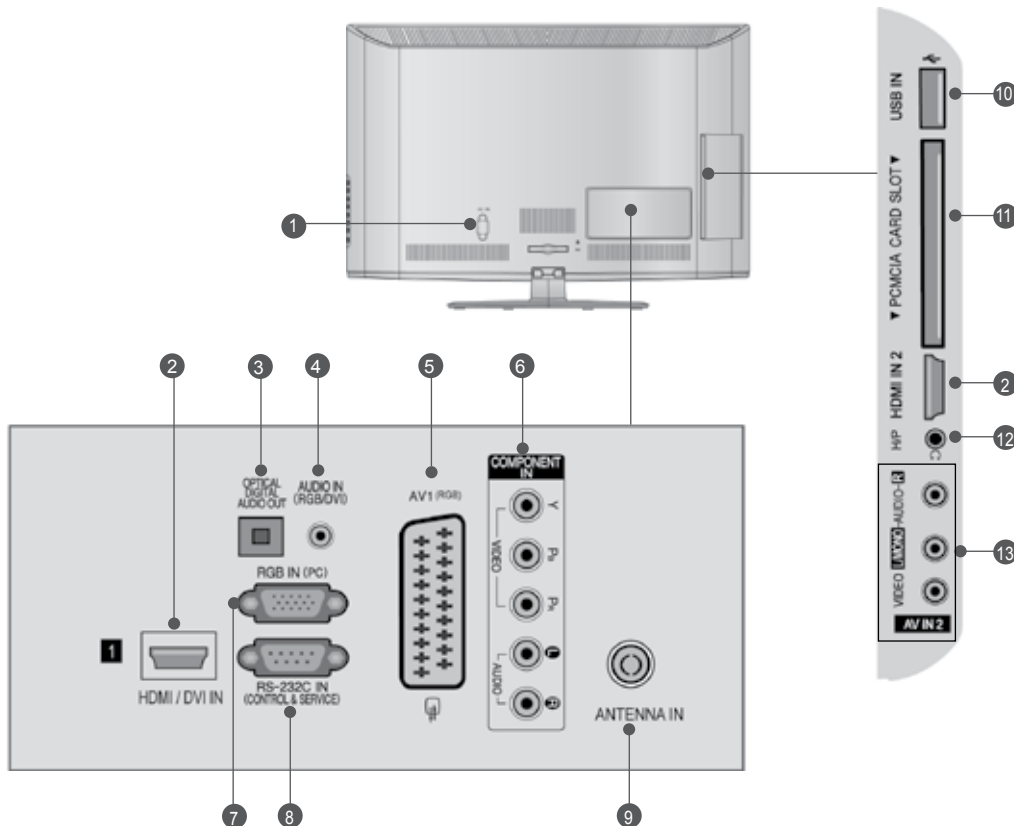

- 1 Anschlussbuchse für Stromkabel**  
Dieses Fernsehgerät ist auf den Betrieb mit Wechselstrom ausgelegt. Die Spannung finden Sie auf der Seite „Spezifikationen“. (► p.137 bis 147) Versuchen Sie niemals, das Gerät mit Gleichstrom zu betreiben.
- 2 HDMI/DVI IN -Eingang**  
Schließen Sie ein HDMI-Signal an HDMI IN an. Oder schließen Sie ein DVI-(VIDEO)-Signal über ein DVI-zu-HDMI-Kabel an den HDMI/DVI-Eingang an.
- 3 OPTICAL DIGITAL AUDIO OUT**  
Anschluss digitaler Audioquellen verschiedener Geräte. Anschluss eines digitalen Audio-Gerätes. Zum Anschluss über ein optisches Audiokabel.
- 4 RGB/DVI-Audio-Eingang**  
Anschluss eines Audiokabels vom PC oder DTV.
- 5 Euro-Scart-Anschluss (AV1)**  
Für den Anschluss von Scart-Eingangs- und Ausgangssignalen von externen Geräten.
- 6 Komponent-Eingang**  
Für den Anschluss eines Komponent-Video oder Audio-Geräts
- 7 RGB IN -Eingang**  
Anschluss eines Ausgangskabels vom PC.
- 8 RS-232C-Eingang (STEUERUNG & WARTUNG)**  
Für den Anschluss des seriellen Ports der Steuergeräte an die RS-232C-Buchse. Dieser Anschluss dient für Servicezwecke oder wird in Hotels verwendet.
- 9 Antenneneingang**  
Anschlussbuchse für eine Antenne oder ein Kabel.
- 10 USB-Eingang**  
Anschlussbuchse für ein USB-Speichergerät.
- 11 PCMCIA (Personal Computer Memory Card International Association)-Kartenschlitz.**  
Stecken Sie das CI-Modul in den PCMCIA-KARTENSTECKPLATZ. (Dieses Teil ist bei keinem der Modelle im Lieferumfang enthalten.)
- 12 Kopfhörer**  
Schließen Sie die Kopfhörer am Kopfhöreranschluss an.
- 13 Audio/Video Input**  
Für den Anschluss von Audio- oder Video-Ausgangssignalen von externen Geräten.

## Nur 32LD3\*\*\*

- Die Ausführung des Fernsehers kann von den Abbildungen abweichen.

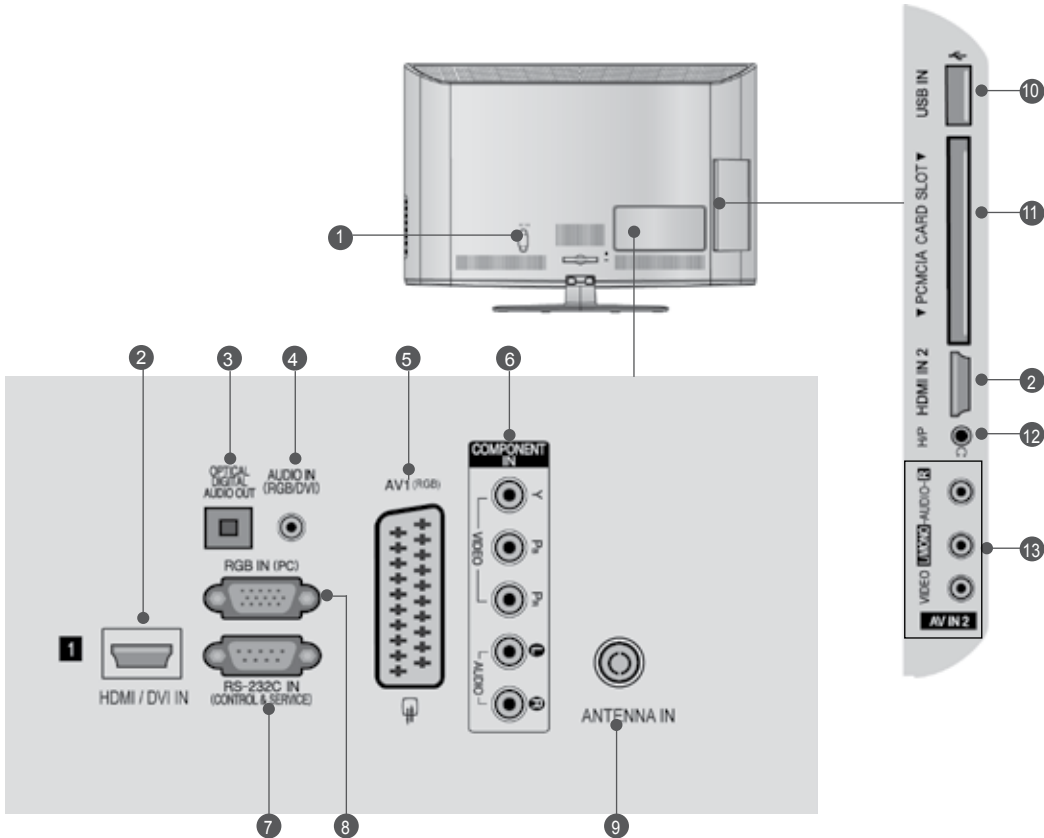

- 1 Anschlussbuchse für Stromkabel**  
Dieses Fernsehgerät ist auf den Betrieb mit Wechselstrom ausgelegt. Die Spannung finden Sie auf der Seite „Spezifikationen“. (► p.137 bis 147)  
Versuchen Sie niemals, das Gerät mit Gleichstrom zu betreiben.
- 2 HDMI/DVI IN-Eingang**  
Schließen Sie ein HDMI-Signal an HDMI IN an. Oder schließen Sie ein DVI-(VIDEO)-Signal über ein DVI-zu-HDMI-Kabel an den HDMI/DVI-ingang an.
- 3 OPTICAL DIGITAL AUDIO OUT**  
Anschluss digitaler Audioquellen verschiedener Geräte. Anschluss eines digitalen Audio-Gerätes. Zum Anschluss über ein optisches Audiokabel.
- 4 RGB/DVI-Audio-Eingang**  
Anschluss eines Audiokabels vom PC oder DTV.
- 5 Euro-Scart-Anschluss (AV1/AV2)**  
Für den Anschluss von Scart-Eingangs- und Ausgangssignalen von externen Geräten.
- 6 Komponent-Eingang**  
Für den Anschluss eines Komponent-Video oder Audio-Geräts.
- 7 RS-232C-Eingang (STEUERUNG&WARTUNG)**  
Für den Anschluss des seriellen Ports der Steuergeräte an die RS-232C-Buchse. Dieser Anschluss dient für Servicezwecke oder wird in Hotels verwendet.
- 8 RGB IN -Eingang**  
Anschluss eines Ausgangskabels vom PC.
- 9 Antenneneingang**  
Anschlussbuchse für eine Antenne oder ein Kabel.
- 10 USB-Eingang**  
Anschlussbuchse für ein USB-Speichergerät.
- 11 PCMCIA (Personal Computer Memory Card International Association)-Kartenschlitz.**  
Stecken Sie das CI-Modul in den PCMCIA-KARTENSTECKPLATZ. (Dieses Teil ist bei keinem der Modelle im Lieferumfang enthalten.)
- 12 Kopfhörer**  
Schließen Sie die Kopfhörer am opfhöreranschluss an.
- 13 Audio/Video Input**  
Für den Anschluss von Audio- oder Video-Ausgangssignalen von externen Geräten.

# VORBEREITUNG

## GRUNDANSCHLUSS

- Die Ausführung des Fernsehers kann von den Abbildungen abweichen.

Stellen Sie beim Zusammenbau des Tischstandfußes sicher, ob alle Schrauben festgezogen wurden. (Bei losen Schrauben könnte das Gerät nach dem Aufstellen nach vorn kippen.) Beim Festziehen der Schrauben mit zu hohem Kraftaufwand kann die Schraube durch zu starke Reibung an den Verbindungspunkten beschädigt werden.

### Nur 19/22LD3\*\*\*

- 1 Legen Sie das Fernsehgerät mit der Bildschirmseite nach unten auf eine gepolsterte Oberfläche, um den Bildschirm vor Beschädigungen zu schützen.



- 2 Befestigen Sie das Fernsehgerät wie in der Abbildung gezeigt.

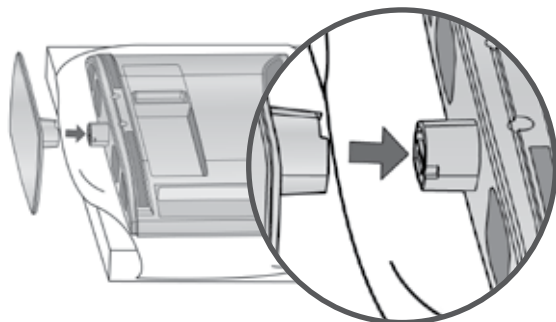

### Nur 26/32LD3\*\*\*

- 1 Legen Sie das Fernsehgerät mit der Bildschirmseite nach unten auf eine gepolsterte Oberfläche, um den Bildschirm vor Beschädigungen zu schützen.

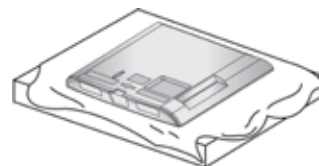

- 2 Befestigen Sie die Teile der Standfußverbindung mit dem Standfußsockel des Fernsehers.

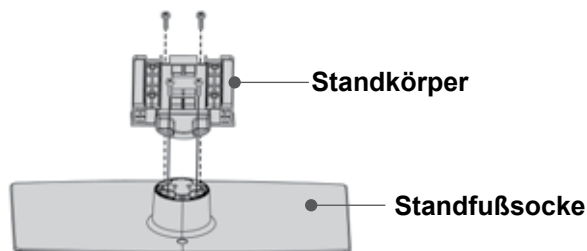

- 3 Befestigen Sie das Fernsehgerät wie in der Abbildung gezeigt..

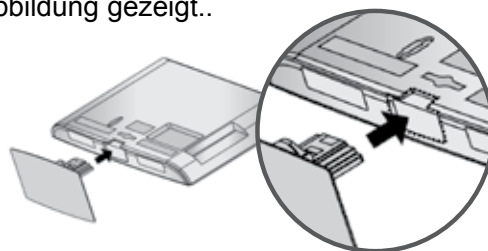

- 4 Befestigen Sie die vier Schrauben fest in den Öffnungen auf der Rückseite des Fernsehgerätes.

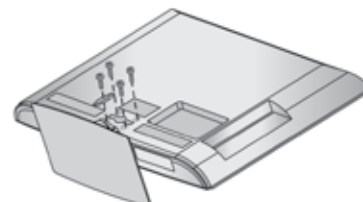

# FALLS KEIN TISCH-STANDFUSS VERWENDET WIRD

■ Die Ausführung des Fernsehers kann von den Abbildungen abweichen.  
Zur Wandmontage des Gerätes muss die Schutzblende verwendet werden.

## Nur 19/22LD3\*\*\*

- 1 Legen Sie das Fernsehgerät mit der Bildschirmseite nach unten auf eine gepolsterte Oberfläche, um den Bildschirm vor Beschädigungen zu schützen.



- 2 Lösen Sie die Schrauben am Fernsehgerät.

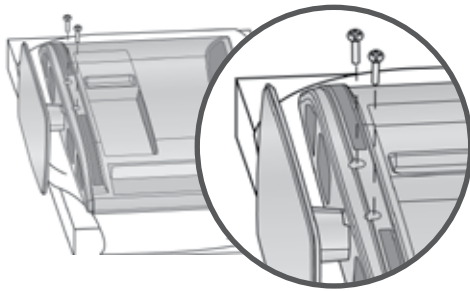

- 3 Nehmen Sie den Fernseher vom Standfuß ab.

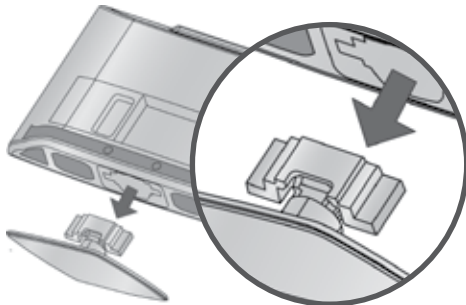

- 4 Setzen Sie die Schutzblende im Fernseher ein. Ziehen Sie den Schutzaufkleber von der Trägerfolie ab und bringen Sie den Aufkleber wie gezeigt am Fernseher an.

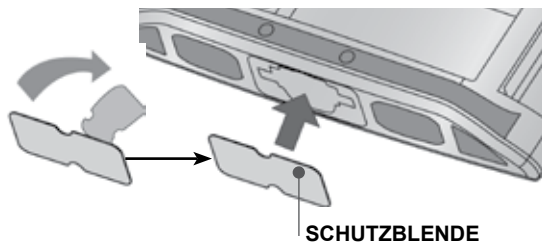

## Nur 26/32LD3\*\*\*

Befestigen Sie die SCHUTZBLENDE am Fernsehgerät, bis ein Klickgeräusch zu hören ist.

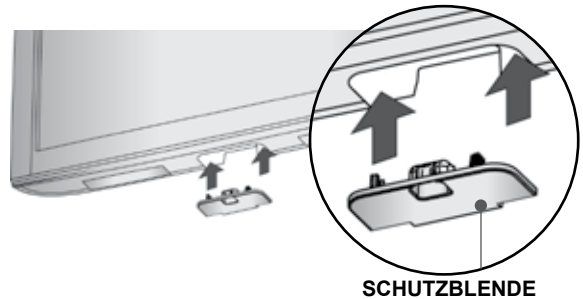



# VORBEREITUNG

## HINTERE ABDECKUNG FÜR KABELANORDNUNG

- Die Ausführung des Fernsehers kann von den Abbildungen abweichen.

### Nur 19/22LD3\*\*\*

Binden Sie die Kabel nach den entsprechenden Anschlüssen mit dem KABELHALTER zusammen, wie in der Abbildung gezeigt.

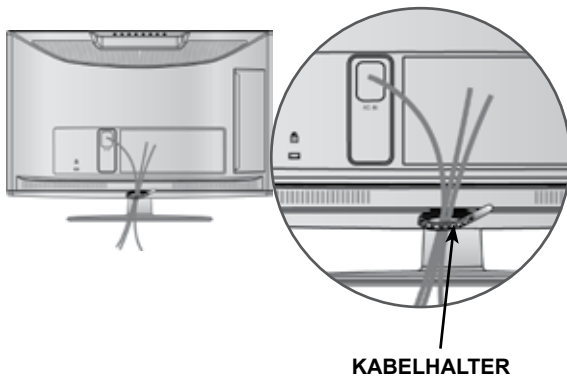

### Nur 26/32LD3\*\*\*

- 1 Schließen Sie die erforderlichen Kabel an. Hinweise zum Anschluss weiterer Geräte finden Sie im Kapitel Anschluss von Zusatzgeräten.

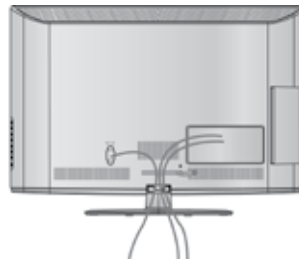

- 2 Befestigen Sie die KABELHALTERUNG wie in der Abbildung gezeigt.

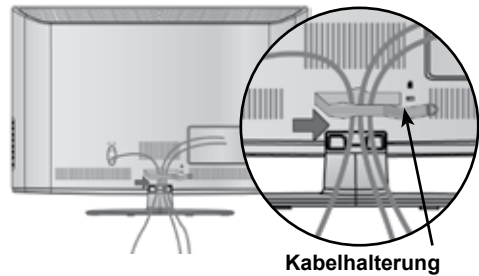

- 3 Befestigen Sie die KABELHALTERUNG, wie in der Abbildung gezeigt.

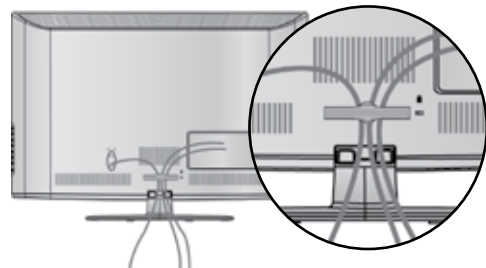

### ! HINWEIS

- Das Fernsehgerät niemals an der KABELHALTERUNG anheben.
- Wenn das Produkt fallen gelassen wird, können Sie sich verletzen oder das Produkt könnte Schaden nehmen.



## SCHWENKBARER STANDFUSS

(Außer 19/22LD3\*\*\*)

- Die Ausführung des Fernsehers kann von den Abbildungen abweichen.

Nach dem Aufstellen des Fernsehers kann das Gerät per Hand um 20 Grad nach links und nach rechts gedreht werden.

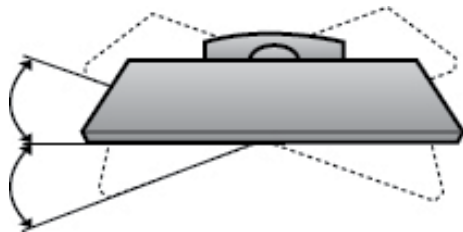

## AUSRICHTUNG DES DISPLAYS

(Nur 19/22LD3\*\*\*)

- Diese Darstellung kann leicht von dem Aussehen Ihres Gerätes abweichen.
- Der Bildschirm kann für maximalen Komfort auf unterschiedliche Arten verstellt werden.

• Neigewinkel

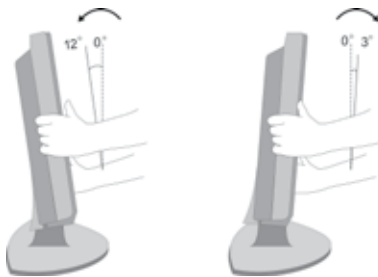

## MONTAGE DES FERNSEHERS AUF EINEM TISCH

(Nur 26/32LD3\*\*\*)

- Die Ausführung des Fernsehers kann von den Abbildungen abweichen.

Der Fernseher muss beim Aufstellen auf einem Tisch befestigt werden, um ein Umkippen nach vorn/nach hinten zu vermeiden, um Verletzungen oder Beschädigungen am Produkt zu verhindern. Verwenden Sie zur Montage ausschließlich die beiliegenden Schrauben.



1-Schraube  
(im Lieferumfang des Gerätes enthalten)

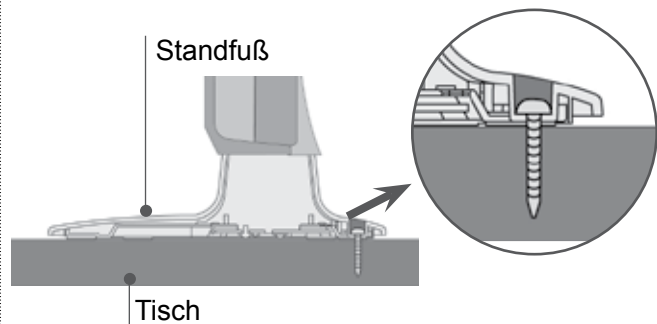

### ! ACHTUNG

- Um ein Umkippen des Fernsehers zu vermeiden, sollte das Gerät laut Montageanleitungen fest am Untergrund/ an der Wand befestigt werden. Beim Anstoßen oder Berühren könnte der Fernseher herunterfallen und Verletzungen verursachen.

# VORBEREITUNG

## KENSINGTON-SICHERHEITSSYSTEM

- Diese Funktion ist in einigen Ländern nicht verfügbar.
- Die Ausführung des Fernsehers kann von den Abbildungen abweichen.

- Auf der Rückseite des TV-Geräts ist ein Kensington Security System-Anschluss angebracht. Schließen Sie das Kensington Security System-Kabel wie unten abgebildet an.

- Detaillierte Informationen zur Installation und Verwendung des Kensington Security Systems finden Sie im Benutzerhandbuch, das mit dem Kensington Security System ausgeliefert wurde.

Weitere Informationen erhalten Sie unter <http://www.kensington.com>, der Website der Firma Kensington. Kensington vertreibt Sicherheitssysteme für hochpreisige elektronische Geräte wie Notebooks und LCD-Projektoren.

### ! NOTE

- ▶ Das Kensington Security System ist optionales Zubehör.
- ▶ Wenn sich das Gerät kalt anfühlt, kann es beim Einschalten zu einem kurzen Flimmern kommen.
- ▶ Auf dem Bildschirm können einige Punktfehler sichtbar sein, die als winzige rote, grüne oder blaue Punkte erkennbar sind. Diese haben jedoch keinerlei negative Auswirkungen auf die Monitorleistung.
- ▶ Vermeiden Sie es, den LCD-Bildschirm zu berühren oder mit den Fingern längere Zeit auf den Bildschirm zu drücken. Dadurch kann es zu temporären Erzerzeugungseffekten auf dem Bildschirm kommen.

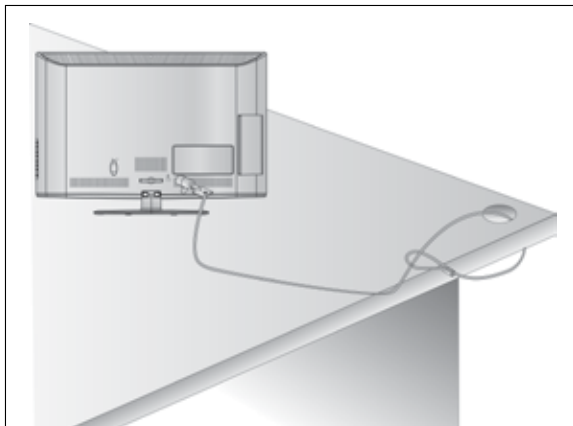

## HINWEISE ZUR KORREKTEN MONTAGE

- Die erforderlichen Bauteile zur sicheren und festen Montage der Fernsehgeräts an der Wand erhalten Sie im Handel.
- Der Fernseher sollte möglichst nahe an der Wand montiert werden, um ein Herunterfallen beim Anstoßen des Gerätes zu vermeiden.
- Die folgenden Anleitungen dienen zur sicheren Montage des Fernsehers an der Wand und können ein Herunterfallen nach vorn beim Ziehen am Fernseher vermeiden. Auf diese Weise können ein mögliches Herunterfallen sowie Verletzungen vermieden werden. Zusätzlich wird das Fernsehgerät vor Beschädigungen geschützt. Achten Sie darauf, dass sich Kinder nicht an den Fernseher hängen oder daran hochklettern.

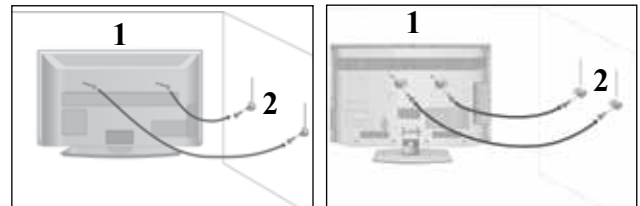

- 1 Verwenden Sie die Ringschrauben oder TV-Halterungen und -Schrauben, um das Produkt wie in der Abbildung dargestellt an der Wand anzubringen. (Falls sich bereits Schrauben in den Ringschrauben befinden, entfernen Sie diese.)  
\* Setzen Sie die Ringschrauben oder TV-Halterungen und -Schrauben ein und ziehen Sie sie in den oberen Bohrungen fest.

- 2 Befestigen Sie die Wandhalterungen mit den Schrauben (nicht in der Lieferung enthalten) an der Wand. Achten Sie auf die Höhe der Halterungen an der Wand.

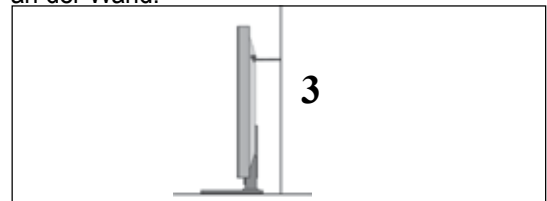

- 3 Binden Sie das Fernsehgerät mit einem festen Seil fest. Die Schnur sollte für eine möglichst sichere Anbringung horizontal zwischen Wand und Produkt ausgerichtet sein.

### ! HINWEIS

- ▶ Lösen Sie die Schnüre, bevor Sie das Produkt versetzen
- ▶ Verwenden Sie eine Haltevorrichtung oder einen Schrank, der nach Größe und Stabilität für die Größe und das Gewicht des Produkts geeignet ist.
- ▶ Für eine sichere Verwendung des Produkts sollten sich die Halterungen an der Wand auf gleicher Höhe mit jenen am Fernsehgerät befinden.

- Das Fernsehgerät kann auf unterschiedliche Arten installiert werden, z.B. an der Wand oder auf einem Schreibtisch.
- Das Gerät ist auf den Betrieb in horizontaler Position ausgelegt.

## ERDUNG

Achten Sie darauf, den Erdungsleiter anzuschließen, um Stromschläge zu vermeiden. Wenn keine Erdung möglich ist, lassen Sie einen Elektriker einen separaten Sicherungsautomaten installieren. Versuchen Sie nicht, das Gerät durch den Anschluss an Telefonleitungen, Blitzableiter oder Gasleitungen zu erden.

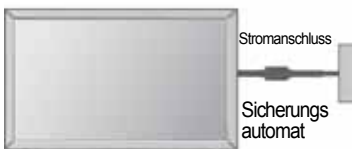

## AUFSTELLEN MIT EINEM TISCHSTANDFUSS

- Die Ausführung des Fernsehers kann von den Abbildungen abweichen. Zur ausreichenden Belüftung sollte an allen Seiten des Fernsehers ein Mindestabstand von 10 cm eingehalten werden.

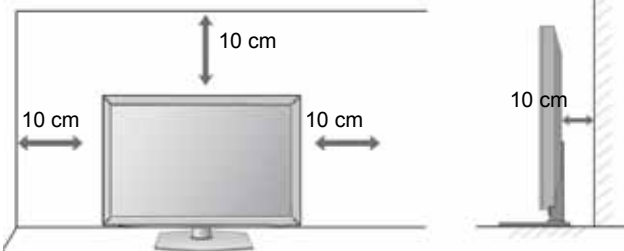

## ! HINWEIS

- ▶ Die Wandmontage sollte an einer stabilen Wand und im rechten Winkel zum Boden erfolgen.
- ▶ Zur Montage an der Decke oder geneigt an der Wand sollte eine spezielle Wandhalterung verwendet werden.
- ▶ Die Beschaffenheit der Wand, an dem das Gerät montiert wird, muss stabil genug sein, um das Gewicht des Fernsehgerätes tragen zu können; z. B. Beton, Naturstein, Ziegel oder Stahlbeton.
- ▶ Art und Länge der Montageschrauben ist abhängig von der Art der Wandmontage. Weitere Informationen erhalten Sie in den Anleitungen der Montagehalterung. LG übernimmt keine Haftung für Unfälle oder Beschädigungen von Sachgegenständen oder am Fernsehgerät auf Grund einer unsachgemäßen Montage:
  - Bei Verwendung einer Wandmontage, die nicht der VESA-Norm entspricht.
  - Bei unsachgemäßer Montage der Schrauben an der Oberfläche, wodurch das Fernsehgerät heruntergefallen und Verletzungen verursacht wurden.
  - Bei Nichtbeachtung der empfohlenen Montageanleitung.

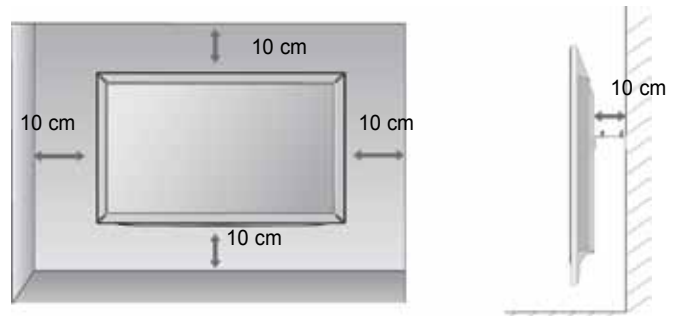

## WANDMONTAGE: ORIZONTALE LAGE

- Zur Montage des Fernsehgerätes an der Wand empfehlen wir eine Wandhalterung des Herstellers LG.
- Zur Montage des Fernsehgerätes an der Wand empfehlen wir eine Wandhalterung gemäß VESA-Norm.
- LG empfiehlt, dass die Wandmontage von einem qualifizierten Techniker durchgeführt wird.

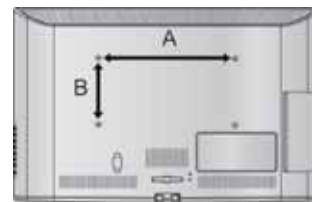

| Modell      | VESA (A * B) | Standard-Schraube | Menge |
|-------------|--------------|-------------------|-------|
| 19/22LD3*** | 100 * 100    | M4                | 4     |
| 26/32LD3*** | 200 * 100    | M4                | 4     |

# VORBEREITUNG

## TASTENFUNKTIONEN DER FERNBEDIENUNG

Richten Sie die Fernbedienung bei Bet ä tigung auf den Fernbedienungssensor des Fernsehger ä ts.

VORBEREITUNG



**⏻(POWER)** Schaltet das Ger ä t aus dem Standby Ein oder in den Standby Aus.

**Energie sparen** Einstellen des Stromsparmmodus des Fernsehers(▶ **p.95**)

**AV MODE** Bild und Ton für angeschlossene AV-Ger ä te festlegen und einstellen.(▶ **p.50**)

**INPUT** Der externe Eingangsmodus wechselt in normaler Folge.(▶ **p.43**)

**TV/RAD** TV/RAD: Radio-, TV- oder DTV-Sender ausw ä hlen.

**Zahlentasten 0-9** W ä hlt ein Programm aus. W ä hlt einen Menüpunkt aus, der mit einer Zahl versehen ist.

**LIST** Zeigt die Programmtabelle an. (▶ **p.41**)

**Q.VIEW** Kehrt zum vorherigen Programm zurück.

**MENU** W ä hlt ein Menü aus. Verlässt alle OSD-Menüs und kehrt in den TV-Modus zurück.(▶ **p.19**)

**GUIDE(FERNSEH-PROGRAMM)** Zeigt den Programmführer.(▶ **p.86**)

**Q. MENU** Gewünschten Schnellmenü-Eintrag ausw ä hlen. (Format, Klare Stimme II , Bildmodus, Ton-Modus, Audio (oder Audiosprache), Sleep Timer, Überspringen Aus/Ein, USB -ger ä t).(▶ **p.18**)

**BACK** Mit Hilfe dieser Taste kann der Benutzer innerhalb einer interaktiven Anwendung, der Programmvorschau (EPG) oder einer anderen interaktiven Benutzerfunktion einen Schritt zurückgehen.

**EXIT** Alle Bildschirmmenüs ausblenden und zum TV-Bild zurückkehren.

**INFO ⓘ** Hier werden die aktuellen Bildschirminformationen angezeigt.

**TASTENFELD (nach oben/unten)** Ermöglicht die Navigation in den On-Screen-Menüs und die individuelle Anpassung der Systemeinstellungen.

**OK** Best ä tigt Ihre Auswahl oder zeigt den aktuellen Modus an.

**FARBIGE TAST EN** Diese Tasten werden für den Teletext(nurTELETEXTModelle) oder die Programmsortierung verwendet.

**1 TELETEXT -Tasten** Diese Tasten werden für den Teletext verwendet. Weitere Informationen dazu erhalten Sie im Abschnitt "Videotext".(▶ **p.130**)

**SUBTITLE (UNTERTITEL)** Speichert im Digitalmodus Ihre bevorzugten Untertitel.



**VOLUME** Regelt die Lautstärke.  
(Lautstärke) + / -

**FAV (MEINE)** Zeigt die ausgewählten Lieblingsprogramme an.

**MARK** Eingangsquelle zum Übernehmen der Einstellungen des Bild-Assistenten auswählen.  
Sender im USB-Menü markieren bzw. die Markierung aufheben.

**RATIO** Auswahl des gewünschten Bildformates.(▶ p.92)

**MUTE** Stellt den Ton Ein oder Aus.

**Programme UP/DOWN** Wählt ein Programm aus.

**PAGE AUF/AB** Anzeige der auf dem Bildschirm angezeigten Informationen auf der nächsten Seite fortsetzen.

Steuertasten im Menü SIMPLINK/ EIGENE MEDIEN Einträge im Menü SIMPLINK bzw. EIGENE MEDIEN.(Fotoliste und Musikliste).

**SIMPLINK** Zeigen Sie eine Liste aller mit dem Fernsehgerät verbundenen AVGeräte an. Wenn Sie diese Taste verwenden, wird das Menü „Simplink“ (Simplink) auf dem Bildschirm angezeigt.(▶ p.46)

### Einlegen der Batterien

- Entfernen Sie den Deckel vom Batteriefach auf der Rückseite.
- Legen Sie zwei 1,5 V-AAA-Batterien korrekt ein (+ zu +, - zu -). Verwenden Sie nicht gleichzeitig alte oder gebrauchte und neue Batterien.
- Schließen Sie die Batteriekappe wieder.
- Gehen Sie zum Herausnehmen der Batterien in umgekehrter Reihenfolge vor.

# VORBEREITUNG

## LCD TV-MODELLE : 32/37/42/47LD4\*\*\*

### ZUBEHÖR

Prüfen Sie, ob folgendes Zubehör mit Ihrem TV-Gerät geliefert wurde. Sollte etwas fehlen, wenden Sie sich bitte an den Händler, bei dem Sie dieses Produkt erworben haben.

- Die Ausführung des Fernsehers kann von den Abbildungen abweichen.



Handbuch des Eigentümers



Batterien (AAA)

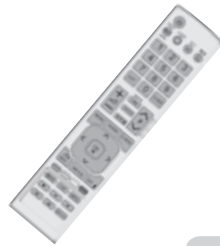

Fernbedienung



Ferritkern

(Dieses Teil ist bei keinem der Modelle im Lieferumfang enthalten.)



Stromkabel

Dieses Teil ist bei keinem der Modelle im Lieferumfang enthalten.







\* Wenn das Gerät Flecken oder Fingerabdrücke aufweist, wischen Sie es nur mit den entsprechenden Reinigungstüchern ab.

.....

Poliertuch  
Polieren Sie den Bildschirm mit dem Tuch.

Entfernen Sie Flecken vorsichtig. Zu viel Krafteinsatz kann zu Kratzern oder Verfärbungen führen.

|   |      |   |   |   |
|---|------|---|---|---|
|  x 8<br>(M4x20)<br>(Nur 32/37/42/47LD45**) | oder |  x 4<br>(M4x20)<br>(Nur 32/37/42/47LD42**) | <br>1-Schraube<br>(Nur 32/37/42LD4***) | <br>Schutzblende |
| Schrauben für Fuß   |      |   |   |   |

### VERWENDUNG EINES FERRITKERNS (Diese Funktion ist in einigen Ländern nicht verfügbar.)

Ein Ferritkern vermindert elektromagnetische Störstrahlungen bei angeschlossenem Netzkabel. Je näher der Ferritkern am Netzstecker angebracht wird, desto größer ist seine Wirkung.



In der Nähe des Netzsteckers montieren.

# FRONTKONSOLE

## ! HINWEIS

- ▶ Das Fernsehgerät kann in den Bereitschaftsmodus versetzt werden, um den Stromverbrauch zu senken. Falls das Fernsehgerät über einen längeren Zeitraum nicht genutzt wird, sollte es über den Netzschalter am Gerät ausgeschaltet werden, um den Stromverbrauch zu senken.
- ▶ Der Stromverbrauch des eingeschalteten Fernsehers kann erheblich verringert werden, wenn die Helligkeit des Bildes vermindert wird.

## ⚠ VORSICHT

- ▶ Der Fuß könnte zerbrechen und Verletzungen durch Glasscherben verursachen, und der Fernseher könnte herunterfallen.
- ▶ Den Fernseher nicht über den Boden ziehen. Ansonsten könnte der Untergrund Schaden nehmen.

## Nur 32/37/42/47LD45\*\*

- Die Ausführung des Fernsehers kann von den Abbildungen abweichen.

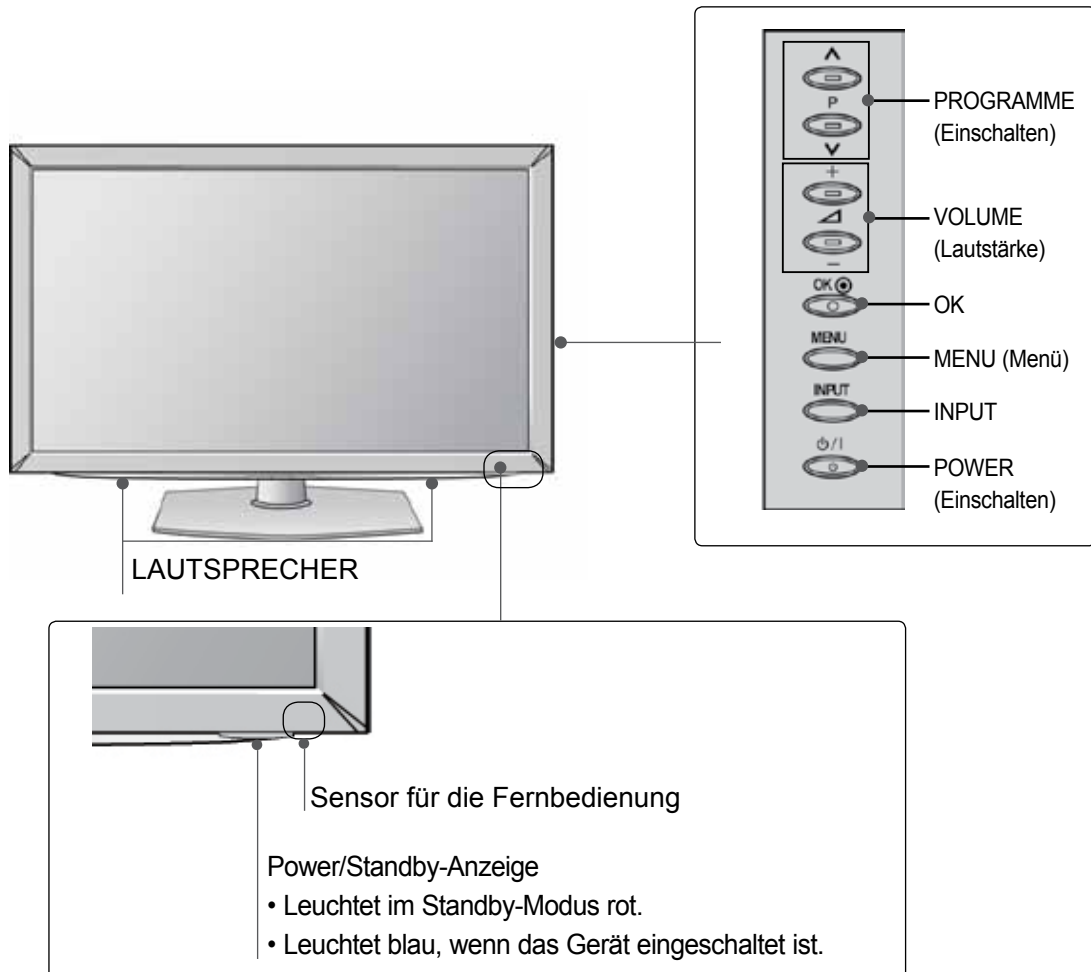



# VORBEREITUNG

Nur 32/37/42/47LD42\*\*

VORBEREITUNG

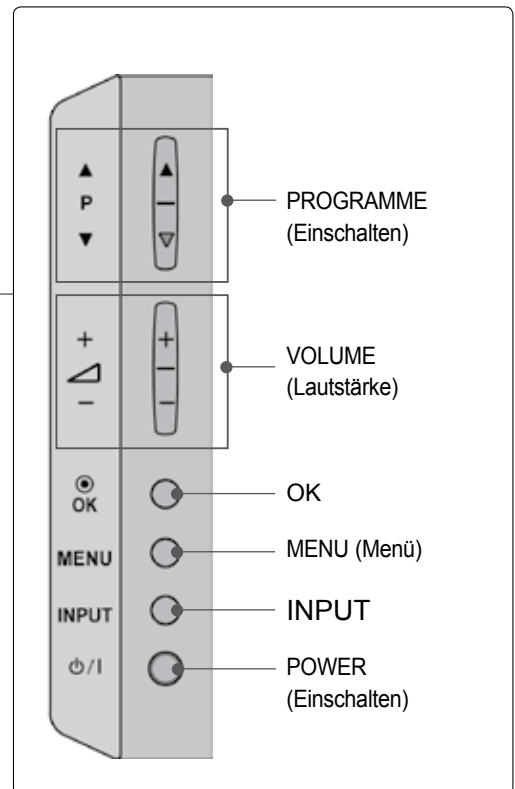
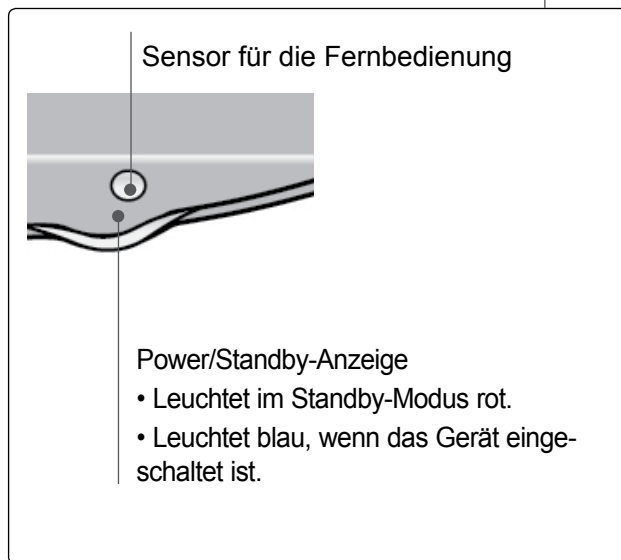
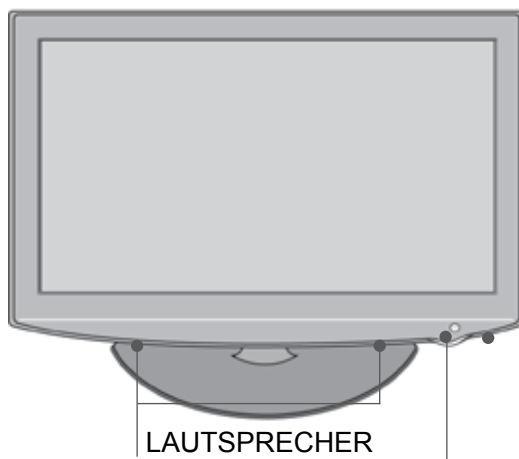



# INFORMATIONEN ZUR RÜCKSEITE

- Die Ausführung des Fernsehers kann von den Abbildungen abweichen.

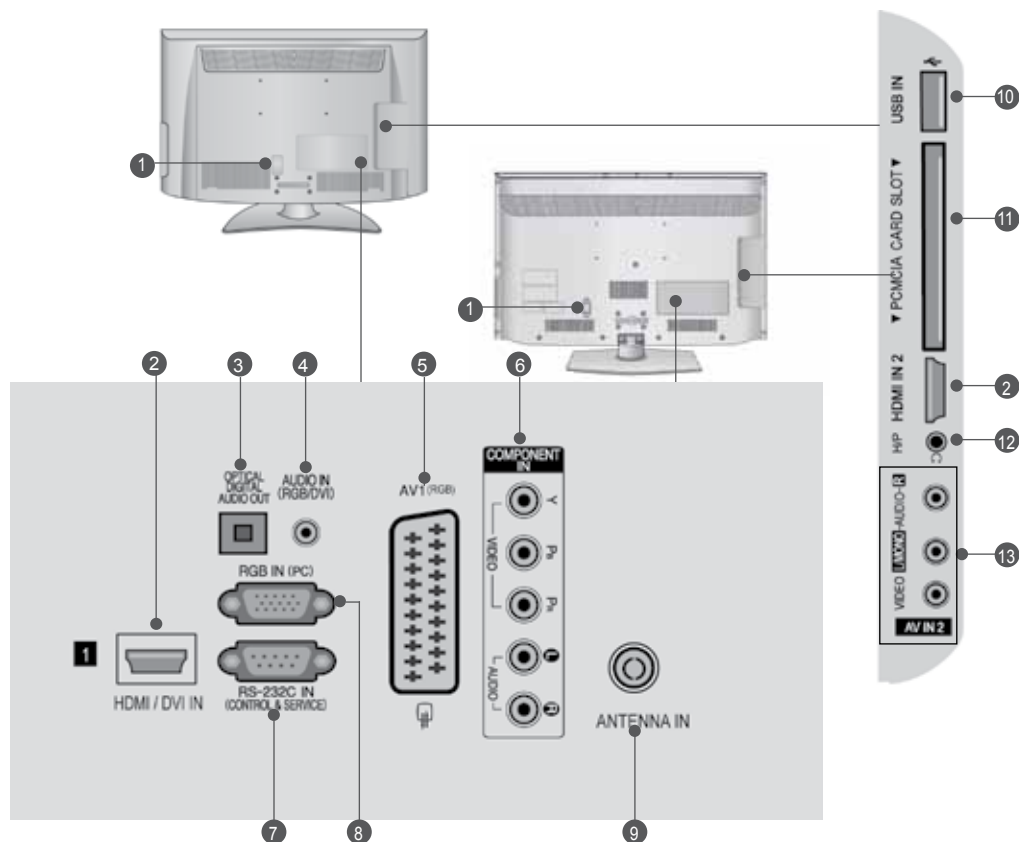

- 1 Anschlussbuchse für Stromkabel**  
Dieses Fernsehgerät ist auf den Betrieb mit Wechselstrom ausgelegt. Die Spannung finden Sie auf der Seite „Spezifikationen“ (► p.137 bis 147). Versuchen Sie niemals, das Gerät mit Gleichstrom zu betreiben.
- 2 HDMI/DVI IN -Eingang**  
Schließen Sie ein HDMI-Signal an HDMI IN an. Schließen Sie ein DVI-(VIDEO)-Signal über ein DVI-zu-HDMI-Kabel an den HDMI/DVI-Eingang an.
- 3 OPTICAL DIGITAL AUDIO OUT**  
Anschluss digitaler Audioquellen verschiedener Geräte. Anschluss eines digitalen Audio-Gerätes. Zum Anschluss über ein optisches Audiokabel.
- 4 RGB/DVI-Audio-Eingang**  
Anschluss eines Audiokabels vom PC oder DTV.
- 5 Euro-Scart-Anschluss (AV1)**  
Für den Anschluss von Scart-Eingangs- und Ausgangssignalen von externen Geräten.
- 6 Komponent-Eingang**  
Für den Anschluss eines Komponent-Video oder Audio-Geräts.
- 7 RS-232C-Eingang (STEUERUNG&WARTUNG)**  
Für den Anschluss des seriellen Ports der Steuergeräte an die RS-232C-Buchse. Dieser Anschluss dient für Servicezwecke oder wird in Hotels verwendet.
- 8 RGB IN -Eingang**  
Anschluss eines Ausgangskabels vom PC.
- 9 Antenneneingang**  
Anschlussbuchse für eine Antenne oder ein Kabel.
- 10 USB-Eingang**  
Anschlussbuchse für ein USB-Speichergerät.
- 11 PCMCIA (Personal Computer Memory Card International Association)-Kartenschlitz.**  
Stecken Sie das CI-Modul in den PCMCIA-KARTENSTECKPLATZ. (Dieses Teil ist bei keinem der Modelle im Lieferumfang enthalten.)
- 12 Kopfhörer**  
Schließen Sie die Kopfhörer am Kopfhöreranschluss an.
- 13 Audio/Video-Eingang**  
Für den Anschluss von Audio- oder Video-Ausgangssignalen von externen Geräten.

# VORBEREITUNG

## GRUNDANSCHLUSS

- Die Ausführung des Fernsehers kann von den Abbildungen abweichen.

Stellen Sie beim Zusammenbau des Tischstandfußes sicher, ob alle Schrauben festgezogen wurden. (Bei losen Schrauben könnte das Gerät nach dem Aufstellen nach vorn kippen.) Beim Festziehen der Schrauben mit zu hohem Kraftaufwand kann die Schraube durch zu starke Reibung an den Verbindungspunkten beschädigt werden.

VORBEREITUNG

### Nur 32/37/42/47LD45\*\*

- 1 Legen Sie das Fernsehgerät mit der Bildschirmseite nach unten auf eine gepolsterte Oberfläche, um den Bildschirm vor Beschädigungen zu schützen.



- 2 Befestigen Sie die Teile der Standfußverbindung mit dem Standfußsockel des Fernsehers.

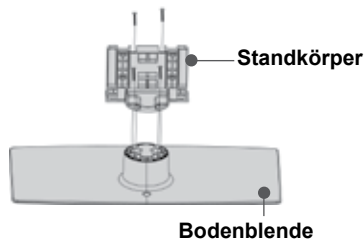

- 3 Befestigen Sie das Fernsehgerät wie in der Abbildung gezeigt.

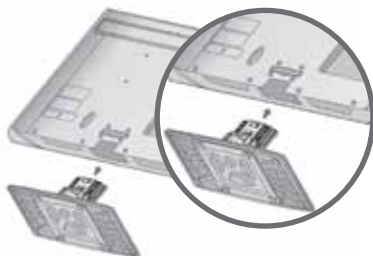

- 4 Befestigen Sie die vier Schrauben fest in den Öffnungen auf der Rückseite des Fernsehgerätes.



### Nur 32/37/42/47LD42\*\*

- 1 Legen Sie das Fernsehgerät mit der Bildschirmseite nach unten auf eine gepolsterte Oberfläche, um den Bildschirm vor Beschädigungen zu schützen.

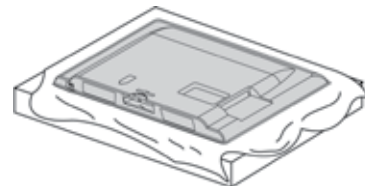

- 2 Befestigen Sie das Fernsehgerät wie in der Abbildung gezeigt.

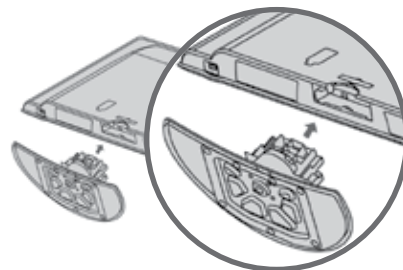

- 3 Befestigen Sie die vier Schrauben fest in den Öffnungen auf der Rückseite des Fernsehgerätes.

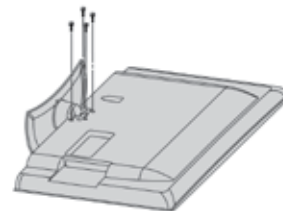

## HINTERE ABDECKUNG FÜR KABELANORDNUNG

■ Die Ausführung des Fernsehers kann von den Abbildungen abweichen.

- 1 Schließen Sie die erforderlichen Kabel an.  
Hinweise zum Anschluss weiterer Geräte finden Sie im Kapitel Anschluss von Zusatzgeräten.



- 2 Befestigen Sie die KABELHALTERUNG wie in der Abbildung gezeigt.

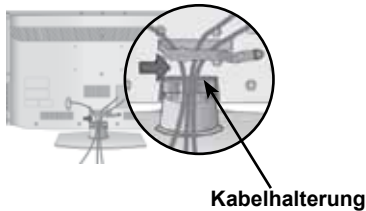

- 3 Befestigen Sie die KABELHALTERUNG, wie in der Abbildung gezeigt.



### ! HINWEIS

- ▶ Das Fernsehgerät niemals an der KABELHALTERUNG anheben.
- Wenn das Produkt fallen gelassen wird, können Sie sich verletzen oder das Produkt könnte Schaden nehmen.

## MONTAGE DES FERNSEHERS AUF EINEM TISCH (Nur 32/37/42LD4\*\*\*)

■ Die Ausführung des Fernsehers kann von den Abbildungen abweichen.

Der Fernseher muss beim Aufstellen auf einem Tisch befestigt werden, um ein Umkippen nach vorn/nach hinten zu vermeiden, um Verletzungen oder Beschädigungen am Produkt zu verhindern. Verwenden Sie zur Montage ausschließlich die beiliegenden Schrauben.

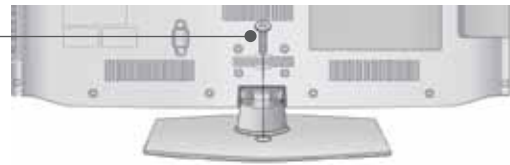

1-Schraube  
(im Lieferumfang des Gerätes enthalten)

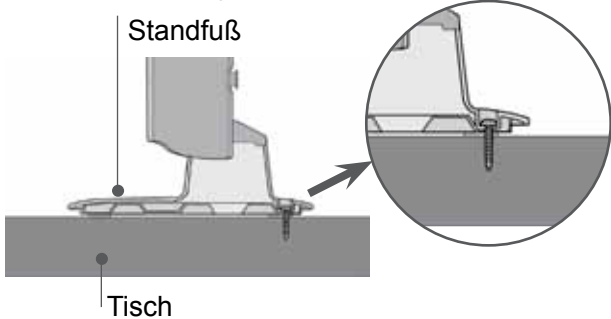

### ! ACHTUNG

- ▶ Um ein Umkippen des Fernsehers zu vermeiden, sollte das Gerät laut Montageanleitungen fest am Untergrund/ an der Wand befestigt werden. Beim Anstoßen oder Berühren könnte der Fernseher herunterfallen und Verletzungen verursachen.

## FALLS KEIN TISCH-TANDFUSS VERWENDET WIRD

■ Die Ausführung des Fernsehers kann von den Abbildungen abweichen.  
Zur Wandmontage des Gerätes muss die Schutzblende verwendet werden.

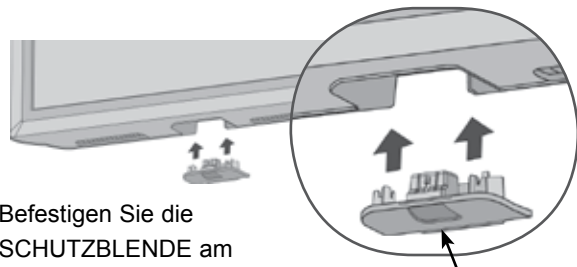

Befestigen Sie die SCHUTZBLENDE am Fernsehgerät, bis ein Klickgeräusch zu hören ist.

SCHUTZBLENDE

# VORBEREITUNG

## KENSINGTON-SICHERHEITSSYSTEM

- Diese Funktion ist in einigen Ländern nicht verfügbar.
- Die Ausführung des Fernsehers kann von den Abbildungen abweichen.

- Auf der Rückseite des TV-Geräts ist ein Kensington Security System-Anschluss angebracht. Schließen Sie das Kensington Security System-Kabel wie unten abgebildet an.

- Detaillierte Informationen zur Installation und Verwendung des Kensington Security Systems finden Sie im Benutzerhandbuch, das mit dem Kensington Security System ausgeliefert wurde.

Weitere Informationen erhalten Sie unter <http://www.kensington.com>, der Website der Firma Kensington. Kensington vertreibt Sicherheitssysteme für hochpreisige elektronische Geräte wie Notebooks und LCD-Projektoren.

### ! NOTE

- ▶ Das Kensington Security System ist optionales Zubehör.
- ▶ Wenn sich das Gerät kalt anfühlt, kann es beim Einschalten zu einem kurzen Flimmern kommen.
- ▶ Auf dem Bildschirm können einige Punktfehler sichtbar sein, die als winzige rote, grüne oder blaue Punkte erkennbar sind. Diese haben jedoch keinerlei negative Auswirkungen auf die Monitorleistung.
- ▶ Vermeiden Sie es, den LCD-Bildschirm zu berühren oder mit den Fingern längere Zeit auf den Bildschirm zu drücken. Dadurch kann es zu temporären Erzerungseffekten auf dem Bildschirm kommen.

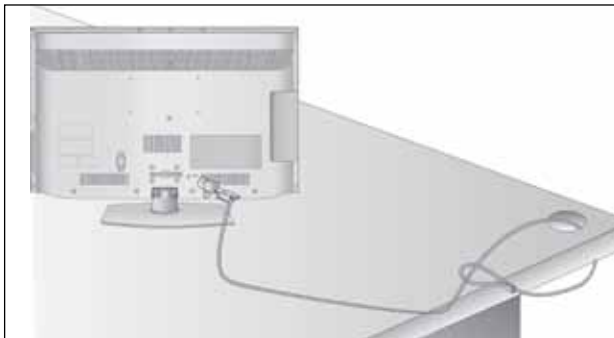

## HINWEISE ZUR KORREKTEN MONTAGE

- Die erforderlichen Bauteile zur sicheren und festen Montage der Fernsehgerätes an der Wand erhalten Sie im Handel.
- Der Fernseher sollte möglichst nahe an der Wand montiert werden, um ein Herunterfallen beim Anstoßen des Gerätes zu vermeiden.
- Die folgenden Anleitungen dienen zur sicheren
- Montage des Fernsehers an der Wand und können ein Herunterfallen nach vorn beim Ziehen am Fernseher vermeiden. Auf diese Weise können ein mögliches Herunterfallen sowie Verletzungen vermieden werden. Zusätzlich wird das Fernsehgerät vor Beschädigungen geschützt. Achten Sie darauf, dass sich Kinder nicht an den Fernseher hängen oder daran hochklettern.

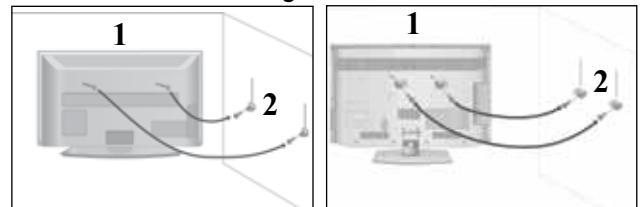

- 1 Verwenden Sie die Ringschrauben oder TV-Halterungen und -Schrauben, um das Produkt wie in der Abbildung dargestellt an der Wand anzubringen. (Falls sich bereits Schrauben in den Ringschrauben befinden, entfernen Sie diese.)  
\* Setzen Sie die Ringschrauben oder TV-Halterungen und -Schrauben ein und ziehen Sie sie in den oberen Bohrungen fest.

- 2 Befestigen Sie die Wandhalterungen mit den Schrauben (nicht in der Lieferung enthalten) an der Wand. Achten Sie auf die Höhe der Halterungen an der Wand.

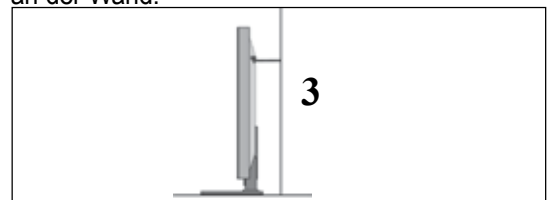

- 3 Binden Sie das Fernsehgerät mit einem festen Seil fest. Die Schnur sollte für eine möglichst sichere Anbringung horizontal zwischen Wand und Produkt ausgerichtet sein.

### ! HINWEIS

- ▶ Lösen Sie die Schnüre, bevor Sie das Produkt versetzen
- ▶ Verwenden Sie eine Haltevorrichtung oder einen Schrank, der nach Größe und Stabilität für die Größe und das Gewicht des Produkts geeignet ist.
- ▶ Für eine sichere Verwendung des Produkts sollten sich die Halterungen an der Wand auf gleicher Höhe mit jenen am Fernsehgerät befinden.

- Das Fernsehgerät kann auf unterschiedliche Arten installiert werden, z.B. an der Wand oder auf einem Schreibtisch.
- Das Gerät ist auf den Betrieb in horizontaler Position ausgelegt.

## ERDUNG

Achten Sie darauf, den Erdungsleiter anzuschließen, um Stromschläge zu vermeiden. Wenn keine Erdung möglich ist, lassen Sie einen Elektriker einen separaten Sicherungsautomaten installieren. Versuchen Sie nicht, das Gerät durch den Anschluss an Telefonleitungen, Blitzableiter oder Gasleitungen zu erden.

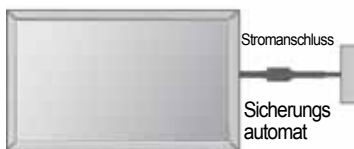

## AUFSTELLEN MIT EINEM TISCHSTANDFUSS

- Die Ausführung des Fernsehers kann von den Abbildungen abweichen.

Zur ausreichenden Belüftung sollte an allen Seiten des Fernsehers ein Mindestabstand von 10 cm eingehalten werden.

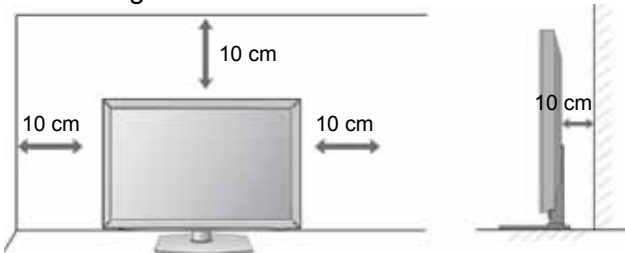

## WANDMONTAGE: ORIZONTALE LAGE

- Zur Montage des Fernsehgerätes an der Wand empfehlen wir eine Wandhalterung des Herstellers LG.
- Zur Montage des Fernsehgerätes an der Wand empfehlen wir eine Wandhalterung gemäß VESA-Norm.
- LG empfiehlt, dass die Wandmontage von einem qualifizierten Techniker durchgeführt wird.

## ! HINWEIS

- ▶ Die Wandmontage sollte an einer stabilen Wand und im rechten Winkel zum Boden erfolgen.
- ▶ Zur Montage an der Decke oder geneigt an der Wand sollte eine spezielle Wandhalterung verwendet werden.
- ▶ Die Beschaffenheit der Wand, an dem das Gerät montiert wird, muss stabil genug sein, um das Gewicht des Fernsehgerätes tragen zu können; z. B. Beton, Naturstein, Ziegel oder Stahlbeton.
- ▶ Art und Länge der Montageschrauben ist abhängig von der Art der Wandmontage. Weitere Informationen erhalten Sie in den Anleitungen der Montagehalterung.

LG übernimmt keine Haftung für Unfälle oder Beschädigungen von Sachgegenständen oder am Fernsehgerät auf Grund einer unsachgemäßen Montage:

- Bei Verwendung einer Wandmontage, die nicht der VESA-Norm entspricht.
- Bei unsachgemäßer Montage der Schrauben an der Oberfläche, wodurch das Fernsehgerät heruntergefallen und Verletzungen verursacht wurden.
- Bei Nichtbeachtung der empfohlenen Montageanleitung.

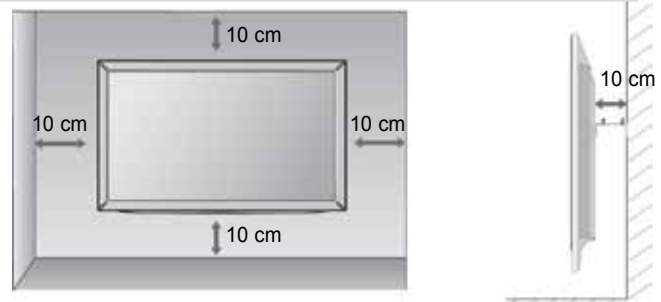

| Modell         | VESA (A * B) | Standard-Schraube | Menge |
|----------------|--------------|-------------------|-------|
| 32LD4***       | 100 * 100    | M4                | 4     |
| 37/42/47LD4*** | 200 * 100    | M4                | 4     |

## SCHWENKBARER STANDFUSS

- Die Ausführung des Fernsehers kann von den Abbildungen abweichen. Nach dem Aufstellen des Fernsehers kann das Gerät per Hand um 20 Grad nach links und nach rechts gedreht werden.

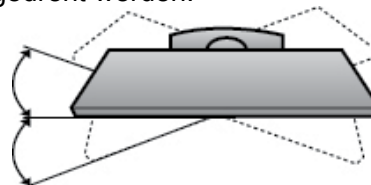



# VORBEREITUNG

## TASTENFUNKTIONEN DER FERNBEDIENUNG

Richten Sie die Fernbedienung bei Bet ä tigung auf den Fernbedienungssensor des Fernsehger ä ts.

VORBEREITUNG



- ⏻(POWER)** Schaltet das Ger ä t aus dem Standby Ein oder in den Standby Aus.

**Energie sparen** Einstellen des Stromsparmmodus des Fernsehers(▶ **p.95**)
- AV MODE** Bild und Ton f ü r angeschlossene AV-Ger ä te festlegen und einstellen.(▶ **p.50**)
- INPUT** Der externe Eingangsmodus wechselt in normaler Folge.(▶ **p.43**)
- TV/RAD** TV/RAD: Radio-, TV- oder DTV-Sender ausw ä hlen.
- Zahlentasten** W ä hlt ein Programm aus. W ä hlt einen Men ü punkt aus, der mit einer Zahl versehen ist.
- LIST** Zeigt die Programmtabelle an. (▶ **p.41**)
- Q.VIEW** Kehrt zum vorherigen Programm zur ü ck.
- MENU** W ä hlt ein Men ü aus. Verlässt alle OSD-Men ü s und kehrt in den TV-Modus zur ü ck.(▶ **p.19**)
- GUIDE(FERNSEH-PROGRAMM)** Zeigt den Programmf ü hrer.(▶ **p.86**)
- Q. MENU** Gew ü nschten Schnellmen ü -Eintrag ausw ä hlen. (Format, Klare Stimme II , Bildmodus, Ton-Modus, Audio (oder Audiosprache), Sleep Timer, Ü berspringen Aus/Ein, USB -ger ä t oder Energie sparen).(▶ **p.18**)
- BACK** Mit Hilfe dieser Taste kann der Benutzer innerhalb einer interaktiven Anwendung, der Programmvorschau (EPG) oder einer anderen interaktiven Benutzerfunktion einen Schritt zur ü ckgehen.
- EXIT** Alle Bildschirmmen ü s ausblenden und zum TV-Bild zur ü ckkehren.
- INFO ⓘ** Hier werden die aktuellen Bildschirminformationen angezeigt.
- TASTENFELD (nach oben/unten)** Ermöglicht die Navigation in den On-Screen-Men ü s und die individuelle Anpassung der Systemeinstellungen.
- OK** Best ä tigt Ihre Auswahl oder zeigt den aktuellen Modus an.
- FARBIGE TAST EN** Diese Tasten werden f ü r den Teletext(nur TELETEXT Modelle) oder die Programmsortierung verwendet.
- 1** **TELETEXT -Tasten** Diese Tasten werden f ü r den Teletext verwendet. Weitere Informationen dazu erhalten Sie im Abschnitt "Videotext".(▶ **p.130**)
- SUBTITLE (UNTERTITEL)** Speichert im Digitalmodus Ihre bevorzugten Untertitel.



**VOLUME** Regelt die Lautstärke.  
(Lautstärke) + / -

**FAV (MEINE)** Zeigt die ausgewählten Lieblingsprogramme an.

**MARK** Eingangsquelle zum Übernehmen der Einstellungen des Bild-Assistenten auswählen.  
Sender im USB-Menü markieren bzw. die Markierung aufheben.

**RATIO** Auswahl des gewünschten Bildformates. (► p.92)

**MUTE** Stellt den Ton Ein oder Aus.

**Programme UP/DOWN** Wählt ein Programm aus.

**PAGE AUF/AB** Anzeige der auf dem Bildschirm angezeigten Informationen auf der nächsten Seite fortsetzen.

Steuertasten im Menü SIMPLINK/ EIGENE MEDIEN Einträge im Menü SIMPLINK bzw. EIGENE MEDIEN. (Fotoliste und Musikliste).

**SIMPLINK** Zeigen Sie eine Liste aller mit dem Fernsehgerät verbundenen AVGeräte an. Wenn Sie diese Taste verwenden, wird das Menü „Simplink“ (Simplink) auf dem Bildschirm angezeigt. (► p.46)

### Einlegen der Batterien

- Entfernen Sie den Deckel vom Batteriefach auf der Rückseite.
- Legen Sie zwei 1,5 V-AAA-Batterien korrekt ein (+ zu +, - zu -). Verwenden Sie nicht gleichzeitig alte oder gebrauchte und neue Batterien.
- Schließen Sie die Batteriekappe wieder.
- Gehen Sie zum Herausnehmen der Batterien in umgekehrter Reihenfolge vor.

# VORBEREITUNG

## LCD TV-MODELLE : 32/42/46/52/60LD5\*\*\*

### ZUBEHÖR

Prüfen Sie, ob folgendes Zubehör mit Ihrem TV-Gerät geliefert wurde. Sollte etwas fehlen, wenden Sie sich bitte an den Händler, bei dem Sie dieses Produkt erworben haben.

- Die Ausführung des Fernsehers kann von den Abbildungen abweichen.



Handbuch des Eigentümers



Batterien (AAA)



Fernbedienung



Stromkabel



Ferritkern  
(Dieses Teil ist bei keinem der Modelle im Lieferumfang enthalten.)

Dieses Teil ist bei keinem der Modelle im Lieferumfang enthalten.

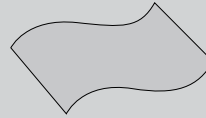

Poliertuch  
Polieren Sie den Bildschirm mit dem Tuch.

\* Wenn das Gerät Flecken oder Fingerabdrücke aufweist, wischen Sie es nur mit den entsprechenden Reinigungstüchern ab.

Entfernen Sie Flecken vorsichtig. Zu viel Krafteinsatz kann zu Kratzern oder Verfärbungen führen.



x 8

Schrauben für Fuß



1-Schraube  
(Nur 32/42LD5\*\*\*)



Schutzblende

### VERWENDUNG EINES FERRITKERNS (Diese Funktion ist in einigen Ländern nicht verfügbar.)

Ein Ferritkern vermindert elektromagnetische Störstrahlungen bei angeschlossenem Netzkabel. Je näher der Ferritkern am Netzstecker angebracht wird, desto größer ist seine Wirkung.



In der Nähe des Netzsteckers montieren.



# FRONTKONSOLE

## ! HINWEIS

- ▶ Das Fernsehgerät kann in den Bereitschaftsmodus versetzt werden, um den Stromverbrauch zu senken. Falls das Fernsehgerät über einen längeren Zeitraum nicht genutzt wird, sollte es über den Netzschalter am Gerät ausgeschaltet werden, um den Stromverbrauch zu senken.
- ▶ Der Stromverbrauch des eingeschalteten Fernsehers kann erheblich verringert werden, wenn die Helligkeit des Bildes vermindert wird.

## ⚠ VORSICHT

- ▶ Der Fuß könnte zerbrechen und Verletzungen durch Glasscherben verursachen, und der Fernseher könnte herunterfallen.
- ▶ Den Fernseher nicht über den Boden ziehen. Ansonsten könnte der Untergrund Schaden nehmen.

- Die Ausführung des Fernsehers kann von den Abbildungen abweichen.

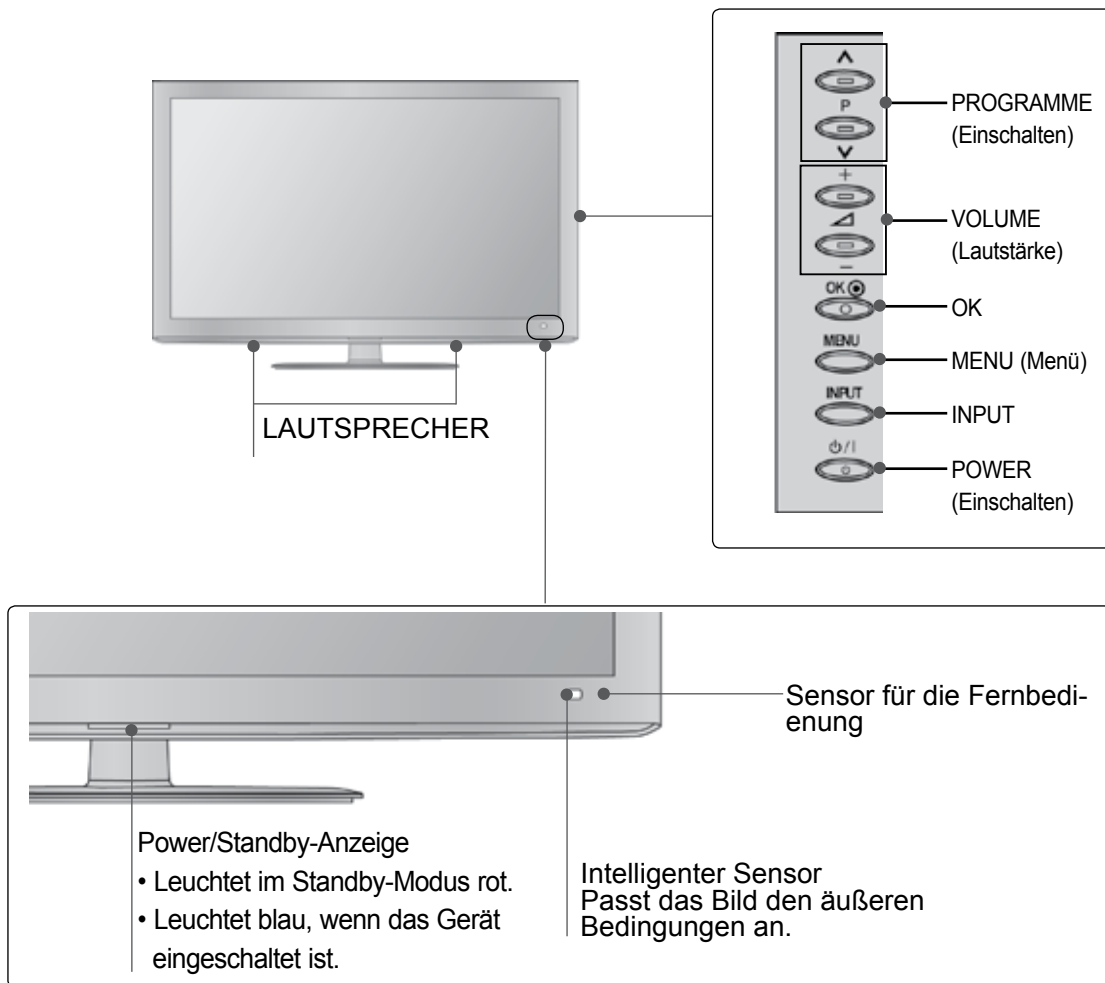

# VORBEREITUNG

## INFORMATIONEN ZUR RÜCKSEITE

- Die Ausführung des Fernsehers kann von den Abbildungen abweichen.

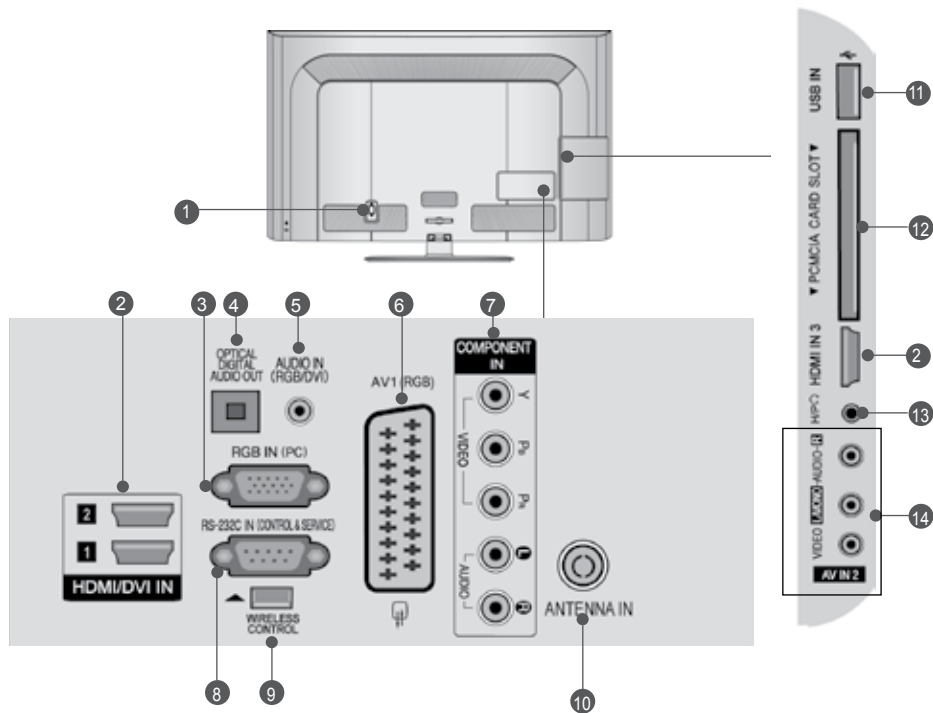

- 1 Anschlussbuchse für Stromkabel**  
Dieses Fernsehgerät ist auf den Betrieb mit Wechselstrom ausgelegt. Die Spannung finden Sie auf der Seite „Spezifikationen“ (► p.137 bis 147). Versuchen Sie niemals, das Gerät mit Gleichstrom zu betreiben.
- 2 HDMI/DVI IN -Eingang**  
Schließen Sie ein HDMI-Signal an HDMI IN an. Oder schließen Sie ein DVI-(VIDEO)-Signal über ein DVI-zu-HDMI-Kabel an den HDMI/DVI-Eingang an.
- 3 RGB IN -Eingang**  
Anschluss eines Ausgangskabels vom PC.
- 4 OPTICAL DIGITAL AUDIO OUT**  
Anschluss digitaler Audioquellen verschiedener Geräte. Anschluss eines digitalen Audio-Gerätes. Zum Anschluss über ein optisches Audiokabel.
- 5 RGB/DVI-Audio-Eingang**  
Anschluss eines Audiokabels vom PC oder DTV.
- 6 Euro-Scart-Anschluss (AV1)**  
Für den Anschluss von Scart-Eingangs- und Ausgangssignalen von externen Geräten.
- 7 Komponent-Eingang**  
Für den Anschluss eines Komponent-Video oder Audio-Geräts.
- 8 RS-232C-Eingang (STEUERUNG & WARTUNG)**  
Für den Anschluss des seriellen Ports der Steuergeräte an die RS-232C-Buchse. Dieser Anschluss dient für Servicezwecke oder wird in Hotels verwendet.
- 9 WIRELESS Control**  
Schließen Sie eine Funk-Media-Box **AN DIE BUCHSE WIRELESS CONTROL** am Fernsehgerät an.
- 10 Antenneneingang**  
Anschlussbuchse für eine Antenne oder ein Kabel.
- 11 USB-Eingang**  
Anschlussbuchse für ein USB-Speichergerät.
- 12 PCMCIA (Personal Computer Memory Card International Association)-Kartenschlitz.**  
Stecken Sie das CI-Modul in den PCMCIA-KARTENSTECKPLATZ. (Dieses Teil ist bei keinem der Modelle im Lieferumfang enthalten.)
- 13 Kopfhörer**  
Schließen Sie die Kopfhörer am Kopfhöreranschluss an.
- 14 Audio/Video-Eingang**  
Für den Anschluss von Audio- oder Video-Ausgangssignalen von externen Geräten.

## GRUNDANSCHLUSS

■ Die Ausführung des Fernsehers kann von den Abbildungen abweichen.

Stellen Sie beim Zusammenbau des Tischstandfußes sicher, ob alle Schrauben festgezogen wurden. (Bei losen Schrauben könnte das Gerät nach dem Aufstellen nach vorn kippen.) Beim Festziehen der Schrauben mit zu hohem Kraftaufwand kann die Schraube durch zu starke Reibung an den Verbindungspunkten beschädigt werden.

- 1 Legen Sie das Fernsehgerät mit der Bildschirmseite nach unten auf eine gepolsterte Oberfläche, um den Bildschirm vor Beschädigungen zu schützen.



- 2 Befestigen Sie die Teile der Standfußverbindung mit dem Standfußsockel des Fernsehers.

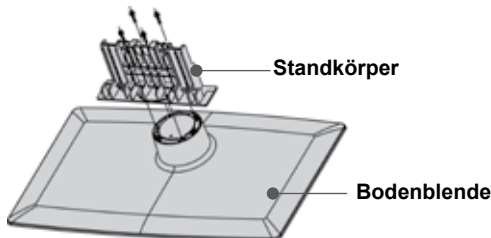

- 3 Befestigen Sie das Fernsehgerät wie in der Abbildung gezeigt.

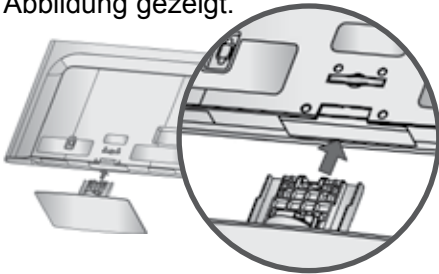

- 4 Befestigen Sie die vier Schrauben fest in den Öffnungen auf der Rückseite des Fernsehgerätes.

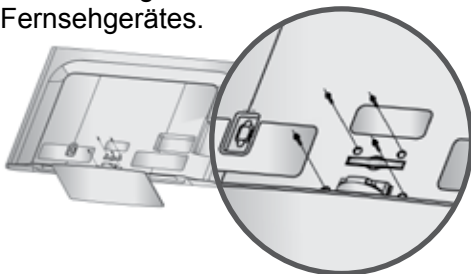

## HINTERE ABDECKUNG FÜR KABELANORDNUNG

■ Die Ausführung des Fernsehers kann von den Abbildungen abweichen.

- 1 Schließen Sie die erforderlichen Kabel an. Hinweise zum Anschluss weiterer Geräte finden Sie im Kapitel Anschluss von Zusatzgeräten.

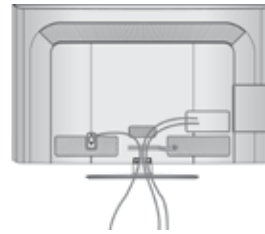

- 2 Befestigen Sie die KABELHALTERUNG wie in der Abbildung gezeigt.

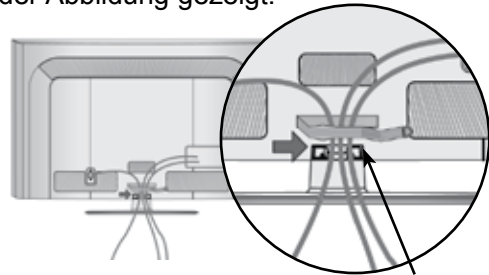

- 3 Befestigen Sie die KABELHALTERUNG, wie in der Abbildung gezeigt.

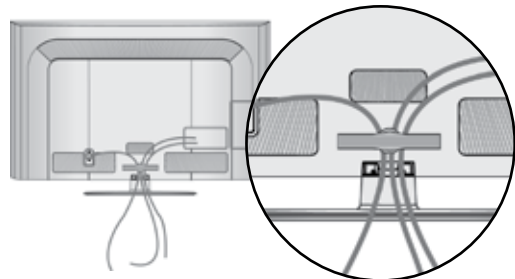

### ! HINWEIS

- Das Fernsehgerät niemals an der KABELHALTERUNG anheben.
- Wenn das Produkt fallen gelassen wird, können Sie sich verletzen oder das Produkt könnte Schaden nehmen.

# VORBEREITUNG

## MONTAGE DES FERNSEHERS AUF EINEM TISCH (Nur 32/42LD5\*\*\*)

■ Die Ausführung des Fernsehers kann von den Abbildungen abweichen.

Der Fernseher muss beim Aufstellen auf einem Tisch befestigt werden, um ein Umkippen nach vorn/nach hinten zu vermeiden, um Verletzungen oder Beschädigungen am Produkt zu verhindern. Verwenden Sie zur Montage ausschließlich die beiliegenden Schrauben.

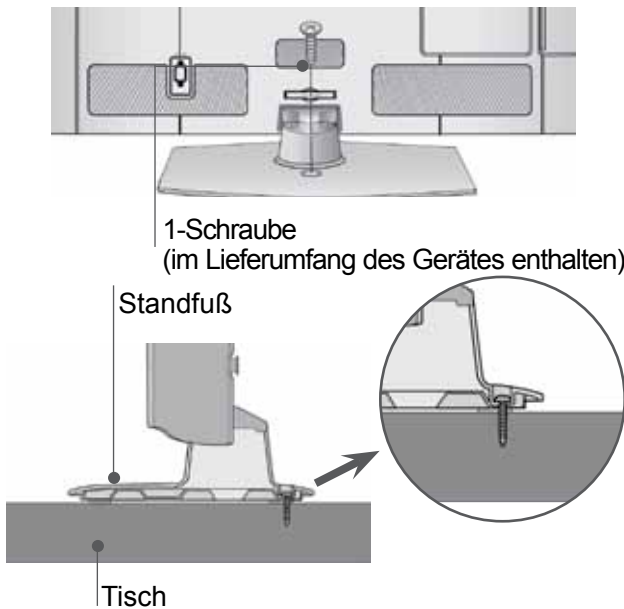

### ! ACHTUNG

- Um ein Umkippen des Fernsehers zu vermeiden, sollte das Gerät laut Montageanleitungen fest am Untergrund/an der Wand befestigt werden. Beim Anstoßen oder Berühren könnte der Fernseher herunterfallen und Verletzungen verursachen.

## FALLS KEIN TISCH- TANDFUSS VERWENDET WIRD

■ Die Ausführung des Fernsehers kann von den Abbildungen abweichen.

Zur Wandmontage des Gerätes muss die Schutzblende verwendet werden.

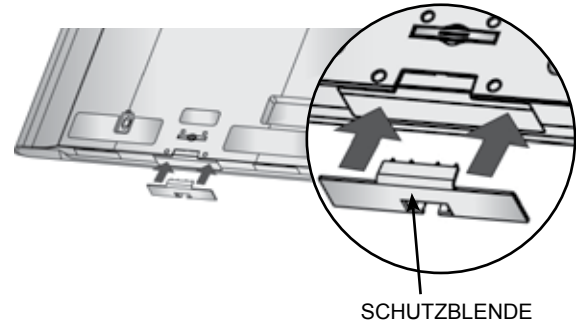

## SCHWENKBARER STANDFUSS

■ Die Ausführung des Fernsehers kann von den Abbildungen abweichen.

Nach dem Aufstellen des Fernsehers kann das Gerät per Hand um 20 Grad nach links und nach rechts gedreht werden.

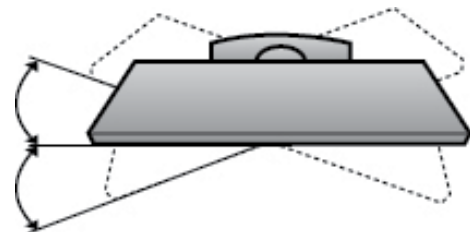

## KENSINGTON-SICHERHEITSSYSTEM

- Diese Funktion ist in einigen Ländern nicht verfügbar.
- Die Ausführung des Fernsehers kann von den Abbildungen abweichen.

- Auf der Rückseite des TV-Geräts ist ein Kensington Security System-Anschluss angebracht. Schließen Sie das Kensington Security System-Kabel wie unten abgebildet an.

- Detaillierte Informationen zur Installation und Verwendung des Kensington Security Systems finden Sie im Benutzerhandbuch, das mit dem Kensington Security System ausgeliefert wurde.

Weitere Informationen erhalten Sie unter <http://www.kensington.com>, der Website der Firma Kensington. Kensington vertreibt Sicherheitssysteme für hochpreisige elektronische Geräte wie Notebooks und LCD-Projektoren.

### ! NOTE

- ▶ Das Kensington Security System ist optionales Zubehör.
- ▶ Wenn sich das Gerät kalt anfühlt, kann es beim Einschalten zu einem kurzen Flimmern kommen.
- ▶ Auf dem Bildschirm können einige Punktfehler sichtbar sein, die als winzige rote, grüne oder blaue Punkte erkennbar sind. Diese haben jedoch keinerlei negative Auswirkungen auf die Monitorleistung.
- ▶ Vermeiden Sie es, den LCD-Bildschirm zu berühren oder mit den Fingern längere Zeit auf den Bildschirm zu drücken.

Dadurch kann es zu temporären erzerungseffekten auf dem Bildschirm kommen.

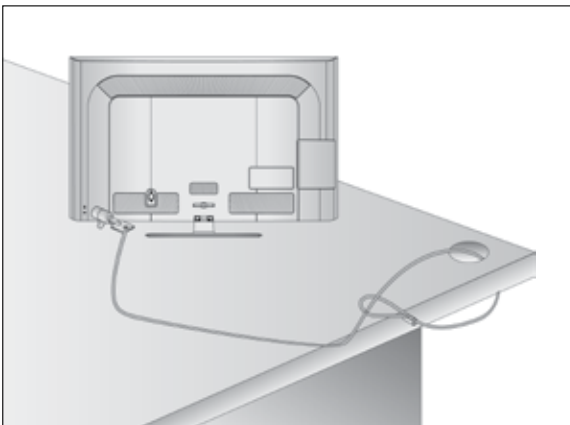

## HINWEISE ZUR KORREKTEN MONTAGE

- Die erforderlichen Bauteile zur sicheren und festen Montage der Fernsehgeräte an der Wand erhalten Sie im Handel.
- Der Fernseher sollte möglichst nahe an der Wand montiert werden, um ein Herunterfallen beim Anstoßen des Gerätes zu vermeiden.
- Die folgenden Anleitungen dienen zur sicheren Montage des Fernsehers an der Wand und können ein Herunterfallen nach vorn beim Ziehen am Fernseher vermeiden. Auf diese Weise können ein mögliches Herunterfallen sowie Verletzungen vermieden werden. Zusätzlich wird das Fernsehgerät vor Beschädigungen geschützt. Achten Sie darauf, dass sich Kinder nicht an den Fernseher hängen oder daran hochklettern.

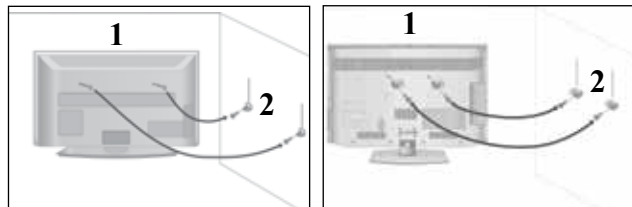

- 1 Verwenden Sie die Ringschrauben oder TV-Halterungen und -Schrauben, um das Produkt wie in der Abbildung dargestellt an der Wand anzubringen. (Falls sich bereits Schrauben in den Ringschrauben befinden, entfernen Sie diese.)  
\* Setzen Sie die Ringschrauben oder TV-Halterungen und -Schrauben ein und ziehen Sie sie in den oberen Bohrungen fest.

- 2 Befestigen Sie die Wandhalterungen mit den Schrauben (nicht in der Lieferung enthalten) an der Wand. Achten Sie auf die Höhe der Halterungen an der Wand.

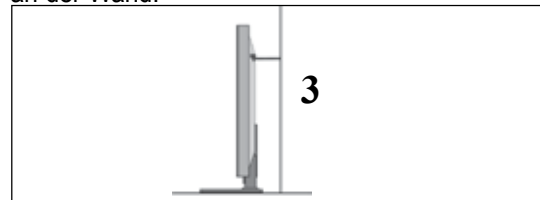

- 3 Binden Sie das Fernsehgerät mit einem festen Seil fest. Die Schnur sollte für eine möglichst sichere Anbringung horizontal zwischen Wand und Produkt ausgerichtet sein.

### ! HINWEIS

- ▶ Lösen Sie die Schnüre, bevor Sie das Produkt versetzen
- ▶ Verwenden Sie eine Haltevorrichtung oder einen Schrank, der nach Größe und Stabilität für die Größe und das Gewicht des Produkts geeignet ist.
- ▶ Für eine sichere Verwendung des Produkts sollten sich die Halterungen an der Wand auf gleicher Höhe mit jenen am Fernsehgerät befinden.

# VORBEREITUNG

- Das Fernsehgerät kann auf unterschiedliche Arten installiert werden, z.B. an der Wand oder auf einem Schreibtisch.
- Das Gerät ist auf den Betrieb in horizontaler Position ausgelegt.

## ERDUNG

Achten Sie darauf, den Erdungsleiter anzuschließen, um Stromschläge zu vermeiden. Wenn keine Erdung möglich ist, lassen Sie einen Elektriker einen separaten Sicherungsautomaten installieren. Versuchen Sie nicht, das Gerät durch den Anschluss an Telefonleitungen, Blitzableiter oder Gasleitungen zu erden.

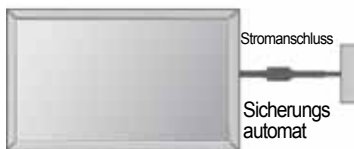

## AUFSTELLEN MIT EINEM TISCHSTANDFUSS

- Die Ausführung des Fernsehers kann von den Abbildungen abweichen.

Zur ausreichenden Belüftung sollte an allen Seiten des Fernsehers ein Mindestabstand von 10 cm eingehalten werden.

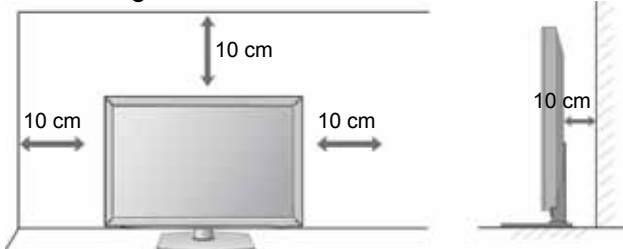

## WANDMONTAGE: ORIZONTALE LAGE

- Zur Montage des Fernsehgerätes an der Wand empfehlen wir eine Wandhalterung des Herstellers LG.
- Zur Montage des Fernsehgerätes an der Wand empfehlen wir eine Wandhalterung gemäß VESA-Norm.
- LG empfiehlt, dass die Wandmontage von einem qualifizierten Techniker durchgeführt wird.

## ! HINWEIS

- ▶ Die Wandmontage sollte an einer stabilen Wand und im rechten Winkel zum Boden erfolgen.
- ▶ Zur Montage an der Decke oder geneigt an der Wand sollte eine spezielle Wandhalterung verwendet werden.
- ▶ Die Beschaffenheit der Wand, an dem das Gerät montiert wird, muss stabil genug sein, um das Gewicht des Fernsehgerätes tragen zu können; z. B. Beton, Naturstein, Ziegel oder Stahlbeton.
- ▶ Art und Länge der Montageschrauben ist abhängig von der Art der Wandmontage. Weitere Informationen erhalten Sie in den Anleitungen der Montagehalterung. LG übernimmt keine Haftung für Unfälle oder Beschädigungen von Sachgegenständen oder am Fernsehgerät auf Grund einer unsachgemäßen Montage:
  - Bei Verwendung einer Wandmontage, die nicht der VESA-Norm entspricht.
  - Bei unsachgemäßer Montage der Schrauben an der Oberfläche, wodurch das Fernsehgerät heruntergefallen und Verletzungen verursacht wurden.
  - Bei Nichtbeachtung der empfohlenen Montageanleitung.

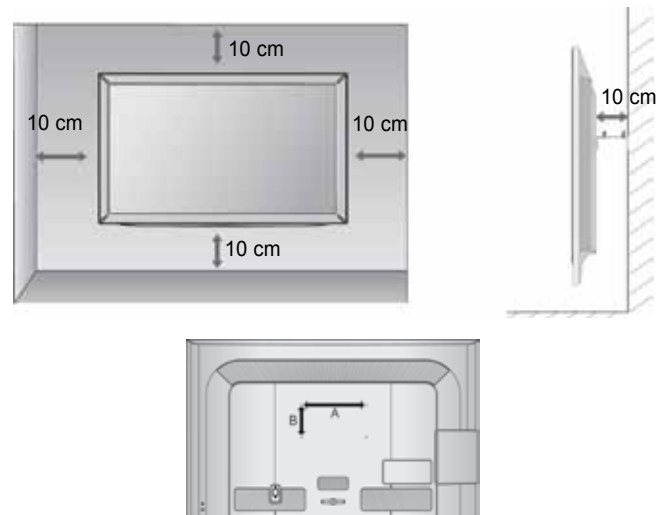

| Modell   | VESA (A * B) | Standard-Schraube | Menge |
|----------|--------------|-------------------|-------|
| 32LD5*** | 200 * 100    | M4                | 4     |
| 42LD5*** | 200 * 200    | M6                | 4     |
| 46LD5*** | 200 * 200    | M6                | 4     |
| 52LD5*** | 400 * 400    | M6                | 4     |
| 60LD5*** | 400 * 400    | M6                | 4     |



# TASTENFUNKTIONEN DER FERNBEDIENUNG

Richten Sie die Fernbedienung bei Benutzung auf den Fernbedienungssensor des Fernsehers.

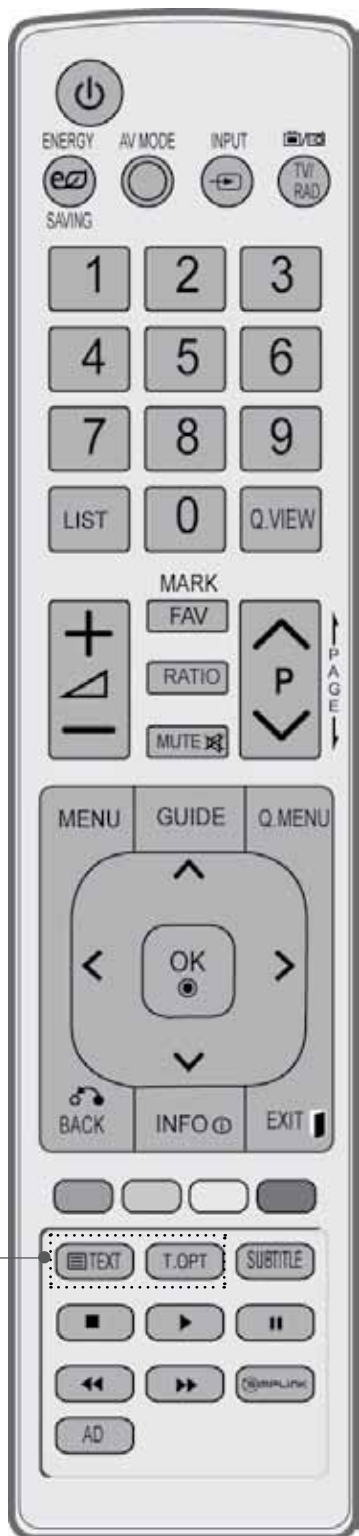

**⏻(POWER)** Schaltet das Gerät aus dem Standby Ein oder in den Standby Aus.

**Energie sparen** Einstellen des Stromsparmmodus des Fernsehers (▶ p.95)

**AV MODE** Bild und Ton für angeschlossene AV-Geräte festlegen und einstellen. (▶ p.50)

**INPUT** Der externe Eingangsmodus wechselt in normaler Folge. (▶ p.43)

**TV/RAD** TV/RAD: Radio-, TV- oder DTV-Sender auswählen.

**Zahlentasten 0-9** Wählt ein Programm aus. Wählt einen Menüpunkt aus, der mit einer Zahl versehen ist.

**LIST** Zeigt die Programmtabelle an. (▶ p.41)

**Q.VIEW** Kehrt zum vorherigen Programm zurück.

**MENU** Wählt ein Menü aus. Verlässt alle OSD-Menüs und kehrt in den TV-Modus zurück. (▶ p.19)

**GUIDE (FERNSEH-PROGRAMM)** Zeigt den Programmführer. (▶ p.86)

**Q. MENU** Gewünschten Schnellmenü-Eintrag auswählen. (Format, Klare Stimme II, Bildmodus, Ton-Modus, Audio (oder Audiosprache), Sleep Timer, Überspringen Aus/Ein, USB -gerät oder Energie sparen). (▶ p.18)

**BACK** Mit Hilfe dieser Taste kann der Benutzer innerhalb einer interaktiven Anwendung, der Programmvorschau (EPG) oder einer anderen interaktiven Benutzerfunktion einen Schritt zurückgehen.

**EXIT** Alle Bildschirmmenüs ausblenden und zum TV-Bild zurückkehren.

**INFO ⓘ** Hier werden die aktuellen Bildschirminformationen angezeigt.

**TASTENFELD (nach oben/unten)** Ermöglicht die Navigation in den On-Screen-Menüs und die individuelle Anpassung der Systemeinstellungen.

**OK** Bestätigt Ihre Auswahl oder zeigt den aktuellen Modus an.

**FARBIGE TASTEN** Diese Tasten werden für den Teletext (nur TELETEXT Modelle) oder die Programmsortierung verwendet.

**1 TELETEXT -Tasten** Diese Tasten werden für den Teletext verwendet. Weitere Informationen dazu erhalten Sie im Abschnitt "Videotext". (▶ p.130)

**SUBTITLE (UNTERTITEL)** Speichert im Digitalmodus Ihre bevorzugten Untertitel.

# VORBEREITUNG

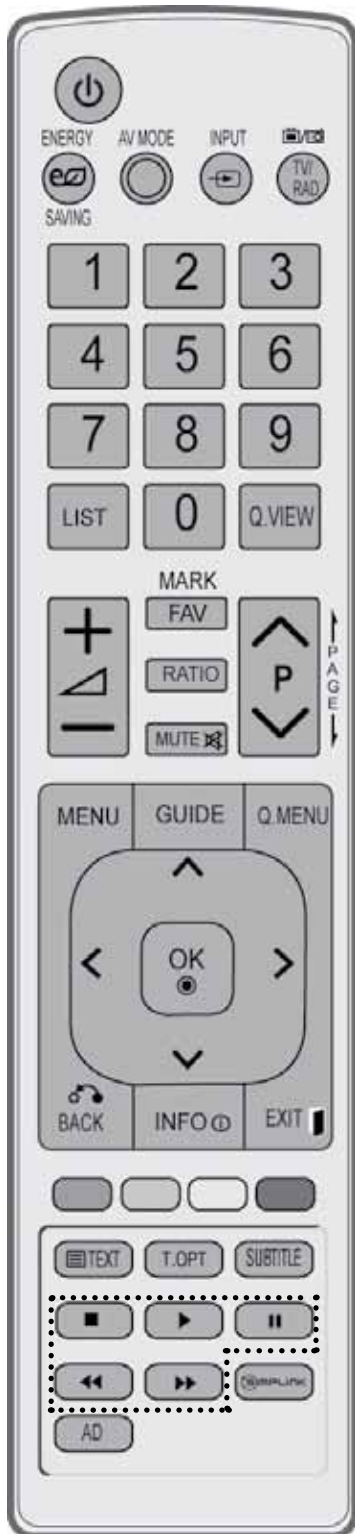

**VOLUME** Regelt die Lautstärke.  
(Lautstärke) + / -

**FAV (MEINE)** Zeigt die ausgewählten Lieblingsprogramme an.

**MARK** Eingangsquelle zum Übernehmen der Einstellungen des Bild-Assistenten auswählen. Sender im USB-Menü markieren bzw. die Markierung aufheben.

**RATIO** Auswahl des gewünschten Bildformates. (► p.92)

**MUTE** Stellt den Ton Ein oder Aus.

**Programme UP/DOWN** Wählt ein Programm aus.

**PAGE AUF/AB** Anzeige der auf dem Bildschirm angezeigten Informationen auf der nächsten Seite fortsetzen.

Steuertasten im Menü SIMPLINK/ EIGENE MEDIEN Einträge im Menü SIMPLINK bzw. EIGENE MEDIEN.(Fotoliste und Musikliste).

**SIMPLINK** Zeigen Sie eine Liste aller mit dem Fernsehgerät verbundenen AVGeräte an. Wenn Sie diese Taste verwenden, wird das Menü „Simplink“ (Simplink) auf dem Bildschirm angezeigt.(► p.46)

**AD** Sprachanweisungen ein- oder ausschalten.

### Einlegen der Batterien

- Entfernen Sie den Deckel vom Batteriefach auf der Rückseite.
- Legen Sie zwei 1,5 V-AAA-Batterien korrekt ein (+ zu +, - zu -). Verwenden Sie nicht gleichzeitig alte oder gebrauchte und neue Batterien.
- Schließen Sie die Batteriekappe wieder.
- Gehen Sie zum Herausnehmen der Batterien in umgekehrter Reihenfolge vor.



# LED LCD-FERNSEHER - MODELLE : 19/22/26/32LE3\*\*\*, 32/37/42LE4\*\*\*, 22/26LE5\*\*\*, 32/37/42/47/55LE5\*\*\*

## ZUBEHÖR

Prüfen Sie, ob folgendes Zubehör mit Ihrem TV-Gerät geliefert wurde. Sollte etwas fehlen, wenden Sie sich bitte an den Händler, bei dem Sie dieses Produkt erworben haben.

■ Die Ausführung des Fernsehers kann von den Abbildungen abweichen.

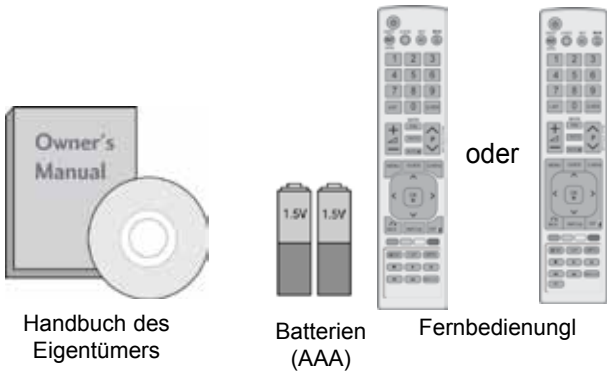

Handbuch des Eigentümers

Batterien (AAA)

Fernbedienungrl

Dieses Teil ist bei keinem der Modelle im Lieferumfang enthalten.

Poliertuch  
Polieren Sie den Bildschirm mit dem Tuch.

\* Wenn das Gerät Flecken oder Fingerabdrücke aufweist, wischen Sie es nur mit den entsprechenden Reinigungstüchern ab.

Entfernen Sie Flecken vorsichtig. Zu viel Krafteinsatz kann zu Kratzern oder Verfärbungen führen.

Nur 19/22/26LE3\*\*\*, 22/26LE5\*\*\*

Kabelhalter

Gleichstromadapter

4 Abstandsringe (Nur 26LE3\*\*\*, 26LE5\*\*\*)

Stromkabel

(M4x14) x 4

(M4x20) x 4 (Nur 26LE3\*\*\*, 26LE5\*\*\*)

Schrauben für Fuß

Nur 32LE3\*\*\*, 32/37/42LE4\*\*\*, 32/37/42/47/55LE5\*\*\*

Kabelhalter

Komponentenkabel, AV-Kabel x 2

(M4x22) x 4 (Nur 32LE3\*\*\*, 32LE4\*\*\*, 32LE5\*\*\*)

(M4x24) x 4 (Nur 37/42LE4\*\*\*, 37/42LE5\*\*\*)

(M4x26) x 4 (Nur 47/55LE5\*\*\*)

(M4x16) x 4

1-Schraube (Nur 32LE3\*\*\*, 32LE4\*\*\*, 32LE5\*\*\*)

Schrauben für Fuß

## VERWENDUNG EINES FERRITKERNS (Diese Funktion ist in einigen Ländern nicht verfügbar.)

Ein Ferritkern vermindert elektromagnetische Störstrahlungen bei angeschlossenem Netzkabel. Je näher der Ferritkern am Netzstecker angebracht wird, desto größer ist seine Wirkung.



In der Nähe des Netzsteckers montieren.

Ferritkern  
(Dieses Teil ist bei keinem der Modelle im Lieferumfang enthalten.)

# VORBEREITUNG

## FRONTKONSOLE

### ! HINWEIS

- ▶ Das Fernsehgerät kann in den Bereitschaftsmodus versetzt werden, um den Stromverbrauch zu senken. Falls das Fernsehgerät über einen längeren Zeitraum nicht genutzt wird, sollte es über den Netzschalter am Gerät ausgeschaltet werden, um den Stromverbrauch zu senken.
- ▶ Der Stromverbrauch des eingeschalteten Fernsehers kann erheblich verringert werden, wenn die Helligkeit des Bildes vermindert wird.

### ! VORSICHT

- ▶ Der Fuß könnte zerbrechen und Verletzungen durch Glasscherben verursachen, und der Fernseher könnte herunterfallen.
- ▶ Den Fernseher nicht über den Boden ziehen. Ansonsten könnte der Untergrund Schaden nehmen.

- Die Ausführung des Fernsehers kann von den Abbildungen abweichen.

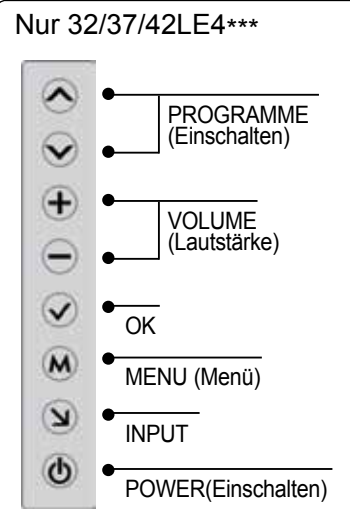
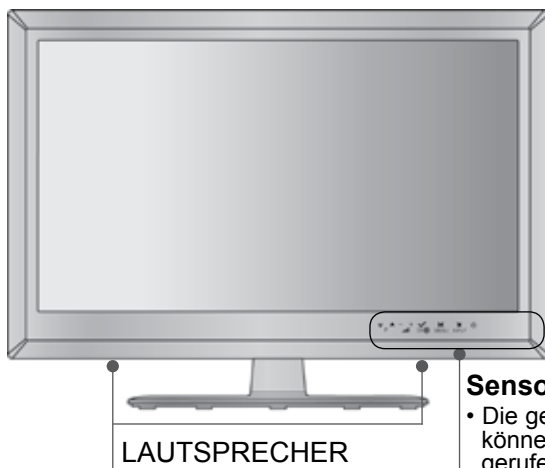

#### Sensortasten

- Die gewünschten Tastenfunktionen können durch Berühren der Tasten aufgerufen werden.

Nur 19/22/26LE3\*\*\*, 22/26LE5\*\*\*

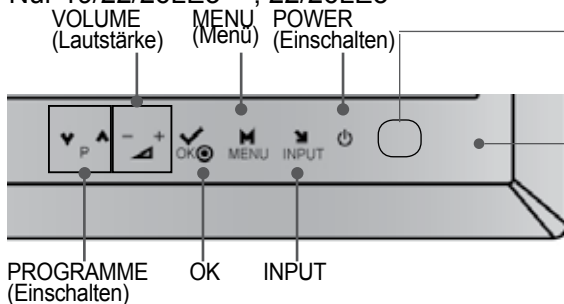

#### Power/Standby-Anzeige

- Leuchtet im Standby-Modus rot.
- Bei eingeschaltetem Fernseher leuchtet die LED-Anzeige nicht.

#### Sensor für die Fernbedienung

Nur 32LE3\*\*\*, 32/37/42/47/55LE5\*\*\*

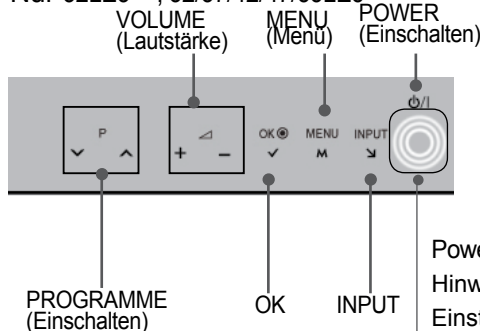

Nur 32/37/42LE4\*\*\*, 32/37/42/47/55LE5\*\*\*

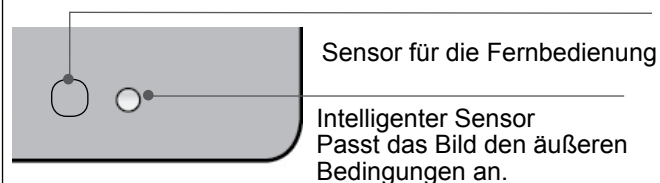

#### Power/Standby-Anzeige

- Hinweis: Die Betriebsanzeige kann im Einstellungsmenü eingestellt werden.

# INFORMATIONEN ZUR RÜCKSEITE

Nur 19/22LE3\*\*\*, 22LE5\*\*\*

- Die Ausführung des Fernsehers kann von den Abbildungen abweichen.

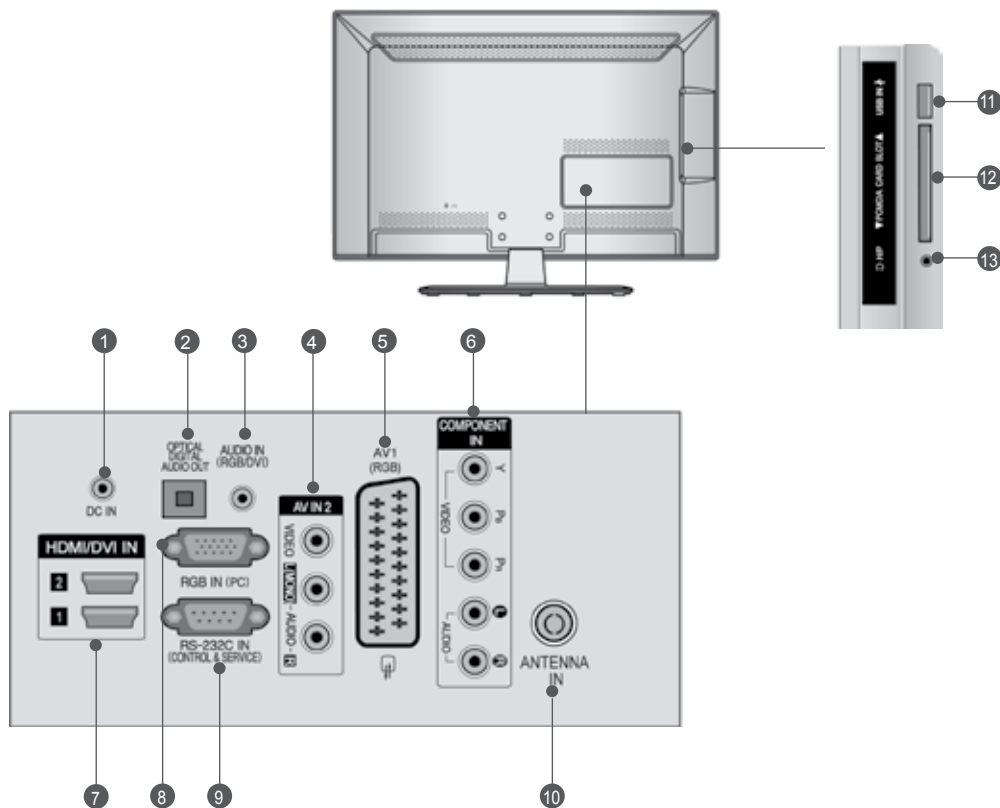

- 1 Gleichstromadapteranschluss**  
Anschluss des Netzkabels.
- 2 OPTICAL DIGITAL AUDIO OUT**  
Anschluss digitaler Audioquellen verschiedener Geräte. Anschluss eines digitalen Audio-Gerätes. Zum Anschluss über ein optisches Audiokabel.
- 3 RGB/DVI-Audio-Eingang**  
Anschluss eines Audiokabels vom PC oder DTV.
- 4 Audio/Video-Eingang**  
Für den Anschluss von Audio- oder Video-Ausgangssignalen von externen Geräten.
- 5 Euro-Scart-Anschluss (AV1)**  
Für den Anschluss von Scart-Eingangs- und Ausgangssignalen von externen Geräten.
- 6 Komponent-Eingang**  
Für den Anschluss eines Komponent-Video oder Audio-Geräts.
- 7 HDMI/DVI IN -Eingang**  
Schließen Sie ein HDMI-Signal an HDMI IN an. Oder schließen Sie ein DVI-(VIDEO)-Signal über ein DVI-zu-HDMI-Kabel an den HDMI/DVI-Eingang an.
- 8 RGB IN -Eingang**  
Anschluss eines Ausgangskabels vom PC.
- 9 RS-232C-Eingang (STEUERUNG&WARTUNG)**  
Für den Anschluss des seriellen Ports der Steuergeräte an die RS-232C-Buchse. Dieser Anschluss dient für Servicezwecke oder wird in Hotels verwendet.
- 10 Antenneneingang**  
Anschlussbuchse für eine Antenne oder ein Kabel.
- 11 USB-Eingang**  
Anschlussbuchse für ein USB-Speichergerät.
- 12 PCMCIA (Personal Computer Memory Card International Association)-Kartenschlitz.**  
Stecken Sie das CI-Modul in den PCMCIA-KARTENSTECKPLATZ. (Dieses Teil ist bei keinem der Modelle im Lieferumfang enthalten.)
- 13 Kopfhörer**  
Schließen Sie die Kopfhörer am Kopfhöreranschluss an.

# VORBEREITUNG

## Nur 26LE3\*\*\*, 26LE5\*\*\*

- Die Ausführung des Fernsehers kann von den Abbildungen abweichen.

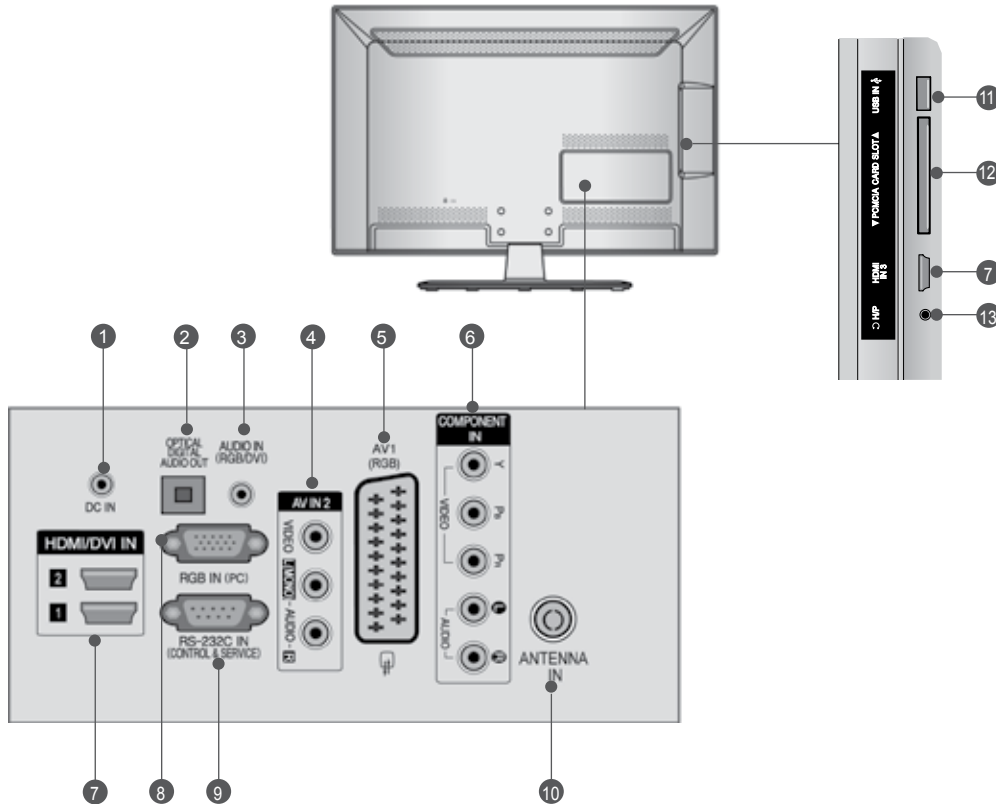

- 1 Gleichstromadapteranschluss**  
Anschluss des Netzkabels.
- 2 OPTICAL DIGITAL AUDIO OUT**  
Anschluss digitaler Audioquellen verschiedener Geräte. Anschluss eines digitalen Audio-Gerätes. Zum Anschluss über ein optisches Audiokabel.
- 3 RGB/DVI-Audio-Eingang**  
Anschluss eines Audiokabels vom PC oder DTV.
- 4 Audio/Video-Eingang**  
Für den Anschluss von Audio- oder Video-Ausgangssignalen von externen Geräten.
- 5 Euro-Scart-Anschluss (AV1)**  
Für den Anschluss von Scart-Eingangs- und Ausgangssignalen von externen Geräten.
- 6 Komponent-Eingang**  
Für den Anschluss eines Komponent-Video oder Audio-Geräts.
- 7 HDMI/DVI IN -Eingang**  
Schließen Sie ein HDMI-Signal an HDMI IN an. Oder schließen Sie ein DVI-(VIDEO)-Signal über ein DVI-zu-HDMI-Kabel an den HDMI/DVI-ingang an.
- 8 RGB IN -Eingang**  
Anschluss eines Ausgangskabels vom PC.
- 9 RS-232C-Eingang (STEUERUNG&WARTUNG)**  
Für den Anschluss des seriellen Ports der Steuergeräte an die RS-232C-Buchse. Dieser Anschluss dient für Servicezwecke oder wird in Hotels verwendet.
- 10 Antenneneingang**  
Anschlussbuchse für eine Antenne oder ein Kabel.
- 11 USB-Eingang**  
Anschlussbuchse für ein USB-Speichergerät.
- 12 PCMCIA (Personal Computer Memory Card International Association)-Kartenschlitz.**  
Stecken Sie das CI-Modul in den PCMCIA-KARTENSTECKPLATZ. (Dieses Teil ist bei keinem der Modelle im Lieferumfang enthalten.)
- 13 Kopfhörer**  
Schließen Sie die Kopfhörer am Kopfhöreranschluss an.

## Nur 32LE3\*\*\*, 32/37/42LE4\*\*\*, 32/37/42/47/55LE5\*\*\*

- Die Ausführung des Fernsehers kann von den Abbildungen abweichen.

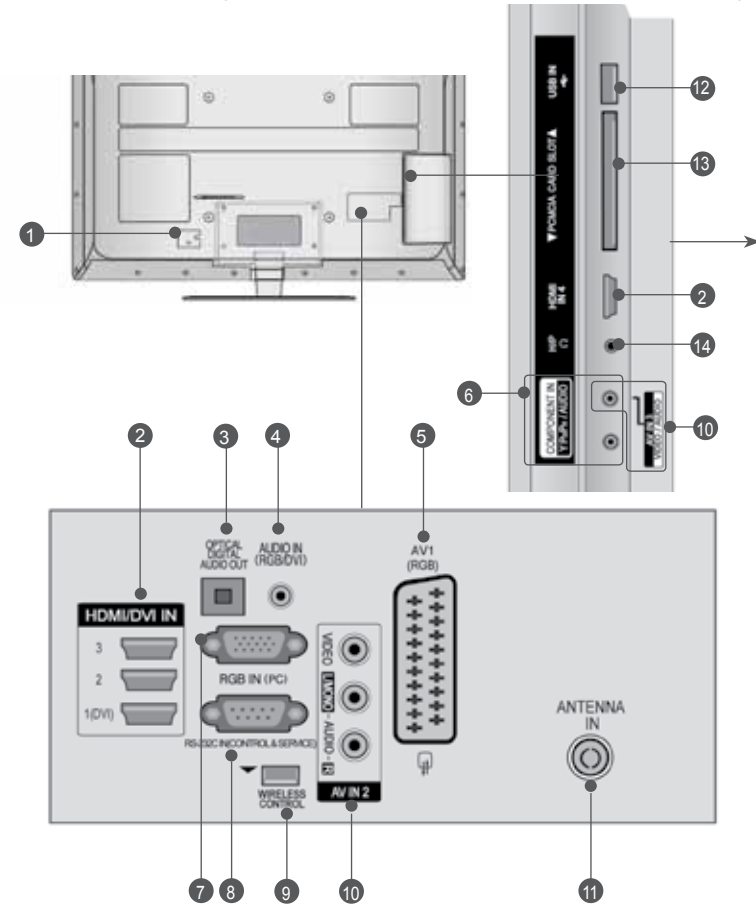

**⚠ VORSICHT**

► Für einen optimalen Anschluss des HDMI-Kabels (Nur HDMI IN 4)/USB-Gerätes sollte das Kabel die folgende Stärke aufweisen.  
\*A ≤ 10 mm

- Anschlussbuchse für Stromkabel**  
Dieses Fernsehgerät ist auf den Betrieb mit Wechselstrom ausgelegt. Die Spannung finden Sie auf der Seite „Spezifikationen“ (► p.137 bis 147). Versuchen Sie niemals, das Gerät mit Gleichstrom zu betreiben.
- HDMI/DVI IN -Eingang**  
Schließen Sie ein HDMI-Signal an HDMI IN an. Oder schließen Sie ein DVI-(VIDEO)-Signal über ein DVI-zu-HDMI-Kabel an den HDMI/DVI-Eingang an.
- OPTICAL DIGITAL AUDIO OUT**  
Anschluss digitaler Audioquellen verschiedener Geräte. Anschluss eines digitalen Audio-Gerätes. Zum Anschluss über ein optisches Audiokabel.
- RGB/DVI-Audio-Eingang**  
Anschluss eines Audiokabels vom PC oder DTV.
- Euro-Scart-Anschluss (AV1)**  
Für den Anschluss von Scart-Eingangs- und Ausgangssignalen von externen Geräten.
- Komponent-Eingang**  
Für den Anschluss eines Komponent-Video oder Audio-Geräts.
- RGB IN -Eingang**  
Anschluss eines Ausgangskabels vom PC.
- RS-232C-Eingang (STEUERUNG&WARTUNG)**  
Für den Anschluss des seriellen Ports der Steuergeräte an die RS-232C-Buchse. Dieser Anschluss dient für Servicezwecke oder wird in Hotels verwendet.
- WIRELESS Control**  
Schließen Sie eine Funk-Media-Box **AN DIE BUCHSE WIRELESS CONTROL** am Fernsehgerät an.
- Audio/Video-Eingang**  
Für den Anschluss von Audio- oder Video-Ausgangssignalen von externen Geräten.
- Antenneneingang**  
Anschlussbuchse für eine Antenne oder ein Kabel.
- USB-Eingang**  
Anschlussbuchse für ein USB-Speichergerät.
- PCMCIA (Personal Computer Memory Card International Association)-Kartenslot.**  
Stecken Sie das CI-Modul in den PCMCIA-KARTENSTECKPLATZ. (Dieses Teil ist bei keinem der Modelle im Lieferumfang enthalten.)
- Kopfhörer**  
Schließen Sie die Kopfhörer am Kopfhöreranschluss an.

# VORBEREITUNG

## GRUNDANSCHLUSS

■ Die Ausführung des Fernsehers kann von den Abbildungen abweichen.

Stellen Sie beim Zusammenbau des Tischstandfußes sicher, ob alle Schrauben festgezogen wurden. (Bei losen Schrauben könnte das Gerät nach dem Aufstellen nach vorn kippen.) Beim Festziehen der Schrauben mit zu hohem Kraftaufwand kann die Schraube durch zu starke Reibung an den Verbindungspunkten beschädigt werden.

**Nur 19/22LE3\*\*\*, 22LE5\*\*\***

- 1 Legen Sie das Fernsehgerät mit der Bildschirmseite nach unten auf eine gepolsterte Oberfläche, um den Bildschirm vor Beschädigungen zu schützen.

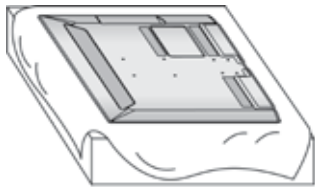

- 2 Befestigen Sie die Teile der Standfußverbindung mit dem Standfußsockel des Fernsehers.

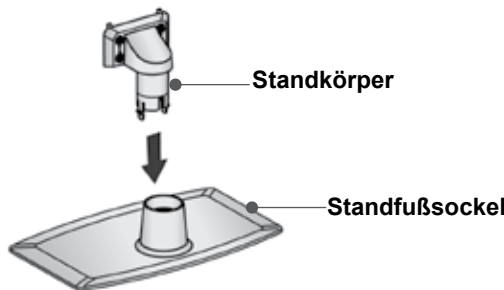

- 3 Befestigen Sie das Fernsehgerät wie in der Abbildung gezeigt.

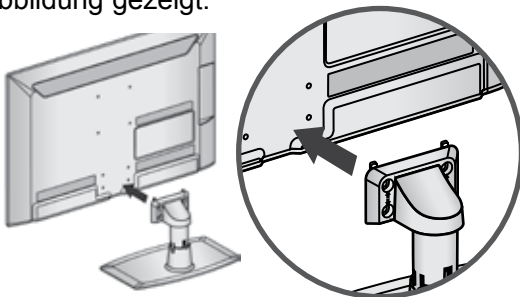

- 4 Befestigen Sie die vier Schrauben fest in den Öffnungen auf der Rückseite des Fernsehgerätes.

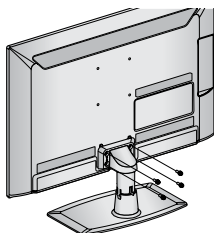

M4 X 14

**Nur 26/32LE3\*\*\*, 32/42/47LE4\*\*\*, 26LE5\*\*\*, 32/37/42/47/55LE5\*\*\***

- 1 Legen Sie das Fernsehgerät mit der Bildschirmseite nach unten auf eine gepolsterte Oberfläche, um den Bildschirm vor Beschädigungen zu schützen.

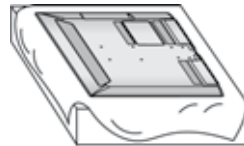

- 2 Befestigen Sie die Teile der Standfußverbindung mit dem Standfußsockel des Fernsehers.



M4 X 22 (Nur 32LE3\*\*\*, 32LE4\*\*\*, 32LE5\*\*\*)  
M4 X 24 (Nur 37/42LE4\*\*\*, 37/42LE5\*\*\*)  
M4 X 26 (Nur 47/55LE5\*\*\*)

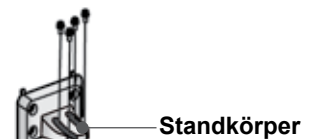

M4 X 20  
(Nur 26LE3\*\*\*, 26LE5\*\*\*)

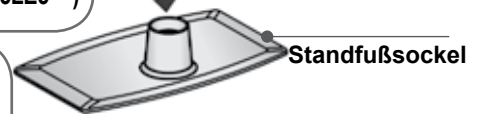

- 3 Befestigen Sie das Fernsehgerät wie in der Abbildung gezeigt.

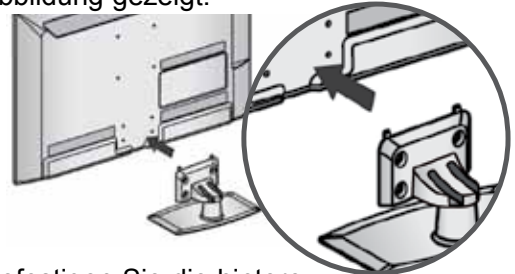

- 4 Befestigen Sie die hintere Standfußverkleidung am Fernsehgerät.

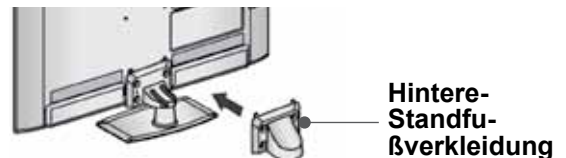

- 5 Befestigen Sie die vier Schrauben fest in den Öffnungen auf der Rückseite des Fernsehgerätes.



M4 X 14  
(Nur 26LE3\*\*\*, 26LE5\*\*\*)



M4 X 16 (Nur 32LE3\*\*\*, 32/37/42LE4\*\*\*, 32/37/42/47/55LE5\*\*\*)



# HINTERE ABDECKUNG FÜR KABELANORDNUNG

- Die Ausführung des Fernsehers kann von den Abbildungen abweichen.

## Nur 19/22/26LE3\*\*\*, 22/26LE5\*\*\*

Binden Sie die Kabel nach den entsprechenden Anschlüssen mit dem KABELHALTER zusammen, wie in der Abbildung gezeigt.

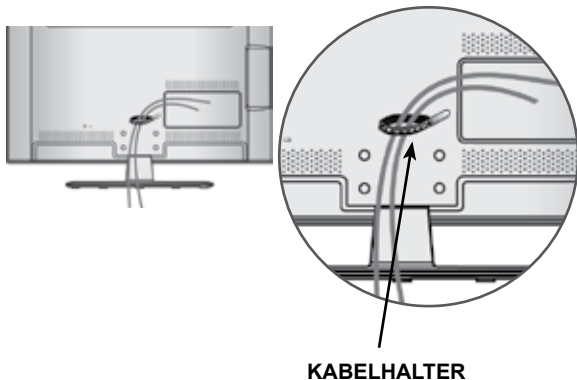

## Nur 32LE3\*\*\*, 32/37/42LE4\*\*\*, 32/37/42/47/55LE5\*\*\*

- 1 Befestigen Sie das Stromkabel mithilfe des Kabelhalters an der rückwärtigen Abdeckung des Fernsehgeräts. Dies soll verhindern, dass das Stromkabel versehentlich herausgezogen wird.

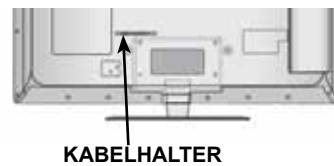

- 2 Binden Sie die Kabel nach den entsprechenden Anschlüssen mit dem KABELHALTER zusammen, wie in der Abbildung gezeigt.

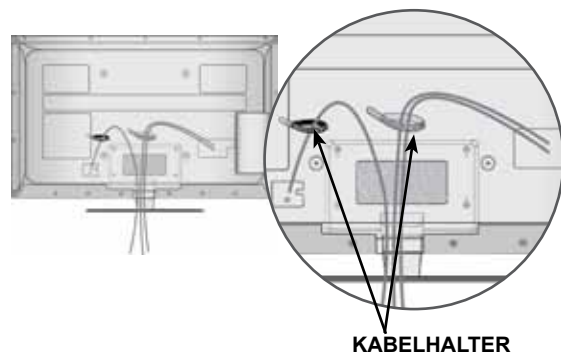



# VORBEREITUNG

## MONTAGE DES FERNSEHERS AUF EINEM TISCH

(Nur 32LE3\*\*\*, 32LE4\*\*\*, 32LE5\*\*\*)

■ Die Ausführung des Fernsehers kann von den Abbildungen abweichen.

Der Fernseher muss beim Aufstellen auf einem Tisch befestigt werden, um ein Umkippen nach vorn/nach hinten zu vermeiden, um Verletzungen oder Beschädigungen am Produkt zu verhindern. Verwenden Sie zur Montage ausschließlich die beiliegenden Schrauben.

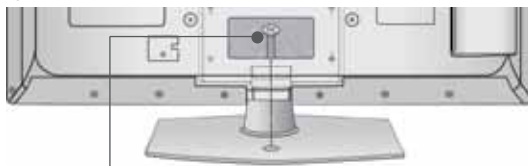

1-Schraube  
(im Lieferumfang des Gerätes enthalten)

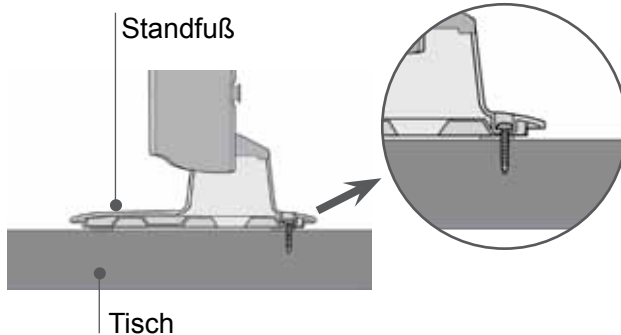

Tisch

### ⚠ ACHTUNG

- ▶ Um ein Umkippen des Fernsehers zu vermeiden, sollte das Gerät laut Montageanleitungen fest am Untergrund/an der Wand befestigt werden. Beim Anstoßen oder Berühren könnte der Fernseher herunterfallen und Verletzungen verursachen.

## SCHWENKBARER STANDFUß

(Nur (Only 26/32LE3\*\*\*, 32/37/42LE4\*\*\*, 26LE5\*\*\*, 32/37/42/47/55LE5\*\*\*)

Die Ausführung des Fernsehers kann von den Abbildungen abweichen.

Nach dem Aufstellen des Fernsehers kann das Gerät per Hand um 20 Grad nach links und nach rechts gedreht werden.

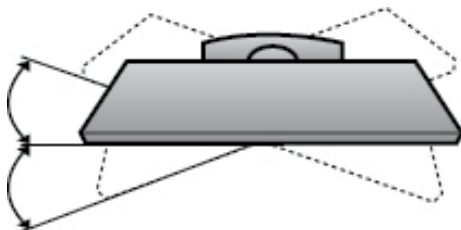

## ANSCHLUSS DES FERNSEHERS

(Nur 19/22/26LE3\*\*\*, 22/26LE5\*\*\*)

■ Die Ausführung des Fernsehers kann von den Abbildungen abweichen.

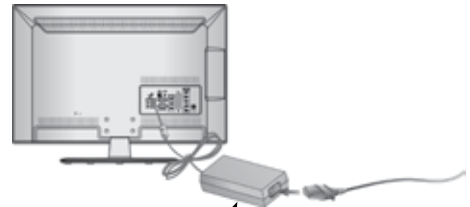

GLEICHSTROMADAPTER

- 1 Schließen Sie das Antennenkabel am Antenneneingang des Fernsehgerätes an.
- 2 Schließen Sie den Stecker des Gleichstromadapters an die Netzeingangsbuchse am Fernsehgerät an.
- 3 Schließen Sie das Netzkabel zuerst am Gleichstromadapter und dann den Netzkabelstecker an eine Steckdose an.

### ⚠ VORSICHT

- ▶ Stellen Sie sicher, dass das Fernsehgerät zuerst am Gleichstromadapter und dann der Netzstecker des Fernsehgerätes an eine Steckdose angeschlossen wird.

## AUFSTELLEN MIT EINEM TISCHSTANDFUß

■ Die Ausführung des Fernsehers kann von den Abbildungen abweichen.

Zur ausreichenden Belüftung sollte an allen Seiten des Fernsehers ein Mindestabstand von 10 cm eingehalten werden.

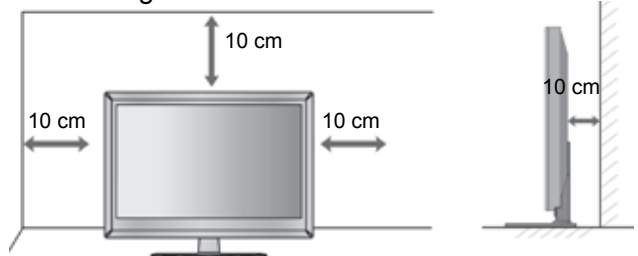

## KENSINGTON-SICHERHEITSSYSTEM

- Diese Funktion ist in einigen Ländern nicht verfügbar.
- Die Ausführung des Fernsehers kann von den Abbildungen abweichen.

- Auf der Rückseite des TV-Geräts ist ein Kensington Security System-Anschluss angebracht. Schließen Sie das Kensington Security System-Kabel wie unten abgebildet an.

- Detaillierte Informationen zur Installation und Verwendung des Kensington Security Systems finden Sie im Benutzerhandbuch, das mit dem Kensington Security System ausgeliefert wurde.

Weitere Informationen erhalten Sie unter <http://www.kensington.com>, der Website der Firma Kensington. Kensington vertreibt Sicherheitssysteme für hochpreisige elektronische Geräte wie Notebooks und LCD-Projektoren.

### ! NOTE

- ▶ Das Kensington Security System ist optionales Zubehör.
- ▶ Wenn sich das Gerät kalt anfühlt, kann es beim Einschalten zu einem kurzen Flimmern kommen.
- ▶ Auf dem Bildschirm können einige Punktfehler sichtbar sein, die als winzige rote, grüne oder blaue Punkte erkennbar sind. Diese haben jedoch keinerlei negative Auswirkungen auf die Monitorleistung.
- ▶ Vermeiden Sie es, den LCD-Bildschirm zu berühren oder mit den Fingern längere Zeit auf den Bildschirm zu drücken. Dadurch kann es zu temporären Erzeugungseffekten auf dem Bildschirm kommen.

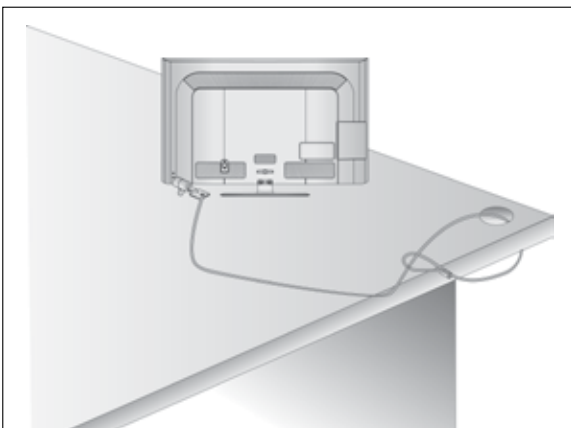

## HINWEISE ZUR KORREKTEN MONTAGE

- Die erforderlichen Bauteile zur sicheren und festen Montage der Fernsehgeräts an der Wand erhalten Sie im Handel.
- Der Fernseher sollte möglichst nahe an der Wand montiert werden, um ein Herunterfallen beim Anstoßen des Gerätes zu vermeiden.
- Die folgenden Anleitungen dienen zur sicheren Montage des Fernsehers an der Wand und können ein Herunterfallen nach vorn beim Ziehen am Fernseher vermeiden. Auf diese Weise können ein mögliches Herunterfallen sowie Verletzungen vermieden werden. Zusätzlich wird das Fernsehgerät vor Beschädigungen geschützt. Achten Sie darauf, dass sich Kinder nicht an den Fernseher hängen oder daran hochklettern.

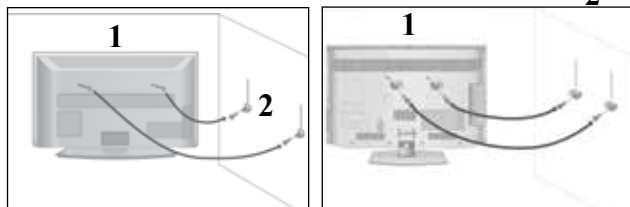

- 1 Verwenden Sie die Ringschrauben oder TV-Halterungen und -Schrauben, um das Produkt wie in der Abbildung dargestellt an der Wand anzubringen. (Falls sich bereits Schrauben in den Ringschrauben befinden, entfernen Sie diese.)  
\* Setzen Sie die Ringschrauben oder TV-Halterungen und -Schrauben ein und ziehen Sie sie in den oberen Bohrungen fest.

- 2 Befestigen Sie die Wandhalterungen mit den Schrauben (nicht in der Lieferung enthalten) an der Wand. Achten Sie auf die Höhe der Halterungen an der Wand.

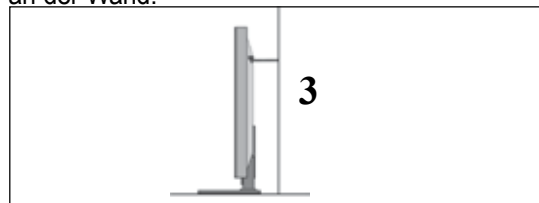

- 3 Binden Sie das Fernsehgerät mit einem festen Seil fest. Die Schnur sollte für eine möglichst sichere Anbringung horizontal zwischen Wand und Produkt ausgerichtet sein.

### ! HINWEIS

- ▶ Lösen Sie die Schnüre, bevor Sie das Produkt versetzen
- ▶ Verwenden Sie eine Haltevorrichtung oder einen Schrank, der nach Größe und Stabilität für die Größe und das Gewicht des Produkts geeignet ist.
- ▶ Für eine sichere Verwendung des Produkts sollten sich die Halterungen an der Wand auf gleicher Höhe mit jenen am Fernsehgerät befinden.

# VORBEREITUNG

- Das Fernsehgerät kann auf unterschiedliche Arten installiert werden, z.B. an der Wand oder auf einem Schreibtisch.
- Das Gerät ist auf den Betrieb in horizontaler Position ausgelegt.

## ERDUNG

Achten Sie darauf, den Erdungsleiter anzuschließen, um Stromschläge zu vermeiden. Wenn keine Erdung möglich ist, lassen Sie einen Elektriker einen separaten Sicherungsautomaten installieren. Versuchen Sie nicht, das Gerät durch den Anschluss an Telefonleitungen, Blitzableiter oder Gasleitungen zu erden.

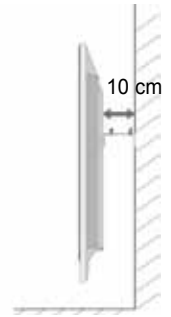
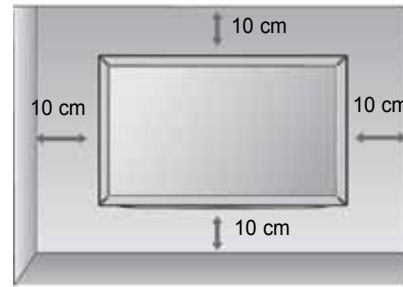
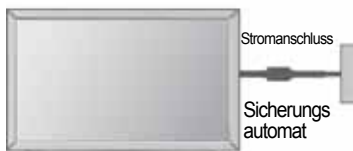

## WANDMONTAGE: ORIZONTALE LAGE

- Zur Montage des Fernsehgerätes an der Wand empfehlen wir eine Wandhalterung des Herstellers LG.
- Zur Montage des Fernsehgerätes an der Wand empfehlen wir eine Wandhalterung gemäß VESA-Norm.
- LG empfiehlt, dass die Wandmontage von einem qualifizierten Techniker durchgeführt wird.

| Modell         | VESA (A * B) | Standard-Schraube | Menge |
|----------------|--------------|-------------------|-------|
| 19/22/26LE3*** | 100 * 100    | M4                | 4     |
| 32LE3***       | 200 * 100    | M4                | 4     |
| 32LE4***       | 200 * 100    | M4                | 4     |
| 37/42LE4***    | 200 * 200    | M6                | 4     |
| 22/26LE5***    | 100 * 100    | M4                | 4     |
| 32LE5***       | 200 * 100    | M4                | 4     |
| 37/42/47LE5*** | 200 * 200    | M6                | 4     |
| 55LE5***       | 400 * 400    | M6                | 4     |

### ! HINWEIS

- ▶ Die Wandmontage sollte an einer stabilen Wand und im rechten Winkel zum Boden erfolgen.
- ▶ Zur Montage an der Decke oder geneigt an der Wand sollte eine spezielle Wandhalterung verwendet werden.
- ▶ Die Beschaffenheit der Wand, an dem das Gerät montiert wird, muss stabil genug sein, um das Gewicht des Fernsehgerätes tragen zu können; z. B. Beton, Naturstein, Ziegel oder Stahlbeton.
- ▶ Art und Länge der Montageschrauben ist abhängig von der Art der Wandmontage. Weitere Informationen erhalten Sie in den Anleitungen der Montagehalterung. LG übernimmt keine Haftung für Unfälle oder Beschädigungen von Sachgegenständen oder am Fernsehgerät auf Grund einer unsachgemäßen Montage:
  - Bei Verwendung einer Wandmontage, die nicht der VESA-Norm entspricht.
  - Bei unsachgemäßer Montage der Schrauben an der Oberfläche, wodurch das Fernsehgerät heruntergefallen und Verletzungen verursacht wurden.
  - Bei Nichtbeachtung der empfohlenen Montageanleitung.

### < Nur 26LE3\*\*\*, 26LE5\*\*\* >

- Die Ausführung des Fernsehers kann von den Abbildungen abweichen.

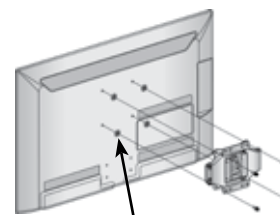

4 Abstandsringe

Die Abstandsringe müssen vor der Halterung zur Wandmontage am Fernsehgerät befestigt werden, so dass die senkrechte Neigung des Gerätes nach der Montage angepasst werden kann.

# TASTENFUNKTIONEN DER FERNBEDIENUNG

Richten Sie die Fernbedienung bei Betätigung auf den Fernbedienungssensor des Fernsehers aus.

■ Die Ausführung des Fernsehers kann von den Abbildungen abweichen.

**⏻(POWER)** Schaltet das Gerät aus dem Standby Ein oder in den Standby Aus.

**Energie sparen** Einstellen des Stromsparmmodus des Fernsehers(▶ **p.95**)

**AV MODE** Bild und Ton für angeschlossene AV-Geräte festlegen und einstellen.(▶ **p.50**)

**INPUT** Der externe Eingangsmodus wechselt in normaler Folge.(▶ **p.43**)

**TV/RAD** TV/RAD: Radio-, TV- oder DTV-Sender auswählen.

**Zahlentasten 0-9** Wählt ein Programm aus. Wählt einen Menüpunkt aus, der mit einer Zahl versehen ist.

**LIST** Zeigt die Programmtabelle an. (▶ **p.41**)

**Q.VIEW** Kehrt zum vorherigen Programm zurück.

**MENU** Wählt ein Menü aus. Verlässt alle OSD-Menüs und kehrt in den TV-Modus zurück.(▶ **p.19**)

**GUIDE(FERNSEH-PROGRAMM)** Zeigt den Programmführer.(▶ **p.86**)

**Q. MENU** Gewünschten Schnellmenü-Eintrag auswählen. (Format, Klare Stimme II , Bildmodus, Ton-Modus, Audio (oder Audiosprache), Sleep Timer, Überspringen Aus/Ein, USB -gerät oder Energie sparen).(▶ **p.18**)

**BACK** Mit Hilfe dieser Taste kann der Benutzer innerhalb einer interaktiven Anwendung, der Programmvorschau (EPG) oder einer anderen interaktiven Benutzerfunktion einen Schritt zurückgehen.

**EXIT** Alle Bildschirmmenüs ausblenden und zum TV-Bild zurückkehren.

**INFO ⓘ** Hier werden die aktuellen Bildschirminformationen angezeigt.

**TASTENFELD (nach oben/unten)** Ermöglicht die Navigation in den On-Screen-Menüs und die individuelle Anpassung der Systemeinstellungen.

**OK** Bestätigt Ihre Auswahl oder zeigt den aktuellen Modus an.

**FARBIGE TASTEN** Diese Tasten werden für den Teletext(nurTELETEXTModelle) oder die Programmsortierung verwendet.

**1 TELETEXT -Tasten** Diese Tasten werden für den Teletext verwendet. Weitere Informationen dazu erhalten Sie im Abschnitt "Videotext".(▶ **p.130**)

**SUBTITLE (UNTERTITEL)** Speichert im Digitalmodus Ihre bevorzugten Untertitel.

# VORBEREITUNG



**VOLUME** Regelt die Lautstärke.  
(Lautstärke) + / -

**FAV (MEINE)** Zeigt die ausgewählten Lieblingsprogramme an.

**MARK** Eingangsquelle zum Übernehmen der Einstellungen des Bild-Assistenten auswählen. Sender im USB-Menü markieren bzw. die Markierung aufheben.

**RATIO** Auswahl des gewünschten Bildformates. (► p.92)

**MUTE** Stellt den Ton Ein oder Aus.

**Programme UP/DOWN** Wählt ein Programm aus.

**PAGE AUF/AB** Anzeige der auf dem Bildschirm angezeigten Informationen auf der nächsten Seite fortsetzen.

**2** **Steuertasten im Menü SIMPLINK/ EIGENE MEDIEN** Einträge im Menü SIMPLINK bzw. EIGENE MEDIEN. (Fotoliste und Musikliste).

**SIMPLINK** Zeigen Sie eine Liste aller mit dem Fernsehgerät verbundenen AVGeräte an. Wenn Sie diese Taste verwenden, wird das Menü „Simplink“ (Simplink) auf dem Bildschirm angezeigt. (► p.46)

**AD** Sprachanweisungen ein- oder ausschalten.

## Einlegen der Batterien



- Entfernen Sie den Deckel vom Batteriefach auf der Rückseite.
- Legen Sie zwei 1,5 V-AAA-Batterien korrekt ein (+ zu +, - zu -). Verwenden Sie nicht gleichzeitig alte oder gebrauchte und neue Batterien.
- Schließen Sie die Batteriekappe wieder.
- Gehen Sie zum Herausnehmen der Batterien in umgekehrter Reihenfolge vor.



# EINRICHTEN EXTERNER GERÄTE

- Wandantennenbuchse oder Außenantenne ohne Kabelboxanschluss Justieren Sie die Antennenausrichtung bei Bedarf für optimale Bildqualität.

## ANTENNENANSCHLUSS

- Justieren Sie die Antennenausrichtung für optimale Bildqualität.
- Antennenkabel und Wandler werden nicht mitgeliefert.

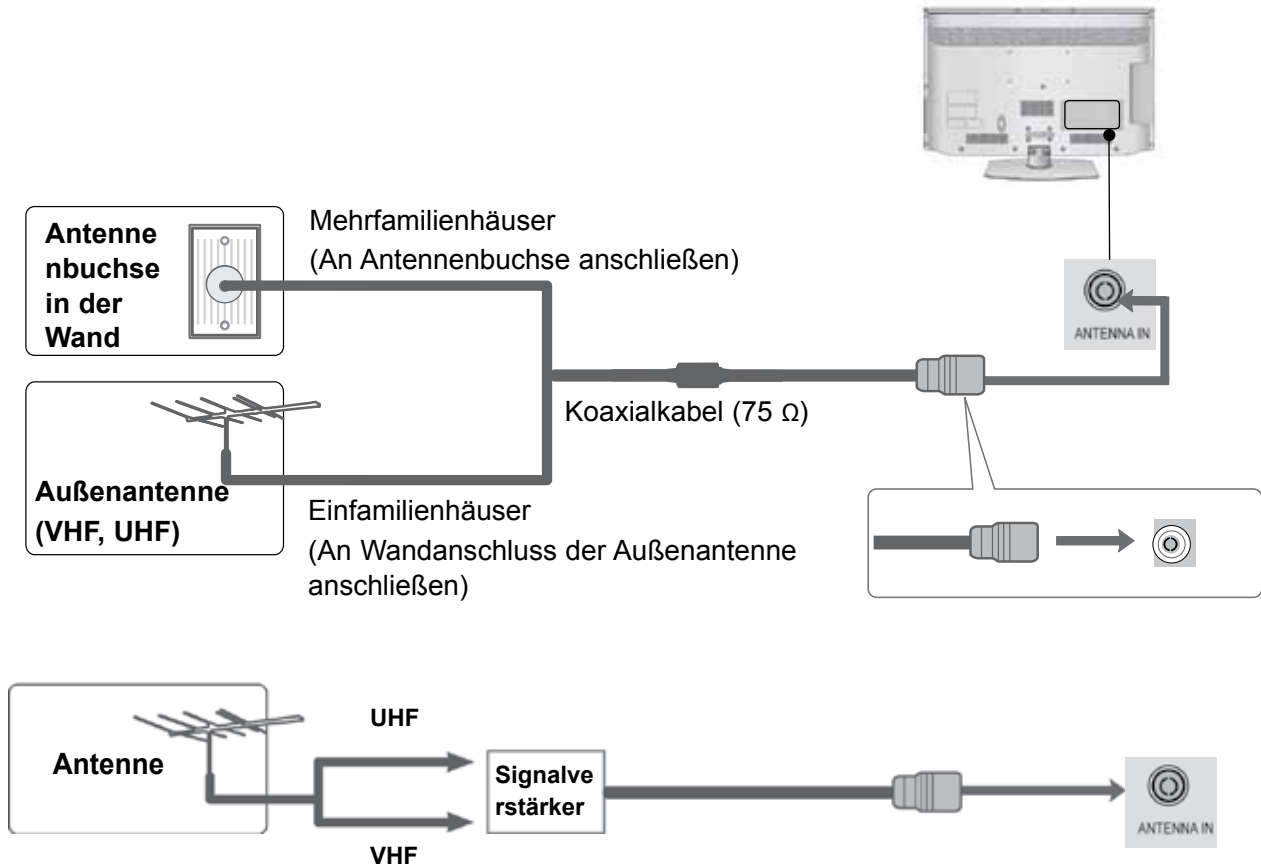

- Um bei schlechtem Empfang eine bessere Bildqualität zu erhalten, bringen Sie einen Signalverstärker an der Antenne an (siehe rechts).
- Wenn das Signal für zwei TV-Geräte verwendet werden soll, verwenden Sie eine Signalweiche für den Anschluss.

# EINRICHTEN EXTERNER GERÄTE

- Wandantennenbuchse oder Außenantenne ohne Kabelboxanschluss Justieren Sie die Antennenausrichtung bei Bedarf für optimale Bildqualität.
- Die Abbildungen in diesem Kapitel über den ANSCHLUSS VON ZUSATZGERÄTEN beziehen sich überwiegend auf die Modelle 32/37/42/47LD4\*\*\*\*
- Die Ausführung des Fernsehers kann von den Abbildungen abweichen.

## Bei Anschluss über ein Komponente-Kabel

Mit diesem Fernsehgerät können digitale HF- sowie Kabelsignale ohne zusätzlichen Digitalempfänger empfangen werden. Falls Sie jedoch Digitalsignale eines Digitalempfängers oder eines anderen digitalen Zusatzgerätes empfangen wollen, halten Sie sich an die folgende Abbildung.

- 1 Schließen Sie die Videoausgänge (Y, PB, PR) des Zusatzgerätes (z. B. Digitalempfänger oder DVD) an die Komponente IN VIDEO-Buchsen am Fernsehgerät an.
- 2 Schließen Sie die Audioausgänge des Zusatzgerätes (z. B. Digitalempfänger oder DVD) an die Komponente IN AUDIO-Buchsen am Fernsehgerät an.
- 3 Schalten Sie das Zusatzgerät ein. (Anleitungen zur Bedienung finden Sie in der Bedienungsanleitung des jeweiligen Zusatzgerätes.)
- 4 Wählen Sie über die Taste INPUT uf der Fernbedienung Komponente als Eingangsquelle.

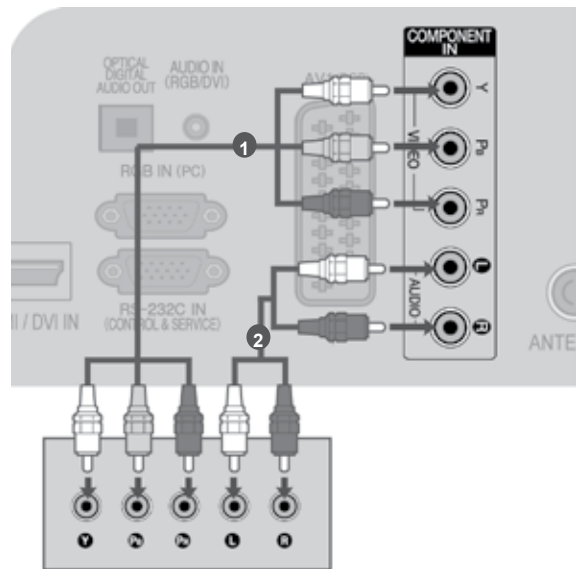

oder

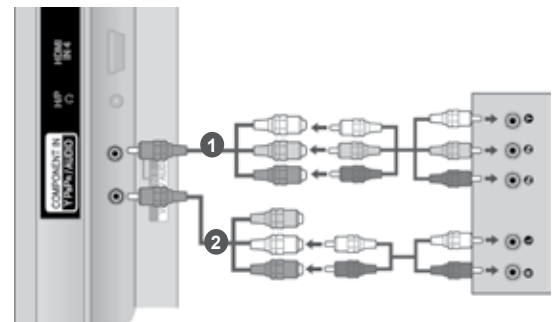

- Unterstützte HDMI-Audioformate: Dolby Digital, PCM Das DTS-Audioformat wird nicht unterstützt.

| Signal     | Komponente               | HDMI                             |
|------------|--------------------------|----------------------------------|
| 480i/576i  | O                        | X                                |
| 480p/576p  | O                        | O                                |
| 720p/1080i | O                        | O                                |
| 1080p      | O<br>(Nur 50 Hz / 60 Hz) | O<br>(24 Hz/30 Hz / 50 Hz/60 Hz) |

### Komponente Eingangsbuchsen

Schließen Sie den DVD-Spieler für eine bessere Bildqualität an die Komponent-Eingangsbuchsen an (siehe unten).

| Komponente-BuchsenamTV-Gerät | Y | P <sub>B</sub> | P <sub>R</sub> |
|------------------------------|---|----------------|----------------|
| Videoausgänge am DVD-Spieler | Y | P <sub>B</sub> | P <sub>R</sub> |
|                              | Y | B-Y            | R-Y            |
|                              | Y | Cb             | Cr             |
|                              | Y | Pb             | Pr             |



# ANSCHLUSS ÜBER EIN HDMI-KABEL

- 1 Schließen Sie den HDMI-Ausgang des Zusatzgerätes (z. B. Digitalempfänger oder DVD) an die Buchse HDMI/DVI IN 1, HDMI/DVI IN 2 (Außer 19/22LD3\*\*\*), HDMI/DVI IN 3 (Außer 19/22/26/32LD3\*\*\*, 32/37/42/47LD4\*\*\*, 19/22LE3\*\*\*, 22LE5\*\*\*) oder HDMI IN 4 (Nur 32LE3\*\*\*, 32/37/42LE4\*\*\*, 32/37/42/47/55LE5\*\*\*) am Fernsehgerät an.
- 2 Schalten Sie das Zusatzgerät ein.  
(Anleitungen zur Bedienung finden Sie in der Bedienungsanleitung des jeweiligen Zusatzgerätes.)
- 3 Wählen Sie über die Taste HDMI1, HDMI2 (Außer 19/22LD3\*\*\*), HDMI3 (Außer 19/22/26/32LD3\*\*\*, 32/37/42/47LD4\*\*\*, 19/22LE3\*\*\*, 22LE5\*\*\*) oder HDMI4 (Nur 32LE3\*\*\*, 32/37/42LE4\*\*\*, 32/37/42/47/55LE5\*\*\*) auf der Fernbedienung INPUT als Eingangsquelle.

## ! HINWEIS

- ▶ Über ein HDMI-Kabel kann das Fernsehgerät Video- und Audio-Signale gleichzeitig empfangen.
- ▶ Wenn der digitale DVD Auto HDMI nicht unterstützt, müssen Sie die Ausgangsaufösung entsprechend einstellen.
- ▶ Überprüfen Sie, ob es sich bei Ihrem HDMI-Kabel um ein High-Speed-HDMI-Kabel handelt. Wenn es sich nicht um ein High-Speed-HDMI-Kabel handelt, können flackernde Bilder oder keine Anzeige die Folge sein. Verwenden Sie deshalb ein High-Speed-HDMI-Kabel.

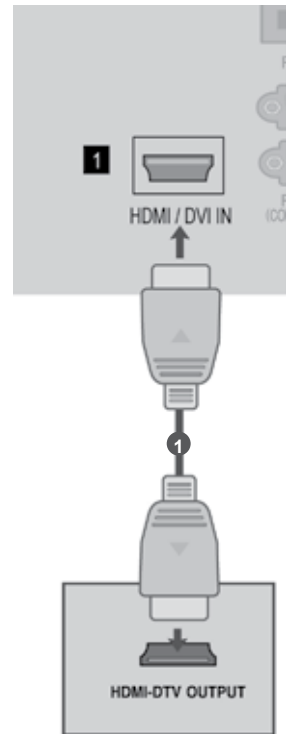

# EINRICHTEN EXTERNER GERÄTE

## Bei Anschluss über ein HDMI-zu-DVI-Kabel

- 1 Schließen Sie den Ausgang des Digitalempfängers oder DVI-Gerätes eines PCs an die Buchse HDMI/DVI IN 1 am Fernsehgerät an.
- 2 Schließen Sie den Audioausgang des Digitalempfängers oder PCs an die Buchse AUDIO IN (RGB/DVI) am Fernsehgerät an.
- 3 Schalten Sie den Digitalempfänger oder den PC und anschließend den Fernseher ein. (Anleitungen zur Bedienung finden Sie in der Bedienungsanleitung des Digitalempfängers oder PCs.)
- 4 Wählen Sie über die Taste HDMI1 auf der Fernbedienung INPUT als Eingangsquelle.

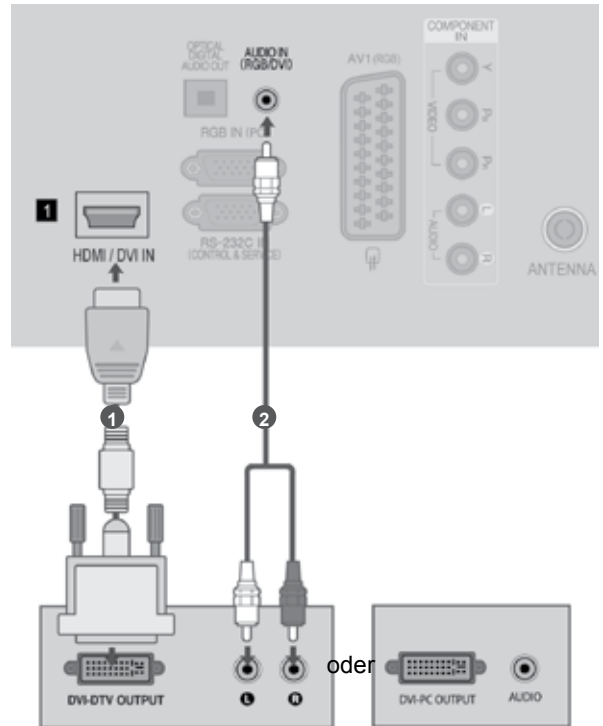

# BEI ANSCHLUSS ÜBER EIN SCART-KABEL

- 1 Schließen Sie den Euro-Scart-Anschluss des Zusatzgerätes (z. B. DVD oder Videorekorder) am AV1- Euro-Scart-Anschluss am Fernsehgerät an.
- 2 Schalten Sie das Zusatzgerät ein. (Anleitungen zur Bedienung finden Sie in der Bedienungsanleitung des jeweiligen Zusatzgerätes.)
- 3 Wählen Sie über die Taste INPUT auf der Fernbedienung AV1 als Eingangsquelle.

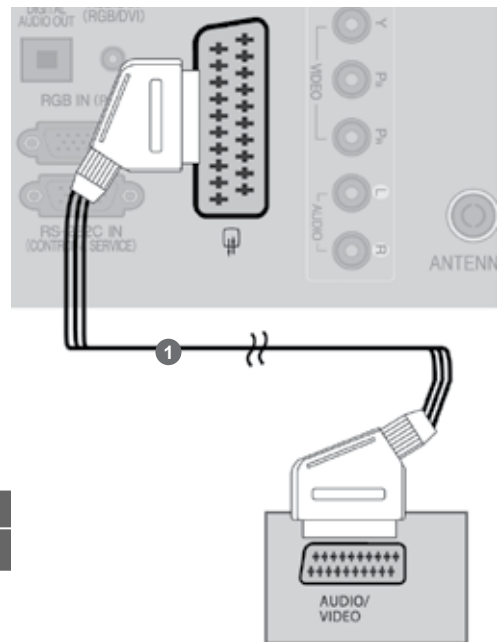

| Scart | Eingang |       |     | Ausgang                       |
|-------|---------|-------|-----|-------------------------------|
|       | Video   | Audio | RGB | Video, Audio                  |
| AV1   | O       | O     | O   | Analog-TV<br>Digitalfernsehen |

| Aktueller Eingangsmodus \ Ausgangstyp | AV1 (TV-Ausg.)   | AV1 (Bei einer laufenden zeitplangesteuerten DTV-Aufnahme über das Aufnahmegerät.) |
|---------------------------------------|------------------|--|
| Digitalfernsehen                      | Digitalfernsehen | O  |
| Analog-TV, AV                         | Analog-TV        | O  |
| Komponente/RGB                        | Analog-TV        | (Der Eingangsmodus wechselt nach DTV.)   |
| HDMI                                  | Analog-TV        |  |

► TV-Ausg. : Ausgabe von analogen und digitalen Fernsehsignalen.

## ! HINWEIS

► Verwenden Sie bitte ein geschirmtes SCART-Kabel.

# EINRICHTEN EXTERNER GERÄTE

## EINRICHTUNG DES USB-EINGANGS

- 1 Schließen Sie das USB-Gerät an die USB IN-Buchse am Fernseher an.
- 2 Nach dem Anschluss an die USB IN-Buchsen kann die USB-Funktion benutzt werden. (► .52)

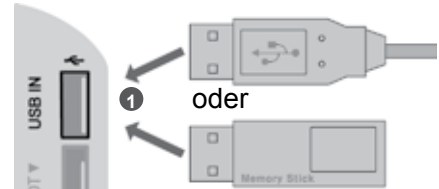

## ANSCHLUSS ÜBER EIN HF-KABEL

Lassen Sie zwischen Videorekorder und TV-Gerät einen angemessenen Abstand, um Bildrauschen zu vermeiden.

- 1 Verbinden Sie die ANT OUT-Buchse des Videorekorders mit der ANTENNA IN am TV-Gerät.
- 2 Schließen Sie das Antennenkabel an die ANT IN-Buchse des Videorekorders an.
- 3 Drücken Sie auf dem Videorekorder die Taste PLAY und stimmen Sie die jeweiligen Programme am TV-Gerät und Videorekorder aufeinander ab.

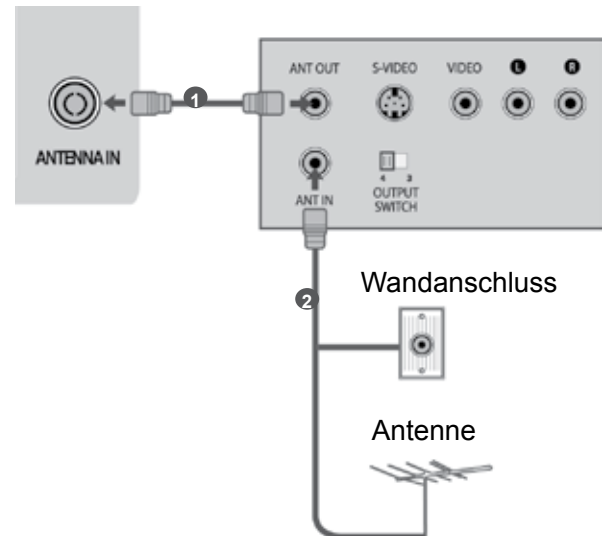

# BEI ANSCHLUSS DES RCA-KABELS

- 1 Verbinden Sie die AUDIO-/VIDEO-Buchsen des Fernsehgerätes oder Videorekorders und des Zusatzgerätes. Dabei müssen die Farben der verbundenen Buchsen übereinstimmen (Video=gelb, Audio Left =weiß und Audio Right =rot).
- 2 Legen Sie eine Videokassette in den Videorekorder ein und drücken Sie die Wiedergabetaste auf dem Videorekorder (siehe Eigentümerhandbuch des Videorekorders). Oder schalten Sie das entsprechende Zusatzgerät ein.  
(Anleitungen zur Bedienung finden Sie in der Bedienungsanleitung des jeweiligen Zusatzgerätes.)
- 3 Wählen Sie über die Taste INPUT auf der Fernbedienung AV2 als Eingangsquelle. Bei einer Verbindung mit AV IN 3 müssen Sie die Signalquelle AV3 auswählen.

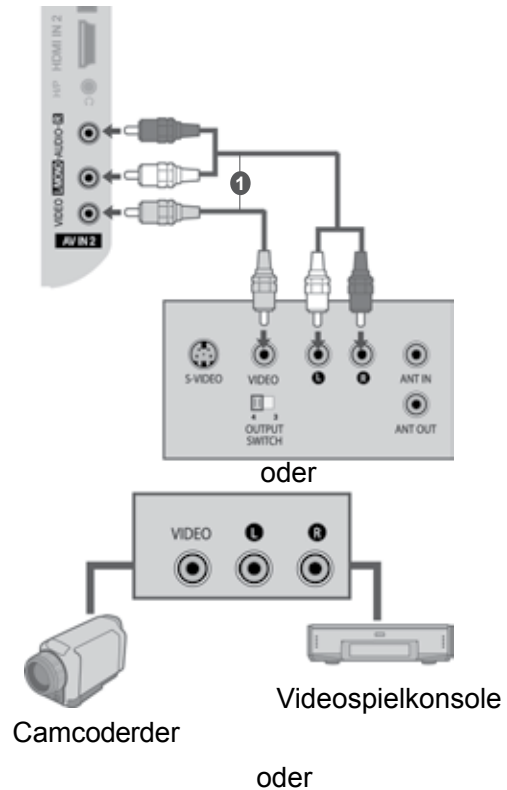

## ! HINWEIS

- ▶ Wenn Sie einen Mono-Videorekor besitzen, verbinden Sie den Videorekor über das Audiokabel mit der AUDIO L/ MONO-Buchse des Geräts.

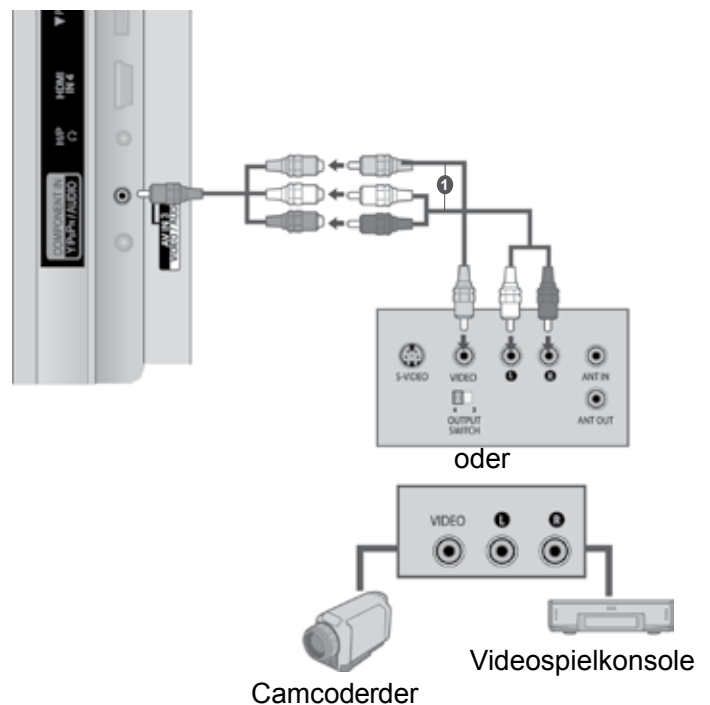

# EINRICHTEN EXTERNER GERÄTE

## BEI ANSCHLUSS ÜBER EIN D-SUB-15-PIN-KABEL

Dieses TV-Gerät unterstützt Plug and Play, d.h. der PC passt sich automatisch den Einstellungen des TV-Geräts an.

- 1 Verbinden Sie die RGB-Ausgangsbuchsen des PCs mit der RGB IN (PC)-Buchse des Fernsehgeräts.
- 2 Verbinden Sie die PC-Audio-Ausgangsbuchse mit der AUDIO IN (RGB/DVI)-Buchse des Fernsehgeräts.
- 3 Schalten Sie den PC und das Fernsehgerät ein.
- 4 Wählen Sie über die Taste INPUT auf der Fernbedienung RGB als Eingangsquelle.

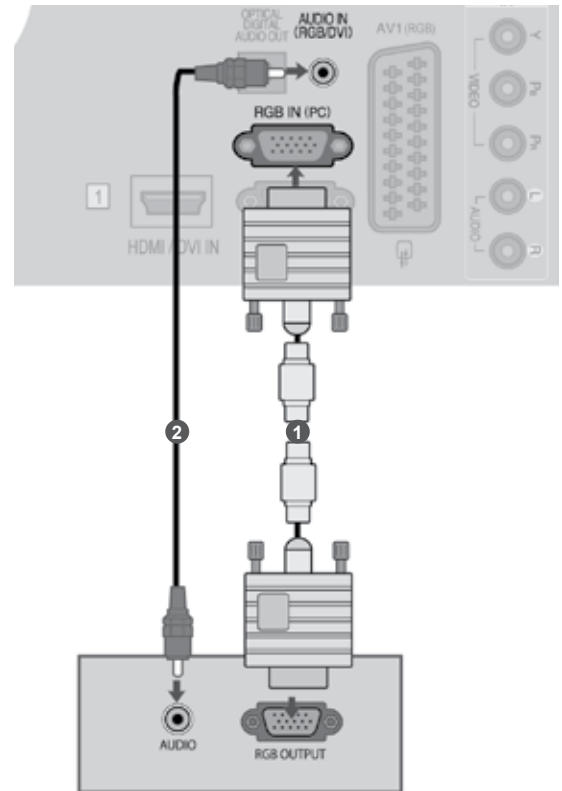

## EINSETZEN DES CI-MODULS

Zur Anzeige verschlüsselter Sendungen (Pay-TV) im Digitalmodus.

Diese Funktion ist in einigen Ländern nicht verfügbar.

- 1 Setzen Sie das CI-Modul wie gezeigt in den PCMCIA (Personal Computer Memory Card International Association)- KARTENSCHLITZ des TV-Geräts ein.

Weitere Informationen finden Sie auf S.39 .

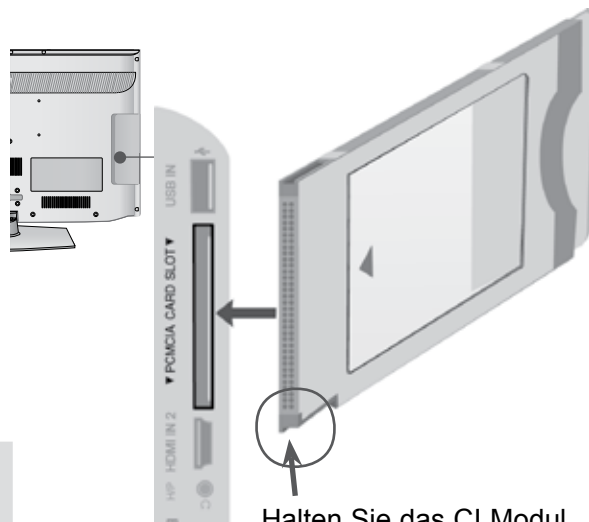

Halten Sie das CI Modul mit der Kerbe wie gezeigt und führen Sie es ein.

EINRICHTEN EXTERNER GERÄTE

### ! HINWEIS

- ▶ Überprüfen Sie, ob das CI-Modul richtig herum im PCMCIA-Kartensteckplatz angeschlossen wurde. Falls das Modul nicht korrekt eingesetzt wurde, können der Fernseher und der PCMCIA-Kartensteckplatz beschädigt werden.

## KOPFHÖREREINSTELLUNGEN

Der Fernsehton kann über die Kopfhörer ausgegeben werden.

- 1 Schließen Sie die Kopfhörer am Kopfhöreranschluss an.
- 2 Die Lautstärke der Kopfhörer kann mit den Tasten  $\triangle$  + oder - eingestellt werden. Beim Drücken der Taste MUTE wird der Ton der Kopfhörer stummgeschaltet.



### ! HINWEIS

- ▶ Das Menü AUDIO wird bei angeschlossenem Kopfhörer deaktiviert.
- ▶ Beim Ändern des AV-MODUS bei angeschlossenem Kopfhörer wird die Änderung nur für das Bild, und nicht für den Ton übernommen.
- ▶ Bei angeschlossenem Kopfhörer ist der optische digitale Audioausgang nicht verfügbar.
- ▶ Kopfhörerimpedanz: 16  $\Omega$
- ▶ Max. Audioausgabe der Kopfhörer: 10 mW bis 15 mW



# EINRICHTEN EXTERNER GERÄTE

## EINRICHTUNG DES DIGITAL-AUDIO-AUSGANGS

Senden Sie das TV-Audiosignal über den optischen Digital-Audio-Ausgang an externe Audiogeräte. Um digitale Sendungen über die 5.1-Kanal-Lautsprecher zu hören, schließen Sie ein DVD-Heimkinosystem (oder Verstärker) am OPTICAL DIGITAL AUDIO OUT-Anschluss auf der Rückseite des Fernsehers an.

- 1 Verbinden Sie ein Ende des optischen Kabels mit dem optischen Digital-Audio-Ausgang des TV-Geräts.
- 2 Verbinden Sie das andere Ende des optischen Kabels mit dem digitalen Audioeingang des Audiogeräts.
- 3 Stellen Sie im Menü AUDIO die Option TVLautsprecher auf Aus (► p.112). Informationen zum Betrieb entnehmen Sie dem Handbuch des externen Audiogeräts.

### ⚠ VORSICHT

- Blicken Sie nicht direkt in den optischen Ausgang. Wenn ein Laserstrahl in Ihr Auge gelangt, könnte das Ihr Sehvermögen beeinträchtigen.

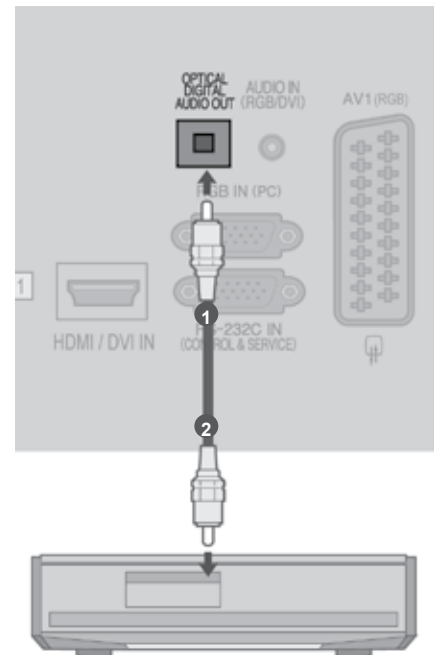

# FUNKVERBINDUNG FÜR ZUSATZGERÄTE

(Nur 32/42/46/52/60LD5\*\*\*, 32LE3\*\*\*, 32/37/42LE4\*\*\*, 32/37/42/47/55LE5\*\*\*)

Fernsehgerät und Zusatzgeräte können schnurlos miteinander verbunden werden.  
Weitere Hinweise finden Sie in der Bedienungsanleitung "LG Funk-Media-Box".

- 1 Schließen Sie die Funk-Media-Box am Anschluss WIRELESS CONTROL, HDMI/DVI IN 1, HDMI IN 2 (mit Ausnahme des Modells 19/22LD3\*\*\*), HDMI IN 3 (mit Ausnahme der Modelle 19/22/26/32LD3\*\*\*, 32/37/42/47LD4\*\*\*, 19/22LE3\*\*\*, 22LE5\*\*\*) oder HDMI IN 4 (Nur Modelle 32LE3\*\*\*, 32/37/42LE4\*\*\*, 32/37/42/47/55LE5\*\*\*) am Fernsehgerät an.

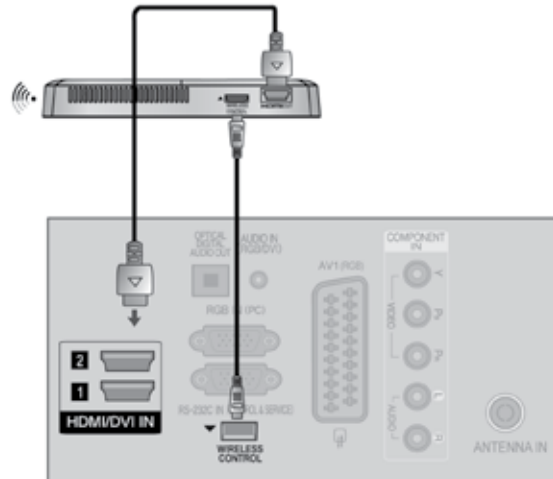

# EINRICHTEN EXTERNER GERÄTE

## VERFÜGBARE BILDSCHIRMAUFLÖSUNG

modus RGB[PC] / modus HDMI/DVI-PC

| Auflösung              | Horizontal frequenz (kHz) | Bildwiederhol frequenz (Hz) |
|------------------------|---------------------------|-----------------------------|
| 720x400                | 31,468                    | 70,08                       |
| 640x480                | 31,469                    | 59,94                       |
| 800x600                | 37,879                    | 60,31                       |
| 1024x768               | 48,363                    | 60,00                       |
| 1280x768               | 47,78                     | 59,87                       |
| 1360x768               | 47,72                     | 59,80                       |
| 1280x1024              | 63,981                    | 60,02                       |
| 1920x1080<br>(RGB-PC)  | 66,587                    | 59,93                       |
| 1920x1080<br>(HDMI-PC) | 66,587                    | 59,93                       |

(Außer 19/22/26LD3\*\*\*, 32LD34\*\*, 19/22/26LE3\*\*\*)

modus HDMI/DVI-DTV

| Auflösung | Horizontal frequenz (kHz) | Bildwiederhol frequenz (Hz) |
|-----------|---------------------------|-----------------------------|
| 720x480   | 31,469                    | 59,94                       |
|           | 31,5                      | 60                          |
| 720x576   | 31,25                     | 50                          |
| 1280x720  | 37,5                      | 50                          |
|           | 44,96/45                  | 59,94/60                    |
|           | 33,72/33,75               | 59,94/60                    |
|           | 28,125                    | 50                          |
| 1920x1080 | 26,97/27                  | 23,97/24                    |
|           | 33,716/33,75              | 29,976/30,00                |
|           | 56,25                     | 50                          |
|           | 67,43/67,5                | 59,94/60                    |

### ! HINWEIS

- ▶ Vermeiden Sie die zu lange Anzeige eines stehenden Bildes. Das Standbild könnte sich auf dem Bildschirm einbrennen. Verwenden Sie daher, wenn möglich, einen Bildschirmschoner.
- ▶ Aufgrund der Auflösung, der vertikalen Struktur, des Kontrasts oder der Helligkeit kann im PC-Modus Rauschen auftreten. Wenn dies der Fall ist, stellen Sie eine andere Auflösung im PC-Modus ein, ändern Sie die Bildwiederholrate oder passen Sie die Helligkeit und den Kontrast im Menü so an, dass das Bild klar angezeigt wird. Wenn die Bildwiederholrate der PC-Grafikkarte nicht geändert werden kann, tauschen Sie die PC-Grafikkarte aus oder wenden Sie sich an den Hersteller der PC-Grafikkarte.
- ▶ Die Art des Synchronisationseingangs ist für horizontale und vertikale Frequenzen unterschiedlich.
- ▶ Für eine optimale Bildqualität im PC-Modus wird die Einstellung 1920x1080, 60 Hz (Außer 19/22/26LD3\*\*\*, 32LD34\*\*, 19/22/26LE3\*\*\*), 1360x768, 60 Hz (Nur 19/22/26LD3\*\*\*, 32LD34\*\*, 19/22/26LE3\*\*\*) empfohlen.
- ▶ Verbinden Sie das Signalkabel des PC-Monitorausgangs mit dem RGB (PC)-Anschluss des Fernsehgeräts oder das Signalkabel des HDMI-Ausgangs des PCs mit dem HDMI IN (oder HDMI/DVI IN)-Anschluss des TV-Geräts.
- ▶ Schließen Sie das Audiokabel des PCs an den Audioeingang des Fernsehgeräts an (Audiokabel sind nicht im Lieferumfang des Fernsehgeräts enthalten).
- ▶ Wenn Sie eine Soundkarte verwenden, nehmen Sie die erforderlichen Klangeinstellungen am PC vor.
- ▶ Falls die Grafikkarte des PCs nicht gleichzeitig analoge und digitale RGB-Signale ausgibt, verwenden Sie nur einen der Anschlüsse (entweder RGB oder HDMI IN (oder HGMI/DVI IN), um den PC mit dem Fernsehgerät zu verbinden).
- ▶ Wenn die Grafikkarte des PCs analoge und digitale RGB-Signale gleichzeitig ausgibt, stellen Sie das Gerät auf RGB oder HDMI ein. (Der andere Modus wird durch das Gerät automatisch auf Plug-and-Play eingestellt.)
- ▶ Der DOS-Modus funktioniert ggf. abhängig von der Grafikkarte nicht, wenn Sie ein HDMI-zu-DVI-Kabel verwenden.
- ▶ Wenn Sie ein zu langes RGB-PC-Kabel verwenden, kann es zu Interferenzen auf dem Bildschirm kommen. Wir empfehlen Kabel einer Länge von höchstens 5 m. Dadurch wird eine optimale Bildqualität erzielt.









# EINRICHTEN DES BILDSCHIRMS FÜR PC-MODUS

## Bildschirm zurücksetzen

Bildlage, Größe und Taktrate auf die Werkseinstellungen zurücksetzen.

Diese Funktion steht in folgenden Betriebsarten zur Verfügung: RGB[PC].



- 1   Wählen sie die option **BILD**.
- 2   Wählen sie die option **Anzeige**.
- 3   Wählen sie die option **Grundeinstellung**.
- 4   Wählen sie die option **Ja**.
- 5  Führen Sie die Option **Grundeinstellung** aus.

- Drücken Sie die Taste **MENU/EXIT (MENÜ/BEENDEN)**, um zum normalen Fernsehbild zurückzukehren.
- Drücken Sie die Taste **BACK (ZURÜCK)**, um zum vorherigen Menübildschirm zurückzukehren.

# EINRICHTEN EXTERNER GERÄTE

## Einrichten des Bildschirms für PC-Modus

Die Bildposition wird automatisch ermittelt und eventuelle Bildverzerrungen aufgehoben. Wenn das Bild nach der Einstellung noch immer nicht korrekt angezeigt wird, funktioniert Ihr Fernsehgerät oder denungs- gemäß, muss jedoch noch weiteren Anpassungen unterzogen werden.

### Auto-Konfigurieren

Diese Funktion dient zur automatischen Einstellung der Bildlage, Größe und Taktrate. Während der automatischen Konfiguration flimmert das angezeigte Bild einige Sekunden lang.



- 1   Wählen sie die option **BILD**.
- 2   Wählen sie die option **Anzeige**.
- 3   Wählen sie die option **Auto Konfig**.
- 4   Wählen sie die option **Ja**.
- 5  Führen Sie die Option **Auto Konfig**. aus.

- Wenn die Bildposition auch jetzt nicht korrekt ist, starten Sie die automatische Anpassung erneut.
- Sollte das Bild nach der automatischen Einstellung im RGB (PC)-Modus weiter angepasst werden, können Position, Größe und Taktrate manuell eingestellt werden.









- Drücken Sie die Taste **MENU/EXIT (MENÜ/BEENDEN)**, um zum normalen Fernsehbild zurückzukehren.
- Drücken Sie die Taste **BACK (ZURÜCK)**, um zum vorherigen Menübildschirm zurückzukehren.

## Auflösung einstellen

Um ein normales Bild anzuzeigen, passen Sie die Auflösung des RGB-Modus und des PC-Modus aneinander an.

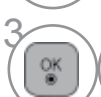
Diese Funktion ist in den folgenden Modi verfügbar: RGB[PC].

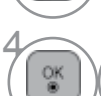

- 1   Wählen sie die option **BILD**.
- 2   Wählen sie die option **Anzeige**.
- 3   Wählen sie die option **Auflösung**.
- 4   Stellen Sie die gewünschte Auflösung ein.
- 5 

- Drücken Sie die Taste **MENU/EXIT (MENÜ/BEENDEN)**, um zum normalen Fernsehbild zurückzukehren.
- Drücken Sie die Taste **BACK (ZURÜCK)**, um zum vorherigen Menübildschirm zurückzukehren.









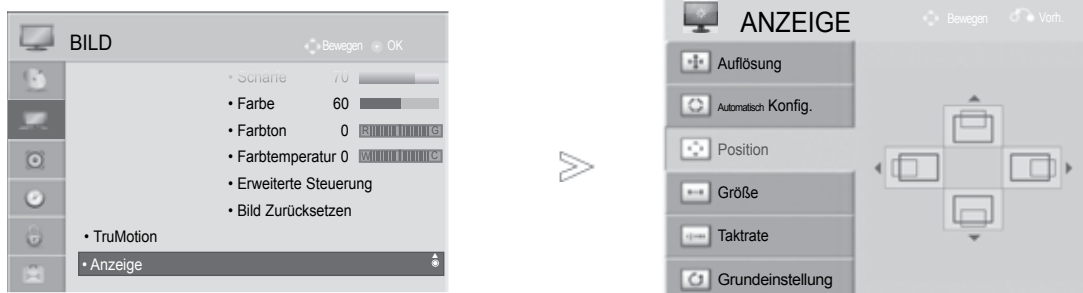

# EINRICHTEN EXTERNER GERÄTE

## Position, Größe und Taktrate des Bildes anpassen

Wenn nach der Auto-Konfiguration kein klares Bild angezeigt wird und insbesondere Buchstaben noch "zittern", können Sie die Taktrate manuell einstellen.

Diese Funktion ist in den folgenden Modi verfügbar: RGB[PC].



- 1   Wählen sie die option **BILD**.
- 2   Wählen sie die option **Anzeige**.
- 3   Wählen sie die option **Position, Größe** oder **Taktrate**.
- 4    Nehmen Sie die jeweiligen Einstellungen vor.
- 5 

- Drücken Sie die Taste **MENU/EXIT (MENÜ/BEENDEN)**, um zum normalen Fernsehbild zurückzukehren.
- Drücken Sie die Taste **BACK (ZURÜCK)**, um zum vorherigen Menübildschirm zurückzukehren.



# FERNSEHEN/PROGRAMMSTEUERUNG

## EINSCHALTEN DES FERNSEHGERÄTS

Wenn das Gerät eingeschaltet ist, stehen Ihnen unterschiedliche Funktionen zur Verfügung.

- 1 Schließen Sie zunächst das Netzkabel richtig an.  
Das Fernsehgerät wechselt dann in den Standby-Modus.
- 2 Schalten Sie das Fernsehgerät ein, indem Sie die Tasten  $\text{O/I}$ , INPUT oder  $P \wedge \vee$  (oder  $P \blacktriangle \blacktriangledown$ ) am Fernsehgerät oder die Tasten Strom, INPUT,  $P \wedge \vee$  oder die Zahlentasten Zahlentasten (0 bis 9) auf der Fernbedienung betätigen.

## INITIALISIERUNG DER EINSTELLUNGEN

- 1 Falls nach dem Einschalten des Fernsehgerätes das OSD-Menü (Bildschirmmenü) auf dem Bildschirm angezeigt wird, können Sie die Einstellungen für Sprache, Mode Setting (Moduseinstellung), Power Indicator (Betriebsanzeige) (Bei Auswahl von Home Use (Im Haushalt) im Menü Mode Setting (Moduseinstellung) - Nur für LED LCD-FERNSEHER) Land oder Zeitzone (Wenn Russland als Land ausgewählt ist) oder Set Password (Kennwort festlegen) (bei Auswahl von Frankreich als Land) und Auto. Einstellung vornehmen.

### **Hinweis:**

- a. Falls die ersten Einstellungen vorzeitig abgebrochen werden, kann das Menü Erste Einstellungen neu aufgerufen werden.
- b. Drücken Sie die Taste **BACK (ZURÜCK)**, um zum vorherigen OSD-Menübildschirm zurückzukehren.
- c. In Ländern ohne festgelegte Standards für DTV-Sendungen können, je nach DTV-Sendungsumgebung, bestimmte DTV-Funktionen u. nicht genutzt werden.
- d. Der Modus "Private Nutzung" eignet sich zum Fernsehen in privaten Haushalten und ist als Standardmodus für diesen Fernseher voreingestellt.
- e. Der Modus "Demo im Geschäft" dient zur Vorführung des Gerätes im Verkaufsraum. Nachdem der Anwender die Bildqualität zufällig geändert hat, wird die eingestellte Bildqualität nach einer bestimmten Dauer für den Modus "Demo im Geschäft" übernommen.
- f. Der Modus (Private Nutzung, Demo im Geschäft) kann über die Einstellung des Anzeigemodus im Einstellungsmenü geändert werden.
- g. Frankreich als Land ausgewählt wurde, lautet das Kennwort nicht '0', '0', '0', '0', sondern '1', '2', '3', '4'.

## PROGRAMMAUSWAHL

- 1 Wählen Sie das gewünschte Programm entweder mit den Tasten  $P \wedge \vee$  oder NUMBER mit den Zifferntasten.

## LAUTSTÄRKEREGELUNG

- 1 Drücken Sie  $\triangleleft +$  oder  $-$  zur Änderung der Lautstärke.
- 2 Wenn Sie den Ton ganz ausstellen möchten, drücken Sie die Taste MUTE.









Um diese Funktion zu beenden, betätigen Sie die Taste MUTE,  $\triangleleft +$ ,  $-$  oder die Taste AV MODE.

# FERNSEHEN/PROGRAMMSTEUERUNG



## SCHNELLMENÜ

Das OSD-Menü (=am Bildschirm angezeigtes Menü)Ihres Fernsehgeräts könnte sich leicht von den Abbildungen in diesem Handbuch unterscheiden.

Das Q.Menu (Schnellmenü) enthält eine Reihe häufig benötigter Funktionen.

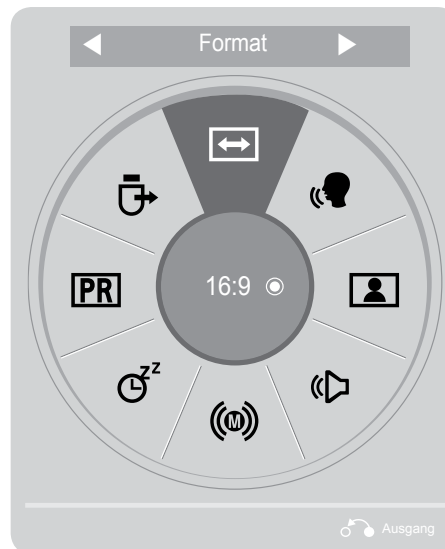
-  **Format:** Auswahl des gewünschten Bildformats. Wählen Sie im Menü Seitenverhältnis für die Zoom-Einstellung entweder 14:9, Zoom und Kino-Zoom iNach der Einstellung des Zooms wird das Q.Menu eingeblendet.
-  **Klare Stimme I I :** Durch Filterung des menschlichen Klangbereichs aus den übrigen Klangbereichen sind menschliche Stimmen deutlicher zu hören.
-  **Anzeigemodus :** Auswahl des gewünschten Anzeigemodus.
-  **Klangmodus :** Diese Funktion stellt automatisch einen Klang ein, der am besten zu den angezeigten Bildern passt. Wählen Sie Ihren gewünschten Klangmodus aus.
-  **Audio oder Audiosprache :** Auswahl der Tonausgabe.
-  **Sleep-Timer :** Einstellen des Sleep-Timers.
-  **Überspringen Aus/Ein :** Auswahl von Überspringen Aus/Ein.
-  **USB -Gerät :** Wählen Sie den Eintrag "USB trennen", um ein USB-Gerät zu trennen.



1   Anzeigen der einzelnen Menüs.

2  Wählen Sie eine gewünschte Quelle aus.

3  



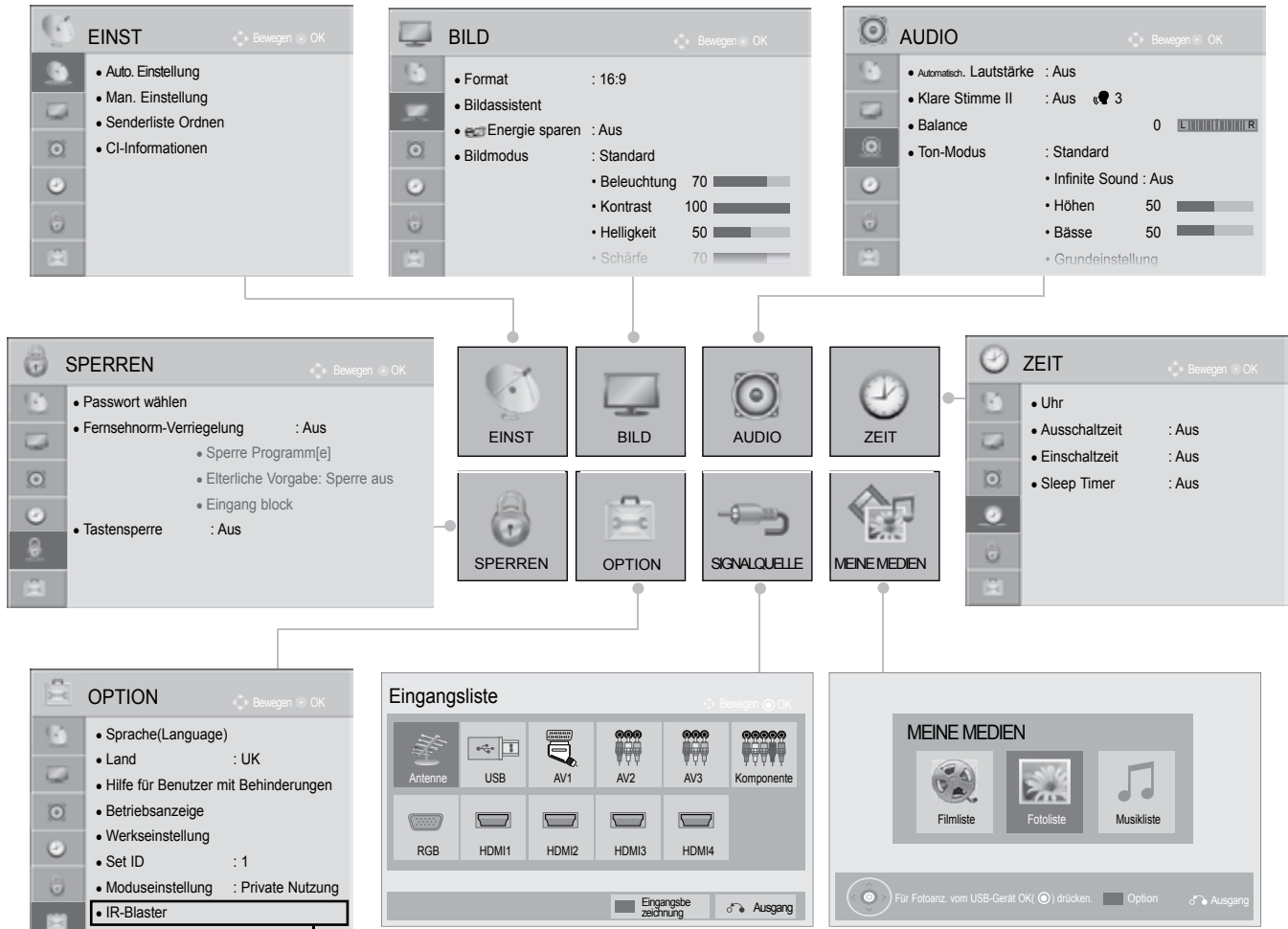

- Drücken Sie die Taste **Q.MENU/EXIT (Q.MENÜ/BEENDEN)**, um zum normalen Fernsehbild zurückzukehren.
- Betätigen Sie die Taste **BACK**, um zum vorherigen Menübildschirm zurückzukehren.

# AUSWAHL UND EINSTELLUNG DER OSD-MENÜS

Das OSD-Menü (=am Bildschirm angezeigtes Menü)Ihres Fernsehgeräts könnte sich leicht von den Abbildungen in diesem Handbuch unterscheiden.



(Außer 19/22/26/32LD3\*\*\*, 32/37/42/47LD4\*\*\*, 19/22/26LE3\*\*\*, 22/26LE5\*\*\*)

- 1   Anzeigen der einzelnen Menüs.
- 2   Wählen sie die option a menu item.
- 3  Pop-up-Menü einblenden.

- Drücken Sie die ROTE Taste, um das Menü Kundendienst aufzurufen.
- Drücken Sie die GRÜNE Taste, um das Menü Simple Manual (Kurzanleitung) aufzurufen.
- Drücken Sie die Taste **MENU/EXIT (MENÜ/BEENDEN)**, um zum normalen Fernsehbild zurückzukehren.
- Drücken Sie die Taste **BACK (ZURÜCK)**, um zum vorherigen Menübildschirm zurückzukehren.

## ! HINWEIS

- ▶ CI-Informationen können im Analogbetrieb nicht genutzt werden.
- ▶ IR Blaster: Weitere Hinweise finden Sie in der Bedienungsanleitung der optionalen "Funk-Media-Box".
- ▶ Das Spielfilm-Listenmenü ist nur für die Modelle 19/22/26/32LE3\*\*\*, 32/37/42LE4\*\*\*, 22/26LE5\*\*\*, 32/37/42/47/55LE5\*\*\* verfügbar.

# FERNSEHEN/PROGRAMMSTEUERUNG

## AUTOMATISCHE PROGRAMMIERUNG

Verwenden Sie diesen Modus, um alle Programme zu suchen und zu speichern.

Beim Starten der Autoprogrammierung werden sämtliche gespeicherte Dienste-Information gelöscht.

Es können maximal 1000 Sender gespeichert werden.

Diese Anzahl kann jedoch je nach vorhandenen Sendesignalen abweichen.

Das Menü DVB-T, DVB-C Autom. Sendereinst. wird in Ländern genutzt, die den DVB-Standard unterstützen.

### Auswahl der Antenne:

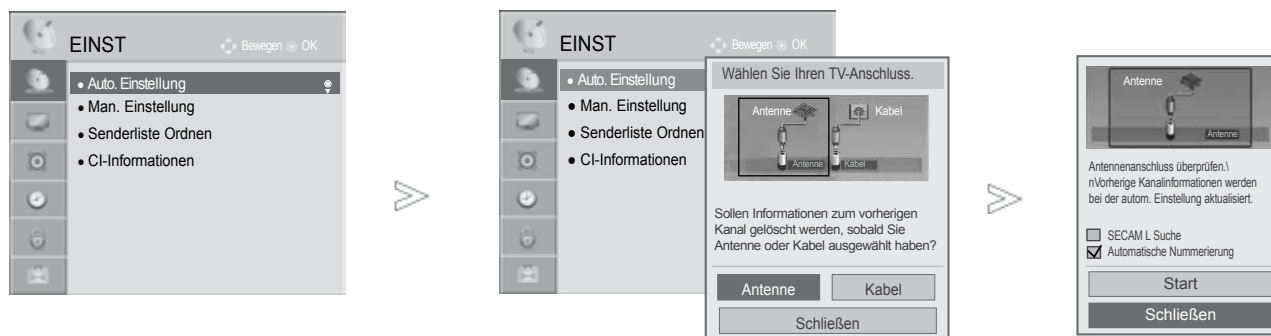

- 1 Wählen sie die option **EINST.**
- 2 Wählen sie die option **Auto. Einstellung.**
- 3 Wählen sie die option **Antenne.**
- 4 Wählen sie die option **Start.**
- 5 **Starten Sie die Option Auto. Einstellung.**









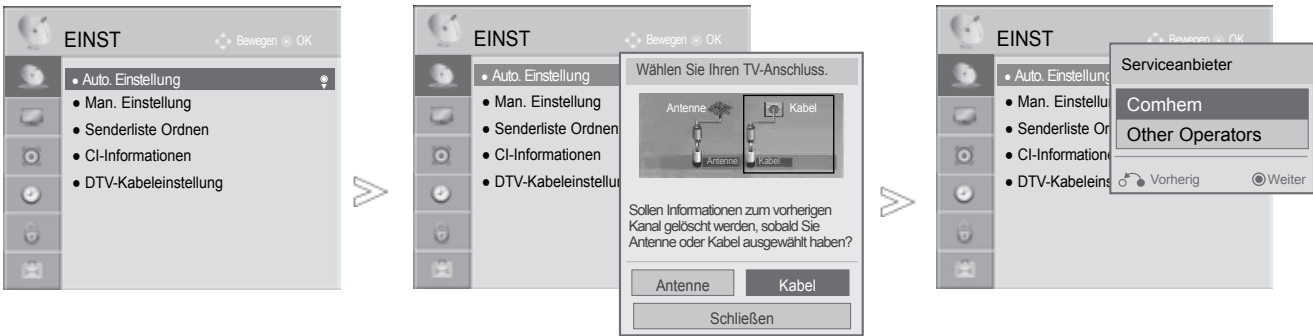

- Verwenden Sie die ZAHLENTasten, um ein vierstelliges Kennwort in System-errichtung 'Ein' einzugeben.
- Wenn Sie mit der automatischen Programmierung fortfahren möchten, wählen Sie mithilfe der Tasten  $\wedge$   $\vee$  Start aus. Drücken Sie dann die Taste OK. Anderenfalls wählen Sie Schließen aus.
- Automatische Nummerierung: Festlegen, ob die vom jeweiligen Sender ausgestrahlten Programmplätze zur ummerierung verwendet werden sollen.
- Wenn im Menü **Land** Italien gewählt wird und nach Auto. Einstellung das Pop-Up für Programmkonflikt erscheint, wählen Sie einen Sender zum Lösen des Konflikts mit dieser Programmnummer.

- Drücken Sie die Taste **MENU/EXIT (MENÜ/BEENDEN)**, um zum normalen Fernsehbild zurückzukehren.
- Drücken Sie die Taste **BACK (ZURÜCK)**, um zum vorherigen Menübildschirm zurückzukehren.

- Das DVB-Kabel kann in folgenden Ländern verwendet werden: Deutschland, Niederlande, Schweden, Schweiz, Dänemark, Österreich, Finnland, Norwegen, Slowenien, Ungarn. (Das unterstützte Land kann hinzugefügt werden.)

## Auswahl des Kabels,



- 1   Wählen sie die option **EINST.**
- 2   Wählen sie die option **Auto. Einstellung.**
- 3   Wählen sie die option **Kabel.**
- 4   Wählen Sie Comhem oder Other Operators.
- 5  

- Verwenden Sie die ZAHLENTasten, um ein vierstelliges Kennwort in System-errückung 'Ein' einzugeben.
- Bei Auswahl der Option Kabel werden im Menü Cable Service Operator (Kabel-Diensteanbieter) je nach Kabelangebot im jeweiligen Land verschiedene Anbieter angezeigt.
- Das Popup-Fenster zur Auswahl zwischen **Serviceanbieter** wird erstmalig nur angezeigt, wenn das Menü Initial Setting (Standardeinst.) aufgerufen wurde, bei einem Wechsel von Antenne nach Kabel, oder beim Aufrufen des Menüs nach dem Ändern der Option Land.
- Zur Auswahl zwischen **Serviceanbieter** neben den drei genannten Optionen wählen Sie **EINST -> DTV-Kabeleinstellung -> Serviceanbieter.**

- Drücken Sie die Taste **MENU/EXIT (MENÜ/BEENDEN)**, um zum normalen Fernsehbild zurückzukehren.
- Drücken Sie die Taste **BACK (ZURÜCK)**, um zum vorherigen Menübildschirm zurückzukehren.

- Diensteanbieter mit Zertifizierung: Schweden (Comhem, Canal Digital), Dänemark (YouSee, Canal Digital, Stofa), Norwegen (Canal Digital).
- Falls der gewünschte Diensteanbieter nicht verfügbar ist, wählen Sie Other Operators (Andere Anbieter).
- Wenn Sie „Other Operators“ (Andere Anbieter) auswählen oder das ausgewählte Land nur „Other Operators“ (Andere Anbieter) unterstützt, kann es einige Zeit dauern, bis alle Sender gefunden werden. Es ist auch möglich, dass einige Sender nicht gefunden werden.  
Falls einige Sender nicht angezeigt werden, führen Sie die folgenden Schritte aus:
  1. **EINST -> Auto. Einstellung -> Kabel. -> Einstellung**
  2. Schalten Sie die **Home Tuning** von "Aus" auf "Ein"
  3. Geben Sie zusätzliche Werte wie Frequenz, Symbole, Modulation und Netzwerk-ID ein.  
(Diese Informationen können Sie bei Ihrem Kabelanbieter erfragen.)

# FERNSEHEN/PROGRAMMSTEUERUNG

## ■ Bei Auswahl der Option Schnell

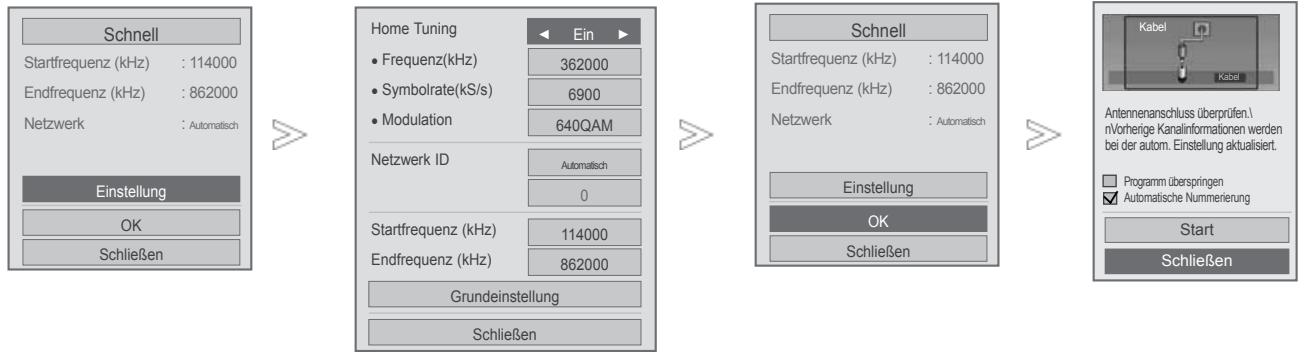





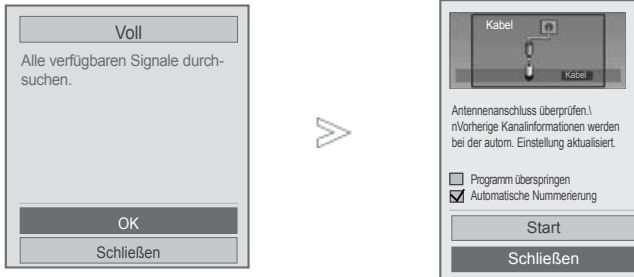

6. Wählen Sie **Schnell**.
7. Wählen Sie **Einstellung**.
8. Nehmen Sie die jeweiligen Einstellungen vor.
9. Wählen sie die option **Schließen**.
10. Wählen Sie **OK**.
11. Wählen sie die option **Start**.
12. Starten Sie die Option Auto. Einstellung.

- Wenn Sie mit der automatischen Programmierung fortfahren möchten, wählen Sie mithilfe der Tasten  $\wedge$   $\vee$  Start aus. Drücken Sie dann die Taste OK. Anderenfalls wählen Sie Schließen aus.
- Automatische Nummerierung: Festlegen, ob die vom jeweiligen Sender ausgestrahlten Programmplätze zur ummerierung verwendet werden sollen.
- **Programm überspringen**: Ein verschlüsseltes Programm wird im Modus **Auto. Einstellung** bzw. **Man. Einstellung** übersprungen.

- Drücken Sie die Taste **MENU/EXIT (MENÜ/BEENDEN)**, um zum normalen Fernsehbild zurückzukehren.
- Drücken Sie die Taste **BACK (ZURÜCK)**, um zum vorherigen Menübildschirm zurückzukehren.

■ Wählen Sie Voll.

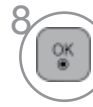

- 6  Wählen Sie **Voll**.
- 7   Wählen Sie **OK**.
- 8   Wählen sie die option **Start**.
- 9  Starten Sie die Option Auto. Einstellung.

- Wenn Sie mit der automatischen Programmierung fortfahren möchten, wählen Sie mithilfe der Tasten **^ v** **Start** aus. Drücken Sie dann die Taste **OK**. Anderenfalls wählen Sie **Schließen** aus.
- **Automatische Nummerierung:** Festlegen, ob die vom jeweiligen Sender ausgestrahlten Programmplätze zur ummerierung verwendet werden sollen.
- **Programm überspringen:** Ein verschlüsseltes Programm wird im Modus **Auto. Einstellung** bzw. **Man. Einstellung** übersprungen.

- Drücken Sie die Taste **MENU/EXIT (MENÜ/BEENDEN)**, um zum normalen Fernsehbild zurückzukehren.
- Drücken Sie die Taste **BACK (ZURÜCK)**, um zum vorherigen Menübildschirm zurückzukehren.



# FERNSEHEN/PROGRAMMSTEUERUNG

Zur schnellen und korrekten Suche nach allen verfügbaren Programmen sind folgende Werte erforderlich.

Die allgemein verwendeten Werte sind als "Standardeinstellungen" voreingestellt.

Bei Auswahl von Voll für die automatische Sendereinstellung im DVB-Kabelmodus werden sämtliche Senderfrequenzen nach verfügbaren Fernsehkanälen durchsucht.

Falls in der Standardeinstellung keine Programme gefunden werden, wählen Sie zur Suche die Option Voll.

Bei der Programmsuche über die Option Voll kann die automatische Sendereinstellung einige Zeit in Anspruch nehmen.

- **Frequenz** : Eingabe eines vom Benutzer festgelegten Frequenzbereichs.
- **Symbolrate**(kS/s) : Eingabe einer vom Benutzer festgelegten Modulation. (Modulation: Auftragen von Ton und Bildsignalen auf eine Trägerfrequenz).
- **Modulation** : Eingabe eines vom Benutzer festgelegten Frequenzbereichs.
- **Netzwerk-ID** : Eindeutige Kennung, die jedem Benutzer zugewiesen ist.
- **Start Frequency (Startfrequenz)** : Eingabe der Startfrequenz des Frequenzbereichs.
- **End Frequency (Endfrequenz)**: Eingabe der Endfrequenz des Frequenzbereichs.







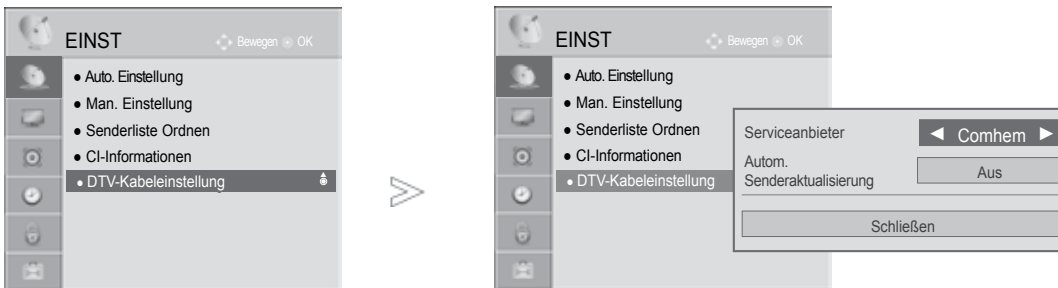

# EINSTELLUNGEN KABEL-DTV

## (NUR KABELMODUS)

Die Auswahl der Dienstanbieter ist abhängig vom aktuellen Angebot der Dienstanbieter im jeweiligen Land. Falls für ein Land nur ein Dienstanbieter verfügbar ist, wird die entsprechende Funktion deaktiviert.

Nach einem Wechsel des Dienstanbieters erscheint ein Hinweis, dass die Liste der Kanäle gelöscht wird. Bei Auswahl von OK oder beim Schließen der Hinweismeldung und Auswahl von "YES (JA)" wird ein Pop-up-Fenster zur automatischen Sendereinstellung eingeblendet.



- 1   Wählen sie die option **EINST.**
- 2   Wählen Sie **DTV-Kabeleinstellung**.
- 3   Wählen Sie **Serviceanbieter** oder **Autom. Senderaktualisierung**.
- 4   Wählen Sie eine gewünschte Quelle aus.

- Bei Auswahl von Kabel wird das Menü DTV-Kabeleinstellung aufgerufen.
- Wenn **Autom. Senderaktualisierung** auf **Ein** eingestellt ist, können Sie die Informationen für alle Programme aktualisieren, die aktualisiert werden können, einschließlich der Programme, die momentan angesehen werden.
- Wenn **Autom. Senderaktualisierung** auf **Aus** eingestellt ist, können Sie nur die Informationen für alle Programme aktualisieren, die momentan angesehen werden.

- Drücken Sie die Taste **MENU/EXIT (MENÜ/BEENDEN)**, um zum normalen Fernsehbild zurückzukehren.
- Drücken Sie die Taste **BACK (ZURÜCK)**, um zum vorherigen Menübildschirm zurückzukehren.



# FERNSEHEN/PROGRAMMSTEUERUNG

## MANUELLE PROGRAMMIERUNG(IM DIGITALMODUS)

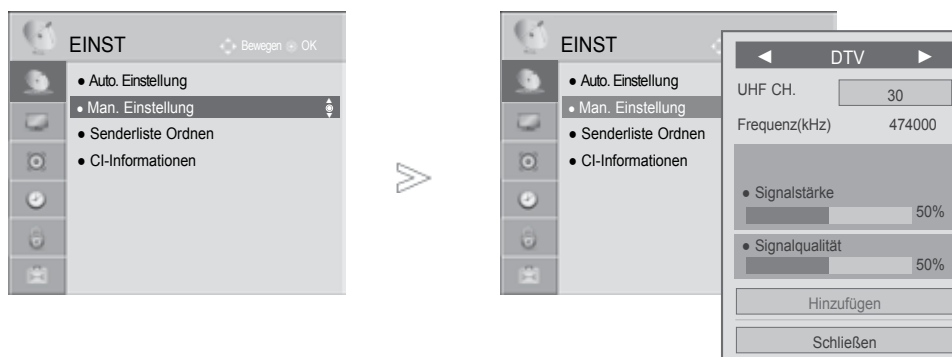

Über die Option „Man. Einstellung“ (Manuelle Programmeinstellung) können Sie der Senderliste Programme hinzufügen.



Auswahl der Antenne:



1   Wählen sie die option **EINST.**

2   Wählen sie die option **Man. Einstellung.**

3   Wählen sie die option **DTV.**

4    Wählen Sie die gewünschte Kanalnummer aus.







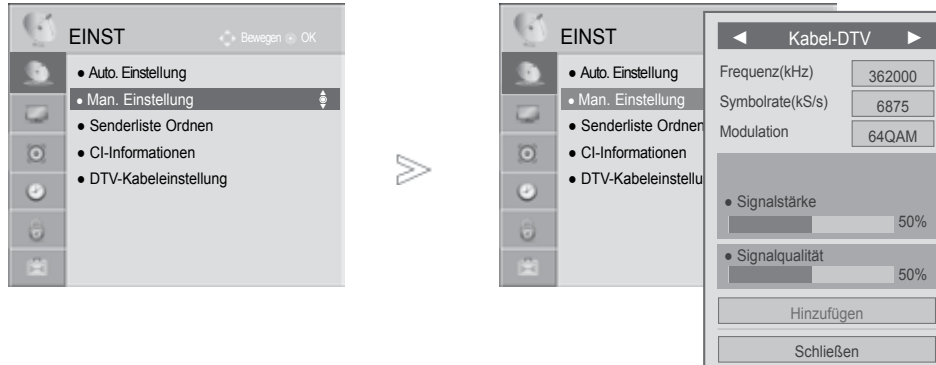

5   Bei einem gefundenen Signal kann der Kanal entweder aktualisiert oder neu hinzugefügt werden.

- Verwenden Sie die ZAHLENTasten, um ein vierstelliges Kennwodert in System-Verriegelung 'Ein' einzugeben.
- Sie können die Option **SBAND** auswählen, wenn das Land auf "Norwegen, Lettland" eingestellt ist.

- Drücken Sie die Taste **MENU/EXIT (MENÜ/BEENDEN)**, um zum normalen Fernsehbild zurückzukehren.
- Drücken Sie die Taste **BACK (ZURÜCK)**, um zum vorherigen Menübildschirm zurückzukehren.

## Auswahl des Kabels,



- 1   Wählen sie die option **EINST.**
- 2   Wählen sie die option **Man. Einstellung.**
- 3   Wählen Sie **Cable DTV.**
- 4    Nehmen Sie die jeweiligen Einstellungen vor.

- Verwenden Sie die ZAHLENTasten, um ein vierstelliges Kennwort in Systemverriegelung 'Ein' einzugeben.
- wie z. B. ein Modem, Symbole an einen Kanal sendet).
- Symbolrate(kS/s) : Eingabe einer vom Benutzer festgelegten Modulation. (Modulation: Auftragen von Ton und Bildsignalen auf eine Trägerfrequenz).
- Modulation : Eingabe eines vom Benutzer festgelegten Frequenzbereichs.

- Drücken Sie die Taste **MENU/EXIT (MENÜ/BEENDEN)**, um zum normalen Fernsehbild zurückzukehren.
- Drücken Sie die Taste **BACK (ZURÜCK)**, um zum vorherigen Menübildschirm zurückzukehren.

# FERNSEHEN/PROGRAMMSTEUERUNG

## MANUELLE PROGRAMMIERUNG(IM ANALOGMODUS)

Mit der Funktion Manuell programmieren können Sie die Fernseh-sender in der gewün-schten Reihenfolge manuell abstimmen und anordnen.

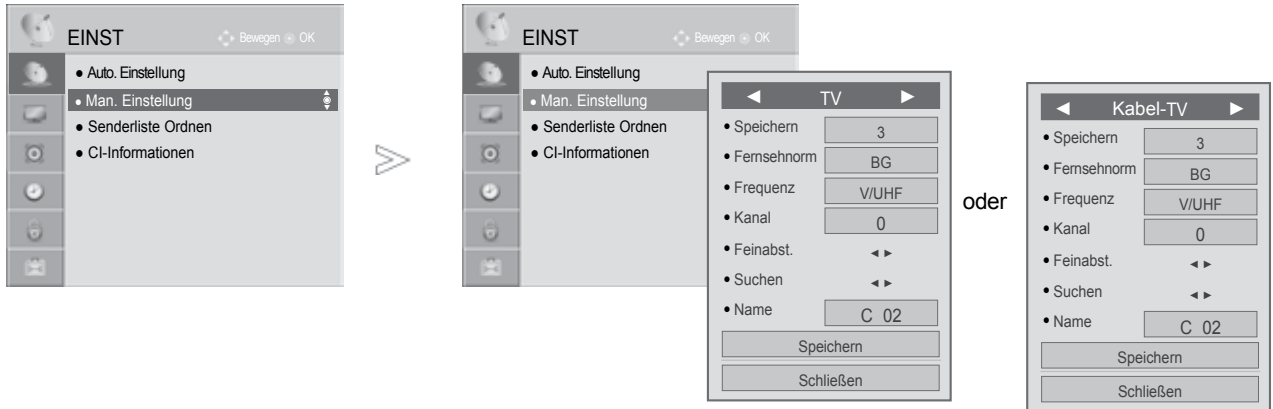

- 1 Wählen sie die option **EINST.**
- 2 Wählen sie die option **Man. Einstellung.**
- 3 Wählen Sie TV oder Cable TV.
- 4 oder Wählen Sie den gewünschten Programmplatz aus.
- 5 Wählen sie die option a TV system.

- 6 Wählen sie die option **V/UHF** oder **Kabel.**
- 7 oder Wählen Sie die gewünschte Kanalnummer aus.
- 8 Starten Sie die Sendersuche.
- 9 Wählen sie die option **Speichern.**





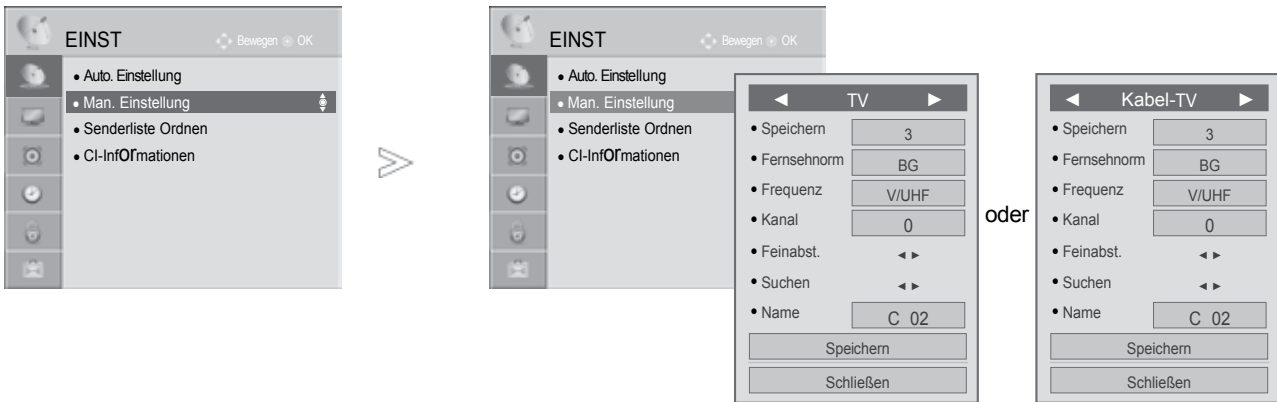



- Drücken Sie die Taste **MENU/EXIT (MENÜ/BEENDEN)**, um zum normalen Fernsehbild zurückzukehren.
- Drücken Sie die Taste **BACK (ZURÜCK)**, um zum vorherigen Menübildschirm zurückzukehren.





- Verwenden Sie die ZAHLENTasten, um ein vierstelliges Kennwort in System-Verriegelung 'Ein' einzugeben.
- **L** : SECAM L/Lí (France)
- **BG** : PAL B/G, SECAM B/G (Europa/ Osteuropa/Asien/Neuseeland/Naher Osten/Afrika)
- **I** : PAL I (Großbritannien/ Irland/ Hong Kong/ Südafrika)
- **DK** : PAL D/K, SECAM D/K (Osteuropa, China, Afrika, GUS)
- Um weitere Sender zu speichern, wiederholen Sie die Schritte 4 bis 9.



## ■ PROGRAMMNAMEN ZUWEISEN

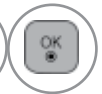

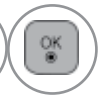







Sie haben auch die Möglichkeit, jeder Programm-nummer einen fünfstelligen Sendernamen zuzuweisen.

- 1   Wählen sie die option **EINST.**
- 2   Wählen sie die option **Man. Einstellung.**
- 3   Wählen Sie TV oder Cable TV.
- 4   Wählen sie die option **Name.**

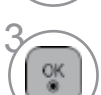
- Wechseln Sie zur gewünschten Zeichenposition und wählen Sie ein Zeichen aus. Wiederholen Sie diese Schritte für die übrigen Zeichen. Es können alle Buchstaben des Alphabetes, die Zahlen 0 bis 9 sowie die Zeichen +/ - und das Leerzeichen verwendet werden.
- 5  
  - 6   Wählen sie die option **Schließen.**
  - 7   Wählen sie die option **Speichern.**

## ■ FEINABSTIMMUNG

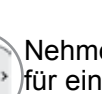
Normalerweise ist Feinabstimmung nur nötig, wenn der Empfang schlecht ist.

- 1   Wählen sie die option **EINST.**
- 2   Wählen sie die option **Man. Einstellung.**
- 3   Wählen Sie **TV** oder **Cable TV.**
- 4   Wählen sie die option **Feinabst.**
- 5   Nehmen Sie die Feineinstellung für eine optimale Bild- und Tonqualität vor.
- 6   Wählen sie die option **Speichern.**

- Drücken Sie die Taste **MENU/EXIT (MENÜ/BEENDEN)**, um zum normalen Fernsehbild zurückzukehren.
- Drücken Sie die Taste **BACK (ZURÜCK)**, um zum vorherigen Menübildschirm zurückzukehren.

# FERNSEHEN/PROGRAMMSTEUERUNG

## SENDERLISTE ORDNEN

Wenn eine Programmnummer übersprungen wird, heißt das, dass Sie sie während der Anzeige eines Fernsehprogramms nicht über die Tasten P  $\wedge$   $\vee$  auswählen können.

Wenn Sie den übersprungenen Sender auswählen möchten, geben Sie die Sendernummer direkt mithilfe der ZAHLENTASTEN ein oder wählen den Sender im Menü „Senderliste ordnen“ (Senderliste ordnen) aus.

Mithilfe dieser Funktion werden die gespeicherten Sender übersprungen.

Ein Programmplatz kann über die Funktion „Verschieben“ geändert werden, falls die Option „Automatische Nummerierung“ bei der automatischen Sendereinstellung deaktiviert ist.

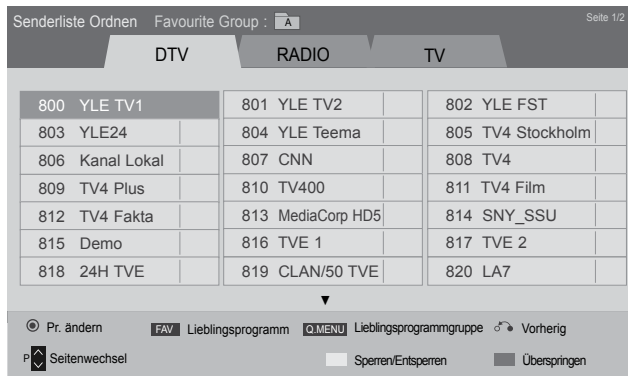

oder

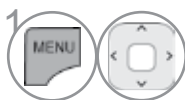
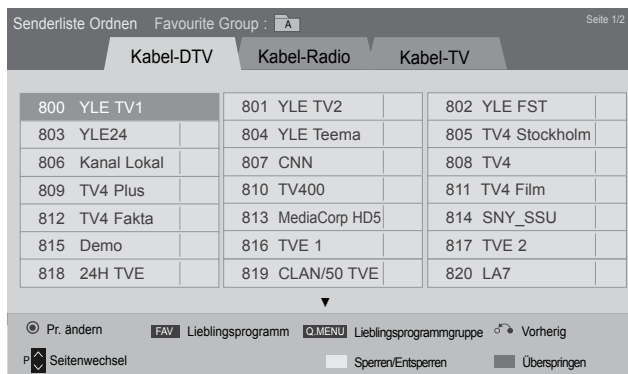

1 Wählen sie die option **EINST.**

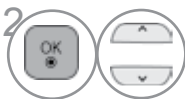

2 Wählen sie die option **Senderliste Ordnen.**



3 Führen Sie die Option **Senderliste ordnen** aus.





4 Wählen Sie einen Sender, der gespeichert oder übersprungen werden soll.



- Drücken Sie die Taste **MENU/EXIT (MENÜ/BEENDEN)**, um zum normalen Fernsehbild zurückzukehren.
- Drücken Sie die Taste **BACK (ZURÜCK)**, um zum vorherigen Menübildschirm zurückzukehren.





## (IM DTV-/RADIOBETRIEB)

### ■ Überspringen einer Programmnummer

- 1  Wählen Sie einen zu überspringenden Programmplatz aus.
- 2  **BLAU** Programmnummer blau anzeigen.
- 3  **BLAU** Freigeben.

- Eine übersprungene Programmnummer kann während der normalen Fernsehansicht nicht mehr mit der Taste **P**   aufgerufen werden.
- Wenn Sie den übersprungenen Sender auswählen möchten, geben Sie die Sendernummer mithilfe der ZAHLENTasten ein oder wählen den Sender unter „Senderliste ordnen“ (Senderliste ordnen) oder EPG aus.

### ■ Programmplatz sperren



- 1  Wählen Sie den zu sperrenden Programmplatz aus.
- 2  **GELLB** Wechseln Sie die Farbe der Programmnummer nach Gelb.
- 3  **GELLB** Freigeben.

- Ein Programm kann auch bei aktivierter Systemsperre gesperrt werden.

## IM TV-MODUS



Mit dieser Funktion können Sie gespeicherte Programme löschen oder überspringen. Des Weiteren können Fernsehkanäle auf andere Programmplätze verschoben werden .

### ■ Löschen eines Programms

- 1  Wählen Sie einen zu löschenden Programmplatz aus.
- 2  **ROT** Programmnummer rot anzeigen.

- Das ausgewählte Programm wird gelöscht; alle folgenden Programme werden um eine Position nach oben gerückt.



### ■ Verschieben eines Programms

- 1  Wählen Sie einen zu verschiebenden Programmplatz aus.
- 2   **GELLB** Programmnummer grün anzeigen.

- 3  **GELLB** Freigeben.



# FERNSEHEN/PROGRAMMSTEUERUNG

## ■ Überspringen einer Programmnummer

-  Select a programme number to be skipped.
-  **BLAU** Programmnummer blau anzeigen.
-  **BLAU** Freigeben.



- Eine übersprungene Programmnummer kann während der normalen Fernsehansicht nicht mehr mit der Taste P<sup>^</sup> aufgerufen werden.
- Wenn Sie den übersprungenen Sender auswählen möchten, geben Sie die Sendernummer mithilfe der ZAHLENTasten ein oder wählen den Sender unter „Senderliste Ordnen“ (Senderliste ordnen) oder EPG aus.

## ■ Autom. Soder-tieren

-   Führen Sie die Option Autom. sodertieren aus.

- Nach der automatischen Soder-tierung können die Sender nicht mehr geordnet werden.



## ■ Locking a programme number

-  Wählen Sie den zu sperrenden Programmplatz aus.
-  **GELLB** Wechseln Sie die Farbe der Programmnummer nach Gelb.
-  **GELLB** Freigeben.

- Ein Programm kann auch bei aktivierter Systemsperre gesperrt werden.

## ■ Wählen sie die optioning favourite programme

Die Funktion Lieblingsprogramm ist nützlich zum schnellen Aufrufen von gewünschten Programmen, ohne dass Sie sämtliche Programme zwischen den Lieblingsprogrammen durchschalten müssen.

-  Gewünschtes Programm auswählen.
-  **MARK FAV** Fügen Sie das entsprechende Programm zur Liste der Lieblingsprogramme hinzu.
-  **MARK FAV** Freigeben.

---

## ■ Festlegen einer Gruppe für Lieblingsprogramme



1 Gewünschtes Programm auswählen.



2 Falls die Gruppe der Lieblingsprogramme geändert werden kann, wird ein Pop-up-Fenster eingeblendet.



3 Wählen Sie eine Gruppe für Lieblingsprogramme.

# FERNSEHEN/PROGRAMMSTEUERUNG

## CI [COMMON INTERFACE] INFORMATION(CI- INFORMATIONEN)

Diese Funktion ermöglicht das Ansehen verschlüsselter Programmangebote (Pay-TV). Wenn Sie das CI-Modul entfernen, können Sie kein Pay-TV nutzen. Wenn das Modul in den CI-Schlitz geschoben wird, können Sie auf das Menü des Moduls zugreifen. Um ein Modul und eine Smartcard zu erwerben, wenden Sie sich bitte an Ihren Händler. Das CAM-Modul sollte nicht zu häufig aus dem Gerät entfernt und wieder eingesetzt werden. Dies kann zu Problemen führen. Wenn das Gerät nach dem Einschieben des CI-Moduls eingeschaltet wird, ist oft kein Ton zu hören.

Je nach CI-Modul und Smartcard kann es zu einer unnatürlichen Bildwiedergabe kommen.

Die CI-Funktion (CI-Modul) steht je nach den Sendern im jeweiligen Land u. U. nicht zur Verfügung.

Stellen Sie bei Verwendung eines CAM (Zugangsberechtigungsmodul) sicher, dass das Modul die Anforderungen an DVB-CI bzw. CI plus erfüllen.

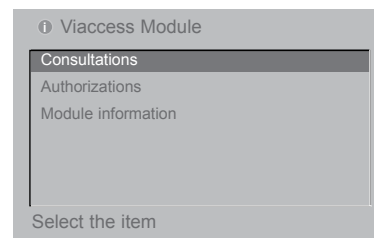

• Dieses OSD-Menü dient lediglich demonstrierungszwecken. Die Menüoptionen und das Bildschirmformat können sich je nach Anbieter des digitalen Bezahlfernsehens unterscheiden.  
• Sie können das CI (Common Interface)-Menü und den Service von Ihrem Händler ändern lassen.

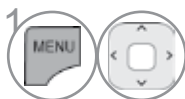

1 Wählen sie die option **EINST**.



2 Wählen sie die option **CI-Informationen**.



3 Select the desired item: Module information, smart card information, language, oder software download etc.







4 Speichern Sie die Einstellung.

• Drücken Sie die Taste **BACK/EXIT (ZURÜCK/BEENDEN)**, um zum vorherigen Menübildschirm zurückzukehren.

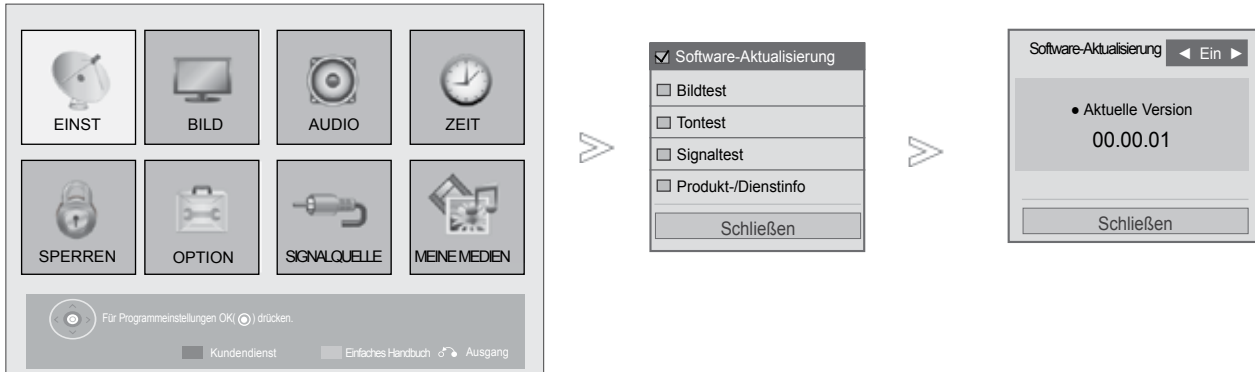
# SOFTWARE-AKTUALISIERUNG

Software-Aktualisierung bedeutet, dass Software über das digitale terrestrische DVB-T-System heruntergeladen werden kann.



-  **ROT** Wählen Sie **Kundendienst**.
-  Wählen sie die option **Software-Aktualisierung**.
-  Wählen Sie entweder Ein oder Aus.
  - Wenn Sie Ein wählen, wird eine Meldung angezeigt, um den Benutzer über neue Software zu informieren.
-  Speichern Sie die Einstellung.

- Drücken Sie die Taste **MENU/EXIT (MENÜ/BEENDEN)**, um zum normalen Fernsehbild zurückzukehren.
- Drücken Sie die Taste **BACK (ZURÜCK)**, um zum vorherigen Menübildschirm zurückzukehren.

# FERNSEHEN/PROGRAMMSTEUERUNG

## ■ Einstellen von "Software-Aktualisierung"

Gelegentlich führt die Übertragung aktualisierter digitaler Softwareinformationen zu folgendem Menü auf dem TV-Gerät.

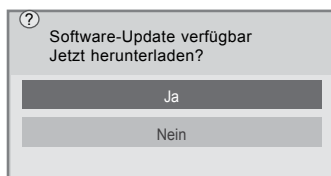

Einfaches Update: Für aktuellen Update-Stream

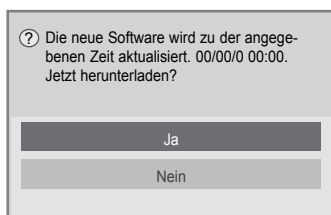

Programmiertes Update: Für zeitplangesteuerten Update-Stream

Wenn die Funktion Software-Update auf "Aus" eingestellt ist, wird eine Meldung zum Aktivieren der Funktion eingeblendet.

Der Download beginnt bei Auswahl von "Yes (Ja)".

Das Popup-Fenster für den Fortschritt wird hierbei nicht eingeblendet.

Der Fortschritt des Downloads kann im Menü Software-Aktualisierung angezeigt werden.

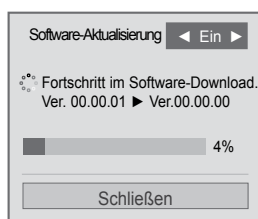

Bei Ende des Downloads wird das folgende Fenster angezeigt.

Bei Auswahl von "Yes (Ja)" wird das Fernsehgerät neu gestartet.

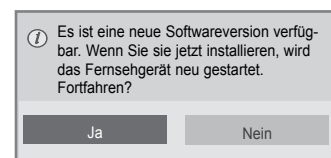



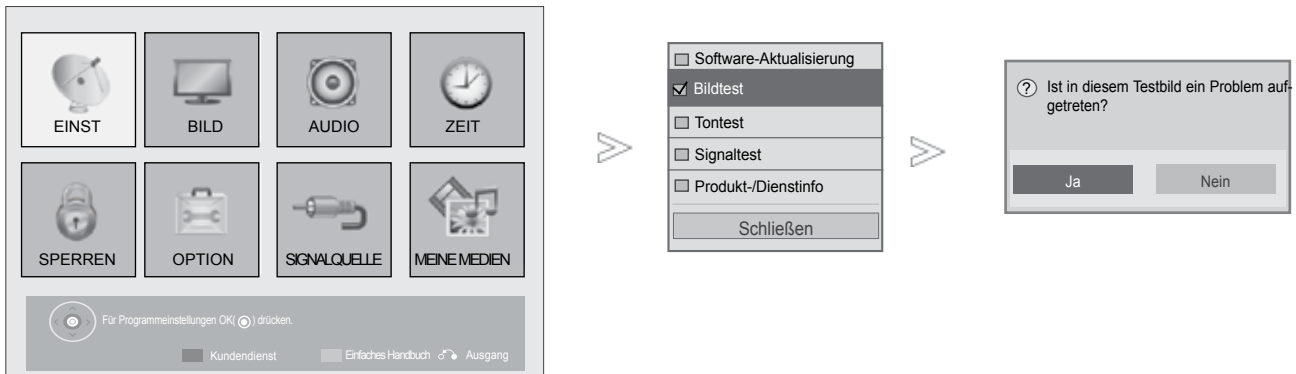

- Beachten Sie während des Software-Updates Folgendes:
- Die Stromzufuhr des Geräts darf nicht unterbrochen werden.
- Die Antenne darf nicht getrennt werden.
- Nach einer Software-Aktualisierung kann die aktualisierte Software-Version im Menü Software-Aktualisierung angezeigt werden.
- Das Herunterladen der Software kann bis zu einer Stunde dauern. Stellen Sie daher sicher, dass das Gerät während des Ladevorgangs eingeschaltet bleibt.
- Die Software kann nur im Bereitschaftsmodus oder über den Dienst MUX mit Software-Aktualisierung heruntergeladen werden. Beim Abziehen des Netzkabels oder im Dienst MUX ohne Softwareaktualisierung wird der Aktualisierungsvorgang unterbrochen.
- Sobald der Bereitschaftsmodus oder der Dienst MUX mit Software-Aktualisierung wiederhergestellt wurde, wird der Software-Download fortgesetzt.

# BILD-/TONTEST

Mit Hilfe dieser Funktion können verschiedene Bild- und Tontests durchgeführt werden.



-  **ROT** Wählen Sie **Kundendienst**.
-  Wählen Sie **Bildtest** oder **Tontest**.
-   Wählen Sie entweder **Ja** oder **Nein**.

- Drücken Sie die Taste **MENU/EXIT (MENÜ/BEENDEN)**, um zum normalen Fernsehbild zurückzukehren.
- Drücken Sie die Taste **BACK (ZURÜCK)**, um zum vorherigen Menübildschirm zurückzukehren.



# FERNSEHEN/PROGRAMMSTEUERUNG

## DIAGNOSE





Diese Funktion ermöglicht die Anzeige des Herstellers, des Modells/Typs, der Seriennummer und der Softwareversion.

Anzeige der Informationen und der Signalstärke des ausgewählten \*MUX.

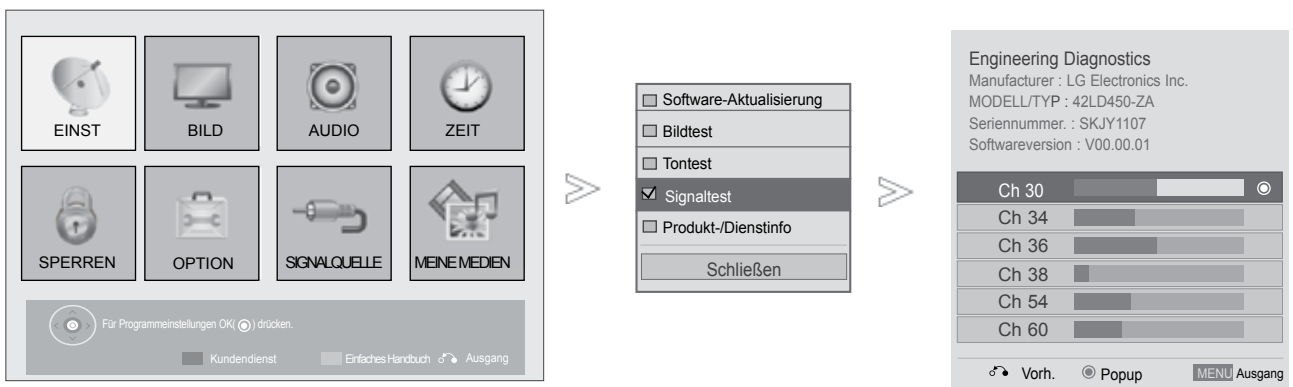
Anzeige der Signalinformationen und des Servicenamens des ausgewählten MUX.

(\*MUX: Höheres Kanalverzeichnis beim Digitalfernsehen [ein einzelner MUX enthält mehrere Fernsehkanäle.]





-  **ROT** Wählen Sie **Kundendienst**.
-  Wählen Sie **Signaltest**.
-  Hersteller, Modell/Typ, Seriennummer und Softwareversion anzeigen.
-  Information zum Sender anzeigen.

- Drücken Sie die Taste **MENU/EXIT (MENÜ/BEENDEN)**, um zum normalen Fernsehbild zurückzukehren.
- Drücken Sie die Taste **BACK (ZURÜCK)**, um zum vorherigen Menübildschirm zurückzukehren.

# PRODUKT-/SERVICE-INFORMATIONEN

Mit Hilfe dieser Funktion können Informationen zum Produkt/Service sowie zum Kundendienst angezeigt werden.



- 1  **ROT** Wählen Sie **Kundendienst**.
- 2  Wählen Sie Produkt-/Dienstinfo.
- 3  MODELL/TYP, Software-Version, Seriennummer, Nutzungsdauer, Kundendienst-Center und Homepage anzeigen.

- Drücken Sie die Taste **MENU/EXIT (MENÜ/BEENDEN)**, um zum normalen Fernsehbild zurückzukehren.
- Drücken Sie die Taste **BACK (ZURÜCK)**, um zum vorherigen Menübildschirm zurückzukehren.



# FERNSEHEN/PROGRAMMSTEUERUNG

## EINFACHES HANDBUCH

Die Kurzanleitung zeigt einfache und kurze Bedienungshinweise auf dem Fernsehbildschirm an. Während der Anzeige der Kurzanleitung wird der Ton stumm geschaltet.

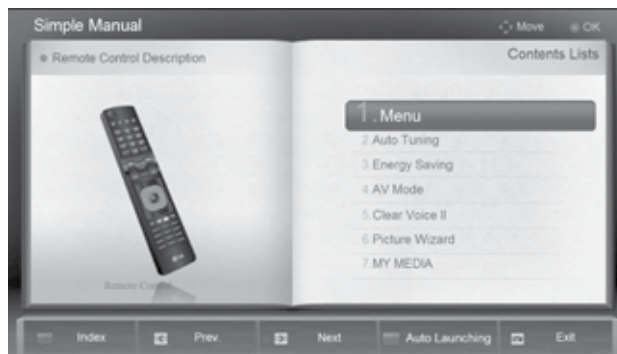
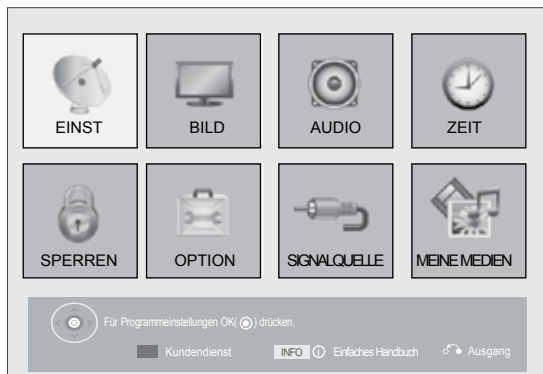
- Die Ausführung des Fernsehers kann von den Abbildungen abweichen.



1.  **GELB** Wählen Sie die einfaches Handbuch.
2.  Wählen Sie den gewünschten Teil der Bedienungsanleitung.

- **ROT**: Wechsel zur **Inhaltsverzeichnisseite**.
- **BLAU**: Wiedergabe des **Einfachen Handbuchs** automatisch bzw. manuell.

- Drücken Sie die Taste **Ausgang**, um zum normalen Fernsehbild zurückzukehren.

# SENDERLISTE AUFRUFEN

Sie können die gespeicherten Programme in der Senderliste durchsehen.



## ■ Senderliste anzeigen



**PROGRAMMLISTE anzeigen.**

- Einige Programme sind möglicherweise blau hervorgehoben. Diese wurden im Modus "Senderliste ordnen" als zu überspringende Programme eingerichtet.
- Einige Programme in der Liste sind zwar mit einer Nummer bezeichnet, haben jedoch keinen Namen.



**Programmeinstellungen ändern.**

## ■ Programm aus der Senderliste auswählen



**Wählen Sie einen Sender aus.**

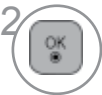

**Wechseln Sie zum gewählten Programmplatz.**



**Die Betriebsart wechselt vom derzeit angezeigten Programm zwischen TV, DTV und Radio.**

# FERNSEHEN/PROGRAMMSTEUERUNG

## ■ Senderliste durchblättern



1 Seiten weiterblättern.



2 Zurück zur normalen Fernsehansicht.

## ■ Liste der Lieblingsprogramme anzeigen



1 Anzeigen der Liste Ihrer Lieblingsprogramme.



Programmeinstellungen ändern.



Der Aktuelle Fernsehkanal wird als bevorzugter Fernsehkanal für die gewählte Gruppe eingetragen/ gelöscht.



Gruppe der Lieblingsprogramme ändern.

# INPUT LIST

HDMI und AV1 (SCART) werden mit über einen Erkennungspin erkannt und werden daher nur aktiviert, wenn für das Zusatzgerät eine Spannung anliegt.

By using **TV/RAD** button, you can move from External Input to RF Input and to the last watched programme in DTV/RADIO/TV mode.

- Die Ausführung des Fernsehers kann von den Abbildungen abweichen.

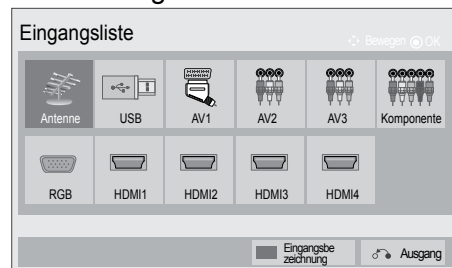

Wählen sie die option the input source.

- **Antenne** oder **Kabel** : Wählen Sie diese Quelle zur Anzeige von DTV/RADIO/TV-Programmen.
- **USB** : Die Auswahl der Quelle bei Anschluss eines USB-Gerätes ist vom jeweiligen Anschluss abhängig.
- **AV** : Wählen Sie diese Quelle für Videorekorder oder Zusatzgeräte.
- **Komponente** : Wählen Sie diese Quelle für DVD-Geräte oder Digitelempfänger.
- **RGB** : Wählen Sie diese Quelle für einen PC.
- **HDMI** : Wählen Sie diese Quelle für DVD-Geräte, einen PC oder Digitelempfänger.

# FERNSEHEN/PROGRAMMSTEUERUNG

## EINGANGSBEZEICHNUNG

Bezeichnung für die Eingangsquellen angeben.

- Die Ausführung des Fernsehers kann von den Abbildungen abweichen.

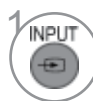
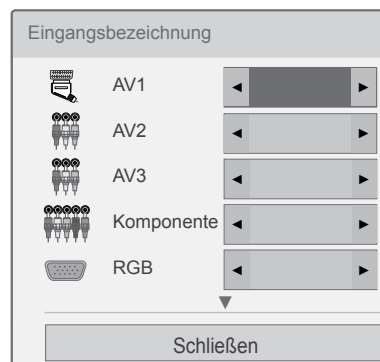
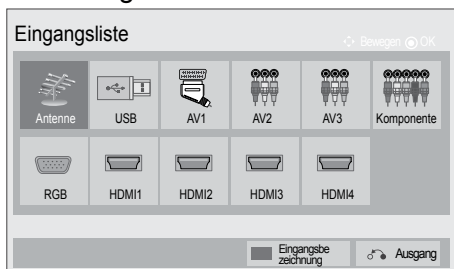

**BLAU** Wählen sie die option **Eingangsbezeichnung**.



Wählen Sie eine Quelle aus.



Wählen Sie einen Namen für die Quelle.

- Drücken Sie die Taste **MENU/EXIT (MENÜ/BEENDEN)**, um zum normalen Fernsehbild zurückzukehren.
- Drücken Sie die Taste **BACK (ZURÜCK)**, um zum vorherigen Menübildschirm zurückzukehren.









# DATEN SERVICE

(Dieses Menü ist nur in Irland verfügbar.)

This function allow users to choose between **MHEG(Digital Teletext)** and **Teletext** if both exist at the same ZEIT.

If Nur one of them exists, either **MHEG** oder **Teletext** is enabled regardless of which option you Wählen sie die optioned.



-   Wählen sie die option **OPTION**.
-   Wählen sie die option **Daten Service**.
-   Wählen sie die option **MHEG** oder **Teletext**.
-  Speichern Sie die Einstellung.

- Drücken Sie die Taste **MENU/EXIT (MENÜ/BEENDEN)**, um zum normalen Fernsehbild zurückzukehren.
- Drücken Sie die Taste **BACK (ZURÜCK)**, um zum vorherigen Menübildschirm zurückzukehren.

# FERNSEHEN/PROGRAMMSTEUERUNG

## SIMPLINK

Dieses Gerät kann nur zusammen mit Geräten verwendet werden, auf denen sich das SIMPLINK-Logo befindet.

Stellen Sie fest, ob das SIMPLINK-Logo vorhanden ist.



Bei Einsatz des Gerätes zusammen mit Geräten anderer Hersteller, die über die HDMI-CEC-Funktion verfügen, arbeitet das Gerät u. U. nicht störungsfrei.

So können Sie andere AV-Geräte, die über ein HDMI-Kabel mit dem Fernsehgerät verbunden sind, ohne zusätzliche Kabel und Einstellungen steuern.

Falls Sie das Menü SIMPLINK (Simplink) nicht verwenden möchten, wählen Sie Aus.

Die SIMPLINK-Funktion wird bei kabellosen externen Ausgängen nicht unterstützt.



-  SIMPLINK anzeigen.
-  Wählen sie die option **Ein** oder **Aus**.
-  Speichern Sie die Einstellung.

- Drücken Sie die Taste **MENU/EXIT (MENÜ/BEENDEN)**, um zum normalen Fernsehbild zurückzukehren.
- Drücken Sie die Taste **BACK (ZURÜCK)**, um zum vorherigen Menübildschirm zurückzukehren.

## Connecting to Home Theater with the SIMPLINK logo.

- 1 Verbinden Sie den Anschluss **HDMI/DVI IN 1**, **HDMI IN 2** (Außer 19/22LD3\*\*\*), **HDMI IN 3** (Außer 19/22/26/32LD3\*\*\*, 32/37/42/47LD4\*\*\*, 19/22LE3\*\*\*, 22LE5\*\*\*) oder **HDMI IN 4** (Nur 32LE3\*\*\*, 32/42/47LE4\*\*\*, 32/37/42/47/55LE5\*\*\*) auf der Rückseite des Fernsehers über ein HDMI-Kabel mit dem **HDMI-Ausgangsanschluss des Heimkinosystems**.
- 2 Verbinden Sie den Ausgangsanschluss Digital Audio auf der Rückseite des Fernsehers über ein optisches Kabel mit dem Digital Audio-Eingangsanschluss des Heimkinosystems.
- 3 Drücken Sie die Taste SIMPLINK und wählen Sie im Menü Lautsprecher den Eintrag Heimkinosystem.

► Beim Auswählen oder Bedienen des Mediums des Gerätes über die Heimkino-Funktion werden automatisch die HTLautsprecher aktiviert (Tonausgabe über das Heimkino System).

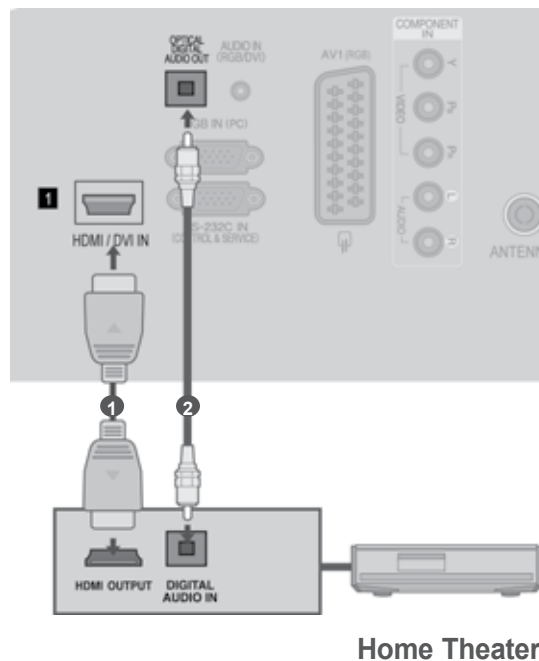

Home Theater

### ! HINWEIS

- Verbinden Sie die HDMI/DVI IN- oder HDMI IN-Buchse des Fernsehers über ein HDMI-Kabel mit dem Anschluss (HDMI) des SIMPLINK-Gerätes.
- Wenn die Eingangsquelle über die Taste INPUT auf der Fernbedienung gewechselt wird, stellt das SIMPLINK Gerät den Betrieb ein.

# FERNSEHEN/PROGRAMMSTEUERUNG

## SIMPLINK-FUNKTIONEN

### Disc-Wiedergabe

Wählen Sie angeschlossene AV-Geräte über die Tasten  $\wedge$   $\vee$   $\leftarrow$   $\rightarrow$ , OK,  $\blacktriangleright$ ,  $\blacksquare$ , II,  $\blacktriangleleft$  und  $\blacktriangleright$  aus.

### Direkte Wiedergabe

Nach dem Anschließen von AV-Geräten an das Fernsehgerät können Sie sie direkt steuern und Medien ohne zusätzliche Einstellungen wiedergeben.

### AV-Gerät auswählen

Ermöglicht die Auswahl eines angeschlossenen AV-Geräts und die Wiedergabe über dieses Gerät.

### Alle Geräte ausschalten

Wenn Sie das Fernsehgerät ausschalten, werden alle angeschlossenen Geräte ebenfalls ausgeschaltet.

### Ton abschalten

Bietet eine einfache Möglichkeit, den Ton abzuschalten.

### Sync Strom on

Sobald die Wiedergabe eines am HDMI-Anschluss angeschlossenen Gerätes mit Simplink-Funktion gestartet wird, schaltet sich der Fernseher automatisch ein.

**\*Ein Gerät, das mit dem Fernsehgerät über ein HDMI-Kabel verbunden ist, aber nicht Simplink unterstützt, verfügt nicht über diese Funktion.**

Hinweis: Für den SIMPLINK-Betrieb muss ein Hochgeschwindigkeits-HDMI-Kabel mit \*CEC-Funktion verwendet werden. (\*CEC: Consumer Electronics Control).

## MENÜ SIMPLINK

Drücken Sie  $\wedge \vee \langle \rangle$  und anschließend OK, um die gewünschte SIMPLINK-Quelle auszuwählen.

- 1 **TV** : Schalten Sie unabhängig vom derzeitigen Modus zum vorherigen Fernsehsender.
- 2 **DISC** : Wählen Sie das angeschlossene Gerät und starten Sie die Wiedergabe.  
Falls mehrere Discs verfügbar sind, wird der Gerätetyp der Discs gut sichtbar am unteren Bildschirmrand angezeigt.
- 3 **VCR** : Verwenden und steuern Sie den angeschlossenen Videorekor.
- 4 **HDD** : Geben Sie auf Festplatte gespeicherte Aufnahmen wieder.
- 5 **SPEAKER** : Wählen Sie die Heimkinoanlage oder die Lautsprecher des Fernsehgeräts für die Audiowiedergabe.

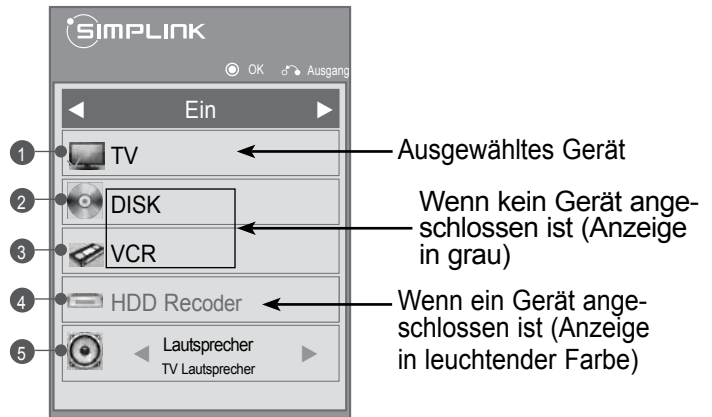

- Heimkino: Nur ein Gerät
- DVD, Rekorder: Es können ein (nur Modell 19/22LD3\*\*\*), zwei (nur Modelle 26/32LD3\*\*\*, 32/37/42/47LD4\*\*\*, 19/22LE3\*\*\*, 22LE5\*\*\*), drei (nur Modelle 32/42/46/52/60LD5\*\*\*, 26LE3\*\*\*, 26LE5\*\*\*) oder vier (nur Modelle 32LE3\*\*\*, 32/37/42LE4\*\*\*, 32/37/42/47/55LE5\*\*\*) Geräte gleichzeitig angeschlossen werden.
- VCR: Nur ein Gerät

# FERNSEHEN/PROGRAMMSTEUERUNG

## AV MODUS

Bild und Ton für am externen Eingang angeschlossene AV-Geräte optimal einstellen.

- Aus** AV-MODUS deaktivieren.  
**Kino** Bild und Ton beim Anschauen von Spielfilmen optimieren.  
**Sport** Bild und Ton beim Anschauen von Sportsendungen optimieren.  
**Spiel** Bild und Ton für Videospiele optimieren.



Betätigen Sie mehrmals die Taste AV MODE, um die gewünschte Quelle auszuwählen.



- Bei Auswahl des Kino-Modus im AV-Betrieb wird der Kino-Modus sowohl für den Anzeigemodus als auch für den Klangmodus im Menü BILD bzw. AUDIO-Menü ausgewählt.
- In der Einstellung "Aus" im AV-Betrieb wird die zuvor eingestellte Anzeige eingestellt.

# ZURÜCKSETZEN AUF WERKSEITIGE GRUNDEINSTELLUNG (INITIALISIEREN)

Über diese Funktion werden sämtliche Einstellungen zurückgesetzt.

Die Einstellungen für Tag und Nacht für den Anzeigemodus bleiben jedoch erhalten.

Das Gerät sollte dann zurückgesetzt werden, wenn Sie in eine andere Stadt oder ein anderes Land umziehen. Nach dem Zurücksetzen auf die Werkseinstellungen muss die Initialisierung wiederholt werden.

Wenn die Sperre auf "Ein" eingestellt ist, wird ein Fenster zur Eingabe des Kennwodes eingeleitet.

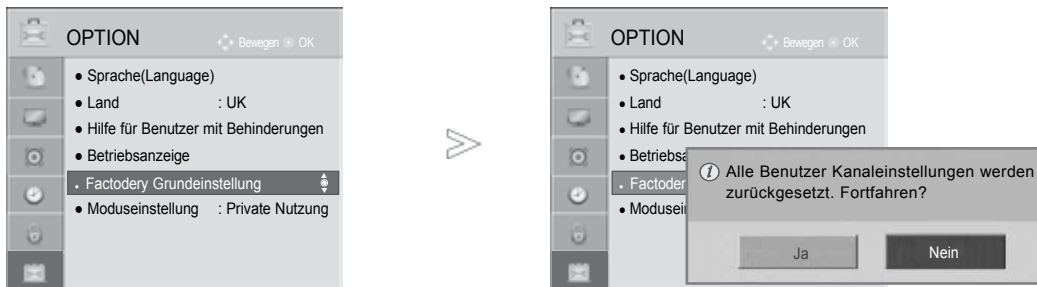

1 Wählen sie die option **OPTION**.

2 Wählen sie die option **Werkseinstellung**.

3 Wählen sie die option **Ja**.

4 Auf Werkseinstellung.

• In System-Verriegelung "Ein", if you forget your Password, press '0', '3', '2', '5' on the remote control handset

- Drücken Sie die Taste **MENU/EXIT (MENÜ/BEENDEN)**, um zum normalen Fernsehbild zurückzukehren.
- Drücken Sie die Taste **BACK (ZURÜCK)**, um zum vorherigen Menübildschirm zurückzukehren.

# VERWENDUNG EINES USB-GERÄTES

## ANSCHLUSS DES USB-GERÄTES

Beim Anschluss eines USB-Gerätes wird automatisch das folgende Menü eingeblendet.

Das "POPUP-MENÜ" wird während der Anzeige der Bildschirmmenüs einschließlich Menü, Programmvorschau oder Programmierungen nicht eingeblendet.

Im eingeblendeten Menü EIGENE MEDIEN kann die Musikliste, die Fotoliste oder die Filmliste ausgewählt werden.

Auf dem USB-Gerät können keine neuen ordner angelegt oder vorhandene ordner gelöscht werden.

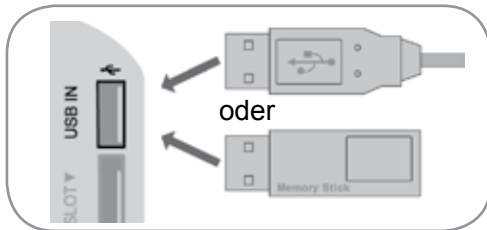

- 1 Schließen Sie das USB-Gerät an die USB INBuchse am Fernseher an.



- Es werden nur Fotos (JPEG), Musik (MP3) und ilme (DAT,MPG,MPEG,VOB,AVI,DIVX,MP4,MKV,TS,TRP,TP,ASF,WMV,FLV) unterstützt.

### Trennen des USB-Gerätes

Rufen Sie vor dem Abziehen des USB-Gerätes das Menü USB -gerät.

- 1   Wählen sie die option **USB-Gerät**.
- 2  Wählen sie die option **USB auswerfen**.

- 2  Wählen sie die option **Filmliste** (Nur 32/40/46/55LE4\*\*\*, 19/22/26/32LE3\*\*\*, 32/37/42LE4\*\*\*, 22/26LE5\*\*\*, 32/37/42/47/55LE5\*\*\*), **Fotoliste** oder **Musikliste**.

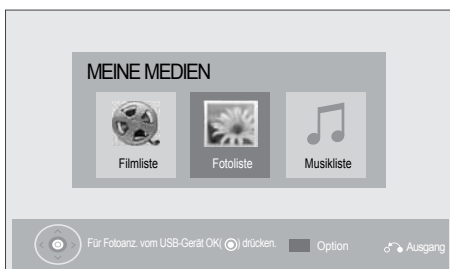

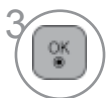
- 3 



## Vorsichtshinweise bei der Bedienung des USB-Gerätes

- ▶ Es werden ausschließlich USB-Speichergeräte erkannt.
- ▶ Ein USB-Speichergerät, das nicht über einen USB-Hub angeschlossen wird, kann nicht erkannt werden.
- ▶ Ein USB-Speichergerät mit einer eigenen automatischen Erkennungssoftware wird u. U. nicht erkannt.
- ▶ Ein USB-Speichergerät, das einen eigenen Treiber benötigt, wird u. U. nicht erkannt.
- ▶ Die Dauer der Erkennung eines USB-Speichergerätes kann je nach Gerät variieren.
- ▶ Beim Zugriff auf das angeschlossene USB-Speichergerät darf der Fernseher nicht ausgeschaltet und das USB-Gerät nicht getrennt werden. Bei einem plötzlichen Trennen des Gerätes können die gespeicherten Dateien oder das USB-Speichergerät beschädigt werden.
- ▶ Ein USB-Speichergerät, das zuvor in einem PC verwendet wurde, darf nicht angeschlossen werden. Das USB-Gerät könnte Fehlfunktionen des Gerätes verursachen oder es ist keine Wiedergabe möglich. Es sollte stets nur ein USB-Speichergerät verwendet werden, auf dem sich normalerweise Musik-, Bild- oder Filmdateien befinden.
- ▶ Bitte verwenden Sie nur USB-Speichergeräte mit den Windows-Dateisystemen FAT32 oder NTFS. Speichergeräte, die mit einem von Windows nicht unterstützten Dateisystem formatiert wurden, werden u. U. nicht erkannt.
- ▶ Bitte schließen Sie ein USB-Speichergerät mit externem Netzteil (über 0,5 A) an die Stromversorgung an. Ansonsten wird das Gerät u. U. nicht erkannt.
- ▶ Bitte schließen Sie das USB-Speichergerät mit dem Kabel des Geräteherstellers an.
- ▶ Einige USB-Speichergeräte werden u. U. nicht unterstützt oder funktionieren nicht störungsfrei.
- ▶ Der Abgleich mit einem USB-Speichergerät ist mit der Methode unter Windows XP identisch. Es werden Dateinamen mit bis zu 100 englischen Zeichen erkannt.
- ▶ Wichtige Dateien auf dem USB-Speichergerät sollten zuvor gesichert werden, falls diese beschädigt werden. Für Datenverluste können wir keine Haftung übernehmen.
- ▶ USB-Festplattenlaufwerke ohne eigene Stromversorgung werden u. U. nicht als USB-Gerät erkannt. Es sollte daher stets eine externe Stromversorgung genutzt werden. - Bitte verwenden Sie als externe Stromquelle einen Netzadapter. Ein USB-Kabel ist u. U. nicht zur externen Stromversorgung geeignet.
- ▶ Falls das USB-Speichergerät in mehrere Partitionen unterteilt ist oder bei Anschluss eines USB-Multi-Kartenlesers können bis zu vier Partitionen bzw. USB-Speichergeräte verwendet werden.
- ▶ Bei Anschluss eines USB-Speichergerätes über einen USB-Multi-Kartenleser werden die Gerätedaten u. U. nicht erkannt.
- ▶ Falls ein USB-Speichergerät nicht störungsfrei arbeitet, trennen Sie das Gerät und schließen es wieder an.
- ▶ Die Geschwindigkeit von USB-Speichergeräten kann von Gerät zu Gerät variieren.
- ▶ Falls ein USB-Gerät im Bereitschaftsmodus angeschlossen wird, werden bestimmte Festplattenlaufwerke beim Einschalten des Fernsehers automatisch geladen.
- ▶ Es wird eine maximale Speicherkapazität von 1 TB für externe USB-Festplattenlaufwerke und 32 GB für USB-Speichergeräte empfohlen.
- ▶ Geräte mit höheren Speicherkapazitäten als empfohlen arbeiten u. U. nicht störungsfrei.
- ▶ Falls ein externes USB-Festplattenlaufwerk mit "Stromsparfunktion" nicht fehlerfrei arbeitet, schalten Sie das Laufwerk aus und wieder ein.
- ▶ USB-Speichergeräte mit einer älteren Version als USB 2.0 werden ebenfalls unterstützt. Diese können jedoch in der Filmliste möglicherweise nicht richtig genutzt werden.
- ▶ In einem Ordner können maximal 999 Dateien oder Unterordner gespeichert werden.

# VERWENDUNG EINES USB-GERÄTES

## FILMLISTE

(Nur 19/22/26/32LE3\*\*\*, 32/37/42LE4\*\*\*, 22/26LE5\*\*\*, 32/37/42/47/55LE5\*\*\*)

Es können auf einem USB-Speichergerät gespeicherte Videodateien wiedergegeben werden.

Die Filmliste wird angezeigt, sobald ein angeschlossenes USB-Gerät erkannt wird. Diese Liste wird zur Wiedergabe von Spielfilmdateien auf dem Fernseher benötigt.

In der Liste werden die Spielfilme im USB-ordner zur Wiedergabe angezeigt.

Es können alle Spielfilme im ordner oder die von Ihnen ausgewählten Dateien wiedergegeben werden.

In der Filmliste werden Informationen zum ordner und zur Videodatei angezeigt.

Die Bildschirmmenüs Ihres Fernsehgerätes kann sich u. U. etwas von den Abbildungen unterscheiden. Die gezeigten Abbildungen dienen als Bedienungsbeispiele für den Fernseher.

Film (Unterstützte Dateiformate: \*.mpg/\*.mpeg/\*.dat/\*.ts/\*.trp/\*.tp/\*.vob/\*.mp4/\*.mov/\*.mkv/\*.dvix/\*.avi/\*.asf/\*.wmv/\*.flv/\*.avi [motion-peg]/\*.mp4 [motion-jpeg]/\*.mkv [motion-jpeg])

Videoformate : DivX3.11, DivX4.12, DivX5.x, DivX6, Xvid1.00, Xvid1.01, Xvid1.02, Xvid1.03, Xvid1.10 beta-1/beta-2, Mpeg-1, Mpeg-2, Mpeg-4, H.264/AVC, VC1, JPEG, Sorenson H.263

Audioformate : Dolby Digital, AAC, Mpeg, MP3, LPCM, HE-AAC, ADPCM, WMA

Bitrate : zwischen 32 kbps bis 320 kbps(MP3)

Externes Untertitelformat : \*.smi/\*.srt/\*.sub(MicroDVD,Subviewer1.0/2.0)/\*.ass/\*.ssa/\*.txt(TMPlayer)\*.psb(StromDivX)

Internes Untertitelformat: nur XSUB (Untertitelformat für DivX6-Dateien)

- Bestimmte selbsterstellte Untertitel werden u. U. nicht richtig angezeigt.
- Für Untertitel werden keine Sonderzeichen unterstützt.
- Für Untertitel werden keine HTML-Tags unterstützt.
- Untertitel in nicht unterstützten Sprachen können nicht angezeigt werden.
- Das Bild könnte beim Ändern der Sprache kurzzeitig unterbrochen werden (Standbilder, schnellere Wiedergabe usw.)
- Eine beschädigte Videodatei wird u. U. nicht störungsfrei wiedergegeben, und bestimmte Player-Funktionen sind u. U. nicht möglich.
- Mit anderen Codierungsprogrammen erstellte Videodateien werden u. U. nicht störungsfrei wiedergegeben.
- Falls die Video- und Audio-Struktur der Aufnahmedatei nicht interleaved ist, wird entweder nur Bild oder nur Ton ausgegeben.
- HD-Videos mit einer maximalen Auflösung von 1920x1080 bei 25/30B oder 1280x720 bei 50/60B können je nach Bild angezeigt werden
- Videos mit einer höheren Auflösung als 1920x1080 bei 25/30B oder 1280x720 bei 50/60B werden je nach Bild u. U. nicht richtig angezeigt.
- Videodateien bestimmter Dateitypen und Formate werden u. U. nicht störungsfrei wiedergegeben.
- Die maximale Bitrate abspielbarer Videodateien beträgt 20 Mbps. (Nur, Motion JPEG 640x480@30p)
- Eine störungsfreie Wiedergabe von mit Stufe 4.1 oder höher verschlüsselter H.264/AVC-Dateien kann nicht gewährleistet werden.
- Der DTS Audio-Codec wird nicht unterstützt.
- Videodateien mit einer Dateigröße von über 30 GB können nicht wiedergegeben werden.
- Die DivX-Spielfilmdatei und die dazugehörige Untertiteldatei müssen sich im selben ordner befinden.
- Der Name der Videodatei und der Untertiteldatei müssen identisch sein, um die Untertitel anzuzeigen.
- Die Wiedergabe von Videos über einen USB-Anschluss, der keine Hochgeschwindigkeitsverbindungen zulässt, ist u. U. nicht störungsfrei möglich.
- Mir GMC (Global Motion Compensation) verschlüsselte Dateien können u. U. nicht wiedergegeben werden.
- Während der Anzeige von Filmen über die Funktion Filmliste kann das Bild über die Tasten Energie sparen und AV Mode auf der Fernbedienung eingestellt werden. Die Benutzereinstellungen für einzelne Anzeigemodi ist nicht möglich.

| Datei<br>Dateierweiterung      | Video-Decoder  | Audio-Codec                                     | Max. Auflösung                               |
|--------------------------------|--|---|--|
| mpg, mpeg                      | MPEG1, MPEG2   | MP2,MP3,Dolby Digital,LPCM                      | 1920x1080@30p<br>Motion JPEG<br>640x480@30p) |
| dat                            | MPEG1  | MP2   |  |
| ts, trp, tp                    | MPEG2, H.264, AVS, VC1   | MP2,MP3,Dolby Digital,<br>AAC,HE-AAC            |  |
| vob                            | MPEG1, 2   | MP2,MP3,Dolby Digital,LPCM                      |  |
| mp4, mov                       | MPEG4, DivX 3.11, DivX 4.12, DivX 5.x,<br>DivX 6, Xvid 1.00, Xvid 1.01, Xvid 1.02,<br>Xvid 1.03, Xvid 1.10-beta1/2H.264      | AAC,HE-AAC,MP3                                  |  |
| mkv                            | H.264, MPEG-1,2,4  | MP2,MP3,Dolby Digital,AAC<br>HE-AAC,LPCM        |  |
| DivX, avi                      | MPEG2, MPEG4, DivX 3.11, DivX 4.<br>DivX 5, DivX 6, Xvid 1.00, Xvid 1.01,<br>Xvid 1.02, Xvid 1.03, Xvid<br>1.10-beta1/2H.264 | MP2,MP3,Dolby Digital,LPCM,<br>ADPCM,AAC,HE-AAC |  |
| Motion JPEG<br>(avi, mp4, mkv) | JPEG   | LPCM, ADPCM                                     |  |
| asf, wmv                       | VC1  | WMA   |  |
| flv                            | Sorenson H.263, H264   | MP3, AAC  |  |

# VERWENDUNG EINES USB-GERÄTES

## Bildschirmanzeigen

Die Einstellung für USB kann ebenfalls im Menü INPUT (EINGANG) vorgenommen werden.

**1** Wählen Sie **MY MEDIA (EIGENE MEDIEN)**.

**2** Wählen Sie **Filmliste auswählen**.

**1** In den übergeordneten Ordner wechseln

**2** Aktuelle Seite/Gesamtanzahl der Seiten

**3** Entsprechende Tasten auf der Fernbedienung

**4** Inhalt des Ordners nach **1** anzeigen

**5** Aktuelle Seite/Gesamtanzahl der Seiten im Ordner nach **1** anzeigen

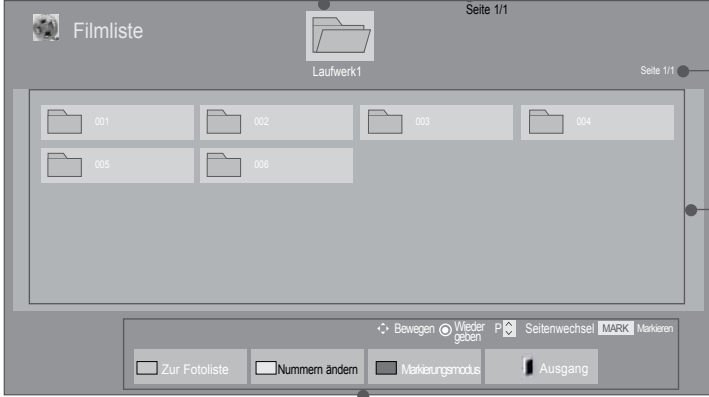

- Einige Dateien werden in der Vorschau nur durch ein Symbol angezeigt.



- Nicht unterstützte Dateien werden in der Vorschau nur durch ein Symbol angezeigt.



- Anormale Dateien werden als Bitmap angezeigt.



# Filmauswahl

## ■ Während der Wiedergabe von Filmdateien



Zielordner oder Laufwerk auswählen.



Gewünschte Filme auswählen.

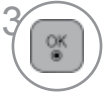

Filmdateien wiedergeben.

• Mit den Tasten P ^ v können Sie auf der Filmseite navigieren.









## Über die Fernbedienung

|  |   |
|--|---|
|  | Drücken Sie mehrmals die GRÜNE Taste, um das Menü Fotoliste->Musikliste aufzurufen. |
|  | Methode zur Ansicht als 5 große Miniaturbilder oder einfache Liste.                 |
|  | Wechseln Sie zum Markierungsmodus.  |
|  | Zurück zur normalen Fernsehansicht.   |
|  | Betätigen Sie die Taste <b>PLAY(▶)</b> , um zur normalen Wiedergabe zurückzukehren. |

# VERWENDUNG EINES USB-GERÄTES

## ■ Ausgewählte Filmdateien wiedergeben







- 1  Zielordner oder Laufwerk auswählen.
- 2   Gewünschte Filme auswählen.
- 3  oder  Wechseln Sie zum **Markierungsmodus**.
- 4   Gewünschte Filmdatei markieren.
- 5  Die markierte Filmdatei wird wiedergegeben.

- Mehrere ausgewählte Filme werden nacheinander wiedergegeben.

### ! HINWEIS

- ▶ Falls eine Dateien nicht unterstützt wird, erscheint eine Meldung, dass dieses Dateiformat nicht unterstützt wird

## Über die Fernbedienung

|  |   |
|--|---|
|  ROT  | Ausgewählte Filmdatei wiedergeben.<br>Nach der Wiedergabe einer Filmdatei wird automatisch der nächste Titel wiedergegeben. |
|  GRÜN | Alle angezeigten Filmdateien markieren.   |
|  GELB | Markierung aller Filmdateien aufheben.  |
|  BLAU | Markierungsmodus verlassen.   |
|  EXIT | Zurück zur normalen Fernsehansicht.   |



### ! HINWEIS

- ▶ Bei Auswahl von "Ja" im Bildschirmmenü während der Wiedergabe derselben Filmdatei wird die gerade unterbrochene Wiedergabe fortgesetzt.
- ▶ Bei mehreren Dateien im Ordner wird automatisch die nächste Datei wiedergegeben. Dies gilt nicht, wenn der Eintrag Wiederholung für die Option Filmliste auf "Ein" eingestellt wurde (siehe Seite 62) bzw. während der Wiedergabe markierter Dateien.

# VERWENDUNG EINES USB-GERÄTES

## Funktionen in der Filmliste



- 1  oder  Menü Option (Einstellungen) einblenden
- 2  Wählen Sie Video-Wiedergabe einstellen, Video einstellen oder Audio einstellen.

### ! HINWEIS

- ▶ Änderungen an der Filmliste werden nicht für die Fotoliste oder Musikliste übernommen.
- ▶ Änderungen an der Fotoliste und Musikliste werden ebenfalls für die Fotoliste und Musikliste, jedoch nicht für die Filmliste übernommen.
- ▶ Eine unterbrochene Videodatei wird an der Stelle fortgesetzt, an der die Wiedergabe unterbrochen wurde.



## Über die Fernbedienung

|                |  |
|----------------|--|
| ■              | Wiedergabe der Filmdatei beenden.  |
| ▶              | Betätigen Sie die Taste PLAY(▶) , um zur nodermalen Wiedergabe zurückzukehren.   |
|                | Drücken Sie während der Wiedergabe die Taste Pause(I I) .<br><ul style="list-style-type: none"> <li>■ Daraufhin wird ein Standbild angezeigt.</li> <li>■ Falls während der Pause länger als 10 Minuten keine Taste auf der Fernbedienung gedrückt wird, wird die Wiedergabe fortgesetzt.</li> <li>■ Betätigen Sie zur Wiedergabe in Zeitlupe die Taste Pause(II) und anschließend die Taste FF(▶▶) .</li> </ul>  |
| ◀◀ / ▶▶        | Während der Wiedergabe:<br>betätigen Sie mehrmals die Taste REW(◀◀) zum Erhöhen der Wiedergabegeschwindigkeit vor ◀◀(x2) -> ◀◀◀(x4) -> ◀◀◀◀(x8) -> ◀◀◀◀◀(x16) ->◀◀◀◀◀◀(x32).<br>betätigen Sie mehrmals die Taste FF(▶▶) zum Erhöhen der Wiedergabegeschwindigkeit zurück ▶▶(x2)-> ▶▶▶(x4) -> ▶▶▶▶(x8) -> ▶▶▶▶▶(x16) -> ▶▶▶▶▶▶(x32).<br><ul style="list-style-type: none"> <li>■ Durch mehrmaliges Drücken dieser Tasten wird die Wiedergabegeschwindigkeit vor/zurück erhöht.</li> </ul> |
| MENU or Q.MENU | Menü Option (Einstellungen) einblenden.  |
| BACK           | Menü in der Vollbildansicht ausblenden.<br><ul style="list-style-type: none"> <li>■ Um das Menü in der Vollbildansicht wieder einzublenden, drücken Sie die Taste OK.</li> </ul>   |
| EXIT           | Zurück zur normalen Fernsehansicht.  |
| <>             | Betätigen Sie die Taste PLAY(▶) , um zur nodermalen Wiedergabe zurückzukehren.   |
| ENERGY SAVING  | Betätigen Sie mehrmals die Taste Energie sparen , um die Helligkeit des Bildschirms zu ändern (siehe S. 95).   |
| AV MODE        | Betätigen Sie zur Auswahl der gewünschten Quelle mehrmals die Taste AV MODE (siehe S. 50).   |

# VERWENDUNG EINES USB-GERÄTES

## ■ Bei Auswahl der Option Video-Wiedergabe einstellen



Wählen Sie **Bildgröße**, **Audiosprache**, **Untertitelsprache** oder **Wiederholung**.



Nehmen Sie die jeweiligen Einstellungen vor.

| Untertitelsprache | Verfügbare Sprache  |
|-------------------|---|
| Latein1           | Englisch, Spanisch, Französisch, Deutsch, Italienisch, Schwedisch, Finnisch, Niederländisch, Portugiesisch, Dänisch, Rumänisch, Norwegisch, Albanisch, Gälisch, Walisisch, Irisch, Katalanisch, Valenzianisch |
| Latein2           | Bosnisch, Polnisch, Kroatisch, Tschechisch, Slowakisch, Slowenisch, Serbisch, Ungarisch   |
| Latein4           | Estnisch, Lettisch, Litauisch   |
| Kyrillisch        | Bulgarisch, Makedonisch, Russisch, Ukrainisch, Kasachisch   |
| Griechisch        | Griechisch  |
| Türkisch          | Türkisch  |



- ▶ **Bildgröße** : Auswahl des gewünschten Bildformates während der Filmwiedergabe.
- ▶ **Audiosprache** : Ändert die Sprache der Audiosprache während der Filmwiedergabe. Bei Dateien mit nur einer Audiospur kann diese Option nicht gewählt werden.
- ▶ **Untertitelsprache**: Ein- bzw. Ausschalten des Untertitels.
- ▶ **sprache** : Diese Option ist bei der Anzeige von SMI-Untertiteln aktiviert. Die Sprache für diese Untertitel kann geändert werden.
- ▶ **Codeseite** : Auswahl der Schriftart für die Untertitel. Als Voreinstellung wird die Schriftart der Menüs verwendet.
- ▶ **Sync** : Anpassen der Zeitsynchronisierung der Untertitel während der Filmwiedergabe von -10 Sek. bis +10 Sek. in Schritten zu 0,5 Sek.
- ▶ **Position** : Ändert die Position der Untertitel während der Filmwiedergabe entweder nach oben oder nach unten.
- ▶ **Größe** : Leidžiant filmą, parenka jūsų pageidaujama subtitrų dydį.
- ▶ **Wiederholung** : Wiederholung der Filmwiedergabe aktivieren/deaktivieren. Bei aktivierter Wiederholung wird die Datei im Ordner mehrmals wiedergegeben. Auch wenn die wiederholte Wiedergabe ausgeschaltet ist, kann die Datei erneut wiedergegeben werden, wenn der Dateiname dem der vorherigen Datei ähnelt.

### ! HINWEIS

- ▶ Innerhalb einer Untertiteldatei können nur 10.000 Synchronisationsblöcke unterstützt werden.
- ▶ Sie können die Bildgröße beim Abspielen von Videos anpassen, indem Sie die Taste **RATIO** drücken.

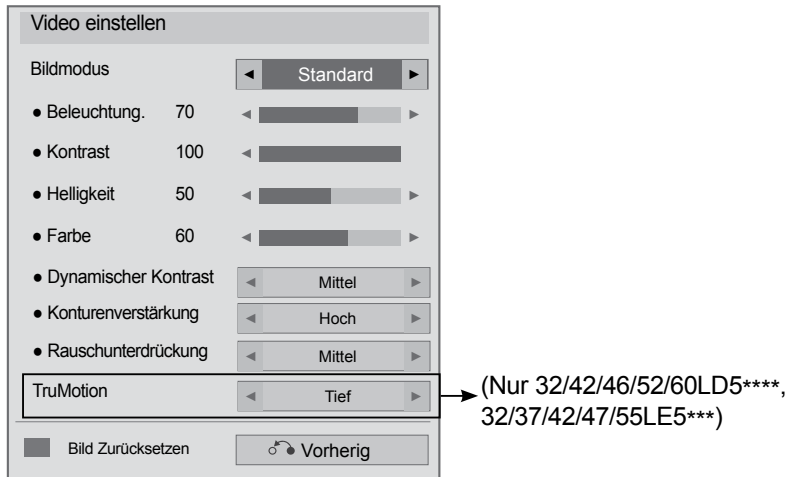
## ■ Bei Auswahl der Option Video einstellen





-   Wählen Sie Bildmodus oder TruMotion.
-  Nehmen Sie die jeweiligen Einstellungen vor. (Siehe S. 96 bis 103)

# VERWENDUNG EINES USB-GERÄTES

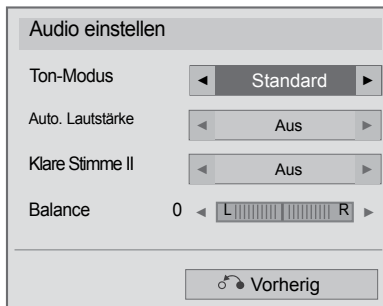
## ■ Bei Auswahl der Option Audio einstellen



-  Wählen Sie Ton-Modus, Auto. Lautstärke, Klare Stimme II oder Balance.
-  Nehmen Sie die jeweiligen Einstellungen vor. (Siehe S. 107 bis 111)

# FOTOLISTE

Es können auf einem USB-Speichergerät gespeicherte Fotodateien angezeigt werden.

Das hier gezeigten Bildschirmenüs können sich je nach Gerätemodell unterscheiden.

Die gezeigten Abbildungen dienen als Bedienungsbeispiele für den Fernseher.

Während der Anzeige von Fotos über die Funktion Fotoliste kann der Anzeigemodus nicht geändert werden.

## Unterstützte FOTODATEIEN (\*.JPEG)

Baseline : 64 x 64 bis 15360 x 8640

Progressive : 64 x 64 bis 1920 x 1440

- Es können ausschließlich JPEG-Dateien angezeigt werden.
- Nicht unterstützte Dateien werden durch ein Symbol ersetzt.

## Bildschirmanzeigen

Die Einstellung für **USB** kann ebenfalls im Menü INPUT (EINGANG) vorgenommen werden.

**1** Wählen Sie **MY MEDIA (EIGENE MEDIEN)**.

**2** Wählen sie die option **Fotoliste**.

**1** In den übergeordneten ordner wechseln

**2** Aktuelle Seite/Gesamtanzahl der Seiten

**3** Entsprechende Tasten auf der Fernbedienung

**4** Inhalt des Ordners nach **1** anzeigen

**5** Aktuelle Seite/Gesamtanzahl der Seiten im Ordner nach **1** anzeigen





The screenshot shows a TV screen displaying a photo gallery. At the top, it says 'Fotoliste' and 'Seite 1/1'. Below that, there is a folder icon labeled 'Laufwerk1'. The main area shows a grid of folders numbered 001 to 015. At the bottom, there are several buttons: 'Zur Musikliste', 'Nummern ändern', 'Markierungsmodus', and 'Ausgang'. The interface is annotated with numbered circles 1 through 5 corresponding to the instructions on the left.



# VERWENDUNG EINES USB-GERÄTES

## Fotoauswahl





### ■ Während der Anzeige von Fotodateien



-  Zielordner oder Laufwerk auswählen.
-   Die gewünschten Fotos markieren.
-  Fotodateien anzeigen.







• Mit den Tasten P   können Sie sich innerhalb der Fotoseite bewegen.

## Über die Fernbedienung

|  |   |
|--|---|
|  GRÜN | Drücken Sie mehrmals die GRÜNE Taste, um das Menü Fotoliste->Musikliste aufzurufen. |
|  GELB | Methode zur Ansicht als 5 große Miniaturbilder oder einfache Liste.                 |
|  BLAU | Wechseln Sie zum Markierungsmodus.  |
|  EXIT | Zurück zur normalen Fernsehansicht.   |

## ■ Ausgewählte Fotodateien anzeigen







- 1  Zielordner oder Laufwerk auswählen.
- 2   Die gewünschten Fotos markieren.
- 3 **BLAU** oder  Wechseln Sie zum Markierungsmodus.
- 4   Gewünschte Fotodatei markieren.
- 5 **ROT** Die markierte Fotodatei wird angezeigt.

- Ein oder mehrere markierte Fotos können entweder einzeln nacheinander oder als Diashow angezeigt werden. Falls keine Fotos markiert wurden, kann jedes einzelne Foto im ordner angezeigt oder alle Fotos im ordner als Diashow angezeigt werden.

# VERWENDUNG EINES USB-GERÄTES

## Über die Fernbedienung

|   |   |
|---|---|
|  ROT   | Ausgewählte Fotodatei anzeigen.         |
|  GRÜN  | Alle angezeigten Fotodateien markieren. |
|  GELLB | Markierung aller Fotodateien aufheben.  |
|  BLAU  | Markierungsmodus verlassen.             |
|        | Zurück zur normalen Fernsehansicht.     |









## Fotos anzeigen

In der Vollbildansicht stehen weitere Bedienungsoptionen zur Verfügung.



Das Seitenverhältnis eines Fotos wird u. U. geändert, damit das Foto als Vollbild auf dem Bildschirm angezeigt werden kann. Betätigen Sie die Taste EXIT, um zum vorherigen Menübildschirm zurückzukehren.

- 1  Zielordner oder Laufwerk auswählen.
- 2   Die gewünschten Fotos markieren.
- 3  Wählen sie die optioned photo is displayed in full size.

• Mit den Tasten P   können Sie sich innerhalb der Fotoseite bewegen.

- Drücken Sie die Taste **Ausgang**, um zur Fotoliste zurückzukehren.
- Drücken Sie die Taste **BACK (ZURÜCK)**, um das Hilfe-Menü zu verlassen.

# VERWENDUNG EINES USB-GERÄTES



Wählen Sie **Dia-show, BGM, ⌂ (Drehen), 🔍**

**(Hineinzoomen), ⏻ Option, Schließen oder Ausgang.**





- Das vorherige bzw. nächste Foto kann mit den Tasten < > angezeigt werden.
- In der Vollbildansicht können die Menüoptionen mit den Tasten < > ausgewählt und aufgerufen werden.

- ▶ **Dia-Show** : Falls kein Bild ausgewählt wurde, werden alle Fotos im aktuellen Ordner während der Diashow angezeigt. Mehrere ausgewählte Fotos werden als Diashow angezeigt.
  - In den Optionen kann das Intervall der Diashow, d. h. die Pause zwischen zwei Fotos, eingestellt werden.
- ▶ **BGM** : Während der Vollbild-Fotoanzeige Musik hören.
  - Stellen Sie unter Optionen das BGM-Gerät und das Album ein, bevor Sie diese Funktion verwenden.
  - Die Option kann nur über die Tasten Q.MENU (Q.MENÜ) oder MENU (MENÜ) auf der Fernbedienung eingestellt werden.
- ▶ **⌂ (Drehen)** : Fotos drehen.
  - Foto um 90°, 180°, 270°, 360° im Uhrzeigersinn drehen.
  - Das Bild kann nicht gedreht werden, wenn das Bild breiter als die mögliche anzeigbare Bildhöhe ist.
- ▶ **🔍 (ZOOM IN)**: Foto mit 2- oder 4-facher Vergrößerung anzeigen
- ▶ **⏻** : Betätigen Sie mehrmals die Taste Energie sparen, um die Helligkeit des Bildschirms zu ändern (siehe S. 95).
- ▶ **Option** : Zur Einstellung der Werte für **Dia-Geschw.** und **BGM**.
  - Nehmen Sie mit den Tasten ^ v < > die Einstellungen vor und drücken Sie auf OK. Drücken Sie zum Speichern der Einstellungen die Taste OK. .
  - Sie können **BGM** nicht während des Abspielens der Hintergrundmusik ändern.
- ▶ **Schließen** : Menü während der Vollbildansicht ausblenden.
  - Um das Menü in der Vollbildansicht wieder einzublenden, drücken Sie die Taste OK.

Drücken Sie die Taste Ausgang, um zur Fotoliste zurückzukehren.

## Funktionen der Fotoliste



- 1  oder  Menü Option (Einstellungen) einblenden
- 2   Wählen Sie **Fotoansicht einstellen**, **Video einstellen** oder **Audio einstellen**.

### ! HINWEIS

- ▶ Änderungen an der Filmliste werden nicht für die Fotoliste oder Musikkliste übernommen.
- ▶ Änderungen an der Fotoliste und Musikkliste werden ebenfalls für die Fotoliste und Musikkliste, jedoch nicht für die Filmliste übernommen.

# VERWENDUNG EINES USB-GERÄTES

## ■ Bei Auswahl der Option Fotoansicht einstellen

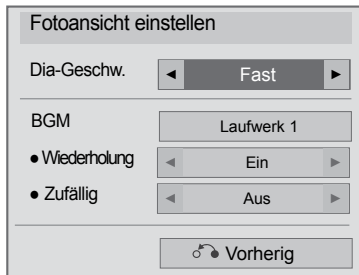



1   Wählen Sie **Dia-Geschw** oder **BGM**.

2  Nehmen Sie die jeweiligen Einstellungen vor.

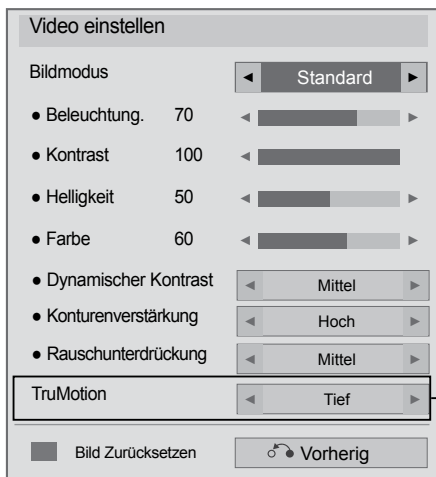
## ■ Bei Auswahl der Option Video-Wiedergabe einstellen







→ (Nur 32/42/46/52/60LD5\*\*\*\*,  
32/37/42/47/55LE5\*\*\*)

-   Wählen Sie **Bildmodus** oder **TruMotion**.
-  Nehmen Sie die jeweiligen Einstellungen vor. (Siehe S. 96 bis 103)

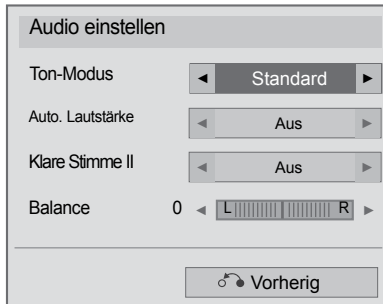
# VERWENDUNG EINES USB-GERÄTES

## ■ Bei Auswahl der Option Audio einstellen



-   Wählen Sie **Ton-Modus**, **Auto. Lautstärke**, **Klare Stimme II** oder **Balance**.
-  Nehmen Sie die jeweiligen Einstellungen vor. (Siehe S. 107 bis 111)

# MUSIKLISTE

Es können auf einem USB-Speichergerät gespeicherte Musikdateien wiedergegeben werden. Gekaufte Musikdateien (\*.MP3) besitzen möglicherweise Copyright-Einschränkungen. Die Wiedergabe solcher Dateien ist auf diesem Gerätemodell u. U. nicht möglich. Auf dem USB-Gerät gespeicherte Musikdateien können mit diesem Gerät wiedergegeben werden. Das hier gezeigten Bildschirmenüs können sich je nach Gerätemodell unterscheiden. Die gezeigten Abbildungen dienen als Bedienungsbeispiele für den Fernseher.

Unterstützte MUSIKDATEIEN (\*.MP3)  
 Bitrate 32 bis 320

- Sampling rate MPEG1 Layer3 : 32 kHz, 44,1 kHz, 48kHz
- Sampling rate MPEG2 Layer3 : 16 kHz, 22,05 kHz, 24kHz
- Sampling rate MPEG2.5 Layer3 : 8 kHz, 11,025 kHz, 12kHz

## Bildschirmanzeigen

Die Einstellung für **USB** kann ebenfalls im Menü INPUT (EINGANG) vorgenommen werden.

**1** Wählen Sie **MY MEDIA (EIGENE MEDIEN)**.

**2** Wählen sie die option **Fotoliste**.

**1** In den übergeordneten ordner wechseln

**2** Aktuelle Seite/Gesamtanzahl der Seiten

**3** Entsprechende Tasten auf der Fernbedienung

**4** Inhalt des Ordners nach **2** anzeigen

**5** Aktuelle Seite/Gesamtanzahl der Seiten im Ordner nach **2** anzeigen

Seite 1/1

Seite 1/1

6

5

2

3

4





(Nur 19/22/26/32LE3\*\*\*, 32/37/42LE4\*\*\*, 22/26LE5\*\*\*, 32/37/42/47/55LE5\*\*\*)

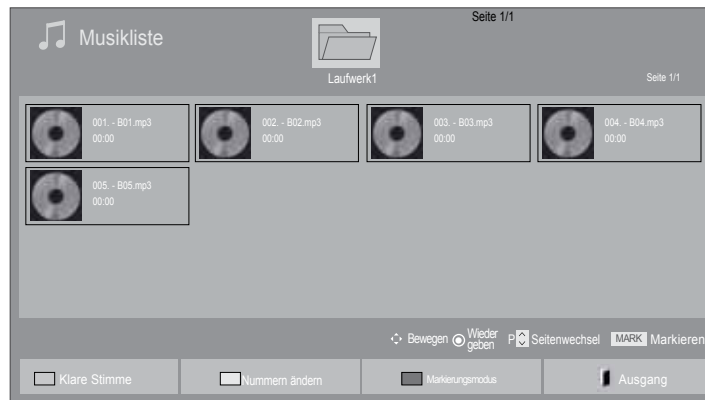

# VERWENDUNG EINES USB-GERÄTES

## Musikauswahl







### ■ Während der Wiedergabe von Musikdateien

-  Zielordner oder Laufwerk auswählen.
-   Die gewünschten Musiktitel markieren.
-  Während der Wiedergabe von Musikdateien

• Mit den Tasten P   können Sie sich innerhalb der Fotoseite bewegen.







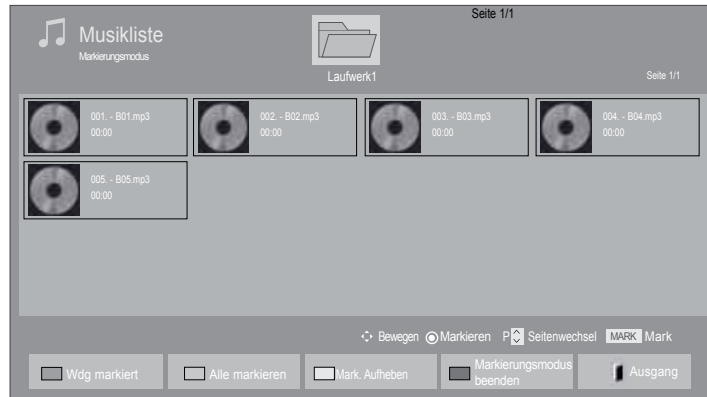

## Über die Fernbedienung

|   |  |
|---|--|
|  | Drücken Sie mehrmals die GRÜNE Taste, um das Menü Filmliste->Fotoliste aufzurufen. |
|  | Methode zur Ansicht als 5 große Miniaturbilder oder einfache Liste.                |
|  | Wechseln Sie zum Markierungsmodus.   |
|  | Zum vorherigen Menübildschirm wechseln.  |



## ■ Ausgewählte Musikdateien wiedergeben







- 1  Zielordner oder Laufwerk auswählen.
- 2   Die gewünschten Musiktitel markieren.
- 3  oder  Wechseln Sie zum Markierungsmodus.
- 4   Gewünschte Musikdatei markieren.
- 5  Die markierte Musikdatei wird wiedergegeben.

- Sie haben die Möglichkeit, einen oder mehrere Musiktitel zu markieren und nacheinander wiederzugeben. Wenn Sie beispielsweise nur einen Musiktitel wiederholt anhören wollen, markieren Sie lediglich nur diesen Titel. Falls keine Musiktitel markiert werden, werden alle Titel im ordner nacheinander wiedergegeben.
- Zur Zufalls-Wiedergabe wechseln Sie zu Option -> Audio-Wiedergabe einstellen -> Zufällig und stellen Sie die Option Ein ein.



# VERWENDUNG EINES USB-GERÄTES

## Über die Fernbedienung

|   |  |
|---|--|
|  <b>ROT</b>  | Ausgewählte Musikdatei wiedergeben.      |
|  <b>GRÜN</b> | Alle angezeigten Musikdateien markieren. |
|  <b>GELB</b> | Markierung aller Musikdateien aufheben.  |
|  <b>BLAU</b> | Markierungsmodus verlassen.              |
|              | Zum vorherigen Menübildschirm wechseln.  |

## Funktionen in der Musikliste



1  oder  Menü Option (Einstellungen) einblenden.





2  Wählen Sie **Audio-Wiedergabe einstellen** oder **Audio einstellen**.

### ! HINWEIS

- ▶ Änderungen an der Filmliste werden nicht für die Fotoliste oder Musikliste übernommen.
- ▶ Änderungen an der Fotoliste und Musikliste werden ebenfalls für die Fotoliste und Musikliste, jedoch nicht für die Filmliste übernommen.

# VERWENDUNG EINES USB-GERÄTES



## Über die Fernbedienung

|   |  |
|---|--|
| ■   | Wiedergabe der Musikdatei beenden.   |
| ▶   | Betätigen Sie die Taste PLAY(▶) , um zur normalen Wiedergabe zurückzukehren.   |
|   | Drücken Sie während der Wiedergabe der Datei die Taste Pause (  ), um die Wiedergabe zu unterbrechen.<br>Bei erneutem Drücken der Taste Pause (  ) bei unterbrochener Wiedergabe wird die Wiedergabe fortgesetzt.  |
| ◀◀ / ▶▶   | Während der Wiedergabe:<br>Drücken Sie die Taste REW (◀◀), um die vorherige Musikdatei wiederzugeben.<br>Drücken Sie die Taste FF (▶▶), um die nächste Musikdatei wiederzugeben.   |
|    | Ausgewählte Musikdateien abspielen und Fotoliste anzeigen.   |
|    | Betätigen Sie mehrmals die Taste Energie sparen , um die Helligkeit des Bildschirms zu ändern (siehe S. 95).<br>Die Funktionen Aus/Bildschirm Aus sind nur in der Filmliste, Fotoliste und Musikliste möglich.   |
|   | Menü Option (Einstellungen) einblenden.  |
|  | ■ Beim Drücken der Zurück-Taste während der Musikwiedergabe wird der aktuelle Musik-Player ausgeblendet und nur die Musikliste wird angezeigt.   |
|  | ■ Beim Drücken der Taste Beenden bei angezeigtem Musik-Player wird die Wiedergabe angehalten, wobei der Player nicht zur normalen Fernsehansicht zurückkehrt.<br>■ Beim Drücken der Taste Beenden bei angehaltener Musikwiedergabe oder bei ausgeblendetem Musik-Player kehrt der Player zur normalen Fernsehansicht zurück. |
| <>  | ■ Beim Drücken der Tasten <oder> während der Wiedergabe wird ein Cursor zur Anzeige der Eingabeposition angezeigt.   |

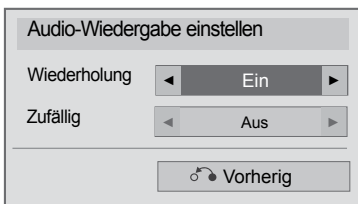
## ■ Bei Auswahl der Option Audio-Wiedergabe einstellen



---



1   Wählen Sie Audio-Wiedergabe einstellen.

2  Nehmen Sie die jeweiligen Einstellungen vor.

# VERWENDUNG EINES USB-GERÄTES

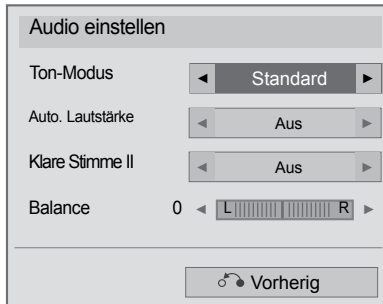
## ■ Bei Auswahl der Option Audio einstellen



-  Wählen Sie **Ton-Modus**, **Auto. Lautstärke**, **Klare Stimme II** oder **Balance**.
-  Nehmen Sie die jeweiligen Einstellungen vor. (Siehe S. 107 bis 111)

■ Falls während der Wiedergabe über einen längeren Zeitraum keine Taste gedrückt wird, werden die Wiedergabeinformationen (siehe Abbildung unten) als Bildschirmschoner angezeigt.

■ Was ist ein 'Bildschirmschoner'

Ein Bildschirmschoner dient dazu, das Einbrennen von Bildpunkten bei längerer Anzeige eines Standbildes auf dem Bildschirm zu verhindern.

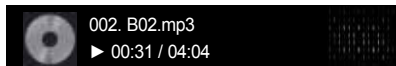

## ! HINWEIS

- ▶ Beschädigte Musikdateien können nicht abgespielt werden. In diesem Fall die Spielzeit 00:00 angezeigt.
- ▶ Musiktitel, die von einem gebührenpflichtigen Anbieter heruntergeladen wurden und mit einem Kopierschutz versehen sind, können nicht abgespielt werden. In diesem Fall wird eine falsche Spielzeit angezeigt.
- ▶ Beim Drücken der Taste OK, ■ wird der Bildschirmschoner beendet.
- ▶ In diesem Modus stehen ebenfalls die Tasten PLAY(▶), Pause(I I), ■, ▶▶, ◀◀ auf der Fernbedienung zur Verfügung.
- ▶ Wählen Sie mit der Taste ▶▶ den nächsten bzw. mit der Taste ◀◀ den vorherigen Musiktitel.

# VERWENDUNG EINES USB-GERÄTES

## DivX-REGISTRIERUNGSCODE

(Nur 19/22/26/32LE3\*\*\*, 32/37/42LE4\*\*\*, 22/26LE5\*\*\*, 32/37/42/47/55LE5\*\*\*)

Bestätigung des DivX-Registrierungscodes des Fernsehers. Mit Hilfe der Registrierungsnummer können Spielfilme über [www.divx.com/vod](http://www.divx.com/vod) ausgeliehen oder gekauft werden.

Die Wiedergabe von geliehenen oder gekauften DivX-Dateien ist mit einem DivX-Registrierungscode eines anderen Fernsehers nicht möglich. (Nur DivX-Dateien mit demselben Registrierungscode wie der Fernseher sind abspielbar.)



VERWENDUNG EINES USB-GERÄTES

1 Wählen Sie **MY MEDIA (EIGENE MEDIEN)**.

2 **BLAU** DivX-Regionscode auswählen.

3 DivX-Regionscode anzeigen.

• Betätigen Sie die Taste MENU/EXIT, um zum normalen Fernsehbild zurückzukehren.



**ÜBER DivX-VIDEO:** DivX® ist ein von DivX, Inc. entwickeltes digitales Videoformat. Dies ist ein offizielles DivX Certified- oder DivX Ultra Certified-Gerät zur Wiedergabe von DivX-Video. Weitere Informationen sowie Software zur Konvertierung Ihrer Dateien in das DivX-Videoformat erhalten Sie unter [www.divx.com](http://www.divx.com).

**ÜBER DivX VIDEO-ON-DEMAND:** Dieses DivX® Certified-Gerät muss zur Wiedergabe von DivX Video-on-Demand (VOD) registriert werden. Eine Registrierungskennung kann im Abschnitt DivX VOD im Menü Geräteeinstellungen erstellt werden.

Geben Sie diese Kennung unter [vod.divx.com](http://vod.divx.com) an, um die Registrierung abzuschließen und weitere Informationen zu DivX VOD zu erhalten.

“DivX Certified to play DivX video up to HD 1080p, including premium content”

“DivX Certified zur Wiedergabe von DivX-Video mit bis zu HD 1080p, einschließlich Premium-Inhalte”

“Pat. 7,295,673; 7,460,688; 7,519,274”

### ! HINWEIS

- ▶ Es werden folgende Videodateien unterstützt : Auflösung: unter 1920x1080 BxH Bildpunkte  
Bildrate: unter 30 Bilder/Sek. (1920x1080), unter 60 Bilder/Sek. (unter 1280x720)
- ▶ Video-Codec : MPEG 1, MPEG 2, MPEG 4, H.264/AVC, DivX 3.11, DivX 4.12, DivX 5.x, DivX 6, Xvid 1.00, Xvid 1.01, Xvid 1.02, Xvid 1.03, Xvid 1.10-beta1, Xvid 1.10-beta2, JPEG, VC1, Sorenson H.263/H.264.



# DEAKTIVIERUNG

(Nur 19/22/26/32LE3\*\*\*, 32/37/42LE4\*\*\*, 22/26LE5\*\*\*, 32/37/42/47/55LE5\*\*\*)

Die Funktion Deaktivierung dient zur Deaktivierung von Geräten eines Benutzers, der bereits die erlaubte Anzahl über den Webserver aktivierter Geräte erreicht hat, wodurch keine weiteren Geräte mehr aktiviert werden können.

Der DivX VOD-Dienst erlaubt seinen Kunden, bis zu sechs Geräte für ein einziges Konto zu aktivieren, jedoch nicht einen Austausch oder eine Deaktivierung eines dieser Geräte. Der Kunde muss sich zu diesem Zweck an den DivX-Support wenden und das Löschen einer Aktivierung beantragen.



1. Wählen Sie **MY MEDIA (EIGENE MEDIEN)**.
2. **BLAU** **Deaktivierung** wählen.
3. Wählen sie die option **Ja**.
4. **Deaktivierung** aufrufen.

- Drücken Sie die Taste **MENU/EXIT (MENÜ/BEENDEN)**, um zum normalen Fernsehbild zurückzukehren.
- Drücken Sie die Taste **BACK (ZURÜCK)**, um zum vorherigen Menübildschirm zurückzukehren.

# EPG (ELECTRONIC PROGRAMME GUIDE – ELEKTRONISCHER PROGRAMMFÜHRER) (IM DIGITALMODUS)

Dieses System verfügt über einen elektronischen Programmführer (EPG), um Ihnen bei der Navigation durch die möglichen Programme zu helfen.

Der EPG bietet beispielsweise Programmlisten sowie Start- und Endzeiten für alle verfügbaren Sender. Außerdem bietet der EPG oft detaillierte Informationen zu Sendungen (die Verfügbarkeit und der Umfang dieser Informationen sind abhängig vom jeweiligen Sender).

Vor Verwendung der EPG-Programmorschau muss die Uhrzeit im Menü Zeit eingestellt werden.

Die Programmorschau enthält das Fernsehprogramm der nächsten acht Tage.

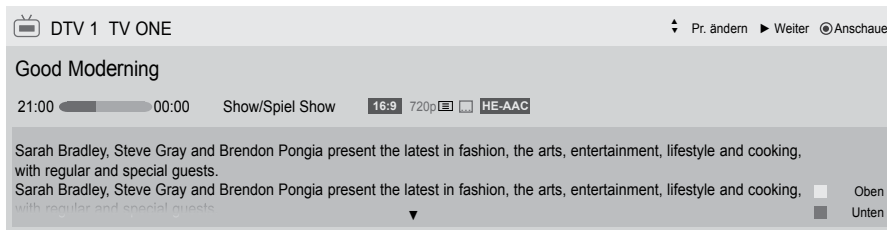

**Informationen des aktuellen Programms anzeigen**

|  |   |  |   |
|--|---|--|---|
|  | Wird bei TV- oder DTV-Programmen angezeigt.   |  | Wird im Teletext-Modus angezeigt.                 |
|  | Wird im Radio-Modus angezeigt.  |  | Wird bei Anzeige von Untertiteln angezeigt.       |
|  | Wird im MHEG-Modus angezeigt.   |  | Wird für verschlüsselte Sender angezeigt.         |
|  | Wird bei HE-AAC-Programmen angezeigt.   |  | Wird bei Dolby Digital-Programmen.                |
|  | Bildformat der ausgestrahlten Sendung   |  | Wird bei Dolby Digital PLUS-Programmen angezeigt. |
|  | Bildformat der ausgestrahlten Sendung   | 576i/p, 720p, 1080i/p : Auflösung der ausgestrahlten Sendung |   |
|  | Je nach Programminformationen werden ausgestrahlte Programme mit diesem Symbol u. U. nicht über den Monitorausgang angezeigt. |  |   |

**Informationen des nächsten Programms anzeigen**

**Weitere Programminformationen anzeigen.**

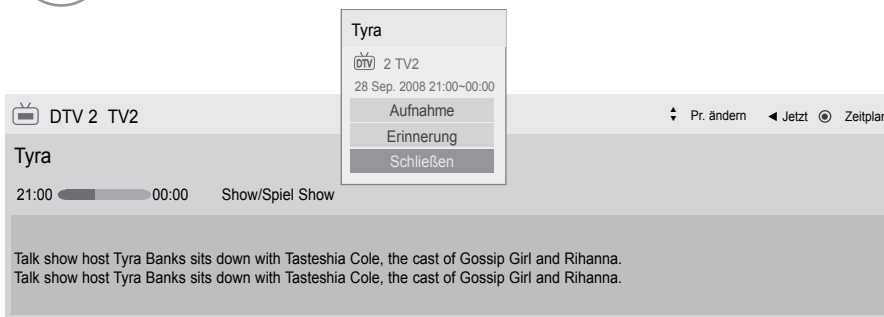



**Ein Popup-Fenster zur Einstellung der Aufnahme/Erinnerung wird eingeblendet.**

**Wechseln Sie zur Timer-Aufnahme/Erinnerung.**

## Ein-/Ausschalten des EPG

 1 Programmvorschau ein- oder ausblenden.

## Wählt ein Programm aus.

 oder  Das gewünschte Programm auswählen.

## Tastenfunktion im Fernsehprogrammmodus Jetzt/Gleich

Sie können eine Sendung anschauen und die folgende Sendung programmieren.

 **ROT** EPG-Modus ändern.

 **GELLB** Wechseln Sie zu Zeitplan.

 **BLAU** Wechseln Sie zu Aufnahmeliste.

Bei Auswahl von 'Jetzt' wird das gewählte Programm angezeigt und die EPG-Programmorschau wird ausgeblendet

Bei Auswahl von 'Weiter' wird ein Pop-up-Fenster zur Programmierung eingeblendet.

 **OK** Bei Auswahl von 'Weiter' wird ein Pop-up-Fenster zur Programmierung eingeblendet.

 Wählen Sie Jetzt oder Gleich aus.

 Wählt das Senderprogramm aus.

 Vorherige/Nächste Seite.

Programmführer

That '70s show 25 Nov. 2008 10:05

DTV 1 YLE TV1 25 Nov. 2008 09:45-10:15

|       | ALLE    | JETZT              | WEITER            |
|-------|---------|--------------------|-------------------|
| DTV 1 | YLE TV1 | That '70s show     | Keno              |
| DTV 2 | YLE TV2 | Your Weekend Today | Weekend Business  |
| DTV 4 | TV..    | Legenen om Den...  | Fantomen          |
| DTV 5 | YLE FST | Naturtimmen        | Kriiskit          |
| DTV 6 | CNN     | Lyssna             | ABC               |
| DTV 8 | YLE24   | Glamour            | Tänään otsikoissa |

FAV Favoriten    INFO ⓘ Information     Ansehen/Geplante Aufnahmen    TV/RAD RADIO  
 Modus     Zeitplan     Aufnahmeliste







 oder  oder  Schaltet den EPG aus.

 Wählen Sie entweder DTV oder das RADIO-Programm.







 Detailinformationen ein/aus.

# EPG(ELECTRONICPROGRAMMEGUIDE–ELEKTRONISCHER PROGRAMMFÜHRER) (IM DIGITALMODUS)

## Tastenfunktionen im 8-Tage-Fernsehprogrammmodus

-  **ROT** EPG-Modus ändern.
-  **GELLB** Ruft den Datumseinstellungsmodus auf.
-  **GELLB** Wechseln Sie zu Zeitplan.
-  **BLAU** Wechseln Sie zu Aufnahmeliste.
-  Bei Auswahl von 'Aktuelles Programm' wird das gewählte Programm angezeigt und die EPG-Programm-vorschau wird ausgeblendet  
Bei Auswahl von 'Künftiges Programm' wird ein Popup-Fenster zur Programmierung eingeblendet.
-  Programm auswählen.
-  Wählt das Senderprogramm aus.





-  Vorherige/Nächste Seite.
-  oder  oder  Schaltet den EPG aus.
-  Wählen Sie entweder DTV oder das RADIO-Programm.
-  Detailinformationen ein/aus.

## Tastenfunktionen im Datumsänderungsmodus

 oder  oder  Schaltet den Datumseinstellungsmodus aus.

 Wechselt zum gewählten Datum.

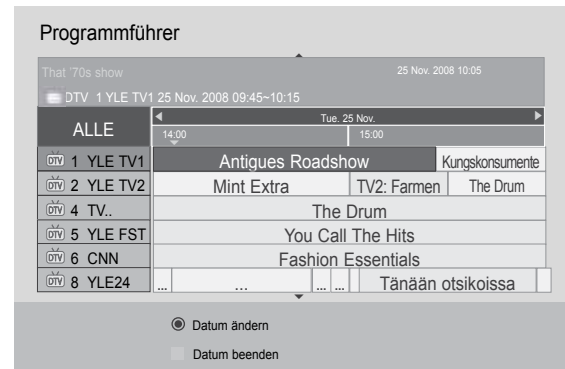

  Wählt ein Datum aus.

 oder  Schaltet den EPG aus.



## Tastenfunktionen bei Anzeige der erweiterten Beschreibung

 Detailinformationen ein/aus.

  Text nach oben/unten.

  Wechseln Sie zur Timer-Aufnahme/Erinnerung.

 oder  Schaltet den EPG aus.

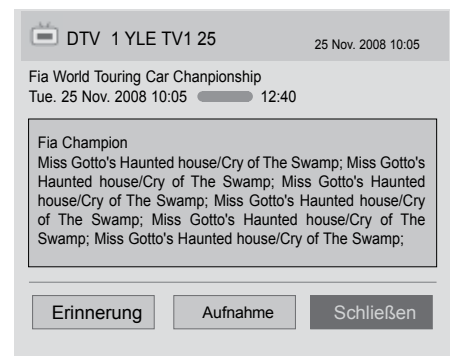

# EPG(ELECTRONICPROGRAMMEGUIDE–ELEKTRONISCHER PROGRAMMFÜHRER) (IM DIGITALMODUS)

## Tastenfunktionen im Aufnahme-/Erinnerungsmodus

Es kann eine Start- oder Endzeit für eine Aufnahme festgelegt werden, zusammen mit einer Erinnerung für die Startzeit, wobei die Endzeit grau unterlegt wird.

Diese Funktion ist nur möglich, wenn der achtpolige Aufnahmesignalanschluss des Aufnahmegerätes über ein SCART-Kabel mit dem Anschluss TV-OUT (AV1) verbunden ist.

Die Aufnahmefunktion ist nur im Digital-Modus möglich, nicht im Analog-Modus.



Verlassen Sie die Einstellungen für Zeitplan.



Wählen Sie die Funktion Erinnerung oder Aufnahme.



Wählen Sie Typ, Startzeit, Endzeit oder Programm.



**GELB** Wechselt in den Fernsehprogrammmodus.



**BLAU** Wechseln Sie zu Aufnahmeliste.





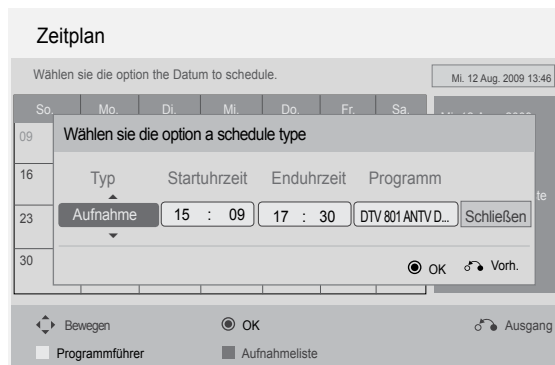



Speichert Timer-Aufnahme/Erinnerung.



## Tastenfunktionen während der Programmierung

Falls Die eine Liste mit Programmierungen erstellt haben, wird eine programmierte Sendung zur eingegebenen Zeit angezeigt, selbst wenn Sie gerade eine andere Sendung anschauen. Eine laufende Aufnahme kann nicht bearbeitet oder gelöscht werden.

-  **GELB** Wechseln Sie zu Zeitplan.
-  **BLAU** oder  Wechselt in den Fernsehprogrammmodus.
-  Verlassen Sie die Einstellungen für Aufnahmeliste.
-  Wählen Sie die gewünschte Option (Ändern/Löschen/Alle löschen).
-  Programm auswählen.
-  Lapas į viršų/ žemyn



# BILDSTEUERUNG

## BILDGRÖSSE (SEITENVERHÄLTNIS)

Der Fernseher unterstützt verschiedene Bildformates; 16:9, Just scan Originalgröße, Volle Breite, 4:3, 14:9, Zoom und Kino-Zoom.

Wenn über einen längeren Zeitraum ein stehendes Bild am Bildschirm angezeigt wird, kann sich dieses Bild auf dem Bildschirm einbrennen und sichtbar bleiben.

Sie können den vergrößerten Bildausschnitt über die Tasten  $\wedge \vee$  anpassen.

Diese Funktion ist für folgende Signale verfügbar

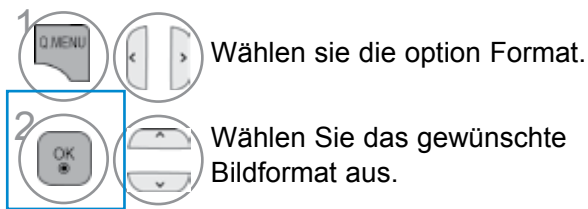

- Die Option Bildformat kann auch im Menü BILD eingestellt werden.
- Wählen Sie im Menü Seitenverhältnis für die Zoom-Einstellung entweder 14:9, Zoom und Kino Zoom. Nach der Einstellung des Zooms wird das Q.Menu eingeblendet.

### • 16:9

Genießen Sie das Kinoformat (bei Filmen im Bildformat 16:9) oder bei normalen TVProgrammen den 16:9-Modus. Dabei ist die 16:9-Bildschirmansicht mit der 4:3-Ansicht identisch, jedoch wird der Ausschnitt rechts und links vergrößert, so dass der 16:9-Bildschirm ganz ausgefüllt ist..



### • Just Scan

Im folgenden Auswahl wird beschrieben, wie Sie eine optimale hochauflösende Bildqualität ohne jegliche Verluste erreichen. Hinweis: Störungen des Originalbildes sind an den Rändern zu beobachten.



### • Originalgröße

Wenn Ihr Fernsehgerät ein Breitbild-Signal empfängt, wird es automatisch an das Bildformat angepasst, das gesendet werden soll.



### • Volle Breite

Wenn das Fernsehgerät ein Widescreen-Signal erhält, muss das Bild im nichtlinearen Seitenverhältnis horizontal oder vertikal angepasst werden, um den gesamten Bildschirm auszufüllen. Über den DTV-Eingang werden Videos in den Formaten 4:3 und 14:9 im Vollbildmodus ohne Verzerrung des Bildes unterstützt.





#### • 4:3

Mit folgender Auswahl haben Sie die Möglichkeit, ein Bild mit dem Original-Seitenverhältnis 4:3 anzusehen.



#### • 14:9

Genießen Sie bei Filmen im Bildformat 14:9 oder bei normalen TV-programmen den 14:9- Modus. Das Bildformat 14:9 wird in gleicher Weise wie das Format 4:3 angezeigt, das Bild wird jedoch nach oben bzw. unten verschoben.



#### • Zoom

Durch folgende Auswahl wird das Bild ohne jegliche Veränderung gezeigt, wobei der gesamte Bildschirm ausgefüllt wird. Das Bild wird jedoch oben und unten abgeschnitten.



#### • Kino-Zoom

Wählen Sie die Option Kino-Zoom, um das Bild bei gleichbleibendem Seitenverhältnis zu vergrößern. Hinweis: Beim Vergrößern oder Verkleinern eines Bildes können Verzerrungen auftreten.



◀ oder ▶ Vergrößerungsfaktor im Kino-Zoom einstellen. Es kann eine Einstellung zwischen 1 und 16 gewählt werden.  
Tasten ▼ oder ▲ Bild verschieben.

### ! HINWEIS

- ▶ Die Optionen 4:3, 16:9 (Breitbild), 14:9, Zoom/Kino-Zoom können nur im Komponente-Modus.
- ▶ Die Optionen 4:3, Originalgröße, 16:9 (Breitbild), 14:9, Zoom/Kino-Zoom HDMI-Modus.
- ▶ Die Optionen 4:3 und 16:9 (Breitbild) können nur im RGB-PC- und HDMI-PC-Modus ausgewählt werden.
- ▶ Im DTV/HDMI/Komponente-Modus (über 720p) ist die Funktion Nur suchen verfügbar.
- ▶ Im Analog-/DTV/AV-/Scart-Modus ist das Format Volle Breite verfügbar.

# BILDSTEUERUNG

## BILDASSISTENT

Mit dieser Funktion kann die Bildqualität des Originalbildes eingestellt werden.

Die Bildqualität kann durch Kalibrierung der Schwarz- und Weißwerte usw. eingestellt werden. Über die folgenden Schritte kann der Benutzer die Bildqualität einstellen.

Das Ergebnis kann nach der Auswahl von Niedrig, Empfohlen oder Hoch als Vorschau angesehen werden.

Die Einstellungen Farbe, Farbton und H/V-Bildschärfe werden für den RGB-PC-/HDMI-PC-/DVI-PC-Modus nicht übernommen.

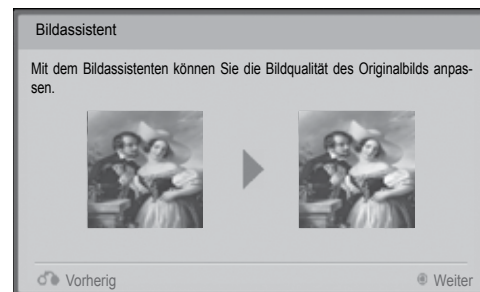
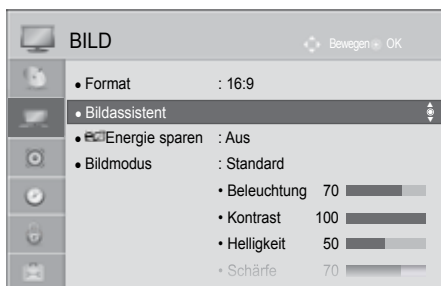

Wählen sie die option **BILD**.



Auswählen Bildassistent.

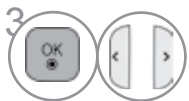

Standard (Schwarzpegel, Schwarzwert, Farbton, Farbe, horizontale Schärfe, vertikale Schärfe, Beleuchtung) oder Bevorzugt (Schwarzpegel, Schwarzwert, Farbton, Farbe, Schärfe, dynamischer Kontrast, Farbtemp, Beleuchtung).



Eingangsquelle zum Übernehmen der Einstellungen auswählen.



- Änderungen werden beim Beenden der Einstellungen vor dem Ausführen des letzten Schrittes nicht übernommen.
- Die Einstellungen werden unter Expert1 gespeichert.
- Nachdem die Bildqualität über den Bild-Assistenten eingestellt wurde, wird die Option Energie sparen auf Aus eingestellt.
- Falls die Einstellung für die Bildqualität der Option Expert1 geändert wurde, rufen Sie zunächst die Option Picture Reset (Bild zurücksetzen) auf und starten Sie dann den Picture Wizard (Bild-Assistenten), um die Einstellung für die Bildqualität zurückzusetzen.
- Standard : Modus zum Festlegen der Standard-Bildqualität.
- Bevorzugt : Modus zum Festlegen einer benutzerdefinierten Bildqualität anstelle des Standardbildes.

- Drücken Sie die Taste **MENU/EXIT (MENÜ/BEENDEN)**, um zum normalen Fernsehbild zurückzukehren.
- Drücken Sie die Taste **BACK (ZURÜCK)**, um zum vorherigen Menübildschirm zurückzukehren.

# eENERGIE SPAREN

Im Stromsparbetrieb wird der Stromverbrauch des Fernsehgerätes verringert.

Die Werkseinstellungen entsprechen den Energy Star-Richtlinien und bieten einen optimalen Anzeigekomfort für zu Hause.

Die Helligkeit des Bildschirms kann durch Einstellung der Option Stromsparbetrieb oder im Anzeigemodus geändert werden.

Eine Änderung der Einstellungen des Stromsparmodus wird im MHEG-Modus nach dem Schließen einer MHEGDatei übernommen.

Bei Auswahl von 'Bildschirm aus' beim Radio hören wird der Stromverbrauch gesenkt.

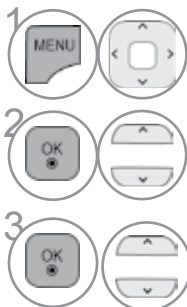
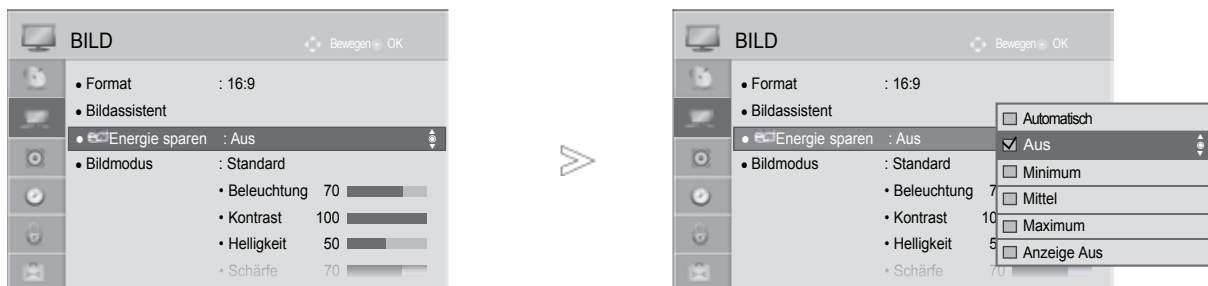

1 Wählen sie die option **BILD**.

2 Wählen sie die option **Energie sparen**.

3 Auswählen **Automatisch**, (Nur 32/42/46/52/60LD5\*\*\*, 32LE3\*\*\*, 32/37/42LE4\*\*\*, 32/37/42/47/55LE5\*\*\*), **Aus**, **Minimum**, **Mittel**, **Maximum** oder **Video stumm**.

- Drücken Sie die Taste **MENU/EXIT (MENÜ/BEENDEN)**, um zum normalen Fernsehbild zurückzukehren.
- Drücken Sie die Taste **BACK (ZURÜCK)**, um zum vorherigen Menübildschirm zurückzukehren.

- Bei Auswahl von Bildschirm Aus wird der Bildschirm nach drei Sekunden ausgeschaltet und die Funktion Bildschirm Aus aktiviert.
- Bei aktivierter Einstellung "Energie sparen-Auto, Maximal" ist die Funktion Hintergrundbeleuchtung nicht möglich.
- Diese Funktion kann ebenfalls über Taste Energie sparen auf der Fernbedienung aufgerufen werden.
- Bei Auswahl der Option Autom. wird die Hintergrundbeleuchtung automatisch über den Intelligenten Sensor durch Messung der Umgebungsbedingungen eingestellt, falls der Fernseher einen Intelligenten Sensor besitzt. (Nur 32/42/46/52/60LD5\*\*\*, 32LE3\*\*\*, 32/37/42LE4\*\*\*, 32/37/42/47/55LE5\*\*\*).

# BILDSTEUERUNG

## VORKONFIGURIERTE BILDEINSTELLUNGEN

### Voreingestellte Bildmodi

- Lebhaft** Erhöhen von Kontrast, Helligkeit, Farbe und Bildschärfe für ein lebendiges Bild.
- Standard** Für die häufigste Bildanzeige.
- Kino** Bild beim Anschauen von Spielfilmen optimieren.
- Sport** Bild beim Anschauen von Sportsendungen optimieren.
- Spiel** Bild für Videospiele optimieren.

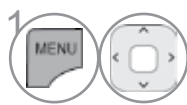
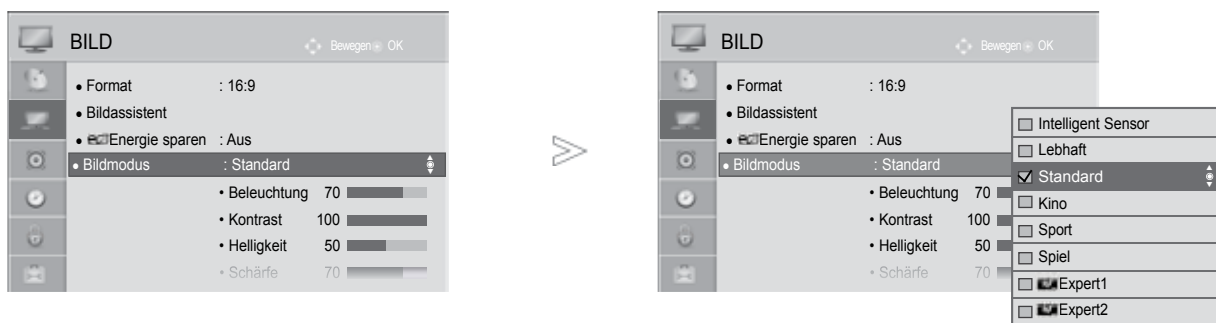

1 Wählen sie die option **BILD**.



2 Wählen sie die option **Bildmodus**.



3 Wählen Sie die Option **Intelligenter Sensor**(Nur 32/42/46/52/60LD5\*\*\*, 32LE3\*\*\*, 32/37/42LE4\*\*\*, 32/37/42/47/55LE5\*\*\*), **Lebhaft**, **Standard**, **Natürlich**, **Kino**, **Sport** oder **Spiel**.

- Drücken Sie die Taste **MENU/EXIT (MENÜ/BEENDEN)**, um zum normalen Fernsehbild zurückzukehren.
- Drücken Sie die Taste **BACK (ZURÜCK)**, um zum vorherigen Menübildschirm zurückzukehren.

- Mithilfe der Option Bildmodus wird das bestmögliche Bild für den Fernseher eingestellt. Wählen Sie im Menü Bildmodus den vor eingestellten Wert nach Programmkategorien aus.
- Bei eingeschaltetem Intelligenter Sensor wird das optimale Bild je nach den Umgebungsbedingungen automatisch eingestellt.
- Der Anzeigemodus kann ebenfalls im Q.Menu eingestellt werden.
- Intelligenter Sensor : Passt das Bild den äußeren Bedingungen an.

# MANUELLE BILDANPASSUNG

## Option Benutzer unter Bildmodus

### Beleuchtung

Einstellen der Helligkeit für den Bildschirm bzw. für den LCD-Bildschirm.

Beim Einstellen der Helligkeit am Gerät sollte ebenfalls die Hintergrundbeleuchtung angepasst werden.

### Kontrast

Einstellen des Signalpegels für Schwarz und Weiß des Bildes. Bei stark gesättigten hellen Bildbereichen sollte der Kontrast eingestellt werden.

### Helligkeit

Einstellen eines Grundwertes für die Bildhelligkeit.

### Schärfe

Stellt die Schärfe der Konturen zwischen hellen und dunklen Bildbereichen ein. Je geringer der Wert, desto weicher das Bild.

### Farbe

Verändert die Intensität aller Farben.

### Farbton

Stellt die Ausgewogenheit roter und grüner Farbtöne ein.

### Farbtemperatur

In einer Stellung weiter links wird das Bild rötlicher, nach rechts wird das Bild bläulicher.

Diese Funktionen stehen bei aktiviertem "Intelligenter Sensor" nicht zur Verfügung (Nur 32/42/46/52/60LD5\*\*\*, 32LE3\*\*\*, 32/37/42LE4\*\*\*, 32/37/42/47/55LE5\*\*\*).

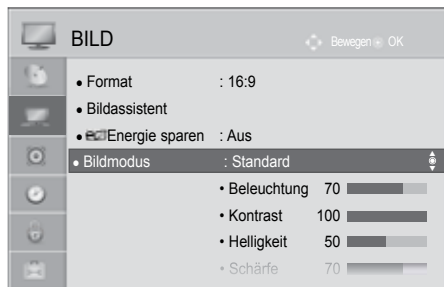

- 1   Wählen sie die option **BILD**.
- 2   Wählen sie die option **Bildmodus**.
- 3   Wählen sie die option **Lebhaft, Standard, Kino, Sport oder Spiel**.
- 4   Wählen sie die option **Beleuchtung, Kontrast, Helligkeit, Schärfe, Farbe, Farbton oder Farbtemperatur**.
- 5   Nehmen Sie die jeweiligen Einstellungen vor.

### • Vorteile der Hintergrundbeleuchtung

- Der Stromverbrauch wird um bis zu 60 % verringert.
- Die Helligkeit schwarzer Bereiche wird verringert. (Da das Schwarz eine höhere Tiefe besitzt, wird das Bild in höherer Qualität angezeigt.)
- Die Helligkeit kann unter Einhaltung der ursprünglichen Signalaufösung eingestellt werden.

• Drücken Sie die Taste **MENU/EXIT (MENÜ/BEENDEN)**, um zum normalen Fernsehbild zurückzukehren.

• Drücken Sie die Taste **BACK (ZURÜCK)**, um zum vorherigen Menübildschirm zurückzukehren.

### ! HINWEIS

- ▶ Im RGB-PC/HDMI-PC-Modus können die Optionen Farbe, Schärfe und Farbton nicht verändert werden.
- ▶ Bei Auswahl von Expert 1/2 stehen die Optionen Beleuchtung, Kontrast, Helligkeit, H. Schärfe, V. Schärfe, Farbe und Farbton zur Verfügung.

# BILDSTEUERUNG

## BILDVERBESSERUNGSTECHNOLOGIE

Der Bildschirm kann für jeden Anzeigemodus kalibriert werden, oder es der Videowert kann für eine bestimmte Videoanzeige angepasst werden.

Jeder Eingang besitzt einen eigenen Videowert.

Um den Bildschirm nach Vornehmen der Einstellung für jeden Anzeigemodus auf die Werkseinstellungen zurückzusetzen, führen Sie für jeden Anzeigemodus die Funktion "Zurücksetzen" aus.

Die Ausführung des Fernsehers kann von den Abbildungen abweichen.

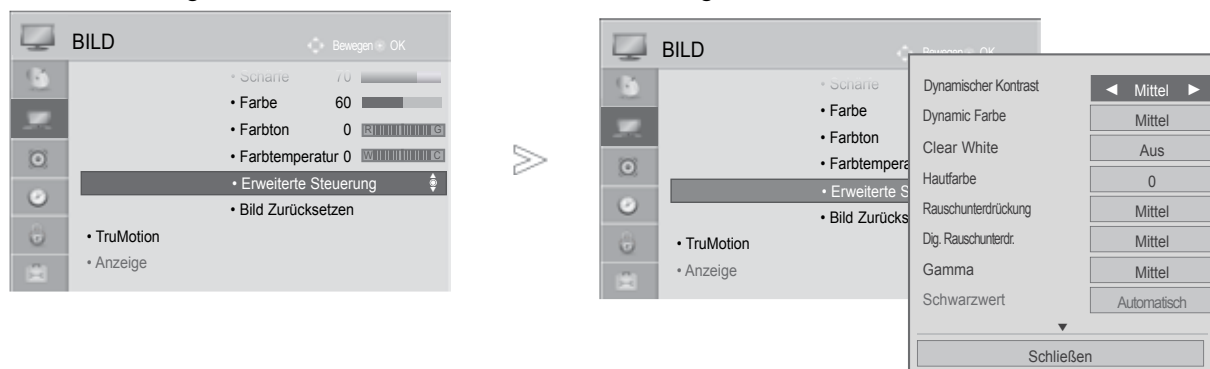

Wählen sie die option **BILD**.

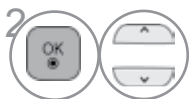

Wählen sie die option **Erweiterte Steuerung**.

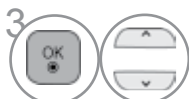

Gewünschte Quelle auswählen :

**Dynamischer Kontrast, Dynamische Farbe, Clear White, Skin Colour, Rauschunterdrückung, Digital Noise Reduction, Gamma, Schwarzwert, Augenschonend, Echtes Kino, Farbe Gamut oder xvYCC(Siehe S. 100 bis 101)**



Nehmen Sie die jeweiligen

- Drücken Sie die Taste **MENU/EXIT (MENÜ/BEENDEN)**, um zum normalen Fernsehbild zurückzukehren.
- Drücken Sie die Taste **BACK (ZURÜCK)**, um zum vorherigen Menübildschirm zurückzukehren.









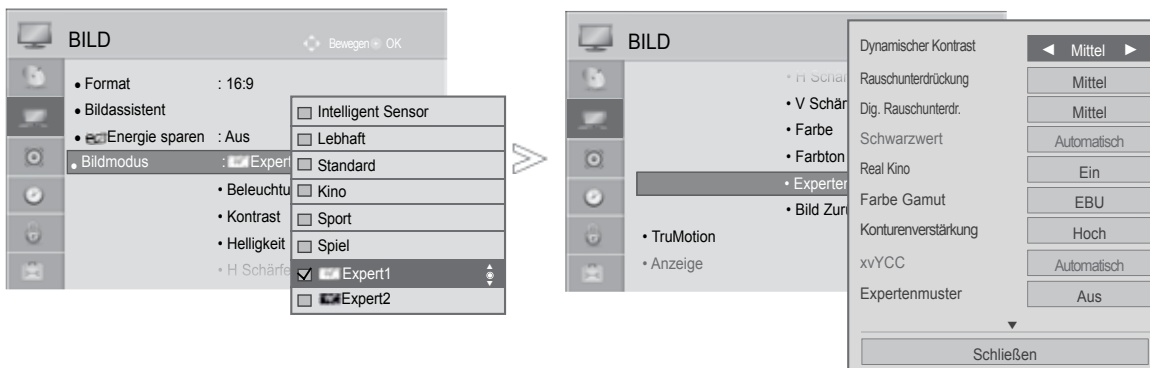





# EXPERTEN-BILDEINSTELLUNG

Über die Zusatzkategorien Expert1 und Expert2 kann der Benutzer detaillierte Einstellungen für eine optimale Bildqualität vornehmen.

Diese Funktion wird ebenfalls von Technikern zur Optimierung der Leistung des Fernsehers bei der Anzeige bestimmter Videos genutzt.

Die Ausführung des Fernsehers kann von den Abbildungen abweichen.



- 1   Wählen sie die option **BILD**.
- 2   Wählen sie die option **Bildmodus**.
- 3   Wählen sie die option  **Expert1** oder  **Expert2**.
- 4   Wählen sie die option **Experteneinstellung**.
- 5   Wählen Sie eine gewünschte Quelle aus.
- 6   Nehmen Sie die jeweiligen Einstellungen vor.

- Drücken Sie die Taste **MENU/EXIT (MENÜ/BEENDEN)**, um zum normalen Fernsehbild zurückzukehren.
- Drücken Sie die Taste **BACK (ZURÜCK)**, um zum vorherigen Menübildschirm zurückzukehren.

# BILDSTEUERUNG

\*Diese Funktion ist in einigen Ländern nicht verfügbar.

|  |  |
|--|--|
| Dynamischer Kontrast<br>(Erweiterte Steuerung)<br>(Aus/Tief/Mittel/Hoch)                     | <ul style="list-style-type: none"> <li>■ Einstellen des Kontrasts für die Bildschirmhelligkeit auf einen optimalen Wert. Dabei wird das Bild optimiert, indem helle Bereiche heller und dunkle Bereiche dunkler dargestellt werden.</li> </ul>   |
| Dinamiškas spalvos<br>(Aus/Tief/Hoch)  | <ul style="list-style-type: none"> <li>■ Einstellen der Farben für ein lebendigeres, satteres und klareres Bild. Mit Hilfe dieser Funktion werden der Farbton, die Sättigung und die Leuchtkraft erhöht, so dass die Farben Rot, Blau, Grün und Weiß lebendiger erscheinen.</li> </ul>   |
| Hautfarbe<br>(-5 bis 5)  | <ul style="list-style-type: none"> <li>■ Passt den Hautton des Bildes an, so dass Sie Ihre bevorzugte Hautfarbe einstellen können.</li> </ul>  |
| Rauschunterdrückung<br>(Aus/Tief/Mittel/Hoch)<br>Autom (In Analogue<br>Mode Nur)             | <ul style="list-style-type: none"> <li>■ Verringern von Bildschirmrauschen ohne Verringerung der Bildqualität.</li> </ul>  |
| Dig. Rauschunterdr.<br>(Tief/Mittel/Hoch/Aus)  | <ul style="list-style-type: none"> <li>■ Verringert das Rauschen in Bezug auf komprimiertes MPEG-Video.</li> </ul>   |
| Gamma<br>(Erweiterte Steuerung:<br>Tief/Mittel/Hoch<br>Experteneinstellung:<br>1.9/2.2/2.4 ) | <ul style="list-style-type: none"> <li>■ Einstellen der Helligkeit dunkler Bereiche und mittlerer Graustufen des Bildes <ul style="list-style-type: none"> <li>• Tief/1.9 : Dunkle und mittlere Graustufen des Bildes heller darstellen.</li> <li>• Mittel/2.2: Normale Darstellungswerte.</li> <li>• Hoch/2.4: Dunkle und mittlere Graustufen des Bildes dunkler darstellen.</li> </ul> </li> </ul>   |
| Schwarzwert<br>(Tief/Hoc/Auto)   | <ul style="list-style-type: none"> <li>• Tief : Das Bild wird dunkler.</li> <li>• Hoch: Das Bild wird heller.</li> <li>• Autom. : Setzt den Schwarzwert des Bildschirms automatisch auf Hoch oder Niedrig, entsprechend der Eingangssignalstärke.</li> <li>■ Einstellen des Schwarzpegels für den Bildschirm auf einen optimalen Wert.</li> <li>■ Diese Funktion dient in den folgenden Betriebsarten zur Auswahl von "Tief" oder "Hoch": AV (NTSC-M), HDMI oder Komponente. Ansonsten wird der Wert für "Schwarzpegel" auf "Autom." eingestellt.</li> </ul> |
| Clear White<br>(Aus/Tief/Hoch)   | <ul style="list-style-type: none"> <li>■ Macht den weißen Bereich des Bildschirms heller und klarer.</li> </ul>  |
| Augenschonend<br>(Tief/Hoch/Aus)   | <ul style="list-style-type: none"> <li>* Diese Funktion ist in einigen Ländern nicht verfügbar.</li> <li>■ Stellt die Helligkeit des Bildschirms automatisch auf die optimale Stufe ein, wenn der Bildschirm zu hell ist.</li> <li>■ Diese Funktion ist im "Anzeigemodus-Bewegung, Kino, Expert1, Expert2, Intelligenter Sensor(Nur 32/42/46/52/60LD5***, 32LE3***, 32/37/42LE4***, 32/37/42/47/55LE5***)" nicht möglich.</li> </ul>   |
| Real Kino<br>(Ein/Aus)   | <ul style="list-style-type: none"> <li>■ Videofilme können in Kinoqualität angezeigt werden, indem das Bildruckeln beseitigt wird.</li> <li>■ Verwenden Sie diese Funktion beim Anschauen von Spielfilmen.</li> <li>■ Diese Funktion ist nur möglich, wenn die Option TruMotion deaktiviert ist.</li> </ul>  |









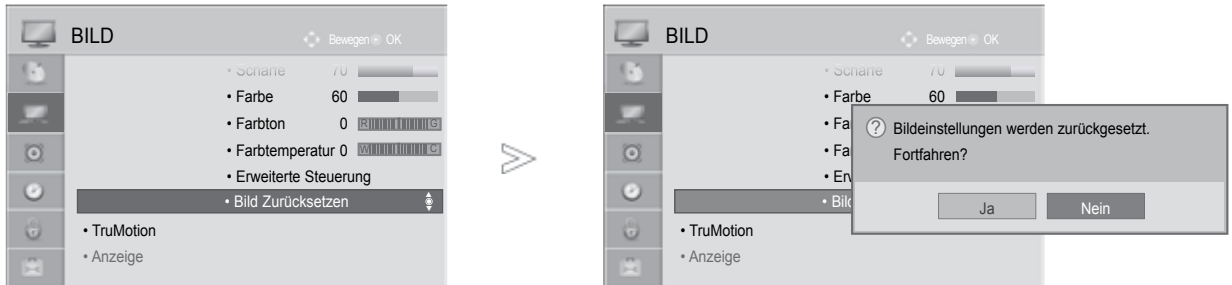

|  |   |
|--|---|
| <p>Farbskala<br/>(Erweiterte Steuerung:<br/>Breit/Standard)</p>                      | <ul style="list-style-type: none"> <li>• <b>Standard</b> : Modus zum Verwenden der Originalfarbskala, unabhängig von den Bildschirmeigenschaften.</li> <li>• <b>Breit</b> : Modus zum Verwenden der maximalen Farbskala auf dem Bildschirm des TV-Geräts. <ul style="list-style-type: none"> <li>■ Maximierung des darstellbaren Farbbereichs.</li> </ul> </li> </ul>   |
| <p>Farbskala<br/>(Experteneinstellung:<br/>EBU/SMPTE/BT709/<br/>Breit/ Standard)</p> | <ul style="list-style-type: none"> <li>• <b>Standard</b> : Modus zum Verwenden der Originalfarbskala, unabhängig von den Bildschirmeigenschaften.</li> <li>• <b>Breit</b> : Modus zum Verwenden der maximalen Farbskala auf dem Bildschirm des TV-Geräts.</li> <li>• <b>EBU</b>: Modus zum Anzeigen der EBU-Farbskala.</li> <li>• <b>SMPTE</b>: Modus zum Anzeigen der SMPTE-Farbskala.</li> <li>• <b>BT709</b>: Modus zum Anzeigen der BT709-Farbskala.</li> </ul>   |
| <p>Konturenverstärkung<br/>(Aus/Tief/Hoch)</p>                                       | <ul style="list-style-type: none"> <li>■ Lässt die Kanten des Bildes schärfer und deutlicher erscheinen.</li> <li>■ Diese Funktion ist nur im "Anzeigemodus-Experte" möglich.</li> </ul>  |
| <p>xvYCC<br/>(Automatisch/Aus/Ein)</p>   | <ul style="list-style-type: none"> <li>* Diese Funktion ist in einigen Ländern nicht verfügbar.</li> <li>■ Mit dieser Funktion werden üppige Farben dargestellt.</li> <li>■ Diese Funktion wird im "Anzeigemodus - Kino, Expert" aktiviert, sobald ein xvYCCSignal am HDMI-Eingang anliegt.</li> </ul>  |
| <p>Expertenmuster<br/>(Aus/Muster1/Muster2)</p>                                      | <ul style="list-style-type: none"> <li>■ Dieses Muster ist erforderlich, um das Bild des Digital-TV-Geräts zu prüfen.</li> <li>■ Diese Funktion wird im "Anzeigemodus - Expert" beim DTV-Empfang ktiviert.</li> </ul>   |
| <p>Farbfilter<br/>(Aus/ROT/GRUN/<br/>BLAU)</p>                                       | <ul style="list-style-type: none"> <li>■ Mit dieser Funktion werden bestimmte Farben eines Videos gefiltert. Der RGB-Filter kann zur exakten Einstellung der Farbsättigung und des Farbtons genutzt werden.</li> </ul>  |
| <p>Farbtemperatur<br/>[Experteneinstellung]<br/>(Mittel/Warm/Kalt)</p>               | <ul style="list-style-type: none"> <li>■ Mit dieser Funktion wird die Gesamtfarbe des Bildschirms vom Benutzer angepasst. <ol style="list-style-type: none"> <li>a. • Methode: 2-Punkt <ul style="list-style-type: none"> <li>• Muster: Innen, Außen</li> <li>• Kontrast Rot/Grün/Blau, Helligkeit Rot/Grün/Blau: Einstellungsbereich -50 bis +50.</li> </ul> </li> <li>b. • Methode: 10-Punkt IRE <ul style="list-style-type: none"> <li>• Muster: Innen, Außen</li> <li>• IRE (Institute of Radio Engineers) ist eine Einheit zur Angabe der Größe eines ideosignals, und kann auf 10, 20, 30 bis 100 eingestellt werden, jeweils für die-Farben Rot, Grün und Blau.</li> <li>• Leuchtdichte: Diese Funktion dient zur Anzeige einer berechneten Leuchtstärke von 2.2 Gamma angezeigt. Der Wert für die Leuchtstärke kann bei 100 IRE eingestellt werden, wobei der gewünschte Wert für die Leuchtstärke bei 2.2 Gamma in 10 Schritten von 10 IRE bis 90 IRE geändert wird.</li> <li>• Rot/Grün/Blau: Einstellungsbereich -50 bis +50.</li> </ul> </li> </ol> </li> </ul> |
| <p>Farbmanagement</p>  | <ul style="list-style-type: none"> <li>■ Da diese Funktion nur zur professionellen Einstellung mit Hilfe von Testmustern genutzt wird, werden andere Farben nicht beeinflusst, es können jedoch die sechs Farbbereiche (Rot/Grün/Blau/Cyan/Magenta/Gelb) separate eingestellt werden. Die Farbunterschiede sind u. U. nicht feststellbar, auch wenn die Einstellungen für allgemeines Video vorgenommen wurden.</li> <li>■ Einstellung von Rot/Grün/Blau/Gelb/Cyan/Magenta. <ul style="list-style-type: none"> <li>• Farbe Rot/Grün/Blau/Gelb/Cyan/Magenta: Einstellbereich -30 bis +30 (LCD-Fernseher), -30 bis +30 (Plasma-Fernseher)</li> <li>• Farbe Rot/Grün/Blau/Gelb/Cyan/Magenta: Einstellbereich -30 bis +30.</li> <li>• Farbton Rot/Grün/Blau/Gelb/Cyan/Magenta: Einstellbereich -30 bis +30.</li> </ul> </li> <li>■ Diese Funktion wird in den Betriebsarten RGB-PC und HDMI (PC) deaktiviert.</li> </ul>  |

# BILDSTEUERUNG

## BILD ZURÜCKSETZEN

Sämtliche Einstellungen des ausgewählten Anzeigemodus auf die Werkseinstellungen zurücksetzen.



-   Wählen sie die option **BILD**.
-   Wählen sie die option **Bild Zurücksetzen**.
-   Wählen sie die option **Ja**.
-  Die Einstellungswerte zurücksetzen.

- Drücken Sie die Taste **MENU/EXIT (MENÜ/BEENDEN)**, um zum normalen Fernsehbild zurückzukehren.
- Drücken Sie die Taste **BACK (ZURÜCK)**, um zum vorherigen Menübildschirm zurückzukehren.

# TRUMOTION

(Nur 32/42/46/52/60LD5\*\*\*\*, 32/37/42/47/55LE5\*\*\*)

Wird für die beste Bildqualität ohne Bewegungsunschärfe oder Zucken verwendet, wenn Sie eine schnelle Bild- oder Filmquelle anwählen.

- **Hoch** : Für weichere Bildbewegungen.
- **Tief** : Für weiche Bildbewegungen. Diese Einstellung eignet sich zum normalen Fernsehen.
- **Aus** : **TruMotion deaktivieren**.
- **Benutzer**: Die Optionen Bildruckeln und Unschärfe können im TruMotion Modus vom Benutzer separat eingestellt werden.

**Bildruckeln** : Einstellungen für Bildrauschen.

**Unschärfe** : Einstellungen für Geisterbilder.





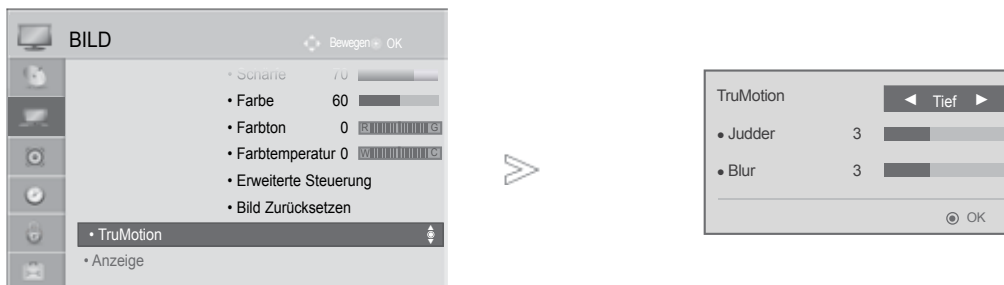

Diese Funktion ist im RGB-PC und HDMI-PC-Modus nicht möglich.

Bei aktivierter "TruMotion"-Funktion können Bildverzerrungen auftreten.

Stellen Sie in diesem Fall die Funktion "TruMotion" auf "Aus" ein.

Stellen Sie die Option "TruMotion" bei Auswahl von "Picture Mode-Game (Anzeigemodus-Spiele)" auf "Aus".



-   Wählen sie die option **BILD**.
-   Wählen sie die option **TruMotion**.
-   Wählen Sie **Niedrig, Hoch, Benutzer oder Aus**.
-  Nehmen Sie die jeweiligen Einstellungen vor.

- Drücken Sie die Taste **MENU/EXIT (MENÜ/BEENDEN)**, um zum normalen Fernsehbild zurückzukehren.
- Drücken Sie die Taste **BACK (ZURÜCK)**, um zum vorherigen Menübildschirm zurückzukehren.

# BILDSTEUERUNG

## BETRIEBSANZEIGE

Stellen Sie die Betriebs-/Standby-Anzeige an der Vorderseite des Fernsehgeräts ein.





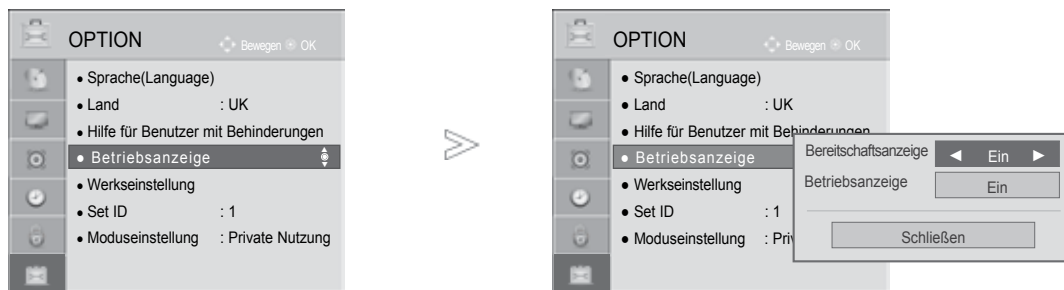

### Bereitschaftsanzeige

Einstellen der LED-Anzeige des Fernsehers im Bereitschaftsmodus auf Ein oder Aus.

### Betriebsanzeige

Einstellen der LED-Anzeige des Fernsehers beim Einschalten des Fernsehers auf Ein oder Aus.

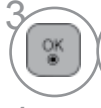





-   Wählen sie die option **OPTION**.
-   Wählen sie die option **Betriebsanzeige**.
-   Wählen sie die option **Bereitschaftsanzeige** oder **Betriebsanzeige**.
-  Wählen Sie eine gewünschte Quelle aus.

- Drücken Sie die Taste **MENU/EXIT (MENÜ/BEENDEN)**, um zum normalen Fernsehbild zurückzukehren.
- Drücken Sie die Taste **BACK (ZURÜCK)**, um zum vorherigen Menübildschirm zurückzukehren.

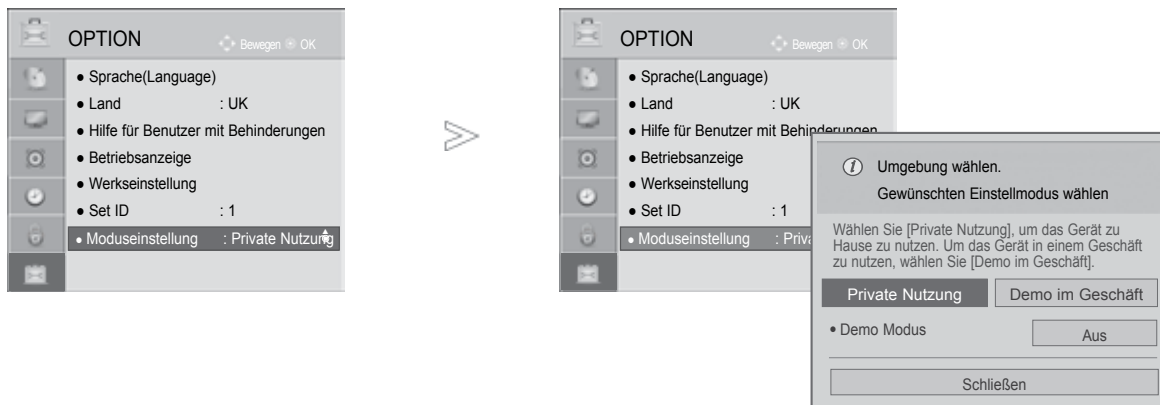
# EINSTELLUNG DES ANZEIGEMODUS

Es wird empfohlen, den Fernseher auf die Betriebsart "Private Nutzung" einzustellen, um eine optimale Bildqualität zuhause zu erreichen. Die Betriebsart "Demo im Geschäft" ist eine ideale Einstellung zur Vorführung in Verkaufsstellen.



-  Wählen sie die option **OPTION**.
-  **Moduseinstellung** auswählen.
-  **Demo im Geschäft** oder **Private Nutzung** auswählen.
-  Speichern Sie die Einstellung.

- Drücken Sie die Taste **MENU/EXIT (MENÜ/BEENDEN)**, um zum normalen Fernsehbild zurückzukehren.
- Drücken Sie die Taste **BACK (ZURÜCK)**, um zum vorherigen Menübildschirm zurückzukehren.

# BILDSTEUERUNG

## DEMO-MODUS





Der Demo-Modus kann während der Heimmutzung des Gerätes nicht ausgeführt werden.

Im Modus Demo Verkaufsstelle wird der Demo-Modus automatisch auf Ein eingestellt.

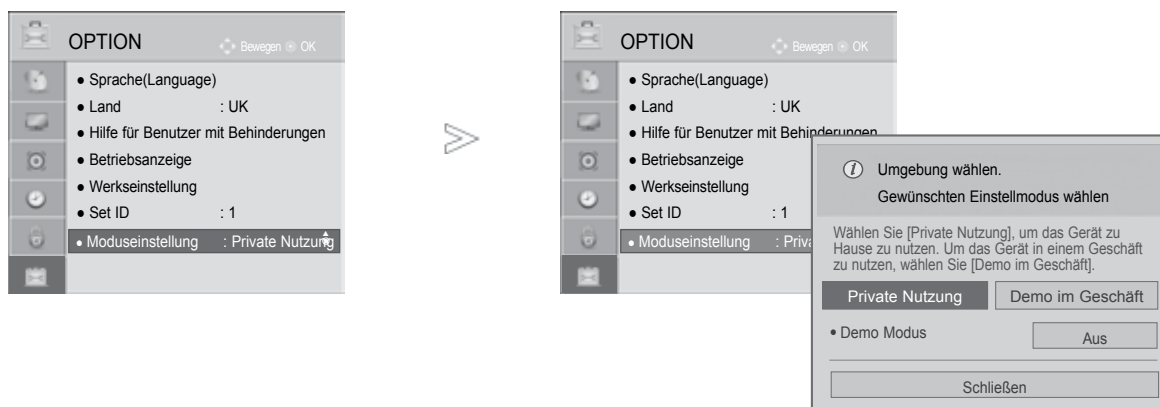
Sobald der Demo-Modus für die Option Demo Verkaufsstelle auf Aus eingestellt wurde, kann der Demo-Modus nur nach dem Zurücksetzen des Fernsehers erneut aktiviert werden.

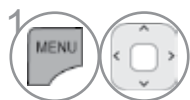
Der Bildschirm wird nach fünf Minuten im Demo-Modus automatisch zurückgesetzt.



-  Wählen sie die option **OPTION**.
-  **Moduseinstellung** auswählen.
-  Wählen sie die option "**Demo im Geschäft**".
-  Wählen Sie **Ein**.
-  Zum vorherigen Menübildschirm wechseln.  
Um die Vorführung zu beenden, betätigen Sie eine beliebige Taste. (mit Ausnahme der Tasten MUTE und , $\triangle$  +, -)

- Drücken Sie die Taste **MENU/EXIT (MENÜ/BEENDEN)**, um zum normalen Fernsehbild zurückzukehren.
- Drücken Sie die Taste **BACK (ZURÜCK)**, um zum vorherigen Menübildschirm zurückzukehren.

# TON- & SPRACHSTEUERUNG



## AUTOMATISCHE LAUTSTÄRKEANPASSUNG



Die automatische Lautstärkeinstellung sorgt dafür, dass die Lautstärke unverändert bleibt, wenn Sie den Sender wechseln.



Da sich die Signale der einzelnen Sender unterscheiden, muss die Lautstärke u. U. bei jedem Umschalten des Programms angepasst werden. Diese Funktion ermöglicht es, automatisch eine gleichmäßige Lautstärke für alle Sender einzustellen.

Falls Tonqualität oder Lautstärke nicht ausreichend sind, sollte ein separates Heimkinosystem oder ein Verstärker eingesetzt werden.



1   Wählen sie die option **AUDIO**.

2   Wählen sie die option **Auto. Lautstärke**.

3   Wählen sie die option **Ein** oder **Aus**.

- Drücken Sie die Taste **MENU/EXIT (MENÜ/BEENDEN)**, um zum normalen Fernsehbild zurückzukehren.
- Drücken Sie die Taste **BACK (ZURÜCK)**, um zum vorherigen Menübildschirm zurückzukehren.

# TON- & SPRACHSTEUERUNG

## KLARE STIMME II

Durch Filterung des menschlichen Klangbereichs aus den übrigen Klangbereichen sind menschliche Stimmen deutlicher zu hören.

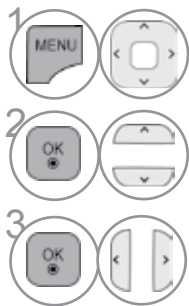
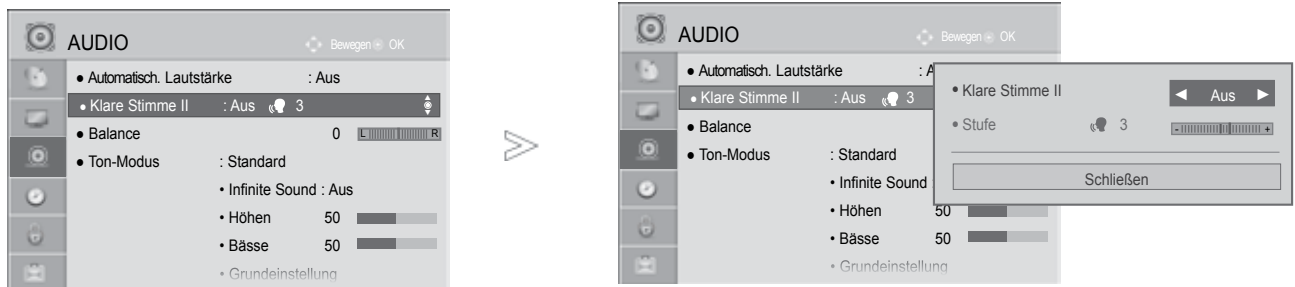

1 Wählen sie die option **AUDIO**.



2 Wählen sie die option **Klare Stimme II**.

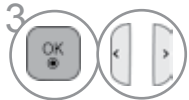

3 Wählen sie die option **Ein** oder **Aus**.

- In der Einstellung "Ein" für die Optionen Klare Stimme II und Infinite Sound ist diese Funktion nicht möglich.
- Es kann eine Stufe von '-6' bis '+6' gewählt werden.

### Einstellen der Klare Stimme Stufe durch Auswahl von Ein



4 **Stufe** auswählen.



5 Nehmen Sie die jeweiligen Einstellungen vor.

- Drücken Sie die Taste **MENU/EXIT (MENÜ/BEENDEN)**, um zum normalen Fernsehbild zurückzukehren.
- Drücken Sie die Taste **BACK (ZURÜCK)**, um zum vorherigen Menübildschirm zurückzukehren.



# VORKONFIGURIERTE TONEINSTELLUNGEN - SOUND MODE (TON-MODUS)

In diesem Menü können die bevorzugten Klangeinstellungen eingestellt werden; Standard, Musik, Kino, Sport oder Spiele, sowie Höhen und Bässe.

Über die Option Ton-Modus erhalten Sie ohne spezielle Einstellungen den bestmöglichen Ton, da das Fernsehgerät die passenden Tonoptionen zu den jeweiligen Programminhalten einstellt.

Die Optionen Standard, Musik, Kino, Sport und Spiele sind werkseitig für eine optimale Tonqualität eingestellt.

- Standard** Standard-Klangqualität.
- Musik** Klang zum Musik hören optimieren.
- Kino** Klang zum Anschauen von Spielfilmen optimieren.
- Sport** Klang zum Anschauen von Sportsendungen optimieren.
- Spiel** Klang für Videospiele optimieren.

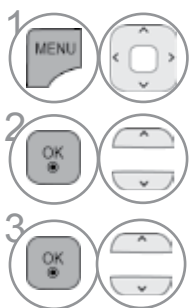
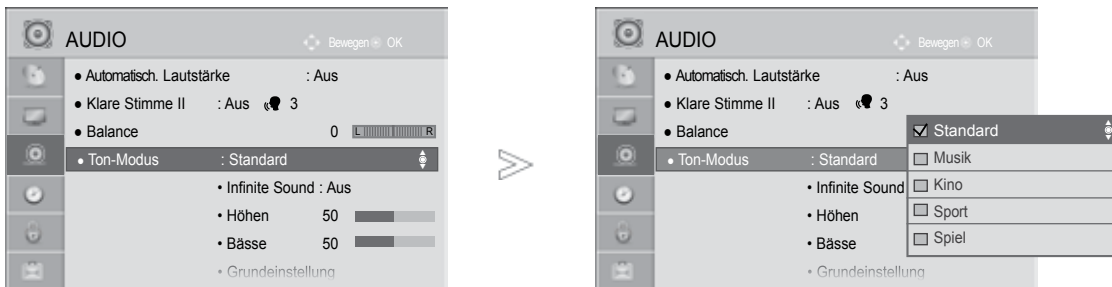

Wählen sie die option **AUDIO**.

Wählen sie die option **Ton-Modus**.

Wählen sie die option **Standard, Musik, Kino, Sport** oder **Spiel**.











• Der Klangmodus kann ebenfalls im **Q.Menu** eingestellt werden.

- Drücken Sie die Taste **MENU/EXIT (MENÜ/BEENDEN)**, um zum normalen Fernsehbild zurückzukehren.
- Drücken Sie die Taste **BACK (ZURÜCK)**, um zum vorherigen Menübildschirm zurückzukehren.

# TON- & SPRACHSTEUERUNG

## STONEINSTELLUNG - OPTION BENUTZER









- 1   Wählen sie die option **AUDIO**.
- 2   Wählen sie die option **Ton-Modus**.
- 3   Wählen sie die option **Standard, Musik, Kino, Sport** oder **Spiel**.
- 4   **Höhen, Bässe** auswählen.
- 5   Stellen Sie den gewünschten Klangpegel ein.

- Drücken Sie die Taste **MENU/EXIT (MENÜ/BEENDEN)**, um zum normalen Fernsehbild zurückzukehren.
- Drücken Sie die Taste **BACK (ZURÜCK)**, um zum vorherigen Menübildschirm zurückzukehren.

## GRENZENLOSER KLANG

Wählen Sie diese Option für einen realistischen Klang.

- 1   Wählen sie die option **AUDIO**.
- 2   Wählen Sie **Infinite Sound**.
- 3   Wählen Sie entweder **Ein** oder **Aus**.





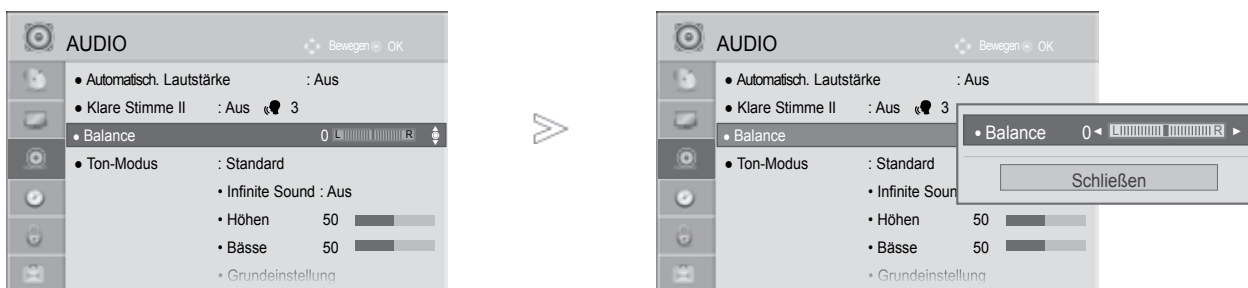

**Infinite Sound:** Infinite Sound ist eine von LG patentierte Technologie zur Klangverarbeitung, mit dessen Hilfe ein beeindruckender 5.1-Surround-Sound über nur zwei Lautsprecher simuliert wird.

- Drücken Sie die Taste **MENU/EXIT (MENÜ/BEENDEN)**, um zum normalen Fernsehbild zurückzukehren.
- Drücken Sie die Taste **BACK (ZURÜCK)**, um zum vorherigen Menübildschirm zurückzukehren.

# BALANCE

Sie können die Balance der Lautsprecher auf die von Ihnen bevorzugten Werte einstellen.



-   Wählen sie die option **AUDIO**.
-   Wählen sie die option **Balance**.
-   Nehmen Sie die jeweiligen Einstellungen vor.

- Drücken Sie die Taste **MENU/EXIT (MENÜ/BEENDEN)**, um zum normalen Fernsehbild zurückzukehren.
- Drücken Sie die Taste **BACK (ZURÜCK)**, um zum vorherigen Menübildschirm zurückzukehren.

# TON- & SPRACHSTEUERUNG





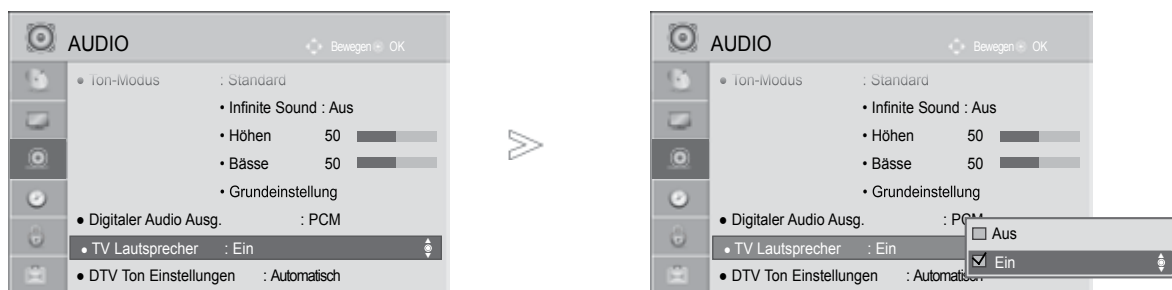

## LAUTSPRECHER FERNSEHGERÄT EIN/AUS

Sie können den Status der eingebauten Lautsprecher einstellen.

Bei Verwendung eines HDMI-nach-DVI-Kabels in den Betriebsarten AV1, Komponente, RGB und HDMI1 können die Fernsehlautsprecher genutzt werden, auch wenn kein Videosignal anliegt.

Wenn Sie eine externe Hifi-Stereoanlage verwenden möchten, stellen Sie die Lautsprecher des Geräts aus.



-   Wählen sie die option **AUDIO**.
-   Wählen sie die option **TV Lautsprecher**.
-   Wählen sie die option **Ein** oder **Aus**.

- Drücken Sie die Taste **MENU/EXIT (MENÜ/BEENDEN)**, um zum normalen Fernsehbild zurückzukehren.
- Drücken Sie die Taste **BACK (ZURÜCK)**, um zum vorherigen Menübildschirm zurückzukehren.





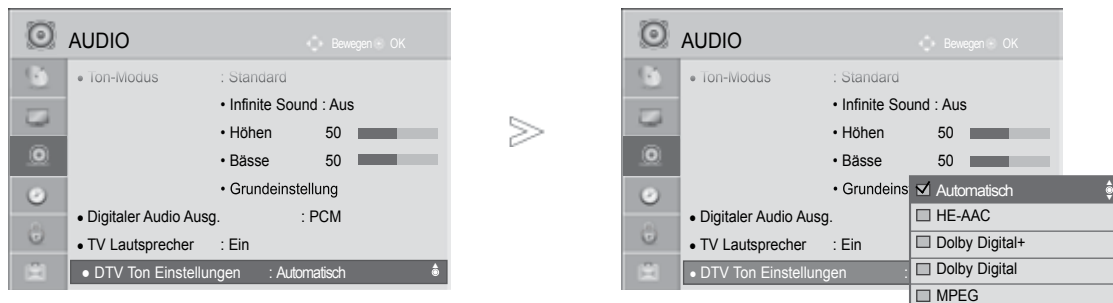

### ! HINWEIS

- ▶ Bei ausgeschalteten Fernsehlautsprechern und eingeschaltetem Simplink-Heimkinosystem wird der Ton automatisch über die Lautsprecher des Heimkinosystems ausgegeben. Bei eingeschalteten Fernsehlautsprechern wird der Ton jedoch über die Fernsehlautsprecher ausgegeben.
- ▶ Bestimmte AUDIO-Menüs werden deaktiviert, wenn die TV Lautsprecher auf Aus eingestellt wurden.

# DTV-AUDIOEINSTELLUNG (NUR IM DIGITALMODUS)

Wenn das Eingangssignal verschiedene Tonspuren besitzt, kann mit dieser Funktion die gewünschte Tonspur ausgewählt werden.



- 1   Wählen sie die option **AUDIO**.
- 2   Auswählen **DTV Ton Einstellungen**.
- 3   Auswählen **Automatisch, HE-AAC, Dolby Digital+, Dolby Digital oder MPEG**.

- Drücken Sie die Taste **MENU/EXIT (MENÜ/BEENDEN)**, um zum normalen Fernsehbild zurückzukehren.
- Drücken Sie die Taste **BACK (ZURÜCK)**, um zum vorherigen Menübildschirm zurückzukehren.

- **Auto**: Stellt die Ausgabereihenfolge automatisch auf **HE-AAC > Dolby Digital+ > Dolby Digital > MPEG** ein. (Außer in Italien)  
**Auto**: Stellt die Ausgabereihenfolge automatisch auf **HE-AAC > Dolby Digital+ > MPEG > Dolby Digital** ein. (Nur Italien)
- **HE-AAC, Dolby Digital+, Dolby Digital, MPEG**: Auswahl des gewünschten Audiotyps durch den Benutzer.  
z. B. ) Bei Auswahl von MPEG wird der Ton stets im MPEG-Format ausgegeben.  
Falls MPEG nicht unterstützt wird, wird statt dessen ein anderer Audiotyp verwendet.
- siehe S. 120 bis 121 (Sprachauswahl)

# TON- & SPRACHSTEUERUNG

## AUSWAHL VON "DIGITAL AUDIO OUT"





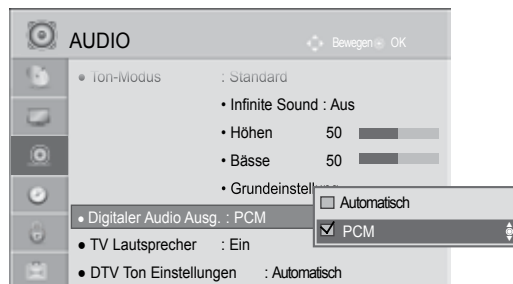

Mit dieser Funktion können Sie Ihren bevorzugten Digital-Audio-Ausgabemodus wählen.

Falls eine Sendung in Dolby Digital ausgestrahlt wird und Sie im Menü Digitaler Audioausgang die Einstellung Autom. auswählen, wird der SPDIF-Ausgang (Sony Philips Digital InterFace) auf Dolby Digital eingestellt.

Falls eine Sendung nicht in Dolby Digital ausgestrahlt wird und im Menü Digitaler Audioausgang die Einstellung Autom. ausgewählt wurde, wird der SPDIF-Ausgang auf PCM (Pulscode-Modulation) eingestellt.

Wenn Sie für einen Kanal, der ein Dolby-Digital-Signal ausstrahlt, „Dolby Digital“ (Dolby Digital) und „Audiosprache“ (Audio Sprache) auswählen, wird nur das Dolby-Digital-Signal wiedergegeben.



- 1   Wählen sie die option **AUDIO**.
- 2   Wählen sie die option **Digitaler Audio Ausg.**
- 3   Wählen sie die option **Automatisch** oder **PCM**.



Hergestellt unter Lizenz der Dolby Laboratories. Dolby und das Doppel-D-Symbol sind Marken der Dolby Laboratories.

Im HDMI-Modus wird bei bestimmten DVDPlayern kein SPDIF-Ton ausgegeben. Stellen Sie in diesem Fall den Digital-Audioausgang des DVD-Players auf PCM ein. (Im HDMI-Modus wird Dolby Digital Plus nicht unterstützt).







| Menüoption                   | Audio-Eingang   | Digital-Audioausgang                                   |
|------------------------------|---|--|
| Autom.<br>(Lautsprecher Ei)) | MPEG<br>Dolby Digital<br>Dolby Digital Plus<br>HE-AAC | PCM<br>Dolby Digital<br>Dolby Digital<br>PCM           |
| Autom.<br>(Lautsprecher Aus) | MPEG<br>Dolby Digital<br>Dolby Digital Plus<br>HE-AAC | PCM<br>Dolby Digital<br>Dolby Digital<br>Dolby Digital |
| PCM                          | Alle  | PCM  |

- Drücken Sie die Taste **MENU/EXIT (MENÜ/BEENDEN)**, um zum normalen Fernsehbild zurückzukehren.
- Drücken Sie die Taste **BACK (ZURÜCK)**, um zum vorherigen Menübildschirm zurückzukehren.

# STONEINSTELLUNGEN ZURÜCKSETZEN

Sämtliche Einstellungen des Auswahl Klangmodus auf die Werkseinstellungen zurücksetzen.



-   Wählen sie die option **AUDIO**.
-   Wählen sie die option **Grundeinstellung**.
-   Wählen sie die option **Ja**.
-  Die Einstellungswerte zurücksetzen.

- Drücken Sie die Taste **MENU/EXIT (MENÜ/BEENDEN)**, um zum normalen Fernsehbild zurückzukehren.
- Drücken Sie die Taste **BACK (ZURÜCK)**, um zum vorherigen Menübildschirm zurückzukehren.

# TON- & SPRACHSTEUERUNG

## AUDIO-BESCHREIBUNG (NUR IM DIGITALMODUS)





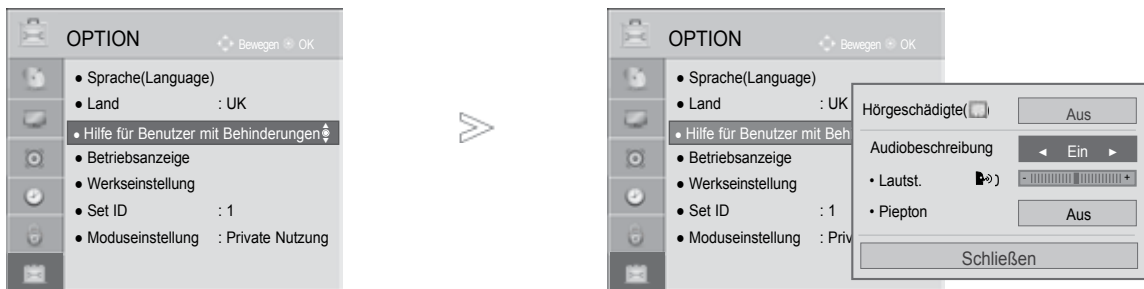

Mit Hilfe dieser Funktion für sehbehinderte Personen sind zusätzlich zum normalen Fernsehton weitere gesprochene Beschreibungen des aktuellen Fernsehprogramms zu hören.

Wenn die Funktion für gesprochene Beschreibungen aktiviert ist, sind diese nur dann zu hören, wenn der eingestellte Sender diese zusätzlich zum normalen Programmtton ausstrahlt.





**Lautstärke** Zur Veränderung der Lautstärke der Audiobeschreibung

**Piepton** Wenn ein Programm mit Audiobeschreibung ausgewählt wird, ertönt ein Piepton



-   Wählen sie die option **OPTION**.
-   Wählen Sie **Hilfe für Benutzer mit Behinderungen**.
-   **Audiobeschreibung** auswählen.

### Einstellung der gesprochenen Beschreibungen durch Auswahl von Ein





-   Wählen Sie **Lautst** oder **Piepton**.
-   Nehmen Sie die jeweiligen Einstellungen vor.

- Drücken Sie die Taste **MENU/EXIT (MENÜ/BEENDEN)**, um zum normalen Fernsehbild zurückzukehren.
- Drücken Sie die Taste **BACK (ZURÜCK)**, um zum vorherigen Menübildschirm zurückzukehren.



## STEREO/DUAL RECEPTION (IN ANALOGUE MODE NUR)

Wenn ein Programm ausgewählt wird, werden die Toninformationen des Senders zusammen mit der Programmnummer und dem Sendernamen angezeigt.

- 1   Wählen sie die option **Audio** oder **Audiosprache**.
- 2   Wählen sie die option **Tonausgabe**.

| Übertragung  | Bildschirmanzeige          |
|--------------|----------------------------|
| Mono         | MONO                       |
| Stereo       | STEREO                     |
| Zweikanalton | DUAL I, DUAL II, DUAL I+II |

### Von Stereo auf Mono umschalten

Bei einem schlechtem Stereo-Empfang können Sie nach Mono umschalten. Beim Mono-Empfang wird der Tonempfang verbessert.

### ■ Sprachauswahl bei Zweikanalton-Übertragungen

Falls eine Sendung zweisprachig ausgestrahlt wird (Zweikanalton) können Sie zwischen DUAL I, DUAL II und DUAL I+II wählen.

- DUAL I** Die deutsche Sprachfassung ist über beide Lautsprecher zu hören.
- DUAL II** Eine zweite (oft die Original-) Sprachfassung ist über beide Lautsprecher zu hören.
- DUAL I+II** Beide Fassungen sind getrennt (links/rechts) zu hören.

# TON- & SPRACHSTEUERUNG

## NICAM-EMPFANG (NUR IM ANALOGMODUS)

Wenn Ihr Gerät mit einem NICAM-Empfänger ausgestattet ist, können Sie den qualitativ hochwertigen digitalen NICAM-Klang (=Near Instantaneous Companding Audio Multiplex) empfangen.

Die Tonausgabe kann gemäß des ausgestrahlten Sendeformats ausgewählt werden.

- 
- 1 Bei NICAM-Mono-Empfang wählen Sie **NICAM MONO** oder FM MONO.

---

  - 2 Bei NICAM-Stereo-Empfang wählen Sie **NICAM STEREO** oder FM MONO.  
Wenn das Stereo-Signal zu schwach ist, schalten Sie auf FM Mono um.

---

  - 3 Bei NICAM-Zweikanalton-Empfang wählen Sie **NICAM DUAL I**, **NICAM DUAL II** oder **NICAM DUAL I+II** oder **FM MONO**.
- 

## TONWIEDERGABE EINSTELLEN

Im AV, Komponente, RGB und HDMI Sie die Art der Tonwiedergabe für den rechten und linken Lautsprecher auswählen.

Auswahl der Tonausgabe.

**L+R:** Sie hören den linken Kanal über den linken Lautsprecher, den rechten Kanal über den rechten Lautsprecher.

**L+L:** Sie hören den linken Kanal über den linken und rechten Lautsprecher.

**R+R:** Sie hören den rechten Kanal über den linken und rechten Lautsprecher.

# ONSCREEN-MENÜ-SPRACH-/LÄNDERAUSWAHL

Beim ersten Einschalten wird das Installationsmenü auf dem TV-Bildschirm angezeigt.

1  Wählen Sie die **gewünschte Sprache**.

2  Wählen Sie zunächst Ihr Land aus.

\* Wenn Sie die Sprach-/Länderauswahl ändern wollen.

1  Wählen sie die option **OPTION**.

2  Wählen Sie **Sprache**.

3  Wählen Sie **Menüsprache**.

4  Wählen Sie die gewünschte Sprache.

5  Speichern Sie die Einstellung.

1  Wählen Sie **OPTION**.

2  Wählen Sie **Land**.

3  Wählen Sie zunächst Ihr Land aus.

4  Wählen Sie die Option **Ja oder Nein**.

5  Speichern Sie die Einstellung.

- Drücken Sie die Taste **MENU/EXIT (MENÜ/BEENDEN)**, um zum normalen Fernsehbild zurückzukehren.
- Drücken Sie die Taste **BACK (ZURÜCK)**, um zum vorherigen Menübildschirm zurückzukehren.

## ! HINWEIS

- ▶ Falls Sie das Installationsmenü nicht über die Schaltfläche ZURÜCK verlassen oder das OSD-Menü (Bildschirmmenü) automatisch ausgeblendet wird, erscheint der Einstellungsbildschirm bei jedem Einschalten des Gerätes automatisch erneut.
- ▶ Falls Sie nicht das Land auswählen, in dem Sie sich gerade befinden, wird der Videotext u. U. nicht korrekt angezeigt und lässt sich nicht fehlerlos bedienen.
- ▶ Die CI-Funktion (CI-Modul) steht je nach den Sendern im jeweiligen Land u. U. nicht zur Verfügung.
- ▶ In Ländern ohne festgelegte Standards für DTV-Sendungen können, je nach DTV-Sendungsumgebung, bestimmte DTV-Funktionen u. U. nicht genutzt werden.
- ▶ Die Ländereinstellung "UK" sollte nur in Großbritannien aktiviert werden.
- ▶ Falls die Ländereinstellung auf „-“ eingestellt wurde, können europäische terrestrische Digitalprogramme empfangen werden, jedoch können bestimmte DTV-Funktionen u. U. nicht genutzt werden.

# TON- & SPRACHSTEUERUNG

## SPRACHAUSWAHL









Mit der Audio-Funktion kann die bevorzugte Sprache ausgewählt werden.









Wenn in einer ausgewählten Sprache keine Audio-Daten ausgestrahlt werden, wird die Standard-Audiosprache wiedergegeben.

Verwenden Sie die Funktion Untertitel, wenn zwei oder mehr Untertitelsprachen gesendet werden. Wenn in einer ausgewählten Sprache keine Untertitel-Daten ausgestrahlt werden, wird die Standard-Untertitelsprache angezeigt.

Falls die Sprachen, die Sie für die Audiowiedergabe sowie die Untertitel und den Text ausgewählt haben, nicht unterstützt werden, können Sie die Sprachen in der zweiten Kategorie auswählen.

Verwenden Sie die Funktion Textsprache, wenn im digitalen Modus zwei oder mehr Textsprachen gesendet werden. Wenn in einer ausgewählten Sprache keine Teletext-Daten ausgestrahlt werden, wird die Standard-Textsprache angezeigt.

- 1   Wählen sie die option **OPTION**.
- 2   Wählen Sie **Sprache**.
- 3   Wählen Sie **Audio Sprache, Untertitelsprache** oder **Textsprache**(Außer GB).
- 4   Wählen Sie die gewünschte Sprache.
- 5  Speichern Sie die Einstellung.

- 1   Wählen sie die option **OPTION**.
- 2   Wählen Sie Hilfe für Benutzer mit Behinderungen.
- 3   Wählen sie die option Hörgeschädigte(☐).
- 4   Wählen Sie entweder **Ein** oder **Aus**.

- Drücken Sie die Taste **BACK (ZURÜCK)**, um zum vorherigen Menübildschirm zurückzukehren.

### < Sprachauswahl >

- ▶ Falls eine Sendung in zwei oder mehreren Sprachen ausgestrahlt wird, können Sie die gewünschte Sprache wählen.



Wählen sie die option **Audio** oder **Audiosprache**.



Wählen Sie die Option Sprache.

### < Sprachauswahl Untertitel >

- ▶ Falls zwei oder mehr Untertitelsprachen verfügbar sind, können Sie die gewünschte Sprache mit der Taste SUBTITLE auf der Fernbedienung auswählen.
- ▶ Betätigen Sie die Tasten ^ v um eine Untertitelsprache auszuwählen.

- Audiountertitel können auch vereinfacht mit 1 bis 3 Zeichen dargestellt werden, je nach Angebot des Senders.
- Wenn Sie den zusätzlichen Ton (Ton für "Sehbehinderte und Hörgeschädigte") ist der Hauptton teilweise ebenfalls zu hören.

#### OSD-Informationen zur Sprache

| Anzeige | Status                   |
|---------|--------------------------|
| N.A     | Nicht verfügbar          |
| MPEG    | MPEG-Audio               |
| D D     | Dolby Digital-Audio      |
|         | Ton für "Sehbehinderte"  |
| ABC     | Ton für "Hörgeschädigte" |
| D D+    | Dolby Digital Plus Audio |
| HE-AAC  | HE-AAC Audio             |

#### OSD-Informationen zur Untertitelsprache

| Anzeige | Status                          |
|---------|---------------------------------|
| N.A     | Nicht verfügbar                 |
| TEXT    | Videotext-Untertitel            |
| ABC     | Untertitel für "Hörgeschädigte" |

# ZEITEINSTELLUNG

## EINSTELLUNG FÜR ZEIT

Die Uhrzeit wird bei einem digitalen Sendersignal im Auto-Modus automatisch eingestellt.

Die Uhrzeit kann im Modus Manual (Manuell) manuell eingestellt werden.







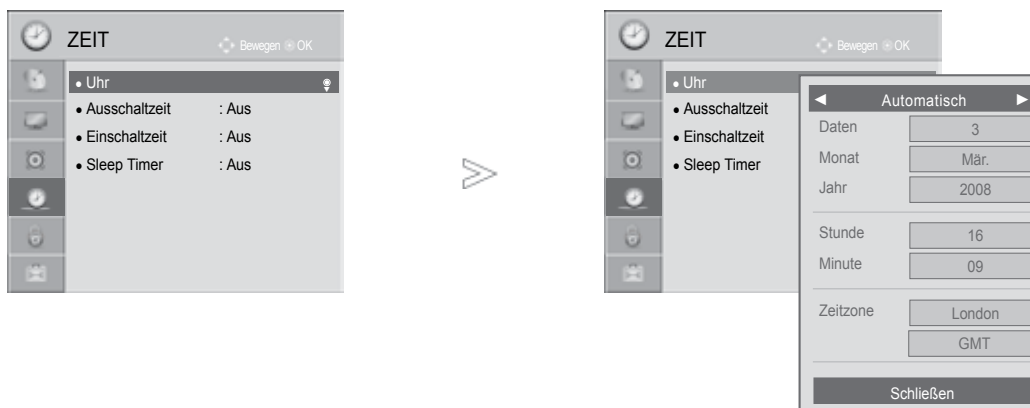

Sie müssen die Uhrzeit korrekt einstellen, bevor Sie die Ein-/ Ausschalt-Zeit-Funktion aus-führen.

Wenn Sie einen Ort in einer Zeitzone auswählen, wird die TV-Zeit basierend auf der Zeitzone und GMT (GreenwichMean Time) über ein Rundfunksignal berechnet. Die Zeit wird über ein digitales Signal eingestellt.

Wenn sich unter Zeitzone die Zeitverschiebung für die Stadt geändert hat, können Sie die Uhrzeit um eine Stunde verstellen.

Das Menü für die Zeitzone können Sie im automatischen Modus ändern.



-   Wählen sie die option **ZEIT**.
-   Wählen sie die option **Uhr**.
-   Wählen Sie **Automatisch** oder **Manuell**.
-   Wählen Sie eine der **Optionen Jahr, Monat, Zeit** oder **Zeitzone**.
-  Wählen Sie eine der Optionen **Jahr, Monat, Date, Zeit** oder **Zeitzone**.

- Drücken Sie die Taste **MENU/EXIT** (MENÜ/BEENDEN), um zum normalen Fernsehbild zurückzukehren.
- Drücken Sie die Taste **BACK (ZURÜCK)**, um zum vorherigen Menübildschirm zurückzukehren.









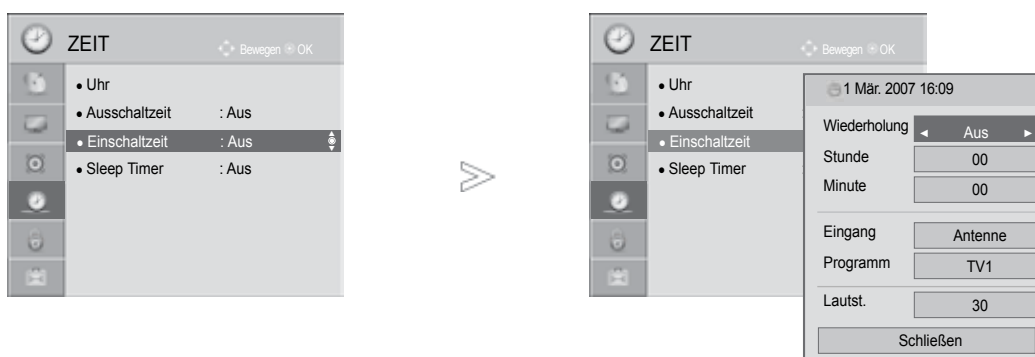



# AUTOMATISCHE TIMER-EINSTELLUNG EIN/AUS

Zwei Stunden nachdem das Gerät durch die Einschaltzeit-Funktion eingeschaltet wurde, schaltet sich dieses automatisch zurück in den Bereitschaftsmodus, sofern zwischenzeitlich keine Taste betätigt wurde.







Ist die Ein-/Ausschalt-Zeit-Funktion aktiviert, wird diese täglich zur angegebenen Zeit ausgeführt. Die Ausschaltfunktion hat gegenüber der Einschaltfunktion Vorrang, wenn beide auf die gleiche Uhrzeit eingestellt sind.

Für die Einschaltfunktion muss das Gerät auf Bereitschaft geschaltet sein.



- 1   Wählen sie die option **ZEIT**.
- 2   Wählen sie die option **Ausschaltzeit oder Einschaltzeit**.
- 3   Wählen sie die option **Wiederholung**.
- 4   Wählen sie die option **Aus, Einmal, Täglich, Mo. ~ Fr., Mo. ~ Sa., Sa. ~ So. oder So..**
- 5   Stellen Sie die Stunde ein.
- 6   Stellen Sie die Minute ein.

- Zum Abschalten der Ein-/Ausschalt-Zeit-Funktion betätigen Sie die Taste Aus auszuwählen.
- Nur für die Funktion Einschaltzeit.

- 1  Wählen sie die option **Eingang**.
- 2  Wählen Sie die Eingangsquelle.
- 3   Stellen Sie das Programm ein.
- 4   Stellen Sie die Lautstärke beim Einschalten ein.

- Drücken Sie die Taste **MENU/EXIT (MENÜ/BEENDEN)**, um zum normalen Fernsehbild zurückzukehren.
- Drücken Sie die Taste **BACK (ZURÜCK)**, um zum vorherigen Menübildschirm zurückzukehren.

# ZEITEINSTELLUNG

## TIMER FÜR AUSSCHALTFUNKTION EINSTELLEN

Sie müssen das Gerät nicht ausschalten, bevor Sie einschlafen.

Die Funktion Auto-Aus schaltet das Gerät automatisch nach einem bestimmten Zeitraum in den Standby-Modus.



Wählen sie die option **Sleep Timer**.



Wählen sie die option **Aus, 10, 20, 30, 60, 90, 120, 180**  
oder **240 min..**

- Wenn Sie das Gerät ausschalten, wird die eingestellte Zeit automatisch aufgehoben.
- Die Option Sleep Timer kann auch im Menü ZEIT eingestellt werden.



# PARENTAL CONTROL / RATINGS

## KENNWORT- UND SPERRSYSTEM EINSTELLEN

Wenn Sie Ihr Kennwort das erste Mal eingeben, drücken Sie „0“, „0“, „0“, „0“ auf der Fernbedienung. Falls z. B. Frankreich als Land ausgewählt wurde, lautet das Kennwort nicht '0', '0', '0', '0', sondern '1', '2', '3', '4'. Falls z. B. Frankreich als Land ausgewählt wurde, kann das Kennwort nicht auf '0', '0', '0', '0' festgelegt werden.

Falls ein Fernsehkanal gesperrt wurde, muss das Kennwort eingegeben werden, um diesen Kanal vorübergehend freizugeben.

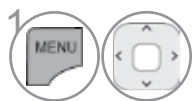
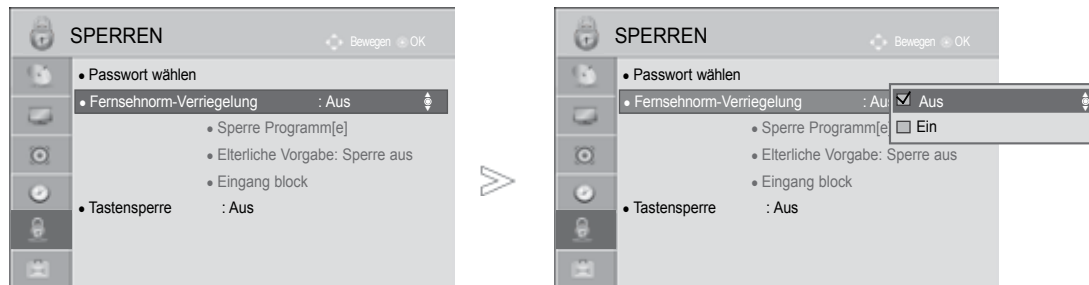

1 Wählen sie die option **Sperren**.



2 Wählen sie die option **System-Verriegelung**.

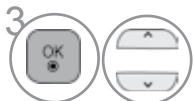

3 Wählen sie die option **Ein**.



4 Vergeben Sie ein Kennwort.



5 Geben Sie ein vierstelliges Kennwort ein.  
Bitte merken Sie sich dieses Kennwort!  
Geben Sie das neue Kennwort zur Bestätigung nochmals ein.

• Falls Sie Ihr Kennwort vergessen sollten, drücken Sie „0“, „3“, „2“, „5“ auf der Fernbedienung.

- Drücken Sie die Taste **MENU/EXIT (MENÜ/BEENDEN)**, um zum normalen Fernsehbild zurückzukehren.
- Drücken Sie die Taste **BACK (ZURÜCK)**, um zum vorherigen Menübildschirm zurückzukehren.

# PARENTAL CONTROL / RATINGS

## KANAL SPERREN

Sperren eines nicht gewünschten bzw. eines für Kinder nicht geeigneten.







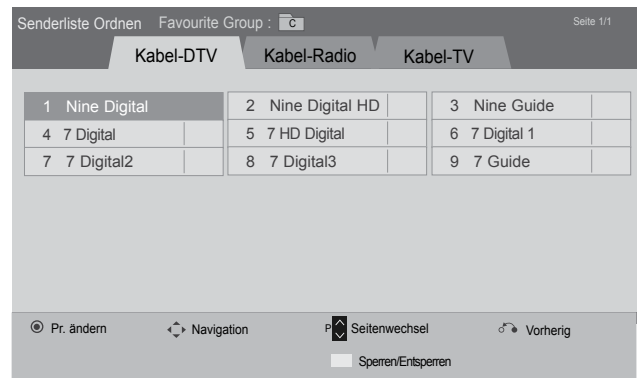

Diese Funktion ist auch möglich, wenn die Systemsperre auf "Ein" eingestellt ist.

Geben Sie das Kennwort ein, um gesperrte Kanäle anzuschauen.



oder



- 1   Wählen sie die option **Sperren**.
- 2   Wählen sie die option **System-Verriegelung**.
- 3   Wählen sie die option **Sperre Programm**.
- 4  Rufen Sie die Option **Sperre Programm**.
- 5   Wählen Sie den Sender, der sperren werden soll.

- Drücken Sie die Taste **MENU/EXIT (MENÜ/BEENDEN)**, um zum normalen Fernsehbild zurückzukehren.
- Drücken Sie die Taste **BACK (ZURÜCK)**, um zum vorherigen Menübildschirm zurückzukehren.

# KINDERSICHERUNG (NUR IM DIGITALMODUS)

Diese Funktion nutzt Daten, die vom Sender bereitgestellt werden. Wenn daher das Signal die falschen Informationen sendet, funktioniert diese Option nicht.

Für dieses Menü ist ein Kennwort erforderlich.





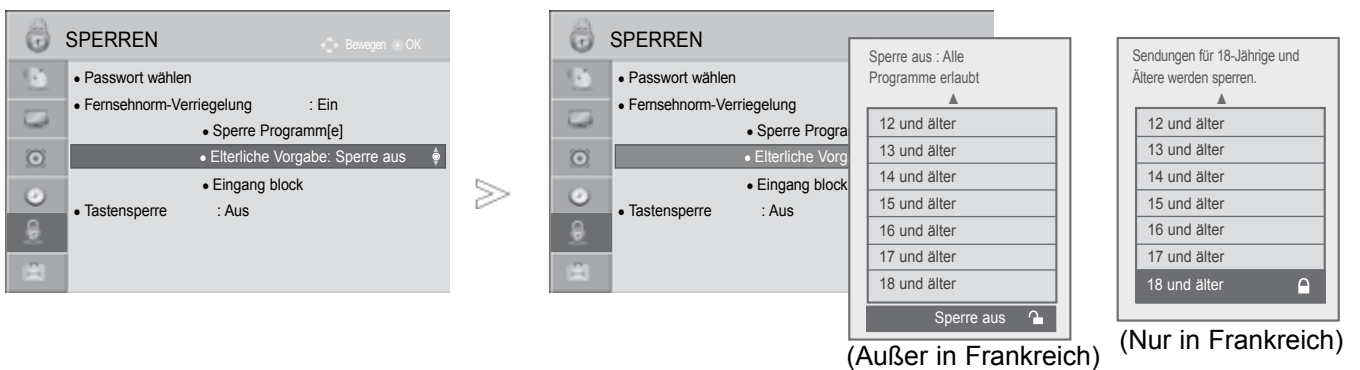

Das Gerät speichert automatisch die zuletzt verwendete Option, auch wenn das Gerät ausgeschaltet wird.

Verhindert, dass Kinder keine Fernsehprogramme anschauen können, die nicht der eingestellten Einstufung entsprechen.

Geben Sie das Kennwort ein, um gesperrte Kanäle anzuschauen.

Die Altersfreigabe ist von Land zu Land verschieden.

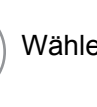

-   Wählen sie die option **Sperren**.
-   Wählen sie die option **System-Verriegelung**.
-   Wählen sie die option **Elterliche Vorgabe**.
-   Nehmen Sie die jeweiligen Einstellungen vor.

- Drücken Sie die Taste **MENU/EXIT (MENÜ/BEENDEN)**, um zum normalen Fernsehbild zurückzukehren.
- Drücken Sie die Taste **BACK (ZURÜCK)**, um zum vorherigen Menübildschirm zurückzukehren.

# PARENTAL CONTROL / RATINGS

## ZUSATZGERÄTE SPERREN

Sie können einen Eingang sperren.

Diese Funktion ist auch möglich, wenn die Systemsperre auf "Ein" eingestellt ist.

- Die Ausführung des Fernsehers kann von den Abbildungen abweichen.

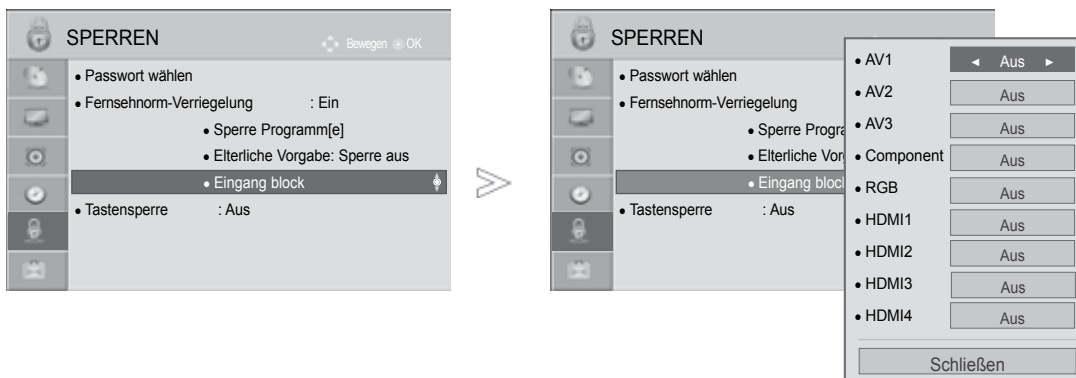

Wählen sie die option **Sperren**.



Wählen sie die option **System-Verriegelung**.



**Eingang block.** auswählen.



Quelle auswählen.



Wählen Sie entweder **Ein** oder **Aus**.







- Drücken Sie die Taste **MENU/EXIT (MENÜ/BEENDEN)**, um zum normalen Fernsehbild zurückzukehren.
- Drücken Sie die Taste **BACK (ZURÜCK)**, um zum vorherigen Menübildschirm zurückzukehren.

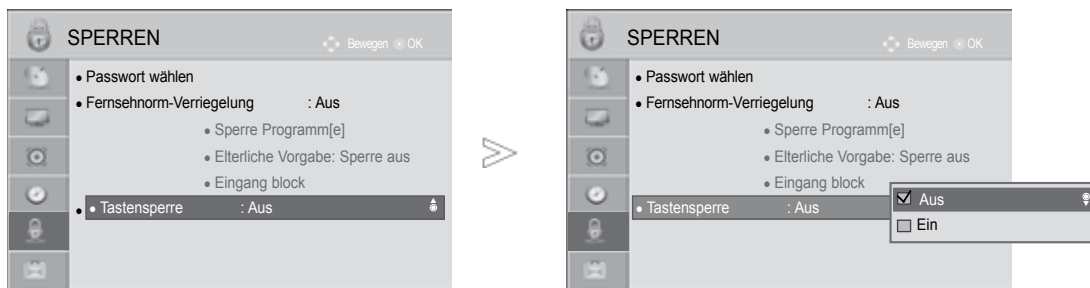







# TASTENSPERRE

Mit dieser Funktion können Sie den unberechtigten Zugriff auf das Gerät verhindern. Die Schalter an der Vorderseite des Fernsehgeräts werden deaktiviert, sodass das nur noch die Fernbedienung verwendet werden kann.

Dieses Fernsehgerät speichert die Optionen, die Sie vor dem Ausschalten des Gerätes eingestellt haben



- 1   Wählen sie die option **Sperren**.
- 2   Wählen sie die option **Tastensperre**.
- 3   Wählen sie die option **Ein** oder **Aus**.

- Betätigen Sie im Modus Tastensperre 'Ein' die Tasten  / I, INPUT, P   (oder P  ) am Gerät oder Strom INPUT, P   oder die ZAHLEN-Tasten auf der Fernbedienung, wenn das Gerät ausgeschaltet ist.
- Wenn die Tastensperre eingeschaltet ist, wird auf dem Bildschirm der Text '  „Tastensperre Ein“ (Tastensperre eingeschaltet) angezeigt, wenn bei Betrieb eine Taste am Frontpanel gedrückt wird.
- In anderen Bildschirmen ist die Funktion  'Tastensperre aktiv' nicht möglich.

- Drücken Sie die Taste **MENU/EXIT (MENÜ/BEENDEN)**, um zum normalen Fernsehbild zurückzukehren.
- Drücken Sie die Taste **BACK (ZURÜCK)**, um zum vorherigen Menübildschirm zurückzukehren.

# VIDEOTEXT

- Die Ausführung des Fernsehers kann von den Abbildungen abweichen.

**Dieses Teil ist bei keinem der Modelle im Lieferumfang enthalten.**

Videotext ist ein kostenloser aktueller Informationsdienst vieler Fernsehanstalten. Über Videotext werden sog. „Seiten“ mit Nachrichten, Wetterdaten, Fernsehprogrammen, Aktienkursen und vielen anderen Themen zur Verfügung gestellt.

Der Videotext-Decoder dieses Gerätes unterstützt SIMPLE-, TOP- und FASTEXT-Systeme. SIMPLE-Text (Standard-Videotext) besteht aus einer Reihe von Seiten, die durch direkte Eingabe der entsprechenden Seitenzahlen aufgerufen werden. TOP- und FASTEXT sind neuere Funktionen, mit denen ein schnellerer Zugang zu Videotext-Informationen ermöglicht wird.

## EIN- UND AUSSCHALTEN

Betätigen Sie die Taste TEXT, um den Videotext-Modus einzuschalten. Nun wird die erste oder die letzte Seite auf dem Bildschirm angezeigt. In der Kopfzeile des Bildschirms werden zwei Seitennummern, der Name des Fernsehsenders, Datum und Uhrzeit angezeigt. Die erste Seitennummer ist die gewählte Seitennummer, die zweite ist die Nummer der aktuell angezeigten Seite. Um den Videotext wieder auszuschalten, betätigen Sie die Taste TEXT. Das Gerät kehrt in den vorherigen Modus zurück.

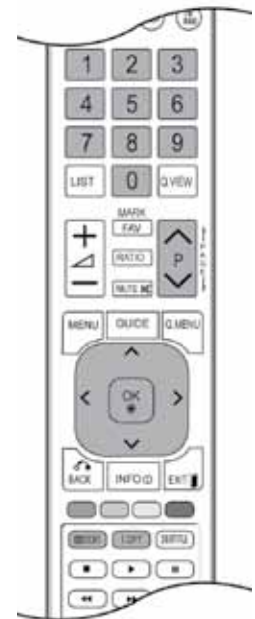

## SIMPLE TEXT

### ■ Seite aufrufen

- 1 Geben Sie mit den Zifferntasten die gewünschte dreistellige Seitennummer ein. Wenn Sie bei der Wahl eine falsche Nummer eingeben, ergänzen Sie zunächst die dreistellige Zahl, und geben dann die korrekte Seitennummer erneut ein.
- 2 Mit der Taste P  $\wedge$   $\vee$  rufen Sie die vorherige bzw. die nächste Seite auf.

# TOP TEXT

Die Benutzerführung zeigt im unteren Bereich des Bildschirms vier Farbfelder (rot, grün, gelb und blau). Das gelbe Feld steht für die nächste Gruppe, das blaue Feld für den nächsten Themenblock.

## ■ Themenblock / Gruppe / Seite aufrufen

- 1 Mit der blauen Taste schalten Sie von Themenblock zu Themenblock.
- 2 Mit der gelben Taste schalten Sie zur nächsten Gruppe mit automatischer Überleitung zum nächsten Themenblock.
- 3 Mit der grünen Taste schalten Sie zur nächsten vorhandenen Seite mit automatischer Überleitung zum nächsten Themenblock. Für diese Funktion kann auch die Taste P ^ benutzt werden.
- 4 Mit der roten Taste kehren Sie zu der vorherigen Auswahl zurück. Für diese Funktion kann auch die Taste P v benutzt werden.

## ■ Direkte Seitenanwahl

Ebenso wie beim SIMPLE-Modus können Sie eine bestimmte Seite auch im TOP-Modus durch direkte Eingabe der dreistelligen Seitennummer über die Zifferntasten aufrufen.

# FASTEXT-MODUS

Die Videotext-Seiten sind am unteren Bildschirmrand farbkodiert und werden mit den entsprechenden Farbtasten aufgerufen.

## ■ A Seite aufrufen

- 1 Sie die Taste T.OPT und wählen Sie mit den Tasten ^ v das Menü  aus, um die Startseite aufzurufen.
- 2 Die am unteren Bildschirmrand farbkodierten Seiten werden mit den entsprechenden Farbtasten aufgerufen.
- 3 Ebenso wie beim SIMPLE-Modus können Sie eine bestimmte Seite auch im FASTEXT-Modus durch direkte Eingabe der dreistelligen Seitennummer über die Zifferntasten aufrufen.
- 4 Mit der Taste P ^ v rufen Sie die vorherige bzw. die nächste Seite auf.

## SPEZIELLE VIDEOTEXT-FUNKTIONEN

- Betätigen Sie die Taste T.OPT und wählen Sie mit den Tasten ^ v das Menü Textoptionen aus.  
In GB (im digitalen Modus) steht die Taste „T. OPT“ (Textoptionen) nicht zur Verfügung.



### ■ INDEX

Startseite aufrufen.



### ■ ZEIT

Drücken Sie beim Fernsehen diese Taste, um die Uhrzeit in der oberen, rechten Ecke des Bildschirms anzuzeigen.

Im Videotext-Modus können Sie mit dieser Taste eine Folgeseite aufrufen. Die Nummer der Folgeseite wird unten am Bildschirm angezeigt. Wenn Sie die Folgeseite anhalten bzw. ändern möchten, Betätigen Sie die Taste ROT / GRÜN, oder die Zifferntasten.



### ■ Halten

Videotext-Meldungen können auf mehrere Seiten verteilt sein, die dann automatisch weitergeblättert werden. Mit dieser Taste halten Sie die Seitenfortschaltung an. Beim Drücken dieser Taste erscheint das Stop-Symbol in der oberen, linken Ecke des Bildschirms und der automatische Seitenwechsel wird unterdrückt.



### ■ Zeigen

Betätigen Sie diese Taste, um verborgene Informationen anzuzeigen, wie z. B. Lösungen für Quizfragen oder Puzzles.



### ■ Aktualisierung

Wenn Sie nach einer Seitenanwahl diese Taste drücken, wird auf das zuvor eingestellte Fernsehprogramm umgeschaltet, während Sie auf die neue Videotext-Seite warten. Das Symbol der Taste wird auf dem Bildschirm links oben einge-blendet. Sobald die Seite verfügbar ist, wird statt des Symbols die Seitennummer eingeblendet. Betätigen Sie nochmals diese Taste, um die Videotextseite zu aktualisieren.

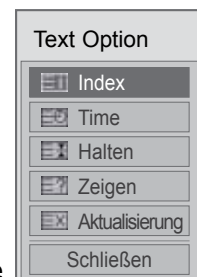



# DIGITAL TELETEXT

**\*Diese Funktion ist nur in Großbritannien und Irland möglich.**

Das Gerät bietet Ihnen digitalen Teletext mit wesentlichen Verbesserungen in den Bereichen Text, Grafik usw. Spezielle Dienste und Sender stellen diesen digitalen Teletext bereit.

## TELETEXT AUS DEM DIGITALEN DIENST HERAUS

- 1 Drücken Sie die Zahlentasten oder P  $\wedge$   $\vee$  um einen digitalen Dienst auszuwählen, der digitalen Teletext sendet.
- 2 Folgen Sie den Hinweisen im digitalen Teletext und gehen Sie zum nächsten Schritt, indem Sie TEXT, OK,  $\wedge$   $\vee$   $\leftarrow$   $\rightarrow$ , ROT, GRÜN, GELB, BLAU oder ZAHLEN tasten drücken.
- 3 Um den digitalen Teletextdienst zu wechseln, wählen Sie einfach einen anderen Dienst über die Taste P  $\wedge$   $\vee$ .



## TELETEXT IM DIGITALEN DIENST

- 1 Drücken Sie die Zahlentasten oder P  $\wedge$   $\vee$  um einen bestimmten Dienst auszuwählen, der digitalen Teletext sendet.
- 2 Drücken Sie die Taste TEXT oder eine Farbtaste, um in den Teletext zu wechseln.
- 3 Folgen Sie den Hinweisen im digitalen Teletext und gehen Sie zum nächsten Schritt, indem Sie OK,  $\wedge$   $\vee$   $\leftarrow$   $\rightarrow$ , ROT, GRÜN, GELB, BLAU oder ZAHLEN tasten drücken.
- 4 Drücken Sie die Taste TEXT (Text) oder eine Farbtaste, um den digitalen Teletext auszuschalten und zum TV-Bild zurückzukehren.

Bei einigen Diensten können Sie durch Drücken der ROTEN Taste auf Textdienste zugreifen.

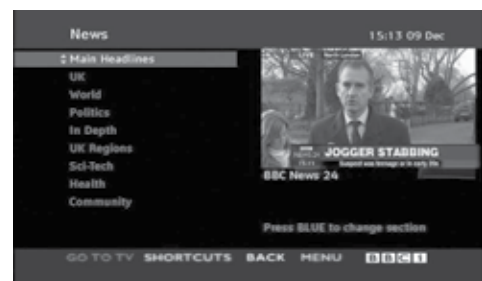

## FEHLERBEHEBUNG

| Der Betrieb ist nicht wie sonst möglich. |   |
|--|---|
| Die Fernbedienung funktioniert nicht.    | <ul style="list-style-type: none"> <li>■ Prüfen Sie, ob sich zwischen dem Produkt und der Fernbedienung ein Hindernis befindet, das das Signal der Fernbedienung beeinträchtigt.</li> <li>■ Sind die Batterien richtig eingelegt (+ zu +, - zu -)?</li> <li>■ Legen Sie neue Batterien ein.</li> </ul>  |
| Das Gerät wird plötzlich abgeschaltet.   | <ul style="list-style-type: none"> <li>■ Ist der Timer für die Ausschaltfunktion eingestellt?</li> <li>■ Überprüfen Sie die Steuerungseinstellungen der Stromversorgung. Die Stromversorgung ist unterbrochen.</li> <li>■ Falls nach dem Einschalten des Fernsehers kein Eingangssignal vorhanden ist, schaltet sich das Gerät nach 15 Minuten automatisch ab.</li> </ul> |

| Die Videofunktion funktioniert nicht.                     |   |
|---|---|
| Kein Bild & kein Ton                                      | <ul style="list-style-type: none"> <li>■ Prüfen Sie, ob das Gerät eingeschaltet ist.</li> <li>■ A Versuchen Sie einen anderen Kanal. Das Problem kann mit der Übertragung zusammenhängen.</li> <li>■ Ist das Stromkabel mit der Steckdose verbunden?</li> <li>■ Prüfen Sie die Antennenausrichtung und/oder -position.</li> <li>■ Prüfen Sie die Steckdose, mit der das Gerät verbunden ist. Stecken Sie hierfür ein anderes Gerät an.</li> </ul>           |
| Das Bild wird nach dem Einschalten nur langsam angezeigt. | <ul style="list-style-type: none"> <li>■ Das ist normal, da das Bild während des Einschaltvorgangs gedämpft wird. Wenden Sie sich an den Service, falls das Bild auch nach fünf Minuten noch nicht angezeigt wird.</li> </ul>   |
| Keine/schlechte Farben oder schlechtes Bild               | <ul style="list-style-type: none"> <li>■ Stellen Sie die Farbe über die Menüoptionen</li> <li>■ Sorgen Sie für einen ausreichenden Abstand zwischen dem Produkt und dem Videorekor.</li> <li>■ Versuchen Sie einen anderen Kanal. Das Problem kann mit der Übertragung zusammenhängen.</li> <li>■ Sind die Videokabel korrekt angeschlossen?</li> <li>■ Aktivieren Sie eine beliebige Funktion, um die Helligkeit des Bildes wiederherzustellen.</li> </ul> |
| Horizontale/vertikale Balken oder zitterndes Bild         | <ul style="list-style-type: none"> <li>■ Suchen Sie nach einer lokalen Störquelle (z. B. ein elektrisches Gerät oder Werkzeug).</li> </ul>  |
| Schlechter Empfang auf einigen Kanälen                    | <ul style="list-style-type: none"> <li>■ Stations- oder Kabelprobleme. Wechseln Sie zu einer anderen Station.</li> <li>■ Das Signal der Station ist zu schwach. Richten Sie die Antenne neu aus, um eine schwächere Station empfangen zu können.</li> <li>■ Suchen Sie nach möglichen Störquellen.</li> </ul>   |
| Linien oder Streifen im Bild                              | <ul style="list-style-type: none"> <li>■ Überprüfen Sie die Antenne (Ausrichtung ändern).</li> </ul>  |
| Kein Bild beim HDMI-Anschluss                             | <ul style="list-style-type: none"> <li>■ Überprüfen Sie, ob es sich bei Ihrem HDMI-Kabel um ein High-Speed-HDMI-Kabel handelt. Wenn es sich nicht um ein High-Speed-HDMI-Kabel handelt, können flackernde Bilder oder keine Anzeige die Folge sein. Verwenden Sie deshalb ein High-Speed-HDMI-Kabel.</li> </ul>   |

### Die Audiofunktion funktioniert nicht.

|  |   |
|--|---|
| Bild OK & kein Ton                                 | <ul style="list-style-type: none"><li>■ Drücken Sie die Taste <math>\triangleleft</math> + oder - .</li><li>■ Der Ton ist stumm geschaltet? Drücken Sie die Taste Stumm.</li><li>■ Versuchen Sie einen anderen Kanal. Das Problem kann mit der Übertragung zusammenhängen.</li><li>■ Sind die Audiokabel korrekt angeschlossen?</li></ul> |
| Keine Ausgabe über einen der Lautsprecher          | <ul style="list-style-type: none"><li>■ Stellen Sie die Balance über die Menüoptionen ein.</li></ul>  |
| Ungewöhnliche Geräusche aus dem Inneren des Geräts | <ul style="list-style-type: none"><li>■ Eine Änderung der Umgebungsfeuchtigkeit bzw. -temperatur kann beim Ein- und Ausschalten des Geräts zu ungewöhnlichen Geräuschen führen. Dies deutet nicht auf eine Fehlfunktion des Geräts hin.</li></ul>   |
| Kein Ton beim HDMI- oder USB Anschluss             | <ul style="list-style-type: none"><li>■ Überprüfen Sie, ob es sich bei dem HDMI-Kabel um ein High-Speed-HDMI-Kabel handelt.</li><li>■ Das USB-Kabel muss mindestens die Version 2.0 besitzen.</li></ul>   |

\*Diese Funktion ist in einigen Ländern nicht verfügbar.

### Es gibt ein Problem im PC-Modus. (Die Angaben gelten nur für den Anschluss an einen PC.)

|  |   |
|--|---|
| Das Signal liegt außerhalb des Bereichs.   | <ul style="list-style-type: none"><li>■ Passen Sie die Auflösung sowie die horizontale bzw. die vertikale Frequenz an.</li><li>■ Prüfen Sie die Eingangsquelle.</li></ul> |
| Vertikaler Balken oder Streifen auf dem Hintergrund & horizontales Rauschen & falsche Positionierung | <ul style="list-style-type: none"><li>■ Führen Sie die automatische Konfiguration durch oder stellen Sie die Uhr, die Taktrate oder die H/V-Position ein.</li></ul>       |
| Die Bildfarbe ist nicht stabil oder einfarbig?   | <ul style="list-style-type: none"><li>■ Prüfen Sie das Signalkabel.</li><li>■ Installieren Sie die Grafikkarte des PC neu.</li></ul>                                      |

### Es gibt ein Problem mit den BILD-Einstellungen.

|  |   |
|--|---|
| Wenn die Bildeinstellungen vom Benutzer geändert wurden, wird der Fernseher nach einer bestimmten Zeit automatisch auf die Werkseinstellungen zurückgesetzt. | <ul style="list-style-type: none"><li>■ Dies bedeutet, dass der Fernseher gerade auf die Betriebsart Demo im Geschäft eingestellt ist.<br/>Um den Fernseher in die Betriebsart Private Nutzung umzustellen, gehen Sie wie folgt vor:<br/>Wählen Sie im TV-Menü OPTION -&gt; Wählen Sie die Moduseinstellung -&gt; Wählen Sie Private Nutzung.<br/>Der Fernseher ist nun auf die Betriebsart Private Nutzung umgestellt.</li></ul> |
|--|---|

# ANHANG

## INSTANDHALTUNG

Frühzeitige Funktionsstörungen können verhindert werden. Durch die sorgfältige und regelmäßige Reinigung des Geräts kann die Lebensdauer Ihres neuen Fernsehgeräts verlängert werden.

**VORSICHT:** Schalten Sie das Gerät aus und ziehen Sie den Netzstecker, bevor Sie mit der Reinigung beginnen.

### Reinigung des Bildschirms

- 1 Auf folgende Art und Weise halten Sie Ihren Bildschirm eine Zeit lang staubfrei. Befeuchten Sie ein weiches Tuch mit einer Lösung aus lauwarmem Wasser und etwas Weichspüler oder Geschirrspülmittel. Wringen Sie das Tuch aus, bis es fast trocken ist, und wischen Sie dann damit den Bildschirm ab.
- 2 Vergewissern Sie sich, dass kein überschüssiges Wasser am Bildschirm ist, und lassen Sie ihn dann lufttrocknen, bevor Sie das Fernsehgerät wieder einschalten.

### Reinigung des Gehäuses

- Entfernen Sie Schmutz und Staub mit einem weichen, trockenen und flusenfreien Tuch vom Gehäuse.
- Verwenden Sie dafür kein nasses Tuch.

### Längere Abwesenheit

#### **⚠ VORSICHT**

- ▶ Wenn Sie das Fernsehgerät über einen längeren Zeitraum nicht verwenden (z. B. im Urlaub), ist es sinnvoll, den Netzstecker zu ziehen, um das Gerät vor der Beschädigung durch Blitzschlag oder vor Spannungsanstiegen zu schützen.

# PRODUKTSPEZIFIKATIONEN

| MODELLE                                   |                                  | 19LD3****  | 22LD3****  |
|---|----------------------------------|--|--|
|   |                                  | 19LD350-ZA / 19LD350N-ZA<br>19LD358-ZA / 19LD359-ZB<br>19LD350C-ZA / 19LD351-ZB<br>19LD351N-ZB<br>19LD340-ZA / 19LD341-ZB<br>19LD340N-ZA / 19LD341N-ZB<br>19LD348-ZA | 22LD350-ZA / 22LD350N-ZA<br>22LD358-ZA / 22LD359-ZB<br>22LD350C-ZA / 22LD351-ZB<br>22LD351N-ZB<br>22LD340-ZA / 22LD341-ZB<br>22LD340N-ZA / 22LD341N-ZB<br>22LD348-ZA |
| Abmessungen<br>(Breite x Höhe x Tiefe)    | inklusive Standfuß               | 457,0 mm x 336,0 mm x 164,9 mm   | 526,0 mm x 377,0 mm x 164,9 mm   |
|   | exklusive Standfuß               | 457,0 mm x 290,0 mm x 65,0 mm  | 526,0 mm x 331,0 mm x 65,0 mm  |
| Gewicht                                   | inklusive Standfuß               | 3,4 kg   | 4,3 kg   |
|   | exklusive Standfuß               | 3,1 kg   | 4,0 kg   |
| Netzstrom                                 |                                  | AC 100-240 V~ 50 / 60 Hz   | AC 100-240 V~ 50 / 60 Hz   |
| Gesamtleistungsaufnahme                   |                                  | 30 W   | 50 W   |
| MODELLE                                   |                                  | 26LD3****  | 32LD3****  |
|   |                                  | 26LD350-ZA / 26LD350N-ZA<br>26LD358-ZA / 26LD359-ZB<br>26LD350C-ZA / 26LD351-ZB<br>26LD351N-ZB<br>26LD340-ZA / 26LD341-ZB<br>26LD340N-ZA / 26LD341N-ZB<br>26LD348-ZA | 32LD350-ZA / 32LD350N-ZA<br>32LD358-ZA / 32LD359-ZB<br>32LD350C-ZA<br>32LD351-ZB / 32LD351N-ZB<br>32LD340-ZA / 32LD341-ZB<br>32LD340N-ZA / 32LD341N-ZB<br>32LD348-ZA |
| Abmessungen<br>(Breite x Höhe x Tiefe)    | inklusive Standfuß               | 663,0 mm x 484,0 mm x 206,8 mm   | 800,0 mm x 565,0 mm x 206,8 mm   |
|   | exklusive Standfuß               | 663,0 mm x 423,0 mm x 79,9 mm  | 800,0 mm x 509,0 mm x 73,8 mm  |
| Gewicht                                   | inklusive Standfuß               | 7,3 kg   | 9,2 kg   |
|   | exklusive Standfuß               | 6,2 kg   | 8,2 kg   |
| Netzstrom                                 |                                  | AC 100-240 V~ 50 / 60 Hz   | AC 100-240 V~ 50 / 60 Hz   |
| Gesamtleistungsaufnahme                   |                                  | 100 W  | 120 W  |
| Größe CI-Modul<br>(Breite x Höhe x Tiefe) |                                  | 100,0 mm x 55,0 mm x 5,0 mm  |  |
| Umgebungsbedingungen                      | Umgebungstemperatur im Betrieb   | 0 °C bis 40 °C   |  |
|   | Luftfeuchtigkeit im Betrieb      | Unter 80 %   |  |
|   | Umgebungstemperatur bei Lagerung | -20 °C bis 60 °C   |  |
|   | Luftfeuchtigkeit bei Lagerung    | Unter 85 %   |  |

- Diese Angaben können ohne Ankündigung bei Qualitätsverbesserungen geändert werden.

# ANHANG

| MODELLE                                   |                                  | 32LD4***   |                                |  |
|---|----------------------------------|--|--------------------------------|--|
|   |                                  | 32LD420-ZA / 32LD420N-ZA<br>32LD428-ZA / 32LD420C-ZA | 32LD421-ZB / 32LD421N-ZB       | 32LD450-ZA / 32LD450N-ZA<br>32LD458-ZA / 32LD450C-ZA |
| Abmessungen<br>(Breite x Höhe x Tiefe)    | inklusive Standfuß               | 805,0 mm x 583,0 mm x 224,0 mm                       | 805,0 mm x 586,0 mm x 211,0 mm | 799,0 mm x 555,0 mm x 207,0 mm                       |
|   | exklusive Standfuß               | 805,0 mm x 531,0 mm x 79,9 mm                        | 805,0 mm x 531,0 mm x 79,9 mm  | 799,0 mm x 506,0 mm x 73,5 mm                        |
| Gewicht                                   | inklusive Standfuß               | 10,8 kg  | 10,8 kg                        | 9,1 kg   |
|   | exklusive Standfuß               | 9,7 kg   | 9,7 kg                         | 8,1 kg   |
| Netzstrom                                 |                                  | AC 100-240 V~ 50 / 60 Hz                             | AC 100-240 V~ 50 / 60 Hz       | AC 100-240 V~ 50 / 60 Hz                             |
| Gesamtleistungsaufnahme                   |                                  | 140 W  | 140 W                          | 120 W  |
| MODELLE                                   |                                  | 37LD4***   |                                |  |
|   |                                  | 37LD420-ZA / 37LD420N-ZA<br>37LD428-ZA / 37LD420C-ZA | 37LD421-ZB / 37LD421N-ZB       | 37LD450-ZA / 37LD450N-ZA<br>37LD458-ZA / 37LD450C-ZA |
| Abmessungen<br>(Breite x Höhe x Tiefe)    | inklusive Standfuß               | 922,0 mm x 659,0 mm x 297,0 mm                       | 922,0 mm x 660,0 mm x 270,6 mm | 916,0 mm x 625,0 mm x 261,0 mm                       |
|   | exklusive Standfuß               | 922,0 mm x 595,0 mm x 88,0 mm                        | 922,0 mm x 595,0 mm x 88,0 mm  | 916,0 mm x 575,0 mm x 77,4 mm                        |
| Gewicht                                   | inklusive Standfuß               | 14,0 kg  | 14,0 kg                        | 12,5 kg  |
|   | exklusive Standfuß               | 12,2 kg  | 12,2 kg                        | 10,8 kg  |
| Netzstrom                                 |                                  | AC 100-240 V~ 50 / 60 Hz                             | AC 100-240 V~ 50 / 60 Hz       | AC 100-240 V~ 50 / 60 Hz                             |
| Gesamtleistungsaufnahme                   |                                  | 160 W  | 160 W                          | 160 W  |
| Größe CI-Modul<br>(Breite x Höhe x Tiefe) |                                  | 100,0 mm x 55,0 mm x 5,0 mm                          |                                |  |
| Umgebungsbedingungen                      | Umgebungstemperatur im Betrieb   | 0 °C bis 40 °C                                       |                                |  |
|   | Luftfeuchtigkeit im Betrieb      | Unter 80 %   |                                |  |
|   | Umgebungstemperatur bei Lagerung | -20 °C bis 60 °C                                     |                                |  |
|   | Luftfeuchtigkeit bei Lagerung    | Unter 85 %   |                                |  |

- Diese Angaben können ohne Ankündigung bei Qualitätsverbesserungen geändert werden.

| MODELLE                                   |                                  | 42LD4***   |                                 |  |
|---|----------------------------------|--|---------------------------------|--|
|   |                                  | 42LD420-ZA / 42LD420N-ZA<br>42LD428-ZA / 42LD420C-ZA | 42LD421-ZB / 42LD421N-ZB        | 42LD450-ZA / 42LD450N-ZA<br>42LD458-ZA / 42LD450C-ZA |
| Abmessungen<br>(Breite x Höhe x Tiefe)    | inklusive Standfuß               | 1028,0 mm x 715,4 mm x 297,0 mm                      | 1028,0 mm x 716,4 mm x 270,6 mm | 1023,0 mm x 685,0 mm x 261,0 mm                      |
|   | exklusive Standfuß               | 1028,0 mm x 658,6 mm x 88,7 mm                       | 1028,0 mm x 658,6 mm x 88,7 mm  | 1023,0 mm x 635,0 mm x 76,6 mm                       |
| Gewicht                                   | inklusive Standfuß               | 17,3 kg  | 17,3 kg                         | 15,1 kg  |
|   | exklusive Standfuß               | 15,5 kg  | 15,5 kg                         | 13,5 kg  |
| Netzstrom                                 |                                  | AC 100-240 V~ 50 / 60 Hz                             | AC 100-240 V~ 50 / 60 Hz        | AC 100-240 V~ 50 / 60 Hz                             |
| Gesamtleistungsaufnahme                   |                                  | 190 W  | 190 W                           | 190 W  |
| MODELLE                                   |                                  | 47LD4***   |                                 |  |
|   |                                  | 47LD420-ZA / 47LD420N-ZA<br>47LD428-ZA / 47LD420C-ZA | 47LD421-ZB / 47LD421N-ZB        | 47LD450-ZA / 47LD450N-ZA<br>47LD458-ZA / 47LD450C-ZA |
| Abmessungen<br>(Breite x Höhe x Tiefe)    | inklusive Standfuß               | 1140,6 mm x 784,8 mm x 337,4 mm                      | 1140,6 mm x 788,3 mm x 318,9 mm | 1136,0 mm x 757,0 mm x 270,0 mm                      |
|   | exklusive Standfuß               | 1140,6 mm x 722,9 mm x 99,0 mm                       | 1140,6 mm x 722,9 mm x 99,0 mm  | 1136,0 mm x 698,0 mm x 76,5 mm                       |
| Gewicht                                   | inklusive Standfuß               | 21,6 kg  | 21,6 kg                         | 19,5 kg  |
|   | exklusive Standfuß               | 19,0 kg  | 19,0 kg                         | 17,5 kg  |
| Netzstrom                                 |                                  | AC 100-240 V~ 50 / 60 Hz                             | AC 100-240 V~ 50 / 60 Hz        | AC 100-240 V~ 50 / 60 Hz                             |
| Gesamtleistungsaufnahme                   |                                  | 260 W  | 260 W                           | 260 W  |
| Größe CI-Modul<br>(Breite x Höhe x Tiefe) |                                  | 100,0 mm x 55,0 mm x 5,0 mm                          |                                 |  |
| Umgebungsbedingungen                      | Umgebungstemperatur im Betrieb   | 0 °C bis 40 °C                                       |                                 |  |
|   | Luftfeuchtigkeit im Betrieb      | Unter 80 %   |                                 |  |
|   | Umgebungstemperatur bei Lagerung | -20 °C bis 60 °C                                     |                                 |  |
|   | Luftfeuchtigkeit bei Lagerung    | Unter 85 %   |                                 |  |

- Diese Angaben können ohne Ankündigung bei Qualitätsverbesserungen geändert werden.

# ANHANG

| MODELLE                                   |                                  | 32LD5***  |                                 |
|---|----------------------------------|---|---------------------------------|
|   |                                  | 32LD550-ZC / 32LD550N-ZC<br>32LD558-ZC / 32LD559-ZA | 32LD551-ZA / 32LD551N-ZA        |
| Abmessungen<br>(Breite x Höhe x Tiefe)    | inklusive Standfuß               | 800,0 mm x 563,0 mm x 207,0 mm                      | 800,0 mm x 563,0 mm x 207,0 mm  |
|   | exklusive Standfuß               | 800,0 mm x 503,0 mm x 74,7 mm                       | 800,0 mm x 503,0 mm x 74,7 mm   |
| Gewicht                                   | inklusive Standfuß               | 9,7 kg  | 9,7 kg                          |
|   | exklusive Standfuß               | 8,7 kg  | 8,7 kg                          |
| Netzstrom                                 |                                  | AC 100-240 V~ 50 / 60 Hz                            | AC 100-240 V~ 50 / 60 Hz        |
| Gesamtleistungsaufnahme                   |                                  | 150 W   | 150 W                           |
| MODELLE                                   |                                  | 42LD5***  |                                 |
|   |                                  | 42LD550-ZC / 42LD550N-ZC<br>42LD558-ZC / 42LD559-ZA | 42LD551-ZA / 42LD551N-ZA        |
| Abmessungen<br>(Breite x Höhe x Tiefe)    | inklusive Standfuß               | 1024,0 mm x 695,0 mm x 261,0 mm                     | 1024,0 mm x 695,0 mm x 261,0 mm |
|   | exklusive Standfuß               | 1024,0 mm x 632,0 mm x 78,7 mm                      | 1024,0 mm x 632,0 mm x 78,7 mm  |
| Gewicht                                   | inklusive Standfuß               | 15,4 kg   | 15,4 kg                         |
|   | exklusive Standfuß               | 13,8 kg   | 13,8 kg                         |
| Netzstrom                                 |                                  | AC 100-240 V~ 50 / 60 Hz                            | AC 100-240 V~ 50 / 60 Hz        |
| Gesamtleistungsaufnahme                   |                                  | 210 W   | 210 W                           |
| Größe CI-Modul<br>(Breite x Höhe x Tiefe) |                                  | 100,0 mm x 55,0 mm x 5,0 mm                         |                                 |
| Umgebungsbedingungen                      | Umgebungstemperatur im Betrieb   | 0 °C bis 40 °C                                      |                                 |
|   | Luftfeuchtigkeit im Betrieb      | Unter 80 %  |                                 |
|   | Umgebungstemperatur bei Lagerung | -20 °C bis 60 °C                                    |                                 |
|   | Luftfeuchtigkeit bei Lagerung    | Unter 85 %  |                                 |

- Diese Angaben können ohne Ankündigung bei Qualitätsverbesserungen geändert werden.



| MODELLE                                   |                                  | 46LD5****   |                                 |
|---|----------------------------------|---|---------------------------------|
|   |                                  | 46LD550-ZC / 46LD550N-ZC<br>46LD558-ZC / 46LD559-ZA | 46LD551-ZA / 46LD551N-ZA        |
| Abmessungen<br>(Breite x Höhe x<br>Tiefe) | inklusive Standfuß               | 1115,0 mm x 752,0 mm x 270,0 mm                     | 1115,0 mm x 752,0 mm x 270,0 mm |
|   | exklusive Standfuß               | 1115,0 mm x 680,0 mm x 77,0 mm                      | 1115,0 mm x 680,0 mm x 77,0 mm  |
| Gewicht                                   | inklusive Standfuß               | 18,6 kg   | 18,6 kg                         |
|   | exklusive Standfuß               | 16,6 kg   | 16,6 kg                         |
| Netzstrom                                 |                                  | AC 100-240 V~ 50 / 60 Hz                            | AC 100-240 V~ 50 / 60 Hz        |
| Gesamtleistungsaufnahme                   |                                  | 240 W   | 240 W                           |
| MODELLE                                   |                                  | 52LD5****   |                                 |
|   |                                  | 52LD550-ZC / 52LD550N-ZC<br>52LD558-ZC / 52LD559-ZA | 52LD551-ZA / 52LD551N-ZA        |
| Abmessungen<br>(Breite x Höhe x<br>Tiefe) | inklusive Standfuß               | 1266,0 mm x 851,0 mm x 330,0 mm                     | 1266,0 mm x 851,0 mm x 330,0 mm |
|   | exklusive Standfuß               | 1266,0 mm x 775,0 mm x 96,4 mm                      | 1266,0 mm x 775,0 mm x 96,4 mm  |
| Gewicht                                   | inklusive Standfuß               | 26,9 kg   | 26,9 kg                         |
|   | exklusive Standfuß               | 23,6 kg   | 23,6 kg                         |
| Netzstrom                                 |                                  | AC 100-240 V~ 50 / 60 Hz                            | AC 100-240 V~ 50 / 60 Hz        |
| Gesamtleistungsaufnahme                   |                                  | 300 W   | 300 W                           |
| Größe CI-Modul<br>(Breite x Höhe x Tiefe) |                                  | 100,0 mm x 55,0 mm x 5,0 mm                         |                                 |
| Umgebungsbedingungen                      | Umgebungstemperatur im Betrieb   | 0 °C bis 40 °C                                      |                                 |
|   | Luftfeuchtigkeit im Betrieb      | Unter 80 %  |                                 |
|   | Umgebungstemperatur bei Lagerung | -20 °C bis 60 °C                                    |                                 |
|   | Luftfeuchtigkeit bei Lagerung    | Unter 85 %  |                                 |

- Diese Angaben können ohne Ankündigung bei Qualitätsverbesserungen geändert werden.

# ANHANG

| MODELLE                                   |                                  | 60LD5***  |                                   |
|---|----------------------------------|---|-----------------------------------|
|   |                                  | 60LD550-ZC / 60LD550N-ZC<br>60LD558-ZC / 60LD559-ZA | 60LD551-ZA / 60LD551N-ZA          |
| Abmessungen<br>(Breite x Höhe x Tiefe)    | inklusive Standfuß               | 1441,0 mm x 963,0 mm x 345,0 mm                     | 1441,0 mm x 963,0 mm x 345,0 mm   |
|   | exklusive Standfuß               | 1441,0 mm x 877,0 mm x 109,0 mm                     | 1441,0 mm x 877,0 mm x 109,0 mm   |
| Gewicht                                   | inklusive Standfuß               | 40,0 kg   | 40,0 kg                           |
|   | exklusive Standfuß               | 35,7 kg   | 35,7 kg                           |
| Netzstrom<br>Gesamtleistungsaufnahme      |                                  | AC 100-240 V~ 50 / 60 Hz<br>380 W                   | AC 100-240 V~ 50 / 60 Hz<br>380 W |
| Größe CI-Modul<br>(Breite x Höhe x Tiefe) |                                  | 100,0 mm x 55,0 mm x 5,0 mm                         |                                   |
| Umgebungsbedingungen                      | Umgebungstemperatur im Betrieb   | 0 °C bis 40 °C                                      |                                   |
|   | Luftfeuchtigkeit im Betrieb      | Unter 80 %  |                                   |
|   | Umgebungstemperatur bei Lagerung | -20 °C bis 60 °C                                    |                                   |
|   | Luftfeuchtigkeit bei Lagerung    | Unter 85 %  |                                   |

- Diese Angaben können ohne Ankündigung bei Qualitätsverbesserungen geändert werden.

| MODELLE                                   |                                  | 32LE4***                                  | 37LE4***                                 |
|---|----------------------------------|---|--|
|   |                                  | 32LE4500-ZA / 32LE450N-ZA<br>32LE4508-ZA  | 37LE4500-ZA / 37LE450N-ZA<br>37LE4508-ZA |
| Abmessungen<br>(Breite x Höhe x Tiefe)    | inklusive Standfuß               | 786,0 mm x 559,0 mm x 221,0 mm            | 907,0 mm x 630,0 mm x 270,0 mm           |
|   | exklusive Standfuß               | 786,0 mm x 500,0 mm x 39,9 mm             | 907,0 mm x 565,0 mm x 39,9 mm            |
| Gewicht                                   | inklusive Standfuß               | 11,2 kg                                   | 13,8 kg                                  |
|   | exklusive Standfuß               | 9,3 kg                                    | 11,3 kg                                  |
| Netzstrom                                 |                                  | AC 100-240 V~ 50 / 60 Hz                  | AC 100-240 V~ 50 / 60 Hz                 |
| Gesamtleistungsaufnahme                   |                                  | 150 W                                     | 180 W                                    |
| MODELLE                                   |                                  | 42LE4***                                  |  |
|   |                                  | 42LE4500-ZA / 42LE4500N-ZA<br>42LE4508-ZA |  |
| Abmessungen<br>(Breite x Höhe x Tiefe)    | inklusive Standfuß               | 1018,0 mm x 692,0 mm x 270,0 mm           |  |
|   | exklusive Standfuß               | 1018,0 mm x 627,0 mm x 35,3 mm            |  |
| Gewicht                                   | inklusive Standfuß               | 16,7 kg                                   |  |
|   | exklusive Standfuß               | 14,2 kg                                   |  |
| Netzstrom                                 |                                  | AC 100-240 V~ 50 / 60 Hz                  |  |
| Gesamtleistungsaufnahme                   |                                  | 150 W                                     |  |
| Größe CI-Modul<br>(Breite x Höhe x Tiefe) |                                  | 100,0 mm x 55,0 mm x 5,0 mm               |  |
| Umgebungsbedingungen                      | Umgebungstemperatur im Betrieb   | 0°C bis 40°C                              |  |
|   | Luftfeuchtigkeit im Betrieb      | Unter 80 %                                |  |
|   | Umgebungstemperatur bei Lagerung | -20 °C bis 60 °C                          |  |
|   | Luftfeuchtigkeit bei Lagerung    | Unter 85 %                                |  |
| Unterstützte Spielfilmdateien             |                                  | Siehe S. 54 bis 55                        |  |

- Diese Angaben können ohne Ankündigung bei Qualitätsverbesserungen geändert werden.

# ANHANG

| MODELLE                                   |                                  | 19LE3***  |   |
|---|----------------------------------|---|---|
|   |                                  | 19LE3300-ZA / 19LE330N-ZA<br>19LE3308-ZA  | 19LE3310-ZB / 19LE331N-ZB   |
| Abmessungen<br>(Breite x Höhe x Tiefe)    | inklusive Standfuß               | 471,2 mm x 365,9 mm x 155,4 mm  | 471,2 mm x 365,9 mm x 155,4 mm  |
|   | exklusive Standfuß               | 471,2 mm x 315,5 mm x 34,4 mm   | 471,2 mm x 315,5 mm x 34,4 mm   |
| Gewicht                                   | inklusive Standfuß               | 3,4 kg  | 3,4 kg  |
|   | exklusive Standfuß               | 3,2 kg  | 3,2 kg  |
| Netzstrom                                 |                                  | 19LE3*** : DC 24 V, 1,6A<br>Netzteil : 24 V $\overline{\text{---}}$ , 3,42 A / AC 100-240 V~ 50 / 60 Hz           |   |
| MODELLE                                   |                                  | 22LE3***  |   |
|   |                                  | 22LE3300-ZA / 22LE330N-ZA<br>22LE3308-ZA<br>22LE5500-ZA / 22LE550N-ZA<br>22LE5508-ZA                              | 22LE3310-ZB / 22LE331N-ZB<br>22LE5510-ZB / 22LE551N-ZB<br>22LE5518-ZB |
| Abmessungen<br>(Breite x Höhe x Tiefe)    | inklusive Standfuß               | 542,9 mm x 407,1 mm x 155,4 mm  | 542,9 mm x 407,1 mm x 155,4 mm  |
|   | exklusive Standfuß               | 542,9 mm x 357,6 mm x 34,4 mm   | 542,9 mm x 357,6 mm x 34,4 mm   |
| Gewicht                                   | inklusive Standfuß               | 4,2 kg  | 4,2 kg  |
|   | exklusive Standfuß               | 3,9 kg  | 3,9 kg  |
| Netzstrom                                 |                                  | 22LE3***, 22LE5*** : DC 24 V, 1,7A<br>Netzteil : 24 V $\overline{\text{---}}$ , 3,42 A / AC 100-240 V~ 50 / 60 Hz |   |
| Größe CI-Modul<br>(Breite x Höhe x Tiefe) |                                  | 100,0 mm x 55,0 mm x 5,0 mm   |   |
| Umgebungsbedingungen                      | Umgebungstemperatur im Betrieb   | 0°C bis 40°C  |   |
|   | Luftfeuchtigkeit im Betrieb      | Unter 80 %  |   |
|   | Umgebungstemperatur bei Lagerung | -20 °C bis 60 °C  |   |
|   | Luftfeuchtigkeit bei Lagerung    | Unter 85 %  |   |
| Unterstützte Spielfilmdateien             |                                  | Siehe S, 54 bis 55  |   |

- Diese Angaben können ohne Ankündigung bei Qualitätsverbesserungen geändert werden.

| MODELLE                                   |                                  | 26LE3***   |  |
|---|----------------------------------|--|--|
|   |                                  | 26LE3300-ZA / 26LE330N-ZA<br>26LE3308-ZA<br>26LE5500-ZA / 26LE550N-ZA<br>26LE5508-ZA   | 26LE3310-ZB / 26LE331N-ZB<br>26LE5510-ZB / 26LE551N-ZB<br>26LE5518-ZB                |
| Abmessungen<br>(Breite x Höhe x Tiefe)    | inklusive Standfuß               | 652,0 mm x 480,8 mm x 191,4 mm   | 652,0 mm x 480,8 mm x 191,4 mm   |
|   | exklusive Standfuß               | 652,0 mm x 420,3 mm x 34,4 mm  | 652,0 mm x 420,3 mm x 34,4 mm  |
| Gewicht                                   | inklusive Standfuß               | 6,1 kg   | 6,1 kg   |
|   | exklusive Standfuß               | 5,1 kg   | 5,1 kg   |
| Netzstrom                                 |                                  | 26LE3*** : DC 24 V, 1,8A / 26LE5*** : DC 24 V, 2,1A<br>Netzteil : 24 V $\overline{\text{---}}$ , 3,42 A / AC 100-240 V~ 50 / 60 Hz |  |
| MODELLE                                   |                                  | 32LE3***   |  |
|   |                                  | 32LE3300-ZA / 32LE330N-ZA<br>32LE3308-ZA   | 32LE5300-ZA / 32LE530N-ZA<br>32LE5308-ZA<br>32LE5310-ZB / 32LE531N-ZB<br>32LE5318-ZB |
| Abmessungen<br>(Breite x Höhe x Tiefe)    | inklusive Standfuß               | 771,8 mm x 552,3 mm x 221,0 mm   | 784,6 mm x 558,1 mm x 221,0 mm   |
|   | exklusive Standfuß               | 771,8 mm x 489,3 mm x 39,9 mm  | 784,6 mm x 499,5 mm x 39,9 mm  |
| Gewicht                                   | inklusive Standfuß               | 11,8 kg  | 12,65 kg   |
|   | exklusive Standfuß               | 10,0 kg  | 10,5 kg  |
| Netzstrom                                 |                                  | AC 100-240 V~ 50 / 60 Hz   |  |
| Gesamtleistungsaufnahme                   |                                  | 90 W   |  |
| Größe CI-Modul<br>(Breite x Höhe x Tiefe) |                                  | 100,0 mm x 55,0 mm x 5,0 mm  |  |
| Umgebungsbedingungen                      | Umgebungstemperatur im Betrieb   | 0°C bis 40°C   |  |
|   | Luftfeuchtigkeit im Betrieb      | Unter 80 %   |  |
|   | Umgebungstemperatur bei Lagerung | -20 °C bis 60 °C   |  |
|   | Luftfeuchtigkeit bei Lagerung    | Unter 85 %   |  |
| Unterstützte Spielfilmdateien             |                                  | Siehe S, 54 bis 55   |  |

- Diese Angaben können ohne Ankündigung bei Qualitätsverbesserungen geändert werden.

# ANHANG

| MODELLE                                   |                                  | 37LE5***                                 |  |
|---|----------------------------------|--|--|
|   |                                  | 37LE5300-ZA / 37LE530N-ZA<br>37LE5308-ZA | 37LE5310-ZB / 37LE531N-ZB<br>37LE5318-ZB |
| Abmessungen<br>(Breite x Höhe x Tiefe)    | inklusive Standfuß               | 905,0 mm x 630,0 mm x 270,0 mm           | 905,0 mm x 630,0 mm x 270,0 mm           |
|   | exklusive Standfuß               | 905,0 mm x 568,0 mm x 39,9 mm            | 905,0 mm x 568,0 mm x 39,9 mm            |
| Gewicht                                   | inklusive Standfuß               | 15,3 kg                                  | 15,3 kg                                  |
|   | exklusive Standfuß               | 12,8 kg                                  | 12,8 kg                                  |
| Netzstrom                                 |                                  | AC 100-240 V~ 50 / 60 Hz                 | AC 100-240 V~ 50 / 60 Hz                 |
| Gesamtleistungsaufnahme                   |                                  | 140 W                                    | 140 W                                    |
| MODELLE                                   |                                  | 42LE5***                                 |  |
|   |                                  | 42LE5300-ZA / 42LE530N-ZA<br>42LE5308-ZA | 42LE5310-ZB / 42LE531N-ZB<br>42LE5318-ZB |
| Abmessungen<br>(Breite x Höhe x Tiefe)    | inklusive Standfuß               | 1016,0 mm x 692,0 mm x 270,0 mm          | 1016,0 mm x 692,0 mm x 270,0 mm          |
|   | exklusive Standfuß               | 1016,0 mm x 630,0 mm x 29,3 mm           | 1016,0 mm x 630,0 mm x 29,3 mm           |
| Gewicht                                   | inklusive Standfuß               | 19,2 kg                                  | 19,2 kg                                  |
|   | exklusive Standfuß               | 16,7 kg                                  | 16,7 kg                                  |
| Netzstrom                                 |                                  | AC 100-240 V~ 50 / 60 Hz                 | AC 100-240 V~ 50 / 60 Hz                 |
| Gesamtleistungsaufnahme                   |                                  | 150 W                                    | 150 W                                    |
| Größe CI-Modul<br>(Breite x Höhe x Tiefe) |                                  | 100,0 mm x 55,0 mm x 5,0 mm              |  |
| Umgebungsbedingungen                      | Umgebungstemperatur im Betrieb   | 0 °C bis 40 °C                           |  |
|   | Luftfeuchtigkeit im Betrieb      | Unter 80 %                               |  |
|   | Umgebungstemperatur bei Lagerung | -20 °C bis 60 °C                         |  |
|   | Luftfeuchtigkeit bei Lagerung    | Unter 85 %                               |  |
| Unterstützte Spielfilmdateien             |                                  | Siehe S, 54 bis 55                       |  |

- Diese Angaben können ohne Ankündigung bei Qualitätsverbesserungen geändert werden.

| MODELLE                                   |                                  | 47LE5***                                 |  |
|---|----------------------------------|--|--|
|   |                                  | 47LE5300-ZA / 47LE530N-ZA<br>47LE5308-ZA | 47LE5310-ZB / 47LE531N-ZB<br>47LE5318-ZB |
| Abmessungen<br>(Breite x Höhe x Tiefe)    | inklusive Standfuß               | 1126,6 mm x 757,9 mm x 284,4 mm          | 1126,6 mm x 757,9 mm x 284,4 mm          |
|   | exklusive Standfuß               | 1126,6 mm x 692,0 mm x 29,3 mm           | 1126,6 mm x 692,0 mm x 29,3 mm           |
| Gewicht                                   | inklusive Standfuß               | 22,9 kg                                  | 22,9 kg                                  |
|   | exklusive Standfuß               | 19,6 kg                                  | 19,6 kg                                  |
| Netzstrom                                 |                                  | AC 100-240 V~ 50 / 60 Hz                 | AC 100-240 V~ 50 / 60 Hz                 |
| Gesamtleistungsaufnahme                   |                                  | 170 W                                    | 170 W                                    |
| MODELLE                                   |                                  | 55LE5***                                 |  |
|   |                                  | 55LE5300-ZA / 55LE530N-ZA<br>55LE5308-ZA | 55LE5310-ZB / 55LE531N-ZB<br>55LE5318-ZB |
| Abmessungen<br>(Breite x Höhe x Tiefe)    | inklusive Standfuß               | 1306,0 mm x 867,0 mm x 345,0 mm          | 1306,0 mm x 867,0 mm x 345,0 mm          |
|   | exklusive Standfuß               | 1306,0 mm x 797,0 mm x 30,7 mm           | 1306,0 mm x 797,0 mm x 30,7 mm           |
| Gewicht                                   | inklusive Standfuß               | 34,05 kg                                 | 34,05 kg                                 |
|   | exklusive Standfuß               | 29,35 kg                                 | 29,35 kg                                 |
| Netzstrom                                 |                                  | AC 100-240 V~ 50 / 60 Hz                 | AC 100-240 V~ 50 / 60 Hz                 |
| Gesamtleistungsaufnahme                   |                                  | 200 W                                    | 200 W                                    |
| Größe CI-Modul<br>(Breite x Höhe x Tiefe) |                                  | 100,0 mm x 55,0 mm x 5,0 mm              |  |
| Umgebungsbedingungen                      | Umgebungstemperatur im Betrieb   | 0°C bis 40°C                             |  |
|   | Luftfeuchtigkeit im Betrieb      | Unter 80 %                               |  |
|   | Umgebungstemperatur bei Lagerung | -20 °C bis 60 °C                         |  |
|   | Luftfeuchtigkeit bei Lagerung    | Unter 85 %                               |  |
| Unterstützte Spielfilmdateien             |                                  | Siehe S, 54 bis 55                       |  |

- Diese Angaben können ohne Ankündigung bei Qualitätsverbesserungen geändert werden.

|                       | Digital TV     | Analogue TV  |
|-----------------------|----------------|--|
| Fernsehnorm           | DVB-T<br>DVB-C | PAL/SECAM B/G/D/K, PAL I/II,<br>SECAM L/L'                                 |
| Programmerfassung     | VHF, UHF       | VHF: E2 bis E12, UHF: E21 bis E69,<br>CATV: S1 bis S20, HYPER: S21 bis S47 |
| Impedanz Außenantenne | 75 Ω           | 75 Ω   |

- Diese Angaben können ohne Ankündigung bei Qualitätsverbesserungen geändert werden.

# ANHANG

## IR-CODE

\*Diese Funktion ist in einigen Ländern nicht verfügbar.

| Code (Hexa) | Funktion             | HINWEIS                           |
|-------------|----------------------|-----------------------------------|
| 95          | Energie sparen       | Taste der Fernbedienung           |
| 08          | Strom                | Taste der Fernbedienung (Ein/Aus) |
| 0B          | INPUT                | Taste der Fernbedienung           |
| 79          | RATIO                | Taste der Fernbedienung           |
| F0          | TV/RAD               | Taste der Fernbedienung           |
| 45          | Q.MENU               | Taste der Fernbedienung           |
| 43          | MENU                 | Taste der Fernbedienung           |
| AB          | GUIDE                | Taste der Fernbedienung           |
| 40          | Up ( ^ )             | Taste der Fernbedienung           |
| 41          | Down ( v )           | Taste der Fernbedienung           |
| 07          | Left ( < )           | Taste der Fernbedienung           |
| 06          | Right ( > )          | Taste der Fernbedienung           |
| 44          | OK(⊙)                | Taste der Fernbedienung           |
| 28          | BACK                 | Taste der Fernbedienung           |
| 5B          | EXIT                 | Taste der Fernbedienung           |
| AA          | INFO ⓘ               | Taste der Fernbedienung           |
| 30          | AV MODE              | Taste der Fernbedienung           |
| 02          | ⏏ +                  | Taste der Fernbedienung           |
| 03          | ⏏ -                  | Taste der Fernbedienung           |
| 1E          | FAV ( MARK )         | Taste der Fernbedienung           |
| 09          | MUTE                 | Taste der Fernbedienung           |
| 00          | P ^                  | Taste der Fernbedienung           |
| 01          | P v                  | Taste der Fernbedienung           |
| 10 bis 19   | ZIFFERTASTEN 0 bis 9 | Taste der Fernbedienung           |
| 53          | LIST                 | Taste der Fernbedienung           |
| 1A          | Q.VIEW               | Taste der Fernbedienung           |
| 72          | ROT                  | Taste der Fernbedienung           |
| 71          | GRUN                 | Taste der Fernbedienung           |
| 63          | GELB                 | Taste der Fernbedienung           |
| 61          | BLAU                 | Taste der Fernbedienung           |
| 20          | TEXT                 | Taste der Fernbedienung           |
| 21          | T.OPT(T.Option)      | Taste der Fernbedienung           |
| 39          | SUBTITLE             | Taste der Fernbedienung           |
| 7E          | SIMPLINK             | Taste der Fernbedienung           |
| 91          | AD                   | Taste der Fernbedienung           |
| B1          | ■                    | Taste der Fernbedienung           |
| B0          | ▶                    | Taste der Fernbedienung           |
| BA          |                      | Taste der Fernbedienung           |
| 8F          | ◀◀                   | Taste der Fernbedienung           |
| 8E          | ▶▶                   | Taste der Fernbedienung           |



# ANSCHLUSS EINES EXTERNEN STEUERGERÄTS

## RS-232C-Einrichtung

Schließen Sie den RS-232C-Eingangsstecker an ein externes Steuergerät (z. B. einen Computer oder ein A/V-Steuersystem) an und steuern Sie die TV-Funktionen extern.

Schließen Sie den seriellen Anschluss des Steuergeräts an den RS-232C-Stecker an der Rückseite des TV-Geräts an.

HINWEIS: Das RS-232C-Anschlusskabel wird nicht mit dem TV-Gerät mitgeliefert.

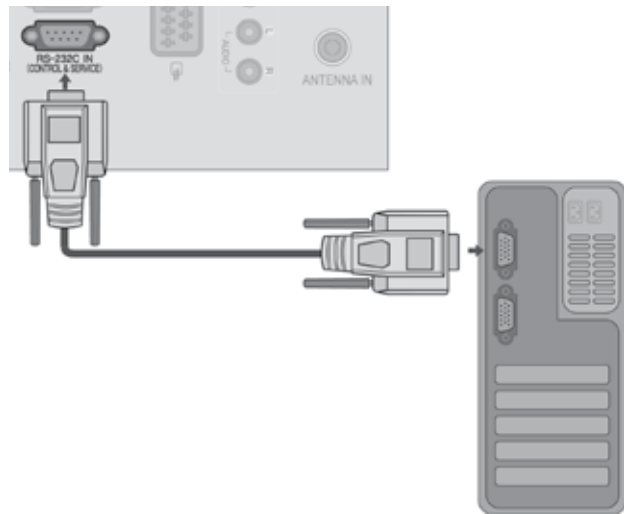

## Anschlussstyp; D-Sub 9-Pin männlich

| Nr. | Pin-Name                |
|-----|-------------------------|
| 1   | Kein Anschluss          |
| 2   | RXD (Datenempfang)      |
| 3   | TXD (Datenübertragung)  |
| 4   | DTR (DTE-Seite bereit)  |
| 5   | GND                     |
| 6   | DSR (DCE-Seite bereit)  |
| 7   | RTS (Bereit zu senden)  |
| 8   | CTS (Löschen zu senden) |
| 9   | Kein Anschluss          |

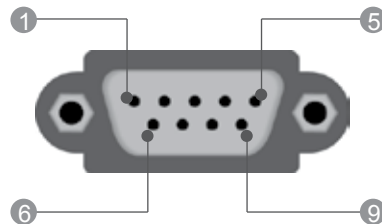

## RS-232C-Konfigurationen

### 7-adrige Konfigurationen (Standard-RS-232C-Kabel)

|     | PC      | TV      |     |
|-----|---------|---------|-----|
| RXD | 2       | 3       | TXD |
| TXD | 3       | 2       | RXD |
| GND | 5       | 5       | GND |
| DTR | 4       | 6       | DSR |
| DSR | 6       | 4       | DTR |
| RTS | 7       | 8       | CTS |
| CTS | 8       | 7       | RTS |
|     | D-Sub 9 | D-Sub 9 |     |

### 3-adrige Konfigurationen (nicht Standard)

|     | PC      | TV      |     |
|-----|---------|---------|-----|
| RXD | 2       | 3       | TXD |
| TXD | 3       | 2       | RXD |
| GND | 5       | 5       | GND |
| DTR | 4       | 6       | DTR |
| DSR | 6       | 4       | DSR |
| RTS | 7       | 7       | RTS |
| CTS | 8       | 8       | CTS |
|     | D-Sub 9 | D-Sub 9 |     |

# ANHANG

## Set ID

Verwenden Sie diese Funktion, um eine Monitor-ID-Nummer anzugeben.  
Siehe "Echtdatenzuordnung 1" auf Seite 154.

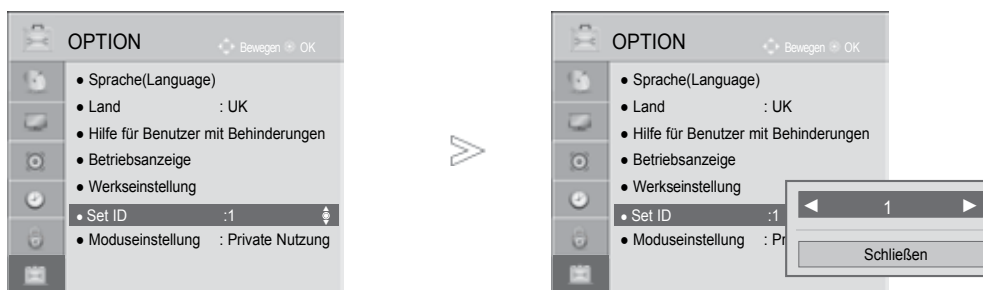

1 Wählen sie die option **OPTION**.

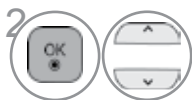

2 Wählen sie die option **Set ID**.

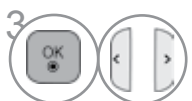

3 Wählen Sie die gewünschte Kennung für den Fernseher.  
Die GERÄTEKENNUNG kann im Bereich von 1 bis 99 festgelegt werden.

- Drücken Sie die Taste **BACK (ZURÜCK)**, um zum vorherigen Menübildschirm zurückzukehren.

## Kommunikationsparameter

- Baudrate: 9600 bps (UART)
- Datenlänge: 8 Bits
- Parität: Ohne
- Stoppbit: 1 Bit
- Kommunikationscode: ASCII-Code
- Verwenden Sie ein Kreuzkabel (Cross/Reverse).

### Befehlsreferenzliste

|                                  | Befehl: 1 | Befehl: 2 | DATA<br>(Hexadecimal) |
|----------------------------------|-----------|-----------|-----------------------|
| 01. Strom                        | k         | a         | 00 bis 01             |
| 02. Format                       | k         | c         | Siehe S. 152          |
| 03. Bildschirm-Ruhezustand       | k         | d         | Siehe S. 152          |
| 04. Stummschaltung               | k         | e         | 00 bis 01             |
| 05. Lautstärkeregelung           | k         | f         | 00 bis 64             |
| 06. Kontrast                     | k         | g         | 00 bis 64             |
| 07. Helligkeit                   | k         | h         | 00 bis 64             |
| 08. Farbe                        | k         | i         | 00 bis 64             |
| 09. Farbton                      | k         | j         | 00 bis 64             |
| 10. Schärfe                      | k         | k         | 00 bis 64             |
| 11. OSD-Auswahlz                 | k         | l         | 00 bis 01             |
| 12. Fernbedienungssperre         | k         | m         | 00 bis 01             |
| 13. Höhen                        | k         | r         | 00 bis 64             |
| 14. Bässe                        | k         | s         | 00 bis 64             |
| 15. Balance                      | k         | t         | 00 bis 64             |
| 16. Farbtemperatur               | x         | u         | 00 bis 02             |
| 17. Energie sparen               | j         | q         | 00 bis 04             |
| 18. Autom. Konfiguration         | j         | u         | 01                    |
| 19. Tune-Befehl                  | m         | a         | Siehe S. 154          |
| 20. Kanalhinzufigen/Überspringen | m         | b         | 00 bis 1              |
| 21. Taste                        | m         | c         | Taste Code            |
| 22. Control Back Light           | m         | g         | 00 bis 64             |
| 23. Eingangsauswahl (Hauptb)     | x         | b         | Siehe S. 155          |

\* Hinweis: Während des USB-Betriebs, wie z. B. DivX oder EMF, können keine Befehle außer Power (ka) und Key (mc) ausgeführt werden und werden als NG behandelt.

### Übertragungs-/Empfangsprotokoll

#### Übertragung

[Befehl:1][Befehl:2][ ][Set ID][ ][Daten]][Cr]

\* [Befehl: 1] : Erster Befehl.(j,k,m oder x)

\* [Befehl: 2] : Zweiter Befehl.

\* [Set ID] : Sie können die Set-ID einstellen, um die gewünschte Monitor-ID im Menü "Special" (Spezial) zu wählen. Der Einstellungsbereich beträgt 1-99. Wenn Sie als Set-ID "0" auswählen, wird jedes angeschlossene TV-Set gesteuert. Die Set-ID wird im Menü als Dezimalzahl und im Übertragungs-/Empfangsprotokoll als Hexadezimalzahl (0x0-0x63) angegeben.

\* [DATEN] : Für die Übertragung von Befehlsdaten. "FF" übertragen, um Befehlsstatus zu lesen.

\* [Cr] : Carriage Return.

ASCII-Code "0x0D"

\* [ ] : ASCII-Code "Leerschritt (0x20)"

#### OK-Bestätigung

[Befehl:2][ ][Set ID][ ][OK][Daten]][x]

\* Der TV überträgt ACK (Bestätigung) beim Empfang normaler Daten basierend auf diesem Format. Wenn sich zu diesem Zeitpunkt Daten im Datenlesemodus befinden, werden die aktuellen Statusdaten angezeigt. Wenn sich die Daten im Datenschreibmodus befinden, werden die Daten an den PC zurückgegeben.

#### Fehlerbestätigung

[Befehl:2][ ][Set ID][ ][NG][Daten]][x]

\*Der TV überträgt ACK (Bestätigung) beim Empfang nicht normaler Daten von nicht brauchbaren Funktionen oder bei Kommunikationsfehlern basierend auf diesem Format.

Daten00: Ungültiger Code

# ANHANG

## 01. Strom (Befehl:: k a)

- Für die Steuerung des Ein-/Ausschaltens des TV-Geräts.

### Übertragung

[k][a][ ][Set ID][ ][Daten]][Cr]

Daten 00 : Ausschalten 01 : Einschalten

### Ack

[a][ ][Set ID][ ][OK/NG][Daten]][x]

- Für die Anzeige des Ein-/Ausschaltens.

### Übertragung

[k][a][ ][Set ID][ ][FF][Cr]

### Bestätigung

[a][ ][Set ID][ ][OK/NG][Daten]][x]

- \* Wenn andere Funktionen FF-Daten in diesem Format übertragen, wird der Status jeder Funktion in ähnlicher Weise angezeigt.
- \* Beim Einschalten des Fernsehers wird u. U. die Meldung OK Best., Fehler Best. oder andere Meldungen auf dem Bildschirm eingeblendet.

## 02. Format (Befehl: k c) (Größe des Hauptbilds)

- Für die Einstellung des Bildformats. Das Bildschirmformat kann auch über die Option Bildformat im Q.MENU oder im Menü BILD festgelegt werden.

### Übertragung

[k][c][ ][Set ID][ ][Daten]][Cr]

Daten 01 : Normal anzeige (4:3) 07 : 14:9  
02 : Breit anzeige (16:9) 09 : Just Scan  
04 : Zoom 0B : Voll-Breitbild  
06 : Original 10 bis 1F :Kino- Zoom 1 bis 16

### Bestätigung

[c][ ][Set ID][ ][OK/NG][Daten]][x]

- \* Über die Eingabe RGB-PC oder Komponente wählen Sie das Seitenverhältnis 16:9 oder 4:3 aus.
- \* Im DTV/HDMI (1080i 50 Hz / 60 Hz, 720p 50Hz / 60 Hz, 1080p 24 Hz / 30 Hz / 50 Hz / 60 Hz), Komponente (720p, 1080i, 1080p 50 Hz / 60 Hz) -Modus, ist die Einstellung Nur suchen verfügbar.
- \* Die Option Full Wide (Volle Breite) wird nur für Digital, Analog, AV unterstützt.

## 03. Bildschirm-Ruhezustand (Befehl:: k d)

- Für die Aktivierung/Deaktivierung des Bildschirm-Ruhezustands.

### Übertragung

[k][d][ ][Set ID][ ][Daten]][Cr]

Daten 00 : Bildschirm-Ruhezustand aus (Bild an)  
Video-Stummschaltung aus  
01 : Bildschirm-Ruhezustand ein (Bild aus)  
10 : Video-Stummschaltung ein

### Bestätigung

[d][ ][Set ID][ ][OK/NG][Daten]][x]

- \* Beim Stummschalten eines Videos wird das Bildschirmmenü (OSD) eingeblendet. Beim Stummschalten des Bildschirms wird das OSD-Bildschirmmenü nicht eingeblendet.

## 04. Stummschaltung (Befehl:: k e)

- Für die Aktivierung/Deaktivierung der Stummschaltung. Sie können die Stummschaltung auch über die Taste MUTE der TV-Fernbedienung einstellen.

### Übertragung

[k][e][ ][Set ID][ ][Daten]][Cr]

Daten 00 : Stummschaltung ein (Lautstärke aus)  
01 : Stummschaltung aus (Lautstärke ein)

### Bestätigung

[e][ ][Set ID][ ][OK/NG][Daten]][x]

## 05. Lautstärkeregelung(Befehl:: k f)

- Für die Einstellung der Lautstärke. Sie können die Lautstärke auch über die Lautstärketasten der TV-Fernbedienung einstellen.

### Übertragung

[k][f][ ][Set ID][ ][Daten]][Cr]

DatenMin : 00 bis Max : 64

- \* Siehe 'Echtdatenzuordnung 1'. auf Seite 154.

### Bestätigung

[f][ ][Set ID][ ][OK/NG][Daten]][x]

## 06. Kontrast (Befehl:: k g)

- Kontrast des Bildes einstellen. Sie können den Kontrast auch über das Menü Bi Id einstellen.

### Übertragung

[k][g][ ][Set ID][ ][Daten]][Cr]

DatenMin : 00 bis Max : 64

- \* Siehe 'Echtdatenzuordnung 1'. auf Seite 154.

### Bestätigung

[g][ ][Set ID][ ][OK/NG][Daten]][x]

## 07. Helligkeit (Befehl:: k h)

- Für die Einstellung der Bildschirmhelligkeit. Sie können die Helligkeit auch über das Menü Bild einstellen.

### Übertragung

[k][h][ ][Set ID][ ][Daten]][Cr]

DatenMin : 00 bis Max : 64

- \* Siehe 'Echtdatenzuordnung 1'. auf Seite 154.

### Bestätigung

[h][ ][Set ID][ ][OK/NG][Daten]][x]

## 08. Farbe (Befehl:: k i)

- Einstellung der Bildfarbe. Sie können die Farbe auch über das Menü Bi Id einstellen.

### Übertragung

[k][i][ ][Set ID][ ][Daten]][Cr]

DatenMin : 00 bis Max : 64

- \* Siehe 'Echtdatenzuordnung 1'. auf Seite 154.

### Bestätigung

[i][ ][Set ID][ ][OK/NG][Daten]][x]

### 09. Farbton (Befehl:: k j)

- Für die Einstellung des Bildschirmfarbtons. Sie können den Farbton auch über das Menü Bi Id einstellen.

#### Übertragung

[k][j][ ][Set ID][ ][Daten][Cr]

DatenROT : 00 bis GRUN : 64

\* Siehe 'Echtdatenzuordnung 1'. auf Seite 154.

#### Bestätigung

[j][ ][Set ID][ ][OK/NG][Daten][x]

### 10. Schärfe (Befehl:: k k)

- Für die Einstellung der Bildschärfe. Sie können die Bildschärfe auch über das Menü Bild einstellen.

#### Übertragung

[k][k][ ][Set ID][ ][Daten][Cr]

DatenMin : 00 bis Max : 64

\* Siehe 'Echtdatenzuordnung 1'. auf Seite 154.

#### Bestätigung

[k][ ][Set ID][ ][OK/NG][Daten][x]

### 11. OSD-Auswahlz (Befehl:: k l)

- Ein- und Ausschalten des OSD-Menüs (= auf dem Bildschirm angezeigtes Menü) mit der Fernbedienung

#### Übertragung

[k][l][ ][Set ID][ ][Daten][Cr]

Daten 00 : OSD aus 01 : OSD ein

#### Ack

[l][ ][Set ID][ ][OK/NG][Daten][x]

### 12. Fernbedienungssperre (Befehl:: k m)

- Für die Sperre der Tasten der Fernbedienung und der Frontkonsole am Gerät.

#### Übertragung

[k][m][ ][Set ID][ ][Daten][Cr]

Daten 00 : Sperre aus 01 : Sperre ein

#### Bestätigung

[m][ ][Set ID][ ][OK/NG][Daten][x]

\* Falls keine Fernbedienung verwendet wird sollte dieser Modus eingestellt werden. Wenn der Hauptstrom aus-/eingeschaltet wird, wird die Sperre für das externe Steuergerät aufgehoben.

\* Wenn die Tastensperre im Standby-Modus aktiviert ist, lässt sich das Gerät nicht über die Einschalttaste bei IR und lokalen Sperren einschalten.

### 13. Höhen (Befehl:: k r)

- Höhen einstellen.

Die Höhen können ebenfalls im Menü AUDIO eingestellt werden

#### Übertragung

[k][r][ ][Set ID][ ][Daten][Cr]

DatenMin : 00 bis Max : 64

\* Siehe 'Echtdatenzuordnung 1'. auf Seite 154.

#### Bestätigung

[r][ ][Set ID][ ][OK/NG][Daten][x]

### 14. Bässe (Befehl:: k s)

- Höhen einstellen.

Die Höhen können ebenfalls im Menü AUDIO eingestellt werden

#### Übertragung

[k][s][ ][Set ID][ ][Daten][Cr]

DatenMin : 00 bis Max : 64

\* Siehe 'Echtdatenzuordnung 1'. auf Seite 154.

#### Bestätigung

[s][ ][Set ID][ ][OK/NG][Daten][x]

### 15. Balance (Befehl:: k t)

- Für die Einstellung der Balance. Sie können die Balance auch im Menü Ton einstellen.

#### Übertragung

[k][t][ ][Set ID][ ][Data][Cr]

DatenMin : 00 bis Max : 64

\* Siehe 'Echtdatenzuordnung 1'. auf Seite 154.

#### Bestätigung

[t][ ][Set ID][ ][OK/NG][Daten][x]

### 16. Farbtemperatur (Befehl:: x u)

- Für die Einstellung der Farbtemperatur. Sie können das CSM auch im Menü Bild einstellen.

#### Übertragung

[x][u][ ][Set ID][ ][Daten][Cr]

DatenMin : 00 bis Max : 64

\* Siehe 'Echtdatenzuordnung 1'. auf Seite 154.

#### Bestätigung

[u][ ][Set ID][ ][OK/NG][Daten][x]

# ANHANG

## 17. Energie sparen (Befehl:: j q)

- ▶ Stromverbrauch des Fernsehers verringern. Der Stromsparbetrieb kann ebenfalls im Menü OPTION eingestellt werden.

### Übertragung

[j][q][ ][Set ID][ ][Daten][Cr]

| Stromsparfunktion |   |   |   |                  | Stufe |   |   |   | Beschreibung   |
|-------------------|---|---|---|------------------|-------|---|---|---|----------------|
| 7                 | 6 | 5 | 4 |                  | 3     | 2 | 1 | 0 |                |
| 0                 | 0 | 0 | 0 | Geringe Leistung | 0     | 0 | 0 | 0 | Aus            |
| 0                 | 0 | 0 | 0 | Geringe Leistung | 0     | 0 | 0 | 1 | Minimum        |
| 0                 | 0 | 0 | 0 | Geringe Leistung | 0     | 0 | 1 | 0 | Mittel         |
| 0                 | 0 | 0 | 0 | Geringe Leistung | 0     | 0 | 1 | 1 | Maximum        |
| 0                 | 0 | 0 | 0 | Geringe Leistung | 0     | 1 | 0 | 0 | Autom. ←       |
| 0                 | 0 | 0 | 0 | Geringe Leistung | 0     | 1 | 0 | 1 | Bildschirm aus |

(Nur 32/42/46/60LD5\*\*\*, 32LE3\*\*\*, 32/37/42LE4\*\*\*, 32/37/42/47/55LE5\*\*\*)

### Bestätigung

[q][ ][Set ID][ ][OK/NG][Daten][x]

## 18. Auto Configure(Befehl:: j u)

- ▶ Für die automatische Einstellung der Bildposition und die automatische Minimierung des Bildwackelns. Nur in RGB (PC)-Modus.

### Übertragung

[j][u][ ][Set ID][ ][Daten][Cr]

Daten 01: To set (Auswählen)

### Bestätigung

[u][ ][Set ID][ ][OK/NG][Daten][x]

## 19. Tune-Befehl (Befehl:: m a)

- ▶ Kanaleinstellung auf die folgende physische Nummer

### Übertragung

[m][a][ ][Set ID][ ][Daten][ ][Daten][ ][Data2][Cr]

Daten 00: Hochkanaldaten

Daten01: Tiefkanaldaten

Bsp. Nr. 47 -> 00 2F (2FH)

Nr. 394 -> 01 8A (18AH)

DTV Nr. 0 -> Egal

Daten02 0x00: ATV Main,

0x10: DTV Main

0x20 : Radio

Kanaldatenbereich

Analog – Min.: 00 bis Max: 63 (0 bis 99)

Digital – Min.: 00 bis Max: 3E7 (0 bis 999)

(Außer Schweden, Finnland, Norwegen, Dänemark, Irland)

Digital – Min.: 00 bis Max: 270F (0 bis 9999)

(Nur Schweden, Finnland, Norwegen, Dänemark, Irland)

### Bestätigung

[a][ ][Set ID][ ][OK/NG][Daten][x]

DatenMin: 00 bis Max: 7DH

## 20. Kanal hinzufügen/überspringen(Befehl:: m b)

- ▶ Status des aktuellen Programms überspringen.

### Übertragung

[m][b][ ][Set ID][ ][Daten][Cr]

Daten 00 : Überspr.                    01 : hinzufügen

### Bestätigung

[b][ ][Set ID][ ][OK/NG][Daten][x]

#### \* Echtdatenzuordnung 1

00 : Schritt 0  
:  
A : Schritt 10 (Set ID 10)  
:  
F : Schritt 15 (Set ID 15)  
10 : Schritt 16 (Set ID 16)  
:  
64 : Schritt 100  
:  
6E : Schritt 110  
:  
73 : Schritt 115  
74 : Schritt 116  
:  
CF : Schritt 199  
:  
FE : Schritt 254  
FF : Schritt 255

### 21. Taste(Befehl:: m c)

► Für das Senden des IR-Fernbedienungs-Tastencodes.

#### Übertragung

[m][c][ ][Set ID][ ][Daten][Cr]

Daten: Tastencodes siehe Seite 108.

#### Bestätigung

[c][ ][Set ID][ ][OK/NG][Daten][x]

### 22. Steuerung Hintergrundbel. (Befehl:: m g)

► Zur Einstellung der Hintergrundbeleuchtung.

#### Übertragung

[m][g][ ][Set ID][ ][Daten][Cr]

Daten: data Min: 00 bis Max: 64

#### Bestätigung

[g][ ][Set ID][ ][OK/NG][Daten][x]

### 23. Eingangsauswahl (Befehl: x b) (Signalquelle des Hauptbilds)

► Auswahl der Eingangsquelle des Hauptbilds

#### Übertragung

[x][b][ ][Set ID][ ][Daten][Cr]

Daten: Struktur

MSB LSB

|                      |   |   |   |                    |   |   |   |
|----------------------|---|---|---|--------------------|---|---|---|
| 0                    | 0 | 0 | 0 | 0                  | 0 | 0 | 0 |
| └ Externer Eingang ┘ |   |   |   | └ Eingangsnummer ┘ |   |   |   |

| Externer Eingang |   |   |   | Daten      |
|------------------|---|---|---|------------|
| 0                | 0 | 0 | 0 | DTV        |
| 0                | 0 | 0 | 1 | Analogue   |
| 0                | 0 | 1 | 0 | AV         |
| 0                | 1 | 0 | 0 | Komponente |
| 0                | 1 | 1 | 0 | RGB        |
| 0                | 1 | 1 | 1 | HDMI       |
| 1                | 0 | 0 | 0 |            |
| 1                | 0 | 0 | 1 |            |
| 1                | 0 | 1 | 0 |            |

| Eingangsnummer |   |   |   | Data     |
|----------------|---|---|---|----------|
| 0              | 0 | 0 | 0 | Eingang1 |
| 0              | 0 | 0 | 1 | Eingang2 |
| 0              | 0 | 1 | 0 | Eingang3 |
| 0              | 0 | 1 | 1 | Eingang4 |

#### Bestätigung

[b][ ][Set ID][ ][OK/NG][Daten][x]

## HINWEISE ZU OPEN SOURCE-SOFTWARE

Die folgenden in diesem Produkt eingesetzten GPL-Anwendungen und LGPL/MPL-Bibliotheken unterliegen den folgenden GPL2.0-/LGPL2.1-/MPL1.1-Lizenzvereinbarungen:

### **GPL-ANWENDUNGEN:**

- Linux kernel 2.6, busybox, e2fsprogs, gdbserver, jfsutils, mtd-utils, procps, u-boot, udhpc

### **LGPL-BIBLIOTHEKEN:**

- directFB, glibc, gconv

### **MPL-BIBLIOTHEKEN:**

- Nanox

Auf Wunsch und gegen anfallende Gebühren (Versand, Datenträger, Lieferung und Arbeitsaufwand) liefert LG Electronics den Quellcode der Software auf CD-ROM. Richten Sie Ihre Bestellung an LG Electronics an folgende E-Mail-Adresse: [opensource@lge.com](mailto:opensource@lge.com)  
Dieses Angebot gilt drei (3) Jahre ab Lieferungsdatum dieses Produktes durch LG Electronics.

Eine Kopie der GPL-, LGPL- und MPL-Lizenzen finden Sie auf der dem Gerät beiliegenden CD-ROM.

Eine Kopie der GPL- und LGPL-Lizenzen erhalten Sie auch unter <http://www.gnu.org/licenses/old-licenses/gpl-2.0-translations.html> und <http://www.gnu.org/licenses/old-licenses/lgpl-2.1-translations.html>.

Dieses Produkt enthält weitere Open-Source-Software.

- expat:
  - Copyright © 1998, 1999, 2000 Thai Open Source Software Center Ltd und Clark Cooper
  - Copyright © 2001, 2002, 2003, 2004, 2005, 2006 Expat Maintainers.
- freetype: Copyright © 2003 The FreeType Project ([www.freetype.org](http://www.freetype.org)).
- ICU: Copyright © 1995-2008 International Business Machines Corporation und andere
- libcurl: Copyright © 1996 - 2008, Daniel Stenberg.
- libjpeg: Diese Software basiert teilweise auf der Arbeit der Independent JPEG Group  
Copyright © 1991 – 1998, Thomas G. Lane.
- libmng: Copyright © 2000-2007 Gerard Juyn, Glenn Randers-Pehrson
- ibpng: Copyright © 1998-2008 Glenn Randers-Pehrson
- md5: Copyright © 1991-2, RSA Data Security, Inc.
- md5 Prüfsumme: Copyright © 1999, 2000, 2002 Aladdin Enterprises
- ncurses: Copyright © 1998 Free Software Foundation, Inc.
- openssl:
  - Verschlüsselungssoftware geschrieben von Eric Young.
  - Software geschrieben von Tim Hudson.
  - Software entwickelt von OpenSSL Project für den Einsatz im OpenSSL Toolkit. (<http://www.openssl.org>)
- strace:
  - Copyright © 1991, 1992 Paul Kranenburg.
  - Copyright © 1993 Branko Lankester.
  - Copyright © 1993 Ulrich Pegelow.
  - Copyright © 1995, 1996 Michael Elizabeth Chastain



- Copyright © 1993, 1994, 1995, 1996 Rick Sladkey
- Copyright © 1998-2003 Wichert Akkerman.
- Copyright © 2002-2008 Roland McGrath.
- Copyright © 2003-2008 Dmitry V. Levin.
- Copyright © 2007-2008 Jan Kratochvil.
- tinyxml: Copyright © 2000-2006 Lee Thomason
- xyssl: Copyright (C) 2009 Paul Bakker
- zlib: Copyright © 1995-2005 Jean-loup Gailly and Mark Adler

Alle Rechte vorbehalten.

Jeder Person, die eine Kopie dieser Software und der dazugehörigen Dokumentationsdateien (der „Software“) erwirbt, wird hiermit gestattet, die Software kostenfrei und ohne Einschränkungen zu gebrauchen. Diese Berechtigung gilt uneingeschränkt auch für die Anfertigung von Kopien, Zusammenführung, Modifikation, Veröffentlichung, Verbreitung, Vergabe einer Unterlizenz und/oder den Verkauf von Kopien sowie das Erteilen der Berechtigung zur Ausübung dieser Tätigkeiten an Personen, denen die Software zur Verfügung gestellt wird, sofern die folgenden Bedingungen erfüllt werden:

DIE SOFTWARE WIRD „WIE GESEHEN“ OHNE AUSDRÜCKLICHE ODER STILLSCHWEIGENDE GEWÄHRLEISTUNG JEDWEDER ART BEREITGESTELLT, EINSCHLIESSLICH ABER NICHT BESCHRÄNKT AUF GARANTIEEN HINSICHTLICH DER MARKTGÄNGIGKEIT, EIGNUNG FÜR EINEN BESTIMMTEN ZWECK SOWIE DER NICHTVERLETZUNG DER RECHTE DRITTER. DIE AUTOREN UND INHABER DER URHEBERRECHTE LEHNEN IM GESAMTEN GESETZLICH ZULÄSSIGEN UMFANG DIE HAFTUNG FÜR JEDLICHE FORDERUNGEN, SCHADENERSATZANSPRÜCHE ODER ANDERE ANSPRÜCHE AB, GLEICHGÜLTIG, OB ES SICH DABEI UM EINE VERTRAGSKLAUSEL, UNERLAUBTE HANDLUNGEN ODER SONSTIGE FÄLLE HANDELT, DIE SICH AUS DER SOFTWARE, DEREN VERWENDUNG ODER ANDERE VORGÄNGE IM ZUSAMMENHANG MIT DER SOFTWARE HANDELT.



Tragen Sie Modell- und Seriennummer des Gerätes hier ein.  
Sie finden die Angaben auf dem Typenschild an der Rückwand des Gerätes.  
Teilen Sie Ihrem Kundendienst die Nummern mit, wenn Sie Hilfe benötigen.

Modell : \_\_\_\_\_

Serienr. : \_\_\_\_\_