



KORISNIČKI PRIRUČNIK LCD TV / LED LCD TV / PLAZMA TV

Prije korištenja TV uređaja, molimo Vas pažljivo
pročitajte ovaj priručnik.
Sačuvajte ga za buduće korištenje.

Kupuje se odvojeno

Zidni nosač

LSW100B ili
LSW100BG

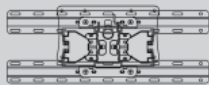

(32LE5***,
32LE7***,
32LD6***,
32LD7***,
32LD8***)

LSW200B ili
LSW200BG

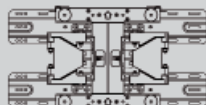

(37/42/47LE5***,
37/42/47LE7***,
42/47LE8***,
37/42/47LD6***,
42/47LD7***,
37/42LD8***,
42/47LX6***)

LSW400B ili
LSW400BG

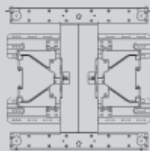

(55LE5***,
55LE7***,
55LE8***,
55LD6***)

AW-50PG60MS

AW-50PG60M

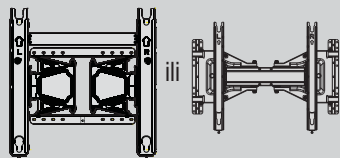

(50PK5**, 50PK7***, 50PK9****)

AW-60PG60MS

AW-60PG60M

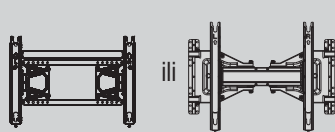

(60PK5**, 60PK7***, 60PK9****)

Dodatna se oprema radi poboljšanja kvalitete može promijeniti bez prethodne najave.

Za kupnju tih proizvoda obratite se zastupniku.

Uređaj funkcionira samo s kompatibilnim LG LED LCD TV-om, LCD TV-om ili plazma TV-om.

Kutija za bežične
medije

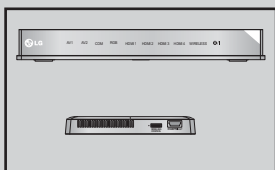

Bežični LAN za
širokopoljasni/
DLNA adapter



(Osim za modele
50/60PK950,
50/60PK950N,
50/60PK980,
50/60PK990)

HDMI

HDMI, HDMI logotip i High-Definition Multimedia Interface su znakovi ili registrirani zaštitni znakovi organizacije HDMI Licensing LLC.

SADRŽAJ

PRIPREMA

LED LCD TV modeli : 32/37/42/47/55LE5***, 32/37/42/47/55LE7***, 42/47/55LE8***, 42/47LX6***	A-1
LCD TV modeli : 32/37/42/47/55LD6***, 32/42/47LD7***, 32/37/42LD8***	A-15
Plazma TV modeli : 50/60PK5**, 50/60PK7***, 50/60PK9***	A-27

POSTAVLJANJE VANJSKE OPREME

SPAJANJE ANTENE	1
Spajanje komponentnim kabelom	2
Spajanje s HDMI kabelom	3
Spajanje kabelom HDMI na DVI	4
Spajanje Euro scart kabelom	5
Postavljanje USB priključka	6
Spajanje pomoću AN RF kabela	6
Spajanje AN RCA kabelom	7
Spajanje D-sub kabelom s 15 nožica	8
Umetanje A CI modula	9
POSTAVLJANJE SLUŠALICA	9
PODEŠAVANJE DIGITALNOG AUDIO IZLAZA ..	10
BEŽIČNO PRIKLJUČIVANJE VANJSKE OPREME	11
Podržana razlučivost zaslona	12
Podešavanje ekrana za PC način rada	15
Postavke mreže	19

PRAĆENJE TV PROGRAMA / BIRANJE PROGRAMA

UKLJUČIVANJE TV PRIJEMNIKA	29
Početno postavljanje	29
ODABIR PROGRAMA	29
PRILAGOĐAVANJE GLASNOĆE	29
BRZI IZBORNİK	30
ODABIR NA EKRANSKOM IZBORNİKU I PRILAGODBA	31
AUTOMATSKO BIRANJE PROGRAMA	33
POSTAVLJANJE KABELSKÉ DTV	38
RUČNO BIRANJE PROGRAMA	39
Uređ. programa	43
Pojačalo	47
CI [COMMON INTERFACE] INFORMACIJE ..	48
Ažur. softvera	49
TESTIRANJE SLIKE/ZVUKA	51
Test signala	52
INFORMACIJA O PROIZVODU/USLUZI	53

TESTIRANJE MREŽE	53
Jednostavan korisnički meni	54
ODABIR TABLICE PROGRAMA	55
Ulazna lista	57
Oznaka unosa	58
DATA SERVICE (PODATKOVNA USLUGA) ...	59
MHP usluga	60
SIMPLINK	62
AV MODE (AV NAČIN)	66
Početno podešavanje (Podešavanje na originalne tvorničke postavke)	67

NETCAST

Pravne napomene	68
Izbornik Netcast	70
YOUTUBE	71
AccuWeather	73
picasa	74

KORIŠTENJE BLUETOOTH UREĐAJA

Bluetooth?	76
Postavljanje Bluetooth uređaja	77
Bluetooth slušalice	78
Uklanjanje Bluetooth uređaja	82
Moje Bluetooth informacije	83
Primanje fotografija s Bluetooth uređaja ..	84
Slušanje glazbe s vanjskog Bluetooth uređaja	85

ZA UPORABU 3D UREĐAJA

3D Video	86
Oprez pri uporabi 3D naočala	87
Udaljenost za gledanje 3D video zapisa ..	87
Gledanje 3D Videa	88

ZA UPORABU USB UREĐAJA ILI OSOBNOG RACUNALA

Priključivanje USB uređaja	90
DLNA	92
Popis filmova	96
Popis slika	107
Popis glazbe	117
Kod registracije DivX-a	126
Deaktivacija	127

IGRA

Igra	128
------------	-----

SADRŽAJ

EPG (ELEKTRONIČKI PROGRAMSKI VODIČ) (U DIGITALNOM NAČINU RADA)

Uključivanje ili isključivanje EPG.....	130
Odabir programa	130
Funkcije gumba u načinu vodiča NOW/NEXT (SADAŠNJI/SLJEDEĆI)	130
Funkcije gumba u načinu vodiča za 8 dana ...	131
Funkcije gumba u načinu promjene datuma ..	132
Funkcije gumba u sklopu za prošireni opis	132
Funkcija gumba u načinu Record/Remind Setting (Podešavanje snimanja/podsjetnika)	133
Funkcije gumba u načinu Schedule List (Popis rasporeda)	134

UPRAVLJANJE SLIKOM

PODEŠAVANJE VELIČINE SLIKE (FORMAT SLIKE)	135
Picture Wizard (Čarobnjak slike)	137
Ušteda energije	138
Vrać. post. slike	139
RUČNO PODEŠAVANJE SLIKE	141
TEHNOLOGIJA POBOLJŠANJA PRIKAZA SLIKE ..	143
Napredno upravljanje slikom.....	144
Vrać. post. slike	147
TruMotion	148
LED LOKALNO ZATAMNENJE.....	149
Indikator napajanja.....	150
Metoda Image Sticking Minimization (ISM, Smanjenje ostataka slike)	151
POSTAVKA NAČINA RADA.....	152
DEMO MODE (NAČIN DEMO).....	153

UPRAVLJANJE ZVUKOM I JEZIKOM

AUTOMATSKO PODEŠAVANJE GLASNOĆE ZVUKA.....	154
Clear Voice II.....	155
PRETHODNO POSTAVLJENE POSTAVKE ZVUKA - NAČIN RADA ZVUKA.....	156
PODEŠAVANJE POSTAVKI ZVUKA - KORISNIČKI NAČIN	157
Infinite Sound(BESKONAČNI ZVUK)	157
Uravnoteženost	158
PODEŠAVANJE TV ZVUČNIKA UKLJUČENO/ ISKLJUČENO	159
Postav ka DTV zvuka (ISKLJUČIVO KOD DIGITALNOG NAČINA RADA)	160
ODABIR DIGITALNOG AUDIO IZLAZA.....	161
Vraćanje postavki zvuka	162
AUDIO DESCRIPTION (OPIS ZVUKA) (ISKLJUČIVO KOD DIGITALNOG NAČINA RADA).....	163

I/II

- Stereo/Dvostruki prijem (samo kod analognog načina rada)	164
- NICAM prijem (Samo kod analognog načina rada)	165
- Odabir vrs te zvučnog izlaza zvučnika	165
JEZIK IZBORNIKA PRIKAZANOG NA ZASLONU/ODABIR ZEMLJE	166
ODABIR JEZIKA	167

POSTAVKE VREMENA

Postavljanje sata	169
POSTAVKE TAJMERA ZA AUTOMATSKO UKLJUČIVANJE/ISKLJUČIVANJE.....	170
POSTAVKE TAJMERA ZA GAŠENJA.....	171

RODITELJSKI NADZOR/PODJELA PO STAROSNOJ DOBI

POSTAVITE LOZINKU I SUSTAV ZAKLJUČAVANJA.....	172
BLOKIRANJE PROGRAMA.....	173
RODITELJSKI NADZOR (SAMO U DIGITALNOM NAČINU RADA)	174
BLOKIRANJE VANJSKOG ULAZA.....	175
ZAKLJUČAVANJE TIPKOVNICE.....	176

TELETEKST

UKLJUČI/ISKLJUČI	177
JEDNOSTAVAN TELETEKST.....	177
TELETEKST NA VRHU ZASLONA.....	178
BRZI TELETEKST	178
POSEBNE FUNKCIJE TELETEKSTA	179

DIGITALNI TELETEKST

TELETEKST UNUTAR DIGITALNE USLUGE	180
TELETEKST U DIGITALNOJ USLUZI.....	180

DODATAK

RJEŠAVANJE PROBLEMA.....	181
ODRŽAVANJE.....	183
TEHNIČKI PODACI PROIZVODA	184
IR KODOVI.....	201
PODEŠAVANJE VANJSKOG KONTROLNOG UREĐAJA.....	202
Napomena o open source softveru (softveru s "otvorenim" izvornim kodom)	209

PRIPREMA

LED LCD TV MODELI : 32/37/42/47/55LE5***, 32/37/42/47/55LE7***, 42/47/55LE8***, 42/47LX6***

DODACI

Provjerite jesu li sljedeći dodaci isporučeni s TV uređajem. Ako neki dodatak nedostaje, obratite se zastupniku kod kojeg ste kupili televizor.

- Prikazana slika može se razlikovati od vašeg TV uređaja.



Korisnički priručnik

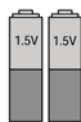

Baterije (AAA)

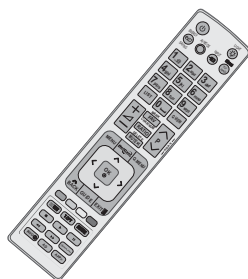

Daljinski upravljač



Nero MediaHome 4 Essentials CD



3D naočale (Samo 42/47LX6***)



Držač kabela



1 vijak za pričvršćivanje postolja (Samo 32LE5***)

Ova stavka ne dolazi sa svim modelima.



Tkanina za poliranje
Tkanina za poliranje za uporabu na zaslonu.

* Prijavštinu ili otiske prstiju na površini televizora lagano obrišite tkaninom za poliranje.

Pripazite da ne pritisćete zaslon. Može se ogrepsi ili doći do gubljenja boje.



Krpice za čišćenje (Samo 32/37/42/47/55LE7***)



U slučaju da se na površini uređaja pojavi otisak prsa ili mrlja, nježno obrišite mrlju koristeći isključivo meku krpicu namijenjenu čišćenju vanjske površine.

Pri čišćenju prednjeg okvira, lagano brišite u jednom smjeru nakon što krpicu pošpricate vodom 1-2 puta. Nakon čišćenja uklonite suvišnu vlagu. Suvišna vlaga može ostaviti mrlju na okviru.

(Samo 32/37/42/47LE5***,
32/37/42/47LE7***,
42/47LX6***)



(M4 x 16)

(Samo 42/47/55LE8***)



(M4 x 20)

(Samo 55LE5***,
55LE7***)

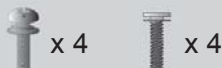

(M4 x 24) (M4 x 16)

Vijci za montažu postolja

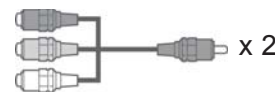

Komponentni kabel, AV kabel

Korištenje feritne jezgre (Ova značajka nije dostupna za sve modele.)

Feritna jezgra može se koristiti za redukciju elektromagnetskog vala prilikom spajanja kabela napajanja.

Što je feritna jezgra bliža utikaču napajanja, tim bolje.



Utikač napajanja postavite u blizini.



Feritna jezgra (Ne isporučuje se sa svim modelima.)

PRIPREMA

PRIKAZANA SLIKA MOŽE SE RAZLIKOVATI OD VAŠEG TV UREĐAJA.

! NAPOMENA!

- ▶ TV prijemnik može biti stavljen u način mirovanja kako bi se smanjila potrošnja energije. Ukoliko se TV prijemnik neko vrijeme neće koristiti, možete ga isključiti pomoću prekidača napajanja na televizoru kako biste potrošnju energije dodatno smanjili.
- ▶ Energija potrošena tijekom korištenja može biti znatno umanjena smanjivanjem razine svjetline slike, čime se smanjuje sveukupni trošak uporabe.

▲ OPREZ

- ▶ Nemojte stupiti na stakleno postolje ili izlagati ga udarcima. Staklo se može razbiti i uzrokovati ozljede od komadića stakla ili pad TV prijemnika.
- ▶ Nemojte vući TV prijemnik. Pod ili proizvod mogu biti oštećeni.

- Prikazana slika može se razlikovati od vašeg TV uređaja.

Samo 32/37/42/47/55LE5*, 32/37/42/47/55LE7***, 42/47LX6*****



ZVUČNIK

Odašiljač (Samo 42/47LX6***)
To je dio opremljen odašiljačem koji razmjenjuje signal s 3D naočalama. Prilikom gledanja 3D videozapisa pripazite da zaslon ne zaklone predmeti ili ljudi.

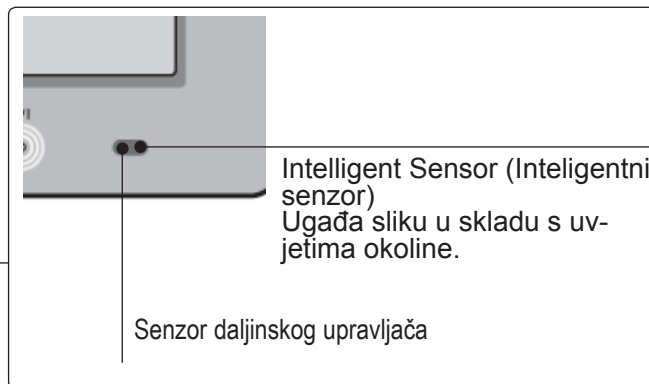

Intelligent Sensor (Inteligentni senzor)
Ugađa sliku u skladu s uvjetima okoline.

Senzor daljinskog upravljača

Tipke za upravljanje dodirom

Dodiranjem možete koristiti tipku za željenu funkciju.

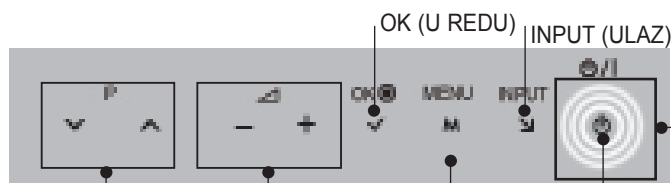

PROGRAM

GLASNOĆA

IZBORNİK

Indikator rada/
mirovanja

Indikator rada/mirovanja
(Može se prilagoditi samo pomoću značajke **Indikator rada** u izborniku **OPCIJA**.)

Samo 42/47/55LE8***

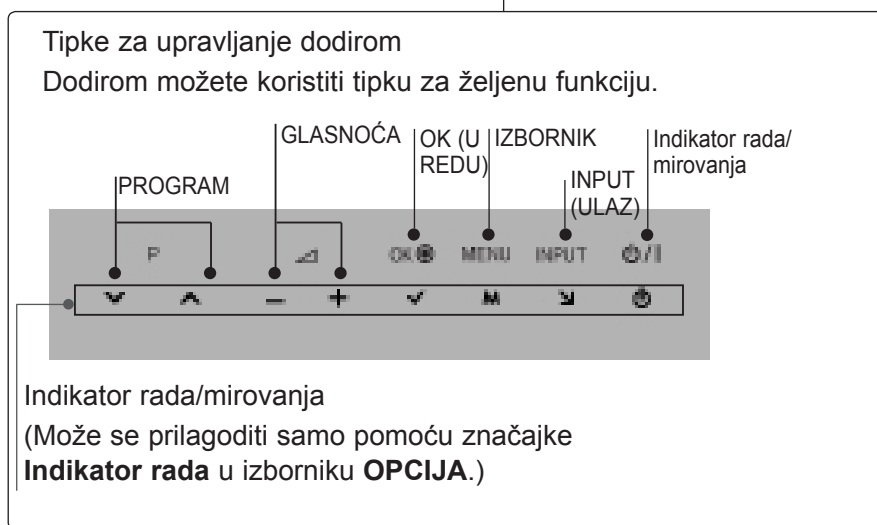
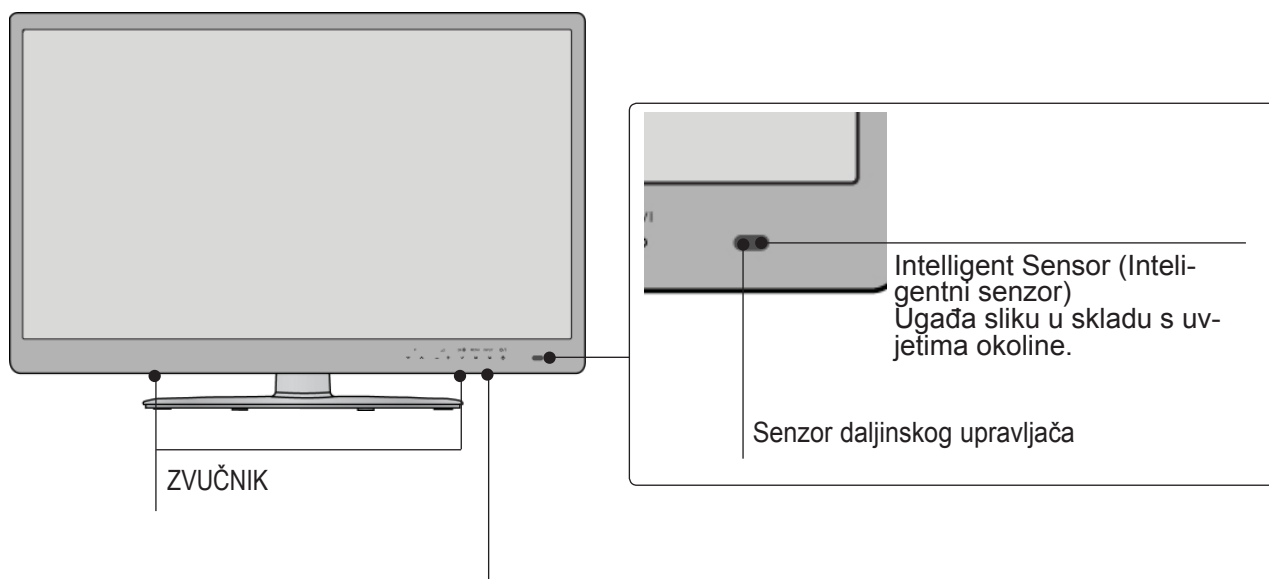

PRIPREMA

INFORMACIJE O STRAŽNJOJ PLOČI

- Prikazana slika može se razlikovati od vašeg TV uređaja.

Samo 32/37/42/47/55LE5***,
32/37/42/47/55LE7***,
42/47/55LE8***

Samo 42/47LX6***

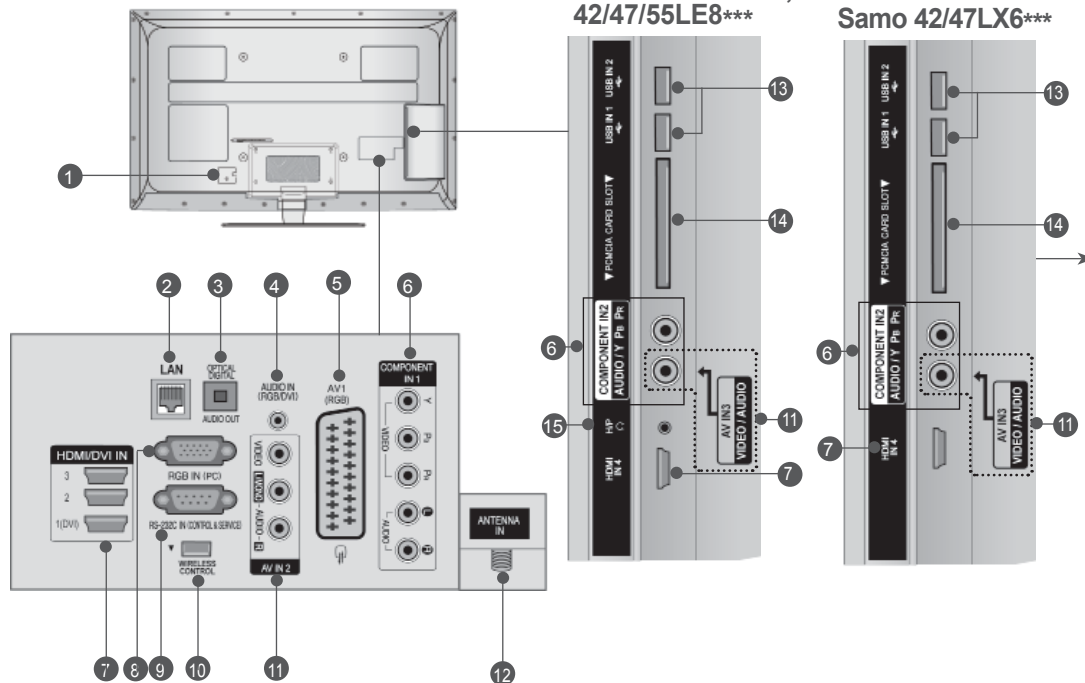

⚠ OPREZ

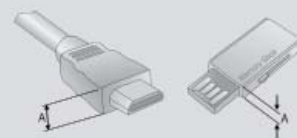

- Za optimalno spajanje s HDMI kabelom koristite proizvod sljedeće debljine (samo HDMI IN 4) / USB uređaj.

*A ≤ 10 mm

- 1 Utičnica kabela za napajanje**
TV uređaj radi s izmjeničnim AC napajanjem. Napon je naveden na stranici sa specifikacijama. (► str. 184 do 200) Nikad ne priključujte TV uređaj na istosmjerno napajanje.
- 2 LAN**
Mrežni priključak za usluge AccuWeather, Picasa, YouTube itd. Koristi se također za video, foto i glazbene datoteke na lokalnoj mreži.
- 3 OPTIČKI DIGITALNI AUDIO IZLAZ**
Digitalni audio izlaz spojite s različitim vrstama opreme. Spojite s digitalnom audio komponentom. Upotrijebite optički audio kabel.
- 4 RGB/DVI audio ulaz**
Spojite audio sa PC-ja ili DTV-a.
- 5 Euro Scart utičnica(AV1)**
Spojite scart utičnicu ulaza ili izlaza vanjskog uređaja na ove utičnice.
- 6 Ulaz za komponentu**
Spojite video/audio komponentu uređaja na ove utičnice.
- 7 HDMI/DVI IN (ULAZ)**
Spojite HDMI signal na HDMI IN (ULAZ). Ili DVI (VIDEO) signal na HDMI/DVI IN (ULAZ) pomoću DVI na HDMI kabela.
- 8 RGB IN ulaz**
Spojite izlaz sa PC-ja.
- 9 RS-232C IN (CONTROL & SERVICE) (RS-232C ULAZ (UPRAVLJANJE I USLUGA))**
Spojite na RS-232C ulaz PC-ja. Ovaj se ulaz koristi za način rada Usluga ili Hotel.
- 10 WIRELESS Control (Bežični upravljač)**
Spaja dodatak za bežični rad s TV-om u svrhu upravljanja vanjskim uređajima koji su priključeni na kutiju za bežične medije.
- 11 Audio/video ulaz**
Spojite audio/video izlaz s vanjskog uređaja na ove utičnice.
- 12 Antenski ulaz**
Antenu ili kabel priključite na tu utičnicu.
- 13 USB ulaz**
USB uređaj za pohranu uključite u ovu utičnicu.
- 14 Utor za PCMCIA (Personal Computer Memory Card International Association) karticu**
Umetnite CI modul u **Utor za PCMCIA karticu**. (Ta značajka nije dostupna u svim zemljama.)
- 15 Slušalica**
Slušalicu uključite u utičnicu za slušalicu socket.

UGRADNJA POSTOLJA

■ Prikazana slika može se razlikovati od vašeg TV uređaja.

Prilikom sastavljanja stalka za postavljanje na stol provjerite je li vijak potpuno pritegnut. (Ako vijak nije potpuno pritegnut, proizvod se nakon postavljanja može nagnuti prema naprijed). Ako vijak previše pritegnete, vijak se može deformirati uslijed trenja zateznog dijela vijka.

- 1 Pažljivo postavite TV ekran s prednjom stranom na meku, obloženu površinu kako bi spriječili oštećivanje ekrana.

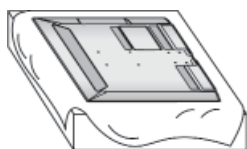

- 2 Sastavite dijelove tijela postolja s bazom postolja na TV-u. Sada pritegnite vijke koji drže tijelo postolja na mjestu.



(Samo 32/37/42/47LE5***, 32/37/42/47LE7***, 42/47LX6***)

(Samo 42/47/55LE8***)



(Samo 55LE5***, 55LE7***)

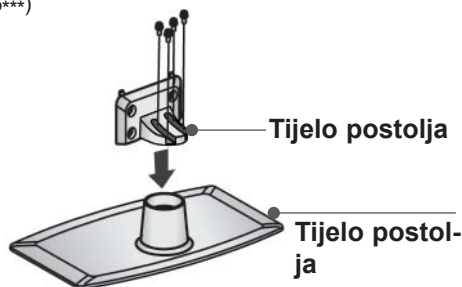

- 3 Postavite TV uređaj kako je prikazano slikom.

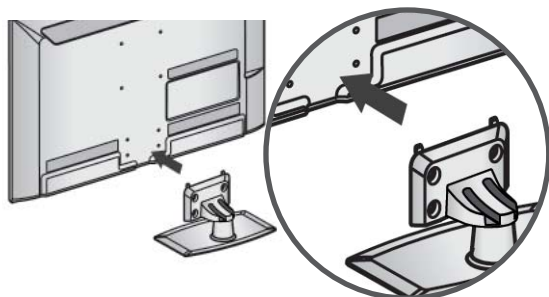

- 4 Spojite dijelove zadnjeg poklopca postolja s TV-om.

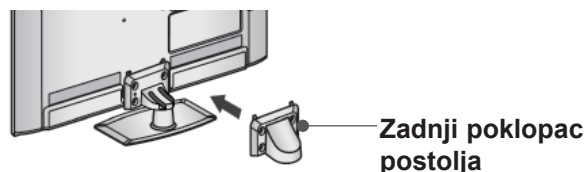

- 5 Sigurno učvrstite 4 usadna vijka na za to predviđene otvore na stražnjoj strani TV ekrana.

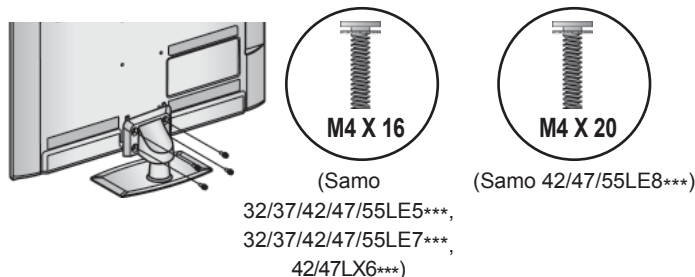

(Samo 32/37/42/47/55LE5***, 32/37/42/47/55LE7***, 42/47LX6***)

(Samo 42/47/55LE8***)

PRIPREMA

PRIČVRŠĆIVANJE TV-A NA STOL

(Samo 32LE5***)

- Prikazana slika može se razlikovati od vašeg TV uređaja.

TV uređaj treba pričvrstiti na podlogu tako da ga nije moguće izvlačiti u smjeru prema naprijed/nazad što bi moglo uzrokovati ozljede ili oštećenja proizvoda. Koristite samo dostavljeni vijak.

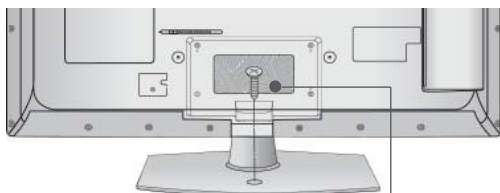

1-vijak (dostavljen kao dio proizvoda)

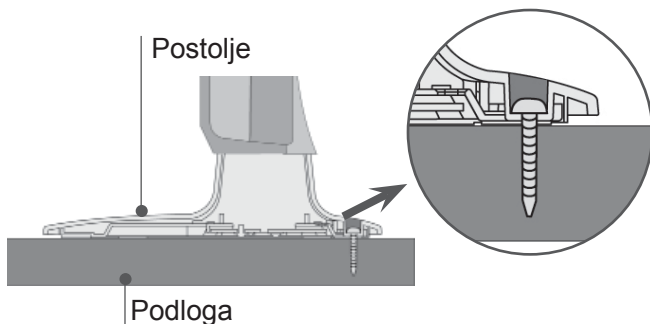

! UPOZORENJE

- Kako bi spriječili pad TV uređaja, potrebno je sigurno pričvrstiti TV uređaj na pod/zid prema uputama za ugradnju. Prevrtanje, trešnja ili ljuljanje uređaja može uzrokovati ozljede.

STRAŽNJA PLOČA ZA SLAGANJE KABELA

- Prikazana slika može se razlikovati od vašeg TV uređaja.

- 1 Kabel za napajanje učvrstite za stražnju stranu televizora pomoću **držača kabela**. Tako se kabel za napajanje neće slučajno iskopčati.

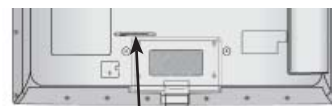

Držać kabela

- 2 Nakon što spojite kabele, ugradite **Držać kabela** kao što je prikazano i skupite kabele u svežanj.

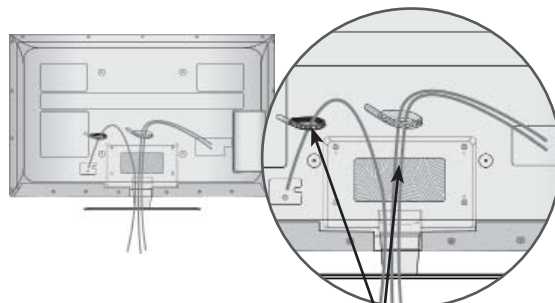

Držać kabela

ZAKRETNO POSTOLJE

- Prikazana slika može se razlikovati od vašeg TV uređaja.

Nakon postavljanja TV ekrana moguće je ručno podešavanje usmjerenosti ekrana ulijevo i udesno za 20 stupnjeva kako bi najbolje odgovarao položaju gledatelja.

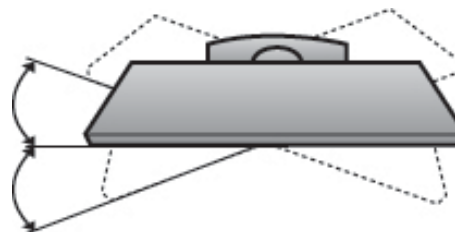

KENSINGTON SIGURNOSNI SUSTAV

- Prikazana slika može se razlikovati od vašeg TV uređaja.
- Prikazana slika može se razlikovati od vašeg TV uređaja.

TV ekran je opremljen priključnicom Kensington sigurnosnog sustava na stražnjoj ploči. Spojite kabel Kensington sigurnosnog sustava kako je prikazano dolje.

Za detaljne upute o postavljanju i uporabi Kensington sigurnosnog sustava, pogledajte korisnički priručnik dostavljen s Kensington sigurnosnim sustavom.

Za daljnje informacije pogledajte <http://www.kensington.com>, internet kućnu stranicu tvrtke Kensington. Kensington prodaje sigurnosne sustave za skupocjenu elektroničku opremu poput prijenosnih osobnih računala i LCD projektor.

! NAPOMENA!

- ▶ Kensington sigurnosni sustav je dodatna oprema.
- ▶ Ako je TV ekran hladan na dodir, prilikom uključivanja može se pojaviti malo treperenje. To je uobičajeno i ne predstavlja neispravnost TV-a.
- ▶ Na ekranu se mogu pojaviti sitne neispravne točkice prikaza u obliku sićušnih crvenih, zelenih ili plavih mrljica. To međutim nema nikakvog neželjenog učinka na radne karakteristike ekrana.
- ▶ Ne dodirujte LCD ekran i ne držite ruke u blizini ekrana dulje vrijeme. To bi moglo prouzročiti privremena izobličenja na ekranu.

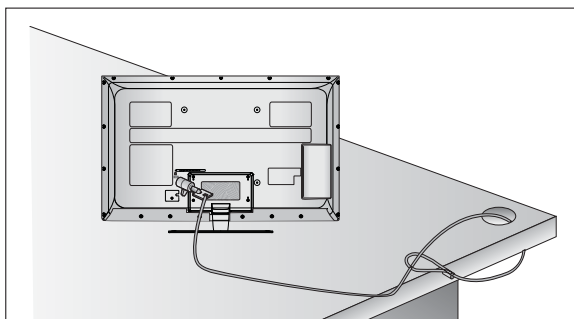

SAVJET ZA PAŽLJIVU INSTALACIJU

- Potrebne komponente za sigurnost TV-a i pričvršćivanje na zid kupujte od ovlaštenih prodavača.
- Postavite TV ekran blizu zida kako bi izbjegli njegov pad ukoliko ekran gurnete ili pritisnete.
- Dolje navedene upute pokazuju siguran način kako učvrstiti TV ekran na zid, te tako izbjeći mogućnost pada uređaja prema naprijed ukoliko ga povučete. To će spriječiti pad TV ekrana prema naprijed što može uzrokovati ozljede. Također ćete tako spriječiti i oštećenja TV uređaja. Pazite da se djeca ne penju niti ne vješaju po TV uređaju.

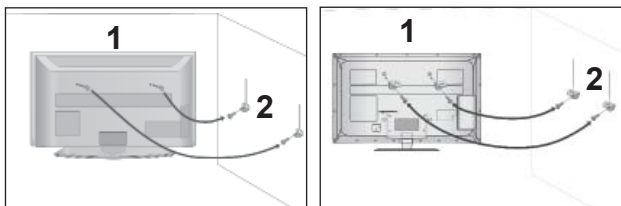

- 1 Koristite sidreni vijak s ušicom ili usadne vijke za TV nosače za postavljanje TV ekrana na zid kako je prikazano slikom.
(Ako vaš TV ekran ima već umetnute vijke, opustite ih.)
* Umetnite sidrene vijke s ušicom ili vijke za TV nosače i sigurno ih učvrstite u gornje otvore.

- 2 Učvrstite zidne nosače vijcima na zid. Namjestite visinu nosača postavljenog na zid.

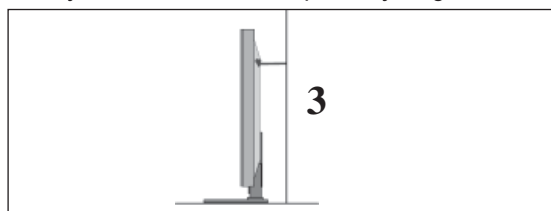

- 3 Upotrijebite čvrsto uže kako biste ravno pričvrstili proizvod. Sigurnije je vezati uže tako da je vodoravno između zida i TV uređaja.

! NAPOMENA!

- ▶ Prilikom micanja TV ekrana, najprije isključite kabele.
- ▶ Koristite dovoljno veliku i čvrstu podlogu ili stol koji odgovaraju veličini i težini TV ekrana.
- ▶ Za sigurnu uporabu TV ekrana, uvjerite se kako su visine nosača na zidu i na TV ekranu iste.

PRIPREMA

- TV ekran je moguće ugraditi na različite načine poput ugradnje na zid, na podlogu i sl.
- TV ekran je predviđen za vodoravnu ugradnju.

UZEMLJENJE

Provjerite da li ste priključili kabel uzemljenja kako bi spriječili moguće električne udare. Ukoliko nisu izvedive metode uzemljenja, kvalificirani električar treba ugraditi zasebni prekidač kruga.

Ne pokušavajte uzemljiti TV uređaj spajanjem na telefonske žice, gromobrane ili plinske cijevi.

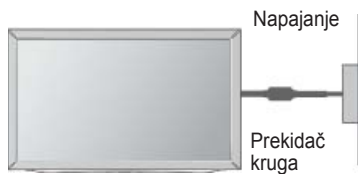

UGRADNJA NA PODLOGU

- Prikazana slika može se razlikovati od vašeg TV uređaja.

Ostavite najmanje 10 cm praznog prostora oko TV-a, kako bi se osigurala potrebna ventilacija.

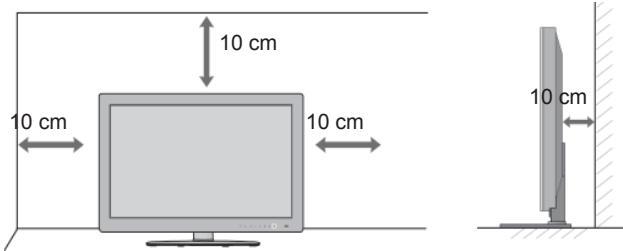

! NAPOMENA!

- ▶ Zidni nosač trebate instalirati na čvrst zid koji je okomit na pod.
- ▶ Želite li ga instalirati na strop ili na koski zid, trebate upotrijebiti poseban zidni nosač.
- ▶ Površina na koju želite pričvrstiti zidni nosač treba biti dovoljno snažna da podnese težinu TV seta, kao što je beton, prirodna stijena, opeka i šuplji blok.
- ▶ Vrsta i dužina vijaka ovisi o zidnom nosaču. Dodatne informacije potražite u uputama koje se isporučuju uz nosač.
- ▶ LG ne odgovara za nesreće, materijalnu štetu ili štetu na televizoru zbog nepravilne instalacije:
 - pri uporabi zidnog nosača koji ne odgovara standardima VESA
 - nepravilnim pričvršćivanjem vijaka na površinu, zbog čega TV može pasti i izazvati ozljedu
 - jer niste pratili preporučeni način instalacije.

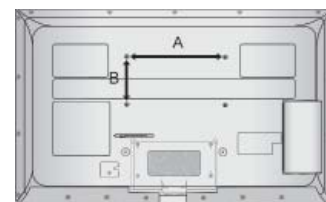
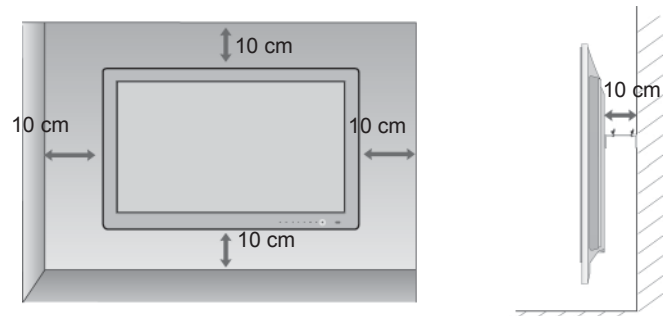

ZIDNA UGRADNJA : VODORAVNA

- Savjetujemo uporabu zidnog nosača marke LG za pričvršćivanje TV-a na zid.
- Savjetujemo da kupite zidni nosač koji odgovara standardima VESA.
- LG preporučuje da profesionalni instalater pričvrsti proizvod na zid.

Model	VESA (A * B)	Standardn i vijak	Količina
32LE5***	200 * 100	M4	4
37/42/47LE5***	200 * 200	M6	4
55LE5***	400 * 400	M6	4
32LE7***	200 * 100	M4	4
37/42/47LE7***	200 * 200	M6	4
55LE7***	400 * 400	M6	4
42/47LE8***	200 * 200	M6	4
55LE8***	400 * 400	M6	4
42/47LX6***	200 * 200	M6	4

FUNKCIJE TIPKI NA DALJINSKOM UPRAVLJAČU

(Samo 32/37/42/47/55LE5***, 32/37/42/47/55LE7***, 42/47/55LE8***)

Za vrijeme korištenja daljinskog upravljača, usmjerite ga prema senzoru daljinskog upravljanja na TV prijemniku.

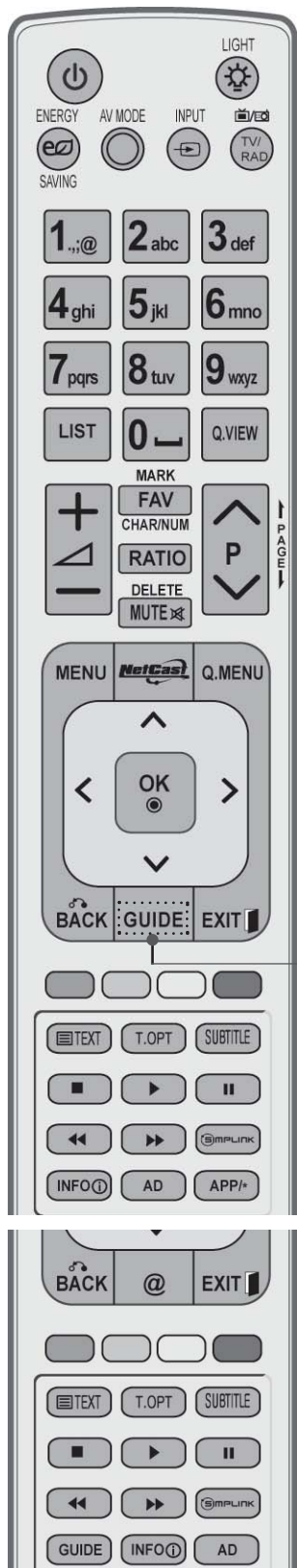

⏻ (POWER - NAPAJANJE) Prebacuje TV prijemnik u gašenje ili ga iz mirovanja opet uključuje.

LIGHT (SVJETLO) Osvjetljenje daljinskog upravljača može se uključiti i isključiti.

ENERGY SAVING (ŠTEDNJA ENERGIJE) Prilagodite način uštede energije TV-a. (► **str. 138**)

AV MODE (AV NAČIN) Pomaže vam pri odabiru i postavljanju slika i zvukova pri priključivanju AV uređaja. (► **str. 66**)

INPUT (ULAZ) Načini vanjskog ulaza rotiraju se redovitim redoslijedom. (► **str. 57**)

TV/RAD Odabire radijski ili TV kanal u digitalnom načinu.

IZBORNIK) Odabir izbornika. Briše sve ekranske prikaze i vraća vas na praćenje TV programa iz svakog izbornika. (► **str. 31**)

NetCast Odabire izvor NetCast izbornika. (► **str. 68**) (AccuWeather, Picasa, YouTube itd.) Izvor NetCast izbornika različit je od zemlje do zemlje.

Q. MENU (BRZI IZBORNIK) Odabire izvor brzog izbornika. (Format slike, Clear Voice II, Način slike, Način zvuka, Zvuk (ili Audio jezik), Vrijeme gašenja, Preskoči Isključeno/ uključeno, USB uređaj). (► **str. 30**)

ŠTAPIĆ ZA UPRAVLJANJE (Gore/Dolje/ Lijevo/ Desno) Omogućuje vam navigaciju kroz ekranske izbornike i prilagodbu postavki sustava prema vašim željama.

OK (U REDU) Prihvata vaš odabir ili prikazuje trenutni način.

BACK (NAZAD) Omogućava korisniku korak unatrag u interaktivnom programu, EPG ili drugoj interaktivnoj funkciji.

EXIT Briše sve ekranske prikaze i vraća vas na praćenje TV programa iz svakog izbornika.

GUIDE (VODIČ) Prikazuje vodič programa. (► **str. 129**)

INFO ⓘ Prikazuje podatke o trenutno prikazanom ekranu.

AD Uključuje ili isključuje opis audia.

APP/* Odabire izvor MHP izbornika. (Samo Italija) (Samo 32/37/42/47/55LE58**, 32/37/42/47/55LE78**, 42/47/55LE88**)

PRIPREMA



gumbi s brojevima 0 do 9 Odabire program.
Odabire nabrojane stavke u izborniku.

— (Razmak) Otvara prazan prostor na ekranskoj tipkovnici.

LIST (POPIS) Prikazuje tablicu programa. (► str. 55)

Q.VIEW (BRZI PRIKAZ) Vraća na prethodno gledani program.

Gumbi u Ti se gumbi koriste samo za teletekst (samo na bojama modelima TELETEXT), Uređ. programa.

SIMPLINK Pogledajte popis AV uređaja priključenih na TV prijemnik.
Kad prebacite ovaj gumb, na ekranu će se pojaviti izbornik Simplink.(► str. 62)

@ Izravan pristup internetskom portalu za zabavu i uslugama novosti koje je razvila tvrtka Orange. (Samo Francuska)

1 GUMBI Ovi se gumbi koriste za teletekst.
TELETEKSTA Više pojedinosti potražite u odjeljku 'Teletekst'. (► str. 177)

SUBTITLE Poziva željeni prijevod u digitalnom načinu. (TITLOVI)



VOLUME Podešava glasnoću zvuka.
Gore/Dolje

MARK (Označi) Odaberite ulaz koji će se primjenjivati na postavke Čarobnjak za slike.
Odaberite programe u USB izborniku.

FAV Prikazuje izabrani omiljeni program.

CHAR/NUM (ZNAK/BR) Mijenja znak ili broj u izborniku NetCast.

RATIO (OMJER) Odabire željeni omjer dimenzija slike.
(▶ **str. 135**)

DELETE (IZBRIŠI) Briše uneseni znak pri unosu znakova pomoću ekranske tipkovnice.

MUTE (BEZ ZVUKA) Uključuje ili isključuje zvuk.

Programme Gore/Dolje Odabire program.

PAGE (STRANICA) Gore/Dolje Prijeđite s jednog punog kompleta podataka o ekranu na sljedeći.

Izbornik SIMPLINK / MOJI MEDIJI Upravljaju izbornikom SIMPLINK ili MOJI MEDIJI (Popis slika, Popis glazbe i popis filmova).

MOJI MEDIJI upravljačke tipke



Ulaganje baterija

- Otvorite poklopac pretinca za baterije na stražnjoj strani i postavite baterije tako da se polaritet podudara(+ i +,- i -).
- Umetnite dvije 1,5 V AAA baterije. Nemojte pomiješati stare ili korištene baterije s novima.
- Zatvorite poklopac.
- Baterije izvadite redoslijedom obrnutim od redoslijeda umetanja.

PRIPREMA

FUNKCIJE TIPKI NA DALJINSKOM UPRAVLJAČU (Samo 42/47LX6***)

Za vrijeme korištenja daljinskog upravljača, usmjerite ga prema senzoru daljinskog upravljanja na TV prijemniku.

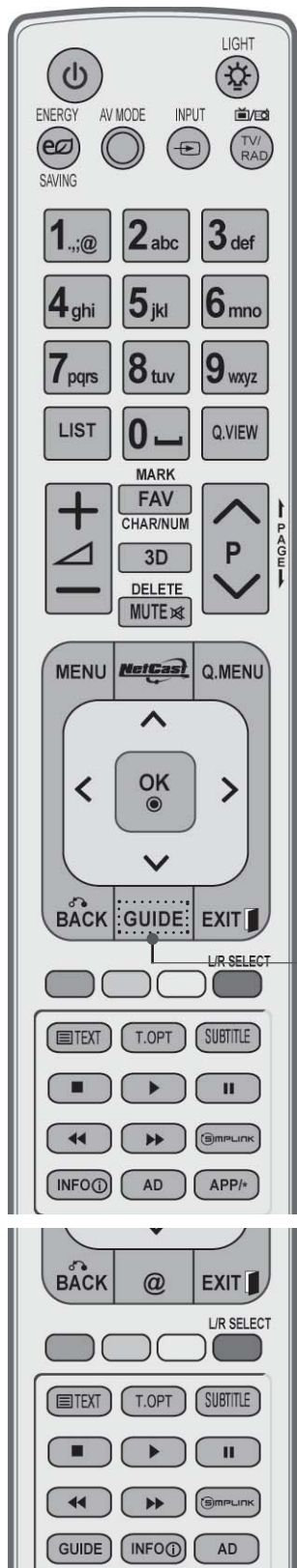

⏻ (POWER - Prebacuje TV prijemnik u gašenje ili ga iz mirovanja NAPAJANJE) ja opet uključuje.

LIGHT (SVJETLO) Osvjetljenje daljinskog upravljača može se uključiti i isključiti.

ENERGY SAVING (ŠTEDNJA ENERGIJE) Prilagodite način uštede energije TV-a. (► **str. 138**)

AV MODE (AV NAČIN) Pomaže vam pri odabiru i postavljanju slika i zvukova pri priključivanju AV uređaja. (► **str. 66**)

INPUT (ULAZ) Načini vanjskog ulaza rotiraju se redovitim redoslijedom. (► **str. 57**)

TV/RAD Odabire radijski ili TV kanal u digitalnom načinu.

IZBORNIK) Odabir izbornika.
Briše sve ekranske prikaze i vraća vas na praćenje TV programa iz svakog izbornika. (► **str. 31**)

NetCast Odabire izvor NetCast izbornika. (► **str. 68**) (AccuWeather, Picasa, YouTube itd.)
Izvor NetCast izbornika različit je od zemlje do zemlje.

Q. MENU (BRZI IZBORNIK) Odabire izvor brzog izbornika. (Format slike, Clear Voice II, Način slike, Način zvuka, Zvuk(i)li Audio jezik), Vrijeme gašenja, Preskoči Isključeno/ uključeno, USB uređaj). (► **str. 30**)

ŠTAPIĆ ZA UPRAVLJANJE (Gore/Dolje/ Lijevo/ Desno) Omogućuje vam navigaciju kroz ekranske izbornike i prilagodbu postavki sustava prema vašim željama.

OK (U REDU) Prihvaća vaš odabir ili prikazuje trenutni način.

BACK (NAZAD) Omogućava korisniku korak unatrag u interaktivnom programu, EPG ili drugoj interaktivnoj funkciji.

EXIT Briše sve ekranske prikaze i vraća vas na praćenje TV programa iz svakog izbornika.

GUIDE (VODIČ) Prikazuje vodič programa. (► **str. 129**)

INFO ⓘ Prikazuje podatke o trenutno prikazanom ekranu.

AD Uključuje ili isključuje opis audia.

APP/* Odabire izvor MHP izbornika. (Samo Italija) (Samo 42/47LX68**)



gumbi s brojevima 0 do 9 Odabire program.
Odabire nabrojane stavke u izborniku.

— (Razmak) Otvara prazan prostor na ekranskoj tipkovnici.

LIST (POPIS) Prikazuje tablicu programa. (► str. 55)

Q.VIEW (BRZI PRIKAZ) Vraća na prethodno gledani program.

Gumbi u Ti se gumbi koriste samo za teletekst (samo na bojama modelima TELETEXT), Uređ. programa.

ODABIR L/R Pomoću njih gledajte 3D. (► str. 89)

SIMPLINK Pogledajte popis AV uređaja priključenih na TV prijemnik.
Kad prebacite ovaj gumb, na ekranu će se pojaviti izbornik Simplink.(► str. 62)

@ Izravan pristup internetskom portalu za zabavu i uslugama novosti koje je razvila tvrtka Orange. (Samo Francuska)

1 **GUMBI TELETEKSTA** Ovi se gumbi koriste za teletekst. Više pojedinosti potražite u odjeljku 'Teletekst'. (► str. 177)

SUBTITLE Poziva željeni prijevod u digitalnom načinu. (TITLOVI)

PRIPREMA

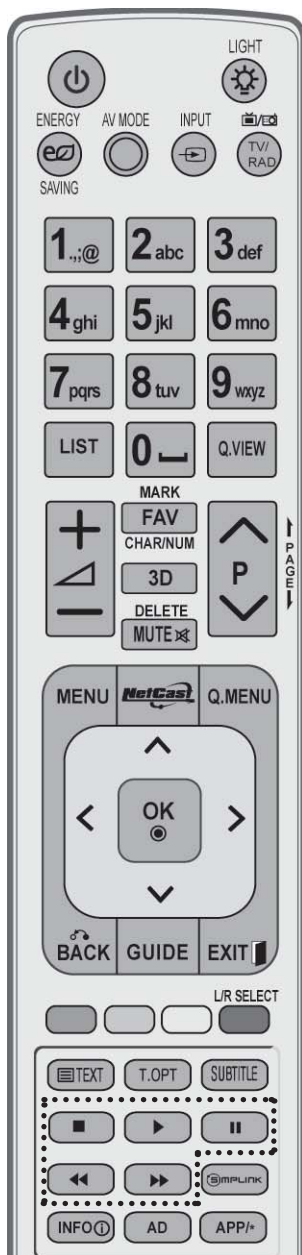

VOLUME Podešava glasnoću zvuka.
Gore/Dolje

MARK (Označi) Odaberite ulaz koji će se primjenjivati na postavke Čarobnjak za slike.
Odaberite programe u USB izborniku.

FAV Prikazuje izabrani omiljeni program.

CHAR/NUM (ZNAK/BR) Mijenja znak ili broj u izborniku NetCast.

3D Pomoću njih gledajte 3D. (► p.88)

DELETE (IZBRIŠI) Briše uneseni znak pri unosu znakova pomoću ekranske tipkovnice.

MUTE (BEZ ZVUKA) Uključuje ili isključuje zvuk.

Programme Gore/Dolje Odabire program.

PAGE (STRANICA) Gore/Dolje Prijedite s jednog punog kompleta podataka o ekranu na sljedeći.

Izbornik SIMPLINK / MOJI MEDIJI Upravljaju izbornikom SIMPLINK ili MOJI MEDIJI (Popis slika, Popis glazbe i popis filmova).
upravljačke tipke

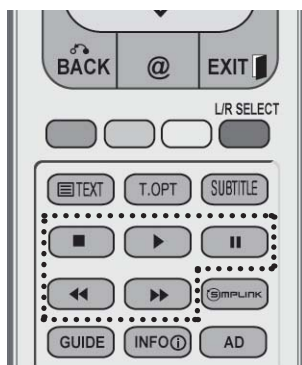

Ulaganje baterija

- Otvorite poklopac pretinca za baterije na stražnjoj strani i postavite baterije tako da se polaritet podudara(+ i +,- i -).
- Umetnite dvije 1,5 V AAA baterije. Nemojte pomiješati stare ili korištene baterije s novima.
- Zatvorite poklopac.
- Baterije izvadite redoslijedom obrnutim od redoslijeda umetanja.

LCD TV MODELI : 32/37/42/47/55LD6***, 32/42/47LD7***, 32/37/42LD8***

DODACI

Provjerite jesu li sljedeći dodaci isporučeni s TV uređajem. Ako neki dodatak nedostaje, obratite se zastupniku kod kojeg ste kupili televizor.

- Prikazana slika može se razlikovati od vašeg TV uređaja.



Korisnički priručnik

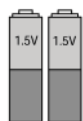

Baterije (AAA)



Daljinski upravljač



Nero MediaHome 4 Essentials CD



Feritna jezgra
(Ne isporučuje se sa svim modelima.)



Kabel za napajanje



Tkanina za poliranje
Tkanina za poliranja za uporabu na zaslonu.

Ova stavka ne dolazi sa svim modelima.

* Prljavštinu ili otiske prstiju na površini televizora lagano obrišite tkaninom za poliranje.

Pripazite da ne pritisćete zaslon. Može se ogrepeti ili doći do gubljenja boje.



x 8

(M4x20)
Vijci za montažu postolja



1 vijak za pričvršćivanje postolja
(Samo 32/37/42LD6***, 32/42LD7***, 32/37/42LD8***)



zaštitni poklopac

Korištenje feritne jezgre (Ova značajka nije dostupna za sve modele.)

Feritna jezgra može se koristiti za reduciranje elektromagnetskog vala prilikom spajanja kabela napajanja. Što je feritna jezgra bliža utikaču napajanja, tim bolje.



Utikač napajanja postavite u blizini.

PRIPREMA

PRIKAZANA SLIKA MOŽE SE RAZLIKOVATI OD VAŠEG TV UREĐAJA.

! NAPOMENA!

- ▶ TV prijemnik može biti stavljen u način mirovanja kako bi se smanjila potrošnja energije. Ukoliko se TV prijemnik neko vrijeme neće koristiti, možete ga isključiti pomoću prekidača napajanja na televizoru kako biste potrošnju energije dodatno smanjili.
- ▶ Energija potrošena tijekom korištenja može biti znatno umanjena smanjivanjem razine svjetline slike, čime se smanjuje sveukupni trošak uporabe.

▲ OPREZ

- ▶ Nemojte stupiti na stakleno postolje ili izlagati ga udarcima. Staklo se može razbiti i uzrokovati ozljede od komadića stakla ili pad TV prijemnika.
- ▶ Nemojte vući TV prijemnik. Pod ili proizvod mogu biti oštećeni.

- Prikazana slika može se razlikovati od vašeg TV uređaja.

Samo 32/37/42/47/55LD6***

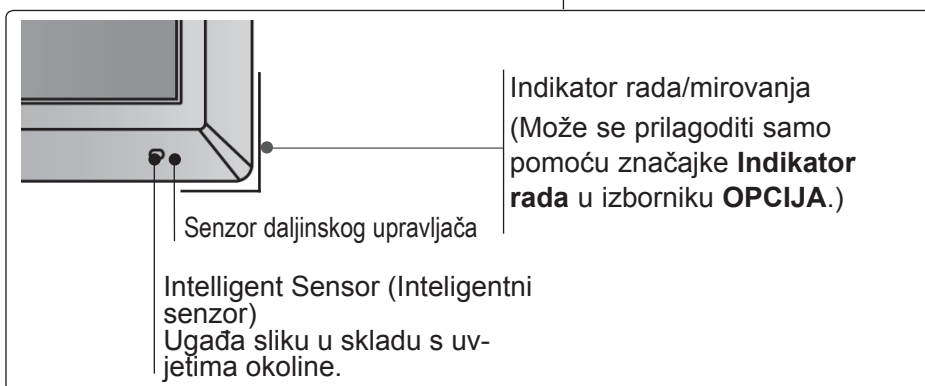
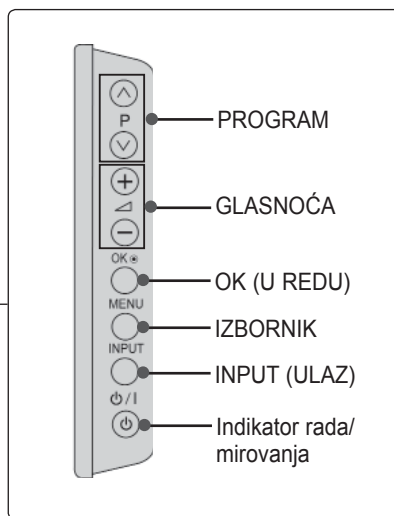

Samo 32/42/47LD7***

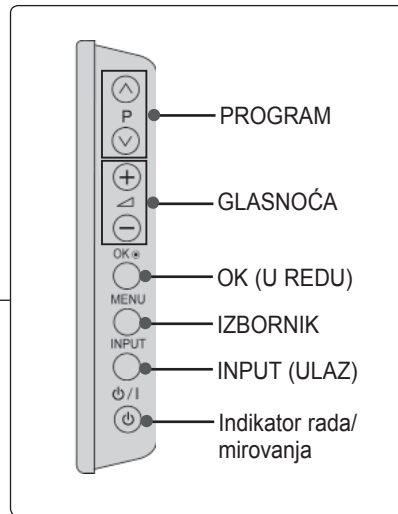
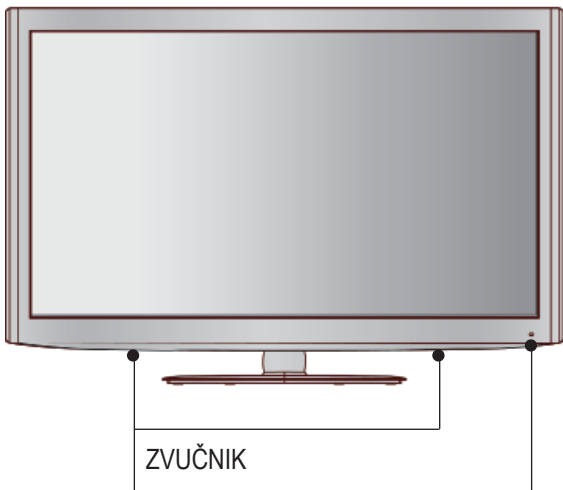

PRIPREMA

Samo 32/37/42LD8***

PRIPREMA



ZVUČNIK

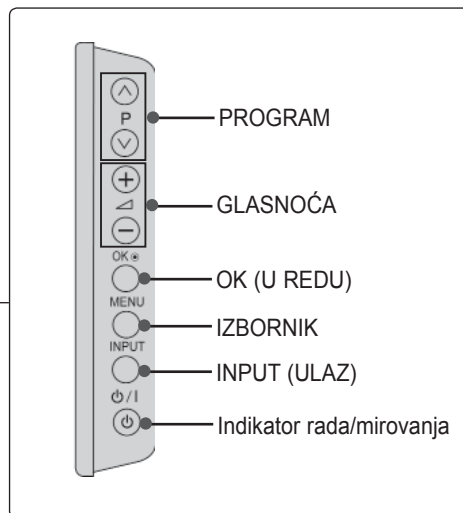

Senzor daljinskog upravljača
Intelligent Sensor (Inteligentni senzor)
Ugađa sliku u skladu s uvjetima okoline.

Indikator rada/mirovanja
(Može se prilagoditi samo pomoću značajke
Indikator rada u izborniku **OPCIJA**.)

INFORMACIJE O STRAŽNJOJ PLOČI

■ Prikazana slika može se razlikovati od vašeg TV uređaja.

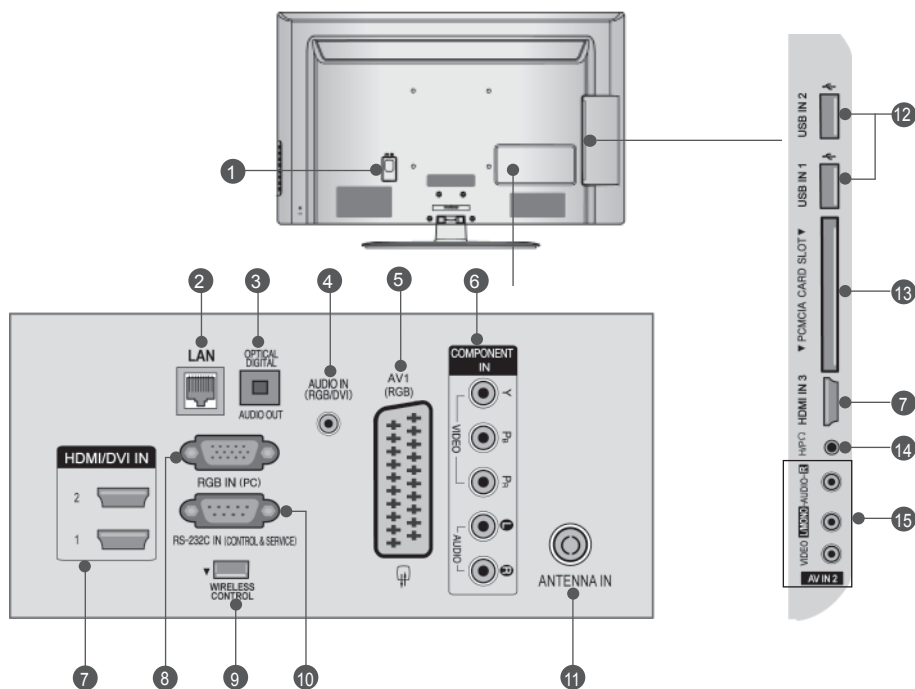

- 1 Utičnica kabela za napajanje**
TV uređaj radi s izmjeničnim AC napajanjem. Napon je naveden na stranici sa specifikacijama. (▶ p.184 do 200) Nikad ne priključujte TV uređaj na istosmjerno napajanje.
- 2 LAN**
Mrežni priključak za usluge AccuWeather, Picasa, YouTube itd. Koristi se također za video, foto i glazbene datoteke na lokalnoj mreži.
- 3 OPTIČKI DIGITALNI AUDIO IZLAZ**
Digitalni audio izlaz spojite s različitim vrstama opreme. Spojite s digitalnom audio komponentom. Upotrijebite optički audio kabel.
- 4 RGB/DVI audio ulaz**
Spojite audio sa PC-ja ili DTV-a.
- 5 Euro Scart utičnica(AV1)**
Spojite scart utičnicu ulaza ili izlaza vanjskog uređaja na ove utičnice.
- 6 Ulaz za komponentu**
Spojite video/audio komponentu uređaja na ove utičnice.
- 7 HDMI/DVI IN (ULAZ)**
Spojite HDMI signal na HDMI IN (ULAZ). Ili DVI (VIDEO) signal na HDMI/DVI IN (ULAZ) pomoću DVI na HDMI kabela.
- 8 RGB IN ulaz**
Spojite izlaz sa PC-ja.
- 9 WIRELESS Control (Bežični upravljač)**
Spaja dodatak za bežični rad s TV-om u svrhu upravljanja vanjskim uređajima koji su priključeni na kutiju za bežične medije.
- 10 RS-232C IN (CONTROL & SERVICE) (RS-232C ULAZ (UPRAVLJANJE I USLUGA))**
Spojite na RS-232C ulaz PC-ja. Ovaj se ulaz koristi za način rada Usluga ili Hotel.
- 11 Antenski ulaz**
Antenu ili kabel priključite na tu utičnicu.
- 12 USB ulaz**
USB uređaj za pohranu uključite u ovu utičnicu.
- 13 Utor za PCMCIA (Personal Computer Memory Card International Association) karticu**
Umetnite CI modul u **Utor za PCMCIA karticu**. (Ta značajka nije dostupna u svim zemljama.)
- 14 Slušalica**
Slušalicu uključite u utičnicu za slušalicu socket.
- 15 Audio/video ulaz**
Spojite audio/video izlaz s vanjskog uređaja na ove utičnice.

PRIPREMA

UGRADNJA POSTOLJA

- Prikazana slika može se razlikovati od vašeg TV uređaja.

Prilikom sastavljanja staka za postavljanje na stol provjerite je li vijak potpuno pritegnut. (Ako vijak nije potpuno pritegnut, proizvod se nakon postavljanja može nagnuti prema naprijed). Ako vijak previše pritegnete, vijak se može deformirati uslijed trenja zateznog dijela vijka.

- 1 Pažljivo postavite TV ekran s prednjom stranom na meku, obloženu površinu kako bi spriječili oštećivanje ekrana.



- 2 Sastavite dijelove **tijela postolja s bazom postolja** na TV-u.

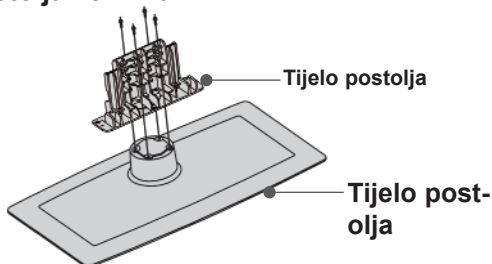

- 3 Postavite TV uređaj kako je prikazano slikom.

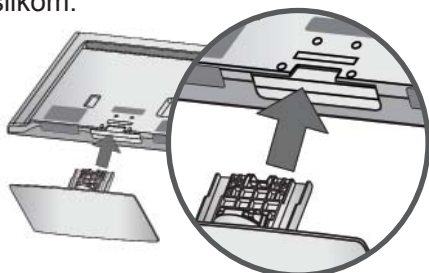

- 4 Sigurno učvrstite 4 usadna vijka na za to predviđene otvore na stražnjoj strani TV ekrana.

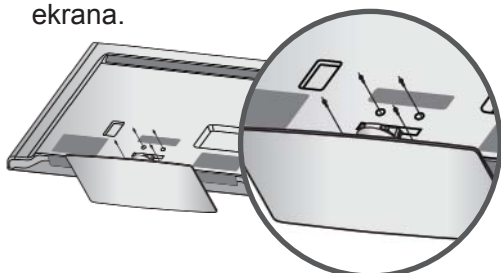

- 5 Spojite dijelove **zadnjeg poklopca postolja s TV-om**. (Samo 32/42/47LD7***, 32/37/42LD8***)

Zadnji poklopac postolja

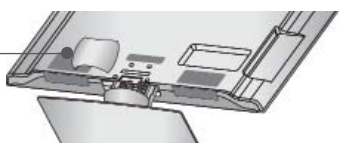

STRAŽNJA PLOČA ZA SLAGANJE KABELA

- Prikazana slika može se razlikovati od vašeg TV uređaja.

- 1 Spojite kabele prema potrebi. Za spajanje dodatne opreme pogledajte poglavlje **Postavljanje Vanjske OpREME**.

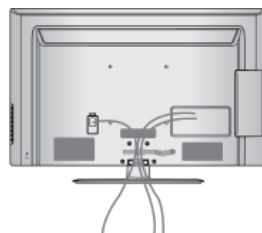

- 2 Otvorite **obujmicu za slaganje kabela** kako to prikazuje slika.

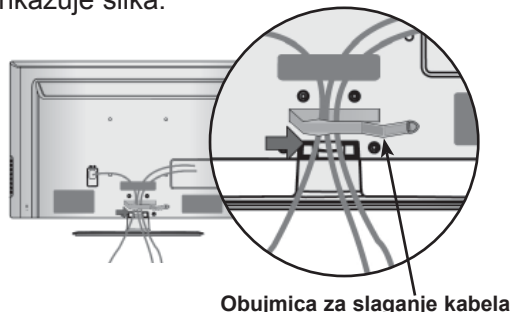

- 3 Postavite **Obujmica za slaganje kabla** kako je prikazano slikom.

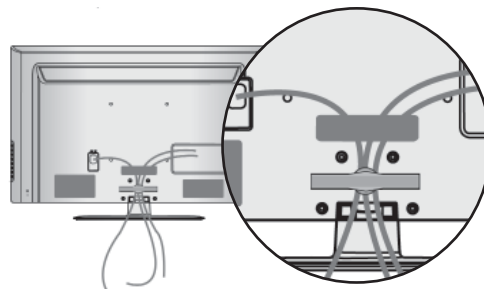

! NAPOMENA!

- ▶ Nikad ne koristite **obujmicu za slaganje kabela** za podizanje TV-a.
- Ako nehotice ispustite TV ekran, možete se povrijediti i/ili oštetiti TV ekran.

ZAKRETNO POSTOLJE

- Prikazana slika može se razlikovati od vašeg TV uređaja.

Nakon postavljanja TV ekrana moguće je ručno podešavanje usmjerenosti ekrana ulijevo i udesno za 20 stupnjeva kako bi najbolje odgovarao položaju gledatelja.

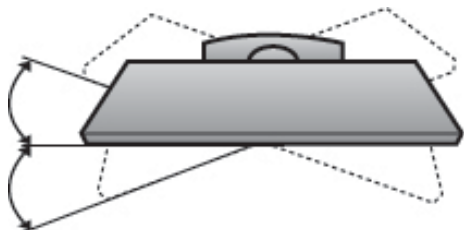

NE KORISTE POSTOLJE ZA POSTAVLJANJE NA RAVNU POVRŠINU

- Prikazana slika može se razlikovati od vašeg TV uređaja.

Kada jedinicu postavljate na zidni nosač, koristite zaštitni poklopac.

Umetnite **Zaštitni Poklopac** u TV uređaj dok ne začujete glasni škljocaj.

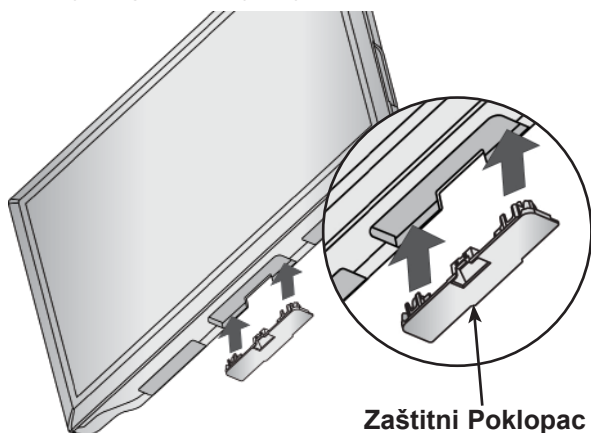

PRIČVRŠĆIVANJE TV-A NA STOL (Samo 32/37/42LD6***, 32/42LD7***, 32/37/42LD8***)

- Prikazana slika može se razlikovati od vašeg TV uređaja.

TV uređaj treba pričvrstiti na podlogu tako da ga nije moguće izvlačiti u smjeru prema naprijed/nazad što bi moglo uzrokovati ožljede ili oštećenja proizvoda. Koristite samo dostavljeni vijak.

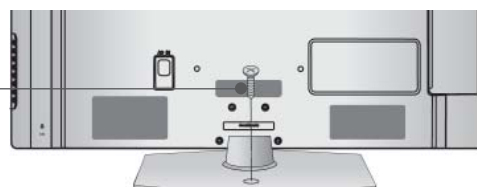

1-vijak (dostavljen kao dio proizvoda)

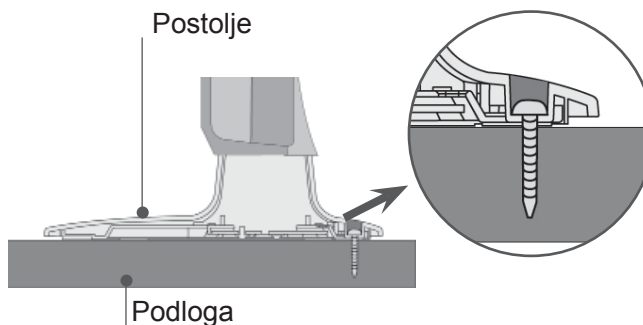

! UPOZORENJE

- Kako bi spriječili pad TV uređaja, potrebno je sigurno pričvrstiti TV uređaj na pod/zid prema uputama za ugradnju. Prevrtnanje, trešnja ili ljuljanje uređaja može uzrokovati ožljede.

KENSINGTON SIGURNOSNI SUSTAV

- Prikazana slika može se razlikovati od vašeg TV uređaja.
- Prikazana slika može se razlikovati od vašeg TV uređaja.

TV ekran je opremljen priključnicom Kensington sigurnosnog sustava na stražnjoj ploči. Spojite kabel Kensington sigurnosnog sustava kako je prikazano dolje.

Za detaljne upute o postavljanju i uporabi Kensington sigurnosnog sustava, pogledajte korisnički priručnik dostavljen s Kensington sigurnosnim sustavom.

Za daljnje informacije pogledajte <http://www.kensington.com>, internet kućnu stranicu tvrtke Kensington. Kensington prodaje sigurnosne sustave za skupocjenu elektroničku opremu poput prijenosnih osobnih računala i LCD projektor.

! NAPOMENA!

- ▶ Kensington sigurnosni sustav je dodatna oprema.
- ▶ Ako je TV ekran hladan na dodir, prilikom uključivanja može se pojaviti malo treperenje. To je uobičajeno i ne predstavlja neispravnost TV-a.
- ▶ Na ekranu se mogu pojaviti sitne neispravne točkice prikaza u obliku sićušnih crvenih, zelenih ili plavih mrljica. To međutim nema nikakvog neželjenog učinka na radne karakteristike ekrana.
- ▶ Ne dodirujte LCD ekran i ne držite ruke u blizini ekrana dulje vrijeme. To bi moglo prouzročiti privremena izobličenja na ekranu.

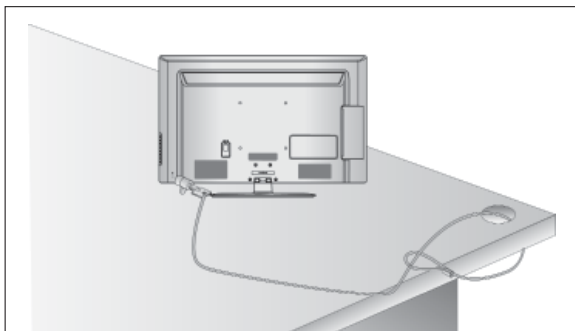

SAVJET ZA PAŽLJIVU INSTALACIJU

- Potrebne komponente za sigurnost TV-a i pričvršćivanje na zid kupujte od ovlaštenih prodavača.
- Postavite TV ekran blizu zida kako bi izbjegli njegov pad ukoliko ekran gurnete ili pritisnete.
- Dolje navedene upute pokazuju siguran način kako učvrstiti TV ekran na zid, te tako izbjeći mogućnost pada uređaja prema naprijed ukoliko ga povučete. To će spriječiti pad TV ekrana prema naprijed što može uzrokovati ozljede. Također ćete tako spriječiti i oštećenja TV uređaja. Pazite da se djeca ne penju niti ne vješaju po TV uređaju.

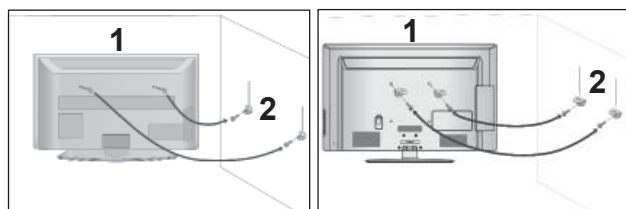

- 1 Koristite sidreni vijak s ušicom ili usadne vijke za TV nosače za postavljanje TV ekrana na zid kako je prikazano slikom. (Ako vaš TV ekran ima već umetnute vijke, opustite ih.)
* Umetnite sidrene vijke s ušicom ili vijke za TV nosače i sigurno ih učvrstite u gornje otvore.

- 2 Učvrstite zidne nosače vijcima na zid. Namjestite visinu nosača postavljenog na zid.

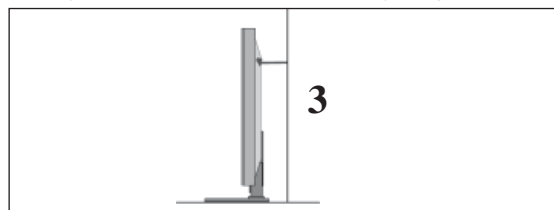

- 3 Upotrijebite čvrsto uže kako biste ravno pričvrstili proizvod. Sigurnije je vezati uže tako da je vodoravno između zida i TV uređaja.

! NAPOMENA!

- ▶ Prilikom micanja TV ekrana, najprije isključite kabele.
- ▶ Koristite dovoljno veliku i čvrstu podlogu ili stol koji odgovaraju veličini i težini TV ekrana.
- ▶ Za sigurnu uporabu TV ekrana, uvjerite se kako su visine nosača na zidu i na TV ekranu iste.

- TV ekran je moguće ugraditi na različite načine poput ugradnje na zid, na podlogu i sl.
- TV ekran je predviđen za vodoravnu ugradnju.

UZEMLJENJE

Provjerite da li ste priključili kabel uzemljenja kako bi spriječili moguće električne udare.

Ukoliko nisu izvedive metode uzemljenja, kvalificirani električar treba ugraditi zasebni prekidač kruga.

Ne pokušavajte uzemljiti TV uređaj spajanjem na telefonske žice, gromobrane ili plinske cijevi.

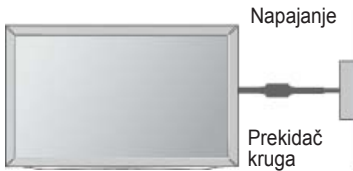

UGRADNJA NA PODLOGU

- Prikazana slika može se razlikovati od vašeg TV uređaja.

Ostavite najmanje 10 cm praznog prostora oko TV-a, kako bi se osigurala potrebna ventilacija.

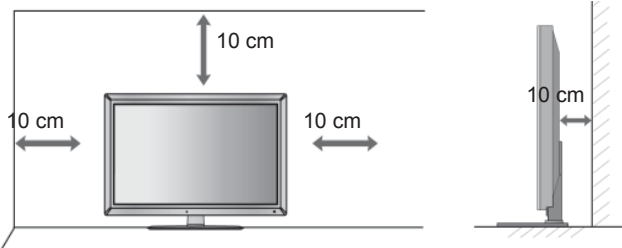

ZIDNA UGRADNJA : VODORAVNA

- Savjetujemo uporabu zidnog nosača marke LG za pričvršćivanje TV-a na zid.
- Savjetujemo da kupite zidni nosač koji odgovara standardima VESA.
- LG preporučuje da profesionalni instalater pričvrsti proizvod na zid.

! NAPOMENA!

- ▶ Zidni nosač trebate instalirati na čvrst zid koji je okomit na pod.
- ▶ Želite li ga instalirati na strop ili na koski zid, trebate upotrijebiti poseban zidni nosač.
- ▶ Površina na koju želite pričvrstiti zidni nosač treba biti dovoljno snažna da podnese težinu TV seta, kao što je beton, prirodna stijena, opeka i šuplji blok.
- ▶ Vrsta i dužina vijaka ovisi o zidnom nosaču. Dodatne informacije potražite u uputama koje se isporučuju uz nosač.
- ▶ LG ne odgovara za nesreće, materijalnu štetu ili štetu na televizoru zbog nepravilne instalacije:
 - pri uporabi zidnog nosača koji ne odgovara standardima VESA
 - nepravilnim pričvršćivanjem vijaka na površinu, zbog čega TV može pasti i izazvati ozljedu
 - jer niste pratili preporučeni način instalacije.

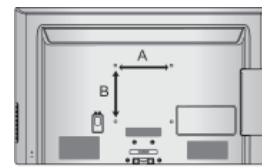
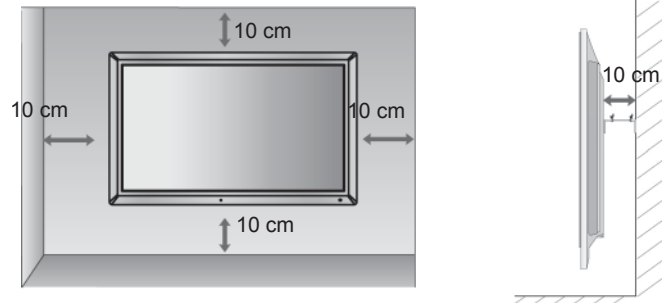

Model	VESA (A * B)	Standard i vijak	Količina
32LD6***	200 * 100	M4	4
37/42/47LD6***	200 * 200	M6	4
55LD6***	400 * 400	M6	4
32LD7***	200 * 100	M4	4
42/47LD7***	200 * 200	M6	4
32LD8***	200 * 100	M4	4
37/42LD8***	200 * 200	M6	4

PRIPREMA

FUNKCIJE TIPKI NA DALJINSKOM UPRAVLJAČU

Za vrijeme korištenja daljinskog upravljača, usmjerite ga prema senzoru daljinskog upravljanja na TV prijemniku.

PRIPREMA

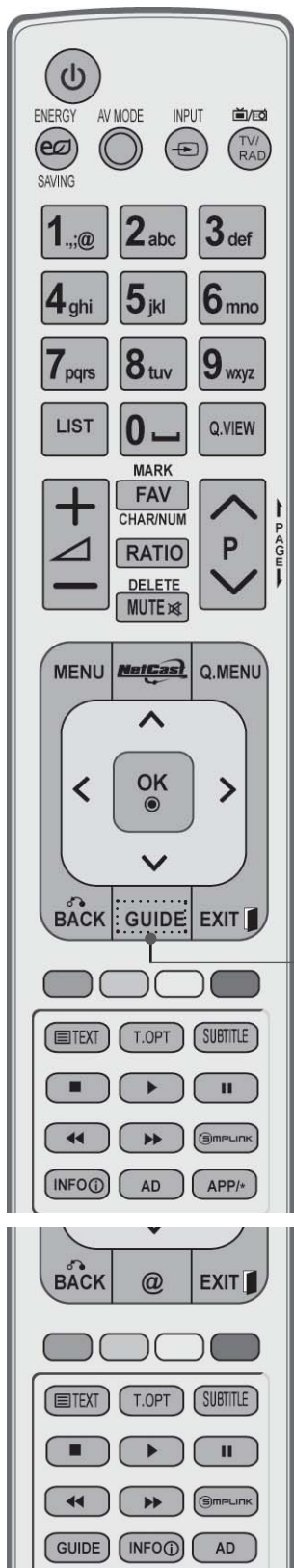

⏻ (POWER - NAPAJANJE) Prebacuje TV prijemnik u gašenje ili ga iz mirovanja opet uključuje.

ENERGY SAVING (ŠTEDNJA ENERGIJE) Prilagodite način uštede energije TV-a. (► **str. 138**)

AV MODE (AV NAČIN) Pomaže vam pri odabiru i postavljanju slika i zvuka pri priključivanju AV uređaja. (► **str. 66**)

INPUT (ULAZ) Načini vanjskog ulaza rotiraju se redovitim redoslijedom. (► **str. 57**)

TV/RAD Odabire radijski ili TV kanal u digitalnom načinu.

IZBORNIK) Odabir izbornika.
Briše sve ekranske prikaze i vraća vas na praćenje TV programa iz svakog izbornika. (► **str. 31**)

NetCast Odabire izvor NetCast izbornika. (► **str. 68**)
(AccuWeather, Picasa, YouTube itd.)

Izvor NetCast izbornika različit je od zemlje do zemlje.

Q. MENU (BRZI IZBORNIK) Odabire izvor brzog izbornika. (Format slike, Clear Voice II, Način slike, Način zvuka, Zvuk (ili Audio jezik), Vrijeme gašenja, Preskoči Isključeno/ uključeno, USB uređaj). (► **str. 30**)

ŠTAPIĆ ZA UPRAVLJANJE (Gore/Dolje/ Lijevo/ Desno) Omogućuje vam navigaciju kroz ekranske izbornike i prilagodbu postavki sustava prema vašim željama.

OK (U REDU) Prihvaća vaš odabir ili prikazuje trenutni način.

BACK (NAZAD) Omogućava korisniku korak unatrag u interaktivnom programu, EPG ili drugoj interaktivnoj funkciji.

EXIT Briše sve ekranske prikaze i vraća vas na praćenje TV programa iz svakog izbornika.

GUIDE (VODIČ) Prikazuje vodič programa. (► **str. 129**)

INFO ⓘ Prikazuje podatke o trenutno prikazanom ekranu.

AD Uključuje ili isključuje opis audia.

APP/* Odabire izvor MHP izbornika. (Samo Italija)
(Samo 32/37/42/47/55LD68**, 32/42/47LD78**, 32/37/42LD88**)

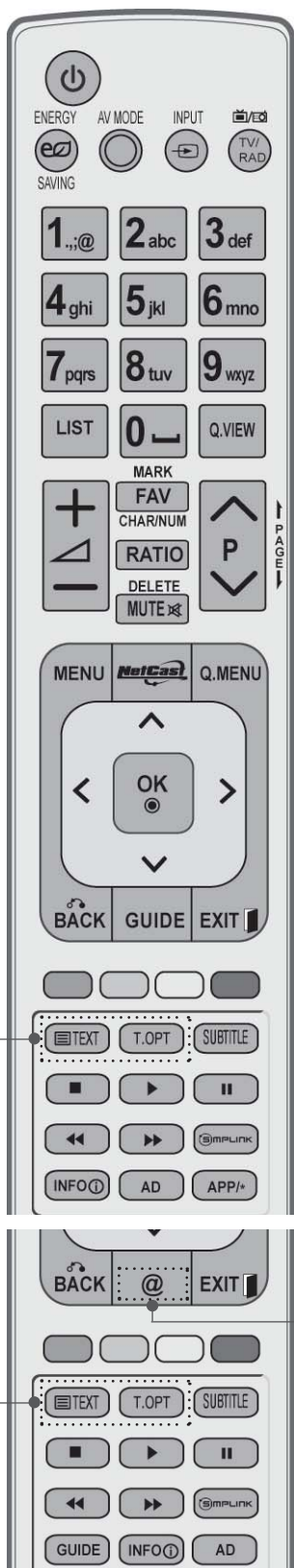

gumbi s brojevima 0 do 9 Odabire program.
Odabire nabrojane stavke u izborniku.

— (Razmak) Otvara prazan prostor na ekranskoj tipkovnici.

LIST (POPIS) Prikazuje tablicu programa. (► str. 55)

Q.VIEW (BRZI PRIKAZ) Vraća na prethodno gledani program.

Gumbi u Ti se gumbi koriste samo za teletekst (samo na bojama modelima TELETEXT), Uređ. programa.

SIMPLINK Pogledajte popis AV uređaja priključenih na TV prijemnik.
Kad prebacite ovaj gumb, na ekranu će se pojaviti izbornik Simplink.(► str. 62)

@ Izravan pristup internetskom portalu za zabavu i uslugama novosti koje je razvila tvrtka Orange. (Samo Francuska)

1 GUMBI Ovi se gumbi koriste za teletekst.
TELETEKSTA Više pojedinosti potražite u odjeljku 'Teletekst'. (► str. 177)

SUBTITLE Poziva željeni prijevod u digitalnom načinu. (TITLOVI)

PRIPREMA



VOLUME Podešava glasnoću zvuka.

Gore/Dolje

MARK (Označi) Odaberite ulaz koji će se primjenjivati na postavke Čarobnjak za slike. Odaberite programe u USB izborniku.

FAV Prikazuje izabrani omiljeni program.

CHAR/NUM (ZNAK/BR) Mijenja znak ili broj u izborniku NetCast.

RATIO (OMJER) Odabire željeni omjer dimenzija slike. (► **str. 135**)

DELETE (IZBRIŠI) Briše uneseni znak pri unosu znakova pomoću ekranske tipkovnice.

MUTE (BEZ ZVUKA) Uključuje ili isključuje zvuk.

Programme Gore/Dolje Odabire program.

PAGE (STRANICA) UP/DOWN (Gore/Dolje) Prijeđite s jednog punog kompleta podataka o ekranu na sljedeći.

Izbornik SIMPLINK / MOJI MEDIJI upravljačke tipke Upravljaju izbornikom SIMPLINK ili MOJI MEDIJI (Popis slika, Popis glazbe i popis filmova).

Ulaganje baterija

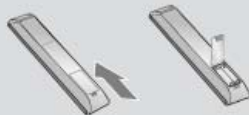

- Otvorite poklopac pretinca za baterije na stražnjoj strani i postavite baterije tako da se polaritet podudara(+ i +,- i -).
- Umetnite dvije 1,5 V AAA baterije. Nemojte pomiješati stare ili korištene baterije s novima.
- Zatvorite poklopac.
- Baterije izvadite redoslijedom obrnutim od redoslijeda umetanja.

PLAZMA TV MODELI : 50/60PK5**, 50/60PK7***, 50/60PK9***

DODACI

Provjerite jesu li sljedeći dodaci isporučeni s TV uređajem. Ako neki dodatak nedostaje, obratite se zastupniku kod kojeg ste kupili televizor.

- Prikazana slika može se razlikovati od vašeg TV uređaja.

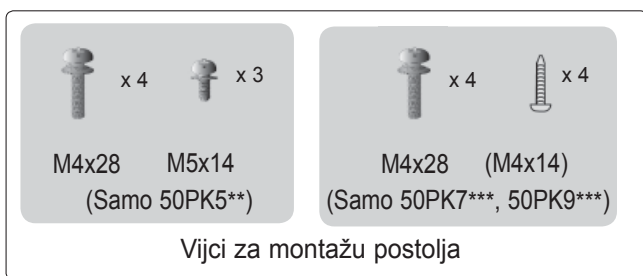
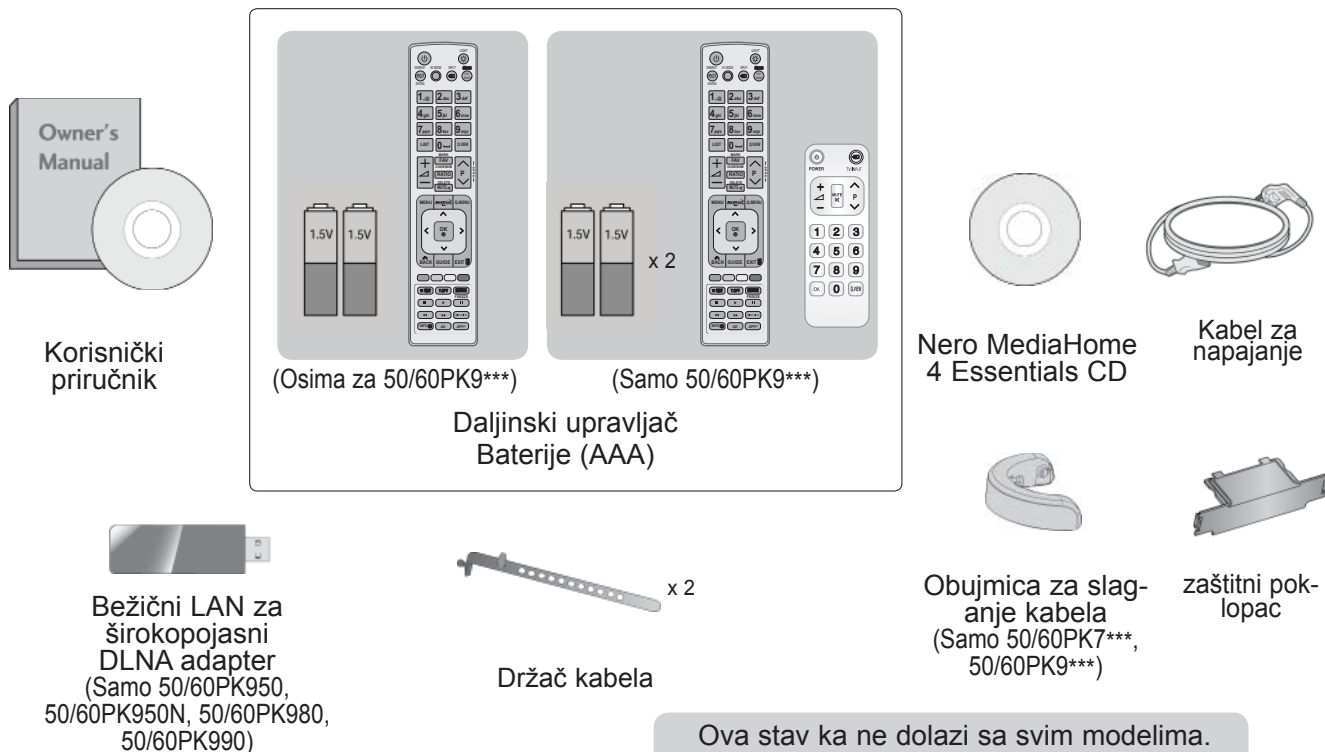

Ova stavka ne dolazi sa svim modelima.

* Prljavštinu ili otiske prstiju na površini televizora lagano obrišite tkaninom za poliranje.

Tkanina za poliranje
Tkanina za poliranja za uporabu na zaslonu.

Pripazite da ne pritisnete zaslon. Može se ogrepsi ili doći do gubljenja boje.

Feritna jezgra
(Ne isporučuje se sa svim modelima.)

Feritna se jezgra može koristiti za smanjenje elektromagnetskih valova prilikom priključivanja napajanja. Što je feritna jezgra bliža utikaču napajanja, tim bolje.

Utikač napajanja postavite u blizini.

Feritna jezgra
(Ne isporučuje se sa svim modelima.)

Feritna se jezgra može koristiti za smanjenje elektromagnetskih valova prilikom LAN kabela. Feritnu jezgru postavite daleko od televizora i LAN kabel jednom omotajte oko nje.

PRIPREMA

PRIKAZANA SLIKA MOŽE SE RAZLIKOVATI OD VAŠEG TV UREĐAJA.

! NAPOMENA!

- ▶ TV prijemnik može biti stavljen u način mirovanja kako bi se smanjila potrošnja energije. Ukoliko se TV prijemnik neko vrijeme neće koristiti, možete ga isključiti pomoću prekidača napajanja na televizoru kako biste potrošnju energije dodatno smanjili.
- ▶ Energija potrošena tijekom korištenja može biti znatno umanjena smanjivanjem razine svjetline slike, čime se smanjuje sveukupni trošak uporabe.

▲ OPREZ

- ▶ Nemojte stupiti na stakleno postolje ili izlagati ga udarcima. Staklo se može razbiti i uzrokovati ozljede od komadića stakla ili pad TV prijemnika.
- ▶ Nemojte vući TV prijemnik. Pod ili proizvod mogu biti oštećeni.

- Prikazana slika može se razlikovati od vašeg TV uređaja.

Samo 50/60PK5**

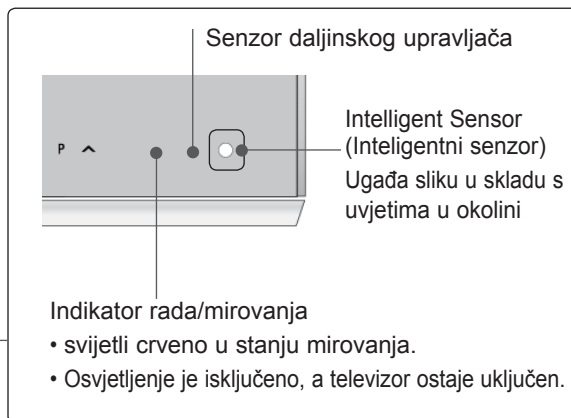

Tipke za upravljanje dodirnom

Dodiranjem možete koristiti tipku za željenu funkciju.

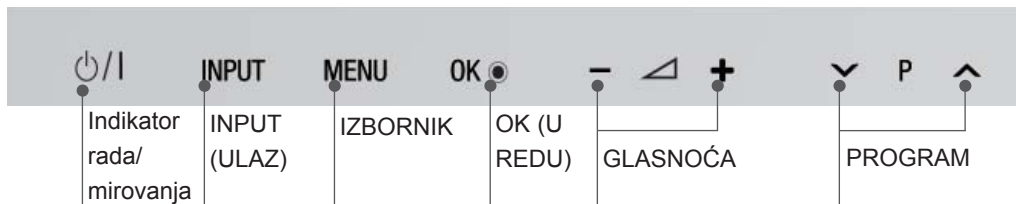

Samo 50/60PK7***, 50/60PK9***

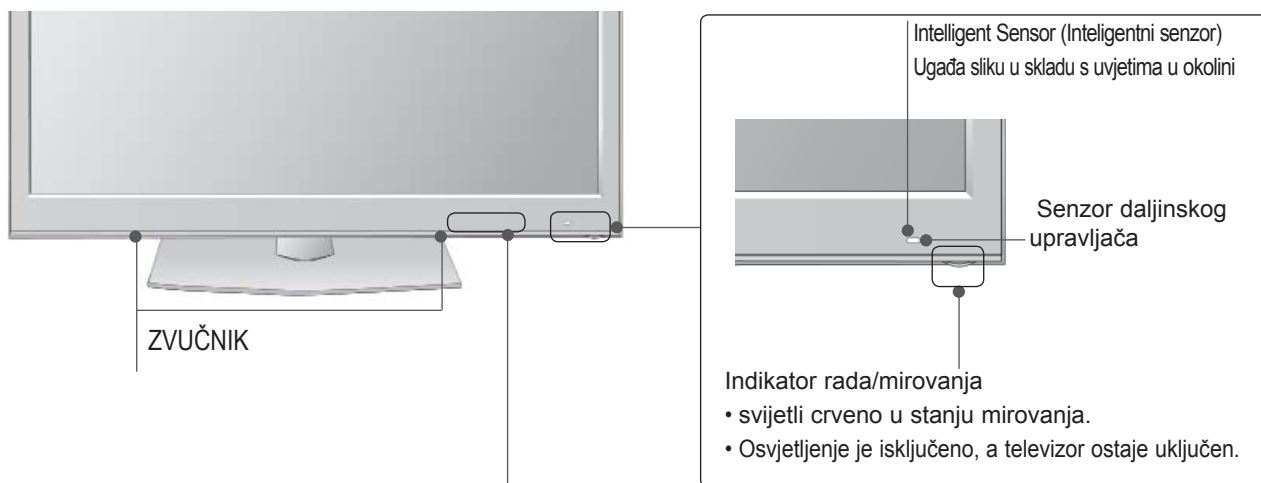

Tipke za upravljanje dodirom

Dodirom možete koristiti tipku za željenu funkciju.

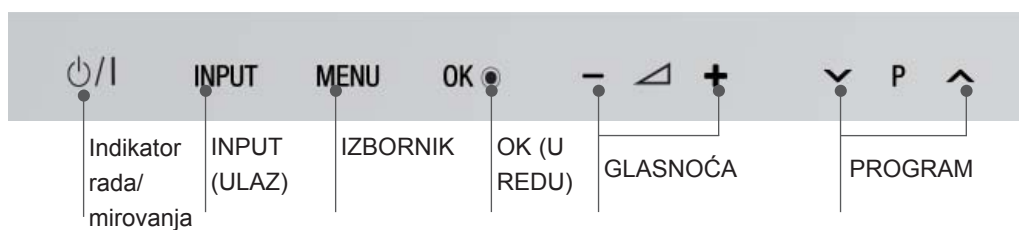

PRIPREMA

INFORMACIJE O STRAŽNJOJ PLOČI

- Prikazana slika može se razlikovati od vašeg TV uređaja.

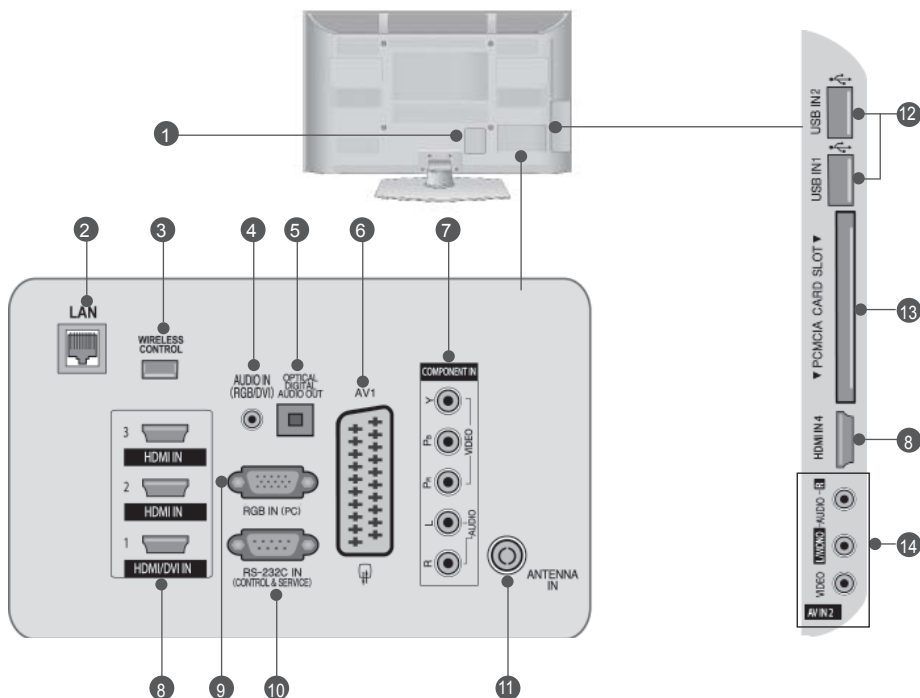

- 1 Utičnica kabela za napajanje**
TV uređaj radi s izmjeničnim AC napajanjem. Nikad ne priključujte TV uređaj na istosmjerno napajanje.
- 2 LAN**
Mrežni priključak za usluge AccuWeather, Picasa, YouTube itd. Koristi se također za video, foto i glazbene datoteke na lokalnoj mreži.
- 3 WIRELESS Control (Bežični upravljač)**
Spaja dodatak za bežični rad s TV-om u svrhu upravljanja vanjskim uređajima koji su priključeni na kutiju za bežične medije.
- 4 RGB/DVI audio ulaz**
Spojite audio sa PC-ja ili DTV-a.
- 5 OPTIČKI DIGITALNI AUDIO IZLAZ**
Digitalni audio izlaz spojite s različitim vrstama opreme. Spojite s digitalnom audio komponentom. Upotrijebite optički audio kabel.
- 6 Euro Scart utičnica(AV1)**
Spojite scart utičnicu ulaza ili izlaza vanjskog uređaja na ove utičnice.
- 7 Ulaz za komponentu**
Spojite video/audio komponentu uređaja na ove utičnice.
- 8 HDMI/DVI IN (ULAZ)**
Spojite HDMI signal na HDMI IN (ULAZ). Ili DVI (VIDEO) signal na HDMI/DVI IN (ULAZ) pomoću DVI na HDMI kabela.
- 9 RGB IN ulaz**
Spojite izlaz sa PC-ja.
- 10 RS-232C IN (CONTROL & SERVICE) (RS-232C ULAZ (UPRAVLJANJE I USLUGA))**
Spojite na RS-232C ulaz PC-ja. Ovaj se ulaz koristi za način rada Usluga ili Hotel.
- 11 Antenski ulaz**
Antenu ili kabel priključite na tu utičnicu.
- 12 USB ulaz**
USB uređaj za pohranu uključite u ovu utičnicu.
- 13 Utor za PCMCIA (Personal Computer Memory Card International Association) karticu**
Umetnite CI modul u **Utor za PCMCIA karticu**. (Ta značajka nije dostupna u svim zemljama.)
- 14 Audio/video ulaz**
Spojite audio/video izlaz s vanjskog uređaja na ove utičnice.

UGRADNJA POSTOLJA

■ Prikazana slika može se razlikovati od vašeg TV uređaja.

Prilikom sastavljanja staka za postavljanje na stol provjerite je li vijak potpuno pritegnut. (Ako vijak nije potpuno pritegnut, proizvod se nakon postavljanja može nagnuti prema naprijed). Ako vijak previše pritegnete, vijak se može deformirati uslijed trenja zateznog dijela vijka.

Samo 50PK5**

- 1 Pažljivo postavite TV ekran s prednjom stranom na meku, obloženu površinu kako bi spriječili oštećivanje ekrana.

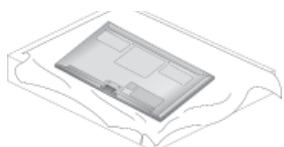

- 2 Postavite **bazu postolja** na ravan pod. Sastavite dijelove **tijela postolja** s **bazom postolja** na TV-u.

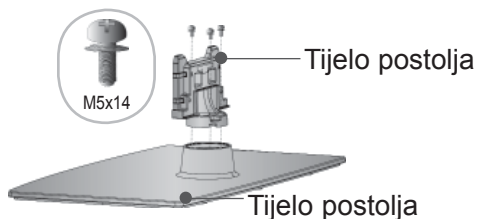

- 3 Postavite TV uređaj kako je prikazano slikom.

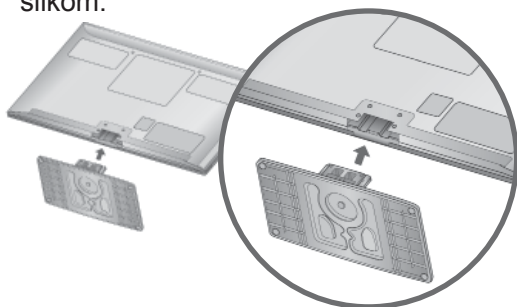

- 4 Sigurno učvrstite 4 usadna vijka na za to predviđene otvore na stražnjoj strani TV ekrana.

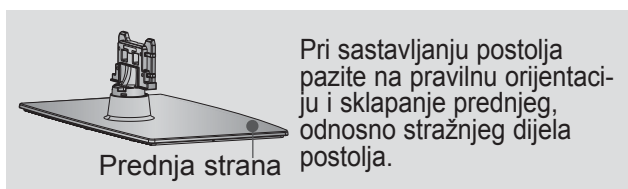
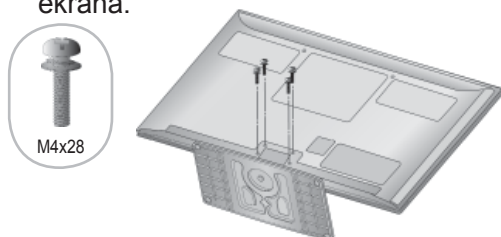

Samo 50PK7***, 50PK9***

- 1 Pažljivo postavite TV ekran s prednjom stranom na meku, obloženu površinu kako bi spriječili oštećivanje ekrana.

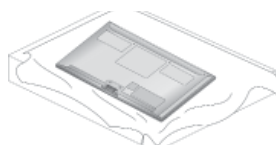

- 2 Postavite **bazu postolja** na ravan pod. Sastavite dijelove **tijela postolja** s **bazom postolja** na TV-u.

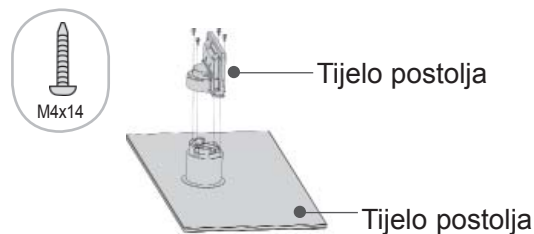

- 3 Sastavite dijelove **obujmice za slaganje kabela** s **tijelom postolja**.

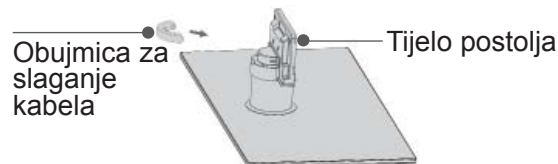

- 4 Postavite TV uređaj kako je prikazano slikom.

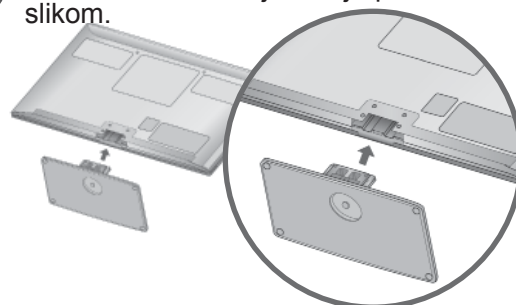

- 5 Sigurno učvrstite 4 usadna vijka na za to predviđene otvore na stražnjoj strani TV ekrana.

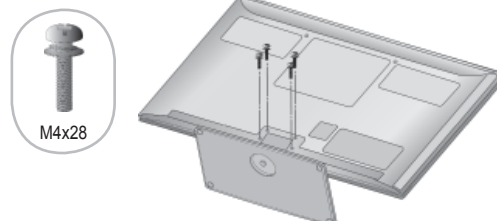

PRIPREMA

STRAŽNJA PLOČA ZA SLAGANJE KABELA

- Prikazana slika može se razlikovati od vašeg TV uređaja.

Nakon što spojite kabele, ugradite **Držać kabela** kao što je prikazano i skupite kabele u svežanj. Ako koristite LAN kabel, priključite ga kao što je prikazano kako biste smanjili elektromagnetske valove.

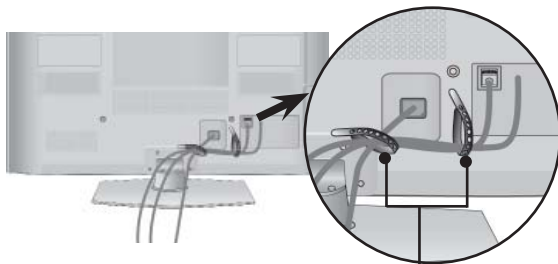

Cable Holder

Samo 50/60PK7***, 50/60PK9***

- 1 Spojite kabele prema potrebi. Za spajanje dodatne opreme pogledajte poglavlje **Postavljanje vanjske opreme**.

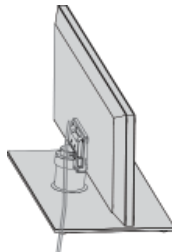

- 2 Umetnite **obujmicu za slaganje kabela** u TV uređaj dok ne začujete glasni škljocaj.

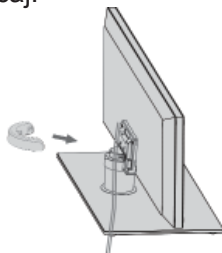

! NAPOMENA!

- ▶ Nikad ne koristite **obujmicu za slaganje kabela** za podizanje TV-a.
- Ako nehotice ispustite TV ekran, možete se povrijediti i/ili oštetiti TV ekran.

SKIDANJE OBUJMICE ZA SLAGANJE KABELA

Samo 50/60PK7***, 50/60PK9***

- Prikazana slika može se razlikovati od vašeg TV uređaja.

Držite **obujmicu za slaganje kabela** objema rukama i povucite je unatrag kako je prikazano na slici.

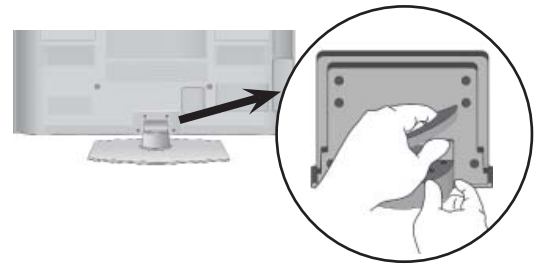

NE KORISTE POSTOLJE ZA POSTAVLJANJE NA RAVNU POVRŠINU

- Prikazana slika može se razlikovati od vašeg TV uređaja.

Kada jedinicu postavljate na zidni nosač, koristite zaštitni poklopac.



Umetnite **Zaštitni Poklopac** u TV uređaj dok ne začujete glasni škljocaj.

Zaštitni Poklopac
(Vodilicu pričvrstite za vanjski dio.)

ZAKRETNO POSTOLJE

- Prikazana slika može se razlikovati od vašeg TV uređaja.

Nakon postavljanja TV ekrana moguće je ručno podešavanje usmjerenosti ekrana ulijevo i udesno za 20 stupnjeva kako bi najbolje odgovarao položaju gledatelja.

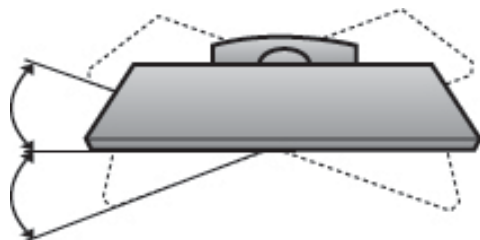

SAVJET ZA PAŽLJIVU INSTALACIJU

- Potrebne komponente za sigurnost TV-a i pričvršćivanje na zid kupujte od ovlaštenih prodavača.
- Postavite TV ekran blizu zida kako bi izbjegli njegov pad ukoliko ekran gurnete ili pritisnete.
- Dolje navedene upute pokazuju siguran način kako učvrstiti TV ekran na zid, te tako izbjeći mogućnost pada uređaja prema naprijed ukoliko ga povučete. To će spriječiti pad TV ekrana prema naprijed što može uzrokovati ozljede. Također ćete tako spriječiti i oštećenja TV uređaja. Pazite da se djeca ne penju niti ne vješaju po TV uređaju.

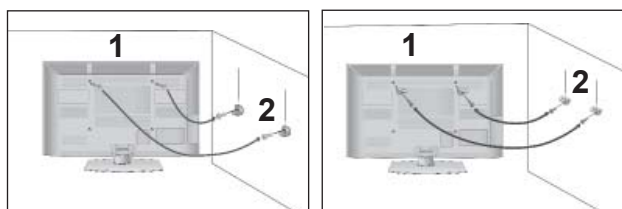

- 1 Koristite sidreni vijak s ušicom ili usadne vijke za TV nosače za postavljanje TV ekrana na zid kako je prikazano slikom.
(Ako vaš TV ekran ima već umetnute vijke, opustite ih.)
* Umetnite sidrene vijke s ušicom ili vijke za TV nosače i sigurno ih učvrstite u gornje otvore.

- 2 Učvrstite zidne nosače vijcima na zid. Namjestite visinu nosača postavljenog na zid.

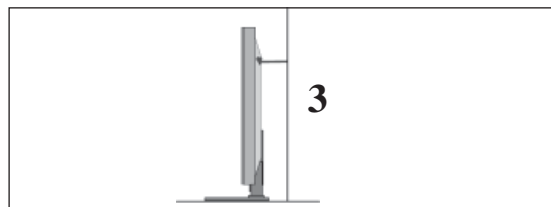

- 3 Upotrijebite čvrsto uže kako biste ravno pričvrstili proizvod. Sigurnije je vezati uže tako da je vodoravno između zida i TV uređaja.

! NAPOMENA!

- ▶ Prilikom micanja TV ekrana, najprije isključite kabele.
- ▶ Koristite dovoljno veliku i čvrstu podlogu ili stol koji odgovaraju veličini i težini TV ekrana.
- ▶ Za sigurnu uporabu TV ekrana, uvjerite se kako su visine nosača na zidu i na TV ekranu iste.

PRIPREMA

- TV ekran je moguće ugraditi na različite načine poput ugradnje na zid, na podlogu i sl.
- TV ekran je predviđen za vodoravnu ugradnju.

UZEMLJENJE

Provjerite da li ste priključili kabel uzemljenja kako bi spriječili moguće električne udare. Ukoliko nisu izvedive metode uzemljenja, kvalificirani električar treba ugraditi zasebni prekidač kruga.

Ne pokušavajte uzemljiti TV uređaj spajanjem na telefonske žice, gromobrane ili plinske cijevi.

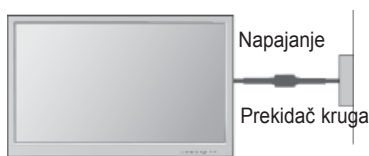

UGRADNJA NA PODLOGU

- Prikazana slika može se razlikovati od vašeg TV uređaja.
- Ostavite najmanje 10 cm praznog prostora oko TV-a, kako bi se osigurala potrebna ventilacija.

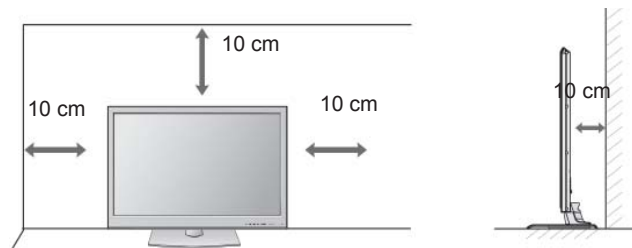

ZIDNA UGRADNJA : VODORAVNA

- Savjetujemo uporabu zidnog nosača marke LG za pričvršćivanje TV-a na zid.
- Savjetujemo da kupite zidni nosač koji odgovara standardima VESA.
- LG preporučuje da profesionalni instalater pričvrsti proizvod na zid.

! NAPOMENA!

- ▶ Zidni nosač trebate instalirati na čvrst zid koji je okomit na pod.
- ▶ Želite li ga instalirati na strop ili na koski zid, trebate upotrijebiti poseban zidni nosač.
- ▶ Površina na koju želite pričvrstiti zidni nosač treba biti dovoljno snažna da podnese težinu TV seta, kao što je beton, prirodna stijena, opeka i šuplji blok.
- ▶ Vrsta i dužina vijaka ovisi o zidnom nosaču. Dodatne informacije potražite u uputama koje se isporučuju uz nosač.
- ▶ LG ne odgovara za nesreće, materijalnu štetu ili štetu na televizoru zbog nepravilne instalacije:
 - pri uporabi zidnog nosača koji ne odgovara standardima VESA
 - nepravilnim pričvršćivanjem vijaka na površinu, zbog čega TV može pasti i izazvati ozljedu
 - jer niste pratili preporučeni način instalacije.

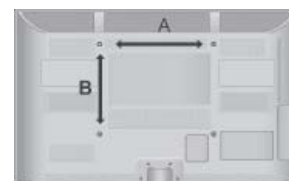
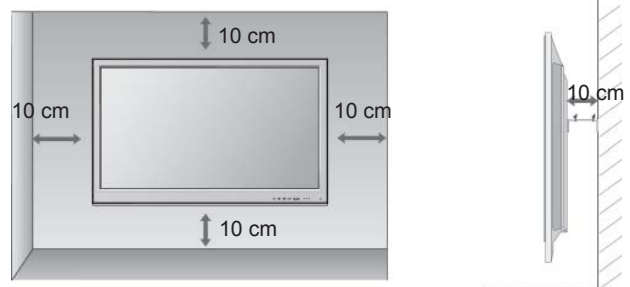

Model	VESA (A * B)	Standardn i vijak	Količina
50PK5**	400 * 400	M6	4
60PK5**	600 * 400	M8	4
50PK7***	400 * 400	M6	4
60PK7***	600 * 400	M8	4
50PK9***	400 * 400	M6	4
60PK9***	600 * 400	M8	4

FUNKCIJE TIPKI NA DALJINSKOM UPRAVLJAČU

Za vrijeme korištenja daljinskog upravljača, usmjerite ga prema senzoru daljinskog upravljanja na TV prijemniku.



⏻ (POWER - NAPAJANJE) Prebacuje TV prijemnik u gašenje ili ga iz mirovanja opet uključuje.

LIGHT (SVJETLO) Osvjetljenje daljinskog upravljača može se uključiti i isključiti.

ENERGY SAVING (ŠTEDNJA ENERGIJE) Prilagodite način uštede energije TV-a. (► **str. 138**)

AV MODE (AV NAČIN) Pomaže vam pri odabiru i postavljanju slika i zvukova pri priključivanju AV uređaja. (► **str. 66**)

INPUT (ULAZ) Načini vanjskog ulaza rotiraju se redovitim redoslijedom. (► **str. 57**)

TV/RAD Odabire radijski ili TV kanal u digitalnom načinu.

IZBORNIK) Odabir izbornika. Briše sve ekranske prikaze i vraća vas na praćenje TV programa iz svakog izbornika. (► **str. 31**)

NetCast Odabire izvor NetCast izbornika. (► **str. 68**) (AccuWeather, Picasa, YouTube itd.) Izvor NetCast izbornika različit je od zemlje do zemlje.

Q. MENU (BRZI IZBORNIK) Odabire izvor brzog izbornika. (Format slike, Clear Voice II, Način slike, Način zvuka, Zvuk (ili Audio jezik), Vrijeme gašenja, Preskoči Isključeno/ uključeno, USB uređaj). (► **str. 30**)

ŠTAPIĆ ZA UPRAVLJANJE (Gore/Dolje/ Lijevo/ Desno) Omogućuje vam navigaciju kroz ekranske izbornike i prilagodbu postavki sustava prema vašim željama.

OK (U REDU) Prihvaća vaš odabir ili prikazuje trenutni način.

BACK (NAZAD) Omogućava korisniku korak unatrag u interaktivnom programu, EPG ili drugoj interaktivnoj funkciji.

EXIT Briše sve ekranske prikaze i vraća vas na praćenje TV programa iz svakog izbornika.

GUIDE (VODIČ) Prikazuje vodič programa. (► **str. 129**)

INFO ⓘ Prikazuje podatke o trenutno prikazanom ekranu.

AD Uključuje ili isključuje opis audia.

APP/* Odabire izvor MHP izbornika. (Samo Italija) (Samo 50/60PK78**, 50/60PK98**)

PRIPREMA

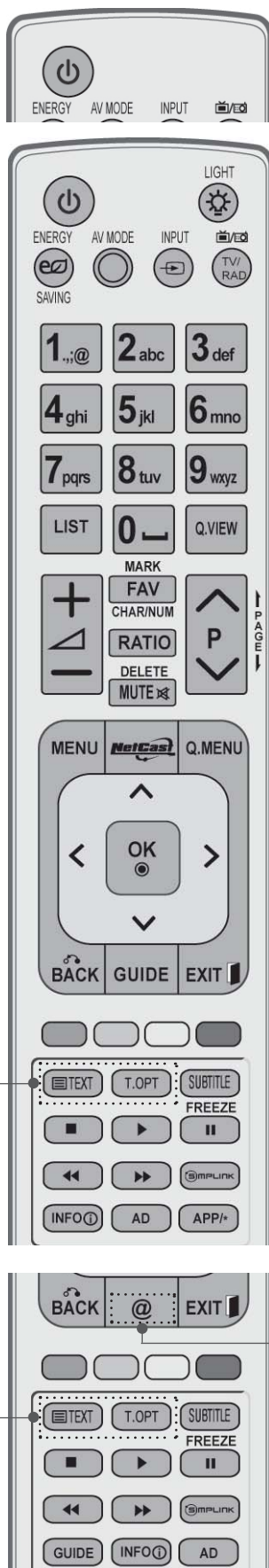

gumbi s brojevima 0 do 9 Odabire program.
Odabire nabrojane stavke u izborniku.

— (Razmak) Otvara prazan prostor na ekranskoj tipkovnici.

LIST (POPIS) Prikazuje tablicu programa. (► str. 55)

Q.VIEW (BRZI PRIKAZ) Vraća na prethodno gledani program.

Gumbi u bojava Ti se gumbi koriste samo za teletekst (samo na modelima **TELETEXT**), **Uređ. programa**.

FREEZE (Zamrzavanje) Pauziranje slike koja se trenutno prikazuje na ekranu. (Ne radi u USB i Simplink načinu rada.)
TV uređaj se automatski vraća u uobičajen način rada ako se unutar 5 minuta ne primi nikakav signal ili ne započne neki postupak.
Ako dulje vrijeme držite zamrznut ekran, može doći do pojavljivanja zaostale slike.

SIMPLINK Pogledajte popis AV uređaja priključenih na TV prijemnik.
Kad prebacite ovaj gumb, na ekranu će se pojaviti izbornik Simplink.(► str. 62)

@ Izravan pristup internetskom portalu za zabavu i uslugama novosti koje je razvila tvrtka Orange. (Samo Francuska)

1 GUMBI Ovi se gumbi koriste za teletekst.
TELETEKSTA Više pojednosti potražite u odjeljku 'Teletekst'.(► str. 177)

SUBTITLE Poziva željeni prijevod u digitalnom načinu. (TITLOVI)



VOLUME Podešava glasnoću zvuka.
Gore/Dolje

MARK Odaberite ulaz koji će se primjenjivati na postavke (Označi) Čarobnjak za slike.
Odaberite programe u USB izborniku.

FAV Prikazuje izabrani omiljeni program.

CHAR/NUM Mijenja znak ili broj u izborniku NetCast. (ZNAK/BR)

RATIO Odabire željeni omjer dimenzija slike. (OMJER) (► **str. 135**)

DELETE Briše uneseni znak pri unosu znakova pomoću ekranske tipkovnice. (IZBRIŠI)

MUTE (BEZ ZVUKA) Uključuje ili isključuje zvuk.

Programme Odabire program.
Gore/Dolje

PAGE (STRANICA) Prijedite s jednog punog kompleta podataka o ekranu na sljedeći.
Gore/Dolje

Izbornik SIMPLINK / MOJI MEDIJI Upravljaču izbornikom SIMPLINK ili MOJI MEDIJI (Popis slika, Popis glazbe i popis filmova).
upravljačke tipke

Ulaganje baterija

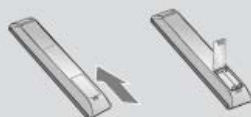

- Otvorite poklopac pretinca za baterije na stražnjoj strani i postavite baterije tako da se polaritet podudara(+ i +,- i -).
- Umetnite dvije 1,5 V AAA baterije. Nemojte pomiješati stare ili korištene baterije s novima.
- Zatvorite poklopac.
- Baterije izvadite redoslijedom obrnutim od redoslijeda umetanja.



PRIPREMA

Jednostavan daljinski upravljač (samo 50/60PK9***)

PRIPREMA

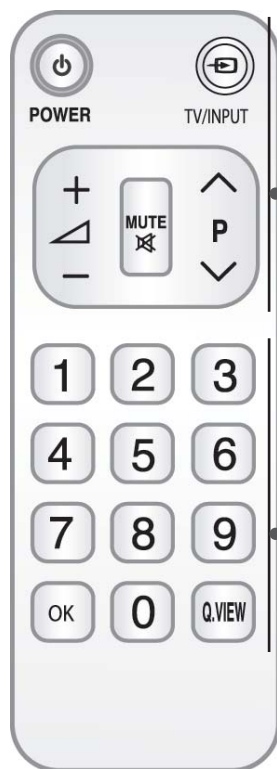

⏻ (POWER - NAPAJANJE) Prebacuje TV prijemnik u gašenje ili ga iz mirovanja opet uključuje.

TV/INPUT (ULAZ) Načini vanjskog ulaza rotiraju se redovitim redoslijedom. (► **str. 57**)

VOLUME Gore/Dolje Podešava glasnoću zvuka.

MUTE (BEZ ZVUKA) Uključuje ili isključuje zvuk.

Programme Gore/Dolje Odabire program.

gumbi s brojevima 0 do 9 Odabire program.
Odabire nabrojane stavke u izborniku.

OK (U REDU) Prihvaća vaš odabir ili prikazuje trenutni način.

Q.VIEW (BRZI PRIKAZ) Vraća na prethodno gledani program.

Ulaganje baterija



- Otvorite poklopac pretinca za baterije na stražnjoj strani i postavite baterije tako da se polaritet podudara (+ i +, - i -).
- Umetnite dvije AAA baterije od 1,5 V. Nemojte pomiješati stare ili korištene baterije s novima.
- Zatvorite poklopac.
- Baterije izvadite redoslijedom obrnutim od redoslijeda umetanja.

POSTAVLJANJE VANJSKE OPREME

- Ne spajajte na priključnicu za napajanje ukoliko između uređaja nisu spojeni svi priključci kako bi izbjegli oštećenja opreme.

SPAJANJE ANTENE

- Ugodite smjer antene za optimalnu kvalitetu slike.
- Antenski kabel i pretvarač nisu u opremi.

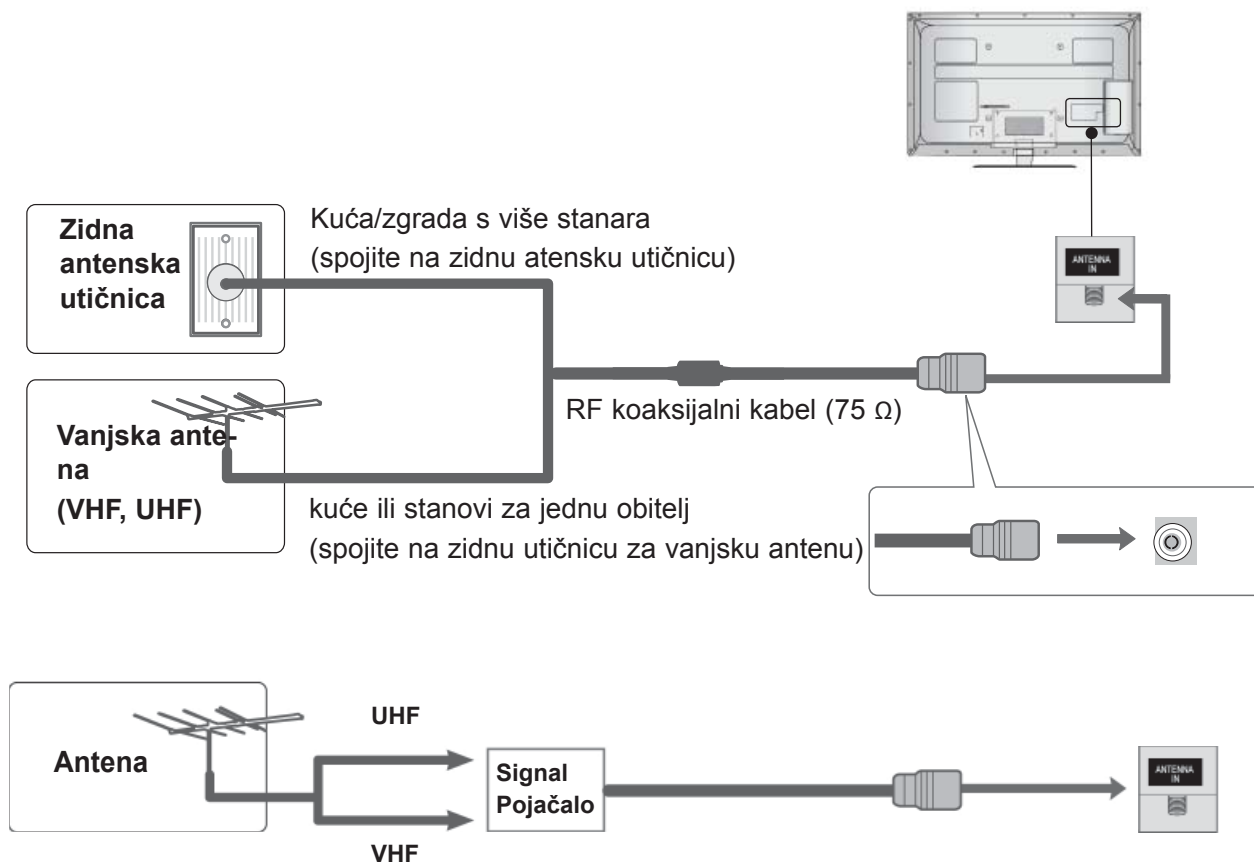

- U područjima sa slabim signalom, možda će na antenu biti potrebno ugraditi pojačalo signala kako bi se postigla bolja kvaliteta slike, kako je prikazano na slici gore.
- Ukoliko je potrebno podijeliti signal za dva TV uređaja, za spajanje koristite antenski razdjelnik signala.

POSTAVLJANJE VANJSKE OPREME

- Kako bi se spriječilo oštećenje sve opreme, nikad ne uključujte napajanje dok niste završili sa spajanjem sve opreme.
- Odjeljak **POSTAVLJANJE VANJSKE OPREME** uglavnom koristi dijagrame za modele 32/37/42/47/55LE7***.
- Prikazana slika može se razlikovati od vašeg TV uređaja.

SPAJANJE KOMPONENTNIM KABELOM

Ovaj TV uređaj može primiti Digital RF/kabelske signale bez vanjskog digitalnog satelitskog prijemnika. No, ako primete digitalne signale iz digitalnog satelitskog prijemnika ili drugog digitalnog vanjskog uređaja, pogledajte nacrt prikazan dolje.

- 1 Spojite video izlaze (Y, Pb, Pr) vanjske opreme (digitalni set-top box, DVD itd.) na priključke **COMPONENT IN VIDEO** (komponentni video ulaz) na TV-u.
- 2 Connect the audio output of the external equipment (digital set-top box, DVD, etc.) to the COMPONENT IN AUDIO jacks on the TV.
- 3 Uključite vanjsku opremu. (Pogledajte priručnik za vanjsku opremu za upute o rukovanju.)
- 4 Odaberite izvor ulaza **Komponentni1** pomoću gumba **INPUT** (ulaz) na daljinskom upravljaču. Ako je uređaj priključen na **COMPONENT IN 2**, (Komponentni ulaz 2), odaberite **Komponentni2** kao ulaz.

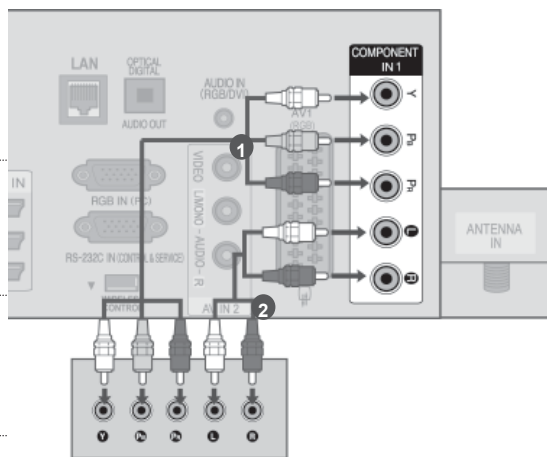

ili

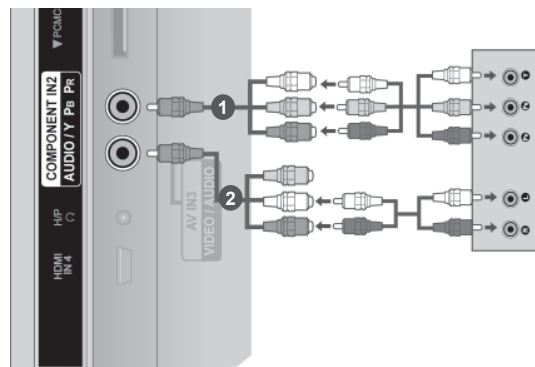

- Podržani HDMI audio format : Dolby Digital, PCM.
DTS Audio format nije podržan.

Signal	Component	HDMI
480i/576i	O	X
480p/576p	O	O
720p/1080i	O	O
1080p	O	O
	(50 Hz / 60 Hz Samo)	(24 Hz / 30 Hz / 50 Hz / 60 Hz)

Ulazi za komponentu

Za najbolju kvalitetu slike, spojite DVD player na ulaz za komponentu kako je prikazano slikom.

Komponentne utičnice na TV	Y	P _B	P _R
Videoizlazi na DVD playeru	Y	P _B	P _R
	Y	B-Y	R-Y
	Y	P _b	P _r

SPAJANJE S HDMI KABELOM

1 Priključite HDMI izlaz vanjske opreme (digitalni set-top box, DVD itd.) na priključak **HDMI/DVI IN 1(DVI)**, **HDMI/DVI IN 2**, **HDMI/DVI IN 3** ili **HDMI IN 4** (Osim modela 32/37/42/47/55LD6***, 32/42/47LD7***, 32/37/42LD8***) TV-a.

2 Uključite vanjsku opremu.
(Pogledajte priručnik za vanjsku opremu i potražite upute o rukovanju.)

3 Odaberite izvor ulaza **HDMI1**, **HDMI2**, **HDMI3** ili **HDMI4** (Osim modela 32/37/42/47/55LD6***, 32/42/47LD7***, 32/37/42LD8***) pomoću tipke **INPUT** (ulaz) na daljinskom upravljaču.

! NAPOMENA!

- ▶ TV uređaj može primiti video i audio signale istodobno kad koristi HDMI kabel.
- ▶ Ukoliko DVD ne podržava Auto HDMI, potrebno je namjestiti odgovarajuću izlaznu razlučivost.
- ▶ Provjerite je li vaš HDMI kabel HDMI kabel visoke brzine. Ako HDMI kabeli nisu HDMI kabeli visoke brzine, može doći do titranja na zaslonu ili nestanka slike. Koristite HDMI kabel visoke brzine.

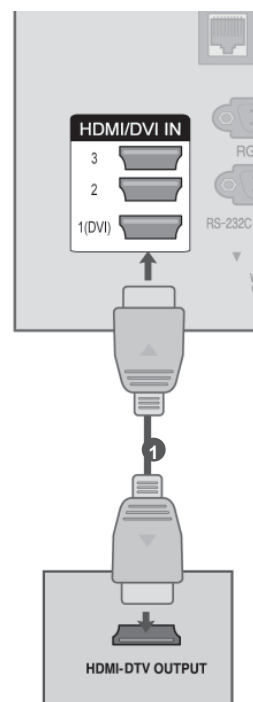

POSTAVLJANJE VANJSKE OPREME

SPAJANJE KABELOM HDMI NA DVI

- 1 Spojite digitalni set-top box prijamnik ili DVI izlaz računala na priključak **HDMI/DVI IN 1(DVI)** na TV-u.
- 2 Spojite audio izlaz digitalnog set-top box prijamnika ili računalni audio izlaz na priključak **AUDIO IN (RGB/DVI)** na TV-u.
- 3 Uključite digitalni set-top box prijamnik ili računalo i TV.
(Pogledajte priručnik za digitalni set-top box prijamnik ili za računalo za upute o rukovanju.)
- 4 Odaberite izvor ulaza **HDMI1** tipkom **INPUT** (Ulaz) na daljinskom upravljaču.

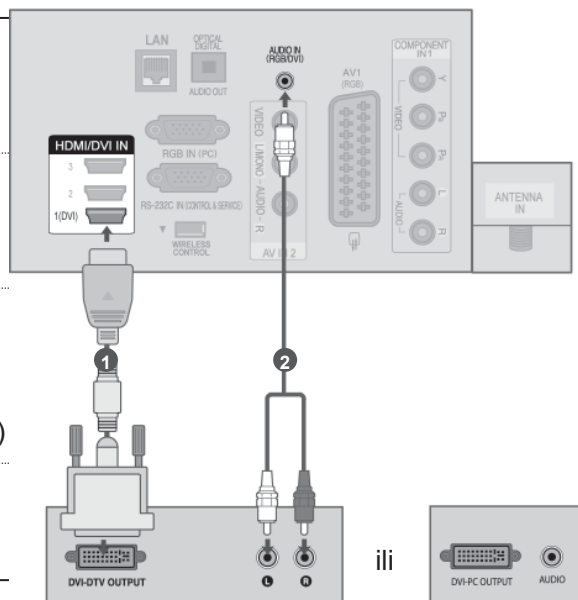

SPAJANJE EURO SCART KABELOM

- 1 Spojite Euro skart utor vanjske opreme (DVD, VCR itd.) s **AV1** Euro skart utorom na TV-u.
- 2 Uključite vanjsku opremu.
(Pogledajte priručnik za vanjsku opremu za upute o rukovanju.)
- 3 Odaberite izvor ulaza **AV1** tipkom **INPUT** (Ulaz) na daljinskom upravljaču.

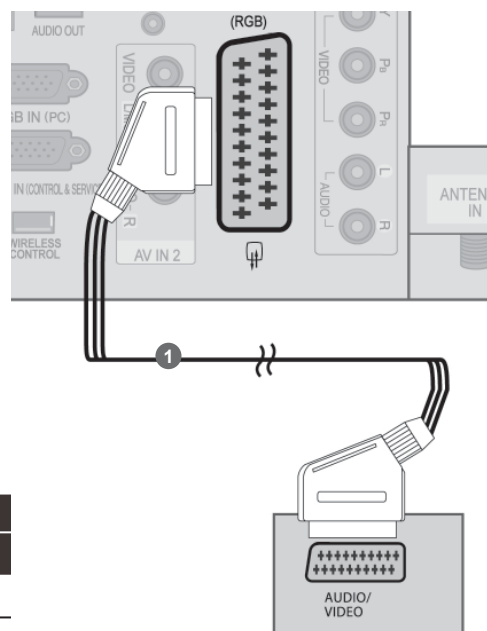

Skart	Ulaz			Izlaz
	Video	Audio	RGB	Video, Audio
AV1	O	O	O	Analogni TV, Digitalni TV

Trenutačni način ulaza	Vrsta izlaza	
	AV1 (TV Out)	AV1 (Kada je u tijeku DTV zakazano snimanje pomoću opreme za snimanje.)
Digitalni TV	Digitalni TV	O
Analogne TV, AV	Analogni TV	O
Komponentni/RGB	Analogni TV	(Način ulaza prebacuje se na DTV.)
HDMI	X	X

► TV Out : Na izlaz prosleđuje signale za analogni TV ili digitalni.

! NAPOMENA!

- Svaki Euro scart kabel koji koristite treba imati zaštitu signala.

POSTAVLJANJE VANJSKE OPREME

POSTAVLJANJE USB PRIKLJUČKA

- 1 Spojite USB uređaj na priključak **USB IN 1** ili **USB IN 2** na TV-u.
- 2 Nakon spajanja na priključak **USB IN 1** ili **USB IN 2**, upotrijebite funkciju **USB**. (► str.90)

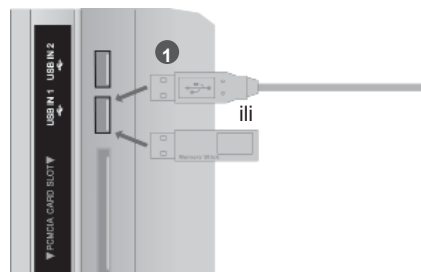

SPAJANJE POMOĆU AN RF KABELA

Kako bi se izbjegao šum slike (međudjelovanje), ostavite dovoljan razmak između VCR i TV.

- 1 Spojite utikač **ANT OUT** (ANT IZLAZ) VCR-a s utičnicom **ANTENNA IN** (ULAZ ANTENE) na TV-u.
- 2 Spojite antenski kabel na utičnicu **ANT IN** (ANT ULAZ) VCR-a.
- 3 Pritisnite tipku **PLAY** na VCR uređaju i ugodite odgovarajući kanal između TV i VCR za gledanje.

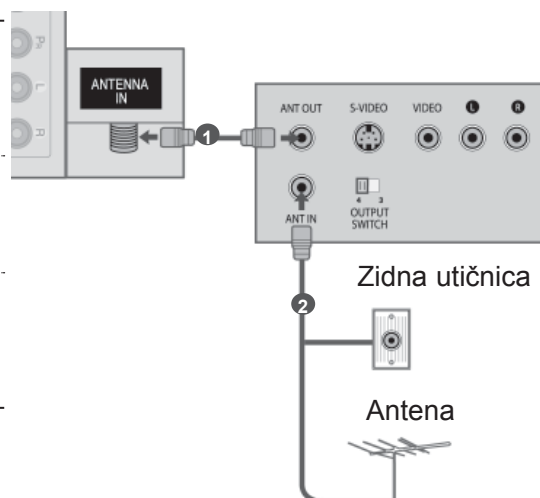

SPAJANJE AN RCA KABELOM

- 1 Spojite **AUDIO/VIDEO** priključke TV-a i VCR-a ili druge vanjske opreme. Pazite da uskladite boje utičnica (video = žuta, audio lijeva = bijela i audio desna = crvena).
- 2 Umetnite video traku u videorekorder i pritisnite **PLAY** na videorekorderu. (Pogledajte korisnički priručnik za VCR.)
Alternativno, koristite odgovarajući vanjski uređaj.
(Pogledajte upute za rukovanje vanjskim uređajem.)
- 3 Odaberite **AV2** izvor ulaza tipkom **INPUT** (**ULAZ**) na daljinskom upravljaču.
Ako je uređaj spoje na **AV IN 3**, odaberite izvor ulaza **AV3**.

! NAPOMENA!
▶ Ako imate mono VCR (videorekorder), spojite audio kabel sa VCR na priključak **AUDIO L/MONO** na TV-u.

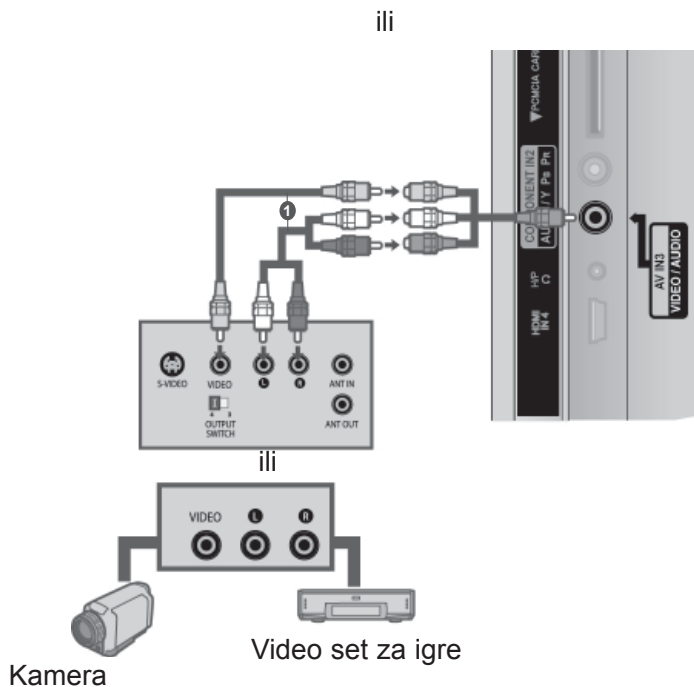
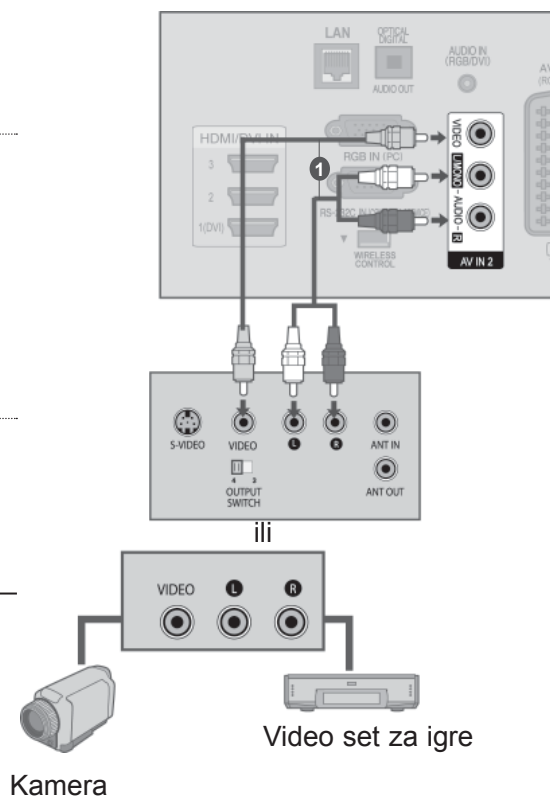

POSTAVLJANJE VANJSKE OPREME

SPAJANJE D-SUB KABELOM S 15 NOŽICA

Ovaj TV uređaj osigurava mogućnost uključi-i-koristi što znači da se osobno računalo automatski usklađuje s postavkama TV uređaja.

- 1 Spojite RGB izlaz osobnog računala na **RGB IN (RGB ULAZ) (PC)** utičnicu na TV uređaju.
- 2 Spojite PC audio izlaz na utičnicu **AUDIO IN (RGB/DVI) (AUDIO ULAZ (RGB/DVI))** na TV uređaju.
- 3 Uključite osobno računalo i TV uređaj.
- 4 Odaberite **RGB** izvor ulaza tipkom INPUT (ULAZ) na daljinskom upravljaču.

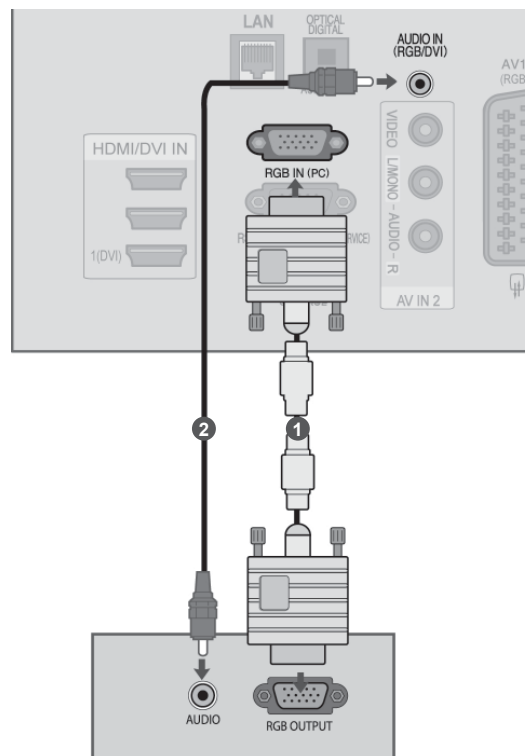

UMETANJE A CI MODULA

Za gledanje šifriranih usluga (koje se plaćaju) u digitalnom TV načinu rada. Ovo obilježje nije dostupno u svim državama.

- 1 Umetnite CI modul u **PCMCIA** (Personal Computer Memory Card International Association) **CARD SLOT** (UTOR ZA PCMCIA KARTICU) na TV-u kako je prikazano.

Dodatne informacije potražite na str.48.

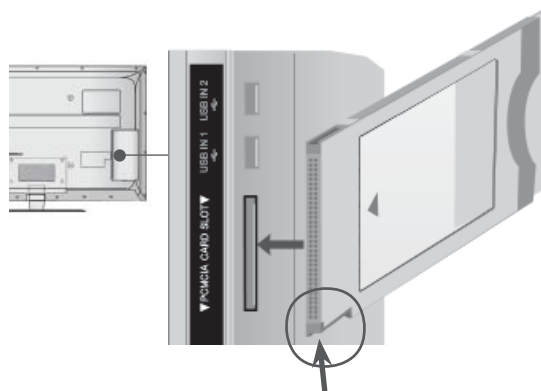

Provjerite to prema uputama i umetnite CI modul.

! NAPOMENA!

- ▶ Provjerite je li CI modul umetnut u utor za karticu PCMCIA u pravom smjeru. Ako modul nije pravilno umetnut, može oštetiti TV i utor za karticu PCMCIA.

POSTAVLJANJE SLUŠALICA

(Osima za 50/60PK5**, 50/60PK7***, 50/60PK9***, 42/47LX6***)

Zvuk možete slušati i putem slušalica.

- 1 Slušalicu uključite u utičnicu za slušalicu.socket.

- 2 Da biste podesili jačinu zvuka slušalica, pritisnite gumb \triangle + ili - . Ako pritisnete gumb MUTE (Bez zvuka), zvuk u slušalicama se isključuje.

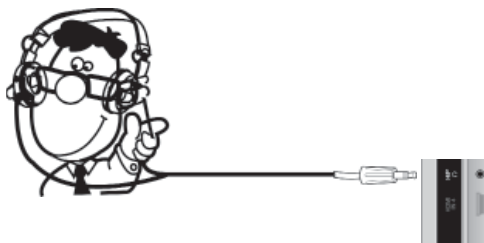

! NAPOMENA!

- ▶ Kod priključivanja slušalica stavke izbornika AUDIO (ZVUK) su onemogućene.
- ▶ Kod mijenjanja AV MODE (NAČINA) rada s priključenim slušalicama, ta se promjena primjenjuje samo na sliku, dok na zvuk ne utječe.
- ▶ Kod priključivanja slušalica optički digitalni audio izlaz nije podržan.
- ▶ Impedancija slušalica: 16 Ω
- ▶ Maksimalna izlazna snaga slušalica: 10 mW do 15 mW

POSTAVLJANJE VANJSKE OPREME

PODEŠAVANJE DIGITALNOG AUDIO IZLAZA

Slanje TV audio signala na vanjsku audio opremu preko digitalnog audio izlaza (optički).

Želite li uživati u digitalnom emitiranju pomoću zvučnika s 5.1 kanala, spojite terminal OPTIČKI DIGITALNI AUDIO IZLAZ na stražnjoj strani TV-a s DVD Kućnim kinom (ili s pojačalom).

- 1 Spojite jedan kraj optičkog kabela u izlaznu utičnicu Digital Audio (optički izlaz) na TV-u.
- 2 Spojite drugi kraj optičkog kabela u ulaznu utičnicu digital audio (optički ulaz) na audioopremi.
- 3 Postavite "Opcija TV zvučnik - Isključeno" u izborniku ZVUK. (► **str.159**). Za pojedinosti pogledajte priručnik vanjske audio opreme.

▲ OPREZ

- Ne gledajte u optički izlaz. Gledanje u lasersku zraku može oštetiti vid.

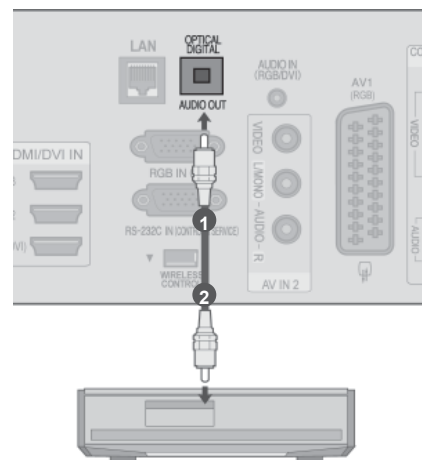

BEŽIČNO PRIKLJUČIVANJE VANJSKE OPREME

LG TV-i s podrškom za bežični upravljač podržavaju LG kutiju za bežične medije, koja se prodaje odvojeno. Kad dodatak za bežični rad (isporučuje se uz kutiju za bežične medije) spojite s TV-om, vanjski se uređaji mogu spojiti na LG kutiju za bežične medije, a zvuk i slika slat će se TV-u bežičnim putem.

Nakon spajanja bežičnog uređaja pritisnite tipku **INPUT** (ULAZ) za prikaz zaslona bežičnih ulaza. Dodatne upute potražite u priručniku kutije za bežične medije.

- 1 Spojite priključak **WIRELESS CONTROL** (Bežični upravljač) dodatka za bežični rad s priključkom **WIRELESS CONTROL** (Bežični upravljač) na TV-u.
- 2 Spojite utikač **HDMI OUT** dodatka za bežično upravljanje na **HDMI/DVI IN 1(DVI)**, **HDMI/DVI IN 2**, **HDMI/DVI IN 3** ili **HDMI IN 4** (Osim modela 32/37/42/47/55LD6***, 32/42/47LD7***, 32/37/42LD8***) na TV-u.



LG kutija za bežične medije

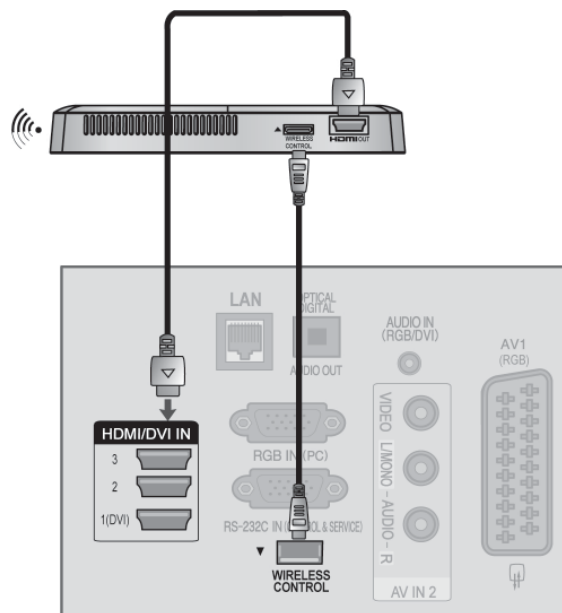

! NAPOMENA!

- ▶ **WIRELESS CONTROL (BEŽIČNO UPRAVLJANJE):** Napajanje dodatka za bežični rad i upravljanje vezom.
- ▶ **HDMI :** Signal slike i zvuka spojen je na dodatak za bežični rad.
- ▶ Prilikom povezivanja s bežičnim Media Box uređaju (prodaje se zasebno), vanjski uređaj koji je povezan s bežičnim Media Box uređajem možete koristiti pomoću bežične veze.
- ▶ Kad se na Bežični media box priključi vanjski uređaj, neke funkcije u izborniku TV-a možda neće funkcionirati.
- ▶ Bežični vanjski izlaz ne podržava funkcije Real Cinema i Digital Noise Reduction.

POSTAVLJANJE VANJSKE OPREME

PODRŽANA RAZLUČIVOST ZASLONA

Modeli plazma TV-a

RGB-PC, HDMI/DVI-PC način rada

Razlučivost	Vodoravna frekvencija (kHz)	Okomita frekvencija (Hz)
720x400	31,468	70,08
640x480	31,469	59,94
800x600	37,879	60,31
1024x768	48,363	60,00
1280x768	47,78	59,87
1360x768	47,72	59,80
1280x1024	63,981	60,02
1920x1080 (RGB-PC)	66,587	59,93
1920x1080 (HDMI-PC)	67,5	60,00

HDMI/DVI-DTV način rada

Razlučivost	Vodoravna frekvencija (kHz)	Okomita frekvencija (Hz)
720x480	31,469	59,94
	31,5	60
720x576	31,25	50
	37,5	50
1280x720	44,96	59,94
	45	60
	33,72	59,94
	33,75	60
	28,125	50
	26,97	23,97
	27	24
1920x1080	33,716	29,976
	33,75	30,00
	56,25	50
	67,43	59,94
	67,5	60

Modeli LCD TV-a / Modeli LED LCD TV-a

RGB-PC, HDMI/DVI-PC način rada

Razlučivost	Vodoravna frekvencija (kHz)	Okomita frekvencija (Hz)
720x400	31,468	70,08
640x480	31,469	59,94
800x600	37,879	60,31
1024x768	48,363	60,00
1280x768	47,78	59,87
1360x768	47,72	59,80
1280x1024	63,981	60,02
1920x1080 (RGB-PC)	66,587	59,93
1920x1080 (HDMI-PC)	67,5	60,00

(Osima za 42/47LX6*** - HDMI/DVI-PC način rada)

HDMI/DVI-DTV način rada

Razlučivost	Vodoravna frekvencija (kHz)	Okomita frekvencija (Hz)
720x480	31,469	59,94
	31,5	60
720x576	31,25	50
	37,5	50
1280x720	44,96	59,94
	45	60
	33,72	59,94
	33,75	60
	28,125	50
	26,97	23,97
	27	24
1920x1080	33,716	29,976
	33,75	30,00
	56,25	50
	67,43	59,94
	67,5	60

POSTAVLJANJE VANJSKE OPREME

! NAPOMENA!

- ▶ Nastojte izbjeći dulje prikazivanje statičnih slika na TV ekranu. Statične slike mogu postati stalno utisnute kao prikaz na ekranu, kad god je moguće koristite čuvar ekrana.
- ▶ Moguće je međudjelovanje s obzirom na razlučivost, okomiti raspored, kontrast ili svjetlinu u PC načinu rada. Promijenite razlučivost u PC načinu rada, promijenite brzinu osvježavanja ili ugodite svjetlinu i kontrast na izborniku sve dok slika nije potpuno jasna. Ako PC grafička kartica ne omogućava mijenjanje brzine osvježavanja, promijenite PC grafičku karticu ili se obratite proizvođaču PC grafičke kartice.
- ▶ Odvojene su frekvencije vodoravnog i okomitog oblika ulaznog signala za sinkronizaciju.
- ▶ U načinu rada s računalom, za najbolje rezultate preporučuju se postavke 1920x1080, 60 Hz.
- ▶ Spojite signalni kabel s izlaza monitora osobnog računala na RGB (PC) ulaz TV uređaja ili signalni kabel iz HDMI izlaza osobnog računala na HDMI IN (ULAZ) (ili HDMI/DVI IN (ULAZ)) na TV uređaju.
- ▶ Spojite audio kabel s osobnog računala na audio ulaz na TV uređaju. (Audio kabeli nisu dostavljeni s TV uređajem).
- ▶ Ako koristite zvučnu karticu, ugodite po želji zvuk na osobnom računalu.
- ▶ Ako grafička kartica na osobnom računalu nema istodobno analogni i digitalni izlaz, spojite ili RGB ili HDMI IN (ULAZ) (ili HDMI/DVI IN (ULAZ)) za prikaz izlaza s osobnog računala na TV ekranu.
- ▶ Ako grafička kartica na osobnom računalu nema istodobno analogni i digitalni RGB, prebacite TV uređaj na RGB ili HDMI; (drugi navedeni način je podešen na automatski uključi-i-koristi na TV uređaju.)
- ▶ DOS način rada možda neće raditi, ovisno o video kartici ukoliko koristite kabel HDMI na DVI.
- ▶ Ako koristite predug RGB-PC kabel, može doći do smetnji na zaslonu. Preporučljivo je koristiti kabel kraći od 5 m. Time se osigurava najbolja kvaliteta slike.



PODEŠAVANJE EKRANA ZA PC NAČIN RADA

Resetiranje ekrana

Vraća početne tvorničke postavke za položaj, veličinu i fazu.

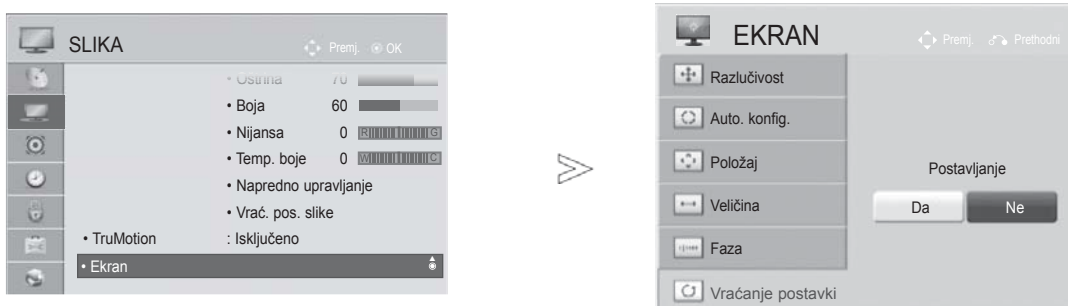
Ova funkcija djeluje u sljedećim načinima rada : RGB[PC].



-   Odaberite **SLIKA**.
-   Odaberite **Ekran**.
-   Odaberite **Vraćanje postavki**.
-   Odaberite **Da**.
-  Pokrenite **Vraćanje postavki**.

- Pritisnite **MENU/EXIT**(IZBORNİK/IZLAZ) tipku za povratak na normalno gledanje TV-a.
- Pritisnite **BACK**(NAZAD) tipku za prelazak na zaslön prethodnog izbornika.

POSTAVLJANJE VANJSKE OPREME

Automatsko konfiguriranje (samo RGB [PC] način rada)

Automatski ugađa položaj slike i smanjuje nestabilnost prikaza. Nakon ugađanja, ukoliko slika još nije ispravna, vaš TV uređaj radi ispravno no potrebna su dodatna ugađanja.

Auto. konfigur.

Ova funkcija služi za automatsko prilagođavanje položaja, veličine i faze zaslona. Prikazana slika nekoliko će sekundi biti nestabilna, za vrijeme trajanja automatske konfiguracije.

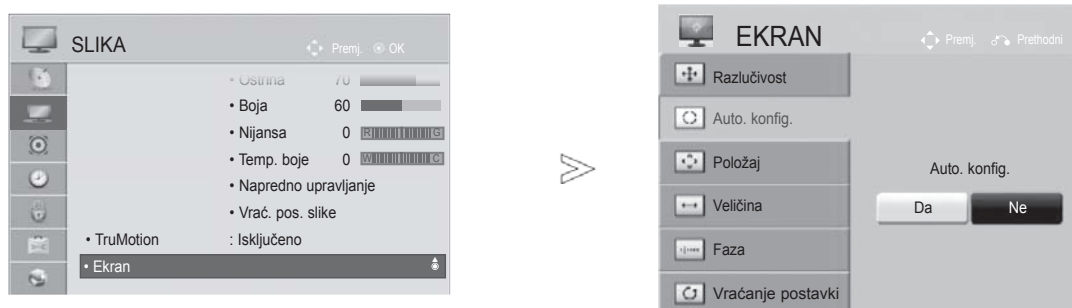

-   Odaberite **SLIKA**.
-   Odaberite **Ekran**.
-   Odaberite **Auto. konfigur.**
-   Odaberite **Da**.
-  Pokrenite **Auto. konfigur.**

- Ako položaj slike još nije ispravan, pokušajte ponovno automatsko ugađanje.
- Ako i nakon automatskog ugađanja treba još podešavati sliku u RGB (PC) načinu rada, možete ugoditi **Položaj**, **Veličina** ili **Faza**.

- Pritisnite **MENU/EXIT**(IZBORNİK/IZLAZ) tipku za povratak na normalno gledanje TV-a.
- Pritisnite **BACK**(NAZAD) tipku za prelazak na zaslon prethodnog izbornika.

Odabir razlučivosti

Za prikaz normalne slike, ugodite razlučivost RGB načina rada s odabranom u PC načinu rada.

Ova funkcija djeluje u sljedećim načinima rada : RGB[PC] način rada.

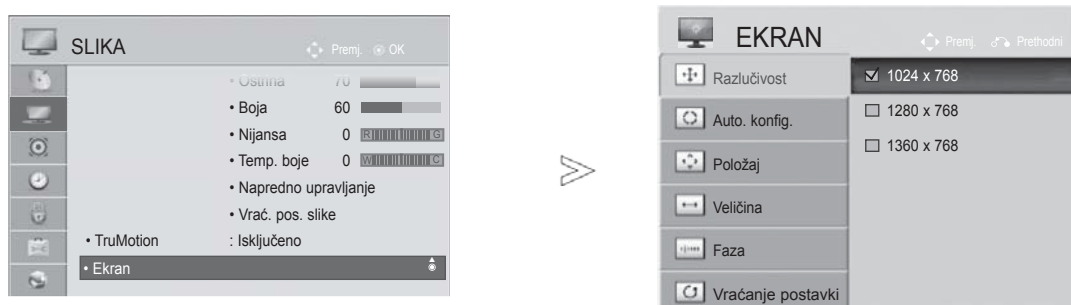

- 1   Odaberite **SLIKA**.
- 2   Odaberite **Ekran**.
- 3   Odaberite **Razlučivost**.
- 4   Odaberite potrebnu razlučivost.
- 5 

- Pritisnite **MENU/EXIT**(IZBORNIK/IZLAZ) tipku za povratak na normalno gledanje TV-a.
- Pritisnite **BACK**(NAZAD) tipku za prelazak na zaslon prethodnog izbornika.







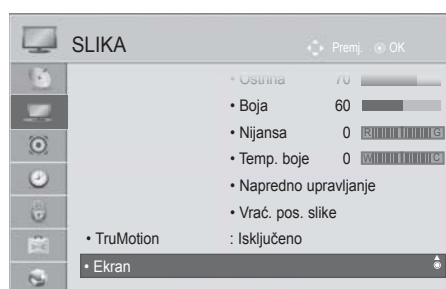

POSTAVLJANJE VANJSKE OPREME

Ugađanje Position (Položaj), Size (Veličina), Phase (Faza) zaslona

Ako nakon podešavanja slika nije jasna, a posebno ako znakovi još uvijek trepere, ručno podesite položaj slike.

Ova funkcija djeluje u sljedećim načinima rada : RGB[PC].



- 1   Odaberite **SLIKA**.
- 2   Odaberite **Ekran**.
- 3   Odaberite **Položaj, Veličina ili Faza**.
- 4    Učinite potrebna ugađanja.
- 5 

- Pritisnite **MENU/EXIT**(IZBORNİK/IZLAZ) tipku za povratak na normalno gledanje TV-a.
- Pritisnite **BACK**(NAZAD) tipku za prelazak na zaslon prethodnog izbornika.

POSTAVKE MREŽE

Spajanje žičnom mrežom

Televizor se može spojiti na lokalnu mrežu (LAN) putem LAN priključka. Nakon fizičkog spajanja, TV treba postaviti za mrežnu komunikaciju.

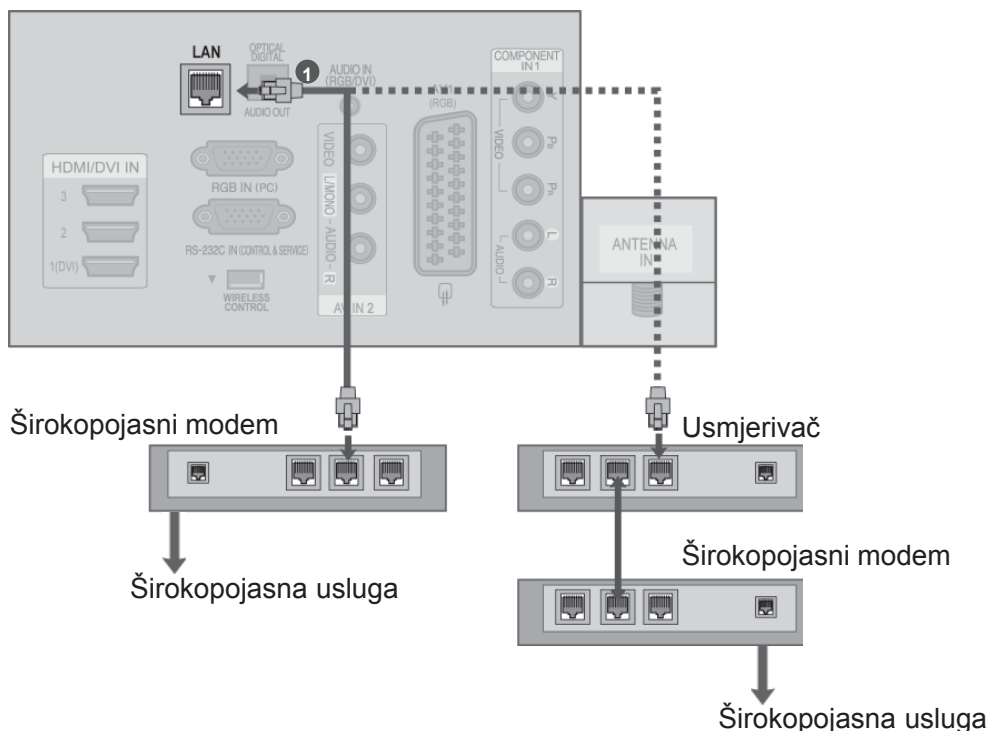

- 1 Spojite LAN priključak modema ili usmjerivača s LAN priključkom na TV-u.
- 2 Odaberite **"Postavke mreže"** u izborniku **MREŽA**.
- 3 Nakon spajanja **LAN** priključaka, upotrijebite izbornik **NetCast**.
Više informacija o **NetCast** postavljanju potražite na <http://lgknowledgebase.com>. Potražite **NetCast**.

⚠ OPREZ

- ▶ Ne spajajte modularni telefonski kabel na LAN priključak.
- ▶ Budući da postoje različiti načini povezivanja, slijedite upute svog davatelja telekomunikacijskih usluga ili davatelja internetskih usluga.

POSTAVLJANJE VANJSKE OPREME

Postavljanje žične mreže

Ako je dostupna i žična i bežična mreža, preferira se žična mreža.

Nakon fizičkog spajanja, u rijetkim kućnim mrežama trebat će podesiti mrežne postavke TV-a.

Dodatne pojedinosti zatražite od davatelja internetske usluge ili potražite u priručniku za usmjerivač.

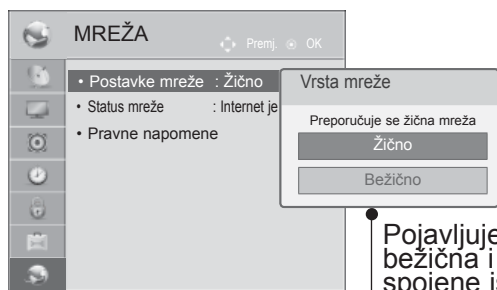

Pojavljuje se kad su bežična i žičana veza spojene istodobno.

Ako ste već postavili
Postavke mreže

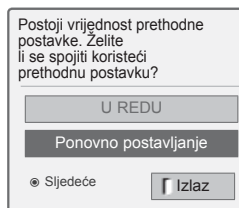

Automatsko postavljanje IP-a

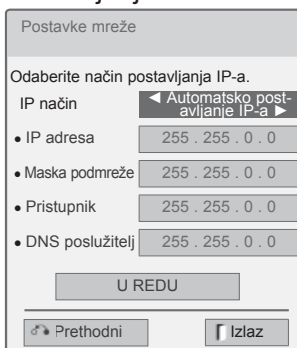

Ručno postavljanje IP-a

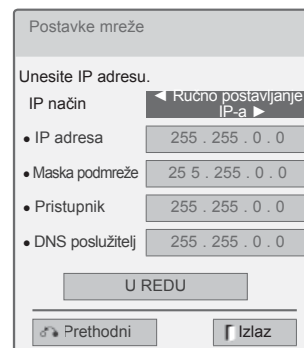

1 Odaberite značajku **Mreža**.

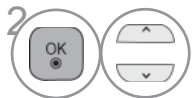

2 Odaberite **Postavke mreže**.

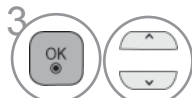

3 Odaberite **Žično**.



4 Ako ste već postavili Postavke mreže: odaberite **Ponovno postavljanje**. Nove postavke veze ponovo postavljaju mrežne postavke.



5 Odaberite **Automatsko postavljanje IP-a** ili **Ručno postavljanje IP-a**.

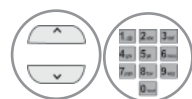

Ako odaberete **Ručno postavljanje IP-a**: IP adrese treba unijeti ručno.



6 Odaberite **OK**.

- Ta značajka zahtijeva širokopojasnu internetsku vezu koja je uvijek uključena.
- Za korištenje te značajke nije potrebno povezivanje s računalom.
- Ako značajka **Postavke mreže** ne funkcionira, provjerite stanje mreže. U slučaju da želite koristiti Automatsko postavljanje, provjerite LAN kabel te je li na usmjerivaču uključen DHCP.
- Ako **Postavke mreže** nisu postavljene do kraja, mreža možda neće normalno funkcionirati.
- **Automatsko postavljanje IP-a**: Odaberite tu značajku ako na žičnoj lokalnoj mreži (LAN) postoji DHCP poslužitelj, TV-u će se automatski dodijeliti IP adresa. Ako koristite širokopojasni usmjerivač ili širokopojasni modem koji koristi poslužiteljsku funkciju DHCP (Dynamic Host Configuration Protocol). IP adresa odredit će se automatski.
- **Ručno postavljanje IP-a**: Odaberite tu značajku ako na mreži nema DHCP poslužitelja i želite ručno postaviti IP adresu.

POSTAVLJANJE VANJSKE OPREME

! NAPOMENA!

- ▶ Više informacija o Netcast postavljanju i rješavanju problema potražite na <http://lgknowledgebase.com>. Potražite Netcast.
- ▶ S ovim TV-om koristite standardni LAN kabel. Cat5 ili bolji s utikačem RJ45.
- ▶ Mnogi problemi s mrežnim vezama tijekom postavljanja mogu se otkloniti ponovnim postavljanjem usmjerivača ili modema. Nakon spajanja playera s kućnom mrežom, brzo isključite ili iskopčajte kabel napajanja usmjerivača ili modema u kućnoj mreži. Potom ga ponovo uključite ili ukopčajte.
- ▶ Ovisno o davatelju internetskih usluga (ISP), uvjeti davanja usluge možda ograničavaju broj uređaja koji mogu primiti internetsku uslugu. Za detalje obratite se svom ISP-u.
- ▶ LG nije odgovoran za bilo kakav kvar TV-a i/ili značajke spajanja na internet zbog komunikacijskih pogrešaka/kvarova povezanih sa širokopojasnom internetskom vezom ili drugom povezanom opremom.
- ▶ LG nije odgovoran za probleme s internetskom vezom.
- ▶ Neki od sadržaja dostupnih putem mrežne veze možda nisu kompatibilni s TV-om. Ako imate pitanja o takvom sadržaju, obratite se producentu sadržaja.
- ▶ U slučaju da brzina veze ne odgovara zahtjevima sadržaja kojemu pristupate, možda nećete dobiti neželjene rezultate.
- ▶ Neki postupci s internetskom vezom možda neće biti mogući zbog određenih ograničenja koje postavlja davatelj internetske usluge (ISP) koji vam pruža uslugu širokopojasne veze s internetom.
- ▶ Naknade koje naplaćuje ISP, što obuhvaća, bez ograničenja, troškove za povezivanje, isključivo su vaša odgovornost.
- ▶ Za spajanje ovog TV-a potreban je 10 Base-T ili 100 Base-TX LAN priključak. Ako vaša internetska usluga ne dopušta takvo spajanje, nećete moći spojiti TV.
- ▶ Za korištenje DSL usluge potreban je DSL modem, a za korištenje usluge kablenskog modema potreban je kablanski modem. Ovisno o načinu pristupa i pretplatničkog ugovora s ISP-om, možda nećete moći koristiti značajku spajanja na internet kojom je TV opremljen ili možete biti suočeni s ograničenjem broja uređaja koji se istodobno mogu spojiti. (Ako vaš ISP ograničava pretplatu na jedan uređaj, TV se možda neće moći spojiti u trenutku kada je računalo već spojeno.)
- ▶ Korištenje "usmjerivača" možda nije dopušteno ili upotreba tog uređaja može biti ograničena ovisno o pravilima i ograničenjima koje je postavio vaš ISP. Za pojedinosti se obratite izravno svom ISP-u.
- ▶ Bežična mreža radi na radijskoj frekvenciji od 2,4 GHz koju također rabe i drugi kućanski uređaji kao što su bežični telefoni, Bluetooth® uređaji i mikrovalne pećnice te oni mogu uzrokovati smetnje na njima. Uređaji koji rade na radiofrekvencijama od 5 GHz mogu prekinuti rad mreže. Istu frekvenciju koriste LG bežični media box, bežični telefon i drugi Wi-Fi uređaji.
- ▶ Okolni uvjeti bežičnog prijenosa mogu usporiti bežičnu mrežu.
- ▶ Isključite svu opremu u lokalnoj kućnoj mreži koja se trenutno ne koristi. Neki uređaji mogu generirati mrežni promet.
- ▶ U nekim slučajevima, postavljanje pristupne točke ili bežičnog usmjerivača na viši položaj, dalje od poda može poboljšati prijem.
- ▶ Kvaliteta prijema bežičnim putem ovisi o velikom broju čimbenika kao što su vrsta pristupne točke, udaljenost između TV-a i pristupne točke te lokacija TV-a.
- ▶ Kada internet priključujete pomoću ožičenog/bežičnog uređaja, može doći do prekida veze radi ograničenja i provjere davatelja usluga.
- ▶ Za povezivanje bežične pristupne točke, potrebna je pristupna točka koja podržava bežičnu vezu te je potrebno aktivirati funkciju bežičnog povezivanja na njoj. Za mogućnost bežičnog povezivanja raspitajte se kod proizvođača pristupne točke.
- ▶ Provjerite sigurnosne postavke za SSID pristupne točke i informirajte se o njima kod proizvođača pristupne točke.
- ▶ TV može postati sporiji ili se pokvariti ako su za mrežnu opremu (žičani/bežični usmjerivač, sabirnica, itd.) postavljene pogrešne postavke. Ispravno instalirajte uređaj prema uputama za opremu i postavite mrežu.
- ▶ Kad je točka pristupa postavljena da obuhvaća 802,11 n (osim u Rusiji), i ako je šifriranje određeno kao WEP(64/128bit) ili WPA(TKIP/AES), spajanje možda neće biti moguće. Možda postoji više načina povezivanja. O tome se možete informirati kod proizvođača točke pristupa.

Povezivanje s bežičnom mrežom

LG Wireless LAN for Broadband/DLNA Adaptor omogućuje povezivanje televizora s bežičnim LAN-om. Mrežna konfiguracija i način povezivanja ovise o opremi koja se koristi i mrežnom okruženju. Pojediniosti o koracima za povezivanje i mrežnim postavkama potražite u uputama za postavljanje isporučenim s pristupnom točkom ili bežičnim usmjerivačem.

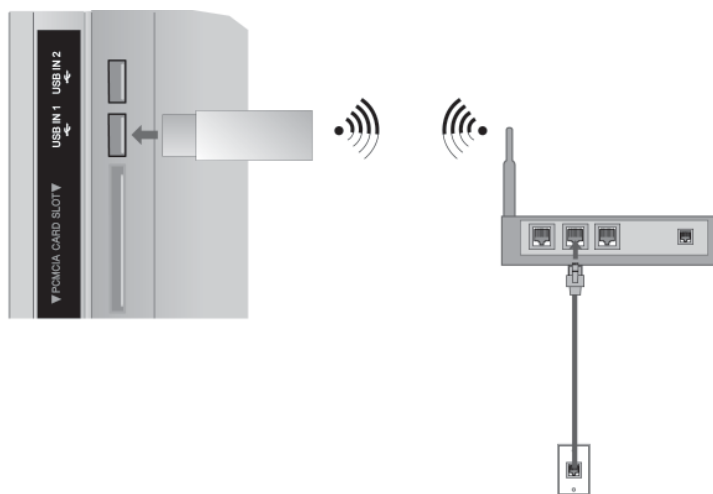

- 1 Spojite “LG adapter za bežični LAN i širokopoljasnu mrežu/ DLNA” s priključkom **USB IN 1** ili **USB IN 2** na TV-u.
- 2 Odaberite “**Postavke mreže**” u izborniku **MREŽA**. Nakon spajanja možete koristiti izbornik **NetCast**.

! NAPOMENA

- ▶ Za uživanje u slikama, glazbi i videoisječcima pohranjenim na računalu putem usmjerivača, preporučuje se uporaba žičanog priključka na usmjerivaču.
- ▶ Kad se rabi bežični priključak na usmjerivaču, može biti ograničen za neke funkcije.

POSTAVLJANJE VANJSKE OPREME

Postavljanje bežične mreže

Postavljanje pristupne točke ili bežičnog usmjerivača obavezno je proje povezivanja TV-a s mrežom.



- 1 Odaberite značajku **Mreža**.
- 2 Odaberite **Postavke mreže**.
- 3 Odaberite **Bežično**.
- 4 Ako ste već postavili Postavke mreže: odaberite **Ponovno postavljanje**.
Nove postavke veze ponovo postavljaju mrežne postavke.
- 5 Odaberite **Podešavanje s popisa pristupnih točaka**.
- 6 Skeniranje svih dostupnih pristupnih točaka ili bežičnih usmjerivača u doseg te prikaz u obliku popisa.
- 7 Odabir pristupne točke ili bežičnog usmjerivača s popisa (ako je pristupna točka zaključana, umetnite sigurnosni ključ).
- 8 Unesite AP sigurnosni ključ.
- 9 Ponovite korake 4-5 na str. 20.

Nakon što je sigurnosna šifra već postavljena PIN (Personal Identification Number)

Koristite ovu značajku za spajanje s pristupnom točkom ili usmjerivačem koji zahtijeva PIN.

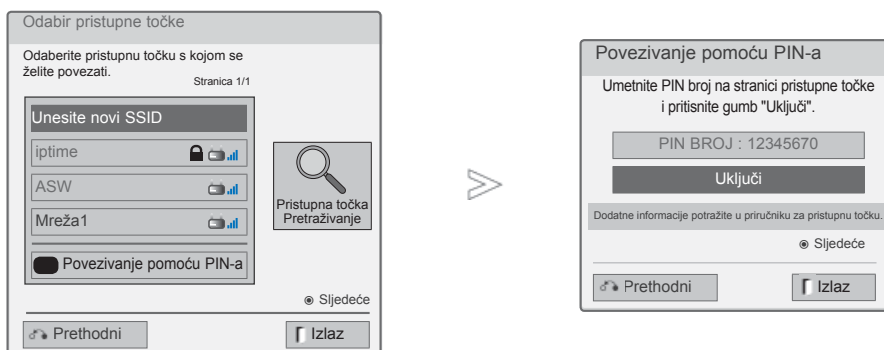

1 ponovite korake 1-6 na str. 24.

2 **Crvena** Povezivanje s pristupnom točkom pomoću **PIN**-a.

3 Na TV-u možete vidjeti ID mreže i Sigurnosni ključ.
Unesite PIN broj uređaja.

4 **OK** Odaberite **Uključi**.

5 Ponovite korake 4-5 na str. 20.

■ PIN broj je jedinstven broj dodatka od 8 znamenki.

POSTAVLJANJE VANJSKE OPREME

Jednostavna postavka (način s WPS-gumbom)

Ako pristupna točka ili bežični usmjerivač podržavaju PIN ili WPS (Wi-Fi zaštićeno postavljanje), može se koristiti dok nabrojite do 120. Ne morate znati naziv pristupne točke (SSID: Service Set Identifier) niti sigurnosnu šifru pristupne točke ili bežičnog usmjerivača.



1 Ponovite korake 1-4 na str. 24.

2   Odaberite **Jednostavna postavka (način s WPS-gumbom)**.

3  Odaberite **Uključi**.

4 Ponovite korake 4-5 na str. 20.

AD-hoc način

To je način izravne komunikacije s uređajem bez korištenja pristupne točke. Jednako je povezivanju dva računala putem kabela za izravno povezivanje.

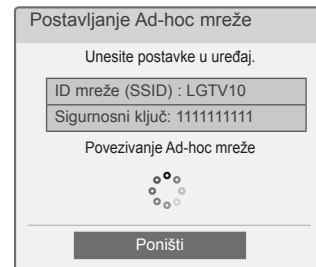
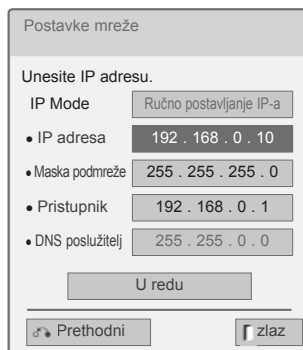
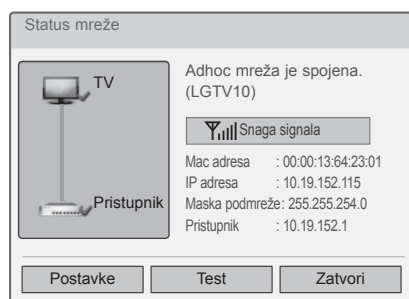
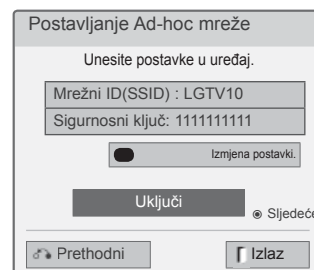
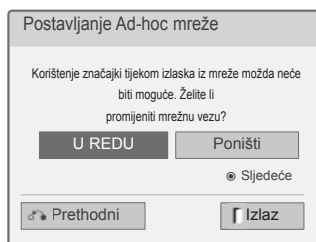
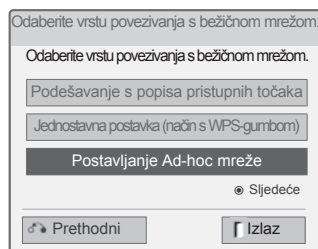

- Primjer postavke računala koja podržava bežičnu mrežu
- 1. Pronađite bežični mrežni uređaj na svom računalu.
- 2. Odaberite LGTV10 koji se prikaže na popisu. (Za ID mreže odaberite isti naziv koji se prikaže na vašem TV zaslonu.)
- 3. Upišite 1111111111 u dijaloški okvir za upisivanje sigurnosnog ključa. (Upišite sigurnosni ključ koji se prikaže na zaslonu vašeg televizora.)

- postavke računala
Internetski protokol(TCP/IP) stolnog računala valja postaviti ručno.
IP adresu, masku podmreže i zadani pristupnik možete postaviti prema svojoj želji.
i.e) IP adresa: 192.168.0.1 / maska podmreže: 255.255.255.0 / zadani pristupnik: 192.168.0.1
- TV postavke
Provjerite IP adresu i pristupnik računala.
Unesite adresu pristupnika računala pod IP adresu, a IP adresu računala u pristupnik i odaberite **U redu**.
npr.) IP adresa: 192.168.0.10 / maska podmreže: 255.255.255.0 / zadani pristupnik: 192.168.0.1

1 Ponovite korake 1-3 na str.24.



2 Odaberite **Postavljanje AD-hoc mreže**.



5 Unesite IP adresu.



3 Odaberite **OK**.



6 Postavljanje mreže je dovršeno.
Odaberite **Zatvori**.





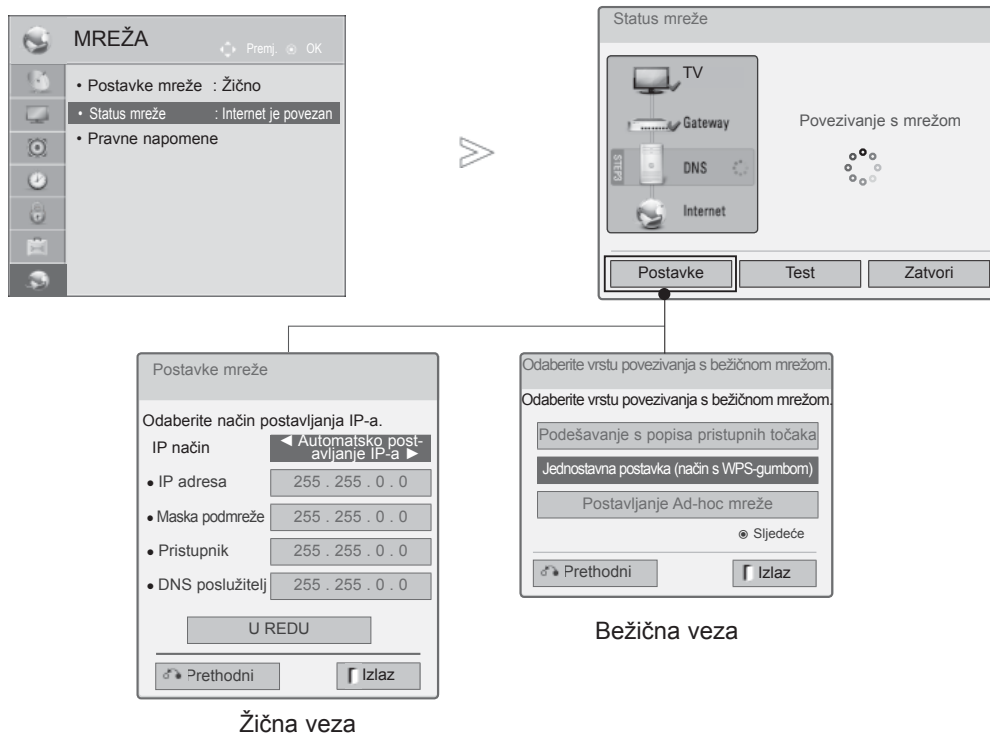

4 Odaberite **Uključi** za povezivanje s Ad-hoc mrežom. Na TV-u možete vidjeti ID mreže i Sigurnosni ključ. Unesite taj ID mreže i Sigurnosni ključ u uređaj. Ako mreža ne funkcionira, promijenite postavke pomoću CRVENE tipke.

POSTAVLJANJE VANJSKE OPREME

Status mreže



-   Odaberite značajku **Mreža**.
-   Odaberite **Status mreže**.
-  Provjerite status mreže.

- **Postavljanje:** Vratite se u izbornik postavki mreže ili izbornik postavki bežične mreže.
- **Test:** Testirajte trenutni status mreže nakon postavljanja.
- **Zatvaranje:** Vratite se u prethodni izbornik.

PRAĆENJE TV PROGRAMA / BIRANJE PROGRAMA

UKLJUČIVANJE TV PRIJEMNIKA

Kad uključite vaš TV prijemnik, ove funkcije će vam biti na raspolaganju za korištenje.

- 1 Najprije pravilno priključite kabel za napajanje.
Ovog trenutka će se TV prijemnik prebaciti u način mirovanja.
- 2 U načinu mirovanja TV prijemnik uključite pritiskom na tipku $\text{⏻} / \text{I}$, **INPUT** (ULAZ) ili **P** \wedge \vee ma TV-u ili pritisnite tipku **POWER** (NAPAJANJE), **INPUT** (ULAZ), **P** \wedge \vee ili **BROJČANU** tipku na daljinskom upravljaču i TV će se uključiti.

POČETNO POSTAVLJANJE

- 1 Ako se OSD (On Screen Display (Displej na zaslonu)) prikazuje na zaslonu nakon uključivanja TV-a, tada možete podešavati **Jezik**, **Postavke načina rada**, **Indikator rada** (Kad odaberete **Kućna upotreba** u značajki **Postavka načina rada**-samo LED LCD modeli TV-a), **Zemlja** (Osima za 32/37/42/47/55LE59**, 32/37/42/47/55LE79**, 42/47/55LE89**, 32/37/42/47/55LD69**, 32/42/47LD79**, 32/37/42LD89**, 42/47LX69**, 50/60PK59*, 50/60PK79**, 50/60PK99**) ili **Vremenska zona** (Kada je kao zemlja odabrana Rusija) ili **Postavi lozinku** (kad je kao zemlja odabrana Francuska), **Autom. podešavanje**.
NAPOMENA!:
 - a. U slučaju zatvaranja bez dovršenog ispunjavanja početnih postavki, izbornik početnih postavki možete ponovo otvoriti.
 - b. Pritisnite **BACK**(NAZAD) tipku za promjenu trenutnog OSD u prethodni OSD.
 - c. U zemljama u kojima standardi DTV emisija nisu potvrđeni, neke značajke DTV neće raditi, što ovisi o opremi za emisiju.
 - d. Način rada "Kućna upotreba" predstavlja optimalnu postavku za okruženje doma i to je zadani način rada TVa.
 - e. Način rada "Rad u trgovini" predstavlja optimalnu postavku za okruženje trgovine. Ako korisnik izmijeni podatke o kvaliteti slike, uređaj se nakon nekog vremena vraća na tvorničke postavke kvalitete slike pomoću načina rada "Rad u trgovini".
 - f. Način (Kućna upotreba, Rad u trgovini) može se promijeniti pokretanjem Postavke načina rada u izborniku **OPTION** (OPCIJA).
 - g. Kad je kao zemlja odabrana Francuska, lozinka nije '0', '0', '0', '0' nego '1', '2', '3', '4'.

ODABIR PROGRAMA

- 1 Pritisnite gumb **P** \wedge \vee ili gumb s BROJEVIMA kako biste izabrali broj programa.

PRILAGOĐAVANJE GLASNOĆE

- 1 Pritisnite gumb \triangleleft + ili - kako biste prilagodili glasnoću zvuka.
- 2 Ako želite isključiti zvuk, pritisnite gumb **MUTE** (Bez zvuka).

Ovu funkciju možete obustaviti pritiskom na gumb **MUTE** (BEZ ZVUKA), \triangleleft + ili - , **AV Mode** (Način AV).

PRAĆENJE TV PROGRAMA / BIRANJE PROGRAMA

BRZI IZBORNİK

OSD vašeg televizora (On Screen Display - Prikaz na zaslonu) može se donekle razlikovati od onoga prikazanog u ovom priručniku.

Brzi izbornik (Quick Menu) je izbornik značajki koje će korisnik često koristiti.

 **Format slike:** Odabire željeni format slike.

Kao postavku zumiranja odaberite 14:9, Zumiranje i Kino zumiranje u izborniku Omjer. Nakon završetka Zoom podešavanja, izbornik se vraća natrag u Q.izbornika.

 **Clear Voice II :** Razlikovanjem raspona zvuka ljudskog glasa korisniku pomaže da bolje čuje ljudske glasove.

 **Način slike :** Odabire željeni način slike.

 **Način zvuka :** Ova značajka služi za automatsko postavljanje kombinacije zvukova koja je procijenjena kao najbolja za prizore koji se prikazuju. Odabire željeni način zvuka.

 **Zvuk ili Audio jezik :** Odabire izlaz zvuka.

 **Vrijeme gašenja :** Postavlja programator za stanje mirovanja.

 **Preskoči Isključeno/uključeno :** Odabire Preskoči Isključeno/uključeno.

 **USB uređaj :** Odabire "Izbaci" za izbacivanje USB uređaja.

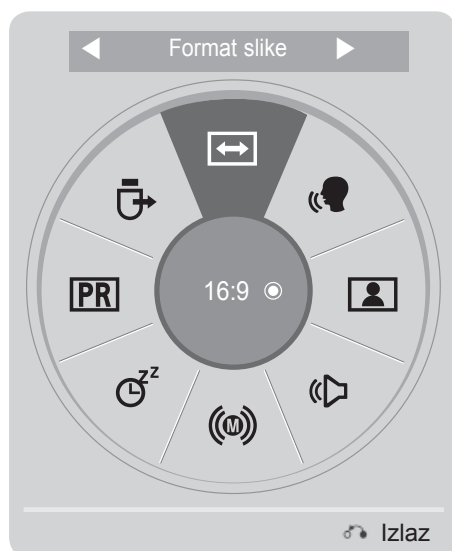

1  Prikaži svaki izbornik.





2  Odabire željeni Izvor.

3 

- Pritisnite tipku **Q.MENU/EXIT** (Q.IZBORNİK/IZLAZ) a povratak na normalno gledanje TV-a.
- Pritisnite **BACK**(NAZAD) tipku za prelazak na zaslon prethodnog izbornika.

ODABIR NA EKRANSKOM IZBORNIKU I PRILAGODBA

OSD vašeg televizora (On Screen Display - Prikaz na zaslonu) može se donekle razlikovati od onoga prikazanog u ovom priručniku.

- 1   Prikaži svaki izbornik.
- 2   Odabir stavke s izbornika.
- 3  Prijeđi na skočni izbornik.

- Pritisnite **CRVENU** tipku, tako možete provjeriti izbornik **Podrška za korisnike**.
Pritisnite zelenu **ZELENU** tipku, tako možete provjeriti **Jednostavan korisnički meni**.
- Pritisnite tipku **MENU/EXIT** (IZBORNIK/IZLAZ) za povratak na normalno gledanje TV-a.
Pritisnite tipku **BACK**(NATRAG) za prelazak na zaslon prethodnog izbornika.

! NAPOMENA!

- ▶ Značajka **ISM metode** može se koristiti samo na plazma modelima TV-a.
- ▶ Značajke **Pozadinsko osvjetljenje**, **Indikator rada** moguće je koristiti samo na modelima LCD TV-a/LED LCD TV-a.
- ▶ Značajka **CI informacije** ne može se koristiti u analognom načinu rada.

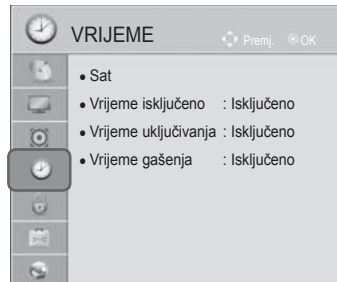
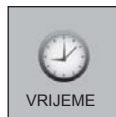
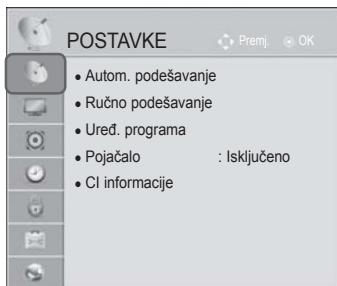

PRAĆENJE TV PROGRAMA / BIRANJE PROGRAMA

PRAĆENJE TV PROGRAMA / BIRANJE PROGRAMA

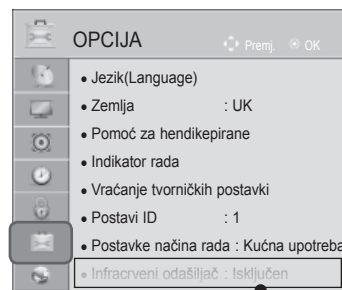
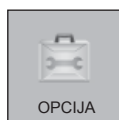
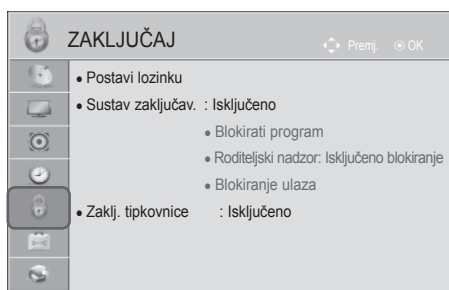

• Daljnje informacije potražite u uputama priručnika za dodatnu "Kutiju za bežične medije".

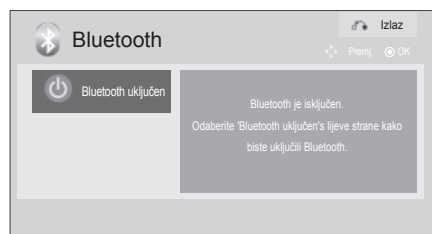
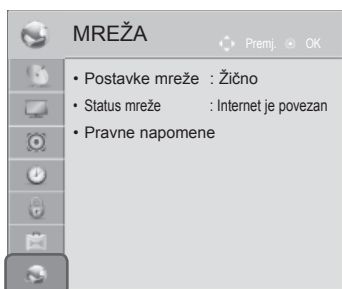

(Osim za 32/37/42/47/55LE5***, 32/37/42/47/55LD6***, 32/42/47LD7***, 32/37/42LD8***, 42/47LX6***, 50/60PK5**)



■ Prikazana slika može se razlikovati od vašeg TV uređaja.

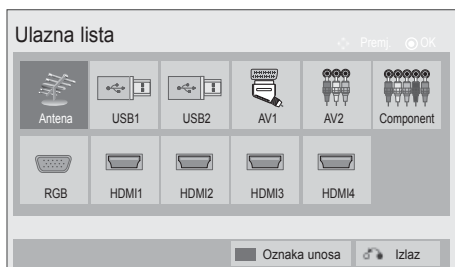
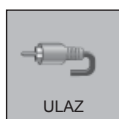

(Samo 32/37/42/47/55LE5***, 32/37/42/47/55LD6***, 32/42/47LD7***, 32/37/42LD8***, 42/47LX6***, 50/60PK5**)

AUTOMATSKO BIRANJE PROGRAMA

Koristite kako biste automatski pronašli i spremili sve dostupne programe.

Kad pokrenete autoprogramiranje u digitalnom načinu, svi podaci koji su već spremljeni bit će izbrisani. Moguće je pohraniti do 1,000 programa. No, broj se donekle može razlikovati ovisno o emitiranim signalima.

DVB-T, DVB-C Autom. podešavanje je izbornik za korisnike u zemljama koje podržavaju DVB kabel.

Ako želite odabrati opciju **Antena (Antena)**,



- 1 Odaberite **POSTAVKE**.
- 2 Odaberite **Autom. podešavanje**.
- 3 Odaberite **Antena**.
- 4 Odaberite **Pokreni**.
- 5 Pokrenite **Autom. podešavanje**.

- Pomoću **BROJČANIH** tipki unesite lozinku od 4 znamenke u značajki **Sustav zaključav. 'Uključen'**.
- Ako želite zadržati automatsko podešavanje, odaberite **Pokreni** pomoću tipke **^ v**. Zatim pritisnite tipku **OK** (U REDU). U protivnom odaberite **Zatvori**.
- **Automatsko brojanje**: odlučuje da li koristiti brojeve programa onako kako su ih isporučile televizijske stanice za podešavanje.
- **SECAM L pretraživanje** : Osim za 32/37/42/47/55LE59**, 32/37/42/47/55LE79**, 42/47/55LE89**, 32/37/42/47/55LD69**, 32/42/47LD79**, 32/37/42LD89**, 42/47LX69**, 50/60PK59*, 50/60PK79**, 50/60PK99**
- Ako ste s izbornika **Zemlja** odabrali Italiju, i nakon automatskog podešavanja se prikazao skočni prozor zbog sukoba broja programa, odaberite željeni kanal kako bi se sukob broja programa razriješio.

• DVB kabel može se koristiti u sljedećim zemljama: Njemačka, Nizozemska, Švedska, Švicarska, Danska, Austrija, Finska, Norveška, Slovenija, Mađarska. (Moguće je dodavanje zemlje u kojoj postoji podrška.)

- Pritisnite **MENU/EXIT**(IZBORNIK/IZLAZ) tipku za povratak na normalno gledanje TV-a.
- Pritisnite **BACK**(NAZAD) tipku za prelazak na zaslon prethodnog izbornika.

PRAĆENJE TV PROGRAMA / BIRANJE PROGRAMA

Ako želite odabrati opciju **Cable (Kabel)**,

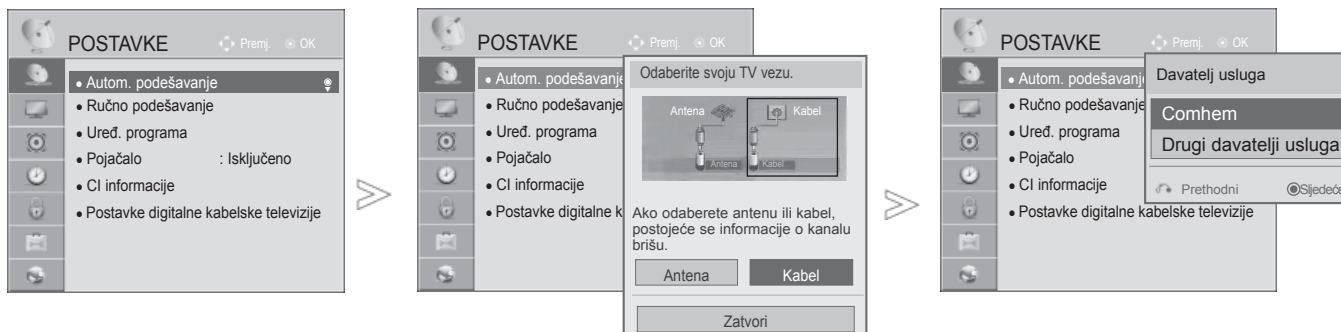

- 1   Odaberite **POSTAVKE**.
- 2   Odaberite **Autom. podešavanje**.
- 3   Odaberite **Kabel**.
- 4   Odaberite **Comhem ili Drugi operatori**.
- 5   Odaberite **Brzo ili Potpuno**.

- Pomoću NUMERIČKIH tipki unesite 4-znamenkastu lozinku kad je **Sustav zaključavanja 'Uključen'**.
- Kada odaberete **Kabel**, zaslon za odabir **Davatelja kablskih usluga** može se razlikovati, ovisno o situaciji s kablskom uslugom u pojedinoj zemlji.
- Skočni prozor za odabir **Davatelja usluga** prikazuje se samo za prva tri slučaja kada pristupate izborniku **Početne postavke**, kada promijenite iz **Antena** u **Kabel** ili kada pristupite izborniku nakon promjene **Zemlje**.
- Kada želite odabrati **Davatelja usluga** osim u gornja tri slučaja, možete to učiniti tako da odaberete **Postavljanje->Postavke digitalne kablške televizije-> Davatelj usluga**.

- Važeća ovjera SO: Švedska (Comhem, Canal Digital), Danska (YouSee Canal Digital, Stofa), Norveška (Canal Digital).
- Ukoliko nema željenog davatelja usluga, odaberite **drugi operatori**.
Ako odaberete "Ostali davatelji usluga" ili je u odabranoj državi podržana samo opcija "Ostali davatelji usluga", pretraživanje svih kanala može potrajati, odnosno neki kanali možda neće biti pretraženi.
Ako se neki od kanala ne prikažu, pratite niže naveden postupak:
 1. **POSTAVKE -> Autom podešavanje -> Kabel -> Postavke**
 2. **Opciju Početno traženje programa** prebacite s "**Isključeno**" na "**Uključeno**"
 3. Unesite dodatne vrijednosti poput frekvencije, stope simbola, modulacije i ID-a mreže.
(Te informacije možete zatražiti od davatelja usluga kablške televizije.)

- Pritisnite **MENU/EXIT**(IZBORNIK/IZLAZ) tipku za povratak na normalno gledanje TV-a.
- Pritisnite **BACK**(NAZAD) tipku za prelazak na zaslon prethodnog izbornika.

■ Kada odaberete Brzo,

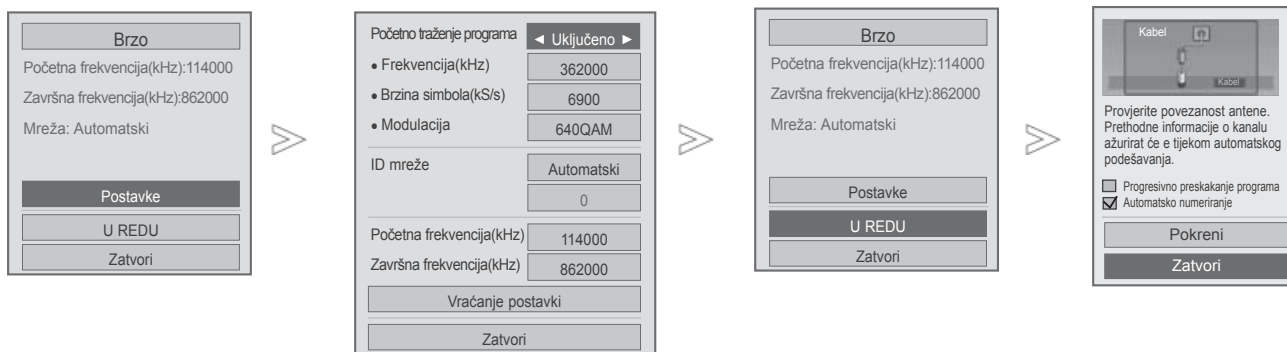

- 6 Odaberite **Brzo**.
- 7 Odaberite **Postavke**.
- 8 Izvršite potrebna podešavanja.
- 9 Odaberite **Zatvori**.
- 10 Odaberite **OK**.
- 11 Odaberite **Pokreni**.
- 12 Pokrenite **Autom. podešavanje**.



- Ako želite zadržati automatsko podešavanje, odaberite **Pokreni** pomoću tipke $\wedge \vee$. Zatim pritisnite tipku **OK** (U REDU). U protivnom odaberite **Zatvori**.
- **Automatsko brojanje**: odlučuje da li koristiti brojeve programa onako kako su ih isporučile televizijske stanice za podešavanje.
- **Progresivno preskakanje programa** : Scramble kanal se preskače u značajki **Autom. podešavanje** i **Ručno podešavanje**.

- Pritisnite **MENU/EXIT**(IZBORNIK/IZLAZ) tipku za povratak na normalno gledanje TV-a.
- Pritisnite **BACK**(NAZAD) tipku za prelazak na zaslon prethodnog izbornika.

PRAĆENJE TV PROGRAMA / BIRANJE PROGRAMA

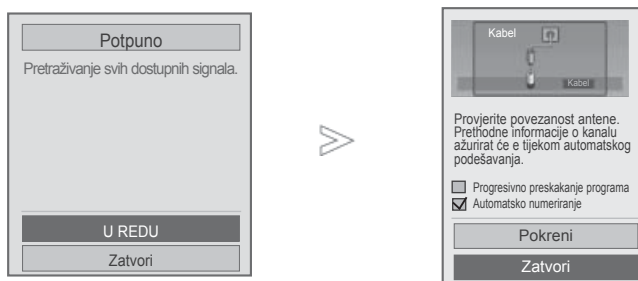
■ Kada odaberete **Potpuno**,



- 6  Odaberite **Potpuno**.
- 7   Odaberite **OK**.
- 8   Odaberite **Pokreni**.
- 9  Pokrenite **Autom. podešavanje**.

- Ako želite zadržati automatsko podešavanje, odaberite **Pokreni** pomoću tipke **^ v**. Zatim pritisnite tipku **OK** (**U REDU**). U protivnom odaberite **Zatvori**.
- **Automatsko brojanje**: odlučuje da li koristiti brojeve programa onako kako su ih isporučile televizijske stanice za podešavanje.
- **Progresivno preskakanje programa** : Scramble kanal se preskače u značajki **Autom. podešavanje** i **Ručno podešavanje**.

- Pritisnite **MENU/EXIT**(IZBORNIK/IZLAZ) tipku za povratak na normalno gledanje TV-a.
- Pritisnite **BACK**(NAZAD) tipku za prelazak na zaslon prethodnog izbornika.

Sljedeće su vrijednosti potrebne za brzu i točnu pretragu svih dostupnih programa.

Često korištene vrijednosti postavljene su na „zadano“.

Ipak, za točne postavke raspitajte se kod pružatelja usluge kableske TV.

Kada koristite Automatsko biranje u DVB kabel modusu, odabir Full opcije će pretraživati sve frekvencije kako bi se pronašli mogući kanali.

Ako program nije pronađen pomoću mogućnosti Default (Zadano), potražite ga pomoću mogućnosti Full (Potpuno).

Međutim, u slučaju da programe pretražujete pomoću mogućnosti Full (Potpuno), Auto Tuning (Autom. podešavanje) može uzeti previše vremena.

- **Frequency** : Unesite frekvenciju koju određuje korisnik.
- **Brzina simbola** : Unesite korisničku brzinu simbola (Brzina simbola: brzina kojom uređaj poput modema šalje simbole kanalu).
- **Modulacija** : Unesite korisničku modulaciju. (Modulacija: učitavanje audio ili video signala na prijenosnik).
- **ID mreže** : Jedinstven identifikator koji se dodjeljuje svakom korisniku.
- **Početna frekvencija** : Unesite početni frekventni opseg koji određuje korisnik.
- **Završna frekvencija** : Unesite krajnji frekventni opseg koji određuje korisnik.

PRAĆENJE TV PROGRAMA/BIRANJE PROGRAMA

POSTAVLJANJE KABELSKE DTV

(SAMO U KABEL MODUSU)

Mogućnosti koje korisnik može birati u izborniku **Davatelj usluga** se razlikuju ovisno o broju pružatelja usluge (**Davatelj usluga**) koji podržava svaka zemlja, a ako je broj podržanih pružatelja usluge 1, odgovarajuća funkcija postaje neaktivna.

Nakon promjene pružatelja usluge (**Davatelj usluga**), prikazuje se prozor s upozorenjem da će se popis nakon pritiska tipke **OK** (U REDU) ili odabira opcije **Zatvori**, a pri odabiru tipke **'YES'** (DA).



PRAĆENJE TV PROGRAMA / BIRANJE PROGRAMA

- 1 Odaberite **POSTAVKE**.
- 2 Odaberite **Postavke digitalne kabl-**
ske televizije.
- 3 Odaberite **Davatelj usluga** ili
Automatsko ažuriranje kanala.
- 4 Odabire željeni Izvor.

- Ako odaberete **Kabel**, možete vidjeti izbornik **Postavke digitalne kabl-ske televizije**.
- Kad je **Automatsko ažuriranje kanala** postavljeno na **Uključeno**, možete ažurirati informacije za sve za sve programe koje je moguće ažurirati, što obuhvaća i program koji trenutno gledate.
- Kad je **Automatsko ažuriranje kanala** **Isključeno**, možete ažurirati informacije samo za program koji trenutno gledate.

- Pritisnite **MENU/EXIT**(IZBORNIK/IZLAZ) tipku za povratak na normalno gledanje TV-a.
- Pritisnite **BACK**(NAZAD) tipku za prelazak na zaslon prethodnog izbornika.

RUČNO BIRANJE PROGRAMA (U DIGITALNOM NAČINU)

Ručno biranje programa vam omogućava dodavanje programa na vaš popis programa.

Ako želite odabrati opciju **Antenna (Antena)**,

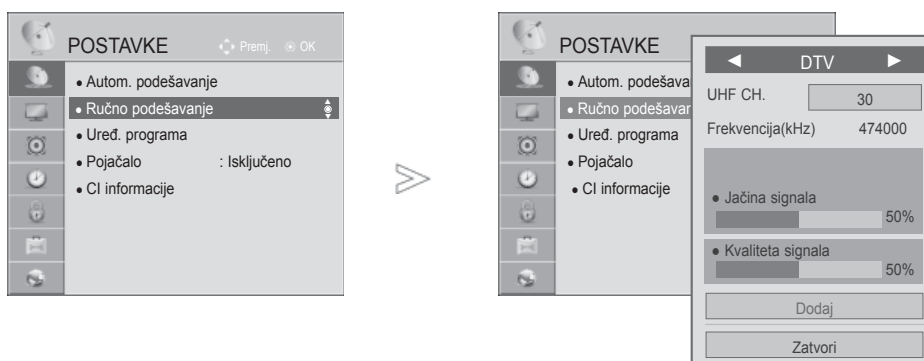

-   Odaberite **POSTAVKE**.
-   Odaberite **Ručno podešavanje**.
-   Odaberite **DTV**.
-    Odabir željenog brojanala.
-   Odaberite ažuriranje ili dodavanje ako postoji signal.

- Pomoću **BROJČANIH** tipki unesite lozinku s 4 znamenke dok je **Sustav zaključav. 'Uključen'**.
- Možete odabrati **SBAND** ako je zemlja postavljena na "Norveška, Latvija."

- Pritisnite **MENU/EXIT**(IZBORNIK/IZLAZ) tipku za povratak na normalno gledanje TV-a.
- Pritisnite **BACK**(NAZAD) tipku za prelazak na zaslon prethodnog izbornika.

PRAĆENJE TV PROGRAMA/BIRANJE PROGRAMA

Ako želite odabrati opciju **Cable (Kabel)**,

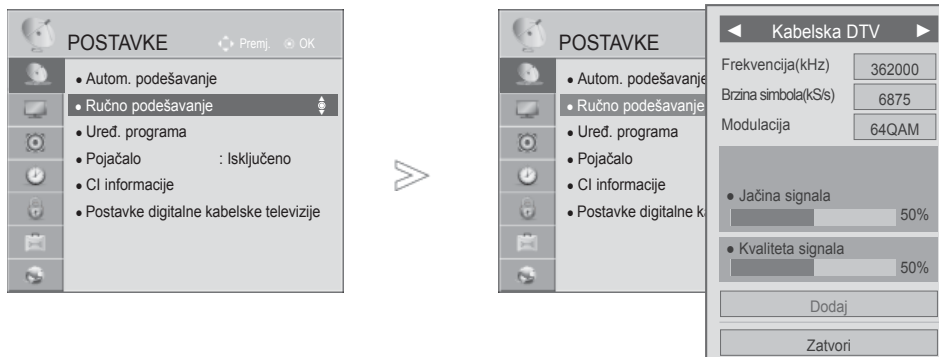

- 1   Odaberite **POSTAVKE**.
- 2   Odaberite **Ručno podešavanje**.
- 3   Odaberite **Kabelska DTV**.
- 4    Učinite potrebna ugađanja.

- Pomoću **BROJČANIH** tipki nesite lozinku s 4 znamenke dok je **Sustav zaključav. 'Uključen'**.
- **Brzina simbola** : Unesite korisničku brzinu simbola (Brzina simbola: brzina kojom uređaj poput modema šalje simbole kanalu).
- **Modulacija** : Unesite korisničku modulaciju. (Modulacija: učitavanje audio ili video signala na prijenosnik).

- Pritisnite **MENU/EXIT**(IZBORNIK/IZLAZ) tipku za povratak na normalno gledanje TV-a.
- Pritisnite **BACK**(NAZAD) tipku za prelazak na zaslon prethodnog izbornika.

RUČNO BIRANJE PROGRAMA (U ANALOGNOM NAČINU)

Ručno biranje vam omogućava ručno ugađanje i organiziranje stanica redom po vašoj želji.

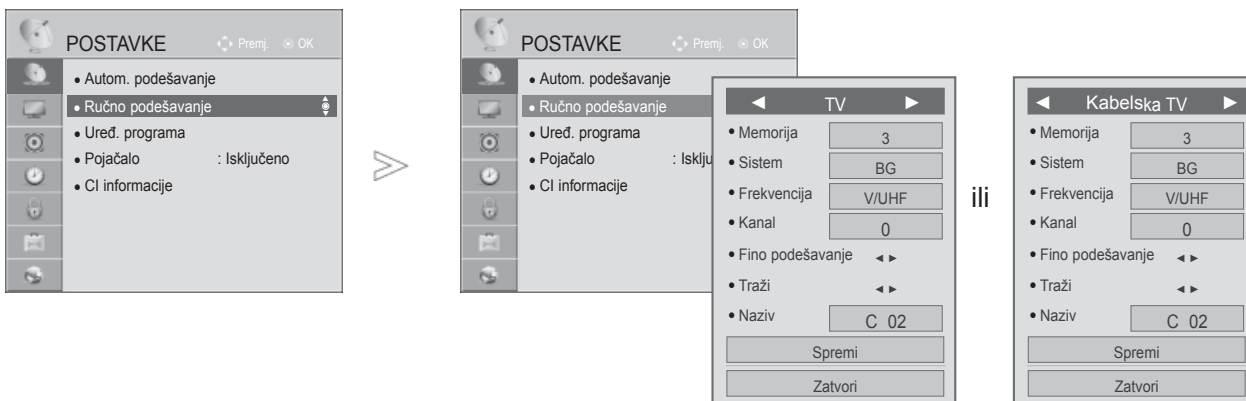

- 1 Odaberite **POSTAVKE**.
- 2 Odaberite **Ručno podešavanje**.
- 3 Odaberite **TV** ili Kabelska TV.
- 4 ili Odaberite željeni broj programa.
- 5 Odabir TV sustava.
- 6 Odabir između **V/UHF** ili **Kable**.
- 7 ili Odabir željenog broj kanala.
- 8 Pokreni pretraživanje.
- 9 Odaberite **Spremi**.

- Pritisnite **MENU/EXIT**(IZBORNİK/IZLAZ) tipku za povratak na normalno gledanje TV-a.
- Pritisnite **BACK**(NAZAD) tipku za prelazak na zaslon prethodnog izbornika.

- Pomoću **BROJČANIH** tipki nesite lozinku s 4 znamenke dok je **Sustav zaključav. 'Uključen'**.
- **L** : SECAM L/L' (Francuska)
- **BG** : PAL B/G, SECAM B/G (Europa / Istočna Europa/ Azija / Novi Zeland / Bliski istok / Afrika)
- **I** : PAL I (U.K. / Irska / Hong Kong / Južna Afrika)
- **DK** : PAL D/K, SECAM D/K (Istočna Europa / Kina / Afrika / CIS)
- Za spremanje novog kanala pratite korake 4 do 9.

PRAĆENJE TV PROGRAMA / BIRANJE PROGRAMA

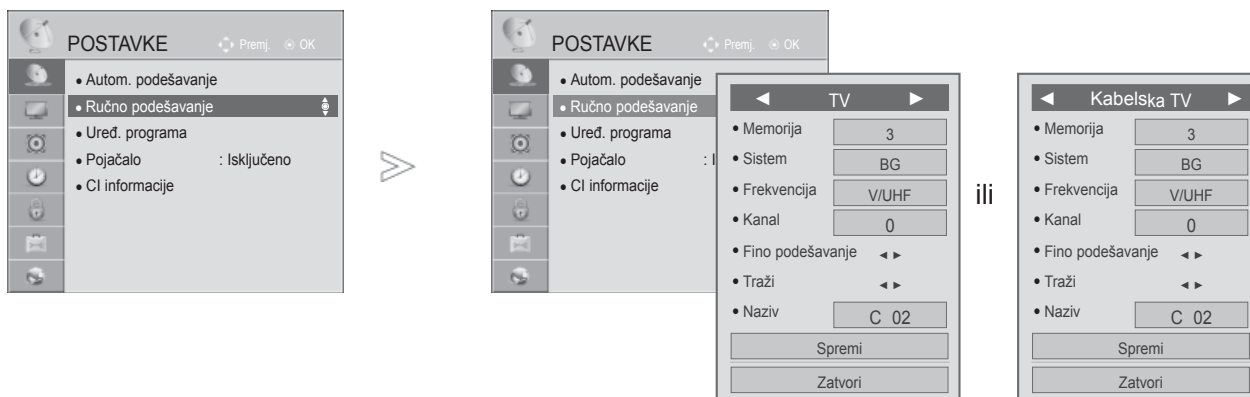

PRAĆENJE TV PROGRAMA / BIRANJE PROGRAMA

■ Dodjeljivanje naziva stanici

Možete dodijeliti ime stanice za svaki programski broj.

- 1 Odaberite **POSTAVKE**.
- 2 Odaberite **Ručno podešavanje**.
- 3 Odaberite **TV** ili **Kabelska TV**.
- 4 Odaberite **Naziv**.

- Odaberite položaj i odredite mjesto drugog znaka i tako dalje.
Možete koristiti slova od **A** do **Z**, brojeve od **0** do **9**, +/- i razmak.
- 5 Odaberite **Zatvori**.
 - 6 Odaberite **Zatvori**.
 - 7 Odaberite **Spremi**.

■ Precizno ugađanje

Precizno ugađanje će u normalnim okolnostima biti potrebno samo kad je prijem slab.

- 1 Odaberite **POSTAVKE**.
- 2 Odaberite **Ručno podešavanje**.
- 3 Odaberite **TV** ili **Kabelska TV**.
- 4 Odaberite **Fino podešavanje**.
- 5 Fino ugađajte dok ne dobijete najbolju sliku i zvuk.
- 6 Odaberite **Spremi**.

- Pritisnite **MENU/EXIT**(IZBORNIK/IZLAZ) tipku za povratak na normalno gledanje TV-a.
- Pritisnite **BACK**(NAZAD) tipku za prelazak na zaslon prethodnog izbornika.

UREĐ. PROGRAMA

Kad se preskoči broj programa, to znači da ga nećete moći izabrati pomoću gumba **P** ^ v za vrijeme TV emisije.

Ako želite izabrati preskočeni program, brojčanim gumbima izvršite neposredni upis BROJA programa u izborniku za uređivanje programa.

Ova vam funkcija omogućava preskakanje spremljenih programa.

Broj programa možete promijeniti pomoću funkcije „Premj.“ („Premjesti“), ako nije odabrano automatsko numeriranje kada pokrećete automatsko podešavanje.

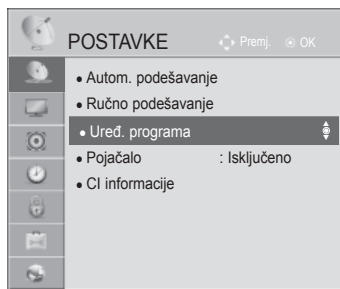

iii

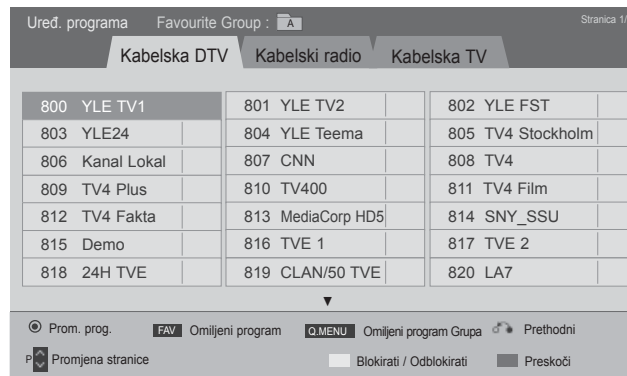

1 Odaberite **POSTAVKE**.



2 Odaberite **Uredj. programa**.



3 Uđite u **Uredj. programa**.



4 Odaberite programe koje treba spremiti ili preskočiti.

- Pritisnite **MENU/EXIT**(IZBORNIK/IZLAZ) tipku za povratak na normalno gledanje TV-a.
- Pritisnite **BACK**(NAZAD) tipku za prelazak na zaslon prethodnog izbornika.

PRAĆENJE TV PROGRAMA / BIRANJE PROGRAMA

U DTV/RADIO NAČINU

■ Preska kanje broja programa

1  Odaberite broj programa koji želite preskočiti.

2  **PLAVA** Broj programa prebacite na plavo.

3  **PLAVA** Otpustite.

- Ako program treba preskočiti, preskočeni se program prikazuje plavom bojom i ne može ga se odabrati pomoću tipki **P** ^ v tijekom gledanja TV-a.
- Ako želite izabrati preskočeni program, upišite eposredno broj programa s **BROJČANIM** tipkama ili odaberite Uređ. programa (Uređivanje programa) ili EPG.

■ Zaključavanje broja programa

1  Odaberite broj programa koji želite zaključati.

2  **ŽUTO** Promijenite boju programa u žutu boju.

3  **ŽUTO** Otpustite.

- Program se može registrirati kao zaključan čak i kad sustav zaključavanja isključen.

U TV NAČINU

Ova funkcija omogućava brisanje ili preskakanje pohranjenih programa. Također možete preseliti neke kanale na druge programske brojeve.

■ Brisanje programa



1  Odaberite broj programa koji želite izbrisati.

2  **Crvena** Broj programa prebacite na crveno.

- Izabrani broj programa se briše, dok se svi ostali programi pomiču za jedan broj prema gore



■ Premještanje programa

1  Odaberite broj programa koji želite premjestiti.

2  **Zelena**  Broj programa prebacite na zeleno.



3  **Zelena** Otpustite.

■ Preska kanje broja programa

- 1  Odaberite broj programa koji želite preskočiti.
- 2  **PLAVA** Broj programa prebacite na plavo.
- 3  **PLAVA** Otpustite.



- Kad se preskoči broj programa, to znači da ga nećete moći izabrati pomoću gumba **P** ^ v za vrijeme normalnog praćenja TV programa.
- Ako želite izabrati preskočeni program, upišite neposredno broj programa s **BROJČANIM** tipkama ili odaberite Uređ. programa (Uređivanje programa) ili EPG.

■ Automatsko sortiranje

- 1   Pokrenite Automatsko sortiranje.

- Nakon aktivacije automatskog sortiranja nećete više moći uređivati programe.



■ Zaključavanje broja programa

- 1  Odaberite broj programa koji želite zaključati.
- 2  **ŽUTO** Promijenite boju programa u žutu boju.
- 3  **ŽUTO** Otpustite.

- Program se može registrirati kao zaključan čak i kad sustav zaključavanja isključen.

■ Odabir omiljenog programa

Omiljeni programi praktična je značajka koja omogućuje da brzo skenirate programe po svom izboru, bez potrebe da se skeniraju svi programi između njih.

- 1  Odaberite željeni program.
- 2  Dodajte odgovarajući program na popis omiljenih programa trenutne omiljene grupe (Favourite grupa).
- 3  Otpustite.

PRAĆENJE TV PROGRAMA/BIRANJE PROGRAMA

■ Odabir grupe omiljenih programa



1 Odaberite željeni program.



2 Prikazuje se pop-up prozor gdje se može promijeniti omiljena grupa.









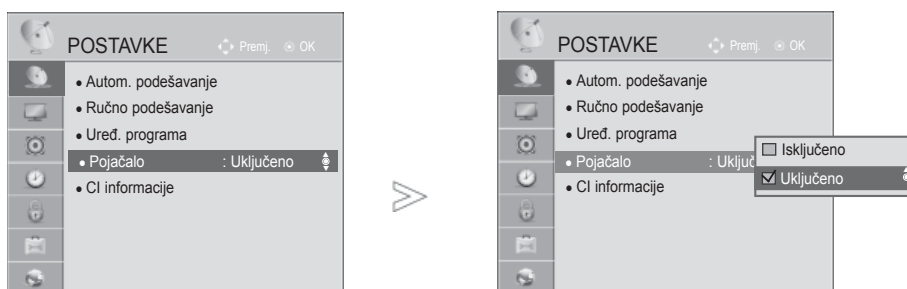

3 Odaberite omiljenu grupu.

POJAČALO

Ako je prijem slab, Pojačalo postavite na Uključeno.

Ako je signal jak, odaberite Uključeno.



-   Odaberite **POSTAVKE**.
-   Odaberite **Pojačalo**.
-   Odaberite **Uključeno** ili **Isključeno**.
-  Spremite.

- Pritisnite **MENU/EXIT**(IZBORNIK/IZLAZ) tipku za povratak na normalno gledanje TV-a.
- Pritisnite **BACK**(NAZAD) tipku za prelazak na zaslon prethodnog izbornika.

PRAĆENJE TV PROGRAMA / BIRANJE PROGRAMA

CI [COMMON INTERFACE] INFORMACIJE

Ova funkcija vam omogućava praćenje nekih šifriranih programa (plaćaju se posebno). Ako uklonite CI modul, nećete moći gledati ove programe.

Kad modul bude uloženi u CI utoru, moći ćete pristupiti izborniku modula.

Od vašeg zastupnika zatražite podatke o kupnji smart card kartice i modula. Nemojte uzastopno umetati CI modul u TV niti ga vaditi iz njega. Time možete izazvati neispravnosti u radu. Kad je TV prijemnik uključen nakon ulaganja CI modula, možda neće biti zvuka na izlazu.

Ovo nije kompatibilno sa CI modulom i smart card karticom.

CI (Common Interface – Zajedničko sučelje) funkcije mogu biti nedostupne, što ovisi uvjetima emitiranja u pojedinoj zemlji.

Ako koristite CAM (Conditional Access Module, modul uvjetnog pristupa), provjerite jesu li u potpunosti ispunjeni uvjeti za DVB-CI ili CI plus.

Neispravan CAM(Conditional Access Module. modul za uvjetni pristup) postupak može uzrokovati lošu sliku.

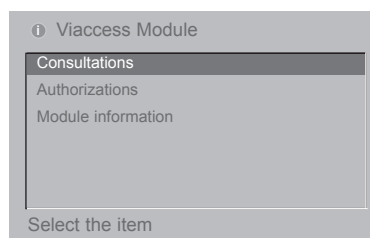
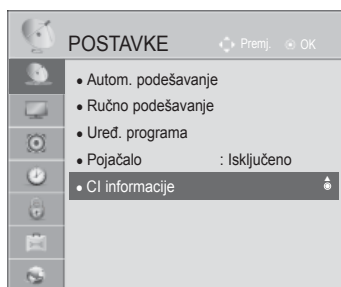

- Ovaj OSD služi samo kao slikoviti prikaz mogućnosti izbornika dok će se format ekrana razlikovati prema davatelju plaćene digitalne usluge.
- CI (Common Interface – Zajedničko sučelje) ekran izbornika i uslugu možete promijeniti u dogovoru s vašim zastupnikom.

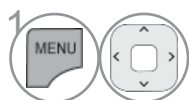

1 Odaberite **POSTAVKE**.

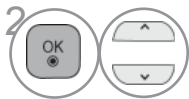

2 Odaberite **CI informacije**.

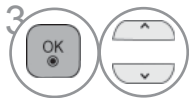

3 Odaberite željenu stavku: Podaci o modulu, podaci o smart card kartici, jeziku ili preuzimanju softvera, itd.



4 Spremite.

- Pritisnite **BACK/EXIT**(NAZAD/IZLAZ) tipku za prelazak na zaslon prethodnog izbornika.

AŽUR. SOFTVERA

Kako biste poboljšali rad TV-a i/ili dodali nove značajke, možete ga ažurirati novim softverom.

Softver možete ažurirati izravnim spajanjem TV-a s poslužiteljem za ažuriranje softvera.

Funkcija Ažuriranje softvera možda neće pravilno funkcionirati, ovisno o internetskom okruženju. U tom slučaju, najnoviji softver možete dobiti od ovlaštenog elektroničkim servisom tvrtke LG, te njime možete ažurirati TV.

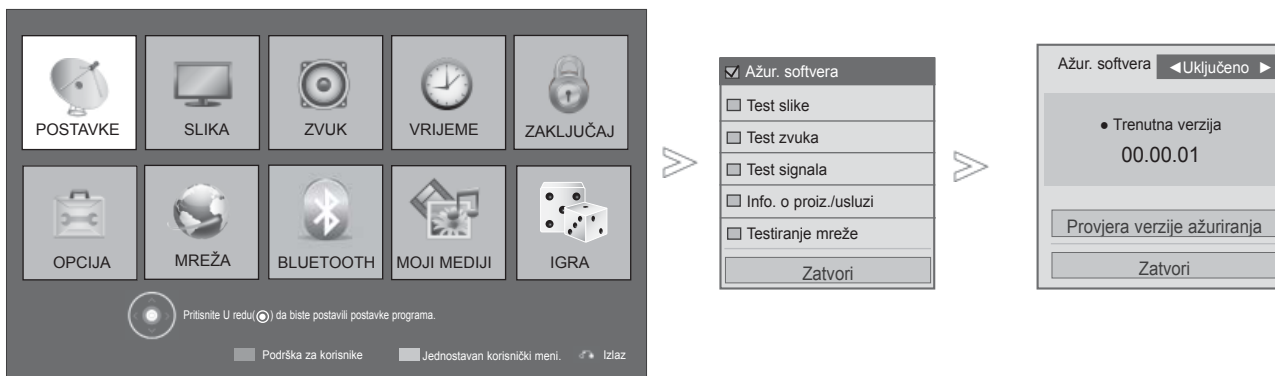

1 **Crvena** Odaberite **Podrška za korisnike**.

2 Odaberite **Ažur. softvera**.

3 Odaberite **Uključeno** ili **Isključeno**.
• Ako izaberete **Uključeno**, pojavit će se potvrdni okvir za korisničku potvrdu kako bi vas obavijestio da je novi softver pronađen.

4 **Spremite**.

• Za ručno ažuriranje najnovijim softverom na mrežnom poslužitelju upotrijebite opciju **Provjera verzije ažuriranja**.

- Pritisnite **MENU/EXIT**(IZBORNIK/IZLAZ) tipku za povratak na normalno gledanje TV-a.
- Pritisnite **BACK**(NAZAD) tipku za prelazak na zaslon prethodnog izbornika.

PRAĆENJE TV PROGRAMA / BIRANJE PROGRAMA

■ Pri prostavljanju "Ažur. softvera" (Ažuriranje softvera)

Povremeno će prijenos podataka ažuriranog digitalnog softvera dovesti do pojave ovog izbornika na ekranu TV prijemniku.

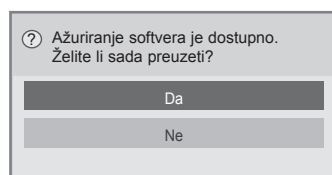

Simple Update (Jednostavno ažuriranje): za trenutno strujanje ažuriranja

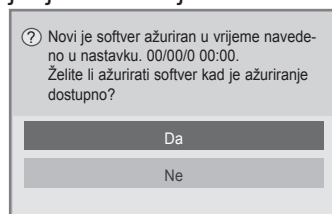

Zakazano ažuriranje: za zakazano strujanje ažuriranja

Kada je izbornik Software Update (Ažuriranje softvera) "Isključeno", pojavljuje se poruka za promjenu stanja u "Uključeno".

Kada je za vrijeme aktivne veze s internetom dostupan nov softver, prikazat će se sljedeća poruka.

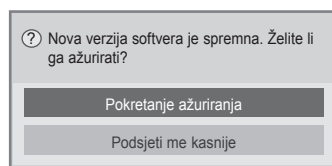

Download se pokreće kada se odabere "Yes(Da)". Sada se neće prikazati pop-up prozor s prikazom napredovanja. Stanje napredovanja downloada se može provjeriti u izborniku za ažuriranje softvera (Software Update).

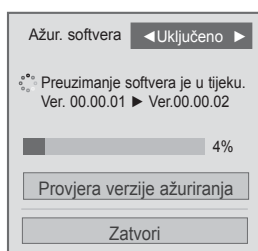

Televizor će se ponovo pokrenuti kada se preuzimanje dovrši.

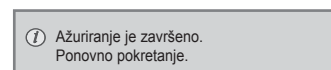



- Za vrijeme trajanja ažuriranja softvera imajte na umu sljedeće:
 - Napajanje TV prijemnika se ne smije prekinuti.
 - Nakon ažuriranja softvera, u izborniku za ažuriranje softvera (Software Update) možete potvrditi ažuriranu verziju softvera.
 - Preuzimanje ovog softvera može potrajati satima, zato pazite da uređaj ostane uključen za vrijeme preuzimanja softvera.
- <Jednostavno ažuriranje, Planirano ažuriranje>
- Antena se ne smije isključiti.
 - Softver se downloada samo u stanju pripravnosti (Standby) ili u MUX-u s uslugom ažuriranja softvera, azaustavlja se kada se iskopča električni kabel ili kod gledanja MUX-a bez usluge ažuriranja softvera.
 - Kada se vratite u stanje pripravnosti (Standby) ili MUX s uslugom ažuriranja softvera, download softvera će se nastaviti na mjestu prekida.
- <Mrežno ažuriranje>
- Ne prekidajte mrežnu vezu dok se softver ažurira.
 - Ako kada otvorite NetCast postoji novo ažuriranje softvera, NetCast nećete moći koristiti ako ne ažurirate softver.
 - NetCast ne možete otvoriti dok je ažuriranje softvera u tijeku.

TESTIRANJE SLIKE/ZVUKA

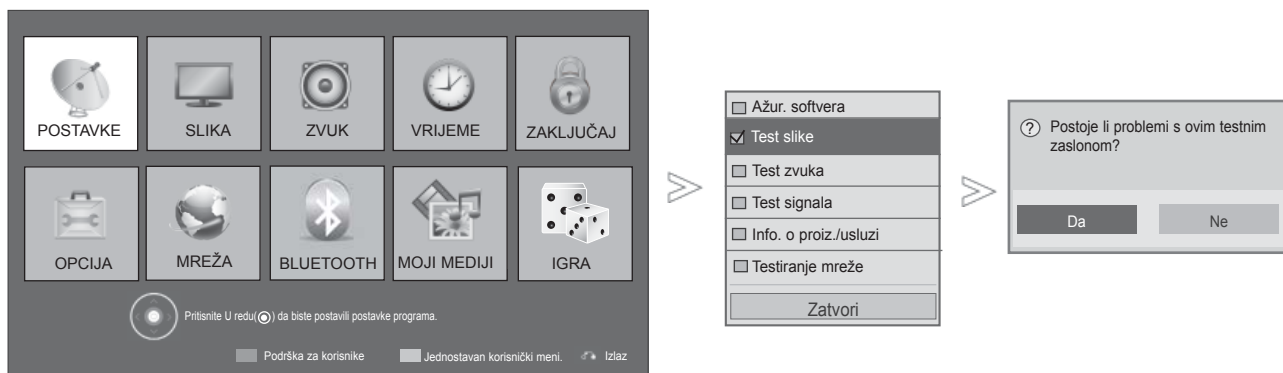
Ova funkcija je funkcija podrške korisniku, s kojom se može izvršiti testiranje slike i zvuka.



-  **Crvena** Odaberite **Podrška za korisnike**.
-  **Odaberite** Test slike ili Test zvuka.
-  **Odaberite** **Da** ili **Ne**.

- Pritisnite **MENU/EXIT**(IZBORNİK/IZLAZ) tipku za povratak na normalno gledanje TV-a.
- Pritisnite **BACK**(NAZAD) tipku za prelazak na zaslon prethodnog izbornika.

PRAĆENJE TV PROGRAMA/BIRANJE PROGRAMA

TEST SIGNALA

Ova funkcija vam omogućava uvid u podatke o proizvođaču, Modelu/Vrsti, Serijskom broju i verziji softvera.

Ovdje se prikazuju podaci i snaga signala ugođenog *MUX.

Ovdje se prikazuju podaci o signalu i servisno ime izabranog MUX.

(*MUX: Viši direktorij kanala u digitalnom emitiranju (jedan MUX sadrži više kanala.))



1 **Crvena** Odaberite **Podrška za korisnike**.

2 **Odaberite Test signala**.

3 Prikazuje proizvođača, Model/Vrsta, Serijski broj, Verzija softvera.

4 Prikazuje podatke o kanalu.

- Pritisnite **MENU/EXIT**(IZBORNİK/IZLAZ) tipku za povratak na normalno gledanje TV-a.
- Pritisnite **BACK**(NAZAD) tipku za prelazak na zaslon prethodnog izbornika.

INFORMACIJA O PROIZVODU/USLUZI

Ova funkcija je funkcija podrške korisniku, s kojom se može vidjeti informacija o proizvodu/usluzi i informacija o centru za usluge korisnicima.



1 **MENU** **Crvena** Odaberite **Podrška za korisnike**.

2 **Up/Dn** Odaberite **Info. o proiz./usluzi**.

3 **OK** Prikazuje se MODEL/VRSTA, Verzija softvera, Serijski broj, Vrijeme korištenja, Centar za podršku korisnicima i Početna stranica.

- Pritisnite **MENU/EXIT**(IZBORNIK/IZLAZ) tipku za povratak na normalno gledanje TV-a.
- Pritisnite **BACK**(NAZAD) tipku za prelazak na zaslon prethodnog izbornika.

TESTIRANJE MREŽE

Provjerite status mreže.

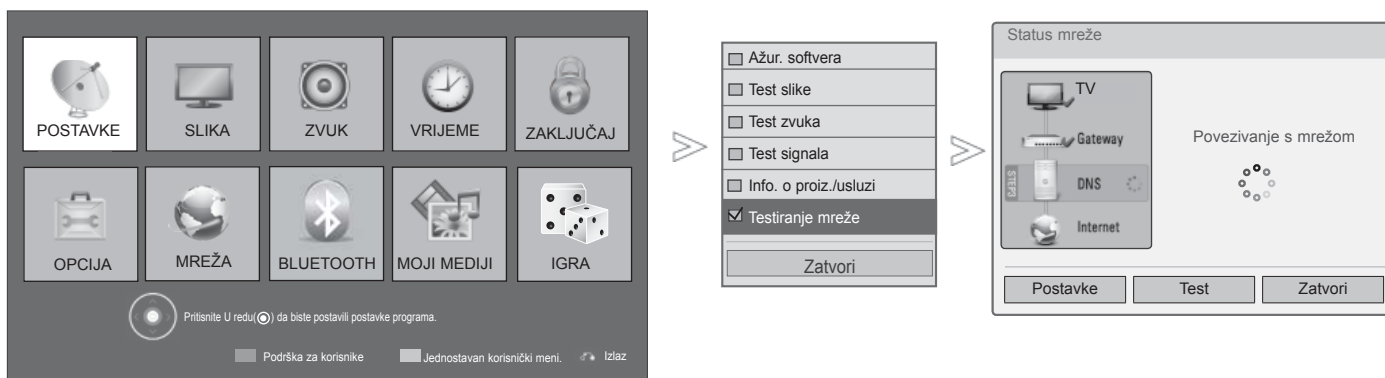

1 **MENU** **Crvena** Odaberite **Podrška za korisnike**.

2 **Up/Dn** **OK** Odaberite **Testiranje mreže**.

3 **OK** Provjerite status mreže.

- Pritisnite **MENU/EXIT**(IZBORNIK/IZLAZ) tipku za povratak na normalno gledanje TV-a.
- Pritisnite **BACK**(NAZAD) tipku za prelazak na zaslon prethodnog izbornika.

PRAĆENJE TV PROGRAMA / BIRANJE PROGRAMA

JEDNOSTAVAN KORISNIČKI MENI.

Informacijama televizora možete pristupiti jednostavno i učinkovito pregledavanjem jednostavnog priručnika na televizoru.

Tijekom korištenja Jednostavnog priručnika, zvuk će biti prigušen.



- Prikazana slika može se razlikovati od vašeg TV uređaja.

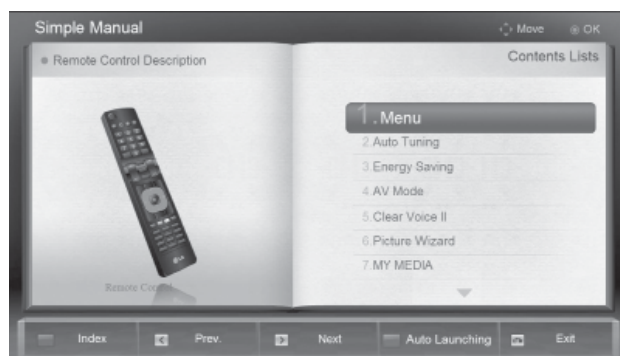

PRAĆENJE TV PROGRAMA / BIRANJE PROGRAMA



Zelena Odaberite **Jednostavni priručnik**.



Odaberite dio priručnika koji želite pogledati.

- **CRVENI** gumb: Idi na stranicu **Indeks**.
- **PLAVI** gumb: Reproducirajte **Jednostavni priručnik** automatski ili ručno.

- Pritisnite tipku **EXIT** (IZLAZ) za povratak na normalno gledanje TV-a.

ODABIR TABLICE PROGRAMA

Možete provjeriti koji programi su spremljeni u memoriji prikazivanjem tablice programa.

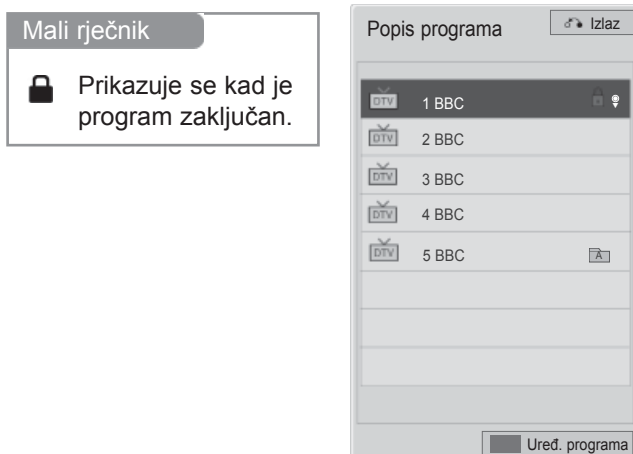

■ Prikaz POPISA programa



Prikazuje the **PROGRAMME LIST (POPIS PROGRAMA)**.

- Možda ćete pronaći neke plave programe. To su programi koji su preskočeni automatskim programiranjem ili u načinu uređivanja programa.
- Neki programi s prikazanim brojevima u POPISU programa pokazuju da nema dodijeljenog naziva stanice.

PLAVA Uključuje uređivanje programa.

■ Odabir programa u popisu programa



Odabir programa.



Prijelaz na izabrani broj programa.



Na programu koji trenutno gledate izmjenjivat će se načini TV, DTV i Radio.

PRAĆENJE TV PROGRAMA/BIRANJE PROGRAMA

■ Kretanje kroz stranice popisa s programima



1 Okreće stranice.



2 Povratak normalnog načina praćenja TV programa.

■ Prikazivanje popisa omiljenih programa



1 Prikažite Favourite Programme List (Popis omiljenih programa).



Uključuje uređivanje programa.



Trenutni kanal je registriran/ poništen kao preferirani kanal u trenutno odabranoj grupi.



Omiljena grupa je izmijenjena.

ULAZNA LISTA

HDMI i AV1 (SCART) se mogu prepoznati pomoću pina za detekciju, te se tako mogu omogućiti samo kada vanjski uređaj odobrava napon.

Pomoću gumba **TV/RAD** možete prebacivati između mogućnosti External Input (Vanjski ulaz) i RF Input (RF ulaz) te na posljednji gledani program u načinu DTV/RADIO/TV.

- Prikazana slika može se razlikovati od vašeg TV uređaja.

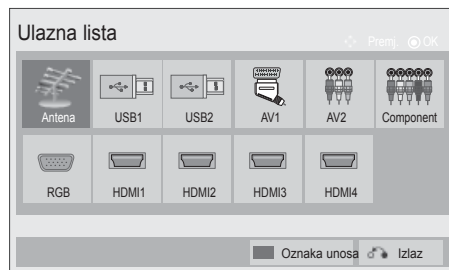

Odabir ulaza.

- **Antena (Antena) ili Kabel :** Odaberite kad gledate DTV/RADIO/TV.
- **USB :** Odaberite kada se koristi USB ovisno o konektoru.
- **AV :** Odaberite kad koristite video snimač ili vanjsku opremu.
- **Komponentni ulaz:** Odaberite kad korištenje DVD-a ili uređaja Digital set-top box ovisi o priključku.
- **RGB :** Odaberite kad korištenje računala ovisi o priključku.
- **HDMI :** Odaberite kad korištenje DVD-a, računala ili uređaja Digital set-top box ovisi o priključku.



PRAĆENJE TV PROGRAMA/BIRANJE PROGRAMA

OZNAKA UNOSA

Odabire naziv za svaki izvor na ulazu.

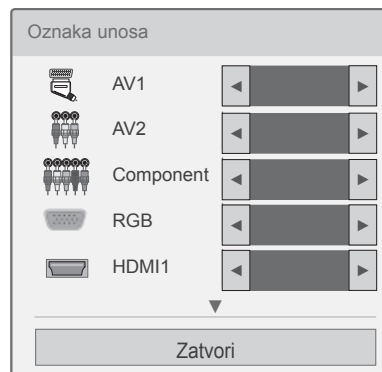
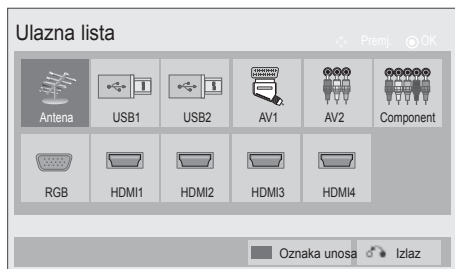
- Prikazana slika može se razlikovati od vašeg TV uređaja.

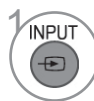

- 1  **PLAVA** Odaberite **Oznaka unosa**.
- 2  Odaberite izvor.
- 3  Odaberite oznaku.

- Pritisnite **MENU/EXIT**(IZBORNIK/IZLAZ) tipku za povratak na normalno gledanje TV-a.
- Pritisnite **BACK**(NAZAD) tipku za prelazak na zaslon prethodnog izbornika.





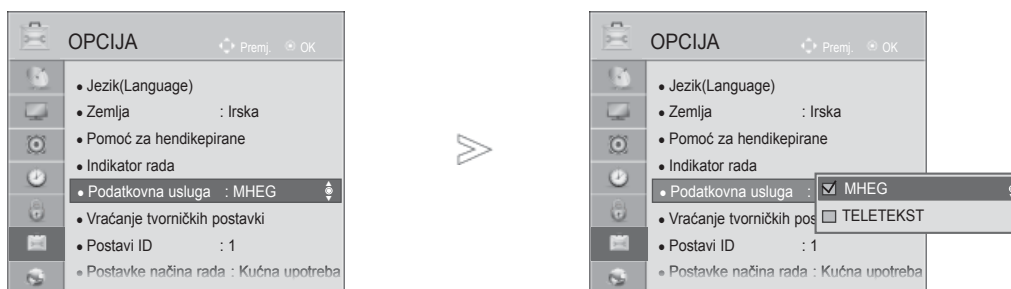

DATA SERVICE (PODATKOVNA USLUGA)

(Ovaj je izbornik omogućen samo u Irskoj.)

Pomoću ove funkcije korisnici biraju **MHEG(Digitalni teletekst)** ili **Teletekst** ako je oboje dostupno u isto vrijeme.

Ako je dostupno samo jedno, omogućeno je **MHEG** ili **Teletekst**, bez obzira koju ste opciju odabrali.



-   Odaberite **OPCIJA**.
-   Odaberite **Podatkovna usluga**..
-   Odaberite **MHEG** ili **Teletekst**.
-  Spremite.

- Pritisnite **MENU/EXIT**(IZBORNIK/IZLAZ) tipku za povratak na normalno gledanje TV-a.
- Pritisnite **BACK**(NAZAD) tipku za prelazak na zaslon prethodnog izbornika.

PRAĆENJE TV PROGRAMA / BIRANJE PROGRAMA

MHP USLUGA

(Samo 32/37/42/47/55LE58**, 32/37/42/47/55LE78**, 42/47/55LE88**, 32/37/42/47/55LD68**, 32/42/47LD78**, 32/37/42LD88**, 42/47LX68**, 50/60PK78**, 50/60PK98**)

(Ovaj izbornik dostupan je samo u Italiji te MHP usluge možda neće ispravno raditi u drugim zemljama.)

Ovo je funkcija automatskog pokretanja MHP, talijanskog prijenosa podataka.

Koristi se za kanale s MHP signalom.

Prijenos podataka može biti isprekidan zbog okolnosti u kojima stanica emitira signal.

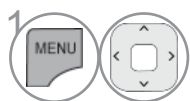
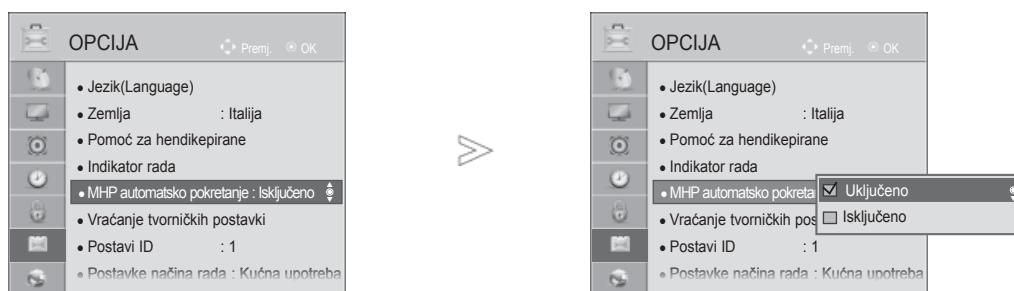

Odaberite **OPCIJA**.

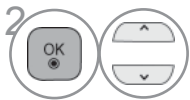

Odaberite **MHP automatsko pokretanje**.

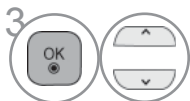

Odaberite **Uključeno** ili **Isključeno**.

- Pritisnite **MENU/EXIT**(IZBORNIK/IZLAZ) tipku za povratak na normalno gledanje TV-a.
- Pritisnite **BACK**(NAZAD) tipku za prelazak na zaslon prethodnog izbornika.

■ Kada je MHP automatsko pokretanje postavljeno na Uključeno

1  Crvena Prikazuje se MHP.

■ Kada je MHP automatsko pokretanje postavljeno na Isključeno

1  Prikazuje se **Popis MHP aplikacija**.

2   Odaberite željeno MPH emitiranje.

- Pritisnite **EXIT**(IZLAZ) tipku za povratak na normalno gledanje TV-a.
- Pritisnite **BACK**(NAZAD) tipku za prelazak na zaslon prethodnog izbornika.

PRAĆENJE TV PROGRAMA / BIRANJE PROGRAMA

SIMPLINK

Ova funkcija radi samo kod uređaja s logotipom SIMPLINK.

Molimo vas provjerite da li postoji logotip SIMPLINK.

Ovaj TV uređaj možda neće raditi ispravno kad se koristi s drugim proizvodima s HDMI-CEC funkcijom. Ovo će vam omogućiti upravljanje i reprodukciju na AV uređajima koji su priključeni preko HDMI kabela bez potrebe za dodatni kablovima i podešavanjima.

Ako ne želite izbornik SIMPLINK, odaberite “**Isključeno**”.

Bežični vanjski izlaz ne podržava funkciju SIMPLINK.



1 Prikazuje **SIMPLINK**.



2 Odaberite **Uključeno** ili **Isključeno**.



3 Spremite.

- Pritisnite **MENU/EXIT**(IZBORNIK/IZLAZ) tipku za povratak na normalno gledanje TV-a.
- Pritisnite **BACK**(NAZAD) tipku za prelazak na zaslon prethodnog izbornika.

Spajanje na kućno kino s logotipom SIMPLINK.

- 1 Povežite **HDMI/DVI IN 1(DVI)**, **HDMI/DVI IN 2**, **HDMI/DVI IN 3** or **HDMI IN 4** (Osim za 32/37/42/47/55LD6***, 32/42/47LD7***, 32/37/42LD8***) terminal sa stražnje strane TV-a i izlazni HDMI terminal kućnog kina pomoću HDMI kabela.
- 2 Pomoću optičkih kabela spojite terminal digitalnog audio izlaza na stražnjoj strani TV-a s terminalom digitalnog audio ulaza kućnog kina.
- 3 Odaberite kućno kino u izborniku zvučnika pritiskom na gumb **SIMPLINK**.

- Kad izaberete ili uključite medijski uređaj pomoću funkcije kućnog kina, zvučnik će se automatski prebaciti na zvučnik za kućno kino (HT zvučnik).

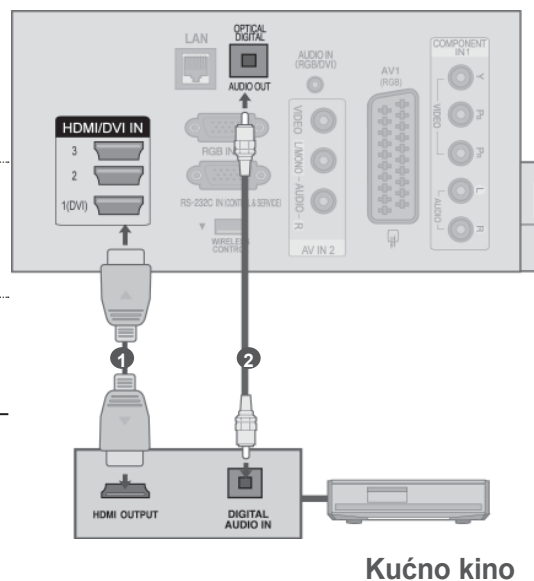

! NAPOMENA!

- Terminal (HDMI terminal) SIMPLINK uređaja putem HDMI kabela povežite na HDMI/DVI IN ili HDMI IN terminal TV prijemnika.
- Kad prebacite ulazni izvor pomoću gumba INPUT (ULAZ) na daljinskom upravljaču, zaustavit ćete rad uređaja sa SIMPLINK upravljanjem.

PRAĆENJE TV PROGRAMA/BIRANJE PROGRAMA

FUNKCIJE Simplink

Disc playback (Reprodukcija diska)

Upravlja priključenim AV uređajima pritiskom na tipke ^ v < >, OK, ►, ■, II, ◀◀ i ►► .

Direct Play (Neposredna reprodukcija)

Nakon priključivanja AV uređaja na TV prijemnik, njima možete neposredno upravljati i vršiti reprodukciju s medija

Select AV device (Odabir AV uređaja)

Omogućuje vam da odabir i pokretanje jednog od AV uređaja koji su priključeni na TV prijemnik.

Power off all devices (Isključivanje svih uređaja)

Kad isključite TV prijemnik, isključit će se i svi priključeni uređaji.

Switch audio-out (Prebacivanje zvučnog izlaza)

Nudi lak način prebacivanja zvučnog izlaza.

Sync Power on (Sinkrono uključivanje)

Kada oprema s funkcijom Simplink spojenom na HDMI terminal počne reproducirati zapise, TV će se automatski prebaciti na uključeni način.

* Uređaj koji je priključen na TV prijemnik preko HDMI kabela, ali ne podržava SIMPLINK, neće pružiti ovu funkciju.

Napomena: Za rad u SIMPLINK načinu rada valja rabiti HDMI kabel visoke brzine s *CEC funkcijom. (*CEC: Consumer Electronics Control, Nadzor elektronike korisnika).

Izbornik SIMPLINK

Pritisnite gumb \wedge \vee \leftarrow \rightarrow a zatim gumb OK (U REDU) da biste odabrali izvor SIMPLINK.

- 1 **Praćenje TV programa** : Prebacuje se na prethodni TV program bez obzira na trenutni način.
- 2 **Reprodukcija diska**: Odabire i vrši reprodukciju priključenih diskova.
Kada su omogućeni višestruki diskovi, na dnu zaslona se prikladno prikazuju vrste uređaja za diskove.
- 3 **Reprodukcija s videorekordera** : Vrši reprodukciju i upravljanje priključenim VCR-om.
- 4 **Reprodukcija snimki s HDD** : Vrši reprodukciju i upravljanje snimki na HDD-u.
- 5 **Zvučni izlaz na izlaz TV prijemnika za Kućno kino/Izlaz zvuka**: Odabire kućno kino ili TV zvučnik kao izlazni zvučni uređaj.

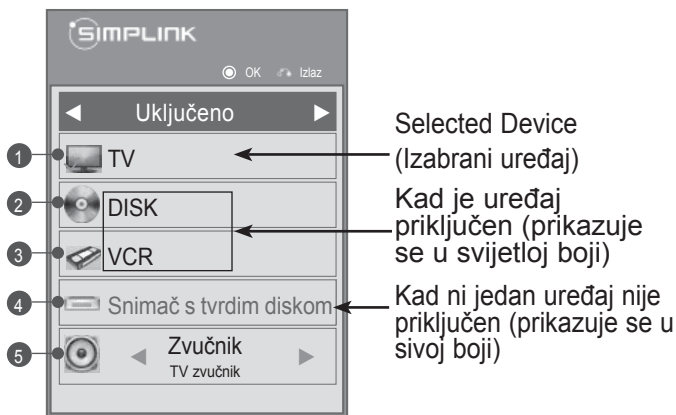

- Kućno kino : Istodobno podržava samo jedno
- DVD, snimač: Do tri (Samo 32/37/42/47/55LD6***, 32/42/47LD7***, 32/37/42LD8***), četiri (Samo 32/37/42/47/55LE5***, 32/37/42/47/55LE7***, 42/47/55LE8***, 42/47LX6***, 50/60PK5**, 50/60PK7***, 50/60PK9***) podržano istodobno.
- VCR: Istodobno podržava samo jedan

PRAĆENJE TV PROGRAMA / BIRANJE PROGRAMA

AV MODE (AV NAČIN)

Možete izabrati optimalne slike i zvukove prilikom priključivanja AV uređaja na vanjski ulaz.

Isključeno

Kino ili **THX Kino**

Sport

Igra

Isključuje AV MODE (AV NAČIN).

Optimizira video i audio postavke za gledanje filmova.

Optimizira video i audio postavke za gledanje sportskih događaja.

Optimizira video i audio postavke za igranje igara.

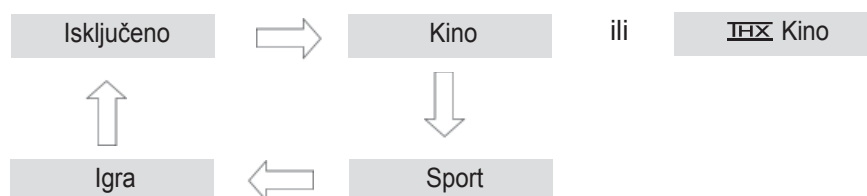

1 Za odabir željenog izvora pritisnite tipku **AV MODE** (AV NAČIN) nekoliko puta zaredom.



- Ako u AV načinu odaberete **Kino** ili **THX Kino**, **Kino** ili **THX Kino** će se također koristiti za **Način slike** i **Način zvuka** u izborniku **SLIKA**, odnosno **ZVUK**.
- Ako u AV načinu odaberete “**Isključeno**”, odabrat će se slika i prikaz koje ste prvobitno odabrali.

POČETNO PODEŠAVANJE (PODEŠAVANJE NA ORIGINALNE TVORNIČKE POSTAVKE)

Ova funkcija sve postavke vraća u tvorničke.





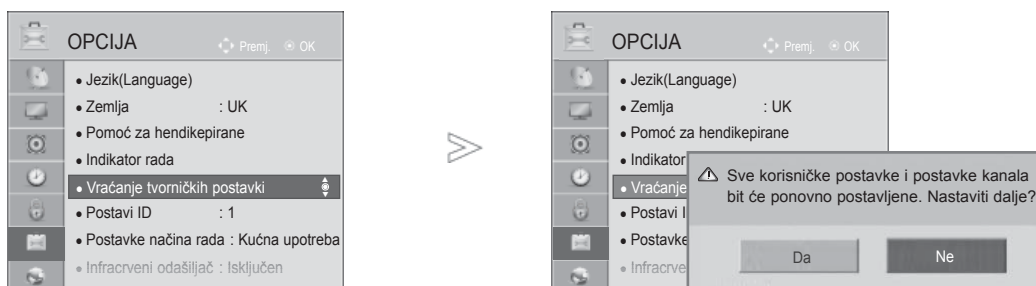

Postavke **15/1** Dan i **15/2** Noć u značajki **Način slike** ne mogu se, međutim, inicijalizirati.

U slučaju seljenja u drugi grad ili državu korisno je vratiti tvorničke postavke proizvoda.

Po završetku vraćanja tvorničkih postavki morate ponovno pokrenuti postavljanje inicijalizacije.

Kad je izbornik **Sustav zaključav.** postavljen na "**Uključeno**", pojavljuje se poruka koja traži unos lozinke.



- 1   Odaberite **OPCIJA**.
- 2   Odaberite **Vraćanje tvorničkih postavki**.
- 3   Odaberite **Da**.
- 4  Pokreni vraćanje tvorničkih postavki.





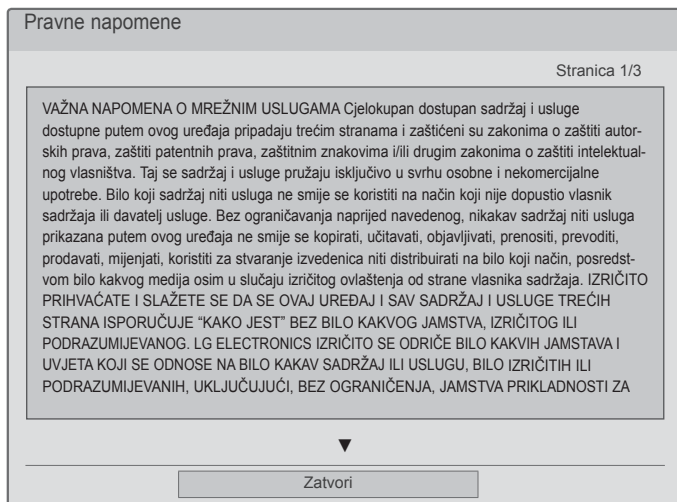
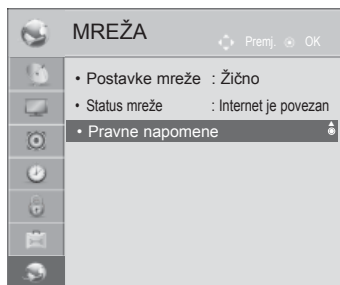

• U značajki **Sustav zaključav. "Uključeni"**, ako zaboravite lozinku, pritisnite '0', '3', '2', '5' na daljinskom upravljaču.

- Pritisnite **MENU/EXIT**(IZBORNIK/IZLAZ) tipku za povratak na normalno gledanje TV-a.
- Pritisnite **BACK**(NAZAD) tipku za prelazak na zaslon prethodnog izbornika.

NETCAST

PRAVNE NAPOMENE



-   Odaberite značajku **Mreža**.
-   Odaberite **Pravne napomene**.
-   Pročitajte pravne napomene.

- Pritisnite **MENU/EXIT**(IZBORNİK/IZLAZ) tipku za povratak na normalno gledanje TV-a.

VAŽNA NAPOMENA O MREŽNIM USLUGAMA

Cjelokupan dostupan sadržaj i usluge dostupne putem ovog uređaja pripadaju trećim stranama i zaštićeni su zakonima o zaštiti autorskih prava, zaštiti patentnih prava, zaštitnim znakovima i/ili drugim zakonima o zaštiti intelektualnog vlasništva. Taj se sadržaj i usluge pružaju isključivo u svrhu osobne i nekomercijalne upotrebe. Bilo koji sadržaj niti usluga ne smije se koristiti na način koji nije dopustio vlasnik sadržaja ili davatelj usluge. Bez ograničavanja naprijed navedenog, nikakav sadržaj niti usluga prikazana putem ovog uređaja ne smije se kopirati, učitavati, objavljivati, prenositi, prevoditi, prodavati, mijenjati, distribuirati niti koristiti za stvaranje izvedenica osim u slučaju izričitog ovlaštenja od strane vlasnika sadržaja ili davatelja usluge.

IZRIČITO PRIHVACATE I SLAŽETE SE DA SE OVAJ UREĐAJ I SAV SADRŽAJ I USLUGE TREĆIH STRANA ISPORUČUJE "KAKO JEST" BEZ BILO KAKVOG JAMSTVA, IZRIČITOG ILI PODRAZUMIJEVANOG. LG ELECTRONICS IZRIČITO SE ODRIČE BILO KAKVIH JAMSTAVA I UVJETA KOJI SE ODOSE NA BILO KAKAV SADRŽAJ ILI USLUGU, BILO IZRIČITIH ILI PODRAZUMIJEVANIH, UKLJUČUJUĆI BEZ OGRANIČENJA JAMSTVA POGODNOSTI ZA TRGOVANJE, ZADOVOLJAVAJUĆE KVALITETE, PRIKLADNOSTI ZA POJEDINU SVRHU TE ZAŠTITE PRAVA TREĆIH STRANA. LG NE JAMČI TOČNOST, VALJANOST, PRAVOVREMENOST, LEGALNOST NITI POTPUNOST BILO KOJEG SADRŽAJA ILI USLUGE KOJI SU DOSTUPNI PUTEV OVOG UREĐAJA I NE JAMČI DA ĆE UREĐAJ ILI USLUGE ODGOVARATI VAŠIM POTREBAMA, NITI DA ĆE FUNKCIONIRANJE UREĐAJA ILI USLUGA BITI NEPREKINUTO ILI BEZ KVAROVA I POGREŠAKA. NI POD KOJIM UVJETIMA, UKLJUČUJUĆI NEMAR, LG SE NE MOŽE SMATRATI ODGOVORNIM, BILO UGOVORNO ILI ZAKONSKI, ZA BILO KAKVU IZRAVNU, NEIZRAVNU, SLUČAJNU, POSEBNU ILI POSLJEDIČNU ŠTETU, NITI ZA BILO KAKVU DRUGU ŠTETU KOJA PROISTJEČE IZ INFORMACIJA UNUTAR NEKOG SADRŽAJA ILI USLUGE, ODNOSNO ŠTETU ZBOG SADRŽAJA ILI USLUGE KOJOJ PRISTUPITE VI ILI TREĆA STRANA, ČAK NITI U SLUČAJU DA PRIMITE SAVJET O MOGUĆNOSTI ODŠTETA ZA TAKVE ŠTETE.

Usluge trećih strana mogu se mijenjati, privremeno prekinuti, ukloniti, trajno prekinuti biti poremećene, a pristup tim uslugama može biti onemogućen u bilo kojem trenutku, bez prethodne obavijesti, a LG ne daje nikakve tvrdnje niti jamstva da će bilo koji sadržaj ili usluga biti dostupni tijekom bilo kojeg vremenskog razdoblja. Sadržaj i usluge prenose treće strane, putem mreža i postrojenja za prijenos nad kojima LG nema nikakav nadzor. LG može nametnuti ograničenja pristupa određenoj usluzi ili sadržaju u bilo kojem slučaju i bez prethodne obavijesti ili odgovornosti. LG izričito odriče bilu kakvu odgovornost, moralnu ili formalno-pravnu, za bilo kakvu promjenu, poremećaj, onemogućavanje, uklanjanje ili privremeni prekid usluga i sadržaja dostupnih putem ovog uređaja.

LG ne snosi odgovornost, moralnu niti formalno-pravnu, za podršku korisnicima u pogledu sadržaja i usluga. Bilo kakav upit ili zahtjev za pomoć koja se odnosi na sadržaj ili uslugu treba uputiti izravno davateljima tog sadržaja ili usluge.

NETCAST



IZBORNİK NETCAST

Te usluge pružaju neovisni davatelji usluga.

Podrobne informacije o pojedinoj usluzi potražite na web-mjestu pojedinog davatelja usluge. (Neki davatelji usluga možda ne nude priručnike sa sadržajem).

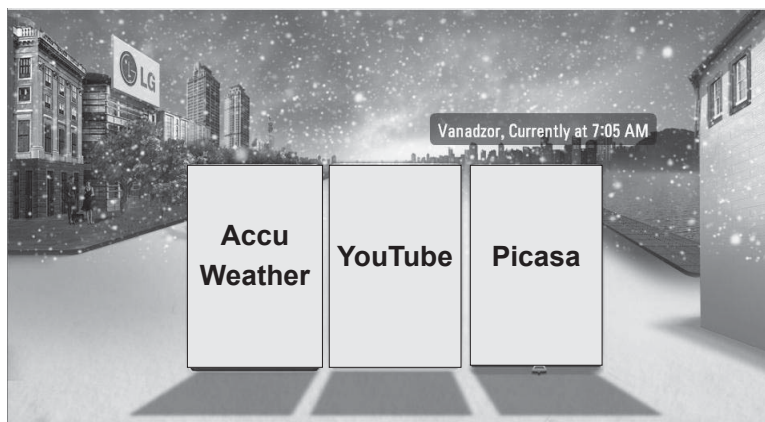
Izbornik NetCast može se razlikovati u pojedinim zemljama.



-  Odaberite opciju **NETCAST** u izborniku.
-  Uživajte u usluzi **AccuWeather**, **Picasa** ili **YouTube**.

! NAPOMENA!

- ▶ Prikaz popisa traženih videosadržaja na TV-u može se razlikovati od onoga na web-pregledniku računala.
- ▶ Postavke TV-a ne utječu na kvalitetu reprodukciju na YouTubeu.
- ▶ Reprodukcijska videozapisa može se pauzirati, zaustaviti ili kopirati u međuspremnik, ovisno o brzini širokopojasne veze.
Preporučujemo minimalnu brzinu veze od 1,5 Mbps. Za najbolju reprodukciju potrebna je brzina od 4,0 Mbps. Nekada brzina širokopojasne veze ovisi o uvjetima ISP-a. Ako imate problema s održavanjem pouzdane brze veze ili ako želite povećati brzinu veze, obratite se svom ISP-u. Mnogi ISP-i nude veći broj različitih brzina širokopojasne veze.
- ▶ Korisnički priručnik davatelja sadržaja možete pronaći na našoj web-stranici <http://www.lg.com>.
- ▶ Za pregled načina aktivacije za Orange ili maxdome pritisnite Orange, maxdome u priručniku na CD-u (dostupan samo u Francuskoj i Njemačkoj).
- ▶ Ako želite koristiti usluge za koje je potrebna prijava, na računalu se za tu uslugu registrirajte na web-stranici i prijavite se na televizoru kako biste mogli uživati u dodatnih funkcijama.
- ▶ Kada u Postavkama pritiskom na crveni gumb postavite grad, pozadina za NetCast postaviti će se na vrijeme odabranog grada.
- ▶ Ako korisnik ne učini ništa dvije minute nakon zaustavljanja slike na video ili zaslonu, aktivirat će se čuvar zaslona kako bi se izbjeglo ostajanje slike na zaslonu. (samo plazma televizori).

- Pritisnite **CRVENU** tipku za odabir vremena ili područja.
- Pritisnite tipku **EXIT** (IZLAZ) za povratak na normalno gledanje TV-a.

YOUTUBE

YouTube je web-mjesto za zajedničko korištenje videosadržaja na koje korisnici mogu prenositi video isječke, na njemu ga pregledavati i dijeliti s drugima.

Komponente zaslona web-mjesta YouTube

- 1 Izbornik web-mjesta YouTube
- 2 Popis videozapisa



Crvena

Postavite izbornik s opcijama.



Povratak u izbornik Netcast.



Nastavite gledati TV.







! NAPOMENA!

- ▶ Kada tijekom reprodukcije Youtube videozapisa preko cijelog zaslona pritisnete Q.menu, možete postaviti opcije za videozapis.

Izbornik usluge YouTube

- **Home**: Popularni videozapis možete pregledati u stvarnom vremenu.
- **Featured** (Zanimljivo): Prikazat će se popis zanimljivih videosadržaja.
- **Popular** (Popularno): Prikazat će se popi videozapisa koji su dobili najviše ocjene na poslužitelju usluge YouTube.
- **Most Viewed** (Najgledanije): Prikazat će se popis najgledanijih videozapisa.
- **Search** (Traženje): Prikazat će se izbornik za tipkovnicu.
- **History** (Prethodno): Prikazat će se popis videosadržaja koje ste prethodno gledali. Može se spremiti najviše 20 videozapisa.
- **Favorites** (Omiljeno): Pri prijavi, taj izbornik prikazuje popis videosadržaja na poslužitelju usluge YouTube uz vaš račun (neki se videosadržaji možda neće prikazati na popisu **Favorites**, usprkos tome što se nalaze na poslužitelju).
- **Sign in (Sign Out)** (Prijava-Odjava): Prikazuje izbornik za tipkovnicu kako biste se mogli prijaviti ili se vraća na status odjave.

Upotreba daljinskog upravljača

	Zaustavlja video i prikazuje popis srodnih videozapisa.
	Pauzira reprodukciju videozapisa.
	Reproducira odabrani videozapis.
	Preskakanje reprodukcije naprijed ili natrag.
	Postavite izbornik s opcijama.
	Povratak u izbornik Netcast.
	Nastavite gledati TV.

ACCUWEATHER

Accuweather je program za prikaz vremena u gradu koji korisnik odabere.

Komponente zaslona usluge AccuWeather

- 1 AccuWeather izbornik
- 2 Popis vremenskih uvjeta po gradovima
- 3 Odgovarajući gumbi na daljinskom upravljaču



Izmjena Celzijusa i Fahrenheita.



Premještanje žarišta na izbornik koji želite.



Odabir žarišnog izbornika.



Povratak u izbornik Netcast.



Nastavite gledati TV.

AccuWeather - izbornik usluge

- **Home** (Početno): Prikazuje se vrijeme u odabranom gradu.
- **Favorite City (Omiljeni grad)**: Moguće je registrirati određene gradove i pratiti vrijeme u njima.

! NAPOMENA!

- ▶ Po zadanim su postavkama registrirani New York, London i Pariz, a korisnik može dodavati/brisati gradove pomoću značajke **Favorite City** (Omiljeni grad).
- ▶ LG nije odgovoran za točnost vremenske prognoze.
- ▶ Informacije o vremenu mogu se razlikovati od stvarnog vremena, ovisno o informacijama dobivenih od usluge Accuweather.

NETCAST

PICASA

Picasa je Google aplikacija za digitalne slikovne datoteke.

Komponente zaslona usluge Picasa

- 1 Picasa - izbornik
- 2 Popis fotografija
- 3 Odgovarajući gumbi na daljinskom upravljaču

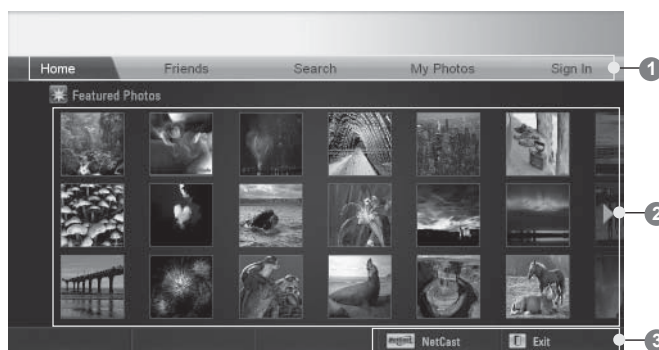

Odaberite željenu fotografiju.



Prikaz odabrane fotodatoteke.



Povratak u izbornik Netcast.



Nastavite gledati TV.

Izbornik usluge Picasa

- **Home** (Početna): Prikaz fotografija.
- **Friends** (Prijatelji): Možete registrirati korisnike koje želite kao prijatelje. Možete dodati do 10 prijatelja.
- **Search** (Traženje): Prikazat će se izbornik za tipkovnicu.
- **My Photos** (Moje fotografije): Pregledavanje slika prenesenih na web. Funkcija se može koristiti tek nakon prijave.
- **Sign in (Sign Out)** (Prijava-Odjave): Prikazuje izbornik za tipkovnicu kako biste se mogli prijaviti ili se vraća na status odjave.

KORIŠTENJE BLUETOOTH UREĐAJA

(Osim za 32/37/42/47/55LE5***, 32/37/42/47/55LD6***, 32/42/47LD7***, 32/37/42LD8***, 42/47LX6***, 50/60PK5**)

BLUETOOTH?

Bluetooth je tehnologija umrežavanja na manje udaljenosti koja koristi frekvenciju od 2,4 GHz za povezivanje različitih vrsta informacijskih uređaja kao što su računala, mobiteli i organizatora, kao i digitalnih kućnih uređaja bežičnim putem, bez potrebe za kabelima, u svrhu razmjene podataka.

Bluetooth komunikacija omogućuje spajanje bežičnih slušalica koje podržavaju Bluetooth te primanje slika (samo JPEG), slušanje glazbe s mobitela koji podržava Bluetooth, sve putem ovog TV-a.

- Komunikacijske specifikacije: Bluetooth Specifikacija, verzija 2.0 + EDR (Enhanced Data Rate - poboljšani protok podataka)
- Izlaz: Bluetooth specifikacija, snaga klase 2
- Maksimalan domet komunikacije: Bez prepreka približno 10 m (30 ft)
- Frekvencija: pojas 2,4 GHz (2,4 GHz do 2,4835 GHz)
- Bluetooth modul: RBFS-B921A (plazma TV), RBFS-B721A (LCD/LED LCD TV) (LG Electronics)
- Kompatibilan Bluetooth Profil: GAVDP (Generic Audio/Video Distribution Profile - Opći AV profil)
 - A2DP (Advanced Audio Distribution Profile - Profil za naprednu audio distribuciju)
 - HSP (Headset Profile - Profil slušalica)
 - OPP (Object Push Profile - Object push profil)
 - BIP (Basic Imaging Profile - Osnovni slikovni profil)
 - FTP (File Transfer Profile - Profila za prijenos datoteka)

CE 0700

Mjere opreza prilikom korištenja Bluetooth uređaja

- ▶ Koristite u rasponu od 7 m (-45° do 45°).
- ▶ Ako uređaj koristite izvan raspona ili unutar raspona, ali s preprekama, može doći do pogreške u komunikaciji.
- ▶ Do pogreške u komunikaciji može doći ovisno o uređajima koji se nalaze u blizini.
- ▶ Proizvodi koji koriste istu frekvenciju od 2,4 GHz (bežični LAN, mikrovalna pećnica itd.) mogu prouzrokovati pogreške u komunikaciji, jer koriste isti frekvencijski pojas.
- ▶ Vrijeme traženja uređaja ovisi o broju Bluetooth uređaja i radnoj situaciji.
- ▶ Vjerojatnost traženja povećava se s većim brojem uređaja.
- ▶ Može dolaziti do međusobnih smetnji s drugim bežičnim uređajima.
- ▶ Zbog mogućnosti međusobnih smetnji s drugim uređajima, bežični se uređaji ne smiju koristiti u primjenama važnim za održavanje životnih funkcija.
- ▶ Istovremeno se može spojiti samo jedan Bluetooth uređaj.
- ▶ Ne možete primati fotografije (samo JPEG) niti slušati glazbu s drugih Bluetooth uređaja dok slušate Bluetooth slušalice.
- ▶ Pojednostavljeni o Bluetooth uređajima možete pronaći u korisničkom priručniku pojedinog Bluetooth uređaja.
- ▶ Postupak je podložan sljedećim uvjetima: (1) Uređaj ne smije prouzrokovati štetne smetnje te (2) uređaj mora biti u stanju izdržati smetnje drugih uređaja, uključujući smetnje koje mogu prouzrokovati neželjeni rad uređaja.
- ▶ Bluetooth se može koristiti 30 sekundi nakon uključivanja.
- ▶ Ovisno o načinu obrade prijenosa i radnim karakteristikama slušalica koje koristite, zvuk se može odmah prekinuti.

QDID(Qualified Design Identity - Kvalificirani identitet za dizajn): B015199





POSTAVLJANJE BLUETOOTH UREĐAJA

Ako emitirani zvuk želite slušati uz pomoć Bluetooth slušalica ili primati jpeg slike s vanjskog uređaja i gledati ih na TV-u, slušati glazbu s mobitela (Bluetooth uređaj), možete koristiti bežičnu tehnologiju bez potrebe za povezivanjem kabela.

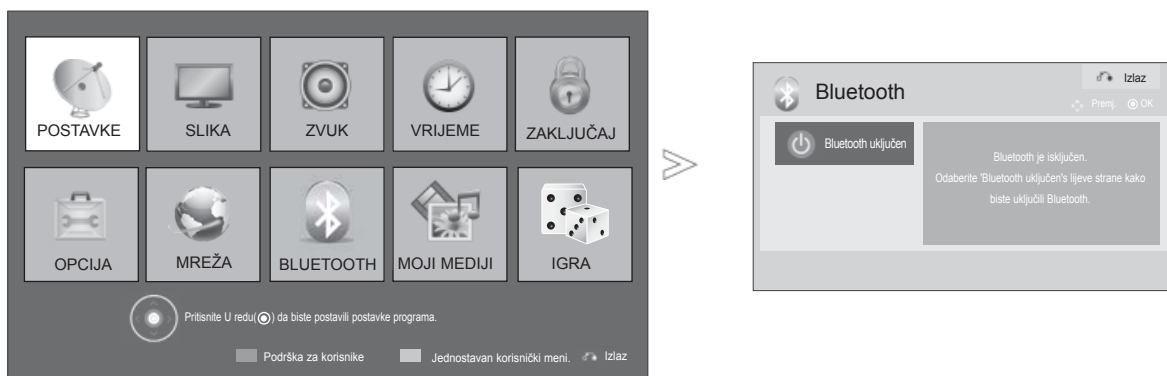
Izbornik BLUETOOTH možete koristiti odabравši “**Bluetooth uključen**”.
Ako ne želite koristiti funkciju Bluetooth, odaberite “**Bluetooth isključen**”.

Ako je spojen vanjski Bluetooth uređaj, “**Bluetooth isključen**” možete odabrati nakon iskapčanja uređaja.



- 1    Odaberite **BLUETOOTH**.
- 2  Odaberite **Bluetooth uključen**.

- Pritisnite **EXIT**(IZLAZ) tipku za povratak na normalno gledanje TV-a.
- Pritisnite **BACK**(NAZAD) tipku za prelazak na zaslon prethodnog izbornika.

KORIŠTENJE BLUETOOTH UREĐAJA

BLUETOOTH SLUŠALICE

Kad odaberete Bluetooth slušalice, zvuk TV-a možete slušati kroz Bluetooth slušalice putem bežične komunikacije.

Bluetooth uređaji moraju se uskladiti prije prve upotrebe. Pojedini potražite u korisničkom priručniku pojedinog uređaja.

Može se uskladiti najviše 12 uređaja.

Kad uređaj traži Bluetooth slušalice, drugi gumbi, osim gumba "Prekid" (OK) ne funkcioniraju.

Spajanje novih Bluetooth slušalica

Nove se Bluetooth slušalice mogu tražiti samo u stanju **Isključeno**.

Prilikom traženja, prikazat će se popis svih Bluetooth slušalica koje odgovaraju.

Nakon traženja novog Bluetooth uređaja, provjerava se PIN broj u svrhu povezivanja uređaja. Pojedini potražite u korisničkom priručniku pojedinog uređaja.

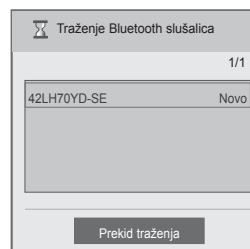
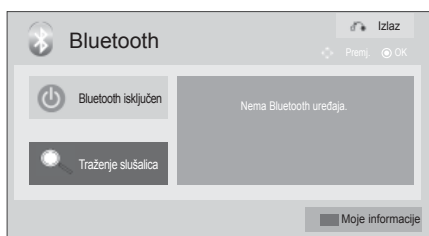

-    Odaberite **BLUETOOTH**.
-   Odaberite **Traženje slušalica**.
-   Odaberite željene Bluetooth slušalice.
-  Odaberite PIN broj željenih Bluetooth slušalica. PIN broj potražite u korisničkom priručniku pojedinog uređaja.
-  Spojite Bluetooth slušalice.

- Pritisnite **EXIT**(IZLAZ) tipku za povratak na normalno gledanje TV-a.
- Pritisnite **BACK**(NAZAD) tipku za prelazak na zaslon prethodnog izbornika.

Spajanje s već registriranim Bluetooth slušalicama

Bluetooth slušalice smještene su na popis prema tome kada su posljednji puta korištene, s time da se posljednje korištene slušalice nalaze na vrhu.

Pri spajanju s Bluetooth uređajem koji je već registriran, odabir i spajanje su mogući izravno, bez provjere PIN-a.



-    Odaberite **BLUETOOTH**.
-   Odaberite željene Bluetooth slušalice.
-  Spojite Bluetooth slušalice.

- Nakon spajanja/korištenja Bluetooth slušalica, postavka za slušalice automatski će se postaviti na **Isključeno** kad isključite TV i ponovo ga uključite.
- Nakon spajanja Bluetooth slušalica, zvučnici TV-a isključeni su, a zvuk se stvara samo u slušalicama.

- Pritisnite **EXIT**(IZLAZ) tipku za povratak na normalno gledanje TV-a.
- Pritisnite **BACK**(NAZAD) tipku za prelazak na zaslon prethodnog izbornika.

KORIŠTENJE BLUETOOTH UREĐAJA

Iskopčavanje Bluetooth slušalica tijekom korištenja

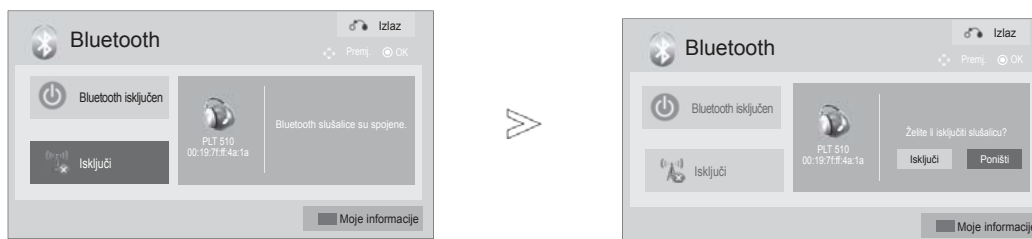

1    Odaberite **BLUETOOTH**.

2  Odaberite **Isključi**.

3   Odaberite **Isključi**.

4  Isključite Bluetooth slušalice.

- Pritisnite **EXIT**(IZLAZ) tipku za povratak na normalno gledanje TV-a.
- Pritisnite **BACK**(NAZAD) tipku za prelazak na zaslon prethodnog izbornika.

Zahtjev za spajanje na TV s Bluetooth slušalica

Kad je izbornik Bluetooth "Uključen", a postoji zahtjev za spajanjem slušalica, prikazuje se sljedeća poruka.

Ne podržavaju sve slušalice tu funkciju. (Pogledajte korisnički priručnik Bluetooth slušalica.)

Neke se slušalice mogu pokušati spojiti pri isključivanju/uključivanju, iako nisu uključene na popis registriranih uređaja.

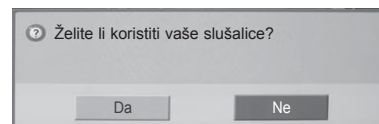

Odaberite **Da** ili **Ne**.

! NAPOMENA!

- ▶ LG preporučuje sljedeće modele slušalica.
-Plantronics VOYAGER-855 / SONY HBH-DS970, HBH-DS980 / Motorola S605
Može doći do odgode reprodukcije zvuka, ovisno o veličini međumemorije slušalica.
- ▶ Stereo/mono slušalice sa službenim certifikatom Bluetooth kompatibilnosti mogu se tražiti i spojiti.
- ▶ Stereo/mono Slušalice koje podržavaju A2DP ili HSP funkciju među Bluetooth uređajima mogu se spojiti.
- ▶ Ako je okoliš TV-a kako slijedi, traženje i spajanje uređaja možda neće pravilno funkcionirati.
 - Ako postoje jaka elektromagnetska zračenja.
 - Ako postoji velik broj Bluetooth uređaja.
 - Ako su slušalice isključene, nisu na svom mjestu ili na njima postoji pogreška.
 - Budući da proizvodi poput mikrovalne pećnice, bežične LAN mreže, plazma svjetlo, plinsko kuhalo i dr. koriste isti frekvencijski raspon, može doći do pogreške u komunikaciji.
- ▶ Istodobno se mogu spojiti samo jedne Bluetooth slušalice.
- ▶ Veza koja se prekine isključivanjem TV-a i sl. neće se automatski ponovo uspostavljati. Pokušajte ponovo spojiti uređaj o kojemu je riječ.
- ▶ Neki postupci tijekom korištenja slušalica mogu dulje trajati.
- ▶ Čak i u slučaju da odaberete simplink Kućno kino nakon korištenja slušalica tijekom Simplink rada, uređaj se neće automatski prebaciti na zvučnike kućnog kina.
- ▶ Ako povezivanje sa slušalicama ne uspije više puta uzastopno, ponovo uskladite uređaje.
- ▶ Kvaliteta zvuka u mono slušalicama neće biti jednako visoka kao ona u stereo slušalicama.
- ▶ U mono slušalicama može se s povećanjem udaljenosti od TV-a pojačati šum, zbog različitog načina prijenosa u odnosu na onaj koji koriste stereo slušalice.
- ▶ Kad se koriste Bluetooth slušalice, tipke Volume +/- (Glasnoća) i Mute (Isključi zvuk) ne funkcioniraju, a izbornik zvuka vraća se na zadane vrijednosti i onemogućava.
- ▶ Kad je Bluetooth postavljen na Uključeno, ako su neki od uređaja uključeni, TV automatski prelazi u Bluetooth način rada, iako ga gledate koristeći drugu vrstu ulaza. U tom slučaju postavite Bluetooth na Isključeno.





KORIŠTENJE BLUETOOTH UREĐAJA

UKLANJANJE BLUETOOTH UREĐAJA

Nakon registracije 12 uređaja daljnji se uređaji ne mogu registrirati, a vanjski se uređaj više neće moći uskladiti s TV-om. U tom slučaju izbrišite jedan od postojećih uređaja (prvo ga iskopčajte ako je spojen s TV-om), nakon čega možete registrirati drugi uređaj.

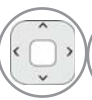
Značajka "Uklanjanje uređaja" postaje dostupna pri odabiru uređaja koji nije spojen na TV.



-    Odaberite **BLUETOOTH**.
-  **Crvena** Odaberite **Uklanjanje uređaja**.
-  Odaberite **Izbriši**.
-  Uklonite Bluetooth uređaj.

- Pritisnite **EXIT**(IZLAZ) tipku za povratak na normalno gledanje TV-a.
- Pritisnite **BACK**(NAZAD) tipku za prelazak na zaslon prethodnog izbornika.

MOJE BLUETOOTH INFORMACIJE

Ova funkcija pruža korisniku Moje Bluetooth informacije.

Značajka "Uredi" bit će dostupna kad TV ne bude povezan s bilo kojim uređajem.

Uređivati se mogu Postavljanje TV PIN-a i Postavljanje naziva za TV.

Možete provjeriti adresu TV-a.

Za prihvatanje spajanja vanjskog Bluetooth uređaja ili za spajanje s vanjskim Bluetooth uređajem treba unijeti PIN.

Pojedinosti o postavljanju PIN-a vanjskog Bluetooth uređaja potražite u korisničkom priručniku pojedinog uređaja.

TV PIN se sastoji od brojki s najviše 16 znamenki.

TV PIN mora imati najmanje 1 znamenku.

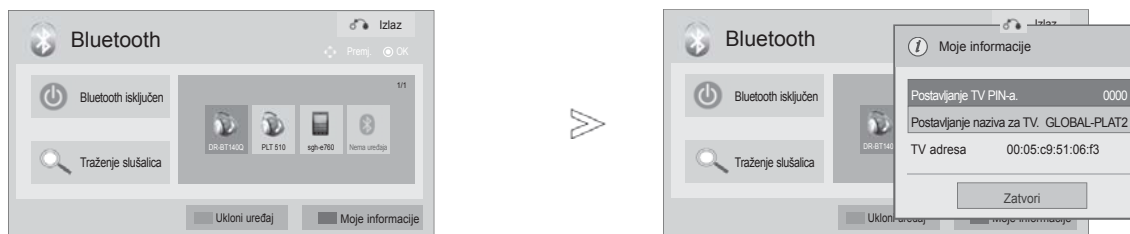

1 Odaberite **BLUETOOTH**.

2 Odaberite **Moje informacije**.

3 Odaberite **Postavljanje TV PIN-a** ili **Postavljanje naziva za TV**.

4 Možete koristiti slova od **A** do **Z**, brojeve od **0** do **9**, **+**/**-** i razmak.

5 Spremite.

• Pritisnite tipku **DELETE** za brisanje jedne po jedne znamenke.

- Pritisnite **EXIT**(IZLAZ) tipku za povratak na normalno gledanje TV-a.
- Pritisnite **BACK**(NAZAD) tipku za prelazak na zaslon prethodnog izbornika.

KORIŠTENJE BLUETOOTH UREĐAJA

PRIMANJE FOTOGRAFIJA S BLUETOOTH UREĐAJA

Pojedinosti o slanju fotografija (samo JPEG) s vanjskog Bluetooth uređaja na TV potražite u korisničkom priručniku pojedinog uređaja.

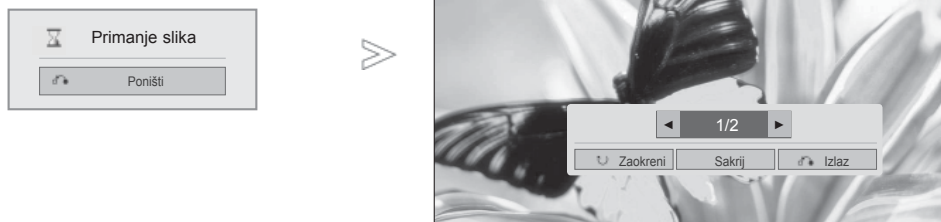

- Nakon što odaberete **Sakrij** pomoću tipke $\wedge \vee \langle \rangle$ OSD će nestati. A kad ponovo pritisnete tipku **OK** (U REDU), ponovo će se pojaviti.



Odaberite željene fotografije.

 **(Zaokreni)** : Zakretanje fotografija.

- Zakreće fotografiju 90° u smjeru kazaljke na satu po pritisku tipke **OK** (U REDU) nakon tipke  **(Zaokreni)**.

- Maksimalna ukupna veličina slika koja se može primiti je 10 megabajta.
- Slike se ne mogu primiti tijekom korištenja Bluetooth slušalica.
- Slike se ne mogu primiti tijekom slušanja glazbe s Bluetooth uređaja.
- Dok vanjski Bluetooth uređaj šalje fotografiju, pritisnite tipku **BACK**(NAZAD) ako želite prekinuti primanje fotografije. Izbrisat će se sve primljene fotografije.
- U slučaju nekih Bluetooth uređaja, slika (JPEG) se neće moći poslati na TV.

SLUŠANJE GLAZBE S VANJSKOG BLUETOOTH UREĐAJA

Pojedinosti o slušanju glazbe s vanjskog Bluetooth uređaja na TV-u potražite u korisničkom priručniku pojedinog uređaja.

Trebalo bi koristiti Bluetooth uređaj koji podržava A2DP (kao vanjski uređaj).

- U slučaju nekih Bluetooth uređaja glazba se neće moći slušati preko zvučnog sustava TV-a.
- Kada se koriste određeni Bluetooth uređaji, prijenos zvuka može biti spor ili isprekidan.

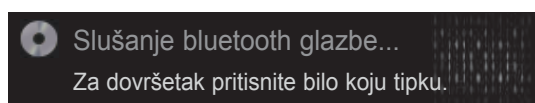

- Pritisnite tipku \triangleleft + ili - kako biste prilagodili glasnoću zvuka.
- Ako želite isključiti zvuk, pritisnite gumb MUTE (Bez zvuka).
- Pritisnite tipku **BACK**(NAZAD) za povratak na normalno gledanje TV-a.

! NAPOMENA!

- ▶ Ne možete slušati glazbu dok koristite Bluetooth slušalice.
- ▶ Ne možete slušati glazbu dok primete slike.

ZA UPORABU 3D UREĐAJA (Samo 42/47LX6***)

3D VIDEO

Ovaj televizor može prikazati 3D videozapis primljen s kompatibilnog uređaja. 3D videozapis sadrži dvije slike svakog kadra formatirane za oba oka. Stoga su za gledanje 3D videozapisa potrebne posebne 3D naočale.

- ▶ Prilikom početnog uključivanja možda će biti potrebno nekoliko sekundi za kalibraciju televizora.
- ▶ Možda će biti potrebno više vremena za standardni stereoskopski prikaz ako se na stereoskopski prikaz ponovo prebacite s drugog prikaza.
- ▶ Prilikom stereoskopskog prikaza slika na televizoru može lagano treperiti ako se gleda pod trovalnim fluorescentnim osvjetljenjem (50 Hz~60 Hz) ili ako je televizor blizu prozora. U tom slučaju preporučamo zaklanjanje sunčevog svjetla zavjesom i isključivanje rasvjete.
- ▶ Ako gledate 3D video s naočalama drugog proizvođača, 3D video možda neće raditi kako valja.
- ▶ Ako se između odašiljača i 3D naočala nalazi prepreka, 3D slika neće se ispravno prikazati.
- ▶ Televizor postavite što dalje od drugih električnih uređaja i opreme koja koristi infracrveni prijenos.

Oprez prilikom gledanja 3D vide

- ▶ Kada gledate 3D video, gledajte TV unutar učinkovitog kuta gledanja i udaljenosti.
 - Ako izađete izvan optimalnog kuta gledanja ili udaljenosti, možda nećete moći gledati 3D video.
- ▶ Ako je raspon primanja izvan navedenog raspona, možda nećete moći gledati 3D video. Ako gledate ležeći, zaslon možda neće biti vidljiv.
- ▶ Ako gledate 3D video pretjerano pažljivo dulje vrijeme, to može oštetiti vaš vid.
- ▶ Gledanje televizije ili igranje igara s 3D naočalama dulje vrijeme, to može izazvati pospanost ili zamor očiju.
 - Ako osjetite glavobolju, umor ili pospanost, prestanite gledati TV i odmorite se.
- ▶ Trudnice, starije osobe, srčani bolesnici ili osobe koje često osjećaju pospanost ne bi trebali gledati 3D video.
- ▶ Prilikom gledanja nekih 3D videozapisa možda ćete se pokušati sagnuti kako biste izbjegli prikaz. 3D videozapise nemojte gledati blizu lomljivih predmeta ili predmeta koji se mogu lako srušiti.
- ▶ Ne dopustite djeci mlađoj od 5 godina gledanje 3D videa. TO može uzrokovati probleme u razvoju vida.
- ▶ Upozorenje na napadaja fotosenzitivne epilepsije
Neke slike iz videoigara ili vizualni efekti u videomaterijalu mogu uzrokovati napadaj kod nekih pojedinaca. Ako vi ili netko iz vaše obitelji patite od epilepsije ili sličnih napadaja, obratite se liječniku prije gledanja 3D videa.
Do sljedećih simptoma može doći u raznim uvjetima i bez prijašnjih pojavljivanja.
 - Ako osjetite vrtoglavicu, pomicanje u vidnom polju, vizualna ili facijalna nestabilnost, nesvjesni pokreti, grčevi, gubitak svijesti, zbunjenost, gubitak osjeta smjera ili mučnina tijekom ili nakon gledanja 3D videa, odmah prestanite gledati 3D video i savjetujte se s liječnikom.

Opasnost od fotosenzitivne epilepsije moguće je smanjiti sljedećim postupcima.

- Nakon svakog sata gledanja uzmite 5 do 15 minuta pauze.
- Osobe kojima vid nije jednak na oba oka mogu gledati nakon poduzimanja mjera korekcije vida.
- Neka vam 3D zaslon tijekom gledanja bude u razini očiju i izravno ispred vas.
- Kada se osjećate umorno, imate vrtoglavicu ili glavobolju, prestanite gledati i uzmite pauzu.
- Ne gledajte 3D kad ste pospani, umorni ili bolesni te izbjegavajte dugo gledanje 3D videa.

OPREZ PRI UPORABI 3D NAOČALA

- ▶ 3D naočale prodaju se odvojeno. Upute za uporabu potražite priručniku za 3D naočale.
- ▶ Ne koristite 3D naočale kao zamjenu za naočale s dioptrijom, naočale za sunce ili zaštitne naočale.
- ▶ Ne spremajte 3D naočale na vruća ili hladna mjesta.
- ▶ Ne pritišćite niti ne ispuštajte 3D naočale, niti ih ne izlažite sili.
- ▶ Kako se leće na 3D naočalama lako mogu izgrebati, čistite ih samo mekom krpom. Kako se proizvod može izgrebati ako na krpi ima drugog materijala, prije brisanja otresite krpu.

UDALJENOST ZA GLEDANJE 3D VIDEO ZAPISA

Veličina televizora, kut gledanja i druge okolnosti mogu promijeniti udaljenost gledanja i kut gledanja.

udaljenost za gledanje	2 m - 7 m
Kut gledanja	120 ° (Kad je udaljenost za gledanje 2 m)

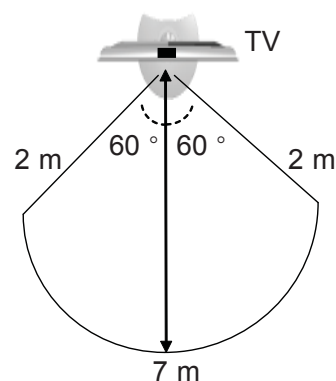

ZA UPORABU 3D UREĐAJA

GLEĐANJE 3D VIDEOA

- 1 Reproducirajte naslov snimljen u 3D videu.
Popis podržanih 3D videoformata pogledajte u nastavku.

	Signal	Razlučivost	Horizontalna Frekvencija (kHz)	Okomita frekvencija (Hz)	Podržani 3D video formati
HDMI ulaz	720p	1280x720	45	60	Ispod i iznad, jedan pokraj drugog HDMI (V. 1.4 s 3D) Frame Packing
			89,9/90	59,94/60	
			37,5	50	Ispod i iznad, jedan pokraj drugog HDMI (V. 1.4 s 3D) Frame Packing
			75		
	1080i	1920X1080	33,75	60	Ispod i iznad, jedan pokraj drugog
			28,125	50	
	1080p	1920X1080	67,50	60	Ispod i iznad, jedan pokraj drugog, šahovnica, Single Frame Sequential
			56,250	50	
			27	24	Ispod i iznad, jedan pokraj drugog, šahovnica HDMI (V. 1.4 s 3D) Frame Packing
			53,95/54	23,98/24	
33,75	30	Ispod i iznad, jedan pokraj drugog šahovnica			
USB ulaz	1080p	1920X1080	33,75	30	Ispod i iznad, jedan pokraj drugog šahovnica

Ako je ulazni 3D videosignal u HDMI (V. 1.4 s 3D) Frame Packing formatu, TV se automatski prebacuje u 3D način rada.

Multimedijski sadržaj i player moraju podržavati HDMI (V. 1.4 s 3D) Frame Packing kako bi se format Frame Packing reproducirao stereoskopski.

Video ulaznog formata HDMI (V. 1.4 s 3D) Frame Packing automatski se prebacuje na stereoskopski prikaz.



2 Nakon što odaberete oblik prikazan na TV zaslonu, stavite 3D naočale.

Za uključivanje 3D načina rada, odaberite ovu ikonu.



◀ Premj. ● U redu

Ispod i iznad



Jedan pokraj drugog



Šahovnica



Frame Sequential

□ Izlaz

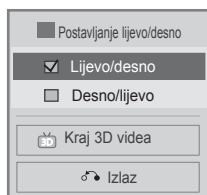
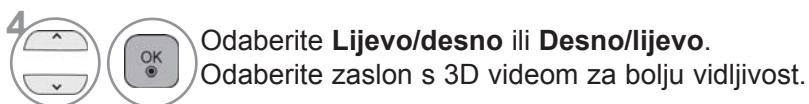
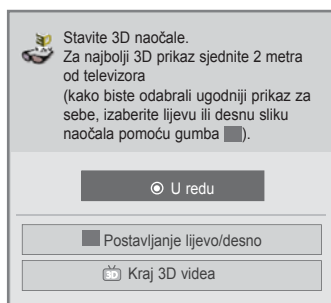
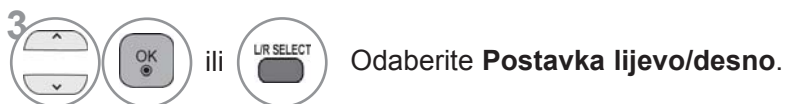

- Pritisnite tipku **3D** za povratak na normalno gledanje TV-a.

! NAPOMENA

- ▶ Neki izbornici možda neće raditi dok gledate 3D video.
- ▶ Opciju → Standard → Film → Igra možete odabrati pomoću gumba AV MODE na daljinskom upravljaču. AV način rada postavljen je na Standard tijekom stereoskopskog prikaza.
- ▶ 3D video ne radi ako je vanjski ulaz blokiran, tijekom prebacivanja vanjskog ulaza, uređivanja **Ulazne oznake**, izbornika **MOJI MEDIJI** i **SIMPLINK** načina rada.
- ▶ 3D efekt možete vidjeti kad je za odgovarajući 3D ulazni signal odabran 3D način rada.
- ▶ Način prikaza slike postavlja se na Standard, Ušteda energije isključena kada se pokrene 3D način rada.

ZA UPORABU USB UREĐAJA ILI OSOBNOG RAČUNALA

PRIKLJUČIVANJE USB UREĐAJA

Ovaj se skočni izbornik prikazuje automatski kada spojite USB uređaj.

“SKOČNI IZBORNİK” neće se prikazati kad se aktivira OSD, uključujući Izbornik, EPG ili Raspored, odnosno kad su spojene Bluetooth slušalice.

Kada se prikaže Pop Up izbornik, možete odabrati Popis glazbe, Popis slika ili Popis filmova u MOJI MEDIJI izborniku.

Na USB uređaju ne možete dodati novu mapu niti izbrisati postojeću.

Nakon odabira željene vrste medija, odaberite uređaj s kojeg ćete otvoriti datoteke. Opcije su: USB uređaj ili DLNA.

- 1 Spojite USB uređaj na priključak **USB IN 1** ili **USB IN 2** na TV-u.

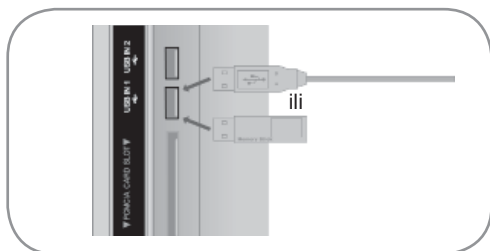

- Podržani su samo fotografije (JPEG), glazba (MP3) i filmovi (DAT, MPG, MPEG, VOB, AVI, DIVX, MP4, MKV, TS, TRP, TP, ASF, WMV).

- 2 Odaberite **Popis filmova**, **Popis slika** ili **Popis glazbe**.



Prilikom uklanjanja USB uređaja

Prije uklanjanja USB uređaja odaberite izbornik **USB Uređaj**.

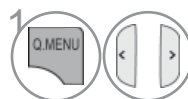

1 Odaberite USB uređaj.



2 Odaberite Izbaci.

- 3 Odaberite željeni uređaj.

- 4 **PLAVA** Tražite drugi mrežni uređaj.

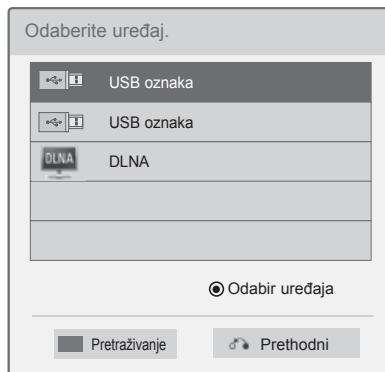

! NAPOMENA!

- Prikazana slika može se razlikovati od vašeg TV uređaja.
- Kako se USB memorija ne bi zagubila, koristite trakicu za USB (prodaje se odvojeno) pomoću kojega USB memoriju možete pričvrstiti za držač na TV-u. (samo plazma TV)

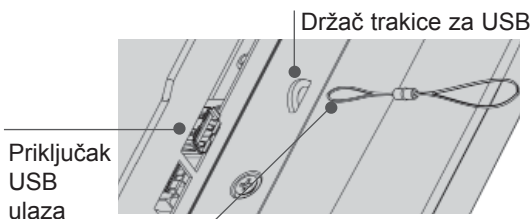

Trakica za USB (prodaje se odvojeno)
- Pričvrstite jednu stranu trakice za USB na USB memoriju, a drugi za držač USB memorije.

- Pritisnite **BACK(NAZAD)** tipku za prelazak na zaslon prethodnog izbornika.

Mjere opreza prilikom korištenja USB uređaja

- ▶ Prepoznati se može samo USB memorija.
- ▶ Ako USB memoriju priključite putem USB čvorišta, uređaj neće biti prepoznat.
- ▶ USB uređaj za pohranu koji koristi program za automatsko prepoznavanje možda neće biti prepoznat.
- ▶ USB memorija koja koristi vlastiti upravljački program možda neće biti prepoznata.
- ▶ Brzina prepoznavanja USB memorije može se razlikovati od uređaja do uređaja.
- ▶ Ne isključite TV ni USB uređaj dok priključeni USB uređaj radi. Ako takav uređaj iznenada odvojite ili isključite, pohranjene datoteke ili USB uređaj za pohranu mogu se oštetiti.
- ▶ Nemojte priključivati USB memoriju koja je umjetno preoblikovana pomoću računala. Memorija možda neće raditi, a mogli biste uzrokovati i kvar proizvoda. Uvijek koristite samo USB uređaje za pohranu na kojima se nalaze obične glazbene, slikovne ili filmske datoteke.
- ▶ Koristite samo USB uređaj za pohranu formatiran u datotečnom sustavu FAT32, datotečnom sustavu NTFS operacijskog sustava Windows. Ako je za formatiranje uređaja za spremanje podataka korišten drugi uslužni program koji sustav Windows ne podržava, uređaj se možda neće moći prepoznati.
- ▶ Priključite napajanje na USB uređaj za pohranu (iznad 0,5 A) kojem je potrebna vanjsko napajanje. U suprotnom, uređaj možda neće biti prepoznat.
- ▶ USB uređaj za pohranu priključite pomoću kabela koji isporučuje njegov proizvođač.
- ▶ Neke USB memorije možda neće biti podržane i možda neće dobro raditi.
- ▶ Način poravnanja datoteka USB memorije sličan je načinu sustava Windows XP pa je u nazivu datoteke moguće prepoznati do 100 znakova engleske abecede.
- ▶ Svakako izradite sigurnosnu kopiju važnih datoteka, jer se podaci pohranjeni u USB memorijskom uređaju mogu oštetiti. Ne preuzimamo odgovornost za izgubljene podatke.
- ▶ Ako USB HDD nema vanjski izvor napajanja, USB uređaj možda neće biti prepoznat. Stoga obavezno priključite vanjski izvor napajanja. - Koristite prilagodnik napajanja za vanjski izvor napajanja. Ne osiguravamo USB kabel za vanjski izvor napajanja.
- ▶ Ako vaša USB memorija ima višestruke particije ili koristite USB višestruki čitač kartica, možete koristiti do 4 particije ili USB memorije.
- ▶ Ako je USB memorijski uređaj priključen na USB višestruki čitač kartica, podaci o količini možda neće biti otkriveni.
- ▶ Ako USB memorijska ne radi ispravno, isključite je i ponovno je uključite.
- ▶ Brzina otkrivanja USB memorije razlikuje se od uređaja do uređaja.
- ▶ Ako je USB priključen u stanju mirovanja, određeni će se tvrdi disk učitati automatski priključivanju TV-a.
- ▶ Preporučeni kapacitet za vanjski USB tvrdi disk iznosi 1 TB ili manje, a za USB memoriju 32 GB ili manje.
- ▶ Bilo koji uređaj s kapacitetom većim od preporučenog možda neće raditi pravilno.
- ▶ Ukoliko vanjski USB tvrdi disk s funkcijom "Energy Saving" (Ušteda energije) ne radi, isključite i ponovno uključite tvrdi disk kako bi proradio.
- ▶ Podržane su i one USB memorije koje prethode standardu USB 2.0. No, moguće je da u popisu filmova možda neće ispravno funkcionirati.
- ▶ Jedna mapa može sadržati maksimalno 999 mapa ili datoteka.
- ▶ Ako u mapi ima previše mapa ili datoteka, možda neće raditi kako valja.

ZA UPORABU USB UREĐAJA ILI OSOBNOG RAČUNALA

DLNA

O funkciji DLNA

Ovaj TV je digitalni medijski proizvod s DLNA certifikatom.

Može prikazivati i reproducirati filmove, fotografije i glazbu sa svog DLNA poslužitelja.

Digital Living Network Alliance (DLNA) je organizacija koja okuplja tvrtke iz više poslovnih grana koje se bave konzumnom elektronikom, računalima i mobilnim uređajima. Digital Living pruža potrošačima jednostavan način dijeljenja digitalnih medija putem žične ili bežične mreže u kući.

Logotip DLNA certifikata olakšava pronalaženje proizvoda koji su sukladni s DLNA smjernicama za interoperabilnost. Ovaj je uređaj sukladan DLNA smjernicama za interoperabilnost v1.5. Kad se računalo na kojemu se izvodi DLNA poslužiteljski softver ili neki drugi uređaj kompatibilan s DLNA spoji s ovim TV-om, možda će biti potrebno promijeniti neke postavke softvera ili uređaja. Dodatne informacije potražite u uputama za rukovanje softverom ili uređajem.

! NAPOMENA

- ▶ Priloženi CD-ROM Nero MediaHome 4 Essentials prilagođeno je izdanje softvera namijenjeno samo dijeljenju datoteka i mapa s ovim TV-om.
- ▶ Priloženi softver Nero MediaHome 4 Essentials ne podržava sljedeće funkcije: transkodiranje, udaljeni UI, upravljanje TV-om, Internetske usluge i Apple iTunes
- ▶ Ovaj priručnik opisuje postupke s engleskom verzijom programa Nero MediaHome 4 Essentials te koristi primjere na engleskom jeziku. Slijedite upute prateći stvarne postupke na svom jeziku.
- ▶ Ako u mapi ima previše mapa ili datoteka, možda neće raditi kako valja.
- ▶ Za DLNA opciju koristite Nero MediaHome program koji ste dobili uz TV. Međutim, ne možemo jamčiti hoće li programi treće strane raditi savršeno.
- ▶ Možete odabrati kanal dok gledate manji pregled popisa kanala na svom TV zaslonu.
- ▶ Provjerite mrežne postavke kada DLNA opcija ne radi kako valja.
- ▶ Ako dođe do neispravnog rada ili pogreške u Nero Media Home, DLNA opcija možda neće raditi kako valja. U tom slučaju izađite iz Nero Media Home i ponovno pokrenite program. Najnoviju verziju Nero Media Home možete pokrenuti pritiskom na upitnik u donjem lijevom uglu programa.
- ▶ Kad mreža nije stabilna, uređaj može biti sporiji ili će ga možda trebati učitati tijekom reprodukcije.
- ▶ Prilikom reprodukcije videozapisa u DLNA načinu rada, nisu podržane značajke Više zvučnih kanala i Titlova.
- ▶ Kada odaberete Puni zaslon u DLNA načinu rada, omjer izlazne slike na zaslonu može se razlikovati od izvornog.
- ▶ Kad je više od jednog TV-a priključeno na više poslužitelja u DLNA načinu rada, datoteka se možda neće ispravno reproducirati, ovisno o performansama poslužitelja.
- ▶ Ako poslužitelj ne daje podatke o vremenu trajanja, ono se prikazuje kao "--:--:--."
- ▶ Kada koristite popis filmova, DRM/*.*tp /*.*trp datoteke na DLNA poslužitelju nije moguće reproducirati.
- ▶ DLNA možda neće ispravno raditi ovisno o AP proizvođaču.

Instalacija programa Nero MediaHome 4 Essentials

Nero MediaHome 4 Essentials jednostavan je DLNA poslužiteljski softver za sustav Windows.

Zahtjevi za računalo prije instalacije programa Nero MediaHome 4 Essentials

- Windows® XP (Service Pack 2 ili noviji), Windows Vista® (Service Pack nije potreban), Windows® XP Media Center Edition 2005 (Service Pack 2 ili noviji), Windows Server® 2003
- Windows Vista® 64-bitno izdanje (aplikacija se izvodi u 32-bitnom načinu)
- Prostor na disku: 200 MB prostora na disku za tipičnu samostalnu instalaciju programa Nero MediaHome
- Procesori 1,2 GHz Intel® Pentium® III or AMD Sempron™ 2200+
- Memorija: 256 MB RAM
- Grafička kartica s najmanje 32 MB video memorije, najmanjom razlučivošću od 800 x 600 piksela i 16-bitnim postavkama boje
- Windows® Internet Explorer® 6.0 ili novija verzija
- DirectX® 9.0c verzija 30 (kolovoz 2006) ili novija verzija
- Mrežno okruženje: 100 Mb Ethernet, WLAN (IEEE 802.11 b/g/n) (IEEE 802.11 n: osim u Rusiji)

- 1 Pokrenite računalo i umetnite CD-ROM Nero MediaHome 4 Essentials u pogon za CD. Čarobnjak za instalaciju vodit će vas kroz brz i jednostavan postupak instalacije.
- 2 Zatvorite sve programe sustava Microsoft Windows i izađite iz svih antivirusnih programa koji se možda izvode.
- 3 Umetnite CD-ROM s programom Nero MediaHome 4 Essentials u pogon za CD.
- 4 Pritisnite **Nero MediaHome 4 Essentials**. Pripreme za instalaciju su završene, a pojavljuje se čarobnjak za instalaciju.
- 5 Pritisnite gumb **Next** (Sljedeće) za prikaz zaslona za unos serijskog broja. Pritisnite **Next** (Sljedeće) za prelazak na sljedeći korak.
- 6 Ako prihvaćate sve uvjete, pritisnite potvrdni okvir **I accept the License Conditions** (Prihvaćam sve licencne uvjete) te pritisnite **Next** (Sljedeće). Instalacija bez tog prihvaćanja nije moguća.
- 7 Pritisnite **Typical** (Tipična) te pritisnite **Next** (Sljedeće). Postupak instalacije započinje.
- 8 Ako želite sudjelovati u prikupljanju anonimnih podataka, uključite potvrdni okvir i pritisnite **Next** (Sljedeće).
- 9 Za dovršetak instalacije pritisnite gumb **Exit** (Izlaz).

ZA UPORABU USB UREĐAJA ILI OSOBNOG RAČUNALA

Dijeljenje datoteka i mapa

Nakon što instalirate Nero MediaHome, treba dodati mape koje želite dijeliti.

- 1 Dvaput pritisnite ikonu **Nero MediaHome 4 Essentials** koja se nalazi na radnoj površini.
- 2 Pritisnite ikonu **Network** (Mreža) na lijevoj strani te unesite naziv mreže u polje **Naziv mreže**. TV će prepoznati naziv mreže koji unesete.
- 3 Pritisnite ikonu **Shares** (Dijeljenje) na lijevoj strani.
- 4 Pritisnite karticu **Local Folders** (Lokalne mape) na zaslonu **Shared** (Dijeljeno).
- 5 Pritisnite ikonu **Add** (Dodavanje) kako biste otvorili prozor **Browse Folder** (Pregled datoteka).
- 6 Odaberite mapu koja sadrži datoteke koje želite dijeliti. Odabrana se mapa dodaje na popis odabranih mapa.
- 7 Pritisnite ikonu **Start Server** (Pokretanje poslužitelja) kako biste pokrenuli poslužitelj.



! NAPOMENA!



- ▶ Ako se dijeljene mape ili datoteke ne prikazuju na TV-u, pritisnite mapu na kartici **Local Folders** (Lokalne mape) te pritisnite **Rescan Folder** (Ponovo skeniraj mape) uz gumb **More** (Više).
- ▶ Dodatne informacije i softverske alate potražite na adresi www.nero.com.

Reprodukcija zajedničkih sadržaja



Možete prikazivati i reproducirati filmski, slikovni i glazbeni sadržaj pohranjen na računalu ili na drugim DLNA medijskim poslužiteljima.

1 Pokrenite poslužitelj na računalu ili drugom uređaju koji je spojen u kućnu mrežu.

2   Odaberite **MOJI MEDIJI**.

3   Odaberite **Popis filmova**, **Popis slika** ili **Popis glazbe**.

Odaberite DLNA.

4   Ovisno o medijskom poslužitelju, TV možda mora dobiti dopuštenje poslužitelja.

Ako želite ponovo skenirati dostupni medijski poslužitelj, pritisnite tipku plave boje.

! NAPOMENA

- ▶ Za reprodukciju datoteke s medijskog poslužitelja TV i medijski poslužitelj moraju biti spojeni na istu pristupnu točku.
- ▶ Budući da se kompatibilnost i raspoloživost funkcija reprodukcije unutar izbornika **MOJI MEDIJI** testiraju u okruženju priloženog DLNA poslužitelja (Nero MediaHome 4 Essentials), zahtjevi koji se postavljaju pred datoteke i funkcije reprodukcije izbornika **MOJI MEDIJI** mogu se razlikovati ovisno o medijskim poslužiteljima.
- ▶ Zahtjevi za datoteke na ovoj stranici nisu uvijek kompatibilni. Mogu postojati ograničenja koja se odnose na značajke datoteka i mogućnosti poslužitelja.
- ▶ Čak i datoteke koje nisu podržane mogu se prikazati kao sličice za fotografije ili glazbu.
- ▶ Minijturna sličica filma nije podržana u značajki DLNA Film.
- ▶ Ako u izborniku **MOJI MEDIJI** postoji glazbena datoteka koja se ne može reproducirati, TV će preskočiti tu datoteku i reproducirati sljedeću.
- ▶ Informacije o datoteci koje možete pročitati na zaslonu ne moraju uvijek biti točne za glazbene i filmske datoteke u izborniku **MOJI MEDIJI**.
- ▶ Ovaj TV podržava datoteke s titlovima koje stvara Nero MediaHome 4.
- ▶ Naziv datoteke s titlovima i naziv filmske datoteke moraju biti jednaki i nalaziti se u istoj mapi.
- ▶ Ako su datoteke titlova dodane nakon indeksiranja datoteka, korisnik treba skinuti mapu s popisa dijeljenih mapa i ponovo je dodati na popis.
- ▶ Stanje kućne mreže može utjecati na kvalitetu rada funkcije **MOJI MEDIJI**.
- ▶ Datoteke s prijenosnih medija kao što su USB pogoni, DVD-pogoni i sl. možda se neće moći dobro dijeliti na medijskom poslužitelju.
- ▶ Reprodukcia DivX datoteka preko DLNA veze nije podržana za one datoteke koje su zaštićene DRM standardom.
- ▶ U jednoj se mapi može prepoznati do 200 mapa i ukupno 999 mapa i datoteka.
- ▶ Ako u mapi ima previše mapa ili datoteka, možda neće raditi kako valja.

ZA UPORABU USB UREĐAJA ILI OSOBNOG RAČUNALA

POPIS FILMOVA

Filmske datoteke možete gledati s USB uređaja za pohranu ili računala.

Popis se filmova aktivira kada sustav prepozna USB. Koristi se pri reprodukciji filmskih datoteka na TV-u.

Prikazuje filmove u mapi USB i podržava reproduciranje.

Omogućuje reprodukciju svih filmova u mapi i datoteka koje korisnik želi.

To je popis filmova na kojem su navedeni podaci o mapi i filmskoj datoteci.

Prikaz na zaslonu može se razlikovati od onoga na vašem televizoru. Ovdje prikazane slike služe kao pomoć pri korištenju televizora.

Film (*.mpg/*.mpeg/*.dat/*.ts/*.trp/*.tp/*.vob/*.mp4/*.mov/*.mkv/*.dvix/*.avi/*.asf/*.wmv/*.avi(motion-jpeg)/*.mp4(motion-jpeg)/*.mkv(motion-jpeg)) podržane datoteke

Format videa: DivX3.11, DivX4.12, DivX5.x, DivX6, Xvid1.00, Xvid1.01, Xvid1.02, Xvid1.03, Xvid1.10 beta-1/beta-2, Mpeg-1, Mpeg-2, Mpeg-4, H.264/AVC, VC1, JPEG, Sorenson H.263

Format zvuka: Dolby Digital, AAC, Mpeg, MP3, LPCM, HE-AAC, ADPCM, WMA

Brzina prijenosa podataka: u rasponu od 32 kbps do 320 kbps(MP3)

Format vanjskog titla : *.smi/*.srt/*.sub(MicroDVD,Subviewer1.0/2.0)/*.ass/*.ssa/*.txt(TMPlayer)/*.psb(PowerDivX)

Format unutarnjeg titla: samo, XSUB (format titla koji se koristi kod DivX6 datoteka)

- Neki podnaslovi koje su izradili korisnici možda neće ispravno funkcionirati.
- Neki posebni znakovi u podnaslovima nisu podržani.
- HTML oznake u podnaslovima nisu podržane.
- Podnaslovi u nepodržanim jezicima nisu dostupni.
- Nije podržano mijenjanje fonta ili boje titlova.
- Nisu podržani titlovi na jezicima osim onih podržanih.
- Video datoteke s datotekama titlova od 1 MB ili većim, možda se neće ispravno reproducirati.
- Kada se promijeni jezik zvuka, na zaslonu može doći do privremenih prekidâ (zaustavljanje slike, brže reproduciranje itd.).
- Oštećena filmska datoteka možda se neće ispravno reproducirati, ili možda neće biti dostupne neke funkcije playera.
- Filmske datoteke pri čijoj su se izradi koristili neki programi za kodiranje možda se neće ispravno reproducirati.
- Ukoliko video- i audio- struktura zabilježene datoteke nije spremljena u međuprostor, emitira se ili video ili audio.
- Podržani su HD videozapisi s najviše of 1920x1080 pri 25/30P ili 1280x720 pri 50/60P, ovisno o brzini slike.
- Videozapisi s rezolucijom većom od 1920x1080 pri 25/30P ili 1280x720 pri 50/60P možda neće pravilno funkcionirati, ovisno o brzini slike.
- Druge vrste i formati filmskih datoteka možda neće ispravno raditi.
- **Najveća brzina prijenosa reproducirane filmske datoteke iznosi 20 Mbps.**
- Ne jamčimo da će se profili kodirani na razini 4.1 ili višoj bez problema reproducirati u H.264/AVC.
- DTS Audio kodek nije podržan.
- Filmske datoteke veće od 30 GB nisu podržane za reprodukciju.
- Filmska datoteka DivX i njezina datoteka s podnaslovima moraju biti smještene u istu mapu.
- Imena video datoteke i njene datoteke s titlovima moraju biti identična da bi se datoteka prikazala.
- Reprodukcijski videozapisi putem USB veze koja ne podržava velike brzine možda neće ispravno funkcionirati.
- Nisu podržane filmske datoteke kodirane pomoću GMC (Global Motion Compensation) i Qpel (Quarterpel Motion Estimation).
- Ako gledate film pomoću funkcije Popis filmova, sliku možete prilagoditi pomoću **Uštede energije** i tipke **AV način** na daljinskom upravljaču. Korisničko postavljanje za svaki način slike ne funkcionira.
- Trick Mode način rada ne podržava druge funkcije osim ►► ako videodatoteke nemaju indeksne podatke.
- Kada reproducirate videodatoteku putem mreže, Trick Mode način rada ograničen je na dvostruku brzinu.
- Video datoteke s posebnim znakovima u nazivu datoteke možda neće biti moguće reproducirati.

Podržana DivX datoteka

Nastavci datoteka	A/V	Codec	Podrška za profil/razinu	Objašnjenje
.asf .wmv	Video	VC-1 Napredni profil	Napredni profil na razini 3 (npr. 720p60, 1080i60, 1080p30)	Podržana su samo strujanja sukladna standardnu SMPTE 421M VC-1.
		VC-1 Jednostavni i glavni profil	Jednostavni profil na srednjoj razini (e.g. CIF, QVGA) Glavni profil na visokoj razini (npr. 1080p30)	
	Audio	WMA Standard		
		WMA 9 Professional		
.divx .avi	Video	DivX3.11	Napredni jednostavni profil (npr. 720p/1080i)	Kompenzacija globalnog kretanja i kretanje na četvrt piksela (Q-pel) nisu podržani. Strujanja s tom sintaksom nisu podržana.
		DivX4 DivX5 DivX6		
		XViD		
	H.264 / AVC	Glavni profil na razini 4.1 Visoki profil na razini 4.1 (npr. 720p60, 1080i60, 1080p30)		
	Audio	MPEG-1 Layer I, II MPEG-1 Layer III(MP3) Dolby Digital		
.mp4 .m4v	Video	H.264 / AVC	Glavni profil na razini 4.1 Visoki profil na razini 4.1 (npr. 720p60, 1080i60, 1080p30)	Kompenzacija globalnog kretanja i kretanje na četvrt piksela (Q-pel) nisu podržani. Strujanja s tom sintaksom nisu podržana.
		MPEG-4 Part 2	Napredni jednostavni profil (npr. 720p/1080i)	
	Audio	AAC	AAC-LC i HE-AAC	
.mkv	Video	H.264 / AVC	Glavni profil na razini 4.1 Visoki profil na razini 4.1 (npr. 720p60, 1080i60, 1080p30)	Većina dostupnog MKV sadržaja kodirana je codec-om otvorenog koda x264.
	Audio	AAC Dolby Digital	AAC-LC i HE-AAC	
.ts .trp .tp	Video	H.264 / AVC	Glavni profil na razini 4.1 Visoki profil na razini 4.1 (npr. 720p60, 1080i60, 1080p30)	Podržana su samo strujanja sukladna standardnu SMPTE 421M VC-1.
		MPEG-2	Glavni profil na visokoj razini (npr. 720p60, 1080i60)	
		VC-1	Jednostavan profil na srednjoj razini (npr. CIF, QVGA) Glavni profil na visokoj razini (npr. 1080p30) Napredni profil na razini 3 (npr. 720p60, 1080i60, 1080p30)	
	Audio	MPEG-1 Layer I, II MPEG-1 Layer III(MP3) Dolby Digital		
AAC		AAC-LC i HE-AAC		
.vob	Video	MPEG-1 MPEG-2	Glavni profil na visokoj razini (npr. 720p60, 1080i60)	
	Audio	Dolby Digital MPEG-1 Layer I, II DVD-LPCM		
.mpg	Video	MPEG-1	Glavni profil na visokoj razini (npr. 720p60, 1080i60)	Podržana su samo strujanja pravilno konfigurirana za TS, PS ili ES
	Audio	MPEG-1 Layer I, II		

ZA UPORABU USB UREĐAJA ILI OSOBNOG RAČUNALA

Komponente zaslona

USB također možete podesiti u **INPUT(ULAZ)** izborniku.

1 Odaberite **MOJI MEDIJI**.

2 Odaberite **Popis filmova**

1 Odaberite **MOJI MEDIJI**.

2 Odaberite **Popis filmova**

- 1 Prelazi na datoteku više razine
- 2 Trenutna stranica / Ukupan broj stranica
- 3 Odgovarajući gumbi na daljinskom upravljaču
- 4 Sadržaji u mapi fokusirani na 1
- 5 Trenutna stranica/ ukupno stranica sadržaja u mapi fokusiranoj na 1

• Za neke se datoteke umjesto sličica pregleda mogu prikazati ikone.



• Za nepodržane datoteke prikazuje se samo ikona, umjesto sličice za pregled.







• Neprihvatljive datoteke prikazuju se u obliku bitmape.

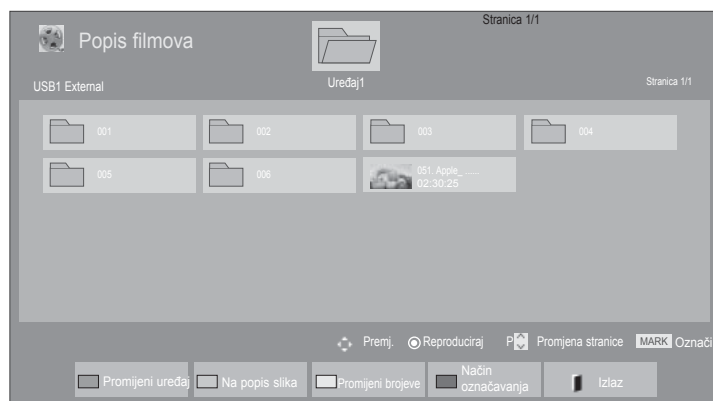

Odabir filma

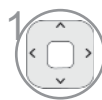

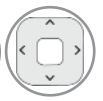



■ Kada se reproduciraju filmske datoteke



-  Odaberite određenu mapu ili pogon.
-   Označite željenu filmsku datoteku.
-  Označite željenu filmsku datoteku.

• Za navigaciju na stranici filma koristite tipku **P** ^ v .







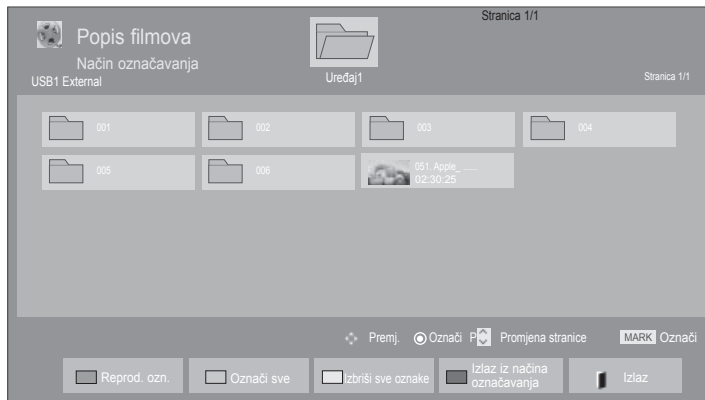

Upotreba daljinskog upravljača

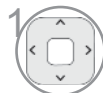
	Promijenite uređaj.
	Više puta pritisnite tipku ZELENA za prelazak u značajku Popis slika->Popis glazbe .
	Način za pregled 5 velikih sličica ili jednostavnog popisa.
	Pretvori u Način označavanja .
	Povratak na normalno gledanje TV-a.
	Za povratak na normalnu reprodukciju pritisnite gumb PLAY(▶) .

ZA UPORABU USB UREĐAJA ILI OSOBNOG RAČUNALA

■ Kada se reproduciraju odabrane filmske datoteke







-  Odaberite određenu mapu ili pogon.
-   Označite željenu filmsku datoteku.
-  ili  Pretvori u **Način označavanja**.
-   Označi željenu filmsku datoteku.
-  Vršiti se reprodukcija označene filmske datoteke.

- Kada su neke filmske datoteke označene, reproducirat će se jedna za drugom.

! NAPOMENA!

- ▶ U slučaju da se datoteka ne podržava, prikazuje se poruka o nepodržanoj datoteci.

Upotreba daljinskog upravljača

 Crvena	Rep rodukcija odabrane filmske datoteke. Kada se završi reprodukcija filmske datoteke, automatski će se reproducirati sljedeća odabrana datoteka.
 Zelena	Označite sve filmske datoteke na zaslonu.
 ŽUTO	Poništite označavanje svih označenih filmskih datoteka.
 PLAVA	Zatvorite Način označavanja .
	Povratak na normalno gledanje TV-a.

! NAPOMENA!

- ▶ Ako odaberete "Yes" u OSD-u kada reproducirate istu datoteku nakon zaustavljanja filmske datoteke, reprodukcija će početi na mjestu prethodnog zaustavljanja.
- ▶ Ako se unutar mape nalaze neprestane serije datoteka, automatski će se reproducirati sljedeća datoteka. To, međutim, ne obuhvaća slučajeve kad je funkcija **Ponoviti** među opcijama popisa filmova postavljena na "**Uključeno**" (pogledajte str. 104) ili kad je odabrano Označeno za reprodukciju.

ZA UPORABU USB UREĐAJA ILI OSOBNOG RAČUNALA

Korištenje funkcije Popis filmova (Popis filmova), play (reprodukcija)



1  ili  Prikažite **Opcija** izbornik.

2  Odaberite **Postavke reprodukcije videozapisa.**, **Postavke videozapisa.** ili **Postavke zvuka..**

! NAPOMENA!

- ▶ Vrijednosti opcija koje su promijenjene u **Popis filmova** ne utječu na **Popis slika** i **Popis glazbe**.
- ▶ Vrijednosti opcija koje su promijenjene u **Popis slika** i **Popis glazbe** su jednako promijenjene u **Popis slika** i **Popis glazbe** isključujući **Popis filmova**.
- ▶ Kod ponovnog pokretanja reprodukcije video nakon zaustavljanja, reprodukciju možete pokrenuti na mjestu na kojem ste je prethodno zaustavili.

Upotreba daljinskog upravljača

■	Zaustavite reproduciranu filmsku datoteku.
▶	Za povratak na normalnu reprodukciju pritisnite gumb PLAY(▶) .
	Tijekom reprodukcije pritisnite gumb Pause() (Pauza). <ul style="list-style-type: none"> ■ Na zaslonu je nepomična slika. ■ Ako se nijedan gumb na daljinskom aparatu ne pritisne 10 minuta nakon pauziranja, TV se vraća na stanje reprodukcije. ■ Pritisnite gumb Pause() (Pauza) pa upotrijebite gumb FF(▶▶) za usporeno prikazivanje.
◀◀ / ▶▶	Tijekom reprodukcije, više puta pritisnite gumb REW(◀◀) za ubrzavanje ◀◀(x2) -> ◀◀◀(x4) -> ◀◀◀◀(x8) -> ◀◀◀◀◀(x16) -> ◀◀◀◀◀◀(x32) . više puta pritisnite gumb FF(▶▶) za ubrzavanje ▶▶(x2)-> ▶▶▶(x4) -> ▶▶▶▶(x8) ->▶▶▶▶▶(x16) -> ▶▶▶▶▶▶(x32). <ul style="list-style-type: none"> ■ Višekratnim pritiskanjem tih gumba povećavate brzinu kretanja naprijed/natrag.
MENU ili Q.MENU	Prikažite Opcija izbornik.
BACK	Sakrijte izbornik na zaslonu pune veličine. <ul style="list-style-type: none"> ■ Za ponovni prikaz izbornika na punom zaslonu, pritisnite tipku OK (U redu).
EXIT	Povratak na normalno gledanje TV-a.
< >	<ul style="list-style-type: none"> ■ Kada se koriste < ili > tipku tijekom reprodukcije, može se reproducirati mjesto koje naznačuje kursor.
ENERGY SAVING	Pritišćite tipku ENERGY SAVING (Ušteda energije) kako biste promijenili osvijetljenost zaslona. (Više na str. 138)
AV MODE	Pritisnite gumb AV MODE (AV način) da biste odabrali željeni način. (Više na str. 66)

ZA UPORABU USB UREĐAJA ILI OSOBNOG RAČUNALA

■ Kada odaberete Postavke reprodukcije videozapisa,



1   Odaberite **Veličina slike**, **Audio jezik**, **Jezik podnaslova** ili **Ponoviti**.

2  Učinite potrebna ugađanja.

Subtitle Language (Jezik titlova)	Support Language (Jezik podrške)
Latin1 (latinica 1)	engleski, španjolski, francuski, njemački, talijanski, švedski, finski, holandski, portugalski, danski, rumunjski, norveški, albanski, galski, velški, irski, katalonski, valencijski
Latin2 (latinica 2)	bosanski, poljski, hrvatski, češki, slovački, slovenski, srpski, mađarski
Latin4 (latinica 4)	estonski, latvijski, litavski
Cyrillic (ćirilica)	bugarski, makedonski, ruski, ukrajinski, kazaški
grčki	grčki
Turski	Turski

- ▶ **Veličina slike** : Odabire željeni format slike tijekom reprodukcije filma.
- ▶ **Audio jezik** : Mijenja grupu jezika za audio tijekom reprodukcije filma. Datoteke s jednim audio kanalom nije moguće odabrati.
- ▶ **Jezik podnaslova** : Uključuje/isključuje vanjski titl.
- ▶ **Jezik** : Aktivirano za SMI titl i može birati jezik unutar titla.
- ▶ **Kodna stranica** : Može birati izgled slova (font) za titl. Kada se postavi na default, koristit će se izbor slova kao u općenitom izborniku.
- ▶ **Sinkronizacija** : Podešava vremensku sinkronizaciju titla tijekom reprodukcije filma u rasponu od -10 s do +10 s u koracima od 0,5 s.
- ▶ **Položaj** : Mijenja položaj podnaslova prema gore ili prema dolje tijekom reprodukcije filma.
- ▶ **Veličina** : Odaberite željenu veličinu titla tijekom reprodukcije filma.
- ▶ **Ponoviti** : Uključuje/isključuje funkciju ponavljanja kod reprodukcije filma. Kada je uključeno, datoteka unutar mape će se ponavljano reproducirati. Reprodukcija se može pokrenuti čak i ako je ponavljanje isključeno, u slučaju da je naziv datoteke sličan nazivu prethodne datoteke.

! NAPOMENA!

- ▶ Unutar datoteke titlova podržano je najviše 10.000 sinkronizacijskih blokova.
- ▶ Prilikom reprodukcije videozapisa možete prilagoditi veličinu slike pritiskom gumba **RATIO**.

■ **Kada odaberete Postavke videozapisa,**

- Prikazana slika može se razlikovati od vašeg TV uređaja.

Samo LED LCD TV/LCD TV

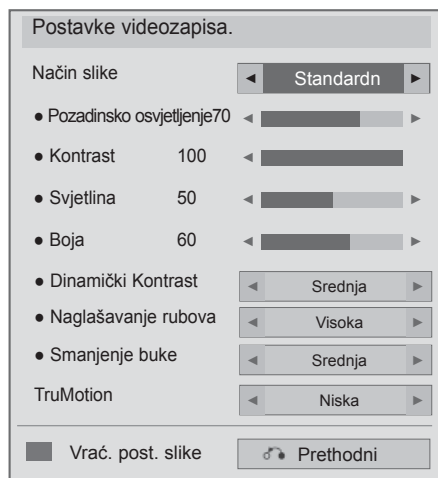

Samo plazma TV

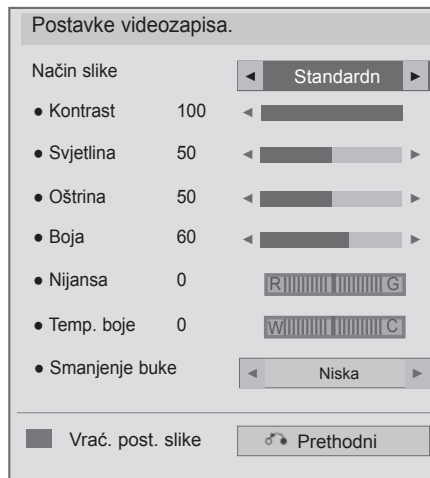





1   Odaberite **Način slike** ili **TruMotion**.

2  Učinite potrebna ugađanja. (Više na str. 139 do 148)

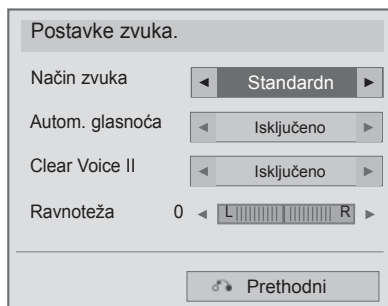
ZA UPORABU USB UREĐAJA ILI OSOBNOG RAČUNALA

■ Kada odaberete Postavke zvuka,



-
-   Odaberite **Način zvuka, Autom. glasnoća, Clear Voice II ili Ravnoteža.**
 -  Učinite potrebna ugađanja. (Više na str. 154 do 158)

POPIS SLIKA

Možete pregledavati datoteke fotografija s USB uređaja za pohranu ili računala.

Prikaz na zaslonu može se razlikovati od onoga na vašem televizoru. Ovdje prikazane slike služe kao pomoć pri korištenju televizora.

Kada gledate fotografiju funkcijom Popis slika (Popis fotografija), ne možete promijeniti način slike.

PHOTO(*.JPEG) datoteka za podršku

Osnovno: 64 x 64 to 15360 x 8640

Progresivno: 64 x 64 to 1920 x 1440

- Možete reproducirati samo JPEG datoteke.
- Nepodržane datoteke prikazane su u obliku unaprijed definirane ikone.
- Za neispravne datoteke ili formate koje nije moguće reproducirati.
- Neispravne slikovne datoteke možda se neće ispravno prikazati.
- Za prikaz slika velike rezolucije preko cijelog zaslona možda će biti potrebno neko vrijeme.

Samo 42/47LX6***

	Nastavci datoteka	Stavka	Profil
2D	jpeg jpg jpe	podržani format datoteke	SOF0: Osnovno SOF1: Proširen slijed SOF2: Progresivno
		veličina fotografije	Min: 64 x 64 Maks. - uobičajeno: 15360 (S) x 8640 (V) Progresivno: 1920 (S) x 1440 (V)
3D	mpo	podržani format datoteke	mpo
		veličina fotografije	Veličina 4:3: 3,648 x 2,736 2,592 x 1,944 2,048 x 1,536 Veličina 3:2: 3,648 x 2,432

Komponente zaslona

USB također možete podesiti u **INPUT**(ULAZ) izborniku.

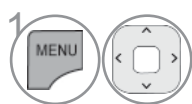

Odaberite **MOJI MEDIJI**.

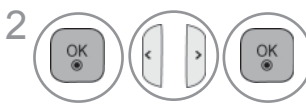

Odaberite **Popis slika**.

- 1 Prelazi na datoteku više razine
- 2 Trenutna stranica / Ukupan broj stranica
- 3 Odgovarajući gumbi na daljinskom upravljaču
- 4 Sadržaji u mapi fokusirani na 1
- 5 Trenutna stranica/ ukupno stranica sadržaja u mapi fokusiranoj na 1

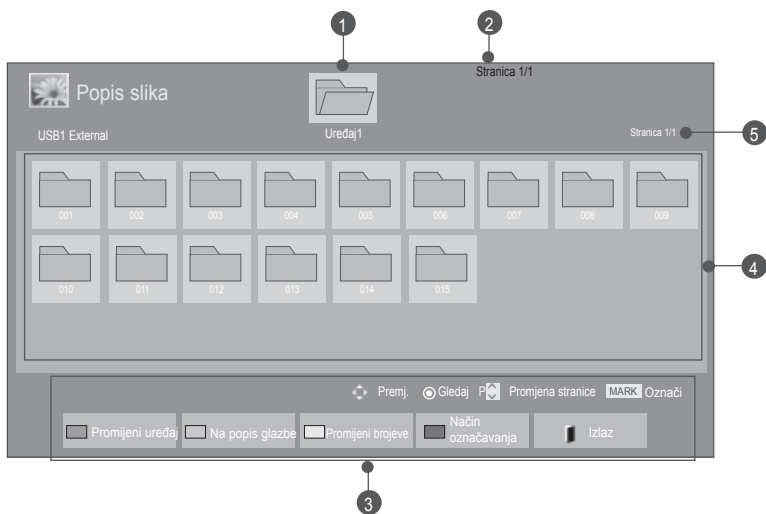



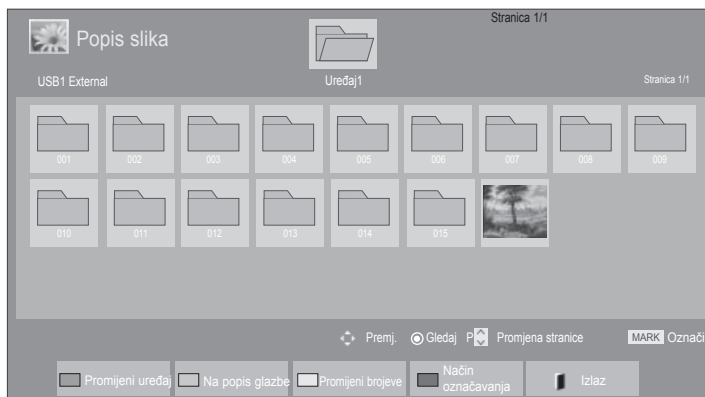

ZA UPORABU USB UREĐAJA ILI OSOBNOG RAČUNALA

Odabir fotografija





■ Kada se reproduciraju foto datoteke



-  Odaberite određenu mapu ili pogon.
-   Odaberite željene fotografije.
-  Prikazuju se foto datoteke.







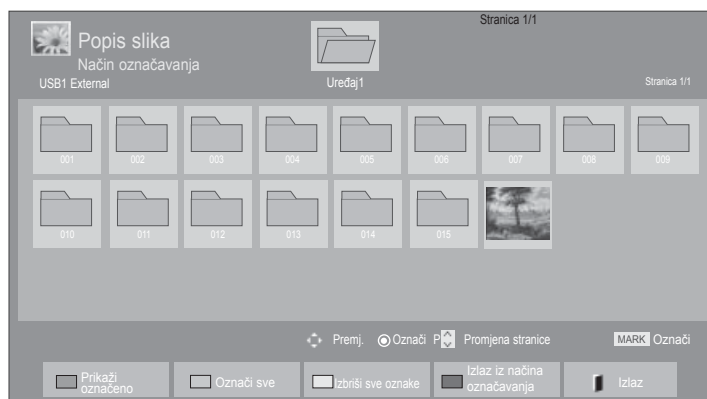

• Za navigaciju na stranici fotografija koristite gumb **P** ^ v .

Upotreba daljinskog upravljača

	Promijenite uređaj.
	Pritisnite više puta Zelena tipku za konvertiranje Popis glazbe -> Popis filmova .
	Način za pregled 5 velikih sličica ili jednostavnog popisa.
	Pretvori u Način označavanja .
	Povratak na normalno gledanje TV-a.

■ Kada se prikazuju odabrane foto datoteke







- 1  Select the target folder or drive.
- 2   Select the desired photos.
- 3  ili  Convert to **Mark Mode**.
- 4   Mark desired photo file.
- 5  Marked photo file is displayed.

- Kada su neke fotografije označene, svaku od njih možete pogledati pojedinačno ili kao prezentacijski prikaz. Ako niti jedna fotografija nije označena, možete pogledati svaku pojedinačnu fotografiju u mapi ili prezentacijski prikaz svih fotografija u mapi.

ZA UPORABU USB UREĐAJA ILI OSOBNOG RAČUNALA

Upotreba daljinskog upravljača



 Crvena	Prikazuje odabranu foto datoteku.
 Zelena	Označite sve foto datoteke na zaslonu.
 ŽUTO	Poništite označavanje svih označenih foto datoteka.
 PLAVA	Zatvorite Način označavanja .
	Povratak na normalno gledanje TV-a.

Gledanje fotografija

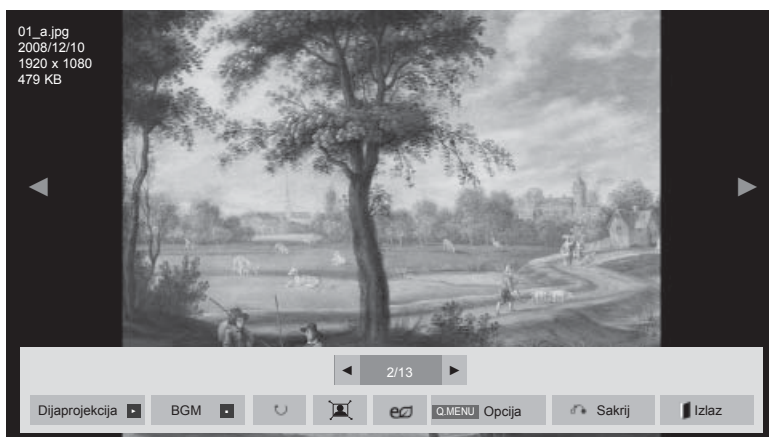
Na zaslonu za prikaz fotografija u punoj veličini dostupne su brojne mogućnosti.



Omjer dužine i visine fotografije može promijeniti veličinu fotografije prikazane na zaslonu u punoj veličini.
Pritisnite **EXIT**(IZLAZ) tipku za prelazak na zaslon prethodnog izbornika.

-  Odaberite odredišnu mapu ili pogon.
-  Odaberite željene fotografije.
-  Odabrana fotografija prikazuje se u punoj veličini.

• Za navigaciju na stranici fotografija koristite gumb **P** ^ v .

- Pritisnite tipku **EXIT**(IZLAZ) za povratak u Popis slika.
- Pritisnite tipku **BACK**(NAZAD) kako bi zatvorili OSD za pomoć.

ZA UPORABU USB UREĐAJA ILI OSOBNOG RAČUNALA



Odaberite
Dijaprojeksija,
BGM, ↻(Zaokreni),
🖼️/📄, **eo**, **Opcija**,
Sakrij ili **Izlaz**.



- Za odabir prethodne ili sljedeće fotografije koristite gumb < > .
- Za odabir izbornika i upravljanje izbornikom na zaslonu u punoj veličini koristite gumb < > .

- ▶ **Dijaprojeksija** : kad nije odabrana nijedna slika, sve fotografije u trenutnoj mapi prikazuju se tijekom prezentacijskog prikaza. Ako se neke fotografije odaberu, bit će prikazane u prezentacijskom prikazu.
 - Postavite vremenski interval prezentacijskog prikaza u značajki **Opcija**.
- ▶ **BGM** (Background Music - Glazba u pozadini) : slušanje glazbe tijekom pregledavanja fotografija u punoj veličini..
 - Postavite BGM uređaj i album u opcijama prije korištenja te funkcije.
 - Značajka **Opcija** može se podešavati tipkom **Q.MENU** (Q IZBORNIK) ili **MENU** (IZBORNIK) na daljinskom upravljaču.
- ▶ ↻ (**Zaokreni**) : Zakretanje fotografija.
 - zakreće fotografiju 90°, 180°, 270°, 360SDgr u smjeru kazaljke na satu.
 - Ne može se rotirati kada je širina slike veća od podržane visine.
- ▶ 🖼️/📄: Fotografija se može gledati u načinu Puni ekran ili Originalna veličina.
- ▶ **eo** : Više puta pritisnite tipku **ENERGY SAVING** (UŠTEDA ENERGIJE) da biste pojačali osvijetljenost zaslona.(pogledajte str. 138)
- ▶ **Opcija** : Postavite vrijednosti za **Brz. slajda** i **BGM**.
 - Upotrijebite tipku ^ v < > i tipku **OK** (U redu) za postavljanje vrijednosti. Pritisnite **OK**(U redu) za spremanje postavki.
 - Ne možete promijeniti **BGM** dok se BGM reproducira.
 - Može se odabrati samo MP3 mapa koja se nalazi na uređaju s kojeg se trenutno prikazuje fotografija.
- ▶ **Sakrij** : skriva izbornik na zaslonu pune veličine.
 - Da biste izbornik ponovo prikazali na zaslonu u punoj veličini, pritisnite gumb **OK** (U redu).

Pritisnite tipku **EXIT** (IZLAZ) za povratak na **Popis slika**.

Korištenje Popis slika funkcije



- 1  ili  Prikažite **Opcija** izbornik.
- 2  Odaberite **Postavke pregleda slika.**, **Postavke videozapisa.** ili **Postavke zvuka..**



! NAPOMENA!

- ▶ Vrijednosti opcija koje su promijenjene u **Popis filmova** ne utječu na **Popis slika** i **Popis glazbe**.
- ▶ Vrijednosti opcija koje su promijenjene u **Popis slika** i **Popis glazbe** su jednako promijenjene u **Popis slika** i **Popis glazbe** isključujući **Popis filmova**.

ZA UPORABU USB UREĐAJA ILI OSOBNOG RAČUNALA

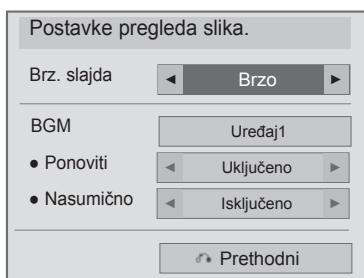
- Kada odaberete Postavke pregleda slika,



- 1   Odaberite **Brz. slajda** ili **BGM**.
- 2  Učinite potrebna ugađanja.

- **Kada odaberete Postavke videozapisa,**
- Prikazana slika može se razlikovati od vašeg TV uređaja.

Samo LED LCD TV/LCD TV

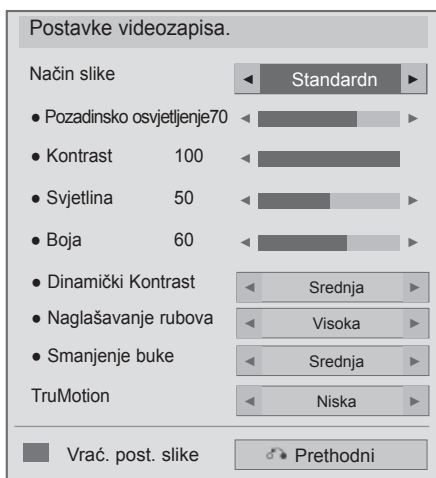

Samo plazma TV

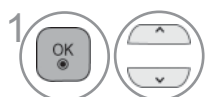

1 Odaberite **Način slike** ili **TruMotion**.





2 Učinite potrebna ugađanja. (Više na str. 139 do 148)

ZA UPORABU USB UREĐAJA ILI OSOBNOG RAČUNALA

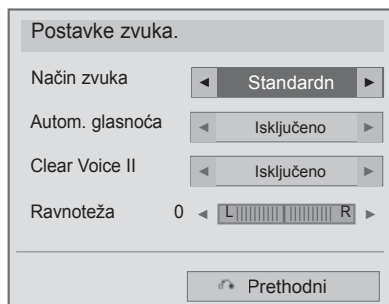
■ Kada odaberete Postavke zvuka,



-   Odaberite **Način zvuka, Autom. glasnoća, Clear Voice II ili Ravnoteža.**
-  Učinite potrebna ugađanja. (Više na str. 154 do 158)

POPIS GLAZBE

Možete reproducirati glazbene datoteke s USB uređaja za pohranu ili računala.

Na kupljene glazbene datoteke (*.MP3) mogu se primjenjivati ograničenja koja se odnose na autorska prava. Ovaj model možda ne podržava reprodukciju takvih datoteka.

Ova jedinica može reproducirati glazbenu datoteku s vašeg USB uređaja.

Prikaz na zaslonu može se razlikovati od onoga na vašem televizoru. Ovdje prikazane slike služe kao pomoć pri korištenju televizora.

MUSIC (*.MP3) - datoteka za podršku

Brzina prijenosa podataka 32 do 320

- Brzina uzorkovanja za MPEG1 Layer3 : 32 kHz, 44,1 kHz, 48 kHz
- Brzina uzorkovanja za MPEG2 Layer3 : 16 kHz, 22,05 kHz, 24 kHz

Komponente zaslona

USB također možete podesiti u **INPUT**(ULAZ) izborniku.

1 Odaberite **MOJI MEDIJI**.

2 Odaberite **Popis glazbe**.

1 Preview (Pregled): Ako postoji omot albuma (Album Art Image), isti će se i prikazati.

2 Prelazi na datoteku više razine

3 Trenutna stranica / Ukupan broj stranica

4 Odgovarajući gumbi na daljinskom upravljaču

5 Sadržaji u mapi fokusirani na **2**

6 Trenutna stranica/ ukupno stranica sadržaja u mapi fokusiranoj na **2**



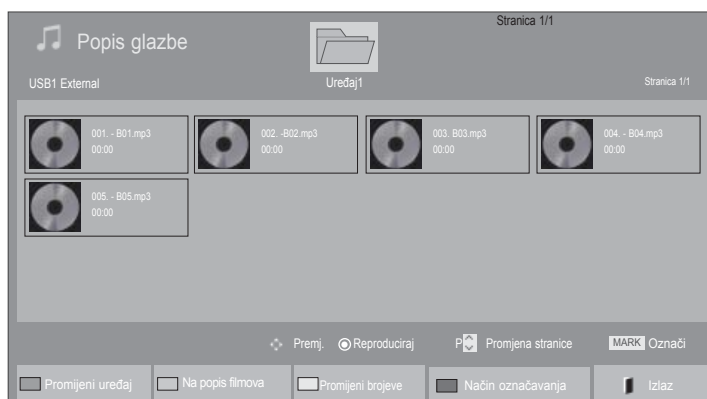

The screenshot shows a music menu titled "Popis glazbe" (Music List) connected to a "USB1 External" device. It displays a list of five MP3 files (001-005) with album art icons. The interface includes a "Stranica 1/1" indicator, a "Uređaj1" folder icon, and a bottom control bar with buttons for "Promijeni uređaj", "Na popis filmova", "Promijeni brojeve", "Način označavanja", and "Izlaz". Navigation icons for "PREMIJ", "REPRODUCIRAJ", "PROMJENA STRANICE", and "MARKIRAJ" are also visible.

ZA UPORABU USB UREĐAJA ILI OSOBNOG RAČUNALA

Odabir glazbe







■ Kada reproducirate glazbene datoteke

-  Odaberite odredišnu mapu ili pogon.
-   Odaberite željenu glazbu.
-  Reproduciraju se glazbene datoteke.







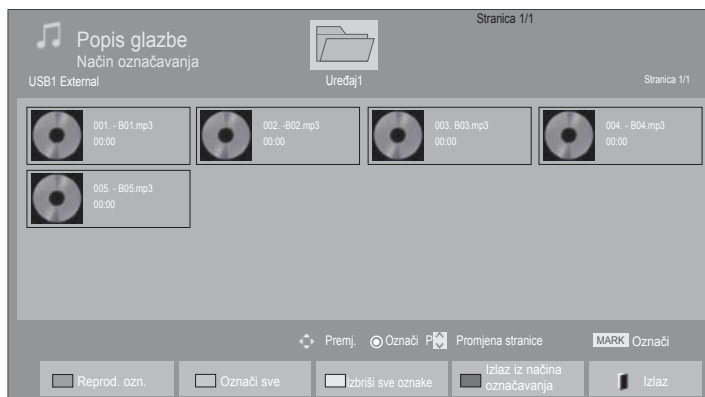

• Za kretanje gore-dolje po stranici s glazbom koristite gumb **P** ^ v .

Upotreba daljinskog upravljača

	Promijenite uređaj.
	Pritisnite više puta Zelena tipku za konvertiranje Popis filmova ->Popis slika.
	Način za pregled 5 velikih sličica ili jednostavnog popisa.
	Pretvori u Način označavanja .
	Povratak na normalno gledanje TV-a.

■ Kada se reproduciraju odabrane glazbene datoteke







- 1  Odaberite odredišnu mapu ili pogon.
- 2   Odaberite željenu glazbu.
- 3  ili  Pretvori u **Način označavanja**.
- 4   Označite željenu glazbenu datoteku.
- 5  Vršiti se reprodukcija označene glazbene datoteke.

- Kada su neke glazbene datoteke označene, glazbene datoteke bit će reproducirane jedna za drugom. Na primjer, ako želite slušati samo jednu skladbu više puta, označite samo nju i reproducirajte je. Ako nijedna skladba nije označena, sve glazbene datoteke u mapi bit će reproducirane jedna za drugom.
- Ako želite aktivirati nasumičnu reprodukciju, postavite **Opcija->Postavke reprodukcije zvuka->Nasumično** na **Uključeno**.

ZA UPORABU USB UREĐAJA ILI OSOBNOG RAČUNALA

Upotreba daljinskog upravljača

 Crvena	Prikažite odabranu glazbenu datoteku.
 Zelena	Označite sve glazbene datoteke na zaslonu.
 ŽUTO	Poništite označavanje svih označenih glazbenih datoteka.
 PLAVA	Zatvorite Način označavanja .
	Povratak na normalno gledanje TV-a.

Korištenje Popis glazbe funkcije, reprodukcija



1  ili  Prikažite **Opcija** izbornik.

2  Odaberite **Postavke reprodukcije zvuka.** ili **Postavke zvuka.**

! NAPOMENA!

- ▶ Vrijednosti opcija koje su promijenjene u Popis filmova ne utječu na Popis slika i Popis glazbe.
- ▶ Vrijednosti opcija koje su promijenjene u Popis slika i Popis glazbe su jednako promijenje u Popis slika i Popis glazbe isključujući Popis filmova.
- ▶ Glazbu možete slušati samo s trenutno reproduciranog uređaja.



ZA UPORABU USB UREĐAJA ILI OSOBNOG RAČUNALA

Upotreba daljinskog upravljača

■	Zaustavite reproduciranu glazbenu datoteku.
▶	Za povratak na normalnu reprodukciju pritisnite gumb PLAY(▶) .
	Kad tijekom reprodukcije datoteke pritisnete tipku Pauza() , reprodukcija će se pauzirati. Kada tijekom pauzirane reprodukcije ponovo pritisnete tipku Pauza() , reprodukcija će se nastaviti.
◀◀ / ▶▶	Tijekom reprodukcije, Kada pritisnete REW(◀◀) tipku, reproducirat će se prethodna glazbena datoteka. Kada pritisnete FF(▶▶) tipku, reproducirat će se sljedeća glazbena datoteka.
Zelena	Pokrenite reprodukciju odabranih glazbenih datoteka, a zatim prijedite na Popis slika .
ENERGY SAVING	Pritisnite tipku ENERGY SAVING (Ušteda energije) više puta da biste pojačali svjetlinu zaslona.(više na str. 138) U značajkama Popis filmova, Popis slika, Popis glazbe funkcionira samo Isključeno/ Isključen zaslon(samo LCD TV/LED LCD TV).
MENU ili Q.MENU	Prikažite Opcija izbornik.
BACK	■ Kad tijekom reprodukcije glazbene datoteke pritisnete tipku Back (Natrag), glazbeni player koji trenutno radi će se sakriti, a prikazat će se samo popis glazbe.
EXIT	■ Kad tijekom prikaza glazbenog playera pritisnete tipku Exit (Izlaz), zaustavit će e samo glazba, a player se neće vratiti na uobičajeni prikaz televizijskog programa. ■ Kad pritisnete tipku Exit (Izlaz) u trenutku kad je glazba zaustavljena ili kad je glazbeni player skriven, player se vraća na uobičajeno gledanje televizijskog programa.
< >	■ Kada tijekom reprodukcije koristite tipku < ili >, na zaslonu se prikazuje pokazivač položaja.

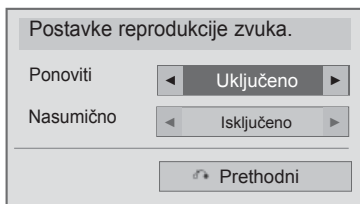
■ **Kada odaberete Postavke reprodukcije zvuka,**







1   **Odaberite Ponoviti ili Nasumično.**

2  **Učinite potrebna ugađanja.**

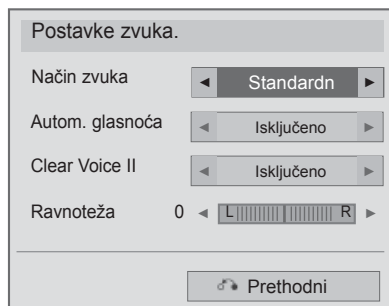
ZA UPORABU USB UREĐAJA ILI OSOBNOG RAČUNALA

■ Kada odaberete Postavke zvuka,



-   Odaberite **Način zvuka**, **Autom. glasnoća**, **Clear Voice II** ili **Ravnoteža**.
-  Učinite potrebna ugađanja. (Više na str. 154 do 158)

- Iako tijekom reprodukcije ne pritisnete nijedan gumb, okvir s informacijama o reprodukciji (kao što je dolje prikazano) pojavit će se kao čuvar zaslona.
- Što je "čuvar zaslona"?
Čuvar zaslona služi za sprječavanje oštećenja piksela zbog statične slike koja na zaslonu ostaje prikazana dulje vrijeme.

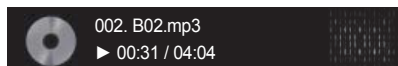

! NAPOMENA!

- ▶ Oštećena ili neispravna glazba ne reproducira se. Kao vrijeme reprodukcije prikazuje se 00:00.
- ▶ Glazba preuzeta od usluge koja se plaća sa zaštitom autorskih prava ne biva reproducirana, već se kao vrijeme reprodukcije prikazuju pogrešne informacije.
- ▶ Ako pritisnete gumb OK (U redu) ili ■, čuvar zaslona se prekida.
- ▶ Gumbi PLAY(▶) (Reprodukcija), Pause(II) (Pauza), ■, ▶▶, ◀◀ na daljinskom upravljaču također su dostupni u ovom načinu.
- ▶ Za odabir sljedeće skladbe koristite gumb ▶▶, a za odabir prethodne skladbe koristite gumb ◀◀.

ZA UPORABU USB UREĐAJA ILI OSOBNOG RAČUNALA

KOD REGISTRACIJE DIVX-A

Potvrdite DivX broj koda registracije televizora. Pomoću registracijskog broja filmovi se mogu iznajmiti ili kupiti na adresi www.divx.com/vod.

Reprodukcija iznajmljenih ili kupljenih DivX datoteka pomoću DivX registracijskog koda s drugih televizora nije dozvoljena. (Mogu se reproducirati samo DivX datoteke kojima odgovara registracijski kod kupljenog televizora.)



1 Odaberite **MOJI MEDIJI**.

2 Odaberite **DivX reg. kod**.

3 Prikaz DivX reg. kod.

• Pritisnite **MENU/EXIT**(IZBORNIK/IZLAZ) tipku za povratak na normalno gledanje TV-a.



O DIVX VIDEOZAPISIMA: DivX® je digitalni format videozapisa koji je izradila tvrtka DivX, Inc. Ovaj uređaj ima službeni certifikat DivX Certified i reproducira DivX videozapise. Na web-mjestu www.divx.com naći ćete dodatne informacije i softverske alate za pretvaranje datoteka u DivX videozapise.

O DIVX VIDEOZAPISIMA NA ZAHTJEV: Ovaj uređaj s certifikatom DivX Certified® mora se registrirati kako bi reproducirao sadržaj DivX videozapisa na zahtjev (VOD). Kako biste izradili registracijski kod, pronađite odjeljak DivX VOD u izborniku za postavljanje uređaja. S tim kodom posjetite stranicu vod.divx.com kako biste dovršili postupak registracije i saznali više o usluzi DivX VOD.

“Uređaj s certifikatom DivX Certified za reprodukciju DivX videozapisa do HD 1080 p, uključujući premium sadržaj”

“Pat. 7,295,673; 7,460,688;7,519,274”

! NAPOMENA!

► Filmske su datoteke podržane ovako

Rezolucija: manje od 1920x1080 WxH piksela

Brzina slike: manje od 30 slika/s (1920x1080), manje od 60 slika/s (manje od 1280x720)

► Video codec: MPEG 1, MPEG 2, MPEG 4, H.264/AVC, DivX 3,11, DivX 4,12, DivX 5,x, DivX 6, Xvid 1,00, Xvid 1,01, Xvid 1,02, Xvid 1,03, Xvid 1,10-beta1, Xvid 1,10-beta2, JPEG, VC1, Sorenson H.263/H.264

► DRM/* .tp /* .trp datoteka na DLNA poslužitelju ne reproducira se dok je popis flimova u tijeku.

DEAKTIVACIJA

Svrha je deaktivacije da korisnicima koji su aktivirali sve dostupne uređaje putem web-poslužitelja, te im je onemogućena aktivacija daljnjih uređaja, omogući deaktivaciju aktiviranih uređaja. DivX VOD omogućuje korisniku da aktivira do 6 uređaja na jednom računu, ali za premještanje ili deaktiviranje nekog od tih uređaja, korisnik se mora obratiti DivX podršci i zatražiti brisanje. S ovom dodanom značajkom korisnici će uređaj moći deaktivirati sami i tako bolje upravljati svojim DivX VOD uređajima.



-   Odaberite **MOJI MEDIJI**.
-  **PLAVA**  Odaberite **Deaktivacija**.
-   Odaberite **Da**.
-  Display **Deaktivacija (Deaktivacija zaslona)**.



- Pritisnite **MENU/EXIT**(IZBORNIK/IZLAZ) tipku za povratak na normalno gledanje TV-a.
- Pritisnite **BACK**(NAZAD) tipku za prelazak na zaslom prethodnog izbornika.

IGRA

IGRA

Omogućuje uživanje u igrama koje su instalirane na TV.

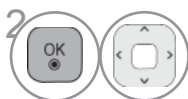

-  Odaberite **IGRA**.
-  Odaberite željenu igru.
-  Unesite način igranja odabrane igre.

- Pritisnite tipku **EXIT (IZLAZ)** za povratak na normalno gledanje TV-a.

EPG (ELEKTRONIČKI PROGRAMSKI VODIČ) (U DIGITALNOM NAČINU RADA)

Ovaj sustav posjeduje Electronic Programme Guide (Elektronički programski vodič) (EPG) koji vam pomaže da se snađete u svim mogućnostima za praćenje programa.

EPG vam pruža obavijesti kao što su popisi programa, početak i kraj dostupnih programskih usluga. Dodatno, detaljni podaci o programu su često dostupni u EPG (dostupnost i količina detalja o programu može se razlikovati u ovisnosti o pojedinim emisijama).

Ova se funkcija može koristiti samo kad stanice emitiraju EPG podatke.

Prije korištenja funkcije EPG treba postaviti sat u izborniku **Vrijeme**.

EPG prikazuje detalje o programu za 8 dana.

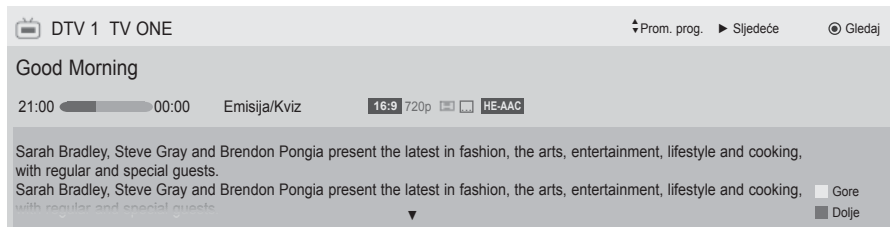

INFO Prikazuje informaciju o trenutnom programu.

- Prikazuje se s TV ili DTV programom.
- Prikazuje se s programom Radio.
- Prikazuje se s programom MHEG.
- Prikazuje se s programom HE-AAC.
- Omjer širine i visine slike televizijskog programa
- Omjer širine i visine slike televizijskog programa
- Emitirani program s ikonom se možda neće prikazati u Monitor Out ovisno o informaciji programa.
- Prikazuje se s MHP programom.
- Prikazuje se s programom Teletext (Teletekst).
- Prikazuje se s programom Subtitle (Titlovi).
- Prikazuje se s programom Scramble.
- Prikazuje se s Dolby programom.
- Prikazano s Dolby Digital PLUS programom.

576i/p, 720p, 1080i/p : Razlučivost emitiranja

Prikazuje informaciju o sljedećem programu.

Prikazuje ostale informacije o programu.

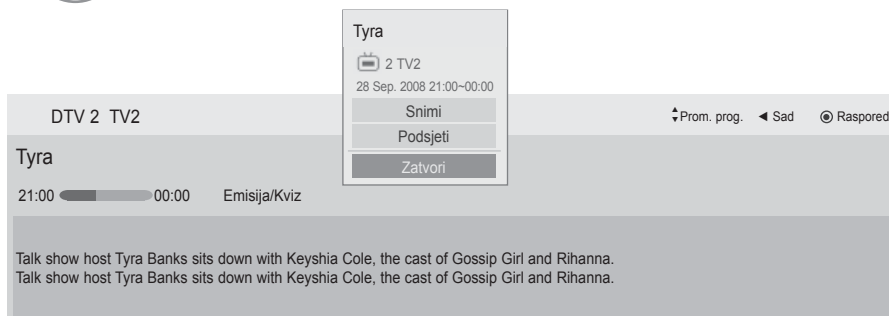

Prikazuje se pop-up prozor za postavke snimanja/podsjetnika.

Odaberite modus postavljanja za snimanje brojačem vremena/podsjetnik (Timer Record/Remind).

EPG (ELEKTRONIČKI PROGRAMSKI VODIČ) (U DIGITALNOM NAČINU RADA)

Uključivanje ili isključivanje EPG

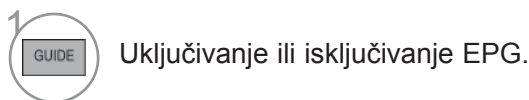



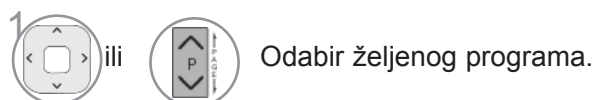



Odabir programa



Funkcije gumba u načinu vodiča NOW/NEXT (SADAŠNJI/SLJEDEĆI)

Možete pogledati program koji se emitira i koji je sljedeći zakazan.

-  **Crvena** Promjena EPG načina.
-  **ŽUTO** Unesite Manual Timer(Ručni timer) modus.
-  **PLAVA** Unesite Schedule List(Popis rasporeda) modus.
Kada je odabrano 'NOW' (SADAŠNJI), prelazi se na odabrani program, a EPG nestaje.
Kada je odabrano 'NEXT' (SLJEDEĆI), pojavljuje se pop-up prozor za rezerviranje.
-  Bira NOW (SADAŠNJI) ili NEXT (SLJEDEĆI) program.
-  Odaberite emitirani program.
-  Stranica Gore/Dolje.

Programski vodič

That '70s show 25 Stu. 2008 10:05

DTV 1 YLE TV1 25 Stu. 2008 09:45-10:15

SVE	SAD	Sljedeće
DTV 1 YLE TV1	That '70s show	Keno
DTV 2 YLE TV2	Your World Today	World Business
DTV 4 TV...	Leenen om Den....	Fantomen
DTV 5 YLE FST	Naturtimmen	Kritiskt
DTV 6 CNN	Lyssna	ABC
DTV 8 YLE24	Glamour	Tänään otsikoissa

FAV Omijeni INFO ⓘ Informacije ● Gledanje/rezervacije TV/RAD RADIO
■ Način □ Rasposed ■ Rasposed

-  ili  ili  Uključivanje EPG.
-  Odaberite DTV ili RADIO program.
-  Uključuje ili isključuje detaljne podatke.

Funkcije gumba u načinu vodiča za 8 dana



Crvena Promjena EPG načina.



Zelena Ulaz u način Podešavanje datuma.



ŽUTO Unesite Manual Timer(Ručni timer) modus.



PLAVA Unesite Schedule List(Popis rasporeda) modus.

Kada je odabrano 'Trenutno emitirani program', prelazi se na odabrani program, a EPG nestaje.



Kada je odabrano 'Buduće emitirani program', pojavljuje se pop-up prozor za rezerviranje.



Odaberite Programme (Program).



Odaberite emitirani program.



Stranica Gore/Dolje.



ili



ili



Uključivanje EPG.



Odaberite DTV ili RADIO program.





Uključuje ili isključuje detaljne podatke.

EPG (ELEKTRONIČKI PROGRAMSKI VODIČ) (U DIGITALNOM NAČINU RADA)

Funkcije gumba u načinu promjene datuma

 ili  ili  Isključivanje načina podešavanja datuma.

 Prebacivanje na izabrani datum.

 Odabir datuma.

 ili  Uključivanje EPG.

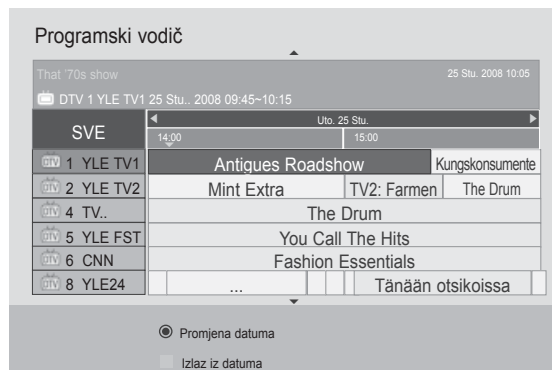

Funkcije gumba u sklopu za prošireni opis

 Uključuje ili isključuje detaljne podatke.

 Tekst Gore/Dolje.

 Odaberite modus postavljanja za snimanje brojačem vremena/podsjetnik (Timer Record/Remind).

 ili  Uključivanje EPG.



Funkcija gumba u načinu Record/Remind Setting (Podešavanje snimanja/podsjetnika)

Za snimanje postavlja vrijeme početka ili završetka te program, a za podsjetnik postavlja vrijeme početka i program, dok je vrijeme završetka sivo.

Ova funkcija je moguća samo kada je oprema koja koristi pin8 snimanje priključena na TV-OUT (AV1) priključak, koristeći SCART kabel.

Funkcija snimanja se podržava samo u Digitalnom modusu, a ne u Analognom modusu.



Isključite Manual Timer(Ručni timer) modus.



Odaberite podešavanje funkcija za Remind(Podsjeti) ili Record(Snimanje).



Odaberite Type(Tip), Start Time(Vrijeme početka), End time(Vrijeme kraja) ili Programme(Program).



Prebacivanje na način vodiča.



Promijenite u Schedule List(Popis rasporeda) modus.



Sprema Programirano snimanje/Podsjetnik.

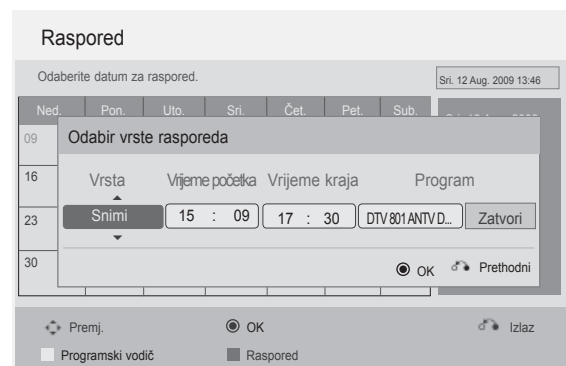

EPG (ELEKTRONIČKI PROGRAMSKI VODIČ) (U DIGITALNOM NAČINU RADA)

Funkcije gumba u načinu Schedule List (Popis rasporeda)

Ako ste napravili popis rasporeda, zakazani se program prikazuje u zakazano vrijeme čak i ako u to vrijeme gledate drugi program.

Trenutno snimana stavka se ne može urediti ili obrisati.

ŽUTO Promijenite u Manual Timer(Ručni timer) modus.

PLAVA ili **GUIDE** Prebacivanje na način vodiča.

BACK Isključite **Raspored**.

OK Odaberite željenu opciju Option (Modify/Delete/Delete All) (Promijeni/Izbriši/Izbriši sve).

Up/Down Odaberite Programme (Program).

P Stranica Gore/Dolje.

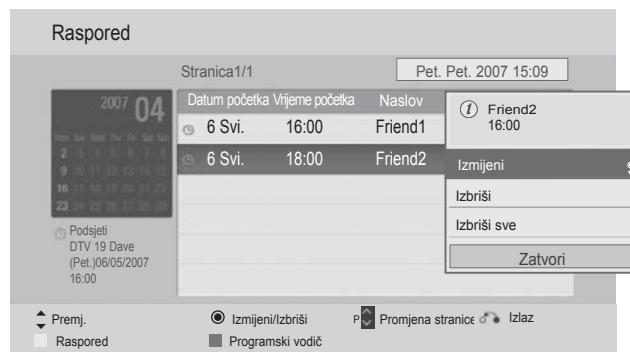

UPRAVLJANJE SLIKOM





PODEŠAVANJE VELIČINE SLIKE (FORMAT SLIKE)

Moguće je odabrati različite formate prikaza slike na zaslonu; 16:9, Automatski, Original, Potpuno široko, 4:3, 14:9, Zumiranje i Kino zumiranje.

Ukoliko je statična slika prikazana na zaslonu dulji vremenski period, postoji mogućnost da ta statična slika postane "utisnuta" na zaslonu i ostane vidljiva.

Omjer uvećanja može se podesiti pomoću gumba $\wedge \vee$.

Ova opcija radi kod slijedećeg signala.

-   Odaberite **Format slike**.
-   Odaberite željeni format slike.

- Vrijednost **Format slike** može se također promijeniti u izborniku **SLIKA**.
- Kao postavku zumiranja odaberite **14:9**, **Zumiranje** i **Kino zumiranje** u izborniku Omjer. Nakon završetka Zoom podešavanja, izbornik se vraća natrag u Q.izbornika.

• 16:9

Slijedeći odabir omogućava horizontalno podešavanje slike, pri linearnom omjeru, popunjavanje čitavog zaslona (korisno prilikom gledanja DVD-a s 4:3 formatom slike)



• Original

Nakon što vaš televizor primi signal sa širokim formatom slike, automatski će promijeniti format slike prijema.



• Automatski

Slijedeći odabir omogućava prikaz slike u najboljoj kvaliteti bez gubitka izvorne slike visoke rezolucije.

Napomena: Ako u originalnoj slici ima šuma, to će se vidjeti na rubovima slike.



• Potpuno široko

Kada televizor primi signal za široki zaslon, sliku ćete trebati proporcionalno vodoravno ili okomito prilagoditi da ispuni čitav zaslon. 4:3 i 14:9 video format može se preko DTV ulaza prikazati preko cijelog zaslona bez ikakvih izobličenja.



UPRAVLJANJE SLIKOM

• 4:3

Sljedeći odabir omogućuje vam korištenje originalnog 4:3 formata slike.



• 14:9

U načinu rada s formatom 14:9, možete gledati 14:9 format slike ili opći televizijski program. Zaslone 14:9 se prikazuju na isti način kao kod 4:3, ali se pomjera gore i dolje.



• Zumiranje

Sljedeći odabir omogućava prikaz slike bez ikakvih promjena popunjavajući cijeli zaslon. Međutim, gornji i donji dio slike biti će odrezani.



• Kino zumiranje

Odaberite Cinema Zoom (Kino zumiranje) kada želite uvećati sliku do točnih proporcija. Napomena: Kada uvećavate ili umanjujete sliku, ona se može izobličiti.



Gumbi ◀ ili ▶ : Podešavaju proporciju uvećanja za Cinema Zoom (Kino zumiranje). Raspon podešavanja iznosi 1 do 16.

Gumbi ▼ ili ▲ : Pomiču zaslon.

! NAPOMENA!

- ▶ U komponentnom načinu možete odabrati omjere **4:3**, **16:9** (Široko), **14:9**, **Zumiranje/Kino zumiranje**.
- ▶ Formate **4:3**, Originalna veličina, **16:9** (Široko), **14:9**, **Zumiranje/Kino zumiranje** možete odabrati samo u HDMI načinu rada.
- ▶ U RGB-PC, HDMI-PC načinu rada odabrati možete samo **4:3**, **16:9** (Široko).
- ▶ U načinu DTV/HDMI/Komponentni (preko 720p), dostupna je značajka **Automatski**.
- ▶ U Analogue/DTV/AV/Scart modusu, mogući je potpuno široki prikaz (Full Wide).

PICTURE WIZARD (ČAROBNJAK SLIKE)

Ta značajka omogućuje da podesite kvalitetu reprodukcije originalne slike.

Upotrijebite je da biste kalibrirali kvalitetu zaslona podešavanjem značajki Black i White Level (Razina crne i bijele) itd. Opći korisnici lako mogu kalibrirati kvalitetu zaslona slijedeći svaki stupanj.

Kada sliku podesite na Low (Nisko), Recommended (Preporučeno) ili High (Visoko), rezultat promjene možete vidjeti kao primjer.

U načinu RGB-PC/HDMI-PC/DVI-PC izmijenjene vrijednosti Colour (Boja), Tint (Ton boje) i H/V Sharpness (V/O oštrina) ne primjenjuju se.

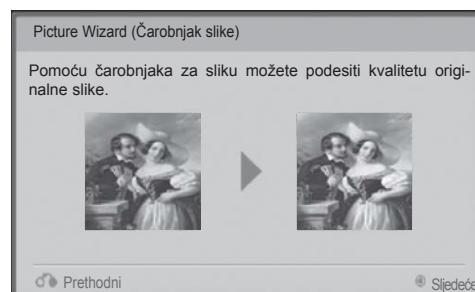
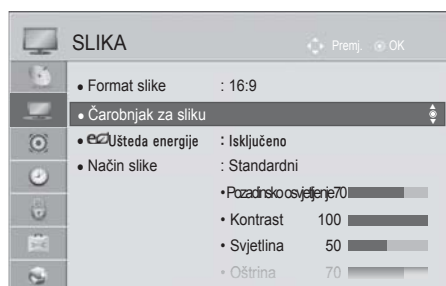

1 Odaberite **SLIKA**.



2 Odaberite **Čarobnjak za sliku**.

Odaberite **Standardni (Zacrtnjenost, Jačina bijele, Nijansa, Boja, Vodoravna oštrina, Okomita oštrina, Pozadinsko osvjetljenje (samo LCD TV/LED LCD TV))** ili **Prioritetni (Zacrtnjenost, Jačina bijele, Nijansa, Boja, Oštrina, Dinamički kontrast, Temp. boje, Pozadinsko osvjetljenje (samo LCD TV/LED LCD TV))**.

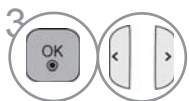

4 Odaberite izvor ulaza da biste primijenili te postavke.



- Ako ne dovršite postavljanje, promjene se neće primijeniti.
- Vrijednost podešavanja pohranit će se kao **Stručna1**.
- Kada Čarobnjak za sliku postavlja kvalitetu slike, ušteda energije prebacuje se na Isključeno.
- Ako je promijenjena postavka za kvalitetu slike **Stručna1**, koristite **Vrać. post. slike** prije unosa **Čarobnjak za sliku** za resetiranje postavke za kvalitetu slike.
- **Standardni**: način rada za postavljanje standardne kvalitete slike.
- **Prioritetni**: način rada za postavljanje preferirane kvalitete slike umjesto standardne.

- Pritisnite **MENU/EXIT**(IZBORNIK/IZLAZ) tipku za povratak na normalno gledanje TV-a.
- Pritisnite **BACK**(NAZAD) tipku za prelazak na zaslon prethodnog izbornika.

UPRAVLJANJE SLIKOM

eo UŠTEDA ENERGIJE

Time TV prijemnik smanjuje potrošnju energije.

Zadana postavka prilagođena je ugodnom gledanju kod kuće.

Svjetlinu ekrana možete povećati tako da prilagodite **razinu Uštede energije** ili odaberete **Način slike**.

Pri podešavanju uštede energije u MHEG/MHP načinu rada, postavka uštede energije se primjenjuje kada MHEG/MHP završi.

Tijekom slušanja kanala radio stanice, odabir opcije '**Isključen zaslon**' smanjuje potrošnju energije.

Samo LCD TV/LED LCD TV

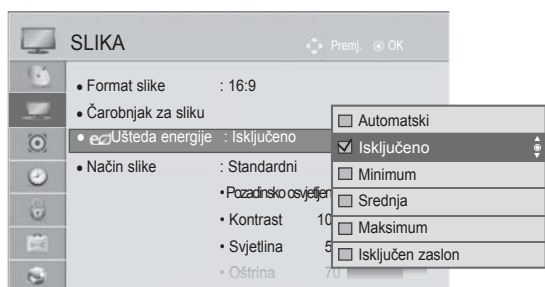

Samo plazma TV



- 1 Odaberite **SLIKA**.
- 2 Odaberite **eo Ušteda energije**.
- 3 Odaberite **Automatski, Isključeno, Minimum, Srednje, Maksimum ili Isključen zaslon**.

- 1 Odaberite **SLIKA**.
- 2 Odaberite **eo Ušteda energije**.
- 3 Odaberite **Inteligentni senzor, Isključeno, Minimum, Srednje, Maksimum ili Isključen zaslon**.

- Pritisnite **MENU/EXIT**(IZBORNİK/IZLAZ) tipku za povratak na normalno gledanje TV-a.
- Pritisnite **BACK**(NAZAD) tipku za prelazak na zaslon prethodnog izbornika.

- Kada odaberete Isključen zaslon, zaslon će se isključiti nakon 3 sekunde i pokrenut će se značajka Isključen zaslon.
- Ako postavite "**Ušteda energije-Automatski, Maksimum**", **Pozadinsko osvjetljenje** neće funkcionirati. (samo LCD TV/LED LCD TV)
- Ako postavite "**Ušteda energije-Inteligentni senzor**", značajke **Oštrina, Boja, Temp. boje** neće funkcionirati. (samo plazma TV)
- Tu značajku možete podešavati i pomoću tipke **Energy Saving** (Ušteda energije) na daljinskom upravljaču.
- Kad odaberete Automatski, Pozadinsko osvjetljenje automatski se podešava putem inteligentnog senzora prema uvjetima u okolini ako TV sadrži taj senzor. (samo LCD TV/LED LCD TV)

VRAĆ. POST. SLIKE

Način prikaza slike - Prethodno postavljene postav ke

Jasni
Standardni
APS

Kino ili THX Kino
THX Bright Room

Sport
Igra

Pojačava kontrast, svjetlinu, boju i oštrinu da biste dobili življu sliku.
Najopćenitije stanje prikaza zaslona.
Optimizira potrošnju energije. (samo plazma TV)
Optimizira video za gledanje filmova.
Ta specifikacija optimizira gledanje pri jarkom osvjetljenju (samo 42/47/55LE8***, plazma TV)
Optimizira video za gledanje sportskih događaja.
Optimizira video za igranje igara.

Samo LCD TV/LED LCD TV

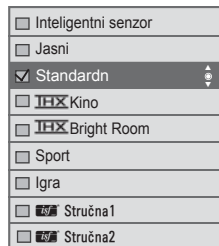
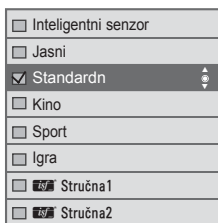

(Osima za 42/47/55LE8***)

(Samo 42/47/55LE8***)

Samo plazma TV

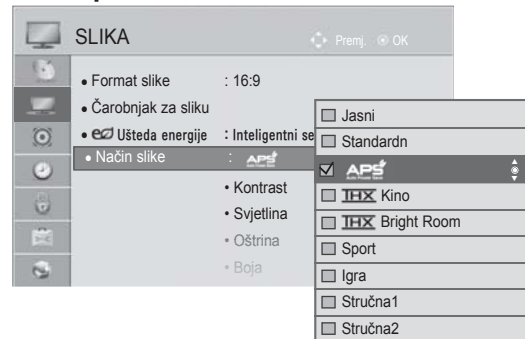

1 Odaberite **SLIKA**.

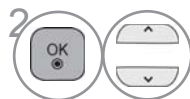

2 Odaberite **Način slike**.



Odaberite **Inteligentni senzor**, **Jasni**, **Standardni**, **Kino**(Osima za 42/47/55LE8***), **THX Kino**(Samo 42/47/55LE8***), **THX Bright Room**(Samo 42/47/55LE8***), **Sport** ili **Igra**.



1 Odaberite **SLIKA**.



2 Odaberite **Način slike**.



3 Odaberite **Jasni**, **Standardni**, **THX Kino**, **THX Bright Room**, **Sport** or **Igra**.

- Pritisnite **MENU/EXIT**(IZBORNİK/IZLAZ) tipku za povratak na normalno gledanje TV-a.
- Pritisnite **BACK**(NAZAD) tipku za prelazak na zaslon prethodnog izbornika.

UPRAVLJANJE SLIKOM

- **Način slike** odabire najbolji način prikaza slike na televizoru. Odaberite prethodno postavljenu vrijednost u izborniku **Način slike** na temelju kategorije programa.
- Kad je funkcija Inteligentnog senzora uključena, najprikladniji prikaz slike podešava se automatski s obzirom na ambijentalne uvjete.
- Za odabir značajke **Način slike** može se koristiti i **Q. Menu** (Q izbornik).
- **Inteligentni senzor** : podešava prikaz slike ovisno o ambijentalnim uvjetima.
- **APS** (Auto Power Saving - Automatska ušteda energije): Maksimalna ušteda energije bez dovođenja kvalitete slike u pitanje. (samo plazma TV)
- Ako postavite "**Način slike-THX Kino, THX Bright Room**", "**Ušteda energije-Inteligentni senzor, Minimum, Srednje, Maksimum**" neće funkcionirati. (samo plazma TV)
- Ako postavite "**Način slike-THX Kino, THX Bright Room**", "**Ušteda energije-Automatski, Minimum, Srednje, Maksimum**" neće funkcionirati. (samo 42/47/55LE8***)
- Ako postavite "**Način slike- APS**", "**Ušteda energije-Isključeno, Minimum, Srednje, Maksimum**" neće funkcionirati. (samo plazma TV)

- **THX Kino** (samo 42/47/55LE8***, plazma TV) : To je način rada kino kvalitete kako biste u svom domu mogli uživati u pravom kino iskustvu. Korisnik prilikom gledanja bilo kojeg filma može uživati u izvrsnoj kvaliteti prikaza, bez dodatnih prilagodbi. Značajka najbolje dolazi do izražaja u mračnim prostorima. Pri odabiru značajke **THXKino, THXBright Room**, Format slike mijenja se u Automatski.
- **THX Kino** (Thomlinson Holman 's Experiment) je THX standard za certifikaciju videa i zvuka koji je ustanovio George Lucas, režiser filma Ratovi zvijezda, zajedno s Thomlinsonom. Riječ je o proizvodu koji certifikatom THX nadilazi kvalitetu prikaza, u hardverskom i softverskom smislu.

RUČNO PODEŠAVANJE SLIKE

Način prikaza slike - Korisnički način

Pozadinsko osvetljenje (samo LCD TV/LED LCD TV)

Svjetlina zaslona podešava se na LCD zaslonu.

Pri podešavanju svjetline preporučuje se podešavanje osvetljenja pozadine.

Kontrast

Podesite razinu signala između crne i bijele na slici. Kada je svijetli dio slike zasićen, možete koristiti Contrast (Kontrast).

Osvjetljenje

Podesite baznu razinu signala na slici.

Oštrina

Podešava oštrinu granica između svijetlih i tamnih područja slike.

Što je ova postavka niža, slika je "mekša".

Boja

Podešava intenzitet svih boja.

Nijanse

Podešava uravnoteženost crvene i zelene boje.

Toplina boje

Podesite u lijevu stranu kako bi slika bila crvenkasta ili podesite u desnu stranu kako bi slika bila plavkasta.

Funkcija nije dostupna uz značajku "Inteligentni senzor".

Samo LCD TV/LED LCD TV



(Osima za 42/47/55LE8***)

(Samo 42/47/55LE8***)

Samo plazma TV

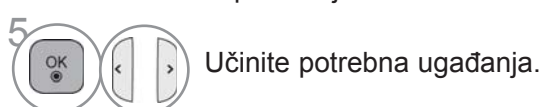
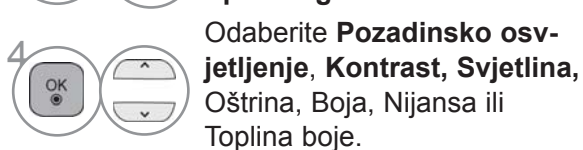
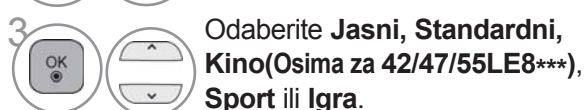
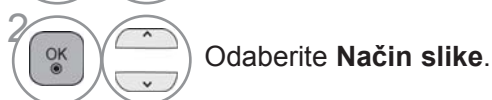
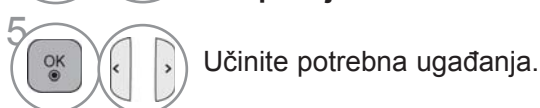
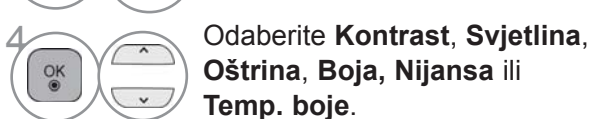
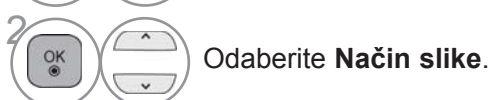

- Pritisnite **MENU/EXIT** (IZBORNİK/IZLAZ) tipku za povratak na normalno gledanje TV-a.
- Pritisnite **BACK** (NAZAD) tipku za prelazak na zaslon prethodnog izbornika.

UPRAVLJANJE SLIKOM

- **Prednosti korištenja opcije Pozadinsko osvjetljenje (Osvjetljenje pozadine)**

(samo LCD TV/LED LCD TV)

- Potrošnja električne energije smanjuje se do 60 %.
- Smanjuje se svjetlina crne. (Kako je crna boja dublja, dobit ćete kvalitetnu definiciju.)
- Svjetlinu možete podešavati održavajući izvornu rezoluciju signala.

! NAPOMENA!

- ▶ Kod RGB-PC/HDMI-PC načina rada, podešavanje boje, oštine i nijanse boje nije moguće.
- ▶ Kad se odabere **Stručna 1/2**, možete odabrati **Pozadinsko osvjetljenje, Kontrast, Svjetlina, Oštrina H, Oštrina V, Boja ili Nijansa.**

TEHNOLOGIJA POBOLJŠANJA PRIKAZA SLIKE

Zaslon se može kalibrirati za svaki način slike, a može se i postaviti vrijednost za video prema posebnom video zaslonu.

Za svaki unos možete postaviti različitu vrijednost videa.

Da biste ponovno vratili zadane tvorničke postavke zaslona nakon prilagođavanja svakog načina videa, pokrenite funkciju "Vrać. post. slike" za svaki način slike.

Prikazana slika može se razlikovati od vašeg TV uređaja.

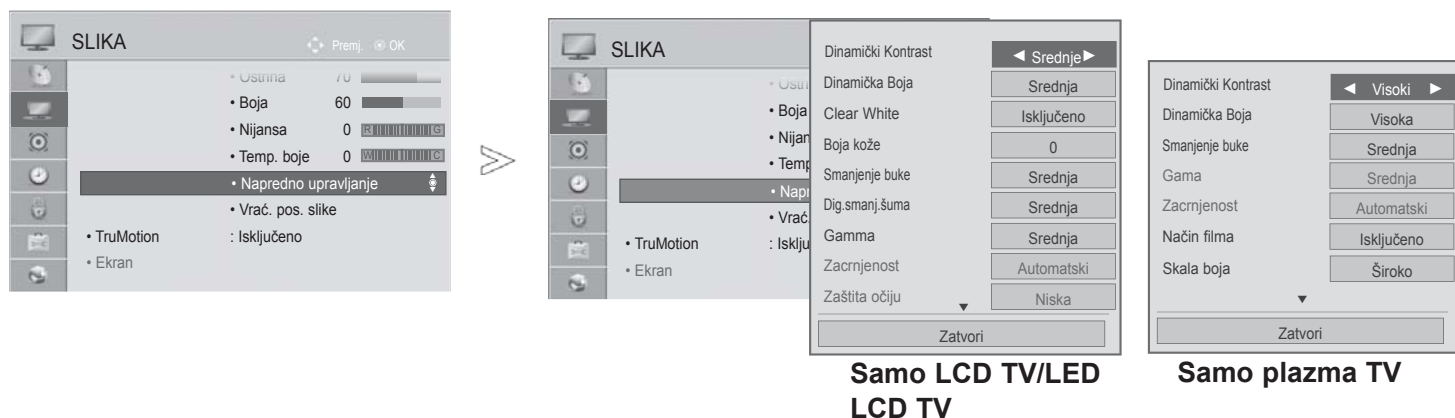

1 Odaberite **SLIKA**.

2 Odaberite **Napredno upravljanje**.

Odabire željeni Izvor.:

3 **Dinamički kontrast**, **Dinamička boja**, **Clear White** (samo LCD TV/LED LCD TV), **Boja kože** (samo LCD TV/LED LCD TV), **Smanjenje šuma**, **Dig.smanj.šuma** (samo LCD TV/LED LCD TV), **Gama**, **Zacrtnjenost**, **Zaštita očiju** (samo LCD TV/LED LCD TV), **Pravo kino** (samo LCD TV/LED LCD TV), **Način filma** (samo plazma TV), **Skala boja**, **Naglašavanje rubova** (samo plazma TV) ili **xvYCC**. (Više na str. 145 do 146)

4 Učinite potrebna ugađanja.

- Pritisnite **MENU/EXIT**(IZBORNİK/IZLAZ) tipku za povratak na normalno gledanje TV-a.
- Pritisnite **BACK**(NAZAD) tipku za prelazak na zaslon prethodnog izbornika.

UPRAVLJANJE SLIKOM

NAPREDNO UPRAVLJANJE SLIKOM

Razdjeljivanjem u kategorije, **Stručna1** i **Stručna2** pružaju više kategorija koje korisnici mogu po želji odabrati, pružajući tako korisnicima optimalnu kvalitetu prikaza slike.

Na taj će način i profesionalno osoblje podesiti rad TV prijemnika koristeći određene videozapise.

Prikazana slika može se razlikovati od vašeg TV uređaja.

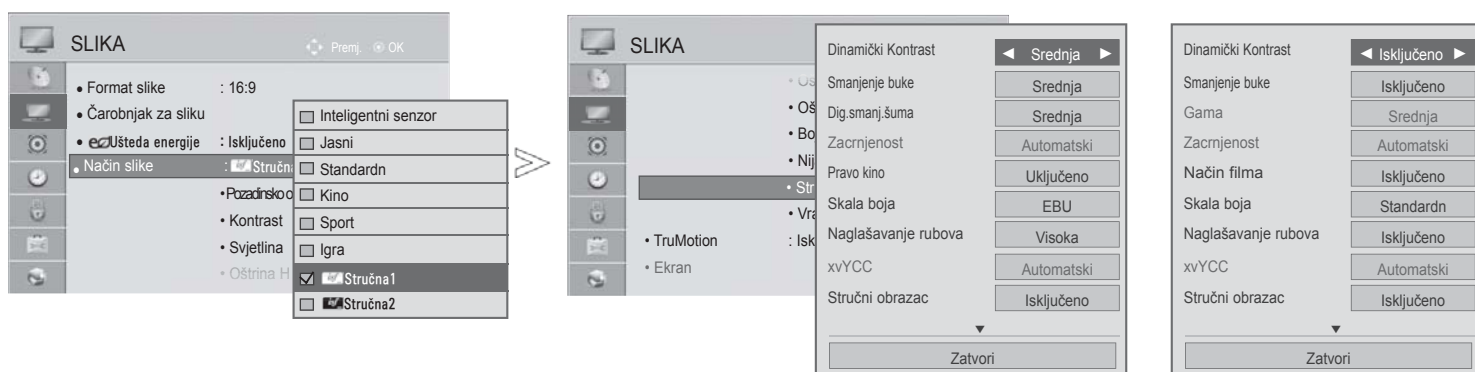

Samo LCD TV/LED
LCD TV

Samo plazma TV

1. Odaberite **SLIKA**.
2. Odaberite **Način slike**.
3. Odaberite **Stručna1** ili **Stručna2**.
4. Odaberite **Stručna kontrola**.
5. Odabire željeni Izvor.
6. Učinite potrebna ugađanja.

- Pritisnite **MENU/EXIT**(IZBORNİK/IZLAZ) tipku za povratak na normalno gledanje TV-a.
- Pritisnite **BACK**(NAZAD) tipku za prelazak na zaslon prethodnog izbornika.

*Ova značajka nije dostupna za sve modele.

Dinamički Kontrast (Isključen/Nizak/ Srednji(samo LCD TV/ LED LCD TV)/Visok)	<ul style="list-style-type: none"> Prilagođava kontrast da bude optimalan u odnosu na svjetlinu zaslona. Kada se svijetli dijelovi još više posvijetle, a tamni još više zatamne, slika se poboljšava.
Dinamička Boja (Isključeno/Niska/ Srednji(samo plazma TV)/ Visoka)	<ul style="list-style-type: none"> Prilagođava boje zaslona tako da izgledaju življe, bogatije i jasnije. Ova značajka naglašava nijansu, zasićenost i osvijetljenost, tako da crvena, plava, zelena i bijela izgledaju življe.
Boja kože (-5 do 5)	<ul style="list-style-type: none"> Podešava boju kože na slici, tako da korisnik može odabrati svoju omiljenu nijansu.
Smanjenje buke (Isključena/Niska/ Srednja/Visoka/ Automatski(Samo u analognom načinu))	<ul style="list-style-type: none"> Smanjuje šum na zaslonu bez smanjenja kvalitete videa.
Dig.smanj.šuma (Niska/Srednja/Visoka/ Isključeno)	<ul style="list-style-type: none"> Smanjuje šum povezan s MPEG komprimiranim videom.
Gama (Napredno upravljanje: Niska/Srednja/Visoka Stručna kontrola: 1.9/2.2/2.4)	<ul style="list-style-type: none"> Možete prilagoditi svjetlinu tamnog područja i razinu srednje sivog područja slike. <ul style="list-style-type: none"> Niska/1.9 : Čini tamni i srednje sivi dio slike svjetlijim. Srednja/2.2 : Prikazuje izvorne razine slike. Visoka/2.4 : Čini tamni i srednje sivi dio slike tamnijim. Kada se Antena koristi kao ulaz, postavlja se vrijednost Srednja i funkcija se deaktivira.(samo plazma TV)
Zacrtnjenost (Niska/Visoka/ Automatski)	<ul style="list-style-type: none"> Niska : Slika zaslona postaje tamnija. Visoka : Slika zaslona postaje svjetlija. Automatski : Automatski postavlja visoku ili nisku razinu crne boje, ovisno o razini ulaznog signala. Ova funkcija omogućuje odabir opcije "Low" (Nisko) ili "Visoka" (Visoko) u sljedećem načinu: AV(NTSC-M), HDMI ili Komponentni. U suprotnom, "Zacrtnjenost" (Razina crne) postavljena je na "Auto" (Automatski).
Clear White (Isključeno/Niska/ Visoka)	<ul style="list-style-type: none"> Čini bijela područja na ekranu svjetlijima i čišćima.
Zaštita očiju (Niska/Visoka/ Isključeno)	<p>*Ova značajka nije dostupna za sve modele.</p> <ul style="list-style-type: none"> Automatski podešava osvijetljenost slike na optimalnu razinu u slučaju da je ekran pretjerano svijetao. Ta je značajka onemogućena u opcijama in "Način slike-Jasno, Kino, Stručna1, Stručna2, Inteligentni senzor".
Pravo kino(samo LCD TV/LED LCD TV)/ Način filma (samo plazma TV) (Uključeno/Isključeno)	<ul style="list-style-type: none"> Eliminacijom efekta podrhtavanja gledati možete videozapise slične onima u kinu. Koristite tu funkciju kada gledate sadržaj nastao na osnovu filma. Ta funkcija može djelovati kada je opcija TruMotion (Pravi pokreti) isključena.

UPRAVLJANJE SLIKOM

<p>Skala boja (LCD TV/LED LCD TV : Napredno upravljanje i plazma TV : Napredno upravljanje/ Stručna kontrola) (Široko/Standardno)</p>	<ul style="list-style-type: none"> • Standardno : Način koji koristi izvorni prostor boje, bez obzira na značajke televizora. • Široko: Način za korištenje maksimalnog prostora boje na zaslonu televizora.
<p>Skala boja (LCD TV/LED LCD TV : Stručna kontrola) (EBU/SMPTE/BT709/ Široko/Standardno)</p>	<ul style="list-style-type: none"> • Standardno : Način koji koristi izvorni prostor boje, bez obzira na značajke prikaza. • Široko: Način za korištenje maksimalnog prostora boje na zaslonu televizora. • EBU : Način za prikaz EBU prostora boja. • SMPTE : Način za prikaz SMPTE prostora boja. • BT709 : Način za prikaz BT709 prostora boja.
<p>Naglašavanje rubova (LCD TV/LED LCD TV :Isključeno/Nisko/ Visoko Plazma TV: Uključeno/ Isključeno)</p>	<ul style="list-style-type: none"> ■ Čini rubove slike jasnijima i uočljivijima. ■ Ta se funkcija može koristiti u značajki "Način slike-Stručna." (samo LCD TV/LED LCD TV)
<p>xvYCC (Automatski/ Isključeno/Uključeno)</p>	<p>*Ova značajka nije dostupna za sve modele.</p> <ul style="list-style-type: none"> ■ Ta funkcija prikazuje jače boje. ■ Ta je funkcija omogućena u načinu "Način slike - Cinema, Stručna" (Način slike - Kino, Stručno) kada signal xvYCC ulazi putem HDMI.
<p>Stručni obrazac (Isključeno/Uzorak1/ Uzorak2)</p>	<ul style="list-style-type: none"> ■ To je uzorak neophodan za provjeru digitalnog TV-a. ■ Ta je funkcija omogućena u načinu "Način slike - Stručna" (Način slike - Vrhunski) kada gledate DTV.
<p>Filter boja (Isključeno/Crvena/ Zelena/Plava)</p>	<ul style="list-style-type: none"> ■ Tom se funkcijom filtriraju određene boje videozapisa. Za precizno postavljanje zasićenja i nijanse možete koristiti RGB filter.
<p>Top. boje (Srednja/Topla/ Hladna)</p>	<p>Tom se funkcijom podešava opći dojam boje na čitavom zaslonu.</p> <p>a. • Metoda : 2 točke</p> <ul style="list-style-type: none"> • Uzorak: Inner (Unutarnji), Outer (Vanjski) • Red/Green/Blue Contrast (Kontrast crveno/zeleno/plavo, svjetlina crveno/zeleno/plavo): <p>Raspon podešavanja iznosi -50 do +50.</p> <p>b. • Metoda : 10 točaka IRE(LCD TV/LED LCD TV), 20 točaka IRE (plazma TV)</p> <ul style="list-style-type: none"> • Uzorak: Inner (Unutarnji) / Outer (Vanjski) • IRE (Institute of Radio Engineers - institut radioinženjera) je jedinica za video-signal, a može se postaviti u rasponu 10, 20, 30 do 100(LCD TV/LED LCD TV), 5, 10, 15 do 100 (plazma TV). Možete podešavati crvenu, zelenu ili plavu prema svakoj postavci. • Osvjetljenje: Ova funkcija prikazuje izračunatu vrijednost osvjetljenosti za 2.2 gama. Željenu vrijednost osvjetljenosti možete unijeti na 100 IRE, a zatim se vrijednost osvjetljenosti za 2.2 gama prikazuje za svakih 10 stupnjeva, od 10 do 90 IRE. (LCD TV/LED LCD TV) • Crvena/zelena/plava: Raspon podešavanja iznosi -50 do +50.
<p>Sustav upravljanja bojom</p>	<ul style="list-style-type: none"> ■ Taj alat koriste stručnjaci kako bi vršili podešavanja pomoću testnih uzoraka, pa ne utječe na ostale boje, ali može se koristiti selektivno za podešavanje 6 područja boja (crvena/zelena/plava/cijan/grimizna/žuta). Razlike u bojama možda se neće opažati čak i kada vršite podešavanje za opće videozapise. ■ Podešava crvenu/zelenu/plavu/žutu/cijan/grimiznu. • Crvena/zelena/plava/žuta/cijan/grimizna boja: Raspon podešavanja iznosi -30 do +30. • Crvena/zelena/plava/žuta/cijan/grimizna nijansa: Raspon podešavanja iznosi -30 do +30. ■ Ta je značajka onemogućena u načinima RGB-PC i HDMI (PC).

VRAĆ. POST. SLIKE

Postavke odabranog načina prikaza slike postavlja se natrag na tvorničke postavke.



-   Odaberite **SLIKA**.
-   Odaberite **Vrać. post. slike**.
-   Odaberite **Da**.
-  Pokreni postavljenu vrijednost.

- Pritisnite **MENU/EXIT**(IZBORNIK/IZLAZ) tipku za povratak na normalno gledanje TV-a.
- Pritisnite **BACK**(NAZAD) tipku za prelazak na zaslon prethodnog izbornika.

UPRAVLJANJE SLIKOM

TRUMOTION

(SAMO LCD TV/LED LCD TV)

Koristi se za najbolju kvalitetu slike bez zamagljivanja prilikom pokreta i bez podrhtavanja kad aktivirate brzo prikazivanje (quick image) ili Film Source (Izvor filma).

Visoka : Omogućuje glatkije pokrete slike.

Niska : Omogućuje glatke pokrete slike. Ovu postavku koristite kao standardnu.

Isključeno : Isključite TruMotion operaciju.

Korisnik : Korisnik može odvojeno **Judder** i **Blur** u TruMotion načinu rada.

- **Judder** : Podešava šum na ekranu.

- **Blur** : Podešava post-sliku na zaslonu.





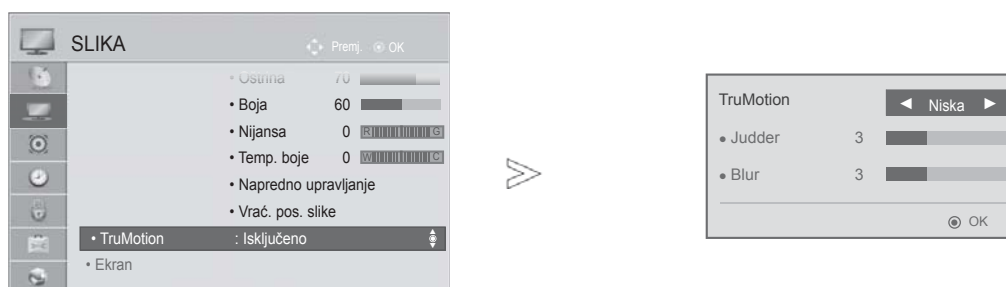

Ova značajka onemogućena je u načinu RGB-PC,HDMI-PC.

Ako omogućite "TruMotion", na ekranu se može pojaviti šum.

Ako se to dogodi, postavite "TruMotion" na "Isključeno".

Ako odaberete "Način slike -Igra", postavite "TruMotion" na "Isključeno".



-   Odaberite **SLIKA**.
-   Odaberite **TruMotion**.
-   Odaberite **Nisko, Visoko, Korisnik** ili **Isključeno**.
-  Učinite potrebna ugađanja.





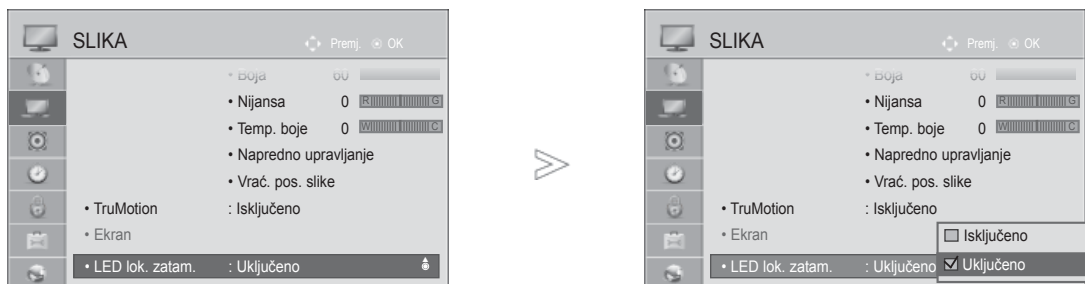

- Pritisnite **MENU/EXIT**(IZBORNIK/IZLAZ) tipku za povratak na normalno gledanje TV-a.
- Pritisnite **BACK**(NAZAD) tipku za prelazak na zaslon prethodnog izbornika.

LED LOKALNO ZATAMNENJE

(Samo 42/47/55LE5***, 42/47/55LE7***, 42/47/55LE8***, 42/47LX6***)

Nakon analize ulaznog videosignala po područjima ekrana, podešava pozadinsko osvetljenje radi poboljšavanja kontrasta.



-   Odaberite **SLIKA**.
-   Odaberite **LED lok. zatam..**
-   Odaberite **Uključeno** ili **Isključeno**.

- Pritisnite **MENU/EXIT**(IZBORNIK/IZLAZ) tipku za povratak na normalno gledanje TV-a.
- Pritisnite **BACK**(NAZAD) tipku za prelazak na zaslon prethodnog izbornika.

UPRAVLJANJE SLIKOM

INDIKATOR NAPAJANJA (SAMO LCD TV/LED LCD TV)

Prilagodite indikator uključivanja/stanja mirovanja na prednjoj strani televizora.

Indikator mirovanja







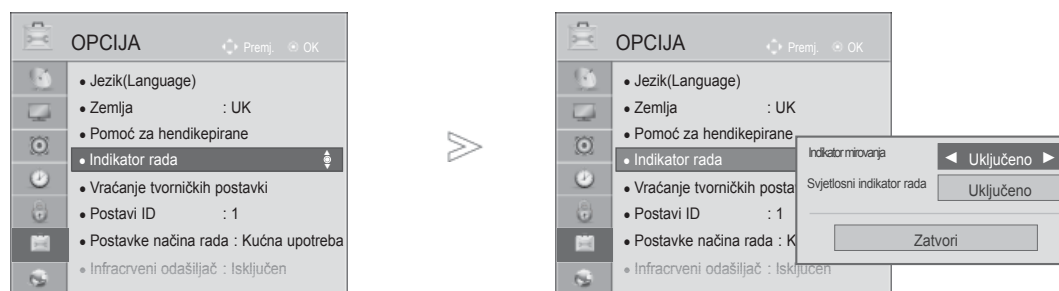

Utvrđuje hoće li se lampica indikatora s prednje strane TV prijemnika postaviti na **Uključeno** ili **Isključeno** u stanju mirovanja.

Svjetlosni indikator rada

Utvrđuje hoće li se lampica indikatora s prednje strane TV prijemnika postaviti na **Uključeno** ili **Isključeno** pri uključivanju napajanja.

Ako odaberete 3D način rada, **Indikator rada** automatski će se isključiti.



-   Odaberite **OPCIJA**.
-   Odaberite **Indikator rada**.
-   Odaberite **Indikator mirovanja** ili **Svjetlosni indikator rada**.
-   Odabire željeni Izvor.

- Pritisnite **MENU/EXIT**(IZBORNİK/IZLAZ) tipku za povratak na normalno gledanje TV-a.
- Pritisnite **BACK**(NAZAD) tipku za prelazak na zaslon prethodnog izbornika.

METODA IMAGE STICKING MINIMIZATION (ISM, SMANJENJE OSTATAKA SLIKE)

(SAMO PLAZMA TV)

Statična slika koja je dulje vrijeme "zamrznuta" na ekranu pri promjeni slike ostavit će za sobom zaostalu sliku. Nastojte izbjeći dulje prikazivanje statičnih slika na TV ekranu.

Osvježenje bijelom

Osvježenje bijelom uklanja ostatke slike sa zaslona.

Napomena: Ostatak slike koja je preizrazita Osvježenje bijelom možda neće u potpunosti ukloniti sa zaslona.





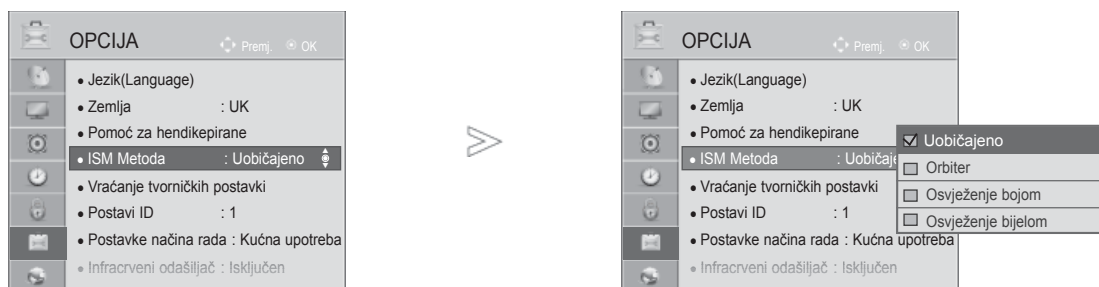

Orbiter

Orbiter može spriječiti nastanak zaostale slike. Ipak je, međutim, najbolje ne dozvoliti dulje zadržavanje statičnih slika na ekranu. Kako bi se izbjeglo stvaranje zaostale slike, prikaz se pomiče svake 2 minute.

Osvježenje bojom

Blok boje na ekranu pomiče se i prikazuje naizmjenično s bijelom bojom. Zaostala se slika teško formira ako se privremena slika uklanja uzorkom u boji.



-   Odaberite **OPCIJA**.
-   Odaberite **ISM metoda**.
-   Odaberite **Uobičajeno, Orbiter, Osvježenje bojom ili Osvježenje bijelom**.
-  Spremite.

• Ako vam ta funkcija nije potrebna, postavite vrijednost **Uobičajeno**.





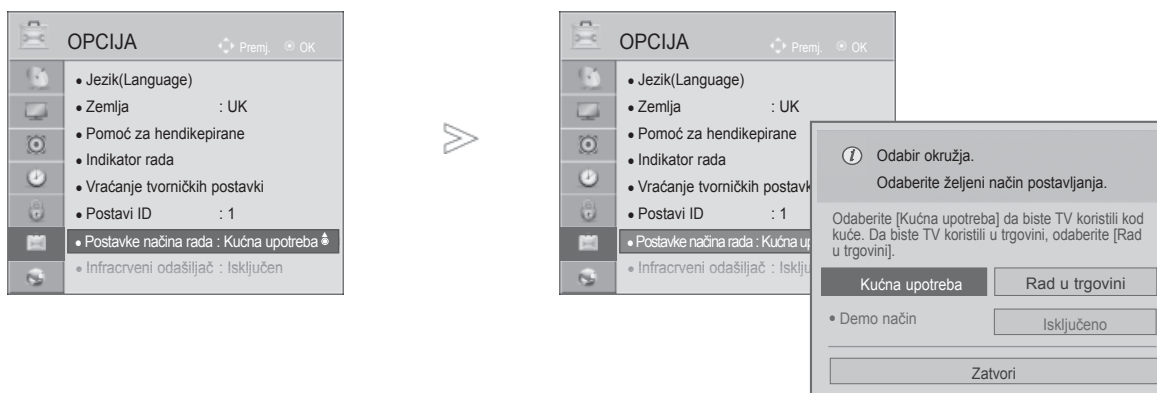

- Pritisnite **MENU/EXIT**(IZBORNİK/IZLAZ) tipku za povratak na normalno gledanje TV-a.
- Pritisnite **BACK**(NAZAD) tipku za prelazak na zaslon prethodnog izbornika.

UPRAVLJANJE SLIKOM

POSTAVKA NAČINA RADA

Preporučuje se postaviti TV u način “**Kućna upotreba**” za najbolju sliku u kućnom okruženju. Način “**Rad u trgovini**” najbolja je postavka za prikaz u trgovinama.



-   Odaberite **OPCIJA**.
-   Odaberite **Postavke načina rada**.
-   Odaberite **Rad u trgovini** ili **Kućna upotreba**.
-  Spremite.

- Pritisnite **MENU/EXIT**(IZBORNIK/IZLAZ) tipku za povratak na normalno gledanje TV-a.
- Pritisnite **BACK**(NAZAD) tipku za prelazak na zaslon prethodnog izbornika.

DEMO MODE (NAČIN DEMO)









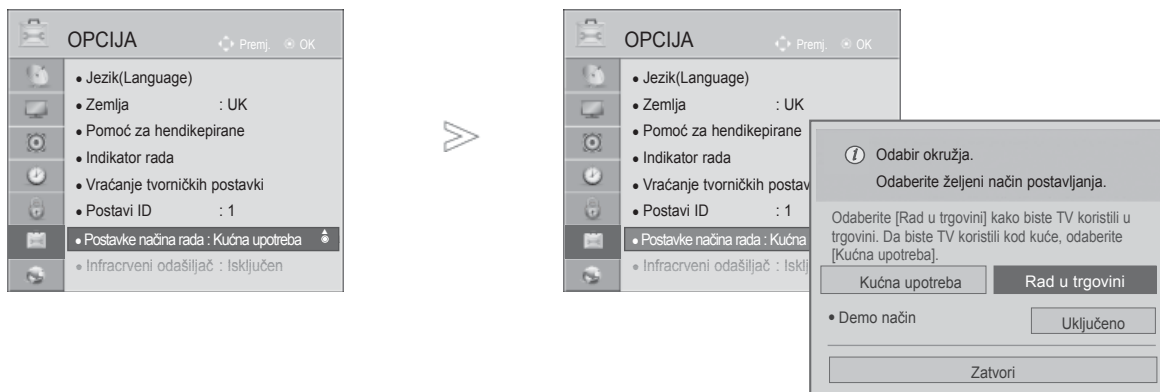

Demo način se ne može koristiti u načinu **Kućna upotreba**.

U značajki **Rad u trgovini**, **Demo način** se automatski postavlja na **Uključeno**.

Kad se **Demo način** postavi na **Isključeno** u značajki **Rad u trgovini**, **Demo način** se ne izvodi, a samo se ekran ponovo postavlja.

Ekran se automatski postavlja nakon 5 minuta u **Demo načinu**.



-   Odaberite **OPCIJA**.
-   Odaberite **Postavke načina rada**.
-   Odaberite **Rad u trgovini**.
-   Odaberite **Uključeno**.
-  Prijeđite na zaslon prethodnog izbornika.
Ako želite zaustaviti demonstraciju, pritisnite bilo koji gumb. (osim za MUTE (bez zvuka), gumb, , +, -)

- Pritisnite **MENU/EXIT**(IZBORNIK/IZLAZ) tipku za povratak na normalno gledanje TV-a.
- Pritisnite **BACK**(NAZAD) tipku za prelazak na zaslon prethodnog izbornika.

UPRAVLJANJE ZVUKOM I JEZIKOM

AUTOMATSKO PODEŠAVANJE GLASNOĆE ZVUKA

Autom. glasnoća automatski održava istu razinu jakosti zvuka prilikom promjene programa.

Zbog toga što svaka stanica za emitiranje ima vlastite uvjete signala, možda ćete trebati prilagoditi glasnoću svaki puta kada promijenite kanal. Ova značajka korisnicima omogućuje da automatskom prilagodbom za svaki program uvijek čuju istu glasnoću.

Ukoliko kvaliteta zvuka ili glasnoća nije na željenoj razini, preporučuje se korištenje zasebnog sustava kućnog kina ili pojačala kako bi izašli na kraj s različitim korisničkim okruženjima.

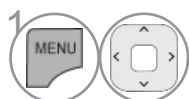
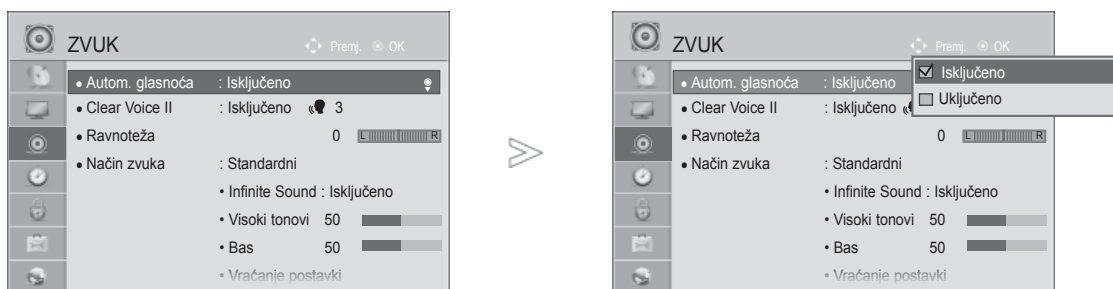

Odaberite **ZVUK**.



Odaberite **Autom. glasnoća**.

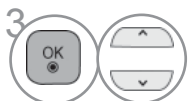

Odaberite **Uključeno** ili **Isključeno**.

- Pritisnite **MENU/EXIT**(IZBORNİK/IZLAZ) tipku za povratak na normalno gledanje TV-a.
- Pritisnite **BACK**(NAZAD) tipku za prelazak na zaslon prethodnog izbornika.

CLEAR VOICE II

Razlikujući opseg ljudskog glasa od drugih zvukova, pomaže jasnije slušanje ljudskih glasova.

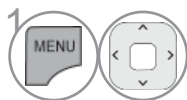

1 Odaberite **ZVUK**.

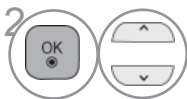

2 Odaberite **Clear Voice II**.



3 Odaberite **Uključeno** ili **Isključeno**.

- Ako odaberete **“Uključeno”** za **Clear Voice II**, **Infinite Sound** funkcija neće raditi.
- Odabire nivoe od **-6** do **+6**.

Podešavanje za Clear Voice Level odabirom On (Uključeno)



4 Odaberite **Razina**.



5 Napravite željena podešavanja.

- Pritisnite **MENU/EXIT**(IZBORNİK/IZLAZ) tipku za povratak na normalno gledanje TV-a.
- Pritisnite **BACK**(NAZAD) tipku za prelazak na zaslon prethodnog izbornika.

UPRAVLJANJE ZVUKOM I JEZIKOM

PRETHODNO POSTAVLJENE POSTAVKE ZVUKA - NAČIN RADA ZVUKA

Možete odabrati postavku zvuka koju želite: Standard (Standardno), Music (Glazba), Cinema (Kino), Sport (Sport) ili Game (Igra), a možete i prilagoditi Treble (Visoke tonove) i Bass (Bas).

Način rada zvuka omogućava vam da uživate u najboljoj kvaliteti zvuka bez posebnih postavki pošto televizor postavlja odgovarajuću postavku ovisno o vrsti televizijskog programa.

Standardni, Glazba, Kino, Sport i Igra tvorničke su postavke za optimalnu kvalitetu zvuka.

Standardni Nudi standardnu kvalitetu zvuka.

Glazba Optimizira zvuk za slušanje glazbe.

Kino Optimizira zvuk za gledanje filmova.

Sport Optimizira zvuk za gledanje sportskih događaja.

Igra Optimizira zvuk za igranje igara.

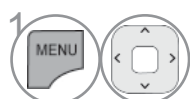

1 Odaberite **ZVUK**.



2 Odaberite **Način zvuka**.

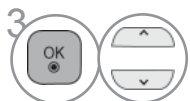





3 Odaberite **Standardni, Glazba, Kino, Sport ili Igra**.

• Postavku **Način zvuka** može se također postaviti u značajki **Q. Menu** (Q izbornik).

- Pritisnite **MENU/EXIT**(IZBORNIK/IZLAZ) tipku za povratak na normalno gledanje TV-a.
- Pritisnite **BACK**(NAZAD) tipku za prelazak na zaslom prethodnog izbornika.

PODEŠAVANJE POSTAVKI ZVUKA - KORISNIČKI NAČIN









- 1   Odaberite **ZVUK**.
- 2   Odaberite **Način zvuka**.
- 3   Odaberite **Standardni, Glazba, Kino, Sport ili Igra**.
- 4   Odaberite **Visoki tonovi ili Bas**.
- 5   Odaberite željenu razinu glasnoće zvuka.

- Pritisnite **MENU/EXIT**(IZBORNIK/IZLAZ) tipku za povratak na normalno gledanje TV-a.
- Pritisnite **BACK**(NAZAD) tipku za prelazak na zaslon prethodnog izbornika.

INFINITE SOUND(BESKONAČNI ZVUK)

Odaberite ovu opciju ako želite realističan zvuk.

- 1   Odaberite **ZVUK**.
- 2   Odaberite **Infinite Sound**.
- 3   Odaberite **Uključeno ili Isključeno**.

Infinite Sound : Infinite Sound patentirano LG vlasništvo nad tehnologijom obrade zvuka koja pokušava stvoriti 5.1 surround zvučne impresije s prednja dva zvučnika.





- Pritisnite **MENU/EXIT**(IZBORNIK/IZLAZ) tipku za povratak na normalno gledanje TV-a.
- Pritisnite **BACK**(NAZAD) tipku za prelazak na zaslon prethodnog izbornika.

UPRAVLJANJE ZVUKOM I JEZIKOM

URAVNOTEŽENOST

Možete odabrati željenu razinu ravnoteže glasnoće zvuka zvučnika.



-   Odaberite **ZVUK**.
-   Odaberite **Ravnoteža**.
-   Napravite željena podešavanja.

- Pritisnite **MENU/EXIT**(IZBORNIK/IZLAZ) tipku za povratak na normalno gledanje TV-a.
- Pritisnite **BACK**(NAZAD) tipku za prelazak na zaslon prethodnog izbornika.





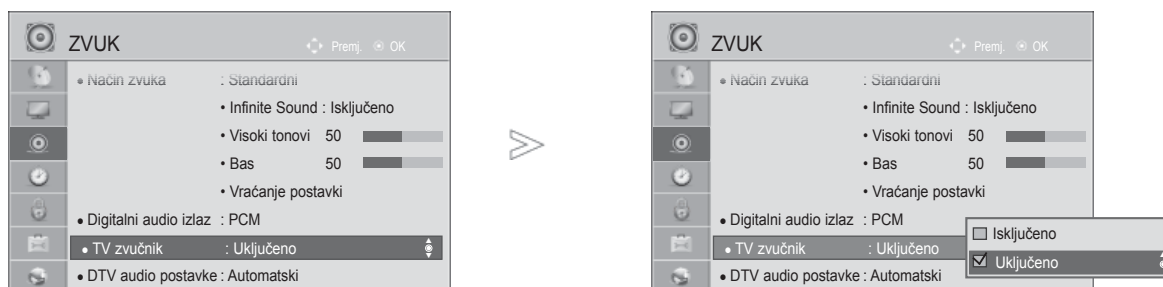

PODEŠAVANJE TV ZVUČNIKA UKLJUČENO/ ISKLJUČENO

Moguće je podesiti stanje unutrašnjih zvučnika.

U značajki **AV**, **KOMPONENTNI**, **RGB** i **HDMI1** s kabelom HDMI na DVI, zvučnik TV-a može raditi i kad nema video signala.

Ukoliko želite koristiti vanjski Hi-Fi sustav, isključite unutrašnje TV zvučnike.



-   Odaberite **ZVUK**.
-   Odaberite **TV zvučnik**.
-   Odaberite **Uključeno** ili **Isključeno**.

- Pritisnite **MENU/EXIT**(IZBORNIK/IZLAZ) tipku za povratak na normalno gledanje TV-a.
- Pritisnite **BACK**(NAZAD) tipku za prelazak na zaslon prethodnog izbornika.

! NAPOMENA!

- ▶ Kada je zvučnik TV-a isključen, a Simplink kućno kino je uključeno, zvuk se automatski prebacuje na zvučnik kućnog kina, ali kada je uključen zvučnik TV-a, zvuk izlazi na zvučnik TV-a.
- ▶ Neki izbornici u značajki **ZVUK** onemogućeni su kad je TV zvučnik Isključeno.

UPRAVLJANJE ZVUKOM I JEZIKOM

Postavka DTV zvuka (ISKLJUČIVO KOD DIGITALNOG NAČINA RADA)

Kad u ulaznom signalu postoje različite vrste zvuka ova funkcija omogućava odabir željene vrste zvuka.

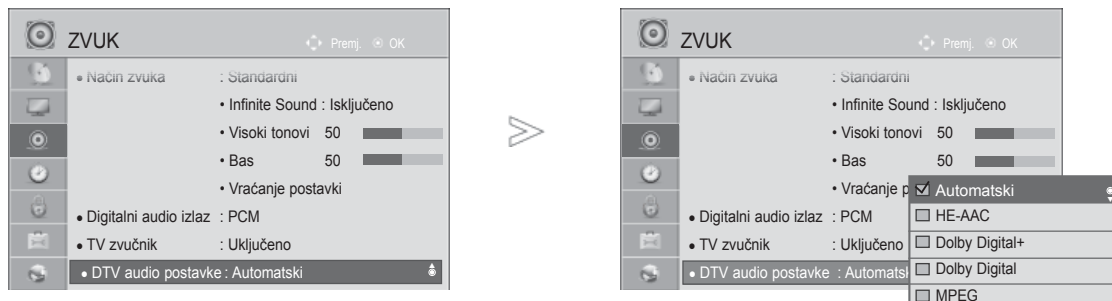

- 1 Odaberite **ZVUK**.
- 2 Odaberite **DTV audio postavke**.
- 3 Odaberite **Automatski, HE-AAC, Dolby Digital +, Dolby Digital ili MPEG**.

- Pritisnite **MENU/EXIT**(IZBORNİK/IZLAZ) tipku za povratak na normalno gledanje TV-a.
- Pritisnite **BACK**(NAZAD) tipku za prelazak na zaslon prethodnog izbornika.

- **Automatski**: Automatski izlaz zvuka redoslijedom **HE-AAC > Dolby Digital+ > Dolby Digital > MPEG**. (Osim za Italiju)
Automatski: Automatski izlaz redoslijedom **HE-AAC > Dolby Digital+ > MPEG > Dolby Digital**. (Samo Italija)
- **HE-AAC, Dolby Digital +, Dolby Digital, MPEG**: Korisnicima omogućava odabir željene vrste zvuka.
ex) Ako se odabere **MPEG**, izlaz će uvijek biti **MPEG**.
Ako MPEG nije podržan, postavlja se drugi format zvuka, navedenim redoslijedom.
- Više na str. 167 do 168 (Odabir audio jezika)

ODABIR DIGITALNOG AUDIO IZLAZA

Ova vam funkcija omogućava postavljanje željenog digitalnog audio izlaza.

Kada je dostupan Dolby digital, odabirom Auto (Automatski) na izborniku Digital Audio Out postavite SPDIF (Sony Philips Digital InterFace) izlaz na Dolby Digital.

Ako je na izborniku digital audio out odabrana opcija Auto (Automatski) kada dolby digital nije dostupan, SPDIF izlaz bit će PCM(Pulse-code modulation (Modulacija impulsnim kodom)).

Čak i kada su DOLBY Digital i Audio jezik postavljeni na kanalu koji odašilje DOLBY Digital audio signal, samo će DOLBY Digital signal biti postavljen kao izlazni zvuk.



- 1   Odaberite **ZVUK**.
- 2   Odaberite **Digitalni audio izlaz**.
- 3   Odaberite **Automatski** ili **PCM**.



Proizvedeno pod licencom Dolby Laboratories. "Dolby" i simbol dvostrukog slova D zaštitni su znakovi tvrtke Dolby Laboratories.

- U slučaju da je postavljen HDMI način rada, postoji mogućnost da neki DVD uređaji neće postaviti izlazni audio signal na SPDIF izlaz. U tom slučaju, postavite izlazni digitalni audio signal DVD uređaja na PCM način. (U sučelju HDMI, nije podržan Dolby Digital Plus).

Postavka DTV zvuka (ISKLJUČIVO KOD DIGITALNOG NAČINA RADA)	Audio ulaz	Digitalni audio izlaz
Auto (Speaker On) (Automatski (Zvučnik uključen))	MPEG Dolby Digital Dolby Digital Plus HE-AAC	PCM Dolby Digital Dolby Digital PCM
Auto(Speaker Off) (Automatski (Zvučnik isključen))	MPEG Dolby Digital Dolby Digital Plus HE-AAC	PCM Dolby Digital Dolby Digital Dolby Digital
PCM	Sve	PCM





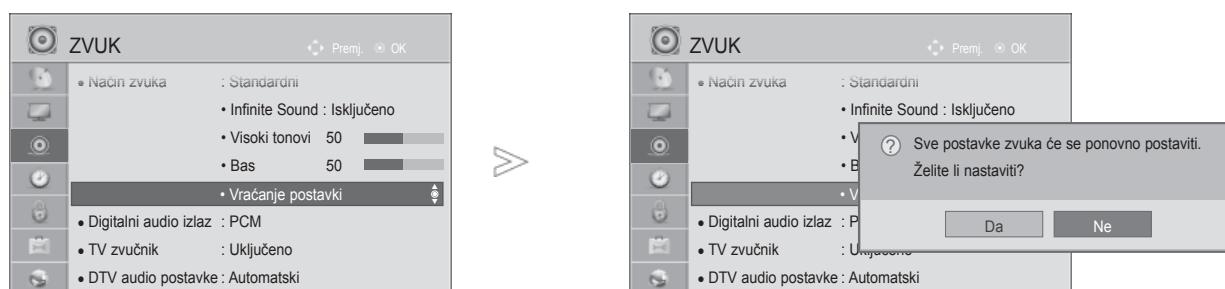

- Pritisnite **MENU/EXIT**(IZBORNİK/IZLAZ) tipku za povratak na normalno gledanje TV-a.
- Pritisnite **BACK**(NAZAD) tipku za prelazak na zaslon prethodnog izbornika.

UPRAVLJANJE ZVUKOM I JEZIKOM

VRAĆANJE POSTAVKI ZVUKA

Postavke odabranog načina rada zvuka vraćaju se natrag na tvorničke postavke.



-   Odaberite **ZVUK**.
-   Odaberite **Vraćanje postavki**.
-   Odaberite **Da**.
-  Pokreni postavljenu vrijednost.

- Pritisnite **MENU/EXIT**(IZBORNIK/IZLAZ) tipku za povratak na normalno gledanje TV-a.
- Pritisnite **BACK**(NAZAD) tipku za prelazak na zaslon prethodnog izbornika.





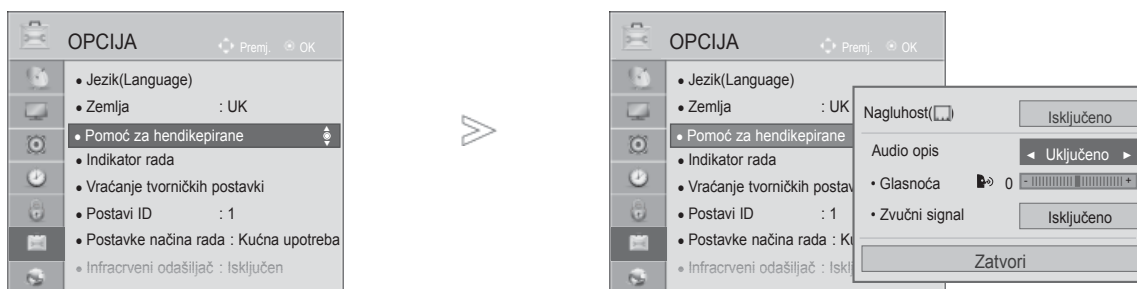

AUDIO DESCRIPTION (OPIS ZVUKA) (ISKLJUČIVO KOD DIGITALNOG NAČINA RADA)

Ta je funkcija za ljude oštećena vida, a uz postojeći osnovni zvučni zapis nudi i zvučni opis kojim se objašnjava što se trenutno događa na TV programu.





Kada je omogućena opcija Automatski opis uključen, osnovni audio i audio opis dat će se za one programe za koji postoji audio opis.

Glasnoća Mijenja glasnoću Audio opisa
Zvučni signal Oglašava se kada odaberete program s Audio opisom



- 1   Odaberite **OPCIJA**.
- 2   Odaberite **Pomoć za hendikepirane**.
- 3   Odaberite Audio opis.

Podešavanje Audio Description Volume (Jačine zvučnog opisa) odabirom On (Uključeno)

- 4   Odaberite **Glasnoća** ili **Zvučni signal**.
- 5   Napravite željena podešavanja.



- Pritisnite **MENU/EXIT**(IZBORNİK/IZLAZ) tipku za povratak na normalno gledanje TV-a.
- Pritisnite **BACK**(NAZAD) tipku za prelazak na zaslon prethodnog izbornika.

UPRAVLJANJE ZVUKOM I JEZIKOM

I/II

STEREO/DVOSTRUKI PRIJEM (SAMO KOD ANALOGNOG NAČINA RADA)

Kada je program odabran, informacije o zvuku s postaje pojavljuju se zajedno s brojem programa i nazivom postaje.

-  Odaberite **Audio** ili **Audio jezik**.
-  Odaberite zvučni izlaz.

Emitiranje signala	Prikaz na zaslonu
Mono	MONO
Stereo	STEREO
Dual	DUAL I, DUAL II, DUAL I+II

■ Odabir mono načina rada zvuka

Ukoliko je stereo zvučni signal preslab pri stereo prijemu, možete ga prebaciti na mono način rada. Postavljanje u mono način rada poboljšava čistoću zvuka.

■ Odabir jezika kod prijema signala s dvostrukim jezičnim audio signalom

Ukoliko se televizijski program odašilje s dvostrukim audio signalom (dva različita audio jezika), moguće je prebaciti način rada na DUAL I, DUAL II ili DUAL I+II.

- DUAL I** šalje primarni jezik emitiranja zvučnicima.
- DUAL II** šalje sekundarni jezik emitiranja zvučnicima.
- DUAL I+II** propušta zasebni jezik do svakog od zvučnika.

NICAM PRIJEM (SAMO KOD ANALOGNOG NAČINA RADA)

Ukoliko je televizor opremljen s prijemnikom za NICAM signal, moguć je prijem visoko kvalitetnog NICAM (Near Instantaneous Companding Audio Multiplex - gotovo trenutni kompresijski/dekompresijski audio multiplekser) digitalnog audio signala.

Zvučni izlaz se može odabrati ovisno o vrsti primljenog emitiranog signala.

-
- 1 Prilikom **NICAM mono** prijema, moguće je odabrati **NICAM MONO** ili **FM MONO**.
 - 2 Prilikom **NICAM stereo** prijema, moguće je odabrati **NICAM STEREO** ili **FM MONO**.
Ukoliko je signal preslab, odaberite **FM mono** način rada.
 - 3 Prilikom **NICAM dual** prijema moguće je odabrati **NICAM DUAL I**, **NICAM DUAL II** ili **NICAM DUAL I+II** ili **FM MONO**.
-

ODABIR VRS TE ZVUČNOG IZLAZA ZVUČNIKA

U AV, Komponentom, RGB i HDMI načinu rada, možete odabrati izlazni zvuk za lijeve i desne zvučnike.

Odaberite zvučni izlaz.

L+R: Audio signal iz audio L ulaza se šalje u lijevi zvučnik, a audio signal iz audio R ulaza šalje se u desni zvučnik.

L+L: Audio signal iz audio L ulaza šalje se u lijeve i desne zvučnike.

R+R: Audio signal iz audio R ulaza šalje se u lijeve i desne zvučnike.





UPRAVLJANJE ZVUKOM I JEZIKOM

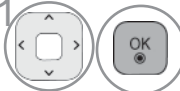
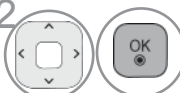

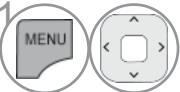
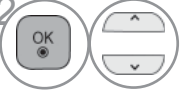

JEZIK IZBORNIKA PRIKAZANOG NA ZASLONU/ ODABIR ZEMLJE

Upute za instalaciju pojavljuju se na zaslonu proizvođača prilikom prvog uključivanja.

-  Odaberite željeni jezik.
-  Odaberite svoju zemlju. (Osima za 32/37/42/47/55LE59**, 32/37/42/47/55LE79**, 42/47/55LE89**, 32/37/42/47/55LD69**, 32/42/47LD79**, 32/37/42LD89**, 42/47LX69**, 50/60PK59*, 50/60PK79**, 50/60PK99**)

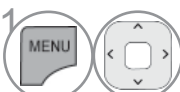
* Ako želite promijeniti odabir jezika/države

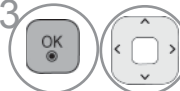
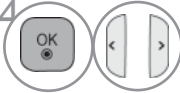
-  Odaberite **OPCIJA**.
-  Odaberite **Jezik(Language)**.
-  Odaberite **Jezik izbornika (Language)**.
-  Odaberite željeni jezik.
-  Spremite.

-  Odaberite **OPCIJA**.
-  Odaberite **Zemlja**.
-  Odaberite svoju zemlju.
-  Odaberite **Da** ili **Ne**.
-  Spremite.

(Osima za 32/37/42/47/55LE59**, 32/37/42/47/55LE79**, 42/47/55LE89**, 32/37/42/47/55LD69**, 32/42/47LD79**, 32/37/42LD89**, 42/47LX69**, 50/60PK59*, 50/60PK79**, 50/60PK99**)

- Pritisnite **MENU/EXIT**(IZBORNIK/IZLAZ) tipku za povratak na normalno gledanje TV-a.
- Pritisnite **BACK**(NAZAD) tipku za prelazak na zaslon prethodnog izbornika.

! NAPOMENA!

- ▶ Ako niste dovršili podešavanje **Installation Guide**(vodič za instaliranje) pritiskom na **BACK**(NAZAD) ili ako je isteklo vrijeme za OSD (On Screen Display (Displej na zaslonu)) izbornik za istaliranje će se neprestano pojavljivati sve dok se podešavanje ne dovrši, uvijek kada se uključi TV.
- ▶ Ukoliko odaberete pogrešnu lokalnu postavku zemlje, teletext će biti netočno prikazan i moguće je pojavljivanje problema prilikom rukovanja s teletext opcijama.
- ▶ CI (Common Interface - uobičajeno sučelje) funkciju možda neće biti moguće primijeniti ovisno o okolnostima lokalnog televizijskog signala.
- ▶ Upravljački gumbi DTV načina rada možda neće ispravno funkcionirati ovisno o okolnostima lokalnog televizijskog signala.
- ▶ U zemljama u kojima ne postoje fiksni propisi digitalnog emitiranja, neke DTV funkcije možda neće biti dostupne ovisno o okolnostima lokalnog televizijskog signala.
- ▶ Postavku zemlje „UK” potrebno je aktivirati samo u Velikoj Britaniji.
- ▶ Ako je postavka države postavljena na "--", bit će dostupni europski zemaljski/kabelski digitalni radiotelevizijski programi, ali neke DTV funkcije možda neće raditi kako treba.

ODABIR JEZIKA









Audio funkcija dozvoljava odabir preferiranog jezika.

Ukoliko prijemni signal ne odašilje audio signal na odabranom preferiranom jeziku, uobičajeno postavljeni audio jezik će biti odabran.

Prilikom prijema titlova na dva ili više različitih jezika, koristite opciju prikaza titlova. Ukoliko prijemni signal ne odašilje signal titlova na odabranom preferiranom jeziku, uobičajeno postavljeni jezik titlova će biti odabran.

Ako jezici koje ste prvotno odabrali u opcijama Audio jezik, Jezik podnaslova i Jezik teleteksta nisu podržani, u jezik možete odabrati u sekundarnoj kategoriji.

U digitalnom načinu rada koristite funkciju jezika Teleteksta kada se emitiraju dva ili više jezika Teleteksta. Ako se teletekst ne emitira na odabranom jeziku, stranica Teleteksta prikazat će se na zadanom jeziku za teletekst.

-   Odaberite **OPCIJA**.
-   Odaberite **Jezik(Language)**.
-   Odaberite **Audio jezik, Jezik podnaslova ili Jezik za prikaz teksta**(osim za UK).
-   Odaberite željeni jezik.
-  Spremite.

-   Odaberite **OPCIJA**.
-   Odaberite **Pomoć za hendikepirane**.
-   Odaberite **Nagluhost**(□).
-   Odaberite **Uključeno ili Isključeno**.

- Pritisnite **BACK**(NAZAD) tipku za prelazak na zaslon prethodnog izbornika.

UPRAVLJANJE ZVUKOM I JEZIKOM

< Odabir audio jezika >

- ▶ Ukoliko prijemni signal podržava dva ili više audio jezika, moguće je odabrati audio jezik.

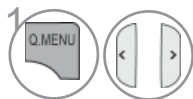

Odaberite **Audio** ili **Audio jezik**.



Odaberite audio jezik.

< Odabir jezika titlova >



- ▶ Ukoliko se titlovi emitiraju na dva jezika ili više njih, jezik za prikaz titlova može se odabrati pomoću gumba **SUBTITLE** (titlovi) na daljinskom upravljaču.
- ▶ Pritisnite **^ v** gumb da bi odabrali jezik prikaza titlova.

- Signal Audio/Titlovi može biti prikazan u pojednostavljenom obliku s 1 do 3 slova emitirana u signalu vašeg pružatelja usluge.
- Ukoliko odaberete dodatni audio signal (audio signal za osobe s problemima s vidom/sluhom), televizor može davati dio glavnog audio signala.

OSD informacije o audio jeziku

Zaslon	Stanje
N.A	Not Available (Nije podržano)
	MPEG zvuk
	Dolby Digital zvuk
	Zvuk za osobe oštećena vida.
	Zvuk za osobe oštećena sluha.
	Dolby Digital Plus Audio
	HE-AAC Audio

OSD informacije o jeziku titlova

Zaslon	Stanje
N.A	Not Available (Nije podržano)
	Titlovi teleteksta
	Titlovi za osobe koje slabo čuju

POSTAVKE VREMENA

POSTAVLJANJE SATA

Sat se pri prijemu digitalnog signala u načinu rada **Automatski** automatski podešava. Ručno podešavanje sata može se vršiti u načinu rada **Ručno**.

Morate ispravno postaviti vrijeme prije uporabe funkcije On/Off time (vrijeme uključivanja/isključivanja).

TV vrijeme se postavlja pomoću informacija za vrijeme na osnovu vremenske zone i GMT (Greenwich Mean Time) koje se primaju s emitiranim signalom, a vrijeme se automatski podešava s digitalnim signalom.

Ako se naziv grada u opciji **Vremenska zona** promijeni na pomak, vrijeme možete pomaknuti za 1 sat.

Vremenska zona može se promijeniti u načinu rada **Automatski**.

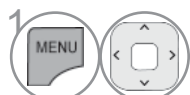
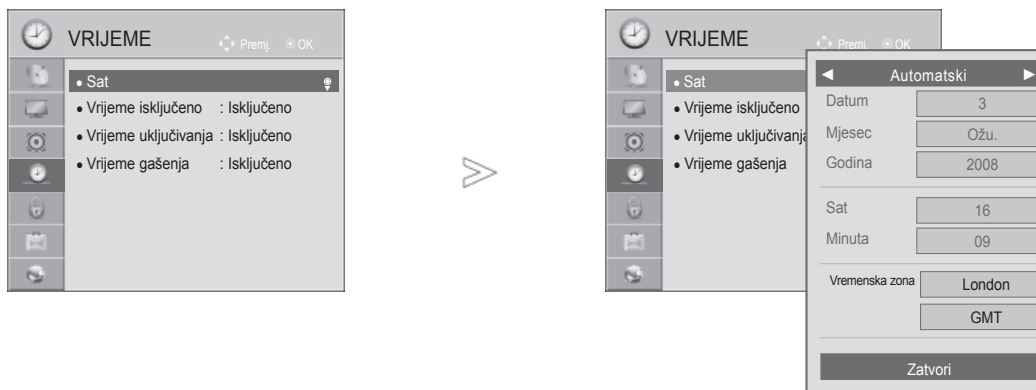

1 Odaberite **VRIJEME**.

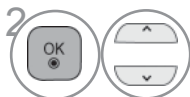

2 Odaberite **Sat**.



3 Select **Automatski** or **Ručno**.



4 Odaberite godinu, mjesec, datum, vrijeme ili vremensku zonu.



5 Postavite godinu, mjesec, datum, vrijeme ili vremensku zonu.

- Pritisnite **MENU/EXIT**(IZBORNIK/IZLAZ) tipku za povratak na normalno gledanje TV-a.
- Pritisnite **BACK**(NAZAD) tipku za prelazak na zaslon prethodnog izbornika.

POSTAVKE VREMENA









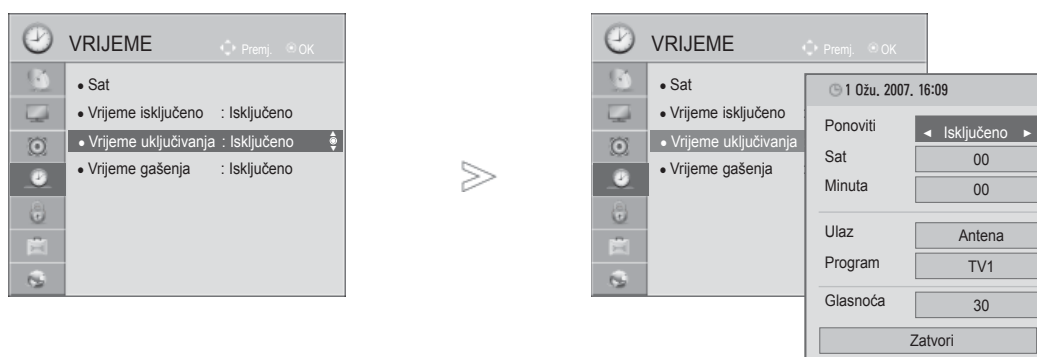

POSTAVKE TAJMERA ZA AUTOMATSKO UKLJUČIVANJE/ISKLJUČIVANJE

Funkcija Vrijeme isključivanja automatski prebacuje televizor u stanje mirovanja u postavljeno vrijeme. Dva sata nakon što je televizor uključen funkcija Vrijeme uključivanja, automatski će ga prebaciti natrag u stanje mirovanja, osim ako nije pritisnut gumb.







Funkcija Vrijeme isključivanja poništava funkciju Vrijeme uključivanja ukoliko su obje funkcije postavljene u isto vrijeme.

Televizor mora biti u stanju mirovanja da bi funkcija Vrijeme uključivanja uključila televizor.

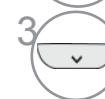

-   Odaberite **VRIJEME**.
-   Odaberite **Vrijeme isključeno** ili **Vrijeme uključivanja**.
-   Odaberite **Ponoviti**.
-  Odaberite **Isključeno, Jednom, Dnevno, Pon. ~ Pet., Pon. ~ Sub., Sub. ~ Ned. ili Ned..**
-   Postavite sat.
-   Postavite minute.

- Za poništavanje funkcije **Vrijeme uključivanja/ Vrijeme isključeno** odaberite **Isključeno**.
- Samo za funkciju On Time (vrijeme uključivanja)



-  Odaberite **Ulaz**.
-  Odabir ulaza.
-   Postavite kanal.
-   Podesite razinu glasnoće zvuka pri uključanju.



- Pritisnite **MENU/EXIT**(IZBORNİK/IZLAZ) tipku za povratak na normalno gledanje TV-a.
- Pritisnite **BACK**(NAZAD) tipku za prelazak na zaslon prethodnog izbornika.

POSTAVKE TAJMERA ZA GAŠENJA

Ne morate brinuti o gašenju televizora prije spavanja.

Nakon isteka postavljenog vremenskog perioda, funkcija automatskog gašenja automatski gasi televizor u stanje mirovanja.

1   Odaberite **Vrijeme gašenja**.

2   Odaberite **Isključeno, 10, 20, 30, 60, 90, 120, 180 ili 240 Min..**

- Ukoliko isključite televizor, prethodno postavljeno vrijeme automatskog gašenja se poništava.
- U izborniku **VRIJEME** možete također postaviti **Vrijeme gašenja**.

RODITELJSKI NADZOR/PODJELA PO STAROSNOJ DOBI

POSTAVITE LOZINKU I SUSTAV ZAKLJUČAVANJA



Unesite lozinku, pritisnite '0', '0', '0', '0' na daljinskom upravljaču.



Kada je za zemlju odabrana Francuska, lozinka nije '0', '0', '0', '0' već '1', '2', '3', '4'.

Kada je za zemlju odabrana Francuska, lozinka se ne može postaviti na '0', '0', '0', '0'.

Ukoliko je kanal zaključan, unesite lozinku kako bi ga privremeno otključali.



1   Odaberite **ZAKLJUČAJ**.

2   Odaberite **Sustav zaključav..**

3   Odaberite **Uključeno**.

4    Postavite lozinku.

5  Unesite 4-znamenkastu lozinku.
Pazite da ne biste zaboravili ovaj broj!
Ponovno unesite novu lozinku za potvrdu.

• U slučaju da zaboravite svoju lozinku, pritisnite '0', '3', '2', '5' na daljinskom upravljaču.

- Pritisnite **MENU/EXIT**(IZBORNIK/IZLAZ) tipku za povratak na normalno gledanje TV-a.
- Pritisnite **BACK**(NAZAD) tipku za prelazak na zaslon prethodnog izbornika.

BLOKIRANJE PROGRAMA

Blokira sve programe koje ne želite gledati ili za koje ne želite da vaša djeca gledaju.





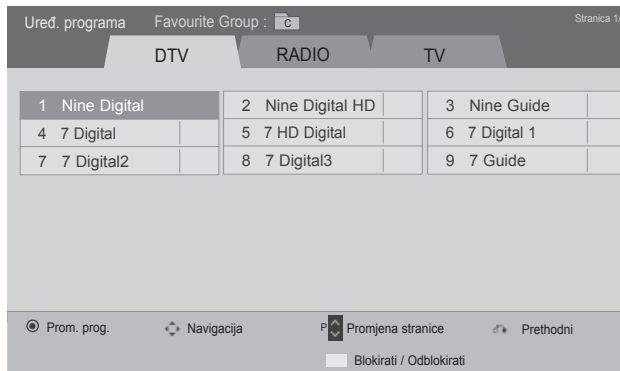
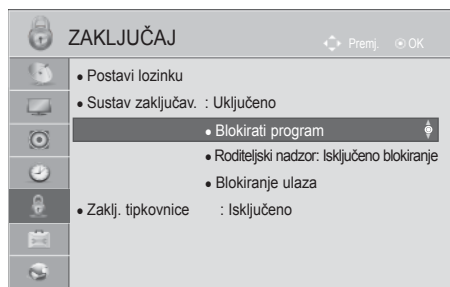

Funkcija se može koristiti tako da se **Sustav zaključav.** postavi na "Uključeno".

Unesite lozinku da biste gledali program koji ima ocjenu kvalitete.



ili



-   Odaberite **ZAKLJUČAJ**.
-   Odaberite **Sustav zaključav..**
-  Odaberite **Blokirati program**.
-  Uđite u **Blokirati program**.
-   **ŽUTO** Odaberite program koji želite blokirati.

- Pritisnite **MENU/EXIT**(IZBORNİK/IZLAZ) tipku za povratak na normalno gledanje TV-a.
- Pritisnite **BACK**(NAZAD) tipku za prelazak na zaslon prethodnog izbornika.

RODITELJSKI NADZOR/PODJELA POSTAROSNOJ DOBI

RODITELJSKI NADZOR (SAMO U DIGITALNOM NAČINU RADA)

Ova funkcija radi sukladno s informacijama s postaje. Stoga, ako signal prima neispravnu informaciju, ova funkcija ne radi.

Za pristup ovom izborniku potrebna je lozinka.

Ovaj TV je programiran da pamti zadnju postavku čak i ako ste ugasili TV.

Sprječava da djeca gledaju određene TV programe za odrasle prema ocijenjenim ograničenjima.

Unesite lozinku da biste gledali program koji ima ocjenu kvalitete.

Kategorije se razlikuju ovisno o zemlji.

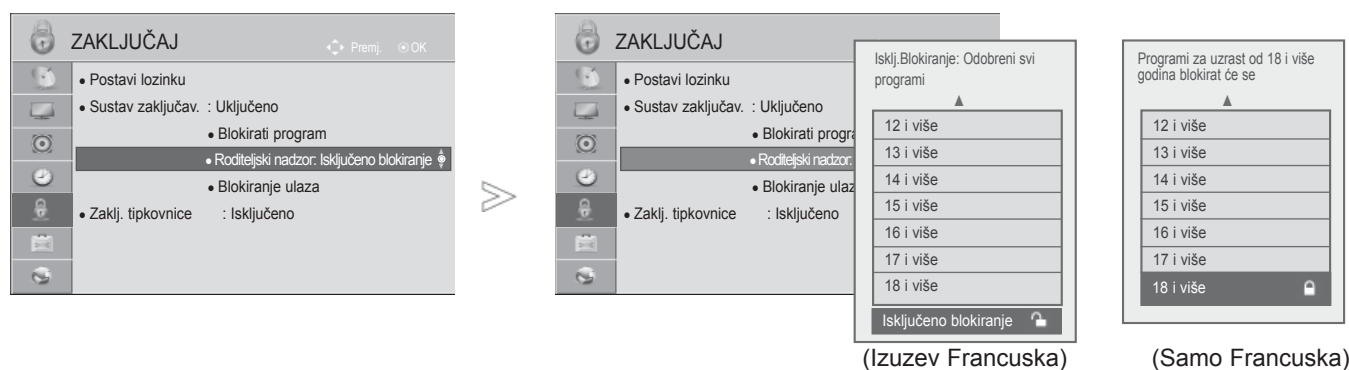

1 Odaberite **ZAKLJUČAJ**.

2 Odaberite **Sustav zaključav..**

3 Odaberite **Roditeljski nadzor**.

4 Učinite potrebna ugađanja.

- Pritisnite **MENU/EXIT**(IZBORNİK/IZLAZ) tipku za povratak na normalno gledanje TV-a.
- Pritisnite **BACK**(NAZAD) tipku za prelazak na zaslon prethodnog izbornika.









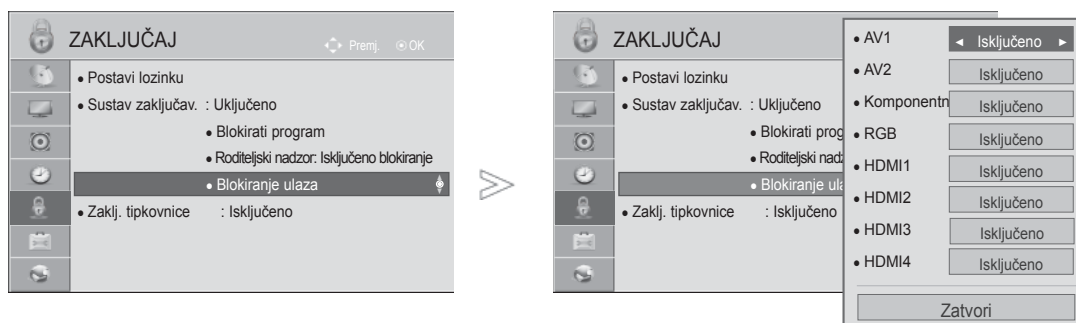

BLOKIRANJE VANJSKOG ULAZA

Omogućuje vam blokiranje unosa.

Funkcija se može koristiti tako da se **Sustav zaključav.** postavi na "Uključeno".

■ Prikazana slika može se razlikovati od vašeg TV uređaja.



-   Odaberite **ZAKLJUČAJ**.
-   Odaberite **Sustav zaključav.**
-   Odaberite **Blokiranje ulaza**.
-   Odaberite **izvor**.
-   Odaberite **Uključeno** ili **Isključeno**.

- Pritisnite **MENU/EXIT**(IZBORNİK/IZLAZ) tipku za povratak na normalno gledanje TV-a.
- Pritisnite **BACK**(NAZAD) tipku za prelazak na zaslon prethodnog izbornika.







RODITELJSKI NADZOR/PODJELA POSTAROSNOJ DOBI



ZAKLJUČAVANJE TIPKOVNICE

Ova se značajka može koristiti za zabranu neovlaštenog gledanja tako da se kontrole na prednjoj strani zaključaju te se koristiti može samo daljinski upravljač.

Ovaj televizor pamti opciju koja je posljednja postavljena, čak i ako ga isključite.



-   Odaberite **ZAKLJUČAJ**.
-   Odaberite **Zaklj. tipkovnice**.
-   Odaberite **Uključeno** ili **Isključeno**.

- Kad je **Zaklj. tipkovnice** postavljeno na '**Uključeno**', ako je TV isključen pritisnite  / I, INPUT (ULAZ), tipku P ^ v na televizoru ili POWER (NAPAJANJE), INPUT, (ULAZ) gumb P ^ v ili tipku s BROJEM na daljinskom upravljaču za uključenje televizora.
- Kada je Zaklj. Tipkovnicu postavljena na Uključeno, na zaslonu se prikazuje poruka ' **Zaklj. Tipkovnicu Uključeno**' u slučaju pritiska bilo koje tipke na prednjoj ploči prilikom gledanja TV-a.
- Kad se prikaže drugi OSD, ' **Zaklj. tipkovnice Uključeno**' neće funkcionirati.

- Pritisnite **MENU/EXIT**(IZBORNİK/IZLAZ) tipku za povratak na normalno gledanje TV-a.
- Pritisnite **BACK**(NAZAD) tipku za prelazak na zaslon prethodnog izbornika.

TELETEKST

Ovo obilježje nije dostupno u svim državama.

Teletекst je besplatna usluga koju nudi većina TV postaja s ažuriranim informacijama o novostima, vremenu, TV programu, cijenama dionica i mnogim drugim temama.

Dekoder teletекsta na ovom TV-u podržava sustave JEDNOSTAVNOG, TELETEKSTA NA VRHU ZASLONA i BRZOG TELETEKSTA. JEDNOSTAVAN (standardni teletекst) sastoji se od broja stranica koje se odabiru izravno unošenjem odgovarajućeg broja stranice. TELETEKST NA VRHU ZASLONA i BRZI TELETEKST moderniji su načini koji omogućavaju brz i jednostavan odabir informacija na teletекstu.

- Prikazana slika može se razlikovati od vašeg TV uređaja.

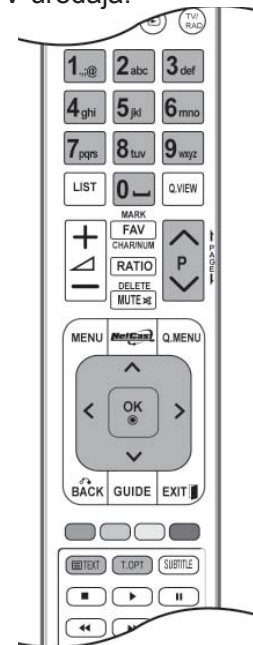

UKLJUČI/ISKLJUČI

Pritisnite tipku **TEXT** (teletекst) za prebacivanje na teletекst. Na zaslonu se pojavljuje početna stranica ili stranica koja je zadnja gledana.

Na zaglavlju su prikazana dva broja stranice, naziv TV postaje, datum i sat. Prvi broj stranice označava vaš odabir, a drugi označava trenutno prikazanu stranicu.

Pritisnite tipku **TEXT** (teletекst) za isključivanje teletекsta. Ponovno se pojavljuje prethodni način rada.

JEDNOSTAVAN TELETEKST

■ Odabir stranice

- 1 Unesite broj željene stranice u obliku troznamenkastog broja pomoću tipki s BROJEVIMA. Ako tijekom odabira pritisnete krivu tipku, morate dovršiti troznamenkasti broj i zatim ponovno unijeti ispravan broj stranice.
- 2 Tipka P ^ v može se koristiti za odabir prethodne ili sljedeće stranice.

TELETEKST

TELETEKST NA VRHU ZASLONA

Korisnički vodič prikazuje četiri polja-crveno, zeleno, žuto i plavo na dnu zaslona. Žuto polje označava sljedeću skupinu, a plavo polje sljedeći blok.

■ Odabir bloka / skupine / stranice

- 1 S plavom tipkom možete se kretati iz bloka u blok.
- 2 Pomoću žute tipke prelazite na sljedeću skupinu s automatskim prijelazom u sljedeći blok.
- 3 Pomoću zelene tipke prelazite na sljedeću postojeću stranicu s automatskim prijelazom u sljedeću skupinu.
- 4 Umjesto toga može se koristiti tipka P[^].
Crvenom tipkom vraćate se na prethodni odabir. Također, može se koristiti tipka P[∨].

■ Izravan odabir stranice

Kao i u JEDNOSTAVNOM načinu rada s teletekstom, možete odabrati stranicu tako da unesete troznamenasti broj pomoću BROJEVA u načinu rada NA VRHU ZASLONA.

BRZI TELETEKST

Stranice teleteksta kodirane su bojama na dnu zaslona te se odabiru pritiskom na tipku odgovarajuće boje.

■ Odabir stranice

- 1 Pritisnite tipku **T.OPT** te pomoću tipke [^]∨ odaberite izbornik . Prikažite početnu stranicu.
- 2 Možete odabrati stranice koje su kodirane bojom na dnu pomoću tipki odgovarajućih boja.
- 3 Kao i u JEDNOSTAVNOM načinu rada s teletekstom, možete odabrati stranicu tako da unesete troznamenasti broj pomoću BROJEVA u načinu rada BRZOG TELETEKSTA.
- 4 Tipka P[^]∨ može se koristiti za odabir prethodne ili sljedeće stranice.

POSEBNE FUNKCIJE TELETEKSTA

- Pritisnite tipku **T. OPT** te tipkom $\wedge \vee$ odaberite izbornik **Tekst opcije**.
- U UK(u digitalnom načinu rada), T. OPT button does not work.



■ Indeks

Odaberite svaku stranicu kazala.



■ Vrijeme

Prilikom gledanja TV programa, odaberite ovaj izbornik za prikaz vremena u gornjem desnom kutu zaslona.

U načinu rada teleteksta, pritisnite ovaj gumb da biste odabrali broj podstranice. Broj podstranice prikazan je na dnu zaslona. Da biste zadržali ili promijenili podstranicu, pritisnite CRVENU/ZELENU, < > ili BROJČANE tipke.



■ Zaustavi

Prekida automatsku izmjenu stranica koja se pojavljuje ako se stranica teleteksta sastoji od 2 ili više podstranica. Broj podstranica i trenutna podstranica obično su prikazani na zaslonu ispod sata. Kod odabira ovog izbornika, u gornjem lijevom kutu zaslona pojavljuje se zaustavni simbol i automatska izmjena stranica je neaktivna.



■ Otkrij

Odaberite ovaj izbornik za prikaz skrivenih informacija poput rješenja pitalica ili zagonetki.



■ Ažuriraj

Prikazuje sliku TV programa na zaslonu tijekom čekanja nove stranice teleteksta. Prikaz će se pojaviti na gornjem lijevom kutu zaslona. Kada je dostupna ažurirana stranica, prikaz će se promijeniti u broj stranice. Ponovno odaberite ovaj izbornik za pregled ažurirane stranice teleteksta.

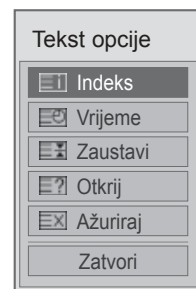

DIGITALNI TELETEKST

*Ova funkcija radi samo u Ujedinjenom Kraljevstvu i Irs koj.

TV vam omogućava pristup digitalnom teletekstu koji je značajno poboljššan u raznim vidovima poput teksta, slike, itd.

Digitalni teletekst ima pristup posebnim uslugama digitalnog teleteksta i konkretnim uslugama koje se nude putem digitalnog teleteksta.

TELETEKST UNUTAR DIGITALNE USLUGE

- 1 Pritisnite broj ili tipku **P** ^ v za odabir digitalne usluge koja emitira digitalni teletekst.
- 2 Slijedite upute na digitalnom teletekstu i prijedite na sljedeći korak pritiskom tipki **TEXT** (Tekst), **OK** (U redu), ^ v < > , **CRVENA, ZELENA, ŽUTA, PLAVA** ili tipke **BROJEVA** i sl.
- 3 Za promjenu digitalnog operatera, odaberite drugog operatera pomoću brojeva ili tipke **P** ^ v .



TELETEKST U DIGITALNOJ USLUZI

- 1 Pritisnite broj ili tipku **P** ^ v za odabir usluge koja emitira digitalni teletekst.
- 2 Za uključivanje teleteksta pritisnite tipku **TEXT** (teletekst) ili tipku u boji.
- 3 Slijedite upute na digitalnom teletekstu i prijedite na sljedeći korak pritiskom tipke **OK** (U redu), ^ v < > , **CRVENE, ZELENE, ŽUTE, PLAVE** ili **BROJČANE** tipke itd.
- 4 Pritisnite tipku **TEXT** (Teletekst) obojanoj tipku kako biste isključili digitalni teletekst i vratili se na gledanje TV-a..
Određeni operateri omogućavaju pristup teletekstu pritiskom na **CRVENU** tipku.

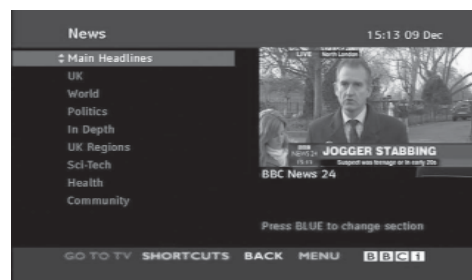

RJEŠAVANJE PROBLEMA

TV ne radi ispravno.	
Daljinski upravljač ne funkcionira	<ul style="list-style-type: none">■ Provjerite prisutnost bilo kakvog predmeta između TV-a i daljinskog upravljača koji bi uzrokovao smetnju. U svakom slučaju usmjerite daljinski upravljač izravno u TV.■ Provjerite jesu li baterije umetnute ispravno (+ do +, - do -).■ Umetnite nove baterije.
Napajanje je naglo isključeno	<ul style="list-style-type: none">■ Je li podešen Vrijeme gašenja (tajmer za gašenje)?■ Provjerite postavke za upravljanje. Je li prekinuto napajanje strujom.■ TV prijemnik automatski će se isključiti ako 15 minuta bude uključen, a da nema ulaznog signala.

Video funkcija ne radi.	
Nema slike & Nema zvuka	<ul style="list-style-type: none">■ Provjerite je li TV uključen.■ Pokušajte s drugim kanalom. Problem je možda u odašiljanju.■ Je li strujni kabel ispravno umetnut u utore?■ Provjerite smjer i/ili položaj svoje antene.■ Ispitajte utore tako da uključite drugi TV u istu utičnicu.
Slika se nakon uključivanja polako pojavljuje	<ul style="list-style-type: none">■ Ovo je uobičajeno, slika gubi ton tijekom postupka pokretanja TV-a. Molimo kontaktirajte svoj servis ako se slika ne pojavljuje nakon pet minuta.
Nema boje, loša boja ili loša slika	<ul style="list-style-type: none">■ Podesite Colour (boju) u izborniku.■ Osigurajte dovoljan razmak između TV-a i video uređaja.■ Pokušajte s drugim kanalom. Problem je možda u odašiljanju.■ Jesu li kablovi video uređaja ispravno umetnuti?■ Pokrenite bilo koju funkciju za povrat osvjetljenosti slike.
Vodoravne/okomite crte ili trešnja slike	<ul style="list-style-type: none">■ Provjerite prisutnost lokalnih smetnji poput električnog uređaja ili alata na struju.
Slab prijam na nekim kanalima	<ul style="list-style-type: none">■ Problemi na postaji ili kabelskom kanalu, okrenite drugu postaju.■ Signal postaje je slab, postavite antenu u drugi položaj za primanje slabijih postaja.■ Provjerite prisutnost izvora mogućih smetnji.
Linije ili crte na slici	<ul style="list-style-type: none">■ Provjerite antenu (Promijenite položaj antene).
Nema slike nakon priključenja HDMI kabela	<ul style="list-style-type: none">■ Provjerite je li HDMI kabel visoke brzine. Ako HDMI kabeli nisu HDMI kabeli visoke brzine, može doći do titranja na zaslonu ili nestanka slike. Koristite HDMI kabel visoke brzine.

DODATAK

Audio funkcija ne radi.

Slika u redu & Nema zvuka	<ul style="list-style-type: none">■ Pritisnite tipku  + ili - (jačina zvuka).■ Je li zvuk stišan do kraja? Pritisnite tipku MUTE (isključivanje zvuka).■ Pokušajte s drugim kanalom. Problem je možda u odašiljanju.■ Jesu li kablovi audio uređaja ispravno umetnuti?
Nema zvuka iz jednog od zvučnika	<ul style="list-style-type: none">■ Podesite opciju Ravnoteža u izborniku.
Neobičan zvuk iz unutrašnjosti TV-a	<ul style="list-style-type: none">■ Promjena vlage ili temperature zraka može dovesti do neobičnog zvuka prilikom paljenja ili gašenja TV-a i ne znači kvar na TV-u.
Nema zvuka prilikom povezivanja HDMI-a ili USB-a	<ul style="list-style-type: none">■ Provjerite je li HDMI kabel HDMI kabel visoke brzine.■ Možda koristite HDMI kabel u kombinaciji s verzijom 2.0. <p style="text-align: right;"><small>*Ova značajka nije dostupna za sve modele.</small></p>

Problem u računalnom načinu rada. (Samo kod primijenjenog PC načina rada)

Signal je izvan dometa (Nevaljani format)	<ul style="list-style-type: none">■ Podesite rezoluciju, vodoravnu frekvenciju ili okomitu frekvenciju.■ Provjerite izvor zvuka.
Okomite trake u pozadini & Vertikalni šum & Neispravan položaj	<ul style="list-style-type: none">■ Koristite Auto configure (automatsku konfiguraciju) ili podesite sat, fazu ili H/V (vodoravan/okomit) položaj. (Opcija)
Boja zaslona je nestabilna ili je u jednoj boji	<ul style="list-style-type: none">■ Provjerite signalni kabel.■ Ponovno ugradite računalnu video karticu.

Postoji problem s postav kama PICTURE (SLIKA).

Kada korisnik mijenja postavke slike, televizor automatski vraća početne postavke nakon određenog vremenskog razdoblja.	<ul style="list-style-type: none">■ To znači da je TV postavljen na način rada Rad u trgovini. Za prelazak u način rada Kućna upotreba učinite sljedeće: U izborniku TV-a odaberite OPCIJA -> Odaberite Postavke načina rada -> Odaberite Kućna upotreba. Dovršili ste prebacivanje u način rada Kućna upotreba.
---	--

ODRŽAVANJE

Kvarovi u ranoj fazi mogu se spriječiti. Pažljivo i redovito čišćenje može produžiti vijek vašeg novog TV-a.

Oprez: Svakako isključite TV i iskopčajte kabel prije početka bilo kakvog čišćenja.

Čišćenje zaslona

- 1 Dobar način za sprječavanje skupljanja prašine na vašem zaslonu na neko vrijeme je da namočite meku krpu u mješavinu mlake vode i malo omekšivača ili deterdženta za posuđe. Iscijedite krpu dok ne postane gotovo suha, a zatim njome obrišite zaslon.
- 2 Svakako provjerite nema li ostataka vode na zaslonu. Pričekajte da voda ili vlaga ispare prije uključivanja.

Čišćenje kućišta

- Za skidanje prljavštine ili prašine obrišite kućište mekom, suhom krpom koja ne pušta dlačice.
- Ne koristite mokru krpu.

Dulje izbivanje

▲ OPREZ

- ▶ Ako predviđate da dulje vremensko razdoblje (npr. za praznik) nećete uključivati TV, iskopčajte kabel kako biste ga zaštitili od mogućih oštećenja od gromova ili strujnih udara.

DODATAK

TEHNIČKI PODACI PROIZVODA

MODELI		32LE5***	
		32LE5500-ZA / 32LE550N-ZA 32LE5800-ZA / 32LE5900-ZA	32LE5510-ZB / 32LE551N-ZB 32LE5810-ZB / 32LE5910-ZB
Dimenzije (Širina x Visina x Dubina)	s postoljem	784,6 mm x 558,1 mm x 221,0 mm	784,6 mm x 558,1 mm x 221,0 mm
	bez postolja	784,6 mm x 499,5 mm x 39,9 mm	784,6 mm x 499,5 mm x 39,9 mm
Težina	s postoljem	12,7 kg	12,7 kg
	bez postolja	10,5 kg	10,5 kg
Energetski uvjeti Potrošnja energije		AC 100-240 V~ 50 / 60 Hz 130 W	AC 100-240 V~ 50 / 60 Hz 130 W
MODELI		37LE5***	
		37LE5500-ZA / 37LE550N-ZA 37LE5800-ZA / 37LE5900-ZA	37LE5510-ZB / 37LE551N-ZB 37LE5810-ZB / 37LE5910-ZB
Dimenzije (Širina x Visina x Dubina)	s postoljem	905,0 mm x 630,0 mm x 270,0 mm	905,0 mm x 630,0 mm x 270,0 mm
	bez postolja	905,0 mm x 568,0 mm x 39,9 mm	905,0 mm x 568,0 mm x 39,9 mm
Težina	s postoljem	15,6 kg	15,6 kg
	bez postolja	12,8 kg	12,8 kg
Energetski uvjeti Potrošnja energije		AC 100-240 V~ 50 / 60 Hz 140 W	AC 100-240 V~ 50 / 60 Hz 140 W
Veličina CI modula (Širina x Visina x Dubina)		100,0 mm x 55,0 mm x 5,0 mm	
Uvjeti okruženja	Radna temperatura	0 °C do 40 °C	
	Radna vlažnost	Manje od 80 %	
	Temperatura skladištenja	-20 °C do 60 °C	
	Vlažnost skladištenja	Manje od 85 %	
Podržane filmske datoteke		Više na str. 96 do 97	

- Gore navedeni tehnički podaci mogu se izmijeniti bez prethodne obavijesti radi poboljšanja kvalitete.

MODELI		42LE5***	
		42LE5500-ZA / 42LE550N-ZA 42LE5800-ZA / 42LE5900-ZA	42LE5510-ZB / 42LE551N-ZB 42LE5810-ZB / 42LE5910-ZB
Dimenzije (Širina x Visina x Dubina)	s postoljem	1016,0 mm x 692,0 mm x 270,0 mm	1016,0 mm x 692,0 mm x 270,0 mm
	bez postolja	1016,0 mm x 630,0 mm x 29,3 mm	1016,0 mm x 630,0 mm x 29,3 mm
Težina	s postoljem	19,5 kg	19,5 kg
	bez postolja	16,7 kg	16,7 kg
Energetski uvjeti		AC 100-240 V~ 50 / 60 Hz	AC 100-240 V~ 50 / 60 Hz
Potrošnja energije		150 W	150 W
MODELI		47LE5***	
		47LE5500-ZA / 47LE550N-ZA 47LE5800-ZA / 47LE5900-ZA	47LE5510-ZB / 47LE551N-ZB 47LE5810-ZB / 47LE5910-ZB
Dimenzije (Širina x Visina x Dubina)	s postoljem	1126,6 mm x 757,9 mm x 284,4 mm	1126,6 mm x 757,9 mm x 284,4 mm
	bez postolja	1126,6 mm x 692,0 mm x 29,3 mm	1126,6 mm x 692,0 mm x 29,3 mm
Težina	s postoljem	22,9 kg	22,9 kg
	bez postolja	19,6 kg	19,6 kg
Energetski uvjeti		AC 100-240 V~ 50 / 60 Hz	AC 100-240 V~ 50 / 60 Hz
Potrošnja energije		170 W	170 W
Veličina CI modula (Širina x Visina x Dubina)		100,0 mm x 55,0 mm x 5,0 mm	
Uvjeti okruženja	Radna temperatura	0 °C do 40 °C	
	Radna vlažnost	Manje od 80 %	
	Temperatura skladištenja	-20 °C do 60 °C	
	Vlažnost skladištenja	Manje od 85 %	
Podržane filmske datoteke		Više na str. 96 do 97	

- Gore navedeni tehnički podaci mogu se izmijeniti bez prethodne obavijesti radi poboljšanja kvalitete.

DODATAK

MODELI		55LE5***	
		55LE5500-ZA / 55LE550N-ZA 55LE5800-ZA / 55LE5900-ZA	55LE5510-ZB / 55LE551N-ZB 55LE5810-ZB / 55LE5910-ZB
Dimenzije (Širina x Visina x Dubina)	s postoljem	1306,0 mm x 867,0 mm x 345,0 mm	1306,0 mm x 867,0 mm x 345,0 mm
	bez postolja	1306,0 mm x 797,0 mm x 30,7 mm	1306,0 mm x 797,0 mm x 30,7 mm
Težina	s postoljem	34,5 kg	34,5 kg
	bez postolja	28,8 kg	28,8 kg
Energetski uvjeti Potrošnja energije		AC 100-240 V~ 50 / 60 Hz 200 W	AC 100-240 V~ 50 / 60 Hz 200 W
MODELI		42LX6***	
		42LX6500-ZD / 42LX650N-ZD 42LX6800-ZD / 42LX6900-ZD	47LX6***
Dimenzije (Širina x Visina x Dubina)	s postoljem	1016,0 mm x 692,0 mm x 270,0 mm	1126,6 mm x 757,9 mm x 284,4 mm
	bez postolja	1016,0 mm x 630,0 mm x 29,3 mm	1126,6 mm x 692,0 mm x 29,3 mm
Težina	s postoljem	19,5 kg	22,9 kg
	bez postolja	16,7 kg	19,6 kg
Energetski uvjeti Potrošnja energije		AC 100-240 V~ 50 / 60 Hz 160 W	AC 100-240 V~ 50 / 60 Hz 180 W
Veličina CI modula (Širina x Visina x Dubina)		100,0 mm x 55,0 mm x 5,0 mm	
Uvjeti okruženja	Radna temperatura	0 °C do 40 °C	
	Radna vlažnost	Manje od 80 %	
	Temperatura skladištenja	-20 °C do 60° C	
	Vlažnost skladištenja	Manje od 85 %	
Podržane filmske datoteke		Više na str. 96 do 97	

- Gore navedeni tehnički podaci mogu se izmijeniti bez prethodne obavijesti radi poboljšanja kvalitete.

MODELI		32LE7***	
		32LE7500-ZA / 32LE750N-ZA 32LE7800-ZA / 32LE7900-ZA	32LE7510-ZB / 32LE751N-ZB 32LE7810-ZB / 32LE7910-ZB
Dimenzije (Širina x Visina x Dubina)	s postoljem	786,4 mm x 556,2 mm x 221,0 mm	786,4 mm x 556,2 mm x 221,0 mm
	bez postolja	786,4 mm x 500,4 mm x 39,9 mm	786,4 mm x 500,4 mm x 39,9 mm
Težina	s postoljem	14,8 kg	14,8 kg
	bez postolja	11,7 kg	11,7 kg
Energetski uvjeti		AC 100-240 V~ 50 / 60 Hz	AC 100-240 V~ 50 / 60 Hz
Potrošnja energije		130 W	130 W
MODELI		37LE7***	
		37LE7500-ZA / 37LE750N-ZA 37LE7800-ZA / 37LE7900-ZA	37LE7510-ZB / 37LE751N-ZB 37LE7810-ZB / 37LE7910-ZB
Dimenzije (Širina x Visina x Dubina)	s postoljem	907,4 mm x 628,3 mm x 269,8 mm	907,4 mm x 628,3 mm x 269,8 mm
	bez postolja	907,4 mm x 569,0 mm x 39,9 mm	907,4 mm x 569,0 mm x 39,9 mm
Težina	s postoljem	18,8 kg	18,8 kg
	bez postolja	14,7 kg	14,7 kg
Energetski uvjeti		AC 100-240 V~ 50 / 60 Hz	AC 100-240 V~ 50 / 60 Hz
Potrošnja energije		140 W	140 W
Veličina CI modula (Širina x Visina x Dubina)		100,0 mm x 55,0 mm x 5,0 mm	
Uvjeti okruženja	Radna temperatura	0 °C do 40 °C	
	Radna vlažnost	Manje od 80 %	
	Temperatura skladištenja	-20 °C do 60° C	
	Vlažnost skladištenja	Manje od 85 %	
Podržane filmske datoteke		Više na str. 96 do 97	

- Gore navedeni tehnički podaci mogu se izmijeniti bez prethodne obavijesti radi poboljšanja kvalitete.

DODATAK

MODELI		42LE7***	
		42LE7500-ZA / 42LE750N-ZA 42LE7800-ZA / 42LE7900-ZA	42LE7510-ZB / 42LE751N-ZB 42LE7810-ZB / 42LE7910-ZB
Dimenzije (Širina x Visina x Dubina)	s postoljem	1018,2 mm x 692,5 mm x 269,8 mm	1018,2 mm x 692,5 mm x 269,8 mm
	bez postolja	1018,2 mm x 630,7 mm x 29,3 mm	1018,2 mm x 630,7 mm x 29,3 mm
Težina	s postoljem	23,2 kg	23,2 kg
	bez postolja	19,1 kg	19,1 kg
Energetski uvjeti		AC 100-240 V~ 50 / 60 Hz	AC 100-240 V~ 50 / 60 Hz
Potrošnja energije		150 W	150 W
MODELI		47LE7***	
		47LE7500-ZA / 47LE750N-ZA 47LE7800-ZA / 47LE7900-ZA	47LE7510-ZB / 47LE751N-ZB 47LE7810-ZB / 47LE7910-ZB
Dimenzije (Širina x Visina x Dubina)	s postoljem	1128,6 mm x 758,5 mm x 284,4 mm	1128,6 mm x 758,5 mm x 284,4 mm
	bez postolja	1128,6 mm x 693,3 mm x 29,8 mm	1128,6 mm x 693,3 mm x 29,8 mm
Težina	s postoljem	27,5 kg	27,5 kg
	bez postolja	23,0 kg	23,0 kg
Energetski uvjeti		AC 100-240 V~ 50 / 60 Hz	AC 100-240 V~ 50 / 60 Hz
Potrošnja energije		170 W	170 W
Veličina CI modula (Širina x Visina x Dubina)		100,0 mm x 55,0 mm x 5,0 mm	
Uvjeti okruženja	Radna temperatura	0 °C do 40 °C	
	Radna vlažnost	Manje od 80 %	
	Temperatura skladištenja	-20 °C do 60° C	
	Vlažnost skladištenja	Manje od 85 %	
Podržane filmske datoteke		Više na str. 96 do 97	

- Gore navedeni tehnički podaci mogu se izmijeniti bez prethodne obavijesti radi poboljšanja kvalitete.

MODELI		55LE7***	
		55LE7500-ZA / 55LE750N-ZA 55LE7800-ZA / 55LE7900-ZA	55LE7510-ZB / 55LE751N-ZB 55LE7810-ZB / 55LE7910-ZB
Dimenzije (Širina x Visina x Dubina)	s postoljem	1306,0 mm x 868,1 mm x 328,0 mm	1306,0 mm x 868,1 mm x 328,0 mm
	bez postolja	1306,0 mm x 797,4 mm x 31,2 mm	1306,0 mm x 797,4 mm x 31,2 mm
Težina	s postoljem	39,6 kg	39,6 kg
	bez postolja	33,5 kg	33,5 kg
Energetski uvjeti		AC 100-240 V~ 50 / 60 Hz	AC 100-240 V~ 50 / 60 Hz
Potrošnja energije		200 W	200 W
Veličina CI modula (Širina x Visina x Dubina)		100,0 mm x 55,0 mm x 5,0 mm	
Uvjeti okruženja	Radna temperatura	0 °C do 40 °C	
	Radna vlažnost	Manje od 80 %	
	Temperatura skladištenja	-20 °C do 60° C	
	Vlažnost skladištenja	Manje od 85 %	
Podržane filmske datoteke		Više na str. 96 do 97	

- Gore navedeni tehnički podaci mogu se izmijeniti bez prethodne obavijesti radi poboljšanja kvalitete.

DODATAK

MODELI		42LE8***	
		42LE8500-ZA / 42LE850N-ZA 42LE8800-ZA / 42LE8900-ZA	42LE8510-ZB / 42LE851N-ZB 42LE8810-ZB / 42LE8910-ZB
Dimenzije (Širina x Visina x Dubina)	s postoljem	1013,3 mm x 705,8 mm x 235,5 mm	1013,3 mm x 705,8 mm x 235,5 mm
	bez postolja	1013,3 mm x 645,8 mm x 34,5 mm	1013,3 mm x 645,8 mm x 34,5 mm
Težina	s postoljem	27,2 kg	27,2 kg
	bez postolja	23,1 kg	23,1 kg
Energetski uvjeti		AC 100-240 V~ 50 / 60 Hz	AC 100-240 V~ 50 / 60 Hz
Potrošnja energije		160 W	160 W
MODELI		47LE8***	
		47LE8500-ZA / 47LE850N-ZA 47LE8800-ZA / 47LE8900-ZA	47LE8510-ZB / 47LE851N-ZB 47LE8810-ZB / 47LE8910-ZB
Dimenzije (Širina x Visina x Dubina)	s postoljem	1122,6 mm x 769,3 mm x 275,0 mm	1122,6 mm x 769,3 mm x 275,0 mm
	bez postolja	1122,6 mm x 707,3 mm x 34,5 mm	1122,6 mm x 707,3 mm x 34,5 mm
Težina	s postoljem	31,6 kg	31,6 kg
	bez postolja	27,0 kg	27,0 kg
Energetski uvjeti		AC 100-240 V~ 50 / 60 Hz	AC 100-240 V~ 50 / 60 Hz
Potrošnja energije		170 W	170 W
Veličina CI modula (Širina x Visina x Dubina)		100,0 mm x 55,0 mm x 5,0 mm	
Uvjeti okruženja	Radna temperatura	0 °C do 40 °C	
	Radna vlažnost	Manje od 80 %	
	Temperatura skladištenja	-20 °C do 60° C	
	Vlažnost skladištenja	Manje od 85 %	
Podržane filmske datoteke		Više na str. 96 do 97	

- Gore navedeni tehnički podaci mogu se izmijeniti bez prethodne obavijesti radi poboljšanja kvalitete.

MODELI		55LE8***	
		55LE8500-ZA / 55LE850N-ZA 55LE8800-ZA / 55LE8900-ZA	55LE8510-ZB / 55LE851N-ZB 55LE8810-ZB / 55LE8910-ZB
Dimenzije (Širina x Visina x Dubina)	s postoljem	1292,6 mm x 875,4 mm x 311,9 mm	1292,6 mm x 875,4 mm x 311,9 mm
	bez postolja	1292,6 mm x 802,9 mm x 34,5 mm	1292,6 mm x 802,9 mm x 34,5 mm
Težina	s postoljem	43,8 kg	43,8 kg
	bez postolja	35,8 kg	35,8 kg
Energetski uvjeti Potrošnja energije		AC 100-240 V~ 50 / 60 Hz 230 W	AC 100-240 V~ 50 / 60 Hz 230 W
Veličina CI modula (Širina x Visina x Dubina)		100,0 mm x 55,0 mm x 5,0 mm	
Uvjeti okruženja	Radna temperatura	0 °C do 40 °C	
	Radna vlažnost	Manje od 80 %	
	Temperatura skladištenja	-20 °C do 60° C	
	Vlažnost skladištenja	Manje od 85 %	
Podržane filmske datoteke		Više na str. 96 do 97	

- Gore navedeni tehnički podaci mogu se izmijeniti bez prethodne obavijesti radi poboljšanja kvalitete.

DODATAK

MODELI		32LD6***	
		32LD650-ZC / 32LD650N-ZC 32LD680-ZC / 32LD690-ZB	32LD651-ZB / 32LD651N-ZB 32LD681-ZB / 32LD691-ZB
Dimenzije (Širina x Visina x Dubina)	s postoljem	797,0 mm x 555,0 mm x 207,0 mm	797,0 mm x 555,0 mm x 207,0 mm
	bez postolja	797,0 mm x 495,0 mm x 73,8 mm	797,0 mm x 495,0 mm x 73,8 mm
Težina	s postoljem	9,8 kg	9,8 kg
	bez postolja	8,7 kg	8,7 kg
Energetski uvjeti		AC 100-240 V~ 50 / 60 Hz	AC 100-240 V~ 50 / 60 Hz
Potrošnja energije		150 W	150 W
MODELI		37LD6***	
		37LD650-ZC / 37LD650N-ZC 37LD680-ZC / 37LD690-ZB	37LD651-ZB / 37LD651N-ZB 37LD681-ZB / 37LD691-ZB
Dimenzije (Širina x Visina x Dubina)	s postoljem	916,0 mm x 625,0 mm x 261,0 mm	916,0 mm x 625,0 mm x 261,0 mm
	bez postolja	916,0 mm x 560,0 mm x 77,7 mm	916,0 mm x 560,0 mm x 77,7 mm
Težina	s postoljem	12,8 kg	12,8 kg
	bez postolja	11,2 kg	11,2 kg
Energetski uvjeti		AC 100-240 V~ 50 / 60 Hz	AC 100-240 V~ 50 / 60 Hz
Potrošnja energije		170 W	170 W
Veličina CI modula (Širina x Visina x Dubina)		100,0 mm x 55,0 mm x 5,0 mm	
Uvjeti okruženja	Radna temperatura	0 °C do 40 °C	
	Radna vlažnost	Manje od 80 %	
	Temperatura skladištenja	-20 °C do 60° C	
	Vlažnost skladištenja	Manje od 85 %	
Podržane filmske datoteke		Više na str. 96 do 97	

- Gore navedeni tehnički podaci mogu se izmijeniti bez prethodne obavijesti radi poboljšanja kvalitete.

MODELI		42LD6***	
		42LD650-ZC / 42LD650N-ZC 42LD680-ZC / 42LD690-ZB	42LD651-ZB / 42LD651N-ZB 42LD681-ZB / 42LD691-ZB
Dimenzije (Širina x Visina x Dubina)	s postoljem	1024,0 mm x 685,0 mm x 261,0 mm	1024,0 mm x 685,0 mm x 261,0 mm
	bez postolja	1024,0 mm x 621,0 mm x 76,8 mm	1024,0 mm x 621,0 mm x 76,8 mm
Težina	s postoljem	15,5 kg	15,5 kg
	bez postolja	13,9 kg	13,9 kg
Energetski uvjeti		AC 100-240 V~ 50 / 60 Hz	AC 100-240 V~ 50 / 60 Hz
Potrošnja energije		210 W	210 W
MODELI		47LD6***	
		47LD650-ZC / 47LD650N-ZC 47LD680-ZC / 47LD690-ZB	47LD651-ZB / 47LD651N-ZB 47LD681-ZB / 47LD691-ZB
Dimenzije (Širina x Visina x Dubina)	s postoljem	1137,0 mm x 758,0 mm x 270,0 mm	1137,0 mm x 758,0 mm x 270,0 mm
	bez postolja	1137,0 mm x 685,0 mm x 76,8 mm	1137,0 mm x 685,0 mm x 76,8 mm
Težina	s postoljem	20,3 kg	20,3 kg
	bez postolja	18,3 kg	18,3 kg
Energetski uvjeti		AC 100-240 V~ 50 / 60 Hz	AC 100-240 V~ 50 / 60 Hz
Potrošnja energije		250 W	250 W
Veličina CI modula (Širina x Visina x Dubina)		100,0 mm x 55,0 mm x 5,0 mm	
Uvjeti okruženja	Radna temperatura	0 °C do 40 °C	
	Radna vlažnost	Manje od 80 %	
	Temperatura skladištenja	-20 °C do 60° C	
	Vlažnost skladištenja	Manje od 85 %	
Podržane filmske datoteke		Više na str. 96 do 97	

- Gore navedeni tehnički podaci mogu se izmijeniti bez prethodne obavijesti radi poboljšanja kvalitete.

DODATAK

MODELI		55LD6***	
		55LD650-ZC / 55LD650N-ZC 55LD680-ZC / 55LD690-ZB	55LD651-ZB / 55LD651N-ZB 55LD681-ZB / 55LD691-ZB
Dimenzije (Širina x Visina x Dubina)	s postoljem	1329,0 mm x 872,0 mm x 330,0 mm	1329,0 mm x 872,0 mm x 330,0 mm
	bez postolja	1329,0 mm x 796,0 mm x 96,5 mm	1329,0 mm x 796,0 mm x 96,5 mm
Težina	s postoljem	33,0 kg	33,0 kg
	bez postolja	29,8 kg	29,8 kg
Energetski uvjeti Potrošnja energije		AC 100-240 V~ 50 / 60 Hz 340 W	AC 100-240 V~ 50 / 60 Hz 340 W
Veličina CI modula (Širina x Visina x Dubina)		100,0 mm x 55,0 mm x 5,0 mm	
Uvjeti okruženja	Radna temperatura	0 °C do 40 °C	
	Radna vlažnost	Manje od 80 %	
	Temperatura skladištenja	-20 °C do 60° C	
	Vlažnost skladištenja	Manje od 85 %	
Podržane filmske datoteke		Više na str. 96 do 97	

- Gore navedeni tehnički podaci mogu se izmijeniti bez prethodne obavijesti radi poboljšanja kvalitete.

MODELI		32LD7***	
		32LD750-ZA / 32LD750N-ZA 32LD780-ZA / 32LD790-ZA	32LD751-ZB / 32LD751N-ZB 32LD781-ZB / 32LD791-ZB / 32LD752-ZD
Dimenzije (Širina x Visina x Dubina)	s postoljem	804,0 mm x 567,0 mm x 212,0 mm	804,0 mm x 567,0 mm x 212,0 mm
	bez postolja	804,0 mm x 510,0 mm x 73,8 mm	804,0 mm x 510,0 mm x 73,8 mm
Težina	s postoljem	10,2 kg	10,2 kg
	bez postolja	8,8 kg	8,8 kg
Energetski uvjeti		AC 100-240 V~ 50 / 60 Hz	AC 100-240 V~ 50 / 60 Hz
Potrošnja energije		150 W	150 W
MODELI		42LD7***	
		42LD750-ZA / 42LD750N-ZA 42LD780-ZA / 42LD790-ZA	42LD751-ZB / 42LD751N-ZB 42LD781-ZB / 42LD791-ZB / 42LD752-ZD
Dimenzije (Širina x Visina x Dubina)	s postoljem	1032,0 mm x 700,0 mm x 260,0 mm	1032,0 mm x 700,0 mm x 260,0 mm
	bez postolja	1032,0 mm x 639,0 mm x 76,8 mm	1032,0 mm x 639,0 mm x 76,8 mm
Težina	s postoljem	16,5 kg	16,5 kg
	bez postolja	13,8 kg	13,8 kg
Energetski uvjeti		AC 100-240 V~ 50 / 60 Hz	AC 100-240 V~ 50 / 60 Hz
Potrošnja energije		210 W	210 W
Veličina CI modula (Širina x Visina x Dubina)		100,0 mm x 55,0 mm x 5,0 mm	
Uvjeti okruženja	Radna temperatura	0 °C do 40 °C	
	Radna vlažnost	Manje od 80 %	
	Temperatura skladištenja	-20 °C do 60° C	
	Vlažnost skladištenja	Manje od 85 %	
Podržane filmske datoteke		Više na str. 96 do 97	

- Gore navedeni tehnički podaci mogu se izmijeniti bez prethodne obavijesti radi poboljšanja kvalitete.

DODATAK

MODELI		47LD7***	
		47LD750-ZA / 47LD750N-ZA 47LD780-ZA / 47LD790-ZA	47LD751-ZB / 47LD751N-ZB 47LD781-ZB / 47LD791-ZB / 47LD752-ZD
Dimenzije (Širina x Visina x Dubina)	s postoljem	1144,0 mm x 764,0 mm x 260,0 mm	1144,0 mm x 764,0 mm x 260,0 mm
	bez postolja	1144,0 mm x 704,0 mm x 76,8 mm	1144,0 mm x 704,0 mm x 76,8 mm
Težina	s postoljem	20,9 kg	20,9 kg
	bez postolja	18,2 kg	18,2 kg
Energetski uvjeti Potrošnja energije		AC 100-240 V~ 50 / 60 Hz 250 W	AC 100-240 V~ 50 / 60 Hz 250 W
Veličina CI modula (Širina x Visina x Dubina)		100,0 mm x 55,0 mm x 5,0 mm	
Uvjeti okruženja	Radna temperatura	0 °C do 40 °C	
	Radna vlažnost	Manje od 80 %	
	Temperatura skladištenja	-20 °C do 60 °C	
	Vlažnost skladištenja	Manje od 85 %	
Podržane filmske datoteke		Više na str. 96 do 97	

- Gore navedeni tehnički podaci mogu se izmijeniti bez prethodne obavijesti radi poboljšanja kvalitete.

32LD840-ZA / 32LD840N-ZA

32LD880-ZA / 32LD890-ZA

MODEL I		32LD8***
MODEL I		32LD840-ZA / 32LD840N-ZA 32LD880-ZA / 32LD890-ZA
Dimenzije (Širina x Visina x Dubina)	s postoljem	803,0 mm x 568,0 mm x 212,0 mm
	bez postolja	803,0 mm x 502,0 mm x 73,4 mm
Težina	s postoljem	10,0 kg
	bez postolja	8,6 kg
Energetski uvjeti Potrošnja energije		AC 100-240 V~ 50 / 60 Hz 150 W
MODEL I		37LD8***
MODEL I		37LD840-ZA / 37LD840N-ZA 37LD880-ZA / 37LD890-ZA
Dimenzije (Širina x Visina x Dubina)	s postoljem	922,0 mm x 640,0 mm x 260,0 mm
	bez postolja	922,0 mm x 568,0 mm x 77,3 mm
Težina	s postoljem	13,9 kg
	bez postolja	11,3 kg
Energetski uvjeti Potrošnja energije		AC 100-240 V~ 50 / 60 Hz 170 W
Veličina CI modula (Širina x Visina x Dubina)		100,0 mm x 55,0 mm x 5,0 mm
Uvjeti okruženja	Radna temperatura	0 °C do 40 °C
	Radna vlažnost	Manje od 80 %
	Temperatura skladištenja	-20 °C do 60° C
	Vlažnost skladištenja	Manje od 85 %
Podržane filmske datoteke		Više na str. 96 do 97

- Gore navedeni tehnički podaci mogu se izmijeniti bez prethodne obavijesti radi poboljšanja kvalitete.

DODATAK

MODELI		42LD8***
		42LD840-ZA / 42LD840N-ZA 42LD880-ZA / 42LD890-ZA
Dimenzije (Širina x Visina x Dubina)	s postoljem	1030,0 mm x 701,0 mm x 260,0 mm
	bez postolja	1030,0 mm x 628,0 mm x 76,4 mm
Težina	s postoljem	16,5 kg
	bez postolja	13,9 kg
Energetski uvjeti		AC 100-240 V~ 50 / 60 Hz
Potrošnja energije		210 W
Veličina CI modula (Širina x Visina x Dubina)		100,0 mm x 55,0 mm x 5,0 mm
Uvjeti okruženja	Radna temperatura	0 °C do 40 °C
	Radna vlažnost	Manje od 80 %
	Temperatura skladištenja	-20 °C do 60° C
	Vlažnost skladištenja	Manje od 85 %
Podržane filmske datoteke		Više na str. 96 do 97

- Gore navedeni tehnički podaci mogu se izmijeniti bez prethodne obavijesti radi poboljšanja kvalitete.

MODELI		50PK5**	60PK5**
		50PK590-ZE	60PK590-ZE
Dimenzije (Širina x Visina x Dubina)	s postoljem	1171,4 mm x 786,2 mm x 309,7 mm	1392,0 mm x 915,0 mm x 384,0 mm
	bez postolja	1171,4 mm x 724,4 mm x 55,3 mm	1392,0 mm x 852,0 mm x 55,3 mm
Težina	s postoljem	31,0 kg	45,9 kg
	bez postolja	28,6 kg	41,4 kg
MODELI		50PK7***	60PK7***
		50PK760-ZC / 50PK760N-ZC 50PK780-ZC / 50PK790-ZC	60PK760-ZC / 60PK760N-ZC 60PK780-ZC / 60PK790-ZC
Dimenzije (Širina x Visina x Dubina)	s postoljem	1184,0 mm x 801,0 mm x 294,5 mm	1402,8 mm x 934,3 mm x 384,0 mm
	bez postolja	1184,0 mm x 738,5 mm x 52,4 mm	1402,8 mm x 866,8 mm x 52,4 mm
Težina	s postoljem	34,5 kg	50,3 kg
	bez postolja	29,9 kg	42,7 kg
Veličina CI modula (Širina x Visina x Dubina)		100,0 mm x 55,0 mm x 5,0 mm	
Uvjeti okruženja	Radna temperatura	0 °C do 40 °C	
	Radna vlažnost	Manje od 80 %	
	Temperatura skladištenja	-20 °C do 60° C	
	Vlažnost skladištenja	Manje od 85 %	
Podržane filmske datoteke		Više na str. 96 do 97	

- Gore navedeni tehnički podaci mogu se izmijeniti bez prethodne obavijesti radi poboljšanja kvalitete.
- Informacije o napajanju i potrošnji energije potražite na oznaci koja se nalazi na proizvodu.

DODATAK

MODELI		50PK9***	60PK9***
		50PK950-ZA / 50PK960-ZA 50PK950N-ZA / 50PK980-ZA 50PK990-ZA	60PK950-ZA / 60PK960-ZA 60PK950N-ZA / 60PK980-ZA 60PK990-ZA
Dimenzije (Širina x Visina x Dubina)	s postoljem	1190,0 mm x 804,5 mm x 294,5 mm	1408,8 mm x 937,9 mm x 384,0 mm
	bez postolja	1190,0 mm x 737,0 mm x 52,4 mm	1408,8 mm x 860,7 mm x 52,4 mm
Težina	s postoljem	34,8 kg	50,9 kg
	bez postolja	30,2 kg	43,3 kg
Veličina CI modula (Širina x Visina x Dubina)		100,0 mm x 55,0 mm x 5,0 mm	
Uvjeti okruženja	Radna temperatura	0 °C do 40 °C	
	Radna vlažnost	Manje od 80 %	
	Temperatura skladištenja	-20 °C do 60° C	
	Vlažnost skladištenja	Manje od 85 %	
Podržane filmske datoteke		Više na str. 96 do 97	

- Informacije o napajanju i potrošnji energije potražite na oznaci koja se nalazi na proizvodu.

	Digitalni TV	Analogni TV
Televizijski sustav	DVB-T DVB-C	PAL/SECAM B/G/D/K, PAL I/II, SECAM L/L'
Pokrivenost programa	VHF, UHF	VHF: E2 do E12, UHF: E21 do E69, CATV: S1 do S20, HYPER: S21 do S47
Impedancija vanjske antene	75 Ω	75 Ω

- Gore navedeni tehnički podaci mogu se izmijeniti bez prethodne obavijesti radi poboljšanja kvalitete.

IR KODOVI

*Ova značajka nije dostupna za sve modele.

Kod (Hexa)	Funkcija	Napomena
95	Ušteda energije	R/C TIPKA
08	Indikator rada/mirovanja	R/C TIPKA (NAPAJANJE UKLJUČENO/ISKLJUČENO)
0B	INPUT (ULAZ)	R/C TIPKA
79	RATIO (OMJER)	R/C TIPKA
F0	TV/RAD	R/C TIPKA
45	Q.MENU	R/C TIPKA
43	IZBORNIK	R/C TIPKA
AB	GUIDE (VODIČ)	R/C TIPKA
40	Gore (^)	R/C TIPKA
41	Dolje (v)	R/C TIPKA
07	Lijevo (<)	R/C TIPKA
06	Desno (>)	R/C TIPKA
44	OK(⊙)	R/C TIPKA
28	BACK (NAZAD)	R/C TIPKA
5B	EXIT	R/C TIPKA
AA	INFO ⓘ	R/C TIPKA
30	AV MODE (AV NAČIN)	R/C TIPKA
02	⏏ +	R/C TIPKA
03	⏏ -	R/C TIPKA
1E	FAV (OZNAKA) (ZNAK/BR)	R/C TIPKA
09	TIPKA MUTE (BRISANJE)	R/C TIPKA
00	P ^	R/C TIPKA
01	P v	R/C TIPKA
10 do 19	Tipke brojeva 0 do 9	R/C TIPKA
53	LIST (POPIS)	R/C TIPKA
1A	Q.VIEW (BRZI PRIKAZ)	R/C TIPKA
72	CRVENA tipka	R/C TIPKA
71	ZELENA tipka	R/C TIPKA
63	ŽUTA tipka	R/C TIPKA
61	PLAVA tipka (ODABIR L/D)	R/C TIPKA
20	TEXT (TEKST)	R/C TIPKA
21	T.OPT(T.opcija)	R/C TIPKA
39	SUBTITLE (TITLOVI)	R/C TIPKA
7E	SIMPLINK	R/C TIPKA
91	AD	R/C TIPKA
B1	■	R/C TIPKA
B0	▶	R/C TIPKA
BA	II (FREEZE: samo plazma TV)	R/C TIPKA
8F	◀◀	R/C TIPKA
8E	▶▶	R/C TIPKA
59	NetCast	R/C TIPKA
58	@	R/C TIPKA
DC	3D	R/C TIPKA
9F	APP/*	R/C TIPKA

PODEŠAVANJE VANJSKOG KONTROLNOG UREĐAJA

RS-232C Postav ke

Spojite ulaznu utičnicu RS-232C (serijski ulaz) na vanjski kontrolni uređaj (poput računala ili A/V upravljačkog sustava) kako biste vanjskim putem upravljali funkcijama TV-a.

Spojite serijski ulaz kontrolnog uređaja u RS-232C utičnicu na stražnjoj ploči TV-a.

Napomena: Spojni kablovi za RS-232C ne isporučuju se s TV-om.

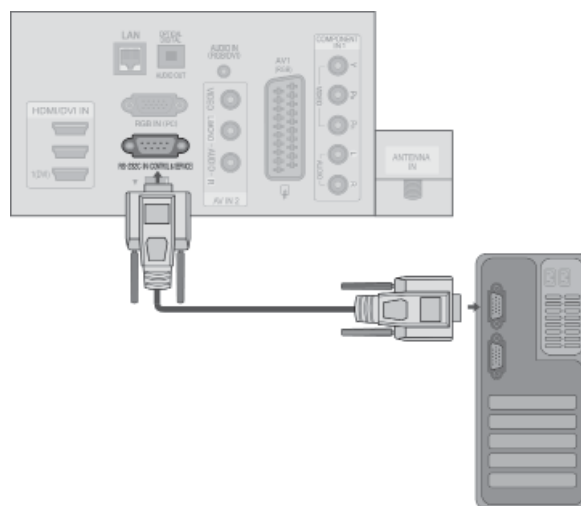

Tip utikača; D-Sub 9-pinski muški

Br.	Naziv pina
1	Nema veze
2	RXD (prijem podataka)
3	TXD (prijenos podataka)
4	DTR (spremna DTE strana)
5	GND
6	DSR (spremna DCE strana)
7	RTS (spremno za slanje)
8	CTS (sigurno za slanje)
9	Nema veze

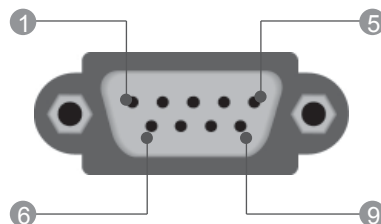

RS-232C konfiguracije

7-žične konfiguracije (standardni RS-232C kabel)

	PC	TV	
RXD	2	3	TXD
TXD	3	2	RXD
GND	5	5	GND
DTR	4	6	DSR
DSR	6	4	DTR
RTS	7	8	CTS
CTS	8	7	RTS
	D-Sub 9	D-Sub 9	

3-žična konfiguracija (nestandardno)

	PC	TV	
RXD	2	3	TXD
TXD	3	2	RXD
GND	5	5	GND
DTR	4	6	DTR
DSR	6	4	DSR
RTS	7	7	RTS
CTS	8	8	CTS
	D-Sub 9	D-Sub 9	



Set ID (Postavi ID)



Pomoću ove funkcije odredite ID sklopa.

Pogledajte odjeljak 'Real Data Mapping' (Raspoređivanje stvarnih podataka). ► **str.207**



1   Odaberite **OPCIJA**.

2   Odaberite **Postavi ID**.

3   Za odabir ID broja željenog TV-a.podesite značajku **Postavi ID**.
Raspon podešavanja značajke Postavi ID je od 1 do 99.

- Za prelazak na prethodni zaslon izbornika pritisnite tipku **BACK** (Natrag).

DODATAK

Komunikacijski parametri

- Brzina prijenosa: 9600 bps (UART)
- Duljina podatka : 8 bitova
- Paritet : Nema
- Zaustavni bit : 1 bit
- Komunikacijski kod : ASCII kod
- Koristite križni (unatražni) kabel.

Popis referentnih naredbi

	NAREDBA 1	NAREDBA 2	PODACI (Heksadecimalni)
01. Uključivanje	k	a	00 do 01
02. Omjer	k	c	Više na str. 205
03. Stišan zaslon	k	d	Više na str. 205
04. Stišan zvuk	k	e	00 do 01
05. Kontrola zvuka	k	f	00 do 64
06. Kontrast	k	g	00 do 64
07. Osvjetljenje	k	h	00 do 64
08. Boja	k	i	00 do 64
09. Nijanse	k	j	00 do 64
10. Oštrina	k	k	00 do 64
11. Odabir OSD-a	k	l	00 do 01
12. Blokiranje daljinskog upravljača	k	m	00 do 01
13. Treble (Visoki tonovi)	k	r	00 do 64
14. Bass (Bas)	k	s	00 do 64
15. Uravnoteženost	k	t	00 do 64
16. Temperatura boje	x	u	00 do 64
17. Način ISM-a	j	p	Više na str. 207
18. Ušteda energije	j	q	00 do 05
19. Automatska konfiguracija	j	u	01
20. Naredba Tune	m	a	Više na str. 207
21. Dodaj/Preskoči kanal	m	b	00 do 01
22. Tipka	m	c	Kod tipke
23. Kontrola pozadinskog osvjetljenja	m	g	00 do 64
24. Odabir ulaza (Glavni)	x	b	Više na str. 208

* Napomena: Tijekom rada s USB-om, što uključuje DivX i EMF, izvršavaju se samo naredbe Power(ka) (Napajanje) i Key(mc) (Tipka), a ostale se naredbe ne izvršavaju i tretiraju kao NG.

Protokol prijenosa / primanja

Prijenos

[Naredba1][Naredba2][][ID sklopa][][Podaci][Cr]

- * [Naredba 1] : Prva naredba za upravljanjem TV-om. (j, k, m ili x)
- * [Naredba 2] : Druga naredba za upravljanjem TV-om.
- * [Postavi ID] : Tom opcijom u izborniku opcija možete odabrati ID koji odgovara broju ID-a monitora. Raspon podešavanja je 1 do 99. Kod odabira ID-a sklopa '0', upravlja se svakim spojenim sklopom. Postavi ID označava se kao decimalni broj (1 do 99) iz izbornika te kao heksadecimalni (0x0 do 0x63) u protokolu prijenosa/ primanja
- * [PODACI] : Za prijenos podataka naredbe. Prenosi 'FF' podatke za prikaz stanja naredbe.
- * [Cr] : Novi redak
ASCII kod '0x0D'
- * [] : ASCII kod 'razmak (0x20)'

OK Potvrda

[Naredba2][][ID sklopa][][OK][Podaci][x]

- * TV prenosi ACK (potvrde) na temelju ovog oblika prilikom primanja običnih podataka. U ovom vremenu u slučaju načina čitanja podataka, označava trenutno stanje podataka. Ako je podatak u načinu zapisivanja podataka, podatke vraća u računalo.

Potvrda pogreške

[Naredba2][][ID sklopa][][NG][Podaci][x]

- * TV na temelju tog formata prenosi ACK (potvrde) prilikom primanja neuobičajenih podataka iz neodrživih funkcija ili komunikacijskih pogrešaka.

Podaci 00: Nedopušteni kod

01. Uključivanje (Naredba: k a)

- ▶ Za uključivanje/isključivanje TV-a.

Prijenos

```
[k][a][ ][Set ID][ ][Data][Cr]
```

Podaci 00 : Isključeno 01 : Uključeno

Ack

```
[a][ ][Set ID][ ][OK/NG][Data][x]
```

- ▶ Za prikaz uključivanja/isključivanja.

Prijenos

```
[k][a][ ][Set ID][ ][FF][Cr]
```

Ack

```
[a][ ][Set ID][ ][OK/NG][Data][x]
```

* Slično tome, ako ostale funkcije prenose podatke '0xFF' na temelju ovog formata, podaci o potvrdi prikazuju stanje svake funkcije.

* OK Potvrda, Potvrda pogreške i druge poruke mogu se prikazivati na zaslonu kada je TV uključen.

02. Format slike (Naredba: k c) (Veličina glavne slike)

- ▶ Za podešavanje oblika zaslona. (Format glavne slike)
Format zaslona možete također odrediti pomoću značajke **Format slike** u izborniku Q. ili SLIKA.

Prijenos

```
[k][c][ ][Set ID][ ][Data][Cr]
```

Podaci 01 : Normalan zaslon (4:3) 07 : 14:9
02 : Široki zaslon (16:9) 09 : Automatski
04 : Zumiranje 0B : Potpuno široko
06 : Original 10 to 1F : Kino zumiranje 1 do 16

Ack

```
[c][ ][Set ID][ ][OK/NG][Data][x]
```

* Pomoću računalnog ulaza odabirete omjer zaslona 16:9 ili 4:3.

* Za DTV/HDMI (1080i 50 Hz / 60 Hz, 720p 50Hz / 60 Hz, 1080p 24 Hz / 30 Hz / 50 Hz / 60 Hz), komponentni način (720p, 1080i, 1080p 50 Hz / 60 Hz), dostupna značajka Automatski.

* **Potpuno široko** podržano samo za DTV, Analogni modus, AV.

03. Zaslon utišan (Naredba: k d)

- ▶ Za odabir uključenja/isključenja zvuka na zaslonu.

Prijenos

```
[k][d][ ][Set ID][ ][Data][Cr]
```

Podaci 00 : Uključen zaslon (slika uključena)
Video mute off (Video nečujno isključeno je)
01 : Isključen zaslon (slika isključena)
10 : Video mute on (Video nečujno uključeno je)

Ack

```
[d][ ][Set ID][ ][OK/NG][Data][x]
```

* Ako je uključeno samo video mute (video bez zvuka), TV prijemnik će prikazivati On Screen Display (OSD) (Zaslonski izbornik). Ali ako je uključeno Screen mute (Zaslon bez zvuka), OSD (Zaslonski izbornik) neće biti prikazan.

04. Isključen zvuk (Naredba: k e)

- ▶ Za kontrolu isključivanja/uključivanja zvuka.
Također, isključivanje zvuka možete podesiti pomoću tipke MUTE (utišavanje) na daljinskom upravljaču.

Prijenos

```
[k][e][ ][Set ID][ ][Data][Cr]
```

Podaci 00 : Stišan zvuk (Isključen zvuk)
01 : Uključen zvuk (Uključen zvuk)

Ack

```
[e][ ][Set ID][ ][OK/NG][Data][x]
```

05. Upravljanje glasnoćom (Naredba: k f)

- ▶ Za podešavanje zvuka.
Glasnoća se također može podesiti gumbima za GLASNOĆU na daljinskom upravljaču.

Prijenos

```
[k][f][ ][Set ID][ ][Data][Cr]
```

Najniži podatak: 00 do Najviši : 64 (Pogledajte

* Pogledajte odjeljak 'Raspoređivanje stvarnih podataka 1'. Vidi str. 207.

Ack

```
[f][ ][Set ID][ ][OK/NG][Data][x]
```

06. Kontrast (Naredba: k g)

- ▶ Za podešavanje kontrasta na zaslonu.
Također, kontrast možete podesiti i u izborniku za podešavanje SLIKA.

Prijenos

```
[k][g][ ][Set ID][ ][Data][Cr]
```

Najniži podatak: 00 do Najviši : 64 (Pogledajte

* Pogledajte odjeljak 'Raspoređivanje stvarnih podataka 1'. Vidi str. 207.

Ack

```
[g][ ][Set ID][ ][OK/NG][Data][x]
```

07. Svjetlina (Naredba: k h)

- ▶ Za podešavanje svjetline zaslona.
Također, osvjetljenje možete podesiti i u izborniku za podešavanje SLIKA.

Prijenos

```
[k][h][ ][Set ID][ ][Data][Cr]
```

Najniži podatak: 00 do Najviši : 64 (Pogledajte

* Pogledajte odjeljak 'Raspoređivanje stvarnih podataka 1'. Vidi str. 207.

Ack

```
[h][ ][Set ID][ ][OK/NG][Data][x]
```

08. Boja (Naredba: k i)

- ▶ Za podešavanje boje zaslona.
Također, boju možete podesiti i u izborniku za podešavanje SLIKA.

Prijenos

```
[k][i][ ][Set ID][ ][Data][Cr]
```

Najniži podatak: 00 do Najviši : 64 (Pogledajte

* Pogledajte odjeljak 'Raspoređivanje stvarnih podataka 1'. Vidi str. 207.

Ack

```
[i][ ][Set ID][ ][OK/NG][Data][x]
```

DODATAK

09. Nijanse (Naredba: k j)

- ▶ Za podešavanje nijansi na zaslonu. Također, nijanse možete podesiti i u izborniku za podešavanje SLIKA.

Prijenos

[k][j][][Set ID][][Data][Cr]

Najniži podatak: 00 do Najviši : 64 (Pogledajte * Pogledajte odjeljak 'Raspoređivanje stvarnih podataka 1'. Vidi str. 207.

Ack

[j][][Set ID][][OK/NG][Data][x]

10. Oštrina (Naredba: k k)

- ▶ Za podešavanje oštine na zaslonu. Također, oštrinu možete podesiti i u izborniku za podešavanje SLIKA.

Prijenos

[k][k][][Set ID][][Data][Cr]

Najniži podatak: 00 do Najviši : 64 (Pogledajte * Pogledajte odjeljak 'Raspoređivanje stvarnih podataka 1'. Vidi str. 207.

Ack

[k][][Set ID][][OK/NG][Data][x]

11. Odabir OSD-a (Naredba: k l)

- ▶ Za uključivanje/uključivanje OSD-a (Prikaz na zaslonu) prilikom rada s daljinskim upravljačem.

Prijenos

[k][l][][Set ID][][Data][Cr]

Podaci 00 : OSD isključen
01 : OSD uključen

Ack

[l][][Set ID][][OK/NG][Data][x]

12. Način rada s blokadom daljinskog upravljača (Naredba: k m)

- ▶ Za blokiranje kontrola na prednjoj ploči monitora i daljinskog upravljača.

Prijenos

[k][m][][Set ID][][Data][Cr]

Podaci 00 : Zaključavanje isključeno 01 : Zaključavanje uključeno

Ack

[m][][Set ID][][OK/NG][Data][x]

* Ako ne koristite daljinski upravljač, koristite ovaj način rada.

Kada je glavno napajanje uključeno/isključeno, otpušta se vanjska blokada komandi.

* Ako je zaključavanje tipkovnice uključeno u stanju mirovanja, televizor se neće uključiti pritiskom tipke za uključivanje na daljinskom upravljaču niti na televizoru.

13. Treble (Visoki tonovi) (Naredba: k r)

- ▶ Za prilagođavanje visokih tonova. Visoke tonove možete i prilagoditi u izborniku ZVUK.

Prijenos

[k][r][][Set ID][][Data][Cr]

Najniži podatak: 00 do Najviši : 64 (Pogledajte * Pogledajte odjeljak 'Raspoređivanje stvarnih podataka 1'. Vidi str. 207.

Ack

[r][][Set ID][][OK/NG][Data][x]

14. Bass (Bas) (Naredba: k s)

- ▶ Za prilagođavanje basa. Bas možete i prilagoditi u izborniku ZVUK.

Prijenos

[k][s][][Set ID][][Data][Cr]

Najniži podatak: 00 do Najviši : 64 (Pogledajte * Pogledajte odjeljak 'Raspoređivanje stvarnih podataka 1'. Vidi str. 207.

Ack

[s][][Set ID][][OK/NG][Data][x]

15. Ravnoteža (Naredba: k t)

- ▶ Za podešavanje uravnoteženosti. Također, uravnoteženost možete podesiti i u izborniku za podešavanje ZVUK.

Prijenos

[k][t][][Set ID][][Data][Cr]

Najniži podatak: 00 do Najviši : 64 (Pogledajte * Pogledajte odjeljak 'Raspoređivanje stvarnih podataka 1'. Vidi str. 207.

Ack

[t][][Set ID][][OK/NG][Data][x]

16. Temperatura boje (Naredba: x u)

- ▶ Za podešavanje topline boje. Također, možete podesiti temperaturu boje i u izborniku za podešavanje SLIKA.

Prijenos

[k][r][][Set ID][][Data][Cr]

Najniži podatak: 00 do Najviši : 64 (Pogledajte * Pogledajte odjeljak 'Raspoređivanje stvarnih podataka 1'. Vidi str. 207.

Ack

[u][][Set ID][][OK/NG][Data][x]

17. ISM način (samo plazma televizor)(Naredba: j p)

- Za kontrolu ISM načina. Također, ISM način možete podesiti i u izborniku za podešavanje OPCIJA.

Transmission

[j][p][][Set ID][][Data][Cr]

Podaci 02: Orbiter
04: Izbijeljeno
08: Uobičajeno
20 : Pranje boje

Ack

[p][][Set ID][][OK/NG][Data][x]

18. Ušteda energije (Naredba: j q)

- Za smanjenje potrošnje energije TV-a. Uštedu energije možete i prilagoditi u izborniku SLIKA.

Prijenos

[j][q][][Set ID][][Data][Cr]

Funkcija uštede energije				Razina				Opis
7	6	5	4	3	2	1	0	
0	0	0	0	0	0	0	0	Isključeno
0	0	0	0	0	0	0	1	Minimum
0	0	0	0	0	0	1	0	Srednja
0	0	0	0	0	0	1	1	Maksimum
0	0	0	0	0	1	0	0	Automatski (samo LCD TV/ LED LCD TV)
0	0	0	0	0	1	0	1	Isključen zaslon
0	0	0	0	0	1	0	0	Inteligentni senzor (samo plazma TV)

Ack

[q][][Set ID][][OK/NG][Data][x]

19. Automatska konfiguracija (Naredba: j u)

- Za podešavanje položaja slike i automatsko minimiziranje trešnje slike. Radi samo u načinu rada RGB (računalnom).

Prijenos

[j][u][][Set ID][][Data][Cr]

Podaci 01: Postavljanje

Ack

[u][][Set ID][][OK/NG][Data][x]

20. Naredba Tune (Naredba: m a)

- Odaberite kanal do sljedećeg fizičkog broja.

Prijenos

[m][a][][Set ID][][Data0][][Data1][][Data2][Cr]

Podaci 00 : Podaci o visokom kanalu
Podatak 01 : Podaci o niskom kanalu
pr. Br. 47 -> 00 2F (2FH)
Br. 394 -> 01 8A (18AH),
DTV Br. 0 -> Nije važno
Data02 : 0x00 : ATV - glavno
0x10 : DTV - glavno
0x20 : Radio

Raspon podataka o kanalu

Analogni - Najmanje: 00 do Najviši : 63 (0 do 99)
Digitalni - Najmanje: 00 do Najviši : 3E7 (0 do 999)
(Osim za Švedsku, Finsku, Norvešku, Dansku, Irsku)
Digitalni - Najmanje: 00 do Najviši : 270F (0 do 9999)
(Samo za Švedsku, Finsku, Norvešku, Dansku, Irsku)

Ack

[a][][Set ID][][OK/NG][Data][x]

Najniži podatak: 00 do Najviši : 7DH

21. Dodaj/Preskoči kanal (Naredba: m b)

- Za podešavanje stanja preskoči za trenutni program.

Prijenos

[m][b][][Set ID][][Data][Cr]

Podaci 00 : Preskoči 01 : Dodaj

Ack

[b][][Set ID][][OK/NG][Data][x]

* Raspoređivanje stvarnih podataka 1

00 : Korak 0
:
A : Korak 10 (Set ID 10)
:
F : Korak 15 (Set ID 15)
10 : Korak 16 (Set ID 16)
:
64 : Korak 100
:
6E : Korak 110
:
73 : Korak 115
74 : Korak 116
:
CF : Korak 199
:
FE : Korak 254
FF : Korak 255

DODATAK

22. Tipka (Naredba : m c)

► Za slanje koda daljinskog ključa IR.

Prijenos

[m][c][][Set ID][][Data][Cr]

Podaci Kod ključa podataka – Pogledajte stranicu 201.

Ack

[c][][Set ID][][OK/NG][Data][x]

23. Kontrola pozadinskog osvjetljenja (Naredba: m g) (samo LCD TV/LED LCD TV)

► Za kontrolu pozadinskog osvjetljenja.

Prijenos

[m][g][][Set ID][][Data][Cr]

Najniži podatak: 00 do Najviši : 64

Ack

[g][][Set ID][][OK/NG][Data][x]

24. Odabir ulaza (Naredba: x b) (Glavni ulaz slike)

► Za odabir izvora ulaza za glavnu sliku.

Prijenos

[x][b][][Set ID][][Data][Cr]

Podaci Struktura podataka

MSB LSB

0	0	0	0	0	0	0	0
└ Vanjski ulaz ┘				└ Broj ulaza ┘			

Vanjski ulaz				Podaci
0	0	0	0	DTV
0	0	0	1	Analogni
0	0	1	0	AV
0	1	0	0	Component
0	1	1	0	RGB
1	0	0	0	HDMI
0	1	1	1	
1	0	0	0	
1	0	0	1	
1	0	1	0	

Broj ulaza				Podaci
0	0	0	0	Ulaz1
0	0	0	1	Ulaz2
0	0	1	0	Ulaz3
0	0	1	1	Ulaz4

Ack

[b][][Set ID][][OK/NG][Data][x]

NAPOMENA O OPEN SOURCE SOFTVERU (SOFTVERU S "OTVORENIM" IZVORNIM KODOM)

Sljedeće GPL naredbe i LGPL, MPL knjižnice korištene u ovom proizvodu su podložne GPL2.0/LGPL2.1/MPL1.1 licencnim ugovorima:

GPL aplikacije:

Linux kernel 2,6, busybox, e2fsprogs, jfsutils, lzo, msdl-1.1, mtd-utils, ntpclient, procps, udhcpc

LGPL biblioteke:

Atk, cairo, directFB, ffmpeg, glib, GnuTLS, gtk+, iconv, libintl, libgcrypt, libgpg-error, libsoup, libusb, pango, uClibc, webkit

MPL biblioteke:

Nanox, spidermonkey

LG Electronics vam nudi dostavu izvornog koda na CD-ROM-u uz plaćanje troška takve dostave, kao što je trošak medija, transport i rukovanje, a na e-mail zahtjev upućen LG Electronics-u na adresi: opensource@lge.com

Ponuda je važeća u razdoblju od tri (3) godine od dana kada je tvrtka LG Electronics dostavila ovaj proizvod.

Kopiju GPL, LGPL i MPL licenci možete pronaći na CD-ROM-u koji je isporučen uz proizvod. Prijevod GPL, LGPL licenci možete pronaći na <http://www.gnu.org/licenses/old-licenses/gpl-2.0-translations.html>, <http://www.gnu.org/licenses/old-licenses/lgpl-2.1-translations.html>.

Proizvod sadrži drugi softver otvorenog koda.

- boost C++: softver koji je razvio <http://www.boost.org> distribuira se pod uvjetima koje propisuje Boost Software License, Version 1.0
- c-ares : copyright © 1998 by the Massachusetts Institute of Technology
- expat:
 - copyright © 1998, 1999, 2000 Thai Open Source Software Center Ltd and Clark Cooper
 - copyright © 2001-2007 Expat maintainers.
- fontconfig: copyright © 2001, 2003 Keith Packard
- freetype: copyright © 2003 The FreeType Project (www.freetype.org).
- ICU: copyright © 1995-2008 International Business Machines Corporation i drugi.
- libcurl: copyright © 1996 - 2008, Daniel Stenberg.
- libjpeg: Softver je dijelom baziran ba radu nezavisne JPEG grupe copyright © 1991 – 1998, Thomas G. Lane.
- libmng: copyright © 2000-2007 Gerard Juyn, Glenn Randers-Pehrson
- libpng: copyright © 1998-2008 Glenn Randers-Pehrson
- libupnp: copyright © 2000-2003 Intel Corporation
- libxml2 : copyright © 1998-2003 Daniel Veillard
- libxslt: copyright © 2001-2002 Daniel Veillard
- lua interpreter: copyright © 1994–2008 Lua.org, PUC-Rio
- md5: copyright © 1991-2, RSA Data Security, Inc
- otvoreni SSL:
 - kriptografski softver napisao Eric Young.
 - softver napisao Tim Hudson.
 - softver razvio OpenSSL Project za korištenje u OpenSSL alatima. (<http://www.openssl.org>)

- pixman:
 - copyright © 1987, 1988, 1989, 1998 The Open Group
 - copyright © 1987, 1988, 1989 Digital Equipment Corporation
 - copyright © 1999, 2004, 2008 Keith Packard
 - copyright © 2000 SuSE, Inc.
 - copyright © 2000 Keith Packard, član The XFree86 Project, Inc.
 - copyright © 2004, 2005, 2007, 2008 Red Hat, Inc.
 - copyright © 2004 Nicholas Miell
 - copyright © 2005 Lars Knoll & Zack Rusin, Trolltech
 - copyright © 2005 Trolltech AS
 - copyright © 2007 Luca Barbato
 - copyright © 2008 Aaron Plattner, NVIDIA Corporation
 - copyright © 2008 Rodrigo Kumpera
 - copyright © 2008 André Tupinambá
 - copyright © 2008 Mozilla Corporation
 - copyright © 2008 Frederic Plourde
 - portmap: copyright © 1983,1991 The Regents of the University of California.
 - tiff: copyright © 1987, 1993, 1994 The Regents of the University of California.
 - tinyxml: autorska prava © 2000-2006 Lee Thomason
 - xyssl:
 - copyright © 2006-2008 Christophe Devine
 - copyright © 2009 Paul Bakker
- zlib: autorska prava © 1995-2005 Jean-loup Gailly i Mark Adler

Sva prava pridržana.

Ovim putem se daje dopuštenje da se bilo koja osoba koja pribavi kopiju ovog softvera i povezanih datoteka dokumentacije ("Softver") besplatno koristi Softverom bez ograničenja, uključujući bez ograničenja prava korištenja, kopiranja, izmjene, spajanja, objave, distribucije, podlicenciranja i/ili prodaje kopija Softvera, a osobe kojima je Softver isporučen u tu svrhu podložne su sljedećim uvjetima:

SOFTVER SE DAJE "KAKO JEST", BEZ BILO KAKVOG JAMSTVA, IZRIČITOG ILI IMPLICIRANOG, UKLJUČUJUĆI, NO NE OGRANIČAVAJUĆI SE NA JAMSTVA MOGUĆNOSTI TRGOVANJA, PRIKLADNOSTI ZA ODREĐENU NAMJENU I NEKRŠENJA. NI U KOJEM SLUČAJU AUTORI NITI VLASNICI AUTORSKIH PRAVA NEĆE BITI ODGOVORNI ZA BILO KAKVE ZAHTJEVE, ODŠTETU ILI DRUGA POTRAŽIVANJA, BILO NA TEMELJU KRŠENJA UGOVORA, PREKRŠAJA ILI DRUGOG, KOJA NASTAJU, PROIZLAZE ILI SU POVEZANA SA SOFTVEROM, NJEGOVIK KORIŠTENJEM ILI DISTRIBUCIJOM.



Zabilježite broj modela i serijski broj TV uređaja.
Te informacije potražite na oznaci na stražnjoj
strani uređaja i prosljedite ih zastupniku kad
tražite uslugu.

Model : _____

Serijski broj : _____