



F1406TDSP(1~9)
F1406TDS(1~9)
F1406TDSP(A~Z)
F1406TDS(A~Z)

AUTOMATICKÁ PRAČKA **s předním plněním (2P~30P)**

Díky za zakoupení této plně automatické pračky zn.LG. Přečtěte si prosím pečlivě tento „Návod k obsluze“ ; poskytnete Vám pokyny k bezpečné instalaci, používání a údržbě. Uschovejte pro případnou budoucí potřebu. Poznamenejte si konkrétní typ zakoupené pračky (model) a výrobní číslo (Serial Number - S/N)

AUTOMATICKÁ PRAČKA **s plněním spredu (31P~59P)**

Ďakujeme za zakúpenie tejto plne automatickej pračky zn. LG. Prečítajte si prosím starostlivo tento „Návod na obsluhu“; poskytneme vám pokyny na bezpečnú inštaláciu, používanie a údržbu. Uschovajte pre prípadnú budúcu potrebu. Poznamenajte si konkrétny typ zakúpenej pračky (model) a výrobné číslo (Serial number -S/N)

C CHARAKTERISTIKA



■ **Systém přímého pohonu bubnu**

Moderní bezkartáčekový stejnosměrný elektromotor pohání buben přímo, bez řemene a řemenice.



■ **Cirkulace vody**

Opakované rozstříkávání roztoku pracího prostředku a vody na náplň. Prádlo se během pracího cyklu rychleji a důkladněji namočí. Pěna může být snadněji odstraněna vodní sprchou během cyklu máchání. Vodní cirkulační systém využívá efektivněji jak vodu, tak prací prostředek.



■ **Zabudovaný ohřívač**

Vnitřní ohřívač automaticky ohřívá vodu na nejlepší teplotu podle zvoleného cyklu.



■ **Dětská pojistka**

Dětský pojistka zabráňuje, aby děti nemohly během provozu pračky stisknutím kteréhokoliv tlačítka změnit nastavený program praní.



■ **Hospodárnější, inteligentní systém praní**

Inteligentní systém praní zjišťuje velikost náplně a teplotu vody a podle toho optimalizuje úroveň (množství) vody a dobu praní, čímž minimalizuje spotřebu el.energie a vody.



■ **Systém ovládání rychlosti otáčení bubnu s nízkým hlukem**

Snímáním množství náplně a vyvážením skutečně minimalizuje úroveň hluku při odstředování.



■ **Bezpečnostní zařízení (Aqua Lock)**

Systém Aqua Stop je určeno k detekci úniku vody během provozu, aby se zabránilo zaplavení podlahy vodou.



■ **Cyklus Praní párou a Regenerace prádla**

Funkce Praní párou se vyznačuje kvalitním pracím výkonem při nízké spotřebě energie. Funkce Regenerace prádla umožňuje odstranit zmačkání na suchých oděvech.



■ **Množstevní automatika**

Automaticky kontroluje náplň a optimalizuje dobu praní.

O BSAH

Provozně-bezpečnostní upozornění	3
Technické údaje	4
Instalace	5
Příprava před praním	11
Přidávání pracích prostředků	12
Funkce	14
Používání pračky	15
Údržba a ošetřování pračky	23
Než zavoláte odborný servis	27
Záruční podmínky	30

P

rovozně-bezpečnostní upozornění



Výstraha !

Informace a pokyny, uvedené v tomto návodu musí být dodrženy pro provozní bezpečnost osob, k minimalizaci rizika požáru nebo výbuchu, úrazu elektrickým proudem nebo k ochraně vůči poškození majetku, zdraví nebo ztrátě života.

DŮLEŽITÉ BEZPEČNOSTNÍ POKYNY

Výstraha : K minimalizaci rizika požáru, úrazu elektrickým proudem, poškození zdraví osob používajících pračku, dodržujte základní pokyny, včetně následujících:

- Před instalací zkontrolujte, zda na pračce není vnější poškození. Pokud je pračka poškozená, neinstalujte ji.
- Pračku neinstalujte v místech, kde by byla vystavena působení povětrnostních vlivů
- Nepokoušejte se zasahovat do ovládacích prvků
- Neopravujte nebo nevyměňujte žádné díly pračky, ani nedělejte žádné servisní práce, pokud to není zvlášť doporučeno v pokynech pro údržbu uživatelem nebo v pokynech pro opravy uživatelem, kterým rozumí a má k jejich provedení odborné zkušenosti.
- V bezprostřední blízkosti pračky a v jejím okolí neskladujte hořlavé materiály, jako cupanina, papír, hadry, chemikálie, atd.
- Přísný dozor je nutný při používání pračky dětmi nebo v jejich blízkosti. Nedovolte, aby si děti hrály na pračce, s pračkou nebo uvnitř ní, ani s jinými spotřebiči.
- Pračku instalujte mimo zdroj tepla.
- Nenechávejte otevřeny dvířka plyního otvoru. Otevřená dvířka lákají děti houpat se na nich nebo vlézt dovnitř pračky.
- Nikdy nesahejte dovnitř pračky, pokud je buben v pohybu. Počkejte, až se buben úplně zastaví.
- Praní může snížit účinnost úpravy prádla snižující jeho hořlavost.
- V pračce neperte nebo neodstředivujte textilie, které byly čišťeny, namočený nebo potřísněny hořlavými nebo výbušnými látkami (jako je vosk, oleje, barvy, benzin, odmašťovací kapaliny, roztoky pro suché čištění, petrolej, atd.) - mohou se vznítit nebo explodovat. Olej může zůstat v bubnu během celého cyklu, což bude mít za následek požár při sušení. Proto do pračky nevkládejte oděvy potřísněné olejem.
- Pečlivě dodržujte pokyny k praní a zacházení s textiliemi (symboly praní, čištění) od výrobce textilie.
- Dvířka pračky nezavírejte přibouchnutím, ani se je násilím nesnažte otevírat, jsou-li uzamčené. Pračka se tak může poškodit.
- Když je pračka v provozu při vysoké teplotě, čelní dvířka mohou být velmi horká. Nedotýkejte se jich.
- Ke snížení možností rizika úrazu elektrickým proudem vytáhněte vidlici síťové šňůry ze zásuvky nebo odpojte pračku z el.sítě vyšroubováním pojistky nebo vyprnutím jističe v bytovém (domovním) rozvaděči před každým čištěním nebo údržbou pračky.
- Přívodní kabel nevytahujte ze zásuvky taháním za kabel. Přívodní kabel by se mohl poškodit.
- Nikdy se nepokoušejte provozovat pračku, byla-li poškozená, má vadné funkce, je částečně rozebraná nebo má chybějící nebo zlomené díly, včetně poškozené síťové šňůry s vidlicí.
- Než budete likvidovat starou pračku, odpojte ji od napájení. Zástrčku upravte tak, aby byla nepoužitelná. Kabel odřízněte přímo za spotřebičem, aby nemohlo dojít ke zneužití.
- Pokud došlo k zaplavení výrobku vodou, kontaktujte prosím servisní středisko. Riziko úrazu elektrickým proudem a požáru.

* **Otevřená dvířka pračky netlačte příliš směrem dolů. Pračka by se mohla převrátit.**

NÁSLEDUJÍCÍ POKYNY USCHOVEJTE

POKYNY K UZEMNĚNÍ

Tato pračka musí být uzemněna. V případě závady nebo selhání činnosti uzemnění snižuje riziko úrazu elektrickým proudem tím, že umožní projít el.proudu cestou nejmenšího odporu. Tato pračka je vybavena síťovou šňůrou s ochranným uzemňovacím vodičem a vidlicí s ochranným kolíkem. Vidlici se může zasouvat pouze do odborně instalované zemnné zásuvky odpovídající všem místním předpisům a nařízením.

- Nepoužívejte žádné rozvodky, „tzv. zlodějky“ a jiné typy síťových rozbočovačů, které nejsou uzemněny, nebo jakkoliv uzemnění obcházejí .
- Nejste-li si jisti, že máte zásuvky správně zemnné, poradte se v odborné elektrotechnické instalační firmě .

VÝSTRAHA : Nesprávné připojení zemnního vodiče pračky může způsobit úraz el.proudem. Jste-li na pochybách, je-li pračka správně zemnná, nechte si ji zkontrolovat odborným elektroinstalátérem nebo v servisu. Neměňte síťovou šňůru s vidlicí, dodanou s pračkou - nevyhovuje-li vidlice, musí výměnu celé šňůry provést odborný pracovník (elektrikář).

T ECHNICKÉ ÚDAJE

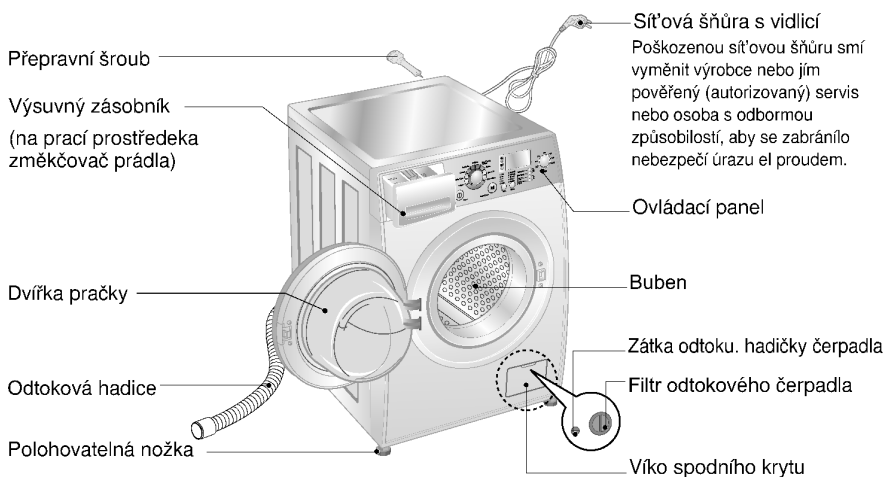

- Název : Automatická pračka s předním plněním
- Napájení : střídavé, 220-240V~, 50Hz
- Rozměry (š x hl. x v) : 600mm x 590mm x 850mm
- Hmotnost : 69 kg
- Kapacita praní : 8 kg prádla
- Příkon max. : 2100 W (Praní) / 1100W (Pára)
- Otáčky odstředování : ~~1200~~ / 400/600/800/1000/1200/1400
- Spotřeba vody : 52 litrů (cca 6,5 l / kg suchého prádla)
- Povolený tlak vody : 30 kPa - 1MPa
- Hladina hluku :

	Praní	Odstředování
	52	72

* Změny vnějšího provedení (vzhledu) a technických údajů za účelem zvýšení jakosti, vyhrazeny.

■ Příslušenství

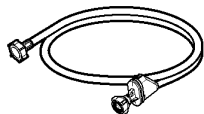

Hadice přívodu vody



Montážní klíč

I nstalace

Pračku instalujte nebo uložte na místě, kde nebude vystavena teplotám pod bodem mrazu, ani vystavena povětrnostním vlivům.

Pračka musí být spolehlivě uzemněna podle všech platných předpisů a nařízení.

Otvory v základně pračky nesmí být zakryty kobercem, pokud je pračka instalovaná na podlaze pokryté kobercem.

V zemích, kde jsou oblasti, které mohou být zamořeny šváby nebo jiným hmyzem, věnujte obzvláštní pozornost tomu, aby zařízení a jeho okolí bylo trvale udržováno v čistotě.

Jakékoliv poškození, které může být způsobeno šváby nebo jiným hmyzem, nebude kryto zárukou na zařízení.

■ Vybalení

- Před použitím pračky je zapotřebí odstranit obal a veškeré přepravní šrouby.

- ☞ Při vyjímání spodní části pračky z obalu odstraňte přídatnou opěrku uprostřed dolní části obalu.

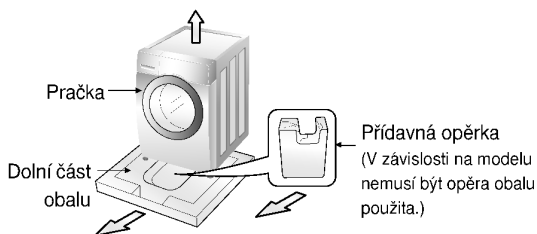

■ Transportní šrouby

Spotřebič zajištěn transportními šrouby, k ochraně před poškozením během přepravy.

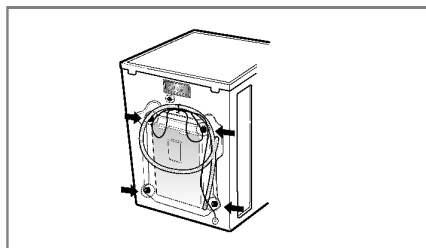

1. K ochraně před poškozením vnitřních částí během přepravy, jsou tyto zajištěny 4 šrouby. Před uvedením pračky do provozu odstraňte tyto šrouby spolu s pryžovými zátkami.

- Pokud by šrouby nebyly odstraněny, způsobí velký hluk, vibrace a závady v činnosti při uvedení do provozu.

2. Odšroubujte 4 šrouby pomocí montážního klíče, dodaného v příslušenství.

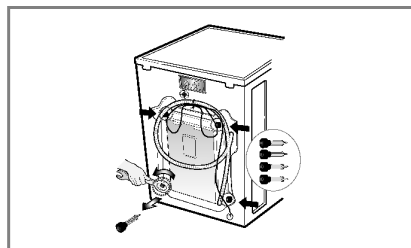

3. 4 šrouby vytáhněte spolu s pryžovými zátkami, mírným otáčením zátek. Šrouby i montážní klíč uschovejte pro možné použití v budoucnu (stěhování, přeprava do servisu apod.)

- Vždy, když je nutné pračku přepravovat, je nutné ji před přepravou zajistit šrouby.

4. Otvory po šroubech zaslepte dodanými zásepkami.

I nstalace

■ Požadavky na místo instalace pračky

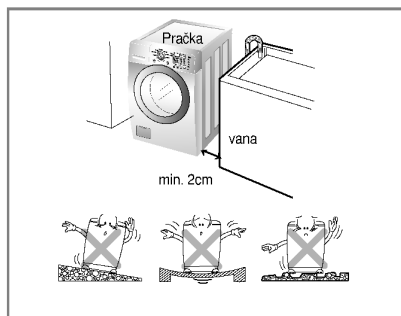

Sklon podlahy :

Povolený sklon podlahy pod pračkou je do 1°

Zásuvka el.sítě :

Musí se nacházet do 1,5 m od každé strany umístěné pračky. Nepřetěžujte zásuvku připojením více než jednoho spotřebiče.

Další vzdálenosti :

Požaduje se vzdálenost od stěny, dveří a podlahy: **vzadu: 10 cm; vpravo a vlevo : 2 cm**

Nikdy nepokládejte prací prostředky na vrchní stranu pračky. Mohla by se poškodit povrchová úprava a ovládací prvky pračky.

■ Umístění

Usad'te pračku na rovné pevné podlaze.

Ujistěte se, že proudění vzduchu v blízkosti pračky není narušováno koberci, pokrývkami atd.

- Zásadně neupravujte nerovnosti podlahy vkládáním kusů dřeva, lepenky nebo podobného materiálu pod pračku.
- Nelze-li se vyhnout instalaci pračky v blízkosti plynového sporáku nebo běžných kamen, musí být mezi pračku a zdroj tepla vložena izolační deska (85 x 60 cm) s povrchem u topného tělesa potaženým hliníkovou fólií.
- Pračka nesmí být instalována v místnostech, kde teplota klesá pod bod mrazu.
- Zajistěte prosím, aby byla pračka po instalaci snadno přístupná technikovi pro případ opravy.
- Přiloženým montážním klíčem upravte výšku všech čtyř nohou tak, aby byla pračka pevně usazena a aby mezi horní deskou pračky a pracovní deskou zůstala mezera přibližně 20 mm.

I nstalace

■ Elektrické připojení

1. Nepoužívejte žádné prodlužovací kabely nebo rozdvojky.
 2. Poškozenou síťovou šňůru musí vyměnit výrobce nebo pověřený (autorizovaný) servisní pracovník nebo podobná odborně způsobilá osoba, aby se zabránilo nebezpečí úrazu.
 3. Po ukončení provozu vždy vytáhněte vidlici síťové šňůry ze zásuvky a zastavte přívod vody.
 4. Pračka musí být připojena pouze k řádně uzemněné síťové zásuvce, zapojené podle platných předpisů.
 5. Pračka musí být umístěna tak, aby byla vidlice síťové šňůry zapojené v zásuvce snadno dostupná.
- Opravy pračky může provádět pouze kvalifikovaný personál. Opravy prováděné nezkušenými osobami mohou způsobit zranění nebo závažné poškození. Kontaktujte své místní servisní středisko.
 - Neinstalujte pračku v místnostech, kde by mohly teploty klesnout pod bod mrazu. Zamrzlé hadice mohou tlakem prasknout. Při teplotách pod bodem mrazu může být snížena spolehlivost elektronické řídicí jednotky.
 - Jestliže je zařízení dodáno v zimních měsících a teploty jsou pod nulou:
Umístěte pračku na několik hodin v pokojové teplotě předtím, než ji uvedete do provozu.

UPOZORNĚNÍ

UPOZORNĚNÍ k napájecímu kabelu

U většiny spotřebičů se doporučuje zapojení do vyhrazeného okruhu; tzn. samostatný napájecí okruh, který napájí pouze dané zařízení a nemá žádné další výstupy nebo větvení. Pro vaši úplnou informovanost se obraťte na stránku se specifikacemi této uživatelské příručky. Nepřetěžujte síťové zástrčky. Přetížené, uvolněné nebo poškozené síťové zástrčky, prodlužovací kabely, roztřepeně napájecí kabely nebo poškozené nebo prasklé pojistky kabelů jsou nebezpečné. Kterákoli z těchto závad může způsobit úraz elektrickým proudem nebo požár. Pravidelně kontrolujte napájecí kabel vašeho spotřebiče a pokud jeho vzhled naznačuje poškození nebo chátřání, odpojte jej, přerušte používání spotřebiče a nechte jej nahradit příslušným náhradním dílem od autorizovaného servisu. Chraňte napájecí kabel před fyzickým i mechanickým poškozením jako je zkroucení, zauzlení, přiskřípnutí, přivření do dveří nebo šlápnutí na něj. Věnujte zvláštní pozornost přípojkám, síťovým zástrčkám a místu, kde kabel vystupuje ze spotřebiče.

■ Pračku připojte k přípojece vody pomocí nové sady hadic; již používané (staré) se nesmí používat.

■ Připojení hadice přívodu vody

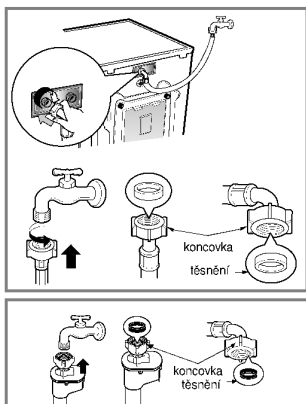

- ▶ *tlak v přívodu vody musí být v rozsahu 30kPa až 1MPa.*
- ▶ *Při připojování hadice přívodu vody ji nestahujte ani ji k přívodnímu kohoutku nešroubujte přes závit.*
- ▶ *Převyšuje-li tlak v přívodu vody 1 MPa, je nutné namontovat před přívod k pračce redukční zařízení.*
- S přívodní hadicí vody, dodanou jako příslušenství, se dodávají dvě pryžové těsnění k utěsnění šroubení na obou koncích hadice.
- Po připojení hadice zkontrolujte těsnost přívodu vody do pračky úplným otevřením kohoutku.
- Pravidelně kontrolujte stav hadice a v případě nutnosti ji vyměňte.
- Přesvědčte se, že na hadici nejsou žádné smyčky, zalomení nebo stisknutí.

POZN.

Pokud po připojení voda uniká z hadice, opakujte stejné kroky. Pro přívod vody použijte nejstandardnější typ kohoutku. V případě, že je kohoutek hranatý nebo příliš velký, před instalací kohoutku na mezikus odstraňte vymežovací kroužek.

I nstalace

■ Běžný kohout neukončený závitem a hadice ukončena šroubením

1. Povolte upevňovací šroubky vrchní části spojovací přechodky se závitem pro hadici, aby bylo možné jej upevnit ke kohoutu.

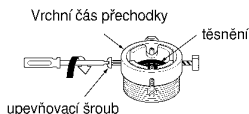

2. Zatláče spojovací přechodku na kohout tak, aby těsnění doléhalo na spodní okraj kohoutu co nejtěsněji a utáhněte ji 4 šroubky

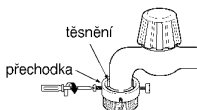

3. Šroubení přívodní hadice nasadíte a našroubujete (směrem doprava) na závit spojovací přechodky do řádného utěsnění (pryžové těsnění i v šroubení hadice).

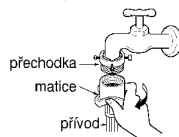

■ Běžný kohout bez závitu a přívodní hadice s nasunovací koncovkou hadice

1. Povolte upevňovací šroubky spojovací přechodky.

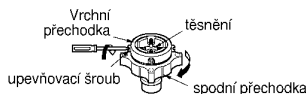

2. Zatláče spojovací přechodku tak, aby těsnění doléhalo na spodní okraj kohoutu co nejtěsněji a utáhněte ji 4 šroubky

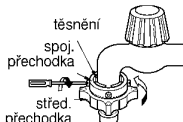

3. Po zatláčení kroužku na koncovce hadice dolů, připojte ji nasunutím na střední přechodku.

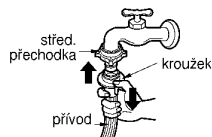

• V případě, že průměr kohoutu je větší, vydejte redukční díl.

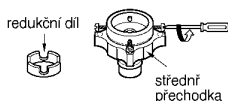

- Utáhněte matici střední přechodky tak, aby neunikala voda.
- Přesvědčete se, že uvnitř šroubení hadice je pryžové těsnění

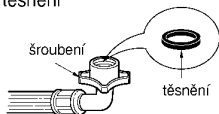

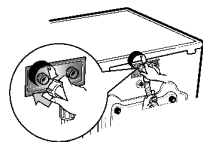

- Před odpojením přívodní hadice od střední přechodky uzavřete kohout. Potom zatáhněte za koncovku hadice dolů a přitom kroužek tlačte dolů.



Používané vodorovné kohouty

Vodorovný kohout 

Kohout s prodloužením 

Kohout s čtvercovým ústím 

- Tato pračka se dodává pouze s přípojkou na studenou vodu.
- Zajistěte, aby přívodní hadice neměla smyčky a zalomení (stisknutí).

Instalace

- Toto zařízení není určeno pro použití na moři nebo pro použití v mobilních zařízeních, jako jsou karavany, letadla atd.

Pokud se stroj ponechá na delší dobu bez používání (např. přes dovolenou), uzavřete přívodní kohout, zvláště jestliže v bezprostřední blízkosti není podlahová vpust (tzv. gula).

Při přemísťování zařízení vytáhněte přívodní kabel ze zásuvky. Vyřadte z činnosti pojistku dveřního zámku, aby se zabránilo uvěznění dětí uvnitř.

Balící materiál (např. fólie, styropor) mohou být pro děti nebezpečné.

Hrozí nebezpečí zadušení!

Všechny balící materiál dobře uložte mimo dosah dětí.

Montáž odtokové hadice

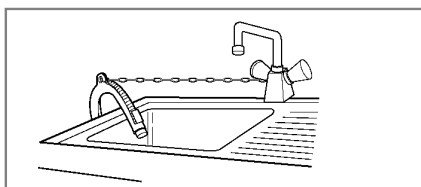
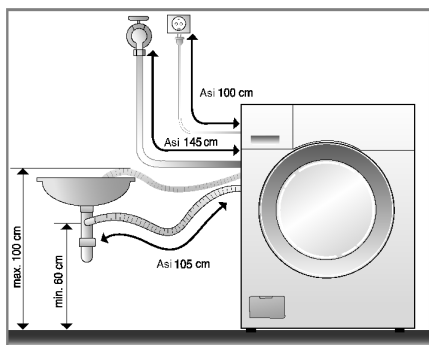

- Při montáži odtokové hadice zajistěte její koncovku lankem (řetízkiem apod.) v místě zaústění do odtoku.
- Správné upevnění odtokové hadice ochrání podlahu před poškozením odtokovou vodou.

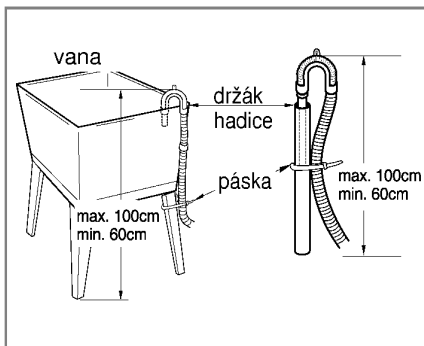
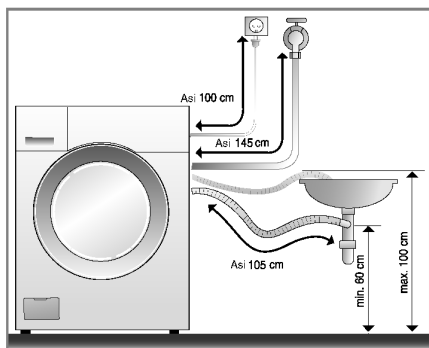

- Odtoková hadice nesmí být připojena výše než 100 cm nad podlahou. Voda v pračce se nevypouští nebo se vypouští pomalu.
- Odtokovou hadici je nutné správně upevnit vůči samovolnému uvolnění; únikem odtokové vody by se mohla poškodit podlaha.
- je odtoková hadice příliš dlouhá, nepokládejte ji na pračku; způsobilo by to nadměrný hluk.

Instalace

■ Vyrovnání pračky

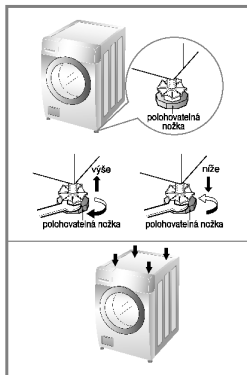

1. Správné, vodorovné a svislé ustavení pračky zamezí nadměrnému hluku a vibracím při provozu. Pračku instalujte na rovném a pevném povrchu Podlahy, přednostně v rohu místnosti.

POZN. Dřevěné podlahy nebo podlahy zavěšeného typu mohou přispět k výrazným vibracím a chybám z nevyváženosti.

2. Není-li podlaha rovná, seřídte polohu pračky do roviny pomocí polohovatelných nožek .
(Pod nožky nekládejte žádné další podložky, kousky dřeva apod.).
Ujistěte se , že všechny 4 nožky jsou stabilní a spočívají na podlaze.
Zkontrolujte vodorovnou a svislou polohu pračky pomocí vodováhy.

* *Poté, co je pračka vyrovnána, utáhněte zajišťovací matice nahoře na základně pračky. Všechny zajišťovací matice musí být dotaženy.*

POZN. V případě, že je pračka umístěná na vyvýšené ploše, musí být bezpečně upevněna, aby se zabránilo riziku, že by mohla spadnout dolů.

* *Klížová kontrola ustavení*

Zatlačením na horní část pračky v protilehlých rozích (úhlopříčně) se pračka nesmí „houpat“ (zkontrolujte v obou směrech). Houpá-li se pračka při zatlačení na úhlopříčně protilehlé rohy, seřídte polohu (výšku nožek) znova.

■ Pevné podlahy

- Povrch podlahy, na kterou se pračka instaluje, musí být čistý, suchý a vodorovný.
- Instalujte pračku na rovnou pevnou podlahu.

■ Podlahy s dlažbou (klouzavé podlahy).

- Umístěte všechny nohy přístroje na podložku Tread Mate a zvedněte jej na vyhovující výšku. (Nastříhejte podložku Tread Mate na čtverce 70x70 mm a přilepte je na suché dlaždice v místě, kde má být přístroj umístěn.)
- * *Podložka Tread Mate je z příslušného materiálu používaného na žebříky a schody který zabraňuje sklouznutí*

■ Dřevěné podlahy

- Dřevěné podlahy jsou velmi náchylné k přenosu vibrací.
- V zájmu zamezení vibracím Vám doporučujeme navléknout na všechny čtyři nohy pryžové návleky o síle nejméně 15 mm a zajistit je nejméně dvěma podlažnicemi se šrouby.
- Je-li to možné, instalujte pračku v jednom z rohů místnosti, kde je podlaha pevnější.

* *Nasazením pryžových návleků omezíte vibrace.*

* *Pryžové návleky lze objednat prostřednictvím oddělení náhradních součástí LG (číslo součástí 4620ER4002B).*

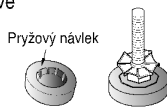

Pozor!

- Správné umístění a nastavení svislé polohy pračky je předpokladem dlouhého, správného a spolehlivého provozu.
- Pračka musí být zcela svislá a musí pevně setrávat ve své poloze.
- Při zatížení rohů se pračka nesmí viklat.
- Povrch podlahy, na kterou se pračka instaluje, musí být čistý a nesmí obsahovat vosk ani jiná maziva.
- Nenechávejte nožky pračky zvlhnout. Jestliže nožka pračky zvlhne, může přístroj klouzat.

Příprava před praním

■ Před prvním praním

Zvolte cyklus [BAVLNA 60°C (Cotton 60°C)], s poloviční dávkou pracího prášku a nechte přístroj prát bez prádla. Tím se odstraní zbytky z bubnu, které tam mohly zůstat z výroby.

■ Péče o prádlo před praním

1. Nášivky na textilích

Na textilích vyhledejte nášivky, které obsahují informace (zpravidla ve formě symbolů) o složení textilu a doporučeném způsobu praní nebo čištění.

2. Rozdělení prádla dle druhů

Nejllepších výsledků lze dosáhnout rozdělením prádla do náplní s vlastním pracím cyklem (programem). Různé druhy textilií vyžadují jinou teplotu vody, otáčky odstředování a tedy praní jinými způsoby. Prádlo rozdělte rovněž podle barev na tmavě zbarvené, světle zbarvené a bílé. Perte je odděleně protože se uvolňují vlákna a barva a mohou zabarvit bílé prádlo, apod. Podle možnosti perte zvlášť prádlo více ušpiněné a méně ušpiněné.

Ušpiněný (Velmi špinavý, běžně ušpiněný, méně špinavý) : Rozdělte prádlo podle stupně ušpinění.

Barva (Bílá, světlá, tmavá) : Rozdělte prádlo na bílé a barevné.

Vláknatost (textilie, které uvolňují vlákna a které je zachycují) : Rozdělte je a perte odděleně.

3. Péče o prádlo před vložením dávky do pračky

- V jedné náplni kombinujte velké a malé kusy prádla. Nejdříve vložte velké kusy. Velkých kusů by nemělo být více než polovina náplně. Neperte jednotlivé kusy prádla. Může to způsobit nevyváženost náplně. Přidejte jeden nebo dva podobné kusy prádla.

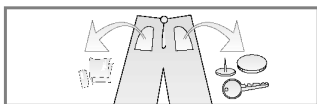

- Zkontrolujte všechny kapsy, jsou-li prázdné. Předměty, jako hřebíky, vlasové sponky, zápalky, pera, mince a klíče mohou poškodit jak prádlo, tak pračku.

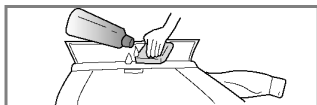

- Uzavřete zdrhovadla (zipy), zapněte háčky a zavažte šňůrky, aby se nezamotaly s ostatním prádlem.

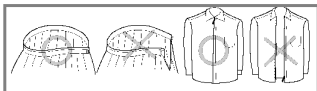

- Předběžně ošetřete špinavá místa a skvrny, na místech jako jsou límce a manžety rukávů pomocí vodního roztoku pracího prostředku a kartáčku nebo houby, za účelem napomoci úplnému odstranění nečistot a skvrn v pracím cyklu.

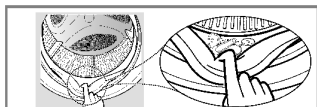

- Aby nedošlo k poškození těsnění dvířek a prádla, ujistěte se, že mezi těsněním a dvířky bubnu není zachyceno žádné prádlo.
- Zkontrolujte záhyby na těsnění dvířek, zda zde nebyly zachyceny malé předměty.



- Zkontrolujte, zda v bubnu nezbyl žádný kousek prádla. Prádlo, které by náhodně zůstalo v pračce, může být poškozeno (např. se může srazit nebo odbarvit) během následujícího cyklu praní.

Přidávání pracích prostředků

■ Přidávání pracích prostředků a změkčovače prádla (aviváže)

1. Výsuvný dávkovač

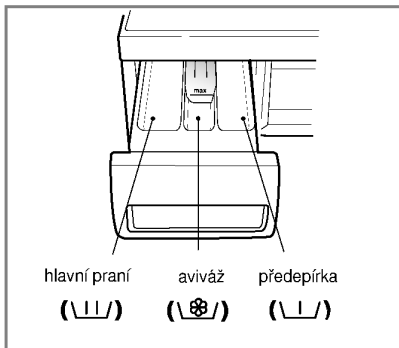

- Pouze HLAVNÍ PRANÍ → U
- PŘEDEPRANÍ + HLAVNÍ PRANÍ → U • U

2. Přidání změkčovače prádla (aviváže)

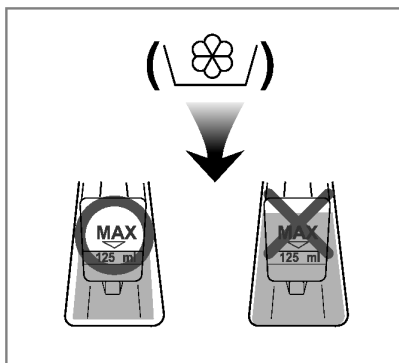

- Avivážní prostředek nedávkujte výše než určuje čára maximální dávky. Pomalu zavřete zásobník pracího prostředku. Přeplnění avivážní může způsobit rychlé spotřebování avivážního prostředku a skvrny na prádle.
- Neopouštějte avivážní prostředek v dávkovači déle než 2 dny. (Avivážní prostředek může ztvrdnout).
- Aviváž se přidává do praní v posledním cyklu máchání.
- Neotevírejte zásobník dávkovače, když do něj proudí voda.
- Není dovoleno používat rozpouštědla (benzén apod.)

POZN. Nepoužívejte avivážní prostředky přímo na prádlo.

Přidávání pracích prostředků

3. Dávkování pracího prostředku

- Prací prostředky používejte dle pokynů výrobce
- Pokud použijete příliš velké množství pracího prostředku, vytváří se mnoho pěny, což snižuje výsledky praní nebo způsobí velké zatížení motoru.
- Pokud se vytváří příliš velké množství pěny, omezte množství pracího prostředku.

** Pokud se vytváří příliš velké množství pěny, omezte množství pracího prostředku.*

- Dávkování pracího prostředku (detergentu) by mělo být stanoveno podle teploty a tvrdosti vody, stupně zašpinění a velikosti dávky. Nejúčinnější praní je, když se zabrání nadměrnému pění.

4. Změkčovač vody

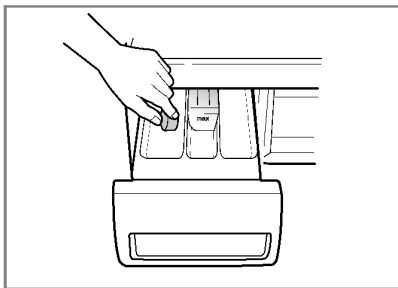

- V oblastech s velmi tvrdou vodou lze použít ke snížení spotřeby čistícího prostředku změkčovač vody, např. Calgon. Dávkujte podle množství uvedeného na obalu. Nejprve přidejte čistící prostředek a potom změkčovač vody.
- Použijte takové množství čistícího prostředku jako pro měkkou vodu.

* Rady pro dávkování

- Plná náplň : dle doporučení výrobce
- Částečná náplň : 3/4 běžného množství
- Minimální náplň : 1/2 dávky pro plnou náplň

- Prací prostředek je splachován z dávkovače na začátku pracího cyklu.

5. Použití tablet

- 1) Otevřete dvířka a vložte tablety do bubnu.

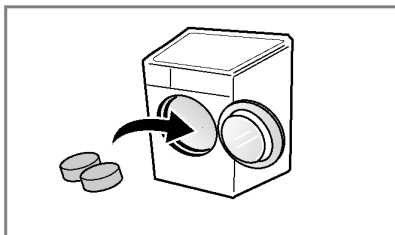

- 2) Prádlo naplňte do bubnu.

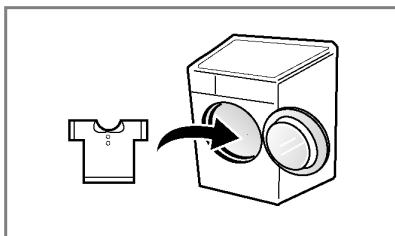

- 3) Zavřete dvířka.

Funkce

■ Doporučený průběh praní podle druhu prádla

Program	Druh prádla	Správná teplota (možnosti)	Praní (možnosti)	Náplň [kg]
Bavlna (Cotton)	Stálobarevné oděvy (košile, noční košile, pyžama...) a lehce znečištěné bílé prádlo (spodní prádlo)	60°C [Studená (Cold), 30°C, 40°C, 95°C]	- Intenzivní (Intensive) - Předepření (Pre Wash) - Bez zmačkání (Crease Care) - Máchání se zdravotnickou péčí (Medic Rinse)	Plná
Bavlna-rychlý (Cotton Quick)	Lehce znečištěné oblečení a malé náplně	40°C [Studená (Cold), 30°C, 60°C]		Méně než 7,0kg
Syntetika (Synthetic)	Polyamid (nylon, silon), Akryl, Polyester			Méně než 4,0kg
Dětské prádlo (Baby Care)	Lehce znečištěné dětské prádlo	60°C [40°C, 95°C]		
Péče o alergiky (Allergy Care)	Bavlna, spodní prádlo, povlečení, prostěradla, dětské prádlo	60°C	- Intenzivní (Intensive) - Bez zmačkání (Crease Care) - Máchání se zdravotnickou péčí (Medic Rinse)	
Jemné (Delicate)	Jemné prádlo náchylné k poškození	30°C [Studená (Cold), 40°C]	- Intenzivní (Intensive) - Bez zmačkání (Crease Care)	Méně než 3,0kg
Rychlý 30 (Quick 30)	Rychlý program pro lehce znečištěné barevné prádlo			Méně než 2,0kg
Ruční praní /Vlna (Hand Wash /Wool)	Jemné a vlněné prádlo s označením „ruční praní“	40°C [Studená (Cold), 30°C]		Méně než 2,0kg
Regenerace prádla (Refresh)	Směsná bavlna, směsný polyester, halenky, blůzy	Bez výběru	- Výchozí pára (Steam Default)	3 věci

- * **Teplota vody:** Zvolte teplotu vody, která bude vyhovovat pracím cyklům. Při praní vždy postupujte podle označení na štítku oblečení nebo podle instrukcí výrobce.
- * **Intenzivní:** Program „Intenzivní“ zvolte tehdy, když je prádlo silně znečištěné. Nastavte program na "Bavlna 60°C+Praní párou+ Intenzivní" pro test podle normy EN 60456 a IEC 60456.
- * **Předepření:** Když je prádlo silně znečištěné, doporučuje se „Předepření“. „Předepření“ můžete použít v programu Bavlna, Bavlna-rychlý, Syntetika a Dětské prádlo.
- * **Bez zmačkání:** Když budete chtít předejít zmačkání prádla, zvolte program „Bez zmačkání“.
- * **Máchání se zdravotnickou péčí:** Pro nejlepší výsledky nebo čistší propílačnutí můžete zvolit program „Máchání se zdravotnickou péčí“. „Máchání se zdravotnickou péčí“ je nastaveno jako výchozí možnost v programu „Dětské prádlo“.
- * **Péče o alergiky:** Tento program pomáhá snížit alergické reakce, způsobené roztouči, prachem a bakteriemi. Díky vysoké teplotě páry se prádlo sanitizuje a rozpuštěné alergeny se vyplaví vysokou rychlostí odstředění.



Cyklus této pračky určený pro praní vlny byl schválen společností Woolmark pro praní produktů Woolmark, jež se mohou prát v pračce za předpokladu, že bude spotřebitel postupovat v souladu s instrukcemi uvedenými na štítku oblečení a instrukcemi výrobce této pračky M0801.

- * **Poznámky:** Doporučuje se neutrální prací prostředek. Cyklus pro vlnu zahrnuje jemné praní a šetrné ždímní při nízké rychlosti.

Používání pračky



1. Použití úvodního programu (Bavlna)

- Pračka se zapíná tl. Napájení (ⓐ).
- Stisknete tl. Start/Pauza (⏸).
- Podmínky úvodního programu :
 - Praní : Pouze hlavní praní
 - Míchání : 3 krát
 - Odstřed'ování : 1400 n/min
 - Teplota vody : 60°C
 - Program : Bavlna (Cotton)

2. Ruční nastavení programu

- Pračka se zapíná tl. Napájení (ⓐ).
- Stisknutím každého tlačítka můžete zvolit podmínky praní, jaké chcete.

Pro volbu všech možností praní nahlédněte prosím na str.16 až 22.

- Stisknete tl. Start/Pauza (⏸)

3. Zapnutí/vypnutí zvukového signálu

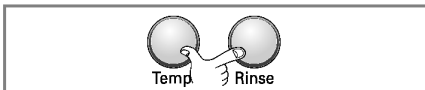

- Funkci „Zapnutí/vypnutí zvukového signálu“ můžete nastavit stisknutím a podržením tlačítek 'Temp.' a 'Rinse'.
- Funkci „Zapnutí/vypnutí zvukového signálu“ můžete nastavit kdykoli a nastavení se automaticky zruší při odpojení spotřebiče od zdroje energie.
„Zapnutí/vypnutí zvukového signálu“ lze provést, i když je pračka vypnutá.

4. Volba jazyka

- Jako standardní jazyk je nastavena angličtina. Jazyk můžete změnit pouze pokud je zapnutý LCD displej.
Zapněte pračku a pak stiskněte na 3 sekundy tlačítka **Odložený start (Time Delay)** a **Praní párou (Steam Wash)**, dokud se nezobrazí nabídka zvolte jazyk (Select a Language).



- Na displeji se zobrazí výběr jazyků.
- Vyberte Váš jazyk.

Používání pračky



- (1) Tlačítko : Napájení (Zapnutí/vypnutí)
 (2) Programový volič : Volba programu
 (3) Tlačítko : Start/Pauza
 (4) Tlačítko : Odložený start

- (5) Tlačítko : Praní párou
 (6) Tlačítko : Teplota vody
 (7) Tlačítko : Máchání
 (8) Tlačítko : Možnost volby

- (9) Dětská pojistka
 (10) Tlačítko : Čistění
 (11) Odstřed'ování

Napájení (Power)

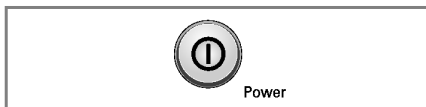

1. Napájení

- Stisknutím tl. **Napájení** (⏻) se pračka zapíná nebo vypíná.
- Tlačítko se používá rovněž ke zrušení funkce Odložený start.

2. Úvodní program

- Po stisknutí tl. **Napájení** (⏻) je pračka ihned připravena ke spuštění programu praní bílého prádla a jsou nastaveny další úvodní podmínky praní.
- Pokud chcete pokračovat v pracím cyklu bez volby jiného programu, stiskněte tl. **Start/Pauza** (⏸) a pračka bude pokračovat v činnosti.
- **Úvodní program dle typu pračky:**
 - **Pračky typu**
 - Program Bavlna/ Hlavní praní/ Běžné máchání / odstředění: 1400 n/min | 60°C

Volba programů

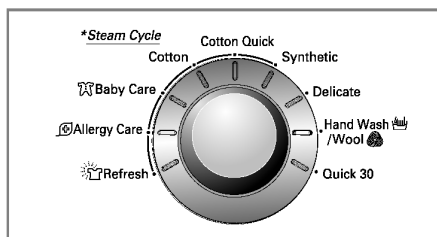

- K dispozici je až 9 druhů programů v závislosti na druhu prádla :
- Po stisknutí tl. **Start/Pauza** (⏸) je automaticky nastaven program Bavlna (Cotton). Otáčením voliče programu lze volit další programy v pořadí :
 "Bavlna (Cotton) - Bavlna-rychlý (Cotton Quick) - Syntetika (Synthetic) - Jemné (Delicate) - Ruční praní/Vlna (Hand Wash/Wool) - Rychlý 30 (Quick 30) - Regenerace prádla (Refresh) - Péče o alergiky (Allergy Care) - Dětské prádlo (Baby Care)"

Druh prádla pro každý program je uveden v tabulce na str. 14.

Používání pračky

Start/Pauza (Start/Pause)



Start/Pauza

1. Start

- Tlačítko Start/Pauza () se používá ke spuštění cyklu praní (programu) nebo k jeho přerušení.

2. Pauza

- Při nutnosti dočasného přerušení probíhajícího cyklu praní (programu), stiskněte tlačítko Start/Pauza ().
- Trvá-li dočasně přerušení cyklu (Pauza) déle než 4 minuty, pračka se automaticky vypne.
- **Poznámka:** Při ukončení programu a dočasném přerušení programu praní (Pauza) se dvířka pračky neotevřou dříve, než uplynou 1 až 2 minuty.

Množstevní automatika



- Zatímco je na displeji zobrazeno "Množstevní automatika", pračka se pomalu točí a detekuje, kolik prádla je vloženo do bubnu. Bude to trvat pár sekund.
- Dostupné na programech Bavlna (Cotton), Bavlna-rychlý (Cotton Quick), Syntetika (Synthetic), Péče o alergie (Allergy Care) a Dětské prádlo (Baby Care).

Dveřní zámek



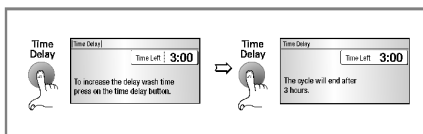

- Svítí kdykoliv, když jsou dveře pračky zamčené.
- Dveře mohou být odemčeny stisknutím tlačítka pro zastavení pračky Start/Pauza ().
- Dveře lze otevřít až za chvíli.

Odložený start (Time Delay)



Příprava před nastavením funkce "Odložený start (Time Delay)"

- Otevřete vodní kohout
- Vložte do pračky náplň prádla a uzavřete dvířka pračky.
- Vsypete do dávkovače prací prostředek a aviváž
- Zapnutí funkce „Odložený start (Time Delay)“:
 - Zapněte pračku tl. **Napájení** ().
 - Otočením „Voliče programu“ zvolte požadovaný program praní.
 - Stiskněte tl. **Odložený start (Time Delay)** a nastavte požadovanou dobu časového posunu praní.
 - Stiskněte tl. **Start/Pauza** ().
- Dalším stisknutím tl. **Odložený start (Time Delay)** se zobrazí údaj „ 3:00 “. Maximální doba časového posunu praní je 19:00 hodin, nejmenší doba je 3 hodiny.
- Každým stisknutím tlačítka se doba posune o 1 hodinu.
- Funkce bude zrušená stisknutím tl. **Napájení** ().
- „**Odložený start (Time Delay)**“ se rozumí „**předpokládaná doba**“ od současnosti do ukončení cyklu praní nebo zvolené činnosti (Praní, Máchání, Odstředění).

Doba „Odložený start“ a trojení praní se může měnit v závislosti na stavu dodávky vody a její teplotě.

Používání pračky

Praní párou (Steam Wash)

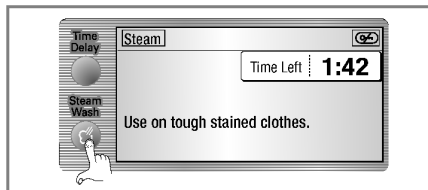

Stisknutím tlačítka Praní párou (Steam Wash) zvolíte funkci Pára. Po zvolení této funkce se rozsvítí příslušná kontrolka LED (Steam Wash).

Funkce Praní párou je určena

- Pro prádlo s odolnými skvrnami, spodní nebo dětské prádlo.
- Funkce Praní párou (Steam Wash) je dostupná s programy Bavlna (Cotton), Bavlna-rychlý (Cotton Quick), Syntetika (Synthetic), Péče o alergiky (Allergy Care), Dětské prádlo (Baby Care), Regenerace prádla (Refresh). Program Regenerace prádla (Refresh) se provádí vždy pomocí funkce Praní párou (Steam Wash).

Volba programů	Teplota vody
Bavlna (Cotton)	60°C (30°C, 40°C, 95°C)
Bavlna-rychlý (Cotton Quick)	40°C (30°C, 60°C)
Syntetika (Synthetic)	40°C (30°C, 60°C)
Péče o alergiky (Allergy Care)	60°C
Dětské prádlo (Baby Care)	60°C (40°C, 95°C)
Regenerace prádla (Refresh)	Bez výběru

- Tato funkce se vyznačuje kvalitním pracovním výkonem při nízké spotřebě energie.
- Do pračky nedávejte choulostivé prádlo jako je vlna, hedvábí a oděvy s nestálými barvami.

POZN.:

- Pára je vysoce koncentrovaná a účinná. Může se zdát, že v bubnu není žádná voda (normální stav).
- Během parního cyklu nemusí být silný proud páry vidět přes dvířka (normální stav).
- Během funkce páry může být slyšet zvuk stříkání (normální stav).
- Nezkoušejte otvírat dvířka během chodu pračky. Pára může způsobit vážné popálení.

VAROVÁNÍ

- Nezasahujte do pračky, když je v provozu. Pára může způsobit vážné popálení.

Regenerace prádla (Refresh)

■ Funkce regenerace prádla (Refresh)

- Pro mírně pomačkané oděvy, které byly delší dobu uloženy. Pomačkané prádlo se díky tomuto cyklu snadněji žehlí. (Nedávejte do pračky mokré oděvy).
- Zredukuje se zmačkání a navrátí se prádlo svěžest vypraného prádla.

■ Jak používat funkci regenerace prádla (Refresh)

1. Zapněte pračku a zvolte program Regenerace prádla (Refresh).
2. Dejte do bubnu 3 kusy nebo méně a zavřete dvířka.
3. Stiskněte opakovaně tlačítko Praní párou (Steam Wash), dokud není zobrazen požadovaný a správný počet kusů. Počáteční displej je nastaven na 2 kusy.



4. Stiskněte tlačítko Start/Pauza (M).

[Bezpečnostní upozornění]

- Program Regenerace prádla (Refresh) je jiný než ostatní cykly praní a sušení.
- Díky vlastnostem bavlněných vláken se tento cyklus nedoporučuje pro oděvy ze 100% bavlny.
- Před použitím programu regenerace odstraňte z oděvů skvrny, zabráníte trvalému ulpění skvrn na prádle díky vysokému teplu.
- Ujistěte se, že je kohoutek otevřený. Tento program používá malé množství vody k výrobě páry.
- Dávejte pozor, abyste se nedotkli dvířek. Mohou být velmi horká.
- Za chodu neotvírejte dvířka. Pára může způsobit vážné popálení.
- Vkládejte méně než 3 košile.
- Oděvy lze nosit přibližně 10 minut po jejich vyjmutí z pračky po ukončení programu Regenerace prádla (oděvy mohou být lehce zavlhlé).

VAROVÁNÍ

- Nezasahujte do pračky, když je v provozu. Pára může způsobit vážné popálení.
- Domácí zvířata držte od pračky stranou.

Používání pračky

Teplota vody (Temp.)

- 95°C
- 60
- 40
- 30
- Cold



Temp.

• Tl. Teplota vody (Temp.)

Ize volit teplotu vody v pračce.

- Studená (Cold)

- 30°C / 40°C / 60°C / 95°C

Teplotu vody v pračce lze volit podle programu následovně :

- Dětské prádlo (Baby Care)

40°C - 60°C - 95°C

- Bavlna (Cotton)

Studená (Cold) - 30°C - 40°C - 60°C - 95°C

- Syntetika (Synthetic) &

Bavlna-rychlý (Cotton Quick)

Studená (Cold) - 30°C - 40°C - 60°C

- Ruční prání/Vlna (Hand Wash/Wool) &

Rychlý 30 (Quick 30) & Jemné (Delicate)

Studená (Cold) - 30°C - 40°C

- Péče o alergie (Allergy Care)

60°C

U zvolené teploty se rozsvítí signální světlo.

Podrobnější informace naleznete na str.14.

Máchání (Rinse)

- Rinse+ Hold
- Normal+Hold
- Rinse++
- Rinse+
- Normal



Rinse

• Druh máchání lze volit opakovaným stisknutím tl.Máchání (Rinse).

1. Normální (Normal)

- V programech „**Bavlna (Cotton), Bavlna-rychlý (Cotton Quick), Syntetika (Synthetic), Péče o alergie (Allergy Care), Dětské prádlo (Baby Care)**” - se provedou 3 máchání.
- V programech „**Ruční prání/Vlna (Hand Wash/Wool), Rychlý 30 (Quick 30), Jemné (Delicate)**” - se provedou 2 máchání.

2. Máchání+ & Máchání++ (Rinse+&Rinse++)

- Použito pro dodatečné máchání, které může napomoci při vymáchání zbytků pracího prostředku.
- Volbou funkce Máchání+ (Rinse+) nebo Máchání++ (Rinse++) se prodlouží doba máchání a zvýší se spotřeba vody.

3. Máchání Přidržení (Rinse+Hold)

- Pokud si přejete po ukončení máchání ponechat prádlo v poslední vodě v pračce, zvolte funkci "Máchání+Přidržení (Rinse++Hold) nebo (Normal+Hold), Normální+Přidržení" opakovaným stiskem tlačítka Odstředování (Spin).
- Chcete-li vodu odčerpát a odstředit prádlo, byla-li zadána funkce Rinse Hold, nastavte programový volič na požadovanou pozici.

U zvolené funkce se rozsvítí signální světlo..

Používání pračky

Možnost volby



- Stisknutím tl. **Možnost volby** lze volit všechny nabízené funkce.

1. Intenzivní (Intensive)

- Jestliže je prádlo silně znečištěné, je efektivní režim "Intenzivní".
- Výběrem intenzivního režimu se může prodloužit doba praní, v závislosti na zvoleném programu.

2. Předepnutí (Pre Wash)

- Tuto volbu použijte pro náplň, která vyžaduje předběžné zpracování. Přidává se 16 minut předpírky a sušení.
 - Pokud použijete volbu Předpírka (Pre Wash), nepoužívejte kapalný prací prostředek do přihrádky pro hlavní praní. Použijte pro hlavní praní.
- Dostupné na programech Bavlna (Cotton), Bavlna-rychlý (Cotton Quick), Syntetika (Synthetic) a Dětské prádlo (Baby Care).

3. Bez zmačkání (Crease Care)

- Hodláte-li chránit prádlo před zmačkáním, zvolte tuto funkci s volbou rychlosti odstředění.

4. Máchání se zdravotnickou péčí (Medic Rinse)

- Pro vyšší efektivnost nebo vyšší čistotu při máchání můžete zvolit možnost máchání se zdravotnickou péčí.
- Dostupné na programech Bavlna (Cotton), Bavlna-rychlý (Cotton Quick), Syntetika (Synthetic), Péče o alergiky (Allergy Care) a Dětské prádlo (Baby Care).
- Funkce máchání se zdravotnickou péčí (Medic Rinse) je standardní v programu Dětské prádlo (Baby Care).

Dětská pojistka (🔒)



Funkce umožní uzamknout všechna tlačítka k ochraně provozu před jeho nežádoucím ovládním tlačítky dětmi nebo jinými osobami.

- Funkce se uvede do činnosti současným stisknutím tl. **Bez zmačkání (Crease Care)** a **Máchání se zdravotnickou péčí (Medic Rinse)**. [Asi tři sekundy]

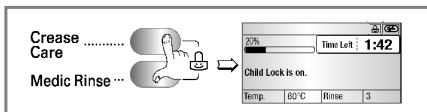

- *Je-li funkce v činnosti, všechna tlačítka budou mimo provoz.*
- Funkci lze vypnout opětovným současným stisknutím tl. **Bez zmačkání (Crease Care)** a **Máchání se zdravotnickou péčí (Medic Rinse)**. [Asi tři sekundy]

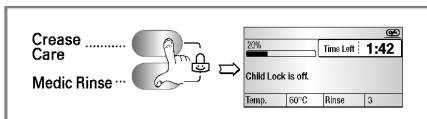

- Chcete-li změnit program při zapnuté funkci "Dětský pojistka":
 1. Současně stisknete tlačítka **Bez zmačkání (Crease Care)** a **Máchání se zdravotnickou péčí (Medic Rinse)**. [Asi tři sekundy]
 2. Stisknete tl. **Start/Pauza (⏸)**.
 3. Změňte program a opět stisknete tl. **Start/Pauza (⏸)**.

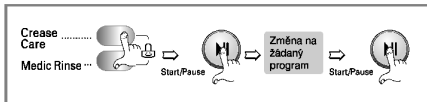

- Funkci Dětská pojistka lze uvést do činnosti kdykoliv a bude automaticky zrušena při objevení se provozní závady. Funkce „Dětská pojistka“ zůstane v činnosti i při vypnuté pračce.

Používání pračky

Čištění bubnu (✱)



Cyklus Čištění bubnu nastavíte stisknutím a přidržením dvou tlačítek současně Intenzivní (Intensive) a Předepření (Pre Wash). Jakmile je cyklus čištění nastavený, zobrazí se nápis "Čištění" a všechna tlačítka budou nefunkční.

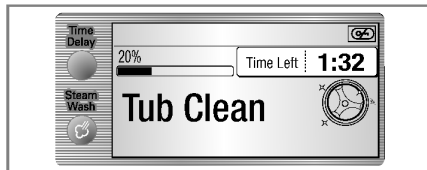

Čištění bubnu je speciální cyklus sloužící k čištění vnitřního prostoru pračky. Tento cyklus používá vyšší hladinu vody s vyšší rychlostí odstředování. Tento cyklus provádějte pravidelně.

Jak používat cyklus čištění bubnu:

1. Z pračky odstraňte veškeré prádlo a zavřete dvířka.
2. Otevřete zásobník pracích prostředků a přisypte odstraňovač vodního kamene (Calgon) do přihrádky pro hlavní praní.

POZN.: Do přihrádek zásobníku pracího prostředku nepřidávejte žádný prací prášek. Mohlo by dojít k přílišnému vytváření pěny a jejímu úniku z pračky.

3. Pomalu zavřete zásobník pracího prostředku.
4. Pračku zapněte a pak stiskněte a přidržte na 3 sekundy současně tlačítka Intenzivní (Intensive) a Předepření (Pre Wash). Na displeji se zobrazí "Čištění".
5. Stiskněte tlačítko Start/Pauza (⏻) a spusťte pračku.
6. Po dokončení cyklu nechte dvířka otevřená, aby vyschnul prostor kolem otvírání, pružné těsnění a sklo dvířek.

VAROVÁNÍ: Pokud máte malé děti, buďte opatrní a nenechávejte dvířka otevřená příliš dlouho.

Odstředování (Spin)

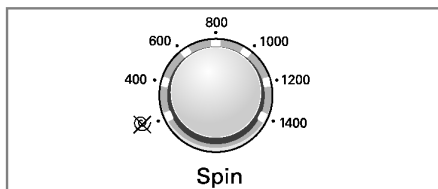

- Otáčením voliče odstředování (Spin) můžete navolit rychlost odstředování.

1. Volba otáček odstředění

- Podle programu lze dosáhnout tyto otáčky odstředění:
 - **Bavlna (Cotton) & Rychlý 30 (Quick 30) & Bavlna-rychlý (Cotton Quick)**
☒ - 400 - 600 - 800 - 1000 - 1200 - 1400
 - **Syntetika (Synthetic) & Ruční praní/Vlna (Hand Wash/Wool) & Péče o alergie (Allergy Care) & Dětské prádlo (Baby Care)**
☒ - 400 - 600 - 800 - 1000
 - **Jemné (Delicate)**
☒ - 400 - 600 - 800

2. Bez odstředění (☒)

- Zvolíte-li možnost „Bez odstředění“, po odčerpání vody se pračka zastaví.

3. Pouze odstředění

1. Stiskněte tlačítko **Napájení**.
2. Stisknutím tlačítka odstředování nastavte požadovanou rychlost odstředování.
3. Stiskněte tlačítko **Start/Pauza**.

Určitá funkce byla zvolena, svítí-li u symbolu funkce signální světlo.

Používání pračky

Displej

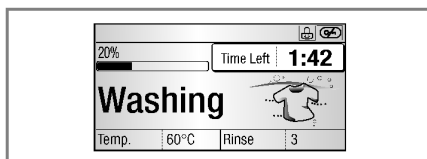

1. Zobrazení zvláštní funkce

- Po volbě funkce „Dětská pojistka“ se na displeji zobrazí písmena „“.
- Byla-li zvolena funkce „Odložený start (Time delay)“ zobrazí se zbývající čas do ukončení zvoleného programu praní.

2. Zobrazování vlastní diagnostiky

- Nastanou-li v činnosti pračky nějaké potíže, druh závady se zobrazí na displeji :

PE : Chyba ve snímání tlaku vody

FE : Závada v přepřehování vody

 : Dvířka nejsou uzavřena

LE : Přetížený motor

 : Závada v přívodu vody

 : Závada v odtékání vody

 : Nevyvážení

TE : Problémy s teplotou vody

AE : Úniky vody

PF : Pračka zjistila výpadek proudu.
Spusťte cyklus znovu.

Pokud se uvedené písmena zobrazí na displeji pračky, nahlédněte na str. 27 „Než zavoláte odborný servis“ a postupujte podle uvedených pokynů

3. Dokončení praní

- Po ukončení cyklu praní se na vícefunkčním displeji objeví nápis "Konec programu"

4. Uplynulý čas

- V průběhu pracího cyklu se zobrazuje zbývající čas (dokončení programu).
- Přibližná délka výrobcem nastavených programů

(±10%)

Bavlna (Cotton) 60°C	2:08
Bavlna (Cotton) 95°C	2:28
Bavlna-rychlý (Cotton Quick) 40°C	1:23
Syntetika (Synthetic) 40°C	1:21
Dětské prádlo (Baby Care) 60°C	2:47
Jemné (Delicate) 30°C	1:05
Ruční praní/Vlna (Hand Wash/Wool) 40°C	1:00
Rychlý 30 (Quick 30)	30'
Regenerace prádla (Refresh)	18'
Péče o alergie (Allergy Care)	2:27

- Doba praní se může měnit podle množství prádla, tlaku vody, teploty voda a dalších okolností praní.
- Při zjištění nevyváženosti bubnu nebo pokud program pracuje na odstranění pěny, může být doba praní delší.
(Maximální prodloužení doby praní je 45 minuty).

Uplynulý čas

- Tento displej zobrazuje odhad času zbývajícího do konce probíhajícího cyklu.
- Tato pračka automaticky detekuje množství náplně (hmotnost) a optimalizuje dobu praní. Jakmile je zjištěna hmotnost prádla, displej zobrazí správný zbývající čas.

Ukazatel stavu

- Ukazuje, kolik času z probíhajícího cyklu uplynulo.
Podrobnější informace jsou uvedeny v kapitole 'Filtr vypouštěcího čerpadla' na straně 22.

Údržba a ošetřování pračky

* Před každým čištěním vnitřku pračky odpojte vidlici síťové šňůry ze zásuvky el. sítě k ochraně před nebezpečím úrazu el.proudem

■ Filtr přívodu vody

- “” Bude-li blikat na displeji toto hlášení závady, voda se nedostává do dávkovače pracího prostředku.
- Je-li voda v přívodu příliš tvrdá nebo obsahuje stopy vápencové usazeniny, může být ucpán filtr v přívodu vody.
Z tohoto důvodu je vhodné filtr čas od času čistit.

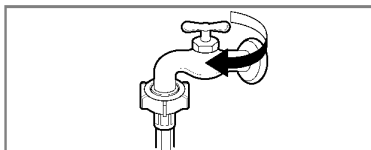

1. Uzavřete vodní kohout

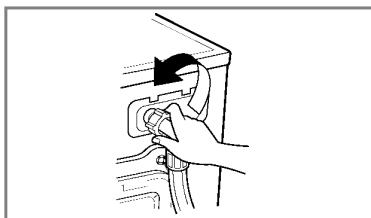

2. Odšroubujte hadici přívodu vody od pračky.

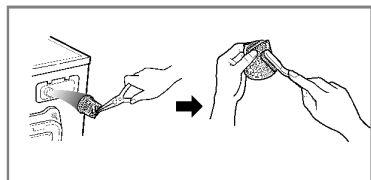

3. Filtr vyčistěte pomocí tvrdého štětinového kartáče.

* Vyčistěte filtr pomocí ručního kartáčku přímo, pokud filtr nemůžete vytáhnout.

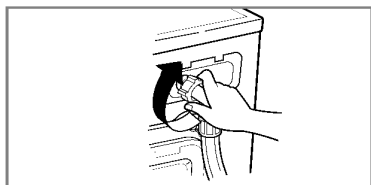

4. Našroubujte a utáhněte hadici na pračce.

Údržba a ošetřování pračky

■ Filtr odtokového čerpadla

* Odtokový filtr zachytává vlákna a malé předměty, které zůstaly v prádle.

K zajištění hladkého chodu pračky pravidelně kontrolujte tento filtr.

⚠ UPOZORNĚNÍ Nejdříve vypusťte vodu z filtru pomocí odtokové hadičky a potom teprve otevřete filtr čerpadla, odstraňte z něj všechno, co by ho mohlo zastavit. Při vypouštění vody buďte opatrní, je-li voda ve filtru ještě horká !

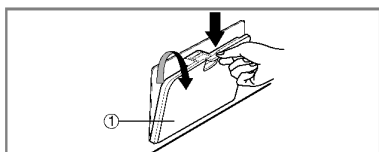

1. Otevřete dolní krytku (①). Otočte doleva výpustní zátku (②) a vytáhněte hadici.

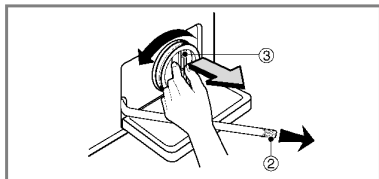

2. Vytáhněte zátku odtokové hadičky (②), aby mohla odtékat voda. Pod hadičku postavte nádobu k zachycení vody, aby netekla na podlahu. Pokud již voda neodtéká, otočením doleva otevřete filtr (③).

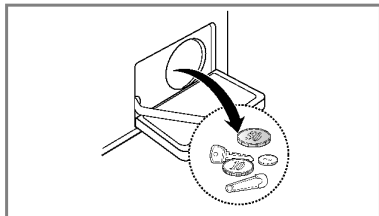

3. Vytáhněte všechny cizí předměty z filtru (③).

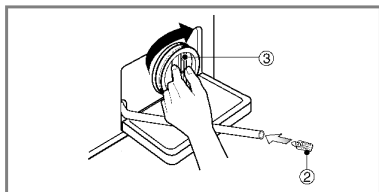

4. Po vyčištění filtr zasuňte na místo, otočením po směru chodu hodinových ručiček filtr (③) uzavřete a zasuňte na původní místo odtokovou hadičku filtru se zátkou (②). Uzavřete víko spodního krytu.

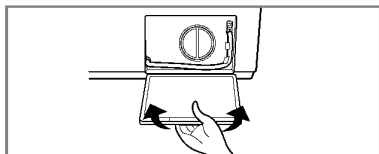

Údržba a ošetřování pračky

■ Výsuvný dávkovač pracích prostředků

* Zůstanou-li zbytky pracího prostředku a aviváže v dávkovači :

- Čas od času proudem vody vyčistíte dávkovač od všech zbytků pracího prostředku a aviváže
- Pokud je to nutné, lze dávkovač úplně vysunout z pračky po stisknutí západky dolů.
- K usnadnění čištění dávkovače lze vyjmout horní díl schránky pro aviváž.

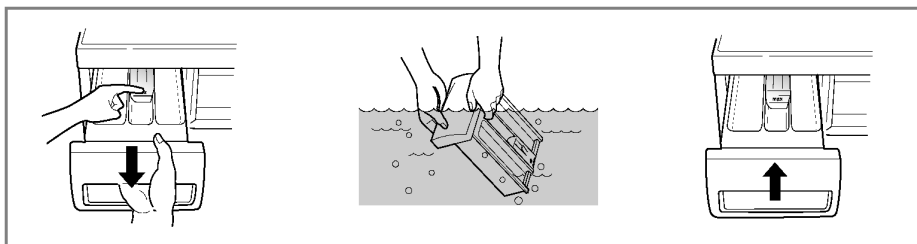

■ Otvor pro dávkovač

* Prací prostředky se mohou taky hromadit uvnitř otvoru pro výsuvný dávkovač. Příležitostně by se měl otvor vyčistit pomocí starého zubního kartáčku.

- Po ukončení čištění zasuňte dávkovač na místo a pusťte cyklus máchání bez prádla.

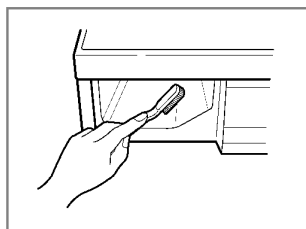

■ Prací buben

• Pokud bydlíte v oblasti, kde je k dispozici velmi tvrdá voda, neustále se tvoří usazeniny na místech, která nejsou vidět a není snadné je odstranit. Po čase vzniklé usazeniny ucpou spotřebič a pokud tento proces není pod kontrolou, musel by se případně spotřebič i vyměnit.

• Ačkoli je prací buben vyroben z nerezavějící oceli, mohou se na něm tvořit rezavé skvrny od malých kovových předmětů (spony na papír, zavírací špendlíky apod.), ponechaných v bubnu.

• Čas od času je nutné čistit i prací buben.

• Před použitím prostředků k odstranění usazenin, barviv nebo odbarvovačů (bělicích prostředků) se přesvědčete, jsou-li vhodné pro automatické pračky.

* Prostředek k odstraňování usazenin by mohl obsahovat prostředky, které mohou poškodit pračku.

* Skvrny na bubnu odstraňujte prostředky na čištění nerezové oceli.

* Nikdy nepoužívejte k čištění ocelovou drátěnku („kovovou vlnu“)

Údržba a ošetřování pračky

■ Tryska cirkulace vody a tryška páry

- Očistěte trysku cirkulace vody a trysku páry, pokud jsou ucpané.

■ Čistění pračky

1. Vnější plášť

Správná péče o pračku prodlouží její provozuschopnost .

Vnější díly pračky lze čistit teplou vodou s neutrálním saponátem pro domácnost, který neobsahuje drsné částice.

Ihned vytřete vlhkým hadříkem jakékoliv vzniklé skvrny.

Snažte se nepoškodit povrch ostrými, hranatými předměty.

* **UPOZORNĚNÍ** : Nepoužívejte metylovaný líh, ředidla a podobné výrobky.

2. Vnitřní části

Osušte okolí plnicího otvoru pračky, pružné těsnění a sklo dvířek. Tato místa vždy udržujte čistá, aby byla zajištěna vodotěsnost.

Spustte pračku v úplném cyklu s horkou vodou.

Opakujte činnost, pokud je to nutné.

POZN. Usazeniny, vzniklé tvrdou vodou odstraňujte pouze takovými prostředky, které mají na obalu uvedeno, že jsou pro pračku bezpečné.

■ Pokyny k zazimování pračky

V případě, že pračka bude uložena v místech, kde klesne teplota pod bod mrazu nebo ji bude nutné stěhovat v zimním období v mrazu, je nutné předtím splnit pokyny k zazimování pračky, aby nedošlo k jejímu poškození:

1. Uzavřete kohout přívodu vody.
2. Odpojte hadici přívodu vody a vylijte z ní zbytek vody.
3. Zasuňte vidlici síťové šňůry do zásuvky.
4. Přidejte asi 4 litry nejedovaté nemrznoucí směsi do prázdného pracího bubnu a uzavřete dvířka pračky.
5. Zapněte odstředění a po dobu 1 minuty bude pračka odčerpávat veškerou kapalinu. Nemrznoucí směs se nevyčerpá úplně.
6. Odpojte vidlici síťové šňůry ze zásuvky, vytřete vnitřní část bubnu dosucha a uzavřete dvířka.
7. Vyměňte výsuvný dávkovač pracích prostředků. Vylijte veškerou vodu z jednotlivých přihrádek a vytřete je dosucha. Zasuňte dávkovač na místo.
8. Pračku skladujte ve svislé poloze.
9. Po ukončení zimního skladování (stěhování) se odstraní zbytky nemrznoucí směs tak, že pračku uvedete do chodu v úplném pracím cyklu za použití pracího prostředku, bez náplně prádla.

N ež zavoláte odborný servis

* Tato pračka je vybavena automatickou vlastní diagnostikou, která zjistí poruchu již v jejím počátečním stadiu a podle toho příslušně reaguje.











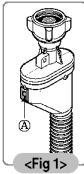

Nepracuje-li pračka správně nebo nefunguje-li vůbec, zkontrolujte ji předtím, než zavoláte odborný servis, následujícím postupem :

Projev závady	Možná příčina	Řešení
Chřestivý a řinčivý hluk	<ul style="list-style-type: none"> • V bubnu nebo v odtokovém čerpadle mohou být cizí kovové předměty, jako mince nebo spínací špendlíky apod. 	<p>Zastavte pračku a zkontrolujte buben a filtr čerpadla.</p> <p>Trvá-li hluk po znovuuvedení pračky do chodu, zavolejte pověřený odborný servis.</p>
Dunivý hluk	<ul style="list-style-type: none"> • Těžké náplně mohou produkovat dunivý hluk. Obvykle se to stává. 	<p>Trvá-li hluk dále, asi je pračka nevyvážená.</p> <p>Zastavte ji a přeložte prádlo jinak.</p>
Hlučné vibrace	<ul style="list-style-type: none"> • Opravdu jste odstranili všechny přepravní šrouby a pouzdra ? • Stojí všechny nožky pevně na podlaze ? 	<p>Nebyly-li šrouby a jejich pouzdra odstraněny při instalaci, odstraňte je podle pokynů v části „Instalace“ od str.5.</p> <p>Náplň prádla je nerovnoměrně rozložena v bubnu. Zastavte pračku a přeložte prádlo jinak.</p>
Uniká voda	<ul style="list-style-type: none"> • Přívodní hadice je netěsně připojena ke kohoutu nebo k pračce. • Domovní odpadové potrubí je ucpáno. 	<p>Zkontrolujte připojení hadice a dotáhněte ji.</p> <p>Uvolněte domovní odpad, případně kontaktujte instalatéra.</p> <p>Nevhodný prací prostředek. Tvorba nadměrné pěny může způsobovat úniky vody.</p>
Nadměrné pění	<ul style="list-style-type: none"> • Nedostatečný zdroj (tlak) vody v místě. • Kohoutek není otevřen úplně. • Hadice přívodu vody je zalomena. • Filtr přívodu vody v pračce je zanesen. 	<p>Zkuste jiný přívod v domě.</p> <p>Kohoutek otevřete úplně.</p> <p>Vyrovnejte hadici.</p> <p>Zkontrolujte (a vyčistěte) filtr.</p>
Voda nevtéká do pračky nebo vtéká pomalu	<ul style="list-style-type: none"> • Odtoková hadice je zalomena nebo ucpaná. • Zanesen odtokový filtr. 	<p>Vyčistěte a vyrovnejte odtokovou hadici.</p> <p>Vyčistěte odtokový filtr</p>
Voda z pračky neodtéká nebo odtéká pomalu		

N ež zavoláte odborný servis

Projev závady	Možná příčina	Řešení
<p>Pračku nelze spustit</p> <p>Pračka neodstředíuje</p>	<ul style="list-style-type: none"> • Není zasunuta vidlice síťové šňůry do zásuvky, nebo je připojení uvolněno. • Vadná pojistka nebo vypnutý jistič v domovním rozvaděči, případně přerušená dodávka el. energie. • Není otevřen kohoutek v přívodu vody. * Zkontrolujte těsnost uzavření dvířek 	<p>Zajistěte spolehlivé připojení síťové šňůry v zásuvce.</p> <p>Vyměňte pojistku nebo zapněte jistič. Nezvyšujte proudovou hodnotu pojistky. Pokud se projevuje závada v přetížení obvodu, nechte ji opravit odborným elektrikářem.</p> <p>Otevřete přívodní kohoutek</p> <p>Uzavřete dvířka a stiskněte tl.Start/Pauza. Po stisknutí tlačítka trvá chvíli, než pračka začne odstředovat prádlo. Před spuštěním odstředování musí být dvířka uzamčena.</p>
Dvířka nelze otevřít		<p>Po spuštění pračky nelze dvířka otvírat z provozně-bezpečnostních důvodů.</p> <p>Po ukončení veškerých pracích cyklů a činností počkejte vždy 1 nebo 2 minuty než bude možné otevřít dvířka pračky, aby elektrický uzamykací mechanismus měl čas na uvolnění zámku.</p>
Cyklus praní se prodlužuje		<p>Doba praní se může měnit podle množství náplně prádla, tlaku a teploty vody a podle dalších okolností použitých v programu.</p> <p>Při zjištění nevyváženosti náplně nebo při činnosti programu k odstranění nadměrného pění, se doba praní může prodloužit.</p>

N ež zavoláte odborný servis

Projev závady	Možná příčina	Řešení
	<ul style="list-style-type: none"> • Nedostatečný zdroj vody v místě. • Není úplně otevřený kohoutek přívodu vody do pračky. • Hadice přívodu vody je zalomená. • Ucpaný filtr přívodu vody • Jestliže se v přívodní hadici objeví netěsnost vody, indikátor "A" změní barvu na červenou. Vyměňte přívodní hadici. 	<p>Zkuste jiný kohoutek v domě. Kohoutek otevřete úplně.</p> <p>Vyrovnejte hadici. Zkontrolujte a vyčistěte filtr.</p>
	<ul style="list-style-type: none"> • Odtoková hadice je ucpaná nebo zalomená. • Odtokový filtr je ucpaný 	<p>Vyčistěte a vyrovnejte odtokovou hadici. Vyčistěte filtr.</p>
	<ul style="list-style-type: none"> • Náplň prádla je příliš malá. • Náplň prádla je nevyvážená. • Pračka je vybavena systémem zjišťování nevyváženosti a její korekce. Obsahuje-li náplň pouze těžké kusy prádla, jako koupelnové předložky, koupací úbory (froté), atd., tento systém může zastavit odstředování nebo úplně přerušit cyklus odstředování, pokud je nevyvážení příliš veliké i po několika opakováních spuštění odstředění. • Pokud je prádlo na konci cyklu odstředění příliš vlhké, přidejte do náplně několik menších kousků prádla k vyvážení náplně a opakujte cyklus odstředění. 	<p>Přidejte 1 nebo 2 kusy podobného prádla pro lepší vyvážení náplně v bubnu. Upravte náplň prádla tak, aby bylo umožněno správné odstředování.</p>
	 <ul style="list-style-type: none"> • Jsou dvířka otevřená ? 	<p>Uzavřete dvířka. ❖ Nezmizí-li z displeje nápis „“ zavolejte odborný servis.</p>
		<p>Odpojte síťový přívod a zavolejte odborný servis.</p>
	<ul style="list-style-type: none"> • Přeplní-li se pračka vodou pro vadný ventil, objeví se na displeji nápis „ FE “. 	<p>Uzavřete kohoutek v přívodu vody. Odpojte síťový přívod a zavolejte odborný servis.</p>
	<ul style="list-style-type: none"> • Při závadě čidla úrovně vody se zobrazí na displeji „ PE “. 	
	<ul style="list-style-type: none"> • Přetížení motoru 	
	<ul style="list-style-type: none"> • Uniká voda. 	<p>Volejte servis.</p>
	<ul style="list-style-type: none"> • Pračka zjistila výpadek proudu. Spusťte cyklus znovu. 	

Záruční podmínky

Likvidace starých spotřebičů

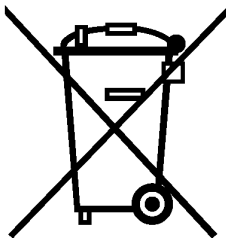

1. Pokud je u výrobku uveden symbol pojízdného kontejneru v přeškrtnutém poli, znamená to, že na výrobek se vztahuje směrnice Evropské unie číslo 2002/96/EC.
2. Všechny elektrické a elektronické výrobky by měly být likvidovány odděleně od běžného komunálního odpadu prostřednictvím sběrných zařízení zřízených za tímto účelem vládou nebo místní samosprávou.
3. Správný způsob likvidace starého elektrického spotřebiče pomáhá zamezit možným negativním dopadům na životní prostředí a zdraví.
4. Bližší informace o likvidaci starého spotřebiče získáte u místní samosprávy, ve sběrném zařízení nebo v obchodě, ve kterém jste výrobek zakoupili.

Předmětem záruky **NENÍ**:

- * Servisní vyjížďky kvůli výuce, jak výrobek používat.
- * Pokud je výrobek připojen k jinému napětí než je uvedeno na štítku.
- * Pokud závada je způsobena nehodou, nedbalostí či nesprávným použitím.
- * Pokud závada je způsobena faktory jinými než normálním domácím použitím dle návodu k obsluze.
- * Poskytování instrukcí na používání výrobku nebo změny nastavení výrobku.
- * Pokud závada je způsoben škůdci, například krysami nebo šváby atd.
- * Hluk nebo vibrace, které jsou považované za normální, např. hluk odvodu vody, zvuk odstředění nebo zvuková signalizace ohřevu.
- * Instalace, např. vyrovnaní výrobku, úprava odpadu.
- * Běžná údržba, která je doporučena návodem k obsluze.
- * Odstranění cizích předmětů ze zařízení, včetně čerpadla a přívodního filtru, např. kamínky, hřebíky, drátky, knoflíky atd.
- * Výměna pojistek nebo oprava domovních rozvodů a instalace.
- * Náprava neautorizovaných oprav.

Záruční podmínky jsou uvedeny v záručním listě

C HARAKTERISTIKA



■ Systém priameho pohonu bubna

Moderný bezkefkový jednosmerný elektromotor poháňa bubon priamo, bez remeňa a remenice.



■ Cirkulácia vody

Opakované rozstrekovanie roztoku pracieho prostriedku a vody na náplň. Prádlo sa v priebehu pracieho cyklu rýchlejšie a dôkladnejšie namočí. Pena je ľahšie odstránená vodnou sprchou v priebehu cyklu pláchania. Vodný cirkulačný systém využíva efektívnejšie vodu aj prací prostriedok.



■ Zabudovaný ohrievač

Vnútrotný ohrievač automaticky ohrieva vodu na najlepšiu teplotu podľa zvolených cyklov.



■ Detská poistka

Detská poistka zaisťuje, aby deti nemohli počas prevádzky práčky zatlačením ktoréhokoľvek tlačidla zmeniť nastavený program prania.



■ Hospodárnejší, inteligentný systém prania

Inteligentný systém prania zisťuje veľkosť náplne a teplotu vody a podľa toho optimalizuje úroveň (množstvo) vody počas prania, čím minimalizuje spotrebu elektrickej energie a vody.



■ Systém ovládania rýchlosti otáčania bubna nízkym hlukom

Snímaním množstva náplne a vyvážením skutočne minimalizuje úroveň hluku pri odstreďovaní.



■ Bezpečnostné zariadenie (Aqua Lock)

Aqua Stop systém je navrhnutý na vyhľadanie úniku vody počas obsluhy, ako prevencia pred zaplavením dlážky.



■ Cyklus Pranie parou a Regenerácia bielizne

Funkcia Pranie parou sa vyznačuje kvalitným pracím výkonom pri nízkej spotrebe energie. Funkcia Regenerácia bielizne umožňuje odstrániť pokrútenie na suchých odevoch.



■ Množstevná automatika

Automaticky kontroluje náplň a optimalizuje čas prania.

O BSAH

Prevádzkovo-bezpečnostné upozornenie	32
Technické údaje	33
Inštalácia	34
Príprava pred praním	40
Pridávanie pracích prostriedkov	41
Funkcie	43
Používanie práčky	44
Údržba a ošetrovanie práčky	52
Skôr ako zavoláte odborný servis	56

P revádzkovo-bezpečnostné upozornenie

▲ Výstraha!

Informácie a pokyny uvedené v tomto návode musia byť dodržané pre prevádzkovú bezpečnosť osôb, pre minimalizáciu rizika požiaru alebo výbuchu, úrazu elektrickým prúdom alebo na ochranu pred poškodením majetku, zdravia alebo stratou života.

DÔLEŽITÉ BEZPEČNOSTNÉ POKYNY

Výstraha: Pre minimalizáciu rizika požiaru, úrazu elektrickým prúdom, poškodenia zdravia osôb používajúcich práčku, dodržiavajte základné pokyny, vrátane nasledujúcich:

- Pred inštaláciou skontrolujte, či na práčke nie je vonkajšie poškodenie. Ak je práčka poškodená, neinštalujte ju.
- Práčku neinštalujte na miestach, kde by bola vystavená pôsobeniu poveternostných vplyvov
- Nepokúšajte sa zasahovať do ovládacích prvkov
- Neopravujte ani nevymieňajte žiadne diely práčky, ani nevykonávajte žiadne servisné práce, pokiaľ to nie je osobitne odporúčané vpokynoch pre údržbu používateľom alebo vpokynoch pre opravy používateľom, ktorým rozumie amá na ich vykonanie odborné skúsenosti.
- V bezprostrednej blízkosti práčky avjej okolí neskladujte horľavé materiály ako kúdel, papier, handry, chemikálie, atď.
- Prísny dozor je nutný pri používaní práčky deťmi alebo vich blízkosti. Nedovoľte, aby sa deti hrali na práčke, spráčkou alebo vo vnútri, ani sinými spotrebičmi.
- Práčku inštalujte mimo zdroja tepla.
- Nenechávajte otvorené dvierka plniaceho otvoru. Otvorené dvierka lákajú deti kývať sa na nich alebo vliezť do vnútra práčky.
- Nikdy nesiahajte do vnútra práčky, pokiaľ je bubon pochybe. Počkajte, kým sa bubon úplne zastaví.
- Pranie môže znížiť účinnosť úpravy prádla znižujúce jeho horľavosť.
- V práčke neperte alebo neodstredžujte textilie, ktoré boli čistené, namočené alebo postriekané horľavými alebo výbušnými látkami (ako je vosk, oleje, farby, benzín, odmasťovacie kvapaliny, roztoky pre suché čistenie, petrolej, atď.)
- môžu sa vznietiť alebo explodovať. Olej môže po ukončení cyklu zostať v bubne a spôsobiť požiar pri sušení. Preto do práčky nenakladajte zaolejšované odevy.
- Starostlivo dodržiavajte pokyny na pranie azaobchádzanie stextiliami (symboly prania, čistenia) od výrobcu textílie.
- Dvierka práčky nezatvárajte pribuchnutím, ani sa ich nesnažte otvárať násilím, ak sú uzamknuté. Práčka sa tak môže poškodiť.
- Keď je práčka v prevádzke pri vysokej teplote, čelné dvierka môžu byť veľmi horúce. Nedotýkajte sa ich.
- Na zníženie možnosti rizika úrazu elektrickým prúdom vytiahnite vidlicu sieťového kábla zo zásuvky alebo odpojte práčku z elektrickej siete vyskrutkovaním poistky alebo vypnutím ističa vbytovom (domovom) rozvode pred každým čistením alebo údržbou práčky.
- Prívodný kábel nevyťahujte zo zásuvky tahaním za kábel. Prívodný kábel by sa mohol poškodiť.
- Nikdy sa nepokúšajte prevádzkovať práčku, ak bola poškodená, má chybné funkcie, je čiastočne rozobratá, má chýbajúce alebo zlomené diely, vrátane poškodeného sieťového kábla s vidlicou.
- Než budete likvidovať starú práčku, odpojte ju od napájania. Zástrčku upravte tak, aby bola nepoužiteľná. Kábel odrežte priamo za spotrebičom, aby nemohlo dôjsť k zneužitiu.
- Ak sa výrobok dostal pod vodu, zavolaajte servisné stredisko. Nebezpečenstvo elektrického šoku a požiaru.

* Otvorené dvierka práčky netlačte príliš smerom dole. Práčka by sa mohla prevrátiť.

NASLEDUJÚCE POKYNY USCHOVAJTE

POKYNY NA UZEMNENIE

Táto práčka musí byť uzemnená. V prípade poruchy alebo zlyhania činnosti uzemnenie znižuje riziko úrazu tým, že umožní prejsť elektrickému prúdu cestou najmenšieho odporu. Táto práčka je vybavená sieťovým káblom sochranným uzemňovacím vodičom avidlicou sochranným kolíkom. Vidlica sa môže zasúvať len do odborne inštalovanej uzemnenej zásuvky zodpovedajúcej všetkým miestnym predpisom anariadeniam.

- Nepoužívajte žiadne rozdvojky, tzv. „zlodejky“ ainé typy sieťových rozbočovačov, ktoré nie sú uzemnené, alebo akokoľvek uzemnenie obchádzajú.
 - Ak si nie ste istí, že máte zásuvky správne uzemnené, poraďte sa vodbornej elektrotechnickej inštaláčnej firme.
- VÝSTRAHA:** Nesprávne pripojenie uzemňovacieho vodiča práčky môže spôsobiť úraz elektrickým prúdom. Ak ste na pochybách, či je práčka správne uzemnená, nechajte si ju skontrolovať odborným elektroinštalatérom alebo vservise. Nemeňte sieťový kábel svidlicou dodaný spráčkouak nevyhovuje vidlica, musí výmenu celého kábla vykonať odborný pracovník (elektrikár).

T ECHNICKÉ ÚDAJE

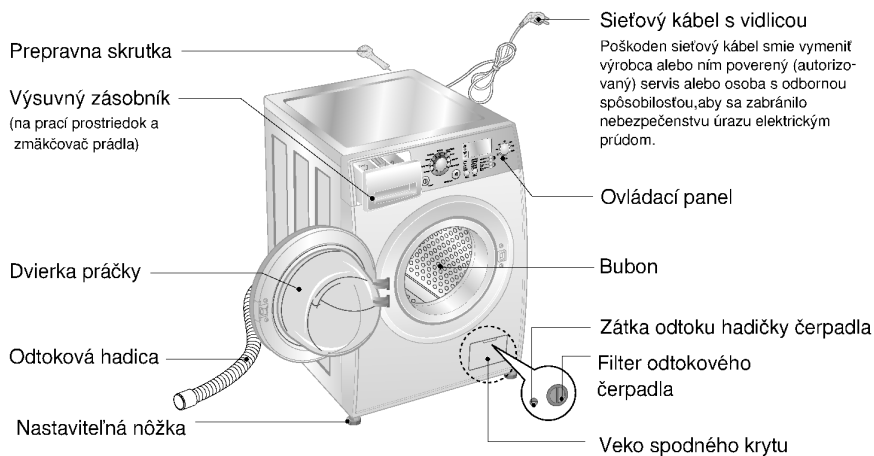

- **Názov** : Automatická práčka s vkladáním prádla spredu
- **Napájanie** : striedavé, 220 - 240 V ~, 50 Hz
- **Rozmery (š x hl. x v)** : 600 mm x 590 mm x 850 mm
- **Hmotnosť** : 69 kg
- **Kapacita prania** : 8 kg prádla
- **Príkon max.** : 2100 W (Pranie) / 1100 W (Para)
- **Otáčky odstred'ovania** : ~~1200~~ / 400/600/800/1000/1200/1400
- **Spotreba vody** : 52 litrov (cca 6,5 l / kg suchého prádla)
- **Povolený tlak vody** : 30 kPa - 1MPa
- **Hladina hluku** :

Pranie	Odstred'ovanie
52	72

* Zmeny vonkajšieho vyhotovenia (vzhľadu) a technických údajov za účelom zvýšenia kvality, vyhradené.

■ Príslušenstvo

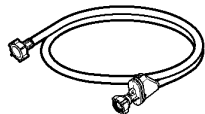

Hadica prívodu vody



Montážny kľúč

I nštalácia

Spotrebič inštalujte, resp. skladujte na mieste, kde nebude vystaven teplotám pod bodom mrazu alebo pôsobeniu počasia.

Práčka musí byť spofahlivo uzemnená podľa všetkých platných predpisov a nariadení.

Ak stojí práčka na koberci, nesmie byť otvor v dne práčky blokovaný kobercom.

V krajinách, kde môže dochádzať k zamoreniu švábmí alebo hmyzom, starostlivo udržiujte spotrebič a jeho okolie v trvalej čistote. Akékoľvek poškodenia spôsobené švábmí alebo iným hmyzom sú vyňaté zo záruky poskytovanej pre tento spotrebič.

■ Vybalenie

- Pred použitím práčky musíte odstrániť balenie a všetky prepravné skrutky.
- ☞ Pri odbalovaní základne sa ubezpečte, že ste odstránili dodatočnú podporu balenia v strede základne balenia.

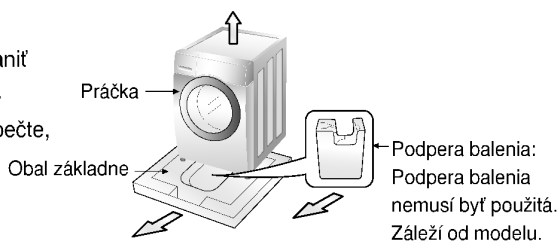

■ Prepravné skrutky

Spotrebič zabezpečený prepravnými skrutkami, na ochranu pred poškodením počas prepravy.

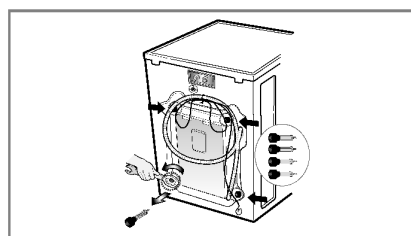
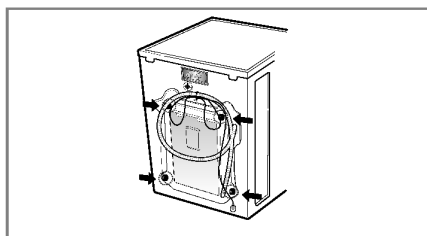

1. Na ochranu pred poškodením vnútorných častí počas prepravy, sú tieto zabezpečené 4 skrutkami. Pred uvedením práčky do prevádzky odstráňte tieto skrutky spolu s gumovými zátkami.
- Pokiaľ by skrutky neboli odstránené, spôsobia veľký hluk, vibrácie a poruchy v činnosti pri uvedení do prevádzky.
2. Odskrutkujte 4 skrutky pomocou montážneho kľúča, dodaného v príslušenstve.
3. 4 skrutky vyťahnite spolu s gumovými zátkami miernym otáčaním zátk. Skrutky aj montážny kľúč uschovajte pre možné použitie v budúcnosti (sťahovanie, preprava do servisu a pod.)
- Vždy, keď je potrebné práčku prepravovať, je nutné ju pred prepravou zabezpečiť skrutkami.
4. Otvory po skrutkách zaslepte dodanými záslapkami

I nštalácia

■ Požiadavky na miesto inštalácie práčky

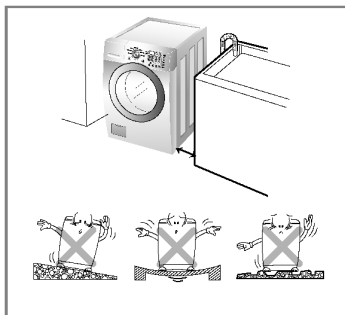

Sklon podlahy:

Povolený sklon podlahy je do 1°

Zásuvka elektrickej siete:

Musí sa nachádzať do 1,5 mod každej strany umiestnenej práčky. Nepreťažujte zásuvku pripojením viac ako jedného spotrebiča.

Ďalšie vzdialenosti:

Je žiadaná vzdialenosť od steny, dverí a podlahy:
vzadu: 10 cm; vpravo a vľavo: 2 cm

Nikdy neukladajte pracie prostriedky na vrchnú stranu práčky. Mohla by sa poškodiť povrchová úprava ovládacie prvky práčky.

■ Umiestnenie

Práčku dajte na rovnú tvrdú dlážku.

Ubezpečte sa, že cirkulácia vzduchu okolo práčky nie je zadržovaná kobercami, predložkami a pod.

- Nikdy sa nepokúšajte upraviť nerovnosti na dlážke pod práčkou kúskom dreva, kartónom, alebo podobným materiálom.
- Ak nemôžete práčku umiestniť na iné miesto, iba k plynovému sporáku alebo k peci, musíte medzi tieto dve zariadenia vložiť izoláciu (85 x 60 cm) pokrytú hliníkovou fóliou na strane, ktorá je otočená smerom k sporáku alebo k peci.
- Práčku nesmiete umiestniť do miestnosti, kde môže teplota klesnúť pod 0°C.
- Ubezpečte sa, že ste práčku umiestnili tak, že v prípade poruchy k nej bude mať technik ľahký prístup.
- Priloženým montážnym kľúčom nastavte všetky štyri nožičky tak, aby bola práčka stabilná a aby medzi hornou doskou práčky a pracovnou doskou zostala medzera približne 20 mm.

I nštalácia

■ Elektrické pripojenie

1. Nepoužívajte žiadne predžvacie káble alebo rozdvójky.
 2. Poškodený sieťový kábel musí vymeniť výrobca alebo poverený (autorizovaný) servisný pracovník alebo podobne odborne spôsobilá osoba, aby sa zabránilo nebezpečenstvu úrazu.
 3. Po ukončení prevádzky vždy vyťahnite vidlicu sieťového kábla zo zásuvky a zastavte prívod vody.
 4. Práčka musí byť pripojená len k riadne uzemnenej sieťovej zásuvke, zapojenej podľa platných predpisov.
 5. Práčka musí byť umiestnená tak, aby bola vidlica sieťového kábla zapojená v zásuvke ľahko dostupná.
- Opravy práčky musí vykonávať odborný pracovník. Ak vykonávajú opravy neskúsené osoby, môže dôjsť k úrazu alebo závažnému zlyhaniu funkcie práčky. Obráťte sa na vaše servisné stredisko.
 - Neinštalujte práčku v miestnostiach, v ktorých môže dôjsť k poklesu teploty pod bod mrazu. V opačnom prípade môže dôjsť k roztrhnutiu hadíc pôsobením mrazu. Teploty pod bodom mrazu môžu nepriaznivo ovplyvniť spoľahlivosť elektronickej radiacej jednotky.
 - Ak je spotrebič dodaný v zimnom období pri teplotách pod bodom mrazu ponechajte práčku pred uvedením do prevádzky niekoľko hodín v izbovej teplote.

UPOZORNENIE

UPOZORNENIE týkajúce sa prívodného kábla

Pri väčšine zariadení sa odporúča, aby pracovali vo vyhradenom obvode, ako je obvod s jedným výstupom, ktorý poháňa iba jedno zariadenie a nie prídavné výstupy alebo bočné okruhy. Aby ste si boli istý, pozrite si v návode na použitie stranu s presným popisom. Nepreťažujte zásuvky. Preťaženie zásuviek, uvoľnené alebo poškodené zásuvky, predžvacie káble, rozstrapkané prívodné káble, poškodená alebo popraskaná izolácia drôtu sú nebezpečné. Ktorákoľvek z týchto situácií môže znamenať poranenie elektrickým prúdom alebo požiar. Pravidelne kontrolujte kábel vášho zariadenia a ak objavíte nejaké poškodenie alebo zhoršenie, zariadenie odpojte, nepoužívajte ho a nechajte kábel vymeniť rovnakým náhradným dielom v autorizovanom servise. Kábel chráňte pred fyzickým alebo mechanickým poškodením. Nestáčajte ho, nezauzľujte, neškrťte, nezatvárajte do dverí, ani po ňom nekráčajte. Mimoriadnu pozornosť venujte zástrčkám, zásuvkám a miestu, kde kábel vychádza zo zariadenia.

- Práčku pripojte k prípojke vody pomocou novej sady hadíc; už používané (staré) sa nesmú používať.
- Pripojenie hadice prívodu vody

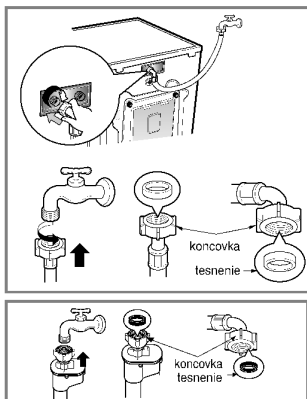

► *TLAK v prívode vody musí byť v rozsahu 30 kPa až 1 Mpa.*

► *Pri pripájaní hadice prívodu vody ju nesťahujte ani ju k prívodnému kohútiku neskrutkujte cez závit.*

► *Ak prevyšuje tlak v prívode vody 1 Mpa, je nutné nainštalovať pred prívod k práčke redukčné zariadenie.*

• S prívodnou hadicou vody, dodanou ako príslušenstvo, sa dodávajú dve gumové tesnenia na utesnenie skrutkovania na oboch koncoch hadice.

• Po pripojení hadice skontrolujte utesnenie prívodu vody do práčky úplným otvorením kohútika.

• Pravidelne kontrolujte stav hadice a v prípade nutnosti ju vymeňte.

• Uistite sa, že na hadici nie sú žiadne slučky, zalomenia alebo zatlačenia.

POZN.

AK PO PRÍPOJENÍ VODA UNIKÁ Z HADICE, OPAKUJTE ROVNAKÉ KROKY. Pre prívod vody použite najštandardnejší typ kohútika. V prípade, že je kohútik hranatý alebo príliš veľký, pred inštaláciou kohútika na medziku odstráňte vymedzovací krúžok.

■ Bežný kohútik neukončený závitom a hadica ukončená závitom

1. Povoľte upevňovacie skrutky vrchnej časti spájacej prechodky so závitom pre hadicu, aby bolo možné ju upevniť ku kohútiku.

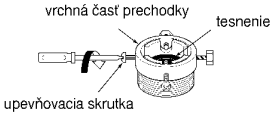

2. Zatláčajte spájajúcu prechodku na kohútik tak, aby tesnenie doliehalo na spodný okraj kohútika čo najtesnejšie a utiahnite ju 4 skrutkami.

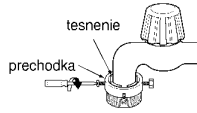

3. Prívodnú hadicu nasadte anaskrutkujte (smerom doprava) na závit spájacej prechodky do riadneho utesnenia (gumové tesnenie aj v skrutkovaní hadice).

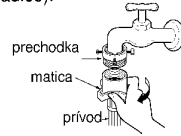

■ Bežný kohútik bez závitů a prírodná hadica s nasúvacou koncovkou hadice

1. Povoľte upevňovacie skrutky spájacej prechodky.

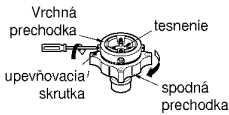

2. Zatláčajte spájajúcu prechodku na kohútik tak, aby tesnenie doliehalo na spodný okraj kohútika čo najtesnejšie a utiahnite ju 4 skrutkami.

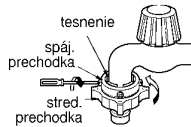

3. Po zatlačení krúžku na koncovke hadice dolu ju pripojte nasunutím na strednú prechodku.

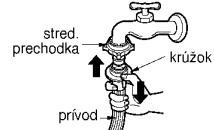

• V prípade, že priemer kohútika je väčší, vyberte redukčný diel.

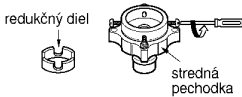

- Uťahnite maticu strednej prechodky tak, aby neunikal voda.
- Presvedčte sa, že vo vnútri skrutkovania hadice je gumové tesnenie

- Pred odpojením prívodnej hadice od strednej prechodky uzatvorte kohútik. Potom zatiahnite za koncovku hadice dolu a pritom krúžok tlačte dolu.

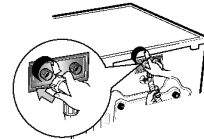
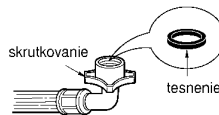

Používané vodorovné kohútiky

Vodorovný kohútik



Kohútik s predĺžením



Kohútik so štvorcovým ústím



- Táto práčka sa dodáva len sprípojkou na studenú vodu.
- Zabezpečte, aby prívodná hadica nemala slučky a zalomenia (zatlačenia).

I nštalácia

Toto zariadenie nie je určené na použitie na lodiach ani na inštaláciu v dopravných prostriedkoch, napr. karavanoch, lietadlách atď.

Ak má byť práčka dlhšiu dobu mimo prevádzky (napr. počas dovolenky), zatvorte prívodný kohútik, a to najmä v prípade, že v bezprostrednej blízkosti práčky nie je inštalovaný podlahový odtok (kanál). Pri likvidácii spotrebiča odrežte sieťový kábel a zničte zástrčku. Zablokujte zámku dverok, aby nemohlo dôjsť k uviaznutiu dieťaťa vo vnútri spotrebiča.

Baliaci materiál (t. j. fólie, polystyrén) môže byť nebezpečný pre deti. Nebezpečenstvo udusenia! Ušchováajte všetok baliaci materiál mimo dosahu detí.

■ Montáž odtokovej hadice

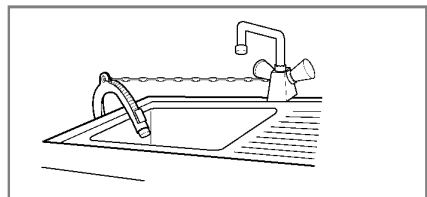
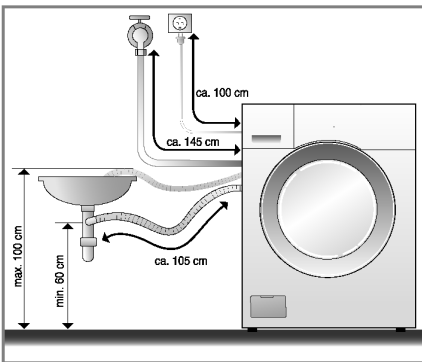

- Pri montáži odtokovej hadice zabezpečte jej koncovku lankom (retiazkou a pod.) v mieste vyústenia do odtoku.
- Správne umiestnenie odtokovej hadice ochráni podlahu pred poškodením odtokovou vodou.

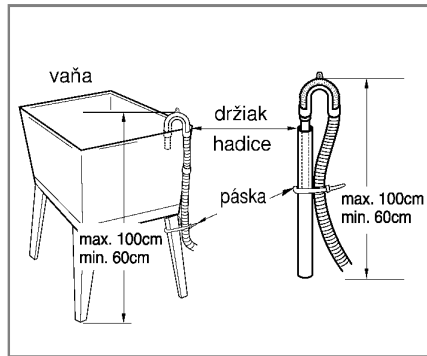
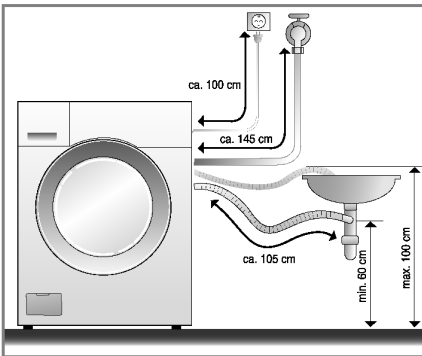

- Odtoková hadica nesmie byť pripojená vyššie ako 100 cm nad podlahou. Voda v práčke sa nevypúšťa alebo sa vypúšťa pomaly.
- Odtokovú hadicu je nutné správne upevniť proti samovoľnému uvoľneniu; únikom odtokovej vody by sa mohla poškodiť podlaha.
- Ak je odtoková hadica príliš dlhá, nekladte ju na práčku, spôsobilo by to nadmerný hluk.

I nštalácia

■ Vyrovnanie práčky



1. Správne, vodorovné a zvislé postavenie práčky zabráni vzniku nadmerného hluku a vibráciám pri prevádzke. Práčku inštalujte na rovnom a pevnom povrchu podlahy, prednostne v rohu miestnosti.

POZN. Drevená alebo dutinová podlaha môžu prispieť k výrazným vibráciám a chybám z nevyváženosti.

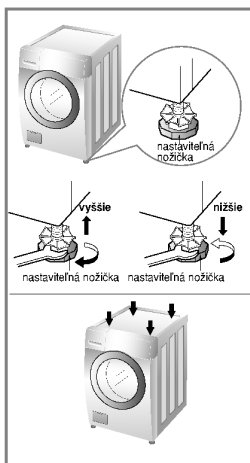

2. Ak nie je podlaha rovná, nastavte polohu práčky do roviny pomocou nastaviteľných nožičiek. (Pod nožičky nekladajte žiadne ďalšie podložky, kúsky dreva a pod.)
Uistite sa, že všetky 4 nožičky sú stabilné a stoja na podlahe. Skontrolujte vodorovnú a zvislú polohu práčky pomocou vodováhy.

* *Akonáhle je práčka stabilná, utiahnite istiace matice na základni práčky v jej hornej časti. Všetky istiace matice musia byť dotiahnuté.*

POZN. Ak ste práčku umiestnili na vyvýšenom mieste, musíte zabezpečiť pripevnenie, aby sa zabránilo riziku jej spadnutia.

* *Křížová kontrola nastavenia*
Zatlačením na hornú časť práčky v protiidhlých rohoch (uhlopriečne) sa práčka nesmie „kolísať“ (skontrolujte v oboch smeroch). Ak sa kolíše práčka pri zatlačení na uhlopriečne protiidhlé rohy, nastavte polohu (výšku nožičiek) znova.

■ Pevné podlahy

- Povrch podlahy, na ktorú sa práčka inštaluje, musí byť čistý, suchý a rovný.
- Práčku dajte na rovnú, tvrdú dlažku.

■ Podlahy s dlažbou (Šmyklivé podlahy)

- Postavte nožičky prístroja na Tread Mate a vyrovnajte prístroj tak, aby vám vyhovoval (Tread Mate narežte na časti o veľkosti 70 x 70 mm a tieto prilepte na suché dlaždice, na ktorých je umiestnený prístroj.)

* *Tread Mate je samolepiaci materiál, ktorý sa používa na rebríky a schody, ako prevencia pred pošmyknutím.*

P príprava pred praním

■ Pred prvým praním

Vyberte cyklus [BAVLNA 60°C (Cotton 60°C), pridajte polovičnú dávku pracieho prostriedku] a nechajte prístroj prať bez oblečenia. Z bubna sa odstráni usadeniny, ktoré v ňom mohli zostať pri výrobe

■ Starostlivosť o prádlo pred praním

1. Nášivky na textíliách

Na textíliách vyhľadajte nášivky, ktoré obsahujú informácie (spravidla vo forme symbolov) o zložení textilu a odporúčanom spôsobe prania alebo čistenia.

2. Rozdelenie prádla podľa druhov

Najlepšie výsledky je možné dosiahnuť rozdelením prádla do náplní vlastným pracím cyklom (programom). Rôzne druhy textílií vyžadujú inú teplotu vody, otáčky a teda pranie inými spôsobmi. Prádlo rozdeľte tiež podľa farieb na tmavo sfarbené, svetlo sfarbené a biele. Perte ich oddelene, pretože sa uvoľňujú vlákna a farba amôžu zafarbiť biele prádlo a pod. Podľa možnosti perte osobitne prádlo viac špinavé a menej špinavé.

Zašpinenie (Veľmi špinavé, bežne zašpinené, menej špinavé) : Rozdeľte prádlo podľa stupňa zašpinenia.

Farba (Biela, svetlá, tmavá) : Rozdeľte prádlo na biele a farebné.

Vláknitosť (textílie, ktoré uvoľňujú vlákna a ktoré ich zachytávajú) : Rozdeľte ich a perte osobitne.

3. Starostlivosť o prádlo pred vložením dávky do práčky

- **V jednej náplni kombinujte veľké a malé kusy prádla. Najskôr vložte veľké kusy. Veľkých kusov by nemalo byť viac ako polovica náplne. Neperte jednotlivé kusy prádla. Môže to spôsobiť nevyváženosť náplne. Pridajte jeden alebo dva podobné kusy prádla.**

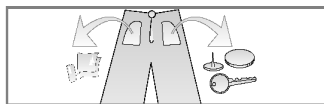

- Skontrolujte všetky vrecká, či sú prázdne. Predmety ako klince, vlasové sponky, zápalky, perá, mince a kľúče môžu poškodiť ako prádlo, tak aj práčku.

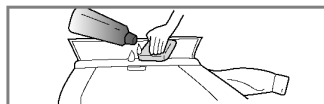

- Uzatvorte zipsy, zapnite háčky a zviažte šnúry, aby sa nezamotali so ostatným prádlom.

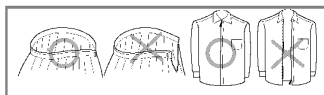

- Predbežne ošetrte špinavé miesta aškrvny na miestach ako sú goliere a manžety rúkavov pomocou vodného roztoku pracieho prostriedku alebo hubky, za účelom pomoci úplného odstránenia nečistôt aškrvín vpracom cykle.

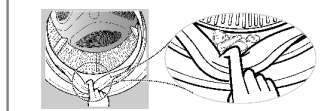

- Aby nedošlo k poškodeniu tesnenia dvierok a bielizne, uistite sa, že medzi tesnením a dvierkami bubna nie je zachytená žiadna bielizeň.

- Skontrolujte záhyby na tesnení dvierok, či sa tu nezachytili malé predmety.



- Skontrolujte, či v bubne nezostal žiadny kus bielizne. Bielizeň, ktorá by náhodne zostala v práčke, môže byť poškodená (napr. sa môže zraziť alebo odfarbiť) počas nasledujúceho cyklu prania.

Pridávanie pracích prostriedkov

■ Pridávanie pracích prostriedkov a zmäkčovačov prádla (aviváže)

1. Výsuvný dávkovač

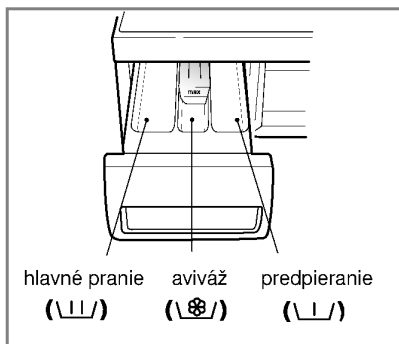

- Len Hlavné pranie → (U)
- PREDPIERANIE + Hlavné pranie → (U) • (U)

2. Pridanie zmäkčovača prádla (aviváže)

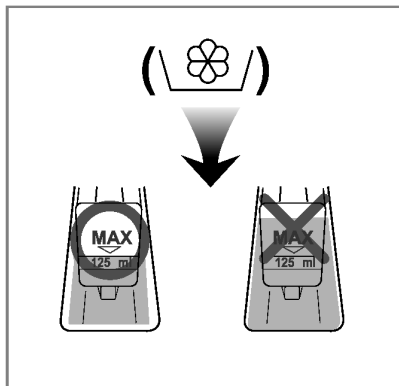

- Avivážny prostriedok nedávajte viac ako určuje čiara maximálnej dávky. Pomaly zatvorte zásobník pracieho prostriedku. Preplnenie aviváže môže spôsobiť rýchle spotrebovanie avivážneho prostriedku a škvrny na prádle.
- Nenechávajte avivážny prostriedok v dávkovači dlhšie ako 2 dni. (Avivážny prostriedok môže stvrdnúť).
- Aviváž sa pridáva do prania v poslednom cykle pláchania.
- Neotvárajte zásobník dávkovača, keď doňho prúdi voda.
- Nie je dovolené používať rozpúšťadlá (benzén apod.).

POZN. Nepoužívajte avivážne prostriedky priamo na prádlo.

Pridávanie pracích prostriedkov

3. Dávkovanie pracieho prostriedku

- Pracie prostriedky používajte podľa pokynov výrobcu
- Ak použijete príliš veľké množstvo pracieho prostriedku, vytvára sa mnoho peny, čo znižuje výsledky prania alebo spôsobí veľké zaťaženie motora.
- Pre práčku s plnením spredu používajte pracie prostriedky len vo forme prášku.

** Ak sa vytvára príliš veľké množstvo peny, obmedzte množstvo pracieho prostriedku.*

- Dávkovanie pracieho prostriedku (detergentu) by malo byť stanovené podľa teploty a tvrdosti vody, stupňa zašpinenia a veľkosti dávky. Najúčinnnejšie pranie je, keď sa zabráni nadmernému peneniu.

4. Zmäkčovač vody

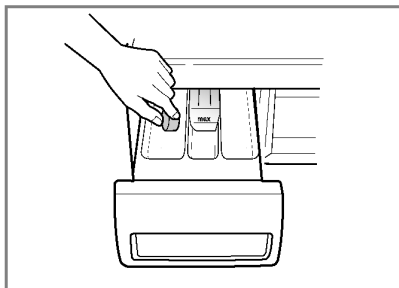

- Na zníženie spotreby čistiaceho prostriedku v oblastiach s extrémne tvrdou vodou môžete použiť zmäkčovač vody, napr. Calgon. Dávkujte podľa množstva uvedeného na obale. Najprv pridajte čistiaci prostriedok a potom zmäkčovač vody.
- Použite také množstvo čistiaceho prostriedku ako pri mäkkej vode.

* Rady pre dávkovanie

Plná náplň: podľa odporúčania výrobcu

Čiastočná náplň: 3/4 bežného množstva

Minimálna náplň: 1/2 dávky pre plnú náplň

- Prací prostriedok je splachovaný dávkovača na začiatku pracieho cyklu.

5. Použitie tabliet

- 1) Otvorte dvierka a vložte tablety do bubna.

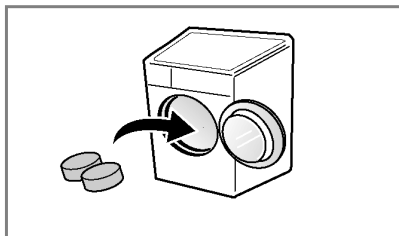

- 2) Bielizeň vložte do bubna.

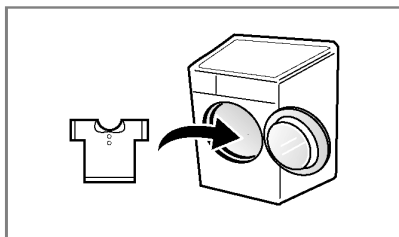

- 3) Zatvorte dvierka.

Funkcie

■ Odporúčaný priebeh prania podľa druhu prádla

Program	Druh prádla	Druh prádla teplota (možnosti)	Pranie (možnosti)	Náplň [kg]
Bavlna (Cotton)	Stálofarebné odevy (košeľe, nočné košeľe, pyžamá, ...) a ľahko znečistená biela bielizeň (spodná bielizeň)	60°C [Studená (Cold), 30°C, 40°C, 95°C]	- Intenzívny režim (Intensive) - Predpieranie (Pre Wash) - Obmedzenie stlačenia (Crease Care) - Môžete ju zvoliť vo všetkých (Medic Rinse)	Plná
Bavlna-rýchlo (Cotton Quick)	Ľahko znečistené oblečenie a malé náplne	40°C [Studená (Cold), 30°C, 60°C]		Menej ako 7,0kg
Syntetika (Synthetic)	Polyamid (nylon, silon), Akryl, Polyester			Menej ako 4,0kg
Detská bielizeň (Baby Care)	Ľahko znečistená detská bielizeň	60°C [40°C, 95°C]		
Starostlivosť o alergikov (Allergy Care)	Bavlna, spodná bielizeň, posteľná bielizeň, plachty, detská bielizeň	60°C	- Intenzívny režim (Intensive) - Obmedzenie stlačenia (Crease Care) - Môžete ju zvoliť vo všetkých (Medic Rinse)	
Jemné (Delicate)	Jemná bielizeň náchylná na poškodenie	30°C [Studená (Cold), 40°C]	- Intenzívny režim (Intensive) - Obmedzenie stlačenia (Crease Care)	Menej ako 3,0kg
Rýchly 30 (Quick 30)	Rýchly program pre ľahko znečistenú farebnú bielizeň			Menej ako 2,0kg
Ručné pranie /Vlna (Hand Wash /Wool)	Jemná a vlnená bielizeň s označením „ručné pranie“	40°C [Studená (Cold), 30°C]		Menej ako 2,0kg
Regenerácia bielizne (Refresh)	Zmesová bavlna, zmesový polyester, blúzky	Žiadny výber	- Para Štandard (Steam Default)	Náplň 3 kusy

* **Teplota vody:** Zvoľte teplotu vody, ktorá bude vyhovovať pracím cyklom. Pri praní vždy postupujte podľa označenia na štítku oblečenia alebo inštrukcii výrobcu.

* **Intenzívny režim:** Možnosť „Intenzívny režim“ je účinná, keď je bielizeň silno znečistená.

Nastavte program na „Bavlna 60°C+Pranie parou+Intenzívny režim“ pre test podľa normy EN60456 a IEC60456.

* **Predpieranie:** Keď je bielizeň silne znečistená, odporúča sa „Predpieranie“ - bavlna. Predpieranie môžete použiť v programe Bavlna, Bavlna-rýchlo, Syntetika a Detská bielizeň.

* **Obmedzenie stlačenia:** Keď budete chcieť predísť pokrčeniu, zvoľte možnosť Obmedzenie stlačenia.

* **Môžete ju zvoliť vo všetkých:** Pre najlepšie výsledky alebo čistejšie prepláchnutie môžete zvoliť možnosť Môžete ju zvoliť vo všetkých. Môžete ju zvoliť vo všetkých je nastavené ako východisková možnosť v programe Detská bielizeň.

* **Starostlivosť o alergikov:** Tento program pomáha zmierňovať alergické reakcie spôsobené roztocmi, prachom a baktériami. Vďaka vysokej teplote pary sa bielizeň dezinfikuje a uvoľnené alergény sa vyparia odstređením pri vysokej rýchlosti.



Cyklus tohto spotrebiča na pranie vlny bol schválený spoločnosťou Woolmark na pranie produktov Woolmark, ktoré sa môžu prať v práčke za predpokladu, že sa produkty budú prať v súlade s inštrukciami na štítku oblečenia a inštrukciami výrobcu tejto práčky M0801.

* **Poznámky:** Odporúčame neutrálny prací prostriedok. Cyklus pre vlnu zahŕňa jemné pranie a šetrné zmykanie pri nízkej rýchlosti.

Používanie práčky



1. Použitie úvodného programu (Bavlna)

- Práčka sa zapína tl. Napájanie (⏻).
- Zatlačte tl. Štart / Pauza (⏸).
- Podmienky úvodného programu :
 - Pranie : Len hlavné pranie
 - Plákacie : 3 krát
 - Odstreďovanie : 1400 n/min.
 - Teplota vody : 60°C
 - Program : Bavlna (Cotton)

2. Ručné nastavenie programu

- Práčka sa zapína tl. Napájanie (⏻).
- Zatlačením každého tlačidla môžete zvoliť podmienky prania aké chcete.

Pre voľbu všetkých možností prania prečítajte str. 45 až 51.

- Zatlačte tl. Štart / Pauza (⏸).

3. Zapnutie / vypnutie zvukového signálu

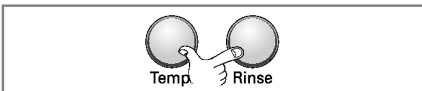

- Funkciu zapnutie/vypnutie zvukového signálu môžete nastaviť stlačením a podržaním tlačidiel 'Temp.' a 'Rinse'.
- Funkciu zapnutie/vypnutie zvukového signálu môžete nastaviť kedykoľvek a nastavenie sa automaticky zruší pri odpojení od zdroja energie. Zapnutie/vypnutie zvukového signálu možno vykonať aj keď je práčka vypnutá.

4. Voľba jazyka

- Ako štandardný jazyk je nastavená angličtina. Jazyk môžete zmeniť iba ak je zapnutý LCD displej. Zapnite práčku a potom stlačte na 3 sekundy tlačidlá Odložený štart (Time Delay) a Pranie parou (Steam Wash), kým sa nezobrazí ponuka Zvoľte jazyk.



- Na displeji sa zobrazí výber jazykov.
- Vyberte Váš jazyk.

Používanie práčky



- | | | |
|---|---------------------------------|--------------------|
| (1) Tlačidlo: Napájanie (Zapnutie/vypnutie) | (5) Tlačidlo: Pranie parou | (9) Detská poistka |
| (2) Otočný prepínač: Voľba programu | (6) Tlačidlo: Teplota vody | (10) Čistenie |
| (3) Tlačidlo: Štart/Pauza | (7) Tlačidlo: Plákanie | (11) Odstredovanie |
| (4) Tlačidlo: Odložený štart | (8) Tlačidlo: Voliteľné funkcie | |

Napájanie (Power)



Power

1. Napájanie

- Zatlčením tl. Napájanie (⏻) sa práčka zapína alebo vypína.
- Tlačidlo sa používa takisto na zrušenie funkcie Odložený štart.

2. Úvodný program

- Po zatlčení tl. Napájanie (⏻) je práčka ihneď pripravená na spustenie programu prania bieleho prádla a sú nastavené ďalšie úvodné podmienky prania.
- Pokiaľ chcete pokračovať v pracom cykle bez voľby iného programu, zatlačte tl. Štart/Pauza (⏻) a práčka bude pokračovať v činnosti.

Úvodný program podľa typu práčky:

■ Práčky typu

- Program Bavlna / Hlavné pranie / Bežné plákanie / Odstredovanie: 1400 n/min. / 60°C

Voľba programu

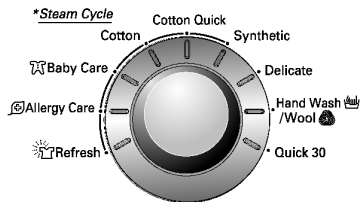

- K dispozícii je až 9 druhov programov v závislosti od druhu prádla:
- Po zatlčení tl. Štart/Pauza (⏻) je automaticky nastavený program Bavlna. Otáčaním voliča programov je možné voliť ďalšie programy v poradí: „Bavlna (Cotton) - Bavlna-rýchlo (Cotton Quick) - Syntetika (Synthetic) - Jemné (Delicate) - Ručné pranie/Vlna (Hand Wash/Wool) - Rýchly 30 (Quick 30) - Regenerácia bielizne (Refresh) - Starostlivosť o alergikov (Allergy Care) - Detská bielizeň (Baby Care)“.

Druh prádla pre každý program je uvedený v tabuľke na str. 43.

Používanie práčky

Štart / Pauza (Start/Pause)



1. Štart

- Tlačidlo Štart/Pauza () sa používa na spustenie cyklu prania (programu) alebo na jeho prerušenie.

2. Pauza

- Pri potrebe dočasného prerušenia prebiehajúceho cyklu prania (programu), zatlačte tlačidlo Štart/Pauza ().
- Ak trvá dočasné prerušenie cyklu (Pauza) dlhšie ako 4 minúty, práčka sa automaticky vypne.
- **Pozn.** Ak je zvolené pozastavenie, možno dverka otvoriť až po uplynutí 1 až 2 minút alebo na konci programu.

Množstvá automatika

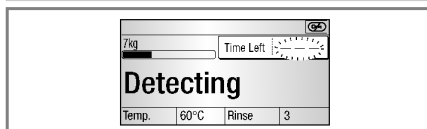

- Keď je na displeji zobrazené "Množstvá automatika", práčka sa pomaly točí a detekuje, koľko bielizne je vložené do bubna. Bude to trvať pár sekúnd.
- Dostupné na programoch Bavlna (Cotton), Bavlna-rýchlo (Cotton Quick), Syntetika (Synthetic), Starostlivosť o alergikov (Allergy Care) a Detská bielizeň (Baby Care).

Blokovanie dverí

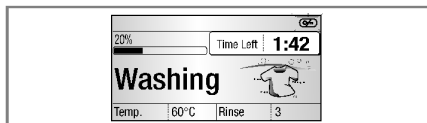

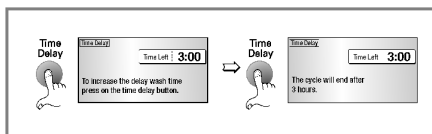

- Svieti vždy, keď sú dvere alebo práčka blokované.
- Dvere môžete odblokovať stlačením vypínača Štart/Pauza () na zastavenie práčky.
- Po krátkej prestávke môžete otvoriť dvere.

Odložený štart (Time Delay)



Príprava pred „Odložený štart (Time Delay)“

- Otvorte vodný kohútik.
- Vložte do práčky náplň prádla auzatvorte dverka práčky.
- Vsypte do dávkovača prací prostriedok aaviváž.
- Zapnutie funkcie „Odložený štart (Time Delay)“
 - Zapnite práčku tl. **Napájanie** ().
 - Otočením „Voliča programov“ zvolte žiadaný program prania.
 - Zatlačte tl. „**Odložený štart (Time Delay)**“ anastavte žiadanú dobu časového posunu prania.
 - Zatlačte tl. **Štart/Pauza** ().
- Ďalším zatlačením tl. **Odložený štart (Time Delay)** sa zobrazí údaj „3:00“. Maximálna doba časového posunu prania je 19:00 hodín, najkratšia doba je 3 hodiny.
- Každým zatlačením tlačidla sa čas posunie o 1 hodinu.
- Funkcia bude zrušená zatlačením tl. **Napájanie** ().
- „**Odložený štart (Time Delay)**“ sa rozumie **predpokladaný čas** od súčasnosti do ukončenia cyklu prania alebo zvolenej činnosti (Pranie, Plákanie, Odstredovanie).

Doba „Odložený štart“ atrvanie prania sa môže meniť v závislosti na stave dodávky vody ajej teplote.

Používanie práčky

Pranie paru (Steam Wash)

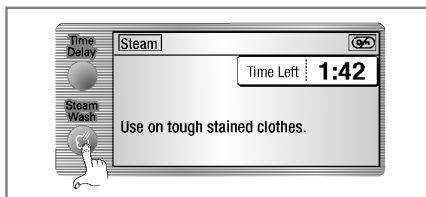

Stlačením tlačidla Pranie paru zvolíte funkciu Para. Po zvolení tejto funkcie sa rozsvieti príslušná kontrolka LED ().

Funkcia Pranie paru je určená

- Pre bielizeň s odolnými škvrnami, spodnú alebo detskú bielizeň.
- Funkcia Pranie paru (Steam Wash) je dostupná s programami Bavlna (Cotton), Bavlna-rýchlo (Cotton Quick), Syntetika (Synthetic), Starostlivosť o alergikov (Allergy Care), Detská bielizeň (Baby Care), Regenerácia bielizne (Refresh). Program Regenerácia bielizne sa vykonáva vždy pomocou funkcie Pranie paru.

Voľba programu	Teplota vody
Bavlna (Cotton)	60°C (30°C, 40°C, 95°C)
Bavlna-rýchlo (Cotton Quick)	40°C (30°C, 60°C)
Syntetika (Synthetic)	40°C (30°C, 60°C)
Starostlivosť o alergikov (Allergy Care)	60°C
Detská bielizeň (Baby Care)	60°C (40°C, 95°C)
Regenerácia bielizne (Refresh)	Žiadny výber

- Táto funkcia sa vyznačuje kvalitným pracím výkonom pri nízkej spotrebe energie.
- Do práčky nedávajte chúlolistivú bielizeň ako je vlna, hodváb a odevy s nestálymi farbami.

POZN.:

- Para je vysoko koncentrovaná a účinná. Môže sa zdať, že v bubne nie je žiadna voda (normálny stav).
- Počas parného cyklu nemusí byť silný prúd pary vidieť cez dvierka (normálny stav).
- Počas funkcie pary môže byť počutý zvuk striekania (normálny stav).
- Neskúšajte otvárať dvierka počas chodu práčky. Para môže spôsobiť vážne popálenie.

VAROVANIE

- Nezasahujte do práčky, keď je v prevádzke. Para môže spôsobiť vážne popálenie.

Funkcia regenerácie bielizne(Refresh)

■ Funkcia regenerácie bielizne (Refresh)

- Pre mierne pokrčené odevy, ktoré boli dlhší čas uložené. Pokrčená bielizeň sa vďaka tomuto cyklu ľahšie žehlí.
(Nedávajte do práčky mokré odevy).
- Zredukuje sa pokrčenie.

■ Ako používať funkciu regenerácie bielizne

1. Zapnite práčku a zvolte program Regenerácia bielizne (Refresh).
2. Dajte do bubna 3 kusy alebo menej a zatvorte dvierka.
3. Stlačte opakovane tlačidlo Pranie paru (Steam Wash), kým nie je zobrazený požadovaný a správny počet kusov. Začiatkový displej je nastavený na 2 kusy.

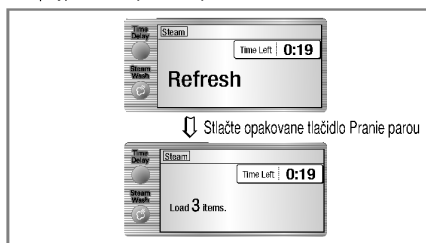

↓ Stlačte opakovane tlačidlo Pranie paru

- 4) Stlačte tlačidlo Start/Pauze ().

[Bezpečnostné upozornenia]

- Program Regenerácia bielizne je iný než ostatné cykly prania a sušenia.
- Vďaka vlastnostiam bavlnených vlákien sa tento cyklus neodporúča pre odevy zo 100% bavlny.
- Pred použitím programu regenerácie odstráňte z odevov škvrny, zabránite trvalému prichyteniu škvŕn na bielizni vďaka vysokému teplu.
- Uistite sa, že je kohútik otvorený. Tento program používa malé množstvo vody na výrobu pary.
- Dávajte pozor, aby ste sa nedotkli dvierok. Môžu byť veľmi horúce.
- Počas chodu neotvárajte dvierka. Para môže spôsobiť vážne popálenie.
- Vkladajte menej ako 3 košeľe.
- Odevy je možné nosiť približne 10 minút po ich vybratí z práčky po ukončení programu Regenerácia bielizne (odevy môžu byť ľahko zavlhnuté).

VAROVANIE

- Nezasahujte do práčky, keď je v prevádzke. Para môže spôsobiť vážne popálenie.
- Domáce zvieratá držte od práčky stranou.

Používanie práčky

Teplota vody (Temp.)

- 95°C
- 60
- 40
- 30
- Cold



Temp.

• **Tl. Teplota vody (Temp.)** je možné voliť teplotu vody v práčke.

- *Studená (Cold)*

- 30°C / 40°C / 60°C / 95°C

• Teplotu vody v práčke je možné voliť podľa programu nasledovne:

- **Detská bielizeň (Baby Care)**

40°C – 60°C – 95°C

- **Bavlna(Cotton)**

Studená (Cold) – 30°C – 40°C – 60°C – 95°C

- **Syntetika (Synthetic) & Bavlna-rýchlo (Cotton Quick)**

Studená (Cold) – 30°C – 40°C – 60°C

- **Jemné (Delicate) & Rýchly 30 (Quick 30) & Ručné pranie/Vlna (Hand Wash/Wool)**

Studená (Cold) – 30°C – 40°C

- **Starostlivosť o alergikov (Allergy Care)**

60°C

Pri zvolenej teplote sa rozsvieti signálne svetlo.

Podrobnejšie informácie nájdete na str. 43.

Plákanie (Rinse)

- Rinse+ Hold
- Normal+ Hold
- Rinse++
- Rinse+
- Normal



Rinse

• Druh plákania je možné zvoliť opakovaným zatlačením tl. Plákanie.

1. Normálne (Normal)

• Vprogramoch „**Bavlna (Cotton), Bavlna-rýchlo (Cotton Quick), Syntetika (Synthetic), Starostlivosť o alergikov (Allergy Care), Detská bielizeň (Baby Care)**“ - sa vykonajú 3 plákania.

• Vprogramoch „**Ručné pranie/Vlna (Hand Wash/Wool), Rýchly 30 (Quick 30), Jemné (Delicate)**“ sa vykonajú 2 plákania

2. Plákanie+ & Plákanie++ (Rinse+ & Rinse++)

• Používa sa na dodatočné preplachovanie, ktoré pomáha pri odstraňovaní zvyškov pracieho prostriedku.

• Zvolením funkcie Plákanie+ (Rinse+) alebo Plákanie++ (Rinse++) sa predlžuje doba preplachovania a množstvo vody na preplachovanie.

3. Plákanie Pridržanie (Rinse+Hold)

• Pokiaľ chcete po ukončení plákania nechať prádlo v práčke, zvolte funkciu "Plákanie++Pridržanie" (Rinse++Hold) alebo "Normálne+Pridržanie" (Normal+Hold) opakovaným zatlačením tlačidla Spin.

• Ak chcete odčerpať vodu a odstrediť prádlo, zadajte funkciu "Plákanie+Pridržanie" (Rinse+Hold), nastavte programový volič na požadovanú pozíciu.

Určitá funkcia bola zvolená, ak svieti pri symbole funkcie signálne svetlo.

Používanie práčky

Voliteľné funkcie

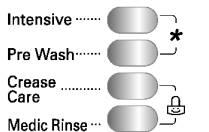

- Zatlčením tlačidla Možnosť voľby je možné voliť ponúkané funkcie.

1. Intenzívny režim (Intensive)

- Ak je bielizeň veľmi znečistená, najefektívnejšia je možnosť "Intenzívny režim".
- Pri výbere možnosti Intenzívny režim sa doba prania môže predĺžiť, záleží od zvoleného programu.

2. Predpieranie (Pre Wash)

- Túto možnosť používajte na naplnenie potrebné pre predčistenie. Pridáva 16 minút predprania a sušenia.

- Pri použití možnosti Predpieranie (Pre Wash) nepoužívajte pri hlavnom praní tekuté čistiace prostriedky. Na hlavné pranie používajte prášky.

- Dostupné na programoch Bavlna(Cotton), Bavlna-rýchlo (Cotton Quick), Syntetika(Synthetic) a Detská bielizeň(Baby Care).

3. Obmedzenie stlačenia (Crease Care)

- Ak chcete zamedziť stlačeniu bielizne, zvolte toto tlačidlo so žmýkaním.

4. Môžete ju zvoliť vo všetkých (Medic Rinse)

- Túto možnosť si môžete vybrať pre vašiu efektivitu a éistotu pri preplachovaní.
- Dostupné na programoch Bavlna (Cotton), Bavlna-rýchlo (Cotton Quick), Syntetika (Synthetic), Starostlivosť o alergikov (Allergy Care) a Detská bielizeň (Baby Care).
- Môžete ju zvoliť vo všetkých je štandardné v programe Detská bielizeň (Baby Care).

Určitá funkcia bola zvolená, ak svieti pri symbole funkcie signálne svetlo.

Detská poistka (🔒)



Funkcia umožní uzamknúť všetky tlačidlá na ochranu prevádzky pred nežiadúcim ovládaním tlačidli deťmi alebo inými osobami.

- Funkcia sa uvedie do činnosti súčasným zatlčením tl. **Obmedzenie stlačenia (Crease Care)** a **Môžete ju zvoliť vo všetkých (Medic Rinse)**. [Asi tri sekundy]

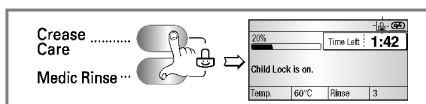

- Ak je funkcia v činnosti, všetky tlačidlá budú mimo prevádzky.
- Funkciu je možné vypnúť ďalším súčasným zatlčením tl. **Obmedzenie stlačenia (Crease Care)** a **Môžete ju zvoliť vo všetkých (Medic Rinse)**. [Asi tri sekundy]

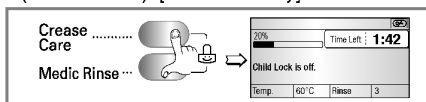

- Ak chcete zmeniť program pri zapnutej funkcii „Detská poistka“:

1. Súčasne zatlčte tlačidlá **Obmedzenie stlačenia (Crease Care)** a **Môžete ju zvoliť vo všetkých (Medic Rinse)**. [Asi tri sekundy]
2. Zatlčte tl. **Štart/Pauza (⏸)**.
3. Zmeňte program a opäť zatlčte tl. **Štart/Pauza (⏸)**.

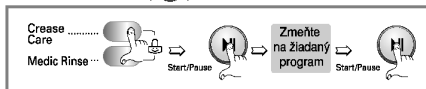

- Funkciu Detská poistka je možné uviesť do činnosti kedykoľvek ak bude automaticky zrušená pri objavení sa prevádzkovej závady. Funkcia „Detská poistka“ zostane v činnosti aj pri vypnutej práčke.

Používanie práčky

Čistenie (★)

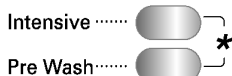

Cykklus Čistenie nastavíte stlačením a pridržením dvoch tlačidiel súčasne Intenzívny režim (Intensive) a Predpranie (Pre Wash). Hneď ako je cyklus čistenia nastavený, zobrazí sa nápis "Čistenie" a všetky tlačidlá budú nefunkčné.

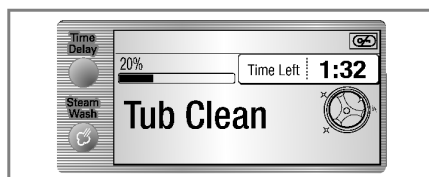

Čistenie je špeciálny cyklus slúžiaci na čistenie vnútorného priestoru práčky. Tento cyklus používa vyššiu hladinu vody s vyššou rýchlosťou odstreďovania. Tento cyklus vykonávajte pravidelne.

Ako používať cyklus čistenia:

1. Z práčky odstráňte všetku bielizeň a zatvorte dvierka.
 2. Otvorte zásobník pracích prostriedkov a prisypte odstraňovač vodného kameňa (Calgon) do priehradky pre hlavné pranie.
- POZN.:** Do priehradiek zásobníka pracieho prostriedku nepridávajte žiadny prací prášok. Mohlo by dôjsť k nadmernému vytváraniu peny a jej úniku z práčky.
3. Pomaly zatvorte zásobník pracieho prostriedku.
 4. Práčku zapnite a potom stlačte a pridržite na 3 sekundy súčasne tlačidlá Intenzívny režim (Intensive) a Predpranie (Pre Wash). Na displeji sa zobrazí "Čistenie".
 5. Stlačte tlačidlo Start/Pauza (⏸) a spustíte práčku.
 6. Po dokončení cyklu nechajte dvierka otvorené, aby vyschol priestor okolo otvárania, pružné tesnenie a sklo dvierok.

VAROVANIE: Ak máte malé deti, buďte opatrní a nenechávajte dvierka otvorené príliš dlho.

Odstreďovanie

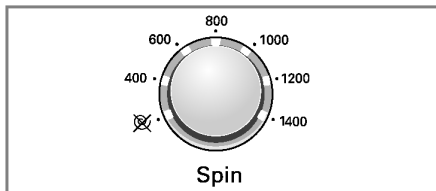

• Otáčaním voliča odstreďovania môžete navoliť rýchlosť odstreďovania.

1. Voľba otáčok odstreďovania

- Podľa programu je možné dosiahnuť tieto otáčky odstreďovania:
- **Bavlna (Cotton) & Rýchly 30 (Quick 30) & Bavlna-rýchlo (Cotton Quick)**
☒ - 400 - 600 - 800 - 1000 - 1200 - 1400
- **Syntetika (Synthetic) & Ručné pranie/Vlna (Hand Wash/Wool) & Starostlivosť o alergikov (Allergy Care) & Detská bielizeň (Baby Care)**
☒ - 400 - 600 - 800 - 1000
- **Jemné (Delicate)**
☒ - 400 - 600 - 800

2. Bez odstreďovania (☒)

- Ak zvolíte možnosť „žiadne odstreďovanie“, po vyčerpaní vody sa práčka zastaví. *Odstreďovanie možno vypustiť prepnutím na „ (☒ žiadne)“ v programoch Vlna (Wool), Jemné (Delicate) a Ručné pranie (Hand Wash).

3. Iba odstreďovanie.

1. Stlačte vypínač.
2. Stlačením tlačidla odstreďovania vyberte požadovanú rýchlosť odstreďovania.
3. Stlačte tlačidlo Štart/Pauza.

Určitá funkcia bola zvolená, ak svieti pri symbole funkcie signálne svetlo.

Používanie práčky

Displej

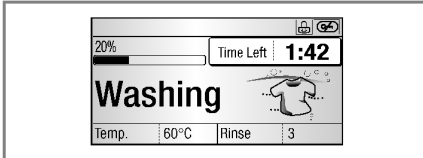

1. Zobrazenie zvláštnej funkcie

- Po voľbe funkcie „Detská poisťka“ sa na displeji zobrazia písmená „“.
- Ak bola zvolená funkcia „Odložený štart (Time Delay)“, zobrazí sa zostávajúci čas do ukončenia zvoleného programu prania.

2. Zobrazovanie vlastnej diagnostiky

- Ak nastanú včinnosti práčky nejaké problémy, druh problému sa zobrazí na displeji:

PE : Chyba vsnímaní tlaku vody

FE : Problém vpreplňovaní vody

 : Dvierka nie sú zatvorené

LE : Preťaženie motor

 : Problém vprívode vody

 : Problém vodtekaní vody

 : Nevyváženie

IE : Problém steplotou vody

AE : Úniky vody

PF : Práčka zaznamenala výpadok prúdu.
Reštartujte cyklus.

Pokiaľ sa uvedené písmená zobrazia na displeji práčky, pozrite na str. 56 „Skôr ako zavoláte odborný servis“ apostupujte podľa uvedených pokynov.

3. Dokončenie prania

- Po ukončení cyklu prania sa na viacfunkčnom displeji objaví nápis „Koniec programu“

4. Uplynutý čas

- V priebehu pracieho cyklu sa zobrazuje zostávajúci čas (do dokončenia programu). Výrobcom odporúčaný program
- Približná dĺžka výrobcom nastavených programov

(± 10%)

Bavlna (Cotton) 60°C	2:08
Bavlna (Cotton) 95°C	2:28
Bavlna-rýchly (Cotton Quick) 40°C	1:23
Syntetika (Synthetic) 40°C	1:21
Detská bielizeň (Baby Care) 60°C	2:47
Jemné (Delicate) 30°C	1:05
Ručné pranie/Vlna (Hand Wash/Wool) 40°C	1:00
Rýchly 30 (Quick 30)	30'
Regenerácia bielizne (Refresh)	18'
Starostlivosť o alergikov (Allergy Care)	2:27

- Čas prania sa môže meniť podľa množstva prádla, tlaku vody, teploty vody a ďalších okolností prania.
- Čas prania môže byť dlhší, pokiaľ program pracuje na odstránení peny alebo pri zistení nevyváženosti. (Maximálne predĺženie času prania je 45 minút).

Uplynutý čas

- Tento displej zobrazuje odhad času zostávajúceho do konca prebiehajúceho cyklu.
- Táto práčka automaticky detekuje množstvo náplne (hmotnosť) a optimalizuje čas prania. Hneď ako je zistená hmotnosť bielizne, displej zobrazí správny zostávajúci čas.

Ukazovateľ stavu

- Ukazuje, koľko času z prebiehajúceho cyklu uplynulo.

Údržba a ošetrovanie práčky

- * Pred každým čistením vnútra práčky odpojte vidlicu sieťového kábla zo zásuvky elektrickej siete na ochranu pred nebezpečenstvom úrazu elektrickým prúdom.
- * Pri likvidácii spotrebiča odrežte sieťový kábel a zničte zástrčku. Zablokujte zámku dvierok, aby nemohlo dôjsť k uviaznutiu dieťaťa vo vnútri spotrebiča.

■ Filter prívodu vody

- „“ Ak bude blikať na displeji toto hlásenie poruchy, voda sa nedostáva do dávkovača pracieho prostriedku.
- Ak je voda v prívode príliš tvrdá, alebo obsahuje stopy vápencovej usadeniny, môže byť upchatý filter v prívode vody.
Z tohoto dôvodu je vhodné filter raz za čas vyčistiť.

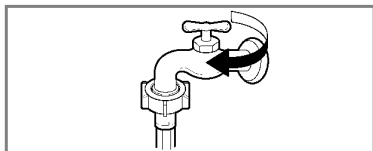

1. Uzatvorte vodný kohútik.

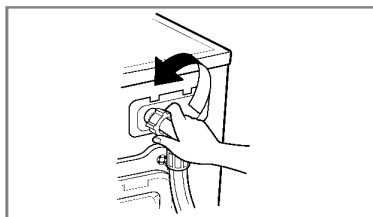

2. Odskrutkujte hadicu prívodu vody do práčky.

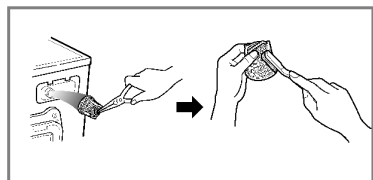

3. Filter vyčistíte pomocou tvrdej štetinovej kefy.

* V prípade, že filter nie je možné vytiahnuť, vyčistíte ho priamo pomocou ručnej kefky.

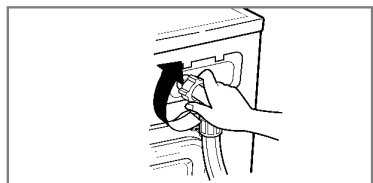

4. Dotiahnite hadicu na práčke.

Údržba a ošetrovanie práčky

■ Filter odtokového čerpadla

- * Odtokový filter zachytáva vlákna a malé predmety, ktoré zostali v prádle. Na zaistenie hladkého chodu práčky pravidelne kontrolujte tento filter.

⚠ UPOZORNENIE Najskôr vypustite vodu z filtra pomocou odtokovej hadičky a až potom otvorte filter čerpadla, odstráňte z neho všetko, čo by ho mohlo zastaviť.
Pri vypúšťaní vody buďte opatrní, ak je voda vo filtri ešte horúca!

- * Pred čistením vypúšťacieho čerpadla núdzovým vypúšťaním alebo pred núdzovým otvorením dvierok nechajte vychladnúť vodu.

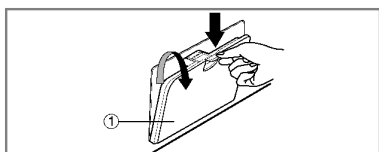

1. Otvorte prstom dolnú krytku (①). Otočte výpustnú zátku doľava (②) a vytiahnite hadicu.

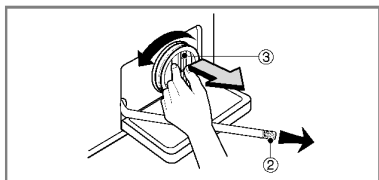

2. Vytiahnite zátku odtokovej hadičky (②) aby mohla odtekať voda. Pod hadičku postavte nádobu na zachytenie vody, aby netiekla na podlahu. Pokiaľ už voda neodteká, otočením doľava otvorte filter (③).

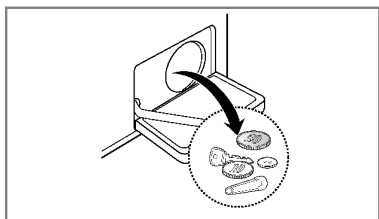

3. Vytiahnite všetky cudzie predmety z filtra (③).

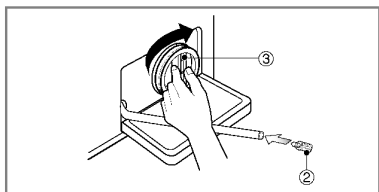

4. Po vyčistení filter zasuňte na miesto, otočením v smere chodu hodinových ručičiek filter (③) uzatvorte a zasuňte na pôvodné miesto odtokovú hadičku filtra so zátkou (②). Uzatvorte veko spodného krytu.



Údržba a ošetrovanie práčky

■ Výsuvný dávkovač pracích prostriedkov

- * Ak zostanú zvyšky pracieho prostriedku a aviváže v dávkovači:
- Raz za čas prúdom vody vyčistíte dávkovač od všetkých zvyškov pracieho prostriedku a aviváže.
- Pokiaľ je to nutné, možno dávkovač úplne vysunúť zpráčky po zatlačení západky dolu.
- Na uľahčenie čistenia dávkovača je možné vybrať horný diel schránky pre aviváž.

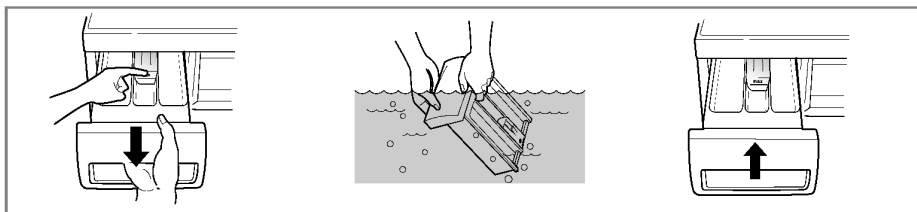

■ Otvor pre dávkovač

- * Pracie prostriedky sa môžu tiež hromadiť vo vnútri otvoru pre výsuvný dávkovač. Príležitostne by sa mal otvor vyčistiť pomocou starej zubnej kefy.
- Po ukončení čistenia zasuňte dávkovač na miesto a pustite cyklus pláchania bez prádla.

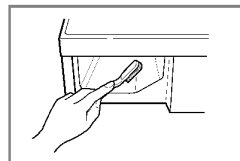

■ Prací bubon

- Pokiaľ bývate v oblasti, kde je k dispozícii veľmi tvrdá voda, neustále sa tvoria usadeniny na miestach, ktoré nie sú viditeľné ani je ľahké ich odstrániť. Po čase vzniknuté usadeniny upchávajú spotrebič a pokiaľ tento proces nie je pod kontrolou, musel by sa prípadne spotrebič aj vymeniť.
- Aj keď je prací bubon vyrobený z nehrdzavejúcej ocele, môžu sa na ňom tvoriť hrdzavé škvrny od malých kovových predmetov (spony na papier, zatváracie špendlíky apod.), ponechaných v bubne.
- Raz za čas je nutné čistiť aj prací bubon.
- Pred použitím prostriedkov na odstránenie usadenín, farieb alebo odfarbovačov (bieliacich prostriedkov) sa uistite, či sú vhodné pre automatické práčky.
- * Prostriedok na odstraňovanie usadenín by mohol obsahovať prostriedky, ktoré môžu poškodiť práčku.
- * Škrvy na bubne odstraňujte prostriedkami na čistenie nehrdzavejúcej ocele.
- * Nikdy nepoužívajte na čistenie oceľovú drátenku („kovovú vlnu“).

Údržba a ošetrovanie práčky

■ Tryska cirkulácie vody a tryska pary

- Očistíte trysku cirkulácie vody a trysku pary, ak sú upchané.

■ Čistenie práčky

1. Vonkajší plášť

Správna starostlivosť opráčku predíži jej životnosť

Vonkajšie diely práčky je možné čistiť teplou vodou sneutralným saponátom pre domácnosť, ktorý neobsahuje drsné častice.

Ľhneď utrite vlhkou handričkou akékoľvek vzniknuté škvrny.

Snažte sa neudrieť povrch ostrými, hranatými predmetmi.

- * UPOZORNENIE: Nepoužívajte metylovaný lieh, riedidlá apodobné výrobky.

2. Vnútorne časti

Osušte okolie plniaceho otvoru práčky, pružné tesnenie asklo dvierok. Tieto miesta vždy udržiavajte čisté, aby bola zaistená vodotesnosť.

Spustte práčku vúplnom cykle shorúcou vodou.

Opakujte činnosť, pokiaľ je to nutné.

POZN. : Usadeniny, vzniknuté tvrdou vodou odstraňujte len takými prostriedkami, ktoré majú na obale uvedené, že sú pre práčky bezpečné.

■ Pokyny pre zazimovanie práčky

V prípade, že práčka bude uložená na miestach, kde klesne teplota pod bod mrazu alebo ju bude nutné sťahovať v zimnom období vmraze, je nutné predtým splniť pokyny pre zazimovanie práčky, aby nedošlo kjej poškodeniu:

1. Uzatvorte kohútik prívodu vody.
2. Odpojte hadicu prívodu vody avylejte z nej zvyšok vody.
3. Zasuňte vidlicu sieťového kábla do zásuvky.
4. Pridajte asi 4 litre nejedovatej nemrznúcej zmesi do prázdneho pracieho bubna azatvorte dvierka práčky.
5. Zapnite odstredovanie apočas jednej minúty nechajte odčerpávať všetku kvapalinu. Nemrznúca zmes sa nevyčerpá úplne.
6. Odpojte vidlicu sieťového kábla zo zásuvky, utrite vnútornú časť bubna dosucha azatvorte dvierka.
7. Vyberte výsuvný dávkovač pracích prostriedkov. Vylejte všetku vodu zjednotlivých priehradok autrite ich dosucha. Zasuňte dávkovač na miesto.
8. Práčku skladujte vo zvislej polohe.
9. Po ukončení zimného skladovania (sťahovania) sa odstránia zvyšky nemrznúcej zmesi tak, že práčku uvediete do chodu vúplnom pracom cykle s použitím pracieho prostriedku bez náplne prádla.

S kôr než zavoláte odborný servis







* Táto práčka je vybavená automatickou vlastnou diagnostikou, ktorá zistí poruchu už v jej počiatočnom štádiu a podľa toho príslušne reaguje. Ak nepracuje práčka správne, alebo ak nefunguje vôbec, skontrolujte ju predtým, ako zavoláte odborný servis, nasledujúcim postupom:

Prejav poruchy	Možná príčina	Riešenie
Drnčivý a rinčiaci hluk	<ul style="list-style-type: none"> Vbubne alebo vodtokovom čerpadle môžu byť cudzie kovové predmety ako mince alebo spínacie špendlíky apod. 	Zastavte práčku askontrolujte bubon afilter čerpadla Ak trvá hluk po znovuuvedení do chodu, zavolajte poverený odborný servis.
Dunivý hluk	<ul style="list-style-type: none"> Ťažké náplne môžu produkovať dunivý hluk. Obyčajne sa to stáva. 	<p>Ak trvá hluk ďalej, asi je práčka nevyvážená.</p> <p>Zastavte ju usporiadajte prádlo inak.</p>
Hlučné vibrácie	<ul style="list-style-type: none"> Naozaj ste odstránili všetky prepravné skrutky apúzdra? Stoja všetky nožičky pevne na podlahe? 	<p>Ak neboli skrutky aich puzdrá odstránené pri inštalácii, odstráňte ich podľa pokynov v časti „Inštalácia“ od str. 34.</p> <p>Náplň prádla je nerovnomerne rozložená v bubne. Zastavte práčku a usporiadajte prádlo inak.</p>
Uniká voda	<ul style="list-style-type: none"> Prívodná hadica nie je netesne pripojená ku kohútiku alebo k práčke. Domové odpadové potrubie je upchaté. 	<p>Skontrolujte pripojenie hadice adotiahnite ju.</p> <p>Uvoľnite domový odpad, prípadne kontaktujte inštalátéra.</p> <p>Nevhodný prací prostriedok? Tvorba nadmernej peny môže spôsobiť únik vody.</p>
Nadmerné penenie	<ul style="list-style-type: none"> Nedostatočný zdroj (tlak) vody v mieste. 	Skúste iný prívod vdome.
Voda nevteká do práčky, alebo vteká pomaly	<ul style="list-style-type: none"> Kohútik nie je otvorený naplno. Hadica prívodu vody je zalomená. Filter prívodu vody vpráčke je zanesený. 	<p>Kohútik otvorte úplne.</p> <p>Vyrovajte hadicu.</p> <p>Skontrolujte (avyčistíte) filter.</p>
Voda z práčky neodteká alebo odteká pomaly	<ul style="list-style-type: none"> Odtoková hadica je zalomená alebo upchatá. Zanesený odtokový filter. 	<p>Vyčistite avyrovajte odtokovú hadicu.</p> <p>Vyčistite odtokový filter.</p>

S kôr než zavoláte odborný servis

Prejav poruchy	Možná príčina	Riešenie
Práčku nie je možné spustiť	<ul style="list-style-type: none"> Nie je zasunutá vidlica sieťového kábla do zásuvky, alebo je pripojenie uvoľnené. Chybná poisťka alebo vypnutý istič v domovom rozvode, prípadne prerušená dodávka elektrickej energie. 	<p>Zabezpečte spoľahlivé pripojenie sieťového kábla v zásuvke.</p> <p>Vymeňte poisťku alebo zapnite istič. Nezvyšujte prúdovú hodnotu poisťky. Pokiaľ sa porucha prejavuje vpreťažení obvodu, nechajte ju opraviť odborným elektrikárom.</p>
Práčka neodstreďuje	<ul style="list-style-type: none"> Nie je otvorený kohútik prívodu vody. <p>* Skontrolujte tesnosť uzatvorenia dvierok</p>	<p>Otvorte prívodný kohútik</p> <p>Uzatvorte dvierka azatlačte tl. Start/Pause</p> <p>Po zatlačení tlačidla chvíľu trvá, kým práčka začne odstreďovať prádlo. Pred spustením odstreďovania musia byť dvierka uzamknuté.</p>
Dvierka sa nedajú otvoriť		<p>Po spustení práčky sa nedajú dvierka otvárať zprevádzkovo-bez-pečnostných dôvodov. Po ukončení všetkých pracích cyklov ačinností počkajte vždy 1 alebo 2 minúty kým bude možné otvoriť dvierka práčky, aby elektrický uzamykací mechanizmus mal čas na uvoľnenie zámky.</p>
Cyklus prania sa predlžuje		<p>Čas prania sa môže meniť podľa množstva náplne prádla, tlaku a teploty vody a podľa ďalších okolností použitých v programe.</p> <p>Pri zistení nevyváženosti náplne alebo pri činnosti programu na odstránenie nadmerného penenia, sa môže čas prania predĺžiť.</p>

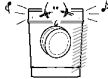
S kôr než zavoláte odborný servis

Prejav poruchy	Možná príčina	Riešenie
	<ul style="list-style-type: none"> Nedostatočný zdroj vody na mieste. Nie je úplne otvorený kohútik prívodu vody do práčky. Hadica prívodu vody je zalomená. Upchatý filter prívodu vody. Ak z prívodnej hadice uniká voda, kontrolka "A" zmení farbu na červenú. Vymeňte prívodnú hadicu. 	<p>Skúste iný kohútik v dome. Kohútik otvorte úplne.</p> <p>Vyrovnejte hadicu. Skontrolujte a vyčistite filter.</p>
	<ul style="list-style-type: none"> Odtoková hadica je upchatá alebo zalomená. Odtokový filter je upchatý. 	<p>Vyčistite a vyrovnejte odtokovú hadicu. Vyčistite filter.</p>
	<ul style="list-style-type: none"> Náplň prádla je príliš malá. Náplň prádla je nevyvážená. Práčka je vybavená systémom zisťovania nevyváženosti a jej korekcie. Ak obsahuje náplň len ťažké kusy prádla ako kúpeľňové predložky, kúpacie úbory (troté), atď., tento systém môže zastaviť odstreďovanie alebo úplne prerušiť cyklus odstreďovania, pokiaľ je nevyváženosť príliš veľká aj po niekoľkých opakovaníach spustenia odstreďovania. Pokiaľ je prádlo na konci cyklu odstreďovania príliš vlhké, pridajte do náplne niekoľko menších kusov prádla na vyváženie a opakujte cyklus odstreďovania. 	<p>Pridajte 1 alebo 2 kusy podobného prádla pre lepšie vyváženie náplne v bubne. Upravte náplň tak, aby bolo umožnené správne odstreďovanie.</p>
	 <ul style="list-style-type: none"> Sú dvierka otvorené? 	<p>Uzatvorte dvierka. *Ak nezmizne z displeja nápis , zavolajte odborný servis.</p>
tE		<p>Odpojte sieťový prívod a zavolajte odborný servis.</p>
FE	<ul style="list-style-type: none"> Ak sa preplní práčka vodou pre chybný ventil, objaví sa na displeji nápis „FE“. 	<p>Uzatvorte kohútik prívodu vody. Odpojte sieťový prívod a zavolajte odborný servis.</p>
PE	<ul style="list-style-type: none"> Pri poruche čidla úrovne vody sa zobrazí na displeji „PE“. 	
LE	<ul style="list-style-type: none"> Prefaženie motora 	
AE	<ul style="list-style-type: none"> Voda uniká 	<p>Volajte servis</p>
PF	<ul style="list-style-type: none"> Práčka zaznamenala výpadok prúdu. Reštartujte cyklus. 	

Likvidácia vášho starého prístroja

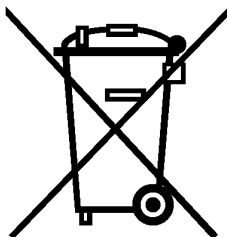

1. Keď sa na produkte nachádza tento symbol prečiarknutej smetnej nádoby s kolieskami, znamená to, že daný produkt vyhovuje európskej Smernici č. 2002/96/EC.
2. Všetky elektrické a elektronické produkty by mali byť zlikvidované oddelene od komunálneho odpadu prostredníctvom na to určených zberných zariadení, ktoré boli ustanovené vládou alebo orgánmi miestnej správy.
3. Správnu likvidáciu starých zariadení pomôžete predchádzať potenciálnym negatívnym následkom pre prostredie a ľudské zdravie.
4. Podrobnejšie informácie o likvidácii starých zariadení nájdete na miestnom úrade, v službe na likvidáciu odpadu alebo u predajcu, kde ste tento produkt zakúpili.



LG Electronics Inc.