



ВНИМАНИЕ: ЗА ДА СЕ НАМАЛИ ОПАСНОСТТА ОТ ЕЛЕКТРИЧЕСКИ УДАР, НЕ СВАЛЯЙТЕ ГОРНИЯ (ИЛИ ЗАДНИЯ) КАПАК. ВЪТРЕ НЯМА ЧАСТИ, КОИТО ДА СЕ ОБСЛУЖВАТ ОТ ПОТРЕБИТЕЛЯ. ЗА ОБСЛУЖВАНЕ ТЪРСЕТЕ КВАЛИФИЦИРАН ПЕРСОНАЛ ОТ СЕРВИЗ.



Знакът светкавица в равностранен триъгълник има за цел да предупреди потребителя за наличието на неизолирано опасно напрежение в затворената част на уреда, което може да е достатъчно силно, за да представлява за всеки човек опасност от електрически удар.



Знакът удивителна в равностранен триъгълник има за цел да предупреди потребителя за наличието на важни инструкции за работа и поддръжка (обслужване) в ръководството, съпровождащо уреда.

ВНИМАНИЕ: ЗА ДА НАМАЛИТЕ РИСКА ОТ ПОЖАР ИЛИ ЕЛЕКТРИЧЕСКИ УДАР, НЕ ИЗЛАГАЙТЕ ТОЗИ УРЕД НА ДЪЖД ИЛИ ВЛАГА.

ВНИМАНИЕ: Не инсталирайте уреда в затворено пространство, като библиотечен шкаф или подобна мебел.

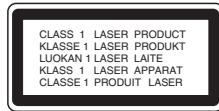

ВНИМАНИЕ:

Този продукт работи с лазерна система. За да гарантирате правилното използване на този продукт, моля внимателно прочетете това ръководство и го запазете за бъдещи справки. Ако уредът се нуждае от ремонт, свържете се с официален сервизен център. Използването на различни от посочените тук управляващи устройства, настройки или операции може да доведе до излагане на опасно излъчване. За да се предпазите от директно излагане на лазерните лъчи, не се опитвайте да отваряте затворения корпус. Лазерното излъчване е видимо при отваряне. НЕ ГЛЕДАЙТЕ В ЛАЗЕРНИЯ ЛЪЧ.

Забележка:

Маркировката на продукта трябва да бъде от външната страна на уреда.

ВНИМАНИЕ: Уредът не трябва да бъде излаган на въздействието на вода (капеща или пръскаща) и върху него не трябва да се поставят предмети, пълни с течност, като вази например.

ПРЕДУПРЕЖДЕНИЕ относно захранващия кабел

За повечето уреди се препоръчва да бъдат инсталирани към отделна верига.

Това означава верига с единичен контакт, който захранва само този уред и няма допълнителни контакти или разклонения. Проверете страницата с техническите характеристики на това ръководство, за да бъдете сигурни.

Не претоварвайте стенните контакти. Претоварени, разхлабени или повредени стенни контакти, удължителни кабели с нарушена цялост, повредена или напукана изолация са опасни. Всяко от тези условия може да доведе до електрически удар или пожар. Периодично проверявайте кабела на уреда си и ако видите му свидетелства за повреда или влошаване на качеството, изключете го от контакта, не използвайте уреда и потърсете квалифициран техник да го подмени с подходящ.

Пазете захранващия кабел от неправилни физически или механични действия, като например усукване, огъване, прищипване, затискане от врата и настъпване. Обръщайте особено внимание на щепселите, стенните контакти и на мястото, където кабелът излиза от уреда.

За изключване на захранването от мрежата издърпайте щепсела на захранващия кабел от контакта. При инсталиране на изделието се уверете, че контактът е леснодостъпен.



Изхвърляне на вашия стар уред

1. Когато този символ на задраскана кофа за боклук е поставен върху дадено изделие, това означава, че изделието попада под разпоредбите на Европейска директива 2002/96/ЕО.
2. Всички електрически и електронни изделия трябва да се изхвърлят отделно от битовите отпадъци, в определени за целта съоръжения, посочени от държавните или местните органи.
3. Правилното изхвърляне на вашия уред ще помогне за предотвратяване на възможни негативни последици за околната среда и човешкото здраве.
4. За по-подробна информация за изхвърлянето на вашия стар уред се обърнете към вашата община, службите за събиране на отпадъци или магазина, откъдето сте купили своя уред.



Този продукт е произведен в съответствие с изискванията на Директива 2004/108/ЕС за електромагнитната съвместимост и на Директива 2006/95/ЕС за ниското напрежение.

Европейски представител:

LG Electronics Service Europe B.V. Veluwezoom
15, 1327 AE Almere, The Netherlands
(Tel : +31-036-547-8940)

РЪКОВОДСТВО ЗА БЪРЗА НАСТРОЙКА

Свързване на високоговорителна система

Свързване на системата от тонколони. Свържете кабелите на тонколоните към клемите за тонколони. За да получите най-добрия възможен обкръжаващ звук (съраунд), регулирайте параметрите на тонколоните (сила на звука, разстояние и т. н.).

Забележки:

- Внимавайте кабелите на тонколоните да съвпадат със съответните клемите на компонентите: + към + и – към –. Ако кабелите са разменени, звукът ще бъде изкривен и ще липсват басите.
- Ако използвате предни тонколони с ниска максимална номинална входна мощност, регулирайте внимателно силата на звука, за да избегнете подаване на прекалено висока изходна мощност към тонколоните.

Внимавайте за следното:

Не трябва да допускате деца да пъхат ръцете си или някакви предмети в тръбата на тонколоната*.
*Тръба на тонколоната: Отвор за богат басов звук върху корпуса на тонколоната.

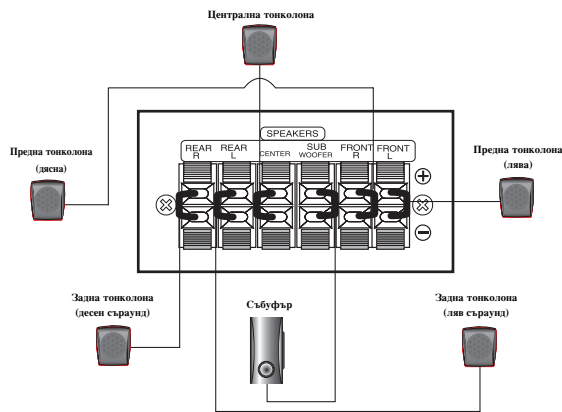

Настройка на 5.1 тонколони

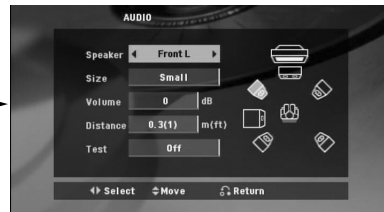
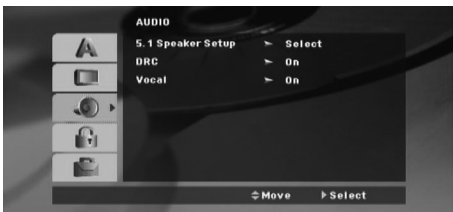

Направете следните настройки за вградения 5.1-канален съраунд декодер.

1. Натиснете ENTER и се появява менюто 5.1 Speaker Setup (Настройка на 5.1. тонколони).
2. Използвайте ◀ / ▶ за да изберете желаната тонколони.
3. Настройте опциите, като използвате бутоните ▲ / ▼ / ◀ / ▶.
4. След настройка се връща към предишното меню чрез натискане на бутон RETURN.

Избор на тонколони

Изберете тонколоната, която искате да настроите (предна тонколони (Front) лява (Left), предна тонколони дясна (Right), централна тонколони (Center), събуфър (SubWoofer), задна тонколони (Rear) дясна (Right), задна тонколони лява (Left)).

Забележка

Някои настройки не са разрешени от лицензионното споразумение с Dolby Digital.

Size (размер)

Тъй като параметрите на тонколоната са фиксирани, не може да промените настройката.

Volume (сила на звука)

Натиснете ◀ / ▶ за да настроите нивото на възпроизвеждания звук от избраната тонколони (-6dB ~ 6dB)

Разстояние

Ако свържете тонколони към своя DVD/CD ресивър, настройката на разстоянието дава информация на тонколоните на какво разстояние трябва да пътува звукът, за да достигне зададената от вас точка на слушане. Това позволява на звука от всяка тонколони да достигне до слушателя едновременно.

Натиснете ◀ / ▶ за да настроите разстоянието на избраната тонколони.

Тест

Натиснете ◀ / ▶ за да тествате сигналите от всяка тонколони. Регулирайте силата на звука, за да съвпадне със силата на звука на тестовите сигнали, запазени в системата.

Преден (Front) ляв (L) → Централен (Center) → Преден (Front) десен (R) → Заден (Rear) десен (R) → Заден (Rear) ляв (L) → Събуфър (SubWoofer)

Увод

Инсталиране

Преди употреба	3
Свързване към телевизор	4
Свързване на антената	4
Свързване на високоговорителна система	4
Свързване на допълнителни уреди	4

Работа с уреда

Работа с използване на предния панел	5
Работа с използване на дистанционното управление	5-7

Настройка

Първоначални настройки	7
Общи указания за работа	7
Language	8
DISPLAY (дисплей)	8
Audio	8
LOCK (Родителски контрол)	9
Others	9

Предварително запаметяване на радиостанции

	9
--	---

Възпроизвеждане на аудио CD или MP3/WMA/JPEG/DivX файл

Възпроизвеждане на аудио CD или MP3/WMA файл	10
Програмирано възпроизвеждане	10
Разглеждане на JPEG файлове	10
Възпроизвеждане от филмов файл с формат DivX	11
Допълнителни функции	11

Работа с RDS

	11
--	----

Справки

Кодове на езиците	12
Кодове на държави	12
Откриване и отстраняване на неизправности	13
Спецификация	14







Преди употреба

За появата на символа върху екранния дисплей

Символът “” може да се появи върху екрана на вашия телевизор по време на работа и означава, че функцията, обяснена в това ръководство, не е налична за конкретния DVD видеодиск.

Символи, използвани в това ръководство

Раздел, в чието заглавие има един от следните символи, се отнася само до диска, представен със символа.

-  DVD и финализиран DVD±R/RW
-  Аудио CD
-  MP3 дискове  WMA дискове
-  JPEG дискове  DivX дискове

Типове възпроизводими дискове

Освен това този уред възпроизвежда файлове DivX, DVD -RW, DVD +RW и CD-R / CD-RW, които съдържат аудиозаглавия, MP3, WMA, и/или JPEG файлове.

Забележки:

- В зависимост от състоянието на записващата техника или на самия диск CD-R/RW (или DVD -R, DVD +R, DVD -RW, DVD +RW) някои CD-R/RW (или DVD -R, DVD +R, DVD -RW, DVD +RW) дискове не могат да бъдат възпроизведени на уреда.
- За DVD-R/RW дискове: само тези, които са презаписани във видеорежим и са финализирани, се поддържат от този плеър.
- Когато има много данни на даден диск, ще отнеме повече време дискът да се прочете на този плеър, отколкото на друг модел.
- Не поставяйте печати или етикети върху страните на диска (нито върху страната с етикет, нито върху страната със запис).
- Не използвайте CD дискове с неправилна форма (напр. сърцевидни или осмоъгълни), тъй като могат да причинят повреда.

Регионален код

Върху гърба на този уред е отпечатан регионален код. Уредът може да възпроизвежда само DVD дискове със същото обозначение като това на гърба му или с обозначение “ALL” (всички).

Бележки относно регионалните кодове

Повечето DVD дискове имат знак “земно кълбо” с една или повече цифри върху него, ясно видими върху опаковката. Този номер трябва да съответства на регионалния код на вашия DVD плеър, в противен случай дискът не може да се възпроизвежда.

„Dolby”, „Pro Logic” и символът „двойно D” са търговски марки на Dolby Laboratories.

Произведено по лиценз на Dolby Laboratories.
Горните забележки трябва да са включени съответно в ръководството на потребителя.

Произведено по лиценз по патент на САЩ №№ 5 451 942, 5 956 674, 5 974 380, 5 978 762, 6 487 535 и други патенти от САЩ и цял свят, издадени или очакващи патентоване. „DTS” и „DTS Digital Surround” са регистрирани търговски марки, а фирмените знаци и символът „DTS” са търговски марки на DTS, Inc. © 1996-2007 DTS, Inc. Всички права запазени.

Правенето на неразрешени копия на материали, защитени срещу копиране, включително на компютърни програми, файлове, предавания и звукозаписи, може да бъде нарушение на авторските права и да представлява криминално престъпление. Този уред не трябва да се използва за такива цели.

Бъди отговорен, спазвай авторските права.

Инсталиране



Не докосвайте вътрешните щифтове в гнездата на задния панел. Електростатичният разряд може да причини трайна повреда на уреда.

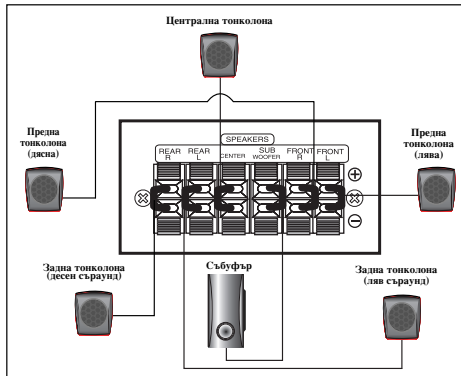

Внимавайте за следното:

Не трябва да допускате деца да пхат ръцете си или някакви предмети в тръбата на тонколоната*.
*Тръба на тонколоната: Отвор за богат басов звук върху корпуса на тонколоната.

Свързване към телевизор

Направете едно от следните свързвания (в зависимост от възможностите на вашето оборудване).

Съвети :

- В зависимост от вашия телевизор или другите уреди, които желаете да свържете, има различни начини, по които можете да свържете DVD/CD ресивъра. Използвайте един от начините за свързване, описани по-долу.
- Направете справка в ръководствата на вашия телевизор, видеокасетофон, стереосистема или друго устройство, за да направите най-доброто свързване.

Внимание :

- Уверете се, че DVD/CD ресивърът е свързан директно към телевизора. Изберете правилния AV вход на вашия телевизор.
- Не свързвайте вашия DVD/CD ресивър към телевизор през видеокасетофон. Изображението от DVD диска може да се изкриви от системата за защита срещу копиране.

Свързване със SCART жак

Свържете изхода EURO AV OUTPUT (TO TV) на DVD/CD приемника към съответния вход на телевизора, като използвате SCART кабел (T).

Свързване от типа Component Video

Свържете изходните гнезда COMPONENT VIDEO OUT на DVD/CD плейъра към съответните входни гнезда на телевизора посредством Y Pb Pr кабела (C).

- Ако телевизорът ви е с висока контрастност на изображението (high-definition) или е цифрово съвместим ("digital ready"), можете да се възползвате от предимствата на изхода Progressive Scan на DVD/CD ресивъра за възможно най-високата разделителна способност на изображението.
- Ако вашият телевизор не приема настройката на разделителната способност, на екрана се появява необичайна картина. Моля прочетете ръководството за потребителя на телевизора и след това задайте такава разделителна способност, каквато вашият телевизор може да приеме.

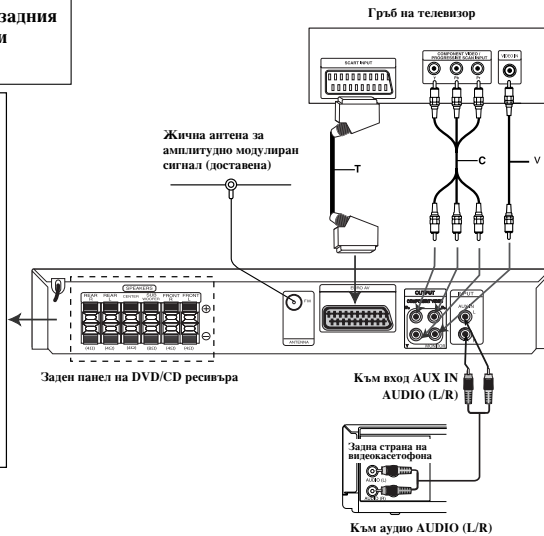

Композитна видеовръзка

Свържете гнездо MONITOR на DVD/CD ресивъра към входното видеогнездо (Video IN) на телевизора, като използвате доставения видеокабел (V).

Свързване на антената

Свържете доставените антени за честотно/амплитудно модулиран сигнал FM за слушане на радиото.

- Свържете жичната FM антена към гнездото за FM антена.

Забележки :

- Жичната FM антена трябва да бъде разпната докрай.
- След свързване на жичната FM-антена я дръжте доколкото е възможно хоризонтално.

Свързване на високоговорителна система

Свързване на системата от тонколони.

Свържете кабелите на тонколониите към клемите за тонколони. За да получите най-добрия възможен обкръжаващ звук (съраунд), регулирайте параметрите на тонколониите (сила на звука, разстояние и т. н.).

Забележки:

- Внимавайте кабелите на тонколониите да съвпадат със съответните клемни на компонентите: + към + и - към -. Ако кабелите са разменени, звукът ще бъде изкривен и ще липсват басите.
- Ако използвате предни тонколони с ниска максимална номинална входна мощност, регулирайте внимателно силата на звука, за да избегнете подаване на прекалено висока изходна мощност към тонколониите.

Свързване на допълнителни уреди

Видеокасетофон се свързва към входните съединители AUX IN.

Работа с уреда

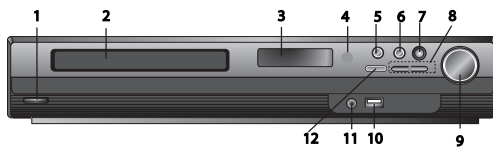

Работа с използване на предния панел

1. (⏻/⏻) Бутон ЗАХРАНВАНЕ

Светва в червено, когато ресивърът е в режим на готовност (изкл.)

2. Поставка за диск

3. Дисплей

4. Сензор за дистанционно управление

Разстояние: Около 7 м пред сензора за дистанционно управление

Ъгъл: Около 30° във всяка посока пред сензора за дистанционно управление

5. OPEN/CLOSE Отваря и затваря поставката за диска.

6. (▶/⏸)PLAY/PAUSE

• **FUNC. (■)** (функция) Натиснете и задръжте този бутон в продължение на около 3 секунди, а след това натиснете няколкократно, за да изберете друга функция.

(DVD/CD → USB → AUX → TV -AUDIO → PORTABLE → FM)

7. VSM Натиснете VSM, за да настроите звука на VIRTUAL.

• **3D STEREO** Технология за предаване на триизмерно позициониран звук в реално време със стереоизточници, оптимизирана за стерео тонколони. Слушателите могат да изпитат поразителни виртуални звукови ефекти със своите собствени мултимедийни плейри.

• **Многоканален звук** Многоканалният звук променя звука от 5.1 ch във виртуален звук с 10.1 ch, така че ви предоставя такова усещане, сякаш слушате звука едновременно от дясната и лявата тонколона и от централната тонколона.

8. TUNING(-/+)/SKIP/SCAN(◀◀/▶▶)

За ръчна настройка на канал натиснете TUNING (-/+)

За автоматична настройка на канал натиснете и задръжте TUNING (-/+) на предния панел за около две секунди.

9. Регулатор на силата на звука

Регулира силата на звука на тонколоните.

10. USB порт

Свържете USB порта на USB памет (или MP3 плейър и т. н.) към USB порта в предната част на уреда.

Изключване на USB устройство от уреда

1. Изберете различен функционален режим или натиснете двукратно STOP (■).

2. Изключете USB устройството от уреда.

- Не изваждайте USB устройството, докато работи.
- Могат да се възпроизведат музикални файлове (MP3/WMA), файлове с изображения (JPEG) и видеофайлове.
- Този уред не може да използва USB концентратор.
- Препоръчителни карти с памет: Compact Flash Card (CFC), Micro Drive (MD), Smart Media Card (SMC), Memory Stick (MS), Secure Digital Card (SD), Multimedia Card (MMC), Memory Stick Pro (MS-Pro)
- Съвместим с: FAT16, FAT32
- Използвайте само препоръчаните карти с памет.
- Устройства, за които е необходимо допълнително инсталиране на програми при свързване на устройството към компютър, не се поддържат.
- За USB HDD трябва да свържете допълнителен захранващ кабел към USB HDD за правилна работа. Поддържат се максимум 2 първични дяла на устройство. Ако има разширителен дял, поддържат се максимум четири дяла.
- Ако USB устройствата са две или повече, на екрана се показва папка на устройствата. Ако искате да се придвижите към първоначалното меню, след като изберете папка, натиснете RETURN.
- Не се поддържат цифрови камери и мобилни телефони.
- Поддържа се само USB 1.0/1.1 (в случай че в този плейър се включи USB 2.0, ако работи със същата скорост като USB 1.1.)

11 Гнездо PORT. IN

Използване на преносимо устройство

Когато свържете портативно устройство, възпроизвеждащо музика, към гнездо PORT. IN на това устройство чрез (Ø3.5mm) министереокабел (не е доставен), можете да чуете звука, произведен от преносимото устройство, през тонколоните.

12. STOP

Работа с използване на дистанционното управление

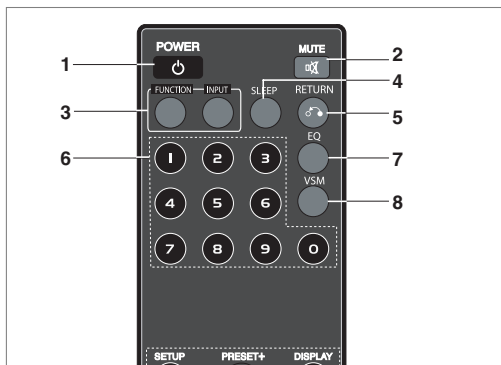

1. POWER (ЗАХРАНВАНЕ)

2. MUTE (ИЗКЛЮЧИ ЗВУКА) Натиснете MUTE, за да изключите звука на своя уред. Можете да изключите звука на своя уред, например за да отговорите на телефонно позвъняване.

3. FUNCTION (функция): (DVD/CD → FM)

• INPUT (вход): (USB → AUX → TV- AUDIO → PORTABLE)

4. SLEEP (автоматично изключване)

Можете да настроите DVD/CD ресивъра да се изключи автоматично в определено време.

1. Натиснете SLEEP, за да настроите желаното време за автоматично изключване. Времето на автоматично изключване се появява на дисплея.

2. При всяко натискане на SLEEP настройката се променя в следната последователност:

(ИЗБЛЕДНЯВАНЕ ВКЛ.) → SLEEP 180 → 150 → 120 → 90 → 80 → 70 → 60 → 50 → 40 → 30 → 20 → 10 → (ИЗБЛЕДНЯВАНЕ ИЗКЛ.)

Забележка: Можете да проверите оставащото време до изключване на DVD/CD ресивъра.

Натиснете SLEEP. Оставащото време се показва на дисплея.

5. RETURN (връщане) Затваря менюто за настройка.

6. Цифрови бутони 0-9 Директно избират номер на услуга или програма или избират номерирани опции от меню.

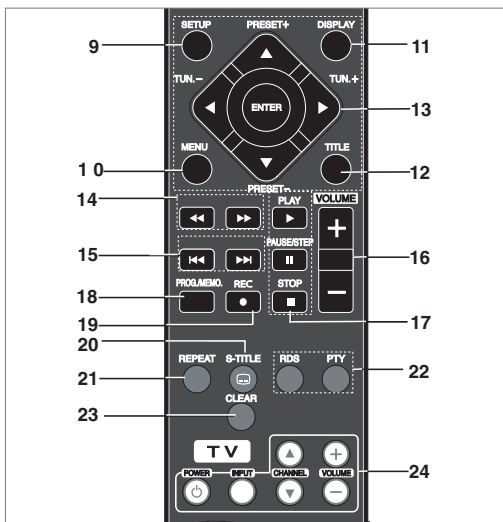

7. EQ (ефект на еквалайзер)

Можете да изберете 7 фабрично зададени звукови режима. При всяко натискане на бутона настройката се сменя на дисплея както е показано по-долу:

- **AUTO EQ** : Автоматичният еквалайзер работи само при MP3 файлове, които включват информация от тага, в режим DVD или USB. (Работи само версия 1 на ID3 Tag)
- WMA файл работи с нормален EQ независимо от информацията от тага. **NORMAL** → **NATURAL** → **(AUTO EQ)** → **POP** → **CLASSIC** → **ROCK** → **JAZZ** → **NORMAL...**

8. VSM Натиснете VSM, за да настроите звука на VIRTUAL. Можете да се наслаждавате на съраунд звук просто като изберете едно от предварително програмираните звукови полета в съответствие с програмата, която желаете да слушате. Натиснете бутон VSM няколкократно.

- 2 Ch източник : **BYPASS** → **VIRTUAL** → **ON STAGE** → **PLII MOVIE** → **PLII MUSIC** → **PLII MTRX** → **BYPASS...**
 - 5.1Ch източник: **BYPASS** → **VIRTUAL** → **BYPASS**

9. SETUP Отваря или затваря менюто за настройка

10. MENU Отваря менюто на DVD диск.

11. DISPLAY

1. Натиснете DISPLAY, за да покажете на екрана различна информация за поставения диск. Елементите, които се показват, варират в зависимост от типа на диска или състоянието на възпроизвеждане.
 2. Можете да изберете елемент, като натиснете ▲ / ▼, и да промените или изберете настройката с натискане на ◀ / ▶.
- 12. TITLE** Ако текущото DVD заглавие има меню, на екрана се появява менюто на заглавията. В противен случай може да се появи менюто на диска.

- Title (Track) – Номер на текущо заглавие (писта)/общ брой заглавия (писти).
- Chapter – Номер на текущата глава/общ брой глави.
- Time – Изтеклото време на възпроизвеждане.
- Audio – Избран език за звука или канал.
- Subtitle – Избрани субтитри.
- Angle – Избран ъгъл/общ брой ъгли.
- Sound – Избран звуков режим.

Забележка: Ако в продължение на няколко секунди не бъде натиснат бутон, екранният дисплей изчезва.

13. ◀/▶/▲/▼ (наляво/надясно/нагоре/надолу) Избира опция от менюто.

ENTER Потвърждава избора от менюто.
PRESET (▲/▼) Натиснете PRESET +/- неколкократно, за да изберете предварително настроената станция, която желаете. При всяко натискане на бутона DVD/CD ресивърът всеки път се настройва на една предварително запазена станция. Първо, предварително настройте станции в паметта на DVD/CD ресивъра (вижте „Предварителна настройка на радиостанции“) **TUN.(-/+)** (b/B) For manual tuning, press TUN (-/+) repeatedly.
TUN.(-/+) (◀/▶) За автоматична настройка натиснете и задръжте TUN. (-/+) на предния панел в продължение на около две секунди.

14. SCAN (◀◀/▶▶) По време на възпроизвеждане натиснете SCAN (◀◀ или ▶▶) неколкократно, за да изберете необходимата скорост на претърсване. **DVD, DivX** : ◀◀, ◀◀◀, ◀◀◀◀, ◀◀◀◀◀, or ▶▶, ▶▶▶, ▶▶▶▶, ▶▶▶▶▶
WMA/MP3, Audio CD : ◀◀(X2, X4, X8) или ▶▶(X2, X4, X8)
 • **SLOW (◀◀/▶▶)** В режим на пауза натиснете SLOW (◀◀ или ▶▶), за да изберете необходимата скорост.
DVD : ◀ (1/2, 1/4, 1/8, 1/16) или ▶ (1/2, 1/4, 1/8, 1/16)
DivX : ▶ (1/2, 1/4, 1/8, 1/16)

15. • SKIP (◀◀◀ / ▶▶▶) По време на възпроизвеждане натиснете SKIP (◀◀◀ или ▶▶▶) за да отидете на следващата глава/писта или да се върнете към началото на текущата глава/писта. Натиснете SKIP ◀◀◀ два пъти кратко, за да се върнете на предишната глава/писта.

16. VOLUME (+/-) Регулира силата на звука на тонколониите.

17. • PLAY (▶) - За възпроизвеждане на диск и файл - възпроизвеждане при скорост 1,5

DVD MP3 WMA AAC

Можете да се наслаждавате на филм или музика на бърза скорост. Скоростта 1,5 ви позволява да гледате филм и да слушате звук по-бързо, отколкото при възпроизвеждане на диска при нормална скорост.

1. Натиснете бутон PLAY при нормално възпроизвеждане. Екранът ще се появи при скорост 1,5 със звук.

2. За да се върнете към нормално възпроизвеждане, натиснете PLAY.

- **Състояние на режим FM, избира MONO или STEREO при натискане на бутон PLAY от дистанционното управление.**

• **PAUSE/STEP (||)** По време на възпроизвеждане натиснете || за да поставите възпроизвеждането на пауза.

ALL

Натиснете || неколкократно, за да възпроизведете кадър по кадър. **DVD DivX**

• **STOP (■)**

18. PROG./MEMO. Отваря или затваря меню Program. Въведете честотата на радиостанция в тунера.

19. REC (●) - USB запис

Тази функция ви дава възможност да записвате музика на свързано USB записващо устройство от аудио CD.

Преди запис на USB прочетете забележките на стр. 14.

1. Поставете USB устройство в USB порта на уреда, като оставите достатъчно свободно пространство.

2. Изберете DVD/CD, от който да записвате, като натиснете бутон FUNCTION на дистанционното управление.

AUDIO CD - Натиснете ▲ / ▼ за да изберете желаната писта/файл.

3. Натиснете REC (●) на дистанционното управление, за да започне записът.

На дисплея започва да мига „USB REC“.

- Когато започнете запис на USB, на дисплея по време на запис ще се показват процентите направен запис.

4. Файлът ще се съхрани на CD_REC във формат „TRK_001.mp3“

5. За да спрете запис, натиснете STOP.

Запишете аудио CD на USB

Запис на една писта: Ако записът на USB се възпроизвежда по време на възпроизвеждане на CD, единствената писта ще бъде записана на USB.

Запис на всички писти: Ако бутонът USB Rec. бъде натиснат при спрян CD, ще се запишат всички писти.

Запис на програмен списък: USB записва след избиране на писти с натискане на бутон PROG./MEMO., ако искате да запишете желаните писти.

20. SUBTITLE (субтитри) **DVD** **DivX**

По време на възпроизвеждане натиснете S-TITLE няколкократно, за да изберете желания език на субтитрите.

21. REPEAT (повторение)

По време на възпроизвеждане натиснете REPEAT няколкократно, за да изберете желания режим на повторение.

DVD видеодискове: Chapter (глава)/Title (заглавие)/Off (изкл.); аудио CD, DivX/MP3/WMA дискове: Track (писта)/All (всички)/Off (изкл.)

22. RDS/PTY Показва различни дисплеи на RDS опциите.

23. CLEAR Изтрива номер на писта от програмното меню.

24. TV - управление на телевизор

Вашето дистанционно управление има възможност да работи както с вашия DVD/CD ресивър, така и с ограничени функции на LG телевизор. Следвайте указанията по-долу, за да работите с вашия LG телевизор.

Настройка на кодове за дистанционно управление на LG телевизор

1. Натиснете **POWER (TV)** и натиснете бутон **CHANNEL(▲/▼)** неколкократно, докато телевизорът се включи или изключи.

2. За управление на LG телевизора се използват бутоните **POWER (TV)**, **CHANNEL(▲/▼)**, **VOLUME (+/-)**, и **INPUT**

Забележка: Ако дистанционното управление не работи с вашия конкретен телевизор, опитайте с друг код или използвайте дистанционното управление, доставено заедно с LG телевизора. (LG и Gold Star) Поради разнообразието от кодове, използвани от производителите, НАШАТА КОМПАНИЯ не може да гарантира, че дистанционното управление ще работи с всеки модел на LG телевизор.

Настройка

Първоначални настройки

Като използвате менюто за настройка, можете да правите разнообразни настройки на опциите, като например картина и звук. Можете да настроите и езика на субтитрите, и самото меню на настройките. За подробности по всяка опция от менюто за настройка вж. стр. 7 до 9.



- 1** LANGUAGE – Menu Language (език на менютата) / Disc Audio / Subtitle / Menu (аудио/субтитри/меню на диска)
- 2** DISPLAY - TV Aspect (пропорция на изображението)/ Display Mode (режим на дисплея)/ Progressive Scan (прогресивно сканиране)/ TV output select (избор на телевизионен изход)
- 3** AUDIO - 5.1 Speaker Setup (настройка на 5.1 тонколони)/ Dynamic Range Control (DRC) (управление на динамичния обхват)/ Vocal (вокал)
- 4** LOCK (родителски контрол) - Rating (ограничителни класове)/ Password (парола)/ Area Code (код на страна)
- 5** OTHERS (други) - DivX(R) VOD / REC Bitrate

За да влезете и излезете от менюто:

Натиснете SETUP, за да се покаже менюто. Една секунда натискане на SETUP ще ви върне към първоначалния екран.

За да преминете към следващо ниво:

Натиснете ► върху дистанционното управление.

За да се върнете на предишно ниво:

Натиснете ◀ върху дистанционното управление.

Гбци указания за работа

- Натиснете SETUP. Появя се менюто за настройка.
- Използвайте ▲ / ▼, за да изберете желаната опция, после натиснете ►, за да се придвижите към второто ниво. Екранът показва текущите настройки за избраната опция, както и една или повече алтернативни настройки.
- Използвайте ▲ / ▼, за да изберете втората желана опция, после натиснете ►, за да се придвижите към третото ниво.
- Използвайте ▲ / ▼, за да изберете желаната настройка, после натиснете ENTER, за да потвърдите своя избор. Някои опции изискват допълнителни стъпки.
- Натиснете SETUP или PLAY, за да излезете от менюто за настройка.

LANGUAGE

OSD Изберете език за менюто за настройка и екранния дисплей.

Disc Audio / Subtitle / Menu

Изберете предпочитания език за аудиопистата (звука на диска), субтитрите и менюто на диска.

Original – Отнася се за оригиналния език, на който е записан диска.

Other – За да въведете друг език, натиснете цифровите бутони, а след това ENTER, за да въведете съответния 4-цифрен код съгласно списъка на кодовете на езици на стр. 12. Ако въведете погрешен код на език, натиснете CLEAR.

DISPLAY (дисплей)

TV Aspect (формат на изображението)

4:3 – Изберете, когато е свързан стандартен 4:3 телевизор.

16:9 – Изберете, когато е свързан 16:9 широкоекранен телевизор.

Display Mode: Настройката на режима на дисплея работи само когато форматът на изображението е настроен на „4:3“.

Letterbox – Показва широкоекранна картина с ленти в горната и долната част на екрана.

Panscan – Автоматично показва широкоекранна картина на целия екран и отрязва частите, които не се побират.

Progressive Scan (прогресивно сканиране)

Видеото с прогресивно сканиране осигурява висококачествена картина с по-малко трептене. Ако използвате компонентните видеогнезда за връзка с телевизор или монитор, който е съвместим със сигнала на прогресивно сканиране, настройте [Progressive Scan] на [On] (вкл.). Натиснете ENTER.

- Ако не, натиснете ENTER и след 10 секунди функцията ще бъде изключена [OFF].

- Ако телевизорът ви не е с прогресивно сканиране, при включено прогресивно сканиране на екрана няма да се появи нищо.

(Така че тогава натиснете и задръжте бутон STOP на дистанционното управление; настройката ще се смени на [OFF] (изкл.).

TV Output Select – Изберете опция в съответствие с типа на свързване на телевизора. [YPbPr]: Когато вашият телевизор е свързан с гнездата COMPONENT/PROGRESSIVE SCAN на уреда. [RGB]: Когато вашият телевизор е свързан с гнездото SCART. - Когато е свързан чрез RGB, COMPONENT OUT няма да работи. - В състояние Progressive scan [on] (прогресивно сканиране включено) режимът TV Output select (избор на изход от телевизора) не е активен.

Audio

Всеки DVD диск има разнообразни опции за аудиоизход. Настройте AUDIO опциите на плейъра според типа на използваната от вас аудиосистема.

Настройка на 5.1 тонколони

Направете следните настройки за вградения 5.1-канален съраунд декодер.

1. Натиснете ENTER и се появява менюто 5.1 Speaker Setup (Настройка на 5.1 тонколони).
2. Използвайте ◀ / ▶ за да изберете желаната тонколона.
3. Настройте опциите, като използвате бутоните ▲ / ▼ / ◀ / ▶.
4. След настройка се връща към предишното меню чрез натискане на бутон RETURN.

Избор на тонколона

Изберете тонколоната, която искате да настроите (предна тонколона (Front) лява (Left), предна тонколона дясна (Right), централна тонколона (Center), събуфър (SubWoofers), задна тонколона (Rear) дясна (Right), задна тонколона лява (Left).

Забележка : Някои настройки не са разрешени от лицензионното споразумение с Dolby Digital.

Size (размер) : Тъй като параметрите на тонколоната са фиксирани, не може да промените настройката.

Volume (сила на звука) : Натиснете ◀ / ▶ за да настроите нивото на възпроизвеждания звук от избраната тонколона (-6dB ~ 6dB)

Разстояние Ако свържете тонколони към своя DVD/CD ресивър, настройката на разстоянието дава информация на тонколониите на какво разстояние трябва да пътува звукът, за да достигне зададената от вас точка на слушане. Това позволява на звука от всяка тонколона да достигне до слушателя едновременно. Натиснете ◀ / ▶ за да настроите разстоянието на избраната тонколона.

Тест Натиснете ◀ / ▶ за да тествате сигналите от всяка тонколона. Регулирайте силата на звука, за да съвпадне със силата на звука на тестовите сигнали, запаменети в системата.

Преден (Front) ляв (L) → Централен (Center) → Преден (Front) десен (R) → Заден (Rear) десен (R) → Заден (Rear) ляв (L) → Събуфър (SubWoofers)

DRC (контрол на динамичния обхват)

Направете звука ясен, когато силата на звука е намалена (само при Dolby Digital). За този ефект настройте на [On] (вкл.).

Vocal

Настройте Vocal на [On] (вкл.) само когато се възпроизвежда многоканален караоке DVD диск. Караоке каналите от диска ще се смесят в нормален стереозвук.

LOCK (Родителски контрол)

RRating (Рейтинг)

Блокира възпроизвеждането на DVD дискове, които имат рейтинг въз основа на съдържанието им. Не всички дискове имат рейтинг.

1. Изберете "Rating" от менюто LOCK, после натиснете ►.
2. За достъп до опциите на LOCK трябва да въведете паролата, която сте създали. Ако все още не сте въвели парола, излиза напомнящо съобщение да го направите. Въведете паролата и натиснете ENTER. Въведете я отново и натиснете ENTER за потвърждение. Ако допуснете грешка преди натискане на ENTER, натиснете CLEAR.
3. Изберете рейтинг от 1 до 8, като използвате бутоните ▲ / ▼.
Рейтинг 1-8: Рейтинг едно (1) има най-големи ограничения, а рейтинг осем (8) е с най-малко ограничения.
Unlock: Ако изберете unlock, родителският контрол не се активира и дискът се възпроизвежда изцяло.
4. Натиснете ENTER, за да потвърдите своя избор на рейтинг, после натиснете SETUP, за да излезете от менюто.

Password (Парола)

Можете да въведете или да смените паролата.

1. Изберете Password (парола) от менюто LOCK, а след това натиснете ►.
2. Изпълнете процедурата от стъпка 2 по-горе (Rating-Рейтинг). За да смените паролата, натиснете ENTER, когато опцията "Change" (Смени) е осветена. Въведете старата парола, а след това въведете и потвърдете новата парола.
3. Натиснете SETUP, за да излезете от менюто.

Ако сте забравили паролата си

Ако сте забравили паролата си, можете да я изтриете, като използвате следната процедура:

1. Натиснете SETUP, за да изведете на екран менюто за настройки.
2. Въведете шестцифреното число "210499" и натиснете ENTER. Паролата се изтрива.

Area Code (Код на регион)

Въведете кода на страната, чиито стандарти са използвани за определяне рейтинга на DVD видеодиска, въз основа на списъка на стр. 12.

1. Изберете "Area Code" от менюто LOCK, после натиснете ►.
2. Изпълнете стъпка 2, както е показано в предходния параграф (Рейтинг).
3. Изберете първата буква, като използвате бутоните ▲ / ▼.
4. Натиснете ► и изберете следващия знак, като използвате бутоните ▲ / ▼.
5. Натиснете ENTER, за да потвърдите избора на area code.

Others

DivX(R) VOD Registration

Предоставяме ви регистрационен код за DivX® VOD (Video On Demand – видео по заявка), който ви позволява да наемате и купувате видеофилми, като използвате услугата DivX® VOD. За повече информация посетете сайта www.divx.com/vod.

1. Изберете опция "DivX(R) VOD" а след това натиснете ►.
2. Като изберете "Select", натиснете ENTER и регистрационният код ще се появи. Използвайте регистрационния код, за да закупите или наемате видеофилми чрез услугата DivX® VOD от сайта www.divx.com/vod. Следвайте инструкциите и изтеглете видеофилма на диск, за да го възпроизведете на този уред.
3. За изход натиснете ENTER.

Забележка : Всички изтеглени от DivX® VOD видеофилми могат да бъдат възпроизведени само на този уред.

REC Bitrate : Настройте скоростта на запис на USB на 96 kbps или 128 kbps (вижте стр. 7).

Предварително запаметяване на радиостанции

Можете да настроите предварително 50 станции за FM. Преди настройка трябва да намалите силата на звука.

1. Натиснете FUNCTION на дистанционното управление, докато на дисплея се появи FM.
2. Натиснете и задръжте TUN./(-/+) в продължение на две секунди, докато показанията на честотите започнат да се сменят, а след това го освободете. Претърсването спира, когато DVD/CD ресивърът се настрои на станция.
3. Натиснете PROG./MEMO. на дистанционното управление. На дисплея започва да мига предварително зададен номер.
4. Натиснете PRESET +/- на дистанционното управление, за да изберете желания от вас номер за запаметяване на станция.
5. Натиснете отново PROG./MEMO на дистанционното. Станцията е съхранена.
6. Повторете стъпки от 3 до 6, за да запаметите други станции.

За да настроите на станция със слаб сигнал

Натиснете TUN./(-/+) неколкратно в стъпка 3, за да настроите станцията ръчно.

За да изчистите всичките запаметени станции

Натиснете и задръжте PROG./MEMO за около две секунди, докато на дисплея се появи "ERASE", и тогава натиснете отново PROG./MEMO станциите се изтриват.

- Ако неволно влезете в режим "ERASE" и не желаете да изтриете паметта, не натискайте никакъв бутон. След няколко секунди "ERASE" ще изчезне от дисплея от само себе си и ще се възстанови нормалният режим.

Забележка:

Ако всички станции са били вече въведени, за миг на прозорчето на дисплея ще се появи съобщението за запълване FULL, и след това ще замига предварително зададен номер. За да промените предварително задания номер, следвайте стъпки 5 - 6 както по-горе.

Възпроизвеждане на аудио CD или MP3/WMA/JPEG/DivX файл

Възпроизвеждане на аудио CD или MP3/WMA файл

Този уред може да възпроизвежда аудио CD дискове или носители, на които има записани MP3/WMA файлове.

MP3/ WMA/ аудио CD

Щом поставите носител, на който са записани MP3/WMA файлове, или аудио CD, на телевизионния екран се появява меню. Натиснете ▲ / ▼ за да изберете писта (песен) / файл, а след това натиснете PLAY или ENTER и възпроизвеждането започва. Можете да използвате различни функции за възпроизвеждане. Вж. стр. 5, 6 или 7.

ID3 TAG

Когато възпроизвеждате файл, съдържащ информация, като например заглавия на писти, можете да видите информацията чрез натискане на DISPLAY.

[Song, Artist, Album, Genre, Comment]

-ID3 Tag ще работи в MP3 файл.

Съвет:

- Натиснете MENU, за да преминете на следващата страница.
- Върху CD с MP3/WMA и JPEG можете да превключвате от MP3/WMA на JPEG. Натиснете TITLE и думата MUSIC или PHOTO в горната част на менюто ще се освети.
- AUTO EQ се настройва за WMA/ MP3 файл в режим DVD/CD, USB.

Програмирано възпроизвеждане

Функцията Програмиране ви дава възможност да съхраните в паметта на плейъра любимите си писти от който и да било диск. Една програма може да съдържа 30 писти.

1. Поставете диск. Аудио CD и MP3/WMA дискове;
2. Изберете писта от „List“ (списък), а след това натиснете PROG/MEMO. На дисплея се появява икона „“, тогава натиснете ENTER, за да поставите избраната писта в списъка „Program“. Повторете, за да поставите допълнителни писти в списъка.
3. Изберете пистата, с която желаете да започне възпроизвеждането, от списъка „Program“.
4. Натиснете PLAY или ENTER, за начало. Възпроизвеждането започва в последователността, в която сте програмирали пистите. Възпроизвеждането спира, след като всички писти от списъка „Program“ са се възпроизвели по веднъж.
5. За да възобновите нормалното възпроизвеждане след програмираното възпроизвеждане, изберете писта от списъка на аудио CD (или MP3/WMA), а след това натиснете PLAY.

Повторение на програмирани писти

1. Натиснете REPEAT, когато се възпроизвежда диск. Появява се иконата на повторението.
2. Натиснете REPEAT, за да изберете желаните режим на повторение.
 - TRACK: повтаря текущата писта
 - ALL: повтаря всички писти от програмния списък.
 - Off (не се показва): не се възпроизвежда с повторение.

Изтриване на писта от списъка „Program“

1. Използвайте ▲ ▼, за да изберете от списъка Program пистата, която желаете да изтриете.
2. Натиснете CLEAR. Повторете, за да изтриете допълнителни писти от списъка.

Изтриване на целия списък „Program“

Натиснете PROG/MEMO. и тогава се появява иконата „“.

Използвайте ▲ / ▼, за да изберете иконата „Clear All“ (изтрий всички), а след това натиснете ENTER.

Забележка:

- Програмите се трият също и при изваждане на диска.
- По време на възпроизвеждане не се поддържа автоматично прескачане.

Разглеждане на JPEG файлове

Този уред може да възпроизвежда дискове с JPEG файлове. Преди да възпроизвеждате JPEG записи, прочетете забележките за JPEG записите на стр. 14.

1. Поставете диск и затворете гнездото. На TV екрана се появява меню PHOTO.
2. Натиснете ▲ / ▼, за да изберете папка, и натиснете ENTER. Появява се списъкът на файловете в папката. Ако се намирате в списък на файлове и искате да се върнете в предишния списък на папки, използвайте бутоните ▲ / ▼ на дистанционното, за да осветите  и натиснете ENTER.
3. Ако искате да разгледате даден файл, натиснете ▲ / ▼, за да осветите файла, и натиснете ENTER или PLAY. Докато разглеждате даден файл, можете да натиснете STOP, за да се придвижите към предходното меню (меню JPEG).

Съвет:

- Има четири възможности за избор на скорост за разглеждане на слайдове (Slide Speed)  : > (бавна), >> (нормална), >>> (бърза). Използвайте ▲ ▼ ◀ ▶, за да осветите Speed (скорост). След това използвайте ◀ / ▶, за да изберете опцията, която желаете да използвате, след което натиснете ENTER.

Показване на слайдове: Използвайте ▲ ▼ ◀ ▶, за да осветите иконата  (показване на слайдове), а след това натиснете ENTER.

Неподвижна картина

1. Натиснете PAUSE/STEP по време на показване на слайдове. Сега плейърът ще влезе в режим на пауза.
2. За да се върнете към показването на слайдове, натиснете PLAY или натиснете отново PAUSE/STEP.

Слушане на музика по време на показване на снимки една след друга (слайдшоу):

Можете да слушате музика по време на слайдшоу, ако дискът съдържа едновременно музика и снимки. Използвайте ▲ / ▼ ◀ / ▶, за да осветите иконата , а след това натиснете ENTER, за да започне показването на снимки една след друга.

- Не можете да настроите звуков режим и VIRTUAL звук [VSM] по време на възпроизвеждане на Music PHOTO ALBUM (музикален ФОТОАЛБУМ).

Придвижване към друг файл

Натиснете SKIP (◀◀ или ▶▶) веднъж по време на разглеждане на изображение, за да се придвижите към следващия или предишния файл.

Завъртане на изображението

Натиснете ▲ / ▼ по време на показване на изображение, за да я завъртите по посока на часовниковата стрелка или обратно на часовниковата стрелка.

Възпроизвеждане на DivX филмов файл

Можете да възпроизведете DivX файл от USB устройство и DivX диск от DVD/CD ресивъра.

1. Поставете диск и затворете поставката. На телевизионния екран се появява меню MOVIE (филм).
2. Натиснете ▲ / ▼, за да изберете папка, а след това натиснете ENTER. Появява се списък на файловете от папката. If you are in a file list and want to return to the Folder list, use the ▲ / ▼ на дистанционното управление, за да осветите [L], и натиснете ENTER.
3. Ако желаете да разгледате конкретен файл, натиснете ▲ / ▼, за да осветите файла, и натиснете ENTER или PLAY.
4. Натиснете STOP, за да излезете.

Съвети:

- Натиснете MENU, за да се придвижите към следващата страница.
- На CD с MP3/WMA, JPEG и MOVIE (филмови) файлове можете да превключвате менютата MUSIC, PHOTO и MOVIE. Натиснете TITLE и в горната част на екрана се осветява думата MUSIC, PHOTO или MOVIE.

Забележки:

- Всеки път, преди да възпроизведете DivX файл, трябва да изберете режим „SUBTITLE ON“ чрез натискане на файла със субтитри.
- Когато субтитрите имат повече от един език във файла, на разположение са само оригиналните субтитри.
- Не можете да настроите звук режим и VIRTUAL звук [VSM] по време на възпроизвеждане на DivX файл.

Бележка за показването на DivX субтитри

Ако субтитрите не се показват правилно по време на възпроизвеждане, натиснете и задръжте S-TITLE в продължение на около 3 секунди, а след това натиснете S-TITLE, за да изберете друг код на език, докато субтитрите се покажат правилно.

Допълнителни функции

Търсене по време DVD DivX

За да започне възпроизвеждане от диска в избрано от вас време:

1. Натиснете DISPLAY по време на възпроизвеждане.
2. Натиснете ▲ / ▼, за да изберете иконата на часовника; появява се "--:--:--".
3. Задайте необходимото стартово време в часове, минути и секунди от ляво на дясно. Ако въведете погрешни цифри, натиснете CLEAR, за да изтриете въведените цифри. После въведете правилните цифри.
4. Натиснете ENTER за потвърждение. Възпроизвеждането започва от избрания час

Скринсейвър Скринсейвърът се появява, когато оставите DVD плейъра в режим Stop за около пет минути.

Запаметяване на последната сцена DVD ACD

Този плейър запаметява последната сцена от последния гледан диск. Последната сцена остава в паметта, дори ако извадите диска от плейъра или изключите плейъра. Ако заредите диска, чиято сцена е запаметена, сцената автоматично се извиква на екран.

Забележка: Този плейър не запаметява сцената на диска, ако го изключите, преди да сте пуснали диска за възпроизвеждане.

Избор на система

Трябва да изберете за своя телевизор съответния системен режим. Ако на дисплея се появи NO DISC (няма диск), натиснете и задръжте PAUSE/STEP на дистанционното управление в продължение на повече от 5 секунди, за да имате възможност да изберете системата (PAL, NTSC или AUTO).

- Ако избраната система не съвпада със системата на вашия телевизор, няма да може да се покаже нормална цветна картина.

NTSC: Изберете, когато DVD/CD приемникът е свързан към NTSC телевизор.

PAL: Изберете, когато DVD/CD приемникът е свързан към PAL телевизор.

AUTO: Изберете, когато DVD/CD приемникът е свързан към многосистемен (Multi system) телевизор.

Работа с RDS

Този уред е оборудван с RDS (Radio Data System – Система за радиоданни), чрез която FM радиото приема широка гама от информация. RDS, която сега се използва в много страни, е система за предаване на позивните на радиостанциите.

Настройка на RDS

Когато изберете FM станция и тя съдържа RDS данни, уредът автоматично ще покаже на дисплея позивните на радиостанцията.

1. Натиснете FUNCTION, за да изберете FM режим.
2. Изберете желаната станция, като натискате TUN.(-/+) .
Когато предаваните RDS данни бъдат получени, на дисплея се показва името на програмната услуга (PS).
3. Натиснете RDS, за да изберете отново честотата.

Опции за показване на дисплея на RDS информация

Системата RDS има възможност да предава най-разнообразна информация в допълнение към основния опознавателен код, който се появява при първоначална настройка на радиостанцията. При нормално функциониране на RDS на дисплея ще се покаже името на радиостанцията, радиомрежата или буквите на опознавателния код. С натискане на бутон RDS върху дистанционното можете да избирате в последователен цикъл различни типове данни:

(PS → FREQUENCY → PTY → RT → CT)

Забележка :

Някои RDS радиостанции може да не включват някои от тези допълнителни възможности. Ако желаната информация за избрания режим не се предава, на дисплея се показва едно от следните съобщения: PS NONE, RT NONE, CT NONE, или PTY NONE.

Търсене на програма (PTY)

Можете да търсите определен вид програма (PTY), като следвате тези стъпки:

1. Натиснете FUNCTION, за да изберете режим FM.
2. Натиснете PTY на дистанционното управление; на дисплея се показва последно използваният вид програма.
3. Натиснете PTY неколкократно, за да изберете желаната вид програма.
4. Когато изберете вида програма (PTY), натиснете TUN.(-/+) .
Уредът ще премине в режим на автоматично търсене. Търсенето ще спре, когато станцията се настрои.

Справки

Кодове на езиците

Използвайте този списък, за да въведете желания език за следните първоначални настройки:

Disc Audio, Disc Subtitle, Disc Menu.

Език	Код	Език	Код	Език	Код	Език	Код
Абхазки	6566	Фиджи	7074	Лингала	7678	Сенегалски	8373
Афарски	6565	Финландски	7073	Литовски	7684	Словашки	8375
Африкаанс	6570	Френски	7082	Македонски	7775	Словенски	8376
Албански	8381	Фризийски	7089	Малгашки	7771	Сомалийски	8379
Амехарски	6577	Галицийски	7176	Кашмирски	7583	Испански	6983
Арабски	6582	Грузински	7565	Малаялам	7776	Судански	8385
Арменски	7289	Немски	6869	Малтийски	7784	Суахили	8387
Асамски	6583	Гръцки	6976	Маорски	7773	Шведски	8386
Аймарски	6588	Гренландски	7576	Марати	7782	Тагалски	8476
Азербайджански	6590	Гуарани	7178	Молдавски	7779	Таджикски	8471
Башкирски	6665	Гуджарати	7185	Монголски	7778	Тамилски	8465
Баски	6985	Хауса	7265	Науру	7865	Татарски	8484
Бенгалски	6678	Иврит	7387	Непалски	7869	Телугу	8469
Бутански	6890	Хинди	7273	Норвежки	7879	Тайландски	8472
Бихарски	6672	Унгарски	7285	Ория	7982	Тибетски	6679
Бретонски	6682	Исландски	7383	Панджаби	8065	Тигриня	8473
Български	6671	Индонезийски	7378	Пуцу	8083	Тонгански	8479
Бирмански	7789	Интерлингва	7365	Персийски	7065	Турски	8482
Белоруски	6669	Ирландски	7165	Полски	8076	Туркменски	8475
Камбоджански	7577	Италиански	7384	Португалски	8084	Туи	8487
Каталунски	6765	Японски	7465	Кечуа	8185	Украински	8575
Китайски	9072	Явански	7487	Реторомански	8277	Урду	8582
Корсиански	6779	Каннада	7578	Румънски	8279	Узбекски	8590
Хърватски	7282	Кашмирски	7583	Руски	8285	Виетнамски	8673
Чешки	6783	Казахски	7575	Самоански	8377	Волапук	8679
Датски	6865	Киргизки	7589	Санскритски	8365	Уелски	6789
Холандски	7876	Корейски	7579	Шотландски келтски	7168	Волоф	8779
Английски	6978	Кюрдски	7585	Сръбски	8382	Косоа	8872
Есперанто	6979	Лаоски	7679	Сърбохърватски	8372	Идиш	7473
Естонски	6984	Латински	7665	Шона	8378	Йоруба	8979
Фарьорски	7079	Латвийски	7686	Синдхи	8368	Зулуски	9085

Кодове на държави

Изберете код на държавата от този списък.

Държава	Код	Държава	Код	Държава	Код	Държава	Код
Афганистан	AF	Етиопия	ET	Малайзия	MY	Саудитска Арабия	SA
Аржентина	AR	Фиджи	FJ	Малдивски острови	MV	Сенегал	SN
Австралия	AU	Финландия	FI	Мексико	MX	Сингапур	SG
Австрия	AT	Франция	FR	Монако	MC	Словашка република	SK
Белгия	BE	Германия	DE	Монголия	MN	Словения	SI
Бутан	BT	Великобритания	GB	Мароко	MA	Южна Африка	ZA
Боливия	BO	Гърция	GR	Непал	NP	Южна Корея	KR
Бразилия	BR	Гренландия	GL	Холандия	NL	Испания	ES
Камбоджа	KH	Хърд и МкДонлд о.	NM	Холандски Антили	AN	Шри Ланка	LK
Канада	CA	Хонконг	HK	Нова Зеландия	NZ	Швеция	SE
Чили	CL	Унгария	HU	Нигерия	NG	Швейцария	CH
Китай	CN	Индия	IN	Норвегия	NO	Тайван	TW
Колумбия	CO	Индонезия	ID	Оман	OM	Тайланд	TH
Конго	CG	Израел	IL	Пакистан	PK	Турция	TR
Коста Рика	CR	Италия	IT	РПанама	PA	Уганда	UG
Хърватия	HR	Ямайка	JM	Парагвай	PY	Украйна	UA
Чешка република	CZ	Япония	JP	Филипини	PH	САЩ	US
Дания	DK	Кения	KE	Полша	PL	Уругвай	UY
Еквадор	EC	Кувейт	KW	Португалия	PT	Узбекистан	UZ
Египет	EG	Либия	LY	Румъния	RO	Виетнам	VN
Ел Салвадор	SV	Люксембург	LU	Руска федерация	RU	Зимбабве	ZW

Откриване и отстраняване на неизправности

Проверете в следното ръководство за евентуалната причина на даден проблем, преди да се свържете със сервиз:

Симптом	Причина	Отстраняване
Няма захранване.	<ul style="list-style-type: none"> Захранващият кабел е изключен. 	<ul style="list-style-type: none"> Включете захранващия кабел добре в ел. контакта.
DVD/CD ресивърът е включен, но не работи.	<ul style="list-style-type: none"> Няма поставен диск. 	<ul style="list-style-type: none"> Поставете диск (проверете дали индикаторът за DVD или аудио CD на дисплея на DVD е светнал).
Няма картина.	<ul style="list-style-type: none"> Телевизорът не е настроен да получава изходен сигнал от DVD. 	<ul style="list-style-type: none"> Изберете съответния входен видеорежим на телевизора, така че картината от DVD/CD ресивъра да се появи на телевизионния екран.
	<ul style="list-style-type: none"> Видеокабелът не е свързан здраво. 	<ul style="list-style-type: none"> Включете видеокабела добре в гнездата.
	<ul style="list-style-type: none"> Захранването на свързания телевизор е изключено. 	<ul style="list-style-type: none"> Включете телевизора.
Няма звук или се чува съвсем тих звук.	<ul style="list-style-type: none"> Оборудването, свързано с аудиокабела, не е настроено да получава изходен сигнал от DVD. 	<ul style="list-style-type: none"> Изберете правилния входен режим на аудиоресивъра, така че да можете да слушате звука от DVD/CD ресивъра.
	<ul style="list-style-type: none"> Аудиокабелите не са свързани здраво. 	<ul style="list-style-type: none"> Включете аудиокабела добре в гнездата.
	<ul style="list-style-type: none"> Захранването на оборудването, свързано с аудиокабела, е изключено. 	<ul style="list-style-type: none"> Включете оборудването, свързано с аудиокабела.
	<ul style="list-style-type: none"> Свързващият аудиокабел е повреден. 	<ul style="list-style-type: none"> Сменете го с нов.
Показваната картина е с лошо качество.	<ul style="list-style-type: none"> Дискът е замърсен. 	<ul style="list-style-type: none"> Почистете диска.
DVD/CD ресивърът не започва възпроизвеждане.	<ul style="list-style-type: none"> Няма поставен диск. 	<ul style="list-style-type: none"> Поставете диск (проверете дали индикаторът за DVD или аудио CD на дисплея на DVD е светнал).
	<ul style="list-style-type: none"> Поставен е невъзпроизводим диск. 	<ul style="list-style-type: none"> Поставете възпроизводим диск (проверете типа на диска, системата за цветна телевизия и регионалния код).
	<ul style="list-style-type: none"> Дискът е поставен наопаки. 	<ul style="list-style-type: none"> Поставете диска с възпроизвежданата страна надолу.
	<ul style="list-style-type: none"> Дискът не е поставен във водача. 	<ul style="list-style-type: none"> Поставете правилно диска в поставката, така че да легне правилно във водача.
	<ul style="list-style-type: none"> Дискът е замърсен. 	<ul style="list-style-type: none"> Почистете диска.
	<ul style="list-style-type: none"> На телевизионния екран има меню. 	<ul style="list-style-type: none"> Натиснете бутон SETUP, за да се махне менюто от екрана.
Чува се силно бучене или шум.	<ul style="list-style-type: none"> Дискът е замърсен. 	<ul style="list-style-type: none"> Почистете диска.
	<ul style="list-style-type: none"> Тонколоните и компонентите са свързани лошо. 	<ul style="list-style-type: none"> Свържете здраво тонколоните и компонентите.
	<ul style="list-style-type: none"> DVD/CD ресивърът е разположен прекалено близо до телевизора. 	<ul style="list-style-type: none"> Преместете телевизора по-далеч от аудиокомпонентите.
Не могат да се настроят радиостанции.	<ul style="list-style-type: none"> Антената е на неподходящо място или е свързана лошо. 	<ul style="list-style-type: none"> Свържете здраво антената. Регулирайте антените и включете външна антена, ако е необходимо.
	<ul style="list-style-type: none"> Сигналят на станциите е твърде слаб (при автоматична настройка на станциите). 	<ul style="list-style-type: none"> Настройте станцията ръчно.
	<ul style="list-style-type: none"> Няма предварително запаметени станции или предварително запаметените станции са изтрети (при настройка чрез претърсване на запаметени станции). 	<ul style="list-style-type: none"> Запаметете станции (стр. 9).
Дистанционното управление не работи добре.	<ul style="list-style-type: none"> Дистанционното управление не е насочено към сензора за дистанционно управление на DVD/CD ресивъра. 	<ul style="list-style-type: none"> Насочете дистанционното управление към сензора за дистанционно управление на DVD/CD ресивъра.
	<ul style="list-style-type: none"> Дистанционното управление е твърде далеч от DVD/CD ресивъра. 	<ul style="list-style-type: none"> Използвайте дистанционното управление на разстояние до 7 м.
	<ul style="list-style-type: none"> Има препятствие между дистанционното управление и DVD/CD ресивъра. 	<ul style="list-style-type: none"> Отстранете препятствието.
Дисплеят на предния панел е твърде тъмен.	<ul style="list-style-type: none"> Батериите в дистанционното управление са изтощени. 	<ul style="list-style-type: none"> Заменете батериите с нови.
	<ul style="list-style-type: none"> На дисплея върху предния панел не се показва нищо. 	<ul style="list-style-type: none"> Натиснете SLEEP (Dimmer) на дистанционното управление.

Съвместимостта на MP3 / WMA дисковете с този плейър е ограничена както следва:

- Честота на дискретизация: от 8 до 48 kHz (MP3), от 22.05 до 48 kHz (WMA)
- Скорост в битове: от 8 до 320 kbps (MP3), от 32 до 256 kbps (WMA); Поддържа версии: v2, v7, v8, v9
- Файлови разширения: "...mp3" / "...wma"
- Файлов формат на CD-ROM: ISO9660
- Препоръчваме да използвате Easy-CD Creator, който създава файлова система ISO 9660.
- Общ брой символи за име на файл: максимум 8 знака (без разширението като mp3/wma)
- Името не трябва да съдържа специални символи, като / ? * : " < > | и т.н.
- Общият брой на файловете на диска трябва да бъде по-малък от 650.
- Този плейър не може да поддържа файлове с разширения .bmr, .zip
- В случай на spes.out (грешка) файлът ще бъде прекъснат автоматично и възпроизвеждането ще продължи със следващия поред файл.

Клиентът трябва да знае, че за да изтегля MP3 / WMA файлове и музика от Интернет, е необходимо разрешение. Нашата компания няма право да дава такова разрешение. Разрешение винаги трябва да се търси от притежателя на авторските права.

Съвместимостта на JPEG на дисковете с този плейър е ограничена както следва:

- Нормален JPEG – макс. ширина в пиксели: 8902 пиксела
- Прогресивен JPEG – макс. ширина в пиксели: 1609 пиксела
- Максимален брой файлове: под 650.
- Някои дискове може да не работят поради различен формат на запис или състоянието на диска.
- Файлово разширение: "...jpg"

Съвместимостта на DivX дисковете с този плейър е ограничена както следва:

- Възможна разделителна способност: в рамките на 720 x 576 (Ш x В) пиксела
- Името на файла с DivX субтитри може да съдържа до 45 символа.
- Ако в името на DivX файла има невъзможен за показване код, той може да се покаже като знак " _ " на дисплея.
- **Кадрова честота: по-малка от 30 к./сек**
- **Ако видео- и аудиоструктурата на записаните файлове не е интегрирана, извежда се или видео, или аудио.**
- **Възпроизводими DivX файлове: ".avi", ".mpg", ".mpeg", ".divx"**

- **Възпроизводим формат на субтитри:** SubRip(*.srt/*), SAMI(*.smi), SubStation Alpha(*.ssa/*), MicroDVD(*.sub/*), SubViewer 2.0(*.sub/*), VobSub(*.sub)
- **Възпроизводим кодек формат:** DIVX3.xx, "DIVX4.xx", "DIVX5.xx", "MP43", "3IVX"
- **Възпроизводим аудиоформат:** "AC3", "DTS", "PCM", "MP3", "WMA"
- Честота на дискретизация: от 32 до 48 kHz (MP3), от 24 до 48 kHz (WMA)
- Скорост в битове: от 32 до 320 kbps (MP3), от 40 до 192 kbps (WMA)
- Макс. скорост в битове: USB: 4 Mbps, CD: 4 Mbps, DVD: 7 Mbps
- На този плейър не можете да възпроизведете дискове, форматиран с файлова система Live file system
- Ако името на филмовия файл е различно от това на файла със субтитрите, по време на възпроизвеждане на DivX файл субтитрите може да не се показват.
- Ако възпроизведете DivX файл, който се различава от DivXspes, той може да не работи нормално.

Записът на USB с този плейър е ограничен както е посочено в следващите забележки:

Забележки:

- Когато спрете записа по време на възпроизвеждане, съхранява се файлът, който е записан по това време.
- Не се поддържат външен HDD, многофункционален картков четец, заключено устройство и MP3 плейър.
- Ако запишете повече от 648 файла в папка CD_REC, на дисплея се появява „ERROR“ (грешка).
- Записът на USB не работи в състояние SACD, CD-G, DTS диск.
- По време на запис на USB не работи звукът от музика и от някои бутони, с изключение на бутоните POWER, STOP и SLEEP.
- Когато извадите устройството или изключите захранването по време на запис, записаният MP3 файл не може да се възпроизвежда или може да не се създаде файл.
- Времето на запис на USB може да бъде различно според скоростта на записване на устройството.
- По време на запис не може да се променя нито една функция или силата на звука.
- Когато натиснете бутон Res на дистанционното управление, назначеният във всички функции звук режим се връща към BYPASS.
- USB портът на уреда не може да се свърже с PC. Уредът не може да бъде използван като замятаващо устройство.
- Възможен е запис на USB в рамките на 20 Hz – 16 kHz.

Спецификация

Общо

Захранване	Погледнете задния панел.
Консумирана мощност	Погледнете задния панел.
Тегло нето	2.5 кг
Външни размери (Ш x В x Д)	360 x 62 x 305 мм
Работни условия	Температура: 5°C до 35°C, Положение на работа: хоризонтално
Operating humidity	5% до 85%

Усилва-тел

Изходна мощност	Предни тонколони: 45 W + 45 W (Номинална изходна мощност 30 W, THD 10 %)
	Централна тонколона*: 45 W
	Съраунд тонколони*: 45 W + 45 W (Номинална изходна мощност 30 W, 4 Ω при 1 kHz, THD 10 %)
	Събуфър*: 75 W (Номинална изходна мощност 60 W, 8 Ω при 30 Hz, THD 10 %)

Тонколони

	SH33SD-S	SH33SD-W
Импеданс	4 Ω	8 Ω
Нетни размери (ШxВxД)	99 x 114 x 86 мм	156 x 325 x 320 мм
Тегло нето (IEA)	0.35 кг	3.5 кг

Конструкции и спецификации са предмет на промяна без уведомление.