



GEBRUIKSAANWIJZING LCD-tv / LED LCD TV

Lees deze gebruiksaanwijzing aandachtig alvorens uw toestel te gebruiken en bewaar ze voor latere naslag.

koop afzonderlijk

Muur bevestigingsteun

LSW100B of
LSW100BG

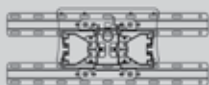

(19/22/26/32LD3***,
32LD4***, 32LD5***,
19/22/26LE3***,
32LE5***)

LSW200B of
LSW200BG

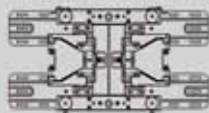

(37/42/47LD4***,
42/46LD5***,
37/42/47LE5***)

LSW400B of
LSW400BG

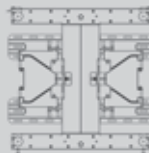

(52/60LD5***,
55LE5***)

Draadloze mediabox



(32/42/46/52/60LD5***,
32/37/42/47/55LE5***)



HDMI, het HDMI logo en High-Definition Multimedia Interface zijn handelsmerken of geregistreerde handelsmerken van HDMI licensing LLC.

INHOUD

VOORBEREIDING

LCD-tv-modellen : 19/22/26/32LD3***	A-1
LCD-tv-modellen : 32/37/42/47LD4***	A-14
LCD-tv-modellen : 32/42/46/52/60LD5***	A-24
LCD-tv-modellen : 19/22/26LE3***, 32/37/42/47/55LE5***	A-33

AANSLUITINGEN EN SETUP

AANSLUITING ANTENNE	1
Aansluiting met een componentkabel	2
MET EEN HDMI-KABEL AANSLUITEN	3
Als u voor de verbinding een HDMI-naar-DVI-kabel gebruikt	4
Aansluiting met een scartkabel	5
USB AANSLUITEN	6
Aansluiten met een RF-kabel	6
Aansluiting met een RCA-kabel	7
Aansluiting met een 15-pins D-sub-kabel	8
DE CI-MODULE PLAATSEN	9
HOOFDTELEFOON INSTELLINGEN	9
DIGITALE AUDIO-UITVOER INSTELLEN	10
EXTERNE APPARATUUR VOOR DRAADLOZE VERBINDINGEN	11
Ondersteunde beeldschermresolutie	12
Scherminstelling voor pc-modus	13

BEDIENING VOOR TV KIJKEN/ PROGRAMMERING

DE TV INSCHAKELEN	17
Instelling initialiseren	17
PROGRAMMA SELECTEREN	17
VOLUME REGELEN	17
QUICK MENU	18
SCHERMMENU'S SELECTEREN EN AANPASSEN	19
AUTOMATISCH PROGRAMMA'S ZOEKEN	20
KABEL-DTV INSTELLEN	25
HANDMATIG PROGRAMMA'S ZOEKEN	26
FIJNAFSTEMMING	30
CI [COMMON INTERFACE] INFORMATION	34
SOFTWARE UPDATE	35

Beeld/geluid testen	37
DIAGNOSE	38
PRODUCT/SERVICE INFORMATIE	39
EENVOUDIGE HANDLEIDING	40
PROGRAMMALIJST OPVragen	41
INGANGEN	43
INGANGSLABEL	44
DATA SERVICE	45
SIMPLINK	46
AV MODE (AUDIO-VIDEOMODUS)	50
Initialiseren (De oorspronkelijke fabrieksinstellingen herstellen)	51

HET USB TOESTEL GEBRUIKEN

Bij het aansluiten van het USB toestel	52
FILMLIJST	54
FOTOLIJST	65
MUZIEKLIJST	75
DIVX REGISTRATIECODE	84
DEACTIVATIE	85

EPG (ELEKTRONISCHE PROGRAMMAGIDS) (IN DIGITALE MODUS)

EPG in-/uitschakelen	87
Een programma selecteren	87
Knopfunctie in gidsmodus NOW/NEXT (Nu/ Volgende)	87
Knopfunctie in gidsmodus voor 8 dagen	88
Knopfunctie in modus voor wijzigen van datum	89
Knopfunctie in vak met uitgebreide beschrijving	89
Knopfunctie in instellingsmodus voor opname/ herinnering	90
Knopfuncties in de modus Programmeringslijst	91

INHOUD

BEELDINSTELLING

PICTURE SIZE (BEELDVERHOUDING) CONTROL.....	92
BEELD WIZARD	94
STROOMBESPARING.....	95
STANDAARDBEELDINSTELLINGEN	96
BEELD HANDMATIG INSTELLEN	97
BEELDVERBETERINGSTECHNOLOGIE.....	98
Expert Beeldregeling.....	99
BEELD RESETTEN	102
Trumotion	103
STERKTE-INDICATIE	104
MODUSINSTELLING.....	105
DEMOMODUS	106

GELUID- EN TAALINSTELLING

AUTOMATISCHE VOLUMEREGELING.....	107
HELDERE STEM II.....	108
STANDAARDGELUIDSINSTELLING: GELUIDSMODUS	109
GELUIDSINSTELLING AANPASSEN: GEBRUIKERSMODUS	110
Infinite Sound	110
BALANS	111
TV-SPEAKERS AAN/UIT	112
DTV AUDIO INSTELLING (ALLEEN IN DIGITALE MODUS).....	113
DIGITALE AUDIO-UITVOER SELECTEREN .	114
AUDIO TERUGZETTEN	115
AUDIOBESCHRIJVING (ALLEEN IN DIGITALE MODUS).....	116
I/II	117
- Stereo/Dual-ontvangst (alleen in analoge modus)	117
- NICAM-ontvangst (alleen in analoge modus)	118
- Geluidswaergaveselectie luidsprekers	118
TAAL/LAND VOOR SCHERM MENU SELECTEREN	119
TAAL SELECTEREN (ALLEEN IN DIGITALE MODUS).....	120

TIJDSINSTELLING

KLOK INSTELLEN.....	122
TIMER AUTOMATISCH AAN/UIT	123
SLAAPSTAND INSTELLEN	124

OUDERLIJK TOEZICHT/ KIJKWIJZERINFORMATIE

WACHTWOORD EN BLOKKERINGSSYSTEEM INSTELLEN.....	125
PROGRAMMA'S BLOKKEREN	126
PARENTAL CONTROL (OUDERLIJK TOEZICHT)(ALLEEN IN DIGITALE MODUS)	127
EXTERNE INVOERBLOKKERING.....	128
SLEUTEL VERGENDEL.....	129

TELETEKST

IN-/UITSCHAKELEN.....	130
SIMPLE-TEKST	130
TOP-TEKST	131
FASTEXT	131
SPECIALE TELETEKSTFUNCTIES.....	132

DIGITALE TELETEKST

TELETEKST IN DIGITALE SERVICE.....	133
TELETEKST IN DIGITALE SERVICE.....	133

BIJLAGE

PROBLEEM OPLOSSEN.....	134
ONDERHOUD.....	136
SPECIFICATIES VAN HET PRODUCT	137
IR-CODES.....	148
SETUP EXTERN BESTURINGSSYSTEEM ..	149
Open bron software melding.....	156

VOORBEREIDING

LCD-TV-MODELLEN : 19/22/26/32LD3***

ACCESSORIES

Controleer of de volgende accessoires bij uw tv zijn geleverd. Als er iets ontbreekt, neemt u contact op met de dealer waar u het product hebt gekocht.

- Het beeld op uw tv kan afwijken van deze afbeelding.

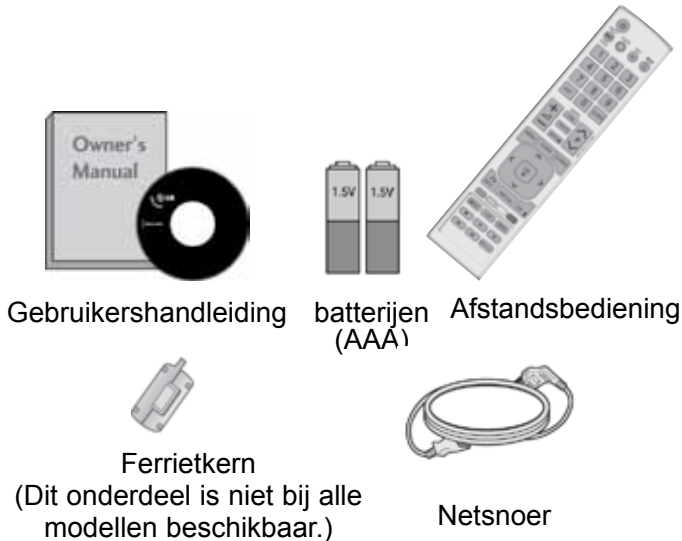

Dit onderdeel is niet bij alle modellen beschikbaar.



* Eventuele vlekken of vingerafdrukken op de behuizing van de monitor kunt u voorzichtig verwijderen met het reinigingsdoekje voor de behuizing.

Veeg vlekken voorzichtig af. Als u dit te ruw doet, kan de behuizing krasen of verkleuren.

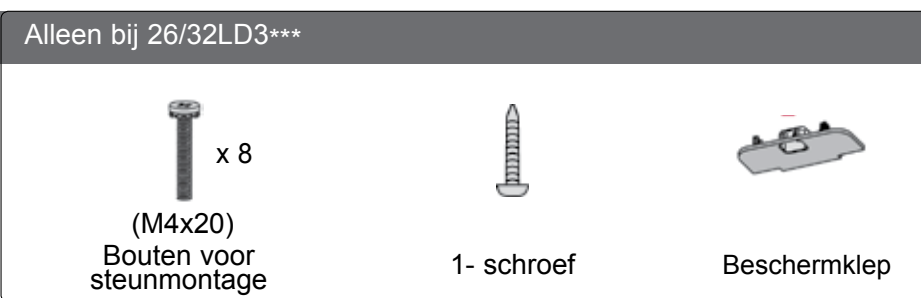
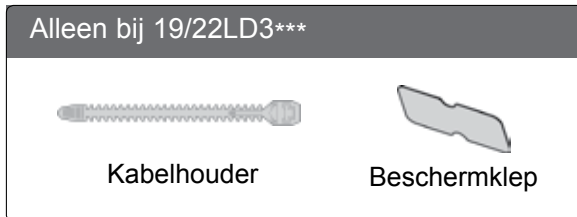

HET GEBRUIK VAN DE FERRIETKERN (Deze functie is niet op alle modellen beschikbaar.)

De ferrietkern kan gebruikt worden om de elektromagnetische golf bij het aansluiten van de stroomkabel, te verminderen.

Hoe dichter de locatie van de ferrietkern is geplaatst bij de stroomstekker, des te beter.



Plaats in de buurt van de stroomstekker.

VOORBEREIDING

BEDIENING OP HET VOORPANEEL

! OPMERKINGEN

- ▶ De tv kan in stand-by modus geplaatst worden om het stroomverbruik te verminderen. En indien de tv langere tijd niet gebruikt zal worden, dient deze uitgeschakeld te worden via de stroom-schakelaar op de televisie, aangezien dit leidt tot een lager stroomverbruik.
- ▶ De verbruikte energie tijdens het gebruik kan aanzienlijk verminderd worden indien het helderheidsniveau van het beeld verminderd wordt, en dit leidt tot lagere gebruikskosten.

⚠ PAS OP

- ▶ Stap niet op de glazen steun en stel het niet bloot aan impact. Het kan breken en mogelijk letsel veroorzaken door glasstukjes, of de tv kan vallen.
- ▶ Sleep de tv niet. De vloer of het product kunnen beschadigd worden.

- Het beeld op uw tv kan afwijken van deze afbeelding.

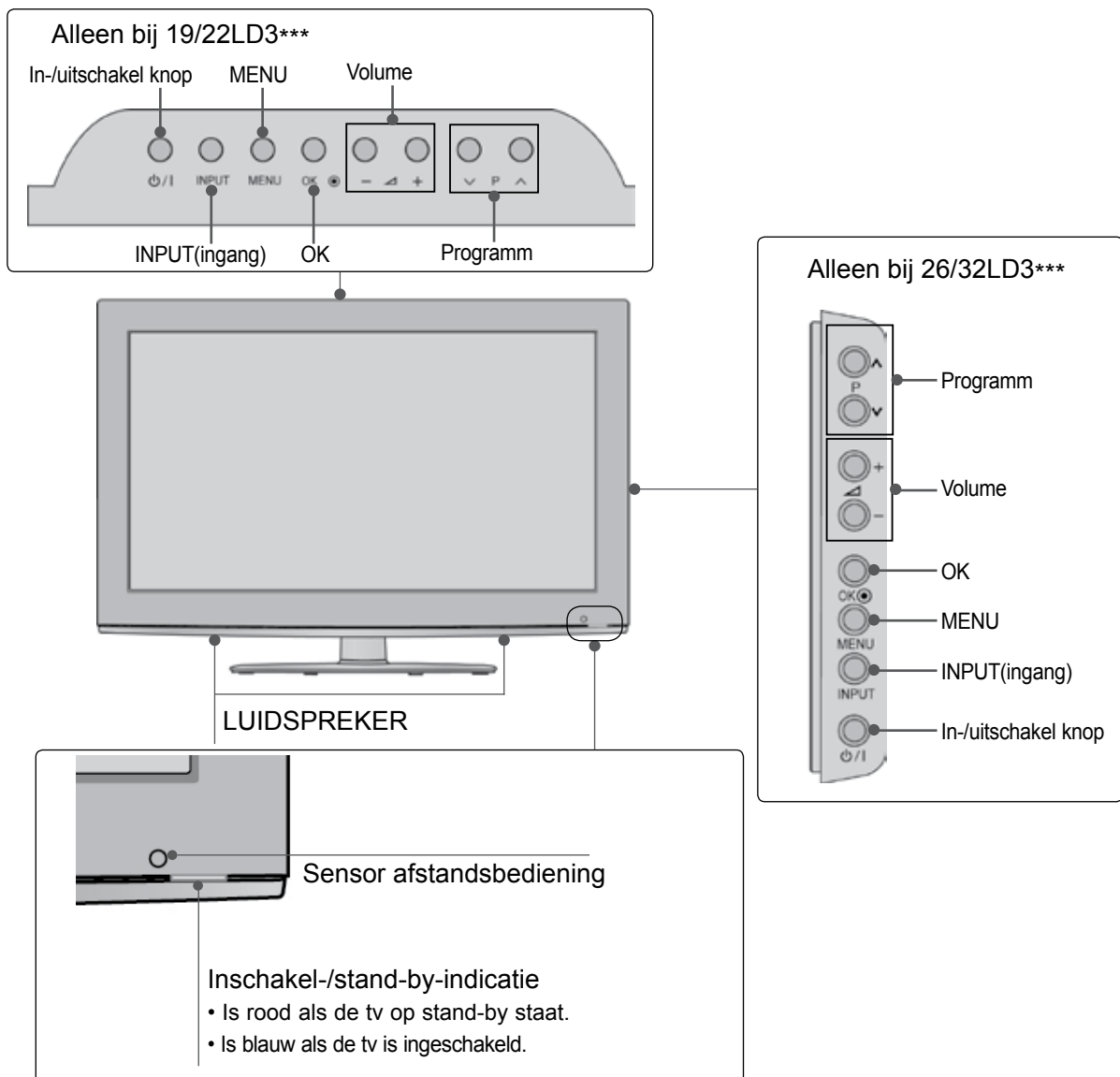

INFORMATIE ACHTERZIJDE

Alleen bij 19/22LD3***

- Het beeld op uw tv kan afwijken van deze afbeelding.

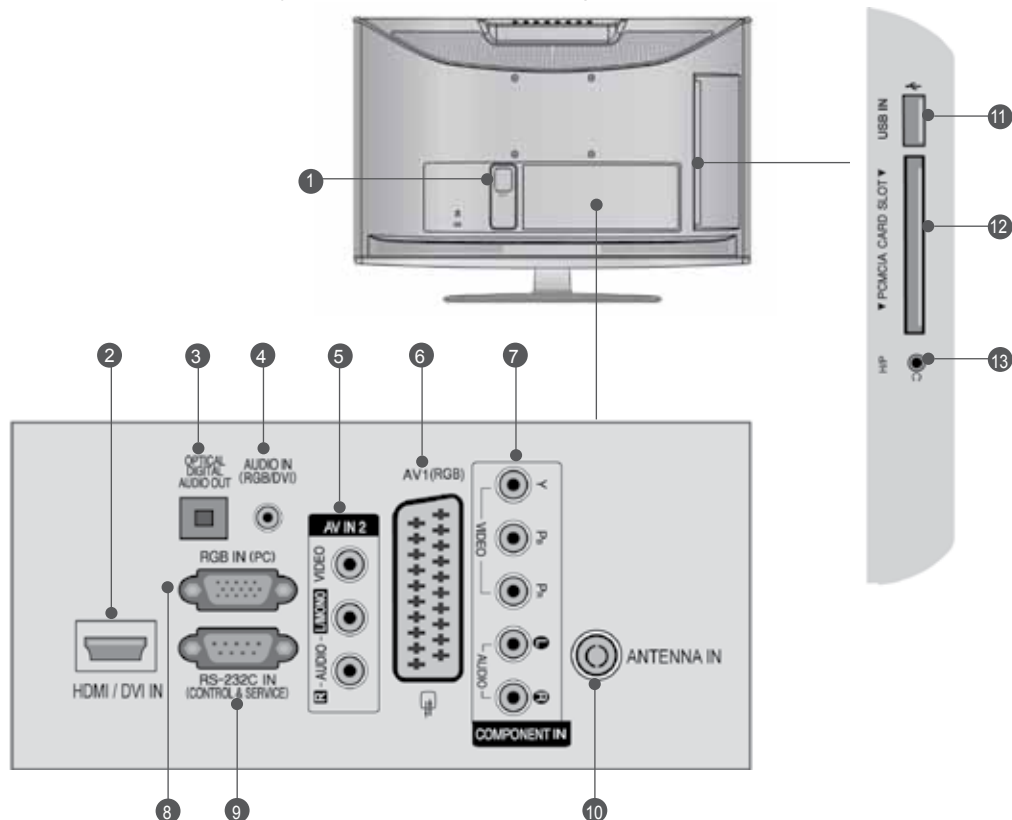

- 1 Aansluiting voedingskabel**
Deze tv werkt op netvoeding (wisselstroom). Het voltage wordt aangegeven op de pagina met de specificaties. (► p.137 tot 147) Probeer nooit de tv aan te sluiten op gelijkstroom.
- 2 HDMI/DVI IN-aansluiting**
Sluit een HDMI-sigitaal op HDMI IN aan. Of sluit een DVI(VIDEO)-sigitaal op de HDMI/DVI-poort aan met een DVI-naar-HDMI-kabel.
- 3 OPTISCHE UITGANG VOOR DIGITALE AUDIOSIGNALLEN**
Sluit digitale audio van verschillende types apparatuur aan.
Aansluiten op een Digitaal Audio Onderdeel.
Gebruik een optische audiokabel.
- 4 Audio-ingang (RGB/DVI)**
Voor aansluiting van het audiosignaal van een pc of digitale tv.
- 5 Audio/video-ingang**
Sluit de audio/video-uitgang van een extern apparaat aan op deze aansluitingen.
- 6 Euro-scartaansluiting (AV1)**
Sluit scartingang of -uitgang van een extern apparaat aan op deze aansluitingen.
- 7 Component-ingang**
Sluit een componentapparaat voor video/ audio aan op deze aansluitingen.
- 8 RGB IN-ingang**
Voor aansluiting van het uitgangssignaal van een pc.
- 9 RS-232C-ingang (BEDIENING/SERVICE)**
Verbind de seriële poort van de bedienings-apparaten met de RS-232C-aansluiting. Deze poort wordt gebruikt voor de modi Service of Hotel.
- 10 Antenne-ingang**
Sluit de antenne of kabel aan op dit contactpunt.
- 11 Usb-ingang**
Sluit het USB opslagtoestel aan op dit contactpunt.
- 12 Sleuf voor PCMCIA- kaart (Personal Computer Memory Card International Association)**
Plaats de CI Module in de PCMCIA KAARTGLEUF.
(Deze functie is niet op alle modellen beschikbaar.)
- 13 Hoofdtelefoon**
Steek de hoofdtelefoon in de ingang voor de hoofdtelefoon.

VOORBEREIDING

Alleen bij 26LD3***

- Het beeld op uw tv kan afwijken van deze afbeelding.

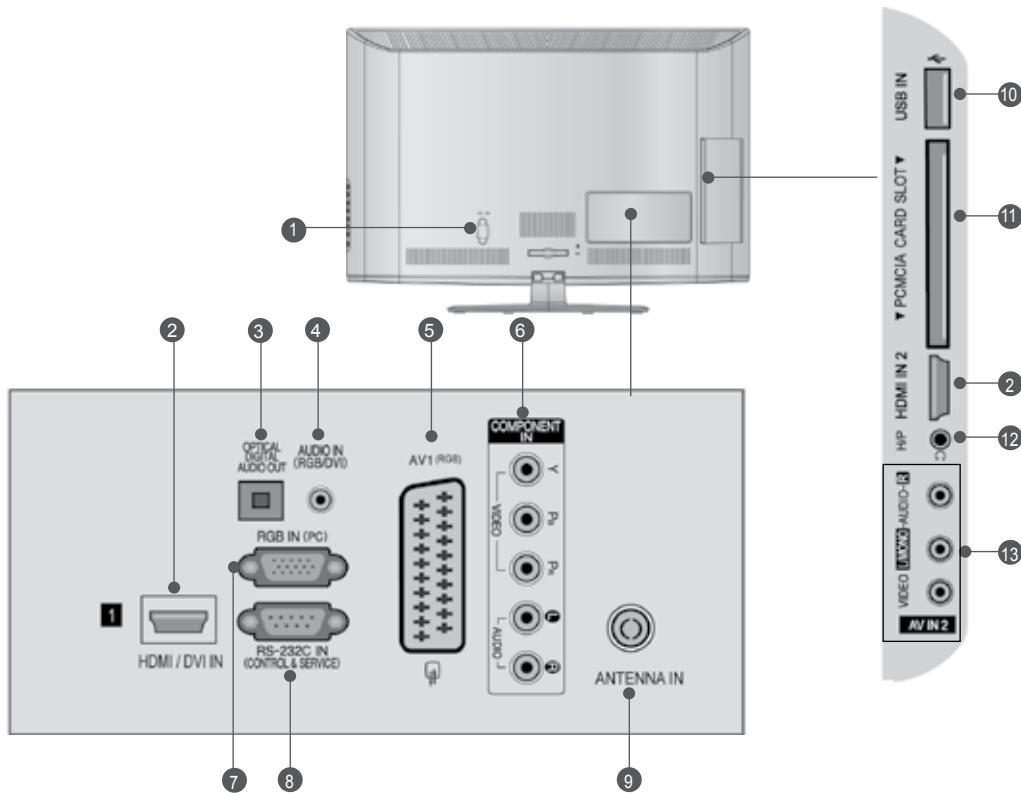

- 1 Aansluiting voedingskabel**
Deze tv werkt op netvoeding (wisselstroom). Het voltage wordt aangegeven op de pagina met de specificaties. (► p.137 tot 147) Probeer nooit de tv aan te sluiten op gelijkstroom.
- 2 HDMI/DVI IN-aansluiting**
Sluit een HDMI-sigitaal op HDMI IN aan. Of sluit een DVI(VIDEO)-sigitaal op de HDMI/DVI-poort aan met een DVI-naar-HDMI-kabel.
- 3 OPTISCHE UITGANG VOOR DIGITALE AUDIOSIGNALLEN**
Sluit digitale audio van verschillende types apparatuur aan.
Aansluiten op een Digitaal Audio Onderdeel. Gebruik een optische audiokabel.
- 4 Audio-ingang (RGB/DVI)**
Voor aansluiting van het audiosigitaal van een pc of digitale tv.
- 5 Euro-scartaansluiting (AV1)**
Sluit scartingang of -uitgang van een extern apparaat aan op deze aansluitingen.
- 6 Component-ingang**
Sluit een componentapparaat voor video/ audio aan op deze aansluitingen.
- 7 RGB IN-ingang**
Voor aansluiting van het uitgangssigitaal van een pc.
- 8 RS-232C-ingang (BEDIENING/SERVICE)**
Verbind de seriële poort van de bedienings-apparaten met de RS-232C-aansluiting. Deze poort wordt gebruikt voor de modi Service of Hotel.
- 9 Antenne-ingang**
Sluit de antenne of kabel aan op dit contactpunt.
- 10 Usb-ingang**
Sluit het USB opslagtoestel aan op dit contactpunt.
- 11 Sleuf voor PCMCIA- kaart (Personal Computer Memory Card International Association)**
Plaats de CI Module in de PCMCIA KAARTGLEUF.
(Deze functie is niet op alle modellen beschikbaar.)
- 12 Hoofdtelefoon**
Steek de hoofdtelefoon in de ingang voor de hoofdtelefoon.
- 13 Audio/video-ingang**
Sluit de audio/video-uitgang van een extern apparaat aan op deze aansluitingen.

Alleen bij 32LD3***

- Het beeld op uw tv kan afwijken van deze afbeelding.

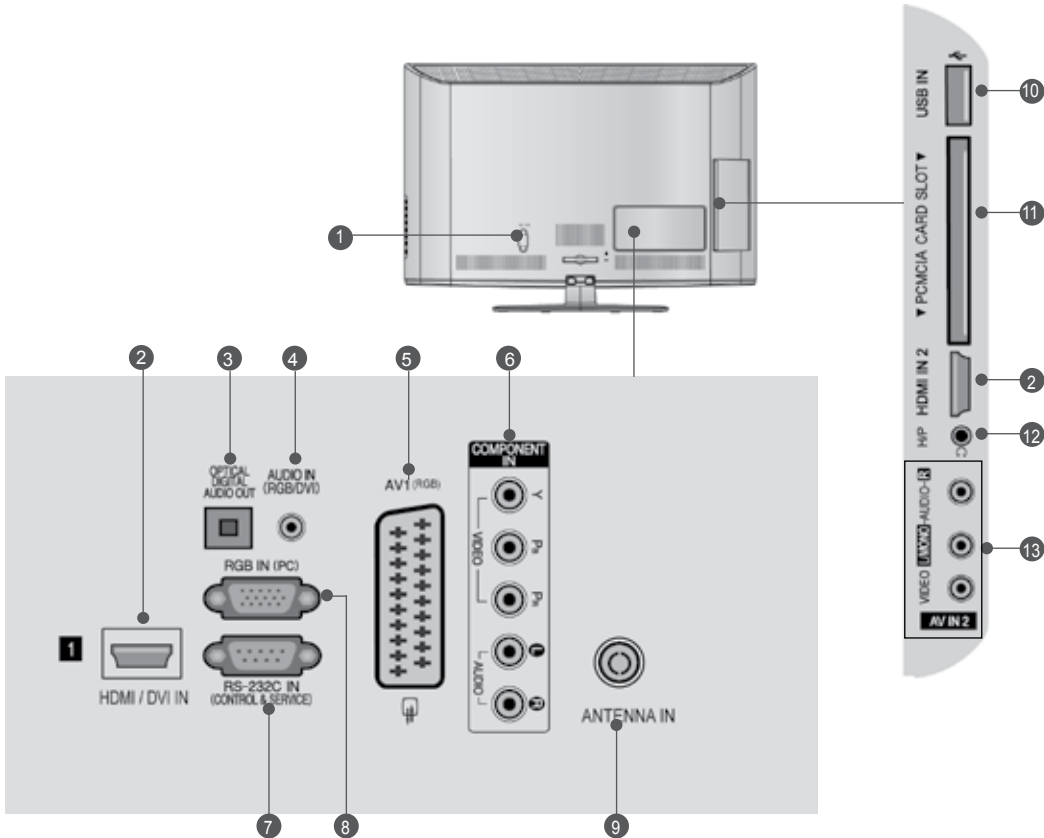

1 Aansluiting voedingskabel

Deze tv werkt op netvoeding (wisselstroom). Het voltage wordt aangegeven op de pagina met de specificaties. (► p.137 tot 147) Probeer nooit de tv aan te sluiten op gelijkstroom.

2 HDMI/DVI IN-aansluiting

Sluit een HDMI-sigitaal op HDMI IN aan. Of sluit een DVI(VIDEO)-sigitaal op de HDMI/DVI-poort aan met een DVI-naar-HDMI-kabel.

3 OPTISCHE UITGANG VOOR DIGITALE AUDIOSIGNALLEN

Sluit digitale audio van verschillende types apparatuur aan.
Aansluiten op een Digitaal Audio Onderdeel. Gebruik een optische audiokabel.

4 Audio-ingang (RGB/DVI)

Voor aansluiting van het audiosigitaal van een pc of digitale tv.

5 Euro-scartaansluiting (AV1)

Sluit scartingang of -uitgang van een extern apparaat aan op deze aansluitingen.

6 Component-ingang

Sluit een componentapparaat voor video/audio aan op deze aansluitingen.

7 RS-232C-ingang (BEDIENING/SERVICE)

Verbind de seriële poort van de bedieningsapparaten met de RS-232C-aansluiting. Deze poort wordt gebruikt voor de modi Service of Hotel.

8 RGB IN-ingang

Voor aansluiting van het uitgangssigitaal van een pc.

9 Antenne-ingang

Sluit de antenne of kabel aan op dit contactpunt.

10 Usb-ingang

Sluit het USB opslagtoestel aan op dit contactpunt.

11 Sleuf voor PCMCIA- kaart (Personal Computer Memory Card International Association)

Plaats de CI Module in de PCMCIA KAARTGLEUF.
(Deze functie is niet op alle modellen beschikbaar.)

12 Hoofdtelefoon

Steek de hoofdtelefoon in de ingang voor de hoofdtelefoon.

13 Audio/video-ingang

Sluit de audio/video-uitgang van een extern apparaat aan op deze aansluitingen.

VOORBEREIDING

INSTALLATIE VAN DE STEUN

- Het beeld op uw tv kan afwijken van deze afbeelding.

Controleer bij het monteren van de bureausteun of de moer goed vast gedraaid is. (Indien dit niet het geval is, kan het product naar voren kantelen na de installatie.) Indien u de moer met teveel kracht vastzet, kan de moer afwijken dankzij afschuren van het vastzetgedeelte van de moer.

Alleen bij 19/22LD3***

- 1 Plaats het tv-scherm voorzichtig op een zachte ondergrond zoals een kussen of bed om beschadiging van het scherm te voorkomen.



- 2 Monteer de tv zoals hier aangegeven.

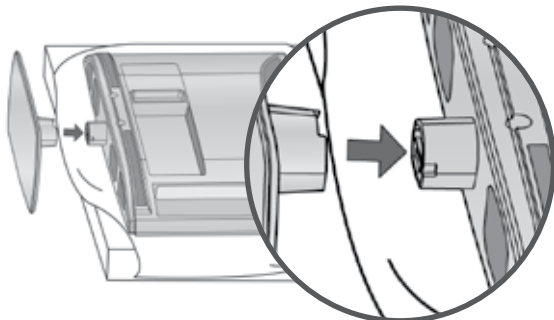

Alleen bij 26/32LD3***

- 1 Plaats het tv-scherm voorzichtig op een zachte ondergrond zoals een kussen of bed om beschadiging van het scherm te voorkomen.

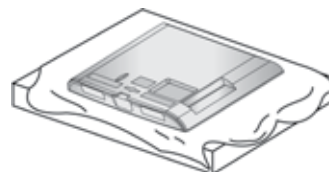

- 2 Monteer de onderdelen van de steunbehuizing met de steunbasis van de tv.

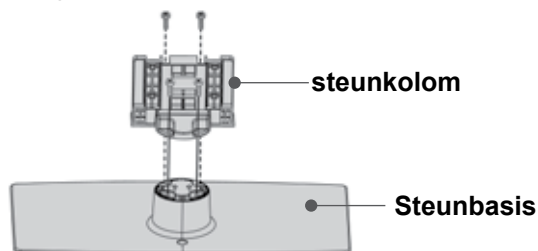

- 3 Monteer de tv zoals hier aangegeven.

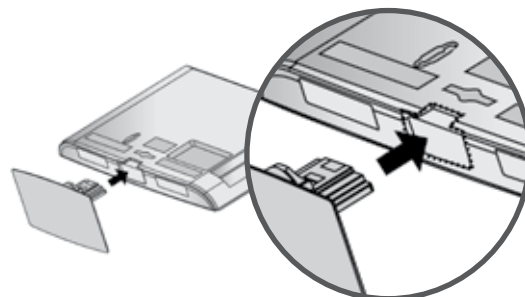

- 4 Bevestig de bouten stevig in de openingen aan de achterkant van de tv.

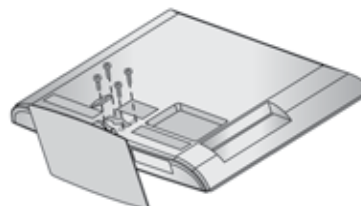

U GEBRUIKT DE TAFELSTANDAARD NIET

■ Het beeld op uw tv kan afwijken van deze afbeelding.
Bij het installeren van het aan een muur bevestigd toestel, gebruikt u de beschermingshoes.

Alleen bij 19/22LD3***

- 1 Plaats het tv-scherm voorzichtig op een zachte ondergrond zoals een kussen of bed om beschadiging van het scherm te voorkomen.



- 2 Maak de bouten los van de tv.

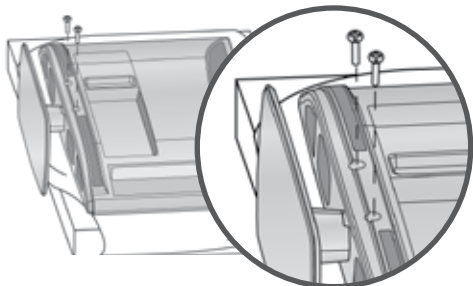

- 3 Verwijder de steun van de tv.

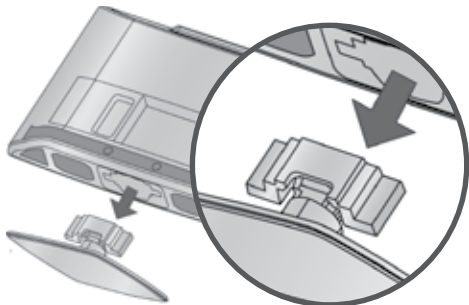

- 4 Plaats de beschermingshoes in de tv. Sæt beskyttelseslåget på tv'et som vist, når det beskyttende papir er fjernet.

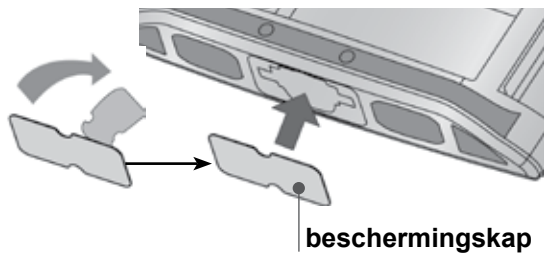

Alleen bij 26/32LD3***

Druk de BESCHERMKLEP (PROTECTION COVER) in de tv tot u een klik hoort.

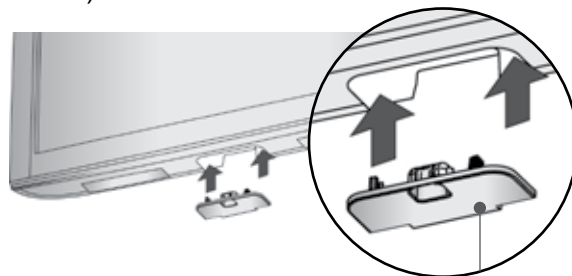

VOORBEREIDING

ACHTERPANEEL VOOR KABELGELEIDING

- Het beeld op uw tv kan afwijken van deze afbeelding.

Alleen bij 19/22LD3***

Na het aansluiten van de noodzakelijke kabels, installeert u de Kabelhouder zoals afgebeeld en bundelt u de kabels.

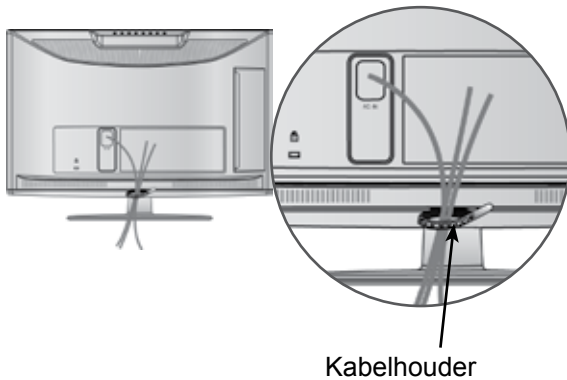

Alleen bij 26/32LD3***

- 1 Sluit de gewenste kabels aan.
Zie het hoofdstuk over het configureren van randapparatuur als u extra apparaten wilt installeren.

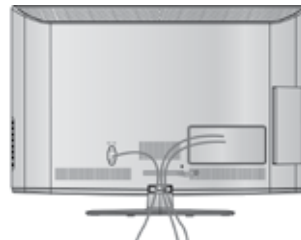

- 2 Open de KABELBUNDELKLEM en bundel de kabels zoals de afbeelding aangeeft.

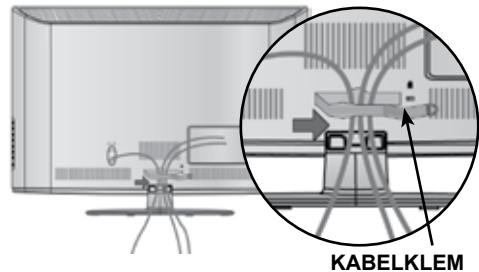

- 3 Plaats de KABELBUNDELKLEM zoals de afbeelding aangeeft.

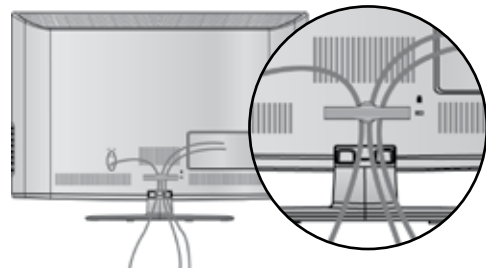

! OPMERKINGEN

- Gebruik de KABELKLEM niet om de tv op te lichten.
- Als het product valt, kunt u persoonlijk letsel oplopen of kan het product worden beschadigd.

DRAAISTEUN (behalve 19/22LD3***)

- Het beeld op uw tv kan afwijken van deze afbeelding.

Nadat u de TV heeft geïnstalleerd, kunt u de TV-set handmatig naar links of rechts verplaatsen, met 20 graden, zodat u een beter beeld heeft vanuit uw zitplaats.

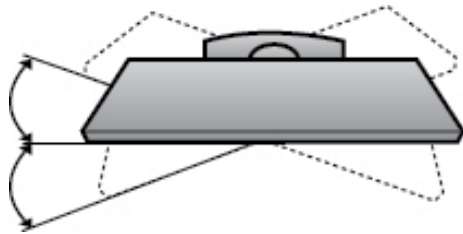

HET SCHERM PLAATSEN (Alleen bij 19/22LD3***)

- Het beeld op uw tv kan afwijken van deze afbeelding.
- Pas de positie van het scherm aan voor maximaal comfort.

• Kantelbereik

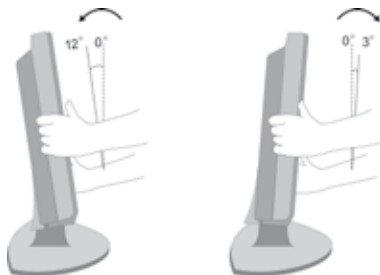

DE TV BEVESTIGEN AAN BUREAU (Alleen bij 26/32LD3***)

- Het beeld op uw tv kan afwijken van deze afbeelding.

De TV moet aan het bureau bevestigd worden zodat het niet naar voren of achter getrokken kan worden, en op die manier letsel kan veroorzaken, of schade aan het product veroorzaakt. Gebruik alleen een bevestigde schroef.

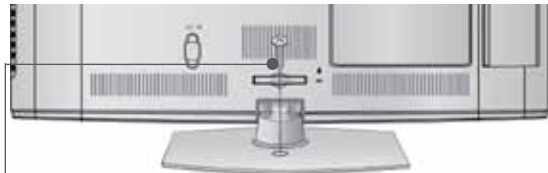

1- schroef (geleverd als onderdeel van het product)

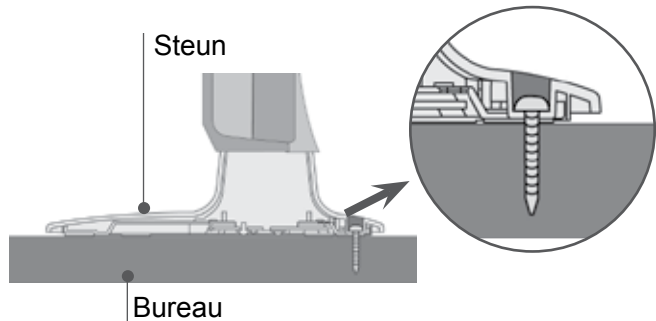

! WAARSCHUWING

- Om te voorkomen dat de tv omver valt, moet de tv stevig worden vastgezet aan de vloer of wand zoals in de installatie-instructies aangegeven. Het kantelen, schudden of heen en weer schommelen van het apparaat kan letsel veroorzaken.

VOORBEREIDING

KENSINGTON-BEVEILIGINGSSYSTEEM

- Deze functie is niet op alle modellen beschikbaar.
- Het beeld op uw tv kan afwijken van deze afbeelding.

De tv heeft aan de achterzijde een aansluiting voor het Kensingtonbeveiligingssysteem.

Sluit de kabel van het Kensington-beveiligingssysteem aan volgens de onderstaande afbeelding.

Gedetailleerde instructies voor installatie en gebruik van het Kensington-beveiligingssysteem zijn te vinden in de bijbehorende gebruikershandleiding. Zie de website van Kensington, <http://www.kensington.com>, voor meer informatie.

Kensington verkoopt beveiligingssysteem voor kostbare elektronische apparatuur, zoals notebooks en LCD-projectoren.

! OPMERKINGEN

- ▶ Het Kensington-beveiligingssysteem is een optioneel accessoire.
- ▶ Als de tv koud aanvoelt, kunt u een 'flikkering' zien wanneer het toestel wordt aangezet. Dit is normaal; er is niets mis met de tv.
- ▶ Er kunnen fouten zichtbaar zijn op het scherm in de vorm van kleine rode, groene of blauwe puntjes. Deze hebben echter geen nadelige invloed op de prestaties van het toestel.
- ▶ Raak het LCD-scherm niet aan en druk niet langdurig met uw vinger(s) op het scherm. Dit kan tijdelijke vervormingseffecten op het scherm veroorzaken.

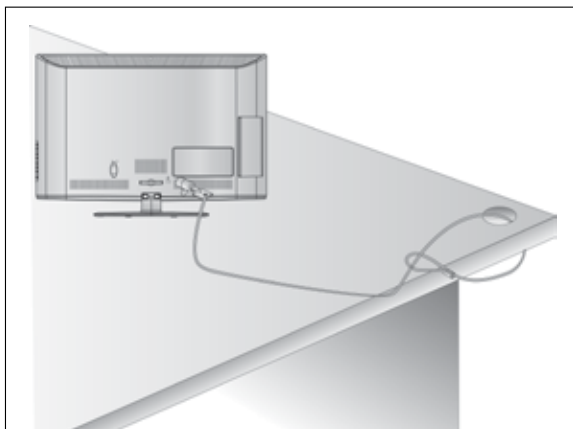

ZORGVULDIG INSTALLATIE ADVIES

- U moet de noodzakelijke onderdelen om de TV veilig vast te zetten aan de muur afzonderlijk in de winkel kopen.
- Plaats de tv dicht bij de wand om te voorkomen dat hij omvalt als iemand er tegen stoot.
- Hieronder ziet u de veiligste manier om de tv neer te zetten. Door de tv aan de wand te bevestigen voorkomt u dat hij naar voren valt als iemand eraan trekt. Dit voorkomt dat de tv naar voren valt en letsel veroorzaakt. Hierdoor voorkomt u ook dat de tv beschadigd wordt. Zorg ervoor dat kinderen niet op de tv klimmen of eraan gaan hangen.

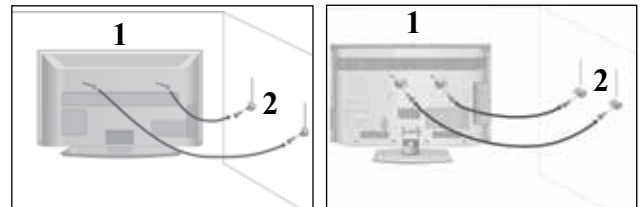

- 1 Gebruik de oogbouten of tv-haakjes/bouten om het product aan de muur te bevestigen (zoals in de afbeelding wordt getoond).
(Als er bouten in de oogbouten van de tv zitten, draai de bouten dan los.)
* Plaats de oogbouten of tv-haakjes/bouten en draai ze stevig vast in de bovenste gaten.

- 2 Bevestig de muurhaakjes met de bouten in de muur. Pas de hoogte aan van het haakje dat in de muur wordt bevestigd.

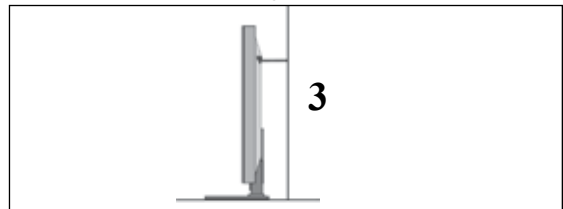

- 3 Gebruik een stevig touw om het product vast te zetten voor centering. De veiligste manier is ervoor te zorgen dat het touw horizontaal tussen de muur en het product loopt.

! OPMERKINGEN

- ▶ Maak eerst de touwen los voordat u het product verplaatst.
- ▶ Plaats het product op een houder of op een kast die groot en stevig genoeg is om het formaat en het gewicht van het product te kunnen dragen.
- ▶ Voor een veilig gebruik van het product dient u ervoor te zorgen dat de haakjes aan de muur op dezelfde hoogte zijn gemonteerd als de haakjes/beugel op het product.

- De tv kan op verschillende manieren worden geïnstalleerd, bijvoorbeeld tegen een muur of op een bureaublad.
- De tv is ontworpen om horizontaal te worden bevestigd.

AARDEN

Zorg dat u de aardedraad aansluit om mogelijke elektrische schokken te vermijden.

Als aarding niet mogelijk is, moet u door een erkend elektricien een aparte kortsluitvoorziening laten installeren. Probeer het apparaat niet te aarden door het te verbinden met telefoondraden, bliksemafleiders of gasleidingen.

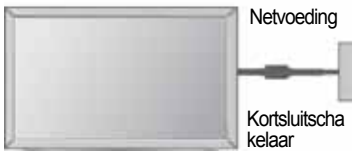

INSTALLATIE VAN DE VOET

- Het beeld op uw tv kan afwijken van deze afbeelding.

Zorg met het oog op een goede ventilatie voor een vrije ruimte van minimaal 10 cm rond de tv.

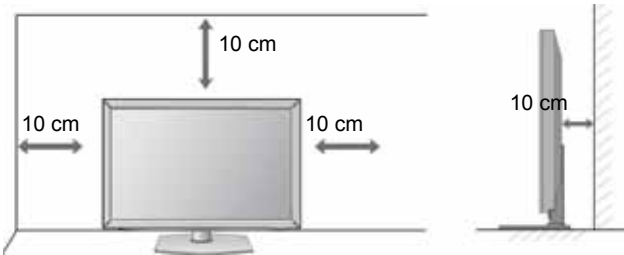

OPMERKINGEN

- ▶ De muurbevestiging moet geplaatst worden aan een stevige muur, recht op de vloer.
- ▶ Gebruik een speciale muurbevestiging indien u aan een plafond of schuine muur wilt bevestigen.
- ▶ Het oppervlak van de muurbevestiging moet sterk genoeg zijn om het gewicht van de TV set te ondersteunen, bijv. beton, steen, bakstenen en holle blokken.
- ▶ De lengte van de schroef die geïnstalleerd wordt, is afhankelijk van de te gebruiken muur. Voor meer informatie kijkt u in de instructies van de bevestiging.
- ▶ LG is niet verantwoordelijk voor ongevallen of schade aan eigendommen of tv veroorzaakt door onjuiste installatie.
 - Indien een niet VESA muurbevestiging gebruikt wordt.
 - Onjuiste bevestiging van de schroeven aan het oppervlak die ervoor kunnen zorgen dat de tv valt en persoonlijk letsel veroorzaakt.
 - Het niet opvolgen van de aanbevolen installatiemethode.

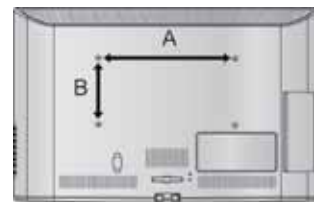
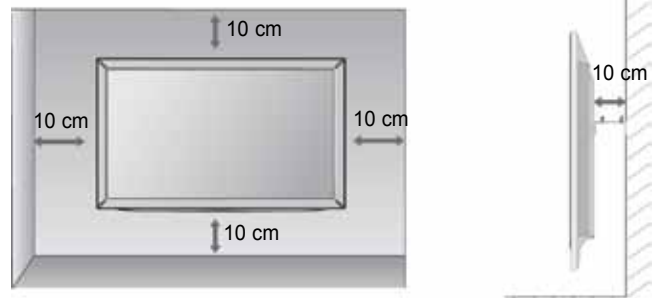

WANDMONTAGE: HORIZONTALE INSTALLATIE

- We raden het gebruik van een muursteen van het merk LG aan bij het bevestigen van de TV aan een muur.
- We raden aan dat u een muurbevestigingsteun met een VESA standaard koopt.
- LG raadt aan dat de muurbevestiging uitgevoerd wordt door een erkende professionele installateur.

Model	VESA (A * B)	Standaard Schroef	Hoeveelheid
19/22LD3***	100 * 100	M4	4
26/32LD3***	200 * 100	M4	4

VOORBEREIDING

TOETSFUNCTIES VAN DE AFSTANDSBEDIENING

Richt de afstandsbediening naar de sensor voor de afstandsbediening op de monitor.

VOORBEREIDING



- ⏻(POWER)** Hiermee schakelt u het apparaat in vanuit stand-by of uit naar stand-by.
 - ENERGY SAVING (ENERGIEBESPARING)** De energiebesparende modus van de tv aanpassen. (▶ p.95)
 - AV MODE (Audio-videomodus)** Deze optie helpt u beeld en geluid te selecteren en in te stellen bij het aansluiten van audio- en videoapparatuur. (▶ p.50)
 - INPUT (Invoeren)** De externe invoermodus roteert in een regelmatige volgorde. (▶ p.43)
 - TV/RAD** Hiermee selecteert u een radio-, tv- of digitaal tv-programma.
- Nummertoeets 0 tot 9 knoppen Hiermee selecteert u een programma. Hiermee selecteert u een genummerde optie in een menu.
 - LIST** De kanaaltabel weergeven. (▶ p.41)
 - Q.VIEW** Hiermee gaat u terug naar het programma dat u hiervoor hebt bekeken.
- MENU** Hiermee selecteert u een menu. Hiermee verwijdert u alle schermmenu's en gaat u vanuit elk willekeurig menu terug naar de tv-weergave. (▶ p.19)
 - GUIDE** Hiermee geeft u de programmagids weer. (▶ p.86)
 - Q. MENU** Hiermee selecteert u de gewenste snelmenubron. (Beeldverhouding, Helderere stem II, Beeldmodus, Geluidsmodus, Taal voor audio, Sleep timer, Overslaan Aan/Uit, USB-apparaat). (▶ p.18)
 - BACK (TERUG)** Hiermee kunt bij interactieve toepassingen, de elektronische programmagids (EPG) en andere interactieve bedieningshandelingen één stap teruggaan.
 - EXIT** Hiermee verwijdert u alle schermmenu's en gaat u vanuit elk willekeurig menu terug naar de tv-weergave.
 - INFO ⓘ** Hiermee geeft u de huidige schermgegevens weer.
 - THUMBSTICK (omhoog/omlaag/links/rechts)** Hiermee kunt u navigeren in de schermmenu's en de systeeminstellingen aan uw voorkeuren aanpassen.
 - OK** Hiermee accepteert u de geselecteerde optie of geeft u de huidige modus weer.
- GEKLEURDE KNOPPEN** met deze knoppen bedient u teletekst (alleen op TELETEKST-modellen) of Programmalijs.
 - 1 TELETEKST KNOPPEN** Met deze knoppen bedient u teletekst. Zie voor meer informatie het onderwerp 'Teletekst'. (▶ p.130)
 - SUBTITLE** Hiermee geeft u uw favoriete ondertiteling opnieuw weer in de digitale modus.



VOLUME omhoog/omlaag Hiermee regelt u het volume.

FAV Hiermee geeft u de geselecteerde, favoriete zender weer.

MARK (Markeren) Selecteer de invoer om toe te passen op de Beeld Wizard instellingen. Programma's in het usb-menu activeren en deactiveren.

RATIO (BEELDFORMAAT) Selecteer de gewenste beeldverhouding van het beeld. (► p.92)

MUTE Hiermee schakelt u het geluid in of uit.

programm omhoog/omlaag Hiermee selecteert u een programma.

Pagina omhoog/omlaag Van de ene volledige set scherm informatie naar de volgende gaan.

SIMPLINK / MY MEDIA menubesturingsknoppen Hiermee wordt het SIMPLINK of MY MEDIA menu bestuurd (Fotolijst en Muzieklijst).

SIMPLINK Biedt een overzicht van de av-apparatuur die is aangesloten op de tv. Wanneer u op deze knop drukt, verschijnt het menu Simplink op het scherm. (► p.46)

Batterijen Plaatsen

- Open het klepje van het batterijvak aan de achterzijde. Let daarbij op de polen (+ bij +, - bij -).
- Plaats twee AAA-batterijen van 1,5 V. Gebruik geen oude of gebruikte batterijen en nieuwe batterijen door elkaar
- Sluit het klepje.
- Voer de installatiehandelingen in omgekeerde richting uit om de batterijen te verwijderen.

VOORBEREIDING

LCD-TV-MODELLEN : 32/37/42/47LD4***

ACCESSORIES

Controleer of de volgende accessoires bij uw tv zijn geleverd. Als er iets ontbreekt, neemt u contact op met de dealer waar u het product hebt gekocht.

- Het beeld op uw tv kan afwijken van deze afbeelding.



Gebruikershandleiding

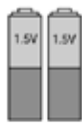

batterijen (AAA)

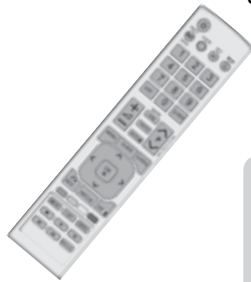

Afstandsbediening



Ferrietkern

(Dit onderdeel is niet bij alle modellen beschikbaar.)



Netsnoer

Dit onderdeel is niet bij alle modellen beschikbaar.

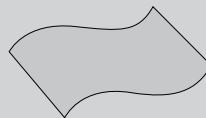

Reinigingsdoek
Reinig het scherm met de doek.

*Eventuele vlekken of vingerafdrukken op de behuizing van de monitor kunt u voorzichtig verwijderen met het reinigingsdoekje voor de behuizing.

.....
Veeg vlekken voorzichtig af. Als u dit te ruw doet, kan de behuizing krassen of verkleuren.



x 8 of x 4

(M4x20)
(Alleen bij 32/37/
42/47LD45**)

Bouten voor steunmontage



(M4x20)
(Alleen bij 32/37/
42/47LD42**)



1- schroef
(Alleen bij
32/37/42LD4***)



Beschermklep

HET GEBRUIK VAN DE FERRIETKERN (Deze functie is niet op alle modellen beschikbaar.)

De ferrietkern kan gebruikt worden om de elektromagnetische golf bij het aansluiten van de stroomkabel, te verminderen.

Hoe dichter de locatie van de ferrietkern is geplaatst bij de stroomstekker, des te beter.



Plaats in de buurt van de stroomstekker

FRONT PANEL CONTROLS

! OPMERKINGEN

- ▶ De tv kan in stand-by modus geplaatst worden om het stroomverbruik te verminderen. En indien de tv langere tijd niet gebruikt zal worden, dient deze uitgeschakeld te worden via de stroomschakelaar op de televisie, aangezien dit leidt tot een lager stroomverbruik.
- ▶ De verbruikte energie tijdens het gebruik kan aanzienlijk verminderd worden indien het helderheidsniveau van het beeld verminderd wordt, en dit leidt tot lagere gebruikskosten.

⚠ PAS OP

- ▶ Stap niet op de glazen steun en stel het niet bloot aan impact. Het kan breken en mogelijk letsel veroorzaken door glasstukjes, of de tv kan vallen.
- ▶ Sleep de tv niet. De vloer of het product kunnen beschadigd worden.

Alleen bij 32/37/42/47LD45**

- Het beeld op uw tv kan afwijken van deze afbeelding.

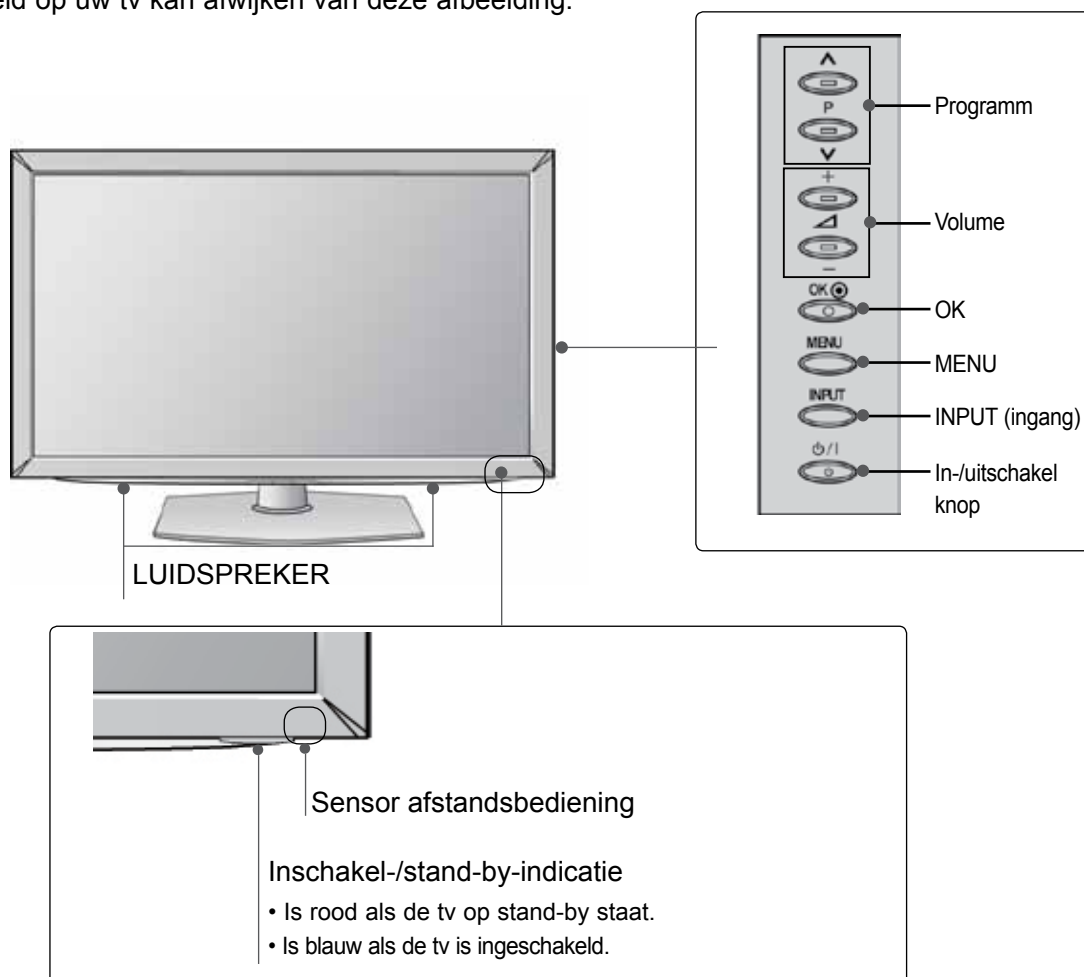

VOORBEREIDING

Alleen bij 32/37/42/47LD42**

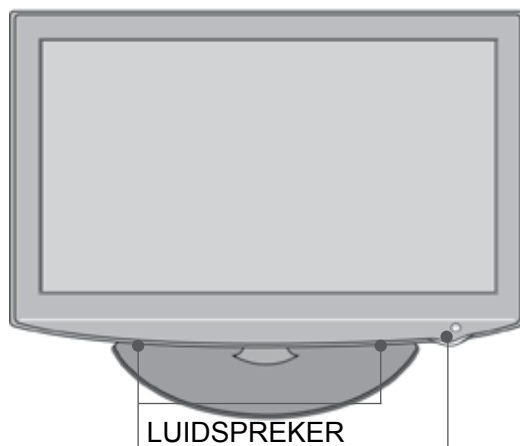

Sensor afstandsbediening

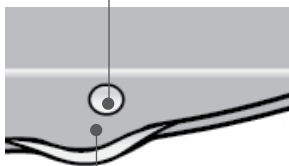

Inschakel-/stand-by-indicatie

- Is rood als de tv op stand-by staat.
- Is blauw als de tv is ingeschakeld.

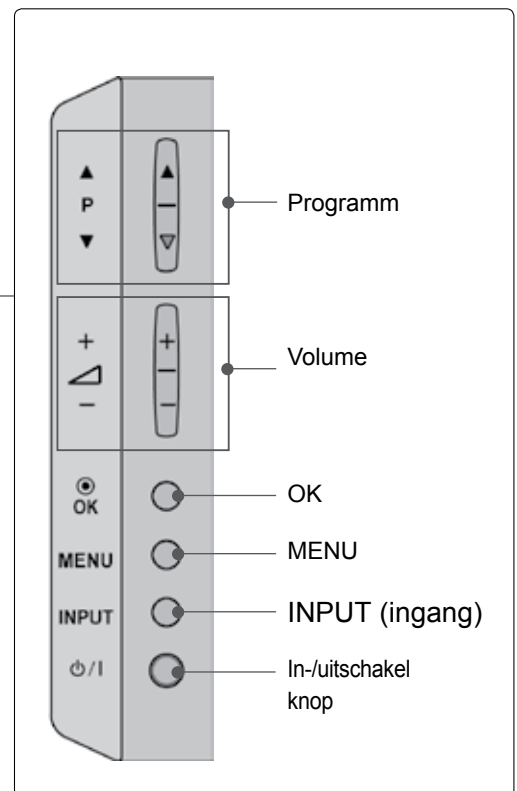

INFORMATIE ACHTERZIJDE

- Het beeld op uw tv kan afwijken van deze afbeelding.

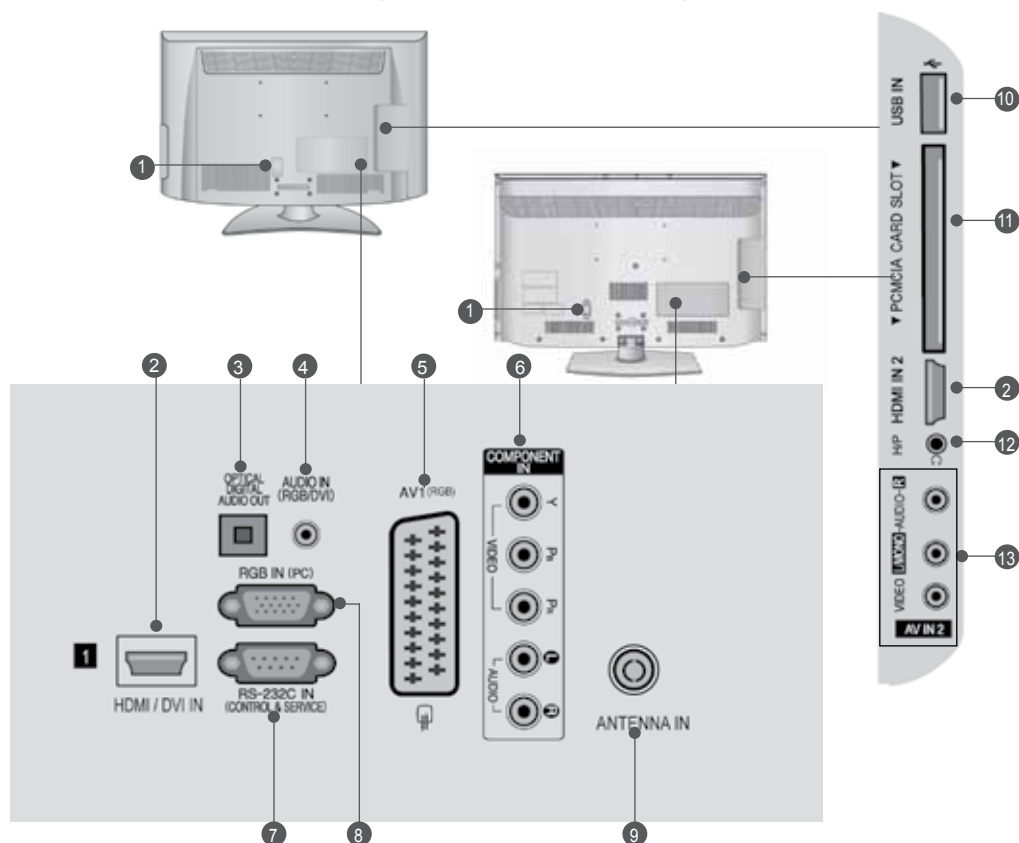

- Aansluiting voedingskabel**
Deze tv werkt op netvoeding (wisselstroom). Het voltage wordt aangegeven op de pagina met de specificaties. (► p.137 tot 147) Probeer nooit de tv aan te sluiten op gelijkstroom.
- HDMI/DVI IN-aansluiting**
Sluit een HDMI-sigitaal op HDMI IN aan. Of sluit een DVI(VIDEO)-sigitaal op de HDMI/DVI-poort aan met een DVI-naar-HDMI-kabel.
- OPTISCHE UITGANG VOOR DIGITALE AUDIOSIGNALLEN**
Sluit digitale audio van verschillende types apparatuur aan.
Aansluiten op een Digitaal Audio Onderdeel.
Gebruik een optische audiokabel.
- Audio-ingang (RGB/DVI)**
Voor aansluiting van het audiosignaal van een pc of digitale tv.
- Euro-scartaansluiting (AV1)**
Sluit scartingang of -uitgang van een extern apparaat aan op deze aansluitingen.
- Component-ingang**
Sluit een componentapparaat voor video/audio aan op deze aansluitingen.
- RS-232C-ingang (BEDIENING/SERVICE)**
Verbind de seriële poort van de bedieningsapparaten met de RS-232C-aansluiting. Deze poort wordt gebruikt voor de modi Service of Hotel.
- RGB IN-ingang**
Voor aansluiting van het uitgangssignaal van een pc.
- Antenne-ingang**
Sluit de antenne of kabel aan op dit contactpunt.
- Usb-ingang**
Sluit het USB opslagtoestel aan op dit contactpunt.
- Sleuf voor PCMCIA- kaart (Personal Computer Memory Card International Association)**
Plaats de CI Module in de PCMCIA KAARTGLEUF.
(Deze functie is niet op alle modellen beschikbaar.)
- Hoofdtelefoon**
Steek de hoofdtelefoon in de ingang voor de hoofdtelefoon.
- Audio/video-ingang**
Sluit de audio/video-uitgang van een extern apparaat aan op deze aansluitingen.

VOORBEREIDING

INSTALLATIE VAN DE STEUN

- Het beeld op uw tv kan afwijken van deze afbeelding.

Controleer bij het monteren van de bureausteen of de moer goed vast gedraaid is. (Indien dit niet het geval is, kan het product naar voren kantelen na de installatie.) Indien u de moer met teveel kracht vastzet, kan de moer afwijken dankzij afschuren van het vastzetgedeelte van de moer.

VOORBEREIDING

Alleen bij 32/37/42/47LD45**

- 1 Plaats het tv-scherm voorzichtig op een zachte ondergrond zoals een kussen of bed om beschadiging van het scherm te voorkomen.



- 2 Monteer de onderdelen van de steunbehuizing met de steunbasis van de tv.

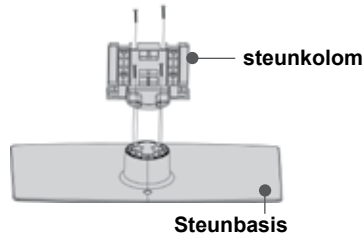

- 3 Monteer de tv zoals hier aangegeven.

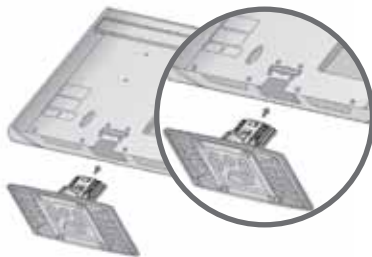

- 4 Bevestig de bouten stevig in de openingen aan de achterkant van de tv.



Alleen bij 32/37/42/47LD42**

- 1 Plaats het tv-scherm voorzichtig op een zachte ondergrond zoals een kussen of bed om beschadiging van het scherm te voorkomen.

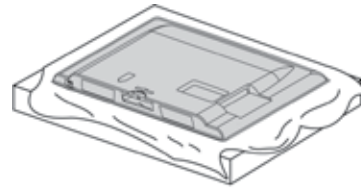

- 2 Monteer de tv zoals hier aangegeven.

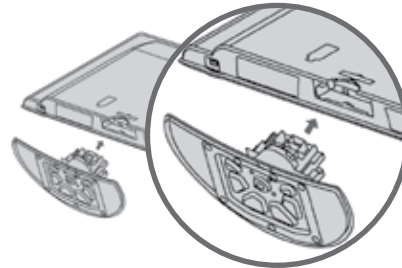

- 3 Bevestig de bouten stevig in de openingen aan de achterkant van de tv.

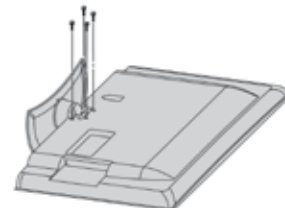

ACHTERPANEEL VOOR KABELGELEIDING

- Het beeld op uw tv kan afwijken van deze afbeelding.

- 1 Sluit de gewenste kabels aan.
Zie het hoofdstuk over het configureren van randapparatuur als u extra apparaten wilt installeren.



- 2 Open de KABELBEHEERCLIP zoals afgebeeld.

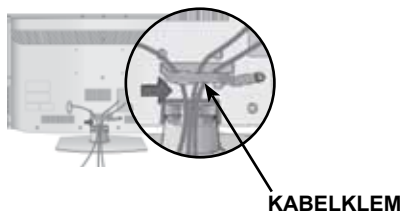

- 3 Plaats de KABELBUNDELKLEM zoals de afbeelding aangeeft.

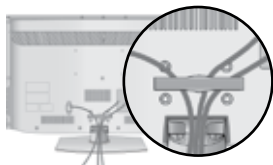

! OPMERKINGEN

- ▶ Gebruik de KABELKLEM niet om de tv op te lichten.
- Als het product valt, kunt u persoonlijk letsel oplopen of kan het product worden beschadigd.

DE TV BEVESTIGEN AAN BUREAU (32/37/42LD4***)

- Het beeld op uw tv kan afwijken van deze afbeelding. De TV moet aan het bureau bevestigd worden zodat het niet naar voren of achter getrokken kan worden, en op die manier letsel kan veroorzaken, of schade aan het product veroorzaakt. Gebruik alleen een bevestigde schroef.



1- schroef
(geleverd als onderdeel van het product)

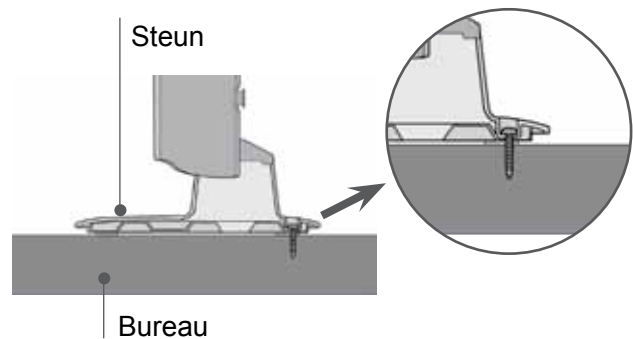

! WAARSCHUWING

- ▶ Om te voorkomen dat de tv omver valt, moet de tv stevig worden vastgezet aan de vloer of wand zoals in de installatie-instructies aangegeven. Het kantelen, schudden of heen en weer schommelen van het apparaat kan letsel veroorzaken.

U GEBRUIKT DE TAFELSTANDAARD NIET

- Het beeld op uw tv kan afwijken van deze afbeelding. Bij het installeren van het aan een muur bevestigd toestel, gebruikt u de beschermingshoes.

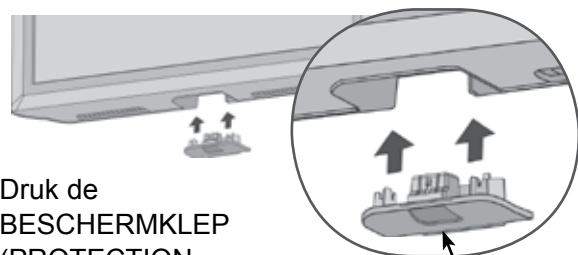

Druk de BESCHERMKLEP (PROTECTION COVER) in de tv tot u een klik hoort.

VOORBEREIDING

KENSINGTON-BEVEILIGINGSSYSTEEM

- Deze functie is niet op alle modellen beschikbaar.
- Het beeld op uw tv kan afwijken van deze afbeelding.

De tv heeft aan de achterzijde een aansluiting voor het Kensingtonbeveiligingssysteem.

Sluit de kabel van het Kensingtonbeveiligingssysteem aan volgens de onderstaande afbeelding.

Gedetailleerde instructies voor installatie en gebruik van het Kensington-beveiligingssysteem zijn te vinden in de bijbehorende gebruikershandleiding. Zie de website van Kensington, <http://www.kensington.com>, voor meer informatie.

Kensington verkoopt beveiligingssysteem voor kostbare elektronische apparatuur, zoals notebooks en LCD-projectoren.

! OPMERKINGEN

- ▶ Het Kensington-beveiligingssysteem is een optioneel accessoire.
- ▶ Als de tv koud aanvoelt, kunt u een 'flikkering' zien wanneer het toestel wordt aangezet. Dit is normaal; er is niets mis met de tv.
- ▶ Er kunnen fouten zichtbaar zijn op het scherm in de vorm van kleine rode, groene of blauwe puntjes. Deze hebben echter geen nadelige invloed op de prestaties van het toestel.
- ▶ Raak het LCD-scherm niet aan en druk niet langdurig met uw vinger(s) op het scherm. Dit kan tijdelijke vervormingseffecten op het scherm veroorzaken.

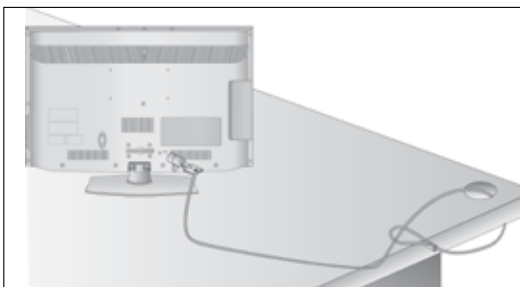

ZORGVULDIG INSTALLATIE ADVIES

- U moet de noodzakelijke onderdelen om de TV veilig vast te zetten aan de muur afzonderlijk in de winkel kopen.
- Plaats de tv dicht bij de wand om te voorkomen dat hij omvalt als iemand er tegen stoot.
- Hieronder ziet u de veiligste manier om de tv neer te zetten. Door de tv aan de wand te bevestigen voorkomt u dat hij naar voren valt als iemand eraan trekt. Dit voorkomt dat de tv naar voren valt en letsel veroorzaakt. Hierdoor voorkomt u ook dat de tv beschadigd wordt. Zorg ervoor dat kinderen niet op de tv klimmen of eraan gaan hangen.

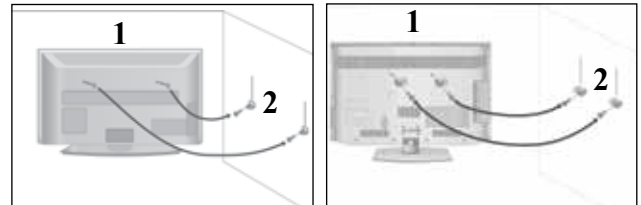

- 1 Gebruik de oogbouten of tv-haakjes/bouten om het product aan de muur te bevestigen (zoals in de afbeelding wordt getoond).
(Als er bouten in de oogbouten van de tv zitten, draai de bouten dan los.)
* Plaats de oogbouten of tv-haakjes/bouten en draai ze stevig vast in de bovenste gaten.

- 2 Bevestig de muurhaakjes met de bouten in de muur. Pas de hoogte aan van het haakje dat in de muur wordt bevestigd.

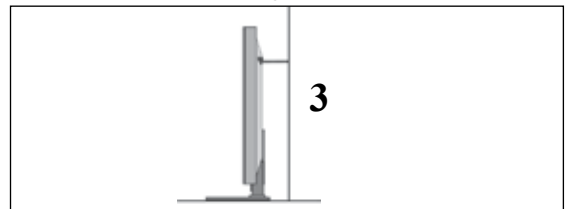

- 3 Gebruik een stevig touw om het product vast te zetten voor centering. De veiligste manier is ervoor te zorgen dat het touw horizontaal tussen de muur en het product loopt.

! OPMERKINGEN

- ▶ Maak eerst de touwen los voordat u het product verplaatst.
- ▶ Plaats het product op een houder of op een kast die groot en stevig genoeg is om het formaat en het gewicht van het product te kunnen dragen.
- ▶ Voor een veilig gebruik van het product dient u ervoor te zorgen dat de haakjes aan de muur op dezelfde hoogte zijn gemonteerd als de haakjes/beugel op het product.

- De tv kan op verschillende manieren worden geïnstalleerd, bijvoorbeeld tegen een muur of op een bureaublad.
- De tv is ontworpen om horizontaal te worden bevestigd.

AARDEN

Zorg dat u de aardedraad aansluit om mogelijke elektrische schokken te vermijden.

Als aarding niet mogelijk is, moet u door een erkend elektricien een aparte kortsluitvoorziening laten installeren. Probeer het apparaat niet te aarden door het te verbinden met telefoondraden, bliksemafleiders of gasleidingen.

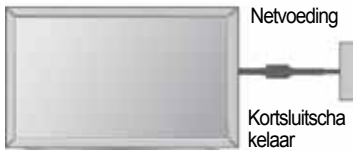

INSTALLATIE VAN DE VOET

- Het beeld op uw tv kan afwijken van deze afbeelding.

Zorg met het oog op een goede ventilatie voor een vrije ruimte van minimaal 10 cm rond de tv.

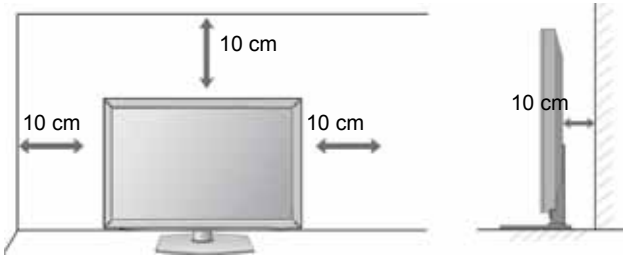

WANDMONTAGE: HORIZONTALE INSTALLATIE

- We raden het gebruik van een muursteun van het merk LG aan bij het bevestigen van de TV aan een muur.
- We raden aan dat u een muurbevestigingsteun met een VESA standaard koopt.
- LG raadt aan dat de muurbevestiging uitgevoerd wordt door een erkende professionele installateur.

OPMERKINGEN

- ▶ De muurbevestiging moet geplaatst worden aan een stevige muur, recht op de vloer.
- ▶ Gebruik een speciale muurbevestiging indien u aan een plafond of schuine muur wilt bevestigen.
- ▶ Het oppervlak van de muurbevestiging moet sterk genoeg zijn om het gewicht van de TV set te ondersteunen, bijv. beton, steen, bakstenen en holle blokken.
- ▶ De lengte van de schroef die geïnstalleerd wordt, is afhankelijk van de te gebruiken muur. Voor meer informatie kijkt u in de instructies van de bevestiging.
- ▶ LG is niet verantwoordelijk voor ongevallen of schade aan eigendommen of tv veroorzaakt door onjuiste installatie.
 - Indien een niet VESA muurbevestiging gebruikt wordt.
 - Onjuiste bevestiging van de schroeven aan het oppervlak die ervoor kunnen zorgen dat de tv valt en persoonlijk letsel veroorzaakt.
 - Het niet opvolgen van de aanbevolen installatiemethode.

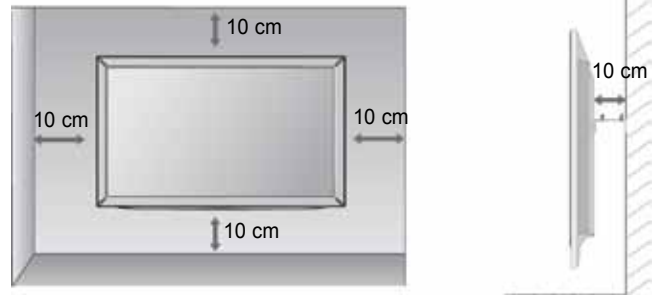

Model	VESA (A * B)	Standaard Schroef	Hoeveelheid
32LD4***	200 * 100	M4	4
37/42/47LD4***	200 * 200	M6	4

DRAAISTEUN

- Het beeld op uw tv kan afwijken van deze afbeelding. Nadat u de TV heeft geïnstalleerd, kunt u de TV-set handmatig naar links of rechts verplaatsen, met 20 graden, zodat u een beter beeld heeft vanuit uw zitplaats.

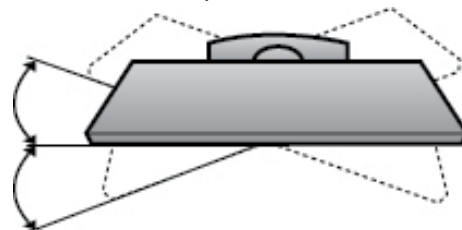

VOORBEREIDING

TOETSFUNCTIES VAN DE AFSTANDSBEDIENING

Richt de afstandsbediening naar de sensor voor de afstandsbediening op de monitor.

VOORBEREIDING



- ⏻(POWER)** Hiermee schakelt u het apparaat in vanuit stand-by of uit naar stand-by.
 - ENERGY SAVING (ENERGIEBESPARING)** De energiebesparende modus van de tv aanpassen. (► p.95)
 - AV MODE (Audio-videomodus)** Deze optie helpt u beeld en geluid te selecteren en in te stellen bij het aansluiten van audio- en videoapparatuur. (► p.50)
 - INPUT (Invoeren)** De externe invoermodus roteert in een regelmatige volgorde. (► p.43)
 - TV/RAD** Hiermee selecteert u een radio-, tv- of digitaal tv-programma.
-
- Nummertoeets 0 tot 9 knoppen** Hiermee selecteert u een programma. Hiermee selecteert u een genummerde optie in een menu.
 - LIST** De kanaaltabel weergeven. (► p.41)
 - Q.VIEW** Hiermee gaat u terug naar het programma dat u hiervoor hebt bekeken.
-
- MENU** Hiermee selecteert u een menu. Hiermee verwijdert u alle schermmenu's en gaat u vanuit elk willekeurig menu terug naar de tv-weergave. (► p.19)
 - GUIDE** Hiermee geeft u de programmagids weer. (► p.86)
 - Q. MENU** Hiermee selecteert u de gewenste snelmenubron. (Beeldverhouding, Helderere stem II, Beeldmodus, Geluidsmodus, Taal voor audio, Sleep timer, Overslaan Aan/Uit, USB-apparaat). (► p.18)
 - BACK (TERUG)** Hiermee kunt bij interactieve toepassingen, de elektronische programmagids (EPG) en andere interactieve bedieningshandelingen één stap teruggaan.
 - EXIT** Hiermee verwijdert u alle schermmenu's en gaat u vanuit elk willekeurig menu terug naar de tv-weergave.
 - INFO ⓘ** Hiermee geeft u de huidige schermgegevens weer.
-
- THUMBSTICK (omhoog/omlaag/links/rechts)** Hiermee kunt u navigeren in de schermmenu's en de systeeminstellingen aan uw voorkeuren aanpassen.
 - OK** Hiermee accepteert u de geselecteerde optie of geeft u de huidige modus weer.
-
- GEKLEURDE KNOPPEN** met deze knoppen bedient u teletekst (alleen op TELETEKST-modellen) of Programmalijs.
-
- 1 TELETEKST KNOPPEN** Met deze knoppen bedient u teletekst. Zie voor meer informatie het onderwerp 'Teletekst'. (► p.130)
 - SUBTITLE** Hiermee geeft u uw favoriete ondertiteling opnieuw weer in de digitale modus.



VOLUME omhoog/omlaag Hiermee regelt u het volume.

FAV Hiermee geeft u de geselecteerde, favoriete zender weer.

MARK (Markeren) Selecteer de invoer om toe te passen op de Beeld Wizard instellingen. Programma's in het usb-menu activeren en deactiveren.

RATIO (BEELDFORMAAT) Selecteer de gewenste beeldverhouding van het beeld. (► p.92)

MUTE Hiermee schakelt u het geluid in of uit.

programm omhoog/omlaag Hiermee selecteert u een programma.

Pagina omhoog/omlaag Van de ene volledige set scherm informatie naar de volgende gaan.

SIMPLINK / MY MEDIA menubesturingsknoppen Hiermee wordt het SIMPLINK of MY MEDIA menu bestuurd (Fotolijst en Muzieklijst).

SIMPLINK Biedt een overzicht van de av-apparatuur die is aangesloten op de tv. Wanneer u op deze knop drukt, verschijnt het menu Simplink op het scherm. (► p.46)

Batterijen Plaatsen

- Open het klepje van het batterijvak aan de achterzijde. Let daarbij op de polen (+ bij +, - bij -).
- Plaats twee AAA-batterijen van 1,5 V. Gebruik geen oude of gebruikte batterijen en nieuwe batterijen door elkaar
- Sluit het klepje.
- Voer de installatiehandelingen in omgekeerde richting uit om de batterijen te verwijderen.

VOORBEREIDING

LCD-TV-MODELLEN : 32/42/46/52/60LD5*** ACCESSORIES

Controleer of de volgende accessoires bij uw tv zijn geleverd. Als er iets ontbreekt, neemt u contact op met de dealer waar u het product hebt gekocht.

- Het beeld op uw tv kan afwijken van deze afbeelding.



Gebruikershandleiding



batterijen
(AAA)

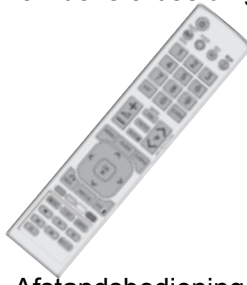

Afstandsbediening

Dit onderdeel is niet bij alle modellen beschikbaar.

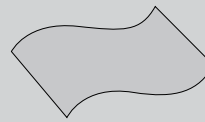

Reinigingsdoek
Reinig het scherm
met de doek.

*Eventuele vlekken of vingerafdrukken op de behuizing van de monitor kunt u voorzichtig verwijderen met het reinigingsdoekje voor de behuizing.

.....
Veeg vlekken voorzichtig af. Als u dit te ruw doet, kan de behuizing krassen of verkleuren.



Netsnoer



Ferrietkern
(Dit onderdeel is niet bij alle modellen beschikbaar.)

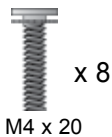

Bouten voor steunmontage
M4 x 20



1- schroef
(Alleen bij 32/42LD5***)



Beschermklep

HET GEBRUIK VAN DE FERRIETKERN (Deze functie is niet op alle modellen beschikbaar.)

De ferrietkern kan gebruikt worden om de elektromagnetische golf bij het aansluiten van de stroomkabel, te verminderen.

Hoe dichter de locatie van de ferrietkern is geplaatst bij de stroomstekker, des te beter.



Plaats in de buurt van de stroomstekker.

BEDIENING OP HET VOORPANEEL

! OPMERKINGEN

- ▶ De tv kan in stand-by modus geplaatst worden om het stroomverbruik te verminderen. En indien de tv langere tijd niet gebruikt zal worden, dient deze uitgeschakeld te worden via de stroom-schakelaar op de televisie, aangezien dit leidt tot een lager stroomverbruik.
- ▶ De verbruikte energie tijdens het gebruik kan aanzienlijk verminderd worden indien het helderheidsniveau van het beeld verminderd wordt, en dit leidt tot lagere gebruikskosten.

⚠ PAS OP

- ▶ Stap niet op de glazen steun en stel het niet bloot aan impact. Het kan breken en mogelijk letsel veroorzaken door glasstukjes, of de tv kan vallen.
- ▶ Sleep de tv niet. De vloer of het product kunnen beschadigd worden.

- Het beeld op uw tv kan afwijken van deze afbeelding.

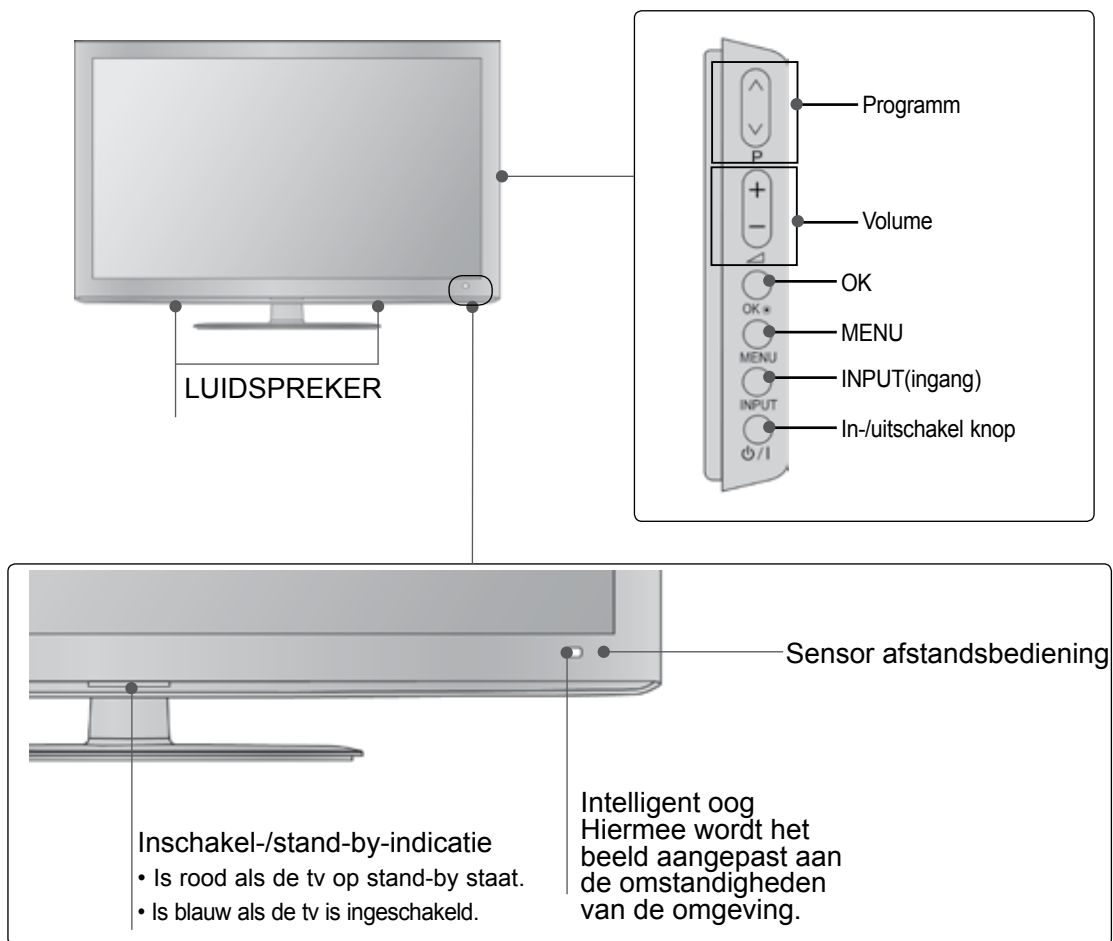

VOORBEREIDING

INFORMATIE ACHTERZIJDE

- Het beeld op uw tv kan afwijken van deze afbeelding.

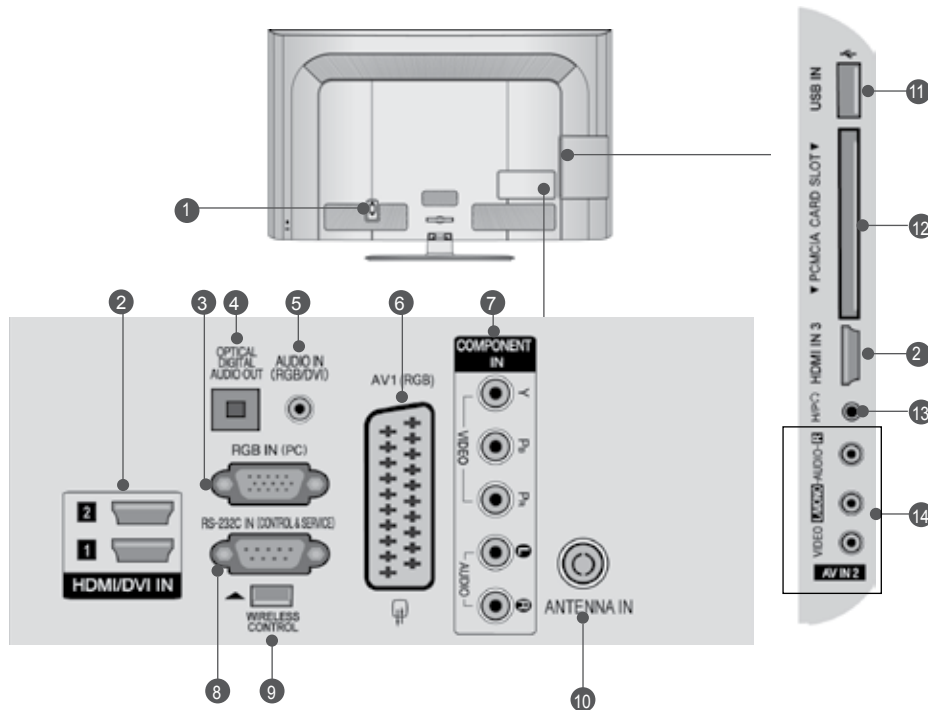

- 1 Aansluiting voedingskabel**
Deze tv werkt op netvoeding (wisselstroom). Het voltage wordt aangegeven op de pagina met de specificaties. (► p.137 tot 147) Probeer nooit de tv aan te sluiten op gelijkstroom.
- 2 HDMI/DVI IN-aansluiting**
Sluit een HDMI-sigitaal op HDMI IN aan. Of sluit een DVI(VIDEO)-sigitaal op de HDMI/DVI-poort aan met een DVI-naar-HDMI-kabel.
- 3 RGB IN-ingang**
Voor aansluiting van het uitgangssigitaal van een pc.
- 4 OPTISCHE UITGANG VOOR DIGITALE AUDIOSIGNALLEN**
Sluit digitale audio van verschillende types apparatuur aan.
Aansluiten op een Digitaal Audio Onderdeel. Gebruik een optische audiokabel.
- 5 Audio-ingang (RGB/DVI)**
Voor aansluiting van het audiosigitaal van een pc of digitale tv.
- 6 Euro-scartaansluiting (AV1)**
Sluit scartingang of -uitgang van een extern apparaat aan op deze aansluitingen.
- 7 Component-ingang**
Sluit een componentapparaat voor video/audio aan op deze aansluitingen.
- 8 RS-232C-ingang (BEDIENING/SERVICE)**
Verbind de seriële poort van de bedieningsapparaten met de RS-232C-aansluiting. Deze poort wordt gebruikt voor de modi Service of Hotel.
- 9 DRAADLOZE bediening**
Sluit de draadloze mediabox aan op de aansluiting voor draadloze bediening (Wireless Control) van de tv.
- 10 Antenne-ingang**
Sluit de antenne of kabel aan op dit contactpunt.
- 11 Usb-ingang**
Sluit het USB opslagtoestel aan op dit contactpunt.
- 12 Sleuf voor PCMCIA- kaart (Personal Computer Memory Card International Association)**
Plaats de CI Module in de PCMCIA KAARTGLEUF.
(Deze functie is niet op alle modellen beschikbaar.)
- 13 Hoofdtelefoon**
Steek de hoofdtelefoon in de ingang voor de hoofdtelefoon.
- 14 Audio/video-ingang**
Sluit de audio/video-uitgang van een extern apparaat aan op deze aansluitingen.

INSTALLATIE VAN DE STEUN ACHTERPANEEL VOOR KABELGELEIDING

- Het beeld op uw tv kan afwijken van deze afbeelding.

Controleer bij het monteren van de bureausteen of de moer goed vast gedraaid is. (Indien dit niet het geval is, kan het product naar voren kantelen na de installatie.) Indien u de moer met teveel kracht vastzet, kan de moer afwijken dankzij afschuren van het vastzetgedeelte van de moer.

- 1 Plaats het tv-scherm voorzichtig op een zachte ondergrond zoals een kussen of bed om beschadiging van het scherm te voorkomen.



- 2 Monteer de onderdelen van de steunbehuizing met de steunbasis van de tv.

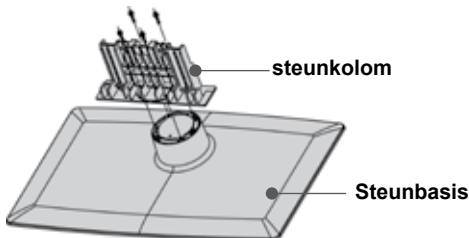

- 3 Monteer de tv zoals hier aangegeven.

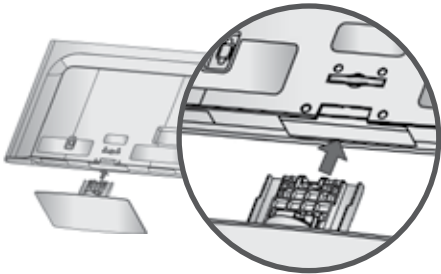

- 4 Bevestig de bouten stevig in de openingen aan de achterkant van de tv.

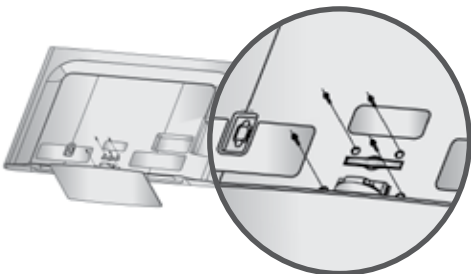

- Het beeld op uw tv kan afwijken van deze afbeelding.

- 1 Plaats het tv-scherm voorzichtig op een zachte ondergrond zoals een kussen of bed om beschadiging van het scherm te voorkomen.

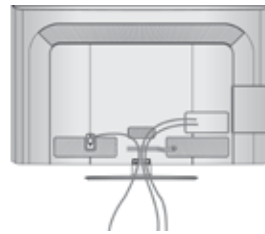

- 2 Open de KABELBEHEERCLIP zoals afgebeeld.

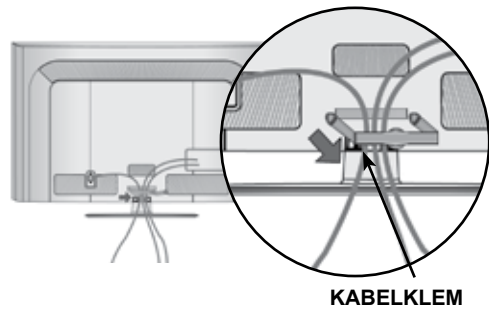

- 3 Plaats de KABELBUNDELKLEM zoals de afbeelding aangeeft.

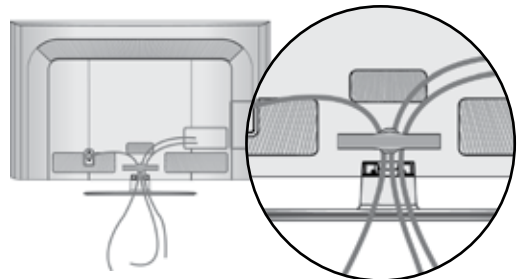

! OPMERKINGEN

- Gebruik de KABELKLEM niet om de tv op te lichten.
- Als het product valt, kunt u persoonlijk letsel oplopen of kan het product worden beschadigd.

VOORBEREIDING

DE TV BEVESTIGEN AAN BUREAU (Alleen bij 32/42LD5***)

- Het beeld op uw tv kan afwijken van deze afbeelding.

De TV moet aan het bureau bevestigd worden zodat het niet naar voren of achter getrokken kan worden, en op die manier letsel kan veroorzaken, of schade aan het product veroorzaakt. Gebruik alleen een bevestigde schroef.

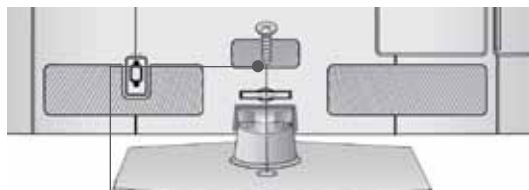

1- schroef
(geleverd als onderdeel van het product)

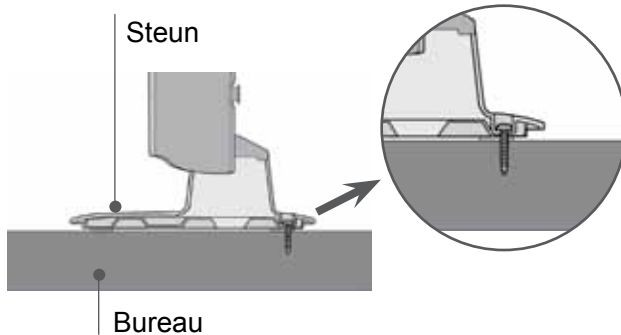

! WAARSCHUWING

- Om te voorkomen dat de tv omver valt, moet de tv stevig worden vastgezet aan de vloer of wand zoals in de installatie-instructies aangegeven. Het kantelen, schudden of heen en weer schommelen van het apparaat kan letsel veroorzaken.

U GEBRUIKT DE TAFELSTANDAARD NIET

- Het beeld op uw tv kan afwijken van deze afbeelding.

Bij het installeren van het aan een muur bevestigd toestel, gebruikt u de beschermingshoes.

Druk de BESCHERMKLEP (PROTECTION COVER) in de tv tot u een klik hoort.

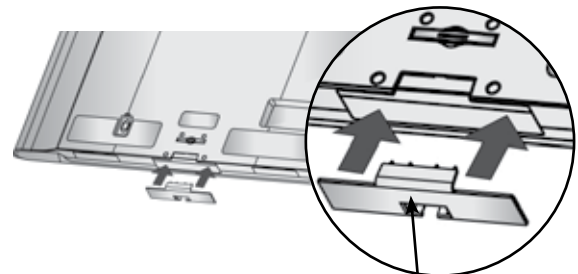

beschermingskap

DRAAISTEUN

- Het beeld op uw tv kan afwijken van deze afbeelding.

Nadat u de TV heeft geïnstalleerd, kunt u de TV-set handmatig naar links of rechts verplaatsen, met 20 graden, zodat u een beter beeld heeft vanuit uw zitplaats.

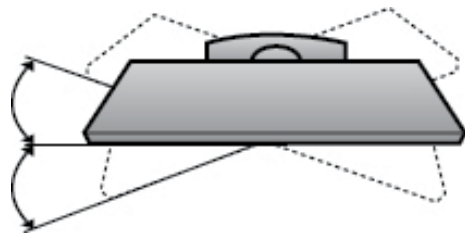

KENSINGTON-BEVEILIGINGSSYSTEEM

- Deze functie is niet op alle modellen beschikbaar.
- Het beeld op uw tv kan afwijken van deze afbeelding.

De tv heeft aan de achterzijde een aansluiting voor het Kensingtonbeveiligingssysteem.

Sluit de kabel van het Kensington-beveiligingssysteem aan volgens de onderstaande afbeelding.

Gedetailleerde instructies voor installatie en gebruik van het Kensington-beveiligingssysteem zijn te vinden in de bijbehorende gebruikershandleiding. Zie de website van Kensington, <http://www.kensington.com>, voor meer informatie.

Kensington verkoopt beveiligingssystemen voor kostbare elektronische apparatuur, zoals notebooks en LCD-projectoren.

! OPMERKINGEN

- ▶ Het Kensington-beveiligingssysteem is een optioneel accessoire.
- ▶ Als de tv koud aanvoelt, kunt u een 'flikkering' zien wanneer het toestel wordt aangezet. Dit is normaal; er is niets mis met de tv.
- ▶ Er kunnen fouten zichtbaar zijn op het scherm in de vorm van kleine rode, groene of blauwe puntjes. Deze hebben echter geen nadelige invloed op de prestaties van het toestel.
- ▶ Raak het LCD-scherm niet aan en druk niet langdurig met uw vinger(s) op het scherm. Dit kan tijdelijke vervormingseffecten op het scherm veroorzaken.

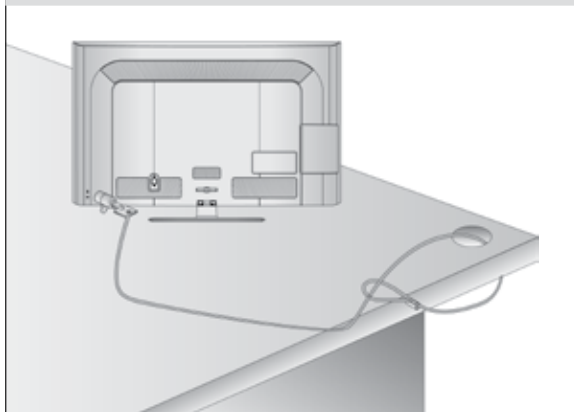

ZORGVULDIG INSTALLATIE ADVIES

- U moet de noodzakelijke onderdelen om de TV veilig vast te zetten aan de muur afzonderlijk in de winkel kopen.
- Plaats de tv dicht bij de wand om te voorkomen dat hij omvalt als iemand er tegen stoot.
- Hieronder ziet u de veiligste manier om de tv neer te zetten. Door de tv aan de wand te bevestigen voorkomt u dat hij naar voren valt als iemand eraan trekt. Dit voorkomt dat de tv naar voren valt en letsel veroorzaakt. Hierdoor voorkomt u ook dat de tv beschadigd wordt. Zorg ervoor dat kinderen niet op de tv klimmen of eraan gaan hangen.

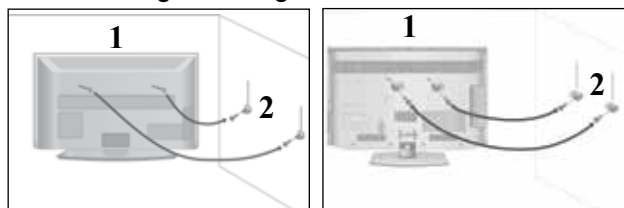

- 1 Gebruik de oogbouten of tv-haakjes/bouten om het product aan de muur te bevestigen (zoals in de afbeelding wordt getoond).
(Als er bouten in de oogbouten van de tv zitten, draai de bouten dan los.)
* Plaats de oogbouten of tv-haakjes/bouten en draai ze stevig vast in de bovenste gaten.
- 2 Bevestig de muurhaakjes met de bouten in de muur. Pas de hoogte aan van het haakje dat in de muur wordt bevestigd.

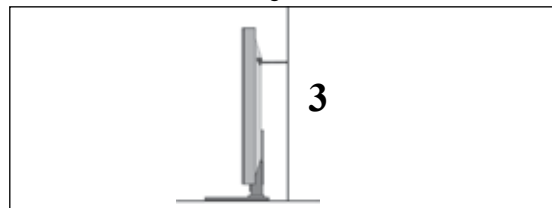

- 3 Gebruik een stevig touw om het product vast te zetten voor centering. De veiligste manier is ervoor te zorgen dat het touw horizontaal tussen de muur en het product loopt.

! OPMERKINGEN

- ▶ Maak eerst de touwen los voordat u het product verplaatst.
- ▶ Plaats het product op een houder of op een kast die groot en stevig genoeg is om het formaat en het gewicht van het product te kunnen dragen.
- ▶ Voor een veilig gebruik van het product dient u ervoor te zorgen dat de haakjes aan de muur op dezelfde hoogte zijn gemonteerd als de haakjes/beugel op het product.

VOORBEREIDING

- De tv kan op verschillende manieren worden geïnstalleerd, bijvoorbeeld tegen een muur of op een bureaublad.
- De tv is ontworpen om horizontaal te worden bevestigd.

AARDEN

Zorg dat u de aardedraad aansluit om mogelijke elektrische schokken te vermijden.

Als aarding niet mogelijk is, moet u door een erkend elektricien een aparte kortsluitvoorziening laten installeren. Probeer het apparaat niet te aarden door het te verbinden met telefoondraden, bliksemafleiders of gasleidingen.



INSTALLATIE VAN DE VOET

- Het beeld op uw tv kan afwijken van deze afbeelding.

Zorg met het oog op een goede ventilatie voor een vrije ruimte van minimaal 10 cm rond de tv.

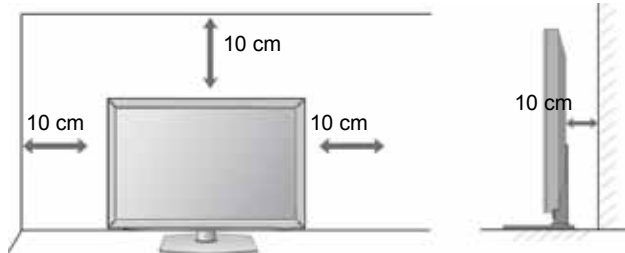

WANDMONTAGE: HORIZONTALE INSTALLATIE

- We raden het gebruik van een muursteen van het merk LG aan bij het bevestigen van de TV aan een muur.
- We raden aan dat u een muurbevestigingsteun met een VESA standaard koopt.
- LG raadt aan dat de muurbevestiging uitgevoerd wordt door een erkende professionele installateur.

OPMERKINGEN

- ▶ De muurbevestiging moet geplaatst worden aan een stevige muur, recht op de vloer.
- ▶ Gebruik een speciale muurbevestiging indien u aan een plafond of schuine muur wilt bevestigen.
- ▶ Het oppervlak van de muurbevestiging moet sterk genoeg zijn om het gewicht van de TV set te ondersteunen, bijv. beton, steen, bakstenen en holle blokken.
- ▶ De lengte van de schroef die geïnstalleerd wordt, is afhankelijk van de te gebruiken muur. Voor meer informatie kijkt u in de instructies van de bevestiging.
- ▶ LG is niet verantwoordelijk voor ongevallen of schade aan eigendommen of tv veroorzaakt door onjuiste installatie.
 - Indien een niet VESA muurbevestiging gebruikt wordt.
 - Onjuiste bevestiging van de schroeven aan het oppervlak die ervoor kunnen zorgen dat de tv valt en persoonlijk letsel veroorzaakt.
 - Het niet opvolgen van de aanbevolen installatiemethode.

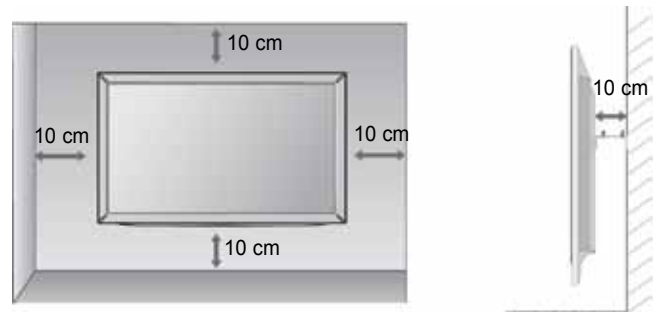

Model	VESA (A * B)	Standaard Schroef	Hoeveelheid
32LD5***	200 * 100	M4	4
42LD5***	200 * 200	M6	4
46LD5***	200 * 200	M6	4
52LD5***	400 * 400	M6	4
60LD5***	400 * 400	M6	4

TOETSFUNCTIES VAN DE AFSTANDSBEDIENING

Richt de afstandsbediening naar de sensor voor de afstandsbediening op de monitor.



⏻(POWER) Hiermee schakelt u het apparaat in vanuit stand-by of uit naar stand-by.

ENERGY SAVING (ENERGIEBESPARING) De energiebesparende modus van de tv aanpassen. (► p.95)

AV MODE (Audio-videomodus) Deze optie helpt u beeld en geluid te selecteren en in te stellen bij het aansluiten van audio- en videoapparatuur. (► p.50)

INPUT (Invoeren) De externe invoermodus roteert in een regelmatige volgorde. (► p.43)

TV/RAD Hiermee selecteert u een radio-, tv- of digitaal tv-programma.

Nummertoeets 0 tot 9 knoppen Hiermee selecteert u een programma. Hiermee selecteert u een genummerde optie in een menu.

LIST De kanaaltabel weergeven. (► p.41)

Q.VIEW Hiermee gaat u terug naar het programma dat u hiervoor hebt bekeken.

MENU Hiermee selecteert u een menu. Hiermee verwijdert u alle schermmenu's en gaat u vanuit elk willekeurig menu terug naar de tv-weergave. (► p.19)

GUIDE Hiermee geeft u de programmagids weer. (► p.86)

Q. MENU Hiermee selecteert u de gewenste snelmenubron. (Beeldverhouding, Helderere stem II, Beeldmodus, Geluidsmodus, Taal voor audio, Sleep timer, Overslaan Aan/Uit, USB-apparaat). (► p.18)

BACK (TERUG) Hiermee kunt bij interactieve toepassingen, de elektronische programmagids (EPG) en andere interactieve bedieningshandelingen één stap teruggaan.

EXIT Hiermee verwijdert u alle schermmenu's en gaat u vanuit elk willekeurig menu terug naar de tv-weergave.

INFO ⓘ Hiermee geeft u de huidige schermgegevens weer.

THUMBSTICK (omhoog/omlaag/links/rechts) Hiermee kunt u navigeren in de schermmenu's en de systeeminstellingen aan uw voorkeuren aanpassen.

OK Hiermee accepteert u de geselecteerde optie of geeft u de huidige modus weer.

GEKLEURDE KNOPPEN met deze knoppen bedient u teletekst (alleen op TELETEKST-modellen) of Programmalijst.

1 TELETEKST KNOPPEN Met deze knoppen bedient u teletekst. Zie voor meer informatie het onderwerp 'Teletekst'. (► p.130)

SUBTITLE Hiermee geeft u uw favoriete ondertiteling opnieuw weer in de digitale modus.

VOORBEREIDING

VOORBEREIDING



VOLUME omhoog/omlaag Hiermee regelt u het volume.

FAV Hiermee geeft u de geselecteerde, favoriete zender weer.

MARK (Markeren) Selecteer de invoer om toe te passen op de Beeld Wizard instellingen. Programma's in het usb-menu activeren en deactiveren.

RATIO (BEELDFORMAAT) Selecteer de gewenste beeldverhouding van het beeld. (► p.92)

MUTE Hiermee schakelt u het geluid in of uit.

programm omhoog/omlaag Hiermee selecteert u een programma.

Pagina omhoog/omlaag Van de ene volledige set scherm informatie naar de volgende gaan.

SIMPLINK / MY MEDIA Hiermee wordt het SIMPLINK of MY MEDIA menu bestuurd (Fotolijst en Muzieklijst).
menubesturingsknoppen

SIMPLINK Biedt een overzicht van de av-apparatuur die is aangesloten op de tv. Wanneer u op deze knop drukt, verschijnt het menu Simplink op het scherm. (► p.46)

AD Schakelt de functie Audio Description (Audiodescriptie) aan en uit.

Batterijen Plaatsen

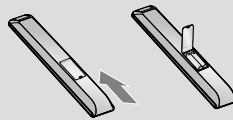

- Open het klepje van het batterijvak aan de achterzijde. Let daarbij op de polen (+ bij +, - bij -).
- Plaats twee AAA-batterijen van 1,5 V. Gebruik geen oude of gebruikte batterijen en nieuwe batterijen door elkaar
- Sluit het klepje.
- Voer de installatiehandelingen in omgekeerde richting uit om de batterijen te verwijderen.

LCD-TV-MODELLEN : 19/22/26LE3***, 32/37/42/47/55LE5***

ACCESSORIES

Controleer of de volgende accessoires bij uw tv zijn geleverd. Als er iets ontbreekt, neemt u contact op met de dealer waar u het product hebt gekocht.

- Het beeld op uw tv kan afwijken van deze afbeelding.

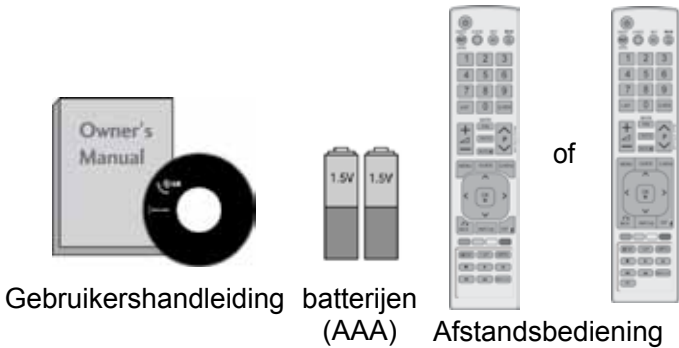

Dit onderdeel is niet bij alle modellen beschikbaar.

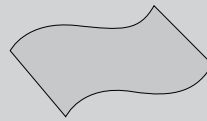

Reinigingsdoek
Reinig het scherm met de doek.

*Eventuele vlekken of vingerafdrukken op de behuizing van de monitor kunt u voorzichtig verwijderen met het reinigingsdoekje voor de behuizing.

Veeg vlekken voorzichtig af. Als u dit te ruw doet, kan de behuizing krassen of verkleuren.

Alleen bij 19/22/26LE3***



Kabelhouder



Netvoedingsadapter



4 pasringen
(Alleen bij 26LE3***)



Netsnoer



x 4
(M4x14)

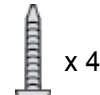

x 4
(M4x20),
(Alleen bij 26LE3***)

Bouten voor steunmontage

Alleen bij 32/37/42/47/55LE5***



Kabelhouder

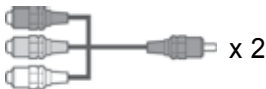

Componentkabel (mannetje/vrouwje), AV-kabel (mannetje/vrouwje) x 2



x 4
(M4x22)
(Alleen bij 32LE5***)



x 4
(M4x24)
(Alleen bij 37/42/55LE5***)



x 4
(M4x26)
(Alleen bij 47LE5***)



x 4
(M4x16)



1- schroef
(Alleen bij 32LE5***)

Bouten voor steunmontage

HET GEBRUIK VAN DE FERRIETKERN (Deze functie is niet op alle modellen beschikbaar.)

De ferrietkern kan gebruikt worden om de elektromagnetische golf bij het aansluiten van de stroomkabel, te verminderen. Hoe dichterbij de locatie van de ferrietkern is geplaatst bij de stroomstekker, des te beter.



Plaats in de buurt van de stroomstekker.



Ferrietkern
(Dit onderdeel is niet bij alle modellen beschikbaar.)

VOORBEREIDING

BEDIENING OP HET VOORPANEEL

! OPMERKINGEN

- ▶ De tv kan in stand-by modus geplaatst worden om het stroomverbruik te verminderen. En indien de tv langere tijd niet gebruikt zal worden, dient deze uitgeschakeld te worden via de stroomschakelaar op de televisie, aangezien dit leidt tot een lager stroomverbruik.
- ▶ De verbruikte energie tijdens het gebruik kan aanzienlijk verminderd worden indien het helderheidsniveau van het beeld verminderd wordt, en dit leidt tot lagere gebruikskosten.

⚠ PAS OP

- ▶ Stap niet op de glazen steun en stel het niet bloot aan impact. Het kan breken en mogelijk letsel veroorzaken door glasstukjes, of de tv kan vallen.
 - ▶ Sleep de tv niet. De vloer of het product kunnen beschadigd worden.
- Het beeld op uw tv kan afwijken van deze afbeelding.

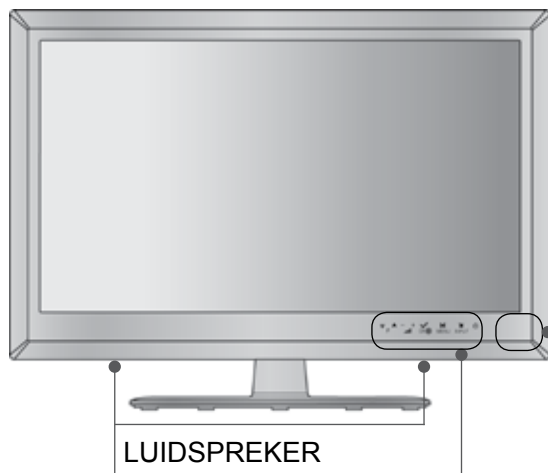

Alleen bij 19/22/26LE3***

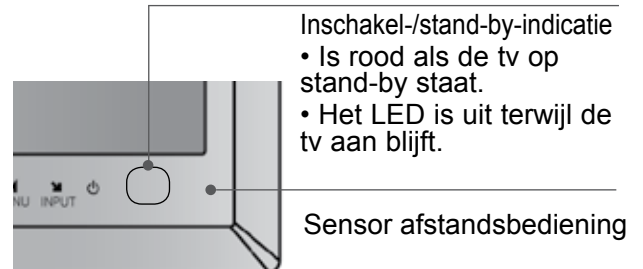

Alleen bij 32/37/42/47/55LE5***

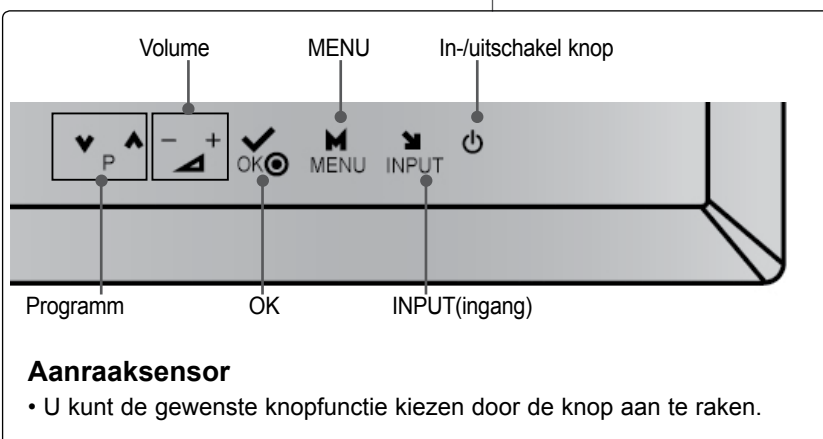
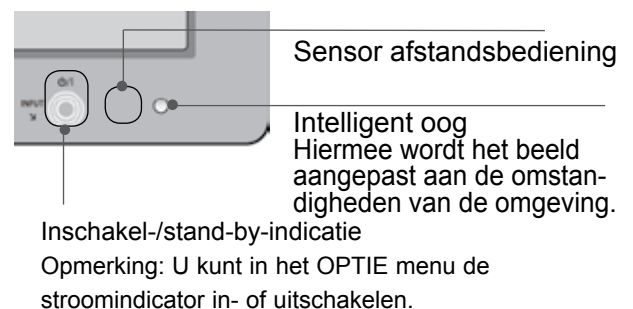

BACK PANEL INFORMATION

Alleen bij 19/22LE3***

- Het beeld op uw tv kan afwijken van deze afbeelding.

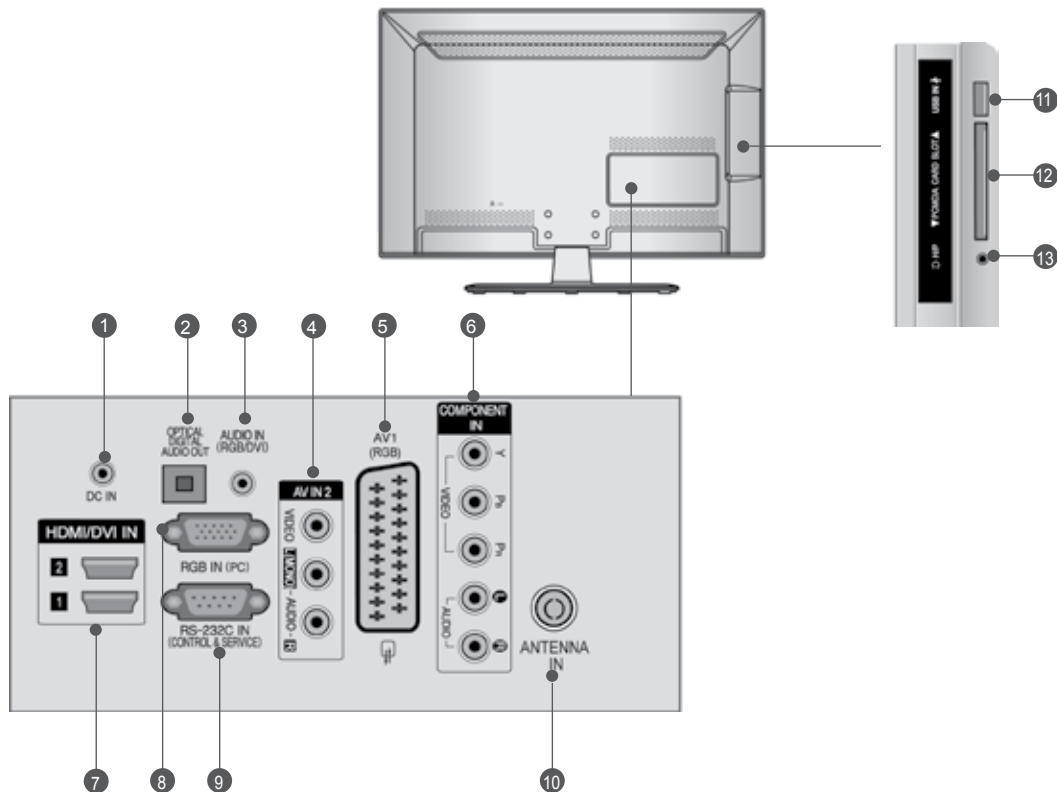

- 1 AANSLUITING NETVOEDINGSADAPTER**
Sluit deze aan op de aansluiting voor de netkabel.
- 2 OPTISCHE UITGANG VOOR DIGITALE AUDIOSIGNALLEN**
Sluit digitale audio van verschillende types apparatuur aan.
Aansluiten op een Digitaal Audio Onderdeel.
Gebruik een optische audiokabel.
- 3 Audio-ingang (RGB/DVI)**
Voor aansluiting van het audiosignaal van een pc of digitale tv.
- 4 Audio/video-ingang**
Sluit de audio/video-uitgang van een extern apparaat aan op deze aansluitingen.
- 5 Euro-scartaansluiting (AV1)**
Sluit scartingang of -uitgang van een extern apparaat aan op deze aansluitingen.
- 6 Component-ingang**
Sluit een componentapparaat voor video/ audio aan op deze aansluitingen.
- 7 HDMI/DVI IN-aansluiting**
Sluit een HDMI-sigitaal op HDMI IN aan. Of sluit een DVI(VIDEO)-sigitaal op de HDMI/ DVI-poort aan met een DVI-naar-HDMI-kabel.
- 8 RGB IN-ingang**
Voor aansluiting van het uitgangssignaal van een pc.
- 9 RS-232C-ingang (BEDIENING/SERVICE)**
Verbind de seriële poort van de bedieningsapparaat met de RS-232C-aansluiting. Deze poort wordt gebruikt voor de modi Service of Hotel.
- 10 Antenne-ingang**
Sluit de antenne of kabel aan op dit contactpunt.
- 11 Usb-ingang**
Sluit het USB opslagtoestel aan op dit contactpunt.
- 12 Sluif voor PCMCIA- kaart (Personal Computer Memory Card International Association)**
Plaats de CI Module in de PCMCIA KAARTGLEUF.
(Deze functie is niet op alle modellen beschikbaar.)
- 13 Hoofdtelefoon**
Steek de hoofdtelefoon in de ingang voor de hoofdtelefoon.

VOORBEREIDING

Alleen bij 26LE3***

- Het beeld op uw tv kan afwijken van deze afbeelding.

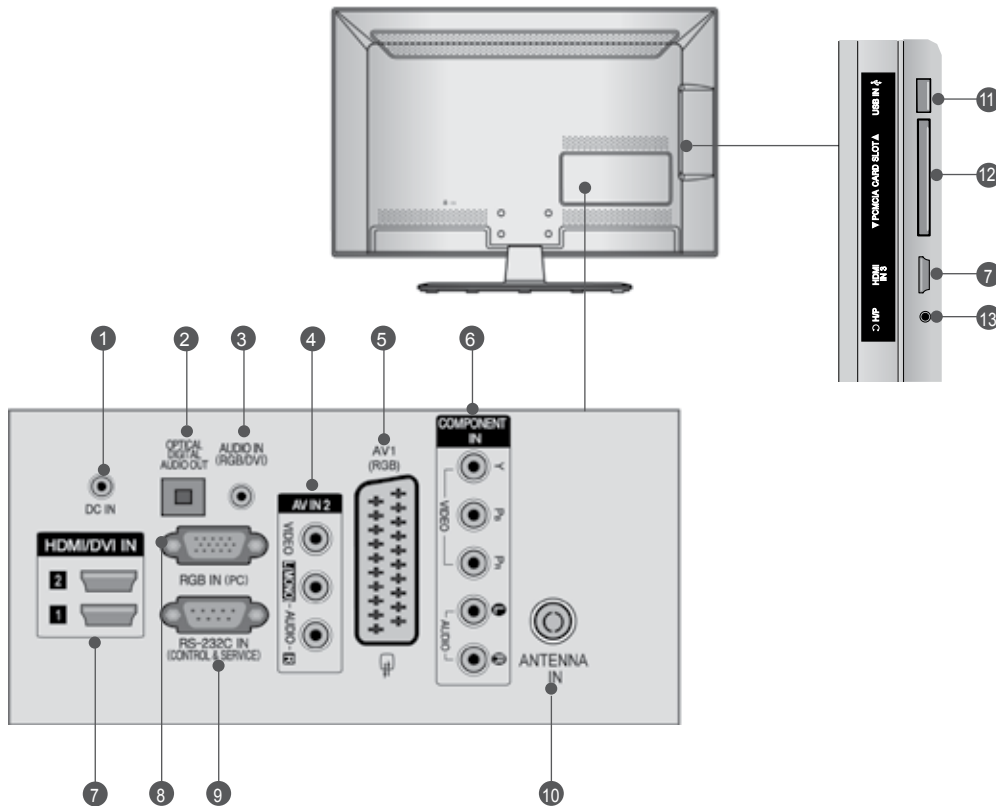

- 1 AANSLUITING NETVOEDINGSADAPTER**
Sluit deze aan op de aansluiting voor de netkabel.
- 2 OPTISCHE UITGANG VOOR DIGITALE AUDIOSIGNALEN**
Sluit digitale audio van verschillende types apparatuur aan.
Aansluiten op een Digitaal Audio Onderdeel.
Gebruik een optische audiokabel.
- 3 Audio-ingang (RGB/DVI)**
Voor aansluiting van het audiosignaal van een pc of digitale tv.
- 4 Audio/video-ingang**
Sluit de audio/video-uitgang van een extern apparaat aan op deze aansluitingen.
- 5 Euro-scartaansluiting (AV1)**
Sluit scartingang of -uitgang van een extern apparaat aan op deze aansluitingen.
- 6 Component-ingang**
Sluit een componentapparaat voor video/ audio aan op deze aansluitingen.
- 7 HDMI/DVI IN-aansluiting**
Sluit een HDMI-sigitaal op HDMI IN aan. Of sluit een DVI(VIDEO)-sigitaal op de HDMI/ DVI-poort aan met een DVI-naar-HDMI-kabel.
- 8 RGB IN-ingang**
Voor aansluiting van het uitgangssigitaal van een pc.
- 9 RS-232C-ingang (BEDIENING/SERVICE)**
Verbind de seriële poort van de bedieningsapparaat met de RS-232C-aansluiting.
Deze poort wordt gebruikt voor de modi Service of Hotel.
- 10 Antenne-ingang**
Sluit de antenne of kabel aan op dit contactpunt.
- 11 Usb-ingang**
Sluit het USB opslagtoestel aan op dit contactpunt.
- 12 Sleuf voor PCMCIA- kaart (Personal Computer Memory Card International Association)**
Plaats de CI Module in de PCMCIA KAARTGLEUF.
(Deze functie is niet op alle modellen beschikbaar.)
- 13 Hoofdtelefoon**
Steek de hoofdtelefoon in de ingang voor de hoofdtelefoon.

Alleen bij 32/37/42/47/55LE5***

- Het beeld op uw tv kan afwijken van deze afbeelding.

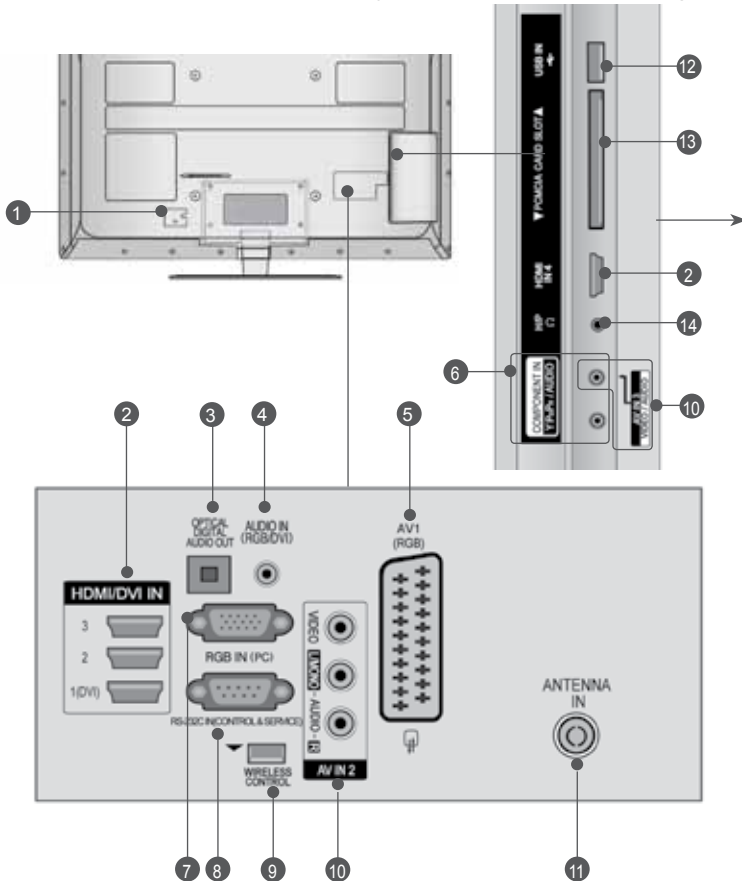

⚠ PAS OP

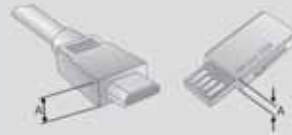

- Gebruik voor een optimale verbinding met uw HDMI-kabel (Alleen bij HDMI IN 4) of usb-apparaat een product met de volgende dikte.

*A ≤ 10 mm

- Aansluiting voedingskabel**
Deze tv werkt op netvoeding (wisselstroom). Het voltage wordt aangegeven op de pagina met de specificaties. (► p.137 tot 147) Probeer nooit de tv aan te sluiten op gelijkstroom.
- HDMI/DVI IN-aansluiting**
Sluit een HDMI-sigitaal op HDMI IN aan. Of sluit een DVI(VIDEO)-sigitaal op de HDMI/DVI-poort aan met een DVI-naar-HDMI-kabel.
- OPTISCHE UITGANG VOOR DIGITALE AUDIOSIGNALLEN**
Sluit digitale audio van verschillende types apparatuur aan.
Aansluiten op een Digitaal Audio Onderdeel. Gebruik een optische audiokabel.
- Audio-ingang (RGB/DVI)**
Voor aansluiting van het audiosignaal van een pc of digitale tv.
- Euro-scartaansluiting (AV1)**
Sluit scartingang of -uitgang van een extern apparaat aan op deze aansluitingen.
- Component-ingang**
Sluit een componentapparaat voor video/audio aan op deze aansluitingen.
- RGB IN-ingang**
Voor aansluiting van het uitgangssignaal van een pc.
- RS-232C-ingang (BEDIENING/SERVICE)**
Verbind de seriële poort van de bedieningsapparaten met de RS-232C-aansluiting. Deze poort wordt gebruikt voor de modi Service of Hotel.
- DRAADLOZE bediening**
Sluit de draadloze mediabox aan op de aansluiting voor draadloze bediening (Wireless Control) van de tv.
- Audio/video-ingang**
Sluit de audio/video-uitgang van een extern apparaat aan op deze aansluitingen.
- Antenne-ingang**
Sluit de antenne of kabel aan op dit contactpunt.
- Usb-ingang**
Sluit het USB opslagtoestel aan op dit contactpunt.
- Sleuf voor PCMCIA- kaart (Personal Computer Memory Card International Association)**
Plaats de CI Module in de PCMCIA KAARTGLEUF.
(Deze functie is niet op alle modellen beschikbaar.)
- Hoofdtelefoon**
Steek de hoofdtelefoon in de ingang voor de hoofdtelefoon.

VOORBEREIDING

INSTALLATIE VAN DE STEUN

■ Het beeld op uw tv kan afwijken van deze afbeelding.

Controleer bij het monteren van de bureausteun of de moer goed vast gedraaid is. (Indien dit niet het geval is, kan het product naar voren kantelen na de installatie.) Indien u de moer met teveel kracht vastzet, kan de moer afwijken dankzij afschuren van het vastzetgedeelte van de moer.

Alleen bij 19/22LE3***

- 1 Plaats het tv-scherm voorzichtig op een zachte ondergrond zoals een kussen of bed om beschadiging van het scherm te voorkomen.

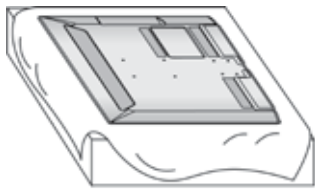

- 2 Monteer de onderdelen van de steunbehuizing met de steunbasis van de tv.

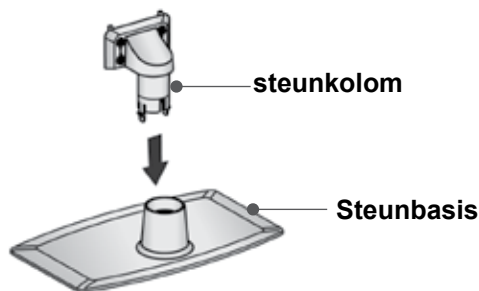

- 3 Monteer de tv zoals hier aangegeven.

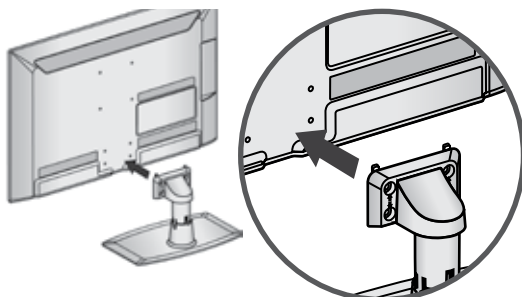

- 4 Bevestig de bouten stevig in de openingen aan de achterkant van de tv.

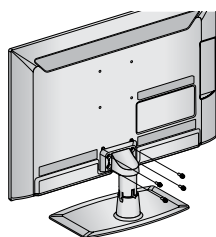

M4 X 14

Alleen bij 26LE3***, 32/37/42/47/55LE5***

- 1 Plaats het tv-scherm voorzichtig op een zachte ondergrond zoals een kussen of bed om beschadiging van het scherm te voorkomen.

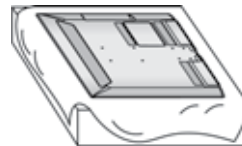

- 2 Monteer de onderdelen van de steunbehuizing met de steunbasis van de tv.



M4 X 22 (Alleen bij 32LE5***)

M4 X 24 (Alleen bij 37/42/55LE5***)

M4 X 26 (Alleen bij 47LE5***)

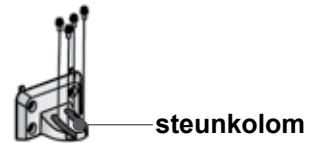

M4 X 20 (Alleen bij 26LE3***)



- 3 Monteer de tv zoals hier aangegeven.

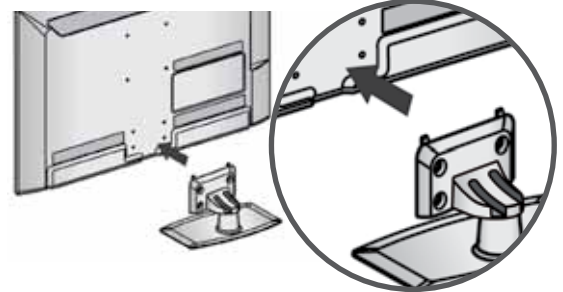

- 4 Bevestig de bouten stevig in de openingen aan de achterkant van de tv.



Beschermkap tv-voet

- 5 Bevestig de bouten stevig in de openingen aan de achterkant van de tv.

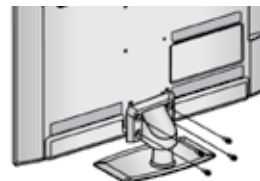

M4 X 14 (Alleen bij 26LE3***)



M4 X 16 (Alleen bij 32/37/42/47/55LE5***)

ACHTERPANEEL VOOR KABELGELEIDING

- Het beeld op uw tv kan afwijken van deze afbeelding.

Alleen bij 19/22/26LE3***

Na het aansluiten van de noodzakelijke kabels, installeert u de KABELHOUDER zoals afgebeeld en bundelt u de kabels.

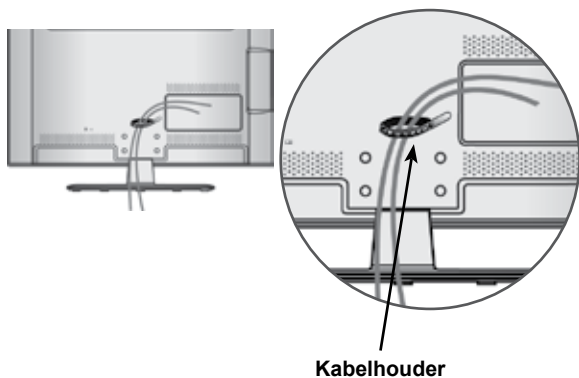

Alleen bij 32/37/42/47/55LE5***

- 1 Bevestig het netsnoer in de kabelhouder aan de achterzijde van de TV. Hierdoor kan het netsnoer niet meer per ongeluk worden losgetrokken.

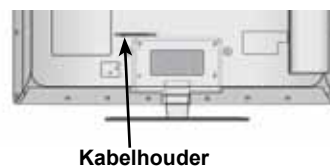

- 2 Na het aansluiten van de noodzakelijke kabels, installeert u de KABELHOUDER zoals afgebeeld en bundelt u de kabels.

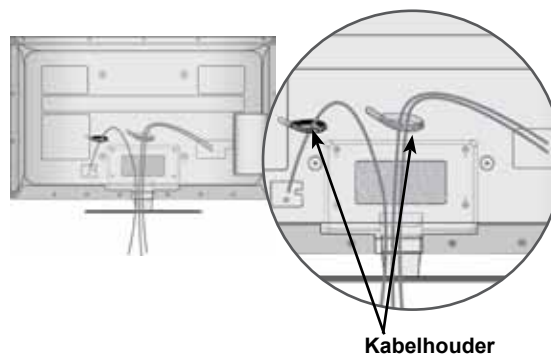

VOORBEREIDING

DE TV BEVESTIGEN AAN BUREAU

(Alleen bij 32LE5***)

- Het beeld op uw tv kan afwijken van deze afbeelding.

De TV moet aan het bureau bevestigd worden zodat het niet naar voren of achter getrokken kan worden, en op die manier letsel kan veroorzaken, of schade aan het product veroorzaakt. Gebruik alleen een bevestigde schroef.

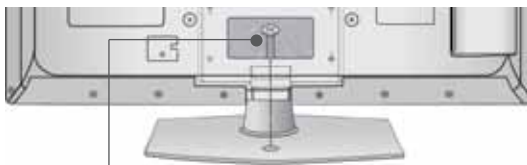

1- schroef
(geleverd als onderdeel van het product)

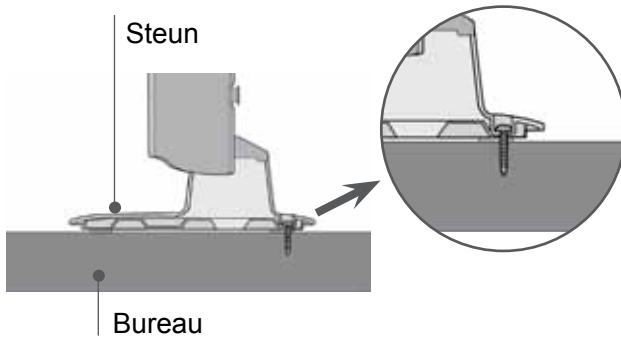

! WAARSCHUWING

- Om te voorkomen dat de tv omver valt, moet de tv stevig worden vastgezet aan de vloer of wand zoals in de installatie-instructies aangegeven. Het kantelen, schudden of heen en weer schommelen van het apparaat kan letsel veroorzaken.

DRAAISTEUN

(Alleen bij 26LE3***, 32/37/42/47/55LE5***)

- Het beeld op uw tv kan afwijken van deze afbeelding.

Nadat u de TV heeft geïnstalleerd, kunt u de TV-set handmatig naar links of rechts verplaatsen, met 20 graden, zodat u een beter beeld heeft vanuit uw zitplaats.

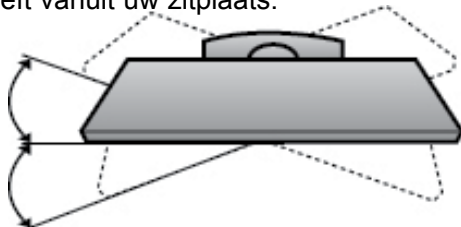

TV AANSLUITEN

(Alleen bij 19/22/26LE3***)

- Het beeld op uw tv kan afwijken van deze afbeelding.

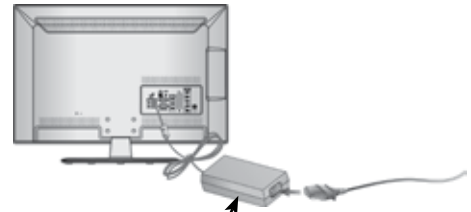

Netvoedingsadapter

- 1 Sluit de antennekabel aan op de antenneaansluiting op de tv.
- 2 Sluit de stekker van de netvoedingsadapter aan op de aansluiting voor elektrische voeding op de tv.
- 3 Sluit eerst de netstroomkabel aan op de netvoedingsadapter en sluit daarna de netkabel aan op een stopcontact.
- 4 Sluit de netkabel alleen aan op een stopcontact dat in de handleiding van de tv wordt voorgeschreven.

! PAS OP

- Sluit de tv eerst aan op de netvoedingsadapter en pas daarna de stekker van de tv op een stopcontact.

INSTALLATIE VAN DE VOET

- Het beeld op uw tv kan afwijken van deze afbeelding.

Zorg met het oog op een goede ventilatie voor een vrije ruimte van minimaal 10 cm rond de tv.

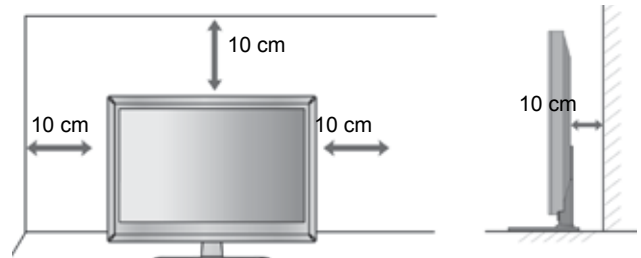

KENSINGTON-BEVEILIGINGSSYSTEEM

- Deze functie is niet op alle modellen beschikbaar.
- Het beeld op uw tv kan afwijken van deze afbeelding.

De tv heeft aan de achterzijde een aansluiting voor het Kensingtonbeveiligingssysteem.

Sluit de kabel van het Kensington-beveiligingssysteem aan volgens de onderstaande afbeelding.

Gedetailleerde instructies voor installatie en gebruik van het Kensington-beveiligingssysteem zijn te vinden in de bijbehorende gebruikershandleiding. Zie de website van Kensington,

<http://www.kensington.com>, voor meer informatie.

Kensington verkoopt beveiligingssysteem voor kostbare elektronische apparatuur, zoals notebooks en LCD-projectoren.

! OPMERKINGEN

- ▶ Het Kensington-beveiligingssysteem is een optioneel accessoire.
- ▶ Als de tv koud aanvoelt, kunt u een 'flikkering' zien wanneer het toestel wordt aangezet. Dit is normaal; er is niets mis met de tv.
- ▶ Er kunnen fouten zichtbaar zijn op het scherm in de vorm van kleine rode, groene of blauwe puntjes. Deze hebben echter geen nadelige invloed op de prestaties van het toestel.
- ▶ Raak het LCD-scherm niet aan en druk niet langdurig met uw vinger(s) op het scherm. Dit kan tijdelijke vervormingseffecten op het scherm veroorzaken.

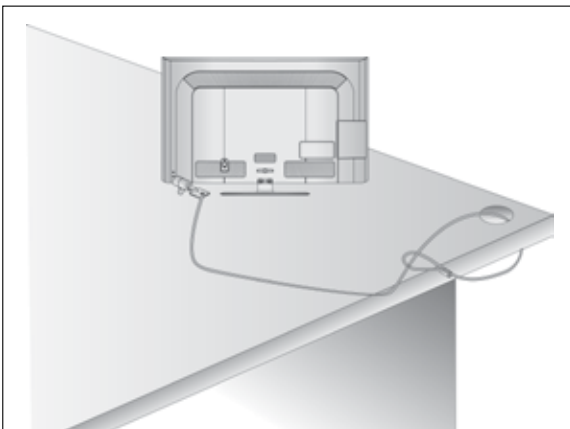

ZORGVULDIG INSTALLATIE ADVIES

- U moet de noodzakelijke onderdelen om de TV veilig vast te zetten aan de muur afzonderlijk in de winkel kopen.
- Plaats de tv dicht bij de wand om te voorkomen dat hij omvalt als iemand er tegen stoot.
- Hieronder ziet u de veiligste manier om de tv neer te zetten. Door de tv aan de wand te bevestigen voorkomt u dat hij naar voren valt als iemand eraan trekt. Dit voorkomt dat de tv naar voren valt en letsel veroorzaakt. Hierdoor voorkomt u ook dat de tv beschadigd wordt. Zorg ervoor dat kinderen niet op de tv klimmen of eraan gaan hangen.

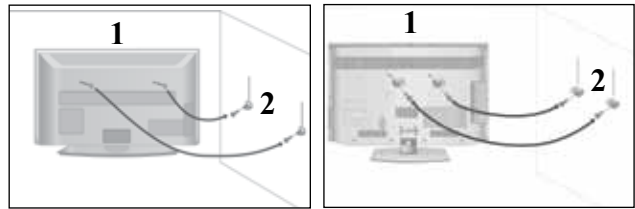

- 1 Gebruik de oogbouten of tv-haakjes/bouten om het product aan de muur te bevestigen (zoals in de afbeelding wordt getoond).
(Als er bouten in de oogbouten van de tv zitten, draai de bouten dan los.)
* Plaats de oogbouten of tv-haakjes/bouten en draai ze stevig vast in de bovenste gaten.

- 2 Bevestig de muurhaakjes met de bouten in de muur. Pas de hoogte aan van het haakje dat in de muur wordt bevestigd.

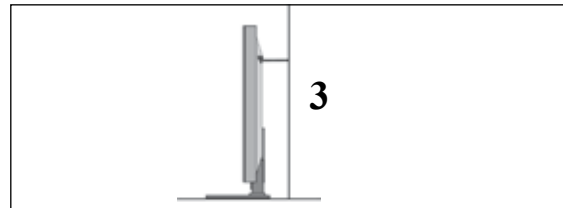

- 3 Gebruik een stevig touw om het product vast te zetten voor centering. De veiligste manier is ervoor te zorgen dat het touw horizontaal tussen de muur en het product loopt.

! OPMERKINGEN

- ▶ Maak eerst de touwen los voordat u het product verplaatst.
- ▶ Plaats het product op een houder of op een kast die groot en stevig genoeg is om het formaat en het gewicht van het product te kunnen dragen.
- ▶ Voor een veilig gebruik van het product dient u ervoor te zorgen dat de haakjes aan de muur op dezelfde hoogte zijn gemonteerd als de haakjes/beugel op het product.

VOORBEREIDING

- De tv kan op verschillende manieren worden geïnstalleerd, bijvoorbeeld tegen een muur of op een bureaublad.
- De tv is ontworpen om horizontaal te worden bevestigd.

AARDEN

Zorg dat u de aardedraad aansluit om mogelijke elektrische schokken te vermijden.

Als aarding niet mogelijk is, moet u door een erkend elektricien een aparte kortsluitvoorziening laten installeren. Probeer het apparaat niet te aarden door het te verbinden met telefoondraden, bliksemafleiders of gasleidingen.

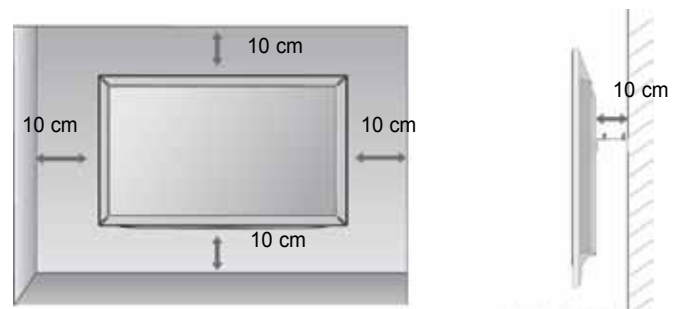
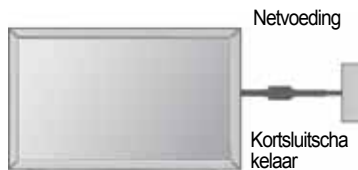

WANDMONTAGE: HORIZONTALE INSTALLATIE

- We raden het gebruik van een muursteen van het merk LG aan bij het bevestigen van de TV aan een muur.
- We raden aan dat u een muurbevestigingsteun met een VESA standaard koopt.
- LG raadt aan dat de muurbevestiging uitgevoerd wordt door een erkende professionele installateur.

! OPMERKINGEN

- ▶ De muurbevestiging moet geplaatst worden aan een stevige muur, recht op de vloer.
- ▶ Gebruik een speciale muurbevestiging indien u aan een plafond of schuine muur wilt bevestigen.
- ▶ Het oppervlak van de muurbevestiging moet sterk genoeg zijn om het gewicht van de TV set te ondersteunen, bijv. beton, steen, bakstenen en holle blokken.
- ▶ De lengte van de schroef die geïnstalleerd wordt, is afhankelijk van de te gebruiken muur. Voor meer informatie kijkt u in de instructies van de bevestiging.
- ▶ LG is niet verantwoordelijk voor ongevallen of schade aan eigendommen of tv veroorzaakt door onjuiste installatie.
 - Indien een niet VESA muurbevestiging gebruikt wordt.
 - Onjuiste bevestiging van de schroeven aan het oppervlak die ervoor kunnen zorgen dat de tv valt en persoonlijk letsel veroorzaakt.
 - Het niet opvolgen van de aanbevolen installatiemethode.

Model	VESA (A * B)	Standaard Schroef	Hoeveelheid
19/22/26LE3***	100 * 100	M4	4
32LE5***	200 * 100	M4	4
37/42/47LE5***	200 * 200	M6	4
55LE5***	400 * 400	M6	4

< Alleen bij 26LE3*** >

- Het beeld op uw tv kan afwijken van deze afbeelding.

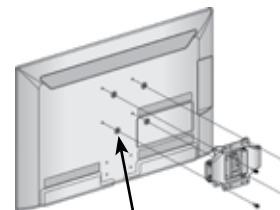

4 pasringen

Bevestig de pasringen op de set voordat u de wandmontagebeugel vast zet zodat u de achterkant van de set horizontaal kunt afstellen.

TOETSFUNCTIES VAN DE AFSTANDSBEDIENING

Richt de afstandsbediening naar de sensor voor de afstandsbediening op de monitor.

■ Het beeld op uw tv kan afwijken van deze afbeelding.



⏻(POWER) Hiermee schakelt u het apparaat in vanuit stand-by of uit naar stand-by.

ENERGY SAVING (ENERGIEBESPARING) De energiebesparende modus van de tv aanpassen.(▶ p.95)

AV MODE (Audio-videomodus) Deze optie helpt u beeld en geluid te selecteren en in te stellen bij het aansluiten van audio- en video-apparatuur.(▶ p.50)

INPUT (Invoeren) De externe invoermodus roteert in een regelmatige volgorde.(▶ p.43)

TV/RAD Hiermee selecteert u een radio-, tv- of digitaal tv-programma.

Nummertoeets 0 tot 9 knoppen Hiermee selecteert u een programma.
Hiermee selecteert u een genummerde optie in een menu.

LIST De kanaaltabel weergeven.(▶ p.41)

Q.VIEW Hiermee gaat u terug naar het programma dat u hiervoor hebt bekeken.

MENU Hiermee selecteert u een menu. Hiermee verwijdert u alle schermmenu's en gaat u vanuit elk willekeurig menu terug naar de tv-weergave.(▶ p.19)

GUIDE Hiermee geeft u de programmagids weer.(▶ p.86)

Q. MENU Hiermee selecteert u de gewenste snelmenubron. (Beeldverhouding, Helderere stem II , Beeldmodus, Geluidsmodus, Taal voor audio, Sleep timer, Overslaan Aan/Uit, USB-apparaat).(▶ p.18)

BACK (TERUG) Hiermee kunt bij interactieve toepassingen, de elektronische programmagids (EPG) en andere interactieve bedieningshandelingen één stap teruggaan.

EXIT Hiermee verwijdert u alle schermmenu's en gaat u vanuit elk willekeurig menu terug naar de tv-weergave.

INFO ⓘ Hiermee geeft u de huidige schermgegevens weer.

THUMBSTICK (omhoog/omlaag/links/rechts) Hiermee kunt u navigeren in de schermmenu's en de systeeminstellingen aan uw voorkeuren aanpassen.

OK Hiermee accepteert u de geselecteerde optie of geeft u de huidige modus weer.

GEKLEURDE KNOPPEN met deze knoppen bedient u teletekst (alleen op TELETEKST-modellen) of Programmalijs.

1 TELETEKST KNOPPEN Met deze knoppen bedient u teletekst. Zie voor meer informatie het onderwerp 'Teletekst'. (▶ p.130)

SUBTITLE Hiermee geeft u uw favoriete ondertiteling opnieuw weer in de digitale modus.

VOORBEREIDING

VOORBEREIDING



VOLUME omhoog/omlaag Hiermee regelt u het volume.

FAV Hiermee geeft u de geselecteerde, favoriete zender weer.

MARK (Markeren) Selecteer de invoer om toe te passen op de Beeld Wizard instellingen. Programma's in het usb-menu activeren en deactiveren.

RATIO (BEELDFORMAAT) Selecteer de gewenste beeldverhouding van het beeld. (► p.92)

MUTE Hiermee schakelt u het geluid in of uit.

programm omhoog/omlaag Hiermee selecteert u een programma.

Pagina omhoog/omlaag Van de ene volledige set scherm informatie naar de volgende gaan.

2 SIMPLINK / MY MEDIA menubesturingsknoppen Hiermee wordt het SIMPLINK of MY MEDIA menu bestuurd (Fotolijst en Muzieklijst of Filmlijst).

SIMPLINK Biedt een overzicht van de av-apparatuur die is aangesloten op de tv. Wanneer u op deze knop drukt, verschijnt het menu Simplink op het scherm. (► p.46)

AD Schakelt de functie Audio Description (Audiodescriptie) aan en uit.

Batterijen Plaatsen

- Open het klepje van het batterijvak aan de achterzijde. Let daarbij op de polen (+ bij +, - bij -).
- Plaats twee AAA-batterijen van 1,5 V. Gebruik geen oude of gebruikte batterijen en nieuwe batterijen door elkaar
- Sluit het klepje.
- Voer de installatiehandelingen in omgekeerde richting uit om de batterijen te verwijderen.

AANSLUITINGEN EN SETUP

- Breng om beschadiging van uw apparatuur te voorkomen geen netsnoeren aan voordat u alle apparatuur hebt aangesloten.

AANSLUITING ANTENNE

- Richt de antenne voor een optimale beeldkwaliteit.
- Antennekabel en converter worden niet meegeleverd.

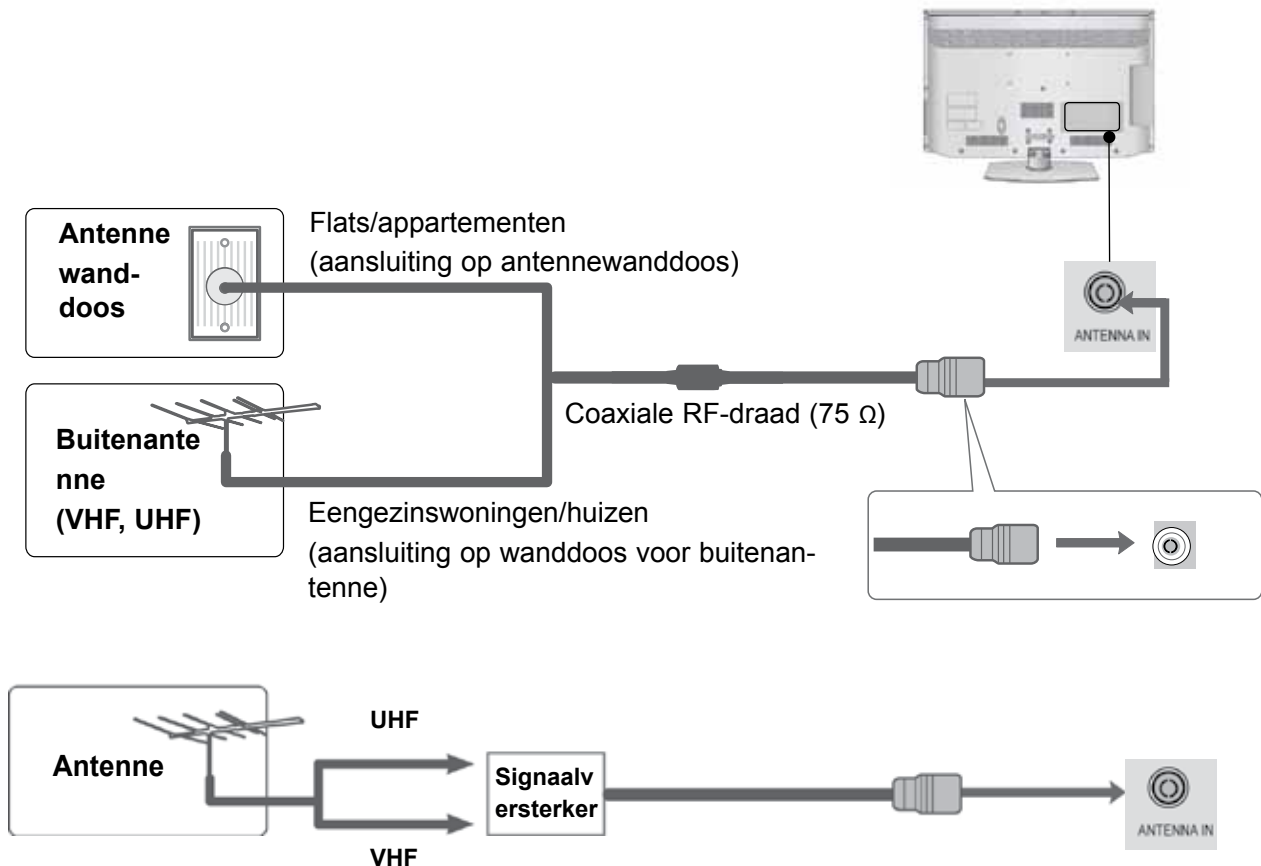

- Als het signaal zwak is, kunt u op de hiernaast aangegeven manier een signaalversterker voor de antenne aansluiten om de beeldkwaliteit te verbeteren.
- Als het signaal naar twee tv's moet worden gesplitst, kunt u hiervoor een antennesplitter gebruiken.

AANSLUITINGEN EN SETUP

- Breng om beschadiging van uw apparatuur te voorkomen geen netsnoeren aan voordat u alle apparatuur hebt aangesloten.
- Dit gedeelte over het instellen van EXTERNE APPARATUUR gebruikt voornamelijk diagrammen voor de modellen 32/37/42/47LD4*** models.
- Het beeld op uw tv kan afwijken van deze afbeelding.

Aansluiting met een componentkabel

Deze tv is geschikt voor de ontvangst van digitale radiofrequente of kabelsignalen zonder gebruikmaking van een externe digitale set-top box. Als u echter digitale signalen van een digitale set-top box of een ander extern digitaal apparaat ontvangt, zie dan het onderstaande schema.

- 1 Sluit de video-uitgangen (Y, PB, PR) van de externe apparaten (digitale set-top box, dvd-speler, dvdrecorder e.d.) aan op de **COMPONENT-IN VIDEO** stekkerbussen van de tv.
- 2 Sluit de audio-uitgang van de externe apparaten (digitale set-top box, dvd-speler, dvd-recorder e.d.) aan op de **COMPONENT-IN AUDIO** stekkerbussen van de tv.
- 3 Schakel de externe apparaten in. (Zie voor bedieningsinstructies de handleiding van de externe apparaten.)
- 4 Selecteer de **Component** -ingang met de knop **INPUT** op de afstandsbediening.

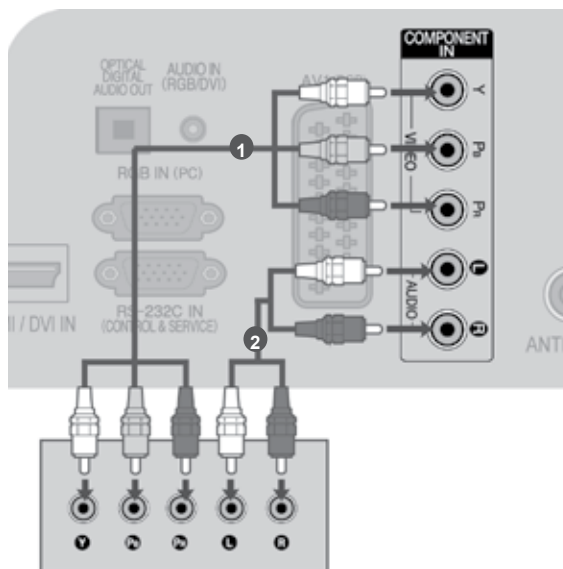

of

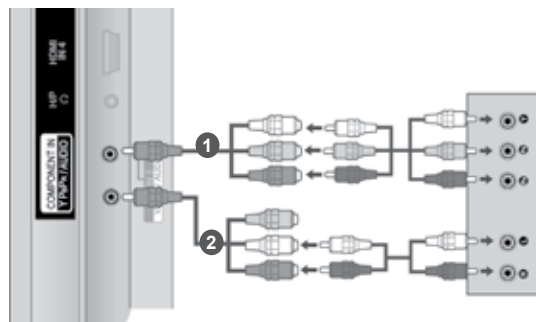

- HDMI audio ondersteund formaat: Dolby Digital, PCM
Het DTS audioformaat wordt niet ondersteund.

Signaal	Component	HDMI
480i/576i	O	X
480p/576p	O	O
720p/1080i	O	O
1080p	O (50 Hz / 60 Hz alleen bij)	O (24 Hz / 30 Hz / 50 Hz / 60 Hz)

Componentingangen

U kunt de beeldkwaliteit verbeteren door een dvd-speler op de hieronder aangegeven manier op de componentingangen aan te sluiten.

Componentingangen op de tv	Y	P _B	P _R
Video-uitgangen op de dvd-speler	Y	P _B	P _R
	Y	B-Y	R-Y
	Y	Cb	Cr
	Y	Pb	Pr

MET EEN HDMI-KABEL AANSLUITEN

- 1 Sluit de HDMI-uitgang van de externe apparaten (digitale set-top box, dvd-speler, dvd-recorder e.d.) aan op de **HDMI/DVI IN 1-**, **HDMI IN 2-** (behalve 19/22LD3***), **HDMI IN 3-** (behalve 19/22/26/32LD3***, 32/37/42/47LD4***, 19/22LE3***) of **HDMI IN 4-** (alleen bij 32/37/42/47/55LE5***) stekkerbus van de tv.
- 2 Schakel de externe apparaten in.
(Zie voor bedieningsinstructies de handleiding van de externe apparaten.)
- 3 Selecteer de **HDMI1-**, **HDMI2-** (behalve 19/22LD3***), **HDMI3-** (behalve 19/22/26/32LD3***, 32/37/42/47LD4***, 19/22LE3***) of **HDMI4-** (alleen bij 32/37/42/47/55LE5***) ingang met de knop INPUT op de afstandsbediening.

! OPMERKINGEN

- ▶ De tv kan het video- en audiosignaal gelijktijdig ontvangen als u een HDMI-kabel gebruikt.
- ▶ Als de dvd-speler geen Auto HDMI ondersteunt, moet u zelf de juiste uitgangsfrequentie instellen.
- ▶ Controleer of uw HDMI kabel versie 1.3 of hoger betreft. De HDMI kabels die HDMI versie 1.3 niet ondersteunen, veroorzaken flikkeringen op het scherm, of zorgen dat er niets op het scherm wordt weergegeven. Gebruik de meest recente kabels die minimaal HDMI versie 1.3 ondersteunen.

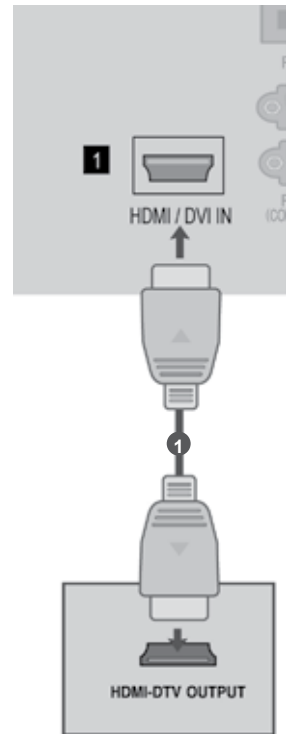

AANSLUITINGEN EN SETUP

Als u voor de verbinding een HDMI-naar-DVI-kabel gebruikt

- 1 Sluit de digitale set-top box of de DVI-uitgang van de pc aan op de **HDMI/DVI-IN 1**-stekkerbus van de tv.
- 2 Sluit de audio-uitgang van de digitale set-top box of de audio-uitgang van de pc aan op de **AUDIO IN (RGB/DVI)**-stekkerbus van de tv.
- 3 U kunt nu de digitale set-top box of de pc en de tv inschakelen.
(Zie voor bedieningsinstructies de handleiding van de digitale set-top box of de pc.)
- 4 Selecteer de HDMI1- ingang met de knop **INPUT** op de afstandsbediening.

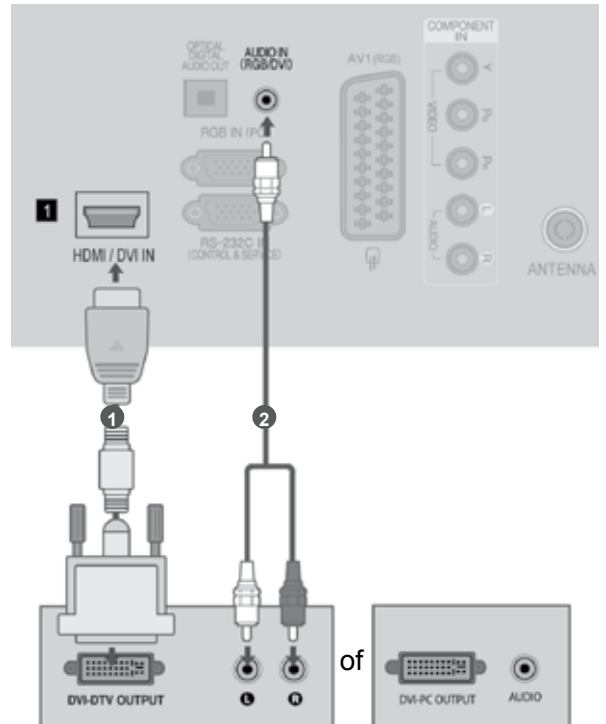

Aansluiting met een scartkabel

- 1 Sluit de Euro/scart-bus van het externe apparaat (dvd-speler, dvd-recorder, videorecorder e.d.) aan op de **AV1** Euro/scart-stekkerbus van de tv.
- 2 Schakel de externe apparaten in. (Zie voor bedieningsinstructies de handleiding van de externe apparaten.)
- 3 Selecteer de **AV1** -ingang met de knop **INPUT** op de afstandsbediening.

Scart	Input			Uitvoer
	Video	Video	RGB	
AV1	O	O	O	Analoge tv, Digitale tv

Huidige invoermodus \ Uitvoertype	AV1 (TV Uit)	AV1 (Indien DTV geplande opname in voortgang is met behulp van opname apparatuur.)
Digital TV	Digitale tv	O
Analoge tv, AV	Analoge tv	O
Component/RGB	Analoge tv	(De invoermodus wordt automatisch geconverteerd naar DTV.)
HDMI	Analoge tv	

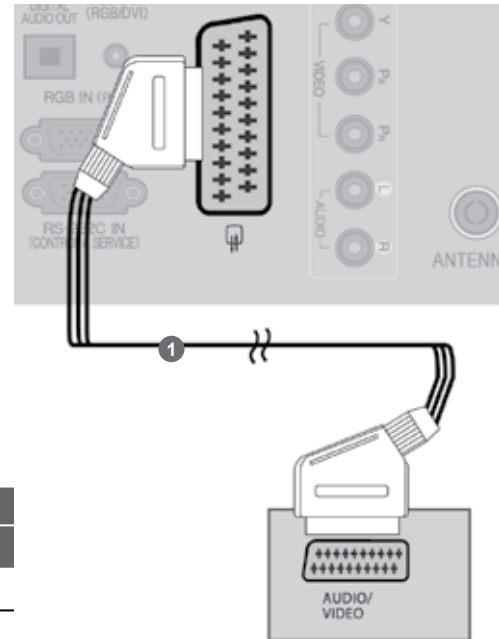

► TV Uit: Uitgangen voor analoge en digitale tvsignalen.

! OPMERKINGEN

- Als u een Euro-scartkabel wilt gebruiken, moet u een afgeschermd Euro-scartkabel gebruiken.

AANSLUITINGEN EN SETUP

USB AANSLUITEN

- 1 Sluit het USB toestel aan op de **USB IN** contactpunten van de TV.
- 2 U kunt na het aansluiten van de **USB in** contactpunten, de **USB** functie gebruiken. (► p.52)

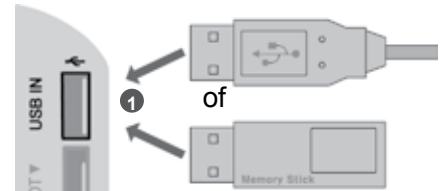

Aansluiten met een RF-kabel

U kunt beeldruis (interferentie) voorkomen door voor voldoende afstand tussen de videorecorder en de tv te zorgen.

- 1 Verbind de **ANT OUT**-aansluiting van de videorecorder met de **ANTENNA IN**-aansluiting van de tv.
- 2 Sluit de antennekabel aan op de **ANT IN**-aansluiting van de videorecorder.
- 3 Druk op de knop **PLAY**(afspelen) van de videorecorder en stem de tv op de videorecorder af om de opname te bekijken.

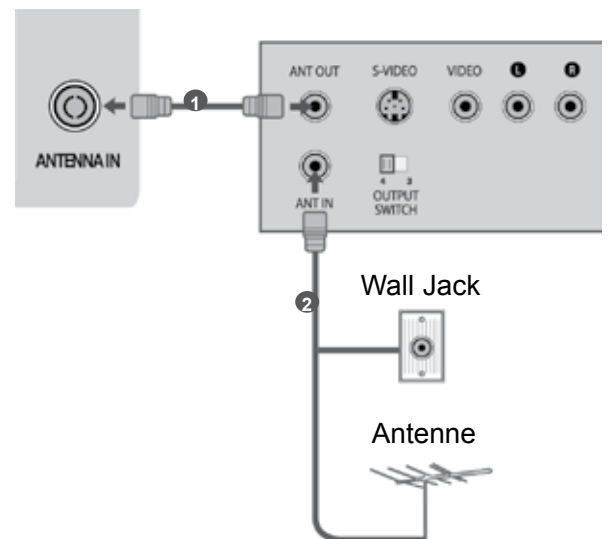

Aansluiting met een RCA-kabel

- 1 Sluit de **AUDIO/VIDEO**-stekkerbussen van de tv aan op een videorecorder of een ander randapparaat. Zorg ervoor dat de kleuren van de aansluitingen overeenkomen. (video = geel, audio links = wit en audio rechts = rood)
- 2 Plaats een videoband in de videorecorder en druk op **PLAY** (afspelen) op de videorecorder. (raadpleeg de handleiding van de videorecorder). Of schakel het betreffende randapparaat in. (Zie de handleiding van het externe apparaat.)
- 3 Selecteer de **AV2** -ingang met de knop **INPUT**(ingang) op de afstandsbediening. Bij een verbinding met **AV IN 3**, selecteert u de ingangsbron **AV3**.

! OPMERKINGEN

- ▶ Als u een monovideorecorder hebt, sluit u de audiokabel van de recorder aan op de AUDIO L/ MONO-aansluiting van de tv.

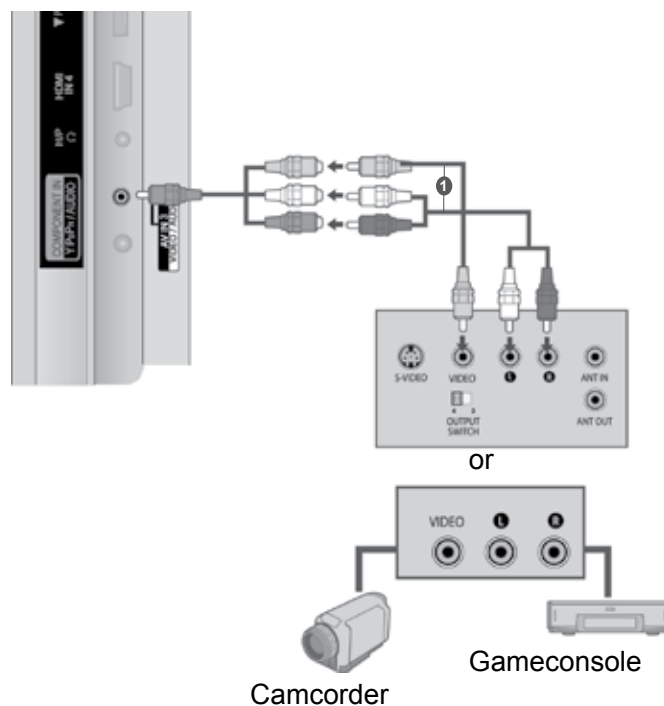
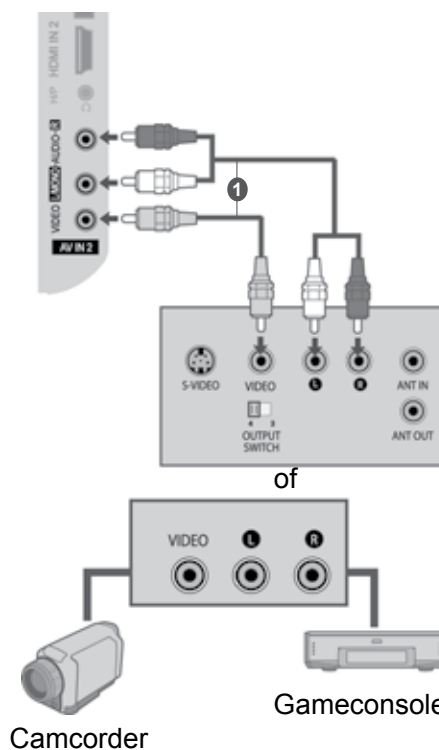

AANSLUITINGEN EN SETUP

Aansluiting met een 15-pins D-sub-kabel

Deze tv heeft Plug en Play-mogelijkheden. Dit betekent dat de pc zich automatisch aanpast aan de instellingen van de tv.

- 1 Verbind de RGB-uitgang van de **PC** met de **RGB IN (PC)**-aansluiting op de tv.
- 2 Verbind de audio-uitgangen van de PC met de **AUDIO IN (RGB/DVI)**-ingangen van de tv.
- 3 Schakel de pc in.
- 4 Selecteer de **RGB** -ingang met de knop **INPUT** op de afstandsbediening.

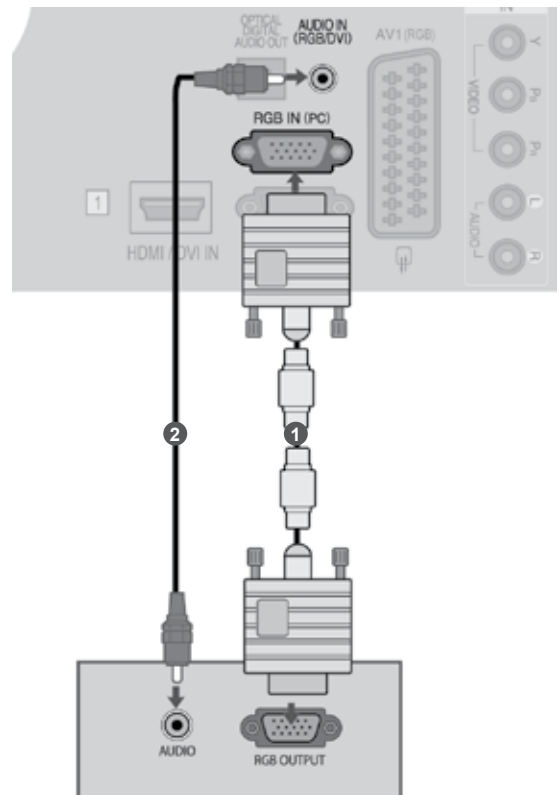

DE CI-MODULE PLAATSEN

Om de gescrembelde services (betaalservices) te bekijken in de modus voor digitale tv.

Deze functie is niet op alle modellen beschikbaar.

- 1 Plaats de CI-module in de sleuf voor de **PCMCIA**-kaart (Personal Computer Memory Card International Association) van de tv, zoals afgebeeld.

Zie pagina 34 voor meer informatie.

! OPMERKINGEN

- ▶ Controleer of de CI module in de juiste richting geplaatst is in de PCMCIA kaartgleuf. Indien de module niet goed geplaatst is, kan dit schade veroorzaken aan de TV en de PCMCIA kaartgleuf.

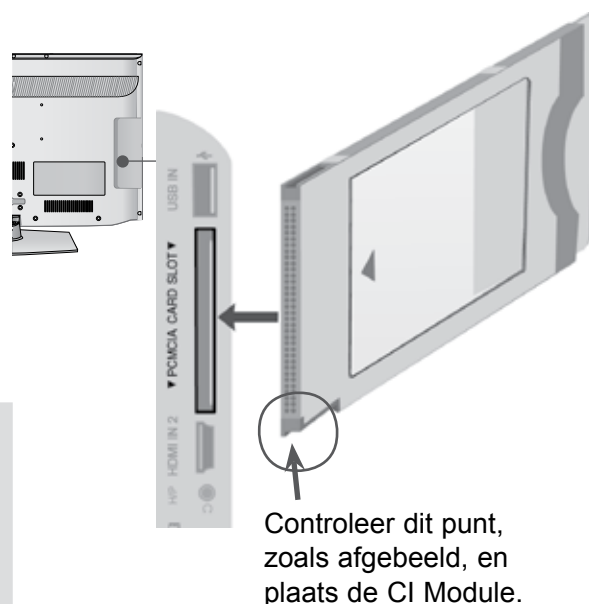

HOOFDTELEFOON INSTELLINGEN

U kunt via de hoofdtelefoon luisteren naar het geluid.

- 1 Steek de hoofdtelefoon in de ingang voor de hoofdtelefoon.
- 2 Om het hoofdtelefoon volume aan te passen, drukt u op de \triangle + of - toets. Indien u op de MUTE toets drukt, zal het geluid van de hoofdtelefoon uitgeschakeld zijn.

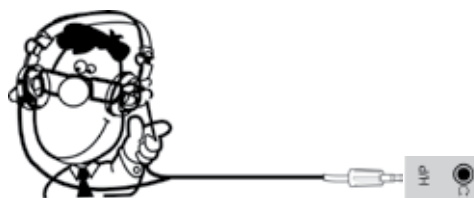

! OPMERKINGEN

- ▶ AUDIO menuonderdelen zijn uitgeschakeld indien u een hoofdtelefoon aansluit.
- ▶ Bij het wijzigen van de AV modus terwijl een headset aangesloten is, wordt de wijziging op de video maar niet op de audio toegepast.
- ▶ Optische Digitale Audio Uit is niet beschikbaar bij het aansluiten van een hoofdtelefoon.

AANSLUITINGEN EN SETUP

DIGITALE AUDIO-UITVOER INSTELLEN

Het tv-geluid doorgeven naar externe audioapparatuur via de (optische) poort voor digitale audio-uitvoer. Indien u wilt genieten van digitale uitzendingen via 5.1 kanaal luidsprekers, sluit u de OPTISCHE DIGITALE AUDIO UIT terminal aan de achterkant van de tv aan op een DVD Home Theater (of versterker).

- 1 Sluit het ene uiteinde van een optische kabel aan op de (optische) poort voor digitale audio-uitvoer van de tv.
- 2 Sluit het andere uiteinde van de optische kabel aan op de (optische) poort voor digitale audio-invoer van de audioapparatuur.
- 3 Schakel in het menu AUDIO (Geluid) de optie TV Speaker (tv-luidspreker) uit. (► pagina 112). Zie de gebruikshandleiding bij de externe audioapparatuur voor meer informatie over de bediening.

⚠ PAS OP

- Kijk niet in de optische uitgang. Uw ogen kunnen beschadigd raken door de laserstraal.

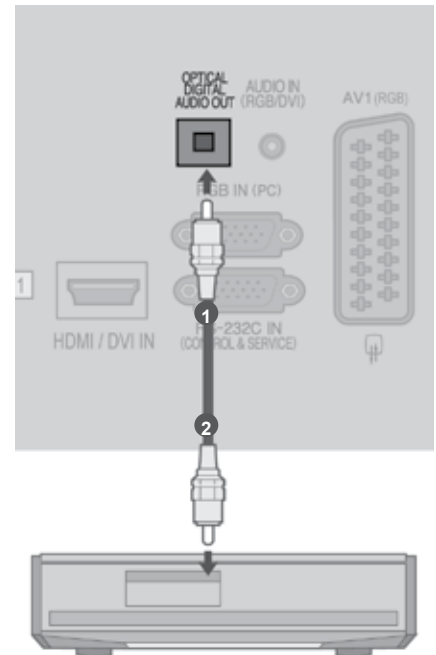

EXTERNE APPARATUUR VOOR DRAADLOZE VERBINDINGEN

(alleen bij 32/42/46/52/60LD5***, 32/40/46/55LE4***, 32/37/42/47/55LE5***)

U kunt een draadloze verbinding tot stand brengen tussen de tv en externe apparatuur.
Zie voor meer informatie en bedieningsinstructies de handleiding van de **LG Draadloze mediabox**.

- 1 Sluit de Wireless Media Box aan op het **WIRELESS CONTROL** aansluitpunt en het aansluitpunt **HDMI/DVI IN 1**, **HDMI IN 2** (behalve bij 19/22LD3***), **HDMI IN 3** (behalve bij 19/22/26/32LD3***, 32/37/42/47LD4*** en 19/22LE3***) of **HDMI IN 4** (alleen 32/37/42/47/55LE5***) op de tv.

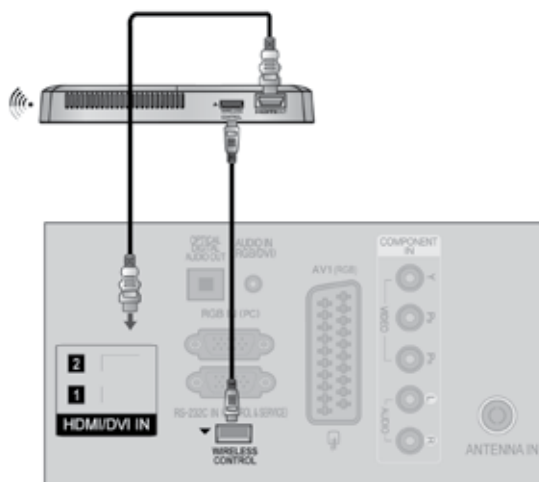

AANSLUITINGEN EN SETUP

Ondersteunde beeldschermresolutie

RGB-PC, HDMI/DVI-PC-modus

Resolutie	Horizontale frequentie(kHz)	Verticale frequentie(Hz)
720x400	31,468	70,08
640x480	31,469	59,94
800x600	37,879	60,31
1024x768	48,363	60,00
1280x768	47,78	59,87
1360x768	47,72	59,80
1280x1024	63,981	60,02
1920x1080 (RGB-PC)	66,587	59,93
1920x1080 (HDMI-PC)	66,587	59,93

(behalve 19/22/26LD3***, 19/22/26LE3***)

HDMI/DVI-DTV-modus

Resolutie	Horizontale frequentie(kHz)	Verticale frequentie(Hz)
720x480	31,469	59,94
	31,5	60
720x576	31,25	50
1280x720	37,5	50
	44,96/45	59,94/60
	33,72/33,75	59,94/60
	28,125	50
1920x1080	26,97/27	23,97/24
	33,716/33,75	29,976/30,00
	56,25	50
	67,43/67,5	59,94/60

! OPMERKINGEN

- ▶ Voorkom dat een stilstaand beeld lang op het scherm wordt weergegeven. Het stilstaande beeld kan inbranden op het scherm. Gebruik wanneer mogelijk een screensaver.
- ▶ Er kan ruis zijn overeenkomstig een resolutie, verticaal patroon, contrast of helderheid in pccmodus. Verander dan de pc-modus in een andere resolutie, wijzig de verversingsfrequentie of pas de helderheid en het contrast aan in het menu totdat het beeld goed is. Als de verversingsfrequentie van de grafische kaart van de pc niet kan worden gewijzigd, vervangt u deze grafische kaart of raadpleegt u de fabrikant van de grafische kaart.
- ▶ Voor de horizontale en de verticale frequentie wordt een aparte synchronisatie-ingang gebruikt.
- ▶ We raden het gebruik van 1920x1080, 60 Hz (behalve 19/22/26LD3***, 19/22/26LE3***), 1360x768, 60 Hz (alleen bij 19/22/26LD3***, 19/22/26LE3***) aan voor deze PC modus, dit zou de beste beeldkwaliteit moeten opleveren.
- ▶ Sluit de signaalkabel van de monitoruitgang van een pc aan op de RGB (PC)-poort van het toestel of sluit de signaalkabel van de HDMI-uitgang van de pc aan op de HDMI IN- of HDMI/DVI IN-poort van het toestel.
- ▶ Verbind de audio-kabel van de pc met de Audioingang van de tv (geluidskabels worden niet meegeleverd bij de tv).
- ▶ Pas het geluid op de pc desgewenst aan als u een geluidskaart gebruikt.
- ▶ Als de grafische kaart van de pc niet geschikt is voor gelijktijdige aansluiting via zowel een analoge als een digitale RGB-uitgang, sluit u de pc aan op de RGB-, HDMI IN- of HDMI/DVI-poort om beelden van de pc op het toestel weer te geven.
- ▶ Als de videokaart op de pc analoge en digitale RGB tegelijkertijd uitvoert, stelt u het toestel in op RGB of HDMI. (De andere modus wordt automatisch door het toestel ingesteld op Plug en Play.)
- ▶ De DOS-modus werkt mogelijk niet met sommige videokaarten als u een HDMI-naar-DVI-kabel gebruikt.
- ▶ Wanneer u een te lange RGB-PC-kabel gebruikt, is er mogelijk ruis op het scherm. We adviseren u een kabel korter dan 5 meter te gebruiken. Hierdoor krijgt u de beste beeldkwaliteit.

Scherminstelling voor pc-modus

Screen Reset (Beeldscherm terugzetten)

Zet Positie, Afmeting en Fase terug naar fabriek standaardinstellingen.

Deze functie werkt in de volgende modus: RGB [PC]. f



- 1   **BEELD** selecteren.
- 2   **Scherm** selecteren.
- 3   **Resetten** selecteren.
- 4   **Ja** selecteren.
- 5  **RESETTEN** uitvoeren.

- Druk op de **MENU/EXIT**-knop om terug te gaan naar normale tv-weergave.
- Druk op de **BACK**-knop om terug te gaan naar het vorige menuscherm.

AANSLUITINGEN EN SETUP









Automatisch configureren (alleen in de modus RGB [PC])

Automatisch de beeldpositie instellen en beeldtrillingen mini-maliseren. Als u de positie van het beeld hebt aangepast en het beeld nog steeds niet correct wordt weergegeven, ligt dit niet aan uw tv, maar moet het beeld nog verder worden aangepast.

Auto config. (automatisch configureren)

Deze functie is voor automatische aanpassing van de schermpositie, -grootte en fase. Het getoonde beeld zal een paar seconden instabiel zijn terwijl de autoconfiguratie werkzaam is.



- 1   **BEELD** selecteren.
- 2   **Scherm** selecteren.
- 3   **Auto config.** selecteren.
- 4   **Ja** selecteren.
- 5  Voer Auto config. uit.

- Als de positie van het beeld nog niet juist is, probeert u nogmaals de automatische aanpassing.
- Als het beeld nadat het automatisch in rgb (pc) is ingesteld alsnog moet worden bijgesteld, kunt u de beeldpositie, beeldgrootte en fase met de hand instellen.









- Druk op de **MENU/EXIT**-knop om terug te gaan naar normale tv-weergave.
- Druk op de **BACK**-knop om terug te gaan naar het vorige menuscherm.

De resolutie selecteren

Om een normaal beeld weer te geven moet u ervoor zorgen dat het oplossend vermogen (de resolutie) van de rgb-modus en de keuze van de pc-modus met elkaar overeenstemmen.

Deze functie werkt in de volgende modus: RGB[PC].



- 1   **BEELD** selecteren.
- 2   **Scherm** selecteren.
- 3   **Resolutie** selecteren.
- 4   Kies de gewenste resolutie.
- 5 

- Druk op de **MENU/EXIT**-knop om terug te gaan naar normale tv-weergave.
- Druk op de **BACK**-knop om terug te gaan naar het vorige menuscherm.









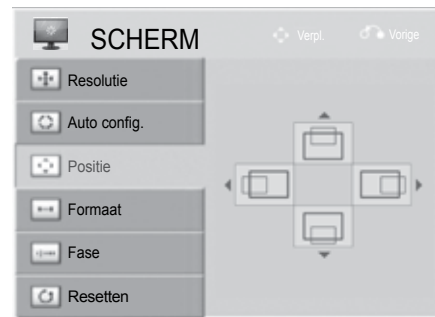

AANSLUITINGEN EN SETUP

Aanpassing voor schermpositie, afmeting, fase

Als het beeld na de automatische afstelling niet scherp is en vooral als de letters dan nog trillen, moet u de beeldpositie met de hand regelen.

Deze functie werkt in de volgende modus: RGB[PC].









- 1   **BEELD** selecteren.
- 2   **Scherp** selecteren.
- 3   Selecteer **Positie**, **Formaat** of **Fase**.
- 4    Breng de gewenste instellingen aan.
- 5 

- Druk op de **MENU/EXIT**-knop om terug te gaan naar normale tv-weergave.
- Druk op de **BACK**-knop om terug te gaan naar het vorige menuscherm.

BEDIENING VOOR TV KIJKEN/ PROGRAMMERING

DE TV INSCHAKELEN

Als uw tv wordt ingeschakeld, kunt u de functies ervan gebruiken.

- 1 Sluit eerst de stroomkabel correct aan.
Hierna schakelt de tv in op stand-by.
- 2 Druk in de stand-by modus op de knop  / I, **INPUT** of **P**   (of **P**  ) van de tv of druk op de knop **POWER**, **INPUT**, **P**   of op een van de cijfertoetsen van de afstandsbediening om de tv in te schakelen.



Instelling initialiseren

- 1 Als het OSD (On Screen Display)- beeldschermmenu op het scherm verschijnt nadat u de tv hebt ingeschakeld, kunt u de functies **Taal**, **Modusinstelling**, **Stroom indicator** (Wanneer u **Thuisgebruik** in **Modusinstelling** selecteert – Alleen LED LCD TV MODELLEN), **Land** of **Wachtwoord inst.** (wanneer u Frankrijk als land kiest), **Automatisch afstemmen** kiezen en instellen.

Opmerkingen:

- a. Indien u sluit zonder de eerste instelling te voltooien, zal het eerste instelling menu weer getoond worden.
- b. Druk op de **BACK** (Terug)-toets om van het huidige OSD-beeldschermmenu naar het vorige OSD-beeldschermmenu terug te schakelen.
- c. In landen waar de zendnormen voor digitale televisie nog niet zijn vastgelegd is het mogelijk dat bepaalde functies van digitale televisie niet werken, afhankelijk van de zendnormen voor digitale televisie.
- d. De "Thuisgebruik" modus is speciaal geschikt voor tv-kijken in de huiselijke omgeving en als standaardmodus van deze tv ingesteld.
- e. "Winkeldemo" modus is speciaal gemaakt voor gebruik in winkels. De "Winkeldemo" modus wordt na een bepaalde tijd opgestart met de videokwaliteit die door ons bedrijf is ingesteld wanneer de gebruiker de gegevens voor de videokwaliteit willekeurig verandert.
- f. De modus (Thuisgebruik, Winkeldemo) kan gewijzigd worden door het uitvoeren van de **Modusinstel I** ing in het menu **OPTIE**.
- g. Wanneer u bijvoorbeeld Frankrijk als Land kiest, is het wachtwoord niet '0', '0', '0', '0' maar '1', '2', '3', '4'.

PROGRAMMA SELECTEREN

- 1 Druk op de knop **P**   of op de cijfertoetsen om een programmanummer te selecteren.

VOLUME REGELEN









- 1 Druk op de knop  + of - om het volume te regelen.
- 2 U kunt het geluid uitschakelen door op de knop **MUTE** (dempen) te drukken.

U kunt deze functie annuleren door te drukken op **MUTE**,  + , - of -, AV modus knop.



BEDIENING VOOR TV KIJKEN/ PROGRAMMERING

QUICK MENU

Het OSD (Schermmenu) van uw tv kan enigszins afwijken van de afbeeldingen in deze handleiding. Q.Menu (Quick Menu) is een menu met functies die u vaak gebruikt.

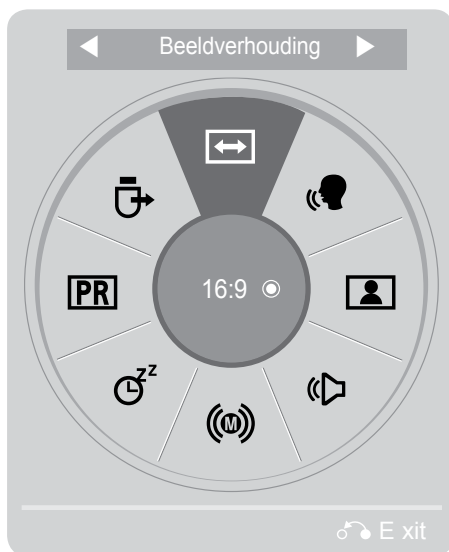
-  **Beeldverhouding**: Hiermee selecteert u de gewenste beeldverhouding. Voor de zoominstelling selecteert u 14:9, Zoom en Bioscoopzoom in het menu voor de beeldverhouding. Nadat u de waarden voor zoomen hebt ingesteld gaat het beeldscherm terug naar Q.Menu.
-  **Heldere stem II**: Deze functie zorgt ervoor dat de tv onderscheid maakt tussen het geluid van de menselijke stem en andere geluiden. Daardoor is gesproken woord beter te verstaan.
-  **Beeldmodus**: Hiermee stelt u uw eigen voorkeur voor de weergave van beeld in.
-  **Geluidsmodus**: Met deze functie stelt u de geluidscombinatie in die het beste past bij het programma dat u bekijkt. Hiermee stelt u uw eigen voorkeur voor de weergave van geluid in.
-  **Taal voor audio**: Hiermee stelt u het uitgangsvermogen van het geluid in.
-  **Sleep timer**: Hiermee stelt u de tijden in voor het automatisch uit- en inschakelen van de tv.
-  **Overslaan Aan/Uit**: Hiermee selecteert u Overslaan Aan/Uit.
-  **USB-apparaat**: U kiest "Eject" om een aangesloten usb-apparaat te ontkoppelen.



1   Alle menu's afzonderlijk weergeven.

2  Uw gewenste bron selecteren.

3   • Druk op de **Q.MENU/EXIT**-knop om terug te gaan naar normale tv-weergave.
• Druk op de **BACK**-knop om terug te gaan naar het vorige menuscherm.

SCHEERMENU'S SELECTEREN EN AANPASSEN

Het OSD (Schermmenu) van uw tv kan enigszins afwijken van de afbeeldingen in deze handleiding.

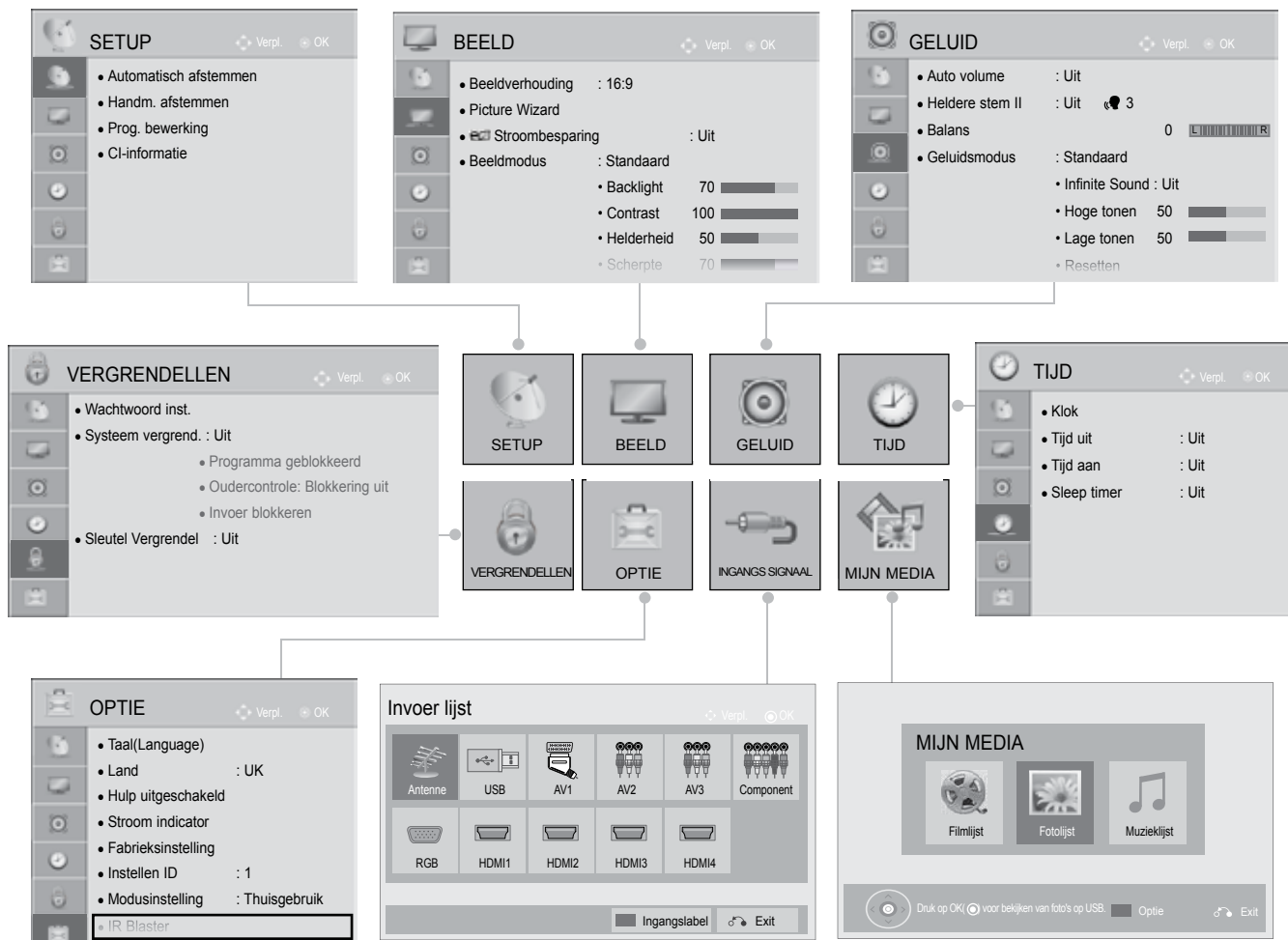

(behalve 19/22/26/32LD3***,
32/37/42/47LD4***, 19/22/26LE3***)

- 1 Alle menu's afzonderlijk weergeven.
- 2 Een menuonderwerp selecteren.
- 3 Naar het popmenu gaan.

- Door op de **RODE** knop te drukken, hebt u toegang tot het menu **Klantenservice** (Klantenondersteuning).
- Door op de **GROENE** knop te drukken hebt u toegang tot het menu **Eenvoudige handleiding** (Beknopte handleiding).
- Druk op de **MENU/EXIT**-knop om terug te gaan naar normale tv-weergave.
- Druk op de **BACK**-knop om terug te gaan naar het vorige menu.

OPMERKINGEN

- ▶ U kunt de functies **Ci-informatie** in de analoge modus niet gebruiken.
- ▶ **IR Blaster** : Zie voor meer informatie en bedieningsinstructies de optionele handleiding van de "Wireless Media Box".
- ▶ Bij de modellen 32/40/46/55LE4***, 19/22/26LE3***, 32/37/42/47/55LE5*** kunt u het **Filmlijst** menu gebruiken.

BEDIENING VOOR TV KIJKEN/ PROGRAMMERING

AUTOMATISCH PROGRAMMA'S ZOEKEN

Gebruik deze optie als u alle programma's automatisch wilt opzoeken en opslaan.

Als u de functie voor automatisch programmeren start, wordt alle eerder opgeslagen informatie gewist. Het maximaal aantal programma's dat opgeslagen kan worden is 1,000.

Maar het aantal kan iets verschillen afhankelijk van de uitgezonden signalen.

DVB-T en DVB-C Auto Tuning is een menu voor tv-kijkers in landen waar DVB kabeldiensten worden aangeboden.

Indien u de **antenne** wilt selecteren,

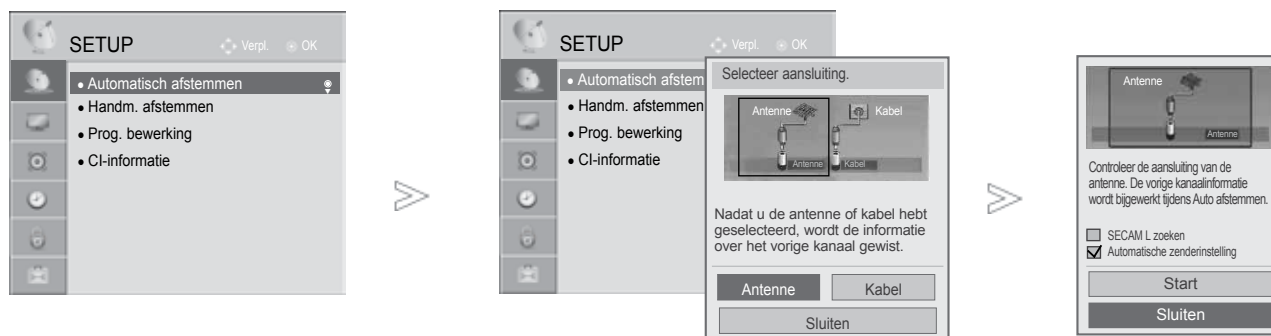

- 1 **SETUP** selecteren.
- 2 **Automatisch afstemmen** selecteren.
- 3 **Antenne** selecteren.
- 4 **Start** selecteren.
- 5 **Automatisch afstemmen** uitvoeren.

- Voer in **Systeem vergrend.** 'Aan' een wachtwoord van vier cijfers in met de cijfertoetsen.
- Als u de automatische programmering wilt voortzetten, selecteert u **Start** met de knop Druk vervolgens op de knop **OK** Selecteer anders **Sluiten**.
- **Automatische zenderinstelling:** Beslis of u de programmanummers zoals die verstuurd worden door de stations gebruikt voor het afstemmen.

- Druk op de **MENU/EXIT**-knop om terug te gaan naar normale tv-weergave.
- Druk op de **BACK**-knop om terug te gaan naar het vorige menuscherm.

• In de volgende landen kan een DVB (Digital Video Broadcast)-kabel worden gebruikt. : Duitsland, Nederland, Zweden, Zwitserland, Denemarken, Oostenrijk, Finland, Noorwegen, Slovenië en Hongarije. (Het ondersteunde land kan worden toegevoegd.)

Indien u de **kabel** wilt selecteren,

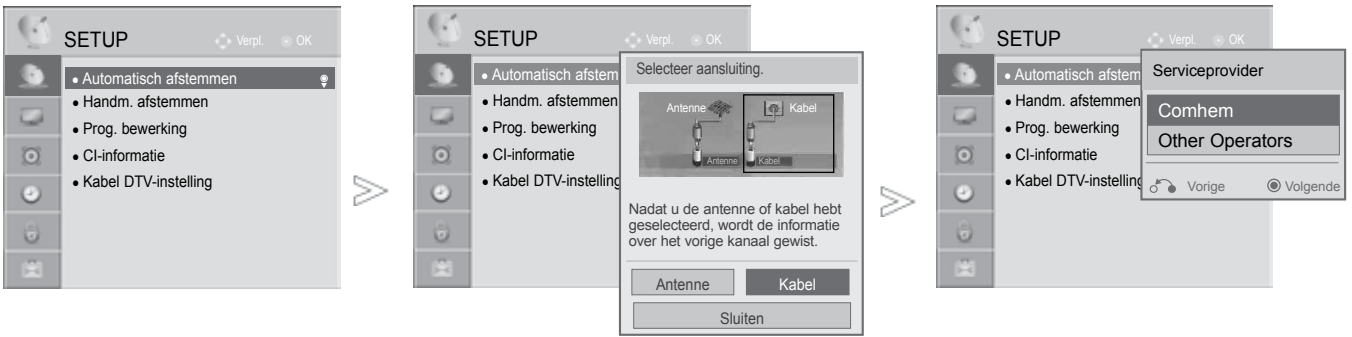

- 1 **SETUP** selecteren.
- 2 **Automatisch afstemmen** selecteren.
- 3 **Kabel** selecteren.
- 4 Selecteer **Comhem** of **Other Operators**.
- 5 Selecteer **Snel** of **Volledig**.

- Wanneer u **Kabel** selecteert, is het mogelijk dat door de kabelsituatie in het betreffende land het keuzeschermb **Cable Service Operator** (Kabelaanbieder) afwijkt of niet beschikbaar is.
- Het popup-venster waarin de kijker tussen **Serviceprovider** kan kiezen verschijnt aanvankelijk alleen in de volgende drie situaties: bij openen van het menu **Initial Setting (Begininstellingen)**, bij overschakelen van **Antenna** naar **Kabel** en bij openen van een menu na het kiezen van een ander **Land**.
- Wanneer u afgezien van de bovengenoemde drie situaties tussen **Serviceprovider** wilt kiezen, is dat mogelijk door **SETUP->Kabel DTV-instelling-> Service Operator**.

- Druk op de **MENU/EXIT**-knop om terug te gaan naar normale tv-weergave.
- Druk op de **BACK**-knop om terug te gaan naar het vorige menuscherm.

- Verleende SO (Service Operator) certificering: Zweden (Comhem, Canal Digital), Denemarken (YouSee, Canal Digital, Stofa), Noorwegen (Canal Digital).
- Als de door u gewenste Service Operator (Kabelaanbieder) niet beschikbaar is, selecteer dan **Other Operators** (Andere kabelaanbieders).
- Als u "Other Operators" (Andere operators) selecteert of als het geselecteerde land alleen "Other Operators" (Andere operators) ondersteunt, kan het enige tijd duren voordat alle kanalen zijn gevonden, of mogelijk worden niet alle kanalen gevonden.
 Als bepaalde kanalen niet worden gevonden, volg dan de onderstaande stappen:
 1. **INSTELLING -> Automatisch afstemmen -> Kabel -> Instellen**
 2. Afstemmen thuis instellen van "Uit" naar "Aan"
 3. Voer de aanvullende waarden in, zoals de frequentie, symbolrate, modulatie en netwerknaam. (U kunt bij uw kabelleverancier terecht voor bovenstaande informatie.)

BEDIENING VOOR TV KIJKEN/ PROGRAMMERING

■ Wanneer u **Snel** selecteert,

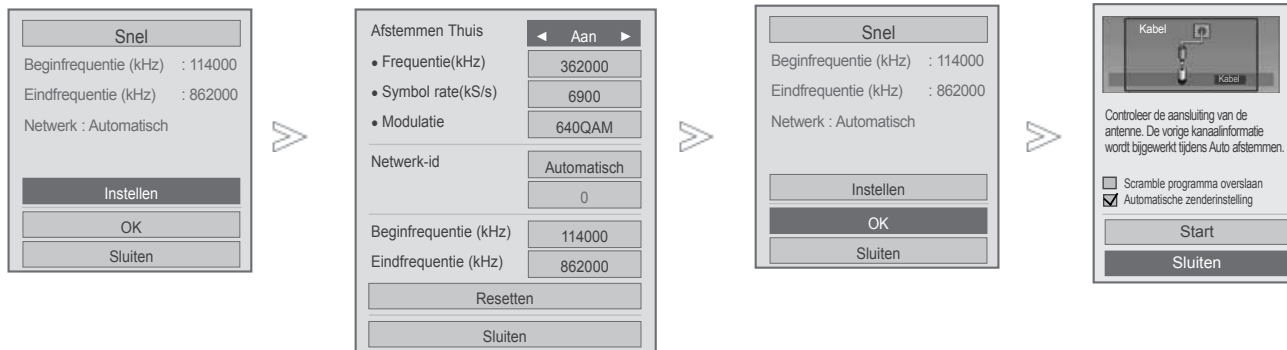

- 6 Selecteer **Snel**.
- 7 Selecteer **Instellen**.
- 8 Breng de gewenste instellingen aan.
- 9 **Sluiten** selecteren.
- 10 Selecteer **OK**.
- 11 **Start** selecteren.
- 12 **Automatisch afstemmen** uitvoeren.

- Voer in **Systeem vergrend.** 'Aan' een wachtwoord van vier cijfers in met de cijfertoetsen.
- Als u de automatische programmering wilt voortzetten, selecteert u **Start** met de knop Druk vervolgens op de knop **OK** Selecteer anders **Sluiten**.
- **Automatische zenderinstelling:** Beslis of u de programmanummers zoals die verstuurd worden door de stations gebruikt voor het afstemmen.
- **Scramble programma overslaan :** Scramble Kanaal wordt overgeslagen in **Automatisch afstemmen** en **Handm. afstemmen**.

- Druk op de **MENU/EXIT**-knop om terug te gaan naar normale tv-weergave.
- Druk op de **BACK**-knop om terug te gaan naar het vorige menuscherm.

- Wanneer u **Volledig** selecteert,



- 6 Selecteer **Volledig**.
- 7 Selecteer **OK**.
- 8 **Start** selecteren.
- 9 **Automatisch afstemmen** uitvoeren.

- Voer in **Systeem vergrend.** 'Aan' een wachtwoord van vier cijfers in met de cijfertoetsen.
- Als u de automatische programmering wilt voortzetten, selecteert u **Start** met de knop Druk vervolgens op de knop **OK** Selecteer anders **Sluiten**.
- **Automatische zenderinstelling:** Beslis of u de programmanummers zoals die verstuurd worden door de stations gebruikt voor het afstemmen.
- **Scramble programma overslaan :** Scramble Kanaal wordt overgeslagen in **Automatisch afstemmen** en **Handm. afstemmen**.

- Druk op de **MENU/EXIT**-knop om terug te gaan naar normale tv-weergave.
- Druk op de **BACK**-knop om terug te gaan naar het vorige menuscherm.

BEDIENING VOOR TV KIJKEN/ PROGRAMMERING

De volgende waarden zijn vereist om alle beschikbare programma's snel en correct te zoeken. De meest gebruikte waarden zijn ingesteld als "standaard".

Neem voor de juiste instellingen echter contact op met de kabelserviceprovider.

Wanneer u Auto Tuning (Automatische afstemming) in de DVB-modus inschakelt, kunt u door het selecteren van Full alle frequenties doorzoeken om beschikbare kanalen (programma's) te vinden.

Als het programma niet wordt gezocht door de standaard te selecteren, voltooit u het zoeken door het Totaal te selecteren.

Maar als het programma wordt gezocht door het Totaal te selecteren, kan de Autotuning tijd te veel worden genomen.

- **Frequentie** : Voer een door uzelf gekozen frequentie in.
- **Symbol rate** : Voer een door de gebruiker bepaalde symboolsnelheid in (symboolsnelheid: Snelheid waarop een toestel zoals een modem symbolen naar een kanaal verstuurt)
- **Modulatie** : Voer een door de gebruiker bepaalde modulatie in. (Modulatie: Het laden van audio- of videosignalen op een drager).
- **Netwerk-id** : Unieke identicator toegewezen aan elke gebruiker.
- **Beginfrequentie** : Voer een door gebruiker bepaalde reeks startfrequenties in.
- **Eindfrequentie** : Voor een door gebruiker bepaalde reeks eindfrequenties in.









KABEL-DTV INSTELLEN

(ALLEEN IN KABELMODUS)

Het aantal kanalen dat de tv-kijker in het Service Operator (Kabelaanbieders)-menu kan kiezen is afhankelijk van het aantal kabelaanbieders in een bepaald land. Als in dat land slechts één kabelaanbieder actief is, wordt deze functie niet ingeschakeld.

Nadat u een andere kabelaanbieder hebt gekozen, verschijnt een venster met de waarschuwing dat het kanalenoverzicht wordt gewist als u op de **OK**-knop drukt of de optie Close (Sluiten) selecteert. Als u **Ja** kiest, verschijnt het popup-venster voor Auto-tuning (Automatisch afstemmen).



-   **SETUP** selecteren.
-   Selecteer **Kabel DTV-instelling**.
-   Selecteer **Serviceprovider** of **Automatische kanaalupdate**.
-   Uw gewenste bron selecteren.

- Als u **Kabel** selecteert, verschijnt het menu **Kabel DTV-instelling** (Instellingen kabel-DTV).
- Wanneer u **Automatische kanaalupdate** inschakelt, wordt de kanaalinformatie automatisch bijgewerkt wanneer de netwerkinformatie wijzigt.
- De functie Automatische kanaalupdate wordt niet bijgewerkt als u deze instelt op **Uit**.

- Druk op de **MENU/EXIT**-knop om terug te gaan naar normale tv-weergave.
- Druk op de **BACK**-knop om terug te gaan naar het vorige menuscherm.

BEDIENING VOOR TV KIJKEN/ PROGRAMMERING

HANDMATIG PROGRAMMA'S ZOEKEN (IN DIGITALE MODUS)

Met Manual Tuning (Handmatig programmeren) kunt u zelf een programma toevoegen aan de programmalijs.

Indien u de **antenne** wilt selecteren,

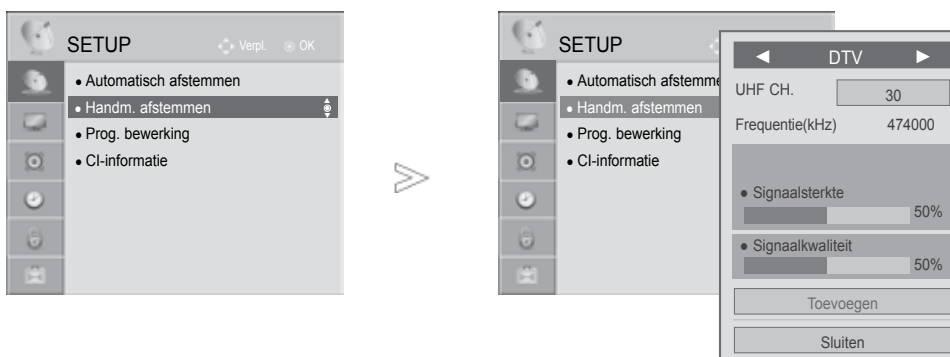









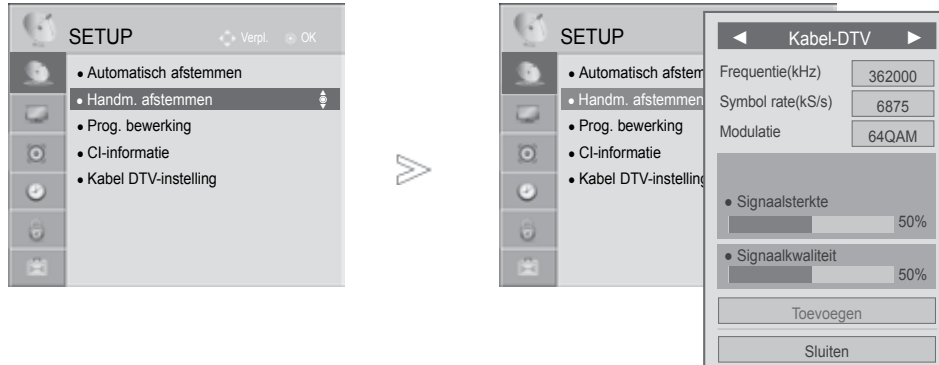

-   **SETUP** selecteren.
-   **Handm. afstemmen** selecteren.
-   **DTV** selecteren.
-   Het gewenste programmanummer selecteren.
-   Selecteer bijwerken of toevoegen als het signaal beschikbaar is.

• Voer in **Systeem vergrend.** 'Aan' een wachtwoord van vier cijfers in met de cijfertoetsen.

- Druk op de **MENU/EXIT**-knop om terug te gaan naar normale tv-weergave.
- Druk op de **BACK**-knop om terug te gaan naar het vorige menuscherm.

Indien u de kabel wilt selecteren,



- 1   SETUP selecteren.
- 2   Automatisch afstemmen selecteren.
- 3   Selecteer **Kabel-DTV**.
- 4    Breng de gewenste instellingen aan.

- Voer in **Systeem vergrend. 'Aan'** een wachtwoord van vier cijfers in met de cijfertoetsen.
- **Symbol rate** : Voer een door de gebruiker bepaalde symboolsnelheid in (symboolsnelheid: Snelheid waarop een toestel zoals een modem symbolen naar een kanaal verstuurt)
- **Modulatie** : Voer een door de gebruiker bepaalde modulatie in. (Modulatie: Het laden van audio- of videosignalen op een drager).

- Druk op de **MENU/EXIT**-knop om terug te gaan naar normale tv-weergave.
- Druk op de **BACK**-knop om terug te gaan naar het vorige menuscherm.

BEDIENING VOOR TV KIJKEN/ PROGRAMMERING

HANDMATIG PROGRAMMA'S ZOEKEN

(IN ANALOGE MODUS)

Deze methode stelt u in staat handmatig af te stemmen op zenders en de zenders in de gewenste volgorde te rangschikken.

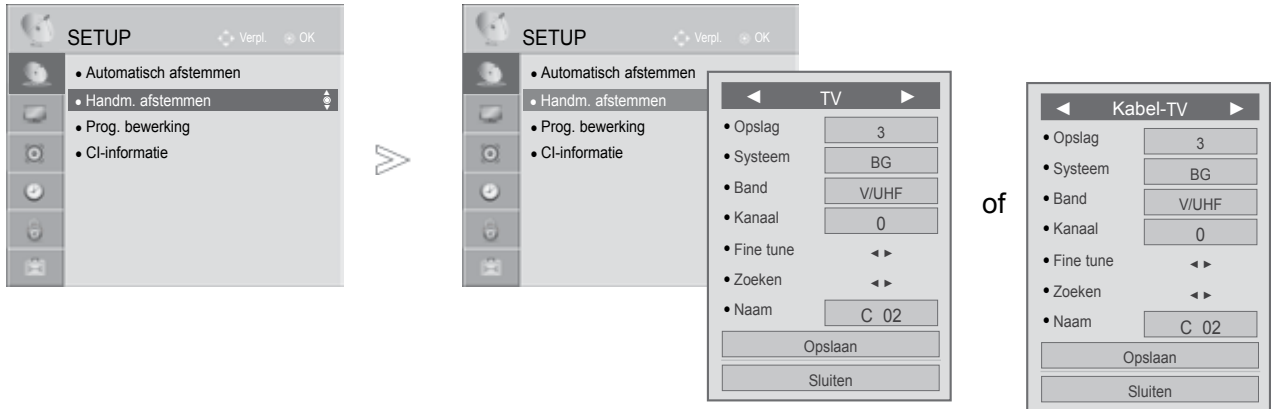

- 1 **SETUP** selecteren.
- 2 **Handm. afstemmen** selecteren.
- 3 Selecteer **TV** of **Kabel-TV**.
- 4 of Het gewenste programmanummer selecteren.
- 5 Een tv-systeem selecteren.
- 6 **VHF/UHF** of **Kabel** selecteren.
- 7 of Het gewenste programmanummer selecteren.
- 8 Zoeken starten.
- 9 **Opslaan** selecteren.

- Druk op de **MENU/EXIT**-knop om terug te gaan naar normale tv-weergave.
- Druk op de **BACK**-knop om terug te gaan naar het vorige menuscherm.

- Voer in Systeem vergrend. 'Aan' een wachtwoord van vier cijfers in met de cijfertoetsen..
- L : SECAM L/L' (Frankrijk)
BG : PAL B/G, SECAM B/G (Europa/Oost-Europa /Azië/Nieuw-Zeeland/Midden-Oosten/Afrika/Australië)
- I : PAL I/II (V.K./Ierland/Hongkong/Zuid-Afrika)
- DK : PAL D/K, SECAM D/K (Oost- Europa/China/Afrika/CIS)
- Herhaal stap 4 t/m 9 om een volgend kanaal op te slaan.



■ Naam aan zender toewijzen

U kan ook aan elk programmanummer een zendernaam van vijf tekens toekennen.

- 1 **SETUP** selecteren.
- 2 **Handm. afstemmen** selecteren.
- 3 Selecteer **TV** of **Kabel-TV**.
- 4 **Naam** selecteren.

- Selecteer de positie en kies het tweede teken enzovoort. U kunt de letters A t/m Z, de cijfers 0 t/m 9, +/- en spaties gebruiken.
- 5 Selecteer de positie en kies het tweede teken enzovoort.
 - 6 **Sluiten** selecteren.
 - 7 **Opslaan** selecteren.

■ Fijnafstemming

Normaliter is fijnafstemming alleen noodzakelijk bij een slechte ontvangst.

- 1 **SETUP** selecteren.
- 2 **Handm. afstemmen** selecteren.
- 3 Selecteer **TV** of **Kabel-TV**.
- 4 **Fine tune** selecteren.
- 5 Fijnafstemming voor het mooiste beeld en geluid.
- 6 **Opslaan** selecteren.

- Druk op de **MENU/EXIT**-knop om terug te gaan naar normale tv-weergave.
- Druk op de **BACK**-knop om terug te gaan naar het vorige menuscherm.

BEDIENING VOOR TV KIJKEN/ PROGRAMMERING

FIJNAFSTEMMING

Als een programmanummer wordt overgeslagen, betekent dit dat u het niet kunt selecteren met de knop P \vee \wedge wanneer u tv kijkt.

Als u het overgeslagen programma wilt selecteren, voert u het betreffende nummer direct met de cijfertoetsen in of selecteert u dit nummer in het menu Programme Edit (Programma bewerken).

Met deze functie kunt u de opgeslagen programma's overslaan.

U kunt het programmanummer wijzigen met behulp van de "Verplaatsen" functie, indien "Automatische Nummering" niet aangevinkt is bij het opstarten van Automatisch afstemmen.

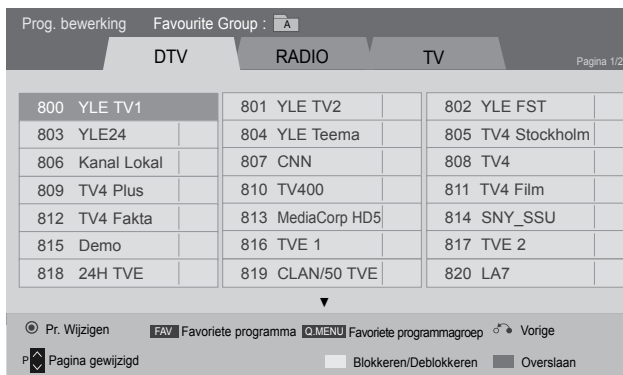
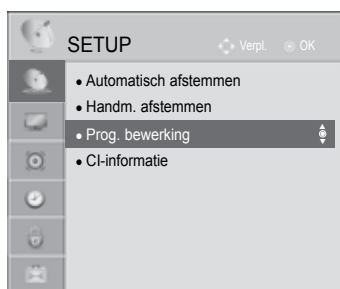

of

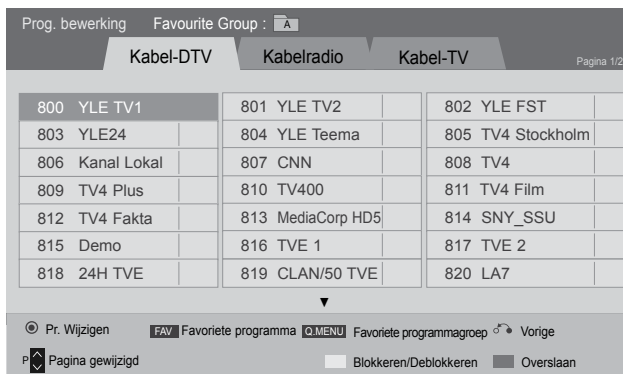

1 SETUP selecteren.



2 Prog. bewerking selecteren.



3 Prog. bewerking invoeren.





4 Een programma selecteren dat u wilt opslaan of overslaan.

- Druk op de **MENU/EXIT**-knop om terug te gaan naar normale tv-weergave.
- Druk op de **BACK**-knop om terug te gaan naar het vorige menuscherm.

IN DTV/RADIO-MODUS

■ Een programmanummer overslaan

1  Een programmanummer selecteren dat u wilt overslaan.

2  **BLAUW** Draai het programmanummer naar blauw.

3  **BLAUW** Vrijgeven.

- Wanneer een programmanummer wordt overgeslagen, betekent dit dat u het niet langer kan selecteren met de toetsen **P** ^ v tijdens de normale TV-bediening.
- Als u het overgeslagen programma wilt selecteren, voert u het betreffende nummer direct met de cijfertoetsen in of selecteert u dit nummer in het menu Programme Edit (Programma bewerken) of de EPG.

■ Programmanummers vastleggen

1  Selecteer een programmanummer dat u wilt vastleggen.

2  **GEEL** Maak het programmanummer geel.

3  **GEEL** Vrijgeven.

- U kunt het als Lock programma registreren ook als het **Systeem vergrend** uitgeschakeld is.

IN TV-MODUS

Met deze functie kan u opgeslagen programma's wissen of overslaan.

U kunt tevens een aantal kanalen verplaatsen en andere programmanummers gebruiken.

■ Een programma wissen



1  Een programmanummer selecteren dat u wilt wissen.

2  **ROOD** Draai het programmanummer naar rood.

- Het geselecteerde programma wordt gewist en alle volgende programma's schuiven één positie op naar boven.

■ Een programma verplaatsen



1  Een programmanummer selecteren dat u wilt verplaatsen.

2  **GROEN**  Draai het programmanummer naar groen.

3  **GROEN** Vrijgeven.

BEDIENING VOOR TV KIJKEN/ PROGRAMMERING

■ Een programmanummer overslaan

-  Een programmanummer selecteren dat u wilt overslaan.
-  Draai het programmanummer naar blauw.
-  Vrijgeven.



- Wanneer een programmanummer wordt overgeslagen, betekent dit dat u het niet langer kan selecteren met de toetsen **P** ^ v tijdens de normale TV-bediening.
- Als u het overgeslagen programma wilt selecteren, voert u het betreffende nummer direct met de cijfertoetsen in of selecteert u dit nummer in het menu Programme Edit (Programma bewerken) of de EPG.

■ Automatisch sorteren

-   Start Auto Sort.

- Nadat u Automatisch Sorteren eenmaal hebt gestart kunt u geen programma's meer bewerken.



■ Programmanummers vastleggen

-  Selecteer een programmanummer dat u wilt vastleggen.
-  Maak het programmanummer geel.
-  Release.

- U kunt het als Lock programma registreren ook als het **System vergrend** uitgeschakeld is.

■ Favoriet programma selecteren

Favoriete programma's is een handige functie waarmee u snel gewenste programma's kunt scannen zonder te wachten de tv alle tussenliggende programma's heeft gescand.

-  Selecteer uw gewenste programma.
-  Voeg het betreffende programma toe aan de Favourite-lijst van de huidige Favourite-groep.
-  Vrijgeven.

■ Favourite-programmagroep selecteren



1 Selecteer uw gewenste programma.



2 Toon een popup-venster waar de Favouritegroep kan worden gewijzigd.



3 Selecteer een Favourite-groep.

BEDIENING VOOR TV KIJKEN/ PROGRAMMERING

CI [COMMON INTERFACE] INFORMATION

Met deze functie kunt u bepaalde gescrambelde services (betaalservices) bekijken. Als u de CI-module verwijdert, kunt u de betaalservices niet bekijken. Wanneer de module in de CI-sleuf is geplaatst, kunt u het modulemenu openen.

Neem contact op met uw leverancier als u een module en smartcard wilt aanschaffen. Plaats of verwijder de

CAM-module niet te vaak. Hierdoor kunnen problemen optreden. Wanneer u het toestel inschakelt nadat u de CI-module

hebt geplaatst, kunt u vaak geen geluid horen.

Mogelijk ziet het beeld er onnatuurlijk uit, afhankelijk van de CI-module en smartcard.

CI(Common Interface) functie kan niet worden toegepast gebaseerd op omstandigheden van het land van uitzending.

Let erop wanneer u een CAM (Conditional Access Module) gebruikt, dat deze volledig voldoet aan de eisen van DVB-CI of CI plus.

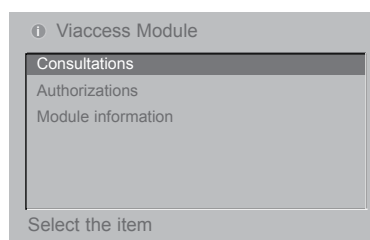

- Dit schermmenu is alleen ter illustratie bedoeld en de menuopties en schermindeling verschillen per leverancier van digitale betaalservices.
- U kunt het menuscherm en de service voor de gemeenschappelijke interface (CI, Common Interface) laten wijzigen door uw leverancier.



1 **SETUP** selecteren.

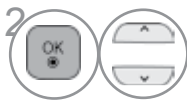

2 **CI-informatie** selecteren.

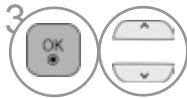

3 Het gewenste onderwerp weergeven. Informatie over de module, smartcard, taal, downloaden van software e.d.





4 Opslaan.

- Druk op de **MENU/EXIT**-knop om terug te gaan naar normale tv-weergave.
- Druk op de **BACK**-knop om terug te gaan naar het vorige menuscherm.

SOFTWARE UPDATE

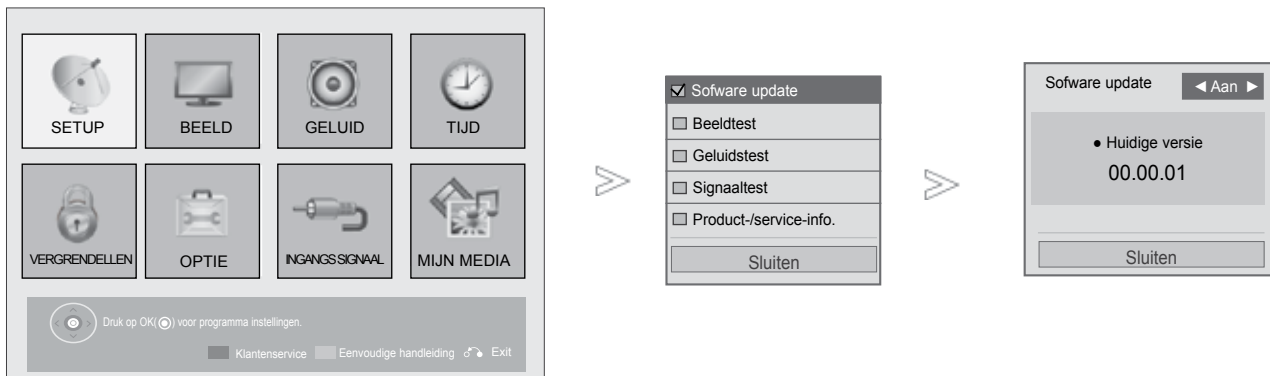
Software Update betekent dat de software gedownload kan worden via een DVB-T-systeem.



-  **ROOD** Selecteer **Klantenservice**.
-  Software update selecteren.
Aan of Uit (Uitgeschakeld).
 - Als u Aan, selecteert, wordt een bevestigingsvenster weergegeven met de mededeling dat er nieuwe software is gevonden.
-   een bevestigingsvenster weergegeven met de mededeling dat er nieuwe software is gevonden.
-  Opslaan.

- Druk op de **MENU/EXIT**-knop om terug te gaan naar normale tv-weergave.
- Druk op de **BACK**-knop om terug te gaan naar het vorige menuscherm.

BEDIENING VOOR TV KIJKEN/ PROGRAMMERING

■ Wanneer u Software update instelt

Soms wordt het volgende menu op het tv-scherm weergegeven wanneer er informatie over bijgewerkte digitale software wordt verzonden.

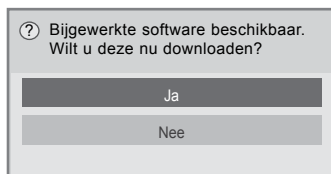

Eenvoudige Update: voor huidige update stream

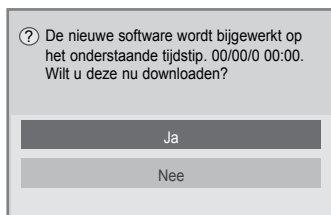

Geplande update: voor geplande update stream

Indien het menu Software Updat uitgeschakeld is, wordt er een bericht om dit te wijzigen naar inschakelen, getoond.

Het downloaden start als u **Yes (Ja)** selecteert.

Het popup-venster voor voortgang is nu niet zichtbaar.

U kunt de voortgangstatus van het downloaden controleren in het software update-menu.

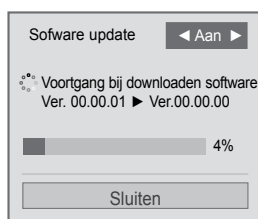

Er verschijnt een venster zoals hieronder afgebeeld wanneer het downloaden is voltooid.

Selecteer **Yes (Ja)** om de tv opnieuw te starten.

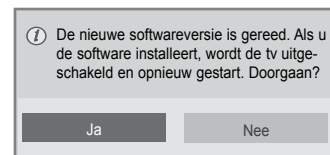

- Houd rekening met het volgende tijdens een software-update:
- De stroomtoevoer van het toestel mag niet worden onderbroken.
- De antenna mag niet worden verwijderd.
- Nadat de software is bijgewerkt kunt u de bijgewerkte softwareversie in het software update-menu bevestigen.
- Het kan een uur duren om de software te downloaden, zorg er dus voor dat de stroom niet onderbroken wordt tijdens het downloaden.
- U kunt de software alleen in de standbymodus of in MUX met de Software Update Service downloaden en het downloaden stopt wanneer u de netkabel losmaakt of MUX weergeeft zonder de Software Update Service te gebruiken.
- Wanneer u met de Software Update Service teruggaat naar de standby-modus of MUX wordt het downloaden van de software hervat vanaf het punt waar dit is gestopt.

BEELD/GELUID TESTEN

Deze functie is een functie voor klantenondersteuning die beeld- en geluidstesten kan uitvoeren.

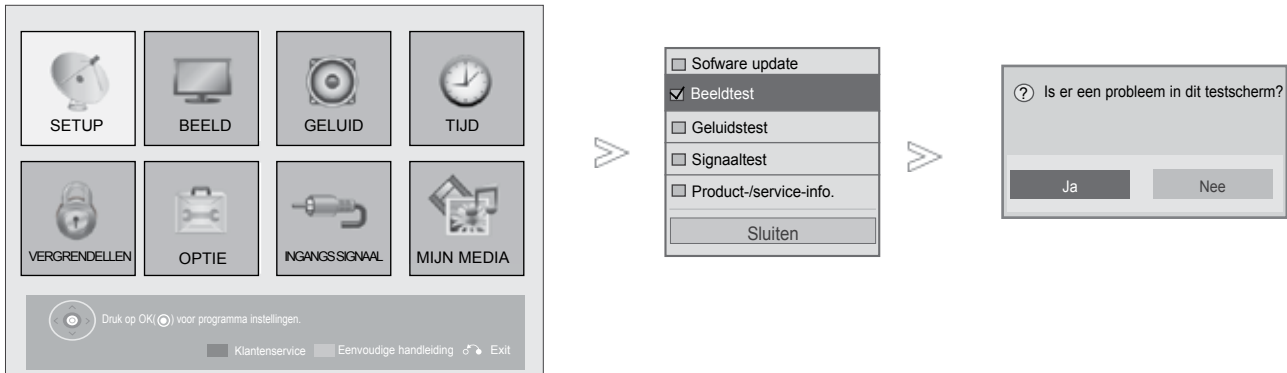

-  **ROOD** Selecteer **Klantenservice**.
-  Selecteer **Beeldtest** of **Geluidstest**.
-  Kies **Ja** of **Nee**.



- Druk op de **MENU/EXIT**-knop om terug te gaan naar normale tv-weergave.
- Druk op de **BACK**-knop om terug te gaan naar het vorige menuscherm.

BEDIENING VOOR TV KIJKEN/ PROGRAMMERING

DIAGNOSE

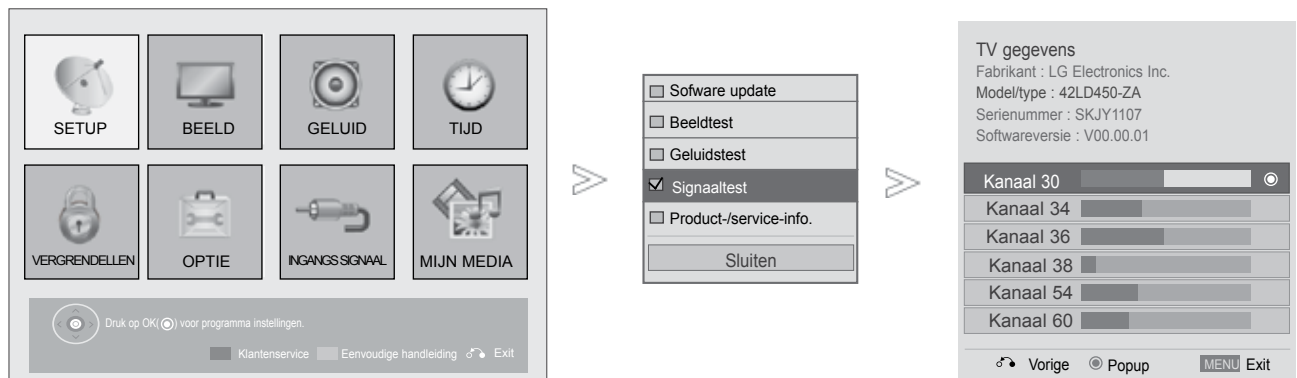
Met deze functie kunt u de fabrikant, het model/type, het serienummer en de softwareversie bekijken. De gegevens en signaalsterkte van de ingeschakelde *MUX worden weergegeven. De signaalgegevens en servicenaam van de geselecteerde MUX worden weergegeven. (*MUX: Een hogere directory kanalen in digitale uitzending (een enkele MUX bevat meerdere kanalen.))



-  **ROOD** Selecteer **Klantenservice**.
-  Selecteer **Signaaltest**.
-  Fabrikant, model/type, serienummer en softwareversie weergeven.
-   Programma-informatie weergeven.

- Druk op de **MENU/EXIT**-knop om terug te gaan naar normale tv-weergave.
- Druk op de **BACK**-knop om terug te gaan naar het vorige menuscherm.

PRODUCT/SERVICE INFORMATIE

Deze functie is een functie voor klantenondersteuning waarmee u product/service-informatie en informatie van het Customer Service Center (Klantenondersteuningscentrum) kunt weergeven.

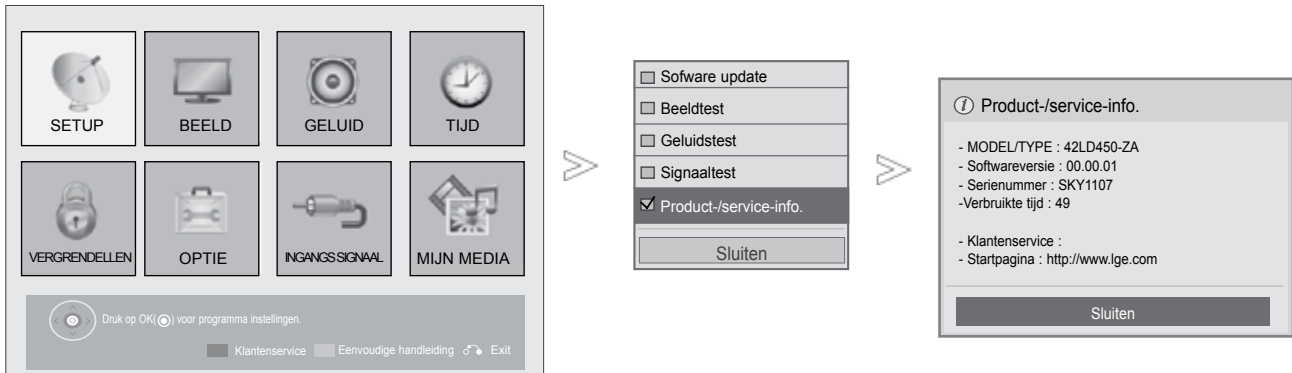

1 **MENU** **ROOD** Selecteer **Klantenservice**.

2 Selecteer **Product-/service-info..**

3 Zo kunt u het MODEL/TYPE, de softwareversie, het serienummer, de verstreken tijd, het klantenservicecentrum en de openingspagina weergeven.

- Druk op de **MENU/EXIT**-knop om terug te gaan naar normale tv-weergave.
- Druk op de **BACK**-knop om terug te gaan naar het vorige menuscherm.

BEDIENING VOOR TV KIJKEN/ PROGRAMMERING

EENVOUDIGE HANDLEIDING

U kunt eenvoudig en effectief de TV informatie openen door het bekijken van een eenvoudige handleiding op de TV.



■ Het beeld op uw tv kan afwijken van deze afbeelding.



1  **GROEN** Selecteer **Eenvoudige handleiding**.

2  Selecteer het gedeelte van de handleiding die u wilt bekijken.

• Druk op de **EXIT**-knop om terug te gaan naar normale tv-weergave.

PROGRAMMALIJST OPVragen

U kan controleren welke programma's in het geheugen zijn opgeslagen door de programmatabel weer te geven.

Korte woordenlijst
 Weergegeven bij een geblokkeerd programma.



■ De programmatabel weergeven



Programmalijsjt weergeven.

- Mogelijk staan sommige programma's in het blauw. Dit zijn programma's die zijn ingesteld om te worden overgeslagen door de functie automatische programmering of in de programmabewerkingsfunctie.
- Sommige programma's worden in de tabel weergegeven met hun kanaalnummer. Dit zijn programma's waaraan geen zenderaam is toegekend.



Schakel Programme Edit (Pogramma bewerken) in.

■ Een programma selecteren in de programmatabel



Een programma selecteren.



Naar het gekozen programmanummer overschakelen.



De modus zal gewisseld worden tussen tv, DTV, en Radio vanuit het programma waar u momenteel naar kijkt.

BEDIENING VOOR TV KIJKEN/ PROGRAMMERING

■ Bladeren door de programmatafel



1 Door- en terugbladeren.



2 Naar normaal tv-kijken teruggaan.

■ De lijst met favoriete programma's tonen



1 De lijst met favoriete programma's tonen



Schakel Programme Edit (Programma bewerken) in.



Het huidige kanaal wordt geregistreerd of geannuleerd als voorkeurskanaal in de momenteel geselecteerde groep.



De Favourite groep wordt gewijzigd.

INGANGEN

HDMI en AV1 (SCART) kunnen door een detectiepool worden herkend en zo worden geactiveerd, echter alleen wanneer een extern apparaat spanning levert.

Door de TV/RAD-knop te gebruiken kunt u overschakelen van de externe ingang naar de radiofrequentie (RF) ingang en naar het laatst bekeken programma in de DTV/RADIO/TV-modus.

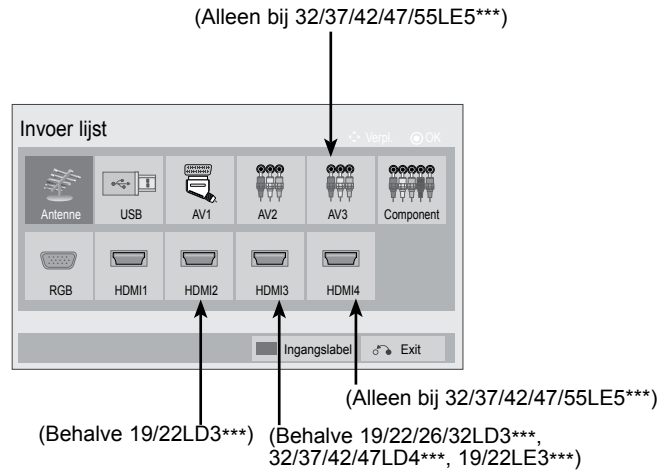

De ingangsbron selecteren.

- **Antenne of Kabel** : Selecteer deze wanneer u DTV/RADIO/TV kijkt.
- **USB** : Selecteer deze optie wanneer het gebruiken van usb van de connector afhankelijk is.
- **AV** : Selecteer deze wanneer u beeld en geluid afkomstig een videorecorder of externe apparatuur bekijkt.
- **Component** : Selecteer deze optie wanneer het gebruik van een dvd-recorder/speler of digitale set-top box van de aansluiting afhankelijk is.
- **RGB** : Selecteer deze optie wanneer het gebruik van een pc van de aansluiting afhankelijk is.
- **HDMI** : Selecteer deze optie wanneer het gebruik van dvd, pc of digitale set-top box van de aansluiting afhankelijk is.

BEDIENING VOOR TV KIJKEN/ PROGRAMMERING

INGANGSLABEL

Selecteert een label voor elke inputbron.

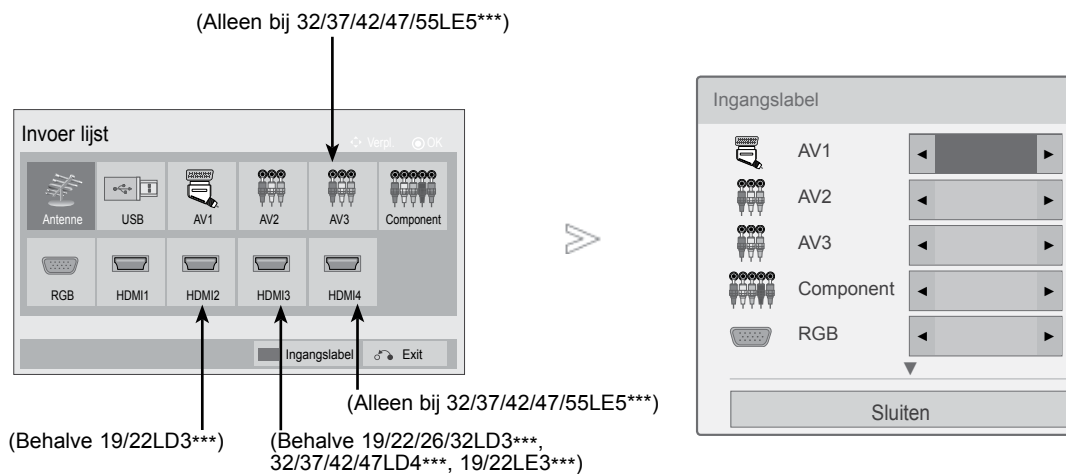

- 1 **INPUT** **BLAUW** Ingangslabel selecteren.
- 2 De bron selecteren.
- 3 Het label selecteren.

- Druk op de **MENU/EXIT**-knop om terug te gaan naar normale tv-weergave.
- Druk op de **BACK**-knop om terug te gaan naar het vorige menuscherm.







DATA SERVICE

(Dit menu is alleen geschikt in Ierland.)

Deze functie stelt gebruikers in staat te kiezen tussen **MHEG(digitale teletext)** en **Teletext** als ze beide op hetzelfde moment bestaan.

Als er slechts één van hen bestaat, is **MHEG** of **Teletext** geschikt, welke optie u ook hebt gekozen.



- 1   **OPTIE** selecteren.
- 2   **Data Service** selecteren.
- 3   **MHEG** of **Teletext**.
(Uitgeschakeld).
- 4  Opslaan.

- Druk op de **MENU/EXIT**-knop om terug te gaan naar normale tv-weergave.
- Druk op de **BACK**-knop om terug te gaan naar het vorige menuscherm.

BEDIENING VOOR TV KIJKEN/ PROGRAMMERING

SIMPLINK

Werkt alleen bij het apparaat met logo SIMPLINK.

Controleer het logo SIMPLINK.

Het is mogelijk dat de tv niet normaal werkt als de HDMI-CEC functie in combinatie met een apparaat van een ander merk wordt gebruikt.

Hiermee kunt u overige av-apparaten op de tv aansluiten en bedienen via een HDMI-kabel. Verdere kabelaansluitingen en instellingen zijn niet nodig.

Selecteer Uit in het menu als u SIMPLINK niet wilt gebruiken.



1 Geef de **SIMPLINK** weer.



2 **Aan of Uit**
(Uitgeschakeld).

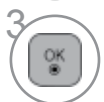

3 Opslaan.

- Druk op de **MENU/EXIT**-knop om terug te gaan naar normale tv-weergave.
- Druk op de **BACK**-knop om terug te gaan naar het vorige menuscherm.

Het Home Theater aansluiten met het SIMPLINK logo.

- 1 Sluit de **HDMI/DVI IN 1**, **HDMI IN 2** (behalve 19/22LD3***), **HDMI IN 3** (behalve 19/22/26/32LD3***, 32/37/42/47LD4***, 19/22LE3***) of **HDMI IN 4** (alleen bij 32/37/42/47/55LE5***) terminal op de achterkant van de TV en de HDMI uitvoerterminal van het Home Theater aan met behulp van de HDMI kabels.
- 2 Sluit de Digitale Audio uitvoerterminal aan de achterkant van de tv en de digitale audio invoerterminal van het Home Theater aan met behulp van optische kabels.
- 3 Selecteer Home Theater in het uidspreker-menu door te drukken op de **SIMPLINK** knop.

▶ Na selecteren of gebruiken van de media van het apparaat met de functie Thuis theater, wordt de luidspreker automatisch geschakeld naar de HT Luidspreker (luisteren naar het thuis theater).

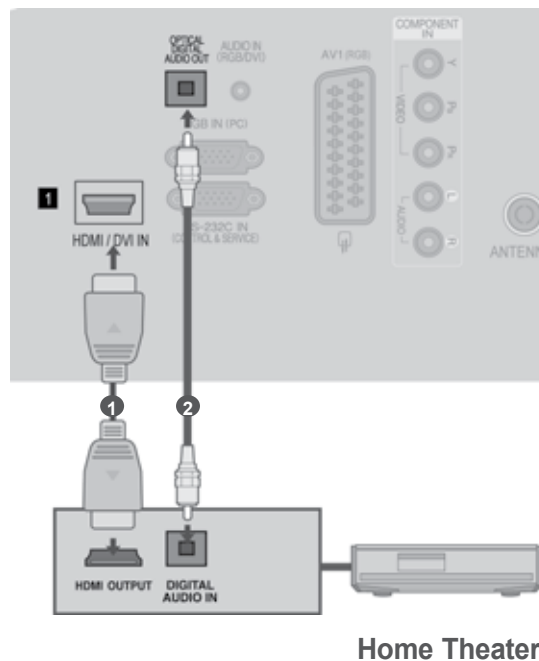

! OPMERKINGEN

- ▶ Sluit HDMI/DVI IN of HDMI IN terminal van de tv aan op de terminal (HDMI terminal) van het SIMPLINK toestel met behulp van de HDMI kabel.
- ▶ Indien de invoerbron is verbonden met de andere via de INPUT knop van de afstandsbediening of anders, stopt het apparaat dat functioneert met de SIMPLINK.

BEDIENING VOOR TV KIJKEN/ PROGRAMMERING

SIMPLINK -functies

Afspelen

Door het indrukken van de knoppen    , OK, , , II,   en   kunt u de aangesloten audio-videoapparaten aansturen.

Direct afspelen

Nadat u de av-apparatuur op het toestel hebt aangesloten, kunt u de apparatuur direct bedienen en media afspelen zonder dat u nog iets hoeft in te stellen.

Av-apparatuur selecteren

U kunt een av-apparaat selecteren waarmee u wilt afspelen.

Alle apparatuur uitschakelen

Alle aangesloten apparaten worden uitgeschakeld wanneer u de tv uitschakelt.

Audio-out omschakelen

U kunt de audio-out eenvoudig omschakelen.

Sync Power ingeschakeld

Indien de apparatuur met Simplink functie op de aangesloten HDMI terminal start met afspelen, zal de tv automatisch wijzigen naar de ingeschakelde modus.

* Deze functie is niet beschikbaar voor apparaten die met een HDMI-kabel op de tv zijn aangesloten maar geen ondersteuning bieden voor Simplink

Opmerking: Om SIMPLINK te gebruiken moet u een HDMI kabel van versie 1.3 of hoger met *CEC functie gebruiken. (*CEC: Consumer Electronics Control (Consumenten Elektronica Controle)).

SIMPLINK-menu

Druk op de knop \wedge \vee \leftarrow \rightarrow en vervolgens op de knop OK om de gewenste SIMPLINK-bron te selecteren.

- 1 **Tv kijken** : Naar het vorige tv-kanaal ongeacht de huidige modus.
- 2 **DISC afspelen** : Aangesloten schijven selecteren en weergeven.
Wanneer meerdere disks beschikbaar zijn, wordt het apparaattype van de disks onderaan het scherm weergegeven.
- 3 **VCR afspelen** : De aangesloten videorecorder bedienen.
- 4 **HDD-opnames afspelen** : Opnames van de vaste schijf afspelen en bedienen.
- 5 **Audio-out naar thuisbioscoop/Audio-out naar tv**: Selecteer Home theatre (thuisbioscoop) of TV speaker (tv-luidspreker) voor Audio-out.



- Thuis theater: Één tegelijkertijd ondersteund.
- DVD, Recorder: Tot één (alleen 19/22LD3***), twee (alleen 26/32LD3***, 32/37/42/47LD4***, 19/22LE3***), drie (alleen 32/42/46/52/60LD5***, 32/40/46/55LE4***, 26LE3***), vier (alleen 32/37/42/47/55LE5***) apparaten worden gelijktijdig ondersteund.
- VCR: Één tegelijkertijd ondersteund.

BEDIENING VOOR TV KIJKEN/ PROGRAMMERING

AV MODE (AUDIO-VIDEOMODUS)

Wanneer u audio-video-apparaten op een externe ingang aansluit kunt u de optimale beeld- en geluid-sweergave selecteren.

- Uit** Uitschakelen van de AV MODUS.
Bioscoop Optimaliseren van video en audio voor het kijken naar films.
Sport Optimaliseren van video en audio voor het kijken naar sportevenementen.
Game Optimaliseren van video en audio voor het spelen van spellen.



1 Druk enige malen achtereen op de knop **AV MODE** (Audio-videomodus) om de gewenste bron te kiezen.

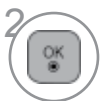

- Als u in de audio-videomodus de optie **Cinema Mode** kiest, wordt **Cinema Mode** zowel in het menu **BEELD** als **GELUID** voor de beeld- en geluidsinstellingen geselecteerd.
- Als u in de audio-videomodus “**Uit**” selecteert, worden de oorspronkelijke instellingen voor beeld en geluid geselecteerd.

Initialiseren (De oorspronkelijke fabrieksinstellingen herstellen)

Deze functie initialiseert alle instellingen. Maar de instellingen Dag en Nacht van de Beeldmodus kunnen niet geïnitieerd worden.

Het is nuttig om het product te initialiseren of indien u naar een andere stad of ander land verhuist. U moet de Initialiseren instellingen opnieuw opstarten zodra het herstellen van de fabrieksinstellingen voltooid is.

Indien het menu Vergrendel Systeem ingeschakeld is, verschijnt het bericht om het wachtwoord in te voeren.

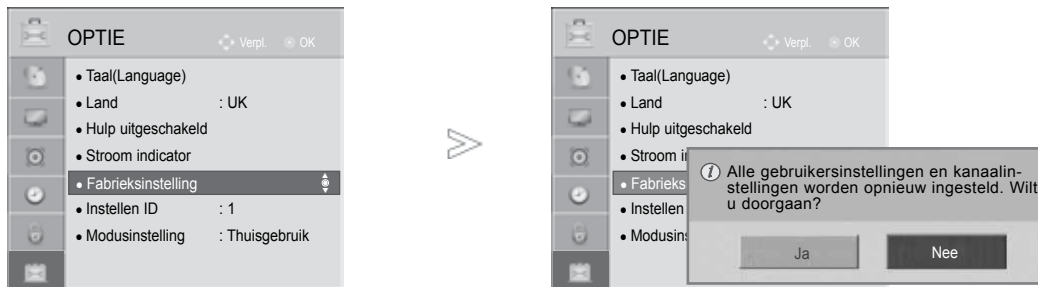

- 1 **OPTIE** selecteren.
- 2 **Fabrieksinstelling** selecteren.
- 3 **Ja** selecteren.
- 4 Start herstellen fabrieksinstellingen.

• Indien u bij een ingeschakeld Vergrendel Systeem uw wachtwoord vergeet, drukt u op '0', '3', '2', '5' op de afstandsbediening.

- Druk op de **MENU/EXIT**-knop om terug te gaan naar normale tv-weergave.
- Druk op de **BACK**-knop om terug te gaan naar het vorige menuscherm.

HET USB TOESTEL GEBRUIKEN

BIJ HET AANSLUITEN VAN HET USB TOESTEL

Indien u een USB toestel aansluit, wordt dit keuzemenu automatisch getoond.

“POP UP MENU” wordt niet weergegeven terwijl het OSD menu, EPG of Schedule list is geactiveerd.

Wanneer het popup-menu verschijnt, kunt u Music List (Muzieklijst), Photo List (Fotolijst) of Movie List (Filmlijst) in het menu MY MEDIA selecteren.

In een USB toestel kunt u geen nieuwe map toevoegen of bestaande mappen verwijderen.

- 1 Sluit het USB toestel aan op de USB IN contactpunten van de TV.

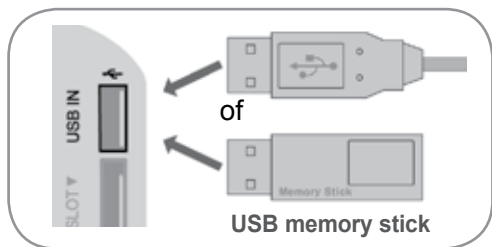

- Uitsluitend foto (JPEG), muziek (MP3) en film (DAT,MPG,MPEG,VOB,AVI,DIVX,MP4,MKV,TS,TRP,TP,ASF,WMV,FLV) wordt ondersteund.

- 2 **Filmlijst** (Alleen bij 32/40/46/55LE4***, 19/22/26LE3***, 32/37/42/47/55LE5***), **Fotolijst** of **Muzieklijst**.



Een usb-apparaat ontkoppelen

Selecteer het menu USB-apparaat voordat u het usb-apparaat ontkoppelt.

- 1 **Q MENU** **USB-apparaat** selecteren.
- 2 **Eject** selecteren.



Voorzorgsmaatregelen bij gebruik van het USB toestel

- ▶ Alleen een USB opslagtoestel is herkenbaar.
- ▶ Indien het USB opslagtoestel aangesloten wordt via een USB hub, is het toestel niet herkenbaar.
- ▶ Een USB opslagtoestel dat gebruik maakt van een automatisch herkenningsprogramma wordt misschien niet herkend.
- ▶ Een USB opslagtoestel dat gebruik maakt van zijn eigen driver wordt misschien niet herkend.
- ▶ De herkenningssnelheid van een USB opslagtoestel kan verschillen per toestel.
- ▶ Schakel de TV niet uit, of trek het USB toestel niet uit indien het aangesloten USB opslagtoestel actief is. Indien een toestel plotseling verwijderd of uitgetrokken wordt, kunnen de opgeslagen bestanden of het USB opslagtoestel beschadigd raken.
- ▶ Koppel het USB opslagtoestel dat aangesloten is op de PC niet los. Het toestel kan ervoor zorgen dat het product niet goed werkt, of niet wordt afgespeeld. Gebruik alleen een USB opslagtoestel met normale muziek- of afbeelding- of filmbestanden.
- ▶ Gebruik alleen een USB opslagtoestel dat was geformatteerd als een FAT32, NTFS bestandensysteem dat werd geleverd met het Windows besturingssysteem. In het geval dat een opslagtoestel geformatteerd werd als een ander programma dat niet ondersteund wordt door Windows, kan het gebeuren dat het niet herkend wordt.
- ▶ Sluit de stroomvoorziening aan indien een USB opslagtoestel (meer dan 0,5 A) een externe stroomvoorziening nodig heeft. Het toestel wordt anders niet herkend.
- ▶ Sluit een USB opslagtoestel aan met de kabel die door de fabrikant van het toestel geleverd is.
- ▶ Sommige USB opslagtoestellen worden niet ondersteund, of werken niet goed.
- ▶ Bestand centreringmethode van USB opslagtoestel is gelijk aan Windows XP en bestandsnaam kan tot 100 engelse tekens herkennen.
- ▶ Zorg dat u back-ups maakt van belangrijke bestanden, aangezien gegevens die opgeslagen worden in een USB geheugen, beschadigd kunnen worden. We zijn niet verantwoordelijk voor gegevensverlies.
- ▶ Indien de USB HDD geen externe voeding heeft, kan het voorkomen dat het USB toestel niet ontdekt wordt. Zorg dus dat u de externe voeding aansluit. - Gebruik s.v.p. een stroomadapter voor een externe krachtbron. Wij garanderen geen USB-kabel voor een externe krachtbron.
- ▶ Indien uw USB geheugentoestel meerdere partities heeft, of indien u een USB multi-card lezer gebruikt, kunt u tot 4 partities of USB geheugentoestellen gebruiken.
- ▶ Indien een USB geheugentoestel aangesloten is op een USB mult-card lezer, kan het voorkomen dat de gegevens niet gedetecteerd worden.
- ▶ Indien het USB geheugentoestel niet goed werkt, koppelt u het los en sluit u het weer aan.
- ▶ Hoe snel een USB geheugentoestel ontdekt wordt, verschilt van toestel tot toestel.
- ▶ Indien de USB is aangesloten in de stand-by modus, zal de specifieke harde schijf automatisch geladen worden indien de tv ingeschakeld is.
- ▶ De aanbevolen capaciteit is 1 TB of minder voor een USB externe harde schijf en 32 GB of minder voor USB geheugen.
- ▶ Een toestel met een hogere aanbevolen capaciteit werkt misschien niet.
- ▶ Indien een USB externe harde schijf met een "Energiebesparende" functie niet werkt, schakelt u de harde schijf uit en weer in zodat deze goed werkt.
- ▶ USB opslagtoestellen beneden USB 2.0 worden ook ondersteund. Maar ze werken in de filmlijst misschien niet goed.
- ▶ Maximumaantal bestanden per map: minder dan 1000 bestanden per map

HET USB TOESTEL GEBRUIKEN

FILMLIJST

(Alleen bij 32/40/46/55LE4***, 19/22/26LE3***, 32/37/42/47/55LE5***)

U kunt filmbestanden die opgeslagen zijn op een USB opslagtoestel afspelen.

De filmlijst wordt geactiveerd zodra USB gedetecteerd wordt. Dit wordt gebruikt bij het afspelen van filmbestanden op tv.

Toont de films in de USB map en ondersteunt afspelen.

Afspelen van alle films in de map en door de gebruiker gewenste bestanden.

De filmlijst toont mapinformatie en de filmbestanden.

Het On Screen Weergave van uw tv kan verschillen.

De volgende filmbestanden worden ondersteund: (*.mpg/*.mpeg/*.dat/*.ts/*.trp/*.tp/*.vob/*.mp4/*.mov/*.mkv/*.dvix/*.avi/*.asf/*.wmv/*.flv/*.avi(motion-jpeg)/*.mp4(motion-jpeg)/*.mkv(motion-jpeg))

Videoformaat : DivX3.11, DivX4.12, DivX5.x, DivX6, Xvid1.00, Xvid1.01, Xvid1.02, Xvid1.03, Xvid1.10 beta-1/beta-2, Mpeg-1, Mpeg-2, Mpeg-4, H.264/AVC, VC1, JPEG, Sorenson H.263

Audioformaat : Dolby Digital, AAC, Mpeg, MP3, LPCM, HE-AAC, ADPCM, WMA

Bit rate : binnen 32 kbps tot 320 kbps(MP3)

Extern ondertitelformaat : *.smi/*.srt/*.sub(MicroDVD,Subviewer1.0/2.0)/*.ass/*.ssa/*.txt(TMPlayer)/*.psb(PowerDivX)

Intern ondertitelformaat: alleen XSUB (Dit is het ondertitelformaat dat in DivX6 bestanden wordt gebruikt)

- Bepaalde door de gebruiker gemaakte ondertitels werken misschien niet correct.
 - Sommige speciale tekens worden niet ondersteund in de ondertiteling.
 - HTML tags worden niet ondersteund in ondertiteling.
 - Ondertiteling in talen anders dan de ondersteunde talen is niet beschikbaar.
 - Het scherm kan tijdelijk onderbroken worden (beeld stopt, sneller afspelen, etc.) indien de audiotaal gewijzigd wordt.
 - Het kan voorkomen dat een beschadigd filmbestand niet correct afgespeeld wordt, of sommige functies van de speler zijn misschien niet beschikbaar.
 - Filmbestanden die met bepaalde codeerders gemaakt zijn, worden misschien niet correct afgespeeld.
 - Indien de video- en audiostructuur van het opgenomen bestand niet gekruist is, wordt er geen video of audio uitgevoerd.
 - HD video's met een maximum van 1920x1080@25/30P of 1280x720@50/60P worden ondersteund, afhankelijk van de lijst.
 - Video's met resoluties die hoger zijn dan 1920x1080@25/30P of 1280x720@50/60P werken misschien niet, afhankelijk van de lijst.
 - Filmbestanden van een ander type dan de aangegeven types en formaten werken misschien niet goed.
 - **De max. bitrate van een afspeelbaar filmbestand is 20 Mbps.** (Alleen bij, Motion JPEG : 10 Mbps)
 - We garanderen het soepel afspelen van profielen die gecodeerd zijn met niveau 4.1 of hoger in H.264/AVC niet.
 - DTS Audio codec wordt niet ondersteund.
 - Het afspelen van een filmbestand dat groter is dan 30 GB wordt niet ondersteund.
 - Een DivX document en zijn ondertiteldocument moeten in dezelfde folder worden geplaatst.
 - Een video bestandsnaam en de naam van het ondertitelingsbestand moeten identiek zijn, anders wordt het niet getoond.
 - Een video afspelen via een USB aansluiting die hoge snelheid niet ondersteunt, werkt misschien niet goed.
 - Bestanden die zijn gecodeerd als GMC (Global Motion Compensation) kunnen niet worden afgespeeld.
 - Wanneer u films met behulp van de Movie List (Filmlijst)-functie bekijkt, kunt u de beelden met de toetsen "Energy Saving" (Energiebesparing) en "AV Modus" (Audio-videomodus) op de afstandsbediening aanpassen.
- De functie "User setup" (Setup door gebruiker) voor de verschillende beeldmodi werkt niet.

Bestand Extensienaam	Video Decoder	Audio Codec	Max resolutie
mpg, mpeg	MPEG1, MPEG2	MP2,MP3,Dolby Digital,LPCM	1920x1080@30p (Alleen bij, Motion JPEG 640x480@30p)
dat	MPEG1	MP2	
ts,trp,tp	MPEG2, H.264, AVS, VC1	MP2,MP3,Dolby Digital, AAC,HE-AAC	
vob	MPEG1, 2	MP2,MP3,Dolby Digital,LPCM	
mp4, mov	MPEG4,DivX 3.11, DivX 4.12, DivX 5.x, DivX 6, Xvid 1.00, Xvid 1.01, Xvid 1.02, Xvid 1.03, Xvid 1.10-beta1/2H.264	AAC,HE-AAC,MP3	
mkv	H.264, MPEG-1,2,4	MP2,MP3,Dolby Digital,AAC HE-AAC,LPCM	
divx, avi	MPEG2, MPEG4,DivX 3.11, DivX 4. DivX 5, DivX 6, Xvid 1.00, Xvid 1.01, Xvid 1.02, Xvid 1.03, Xvid 1.10-beta1/2H.264	MP2,MP3,Dolby Digital,LPCM, ADPCM,AAC,HE-AAC	
Motion JPEG (avi, mp4, mkv)	JPEG	LPCM, ADPCM	
asf, wmv	VC1	WMA	
flv	Sorenson H.263, H264	MP3, AAC	

HET USB TOESTEL GEBRUIKEN

Schermonderdelen

U kunt ook **USB** aanpassen in het **INGANGS SIGNAAL**.





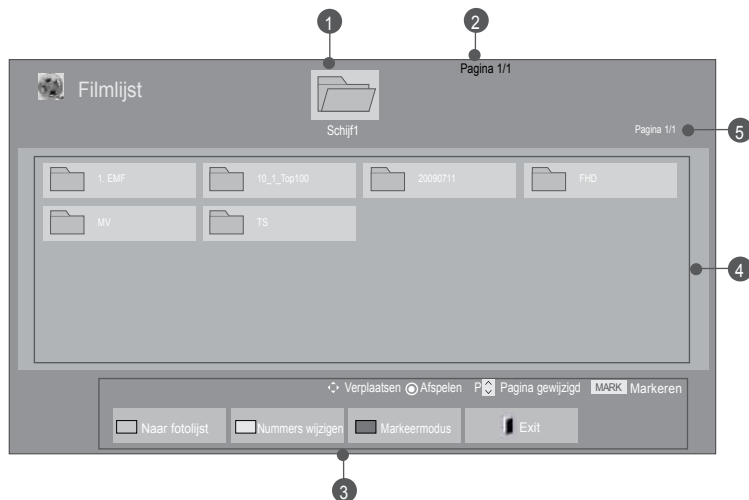

- 1 Gaat naar bovenste niveau bestand
- 2 Huidige pagina/Totaal aantal pagina's
- 3 Overeenkomende knoppen op de afstandsbediening
- 4 Inhoud onder de map gefocusseerd op 1
- 5 Huidige pagina en totaal aantal pagina's van de inhoud onder de map gefocusseerd op 1



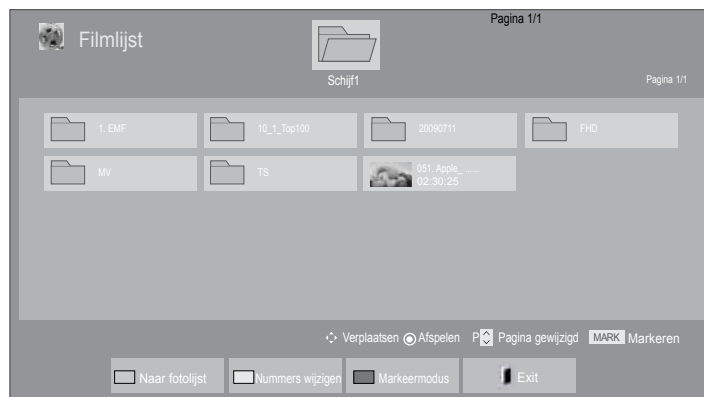

Films kiezen





■ Wanneer filmbestanden worden afgespeeld



-  De doelmap of het doelstation selecteren.
-   Selecteer de gewenste filmtitels.
-  Filmbestanden worden afgespeeld

• Gebruik de **P**   toets om te navigeren in de filmpagina.

De afstandsbediening gebruiken

	Druk herhaald op de GROENE knop om over te schakelen naar Fotolijst -> Muzieklijst .
	Methode voor weergave van vijf grote foto's of een eenvoudige lijst.
	Converteren naar Markeermodus .
	Naar normaal tv-kijken teruggaan.
	Druk op de PLAY(▶) toets om terug te keren naar normaal afspelen.

HET USB TOESTEL GEBRUIKEN

■ Wanneer de geselecteerde filmbestanden worden afgespeeld

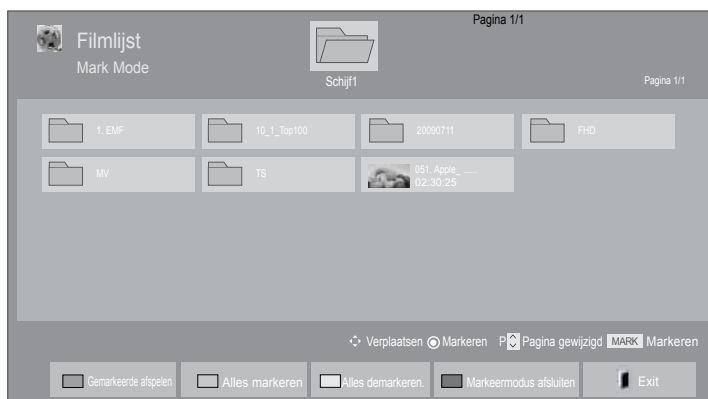





-  De doelmap of het doelstation selecteren.
-   Selecteer de gewenste filmtitels.
-  **BLAUW** of  Converteren naar **Markeermodus**.
-   Markeer het gewenste filmbestand.
-  **ROOD** Het gemarkeerde filmbestand wordt afgespeeld.

- Indien een of meer filmbestanden gemarkeerd zijn, zullen de gemarkeerde filmbestanden in volgorde afgespeeld worden.

! OPMERKINGEN

- ▶ Indien bestanden niet ondersteund worden, wordt er een bericht betreffende niet ondersteunde estanden getoond.

De afstandsbediening gebruiken

 ROOD	Speel het gewenste filmbestand. Nadat een filmbestand is afgespeeld, wordt het volgende door u geselecteerde filmbestand automatisch afgespeeld.
 GROEN	Markeer alle filmbestanden op het scherm.
 GEEL	Maak de selectie van alle filmbestanden ongedaan.
 BLAUW	Sluit de Markeermodus .
	Naar normaal tv-kijken teruggaan.

! OPMERKINGEN

- ▶ Als u tijdens het afspelen van hetzelfde bestand nadat het filmbestand is gestopt in het OSD-beeldschermmenu "Yes" (Ja) selecteert, wordt film opnieuw gestart waar u hem eerder hebt gestopt.
- ▶ Als zich in een map doorlopende series bestanden bevinden, wordt het volgende bestand automatisch afgespeeld. Dit is niet het geval wanneer de functie Repeat (Herhalen) of Movie List (Filmlijst) is ingeschakeld (zie pagina 62) of als Marked Play (Gemarkeerd afspelen) is ingesteld.

HET USB TOESTEL GEBRUIKEN

Met behulp van de Filmlijst functie, afspelen









1  of  Toon het optiemenu.

2  Selecteer **Stel video afspelen in.**, **Stel video in.** of **Stel audio in..**

! OPMERKINGEN

- ▶ Optiewaarden die u in de **Filmlijst** wijzigt hebben geen invloed op de **Fotolijst** of de **Muzieklijst**.
- ▶ Optiewaarden die in de **Fotolijst** and de **Muzieklijst** zijn gewijzigd, worden eveneens in de **Fotolijst** and de **Muzieklijst** gewijzigd maar niet in de **Filmlijst**.
- ▶ Wanneer u een videobestand stopt en weer start, wordt het afspelen gestart vanaf het punt waar de video is gestopt.



De afstandsbediening gebruiken

■	Stop het filmbestand dat momenteel wordt afgespeeld.
▶	Druk op de PLAY(▶) toets om terug te keren naar normaal afspelen.
	Tijdens het afspelen drukt u op de Pauze() toets. <ul style="list-style-type: none"> ■ Het stilstaande beeld wordt getoond. ■ Indien er gedurende 10 minuten na de pauze geen toetsen ingedrukt worden op de afstandsbediening, keert de tv terug naar de afspeelstatus. ■ Voor slow motion drukt u op de Pauze() toets en vervolgens op de FF(▶▶) toets.
◀◀ / ▶▶	Tijdens het afspelen, drukt u herhaaldelijk op de REW(◀◀) toets om te versnellen ◀◀(x2) -> ◀◀◀◀(x4) -> ◀◀◀◀◀◀(x8) -> ◀◀◀◀◀◀◀◀(x16) -> ◀◀◀◀◀◀◀◀◀(x32) . drukt u herhaaldelijk op de FF(▶▶) toets om te versnellen ▶▶(x2)-> ▶▶▶▶(x4) -> ▶▶▶▶▶▶(x8) ->▶▶▶▶▶▶▶▶(x16) -> ▶▶▶▶▶▶▶▶▶▶(x32). <ul style="list-style-type: none"> ■ Druk herhaaldelijk op deze toetsen om de snelheid voor snel vooruit/achteruit te vergroten.
 of 	Toon het optiemenu.
	Het menu in het schermvullende beeld verbergen. <ul style="list-style-type: none"> ■ Druk op de OK-knop om het menu in het schermvullende beeld opnieuw weer te geven.
	Naar normaal tv-kijken teruggaan.
< >	<ul style="list-style-type: none"> ■ Met behulp van de < of > toets tijdens het afspelen kan de positie op het scherm bekeken worden.
	Druk herhaaldelijk op de toets ENERGY SAVING om de helderheid van uw scherm te verhogen (zie p.95)
	Druk herhaaldelijk op de AV MODE toets om de gewenste bron te selecteren (zie p. 50)

HET USB TOESTEL GEBRUIKEN

- Wanneer u **Stel video afspelen in** selecteert,



- 1   Selecteer **Beeldgrootte, Taal voor audio, Ondertiteling** of **Herhalen**.
- 2  Breng de gewenste instellingen aan.

Ondertiteltaal	Ondersteunde Taal
Latijn1	Engels, Spaans, Frans, Duits, Italiaans, Zweeds, Fins, Nederlands, Portugees, Deens, Roemeens, Noors, Albanees, Gaelic, Welsh, Iers, Catalaans, Valenciaans
Latijn2	Bosnisch, Pools, Kroatisch, Tsjechisch, Slowaaks, Sloveens, Servisch, Hongaars
Latijn4	Ests, Lets, Litouws
Cyrellisch	Bulgaars, Macedonisch, Russisch, Oekraïnisch, Kazachs
Grieks	Grieks
Turks	Turks

- ▶ **Beeldgrootte** : Selecteer tijdens het afspelen van de film uw gewenste beeldformaat.
- ▶ **Taal voor audio** : Wijzigt de Language Group (Taalgroep) van de geluidsweggevoerde tijdens het afspelen van films.
- ▶ **Ondertiteling** : Externe ondertiteling in- en uitschakelen.
- ▶ **Taal** : Geactiveerd voor SMI ondertitels en mogelijkheid om de taal van de ondertiteling te selecteren.
- ▶ **Codepagina** : Mogelijkheid om het lettertype van ondertitels te selecteren. Wanneer u hiervoor de optie Default (Standaard) kiest, wordt hetzelfde lettertype als in het algemene menu weergegeven.
- ▶ **Sync** : Past de synchronisatietijd van de ondertiteling aan van -10 sec tot +10 sec, met stappen van 0,5 sec tijdens het afspelen van films.
- ▶ **Positie** : Wijzigt de positie van de ondertiteling omhoog of omlaag tijdens het afspelen van films.
- ▶ **Formaat** : Hiermee kiest u bij het afspelen van films de gewenste lettergrootte.
- ▶ **Herhalen** : De herhaalfunctie bij het afspelen van films inen uitschakelen. Bij inschakeling wordt het bestand in de map herhaald afgespeeld.

! OPMERKINGEN

- ▶ Alleen 500 letters en 500 nummers worden voor elke regel van de ondertiteling ondersteund.
- ▶ Alleen 10.000 syn bloks kunnen in het ondertitelingsbestand ondersteund worden.

- Wanneer u **Stel video in** selecteert,

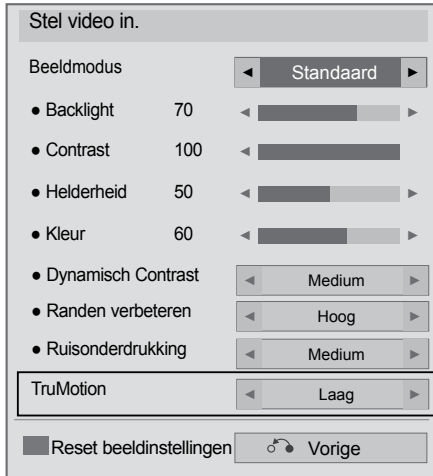

→ (Alleen bij
32/42/46/52/60LD5***,
32/37/42/47/55LE5***)



1 Selecteer **Beeldmodus** of **TruMotion**.





2 Breng de gewenste instellingen aan. (zie p. 96 tot 103)

HET USB TOESTEL GEBRUIKEN

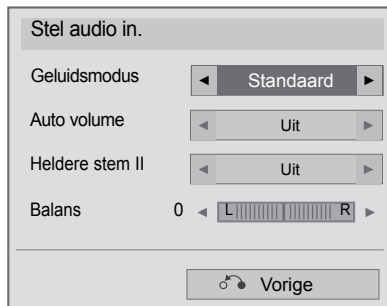
- Wanneer u **Stel audio in** selecteert,



-
- 1   Selecteer **Geluidsmodus**, **Auto volume**, **Heldere stem II** of **Balans**.
 - 2  Breng de gewenste instellingen aan. (zie p. 107 tot 111)

FOTOLIJST

U kunt fotobestanden die opgeslagen zijn op een USB opslagtoestel bekijken.
Het Scherm van uw set kan verschillen. Beelden zijn een voorbeeld om te helpen bij TV gebruik.
Tijdens het bekijken van foto's met de fotolijstfunctie kunt u de beeldmodus niet veranderen.

FOTO(*.JPEG) ondersteund bestand



Basis: 64 x 64 tot 15360 x 8640





Progressief : 64 x 64 tot 1920 x 1440

- u kunt alleen JPEG bestanden afspelen.
- Niet ondersteunde bestanden worden getoond als vooraf bepaald pictogram.

Schermonderdelen

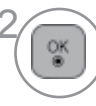
U kunt ook **USB** aanpassen in het **INGANGS SIGNAAL**.

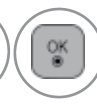
1   Selecteer **MIJN MEDIA**.

2     **FOTOLIJST** selecteren.

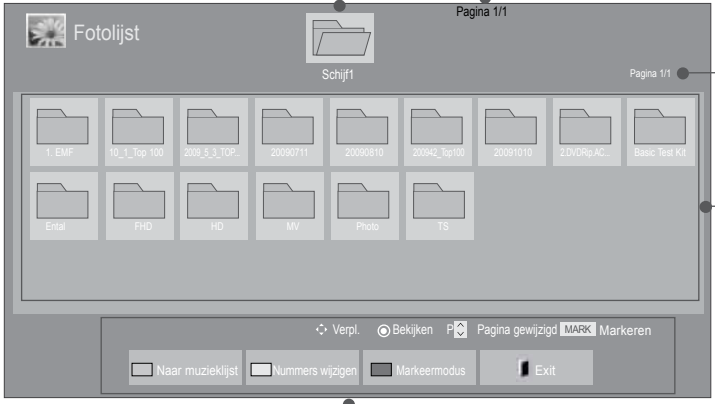

The screenshot shows a 'Fotolijst' (Photo List) screen. At the top, it says 'Pagina 1/1'. Below that is a folder icon labeled 'Schijf1'. The main area contains a grid of folder icons with names like '1_EMP', '10_1_Top 100', '2009_5_3_TOP...', '20090711', '20090910', '200942_Top100', '20091010', 'ZDVDRp AC...', and 'Basic Test Kit'. Below the grid are icons for 'Ental', 'PHD', 'HD', 'MV', 'Photo', and 'TS'. At the bottom, there is a control bar with buttons: 'Verpl.', 'Bekijken', 'Pagina gewijzigd', 'MARK', 'Markeren', 'Naar muziekljst', 'Nummers wijzgen', 'Markeermodus', and 'Exit'. Numbered callouts 1-5 point to specific elements: 1 points to the folder icon, 2 points to the 'Pagina 1/1' text, 3 points to the 'Bekijken' button, 4 points to the folder icons in the grid, and 5 points to the 'Pagina 1/1' text in the top right corner.

1 Gaat naar bovenste niveau bestand

2 Huidige pagina/Totaal aantal pagina's

3 Corresponding buttons on the remote control

4 Inhoud onder de map gefocusseerd op 1

5 Huidige pagina en totaal aantal pagina's van de inhoud onder de map gefocusseerd op 1

HET USB TOESTEL GEBRUIKEN

Foto's selecteren



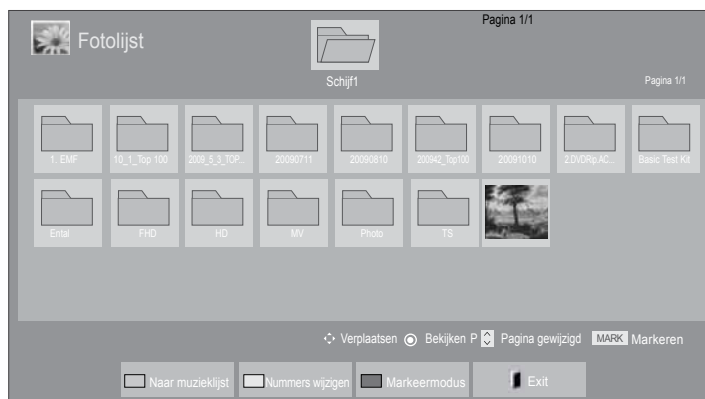

■ Wanneer u fotobestanden afspeelt



- 1  De doelmap of het doelstation selecteren.
- 2   De gewenste foto's selecteren.
- 3  worden Photo Files weergegeven.

• Met de knop **P** ^ v kunt u over de fotopagina navigeren.

De afstandsbediening gebruiken

	Druk een paar keer op de GROENE knop om over te schakelen naar Muziekljst -> Filmljst .
	Methode voor weergave van vijf grote foto's of een eenvoudige lijst.
	Converteren naar Markeermodus .
	Naar normaal tv-kijken teruggaan.

■ Wanneer de geselecteerde fotobestanden worden weergegeven

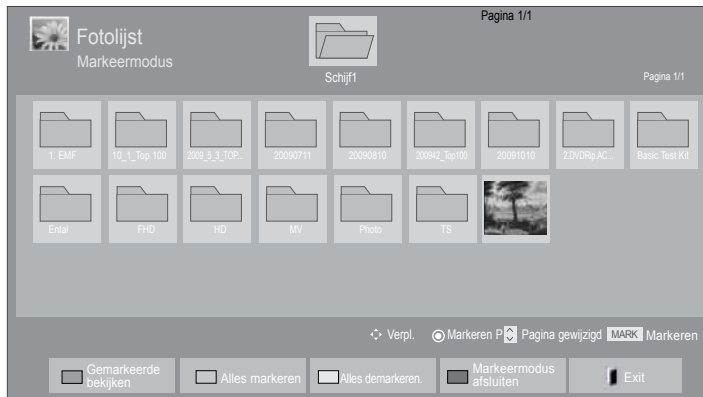





- 1  De doelmap of het doelstation selecteren.
- 2   De gewenste foto's selecteren.
- 3  **BLAUW** of  Geconverteerd naar **Markeermodus**.
- 4   Markeer het gewenste fotobestand.
- 5  **ROOD** Het gemarkeerde fotobestand wordt weergegeven.

• Indien een of meer foto's gemarkeerd zijn, kunt u individuele foto's of een diavoorstelling van de gemarkeerde foto's bekijken. Indien er geen foto's gemarkeerd zijn, kunt u elke afzonderlijke foto in de map of een diavoorstelling van alle foto's in de map, bekijken.

HET USB TOESTEL GEBRUIKEN

De afstandsbediening gebruiken

 ROOD	Toon het geselecteerde fotobestand.
 GROEN	Markeer alle fotobestanden op het scherm.
 GEEL	Maak de selectie van alle gemarkeerde fotobestanden ongedaan.
 BLAUW	Sluit de Markeermodus .
	Naar normaal tv-kijken teruggaan.

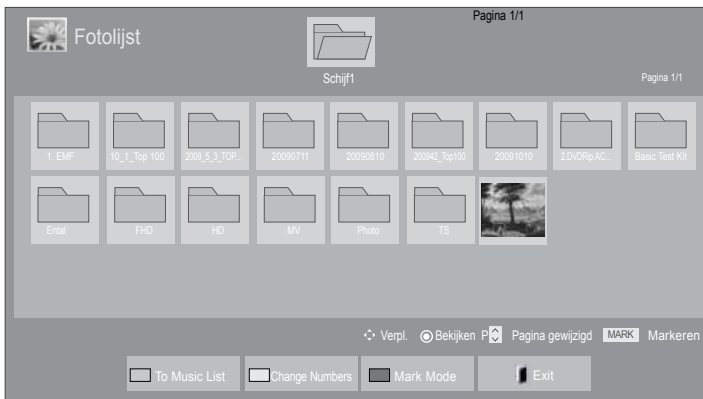

Een foto bekijken

Gedetailleerde activiteiten zijn beschikbaar bij volledig scherm.



De aspectverhouding van een foto kan wijzigen indien de foto getoond wordt op volledig scherm.

Druk op de **BACK**-knop om terug te gaan naar het vorige menuscherm.

-  De doelmap of het doelstation selecteren.
-  De gewenste foto's selecteren.
-  De geselecteerde foto wordt op ware grootte weergegeven.

• Met de knop **P**  kunt u over de fotopagina navigeren.

- Druk op de knop **EXIT (Sluiten)** om terug te gaan naar de fotolijst.
- Druk de knop **BACK (Terug)** om het Helpbeeldschermmenu te sluiten.

HET USB TOESTEL GEBRUIKEN



Selecteer de optie **Diavoorst.**, **BGM**, **↻** (**Roteren**), **🔍** (**ZOOM IN**), **🔌**, **Optie**, **Verbergen** of **Exit** selecteren.

- Gebruik < > knop om de vorige of volgende foto te selecteren.
- Gebruik < > knop om het menu bij volledig scherm te selecteren en te bedienen.

▶ **Diavoorst.** : Indien geen foto geselecteerd is worden alle foto's in de huidige map getoond tijdens de diavoorstelling. Indien een paar foto's geselecteerd zijn, worden die foto's getoond in een diavoorstelling.

- Stel het tijdsinterval van de diavoorstelling in bij **OPTIE**.

▶ **BGM**(Achtergrondmuziek) : Naar muziek luisteren tijdens het bekijken van foto's op volledig scherm.

- Stel, voordat u deze functie gebruikt, de Map Muziek voor BGM in bij Opties.
- U kunt **Option** (Optie) instellen met **Q.MENU** of de **MENU**-knop op de afstandsbediening.

▶ **↻** (**Roteren**): **Roteer foto's.**

- Roteert de foto 90°, 180°, 270°, 360° met de klok mee.
- Er kan niet geroteerd worden indien de breedte van een afbeelding groter is dan de ondersteunde hoogte.

▶ **🔍** (**ZOOM IN**): **U kunt foto's weergeven door 2 – 4 maal in te zoomen.**

▶ **🔌** : Druk herhaaldelijk op de toets **ENERGY SAVING** om de helderheid van uw scherm te verhogen (zie p.95)

▶ **Optie** : Stel waarden voor Diavoorstelling Snelheid (**Diasnelheid**) en **Muziekmap (Music Folder)** voor BGM in.

- Gebruik de **^ v < >** knop en de **OK**-knop om waarden in te stellen.
- U kunt de **Muziekmap** niet wijzigen als **BGM** afgespeeld wordt.

▶ **VERBERGEN** : Verberg het menu bij volledig scherm.

- T Om het menu weer bij volledig scherm te zien, drukt u op de **OK** knop.

Druk op de knop **EXIT (Sluiten)** om terug te gaan naar de fotolijst.

De Photo List (Fotolijst)-functie gebruiken



1  of  Toon het optiemenu.

2  Selecteer **Stel foto bekijken in.**, **Stel video in.** of **Stel audio in.**



! OPMERKINGEN

- ▶ Optiewaarden die in de **Fotolijst** and de **Muzieklijst** zijn gewijzigd, worden eveneens in de **Fotolijst** and de **Muzieklijst** gewijzigd maar niet in de **Filmlijst**.
- ▶ Wanneer u een videobestand stopt en weer start, wordt het afspelen gestart vanaf het punt waar de video is gestopt.

HET USB TOESTEL GEBRUIKEN

- Wanneer u **Stel foto bekijken in.** selecteert,



- 1   Selecteer **Diasnelheid** of **Muziekmap**.
- 2  Breng de gewenste instellingen aan.

- Wanneer u **Stel video in.** selecteert,

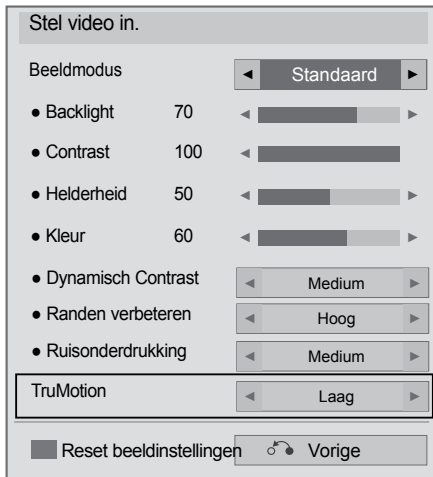

(Alleen bij
32/42/46/52/60LD5***,
32/37/42/47/55LE5***)







1 Selecteer **Beeldmodus** of **TruMotion**.

2 Breng de gewenste instellingen aan. (zie p. 96 tot 103)

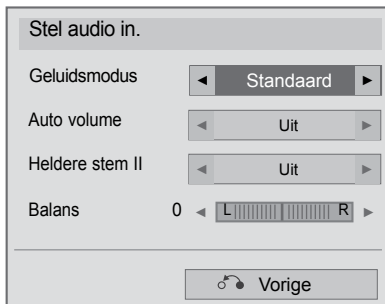
HET USB TOESTEL GEBRUIKEN

- Wanneer u **Stel audio in.** selecteert,



-
- 1   Selecteer **Geluidsmodus**, **Auto volume**, **Heldere stem II** of **Balans**.
 - 2  Breng de gewenste instellingen aan. (zie p. 107 tot 111)

MUZIEKLIJST

U kunt muziekbestanden die opgeslagen zijn op een USB opslagtoestel afspelen. Gekochte muziekbestanden (*.MP3) kunnen auteursrechterlijke beperkingen bevatten. Het afspelen van deze bestanden wordt misschien niet ondersteund door dit model. Muziekbestand op uw USB toestel kan met dit toestel afgespeeld worden. Het Scherm van uw set kan verschillen. Beelden zijn een voorbeeld om te helpen bij TV gebruik.

MUZIEK(*.MP3) ondersteund bestand

Bit rate 32 tot 320 kbps

- Bemonsteringsfrequentie MPEG1 laag 3: 32 kHz, 44,1 kHz, 48 kHz.
- Bemonsteringsfrequentie MPEG2 laag 3: 16 kHz, 22,05 kHz, 24 kHz
- Bemonsteringsfrequentie MPEG2.5 laag 3: 8 kHz, 11,025 kHz, 12 kHz

Schermonderdelen

U kunt ook **USB** aanpassen in het **INGANGS SIGNAAL**.

1 Selecteer **MIJN MEDIA**.

2 Muzieklijst selecteren.

1 Voorbeeld: Indien er een albumhoes voor het bestand (Album Art Image) bestaat, wordt deze hoes getoond.

2 Gaat naar bovenste niveau bestand

3 Huidige pagina/Totaal aantal pagina's

4 Overeenkomende knoppen op de afstandsbediening

5 Inhoud onder de map gefocusseerd op 1

6 Huidige pagina en totaal aantal pagina's van de inhoud onder de map gefocusseerd op 1

(Alleen bij 32/40/46/55LE4***, 19/22/26LE3***, 32/37/42/47/55LE5***)

Muzieklijst

Schijf1

Pagina 1/1

001 - Die(feat.)mp3 00:00

002 - Mad(feat.)mp3 00:00

003 - 2NE1 - Fire.mp3 00:00

004 - Meredy.mp3 00:00

005 - Gift.mp3 00:00

Verpl. Afspelen Pagina gewijzigd MARK Markeren

Naar filmlijst Nummers wijzigen Markeermodus Exit

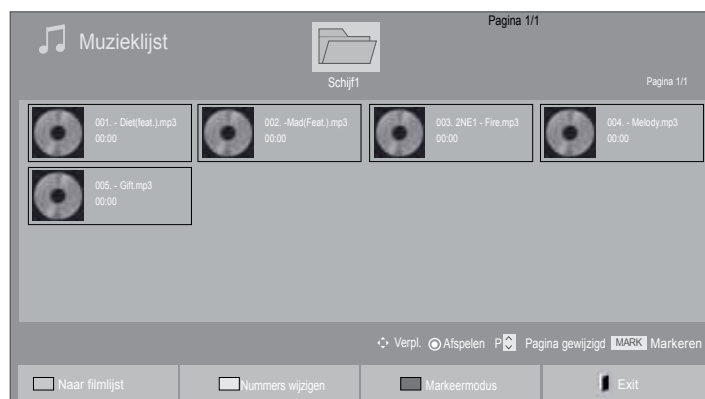

HET USB TOESTEL GEBRUIKEN

Muziek selecteren







■ Wanneer u muziekbestanden afspeelt

- Gebruik de $\wedge \vee$ toets om omhoog/omlaag te navigeren in de muziekpagina.

-  De doelmap of het doelstation selecteren.
-   De gewenste muziek selecteren.
-  Muziekbestanden worden afgespeeld.

De afstandsbediening gebruiken

	Druk een paar keer op de GROENE knop om over te schakelen naar Filmlijst -> Fotolijst .
	Methode voor weergave van vijf grote foto's of een eenvoudige lijst.
	Converteren naar Markeermodus .
	Naar normaal tv-kijken teruggaan.

■ Wanneer de geselecteerde muziekbestanden worden afgespeeld

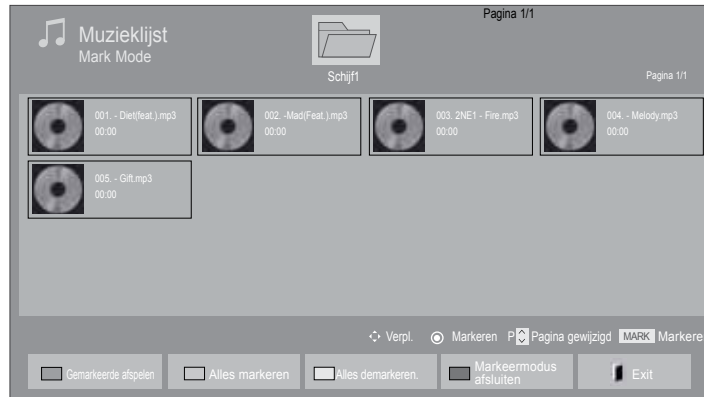





- 1  De doelmap of het doelstation selecteren.
- 2   De gewenste muziek selecteren.
- 3  **BLAUW** of  **MARK** / **FAV** Geconverteerd naar **Markeermodus**.
- 4   Markeer het gewenste muziekbestand.
- 5  **ROOD** Het gewenste muziekbestand wordt afgespeeld.

- Indien een of meer muziekbestanden gemarkeerd zijn, zullen de gemarkeerde muziekbestanden in volgorde afgespeeld worden. Bijvoorbeeld, als u alleen naar een muziekbestand herhaaldelijk wilt luisteren, markeert u alleen dat bestand en start u het afspelen. Indien er geen muziek gemarkeerd is, zal alle muziek in de map in volgorde afgespeeld worden.
- Als u Random playback (Willekeurig afspelen) wilt activeren, moet u **Optie->Stel audio afspelen in.->Willekeurig op Aan**.

HET USB TOESTEL GEBRUIKEN

De afstandsbediening gebruiken

 ROOD	Toon het gewenste muziekbestand.
 GROEN	Markeer alle muziekbestanden op het scherm.
 GEEL	Maak de selectie van alle muziekbestanden ongedaan.
 BLAUW	Sluit de Markeermodus .
 EXIT	Naar normaal tv-kijken teruggaan.

De optie Music List (Muzieklijst) gebruiken,



1  of  Toon het optiemenu.





2  Selecteer **Stel audio afspelen in.** of **Stel audio in.**

! OPMERKINGEN

- ▶ Optiewaarden die in de **Fotolijst** and de **Muzieklijst** zijn gewijzigd, worden eveneens in de **Fotolijst** and de **Muzieklijst** gewijzigd maar niet in de **Filmlijst**.
- ▶ Wanneer u een videobestand stopt en weer start, wordt het afspelen gestart vanaf het punt waar de video is gestopt.

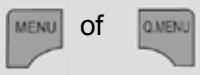

HET USB TOESTEL GEBRUIKEN

De afstandsbediening gebruiken

■	Stop het momenteel afgespeelde muziekbestand.
▶	Druk op de PLAY(▶) toets om terug te keren naar normaal afspelen.
	Wanneer u tijdens het afspelen van het bestand op de Pause() drukt, wordt het afspelen gepauzeerd. Wanneer u terwijl het afspelen is gepauzeerd nog een keer op de Pause() drukt, wordt het afspelen hervat.
◀◀ / ▶▶	Tijdens het afspelen, Wanneer u op de REW(◀◀) drukt, wordt het vorige muziekbestand afgespeeld. Wanneer u op de FF(▶▶) drukt, wordt het volgende muziekbestand afgespeeld.
	Start het afspelen van de geselecteerde muziekbestanden en ga dan door naar de Fotolijst .
	Druk herhaaldelijk op de toets ENERGY SAVING om de helderheid van uw scherm te verhogen (zie p.95) U kunt Uit/Scherm Uit alleen bedienen vanuit de filmlijst, fotolijst of de muzieklijst.
	Toon het optiemenu.
	■ Wanneer u tijdens het afspelen van de muziek op de Back (Terug)-knop drukt, wordt de momenteel ingeschakelde muziekspeler verborgen en wordt alleen de muzieklijst weergegeven.
	■ Wanneer u op de Exit-knop drukt terwijl de muziekspeler wordt weergegeven, wordt alleen de muziek gestopt en schakelt de speler niet terug naar normale tv-weergave. ■ Wanneer u op de Exit-knop drukt terwijl de muziek is gestopt of terwijl de muziekspeler is verborgen, gaat de speler terug naar normale tv-weergave.
◀ ▶	■ Wanneer u tijdens het afspelen de ◀- of de ▶-knop indrukt, kunt u een cursor weergegeven die de positie aangeeft.

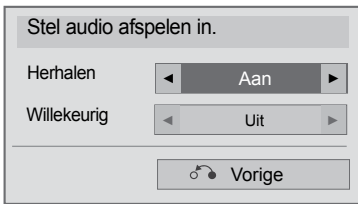
- Wanneer u **Stel audio afspelen in.** selecteert,





-
- 1   Selecteer **Herhalen** of **Willekeurig**.
 - 2  Breng de gewenste instellingen aan.

HET USB TOESTEL GEBRUIKEN

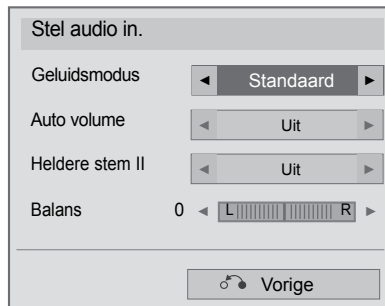
- Wanneer u **Stel audio in** selecteert,

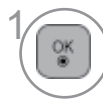

- 1   Selecteer **Geluidsmodus, Auto volume, Heldere stem II** of **Balans**.
- 2  Breng de gewenste instellingen aan. (zie p. 107 tot 111)

- Als u niet op een knop drukt tijdens het afspelen, zal het afspeel informatievak (zoals hieronder afgebeeld) als schermbeveiliging “zweven”.
- Schermbeveiliging?
De schermbeveiliging is om pixelschade veroorzaakt door een vast beeld op het scherm gedurende langere tijd, te voorkomen.

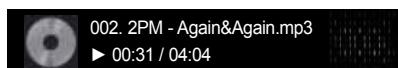

! OPMERKINGEN

- ▶ Een beschadigd of gecorrumpteerd muziekbestand wordt niet afgespeeld, en 00:00 wordt getoond.
- ▶ Een muziekdownload van een betaalservice met auteursrechtbescherming wordt niet gestart, maar er wordt onjuiste informatie getoond in de afspeeltijd.
- ▶ De schermbeveiliging wordt gestopt als u op de knoppen OK, ■ drukt.
- ▶ De AFSPELEN(▶), Pauze(II), ■, ▶▶, ◀◀ knoppen op de afstandsbediening zijn eveneens in deze modus beschikbaar.
- ▶ U kunt de ▶▶ knop gebruik om de volgende muziek te selecteren en de ◀◀ knop om de vorige muziek te selecteren.

HET USB TOESTEL GEBRUIKEN

DIVX REGISTRATIECODE

(Alleen bij 32/40/46/55LE4***, 19/22/26LE3***, 32/37/42/47/55LE5***)

Bevestig het DivX registratiecodenummer van de tv. Met behulp van het registratienummer kunt u films huren of kopen op www.divx.com/vod.

Met een DivX registratiecode van een andere tv is het afspelen van gehuurde of gekochte DivX bestanden niet toegestaan. (Alleen DivX bestanden met dezelfde registratiecode als de gekochte tv kunnen afgespeeld worden.)

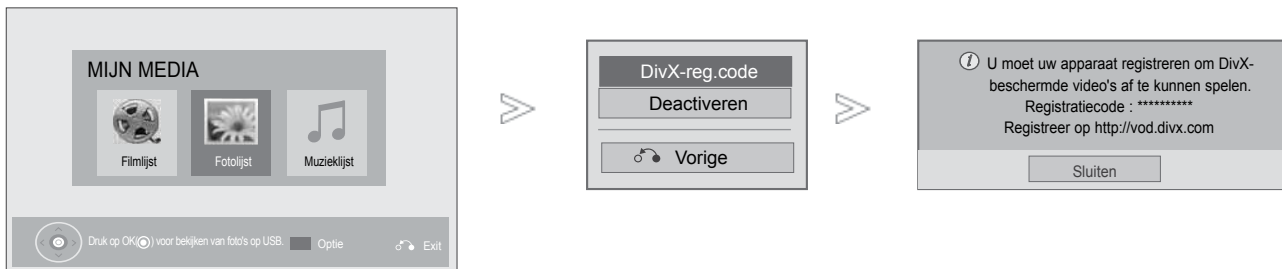

1 Selecteer **MIJN MEDIA**.

2 **BLAUW** Selecteer **DivX-reg.code**.

3 Toont **DivX-reg.code**.

• Druk op de **MENU/EXIT**-knop om terug te gaan naar normale tv-weergave.



OVER DIVX VIDEO: DivX® is een digitaal videoformaat gemaakt door DivX, Inc. Dit is een officieel DivX bevoegd toestel dat DivX video afspeelt. Bezoek www.divx.com voor meer informatie en softwaregereedschap om uw bestanden om te zetten in DivX video.

OVER DIVX VIDEO-TEGEN-BETALING: Dit DivX Certified® toestel moet geregistreerd zijn om de inhoud van DivX Video-on-Demand (VOD) af te spelen. Om de registratiecode te maken plaatst u de DivX VOD sectie in de setup-modus van het toestel.

Ga met deze code naar vod.divx.com om het registratieproces te voltooien en lees daar meer over DivX VOD.

“DivX bevoegd om DivX video tot HD 1080p af te spelen, inclusief premie-inhoud”

“Pat. 7,295,673; 7,460,688; 7,519,274”

! OPMERKINGEN

► Filmbestanden worden als volgt ondersteund

Resolutie: Beneden 1920x1080 BxH pixels

Framesnelheid: Beneden 30 frames/sec (1920x1080), beneden 60 frames/sec (beneden 1280x720)



► Video Codec : MPEG 1, MPEG 2, MPEG 4, H.264/AVC, DivX 3.11, DivX 4.12, DivX 5.x, DivX 6, Xvid 1.00, Xvid 1.01, Xvid 1.02, Xvid 1.03, Xvid 1.10-beta1, Xvid 1.10-beta2, JPEG, VC1, Sorenson H.263/H.264.

DEACTIVATIE

(Alleen bij 32/40/46/55LE4***, 19/22/26LE3***, 32/37/42/47/55LE5***)

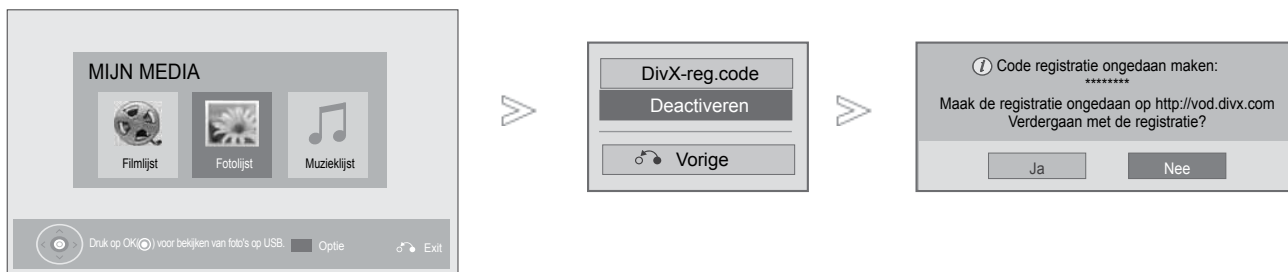
Het doel van deactivering is het toestaan van deactivering van toestellen voor gebruikers die alle beschikbare toestellen geactiveerd hebben via de webserver en waarvan het activeren van meer toestellen geblokkeerd is. DivX VOD zorgt dat de klant toestemming heeft tot het activeren van maximaal 6 toestellen in één account, maar om een van die toestellen te vervangen of te deactiveren, moet de klant contact opnemen met de DivX Ondersteuning en een verzoek indienen voor verwijdering. Met deze extra functie kunnen klanten het toestel zelf deactiveren en derhalve hun DivX VOD toestellen beter beheren.



1.   Selecteer **MIJN MEDIA**.
2.  **BLAUW**  Selecteer **Deactiveren**.
3.   **Ja** selecteren.
4.  Scherm **Deactiveren**.

- Druk op de **MENU/EXIT**-knop om terug te gaan naar normale tv-weergave.
- Druk op de **BACK**-knop om terug te gaan naar het vorige menuscherm.

EPG (ELEKTRONISCHE PROGRAMMAGIDS) (IN DIGITALE MODUS)

Het systeem bevat een elektronische programmagids (EPG) waarmee u door alle mogelijke weergaveopties kunt navigeren.

De EPG bevat informatie als programmavermeldingen en begin- en eindtijden voor alle beschikbare services. Bovendien is gedetailleerde informatie over het programma vaak beschikbaar in de EPG. (Het aantal programmagegevens en de beschikbaarheid hiervan zijn afhankelijk van de betreffende omroep.)

Deze functie kan alleen worden gebruikt wanneer de EPG-gegevens worden uitgezonden door omroepen. Voordat u de EPG-functie gebruikt, moet u de klok in het Time-menu instellen.

De EPG toont de programma-informatie voor de volgende acht dagen.

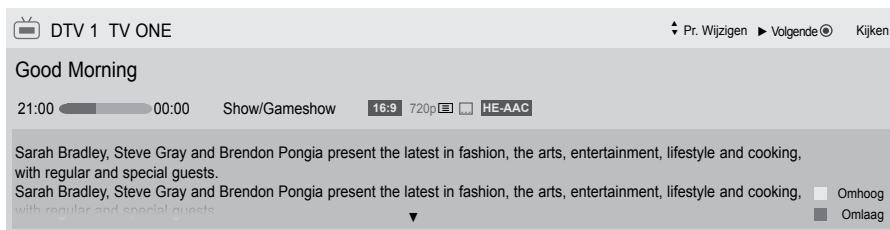

INFO Toont informatie over de huidige programma's

	Wordt weergegeven bij een tv- of DTVprogramma.		Weergegeven bij een teletekstprogramma.
	Weergegeven bij een radioprogramma		Weergegeven bij een ondertitelingsprogramma.
	Weergegeven bij een MHEG-programma.		Weergegeven bij een gescrambeld programma.
	Getoond bij een HE-AAC programma		Weergegeven bij een Dolby Digitale-programma.
	Beeldverhouding van het uitgezonden programma.		Getoond bij een Dolby Digitale PLUS programma.
	Beeldverhouding van het uitgezonden programma.		576i/p, 720p, 1080i/p : Resolutie van het uitgezonden programma
	Uitgezonden programma's met dit pictogram worden afhankelijk van de programmainformatie soms niet in Monitor Out weergegeven.		

> Toont de volgende programma-informatie.

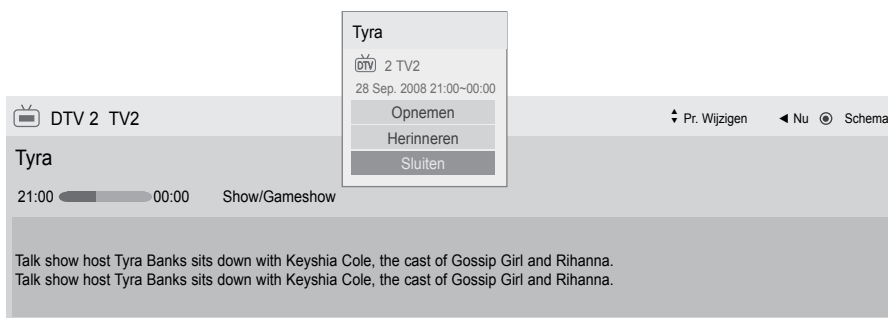



OK Een popup-venster voor opnemen / instellingen herinneren wordt weergegeven.

Up/Down Selecteer de instelmodus voor Timer Record/ Remind (Timer opnemen/herinneren).

EPG in-/uitschakelen

 EPG (Elektronische programmagids) in- of uitschakelen.

Een programma selecteren

 of  Het gewenste programma selecteren.

Knopfunctie in gidsmodus NOW/NEXT (Nu/Volgende)

U kunt een programma dat uitgezonden en een gepland programma daarna bekijken.

 **ROOD** EPG-modus wijzigen.

 **GEEL** Open de modus voor Manual Timer (Handmatige timerinstelling).

 **BLAUW** Open de Schedule List (Schemalijst) modus.

Wanneer u Now (Nu) selecteert, gaat u naar het geselecteerde programma waarna EPG verdwijnt.

 Wanneer u Next (Volgende) selecteert, verschijnt een popup-venster voor reservering.

 Het programma NOW (Nu) of VOLGENDE selecteren.

 Het uitgezonden programma selecteren.

 Pagina omhoog/omlaag.

Programmagids

That '70s show 25 Nov. 2008 10:05

DTV 1 YLE TV1 25 Nov. 2008 09:45-10:15

	ALLE	Nu	Volgende
DTV 1	YLE TV1	That '70s show	Keno
DTV 2	YLE TV2	Your World Today	World Business
DTV 4	TV..	Legenen om Den...	Fantomen
DTV 5	YLE FST	Naturtimmen	Kriiskit
DTV 6	CNN	Lyssna	ABC
DTV 8	YLE24	Glamour	Tänään otsikoissa

FAV Favoriet INFO i Informatie Kijken/Programmeren TV/RAD RADIO
Modus Schema Schemalijst

 of  of  EPG uitschakelen.

 Selecteer DTV of RADIO programma.

 Detailgegevens in- of uitschakelen.

EPG (ELEKTRONISCHE PROGRAMMAGIDS) (IN DIGITALE MODUS)

Knopfunctie in gidsmodus voor 8 dagen



ROOD EPG-modus wijzigen.



GROEN Instellingsmodus voor datum uitschakelen.



GEEL Open de modus voor Manual Timer (Handmatige timerinstelling).



BLAUW Open de Schedule List (Schemalijst) modus.



Wanneer u 'Currently broadcasting program' (Momenteel uitgezonden programma) selecteert, gaat u naar het geselecteerde programma waarna EPG verdwijnt.

Wanneer u 'Future broadcasting program' (Binnenkort uitgezonden programma) selecteert, verschijnt een popup-venster voor reservering.



Selecteer Programma.



Het uitgezonden programma selecteren.

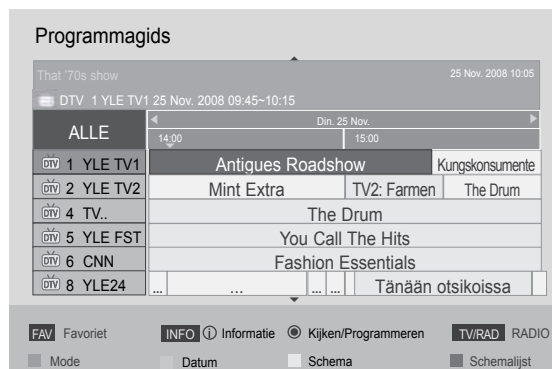

Pagina omhoog/omlaag.



of



of



EPG uitschakelen.









Selecteer DTV of RADIO programma.





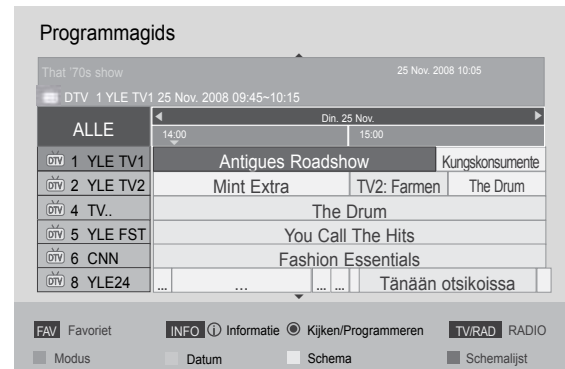

Detailgegevens in- of uitschakelen.

Knopfunctie in modus voor wijzigen van datum

-  Instellingsmodus voor datum uitschakelen.
-  Naar de geselecteerde datum gaan.
-  Een datum selecteren.
-  Instellingsmodus voor datum uitschakelen.
-  of  of  EPG uitschakelen.



Knopfunctie in vak met uitgebreide beschrijving

-  Detailgegevens in- of uitschakelen.
-  Tekst omhoog/omlaag.
-  Selecteer de instelmodus voor Timer Record/Remind (Timer opnemen/herinneren).
-  of  EPG uitschakelen.

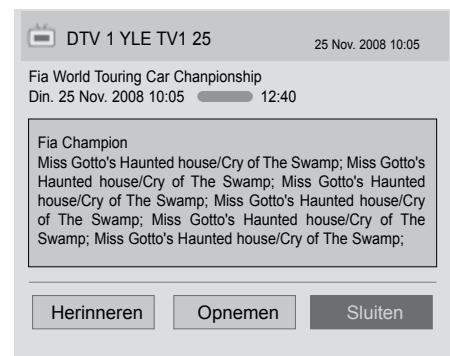

EPG (ELEKTRONISCHE PROGRAMMAGIDS) (IN DIGITALE MODUS)

Knopfunctie in instellingsmodus voor opname/herinnering

Instellen van een start- of eindtijd voor het opnemen, en het instellen van alleen een herinnering voor een starttijd, met de eindtijd leeg.

Deze functie is alleen beschikbaar wanneer de opnameapparatuur die “pin8 recording signalling” gebruikt door middel van een scartkabel is aangesloten op een TV-OUT (AV1) aansluitpunt.

De opnamefunctie wordt alleen in de digitale modus en niet in de analoge modus ondersteund.



Schakel de modus Manual Timer (Handmatige timerinstelling) uit.



Selecteer de functie Remind (Herinneren) of Record Function Setting (Opnamefunctie instellen).



Selecteer Type (Type), Start Time (Starttijd), End time (Eindtijd) of Programme (Programma).



GEEL Naar de modus Guide (Gids) gaan.



BLAUW Ga naar de modus Schedule List (Schemalijst).





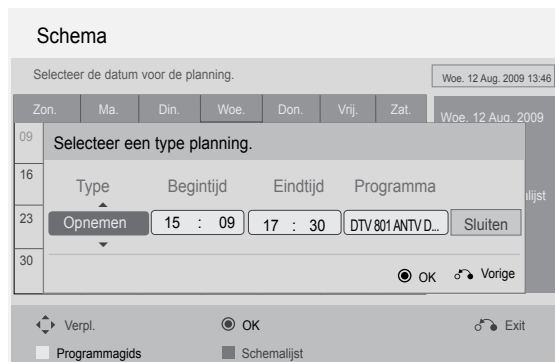



Timeropname/herinnering opslaan.



Knopfuncties in de modus Programmeringslijst

Indien u een geplande lijst heeft gemaakt, wordt een gepland programma getoond op een geplande tijd, zelfs als u op dat moment naar een ander programma kijkt.

Het momenteel opgenomen onderwerp kan niet worden bewerkt of gewist.

-  Ga naar de modus Manual Timer (Handmatige timerinstelling).
-  of  Naar de modus Guide (Gids) gaan.
-  Schakel **Schemalijst** uit.
-  Uw gewenste optie (aanpassen/verwijderen/alles verwijderen) selecteren.
-  **Programmeringslijst** selecteren.
-  Pagina omhoog/omlaag.



BEELDINSTELLING

PICTURE SIZE (BEELDVERHOUDING) CONTROL

U kunt het scherm in verschillende beeldformaten bekijken: 16:9, Scannen, Origineel, Volledige breedte, 4:3, 14:9, Zoom en Bioscoopzoom.

Als een stilstaand beeld lang op het scherm wordt weergegeven, kan dit beeld ingebrand worden op het scherm.

U kunt de vergrotingsfactor aanpassen met de knop $\wedge \vee$.

Deze functie werkt bij het volgende signaal.



Beeldverhouding selecteren.

Het gewenste beeldformaat selecteren.

- U kunt de beeldverhouding ook in het BEELDmenu instellen.
- Voor de zoominstelling selecteert u 14:9, Zoom en Bioscoopzoom in het menu voor de beeldverhouding. Nadat u de waarden voor zoomen hebt ingesteld gaat het beeldscherm terug naar Q.Menu.

• 16:9

Na selectie wordt het beeld horizontaal in een lineaire verhouding aangepast zodat het volledige scherm wordt gevuld (handig bij het bekijken van dvd's in de indeling 4:3).



• Scannen

De volgende keuze heeft tot gevolg dat u het beeld in de beste kwaliteit ziet zonder dat het originele beeld in hoge resolutie vermindert. Let op: Als het originele beeld ruis bevat, ziet u ruis aan de beeldranden.

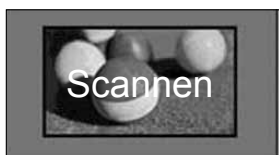

• Origineel

Als uw tv het breedbeeldsignaal ontvangt, wordt dit automatisch omgezet in het beeldformaat dat moet worden uitgezonden.

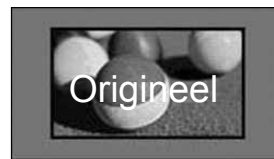

• Volledige breedte

Indien de tv een breedbeeld signaal ontvangt, zult u het beeld horizontaal of verticaal moeten aanpassen, in een lineaire positie zodat het gehele scherm gevuld is.



• **4:3**

Na selectie wordt een beeld weergegeven met een oorspronkelijke beeldverhouding 4:3, waarbij aan de rechter- en aan de linkerzijde een grijze balk wordt weergegeven.



• **14:9**

U kan films (het beeldformaat 14:9) of gewone TV-programma's bekijken via de modus 14:9. Het 14:9-scherm wordt op dezelfde manier weergegeven als in 4:3 maar wordt op een neer verplaatst.



• **Zoom**

Na selectie wordt het beeld zonder wijziging weergegeven, terwijl het volledige scherm wordt gevuld. Het bovenste en onderste gedeelte van het beeld worden echter afgesneden.



• **Bioscoopzoom**

Bioscoopzoom kiezen indien u het beeld in de juiste proporties wilt vergroten.

Opmerking: Bij het vergroten of verkleinen van het beeld kan het voorkomen dat het beeld vervormd wordt.



◀ of ▶ toets: Aanpassen van de vergrootte proportie van Bioscoopzoom. Het aanpasbaar bereik is 1-16.

◀ of ▶ toets: Het scherm verplaatsen.

! OPMERKINGEN

- ▶ U kunt alleen 4:3, 16:9 (breed), 14:9, Zoom / Bioscoopzoom in Component modus selecteren.
- ▶ U kunt alleen 4:3, Origineel, 16:9 (breed), 14:9, Zoom / Bioscoopzoom in HDMI modus selecteren.
- ▶ U kunt 4:3, 16:9 (breed) alleen in de RGB-PC, HDMI-PC modus selecteren.
- ▶ In de modus DTV/HDMI/Component (meer dan 720 p) is Scannen beschikbaar.
- ▶ In de modus Analogue/DTV/AV/Scart is Full Wide beschikbaar.

BEELDINSTELLING

BEELD WIZARD

Deze functie stelt u in staat om de beeldkwaliteit van het originele beeld aan te passen. Gebruik dit voor het ijken van de schermkwaliteit door het aanpassen van het zwart/wit niveau, etc. Algemene gebruikers kunnen de beeldkwaliteit ijken door eenvoudig elke fase te doorlopen. Indien u het beeld aanpast naar Laag, Aanbevolen of Hoog, kunt u het gewijzigde resultaat als voorbeeld bekijken.

In RGB-PC/HDMI-PC/DVI-PC modus worden de gewijzigde Kleur, Tint en H/V Scherpthe waarden niet toegepast.

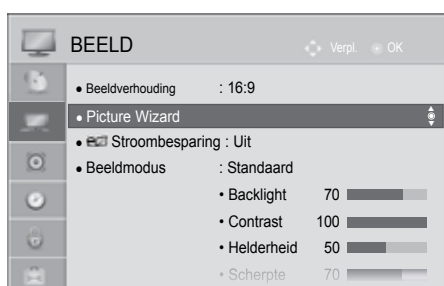

-   **BEELD** selecteren.
-    Selecteer **Picture Wizard**.
Aanpassen van **Standaard**(Zwart niveau, Wit niveau, Tint, Kleur, Horizontale scherpthe, Verticale scherpthe, Backlight) of **Voorkeur**(Zwart niveau, Wit niveau, Tint, Kleur, Scherpthe, Dynamisch Contrast, Kleurtemp., Backlight).
-   
-    Selecteer de invoerbron om alle instellingen op toe te passen.
- 

- Indien u de instelling stopt voor de definitieve fase, zullen de wijzigingen niet toegepast worden.
- De aanpassingswaarde wordt opgeslagen in **Expert1**.
- Zodra de Beeld Wizard de beeldkwaliteit instelt, wordt de energiebesparing gewijzigd naar Uit.
- Als u de instelling voor beeldkwaliteit van **Expert1** wijzigt, moet u de optie **Reset beeldinstellingen** gebruiken voordat u de optie **Picture Wizard** opent om de instelling van de beeldkwaliteit opnieuw in te stellen.
- **Standaard** : modus voor het instellen van de standaardbeeldkwaliteit.
- **Voorkeur** : modus voor het instellen van de voorkeursbeeldkwaliteit van de gebruiker in plaats van de standaardbeeldkwaliteit.

- Druk op de **MENU/EXIT**-knop om terug te gaan naar normale tv-weergave.
- Druk op de **BACK**-knop om terug te gaan naar het vorige menuscherm.

e STROOMBESPARING

Dit vermindert het stroomverbruik van de tv.

De standaard fabrieksinstelling voldoet aan de Energy Star vereisten en is aangepast zodat thuis comfortabel gekeken kan worden.

U kunt de helderheid van uw scherm aanpassen door het energiebesparende niveau aan te passen of door de beeldmodus in te stellen.

Bij het aanpassen van de Energiebesparing in MHEG modus, blijft de Energiebesparing zelfs na het sluiten van MHEG.

Door 'Scherm uit' te selecteren, terwijl u afgestemd heeft op een radiostationkanaal, zal het stroomverbruik verminderen.



1 BEELD selecteren.

2 Selecteer **Stroombesparing**.

3 Selecteer **Automatisch** (alleen bij 32/42/46/52/60LD5***, 32/40/46/55LE4***, 32/37/42/47/55LE5***), **Uit**, **Minimaal**, **Medium**, **Maximaal** of **Scherm uit**.

- Druk op de **MENU/EXIT**-knop om terug te gaan naar normale tv-weergave.
- Druk op de **BACK**-knop om terug te gaan naar het vorige menuscherm.

- Wanneer u Screen Off (Scherm uitschakelen) selecteert, wordt het scherm binnen drie seconden uitgeschakeld en de functie Screen Off start.
- Indien u 'Stroombesparing-Auto aanpast, Maximaal', zal de achtergrondlicht functie niet werken.
- U kunt deze functie aanpassen door de toets Energy Saving op de afstandsbediening te selecteren.
- Bij het selecteren van Auto, wordt Achtergrondlicht automatisch aangepast via intelligente sensor volgens de omgeving, indien de intelligente sensor in de tv geplaatst is. (alleen bij 32/42/46/52/60LD5***, 32/40/46/55LE4***, 32/37/42/47/55LE5***).

BEELDINSTELLING

STANDAARDBEELDINSTELLINGEN

Beeldmodus: fabrieksinstelling

Levendig Versterken van het contrast, de helderheid, de kleur en de scherpte voor levendig beeld.

Standaard De meest algemene schermweergave status.

Bioscoop Optimaliseert video voor het kijken naar films.

Sport Optimaliseert video voor het kijken naar sportevenementen.

Game Optimaliseert video voor het spelen van spellen.

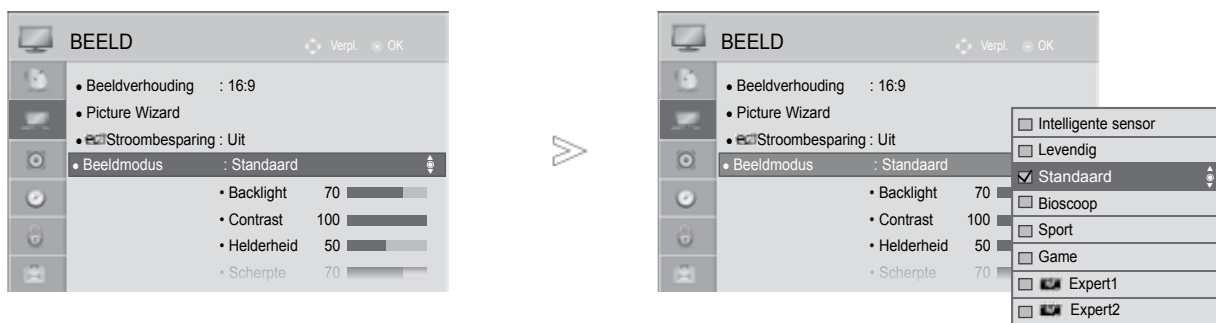

BEELD selecteren.

Beeldmodus selecteren.

Intelligente sensor (alleen bij 32/42/46/52/60LD5***, 32/40/46/55LE4***, 32/37/42/47/55LE5***), **Levendig**, **Standaard**, **Bioscoop**, **Sport** of **Game** selecteren.

- Druk op de **MENU/EXIT**-knop om terug te gaan naar normale tv-weergave.
- Druk op de **BACK**-knop om terug te gaan naar het vorige menuscherm.

- Met **BEELDMODUS** stelt u de tv in op de best mogelijke beeldkwaliteit. Selecteer de fabrieksinstelling in het menu **BEELDMODUS** op basis van de programmacategorie.
- Als de functie Intelligent oog ingeschakeld is, wordt het meest geschikte beeld automatisch volgens de omgevingscondities ingesteld.
- U kunt de beeldmodus ook in het **Q-Menu** instellen.
- **Intelligent oog** : Hiermee wordt het beeld aangepast aan de omstandigheden van de omgeving.

BEELD HANDMATIG INSTELLEN

Beeldmodus: de optie gebruiker

Achtergrondverlichting

Om de helderheid van het beeld in te stellen moet u de helderheid van het lcd-scherm regelen. Aanpassen van het achtergrondlicht bij het instellen van de helderheid van de set wordt aanbevolen.

Contrast

Pas het signaalniveau aan tussen zwart en wit in het beeld. U kunt contrast gebruiken indien het heldere deel van het beeld verzadigd is.

Helderheid

Pas het basisoniveau van het signaal in het beeld aan.

Scherpte

Hiermee regelt u het niveau van helderheid in de randen tussen de lichte en donkere gebieden van het beeld. Hoe lager het niveau, hoe zachter het beeld.

Kleur

Hiermee regelt u de intensiteit van alle kleuren.

Tint

Hiermee regelt u de balans tussen rood- en groenniveaus.

Kleurtemp.

Door deze functie naar links te bewegen wordt het beeld roder en door deze naar rechts te bewegen wordt het beeld blauwer.

Deze functie kan is de modus "Intelligente sensor." niet beschikbaar. (Alleen bij 32/42/46/52/60LD5***, 32/40/46/55LE4***, 32/37/42/47/55LE5***)..

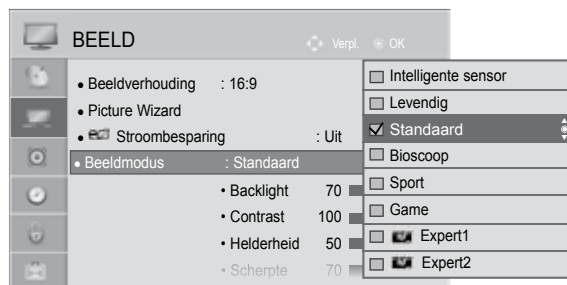
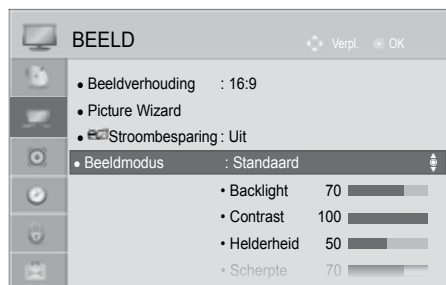

1 BEELD selecteren.



2 Beeldmodus selecteren.



3 **Levendig, Standaard, Bioscoop, Sport** of **Game** selecteren.



4 **Backlight, Contrast, Helderheid, Scherpste, Kleur, Tint** of **Kleurtemp.** selecteren.

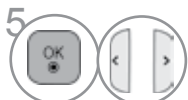

5 Breng de gewenste instellingen aan.

- Druk op de **MENU/EXIT**-knop om terug te gaan naar normale tv-weergave.
- Druk op de **BACK**-knop om terug te gaan naar het vorige menuscherm.

• Voordelen van het gebruik van Achtergrondlicht

- Het stroomverbruik wordt tot 60 % verminderd.
- De zwart helderheid wordt verminderd. (Aangezien zwart een grotere diepte heeft, kunt u genieten van een betere kwaliteitsdefinitie.)
- U kunt de helderheid aanpassen terwijl u de originele signaalresolutie behoudt.

! OPMERKINGEN

- ▶ U kunt kleur, scherpste en tint in de modus RGB-PC/HDMI-PC niet aanpassen aan de niveaus van uw voorkeur.
- ▶ Indien Expert _ geselecteerd is, kunt u Backlight, Contrast, Helderheid, H Scherpste, V Scherpste, Kleur of Tint selecteren.

BEELDINSTELLING

BEELDVERBETERINGSTECHNOLOGIE

U kunt het scherm ijken voor elke beeldmodus of de videowaarde instellen volgens het speciale videoscherm.

U kunt de videowaarde anders instellen voor elke invoer.

Om het scherm terug te zetten naar de fabrieksinstellingen na het aanpassen van elke videomodus, voert u de "Reset beeldinstellingen" functie uit voor elke Beeldmodus.

Het beeld op uw tv kan afwijken van deze afbeelding.

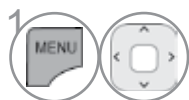
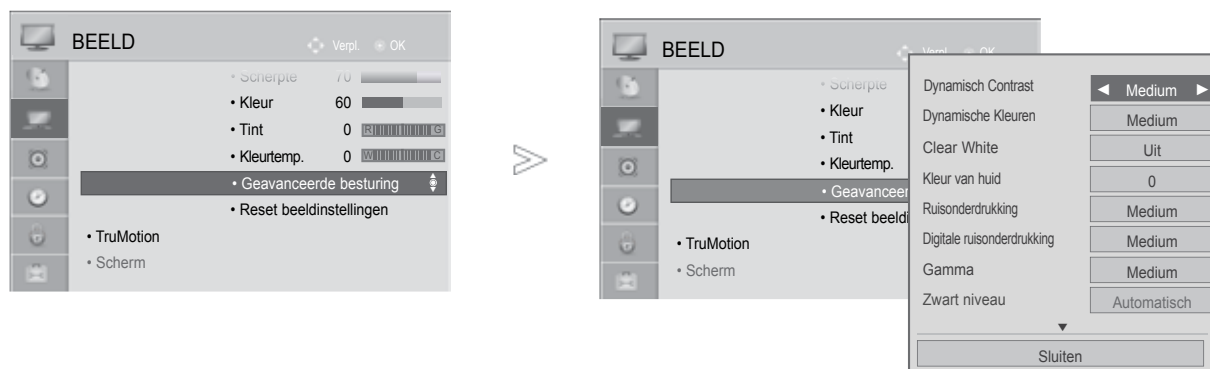

BEELD selecteren.

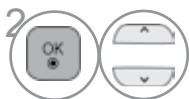

Geavanceerde besturing selecteren.

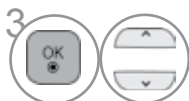

Selecteer uw gewenste bron. :

Dynamisch Contrast, Dynamische Kleuren, Clear White, Kleur van huid, Ruisonderdrukking, Digitale ruisonderdrukking, Gamma, Zwart niveau, Eye Care, Echte bioscoop, Kleurbereik of xvYCC. (► p. 100 tot 101)



Breng de gewenste instellingen aan.

- Druk op de **MENU/EXIT**-knop om terug te gaan naar normale tv-weergave.
- Druk op de **BACK**-knop om terug te gaan naar het vorige menuscherm.

Expert Beeldregeling

Met behulp van de beeldmodi Expert 1 en Expert 2 kan elke kijker zijn/haar eigen voorkeuren instellen wat de optimale beeldkwaliteit betreft.

Dit kan tevens gebruikt worden als hulp voor een professional om de prestaties van de tv te verbeteren met behulp van specifieke video's.

Het beeld op uw tv kan afwijken van deze afbeelding.

Het beeld op uw tv kan afwijken van deze afbeelding.

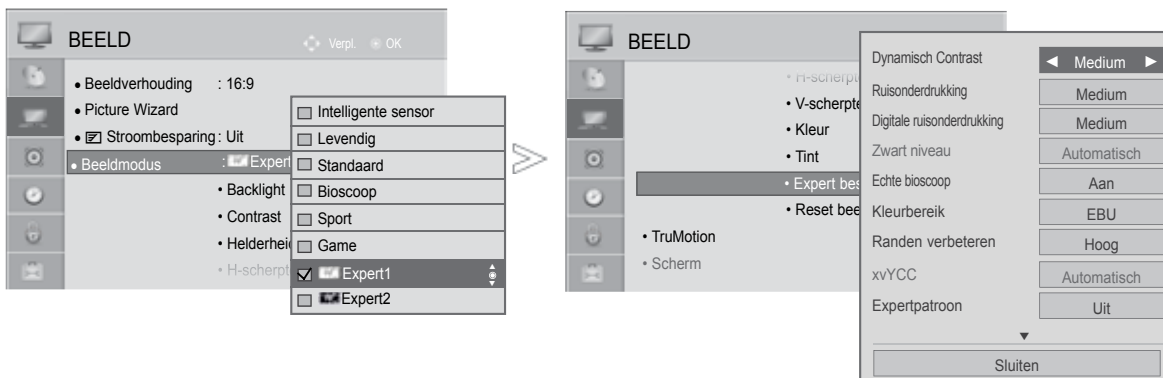

-   **BEELD** selecteren.
-   Beeldmodus selecteren.
-    **Expert1** of  **Expert2** selecteren.
-   Expertbesturing selecteren.
-   Uw gewenste bron selecteren.
-   Breng de gewenste instellingen aan.

- Druk op de **MENU/EXIT**-knop om terug te gaan naar normale tv-weergave.
- Druk op de **BACK**-knop om terug te gaan naar het vorige menuscherm.

BEELDINSTELLING

*Deze functie is niet op alle modellen beschikbaar.

Dynamisch Contrast (Uit/Laag /Medium /Hoog)	<ul style="list-style-type: none"> ■ Pas het contrast aan zodat deze op het beste niveau blijft volgens de helderheid van het scherm. Het beeld wordt verbeterd door het helderder maken van heldere delen en het donkerder maken van donkere delen.
Dynamische Kleuren (Uit/Laag /Hoog)	<ul style="list-style-type: none"> ■ Past schermkleuren aan zodat ze levendiger, rijker en duidelijker zijn. De functie verbetert tint, verzadiging en licht zodat rood, blauw, groen en wit er levendiger uitziet.
Kleur van huid (-5 tot 5)	<ul style="list-style-type: none"> ■ Benadrukt de natuurlijke huidkleuren door de huidkleuren in de video te detecteren.
Ruisonderdrukking (Uit/Laag /Medium/Hoog/ Automatisch(alleen in analoge modus))	<ul style="list-style-type: none"> ■ Vermindert storingen op het beeld zonder dat de beeldkwaliteit verslechtert.
Digitale ruisonderdrukking (Laag/Medium/Hoog/ Uit)	<ul style="list-style-type: none"> ■ Verwijdert ruis uit video's die met MPEG zijn gecomprimeerd.
Gamma (Geavanceerde besturing: Laag/Medium/ Hoog Expert besturing: 1.9/2.2/2.4)	<ul style="list-style-type: none"> ■ U kunt de helderheid van een donker gebied en een middle grijsniveau gebied van het beeld aanpassen. <ul style="list-style-type: none"> • Laag/1.9 : Het helderder maken van donkere en middel grijze gebieden van het beeld. • Medium/2.2 : Het uitdrukken van het originele beeldniveau. • Hoog/2.4: Het donkerder maken van donkere en middel grijze gebieden van het beeld.
Zwart niveau (Laag /Hoog/ Automatisch)	<ul style="list-style-type: none"> • Laag : Het schermbeeld wordt donkerder. • Hoog : Het schermbeeld wordt helderder. • Automatisch : Realiseert het zwart niveau van het scherm en stelt het automatisch in op Hoog of Laag. ■ Stel het zwartniveau van het scherm in op het juiste niveau. ■ Deze functie activeert "Laag" of "Hoog" in de volgende modi: AV(NTSC-M), HDMI of Component. Anders is "Zwart niveau" ingesteld op "Automatisch".
Clear White (Uit/Laag/Hoog)	<ul style="list-style-type: none"> ■ Hiermee worden witte gedeelten van het scherm helderder en duidelijker weergegeven.
Eye Care (Laag/Hoog/Uit)	<p>*Deze functie is niet bij alle modellen beschikbaar.</p> <ul style="list-style-type: none"> ■ Het aanpassen van de helderheid van het scherm om te voorkomen dat het scherm te helder wordt. Het dimmen van extreem heldere beelden. ■ Deze functie is uitgeschakeld in "Beeldmodus-Levendig, Bioscoop, Expert1, Expert2, Intelligente sensor".(alleen bij 32/42/46/52/60LD5***, 32/40/46/55LE4***, 32/37/42/47/55LE5***).
Echte bioscoop (Aan/Uit)	<ul style="list-style-type: none"> ■ U kunt naar een bioscoopachtige video kijken door het elimineren van het vibratie-effect. ■ Gebruik deze functie bij het bekijken van originele films. ■ Deze functie kan alleen werken indien TruMotion uitgeschakeld is.

<p>Kleurbereik (Geavanceerde besturing: Breed/ Standaard)</p>	<ul style="list-style-type: none"> • Standaard : Modus tot het kopiëren van originele kleur volgens de standaard van invoersignaal onafhankelijk van de schermkenmerken. • Breed: In deze modus worden de kleuren beter weergegeven op uw TV. <ul style="list-style-type: none"> ■ Het maximaliseren van het gebruik voor het kleurgebied dat uitgedrukt kan worden.
<p>Kleurbereik (Expert besturing: EBU/SMPTE/BT709/ Breed/Standaard)</p>	<ul style="list-style-type: none"> ■ Toont het kleurengamma van het signaal in Expert Control.
<p>Randen verbeteren (Uit/Laag/Hoog)</p>	<ul style="list-style-type: none"> ■ Toont helderder en duidelijkere en natuurlijkere hoeken van de video. ■ U kunt deze functie gebruiken in “Beeld Modus-Expert”.
<p>xvYCC (Automatisch/Uit/Aan)</p>	<p>*Deze functie is niet bij alle modellen beschikbaar.</p> <ul style="list-style-type: none"> ■ Deze functie is voor het uitdrukken van rijkere kleuren. ■ Deze functie is ingeschakeld in “Beeld modus – Bioscoop, Expert” indien xvYCC signaal ingevoerd wordt door HDMI.
<p>Expertpatroon (Uit/Patroon1/ Patroon2)</p>	<ul style="list-style-type: none"> ■ Dit is het patroon dat noodzakelijk is voor aanpassingen door experts. ■ Deze functie is geactiveerd in “beeld modus – expert” indien u naar DTV kijkt.
<p>Kleurenfilter (Uit/Rood/Groen/ Blauw)</p>	<ul style="list-style-type: none"> ■ Dit is de functie voor het filteren van de specifieke kleuren van de video. U kunt de RGB filter gebruiken om de kleurverzadiging en de kleurtint accuraat in te stellen.
<p>Kleurtemp. (Medium/Warm/Koel)</p>	<p>Deze functie is voor het aanpassen van de algehele kleur van het scherm naar het gewenste gevoel.</p> <p>a. • Methode: 2 Punten</p> <ul style="list-style-type: none"> • Patroon: Binnen, Buiten • Rood/Groen/Blauw Contrast, Rood/Groen/Blauw Helderheid: <p>Het aanpassingsbereik is -50 tot +50.</p> <p>b. • Methode: 10 punt IRE</p> <ul style="list-style-type: none"> • Patroon: Binnen / Buiten • IRE (Institute of Radio Engineers) is de eenheid om de grootte van het videosignaal in weer te geven en kan worden ingesteld op 10, 20, 30 tot 100. U kunt Rood, Groen of Blauw aanpassen volgens elke instelling. • Klarheid: Deze functie toont de berekende lichtwaarde voor 2.2 gamma. U kunt indien gewenst een lichtwaarde van 100 IRE invoeren, dan wordt de doel lichtwaarde voor 2.2 gamma getoond bij elke 10 stappen van 10 IRE tot 90 IRE. • Rood/Groen/Blauw: Het aanpassingsbereik is -50 tot +50.
<p>Colour Management System</p>	<p>Da diese Funktion nur zur professionellen Einstellung mit Hilfe von Testmustern genutzt wird, werden andere Farben nicht beeinflusst, es können jedoch die sechs Farbbereiche (Rot/Grün/Blau/Cyan/Magenta/Gelb) separate eingestellt werden. Het kleurverschil is misschien niet duidelijk, zelfs indien u aanpassingen voor algemene video invoert.</p> <ul style="list-style-type: none"> ■ Aanpassen van Rood/Groen/Blauw/Geel/Cyaan/Magenta. • Rood/Groen/Blauw/Geel/Cyaan/Magenta Kleur: Het aanpassingsbereik is -30 tot +30. • Rood/Groen/Blauw/Geel/Cyaan/Magenta tint: Het aanpassingsbereik is -30 tot +30. ■ Deze functie is uitgeschakeld in RGB-PC en HDMI (PC) modus.

BEELDINSTELLING

BEELD RESETTEN

Met deze functie zet u de geselecteerde beeldmodi terug naar de oorspronkelijke standaard-fabriek-sinstellingen.

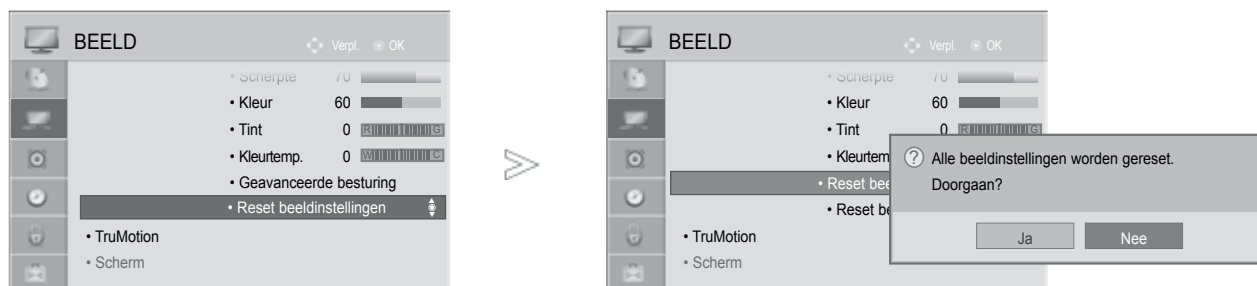

-   **BEELD** selecteren.
-   **Reset beeldinstellingen** selecteren.
-   Kies **Ja** of **Nee**.
-  De ingestelde waarde initialiseren.

- Druk op de **MENU/EXIT**-knop om terug te gaan naar normale tv-weergave.
- Druk op de **BACK**-knop om terug te gaan naar het vorige menuscherm.

TRUMOTION

(Alleen bij 32/42/46/52/60LD5***, 32/37/42/47/55LE5***)

Wordt gebruikt voor de beste, scherpste beeldkwaliteit zonder bewegingsonscherpte of flikkeringen bij het afspelen van beelden.

Hoog : Voorziet in een soepelere beeldbeweging.

Laag : Voorziet in een zachtere beeldbeweging. Gebruik deze instelling bij standard gebruik.

Uit : Schakel de functie TruMotion uit.

Gebruiker : Wanneer TrueMotion is ingeschakeld, kunt u het niveau van **Judder** (Vibratie) en **Blur** (Onscherpte) afzonderlijk aanpassen.

- **Judder** : Hiermee kunt u eventuele beeldruis onderdrukken.

- **Blur** : Hiermee kunt u nabeeld op het scherm onderdrukken.







Deze functie is niet beschikbaar in de modus RGB-PC en HDMI-PC.

Indien u "**TruMotion**" activeert, kan er storing op het beeld verschijnen.

Schakel "**TruMotion**" uit indien dit gebeurt.

Als u "**Beeldmodus-Game**" selecteert, stel dan "**TruMotion**" op "**Uit**" in.



-   **BEELD** selecteren.
-   Selecteer **TruMotion**.
-   Selecteer **Laag, Hoog, Gebruiker** of **Uit**.
-  Breng de gewenste instellingen aan.

- Druk op de **MENU/EXIT**-knop om terug te gaan naar normale tv-weergave.
- Druk op de **BACK**-knop om terug te gaan naar het vorige menuscherm.

BEELDINSTELLING

STERKTE-INDICATIE

(Alleen bij 32/42/46/52/60LD5***, 32/40/46/55LE4***, 32/37/42/47/55LE5***)

U kunt hiermee de helderheid van een bewegend LED aanpassen indien de stroom ingeschakeld wordt.







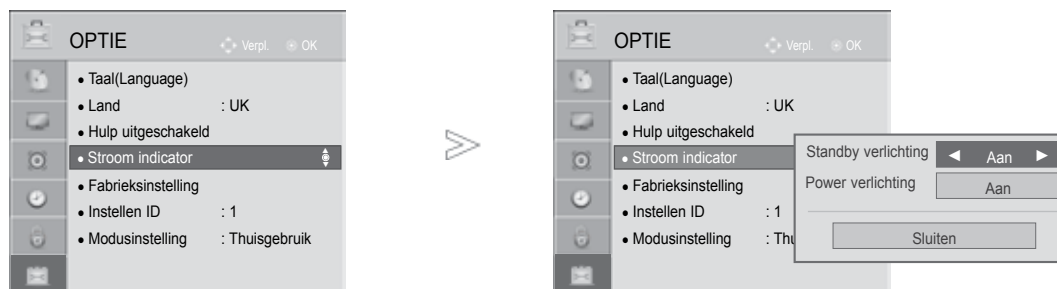

Standby verlichting

Bepaal of het indicatorlampje op de voorkant van de tv ingesteld is op Aan of Uit in stand-by modus.

Power verlichting

Bepaal of het indicatorlampje op de voorkant van de tv ingesteld is op Aan of Uit indien het toestel ingeschakeld wordt.



- 1   **OPTIE** selecteren.
- 2   **Stroom indicator** selecteren.
- 3   **Standby verlichting** of **Power verlichting** selecteren.
- 4   Uw gewenste bron selecteren.







- Druk op de **MENU/EXIT**-knop om terug te gaan naar normale tv-weergave.
- Druk op de **BACK**-knop om terug te gaan naar het vorige menuscherm.

MODUSINSTELLING

We raden aan om de instellen op de tv in te stellen op “Thuisgebruik” voor de beste beeldkwaliteit in uw huisomgeving.

“Winkeldemo” modus is een optimale instelling voor weergave in winkels.



-   **OPTIE** selecteren.
-   **Modusinstelling** selecteren.
-   **Winkeldemo** of **Thuisgebruik** selecteren.
-  Opslaan.

- Druk op de **MENU/EXIT**-knop om terug te gaan naar normale tv-weergave.
- Druk op de **BACK**-knop om terug te gaan naar het vorige menuscherm.

BEELDINSTELLING

DEMOMODUS

Toon de diavoorstelling met uitleg van de verschillende logo's van deze tv.

Het is niet mogelijk om de Demo Modus te gebruiken in de modus Thuisgebruik.

In Winkel Demo is de Demo Modus automatisch ingesteld op Aan.

Zodra de Demo Modus is ingesteld op Uit in Winkel Demo, werkt de Demo Modus niet en wordt alleen het scherm gereset.

Het scherm wordt na 5 minuten in Demo modus automatisch gereset.



-   **OPTIE** selecteren.
-   **Modusinstelling** selecteren.
-    **Winkeldemo** selecteren.
-    Selecteer Aan om de verschillende logo's van de tv te bekijken.
-  Terug naar tv kijken
Druk een willekeurige toets in als u de demo wilt stoppen.
(behalve voor MUTE,  + , - toets)

- Druk op de **MENU/EXIT**-knop om terug te gaan naar normale tv-weergave.
- Druk op de **BACK**-knop om terug te gaan naar het vorige menuscherm.

GELUID- EN TAALINSTELLING





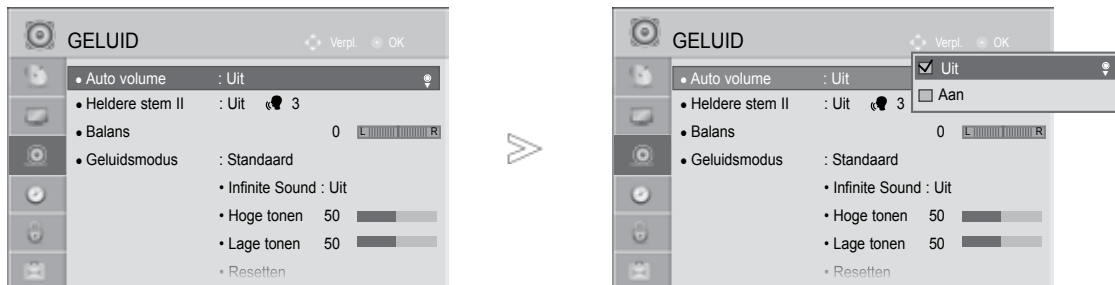

AUTOMATISCHE VOLUMEREGELING

Met de optie Auto volume (automatisch volume) houdt u een constant volume, zelfs als u een andere zender kiest.

Omdat elk station eigen signaalomstandigheden heeft, kan het noodzakelijk zijn om het volume aan te passen na het wisselen van kanaal. Deze functie stelt gebruikers in staat om te genieten van stabiele volumeniveaus door voor elk programma automatisch aanpassingen uit te voeren.

Indien de geluidskwaliteit of het volume niet op het gewenste niveau is, raden we aan om een afzonderlijk thuistheatersysteem of een andere gebruikersomgeving te gebruiken.



- 1   **GELUID** selecteren.
- 2   **Auto volume** selecteren.
- 3   **Aan of Uit** (Uitgeschakeld).

- Druk op de **MENU/EXIT**-knop om terug te gaan naar normale tv-weergave.
- Druk op de **BACK**-knop om terug te gaan naar het vorige menuscherm.

GELUID- EN TAALINSTELLING

HELDERE STEM II

Deze functie zorgt ervoor dat de tv onderscheid maakt tussen het geluid van de menselijke stem en andere geluiden.

Daardoor is gesproken woord beter te verstaan.

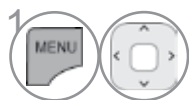
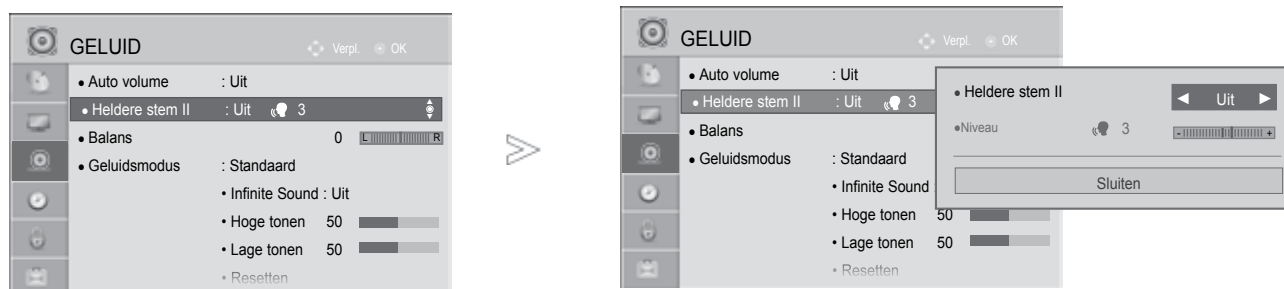

GELUID selecteren.

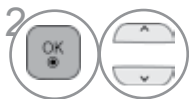

Heldere stem II selecteren.



Aan of Uit (Uitgeschakeld).

- Als u "**Aan**" voor **Heldere stem II**, selecteert, werkt de functie **Infinite Sound** niet.
- Selecteer niveaus van '-6' tot '+6'.

Aanpassing voor Heldere Stem Niveau Met selecteren Aan



Selecteer Niveau.



De gewenste balans instellen.

- Druk op de **MENU/EXIT**-knop om terug te gaan naar normale tv-weergave.
- Druk op de **BACK**-knop om terug te gaan naar het vorige menuscherm.

STANDAARDGELUIDSINSTELLING: GELUIDSMODUS

U kunt uw voorkeur geluidsinstelling aanpassen naar standaard, Muziek, Bioscoop, Sport of Game, en u kunt de hoge en lage tonen aanpassen.

Met geluidsmodus kunt u zonder speciale aanpassingen genieten van prachtig geluid omdat op de tv de juiste geluidsopties worden ingesteld op basis van de programma-inhoud.

Standaard, Muziek, Bioscoop, Sport en Game zijn vooraf in de fabriek ingesteld voor optimale geluidskwaliteit.

Standaard Geluid van standaard kwaliteit.

Muziek Optimaal geluid voor het luisteren naar muziek.

Bioscoop Optimaal geluid voor het kijken naar films.

Sport Optimaal geluid voor het kijken naar sportevenementen.

Game Optimaal geluid voor het spelen van spellen.



GELUID selecteren.



Geluidsmodus selecteren.



Standaard, Muziek, Bioscoop, Sport of Game selecteren.

• U kunt de geluidsmodus ook in het **Q-Menu** instellen.

- Druk op de **MENU/EXIT**-knop om terug te gaan naar normale tv-weergave.
- Druk op de **BACK**-knop om terug te gaan naar het vorige menuscherm.

GELUID- EN TAALINSTELLING

GELUIDSINSTELLING AANPASSEN: GEBRUIKERSMODUS









-   **GELUID** selecteren.
-   **Geluidsmodus** selecteren.
-   **Standaard, Muziek, Bioscoop, Sport of Game** selecteren.
-   **Hoge tonen, Lage tonen** selecteren.
-   Het gewenste geluidsniveau instellen.

- Druk op de **MENU/EXIT**-knop om terug te gaan naar normale tv-weergave.
- Druk op de **BACK**-knop om terug te gaan naar het vorige menuscherm.

INFINITE SOUND

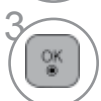
Select this option to sound realistic.

-   **GELUID** selecteren.
-   Selecteer **Infinite Sound**.
-   **Aan of Uit** (Uitgeschakeld).







Infinite Sound : Infinite Sound is een gepatenteerde, door LG ontwikkelde technologie voor de verwerking van geluidssignalen die een alles omringende 5.1 surround sound-indruk mogelijk maakt met slechts twee frontluidsprekers.

- Druk op de **MENU/EXIT**-knop om terug te gaan naar normale tv-weergave.
- Druk op de **BACK**-knop om terug te gaan naar het vorige menuscherm.

BALANS

U kunt de balans van de luidsprekers aanpassen aan uw wensen.



- 1   **GELUID** selecteren.
- 2   **Balans** selecteren.
- 3   De gewenste balans instellen.

- Druk op de **MENU/EXIT**-knop om terug te gaan naar normale tv-weergave.
- Druk op de **BACK**-knop om terug te gaan naar het vorige menuscherm.

GELUID- EN TAALINSTELLING





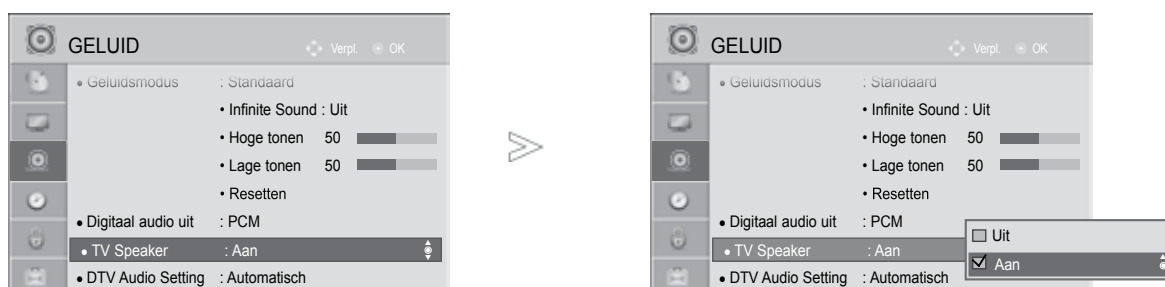

TV-SPEAKERS AAN/UIT

U kunt de status van de interne luidsprekers aanpassen.

In **AV**, **COMPONENT**, **RGB** en **HDMI1** met een HDMI naar DVI-kabel, is de tv-luidspreker ook operationeel als er geen videosignaal is.

Als u uw externe Hi-Fi-stereosysteem wilt gebruiken, schakelt u de interne luidsprekers van de tv uit.



-   **GELUID** selecteren.
-   **TV Speaker** selecteren.
-   **Aan** of **Uit** (Uitgeschakeld).

- Druk op de **MENU/EXIT**-knop om terug te gaan naar normale tv-weergave.
- Druk op de **BACK**-knop om terug te gaan naar het vorige menu-scherm.





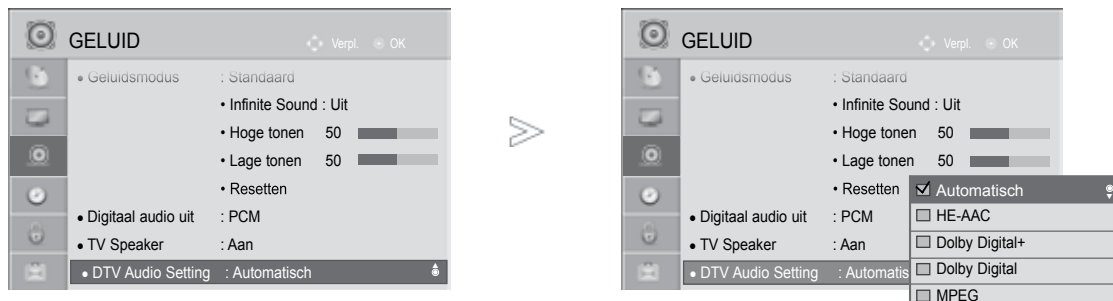

! OPMERKINGEN

- ▶ Indien de tv luidspreker uitgeschakeld is terwijl het Simplink home theater in gebruik is, wordt het geluid automatisch uitgevoerd naar de luidspreker van het home theater, maar indien de luidspreker van de tv ingeschakeld is, wordt het geluid uitgevoerd naar de tv luidspreker.
- ▶ Sommige menu's in AUDIO zijn uitgeschakeld indien de TV Speaker ingesteld is op Off (uit).

DTV AUDIO INSTELLING (ALLEEN IN DIGITALE MODUS)

Indien er andere audiotypes bestaan in een invoersignaal, staat deze functie u toe om het gewenste audiotype te selecteren.



-   **GELUID** selecteren.
-   Selecteer **DTV Audio Instellingen**.
-   Selecteer **Automatisch, HE-AAC, Dolby Digital +, Dolby Digital** of **MPEG**.

- Druk op de **MENU/EXIT**-knop om terug te gaan naar normale tv-weergave.
- Druk op de **BACK**-knop om terug te gaan naar het vorige menuscherm.

- **Automatisch:** Uitvoer automatisch in **HE-AAC > Dolby Digital+ > Dolby Digital > MPEG**.
- **HE-AAC, Dolby Digital+, Dolby Digital, MPEG:** Staat gebruikers toe om het gewenste audiotype te selecteren.

(bijv.) Indien **MPEG** geselecteerd is, wordt MPEG altijd uitgevoerd.

Als **MPEG** niet wordt ondersteund, wordt er een ander audiotype ingesteld.

- zie p. 120 tot 121 (Audio Taal Selectie)

GELUID- EN TAALINSTELLING

DIGITALE AUDIO-UITVOER SELECTEREN

Met deze functie selecteert u uw favoriete digitale audio-uitvoer.

Dolby Digital kan alleen worden uitgevoerd via een kanaal waarop Dolby Digital-geluid wordt uitgezonden.

Indien Dolby Digital beschikbaar is, selecteert u Auto in het menu Digitale Audio Uit, wat leidt tot het instellen van SPDIF (Sony Philips Digital Interface) uitvoer naar dolby digital.

Indien Auto geselecteerd wordt in het menu digitale audio uit, terwijl Dolby Digital niet beschikbaar is, zal de SPDIF uitvoer PCM (Pulse-code modulatie) betreffen.

Zelfs wanneer zowel Dolby Digital als een audiotaal is ingesteld in een kanaal dat in Dolby Digital uitzendt, wordt alleen Dolby Digital afgespeeld.

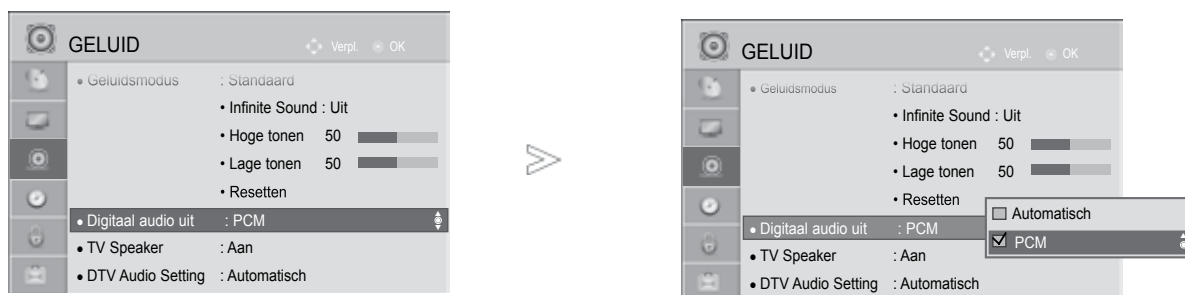

- 1 **GELUID** selecteren.
- 2 **Digitaal audio uit** selecteren.
- 3 **Automatisch** of **PCM** selecteren.



Vervaardigd onder licentie van Dolby Laboratories. Dolby en het symbool met de dubbele D zijn handelsmerken van Dolby Laboratories.

- Het is mogelijk dat bepaalde dvd-spelers in de HDMI-modus geen SPDIF-geluid kunnen produceren. Schakel is dat geval de digitale audio-uitgang van de dvd-speler over naar PCM. (In HDMI wordt Dolby Digital Plus niet ondersteund).

Onderdeel	Audio Invoer	Digitale Audio Uitvoer
Automatisch (Luidspreker Aan)	MPEG DD DD+ HE-AAC	PCM DD DD PCM
Automatisch (Luidspreker Uit)	MPEG DD DD+ HE-AAC	PCM DD DD DD
PCM	PCM	PCM

- Druk op de **MENU/EXIT**-knop om terug te gaan naar normale tv-weergave.
- Druk op de **BACK**-knop om terug te gaan naar het vorige menuscherm.

AUDIO TERUGZETTEN

Door deze functie te activeren bereikt u dat de geselecteerde geluidsmodus wordt teruggezet naar de standaardfabrieksinstelling.



-   **GELUID** selecteren.
-   **Resetten** selecteren.
-   Kies **Ja** of **Nee**.
-  De ingestelde waarde initialiseren.

- Druk op de **MENU/EXIT**-knop om terug te gaan naar normale tv-weergave.
- Druk op de **BACK**-knop om terug te gaan naar het vorige menuscherm.

GELUID- EN TAALINSTELLING

AUDIOBESCHRIJVING (ALLEEN IN DIGITALE MODUS)



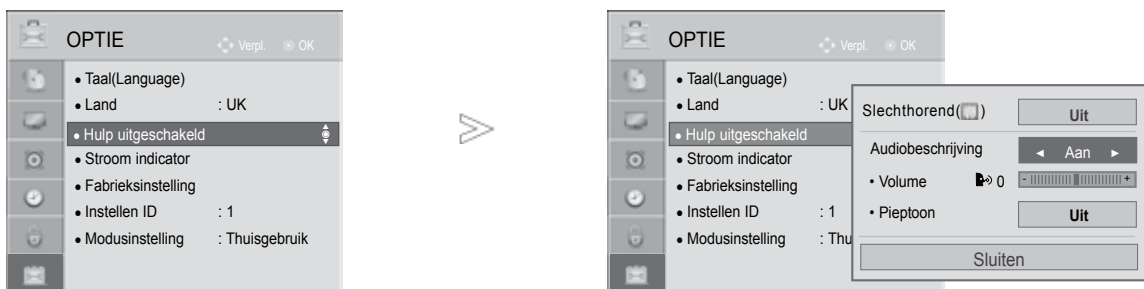

Deze functie is voor slechtzienden, en geeft uitleg via audio waarin de huidige situatie in een tv programma beschreven wordt, naast de basis audio.

Indien de audiobeschrijving aan geselecteerd is, worden basis audio en audiobeschrijving alleen verstrekt voor die programma's met audiobeschrijving.



-   **OPTIE** selecteren.
-   **Hulp uitgeschakeld** selecteren.
-   **Audiobeschrijving** selecteren.



Aanpassing voor Audiobeschrijving Volume Met selectie Aan

-   **Volume of Pieptoon** selecteren.
-   De gewenste balans instellen.

- Druk op de **MENU/EXIT**-knop om terug te gaan naar normale tv-weergave.
- Druk op de **BACK**-knop om terug te gaan naar het vorige menuscherm.

STEREO/DUAL-ONTVANGST (ALLEEN IN ANALOGE MODUS)

Wanneer u een programma selecteert, wordt de geluidsinformatie van dat station samen met het programmanummer en de stationsnaam weergegeven.

- 1  **Taal voor audio** selecteren.
- 2  Hiermee stelt u het uitgangsvermogen van het geluid in.

Uitzending	Weergave op het scherm
Mono	MONO
Stereo	STEREO
Dual	DUAL I, DUAL II, DUAL I+II

■ Monogeluid kiezen

Als het stereosignaal bij stereoweergave te zwak is, kunt u naar mono overschakelen. Bij monoweergave neemt de geluidskwaliteit toe.

■ Taal kiezen voor uitzending in twee talen

Als een programma in twee talen kan worden ontvangen (tweetalig programma) kunt u overschakelen naar DUAL I, DUAL II of DUAL I+II.

- DUAL I** zendt de hoofduitzendtaal naar de luidsprekers.
- DUAL II** zendt de secundaire uitzendtaal naar de luidsprekers.
- DUAL I+II** zendt een afzonderlijke taal naar elke luidspreker.

GELUID- EN TAALINSTELLING

NICAM-ontvangst (alleen in analoge modus)

Als uw toestel is uitgerust met een NICAM-ontvanger, kan het kwalitatief hoogstaande digitale NICAMgeluid (Near Instantaneous Companding Audio Multiplex) worden ontvangen.

U kunt het geluidsvermogen aanpassen bij de soort uitzending die u ontvangt.

-
- 1 Bij ontvangst van **NICAM-mono** kan u **NICAM MONO** of **FM MONO** selecteren.
 - 2 Bij ontvangst van **NICAM-stereo** kan u **NICAM STEREO** of **FM MONO** selecteren. Schakel over op **FM-MONO** als het stereosignaal zwak is.
 - 3 Bij ontvangst van **NICAM** in twee talen kan u **NICAM DUAL I**, **NICAM DUAL II** of **NICAM DUAL I+II** of **MONO** selecteren.
-

Geluidswaergaveselectie luidsprekers

In de AV, Component, RGB and HDMI-modus kan u de geluidsuitvoer uit de linkse en de rechtse luidspreker instellen.

Hiermee stelt u het uitgangsvermogen van het geluid in.



L+R: Het audiosignaal van de audio-ingang L wordt naar de linkse luidspreker gezonden en het audiosignaal van de audio-ingang R wordt naar de rechtse luidspreker gezonden.



L+L: Het audiosignaal van de audio-ingang L wordt naar de linkse en de rechtse luidspreker gezonden.

R+R: Het audiosignaal van de R-audio-ingang wordt naar de linker en rechter luidsprekers gestuurd.

TAAL/LAND VOOR SCHERMMENU SELECTEREN

Wanneer het toestel voor de eerste keer wordt aangezet, verschijnt het installatiemenu op het scherm.

1   De gewenste taal selecteren.

2   Het gewenste land selecteren.

* Als u de instelling voor Taal/Land wilt wijzigen



1   **OPTIE** selecteren.



2   Selecteer **Taal(Language)**.



3   Selecteer **Menutaal (Language)**.

4   Selecteer de door u gewenste taal.

5  Opslaan.

1   **OPTIE** selecteren.

2   Selecteer **Land**.

3   Selecteer het door u gewenste land.

4  Opslaan.

- Druk op de **MENU/EXIT**-knop om terug te gaan naar normale tv-weergave.
- Druk op de **BACK**-knop om terug te gaan naar het vorige menuscherm.

! OPMERKINGEN

- ▶ Als u de setup van **Installatiegids** niet afsluit door op **BACK** (Terug) te drukken of als u de tijd voor het OSD-beeldschermmenu overschrijdt, blijft het installatiemenu zichtbaar tot u de setup voltooit terwijl de tv ingeschakeld is.
- ▶ Als u het verkeerde lokale land selecteert, kan de teletekst niet correct op het scherm getoond worden en kunnen er problemen optreden tijdens teletekstgebruik.
- ▶ CI(Common Interface) functie kan niet worden toegepast gebaseerd op omstandigheden van het land van uitzending.
- ▶ DTV modus bedieningsknoppen kunnen niet werken, afhankelijk van de uitzendingen in het betreffende land.
- ▶ In landen waar nog geen regels voor digitale uitzendingen gelden, is het, afhankelijk van de plaatselijke omstandigheden, mogelijk dat bepaalde functies van digitale televisie niet werken.
- ▶ De landinstelling "UK" mag uitsluitend in Groot-Brittannië geactiveerd worden.
- ▶ Als u de landeninstelling instelt op "--" kunt u via de ether of de kabel uitgezonden digitale tv-programma's ontvangen maar is het mogelijk dat een aantal DTV-functies niet goed werkt.

GELUID- EN TAALINSTELLING

TAAL SELECTEREN (ALLEEN IN DIGITALE MODUS)

Met de audiefunctie kunt u uw voorkeurstaal voor audio selecteren. Indien er geen audio gegevens van de geselecteerde









taal worden uitgezonden, wordt de standaard taalaudio afgespeeld.

Gebruik de functie Subtitle (Ondertiteling) wanneer de ondertiteling in twee of meer talen wordt uitgezonden. Indien er geen ondertitelgegevens van de geselecteerde taal worden uitgezonden, wordt de standaard ondertiteling afgespeeld.

Als de talen die u als eerste keus hebt aangegeven voor gesproken woord en ondertitels niet worden ondersteund, kunt u een taal van de tweede categorie kiezen.

Gebruik in de digitale modus de teletekst-taalfunctie wanneer twee of meer teletekst-Talen worden uitgezonden. Als de gegevens op teletekst niet beschikbaar zijn in de geselecteerde taal, wordt de standaardtaal van de teletekstpagina weergegeven.

-   **OPTIE** selecteren.
-   **Taal(Language)** selecteren.
Taal voor audio, Taal voor ondertiteling of Teletext Language(Teleteksttaal) (Behalve voor het Verenigd Koninkrijk) selecteren.
-   De gewenste taal selecteren.
-  Opslaan.

-   **OPTIE** selecteren.
-   **Hulp uitgeschakeld** selecteren.
-   **Slechthorend** selecteren.
-   **Aan of Uit (Uitgeschakeld)**.

- Druk op de **BACK**-knop om terug te gaan naar het vorige menuscherm.

< Audio Taal Selectie >

- U kunt de gewenste taal kiezen als twee of meer gesproken talen worden uitgezonden.



Taal voor audio selecteren.



Een gesproken taal selecteren.

< Ondertiteling Taal Selectie >

- Indien er twee of meer ondertiteling talen worden uitgezonden, kunt u de ondertiteling taal selecteren met behulp van de **SUBTITLE** knop op de afstandsbediening.
- Druk op de knop om een ondertiteling taal te selecteren.

- De audio/ondertiteling kan in eenvoudiger formaat getoond worden met 1 tot 3 tekens, waarin bij de uitzending wordt voorzien door de provider.
- Indien u extra Audio (Audio voor "Slechtzienden/Slechthorenden") selecteert, kan een gedeelte van de Hoofdaudio wegvallen.

Audio Taal OSD Informatie

Weergav	Status
N.A	Niet beschikbaar
	MPEG GELUID
	Dolby Digital Audio
	Audio voor "Slechtzienden"
	Audio voor "Slechthorenden"
	Dolby Digital Plus Audio
	HE-AAC Audio

Ondertiteling Taal OSD Informatie

Weergav	Status
N.A	Niet beschikbaar
	Teletekst Ondertiteling
	Ondertiteling voor "Slechthorenden"

TIJDSINSTELLING

KLOK INSTELLEN









Bij ontvangst van een digitaal signaal in de **Automatisch**-modus, wordt de klok automatisch ingesteld. In de modus **Handmatig** kunt u de klok met de hand instellen.

U moet de tijd correct instellen alvorens de aan/uit-tijdfunctie te gebruiken.

De tv-tijd wordt ingesteld door de tijd-afwijkinginformatie gebaseerd op de tijdzone en de GMT (Greenwich Mean Time) die tegelijk met het uitgezonden signaal wordt ontvangen en de tijd wordt door een digitaal signaal automatisch ingesteld.

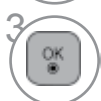
Het menu **Tijdzone** kan worden gewijzigd in Portugees en Spaans als u de modus Auto selecteert.

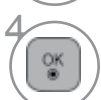

- 1   **TIJD** selecteren.
- 2   **Klok** selecteren.
- 3   **Automatisch** of **Handmatig** selecteren.
- 4   Selecteer jaar, maand, datum, tijd of Tijdzone optie.
- 5  Instellen van de jaar, maand, datum, tijd of Tijdzone optie.

- Druk op de **MENU/EXIT**-knop om terug te gaan naar normale tv-weergave.
- Druk op de **BACK**-knop om terug te gaan naar het vorige menuscherm.





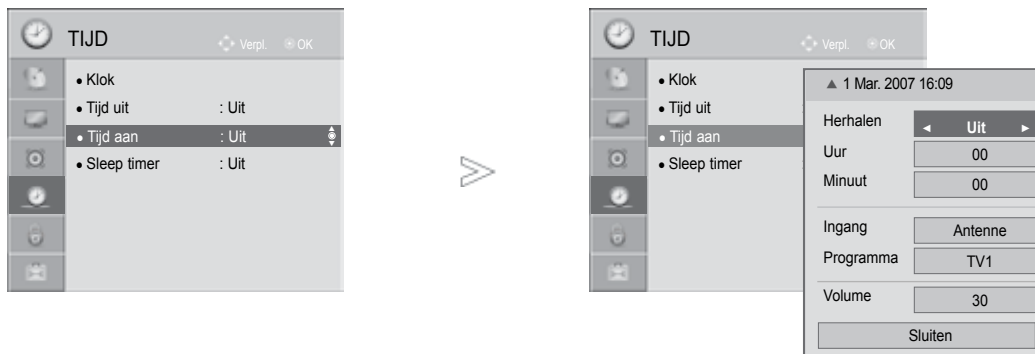



TIMER AUTOMATISCH AAN/UIT

De uit-timer schakelt het toestel automatisch in stand-by nadat de ingestelde tijd verstreken is. Wanneer geen enkele toets van de afstandsbediening wordt ingedrukt tijdens de twee uren die op het inschakelen volgen, wordt het toestel automatisch uitgeschakeld. Begin- en Eind-uur worden per dag geprogrammeerd. De uitschakelfunctie heeft voorrang op de inschakelfunctie als ze op dezelfde tijd zijn ingesteld. Het toestel moet in de waakstand staan, anders werkt de inschakelfunctie niet.



- 1   **TIJD** selecteren.
- 2   **Tijd uit** or **Tijd aan** selecteren.
- 3   Herhalen selecteren.
- 4   **Uit, Eenmaal, Dagelijks, Maa ~ Vrij, Maa ~ Zat, Zat ~ Zon** of **Zon** selecteren.
- 5   De tijd instellen.
- 6   De minuten instellen.

- Om de **Tijd uit/Tijd aan** te annuleren, **Uit** selecteren.
- Alleen bij functie **Tijd aan**

- 1   **Ingangsignaal** selecteren.
- 2   Selecteer de ingangsbron.
- 3   Het programma instellen.
- 4   Geluidsniveau bij inschakeling instellen.

- Druk op de **MENU/EXIT**-knop om terug te gaan naar normale tv-weergave.
- Druk op de **BACK**-knop om terug te gaan naar het vorige menuscherm.

TIJDSINSTELLING

SLAAPSTAND INSTELLEN

U hoeft er niet aan te denken om de tv uit te schakelen voordat u gaat slapen. De slaaptimer schakelt de tv automatisch naar stand-by nadat de vooraf ingestelde tijd is verstreken.

1  Sleep timer selecteren.

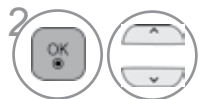
2  Uit, 10, 20, 30, 60, 90, 120, 180 of 240 Minuut selecteren.

- Wanneer u het toestel uitschakelt, annuleert het toestel de ingestelde sluimertijd.
- U kunt de automatische tijdschakelaar ook in het TIJD menu instellen.

OUDERLIJK TOEZICHT/ KIJKWIJZERINFORMATIE

WACHTWOORD EN BLOKKERINGSSYSTEEM INSTELLEN







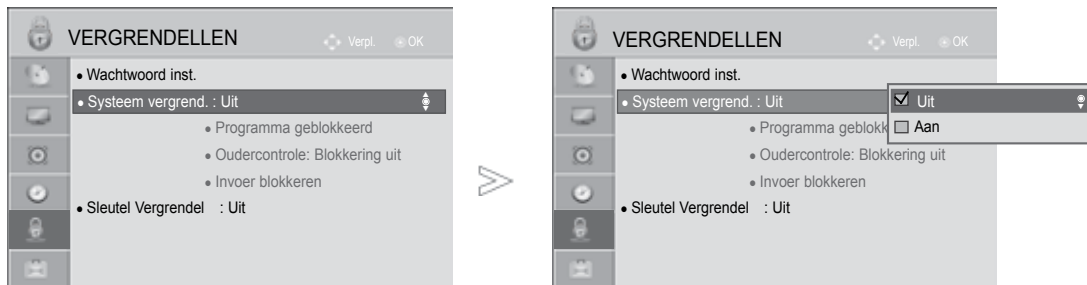

Druk op de afstandsbediening viermaal op 0 als u eerst het wachtwoord invoert.

Wanneer u bijvoorbeeld Frankrijk als Land kiest, is het wachtwoord niet '0', '0', '0', '0' maar '1', '2', '3', '4'.

Wanneer u Frankrijk als Land kiest, kan het wachtwoord niet als '0', '0', '0', '0' worden ingesteld.

Indien een kanaal vergrendeld is, voert u het wachtwoord in om het tijdelijk vrij te geven.



-   **VERGRENDELLEN** selecteren.
-   **Systeem vergrend.** selecteren.
-   **Aan** selecteren.
-    Het wachtwoord instellen.
-  Een wachtwoord van vier cijfers invoeren.
Zorg ervoor dat u dit nummer onthoudt!
Voer het wachtwoord ter bevestiging nog een keer in.

• Druk op de afstandsbediening viermaal op '0', '3', '2', '5' als u uw wachtwoord bent vergeten.

- Druk op de **MENU/EXIT**-knop om terug te gaan naar normale tv-weergave.
- Druk op de **BACK**-knop om terug te gaan naar het vorige menu scherm.

OUDERLIJK TOEZICHT/KIJKWIJZERINFORMATIE

PROGRAMMA'S BLOKKEREN

Deze functie blokkeert alle programma's die u niet wilt zien of waarvan u niet wilt dat uw kinderen ze zien.

Deze functie is beschikbaar in Vergrendel Systeem "Aan".

Voer een wachtwoord in om een geblokkeerd programma te bekijken.

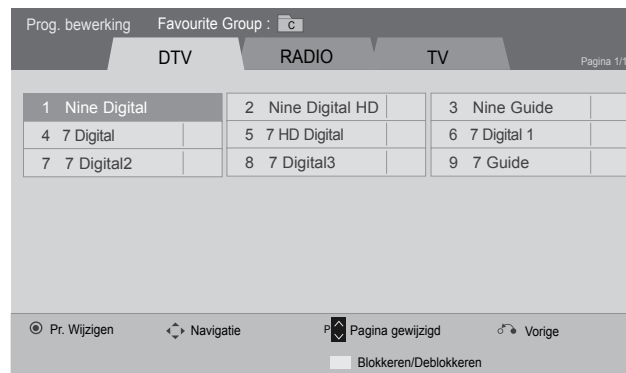
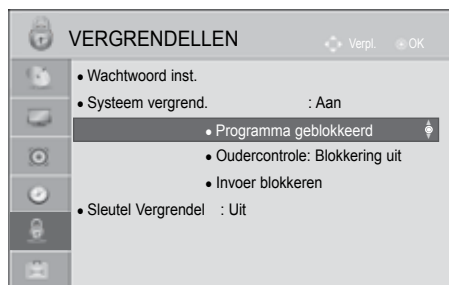

of

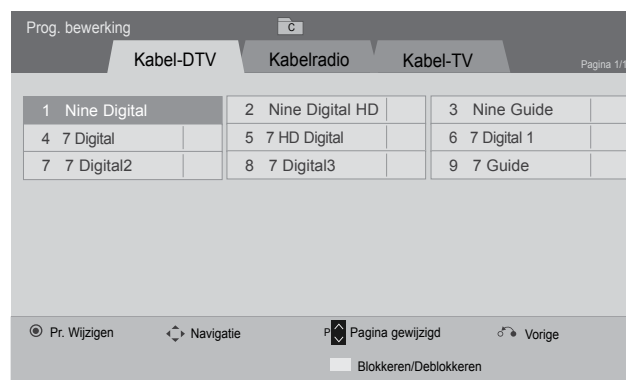

VERGRENDELLEN selecteren.

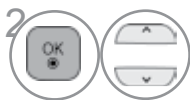

Systeem vergrend. selecteren.

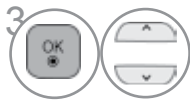

Programma geblokkeerd selecteren.



Block Programma (Programma blokkeren) openen.



Een programma selecteren dat u wilt blokkeren.

- Druk op de **MENU/EXIT**-knop om terug te gaan naar normale tv-weergave.
- Druk op de **BACK**-knop om terug te gaan naar het vorige menuscherm.

PARENTAL CONTROL (OUDERLIJK TOEZICHT) (ALLEEN IN DIGITALE MODUS)

Deze functie werkt op basis van de gegevens die de omroep verzendt. Als het signaal dus verkeerde gegevens bevat, werkt deze functie niet.

Voor toegang tot dit menu is een wachtwoord vereist.







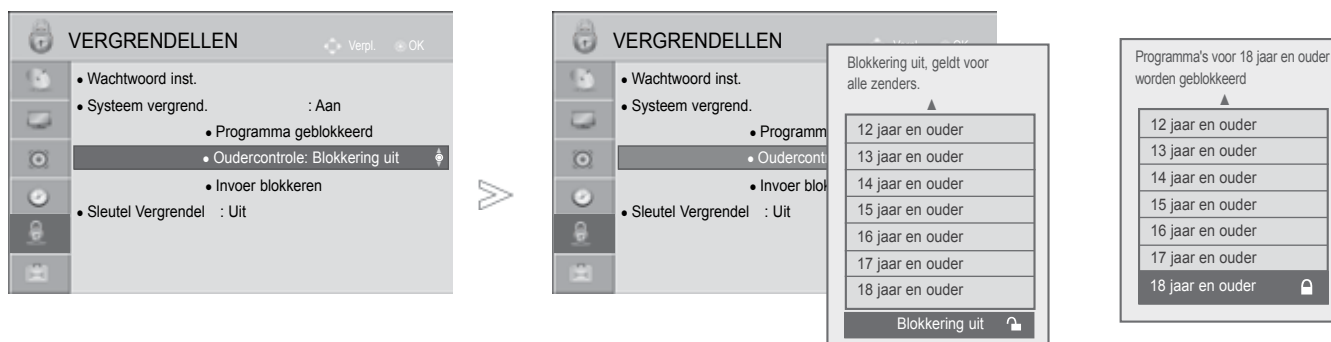

Op dit toestel wordt de laatst gebruikte optie onthouden, zelfs wanneer het wordt uitgeschakeld.

Deze functie voorkomt dat kinderen sommige tv-programma voor volwassen kunnen zien, afhankelijk van het blokkeringniveau dat u vooraf hebt ingesteld.

Voer een wachtwoord in om een geblokkeerd programma te bekijken.



(Alleen Frankrijk)

-   **VERGRENDELLEN** selecteren.
-   **Systeem vergrend.** selecteren.
-   **Oudercontrole** selecteren.
-   Breng de gewenste instellingen aan.

- Druk op de **MENU/EXIT**-knop om terug te gaan naar normale tv-weergave.
- Druk op de **BACK**-knop om terug te gaan naar het vorige menuscherm.

OUDERLIJK TOEZICHT/KIJKWIJZERINFORMATIE

EXTERNE INVOERBLOKKERING

Stelt u in staat om een invoer te blokkeren.

Deze functie is beschikbaar in Vergrendel Systeem "Aan".

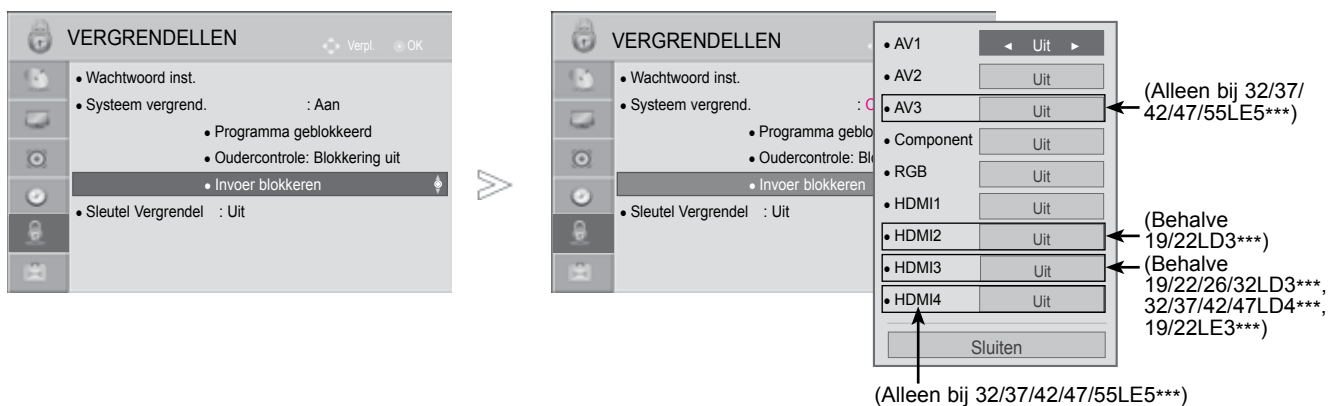

- 1 **VERGREDELLEN** selecteren.
- 2 **Systeem vergrend.** selecteren.
- 3 **Invoer blokkeren** selecteren.
- 4 Selecteer de bron.
- 5 **Aan** of **Uit** (Uitgeschakeld).

- Druk op de **MENU/EXIT**-knop om terug te gaan naar normale tv-weergave.
- Druk op de **BACK**-knop om terug te gaan naar het vorige menuscherm.

SLEUTEL VERGENDEL

Het toestel kan voor bediening via de afstandsbediening worden ingesteld. Met deze functie kunt u ongewenst gebruik voorkomen.

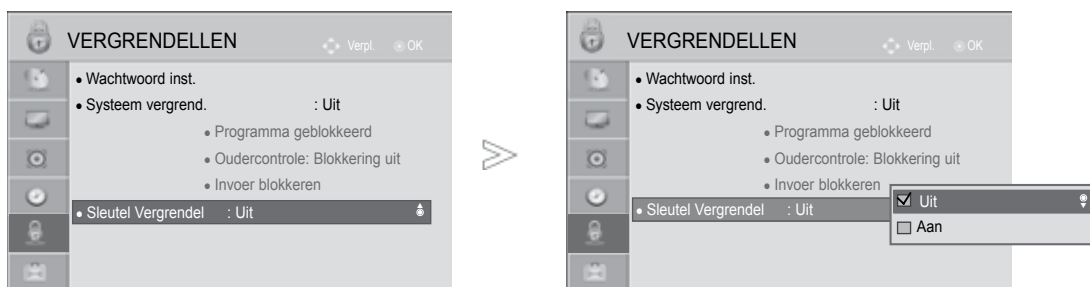

- 1   **VERGRENDELLEN** selecteren.
- 2   Sleutel vergrendel selecteren.
- 3   **Aan** of **Uit** (Uitgeschakeld).

- Als **Sleutel Vergrendel 'Aan'** op het toestel is ingesteld op **Aan**, kunt u het toestel uitschakelen met de knop **⏻ / I**, **INPUT**, **P ▲ ▼** (of **P ▲ ▼**) op de tv of met **POWER INPUT**, **P ▲ ▼** of de cijfertoetsen op de afstandsbediening.
- Als het Sleutel Vergrendel 'Aan' is ingeschakeld, verschijnt '**⚠ Sleutel vergrendel aan**' op het scherm als er tijdens het tv-kijken op een willekeurige knop op het voorpaneel wordt gedrukt.
- Wanneer een ander OSD-beeldschermmenu wordt weergegeven, werkt '**⚠ Sleutel vergrendel aan**' niet.

- Druk op de **MENU/EXIT**-knop om terug te gaan naar normale tv-weergave.
- Druk op de **BACK**-knop om terug te gaan naar het vorige menuscherm.

TELETEKST

Deze functie is niet in al le landen beschikbaar.

Teletekst is een gratis service die door de meeste TV-zenders wordt uitgezonden en die tot op de minuut actuele informatie verschaft over nieuws, weer, televisieprogramma's, aandelenkoersen en nog veel meer.

De teletekst-decoder van dit TV-toestel ondersteunt de systemen SIMPLE, TOP en FASTEXT. SIMPLE (standaard-teletekst) bestaat uit een aantal pagina's die worden geselecteerd door rechtstreeks het overeenkomstige paginanummer in te voeren. TOP en FASTEXT zijn modernere systemen die een snelle en eenvoudige selectie van teletekstinformatie mogelijk maken.

IN-/UITSCHAKELEN

Druk op de TEXT-toets om teletekst in te schakelen.

De beginpagina of de laatst gekozen pagina verschijnt op het scherm.

Twee paginanummers, de naam van de TV-zender, de datum en de tijd worden in de kopregel van het scherm weergegeven. Het eerste paginanummer geeft uw keuze aan, het tweede is het nummer van de huidige pagina.

Druk op de TEXT-toets om teletekst uit te schakelen. Het toestel keert terug naar de vorige modus.

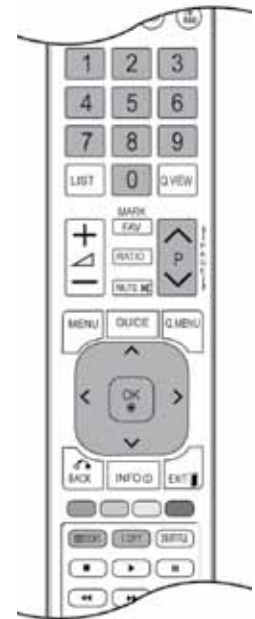

SIMPLE-TEKST

■ Pagina kiezen

- 1 Voer het gewenste paginanummer in als een getal van drie cijfers met behulp van de NUMMER-toetsen. Als u tijdens het kiezen een verkeerd cijfer indrukt, moet u eerst het getal van drie cijfers afmaken en vervolgens het juiste paginanummer kiezen.
- 2 Met de toetsen P ^ v kan u de vorige of de volgende pagina selecteren.

TOP-TEKST

De gebruiksaanwijzing toont vier velden - rood, groen, geel en blauw - onderaan op het scherm. Het gele veld duidt de volgende groep aan, het blauwe veld het volgende blok.

■ Blok / groep / pagina kiezen

- 1 Met de blauwe toets gaat u van het ene blok naar een ander.
- 2 Met de gele toets gaat u naar de volgende groep, met een automatische overgang naar het volgende blok.
- 3 Met de groene toets gaat u naar de volgende bestaande pagina, met een automatische overgang naar de volgende groep.
U kan hiervoor ook de P ^ -toets gebruiken.
- 4 Met de rode toets keert u terug naar de vorige keuze. U kan hiervoor ook de P v -toets gebruiken.

■ Rechtstreeks een pagina kiezen

Net als in de teletekstmodus SIMPLE kan u in de TOP-modus een pagina selecteren door ze in te voeren als een getal van drie cijfers met behulp van de NUMMER-toetsen.

FASTEXT

De teletekstpagina's zijn met een kleurcode aangegeven onderaan op het scherm en worden geselecteerd door de overeenkomstige kleurtoets in te drukken.

■ Pagina kiezen

- 1 Druk op de **T.OPT**-knop en selecteer vervolgens het  menu. De indexpagina wordt weergegeven.
- 2 U kan de met een kleur aangeduide pagina's op de onderste regel selecteren met de overeenkomstige kleurtoetsen.
- 3 Net als in de teletekstmodus SIMPLE kan u in de FASTEXT-modus een pagina selecteren door ze in te voeren als een getal van drie cijfers met behulp van de NUMMER-toetsen.
- 4 Met de toetsen P ^ v kan u de vorige of de volgende pagina selecteren.

SPECIALE TELETEKSTFUNCTIES

- Druk op de **T. OPT**-knop en gebruik vervolgens de $\wedge \vee$ knop om het **Tekst optie**-menu te selecteren. In het Verenigd Koninkrijk (in digitale modus) werkt de knop T. OPT niet.



■ Index

Selecteer elke indexpagina.



■ Tijd

Door dit menu te selecteren terwijl u naar een tv-uitzending kijkt, verschijnt de juiste tijd rechts bovenin het scherm.

Druk nogmaals op deze toets om de tijdsaanduiding te doen verdwijnen. Druk in de teletekstmodus op deze toets om een subpaginanummer te selecteren. Het subpaginanummer wordt onderaan op het scherm getoond. Druk op de toet-sen, < > of op de NUMMER-toetsen om de subpagina stil te zetten of te veranderen.



■ Hold

Zet de automatische paginaverandering die plaatsvindt als een teletekstpagina uit 2 of meer subpagina's bestaat stil. Het aantal subpagina's en de huidige subpagina worden gewoonlijk onder de tijd weergegeven op het scherm. Wanneer u dit menu selecteert, verschijnt links bovenin het beeldscherm een stopsymbool en worden de teletekstpagina's niet langer automatisch gewisseld.



■ Onthullen

Door dit menu te selecteren kunt u verborgen informatie oproepen zoals oplossingen van raadsels en puzzels.



■ Update

Toont het TV-beeld op het scherm terwijl u wacht op de nieuwe teletekstpagina. De aanduiding verschijnt in de linker bovenhoek van het scherm. Wanneer de nieuwe pagina beschikbaar is, verandert de aanduiding in het paginanummer. Selecteer dit menu opnieuw om de bijgewerkte teletekstpagina weer te geven.

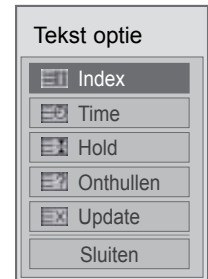

DIGITALE TELETEKST

*Deze functie is alleen bruikbaar in het VK, Ierland.

Het toestel biedt u toegang tot digitale teletekst, dat volledig is verbeterd in diverse opzichten, zoals tekst en afbeeldingen.

Deze digitale teletekst kan worden gebruikt door speciale services voor digitale teletekst en specifieke services die digitale teletekst uitzenden.

TELETEKST IN DIGITALE SERVICE

- 1 Druk op een nummertoeets of **P** \wedge \vee als u een digitale service wilt selecteren die digitale teletekst uitzendt.
- 2 Volg de aanwijzingen voor digitale teletekst en ga naar de volgende stap door op de knop **TEXT**, **OK**, \wedge \vee \leftarrow \rightarrow , **ROOD**, **GROEN**, **GEEL**, **BLAUW** of **BLAUWE** knop of de cijfertoetsen te drukken.
- 3 Selecteer een andere service met de cijfertoetsen of de knop **P** \wedge \vee als u de service voor digitale teletekst wilt wijzigen.



TELETEKST IN DIGITALE SERVICE

- 1 Druk op een nummertoeets of **P** \wedge \vee als u een bepaalde service wilt selecteren die digitale teletekst uitzendt.
- 2 Druk op de knop **TEXT** (Tekst) of een gekleurde knop om teletekst in te schakelen.
- 3 Volg de aanwijzingen voor digitale teletekst en ga naar de volgende stap door op de knop **OK**, \wedge \vee \leftarrow \rightarrow , **ROOD**, **GROEN**, **GEEL**, **BLAUW** knop of de cijfertoetsen te drukken.
- 4 Druk op de knop **TEXT** (Tekst) of een gekleurde knop om digitale teletekst uit te schakelen en terug te keren naar de tv-weergave.

Met sommige services hebt u mogelijk toegang tot tekstservices door op de **RODE** knop te drukken.



BIJLAGE

PROBLEMEN OPLOSSEN

De bediening werkt niet goed.	
De afstandsbediening werkt niet	<ul style="list-style-type: none">■ Controleer of er zich tussen het product en de afstandsbediening een object bevindt waardoor het signaal wordt geblokkeerd.■ Zijn de batterijen op de juiste manier geplaatst (polariteit + bij +, en - bij -)?■ Installeer nieuwe batterijen.
De stroom wordt plotsel ing uitgeschakeld	<ul style="list-style-type: none">■ Is de timer voor de slaapstand ingeschakeld?■ Controleer de instellingen voor stroomvoorziening. De stroom is mogelijk onderbroken.■ Indien de tv ingeschakeld wordt, en er geen invoersignaal is, zal automatisch na 15 minuten uitgeschakeld worden.

De videofunctie werkt niet.	
Geen beeld en geen geluid	<ul style="list-style-type: none">■ Controleer of het product is ingeschakeld.■ Probeer een andere zender. Er kan een storing zijn opgetreden bij de uitzending.■ Zit de stekker van het netsnoer in het stopcontact?■ Controleer de richting en/of locatie van uw antenne.■ Test het stopcontact door de stekker van een ander product in het stopcontact te steken waarin eerst de stekker van dit product zat.
Beeld verschijnt langzaam na inschakelen	<ul style="list-style-type: none">■ Dit is normaal. Het beeld bevat geen geluid tijdens het opstartproces. Als het beeld na vijf minuten nog steeds niet is verschenen, neemt u contact op met uw servicecenter.
Geen of slechte kleur of slecht beeld	<ul style="list-style-type: none">■ Wijzig Kleur in de menuoptie.■ Houd voldoende afstand tussen het product en het videoapparaat.■ Probeer een andere zender. Er kan een storing zijn opgetreden bij de uitzending.■ Zijn de videokabels goed aangesloten?■ Activeer de desbetreffende functie om de helderheid van het beeld te herstellen.
Horizontale/verticale strepen of trillend beeld	<ul style="list-style-type: none">■ Controleer of er lokale interferentie optreedt door elektrische apparaten of gereedschappen.
Slechte ontvangst op sommige zenders	<ul style="list-style-type: none">■ Als bij de zender of kabel problemen optreden, probeert u naar een andere zender te schakelen.■ Als het signaal van zender zwak is, verandert u de antenne van richting zodat deze zender wel goed wordt ontvangen.■ Controleer of er mogelijke storingsbronnen zijn.
Lijnen of strepen in beelden	<ul style="list-style-type: none">■ Controleer de antenne (wijzig de richting van de antenne).
Geen beeld na aansluiten van HDMI	<ul style="list-style-type: none">■ Controleer of uw HDMI kabel versie 1.3 of hoger betreft. De HDMI kabels die HDMI versie 1.3 niet ondersteunen, veroorzaken flikkeringen op het scherm, of zorgen dat er niets op het scherm wordt weergegeven. Gebruik de meest recente kabels die minimaal HDMI versie 1.3 ondersteunen.

De geluidsfunctie werkt niet.

Picture OK & No sound	<ul style="list-style-type: none">■ Druk op de knop $\triangle + / -$.■ Geluid gedempt? Druk op de knop MUTE.■ Probeer een andere zender. Er kan een storing zijn opgetreden bij de uitzending.■ Zijn de geluidskabels goed aangesloten?
No output from one of the speakers	<ul style="list-style-type: none">■ Wijzig Balans in de menuoptie.
Unusual sound from inside the TV	<ul style="list-style-type: none">■ Een verandering in de vochtigheid of temperatuur van de omgeving kan een vreemd geluid veroorzaken wanneer het product wordt in- of uitgeschakeld. Dit betekent niet dat er een probleem is met het product.
No sound when connecting HDMI or USB	<ul style="list-style-type: none">■ Controleer de HDMI kabel over versie 1.3.■ Controleer de USB kabel over versie 2.0.

*Deze functie is niet bij alle modellen beschikbaar.

Er is een probleem in de pc-stand (Alleen bij pc-modus)

Signaal is buiten bereik.	<ul style="list-style-type: none">■ Wijzig de resolutie, horizontale frequentie of verticale frequentie.■ Controleer de ingangsbron.
Verticale balk of streep op achtergrond, horizontale ruis en onjuiste positie	<ul style="list-style-type: none">■ Gebruik de automatische configuratie of wijzig de klok, fase of H/V-positie.
Schermkleur is instabiel of bestaat uit een enkele kleur	<ul style="list-style-type: none">■ Controleer de signaalkabel.■ Installeer de pc-videokaart opnieuw.

Er is een probleem met de beeldinstellingen.

Wanneer u de beeldinstellingen verandert, schakelt de tv na een bepaalde tijd automatisch terug naar de standaardfabrieksinstelling.	<ul style="list-style-type: none">■ Dit betekent dat de TV momenteel ingesteld is op de Winkeldemo opslaan mogelijkheid. Om naar Thuis gebruik te wisselen, moet u het volgende uitvoeren: In het tv menu kiest u OPTIE -> Kies Modusinstelling -> Kies Thuisgebruik. U bent nu klaar met het wisselen naar de modus Thuisgebruik.
--	---

BIJLAGE

ONDERHOUD

Vroegtijdige storingen kunnen worden voorkomen. Uw nieuwe tv gaat langer mee als u deze voorzichtig en regelmatig reinigt. Schakel het toestel uit en haal de stekker uit het stopcontact voordat u de tv gaat reinigen.

Het scherm reinigen

- 1 Op de volgende manier houdt u het scherm enige tijd stofvrij. Bevochtig een zachte doek met een mengsel van lauw water en een beetje wasverzachter of vaatwasmiddel. Wring de doek uit totdat deze bijna droog is en veeg het scherm ermee af.
- 2 Zorg ervoor dat u overtollig water van het scherm verwijdert en laat het scherm aan de lucht drogen voordat u de tv inschakelt.

De behuizing reinigen

- Veeg de behuizing schoon met een zachte, droge, pluïsvrije doek om vuil of stof te verwijderen.
- Gebruik vooral geen natte doek.

Langere afwezigheid

⚠ PAS OP

- ▶ Als u verwacht uw tv gedurende langere tijd niet te gebruiken (bijvoorbeeld tijdens een vakantie), kunt u het beste de stekker uit het stopcontact halen om het toestel te beschermen tegen blikseminslag en stroompijken.

SPECIFICATIES VAN HET PRODUCT

MODELLEN		19LD3***	22LD3***
		19LD350-ZA / 19LD350N-ZA	22LD350-ZA / 22LD350N-ZA
Afmetingen (breedte x hoogte x diepte)	inclusief steun	457,0 mm x 336,0 mm x 164,9 mm	526,0 mm x 377,0 mm x 164,9 mm
	exclusief steun	457,0 mm x 290,0 mm x 65,0 mm	526,0 mm x 331,0 mm x 65,0 mm
Gewicht	inclusief steun	3,4 kg	4,3 kg
	exclusief steun	3,1 kg	4,0 kg
Netspanning		AC 100-240 V~ 50 / 60 Hz	AC 100-240 V~ 50 / 60 Hz
Energieverbruik		30 W	50 W
MODELLEN		26LD3***	32LD3***
		26LD350-ZA / 26LD350N-ZA	32LD350-ZA / 32LD350N-ZA
Afmetingen (breedte x hoogte x diepte)	inclusief steun	663,0 mm x 484,0 mm x 206,8 mm	800,0 mm x 565,0 mm x 206,8 mm
	exclusief steun	663,0 mm x 423,0 mm x 79,9 mm	800,0 mm x 509,0 mm x 73,8 mm
Gewicht	inclusief steun	7,3 kg	9,2 kg
	exclusief steun	6,2 kg	8,2 kg
Netspanning		AC 100-240 V~ 50 / 60 Hz	AC 100-240 V~ 50 / 60 Hz
Energieverbruik		100 W	120 W
CI Module Afmeting (breedte x hoogte x diepte)		100,0 mm x 55,0 mm x 5,0 mm	
Omgevingsvereisten	Bedrijfstemperatuur	0 °C tot 40 °C	
	bedrijfsvochtigheidsgraad	Minder dan 80%	
	Opslagtemperatuur	-20 °C tot 60 °C	
	pslagvochtigheidsgraad	Minder dan 85 %	

- De specificaties die hierboven worden vermeld, kunnen voor een verbetering van de kwaliteit zonder voorafgaande kennisgeving worden gewijzigd.

BIJLAGE

MODELLEN		32LD4***	
		32LD420-ZA / 32LD420N-ZA	32LD450-ZA / 32LD450N-ZA
Afmetingen (breedte x hoogte x diepte)	inclusief steun	805,0 mm x 583,0 mm x 224,0 mm	799,0 mm x 555,0 mm x 207,0 mm
	exclusief steun	805,0 mm x 531,0 mm x 79,9 mm	799,0 mm x 506,0 mm x 73,5 mm
Gewicht	inclusief steun	12,1 kg	9,1 kg
	exclusief steun	11,0 kg	8,1 kg
Netspanning		AC 100-240 V~ 50 / 60 Hz	AC 100-240 V~ 50 / 60 Hz
Energieverbruik		140 W	120 W
MODELLEN		37LD4***	
		37LD420-ZA / 37LD420N-ZA	37LD450-ZA / 37LD450N-ZA
Afmetingen (breedte x hoogte x diepte)	inclusief steun	922,0 mm x 659,0 mm x 297,0 mm	916,0 mm x 625,0 mm x 261,0 mm
	exclusief steun	922,0 mm x 595,0 mm x 88,0 mm	916,0 mm x 575,0 mm x 77,4 mm
Gewicht	inclusief steun	14,9 kg	12,5 kg
	exclusief steun	13,1 kg	10,8 kg
Netspanning		AC 100-240 V~ 50 / 60 Hz	AC 100-240 V~ 50 / 60 Hz
Energieverbruik		150 W	160 W
CI Module Afmeting (breedte x hoogte x diepte)		100,0 mm x 55,0 mm x 5,0 mm	
Omgevingsvereisten	Bedrijfstemperatuur	0 °C tot 40 °C	
	edrijfsvochtigheidsgraad	Minder dan 80%	
	Opslagtemperatuur	-20 °C tot 60 °C	
	pslagvochtigheidsgraad	Minder dan 85 %	

- De specificaties die hierboven worden vermeld, kunnen voor een verbetering van de kwaliteit zonder voorafgaande kennisgeving worden gewijzigd.

MODELLEN		42LD4***	
		42LD420-ZA / 42LD420N-ZA	42LD450-ZA / 42LD450N-ZA
Afmetingen (breedte x hoogte x diepte)	inclusief steun	1028,0 mm x 715,4 mm x 297,0 mm	1023,0 mm x 685,0 mm x 261,0 mm
	exclusief steun	1028,0 mm x 658,6 mm x 88,7 mm	1023,0 mm x 635,0 mm x 76,6 mm
Gewicht	inclusief steun	18,0 kg	15,1 kg
	exclusief steun	16,2 kg	13,5 kg
Netspanning		AC 100-240 V~ 50 / 60 Hz	AC 100-240 V~ 50 / 60 Hz
Energieverbruik		260 W	190 W
MODELLEN		47LD4***	
		47LD420-ZA / 47LD420N-ZA	47LD450-ZA / 47LD450N-ZA
Afmetingen (breedte x hoogte x diepte)	inclusief steun	1140,6 mm x 784,8 mm x 337,4 mm	1136,0 mm x 757,0 mm x 270,0 mm
	exclusief steun	1140, mm x 722,9 mm x 99,0 mm	1136,0 mm x 698,0 mm x 76,5 mm
Gewicht	inclusief steun	22,5 kg	19,5 kg
	exclusief steun	19,9 kg	17,5 kg
Netspanning		AC 100-240 V~ 50 / 60 Hz	AC 100-240 V~ 50 / 60 Hz
Energieverbruik		330 W	260 W
CI Module Afmeting (breedte x hoogte x diepte)		100,0 mm x 55,0 mm x 5,0 mm	
Omgevingsvereisten	Bedrijfstemperatuur	0 °C tot 40 °C	
	edrijfsvochtigheidsgraad	Minder dan 80%	
	Opslagtemperatuur	-20 °C tot 60 °C	
	pslagvochtigheidsgraad	Minder dan 85 %	

- De specificaties die hierboven worden vermeld, kunnen voor een verbetering van de kwaliteit zonder voorafgaande kennisgeving worden gewijzigd.

BIJLAGE

MODELLEN		32LD5***	
		32LD550-ZC / 32LD550N-ZC	32LD551-ZA / 32LD551N-ZA
Afmetingen (breedte x hoogte x diepte)	inclusief steun	800,0 mm x 563,0 mm x 207,0 mm	800,0 mm x 563,0 mm x 207,0 mm
	exclusief steun	800,0 mm x 503,0 mm x 74,7 mm	800,0 mm x 503,0 mm x 74,7 mm
Gewicht	inclusief steun	9,7 kg	9,7 kg
	exclusief steun	8,7 kg	8,7 kg
Netspanning		AC 100-240 V~ 50 / 60 Hz	AC 100-240 V~ 50 / 60 Hz
Energieverbruik		150 W	150 W
MODELLEN		42LD5***	
		42LD550-ZC / 42LD550N-ZC	42LD551-ZA / 42LD551N-ZA
Afmetingen (breedte x hoogte x diepte)	inclusief steun	1024,0 mm x 695,0 mm x 261,0 mm	1024,0 mm x 695,0 mm x 261,0 mm
	exclusief steun	1024,0 mm x 632,0 mm x 78,7 mm	1024,0 mm x 632,0 mm x 78,7 mm
Gewicht	inclusief steun	15,4 kg	15,4 kg
	exclusief steun	13,8 kg	13,8 kg
Netspanning		AC 100-240 V~ 50 / 60 Hz	AC 100-240 V~ 50 / 60 Hz
Energieverbruik		210 W	210 W
CI Module Afmeting (breedte x hoogte x diepte)		100,0 mm x 55,0 mm x 5,0 mm	
Omgevingsvereisten	Bedrijfstemperatuur	0 °C tot 40 °C	
	edrijfsvochtigheidsgraad	Minder dan 80%	
	Opslagtemperatuur	-20 °C tot 60 °C	
	pslagvochtigheidsgraad	Minder dan 85 %	

- De specificaties die hierboven worden vermeld, kunnen voor een verbetering van de kwaliteit zonder voorafgaande kennisgeving worden gewijzigd.

MODELLEN		46LD5***	
		46LD550-ZC / 46LD550N-ZC	46LD551-ZA / 46LD551N-ZA
Afmetingen (breedte x hoogte x diepte)	inclusief steun	1115,0 mm x 752,0 mm x 270,0 mm	1115,0 mm x 752,0 mm x 270,0 mm
	exclusief steun	1115,0 mm x 680,0 mm x 77,0 mm	1115,0 mm x 680,0 mm x 77,0 mm
Gewicht	inclusief steun	18,6 kg	18,6 kg
	exclusief steun	16,6 kg	16,6 kg
Netspanning		AC 100-240 V~ 50 / 60 Hz	AC 100-240 V~ 50 / 60 Hz
Energieverbruik		240 W	240 W
MODELLEN		52LD5***	
		52LD550-ZC / 52LD550N-ZC	52LD551-ZA / 52LD551N-ZA
Afmetingen (breedte x hoogte x diepte)	inclusief steun	1266,0 mm x 851,0 mm x 330,0 mm	1266,0 mm x 851,0 mm x 330,0 mm
	exclusief steun	1266,0 mm x 745,0 mm x 96,4 mm	1266,0 mm x 745,0 mm x 96,4 mm
Gewicht	inclusief steun	26,9 kg	26,9 kg
	exclusief steun	23,6 kg	23,6 kg
Netspanning		AC 100-240 V~ 50 / 60 Hz	AC 100-240 V~ 50 / 60 Hz
Energieverbruik		300 W	300 W
CI Module Afmeting (breedte x hoogte x diepte)		100,0 mm x 55,0 mm x 5,0 mm	
Omgevingsvereisten	Bedrijfstemperatuur	0 °C tot 40 °C	
	edrijfsvochtigheidsgraad	Minder dan 80%	
	Opslagtemperatuur	-20 °C tot 60 °C	
	pslagvochtigheidsgraad	Minder dan 85 %	

- De specificaties die hierboven worden vermeld, kunnen voor een verbetering van de kwaliteit zonder voorafgaande kennisgeving worden gewijzigd.

BIJLAGE

MODELLEN		60LD5***	
		60LD550-ZC / 60LD550N-ZC	60LD551-ZA / 60LD551N-ZA
Afmetingen (breedte x hoogte x diepte)	inclusief steun	1441,0 mm x 963,0 mm x 345,0 mm	1441,0 mm x 963,0 mm x 345,0 mm
	exclusief steun	1441,0 mm x 877,0 mm x 109,0 mm	1441,0 mm x 877,0 mm x 109,0 mm
Gewicht	inclusief steun	40,0 kg	40,0 kg
	exclusief steun	35,7 kg	35,7 kg
Netspanning		AC 100-240 V~ 50 / 60 Hz	AC 100-240 V~ 50 / 60 Hz
Energieverbruik		380 W	380 W
CI Module Afmeting (breedte x hoogte x diepte)		100,0 mm x 55,0 mm x 5,0 mm	
Omgevingsvereisten	Bedrijfstemperatuur	0 °C tot 40 °C	
	bedrijfsvochtigheidsgraad	Minder dan 80%	
	Opslagtemperatuur	-20 °C tot 60 °C	
	pslagvochtigheidsgraad	Minder dan 85 %	

- De specificaties die hierboven worden vermeld, kunnen voor een verbetering van de kwaliteit zonder voorafgaande kennisgeving worden gewijzigd.

MODELLEN		32LE4***	42LE4***
		32LE4500-ZA / 32LE450N-ZA	42LE4500-ZA / 42LE450N-ZA
Afmetingen (breedte x hoogte x diepte)	inclusief steun	764,8 mm x 550,0 mm x 230,0 mm	887,6 mm x 619,2 mm x 230,0 mm
	exclusief steun	764,8 mm x 490,4 mm x 49,8 mm	887,6 mm x 559,8 mm x 49,8 mm
Gewicht	inclusief steun	14,0 kg	17,6 kg
	exclusief steun	11,2 kg	14,8 kg
Netspanning		AC 100-240 V~ 50 / 60 Hz	AC 100-240 V~ 50 / 60 Hz
Energieverbruik		150 W	180 W
MODELLEN		47LE4***	55LE4***
		47LE4500-ZA / 47LE4500N-ZA	55LE4500-ZA / 55LE450N-ZA
Afmetingen (breedte x hoogte x diepte)	inclusief steun	764,8 mm x 550,0 mm x 230,0 mm	887,6 mm x 619,2 mm x 230,0 mm
	exclusief steun	764,8 mm x 490,4 mm x 49,8 mm	887,6 mm x 559,8 mm x 49,8 mm
Gewicht	inclusief steun	14,0 kg	17,6 kg
	exclusief steun	11,2 kg	14,8 kg
Netspanning		AC 100-240 V~ 50 / 60 Hz	AC 100-240 V~ 50 / 60 Hz
Energieverbruik		150 W	180 W
CI Module Afmeting (breedte x hoogte x diepte)		100,0 mm x 55,0 mm x 5,0 mm	
Omgevingsvereisten	Bedrijfstemperatuur	0 °C tot 40 °C	
	bedrijfsvochtigheidsgraad	Minder dan 80%	
	Opslagtemperatuur	-20 °C tot 60 °C	
	pslagvochtigheidsgraad	Minder dan 85 %	
Ondersteunde filmdocumenten		zie pagina 54 to 55	

- De specificaties die hierboven worden vermeld, kunnen voor een verbetering van de kwaliteit zonder voorafgaande kennisgeving worden gewijzigd.

BIJLAGE

MODELLEN		19LE3***	
		19LE3300-ZA / 19LE330N-ZA	19LE3310-ZB / 19LE331N-ZB
Afmetingen (breedte x hoogte x diepte)	inclusief steun	471,2 mm x 365,9 mm x 155,4 mm	471,2 mm x 365,9 mm x 155,4 mm
	exclusief steun	471,2 mm x 315,5 mm x 34,4 mm	471,2 mm x 315,5 mm x 34,4 mm
Gewicht	inclusief steun	3,4 kg	3,4 kg
	exclusief steun	3,2 kg	3,2 kg
Netspanning		DC 24 V	
Energieverbruik		DC 24 V	
MODELLEN		22LE3***	
		22LE3300-ZA / 22LE330N-ZA	22LE3310-ZB / 22LE331N-ZB
Afmetingen (breedte x hoogte x diepte)	inclusief steun	542,9 mm x 407,1 mm x 155,4 mm	542,9 mm x 407,1 mm x 155,4 mm
	exclusief steun	542,9 mm x 357,6 mm x 34,4 mm	542,9 mm x 357,6 mm x 34,4 mm
Gewicht	inclusief steun	4,2 kg	4,2 kg
	exclusief steun	3,9 kg	3,9 kg
Netspanning		DC 24 V	
Energieverbruik		DC 24 V	
CI Module Afmeting (breedte x hoogte x diepte)		100,0 mm x 55,0 mm x 5,0 mm	
Omgevingsvereisten	Bedrijfstemperatuur	0 °C tot 40 °C	
	bedrijfsvochtigheidsgraad	Minder dan 80%	
	Opslagtemperatuur	-20 °C tot 60 °C	
	pslagvochtigheidsgraad	Minder dan 85 %	
Ondersteunde filmdocumenten		zie pagina 54 to 55	

- De specificaties die hierboven worden vermeld, kunnen voor een verbetering van de kwaliteit zonder voorafgaande kennisgeving worden gewijzigd.

MODELLEN		26LE3***	
		26LE3300-ZA / 26LE330N-ZA	26LE3310-ZB / 26LE331N-ZB
Afmetingen (breedte x hoogte x diepte)	inclusief steun	652,0 mm x 480,8 mm x 191,4 mm	652,0 mm x 480,8 mm x 191,4 mm
	exclusief steun	652,0 mm x 420,3 mm x 34,4 mm	652,0 mm x 420,3 mm x 34,4 mm
Gewicht	inclusief steun	6,1 kg	6,1 kg
	exclusief steun	5,1 kg	5,1 kg
Netspanning Energieverbruik		DC 24 V	DC 24 V
MODELLEN		32LE5***	
		32LE5300-ZA / 32LE530N-ZA	32LE5310-ZB / 32LE531N-ZB
Afmetingen (breedte x hoogte x diepte)	inclusief steun	784,6 mm x 558,1 mm x 221,0 mm	784,6 mm x 558,1 mm x 221,0 mm
	exclusief steun	784,6 mm x 499,5 mm x 39,9 mm	784,6 mm x 499,5 mm x 39,9 mm
Gewicht	inclusief steun	12,65 kg	12,65 kg
	exclusief steun	10,5 kg	10,5 kg
Netspanning Energieverbruik		AC 100-240 V~ 50 / 60 Hz 130 W	AC 100-240 V~ 50 / 60 Hz 130 W
CI Module Afmeting (breedte x hoogte x diepte)		100,0 mm x 55,0 mm x 5,0 mm	
Omgevingsvereisten	Bedrijfstemperatuur	0 °C tot 40 °C	
	edrijfsvochtigheidsgraad	Minder dan 80%	
	Opslagtemperatuur	-20 °C tot 60 °C	
	pslagvochtigheidsgraad	Minder dan 85 %	
Ondersteunde filmdocumenten		zie pagina 54 to 55	

- De specificaties die hierboven worden vermeld, kunnen voor een verbetering van de kwaliteit zonder voorafgaande kennisgeving worden gewijzigd.

BIJLAGE

MODELLEN		37LE5***	
		37LE5300-ZA / 37LE530N-ZA	37LE5310-ZB / 37LE531N-ZB
Afmetingen (breedte x hoogte x diepte)	inclusief steun	905,0 mm x 630,0 mm x 270,0 mm	905,0 mm x 630,0 mm x 270,0 mm
	exclusief steun	905,0 mm x 630,0 mm x 39,9 mm	905,0 mm x 630,0 mm x 39,9 mm
Gewicht	inclusief steun	15,3 kg	15,3 kg
	exclusief steun	11,8 kg	11,8 kg
Netspanning		AC 100-240 V~ 50 / 60 Hz	AC 100-240 V~ 50 / 60 Hz
Energieverbruik		140 W	140 W
MODELLEN		42LE5***	
		42LE5300-ZA / 42LE530N-ZA	42LE5310-ZB / 42LE531N-ZB
Afmetingen (breedte x hoogte x diepte)	inclusief steun	1016,0 mm x 692,0 mm x 270,0 mm	1016,0 mm x 692,0 mm x 270,0 mm
	exclusief steun	1016,0 mm x 630,0 mm x 29,3 mm	1016,0 mm x 630,0 mm x 29,3 mm
Gewicht	inclusief steun	19,2 kg	19,2 kg
	exclusief steun	16,7 kg	16,7 kg
Netspanning		AC 100-240 V~ 50 / 60 Hz	AC 100-240 V~ 50 / 60 Hz
Energieverbruik		150 W	150 W
CI Module Afmeting (breedte x hoogte x diepte)		100,0 mm x 55,0 mm x 5,0 mm	
Omgevingsvereisten	Bedrijfstemperatuur	0 °C tot 40 °C	
	edrijfsvochtigheidsgraad	Minder dan 80%	
	Opslagtemperatuur	-20 °C tot 60 °C	
	pslagvochtigheidsgraad	Minder dan 85 %	
Ondersteunde filmdocumenten		zie pagina 54 to 55	

- De specificaties die hierboven worden vermeld, kunnen voor een verbetering van de kwaliteit zonder voorafgaande kennisgeving worden gewijzigd.

MODELLEN		47LE5***	
		47LE5300-ZA / 47LE530N-ZA	47LE5310-ZB / 47LE531N-ZB
Afmetingen (breedte x hoogte x diepte)	inclusief steun	1126,6 mm x 757,9 mm x 284,4 mm	1126,6 mm x 757,9 mm x 284,4 mm
	exclusief steun	1126,6 mm x 692,0 mm x 29,3 mm	1126,6 mm x 692,0 mm x 29,3 mm
Gewicht	inclusief steun	22,9 kg	22,9 kg
	exclusief steun	19,6 kg	19,6 kg
Netspanning		AC 100-240 V~ 50 / 60 Hz	AC 100-240 V~ 50 / 60 Hz
Energieverbruik		170 W	170 W
MODELLEN		55LE5***	
		55LE5300-ZA / 55LE530N-ZA	55LE5310-ZB / 55LE531N-ZB
Afmetingen (breedte x hoogte x diepte)	inclusief steun	1306,0 mm x 867,0 mm x 345,0 mm	1306,0 mm x 867,0 mm x 345,0 mm
	exclusief steun	1306,0 mm x 797,0 mm x 30,7 mm	1306,0 mm x 797,0 mm x 30,7 mm
Gewicht	inclusief steun	35,0 kg	35,0 kg
	exclusief steun	29,8 kg	29,8 kg
Netspanning		AC 100-240 V~ 50 / 60 Hz	AC 100-240 V~ 50 / 60 Hz
Energieverbruik		200 W	200 W
CI Module Afmeting (breedte x hoogte x diepte)		100,0 mm x 55,0 mm x 5,0 mm	
Omgevingsvereisten	Bedrijfstemperatuur	0 °C tot 40 °C	
	edrijfsvochtigheidsgraad	Minder dan 80%	
	Opslagtemperatuur	-20 °C tot 60 °C	
	pslagvochtigheidsgraad	Minder dan 85 %	
Ondersteunde filmdocumenten		zie pagina 54 to 55	

- De specificaties die hierboven worden vermeld, kunnen voor een verbetering van de kwaliteit zonder voorafgaande kennisgeving worden gewijzigd.

	Digitale TV	Analoge TV
Televisiesysteem	DVB-T DVB-C	PAL/SECAM B/G/D/K, PAL I/II, SECAM L/L'
Zenderbereik	VHF, UHF	VHF: E2 tot E12, UHF: E21 tot E69, CATV: S1 tot S20, HYPER: S21 tot S47
Externe antenne-impedantie	75 Ω	75 Ω

- De specificaties die hierboven worden vermeld, kunnen voor een verbetering van de kwaliteit zonder voorafgaande kennisgeving worden gewijzigd.

BIJLAGE

IR-CODES

*Deze functie is niet op alle modellen beschikbaar.

Code (Hexa)	Functie	Opmerking
95	Energy Saving	Knop afstandsbediening
08	POWER	Knop afstandsbediening (Stroom aan/uit)
0B	INPUT(Invoeren)	Knop afstandsbediening
79	RATIO	Knop afstandsbediening
F0	TV/RAD	Knop afstandsbediening
45	Q.MENU	Knop afstandsbediening
43	MENU	Knop afstandsbediening
AB	GUIDE	Knop afstandsbediening
40	omhoog (^)	Knop afstandsbediening
41	omlaag (v)	Knop afstandsbediening
07	links (<)	Knop afstandsbediening
06	rechts (>)	Knop afstandsbediening
44	OK(●)	Knop afstandsbediening
28	BACK	Knop afstandsbediening
5B	EXIT	Knop afstandsbediening
AA	INFO ⓘ	Knop afstandsbediening
30	AV MODE (Audio -vid-eomodus)	Knop afstandsbediening
02	△ +	Knop afstandsbediening
03	△ -	Knop afstandsbediening
1E	FAV (MARK)	Knop afstandsbediening
09	MUTE	Knop afstandsbediening
00	P ^	Knop afstandsbediening
01	P v	Knop afstandsbediening
10 tot 19	Nummertoes 0 tot 9	Knop afstandsbediening
53	LIST	Knop afstandsbediening
1A	Q.VIEW	Knop afstandsbediening
72	ROOD	Knop afstandsbediening
71	GROEN	Knop afstandsbediening
63	GEEL	Knop afstandsbediening
61	BLAUW	Knop afstandsbediening
20	TEXT	Knop afstandsbediening
21	T.OPT(T.Option)	Knop afstandsbediening
39	SUBTITLE	Knop afstandsbediening
7E	SIMPLINK	Knop afstandsbediening
91	AD	Knop afstandsbediening
B1	■	Knop afstandsbediening
B0	▶	Knop afstandsbediening
BA		Knop afstandsbediening
8F	◀◀	Knop afstandsbediening
8E	▶▶	Knop afstandsbediening

SETUP EXTERN BESTURINGSSYSTEEM

Setup RS-232C

Verbind de RS-232C-ingang met een extern besturingssysteem (zoals een computer of een A/V-besturingssysteem) om de functies van de tv extern te besturen.

Verbind de seriële poort van het besturingssysteem met de RS-232C-ingang op het achterpaneel van de tv.

Opmerking: De RS-232C-verbindingkabel wordt niet geleverd bij de tv.

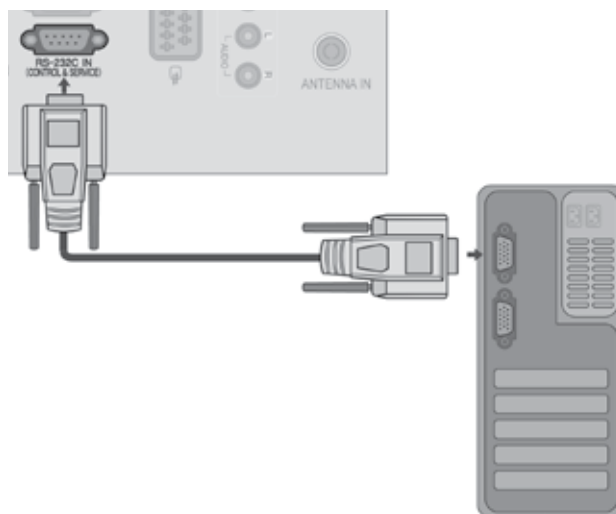

Type verbinding; mannelijke D-Sub 9-plug

Nr.	Naam plug
1	Geen verbinding
2	RXD (Data ontvangen)
3	TXD (Data versturen)
4	DTR (DTE kant klaar)
5	GND
6	DSR (DCE kant klaar)
7	RTS (Klaar om te versturen)
8	CTS (Klaarmaken om te versturen)
9	Geen verbinding

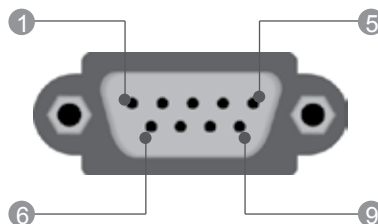

RS-232C-configuraties

Configuraties met 7 draden (Standaard RS-232C-kabel)

	PC	TV	
RXD	2	3	TXD
TXD	3	2	RXD
GND	5	5	GND
DTR	4	6	DSR
DSR	6	4	DTR
RTS	7	8	CTS
CTS	8	7	RTS
	D-Sub 9	D-Sub 9	

Configuraties met 3 draden (Niet-standaard)

	PC	TV	
RXD	2	3	TXD
TXD	3	2	RXD
GND	5	5	GND
DTR	4	6	DTR
DSR	6	4	DSR
RTS	7	7	RTS
CTS	8	8	CTS
	D-Sub 9	D-Sub 9	

BIJLAGE

Instellen ID

Met deze functie kunt u een ID-nummer voor een monitor opgeven.

Zie 'Bestaande gegevenstoewijzing 1'. Zie pagina ► **p.154**



OPTIE selecteren.

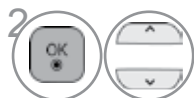

Instellen ID selecteren.



Stel Adjust ID in om het gewenste herkeningsnummer voor uw tv te kiezen.

U kunt voor deze optie een nummer kiezen vanaf 1 tot 99.

- Druk op de **BACK**-knop om terug te gaan naar het vorige menuscherm.

Parameters communicatie

- Baudratio: 9600 bps (UART)
- Lengte data: 8 bits
- Pariteit: Geen
- Stopbit: 1 bit
- Communicatiecode: ASCII-code
- Gebruik een gekruiste (omgekeerde) kabel.

Commando referentielijst

	COMMANDO 1	COMMANDO 2	DATA (Hexa)
01. Stroomvoorziening	k	a	00 tot 01
02. Beeldverhouding	k	c	Zie pagina 152
03. Beeld dempen	k	d	Zie pagina 152
04. Volume dempen	k	e	00 tot 01
05. Volume regelen	k	f	00 tot 64
06. Contrast	k	g	00 tot 64
07. Helderheid	k	h	00 tot 64
08. Kleur	k	i	00 tot 64
09. Tint	k	j	00 tot 64
10. Scherpste	k	k	00 tot 64
11. OSD selecteren	k	l	00 tot 01
12. Vergrendelingsmodus afstandsbediening	k	m	00 tot 01
13. Hoge tonen	k	r	00 tot 64
14. Lage tonen	k	s	00 tot 64
15. Balans	k	t	00 tot 64
16. Kleurtemperatuur	x	u	00 tot 64
17. Stroombesparing	j	q	00 tot 05
18. Autom. configuratie	j	u	01
19. Afstemcommando	m	a	Zie pagina 154
20. Kanaal Toevoegen/ Overslaan	m	b	00 tot 1
21. Sleutel	m	c	Sleutelcode
22. Regeling achtergrond- verlichting	m	g	00 tot 64
23. Ingangskeuze (Hoofd)	x	b	Zie pagina 155

* Opmerking: Tijdens USB gebruik, zoals DviX of EMF, worden alle commando's, behalve Power (ka) en Toets (mc) niet uitgevoerd en behandeld als NG.

Protocol versturen / ontvangen

Transmissie

[Commando1][Commando2][][Set ID][][Data][Cr]

- * [Commando 1] : Eerste commando (j, k, m of x)
- * [Commando 2] : Tweede commando
- * [Set ID] : U kunt het ingestelde ID aanpassen om een gewenst scherm ID-nummer te kiezen in het speciale menu. De aanpassingsratio gaat van 1 tot 99. Wanneer Set ID '0' wordt geselecteerd, wordt elke verbonden tv bestuurd. Het ingestelde ID wordt weergegeven met een decimaal (1 tot 99) in het menu en met een hexadecimaal (0x0 tot 0x63) in het protocol voor versturen en ontvangen.
- * [DATA] : om commandogegevens te versturen. 'FF'-gegevens versturen om de status van het commando te lezen.
- * [Cr] : carriage return. ASCII code '0x0D'
- * [] : ASCII-code 'spatie (0x20)'

OK Acknowledgement

[Commando2][][Set ID][][OK][Data][x]

- * De monitor verzendt ACK (acknowledgement of kennisgeving) gebaseerd op dit formaat, wanneer hij normale data ontvangt. Als op dit ogenblik de data in de dataleesmodus staan, geeft hij de huidige datastatus weer. Als de data in dataschrijfmodus staan, stuurt hij de data van de pc terug.

Error Acknowledgement

[Commando2][][Set ID][][NG][Data][x]

- * De monitor verzendt ACK (acknowledgement of kennisgeving) gebaseerd op dit formaat, wanneer hij abnormale data ontvangt van niet-gebruikbare functies of communicatiefouten.

Data 00: ongeldige code

BIJLAGE

01. Stroomvoorziening (Commando: k a)

- Om de Power Aan / Uit van de tv te bedienen.

Transmissie

[k][a][][Set ID][][Data][Cr]

Data 00 : Power Uit 01 : Power Aan

Ack

[a][][Set ID][][OK/NG][Data][x]

- Om Power Aan / Uit weer te geven.

Transmissie

[k][a][][Set ID][][FF][Cr]

Ack

[a][][Set ID][][OK/NG][Data][x]

- * Op dezelfde wijze geeft evestigingsgevensfeedback de status van elke functie weer, als andere functies FF-gegevens in deze indeling overbrengen.
- * OK Ack., Error Ack. En andere berichten kunnen op het scherm worden getoond indien de TV ingeschakeld is.

02. Beeldverhouding (Commando: k c) (Afmetingen hoofdbeeld)

- Om het formaat van het scherm aan te passen. (Formaat groot beeld) U kunt de gewenste beeldverhouding ook instellen met behulp van de functie Beeldverhouding in het Q.MENU of het BEELD-menu.

Transmissie

[k][c][][Set ID][][Data][Cr]

Data 01 : Normaal scherm (4:3) 07 : 14:9
02 : Breed scherm (16:9) 09 : Scannen
04 : Zoom 0B : Volledige breedte
06 : Origineel 10 tot 1F : Bioscoopzoom 1 tot 16

Ack

[c][][Set ID][][OK/NG][Data][x]

- * Met de PC-of Component-ingang selecteert u beeldschermverhouding 16:9 of 4:3.
- * Scannen is beschikbaar in de modus DTV/HDMI (1080i 50 Hz / 60 Hz, 720p 50 Hz / 60 Hz, 1080p 24 Hz / 30 Hz / 50 Hz / 60 Hz), Component(720p, 1080i, 1080p 50 Hz / 60 Hz).
- * Full Wide wordt alleen ondersteund voor Digital, Digital, Analooq en AV.

03. Scherm stil (Commando: k d)

- Om scherm stil aan / uit te selecteren.

Transmissie

[k][d][][Set ID][][Data][Cr]

Data 00 : Scherm stil uit (Beeld aan)
 Video geluid uit
01 : Scherm stil aan (Beeld uit)
10 : Video geluid aan

Ack

[d][][Set ID][][OK/NG][Data][x]

- * Indien alleen video mute aan staat, zal de tv het OSD (schermweergave) weergeven. Maar indien Scherm mute aan staat, zal de tv het OSD niet tonen.

04. Volume stil (Commando: k e)

- Om het volume stil aan / uit te bedienen. U kunt de stilfunctie ook gebruiken via de MUTE-(STIL) knop op de afstandsbediening.

Transmissie

[k][e][][Set ID][][Data][Cr]

Data 00 : Volume stil uit (Volume aan)
01 : Volume stil aan (Volume uit)

Ack

[e][][Set ID][][OK/NG][Data][x]

05. Bediening volume (Commando: k f)

- Om het volume aan te passen. U kunt het volume ook aanpassen met de volumeknoppen op de afstandsbediening.

Transmissie

[k][f][][Set ID][][Data][Cr]

Data Min : 00 tot Max : 64

- * Raadpleeg 'Bestaande gegevenstoewijzing 1'. Zie pagina 154.

Ack

[f][][Set ID][][OK/NG][Data][x]

06. Contrast (Commando: k g)

- Om het contrast van het scherm aan te passen. U kunt het contrast ook aanpassen in het menu Beeld.

Transmissie

[k][g][][Set ID][][Data][Cr]

Data Min : 00 tot Max : 64

- * Raadpleeg 'Bestaande gegevenstoewijzing 1'. Zie pagina 154.

Ack

[g][][Set ID][][OK/NG][Data][x]

07. Licht (Commando: k h)

- Om het licht van het scherm aan te passen. U kunt het licht ook aanpassen in het menu BEELD.

Transmissie

[k][h][][Set ID][][Data][Cr]

Data Min : 00 tot Max : 64

- * Raadpleeg 'Bestaande gegevenstoewijzing 1'. Zie pagina 154.

Ack

[h][][Set ID][][OK/NG][Data][x]

08. Kleur (Commando: k i)

- De kleur van het scherm aanpassen. U kunt de kleur ook aanpassen in het menu BEELD.

Transmissie

[k][i][][Set ID][][Data][Cr]

Data Min : 00 tot Max : 64

- * Raadpleeg 'Bestaande gegevenstoewijzing 1'. Zie pagina 154.

Ack

[i][][Set ID][][OK/NG][Data][x]

09. Tint (Commando: k j)

- ▶ Om de tint van het scherm aan te passen.
U kunt de tint ook aanpassen in het menu BEELD.

Transmissie

[k][j][][Set ID][][Data][Cr]

Data Rood : 00 tot Groen : 64

* Raadpleeg 'Bestaande gegevenstoewijzing 1'.Zie pagina 154.

Ack

[j][][Set ID][][OK/NG][Data][x]

10. Scherpste (Commando: k k)

- ▶ Om de scherpste van het scherm aan te passen.
U kunt de scherpste ook aanpassen in het menu BEELD.

Transmissie

[k][k][][Set ID][][Data][Cr]

Data Min : 00 tot Max : 64

* Raadpleeg 'Bestaande gegevenstoewijzing 1'.Zie pagina 154.

Ack

[k][][Set ID][][OK/NG][Data][x]

11. Selecteer OSD (Commando: k l)

- ▶ Hiermee schakelt u het OSD (Schermmenu)in of uit bij bediening op afstand.tand.

Transmissie

[k][l][][Set ID][][Data][Cr]

Data 00 : OSD uit 01 : OSD aan

Ack

[l][][Set ID][][OK/NG][Data][x]

12. Vergrendelingsmodus afstandsbediening (Commando: k m)

- ▶ Hiermee vergrendelt u de afstandsbediening en de bediening op het voorpaneel van de tv.

Transmissie

[k][m][][Set ID][][Data][Cr]

Data 00 : Vergrendeling uit 01 : Vergrendeling aan

Ack

[m][][Set ID][][OK/NG][Data][x]

- * Gebruik deze modus als u de afstandsbediening niet gebruikt.
Wanneer de stekker uit het stopcontact wordt gehaald, wordt de externe bedieningsvergrendeling vrijgegeven.

* De lokale power toets zal goed werken.

13. Hoge tonen (Commando: k r)

- ▶ Hoge tonen aanpassen.
U kunt tevens de hoge tonen aanpassen in het menu GELUID.

Transmissie

[k][r][][Set ID][][Data][Cr]

Data Min : 00 tot Max : 64

* Raadpleeg 'Bestaande gegevenstoewijzing 1'.Zie pagina 154.

Ack

[r][][Set ID][][OK/NG][Data][x]

14. Lage tonen (Commando: k s)

- ▶ Lage tonen aanpassen.
U kunt tevens de lage tonen aanpassen in het menu GELUID.

Transmissie

[k][s][][Set ID][][Data][Cr]

Data Min : 00 tot Max : 64

* Raadpleeg 'Bestaande gegevenstoewijzing 1'.Zie pagina 154.

Ack

[s][][Set ID][][OK/NG][Data][x]

15. Balans (Commando: k t)

- ▶ Hiermee past u de balans aan.
U kunt de balans ook aanpassen in het menu GELUID.

Transmissie

[k][t][][Set ID][][Data][Cr]

Data Min : 00 tot Max : 64

* Raadpleeg 'Bestaande gegevenstoewijzing 1'.Zie pagina 154.

Ack

[t][][Set ID][][OK/NG][Data][x]

16. Kleurtemperatuur (Commando: x u)

- ▶ Hiermee past u de kleurtemperatuur aan.U kunt de Kleurtemperatuur ook aanpassen in het menu BEELD. het menu BEELD.

Transmissie

[x][u][][Set ID][][Data][Cr]

Data Min : 00 tot Max : 64

* Raadpleeg 'Bestaande gegevenstoewijzing 1'.Zie pagina 154.

Ack

[u][][Set ID][][OK/NG][Data][x]

BIJLAGE

17. Stroombesparing (Commando: j q)

- Het energieverbruik van de tv verminderen. U kunt tevens de energiebesparing aanpassen in het menu OPTIE.

Transmissie

[j][q][][Set ID][][Data][Cr]

Energiebespar ende functie				Niveau				Beschrijving
7	6	5	4	3	2	1	0	
0	0	0	0	0	0	0	0	Uit
0	0	0	0	0	0	0	1	Minimaal
0	0	0	0	0	0	1	0	Medium
0	0	0	0	0	0	1	1	Maximaal
0	0	0	0	0	1	0	0	Automatisch
0	0	0	0	0	1	0	1	Scherm Uit

(Alleen bij 32/42/46/60LD5***,
32/40/46/55LE4***, 32/37/42/47/55LE5***)

Ack

[q][][Set ID][][OK/NG][Data][x]

18. Autom. configuratie (Commando: j u)

- Hiermee kunt u de beeldpositie aanpassen en beeldtrilling automatisch minimaliseren. Alleen in de modus RGB (PC).

Transmissie

[j][u][][Set ID][][Data][Cr]

Data 01: Instellen

Ack

[u][][Set ID][][OK/NG][Data][x]

19. Afstemcommando (Commando: m a)

- Het kanaal afstemmen op het volgende fysieke getal.

Transmissie

[m][a][][Set ID][][Data0][][Data1][][Data2][Cr]

Data00 : gegevens uit het hoge kanaal

Data01 : gegevens uit het lage kanaal

ex. No. 47 -> 00 2F (2FH)

No. 394 -> 01 8A (18AH),

DTV No. 0 -> Maakt niet uit

Data02 : 0x00 : Analogue Main

0x10 : DTV Main

0x20 : Radio

Kanaalgegevensbereik

Analogue - Min: 00 tot Max: 63 (0 tot 99)

Digital - Min: 00 tot Max: 3E7 (0 tot 999)

(Behalve voor Zweden, Finland, Noorwegen,

Denemarken, Ierland)

Digital - Min: 00 tot Max: 270F (0 tot 9999)

(Alleen bij Zweden, Finland, Noorwegen,

Denemarken, Ierland)

Ack

[a][][Set ID][][OK/NG][Data][x]

Data Min: 00 tot Max: 7DH

20. Kanaal Toevoegen/Overslaan (Commando: m b)

- Voor het instellen van de status overslaan voor het huidige Programma. of het huidige Programma.

Transmissie

[m][b][][Set ID][][Data][Cr]

Data 00 : Overslaan 01 : Toevoegen

Ack

[b][][Set ID][][OK/NG][Data][x]

* Bestaande gegevenstoewijzing 1

00 : Stap 0
:
A : Stap 10 (Set ID 10)
:
F : Stap 15 (Set ID 15)
10 : Stap 16 (Set ID 16)
:
64 : Stap 100
:
6E : Stap 110
:
73 : Stap 115
74 : Stap 116
:
CF : Stap 199
:
FE : Stap 254
FF : Stap 255

* Bestaande gegevenstoewijzing 2

00 : -40
01 : -39
02 : -38
:
28 : 0
:
4E : +38
4F : +39
50 : +40

21. Sleutel(Commando: m c)

- Hiermee verzendt u de sleutelcode voor de IR-afstandsbediening.

Transmissie

```
[m][c][ ][Set ID][ ][Data][Cr]
```

Data:Sleutelcode - Zie pagina 148.

Ack

```
[c][ ][Set ID][ ][OK/NG][Data][x]
```

22. Regel ing achtergrondverlichting (Commando: m g)

- Voor de regeling van de achtergrondverlichting.

Transmissie

```
[m][g][ ][Set ID][ ][Data][Cr]
```

Data : data Min: 00 tot Max: 64

Ack

```
[g][ ][Set ID][ ][OK/NG][Data][x]
```

23. Ingangskeuze (Commando: x b) (Ingang hoofdbeeld)

- Hiermee selecteert u de ingangsbron voor het hoofdbeeld.

Transmissie

```
[x][b][ ][Set ID][ ][Data][Cr]
```

Data Structuur

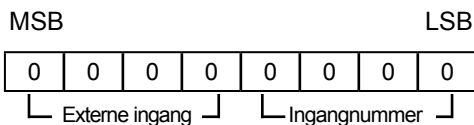

Externe ingang				Data
0	0	0	0	DTV
0	0	0	1	Analogue
0	0	1	0	AV
0	1	0	0	Component
0	1	1	0	RGB
0	1	1	1	HDMI
1	0	0	0	
1	0	0	1	
1	0	1	0	

Ingangnummer				Data
0	0	0	0	Ingang1
0	0	0	1	Ingang2
0	0	1	0	Ingang3
0	0	1	1	Ingang4

Ack

```
[b][ ][Set ID][ ][OK/NG][Data][x]
```

BIJLAGE

OPEN BRON SOFTWARE MELDING

De volgende uitvoerbare GPL-bestanden en LGPL/MPL-bibliotheken die in dit product zijn toegepast zijn onderworpen aan de licentieovereenkomsten van GPL2.0, LGPL2 en1/MPL1.1.

UITVOERBARE GPL-BESTANDEN:

- Linux kernel 2.6, busybox, e2fsprogs, gdbserver, jfsutils, mtd-utils, procps, u-boot, udhpc

LGPL-PROGRAMMABIBLIOTHEKEN:

- cairo, directFB, gettext, glib, glibc, iconv, pixman

MPL BIBLIOTHEKEN:

- Nanox

LG Electronics is bereid op cd-rom broncode aan u te leveren tegen een vergoeding die de kosten van een dergelijke levering dekt, zoals de kosten van het medium, de verzending en de verwerking. Een desbetreffend verzoek kunt u per e-mail richten aan: opensource@lge.com
Dit aanbod geldt gedurende een periode van drie (3) jaar vanaf de datum van levering van dit product door LG Electronics.

U kunt een kopie verkrijgen van de GPL-, LGPL- en MPL-licenties op de cd-rom die met dit product wordt meegeleverd.

Ook is de vertaling van GPL- en LGPL-licenties verkrijgbaar op <http://www.gnu.org/licenses/old-licenses/gpl-2.0-translations.html> , <http://www.gnu.org/licenses/old-licenses/lgpl-2.1-translations.html>.

Dit product bevat:

- expat:
 - copyright © 1998, 1999, 2000 Thai Open Source Software Center Ltd en Clark Cooper
 - copyright © 2001, 2002, 2003, 2004, 2005, 2006 Expat maintainers.
- freetype: copyright © 2003 The FreeType Project (www.freetype.org).
- ICU: copyright © 1995-2008 International Business Machines Corporation and others
- libcurl: copyright © 1996 - 2008, Daniel Stenberg.
- libjpeg: Deze software is gedeeltelijk gebaseerd op het werk van de Independent JPEG Group. - copyright © 1991 – 1998, Thomas G. Lane.
- libmng: copyright © 2000-2007 Gerard Juyn, Glenn Randers-Pehrson
- ibpng: copyright © 1998-2008 Glenn Randers-Pehrson
- md5: copyright © 1991-2, RSA Data Security, Inc
- md5 checksum: copyright © 1999, 2000, 2002 Aladdin Enterprises
- ncurses: copyright © 1998 Free Software Foundation, Inc.
- openssl:
 - cryptografische software geschreven door Eric Young.
 - software geschreven door Tim Hudson.
 - Software ontwikkeld door het OpenSSL Project voor gebruik in de OpenSSL Toolkit. (<http://www.openssl.org>)
- strace:
 - copyright © 1991, 1992 Paul Kranenburg.
 - copyright © 1993 Branko Lankester.
 - copyright © 1993 Ulrich Pegelow.
 - copyright © 1995, 1996 Michael Elizabeth Chastain.

- copyright © 1993, 1994, 1995, 1996 Rick Sladkey.
- copyright © 1998-2003 Wichert Akkerman.
- copyright © 2002-2008 Roland McGrath.
- copyright © 2003-2008 Dmitry V. Levin
- copyright © 2007-2008 Jan Kratochvil
- tinyxml: auteursrecht © 2000-2006 Lee Thomason
- xyssl: auteursrecht (C) 2009 Paul Bakker
- zlib: auteursrecht © 1995-2005 Jean-loup Gailly en Mark Adler

Alle rechten voorbehouden

Iedereen die over een exemplaar van deze software en de bijbehorende documentatie (de "Software") beschikt, heeft toestemming om de Software kosteloos en zonder beperking te verspreiden, inclusief onbeperkte rechten voor het gebruik, kopiëren, wijzigen, samenvoegen, publiceren, distribueren, verspreiden van sublicenties en/of het verkopen van exemplaren van de Software. Dit geldt ook voor personen aan wie de Software wordt overhandigd, overeenkomstig de volgende voorwaarden:

DE SOFTWARE WORDT "AS IS" GELEVERD, EN ZONDER GARANTIES VAN WELKE AARD DAN OOK, UITDRUKKELIJK NOCH GEÏMPliceERD, INCLUSIEF MAAR NIET BEPERKT TOT GARANTIES TEN AANZIEN VAN VERKOOPBAARHEID, GESCHIKTHEID VOOR EEN BEPAALD DOEL EN NIET-INBREUKMAKENDHEID. IN GEEN GEVAL ZIJN DE AUTEURS OF DE HOUDERS VAN HET AUTEURSRECHT AANSPRAKELIJK VOOR CLAIMS, SCHADE OF ANDERE VERANTWOORDELIJKHEDEN, UIT HOOFDE VAN CONTRACT, BEHANDELING OF ANDERSZINS, VOORTKOMEND UIT OF OF IN VERBAND MET DE SOFTWARE OF HET GEBRUIK VAN ANDERE BETREKKINGEN VAN DE SOFTWARE.



Noteer het modelnummer en het serienummer van het toestel.

Zie hiervoor het etiket op het achterpaneel en meld deze informatie aan uw dealer bij elk verzoek om onderhoud.

Model: _____

Serienummer: _____