



ESPAÑOL

MANUAL DEL PROPIETARIO

Receptor de CD/MP3/WMA para vehículos

Por favor, lea este manual detenidamente antes de poner en funcionamiento el equipo y guárdelo para futuras consultas.

MODELO

LCS300AN/ LCS300AR

LCS500UN/ LCS500UR

P/NO : MFL63287304

Índice

- 3** Notas de seguridad
- 4** Panel frontal
- 5** Mando a distancia
 - Instalación de la batería
- 6** Acerca del panel de control extraíble
 - Fijación del panel de control
 - Extracción del panel de control
- 7** Instalación
 - Instalación básica
 - Extracción de la unidad receptora existente
 - Instalación ISO-DIN
- 8** Conexión
- 9-10** Funcionamiento básico
 - Silencio
 - Uso del EQ
 - Uso de XDSS+ (Sistema Extreme Dynamic Sound)
 - Comprobación del reloj
 - Apagar la luz de la pantalla
 - Restablecer la unidad
 - Ajustar la configuración general
- 10-11** Escuchar un CD
 - Pausar o reiniciar la reproducción
 - Buscar una sección dentro de una pista / archivo
 - Pasar a otra pista / archivo
 - Consultar información sobre la música
 - Reproducción de pistas/archivos del modo que desee
- 11** Escuchar música de un dispositivo externo
- 12-13** Escuchar la radio
 - Guardar las frecuencias deseadas manualmente.
 - Escuchar una emisora presintonizada
 - Ajuste del TUNER
- 13** Uso de un dispositivo USB (Opcional)
 - Desplazarse a otra unidad
 - Búsqueda rápida de un archivo deseado
- 14** Solución de averías
- 15** Especificaciones

Notas de seguridad



Precaución

RIESGO DE DESCARGA ELÉCTRICA. NO ABRIR.



PRECAUCIÓN: PARA REDUCIR EL RIESGO DE DESCARGA ELÉCTRICA, NO EXTRAIGA LA CUBIERTA (O LA PARTE POSTERIOR). NO HAY PARTES EN EL INTERIOR A LAS QUE EL USUARIO PUEDA DAR SERVICIO. REFIERA EL SERVICIO A PERSONAL CUALIFICADO.



El rayo con punta de flecha dentro de un triángulo equilátero tiene el propósito de alertar al usuario de la presencia de voltaje peligroso no aislado dentro del confinamiento del producto que puede ser de la magnitud suficiente para constituir un riesgo de descarga eléctrica para las personas.



El signo de exclamación dentro de un triángulo equilátero tiene el propósito de alertar al usuario de la presencia de instrucciones importantes de operación y mantenimiento (servicios) en la documentación que acompaña al aparato.



Conduzca siempre de forma segura. Evite distraerse con el sistema de navegación durante la conducción, y esté siempre al tanto de todas las condiciones de conducción. No modifique las configuraciones o ninguna función. Apártese de la calzada de forma segura y legal antes de iniciar tales acciones.



No utilice el equipo durante muchas horas seguidas o a temperaturas extremadamente bajas o altas. (-10 °C y 60 °C)



No desmonte la cubierta o el panel posterior de este producto a fin de reducir el riesgo de descargas eléctricas. No existen piezas reparables por el usuario en el interior de esta unidad. Deleque todas las labores de reparación al personal de mantenimiento cualificado.



A fin de reducir el riesgo de descargas eléctricas, no exponga el producto a salpicaduras de agua, lluvia o a la humedad.



Las unidades instaladas en el exterior del vehículo pueden experimentar temperaturas extremadamente altas. Le rogamos que use la unidad en el interior del vehículo únicamente y tras haberla instalado debidamente.



Esta unidad no puede operar con discos de 8 cm (utilice sólo discos de 12 cm).

PRECAUCIÓN : Esta unidad utiliza un sistema láser.

Para asegurar el uso correcto del producto, lea cuidadosamente este manual del propietario y guárdelo para futuras referencias. En caso de que la unidad necesitara labores de mantenimiento, póngase en contacto con un centro de servicio autorizado (consulte el procedimiento de servicio).

El uso de controles, ajustes o el rendimiento de los procedimientos que no sean los aquí especificados podría resultar en una exposición peligrosa a la radiación.

Para evitar la exposición directa al rayo láser, no intente abrir la carcasa. Radiación del láser visible al abrirla. **NO MIRE DIRECTAMENTE AL LÁSER.**

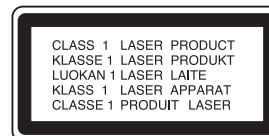

Este dispositivo está equipado con una batería o acumulador portátil.

Forma segura de retirar la batería del equipo:

Retire la batería o pilas antiguas siguiendo el orden inverso al de instalación. Para evitar contaminar el medioambiente y llevar posibles daños a la salud pública, las baterías viejas deben llevarse a los puntos de recogida designados. No se deshaga de las baterías con la basura normal. Es recomendable utilizar los sistemas locales de recogida de baterías y acumuladores.

La batería no debe exponerse a calor excesivo como el del sol, el fuego o fuente similar.

Precaución

Si se conecta en forma errónea, la unidad mostrará la siguiente información:

- Cortocircuito en el puerto de antena : **"ANTENNA ON PORT SHORT CIRCUIT CHECK"**

Tras volver a conectarlo, reinicie la unidad.

Panel frontal

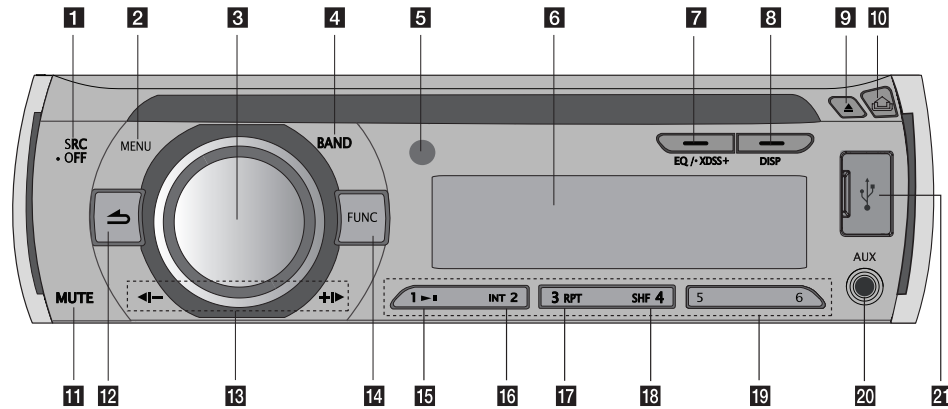

- | | |
|--|--|
| <p>1 [SRC] Selecciona fuentes de función.
[• OFF] Encendido/Apagado</p> <p>2 [Menu] Activa el menú de configuración.</p> <p>3 Regulador de volumen</p> <ul style="list-style-type: none"> • Ajusta el nivel de volumen. • Confirma la configuración. • Comprobación de pistas o archivos en el modo CD o en emisoras presintonizadas en el modo SINTONIZADOR. <p>4 [BAND] Selecciona una banda.
[• TA] Boletín de tráfico (opcional)
Busca emisoras que tengan información TA/TP.</p> <p>5 Sensor del mando a distancia</p> <p>6 Ventana de visualización</p> <p>7 [EQ]/[• XDSS+]
Mejora la calidad del sonido.</p> <p>8 [DISP]</p> <ul style="list-style-type: none"> • Púlselo para comprobar la hora del reloj. • Púlselo durante varios segundos y podrá apagar la luz de la pantalla. | <p>9 [▲] Expulsa un disco.</p> <p>10 [🔒] Abre el panel frontal.</p> <p>11 [Mute]
Detiene el sonido temporalmente.</p> <p>12 [↶] Vuelve al paso anterior.</p> <p>13 [◀/▶]
Omitir / Búsqueda / Buscar / Sintonizar</p> <p>14 [FUNC] En cada modo, establece elementos de reproducción.</p> <p>15 [▶] Reproduce y detiene en pausa la reproducción.</p> <p>16 [INT] Comenzar el barrido</p> <p>17 [RPT] Repetir</p> <p>18 [SHF] Orden aleatorio</p> <p>19 Botones numéricos
Selecciona una emisora presintonizada con un número en SINTONIZADOR</p> <p>20 [AUX] De conectarse a otro reproductor portátil, puede disfrutar de su música en la unidad.</p> <p>21 Ranura USB (Opcional)</p> |
|--|--|

Mando a distancia

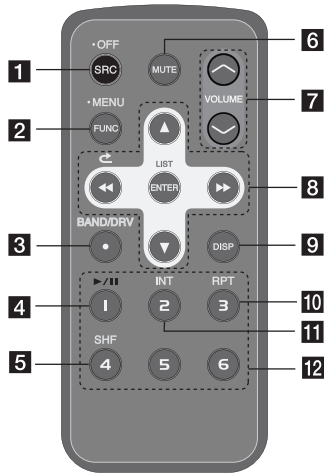

1 [SRC] Selecciona fuentes de función.

[• OFF] Apagado.

2 [• MENU] Activa el menú de configuración.

[FUNC]

En cada modo, establece elementos de reproducción.

3 [BAND/DRV]

- Selecciona una banda.
- Pasa a la siguiente unidad USB (Opcional)

4 [▶/||]

Reproduce y detiene en pausa la reproducción.

5 [SHF] Orden aleatorio

6 [MUTE]

Detiene el sonido temporalmente.

7 Ajusta el nivel de volumen.

8 [◀▶▶▶]

Omitir / Búsqueda / Buscar / Sintonzar

[↵]

Vuelve al paso anterior.

[▲▼]

- Lista arriba/abajo

- Ajusta la configuración.

- Retrocede o avanza 10 pistas MP3/WMA si no hay ninguna carpeta o sólo una carpeta en el CD.

- Pasa a la carpeta anterior o posterior si hay más de 2 carpetas en el CD.

[ENTER/LIST]

- Confirma la configuración.

- Comprobación de pistas o archivos en el modo CD o en emisoras presintonizadas en el modo SINTONIZADOR.

9 [DISP]

- Púlselo para comprobar la hora del reloj.

- Púlselo durante varios segundos y podrá apagar la luz de la pantalla.

10 [RPT] Repetir

11 [INT] Comenzar el barrido

12 Botones numéricos

Selecciona una emisora presintonizada con un número en SINTONIZADOR.

Instalación de la batería

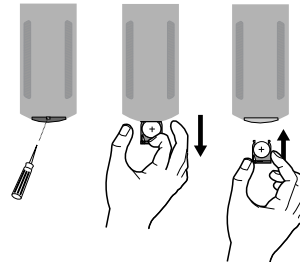

1 Saque el soporte de batería utilizando algo que tenga punta,

como un bolígrafo.

2 Coloque la batería correctamente

⊕ en ⊖ el soporte de batería.

3 Introduzca el portabaterías de nuevo en su posición original.

Nota

- Utilice solamente una pila de litio CR2025 (3 Vcc).
- Retire la pila si no piensa utilizar el mando a distancia durante un largo período de tiempo.
- No recargue, desmonte, caliente ni tire la pila al fuego.
- No manipule la pila con herramientas metálicas.
- No almacene la pila junto con otros materiales metálicos.

Acerca del panel de control extraíble

Fijación del panel de control

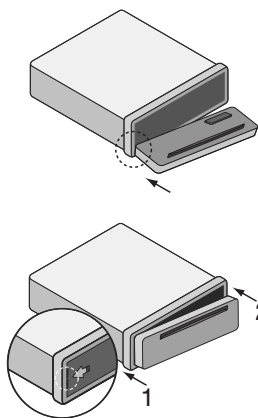

1 Alinee el lado izquierdo del panel con el soporte.

2 Presione el lado derecho o el panel contra la unidad hasta que oiga un clic.

Precaución

- Los botones de control pueden no funcionar correctamente si el panel de control no está bien colocado. Si éste es el caso, pulse ligeramente el panel de control.
- No exponga el panel de control a altas temperaturas ni a la luz directa del sol.
- No deje caer ni golpee el panel de control, de lo contrario podría dañarse.
- Evite el contacto de la superficie del panel de control con sustancias volátiles como bencina, disolventes o insecticidas.

6 | Receptor de CD/MP3/WMA para vehículos

Extracción del panel de control

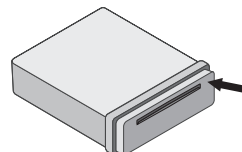

1 Pulse el botón  para desbloquear el panel de control.

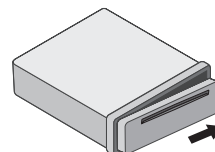

2 Empuje el panel de control hacia la derecha.

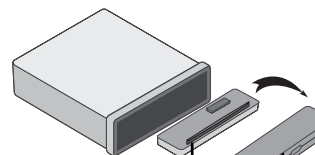

3 Retire el panel de control de la unidad.

4 Introduzca el panel de control en el estuche de protección.

Panel de control
Estuche de protección

Nota

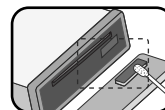

Limpie regularmente los contactos de la parte posterior del panel de control con un algodón empapado en alcohol. Por seguridad, apague el encendido antes de la limpieza, y extraiga la llave del contacto.

Instalación

Instalación básica

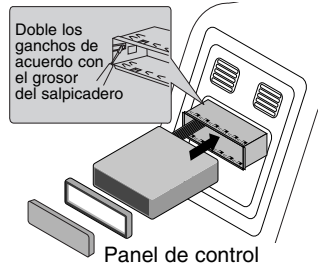

Antes de la instalación, asegúrese de que el interruptor de encendido se encuentre en OFF (APAGADO) y quite la terminal de la batería del automóvil para evitar un cortocircuito.

- 1 Retire la unidad receptora existente.
- 2 Realice las conexiones necesarias.
- 3 Instale la carcasa de instalación.
- 4 Instale la unidad en la carcasa de instalación.

Instalación ISO-DIN

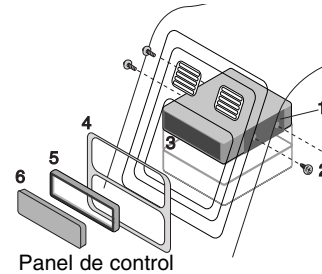

- 1 Deslice la unidad en el armazón ISO-DIN.
- 2 Proceda a su fijación con los tornillos de la unidad anterior.
- 3 Deslice la unidad e insértela en el hueco vacío del salpicadero.
- 4 Instale el cuadro de instrumentos o la placa de adaptación.
- 5 Instale el anillo de compensación en la unidad.
- 6 Instale el panel de control en la unidad.

Extracción de la unidad receptora existente

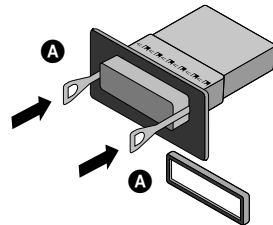

Si ya cuenta con una carcasa de instalación para la unidad receptora en el salpicadero, debe sacarla.

- 1 Retire el soporte posterior de la unidad.
- 2 Retire el panel frontal y el anillo de compensación de la unidad.
- 3 Inserte la palanca **A** en el orificio en un lado de la unidad.
Realice la misma operación en el otro lado y extraiga la unidad de su camisa de instalación.

Conexión

Antes de la conexión asegúrese de que el interruptor de encendido se encuentre en OFF y desconecte el terminal de la batería ⊖ para evitar cortocircuitos.

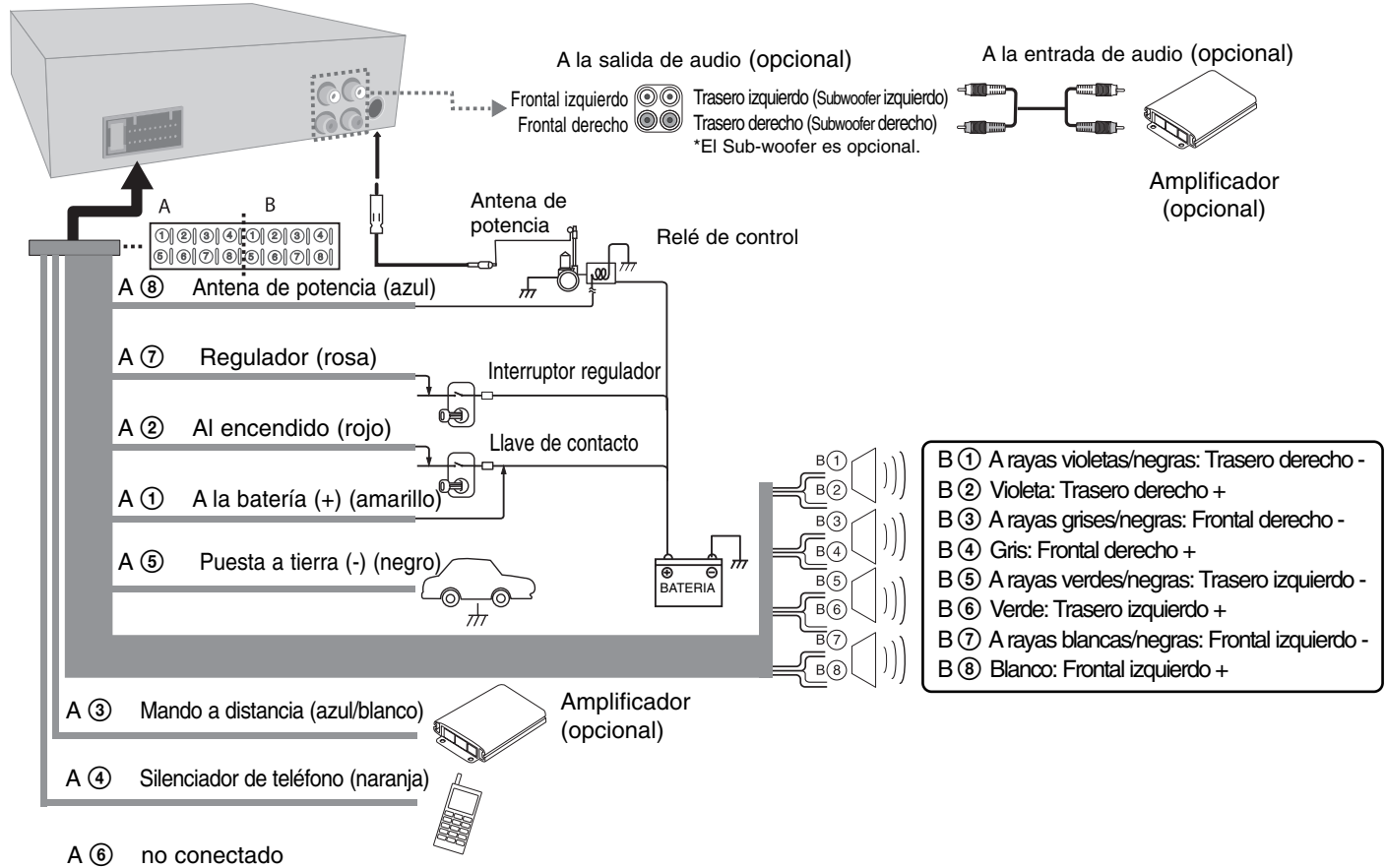

Funcionamiento básico

	EN EL REPRODUCTOR	EN EL MANDO A DISTANCIA
1. Encienda la unidad.	Cualquier tecla	-
2. Seleccione una fuente.	SRC	SRC
3. Ajuste el volumen.	Gire el regulador de volumen	VOLUME ▲ ▼
4. Apague la unidad.	Mantener presionado ● OFF	Mantener presionado ● OFF

Funcionamiento básico - ahora tiene más opciones

Silencio

1. Presione **MUTE** para interrumpir el sonido.
2. Para cancelar la función, presione de nuevo.

Uso del EQ(Ecualizador)

La función de EQ es aumentar o reducir la potencia de la señal de las frecuencias de audio. Esta función le permitirá disfrutar plenamente del sonido.

Pulse **EQ/•XDSS+** repetidas veces en la unidad. La pantalla se ilumina siguiendo este orden.

POP → CLASSIC → ROCK → JAZZ → VOCAL → SALSA → SAMBA → REGGAE → RUSSY → USER1 → USER2 → Off(No mostrado)

Nota

- Cuando XDSS+ esté en "Off", puede ajustar la configuración del EQ.
- Puede ajustar el nivel de sonido según sus preferencias. Si selecciona un modo USER, pulsa [SOUND] y, a continuación, ajusta el nivel de sonido (BASS (bajos), MID (medios) o TRB (agudos)), éste se guardará automáticamente en el modo USER que esté seleccionado en ese momento. Consulte "Configuración del sonido" para el modo USER 1/2.

Uso de XDSS+ (Sistema Extreme Dynamic Sound)

Mejora los agudos y graves.

1. Mantenga pulsado el botón **EQ/•XDSS+** de la unidad.
2. Para cancelar la opción, púselo de nuevo.

Comprobación del reloj

1. Pulse **DISP** una vez para ver la hora.
2. Pulse de nuevo para retirarlo.

Apagar la luz de la pantalla

1. Mantener presionado **DISP**.
2. Pulsar durante varios segundos para encenderla.

Nota

Cuando la luz esté apagada, pulse cualquier tecla, la luz se encenderá y después se apagará automáticamente si no pulsa ninguna tecla en los siguientes segundos.

Restablecer la unidad

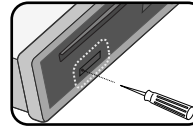

Restablece la unidad cuando no funciona correctamente.

1. Pulse [] y retire el panel frontal. (Consulte la página 6 para información sobre cómo extraer el panel de control).
2. Pinche en el agujero RESET con un objeto punzante.







Ajustar la configuración general

Puede ajustar el sonido, la luz y otros valores utilizando el botón **MENU**.

En la unidad

1. Pulse **MENU**.
2. Gire el regulador de volumen para seleccionar [SOUND](SONIDO), [LIGHT](LUZ) u [OTHER](OTROS) y púselo.
3. Gire el regulador de volumen para seleccionar el elemento, y pulse en él.
4. Gire el regulador de volumen hacia la derecha o izquierda para ajustar el nivel.
5. Pulse el regulador de volumen para confirmar el ajuste.
Si quiere volver al paso anterior, pulse .

En el mando a distancia

1. Mantener presionado **FUNC/•MENU**.
2. Pulse  o  para seleccionar [SOUND](SONIDO), [LIGHT](LUZ) u [OTHER](OTROS) y pulse **ENTER**.
3. Pulse  o  para seleccionar el modo y pulse **ENTER**.
4. Pulse  o  para ajustar el nivel.
5. Pulse **ENTER** para confirmar el ajuste.
Si quiere volver al paso anterior, pulse .

Para la configuración del sonido

Puede ajustar la calidad del sonido mediante el ajuste del nivel de BAL (altavoz izquierdo/derecho), FAD (altavoz frontal/trasero) y S-W (sub-woofer: opcional).

Para la configuración de la luz

Puede ajustar los efectos de la luz mediante el ajuste de LED, DIM o DIM L.

- LED LED COL1/ COL2/ AUTO: Puede cambiar el color de la ventana LED.
- DIM(Regulador) OFF / ON / AUTO : Puede cambiar el brillo de la pantalla durante el encendido. Al configurar la opción DIMMER (REGULADOR) como AUTO, la función funcionará según la configuración del regulador de intensidad de luz del coche.
- DIM L (Nivel de regulador): Si ajusta la opción DIM como ON/AUTO (Activada/automática), podrá ajustar el nivel del regulador. (-2,-1,0,+1,+2)

Para otros ajustes

- AUX (Auxiliar) ON(ENCENDIDA)/OFF(APAGADA)
Es posible utilizar un equipo auxiliar con la unidad. Active la configuración auxiliar cuando conecte un equipo auxiliar a la unidad.
- BEEP 2ND / ALL
BEEP 2ND: Sólo oír un bip al mantener presionada una tecla. (1 segundo)
BEEP ALL: Oír un bip al presionar cualquier tecla.
- A-EQ (Ecuualizador automático) ON/OFF
La función AUTO EQ funciona solamente en los archivos de música admitidos por Género en el dispositivo. Si configura la opción AUTO EQ como ON (Activada), POP, CLASSIC (CLÁSICA), ROCK, o JAZZ, se seleccionará automáticamente dependiendo del género musical del archivo de música
- SW(Subwoofer) OFF / SW 55 Hz / SW 85 Hz / SW 120 Hz
Puede activar el subwoofer.
SW OFF <-> SW 55 Hz <-> SW 85 Hz <-> SW 120 Hz.
- DEMO OFF(APAGADA)/ON(ENCENDIDA)
Puede cambiar la indicación inicial de la pantalla para que aparezca información, como el nombre de la función, del ecualizador, etc., mientras escucha una fuente.
- CLK (Reloj)
En el modelo RDS no es compatible e incluso en una unidad que admita RDS, cuando no se reciba la información de RDS CT y en el menú de ajuste se configure CT en OFF, podrá ajustar el tiempo usted mismo. Consulte la página 12 para configurar CT (Hora del reloj) en Activado (On) o Desactivado (Off).

Escuchar un CD

	EN EL REPRODUCTOR	EN EL MANDO A DISTANCIA
1. Introduzca un CD.	-	-
2. Ajuste el volumen.	Gire el regulador de volumen	VOLUME ▲ ▼

Escuchar un CD – ahora tiene más opciones

Pausar o reiniciar la reproducción

1. Presione **▶||** en el reproductor (**▶||** en el mando a distancia) durante la reproducción.
2. Pulse para reanudar la reproducción.

Buscar una sección dentro de una pista / archivo

1. Pulse durante varios segundos **◀|** o **|▶** en el reproductor (**◀◀** o **▶▶** en el mando a distancia) durante aprox. 1 segundo durante la reproducción.
2. Presione **▶||** en el reproductor (**▶||** en el mando a distancia.).

Pasar a otra pista / archivo

Presione **◀|** o **|▶** en el reproductor (**◀◀** o **▶▶** en el mando a distancia.).

O

1. Pulse en el controlador de volumen o en **ENTER** en el mando a distancia.
2. Gire el regulador de volumen de la unidad o pulse **▲** o **▼** en el mando a distancia para seleccionar la pista o el archivo deseado.
3. Pulse **ENTER** (o el regulador de volumen) para iniciar la reproducción.

Nota

Para pasar a la pista anterior, presione **◀|** brevemente durante los primeros 3 segundos de la reproducción.

Consultar información sobre la música

Los archivos MP3/WMA a menudo incluyen etiquetas. La etiqueta indica el Título, Intérprete o Álbum. Presione repetidamente **DISP** durante la reproducción de archivos MP3/WMA/CD con TEXTO. Si no existiera información, se mostraría "NO TEXT" en la pantalla de visualización.

Reproducción de pistas/archivos del modo que desee

Para utilizar botones fáciles

1. Pulse **INT/ RPT/ SHF**.
2. Pulse de nuevo para cancelar.

Para utilizar botones fáciles

En la unidad

1. Pulse **FUNC**.
2. Gire el regulador de volumen para seleccionar el elemento, y pulse en él.
3. Gire el regulador de volumen para establecer la opción.
4. Pulse el regulador de volumen para confirmar el ajuste.
Si quiere volver al paso anterior, pulse \leftarrow .

En el mando a distancia

1. Pulse **FUNC/ • MENU**.
2. Pulse \blacktriangle o \blacktriangledown para seleccionar un elemento y pulse **ENTER**.
3. Pulse \blacktriangle o \blacktriangledown para establecer la opción.
4. Pulse **ENTER** para confirmar el ajuste.
Si quiere volver al paso anterior, pulse \leftarrow .

● INT (Comenzar el barrido)

Se reproducirán los archivos de la carpeta actualmente seleccionada (\blacksquare INT) o los primeros 10 segundos de las pistas/archivos (**INT**) del disco.

● RPT (Repetir)

Se reproducirán repetidamente las pistas/archivos actualmente seleccionados (**1 RPT**) o la carpeta (\blacksquare RPT) del disco.

● SHF (Orden aleatorio)

Se reproducirán aleatoriamente todos los archivos de la carpeta actualmente seleccionada (\blacksquare SHF) o todas las pistas/archivos (**SHF**) del disco. Durante la reproducción aleatoria, si presiona \blacktriangleleft - no podrá volver a la pista anterior.

Nota

- \blacksquare : Este icono se mostrará durante la reproducción de MP3/WMA.
- **La compatibilidad de los discos en MP3 con este reproductor se reduce a las funciones que se indican a continuación:**
 1. Frecuencia de muestreo: 8 kHz y 48 kHz (MP3) 22,05 kHz y 48 kHz (WMA)
 2. Tasa de bits: no superior a 8 kbps y 320 kbps (incluye tasa de bits variable) (MP3) 32 kHz y 320 kbps (WMA)
 3. El sistema de archivos CD-R/CD-RW deberá ser "ISO 9660".
 4. Si graba archivos MP3/WMA utilizando un software que no pueda crear un SISTEMA DE ARCHIVOS, por ejemplo, "Direct-CD", etc., no podrá reproducir los archivos MP3/WMA. Le recomendamos que utilice "Easy-CD Creator" que puede crear un sistema de archivos ISO9660.

Es necesario establecer la opción de formato de disco en [Mastered] (Maestro) al formatear discos regrabables a fin de que los discos sean compatibles con los reproductores LG. Si establece la opción en Live File System, no podrán utilizarse en reproductores LG.

(Mastered/Live File System: Sistema de formato de disco para Windows Vista)

El cliente debe tener presente que puede requerirse un permiso para descargar archivos MP3/WMA y música de Internet. Nuestra compañía no tiene derecho a garantizar la adquisición de dicho permiso, sino que deberá solicitarse siempre del propietario del copyright.

Escuchar música de un dispositivo externo

	EN EL REPRODUCTOR	EN EL MANDO A DISTANCIA
1. Conecte un dispositivo externo en la toma AUX con el cable de entrada de línea.	-	-
2. Seleccione una fuente para AUX.	SRC	SRC
3. Inicie la reproducción del equipo auxiliar conectado.	-	-
4. Ajuste el volumen.	Gire el regulador de volumen	VOLUME \blacktriangle \blacktriangledown

Escuchar música de un dispositivo externo - ahora tiene más opciones

Evitar cambios radicales de volumen al cambiar de fuentes.

Sólo cuando configure AUX en ON como fuentes de cambio, puede ajustar el nivel de volumen de cada fuente para evitar cambios radicales en el volumen mediante la selección de GANANCIA BAJA o ALTA.

1. Pulse **FUNC** en la unidad o **FUNC/ • MENU** en el control remoto.
2. Gire el regulador de volumen de la unidad o pulse \blacktriangle o \blacktriangledown en el mando a distancia para establecer la opción deseada (Ganancia baja o alta).
3. Pulse el regulador de volumen en la unidad o **ENTER** en el mando a distancia para confirmar el ajuste.
4. Si quiere volver al paso anterior, pulse \leftarrow .

Escuchar la radio

	EN EL REPRODUCTOR	EN EL MANDO A DISTANCIA
1. Seleccione una fuente para el sintonizador.	SRC	SRC
2. Seleccione una banda.	BAND	BAND
3. Búsqueda automática. Búsqueda manual.	◀ -/+ ▶ Mantener presionado ◀ -/+ ▶	◀◀/▶▶ Mantener presionado ◀◀/▶▶

Escuchar la radio – ahora tiene más opciones

Guardar las frecuencias deseadas manualmente.

1. Presione **BAND** para seleccionar la banda que desea almacenar.
2. Pulse durante varios segundos en ◀|-/+|▶ en la unidad o en ◀◀ o ▶▶ en el mando a distancia hasta que escuche un bip.
3. Pulse varias veces para seleccionar la frecuencia deseada.
4. Pulse durante varios segundos en los botones predeterminados entre 1 y 6 hasta que escuche un bip.
5. Repita los pasos 1 y 4 a fin de presintonizar otras emisoras.

✎ Nota

- Al intentar programar una emisora en un botón numérico de presintonía ya configurado para otra emisora de la misma banda, la configuración anterior se eliminará automáticamente.

Escuchar una emisora presintonizada

1. Pulse en **BAND** para seleccionar una banda deseada.
2. Pulse el regulador de volumen en la unidad o **ENTER** en el mando a distancia.
3. Gire el regulador de volumen o pulse ▲ o ▼ en el mando a distancia para seleccionar una emisora predeterminada.
4. Pulse el regulador de volumen en la unidad o **ENTER** en el mando a distancia.

○

Pulse **BAND** y después el botón predeterminado que desee, entre 1 y 6.

Ajuste del TUNER

En la unidad

1. Pulse **FUNC**.
2. Gire el regulador de volumen para seleccionar el elemento, y pulse en él.
3. Gire el mando del volumen para seleccionar la opción y púlselo.
4. Si quiere volver al paso anterior, pulse ↶.

En el mando a distancia

1. Pulse **FUNC/ • MENU**.
2. Pulse ▲ o ▼ para seleccionar un elemento y pulse **ENTER**.
3. Pulse ▲ o ▼ para ajustar una opción y pulse **ENTER**.
4. Si quiere volver al paso anterior, pulse ↶.

● PTY (tipo de programa) (opcional)

Busca las emisoras de radio según el tipo de programa del sintonizador de FM, del modo siguiente;

Los tipos de programas se muestran del siguiente modo.

NEWS	VARIED	LEISURE	JAZZ
AFFAIRS	WEATHER	DOCUMENT	COUNTRY
INFO	FINANCE	POP M	NATION M
SPORT	CHILDREN	ROCK M	OLDIES
EDUCATE	SOCIAL	EASY M	FOLK M
DRAMA	RELIGION	LIGHT M.	
CULTURE	PHONE IN	CLASSICS	
SCIENCE	TRAVEL	OTHER M	

● PI (Identificación del program) SOUND/ MUTE (opcional)

PI SOUND : Cuando la frecuencia de una emisora sintonizada cambia a AF (Frecuencia alternativa) con un PI sin identificar, se mantiene el sonido.

PI MUTE : Cuando la frecuencia de una emisora sintonizada cambia a AF con un IP no identificado, se silencia el sonido hasta que se identifica el PI.

● CT (Reloj) ON/OFF (opcional)

Puede utilizar la información RDS CT para actualizar la hora. Cuando no se recibe la información RDS CT y selecciona CT como OFF, puede ajustar la hora usted mismo. Consulte la página 10 para configurar el reloj.

● ALARMA/BUSCAR TA (Avisos de tráfico) (opcional)

TA ALARM : Cuando la emisora sintonizada no proporcione información TP durante 5 segundos, se emitirá un doble pitido.

TA SEEK : Cuando la emisora sintonizada no reciba información TP durante 5 segundos, el receptor sintonizará la siguiente emisora con información TP.

- **REG (Región) ON(ENCENDIDA)/OFF(APAGADA) (Opcional)**
REG ENCENDIDO : La unidad sintonizará otra emisora, dentro de la misma red, que emita el mismo programa cuando las señales de recepción de la emisora actual sean demasiado débiles.
REG APAGADO : La unidad cambia a otra emisora dentro de la misma red al recibir señales más débiles de la emisora actual (en este modo, el programa puede diferir de la recibida en la actualidad).
- **AF (Frecuencia alternativa) ON(ENCENDIDA)/OFF(APAGADA) (Opcional)**
Cuando la calidad de la recepción empeore, el sintonizador pasará automáticamente a otra emisora de la red que emita una mejor calidad de recepción, empleando los códigos PI y AF.
- **SENS (Sensitividad del sintonizador) MID/ HI /LOW**
En una zona donde la recepción de la señal es débil, ayuda a que el sintonizador busque más emisoras. Si la recepción es débil, habrá menos opciones de ajuste.
- **PS (Barrido presintonías)**
Aparecerá cada una de las emisoras presintonizadas. Para cancelar, pulse **ENTER** (o el regulador de volumen).
- **AS (Almacenamiento automático)**
Las seis frecuencias más potentes se almacenarán en las presintonías (1 y 6) según la fuerza de su señal. Para cancelar, pulse **ENTER** (o el regulador de volumen).

Uso de un dispositivo USB (Opcional)

	EN EL REPRODUCTOR	EN EL MANDO A DISTANCIA
1. Abra la cubierta de USB.	-	-
2. Conecte el dispositivo USB.	-	-
3. Ajuste el volumen.	Gire el regulador de volumen	VOLUME ^ v

Uso de un dispositivo USB - ahora tiene más opciones

Desplazarse a otra unidad

Al conectar esta unidad al multi-lector, presione **BAND** (**BAND** en el mando a distancia) para pasar a la siguiente unidad. Cada vez que presione el botón cambiará el modo del controlador.

Búsqueda rápida de un archivo deseado

Puede seleccionar y reproducir un archivo deseado independientemente del orden en USB.

1. Pulse **ENTER** (o el regulador de volumen) para revisar todos los archivos.
2. Gire el regulador de volumen de la unidad o pulse **▲** o **▼** en el mando a distancia para seleccionar el archivo deseado.
3. Pulse **ENTER** (o el regulador de volumen) para iniciar la reproducción.

✎ Nota

- Pulse durante varios segundos en **ENTER** (o el regulador de volumen) para revisar todas las carpetas.
A continuación, repita los pasos anteriores del 1 al 3 para reproducir el archivo deseado.
- Si el dispositivo USB ya estuviera conectado, presione **SRC** (**SRC** en el mando a distancia) para seleccionar una fuente para el USB.
- Las funciones Pausa / Explorar intro. / Repetir / Aleatorio / ... son las mismas que las vistas en la sección "Escuchar un CD - ahora con más opciones". Consulte la página 10.

Compruebe lo siguiente

- **No retire el dispositivo USB durante la operación.**
- Para un dispositivo USB de mayor capacidad, podría tardar más de unos minutos en examinarlo
- Para prevenir la pérdida de datos, haga una copia de seguridad.
- Si usa un cable de extensión o un concentrador USB, el dispositivo USB no podrá ser reconocido.
- No se admite el sistema de archivos NTFS. (Sólo se admite el sistema de archivos FAT (16/ 32).)
- No se admiten discos duros externos, dispositivos bloqueados o dispositivos de memoria USB
- El puerto USB de la unidad no puede conectarse a un PC. La unidad no puede usarse como dispositivo de almacenamiento.

Solución de averías

	Síntoma	Causa	Solución
GENERALES	La unidad no se enciende. La unidad no funciona.	La toma de alimentación y el conector están incorrectamente conectados.	Confirme una vez más que todas las conexiones sean correctas.
		El fusible se ha fundido.	Rectifique el problema que causó el fusible fundido y cámbielo. Asegúrese de instalar el fusible correcto de la misma resistencia.
		El ruido y otros factores son la causa de que el microprocesador incorporado funcione incorrectamente.	Apague y encienda la unidad.
	No se escucha ningún sonido. / El nivel de volumen no puede subirse.	Los cables no están correctamente conectados.	Conecte los cables correctamente.
CD	Experimenta saltos del audio.	Esta unidad no está firmemente asegurada.	Asegure firmemente esta unidad.
	La reproducción no es posible.	El disco está sucio.	Limpie el disco.
		El disco cargado es de un tipo que esta unidad no puede reproducir.	Compruebe el tipo del disco.
Radio	No se pueden sintonizar emisoras de radio.	La potencia de la señal de las emisoras es demasiado débil (al buscarlas con la sintonización automática.)	Sintonice las emisoras manualmente.
		No se han predefinido ninguna emisora o se han borrado (al sintonizar explorando las emisoras predefinidas.)	Predefina las emisoras. (Consulte la página 12.)
Mando a distancia	La unidad no funciona correctamente incluso al presionar los botones correctos en el mando a distancia.	La potencia de la batería es baja.	Cargue la nueva batería.

Especificaciones

GENERALES

Potencia de salida	53 W x 4 CH (Máx.)
Alimentación	12 Vcc
Impedancia de altavoces	4 Ω
Sistema de toma a tierra	Negativo
Dimensiones (An x Al x Lg)	178 x 50 x 169 mm (sin el panel frontal)
Peso neto (aprox.)	1,37 kg

Sintonizador

FM

Respuesta en frecuencia	87.5 MHz y 107.9, 87.5 MHz y 108 MHz, 65 MHz y 74 MHz, o 87.5 MHz y 108 MHz
Relación S/R	55 dB
Distorsión	0,7 %
Sensibilidad utilizable	12 dB μ V

AM (MW)

Respuesta en frecuencia	520 MHz y 1720 o 522 MHz y 1620 kHz
Relación S/R	50 dB
Distorsión	1,0 %
Sensibilidad utilizable	28 dB μ V

CD

Respuesta en frecuencia	20 Hz y 20 kHz
Relación S/R	80 dB
Distorsión	0,12 %
Separación de canales (1 kHz)	55 dB

AUX

Respuesta en frecuencia	20 Hz y 20 kHz
Relación S/R	80 dB
Distorsión	0,1 %
Separación de canales (1 kHz)	45 dB
Nivel máximo de entrada (1 kHz)	1,1 V

USB

Versión	USB 1,1
---------	---------

SALIDA de línea

Respuesta de frecuencia	20 Hz y 20 kHz
Voltaje de salida	2 V (max.)

Subwoofer (opcional)

Respuesta de frecuencia	20 Hz y 120 Hz
Voltaje de salida	2,0 V (max.)

Los diseños y especificaciones pueden estar sujetos a cambios sin previo aviso.



Atención al Cliente

Pais	Teléfono	Pais	Teléfono
México	01-800-347-1919	Costa Rica	1-800-507-5454
Colombia	01-800-810883	Rep. Dominicana	00-800-751-5454
Chile	800-26-1054	Guatemala	1-801-422-5454
Ecuador	1-800-545454	El Salvador	00-800-6309
Venezuela	800-5424377	Cuba	204-5353
Panamá	800-5454	Miami, USA	1-305-477-1882
Perú	0-800-1-2424	Bolivia, La Paz	800-100-545
Puerto Rico	001-800-610-8554	Nicaragua	001-800-507-4007
Argentina	0800-888-5454 (Capital GBA) / 0610-855-5454 (Interior del país)		

 www.lgservice.com

