



LIETUVIŲ

VARTOTOJO VADOVAS

Nešiojamas DVD grotuvas

Prieš pradėdami naudoti šį prietaisą, įdėmiai perskaitykite šį vadovą ir išsaugokite jį ateičiai.

MODELIS

DP560

DP561

DP560B

DP561B

P/NO : MFL63621708

Saugos perspėjimas



ISPĖJIMAS: NORINT SUMAŽINTI ELEKTROS SMŪGIO PAVOJŲ. NENUIMKITE DANGTELIO (ARBA ATRAMOS). VIDUJE NĖRA DETALIŲ, KURIAS GALI TAISYTI PATS NAUDOTOJAS. VADOVAUKITĖS KVALIFIKUOTO PERSONALO PASLAUGŲ TEIKIMU.

 Šis strėlės pavidalo šviesos blyksnis lygiakraščiame trikampyje, vartotojui simbolizuoja apie numanomą įtampos pavojų gaminyje, kuris gali sukelti elektros smūgį pavojų vartotojui.

 Šaukimo žymė, esanti lygiakraščiame trikampyje vartotojui simbolizuoja pagrindinio veikimo ir aprūpinimo (paslaugų teikimo) nurodymus, pateiktus instrukcijose tiekiamose su gaminiu.

ISPĖJIMAS: KAD IŠVENGTI GAISRO ARBA ELEKTROS SMŪGIO PAVOJAUS, NEEKSPLOATUOKITE ŠIO GAMINIO LYJANT ARBA DRĖGMĖJE.

ISPĖJIMAS: Neinstaliuokite šio įrenginio uždaroje patalpoje, tokiose kaip knygų spintos arba panašiose.

ISPĖJIMAS: Neblokuokite ventilacijos angų. Montuokite tik remiantis gamintojo instrukcijomis. Plyšiai ir angos patalpoje suteikia ventilaciją ir užtikrina patikimą gaminio veikimą ir apsaugo nuo perkaitimo. Angos neturi būti blokuojamos, dedant gaminį ant lovos, sofos, kilimėlio arba kitų panašių paviršių. Šis gaminis neturi būti talpinamas į jau sumontuotą įrangą, tokią kaip knygų spintos arba lentynos tol, kol bus suteikta tinkama ventilacija arba pridėta gamintojo instrukcija.

ISPĖJIMAS: Šis gaminys naudoja lazerio sistemą. Norint garantuoti tinkamą gaminio naudojimą, prašome atidžiai perskaityti vartotojo instrukciją ir saugokite ją. Jei gaminiui reikalingas techninis aprūpinimas, susisieki su įgaliotu aptarnavimo centru. Valdymo, reguliavimo arba atlikimo procedūrų, kitų nei šios, kurios nurodomas čia, naudojimas gali sukelti pavojingą radiaciją. Norint išvengti tiesioginio lazerio spindulio, nemėginkite atidaryti dangtelio. Kai atidaroma, matomas lazerio spinduliavimas. NEŽIURĖKITE Į SPINDULĮ.

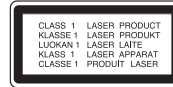

ISPĖJIMAS: Įrenginys neturi sąveikauti su vandeni (taškomas arba pliuškenamas) ir jokie objektai, tokie kaip vazos, pripildytos skysčiais, neturi būti statomos ant įrenginio.

ISPĖJIMAS

- Nekliudyti ventilacijai - neuždengti atvirų ventiliacijos angų daiktais, pvz., laikraščiais, staltiese, užuolaidomis ir t. t.
- Ant prietaiso nestatyti atviros ugnies šaltinių, pvz., uždegtų žvakių.
- Panaudotas baterijas išmesti, nesudeginti. Išmetant baterijas reikia atsižvelgti į aplinkos apsaugos aspektus.
- Šį prietaisą naudokite tik tropinio ir vidutinio klimato zonose.
- Dėl per didelio ausinių garso slėgio galima prarasti klausą.
- Baterijos nelaikyti pernelyg dideliame karštyje, pvz., saulės šviesoje, ugnyje ir pan.
- Neiškimate į gaminį įdėtos baterijos jūsų saugumui. Jei reikės pakeisti bateriją, kreipkitės į artimiausią įgaliotą "LG Electronics" paslaugų teikėją arba platintoją.

ISPĖJIMAS dėl maitinimo laido Dauguma prietaisų rekomenduojama laikyti prie priskirtos grandinės;

Tai yra vienguba išėjimo grandinė, kuri įtakoja tik šį įrenginį ir neturi jokių papildomų išėjimų arba grandinės atšakų. Patikrinkite specifikacijų savininko instrukcijos puslapį, kad būti tikriems. Neperkraukite išėjimų sienų. Pavojinga, kai perkrautos išėjimų sienos, atlaisvintos arba pažeistos išėjimų sienos, pailginimo laidas, perdegtas maitinimo laidas arba pažeista, arba įplyšusi vielos izoliacija. Bet kuri iš šių būklių gali sukelti elektros smūgį arba ugnį. Periodiškai patikrinkite savo įrenginio laidą, ir jeigu jame aptinkami gedimo arba nusidėvėjimo ženklai, atjunkite jį, nutraukite įrenginio naudojimą ir įgalioto paslaugų teikimo centro pagalba pakeiskite laidus.

Apsaugokite maitinimo laidą nuo fizinio arba mechaninio piktnaudžiavimo, tokio kaip įrangos sulenkimas, laido užsikimas, suveržimas, suspaudimas tarp durų arba užminimas. Didelį dėmesį skirkite kištukams, sienų rozetėms ir įrangos laido taškams.

Norint atjungti elektrą iš maitinimo tinklo, ištraukite maitinimo laido kištuką. Kai instaliuojamas gaminys įsitikinkite, kad kištukas yra lengvai prieinamas

Šiame prietaise naudojamas išimamas maitinimo elementas arba akumuliatorius

Kaip saugiai išimti maitinimo elementą arba akumuliatorių iš prietaiso:

Išimkite seną maitinimo elementą arba akumuliatoriaus bloką, atlikdami veiksmus atvirkščia įdėjimui tvarka. Norėdami saugoti aplinką nuo taršos ir tausoti žmonių bei gyvūnų sveikatą, senus maitinimo elementus ir akumuliatorius išmeskite į atitinkamus, surinkimo punktuose esančius konteinerius. Neišmeskite maitinimo elementų arba akumuliatorių kartu su kitomis buitinėmis atliekomis. Rekomenduojama naudoti nemokamas vietines maitinimo elementų ir akumuliatorių surinkimo sistemas.

Įspėjimas dėl pakeičiamos ličio baterijos

- sprogimo pavojus, jei baterija pakeista neteisingai.
- pakeisti tik to paties tipo bateriją.
- papildomas įspėjimas žymimas arti baterijos, jei vartotojas ketina keisti bateriją.

Senos įrangos išmetimas

1. Kuomet nubraukto apskritimo simbolis yra pritvirtintas prie gaminio, tai reiškia, kad gaminys saugojamas Europos direktyva 2002/96/EB.
2. Visi elektriniai ir elektroniniai gaminiai turi būti išmetami atskirai nuo municipalinių atliekų per nustatytą įrangą, aprūpintą vietinės valdžios vyriausybės.
3. Tinkamas senos įrangos išmetimas padės išvengti potencialių neigiamų padarinių aplinkai ir žmogaus sveikatai.
4. Dėl išsamesnės informacijos apie senos įrangos išmetimą, prašome susisiekti su savo miesto atliekų išmetimo tarnybos tarnyba arba parduotuve, kur įsigijote gaminį.

CE Šiame dokumente bendrovė „LG Electronics“ pareiškia, kad ši (šie) gaminys (-iai) atitinka pagrindinius reikalavimus ir kitas susijusias Direktyvų 2004/108/EB, 2006/95/EB ir 2009/125/EB nuostatas.

Atstovas Europoje:

LG Electronics Service Europe B.V.
Veluwezoom 15, 1327
AE Almere. The Netherlands
(Tel : +31-(0)36-547-8888)

Pagaminta pagal licenciją iš Dolby Laboratorijos. Dolby ir dvigubo D raidės-simbolio yra Dolby laboratorijos prekės ženklai.

„DVD Logo“ yra DVD formato / „Logo Licensing Corporation“ prekės ženklas.

„DivX“ yra registruotasis „DivX, Inc.“ prekės ženklas, išduotas pagal licenciją.

Įvada**Dėl  simbolio pasirodymo**

“” gali pasirodyti TV monitoriuje veikimo metu ir tai reikš, kad šio disko funkcija paaiškinta savininko instrukcijoje negalima.

Regioniniai kodai

Šis įrenginys turi regioninius kodus, atspausdintus ant įrenginio galinės pusės. Šis įrenginys gali groti tik DVD diskus, atitinkančius įrenginio etiketę, esančią gale arba “ALL(VISUS)”.

- Dauguma DVD diskų turi gerai matomą gaublį su vienu arba daugiau skaičiumi ant dangtelio. Šis skaičius turi pažymėti įrenginio regioninį kodą, priešingu atveju diskas negros.
- Jeigu iš savo grotuvo mėginate groti DVD skirtingais regionų kodais, pranešimas “Patikrinkite regioninį kodą” pasirodys TV ekrane.

Autoriaus teisės

Įstatymu draudžiama transliuoti, demonstruoti, transliuoti per kabelį, viešai groti arba nuomoti autorių teisių medžiagą be leidimo. Šis gaminys charakterizuoja kopijos apsaugos funkciją, įgytą įmonės Microvision. Kopijos apsaugos signalai yra įrašyti tuose pačiuose diskuose. Kai įrašomi arba grojami šio disko įrašai, pasigirs garsas. Šiame gaminyje naudojama autorinėmis teisėmis apsaugota technologija, kurią saugo JAV patentai ir kitos intelektinės nuosavybės teisės. Be Macrovision leidimo šios autorinėmis teisėmis apsaugotos technologijos naudoti negalima ir ji skirta tik žiūrėjimui namuose ir kitam ribotam panaudojimui, nebent Macrovision tam suteiktų leidimą. Apgražos inžinerija ar išardymas griežtai draudžiamas.“

Simboliai naudojami šioje instrukcijoje

Skyrius, kurio pavadinime yra vienas iš šių simbolių, tinka tik tam diskui ar failui, kurį vaizduoja tas simbolis.

ALL Visi diskai ir failai

DVD DVD ir DVD±R/RW užbaigimas

DivX DivX failai

ACD Audio (garso) CD

MP3 MP3 failai

WMA WMA failai

Turinys

| | |
|---|-------|
| Saugos perspėjimas | 2 |
| Įvada | 3 |
| Turinys | 4 |
| Grojamų diskų rūšys | 4 |
| Pagrindinė dalis | 5 |
| Nuotolinio valdymo pultas | 6 |
| Maitinimo ryšiai | 7 |
| Akumuliatoriaus bloko įdėjimas | 8 |
| Įkraunama baterija | 8 |
| LCD skydo sukimas | 8 |
| Įrenginio prijungimas | 9 |
| Nustatymų reguliavimas | 9-10 |
| Disko informacijos rodymas | 11 |
| Darbo režimo pasirinkimas | 11 |
| Disko grojimas | 11-12 |
| DivX kino failų grojimas | 13 |
| Muzikinių diskų arba failų klausymas | 13 |
| Foto failų peržiūra | 14 |
| USB Flash Drive naudojimas | 14 |
| Tiesioginis įrašymas į USB | 15 |
| Kalbos kodai | 16 |
| Regionų kodai | 16 |
| Gedimo lokalizavimas | 17 |
| Specifikacijos | 17 |
| Naudojama automobilyje kartu su įtvaru tvirtinamu prie sėdynės galvos atramos (tik DP560B/DP561B) | 18 |

Grojamų diskų rūšys

Šis įrenginys groja DVD±R/RW ir CD-R/RW, kurie turi audio pavadinimus, DivX, MP3, WMA ir/arba JPEG failus. Kai kurie DVD±RW/DVD±R arba CD-RW/CD-R negali būti grojami šiame įrenginyje dėl įrašo kokybės arba fizinės disko būklės, arba įrašymo įrenginio charakteristikų ir programinės įrangos.



DVD-VIDEO: Diskai, tokie kaip filmų diskai, kuriuos galite nusipirkti arba nuomoti



DVD-R: Vaizdo (video) režimas tik skaitomas



DVD-RW: VR režimas, vaizdo (video) režimas ir tik skaitomas.



DVD+R: Tik vaizdo (video) režimas.



DVD+RW: Tik vaizdo (video) režimas.



Audio CD: Music CDs or CD-R/CD-RW in music CD format that can be purchased.

Pagrindinė dalis

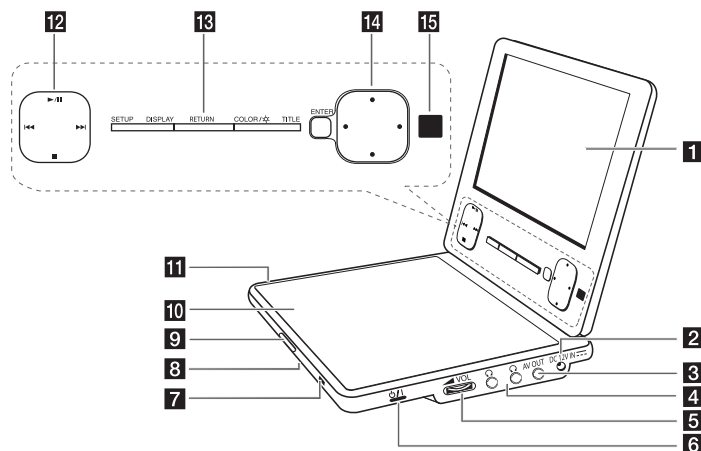

1 LCD monitorius

2 DC 12V IN: Prijunkite AC adapterį arba automobilinį adapterį.

3 AV OUT: Prijunkite prie televizoriaus video ir audio įvesties kištukus.

4 (Ausinės): Prijunkite ausines.

5 VOL (Garsas): Naudojamas įrengto garsiakalbio ir ausinių garsumo lygiui reguliuoti.

6 ON/OFF (Maitinimo jungiklis): Paspauskite, norėdami įjungti arba išjungti prietaisą.

7 Baterijos krovimo ir maitinimo indikatorius

- Indikatorius tampa raudonas krovimo metu ir pasikeičia į žalią krovimui pasibaigus. (Išsamesnės informacijos žr. 8 psl.)

- Įjungiant įrenginį, indikatorius kelioms sekundėms tampa žalias.

8 Garso kolonėlės

9 CD OPEN \blacktriangleright : Atidaro diskų dangtelį.

10 Diskų dangtelis

11 USB lizdas: Pajunkite USB Flash Drive.

12 Įrašų paleidimo valdymo mygtukai

- \blacktriangleright / \parallel (Play/Pause): Pradedą peržiūrą. Laikinai sustabdo peržiūrą ar įrašymą, paspauskite dar kartą ir tęskite pradėtą darbą.
- \blacksquare (Stop): Grojimo sustabdymas.
- \blacktriangleleft (Skip): Paieška atgal* arba sugrąžina į dabartinio skyriaus ar įrašo pradžią, arba pereina prie ankstesnio skyriaus ar įrašo.
- \blacktriangleright (Skip): Paieška pirmyn* arba perėjimas prie sekančio skyriaus ar įrašo.

* Nuspauskite ir laikykite mygtuką apie dvi sekundes.

13 Funkcijų mygtukai

- SETUP (nustatyti): Paspauskite, kad atidarytumėte arba uždarytumėte nustatymų meniu.
 - DISPLAY (rodyti): Paspauskite, kad atidarytumėte OSD (ekrane rodomą) meniu.
 - RETURN (atgal): Paspauskite, kad įjungtumėte [DISC] (diskas) arba [USB].
 - COLOR/ \star (spalvos): Paspauskite, kad atidarytumėte LCD ekrano šviesumo arba spalvų reguliavimo meniu.
 - TITLE (kūrinys): Paspauskite, norėdami atidaryti kūrinų meniu.
- * Norėdami reguliuoti LCD ekrano spalvas ar ryškumą, pagrindiniame įrenginyje pakartotinai spauskite COLOR/ \star (BRIGHT) kad pasirodytų ryškumo ar spalvų meniu, tada naudokite \blacktriangleleft \blacktriangleright vertei reguliuoti. Spauskite ENTER, kad patvirtintumėte sureguliuavimą.

14 Meniu valdymo mygtukai

- ENTER: Patvirtina meniu pasirinktį.
- (left/right/up/down): Parenka elementą iš meniu.

15 Nuotolinio valdymo pulto daviklis: Nurodykite nuotolinio valdymo pultą čia. Jei norite valdyti įrenginį naudodami nuotolinio valdymo pultą, nenu lenkite LCD skydo žemyn.

Nuotolinio valdymo pultas

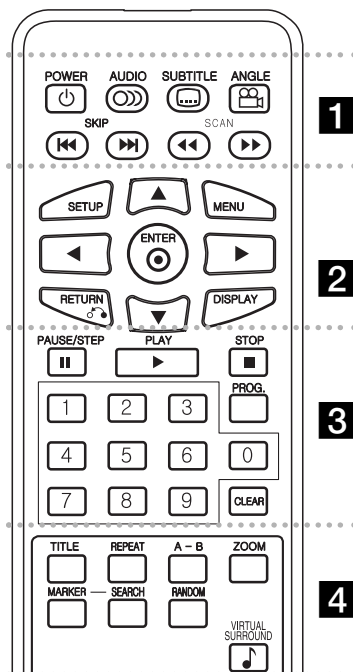

- 1
- POWER** (⏻): Įrenginio "įjungimas" ir "išjungimas".
- AUDIO** (🔊): Audio kalbos arba audio kanalų pasirinkimas.
- SUBTITLE** (📄): Subtitrų kalbos pasirinkimas.
- ANGLE** (📷): Jei įmanoma, pasirinkite DVD kameros padėtį.
- SKIP** (⏮ / ⏭): Pereiti į kitą arba grįžti prie ankstesnio skyriaus/takelio/failo.
- SCAN** (⏮ / ⏭): Paieška "pirmyn-atgal".

6

- 2
- SETUP**: Priėjimas arba išėjimas iš nustatymo meniu.
- MENU**: Priėjimas prie DVD meniu.
- ▲▼◀▶: Paleisti meniu
- ENTER** (⊙): Patvirtina meniu pasirinkimą.
- RETURN** (↶): Meniu režime nuspauskite mygtuką atgal arba išeikite iš meniu.
- DISPLAY**: Priėjimas prie ekrano parodymų.
- 3
- PAUSE/STEP** (⏸): Garso/vaizdo laikinas grojimas/kelias kartus nuspauskite mygtuką.
- PLAY** (▶): Grojimo pradžia.
- STOP** (■): Grojimo sustabdymas.
- Skaičiaus mygtukai**: Pasirenka skaičiaus nuožiūrą meniu režime.
- PROG.**: Įeina į programos redagavimo režim.
- CLEAR**: Pašalina takelių skaičių programų sąrašė.
- 4
- TITLE**: Priėjimas prie disko pavadinimo meniu.
- REPEAT**: Pakartoja skyrių, takelį, pavadinimą arba viską.
- A-B**: Pakartoja skyrių.
- ZOOM**: Padidinti video vaizdą.
- MARKER**: Pažymi bet kurį tašką įrašo grojimo metu.
- SEARCH**: Rodo [Žymeklio paieška] meniu.
- RANDOM**: groja atsitiktine tvarka parinktus garso takelius.
- VIRTUAL SURROUND**: Pakartotinai paspauskite, norėdami panaudoti įvairius garso efektus. (Žr. 12 psl.)

Į nuotolinio valdymo pultą įdėkite bateri

Saspiediet baterijas turėtāja saspraudti, un tad pavelciet aiz cilpiņas, lai izvilītu baterijas turētāju. Ielieciet bateriju ar + pavērstu tajā pašā virzienā, kā + uz baterijas turētāja. Iespraudiet baterijas turētāju kopā ar bateriju tālvadības pulti, pārliedzinoties, ka tā ir līdz galam pareizi novietota savā vietā.

- Pakeiskite nuotolinio valdymo pulto įrenginio bateriją 3 V mikro ličio elementais, pvz., CR. 2025 arba jo atitikmeniu.
- o Išmeskite bateriją saugiai, pagal vietinius įstatymus. Nedeginkite.

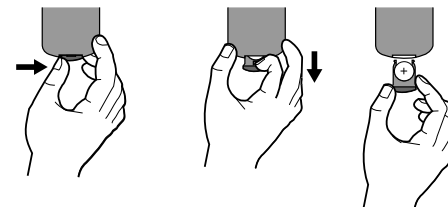

Brīdinājums : Nepareizi darbojoties ar šajā ierīcē izmantoto bateriju, varat radīt aizdegšanās vai ķīmiskā apdeguma bīstamību. Neuzlādējiet, neizjauciet, nelieciet uguni un nesildiet virs 100 °C (212 °F). Nomainiet bateriju vienīgi ar Matsushita Elec. Ind. Co., Ltd.(Panasonic), daļu ar Nr. CR. 2025. Cita veida baterijas izmantošana var izraisīt aizdegšanās vai eksplozijas risku. Atbrīvojieties no izlietotām baterijām. Turiet baterijas bērniem nepieejamā vietā. Neizjauciet un nelieciet uguni.

Maitinimo ryšiai

Kintamosios srovės adapterio prijungimas

Jjunkite prietaiso kintamosios srovės adapterį į maitinimo lizdą.

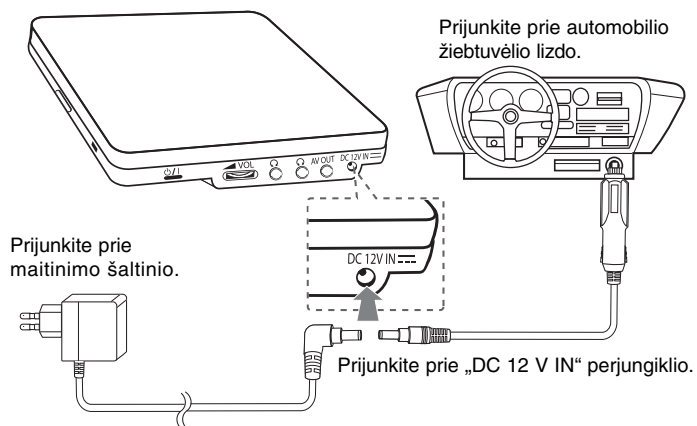

* Tikrasis nustatymas gali skirtis nuo paveikslėlio.

AC adapter

- Šis kintamos srovės adapteris veikia esant 100 - 240 V - 1.0 A 50 / 60 Hz.
- Norėdami išsirinkti tinkamą kintamos srovės adapterį arba kintamos srovės laidų rinkinį, pagalbos kreipkitės į elektros dalių gamintoją.
- Pagaminta NANJING WANLIDA TECHNOLOGY CO., LTD.

Prijunkite automobilinį adapterį

Šis įrenginys ir jo automobilinis adapteris yra sukurti naudoti transporto priemonėse, kurios turi 8,5 - 15 voltų neigiamo žeminimo elektros sistemas. Tai yra daugumos transporto priemonių standartas. Jei jūsų transporto priemonė turi kitokio tipo elektros sistemą, nuolatinės srovės elektros sistemos naudoti negalima.

Automobilinis adapteris

- Šis automobilinis adapteris veikia nuolatinei srovei esant 8,5 - 15 V
- Norėdami išsirinkti tinkamą automobilinį adapterį, pagalbos kreipkitės į elektros dalių gamintoją.
- Pagaminta NANJING WANLIDA TECHNOLOGY CO., LTD.

Įspėjimas

- Kad išvengtumėte elektros smūgio, galima įrenginio ar automobilio sugadinimo, visada atjunkite automobilinį adapterį iš žiebtuvėlio lizdo, tik tada jį ištraukite iš įrenginio.
- 3 amp. 250 V saugiklis yra įmontuotas apsaugai automobilio adapteryje.
- Užveddami automobilį atjunkite automobilio adapterį iš automobilio žiebtuvėlio lizdo.
- Nenaudokite įrenginio, kai automobilio akumuliatorius išsikrovęs. Viršutinė riba iš automobilio generatoriaus gali sukelti nuolatinės srovės saugiklio sprogamą.
- Jei automobilio tiekimo įtampa nukrinta žemiau maždaug 10 voltų, jūsų įrenginys gali tinkamai neveikti.
- Nepalikite įrenginio tokioje vietoje, kur temperatūra viršija 70 °C (158 °F) - kitaip greičio nustatymo įtasis gali sugesti.
Pavyzdžiui:
 - Automobilyje su uždarytais langais, tiesioginėje saulėkaitoje.
 - Šalia šildymo įrenginio.

Akumulatoriaus bloko įdėjimas

Vadovaukitės paveikslėliu, kuriame pavaizduota, kaip įdėti ar išimti akumulatoriaus bloką. Akumulatoriaus bloką įdėti ar išimti galite šiuo būdu.

Įdėjimas

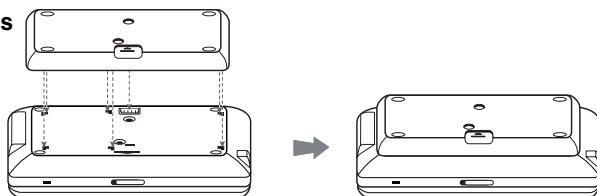

Išėmimas

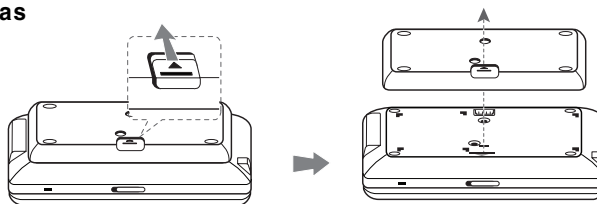

Įkraunama baterija

- Vidinė įkraunama baterija suteikia jums laisvę nešiotis įrenginį ir paleisti failus be maitinimo laido.
- Vidinė įkraunama baterija pradės krauti tik tada, kai įrenginys bus išjungtas ir kintamos srovės adapteris bus prijungtas prie maitinimo lizdo.
- Akumulatoriaus veikimo trukmė:
 - Maždaug 2 val. 30 min (tik DP560/DP560B)
 - Maždaug 4 val. 30 min (tik DP561/DP561B)
- Maksimali grojimo trukmė:
 - maždaug 3 valandos (tik DP560/DP560B)
 - maždaug 5 valandos (tik DP561/DP561B)
- Akumulatoriaus krovimo trukmė:
 - Maždaug 2 val. 30 min (tik DP560/DP560B)
 - maždaug 3 valandos (tik DP561/DP561B)
- Akumulatoriaus veikimo laikas gali skirtis, priklausomai nuo akumulatoriaus būklės, darbo režimo ir aplinkos sąlygų.

8

- Kraunant akumuliatorių, lemputė švies raudonai. Pabaigus krauti, kontrolinė lemputė ims šviesti žaliai.
- Kai baterijai energijos lieka mažiau nei kelioms minutėms, ekrane pradės mirgėti "⚠ Check Battery".

LCD skydo sukimas

Galite sukti įrenginio LCD skydą pagal laikrodžio rodyklę maksimaliai 180 laipsnių. Įrenginys taip pat veiks pasukus LCD skydą 180 laipsnių ir atlenkus jį žemyn.

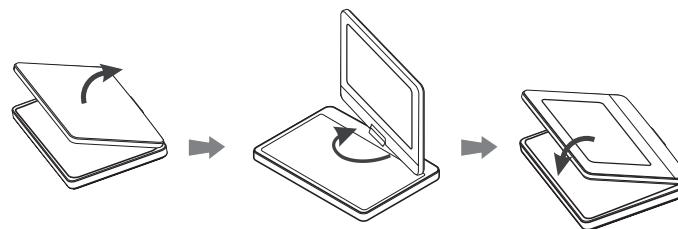

Norėdami pasukti LCD skydą, padėkite įrenginį ant stabilaus ir lygaus paviršiaus, pvz., stalo. Stumkite LCD skydą į viršų ir pakelkite jį į vertikalią poziciją. Lėtai pasukite LCD skydą pagal laikrodžio rodyklę 180 laipsnių. Jei reikia, pasukę LCD skydą, užlenkite jį.

Norėdami pasukti LCD skydą į jo pradinę padėtį, atidarykite LCD skydą vertikalia padėtimi. Lėtai pasukite LCD skydą prieš laikrodžio rodyklę 180 laipsnių.

- Baigę naudoti įrenginį, grąžinkite LCD skydą į jo pradinę padėtį.
- Nepalikite LCD skydo atidaryto, nes staigūs smūgiai gali jį sugadinti.

Įrenginio prijungimas

Garso ir vaizdo signalų laidų prijungimas prie televizoriaus

Sujunkite įrenginio AV OUT lizdą su atitinkamais televizoriaus įvesties lizdais, kaip parodyta toliau.

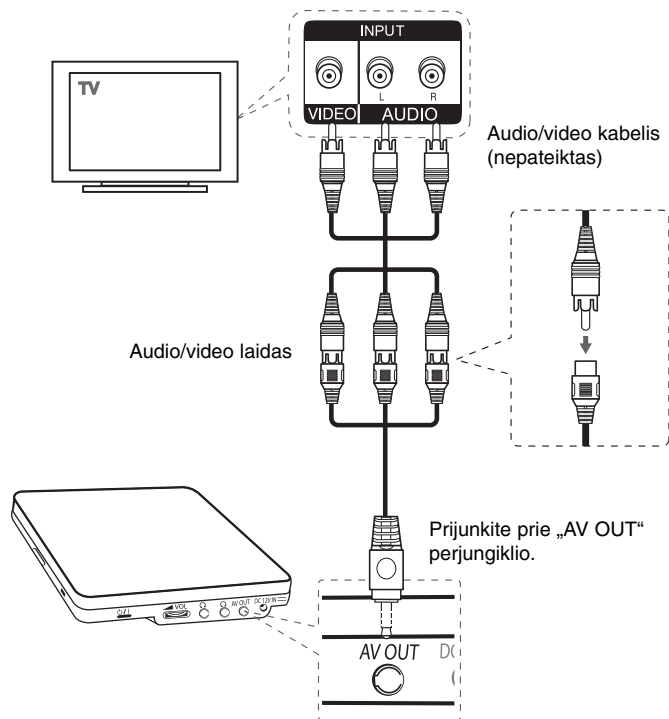

Nustatymų reguliavimas

| | MYGTUKAS |
|--|------------|
| 1 Rodyti nustatymo meniu: | SETUP |
| 2 Pirmame lygyje pasirinkite pageidaujimą nuožiūrą: | ▲▼ |
| 3 Perėjimas prie antrojo lygio: | ▶ |
| 4 Antrame lygyje pasirinkite pageidaujimą pasirinkimą: | ▲▼ |
| 5 Perėjimas prie trečiojo lygio: | ▶ |
| 6 Nustatymų pakeitimas: | ▲▼ / ENTER |

Nustatymų reguliavimas - plačiau

Pirmas įrangos paleidimas (pasirinktinai)

albos pasirinkimo meniu pasirodys tuomet, kai pirmą kartą įjungsite įrenginį. Turite pasirinkti kalbą, kad naudoti įrenginį. Pasirinkite ▲▼◀▶, kad išsirinkti kalbą, o tuomet nuspauskite **ENTER**, pasirodys patvirtinimo meniu. Naudokite ◀▶, kad pasirinkti [Enter], tuomet paspauskite **ENTER**.

Kalbos nustatymo reguliavimas

Kalbos meniu – Pasirinkite kalbą nustatymo meniu.

Audio diskų/subtitrų/ meniu – Pasirinkite kalbą Audio diskui/subtitrams/meniu.

[Original]: Nurodo į originalo kalbą, kuria diskas buvo įrašytas.

[Other]: Norint pasirinkti kitą kalbą, nuspauskite skaičiaus mygtuką, tuomet **ENTER**, kad įeiti į atitinkamą 4-skaitmenų skaičių, remiantis kalbos kodų sąrašu. (žiūrėti psl. 16). Jei padarėte klaidą įvedant skaičius, nuspauskite **CLEAR** mygtuką, kad ištrinti skaičius, tuomet ištaisysite juos.

[Off] (disko subtitrams): išjungti subtitrus.

Monitoriaus nustatymų reguliavimas

TV Aspect – Remiantis jūsų TV ekrano forma, pasirinkite ekrano naudojimo padėtį.

[4:3]: Pasirinkite tuomet, kai standartinis TV 4:3 yra pajungtas.

[16:9]: Pasirinkite tuomet kai 16:9 platus TV ekranas yra pajungtas.

Display Mode – Jei pasirinkote 4:3, jums reikia nustatyti, kaip pageidausite, kad plačiaekranės programos ir filmai būtų rodomi jūsų TV ekrane.

[Letterbox]: Rodomas plačiaekranis vaizdas su juodomis juostomis ekrano viršuje ir apačioje.

[Panscan]: Tai užpildo 4:3 vidinio ekrano vidaus, nukarpomas vaizdas.

Audio nustatymų reguliavimas

DRC (Dinamiško diapazono valdymas) – Įsitikinkite, ar garso sumažinimo metu jis lieka švarus (tik Dolby Digital). Šiam efektui pasiekti nustatykite [On].

Vocal – Nustatykite j [On] (jjungta) padėtį tik tuomet, kai groja daugiakanalis DVD karaoke. Karaoke kanalai diske susimaišo į normalų stereoo garsą.

Užrakto nustatymo reguliavimas

Turite nustatyti [Vietovės kodą] tam, kad naudotis užrakto pasirinkimi.

Pasirinkite [Vietovės kodą] ir tuomet nuspauskite ►. Įveskite 4 skaitmenų slaptažodį ir paspauskite **ENTER**. Vėl juos įveskite ir paspauskite **ENTER** tam, kad patvirtinti. Jei įvedant skaičius padarėte klaidą, nuspauskite **CLEAR** /išvalyti ir pataisykite juos.

Jei pamiršote slaptažodį, galite jį nustatyti iš naujo.

Pasirinkite spynelės piktogramą, esančią Setup (nustatymo) meniu. Įveskite 6 skaitmenų numerį "210499" ir slaptažodis bus ištrintas.

Rating – Pasirinkite skaičių lygį. Kuo žemesnis lygis, tuo tikslesnis skaičius. Pasirinkite [Unlock], kad dezaktyvuoti skaičių.

Password– Nustato arba pakeičia slaptažodį užrakto nustatymams.

[New]: Naudojant skaičiaus mygtukus įveskite naują 4 skaitmenų slaptažodį ir tuomet paspauskite **ENTER**. Kad patvirtinti slaptažodį įveskite jį dar kartą.

[Change]: Po esamo slaptažodžio įvedimo, naują slaptažodį įveskite du kartus.

Area Code – Pasirinkite kodą geografinei vietai kaip skaičiaus lygį. Tai padės nustatyti, kurie vietovės standartai yra naudojami, kad nustatyti ar DVD valdomas užraktu (žiūrėti psl. 16).

Kitų nustatymų reguliavimas

REC Bitrate – Galite pasirinkti, koku greičiu tiesiogiai įrašyti USB. Didesnė sparta bitais užtikrina geresnę garso kokybę, bet užima daugiau vietos USB įrenginyje. Apie tiesioginį įrašymą į USB žr. 15 psl.

DivX VOD

APIE DIVX VIDEO: DivX® - tai skaitmeninio vaizdo formatas, sukurtas „DivX, Inc.“. Šis prietaisas yra oficialiai DivX sertifikuotas įrenginys, kuris rodo DivX vaizdo įrašus. Daugiau informacijos ir programinės įrangos priemonių, skirtų konvertuoti failus į DivX vaizdo formatą, rasite apsilankę interneto adresu www.divx.com.

APIE „DIVX VIDEO-ON-DEMAND“: Šį DivX Certified® sertifikuotą prietaisą būtina užregistruoti, kad juo galima būtų žiūrėti „DivX Video-on-Demand“ (VOD) turinį. Norėdami sukurti registracijos kodą, prietaiso nustatymo meniu suraskite skyrių „DivX VOD“. Įveskite šį kodą vod.divx.com tinklavietėje, kad užbaigtumėte registracijos procesą ir sužinotumėte daugiau apie DivX VOD.

[Register]: Rodo jūsų grotuvo registracijos kodą.

[Deregister]: Išjungia jūsų grotuvą ir rodo dezaktyvacijos kodą.

Disko informacijos rodymas

| | MYGTUKAS |
|---|------------|
| 1 Spauskite DISPLAY įrašo paleidimo metu: | DISPLAY |
| 2 Pasirinkite elementą: | ▲▼ |
| 3 Sureguliuoti ekrano meniu nustatymus: | ◀▶ / ENTER |
| 4 Grįžti: | DISPLAY |

Disko informacijos rodymas - plačiau

Elementą galite pasirinkti paspausdami ▲▼, o nustatymą galite keisti ar pasirinkti paspausdami ▶▶ arba naudodami skaičių mygtukus (0-9).



Esamas pavadinimas skaičius/bendras pavadinimų skaičius.

Esamas skyrius, skyrių skaičius/bendras skaičius.

Grojimo praeitas laikas
Dabartinio pavadinimo/failo pasirinktas bendras laikas

Pasirinkta audio kalba arba kanalas.

Pasirinkti subtitrai

Parinkta padėtis/bendras padėčių skaičius.

Darbo režimo pasirinkimas

Paspaukę mygtuką RETURN (↵), galite pasirinkti darbo režimus: Disc (diską) arba USB. Norėdami perjungti USB arba Disc (disko) režimą, išjungę prietaisą, kelis kartus paspauskite mygtuką RETURN (↵).

Disko grojimas

| | MYGTUKAS |
|-----------------------------|-----------|
| 1 Atidaryti disko dangtelį: | CD OPEN → |
| 2 Įdėti diską: | - |
| 3 Uždaryti disko dangtelį: | - |
| 4 Pradėti grojimą: | ▶ PLAY |
| 5 Sureguliuokite garsumą: | VOLUME |
| 6 Sustabdyti grojimą: | ■ STOP |

Disko grojimas - plačiau

Sustabdyti grojimą

Norėdami sustabdyti įrašo grojimą, spauskite STOP (■), įrenginys įrašys sustabdytą tašką priklausomai nuo disko. Trumpam ekrane pasirodys "■■■". Nuspauskite PLAY (▶) groti, kad pratęsti grojimą nuo sustabdytos vietos. Jei vėl nuspausite STOP (■) arba perkrausite diską, ekrane pasirodys "(■)".

(■■■ = laikinas sustabdymas, ■ = visiškas sustabdymas)

Atsinaujinimas gali būti ištrintas kai mygtukas yra nuspaustas. (pavyzdžiui: POWER, OPEN ir t.t.)

DVD, kuris turi meniu rodymas DVD

Dauguma DVD dabar turi meniu, kurie pradeda veikti pirma negu filmas pradėdamas rodyti. Galite pereiti šiuos meniu naudodami ▲▼◀▶ arba skaitmenų mygtuką, kad pasirodytų parinktis. Paspauskite ENTER, kad pasirinkti.

DVD VR diskų grojimas

Šis įrenginys groja DVD-RW diskus, kurie įrašyti naudojant Video įrašymo formatą (VR). Kai įdedat DVD VR diską, ekrane pasirodys meniu. Naudokite ▲▼, kad pasirinkti pavadinimą, tuomet nuspauskite PLAY (▶). Paspauskite MENU arba TITLE ir pasirodys DVD-VR meniu.

Į kai kuriuos DVD-VR discus DVD įrašymo įrenginys įrašo CPRM duomenis. Grotuvas negali nuskaityti tokių diskų.

Praleidimas sekancio/ankstesnio skyriaus/takelio/failų ALL

Nuspauskite SKIP (▶▶), kad pereiti prie sekancio skyriaus/takelio/failų. Paspauskite SKIP (◀◀), kad grįžti į esamo skyriaus/takelio pradži/failų a. Trumpam nuspauskite du kartus SKIP (◀◀), kad grįžti prie ankstesnio skyriaus/takelio/failų.

Grojimo pauzė (ALL)

Paspauskite **PAUSE/STEP (II)**, kad trumpam sustabdyti grojimą. Nuspauskite **PLAY (▶)**, kad pratęsti grojimą.

Kadru grojimas (DVD DivX)

Paspauskite **PAUSE/STEP (II)**, kad pakartotinai pragroti atskirus kadrus.

Pakartotinas grojimas (ALL)

Paspauskite **REPEAT**, kad pasirinkti kadra pakartotinam grojimui. Esamas pavadinimas, skyrius arba takelis bus pakartotinai pragrotas. Norint sugrįžti į normalų grojimą, nuspauskite **REPEAT** ir pasirinkite [Off] (išjungta).

Greitas vaizdo prasukimas arba atsukimas (DVD DivX ACD WMA MP3)

Nuspauskite ir laikykite **SCAN (◀◀ arba ▶▶)**, norėdami prasukti pirmyn arba atgal įrašo grojimo metu. Galite pakeisti įrašo grojimo greitį pakartotinai nuspausdami ir laikydami **SCAN (◀◀ arba ▶▶)**. Norėdami pratęsti grojimą normaliu greičiu, spauskite **PLAY (▶)**.

- DVD, DivX: ◀◀◀◀◀ ◀◀◀◀◀ ◀◀◀◀◀ ◀◀◀◀◀ ◀◀◀◀◀ ◀◀◀◀◀ ◀◀◀◀◀ ◀◀◀◀◀ ◀◀◀◀◀ ◀◀◀◀◀

- ACD, WMA, MP3: ◀◀x8 ◀◀x4 ◀◀x2 / ▶▶x2 ▶▶x4 ▶▶x8

Konkrečios dalies kartojimas (A-B) (DVD DivX ACD)

Pageidaujamos kartoti dalies pradžioje ir pabaigoje paspauskite **A-B**. Jūsų pasirinkta dalis bus nuolat kartojama. Norint sugrįžti į normalų grojimą, nuspauskite **A-B** ir pasirinkite [Off] (išjungti).

Subtitrų kalbos pasirinkimas (DVD DivX)

Grojimo metu, nuspauskite **SUBTITLE (☐)**, kad pasirinkti pageidaujamą subtitrų kalbą.

Žiūrėjimas iš skirtingų padėčių (DVD)

Jei padėties indikatorius pasirodo ekrane, nuspaudus **ANGLE (☐)** galite pasirinkti kitą televizijos kamerą.

Kito audio klausymas (DVD DivX)

Grojimo metu nuspauskite **AUDIO (☞)**, kad persijungti tarp audio kalbų, kanalų arba užkoduotų kanalų.

Rodymo greičio sulėtinimas (DVD DivX)

Kuomet prasukimas yra sustabdytas, paspauskite **SCAN (▶▶)**, taip sulėtindami prasukimą pirmyn ar atgal. Jūs galite keisti skirtingą prasukimo greitį mygtuką **SCAN (▶▶)** spauskite keletą kartų. Paspauskite **PLAY (▶)** norėdami toliau žiūrėti normaliu greičiu.

Padidinto vaizdo žiūrėjimas (DVD DivX)

Grojimo arba pauzės metu nuspauskite **ZOOM** mastelio keitimas, kad pasirinkti atitinkamą režimą. Galite didinti –mažinti vaizdą naudojant **▲▼◀▶** mygtukus. Paspauskite **CLEAR**, kad išėiti iš režimo.(100 % → 200 % → 300 % → 400 % → 100 %)

Pavadinimo meniu peržiūrėjimas (DVD)

Nuspauskite **TITLE**, kad įeiti į disko pavadinimo meniu, jei galima.

DVD meniu peržiūrėjimas (DVD)

Nuspauskite **MENU**, kad įeiti į disko meniu, jei galima.

Grojimas nuo pasirinkto laiko momento (DVD DivX)

Paspauskite **DISPLAY**, tuomet pasirinkite valandų ikoną. Įveskite laiką, tuomet paspauskite **ENTER**. Pavyzdžiui, norint rasti 1 valandos, 10 minučių, 20 sekundžių vietą, įveskite "11020" ir paspauskite **ENTER**. Jei įvedėte klaidingą skaičių, paspauskite **CLEAR** ir iš naujo įveskite.

Grojimas atsitiktine tvarka (ACD WMA MP3)

Norėdami pasirinkti atsitiktinės tvarkos eiliškumą, esant grojimo režimui arba sustabdžius, nuspauskite **RANDOM**. Nuspauskite **RANDOM** pakartotinai, tuomet grįšite į įprastą režimą.

Patikusios vietos žymėjimas (DVD DivX)

Norėdami grįžti į tą pačią vietą, diske galite pažymėti padėtį Tiesiog paspauskite **MARKER** norimoje padėtyje. Ekrane trumpam pasirodys žymeklio simbolis. Jei norite įvesti iki devynių žymeklių, veiksmus pakartokite. Taip pat galite padėtis atšaukti arba ištrinti. Paspauskite **SEARCH** ir [Žymeklio paieška] meniu. Norėdami pasirinkti norimą žymeklį iš meniu, naudokite **◀** arba **▶**, tada paspauskite **ENTER**, norėdami atšaukti, arba **CLEAR**, norėdami ištrinti.

Paskutinio veiksmo atmintis (DVD ACD)

Šis įrenginys įsimemena paskutinę vietą (vaizdą) iš pastarojo grojimo disko. Paskutinė vietas (vaizdas) išlieka atmintyje tik tuomet, jei išimate diską iš grotuvo arba išjungiate įrenginį. Jei pakraunate diską, kurio atmintyje buvo išsaugota vieta (vaizdas), ta vieta automatiškai pervadinama.

Ekranų užsklanda

Ekranų užsklanda pasirodo tuomet, kai maždaug penkioms minutėms paliekate įrenginį Stop/sustabdyti režime. Jei ekranų užsklanda rodoma penkias minutes, įrenginys pats automatiškai išsijungs.

Virtual Surround

Galite mėgautis erdvinio garsu pasirinkę vieną iš anksto suprogramuotą garso efektą pagal tą programą, kurią norite girdėti. Kiekvieną kartą, kai paspausite **VIRTUAL SURROUND**, garso tipas pasikeis kaip nurodyta toliau.
(Normal → Concert → Hall → Arena)

Mišrūs diskai arba USB Flash Drive – DivX, MP3/WMA ir JPEG

Kai grojamas diskas arba USB Flash Drive, kartu palaikantis DivX, MP3/WMA ir JPEG, nuspaudus **TITLE** galite pasirinkti, kuris failo meniu bus grojamas.

DivX kino failų grojimas

| | MYGTUKAS |
|--|-----------|
| 1 Atidaryti disko dangtelį: | CD OPEN ➡ |
| 2 Įdėti diską: | - |
| 3 Uždaryti disko dangtelį: | - |
| 4 Iš meniu pasirinkti kino failą: Norėdami tiesiogiai atidaryti ir paleisti failą, įveskite numerį skaičių mygtukais (0-9). | ▲▼, MENU |
| 5 Pradėti grojimą: | ▶ PLAY |
| 6 Sustabdyti grojimą: | ■ STOP |

DivX filmų failų grojimas - plačiau

Norint tinkamai rodyti DivX® subtitrus, keičiasi raidžių nustatymai.

Grojimo metu nuspauskite ir tris sekundes palaikykite **SUBTITLE**. Pasirodys kalbos kodas. Paspauskite ◀▶, ir tol kol rodomi subtitrai pasirinkite kalbos kodą, o tuomet paspauskite **ENTER**.

DivX failų reikalavimai

DivX failų suderinamumas su šiuo įrenginiu yra ribotas:

- Galima rezoliucija: 720 x 576 (W x H) taškelių (vaizdo elementų)
 - DivX failų pavadinimai ir subtitrai yra ribojami iki 45 raidžių.
 - DivX failų išplėtimas: ".avi", ".mpg", ".mpeg"
 - Grojami DivX subtitrai: SubRip (.srt / .txt), SAMI (.smi), SubStation Alpha (.ssa/.txt), MicroDVD (.sub/.txt), VobSub(.sub), SubViewer 2.0 (.sub/.txt), TMPPlayer (.txt), DVD subtitrų sistema (.txt).
 - Grojami kodekų formatai: "DIVX3.xx", "DIVX4.xx", "DIVX5.xx", "MP43", "3IVX"
 - Įrenginys palaiko grojimo funkciją tik su DivX 6.0
 - Grojami Audio formatai: "Dolby Digital", "PCM", "MP3", "WMA"
 - Atrankos dažniai: 8 to 48 kHz (MP3), 32 to 48 kHz (WMA) diapazone
 - Bitų diapazonas: 32 to 320 kbps (MP3), 32 to 192 kbps (WMA), mažiau negu 4 Mbps (DivX file)
 - CD-R/RW, DVD±R/RW formatas: ISO 9660
 - Didžiausias kiekis failų/aplankų Mažiau nei 600 (bendras failų ir aplankų skaičius)
 - Šis grotuvas nepalaiko failų, kurie yra sukurti naudojant GMC*1 arba Qpel*2. Tai MPEG4 standarto, panašiai kaip DivX, vaizdo kodavimo būdai.
- *1 GMC- Global Motion Compensation (bendra judesio kompensacija)
*2 Qpel - Quarter pixel (ketvirtadalio pikselio)

Muzikinių diskų arba failų klausymas

| | MYGTUKAS |
|--|-----------|
| 1 Atidaryti disko dangtelį: | CD OPEN ➡ |
| 2 Įdėti diską: | - |
| 3 Uždaryti disko dangtelį: | - |
| 4 Pasirinkti muziką iš meniu: Norėdami tiesiogiai atidaryti takelį/failą ir paleisti jį, skaičių mygtukais (0-9) įveskite takelio/failo numerį. | ▲▼, MENU |
| 5 Pradėti grojimą: | ▶ PLAY |
| 6 Sustabdyti grojimą: | ■ STOP |

Muzikinių diskų arba failų klausymas - plačiau

Savo programos kūrimas

Galite groti disko turinį ta tvarka, kuria norite, sudėliojant muziką diske. Norint įterpti muziką į programos sąrašą, nuspauskite **PROG.**, kad įeiti į programos redagavimo režimą, meniu lange pasirodys ☉ žymė. Pasirinkite pageidaujama muziką [List/sąrašė], tuomet paspauskite **ENTER**, kad pridėti groti užprogramuotus failus. Iš programos sąrašo pasirinkite muziką, tuomet nuspauskite **ENTER**, kad paleistumėte užprogramuotą garso takelį. Norint ištrinti muziką iš programos sąrašo, pasirinkite muziką, kurią norite ištrinti ir tuomet paspauskite **CLEAR** mygtuką, esantį programos redagavimo režime. Norint ištrinti visą muziką iš programos sąrašo, pasirinkite [Clear All] (ištrinti viską) ir tuomet nuspauskite **ENTER** mygtuką, esantį programos redagavimo režime. Programa išsitrina tuomet, kai diskas išimamas arba įrenginys yra išjungiamas.

Failų informacijos rodymas (ID3 TAG)

Kol grojamas MP3 failas turintis informaciją, galite matyti informaciją paspaudus **DISPLAY**.

MP3/WMA muzikinių failų reikalavimai

MP3/WMA suderinamumas su šiuo įrenginiu yra ribojamas:

- Failų išplėtimas: ".mp3", ".wma"
- Atrankos dažniai: 8 to 48 kHz (MP3), 32 to 48 kHz (WMA) diapazone
- Bitų diapazonas: 32 to 320 kbps (MP3), 32 to 192 kbps (WMA)
- CD-R/RW, DVD±R/RW formatas: ISO 9660
- Didžiausias kiekis failų/aplankų Mažiau nei 600 (bendras failų ir aplankų skaičius)

Patarimas: Paspauskite ir laikykite nuspaudę mygtuką ▲▼ kad atverstumėte ankstesnį arba paskesnį puslapį.

Foto failų peržiūra

| | MYGTUKAS |
|---|-----------|
| 1 Atidaryti disko dangtelį: | CD OPEN ➡ |
| 2 Įdėti diską: | - |
| 3 Uždaryti disko dangtelį: | - |
| 4 Pasirinkti foto failo meniu: Norėdami tiesiogiai atidaryti ir paleisti failą, įveskite numerį skaičių mygtukais (0-9) | ▲▼, MENU |
| 5 Rodyti pasirinktą failą visame ekrane: Foto informacijos rodymas ekrane. Jei norite paslėpti, paspauskite RETURN (↵). | ▶ PLAY |
| 6 Grįžti į meniu: | ■ STOP |

Foto failų peržiūra - plačiau

Foto failų peržiūra kaip skaidrių demonstravimas

Naudokite ▲▼◀▶, kad pabraukti (☐) ikoną, tuomet paspauskite ENTER, kad pradėti skaidrių demonstravimą.

Galite pakeisti skaidrių demonstravimo greitį, naudojant ◀▶, kai ikona (☐) yra pabraukta.

Sekančios/ankstesnės foto praleidimas

Nuspauskite SKIP (◀◀ arba ▶▶) kad pamatyti sekančią/ankstesnę foto.

Fotografijos apšukimas

Peržiūrint foto visame ekrane naudokite ▲▼, kad apsukti foto visame ekrane pagal arba prieš laikrodžio rodyklę.

Skaidrių demonstravimo laikinas sustabdymas

Nuspauskite PAUSE/STEP (⏸), kad laikinai sustabdyti skaidrių demonstravimą. Nuspauskite PLAY (▶), kad pratęsti skaidrių demonstravimą.

Muzikos klausymas skaidrių demonstravimo metu

Galite klausytis muzikos skaidrių demonstravimo metu, jei diskas turi muzikinių ir foto failus kartu. Naudokite ▲▼◀▶, kas pabraukti (☐) ikoną ir tuomet nusauskite ENTER mygtuką, kad pradėti skaidrių demonstravimą.

Padidinto foto vaizdo žiūrėjimas

Kuomet žiūrimas foto failas visame ekrane, nuspauskite ZOOM, kad pasirinkti vaizdo mastelio keitimo režimą. Galite slankioti per foto naudojant ▲▼◀▶ mygtukus. Nuspauskite CLEAR, kad išeiti iš režimo.

USB Flash Drive naudojimas

Galite leisti MP3/WMA/JPEG/DivX failus 2.0 / 1.1 versijos USB atmintinėje.

| | MYGTUKAS |
|--|----------|
| 1 Prijunkite USB Flash Drive prie USB lizdo, esančio įrenginyje: | - |
| 2 Ekrane rodoma [↵ USB]: | - |
| 3 Paspauskite RETURN (↵) mygtuką, norėdami perjungti USB veikimo režimą: | ↵ RETURN |
| 4 Pasirinkite failą: Norėdami tiesiogiai atidaryti ir paleisti failą, įveskite numerį skaičių mygtukais (0-9). | ▲▼, MENU |
| 5 Groti failą: | ▶ PLAY |
| 6 Išimkite USB Flash Drive: | - |

USB Flash Drive pastabos

- Galite įjungti USB ir DISC režimą nuspausdus RETURN (↵) mygtuką tik sustabdytame režime.
- Veikimo metu neišimkite USB įrenginio.
- Rekomenduojame perkelti svarbius failus į USB atminties kortelę, jei norite apsaugoti nuo netyčinio praradimo.
- Jei naudojate USB prailginimo kabelį arba USB HUB, USB įrenginys gali būti neatpažintas.
- Muzikiniai failai (MP3/WMA), foto failai (JPEG) ir DivX failai gali būti grojami. Dėl veikimo informacijos apie kiekvieną failą, vadovaukitės atitinkamais puslapiais.
- Didžiausias kiekis failų//USB Flash Drive: ašiau nei 600 (bendras failų ir aplankų skaičius)
- Šio įrenginio USB funkcija nepalaiko visų USB tipų įrenginių.
- Skaitmeninė kamera ir mobilusis telefonas nėra palaikomi.
- Prietaiso USB prievado negalima prijungti prie asmeninio kompiuterio. Šio prietaiso negalima naudoti kaip laikmenos įtaiso.

Tiesioginis įrašymas į USB

Prijunkite USB atminuką prie įrenginio prieš įrašymą. Nustatykite reikiamą [REC Bitrate] (įrašymo sparta bitais) parinktį. (žiūrėti psl. 10)

| | MYGTUKAS |
|--|-----------|
| 1 Įdėkite kompaktinę plokštelę: | - |
| 2 Pasirinkite garso takelį: Norėdami tiesiogiai atidaryti ir paleisti takelį, įveskite numerį skaičių mygtukais (0-9). | ▲ ▼, MENU |
| 3 Pradėkite įrašinėti: | ⏸ AUDIO |
| 4 Norėdami sustabdyti įrašymą: | ■ STOP |

Įrašymo režimas

Galite įrašyti vieną ar visus kompaktinėje plokštelėje esančius garso takelius į USB atmintuką.

- Norėdami įrašyti garso takelį: Paspauskite **AUDIO** grojimo, pauzės arba vėl sustabdymo režime.
- Norėdami įrašyti kompaktinę plokštelę: Paspauskite **AUDIO** visiško sustojimo režime.
- Programos sąrašo įrašymui: Sustojimo režime paspauskite **AUDIO** po to, kai pasirinksite garso takelį iš programos sąrašo.

Pastabos apie tiesioginį įrašymą į USB

- Įrašyti galima tik garso takelius iš kompaktinės plokštelės.
- Jei naudosite šią funkciją, „CD_REC“ aplankas bus automatiškai sukurtas USB atmintuke, o paskui ten bus įrašomi muzikiniai failai
- Jei išimsite USB atmintinę, išjungsite ar atidarysite prietaisą įrašymo metu, veikimas gali sutrikti.
- Jei nepakanka laisvos vietos USB atmintuke, įrašinėti nebus galima. Norėdami padaryti daugiau vietos, ištrinkite jame esančius failus naudodamiesi kompiuteriu.
- CD-G plokštelių ir kompaktinių plokštelių, kurios užkoduotos DTS, įrašinėti negalima.
- Prietaisas nepalaiko išorinių HDD, atminties kortelių skaitytuvų, kelių skaidinių USB, užrakinamų prietaisų ir MP3 grotuvų.
- Galite pasirinkti įrašymo spartą, tiesioginio USB įrašymo metu paspausdami **AUDIO**.
 - X1 takelis: esant įprastam įrašymo greičiui, galite klausytis muzikos.
 - X4 takeliai: esant 4 X įrašymo greičiui, muzikos klausyti negalima.
- Įrašo formatas: MP3 failas
- Spartos bitais kodavimas: 128 Kbps / 160 Kbps / 192 Kbps / 256 Kbps / 320 Kbps
- Didžiausias failų/aplankų skaičius: Mažiau nei 600 (bendras failų ir aplankų skaičius)

Nuo kopijavimo apsaugotos medžiagos kopijavimas, tokios kaip kompiuterinės programos, bylos, radijo transliacijos ir garso įrašai, gali būti autorių teisių pažeidimas ir laikoma kriminaliniu nusikaltimu.

Ši įranga neturėtų būti naudojama tokiems tikslams.

Būkite atsakingi
Gerbkite autorines teises

Kalbos kodai

Naudokite šį sąrašą, kad įvesti pageidaujamą kalbą pradiniais nustatymams: Disc Audio, Disc Subtitle, Disc Menu.

| Kalba | Kodas | Kalba | Kodas | Kalba | Kodas | Kalba | Kodas | Kalba | Kodas |
|------------------|-------|--------------|-------|--------------|-------|----------------|-------|--------------|-------|
| Afarų | 6565 | Kroatų | 7282 | Hausa | 7265 | Ligala | 7678 | Kuečų | 8185 |
| Afrikansų | 6570 | Čekų | 6783 | Hebrajų | 7387 | Lietuvių | 7684 | Raeto-Romanų | 8277 |
| Albanų | 8381 | Danų | 6865 | Hindi | 7273 | Makedoniečių | 7775 | Rumunų | 8279 |
| Ameharikų | 6577 | Olandų | 7876 | Vengrų | 7285 | Malagasių | 7771 | Rusų | 8285 |
| Arabų | 6582 | Anglų | 6978 | Islandų | 7383 | Malajų | 7783 | Samooan | 8377 |
| Armėnų | 7289 | Esperanto | 6979 | Indoneziečių | 7378 | Malayalam | 7776 | Sanskrito | 8365 |
| Asamesių | 6583 | Estų | 6984 | Inter kalba | 7365 | Maorių | 7773 | Scots Gaelic | 7168 |
| Ajmarų | 6588 | Fidži | 7079 | Airių | 7165 | Marati | 7782 | Serbų | 8382 |
| Azerbaidžaniečių | 6590 | Fiji | 7074 | Italų | 7384 | Moldavų | 7779 | Serbų-kroatų | 8372 |
| Baškirų | 6665 | Suomių | 7073 | Japonų k | 7465 | Mongolų | 7778 | Šona | 8378 |
| Baskų | 6985 | Prancūzų | 7082 | Kanadiečių | 7578 | Nauru | 7865 | Sindi | 8368 |
| Bengalų | 6678 | Fryzų | 7089 | Kašmyrų | 7583 | Nepalo | 7869 | Singhalų | 8373 |
| Butanų | 6890 | Galicianų | 7176 | Kazachų | 7575 | Norvegų | 7879 | Slovakų | 8375 |
| Biharų | 6672 | Gruzinių | 7565 | Kirgizų | 7589 | Orija | 7982 | Slovėnų | 8376 |
| Bretonų | 6682 | Vokiečių | 6869 | Korėjiečių | 7579 | Panjabi | 8065 | Ispanų | 6983 |
| Bulgarų | 6671 | Graikų | 6976 | Kurdų | 7585 | Pashto, Pushto | 8083 | Sudano | 8385 |
| Birmiečių | 7789 | Grenlandijos | 7576 | Laosiečių | 7679 | Persų | 7065 | Svahili | 8387 |
| Baltarusių | 6669 | Guarani | 7178 | Lotynų | 7665 | Lenkų | 8076 | Šėdų | 8386 |
| Kinų | 9072 | Gujarati | 7185 | Latvių | 7686 | Portugalų | 8084 | Tagalogų | 8476 |
| | | | | | | | | Kalba | Kodas |
| | | | | | | | | Tadžikų | 8471 |
| | | | | | | | | Tamilų | 8465 |
| | | | | | | | | Telugų | 8469 |
| | | | | | | | | Tajų | 8472 |
| | | | | | | | | Tongo | 8479 |
| | | | | | | | | Turkų | 8482 |
| | | | | | | | | Turkmėnų | 8475 |
| | | | | | | | | Tvi | 8487 |
| | | | | | | | | Ukrainiečių | 8575 |
| | | | | | | | | Urdų | 8582 |
| | | | | | | | | Uzbekų | 8590 |
| | | | | | | | | Vietnamiečių | 8673 |
| | | | | | | | | Volapikų | 8679 |
| | | | | | | | | Valų | 6789 |
| | | | | | | | | Volofų | 8779 |
| | | | | | | | | Ksosa | 8872 |
| | | | | | | | | Jidiš | 7473 |
| | | | | | | | | Jorubos | 8979 |
| | | | | | | | | Zulų | 9085 |

Regionų kodai

Iš sąrašo pasirinkite vietovės kodą.

| Vietovė | Kodas | Vietovė | Kodas | Vietovė | Kodas | Vietovė | Kodas | Vietovė | Kodas |
|--------------|-------|--------------------|-------|---------------|-------|---------------------------|-------|-----------------------|-------|
| Afganistanas | AF | Kosta Rikas | CR | Grenlandija | GL | Maldivai | MV | Paragvajus | PY |
| Argentina | AR | Kroatija | HR | Hong Kongas | HK | Meksika | MX | Filipinai | PH |
| Australija | AU | Čekijos respublika | CZ | Vengrija | HU | Monakas | MC | Lenkija | PL |
| Austrija | AT | Danija | DK | Indija | IN | Mongolija | MN | Portugalija | PT |
| Belgija | BE | Ekvadoras | EC | Indonezija | ID | Marokas | MA | Rumunija | RO |
| Butanas | BT | Egiptas | EG | Izraelis | IL | Nepalas | NP | Rusijos federacija | RU |
| Bolivija | BO | Salvadoras | SV | Italija | IT | Nyderlandai | NL | Saudų arabija | SA |
| Brazilija | BR | Etopija | ET | Jamaika | JM | Nyderlandai, Antilų salos | AN | Senegalas | SN |
| Kombodža | KH | Fidžis | FJ | Japonija | JP | Naujoji zelandija | NZ | Singapūras | SG |
| Kanada | CA | Suomija | FI | Kenija | KE | Nigerija | NG | Slovakijos respublika | SK |
| Čilė | CL | Prancūzija | FR | Kuveitas | KW | Norvegija | NO | Slovėnija | SI |
| Kinija | CN | Vokietija | DE | Libija | LY | Omanas | OM | Pietų Afrika | ZA |
| Kolumbija | CO | Didžioji Britanija | GB | Liuksemburgas | LU | Pakistanas | PK | Pietų Korėja | KR |
| Kongas | CG | Graikija | GR | Malaizija | MY | Panama | PA | Ispanija | ES |
| | | | | | | | | Vietovė | Kodas |
| | | | | | | | | Šri Lanka | LK |
| | | | | | | | | Švedija | SE |
| | | | | | | | | Šveicarija | CH |
| | | | | | | | | Taivanas | TW |
| | | | | | | | | Tailandas | TH |
| | | | | | | | | Turkija | TR |
| | | | | | | | | Uganda | UG |
| | | | | | | | | Ukraina | UA |
| | | | | | | | | Jungtinės Amerikos | |
| | | | | | | | | valstijos | US |
| | | | | | | | | Urugvajus | UY |
| | | | | | | | | Uzbekistanas | UZ |
| | | | | | | | | Vietnamas | VN |
| | | | | | | | | Zimbabvė | ZW |

Gedimo lokalizavimas

| Požymis | Priežastis | Pataisymas |
|--|---|---|
| Nėra energijos. | Energijos laidas atjungtas. | Saugiai įjunkite elektros laidą į sienelės išėjimą. |
| | Baterija išsikrovusi | Įkrauti bateriją. |
| Energija įjungta, tačiau įrenginys neveikia. | Neįdėtas diskas. | Įdėkite diską. |
| Nėra vaizdo. | Televizorius nenustatytas, kad gauti signalus iš įrenginio. | Televizoriuje pasirinkite atitinkamą video išėjimo režimą. |
| | Video kabelis saugiai nepajungtas. | Saugiai prijunkite video kabelį. |
| Nėra garso. | Įranga prijungta, naudojant audio kabelį nenustatyta, kad gauti signalą iš įrenginio. | Pasirinkite tinkamą audio stiprintuvo įvesties režimą. |
| | Nustatytas minimalus garsumas. | Norėdami reguliuoti garsą, naudokite garsumo reguliatorių. |
| | AUDIO nustatymai nustatyti blogoje padėtyje. | Nustatykite AUDIO parametrus tinkamoje padėtyje. |
| Įrenginys negroja. | An unplayable disc is inserted. | Įdėkite grojamą diską. (Patikrinkite disko rūšį ir regiono kodą) |
| | Įdėtas negrojamas diskas. | Pakeiskite duomenų lygį. |
| Nuotolinio valdymo pultas gerai neveikia. | Nuotolinio valdymo pultas nerodo į pulto daviklį, esantį įrenginyje. | Nukreipkite nuotolinio valdymo pultą į įrenginio daviklį. |
| | Nuotolinio valdymo pultas yra per toli nuo įrenginio. | Nuotolinio valdymo pultas turi būti valdomas kuo arčiau įrenginio |

Specifikacijos

Pagrindiniai

| | |
|---------------------------|------------------------------------|
| Energijos reikalavima | 12 V $\overline{\text{---}}$ 2.0 A |
| Išmatavimai (apytiksliai) | (195 x 48 x 154) mm (P x A x G) |
| Neto svoris (apytiksliai) | 1.05 kg (su akumulatoriumi) |
| Veikimo temperatūra | 0 °C to 40 °C |
| Veikimo drėgmė | 5 % to 90 % |
| Lazeris | Puslaidininkis lazeris |
| Signalų sistema | PAL |

Įungtis

| | |
|--|---------------------------------------|
| Garso/vaizdo išvestis | ø 3,5 mm mini perjungiklis x 1 |
| - Vaizdas: 1,0 V (p-p), 75 Ω, sinch. neigiamas | |
| - Garsas: 1,5 Vrms (1 KHz, 0 dB) | |
| Ausinių terminalas | ø 3,5 mm stereo mini perjungiklis x 2 |

Įvestys

| | |
|-----------------------|---|
| USB IN | 4 kaišteliai (USB 2.0 / 1.1 standartas) |
| Magistralės kroviklis | 5 V $\overline{\text{---}}$ 500 mA |

Skystųjų kristalų ekranas

| | |
|----------------------|----------------------|
| Skydo dydis | 17.8 cm (jstrižainė) |
| Projektavimo sistema | R.G.B. juosta |
| Valdymo sistema: | TFT aktyvi matrica |
| Skyra | 480 x 234 (WQVGA) |

Priedai

- Garso/vaizdo signalų adapteris
- Kintamos srovės adapteris (IM120W-200B)
- Automobilinis adapteris
- Nuotolinio valdymo pultas
- Baterija nuotolinio valdymo pultui (ličio baterija)
- Akumulatoriaus blokas
- Nešiojimo krepšys (tikDP560B/DP561B)
- Automobilinis laikiklis (tikDP560B/DP561B)

Dizainas ir specifikacijos yra objektai, kurie keičiami be išankstinio perspėjimo.

Naudojama automobilyje kartu su įtvaru tvirtinamu prie sėdynės galvos atramos (tik DP560B/DP561B)

Galite mėgautis video sėdėdami ant galinės sėdynės, o prietaisą pritvirtindami prie priekinės sėdynės galinės dalies.

Įspėjima

- Vairuotojas neturėtų valdyti šio prietaiso kai automobilis juda. Nestatykite šio prietaiso taip, kad vairuotojas galėtų jį matyti. Vairuotojas naudojantis ar stebintis šį prietaisą kai automobilis juda, gali išsiblaškyti, o tai gali sukelti nelaimingą atsitikimą, sužeisti žmones ar sugadinti turą.
- Prietaiso nedėkite ir nenuimkite kai vairuojate, taip pat nedėkite jo toliau paminėtose vietose, kitu atveju gali kilti sužeidimų ar eismo sutrikimų:
 - nedėkite niekur kitu, tik ant galinės priekinės sėdynės dalies
 - vietose, kurios kertasi su vairuotojo stebėjimo lauku ar truko valdyti automobilį
 - nedėkite vietose, kurios kertasi su apsauginės pagalvės veikimo lauku
 - Nedėkite vietose, kurios keitiasi su vairavimo įrankiais.
- Priklausomai nuo atramos galvai, gali būti, kad nepavyks pritvirtinti įtvaro.

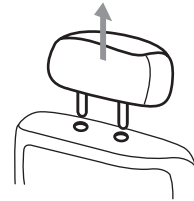
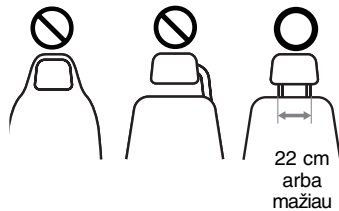

Nuimkite atlošą galvai. (žr. automobilio vartotojo vadovą.)

Sumontuokite atramą, kaip parodyta paveikslėlyje.

Pastaba: Jeigu negalite uždėti atramos dėl to, kad atlošo galvai vamzdžiai yra per stori, praplalinkite atramą, atsukdami jos varžtus, ir tada vėl ją uždėkite.

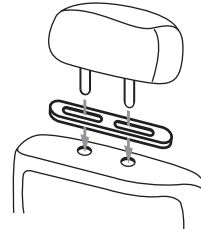

1

3

2

4

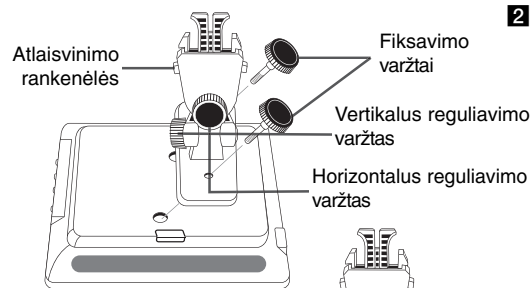

Dėkite atlošo galvai montavimo laikiklį ant galinės prietaiso pusės ir pritvirtinkite jį fiksuojimo varžtais.

Pastaba: Prieš pritvirtindami laikiklį, įdėkite akumuliatoriaus bloką.

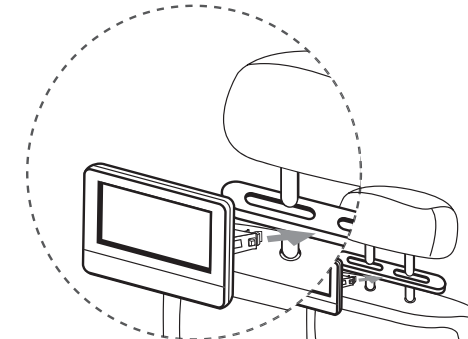
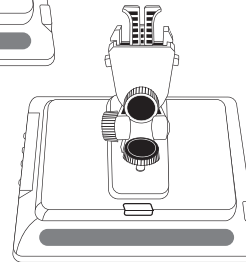

Pritaisykite atlošo montavimo laikiklį, kuris yra pritvirtintas prie prietaiso, prie atramos.

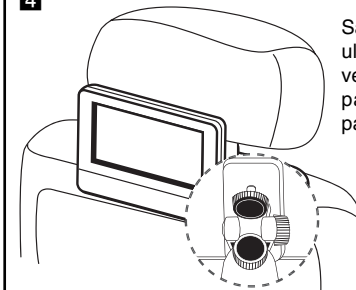

Savo nuožiūra pareguliuokite horizontalią ir vertikalią ekrano padėtį, kad būtų patogų žiūrėti filmus.

Pastaba: Norėdami pareguliuoti ekrano nustatymo kampą, atlaisvinkite reguliavimo varžtus. Reguluojant per jėgą, galima sugadinti vidines atlošo montavimo laikiklio dalis.

