



HRVATSKI

PRIRUČNIK ZA VLASNIKA

Prijenosni DVD Player

Molimo, prije korištenja uređaja pažljivo pročitajte priručnik i sačuvajte ga kao referencu za slučaj potrebe.

MODEL

DP560B DP560

DP561B DP561

DP561BW

P/NO : MFL63621717

Mjere predostrožnosti



OPREZ
OPASNOST OD STRUJNOG
UDARA NE OTVARAJ



OPREZ : NE SKIDAJTE POKLOPAC (ILI ZADNJU STRANU) UREĐAJA KAKO BISTE SMANJILI OPASNOST OD STRUJNOG UDARA. UREĐAJ NE SADRŽI DIJELOVE KOJE BI KORISNIK MOGAO POPRAVLJATI. SERVISIRANJE PREPUSTITE OSOBLJU KVALIFICIRANOM ZA SERVISIRANJE.



Simbol munje sa strelicom na vrhu unutar jednakostraničnog trokuta ima za cilj upozoriti korisnika na prisutnost opasnog neizoliranog napona unutar kućišta proizvoda koji može imati dovoljnu jakost da za osobe predstavlja opasnost od strujnog udara.



Uskličnik unutar jednako-straničnog trokuta ima za cilj upozoriti korisnika na prisutnost važnih uputa za rad i održavanje (servisiranje) proizvoda u knjižicama koje prate proizvod.

UPOZORENJE: NE IZLAŽITE PROIZVOD UTJECAJIMA KIŠE I VLAŽE U CILJU SPREČAVANJA POŽARA ILI STRUJNOG UDARA .

UPOZORENJE: Ne postavljajte ovu opremu u zatvorena mjesta kako što su to police za knjige ili slično.

OPREZ : Ne začepljujete otvore za ventilaciju. Postavite uređaj u skladu s uputama proizvođača. Otvori na kućištu uređaja su postavljeni zbog ventilacije kako bi osigurali pouzdan rad proizvoda i kako bi zaštitili proizvod od pregrijavanja. Otvori se nikada ne smiju začeptiti tako da se proizvod stavi na pr. na krevet, fotelju, tepih ili neku drugu sličnu površinu. Proizvod se ne smije stavljati u ugrađena tijela kao što su police za knjige, osim ako nije osigurana dobra ventilacija ili u slučaju da se to navodi u uputama proizvođača.

OPREZ : Ovaj proizvod koristi laserski sustav. Kako biste osigurali pravilnu upotrebu proizvoda, molimo pažljivo pročitajte priručnik za korisnika i sačuvajte ga za buduće potrebe. Ukoliko uređaj zahtijeva održavanje, kontaktirajte ovlaštenu servisnu centar.

Korištenje upravljačkih funkcija, podešavanja ili izvođenje procedura koje nisu navedene u ovom priručniku može dovesti do opasnog izlaganje zračenju. Ne pokušavajte otvoriti kućište kako biste spriječili izravno izlaganje laserskoj zraci. U slučaju otvaranja prisutno je vidljivo lasersko zračenje. **NE GLEDAJTE U ZRAKU.**

OPREZ : Uređaj se ne smije izlagati vodi (kapanju ili pljuskanju) i na uređaj se ne smiju stavljati predmeti ispunjeni tekućinama, kao što su na primjer vaze.

OPREZ

- Ventilacija se ne smije blokirati prekrivanjem otvora za ventilaciju raznim stvarima kao što su novinski papiri, stolnjaci, zavjese i sl.
- Na uređaj se ne smije stavljati svijeće i druge stvari s otvorenim plamenom.
- Iskorištene baterije je potrebno sigurno odložiti. Kod odlaganja baterija potrebno je voditi računa o utjecaju na životnu sredinu.
- Uređaj upotrebljavajte samo u tropskim i umjerenim klimama.
- Preveliki zvučni pritisak koji stvaraju slušalice može dovesti do gubitka sluha.
- Baterija se ne smije izlagati prevelikoj temperaturi sunca, vatre i drugih izvora topline.
- Zbog svoje sigurnosti ne vadite bateriju koja je ugrađena u proizvod. Ukoliko trebate zamijeniti bateriju, odnesite uređaj u najbliži ovlaštenu LG Electronics servis ili kod prodajnog zastupnika.

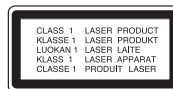

OPREZ po pitanju električnog kabela

Za većinu se uređaja preporučuje da imaju zaseban strujni krug ili osigurač;

Drugim riječima, potrebna je zasebna utičnica sa zasebnim osiguračem na kojem neće biti drugih utičnica ili strujnih krugova. Za potvrdu provjerite stranicu sa specifikacijama proizvoda u ovom priručniku. Ne opterećujte zidnu utičnicu. Preopterećene zidne utičnice, slabo pričvršćene ili oštećene zidne utičnice, produžni kablovi, presavijeni električni kablovi, oštećena ili napuknuta izolacija na žicama predstavljaju opasnost. Bilo koji od ovih slučajeva može dovesti do strujnog udara ili požara. S vremena na vrijeme pregledajte električni kabel na uređaju, a ako ustanovite njegovo oštećenje ili propadanje, iskopčajte kabel, prekinite korištenje proizvoda i uredite da se kabel zamijeni odgovarajućim kablom kod ovlaštenog servisnog centra.

Električni kabel zaštitite od fizičkih i mehaničkih oštećenja, kao što su savijanja, lomljenja, uklještenja, gaženja i drugo. Posebnu pažnju obratite na utikače, utičnice i na mjesto na kojem kabel izlazi iz uređaja. Posebnu pažnju obratite na utikače, utičnice i na mjesto na kojem kabel izlazi iz uređaja.

Kod instaliranja proizvoda, pazite da utikač bude pristupačan.

Uređaj je opremljen prijenosnom baterijom ili akumulatorom.

Siguran način vadenja baterije iz uređaja:

Izvadite staru bateriju, slijedite korake obrnutim redoslijedom u odnosu na stavljanje.

Staru bateriju odložite u odgovarajući spremnik u određenim odlagalištima, kako bi spriječili zagađenje okoliša i moguće opasnosti za zdravlje ljudi i životinja. Baterije ne odlažite zajedno s drugim otpadom. Za baterije i akumulator se preporučuje uporaba lokalnih sustava, bez plaćanja nadoknade.

Upozorenje u vezi sa zamjenom litij baterije

- opasnost od eksplozije ako se baterija nepravilno zamijeni.
- baterija za zamjenu treba biti istog tipa kao i stara baterija.
- na bateriji se nalaze dodatne upozorenja za korisnika koje treba pogledati kod zamjene baterija.

Odlaganje starog uređaja

1. Ako se na proizvodu nalazi simbol prekrivene kante za smeće, to znači da je proizvod pokriven europskom direktivom 2002/96/EC.
2. Svi električni i elektronički proizvodi trebaju se odlagati odvojeno od komunalnog otpada preko za to određenih odlagališta koja je za te svrhe odredila vlada ili lokalna uprava.
3. Pravilno odlaganje vašeg starog uređaja pomoći će spriječiti potencijalno negativne posljedice za okolinu i ljudsko zdravlje.
4. Za detaljnije informacije o odlaganju vašeg starog uređaja, molimo kontaktirajte vaš gradski ured, službu za odlaganje otpada ili trgovinu u kojoj ste kupili proizvod.

CE LG Electronics izjavljuje da ovaj/ovi uređaj(i) udovoljava(ju) osnovnim zahtjevima i drugim mjerodavnim odredbama Direktiva 2004/108/EC, 2006/95/EC i 2009/125/EC.

Europski predstavnik:

LG Electronics Service Europe B.V.
Veluwezoom 15, 1327
AE Almere. The Netherlands
(Tel : +31-(0)36-547-8888)

Proizvedeno prema licenci Dolby Laboratories-a.
Dolby i simbol dvostruki-D su robne marke Dolby Laboratories-a.

“DVD Logo” je robna marka vlasništvo DVD Format/Logo Licensing Corporation.

DivX je robna marka u vlasništvu DivX, Inc., a korištenje te marke je određeno licencom.I

Uvod**O prikazivanju ☉ simbola**

Tijekom rada se na TV-u može prikazati “☉” simbol koji pokazuje da funkcija objašnjena u ovom priručniku za vlasnika nije moguća na tom disku.

Regionalni kod

Ovaj uređaj ima regionalni kod otisnut na zadnjoj strani uređaja. Uređaj može reproducirati samo DVD diskove koji imaju isti regionalni kod ili “ALL”.

- Većina DVD diskova ima na omotnici vidljivi globus s jednim ili više brojeva unutar globusa. Taj broj mora odgovarati regionalnom kodu uređaja ili se disk ne će moći reproducirati.
- Ako pokušate reproducirati DVD s različitim regionalnim kodom u odnosu na kod player-a, na TV ekranu će se pojaviti poruka “Check Regional Code” (Provjeri regionalni kod).

Zaštita autorskih prava

Zakonom je zabranjeno kopiranje, emitiranje, prikazivanje, kabelsko emitiranje, reprodukcija u javnosti, ili iznajmljivanje bez dopuštenja materijala koji su zaštićeni autorskim pravima. Ovaj proizvod sadrži funkciju zaštite od kopiranja koju je razvila Macrovision tvrtka. Na nekim diskovima su snimljeni signali za zaštitu od kopiranja. Kod snimanja ili reprodukcije takvih diskova pojavit će se smetnje. Proizvod sadrži tehnologiju zaštite autorskih prava koja je zaštićena patentima SAD-a i drugim pravim na intelektualno vlasništvo. Upotrebu ove tehnologije za zaštitu autorskih prava mora odobriti Macrovision, a namijenjena je za kućnu upotrebu i druga ograničena gledanja osim ako to nije Macrovision na drugi način odobrio. Zabranjeno je rastavljanje uređaja.

Simboli korišteni u ovom priručniku

Odsječak čiji naslov ima jedan od sljedećih simbola se primjenjuje samo za disk ili datoteku koji su tim simbolom predstavljeni.

| | |
|-------------|-----------------------------|
| ALL | Svi diskovi i datoteke |
| DVD | DVD i finalizirani DVD±R/RW |
| DivX | DivX datoteke |
| ACD | Audio CD-i |
| MP3 | MP3 datoteke |
| WMA | WMA datoteke |

Sadržaj

| | |
|--|-------|
| Mjere predostrožnosti | 2 |
| Uvod | 3 |
| Sadržaj | 4 |
| Vrste diskova za reprodukciju | 4 |
| Glavna jedinica | 5 |
| Daljinski upravljač | 6 |
| Priključivanje električnog napajanja | 7 |
| Umetanje baterije | 8 |
| Punjiva baterija | 8 |
| Okretanje LCD monitora | 8 |
| Priključivanje uređaja | 9 |
| Podešavanje postavki | 9-10 |
| Prikazivanje informacija o disku | 11 |
| Odabir modusa rada | 11 |
| Reprodukcija diska | 11-12 |
| Reprodukcija DivX filmske datoteke | 13 |
| Slušanje glazbenog diska ili datoteke | 13 |
| Gledanje foto datoteka | 14 |
| Upotreba USB flash pogona | 14 |
| Izravno USB Direct snimanje | 15 |
| Kodovi jezika | 16 |
| Kodovi područja | 16 |
| Otklanjanje poteškoća | 17 |
| Specifikacije | 17 |
| Gledanje videa u automobilu pomoću nosača montiranog na naslon za glavu (DP560B/DP561B/DP561BW samo) | 18 |

Vrste diskova za reprodukciju

Ovaj uređaj reproducira DVD±R/RW i CD-R/RW diskove koji sadrže audio naslove, DivX, MP3, WMA i/ili JPEG datoteke. Neki DVD±RW/DVD±R ili CD-RW/CD-R diskovi se ne mogu reproducirati na ovom uređaju zbog kvalitete snimanja ili fizičkog stanja diska, ili karakteristika uređaja za snimanje i softvera.



DVD-VIDEO: Diskovi kao filmovi koji se mogu kupiti ili iznajmiti.



DVD-R: Samo Video modus i finalizirani



DVD-RW: Samo VR modus, Video modus i finalizirani



DVD+R: Samo Video modus



DVD+RW: Samo Video modus



Audio CD: Glazbeni CD-i ili CD-R/CD-RW u glazbenom CD formatu koji se mogu kupiti.

Glavna jedinica

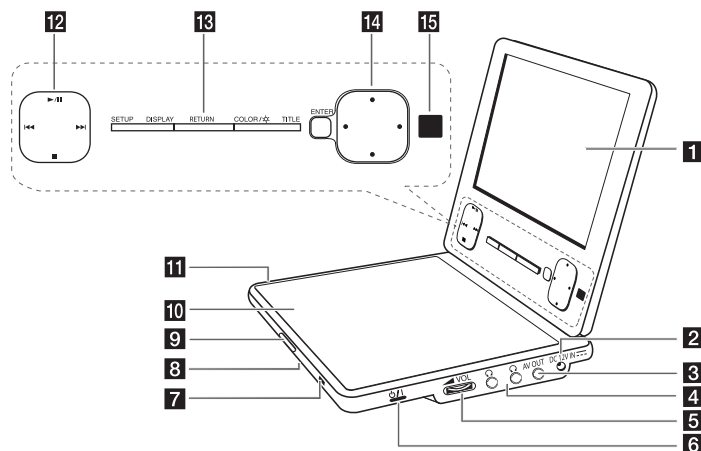

1 LCD ekran

2 **DC 12V IN:** Priključite AC adapter ili automobilski adapter.

3 **AV OUT:** Priključite na TV s video i audio ulazom.

4 **📶 (Priključak za slušalice):** Ukopčajte slušalice.

5 **🔊 VOL (Volume):** Koristite za podešavanje glasnoće ugrađenih zvučnika i slušalica.

6 **🔌 (Power):** Pritisnite za uključivanje i isključivanje uređaja.

7 Indikator punjenja baterije i električnog napajanja

- Tijekom punjenja indikator ima crvenu boju, a kada je baterija napunjena ima zelenu boju. (Pogledajte stranicu 8 za pojedinosti.)

- Indikator postaje zelen nekoliko sekundi nakon što se uključi uređaj.

8 Zvučnici

9 **CD OPEN** ➡: Otvara poklopac diska.

10 Poklopac diska

11 **USB priključak:** Priključite USB flash pogon.

12 Upravljačke tipke za reprodukciju

- ▶ / ⏸ (Play/Pause): Pokreće reprodukciju. Privremeno pauzira reprodukciju, ponovo pritisnite za izlazak iz modusa pauze.
 - ■ (Stop): Zauzavlja reprodukciju.
 - ⏮ (Skip): Traženje unazad * ili povratak na početak trenutnog poglavlja ili snimke ili prelazak na prethodno poglavlje ili snimku.
 - ⏭ (Skip): Traženje naprijed * ili prelazak na sljedeće poglavlje ili snimku.
- * Pritisnite i držite tipku otprilike 2 sekunde.

13 Funkcijske tipke

- SETUP: Pritisnite za otvaranje ili zatvaranje izbornika za podešavanje.
- DISPLAY: Pritisnite za otvaranje prikaza na-zaslону.
- RETURN: Pritisnite za izmjenu načina rada između [DISC] i [USB].
- COLOR/ ✨ : Pritisnite za prikaz izbornika za osvjetljenje ili boju za LCD zaslon.
- TITLE: Pritisnite za otvaranje izbornika naslova.
- * Za podešavanje boje ili osvjetljenja LCD displeja, pritisnite više puta COLOR/ ✨ (BRIGHT) na glavnoj jedinici uređaja za otvaranje izbornika Brightness ili Color, a zatim koristite ◀ ▶ za podešavanje vrijednosti. Pritisnite ENTER za potvrdu podešavanja.

14 Upravljačke tipke za izbornik

- ENTER: Potvrda odabira u izborniku.
- (lijevo/desno/gore/dolje): Odabir stavke u izborniku.

15 **Daljinski senzor:** Ovdje usmjerite daljinski upravljač. Ne zaklapajte LCD monitor kako bi mogli upravljati uređajem pomoću daljinskog upravljača.

Daljinski upravljač

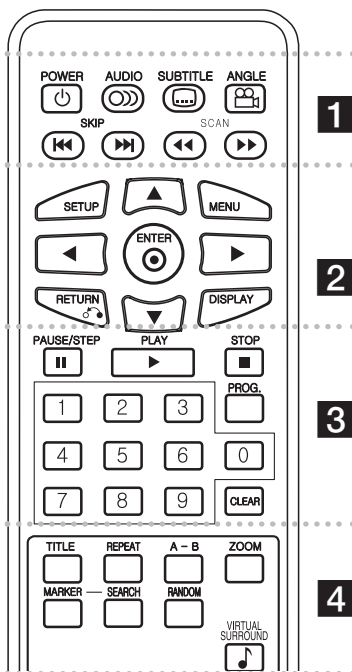

1

POWER (⏻): Uključuje i isključuje uređaj.

AUDIO (🔊): Odabire audio jezik ili audio kanal.

SUBTITLE (📄): Odabire jezik za titl.

ANGLE (📐): Odabire kut DVD kamere, ako je to omogućeno.

SKIP (⏮ / ⏭): Prelaženje na prethodno poglavlje/snimku.

SCAN (⏪ / ⏩): Traženje nazad ili naprijed.

6

2

SETUP: Otvara ili zatvara izbornik za podešavanje.

MENU: Otvara DVD izbornik.

▲▼◀▶: Kreće se kroz izbornike.

ENTER (⏵): Potvrđuje odabir u izborniku.

RETURN (↶): Pritisnite za kretanje unazad u izborniku ili za izlaz iz izbornika.

DISPLAY: Otvara displej na ekranu.

3

PAUSE/STEP (⏸): Privremeno pauzira reprodukciju/ pritisnite više puta za reprodukciju okvir-po-okvir.

PLAY (▶): Pokreće reprodukciju.

STOP (■): Zaustavlja reprodukciju.

Brojčane tipke: Odabire brojčane opcije u izborniku.

PROG.: Otvara modus uređenja programa.

CLEAR: Briše broj snimke s popisa programa ili oznaku u izborniku za traženje oznaka (Marker Search).

4

TITLE: Otvara izbornik naslova na disku.

REPEAT: Ponavlja poglavlje, snimku, naslov ili sve.

A-B: Ponavlja odsjek.

ZOOM: Povećava video sliku.

MARKER (Oznaka): Označava mjesto tijekom reprodukcije.

SEARCH (Traži): Otvara izbornik za traženje oznake [Marker Search].

RANDOM: Reprodukcijski snimci se vrši nasumičnim odabirom.

VIRTUAL SURROUND: Pritisnite više puta kako bi primijenili razne zvučne efekte. (Pogledajte 12 stranicu)

Baterija u obliku gumba (Litijska baterija)

Poklopac odjeljka za bateriju zahvatite kako biste ga mogli povući i skinuti ga. Umetnite bateriju tako da + bude okrenut u istom smjeru kao i + na odjeljku. Pazite da je nova baterija u odjeljku za bateriju daljinskog upravljača ispravno umetnuta.

- Staru bateriju daljinskog upravljača zamijenite novom 3 V mikro litijskom ćelijom kao na primjer CR. 2025 ili tome slično.
- Staru bateriju odložite prema lokalnom zakonu o sigurnom odlaganju starih baterija. Ne bacajte bateriju u vatru.

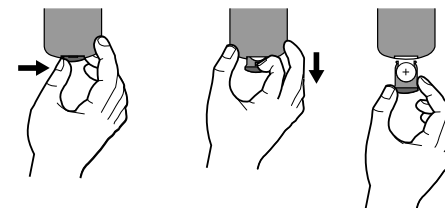

Upozorenje: Ukoliko s baterijama u ovom uređaju postupate na nedogovarajući način, riskirate prouzorkovanje požara ili opekline od kemijskih reakcija. Ne punitite, ne rastavljajte, ne bušite niti ne zagrijavajte iznad 100 °C (212 °F). Zamijenite samo s baterijom Matsushita Elec. Ind. Co., Ltd. (Panasonic), broj CR. 2025. Upotrebom druge baterije riskirate prouzorkovanje požara ili eksplozije. Stare baterije odložite na odgovarajući način. Baterije držite podalje od dohvata djece. Baterije ne rastavljajte i ne bacajte u vatru.

Priključivanje električnog napajanja

Priključivanje AC adaptera

Priključite isporučeni AC adapter na uređaj i ukopčajte ga u električnu utičnicu.

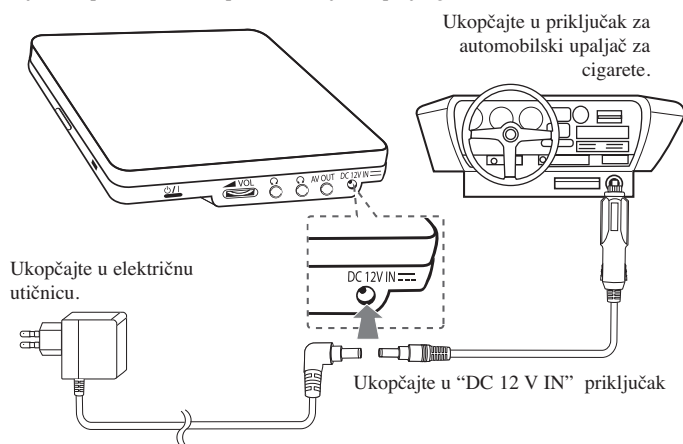

* Stvarni komplet se može razlikovati od prikazanog na slici.

AC adapter

- Ovaj AC adapter radi na 100 - 240 V - 1,0 A 50 / 60 Hz.
- Za odabir odgovarajućeg adaptera za AC utikač ili komplet AC kabela kontaktirajte trgovinu s električnim dijelovima.
- Proizveo I-MAG ELECTRONICS(DONG GUAN) CO., LTD.

Priključivanja automobilskog adaptera

Uređaj u njegov automobilski adapter su proizvedeni za vozila koja imaju električni sustav 8,5 - 15 V, negativno uzemljenje. To je standard za većinu vozila. Ako vaše vozilo ima drugačiji električni sustav, DC sustav električnog napajanja se neće moći koristiti.

Automobilski adapter

- Ovaj automobilski adapter radi na DC 8,5 - 15 V.
- Za odabir odgovarajućeg automobilskog adaptera kontaktirajte trgovinu s električnim dijelovima.
- Proizveo GRAND POWER ELECTRONIC TECHNOLOGY (SHENZHEN) CO., LTD.

Oprez

- Da biste spriječili strujni udar ili moguće oštećenje vozila ili uređaja, svaki put prije nego što izvadite kabelski konektor iz uređaja, izvadite utikač iz priključka za upaljač u automobilu.
- U automobilskom adapteru je instaliran zaštitni osigurač 3 A 250 V.
- Za vrijeme paljenja motora, iskopčajte automobilski adapter iz priključka za upaljač.
- Ne koristite uređaj kada je akumulator automobila istrošen. Vršni napon automobilskog generatora može dovesti do pregaranja DC osigurača.
- Ako napon u automobilu podane ispod 10 V vaš uređaj možda neće pravilno raditi.
- Ne ostavljajte uređaj na mjestima na kojima temperatura prelazi 70 °C jer bi u protivnom moglo doći do oštećenja uređaja.

Primjeri uključuju:

- Unutar automobila sa zatvorenim prozorima, izloženom suncu.
- U blizini grijaćeg tijela.

Umetanje baterije

Sljedeća slika prikazuje kako umetnuti ili izvaditi bateriju. Bateriju možete umetnuti ili izvaditi na sljedeći način

Umetanje

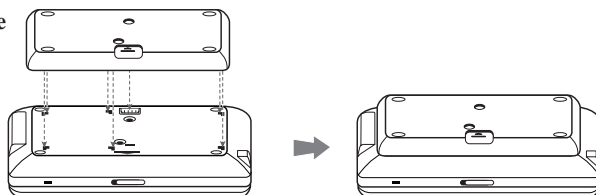

Vadenje

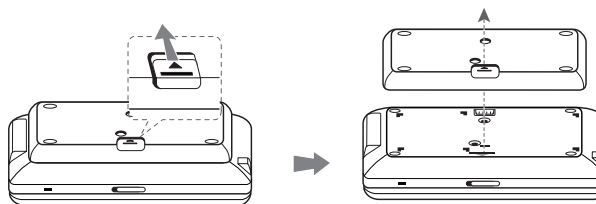

Punjiva baterija

- Unutarnja punjiva baterija uređaja vam pruža slobodu prenošenja uređaja i reprodukciju datoteka bez kabela za električno napajanje.
- Unutarnja punjiva baterija će se početi puniti samo kada je uređaj isključen i priključen preko AC adaptera na električnu utičnicu.
- Vrijeme trajanja baterije:
 - približno 2 sata i 30 minuta (DP560/DP560B samo)
 - približno 4 sata i 30 minuta (DP561/DP561B/DP561BW samo)
- Maksimalno vrijeme reprodukcije:
 - približno 3 sata (DP560/DP560B samo)
 - približno 5 sata (DP561/DP561B/DP561BW samo)
- Vrijeme punjenja baterije:
 - približno 2 sata i 30 minuta (DP560/DP560B samo)
 - približno 3 sata (DP561/DP561B/DP561BW samo)

- Vrijeme trajanja baterije se može razlikovati ovisno o stanju baterije, načinu rada i uvjetima okruženja.
- Tijekom punjenja, indikator baterije će svijetliti u crvenoj boji. Kada se punjenje dovrši, indikator će svijetliti u zelenoj boji.
- Kada vrijeme trajanja baterije padne na samo nekoliko minuta, na ekranu će treptati "⚠ Check Battery".

Okretanje LCD monitora

LCD monitor na uređaju možete okretati u smjeru kretanja sata maksimalno 180 stupnjeva. Uređaj isto tako može raditi ako se okrene za 180 stupnjeva i zaklopi prema dolje.

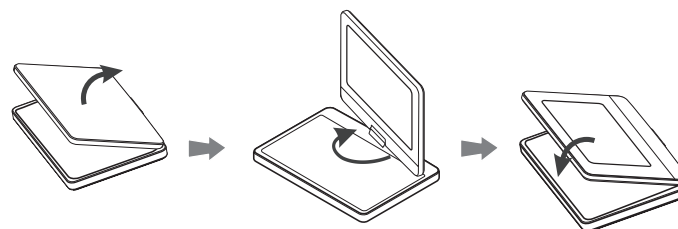

Da biste okrenuli LCD monitor, postavite uređaj na čvrstu i ravnu površinu kao što je stol. Gurnite LCD monitor prema gore u okomiti položaj. Okrenite polako LCD monitor u smjeru kretanja sata za 180 stupnjeva. Ako je potrebno, preklopite LCD monitor nakon njegovog okretanja. Za okretanje LCD monitora nazad u njegov prvotni položaj.

Otvorite LCD monitor i postavite ga u okomiti položaj. Okrenite polako LCD monitor u smjeru suprotnom od kretanja sata za 180 stupnjeva.

- Kada završite koristiti uređaj, vratite LCD monitor u početni položaj.
- Ne ostavljajte LCD monitor u otvorenom položaju, jer bi se uslijed kakvog udara monitor mogao oštetiti.

Priključivanje uređaja

Audio i Video priključivanja na vaš TV

Priključite AV OUT priključak na uređaju na odgovarajuće ulazne priključke na svom TV-u na dolje prikazani način.

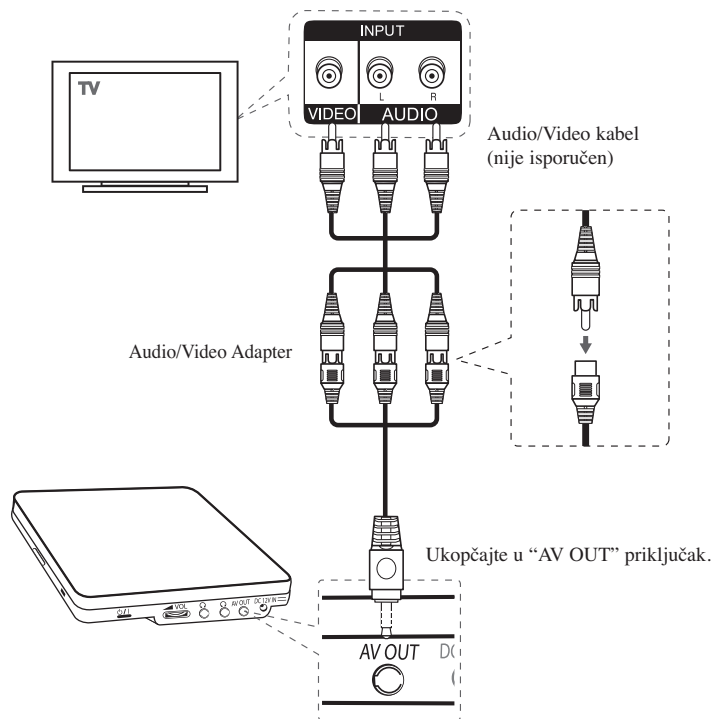

Podešavanje postavki

| | TIPKA |
|--|------------|
| 1 Prikažite izbornik za podešavanje: | SETUP |
| 2 Odaberite željenu opciju na prvoj razini: | ▲▼ |
| 3 Prijedite na drugu razinu: | ▶ |
| 4 Odaberite željenu opciju na drugoj razini: | ▲▼ |
| 5 Prijedite na treću razinu: | ▶ |
| 6 Promijenite postavke: | ▲▼ / ENTER |

Podešavanje postavki - što još možete učiniti

Kada prvi put uključujete uređaj (dodatna mogućnost)

Kada prvi put uključite uređaj pojavit će se izbornik za odabir jezika. Za korištenje uređaja morate odabrati jezik. Upotrijebite ▲▼◀▶ kako biste odabrali jezik, a zatim pritisnite ENTER i pojavit će se izbornik za potvrdu. Upotrijebite ◀▶ za odabir [Enter], a zatim pritisnite ENTER.

Podešavanje postavki za jezik ▲▶

Menu Language (Jezik izbornika) - Odabir jezika izbornika za podešavanja i displeja na ekranu.

Disc Audio/Subtitle/Menu – Odabire jezik za audio/titl/izbornik na disku.

[Original]: Odnosi se na originalni jezik na kojem je disk snimljen.

[Other]: Za odabir drugog jezika, pritisnite brojčane tipke, a zatim unesite ENTER za unos odgovarajućeg 4-znamenkastog broja u skladu s popisom kodova jezika. (Pogledajte stranicu 16). Ako tijekom unosa broja pogriješite, pritisnite CLEAR kako biste obrisali brojeve, a zatim unesite ispravan broj.

[Off] (Za disk titl): Isključuje titl.

Podešavanje postavki za displej

TV Aspect – Odabir izgleda ekrana koji će se koristiti na osnovu oblika ekrana vašeg TV-a.

[4:3]: Odaberite u slučaju kada je priključen standardni 4:3 TV .

[16:9]: Odaberite u slučaju kada je priključen 16:9 široki TV.

Displej modus - Ako odaberete 4:3, bit će potrebno da definirate način na koji želite prikazivati programe i filmove širokog ekrana na vašem TV-u.

[Letterbox]: Ovaj način prikazuje sliku širokog ekrana s crnim pojasevima na vrhu i dnu ekrana.

[Panscan]: Ovaj način popunjava cijeli 4:3 ekran, režući sliku u slučaj upotrebe.

Podešavanje audio postavki

DRC (Dynamic Range Control (Dinamična kontrola opsega)) - Učinite da zvuk bude jasan kad je glasnoća smanjena (Dolby Digital samo). Za ovaj učinak postavite [On].

Glas (Vocal) – Postavite na On (uključeno) samo kada se reproducira više-kanalni karaoke DVD. Karaoke kanali na disku se miješaju u normalni stereo zvuk.

Podešavanje postavki zaključavanja

Morate postaviti opciju [Area Code] (Kod područja) kako biste mogli koristiti opcije zaključavanja. Odaberite [Area Code] opciju, a zatim pritisnite ► Unesite 4-znamenkastu lozinku i zatim pritisnite **ENTER**. Ponovo unesite lozinku, a zatim pritisnite **ENTER** za potvrdu. Ako tijekom unosa lozinke pogriješite, pritisnite **CLEAR**, a zatim unesite ispravne brojeve.

Lozinku možete resetirati ako je zaboravite. Prvo, izvadite disk iz uređaja. Odaberite Lock (Zaključaj) ikonu u izborniku za podešavanje. Unesite 6-znamenkasti broj "210499" i lozinka će biti obrisana.

Ocjenjivanje (Rating) - Odaberite razinu ocjenjivanja. Što je niža razina, to će biti strože ocjenjivanje. Odaberite [Unlock] da deaktivirate ocjenjivanje.

Lozinka (Password) - Postavlja ili mijenja lozinku za postavke zaključavanja.

[New]: Unesite novu 4-znamenkastu lozinku pomoću brojčanih tipki, a zatim pritisnite **ENTER**. Ponovo unesite lozinku za potvrdu.

[Change]: Unesite novu lozinku dvaput nakon unosa trenutne lozinke.

Kod područja (Area Code) - Odaberite kod zemljopisnog područja kao razinu ocjenjivanja reprodukcije. Ovo određuje koje se područje uzima kao referentno kod ocjenjivanja DVD-a koje kontrolira roditeljsko zaključavanje. (Pogledajte stranicu 16)

Podešavanje drugih postavki

REC Bitrate – Za izravno snimanje na USB možete odabrati bit brzinu. Viša bit brzina će pružiti bolju kvalitetu zvuka, ali će zahtijevati više prostora na USB Flash pogonu. Za izravno snimanje na USB, pogledajte stranicu 15.

DivX VOD

O DIVX VIDEO: DivX® je digitalni video format koji je kreirao DivX,Inc.

Ovo je službeni DivX ovjereni uređaj koji reproducira DivX video.

Posjetite www.divx.com za više informacija i softverskih alata za pretvaranje vaših datoteka u DivX video.

O DIVX VIDEO-ON-DEMAND (Video-na-zahjev): Ovaj DivX Certified® uređaj je potrebno registrirati kako bi mogao reproducirati DivX Video-on-Demand (VOD) sadržaj. Za stvaranje registracijskog koda potražite DivX VOD odjeljak u izborniku za podešavanje uređaja. Posjetite vod.divx.com s ovim kodom kako bi dovršili process registriranja uređaja i kako bi saznali više o DivX VOD-u.

[Register]: Prikazuje registracijski kod vašeg playera.

[Deregister]: Deaktivirajte svoj player i prikažite kod deaktiviranja.

Prikazivanje informacija o disku

| | TIPKA |
|---|------------|
| 1 Pritisnite DISPLAY tijekom reprodukcije: | DISPLAY |
| 2 Odaberite stavku: | ▲▼ |
| 3 Podesite postavke u izborniku za displej: | ◀▶ / ENTER |
| 4 Za izlazak: | DISPLAY |

Prikazivanje informacija o disku - što još možete učiniti

Stavku možete odabrati pritiskom na ▲▼, a odabir ili mijenjanje postavke pritiskom na ▶▶ ili pomoću brojevnih tipki (0-9).



Broj trenutnog naslova / ukupni broj naslova

Broj trenutnog poglavlja/ukupni broj poglavlja

Protoklo vrijeme reprodukcije

Odabrano ukupno vrijeme trenutnog naslova/datoteke

Odabrani audio jezik ili kanal

Odabrani titl

Odabrani kut/ ukupni broj kutova

Odabir modusa rada

Modus rada možete birati između Diska i USB-a pritiskom na RETURN (↵). Pritisnite više puta RETURN (↵) za mijenjanje modusa rada između USB i Disk.

Reprodukcija diska

| | TIPKA |
|----------------------------------|-----------|
| 1 Otvorite poklopac diska: | CD OPEN → |
| 2 Umetnite disk: | - |
| 3 Zatvorite poklopac diska: | - |
| 4 Pokrenite reprodukciju: | ▶ PLAY |
| 5 Prilagodite željenu glasnoću: | VOLUME |
| 6 Za zaustavljanje reprodukcije: | ■ STOP |

Reprodukcija diska - što još možete učiniti

Zaustavljanje reprodukcije

Pritisnite STOP (■) za zaustavljanje reprodukcije, ovisno o disku uređaj će snimiti točku zaustavljanja. "■■■". Pritisnite PLAY (▶) za nastavak reprodukcije (od točke scene). Ako ponovo pritisnete STOP (■) ili ako izvadite disk ("■" se pojavljuje na ekranu), uređaj će obrisati točku zaustavljanja. (■■■ =Nastavi stop, ■ =Potpuni stop) Točka nastavljanja se može obrisati kada se pritisne tipka (na primjer: POWER, OPEN, i sl.).

Reprodukcija DVD-a s izbornikom DVD

Danas većina DVD-a sadrži izbornike koji se učitavaju prije same reprodukcije filma. Kroz izbornik se možete kretati pomoću ▲▼▶◀ ili brojevnih tipki kako biste jače osvijetlili opciju. Za odabir pritisnite ENTER.

Reprodukcija DVD VR diska

Uređaj će reproducirati DVD-RW disk koji je snimljen pomoću Video Recording (VR) formata. Kada umetnete DVD VR disk, na ekranu će se pojaviti izbornik. Upotrijebite ▲▼ za odabir naslova, a zatim pritisnite PLAY (▶). Za prikaz DVD-VR izbornika pritisnite MENU ili TITLE. Neki DVD-VR diskovi su napravljeni pomoću DVD REKORDERA s CPRM podacima. Uređaj ne podržava tu vrstu diskova.

Skakanje na sljedeće/prethodno poglavlje/snimku/datoteke ALL

Pritisnite SKIP (▶▶) za prelazak na sljedeće poglavlje/snimku/datoteke. Pritisnite SKIP (▶▶) za povratak na početak trenutnog poglavlja/snimke/datoteke. Pritisnite dvaput kratko SKIP (◀◀) za povrataka na prethodno poglavlje/snimku/datoteke.

Pauziranje reprodukcije **DVD** **DivX**

Pritisnite **PAUSE/STEP (II)** za pauziranje reprodukcije. Pritisnite **PLAY (▶)** za nastavak reprodukcije.

Reprodukcija okvir-po-okvir **DVD** **DivX**

Pritisnite više puta **PAUSE/STEP (II)** za reprodukciju okvir-po-okvir.

Ponavljanje reprodukcije **ALL**

Pritisnite više puta **REPEAT** za odabir stavke za ponavljanje. Ponavljati se može reprodukcija trenutnog naslova, poglavlja ili snimke. Za povratak na normalnu reprodukciju, pritisnite više puta **REPEAT** kako bi odabrali [Off] (isključeno).

Brzo naprijed ili brzo nazad **DVD** **DivX** **ACD** **WMA** **MP3**

Tijekom reprodukcije pritisnite i držite **SCAN (◀◀ ili ▶▶)** reprodukciju brzo naprijed ili brzo nazad. Razne brzine reprodukcije možete dobiti ako više puta pritisnete i držite **SCAN (◀◀ ili ▶▶)**. Pritisnite **PLAY (▶)** za nastavak reprodukcije normalnom brzinom.

- DVD, DivX: ◀◀◀◀◀ ◀◀◀◀◀ ◀◀◀◀◀ ◀◀◀◀◀ ◀◀◀◀◀ / ▶▶▶▶▶ ▶▶▶▶▶ ▶▶▶▶▶ ▶▶▶▶▶

- ACD, WMA, MP3: ◀◀x8 ◀◀x4 ◀◀x2 / ▶▶x2 ▶▶x4 ▶▶x8

Ponavljanje određenog odsjeka (A-B) **DVD** **DivX** **ACD**

Pritisnite **A-B** na početku odsjeka koji želite ponavljati i ponovo na kraju tog odsjeka. Odabrani odsjek će se neprestano ponavljati. Za povratak na normalnu reprodukciju, pritisnite **A-B** za odabir [Off] (isključeno).

Odabir jezika za titl **DVD** **DivX**

Tijekom reprodukcije, pritisnite više puta **SUBTITLE (☐)** kako biste odabrali jezik za titl.

Gledanje iz različitih kutova **DVD**

Ako se na ekranu na trenutaka prikaže indikator za kut, moći ćete odabrati različiti kut kamere ako više puta pritisnete **ANGLE (☐)**.

Slušanje različitog audio-a **DVD** **DivX**

Tijekom reprodukcije više puta pritisnite **AUDIO (☐)** kako biste mijenjali moguće audio jezike, kanale ili načine kodiranja.

Usporavanje brzine reprodukcije **DVD** **DivX**

Tijekom reprodukcije, pritisnite **SCAN (▶▶)** da reprodukciju usporite nazad ili naprijed. Razne brzine reprodukcije možete dobiti ako više puta pritisnete **SCAN (▶▶)**. Pritisnite **PLAY (▶)** za nastavak reprodukcije normalnom brzinom.

Gledanje uvećane video slike **DVD** **DivX**

Tijekom reprodukcije ili pauze, više puta pritisnite **ZOOM** za odabir modusa povećanja. Kroz povećanu sliku se možete kretati pomoću **▲▼◀▶** tipki. Pritisnite **CLEAR** za izlazak. (100 % → 200 % → 300 % → 400 % → 100 %)

Prikaz izbornika za naslov **DVD**

Pritisnite **TITLE** za prikazivanje izbornika naslova na disku, ako to disk omogućuje.

Prikaz DVD izbornika **DVD**

Pritisnite **MENU** za prikaz izbornika diska, ako to disk omogućuje.

Pokretanje reprodukcije na odabranom vremenu **DVD** **DivX**

Traženje početne točke unesenog koda vremena. Pritisnite **DISPLAY**, a zatim odaberite ikonu sata. Unesite vrijeme, a zatim pritisnite **ENTER**. Na primjer, da nadete scenu u 1 sat, 10 minuta i 20 sekundi, unesite "11020" i pritisnite **ENTER**. Ako ste unijeli pogrešan broj, pritisnite **CLEAR** za ponovni unos.

Reprodukcija nasumičnim odabirom **ACD** **WMA** **MP3**

Tijekom reprodukcije ili u stop modusu, pritisnite **RANDOM** za reprodukciju nasumičnim odabirom. Pritisnite ponovo **RANDOM** za povratak na normalnu reprodukciju.

Označavanje omiljene scene **DVD** **DivX**

Na disku možete označiti mjesto na koje se potom možete vratiti. Na željenom mjestu jednostavno pritisnite **MARKER**. Na ekranu će se kratko pojaviti ikona znaka (markera). Ponovite postupak za postavljanje novog znaka, može se postaviti najviše devet oznaka. Položaje isto tako možete pozivati ili brisati. Pritisnite **SEARCH** i prikazat će se [Marker Search] izbornik. Koristite **◀** ili **▶** za odabir željene oznake u izborniku, a zatim pritisnite **ENTER** za pozivanje položaja ili **CLEAR** za brisanje položaja.

Memoriranje zadnje scene **DVD** **ACD**

Ovaj uređaj memorira zadnju scenu zadnjeg gledanog diska. Zadnja scena ostaje u memoriji čak i kada izvadite disk iz player-a ili ako isključite uređaj. Ako umetnete disk koji sadrži zadnju memoriranu scenu, automatski će se pozvati ta scena.

Zaštita ekrana

Zaštita ekrana (screen saver) se pojavljuje kada uređaj ostavite u stop načinu rada otprilike pet minuta. Nakon što se zaštita ekrana prikazuje pet minuta uređaj će se automatski isključiti.

Virtualni surround

Surround zvuk možete jednostavno slušati ako odaberete jedno od prethodno programiranih polja zvuka u skladu s programom koji želite slušati. Svaki put kada pritisnete **VIRTUAL SURROUND**, modus zvuka se mijenja sljedećim redoslijedom.
(Normal → Concert → Hall → Arena)

Miješani disk ili USB flash pogon – DivX, MP3/WMA i JPEG

Kada se reproducira disk ili USB flash pogon koji na sebi ima DivX, MP3/WMA i JPEG datoteke, možete birati koji izbornik datoteka želite reproducirati pritiskom na tipku **TITLE**.

Reprodukcija DivX filmske datoteke

| | TIPKA |
|--|-----------|
| 1 Otvorite poklopac diska: | CD OPEN ➡ |
| 2 Umetnite disk: | - |
| 3 Zatvorite poklopac diska: | - |
| 4 Odaberite filmsku datoteku u izborniku: Za izravan odlazak na datoteku i njenu reprodukciju pomoću brojčanih tipki (0-9) unesite broj datoteke. | ▲▼, MENU |
| 5 Pokrenite reprodukciju: | ▶ PLAY |
| 6 Za zaustavljanje reprodukcije: | ■ STOP |

Reprodukcija DivX filmske datoteke - što još možete učiniti

Mijenjanje znakova postavljenih za pravilan prikaz DivX® titla

Pritisnite i držite **SUBTITLE** 3 sekunde tijekom reprodukcije. Pojavit će se kod za jezik. Pritisnite ◀▶ za odabir drugog koda za jezik sve dok se ne prikaže pravilan titl, a zatim pritisnite **ENTER**.

Zahtjevi u odnosu na DivX datoteke

Kompatibilnost DivX datoteke s ovim player-om ograničena je prema sljedećem:

- Moguća veličina rezolucije: 720x576 (Š x V) piksela.
 - Nazivi DivX datoteka i titla su ograničeni na 45 znakova.
 - Ekstenzije DivX datoteka: “.avi”, “.mpg”, “.mpeg”
 - DivX titlovi koji se mogu reproducirati: SubRip (.srt / .txt), SAMI (.smi), SubStation Alpha (.ssa/.txt), MicroDVD (.sub/.txt), VobSub (.sub), SubViewer 2.0 (.sub/.txt), TMPlayer(.txt), DVD Subtitle System (.txt).
 - Kodek format koji se može reproducirati: “DIVX3.xx”, “DIVX4.xx”, “DIVX5.xx”, “MP43”, “3IVX”
 - U uređaju se podržava samo funkcija za reprodukciju s DivX 6.0.
 - Audio format koji se može reproducirati: “Dolby Digital”, “PCM”, “MP3”, “WMA”
 - Frekvencija uzorka: unutar 8 do 48 kHz (MP3), unutar 32 do 48 kHz (WMA)
 - Bit brzina: unutar 32 do 320 kbps (MP3), unutar 32 do 192 kbps (WMA), manje od 4 Mbps (DivX file)
 - CD-R/RW, DVD±R/RW format: ISO 9660
 - Najviše datoteka/foldera: Manje od 600 (ukupni broj datoteka i foldera)
 - Player ne podržava datoteke snimljene pomoću GMC*1 ili Qpel*2.
To su tehnike video kodiranja u MPEG4 standardu, poput DivX-a.
- *1 GMC- Global Motion Compensation
*2 Qpel - Quarter pixel

Slušanje glazbenog diska ili datoteke

| | TIPKA |
|--|-----------|
| 1 Otvorite poklopac diska: | CD OPEN ➡ |
| 2 Umetnite disk: | - |
| 3 Zatvorite poklopac diska: | - |
| 4 Odaberite glazbu u izborniku: Za izravan odlazak do snimke/datoteke i njenu reprodukciju unesite broj snimke/datoteke pomoću brojčanih tipki (0-9). | ▲▼, MENU |
| 5 Pokrenite reprodukciju: | ▶ PLAY |
| 6 Zaustavite reprodukciju: | ■ STOP |

Slušanje glazbenog diska ili datoteke - što još možete učiniti

Kreiranje vašeg vlastitog programa

Sadržaj diska možete reproducirati prema redosljedju koji vi želite tako da uredite redosljed glazbe na disku. Za dodavanje glazbe na popis programa, pritisnite **PROG.** da otvorite modus za uređivanje programa (⊕ znak se pojavljuje u izborniku). Odaberite željenu glazbu na popisu [List], a zatim pritisnite **ENTER** da dodate glazbu na popis programa. Odaberite glazbu na popisu programa, a zatim pritisnite **ENTER** za početak programirane reprodukcije. Za brisanje glazbe s popisa programa, odaberite glazbu koju želite obrisati, a zatim pritisnite **CLEAR** u modusu uređenja programa. Za brisanje sve glazbe s popisa programa, odaberite [Clear All] (Obriši sve), a zatim pritisnite **ENTER** u modusu uređenja programa. Program je obrisano kada se disk izvadi iz uređaja ili se uređaj isključi.

Prikaz informacije o datoteci (ID3 TAG)

Tijekom reprodukcije MP3 datoteke koja sadrži informaciju o datoteci, informaciju možete prikazati ako više puta pritisnete **DISPLAY**.

Zahtjevi u odnosu na MP3/WMA glazbene datoteke

Kompatibilnost MP3/WMA s ovim uređajem je ograničena prema sljedećem:

- Ekstenzija datoteka: “.mp3”, “.wma”
- Frekvencija uzorka: unutar 8 do 48 kHz (MP3), unutar 32 do 48 kHz (WMA)
- Bit brzina: unutar 32 do 320 kbps (MP3), unutar 32 do 192 kbps (WMA)
- CD-R/RW, DVD±R/RW format: ISO 9660
- Najviše datoteka/foldera: Manje od 600 (ukupni broj datoteka i foldera)

Savjet: Pritisnite i držite ▲▼ za prelazak na prethodnu ili sljedeću stranicu.

Gledanje foto datoteka

| | TIPKA |
|--|--|
| 1 Otvorite poklopac diska: | CD OPEN  |
| 2 Umetnite disk: | - |
| 3 Zatvorite poklopac diska: | - |
| 4 Odaberite foto datoteku u izborniku: Za izravan odlazak na datoteku i njenu reprodukciju pomoću brojčanih tipki (0-9) unesite broj datoteke. | ▲ ▼, MENU |
| 5 Prikažite odabranu datoteku na punom ekranu: Na ekranu se prikazuju foto informacije. Ako ih želite sakriti, pritisnite RETURN (↻). | ▶ PLAY |
| 6 Za povratak u izbornik: | ■ STOP |

Gledanje foto datoteka - što još možete učiniti

Gledanje foto datoteka kao slide prikaz

Upotrijebite ▲▼◀▶ da jače osvijetlite (☐) ikonu, a zatim pritisnite ENTER za pokretanje slide prikaza. Brzinu slide prikaza možete mijenjati pomoću ◀▶ kada je jače osvijetljena (☐) ikona.

Preskakanje na sljedeći/prethodni foto

Pritisnite SKIP (◀◀ ili ▶▶) za gledanje sljedeće/prethodne fotografije.

Okretanje fotografije

Upotrijebite ▲▼ za okretanje fotografije na punom ekranu u smjeru kretanja sata ili obrnuto tijekom gledanja fotografija na punom ekranu.

Pauziranje slide prikaza

Pritisnite PAUSE/STEP (⏸) za pauziranje slide prikaza. Pritisnite PLAY (▶) za nastavak slide prikaza.

Slušanje glazbe tijekom slide prikaza

Tijekom slide prikaza možete slušati glazbu, ako disk sadrži na sebi zajedno glazbene i foto datoteke. Upotrijebite ▲▼◀▶ da jače osvijetlite (☐) ikonu, a zatim pritisnite ENTER da pokrenete slide prikaz.

Gledanje uvećane fotografije

Tijekom gledanja fotografije na punom ekranu, više puta pritisnite ZOOM kako biste odabrali modus povećanja. Kroz uvećanu fotografiju se možete kretati pomoću ▲▼◀▶ tipki. Za izlazak pritisnite CLEAR.

Upotreba USB flash pogona

Reproducirati možete MP3/WMA/JPEG/DivX datoteke s USB Flash pogona verzije 2.0 / 1.1.

| | TIPKA |
|---|------------|
| 1 Priključite USB flash pogon na USB priključak na uređaju: | - |
| 2 Na ekranu se prikazuje [(↻) USB]: | - |
| 3 Pritisnite tipku RETURN (↻) za prelazak u USB način rada: | RETURN (↻) |
| 4 Odaberite datoteku: Za izravan odlazak na datoteku i njenu reprodukciju pomoću brojčanih tipki (0-9) unesite broj datoteke. | ▲ ▼, MENU |
| 5 Reproducirajte datoteku: | ▶ PLAY |
| 6 Izvadite USB flash pogon: | - |

Napomene za USB flash pogon

- Pomoću RETURN (↻) tipke možete birati između [DISC] i [USB] modusa.
- Ne vadite USB uređaj kada je u radu.
- Preporučujemo kreiranje sigurnosnih kopija (back up) važnih datoteka na USB Flash pogonu kako bi se zaštitili od gubitka podataka.
- Ako koristite produžni kabel za USB ili USB HUB, USB uređaj se možda neće moći prepoznati.
- Mogu se reproducirati glazbene datoteke (MP3/WMA), foto datoteke (JPEG) i DivX datoteke. Za detalje o radu svake datoteke, pogledajte odgovarajuće stranice.
- Najviše datoteka/USB flash pogon: Manje od 600 (ukupni broj datoteka i foldera)
- USB funkcija ovog uređaja ne podržava sve vrste USB uređaja.
- Digitalna kamera i mobilni telefoni se ne podržavaju.
- USB priključak na uređaju se ne može priključiti na računalo. Uređaj se ne može koristiti kao uređaj za pohranu podataka.

Izravno USB Direct snimanje

Priključite USB Flash pogon na uređaj prije snimanja. Prema potrebi postavite [REC Bitrate] opciju. (Pogledajte stranicu 10)

| | TIPKA |
|---|----------|
| 1 Umetnite Audio CD: | - |
| 2 Odaberite snimku: Za izravan odlazak na snimku i njenu reprodukciju pomoću brojčanih tipki (0-9) unesite broj snimke. | ▲▼, MENU |
| 3 Započnite snimanje: | ⏮ AUDIO |
| 4 Za zaustavljanje snimanja: | ■ STOP |

Modus za snimanje

Možete snimiti jednu željenu snimku ili sve snimke s Audio CD-a na USB Flash pogon.

- Za snimanje snimaka: Pritisnite **AUDIO** u modusu reprodukcije, pauze ili nastavka nakon zaustavljanja.
- Za snimanje diska: Pritisnite **AUDIO** u modusu potpunog zaustavljanja.
- Za snimanje popisa programa: U modusu zaustavljanja, pritisnite **AUDIO** nakon odabiranja snimke na popisu programa.

Napomene o izravnom USB snimanju

- Snimanje je moguće samo za Audio CD snimke.
- Koristite li ovu funkciju, folder "CD_REC" će se automatski kreirati na USB Flash pogonu i glazbene datoteke će se tamo spremati.
- Ako tijekom snimanja izvadite ili isključite USB Flash pogon ili otvorite uređaj, može doći do kvara.
- Ako preostali prostor na USB Flash pogonu nije dovoljan, snimanje neće biti moguće. Za povećanje slobodnog prostora, obrišite datoteke s njega pomoću svog računala.
- CD-G disk i Audio CD-i kodirani u DTS-u ne mogu se snimati.
- Vanjski HDD, čitač više kartica, USB s više particija, zaključani uređaj i MP3 player nisu podržani.
- Brzinu snimanja može postaviti pritiskom na **AUDIO** tijekom izravnog snimanja na USB.
 - X1 Track: Tijekom snimanja normalnom brzinom možete slušati glazbu.
 - X4 Track: Tijekom 4X brzine snimanja, ne možete slušati glazbu.
- Format snimanja: MP3 datoteka
- Bit brzina kodiranja: 128 Kbps / 160 Kbps / 192 Kbps / 256 Kbps / 320 Kbps
- Najviše datoteka/foldera: Manje od 600 (ukupni broj datoteka i foldera)

Izrada neovlaštenih kopija materijala zaštićenih autorskim pravima, uključujući računalne programe, datoteke, emisije i snimke, može predstavljati kršenje autorskih prava i zakonski prekršaj.

Ova oprema ne smije se koristiti u takve svrhe.

Budite odgovorni
Poštujte autorska prava

Kodovi jezika

Poslužite se ovim popisom za unos željenog jezika za sljedeća početna podešavanja: Disk audio, Disk titl, Disk izbornik.

| Jezik | Kod | Jezik | Kod | Jezik | Kod | Jezik | Kod | Jezik | Kod | Jezik | Kod |
|-------------------|------|-------------|------|---------------------|------|--------------|------|-----------------|------|-------------|------|
| Afarski | 6565 | Hrvatski | 7282 | Hauski | 7265 | Lingalski | 7678 | Kečuanski | 8185 | Tadžikijski | 8471 |
| Afrikaanski | 6570 | Češki | 6783 | Hebrejski | 7387 | Litvanski | 7684 | Reto-romanski | 8277 | Tamilski | 8465 |
| Albanski | 8381 | Danski | 6865 | Hindi | 7273 | Makedonski | 7775 | Rumunjski | 8279 | Teluški | 8469 |
| Ameharski | 6577 | Nizozemski | 7876 | Mađarski | 7285 | Malagaški | 7771 | Ruski | 8285 | Tajski | 8472 |
| Arapski | 6582 | Engleski | 6978 | Islandski | 7383 | Malajski | 7783 | Samoanski | 8377 | Tonga | 8479 |
| Armenski | 7289 | Esperanto | 6979 | Indonezijski | 7378 | Malajalaski | 7776 | Sanskrit | 8365 | Turski | 8482 |
| Asameški | 6583 | Estonski | 6984 | Interlingua | 7365 | Maorski | 7773 | Škotsko galski | 7168 | Turkmenski | 8475 |
| Ajmarski | 6588 | Faroaski | 7079 | Irski | 7165 | Maratski | 7782 | Srpski | 8382 | Tviski | 8487 |
| Azerbejdžanski | 6590 | Fidžijski | 7074 | Talijanski | 7384 | Moldavski | 7779 | Srpsko-hrvatski | 8372 | Ukrajinski | 8575 |
| Baškirski | 6665 | Finski | 7073 | Japanski | 7465 | Mongolski | 7778 | Šonski | 8378 | Urdski | 8582 |
| Baski | 6985 | Francuski | 7082 | Kanadski | 7578 | Naurski | 7865 | Sindi | 8368 | Uzbeški | 8590 |
| Bengalski, Bangla | 6678 | Frizijski | 7089 | Kašmirski | 7583 | Nepalski | 7869 | Singaleski | 8373 | Vijetnamski | 8673 |
| Butanski | 6890 | Galijski | 7176 | Kazački | 7575 | Norveški | 7879 | Slovački | 8375 | Volapski | 8679 |
| Biharski | 6672 | Gruzijski | 7565 | Kirgijski | 7589 | Orijski | 7982 | Slovenski | 8376 | Velški | 6789 |
| Bretonski | 6682 | Njemački | 6869 | Korejski | 7579 | Pandžabi | 8065 | Španjolski | 6983 | Volofski | 8779 |
| Bugarski | 6671 | Grčki | 6976 | Kurdski | 7585 | Paštu, Pušto | 8083 | Sudanski | 8385 | Ksosaški | 8872 |
| Burmski | 7789 | Grenlandski | 7576 | Laotski | 7679 | Perzijski | 7065 | Svahili | 8387 | Jidiš | 7473 |
| Bjeloruski | 6669 | Guaranski | 7178 | Latinski | 7665 | Poljski | 8076 | Švedski | 8386 | Jorupski | 8979 |
| Kineski | 9072 | Gudžaratski | 7185 | Latvijski, Letonski | 7686 | Portugalski | 8084 | Tagaloski | 8476 | Zulu | 9085 |

Kodovi područja

Odaberite kod područja s popisa.

| Područje | Kod | Područje | Kod | Područje | Kod | Područje | Kod | Područje | Kod |
|------------|-----|------------------|-----|------------|-----|-------------------|-----|--------------------|-----|
| Afganistan | AF | Kostarika | CR | Grenland | GL | Maldivi | MV | Paragvaj | PY |
| Argentina | AR | Hrvatska | HR | Hong Kong | HK | Meksiko | MX | Filipini | PH |
| Australija | AU | Češka Republika | CZ | Mađarska | HU | Monako | MC | Poljska | PL |
| Austrija | AT | Danska | DK | Indija | IN | Mongolija | MN | Portugal | PT |
| Belgija | BE | Ekvador | EC | Indonezija | ID | Maroko | MA | Rumunjska | RO |
| Butan | BT | Egipat | EG | Izrael | IL | Nepal | NP | Ruska Federacija | RU |
| Bolivija | BO | El Salvador | SV | Italija | IT | Nizozemska | NL | Saudijska Arabija | SA |
| Brazil | BR | Etiopija | ET | Jamajka | JM | Nizozemski Antili | AN | Senegal | SN |
| Kambodža | KH | Fidži | FJ | Japan | JP | Novi Zeland | NZ | Singapur | SG |
| Kanada | CA | Finska | FI | Kenija | KE | Nigerija | NG | Slovačka Republika | SK |
| Čile | CL | Francuska | FR | Kuvajt | KW | Norveška | NO | Slovenija | SI |
| Kina | CN | Njemačka | DE | Libija | LY | Oman | OM | Južna Afrika | ZA |
| Kolumbija | CO | Velika Britanija | GB | Luksemburg | LU | Pakistan | PK | Južna Koreja | KR |
| Kongo | CG | Grčka | GR | Malezija | MY | Panama | PA | Španjolska | ES |

Otklanjanje poteškoća

| Simptom | Uzrok | Ispravljanje |
|---|---|--|
| Nema el. napajanja. | Električni kabel je iskopčan. | Ukopčajte dobro utikač električnog kabela u zidnu utičnicu. |
| | Baterija je ispražnjena. | Napunite bateriju. |
| Napajanje je uključeno, ali uređaj ne radi. | Nema umetnutog diska. | Umetnite disk. |
| Nema slike. | TV nije postavljen da prima signal s uređaja. | Odaberite odgovarajući modus video ulaza na TV-u. |
| | Video kabel nije dobro priključen. | Dobro priključite video kabel. |
| Nema zvuka. | Priključena oprema preko audio kabela nije postavljena da prima signal s uređaja. | Odaberite pravilan modus ulaza za audio pojačalo. |
| | Glasnoća je postavljena na najmanju razinu. | Podesite glasnoću pomoću upravljača za glasnoću. |
| | AUDIO opcije su postavljene na pogrešan položaj. | Postavite AUDIO postavke na pravilne položaje. |
| Uređaj ne počinje s reprodukcijom. | Umetnut je disk koji se ne može reproducirati. | Umetnite disk koji se može reproducirati. (Provjerite vrstu diska i regionalni kod.) |
| | Postavljen je prag ocjene za reprodukciju. | Promijenite visinu ocjene za reprodukciju. |
| Daljinski upravljač ne radi pravilno. | Daljinski upravljač nije usmjeren prema senzoru za daljinski na uređaju. | Usmjerite daljinski upravljač prema senzoru na uređaju. |
| | Daljinski upravljač je predaleko u odnosu na uređaj. | Daljinski upravljač koristite na manjoj udaljenosti u odnosu na uređaj. |

Specifikacije

Općenito

| | |
|-------------------------------|------------------------------------|
| Potrebno električno napajanje | 12 V $\overline{\text{---}}$ 2.0 A |
| Dimenzije (Približno) | (195 x 48 x 154) mm (W x H x D) |
| Neto težina (Približno) | 1.05 kg (S baterijom) |
| Radna temperatura | 0 °C do 40 °C |
| Radna vlažnost | 5 % do 90 % |
| Laser | Poluvodički laser |
| Sustav signal | PAL |

Priključci

| | |
|---|-------------------------------------|
| Audio/Video izlaz | Ø 3,5 mm mini priključak x 1 |
| - Video: 1.0 V (p-p), 75 Ω, sync negative | |
| - Audio: 1.5 Vrms (1 KHz, 0 dB) | |
| Priključak za slušalice | Ø 3,5 mm stereo mini priključak x 2 |

Ulazi

| | |
|------------------|------------------------------------|
| USB IN | 4 iglice (USB 2.0 / 1.1 standard) |
| Napajanje za bus | 5 V $\overline{\text{---}}$ 500 mA |

LCD (Displej od tekućeg kristala)

| | |
|-------------------|----------------------|
| Veličina ploče | 17.8 cm (dijagonala) |
| Sustav projekcije | R.G.B. pruga |
| Sustav pogona | TFT aktivni matrix |
| Rezolucija | 480 x 234 (WQVGA) |

Dodaci

- Audio/Video Adapter
- AC Adapter (IM120W-200B)
- Automobilski adapter
- Daljinski upravljač
- Baterija za daljinski upravljač (Litij baterija)
- Baterija
- Vrećica za nošenje (DP560B/DP561B/DP561BW samo)
- Nosač za automobil (DP560B/DP561B/DP561BW samo)

Izvedba i specifikacije su podložne promjenama bez prethodne obavijesti.

Gledanje videa u automobilu pomoću nosača montiranog na naslon za glavu (DP560B/DP561B/DP561BW samo)

Na zdanjem sjedalu možete gledati video ako uređaj postavite na zadnju stranu prednjeg sjedala

Upozorenja

- Vozač ne smije koristiti ovaj uređaj tijekom vožnje. Ne koristite uređaj na mjestu na kojem bi ga vozač mogao gledati. Upotreba i gledanje uređaja od strane vozača tijekom vožnje dovest će do odvratanja pažnje vozača što može prouzročiti ozbiljne nesreće, ozljede osoba i oštećenja imovine.
- Ne postavljajte i ne skidajte uređaj tijekom vožnje, a također ne postavljajte uređaj na sljedećim mjestima, jer bi u protivnom moglo doći do prometnih nesreća i ozljeda:
 - ne postavljajte uređaj ni na jedno drugo mjesto izuzev na zadnju stranu sjedala.
 - ne postavljajte uređaj na mjestima koja vozaču remete preglednost ili ometaju rad automobila.
 - ne postavljajte uređaj na mjestima koja ometaju rad zračnih jastuka.
 - ne postavljajte uređaj na mjestima koja ometaju pregled instrumenata za vožnju.
- Ovisno o vrsti naslona za glavu, možda nećete moći postaviti nosač.

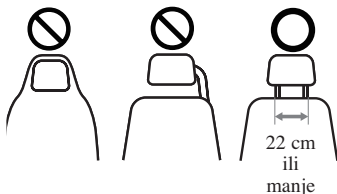

18

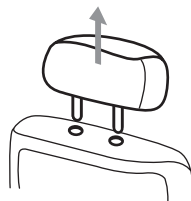

Skinite naslon za glavu. (Pogledajte priručnik za automobil.)

Umetnite kolijevku na način prikazan na slici.

Napomena: Ukoliko ne možete postaviti kolijevku za naslon za glavu, zbog debljine cijevi naslona za glavu, produžite kolijevku otpuštanjem vijaka i ponovo postavite kolijevku.

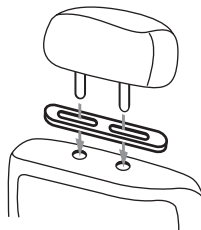

1

3

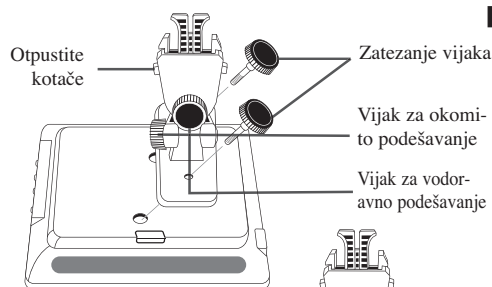

2

4

Na stražnju stranu uređaja postavite nosač za naslon za glavu i učvrstite ga pomoću vijaka za učvršćivanje.

Napomena: Prije učvršćivanja nosača, umetnite bateriju.

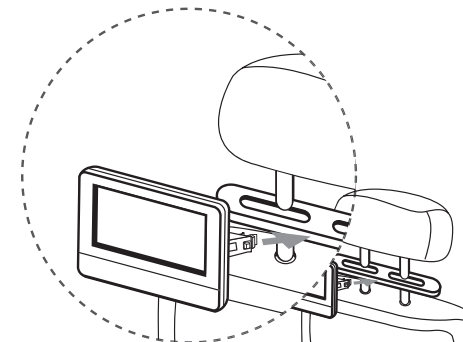
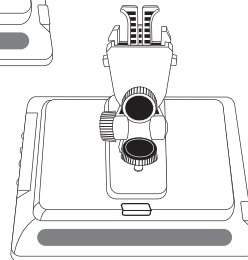

Postavite uređaj učvršćen na nosač za naslon za glavu na kolijevku.

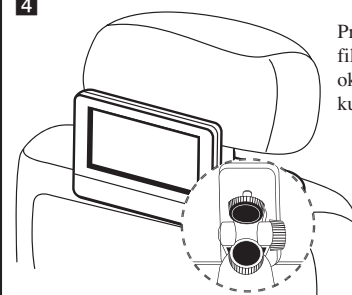

Prema želji za gledanje filmova podesite okomiti i vodoravni kut.

Napomena: Kada podešavate nagib, otpustite vijek za podešavanje. Nasilno podešavanje može izazvati oštećenja unutar nosača za naslon za glavu.

