

## **SXS** KÜHLSCHRANK

### Bedienungsanleitung

Lesen Sie diese Anleitung bitte genau durch, bevor Sie das Gerät in Betrieb nehmen. Halten Sie sie immer zur Hand, um etwas nachschlagen zu können.

## **SXS** REFRIGERATOR

### User's Guide

Please read this guide thoroughly before operating and keep it handy for reference at all times.

## **SXS** REFRIGERATEUR

### Manuel d'utilisation

Lisez attentivement le manuel d'utilisation avant d'utiliser votre réfrigérateur. Conserver le manuel à portée de main pour pouvoir le consulter à tout moment

## **SXS** KOELKAST

### Gebruikershandleiding

Lees a.u.b. aandachtig deze gebruikershandleiding vooraleer u de koelkast gebruikt en houd ze binnen handbereik voor raadpleging wanneer nodig.

# Inhoudsopgave

<b>Inleiding</b>	Registratie	123
	Belangrijke veiligheidsaanwijzingen	123
	Identificatie van de onderdelen	131
<b>Installatie</b>	Waar installeren?	132
	Verwijderen van de deuren	133
	Opnieuw monteren van de deuren	134
	Aansluiting van de watertoevoerleiding	134
	Verstelling in hoogte	135
<b>Bediening</b>	De eerste start	136
	De temperatuur en functies instellen	136
	Verfrissingscentrum	142
	Plank	143
	Het eierbakje	143
	Nano houtskool deodorant	144
	LED lamp (vrieskist/koelkast)	144
	Vers deel	145
	Vacuüm vers	146
	Vries/koelbus	147
	Zuivelhoek	147
Hoe vervangt u het waterzuiveringsfilter?	148	
<b>Raadgevingen voor het bewaren van voedsel</b>	De juiste plaats voor het voedsel	149
	Voedsel bewaren	150
<b>Reiniging en onderhoud</b>	Algemene informatie	151
	Reiniging	151
	Oplossen van problemen	152
	Het is normaal ...	158
	Als u het PANEEL vervangt	159

 **Dit product is uitsluitend te gebruiken bij 230V/50Hz**

- U dient een transformator van meer dan 2.0KVA te gebruiken indien u dit product wilt gebruiken op 110 V.

## Registratie

**U vindt het model- en serienummer op de binnenzijde of op de achterzijde van het koelkastcompartiment van dit toestel. Deze nummers zijn uniek voor dit toestel en niet beschikbaar voor derden. U moet de gevraagde informatie hieronder invullen en deze gids bijhouden als blijvend bewijs van uw aankoop. Niet uw ontvangstbewijs hier vast.**

Aankoopdatum : \_\_\_\_\_  
 Gekocht van dealer : \_\_\_\_\_  
 Adres van dealer : \_\_\_\_\_  
 Telefoonnr. van dealer : \_\_\_\_\_  
 Modelnr. : \_\_\_\_\_  
 Serienr. : \_\_\_\_\_

## Belangrijke veiligheidsaanwijzingen

Deze koelkast moet op de juiste manier en plaats worden opgesteld, conform de installatievoorschriften in dit document, vooraleer u ze in gebruik neemt.

Trek nooit aan het netsnoer om de koelkast los te koppelen van het net. Grijp de stekker stevig vast en trek hem recht uit het stopcontact.

Wanneer u uw toestel wegtrekt van de wand moet u erop letten het niet over het netsnoer te verrijden of het netsnoer niet op een andere manier te beschadigen.

Als de koelkast-diepvriezercombinatie eenmaal in bedrijf is, mag u de koude oppervlakken in het diepvriesvak niet meer aanraken, vooral niet met natte of klamme handen. De huid kan vastvriezen aan deze uiterst koude oppervlakken.

Trek de stekker uit het stopcontact vooraleer u begint met het schoonmaken van de koelkast of met andere werkzaamheden. Raak het nooit aan met natte handen: u zou een elektrische schok kunnen krijgen of gewond kunnen worden.

Zorg ervoor het netsnoer niet te beschadigen, eraan te werken, sterk te buigen, met geweld uit te trekken of te verwringen, want een beschadigd netsnoer kan brand of een elektrische schok veroorzaken. Raadpleeg een elektricien als u twijfelt of het toestel correct is geaard.

Plaats nooit glazen kommen e.d. in de diepvriezer want ze kunnen barsten wanneer de inhoud uitzet als ze bevroren.

Steek uw handen nooit in het ijsreservoir van de automatische ijsmaker. U zou gewond kunnen worden door de werking van de automatische ijsmaker.

Dit toestel is niet bestemd voor gebruik door jonge kinderen of door mindervaliden zonder toezicht.

Jonge kinderen moeten in het oog worden gehouden om te voorkomen dat ze spelen met het toestel.

Laat nooit iemand klimmen, zitten of staan op of hangen aan de deur van de huisbar. Dit kan de koelkast beschadigen of doen kantelen, met risico voor ernstig persoonlijk letsel.

Verbind de koelkast, voor zover mogelijk, met een eigen, apart stopcontact om overbelasting door het toestel en andere apparaten of huishoudelijke verlichting te voorkomen. Dit zou een stroomonderbreking kunnen veroorzaken.

De koelkast-vrieskast moeten zo plaatsen dat de voedingsstekker snel kan scheiden in geval van een geval gebeurd is.

Als de voedingsstekker beschadigd is, moet die vervangen worden door de fabrikant of zijn serviceagent of een insgelijkse bevoegde persoon om een toeval te vermijden.

Pas de lengte van de stroomkabel niet aan.

- Dit kan leiden tot elektrische schokken of brand.



**Gebruik geen verlengsnoer**

**Toegankelijkheid van Voedingsstekker Voedingsstekker Vervanging**

**WAARSCHUWING**

**Waarschuwing  
voor opsluiting  
van kinderen**



GEVAAR : Risico voor opsluiting van kinderen.

Voor u uw oude koelkast of diepvriezer dumpst, moet u de deuren verwijderen maar de legplaten op hun plaats laten, zodat kinderen niet gemakkelijk in de koelkast kunnen kruipen.

Dit toestel is niet bestemd voor gebruik door jonge kinderen of door mindervaliden zonder toezicht.

Jonge kinderen moeten in het oog worden gehouden om te voorkomen dat ze spelen met het toestel.

**Bewaar geen...**



Bewaar of gebruik geen benzine of andere licht ontvlambare vloeistoffen of gasen in de nabijheid van dit of andere toestellen.

**Aarding  
(aardverbinding)**



De aardverbinding (aarding) verkleint het gevaar voor een elektrische schok door een afleidingsdraad te voorzien waarlangs de elektrische stroom kan wegvloeien.

Om een mogelijke elektrische schok te voorkomen, moet dit toestel worden geaard.

Onoordeelkundig gebruik van de aardklem kan een elektrische schok veroorzaken.

Raadpleeg een erkende electricien of een onderhoudstechnicus als u de instructies betreffende het aarden niet goed begrijpt of als u twijfelt of het apparaat correct is



⚠ Zorg ervoor dat de ventilatieopeningen in het al dan niet ingebouwde toestel vrij blijven.

⚠ Gebruik geen mechanische apparaten of andere middelen om het ontdooiproces te versnellen, met uitzondering van de door de fabrikant aangeraden apparaten of middelen.

⚠ Breng geen schade toe aan het koelcircuit.

⚠ Gebruik geen elektrische apparaten in de vakken waar voedsel wordt bewaard in het toestel, met uitzondering van door de fabrikant aangeraden apparaten.

⚠ Het in het toestel gebruikte koelende en isolerende spuitgas moet op een speciale manier worden verwerkt bij de afvalverwerking. Neem contact op met uw serviceleverancier of met een gelijkwaardig gekwalificeerde persoon voor inlichtingen over de correcte procedure voor de afvalverwerking.





Dit toestel bevat een kleine hoeveelheid isobutaan-koelstof (R600a), een natuurlijk gas dat zeer milieu-vriendelijk is maar dat ook brandbaar is. Wanneer u het toestel vervoert en installeert, wees dan voor-zichtig en zorg ervoor dat er geen elementen van het koelcircuit worden beschadigd. De koelstof die uit de pijpen stroomt, kan ontvlammen of oogkwetsuren veroorzaken. Indien u een lek vaststelt, zorg er dan voor dat u geen open vlammen maakt en vermijd andere mogelijke ontstekingsbronnen. Zorg ervoor dat u de kamer waarin het toestel staat goed verlucht.

De omvang van de kamer waarin het toestel staat, bepaalt welke hoeveelheid koelvloeistof er wordt gebruikt. Dit is nuttig om weten om te voorkomen dat er een brandbaar gasmengsel ontstaat wanneer er een lek is in het koel-circuit. De kamer moet 1 m<sup>2</sup> groot zijn per 8g R600a koelvloeistof binnenin het toestel. Op het identificatieplaatje aan de binnenzijde van het toestel kan u nagaan welke hoeveelheid koelstof er in uw toestel wordt gebruikt. Start een toestel dat zichtbare schade vertoont nooit op. Bij twijfel neemt u best contact op met uw verdeler.

## BASIS VEILIGHEIDSMATREGELEN

Deze handleiding bevat belangrijke veiligheidsberichten. Lees alle veiligheidsberichten en volg ze op.

 Dit is het veiligheid waarschuwingssymbool. Waarschuwt u voor veiligheidsberichten die u informeren over gevaren die u kunnen doden of verwonden, of het product kunnen beschadigen. Alle veiligheidsberichten worden vooraf gegaan door het veiligheid waarschuwingssymbool en het gevaarwoord GEVAAR, WAARSCHUWING of LET OP. Deze woorden betekenen:

 **GEVAAR** U zult gedood worden, of ernstig gewond raken indien u de instructies niet opvolgt.

 **WAARSCHUWING** U zult gedood worden, of ernstig gewond raken indien u de instructies niet opvolgt.

 **LET OP** Geeft een onvermijdelijke gevaarlijke situatie aan die, indien niet vermeden, kan leiden tot klein of gemiddeld letsel, of alleen productschade.

Alle veiligheidsberichten leggen het gevaar uit en zullen u vertellen hoe u de kans op letsel kunt verminderen, en wat kan gebeuren als u de instructies niet opvolgt.

## WAARSCHUWING

Om de kans op brand, elektrische schokken, verwondingen aan personen of schade te voorkomen tijdens het gebruik van uw product, volgt u basis veiligheidsvoorzorgsmaatregelen op, inclusief het volgende:  
Lees alle instructies voordat u het apparaat gebruikt.

### 1. Stroom aansluiten

**Er dient een toegewezen stopcontact gebruikt te worden.**

- Het gebruik van verschillende apparaten op hetzelfde stopcontact kan leiden tot brand.
- De elektrische lekkagebreker kan voedsel beschadigen en de dispenser kan gaan lekken.

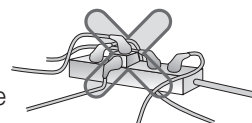

**Let op dat de stekker niet naar boven wordt geduwd, of geplet wordt aan de achterkant van de koelkast.**

Water kan in de stekker stromen of de stekker kan beschadigd raken wat brand of elektrische schokken kan veroorzaken.

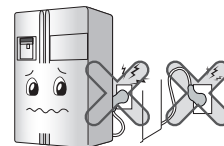

**Let op dat de stroomkabel niet gebogen wordt, of onder druk komt te staan van een zwaar voorwerp, dit leidt tot beschadigingen.**

De stroomkabel kan beschadigd raken en brand vatten of leiden tot elektrische schokken.

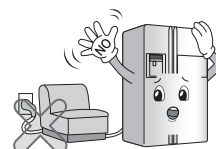

**Verleng de lengte van de stekker niet en pas deze ook niet aan.**

Dit leidt tot elektrische schokken of brand door elektrische schade aan de stroomkabel of elders.

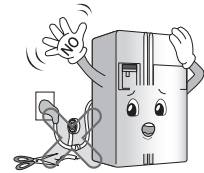

**Trek de stekker uit indien u de binnenlamp van de koelkast gaat schoonmaken, behandelen of vervangen.**

- Dit kan elektrocutie of letsel veroorzaken.
- Indien u de binnenlamp van de koelkast vervangt, let dan op dat de rubberring die voorkomt dat elektrische vonken in de kast plaatsvinden, niet verwijderd wordt.

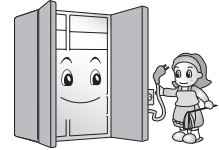

**Raak de kabel en stekker niet aan met natte handen.**

- Dit kan elektrocutie of andere schade veroorzaken.

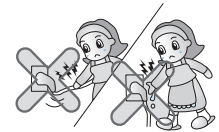

**Beseitigen Sie Wasser und Staub vom Netzstecker und schließen Sie den Stecker fest an die Steckdose an.**

Bei Staub, Wasser oder lockerem Anschluss besteht die Gefahr von Bränden oder Stromschlägen.

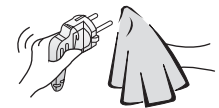

**Let op aarding.**

Onjuiste aarding kan uitschakeling en elektrische schokken veroorzaken.

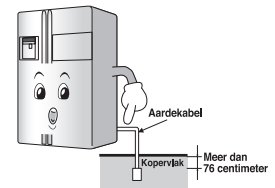

**Indien de stroomkabel of de stekker beschadigd is, of de gaten van het stopcontact zitten los, gebruikt u ze niet.**

Dit kan elektrocutie of kortsluiting en brand veroorzaken.

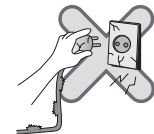

**2. Bij gebruik van de koelkast**

**Plaats geen zware voorwerpen of gevaarlijke voorwerpen (vaas gevuld met vloeistof) op de koelkast.**

Dit kan tijdens het openen en sluiten van de deur vallen en letsel, brand of elektrische schokken veroorzaken.



**Plaats de koelkast niet op een natte plek of op een plek waar water of regen erop komt.**

De isolatie van elektrische onderdelen kan beschadigd raken waardoor elektriciteit kan lekken.

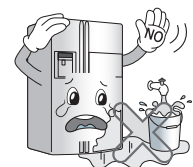

## 2. Bij gebruik van de koelkast

**Hang niet aan de deur of de planken van de deur of de thuisbar van de vriezer of de koelruimte.**

De koelkast kan vallen en de handen beschadigen. Let er vooral op dat kinderen dit niet doen.



**Gebruik geen ontvlambare materialen zoals ether, benzene, alcohol, medicijnen, LPG, spuitbussen of cosmetica op in de koelkast.**

Dit kan leiden tot explosies en brand.

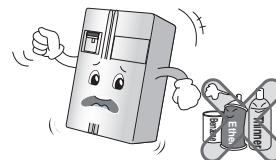

**Plaats geen brandende kaars in de koelkast om geuren te verwijderen.**

Dit kan leiden tot explosies en brand.

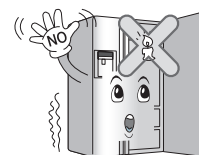

**Plaats geen handen in de ijsemmer of de ijsverdelers.**

U kunt letsel oplopen.

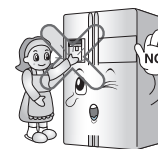

**Berg geen medicijnen of academische materialen op in de koelkast.**

Indien er materiaal met een strikte temperatuurcontrole opgeslagen wordt, kan dit bederven of er kan een onverwachte reactie plaatsvinden die leidt tot risico's.

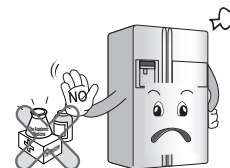

**Gebruik geen ontvlambare spuitbussen in de buurt van de koelkast.**

Dit kan brand veroorzaken.

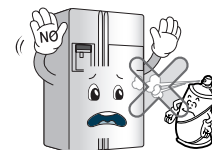

**Vermijd kachels.**

Dit kan brand veroorzaken.

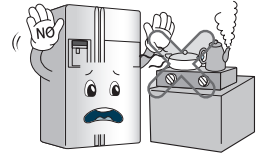

**Plaats geen bloemenvaas, beker, cosmetica, medicijnen of enige bak met water in de koelkast.**

Dit veroorzaakt brand, elektrische schokken, letsel of het voorwerp valt.

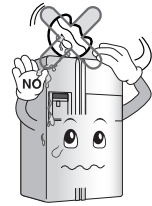

**Gebruik een koelkast die onder water is geweest pas na controle.**

Dit kan elektrocutie of brand veroorzaken.

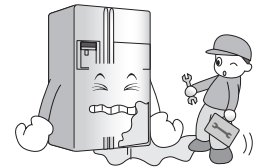

**Indien er gas lekt, raakt u de koelkast of het stopcontact niet aan en lucht u de ruimte meteen.**

- Er kan een explosie ontstaan door vonken.
- Omdat deze koelkast natuurlijk gas (isobutaan, R600a) gebruikt als milieuvriendelijke refrigerant, is zelfs een kleine hoeveelheid (80-90g) ontvlambaar. Indien er gas lekt door ernstige schade tijdens de levering, de installatie of het gebruik van de koelkast, kan een vonk brand of brandwonden veroorzaken.

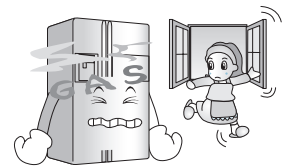

**Spuit geen water op de buitenkant of de binnenkant van de koelkast en reinig niet met benzine of thinner.**

De isolatie van elektrische onderdelen kan beschadigd raken waardoor elektriciteit kan lekken.

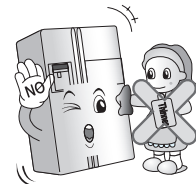

**Indien u iets vreemds ruikt, of er komt rook van de koelkast, trekt u meteen de stekker uit en neemt u contact op met het servicecentrum.**

Dit kan brand veroorzaken.

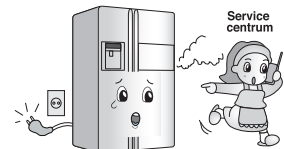

**Laat alleen bevoegde monteurs de koelkast demonteren, repareren of wijzigen.**

Dit kan letsel, elektrocutie of brand veroorzaken.

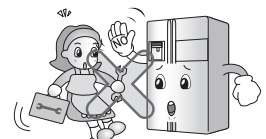



## 2. Bij gebruik van de koelkast

**Gebruik de koelkast niet voor niet huishoudelijke doeleinden (opslaan van medicijnen of het testen van materiaal, gebruik op een schip, etc).**

Hierdoor kan er een onverwacht risico ontstaan, zoals brand, elektrische schokken, bederf van opgeborgen materiaal, of een chemische reactie.

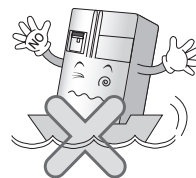

**Verwijder, indien u de koelkast wegdoet, de verpakkingsmaterialen van de deur.**

Anders kan een kind zich opsluiten.



**Installeer de koelkast op een stevige, waterpas ondergrond.**

Installatie op een onstabiele plek kan de dood veroorzaken door het omvallen van de koelkast tijdens het openen of sluiten van de deur.

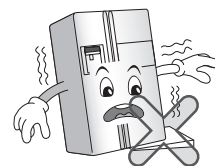

**Plaats geen handen of metalen stokken in de uitgang van de koellucht, de kap, de onderkant van de koelkast, het hittebestendig rooster (uitlaatgat) aan de achterkant.**

Dit kan elektrocutie of letsel veroorzaken.

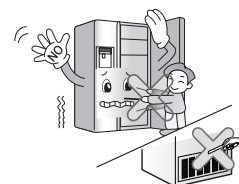

### **LET OP**

**Het overtreden van deze richtlijn kan letsel, of schade aan huis of meubels veroorzaken. Wees altijd voorzichtig.**

**Raak voedsel of bakken in de vriezer niet aan met natte handen.**

Dit kan verwondingen veroorzaken.

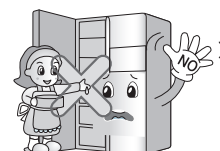

**Plaats geen ijs in dunne kristallen glazen of keramische producten.**

Deze kunnen breken en letsel veroorzaken.

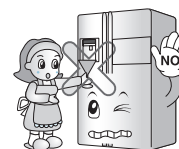

**Schakel eerst de elektriciteit uit, verwijder het ijs uit de ijsemmer (alleen bij modellen met dispenser).**

Langdurige stroomuitval kan ijs laten ontdooien waardoor de vloer beschadigd kan worden. Verwijder het ijs uit de ijsemmer indien u een langdurige stroomuitval verwacht.



**Plaats alleen drinkwater in de automatische ijsmaker (alleen bij modellen met dispenser).**

Dit is anders risicovol.

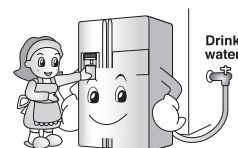

**Wacht 5 minuten, of langer, voordat u de stekker weer insteekt.**

Anders kan het gebruik van de vriezer mislukken.



**Plaats geen flessen in de vriezer.**

De inhoud kan bevriezen en de fles kan breken en letsel veroorzaken.



**Trek de stroomstekker niet uit aan de kabel, maar trek aan de stekker.**

Dit kan elektrocutie of kortsluiting en brand veroorzaken.



**Plaats de koelkast niet op een natte plek of op een plek waar water of regen erop komt.**

De isolatie van elektrische onderdelen kan beschadigd raken waardoor elektriciteit kan lekken.

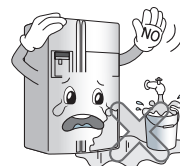

**Plaats geen handen in de onderkant van de koelkast.**

De ijzeren plaat aan de onderkant kan letsel veroorzaken.

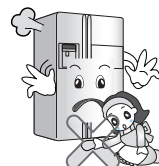

**Draag de koelkast aan het handvat onderaan de voorkant en de bovenkant aan de achterkant.**

Uw handen kunnen anders wegglijden waardoor letsel veroorzaakt kan worden.

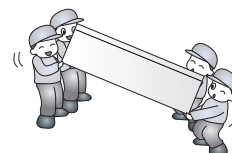

## **LET OP**

Het overtreden van deze richtlijn kan letsel, of schade aan huis of meubels veroorzaken. Wees altijd voorzichtig.

**Let bij het openen en sluiten van de deur van de koelkast op mensen bij u in de buurt, die kunnen anders letsel oplopen.**

Openen of sluiten van de deur kan ervoor zorgen dat voeten of handen vast komen te zitten in de opening van de deur, of een kind kan gewond raken door een hoek.

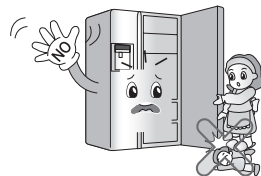

**Plaats geen levende dieren in de koelkast.**

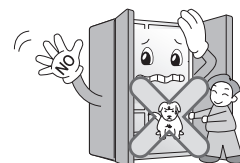

## Identificatie van de onderdelen

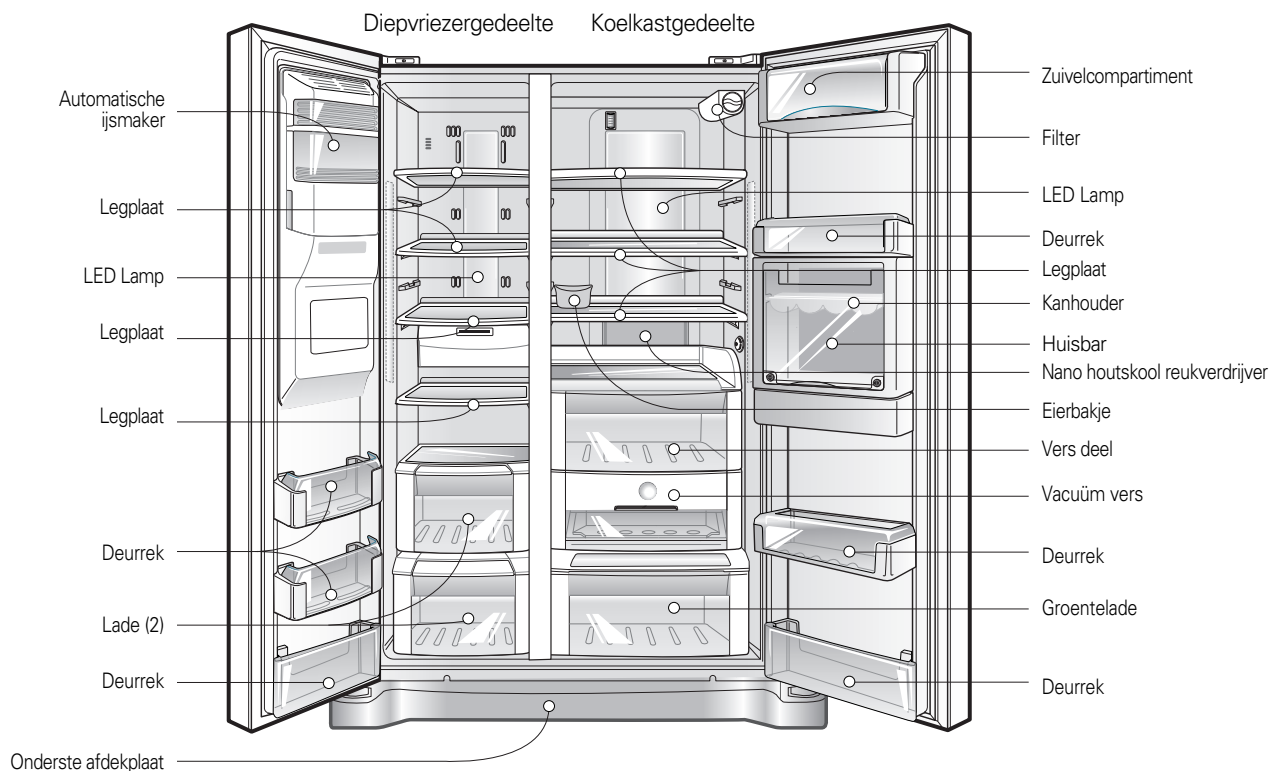

### OPMERKING

- Wanneer sommige onderdelen ontbreken in uw koelkast, is het mogelijk dat die enkel voorkomen in andere modellen (de "huisbar" is b.v. niet in alle modellen ingebouwd).

## Waar installeren?

### Kies een geschikte plaats

1. Installeer uw toestel op een plaats waar ze makkelijk te gebruiken is.
2. Installeer het toestel niet vlak bij warmtebronnen of op een plaats waar het is blootgesteld aan direct zonlicht of vocht.
3. Om een goede luchtcirculatie rond de koel/vries combinatie te garanderen, zorgt u dat er voldoende ruimte aan de zijkanten als ook aan de bovenkant is en zorg voor een ruimte van minstens 5cm van de muur aan de achterkant.



4. Om trillingen te vermijden, moet het toestel waterpas worden gesteld.
5. Installeer dit toestel niet op een plaats waar de temperatuur lager is dan 5°. Dit kan het koelrendement negatief beïnvloeden.

### Het toestel afvoeren

Dit apparaat bevat vloeistoffen (koelvloeistof, smeermiddel) en bestaat uit herbruikbare-of gebruikte onderdelen en materialen. Alle belangrijke onderdelen dienen naar het afvoer inzamelpunt te worden gestuurd zodat ze verder kunnen worden verwerkt (recycleren). Om het product terug te brengen, neem contact met uw dichtstbijzijnde agent op .

**WAARSCHUWING**

**Verwijderen van de onderste afdekplaat en van de watertoevoerleiding**

**Verwijderen van de diepvriezerdeur**

**Verwijderen van de koelkastdeur**

## Verwijderen van de deuren

### Gevaar voor elektrische schok

Trek vóór de installatie de stekker van de koelkast uit het stopcontact. Wanneer u dit nalaat, kan dit leiden tot de dood of ernstige verwondingen.

**Als de toegangsdeur van uw woning te smal is om de koelkast door te laten, moet u de deuren van de koelkast verwijderen en het toestel zijdelings binnenschuiven.**

1. Verwijder de onderste klep door deze omhoog te tillen, en verwijder de clip. Trek vervolgens de watertoevoerslang omhoog terwijl u drukt op ①, zoals in de rechter afbeelding getoond.

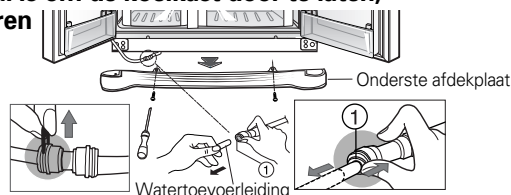

### OPMERKING

- Als het uiteinde van de leiding vervormd of versleten is moet u een stuk wegsnijden.

1) Verwijder eerst het afdekkapje van het scharnier door de schroeven los te maken. Maak dan alle verbindingsdraden los, met uitzondering van de aardgeleider.

2) Verwijder de vastzetklem door ze tegen de wijzers van de klok in te draaien ① en vervolgens het bovenste scharnier op te lichten ②.

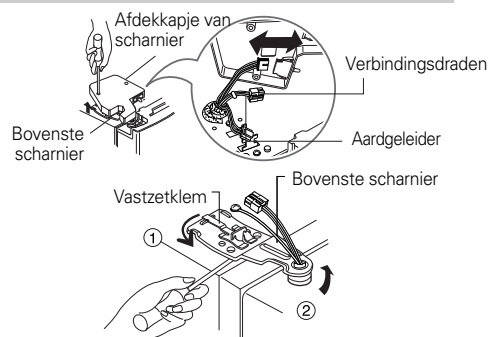

### OPMERKING

- Wees voorzichtig bij het verwijderen van het bovenste scharnier: de deur zou voorover kunnen vallen.

3) Verwijder de deur van de diepvriezer door ze op te heffen. De deur moet voldoende hoog worden getild om de watertoevoerleiding volledig los te trekken.

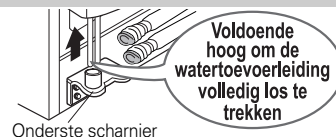

### OPMERKING

- Breng de deur van het diepvriezergedeelte binnen via de toegangsdeur en leg ze neer, maar wees voorzichtig dat u de watertoevoerleiding niet beschadigt.

1) Maak de schroeven van het afdekkapje van het scharnier los en verwijder het kapje. Maak alle aanwezige verbindingsdraden los, met uitzondering van de aardgeleider.

2) Verwijder de vastzetklem door ze met de wijzers van de klok mee te draaien ① en verwijder vervolgens het bovenste scharnier door het op te lichten ②.

3) Verwijder de deur van het koelkastgedeelte door ze op te heffen.

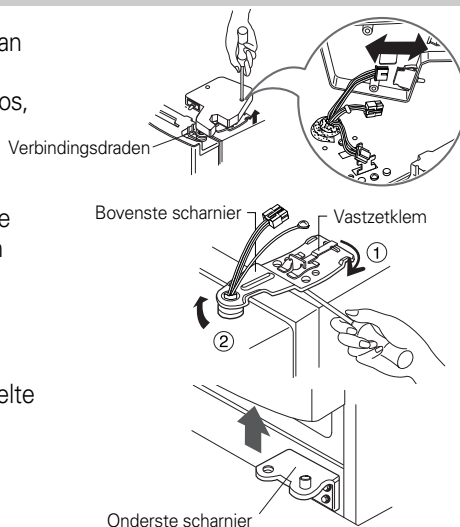

## De koelkast binnenbrengen

Schuif de koelkast nu zijdelings door de toegangsdeur, zoals getoond in de afbeelding hiernaast.

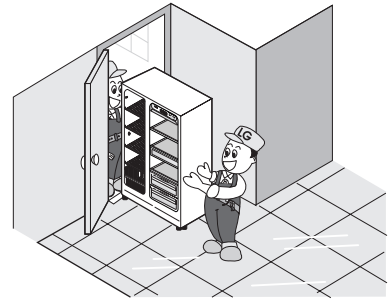

## Opnieuw monteren van de deuren

Monteer, nadat alles via de toegangsdeur is binnengebracht, de deuren in de omgekeerde volgorde van het demonteren.

## Aansluiting van de watertoevoerleiding

### Vóór de aansluiting

- Voor een goede werking heeft de automatische ijsmaker een waterdruk nodig van 147 - 834 kPa (1,5 - 8,5 kgf/cm<sup>2</sup>). (Hiermee kan een papieren wegwerpbekertje van 180 cm<sup>3</sup> volledig worden gevuld in 3 seconden.)
- Als de druk van het voedingswater geen 147 kPa (1,5 kgf/cm<sup>2</sup>) bereikt, dan moet een afzonderlijke drukpomp worden aangekocht om de normale werking van de automatische ijsmaker en de koudwaterdispenser mogelijk te maken.
- De totale lengte van de watertoevoerleiding mag maximaal 8 m bedragen. Let erop dat er geen knikken ontstaan in de leiding. Als de toevoerleiding langer is dan 8 m kunnen er problemen rijzen met de watertoevoer ten gevolge van het drukverlies.
- Leg de watertoevoerleiding aan ver van warmtebronnen.

### WAARSCHUWING

- Sluit het systeem uitsluitend op een drinkwaterleiding aan.
- Volg de aanwijzingen bij de waterfilterset voor de installatie.

## Verstelling in hoogte

### Als de vloer niet gelijk is

- Als de hoogte van de deur niet gelijk is, als de vloer niet gelijk is

#### ► Als de vriesdeur onder is - ①

Gebruik de (-) drijver of moersleutel om de groef of de moer van de hoogteverstelschroef aan de linkerkant in de richting tegen de klok om de deur gelijk te zetten.

#### ► Als de koeldeur onder is - ②

Gebruik de (-) drijver of moersleutel om de groef of moer van de hoogteverstelschroef aan de rechterkant in de richting van de klok om de deur gelijk te zetten.

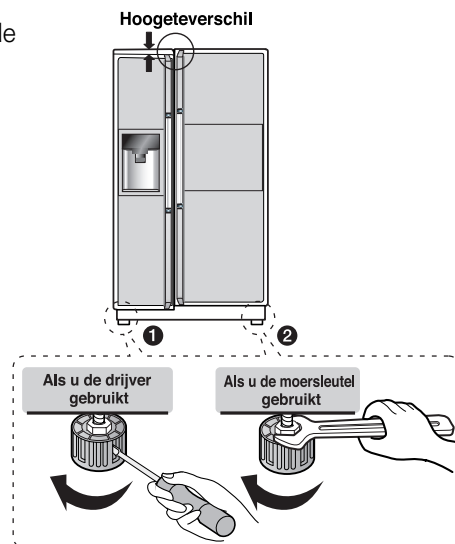

### Als de koeldeur lager is dan de vriesdeur

#### ► Als de koeldeur lager is dan de vriesdeur terwijl u de koelkast gebruikt, moet u de deuren gelijk stellen.

1. Gebruik gereedschap ③ voor aanpassing aan de brede kant om moer ① (↻) in de richting van de klok te draaien om de houdermoer los te maken.
2. Gebruik gereedschap ③ voor aanpassing aan de smalle kant om de aanpassingscharnieren ② in (↻) in de richting van de klok of (↻) tegen de wijzers van de klok in om de hoogte van de koel- en de vriesdeur aan te passen.

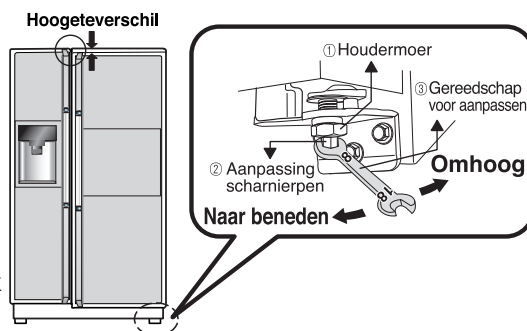

3. Nadat u de hoogte van de deur hebt gericht, draait u de houdermoer tegen de wijzers van de klok in stevig vast.

## ⚠ LET OP

Niet te veel kracht gebruiken om de hoogte gelijk te krijgen. De scharnieren kunnen worden uitgetrokken. (Aanpasbare marge van de hoogte is maximaal 2" (5 cm))

### After leveling the door height

The refrigerator doors will close smoothly by heightening the front side by adjusting the height adjusting screw. If the doors do not close correctly, performance may be affected.

#### Next

1. Wipe off all dust accumulated during shipping and clean your appliance thoroughly.
2. Install accessories such as the ice cube box, cover evaporating tray, etc., in their proper places. They are packed together to prevent possible damage during shipping.
3. Connect the power supply cord (or plug) to the outlet. Don't double up with other appliances on the same outlet.

## De eerste start

Nadat uw koelkast is geïnstalleerd, moet u ze 2 tot 3 uur laten draaien om op normale bedrijfstemperatuur te komen, vooraleer u ze vult met vers of ingevroren voedsel. Wacht 5 minuten voor u ze opnieuw opstart wanneer de stekker werd uitgetrokken.

## De temperatuur en functies instellen

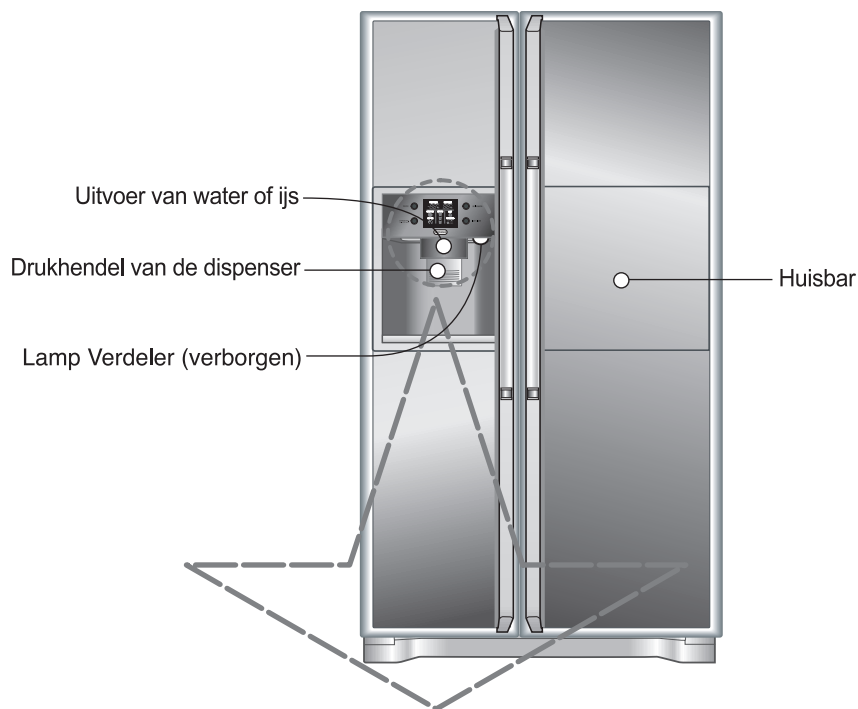

### Functieweergavescherm

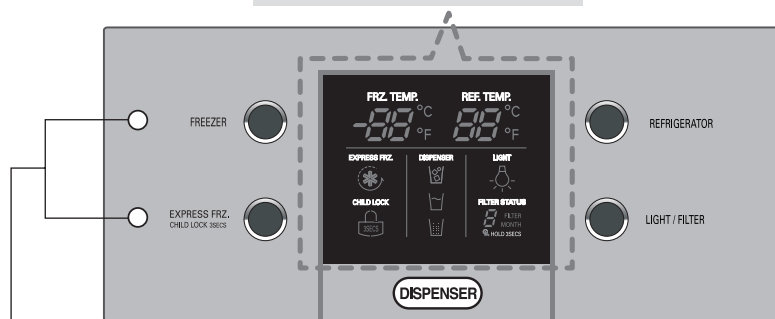

Scherm in Energiebesparende stand

### OPMERKING

- Uw model bevat misschien niet alle opties.



**Energiebesparing  
scherm**

**Deze functie spaart het vermogen van de display.**

Druk tegelijkertijd op de  en  knoppen en houd ze 5 seconden ingedrukt totdat u een "Ding" hoort. Alle LED's zullen worden ingeschakeld en weer uitgeschakeld. Het scherm blijft uit totdat de deur weer wordt geopend, in de energiebesparende stand. Het scherm brandt weer indien deur wordt geopend of een knop wordt ingedrukt, en blijft 20 seconden branden na de laatste deuropening of knoppenselectie. Druk opnieuw tegelijkertijd op de  en  knoppen voor 5 seconden totdat u een "Ding" hoort om de functie uit te schakelen.

**U kunt de temperatuur van de vriezer en de koelkast aanpassen.**

**Vriezerbediening**

**Aanpassing temperatuur vriezereenheid**

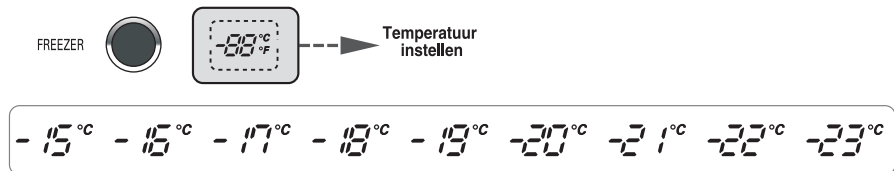

**Koelkastbediening**

**Aanpassing temperatuur koeleenheid**

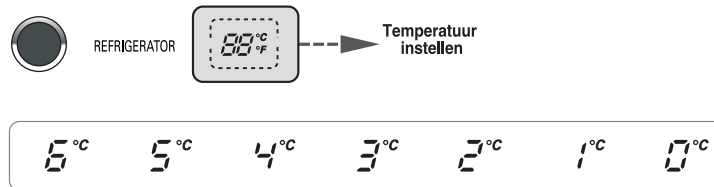

- De werkelijke temperatuur binnen varieert met de status van het voedsel, aangezien de aangeduide instellingstemperatuur een doeltemperatuur is, niet de werkelijke temperatuur binnen de koeleenheid.
- De koelfunctie is zwak in het begin. Pas de temperatuur aan zoals boven beschreven als u de koeleenheid minstens 2 – 3 dagen gebruikt hebt.

## Gebruik verdeler

- Kies één van de opties, gemalen ijs, gekoeld water of ijsblokjes en druk dan lichtjes tegen de drukhendel met het glas of een andere kom e.d.

**Ijsschilfers**

Door op de selectietoets te drukken, gaat het lampje van ijsschilfers branden.

**Water**

Door op de selectietoets te drukken, gaat het lampje van het water branden.

**Ijsblokjes**

Door op de selectietoets te drukken, gaat het lampje van ijsblokjes branden.

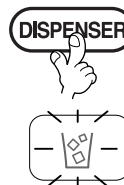

- **Referentie** : Houd uw beker een paar seconden op de plaats na het verdelen van ijs of water zodat de laatste druppels in uw beker terecht komen en niet op de vloer.

**Nadat de  
dispenser is  
gebruikt**

De watercollector heeft geen automatische afwateringsfunctie, dus moet hij regelmatig worden schoongemaakt. Verwijder het deksel door de voorkant van de deksel van de watercollector te trekken en maak die met een doek schoon.

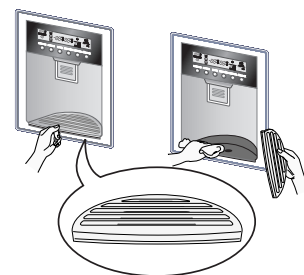

**Automatisch  
ijsmaker**

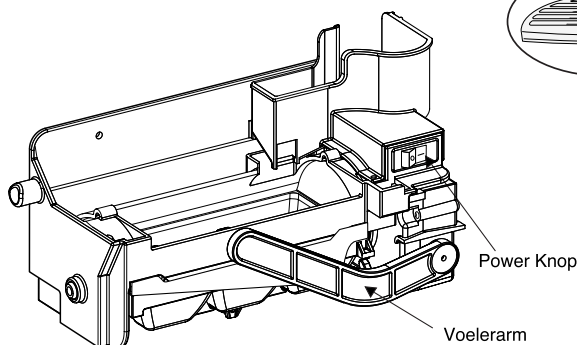

- De automatische ijsmaker kan tegelijkertijd automatisch 6 ijsklontjes maken, 25 – 35 ijsklontjes per dag. Deze hoeveelheid kan verschillen afhankelijk van omgevingstemperatuur, deur geopend, vriezerlading, etc.
- Het ijsmaken stopt zodra de ijsopslag vol is.
- Indien u de automatische ijsmaker niet wilt gebruiken, schakelt u de ijsmaker UIT. Schakel de ijsmaker weer IN indien u de automatische ijsmaker weer wilt gebruiken.
- De water hoeveelheid is afhankelijk van de water hoeveelheid keuzeknop instelling als ook de waterdruk van de aangesloten waterleiding.

**NOTE**

- Het is normaal dat er lawaai is bij het ijs vallen in de ijs opslag.

**! WAARSCHUWING**

- Steek uw handen niet in de ijsmaker als die in bedrijf is. U kunt zich verwonden.

**Het uit elkaar halen van de automatische ijsmaker**

Houd het deksel van de ijsmaker met beide handen vast en trek het naar u toe terwijl u op de knop drukt bij deel (1).

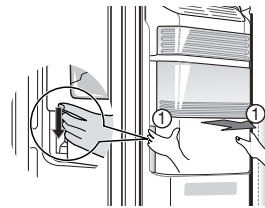

**WAARSCHUWING**

- Haal de ijsmaker alleen uit elkaar als het moet.
- Houd de ijsopslagbak met beide handen vast zodat die niet valt.
- Raak de ijsdispencer niet aan met uw hand of met gereedschap.
- Omdat de ijsmaker kan aanslaan als u de deur van het vriesdeel opent, moet u daar voorzorgsmaatregelen voor nemen.
- Als u de ruimte van de ijsmand als voorraadruimte wilt gebruiken, moet u erop letten dat u die gebruikt door de ijsmaker uit te zetten nadat u de ijsmand hebt verwijderd.

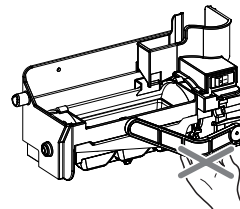

**Als de ijsmaker niet vlot werkt**

**Het ijs is samengeklonterd**

- Als het ijs is samengeklonterd, moet u het uit het voorraadbakje nemen en losbreken. Leg de kleine stukjes terug in het voorraadbakje.
- Als de ijsmaker te weinig of samengeklonterd ijs produceert, moet de hoeveelheid water die wordt aangevoerd naar de ijsmaker misschien worden bijgesteld. Neem contact op met de serviceafdeling.
- ✳ Als het ijs niet regelmatig wordt verbruikt, kan het samenklonteren.

**Stroomonderbreking**

- Er kan smeltend ijs in de diepvriezer lekken. Verwijder het ijsvoorraadbakje, giet het leeg en droog het uit. Plaats het dan terug. Zodra de machine weer stroom krijgt, zal automatisch de stand 'gemalen ijs' worden gekozen.

**Het toestel is pas geïnstalleerd**

- Een pas geïnstalleerd toestel heeft ongeveer 12 uur nodig vooraleer er ijs wordt aangemaakt in het diepvriezercompartiment.

**Express Freezer**

**Selecteer deze functie voor de prompt vriezer.**

- UIT → AAN → UIT wordt herhaald door op de  knop te drukken.
- De pijl blijft branden na vier keer knippen tijdens het kiezen van Speciale Koeling Aan.
- De Prompt Vriezer wordt automatisch uitgeschakeld na het verstrijken van een vastgestelde tijd.

EXPRESS FRZ.  
CHILD LOCK 3SEC

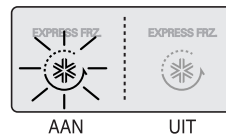

## Slot

### **Deze knop stopt gebruik van andere knop.**

- Slot of vrijgave wordt herhaald indien de  knop langer dan 3 seconden wordt ingedrukt.
- Indien u de  knop gebruikt, zal geen van de andere knoppen gebruikt kunnen worden totdat u ze vrijgeeft.

EXPRESS FRZ.  
CHILD LOCK 3SECS

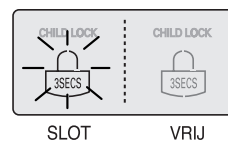

## Filterconditie (filter vervangingscyclus) scherm functie

- Er is een vervanging indicator lampje voor het water filter cartridge van de verdeler.
- Het waterfilter dient iedere zes maanden vervangen te worden.
- Het filterlampje gaat branden zodra u de filter dient te vervangen.
- Druk de filterknop in en houd deze langer dan 3 seconden ingedrukt om de indicator te resetten.



LIGHT / FILTER

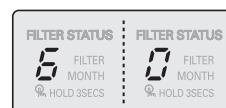

## Verdelerlamp

### **Deze knop schakelt het lampje in de verdeler aan en uit.**

- De verdelerlamp functie kan worden IN of UIT geschakeld door op de  knop te drukken.



LIGHT / FILTER

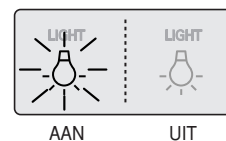

## De andere functies

### **Waarschuwing voor open deur**

- 3 keer waarschuwingsgeluiden met een interval van 30 seconden als er een minuut voorbijgaat met de deur van de koelkast en de thuisbar geopend of helemaal gesloten.
- Neem contact met het plaatselijke servicecentrum op als de waarschuwing blijft klinken ook als de deur dicht is.

### **Functie Diagnose (foutopsporing)**

- De functie Diagnose spoort automatisch een fout op wanneer er een fout wordt aangetroffen in het product tijdens het gebruik van de koeleenheid.
- Wanneer de fout het product betreft, werkt niets meer, dus ook niet het indrukken van een knop en de normale indicators worden uitgeschakeld. Schakel in dit geval de stroom niet uit, maar neem onmiddellijk contact op met het lokale servicecentrum. Er is veel tijd nodig voor een servicetechnicus om het defecte onderdeel op te sporen, indien de machine uit staat.

## Hoe ijs of gekoeld water worden bereid

Water wordt gekoeld in een reservoir in het koelkastcompartiment, vanwaar het naar de dispenser stroomt.

IJs wordt aangemaakt in de automatische ijsmaker en afgeleverd door de dispenser als gemalen ijs of als ijsblokjes.

### OPMERKING

- Het is mogelijk dat het water in het begin niet koud genoeg is. Voeg dan wat ijsblokjes toe aan het water in het glas.

## LET OP

**Werp het eerste geproduceerde ijs (ongeveer 20 blokjes) en het eerste gekoelde water (ongeveer zeven glazen) weg, onmiddellijk na de installatie van de koelkast.**

Het eerste water en ijs kan een geur of smaak hebben of verontreinigingen bevatten, afkomstig van de watertoevoerleiding of het voedingswaterreservoir. Dit is ook geldig wanneer de koelkast lange tijd buiten gebruik is gebleven.

**Houd kinderen uit de buurt van de dispenser.**

Kinderen zouden de drukhendel verkeerd kunnen bedienen of de lampen kunnen beschadigen.

**Let er op dat de ijsdoorgang niet wordt gehinderd door voedsel.**

Wanneer er voedsel wordt gestapeld voor de ijsdoorgang kan geen ijs worden afgegeven. Wanneer uitsluitend gemalen ijs wordt gebruikt, kan de ijsdoorgang ook worden verstopt door ijskorrels. Verwijder in dat geval het opgehoopte ijspoeder.

**Plaats nooit drankblikken in het ijsvoorraadbakje om ze snel af te koelen.**

Dit kan de automatische ijsmaker beschadigen.

**Gebruik geen fijne kristallen glazen of breekbaar vaatwerk om het ijs op te vangen.**

De glazen of andere voorwerpen zouden kunnen breken.

**Leg de ijsblokjes altijd eerst in uw glas, vooraleer u het vult met water of andere dranken.**

Het water zou kunnen spatten als de ijsblokjes in de vloeistof in het glas vallen.

**Raak de ijsuitvoeropening niet aan met de handen of met gereedschap.**

Dit zou hetzij verwondingen, hetzij beschadiging kunnen veroorzaken.

**Verwijder nooit het deksel van de ijsmaker.**

**Spreid af en toe het ijs uniform uit over de gehele oppervlakte van het ijsvoorraadbakje.**

Het ijs valt normaal op een hoopje, vlakbij de ijsmaker. Als de top van de stapel te hoog wordt, kan de ijsmaker veronderstellen dat het voorraadbakje vol is en bijgevolg stoppen met de ijsproductie.

**Als het afgegeven ijs gekleurd is, moet u onmiddellijk contact opnemen met de serviceafdeling en het niet meer gebruiken.**

**Gebruik nooit een te smal of te diep glas.**

De ijsdoorvoer zou kunnen verstopt raken, wat een defect aan de koelkast kan veroorzaken.

**Houd het glas op een voldoende afstand van de ijsuitvoeropening.**

Als u het te dicht bij de opening houdt, dan kan het beletten dat het ijs uit het toestel valt.

## Hoe u de thuisbar gebruikt

### Verfrissingscentrum

1. Druk op het bovenste centrale deel van de thuisbar tot u "Click" hoort.
  - U kunt stroom sparen omdat u de deur van de koelkast niet hoeft te openen.
  - Omdat de binnenlampen van de koelkast en het vriesdeel aangaan ook als u alleen de deur van de thuisbar opent, kunt u gemakkelijk het voedsel dat u wilt hebben eruit halen.
  - Als u de thuisbar sluit, drukt u tot u "Click" hoort.
2. Doe de deur open en gebruik de deur als steunplank.
  - Zet de drank of het voedsel op de steunplank voor uw gebruiksgemak.

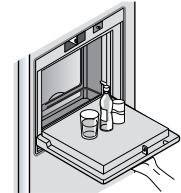

## Hoe u de kanserver gebruikt

### U kunt de kanserver bovenop en aan de zijkant gebruiken om de kannen te ordenen en op te slaan.

1. Trek de hendel naar beneden als u de kannen wilt opslaan.
  2. Als u de kanserver niet wilt gebruiken, maakt u de kanserver bovenaan vast zodat u de ruimte van de thuisbar effectiever kunt gebruiken.
- \* Als u op beide kanten van de bodem van het deksel op het hoofdelement van de thuisbar van de koelkast en het vriesgedeelte drukt, wordt het vastgezet om te voorkomen dat het voedsel binnen in de thuisbar in de koelkast of het vriesgedeelte valt.

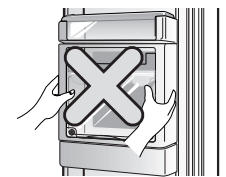
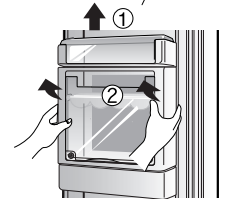
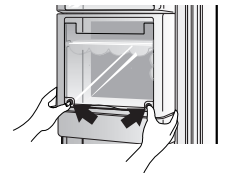
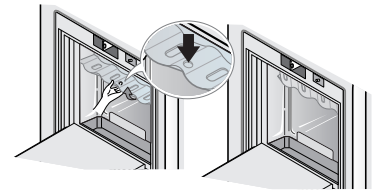

## Hoe u het deksel van de thuisbar van de koelkast uit elkaar halt

Eerst de bovenste deurmand van de thuisbar (1) scheiden en daarna het deksel van de thuisbar (2) optrekken.

## Voorzorgsmaatregel

1. Gebruik de koelkast niet terwijl het deksel van de binnenthuisbar eruit is.
  - Als het deksel is uitgenomen, kan de functie van de thuisbar niet werken.
2. Pas op dat u niet op de steunplank van de thuisbar drukt en die mogelijk beschadigt.
  - Als u met uw arm op de steunplank leunt of drukt, kan die worden beschadigd.
  - Gebruik de steunplank niet als snijplank of gebruik geen scherpe gereedschappen op de steunplank om krassen te voorkomen.
  - Als de steunplank nat is door vreemde vloeistof zoals sap, werkt hij mogelijk niet goed.
  - Als het pakdeel nat is door vreemde vloeistof zoals sap, moet u het deel af en toe schoonmaken.

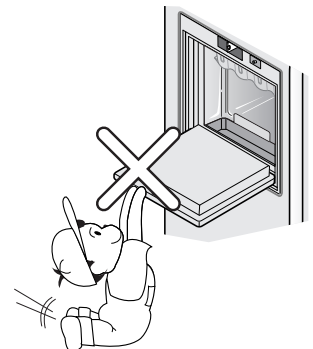

**Hoe te gebruiken**

**Plank**

U kunt bijgerechten of gekoeld voedsel op de plank bewaren met voldoende ruimte tussen de dozen.



**Hoe te demonteren**

1. Houd de voorkant van de plank vast en trek hem uit totdat hij blokkeert door het hoekdeel.

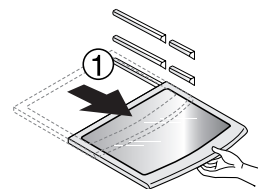

2. Als u de plank niet meer kunt uittrekken, licht u hem lichtjes op.

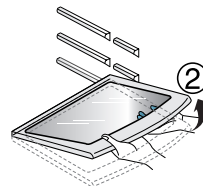

3. Terwijl u de plank losjes vasthoudt, licht u hem op om hem uit te trekken.

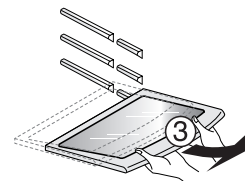

**Het eierbakje**

U kunt de eierbak naar wens verplaatsen en vervormen om het aantal eieren erin te leggen.

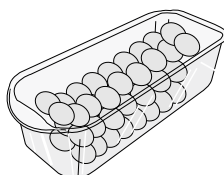

[Type-1]

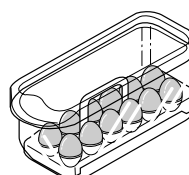

[Type-2]

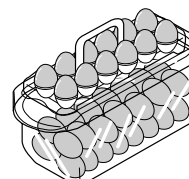

**OPMERKING**

- Gebruik het eierbakje nooit als ijsvoorraadbakje, het zou kunnen breken.
- Plaats het eierbakje nooit in de diepvriezer of in de vrieshoudlade.

## Nano houtskool deodorant

### Hoe te gebruiken

Met de Nano houtskooldeodorant kunt u de koelkast ontgeuren en de deodorant kan opnieuw worden gebruikt.

### Hoe uit elkaar te halen

Gebruik de (-) drijver op het onderste gegroefde deel van het deksel van de deodorant om die te scheiden terwijl u naar voren duwt.

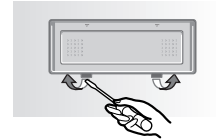

### ► Hoe de deodorant opnieuw te gebruiken

U kunt de deodorant voortdurend opnieuw gebruiken door die goed te drogen met de haardroger.

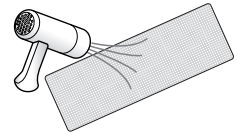

## LED lamp (vrieskist/koelkast)

### Hoe te gebruiken

1. DE LED lamp in de koelkast

- De LED-binnenlamp in de koelkast gaat aan als u de deur van de vrieskist/koelkast opendoet.

\* De LED lamp gaat aan als u de deur van de vrieskist/koelkast of van de thuisbar opendoet.

\* De LED lamp kan semi-permanent worden gebruikt.

2. De LED-lamp aan de deur van de koelkast  
(Toepasbaar op het model met een externe LED-lamp)

- De Aan/Uit-schakelaar van de LED-deurlamp zit boven aan de koelkast. U kunt de schakelaar zien als u de deur van de koelkast opendoet.

- Als de LED-deurlamp wordt AAN gedaan (Fig. 1), blijft de LED aan de voorkant aan.  
(De levensduur van de LED-lamp is geen punt, ook al wordt die continu aangehouden.)

- Als de LED-deurlamp wordt uitgezet (Fig. 2), gaat de LED alleen aan als de deur wordt geopend (inclusief de deur van de thuisbar). Ze gaat automatisch uit 1 minuut nadat de deur is gesloten.

\* Als het deel waar de LED-lamp is geïnstalleerd, is geblokkeerd, kan dat een probleem veroorzaken voor de LED-deurlamp.

\* DE LED-deurlamp gaat volledig aan 8 seconden nadat de stroom is aangezet, en hij gaat onmiddellijk uit als de stroom gedurende deze tijd wordt uitgeschakeld.

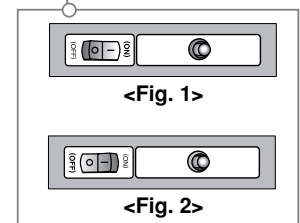
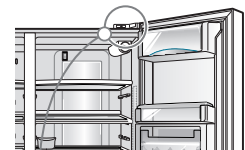



## Vers deel

### Hoe te gebruiken

U kunt fruit of groente bewaren.

### Hoe haalt u het bovenste versdeel uit elkaar?

1. Houd de voorhendel van het versgedeelte vast en trek het uit tot het blokkeert door het hoekdeel.
  2. Als u het versgedeelte niet meer kunt uittrekken, licht u het een beetje op om het compleet naar voren uit te trekken (buitenkant).
- \* Het versgedeelte kan in omgekeerde volgorde weer in elkaar worden gezet.

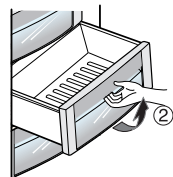
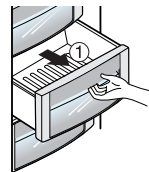

### Hoe u het lagere versgedeelte uit elkaar haalt

#### ► Als u het lagere versgedeelte uittrekt

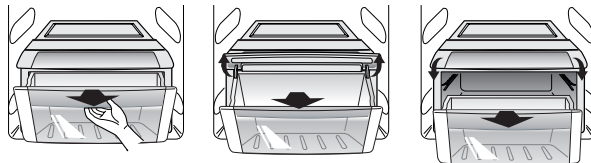

1. Houd de voorhendel van het versgedeelte vast en trek het naar voren.
2. Als u het versdeel niet verder uit kunt trekken, licht u het lichtjes op om het naar de voorkant uit te trekken.

#### ► Als u het lagere versdeel inschuift



- \* Als u het versdeel inschuift, moet u altijd het deksel oplichten om het naar binnen te duwen.

## ! WAARSCHUWING

- Haal het versdeel altijd met twee handen uit elkaar. U kunt gewond raken door het gewicht van het deel als dat met voedsel is gevuld.
- Als u het versdeel van de koelkast uit elkaar haalt/ weer in elkaar zet, moet u de koelkastdeur helemaal opendoen.

### Hoe haalt u het deksel van het hogere/lagere versdeel uit elkaar?

Houd het deksel met beide handen vast en trek het uit.

- \* Als u het deksel uit elkaar haalt, moet u altijd de versdelen eerst uit elkaar halen.

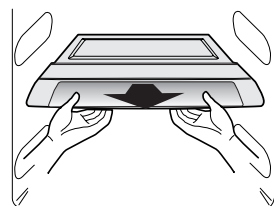

## Vacuüm vers

### Hoe te gebruiken

U kunt groente of fruit lange tijd vers houden.

- In het middelste luchtdichte deel kunt u de groente of het fruit langer bewaren met het verbeterde afsluit- en vacuümeffect.

### Hoe haalt u het vacuüm vers uit elkaar

1. Houd de voorhendel van het vacuüm vers vast en trek hem naar u toe totdat hij blokkeert door het hoekdeel.
2. Als u het vacuüm vers niet verder naar voren kunt trekken, licht u het lichtjes op om het aan de voorkant (buitenkant) compleet uit te nemen.

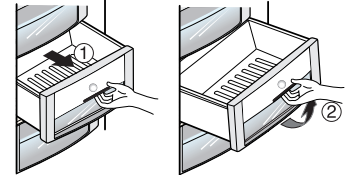

### OPMERKING

- U kunt de vrieslade op dezelfde manier uit elkaar halen/terugmonteren.
- Haal het versdeel altijd met twee handen uit elkaar (U kunt zich verwonden door het gewicht van het deel als dat met voedsel is gevuld).
- Als u het versdeel of het vacuüm vers van de koelkast uit elkaar haalt/weer monteert, moet u de deur van de koelkast helemaal opendoen.

### Hoe haalt u het vacuüm vers uit elkaar

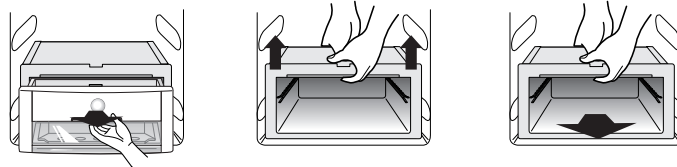

1. Trek het vacuüm vers naar voren en licht het lichtjes op om het uit te trekken.
2. Houd het vacuüm vers met beide handen vast en til het lichtjes op.  
\* Om de kast uit elkaar te halen moet u eerst het bovenste versdeel uit elkaar halen.
3. Trek de kast uit naar voren.

### Hoe zet u het vacuüm vers weer in elkaar

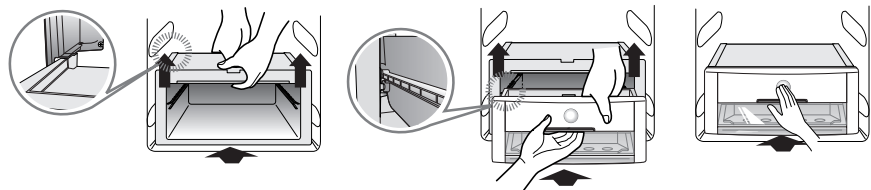

1. Verbind de bovenkant van de kast met de zijrails en duw terwijl u die lichtjes omhooghoudt.
2. Verbind de onderkant van de kast boven op de rails en duw terwijl u die lichtjes omhooghoudt.
3. Duw de kast totdat u "Click" hoort.

### ! WAARSCHUWING

- Haal het versdeel altijd met twee handen uit elkaar.

U kunt gewond raken door het gewicht van het deel als dat met voedsel is gevuld.

- Als u het versdeel van de koelkast uit elkaar haalt/weer in elkaar zet, moet de koelkastdeur helemaal open zijn.

## Vries/koelbus

### Hoe te gebruiken

U kunt klein verpakt bevroren voedsel (vriesbus), klein verpakt gekoeld voedsel of drank (koelbus) zoals melk, bier enz. bewaren.

Maar bewaar geen ijs of bewaarvoedsel lange tijd (vriesbus) enz.

### Hoe haal je het uit elkaar?

Houd de bus met beide handen vast en licht het voorste deel lichtjes op om het uit te trekken.

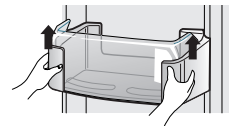

### Hoe zet je het weer in elkaar?

Houd de bus met beide handen vast en druk steeds één kant naar binnen.

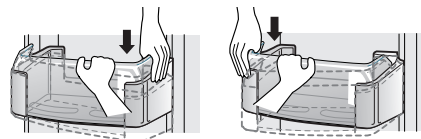

## Twee sterren gedeelte **\*\*** (enkel beschikbaar op bepaalde modellen)

### Diepvriesmand (twee sterren gedeelte)

- Het twee sterren gedeelte betekent een bewaartemperatuur van  $-12^{\circ}\text{C} \sim -18^{\circ}\text{C}$
- Voedsel bevroren voor korte periode.

## Zuivelhoek

### Hoe te gebruiken

U kunt zuivelproducten zoals boter, kaas enz. bewaren.

### Hoe uit elkaar te halen

Houd de bus met beide handen vast en trek hem naar buiten door hem omhoog te trekken (1).

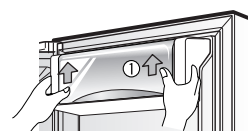

- Als u de koelkastdeur dichtdoet met de zuivelhoek open aan de deurkan, kan de koelkastdeur misschien niet goed worden gesloten. Daarom moet u voorzichtig zijn.

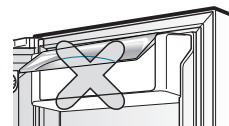

## Hoe vervangt u het waterzuiveringsfilter?

### Hoe haalt u het filter uit elkaar?

Omdat het filter aan de bovenkant rechts van de lampenkast van de koelkast zit en het de achterblijvende chloor of luchtjes verwijdert, moet u een filter elke zes maanden vervangen.

### Hoe te vervangen?

1. Maak het waterzuiveringsfilter los.

- Draai het filter dat u wilt vervangen tegen de wijzers van de klok in 90 graden. (1) Trek het filter uit naar voren (2).

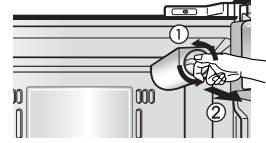

- Omdat het water dat in het filter is opgevangen kan druppelen, moet u een schaal iets groter dan de omvang van het filter onder het filter zetten als u het filter losmaakt.

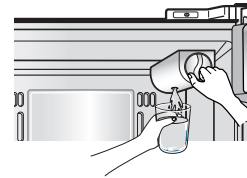

2. Breng het nieuwe filter aan.

- Verbind het filter op de aangegeven lijn op de controledoos (1) en duw het daarna in. Nadat u hebt gecontroleerd of de aangegeven lijn en de aangegeven sluitlijn zijn verbonden, draait u het filter in de richting van de wijzers van de klok vast.

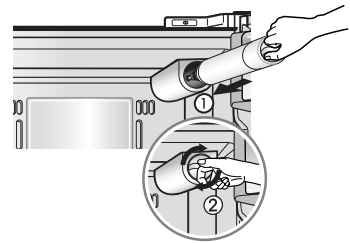

- Als u het filter voor de eerste keer hebt geïnstalleerd of het filter hebt vervangen, drukt u nog eens op de dispenserknop om het water gedurende ongeveer 3 minuten (of ongeveer 1 liter) te laten lopen om luchtjes of achtergebleven houtskool te verwijderen. (Houtskool is niet gevaarlijk voor het menselijk lichaam.)

## De juiste plaats voor het voedsel

(Zie "Identificatie van de onderdelen")

### Legplaten van de diepvriezer

Voor het bewaren van diverse soorten ingevroren voedsel, zoals vlees, vis, roomijs, diepvriessnacks, enz.

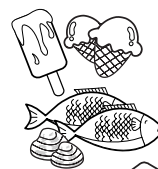

### Deurrekken van de diepvriezer

- Voor het bewaren van kleine verpakkingen diepvriesvoedsel.
- Hier stijgt de temperatuur bij het openen van de deur. Deze rekken zijn dus niet geschikt voor het langdurig bewaren van producten zoals b.v. roomijs.



### Laden van de diepvriezer

- Voor het bewaren van vlees, vis, kip enz. die gewikkeld zijn in aluminiumfolie.
- Droog bewaren



### Zuivelcompartiment

Voor het bewaren van zuivelproducten, zoals boter, kaas, enz.



### Eierbakje

U kan dit bakje op de meest geschikte plaats zetten.



### Legplaten van de koelkast

Voor het bewaren van bereide schotels en ander voedsel, op voldoende afstand van elkaar.

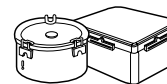

### Deurrekken van de koelkast

Voor het bewaren van kleine verpakkingen voedsel of drank, zoals melk, fruitsap, bier enz.



### Groentelade

Voor het bewaren van groenten en fruit.

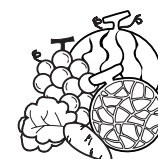

### Convertibele groentelade/vershoudlade

Voor het bewaren van groenten, fruit, vlees om te ontdooien, vis enz., afhankelijk van de stand van de conversieschakelaar. Controleer altijd de stand van de conversieschakelaar vooraleer u voedsel in deze lade legt.

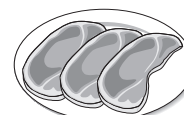

## Voedsel bewaren

- Bewaar vers voedsel in het koelkastcompartiment. De manier waarop voedsel wordt ingevroren en ontdooid, is doorslaggevend voor het bewaren van de versheid en de smaak.
- Bewaar geen voedsel dat gemakkelijk bederft bij lage temperatuur, zoals bananen of meloenen.
- Laat warm voedsel afkoelen voor u het in de koelkast plaatst. Het plaatsen van warm voedsel in de koelkast kan ander voedsel bederven en leiden tot een hoger energieverbruik.
- Wikkel voedsel dat u in de koelkast plaatst in vinylfolie of leg het in een doos die is afgesloten met een deksel. Dit voorkomt dat het vocht eruit verdampt en dat het voedsel zijn smaak en zijn voedingswaarde verliest.
- Stop de luchtdoorgangen niet dicht met voedsel. Een vlotte doorstroming van koude lucht zorgt voor een uniforme temperatuur in de koelkast.
- Open de deur niet te vaak. Via de open deur kan warme lucht de koelkast binnenstromen en de temperatuur doen stijgen.
- Bewaar niet te veel voedsel in de deurrekken. Dit kan botsen tegen voedsel op de legplaten en zo de volledige sluiting van de deur beletten.

### Diepvriesgedeelte

- Plaats nooit flessen in de diepvriezer – die kunnen barsten wanneer ze bevriezen.
- Vries nooit opnieuw voedsel in dat al ontdooid is geweest. Het zou zijn smaak en voedingswaarde verliezen.
- Om bevroren voedsel, zoals roomijs, lange tijd te bewaren moet u het op de legplaat in de diepvriezer leggen en niet in het deurrek.
- Raak koud voedsel en bakjes, in het bijzonder metalen, niet met natte handen aan, en plaats geen glazen producten in de vriezer.  
- Dit kan leiden tot vorstblaren. Glas kan breken indien de inhoud bevriest.

### Koelkastgedeelte

- Leg geen vochtig voedsel op de bovenste legplaten van de koelkast. Het kan bevriezen bij rechtstreeks contact met de ijsskoude lucht.
- Maak het voedsel schoon voor u het in de koelkast legt. Groenten en fruit moeten worden gewassen en afgedroogd, en verpakt voedsel moet worden schoongewreven, zodat het omringende voedsel niet kan worden aangetast.
- Als u eieren wilt bewaren in het eierrekje of -bakje, kijk dan eerst na of ze vers zijn. Plaats ze altijd rechtop, waardoor ze langer vers blijven.

#### OPMERKING

- Als u het toestel hebt opgesteld in een warme, vochtige plaats, als u de deur vaak opent of als u er een grote hoeveelheid groenten in bewaart, dan is condensvorming mogelijk. Dit heeft echter geen invloed op de goede werking. Veeg het gecondenseerde vocht weg met een zuivere doek.

**Vakantieperiode****Algemene informatie**

Voor een middellange vakantie is het verkieslijk uw koelkast aan te laten staan. Leg invriesbare producten in de diepvriezer om ze langer te bewaren.

Wanneer u een lange afwezigheid voorziet, moet u al het voedsel verwijderen, de stekker uit het stopcontact trekken, de binnenkant grondig schoonmaken en de deur OPEN laten staan om geurtjes te voorkomen.

**Stroomonderbreking**

De meeste stroomonderbrekingen worden binnen één tot twee uur verholpen. Die zullen geen grote invloed hebben op de temperatuur in uw koelkast.

U moet er wel op letten de deur zo weinig mogelijk te openen gedurende de stroomonderbreking.

**Als u verhuist**

Verwijder alle losse toebehoren uit de koelkast of maak ze stevig vast.

Om beschadiging van de stelvoeten te voorkomen, moet u ze volledig indraaien in de basis.

**Condensatiewerende leiding**

De buitenwanden van de koelkast kunnen soms warm worden, vooral vlak na de installatie.

Geen paniek! Dit fenomeen is te wijten aan de condensatiewerende leiding waardoor warme lucht stroomt om "transpiratie" (condensatie) op de buitenwanden van de koelkast te voorkomen.

**! LET OP**

- Ga na of er geen schade is aan de O-RING, deze voorkomt elektrische vonken.
- Indien de lamp lange tijd heeft gebrand, dan raakt u de lamp beter niet aan. Deze kan immers erg heet zijn.

**Reiniging**

Het is belangrijk dat u uw koelkast zuiver houdt om ongewenste geurtjes te voorkomen. Gemorst voedsel moet onmiddellijk worden opgeveegd, want het kan verzuren en de plastic oppervlakken aantasten, als u het laat aancoeken.

**De buitenkant**

Gebruik een lauwwarme oplossing van zachte zeep of oplosmiddel om de duurzame eindlaag van uw koelkast schoon te maken.

Wrijf ze af met een zuivere, vochtige doek en droog ze nadien af.

**De binnenkant**

Regelmatig schoonmaken van de binnenkant en de inwendige onderdelen is aanbevolen. Was alle compartimenten met een soda-oplossing (baksoda) of een zacht oplosmiddel en warm water. Spoel na en droog af.

**OPMERKING**

- Was de onderste laden niet in de vaatwasser; de hoge temperatuur kan de manden beschadigen, waarnaar ze niet meer bruikbaar zijn.

**Na het schoonmaken**

Controleer of het netsnoer niet beschadigd is, of het stopcontact niet oververhit is en of de stekker correct in het stopcontact zit.

**! WAARSCHUWING**

Trek altijd de stekker uit het stopcontact vooraleer u gaat schoonmaken in de nabijheid van elektrische onderdelen (lampen, schakelaars, instelknoppen, enz.).

Neem het overtollige water op met een spons of een doek om te voorkomen dat het binnenlekt in elektrische onderdelen en gevaar voor een elektrische schok oplevert.

Gebruik nooit metalen schuursponsen of -borstels, ruwe schuurpoeders, sterk alkalische oplossingen of ontvlambare of giftige schoonmaakproducten op om het even welk oppervlak van de koelkast.

Raak de bevroren oppervlakken niet aan met natte of klamme handen, want vochtige voorwerpen zullen vastvriezen of blijven plakken aan deze uiterst koude oppervlakken.

## Oplossen van problemen

Overloop deze lijst vooraleer u de serviceafdeling belt. Het kan u tijd en geld besparen. Deze lijst bevat vaak voorkomende situaties, die niet te wijten zijn aan constructie- of materiaalfouten in dit toestel.

Probleem	Mogelijke oorzaak	Oplossing
<b>Normale werking van de koelkast</b>		
<b>De compressor van de koelkast werkt niet.</b>	De temperatuurstelling van de koelkast is uitgeschakeld.	Stel de temperatuur correct in. Zie "De eerste start".
	De koelkast is bezig met een ontdooicyclus.	Dit is normaal voor een koelkast met volautomatische ontdooiing. De ontdooicyclus wordt periodiek uitgevoerd.
	De stekker zit niet in het stopcontact.	Controleer of de stekker stevig vastzit in het stopcontact.
	Stroomonderbreking. Controleer de verlichting in huis.	Bel uw plaatselijke elektriciteitsmaatschappij.
<b>De koelkast draait te vaak of te lang.</b>	De koelkast is groter dan uw vorig model.	Dit is normaal. Grotere, meer efficiënte toestellen draaien langer onder deze omstandigheden.
	Hoge kamertemperatuur of warm weer buiten..	Het is normaal dat de koelkast onder deze omstandigheden langer moet draaien.
	De koelkast is pas gedurende enige tijd uitgeschakeld geweest.	De koelkast heeft een paar uur nodig om weer volledig af te koelen.
	Er werd zopas een grote hoeveelheid warm of heet voedsel in de koelkast geplaatst.	Als er warm voedsel in werd geplaatst, moet de koelkast langer draaien om weer de gewenste temperatuur te bereiken.
	De deuren werden te vaak of te lang geopend.	Als warme lucht de koelkast binnenstroomt, moet ze meer draaien. Open de deur minder vaak.
	De deur van de koelkast of de diepvriezer staat misschien op een kier.	Kijk na of de koelkast volledig waterpas staat. Zorg ervoor dat voedsel of verpakkingen de deur niet blokkeren. Zie verder, OPENEN/SLUITEN van deuren..
	De temperatuurstelling is te laag ingesteld.	Stel de temperatuurstelling wat hoger in, tot de koelkasttemperatuur voldoening schenkt.
	De dichting van de koelkast- of diepvriezerdeur is vuil, versleten, gescheurd of ze zit slecht vast.	Reinig of vervang de dichting. Door lekken in de deurdichting moet de koelkast langer draaien om de gewenste temperatuur te handhaven.



<b>Probleem</b>	<b>Mogelijke oorzaak</b>	<b>Oplossing</b>
<b>De compressor van de koelkast draait niet.</b>	De thermostaat houdt de koelkast op een constante temperatuur.	Dit is normaal. De koelkast slaat slechts aan wanneer nodig om de temperatuur constant te houden.
<b>Te lage temperaturen</b>		
<b>De temperatuur in de diepvriezer is te laag, die van de koelkast is correct.</b>	De temperatuurinstelling van de diepvriezer is te koud ingesteld.	Stel de temperatuurinstelling van de diepvriezer warmer in, tot de gewenste temperatuur in de diepvriezer is bereikt.
<b>De temperatuur in de koelkast is te laag, die van de diepvriezer is correct.</b>	De temperatuurinstelling van de koelkast is te koud ingesteld.	Stel de temperatuurinstelling van de koelkast warmer in.
<b>Het voedsel in de laden bevriest.</b>	De temperatuurinstelling van de koelkast is te koud ingesteld.	Zie de oplossing hierboven
<b>Het vlees in de verhoudlade bevriest.</b>	Vlees moet worden bewaard bij een temperatuur net onder het vriespunt van water (0°C) om het zo lang mogelijk vers te bewaren.	Door het vochtgehalte van vlees is het normaal dat er zich ijskristallen vormen.
<b>Te hoge temperaturen</b>		
<b>De temperatuur in de diepvriezer of de koelkast is te hoog.</b>	De temperatuurinstelling van de diepvriezer is te hoog ingesteld.	Stel de temperatuurinstelling van de diepvriezer of koelkast kouder in, tot de gewenste temperatuur in de diepvriezer of koelkast is bereikt.
	De temperatuurinstelling van de koelkast is te hoog ingesteld. De temperatuurinstelling van de koelkast heeft enige invloed op de temperatuur van de diepvriezer.	Stel de temperatuurinstelling van de diepvriezer of koelkast kouder in, tot de gewenste temperatuur in de diepvriezer of koelkast is bereikt.
	De deuren werden te vaak of te lang geopend.	Telkens als de deuren worden geopend, dringt warme lucht de koelkast of diepvriezer binnen. Open de deuren minder vaak.
	Een deur staat op een kier.	Sluit die deur volledig.
	Er werd pas een grote hoeveelheid warm of heet voedsel in het toestel geplaatst.	Wacht tot de koelkast of diepvriezer de kans hebben gekregen om de gewenste temperatuur te bereiken.
	De koelkast is pas gedurende enige tijd uitgeschakeld geweest.	De koelkast heeft een paar uur nodig om weer volledig af te koelen.
<b>De temperatuur in de koelkast is te hoog, die van de diepvriezer is correct.</b>	De temperatuurinstelling van de koelkast is te hoog ingesteld.	Stel de temperatuurinstelling van de koelkast kouder in.

Probleem	Mogelijke oorzaak	Oplossing
<b>Lawaai en geluiden</b>		
<b>Een hoger geluidsniveau als de koelkast draait.</b>	Hedendaagse koelkasten hebben een grotere opslagcapaciteit en houden de temperatuur constanter aan.	Het is normaal dat het geluidsniveau wat hoger is.
<b>Een hoger geluidsniveau als de compressor aanslaat.</b>	Bij de start van een koelcyclus werkt de koelkast bij een hogere druk.	Dit is normaal. Het geluid zal verzwakken naarmate de koelkast langer draait.
<b>Trillingen of een ratelend geluid.</b>	De vloer is oneffen of te zacht. De koelkast wiebelt op de vloer als ze lichtjes wordt verplaatst.	Ga na of de vloer vlak en voldoende stevig is en of hij de koelkast behoorlijk kan dragen.
	Voorwerpen bovenop de koelkast trillen mee.	Verwijder deze voorwerpen.
	Schotels trillen op de legplaten in de koelkast.	Het is normaal dat schotels lichtjes trillen. Verplaats de schotels een weinig. Controleer of de koelkast waterpas staat en of ze stevig op de vloer rust.
	De koelkast raakt de wanden of kasten.	Verplaats de koelkast zodat ze de wand of de kast niet meer raakt.
<b>Water, vocht of ijs in de koelkast</b>		
<b>Vochtafzetting op de binnenwanden van de koelkast.</b>	Het weer is warm en vochtig, waardoor meer ijsafzetting of vochtcondensatie voorkomt op de binnenwanden.	Dit is normaal.
	De deur staat op een kier.	Zie verder onder openen/sluiten van deuren.
	De deur werd te vaak of te lang geopend.	Open de deur minder vaak.
<b>Water, vocht of ijs op de buitenwanden van de koelkast.</b>		
<b>Er ontstaat condensaat op de buitenwanden van de koelkast of tussen de deuren.</b>	Het weer is vochtig.	Dit is normaal bij vochtig weer. Als het vochtgehalte in de lucht daalt, zou het condensaat moeten verdwijnen.
	De deur staat op een kier, waardoor koude lucht uit de koelkast in aanraking komt met warme, vochtige omgevingslucht.	Sluit de deur volledig.

<b>Probleem</b>	<b>Mogelijke oorzaak</b>	<b>Oplossing</b>
<b>Geurtjes in de koelkast</b>		
	De binnenzijde moet worden schoongemaakt.	Maak de binnenkant schoon met een spons, warm water en soda-oplossing (baksoda).
	Voedsel met een sterke geur in de koelkast.	Dek dit voedsel volledig af.
	Sommige voorwerpen of verpakkingsmaterialen verspreiden een geur.	Gebruik een ander voorwerp of een ander merk verpakkingsmateriaal.
<b>Openen/sluiten van deuren/laden</b>		
<b>Deur(en) sluit(en) niet.</b>	Een voedselverpakking belet het sluiten van de deur.	Verplaats de verpakkingen die het sluiten van de deur beletten.
	Een deur werd te hard dichtgeslagen en de andere is daardoor lichtjes opengegaan.	Sluit de beide deuren wat zachter.
	De koelkast staat niet waterpas. Ze wiebelt op de vloer als ze een weinig wordt verplaatst.	Regel de stelschroeven bij.
	De vloer is oneffen of te zacht. De koelkast wiebelt op de vloer als ze een weinig wordt verplaatst.	Ga na of de vloer vlak is en of hij de koelkast kan dragen. Neem contact op met een timmerman om een hellende of verzakte vloer bij te werken.
	De koelkast raakt de wanden of kasten.	Verplaats de koelkast.
<b>De laden glijden moeilijk.</b>	Het voedsel wrijft tegen het deksel bovenop de lade.	Bewaar minder voedsel in de lade.
	De geleider waarover de lade glijdt, is vuil.	Maak de geleider en de lade schoon.
<b>Dispenser</b>		
<b>De dispenser geeft geen ijs af</b>	Het ijsvoorraadbakje is leeg.	Zodra een eerste lading ijs in het voorraadbakje valt, zou de dispenser moeten werken.
	De diepvriezertemperatuur is te warm ingesteld.	Stel de diepvriezertemperatuur kouder in, zodat ijsblokjes aangemaakt kunnen worden. Zodra een eerste lading ijs in het voorraadbakje valt, zou de dispenser moeten werken.
	De kraan van de huishoudelijke watertoevoer is gesloten.	Open de watertoevoerkraan en gun de diepvriezer voldoende tijd om ijs aan te maken. Zodra er ijs geproduceerd is, zou de dispenser moeten werken.
	De deur van de koelkast of de diepvriezer is niet gesloten.	Zorg ervoor dat beide deuren gesloten zijn.

Probleem	Mogelijke oorzaak	Oplossing
<b>De dispenser geeft geen ijs af.</b>	Het ijs is gesmolten en dan weer aaneengevoren doordat er te weinig gebruik van wordt gemaakt, door temperatuurschommelingen of door een stroomonderbreking.	Verwijder het ijsvoorraadbakje en laat de inhoud ontdooien. Giet het bakje leeg, maak het schoon, droog het af en zet het terug op zijn plaats. Zodra er nieuw ijs geproduceerd is, zou de dispenser moeten werken.
<b>De ijsdispenser is verstopt.</b>	Er zitten ijsblokjes vast tussen de arm van de ijsmaker en de achterwand van het voorraadbakje.	Verwijder de ijsblokjes die de dispenser verstopen.
	De ijsblokjes zijn aaneengevoren.	Gebruik de dispenser vaker, zodat de blokjes niet aaneenvriezen.
	Er werden in de dispenser ijsblokjes gebruikt die werden aangekocht of die op een andere manier werden geproduceerd.	Enkel ijsblokjes geproduceerd door de ijsmaker mogen in de dispenser worden gebruikt.
<b>De dispenser levert geen water.</b>	De kraan van de huishoudelijke watertoevoer is gesloten. Zie het probleem "De dispenser geeft geen ijs af".	Open de watertoevoerkraan.
	De deur van de koelkast of de diepvriezer is niet gesloten.	Zorg ervoor dat beide deuren gesloten zijn.
<b>Het water heeft een vreemde geur en/of smaak.</b>	Het water is te lang in het reservoir blijven staan.	Tap 7 glazen water om de voorraad te verversen. Tap nogmaals 7 glazen om het reservoir volledig uit te spoelen.
	Het toestel is niet met de juiste koudwaterleiding verbonden.	Sluit het toestel aan op de koudwaterleiding die water levert aan de kraan van de keuken.
<b>Geluid van vallend ijs</b>	Dit geluid ontstaat normaal wanneer het automatisch geproduceerde ijs in het ijsvoorraadbakje valt. De geluidssterkte hangt af van de plaats van het toestel.	
<b>Geluid van de watertoevoer</b>	Dit geluid ontstaat normaal wanneer de ijsmaker wordt voorzien van vers water, nadat het automatisch geproduceerde ijs in het voorraadbakje is gevallen.	

**Overige**

Lees a.u.b. grondig het gedeelte "De automatische ijsmaker en dispenser" in deze handleiding.

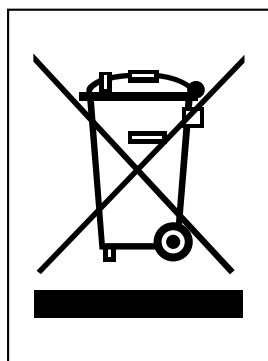
**UW OUDE TOESTEL WEGDOEN**

1. Als het symbool met de doorgekruiste verrijdbare afvalbak op een product staat, betekent dit dat het product valt onder de Europese Richtlijn 2002/96/EC.
2. Elektrische en elektronische producten mogen niet worden meegegeven met het huishoudelijk afval, maar moeten worden ingeleverd bij speciale inzamelingspunten die door de lokale of landelijke overheid zijn aangewezen.
3. De correcte verwijdering van uw oude toestel helpt negatieve gevolgen voor het milieu en de menselijke gezondheid voorkomen.
4. Wilt u meer informatie over de verwijdering van uw oude toestel? Neem dan contact op met uw gemeente, de afvalophaaldienst of de winkel waar u het product hebt gekocht.

## Het is normaal ...

De volgende voorvallen zijn normaal.

	Voorval	Oplossing
<b>Lawaai</b>	Als u "Tak" of "Took" hoort	Dit is het geluid van verscheidene onderdelen die uitzetten/samentrekken of verscheidene controle-elementen die werken afhankelijk van de temperatuurschommeling binnen in de koelkast.
	Als u "Deureureuk~", "Dulkuk" of "Woong" hoort	Dit is het geluid van een compressor of een ventilator die bezig is als de koelkast begint of eindigt. Het is hetzelfde verschijnsel van het geluid dat ontstaat als je de motor van een auto start afzet.
	Als u "Kureureuk", het geluid van stromend water hoort	Dit is het geluid van het koelmiddel dat de conditie in het vriesvak/de koelkast verandert. Als de vloeistof overgaat in gas, hoor je het geluid van stromend water en als gas in vloeistof verandert, hoor je het "Kureureuk"-geluid.
	Als u het geluid van wind hoort zoals "Shoo~" of "Shik" meteen na het sluiten van de deur	Dit is het geluid dat wordt gegenereerd als de interne druk tijdelijk lager wordt als de warme lucht die de koelkast of vriezer ingaat, snel wordt afgekoeld.
	Als u het trigeluid hoort	Als de koelkast op een houten vloer of tegen een houten wand staat, of als de koelkast niet goed vlak staat, kan het geluid hard zijn door de trilling.
	Als u een hard geluid hoort nadat u het product voor de eerste keer hebt geïnstalleerd	Als u de koelkast voor de eerste keer gebruikt, zal die op hoge snelheid draaien om snel te koelen en kan het geluid harder zijn. Als de binnentemperatuur onder een bepaald niveau daalt, zal het geluid minder worden.
<b>Het openen van de deur</b>	Als de deur iets open staat nadat die is gesloten	Afhankelijk van het voorste gedeelte of de snelheid waarmee de koel- of vriesdeur is gesloten, kan de deur licht open gaan en daarna weer dicht. Pas erop dat u de deur niet te hard sluit.
<b>Ijsafzetting/Dauwdruppels</b>	Als er sprake is van ijsafzetting of dauwdruppels aan binnen- of buitenkant van de koelkast	Als lucht van buiten de koele binnenruimte van de koelkast binnenstroomt, kan ijsafzetting of de vorming van dauwdruppels ontstaan. Speciaal gebeurt dit gemakkelijker als u de koelkastdeur vaker opendoet. Ook als de vochtigheid van de geïnstalleerde locatie hoog is of tijdens het regenseizoen of op een regenachtige dag kunnen zich op de buitenkant van de koelkast dauwdruppels vormen. Dit is een natuurlijk verschijnsel dat bij vochtig weer optreedt. Veeg de waterdruppels weg met een droge doek.
<b>Temperatuur</b>	Als de voorkant van de koelkast warm is	Rond de voorkant van de koelkast en op de verdeler van vries- en koelgedeelte bevinden zich warmtepijpen om te verhinderen dat de dauwdruppels zich vormen. De koelkast kan na de installatie of tijdens de warme zomer warmer aanvoelen, maar dit is geen probleem en u hoeft niet ongerust te worden.

## Als u het PANEEL vervangt

(Eerst lezen voordat u het paneel vervangt.)

Als u de panelen (A, B, C, D) wilt vervangen, neemt u contact op met een gekwalificeerde servicemedewerker om dat te doen. Volg deze belangrijke stappen op.

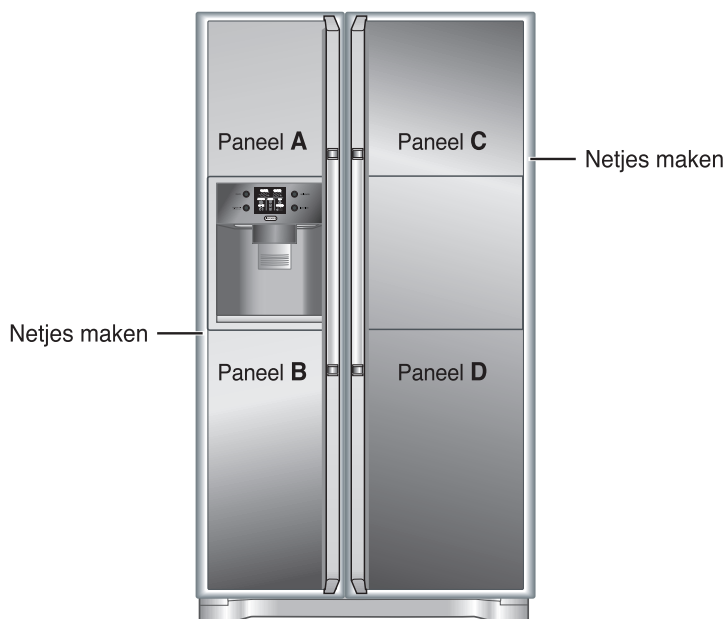

1. Probeer het paneel niet te beschadigen. Als het beschadigd is, kan het mensen verwonden.
2. Als u glas gebruikt als materiaal voor paneel, moet u getemperd glas nemen. Gewoon glas kan mensen verwonden als het breekt.
3. Het totale gewicht van de panelen (a, b, c, d) die moeten worden vervangen, mag niet meer zijn dan 15 kg. Als ze meer wegen, kan de scharnierkracht zijn verminderd, wat ertoe leidt dat de deur doorbuigt enz.
4. De dikte van het paneel in de nette montage is 3,2~3,5 mm.
5. Omvang van het paneel (breedte x hoogte)
  - Paneel (A): 380 mm x 502,5 mm
  - Paneel (B): 380 mm x 806 mm
  - Paneel (C): 504 mm x 502,5 mm
  - Paneel (D): 504 mm x 806 mm

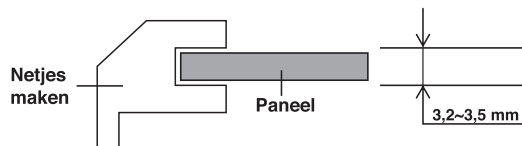

**Waarschuwing  
bij het gebruik  
van de koelkast**

Als u het glas van de deur verandert, kan het glas aan de voordeur worden gebroken, wat tot verwondingen kan leiden. Wees dus voorzichtig.

## Garantiecertificaat

### Voor dit apparaat verlenen wij een garantie van 24 maanden!

Gedurende deze garantieperiode van 24 maanden verplichten wij ons ertoe uw apparaat gratis te herstellen of de vervangingsstukken gratis ter beschikking te stellen bij uw vakhandelaar, indien het niet meer naar behoren functioneert door fabricage- of materiaalfouten. Andere aanspraken zijn uitgesloten.

Kosten en risico's die ontstaan door overmacht of het gevolg zijn van transport, zoals verzendings- en verpakkingskosten, vallen niet onder deze garantie. **Voor het overige gelden de op de keerzijde vermelde garantiebepalingen!**

Toesteltype : \_\_\_\_\_

Serienr : \_\_\_\_\_

Naam van de koper : \_\_\_\_\_

Aankoopdatum : \_\_\_\_\_

stempel/ handtekening van de handelaar

## Garantievoorwaarden voor koelkast

1. De garantietermijn begint met de aankoopdatum en duurt 24 maanden. Het begin van de garantietermijn geldt als bevestigd, wanneer de koper het aankoopbewijs (kwitantie/ kassabon) voorlegt samen met de door de verkoper ingevulde en ondertekende garantiekaart.  
Het serienummer van het product moet overeenstemmen met het ingevulde nummer op de garantiekaart!
2. Tijdens de garantieperiode verhelpen wij gratis alle gebreken, indien aangetoond kan worden dat ze veroorzaakt zijn door fabricage- of materiaalfouten.
3. De garantie is niet van toepassing voor beschadigingen die voortkomen uit ondeskundige behandeling, het niet in acht nemen van de handleiding en normale slijtage. De garantie geldt ook niet voor versleten onderdelen en licht breekbare delen (zoals bijv. kijkvensters, glim- en gloeilampen).  
Beschadigingen die het gevolg zijn van transport en ook de verzendings- en verpakkingskosten vallen niet onder deze garantie.
4. De beslissing over herstelling, omruiling of vervanging is aan ons voorbehouden. Omgeruilde of vervangen onderdelen worden onze eigendom. Door herstelling of vervanging van onderdelen wordt de garantietermijn niet verlengd.
5. De garantie vervalt zodra herstellingen aan het het apparaat verricht worden door personen die niet voor service geautoriseerd zijn door LG Electronics en vervalt tevens zodra het apparaat ingezet wordt voor professionele doeleinden.
6. Het is noodzakelijk dat de originele verpakking bewaard wordt, om het apparaat voor herstelling zonder risico op beschadigingen te kunnen transporteren.
7. Om de garantie aan te spreken moet u zich wenden tot uw handelaar of een geautoriseerd servicecenter.
8. Andere aanspraken zijn uitgesloten! Indien delen van deze bepalingen ongeldig zijn, dan gelden ze naar inhoud. De geldigheid van de andere bepalingen wordt hierdoor niet beïnvloed.





## **LG Electronics Inc.**

---

LG Twin Tower, 20, Yoido-Dong,  
Youngdungpo-Gu, Seoul, 150-721, Korea.  
<http://www.lge.com>