



LG

Life's Good

SUOMI

KÄYTTÖOHJE PLASMA TV

Lue tämä ohjekirja huolellisesti ennen laitteen käyttöä.
Säilytä ne myöhempää tarvetta varten.



HDMI, HDMI- logo ja High-Definition Multimedia Interface ovat
HDMI Licensing LLC:n rekisteröityjä tavaramerkkejä.

SISÄLTÖ

VALMISTELU

42/50PJ1**, 42/50PJ2**, 42/50PJ3**, 42/50PJ5**, 42/50PJ6**, 50/60PK2**, 50PK3**, 50/60PK5**, 50PK7**	A-1
--	-----

ULKOISTEN LAITTEIDEN ASENNUS

Antennin kytkeminen	1
Kytkeminen komponenttikaapelilla	2
HDMI- kaapelin liitäntä	3
Kytkeminen HDMI-DVI-kaapelilla	3
Kytkeminen Scart-kaapelilla	4
USB-TULON ASENNUS	4
Kytkeminen RCA-kaapelilla	5
Videonahurin kytkeminen.....	5
Kytkeminen 15-nastaisella D-sub-kaapelilla	6
CI-MODUULIN KIINNITTÄMINEN.....	6
DIGITAL AUDIO OUT -KYTKEMINEN	7
Tuettu näyttötarkkuus.....	8
Kuvaruudun asetukset PC-tilassa	10

TELEVISION KATSELU / KANAVIEN HALLINTA

TELEVISION KÄYNNISTÄMINEN.....	14
Määrittysten tekemisen aloittaminen	14
Kanavan valitseminen	14
Äänenvoimakkuuden säätäminen	14
PIKAVALIKKO	15
NÄYTTÖVALIKOIDEN VALITSEMINEN JA SÄÄDÖT....	16
Kanavien automaattiviritys.....	17
Kanavien käsiviritys (DIGITAALISESSA TILASSA)	20
Kanavien käsiviritys (ANALOGISESSA TILASSA).....	22
Ohjelmapaikkojen järjestäminen.....	24
SOFTWARE UPDATE.....	26
DIAGNOSTIIKKA	28
CI [COMMON INTERFACE] INFORMATION (CI-TIEDOT)	29
Ohjelmataulukon näyttäminen	30
SUOSIKKIOHJELMAN ASETUS.....	31
TULOLUETTELO.....	32
DATA SERVICE (DATAPALVELU)	33
LÄHDEMERKINTÄ	33
Helppo ohje.....	34
	35
AV-TILA	38
Alustetaan (palautus tehdasasetuksiin)	39

BLUETOOTHIN KÄYTTÄMINEN

Bluetooth-laitetta käytettäessä huomioitavia seikkoja.....	40
BLUETOOTHIN MÄÄRITTÄMINEN	41
MÄÄRITÄ TELEVISION PIN-KOODI	42
BLUETOOTH-KUULOKKEET	
- Uusien Bluetooth-kuulokkeiden yhdistäminen ...	43
- Aikaisemmin rekisteröityjen Bluetooth-kuulokkeiden rekisteröiminen	43
- Bluetooth-kuulokkeiden yhteyden katkaiseminen käytön aikana.....	44
- Yhdistämispyyntö televisiosta Bluetooth-kuulokkeisiin	44
REKISTERÖIDYN BLUETOOTH-LAITTEEN HALLINTA	45
OMAT BLUETOOTH-TIEDOT	46
VALOKUVIEN VASTAANOTTAMINEN ULKOISESTA BLUETOOTH-LAITTEESTA	47
MUSIIKIN KUUNTELEMINEN ULKOISESTA BLUETOOTH-LAITTEESTA	47

USB-LAITTEEN KÄYTTÄMINEN

USB-laitetta kytkettäessä.....	48
Valokuvat	49
Musiikkilista	55
Elokuvaluettelo	60
DivX-rekisteröintikoodi	66
Deaktivointi	67

SÄHKÖINEN EPG-OHJELMAOPAS (DIGITAALISESSA TILASSA)

EPG-oppaan käytön aloitus ja lopetus	68
Ohjelman valitseminen	68
Painikkeen toiminto ohjelmaoppaan	
NYT/SEURAAVA -tilassa.....	68
Painikkeen toiminto ohjelmaoppaan 8 päivän -tilassa...	69
Painikkeen toiminto Päivämäärän muuttaminen -tilassa...	69
Painikkeen toiminto Pidempi kuvaus -ruudussa	70
Painikkeen toiminto Tallennus/muistutus -asetustilassa .	70
Painikkeen toiminta Ajoitettu luettelo-tilassa	70

KUVAN HALLINTA

KUVAN KOON (KUVASUHTEEN) HALLINTA.....	71
Ohjattu kuvatoiminto	73
VIRRANSÄÄSTÖ	74
ESIMÄÄRITETYT KUVAN ASETUKSET	
- Kuvatilan esiasetukset	75
MANUAALINEN KUVIEN SÄÄTÖ	
- Kuvatila - Käyttäjän asetus.....	76
KUVANPARANNUSTEKNIikka.....	77
Erinomainen kuvanhallinta.....	78
KUVAN ASETUSTEN PALAUTUS.....	81
Kuvan palamisen vähentäminen-toiminto (ISM)	82
Demotila	83
Tila-asetus	84

ÄÄNEN JA KIELEN HALLINTA

ÄÄNEN AUTOMAATTINEN SÄÄTÖ	85
SELKEÄ ÄÄNI III.....	86
ÄÄNEN ESIASETUKSET - ÄÄNITILA.....	87
ÄÄNIASETUSTEN SÄÄTÄMINEN - KÄYTTÄJÄ-TILA.....	88
Infinite Sound(RAJATON ÄÄNI).....	88
Tasapaino.....	89
KÄYTTÖÖNOTTO JA KÄYTÖSTÄ POISTO	90
DTV Audio (DTV-ääni) -asetus	
(VAIN DIGITAALISESSA TILASSA)	91
LÄHTÖLIITÄNNÄN VALITSEMINEN.....	92
ÄÄNIASETUSTEN PALAUTTAMINEN	93
Äänen kuvaus (VAIN DIGITAALISESSA TILASSA)	94
I/II	

- Stereo / kaksikanavaääni (Vain analogisessa tilassa)	95
- NICAM-ääni (Vain analogisessa tilassa)	96
- Äänen ulostulon valinta	96
Näyttövalikon kielen ja maan valitseminen	97
KIELEN VALITSEMINEN (VAIN DIGITAALISESSA TILASSA)..	98

TIME (AIKA) -ASETUS

Kellon asetukset	99
KYTKENTÄ- TAI SAMMUTUSAJASTIMEN ASETUS	100
UNI AJASTIMEN ASETUS.....	101

LAPSILUKITUS / IKÄRAJAT

SALASANAN ASETUS JA LUKITUSJÄRJESTELMÄ	102
OHJELMIEN ESTÄMINEN.....	103
LAPSILUKITUS (VAIN DIGITAALISESSA TILASSA).....	104
ULKOISEN TULON ESTO.....	105
Näppäinlukko	106

TEKSTI-TV

Teksti-TV päälle / pois	107
SIMPLE-tekstitelevisio	107
TOP-tekstitelevisio (Tämä ominaisuus ei ole käytettävissä kaikissa maissa)	107
FASTEXT-tekstitelevisio	108
Erikois-teksti-tv-toiminnot.....	108

DIGITAL TELETEXT

TEKSTITELEVISIO DIGITAALISESSA PALVELUSSA.....	109
TEKSTITELEVISIO JA DIGITAALINEN PALVELU.....	109

LIITE

VIANMÄÄRITYS	110
HUOLTO	112
TUOTTEEN TEKNISET TIEDOT	113
Lähetä IR-koodi.....	115
Ulkaisen ohjauslaitteen asennus.....	116

VALMISTELU

PLASMATELEVISIONMALLIT : 42/50PJ1**, 42/50PJ2**, 42/50PJ3**,
42/50PJ5**, 42/50PJ6**, 50/60PK2**, 50PK3**, 50/60PK5**, 50PK7**

TARVIKKEETLAITTEESTASI.

Varmista, että television mukana toimitettiin seuraavat vakiovarusteet. Jos jokin vakiovarusteista puuttuu, ota yhteys myyjään, jolta ostit tuotteen.

- Kuva saattaa poiketa tv-laitteestasi.

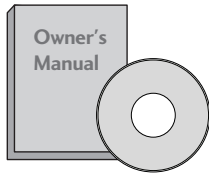

Käyttöopas

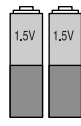

paristoinen
(AAA)

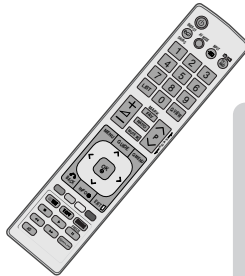

Kaukosäädin

Tätä varustetta ei ole kaikissa malleissa.



Kiillotusliina
Kiillota näyttö liinalla.

Jos tuotteen ulkopinnassa on tahroja tai sormenjälkiä, pyyhi ne kevyesti tuotteen ulkopinnan puhdistamiseen tarkoitetulla kankaalla.

Älä hankaa voimakkaasti tahraa poistaessasi. Noudata varovaisuutta, sillä tuote voi naarmuuntua tai serväri kärsiä, jos voimaa käytetään liikaa.



Virtajohto

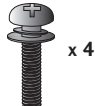

M4x28
(paitsi 60PK2**, 60PK5**)



M5x14

jalustan kokoamispulettia

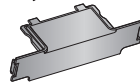

Suojus

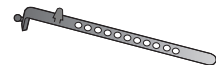

x 2

Kaapelinpidin



Ferriittisydän (Harma)
(Tätä varustetta ei ole kaikissa malleissa.)

Ferriittisydäntä käytetään alentamaan elektromagneettista aaltoilua PCD Audio-kaapelissa.

Kierrä PC Audio-kaapelin ferriittisydäntä kaksi kertaa ja tämän jälkeen liitä kaapelit TV:n seuraavan kuvan mukaisesti.

Aseta ferriittisydän näytön AUDIO IN(RGB/DVI) liittännän lähelle.

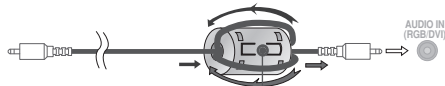

Aseta ferriittisydän näytön AUDIO IN(RGB/DVI) liittännän lähelle.



Ferriittisydän (Musta)
(Tätä varustetta ei ole kaikissa malleissa.)

Virtajohtoon liitetyllä ferriittisydämellä voidaan vähentää sähkömagneettisia häiriöitä. Mitä lähempänä ferriittisydän on virtapistoketta, sitä parempi.

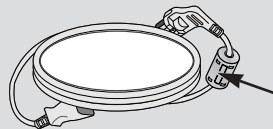

Kytke virtapistoke kunnolla.

Seinäkiinnitysteline (hankittava erikseen)

AW-50PG60M

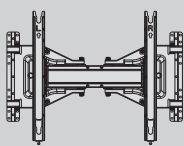

AW-50PG60MS

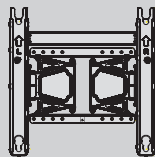

tai

AW-60PG60M

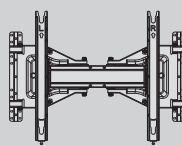

AW-60PG60MS

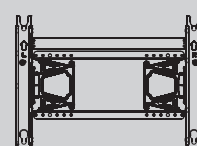

tai

(paitsi 60PK5**, 60PK2**)

(vain 60PK5**, 60PK2**)

VALMISTELU

ETUPANEELIN SÄÄTIMET

! HUOMAUTUS

- Käytön aikana kulutetun energian määrää voidaan vähentää merkittävästi vähentämällä kuvan kirkkautta, ja tämä puolestaan vähentää yleisiä käyttökustannuksia.

! VAROITUS

- Älä astu lasitelneen päälle tai kohdistu siihen iskuja. Se voi rikkoutua, jolloin lasinsirut voivat haavoittaa sinua, tai televisio voi pudota.
- Älä vedä televisiota. Lattia tai laite voivat vahingoittua.

- Kuva saattaa poiketa tv-laitteestasi.

42/50PJ2**, 50/60PK2**

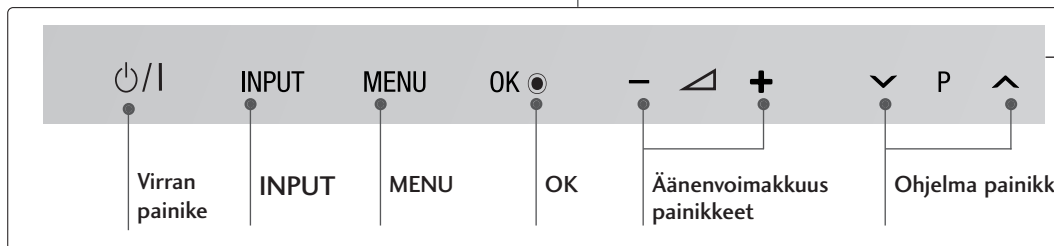
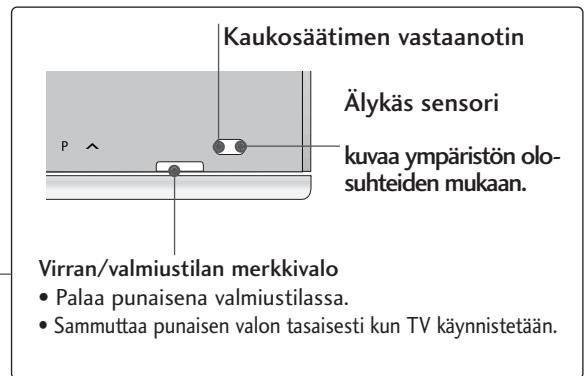
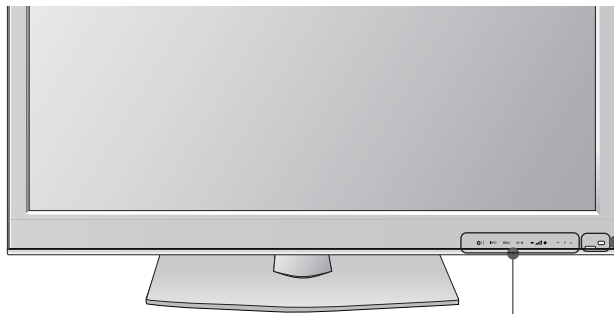

Kosketusanturi
Voit käyttää haluttua painiketoimintaa vain koskettamalla.

42/50PJ1**, 42/50PJ3**, 50PK3**

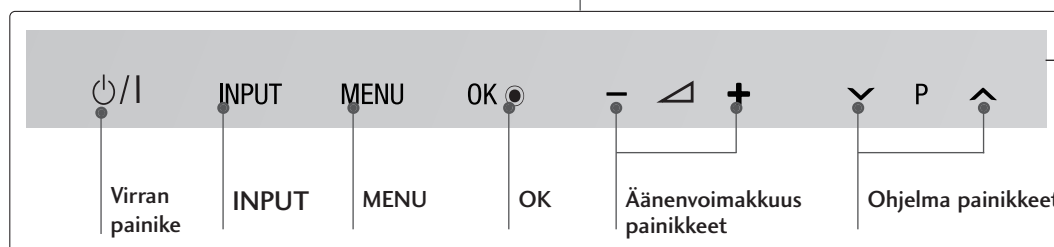
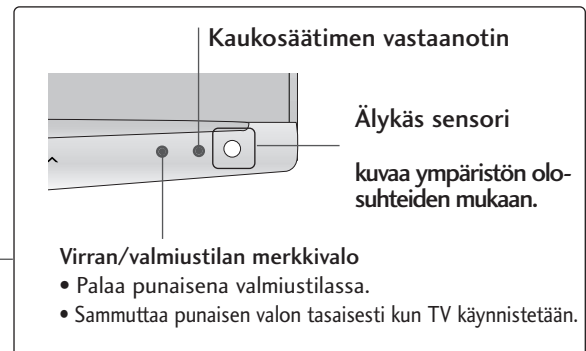

Kosketusanturi
Voit käyttää haluttua painiketoimintaa vain koskettamalla.

42/50PJ5**, 50/60PK5**

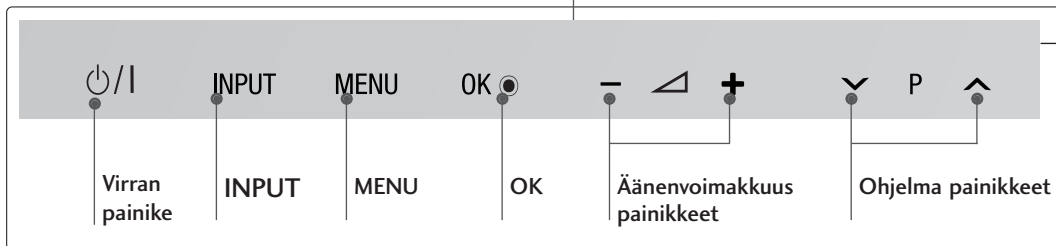
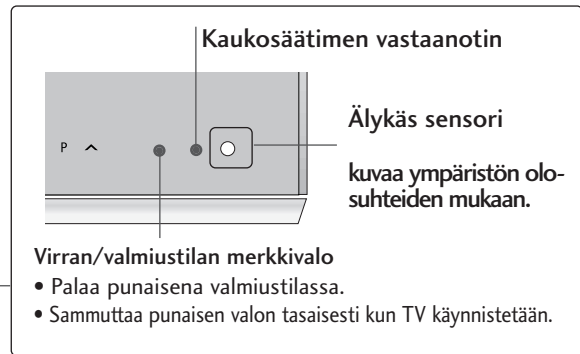
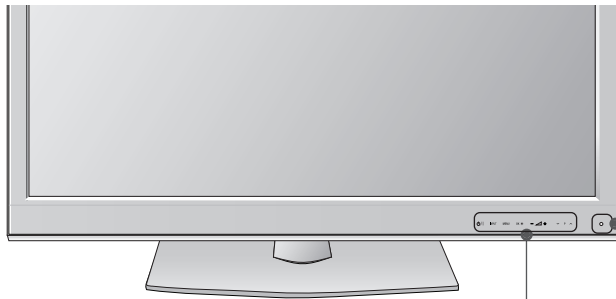

42/50PJ6**, 50PK7**

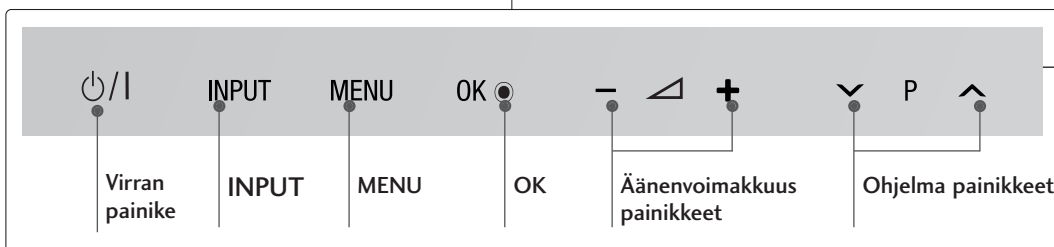
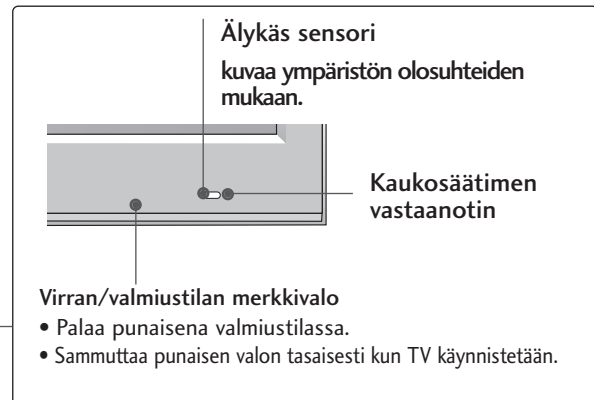
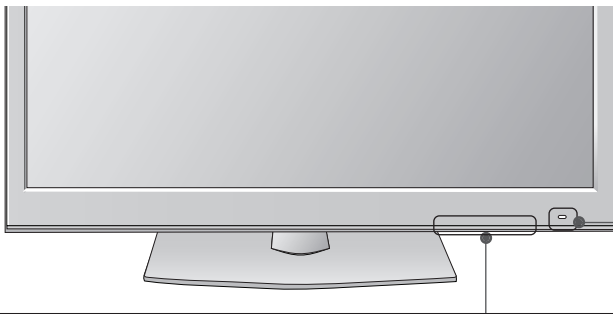

VALMISTELU

TAKAPANEELIN TIEDOT

▪ Kuva saattaa poiketa tv-laitteestasi.

42/50PJ1, 42/50PJ2**, 50/60PK2****

(vain 42/50PJ1**,

42/50PJ2**) (vain 50/60PK2**)

VALMISTELU

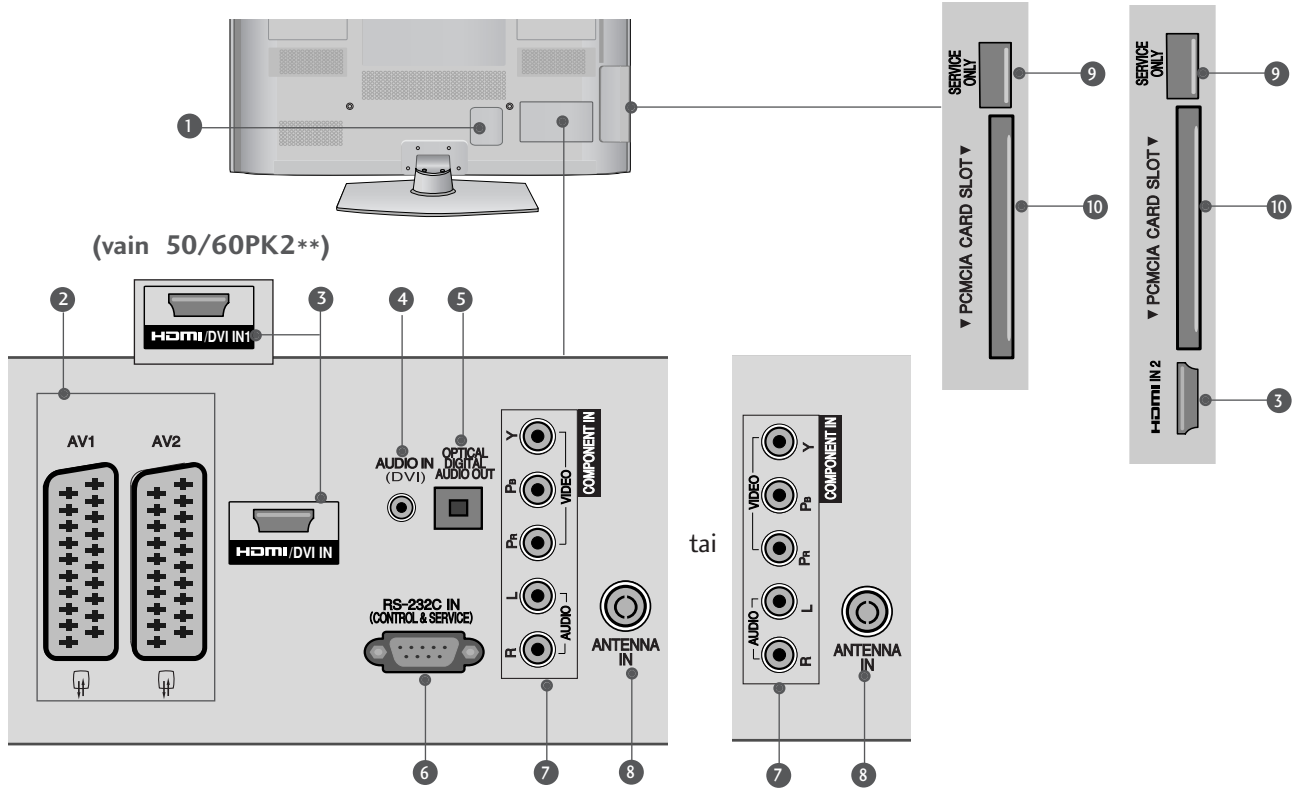

1 Virtajohdon liitäntä

Tämä televisio toimii verkkovirralla. Jännitteestä on tietoja teknisissä tiedoissa. (► sivu 113 - 114) Älä yritä käyttää televisiota tasavirralla.

2 Euro Scart -liitäntä (AV1/AV2)

Voit yhdistää toisen laitteen näihin Scart-liitäntöihin.

3 HDMI/DVI IN tulo

Yhdistä HDMI-signaalilähde HDMI IN -liitäntään. Kytke DVI(VIDEO)-signaalilähde HDMI/DVI-liitäntään DVI-HDMI-kaapelilla.

4 DVI Audion Input- liitäntä

Kytke audio DVI:ltä.

5 OPTINEN DIGITAALINEN ÄÄNEN ULOSTULO

Kytke digitaalinen ääni erilaisiin laitteisiin. Kytke digitaaliseen äänilaitteeseen. Käytä optista äänikaapelia.

6 RS-232C -LIITÄNTÄ (OHJAUS&HUOLTO)

Kytke ohjauslaitteen sarjaliitäntäkaapeli tähän RS-232C-liitäntään.

Tätä porttia käytetään huolto- tai hotellitilassa.

7 Komponenttitulo

Yhdistä komponenttividéo- tai äänilaitte näihin liitäntöihin.

8 Antenniliitäntä

Kytke antenni tai kaapeli tähän liitäntään.

9 LIITÄNTÄ VAIN HUOLTOA VARTEN

10 PCMCIA (Personal Computer Memory Card International Association) -korttipaikka. Aseta CI-moduuli PCMCIA-KORTTIPAIKKAAN. (Tämä ominaisuus ei ole käytettävissä kaikissa maissa.)

42/50PJ3**, 42/50PJ5**, 42/50PJ6**, 50PK3**

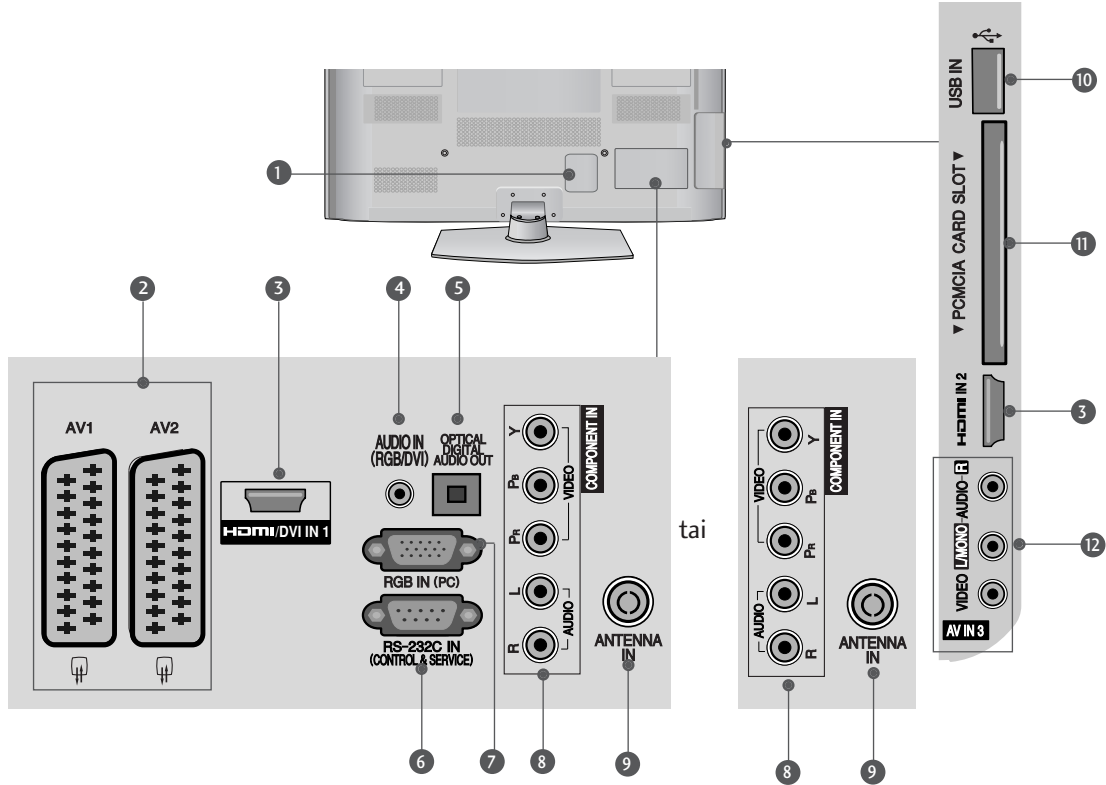

- 1 **Virtajohdon liitântä**
Tämä televisio toimii verkkovirralla. Jännitteestä on tietoja teknisissä tiedoissa. (► sivu 113-114) Älä yritä käyttää televisiota tasavirralla.
- 2 **Euro Scart -liitântä (AV1/AV2)**
Voit yhdistää toisen laitteen näihin Scart-liitântöihin.
- 3 **HDMI/DVI IN tulo**
Yhdistä HDMI-signaalilähde HDMI IN -liitântään. Kytke DVI (VIDEO)-signaalilähde HDMI/DVI-liitântään DVI-HDMI-kaapelilla.
- 4 **RGB/DVI -äänitulo**
Kytke audio PC:ltä tai DVI:ltä.
- 5 **OPTINEN DIGITAALINEN ÄÄNEN ULOSTULO**
Kytke digitaalinen ääni erilaisiin laitteisiin. Kytke digitaaliseen äänilaitteeseen. Käytä optista äänikaapelia.
- 6 **RS-232C -LIITÄNTÄ (OHJAUS&HUOLTO)**
Kytke ohjauslaitteen sarjaliitântäkaapeli tähän RS-232C-liitântään. Tätä porttia käytetään huolto- tai hotellitilassa.
- 7 **RGB IN -signaali**
Kytke tähän liitântään tietokoneesta tuleva kuva.
- 8 **Komponenttitulo**
Yhdistä komponenttideo- tai äänilaitte näihin liitântöihin.
- 9 **Antenniliitântä**
Kytke antenni tai kaapeli tähän liitântään.
- 10 **USB-tulo**
Kytke USB-tallennuslaite tähän liitântään.
- 11 **PCMCIA (Personal Computer Memory Card International Association) -korttipaikka.**
Aseta CI-moduuli PCMCIA-KORTTIPAIKKAAN. (Tämä ominaisuus ei ole käytettävissä kaikissa maissa.)
- 12 **Äänen tai videokuvan tulo**
Yhdistä ulkoisen laitteen ääni tai videokuvatulo näihin liitântöihin.

VALMISTELU

50/60PK5**, 50PK7**

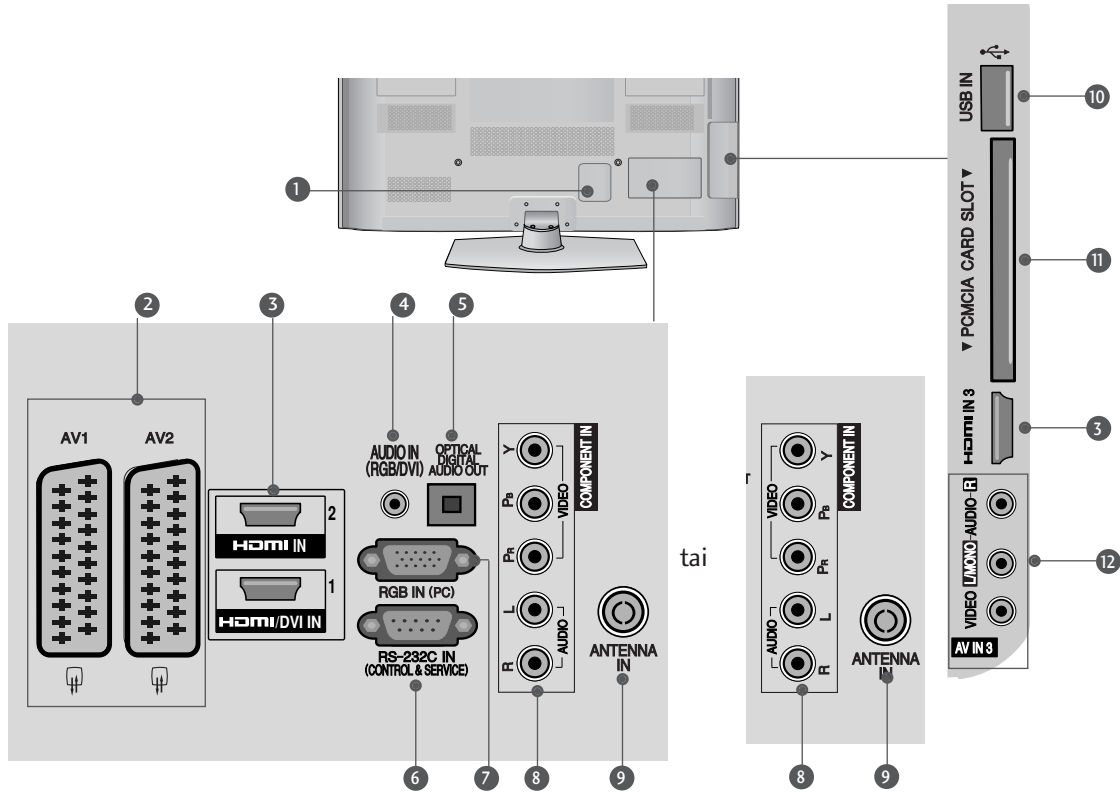

- 1** Virtajohdon liitântä
Tämä televisio toimii verkkovirralla. Jännitteestä on tietoja teknisissä tiedoissa. (► sivu 113-114) Älä yritä käyttää televisiota tasavirralla.
- 2** Euro Scart -liitântä (AV1/AV2)
Voit yhdistää toisen laitteen näihin Scart-liitântöihin.
- 3** HDMI/DVI IN tulo
Yhdistä HDMI-signaalilähde HDMI IN -liitântään. Kytke DVI(VIDEO)-signaalilähde HDMI/DVI-liitântään DVI-HDMI-kaapelilla.
- 4** RGB/DVI -äänitulo
Kytke audio PC:ltä tai DVI:ltä.
- 5** OPTINEN DIGITAALINEN ÄÄNEN ULOSTULO
Kytke digitaalinen ääni erilaisiin laitteisiin. Kytke digitaaliseen äänilaitteeseen. Käytä optista äänikaapelia.
- 6** RS-232C -LIITÄNTÄ (OHJAUS&HUOLTO)
Kytke ohjauslaitteen sarjaliitântäkaapeli tähän RS-232C-liitântään.
Tätä porttia käytetään huolto- tai hotellitilassa.
- 7** RGB IN -signaali
Kytke tähän liitântään tietokoneesta tuleva kuva.
- 8** Komponenttitulo
Yhdistä komponenttivideo- tai äänilaitte näihin liitântöihin.
- 9** Antenniliitântä
Kytke antenni tai kaapeli tähän liitântään.
- 10** USB-tulo
Kytke USB-tallennuslaite tähän liitântään.
- 11** PCMCIA (Personal Computer Memory Card International Association) -korttipaikka.
Aseta CI-moduuli PCMCIA-KORTTIPAIKKAAN. (Tämä ominaisuus ei ole käytettävissä kaikissa maissa.)
- 12** Äänen tai videokuvan tulo
Yhdistä ulkoisen laitteen ääni tai videokuvatulo näihin liitântöihin.

TUEN ASENTAMINEN (Paitsi 60PK5**, 60PK2**)

■ Kuva saattaa poiketa tv-laitteestasi.

Tarkista pöytätelinettä koottaessa, että pultti on kiristetty kunnolla. (Jos sitä ei ole kiristetty kunnolla, tuote voi kallistua eteenpäin asennuksen jälkeen.) Jos kiristät pultin liian kireälle, pultti voi vääntyä pultin kiinnitysosan hankauksesta johtuen.

- 1** Aseta televisio pehmustetulle pinnalle varovasti näyttö alaspäin näytön suojaamiseksi vahingoilta.

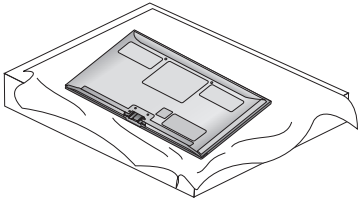

- 2** Kokoa jalustan rungon osat ja television jalustan tuki.

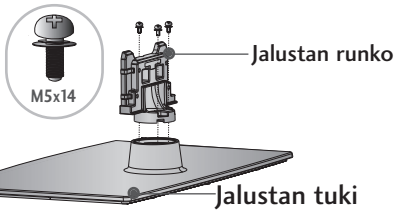

- 3** Kokoa televisio kuvan mukaisesti.

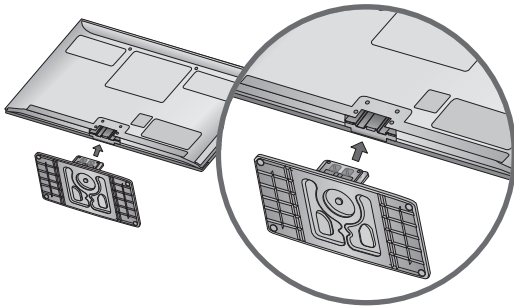

- 4** Kiristä neljä pulttia television takana oleviin reikiin.

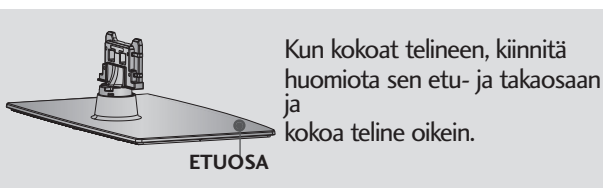
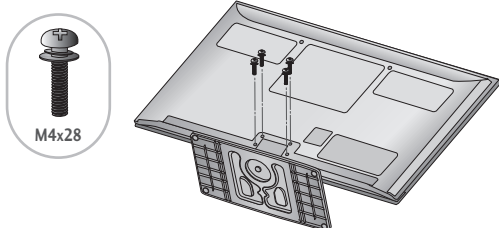

TAKAKANNEN JOHDINTELINE

■ Kuva saattaa poiketa tv-laitteestasi.

Kun olet kytkenyt tarvittavat kaapelit, asenna **KAAPELINPIDIN** kuvan mukaisesti ja yhdistä kaapelit nipuksi.

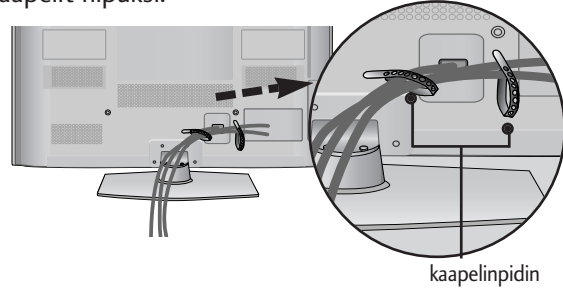

ILMAN PÖYTÄTELINETTÄ

■ Kuva saattaa poiketa tv-laitteestasi.

Kun asennat laitteen seinään, käytä suojakantta.

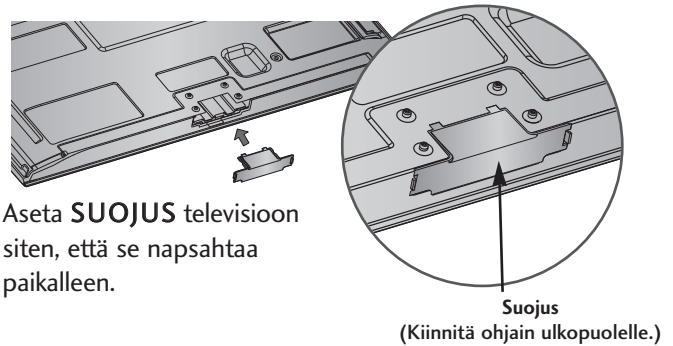

KÄÄNTÖJALUSTA

■ Kuva saattaa poiketa tv-laitteestasi.

TV:n asennuksen jälkeen pystyt säätämään TV:n kulmaa manuaalisesti vasemmalle tai oikealle 20 astetta, jotta se on sopivassa asennossa katselukohtasi kannalta.

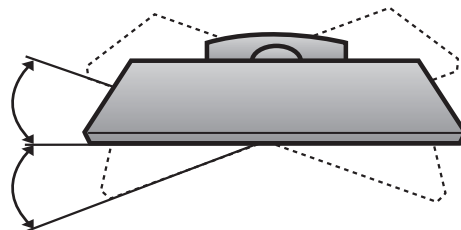

VALMISTELU

ASENNUSOHJE

- Osta television turvalliseen seinäkiinnitykseen tarvittavat osat kaupasta.
- Sijoita televisio lähelle seinää, jottei se kaadu työnnettäessä.
- Seuraavissa ohjeissa neuvotaan turvallisempi television kiinnitystapa, seinäänkiinnitys, joka estää myös laitteen kaatumisen eteenpäin vedettäessä. Tämä estää televisiota kaatumasta eteenpäin ja aiheuttamasta tapaturmia. Tämä suojaa myös televisiota vaurioilta. Varmista, että lapset eivät kiipeile television päällä tai roiku siitä.

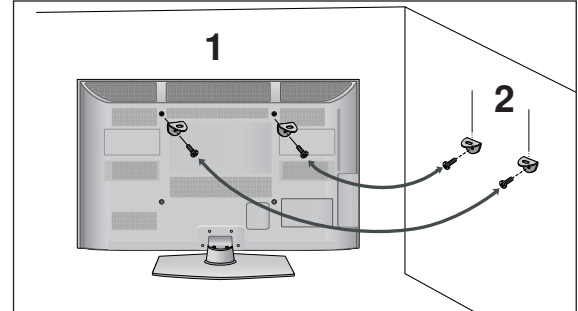
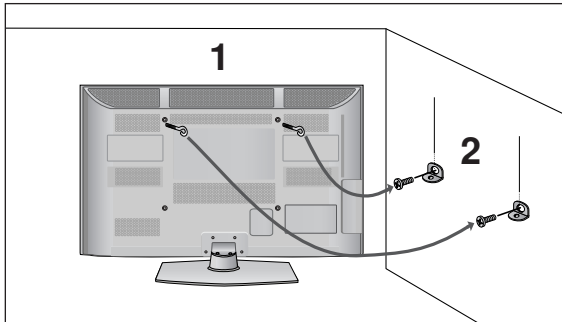

- 1 Kiinnitä tuote seinään silmukkapulttien tai tv-telineen ja pulttien avulla, kuten kuvassa on esitetty. (Jos televisiossasi on pultit silmukkapulttien paikalla, löystytä pultteja.)
*Aseta silmukkapultit tai tv-teline ja pultit paikoilleen ja kiinnitä ne tiukasti ylempiin aukkoihin.
- 2 Varmista seinätelineen kiinnitys pulttien avulla. Sovita korkeus seinäkannattimen mukaan.

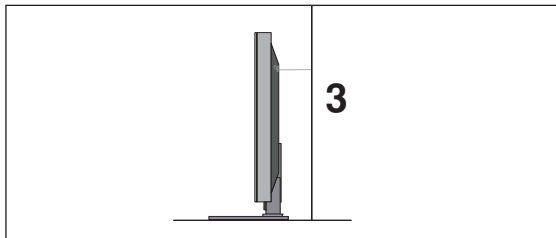

- 3 Varmista tuotteen kiinnitys vahvalla kaapelilla. Kaapeli kannattaa kiinnittää sitomalla, jotta se on vaakasuorassa seinän ja tuotteen välissä.

! HUOMAUTUS

- ▶ Irrota kaapelit, kun siirrät tuotteen toiseen paikkaan.
- ▶ Käytä sellaista telineettä tai laatikkoa, joka on riittävän suuri ja vahva..
- ▶ Varmista, että seinään kiinnitettävä teline ja on yhtä korkea kuin tuote.

- Televisio voidaan asentaa monella tavalla, esimerkiksi seinään tai pöydälle.
- Televisio on suunniteltu kiinnitettäväksi vaakasuoraan.

MAADOITUS

Varmista, että sähköiskulta suojaava maadoitus on yhdistetty. Jos maadoittaminen ei ole mahdollista, pyydä sähköasentajaa asentamaan erillinen vikavirtakytkin. Maadoitusjohtoa ei saa yhdistää kaasuputkiin eikä puhelinverkkoihin.

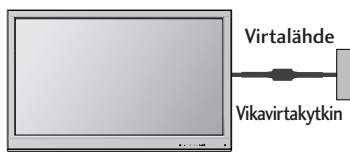

JALUSTAN ASENTAMINEN

Riittävän ilmanvaihdon takaamiseksi jätä TV:n ympärille 10 cm tila.

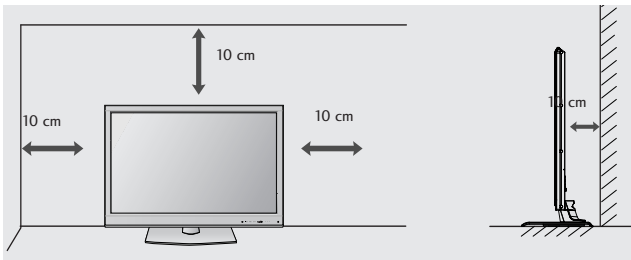

ASENTAMINEN SEINÄLLE: VAAKASUORA ASENNUS

- Suosittelemme, että asennat television seinälle LG-merkkisellä seinäkiinnitystelineellä.
- Suosittelemme, että ostat VESA-standardin mukaisen seinäkiinnitystelineen.
- LG suosittelee, että jätät seinäkiinnityksen pätevän asennushenkilön tehtäväksi.

! HUOMAUTUS

- ▶ Seinäkiinnike on asennettava lattiaan nähden kohtisuoralle lujalle seinälle.
- ▶ Sinun on käytettävä erikoisseinäkiinnikettä, jos haluat asentaa sen kattoon tai kaltevalle seinälle.
- ▶ Pinnan, johon seinäkiinnike kiinnitetään, on oltava tarpeeksi luja kestääkseen television painon (esimerkiksi betonia, luonnonkiveä, tiiltä tai betonitiiltä).
- ▶ Asennukseen tarvittavien ruuvien tyyppi ja pituus vaihtelee seinäkiinnikkeen mukaan. Lisätietoja on seinäkiinnikkeen ohjeissa.
- ▶ LG ei vastaa omaisuudelle tai televisiolle aiheutuvista vahingoista, jos niiden syynä on virheellinen kiinnitys:
 - käytetty muuta kuin VESA-standardin mukaista seinäkiinnikettä
 - ruuvit on kiinnitetty pintaan väärin, mikä voi johtaa television putoamiseen ja henkilövahinkoihin
 - asennusohjeita ei ole noudatettu.

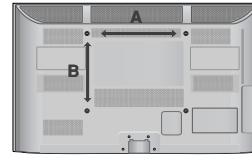
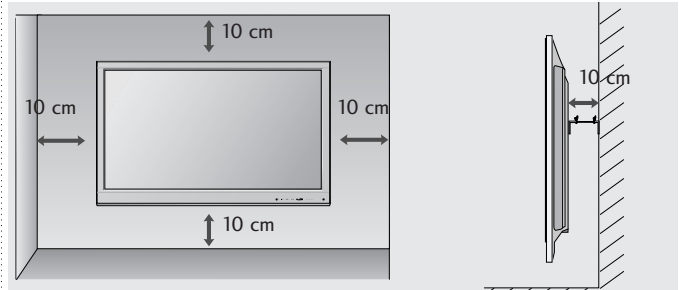

Malli	VESA (A * B)	Vakio-ruuvi	Määrä
42/50PJ1**	400 * 400	M6	4
42/50PJ2**	400 * 400	M6	4
42/50PJ3**	400 * 400	M6	4
42/50PJ5**	400 * 400	M6	4
42/50PJ6**	400 * 400	M6	4
50PK2**	400 * 400	M6	4
60PK2**	600 * 400	M8	4
50PK3**	400 * 400	M6	4
50PK5**	400 * 400	M6	4
60PK5**	600 * 400	M8	4
50PK7**	400 * 400	M6	4

VALMISTELU

KAUKOSÄÄTIMEN NÄPPÄINTOIMINNOT

(paitsi 42/50PJ1**, 42/50PJ2**, 50/60PK2**)

Kun käytät kaukosäädintä, kohdista se televisiossa olevaan kaukosäätimen vastaanottimeen.

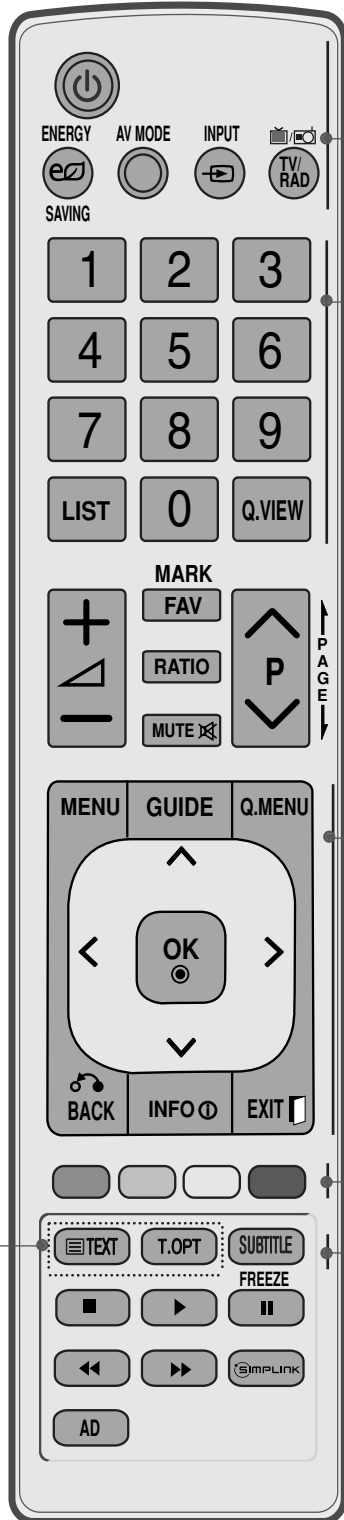

⏻(POWER) Kytkee virran, jos televisio on valmiustilassa, tai valitsee valmiustilan, jos virta on katkaistu.

ENERGY SAVING Säättää television virransäästötilaa. (► sivu 74)
(Virransäästö)

AV MODE Tämän avulla voit valita ja määrittää kuvia sekä ääniä AV-laitteita kytkettäessä. (► sivu 38)

INPUT Ulkoisen lähteen vaihtoehdot vaihtuvat peräkkäin.
(► sivu 32)

TV/RAD Valitsee radio-, TV- ja DTV-kanavan.

0 - 9 Valitsevat ohjelman.
numeropainikkeet Valitsevat valikosta numeroidun vaihtoehdon.

LIST Näyttää ohjelmataulukon (► sivu 30)

Q.VIEW Palaa viimeksi katseltuun ohjelmaan.

MENU Avaa valikon.
Tyhjentää kuvaruutunäytön ja palaa kaikista valikoista television katseluun. (► sivu 16)

GUIDE (OPAS) Tuo ohjelmaoppaan näkyviin. (► sivu 68)

Q.MENU (PIKAVALIKKO) Valitse haluamasi pikavalikkolähde. (Kuvasuhte, Selkeä ääni II, Kuvatila, Äänitila, Ääni, Uniajastin, Suosikki, USB-laitetta) (► sivu 15)

BACK Tämän avulla käyttäjä voi palata yhden vaiheen taaksepäin vuorovaikutteisessa sovelluksessa, EPG:ssä tai muussa käyttäjätoiminnossa.

INFO (TIEDOT) Näyttää nykyisen näytön tiedot.

(EXIT (POISTU)) Tyhjentää kuvaruutunäytön ja palaa kaikista valikoista television katseluun.

PEUKALOSAUVA Voit siirtyä näytössä näkyvissä valikoissa ja säätää asetuksia.
(ylös/alas/vasemmalle/oikealle)

OK Vahvistaa valinnan tai näyttää nykyisen tilan.

VÄRILLISET PAINIKKEET Näitä painiketta tarvitaan käytettäessä tekstitelevision (vain TELETEXT-malleissa) tai Kanavien järjestelytoimintoa.

1 TELETEXT-painikkeet Näillä painikkeilla ohjataan tekstitelevision toimintaa. Lisätietoja on kohdassa 'Tekstitelevision'. (► sivu 107)

SUBTITLE (TEKSTITYS) Haluamasi tekstityksen käynnistäminen digitaalisessa tilassa.

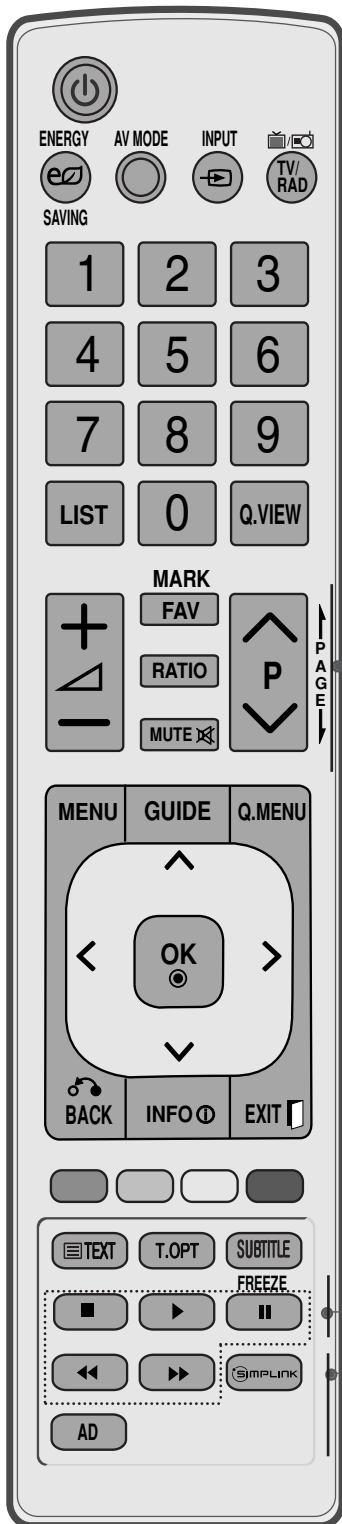

Äänvoimakkuus Säätää äänvoimakkuutta.
painikkeet + / -

FAV Näyttää valitun suosikkiohjelman.

MARK (MERKITSE) Valitse tulolähde, jos haluat ottaa ohjatun kuvatoiminnon asetukset käyttöön.
Valitse USB-valikon ohjelmia tai poista niiden valintoja.

RATIO Valitsee haluamasi kuvasuhteen. (► sivu 71)

MUTE Mykistää äänen tai poistaa mykistystyksen.

Ohjelma painikkeet Valitsee ohjelman.
^ v

PAGE UP/DOWN Siirtyy yhdestä näytön ruudusta seuraavaan.
(EDELINEN SIU / SEURAAVA SIU)

SIMPLINK/USB Ohjaa SIMPLINK tai USB-valikkoa (Valokuvaluett. ja Musiikkiluett. tai Elokuvaluett. (Vain 42/50PJ5**, 42/50PJ6**, 50PK3**, 50/60PK5**, 50PK7**)).
Menu (SIMPLINK/USB-valikko) -ohjaukspainikkeet

FREEZE (PYSÄYTYS) Pysäyttää sen hetkisen kuvan näytöllä. (Ei toimi USB- ja Simplink- tiloissa).
TV palautuu normaaliin katselutilaan automaattisesti, mikäli signaalia ei ole vastaanotettu tai mitään toimintoja ei ole suoritettu 5 minuutin aikana.

SIMPLINK Televisioon liitettyjen AV-laitteiden luettelon näyttö. Tämän painikkeen avulla voit tuoda näyttöön Simplink-valikon tai poistaa sen näytöstä. (► sivu 35)

AD Kytkee Audiokuvauksen päälle tai pois päältä.

Paristojen asentaminen

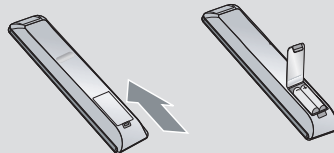

- Avaa kaukosäätimen takaosassa olevan paristolokeron kansi.
- Aseta kaksi 1,5 voltin AAA-kokoista paristoa oikeinpäin (plus- ja miinusmerkit kohdakkain). Älä käytä vanhoja tai käytettyjä paristoja uusien kanssa.
- Sulje kansi.
- Poista paristot suorittamalla asennustoimenpiteet päinvastaisessa järjestyksessä.

VALMISTELU

KAUKOSÄÄTIMEN NÄPPÄINTOIMINNOT

(vain 42/50PJ1**, 42/50PJ2**, 50/60PK2**)

Kun käytät kaukosäädintä, kohdista se televisiossa olevaan kaukosäätimen vastaanottimeen.

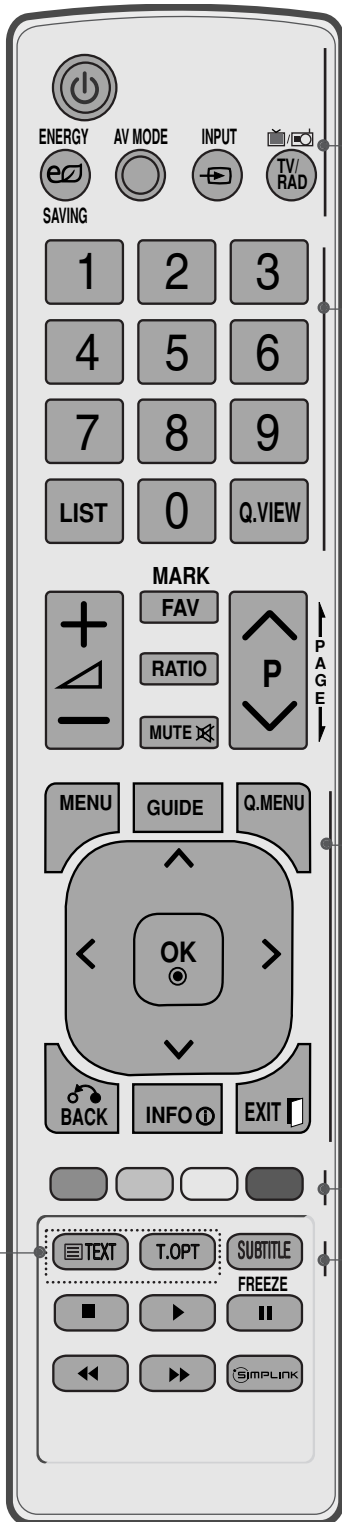

- ⏻(POWER)** Kytkee virran, jos televisio on valmiustilassa, tai valitsee valmiustilan, jos virta on katkaistu.
- ENERGY SAVING (Virransäästö)** Säättää television virransäästötilaa. (► sivu 74)
- AV MODE (AV-TILA)** Tämän avulla voit valita ja määrittää kuvia sekä ääniä AV-laitteita kytkettäessä. (► sivu 38)
- INPUT** Ulkoisen lähteen vaihtoehdot vaihtuvat peräkkäin. (► sivu 32)
- TV/RAD** Valitsee radio-, TV- ja DTV-kanavan.
- 0 - 9 numeropainikkeet** Valitsevat ohjelman. Valitsevat valikosta numeroidun vaihtoehdon.
- LIST** Näyttää ohjelmataulukon (► sivu 30)
- Q.VIEW** Palaa viimeksi katseltuun ohjelmaan.
- MENU** Avaa valikon. Tyhjentää kuvaruutunäytön ja palaa kaikista valikoista television katseluun. (► sivu 16)
- GUIDE (OPAS)** Tuo ohjelmaoppaan näkyviin. (► sivu 68)
- Q.MENU (PIKAVALIKKO)** Valitse haluamasi pikavalikkolähde. (Kuvasuhte, Selkeä ääni II, Kuvatila, Äänitila, Ääni, Unijastin, Suosikki, Virransäästö) (► sivu 15)
- BACK** Tämän avulla käyttäjä voi palata yhden vaiheen taaksepäin vuorovaikutteisessa sovelluksessa, EPG:ssä tai muussa käyttäjätoiminnossa.
- INFO (TIEDOT)** Näyttää nykyisen näytön tiedot.
- (EXIT (POISTU))** Tyhjentää kuvaruutunäytön ja palaa kaikista valikoista television katseluun.
- PEUKALOSAUVA (ylös/alas/vasemmalle/oikealle)** Voit siirtyä näytössä näkyvissä valikoissa ja säätää asetuksia.
- OK** Vahvistaa valinnan tai näyttää nykyisen tilan.
- VÄRILLISET PAINIKKEET** Näitä painiketta tarvitaan käytettäessä tekstitelevision (vain TELETEXT-malleissa) tai Kanavien järjestelytoimintoa.
- 1 TELETEXT-painikkeet** Näillä painikkeilla ohjataan tekstitelevision toimintaa. Lisätietoja on kohdassa 'Tekstitelevisio'. (► sivu 107)
- SUBTITLE (TEKSTITYS)** Haluamasi tekstityksen käynnistäminen digitaalisessa tilassa.

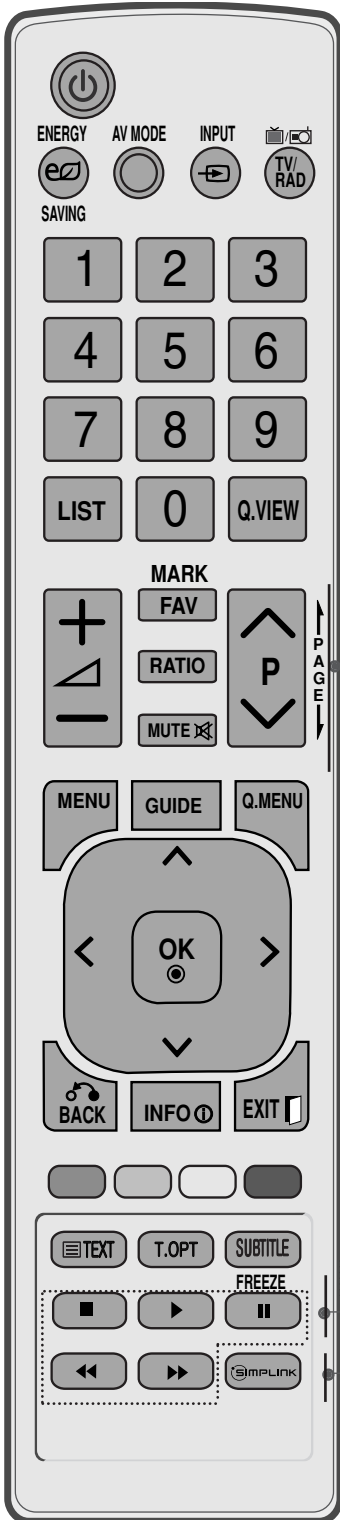

Äänvoimakkuus Säätää äänvoimakkuutta.
painikkeet + /-

FAV Näyttää valitun suosikkiohjelman.

MARK (MERKITSE) Valitse tulolähde, jos haluat ottaa ohjatun kuvatoiminnon asetukset käyttöön.
Valitse USB-valikon ohjelmia tai poista niiden valintoja.

RATIO Valitsee haluamasi kuvasuhteen. (► sivu 71)

MUTE Mykistää äänen tai poistaa mykistykseen.

Ohjelma painikkeet Valitsee ohjelman.
^ v

PAGE UP/DOWN Siirtyy yhdestä näytön ruudusta seuraavaan.
(EDELINEN SMU/
SEURAAVA SMU)

SIMPLINK- SIMPLINK:in käyttö.
toiminta-
painikkeet

FREEZE Pysäyttää sen hetkisen kuvan näytöllä. (Ei toimi USB- ja
(PYSÄYTYS) Simplink- tiloissa).
TV palautuu normaaliin katselutilaan automaattisesti, mikäli signaalia ei ole vastaanotettu tai mitään toiminto-
ja ei ole suoritettu 5 minuutin aikana.

SIMPLINK Televisioon liitettyjen AV-laitteiden luettelon näyttö.
Tämän painikkeen avulla voit tuoda näyttöön Simplink-
valikon tai poistaa sen näytöstä. (► sivu 35)

Paristojen asentaminen

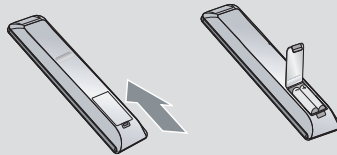

- Avaa kaukosäätimen takaosassa olevan paristolokeron kansi.
- Aseta kaksi 1,5 voltin AAA-kokoista paristoa oikeinpäin (plus- ja miinusmerkit kohdakkain). Älä käytä vanhoja tai käytettyjä paristoja uusien kanssa.
- Sulje kansi.
- Poista paristot suorittamalla asennustoimenpiteet päinvastaisessa järjestyksessä.

ULKOISTEN LAITTEIDEN ASENNUS

- Älä kytke mitään virtajohtoa pistorasiaan, ennen kuin olet kytkenyt kaikki laitteet toisiinsa. Muuten laitteet voivat vahingoittua.

ANTENNIN KYTKEMINEN

- Suuntaa antenni niin, että kuvasta tulee mahdollisimman hyvä.
- Antennikaapeli ja muunnin on hankittava erikseen.

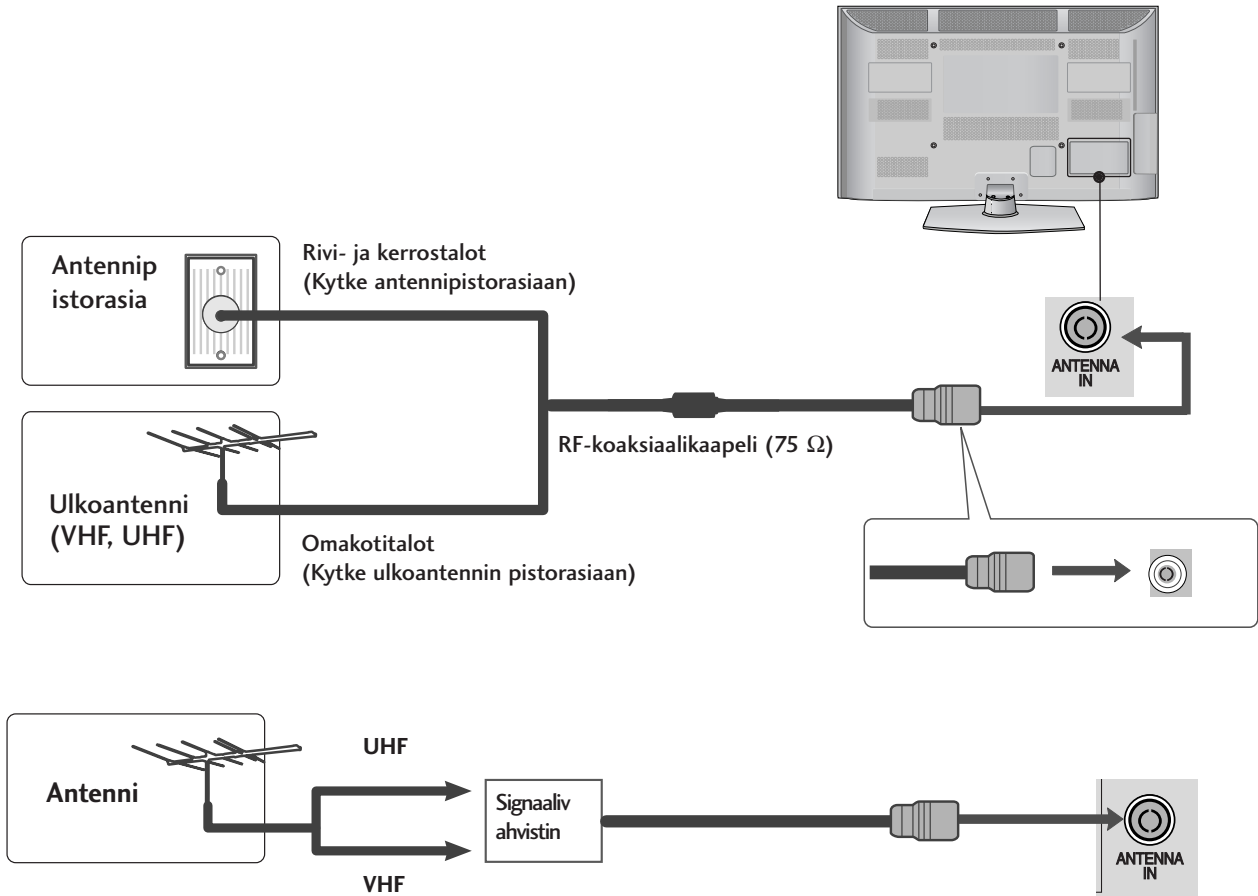

- Jos signaali on heikko, saat paremman kuvan asentamalla antenniin signaalivahvistimen kuvassa näkyvällä tavalla.
- Jos signaali pitää jakaa kahden television kesken, käytä antennisignaalin jakajaa.

ULKOISTEN LAITTEIDEN ASENNUS

- Älä kytke mitään virtajohtoa pistorasiaan, ennen kuin olet kytkenyt kaikki laitteet toisiinsa. Muuten laitteet voivat vahingoittua.
- Tätä kohtaa ULKOISEN LAITTEISTON ASETUS kohdassa käytetään pääasiallisesti kaavioita malleille 50/60PK5**.
- Kuva saattaa poiketa tv-laitteestasi.

Kytkeminen komponenttikaapelilla

- Tämä televisio voi vastaanottaa digitaalisia antenni- ja kaapelisignaaleita ilman erillistä digivastaanotinta. Jos vastaanotat digitaalisignaaleita digivastaanottimen tai muun ulkoisen digitaalisen laitteen kautta, perehdy seuraavaan kaavioon.

- 1 Liitä videon ulkoisen laitteiston (digiboksi, DVD jne.) ulostulot (Y, PB, PR) TV:n **COMPONENT IN VIDEO** -liitäntään.
- 2 Liitä ulkoisen laitteiston (digiboksi, DVD jne.) audion ulostulot TV:n **COMPONENT IN AUDIO**-liitäntään.
- 3 Kytke ulkoinen laitteisto päälle.
(Katso lisätietoja ulkoisen laitteiston käyttöohjeesta.)
- 4 Valitse kaukosäätimen **INPUT** -painikkeella lähteeksi **Komponentti**.

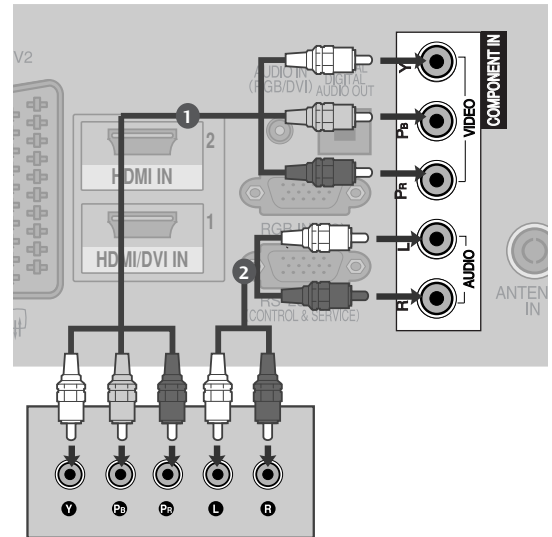

- HDMI-äänen tuettu muoto: Dolby Digital, PCM
DTS Audio- formaattia ei tueta.

Signaali	Komponentti	HDMI
480i/576i	O	X
480p/576p	O	O
720p/1080i	O	O
1080p	O (Vain 50 Hz / 60 Hz)	O (24 Hz / 30 Hz / 50 Hz / 60 Hz)

Komponenttituloliitännät

Saat laadukkaan kuvan, kun kytket DVD-soittimen komponenttituloliitäntöihin seuraavalla tavalla.

Television komponenttitulot	Y	Pb	Pr
DVD-soittimen videolähdöt	Y	Pb	Pr
	Y	B-Y	R-Y
	Y	Cb	Cr
	Y	Pb	Pr

HDMI- KAAPELIN LIITÄNTÄ

- 1 Liitä ulkoisen laitteiston (digiboksi, DVD jne.) HDMI- ulostulo TV:n **HDMI/DVI IN 1** (tai **HDMI/DVI IN**), **HDMI IN 2** (Paitsi 42/50PJ1**, 42/50PJ2**) tai **HDMI IN 3** (Vain 50/60PK5**, 50PK7**) liitântään.
- 2 Kytke ulkoinen laitteisto päälle.
(Katso lisätietoja ulkoisen laitteiston käyttöohjeesta.)
- 3 Valitse kaukosäätimen **INPUT**-painikkeella läh-teeksi **HDMI1** (tai **HDMI**), **HDMI2** (Paitsi 42/50PJ1**, 42/50PJ2**) tai **HDMI3** (Vain 50/60PK5**, 50PK7**).

! HUOMAUTUS

- ▶ HDMI-kaapelia käytettäessä televisio voi vastaanottaa samanaikaisesti video- ja äänisignaalia.
- ▶ Jos digitaalinen kotipäätte ei tue automaattista HDMI:tä, määritä lähtötarkkuus vastaavalla tavalla.
- ▶ Tarkasta, että HDMI-kaapelisi on mallia High Speed HDMI-kaapeli. Jos HDMI-kaapelit eivät ole mallia High Speed HDMI-kaapeleita, näyttökuva voi vilkkua tai kuvaa ei ole ollenkaan. Käytä High Speed HDMI-kaapelia.

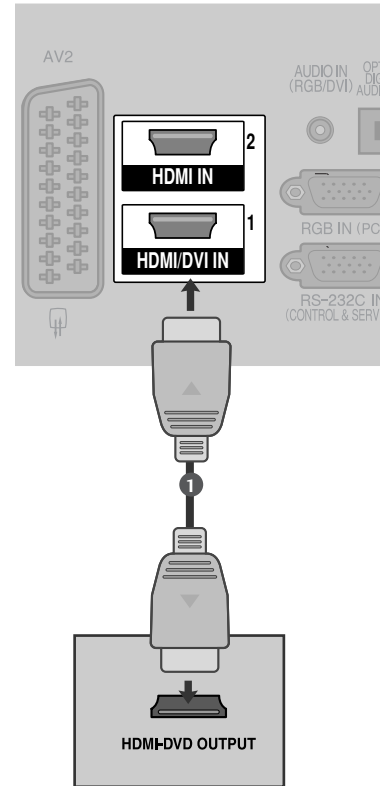

Kytkeminen HDMI-DVI-kaapelilla

- 1 Liitä digiboksin tai PC:n DVI- ulostulo TV:n **HDMI/DVI IN 1** (tai **HDMI/DVI IN**) liitântään.
- 2 Liitä digiboksin tai PC:n audion ulostulo TV:n **AUDIO IN (RGB/DVI)** (tai **AUDIO IN (DVI)**) liitântään.
- 3 Kytke digiboksi, PC tai TV päälle.
(Katso lisätietoja digiboksin tai PC:n käyttöohjeesta.)
- 4 Valitse kaukosäätimen **INPUT**-painikkeella lähteeksi **HDMI1** (tai **HDMI**).

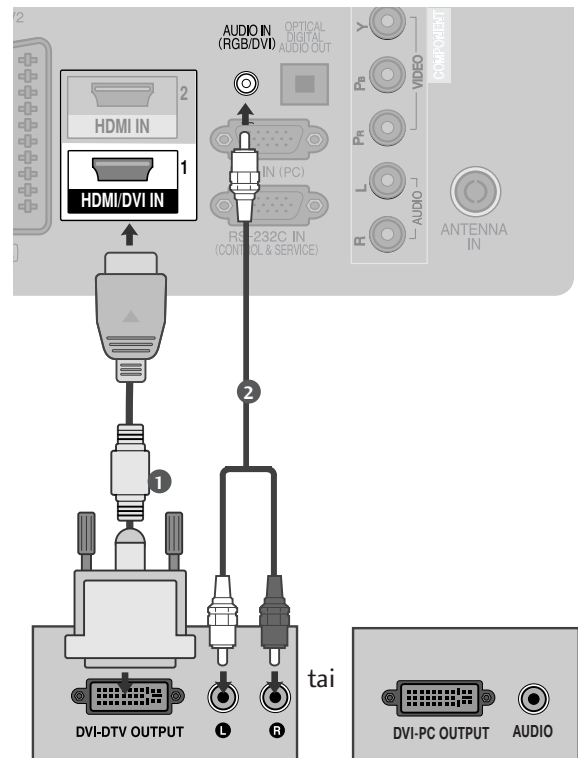

ULKOISTEN LAITTEIDEN ASENNUS

Kytkeminen Scart-kaapelilla

- 1 Liitä ulkoisen laitteiston (DVD, VCR jne.) EURO SCART-liitin TV:n AV1 EURO SCART-liitäntään.
- 2 Kytke ulkoinen laitteisto päälle.
(Katso lisätietoja ulkoisen laitteiston käyttöohjeesta.)
- 3 Valitse kaukosäätimen **INPUT**-painikkeella lähteeksi **AV1**.
Jos videonauhuri on kytketty **AV2**-Scart-liitäntään, valitse lähteeksi **AV2**.

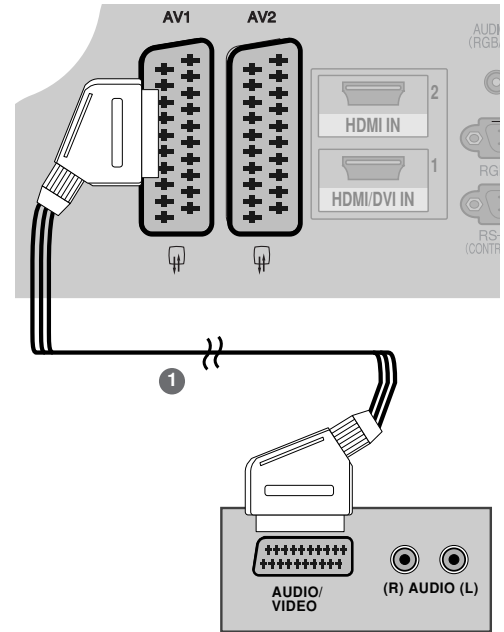

Scart	Tulo			Lähtö
	Kuva	Ääni	RGB	Kuva, Ääni
AV1	O	O	O	Vain analoginen
AV2	O	O	X	Analoginen, DTV- ja AV1, AV2, AV3 (Paitsi 42/50PJ1**, 42/50PJ2**, 50/60PK2**) -lähtö käytettävissä.

Nykyinen tulotila	Lähdön tyyppi	AV1 (Television lähtö)	AV2 (Näytön lähtö)	AV2 (Kun tallennuslaitteella on käynnissä ajoitettu DTV-tallennus.)
		Digitaalinen televisio	X	O
Analoginen televisio, AV1, AV3	O	O	O	
Komponentti/RGB	O	X	(Tulotila muunnetaan DTV:ksi.)	
HDMI	X	X		
AV2	O	O	O	

(Paitsi 42/50PJ1**, 42/50PJ2**, 50/60PK2**)

► Television lähtö :
Lähetää analogisia televisiosignaaleja.
Näytön lähtö: Lähetää nykyisen näyttökuvan.

! HUOMAUTUS

- Jos käytät EURO-scarts-kaapelia, käytä suojattua Euro-scarts-kaapelia.

USB-TULON ASENNUS (Paitsi 42/50PJ1**, 42/50PJ2**, 50/60PK2**)

- 1 Kytke USB-laite televisiossa olevaan USB IN -liitäntään.
- 2 Kytkettyäsi laitteen **USB IN** -liitäntään voit käyttää **DVR**-toimintoa. (► sivu.48)

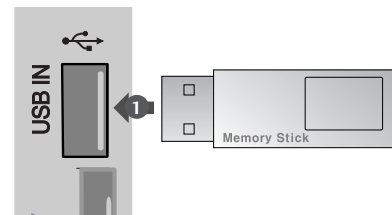

Kytkeminen RCA-kaapelilla (Paitsi 42/50PJ1**, 42/50PJ2**, 50/60PK2**)

- 1 Liitä AUDIO/VIDEO- liittimet TV:n ja VCR:n tai ulkoisen laitteiston välille. Huomioi liittimien värit. (Video = keltainen, vasen äänikanava = valkoinen ja oikea äänikanava = punainen)
- 2 Pane kasetti videonauhuriin ja paina videonauhurin PLAY (TOISTO) -painiketta. (Katso videonauhurin käyttöopasta.)
Tai, käytä vastaavaa ulkoista laitteistoa. (Katso ulkoisen laitteen käyttöopasta.)
- 3 Valitse kaukosäätimen INPUT-painikkeella AV3 lähteeksi.

! HUOMAUTUS

- Jos videonauhurista tulee monoääni, kytke sen audiokaapeli television AUDIO L/MONO -liitäntään.

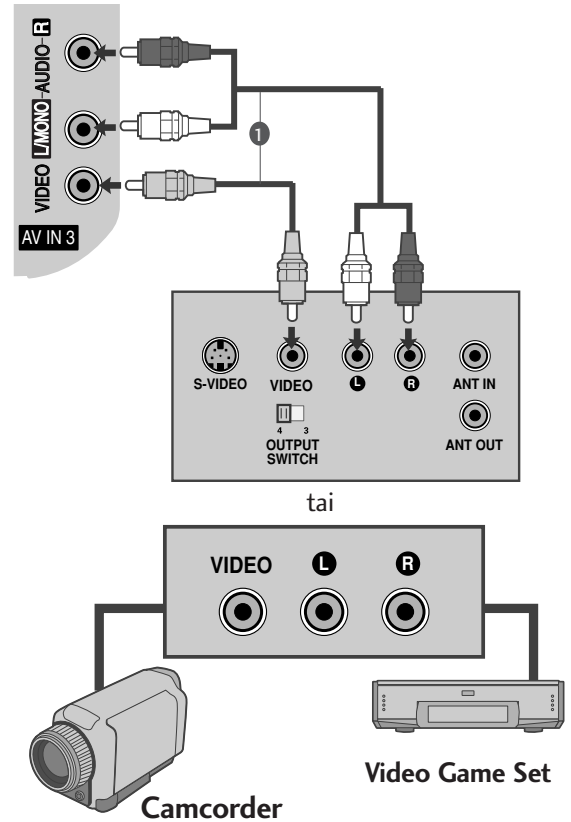

VIDEONAUHURIN KYTKEMINEN

- Jätä videonauhurin ja television väliin tilaa, jotta kuvassa ei näy kohinaa (häiriötä).

- 1 Kytke videonauhurin ANT OUT -lähtöliitäntä television ANTENNA IN -tuloliitäntään.
- 2 Kytke antennikaapeli videonauhurin ANT IN -tuloliitäntään.
- 3 Paina videonauhurin PLAY-painiketta ja etsi sopi-va ohjelma.

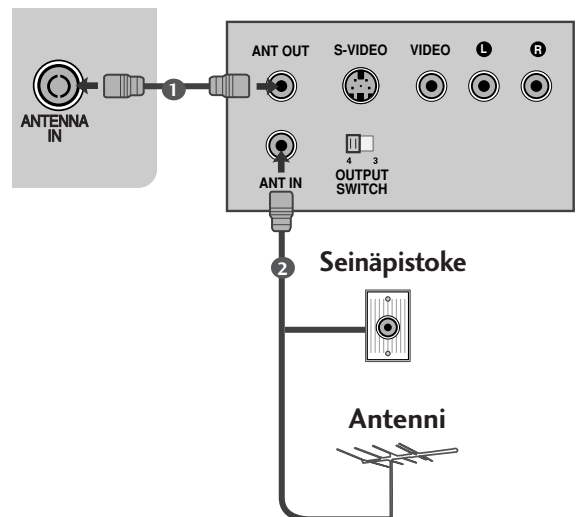

ULKOISTEN LAITTEIDEN ASENNUS

Kytkeminen 15-nastaisella D-sub-kaapelilla (Paitsi 42/50P1**, 42/50PJ2**, 50/60PK2**)

Tässä televisiossa on Kytke ja käytä -ominaisuus, joten tietokone mukautuu television asetuksiin automaattisesti.

- 1 Kytke RGB-soittimen PC-lähtöliitäntä television RGB IN (PC) tuloliitäntään.
- 2 Kytke PC-soittimen äänilähtöliitännät television AUDIO IN (RGB/DVI)-tuloliitäntöihin.
- 3 Kytke tietokoneeseen virta.
- 4 Valitse kaukosäätimen INPUT-painikkeella lähteeksi RGB.

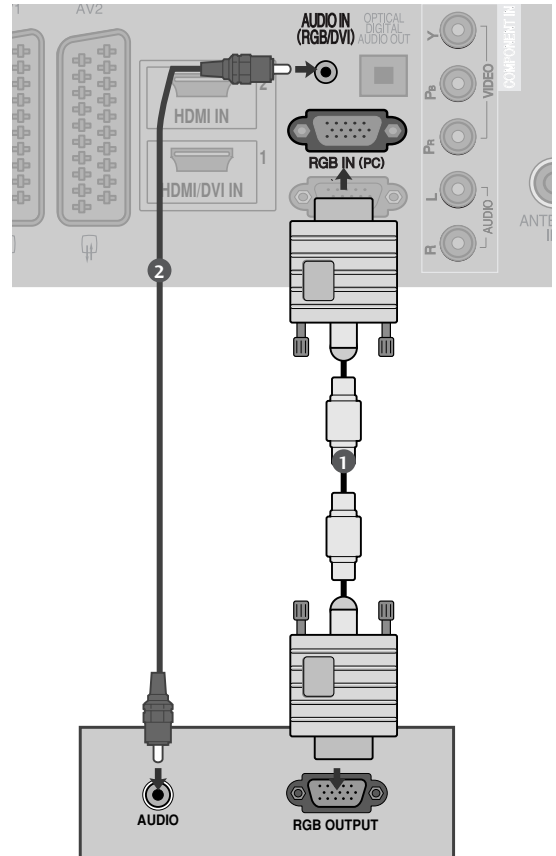

CI-MODUULIN KIINNITTÄMINEN

- Maksullisten palvelujen katsominen digitaalisessa televisiutilassa.
- Tämä ominaisuus ei ole käytettävissä kaikissa maissa.

- 1 Aseta CI-moduuli television PCMCIA-KORTTIPAikkaan (Personal Computer Memory Card International Association) oheisen kuvan mukaisesti.

Lisätietoja on sivulla sivu. 29.

! HUOMAUTUS

- Varmista, että CI-moduuli on asetettu PCMCIA-korttipaikkaan oikeassa suunnassa. Jos moduulia ei ole asetettu oikein, se voi vahingoittaa televisiota ja PCMCIA-korttipaikkaa.

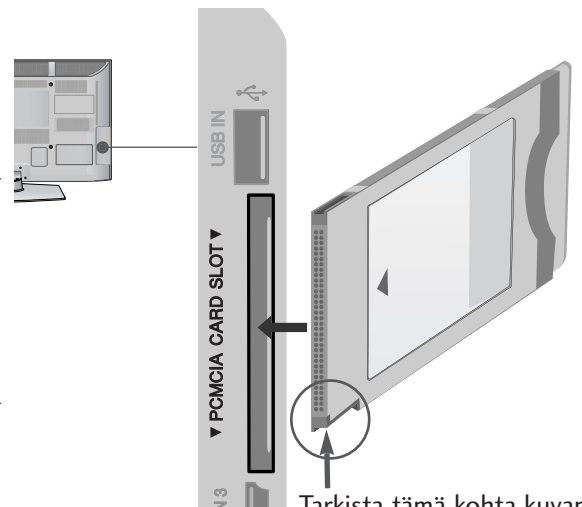

Tarkista tämä kohta kuvan osoittamalla tavalla ja aseta CI-moduuli paikalleen.

DIGITAL AUDIO OUT -KYTKEMINEN

Voit välittää television äänen ulkoiseen äänentoistolaitteeseen optisen Digital Audio Output -lähtöliitännän kautta.

Jos haluat nauttia digitaalisista lähetyksistä 5.1-kanavaisten kaiuttimien kautta, kytke television takapaneelissa oleva OPTICAL DIGITAL AUDIO OUT -liitäntä DVD-kotiteatteriin (tai vahvistimeen).

- 1 Kytke optisen kaapelin toinen pää television optiseen Digital Audio Output -lähtöliitännään.
- 2 Kytke optisen kaapelin toinen pää äänentoistolaitteen digitaalisen äänen optiseen tuloliitännään.
- 3 Aseta AUDIO (ÄÄNI) -valikon TV Speaker (Television kaiutin) -vaihtoehdoksi Off (Ei käytössä). (►sivu.90). Tutustu ulkoisen äänentoistolaitteen käyttöoppaaseen, kun ryhdyt käyttämään laitetta.

VAROITUS

- Älä katso optisen lähtöliitännän sisään. Lasersäteeseen katsominen voi vahingoittaa silmiäsi.

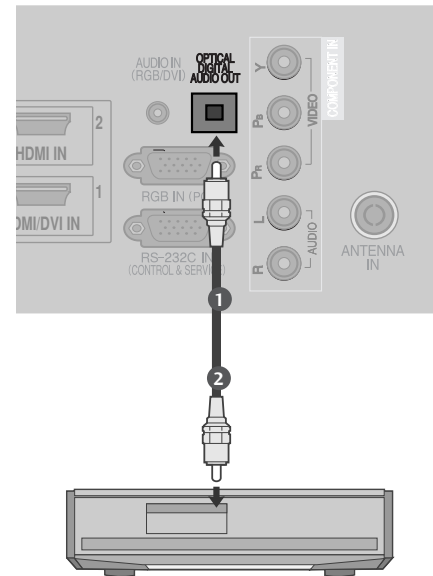

ULKOISTEN LAITTEIDEN ASENNUS

Tuettu näyttötarkkuus

RGB-PC, HDMI/DVI-PC -tilassa (Paitsi 42/50PJ1**,
42/50PJ2**, 50/60PK2**)

Tarkkuus	Vaakataajuus (kHz)	Pystytaajuus (Hz)
720x400	31,468	70,08
640x480	31,469	59,94
800x600	37,879	60,31
1024x768	48,363	60,00
1280x768	47,78	59,87
1360x768	47,72	59,8
1280x1024	63,98	60,02
1400x1050	65,317	59,979
1920x1080	66,587	59,934

(Vain 50PK3**, 50/60PK5**,
50PK7**,)

HDMI/DVI-DTV -tilassa

Tarkkuus	Vaakataajuus (kHz)	Pystytaajuus (Hz)
640x480	31,649	59,94
	31,469	60
720x480	31,47	59,94
	31,50	60
720x576	31,25	50,00
1280x720	37,50	50,00
	44,96	59,94
	45,00	60
1920x1080	28,125	50,00
	33,72	59,94
	33,75	60
	27,00	24,00
	33,75	30
	56,25	50,00
	67,433	59,94
	67,50	60

! HUOMAUTUS

- ▶ Vältä jättämästä liikkumatonta kuvaa televisioruutun pitkäksi ajaksi. Liikkumaton kuva voi palaa näyttöön pysyvästi. Käytä aina näytönsäästäjä, kun se on mahdollista.
- ▶ Tietokonetilassa voi esiintyä kohinaa ja pystykuvia sekä kontrastin tai kirkkauden häiriöitä käytäessä joitakin tarkkuuksia. Säädä tällöin tietokonetilän tarkkuutta, virkistystaajuutta, kirkkautta tai kontrastia, kunnes kuva on selkeä. Jos tietokoneen näytönohjaimen virkistystaajuutta ei voi säätää, vaihda tietokoneen näytönohjein tai ota yhteys näytönohjaimen valmistajaan.
- ▶ Synkronointisignaali voidaan valita erikseen vaaka- ja pystytaajuuksia varten.
- ▶ Suosittelemme asetuksia 1024x768, 60 Hz(Vain 42PJ3**, 42PJ5**, 42PJ6**), 1360x768, 60 Hz(Vain 50PJ3**, 50PJ5**, 50PJ6**), 1920x1080, 60 Hz(Vain 50PK3**, 50/60PK5**, 50PK7**)PC-tilassa. Niillä saavutetaan paras kuvanlaatu.
- ▶ Kytke tietokoneen näyttöliitintään kiinnitetty signaalikaapeli television RGB (PC) -liitintään tai tietokoneen HDMI-liitintään kiinnitetty signaalikaapeli television HDMI IN (tai HDMI/DVI IN) -liitintään.
- ▶ Kytke tietokoneen äänikaapeli television AUDIO INPUT -liitintöihin. Television mukana ei toimiteta kaapeleita.
- ▶ Jos käytät äänikorttia, säädä tietokoneen ääntä tilanteen mukaan.
- ▶ Jos tietokoneen näyttökortista ei saada analogista ja digitaalista RGB-signaalia samanaikaisesti, kytke vain RGB tai HDMI IN (tai HDMI/DVI IN) -liitintä, jotta näet tietokoneen tuottaman kuvan televisiossa.
- ▶ Jos tietokoneen näyttökortti lähettää analogista ja digitaalista RGB-signaalia samanaikaisesti, aseta televisio RGB tai HDMI-tilaan (televisio asettaa automaattisesti toiseksi tilaksi Plug and Play.)
- ▶ Näyttökortti vaikuttaa siihen, toimiiko DOS-tila, jos HDMI-DVI-kaapelia käytetään.
- ▶ Jos käytettävä RGB-tietokonekaapeli on liian pitkä, voi aiheutua kohinaa. On suositeltavaa käyttää alle 5 metrin kaapelia. Se varmistaa parhaan kuvanlaadun.

ULKOISTEN LAITTEIDEN ASENNUS

Kuvaruudun asetukset PC-tilassa(Paitsi 42/50PJ1 **, 42/50PJ2**, 50/60PK2**)

Näytön asetusten palauttaminen

Palauttaa Position (Sijainti)-, Size (Storlek)- ja Phase (Vaihe) -asetusten tehdasasetukset.

Tämä toiminto on käytettävissä seuraavissa tiloissa: RGB[PC] (RGB[Tietokone]).



- Paina painiketta **MENU/EXIT** (VALIKKO/LOPETUS) palataksesi normaalin TV:n katselutilaan.
- Paina painiketta **BACK** (TAKAISIN) siirtyäksesi edelliseen valikkonäyttöön.

Automaattinen asetus (vain RGB [PC] -tilassa)

Tämä toiminto säätää kuvan sijainnin automaattisesti ja vähentää kuvan värinää. Jos kuva ei ole säätämisen jälkeenkään aivan moitteeton, televi-siossa ei ole vikaa, vaan se tarvitsee lisäsäätämistä.

Automaattinen asetus

Tämä toiminto säätää sijainnin näytössä, koon ja vaiheen automaattisesti. Kuva poistuu näytöstä muutamaksi sekunniksi, kun asetuksia määritetään automaattisesti.

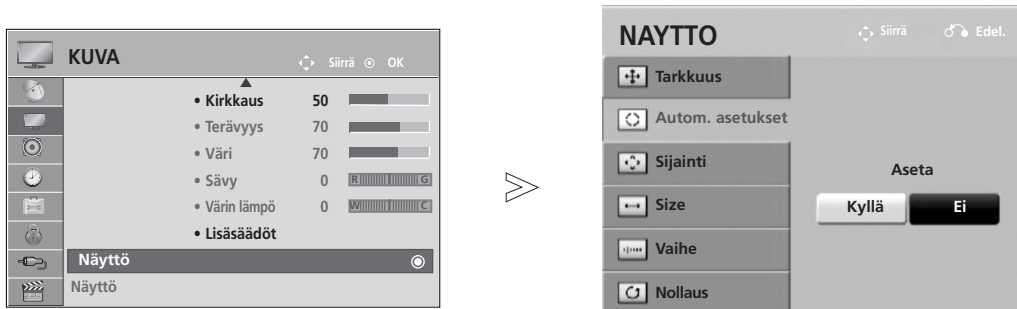

1   Valitse **KUVA**.

2   Valitse **NÄYTTÖ**.

3   Valitse **Autom. asetukset**.

4   Valitse **KYLLÄ**.

5  Suorita **Autom. asetukset**.

- Jos kuvan sijainti ei ole vielä oikea, valitse automaattisäätö uudelleen.
- Jos kuvaa on säädettävä uudelleen automaattisen säätämisen jälkeen RGB (PC) -tilassa, voit säätää **Sijainti**, **Size** tai **Vaihe**.

- Paina painiketta **MENU/EXIT** (VALIKKO/LOPETUS) palataksesi normaalin TV:n katselutilaan.
- Paina painiketta **BACK** (TAKAISIN) siirtyäksesi edelliseen valikkonäyttöön.

ULKOISTEN LAITTEIDEN ASENNUS

Tarkkuuden valitseminen

Voit katsoa normaalia kuvaa valitsemalla saman RGB-tilan ja PC-tilan tarkkuuden.

Tämä toiminto on käytettävissä seuraavissa tiloissa: RGB[PC]



- 1   Valitse **KUVA**.
- 2   Valitse **NÄYTTÖ**.
- 3   Valitse **Tarkkuus**.
- 4   Valitse haluttu tarkkuus.
- 5 

- Paina painiketta **MENU/EXIT** (VALIKKO/LOPETUS) palataksesi normaalin TV:n katselutilaan.
- Paina painiketta **BACK** (TAKAISIN) siirtyäksesi edelliseen valikkonäyttöön.

Näytön sijainnin, koon ja vaiheen säätäminen.

Jos kuva ei ole selkeä automaattisäädön jälkeen ja jos teksti näyttää edelleen värisevän, säädä kuvan vaiheistusta manuaalisesti.

Tämä toiminto on käytettävissä seuraavissa tiloissa: RGB[PC].

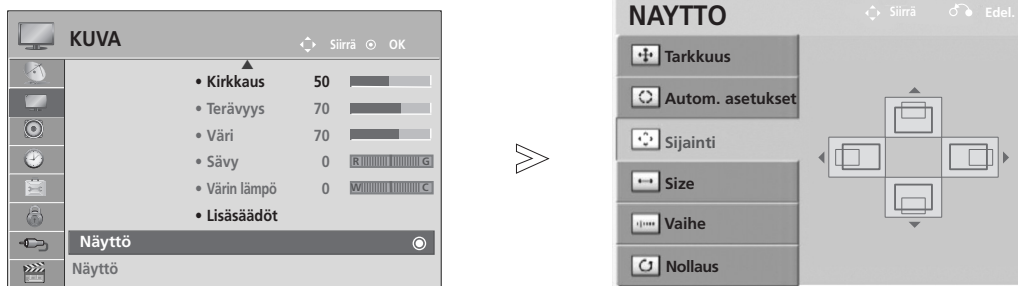

- 1   Valitse **KUVA**.
- 2   Valitse **NÄYTTÖ**.
- 3   Valitse **Sijainti**, **Size** tai **Vaihe**.
- 4    Tee tarvittavat muutokset.
- 5 

- Paina painiketta **MENU/EXIT** (VALIKKO/LOPETUS) palataksesi normaalin TV:n katselutilaan.
- Paina painiketta **BACK** (TAKAISIN) siirtyäksesi edelliseen valikkonäyttöön.

TELEVISION KATSELU / KANAVIEN HALLINTA

TELEVISION KÄYNNISTÄMINEN

- Voit hyödyntää television ominaisuuksia, kun käynnistät sen.

- 1 Liitä ensin virtajohto oikein paikalleen.
Televisio siirtyy tällöin valmiustilaan.
- 2 Voit käynnistää valmiustilassa olevan television painamalla television \odot / I, INPUT tai P \wedge \vee -painiketta tai painamalla kaukosäätimen POWER, INPUT, P \wedge \vee tai NUMBER.

Määrittysten tekemisen aloittaminen

- 1 Jos OSD (kuvaruutunäyttö) näkyy näytöllä TV:n käynnistämisen jälkeen, voit säätää toimintoja **Kieli**, **Tila-asetus**, **Maa** tai **Määritä salasana** (jos Ranska on valittu maaksi), **Automaattinen haku**.

HUOMAUTUS:

- a. Jos suljet valikon ilman alkuasetuksen määrittämistä, Initial Setting (Alkuasetus) -näyttö voi avautua uudelleen.
- b. **BACK**-painikkeella voit siirtyä nykyisestä OSD-kuvaruutunäytöstä edelliseen OSD-kuvaruutunäyttöön.
- c. DTV-lähetysympäristön mukaan kaikki DTV-ominaisuudet eivät välttämättä toimi maissa, joissa ei ole vahvistettuja DTV-lähetysstandardeja.
- d. "**Kotikäyttö**" -tila on paras asetus kotiympäristöön, ja se on myös television oletustila.
- e. "**Demo tila**" -tila on paras asetus myymäläympäristöön. Jos kuvanlaatua muokataan, "**Demo tila**" tila palauttaa tehdasasetetun kuvanlaadun tietyn ajanjakson jälkeen.
- f. Voit vaihtaa tilaa (Kotikäyttö, Demo tila) valitsemalla Asetus -valikosta Tila-asetus.
- g. Jos Ranska on valittu maaksi, salasana ei ole '0', '0', '0', '0' vaan '1', '2', '3', '4'.

KANAVAN VALITSEMINEN

- 1 Valitse kanava P \wedge \vee painikkeella tai numeropainikkeilla.

ÄÄNENVOIMAKKUUDEN SÄÄTÄMINEN

- 1 Säädä äänenvoimakkuus \triangleleft + tai - -painikkeella.

Jos haluat mykistää äänen, paina **MUTE** -painiketta.

Saat äänen jälleen kuulumaan painamalla **MUTE**, \triangleleft + ,
- tai - AV Mode -painiketta.

PIKAVALIKKO

Näytössä näkyvä valikko ja tämän käyttöoppaan kuvat voivat olla hieman erilaisia.

Q.Menu (Pikavalikko) on mahdollisesti usein käytettävien toimintojen valikko.

 **Kuvasuhde:** Valitsee halutun kuvasuhteen. Valitse Zoom Setting (Zoomausasetukset) -asetukseksi 14:9, Zoom ja Elokuva~~zoom~~aus Kuvasuhde -valikosta. Zoomausasetuksen valitsemisen jälkeen näyttö palaa pikavalikkoon.

 **Selkeä ääni II :** Erottelee ihmisten puheäänien alueen muista ja auttaa käyttäjiä kuulemaan puheäänit selvemmin.

 **Kuvatila :** Valitsee haluamasi kuvatilän.

 **Ääniasetus :** Tämän toiminnon avulla voit valita automaattisesti katsottavien kuvien kanssa parhaiten sopivan ääniyhdistelmän. Valitse haluamasi äänitila.

 **Ääni :** Valitsee äänisignaalin ulostulon.

 **Uniajastin :** Asettaa uniajastimen.

 **Suosikki :** Valitsee suosikkiohjelman.

 **USB-laitteen :** Voit poistaa USB-laitteen valitsemalla "USB Eject" ("USB-laitteen poistaminen"). (Paitsi 42/50PJ1**, 42/50PJ2**, 50/60PK2**)



(Paitsi 42/50PJ1**, 42/50PJ2**, 50/60PK2**)



(Vain 42/50PJ1**, 42/50PJ2**, 50/60PK2**)

1   Tuo valikot näkyviin.

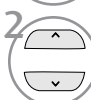
2  Valitse haluamasi lähde.

3 

- Palaa normaaliin televisionäyttöön painamalla **Q.MENU** (PIKAVALIKKO) -painiketta.
- Paina painiketta **BACK** (TAKAISIN) siirtyäksesi edelliseen valikkonäyttöön.

TELEVISION KATSELU / KANAVIEN HALLINTA

NÄYTTÖVALIKOIDEN VALITSEMINEN JA SÄÄDÖT

Näytössä näkyvä valikko ja tämän käyttöoppaan kuvat voivat olla hieman erilaisia.

TELEVISION KATSELU / KANAVIEN HALLINTA

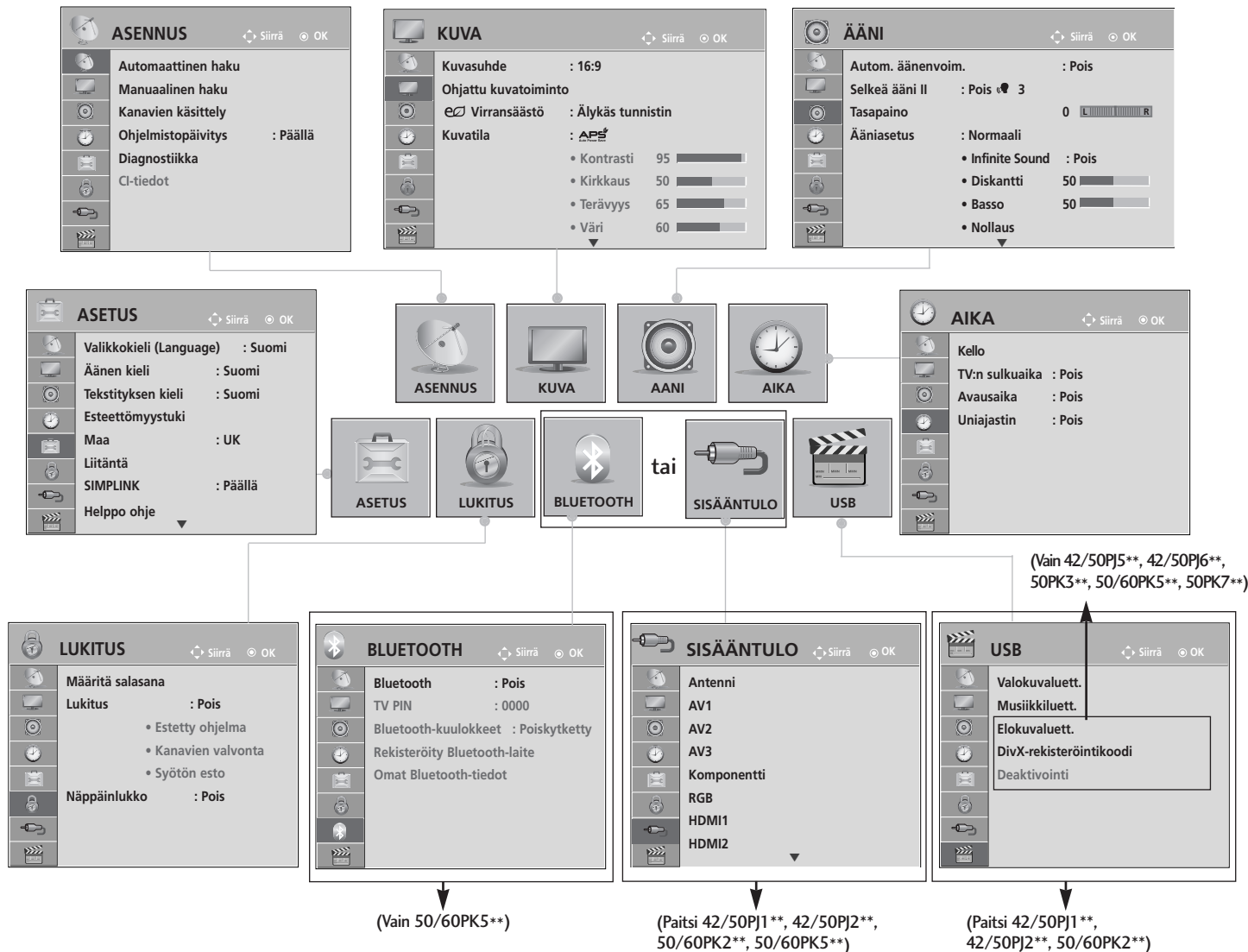

1 Tuo valikot näkyviin.

2 Valitse valikkokohde.

3 Siirry ponnahdusvalikkoon.

- INFO-painiketta painamalla voit tarkistaa Helppo ohje (Yksinkertainen käyttöopas) -valikon.
- Paina painiketta **MENU/EXIT** (VALIKKO/LOPETUS) palataksesi normaalin TV:n katselutilaan.
- Paina painiketta **BACK** (TAKAISIN) siirtyäksesi edelliseen valikonäyttöön.

! HUOMAUTUS

► CI-tiedot- (CI Information) ominaisuuksien käyttäminen ei ole mahdollista analogisessa tilassa.

KANAVIEN AUTOMAATTIVIRITYS

(Kaikkiin muihin maihin paitsi ei Suomi ja Ruotsi)

Sen avulla voit hakea ja tallentaa kaikki ohjelmat automaattisesti.

Kun aloitat automaattisen ohjelmoinnin, kaikki aiemmin tallennetut palvelutiedot poistetaan.

Tallennettavissa olevien ohjelmien enimmäismäärä on 1000, mutta määrä voi vaihdella hieman lähetyssignaalien mukaan.

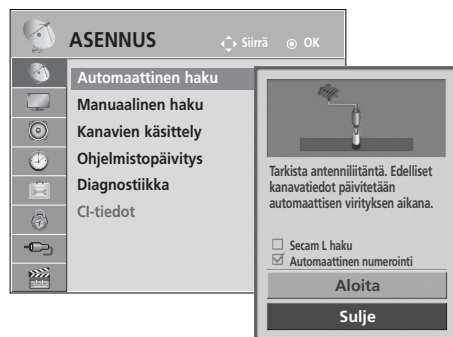
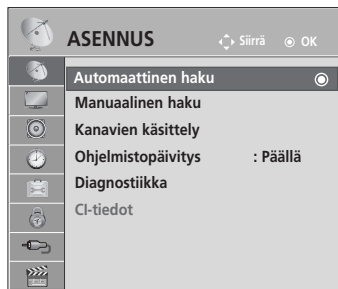

- Anna nelikirjaiminen salasana **NUMEROPAINIKKEILLA Lukitus 'Päällä'** (Lukitusjärjestelmä käytössä) -tilassa.
- Jos haluat jatkaa automaattiviritystä, valitse **Käynnistä** käyttämällä ^ v -painiketta. Paina sitten OK-painiketta. Jos et halua jatkaa, valitse **Sulje**.
- **Automaattinen numerointi:** Määritä, haluatko käyttää virittämisessä asemien lähettämiä ohjelmanumeroita.
- Valittaessa Italia maavalikosta Country(Maa), ja jos ponnahdusikkuna näkyy kun ohjelmat ovat vastakkaiset toiminnon Auto Tuning(Automaattinen haku) jälkeen, valitse vastakkainen lähetyksennumero ongelman selvittämiseksi.

- Paina painiketta **MENU/EXIT** (VALIKKO/LOPETUS) palataksesi normaalin TV:n katselutilaan.
- Paina painiketta **BACK** (TAKAISIN) siirtyäksesi edelliseen valikkonäyttöön.

TELEVISION KATSELU / KANAVIEN HALLINTA

KANAVIEN AUTOMAATTIVIRITYS

(Ainoastaan Suomi ja Ruotsi)

(LCD-televisiomallit vain Suomessa ja Ruotsissa)







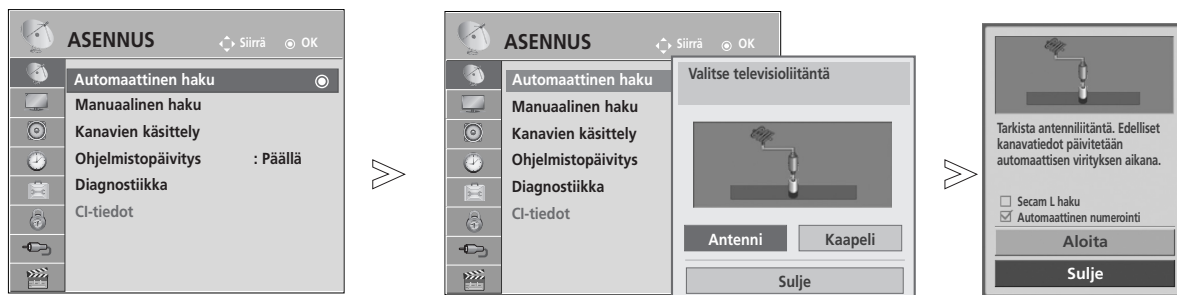

DVB-C Auto Tuning (Automaattinen DVB-C-viritys) on DVB-kaapelin käyttöä tukevissa maissa asuville käyttäjille tarkoitettu valikko.

Sen avulla voit hakea ja tallentaa kaikki ohjelmat automaattisesti.

Kun aloitat automaattisen ohjelmoinnin, kaikki aiemmin tallennetut palvelutiedot poistetaan.

Jos haluat valita Antenni -asetuksen,



-   Valitse **ASENNUS**.
-   Valitse **Automaattinen haku**.
-   Valitse **Antenni**.
-   Valitse **Käynnistä**.
-  Suorita **Automaattinen haku**.

- Anna nelikirjaiminen salasana NUMEROPAINIKKEILLA **Lukitus 'Päällä'** (Lukitusjärjestelmä käytössä) -tilassa.
- Jos haluat jatkaa automaattiviritystä, valitse **Käynnistä** käyttämällä ^ v -painiketta. Paina sitten OK-painiketta. Jos et halua jatkaa, valitse **Sulje**.
- **Automaattinen numerointi**: Määritä, haluatko käyttää virittämisessä asemien lähettämiä ohjelmanumeroita.

- Paina painiketta **MENU/EXIT** (VALIKKO/LOPETUS) palataksesi normaalin TV:n katselutilaan.
- Paina painiketta **BACK** (TAKAISIN) siirtyäksesi edelliseen valikkonäyttöön.

Mikäli haluat valita kaapelin

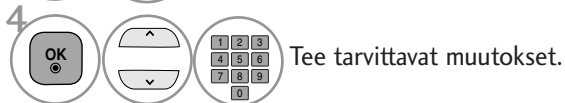
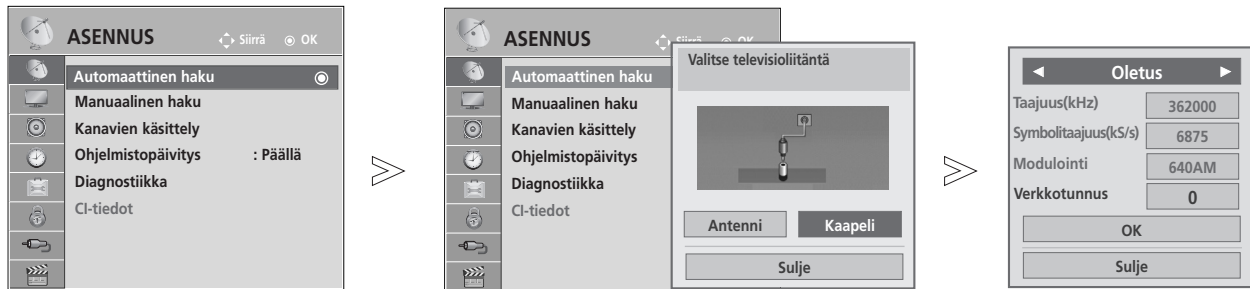

- Anna nelikirjaiminen salasana NUMEROPAINIKKEILLA **Lukitus 'Päällä'** (Lukitusjärjestelmä käytössä) -tilassa.
- Jos haluat jatkaa automaattiviritystä, valitse **OK** käyttämällä **^** **∨** -painiketta. Paina sitten **OK**-painiketta. Jos et halua jatkaa, valitse **Sulje**.

- Paina painiketta **MENU/EXIT** (VALIKKO/LOPETUS) palataksesi normaalin TV:n katselutilaan.

- Paina painiketta **BACK** (TAKAISIN) siirtyäksesi edelliseen valikkonäyttöön.

Seuraavat arvot on määritettävä, jos haluat hakea kaikki käytettävissä olevat ohjelmat nopeasti ja oikein. Yleisimmin käytetyt arvot määritetään oletusarvoisesti.

Selvitä oikeat asetukset kuitenkin kaapelitelevisiopalvelun tarjoajalta.

Kun suoritat Auto Tuning (Automaattinen haku) -toiminnon DVB-kaapelitilassa ja valitset asetukseksi Full (Täydellinen), laite etsii käytettävissä olevia kanavia kaikilta taajuuksilta väliltä 110–862 MHz.

Jos ohjelmaa ei haeta valitsemalla Oletusarvo (Default), suorita haku arvolla Täysi (Full).

Kuitenkin jos ohjelmaa haetaan valitsemalla arvo Täysi, Automaattiviritys saattaa kestää liian kauan.

- **Taajuutta** : Anna käyttäjän määrittämä taajuusalue.
- **Symbolitaajuus** : Anna käyttäjän määrittämä symbolinopeus (symbolinopeus: nopeus, jolla laite, esimerkiksi modeemi, lähettää symbolit kanavaan)..
- **Modulointi** : Anna käyttäjän määrittämä modulaatio (modulaatio: ääni- tai videosignaalien yhdistäminen kan-
toaaltoon).
- **Verkkotunnus**(vain Ruotsi): Kullekin käyttäjälle määritetty yksilöllinen tunniste.

Huomio

► Mikäli valitset toiminnon **“Kaapeli”** Suomen tai Ruotsin tarkastuksen jälkeen, voit katsoa valikosta **“Automaattinen kanava päivitys”** mikä oletusarvo on päällä **“Päällä”**.

► Mikäli pidät toiminnon päällä **“Päällä”**, kanavatiedot päivitetään automaattisesti kun verkkotiedot muuttuvat.

► Jos toiminto **“Automaattinen kanava päivitys”** ei ole päällä **“Pois”**, kanavatietoja ei päivitetä.

KANAVIEN AUTOMAATTIVIRITYS

Jos valitset **“--”** Maa- asetuksen, (Lukuunottamatta Suomea ja Ruotsia)

DVB-C toiminnan katsomiseksi maissa lukuunottamatta Suomea ja Ruotsia valitse toiminto **‘--’ Maa** kohdassa **ASETUS**.

Voit valita **Käyttäjä**- tilan tai **Täydellinen**- tilan kohdassa **Automaattinen haku**.

Vastaavaa kotitalouden taajuutta on ehkä muutettava **Käyttäjä**- tilan virityksessä ja vastaavat tiedot riippuvat Kaapelintarjoajan (SO) palveluista.

Täydellinen- tilan virityksen aikana muutamia kanavia on rajoitettu joillekin Kaapelintarjoajille (SO) ja viritys voi tämän takia kestää kauan.

Huomio

► Kaapelintarjoajasi voi laskuttaa heidän palveluistaan tai vaatia sinua noudattamaan heidän myynti- ja toimi-
tusehtojaan.

► DVB-C kaapeli ei ehkä toimi oikein kaikkien kaapelintarjoajien kanssa.





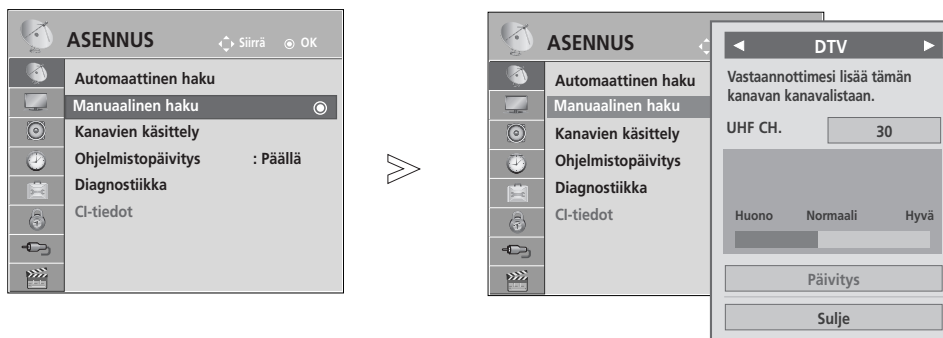

► Yhteensopivia DVB-C digitaalisia kaapelilähetysiä ei pystytä takaamaan.

TELEVISION KATSELU / KANAVIEN HALLINTA

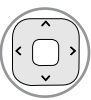
KANAVIEN KÄSIVIRITYS (DIGITAALISESSA TILASSA)

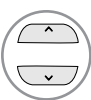
Manuaalista ohjelmanhakuä käytettäessä voit lisätä ohjelmia manuaalisesti ohjelmaluetteloon.
(Kaikkiin muihin maihin paitsi ei Suomi ja Ruotsi
& Valittaessa Antenni, jos Suomi, Ruotsi tai “--” on valittuna)



- 1   Valitse **ASENNUS**.
- 2   Valitse **Manuaalinen haku**.
- 3   Valitse **DTV**.
- 4   Valitse haluamasi kanavanumero.

- Anna nelikirjaiminen salasana NUMEROPAINIKKEILLA **Lukitus 'Päällä'** (Lukitusjärjestelmä käytössä) -tilassa.

- Paina painiketta **MENU/EXIT** (VALIKKO/LOPETUS) palataksesi normaalin TV:n katselutilaan.
- Paina painiketta **BACK** (TAKAISIN) siirtyäksesi edelliseen valikkonäyttöön.

(Valittaessa Kaapeli (DVB- kaapelitila), jos Suomi, Ruotsi tai "--" on valittuna)

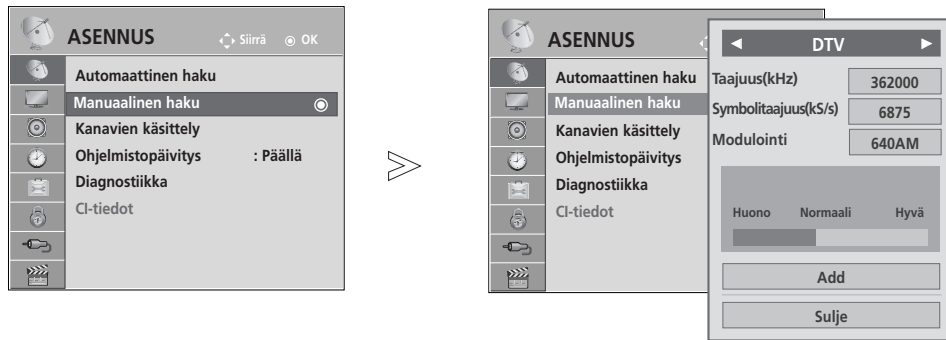

- 1   Valitse **ASENNUS**.
- 2   Valitse **Manuaalinen haku**.
- 3   Valitse **DTV**.
- 4    Tee tarvittavat muutokset.

- Anna nelikirjaiminen salasana NUMEROPAINIKKEILLA **Lukitus 'On'** (Lukitusjärjestelmä käytössä) -tilassa.

- Paina painiketta **MENU/EXIT** (VALIKKO/LOPETUS) palataksesi normaalin TV:n katselutilaan.
- Paina painiketta **BACK** (TAKAISIN) siirtyäksesi edelliseen valikkonäyttöön.

Frequency (Taajuus)-, Symbol rate (Symbolinopeus)- ja Modulation rate (Modulaatiotaajuus) -asetukset on määritettävä, jotta ohjelma voidaan lisätä DVB-kaapeli. Selvitä oikeat arvot kaapeliteleviopalvelun tarjoajalta.

TELEVISION KATSELU / KANAVIEN HALLINTA

KANAVIEN KÄSIVIRITYS (ANALOGISessa TILASSA)

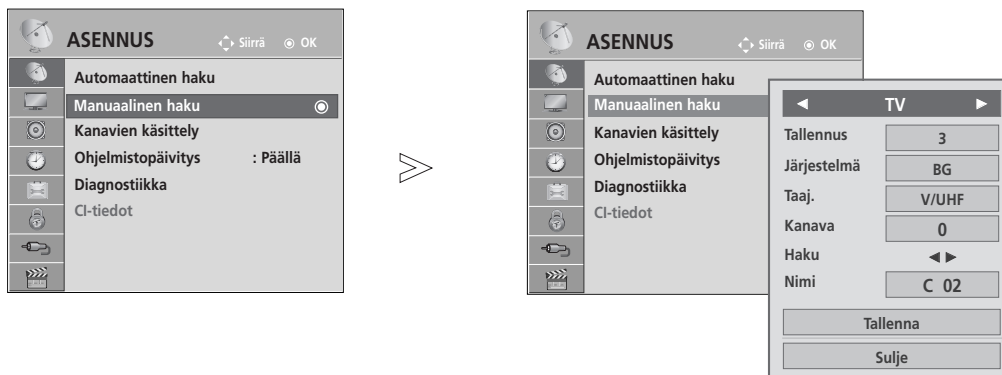

Kanavien käsiviritys mahdollistaa kanavien virittämisen ja niiden järjestämisen haluttuun järjestykseen käsin.



1   Valitse **ASENNUS**.

2   Valitse **Manuaalinen haku**.

3   Valitse **TV**.

4   tai  Valitse haluamasi ohjelmanumero.

5   Valitse televisiojärjestelmä.

6   Valitse **V/UHF** tai **Kaapeli**.

7   tai  Valitse haluamasi kanavanumero.

8   Aloita etsintä.

9   Valitse **Tallenna**.

- Paina painiketta **MENU/EXIT** (VALIKKO/LOPETUS) palataksesi normaalin TV:n katselutilaan.
- Paina painiketta **BACK** (TAKAISIN) siirtyäksesi edelliseen valikkonäyttöön.

- Anna nelikirjaiminen salasana NUMEROPAINIKKEILLA **Lukitus 'Päällä'** (Lukitusjärjestelmä käytössä) -tilassa.
- **L** : SECAM L/L' (lisävaruste)
- **BG** : PAL B/G, SECAM B/G (Eurooppa/Itä-Eurooppa/Aasia/ Uusi Seelanti/Lähi-itä/Afrikka)
- **I** : PAL I (Iso-Britannia/Irlanti/Hongkong/Etelä-Afrikka)
- **DK** : PAL D/K, SECAM D/K (Itä-Eurooppa/Kiina/Afrikka/IVY)
- Voit tallentaa toisen kanavan toistamalla vaiheet 4–9.

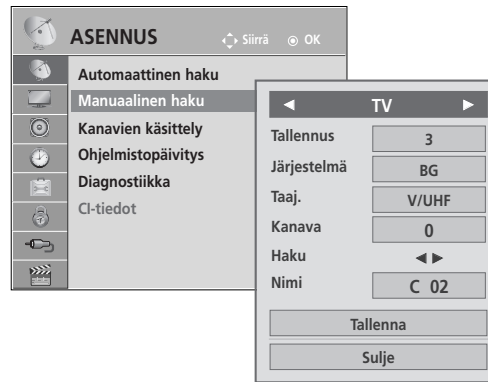
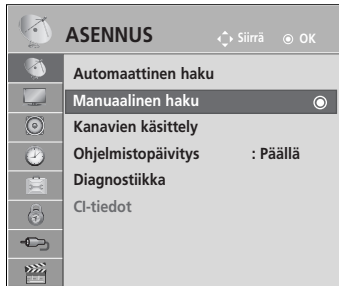

■ Hienoviritys



Hienoviritys on yleensä tarpeen vain silloin, kun kuvanlaatu on heikko.

1   Valitse **ASENNUS**.

2   Valitse **Manuaalinen haku**.

3   Valitse **TV**.

4   Valitse **Nimi**.

5   Valitse sijainti, valitse sitten toinen merkki, ja niin edelleen. Voit käyttää merkkejä **A–Z**, numeroita **0–9**, **+/-** ja välilyöntiä.

6   Valitse **Sulje**.

7   Valitse **Tallenna**.

- Paina painiketta **MENU/EXIT** (VALIKKO/LOPETUS) palataksesi normaalin TV:n katselutilaan.
- Paina painiketta **BACK** (TAKAISIN) siirtyäksesi edelliseen valikkonäyttöön.

TELEVISION KATSELU / KANAVIEN HALLINTA

OHJELMAPAIKKOJEN JÄRJESTÄMINEN

Jos ohjelma on määritetty ohitettavaksi, sitä ei voi valita P ^ v -painikkeella televisiota katseltaessa.

Jos haluat valita ohitettavaksi määritetyn ohjelman, anna sen numero NUMEROPAINIKKEILLA tai valitse se Kanavien käsittely (Ohjelmien järjestely) -valikosta.

Tämän toiminnon avulla voit ohittaa television tallennettuja ohjelmia.

Voit muuttaa ohjelman numeroa "Move" (Siirrä) -toiminnolla, jos "Automatic Numbering" (Automaattinen numerointi) -asetuksen valinta on poistettuna automaattisen virituksen alkaessa.

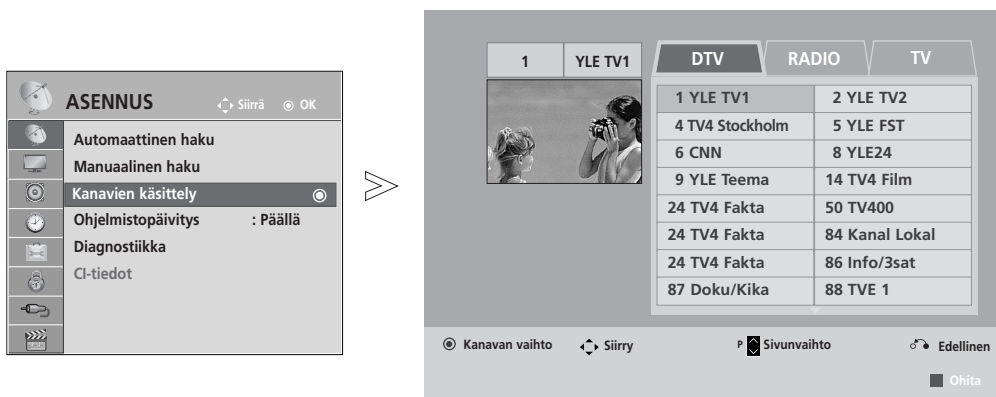

- 1   Valitse **ASENNUS**.
- 2   Valitse **Kanavien käsittely**.
- 3  Siirry ominaisuuteen **Kanavien käsittely**.
- 4  Valitse tallennettava tai ohitettava ohjelma.

- Anna nelikirjaiminen salasana NUMEROPAINIKKEILLA **Lukitus 'Päällä'** (Lukitusjärjestelmä käytössä) -tilassa.

- Paina painiketta **MENU/EXIT** (VALIKKO/LOPETUS) palataksesi normaalin TV:n katselutilaan.
- Paina painiketta **BACK** (TAKAISIN) siirtyäksesi edelliseen valikkonäyttöön.

DTV/RADIOTILA

■ Ohjelmapaikan ohittaminen

1  Valitse ohitettava ohjelmanumero.

2  Muuta ohjelmanumero siniseksi.

3  Vapauta.

- Kun ohjelmapaikka on ohitettu, sitä ei voi valita **P** ^ v näppäimellä kanavien normaalin selaamisen aikana. Jos haluat valita ohitetun ohjelmapaikan, anna sen numero suoraan numeronäppäimillä tai valitse se ohjelmapaikkojen järjestelyvalikon tai kanavataulukon kautta.
- Jos haluat valita ohitettavaksi määritetyn ohjelman, anna sen numero NUMEROPAINIKKEILLA tai valitse se kanavien järjestelyvalikosta tai EPG-ohjelmaoppaasta.

IN TV-TILASSA

Tällä toiminnolla voit poistaa tai ohittaa tallennettua kanavia. Voit myös siirtää kanavia ja käyttää muita ohjelmanumeroita.

■ Kanavan poistaminen

1  Valitse poistettava ohjelmanumero.



2  Muuta ohjelmanumero punaiseksi.

3  Poista.  Vapauta.

- Valittu kanava poistetaan ja kaikki sen jälkeen tulevat kanavat siirtyvät pykälän ylöspäin.

■ Kanavan siirtäminen

1  Valitse ohitettava ohjelmanumero.

2   Muuta ohjelmanumero vihreäksi.

3  Vapauta.

■ Automaattinen lajittelu

1  Käynnistä Automaattinen lajittelu.

- Kun Automaattinen lajittelu on kerran käynnistetty, ohjelmia ei ole enää tarpeen muokata.

■ Ohjelmapaikan ohittaminen

1  Valitse poistettava ohjelmanumero.

2  Muuta ohjelmanumero siniseksi.

3  Vapauta.

- Kun ohjelmapaikka on ohitettu, sitä ei voi valita **P** ^ v näppäimellä kanavien normaalin selaamisen aikana.
- Jos haluat valita ohitetun ohjelmapaikan, anna sen numero suoraan numeronäppäimillä tai valitse se ohjelmapaikkojen järjestelyvalikon tai kanavataulukon kautta.

TELEVISION KATSELU / KANAVIEN HALLINTA

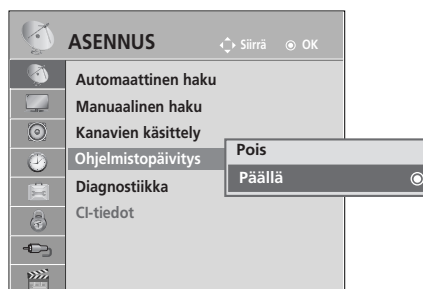
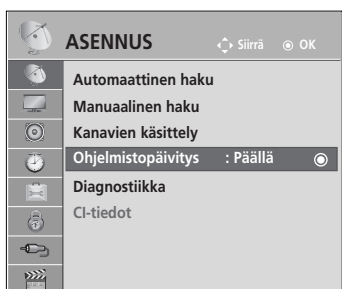

OHJELMISTOPÄIVITYS

Ohjelmistopäivitys tarkoittaa, että ohjelmiston voi ladata maanpäällisen digitaalisen lähetyksjärjestelmän välityksellä.



1   Valitse **ASENNUS**.

2   Valitse **Ohjelmistopäivitys**.

3   Valitse **Päällä** tai **Pois**.
• Jos valitset **Päällä**, näkyviin tulee vahvistussanoma, joka ilmoittaa, että uusi ohjelmisto on löytynyt.

4  Tallenna.

* Ohjelmistopäivitystä tehtäessä

Toisinaan tiedot päivitettävän ohjelmiston siirrosta saattavat näkyä televisiossa seuraavan kaltaisessa valikossa.

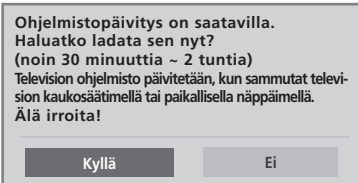

Helppo päivitys: nykyistä päivitysvirtaa varten

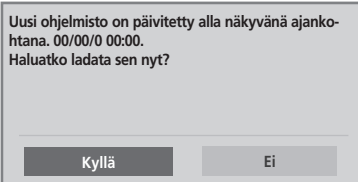

Ajoitettu päivitys: ajoitettua päivitysvirtaa varten

Jos Software Update (Ohjelmistopäivitys) -asetuksen arvo on "Pois" ("Ei käytössä"), näkyviin tulee sanoma, jossa asetuksen arvoksi kehoitetaan muuttamaan "Päällä" ("Käytössä").

Valitse < > -painikkeella **Kyllä**, ja seuraava ikkuna tulee näkyviin.

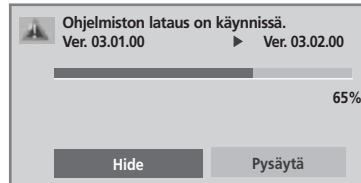

Kun ohjelmistopäivitys on valmis, järjestelmä käynnistyy uudelleen.



Lataaminen alkaa, kun virta katkaistaan. Jos virta kytetään päivityksen aikana, näkyviin tulee ilmaisin, joka kertoo päivityksen tämänhetkisen tilan.

- Muista seuraavat asiat ohjelmistopäivityksen aikana:

- Television virransaantia ei saa keskeyttää.
- Televisiota ei saa sulkea.
- Antennia ei saa irrottaa.
- Ohjelmistopäivityksen jälkeen voit tarkistaa päivitetyn ohjelmiston version Diagnostics (Diagnostiikka) -valikosta.
- Ohjelmiston lataaminen voi kestää jopa tunnin, joten varmista, että laite saa virtaa lataamisen aikana.

TELEVISION KATSELU / KANAVIEN HALLINTA

DIAGNOSTIIKKA





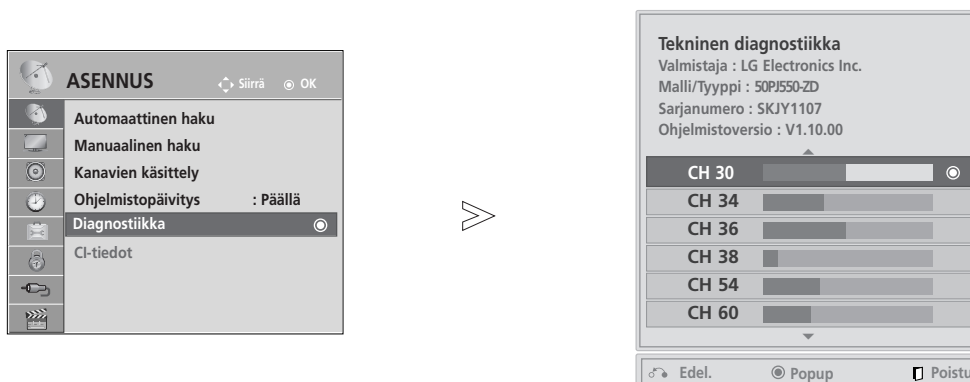

Tämän toiminnon avulla voit tarkastella Valmistaja-, Malli/tyyppi-, Sarjanumero- ja Ohjelmistoversio -tietoja.

Näyttää valitun *MUX:n tiedot ja signaalinvoimakkuuden.

Näyttää valitun MUX:n signaalitiedot ja palvelun nimen..

(*MUX: digitaalisessa lähetysoiminnassa käytettävä korkeamman tason kanavaluettelo (yksi MUX sisältää useita kanavia.))



- 1   Valitse **ASENNUS**.
- 2   Valitse **Diagnostiikka**.
- 3  Näytä valmistaja, malli/tyyppi, sarjanumero ja ohjelmistoversio.
- 4   Näytä kanavan tiedot.

- Paina painiketta **MENU/EXIT** (VALIKKO/LOPETUS) palataksesi normaalin TV:n katselutilaan.
- Paina painiketta **BACK** (TAKAISIN) siirtyäksesi edelliseen valikkonäyttöön.

CI [COMMON INTERFACE] INFORMATION (CI-TIEDOT)

Tämän toiminnon avulla voit katsella tiettyjä maksullisia palveluja. Jos CI-moduuli poistetaan, maksullisia palveluja ei voi katsella. Kun moduuli on asennettu CI-paikkaan, moduulin valikko on käytettävissä. Jos haluat hankkia moduulin ja älykortin, ota yhteys jälleenmyyjään. CAM-moduulia ei kannata toistuvasti kiinnittää ja irrottaa televisiosta. Tämä voi aiheuttaa ongelmia. Kun televisioon kytketään virta CI-moduulin kiinnittämisen jälkeen, ääni ei välttämättä kuulu.

CI-moduuli ja älykortti voivat aiheuttaa epänormaalin kuvan.

CI (Common Interface) -toiminnon käytettävyys saattaa vaihdella maan paikallisten lähetyksstandardien mukaan.

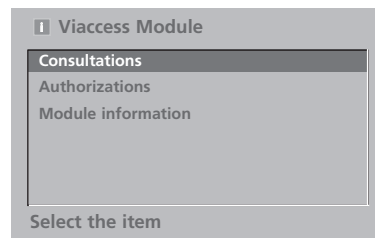
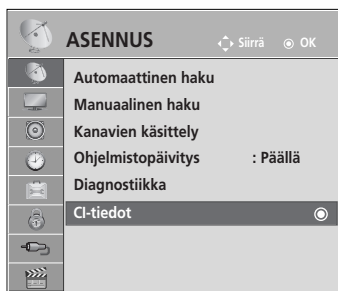

Käytettäessä toimintoa CAM (maksupäätte), varmista, että noudattaa täysin DVB-CI tai CI plus vaatimuksia. CI plus toimintoa tuetaan vain Ruotsissa, Suomessa ja Ranskassa.



- Tämä OSD-kuvaruutunäyttö on tarkoitettu vain viitteeksi. Valikkovaihtoehdot ja ruudun asettelu ovat eri maksullisten digitaalisten palveluiden tarjoajilla erilaisia.
- Jälleenmyyjä voi tarvittaessa muuttaa CI (Common Interface) -valikkonäyttöä ja palvelua.

1   Valitse **ASENNUS**.

2   Valitse **CI-tiedot**.

3   Valitse haluttu kohde: Kohteita ovat esimerkiksi moduulin tiedot, älykortin tiedot, kieli ja ohjelmistojen lataaminen.

4  Tallenna.

- Paina painiketta **BACK** (TAKAISIN) siirtyäksesi normaaliin TV:n katselutilaan.

TELEVISION KATSELU / KANAVIEN HALLINTA

OHJELMATAULUKON NÄYTTÄMINEN

Voit tarkistaa tallennetut kanavat katsomalla kanavataulukkoa.

Pienoissanasto

 Näkyy lukitun ohjelman yhteydessä.





■ Kanavataulukon katselu

1  Näytä PKanavalista.

- Saatat löytää muutamia sinisenä näkyviä kanavia. Ne ohitetaan automaattisesti automaattivirityksen tai ohjelmapaikkojen muokkauksen yhteydessä.
- Jotkut kanavat näkyvät ohjelmataulukossa numerolla. Niille ei ole annettu kanavan nimeä.

■ Kanavan valinta kanavataulukosta

1  Valitse ohjelma.
2  Siirry valittuun ohjelmanumeroon.

 Tilaksi vaihdetaan katseltavasta ohjelmasta TV, DTV tai Radio.

■ Kanavataulukon selaaminen

1  Vaihda sivua.

2  Palaa normaaliin television katseluun.

SUOSIKKIOHJELMAN ASETUS

■ Suosikkiohjelman valitseminen

Suosikkiohjelmat on kätevä toiminto, jonka avulla voit hakea haluamasi ohjelmat ilman, että televisio käy läpi kaikki suosikkiohjelmien välissä olevat ohjelmat.



(Paitsi 42/50P1**, 42/50P2**, 50/60PK2**)

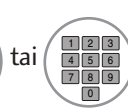

(Vain 42/50P1**, 42/50P2**, 50/60PK2**)

1  tai  Valitse haluamasi ohjelma.

3  Valitse **Suosikki**.

2   Valitse **Suosikki**.

4  Palaa television katseluun.

- Valittu ohjelma sisällytetään automaattisesti suosikkiohjelmien luetteloon.

■ Suosikkiohjelmaluettelon näyttäminen



1  Näytä suosikkiohjelmaluettelo.

TELEVISION KATSELU / KANAVIEN HALLINTA

TULOLUETTELO

HDMI, AV1, 2(SCART), AV3 (paitsi 42/50PJ1**, 42/50PJ2**, 50/60PK2**), Komponentti ja RGB(Paitsi 42/50PJ1**, 42/50PJ2**, 50/60PK2**) on tunnistettavissa tunnistusnastalla, ja siksi ne ovat käytössä vain kun ulkoinen laite hyväksyy jännitteen.

TV/RAD-painikkeen avulla voit siirtyä External Inputista (Ulkoinen tulo) RF Inputiin (RF-tulo) ja DTV/RADIO/TV-tilan viimeksi katsottuun ohjelmaan.

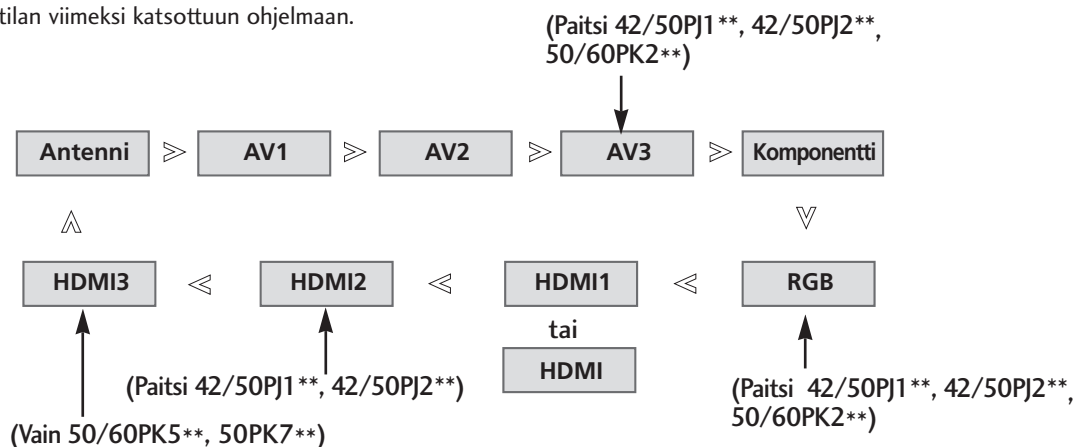

- **Antenni tai Kaapeli:** Valitse käyttäessäsi DTV/TV-tilaa. (Digitaalisen kaapelin sisääntuloliitäntä on käytettävissä ainoastaan Suomessa, Ruotsissa ja "--")
- **AV1, AV2, AV3** (Paitsi 42/50PJ1**, 42/50PJ2**, 50/60PK2**): Valitse käyttäessäsi videonauhuria tai ulkoisia laitteita.
- **Komponentti:** Valitse käyttäessäsi DVD-soitinta tai digivastaanotinta, liittimen mukaan.
- **RGB** (Paitsi 42/50PJ1**, 42/50PJ2**, 50/60PK2**): Valitse käyttäessäsi tietokonetta, liittimen mukaan.
- **HDMI1 (tai HDMI), HDMI2** (Paitsi 42/50PJ1**, 42/50PJ2**), **HDMI3** (Vain 50/60PK5**, 50PK7**): Valitse käyttäessäsi DVD-soitinta, tietokonetta tai digivastaanotinta, liittimen mukaan.

DATA SERVICE (DATAPALVELU)

(Tämä valikko on käytettävissä vain Irlannissa.)

Tämän toiminnon avulla käyttäjät voivat valita asetukseksi **MHEG(Digital Teletext)**(Digitaalinen tekstitelevio) tai **Teletext** (Tekstitelevio), jos molemmat ovat käytettävissä.

Jos niistä on käytettävissä vain toinen, **MHEG** tai **Teletext** otetaan käyttöön valittuun asetukseen katsomatta.

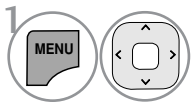
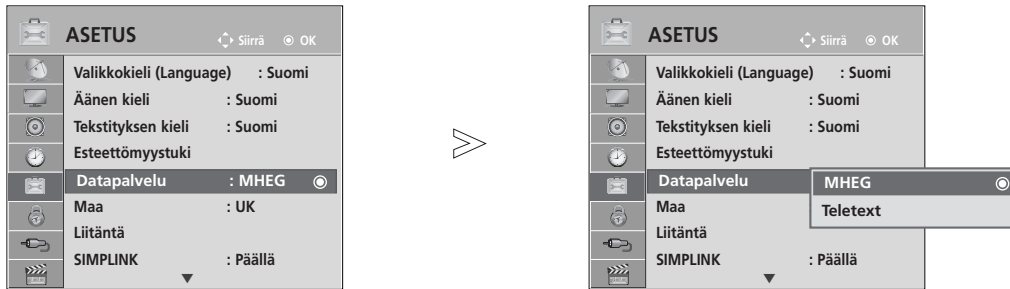

Valitse **ASETUS**.

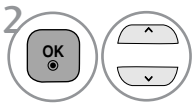

Valitse **Datapalvelu**.

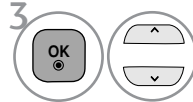

Valitse **MHEG** tai **Teletext**.



Tallenna.

- Paina painiketta **MENU/EXIT** (VALIKKO/LOPETUS) palataksesi normaalin TV:n katselutilaan.

- Paina painiketta **BACK** (TAKAISIN) siirtyäksesi edelliseen valikkonäyttöön.

LÄHDEMERKINTÄ

Valitsee merkinnän jokaiselle lähteelle.

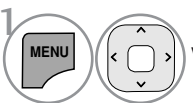
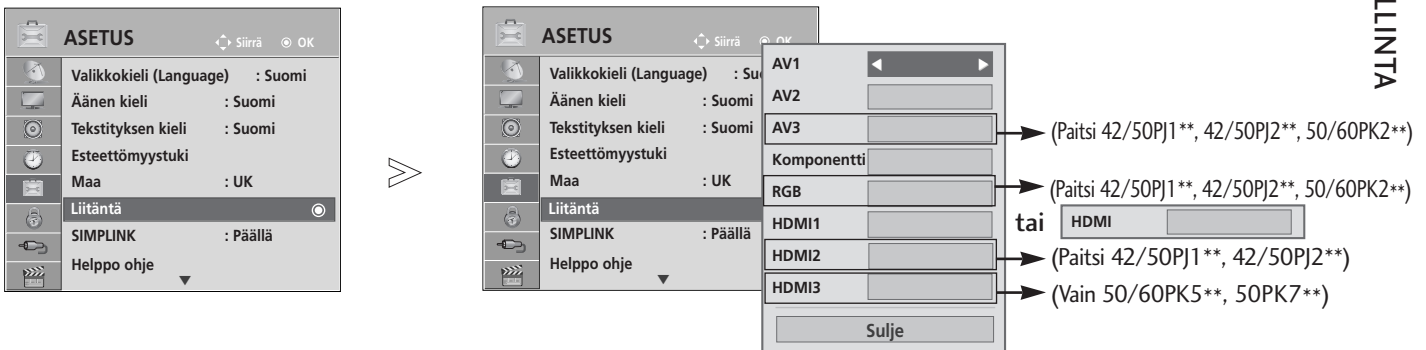

Valitse **ASETUS**.

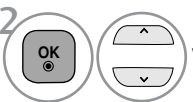

Valitse **Liitäntä**.

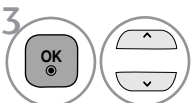

Valitse lähde.



Valitse merkintä.

- Paina painiketta **MENU/EXIT** (VALIKKO/LOPETUS) palataksesi normaalin TV:n katselutilaan.

- Paina painiketta **BACK** (TAKAISIN) siirtyäksesi edelliseen valikkonäyttöön.

TELEVISION KATSELU / KANAVIEN HALLINTA

YKSINKERTAINEN KÄYTTÖOPAS

Voit käyttää television tietoja helposti ja tehokkaasti yksinkertaisen käyttöoppaan avulla. Äänet mykistetään Helppo ohje (Yksinkertainen käyttöopas) -toiminnon suorittamisen ajaksi.

- Kuva saattaa poiketa tv-laitteestasi.

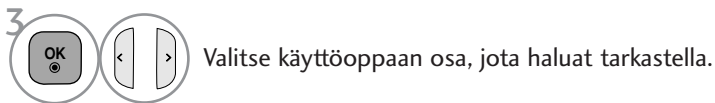
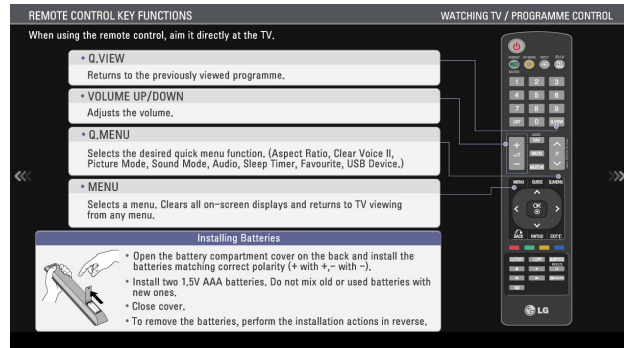
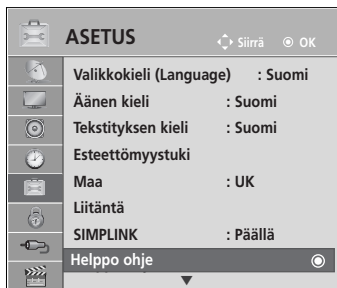

- Paina painiketta **BACK** (TAKAISIN) siirtyäksesi normaaliin TV:n katselutilaan.









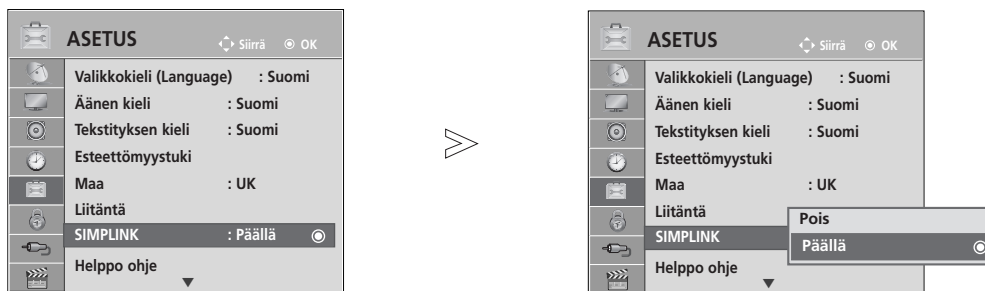

Se toimii vain laitteella, jossa on logo SIMPLINK. Tarkista logo SIMPLINK.

Tuote ei ehkä toimi oikein, jos sitä käytetään HDMI-CEC-toiminnon sisältävien tuotteiden kanssa.

Tämän avulla voit hallita ja käyttää muita HDMI-kaapelilla televisioon liitettyjä AV-laitteita ilman muita kaapeleita tai lisäasetuksia.

Jos et halua käyttää SIMPLINK-valikkoa, valitse Pois (Ei käytössä).



-   Valitse **ASETUS**.
-   Valitse **SIMPLINK**.
-   Valitse **Päällä** tai **Pois**.
-  Tallenna.

- Paina painiketta **MENU/EXIT** (VALIKKO/LOPETUS) palataksesi normaalin TV:n katselutilaan.
- Paina painiketta **BACK** (TAKAISIN) siirtyäksesi edelliseen valikkonäyttöön.

TELEVISION KATSELU / KANAVIEN HALLINTA

SIMPLINK-logolla varustetun kotiteatterin kytkentä

- 1 Yhdistä television takapaneelissa oleva **HDMI/DVI IN 1** (tai **HDMI/DVI IN**), **HDMI IN 2**, (Paitsi 42/50P)1**, 42/50P)2**), **HDMI IN 3** (Vain 50/60PK5**, 50PK7**) -liitäntä ja kotiteatterin HDMI-lähtöliitäntä HDMI-kaapeleilla.
- 2 Yhdistä television takapaneelissa oleva Digital Audio -lähtöliitäntä kotiteatterin Digital Audio -tuloliitäntään optisilla kaapeleilla.
- 3 Valitse Kaiutin -valikosta Kotiteatteri painamalla **SIMPLINK**-painiketta.

► Valittaessa käyttöön tai käytettäessä laitteessa olevaa tallennetta Home theater (kotiteatteri) -toiminnolla kaiuttimet kytkeytyvät automaattisesti HT (kotiteatteri) -kaiuttimiksi.

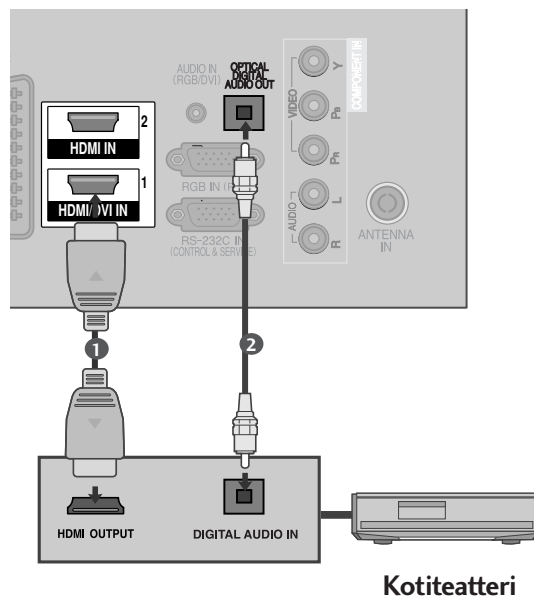

! HUOMAUTUS

- Yhdistä television HDMI/DVI IN- tai HDMI IN -liitäntä ja SIMPLINK-laitteen liitäntä (HDMI-liitäntä) HDMI-kaapelilla.
- Kun syöttölähde vaihdetaan toiseksi kaukosäätimen INPUT painikkeella, SIMPLINK:in avulla toimiva laite pysähtyy.

SIMPLINK-TOIMINNOT

Levyn toisto

Voit ohjata kytkettyjä AV-laitteita painamalla painikkeita \wedge \vee \lt \gt , OK, \blacktriangleright , \blacksquare , II , \lll ja \ggg .

Suora toisto

Kun AV-laitteet on liitetty televisioon, voit ohjata laitteita suoraan ja toistaa tallenteita määrittämättä muita asetuksia.

AV-laitteen valinta

Mahdollistaa televisioon liitettyjen AV-laitteiden valinnan ja käytön.

Kaikkien laitteiden virran katkaisu

Kun katkaiset televisiosta virran, kaikista liitettyistä laitteista katkeaa virta.

Äänen ulostulon valinta

Tarjoaa helpon tavan valita äänen ulostulolaite.

Sync Power on

Kun HDMI-liitäntään kytketty Simplink-toimintoa käyttävä laite aloittaa toiston, televisio siirtyy automaattisesti käynnistystilaan.

* Laite, joka on liitetty televisioon HDMI-kaapelilla, mutta joka ei tue Simplink-toimintoa, ei sisällä tätä toimintoa.

Huomautus: Toiminnon SIMPLINK käyttämiseksi, *CEC-toiminnolla varustettua High Speed HDMI-kaapelia tulisi käyttää. (CEC: Consumer Electronics Control – Kuluttajaelektroniikan valvonta).

SIMPLINK-VALIKKO

Valitse haluamasi SIMPLINK-lähde painamalla \wedge \vee \lt \gt -painiketta ja sitten OK-painiketta.

- 1 Television katselu:** Vaihda edelliselle TV-kanavalle nykyisestä tilasta huolimatta.
- 2 Levy toisto:** Valitse ja toista liitettyssä soittimesa olevia levyjä. Jos valittavana on useita levyjä, niiden otsikot näkyvät kätevästi näytön alareunassa.
- 3 Videon toisto:** Toista videota ja valvo liitettyä videonauhuria.
- 4 Kiintolevytallenteiden toisto:** Toista ja valvo kiintolevyille tallennettuja tallenteita.
- 5 Äänen ulostulo kotiteatteriin / Äänen ulostulo televisioon:** Valitse kotiteatteri tai television kaiutin äänen ulostuloa (Audio Out) varten.

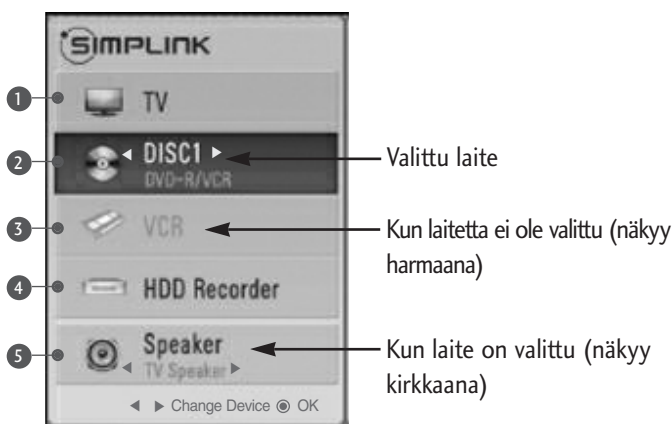

- Kotiteatteri: Samanaikainen tuki yhdelle laitteelle.
- DVD, Nauhuri: Max. yhtä (42/50PJ1**, 42/50PJ2**), kahta (42/50PJ3**, 42/50PJ5**, 42/50PJ6**, 50/60PK2**, 50PK3**), kolmea (50/60PK5**, 50PK7**)
tuetaan samanaikaisesti.
- Videonauhuri: Samanaikainen tuki yhdelle laitteelle.

TELEVISION KATSELU / KANAVIEN HALLINTA

AV-TILA

Voit valita parhaat kuvat ja äänet kytkiessäsi AV-laitteita ulkoiseen tuloon.

Pois	Poistaa AV-TILA -asetuksen käytöstä.
Cinema	Optimoi kuvan ja äänen elokuvien katselemista varten.
Urheilu	Optimoi kuvan ja äänen urheilutapahtumien katselemista varten.
Peli	Optimoi kuvan ja äänen pelien pelaamista varten.

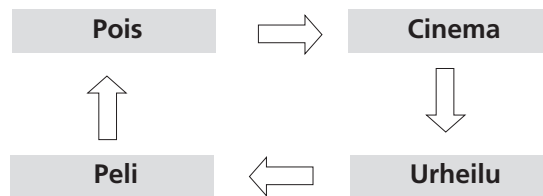

1 Valitse haluamasi lähde painamalla **AV-TILA** -painiketta toistuvasti.



- Jos valitse **AV-tilaksi Cinema** (Elokuva) -tilan, **Cinema**-tila valitaan **Kuvatila** ja **Äänitila** -tiloihin vastaavissa **KUVA** ja **ÄÄNI** -valikoissa.
- Jos valitset "**Pois**" **AV-tilassa**, ensin määrittämäsi kuva valitaan.
- Mikäli mallit tukevat "THX" (THX), OSD näkyy kuten muodossa THX Cinema (THX Elokvateatteri)

Alustetaan (palautus tehdasasetuksiin)

Tämä toiminto alustaa kaikki asetukset. Kuvatila -tilan **isf Päivä-** ja **isf Yö** -asetuksia ei voi alustaa. Laite kannattaa alustaa, kun muutat toiseen kaupunkiin tai maahan.

Kun Factory Reset (Tehdasasetusten palautus) -toiminto on suoritettu, määritysten tekemisen aloittaminen on käynnistettävä uudelleen.

Kun Lukitus -asetuksen arvo on "Käytössä", näkyviin tulee kenttä, johon voit kirjoittaa salasanan.



1   Valitse **ASETUS**.

2   Valitse **Tehdasasetukset**.

3   Valitse **KYLLÄ**.

4  Käynnistä **Tehdasasetukset**.

- Jos **Lukitus** (Lukitse järjestelmä) -asetuksen arvo on "**Päällä**" ("Käytössä"), voit salasanan unohtettuasi valita kaukosäätimestä '0', '3', '2', '5'.

- Paina painiketta **MENU/EXIT** (VALIKKO/LOPETUS) palataksesi normaalin TV:n katselutilaan.
- Paina painiketta **BACK** (TAKAISIN) siirtyäksesi edelliseen valikkonäyttöön.

BLUETOOTHIN KÄYTTÄMINEN (Vain 50/60PK5**)

Bluetooth?

Bluetooth on 2,4 GHz:n taajuudella toimiva lyhyen etäisyyden verkkotekniikka, jonka avulla voidaan yhdistää erilaisia tietovälineitä, kuten tietokoneita, matkapuhelimia, kämmentietokoneita ja digitaalisia laitteita, langattoman yhteyden välityksellä ja siirtää tietoja ilman kaapeleita.

Bluetooth-tiedonsiirtotoiminnon avulla voit käyttää langattomia Bluetooth-kuulokkeita tai vastaanottaa kuvia (vain JPEG) ja kuunnella musiikkia Bluetooth-matkapuhelimesta television kautta.

- Tietoliikennespesifikaatio: Bluetooth Specification version 2.0 + EDR (Enhanced Data Rate)
- Lähtö: Bluetooth Specification Power Class 2
- Suurin toimintaetäisyys: Esteetön näköyhteys, noin 10 m (30 jalkaa)
- Taajuusalue: 2,4 GHz:n taajuusalue (2.4 GHz - 2.4835 GHz)
- Bluetooth-moduuli: EAX57538201 (LG Electronics)
- Yhteensopiva Bluetooth-profiili: GAVDP (Generic Audio/Video Distribution Profile)
A2DP (Advanced Audio Distribution Profile)
HSP (Headset Profile)
OPP (Object Push Profile)
BIP (Basic Imaging Profile)
FTP (File Transfer Profile)

CE0678

Bluetooth-laitetta käytettäessä huomioitavia seikkoja

- ▶ Käytä 10 metrin (-45° - 45°) säteellä.
Jos käytät laitetta sen toiminta-alueen ulkopuolella tai jos laitteen toiminta-alueella on esteitä, seurauksena voi olla tietoliikennevirhe.
- ▶ Lähistöllä olevat laitteet voivat aiheuttaa tietoliikennevirheitä.
- ▶ Samaa 2,4 GHz:n taajuutta käyttävät laitteet (esim. langaton lähiverkkolaite ja mikroaaltouuni) voivat aiheuttaa tietoliikennevirheitä käyttämällä samaa taajuusaluetta.
- ▶ Laitteen haku aika vaihtelee Bluetooth-laitteiden määrän ja käyttötilanteen mukaan.
- ▶ Haku onnistuu sitä paremmin, mitä vähemmän laitteita on käytössä.
- ▶ Sähkömagneettiset aallot voivat häiritä langattomien laitteiden toimintaa.
- ▶ Koska langattomat laitteet ovat herkkiä sähkömagneettisten aaltojen aiheuttamille häiriöille, niitä ei voi käyttää hengenpelastukseen liittyviin tehtäviin.
- ▶ Voit kytkeä vain yhden Bluetooth-laitteen kerrallaan.
- ▶ Valokuvia (vain JPEG) ei voi vastaanottaa eikä musiikkia voi kuunnella muista Bluetooth-laitteista, kun Bluetooth-kuulokkeet ovat käytössä.
- ▶ Lisätietoja Bluetoothista on Bluetooth-laitteen käyttöoppaassa.
- ▶ USB- (Valokuvaluett., Musiikkiluett., Elokuvaluett. (Vain 42/50PJ5**, 42/50PJ6**, 50PK3**, 50/60PK5**, 50PK7**)) ja Bluetooth-toimintoja ei samanaikaisesti tueta.
- ▶ Käyttö on sallittu seuraavalla kahdella ehdolla: (1) laite ei saa aiheuttaa (haitallisia) häiriöitä, ja (2) laitteen on siedettävä vastaanottamansa häiriöt, mukaan lukien ne, jotka saattavat saada sen toimimaan tavanomaisesti poikkeavasti.

QDID(Qualified Design Identity) : B014836

BLUETOOTHIN MÄÄRITTÄMINEN





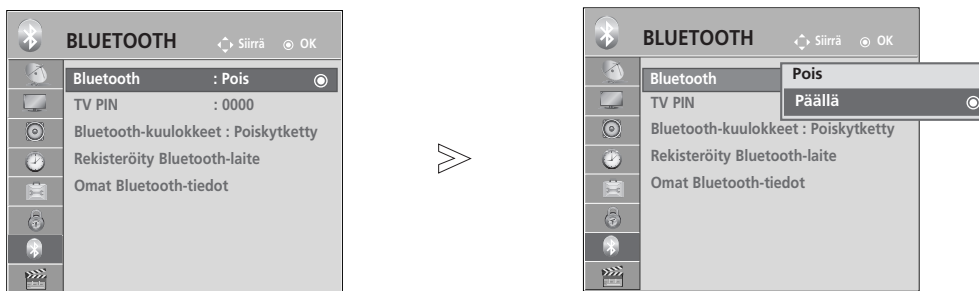

Jos haluat kuunnella äänilähetyksiä Bluetooth-kuulokkeilla, vastaanottaa JPEG-kuvia ulkoisesta laitteesta ja katsella niitä televisiossa tai kuunnella musiikkia matkapuhelimesta (Bluetooth-laitteesta), voit käyttää langatonta tiedonsiirtoa, jossa ei tarvita kaapeleita.

Voit käyttää BLUETOOTH-valikkoa valitsemalla ”Päällä”.

Jos et halua käyttää Bluetooth-toimintoa, valitse ”Pois”.

Jos se on liitetty ulkoiseen Bluetooth-laitteeseen, voit valita ”Pois” (Ei käytössä) laitteen irrottamisen jälkeen.



- 1   Valitse **BLUETOOTH**.
- 2   Valitse **Bluetooth**.
- 3   Valitse **Päällä** tai **Pois**.
- 4  Tallenna.

- Paina painiketta **MENU/EXIT** (VALIKKO/LOPETUS) palataksesi normaalin TV:n katselutilaan.
- Paina painiketta **BACK** (TAKAISIN) siirtyäksesi edelliseen valikkonäyttöön.

BLUETOOTHIN KÄYTTÄMINEN

MÄÄRITÄ TELEVISION PIN-KOODI





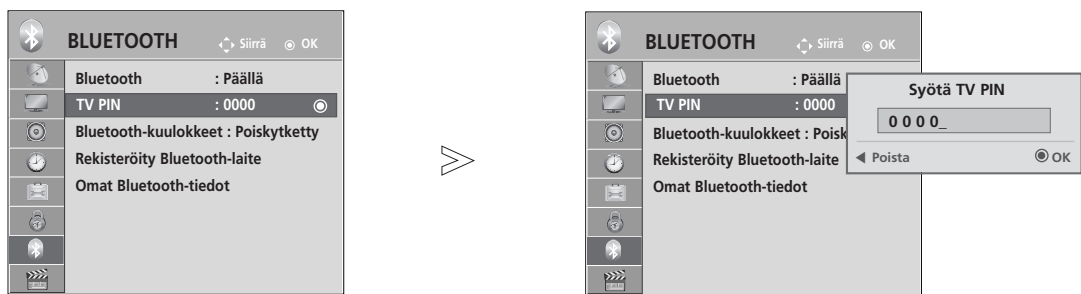

Yhteyden hyväksyminen ulkoisesta Bluetooth-laitteesta tai liittäminen ulkoiseen Bluetooth-laitteeseen, PIN-koodi on annettava.

Lisätietoja ulkoisen Bluetooth-laitteen PIN-koodin määrittämisestä on laitteen käyttöoppaassa.

Television PIN-koodi muodostuu enintään kymmenestä numerosta.

Television PIN-koodissa on oltava enemmän kuin yksi numero.



- 1   Valitse **BLUETOOTH**.
- 2   Valitse **TV PIN**.
- 3   Valitse haluamasi PIN-koodi.
- 4 

- Voit poistaa numerot yksitellen painamalla <-painiketta.

BLUETOOTH-KUULOKKEET

Kun valitset Bluetooth-kuulokkeet, voit kuunnella television ääntä Bluetooth-kuulokkeista langattoman yhteyden välityksellä. Sinun on yhdistettävä kuulokkeet uusiin Bluetooth-laitteisiin, ennen kuin käytät niitä ensimmäisen kerran. Lisätietoja on Bluetooth-laitteen käyttöoppaassa.

Pariksi voi liittää enintään 12 laitetta.

Kun laite hakee Bluetooth-kuulokkeita, ainoastaan "Pysäytä" (OK-painike) toimii.

Uusien Bluetooth-kuulokkeiden yhdistäminen

Voit hakea vain uusia Bluetooth-kuulokkeita, joiden yhteys on katkaistu.

Kun teet haun, näet luettelon kaikista hakupyntöön vastaavista Bluetooth-kuulokkeista.

Uuden Bluetooth-laitteen löydyttyä sen PIN-koodi tarkistetaan laitteen yhdistämistä varten. Lisätietoja on Bluetooth-laitteen käyttöoppaassa.

Valittaessa Kaapeli (DVB- kaapelitila), jos Suomi, Ruotsi tai "--" on valittuna, et voi kuulla stereoääntä Bluetooth-kuulokkeen kautta.

*Valittaessa Kaapeli (DVB- kaapelitila), jos Suomi, Ruotsi tai "--" on valittuna.

1. Bluetooth-kuulokkeiden yhteys katkaistaan, jos ne ovat kytkettyinä.
2. Kaikki kuulokelaiteluettelot poistetaan.
3. Bluetooth-tila poistetaan käytöstä.
4. Jos yrität kytkeä vain stereotilassa toimivat kuulokkeet, näyttöön tulee ilmoitus "Invalid format" (Virheellinen muoto).

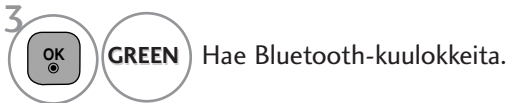
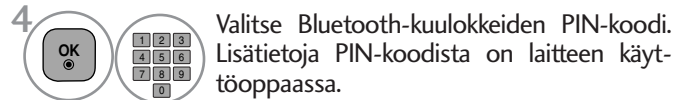

Aikaisemmin rekisteröityjen Bluetooth-kuulokkeiden rekisteröiminen

Bluetooth-kuulokkeet luetaan käyttöjärjestyksessä niin, että kyseisellä hetkellä käytössä olevat kuulokkeet ovat luettelossa ylimpänä.

Kun yhdistät kuulokkeet aikaisemmin rekisteröityyn Bluetooth-laitteeseen, voit valita laitteen ja muodostaa siihen yhteyden ilman PIN-koodin tarkistamista.

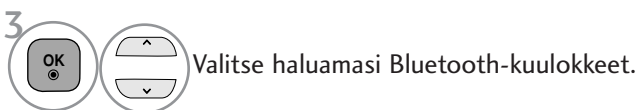
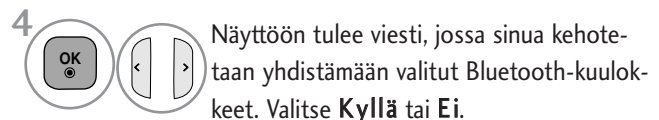

- Kun Bluetooth-kuulokkeet on yhdistetty ja ne ovat käytössä, niiden yhteys katkaistaan automaattisesti, kun kytket tai katkaiset television virran.
- Bluetooth-kuulokkeiden yhdistämisen jälkeen television kaiutin mykistetään ja ääntä kuuluu vain kuulokkeista.

BLUETOOTHIN KÄYTTÄMINEN

Bluetooth-kuulokkeiden yhteyden katkaiseminen käytön aikana

-   Valitse **BLUETOOTH**.
-    Valitse **Bluetooth-kuulokkeet**.
-  Katkaise Bluetooth-kuulokkeiden yhteys.

Yhdistämispyyntö televisiosta Bluetooth-kuulokkeisiin

Kun Bluetooth-valikon asetuksena on "On" (Käytössä) ja kuulokkeet lähettävät yhteyspyynnön, näyttöön tulee seuraava viesti.

Kaikki kuulokkeet eivät tue tätä toimintoa. (Lisätietoja on Bluetooth-kuulokkeiden käyttöoppaassa.)

Jotkin kuuloketyypit saattavat yrittää aikaansaada yhteyden, kun ne kytketään pois/päälle, vaikka ne eivät ole Rekisteröityjen Laitteiden listassa.

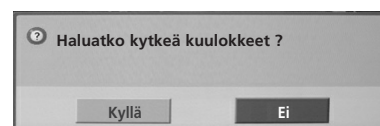

-   Valitse **Kyllä** tai **Ei**.

! HUOMAUTUS

- ▶ LG suosittelee seuraavia kuulokkeita.
 - Mono/Stereo : Nokia : BH501 / Jabra : BT620s / Sony : DR-BT30Q / Philips : SHB7100 / Plantronics : Pulsar590 / Motorola : HT820 / Motorola : S9 / LG : HBS200
 - Vain mono : Motorola : H800 / Jabra : BT250v / Jabra : BT2040 / Plantronics : Discovery665 / Nokia : BH-900 / Sony Ericsson : HBH-GV435 / Samsung : WEP500 / LG: Prada HBM-510
- ▶ Kuulokkeiden puskurimuistin koosta riippuen äänessä voi esiintyä viivettä.
- ▶ Vain virallisesti Bluetooth-yhteensopiviksi todetut stereo- tai monokuulokkeet ovat haettavissa ja yhdistettävissä.
- ▶ Vain Bluetooth-laitteiden välistä A2DP - tai HSP-toimintoa tukevat stereo- tai monokuulokkeet ovat yhdistettävissä.
- ▶ Jos television ympäristö on seuraavanlainen, laitetta ei ehkä haeta tai yhdistetä oikein:
 - Ympäristössä on voimakkaita sähkömagneettisia aaltoja.
 - Ympäristössä on monia Bluetooth-laitteita.
 - Kuulokkeiden virta on katkaistu, ne eivät ole paikoillaan tai niissä on ilmennyt virhe.
 - Koska laitteet, kuten mikroaaltouunit, langattomat lähiverkkolaitteet, plasmavalot ja kaasulaitteet, käyttävät samaa taajuusalueita, ne voivat aiheuttaa tietoliikennevirheitä.
- ▶ Vain yhden Bluetooth-kuulokkeet voidaan yhdistää kerrallaan.
- ▶ Yhteyttä, joka on katkennut esimerkiksi tietokoneen virrankatkaisun seurauksena, ei automaattisesti muodosteta uudelleen. Yritä yhdistää laite uudelleen.
- ▶ Jotkin toiminnot suoritetaan mahdollisesti hitaammin, kun kuulokkeet ovat liitettyinä.
- ▶ Vaikka päätät käyttää Simplink Home Theater -toimintonsen jälkeen, kun olet käyttänyt kuulokkeita Simplink-toiminnon aikana, laite ei välttämättä käytä automaattisesti kotiteatterikaiuttimia.
- ▶ Jos kuulokkeiden yhteys katkeaa jatkuvasti, yhdistä laite vielä kerran.
- ▶ Monokuulokkeiden äänenlaatu on stereokuulokkeiden äänenlaatu heikompi.
- ▶ Monokuulokkeissa voi esiintyä kohinaa, kun etäisyys televisioon kasvaa, sillä niissä käytetään eri siirtotapaa kuin stereokuulokkeissa.
- ▶ Kun Bluetooth-kuulokkeet ovat käytössä, äänenvoimakkuusnäppäimet +/- ja mykistysnäppäin eivät toimi, Audio (Ääni) -valikon oletusasetus palautetaan ja valikko poistetaan käytöstä.
- ▶ Kun Bluetooth on päällä, jos jokin rekisteröity laite kytketään päälle, TV vaihtaa Bluetooth-tilaan automaattisesti, vaikka olisit katselemassa toisessa moodissa olevaa lähdettä. Aseta tässä tapauksessa Bluetooth Pois päältä.

REKISTERÖIDYN BLUETOOTH-LAITTEEN HALLINTA

Jos laitteita ei ole rekisteröity, Registered B/T Device (Rekisteröity Bluetooth-laite) -valikko poistetaan käytöstä, eikä sitä voi käyttää.

Kun 12 laitetta on rekisteröity, muita laitteita ei enää voi rekisteröidä, ja laite ei enää pysty muodostamaan yhteyttä televisioon. Tällöin sinun on poistettava yksi laite (irrota laite ensin, jos se on yhdistetty televisioon), minkä jälkeen voit rekisteröidä toisen laitteen.

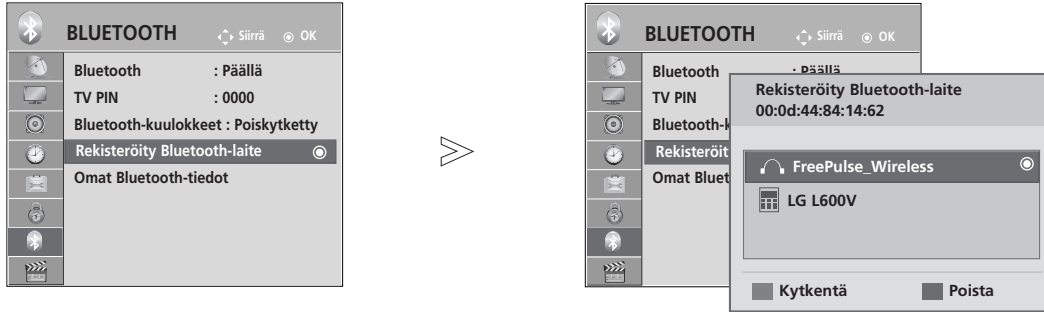

1   Valitse **BLUETOOTH**.

2   Valitse **Rekisteröity Bluetooth-laite**.

3  Valitse rekisteröity Bluetooth-laite.

■ Yhdistäminen rekisteröityihin Bluetooth-kuulokkeisiin

1  Valitse rekisteröidyt Bluetooth-kuulokkeet, jotka haluat kytkeä.

2  Näyttöön tulee viesti, jossa sinua kehoitetaan yhdistämään valitut Bluetooth-kuulokkeet.

3   Valitse **Kyllä** tai **Ei**.

■ Rekisteröidyn Bluetooth-laitteen poistaminen

"Delete" (Poista) -toiminto on käytettävissä, kun valitset laitteen, jota ei ole kytketty televisioon.

1  Valitse poistettava Bluetooth-laite.

2  Näyttöön tulee viesti, jossa sinua kehoitetaan poistamaan valittu Bluetooth-laite.

3   Valitse **Kyllä** tai **Ei**.

■ Rekisteröidyn Bluetooth-laitteen irrottaminen

"Disconnect" (Katkaise yhteys) -toiminto on käytettävissä, kun valitset laitteen, joka on kytketty televisioon.

1  Valitse Bluetooth-laite, joka on tällä hetkellä kytketty televisioon.

2  Irrota Bluetooth-laite.

BLUETOOTHIN KÄYTTÄMINEN

OMAT BLUETOOTH-TIEDOT

Tämä toiminto tarjoaa käyttäjälle omat Bluetooth-tiedot.

"Edit" (Muokkaa) -toiminto on käytettävissä, kun televisio ei ole kytkettynä mihinkään laitteeseen.

Voit muokata oman laitteen nimeä.

Voit tarkistaa oman laitteen osoitteen.

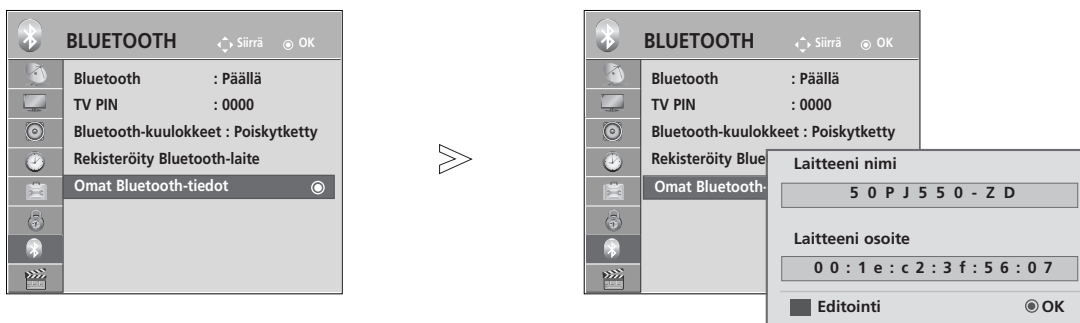

-   Valitse **BLUETOOTH**.
-   Valitse **Omat Bluetooth-tiedot**.
-      Anna laitteen nimi. Voit käyttää merkkejä **A-Z**, numeroita **0-9**, +/- ja välilyöntiä.
-  Tallenna.

- Paina painiketta **MENU/EXIT** (VALIKKO/LOPETUS) palataksesi normaalin TV:n katselutilaan.
- Paina painiketta **BACK** (TAKAISIN) siirtyäksesi edelliseen valikkonäyttöön.

VALOKUVIEN VASTAANOTTAMINEN ULKOISESTA BLUE-TOOTH-LAITTEESTA

Lisätietoja valokuvien (vain JPEG) lähettämisestä ulkoisesta Bluetooth-laitteesta televisioon on laitteen käyttöoppaassa.

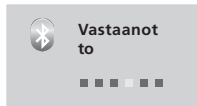

- Kun valitset \wedge \vee \lt \gt -painikkeella **Sulje**, kuvaruutunäyttö piilotetaan. Se tulee uudelleen näyttöön, kun painat OK-painiketta uudelleen.



Valitse haluamasi Valokuvat.

(Käännä) : Kiertää valokuvia.

- **OK**-painikkeen painaminen kohdassa **(Käännä)** kiertää kuvaa 90° myötäpäivään.

- Vastaanotettavien kuvien suurin mahdollinen yhteenlaskettu koko on 10 Mt.
- Bluetooth-kuulokkeita käytettäessä ei voi vastaanottaa kuvia.
- Kuvia ei voi vastaanottaa musiikkia Bluetooth-laitteesta kuunneltaessa.
- Jos ulkoinen Bluetooth-laite on lähettämässä valokuvaa, voit keskeyttää sen vastaanottamisen painamalla **BACK**-painiketta. Kaikki aikaisemmin vastaanotetut valokuvat poistetaan.
- Joissakin Bluetooth-laitteissa kuvatiedostoa (JPEG) ei ehkä voi siirtää televisioon.
- Bluetoothin valokuvan näyttöasetus on liitetty USB- valokuvan videon asetustoimintoon "Set Video". (Katso lisätietoja videonasetusvalikosta sivulta 54)

MUSIIKIN KUUNTELEMINEN ULKOISESTA BLUETOOTH-LAITTEESTA

Lisätietoja ulkoisessa Bluetooth-laitteessa olevien musiikkitiedostojen kuuntelemisesta television kautta on laitteen käyttöoppaassa.

Käytä A2DP-toimintoa tukevaa Bluetooth-laitetta (ulkoisena laitteena).

- Joissakin Bluetooth-laitteissa musiikkia ei ehkä voi kuunnella television kaiutinjärjestelmän kautta.

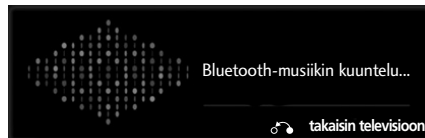

- Säädä äänenvoimakkuus \triangleleft + tai - -painikkeilla.
- Jos haluat mykistää äänen, paina MUTE-painiketta.
- Paina painiketta **BACK** (TAKAISIN) siirtyäksesi normaaliin TV:n katselutilaan.

! HUOMAUTUS

- ▶ Musiikkia ei voi kuunnella Bluetooth-kuulokkeita käytettäessä.
- ▶ Musiikkia ei voi kuunnella kuvia vastaanottaessa.

USB-LAITTEEN KÄYTTÄMINEN

- ▶ USB-toimintoa ei voi käyttää malleissa 42/50PJ1**, 42/50PJ2**, 50/60PK2**.

USB-laitetta kytkettäessä

Kytkiessäsi USB-laitteen tämä ponnahdusvalikko tulee automaattisesti näyttöön.

"POP UP MENU" ei tule näyttöön, kun kuvaruutunäyttö, mukaan lukien valikko, EPG-ohjelmaopas ja ajoitettu luettelo, on otettu käyttöön.

Jos ponnahdusvalikko ei tule näyttöön, voit valita USB-valikosta Music List (Musiikkiluettelo), Photo List (Valokuvaluettelo) tai Movie List (Elokuvaluett.).

USB-laitteeseen ei voi lisätä uusia kansioita eikä kansioita voi poistaa.

- 1 Kytke USB-laite televisiossa olevaan USB IN -liitäntään.

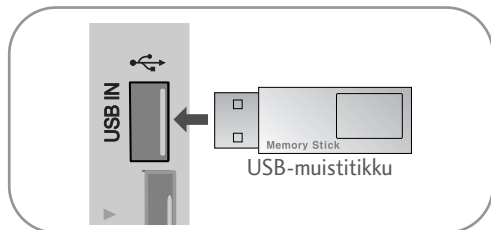

- Tuettuja ovat vain valokuvat (JPEG), musiikki (MP3) ja elokuvat (DAT, MPG, MPEG, VOB, AVI, DIVX, MP4, MKV, TS, TRP, TP).

- 2 Valitse VALOKUVALUETT. tai MUSIIKKILUETT. tai ELOKUVALUETT. (Paitsi 42/50PJ3**).

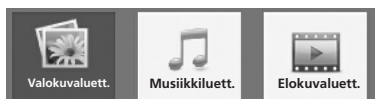

- 3

USB-laitetta irrotettaessa

Valitse USB-laitetta -valikko ennen USB-laitteen irrottamista.

- 1 Valitse USB-laitetta.

- 2 Valitse USB-poisto.

USB-laitetta käytettäessä huomioitavia seikkoja

- ▶ Vain USB-tallennuslaite voidaan tunnistaa.
- ▶ Jos USB-tallennuslaite on kytketty USB-keskittimen kautta, laitetta ei voida tunnistaa.
- ▶ Automaattista tunnistusohjelmaa käyttävän USB-tallennuslaitteen tunnistaminen saattaa epäonnistua.
- ▶ Omaa ohjainta käyttävän USB-tallennuslaitteen tunnistaminen saattaa epäonnistua.
- ▶ USB-tallennuslaitteen tunnistusnopeus voi vaihdella laitteen mukaan.
- ▶ Älä sammuta televisiota tai irrota USB-laitetta kytkettynä olevan USB-tallennuslaitteen ollessa käytössä. Kun tällainen laite irrotetaan äkillisesti, tallennetut tiedostot tai USB-tallennuslaite voivat vaurioitua.
- ▶ Älä kytke USB-tallennuslaitetta, joka on käsitelty keinoitekoisesti tietokoneella. Laite voi aiheuttaa tuotteen toimintahäiriön tai toiston epäonnistumisen. Käytä ainoastaan normaaleja musiikki-, kuva- tai elokuvatiedostoja sisältäviä USB-tallennuslaitteita.
- ▶ Käytä ainoastaan USB-laitetta, joka on formatoitu FAT, FAT16, FAT32, NTFS tiedostojärjestelmään Windows käyttöjärjestelmässä. Jos muistilaite on formatoitu erilaisella käyttöohjelmalla joka ei tue Windowsia, sitä ei ehkä tunnisteta.
- ▶ Mikäli USB-tallennuslaite (yli 0,5 A) vaatii ulkoisen virtalähteen, kytke siihen virta. Muussa tapauksessa laitteen tunnistaminen saattaa epäonnistua.
- ▶ Kytke USB-tallennuslaite laitteen valmistajan toimittamalla kaapelilla.
- ▶ Eräitä USB-tallennuslaitteita ei tueta tai niiden toiminta saattaa olla puutteellista.
- ▶ USB-tallennuslaitteen tiedostojen kohdennus on samanlainen kuin Windows XP:ssä, ja tiedostonimessä voi olla jopa 100 erilaista englannin kielessä käytettyä merkkiä.
- ▶ Varmuuskopioi tärkeät tiedostot, sillä USB-muistilaitteeseen tallennetut tiedot voivat vahingoittua. Emme vastaa tietojen menettämisestä.
- ▶ Jos USB-kiintolevyasemassa ei ole ulkoista virtalähdettä, USB-laitetta ei ehkä havaita. Muista siis kytkeä ulkoinen virtalähde. - Käytä ulkoiselle virtalähteelle tarkoitettua adapteria. Emme takaa USB-kaapelin toimivuutta virransyötönä.
- ▶ USB-tallennuslaitteessa olevia tietoja ei voi poistaa NTFS-tiedostojärjestelmässä.
- ▶ Jos USB-muistilaitteessa on useita osioita tai käytät usean kerran USB-kortinlukijaa, voit käyttää enintään neljää osiota tai USB-muistilaitteita.
- ▶ Vain FAT, FAT16, FAT32 tiedostojärjestelmä tukee poistotoimintoa.
- ▶ Jos USB-muistilaite on liitetty usean kerran USB-kortinlukijaan, taltiossa olevia tietoja ei ehkä havaita.
- ▶ Jos USB-muistilaite ei toimi oikein, irrota se ja liitä se uudelleen.
- ▶ USB-muistilaitteen tunnistamisen nopeus vaihtelee laitekohtaisesti.
- ▶ Jos USB kytketään valmiustilassa, kiintolevy ladataan automaattisesti, kun televisioon kytketään virta.
- ▶ Suositeltu kapasiteetti on enintään 1 Tt, jos käytät ulkoista USB-kiintolevyä, ja enintään 32 Gt, jos käytät USB-muistia.
- ▶ Laitteet, jotka ovat kapasiteetiltaan suositeltua suurempia, eivät välttämättä toimi oikein.
- ▶ Jos virransäästötoiminnolla varustettu ulkoinen USB-kiintolevy ei toimi, sammuta se ja käynnistä se uudelleen, jolloin sen pitäisi toimia oikein.
- ▶ Laite tukee myös USB 2.0 -standardia vanhempia USB-tallennuslaitteita, mutta ne eivät ehkä toimi elokuvaluettelossa oikein.

! HUOMAUTUS

- Kuva saattaa poiketa tv-laitteestasi.
- Tätä ominaisuutta ei ole kaikissa malleissa.
- ▶ Kiinnitä muistitikku USB-liittimellä (myytävänä erikseen) televisiossa olevaan USB-liitinpidikkeeseen, jotta muistitikku ei katoa.

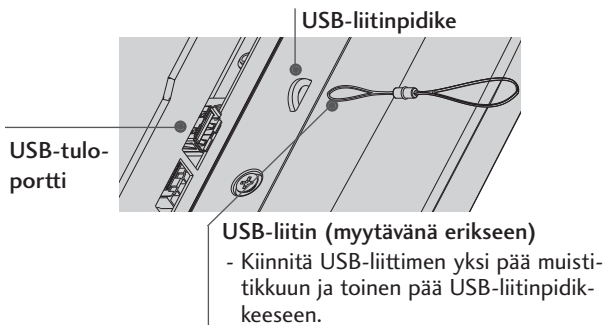

VALOKUVALUETTELO

Voit tarkastella valokuvatiedostoja USB-tallennuslaitteessa.

Näyttöjen kuvat voivat erota tv:ssäsi näkyvästä kuvasta. Kuvat ovat esimerkkejä, jotka auttavat tv:n käyttämisessä. Kun katselet valokuvia toiminnolla Valokuvalista, et voi muuttaa kuvatilaa.

PHOTO (VALOKUVA) (*.JPEG) - tuetut tiedostot

Peruslinja : 64 x 64 to 15360 x 8640

Progressiivinen : 64 x 64 to 1920 x 1440

- Ainoastaan JPEG-tiedostojen toistaminen on mahdollista.
- Tukemattomat tiedostot esitetään ennalta määritettyinä kuvakkeina.

Näytön osat

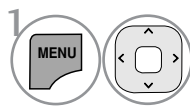

Valitse **USB**.

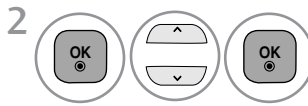

Valitse **Valokuvaluett.**

- 1 Siirtyä ylemmän tason tiedostoon
- 2 Nykyinen sivu / sivuja yhteensä
- 3 Merkittyjen valokuvien kokonaislukumäärä
- 4 Kaukosäätimen vastaavat painikkeet

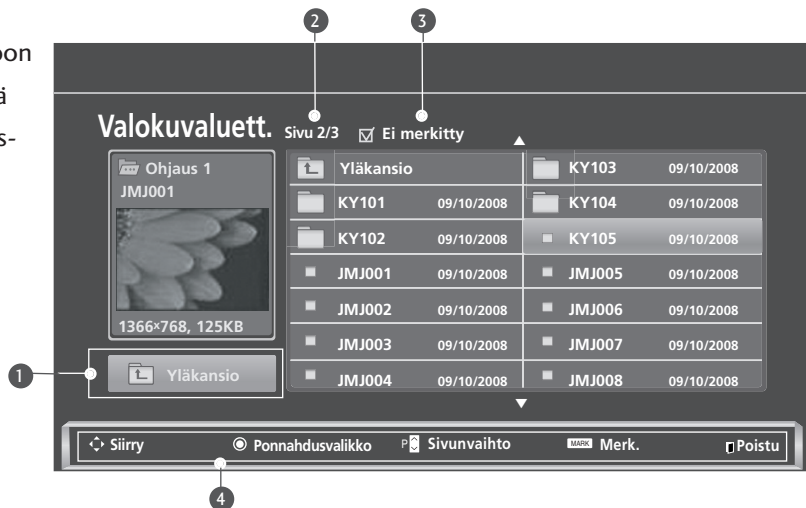

USB-LAITTEEN KÄYTTÄMINEN

Valokuvan valitseminen ja ponnahdusvalikko

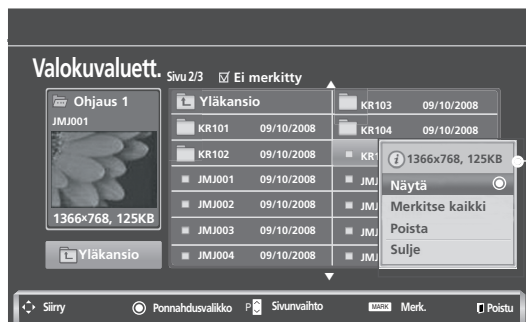
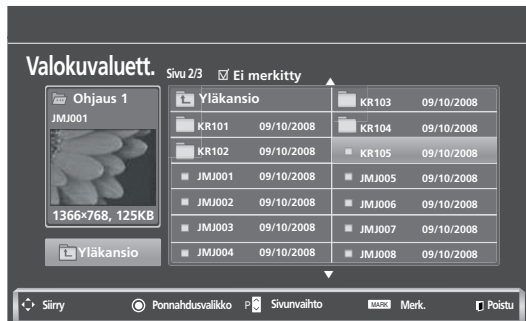





- ▶ **Näytä** : Näyttää valitun kohteen.
- ▶ **Merkitse kaikki** : Merkitsee kaikki näkyvissä olevat valokuvat.
- ▶ **Poista merk.** : Poistaa kaikkien merkittyjen valokuvien merkinnän.
- ▶ **Poista tai Poista merkityt** : Poista valittu valokuva.
- ▶ **Sulje** : Sulkee ponnahdusvalikon.

1  Valitse kohdekansio tai -asema.

2   Valitse haluamasi valokuvat.

3  Näytä ponnahdusvalikko.

4   Valitse haluamasi ponnahdusvalikko.

- Siirry valokuvasisivulla **P**   -painikkeen avulla.
- **MERK.** -painikkeen avulla voit merkitä valokuvan tai poistaa sen merkinnän. Kun yksi tai useampi valokuva on merkittynä, voit tarkastella kaikkia merkittyjä valokuvia tai näyttää merkittyjen valokuvien diaesityksen. Jos valokuvia ei ole merkittynä, voit tarkastella kaikkia kansion valokuvia yksitellen tai diaesityksenä.

- Paina painiketta **BACK** (TAKAISIN) siirtyäksesi normaaliin TV:n katselutilaan.





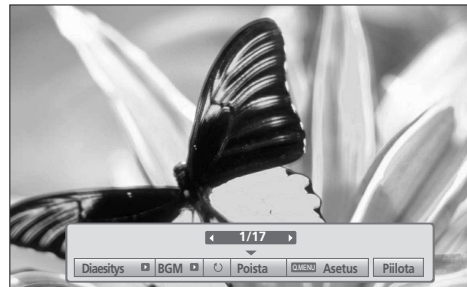
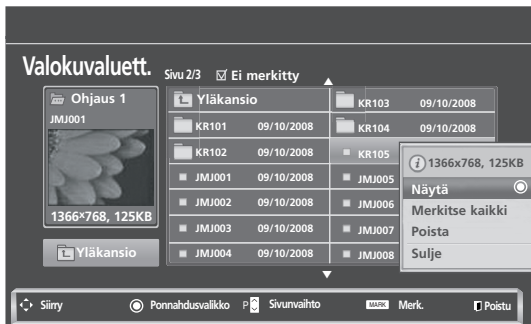
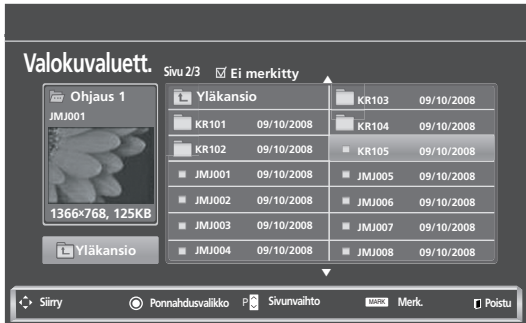

Valokuvan tarkasteleminen

Täyskokoisen valokuvan näytön avulla voidaan käyttää tarkkoja toimintoja.



Valokuvan kuvasuhde voi muuttua täysikokoisena näytettävän valokuvan kokoa.

- Paina painiketta **BACK** (TAKAISIN) siirtyäksesi edelliseen valikonäyttöön.

- 1  Valitse kohdekansio tai -asema.
- 2   Valitse haluamasi valokuvat.
- 3  Näytä ponnahdusvalikko.
- 4  Valitse **Näytä**.
- 5  Valittu valokuva näytetään täysikokoisena.

- Siirry valokuvasivulla **P**   -painikkeen avulla.

USB-LAITTEEN KÄYTTÄMINEN

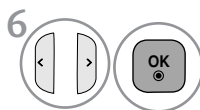

Valitse **Diaesitys** , **BGM**, **Käännä** (Käännä), **Poista**, **Asetus** tai **Piilota**.

- Voit siirtyä edelliseen tai seuraavaan valokuvaan < > -painikkeen avulla.
- Voit valita ja ohjata täysikokoisen näytön valikkoa < > -painikkeen avulla.

▶ **Diaesitys** : Kun kuvia ei ole valittuna, kaikki nykyisen kansion valokuvat näytetään diaesityksessä. Valitut valokuvat näytetään diaesityksenä.

- Määritä diaesityksen aikaväli **ASETUS** -kohdassa.

▶ **BGM** (Taustamusiikki) : Voit kuunnella musiikkia katsoessasi täysikokoisia kuvia.

- Määritä Musiikkikansio -asetusten arvot BGM:lle Options (Asetukset) -kohdassa ennen tämän toiminnon käyttöä.

▶ **Käännä** : Kääntää valokuvia..

- Kääntää valokuvaa 90°, 180°, 270°, 360° myötäpäivään.
- Kuvaa ei voi kiertää, kun kuvan leveys on tuettua korkeutta suurempi.

▶ **Poista** : Poista valokuvia.

▶ **Asetus** : Määritä Slide Speed (Esitysnopeus)- ja Music Folder (Musiikkikansio) -asetusten arvot BGM:lle.



- Käytä ^ v < > painiketta ja OK painiketta arvojen asettamiseen. Paina painiketta OK asetusten tallentamiseen.
- **Musiikkikansio**-arvoa ei voi muuttaa, kun BGM (Taustamusiikki) on käynnissä.

▶ **Piilota** : Piilota valikko täysikokoisessa näytössä.

- Voit tuoda valikon jälleen näkyviin täysikokoisessa näytössä painamalla OK-painiketta.

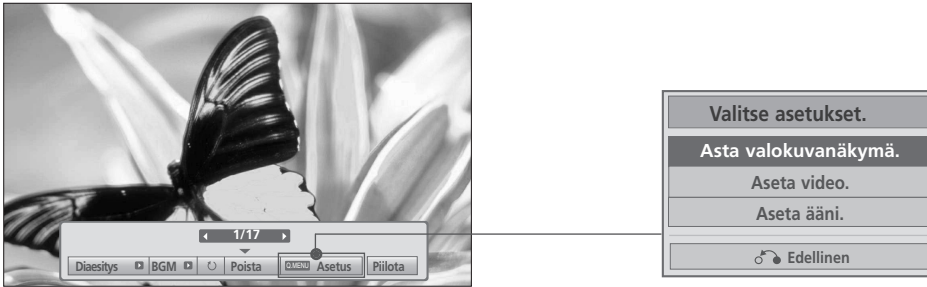

Valokuvaluettelotoiminnon käyttö

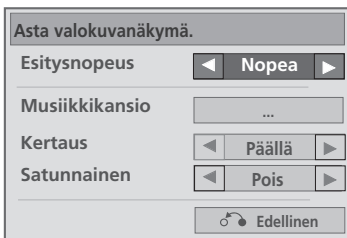

- 1  Näytä ponnahdusvalikko.
- 2   Valitse **Asta valokuvanäkymä**, **Aseta video** tai **Aseta ääni**.

► Kun valitset toiminnon **Set Photo View**(Asta valokuvanäkymä),



- 1  näkyy näytöllä **Esitysnopeus** tai **Musiikkikansio**.
- 2   Tee tarvittavat muutokset.

- Kun toiminto "Pois" valitaan Uudelleentoistovalikosta, uudelleentoisto pysähtyy kunnes viimeisin tiedosto listasta on toistettu. Mutta, kun (▶▶) painiketta painetaan viimeisen listatiedoston uudelleentoistotoiminnon keskellä ja toiminto "Uudelleentoisto" on asennossa "Pois", listan ensimmäinen tiedosto toistetaan ja valikko "Uudelleentoisto" on käytössä.

USB-LAITTEEN KÄYTTÄMINEN

- Kun valitset toiminnon **Set Video(Aseta video)**,



- 1  Tee tarvittavat muutokset. (► sivu 76, 79, 81)

- Kun valitset toiminnon **Set Audio(Aseta ääni.)**,

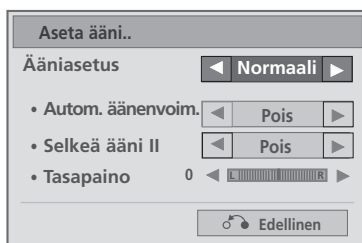

- 1  näkyy näytöllä **Ääniasetus**, **Autom. äänenvoim.**, **Selkeä ääni II**, **Tasapaino**.

- 2  Tee tarvittavat muutokset. (► Katso sivut 85 - 89)

MUSIIKKILUETTELO

Voit toistaa musiikkitiedostoja USB-tallennuslaitteessa.

Ostetut musiikkitiedostot (*.MP3) voivat sisältää tekijänoikeusrajoituksia.

Näiden tiedostojen toistaminen ei välttämättä ole mahdollista tässä mallissa.

USB-laitteessa sijaitsevia musiikkitiedostoja voidaan toistaa tämän yksikön avulla.

Näyttöjen kuvat voivat erota tv:ssäsi näkyvästä kuvasta. Kuvat ovat esimerkkejä, jotka auttavat tv:n käyttämisessä.

MUSIIKKI (MUSIIKKI) (*.MP3) – tuetut tiedostot

Bittinopeus 32 - 320

- Näytteenottotaajuus MPEG1 Layer3 : 32 kHz, 44,1 kHz, 48 kHz
- Näytteenottotaajuus MPEG2 Layer3 : 16 kHz, 22,05 kHz, 24 kHz
- Näytteenottotaajuus MPEG2.5 Layer3 : 8 kHz, 11,025 kHz, 12 kHz

Näytön osat

1 Valitse USB.

2 Valitse Musiikkiluett..

1 Preview (Esikatselu): Jos tiedostoon liittyy kansikuva (Album Art Image), se näytetään.

2 Siirry ylemmän tason tiedostoon

3 Nykyinen sivu / sivuja yhteensä

4 Merkittyjen musiikkitiedostojen kokonaislukumäärä

5 Kaukosäätimen vastaavat painikkeet

Otsikko	Kesto
Yläkansio	
S001	03:33
S002	04:45
S003	01:30
S004	02:37
S005	01:58

Siirry Ponnahdusvalikko Sivunvaihto Merk. Asetus Poistu

USB-LAITTEEN KÄYTTÄMINEN

Musiikin valitseminen ja ponnahdusvalikko

Sivulla voidaan näyttää enintään 6 musiikkitiedostoa kuvassa esitetyn mukaisesti.

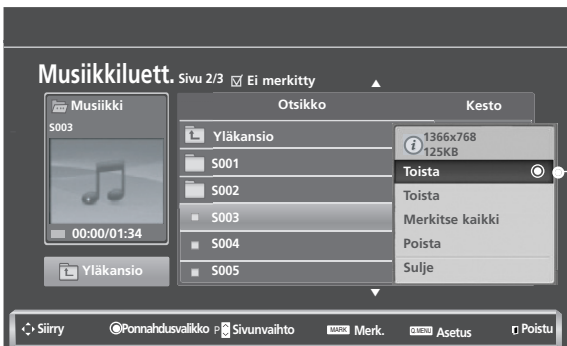
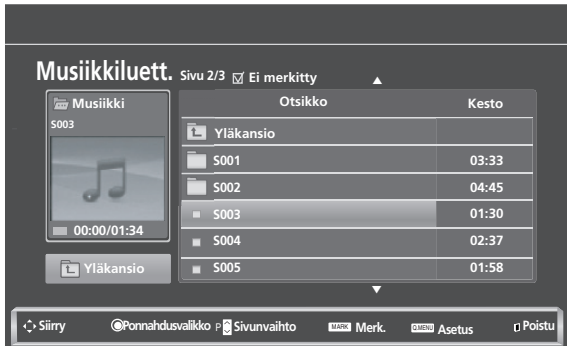

- ▶ **Toista (Stopin aikana)** : Soita valitut kappaleet. Kun kappale on soitetu, seuraava kappale soitetaan. Kun valittuja soitettavia kappaleita ei ole, kansion seuraava kappale soitetaan. Jos siirryt eri kansioon ja painat **OK**-painiketta, soimassa oleva kappale pysäytetään.
- ▶ **Toista merkityt** : Soita valitut kappaleet. Kun kappale on soitetu, seuraava valittu kappale soitetaan automaattisesti.
- ▶ **Toiston aikana** : Pysäytä kappaleen soittaminen.
- ▶ **Toista**: Aloita valittujen kappaleiden soittaminen ja siirry Valokuvaluettelo -toimintoon.
- ▶ **Merkitse kaikki** : Merkitse kaikki kansion kappaleet.
- ▶ **Poista merk.** : Poistaa kaikkien merkittyjen kappaleiden valinnan.
- ▶ **Poista tai Poista merkityt** : Poista valitut kappaleet.
- ▶ **Sulje** : Sulkee ponnahdusvalikon.

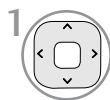

1 Valitse kohdekansio tai -asema.

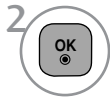

2 Valitse halutut kappaleet.



3 Näytä ponnahdusvalikko.

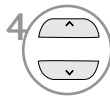

4 Valitse haluamasi ponnahdusvalikko.

- Siirry musiikkisivulla ylösylys- tai alaspäin **P** -painikkeen avulla.
- Voit merkitä musiikkitiedoston tai poistaa sen merkinnän **MERK.** -painikkeen avulla. Kun yksi tai useampi musiikkitiedosto on merkitty, merkityt tiedostot soitetaan järjestyksessä. Jos esimerkiksi haluat kuunnella vain yhtä kappaletta toistuvasti, merkitse vain tämä tiedosto ja soita se. Jos musiikkia ei ole merkitty, kaikki kansion kappaleet soitetaan järjestyksessä.

- Paina painiketta **BACK (TAKAISIN)** siirtyäksesi normaaliin TV:n katselutilaan.

- Jos et paina mitään painikkeita hetkeen soittamisen aikana, (alla kuvassa näkyvä) soittotietoruutu liikkuu näytönsäästäjänä.
- Näytönsäästäjä?
Näytönsäästäjä estää näytön pikseleiden vaurioita, joita saattaa ilmetä, mikäli sama kuva on näkyvissä huomattavan pitkän ajan.

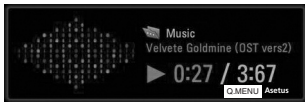

! HUOMAUTUS

- ▶ Kun musiikkitiedosto on toistettu, sen nimen perässä näkyy 🎵.
- ▶ Vaurioitunut musiikkitiedosto ei soi, vaan sen kestoksi esitetään 00:00.
- ▶ Maksullisesta palvelusta ostettu tekijänoikeussuojattu kappale ei käynnisty, mutta sen kestona esitetään virheellistä tietoa.
- ▶ Jos painat **OK**, **■** buttons-painiketta, näytönsäästäjä pysäytetään.
- ▶ Kaukosäätimen painikkeet **PLAY(▶)**, **Pause(II)**, **■**, **▶▶**, **◀◀** ovat käytössä myös tässä tilassa.
- ▶ Voit valita seuraavan kappaleen **▶▶**-painikkeella ja edellisen **◀◀**-painikkeella.

USB-LAITTEEN KÄYTTÄMINEN

Musiikkiluettelotoiminnon käyttö,



1  Näytä ponnahdusvalikko.

2  Valitse **Aseta äänentoisto** tai **Aseta ääni..**

► Kun valitset toiminnon **Set Audio Play(Aseta äänentoisto)**,

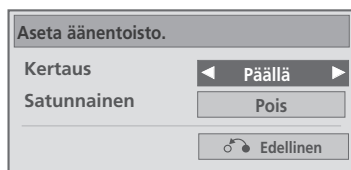



1  näkyy näytöllä **Aseta äänentoisto.**

2  Tee tarvittavat muutokset.

- Kun toiminto "Pois" valitaan Uudelleentoistovalikosta, uudelleentoisto pysähtyy kunnes viimeisin tiedosto listasta on toistettu. Mutta, kun (▶▶) painiketta painetaan viimeisen listatiedoston uudelleentoisto-toiminnon keskellä ja toiminto "Uudelleentoisto" on asennossa "Pois", listan ensimmäinen tiedosto toistetaan ja valikko "Uudelleentoisto" on käytössä.

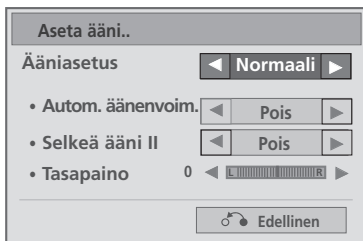
► Kun valitset toiminnon **Set Audio(Aseta ääni.)**,



1  näkyy näytöllä **Ääniasetus, Autom. äänenvoim., Selkeä ääni II, Tasapaino.**

2  Tee tarvittavat muutokset. (► Katso sivut 85 - 89)

USB-LAITTEEN KÄYTTÄMINEN

ELOKUVALUETT.(Paitsi 42/50PJ3**)

Voit toistaa elokuvatiedostoja USB-tallennuslaitteessa.

Elokuvaluettelo avataan, kun USB on havaittu. Tätä käytetään toistettaessa elokuvatiedostoja tv:ssä.

Toiminto näyttää USB-kansion elokuvat ja tukee Toista -toimintoa.

Mahdollistaa kaikkien kansion elokuvien ja käyttäjän määrittämien tiedostojen toistamisen.

Tämä on elokuvaluettelo, joka näyttää kansion tiedot ja elokuvatiedoston.

Näyttöjen kuvat voivat erota televisiossasi näkyvästä kuvasta. Kuvat ovat esimerkkejä, jotka auttavat television käyttämisessä.

ELOKUVA(*.dat/*.mpg/*.mpeg/*.ts/*.trp/*.tp/*.vob/*.mp4/*.mkv/*.avi/*.divx) - tuetut tiedostot

Videomuoto : DivX3.11, DivX4.12, DivX5.x, DivX6, Xvid1.00, Xvid1.01, Xvid1.02, Xvid1.03, Xvid 1.10-beta-1/beta-2, Mpeg-1, Mpeg-2, Mpeg-4, H.264/AVC

Äänen muoto : Dolby Digital, AAC, Mpeg, MP3, LPCM, HE-AAC

Bittinopeus: 32 kbps - 320 kbps(MP3)



Tekstitysmuoto :*.smi/*.srt/*.sub(MicroDVD,



SubViewer1.0/2.0)/*.ass/*.ssa/*.txt(TMPlayer)/*.psb(PowerDivX)

- Käyttäjän luoma tekstitys ei välttämättä toimi oikein.
- Tekstityksessä ei tueta kaikkia erikoismerkkejä.
- Tekstityksessä ei tueta HTML-tunnisteita.
- Muilla kuin tuetuilla kielillä olevat tekstitykset eivät ole käytettävissä.
- Ulkoisen tekstitystiedoston aikatiedot pitää järjestää nousevaan järjestykseen, jotta niiden toistamine onnistuu.
- Äänen kieltä vaihdettaessa näytössä voi esiintyä tilapäisiä häiriöitä (esimerkiksi kuva voi pysähtyä tai toisto voi nopeutua).
- Näyttöjen kuvat voivat erota televisiossasi näkyvästä kuvasta. Kuvat ovat esimerkkejä, jotka auttavat television käyttämisessä.
- Joillakin koodausjärjestelmillä tuotettuja elokuvatiedostoja ei ehkä toisteta oikein.
- **Jos tiedoston kuva- ja ääniosaa ei ole lomitettu, laite joko näyttää kuvan tai toistaa äänen.**
- Laite tukee kuvataajuudesta riippuen teräväpiirtovideoita, joiden tarkkuus on enintään 1920x1080@25/30P tai 1280x720@50/60P.
- Videot, joiden tarkkuus on suurempi kuin 1920X1080@25/30P tai 1280x720@50/60P, eivät kaikkien kuvataajuuksien tapauksessa välttämättä toimi oikein.
- Tyypiltään tai muodoltaan muunlaiset elokuvatiedostot eivät ehkä toimi oikein.
- **Toistettavan elokuvatiedoston enimmäisbittinopeus on 20 Mt.**
- Emme takaa sellaisten profiilien tasaista toistoa, jotka on koodattu H.264/AVC:ssä tasolla 4.1 tai suuremmalla.
- DTS Audio -koodekkia ei tueta.
- Kooltaan yli 30 Gt olevien elokuvatiedostojen toistoa ei tueta.
- DivX-elokuvatiedoston ja sen tekstitystiedoston on oltava samassa kansiossa.
- Namn på videofil och tillhörande undertextfil måste vara identiska för att de ska visas.
- Videota ei ehkä voi toistaa oikein sellaisen USB-liitännän kautta, joka ei tue suuren nopeuden käyttöä.
- GMC (Global Motion Compensation) -koodattuja tiedostoja ei voi toistaa.
- Kun katselet elokuvia toiminnolla Elokuvalista, voit säätää kuvaa kaukosäätimen energiansäästö tai AV-tilapainikkeilla. Jokaisen kuvatilán käyttäjäasetus ei ole käytössä.

Tiedosto Tunnisteen nimi	Videodekooderi	Äänikoodekki	Enimmäistarkkuus
mpg, mpeg, vob	MPEG1, MPEG2	Dolby Digital,MPEG,MP3,LPCM	1920x1080@30p
dat	MPEG1	Dolby Digital,MPEG,MP3,LPCM	
ts,trp,tp	MPEG2, H.264/AVC	Dolby Digital,AAC,MPEG	
mp4	MPEG4 SP, MPEG4 ASP, DivX 3.11, DivX 4.12, DivX 5.x DivX 6, Xvid 1.00, Xvid 1.01, Xvid 1.02, Xvid 1.03 Xvid 1.10-beta 1, Xvid 1.10-beta 2, H.264/AVC	Dolby Digital,HE-AAC, AAC,MPEG,MP3,LPCM	
avi	MPEG 2, MPEG 4 SP, MPEG4 ASP, DivX 3.11, DivX 4, DivX 5, DivX 6 Xvid 1.00, Xvid 1.01, Xvid 1.02, Xvid 1.03, Xvid 1.10-beta 1 Xvid 1.10-beta 2, H.264/AVC	Dolby Digital,HE-AAC,AAC,MPEG, MP3,LPCM	
mkv	H.264/AVC, MPEG 1, MPEG 2, MPEG 4 SP, MPEG4 ASP	Dolby Digital,HE-AAC,AAC,MPEG,MP3,LPCM	
divx	MPEG 2, MPEG 4 SP, MPEG4 ASP, DivX 3.11, DivX 4, DivX 5, DivX 6 Xvid 1.00, Xvid 1.01, Xvid 1.02, Xvid 1.03, Xvid 1.10-beta 1 Xvid 1.10-beta 2, H.264/AVC	Dolby Digital,HE-AAC,AAC,MPEG, MP3,LPCM	

Näytön osat

1   Valitse **USB**.

2    Valitse **Elokuvaluett..**

1 Siirty ylemmän tason tiedostoon

2 Nykyinen sivu / sivuja yhteensä

3 Merkittyjen valokuvien Merkittyjen elokuvien kokonaislukumäärä

4 Kaukosäätimen vastaavat painikkeet

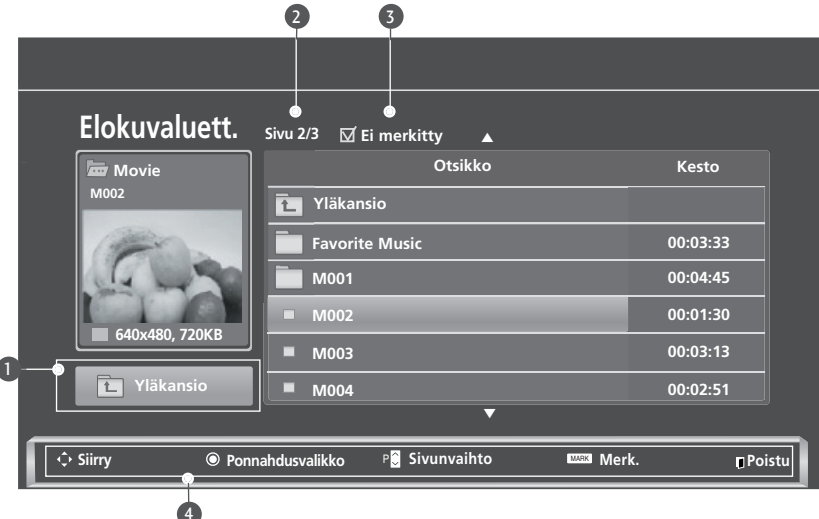







USB-LAITTEEN KÄYTTÄMINEN

Elokuvien valitseminen ja ponnahdusvalikko



- ▶ **Toista** : Toista valitut elokuvat. Divx Play (Divx-toisto) suoritetaan näytön vaihtuessa.
- ▶ **Merkitse kaikki** : Merkitse kaikki kansion elokuvat.
- ▶ **Poista kaikkien merkinnät** : Poista kaikkien merkittyjen elokuvien valinta.
- ▶ **Poista tai Poista merkityt** : Poista valittu elokuvakohde.
- ▶ **Sulje** : Sulkee ponnahdusvalikon.

- 1  Valitse kohdekansio tai -asema.
- 2   Valitse haluamasi elokuvat.
- 3  Näytä ponnahdusvalikko.
- 4   Valitse haluamasi ponnahdusvalikko.

- Siirry elokuvasivulla **P** ^ v - painikkeen avulla.
- Merkitse elokuva tai poista sen merkintä **MARK** - painikkeen avulla. Kun yksi tai useampi elokuvatiedosto on valittuna, merkityt elokuvat näytetään järjestyksessä

- Paina painiketta **BACK** (TAKAISIN) siirtyäksesi normaaliin TV:n katselutilaan.

! HUOMAUTUS

- ▶ Tukemattomien tiedostojen tapauksessa näytetään sanoma, joka ilmaisee, ettei tiedostoa tueta.

Elokuvaluettelo -toiminnon käyttäminen

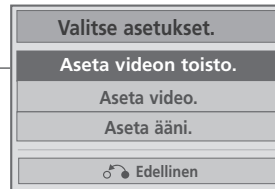

1 Näytä ponnahdusvalikko.

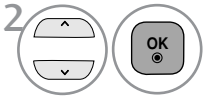

2 Valitse **Aseta videon toisto**, **Aseta video** tai **Aseta ääni**.

► Kun valitset toiminnon **Set Video Play**(Aseta videon toisto),

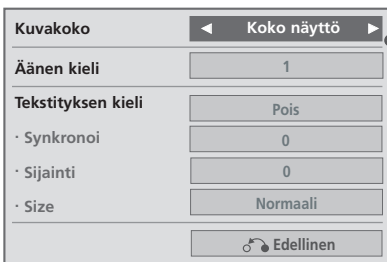

- **Kuvakoko** : Valitsee halutun kuvamuodon elokuvan toistamisen aikana.
- **Äänen kieli ja Tekstityksen kieli** : Vaihtaa äänen tai tekstityksen kieliryhmää elokuvan toistamisen aikana.
- **Synkronoi** : Säättää tekstitysajan tasausta -10 sekunnista +10 sekuntiin 0.5 sekunnin jaksossa elokuvan toiston aikana.
- **Sijainti** : Vaihtaa tekstityksen sijaintia ylös tai alas elokuvan toistamisen aikana.
- **Size**: Valitsee haluamasi tekstityskoon elokuvan toiston aikana.



1 näkyy näytöllä **Kuvakoko**, **Äänen kieli**, tai **Tekstityksen kieli**.

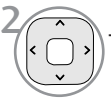

2 Tee tarvittavat muutokset.

Tekstityksen kieli	Tuen kieli
latinalainen1	Englanti, Espanja, Ranska, Saksa, Italia, Ruotsi, Suomi, Hollanti, Portugali, Tanska, Romania, Norja, albania, gaeli, kymri, iiri, katalaani, valencia
latinalainen2	bosnia, Puola, Kroaatti, Tsekki, slovakki, Sloveeni, Serbi, Unkari
latinalainen4	viro, latvia, liettua
kyrillinen	Bulgaria, makedonia, Venäjä, Ukrainian, Kazakh
Kreikka	Kreikka
Turkki	Turkki

! HUOMAUTUS

- Ainoastaan ASCII- muodossa tallennettuja tiedostoja tuetaan elokuvan ulkoisille tekstityskielille.
- Vain 500 aakkosta ja 500 numeroa tuetaan tekstityksen jokaisella rivillä.
- Vain 10,000 väliraitalohkoa voidaan tukea tekstitystiedostossa.

USB-LAITTEEN KÄYTTÄMINEN



- Kun valitset toiminnon **Set Video(Aseta video)**,





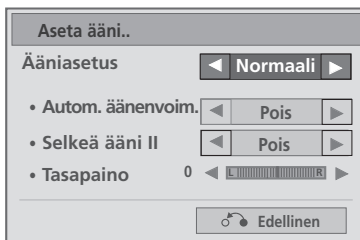



- 1  Tee tarvittavat muutokset. (► sivu 76, 79, 81)

- Kun valitset toiminnon **Set Audio(Aseta ääni.)**,



- 1  näkyy näytöllä **Ääniasetus, Autom. äänenvoim., Selkeä ääni II, Tasapaino.**
- 2  Tee tarvittavat muutokset. (► Katso sivut 85 - 89)

Kaukosäätimen käyttäminen

	<p>Paina toiston aikana</p> <p>REW(◀◀) - painiketta useita kertoja, kun haluat kelata eteenpäin ◀◀(x2) -> ◀◀◀◀(x4) -> ◀◀◀◀◀◀(x8) -> ◀◀◀◀◀◀◀◀(x16) ->◀◀◀◀◀◀◀◀◀◀(x32).</p> <p>FF(▶▶) - painiketta useita kertoja, kun haluat kelata taaksepäin ▶▶(x2)->▶▶▶▶(x4) ->▶▶▶▶▶▶(x8) ->▶▶▶▶▶▶▶▶(x16) ->▶▶▶▶▶▶▶▶▶▶(x32).</p> <ul style="list-style-type: none">▪ Kun näitä painikkeita painetaan toistuvasti, eteen- tai taaksepäinkelausnopeus suurenee.
	<p>Paina tallennuksen aikana Pause(II) (Keskeytä) -painiketta.</p> <ul style="list-style-type: none">▪ Pysäytyskuva jää näkyviin.▪ Jos mitään kaukosäätimen painiketta ei paineta 10 minuuttiin toiston keskeyttämisen jälkeen, televisio palaa toistotilaan.▪ Paina Pause(II) -painiketta ja sitten FF(▶▶) - painiketta, kun haluat nähdä hidastuksen.
	<ul style="list-style-type: none">▪ Kun < tai > - painiketta painetaan toiston aikana, sijaintia osoittava kohdistin tulee näkyviin.
	<p>Palaa normaaliin toistoon painamalla PLAY(▶) - painiketta.</p>
	<p>Paina Virransäästö -painiketta toistuvasti, jos haluat lisätä näytön kirkkautta. (Katso s. 74)</p>
	<p>Valitse haluamasi lähde painamalla AV-TILA -painiketta toistuvasti. (Katso s. 38)</p>

USB-LAITTEEN KÄYTTÄMINEN

DIVX-REKISTERÖINTIKOODI (Paitsi 42/50P3**)

Vahvista tv:n DivX-rekisteröintikoodi. Rekisteröintikoodin avulla voit vuokrata tai ostaa elokuvia osoitteesta www.divx.com/vod.

Vuokratun tai ostetun DivX-tiedoston toistaminen toisen tv:n DivX-rekisteröintikoodin avulla ei ole sallittua. (Ainoastaan ostetun tv:n rekisteröintikoodia vastaavien DivX-tiedostojen toistaminen on mahdollista.)

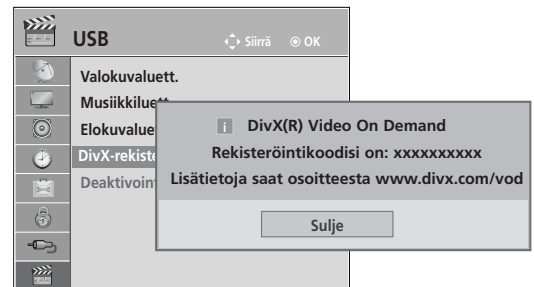
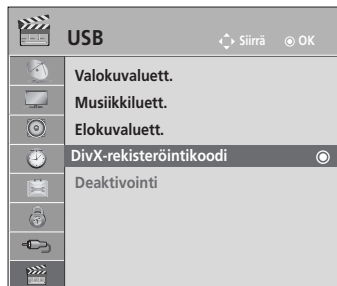

- Paina painiketta **MENU/EXIT** (VALIKKO/LOPETUS) palataksesi normaalin TV:n katselutilaan.

- Paina painiketta **BACK** (TAKAISIN) siirtyäksesi edelliseen valikkonäyttöön.



TIETOA DIVX VIDEOSTA: DivX® on digitaalinen video formaatti, jonka on kehittänyt DivX, Inc.

Tämä on virallinen DivX-hyväksytty laite, joka toistaa DivX-vidoeita.

Vieraile sivuilla www.divx.com saadaksesi lisätietoja ja ohjelmia, joilla pystyt muuntamaan tiedostojasi DivX-videomuotoon.

TIETOA DIVX VIDEO-ON-DEMAND PALVELUSTA: Tämä DivX Certified® -hyväksytty laite pitää rekisteröidä, jotta DivX Video-on-Demand (VOD) -sisällön toistaminen on mahdollista. Luodaksesi rekisteröintikoodin, etsi DivX VOD -osio laitteen asetusvalikosta.

Siirry osoitteeseen vod.divx.com tämän koodin kanssa viedäksesi rekisteröintiprosessin loppuun ja saadaksesi lisätietoa aiheesta DivX VOD.

“DivX-hyväksytty toistamaan DivX-vidoeita tarkkuuteen HD 1080p saakka, kattaen ensiluokkaisen sisällön”

“Pat. 7,295,673; 7,460,688; 7,519,274”

! HUOMAUTUS

▶ Tuettujen elokuvatiedostojen ominaisuudet

Tarkkuus: L x K alle 1 920 x 1 080 pikseliä.

Kuvanopeus: alle 30 kuvaa sekunnissa (1 920 x 1 080), alle 60 kuvaa sekunnissa (alle 1 280 x 720)

▶ Videokoodekki : MPEG 1, MPEG 2, MPEG 4, H.264/AVC, DivX 3.11, DivX 4.12, DivX 5.x, DivX 6, Xvid 1.00, Xvid 1.01, Xvid 1.02, Xvid 1.03, Xvid 1.10-beta1, Xvid 1.10-beta2

DEAKTIVOINTI(Paitsi 42/50PJ3**)

Käytöstä poistamisen tarkoituksena on antaa mahdollisuus laitteiden poistamiseen käytöstä sellaisille käyttäjille, jotka ovat ottaneet kaikki käytettävissä olevat laitteet käyttöön Web-palvelimen kautta ja jotka on estetty ottamasta uusia laitteita käyttöön. DivX VOD antoi käyttäjälle mahdollisuuden ottaa samalla tilillä jopa kuusi laitetta käyttöön, mutta jos käyttäjä halusi vaihtaa kyseiset laitteet tai poistaa ne käytöstä, hänen täytyi ottaa yhteyttä DivX-tukeen ja pyytää niiden poistamista. Tämän uuden toiminnon myötä käyttäjät voivat nyt poistaa laitteen käytöstä itse, mikä parantaa DivX VOD -laitteiden hallintaa.

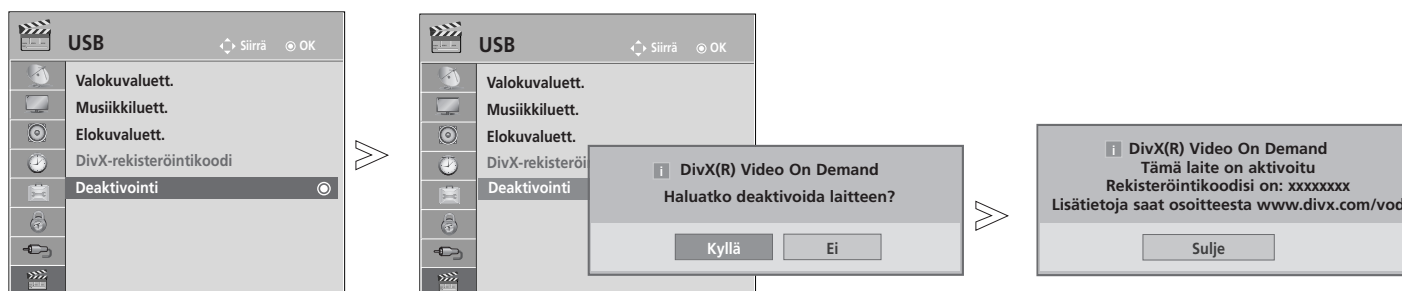

- 1   Valitse **USB**.
- 2   Valitse **Deaktivointi**.
- 3   Valitse **KYLLÄ**.
- 4  Näytä **Deaktivointi**.

- Paina painiketta **MENU/EXIT** (VALIKKO/LOPETUS) palataksesi normaalin TV:n katselutilaan.
- Paina painiketta **BACK** (TAKAISIN) siirtyäksesi edelliseen valikkonäyttöön.













SÄHKÖINEN EPG-OHJELMAOPAS (DIGITAALISESSA TILASSA)

Tässä järjestelmässä on sähköinen EPG-ohjelmaopas (Electronic Programme Guide), joka helpottaa käytettävissä olevien katseluvaihtoehtojen valintaa.

EPG-ohjelmaoppaassa on esimerkiksi tiedot televisio-ohjelmista ja kaikkien käytettävissä olevien palveluiden alkamis- ja päättymisajat. EPG-ohjelmaoppaassa on usein myös lisätietoja ohjelmista (ohjelmatietojen saatavuus ja määrä vaihtelevat kanavien mukaan).

Tätä toimintoa voi käyttää vain, kun lähetävä kanava lähettää myös EPG-tiedot.

EPG-ohjelmaoppaassa on seuraavien kahdeksan päivän ohjelmatiedot.

	Näyttää nykyisen näytön tiedot.		Näky tekstitelevision käytön yhteydessä.
	Näky DTV-ohjelman yhteydessä.		Näky tekstitystä käyttävän ohjelman yhteydessä.
	Näky radio-ohjelman yhteydessä.		Näky maksullisen ohjelman yhteydessä.
	Näky MHEG-ohjelman yhteydessä.		Näky Dolby-yhteensopivan ohjelman yhteydessä.
	Näky AAC-ohjelmalla		Näky Dolby Digital PLUS -ohjelmalla.
	Lähetettävän ohjelman kuvasuhde.		Ikonilla varustettu lähetysohjelma ei ehkä näy liitännässä Monitor Out johtuen ohjelmatiedosta.
	Lähetettävän ohjelman kuvasuhde.		

576i/p, 720p, 1080i/p : Lähetettävän ohjelman tarkkuus

EPG-oppaan käytön aloitus ja lopetus

1  Ota EPG käyttöön tai poista se käytöstä.

Ohjelman valitseminen

1  tai  Valitse haluamasi ohjelma.

2  EPG piilotetaan valittuun ohjelmaan siirtymisen jälkeen.

Painikkeen toiminto ohjelmaoppaan NYT/SEURAAVA -tilassa

Voit katsella lähetettävää ja sitä seuraavaa ohjelmaa.

 **PUNAINEN** EPG-tilan vaihtaminen.

 **KELTAINEN** Siirtyminen Ajastintallennus/muistutus -asetustilaan

 **SININEN** Siirtyminen Ajastintallennus/muistutus -luettelotilaan

 EPG piilotetaan valittuun ohjelmaan siirtymisen jälkeen.

 NYT tai SEURAAVA -ohjelman valinta

 Televisio-ohjelman valinta.

 Siirtyminen sivun loppuun ja alkuun.

Ohjelmaopas

KAIKKI	NYT	SEURAAVA
1 YLE TV1	That '70s show	Keno
2 YLE TV2	Your World Today	World Business
4 TV..	Legenen om Den....	Fantomen
5 YLE FST	Naturtimmen	Kritiskt
6 CNN	Lyssna	ABC
8 YLE24	Glamour	Tänään otsikoissa







FAV Suosikki INFO Tiedot Kanavan vaihto TV/RAD RADIO
Tila Ajoitus Ajustuslista

 tai  tai  EPG-ohjelmaoppaan poistaminen käytöstä





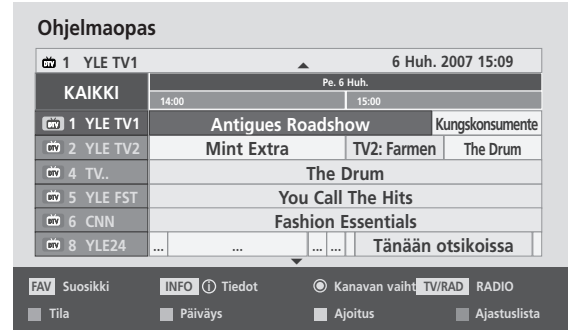

 Televisio- tai radio-ohjelman valitseminen.

 Tarkat tiedot näkyviin ja pois näkyvistä.







Painikkeen toiminto ohjelmaoppaan 8 päivän tilassa -tilassa

-  **PUNAINEN** EPG-tilan vaihtaminen.
-  **VIHREÄ** Siirtyminen Päiväys -asetustilaan.
-  **Keltaainen** Siirtyminen Ajastintallennus/muistutus -asetustilaan.
-  **SININEN** Siirtyminen Ajastintallennus/muistutus -luettelotilaan
-  **OK** EPG piilotetaan valittuun ohjelmaan siirtymisen jälkeen.
-  Valitse ohjelma.
-  Televisio-ohjelman valinta



-  Siirtyminen sivun loppuun ja alkuun.
-  tai  tai  EPG-ohjelmaoppaan poistaminen käytöstä.
-  Televisio- tai radio-ohjelman valitseminen.
-  Tarkat tiedot näkyviin ja pois näkyvistä.

Painikkeen toiminto Päivämäärän muuttaminen) -tilassa

-  **VIHREÄ** Päivämäärä -asetustilan poistaminen käytöstä
-  **OK** Siirtyminen valittuun päivämäärään
-  Päivämäärän valinta
-  Päivämäärä -asetustilan poistaminen käytöstä
-  tai  tai  EPG-ohjelmaoppaan poistaminen käytöstä

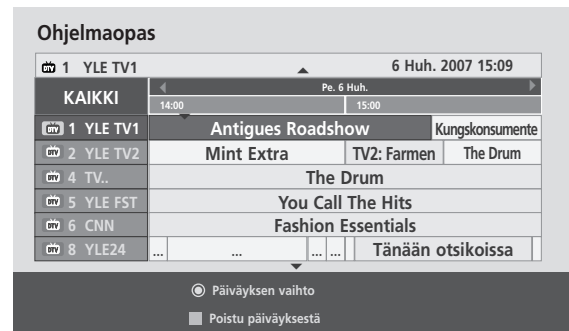

SÄHKÖINEN EPG-OHJELMAOPAS (DIGITAALISESSA TILASSA)

Painikkeen toiminto Pidempi kuvaus -ruudussa



Teksti ylös-/alaspäin



Siirtyminen Ajastintallennus/muistutus -asetustilaan



tai



Tarkat tiedot näkyviin ja pois näkyvistä



EPG-ohjelmaoppaan poistaminen käytöstä



Painikkeen toiminto Tallennus/muistutus -asetustilassa

Määrittää tallennuksen alkamis- ja päättymisaajan sekä alkamisajan muistutuksen, päättymisaika on merkitty harmaalla.

Tämä toiminto on käytettävissä vain, kun 8-nastaista tallennussignaalia käyttävä tallennuslaite on kiinnitetty SCART-kaapelilla DTV-OUT(AV2)-lähtöliitännänsä.



Siirtyminen Opas- tai SAjoitus -tilaan.



Valitse Tallenna tai Jäljellä.
Toiminnon asetus



Valitse Päivämäärä, Alkamis- ja päättymisaika tai Ohjelma.



Timer Ajastintallennus /muistutus -asetuksen tallentaminen

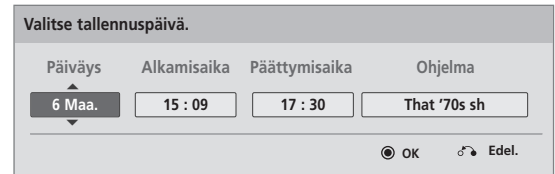

Painikkeen toiminta Ajoitettu luettelo -tilassa

Jos olet luonut ohjelmaluettelon, ajoitettu ohjelma näkyy ajoitettuna aikana myös silloin, jos katsot samaan aikaan toista ohjelmaa.

Ainoastaan Ylös/Alas/OK/Takaisin painikkeet ovat toiminnassa kun ponnahdusikkuna on auki.



Lisää uusi Manuaalinen ajastin -asetustila.



Lisää uusi Ajastinkatselu -asetustila.



tai



Siirtyminen Opas -tilaan



tai



EPG-ohjelmaoppaan poistaminen käytöstä



Valitse haluamasi asetus Muokkaa, Poista tai Poista kaikki.

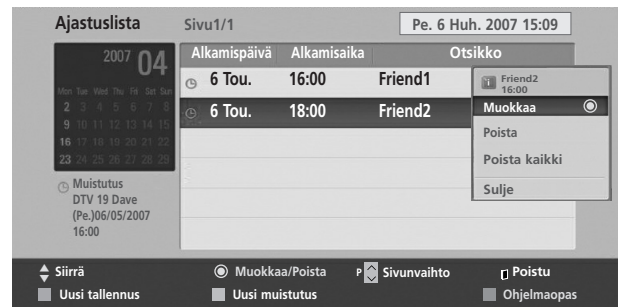

Valitse Ajoitettu luettelo.



Siirtyminen sivun loppuun ja alkuun.

KUVAN HALLINTA

KUVAN KOON (KUVASUHTEEN) HALLINTA

Voit katsella ruutua eri kuvaformaateissa; 16:9, Vain haku, Alkuperäinen, Täysi leveys, 4:3, 14:9, Zoom ja Elokuvazoomaus.

Jos paikallaan pysyvä kuva jää kuvaruutuun pitkäksi ajaksi, se voi palaa kiinni ja olla aina näkyvissä

Voit säätää suurennussuhdetta \wedge \vee -painikkeen avulla.

Tämä toiminto edellyttää signaalia.

1  Valitse **Kuvasuhde**.

2  Valitse haluamasi kuvamuoto.

- Voit myös säätää **Kuvasuhde**-asetusta **KUVA**-valikossa.
- Valitse Zoom Setting (Zoomausasetukset) -asetukseksi **1 4:9, Zoom** ja **Cinema Zoom** iElokuvateatterizoomaus Ratio (Kuvasuhde) -valikosta. Zoomausasetuksen valitsemisen jälkeen näyttö palaa pikavalikkoon.

• 16:9

Seuraavan valinnan avulla voit säätää kuvaa suorassa suhteessa vaakasuunnassa siten, että kuva täyttää koko kuvaruudun. Tästä on hyötyä katseltaessa DVD-elokuvia, joiden kuvasuhde on 4:3..



• Vain haku

Seuraava valinta antaa parhaan kuvan laadun menettämättä mitään alkuperäisestä kuvasta korkeimmalla resoluutiolla.

Huomautus: Jos alkuperäisessä kuvassa on kohinaa, se näkyy kuvan reunalla.



• Alkuperäinen

Kun televisio vastaanottaa laajakuvaisignaalia, signaali muutetaan automaattisesti lähetettäväksi kuvamuodoksi.



• Täysi leveys

Kun televisio vastaanottaa laajakulmasignaalin, voit säätää kuvaa suorassa suhteessa vaakasuunnassa tai pystysuunnassa siten, että kuva täyttää koko näytön.



KUVAN HALLINTA

• 4:3

Seuraava valinta näyttää kuvan alkuperäisessä 4:3-tahosuhteessa siten, että vasemmassa ja oikeassa laidassa näkyy harmaa reunus.



• 14:9

Voit katsella kuvasuhde 14:9 tai tavallista TV-kuvaa tällä kuvasuhteella. Kuvasuhde 14:9 näkyy sellaisenaan, mutta kuvasuhdetta 4:3 venytetään ylös ja alas sekä oikealle ja vasemmalle, jotta koko 14:9-ruutu täyttyy.



• Zoom

Seuraavan valinta näyttää kuvan muuttumattomana siten, että kuva täyttää koko kuvaruudun. Kuvan ylä- ja alaosia kuitenkin rajautuvat pois näkyvistä.

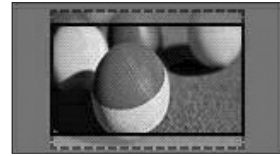

• Elokvazoomaus

Valitse Elokvazoomaus, kun haluat suurentaa kuvaa oikeassa mittasuhteessa.

Huomautus: Kuva voi vääristyä sitä suurennettaessa tai pienennettäessä.

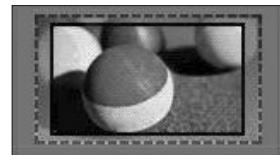

◀ -tai ▶ - painike: Säädä Elokvazoomaus -toiminnolla suurennettavaa aluetta. Säätoalue on 1 - 16.

▼ -tai ▲ - painike: Siirrä näyttöä.

! HUOMAUTUS

- ▶ Komponentti -tilassa voit valita vain vaihtoehdot **4:3**, **16:9 (bredd)**, **14:9**, **Zoom/Elokvazoomaus**.
- ▶ Voit valita **4:3**, Alkuperäinen, **16:9 (bredd)**, **14:9**, **Zoom/Elokvazoomaus** -kuvasuhteen HDMI -tilassa.
- ▶ Voit valita **4:3**- ja **16:9 (bredd)** -kuvasuhteet vain RGB-PC- ja HDMI-PC-tilassa.
- ▶ DTV/HDMI/Komponentti (yli 720p) mode, **Vain haku** on käytettävissä.
- ▶ Full Wide (Täydellinen laajakulma) on käytettävissä Analogue/AV (Analoginen/AV) -tilassa.

OHJATTU KUVATOIMINTO

Tällä toiminnolla voit säätää alkuperäisen kuvan kuvanlaatua.

Kalibroi muun muassa näytön laatua säätämällä mustan ja valkoisen tasoa. Käyttäjät voivat kalibroidanäytön laatua helposti toimimalla ohjeiden mukaan.

Kun säädät näytön asetukseksi Matala, Suositus tai Korkea, näet muuttuneen tuloksen esimerkkinä.

RGB-signaalilähdettä käytettäessä Color (Väri)-, Tint (Sävy)- ja H/V Sharpness (Vaaka- ja pystyterävyys) -arvoja ei oteta käyttöön.

RGB-PC/HDMI-PC/DVI-PC- tilassa muutettuja Värejä, Sävyjä ja Vaaka/pystyterävyyttä ei käytetä.

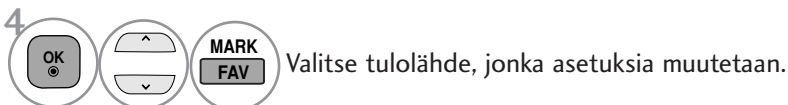
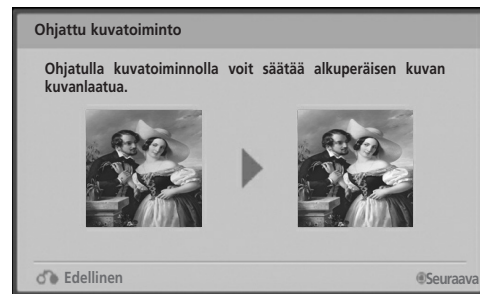

- Jos keskeytät asetusten määrittämisen ennen viimeistä vaihetta, niitä ei oteta käyttöön.
- Säätöarvo tallennetaan nimellä Edistynyt 1.

- Paina painiketta **MENU/EXIT** (VALIKKO/LOPETUS) palataksesi normaalin TV:n katselutilaan.
- Paina painiketta **BACK** (TAKAISIN) siirtyäksesi edelliseen valikkonäyttöön.

KUVAN HALLINTA

e^o VIRRANSÄÄSTÖ

Se vähentää television virrankulutusta.





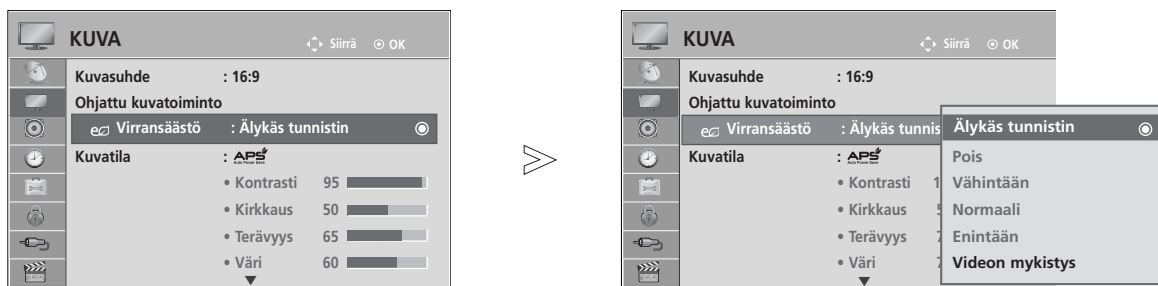

Tehdasasetukset on säädetty miellyttävälle tasolle kotikatselua varten.

Voit lisätä näytön kirkkautta säätämällä **Energispar -tasoa** tai määrittämällä **Kuvatila** -asetuksen.

Kun säädät Energy Saving (Virransäästö) -asetusta MHEG-tilassa, Energy Saving (Virransäästö) -asetus otetaan käyttöön MHEG-tilan asetusten määrittämisen jälkeen.

Videon mykistys -asetuksen valitseminen radiokanavan ollessa viritettynä vähentää virrankulutusta.



- 1   Valitse **KUVA**.
- 2   Valitse **e^o Virransäästö**.
- 3   Valitse **Älykäs tunnistin, Pois, Vähintään, Normaali, Enintään** tai **Videon mykistys**.

- Paina painiketta **MENU/EXIT** (VALIKKO/LOPETUS) palataksesi normaalin TV:n katselutilaan.
- Paina painiketta **BACK** (TAKAISIN) siirtyäksesi edelliseen valikkonäyttöön.

- Mikäli valitset toiminnan Screen off päälle, näyttö sammuu 3 sekunnin kuluttua ja toiminto Screen Off käynnistyy. Mikä et paina mitään painiketta 2 tunnin aikana, TV sammuu automaattisesti.
- Tämä toiminto voidaan valita myös kaukosäätimen **Virransäästö** -painikkeella.
- Jos haluat palata Screen off toimintoon, paina mitä tahansa painiketta.

ESIMÄÄRITETYT KUVAN ASETUKSET

Kuvatilan esiasetukset

- Värikäs** Luo eloisan kuvan vahvistamalla kontrastia, kirkkautta, värejä ja terävyyttä.
- Normaali** Tämä on näytön tavallisin tila.
Optimoi virrankulutusta.
- Cinema** Optimoi kuvan elokuvien katselemista varten.
- Urheilu** Optimoi kuvan urheilutapahtumien katselemista varten.
- Peli** Optimoi kuvan pelien pelaamista varten.

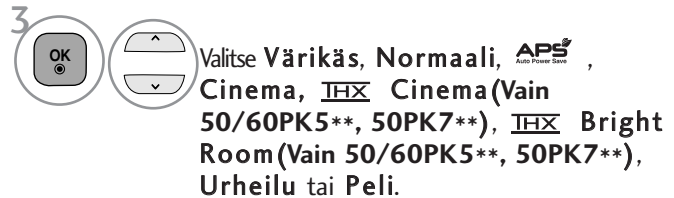
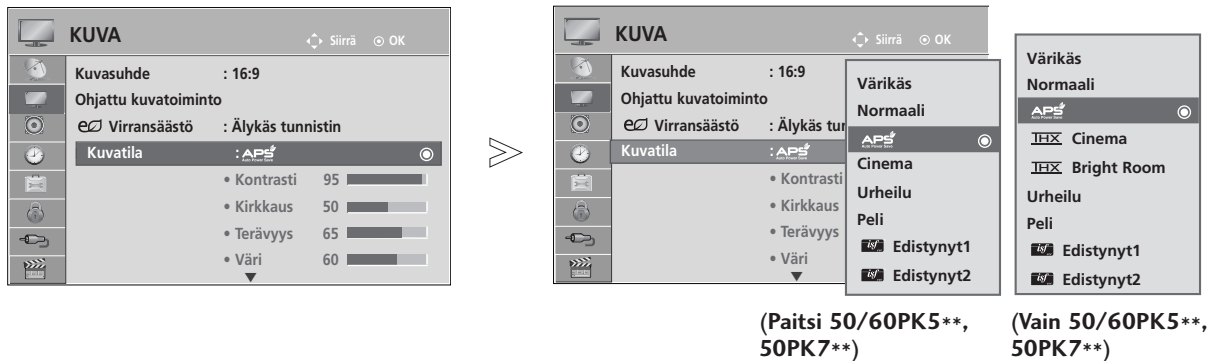

- Paina painiketta **MENU/EXIT** (VALIKKO/LOPETUS) palataksesi normaaliin TV:n katselutilaan.
- Paina painiketta **BACK** (TAKAISIN) siirtyäksesi edelliseen valikkonäyttöön.

- Kuvatilan asetus määrittää televisiokuvan ulkoasun. Valitse kuvatilavalikosta valmiiksi määritetty arvo ohjelman tyyppin mukaan.
- Kun älykäs sensoritoiminto on käytössä, parhaiten soveltuva kuva valitaan automaattisesti vallitsevien olosuhteiden perusteella.
- Voit säätää **kuvatilaa** myös **Q.Menu** (Pikavalikko) -valikossa.
- **Intelligent Sensor (Älykäs tunnistin)**: kuvaa ympäristön olosuhteiden mukaan.
- **APS** (Autom. virransäästö): Maksimoi virrankulutusta ilman kuvalaadun heikkenemistä.

- **THX Cinema** (Elokuva), **Bright Room** (Kirkas tila) (vain mallit 50/60PK5**, 50PK7**) : Tämä elokuvaalaatuinen tila mahdollistaa elokuvateatterikokemuksen omassa kodissa. Käyttäjä voi katsella parasta mahdollista kuvalaatu mistä tahansa elokuvasta ilman erillisiä säätöjä. **THX Cinema** (Elokuvatila) tehostaa näyttölaatua näytön ollessa tumma. **THX Bright Room** (Kirkas tila) tehostaa parasta mahdollista näyttölaatua näytön ollessa kirkas.
Valittaessa **THX Cinema** tai **THX Bright Room**, Kuvasuhde muuttuu haun mukaisesti.
- **THX** (Thomlinson Holman 's Experiment) on Star Warsin ohjaajan George Lucasin perustaman THX:n ja Thomlinsonin ääni- ja videosertifiointistandardi.
Tämä on THX-näyttöalueella sertifioitava tuote, joka takaa laitteiston ja ohjelmiston näyttöstandardimäärittäykset ylittävän kuvalaadun.

KUVAN HALLINTA

MANUAALINEN KUVIEN SÄÄTÖ

Kuvatila - Käyttäjän asetus

Kontrasti

Säätää kuvan tummimpien ja vaaleimpien osien välistä signaalitasoa. Voit käyttää kontrastia, kun kuvan kirkas osa on kylästetty.

Kirkkaus

Säätää kuvan signaalin perustasoa.

Terävyys

Säätää kuvan tummien ja vaaleiden osien reunojen terävyyttä. Mitä matalampi taso, sitä pehmeämpi kuva.

Väri

Säätää kaikkien värien voimakkuutta.









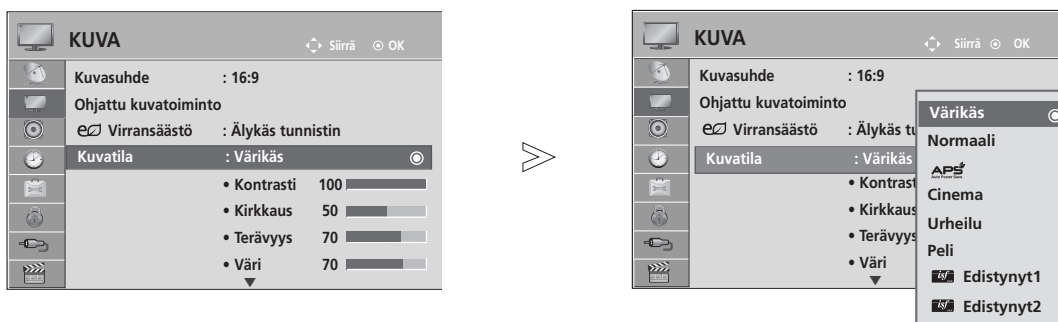

Sävy

Säätää punaisen ja vihreän värin tasapainoa.

Värin lämpö

Lämmin asetus tehostaa lämpimiä värejä, kuten punaista. Kylmä asetus tekee kuvasta sinertävän.



- 1   Valitse **KUVA**.
- 2   Valitse **Kuvatila**.
- 3   Valitse **Värikäs**, **NormaaLi**, **APS**, **Cinema**, **Urheilu** tai **Peli**.
- 4   Valitse **Kontrasti**, **Kirkkaus**, **Terävyys**, **Väri**, **Sävy** tai **Värin lämpö**.
- 5   Tee tarvittavat muutokset.

- Paina painiketta **MENU/EXIT** (VALIKKO/LOPETUS) palataksesi normaalin TV:n katselutilaan.
- Paina painiketta **BACK** (TAKAISIN) siirtyäksesi edelliseen valikkonäyttöön.

! HUOMAUTUS

- ▶ Väriä, terävyyttä ja sävyä ei voi säätää RGB-PC/HDMI-PC-tilassa.
- ▶ Kun Edistynyt 1/2 on valittuna, voit valita Taustavalo, Kontrasti, Kirkkaus, Vaakaterävyys, Pystyterävyys, Väri tai Sävy.

KUVANPARANNUSTEKNIikka

Voit kalibroida näytön jokaiselle kuvatilalle erikseen tai määrittää videoarvon erityisen videonäytön mukaan.

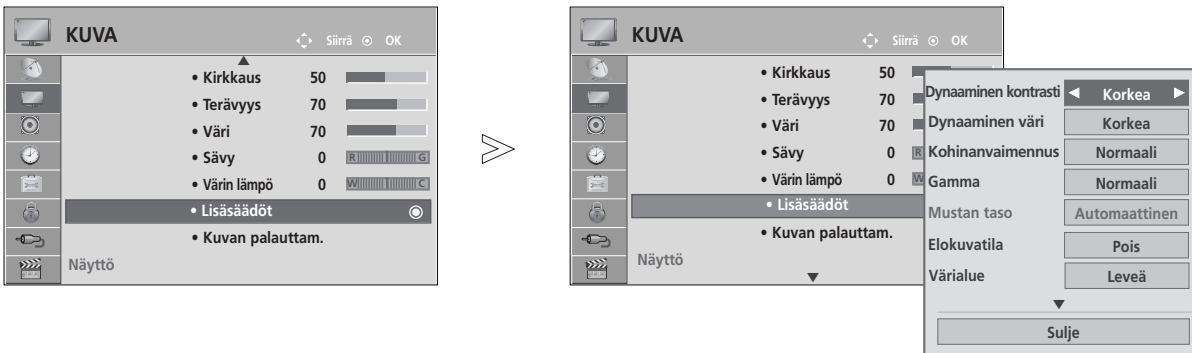

Voit määrittää jokaiselle tulolle eri videoarvon.

Jos haluat Kuvan palauttam. oletusarvoisen näytön jokaisen videotilan säätämisen jälkeen, palauta kukin kuvatila erikseen.



1   Valitse **KUVA**.

2   Valitse **Lisäsäädöt**.

3   Valitse haluamasi lähde...
Dynaaminen kontrasti, Dynaaminen väri, Kohinanvaimennus, Gamma, Mustan taso, Elokuvatila, Värialue, Reunan terävöitys, xvYCC.
(Katso sivut 79 - 80)

4  Tee tarvittavat muutokset.

- Paina painiketta **MENU/EXIT** (VALIKKO/LOPETUS) palataksesi normaalin TV:n katselutilaan.
- Paina painiketta **BACK** (TAKAISIN) siirtyäksesi edelliseen valikkonäyttöön.









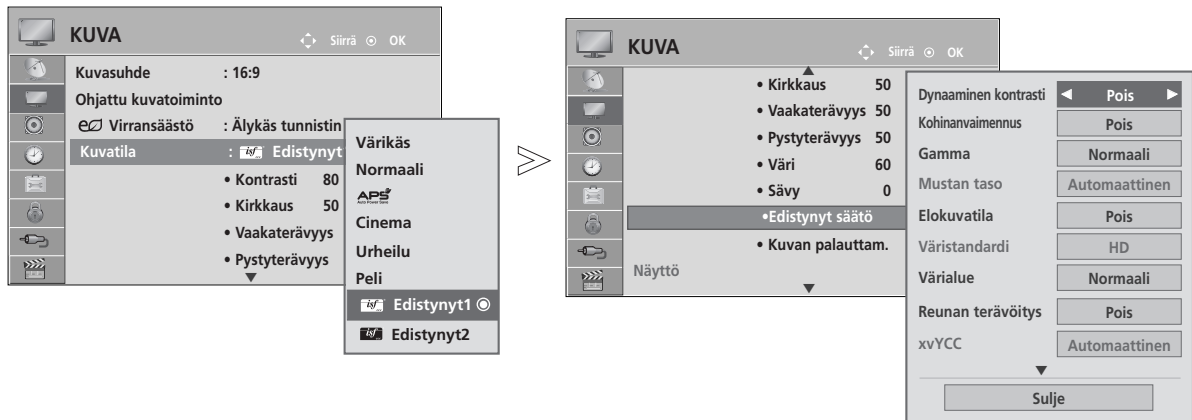





KUVAN HALLINTA

Erinomainen kuvanhallinta

Edistynyt1- ja Edistynyt2-asetukset jaottelevat ja luovat lisää ryhmiä, joita käyttäjät voivat halutessaan määrittää parhaimman mahdollisen kuvanlaadun tarjoamiseksi.

Ammattilaiset voivat myös hyödyntää tätä toimintoa optimoidessaan television suorituskykyä erikoisvideoiden avulla.



- 1   Valitse **KUVA**.
- 2   Valitse **Kuvatila**.
- 3   Valitse  **Edistynyt1** tai  **Edistynyt2**.
- 4   Valitse **Edistynyt säätö**.
- 5   Valitse haluamasi lähde.
- 6   Tee tarvittavat muutokset.

- Paina painiketta **MENU/EXIT** (VALIKKO/LOPETUS) palataksesi normaalin TV:n katselutilaan.
- Paina painiketta **BACK** (TAKAISIN) siirtyäksesi edelliseen valikkonäyttöön.

* Tätä ominaisuutta ei ole kaikissa malleissa.

<p>Dynaaminen kontrasti (Pois/Matala/Korkea/ Automaattinen(Vain APS- tila)</p>	<ul style="list-style-type: none"> ■ Säätää kontrastia pitääkseen sen parhaalla mahdollisella tasolla näytön kirkkauden mukaan. Kuvaa parannetaan vaaleiden kohtien vaalennuksen ja tummien kohtien tummennuksen avulla.
<p>Dynaaminen väri (Pois/Matala/Korkea/Nor maali)</p>	<ul style="list-style-type: none"> ■ Säätää näytön värejä siten, että ne näyttävät eloisammilta, rikkaammilta ja selkeämmiltä. Tämä toiminto parantaa sävyjä, kylläisyyttä ja valoisuutta siten, että punaiset, siniset, vihreät ja valkoiset näyttävät entistä eloisammilta.
<p>Kohinanvaimennus (Pois/Matala/Normaali/K orkea)</p>	<ul style="list-style-type: none"> ■ Vähentää näytön kohinaa heikentämättä kuvan laatua.
<p>Gamma (Matala/Normaali/Korkea)</p>	<ul style="list-style-type: none"> ■ Voit säätää kuvan tummien ja keskiharmaiden alueiden kirkkautta. <ul style="list-style-type: none"> • Matala : Kirkasta kuvan tummia ja keskiharmaita alueita. • Normaali: Käytä kuvan alkuperäisiä kuvatasoja. • Korkea: Tummenna kuvan tummia ja keskiharmaita alueita.
<p>Mustan taso (Matala/Korkea/Automa attinen)</p>	<ul style="list-style-type: none"> • Matala : Näyttökuvaa tummenee. • Korkea : Näyttökuvaa vaalenee. • Automaattinen: Tarkistaa näytön mustatason ja valitsee sen asetukseksi automaattisesti Korkea tai Matala.. <ul style="list-style-type: none"> ■ Aseta näytön mustan taso oikein. ■ Tätä toimintoa käytettäessä voit valita Matala tai Korkea seuraavissa tiloissa AV(NTSC-M), HDMI tai Komponentti. Muussa tapauksessa Mustan taso -asetukseksi valitaan Automaattinen.
<p>Elokuvatila (Päällä/Pois)</p>	<ul style="list-style-type: none"> ■ Voit nauttia elokuvamaisesta videoelämyksestä poistamalla värinän. ■ Käytä tätä toimintoa elokuvia katsellessa.
<p>Värialue (Leveä/Normaali)</p>	<ul style="list-style-type: none"> • Normaali : Tila, jossa alkuperäiset värit toistetaan tulosignaalin mukaan näytön ominaisuuksista riippumatta. • Leveä: Tila, jossa käytetään ja määritetään näytön laajaa värialuetta. <ul style="list-style-type: none"> ■ Paranna käytettävissä olevan värialueen käyttöastetta.
<p>Reunan terävöitys (Päällä/Pois)</p>	<ul style="list-style-type: none"> ■ Näyttää videon kulmat entistä selkeämmin, erottavammin ja luonnollisemmin.
<p>xvYCC (Automaattinen/pois/pääl- lä)</p>	<p>* Tätä ominaisuutta ei ole kaikissa malleissa.</p> <ul style="list-style-type: none"> ■ Tämän toiminnon avulla voidaan tuottaa tavallista rikkaampia värejä. ■ Tämä toiminto otetaan käyttöön valitsemalla Kuvatila -asetukseksi Cinema tai Asiantuntija, kun xvYCC-signaali syötetään HDMI-liitännän kautta.

KUVAN HALLINTA

Väristandardi (SD/HD)	<ul style="list-style-type: none">■ Muuntaa eri videoiden värit teräväpiirtoisiksi. Toimintoa käytetään värimuotojen SD video (BT-601) ja HD video (BT-709) kanssa.
Asiantuntijakuvi (Pois/Edistynyt1/Edistynyt2)	<ul style="list-style-type: none">■ Tämä on tarkkaan säätöön tarvittava kuvio.■ Tämä toiminto otetaan käyttöön valitsemalla Kuvatila -asetukseksi Asiantuntija DTV:tä katsellessa.
Värisuodin (Pois/Punainen/Vihreä/Sininen)	<ul style="list-style-type: none">■ Tämä toiminto suodattaa videon värejä. RGB-suodattimen avulla voit määrittää värikylläisyyden ja sävyt tarkasti.
Väri lämpö (Normaali/Lämmin/Kylmä)	<ul style="list-style-type: none">■ Tämä toiminto säätää näytön yleisiä värejä haluamallasi tavalla.<ol style="list-style-type: none">• Menetelmä : 2 pistettä<ul style="list-style-type: none">• Kuvio: Sisempi/Ulompi• Kontrasti punainen/vihreä/sininen, Kirkkaus punainen/vihreä/sininen: Säätöalue on -50 - +50.• Menetelmä : 20- pisteinen IRE<ul style="list-style-type: none">• Kuvio: Sisempi/Ulompi• IRE (Radioinsinöörien instituutti) on yksikkö joka näyttää videosignaalin koon ja se voidaan asettaa 5, 10, 15 - 100. Voit säätää Punaista, Vihreää tai Sinistä kunkin asetuksen mukaisesti.• Punainen/Vihreä/Sininen: Säätöalue on -50 - +50.
Värienhallintajärjestelmä	<ul style="list-style-type: none">■ Tämä on työkalu, jota asiantuntijat käyttävät säätöjen tekemiseen testikuvioiden avulla. Se ei vaikuta muihin väreihin, vaan sen avulla voidaan säätää kuutta värialueita erikseen (punainen, vihreä, sininen, syaani, magenta, keltainen). Värierot eivät ehkä näy, vaikka teet yleisiä kuvasäätöjä.■ Säätää punaista, vihreää, sinistä, keltaista, syaania ja magentaa.• Väri punainen/vihreä/sininen/keltainen/syaani/magenta : Säätöalue on -30 - +30.• Sävy punainen/vihreä/sininen/keltainen/syaani/magenta): Säätöalue on -30 - +30.■ Tämä ominaisuus ei ole käytettävissä RGB-PC- tai HDMI (PC) -tilassa.

KUVAN ASETUSTEN PALAUTUS

Valittujen kuvatilojen tehdasasetukset palautetaan.

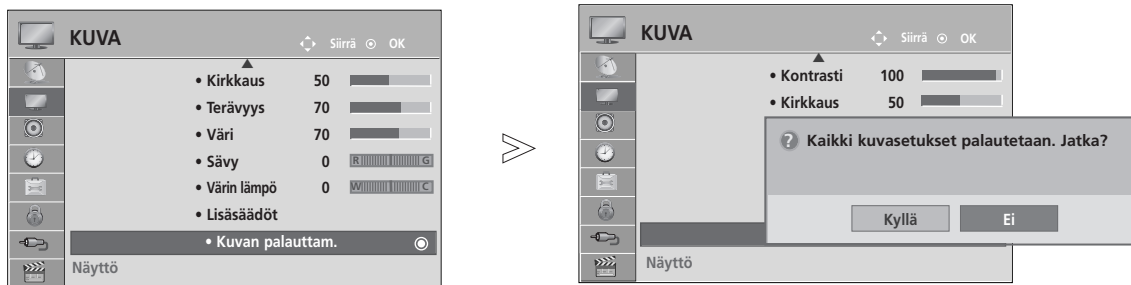

- 1   Valitse **KUVA**.
- 2   Valitse **Kuvan palauttam..**
- 3   Valitse **Kyllä** tai **Ei**.
- 4  Alusta säädetty arvo.

- Paina painiketta **MENU/EXIT** (VALIKKO/LOPETUS) palataksesi normaalin TV:n katselutilaan.
- Paina painiketta **BACK** (TAKAISIN) siirtyäksesi edelliseen valikkonäyttöön.

KUVAN HALLINTA

Kuvan palamisen vähentäminen-TOIMINTO (ISM)

Jos näytössä näkyy pitkään paikallaan pysyvä kuva, se näkyy haamukuvana silloinkin, kun kuvaa vaihdetaan. Vältä jättämästä liikkumatonta kuvaa näyttöön pitkäksi ajaksi.

Orbiter

Näytönsäästäjä auttaa vähentämään haamukuvien muodostumista (kuvan palamista kuvaruudun pintaan). Sama kuva ei saisi olla näkyvässä kovin pitkään. Kuvaruudun sisältö siirtyy 2 minuutin välein vaurioiden välttämiseksi.

Colour Wash

Näytön värialue siirtyi hieman ja valkokuviot näkyvät vuorottain. Jälkikuvaa on vaikea havaita, kun väliaikainen jälkikuva poistetaan ja värikuviot on käytössä.

White Wash

Valkoisen pesu poistaa pysyvät kuvat kuvaruudusta.

Huomautus: Jos kuva on palanut ruutuun voimakkaasti, valkoisen pesu ei ehkä voi poistaa sitä kokonaan.



1   Valitse ASETUS.

2   Valitse ISM-menetelmä.

3   Valitse Normaali, Orbiter, Colour Wash tai White Wash.

4  Tallenna.

• Jos tätä toimintoa ei tarvita, valitse **Normaali**.

- Paina painiketta **MENU/EXIT** (VALIKKO/LOPETUS) palataksesi normaalin TV:n katselutilaan.
- Paina painiketta **BACK** (TAKAISIN) siirtyäksesi edelliseen valikkonäyttöön.

DEMOTILA

Näytä television logoja selittävä diaesitys.







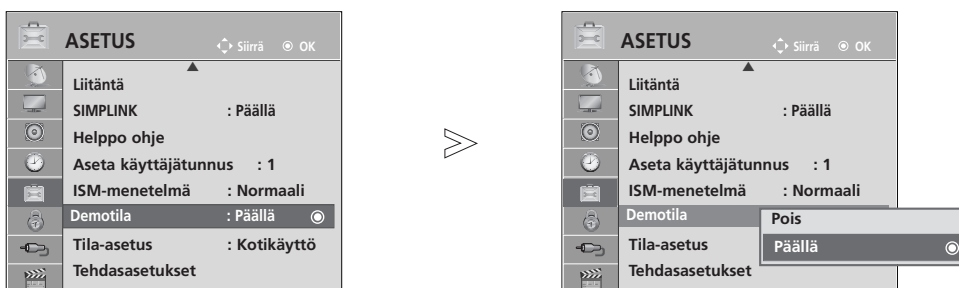

Demotila ei ole käytettävissä Kotikäyttö -tilassa.

Kaupan esittely -tilassa Demotila -asetukseksi valitaan automaattisesti Käytössä.

Jos Kaupan esittely -tilassa Demotila -asetukseksi valitaan Ei käytössä, Demotila ei toimi ja ainoastaan näyttö palautetaan.

Näyttö palautetaan automaattisesti sen jälkeen, kun se on ollut 5 minuuttia Demo (Esittely) -tilassa.



-   Valitse **ASETUS**.
-   Valitse **Demotila**.
-   Valitse **Päällä**, jos haluat nähdä television erilaiset logot.
-  Palaa television katseluun.
Kun haluat lopettaa esittelyn, paina mitä tahansa painiketta.
(MUTE,  + , - painiketta lukuun ottamatta)

- Paina painiketta **MENU/EXIT** (VALIKKO/LOPETUS) palataksesi normaalin TV:n katselutilaan.
- Paina painiketta **BACK** (TAKAISIN) siirtyäksesi edelliseen valikkonäyttöön.





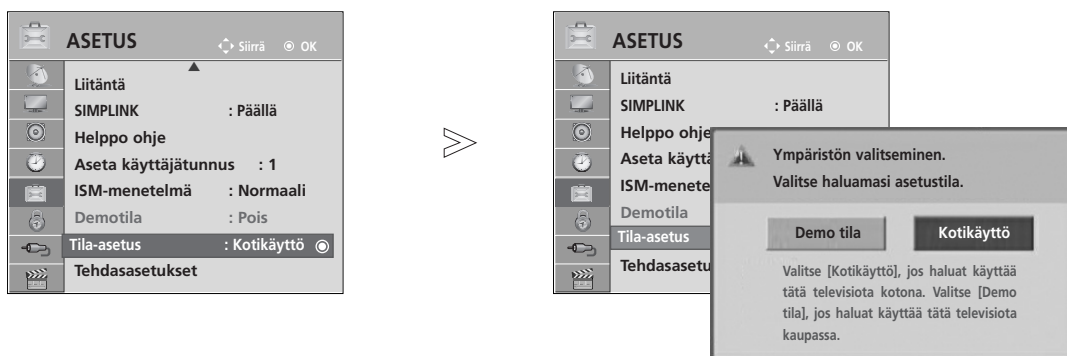

KUVAN HALLINTA

TILA-ASETUS

Suosittellemme television asettamista Kotikäyttö -tilaan, joka takaa parhaan mahdollisen kuvanlaadun kotiym-
päristössä.

Demo tila on paras asetus käytettäväksi myymälässä.



-   Valitse **ASETUS**.
-   Valitse **Tila-asetus**.
-   Valitse **Demo tila** tai **Kotikäyttö**.
-  Tallenna.

- Paina painiketta **MENU/EXIT** (VALIKKO/LOPETUS) palataksesi normaalin TV:n katselutilaan.
- Paina painiketta **BACK** (TAKAISIN) siirtyäksesi edelliseen valikkonäyttöön.

ÄÄNEN JA KIELEN HALLINTA

ÄÄNEN AUTOMAATTINEN SÄÄTÖ

Äänen automaattinen säätö pitää kanavien äänenvoimakkuuden samana, vaikka vaihtaisitkin ohjelmaa.

Koska jokaisella ohjelmalla lähettävällä asemalla on omat signaaleja koskevat ehtonsa, äänenvoimakkuutta on mahdollisesti säädettävä kanavaa vaihdettaessa. Tämän toiminto säätää jokaisen ohjelman äänenvoimakkuutta automaattisesti, minkä ansiosta käyttäjät voivat nauttia tasaisesta äänenvoimakkuustasosta.

Jos äänenlaatu tai -voimakkuus ei ole haluamallasi tasolla, suosittelemme erillisen kotiteatterijärjestelmän tai vahvistimen käyttöä, jolla laite voidaan mukauttaa erilaisiin käyttöympäristöihin.

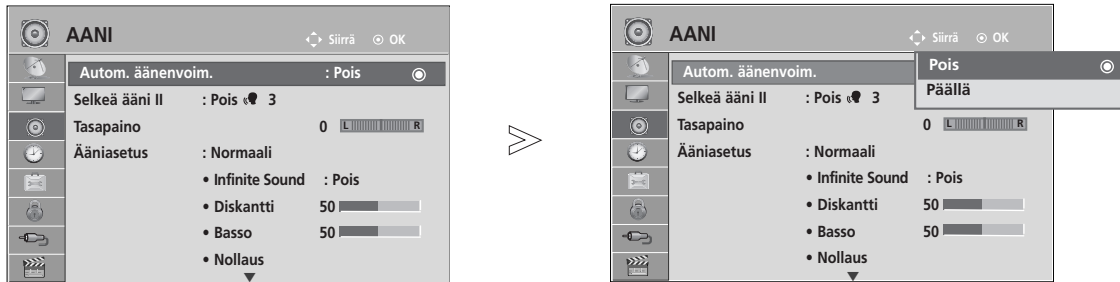

1   Valitse **AANI**.

2   Valitse **Autom. äänenvoim..**

3   Valitse **Päällä** tai **Pois**.

- Paina painiketta **MENU/EXIT** (VALIKKO/LOPETUS) palataksesi normaalin TV:n katselutilaan.
- Paina painiketta **BACK** (TAKAISIN) siirtyäksesi edelliseen valikkonäyttöön.

ÄÄNEN JA KIELEN HALLINTA

SELKEÄ ÄÄNI II

Erottelee ihmisten puheäänien alueen muista ja auttaa käyttäjiä kuulemaan puheäänit selvemmin.

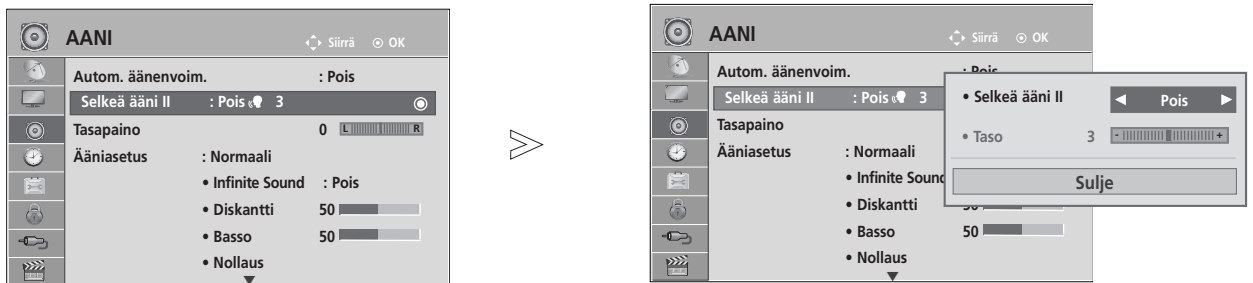

- 1   Valitse **AANI**.
- 2   Valitse **Selkeä ääni II**.
- 3   Valitse **Päällä** tai **Pois**.

- Mikäli valitse toiminnon **“Päällä”** toiminnot **Selkeä ääni II**, **Infinite Sound** (Rajaton ääni) eivät ole käytössä.
- Valitse tasoksi -6 - +6.

Selkeä ääni -tason säätäminen, kun asetuksena on Käytössä

- 3   Valitse **Taso**.
- 4   Tee haluamasi säädöt.

- Paina painiketta **MENU/EXIT** (VALIKKO/LOPETUS) palataksesi normaalin TV:n katselutilaan.
- Paina painiketta **BACK** (TAKAISIN) siirtyäksesi edelliseen valikkonäyttöön.

ÄÄNEN ESIASETUKSET - ÄÄNITILA

Voit valita ääniasetukseksi vaihtoehdon Normaali, Musiikki, Cinema, Urheilu tai Peli sekä säätää diskanttia ja bassoa.

Äänitilatoiminnolla voit nauttia parhaasta mahdollisesta äänestä ilman, että sinun täytyy tehdä mitään erityisiä säätöjä, koska televisio asettaa sopivat ääniasetukset ohjelman sisällön mukaan.

Ääniasetukset Normaali, Musiikki, Elokuva, Urheilu ja Peli on määritetty tehtaalla tuottamaan paras mahdollinen äänenlaatu.

Normaali	Tuottaa normaalin laatuisen äänen.
Musiikki	Optimoi äänen musiikin kuuntelemista varten.
Cinema	Optimoi äänen elokuvien katselemista varten.
Urheilu	Optimoi äänen urheilutapahtumien katselemista varten.
Peli	Optimoi äänen pelien pelaamista varten.

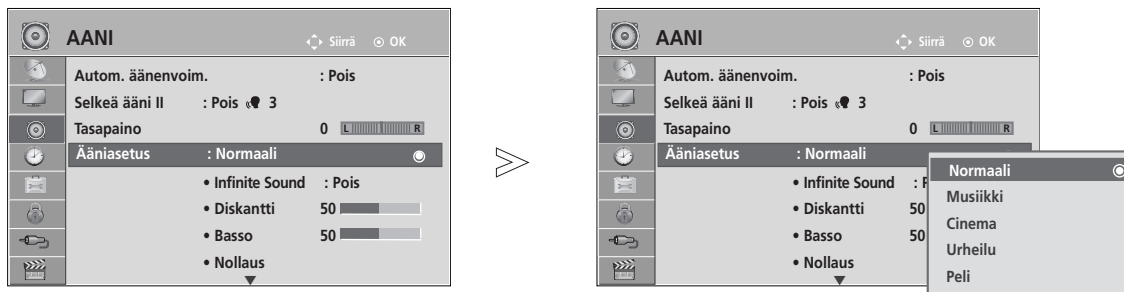

1   Valitse **AANI**.

2   Valitse **Ääniasetus**.

3   Valitse **Normaali, Musiikki, Cinema, Urheilu tai Peli**.

• Voit säätää **äänitilaa** myös **Q. Menu** (Pikavalikko) -valikosta.

- Paina painiketta **MENU/EXIT** (VALIKKO/LOPETUS) palataksesi normaalin TV:n katselutilaan.
- Paina painiketta **BACK** (TAKAISIN) siirtyäksesi edelliseen valikkonäyttöön.

ÄÄNEN JA KIELEN HALLINTA

ÄÄNIASETUSTEN SÄÄTÄMINEN - KÄYTTÄJÄ -TILA

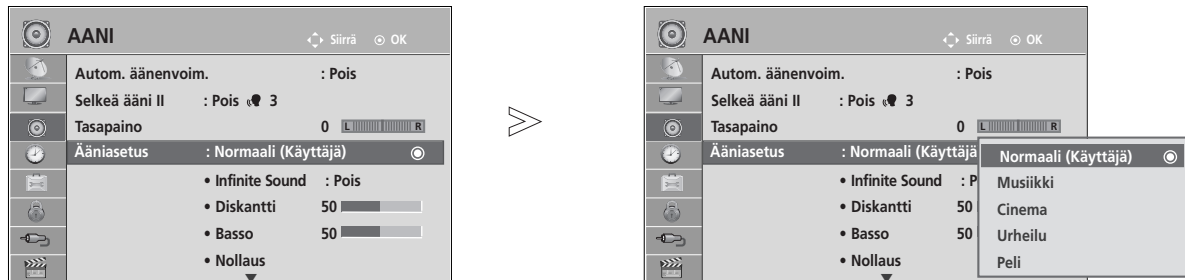







- 1   Valitse **AANI**.
- 2   Valitse **Ääniasetus**.
- 3   Valitse **Normaali, Musiikki, Cinema, Urheilu** tai **Peli**.
- 4   Valitse **Diskantti** tai **Basso**.
- 5   Määritä haluamasi äänenvoimakkuus.

- Paina painiketta **MENU/EXIT** (VALIKKO/LOPETUS) palataksesi normaalin TV:n katselutilaan.
- Paina painiketta **BACK** (TAKAISIN) siirtyäksesi edelliseen valikkonäyttöön.

INFINITE SOUND(RAJATON ÄÄNI)

Tämä vaihtoehto saa äänen kuulostamaan mahdollisimman todentuntuiselta.

- 1   Valitse **AANI**.
- 2   Valitse **Infinite Sound**.
- 3   Valitse **Päällä** tai **Pois**.

Infinite Sound : Infinite Sound on LG:n patentoitu yksityinen äänenprosessimenetelmä joka kilpailee 5.1 surround sound ääniparannuksen kanssa kahdella etukaiuttimella.

- Paina painiketta **MENU/EXIT** (VALIKKO/LOPETUS) palataksesi normaalin TV:n katselutilaan.
- Paina painiketta **BACK** (TAKAISIN) siirtyäksesi edelliseen valikkonäyttöön.

TASAPAINO

Voit säätää kaiuttimien kanavatasapainon haluamaksesi.



1   Valitse **AANI**.

2   Valitse **Tasapaino**.

3   Tee haluamasi säädöt.

- Paina painiketta **MENU/EXIT** (VALIKKO/LOPETUS) palataksesi normaalin TV:n katselutilaan.
- Paina painiketta **BACK** (TAKAISIN) siirtyäksesi edelliseen valikkonäyttöön.

ÄÄNEN JA KIELEN HALLINTA

TELEVISION KAIUTTIMIEN KÄYTTÖÖNOTTO JA KÄYTÖSTÄ POISTO

Voit säätää sisäisen kaiuttimen tilaa.

AV1, AV2, AV3 (Paitsi mallit 42/50PJ1**, 42/50PJ2**, 50/60PK2**), **KOMPONENTTI, RGB** (Paitsi 42/50PJ1**, 42/50PJ2**, 50/60PK2**) ja **HDMI1** tai HDMI HDMI – DVI- kaapelille tiloissa, TV- kaiutin voi olla toiminnallinen vaikka videosignaalia ei löydy.

Jos haluat käyttää ulkoista hifi-stereojärjestelmää, poista television sisäinen kaiutin käytöstä.

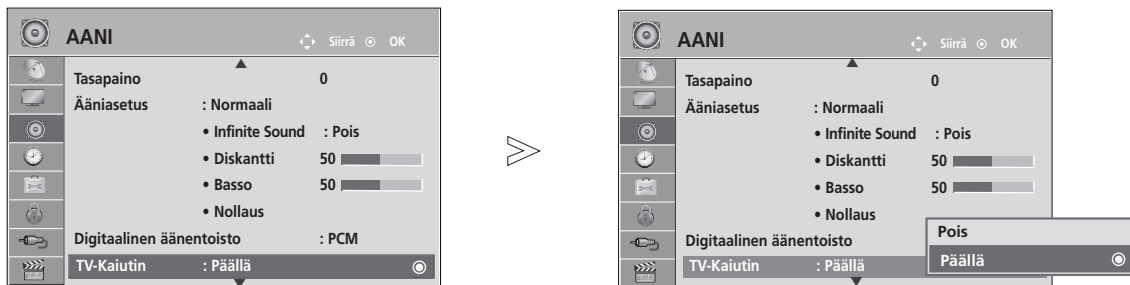

1   Valitse **AANI**.

2   Valitse **TV-Kaiutin**.

3   Valitse **Päällä** tai **Pois**.

- Paina painiketta **MENU/EXIT** (VALIKKO/LOPETUS) palataksesi normaalin TV:n katselutilaan.
- Paina painiketta **BACK** (TAKAISIN) siirtyäksesi edelliseen valikkonäyttöön.

! HUOMAUTUS

- ▶ Kun television kaiutin on sammutettu Simplink-kotiteatterin ollessa käytössä, äänilähdöksi valitaan automaattisesti kotiteatterin kaiutin, mutta kun television kaiutin käynnistetään, ääni kuuluu television kaiuttimesta.
- ▶ Jotkin AUDIO (Ääni) -kohdan asetukset poistetaan käytöstä, kun TV Speaker (Television kaiutin) -asetukseksi valitaan Pois (Ei käytössä).

DTV AUDIO (DTV-ÄÄNI) -ASETUS (VAIN DIGITAALISESSA TILASSA)

Kun tulosignaali on useita erilaisia äänityyppejä, tämän toiminnon avulla voit valita niistä haluamasi.

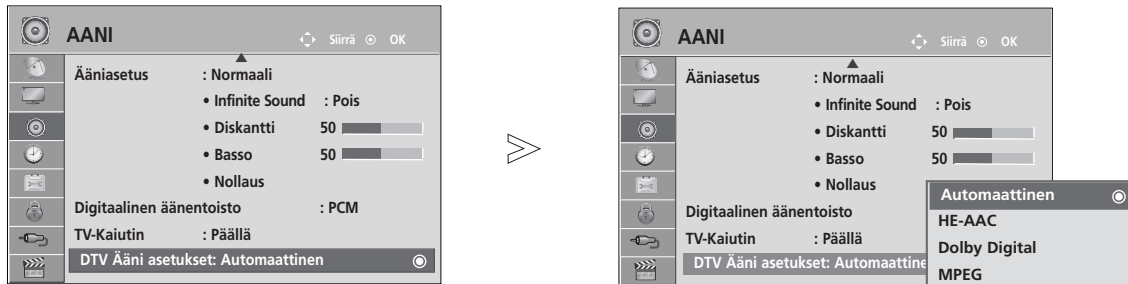

1   Valitse **AANI**.

2   Valitse **DTV Ääni asetukset**.

3   Valitse **Automaattinen, HE-AAC, Dolby Digital tai MPEG**.

- Paina painiketta **MENU/EXIT** (VALIKKO/LOPETUS) palataksesi normaalin TV:n katselutilaan.
- Paina painiketta **BACK** (TAKAISIN) siirtyäksesi edelliseen valikkonäyttöön.

- **Automaattinen:** Valitse audiolähteen automaattisesti järjestyksessä **HE-AAC > Dolby Digital > MPEG**.
- **HE-AAC, Dolby Digital, MPEG:** Käyttäjät voivat valita haluamansa äänityypin.
Jos asetukseksi valitaan **MPEG**, äänilähtönä on aina **MPEG**.
Jos **MPEG**-äänilähtöä ei tueta, asetukseksi valitaan **HE-AAC** ja **Dolby Digital** tässä järjestyksessä.
- Katso s. 98. (Audiokielen valinta)

ÄÄNEN JA KIELEN HALLINTA

DIGITAL AUDIO OUT -LÄHTÖLIITÄNNÄN VALITSEMINEN

Tämän toiminnon avulla voit valita haluamasi Digital Audio Output -lähdön.

Tämä televisio voi tuottaa Dolby Digital -äänen vain Dolby Digital -ääntä lähettävällä kanavalla.

Kun Dolby Digital on käytettävissä ja Auto (Automaattinen) -vaihtoehto valitaan Digital Audio Out (Digitaalinen äänilähtö) -valikosta, SPDIF Output (SPDIF-lähtö) (Sony Philips Digital InterFace) tuotetaan Dolby Digital -muodossa.

Kun Dolby Digital ei ole käytettävissä ja Auto (Automaattinen) -vaihtoehto valitaan Digital Audio Out (Digitaalinen äänilähtö) -valikosta, SPDIF Output (SPDIF-lähtö) tuotetaan PCM (Pulse-code modulation)-muodossa..

Jos Dolby Digital -ääntä lähettävällä kanavalla on valittu sekä Dolby Digital -ääni että lähetysäänen kieli, vain Dolby Digital toistetaan.

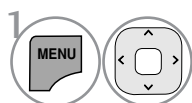
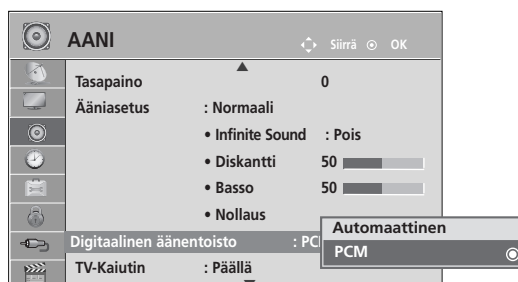
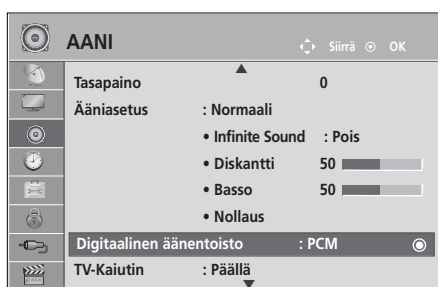

Valitse **AANI**.

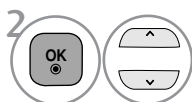

Valitse **Digitaalinen äänentoisto**.

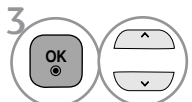

Valitse **Automaattinen** tai **PCM**.



Valmistettu Dolby Laboratoriesin lissenssillä. Dolby ja kaksois-D-symboli ovat Dolby Laboratoriesin tavaramerkkejä.

- Jotkin DVD-soittimet eivät ehkä toista SPDIF-ääntä HDMI-tilassa. Valitse siinä tapauksessa DVD-soittimessa digitaalisen äänen tuloksi PCM. (HDMI-tilassa ei tueta Dolby Digital Plus -toimintoa.)

Vaihtoehto	Äänitulo	Digitaalinen äänilähtö
Automaattinen (Kaiutin käytössä)	MPEG Dolby Digital Dolby Digital Plus HE-AAC	PCM Dolby Digital Dolby Digital PCM
Automaattinen (Kaiutin ei käytössä)	MPEG Dolby Digital Dolby Digital Plus HE-AAC	PCM Dolby Digital Dolby Digital Dolby Digital
PCM	PCM	PCM

- Paina painiketta **MENU/EXIT** (VALIKKO/LOPETUS) palataksesi normaalin TV:n katselutilaan.
- Paina painiketta **BACK** (TAKAISIN) siirtyäksesi edelliseen valikkonäyttöön.

ÄÄNIASETUSTEN PALAUTTAMINEN

Valitun äänitilan tehdasasetukset palautetaan.

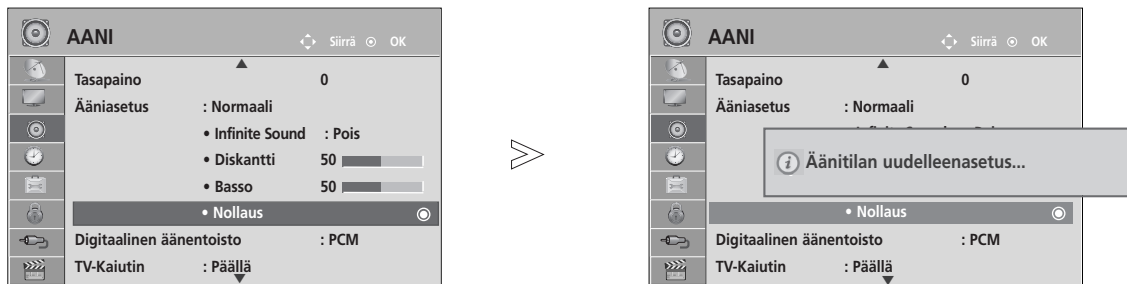

-   Valitse **AANI**.
-   Valitse **Nollaus**.
-  Alusta säädetty arvo.

- Paina painiketta **MENU/EXIT** (VALIKKO/LOPETUS) palataksesi normaalin TV:n katselutilaan.
- Paina painiketta **BACK** (TAKAISIN) siirtyäksesi edelliseen valikkonäyttöön.

ÄÄNEN JA KIELEN HALLINTA

ÄÄNEN KUVAUS (VAIN DIGITAALISESSA TILASSA)

Tämä toiminto on tarkoitettu sokeille. Se sisältää ääniselosteen, joka kertoo televisio-ohjelman nykyisen tilanteen perusäänen lisäksi.

Kun Äänikuvaus käytössä -asetus on käytössä, perusääntä ja äänikuvausta käytetään vain äänikuvauksen sisältävissä ohjelmissa.

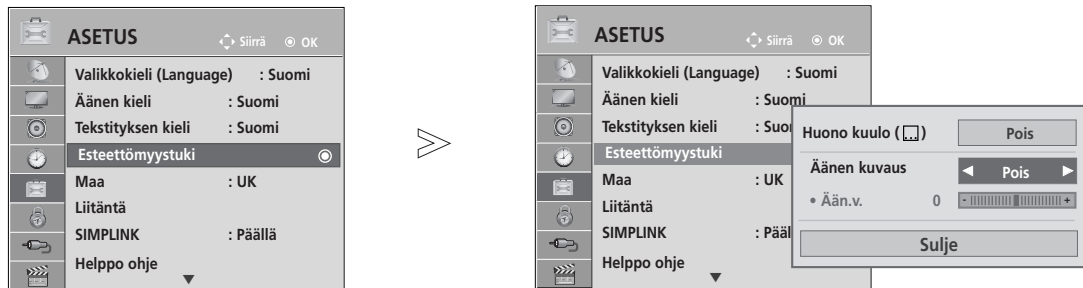

- 1   Valitse **KUVA**.
- 2   Valitse **Esteettömyystuki**.
- 3   Valitse **Äänen kuvaus**.
- 4   Valitse **Päällä** tai **Pois**.

Äänikuvauksen voimakkuus -tason säätäminen, kun asetuksena on Käytössä

- 5   Valitse **Ään.v..**
- 6   Tee haluamasi säädöt.

- Paina painiketta **MENU/EXIT** (VALIKKO/LOPETUS) palataksesi normaalin TV:n katselutilaan.
- Paina painiketta **BACK** (TAKAISIN) siirtyäksesi edelliseen valikkonäyttöön.

I/II

Stereo / kaksikanavaääni (Vain analogisessa tilassa)

Kun ohjelma on valittu, aseman äänitiedot näkyvät ohjelmanumeron ja aseman nimen yhteydessä.

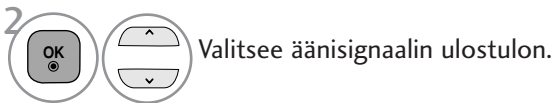

Lähetys	Kuvaruutunäyttö
Mono	MONO
Stereo	STEREO
Kaksiääni	DUAL I, DUAL II, DUAL I+II

■ Monoäänien valitseminen

Jos stereosignaali on heikko stereovastaanotossa, voit vaihtaa monoääneen. Monovastaanotto parantaa äänen kirkkautta.

■ Kielen valinta kaksikielisyysissä

Jos ohjelmaa voidaan vastaanottaa kahdella kielellä (kaksikielisyys), voit vaihtaa kieleksi DUAL I, DUAL II tai DUAL I+II.

- DUAL I lähettää kaiuttimista lähetyksen ensisijaisen kielen.
- DUAL II lähettää kaiuttimista lähetyksen toissijaisen kielen.
- DUAL I+II lähettää kummastakin kaiuttimesta eri kieltä.

ÄÄNEN JA KIELEN HALLINTA

NICAM-ääni (Vain analogisessa tilassa)

Jos TV:si on varustettu NICAM-dekooderilla, saat vastaanotettua korkealaa-tuista, digitaalista NICAM-äänisignaalia.

Äänilähtö voidaan valita vastaanotetun lähetyksen mukaisesti.

-
- 1 Kun **NICAM** mono vastaanotetaan, voit valita **NICAM MONO** tai **MONO**.
 - 2 Kun **NICAM** stereo vastaanotetaan, voit valita **NICAM STEREO** tai **MONO**.
Jos signaali on heikko, kannattaa valita **FM MONO**.
 - 3 Kun **NICAM** dual vastaanotetaan, voit valita **NICAM DUAL I**, **NICAM DUAL II** tai **NICAM DUAL I+II** tai **MONO**.
-

Äänen ulostulon valinta

In AV, Komponentti, RGB tai HDMI -tilassa voit valita äänen ulostulon vasempaan ja oikeaan kaiuttimeen.

Valitse äänilähtö.

L+R: Audiosignaali liittimestä Audio L in menee vasempaan kaiuttimeen ja liittimestä Audio R in oikeaan kaiuttimeen.

L+L: Audiosignaali liittimestä Audio L in menee sekä vasempaan että oikeaan kaiuttimeen.

R+R: Audiosignaali liittimestä Audio R in menee sekä vasem paan että oikeaan kaiuttimeen.

NÄYTTÖVALIKON KIELEN JA MAAN VALITSEMINEN

Asennusoppaan valikko tulee näkyviin, kun TV käynnistetään ensimmäisen kerran.



* Jos haluat muuttaa kielen tai maan

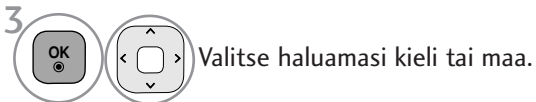

- Paina painiketta **MENU/EXIT** (VALIKKO/LOPETUS) palataksesi normaalin TV:n katselutilaan.
- Paina painiketta **BACK** (TAKAISIN) siirtyäksesi edelliseen valikkonäyttöön.

! HUOMAUTUS

- ▶ Ellet lopeta **Asennusopas** -asetusta painamalla **BACK**-näppäintä tai odota kuvaruutunäytön (OSD – On Screen Display) aikakatkaisua, se tulee aina näkyviin kytkettäessä laiteeseen virta.
- ▶ Jos valitset väärän maavaihtoehdon, teksti-TV ei ehkä näy oikein ruudulla, ja sen toiminnassa saattaa esiintyä virheitä.
- ▶ CI (Common Interface) -toiminnon käytettävyys saattaa vaihdella maan paikallisten lähetystandardien mukaan.
- ▶ DTV-moodin ohjauspainikkeet eivät ehkä ole käytettävissä, johtuen maakohtaisista televisiolähetysolosuhteista.
- ▶ Digitaalilähetysolosuhteiden mukaan kaikki DTV-toiminnot eivät välttämättä toimi maissa, joissa digitaalilähetysäädöksiä ei ole standardoitu.
- ▶ Maa-asetusta UK (Iso-Britannia) tulisi käyttää vain Ilossa-Britanniassa.
- ▶ Jos maa-asetus on asetettu "--", Eurooppalaiset antenni- tai digitaalinen kaapeli lähetykset ovat käytettävissä mutta muutamat DTV- toiminnot eivät ehkä toimi oikein.

ÄÄNEN JA KIELEN HALLINTA

KIELEN VALITSEMINEN (VAIN DIGITAALISESSA TILASSA)

Audio (Ääni) -toiminnon avulla voit valita lähetyksen kielen. Jos lähetyksessä ei ole mukana valittua audiokieltä vastaavaa ääntä, toistetaan oletuskielen mukainen ääni.

Subtitle (Tekstitys) -toiminto on käytettävissä, kun ohjelma on tekstitetty vähintään kahdella kielellä. Jos lähetyksessä ei ole mukana valittua tekstityskieltä vastaavaa tekstitystä, toistetaan oletuskielen mukainen tekstitys.

Jos ensisijaiseksi äänen ja tekstitysten kieleksi valittua kieltä ei tueta, voit valita toissijaisen kielen.

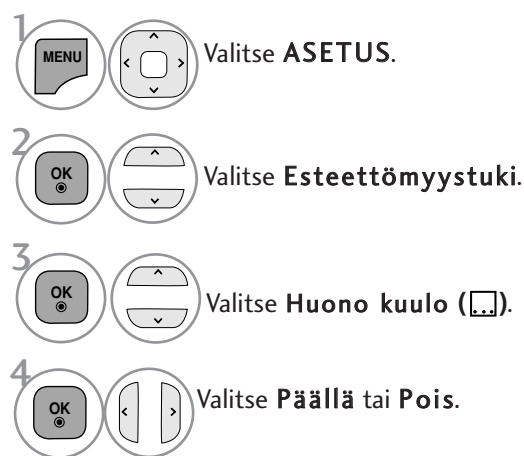

- Paina painiketta **BACK** (TAKAISIN) siirtyäksesi edelliseen valikkonäyttöön.

< Audiokielen valinta >

- Voit valita kahden tai useamman kielen sisältävän lähetyksen äänien kielen.



< Tekstityskielen valinta >

- Kun lähetyksessä on mukana kahta tai useampaa tekstityskieltä, voit valita tekstityskielen **Tekstitys** -painikkeella kaukosäätimestä.
- Paina \wedge \vee painiketta valitaksesi tekstityskielen.

- Ääni/tekstitystieto voi olla esitetty yksinkertaisemmassa muodossa 1 – 3 merkillä, jotka lähetyksensä lähettää.
- Kun valitset lisä-äänien (Ääni Heikkonäköisiä/Heikkokuuloisia varten) se saattaa toistaa osan pää-äänestä.

Audiokielen OSD-tiedot

Näyttö	Tila
N.A	Not Available
MPEG	MPEG-ääni
D	Dolby Digital -ääni
	Ääni Heikkonäköisiä varten
ABC	Ääni Heikkokuuloisia varten
D+	Dolby Digital Plus Audio
AAC	AAC-ääni

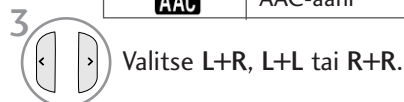

Tekstityskielen OSD-tiedot

Näyttö	Tila
N.A	Not Available
	Tekstitys teksti-TV:stä
ABC	Tekstitys Heikkokuuloisille

TIME (AIKA) -ASETUS

KELLON ASETUKSET



Kellon asetukset määritetään automaattisesti digitaalisen signaalin vastaanottamisen yhteydessä. (Voit määrittää kellon manuaalisesti, jos televisioon ei tule DTV-signaalia.)

Jos kellon asetus nollautuu vir-takatkon tai virtajohdon irrottamisen vuoksi, aseta aika uudelleen.

Sinun ei tarvitse muistaa katkaista televisiosta virtaa ennen nukkumaanmenoa. Uniajastin katkaisee virran ja siirtää television valmiustilaan, kun määritetty aika on kulunut.

Kun kello on DTV-tilassa, aikaa ei voi muuttaa, mutta jos Time Zone (Aikavyöhyke) -kohdassa määritetyn kaupungin nimen kanssa käytetään siirtymää, aikaa voi muuttaa 1 tunnilla.

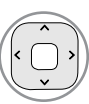
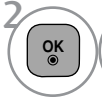
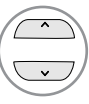

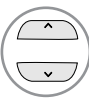
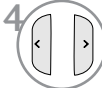
-   Valitse **AIKA**.
-   Valitse **Kello**.
-   Valitse vuosi-, kuukausi-, päivämäärä-, aika- tai aikavyöhykeasetus.
-  Määritä vuosi-, kuukausi-, päivämäärä-, aika- tai aikavyöhykeasetus.

- Paina painiketta **MENU/EXIT** (VALIKKO/LOPETUS) palataksesi normaalin TV:n katselutilaan.
- Paina painiketta **BACK** (TAKAISIN) siirtyäksesi edelliseen valikkonäyttöön.

TIME (AIKA) -ASETUS

KYTKENTÄ- TAI SAMMUTUSAJASTIMEN ASETUS

Pois-ajastin kytkee television automaattisesti valmiustilaan, kun ajastettu aika on kulunut.

Kun laite on kytkeytynyt päälle Ajastin TV päälle -ajastimella, se sammuu automaattisesti valmiustilaan kahden tunnin kuluttua, jos mitään näppäintä ei ole painettu tänä aikana.

Kun Ajastin TV päälle tai Ajastin TV pois on asetettu, ajastin toimii joka päivä samaan aikaan.

Ajastin TV pois -toiminto ohittaa Ajastin TV päälle -toiminnon, jos ne on asetettu samaan aikaan.

Ajastin TV päälle-toiminto toimii vain, kun laite on valmiustilassa.



- 1 Valitse **AIKA**.
- 2 Valitse **TV:n sulkuaika** tai **Avausaika**.
- 3 Valitse **Kertaus**.
- 4 Valitse **Pois, Kerran, Päivitt., Ma ~ Pe, Ma ~ La, La ~ Su** tai **Su**.
- 5 Määritä kellonajan tunnit.
- 6 Määritä kellonajan minuutit.

- **TV:n sulkuaika / Avausaika** TV pois -toiminnon peruuttaminen, valitaksesi **Pois**.
- **Vain On-ajastustoiminto**

- 1 Valitse **SISÄÄNTULO**.
- 2 Valitse tulolähde.
- 3 Määritä ohjelma.
- 4 Säädä käynnistysäänenvoimakkuutta.

- Paina painiketta **MENU/EXIT** (VALIKKO/LOPETUS) palataksesi normaalin TV:n katselutilaan.
- Paina painiketta **BACK** (TAKAISIN) siirtyäksesi edelliseen valikkonäyttöön.

UNIAJASTIMEN ASETUS

Sinun ei tarvitse muistaa katkaista televisiosta virtaa ennen nukkumaanmenoa. Uniajastin katkaisee virran ja siirtää television valmiustilaan, kun määritetty aika on kulunut.

1   Valitse **Uniajastin**.

2  Valitse **Pois, 10, 20, 30, 60, 90, 120, 180 tai 240 Min..**

- Uniajastin nollautuu, jos sammutat television.
- Voit säätää **Uniajastin** -asetusta myös **AIKA**-valikosta.

LAPSILUKITUS/IKÄRAJAT

SALASANAN ASETUS JA LUKITUSJÄRJESTELMÄ

Kun ensimmäisen kerran kirjoitat salasanan, valitse kaukosäätimestä 0, 0, 0, 0.

Jos ranska on valittuna maaksi, salasana ei ole '0', '0', '0', '0' vaan '1','2','3','4'.

Jos ranska on valittuna maaksi, salasanaa ei voi asettaa kuten '0', '0', '0', '0'.

Jos kanava on lukittu, poista sen lukitus väliaikaisesti antamalla salasana.

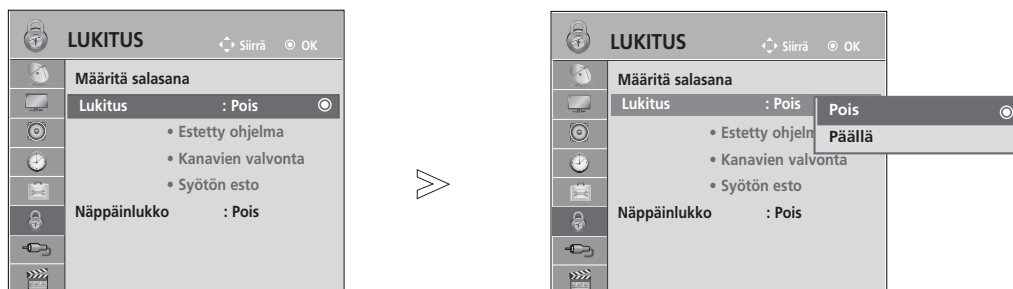

-   Valitse **LUKITUS**.
-   Valitse **Lukitus**.
-   Valitse **Päällä**.
-    Määritä salasana.
-  Kirjoita nelinumeroinen salasana.
Älä unohda tätä numeroa!
Vahvista salasana syöttämällä se uudelleen.

- Jos olet unohtanut salasanan, valitse kaukosäätimestä 0, 3, 2, 5.

- Paina painiketta **MENU/EXIT** (VALIKKO/LOPETUS) palataksesi normaalin TV:n katselutilaan.
- Paina painiketta **BACK** (TAKAISIN) siirtyäksesi edelliseen valikonäyttöön.

OHJELMIEN ESTÄMINEN

Voit estää ohjelmat, joita et halua katsoa tai joita et halua lapsiesi katsovan.

Tätä toimintoa voidaan käyttää, kun **Lukitus** (Lukitse järjestelmä)-asetuksen arvo on **"Päällä"** ("Käytössä").

Anna salasana, jos haluat katsella estettyä ohjelmaa.

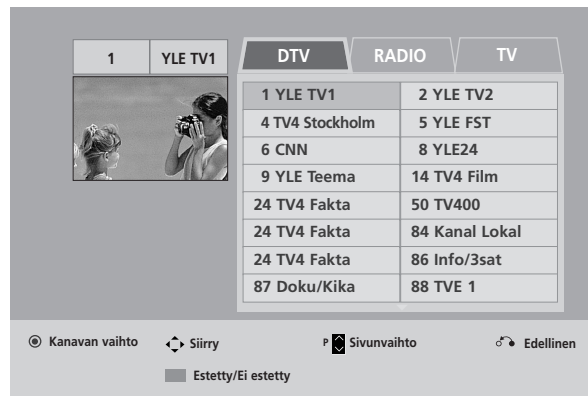
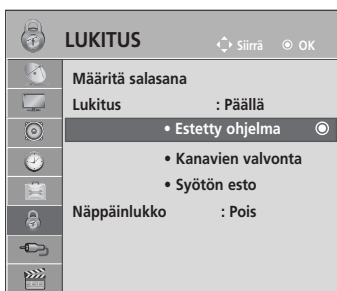

1   Valitse **LUKITUS**.

2   Valitse **Estetty ohjelma**.

3  Siirry **Estetty ohjelma**-toimintoon.

4   Valitse lukittava ohjelma.

- Paina painiketta **MENU/EXIT** (VALIKKO/LOPETUS) palataksesi normaalin TV:n katselutilaan.
- Paina painiketta **BACK** (TAKAISIN) siirtyäksesi edelliseen valikkonäyttöön.

LAPSILUKITUS/IKÄRAJAT

LAPSILUKITUS (VAIN DIGITAALISESSA TILASSA)

Tämä toiminto toimii lähetyksasemalta saatujen tietojen perusteella. Jos signaalissa on väärät tiedot, tämä toiminto ei toimi oikein.

Tämän valikon käyttäminen edellyttää salasanaa.

Televisio muistaa viimeksi valitun asetuksen, vaikka virta katkaistaan.

Voit estää lapsia katsomasta tiettyjä aikuisille tarkoitettuja ohjelmia määritettyjen ikärajojen perusteella.

Anna salasana, jos haluat katsella rajoitettua ohjelmaa.



- 1   Valitse **LUKITUS**.
- 2   Valitse **Kanavien valvonta**.
- 3   Tee tarvittavat muutokset.
- 4  Tallenna.

- Paina painiketta **MENU/EXIT** (VALIKKO/LOPETUS) palataksesi normaalin TV:n katselutilaan.
- Paina painiketta **BACK** (TAKAISIN) siirtyäksesi edelliseen valikkonäyttöön.

ULKOISEN TULON ESTO

Mahdollistaa tulon eston.

Tätä toimintoa voidaan käyttää, kun **Lukitus** (Lukitse järjestelmä)-asetuksen arvo on "**Päällä**" ("Käytössä").

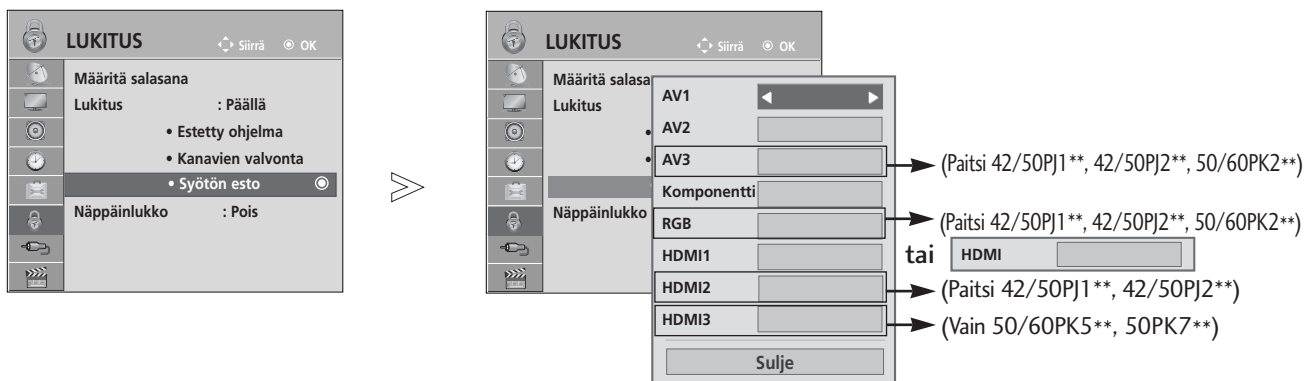

- 1   Valitse **LUKITUS**.
- 2   Valitse **Syötön esto**.
- 3   Valitse lähde.
- 4   Valitse **Päällä** tai **Pois**.
- 5  Tallenna.

- Paina painiketta **MENU/EXIT** (VALIKKO/LOPETUS) palataksesi normaalin TV:n katselutilaan.
- Paina painiketta **BACK** (TAKAISIN) siirtyäksesi edelliseen valikkonäyttöön.

LAPSILUKITUS/IKÄRAJAT

NÄPPÄINLUKKO

TV voidaan kytkeä siten, että sitä voi käyttää vain kaukosäätimellä.

Toimintoa voidaan käyttää luvattoman katselun estämiseen.

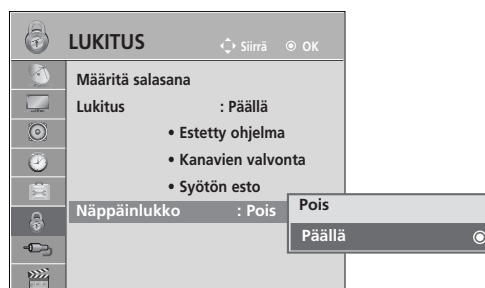
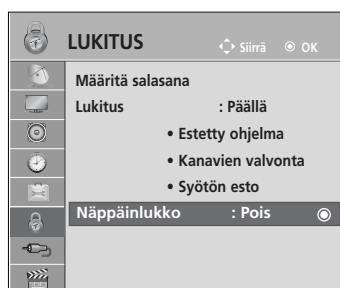

-   Valitse **LUKITUS**.
-   Valitse **Näppäinlukko**.
-   Valitse **Päällä** tai **Pois**.
-  Tallenna.

- Kun valittuna on vaihtoehto **Näppäinlukko 'Päällä'**, ja televisio sammutetaan, paina television **⏻ / I, INPUT, P ^** -painiketta tai kaukosäätimen **POWER INPUT, P ^** -painiketta tai numeropainikkeita.
- Kun valittuna on vaihtoehto **Näppäinlukko Päällä**, ja televisiota katseltaessa painetaan etupaneelin painikkeita, kuvaruutuun tulee teksti **⚠ Lapsilukko päällä**.

- Paina painiketta **MENU/EXIT** (VALIKKO/LOPETUS) palataksesi normaalin TV:n katselutilaan.
- Paina painiketta **BACK** (TAKAISIN) siirtyäksesi edelliseen valikkonäyttöön.

TEKSTI-TV

Tämä ominaisuus ei ole käytettävissä kaikissa maissa.

Teksti-TV on maksuton TV-kanavien tarjoama palvelu, jossa annetaan ajan tasalla olevaa tietoa uutisista, säästä, TV-ohjelmista, pörssikursseista jne.

Tämän laitteen teksti-TV-dekooderi tukee normaalia teksti-TV:tä, TOP-tekstiä ja pikatekstiä. Nämä ovat sivun valintaan liittyviä toimintoja, jotka kuvataan seuraavassa omissa kappaleissaan.

TEKSTI-TV PÄÄLLE / POIS

Paina **TEXT**-näppäintä siirtyäksesi teksti-TV:n käyttöön. Pääsivu tai viimeksi katsottu sivu ilmestyy näkyviin. Sivun otsikkorivillä näkyy kaksi sivunumeroa, TV-kanavan nimi, päivämäärä ja kellonaika. Ensimmäinen sivunumero kertoo valitun sivun, toinen taas näkyvissä olevan sivun. Paina **TEXT** -näppäintä kytkeäksesi teksti-TV:n pois päältä. TV palaa aiempaan tilaansa.

SIMPLE-TEKSTITELEVISIO

■ Sivun valinta

- 1 Anna haluamasi kolminumeroinen sivunumero numeronäppäimillä. Jos painat väärää numeroa valinnan aikana, kirjoita kolme numeroa kuitenkin loppuun ja syötä sitten koko sivunumero uudelleen.
- 2 Paina **P** ^ v -näppäintä valitaksesi edellisen tai seuraavan sivun.

TOP-TEKSTITELEVISIO (TÄMÄ OMINAISUUS EI OLE KÄYTETTÄVISSÄ KAIKISSA MAISSA)

Käyttöopas näyttää kuvaruudun alareunassa neljä värikenttää: punainen, vihreä, keltainen ja sininen. Keltainen kenttä tarkoittaa seuraavaa ryhmää ja sininen seuraavaa lohkoa.

■ Ryhmän/lohkon/sivun valinta

- 1 Sinisellä näppäimellä pääset lohkoista toiseen.
- 2 Keltaisella näppäimellä pääset seuraavaan ryhmään, lohko vaihtuu tällöin automaattisesti.
- 3 Vihreällä näppäimellä pääset seuraavalle olemassa olevalle sivulle, ryhmä vaihtuu automaattisesti. Vaihtoehtoisesti voit käyttää **P** ^ -näppäintä.
- 4 Punaisella näppäimellä pääset edelliseen valintaan. Vaihtoehtoisesti voit painaa **P** v -näppäintä.

■ Sivun suoravalinta

Voit toimia myös samoin kuin normaalin teksti-TV:n tapauksessa, eli antaa sivunumeron suoraan numeronäppäimillä.

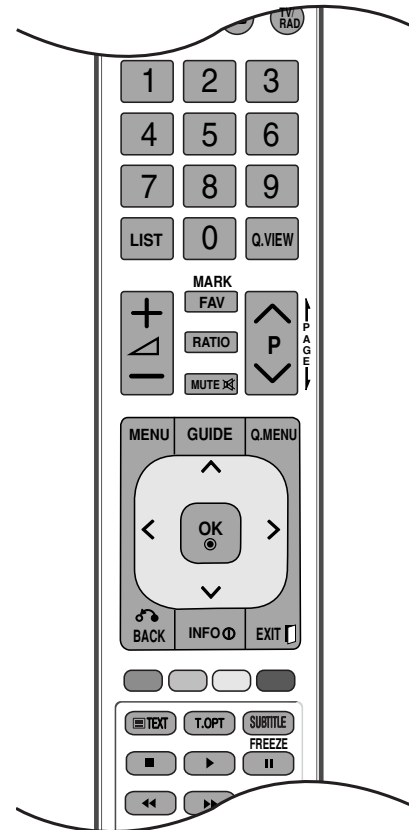

FASTEXT-TEKSTITELEVISIO

Teksti-TV:n sivut on värikoodattu kuvaruudun alareunassa ja ne valitaan värinäppäimiä painamalla.

■ Sivun valinta

- 1 Paina **T.OPT**-painiketta ja valitse $\wedge \vee$ -valikko  -painikkeen avulla. Näytä hakemistosivu.
- 2 Voit valita sivun alareunassa näkyvät värikoodatut sivut kaukosäätimen värinäppäimiä painamalla.
- 3 Voit toimia myös samoin kuin normaalin teksti-TV:n tapauksessa, eli antaa sivunumeron suoraan numeronäppäimillä.
- 4 **P** $\wedge \vee$ -näppäimiä voidaan käyttää edellisen tai seuraavan sivun valintaan.

ERIKOIS-TEKSTI-TV-TOIMINNOT

- Paina **T.OPT**-painiketta ja valitse Text Asetus (Tekstiasetukset) -valikko $\wedge \vee$ -painikkeen avulla.



■ Indeksi

Valitsee jokaisen hakemistosivun.



■ AIKA

Kun katselet televisio-ohjelmaa, valitsemalla tämän valikon saat kellonajan näkyviin ruudun oikeaan yläkulmaan.

Teksti-TV:tä käytettäessä tällä näppäimellä voidaan valita alasisivu. Alasivun numero näkyy kuvaruudun alareunassa. Alasivun lukitsemiseksi tai vaihtamiseksi paina $\langle \rangle$ -tai numeronäppäimiä.



■ Pito

Pysäyttää automaattisen sivunvaihdon, jos sivu koostuu 2:sta tai useammasta alasisivusta. Alasivujen määrä näytetään yleensä kellonajan alapuolella. Tätä näppäintä painettaessa lukitussymboli ilmestyy kuvaruudun vasempaan yläkulmaan ja automaattinen sivunvaihto keskeytyy. Kun tämä valikko on valittu, ruudun vasemmassa yläkulmassa näkyy pysäytysmerkki ja automaattinen sivunvaihto ei ole käytössä.



■ Ilmentää

Voit näyttää salattuja tietoja, kuten visailujen vastauksia, valitsemalla tämän valikon.



■ PAIVITYS

Näyttää TV-kuvaa sillä aikaa kuin valittua sivua haetaan. Symboli näkyy kuvaruudun vasemmassa yläkulmassa. Kun päivitetty sivu on löytynyt, symboli vaihtuu sivunumeroon. Voit tarkastella päivitettyä tekstitelevisiosivua valitsemalla tämän valikon uudelleen.



DIDGITAALINEN TEKSTITELEVISIO

*Tämä toiminto on käytettävissä vain Isossa-Britanniassa ja Irlannissa.

Television avulla pääset digitaaliseen tekstitelevision, mikä selvästi parantaa esimerkiksi tekstin ja kuvan tasoa. Digitaalinen tekstitelevio voidaan ottaa käyttöön erityisen digitaalisen tekstiteleviopalvelun ja erityisten digitaalisten tekstiteleviolähetysten lähettävien palveluiden avulla.

Jos haluat tekstitelevision näkyviin, valitse tekstityksen kieli pois käytöstä painamalla **TEKSTITYS** -painiketta.

TEKSTITELEVISIO DIGITAALISESSA PALVELUSSA

- 1 Valitse digitaalinen palvelu, joka lähettää tekstitelevio-ohjelmaa painamalla numeronäppäimiä tai **P** **^** **∨** -näppäintä.
- 2 Noudata digitaalisen tekstitelevision merkintöjä ja siirry seuraavaan vaiheeseen painamalla **TEXT**, **OK**, **^** **∨** **<** **>**, **PUNAISTA**, **VIHREÄÄ**, **KELTAISTA** tai **SINISTÄ** painiketta tai **NUMEROPAINIKETTA**.
- 3 Voit vaihtaa digitaaliseen tekstiteleviopalveluun valitsemalla eri palvelun numeronäppäimellä tai **P** **^** **∨** -näppäimellä.



TEKSTITELEVISIO JA DIGITAALINEN PALVELU

- 1 Valitse tietty palvelu, joka lähettää tekstitelevio-ohjelmaa painamalla numeronäppäimiä tai **P** **^** **∨** -näppäintä.
- 2 Aloita tekstitelevision katselu painamalla **TEXT** (**TEKSTI**) -painiketta tai värillistä painiketta.
- 3 Noudata digitaalisen tekstitelevision ohjeita ja siirry seuraavaan vaiheeseen painamalla **OK**, **^** **∨** **<** **>** -painiketta, **PUNAISTA**, **VIHREÄÄ**, **KELTAISTA** tai **SINISTÄ** painiketta tai **NUMEROPAINIKETTA**.
- 4 Siirry pois tekstiteleviosta ja palaa televisionkatselutilaan painamalla **TEXT** (**TEKSTI**) -painiketta tai värillistä painiketta.

otkin palvelut mahdollistavat tekstipalvelujen käyttöönoton painamalla **PUNAISTA** painiketta.



VIANMÄÄRITYS

Käyttöpainikkeet eivät toimi normaalisti.

Kaukosäädin ei toimi.

- Tarkista, ettei tuotteen ja kaukosäätimen välissä ole esteitä aiheuttavia esineitä.
- Onko paristot asennettu navat oikein päin (+ ja +, - ja -)?
- Asenna uudet paristot.

Virta kytkeytyy äkkiä pois päältä

- Onko uniajastin käytössä?
- Tarkista virranhallinnan asetukset. Sähkökatko
- Jos television virta on kytkettynä eikä tulevaa signaalia ole, television virta katkeaa automaattisesti 15 minuutin kuluttua.

Videotoiminto ei toimi.

Ei kuvaa, ei ääntä

- Tarkista, että tuotteen virta on kytketty päälle.
- Kokeile toista kanavaa. Ongelma voi olla lähetyksessä.
- Onko virtajohdon pistoke työnnetty pistorasiaan?
- Tarkista antennin suuntausta ja/tai sijainti.
- Testaa pistorasia työntämällä siihen jonkun toisen laitteen virtajohdon pistoke

Kuva tulee esiin hitaasti, kun virta on kytketty päälle

- Tämä on normaalia, kuva on sammutettu tuotteen käynnistyksen ajaksi. Jos kuva ei tule ruutuun viiden minuutin kuluessa, ota yhteys huoltopisteeseen.

Kuvassa ei ole värejä tai kuva on huono

- Säädä valikkovaihtoa Color - Värit.
- Jätä riittävä etäisyys tuotteen ja videonauhurin välille.
- Kokeile toista kanavaa. Ongelma voi olla lähetyksessä.
- Ovatko videokaapelit oikein liitetyt?
- Käynnistä jokin toiminto kuvan kirkkauden palauttamiseksi.

Vaaka/pystyraitoja tai kuva värisee

- Tarkista paikalliset häiriöt, kuten sähkölaitteet tai sähkötyökalut.

Heikko vastaanotto joillakin kanavilla

- Televisio- tai kaapelitelevisioaseman lähetyksessä ongelmia, viritä toinen asema.
- Aseman signaali on heikko, suuntaa antennia vastaanottamaan heikko asema.
- Tarkista mahdolliset häiriölähteet.

Kuvissa viivoja tai raitoja

- Tarkista antenni (Muuta antennin suuntausta).

HDMI-liitäntää käytettäessä ei ole kuvaa

- Tarkasta, että HDMI-kaapelisi on mallia High Speed HDMI-kaapeli. Jos HDMI-kaapelit eivät ole mallia High Speed HDMI-kaapeleita, näyttökuva voi vilkkua tai kuvaa ei ole ollenkaan. Käytä High Speed HDMI-kaapelia.

Äänitoiminto ei toimi.

Kuva OK, mutta ei ääntä

- Paina painimetta  + tai - .
- Ääni mykistetty? Paina painiketta **MUTE - MYKISTYS**.
- Kokeile toista kanavaa. Ongelma voi olla lähetyksessä.
- Ovatko audiokaapelit oikein liitettyjä?

Ei ääntä jostakin kaiuttimesta

- Säädä valikkovaihtoa **Balance - Tasapaino**

Epätavallisia ääniä tuotteen sisältä

- Kosteuden tai lämpötilan muutos käyttöolosuhteissa voi saada aikaan epätavallisia ääniä kytkettäessä tuotteeseen virta, mutta tämä ei tarkoita tuotteessa olevan vikaa.

HDMI- tai USB-liitäntää käytettäessä ei ole ääntä

- Tarkasta, että HDMI-kaapelisi on mallia High Speed HDMI-kaapeli.
- Tarkista, että käytät USB 2.0 -kaapeleita.

*Tätä ominaisuutta ei ole kaikissa malleissa.

PC-tilassa on ongelma. (Käytössä on vain PC-tila)

Signaali ei ole rajojen sisällä.

- Säädä tarkkuutta, vaakapoikkeutustaajuutta tai pystypoikkeutustaajuutta.
- Tarkista signaalin syöttölähde.

Pystypalkki tai raita taustassa, vaakahäiriöitä ja kuvan väärä sijainti

- Käytä Auto-konfigurointia tai säädä taajuutta, vaihetta tai pysty- ja vaakasijaintia.

Ruudun väri ei ole vakaa tai on vain yksi väri

- Tarkista signaalikaapeli.
- Asenna PC-videokortti uudestaan.

PICTURE-asetusten kanssa ilmeni ongelma.

Kun käyttäjä muuttaa kuva-asetuksia, televisio ottaa tietyn ajan kuluttua automaattisesti aluperäiset asetukset käyttöön.

- Tämä tarkoittaa, että televisio on tällä hetkellä **Demo tila**.
TVoit siirtyä **Kotikäyttö** -tilaan seuraavasti:
Valitse TV-valikko -kohdasta **ASETUS** -> Valitse **tila-asetus** -> Valitse **kotikäyttö**.
Olet nyt siirtynyt **Kotikäyttö** -tilaan.

HUOLTO

Kaikki viat voidaan ehkäistä. Voit pidentää uuden televisiosi elinkaarta puhdistamalla sen huolellisesti säännöllisin väliajoin.

VAROITUS: Sammuta virta ja irrota pistoke sähköpistorasiasta ennen puhdistamista.

Kuvaruudun puhdistaminen

- 1 Tämä on loistava tapa pitää kuvaruutu puhtaana pölystä jonkin aikaa. Kostuta pehmeä liina haalean veden ja huuhteluaineen tai astianpesuaineen seoksessa. Väännä liina lähes kuivaksi ja pyyhi kuvaruutu sen avulla.
- 2 Varmista, että kuvaruutuun ei jää vettä. Anna sen kuivua ennen television käynnistämistä.

Laitteen ulkopinnan puhdistaminen

- Pyyhi runko puhtaaksi liasta ja pölystä pehmeällä, kuivalla ja nukkaamattomalla liinalla.
- Älä käytä märkää liinaa.

Erittäin pitkä poissaoloaika

VAROITUS

- ▶ Jos televisio jää käyttämättä pitkäksi ajaksi esimerkiksi loman aikana, pistoke kannattaa irrottaa pistorasiasta, jotta mahdolliset esimerkiksi salamaniskujen aiheuttamat jännitepiikit eivät vaurioita televisiota.

TUOTTEEN TEKNISET TIEDOT

MALLIT		42PJ2**	50PJ2**	42PJ3**	50PJ3**
		42PJ250-ZC 42PJ250N-ZC	50PJ250-ZC 50PJ250N-ZC	42PJ350-ZA 42PJ350N-ZA	50PJ350-ZA 50PJ350N-ZA
Mitat (leveys x korkeus x syvyys)	Sisältää tuen	988,0 mm x 678,7 mm x 260,0 mm	1171,4 mm x 781,8 mm x 309,7 mm	988,0 mm x 678,7 mm x 260,0 mm	1171,4 mm x 781,8 mm x 309,7 mm
	Ilman tukea	988,0 mm x 617,8 mm x 55,3 mm	1171,4 mm x 720,9 mm x 55,3 mm	988,0 mm x 617,8 mm x 55,3 mm	1171,4 mm x 720,9 mm x 55,3 mm
Paino	Sisältää tuen	21,6 kg	30 kg	21,6 kg	30 kg
	Ilman tukea	20,0 kg	27,6 kg	20,0 kg	27,6 kg
MALLIT		42PJ1**	50PJ1**	50PK2**	60PK2**
		42PJ150-ZE 42PJ150N-ZE	50PJ150-ZE 50PJ150N-ZE	50PK250-ZA 50PK250N-ZA	60PK250-ZA 60PK250N-ZA
Mitat (leveys x korkeus x syvyys)	Sisältää tuen	988,0 mm x 678,7 mm x 260,0 mm	1171,4 mm x 781,8 mm x 309,7 mm	1171,4 mm x 781,8 mm x 309,7 mm	1392,0 mm x 915,0 mm x 384,0 mm
	Ilman tukea	988,0 mm x 617,8 mm x 55,3 mm	1171,4 mm x 720,9 mm x 55,3 mm	1171,4 mm x 720,9 mm x 55,3 mm	1392,0 mm x 852,0 mm x 55,3 mm
Paino	Sisältää tuen	21,6 kg	30 kg	31 kg	45,9 kg
	Ilman tukea	20,0 kg	27,6 kg	28,6 kg	41,4 kg
CI-moduulin koko (leveys x korkeus x syvyys)		100,0 mm x 55,0 mm x 5,0 mm			
Käyttöympäristö	Käyttölämpötila	0 °C - 40 °C			
	Ilmankosteus	Alle 80 %			
	Säilytyslämpötila	-20 °C - 60 °C			
	Säilytyskosteus	Alle 85 %			

- Tässä esitettyjä määrittelyjä voidaan muuttaa laadun parantamiseksi ilman ennakoilmoitusta.
- Katso laitteeseen kiinnitetystä tarrasta virransyöttö ja virrankulutus.

MALLIT		42PJ5**	50PJ5**	42PJ6**	50PJ6**
		42PJ550-ZD / 42PJ560-ZA 42PJ550N-ZD	50PJ550-ZD / 50PJ560-ZA 50PJ550N-ZD	42PJ650-ZA 42PJ650N-ZA	50PJ650-ZA 50PJ650N-ZA
Mitat (leveys x korkeus x syvyys)	Sisältää tuen	988,0 mm x 682,7 mm x 260,0 mm	1171,4 mm x 786,2 mm x 309,7 mm	999,6 mm x 683,2 mm x 260,0 mm	1184,0 mm x 801,0 mm x 309,7 mm
	Ilman tukea	988,0 mm x 621,8 mm x 55,3 mm	1171,4 mm x 724,4 mm x 55,3 mm	999,6 mm x 625,3 mm x 52,4 mm	1184,0 mm x 730,0 mm x 52,4 mm
Paino	Sisältää tuen	21,6 kg	30 kg	24,2 kg	32,0 kg
	Ilman tukea	20,0 kg	27,6 kg	22,5 kg	29,6 kg
MALLIT		50PK3**	50PK5**	60PK5**	50PK7**
		50PK350-ZB 50PK350N-ZB	50PK550-ZE / 50PK560-ZA 50PK550N-ZE	60PK550-ZE / 60PK560-ZA 60PK550N-ZE	50PK750-ZA 50PK750N-ZA
Mitat (leveys x korkeus x syvyys)	Sisältää tuen	1171,4 mm x 781,8 mm x 309,7 mm	1171,4 mm x 786,2 mm x 309,7 mm	1392,0 mm x 915,0 mm x 384,0 mm	1184 mm x 801 mm x 309,7 mm
	Ilman tukea	1171,4 mm x 720,9 mm x 55,3 mm	1171,4 mm x 724,4 mm x 55,3 mm	1392,0 mm x 852,0 mm x 55,3 mm	1184 mm x 738,5 mm x 52,4 mm
Paino	Sisältää tuen	31 kg	31 kg	45,9 kg	32,3 kg
	Ilman tukea	28,6 kg	28,6 kg	41,4 kg	29,9 kg
CI-moduulin koko (leveys x korkeus x syvyys)		100,0 mm x 55,0 mm x 5,0 mm			
Käyttöympäristö	Käyttölämpötila	0 °C - 40 °C			
	Ilmankosteus	Alle 80 %			
	Säilytyslämpötila	-20 °C - 60 °C			
	Säilytyskosteus	Alle 85 %			
Tuetut elokuvatiedostot		Katso sivut 60 - 61			

- Tässä esitettyjä määrittämiä voidaan muuttaa laadun parantamiseksi ilman ennakoilmoitusta.
- Katso laitteeseen kiinnitetystä tarrasta virransyöttö ja virrankulutus.

	Digitaalinen televisio	Analoginen televisio
Televisiojärjestelmä	DVB-T DVB-C (vain Ruotsi, Suomessa)	PAL/SECAM B/G/D/K, PAL I/II, SECAM L/L'
Taajuusalue	VHF, UHF	VHF: E2 - E12, UHF: E21 - E69, CATV: S1 - S20, HYPER: S21 - S47
Ulkoisen antennin impedanssi	75 Ω	75 Ω

LÄHETÄ IR-KOODI

*Tämä ominaisuus ei ole käytettävissä kaikissa malleissa.

Koodi (heksades.)	Toiminto	Huomautus
95	Virransäästö	Kaukosäätimen painike
08	POWER	Kaukosäätimen painike (Virta päälle/pois)
0B	INPUT	Kaukosäätimen painike
79	RATIO	Kaukosäätimen painike
F0	TV/RAD	Kaukosäätimen painike
45	Q.MENU	Kaukosäätimen painike
43	MENU	Kaukosäätimen painike
AB	GUIDE	Kaukosäätimen painike
40	Up (^)	Kaukosäätimen painike
41	Down (v)	Kaukosäätimen painike
07	Left (<)	Kaukosäätimen painike
06	Right (>)	Kaukosäätimen painike
44	OK(⊙)	Kaukosäätimen painike
28	BACK	Kaukosäätimen painike
AA	INFO ⓘ	Kaukosäätimen painike
30	AV MODE	Kaukosäätimen painike
02	↖ +	Kaukosäätimen painike
03	↖ -	Kaukosäätimen painike
1E	FAV (MARK)	Kaukosäätimen painike
09	MUTE	Kaukosäätimen painike
00	P ^	Kaukosäätimen painike
01	P v	Kaukosäätimen painike
10 - 19	Numeropainikkeet 0 - 9	Kaukosäätimen painike
53	LIST	Kaukosäätimen painike
1A	Q.VIEW	Kaukosäätimen painike
72	PUNAINEN	Kaukosäätimen painike
71	VIHREÄ	Kaukosäätimen painike
63	KELTAINEN	Kaukosäätimen painike
61	SININEN	Kaukosäätimen painike
20	TEXT	Kaukosäätimen painike
21	T.OPT(T.Asetus)	Kaukosäätimen painike
39	SUBTITLE	Kaukosäätimen painike
7E	SIMPLINK	Kaukosäätimen painike
5B	EXIT(Poistu)	Kaukosäätimen painike
91	AD	Kaukosäätimen painike
BA	II (FREEZE(PYSÄYTYS))	Kaukosäätimen painike
B1	■	Kaukosäätimen painike
B0	▶	Kaukosäätimen painike
8F	◀◀	Kaukosäätimen painike
8E	▶▶	Kaukosäätimen painike

ULKOISEN OHJAUSLAITTEEN ASENNUS

RS-232C-kaapelin kytkentä

Kun television RS-232C-liitäntä kytketään ulkoiseen ohjauslaitteeseen (tietokoneeseen tai AV-ohjausjärjestelmään), television toimintoja voidaan kauko-ohjaita.

Kytke ohjauslaitteen sarjaliitântäkaapeli television takapaneelissa olevaan RS-232C-liitäntään.

RS-232C-kaapelia ei toimiteta television mukana.

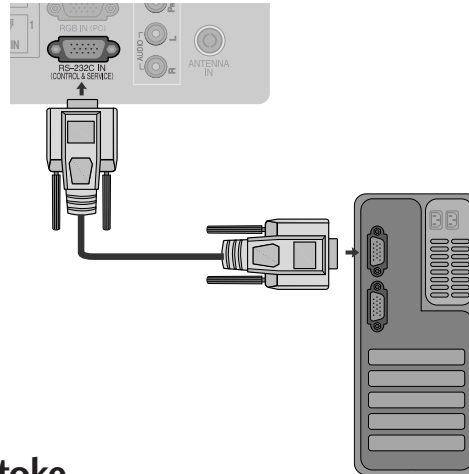

Liittimen tyyppi: 9-nastainen D-Sub- pistoke

No.	Nastan nimi
1	Ei kytketty
2	RXD (Datan vastaanotto)
3	TXD (Datan lähetys)
4	DTR (DTE -puoli valmiina)
5	MAA
6	DSR (DCE-puoli valmiina)
7	RTS (Lähetyspyyntö)
8	CTS (Valmis lähetykseen)
9	Ei kytketty

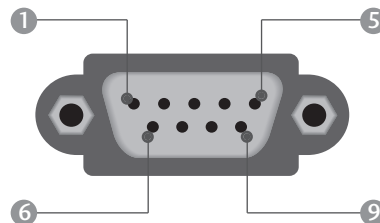

RS-232C-liittimen kytkennät

7-johtiminen kytkentä (RS-232C -kaapelin vakiokytkentä)

	PC	TV	
RXD	2	3	TXD
TXD	3	2	RXD
GND	5	5	GND
DTR	4	6	DSR
DSR	6	4	DTR
RTS	7	8	CTS
CTS	8	7	RTS

D-Sub 9 D-Sub 9

3-johtiminen kytkentä (ei vakiokytkentä)

	PC	TV	
RXD	2	3	TXD
TXD	3	2	RXD
GND	5	5	GND
DTR	4	6	DTR
DSR	6	4	DSR
RTS	7	7	RTS
CTS	8	8	CTS

D-Sub 9 D-Sub 9

Laitteen tunnus

Tällä toiminnolla määritetään laitteen tunnusnumero.

Katso kohtaa Heksadesimaaliluvut sivulla 121

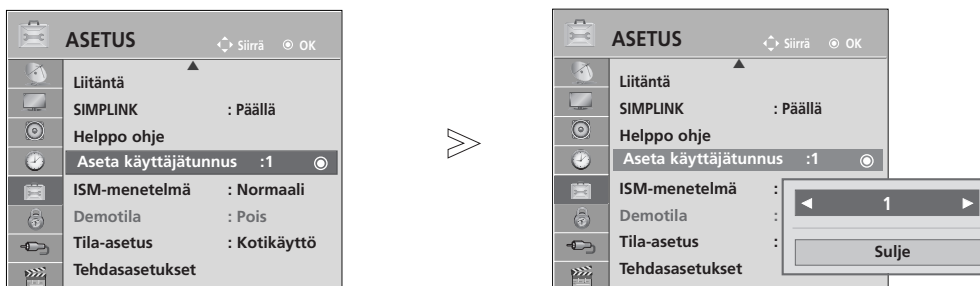

1   Valitse **ASETUS**.

2    Valitse **Aseta käyttäjätunnus**.

3   Määritä **Aseta käyttäjätunnus** -asetukselle haluamasi television tunnusnumero.
SET ID säätöalue on 1 - 99.

- Paina painiketta **BACK** (TAKAISIN) siirtyäksesi edelliseen valikkonäyttöön.

Tietoliikenneasetukset

- Siirtonopeus: 9600 bps (UART)
- Tavun pituus: 8 bittiä
- Pariteetti: Ei ole
- Lopetusbittejä: 1
- Tietojen muoto: ASCII-koodi
- Käytä ristikkäiskaapelia.

Komentoluettelo

	KOMENTO 1	KOMENTO 2	DATA (heksades.)
01. Virta	k	a	00 - 01
02. Kuvasuhde	k	c	Katso sivua. 119
03. Näytön pimennys	k	d	00 - 01
04. Äänen mykistys	k	e	00 - 01
05. Äänenvoimakkuus	k	f	00 - 64
06. Kontrasti	k	g	00 - 64
07. Kirkkaus	k	h	00 - 64
08. Väri	k	i	00 - 64
09. Sävy	k	j	00 - 64
10. Terävyys	k	k	00 - 64
11. OSD-valinta	k	l	00 - 01
12. Kaukosäädin lukittuna -tila	k	m	00 - 01
13. Diskantti	k	r	00 - 64
14. Basso	k	s	00 - 64
15. Kanavatasapaino	k	t	00 - 64
16. Värilämpötila	x	u	00 - 64
17. ISM-menetelmä	j	p	Katso sivua. 121
18. Virransäätö	j	q	00 - 10
19. Automaattiset asetukset	j	u	01
20. Virityskomento	m	a	Katso sivua. 121
21. Lisää/Ohita kanava	m	b	00 - 01
22. Näppäin	m	c	Näppäinkoodi
23. Tulosignaalin valinta (pää)	x	b	Katso sivua. 122

- * Jos asetus on 17 - 23, valikko ei näy näytöllä.
- * Huomautus: USB-toimintoja (esimerkiksi Dvix tai EMF) käytettäessä Virta (ka)- ja Näppäin (mc) -toimintoja lukuun ottamatta mitään toimintoa ei suoriteta, ja niiden asetukseksi valitaan NG.

Lähetys- ja vastaanottoprotokolla

Lähetys

[komento1][komento2][][Set ID][][Data][Cr]

- * [komento 1]([Komento 1]): Ensimmäinen komento.(j,k,mor x)
- * [komento 2]([Komento 2]): Toinen komento.
- * [Set ID]([Tunnus]): Ohjattava näyttö valitaan tunnusnumerolla, joka määritetään käyttämällä Special (Lisätoiminnot) -valikkoa.

Säätöalue on 1 - 99. Jos numeroksi annetaan 0, ohjaus koskee jokaista kytkettyä TV-laitetta. Aseta ID osoittamaan desimaaliksi (1 - 99) valikossa ja Hexadesimaaliksi (0x0 - 0x63) lähetys-/vastaanottoprotokollassa.

- * [DATA]([Data]): Lähetettävät komennot. To transmit command data. "FF" tarkoittaa komennon tilan

lukemista.

- * [Cr] : Rivinvaihto.
ASCII-koodi "0x0D"
- * [] : Väilyönti eli ASCII-koodi "0x20"

OK-kuittaus

[komento2][][Set ID][][OK][Data][x]

- * Näyttö lähettää tämänmuotoisen kuittauksen (ACK), kun vastaanotetut tiedot ovat kelvollisia. Jos tietojen lukutila on valittu, kuittaus ilmaisee nykyisen tilan. Jos tietojen kirjoitustila on valittu, kuittaus palauttaa tietokoneen lähettämät tiedot.

Virhekuittaus

[komento2][][Set ID][][NG][Data][x]

- * Näyttö lähettää tämänmuotoisen kuittauksen (ACK), kun vastaanotetut tiedot eivät ole kelvollisia. Syy on kielletyn toiminnon valinta tai tiedonsiirtovirhe.

Data00: Kielletty koodi

01. Virran kytkentä (komento: k a)

- Kytkee tai katkaisee television virran.

Lähetys

```
[k][a][ ][Set ID][ ][Data][Cr]
```

Data 00 : Katkaise virta 01 : Kytke virta

Kuittaus

```
[a][ ][Set ID][ ][OK/NG][Data][x]
```

- Ilmoittaa virran kytkemisestä tai katkaisemisesta.

Lähetys

```
[k][a][ ][Set ID][ ][FF][Cr]
```

Kuittaus

```
[a][ ][Set ID][ ][OK/NG][Data][x]
```

- * Jos mikä tahansa muu toiminto lähettää tiedon "0xFF" tässä muodossa, kuittaus ilmaisee toiminnon tilan.
- * Kun televisiossa on virta kytkettynä, ruutuun voi tulla kuittaus- ja virhesanomia.

02. Kuvasuhde (komento: k c) (Pääkuvan koko)

- Muuttaa näytön pääkuvan tahosuhdetta. (pääkuvan muoto) Voit säätää näytön muotoa myös Q.MENU (PIKAVALLIKKO) -valikon tai PICTURE (KUVA) -valikon Aspect Ratio (Kuvasuhde) -asetuksen avulla.

Lähetys

```
[k][c][ ][Set ID][ ][Data][Cr]
```

Data 01 : Normaali kuva (4:3) 07 : 14:9
02 : Laajakuva (16:9) 09 : Vain haku
04 : Zoom 0B : Täysi leveys
06 : Alkuperäinen 10 - 1F: Elokuvan zoomaus 1 - 16

Kuittaus

```
[c][ ][Set ID][ ][OK/NG][Data][x]
```

- * Voit valita RGB-PC- tai Komponentti--tulon avulla kuvasuhteeksi 16:9 tai 4:3.
- * DTV/HDMI (1080i 50 Hz / 60 Hz, 720p 50 Hz / 60 Hz, 1080p 24 Hz / 30 Hz / 50 Hz / 60 Hz), Komponentti(720p, 1080i, 1080p 50 Hz / 60 Hz) -tilassa Just Scan (Vain skannaus) on käytettävissä.
- * **Täysi leveys** laajakulmaa tuetaan vain asetuksia ATV ja AV1,2,3(Paitsi 42/50P1**, 42/50P2**, 50/60PK2**) käytettäessä.

03. Näytön pimennys (komento: k d)

- Valitsee, onko näyttö pimennetty vai ei.

Lähetys

```
[k][d][ ][Set ID][ ][Data][Cr]
```

Data 00 : Näyttö ei pimennetty (kuva näkyy)
Videon mykistys ei pimennetty
01 : Näyttö pimennetty (kuva ei näy)
10 : Videon mykistys käytössä

Kuittaus

```
[d][ ][Set ID][ ][OK/NG][Data][x]
```

- * Vain videon mykistystä käytettäessä kuvaruutunäyttö näkyy televisiossa. Näytön mykistystä käytettäessä kuvaruutunäyttö ei näy televisiossa.

04. Äänen mykistys (komento: k e)

- Valitsee, onko ääni mykistetty vai ei.
Ääni voidaan mykistää myös kaukosäätimen MUTE -painikkeella.

Lähetys

```
[k][e][ ][Set ID][ ][Data][Cr]
```

Data 00 : Ääni mykistetty
01 : Ääni ei mykistetty

Kuittaus

```
[e][ ][Set ID][ ][OK/NG][Data][x]
```

05. Äänenvoimakkuuden säätö (komento: k f)

- Suurentaa tai pienentää äänenvoimakkuutta.
Äänenvoimakkuutta voidaan säätää myös kaukosäätimen äänenvoimakkuuspainikkeilla.

Lähetys

```
[k][f][ ][Set ID][ ][Data][Cr]
```

Data Pienin arvo : 00 - Suurin arvo : 64

- * Lisätietoja on Heksadesimaalit 1' -kohdassa. Katso sivu 121.

Kuittaus

```
[f][ ][Set ID][ ][OK/NG][Data][x]
```

06. Kontrasti (komento: k g)

- Muuttaa kuvan kontrastia.

Kontrastia voidaan säätää myös PICTURE (KUVA) -valikon avulla.

Lähetys

```
[k][g][ ][Set ID][ ][Data][Cr]
```

Data Pienin arvo : 00 - Suurin arvo : 64

- * Lisätietoja on Heksadesimaalit 1 -kohdassa. Katso sivu 121.

Kuittaus

```
[g][ ][Set ID][ ][OK/NG][Data][x]
```

07. Kirkkaus (komento: k h)

- Muuttaa kuvan kirkkautta.

Kirkkautta voidaan säätää myös PICTURE (KUVA) -valikon avulla.

Lähetys

```
[k][h][ ][Set ID][ ][Data][Cr]
```

Data Pienin arvo : 00 - Suurin arvo : 64

- * Lisätietoja on Heksadesimaalit 1 -kohdassa. Katso sivu 121.

Kuittaus

```
[h][ ][Set ID][ ][OK/NG][Data][x]
```

08. Väri (komento: k i)

- Muuttaa kuvan väriä.

Väriä voidaan säätää myös PICTURE (KUVA) -valikon avulla.

Lähetys

```
[k][i][ ][Set ID][ ][Data][Cr]
```

Data Pienin arvo : 00 - Suurin arvo : 64

- * Lisätietoja on Heksadesimaalit 1 -kohdassa. Katso sivu 121.

Kuittaus

```
[i][ ][Set ID][ ][OK/NG][Data][x]
```

09. Sävy (komento : k j)

- Muuttaa kuvan värisävyä.

Värisävyä voidaan säätää myös PICTURE (KUVA) -valikon avulla.

Lähetys

```
[k][j][ ][Set ID][ ][Data][Cr]
```

Data Punainen : 00 - Vihreä : 64

* Lisätietoja on Heksadesimaalit 1 -kohdassa. Katso sivu 121.

Kuittaus

```
[j][ ][Set ID][ ][OK/NG][Data][x]
```

10. Terävyys (komento: k k)

- Muuttaa kuvan terävyyttä.

Terävyyttä voidaan säätää myös PICTURE (KUVA) -valikon avulla.

Lähetys

```
[k][k][ ][Set ID][ ][Data][Cr]
```

Data Pienin arvo : 00 - Suurin arvo : 64

* Lisätietoja on Heksadesimaalit 1 -kohdassa. Katso sivu 121.

Kuittaus

```
[k][ ][Set ID][ ][OK/NG][Data][x]
```

11. OSD-valinta (komento: k l)

- Valitsee, toimiiiko kuvaruutunäyttö (OSD, On Screen Display) kauko-ohjausta käytettäessä.

Lähetys

```
[k][l][ ][Set ID][ ][Data][Cr]
```

Data 00: OSD näyttöä ei pimennetty 01: OSD pimennetty

Kuittaus

```
[l][ ][Set ID][ ][OK/NG][Data][x]
```

12. Kaukosäädin lukittuna -tila (komento : k m)

- Lukitsee TV-vastaanottimen etupaneelin ja kaukosäätimen painikkeet.

Lähetys

```
[k][m][ ][Set ID][ ][Data][Cr]
```

Data 00: Lukko ei käytössä 01: Lukko käytössä

Kuittaus

```
[m][ ][Set ID][ ][OK/NG][Data][x]
```

* Jos et käytä etupaneelin ja kaukosäätimen painikkeita, valitse tämä tila. Kun virta katkaistaan ja kytketään, kaukosäätimen lukitus vapautuu.

* Paikallinen virtanäppäin toimii oikein.

* Kun päävirta on päällä tai pois päältä, kauko-ohjauksen lukitus vapautuu.

* Jos painike on päällä valmiustilassa, TV ei käynnisty kaukosäätimen painikkeella tai paikallisella painikkeella.

13. Diskantti (Command: k r)

- Säätää diskanttia. Diskanttia voidaan säätää myös ÄÄNI -valikon avulla.

Lähetys

```
[k][r][ ][Set ID][ ][Data][Cr]
```

Data Pienin arvo : 00 - Suurin arvo : 64

* Lisätietoja on Heksadesimaalit 1 -kohdassa. Katso sivu 121.

Kuittaus

```
[r][ ][Set ID][ ][OK/NG][Data][x]
```

14. Basso (Command: k s)

- Säätää bassoa. Basso voidaan säätää myös ÄÄNI -valikon avulla.

Lähetys

```
[k][s][ ][Set ID][ ][Data][Cr]
```

Data Pienin arvo : 00 - Suurin arvo : 64

* Lisätietoja on Heksadesimaalit 1 -kohdassa. Katso sivu 121.

Kuittaus

```
[s][ ][Set ID][ ][OK/NG][Data][x]
```

15. Kanavatasapaino (komento : k t)

- Säätää stereoäänien kanavatasapainoa. Kanavatasapainoa voidaan säätää myös AANI -valikon avulla.

Lähetys

```
[k][t][ ][Set ID][ ][Data][Cr]
```

Data lämpeäminen: 00 – jäähtymiseen: 64

* Lisätietoja on Heksadesimaalit 1 -kohdassa. Katso sivu 121.

Kuittaus

```
[t][ ][Set ID][ ][OK/NG][Data][x]
```

16. Värilämpötila (komento : x u)

- Säätää värilämpötilaa. Värilämpötilaa voidaan säätää myös PICTURE (KUVA) -valikon komennolla CSM.

Lähetys

```
[x][u][ ][Set ID][ ][Data][Cr]
```

Data lämpeäminen: 00 - Jäähdytys: 64

Kuittaus

```
[u][ ][Set ID][ ][OK/NG][Data][x]
```

17. ISM-toiminto (Vain Plasmatelevisio) (Command: j p)

- Ohjaa ISM-toimintoa. ISM-toimintoa voidaan säätää myös ASETUS -valikon avulla.

Lähetys

[j][p][][Set ID][][Data][Cr]

Data 02: Näytönsäästäjä
04: Valkoisen pesu
08: Normaali tila
20 : Väripesu

Kuittaus

[p][][Set ID][][OK/NG][Data][x]

18. Virransäästö (komento : j q)

- Vähentää television virrankulutusta. Virransäästöä voidaan säätää myös ASETUS -valikon avulla.

Lähetys

[j][q][][Set ID][][Data][Cr]

Virransäästötoiminto					Taso				Kuvaus
7	6	5	4		3	2	1	0	
0	0	0	0	Virransäästö	0	0	0	0	Pois
0	0	0	0	Virransäästö	0	0	0	1	Vähintään
0	0	0	0	Virransäästö	0	0	1	0	Normaali
0	0	0	0	Virransäästö	0	0	1	1	Enintään
0	0	0	1	Älykäs tunnistin	0	0	0	0	Matala
0	0	0	0	Videon mykistys	0	1	0	1	Videon mykistys

Kuittaus

[q][][Set ID][][OK/NG][Data][x]

19. Automaattinen asetus (komento : j u)

- Säättää kuvan sijaintia ja vähentää kuvan tärinää automaattisesti. Toimii vain RGB (PC) -tilassa.

Lähetys

[j][u][][Set ID][][Data][Cr]

Data 01: Aseta

Kuittaus

[u][][Set ID][][OK/NG][Data][x]

20. Virityskomento (komento : m a)

- Kanavaksi valitaan seuraava fyysinen numero.

Lähetys

[m][a][][Set ID][][Data0][][Data1][][Data2][Cr]

Data00 : Nopea kanavadata
Data01 : Hidas kanavadata
ex. nro 47 -> 00 2F (2FH)
nro 394 -> 01 8A (18AH),
DTV nro 0 -> Ei merkitystä
Data02 0x00 : ATV Päätiedot
0x10 : DTV Päätiedot
0x20 : Radio

Kanavan data-alue

Analoginen - Min: 00 - Max: 63 (0 - 99)
Digitaalinen - Min: 00 - Max: 3E7 (0 - 999)
(ei Ruotsi, Suomi, Norja, Tanska ja Irlanti)
Digitaalinen - Min: 00 - Max: 270F (0 - 9999)
(vain Ruotsi, Suomi, Norja, Tanska ja Irlanti)

Kuittaus

[a][][Set ID][][OK/NG][Data][x]

Data Min: 00 - Max: 7DH

21. Lisää/Ohita kanava (Command: m b)

- Asettaa ohitustilan nykyiselle ohjelmalle.

Lähetys

[m][b][][Set ID][][Data][Cr]

Data 00 : Ohita 01 : Lisää

Kuittaus

[b][][Set ID][][OK/NG][Data][x]

* Heksadesimaalit 1

00 : Arvo 0
⋮
A : Arvo 10 (Set ID 10)
⋮
F : Arvo 15 (Set ID 15)
10 : Arvo 16 (Set ID 16)
⋮
64 : Arvo 100
⋮
6E : Arvo 110
⋮
73 : Arvo 115
74 : Arvo 116
⋮
C7 : Arvo 199
⋮
FE : Arvo 254
FF : Arvo 255

22. Näppäin(komento2 : c)

► Lähettää infrapunakauko-ohjaimen näppäinkoodin.

Lähetys

[m][c][][Set ID][][Data][Cr]

Data: Näppäinkoodi, lisätietoja on sivulla 115.

Kuittaus

[c][][Set ID][][OK/NG][Data][x]

23. Lähteen valinta (komento : x b)

(Pääkuvan lähde)

► Valitsee pääkuvan signaalilähteen.

Lähetys

[x][b][][Set ID][][Data][Cr]

Data: Rakenne

MSB

LSB

0	0	0	0	0	0	0	0
└─ Ulkoinen lähde ─┘				└─ Lähteen numero ─┘			

Ulkoinen lähde				Data
0	0	0	0	DTV
0	0	0	1	Analogue
0	0	1	0	AV
0	1	0	0	Komponentti
0	1	1	0	RGB
1	0	0	1	HDMI

→ (Paitsi 42/50P1**, 42/50P2**, 50/60PK2**)

Lähteen numero				Data
0	0	0	0	Lähde1
0	0	0	1	Lähde2
0	0	1	0	Lähde3
0	0	1	1	Lähde4

Kuittaus

[b][][Set ID][][OK/NG][Data][x]

Avoimen lähdekoodin ohjelmistoa koskeva huomautus

Seuraavat tässä tuotteessa käytettävät suoritettavat GPL-tiedostot ja LGPL-/ML-kirjastot ovat GPL2.0-/LGPL2.1-/MPL1.1-käyttöoikeussopimusten alaisia:

SUORITETTAVAT GPL-TIEDOSTOT:

- Linux kernel 2.6
- busybox
- lzo
- U-boot

LGPL-KIRJASTOT

- uClibc

MPL-KIRJASTOT

- Nanox

LG Electronics voi toimittaa lähdekoodia CD-levyllä materiaali-, lähetys- ja käsittelykuluja vastaan. Saat CD-levyn lähettämällä sähköpostia osoitteeseen OpenSource@lge.com
Tarjous on voimassa LG Electronicsilla kolme (3) vuotta tämän tuotteen toimituspäivästä alkaen.

Voit hankkia kopion GPL, LGPL ja MPL lisensseistä tämän tuotteen mukana toimitetulta CD-ROM-levyltä. Voit hankkia myös käännöksen GPL, LGPL lisensseistä sivustolta <http://www.gnu.org/licenses/old-licenses/gpl-2.0-translations.html> , <http://www.gnu.org/licenses/old-licenses/lgpl-2.1-translations.html>.

Tämän tuotteen sisältö:

- jpeg: Independent JPEG Group, copyright © 1991 – 1998, Thomas G. Lane.
- libpng : copyright © 2004 Glenn Randers-Pehrson
- tinymce : copyright © 2000-2006 Lee Thomason
- zlib : copyright © 1995-2002 Jean-loup Gailly ja Mark Adler.



Kirjoita laitteen malli- ja sarjanumerot muistiin.
Numerot löytyvät laitteen takana olevasta
arvokilvestä,
niistä on hyötyä jos teet laitetta koskevia
tiedusteluja tai viet sen huoltoon.

Malli: _____

Sarjanumero: _____