

Lietošanas pamācība
Televizors ar šķidro kristālu displeju/
LED LCD TV

Lūdzam rūpīgi izlasīt šo pamācību, pirms ieslēgt televizoru.
Saglabājiet to turpmākām atsaucēm.

jāiegādājas atsevišķi

Sienas stiprinājuma kronšteins

LSW100B vai
LSW100BG

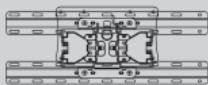

(19/22/26/32LD3***,
32LD4***, 32LD5***,
19/22/26/32LE3***,
32LE4***, 22/26LE5***,
32LE5***)

LSW200B vai
LSW200BG

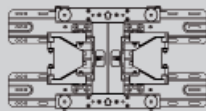

(37/42/47LD4***,
42/46LD5***,
37/42LE4***,
37/42/47LE5***)

LSW400B vai
LSW400BG

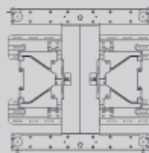

(52/60LD5***,
55LE5***)

Bezvadu mediju modulis



(32/42/46/52/60LD5***, 32LE3***,
32/37/42LE4***,
32/37/42/47/55LE5***)



HDMI, HDMI logotips un "High-Definition Multimedia Interface" ir HDMI Licensing LLC prečzīmes vai reģistrētās prečzīmes.

SAGATAVOŠANĀS

LCD TV modeļi : 19/22/26/32LD35**, 19/22/26/32LD34**	A-1
LCD TV modeļi : 32/37/42/47LD4***, 26/32LD32**	A-14
LCD TV modeļi : 32/42/46/52/60LD5***	A-24
LED LCD TV modeļi : 19/22/26/32LE3***, 32/37/ 42LE4***, 22/26LE5***, 32/37/42/47/55LE5***	A-33

ĀRĒJĀS APARATŪRAS UZSTĀDĪŠANA

ANTENAS PIEVIENOŠANA	1
Pieslēdzot digitālo abonenta ierīci ar kombinētā signāla kabeli	2
HDMI kabeļa pievienošana	3
Pieslēdzot digitālo abonenta ierīci ar kabeli HDMI – DVI	4
Pieslēdzot DVD atskaņotāju ar savienotāju Euro Scart	5
USB IEEJAS IESTATĪŠANA	6
Savienojot ar RF kabeli	6
Pieslēdzot VCR ar RCA kabeli	7
Pieslēdzot ar D-sub 15 kontaktu kabeli	8
CI MODUĻA IEVIETOŠANA	9
AUSTIŅU UZSTĀDĪŠANA	9
DIGITĀLĀS AUDIO IZEJAS IESTATĪŠANA	10
Ārējā aprīkojuma bezvadu pieslēgumvieta	11
Atbalstītā displeja izšķirtspēja	12
Ekrāna uzstādīšana datora režīmam	13

TV SKATĪŠANĀS/PROGRAMMU VADĪBA

TV IESLĒGŠANA	17
Initializing setup (Iestatīšanas vedņa palaišana) ..	17
PROGRAMMAS IZVĒLE	17
SKAJUMA REGULĒŠANA	17
QUICK MENU (ĀTRĀ IZVĒLNE)	18
On Screen Menus Selection and adjustment ...	19
Automātiskā programmu noskaņoša	20
Kabeļu DTV iestatījumi	25
Manuālā programmu noskaņošana	26
Programmu rediģēšana	30
CI [KOPĪGĀ INTERFEISA] INFORMĀCIJA	34

PROGRAMMATŪRAS ATJAUNINĀŠANA	35
Attēla/skaņas pārbaude	37
DIAGNOSTIKA	38
Informācija par ražojumu/pakalpojumu	39
VIENKĀRŠA ROKASGRĀMATA	40
PROGRAMMU TABULAS ATVĒRŠANA	41
INPUT LIST (IEVADES SARAKSTS)	43
SIGNĀLA IEEJAS NOSAUKUMS	44
VIENKĀRŠA ROKASGRĀMATA	45
SIMPLINK	46
AV MODE (AV REŽĪMS)	50
INICIALIZĒŠANA (RŪPNĪČAS SĀKOTNĒJO IESTATĪJUMU ATIESTATĪŠANA)	51

LAI IZMANTOTU USB IERĪCI

Pievienojot USB ierīci	52
MOVIE list (FILMU saraksts)	54
FOTO SARAKSTS	65
MŪZIKAS SARAKSTS	75
DivX reģistrācijas kods	84
Deactivation (Deaktivizēšana)	85

EPG (ELECTRONIC PROGRAMME GUIDE -ELEKTRONISKAIS PROGRAMMU CEĻVEDIS)

EPG Ieslēgšana/izslēgšana	87
Izvēlieties programmu	87
Pogu Funkcija NOW/NEXT Guide (TAG AD/ NĀKAMAIS CEĻVEDIS) Režīmā	87
Pogu Funkcija 8 dienu Ceļveža Režīmā	88
Pogas funkcija Datuma Izmainīšanas Režīmā ..	89
Pogas Funkcija Paplašinātā Apraksta Logā	89
Pogas funkcija Record/Remind Setting (Ierakstīt/ Atgādināt Iestatījumu) Režīmā	90
Pogu funkcija Schedule List (Ieplānotā saraksta) režīmā	91

SATURS

ATTĒLA VADĪBA

ATTĒLA LIELUMA (MALU ATTIECĪBAS) VADĪBA	92
Picture Wizard (Attēlu vednis)	94
Energy Saving (Enerģijas taupīšana)	95
ATTĒLA RŪPNĪCAS IESTATĪJUMI	96
ATTĒLA REGULĒŠANA MANUĀLI	97
ATTĒLA UZLABOŠANAS TEHNOLOĢIJA	98
Eksperta attēla vadība	99
ATTĒLA ATIESTATĪŠANA	102
Trumotion	103
POWER INDICATOR (BAROŠANAS INDIKATORS)	104
Mode setting (Režīma iestatīšana)	105
Demo mode (Demonstrācijas režīms)	106

SKAŅAS UN VALODAS VADĪBA

AUTOMĀTISKAIS SKAŅUMA IZLĪDZINĀTĀJS	107
Clear Voice II (SKAIDRA BALSS II)	108
RŪPNĪCAS SKAŅU IESTATĪJUMI — REŽĪMS	
SOUND MODE	109
SKAŅAS IESTATĪJUMU REGULĒŠANA –	110
LIETOTĀJA REŽĪMS	110
Infinite Sound(Neierobežots skanējums)	110
BALANSS	111
TV SKAĻRUŅU IESLĒGŠANAS/IZSLĒGŠANAS IESTATĪŠANA	112
DTV (Digitālā televīzija) audio iestatījums(TIKAI DIGITĀLĀ REŽĪMĀ)	113
DIGITĀLĀS AUDIO IZEJAS IZVĒLE	114
AUDIO RESET (AUDIO ATIESTATĪŠANA)	115
Audio description (Audio apraksts)(TIKAI DIGITĀLĀ REŽĪMĀ)	116
I/II	
- UZTVERŠANA STEREO/DIVVALODU REŽĪMĀ(tikai Analogā Režīmā)	117
- NICAM KODĒTAS SKAŅAS UZTVERŠANA(tikai Analogā Režīmā)	118
- SKAĻRUŅU SKAŅAS IZEJAS IZVĒLE	118
Valodas/valsts izvēle ekrāna izvēlnē	119
VALODAS IZVĒLE	120

LAIKA IESTATĪJUMS

PULKSTENĀ IESTATĪŠANA	122
AUTOMĀTISKĀ IESLĒGŠANĀS/IZSLĒGŠANĀS TAIMERA IESTATĪJUMS	123
MIEGA TAIMERA IESTATĪJUMS	124

VECĀKU VADĪBA/REITINGS

PAROLES IESTATĪŠANA UN SISTĒMAS NOBLOKĒŠANAa	125
BLOCK PROGRAMME (BLOKĒT PROGRAMMU)	126
VECĀKU NOTEIKTA KONTROLE (TIKAI DIGITĀLĀ REŽĪMĀ)	127
ĀRĒJĀS IEEJAS BLOKĒŠANA	128
Taustiņu bloķēšana	129

TELETEKSTS

ieslēgšana/izslēgšana	130
SIMPLE (VIENKĀRŠS) teksts	130
TOP (AUGSTĀKĀ LĪMEŅA) teksts	131
FASTEXT (ĀTRAIS TEKSTS)	131
Speciālās teleteksta funkcijas	132

DIGITĀLAIS TELETEKSTS

TELETEKSTS DIGITĀLĀ PAKALPOJUMA IETVAROS	133
TELETEKSTS DIGITĀLĀ PAKALPOJUMĀ	133

PIELIKUMS

PROBLĒMU NOVĒRŠANA	134
TEHNISKĀ APKOPE	136
IZSTRĀDĀJUMA SPECIFIKĀCIJAS	137
IR (INFRASARKANIE STARI) KODI	148
ĀRĒJO VADĪBAS IERĪČU IESTATĪŠANA	149
Atklātā pirmkoda programmatūras piezīm	156

SAGATAVOŠANĀS

LCD TV MODEĻI : 19/22/26/32LD35**, 19/22/26/32LD34**

PIEDERUMI

Pārliecinieties, vai plazmas displeja piegādes komplektā ir šādi piederumi. Ja kāda no piederumiem nav, sazinieties ar izplatītāju, pie kura iegādājāties šo izstrādājumu.

- Redzamais attēls var atšķirties no jūsu televizora.

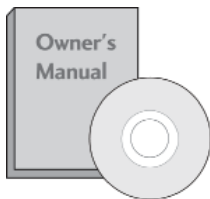

Lietotāja rokasgrāmata

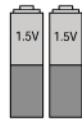

Akumulatori (AAA)



Tālvadības pult



Ferīta serde
(Šī vienība nav iekļauta visu modeļu komplektācijās.)



Barošanas vads

Šī vienība nav iekļauta visu modeļu komplektācijās.

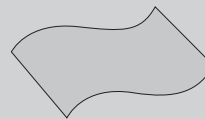

Spodrināšana
s drāna
Spodriniet ekrānu
ar drānu.

* Ja uz ārējās virsmas ir traips vai pirksta nospiedums, uzmanīgi noslaukiet netīro vietu ar drāniņu, kas paredzēta ierīču ārpusē tīrīšanai. Slaukiet tikai no ārpuses.

Neņemot traipu, esiet uzmanīgs. Nemiet vērā, ka, lietojot pārlicīgu spēku, var saskrāpēt virsmu vai izbalināt krāsu.

Tikai 19/22LD35**, 19/22LD34**



Kabeļu turētājs



Aizsargpārsegs

Tikai 26/32LD35**, 26/32LD34**



x 8
(M4x20)

Bolts for stand assembly



1 skrūve

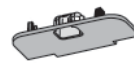

Aizsargpārsegs

Ferīta serdes izmantošana (Šī vienība nav iekļauta visu modeļu komplektācijās.)

Ferīta serdi iespējams izmantot, lai samazinātu elektromagnētisko viļni, kad pieslēdzat barošanas vadu. Jo tuvāk ferīta serde atrodas kontaktdakšai, jo labāk.

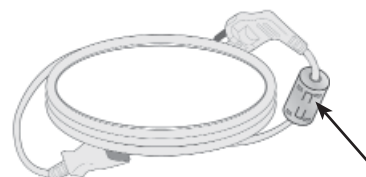

Kārtīgi ievietojiet kontaktdakšu.

SAGATAVOŠANĀS

PRIEKŠĒJĀ PANEĻA VADĪBAS ELEMENTI

❗ PIEZĪME

- ▶ Lai samazinātu enerģijas patēriņu, televizoru var iestatīt nodrošes režīmā. Ja televizoru kādu laiku neskatās, to vajadzētu izslēgt, izmantojot barošanas pogu televizora priekšpusē, lai samazinātu enerģijas patēriņu.
- ▶ Samazinot attēla spilgtuma līmeni, TV skatīšanās laikā patērēto enerģiju var ievērojami samazināt, kas savukārt pazemina vispārējās darbināšanas izmaksas.

⚠ UZMANĪBU!

- ▶ Nekāpiet uz stikla statīva un nepakļaujiet to triecieniem. Tas var saplīst, stikla daļiņas var radīt traumas, vai televizors var nokrist.
- ▶ Nevelciet televizoru pa zemi. Varat sabojāt grīdu vai televizoru.

- Redzamais attēls var atšķirties no jūsu televizora.

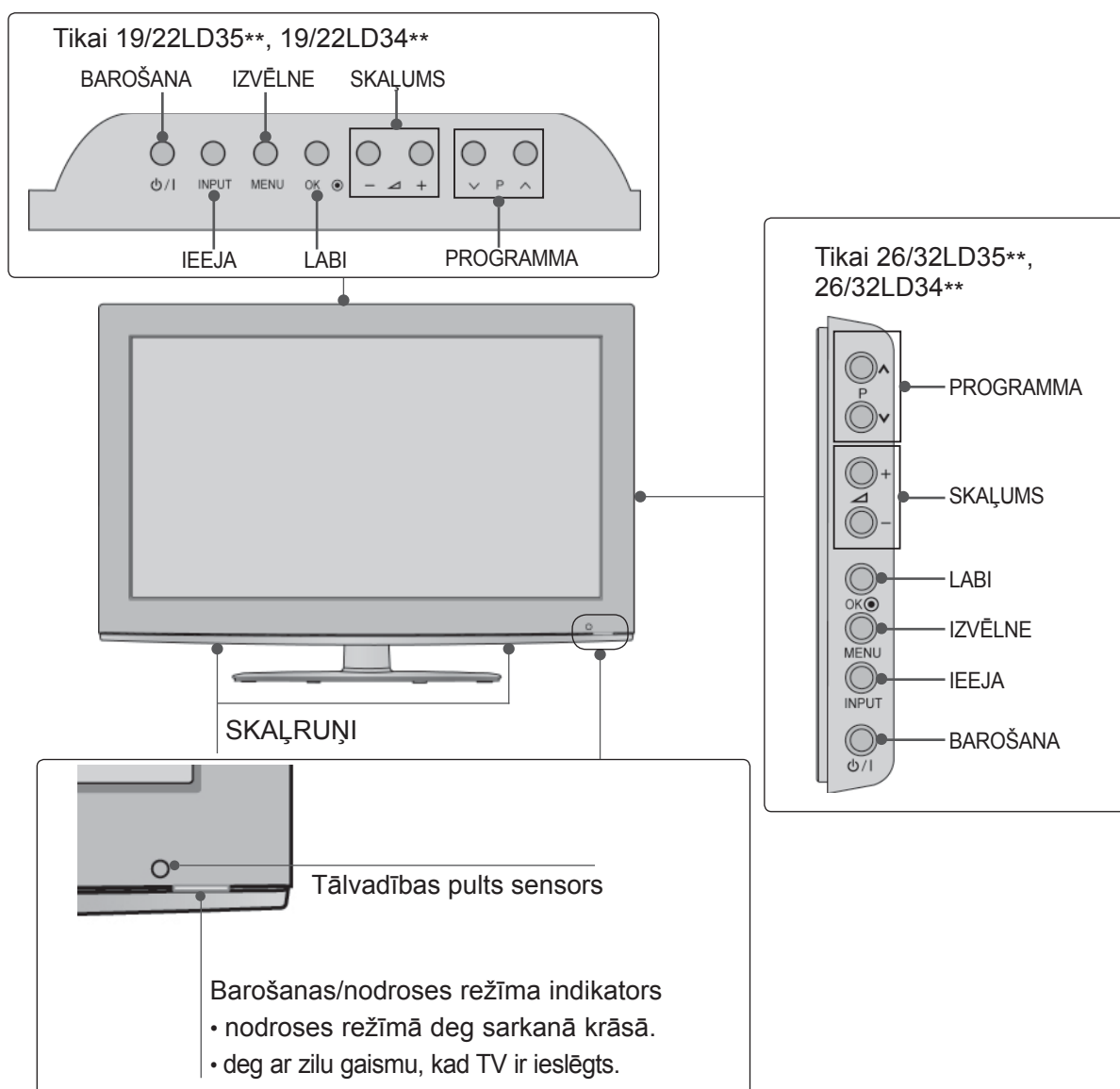

AIZMUGURĒJĀ PANEĻA INFORMĀCIJA

Tikai 19/22LD35**, 19/22LD34**

- Redzamais attēls var atšķirties no jūsu televizora.

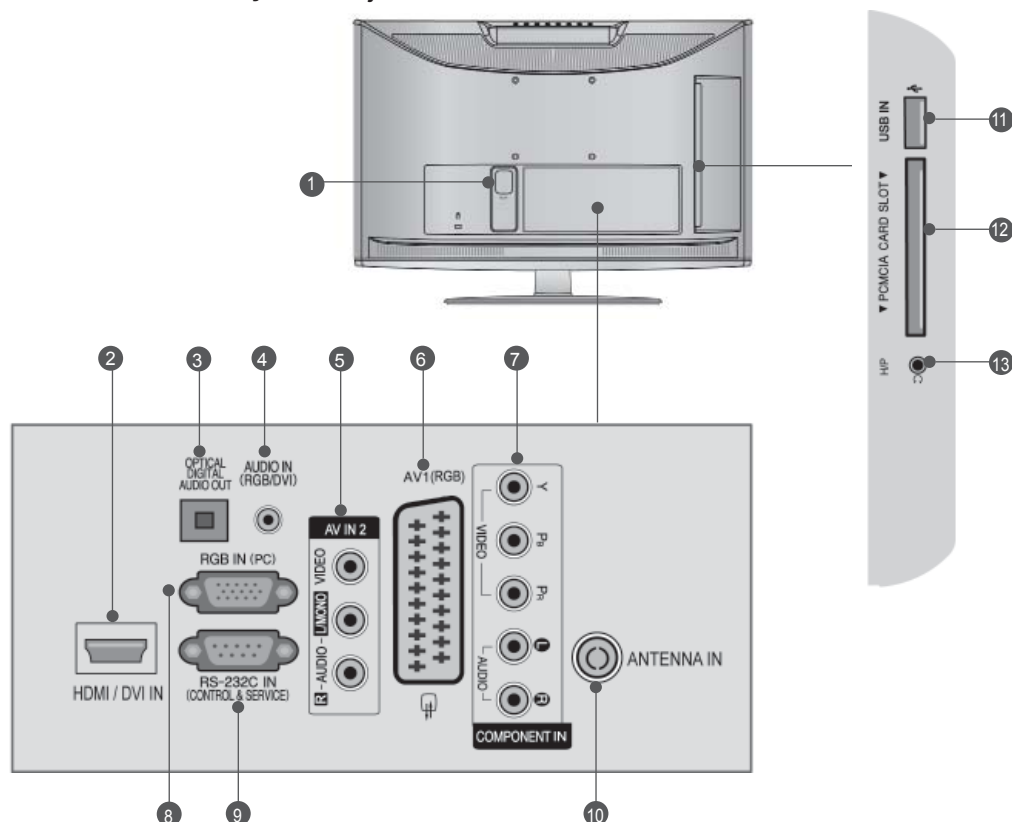

- Kontaktligzda barošanas vada pieslēgšanai**
Šos TV modeļus darbina maiņstrāva. Spriegums ir norādīts specifikāciju lapā. (► p.137 līdz 147) Nedarbiniet TV ar līdzstrāvu.
- HDMI/DVI IN ieeja**
HDMI signālu pievienojiet HDMI IN ieejai. Vai DVI (VIDEO) signālu pievienojiet HDMI/DVI portam, izmantojot DVI–HDMI kabeli.
- OPTISKĀ DIGITĀLĀ AUDIO IZVADE**
Savienojiet digitālo audio ar dažāda veida aparāturu. Savienojiet ar digitālu audio ierīci. Izmantojiet optisku audio kabeli.
- RGB/DVI audio ieeja**
Pievienojiet audio no PC vai DTV.
- Audio/Video ieeja**
Šīm ligzdām pievienojiet audio/video izeju no ārējās ierīces.
- Ligzda Euro Scart (AV1)**
Šīm ligzdām pievienojiet Scart ligzdas ieeju vai izeju no ārējās ierīces.
- Component (Kombinētais signāls) ieeja**
Šīm ligzdām pievienojiet kombinētā signāla video/audio ierīci.
- RGB IN ieeja**
Pievienojiet izvadi no PC.
- RS-232C ieejas (CONTROL&SERVICE) (VADĪBA&APKOPE) ports**
RS-232C ligzdai pievienojiet vadības ierīču seriālo portu. Šī pieslēgvietā ir paredzēta režīmam Service (Serviss) un Hotel (Viesnīca).
- Antenna ieeja**
Savienojiet antenu vai kabeli ar šo ligzdu.
- USB ieeja**
Savienojiet USB uzglabāšanas ierīci ar šo ligzdu.
- PCMCIA (Personālā datora atmiņas karšu starptautiskā asociācija) kartes ligzda.** Ievietojiet CI moduli **PCMCIA KARTES LIGZDĀ.** (Kai kuriose šalyse nebus galima išrinkti teleteksto funkcijos.)
- Austiņas**
Iespraidiet austiņas austiņu ligzdā.

SAGATAVOŠANĀS

Tikai 26LD35**, 26LD34**

- Redzamais attēls var atšķirties no jūsu televizora.

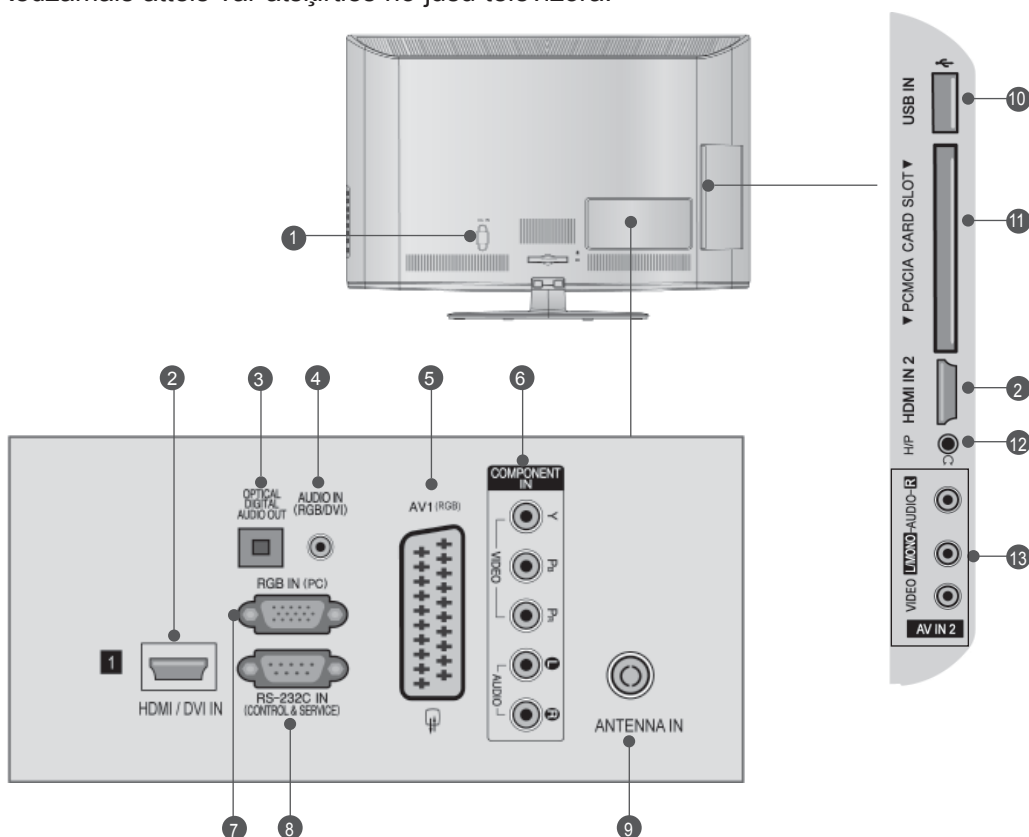

- Kontaktligzda barošanas vada pieslēgšanai**
Šos TV modeļus darbina maiņstrāva. Spriegums ir norādīts specifikāciju lapā. (► p.137 līdz 147) Nedarbiniet TV ar līdzstrāvu.
- HDMI/DVI IN ieeja**
HDMI signālu pievienojiet HDMI IN ieejai. Vai DVI (VIDEO) signālu pievienojiet HDMI/DVI portam, izmantojot DVI–HDMI kabeļi.
- OPTISKĀ DIGITĀLĀ AUDIO IZVADE**
Savienojiet digitālo audio ar dažāda veida aparatūru. Savienojiet ar digitālu audio ierīci. Izmantojiet optisku audio kabeļi.
- RGB/DVI audio ieeja**
Pievienojiet audio no PC vai DTV.
- Līgzda Euro Scart (AV1)**
Šīm līgzdām pievienojiet Scart līgzdas ieeju vai izeju no ārējās ierīces.
- Component (Kombinētais signāls) ieeja**
Šīm līgzdām pievienojiet kombinētā signāla video/audio ierīci.
- RGB IN ieeja**
Pievienojiet izvadi no PC.
- RS-232C ieejas (CONTROL&SERVICE) (VADĪBA&APKOPE) ports**
RS-232C līgzdai pievienojiet vadības ierīču seriālo portu. Šī pieslēgvietā ir paredzēta režīmam Service (Serviss) un Hotel (Viesnīca).
- Antenna ieeja**
Savienojiet antenu vai kabeļi ar šo līgzdu.
- USB ieeja**
Savienojiet USB uzglabāšanas ierīci ar šo līgzdu.
- PCMCIA (Personālā datora atmiņas karšu starptautiskā asociācija) kartes līgzda.**
Ievietojiet CI moduli **PCMCIA KARTES LĪGZDĀ.** (Kai kuriose šajās valstīs nebus galīga ierīkta teleteksto funkcijās.) (This feature is not available in all countries.)
- Austiņas**
Iespraudiet austiņas austiņu līgzdā.
- Audio/Video ieeja**
Šīm līgzdām pievienojiet audio/video izeju no ārējās ierīces.

Tikai 32LD35**, 32LD34**

- Redzamais attēls var atšķirties no jūsu televizora.

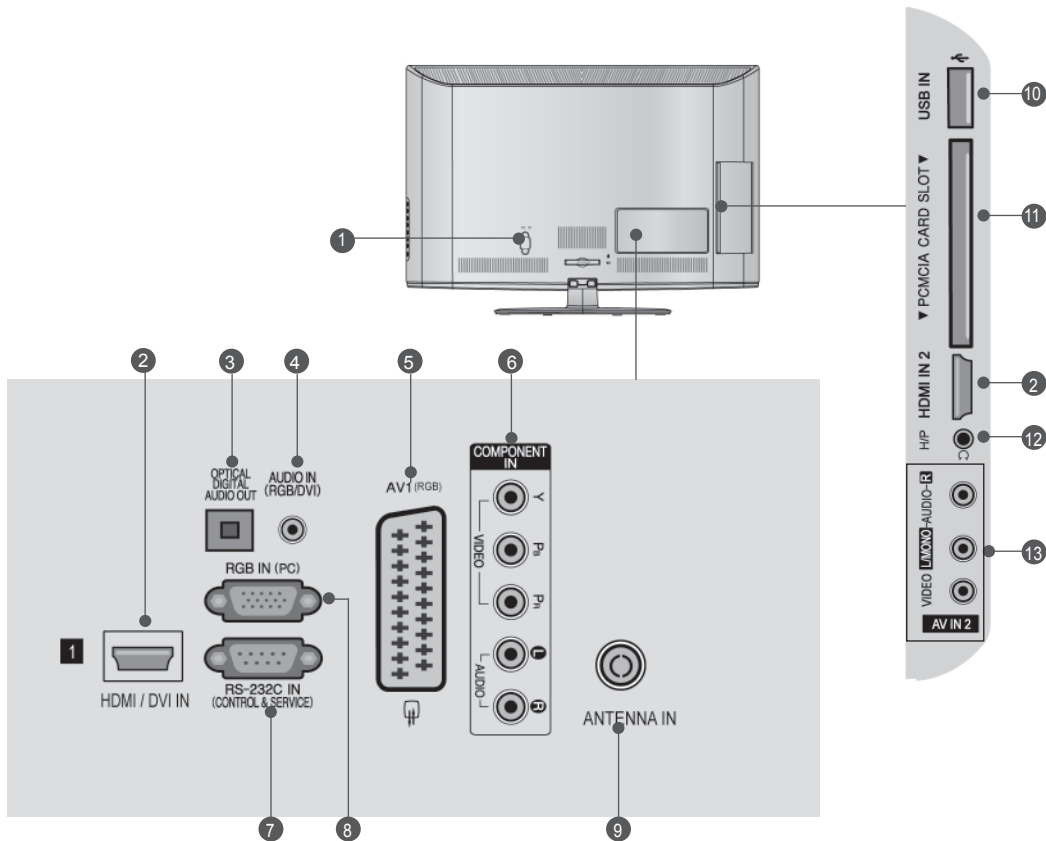

- Kontaktligzda barošanas vada pieslēgšanai**
Šos TV modeļus darbina maiņstrāva. Spriegums ir norādīts specifikāciju lapā. (► p.137 līdz 147) Nedarbiniet TV ar līdzstrāvu.
- HDMI/DVI IN ieeja**
HDMI signālu pievienojiet HDMI IN ieejai. Vai DVI (VIDEO) signālu pievienojiet HDMI/DVI portam, izmantojot DVI–HDMI kabeli.
- OPTISKĀ DIGITĀLĀ AUDIO IZVADE**
Savienojiet digitālo audio ar dažāda veida aparāturu.
Savienojiet ar digitālu audio ierīci.
Izmantojiet optisku audio kabeli.
- RGB/DVI audio ieeja**
Pievienojiet audio no PC vai DTV.
- Ligzda Euro Scart (AV1)**
Šīm ligzdām pievienojiet Scart ligzdas ieeju vai izeju no ārējās ierīces.
- Component (Kombinētais signāls) ieeja**
Šīm ligzdām pievienojiet kombinētā signāla video/audio ierīci.
- RS-232C ieejas (CONTROL&SERVICE) (VADĪBA&APKOPE) ports**
RS-232C ligzdai pievienojiet vadības ierīču seriālo portu.
Šī pieslēgvietā ir paredzēta režīmam Service (Serviss) un Hotel (Viesnīca).
- RGB IN ieeja**
Pievienojiet izvadi no PC.
- Antenna ieeja**
Savienojiet antenu vai kabeli ar šo ligzdu.
- USB ieeja**
Savienojiet USB uzglabāšanas ierīci ar šo ligzdu.
- PCMCIA (Personālā datora atmiņas karšu starptautiskā asociācija) kartes ligzda.**
Ievietojiet **CI moduli PCMCIA KARTES LIGZDĀ.** (Kai kuriose šalyse nebus galima išrinkti teleteksto funkcijos.)
- Austiņas**
Iespraudiet austiņas austiņu ligzdā.
- Audio/Video ieeja**
Šīm ligzdām pievienojiet audio/video izeju no ārējās ierīces.

SAGATAVOŠANĀS

PAMATNES PIESTIPRINĀŠANA

- Redzamais attēls var atšķirties no jūsu televizora.

Uzstādot galdā veida statīvu, pārbaudiet, vai bultskrūve ir kārtīgi pieskrūvēta. (Ja tā nav līdz galam pieskrūvēta, pēc ierīces uzstādīšanas, tā var savērties uz priekšu.) Ja pieskrūvējat bultskrūvi ar pārāk lielu spēku, tā var novirzīties no bultskrūves savienošās daļas abrazīvās apstrādes zonas.

SAGATAVOŠANĀS

Tikai 19/22LD35**, 19/22LD34**

- 1 Uzmanīgi novietojiet televizora ekrāna pusi uz polsterētas virsmas, lai nepieļautu ekrāna bojājumus.

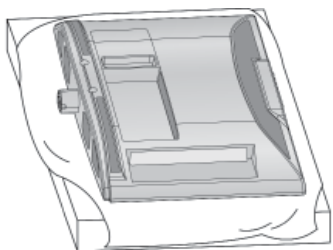

- 2 Piemontējiet televizoru kā parādīts.

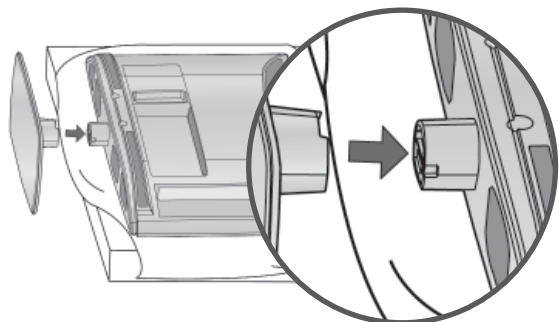

Tikai 26/32LD35**, 26/32LD34**

- 1 Uzmanīgi novietojiet televizora ekrāna pusi uz polsterētas virsmas, lai nepieļautu ekrāna bojājumus.

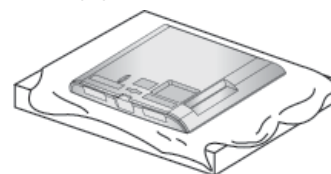

- 2 Savienojiet pamatnes savienošās daļas ar televizora pamatni.

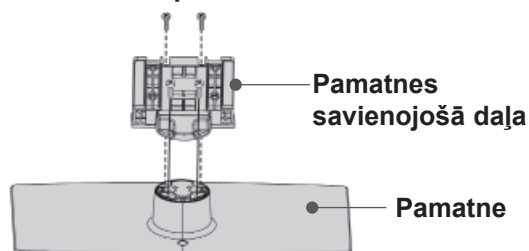

- 3 Piemontējiet televizoru kā parādīts.

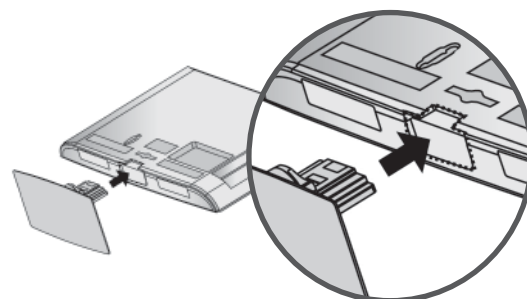

- 4 Stingri fiksējiet 4 skrūves, izmantojot atveres televizora aizmugurē.

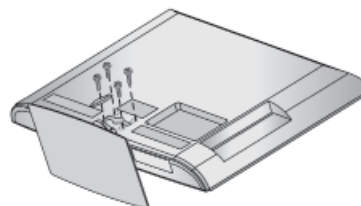

NEIZMANTOJOT GALDA STATĪVU

■ Redzamais attēls var atšķirties no jūsu televizora.
Uzstādot sienai piestiprināmo ierīci, izmantojiet aizsargvāciņu.

Tikai 19/22LD35**, 19/22LD34**

- 1 Uzmanīgi novietojiet televizora ekrāna pusi uz polsterētas virsmas, lai nepieļautu ekrāna bojājumus.

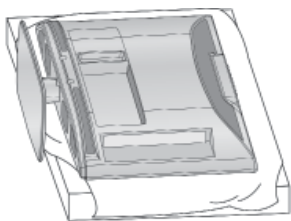

- 2 Palaidiet vaļīgāk bultskrūves no televizora.

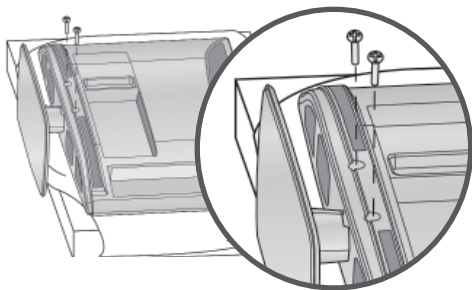

- 3 Palaidiet vaļīgāk bultskrūves no televizora.

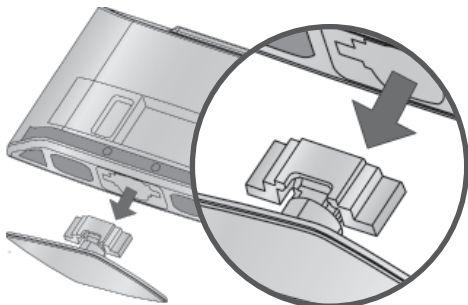

- 4 Ievietojiet aizsargvāciņu televizorā. Kad esat noņēmis aizsargpapīru no aizsargvāciņa, pielipiniet to pie televizora, kā parādīts attēlā.

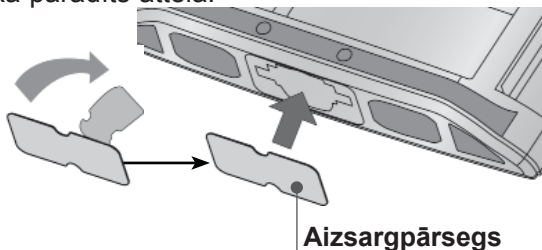

Tikai 26/32LD35**, 26/32LD34**

Iebīdiet TV aparātā **AIZSARGPĀRSEGU**, līdz atskan klikšķis.

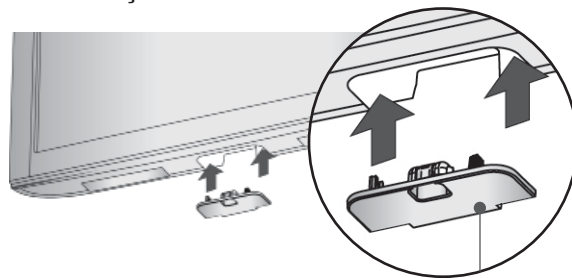

Aizsargpārsegs

SAGATAVOŠANĀS

VADU IZVIETOŠANA KORPUSA AIZMUGURĒ

- Redzamais attēls var atšķirties no jūsu televizora.

Tikai 19/22LD35**, 19/22LD34**

Pēc nepieciešamo kabeļu pievienošanas uzlieciet **KABEĻU TURĒTĀJU**, kā parādīts attēlā, un sasaistiet kabeļus.

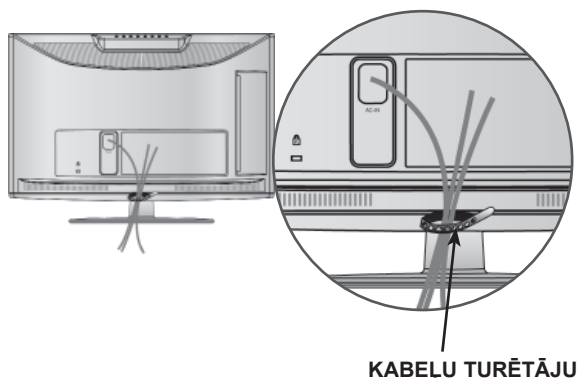

Tikai 26/32LD35**, 26/32LD34**

- 1 Pievienojiet kabeļus pēc vajadzības. Papildu aparatūras pievienošanu skatīt sadaļā Ārējās aparatūras iestatīšana.

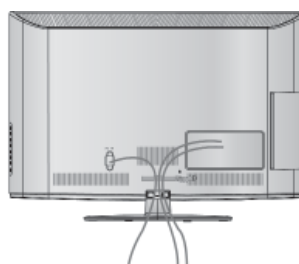

- 2 Ierīkojiet **KABEĻU TURĒTĀJA SKAVU** kā parādīts.

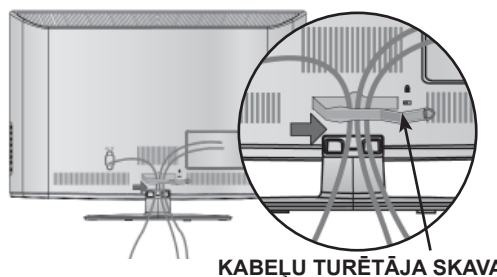

- 3 Ievietojiet **KABEĻU TURĒTĀJA SKAVU** atpakaļ, kā parādīts attēlā.

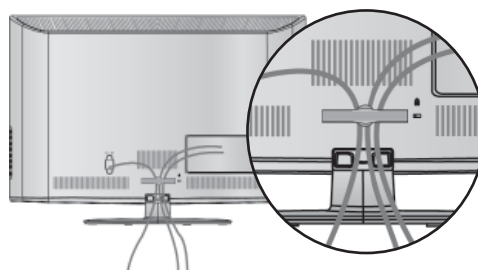

! PIEZĪME

► Pārvietojot televizoru, neturiet to aiz **KABEĻU SATURĒTĀJA**.

- Ja televizors nokrīt, varat iegūt traumu un televizors var tikt bojāts.

GROZĀMAIS PALIKTNIS

(Paredzēts tikai 19/22LD35**,
19/22LD34**)

- Redzamais attēls var atšķirties no jūsu televizora.
- Pēc televizora novietošanas jūs varat pašrocīgi pieregulēt televizora novietojumu ērtākai skatīšanai, grozot to līdz 20 grādiem pa labi vai pa kreisi.

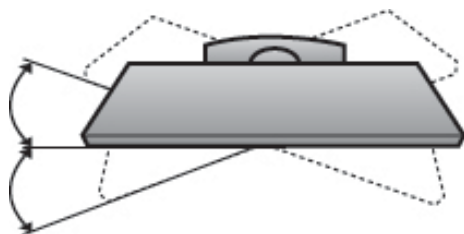

DISPLEJA NOVIETOJUMS

(Tikai 19/22LD35**, 19/22LD34**)

- Redzamais attēls var atšķirties no jūsu televizora.
- Paneļa novietojumu varat dažādi regulēt, līdz tas novietots visērtākajā pozīcijā.

- Slīpuma diapazons

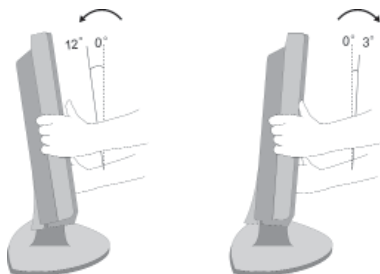

TV PIESTIPRINĀŠANAPIE GALDA

(Tikai 26/32LD35**, 26/32LD34**)

- Redzamais attēls var atšķirties no jūsu televizora.
- TV jāpiestiprina pie galda tā, lai to nevarētu pagrūst uz priekšu vai atpakaļ, kā rezultātā varētu gūt traumas vai bojāt izstrādājumu. Izmantojiet tikai komplektā iekļauto skrūvi.

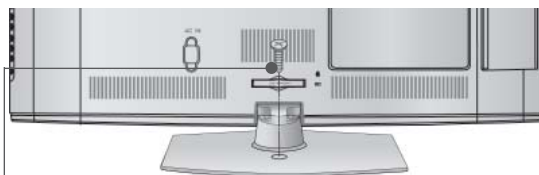

1 skrūve (piegādāts izstrādājuma komplektā)

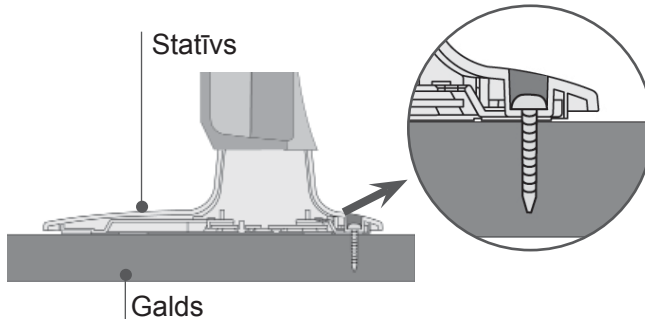

! BRĪDINĀJUMS

- ▶ Lai pasargātu TV no apgāšanās, TV aparātam ir jābūt stingri pieskrūvētam pie grīdas/sienas saskaņā ar uzstādīšanas instrukciju. Aparāta sašķiešana, kratīšana vai šūpošana var izraisīt traumu

SAGATAVOŠANĀS

KENSINGTON DROŠĪBAS SISTEMA

- Šī iespēja nav pieejama visiem modeļiem.
- Redzamais attēls var atšķirties no jūsu televizora.

Televizors ir aprīkots ar Kensington drošības sistēmas savienotāju, kas atrodas uz aizmugurējā paneļa. Pievienojiet Kensington drošības sistēmas kabeli, kā parādīts tālāk. Detalizētus norādījumus par Kensington drošības sistēmas uzstādīšanu un lietošanu skatiet lietošanas rokasgrāmatā, kas iekļauta Kensington drošības sistēmas komplektācijā. Lai saņemtu plašāku informāciju, apmeklējiet <http://www.kensington.com> — tā ir kompānijas Kensington interneta mājas lapa. Kensington piedāvā drošības sistēmas, kas paredzēta dārgam elektroniskam aprīkojumam, piemēram, piezīmjdatoriem un LCD projektoriem.

! PIEZĪME

- ▶ Kensington drošības sistēma ir papildu piederums.
- ▶ Ja televizors nav iesīlis, ieslēgšanas brīdī tas var īsi nomirgot. Tas ir normāli; ar televizoru nekas nav noticis.
- ▶ Ekrānā var būt redzami dažī nelieli defekti, kas izskatās pēc maziem sarkanās, zaļās vai zilās krāsas punktiem. Tomēr tiem nav negatīvas ietekmes uz monitora veiktspēju.
- ▶ Nepieskarieties LCD ekrānam un ilgstoši neturiet pie tā savu(s) pirkstu(s). Šādā veidā ekrānā var radīt īslaicīgus deformācijas efektus.

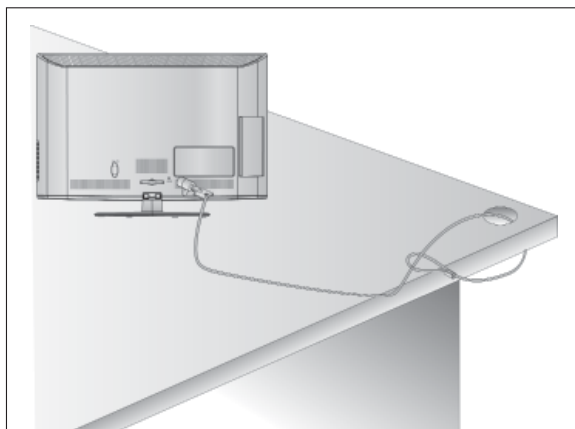

UZMANĪGAS UZSTĀDĪŠANAS IETEIKUMS

- Jums ir veikalā jāiegādājas nepieciešamie komponenti, lai droši piestiprinātu televizoru pie sienas.
- Novietojiet televizoru pie sienas, lai tas nevarētu apkrīst, ja tiktu pagrūsts.
- Tālāk redzamās instrukcijas ir drošāks veids, kā ierīkot televizoru, tas ir, fiksēt to pie sienas, lai pavilkšanas gadījumā nepieļautu tā iespējamo krišanu uz priekšu. Tādējādi netiek pieļauta televizora krišana uz priekšu un traumu radīšana. Tādējādi netiek pieļauti arī televīzora bojājumi. Nodrošiniet, lai bērni nerāptos uz televizora un nekarātos tajā.

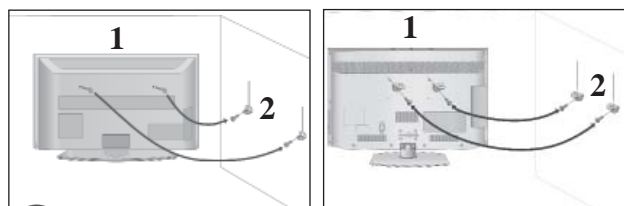

- 1 Lai televizoru piestiprinātu pie sienas, izmantojiet cilpskrūves vai TV kronšteinus/bultskrūves, kā parādīts attēlā. (Ja jūsu televizoram ir skrūves bultskrūvēs ar gredzenu, palaidiet skrūves vaļīgāk.)

* Ievietojiet cilpskrūves vai TV kronšteinus/bultskrūves un tās stingri pievelciet augšējos caurumos.

- 2 Piestipriniet pie sienas kronšteinus ar bultskrūvēm. Pielāgojiet pie sienas piestiprinātā kronšteina augstumu.

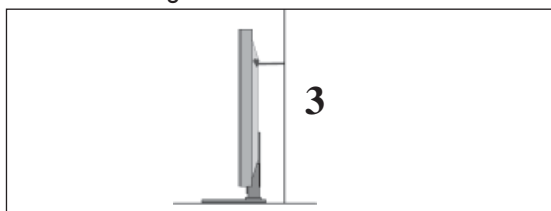

- 3 Piesienot ierīci, lai to izlīdzinātu, izmantojiet izturīgu virvi. Drošāk ir šo virvi piesiet tā, lai tā starp sienu un televizoru būtu horizontāli.

! PIEZĪME

- ▶ Pārvietojot televizoru uz citu vietu, vispirms noņemiet virves.
- ▶ Izmantojiet televizora ietvaru vai kasti, kas televīzora izmēriem un svaram ir pietiekami liela un izturīga.
- ▶ Lai televizoru droši lietotu, nodrošiniet, lai pie sienas piestiprinātā kronšteina augstums atbilstu televīzora augstumam.

- TV var novietot dažādi, piem., to var piestiprināt pie sienas, novietot uz galda utt.
- TV ir paredzēts novietošanai horizontāli.

ZEMĒJUMS

Lai novērstu iespējamu elektriskās strāvas triecienu, nodrošiniet, lai būtu pievienots zemējuma vads. Ja nav iespējams izmantot parastās sazemēšanas metodes, lūdziet kvalificētam elektriķim ierīkot atsevišķu ķēdes pārtraucēju. Nemēģiniet sazemēt aparātu, to pievienojot telefona vadiem, apgaismošanas kopnēm vai gāzes caurulēm.

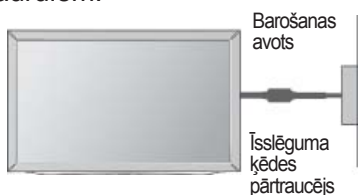

NOVIETOŠANA UZ GALDA VIRSMAS

- Redzamais attēls var atšķirties no jūsu televizora.

Lai nodrošinātu pietiekamu ventilāciju, ap TV jābūt 10 cm platai spraugai.

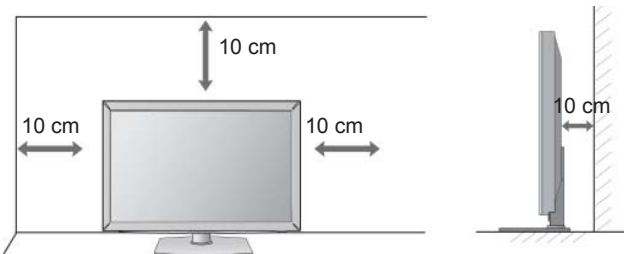

PIESTIPRINĀŠANA PIE SIENAS PIESTIPRINĀŠANA HORIZONT

- Televizora piestiprināšanai pie sienas ieteicams izmantot LG ražotu sienas stiprinājuma kronšteinu.
- Ieteicams iegādāties sienas stiprinājuma kronšteinu, kas atbilst VESA standartam.
- A LG iesaka, lai piestiprināšanu pie sienas veic kvalificēts profesionālis.

! PIEZĪME

- ▶ Sienas stiprinājums ir jāpiestiprina pie izturīgas sienas, kas perpendikulāra grīdai.
- ▶ Ja vēlaties piestiprināt ierīci pie griestiem vai slīpas sienas, ir jāizmanto īpašs sienas stiprinājums.
- ▶ Virsmai, pie kuras tiks piestiprināts sienas stiprinājums, ir jābūt pietiekami izturīgai, lai tā spētu televizoru noturēt (tā var būt, piemēram, betona, akmens, ķieģeļu vai dobu bloks).
- ▶ Piestiprināšanas skrūvju veids un garums ir atkarīgs no izmantotā sienas stiprinājuma. Sīkākai informācijai skatiet stiprinājuma komplektācijā iekļautos norādījumus.
- ▶ LG neuzņemas atbildību par nekāda veida negadījumiem, īpašuma un televizora bojājumiem, ko izraisījusi nepareiza piestiprināšana:
 - ja tiek izmantots VESA standartam neatbilstošs sienas stiprinājums;
 - ja skrūves tiek nepareizi nostiprinātas virsmā, kā rezultātā televizors var nokrist un kādu savainot;
 - ja netiek ievērota ieteiktā uzstādīšanas metod

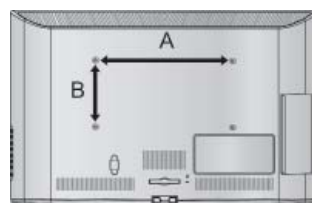
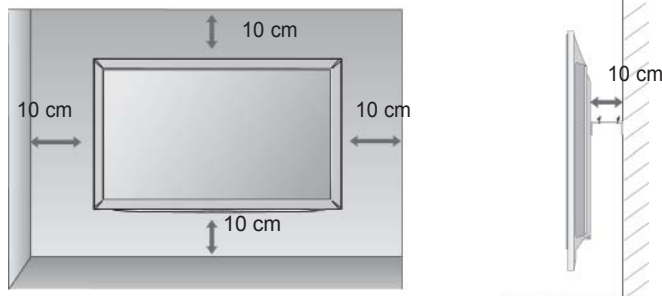

Modelis	VESA (A * B)	Standarta skrūve	Daudzums
19/22LD35**	100 * 100	M4	4
26/32LD35**	200 * 100	M4	4
19/22LD34**	100 * 100	M4	4
26/32LD34**	200 * 100	M4	4

SAGATAVOŠANĀS

TĀLVADĪBAS PULTS TAUSTIŅU FUNKCIJAS

Lietojot tālvadības pulti, vērsiet to pret TV tālvadības sensoru.

SAGATAVOŠANĀS

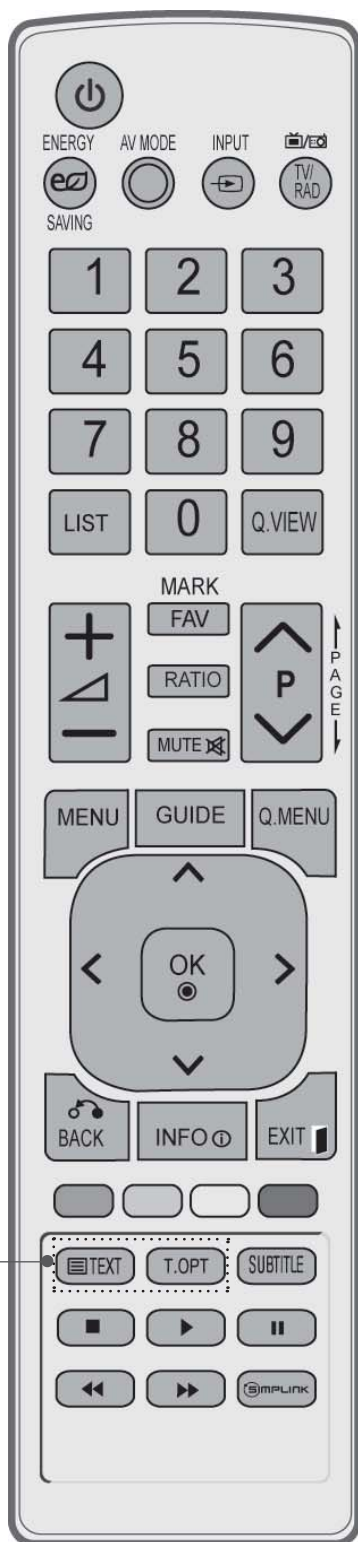

POWER (BAROŠANA) Lai ieslēgtu televizoru no nodrošes režīma vai izslēgtu ar pāreju nodrošes režīmā.

ENERGY SAVING (ENERGIJAS TAUPĪŠANA) Piemēro televizora enerģijas taupīšanas režīmu. (► p.95)

AV MODE (AV REŽĪMS) Palīdz jums izvēlēties un iestatīt attēlus un skaņas, pievienojot AV ierīces (► p.50)

INPUT(IEEJA) Ārējās signāla ieejas režīma sagriešana regulārā secībā. (► p.43)

TV/RAD Izvēlas radio, televīzijas un DTV kanālu.

Ciparu pogas 0 līdz 9 Lai izvēlētos programmu.
Lai izvēlnē izvēlētos numurētos elementus.s

LIST (SARAKSTS) Lai attēlotu programmu tabulu. (► p.41)

Q.VIEW Lai atgrieztos iepriekšējā programmā.

MENU (IZVĒLNE) Lai izvēlētos izvēlni.
Paredzēta visu ekrāna attēlu notīrīšanai un atgriešanās TV skatīšanās režīmā no jebkuras izvēlnes.(► p.19)

GUIDE (CEĻVEDIS) Parāda programmu ceļvedi.(► p.86)

Q.MENU (ĀTRĀ IZVĒLNE) Izvēlas nepieciešamo ātrās izvēlnes avotu ((Malu attiecība, Skaidra balss II , Attēla režīms, Skaņas režīms, Audio(vai Audio valoda), Miega taimeris, Izlaist leslēgta/leslēgta, USB ierīce).(► p.18)

ATPAKAĻ Ļauj pārvietoties ekrāna izvēlnēs un pielāgot sistēmas iestatījumus savām vēlmēm.

EXIT Atrodoties jebkurā no izvēlnēm aizver visus displeja logus, lai var turpināt skatīties TV.

INFO ⓘ Parāda tekošo ekrāna informāciju.

ĪKŠĶPOGAS (Uz augšu/Uz leju/Pa kreisi/Pa labi) Ļauj pārvietoties ekrāna izvēlnēs un pielāgot sistēmas iestatījumus savām vēlmēm.

OK (LABI) Lai akceptētu izvēli vai parādītu pašreizējo režīmu.

Krāsu pogas Šīs pogas paredzētas teleteksta režīmam (tikai modeļiem ar teletekstu) vai Programmu rediģēšana.

1 TELETEKSTA POGAS Šīs pogas paredzētas teleteksta režīmam.
Turpmāko informāciju sk. sadaļā "Teleteksts".(► p.130)

SUBTITLE (SUBTITRI) Atsauc Jūsu iemīļoto subtitru režīmu digitālā režīmā.

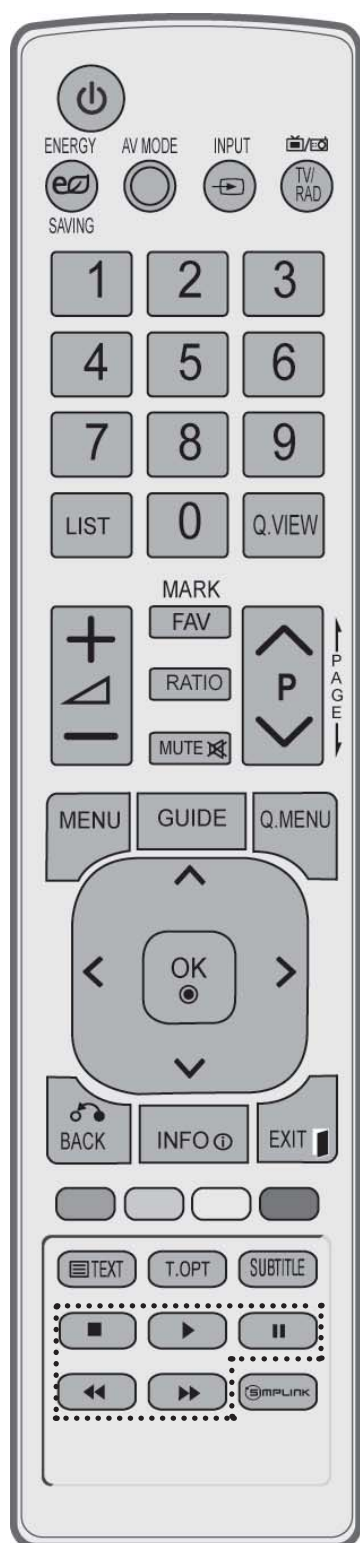

SKAĻUMA (VOL) Lai regulētu skaļumu.
PALIELINĀŠANA/
SAMAZINĀŠANA

FAV (IZLASE) Lai parādītu izvēlētās izlases programmas.

MARK (ZĪME) Atlasiet ieeju, lai piemērotu Picture Wizard (Attēlu vedņa) iestatījumus.
Atzīmē programmas USB izvēlnē un noņem šīs atzīmes..

RATIO (ATTIECĪBA) Atlasa attēlam izvēlēto malu attiecību.
(▶ p.92)

MUTE (ATSLĒGT SKAŅU) Skaņas ieslēgšanai un atslēgšanai

NĀKAMĀ/
IEPRIEKŠĒ
JĀ programma(PR) Lai izvēlētos programmu.

PAGE UP/DOWN (NĀKAMĀ/
IEPRIEKŠĒ
JĀ LAPA) Pārvieto no vienas pilnas ekrāna informācijas kopas uz nākamo.

SIMPLINK / MY MEDIA Vada SIMPLINK vai MY MEDIA izvēlni (attēlu sarakstu un dziesmu sarakstu).
izvēlnes vadības pogas

 Apskatiet televizoram pievienoto AV ierīču sarakstu. Pēc šīs pogas nospiešanas ekrānā tiek atvērta izvēlne Simplink.(▶ p.46)

Akumulatoru ievietošana

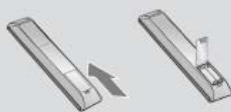

- Atveriet aizmugurē akumulatoru nodalījuma vāku un ievietojiet akumulatorus, ievērojot pareizo polaritāti (+ pret +, - pret -).
- Ievietojiet divus 1,5 V AAA akumulatorus. Jaunus akumulatorus neievietojiet kopā ar veciem vai lietotiem akumulatoriem.
- Aizveriet vāku.
- Lai izņemtu baterijas, veiciet ielikšanas procedūru pretējā secībā

SAGATAVOŠANĀS

LCD TV MODEĻI : 32/37/42/47LD4***, 26/32LD32**

PIEDERUMI

Pārlicinieties, vai plazmas displeja piegādes komplektā ir šādi piederumi. Ja kāda no piederumiem nav, sazinieties ar izplatītāju, pie kura iegādājāties šo izstrādājumu.

- Redzamais attēls var atšķirties no jūsu televizora.



Lietotāja rokasgrāmata

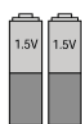

Akumulatori (AAA)

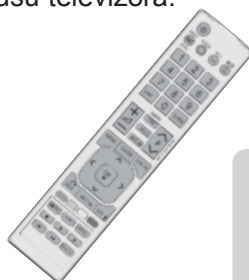

Tālvadības pult



Ferīta serde
(Šī vienība nav iekļauta visu modeļu komplektācijās.)



Barošanas vads

Šī vienība nav iekļauta visu modeļu komplektācijās.



* Ja uz ārējās virsmas ir traips vai pirksta nospiedums, uzmanīgi noslaukiet netīro vietu ar drāniņu, kas paredzēta ierīču ārpusē tīrīšanai. Slaukiet tikai no ārpuses.

Spodrināšana
s drāna
Spodriniet ekrānu ar drānu.

Noņemot traipu, esiet uzmanīgs. Nemiet vērā, ka, lietojot pārlicēģu spēku, var saskrāpēt virsmu vai izbalināt krāsu.

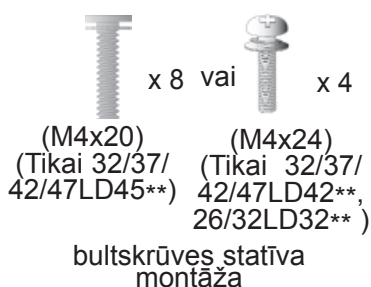

Ferīta serdes izmantošana (Šī vienība nav iekļauta visu modeļu komplektācijās.)

Ferīta serdi iespējams izmantot, lai samazinātu elektromagnētisko vilni, kad pieslēdzat barošanas vadu. Jo tuvāk ferīta serde atrodas kontaktdakšai, jo labāk.



Kārtīgi ievietojiet kontaktdakšu.

PRIEKŠĒJĀ PANEĻA VADĪBAS ELEMENTI

! PIEZĪME

- ▶ Lai samazinātu enerģijas patēriņu, televizoru var iestatīt nodrošes režīmā. Ja televizoru kādu laiku neskatās, to vajadzētu izslēgt, izmantojot barošanas pogu televizora priekšpusē, lai samazinātu enerģijas patēriņu.
- ▶ Samazinot attēla spilgtuma līmeni, TV skatīšanās laikā patērēto enerģiju var ievērojami samazināt, kas savukārt pazemina vispārējās darbināšanas izmaksas.

⚠ UZMANĪBU!

- ▶ Nekāpiet uz stikla statīva un nepakļaujiet to triecieniem. Tas var saplīst, stikla daļiņas var radīt traumas, vai televizors var nokrist.
- ▶ Nevelciet televizoru pa zemi. Varat sabojāt grīdu vai televizoru.

Tikai 32/37/42/47LD45**

- Redzamais attēls var atšķirties no jūsu televizora.

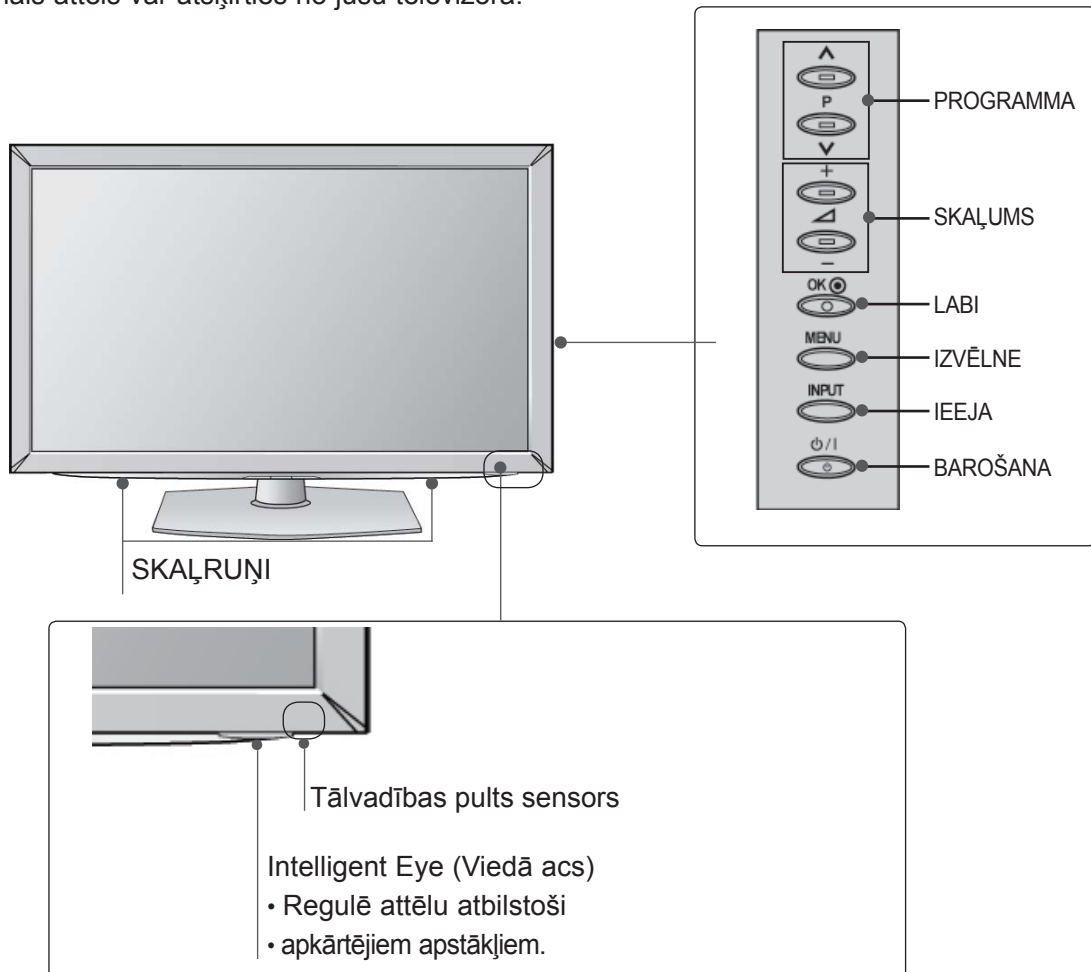

SAGATAVOŠANĀS

SAGATAVOŠANĀS

Tikai 32/37/42/47LD42, 26/32LD32****

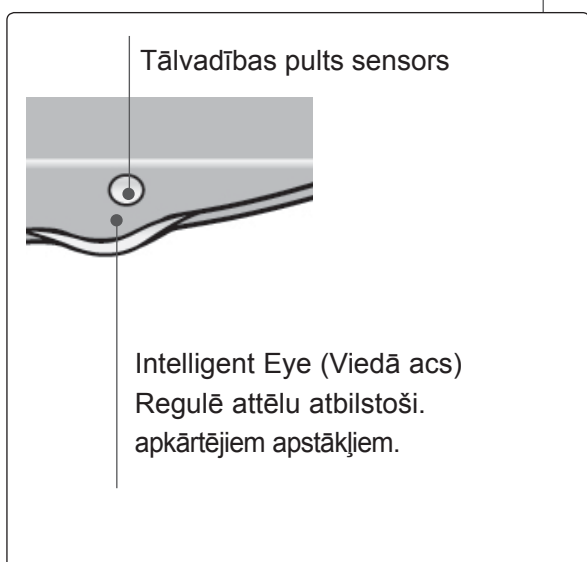
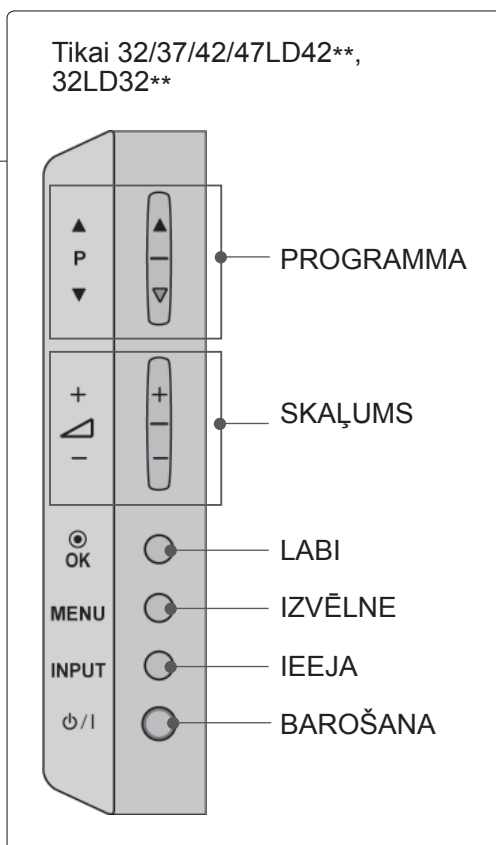
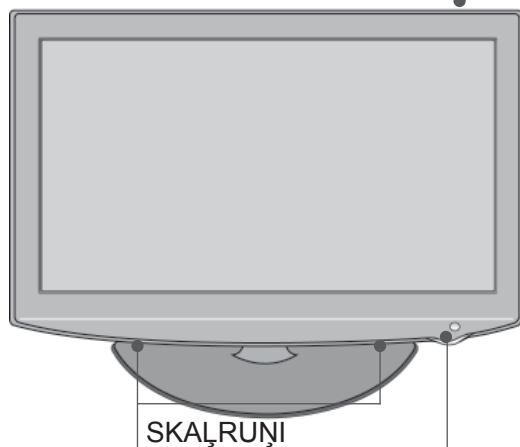
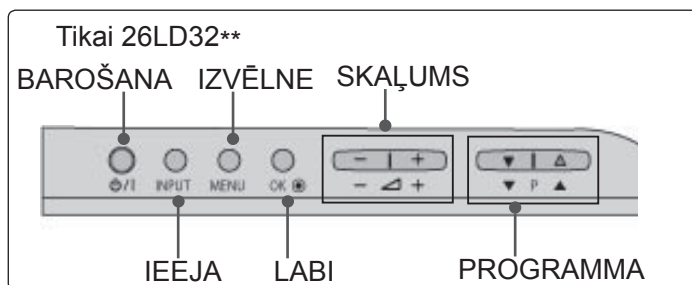

BACK PANEL INFORMATION

■ Image shown may differ from your TV.

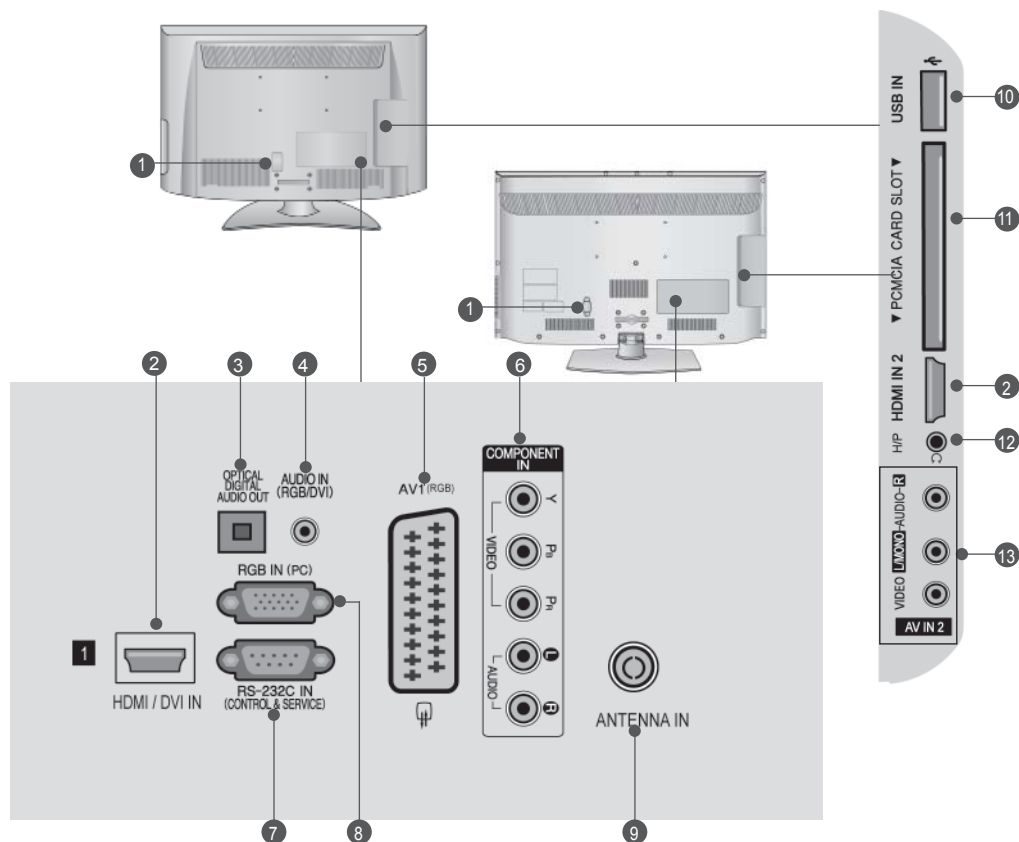

- 1 Kontaktligzda barošanas vada pieslēgšanai**
Šos TV modeļus darbina maiņstrāva. Spriegums ir norādīts specifikāciju lapā. (► p.137 līdz 147) Nedarbiniet TV ar līdzstrāvu.
- 2 HDMI/DVI IN ieeja**
HDMI signālu pievienojiet HDMI IN ieejai. Vai DVI (VIDEO) signālu pievienojiet HDMI/DVI portam, izmantojot DVI–HDMI kabeli.
- 3 OPTISKĀ DIGITĀLĀ AUDIO IZVADE**
Savienojiet digitālo audio ar dažāda veida aparatūru. Savienojiet ar digitālu audio ierīci. Izmantojiet optisku audio kabeli.
- 4 RGB/DVI audio ieeja**
Pievienojiet audio no PC vai DTV.
- 5 Ligzda Euro Scart (AV1)**
Šīm ligzdām pievienojiet Scart ligzdas ieeju vai izeju no ārējās ierīces.
- 6 Component (Kombinētais signāls) ieeja**
Šīm ligzdām pievienojiet kombinētā signāla video/audio ierīci.
- 7 RS-232C ieejas (CONTROL&SERVICE) (VADĪBA&APKOPE) ports**
RS-232C ligzdai pievienojiet vadības ierīču seriālo portu. Šī pieslēgvietā ir paredzēta režīmam Service (Serviss) un Hotel (Viesnīca).
- 8 RGB IN ieeja**
Pievienojiet izvadi no PC..
- 9 Antenna ieeja**
Savienojiet antenu vai kabeli ar šo ligzdu.
- 10 USB ieeja**
Savienojiet USB uzglabāšanas ierīci ar šo ligzdu.
- 11 PCMCIA (Personālā datora atmiņas karšu starptautiskā asociācija) kartes ligzda.**
Ievietojiet **CI moduli PCMCIA KARTES LIGZDĀ.** (Kai kuriose šalyse nebus galima išrinkti teleteksto funkcijos.)
- 12 Austiņas**
Iespraudiet austiņas austiņu ligzdā.
- 13 Audio/Video ieeja**
Šīm ligzdām pievienojiet audio/video izeju no ārējās ierīces.

SAGATAVOŠANĀS

PAMATNES PIESTIPRINĀŠANA

- Redzamais attēls var atšķirties no jūsu televizora.

Uzstādot galda veida statīvu, pārbaudiet, vai bultskrūve ir kārtīgi pieskrūvēta. (Ja tā nav līdz galam pieskrūvēta, pēc ierīces uzstādīšanas, tā var savērties uz priekšu.) Ja pieskrūvējat bultskrūvi ar pārāk lielu spēku, tā var novirzīties no bultskrūves savelkošās daļas abrazīvās apstrādes zonas.

Tikai 32/37/42/47LD45**

- 1 Uzmanīgi novietojiet televizora ekrāna pusi uz polsterētas virsmas, lai nepieļautu ekrāna bojājumus.

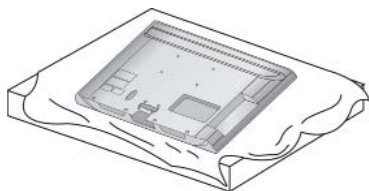

- 2 Piestipriniet pie sienas kronšteinus ar bultskrūvēm Pielāgojiet pie sienas piestiprinātā kronšteina augstumu.

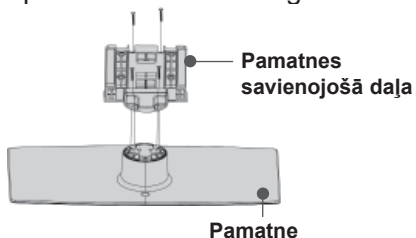

- 3 Piemontējiet televizoru kā parādīts.

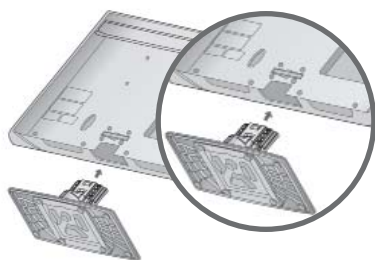

- 4 Stingri fiksējiet 4 skrūves, izmantojot atveres televizora aizmugurē.

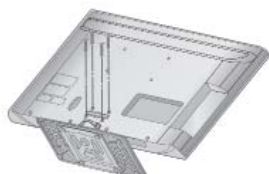

Tikai 32/37/42/47LD42**, 26/32LD32**

- 1 Uzmanīgi novietojiet televizora ekrāna pusi uz polsterētas virsmas, lai nepieļautu ekrāna bojājumus.

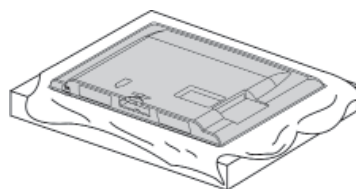

- 2 Piemontējiet televizoru kā parādīts.

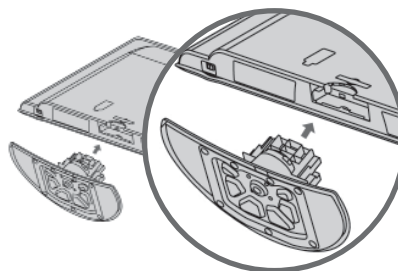

- 3 Stingri fiksējiet 4 skrūves, izmantojot atveres televizora aizmugurē.

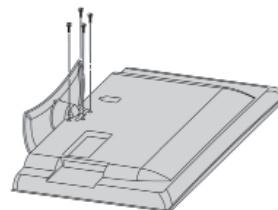

VADU IZVIETOŠANA KORPUSA AIZMUGURĒ

■ Redzamais attēls var atšķirties no jūsu televizora.

- 1 Pievienojiet kabeļus pēc vajadzības. Papildu aparatūras pievienošanu skatīt sadaļā Ārējās aparatūras iestatīšana.



- 2 Atveriet **CABLE MANAGEMENT** (KABEĻU SATURĒTĀJS) kā parādīts.

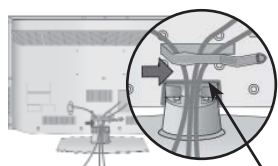

KABEĻU TURĒTĀJA SKAVA

- 3 Ievietojiet **KABEĻU TURĒTĀJA SKAVU** atpakaļ, kā parādīts attēlā.

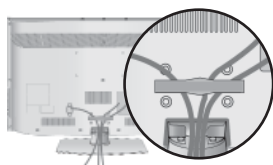

! PIEZĪME

- Pārvietojot televizoru, neturiet to aiz **KABEĻU SATURĒTĀJA**.
- Ja televizors nokrīt, varat iegūt traumu un televizors var tikt bojāts.

TV PIESTIPRINĀŠANAPIE GALDA (Tikai 32/37/42LD4***, 26/32LD32**)

■ Redzamais attēls var atšķirties no jūsu televizora. TV jāpiestiprina pie galda tā, lai to nevarētu pagrūst uz priekšu vai atpakaļ, kā rezultātā varētu gūt traumas vai bojāt izstrādājumu. Izmantojiet tikai komplektā iekļauto skrūvi.

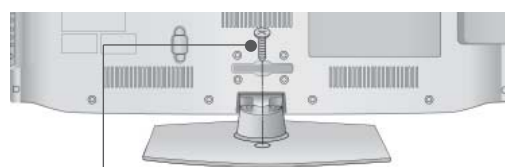

1 skrūve (piegādāts izstrādājuma komplektā)

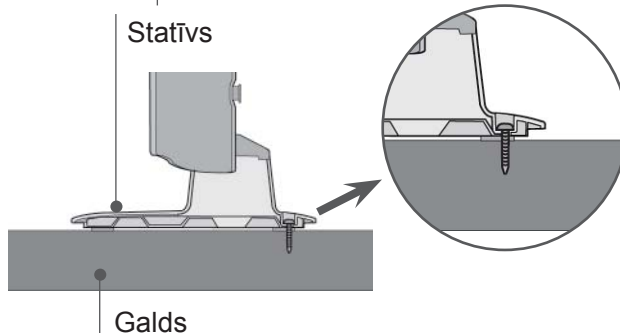

! BRĪDINĀJUMS

- Lai pasargātu TV no apgāšanās, TV aparātam ir jābūt stingri pieskrūvētam pie grīdas/sienas saskaņā ar uzstādīšanas instrukciju. Aparāta sašķiešana, kratīšana vai šūpošana var izraisīt traumu

NEIZMANTOJOT GALDA STATĪVU

■ Redzamais attēls var atšķirties no jūsu televizora. Uzstādot sienai piestiprināmo ierīci, izmantojiet aizsargvāciņu.

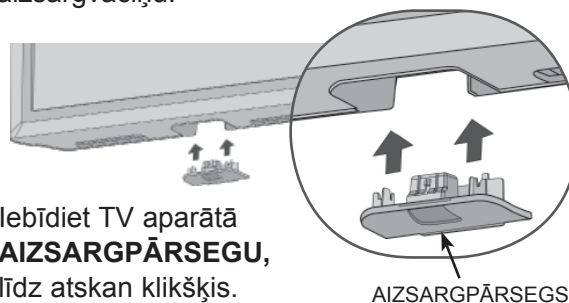

SAGATAVOŠANĀS

KENSINGTON DROŠĪBAS SISTEMA

- Šī iespēja nav pieejama visiem modeļiem.
- Redzamais attēls var atšķirties no jūsu televizora.

Televizors ir aprīkots ar Kensington drošības sistēmas savienotāju, kas atrodas uz aizmugurējā paneļa. Pievienojiet Kensington drošības sistēmas kabeli, kā parādīts tālāk. Detalizētus norādījumus par Kensington drošības sistēmas uzstādīšanu un lietošanu skatiet lietošanas rokasgrāmatā, kas iekļauta Kensington drošības sistēmas komplektācijā. Lai saņemtu plašāku informāciju, apmeklējiet <http://www.kensington.com> — tā ir kompānijas Kensington interneta mājas lapa. Kensington piedāvā drošības sistēmas, kas paredzēta dārgam elektroniskam aprīkojumam, piemēram, piezīmjdatoriem un LCD projektoriem.

! Piezīme

- ▶ Kensington drošības sistēma ir papildu piedevums.
- ▶ Ja televizors nav iesildis, ieslēgšanas brīdī tas var īsi nomirgot. Tas ir normāli; ar televizoru nekas nav noticis.
- ▶ Ekrānā var būt redzami dažī nelieli defekti, kas izskatās pēc maziem sarkanās, zaļās vai zilās krāsas punktiem. Tomēr tiem nav negatīvas ietekmes uz monitora veiktspēju.
- ▶ Nepieskarieties LCD ekrānam un ilgstoši neturiet pie tā savu(s) pirkstu(s). Šādā veidā ekrānā var radīt īslaicīgus deformācijas efektus.

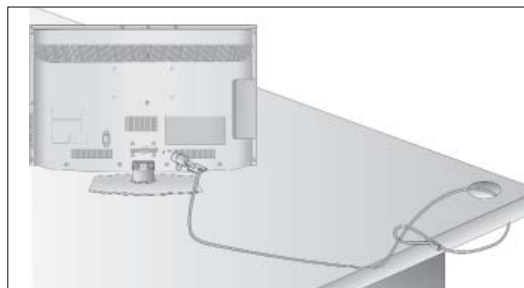

UZMANĪGAS UZSTĀDĪŠANAS IETEIKUMS

- Jums ir veikalā jāiegādājas nepieciešamie komponenti, lai droši piestiprinātu televizoru pie sienas.
- Novietojiet televizoru pie sienas, lai tas nevarētu apkrīst, ja tiktu pagrūsts.
- Tālāk redzamās instrukcijas ir drošāks veids, kā ierīkot televizoru, tas ir, fiksēt to pie sienas, lai paviļkšanas gadījumā nepieļautu tā iespējamo krišanu uz priekšu. Tādējādi netiek pieļauta televizora krišana uz priekšu un traumu radīšana. Tādējādi netiek pieļauti arī televīzora bojājumi. Nodrošiniet, lai

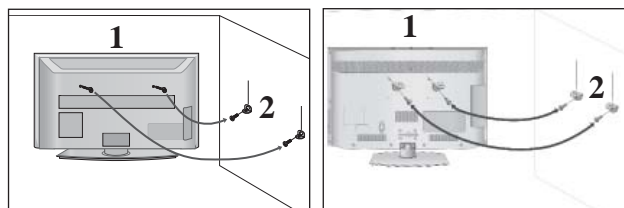

- 1 Lai televizoru piestiprinātu pie sienas, izmantojiet cilpskrūves vai TV kronšteinus/bultskrūves, kā parādīts attēlā. (Ja jūsu televizoram ir skrūves bultskrūvēs ar gredzenu, palaidiet skrūves vaļīgāk.)

* Ievietojiet cilpskrūves vai TV kronšteinus/bultskrūves un tās stingri pievelciet augšējos caurumos.

- 2 Piestipriniet pie sienas kronšteinus ar bultskrūvēm. Pielāgojiet pie sienas piestiprinātā kronšteina augstumu.

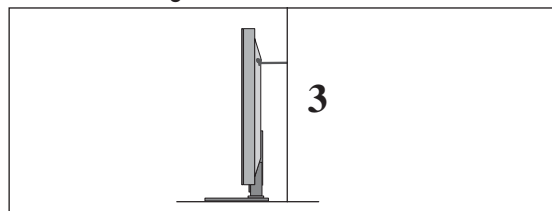

- 3 Piesienot ierīci, lai to izlīdzinātu, izmantojiet izturīgu virvi. Drošāk ir šo virvi piesiet tā, lai tā starp sienu un televizoru būtu horizontāli.

! PIEZĪME

- ▶ Pārvietojot televizoru uz citu vietu, vispirms noņemiet virves.
- ▶ Izmantojiet televizora ietvaru vai kasti, kas televīzora izmēriem un svaram ir pietiekami liela un izturīga.
- ▶ Lai televizoru droši lietotu, nodrošiniet, lai pie sienas piestiprinātā kronšteina augstums atbilstu televīzora augstumam.

- TV var novietot dažādi, piem., to var piestiprināt pie sienas, novietot uz galda utt.
- TV ir paredzēts novietošanai horizontāli.

ZEMĒJUMS

Lai novērstu iespējamu elektriskās strāvas triecienu, nodrošiniet, lai būtu pievienots zemējuma vads. Ja nav iespējams izmantot parastās sazemēšanas metodes, lūdziet kvalificētam elektriķim ierīkot atsevišķu ķēdes pārtraucēju.

Nemēģiniet sazemēt aparātu, to pievienojot telefona vadiem, apgaismošanas kopnēm vai gāzes caurulēm.

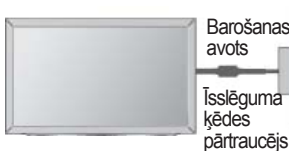

NOVIETOŠANA UZ GALDA VIRSMAS

- Redzamais attēls var atšķirties no jūsu televizora.

Lai nodrošinātu pietiekamu ventilāciju, ap TV jābūt 10 cm platai spraugai.

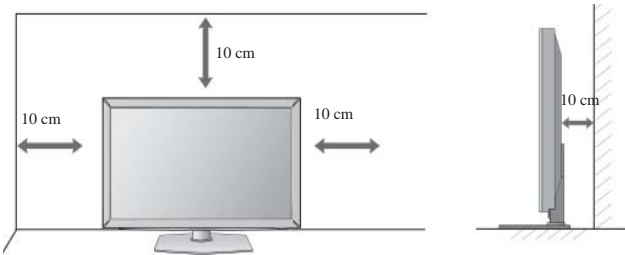

PIESTIPRINĀŠANA PIE SIENAS PIESTIPRINĀŠANA HORIZONT

- Televizora piestiprināšanai pie sienas ieteicams izmantot LG ražotu sienas stiprinājuma kronšteinu.
- Ieteicams iegādāties sienas stiprinājuma kronšteinu, kas atbilst VESA standartam.
- A LG iesaka, lai piestiprināšanu pie sienas veic kvalificēts profesionālis.

! PIEZĪME

- ▶ Sienas stiprinājums ir jāpiestiprina pie izturīgas sienas, kas perpendikulāra grīdai.
- ▶ Ja vēlaties piestiprināt ierīci pie griestiem vai slīpas sienas, ir jāizmanto īpašs sienas stiprinājums.
- ▶ Virsmai, pie kuras tiks piestiprināts sienas stiprinājums, ir jābūt pietiekami izturīgai, lai tā spētu televizoru noturēt (tā var būt, piemēram, betona, akmens, ķieģeļu vai dobu bloks).
- ▶ Piestiprināšanas skrūvju veids un garums ir atkarīgs no izmantotā sienas stiprinājuma. Sīkāka informācijai skatiet stiprinājuma komplektācijā iekļautos norādījumus.
- ▶ LG neuzņemas atbildību par nekāda veida negadījumiem, īpašuma un televizora bojājumiem, ko izraisījusi nepareiza piestiprināšana:
 - ja tiek izmantots VESA standartam neatbilstošs sienas stiprinājums;
 - ja skrūves tiek nepareizi nostiprinātas virsmā, kā rezultātā televizors var nokrist un kādu savainot;
 - ja netiek ievērota ieteiktā uzstādīšanas metod

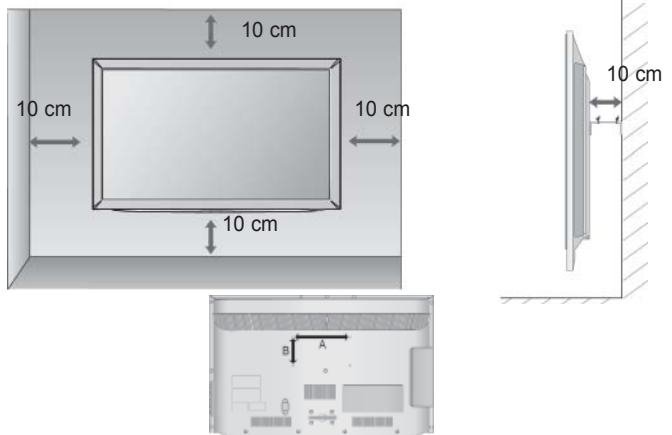

Modelis	VESA (A * B)	Standarta skrūve	Daudzums
32LD4***	200 * 100	M4	4
37/42/47LD4***	200 * 200	M6	4
26/32LD32**	200 * 100	M4	4

GROZĀMAIS PALIKTNIS

- Redzamais attēls var atšķirties no jūsu televizora. Pēc televizora novietošanas jūs varat pašrocīgi pieregulēt televizora novietojumu ērtākai skatīšanai, grozot to līdz 20 grādiem pa labi vai pa kreisi.

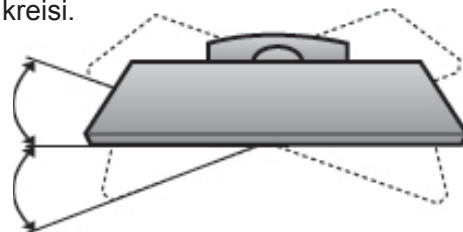

SAGATAVOŠANĀS

TĀLVADĪBAS PULTS TAUSTIŅU FUNKCIJAS

Lietojot tālvadības pulti, vērsiet to pret TV tālvadības sensoru.

SAGATAVOŠANĀS

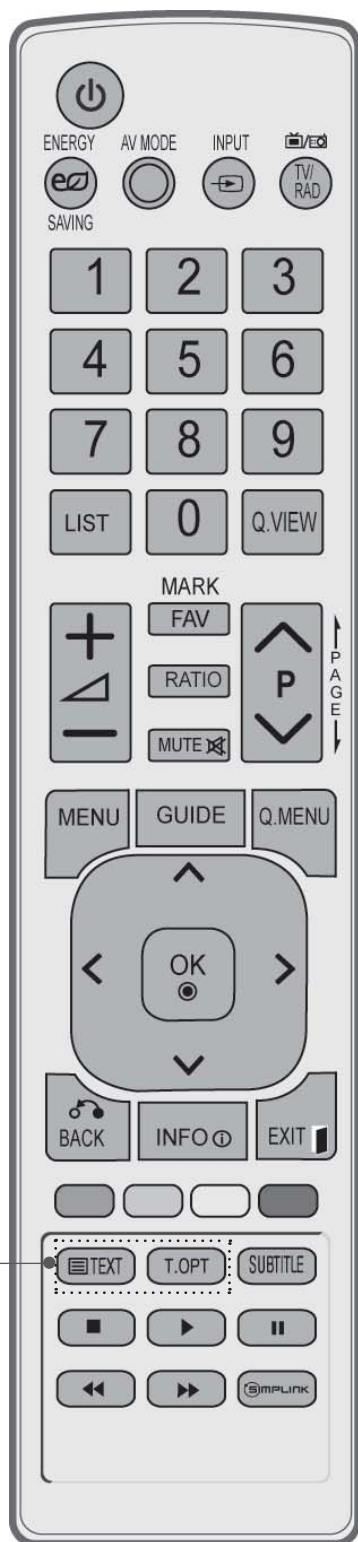

- POWER (BAROŠANA)** Lai ieslēgtu televizoru no nodrošes režīma vai izslēgtu ar pāreju nodrošes režīmā.
- ENERGY SAVING (ENERGIJAS TAUPĪŠANA)** Piemēro televizora enerģijas taupīšanas režīmu. (► p.95)
- AV MODE (AV REŽĪMS)** Palīdz jums izvēlēties un iestatīt attēlus un skaņas, pievienojot AV ierīces (► p.50)
- INPUT(IEEJA)** Ārējās signāla ieejas režīma sagriešana regulārā secībā. (► p.43)
- TV/RAD** Izvēlas radio, televīzijas un DTV kanālu.

- Ciparu pogas 0 līdz 9** Lai izvēlētos programmu.
Lai izvēlnē izvēlētos numurētos elementus.
- LIST (SARAKSTS)** Lai attēlotu programmu tabulu. (► p.41)
- Q.VIEW** Lai atgrieztos iepriekšējā programmā.

- MENU (IZVĒLNE)** Lai izvēlētos izvēlni.
Paredzēta visu ekrāna attēlu notīrīšanai un atgriešanās TV skatīšanās režīmā no jebkuras izvēlnes. (► p.19)
- GUIDE (CEĻVEDIS)** Parāda programmu ceļvedi. (► p.86)
- Q.MENU (ĀTRĀ IZVĒLNE)** Izvēlas nepieciešamo ātrās izvēlnes avotu ((Malu attiecība, Skaidra balss II, Attēla režīms, Skaņas režīms, Audio(vai Audio valoda), Miega taimeris, Izlaist leslēgta/leslēgta, USB ierīce vai enerģijas taupīšana). (► p.18)
- ATPAKĀI** Ļauj pārvietoties ekrāna izvēlnēs un pielāgot sistēmas iestatījumus savām vēlmēm.
- EXIT** Atrodoties jebkurā no izvēlnēm aizver visus displeja logus, lai var turpināt skatīties TV.
- INFO ⓘ** Parāda tekošo ekrāna informāciju.
- ĪKŠĶPOGAS (Uz augšu/Uz leju/Pa kreisi/Pa labi)** Ļauj pārvietoties ekrāna izvēlnēs un pielāgot sistēmas iestatījumus savām vēlmēm.
- OK (LABI)** Lai akceptētu izvēli vai parādītu pašreizējo režīmu.

- Krāsu pogas** Šīs pogas paredzētas teleteksta režīmam (tikai modeļiem ar teletekstu) vai Programmu rediģēšana.

- 1 TELETEKSTA POGAS** Šīs pogas paredzētas teleteksta režīmam. Turpmāko informāciju sk. sadaļā "Teleteksts". (► p.130)
- SUBTITLE (SUBTITRI)** Atsauc Jūsu iemīļoto subtītru režīmu digitālā režīmā.

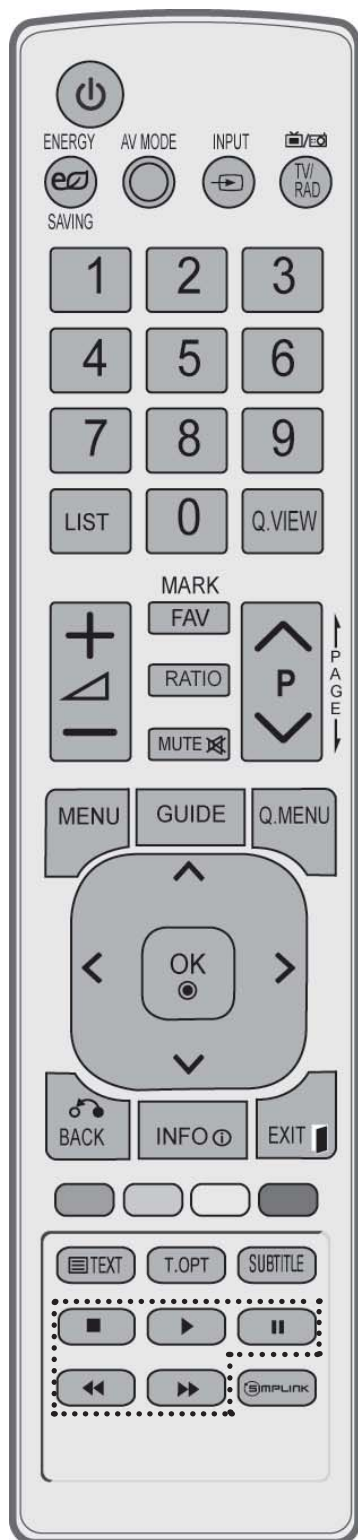

SKAĻUMA (VOL) Lai regulētu skaļumu.
PALIELINĀŠANA/
SAMAZINĀŠANA

FAV (IZLASE) Lai parādītu izvēlētās izlases programmas.

MARK (ZĪME) Atlasiet ieeju, lai piemērotu Picture Wizard (Attēlu vedņa) iestatījumus.
Atzīmē programmas USB izvēlnē un noņem šīs atzīmes..

RATIO (ATTIECĪBA) Atlasa attēlam izvēlēto malu attiecību. (► p.92)

MUTE (ATSLĒGT SKAŅU) Skaņas ieslēgšanai un atslēgšanai

NĀKAMĀ/
IEPRIEKŠĒ
JĀ programma(PR)

PAGE UP/DOWN (NĀKAMĀ/
IEPRIEKŠĒ
JĀ LAPA) Pārvieto no vienas pilnas ekrāna informācijas kopas uz nākamo.

SIMPLINK / MY MEDIA izvēlnes vadības pogas Vada SIMPLINK vai MY MEDIA izvēlni (attēlu sarakstu un dziesmu sarakstu).

 Apskatiet televizoram pievienoto AV ierīču sarakstu. Pēc šīs pogas nospiešanas ekrānā tiek atvērta izvēlne Simplink.(► p.46)

Akumulatoru ievietošana

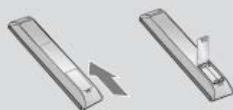

- Atveriet aizmugurē akumulatoru nodalījuma vāku un ievietojiet akumulatorus, ievērojot pareizo polaritāti (+ pret +, - pret -).
- Ievietojiet divus 1,5 V AAA akumulatorus. Jaunus akumulatorus neievietojiet kopā ar veciem vai lietotiem akumulatoriem.
- Aizveriet vāku.
- Lai izņemtu baterijas, veiciet ielikšanas procedūru pretējā secībā

SAGATAVOŠANĀS

LCD TV MODEĻI : 32/42/46/52/60LD5*** PIEDERUMI

Pārliecinieties, vai plazmas displeja piegādes komplektā ir šādi piederumi. Ja kāda no piederumiem nav, sazinieties ar izplatītāju, pie kura iegādājāties šo izstrādājumu.

- Redzamais attēls var atšķirties no jūsu televizora.



Lietotāja
rokasgrāmata

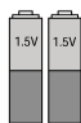

Akumulatori
(AAA)



Tālvadības pult



Barošanas vads



Ferīta serde
(Šī vienība nav iekļauta
visu modeļu
komplektācijās.)

Šī vienība nav iekļauta visu modeļu komplektācijās.

* Ja uz ārējās virsmas ir traips vai pirksta nospiedums, uzmanīgi noslaukiet netīro vietu ar drāniņu, kas paredzēta ierīču ārpusē tīrīšanai. Slaukiet tikai no ārpusē.

Spodrināšana
s drāna
Spodriniet ekrānu
ar drānu.

Ņemot traipu, esiet uzmanīgs. Ņemiet vērā, ka, lietojot pārliecīgu spēku, var saskrāpēt virsmu vai izbalināt krāsu.

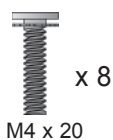

x 8
M4 x 20
bultskrūves, statīva
montāžai



1 skrūve
(Tikai 32/42LD5***)



Aizsargpārsegs

Ferīta serdes izmantošana (Šī vienība nav iekļauta visu modeļu komplektācijās.)

Ferīta serdi iespējams izmantot, lai samazinātu elektromagnētisko vilni, kad pieslēdzat barošanas vadu. Jo tuvāk ferīta serde atrodas kontaktdakšai, jo labāk.



Kārtīgi ievietojiet kontaktdakšu.

PRIEKŠĒJĀ PANEĻA VADĪBAS ELEMENTI

! PIEZĪME

- ▶ Lai samazinātu enerģijas patēriņu, televizoru var iestatīt nodrošes režīmā. Ja televizoru kādu laiku neskatās, to vajadzētu izslēgt, izmantojot barošanas pogu televizora priekšpusē, lai samazinātu enerģijas patēriņu.
- ▶ Samazinot attēla spilgtuma līmeni, TV skatīšanās laikā patērēto enerģiju var ievērojami samazināt, kas savukārt pazemina vispārējās darbināšanas izmaksas.

⚠ UZMANĪBU!

- ▶ Nekāpiet uz stikla statīva un nepakļaujiet to triecieniem. Tas var saplīst, stikla daļiņas var radīt traumas, vai televizors var nokrist.
- ▶ Nevelciet televizoru pa zemi. Varat sabojāt grīdu vai televizoru.

- Redzamais attēls var atšķirties no jūsu televizora.

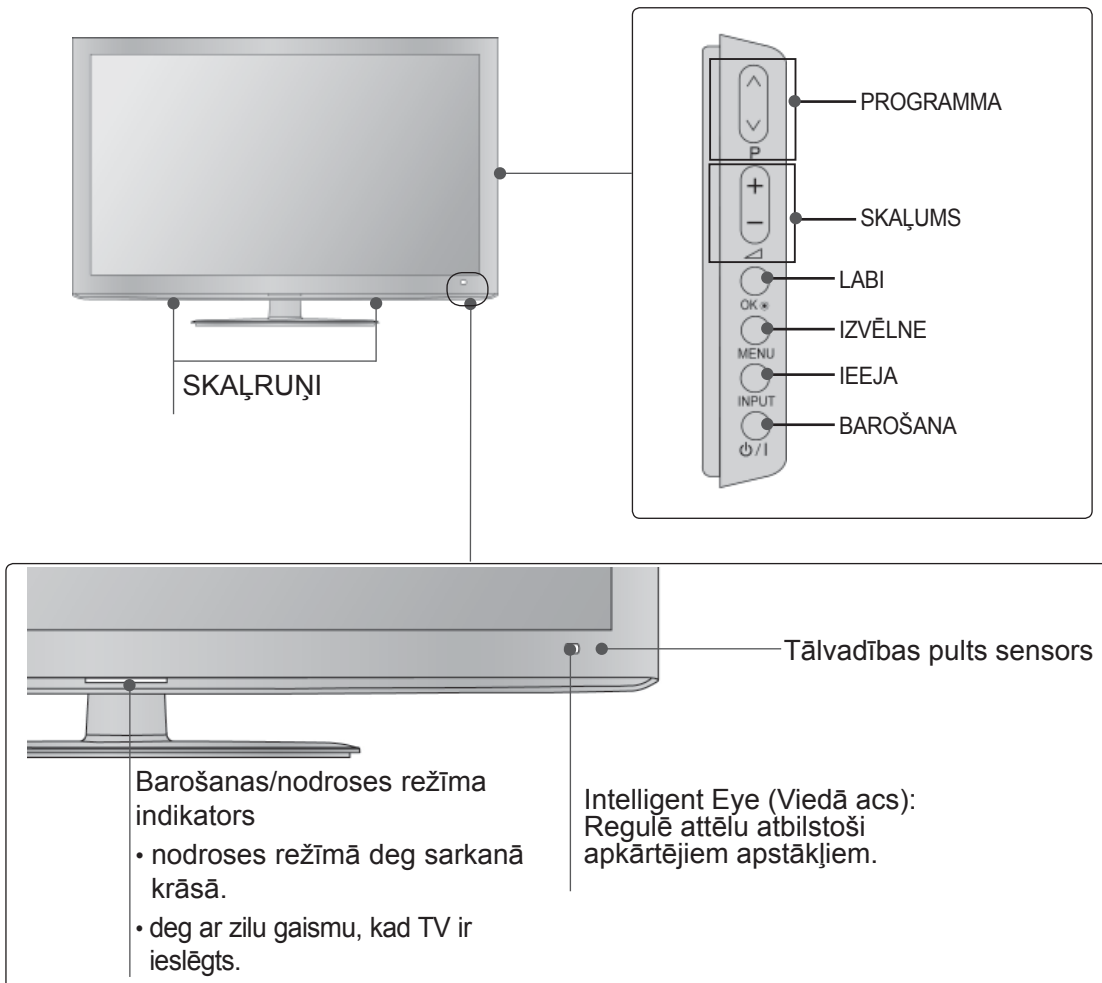

SAGATAVOŠANĀS

AIZMUGURĒJĀ PANEĻA INFORMĀCIJA

- Redzamais attēls var atšķirties no jūsu televizora.

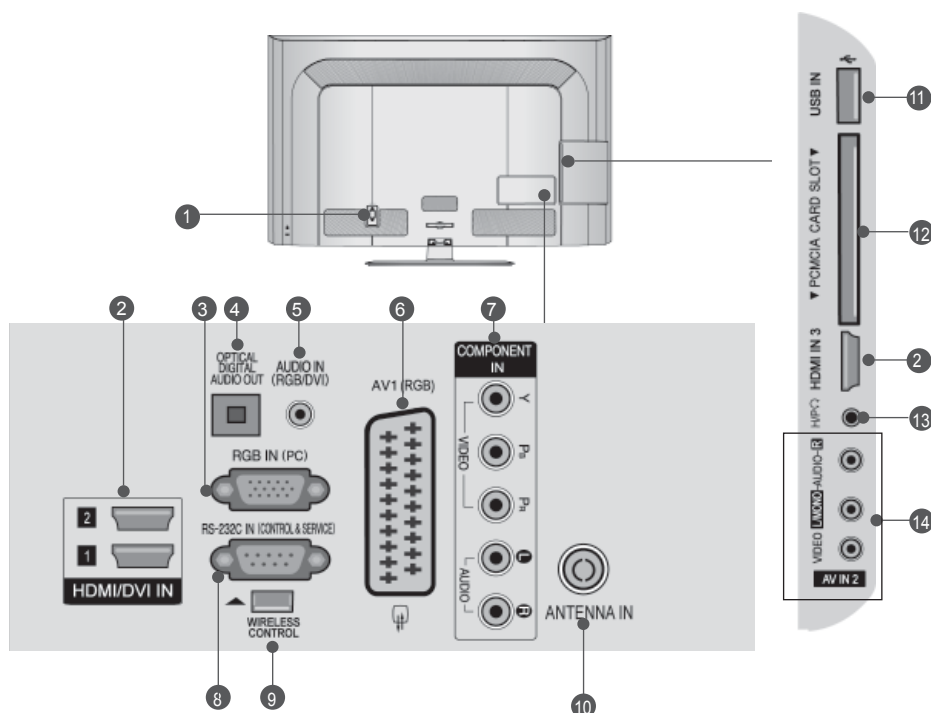

- 1 Kontaktligzda barošanas vada pieslēgšanai**
Šos TV modeļus darbina maiņstrāva.
Spriegums ir norādīts specifikāciju lapā. (► p.137 līdz 147) Nedarbiniet TV ar līdzstrāvu.
- 2 HDMI/DVI IN ieeja**
HDMI signālu pievienojiet HDMI IN ieejai. Vai DVI (VIDEO) signālu pievienojiet HDMI/DVI portam, izmantojot DVI–HDMI kabeli.
- 3 RGB IN ieeja**
Pievienojiet izvadi no PC..
- 4 OPTISKĀ DIGITĀLĀ AUDIO IZVADE**
Savienojiet digitālo audio ar dažāda veida aparatūru.
Savienojiet ar digitālu audio ierīci.
Izmantojiet optisku audio kabeli.
- 5 RGB/DVI audio ieeja**
Pievienojiet audio no PC vai DTV.
- 6 Ligzda Euro Scart (AV1)**
Šīm ligzdām pievienojiet Scart ligzdas ieeju vai izeju no ārējās ierīces.
- 7 Component (Kombinētais signāls) ieeja**
Šīm ligzdām pievienojiet kombinētā signāla video/audio ierīci.
- 8 RS-232C ieejas (CONTROL&SERVICE) (VADĪBA&APKOPE) ports**
RS-232C ligzdai pievienojiet vadības ierīču seriālo portu.
Šī pieslēgvietā ir paredzēta režīmam Service (Serviss) un Hotel (Viesnīca).
- 9 BEZVADU kontrole**
Bezvadu mediju moduli pieslēdziet televizora BEZVADU KONTROLES ligzdai.
- 10 Antenna ieeja**
Savienojiet antenu vai kabeli ar šo ligzdu.
- 11 USB ieeja**
Savienojiet USB uzglabāšanas ierīci ar šo ligzdu.
- 12 PCMCIA (Personālā datora atmiņas karšu starptautiskā asociācija) kartes ligzda.**
Ievietojiet **CI moduli PCMCIA KARTES LIGZDĀ.** (Kai kuriose šalyse nebus galima išrinkti teleteksto funkcijās.)
- 13 Austiņas**
Iespraudiet austiņas austiņu ligzdā.
- 14 Audio/Video ieeja**
Šīm ligzdām pievienojiet audio/video izeju no ārējās ierīces.

PAMATNES PIESTIPRINĀŠANA VADU IZVIETOŠANA KORPUSA AIZMUGURĒ

■ Redzamais attēls var atšķirties no jūsu televizora.

Uzstādot galdņa veida statīvu, pārbaudiet, vai bultskrūve ir kārtīgi pieskrūvēta. (Ja tā nav līdz galam pieskrūvēta, pēc ierīces uzstādīšanas, tā var saskrūvēties uz priekšu.) Ja pieskrūvējat bultskrūvi ar pārāk lielu spēku, tā var novirzīties no bultskrūves savienojamās daļas abrazīvās apstrādes zonas.

- 1 Uzmanīgi novietojiet televizora ekrāna pusi uz polsterētas virsmas, lai nepieļautu ekrāna bojājumus.



- 2 Savienojiet pamatnes savienojamās daļas ar televizora pamatni.

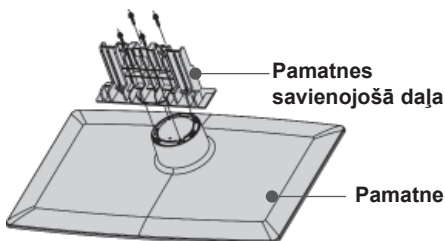

- 3 Piemontējiet televizoru kā parādīts.

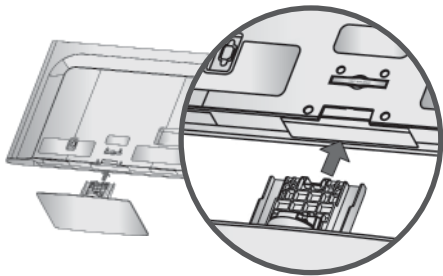

- 4 Stingri fiksējiet 4 skrūves, izmantojot atveres televizora aizmugurē.

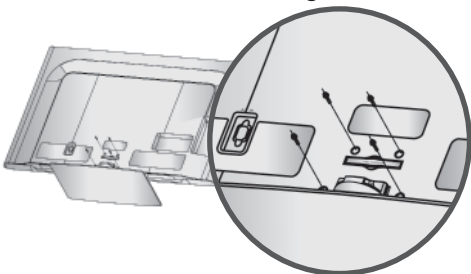

■ Redzamais attēls var atšķirties no jūsu televizora.

- 1 Pievienojiet kabelus pēc vajadzības. Papildu aparatūras pievienošanu skatīt sadaļā jās aparatūras iestatīšana.

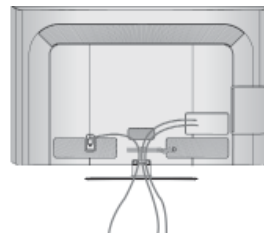

- 2 Atveriet **CABLE MANAGEMENT** (KABEĻU SATURĒTĀJS) kā parādīts.

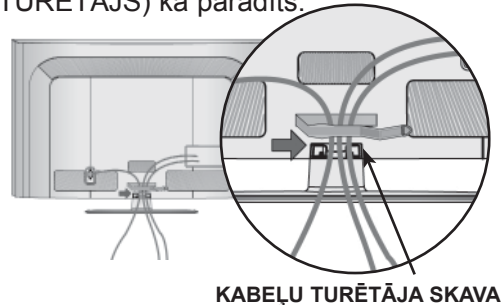

- 3 Ievietojiet **KABEĻU TURĒTĀJA SKAVU** atpakaļ, kā parādīts attēlā.

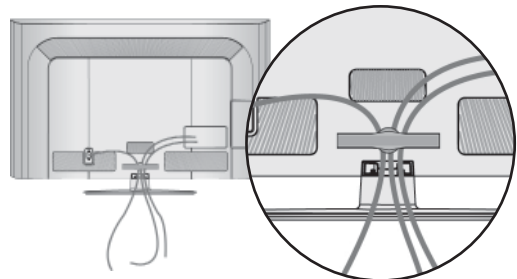

! PIEZĪME

► Pārvietojot televizoru, neturiet to aiz **KABEĻU SATURĒTĀJA**.

- Ja televizors nokrīt, varat iegūt traumu un televizors var tikt bojāts.

SAGATAVOŠANĀS

TV PIESTIPRINĀŠANAPIE GALDA (Tikai 32/42LD5***)

■ Redzamais attēls var atšķirties no jūsu televizora. TV jāpiestiprina pie galda tā, lai to nevarētu pagrūst uz priekšu vai atpakaļ, kā rezultātā varētu gūt traumas vai bojāt izstrādājumu. Izmantojiet tikai komplektā iekļauto skrūvi.

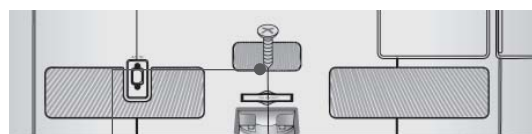

1 skrūve
(piegādāts izstrādājuma komplektā)

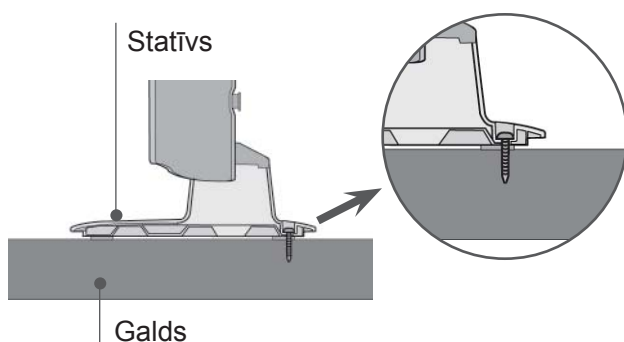

! BRĪDINĀJUMS

► Lai pasargātu TV no apgāšanās, TV aparātam ir jābūt stingri pieskrūvētam pie grīdas/sienas saskaņā ar uzstādīšanas instrukciju. Aparāta sašķiešana, kratīšana vai šūpošana var izraisīt traumu

NEIZMANTOJOT GALDA STATĪVU

■ Redzamais attēls var atšķirties no jūsu televizora. Uzstādot sienai piestiprināmo ierīci, izmantojiet aizsargvāciņu.

Iebīdiet TV aparātā **AIZSARGPĀRSEGU**, līdz atskan klikšķis.

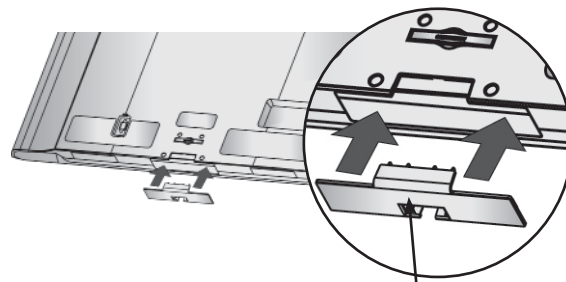

AIZSARGPĀRSEGS

GROZĀMAIS PALIKTNIS

■ Redzamais attēls var atšķirties no jūsu televizora. Redzamais attēls var atšķirties no jūsu televizora. Pēc televizora novietošanas jūs varat pašrocīgi pieregulēt televizora novietojumu ērtākai skatīšanai, grozot to līdz 20 grādiem pa labi vai pa kreisi.

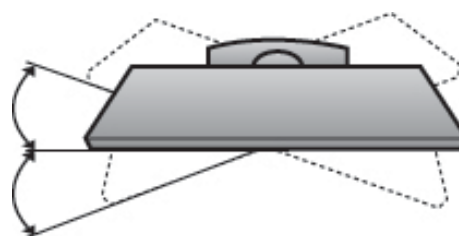

KENSINGTON DROŠĪBAS SISTEMA

- Šī iespēja nav pieejama visiem modeļiem.
- Redzamais attēls var atšķirties no jūsu televizora.

Televizors ir aprīkots ar Kensington drošības sistēmas savienotāju, kas atrodas uz aizmugurējā paneļa. Pievienojiet Kensington drošības sistēmas kabeli, kā parādīts tālāk.

Detalizētus norādījumus par Kensington drošības sistēmas uzstādīšanu un lietošanu skatiet lietošanas rokasgrāmatā, kas iekļauta Kensington drošības sistēmas komplektācijā. Lai saņemtu plašāku informāciju, apmeklējiet <http://www.kensington.com> — tā ir kompānijas Kensington interneta mājas lapa. Kensington piedāvā drošības sistēmas, kas paredzēta dārgam elektroniskam aprīkojumam, piemēram, piezīmjdatoriem un LCD projektoriem.

! Piezīme

- ▶ Kensington drošības sistēma ir papildu piederums.
- ▶ Ja televizors nav iesilis, ieslēgšanas brīdī tas var īsi nomirgot. Tas ir normāli; ar televizoru nekas nav noticis.
- ▶ Ekrānā var būt redzami daži nelieli defekti, kas izskatās pēc maziem sarkanās, zaļās vai zilās krāsas punktiem. Tomēr tiem nav negatīvas ietekmes uz monitora veiktspēju.
- ▶ Nepieskarieties LCD ekrānam un ilgstoši neturiet pie tā savu(s) pirkstu(s). Šādā veidā ekrānā var radīt īslaicīgus deformācijas efektus.

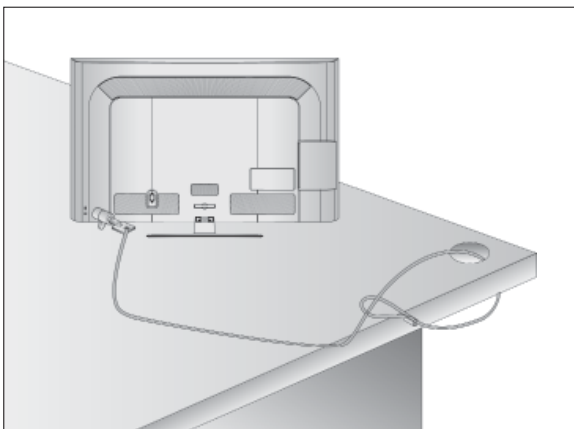

UZMANĪGAS UZSTĀDĪŠANAS IETEIKUMS

- Jums ir veikalā jāiegādājas nepieciešamie komponenti, lai droši piestiprinātu televizoru pie sienas.
- Novietojiet televizoru pie sienas, lai tas nevarētu apkrīst, ja tiktu pagrūsts.
- Tālāk redzamās instrukcijas ir drošāks veids, kā ierīkot televizoru, tas ir, fiksēt to pie sienas, lai paviļķšanas gadījumā nepieļautu tā iespējamo krišanu uz priekšu. Tādējādi netiek pieļauta televizora krišana uz priekšu un traumu radīšana. Tādējādi netiek pieļauti arī televīzora bojājumi. Nodrošiniet, lai

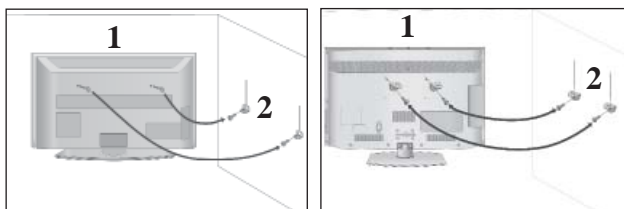

- 1 Lai televizoru piestiprinātu pie sienas, izmantojiet cilpskrūves vai TV kronšteinus/bultskrūves, kā parādīts attēlā. (Ja jūsu televizoram ir skrūves bultskrūvēs ar gredzenu, palaidiet skrūves vaļīgāk.)
* Ievietojiet cilpskrūves vai TV kronšteinus/bultskrūves un tās stingri pievelciet augšējās caurumos.

- 2 Piestipriniet pie sienas kronšteinus ar bultskrūvēm. Pielāgojiet pie sienas piestiprinātā kronšteina augstumu.

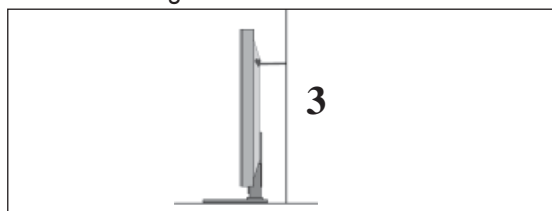

- 3 Piesienot ierīci, lai to izlīdzinātu, izmantojiet izturīgu virvi. Drošāk ir šo virvi piesiet tā, lai tā starp sienu un televizoru būtu horizontāli.

! PIEZĪME

- ▶ Pārvietojot televizoru uz citu vietu, vispirms noņemiet virves.
- ▶ Izmantojiet televizora ietvaru vai kasti, kas televīzora izmēriem un svaram ir pietiekami liela un izturīga.
- ▶ Lai televizoru droši lietotu, nodrošiniet, lai pie sienas piestiprinātā kronšteina augstums atbilstu televīzora augstumam.

SAGATAVOŠANĀS

- TV var novietot dažādi, piem., to var piestiprināt pie sienas, novietot uz galda utt.
- TV ir paredzēts novietošanai horizontāli.

ZEMĒJUMS

Lai novērstu iespējamu elektriskās strāvas triecienu, nodrošiniet, lai būtu pievienots zemējuma vads. Ja nav iespējams izmantot parastās sazemēšanas metodes, lūdziet kvalificētam elektriķim ierīkot atsevišķu ķēdes pārtraucēju. Nemēģiniet sazemēt aparātu, to pievienojot telefonu vadiem, apgaismošanas kopnēm vai gāzes caurulēm.

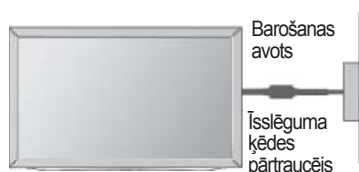

NOVIETOŠANA UZ GALDA VIRSMAS

- Redzamais attēls var atšķirties no jūsu televizora.

Lai nodrošinātu pietiekamu ventilāciju, ap TV jābūt 10 cm platai spraugai.

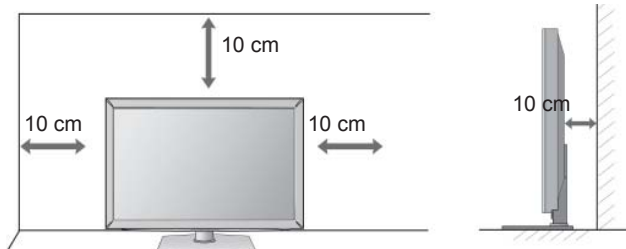

PIESTIPRINĀŠANA PIE SIENAS PIESTIPRINĀŠANA HORIZONT

- Televizora piestiprināšanai pie sienas ieteicams izmantot LG ražotu sienas stiprinājuma kronšteinu.
- Ieteicams iegādāties sienas stiprinājuma kronšteinu, kas atbilst VESA standartam.
- A LG iesaka, lai piestiprināšanu pie sienas veic kvalificēts profesionālis.

! PIEZĪME

- ▶ Sienas stiprinājums ir jāpiestiprina pie izturīgas sienas, kas perpendikulāra grīdai.
- ▶ Ja vēlaties piestiprināt ierīci pie griestiem vai slīpas sienas, ir jāizmanto īpašs sienas stiprinājums.
- ▶ Virsmai, pie kuras tiks piestiprināts sienas stiprinājums, ir jābūt pietiekami izturīgai, lai tā spētu televizoru noturēt (tā var būt, piemēram, betona, akmens, ķieģeļu vai dobu bloks).
- ▶ Piestiprināšanas skrūvju veids un garums ir atkarīgs no izmantotā sienas stiprinājuma. Sīkākai informācijai skatiet stiprinājuma komplektācijā iekļautos norādījumus.
- ▶ LG neuzņemas atbildību par nekāda veida negadījumiem, īpašuma un televizora bojājumiem, ko izraisījusi nepareiza piestiprināšana:
 - ja tiek izmantots VESA standartam neatbilstošs sienas stiprinājums;
 - ja skrūves tiek nepareizi nostiprinātas virsmā, kā rezultātā televizors var nokrist un kādu savainot;
 - ja netiek ievērota ieteiktā uzstādīšanas metod

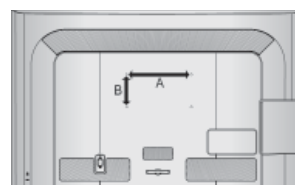
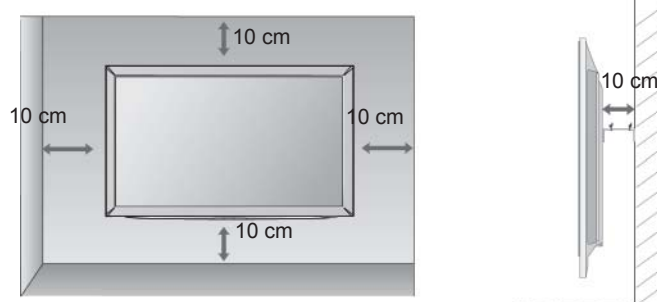

Modelis	VESA (A * B)	Standarta skrūve	Daudzums
32LD5***	200 * 100	M4	4
42LD5***	200 * 200	M6	4
46LD5***	200 * 200	M6	4
52LD5***	400 * 400	M6	4
60LD5***	400 * 400	M6	4

TĀLVADĪBAS PULTS TAUSTIŅU FUNKCIJAS

Lietojot tālvadības pulti, vērsiet to pret TV tālvadības sensoru.

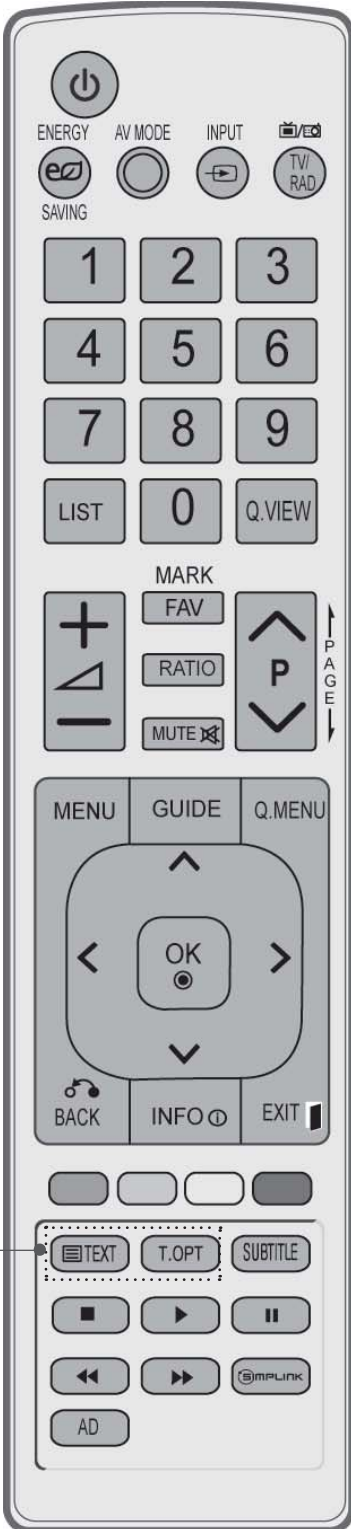

POWER (BAROŠANA) Lai ieslēgtu televizoru no nodrošes režīma vai izslēgtu ar pāreju nodrošes režīmā.

ENERGY SAVING (ENERĢIJAS TAUPIŠANA) Piemēro televizora enerģijas taupīšanas režīmu. (► **p.95**)

AV MODE (AV REŽĪMS) Palīdz jums izvēlēties un iestatīt attēlus un skaņas, pievienojot AV ierīces (► **p.50**)

INPUT (IEEJA) Ārējās signāla ieejas režīma sagriešana regulārā secībā. (► **p.43**)

TV/RAD Izvēlas radio, televīzijas un DTV kanālu.

Ciparu pogas Lai izvēlētos programmu.

0 līdz 9 Lai izvēlnē izvēlētos numurētos elementus.

LIST (SARAKSTS) Lai attēlotu programmu tabulu. (► **p.41**)

Q.VIEW Lai atgrieztos iepriekšējā programmā.

MENU (IZVĒLNE) Lai izvēlētos izvēlni. Paredzēta visu ekrāna attēlu noīrīšanai un atgriešanās TV skatīšanās režīmā no jebkuras izvēlnes. (► **p.19**)

GUIDE (CEĻVEDIS) Parāda programmu ceļvedi. (► **p.86**)

Q.MENU (ĀTRĀ IZVĒLNE) Izvēlas nepieciešamo ātrās izvēlnes avotu ((Malu attiecība, Skaidra balss II, Attēla režīms, Skaņas režīms, Audio(vai Audio valoda), Miega taimeris, Izlaist leslēgta/leslēgta, USB ierīce vai enerģijas taupīšana). (► **p.18**)

ATPAKAĻ Ļauj pārvietoties ekrāna izvēlnēs un pielāgot sistēmas iestatījumus savām vēlmēm.

EXIT Atrodoties jebkurā no izvēlnēm aizver visus displeja logus, lai var turpināt skatīties TV.

INFO ⓘ Parāda tekošo ekrāna informāciju.

ĪKŠĶPOGAS (Uz augšu/Uz leju/Pa kreisi/Pa labi) Ļauj pārvietoties ekrāna izvēlnēs un pielāgot sistēmas iestatījumus savām vēlmēm.

OK (LABI) Lai akceptētu izvēli vai parādītu pašreizējo režīmu.

Krāsu pogas Šīs pogas paredzētas teleteksta režīmam (tikai modeļiem ar teletekstu) vai Programmu rediģēšana.

1 TELETEKSTA POGAS Šīs pogas paredzētas teleteksta režīmam. Turpmāko informāciju sk. sadaļā "Teleteksts". (► **p.130**)

SUBTITLE (SUBTITRI) Atsauc Jūsu iemīļoto subtitru režīmu digitālā režīmā.

SAGATAVOŠANĀS

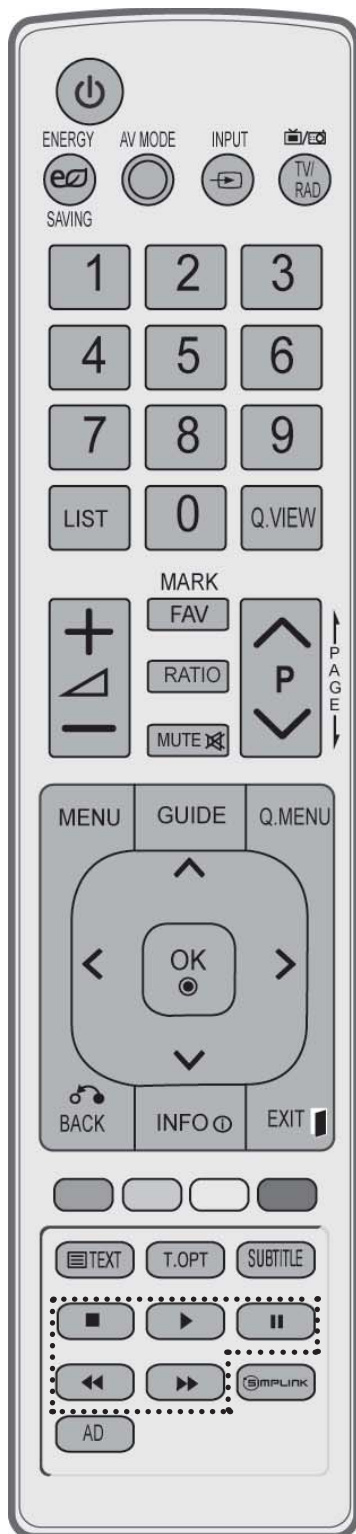

SKAĻUMA (VOL) LAI REGULĒTU SKAĻUMU.
PALIELINĀŠANA/
SAMAZINĀŠANA

FAV (IZLASE) LAI PARĀDĪTU IZVĒLĒTĀS IZLASES PROGRAMMAS.

MARK (ZĪME) ATLASIET IEEJU, LAI PIEMĒROTU PICTURE WIZARD (ATTĒLU VEDŅA) IESTATĪJUMUS.
ATZĪMĒ PROGRAMMAS USB IZVĒLNĒ UN NOŅEM ŠĪS ATZĪMES..

RATIO ATLASA ATTĒLAM IZVĒLĒTO MALU ATTIECĪBU.
(ATTIECĪBA) (▶ p.92)

MUTE SKAŅAS IESLĒGŠANAI UN ATSLĒGŠANAI
(ATSLĒGT SKAŅU)

NĀKAMĀ/
IEPRIEKŠĒ LAI IZVĒLĒTOS PROGRAMMU.
JĀ programma(PR)

PAGE UP/DOWN PĀRVIETO NO VIENAS PILNAS EKRĀNA INFORMĀCIJAS
(NĀKAMĀ/
IEPRIEKŠĒ KOPAS UZ NĀKAMO.
JĀ LAPA)

SIMPLINK / MY MEDIA VADA SIMPLINK VAI MY MEDIA IZVĒLNI (Foto saraksts vai Mūzikas sar).
izvēlnes vadības pogas

SIMPLINK Apskatiet televizoram pievienoto AV ierīču sarakstu. Pēc šīs pogas nospiešanas ekrānā tiek atvērta izvēlne Simplink.(▶ p.46)

AD Ieslēdz un izslēdz audio materiāla aprakstu.

Akumulatoru ievietošana

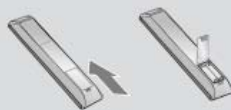

- Atveriet aizmugurē akumulatoru nodalījuma vāku un ievietojiet akumulatorus, ievērojot pareizo polaritāti (+ pret +, - pret -).
- Ievietojiet divus 1,5 V AAA akumulatorus. Jaunus akumulatorus neievietojiet kopā ar veciem vai lietotiem akumulatoriem.
- Aizveriet vāku.
- Lai izņemtu baterijas, veiciet ielikšanas procedūru pretējā secībā

LED LCD TV MODEĻI : 19/22/26/32LE3***, 32/37/42LE4***, 22/26LE5***, 32/37/42/47/55LE5***

PIEDERUMI

Pārliecinieties, vai plazmas displeja piegādes komplektā ir šādi piederumi. Ja kāda no piederumiem nav, sazinieties ar izplatītāju, pie kura iegādājāties šo izstrādājumu.

- Redzamais attēls var atšķirties no jūsu televizora.



Lietotāja rokasgrāmata

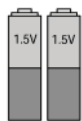

Akumulatori (AAA)



Tālvadības pult

Šī vienība nav iekļauta visu modeļu komplektācijās.



Spodrināšana s drāna
Spodriniet ekrānu ar drānu.

* Ja uz ārējās virsmas ir traips vai pirksta nospiedums, uzmanīgi noslaukiet netīro vietu ar drāniņu, kas paredzēta ierīču ārpusē tīrīšanai. Slaukiet tikai no ārpusē.

Noņemot traipu, esiet uzmanīgs. Nemiet vērā, ka, lietojot pārlicēģu spēku, var saskrāpēt virsmu vai izbalināt krāsu.

SAGATAVOŠANĀS

Tikai 19/22/26LE3***, 22/26LE5***



Kabeļu turētājs



Līdzstrāvas adapteris



4 gredzeneveida distanceri (Tikai 26LE3***, 26LE5***)



Barošanas vads



x 4

(M4x14)

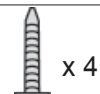

x 4

(M4x20)
(Tikai 26LE3***, 26LE5***)

bultskrūves statīva montāžai

Tikai 32LE3***, 32/37/42LE4***, 32/37/42/47/55LE5***



Ka beļu turētājs

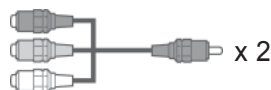

Komponentu vīrišķais kabelis, AV vīrišķais kabelis



x 4

(M4x22)
(Tikai 32LE3***, 32LE4***, 32LE5***)



x 4

(M4x24)
(Tikai 37/42LE4***, 37/42LE5***)



x 4

(M4x26)
(Tikai 47/55LE5***)

bultskrūves statīva montāžai



x 4
(M4x16)



1 skrūve
(Tikai 32LE3***, 32LE4***, 32LE5***)

Fmeordīteaļ us ekrodmesp liezmktaāncitjoāšsa.) na (Šī vienība nav iekļauta vis)

Ferīta serdi iespējams izmantot, lai samazinātu elektromagnētisko vilni, kad pieslēdzat barošanas vadu.

Jo tuvāk ferīta serde atrodas kontaktdakš jo labāk.



Kārtīgi ievietojiet kontaktdakšu.



Ferīta serde (Šī vienība nav iekļauta visu modeļu komplektācijās.)

SAGATAVOŠANĀS

PRIEKŠĒJĀ PANEĻĀ VADĪBAS ELEMENTI

! PIEZĪME

- ▶ Lai samazinātu enerģijas patēriņu, televizoru var iestatīt nodrošes režīmā. Ja televizoru kādu laiku neskatās, to vajadzētu izslēgt, izmantojot barošanas pogu televizora priekšpusē, lai samazinātu enerģijas patēriņu.
- ▶ Samazinot attēla spilgtuma līmeni, TV skatīšanās laikā patērēto enerģiju var ievērojami samazināt, kas savukārt pazemina vispārējās darbināšanas izmaksas.

! UZMANĪBU!

- ▶ Nekāpiet uz stikla statīva un nepakļaujiet to triecieniem. Tas var saplīst, stikla daļiņas var radīt traumas, vai televizors var nokrist.
- ▶ Nevelciet televizoru pa zemi. Varat sabojāt grīdu vai televizoru.

- Redzamais attēls var atšķirties no jūsu televizora.

Tikai 32/37/42LE4***
Barošanas/nodrošes režīma indikators
Piezīme: You can turn the Power Indicator on or off in the OPTION menu.

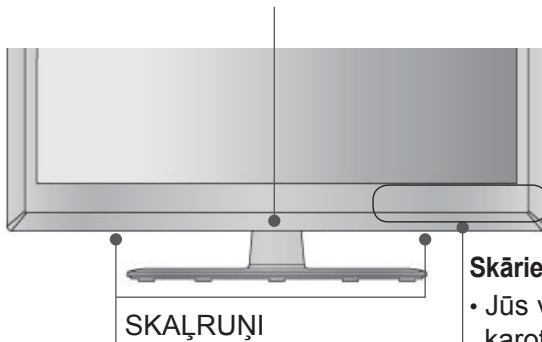

Skārienjutīgs sensors

- Jūs varat aktivizēt vajadzīgo funkciju vienkārši pieskaroties pogai.

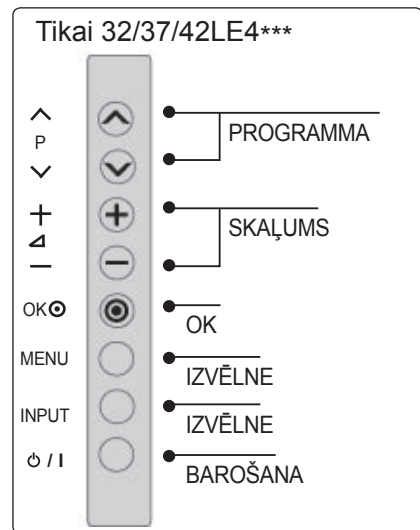

Tikai 19/22/26LE3***, 22/26LE5***

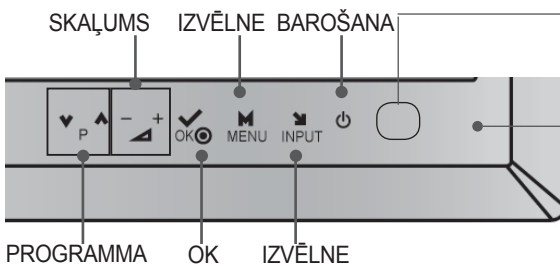

Barošanas/nodrošes režīma indikators
• nodrošes režīmā deg sarkanā krāsā.
• Gaismas diodes tiek izslēgtas, kamēr televizors paliek ieslēgts.

Tālvadības pults sensors

Tikai 32LE3***, 32/37/42/47/55LE5***

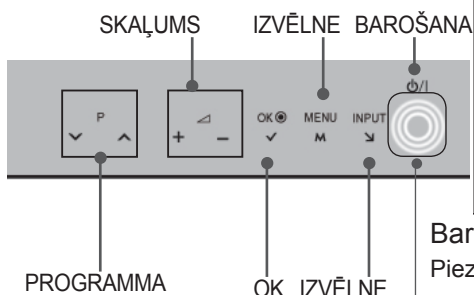

Tikai 32/37/42LE4***, 32/37/42/47/55LE5***

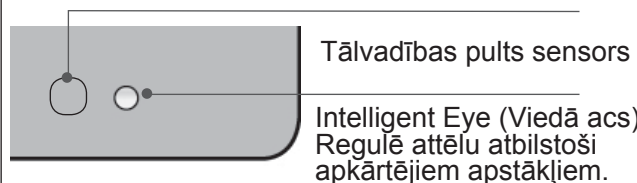

Tālvadības pults sensors

Intelligent Eye (Viedā acs):
Regulē attēlu atbilstoši apkārtējiem apstākļiem.

Barošanas/nodrošes režīma indikators

Piezīme: You can turn the Power Indicator on or off in the OPTION menu.

AIZMUGURĒJĀ PANEĻA INFORMĀCIJA

Tikai 19/22LE3***, 22LE5***

- Redzamais attēls var atšķirties no jūsu televizora.

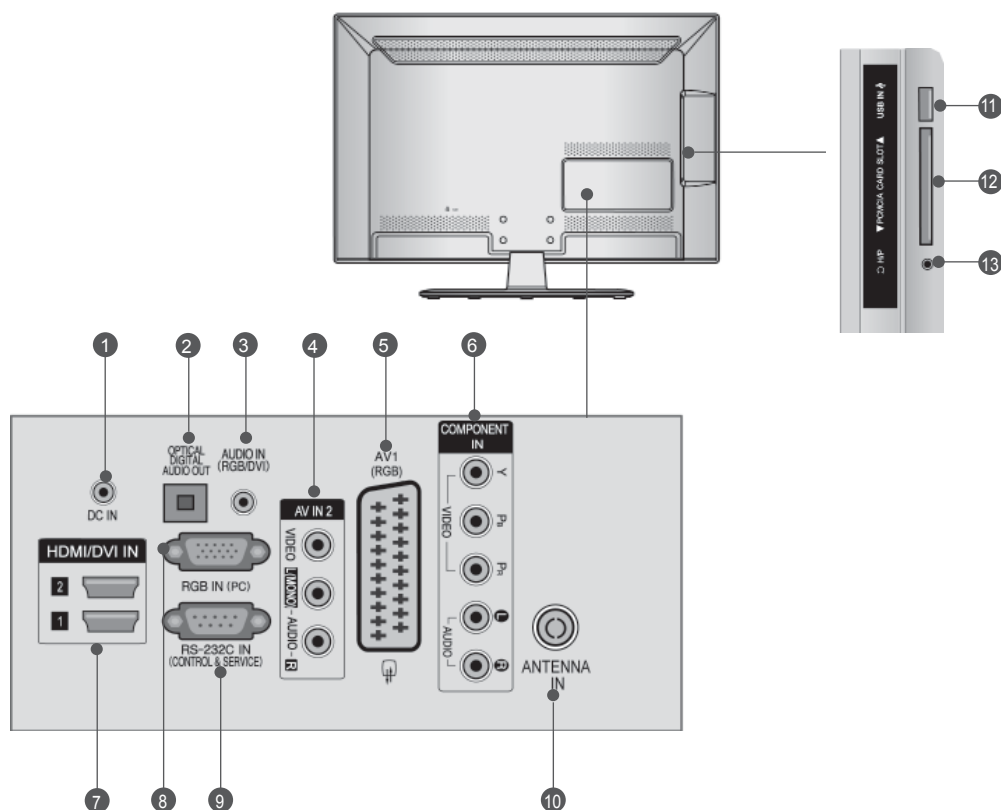

- 1 LĪDZSTRĀVAS ADAPTERA LIGZDA**
Pieslēdziet šeit barošanas sprieguma vadu.
- 2 OPTISKĀ DIGITĀLĀ AUDIO IZVADE**
Savienojiet digitālo audio ar dažāda veida aparatūru.
Savienojiet ar digitālu audio ierīci.
Izmantojiet optisku audio kabeli.
- 3 RGB/DVI audio ieeja**
Pievienojiet audio no PC vai DTV.
- 4 Audio/Video ieeja**
Šīm ligzdām pievienojiet audio/video izeju no ārējās ierīces.
- 5 Ligzda Euro Scart (AV1)**
Šīm ligzdām pievienojiet Scart ligzdas ieeju vai izeju no ārējās ierīces.
- 6 Component (Kombinētais signāls) ieeja**
Šīm ligzdām pievienojiet kombinētā signāla video/audio ierīci.
- 7 HDMI/DVI IN ieeja**
HDMI signālu pievienojiet HDMI IN ieejai. Vai DVI (VIDEO) signālu pievienojiet HDMI/DVI portam, izmantojot DVI–HDMI kabeli.
- 8 RGB IN ieeja**
Pievienojiet izvadi no PC.
- 9 RS-232C ieejas (CONTROL&SERVICE) (VADĪBA&APKOPE) ports**
RS-232C ligzdai pievienojiet vadības ierīču seriālo portu.
Šī pieslēgvietā ir paredzēta režīmam Service (Serviss) un Hotel (Viesnīca).
- 10 Antenna ieeja**
Savienojiet antenu vai kabeli ar šo ligzdu.
- 11 USB ieeja**
Savienojiet USB uzglabāšanas ierīci ar šo ligzdu.
- 12 PCMCIA (Personālā datora atmiņas karšu starptautiskā asociācija) kartes ligzda.**
Ievietojiet **CI moduli PCMCIA KARTES LIGZDĀ.** (Kai kuriose šalyse nebus galima išrinkti teleteksto funkcijos.)
- 13 Austiņas**
Iespraudiet austiņas austiņu ligzdā.

SAGATAVOŠANĀS

Tikai 26LE3***, 26LE5***

- Redzamais attēls var atšķirties no jūsu televizora.

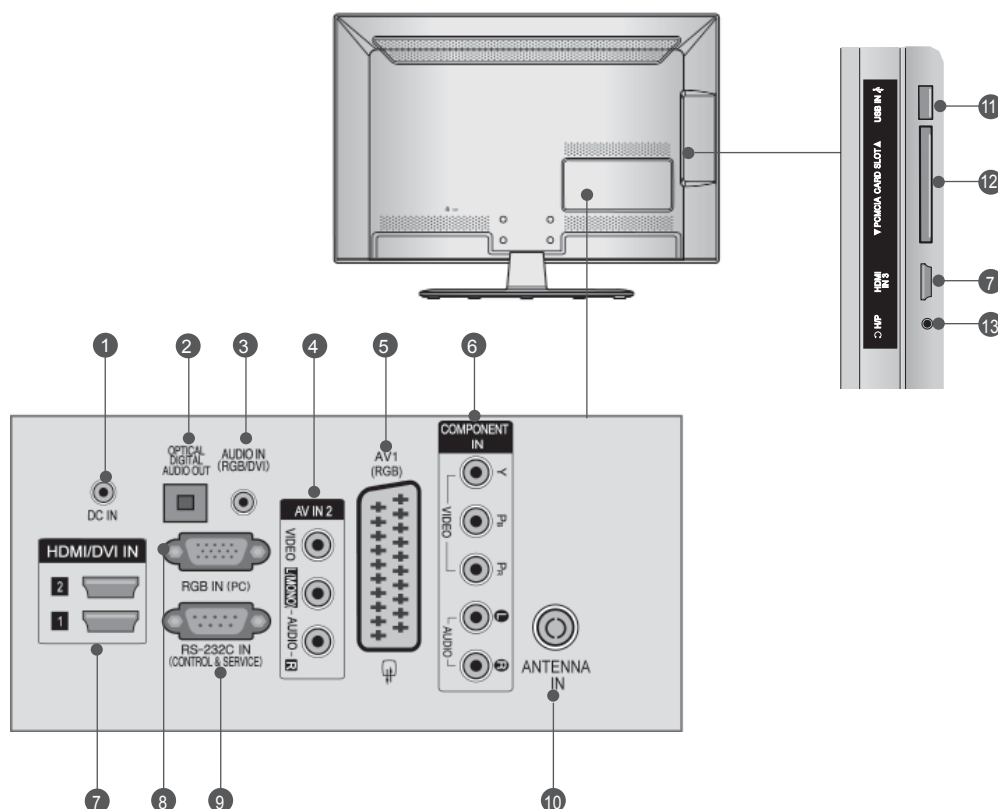

- 1 LĪDZSTRĀVAS ADAPTERA LIGZDA**
Pieslēdziet šeit barošanas sprieguma vadu.
- 2 OPTISKĀ DIGITĀLĀ AUDIO IZVADE**
Savienojiet digitālo audio ar dažāda veida aparatūru.
Savienojiet ar digitālu audio ierīci.
Izmantojiet optisku audio kabeli.
- 3 RGB/DVI audio ieeja**
Pievienojiet audio no PC vai DTV.
- 4 Audio/Video ieeja**
Šīm ligzdām pievienojiet audio/video izeju no ārējās ierīces.
- 5 Ligzda Euro Scart (AV1)**
Šīm ligzdām pievienojiet Scart ligzdas ieeju vai izeju no ārējās ierīces.
- 6 Component (Kombinētais signāls) ieeja**
Šīm ligzdām pievienojiet kombinētā signāla video/audio ierīci.
- 7 HDMI/DVI IN ieeja**
HDMI signālu pievienojiet HDMI IN ieejai. Vai DVI (VIDEO) signālu pievienojiet HDMI/DVI portam, izmantojot DVI-HDMI kabeli.
- 8 RGB IN ieeja**
Pievienojiet izvadi no PC.
- 9 RS-232C ieejas (CONTROL&SERVICE) (VADĪBA&APKOPE) ports**
RS-232C ligzdai pievienojiet vadības ierīču seriālo portu.
Šī pieslēgvietā ir paredzēta režīmam Service (Serviss) un Hotel (Viesnīca).
- 10 Antenna ieeja**
Savienojiet antenu vai kabeli ar šo ligzdu.
- 11 USB ieeja**
Savienojiet USB uzglabāšanas ierīci ar šo ligzdu.
- 12 PCMCIA (Personālā datora atmiņas karšu starptautiskā asociācija) kartes ligzda.**
Ievietojiet **CI moduli PCMCIA KARTES LIGZDĀ.** (Kai kuriose šalyse nebus galima išrinkti teleteksto funkcijos.)
- 13 Austiņas**
Iespraudiet austiņas austiņu ligzdā.

Tikai 32LE3***, 32/37/42LE4***, 32/37/42/47/55LE5***

- Redzamais attēls var atšķirties no jūsu televizora.

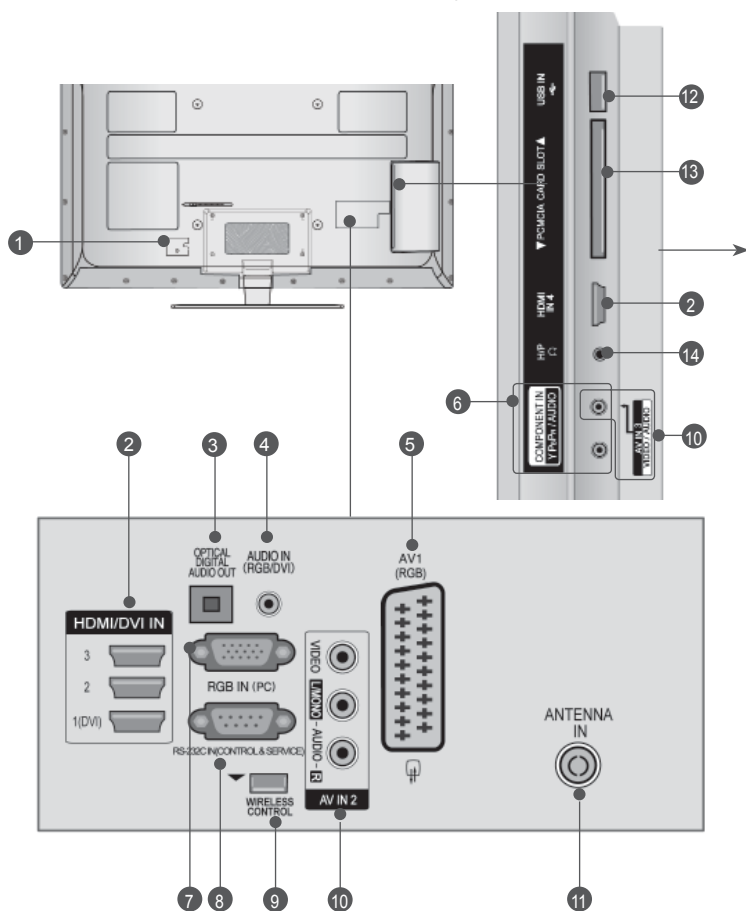

⚠ UZMANĪBU!

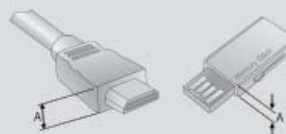

- Izmantojiet izstrādājumu ar sekojošu biezumu, lai nodrošinātu optimālu savienojumu HDMI kabelim (Tikai HDMI IN 4) / USB ierīcei.

*A ≤ 10 mm

- Kontaktligzda barošanas vada pieslēgšanai**
Šos TV modeļus darbina maiņstrāva. Spriegums ir norādīts specifikāciju lapā. (► p.137 līdz 147) Nedarbiniet TV ar līdzstrāvu.
- HDMI/DVI IN ieeja**
HDMI signālu pievienojiet HDMI IN ieejai. Vai DVI (VIDEO) signālu pievienojiet HDMI/DVI portam, izmantojot DVI–HDMI kabeli.
- OPTISKĀ DIGITĀLĀ AUDIO IZVADE**
Savienojiet digitālo audio ar dažāda veida aparatūru.
Savienojiet ar digitālu audio ierīci.
Izmantojiet optisku audio kabeli.
- RGB/DVI audio ieeja**
Pievienojiet audio no PC vai DTV.
- Ligzda Euro Scart (AV1)**
Šīm ligzdām pievienojiet Scart ligzdas ieeju vai izeju no ārējās ierīces.
- Component (Kombinētais signāls) ieeja**
Šīm ligzdām pievienojiet kombinētā signāla video/audio ierīci.
- RGB IN ieeja**
Pievienojiet izvadi no PC.
- RS-232C ieejas (CONTROL&SERVICE) (VADĪBA&APKOPE) ports**
RS-232C ligzdai pievienojiet vadības ierīču seriālo portu.
Šī pieslēgvietā ir paredzēta režīmam Service (Serviss) un Hotel (Viesnīca).
- BEZVADU kontrole**
Bezvadu mediju moduli pieslēdziet televizora **BEZVADU KONTROLES** ligzdai.
- Audio/Video ieeja**
Šīm ligzdām pievienojiet audio/video izeju no ārējās ierīces.
- Antenna ieeja**
Savienojiet antenu vai kabeli ar šo ligzdu.
- USB ieeja**
Savienojiet USB uzglabāšanas ierīci ar šo ligzdu.
- PCMCIA (Personālā datora atmiņas karšu starptautiskā asociācija) kartes ligzda.**
Ievietojiet **CI moduli PCMCIA KARTES LIGZDĀ.** (Kai kuriose šalyse nebus galima išrinkti teleteksto funkcijos.)
- Austiņas**
Iespraudiet austiņas austiņu ligzdā.

SAGATAVOŠANĀS

PAMATNES PIESTIPRINĀŠANA

■ Redzamais attēls var atšķirties no jūsu televizora.

Uzstādot galdā veida statīvu, pārbaudiet, vai bultskrūve ir kārtīgi pieskrūvēta. (Ja tā nav līdz galam pieskrūvēta, pēc ierīces uzstādīšanas, tā var saskrējties uz priekšu.) Ja pieskrūvējat bultskrūvi ar pārāk lielu spēku, tā var novirzīties no bultskrūves savelkošās daļas abrazīvās apstrādes zonas.

Tikai 19/22LE3***, 22LE5***

- 1 Uzmanīgi novietojiet televizora ekrāna pusi uz polsterētas virsmas, lai nepieļautu ekrāna bojājumus.

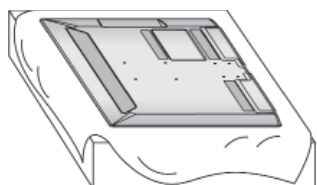

- 2 Savienojiet pamatnes savienojošās daļas ar televizora pamatni.

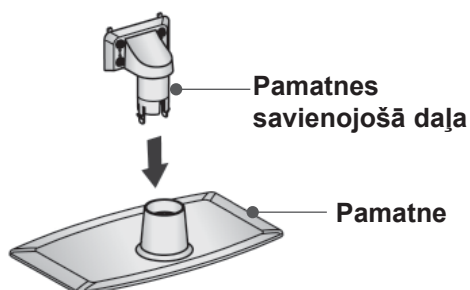

- 3 Piemontējiet televizoru kā parādīts.

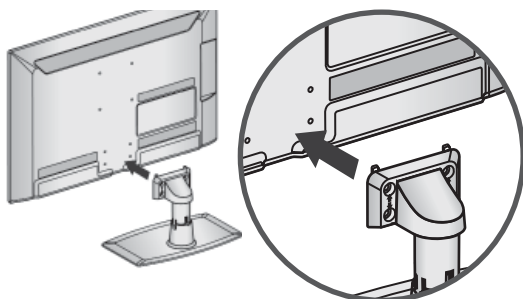

- 4 Stingri fiksējiet 4 skrūves, izmantojot atveres televizora aizmugurē.

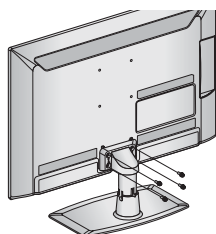

M4 X 14

Tikai 26/32LE3***, 32/42/47LE4***, 26LE5***, 32/37/42/47/55LE5***

- 1 Uzmanīgi novietojiet televizora ekrāna pusi uz polsterētas virsmas, lai nepieļautu ekrāna bojājumus.

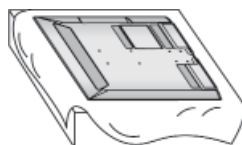

- 2 Savienojiet pamatnes savienojošās daļas ar televizora pamatni.

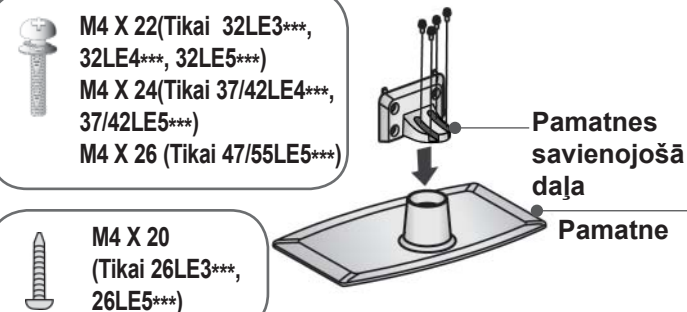

- 3 Piemontējiet televizoru kā parādīts.

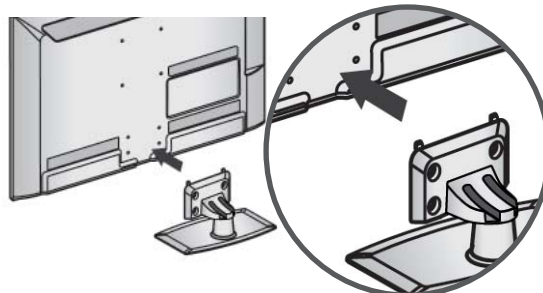

- 4 Nostipriniet tiem paredzētajā vietā televizora balsta aizmugures elementus.

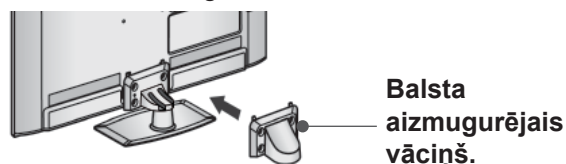

- 5 Stingri fiksējiet 4 skrūves, izmantojot atveres televizora aizmugurē.

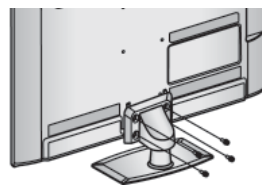

M4 X 14 (Tikai 26LE3***, 26LE5***)



M4 X 16 (Tikai 32LE3***, 32/37/42LE4***, 32/37/42/47/55LE5***)

VADU IZVIETOŠANA KORPUSA AIZMUGURĒ

- Redzamais attēls var atšķirties no jūsu televizora.

Tikai 19/22/26LE3***, 22/26LE5***

Kad esat pievienojis kabeļus kā nepieciešams, uzstādiet **KABEĻU TURĒTĀJU**, kā parādīts attēlā, un sasaistiet kabeļus.

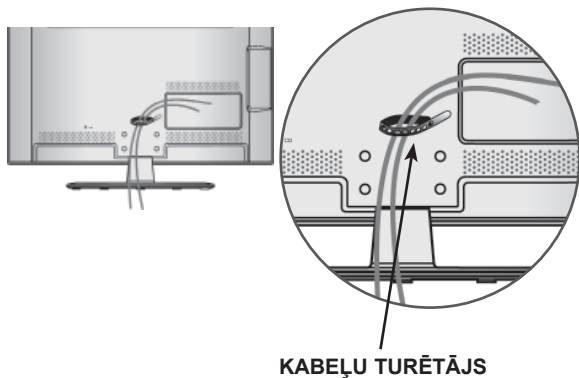

Tikai 32LE3***, 32/37/42LE4***, 32/37/42/47/55LE5***

- 1 Nostipriniet barošanas kabeli ar kabeļa turētāju uz televizora aizmugurējā pārsega. Tas neļaus nejauši izraut barošanas kabeli.

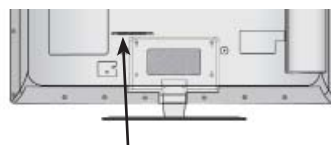

KABEĻU TURĒTĀJS

- 2 Kad esat pievienojis kabeļus kā nepieciešams, uzstādiet **KABEĻU TURĒTĀJU**, kā parādīts attēlā, un sasaistiet kabeļus.

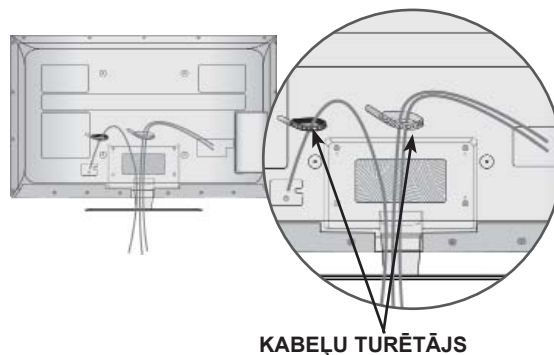

SAGATAVOŠANĀS

TV PIESTIPRINĀŠANAPIE GALDA

(Tikai 32LE3***, 32LE4***, 32LE5***)

■ Redzamais attēls var atšķirties no jūsu televizora. TV jāpiestiprina pie galda tā, lai to nevarētu pagrūst uz priekšu vai atpakaļ, kā rezultātā varētu gūt traumas vai bojāt izstrādājumu. Izmantojiet tikai komplektā iekļauto skrūvi.

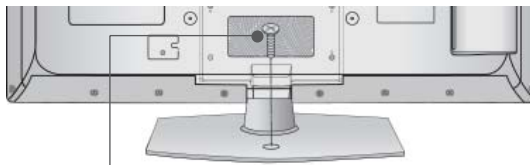

1 skrūve
(piegādāts izstrādājuma komplektā)

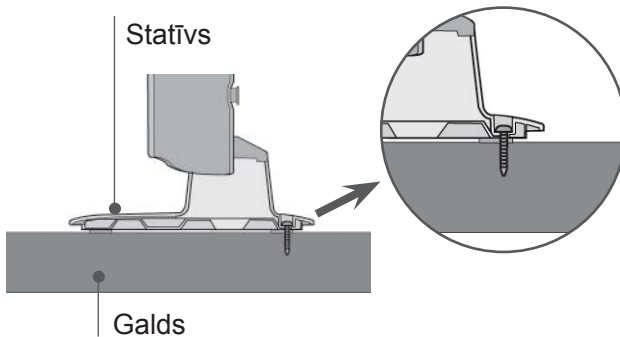

BRĪDINĀJUMS

► Lai pasargātu TV no apgāšanās, TV aparātam ir jābūt stingri pieskrūvētam pie grīdas/sienas saskaņā ar uzstādīšanas instrukciju. Aparāta sašķiešana, kratīšana vai šūpošana var izraisīt traumu

GROZĀMAIS PALIKTNIS

(Tikai 26/32LE3***, 32/37/42LE4***, 26LE5***, 32/37/42/47/55LE5***)

■ Redzamais attēls var atšķirties no jūsu televizora. Pēc televizora novietošanas jūs varat pašrocīgi piergulēt televizora novietošanu ērtākai skatīšanai, grozot to līdz 20 grādiem pa labi vai pa kreisi.

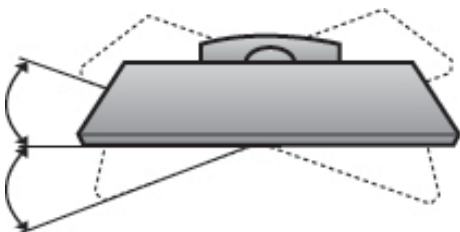

TELEVIZORA PIESLĒGŠANA

(Tikai 19/22/26LE3***, 22/26LE5***)

■ Redzamais attēls var atšķirties no jūsu televizora.

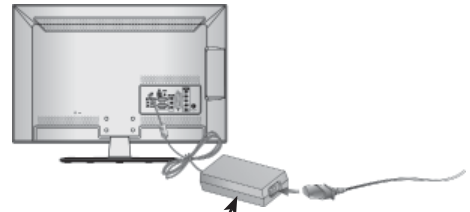

Līdzstrāvas adaptēris

- 1 Antenas kabeli pieslēdziet televizora antenas ligzdai.
- 2 Līdzstrāvas adaptera spraudni pieslēdziet televizora barošanas sprieguma ligzdai.
- 3 Vispirms pievienojiet barošanas vadu līdzstrāvas adapterim un tad maiņstrāvas tīkla kabeli pieslēdziet sienas rozetei.

UZMANĪBU!

► Vienmēr ievērojiet to, ka televizoram vispirms pieslēdz līdzstrāvas adapteri un tikai pēc tam tīkla vadu pievieno sienas rozetei.

NOVIETOŠANA UZ GALDA VIRSMAS

■ Redzamais attēls var atšķirties no jūsu televizora.

Lai nodrošinātu pietiekamu ventilāciju, ap TV jābūt 10 cm platai spraugai.

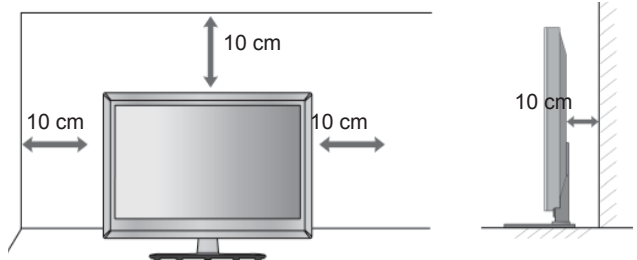

KENSINGTON DROŠĪBAS SISTEMA

- Šī iespēja nav pieejama visiem modeļiem.
- Redzamais attēls var atšķirties no jūsu televizora.

Televizors ir aprīkots ar Kensington drošības sistēmas savienotāju, kas atrodas uz aizmugurējā paneļa. Pievienojiet Kensington drošības sistēmas kabeli, kā parādīts tālāk.

Detalizētus norādījumus par Kensington drošības sistēmas uzstādīšanu un lietošanu skatiet lietošanas rokasgrāmatā, kas iekļauta Kensington drošības sistēmas komplektācijā.

Lai saņemtu plašāku informāciju, apmeklējiet <http://www.kensington.com> — tā ir kompānijas Kensington interneta mājas lapa. Kensington piedāvā drošības sistēmas, kas paredzēta dārgam elektroniskam aprīkojumam, piemēram, piezīmjdatoriem un LCD projektoriem.

! Piezīme

- ▶ Kensington drošības sistēma ir papildu piedoms.
- ▶ Ja televizors nav iesilis, ieslēgšanas brīdī tas var īsi nomirgot. Tas ir normāli; ar televizoru nekas nav noticis.
- ▶ Ekrānā var būt redzami daži nelieli defekti, kas izskatās pēc maziem sarkanās, zaļās vai zilās krāsas punktiem. Tomēr tiem nav negatīvas ietekmes uz monitora veiktspēju.
- ▶ Nepieskarieties LCD ekrānam un ilgstoši neturiet pie tā savu(s) pirkstu(s). Šādā veidā ekrānā var radīt īslaicīgus deformācijas efektus.

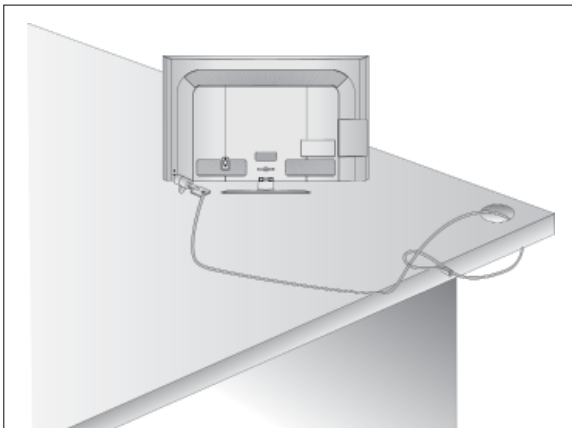

UZMANĪGAS UZSTĀDĪŠANAS IETEIKUMS

- Jums ir veikalā jāiegādājas nepieciešamie komponenti, lai droši piestiprinātu televizoru pie sienas.
- Novietojiet televizoru pie sienas, lai tas nevarētu apkrīst, ja tiktu pagrūsts.
- Tālāk redzamās instrukcijas ir drošāks veids, kā ierīkot televizoru, tas ir, fiksēt to pie sienas, lai pavilkšanas gadījumā nepieļautu tā iespējamo krišanu uz priekšu. Tādējādi netiek pieļauta televizora krišana uz priekšu un traumu radīšana. Tādējādi netiek pieļauti arī televīzora bojājumi. Nodrošiniet, lai

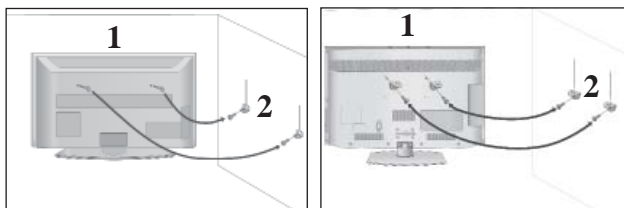

- 1 Lai televizoru piestiprinātu pie sienas, izmantojiet cilpskrūves vai TV kronšteinus/bultskrūves, kā parādīts attēlā. (Ja jūsu televizoram ir skrūves bultskrūvēs ar gredzenu, palaidiet skrūves vajīgāk.)

* Ievietojiet cilpskrūves vai TV kronšteinus/bultskrūves un tās stingri pievelciet augšējās caurumos.

- 2 Piestipriniet pie sienas kronšteinus ar bultskrūvēm. Pielāgojiet pie sienas piestiprinātā kronšteina augstumu.

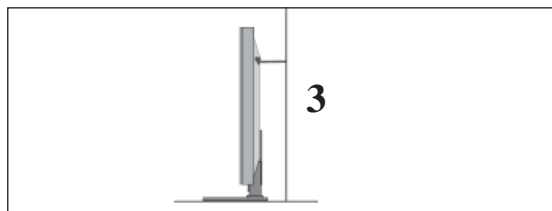

- 3 Piesienot ierīci, lai to izlīdzinātu, izmantojiet izturīgu virvi. Drošāk ir šo virvi piesiet tā, lai tā starp sienu un televizoru būtu horizontāli.

! NOTE

- ▶ Pārvietojot televizoru uz citu vietu, vispirms noņemiet virves.
- ▶ Izmantojiet televizora ietvaru vai kasti, kas televīzora izmēriem un svaram ir pietiekami liela un izturīga.
- ▶ Lai televizoru droši lietotu, nodrošiniet, lai pie sienas piestiprinātā kronšteina augstums atbilstu televīzora augstumam.

SAGATAVOŠANĀS

- TV var novietot dažādi, piem., to var piestiprināt pie sienas, novietot uz galda utt.
- TV ir paredzēts novietošanai horizontāli.

ZEMĒJUMS

Lai novērstu iespējamu elektriskās strāvas triecienu, nodrošiniet, lai būtu pievienots zemējuma vads. Ja nav iespējams izmantot parastās sazemēšanas metodes, lūdziet kvalificētam elektriķim ierīkot atsevišķu ķēdes pārtraucēju. Nemēģiniet sazemēt aparātu, to pievienojot te lefona vadiem, apgaismošanas kopnēm vai gāzes caurulēm.



PIESTIPRINĀŠANA PIE SIENAS PIESTIPRINĀŠANA HORIZONT

- Televizora piestiprināšanai pie sienas ieteicams izmantot LG ražotu sienas stiprinājuma kronšteinu.
- Ieteicams iegādāties sienas stiprinājuma kronšteinu, kas atbilst VESA standartam.
- A LG iesaka, lai piestiprināšanu pie sienas veic kvalificēts profesionālis.

! PIEZĪME

- ▶ Sienas stiprinājums ir jāpiestiprina pie izturīgas sienas, kas perpendikulāra grīdai.
- ▶ Ja vēlaties piestiprināt ierīci pie griestiem vai slīpas sienas, ir jāizmanto īpašs sienas stiprinājums.
- ▶ Virsmai, pie kuras tiks piestiprināts sienas stiprinājums, ir jābūt pietiekami izturīgai, lai tā spētu televizoru noturēt (tā var būt, piemēram, betona, akmens, ķieģeļu vai dobu bloks).
- ▶ Piestiprināšanas skrūvju veids un garums ir atkarīgs no izmantotā sienas stiprinājuma. Sīkākai informācijai skatiet stiprinājuma komplektācijā iekļautos norādījumus.
- ▶ LG neuzņemas atbildību par nekāda veida negadījumiem, īpašuma un televizora bojājumiem, ko izraisījusi nepareiza piestiprināšana:
 - ja tiek izmantots VESA standartam neatbilstošs sienas stiprinājums;
 - ja skrūves tiek nepareizi nostiprinātas virsmā, kā rezultātā televizors var nokrist un kādu savainot;
 - ja netiek ievērota ieteiktā uzstādīšanas metod

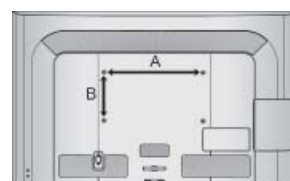
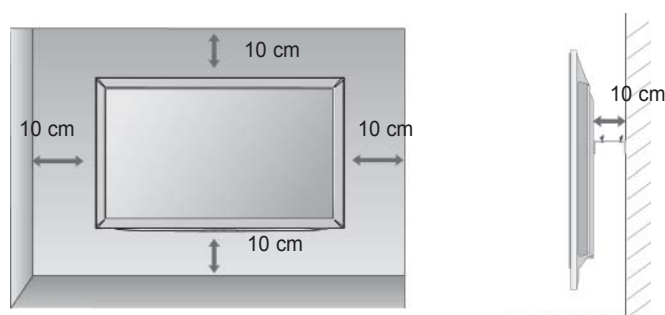

Modelis	VESA (A * B)	Standarta skrūve	Daudzums
19/22/26LE3***	100 * 100	M4	4
32LE3***	200 * 100	M4	4
32LE4***	200 * 100	M4	4
37/42LE4***	200 * 200	M6	4
22/26LE5***	100 * 100	M4	4
32LE5***	200 * 100	M4	4
37/42/47LE5***	200 * 200	M6	4
55LE5***	400 * 400	M6	4

< Tikai 26LE3***, 26LE5*** >

- Redzamais attēls var atšķirties no jūsu televizora.

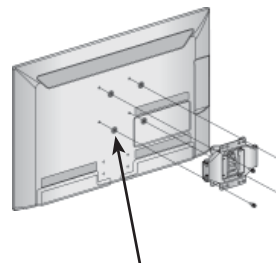

4 gredzenveida distanceri

Novietojiet gredzenveida distancerus uz iekārtas pirms sienas stiprinājuma skavas montāžas, lai iekārtas aizmuguri varētu nostiprināt paralēli sienai.

TĀLVADĪBAS PULTS TAUSTIŅU FUNKCIJAS

Lietojot tālvadības pulti, vērsiet to pret TV tālvadības sensoru.

Redzamais attēls var atšķirties no jūsu televizora.

POWER (BAROŠANA) Lai ieslēgtu televizoru no nodrošes režīma vai izslēgtu ar pāreju nodrošes režīmā.

ENERGY SAVING (ENERGIJAS TAUPĪŠANA) Piemēro televizora enerģijas taupīšanas režīmu. (► p.95)

AV MODE (AV REŽĪMS) Palīdz jums izvēlēties un iestatīt attēlus un skaņas, pievienojot AV ierīces (► p.50)

INPUT (IEEJA) Ārējās signāla ieejas režīma sagriešana regulārā secībā. (► p.43)

TV/RAD Izvēlas radio, televīzijas un DTV kanālu.

Ciparu pogas 0 līdz 9
Lai izvēlētos programmu.
Lai izvēlnē izvēlētos numurētos elementus.

LIST (SARAKSTS) Lai attēlotu programmu tabulu. (► p.41)

Q.VIEW Lai atgrieztos iepriekšējā programmā.

MENU (IZVĒLNE) Lai izvēlētos izvēlni.
Paredzēta visu ekrāna attēlu notīrīšanai un atgriešanās TV skatīšanās režīmā no jebkuras izvēlnes. (► p.19)

GUIDE (CEĻVEDIS) Parāda programmu ceļvedi. (► p.86)

Q.MENU (ĀTRĀ IZVĒLNE) Izvēlas nepieciešamo ātrās izvēlnes avotu ((Malu attiecība, Skaidra balss II, Attēla režīms, Skaņas režīms, Audio(vai Audio valoda), Miega taimeris, Izlaist ieslēgta/ieslēgta, USB ierīce vai enerģijas taupīšana). (► p.18)

ATPAKAĻ Ļauj pārvietoties ekrāna izvēlnēs un pielāgot sistēmas iestatījumus savām vēlmēm.

EXIT Atrodoties jebkurā no izvēlnēm aizver visus displeja logus, lai var turpināt skatīties TV.

INFO ⓘ Parāda tekošo ekrāna informāciju.

ĪKŠĶPOGAS (Uz augšu/Uz leju/Pa kreisi/Pa labi) Ļauj pārvietoties ekrāna izvēlnēs un pielāgot sistēmas iestatījumus savām vēlmēm.

OK (LABI) Lai akceptētu izvēli vai parādītu pašreizējo režīmu.

Krāsu pogas Šīs pogas paredzētas teleteksta režīmam (tikai modeļiem ar teletekstu) vai Programmu rediģēšana.

1 TELETEKSTA POGAS Šīs pogas paredzētas teleteksta režīmam. Turpmāko informāciju sk. sadaļā "Teleteksts". (► p.130)

SUBTITLE (SUBTITRI) Atsauc Jūsu iemīļoto subtītru režīmu digitālā režīmā.

SAGATAVOŠANĀS



SKAĻUMA (VOL) PALIELINĀŠANA/
SAMAZINĀŠANA

Lai regulētu skaļumu.

FAV (IZLASE) Lai parādītu izvēlētās izlases programmas.

MARK (ZĪME) Atlasiet ieeju, lai piemērotu Picture Wizard (Attēlu vedņa) iestatījumus. Atzīmē programmas USB izvēlnē un noņem šīs atzīmes..

RATIO (ATTIECĪBA) Atlasa attēlam izvēlēto malu attiecību. (▶ p.92)

MUTE (ATSLĒGT SKAŅU) Skaņas ieslēgšanai un atslēgšanai

NĀKAMĀ/IEPRIEKŠĒ (JĀ programma(PR)) Lai izvēlētos programmu.

PAGE UP/DOWN (NĀKAMĀ/IEPRIEKŠĒ JĀ LAPA) Pārvieto no vienas pilnas ekrāna informācijas kopas uz nākamo.

2 SIMPLINK / MY MEDIA Vada SIMPLINK vai MY MEDIA izvēlni (Foto saraksts vai Mūzikas sar).
izvēlnes vadības pogas

SIMPLINK Apskatiet televizoram pievienoto AV ierīču sarakstu. Pēc šīs pogas nospiešanas ekrānā tiek atvērta izvēlne Simplink.(▶ p.46)

AD Ieslēdz un izslēdz audio materiāla aprakstu.

Akumulatoru ievietošana

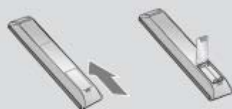

- Atveriet aizmugurē akumulatoru nodalījuma vāku un ievietojiet akumulatorus, ievērojot pareizo polaritāti (+ pret +, - pret -).
- Ievietojiet divus 1,5 V AAA akumulatorus. Jaunus akumulatorus neievietojiet kopā ar veciem vai lietotiem akumulatoriem.
- Aizveriet vāku.
- Lai izņemtu baterijas, veiciet ielikšanas procedūru pretējā secībā

ĀRĒJĀS APARATŪRAS UZSTĀDĪŠANA

- Lai novērstu aparātūras bojājumus, nekad nepieslēdziet jebkādas barošanas vadus, kamēr neesat pabeidzis pievienot visu aparātūru.

ANTENAS PIEVIENOŠANA

- Lai iegūtu optimālu attēla kvalitāti, regulējiet antenas virzienu.
- Antenas kabelis un pārveidotājs piegādes komplektā nav ietverts.

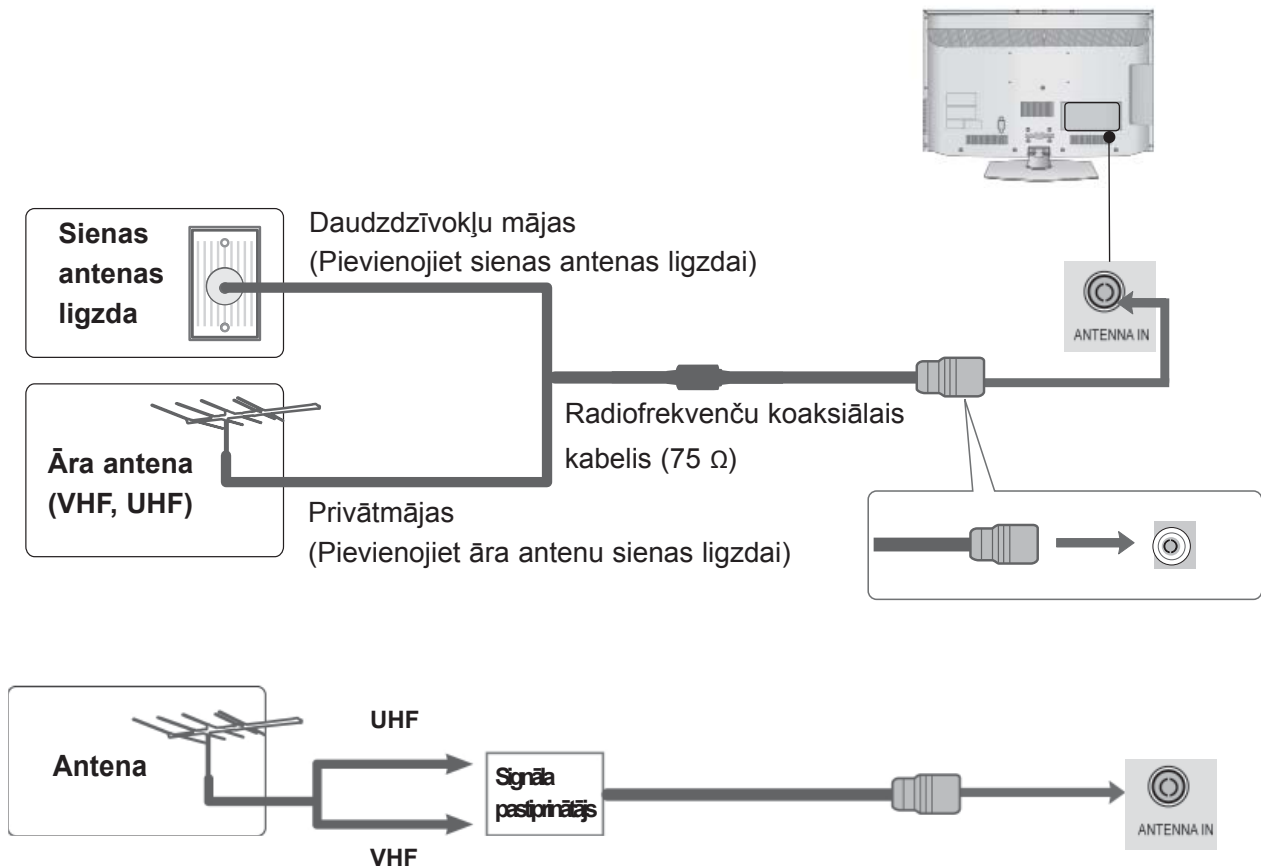

- Lai iegūtu labāku attēla kvalitāti zonās ar vāju signālu, uzstādiet antenas signāla pastiprinātāju, kā parādīts pa labi.
- Ja signāls jāsadala uz diviem televizoriem, pievienošanai izmantojiet antenas signāla sadalītāju.

ĀRĒJĀS APARATŪRAS UZSTĀDĪŠANA

- Lai novērstu aparatūras bojājumus, nekad nepieslēdziet jebkādu barošanas vadus, kamēr neesat pabeidzis pievienot visu aparātūru.
- Šajā sadaļā par ĀRĒJO IERĪCU IESTATĪŠANU galvenokārt izmantotas shēmas, kas attiecas uz 32/37/42/47LD4*** modeļiem.
- Redzamais attēls var atšķirties no jūsu televizora.

PIESLĒDZOT DIGITĀLO ABONENTA IERĪCI AR KOMBINĒTĀ SIGNĀLA KABELI

Šis televizors var uztvert digitālos RF/kabeļa signālus bez ārējas digitālas televizora pierīces. Tomēr, ja digitālos signālus uztverat no digitālās televizora pierīces vai citas digitālas ārējās ierīces, skatiet zemāk redzamo diagrammu.

- 1 Savienojiet ārējās ierīces (digitālā dekodera, DVD utt.) video izejas (Y, PB, PR) ar **KOMPONENTA VIDEO** spraudņiem televizorā.
- 2 Savienojiet ārējās ierīces (digitālā dekodera, DVD utt.) audio izeju ar **KOMPONENTA AUDIO** spraudņiem televizorā.
- 3 Ieslēdziet ārējo ierīci.
(Par ārējās ierīces lietošanas norādījumiem skatiet šīs ierīces rokasgrāmatu.)
- 4 Izvēlieties ieejas signāla avotu **Component** (Kombinētais signāls), izmantojot tālvadības pults pogu **INPUT** (IEEJA).

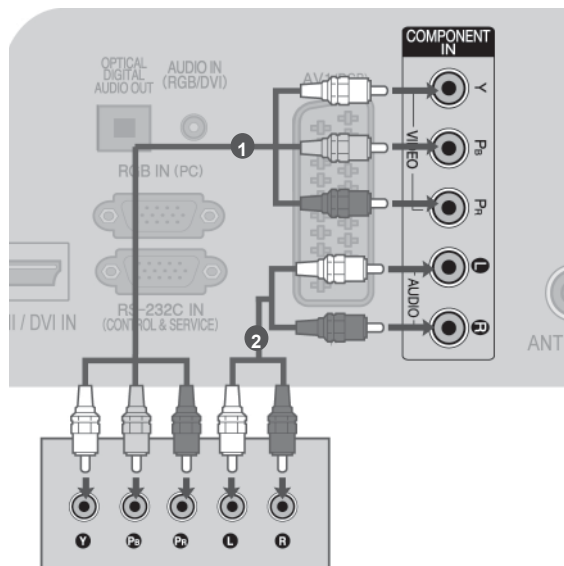

vai

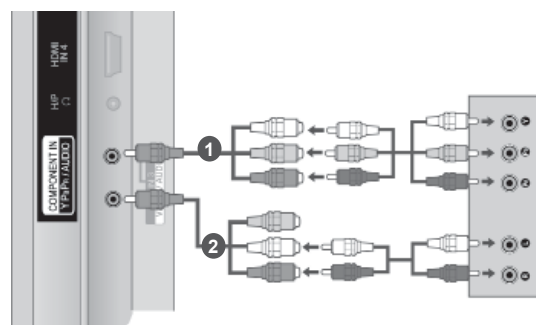

► HDMI audio atbalstīts formāts: Dolby Digital, PCM
DTS Audio formāts netiek atbalstīts.

Signāls	Kombinētais signāls	HDMI
480i/576i	○	X
480p/576p	○	○
720p/1080i	○	○
1080p	○ (50 Hz / 60 Hz tikai)	○ (24 Hz / 30 Hz / 50 Hz / 60 Hz)

Kombinētā signāla (Component) ieejas porti

Lai iegūtu labāku attēla kvalitāti, pievienojiet DVD atskaņotāju kombinētā signāla (component) ieejas portiem, kā parādīts turpmāk..

Component ports on the TV	Y	P _B	P _R
Video output ports on DVD player	Y	P _B	P _R
	Y	B-Y	R-Y
	Y	Cb	Cr
	Y	Pb	Pr

HDMI KABEĻA PIEVIENOŠANA

- 1 Savienojiet ārējās ierīces (digitālā dekodera, DVD utt.) **HDMI** izeju ar **HDMI/DVI IN 1**, **HDMI IN 2** (Paredzēts tikai 19/22LD3***), **HDMI IN 3** (Paredzēts tikai 19/22/26/32LD3***, 32/37/42/47LD4***, 19/22LE3***, 22LE5***) or **HDMI IN 4** (Tikai 32LE3***, 32/37/42LE4***, 32/37/42/47/55LE5***) spraudni televizorā.
- 2 Ieslēdziet ārējo ierīci.
(Par ārējās ierīces lietošanas norādījumiem skatiet šīs ierīces rokasgrāmatu.)
- 3 Izvēlieties ieejas signāla avotu **HDMI1**, **HDMI2** (Paredzēts tikai 19/22LD3***), **HDMI3** (Paredzēts tikai 19/22/26/32LD3***, 32/37/42/47LD4***, 19/22LE3***, 22LE5***) or **HDMI4** (Tikai 32LE3***, 32/37/42LE4***, 32/37/42/47/55LE5***) izmantojot tālvadības pults pogu **INPUT** (IEEJA).

NOTE

- ▶ Izmantojot HDMI kabeli, TV var vienlaikus uztvert video un audio signālu.
- ▶ Ja DVD atskaņotājs neatbalsta režīmu Auto HDMI, nepieciešams atbilstoši iestatīt izejas izšķirtspēju.
- ▶ Pārbaudiet, vai HDMI kabelis ir lielātruma HDMI kabelis. Ja HDMI kabeli nav lielātruma HDMI kabeli, var rasties mirgošana vai neparādīties attēls. Lūdzu, izmantojiet lielātruma HDMI kabeli.

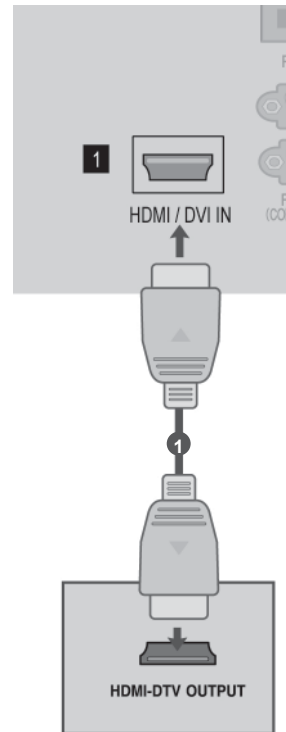

ĀRĒJĀS APARATŪRAS UZSTĀDĪŠANA

PIESLĒDZOT DIGITĀLO ABONENTA IERĪCI AR KABELI HDMI – DVI

- 1 Savienojiet digitālā dekodera vai datora DVI izeju ar **HDMI/DVI IN 1** spraudni televizorā.
- 2 Savienojiet digitālā dekodera vai datora audio izeju ar **AUDIO I (RGB/DVI)** spraudni televizorā.
- 3 Ieslēdziet digitālo dekoderu vai datoru un televizoru. (Digitālā dekodera vai datora lietošanas norādījumus skatiet atbilstošajā rokasgrāmatā.)
- 4 Izvēlieties ieejas signāla avotu **HDMI1**, izmantojot tālvadības pults pogu **INPUT** (IEEJA).

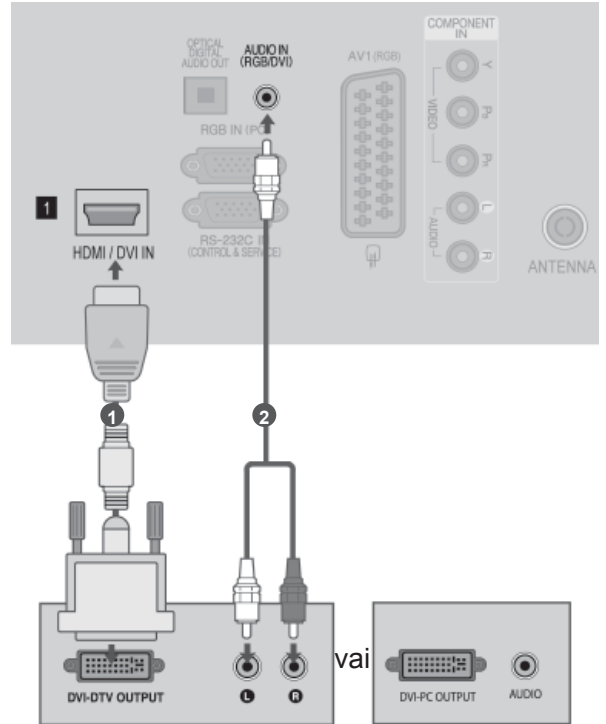

PIESLĒDZOT DVD ATSKAŅOTĀJU AR SAVIENOTĀJU EURO SCART

- 1 Savienojiet ārējās ierīces (DVD, VCR utt.) Euro SCART ligzdu ar **AV1** Euro SCART ligzdu televizorā.
- 2 Ieslēdziet ārējo ierīci. (Par ārējās ierīces lietošanas norādījumiem skatiet šīs ierīces rokasgrāmatu.)
- 3 Izvēlieties ieejas signāla avotu **AV1**, izmantojot tālvadības pults pogu **INPUT** (IEEJA).

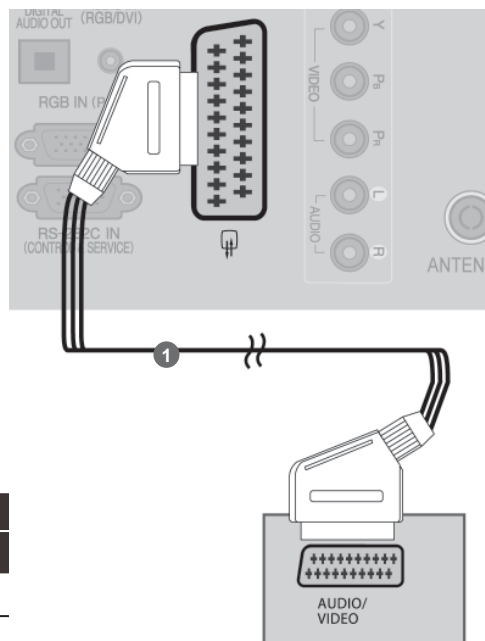

Scart	Ieeja			Izeja
	Video	Audio	RGB	Video, Audio
AV1	O	O	O	Analogā TV, Ciparu TV

Izejas veids Pašreizējais ieejas režīms	AV1 Monītorā izvade)	AV1 (Kad notiek DTV plānotā ierakstīšana, izmantojot ierakstīšanas aprīkojumu.)
Digitālā TV	Ciparu TV	O
Analogā TV, AV	Analogā TV	O (Ievades režīms ir pārveidots par DTV.)
Kombinētais signāls/ RGB	Analogā TV	
HDMI	Analogā TV	

► TV Out (TV izvade) : Izejā nodrošina analogos vai digitālos TV signālus.

! PIEZĪME

► Ja vēlaties izmantot EURO scart kabeli, jāizmanto Euro scart kabelis ar ekranētu signāla vadu.

ĀRĒJĀS APARATŪRAS UZSTĀDĪŠANA

USB IEEJAS IESTATĪŠANA

- 1 Pievienojiet USB ierīci televizora **USB ieejai**.
- 2 Pēc USB IN spraudkontaktu pievienošanas varat izmantot DVR funkciju. (► p.52)

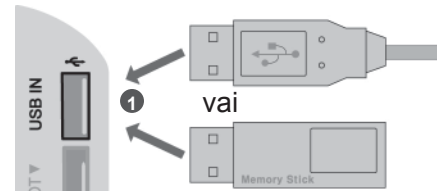

SAVIENOJOT AR RF KABELI

Lai novērstu attēla trokšņus (traucējumus), starp VCR un TV atstājiet piemērotu attālumu.

- 1 Pievienojiet VCR ligzdu **ANT OUT** (ANTENAS IZEJA) TV ligzdai **ANTENNA IN** (ANTENAS IEEJA).
- 2 Pievienojiet antenas kabeli VCR ligzdai **ANT IN** (ANTENAS IEEJA).
- 3 Nospiediet VCR pogu **PLAY** (ATSKAŅOT) un salāgojiet TV un VCR, lai skatītos atbilstošo programmu.

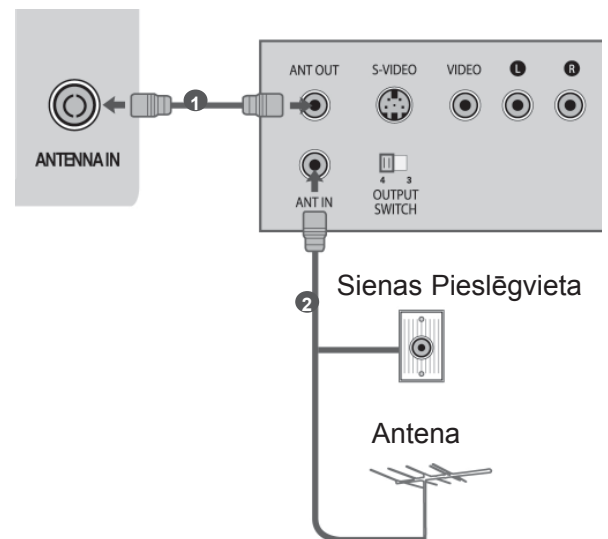

PIESLĒDZOT VCR AR RCA KABELI

- 1 Savstarpēji savienojiet televizora un VCR vai citas ārējās ierīces **AUDIO/VIDEO** ligzdas. Saskaņojiet ligzdu krāsas (video = dzeltens, audio kreisais kanāls = balts un audio labais kanāls = sarkans)
- 2 Ievietojiet VCR videolenti un nospiediet VCR pogu **PLAY** (ATSKAŅOT). (Sk. VCR lietošanas rokasgrāmatu.)
Vai arī darbiniet attiecīgo ārējo iekārtu. (Sk. ārējās ierīces lietošanas rokasgrāmatu)
- 3 Izvēlieties ieejas signāla avotu **AV2**, izmantojot tālvadības pults pogu **INPUT** (IEEJA). Savienojot ar **AV IN 3**, izvēlieties ieejas avotu **AV3**.

NOTE

- If you have a mono VCR, connect the audio cable from the VCR to the **AUDIO L/MONO** jack of the TV.

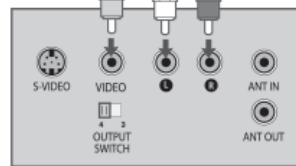
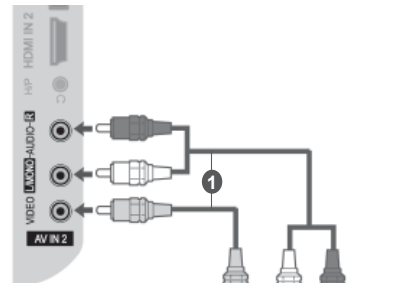

vai

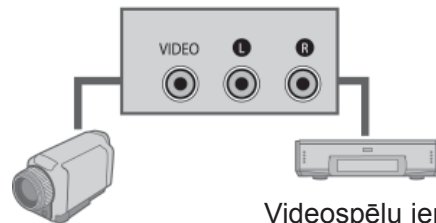

Portatīvā vid-eokamera

Videospēļu ierīce

vai

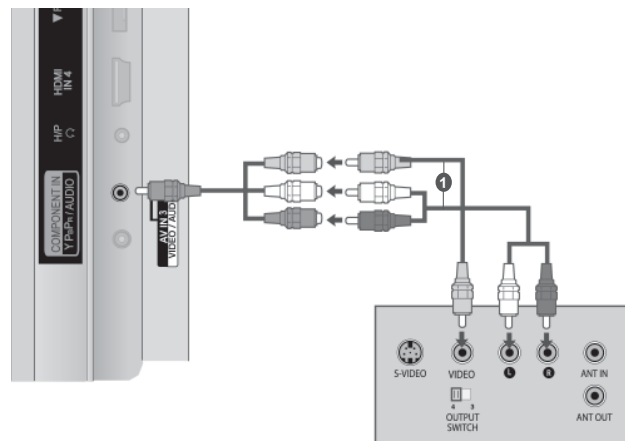

vai

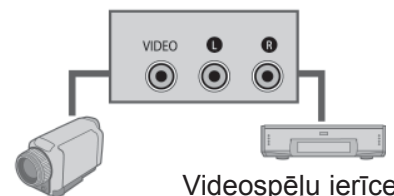

Portatīvā vid-eokamera

Videospēļu ierīce

ĀRĒJĀS APARATŪRAS UZSTĀDĪŠANA

PIESLĒDZOT AR D-SUB 15 KONTAKTU KABELI

Šis TV nodrošina standarta Plug and Play iespējas, kas nozīmē, ka dators automātiski pieskaņojas TV iestatījumiem.

- 1 Pievienojiet datora izeju RGB IN TV ieejas ligzdai **RGB IN (PC)**.
- 2 Pievienojiet datora audio izejas TV **AUDIO IN (RGB/DVI)**.
- 3 Ieslēdziet datoru un televizoru.
- 4 Izvēlieties ieejas signāla avotu **RGB**, izmantojot itālvadības pults pogu **INPUT** (IEEJA).

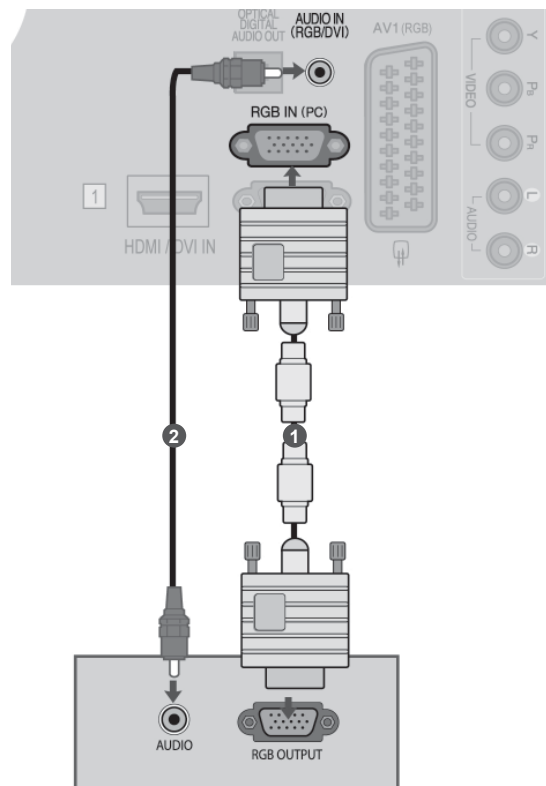

CI MODUĻA IEVIETOŠANA

Lai apskatītu nestandarta (maksas) pakalpojumus digitālā TV režīmā.

Kai kuriose šalyse nebus galima išrinkti teleteksto funkcijos.

- 1 Ievietojiet CI moduli TV **PCMCIA** (Personālā datora atmiņas karšu starptautiskā asociācija) **CARD SLOT(KARTES LIGZDĀ)** tā kā parādīts attēlā.

Sīkākai informācijai, skatiet 34. lappusi.

! PIEZĪME

- ▶ Pārbaudiet, vai CI modulis PCMCIA kartes ligzdā ir ievietots pareizā virzienā. Ja modulis ir ievietots nepareizi, tas var izraisīt televizora un PCMCIA kartes ligzdas bojājumus.

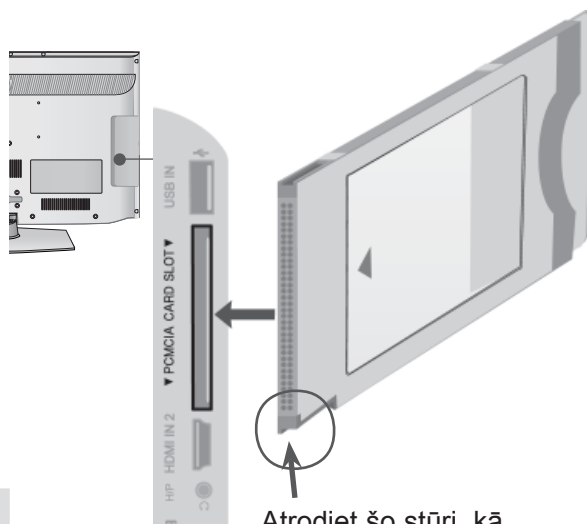

Atrodiet šo stūri, kā parādīts attēlā, un ievietojiet CI moduli

AUSTIŅU UZSTĀDĪŠANA

Jūs varat klausīties skaņu, izmantojot austiņas.

- 1 Iespraudiet austiņas austiņu ligzdā.
- 2 Lai regulētu austiņu skaļumu, spiediet pogu  + vai - . Nospiežot pogu MUTE (IZSLĒGT SKAŅU), austiņu skaņa tiek izslēgta.



! PIEZĪME

- ▶ Kad ir pievienotas austiņas, AUDIO izvēlnes elementi ir atslēgti.
- ▶ Pārslēdzoties uz AV MODE, kad ir pieslēgtas austiņas, šīs izmaiņas attieksies uz video, bet ne uz audio iestatījumiem.
- ▶ Kad ir pieslēgtas austiņas, nevar izvēlēties optisko digitālā audio izeju.
- ▶ Austiņu pilna pretestība: 16 Ω
- ▶ Austiņu maksimālā audio izvade: 10 mW - 15 mW

ĀRĒJĀS APARATŪRAS UZSTĀDĪŠANA

DIGITĀLĀS AUDIO IZEJAS IESTATĪŠANA

Lai nosūtītu TV aparāta skaņu uz ārēju skaņas aprīkojumu caur Digitālo Audio Izejas (Optisko) ligzdu. Ja vēlaties izbaudīt digitālās pārraides, izmantojot 5.1 kanāla skaļruņus, savienojiet televizora aizmugurē esošo OPTICAL DIGITAL AUDIO OUT (OPTISKĀS DIGITĀLĀS AUDIO IZEJAS) termināli ar DVD mājas kinozāli (vai pastiprinātāju).

- 1 Pievienojiet optiskā kabeļa vienu galu pie TV Digitālās Audio (Optiskās) Izejas ligzdas.
- 2 Pievienojiet otru optiskā kabeļa galu pie digitālās audio (optiskās) ieejas uz audio aprīkojuma.
- 3 AUDIO izvēlnē iestatiet "option - Off" ("TV skaļruņa opcija – izslēgta"). (112 lpp). Skatiet ārējā audio aprīkojuma lietošanas instrukciju.

⚠ UZMANĪBU!

- ▶ Neskatieties iekšā pa optisko izejas ligzdu. Skatīšanās uz lāzera staru var bojāt Jūsu redz

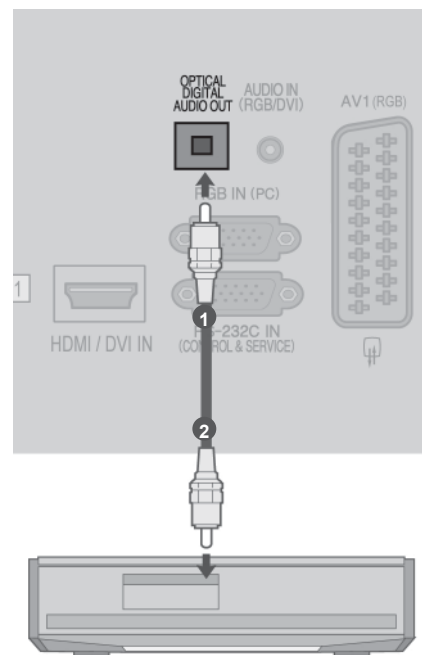

ĀRĒJĀ APRĪKOJUMA BEZVADU PIESLĒGUMVIETA

(Tikai 32/42/46/52/60LD5***, 32LE3***, 32/37/42LE4***, 32/37/42/47/55LE5***)

Jūs varat pieslēgt televizoram ārējo aprīkojumu izmantojot bezvadu pieslēgumu.

Kā to izdarīt, jūs varat uzzināt iepazīstoties ar "LG bezvadu mediju moduļa" lietošanas instrukcijas saturu.

- 1 Pievienojiet Wireless Media Box **WIRELESS CONTROL** ligzdai un **HDMI/DVI IN 1**, **HDMI IN 2** (izņemot 19/22LD3***), **HDMI IN 3** (izņemot 19/22/26/32LD3***, 32/37/42/47LD4***, 19/22LE3***, 22LE5***)vai **HDMI IN 4** (tikai 32LE3***, 32/37/42LE4***, 32/37/42/47/55LE5***) ligzdai televizorā.

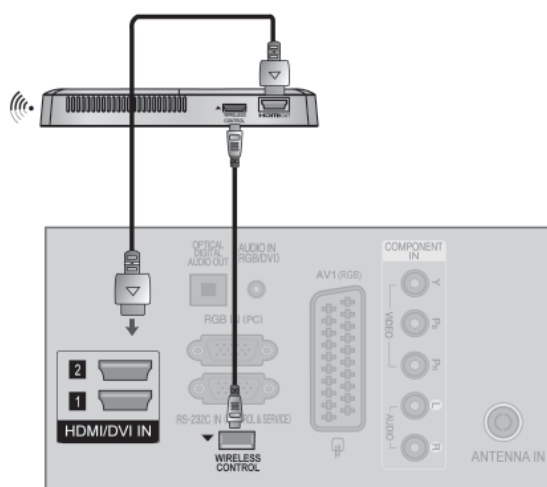

ĀRĒJĀS APARATŪRAS UZSTĀDĪŠANA

ATBALSTĪTĀ DISPLEJA IZŠKIRTSPĒJA

RGB-PC, HDMI/DVI-PC režīmā

Izšķirtspēja	Horizontālās izvēršanas frekvence (kHz)	Vertikālās izvēršanas frekvence (Hz)
720x400	31,468	70,08
640x480	31,469	59,94
800x600	37,879	60,31
1024x768	48,363	60,00
1280x768	47,78	59,87
1360x768	47,72	59,80
1280x1024	63,981	60,02
1920x1080 (RGB-PC)	66,587	59,93
1920x1080 (HDMI-PC)	66,587	59,93

HDMI/DVI-DTV režīmā

Izšķirtspēja	Horizontālās izvēršanas frekvence (kHz)	Vertikālās izvēršanas frekvence (Hz)
720x480	31,469	59,94
	31,5	60
720x576	31,25	50
1280x720	37,5	50
	44,96/45	59,94/60
	33,72/33,75	59,94/60
	28,125	50
1920x1080	26,97/27	23,97/24
	33,716/33,75	29,976/30,00
	56,25	50
	67,43/67,5	59,94/60

(Paredzēts tikai 19/22/26LD3***, 26/32LD32**, 32LD34**, 19/22/26/32LE3***)

! PIEZĪME

- ▶ Izvairieties no nekustīga attēla palikšanas televīzora ekrānā ilgāku laiku. Nekustīgais attēls var atstāt pastāvīgu nospiedumu uz ekrāna; tādēļ iespējami biežāk izmantojiet ekrānsaudzētāju.
- ▶ Datora darba režīmā var rasties trokšņi, ko izraisa atsevišķas izšķirtspējas, vertikālā attēla struktūra, kontrasts vai spilgtums. Tad mainiet datora režīmu uz citu izšķirtspēju, mainiet atsvaides intensitāti vai izvēlnē regulējiet spilgtumu un kontrastu, līdz attēls paliek tīrs. Ja datora grafiskās kartes atsvaides intensitāti nevar mainīt, nomainiet datora grafisko karti vai konsultējieties ar datora grafiskās kartes ražotāju.
- ▶ Sinhronizācijas ieejas signāla forma horizontālās un vertikālās izvēršanas frekvencēm ir atšķirīga.
- ▶ Datora režīmā iesakām lietot 1920x1080,
- ▶ 60 Hz (Paredzēts tikai 19/22/26LD3***, 26/32LD32**, 32LD34**, 19/22/26/32LE3***), 1360x768, 60 Hz (tikai 19/22/26LD3***, 26/32LD32**, 32LD34**, 19/22/26/32LE3***) — tā tiks panākta vislabākā attēla kvalitāte.
- ▶ Savienojiet signāla kabeli no datora monitora izejas ligzdas ar displeja RGB (PC) vai arī signāla kabeli no datora HDMI izejas ligzdas ar displeja HDMI IN (vai HDMI/DVI IN) pieslēgvietu.
- ▶ Pievienojiet audio kabeli no datora TV audio ieejai. (Audio kabeli televīzora piegādes komplektā nav iekļauti.)
- ▶ Ja lietojat skaņas karti, noregulējiet datora skaņu atbilstoši vajadzībai.
- ▶ Ja datora grafiskā karte neizdod signālu vienlaicīgi gan analogā, gan digitālā RGB režīmā, savienojiet tikai vienu – vai nu RGB vai arī HDMI IN (vai HDMI/DVI IN), lai rādītu datora informāciju uz displeja.
- ▶ Ja grafiskā karte uz datora neizdod vienlaicīgi signālu gan analogā, gan digitālā RGB režīmā, iestatiet vai nu uz RGB vai uz HDMI; (otru variantu automātiski displejs iestata uz "Plug and Play" režīmu).
- ▶ Lietojot kabeli, kas savieno HDMI ar DVI, DOS režīms atkarībā no Jūsu izmantotās grafiskās kartes var nestrādāt.
- ▶ Ja tiek izmantots pārāk garš RGB-PC kabelis, ekrānā iespējami traucējumi. Iesakām izmantot kabeli, kas ir īsāks par 5 m. Tas nodrošina vislabāko attēla kvalitāti.

EKRĀNA UZSTĀDĪŠANA DATORA REŽĪMAM

Ekrāna atiestatīšana

Notiek **Pozīcijas**, **Izmēri** un **Fāze** atiestatīšana uz rūpnīcas noklusējuma iestatījumiem.

Šī funkcija darbojas šādos režīmos: RGB[PC].

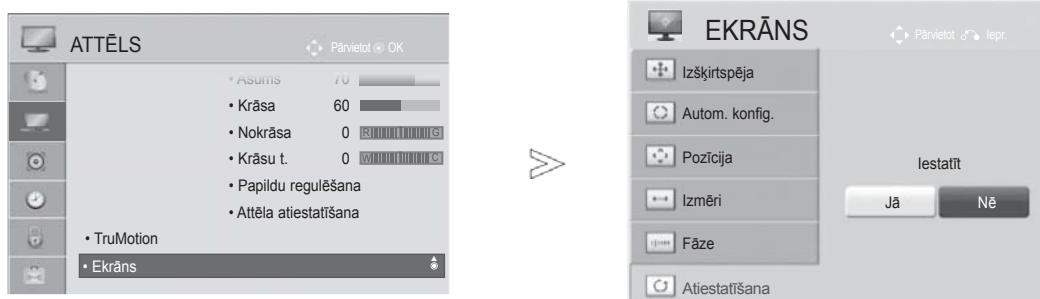

-   Izvēlieties **ATTĒLS**.
-   Izvēlieties **Ekrāns**.
-   Izvēlieties **Atiestatīšana**.
-   Izvēlieties **Jā**.
-  Palaidiet atiestatīšanu.

- Piespiediet pogu **MENU/EXIT** (IZVĒLNE/IZIET), lai turpinātu skatīties televīzijas pārraidi.
- Piespiediet pogu **BACK** (ATPAKAĻ), lai atgrieztos iepriekšējā izvēlnes ekrāna logā.

ĀRĒJĀS APARATŪRAS UZSTĀDĪŠANA









AUTOMĀTISKĀ KONFIGURĒŠANA (tikai RGB [PC] režīmā)

Lai automātiski regulētu attēla pozīciju un samazinātu attēla nestabilitāti. Lai gan attēls joprojām nav pareizs, televizors darbojas pareizi, bet tam nepieciešama turpmākā regulēšana.

Auto Configure (Automātiskā konfigurēšana)

Šī funkcija ir paredzēta ekrāna pozīcijas, izmēra un fāzes automātiskai pielāgošanai. Redzamais attēls dažas sekundes būs nestabils, kamēr notiek automātiskā regulēšana.



-   Izvēlieties **ATTĒLS**.
-   Izvēlieties **Ekrāns**.
-   Izvēlieties **Autom. konfigur.**
-   Izvēlieties **Yes(Jā)**.
-  Palaidiet **Autom. konfigur.**

- Ja attēla pozīcija joprojām nav pareiza, vēlreiz mēģiniet izpildīt funkciju Auto adjustment (Automātiskā iestatīšana).
- Ja attēls jāregulē no jauna pēc automātiskās regulēšanas režīmā RGB (PC), varat regulēt **Pozīcija, Izmēri** vai **Fāze**.

- Piespiediet pogu **MENU/EXIT** (IZVĒLNE/IZIET), lai turpinātu skatīties televīzijas pārraidi.
- Piespiediet pogu **BACK** (ATPAKAĻ), lai atgrieztos iepriekšējā izvēlnes ekrāna logā.

Izšķirtspējas izvēlēšanās

Lai skatītos normālu attēlu, saskaņojiet RGB režīma izšķirtspēju un PC režīma izvēli.

Šī funkcija darbojas šādos režīmos: RGB[PC].

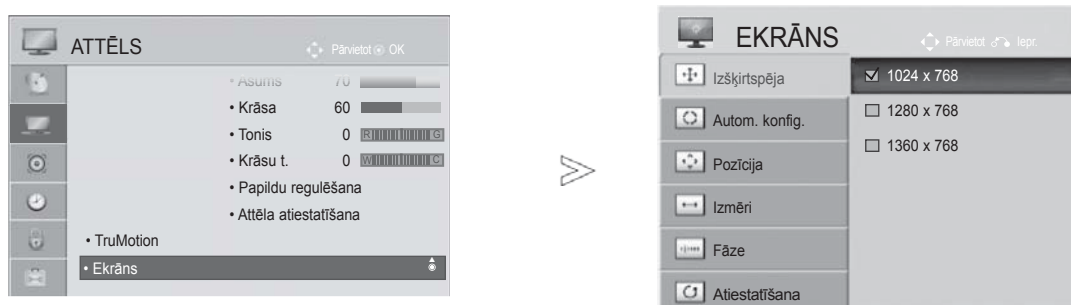

- 1   Izvēlieties **ATTĒLS**.
- 2   Izvēlieties **Ekrāns**.
- 3   Izvēlieties **Izšķirtspēja**.
- 4   Izvēlieties nepieciešamo izšķirtspēju.
- 5 

- Piespiediet pogu **MENU/EXIT** (IZVĒLNE/IZIET), lai turpinātu skatīties televīzijas pārraidi.
- Piespiediet pogu **BACK** (ATPAKAĻ), lai atgrieztos iepriekšējā izvēlnes ekrāna logā.

ĀRĒJĀS APARATŪRAS UZSTĀDĪŠANA

Ekrāna pozīcijas, izmēra un fāzes regulēšana

Ja automātiskās regulēts attēls nav skaidrs (īpaši tad, ja burti mirgo), manuāli noregulējiet attēla stāvokli.

Šī funkcija darbojas šādos režīmos: RGB[PC].



-   Izvēlieties **ATTĒLS**.
-   Izvēlieties **Ekrāns**.
-   Izvēlieties **Pozīcija**, **Izmēri** vai **Fāze**.
-    Veiciet attiecīgās korekcijas.
- 

- Piespiediet pogu **MENU/EXIT** (IZVĒLNE/IZIET), lai turpinātu skatīties televīzijas pārraidi.
- Piespiediet pogu **BACK** (ATPAKAĻ), lai atgrieztos iepriekšējā izvēlnes ekrāna logā.

TV SKATĪŠANĀS/PROGRAMMU VADĪBA

TV IESLĒGŠANA

Ja TV tiks ieslēgts, varēsiet izmantot tā iespējas.

- 1 Vispirms pareizi pievienojiet barošanas vadu.
Šajā brīdī TV pārslēdzas nodrošes režīmā.
- 2 Lai TV ieslēgtu no nodrošes režīma, nospiediet TV pogu ϕ / I , **INPUT**(IEEJA) vai **P** \wedge \vee (vai **P** \blacktriangle \blacktriangledown) vai nospiediet tālvadības pults pogu **POWER**(BAROŠANA), **INPUT**(IEEJA), **P** \wedge \vee vai **cipari (0-9)** un tad TV ieslēgsies.

INITIALIZING SETUP (IESTATĪŠANAS VEDŅA PALAIŠANA)

- 1 Ja pēc televizora ieslēgšanas ekrānā parādās OSD (ekrāna displeja logs), jūs varat koriģēt sekojošus iestatījumus: **Language** (Valoda), **Mode Setting** (Režīma iestatījumi), **Strāvas indikators** (kad izvēlaties **Home Use** izvēlnē **Mode Setting** (Režīma iestatīšana) - tikai LED LCD TELEVIZORIEM), **Country** (Valsts) vai **Laika josla** (Ja kā valsts ir izvēlēta Krievija) vai **Set Password** (Ievadīt paroli) (ja par mītnes zemi ir uzdots Francija), **Auto Tuning** (Automātiskā noskaņošanās).

PIEZĪME:

- a. Ja aizvērsiet izvēlni, nepabeidzot sākotnējo iestatīšanu, izvēlnē *Initial Setting* (Sākotnējā iestatīšana) var parādīties vēlreiz.
- b. Piespiediet pogu **BACK** (ATPAKAĻ), lai pārietu no patreizējā OSD atpakaļ uz iepriekšējo.
- c. Valstīs bez apstiprinātiem DTV apraides standartiem dažas DTV funkcijas var nedarboties, atkarībā no DTV apraides vides.
- d. „Lietošana mājās” režīms ir optimālais iestatījums mājas videi, un tas ir TV noklusējuma režīms.
- e. Režīms „Demo. veikalā” ir optimālais iestatījums veikala videi. Ja lietotājs modificē attēla kvalitātes datus, režīms „Demo. veikalā” pēc noteikta laika piešķir produktam mūsu noteikto attēla kvalitāti.
- f. Režīmu (Lietošana mājās, Demo. veikalā) iespējams mainīt, izvēlnē **IZVĒLE** izvēloties Režīma iestatīšana.
- g. Piemēram, ja kā mītnes zeme tiks izvēlēta Francija, parole būs nevis "0", "0", "0", "0", bet "1", "2", "3", "4".

PROGRAMMAS IZVĒLE

- 1 Lai izvēlētos programmas numuru, nospiediet pogu **P** \wedge \vee vai **CIP ARU** pogu.

SKAĻUMA REGULŽŠANA

- 1 Lai regulētu skaļumu, nospiediet pogu \blacktriangle + vai - .
- 2 Ja vēlaties izslēgt skaņu, nospiediet pogu **MUTE** (ATSLĒGT SKAŅU).

Šo funkciju iespējams atcelt, nospiežot pogu **MUTE** (IZSLĒGT SKAŅU), \blacktriangle + vai - AV Mode (Režīms AV).

TV SKATĪŠANĀS/PROGRAMMU VADĪBA

QUICK MENU (ĀTRĀ IZVĒLNE)

Jūsu TV OSD (Ekrāna izvēlne) var nedaudz atšķirties no šajā rokasgrāmatā redzamā.

Ekrāna izvēlnes OSD attēlošanai galvenokārt izmantoti plazmas TV modeļu attēli.

Q.Menu (Quick Menu - Ātrā izvēlne) ir izvēlne ar funkcijām, ko lietotājs varētu lietot bieži.

 **Aspect Ratio** (Malu attiecība) : Izvēlas nepieciešamā attēla formātu.

Zoom Setting (Tālummaiņas iestatījumam) izvēlnē Ratio (Attiecība) izvēlieties 14:9, Zoom un Cinema Zoom. Pēc tālummaiņas iestatījuma izvēlēšanās displejs atgriežas ātrajā izvēlnē.Q.Menu.

 **Clear Voice II** (Skaidra balss II): Atšķirot cilvēka balss skaņas diapazonu no citām, palīdz lietotājiem labāk sadzirdēt cilvēku balsis.

 **Picture Mode** (Attēla režīms): Izvēlas nepieciešamo attēla režīmu.

 **Sound Mode** (Skaņas režīms): Šī ir funkcija, lai automātiski iestatītu skaņas kombināciju, ko tas uzskata par labāko redzamajiem

attēliem. Izvēlieties nepieciešamo Sound Mode (Skaņas režīmu).

 **Audio** vai **Audio valoda** : Izvēlas skaņas izeju.

 **Sleep Timer** (Miega taimeris): Iestata miega taimeris.

 **Izlaist Izslēgt/leslēgta** : Ieslēdz un izslēdz pārlēkšanu.

 **USB ierīce** : Izvēlieties "Izvadē", lai izvadītu USB ierīci.

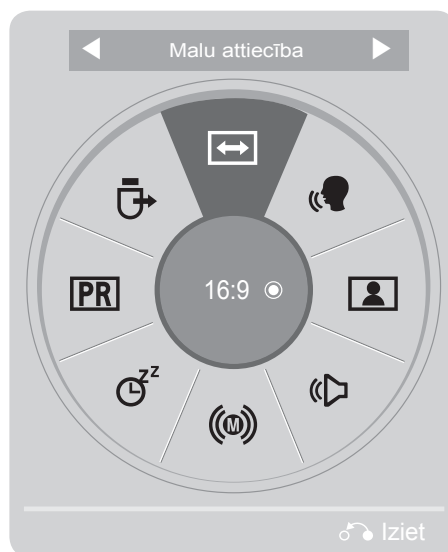

1   Parādīt katru izvēlni.

2  Izvēlieties nepieciešamo Source (Avotu).

3  

- Piespiediet pogu Q.MENU/EXIT (IZVĒLNE Q./IZIET), lai turpinātu skatīties televīzijas pārraidi.
- Piespiediet pogu **BACK** (ATPAKAĻ), lai atgrieztos iepriekšējā izvēlnes ekrāna logā.

ON SCREEN MENUS SELECTION AND ADJUSTMENT

Your TV's OSD (On Screen Display) may differ slightly from that shown in this manual.

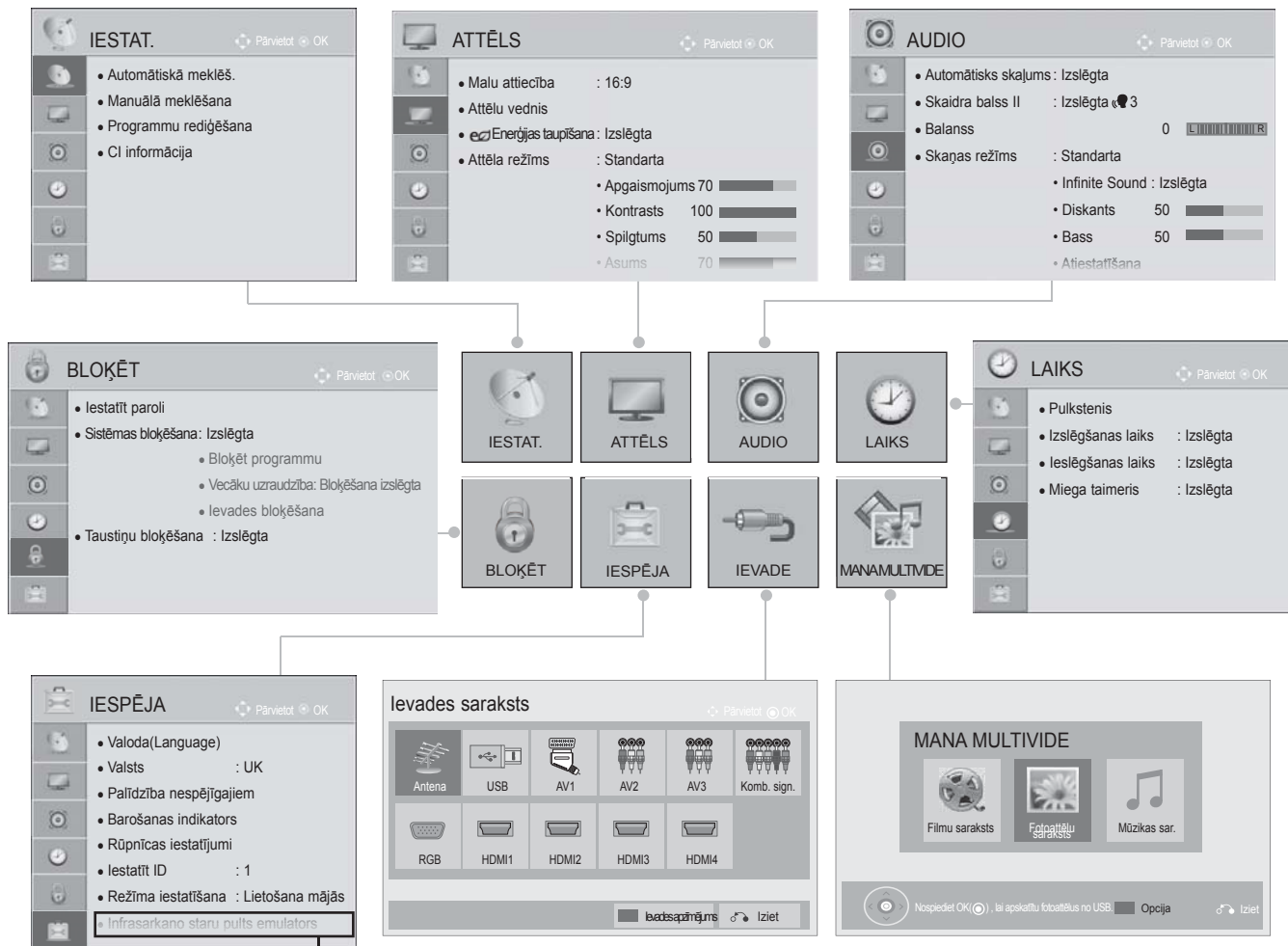

(Paredzēts tikai 19/22/26/32LD3***,
32/37/42/47LD4***, 19/22/26LE3***, 22/26LE5***)

- 1 Parādīt katru izvēlni.
- 2 Izvēlēties izvēlnes vienumu.
- 3 Pāriet uz uznirstošo izvēlni.

- Nospiediet **SARKANO** pogu, lai atvērtu **Customer Support** (Klientu atbalsts) izvēlni.
- Nospiediet **ZAĻO** pogu, lai atvērtu **Simple Manual** (Vienkāršā rokasgrāmata) izvēlni.
- Piespiediet pogu **MENU/EXIT** (IZVĒLNE/IZIET), lai turpinātu skatīties televīzijas pārraidi.
- Piespiediet pogu **BACK** (ATPAKAĻ), lai atgrieztos iepriekšējā izvēlnes ekrāna logā.

! PIEZĪME

- ▶ CI Information (CI informāciju) nav iespējams izmantot režīmā Analogue (Analog).
- ▶ **Infrasarkano staru pults emulators** : par lietošanu sīkāk skatiet **"Wireless Media Box**(Bezvadu mediju modulis)" pamācībā.
- ▶ Var lietot Movie List (filmu saraksta) izvēlni modeļiem 19/22/26/32LE3***, 32/37/42LE4***, 22/26LE5***, 32/37/42/47/55LE5***.

TV SKATĪŠANĀS/PROGRAMMU VADĪBA

AUTOMĀTISKĀ PROGRAMMU NOSKAŅOŠA

Lietojiet to, lai automātiski atrastu un saglabātu visas programmas.

Kad sākat automātisko programmu regulēšanu, visa iepriekš saglabātā informācija tiek dzēsta.

Maksimālais saglabājamo programmu skaits ir 1,000, taču atkarībā no pārraides signāliem šis skaits var nedaudz mainīties.

DVB-T, DVB-C automātiskās noskaņošanās izvēlnē paredzēta izmantošanai valstīs, kurās izbūvēti DVB (ciparu video apraides) kabeļu tīkli.

Ja vēlaties atlasīt opciju Antenna (Antena),

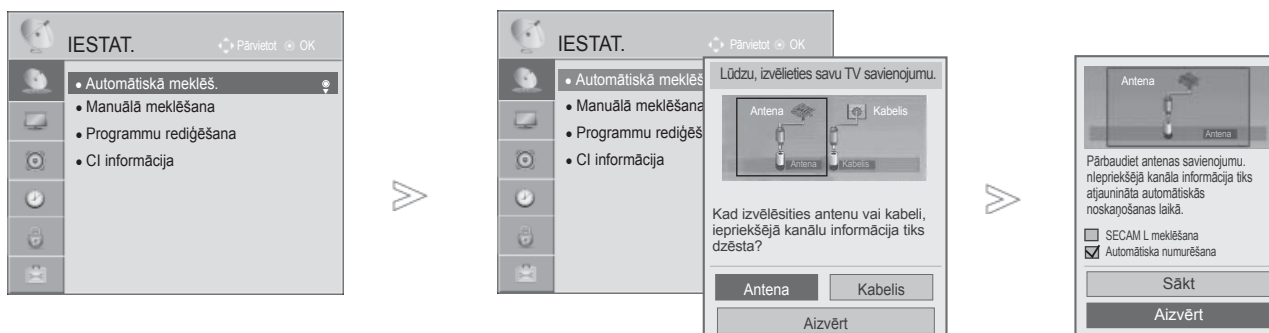

-   Izvēlieties **IESTAT.**
-   Izvēlieties **Automātiskā meklēš.**
-   Izvēlieties **Antena.**
-   Izvēlieties **Sākt.**
-  Palaidiet **Automātiskā meklēš.**



- Lietojiet CIPARU taustiņus, lai ievadītu 4- ciparu paroli izvēlnē **Sistēmas bloķēšana 'ieslēgta'**.
- Ja vēlaties paturēt automātisko kanālu noskaņošanu, izvēlieties **Sākt** izmantojot ^ v pogu. Tad nospiediet pogu **OK** (LABI). Pretējā gadījumā izvēlieties **Aizvērt**.
- Automatic Numbering:** izlemiet, vai noskaņošanai programmu numurus izmantot tā, kā tie tiek saņemti no raidītāja stacijām.
- Kad izvēlnē **Valsts** izvēlaties Itālija, parādoties uznirstošajam paziņojumam par konfliktējošu programmu pēc Automātiskās meklēšanas, izvēlieties pakalpojumu Konfliktējošās programmas numurs, lai to atrisinātu.

- Piespiediet pogu **MENU/EXIT** (IZVĒLNE/IZIET), lai turpinātu skatīties televīzijas pārraidi.
- Piespiediet pogu **BACK** (ATPAKAĻ), lai atgrieztos iepriekšējā izvēlnes ekrāna logā.

• DVB kabeļtelevīzija ir pieejama šādās valstīs : Vācija, Nīderlande, Zviedrija, Šveice, Dānija, Austrija, Somija, Norvēģija, Slovēnija, Ungārija.(Var pievienot atbalstīto valsti.)

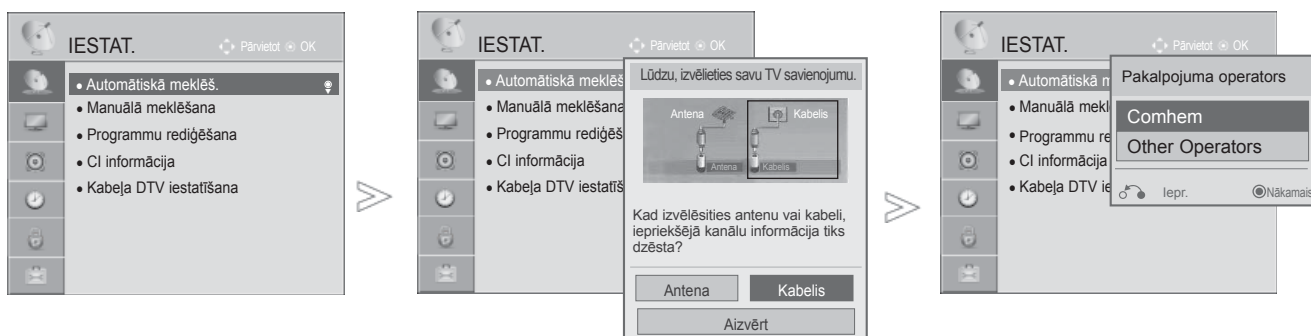
Ja vēlaties atlasīt opciju **Cable (Kabelis)**,



- 1   Izvēlieties **IESTAT.**
- 2   Izvēlieties **Automātiskā meklēš.**
- 3   Izvēlieties **Kabelis.**
- 4   Izvēlieties **Comhem** vai **Other Operators.**
- 5   Izvēlieties **Quick (Ātrs)** vai **Full (Pilns).**

- Lietojiet CIPARU taustiņus, lai ievadītu 4- ciparu paroli izvēlnē **Sistēmas bloķēšana 'ieslēgta'**.
- Kad izvēlaties Cable (kabeļtelevīzija), izvēlne Cable Service Operator (kabeļtelevīzijas operatori) var būt atšķirīga atkarībā no valsts, kurā atrodaties.
- Izvēlne ar **Pakalpojuma operators** sākotnēji tiek uzrādīta 3 gadījumos: kad atverat izvēlni **Initial Setting** (sākotnējie iestatījumi), kad pārslēdzaties no **Antena** uz **Kabelis** vai atverat šo izvēlni pēc **valsts** mainīšanas.
- Ja jūs vēlaties izvēlēties starp **Pakalpojuma operators** gadījumā, kurš atšķiras no 3 augstāk aprakstītajiem, to var izdarīt izvēloties **Setup** (Iestatījumi) -> **Cable DTV Setting** (Kabeļa DTV iestatījumi) -> **Service Operator** (Servisa nodrošinātājs).

- Piespiediet pogu **MENU/EXIT** (IZVĒLNE/IZIET), lai turpinātu skatīties televīzijas pārraidi.
- Piespiediet pogu **BACK** (ATPAKAL), lai atgrieztos iepriekšējā izvēlnes ekrāna logā.

- SO sertifikācija saņemta: Zviedrija (Comhem, Canal Digital), Dānija (YouSee, Canal Digital, Stofa), Norvēģija (Canal Digital)..
- Ja nav vēlamā operatora, tad izvēlieties Other Operators(citi operatori).
- Ja atlasījāt "Other Operators" ("Citi operatori") vai ja atlasītā valsts atbalsta tika "Other Operators" ("Citi operatori"), kanālu meklēšana var aizņemt zināmu laiku, vai arī daži kanāli var netikt meklēti. Ja daži no kanāliem neparādās, veiciet šīs darbības:
 1. **IESTAT.** -> **Automātiskā meklēš.** -> **Kabelis** -> **Iestatījums**
 2. Pārslēdziet **Sākuma noskaņošana** no "Izslēgt" uz "Ieslēgt"
 3. Ievadiet papildu vērtības, piemēram, simbolu ātrumu, modulāciju un tīkla ID.
(Iepriekš minēto informāciju varat lūgt savam kabeļtelevīzijas pakalpojumu sniedzējam.)

TV SKATĪŠANĀS/PROGRAMMU VADĪBA

■ Ja jūs izvēlaties Quick (Ātrais),

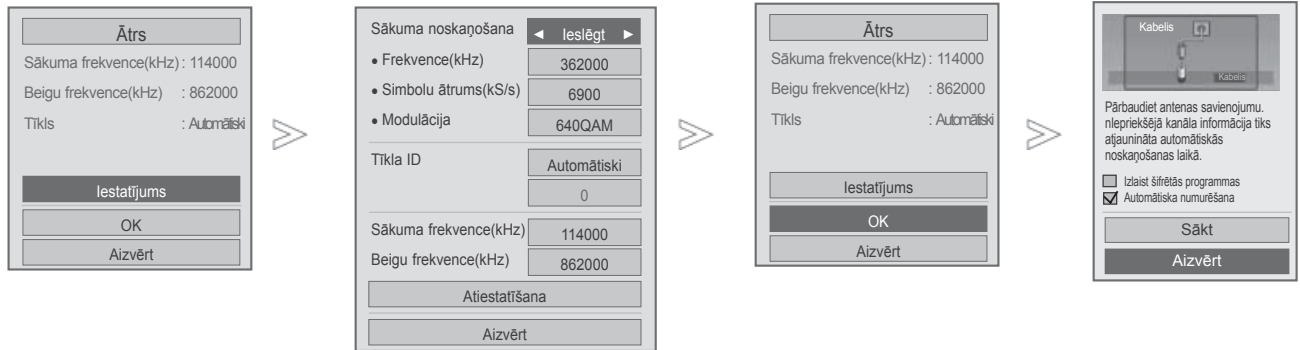

- 6 Izvēlieties **Quick** (Ātrās).
- 7 Izvēlieties **Setting** (Iestatījumi).
- 8 Veiciet attiecīgās korekcijas.
- 9 Izvēlieties **Aizvērt**.
- 10 Izvēlieties **OK** (Kārtībā!).
- 11 Izvēlieties **Sākt**.
- 12 Palaidiet **Automātiskā meklēš..**

- Ja vēlaties paturēt automātisko kanālu noskaņošanu, izvēlieties **Sākt** izmantojot pogu ^ v . Tad nospiediet pogu **OK** (LABI). Pretējā gadījumā izvēlieties **Aizvērt**.
- **Automātiska numurēšana:** izlemiet, vai noskaņošanai programmu numurus izmantot tā, kā tie tiek saņemti no raidītāja stacijām.
- **Izlaist šifrētās programmas:** šifrētās programmas tiek izlaistas, veicot **automātisko meklēšanu** un **manuālo meklēšanu**.

- Piespiediet pogu **MENU/EXIT** (IZVĒLNE/IZIET), lai turpinātu skatīties televīzijas pārraidi.
- Piespiediet pogu **BACK** (ATPAKAĻ), lai atgrieztos iepriekšējā izvēlnes ekrāna logā.

■ Ja jūs izvēlaties Full (Pilns),

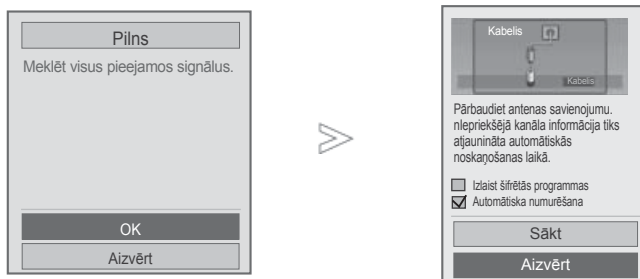

- 6  Izvēlieties **Full** (Pilns).
- 7   Izvēlieties **OK** (Kārtībā!).
- 8   Izvēlieties **Sākt**.
- 9  Palaidiet **Automātiskā meklēš.**

- Ja vēlaties paturēt automātisko kanālu noskaņošanu, izvēlieties **Sākt** izmantojot pogu ^ v. Tad nospiediet pogu **OK** (LABI). Pretējā gadījumā izvēlieties **Aizvērt**.
- **Automatic Number ing:** izlemiet, vai noskaņošanai programmu numurus izmantot tā, kā tie tiek saņemti no raidītāja stacijām.
- **Izlaist šifrētās programmas:** šifrētās programmas tiek izlaistas, veicot **automātisko meklēšanu** un **manuālo meklēšanu**.

- Piespiediet pogu **MENU/EXIT** (IZVĒLNE/IZIET), lai turpinātu skatīties televīzijas pārraidi.
- Piespiediet pogu **BACK** (ATPAKAĻ), lai atgrieztos iepriekšējā izvēlnes ekrāna logā.

TV SKATĪŠANĀS/PROGRAMMU VADĪBA

Tālāk norādītās vērtības nepieciešamas, lai ātri un pareizi meklētu visas pieejamās programmas. Biežāk lietotās vērtības norādītas kā "noklusējums". Tomēr, lai veiktu pareizus iestatījumus, lūdzu, jautājiel kabeļu servisa nodrošinātājam.

Veicot automātisko noskaņošanu DVB kabeļtelevīzijas režīmā un izvēloties Full (pilnībā), tiks skenētas visas frekvences, lai atrastu pieejamos kanālus.

Ja programma netiek atrasta, kad ir atlasīts Noklusējuma (Default) režīms, veiciet meklēšana, atlasot Pilno (Full) režīmu.

Tomēr ja programma tiek meklēta ar ieslēgtu Pilno režīmu, Auto noskaņošana var aizņemt pārāk daudz laika.

- **Frekvence** : Ievadiet frekvenci.
- **Simbolu ātrums** : Ievadiet lietotāja noteiktu simbolu ātrumu (Simbolu ātrums: ātrums, ar kuru ierīce, piemēram, modems, sūta simbolus kanālam).
- **Modulācija** : Ievadiet lietotāja noteiktu modulāciju. (Modulācija: audio vai video signālu ielāde nesējā).
- **Tikla ID** : Unikāls identifikators, kas tiek piešķirts katram lietotājam.
- **Sākuma frekvence(kHz)** : Ievadiet frekvenču diapazona sākuma frekvenci.
- **Beigu frekvence(kHz)** : Ievadiet frekvenču diapazona beigu frekvenci.





KABEĻU DTV IESTATĪJUMI

(TIKAI KABEĻA PIESLĒGUMA REŽĪMĀ)

Iespējamo izvēļu skaits kabeļtelevīzijas operatoru izvēlnē būs atkarīgs no katrā konkrētajā valstī darbojošos operatoru skaita, tātad, ja valstī būs tikai viens kabeļtelevīzijas operators, šī izvēle funkcija būs neaktīva.

Pēc kabeļtelevīzijas operatora nomainīšanas atvērsies logs ar brīdinošu uzrakstu par to, ka piespiežot pogu **OK** (Kārtībā!) vai izvēloties funkciju "Aizvērt", kanālu kartējums tiks dzēsts un izvēloties 'YES' (Jā!) atvērsies automātiskās noskaņošanās logs.



-   Izvēlieties **IESTAT.**
-   Izvēlieties **Cable DTV Setting** (Kabeļa DTV iestatījumi).
-   Izvēlieties **Service Operator** (Pakalpojuma operators) **Channel Auto** (Kanālu automātiskā meklēšana) **Update** (Atjauninājums).
-   Palaidiet Automātiskā meklēš.

- Kad izvēlaties **Cable** (Kabelis), parādās izvēlne **Cable DTV Setting** (Kabeļa DTV iestatīšana).
- Kad **Kanāla automātiska atjaunināšana** ir **ieslēgta**, varat atjaunināt informāciju visām programmām, kuras iespējams atjaunināt, tai skaitā pašlaik skatīto programmu.
- Kad **Kanāla automātiska atjaunināšana** ir **izslēgta**, varat atjaunināt informāciju tikai tai programmai, kuru pašlaik skatāties.

- Piespiediet pogu **MENU/EXIT** (IZVĒLNE/IZIET), lai turpinātu skatīties televīzijas pārraidi.
- Piespiediet pogu **BACK** (ATPAKAĻ), lai atgrieztos iepriekšējā izvēlnes ekrāna logā.

TV SKATĪŠANĀS/PROGRAMMU VADĪBA

MANUĀLĀ PROGRAMMU NOSKAŅOŠANA (DIGITĀLĀ REŽĪMĀ)

Opcija **Manuālā meklēšana** (Pašrocīga Noskaņošana) ļauj Jums pašrocīgi pievienot programmu Jūsu programmu sarakstam.



Ja vēlaties atlasīt opciju **Antenna(Antena)**,





1   Izvēlieties **IESTAT.**

2   Izvēlieties **Manuāla noskaņošana.**

3   Izvēlieties **DTV.**

4    Izvēlieties nepieciešamo kanāla numuru.

5   Izvēlieties atjauninājumu vai pievienojiet to, ja signāls pienāk.

- Lietojiet CIPARU taustiņus, lai ievadītu 4-ciparu paroli izvēlnē **Sistēmas bloķēšana 'ieslēgta'**.
- Kad valsts ir iestatīta uz "Norvēģija, Latvija", var izvēlēties **SBAND**.

- Piespiediet pogu **MENU/EXIT** (IZVĒLNE/IZIET), lai turpinātu skatīties televīzijas pārraidi.
- Piespiediet pogu **BACK** (ATPAKAL), lai atgrieztos iepriekšējā izvēlnes ekrāna logā.

Ja vēlaties atlasīt opciju **Cable (Kabelis)**,

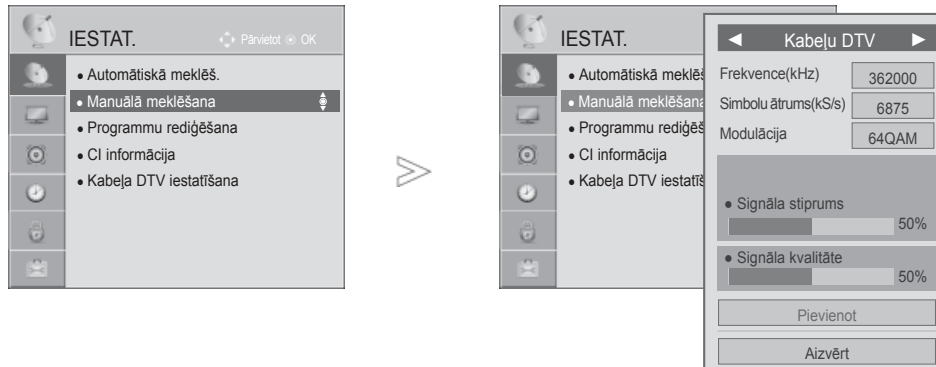

- 1   Izvēlieties **IESTAT.**
- 2   Izvēlieties **Manuālā meklēšana.**
- 3   Izvēlieties **Kabeļu DTV.**
- 4    Veiciet attiecīgās korekcijas.

- Lietojiet CIPARU taustiņus, lai ievadītu 4- ciparu paroli izvēlnē **Sistēmas bloķēšana 'ieslēgta'**.
- **Simbolu ātrums** : ievadiet lietotāja noteiktu simbolu ātrumu (Simbolu ātrums: ātrums, ar kuru ierīce, piemēram, modems, sūta simbolus kanālam).
- **Modulācija** : ievadiet lietotāja noteiktu modulāciju. (Modulācija: audio vai video signālu ielāde nesējā).

- Piespiediet pogu **MENU/EXIT (IZVĒLNE/IZIET)**, lai turpinātu skatīties televīzijas pārraidi.
- Piespiediet pogu **BACK (ATPAKAĻ)**, lai atgrieztos iepriekšējā izvēlnes ekrāna logā.

TV SKATĪŠANĀS/PROGRAMMU VADĪBA

MANUĀLĀ PROGRAMMU NOSKAŅOŠANA (ANALOGĀ REŽĪMĀ)

Manuālā programmu noskaņošana ļauj veikt manuālu staciju noskaņošanu un sakārtot tās jums vēlamajā secībā.

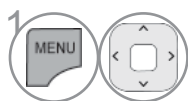

Izvēlieties **IESTAT.**

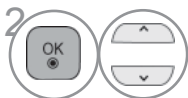

Izvēlieties **Manuāla noskaņošana.**

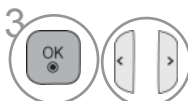

Izvēlieties **TV** vai **Kabeļu TV.**

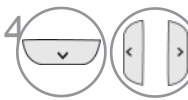

Izvēlieties nepieciešamo programmas numuru.

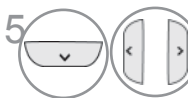

Izvēlieties TV sistēmu.

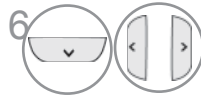

Izvēlieties **V/UHF** vai **Kabelis.**

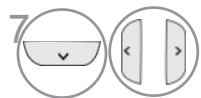

Izvēlieties nepieciešamo kanāla numuru.

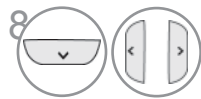

Sāciet meklēšanu.

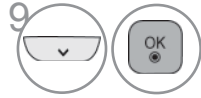

Izvēlieties **Saglabāt.**

- Piespiediet pogu **MENU/EXIT** (IZVĒLNE/IZIET), lai turpinātu skatīties televīzijas pārraidi.
- Piespiediet pogu **BACK** (ATPAKAĻ), lai atgrieztos iepriekšējā izvēlnes ekrāna logā.

- Lietojiet CIPARU taustiņus, lai ievadītu 4-ciparu paroli izvēlnē **Sistēmas bloķēšana 'ieslēgta'**. Sistēmas Bloķēšana 'ieslēgta'.
- **L** : SECAM L/L' (Francija)
- **BG** : PAL B/G, SECAM B/G (Eiropa / Austrumeiropa / Āzija / Jaunzēlande / Vidējie austrumi / Āfrika)
- **I** : PAL I (Apvienotā Karaliste / Īrija / Honkonga / Dienvidāfrika)
- **DK** : PAL D/K, SECAM D/K (Austrumeiropa / Ķīna / Āfrika / NVS)
- Lai saglabātu citu kanālu, atkārtojiet 4. līdz 9. soli.

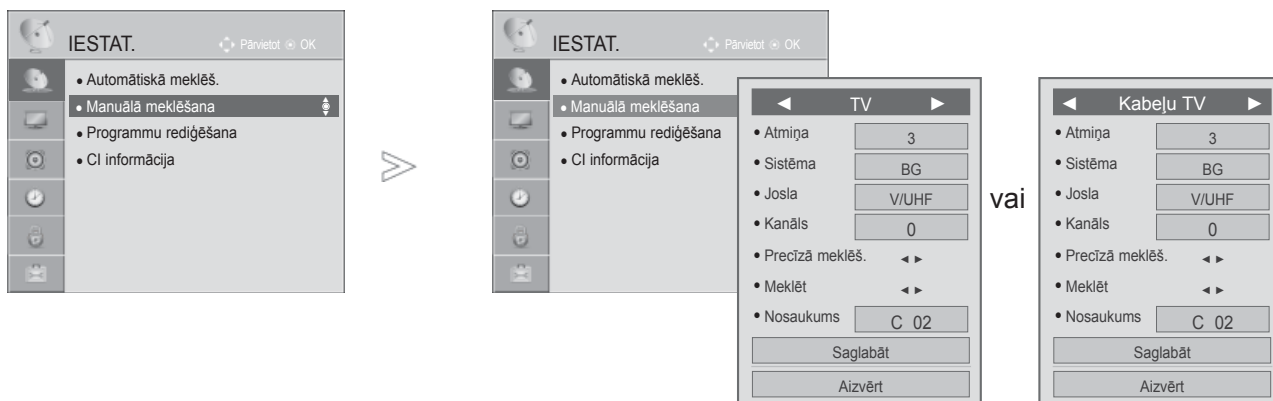

■ Stacijas nosaukuma piešķiršana

Varat piešķirt stacijas nosaukumu, izmantojot piecas rakstzīmes katram programmas numuram.

- 1 Izvēlieties **IESTAT.**
- 2 Izvēlieties **Manuāla noskaņošana.**
- 3 Izvēlieties **TV** vai **Kabeļu TV.**
- 4 Izvēlieties **Nosaukums.**

- 5 Izvēlieties pozīciju un izdariet otrās rakstzīmes izvēli, un tā tālāk.
Varat izmantot burtus no **A** līdz **Z**, ciparus no **0** līdz **9 +/-** un tukšuma zīmi.
- 6 Izvēlieties **Aizvērt.**
- 7 Izvēlieties **Saglabāt.**

■ Precīzā noskaņošana

Parasti precīzā noskaņošana ir nepieciešama tikai tad, ja uztvertais signāls ir vājš.

- 1 Izvēlieties **IESTAT.**
- 2 Izvēlieties **Manuāla noskaņošana.**
- 3 Izvēlieties **TV** vai **Kabeļu TV.**
- 4 Izvēlieties **Precīzā meklēš.**
- 5 Precīzi noskaņojiet labākā attēla un skaņas nolūkos.
- 6 Select **Saglabāt.**

- Piespiediet pogu **MENU/EXIT** (IZVĒLNE/IZIET), lai turpinātu skatīties televīzijas pārraidi.
- Piespiediet pogu **BACK** (ATPAKAĻ), lai atgrieztos iepriekšējā izvēlnes ekrāna logā.

TV SKATĪŠANĀS/PROGRAMMU VADĪBA

PROGRAMMU REDĪĢĒŠANA

Ja programmas numurs tiek izlaists, tas nozīmē, ka TV skatīšanās režīmā jūs nevarēsiet to izvēlēties, izmantojot pogas P ^ v .

Lai izvēlētos izlaisto programmu, ievadiet programmas numuru tieši ar CIPARU pogām vai arī izvēlieties to programmu rediģēšanas izvēlnē.

Šī funkcija ļauj izlaist saglabātās programmas.

Ja, sākot Auto Tuning (Automātisko noskaņošanu), nav pārbaudīta “Automatic Numbering” (Automātiskā numurēšana), varat mainīt programmas numuru, izmantojot funkciju “Move” (“Pārvietot”).

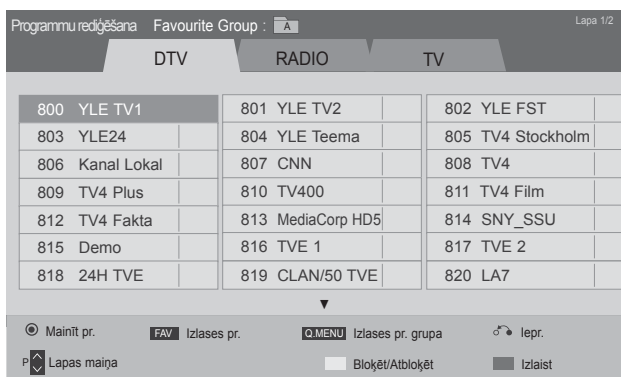
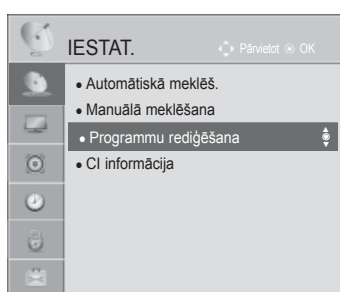

vai

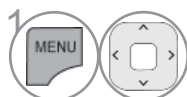
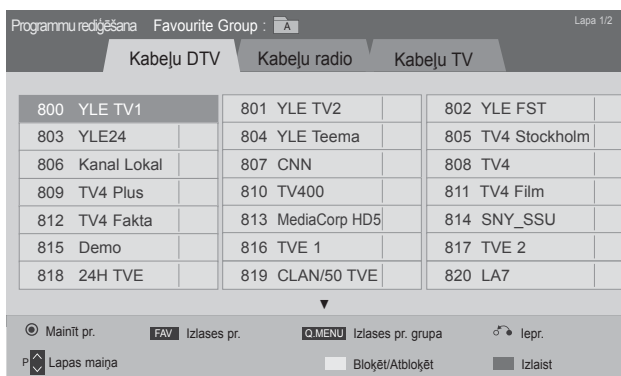

1 Izvēlieties **IESTAT.**



2 Izvēlieties **Programmu rediģēšana.**



3 Atveriet **Programmu rediģēšana.**

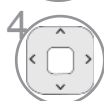

4 Izvēlieties saglabājamo vai izlaižamo programmu.

- Piespiediet pogu **MENU/EXIT** (IZVĒLNE/IZIET), lai turpinātu skatīties televīzijas pārraidi.
- Piespiediet pogu **BACK** (ATPAKAĻ), lai atgrieztos iepriekšējā izvēlnes ekrāna logā.

DTV/RADIO REŽĪMĀ

■ Programmas numura izlaišana



1 Izvēlieties izlaižamās programmas numuru.



2 **ZIILS** Uzgrieziet programmas numuru uz zilo.



3 **ZIILS** Atlaidiet.

- Kad programmas numurs tiek izlaists, tas nozīmē, ka parastajā TV skatīšanās režīmā jūs nevarēsiet to izvēlēties, izmantojot pogas **P** ^ v .
- Lai izvēlētos izlaisto programmu, ievadiet programmas numuru tieši ar CIPARU pogām vai izvēlieties to programmu rediģēšanas izvēlnē vai EPG.

■ Noteiktas programmas bloķēšana



1 Izvēlieties bloķējamās programmas numuru.



2 **ZAĻŠ** Pārslēdziet programmas numuru uz dzeltenu krāsu.



3 **ZAĻŠ** Atlaidiet.

- Kanālu var nobloķēt arī tajā gadījumā, ja bloķēšanas sistēma ir izslēgta.

TV REŽĪMĀ

Šī funkcija ļauj dzēst vai izlaist saglabātās programmas.

Varat arī pārvietot atsevišķus kanālus un izmantot citus programmas numurus.

■ Programmas dzēšana



1 Izvēlieties dzēšamās programmas numuru.



2 **SARKANS** Uzgrieziet programmas numuru uz sarkano.

- Izvēlētās programmas tiek izdzēstas, un nākamās programmas tiek pārbīdītas par vienu pozīciju uz augšu.

■ Programmas pārvietošana



1 Izvēlieties pārvietojamās programmas numuru.





2 **ZAĻŠ** Uzgrieziet programmas numuru uz zaļo.



3 **ZAĻŠ** Atlaidiet.



TV SKATĪŠANĀS/PROGRAMMU VADĪBA

■ Programmas numura izlaišana

-  Izvēlieties izlaižamās programmas numuru.
-  Uzgrieziet programmas numuru uz zilo.
-  Atlaidiet.



- Kad programmas numurs tiek izlaists, tas nozīmē, ka parastajā TV skatīšanās režīmā jūs nevarēsiet to izvēlēties, izmantojot pogas **P** ^ v .
- Lai izvēlētos izlaisto programmu, ievadiet programmas numuru tieši ar CIPARU pogām vai izvēlieties to programmu rediģēšanas izvēlnē vai EPG..

■ Auto Sort (Automātiskā šķirošana)

-   Sāciet Auto Sort (Automātisko šķirošanu).

- Pēc tam, kad Auto Sort (Automātiskā šķirošana) ir aktivizēta vienreiz, programmas vairs nav iespējams rediģēt.



■ Noteiktas programmas bloķēšana

-  Izvēlieties bloķējamās programmas numuru.
-  Pārslēdziet programmas numuru uz dzelteno krāsu.
-  Atlaidiet.

- Kanālu var nobloķēt arī tajā gadījumā, ja bloķēšanas sistēma ir izslēgta.

■ Iecienītās programmas atlasīšana

Iecienītās programmas ir ērta funkcija, kas ļauj ātri pārmeklēt jūsu izvēlētas programmas tā vietā, lai gaidītu, kamēr televizors pārmeklē visas starpprogrammas.

-  Atlasiet vēlamo programmu.
-  Pievieno attiecīgo programmu favorītu sarakstam patreizējā favorītu grupā.
-  Atlaidiet.

■ Iecienīto programmu grupas izvēle



1 Atlasiet vēlamo programmu.



2 Atver uznirstošo logu, kurā jūs varat nomainīt iecienīto programmu grupu.



3 Izvēlieties favorītu grupu.

TV SKATĪŠANĀS/PROGRAMMU VADĪBA

CI [KOPĪGĀ INTERFEISA] INFORMĀCIJA

Šī funkcija ļauj Jums skatīties nestandarta pakalpojumus (maksas pakalpojumus). Ja Jūs izņemat CI Moduli, Jūs nevarat skatīties maksas pakalpojumus. Kad modulis tiek ievietots CI ligzdā, Jūs varat piekļūt moduļa izvēlei. Lai iegādātos moduli un viedkarti, sazinieties ar savu piegādātāju. Neievietojiet un neizņemiet CAM moduli no displeja pārāk bieži. Tas var radīt problēmas. Kad displejs ir ieslēgts pēc CI moduļa ievietošanas, Jūs bieži vien nevarat dzirdēt skaņu.

Var rādīties nedabīgs attēls saskaņā ar CI moduli un viedkarti.

CI (Kopējās saskarnes) funkcija var nebūt pielietota, pamatojoties uz konkrētās valsts apraides apstākļiem.

Lietojot CAM (nosacījumi piekļuves moduli), pārliecinieties, ka tas pilnībā atbilst DVB-CI vai CI plus prasībām.

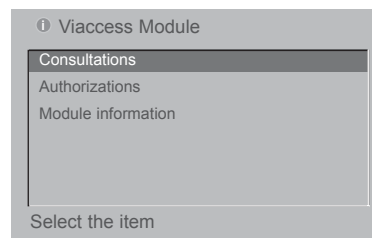
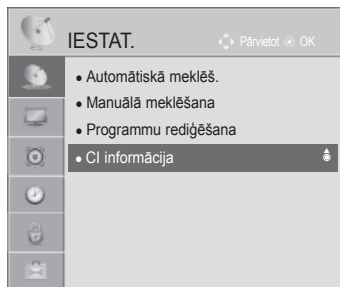

- Šis OSD ir paredzēts tikai ilustrācijai un izvēlnes opcijas un ekrāna formāts atšķirsies saskaņā ar Digitālo maksas pakalpojumu nodrošinātāju.
- Jums ir iespējams izmainīt CI (Kopīgo interfeisu) izvēlnes ekrānu un pakalpojumu, izmantojot Jūsu izplatītāju.

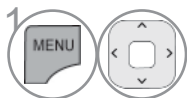

1 Izvēlieties **IESTAT.**

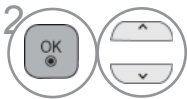

2 Izvēlieties **CI informācija.**

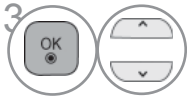

3 Izvēlieties nepieciešamo izšķirtspēju: Moduļa informācija, viedkartes informācija, valoda, vai programmatūras lejupielāde utt.







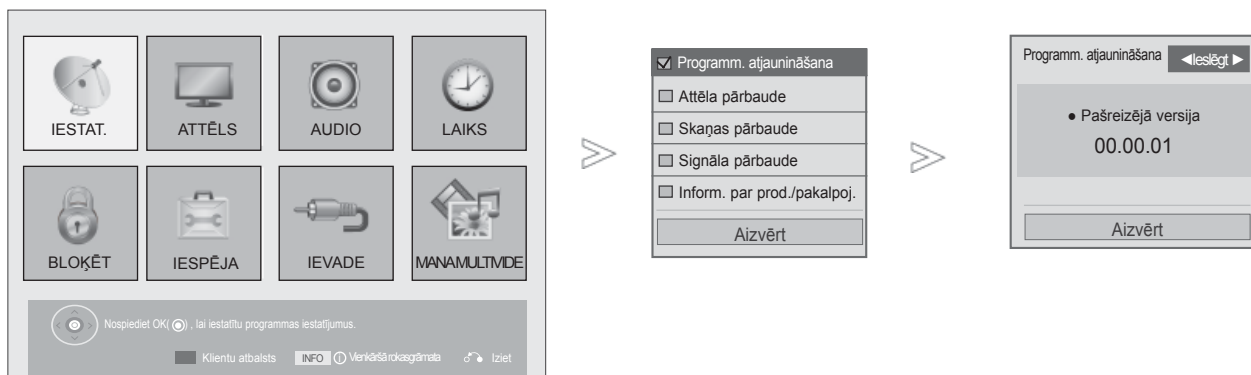

4 Saglabājiet.

- Piespiediet pogu **BACK/EXIT** (ATPAKAĻ/IZIET), lai atgrieztos iepriekšējā izvēlnes ekrāna logā.

PROGRAMMATŪRAS ATJAUNINĀŠANA

Programmatūras atjaunināšana nozīmē to, ka programmatūru var lejupielādēt pa zemes digitālo apraides sistēmu.



-   Izvēlieties **Customer Support** (Klientu atbalsts).
-  Izvēlieties **Programmatūras atjaunināšana**.
-   Izvēlieties **ieslēgta** vai **Izslēgt** .
 - Ja Jūs izvēlaties **ieslēgta**, tiks attēlots lietotāja apstipri nāšanas paziņojuma logs, lai paziņotu, ka ir atrasta jauna programmatūra.
-  Saglabājiet.

- Piespiediet pogu **MENU/EXIT** (IZVĒLNE/IZIET), lai turpinātu skatīties televīzijas pārraidi.
- Piespiediet pogu **BACK** (ATPAKAĻ), lai atgrieztos iepriekšējā izvēlnes ekrāna logā.

TV SKATĪŠANĀS/PROGRAMMU VADĪBA

■ Iestatot "Programmatūras atjaunināšana"

Ik pa laikam, pārraidot atjauninātu digitālās programmatūras informāciju uz ekrāna parādīsies sekojoša izvēlne.

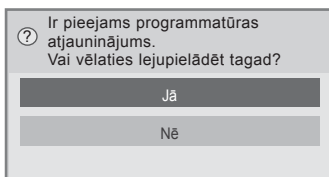

Vienkāršā atjaunināšana: pašreizējai atjaunināšanas straumei

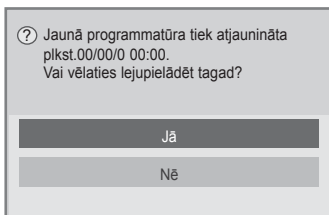

Ieplānotā atjaunināšana: ieplānotai atjaunināšanas straumei

Ja Programmatūras atjaunināšana izvēlne ir „Izslēgt”, parādīsies ziņojums ar prasību nomainīt to pret “Ieslēgta”.

Lejupielāde sāksies pēc tam, kad jūs būsiet izvēlējušies "Yes" (Jā!). Šoreiz uznirstošais logs ar lejupielādes norises indikatoru neparādīsies.

Lejupielādes gaitu jūs varat pārbaudīt no programmas atjaunināšanas izvēlnes.

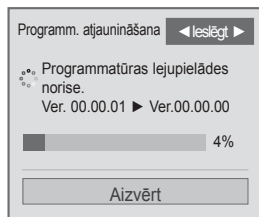

Kad lejupielāde pabeigta, ekrānā atvēršies attēlā redzamais logs.

Televizors tiks pārstartēts pēc tam, kad jūs būsiet izvēlējušies "Yes" (Jā!).

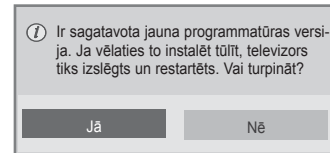



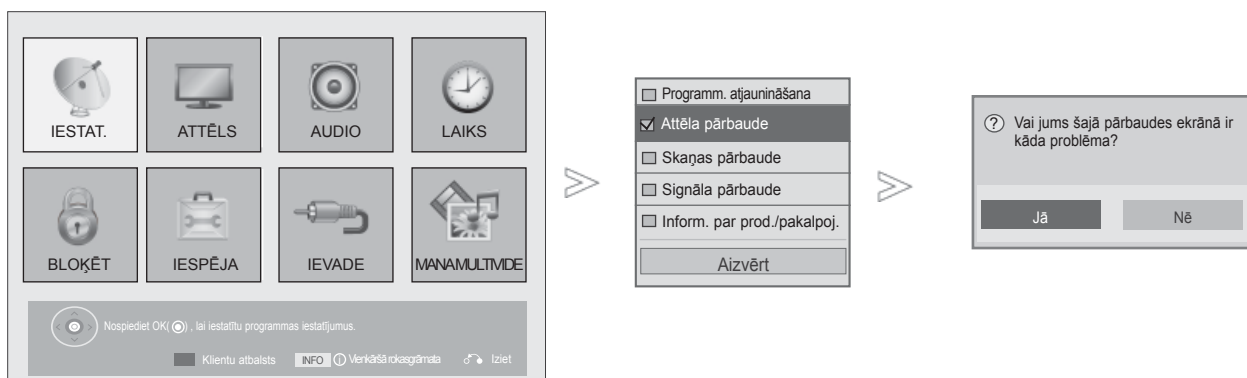

- Programmatūras Atjaunināšanas Procesā laikā lūdzu ievērojiet sekojošo:
- Nedrīkst pārtraukt tīkla barošanu displejam.
- Nedrīkst atvienot antenu.
- Kad programma atjaunināta, jūs programmas atjauninājumu izvēlnē varat pārbaudīt tās versiju.
- Programmatūras lejupielādēšanai var būt nepieciešama stunda, tādēļ gādājiet, lai lejupielādes laikā barošana ir ieslēgta.
- Programmu iespējams lejupielādēt tikai gaidstāves režīmā vai arī izmantojot programmatūras atjaunināšanas servisu lietotāju pieredzes sistēmas (MUX) ietvaros un lejupielāde tiks pārtraukta atvienojot maīnstrāvas barošanas kabeli no sienas rozetes vai pārskatot MUX bez programmas atjaunināšanas servisa.
- Jums atgriežoties gaidstāves režīmā vai aktivizējot MUX ar programmas atjaunināšanas servisu, programmas lejupielāde turpināsies no tās vietas, kur tā tika pārtraukta.

ATTĒLA/SKAŅAS PĀRBAUDE

Šī funkcija paredzēta klientu atbalstam un tā spēj izpildīt dažādus attēla un skaņas testus.



-   Izvēlieties **Customer Support** (Klientu atbalsts).
-  Izvēlieties **Picture Test** (Attēla pārbaude) vai **Sound Test** (Skaņas pārbaude).
-   Izvēlieties **Yes (Jā)** vai **No (Nē)**.

- Piespiediet pogu **MENU/EXIT** (IZVĒLNE/IZIET), lai turpinātu skatīties televīzijas pārraidi.
- Piespiediet pogu **BACK** (ATPAKAĻ), lai atgrieztos iepriekšējā izvēlnes ekrāna logā.

TV SKATĪŠANĀS/PROGRAMMU VADĪBA

DIAGNOSTIKA

Šī funkcija ļauj Jums apskatīt opcijas Manufacturer (Ražotājs), Model/Type (Modeli/Tipu), Serial Number (Sērijas Numuru) un Software Version (Programmatūras Versiju).

Tā attēlo pārveidoto *MUX (MULTIPLEKSĒTO) informāciju un signāla stiprumu.

Tā attēlo izvēlētajā MUX (MULTIPLEKSĒTĀJA) signāla informāciju un servisa nosaukumu.

(*MUX (MULTIPLEKSĒTĀJS): augstāks kanālu katalogs digitālajā apraidē (viens MUX (MULTIPLEKSĒTĀJS) satur vairākus kanālus.)

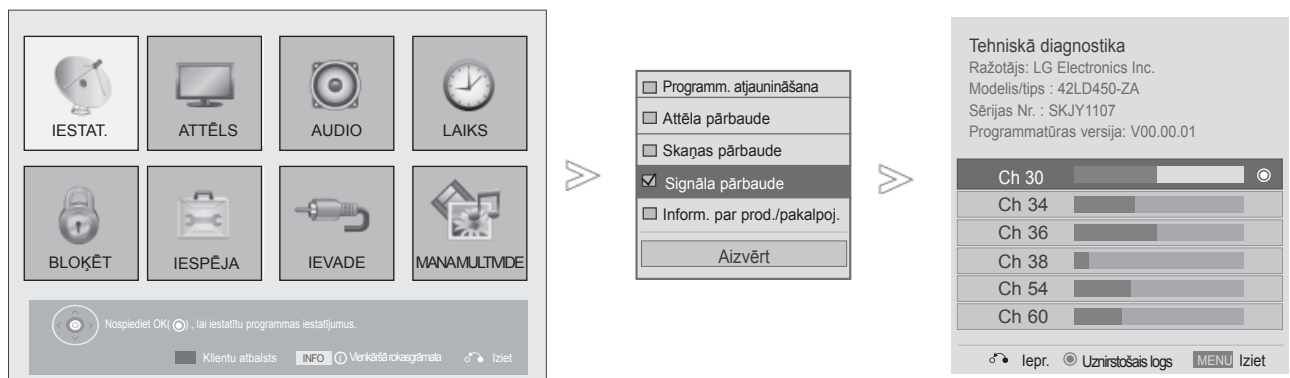

1. Izvēlieties **Customer Support** (Klientu atbalsts).
2. Izvēlieties **Signal Test** (Signāla pārbaude).
3. Parādiet Manufacturer (Ražotāju), Model/Type (Modelis/tips), Serial Number (Sērijas numuru) un Software Version (Programmatūras versija).
4. Parādiet kanāla informāciju.

- Piespiediet pogu **MENU/EXIT** (IZVĒLNE/IZIET), lai turpinātu skatīties televīzijas pārraidi.
- Piespiediet pogu **BACK** (ATPAKAĻ), lai atgrieztos iepriekšējā izvēlnes ekrāna logā.

INFORMĀCIJA PAR RAŽOJUMU/PAKALPOJUMU

Šī ir klientu atbalsta funkcija, kas sniedz informāciju par ražojumiem un pakalpojumiem, kā arī par klientu apkalpošanas centriem.



- 1  **SARKANS** Izvēlieties **Customer Support** (Klientu atbalsts).
- 2  Izvēlieties **Product/Service Info** (Informācija par ražojumu/servisu).
- 3  Displeja MODELIS/TIPS, programmas versija, sērijas numurs, lietošanas ilgums, klientu apkalpošanas centra un mājas lapas adrese.

- Piespiediet pogu **MENU/EXIT** (IZVĒLNE/IZIET), lai turpinātu skatīties televīzijas pārraidi.
- Piespiediet pogu **BACK** (ATPAKĀL), lai atgrieztos iepriekšējā izvēlnes ekrāna logā.

TV SKATĪŠANĀS/PROGRAMMU VADĪBA

VIENKĀRŠĀ ROKASGRĀMATA

Jūs varat ērti un efektīvi piekļūt televizora informācijai, televizorā skatot vienkāršo rokasgrāmatu. Vienkāršās rokasgrāmatas darbības laikā audio tiek atslēgts.

- Redzamais attēls var atšķirties no jūsu televizora.

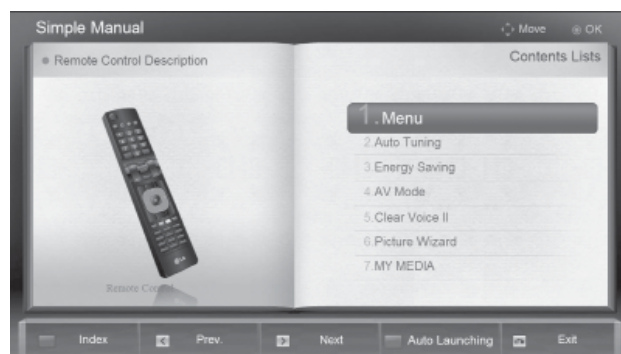
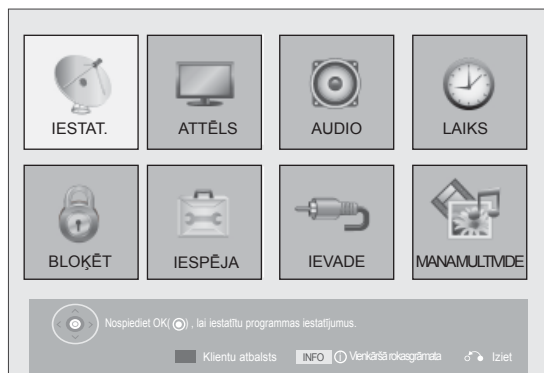

1  **ZALŠ** Izvēlieties **Vienkāršā rokasgrāmata**.

2  Atlasiet to rokasgrāmatas daļu, kuru vēlaties redzēt.

- **SARKANS**: atveriet **Alfabēt. rādīt.** lapu.
- **ZILS**: demonstrējiet **Vienkāršo rokasgrāmatu** automātiski vai manuāli.

- Piespiediet pogu **EXIT (IZIET)**, lai turpinātu skatīties televīzijas pārraidi.

PROGRAMMU TABULAS ATVĒRŠANA

Atmiņā saglabātās programmas var pārbaudīt, atverot programmu tabulu.

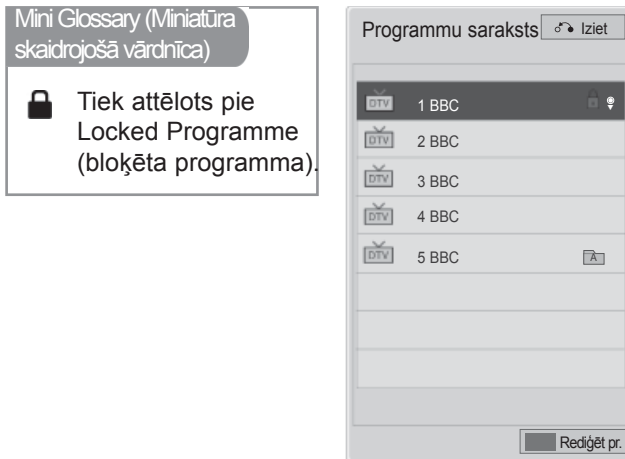



■ Programmu tabulas attēlošana

- 1  Parādiet the **PROGRAMME LIST** (Programmu saraksts).

- Varat ieraudzīt dažas zilā krāsā iekrāsotas programmas. Tās ir iestatītas, lai tās tiktu izlaistas pie automātiskās programmēšanas vai programmu rediģēšanas režīmā.
- Dažām programmām, kuru numurs atrodas programmu tabulā, norādīts, ka tām nav piešķirts stacijas nosaukums.

 **ZIILS** Aktivizē programmas rediģēšanas funkciju.

■ Programmas izvēle programmu tabulā

- 1  Izvēlieties programmu.
- 2  Pārslēdziet uz izvēlēto programmas numuru.

 Režīms tiks mainīts no programmas, kuru pašreiz skatāties, uz TV, DTV vai Radio.

TV SKATĪŠANĀS/PROGRAMMU VADĪBA

■ Lapošana caur programmu tabulu



1 Šķiriet lapas.



2 Atgriezieties parastā TV skatīšanās režīmā

■ Iecienīto programmu saraksta skatīšana



1 Skatiet iecienīto programmu sarakstu.



Aktivizē programmas rediģēšanas funkciju.



Patreizējais kanāls patreiz izvēlētajā grupā reģistrēts/anulēts kā galvenais kanāls.



Favorītu grupa ir nomainīta.

INPUT LIST (IEVADES SARAKSTS)

HDMI un AV1 (SCART) var tikt atpazīti ar īpaša vadības kontakta palīdzību un tādējādi tos var aktivizēt tikai ārējai ierīcei reaģējot uz spriegumu.

Izmantojot pogu TV/RAD, iespējams pārslēgt no External Input (Ārējas ieejas) uz RF Input (RF ieeju) un uz pēdējo programmu, ko skatījāties DTV/RADIO/TV režīmā.

- Redzamais attēls var atšķirties no jūsu televizora.

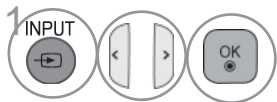
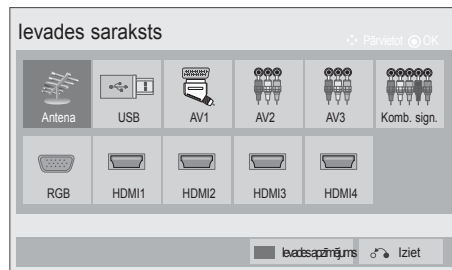

Izvēlieties ievades avotu.

- **Antena** vai **Kabelis** : Izvēlieties, kad skatāties DTV/RADIO/TV.
- **USB** : Izvēlieties to, ja USB izmantošana atkarīga no pieslēgvietas.
- **AV** : Izvēlieties, kad skatāties VCR vai ārējo aprīkojumu.
- **Komb. sign.** : Izvēlieties, kad izmantojat no savienotāja atkarīgu DVD vai digitālu televizora pierīci.
- **RGB** :Izvēlieties, kad izmantojat no savienotāja atkarīgu PC.
- **HDMI** : Izvēlieties, kad izmantojat no savienotāja atkarīgu DVD, PC vai digitālu televizora pierīci.



TV SKATĪŠANĀS/PROGRAMMU VADĪBA

SIGNĀLA IEEJAS NOSAUKUMS

Iestata nosaukumu katram signāla ieejas avotam.

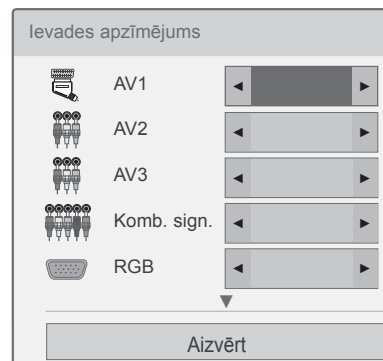
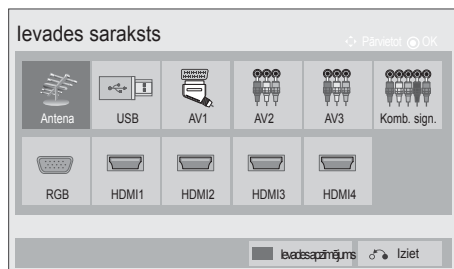
- Redzamais attēls var atšķirties no jūsu televizora.

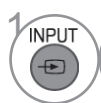

-  **ZIĻS** Izvēlieties **Signāla ieejas nosaukums**.
-  Izvēlieties avotu.
-  Izvēlieties nosaukumu.

- Piespiediet pogu **MENU/EXIT** (IZVĒLNE/IZIET), lai turpinātu skatīties televīzijas pārraidi.
- Piespiediet pogu **BACK** (ATPAKAĻ), lai atgrieztos iepriekšējā izvēlnes ekrāna logā.

VIENKĀRŠA ROKASGRĀMATA

(Šī izvēlne ir iespējota tikai Īrijā.)

Izmantojot šo funkciju, lietotājs var izvēlēties **MHEG(Digital Teletext) (Digitālais teleteksts)** vai **Teletext**, ja tie abi ir pieejami vienlaicīgi

Ja ir pieejams tikai viens pakalpojums, neatkarīgi no atlasītās opcijas tiks iespējots **MHEG** vai **Teletext**.

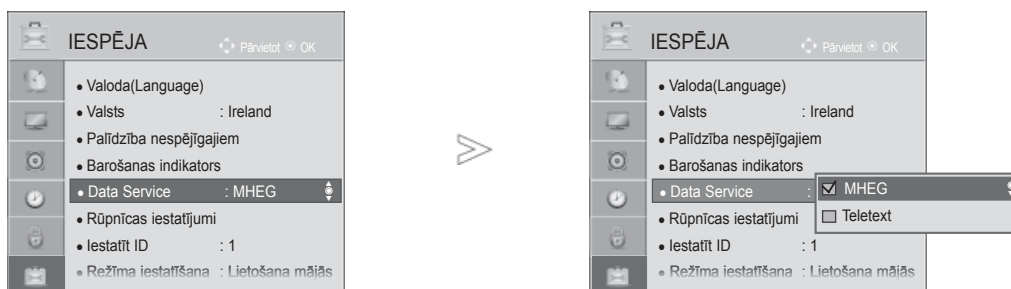

-   Izvēlieties **IZVĒLE..**
-   Izvēlieties **Datu apkalpošana.**
-   Izvēlieties **MHEG** vai **Teletext**.
-  Saglabājiet.

- Piespiediet pogu **MENU/EXIT** (IZVĒLNE/IZIET), lai turpinātu skatīties televīzijas pārraidi.
- Piespiediet pogu **BACK** (ATPAKĀJ), lai atgrieztos iepriekšējā izvēlnes ekrāna logā.

TV SKATĪŠANĀS/PROGRAMMU VADĪBA

SIMPLINK

Tas darbojas tikai ierīcē ar logotipu SIMPLINK. Pārbaudiet, vai ir šis logotips SIMPLINK.

Produkts var nedarboties pareizi, ja lietojat to ar citiem produktiem, kam ir HDMI-CEC funkcija. Tas ļauj vadīt un atskaņot citas AV ierīces, kas televizoram pievienotas ar HDMI kabeli, neizmantojot citus kabeļus vai iestatījumus.

Ja nevēlaties lietot izvēlni SIMPLINK, izvēlieties **Izslēgts**.

Bezvadu ārējā izejā netiek atbalstīta funkcija SIMPLINK.



1 Parāda displejā **SIMPLINK**.



2 Izvēlieties **ieslēgta** (lesl.) vai **Izslēgt** (Izsl.).



3 Saglabājiet.

- Piespiediet pogu **MENU/EXIT** (IZVĒLNE/IZIET), lai turpinātu skatīties televīzijas pārraidi.
- Piespiediet pogu **BACK** (ATPAKAL), lai atgrieztos iepriekšējā izvēlnes ekrāna logā.

Savienošana ar mājas kinozāli, uz kuras ir SIMPLINK logotips

- 1 Savienojiet televizora aizmugurē esošo **HDMI/DVI IN 1**, **HDMI IN 2** (Paredzēts tikai 19/22LD3***), **HDMI IN 3** (Paredzēts tikai 19/22/26/32LD3***, 32/37/42/47LD4***, 19/22LE3***, 22LE5***) vai **HDMI IN 4** (Tikai 32LE3***, 32/42/47LE4***, 32/37/42/47/55LE5***) termināli ar mājas kinozāles HDMI izejas termināli, izmantojot HDMI kabeļus.
- 2 Savienojiet televizora aizmugurē esošo digitālās audio izejas termināli un mājas kinozāles digitālās audio ieejas termināli, izmantojot optiskos kabeļus.
- 3 Spiežot pogu **SIMPLINK**, izvēlnē Speaker (Skaļrunis) atlasiet Home Theater (Mājas kinozāle).

► Izvēloties vai lietojot ierīces nesēju ar mājas kinozāles funkciju, skaļruņi automātiski pārslēdzas uz mājas kinozāles (HT) skaļruņiem (varat klausīties ar mājas kinozāles iekārtu).

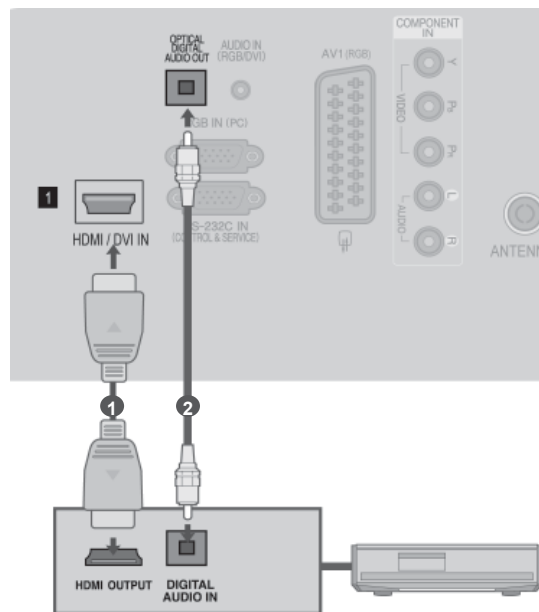

Mājas kinozāle

! PIEZĪME

- Pievienojiet televizora HDMI/DVI IN vai HDMI IN termināli SIMPLINK ierīces terminālim (HDMI terminālis) ar HDMI kabeļi.
- Kad ienākošais kanāls ir pārslēgts uz citu ieeju vai ieejām, nospiežot tālvadības pults pogu INPUT, ierīce pārstāj darboties ar SIMPLINK.

TV SKATĪŠANĀS/PROGRAMMU VADĪBA

SIMPLINK funkcijas

Disku atskaņošana

Kontrolējiet pievienotās AV ierīces, spiežot pogas \wedge \vee \lt \gt , OK, \blacktriangleright , \blacksquare , II, \blacktriangleleft un \blacktriangleright .

Tiešā atskaņošana

Kad AV ierīces ir pievienotas televizoram, varat tieši vadīt šīs ierīces un veikt atskaņošanu, nenorādot papildu iestatījumus.

AV ierīces izvēle

Ļauj izvēlēties vienu no televizoram pievienotajām AV ierīcēm un atskaņot tās signālu.

Visu ierīču izslēgšana

Izslēdzot televizoru, tiek izslēgtas arī visas pievienotās ierīces.

Audio izejas pārslēgšana

Kad HDMI terminālam pievienotais aprīkojums ar Simplink funkciju sāks atskaņošanu, televizors automātiski pārslēgsies ieslēgtā režīmā.

***Ierīce, kas televizoram pievienota, izmantojot HDMI kabeli, bet neatbalsta Simplink, šo funkciju nenodrošina**

Piezīme. Lai darbinātu SIMPLINK, jāizmanto lielātruma HDMI kabelis ar *CEC funkciju. (*CEC: patēriņa elektroierīču vadība).

Izvēlne SIMPLINK

Lai izvēlētos vajadzīgo SIMPLINK avotu, spiediet pogu ^ v < > un pēc tam nospiediet pogu OK (Labi).

- 1 **TV skatīšanās** : pārslēdzieties uz iepriekš izvēlēto TV kanālu neatkarīgi no pašreizējā režīma.
- 2 **DISC (DISKS) atskaņošana** : izvēlieties un atskaņojiet pievienotos diskus.
Ja ir pieejami vairāki diski, tad ekrāna apakšā tiek uzrādīts disku ierīces veids.
- 3 **VCR (videomagnetofona) atskaņošana** : atskaņojiet un vadiet pievienoto videomagnetofonu.
- 4 **HDD (cietā diska) ierakstu atskaņošana** : atskaņojiet un vadiet cietajā diskā saglabātus ierakstus.
- 5 **Audio izeja uz mājas kinozāli/audio izeja uz TV**: izvēlieties, vai audio signāls jāizvada uz mājas kinozāli vai TV skaļruni.

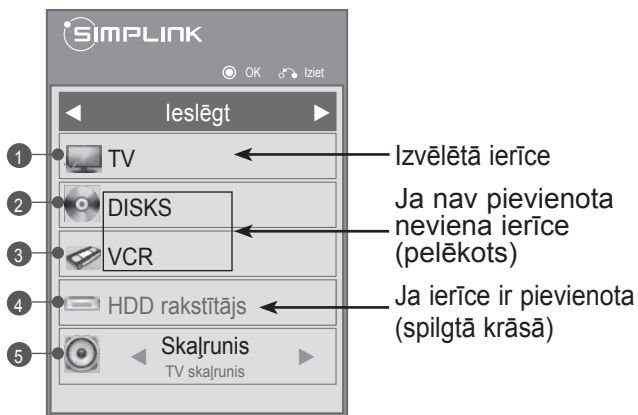

- Mājas kinozāle: Vienlaicīgi atbalsta tikai vienu
- DVD, rakstītājs: Vienlaicīgi tiek uzturēti, maksimums: viens (tikai 19/22LD3***), divi (tikai 26/32LD3***, 32/37/42/47LD4***, 19/22LE3***, 22LE5***), trīs (tikai 32/42/46/52/60LD5***, 26LE3***, 26LE5***), četri (tikai 32LE3***, 32/37/42LE4***, 32/37/42/47/55LE5***).
- Videomagnetofons Šobrīd atbalsta tikai vienu

TV SKATĪŠANĀS/PROGRAMMU VADĪBA

AV MODE (AV REŽĪMS)

Pievienojot AV ierīces ārējai ieejai, varat izvēlēties optimālos attēlus un skaņas.

Izslēgt	Atspējo AV MODE (REŽĪMU AV).
Kino	Pielāgo video un audio filmu skatīšanai.
Sports	Pielāgo video un audio sporta pasākumu skatīšanai.
Spēle	Pielāgo video un audio spēļu spēlēšanai.

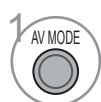
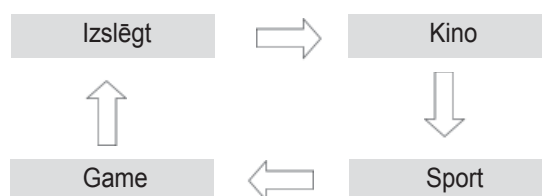

Atkārtoti spiediet pogu **AV MODE** (AV REŽĪMS), lai izvēlētos nepieciešamo avotu.



- Ja režīmā AV izvēlaties **Kino** režīmu,, **Kino** režīms tiek izvēlēts gan **Attēla režīms**, gan **Skaņas režīms** attiecīgi izvēlnē **ATTĒLS** un **AUDIO**.
- Ja režīmā **AV** izvēlaties "**Izslēgt**", tiek izvēlēts tas attēls un skaņa, ko izvēlējāties sākumā.

INICIALIZĒŠANA (RŪPNĪCAS SĀKOTNĒJO IESTATĪJUMU ATIESTATĪŠANA)

Šī funkcija inicializē visus iestatījumus.

Taču **Attēla režīms** iestatījumus  **Diena** un  **Nakts** (Eksperts 2) nav iespējams inicializēt.

Ir noderīgi ierīci inicializēt, pārceļoties uz citu pilsētu vai valsti.

Kad rūpnīcas iestatījumu atjaunošana ir pabeigta, vēlreiz jāveic inicializācijas uzstādīšana.

Ja **Sistēmas bloķēšana** izvēlne ir ieslēgta uz „**ieslēgta**“, parādīsies ziņojums ar prasību ievadīt paroli.



-   Izvēlieties **IZVĒLE**.
-   Izvēlieties **Rūpnīcas iestatījumi**.
-   Izvēlieties **Jā**.
-  Sākt rūpnīcas iestatījumu atjaunošanu.

• InKad **Sistēmas bloķēšana** ir "**ieslēgta**", ja aizmirsāt savu paroli, uz tālvadības pults nospiediet '0', '3', '2', '5'.

- Piespiediet pogu **MENU/EXIT** (IZVĒLNE/IZIET), lai turpinātu skatīties televīzijas pārraidi.
- Piespiediet pogu **BACK** (ATPAKAĻ), lai atgrieztos iepriekšējā izvēlnes ekrāna logā.

LAI IZMANTOTU USB IERĪCI

PIEVIENOJOT USB IERĪCI

Pievienojot USB ierīci, automātiski tiek parādīta šī uznirstošā izvēlnē

Kamēr būs aktīva OSD ar tajā redzamu izvēlni, EPG vai darba grafiku, "UZNIRSTOŠĀ IZVĒLNE" ekrānā neparādīsies.

Kad parādās uznirstošā izvēlnē, MY MEDIA izvēlnē varat izvēlēties Music List (mūzikas sarakstu), Photo List (foto sarakstu) vai Movie List (filmu sarakstu).

USB ierīcē nav iespējams pievienot jaunu mapi vai dzēst esošu mapi.

- 1 Pievienojiet **USB** ierīci televizora USB ieejai.

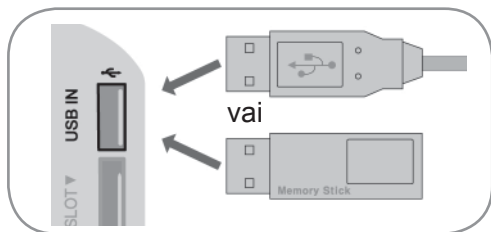

- Oatbalstīti tiek tikai fotoattēli (JPEG), mūzika (MP3) un filmas (DAT,MPG,MPEG,VOB,AVI,DI VX,MP4,MKV,TS,TRP,TP,ASF,WMV,FLV).

- 2 Izvēlieties **FILMU SARAKSTS** (Tikai 32/40/46/55LE4***, 19/22/26/32LE3***, 32/37/42LE4***, 22/26LE5***, 32/37/42/47/55LE5***), **FOTO SARAKSTS**, or **MŪZIKAS SAR.**



- 3

Noņemot USB ierīci

Izvēlieties izvēlni **USB ierīce**, pirms izņemat USB ierīci.

- 1 Izvēlieties **USB ierīce**.
- 2 Izvēlieties **Noņemt**.

Piesardzības pasākumi, izmantojot USB ierīci

- ▶ Atpazīstamas ir tikai USB uzglabāšanas ierīces.
- ▶ Ja USB ierīce pievienota caur USB pieslēgvietu, ierīce nav atpazīstama.
- ▶ USB uzglabāšanas ierīce, kas izmanto automātiskās atpazīšanas programmu, var nebūt atpazīstama.
- ▶ USB uzglabāšanas ierīce, kas izmanto pati savu dzini, var nebūt atpazīstama.
- ▶ Karšu lasītāja gadījumā var atpazīt līdz četrām atmiņas kartēm vienlaicīgi.ces.
- ▶ Lūdzu, neizslēdziet TV un neatvienojiet USB ierīci laikā, kad darbojas pievienotā USB ierīce. Ja šāda ierīce nejauši tiek noņemta vai atvienota, iespējams bojāt saglabātās datnes vai USB ierīci.
- ▶ Lūdzu, nepievienojiet USB uzglabāšanas ierīci, kas ar PC nedarbojas normāli. Ierīce var izraisīt nepareizu produkta darbību vai nespēju to atskaņot.Nekad neaizmirstiet, ka jāizmanto tikai tādas USB uzglabāšanas ierīces,
- ▶ kas satur normālus mūzikas, attēlu vai filmu failus.
- ▶ Lūdzu, neizslēdziet TV un neatvienojiet USB ierīci laikā, kad darbojas pievienotā USB ierīce. Ja šāda ierīce nejauši tiek noņemta vai atvienota, iespējams bojāt saglabātās datnes vai USB ierīci. Lūdzu, nepievienojiet USB uzglabāšanas ierīci, kas ar PC nedarbojas normāli. Ierīce var izraisīt nepareizu produkta darbību vai nespēju to atskaņot.Nekad neaizmirstiet, ka jāizmanto tikai tādas USB uzglabāšanas ierīces, kas satur normālus mūzikas, attēlu vai filmu failus.
- ▶ Lūdzu, izmantojiet tikai tādas USB uzglabāšanas ierīces, kas formatētas kā Windows operētājsistēmā ietilpstošā FAT32 failu sistēma vai NTFS failu sistēma. Gadījumā, ja uzglabāšanas ierīce formatēta kā cita Windows
- ▶ neatbalstīta utilitprogramma, tā var būt neatpazīstama.
- ▶ USB uzglabāšanas ierīci (lielāku par 0,5 A), kam nepieciešama ārēja barošana, lūdzu, pievienojiet elektrotīklam. Pretējā gadījumā ierīci var neatpazīt.
- ▶ Lūdzu, pievienojiet USB uzglabāšanas ierīci ar kabeli, ko nodrošinājis ierīces ražotājs.
- ▶ Iespējams, USB atmiņas ierīcē esošie dati netiks atpazīti.
- ▶ USB atmiņas ierīces failu pielāgošanas metode ir līdzīga kā Windows XP un faila nosaukums spēj atpazīt līdz pat 100 angļu rakstzīmēm.
- ▶ Noteikti dublējiet svarīgus datus, jo USB atmiņas ierīcē uzglabātie dati var tikt bojāti. Mēs nebūsim atbildīgi par jebkādu datu zudumu.
- ▶ Ja USB HDD nav ārējā barošanas avota, USB ierīci var neatpazīt. Tādēļ noteikti pievienojiet ārēju barošanas avotu. - Lūdzu, ārējam enerģijas avotam pieslēdzieties ar barošanas adapteru. Mēs negarantējam ārējo barošanas avotu
- ▶ USB kabelim.
- ▶ Ja USB atmiņas ierīcei ir vairāki iedalījumi vai ja izmantojat USB vairāku karšu lasītāju, varat izmantot līdz 4 iedalījumiem vai USB atmiņas ierīcēm.
- ▶ Ja USB atmiņas ierīce ir pievienota USB vairāku karšu lasītājam, tā sējuma datus var nenoteikt.
- ▶ Ja USB atmiņas ierīce nedarbojas pareizi, atvienojiet to un pievienojiet vēlreiz.
- ▶ Ātrums, ar kādu tiek noteikta USB atmiņas ierīce, dažādām ierīcēm atšķiras.
- ▶ Ja nodrošes režīmā tiek pievienots USB, noteikts cietais disks tiks automātiski ielādēts, kad tiks ieslēgts televizors.
- ▶ Ieteicamā ietilpība USB ārējam cietajam diskam ir 1 TB vai mazāk, USB atmiņai — 32 GB vai mazāk.
- ▶ Jebkura ierīce, kuras ietilpība ir lielāka nekā ieteicamā, var nedarboties pareizi.
- ▶ Ja USB ārējais cietais disks ar "Energy Saving" (Enerģijas taupīšana) funkciju nedarbojas, atslēdziet un vēlreiz pieslēdziet cieto disku, lai tas darbotos pareizi.
- ▶ Tiek atbalstītas arī USB atmiņas ierīces, kas mazākas par USB 2.0. Filmu sarakstā tās var nedarboties pareizi.
- ▶ IZem vienas mapes tiek atpazītas ne vairāk kā 999 mapes vai faili.

LAI IZMANTOTU USB IERĪCI

MOVIE LIST (FILMU SARAKSTS)

(Tikai 19/22/26/32LE3***, 32/37/42LE4***, 22/26LE5***, 32/37/42/47/55LE5***)

USB uzglabāšanas ierīcē varat atskaņot filmu failus.

Filmu saraksts tiek aktivēts, tiklīdz tiek atpazīts USB. Tas tiek izmantots filmu datņu atskaņošanai televizorā.

Rāda USB mapē esošās filmas un atbalsta Play (Atskaņot).

Ļauj atskaņot visas mapē esošās filmas un lietotāja izvēlētās datus.

Filmu sarakstā tiek parādīta informācija par mapi un filmas failu.

Ekrāna izvēle jūsu televizorā var būt atšķirīga no parādītās. Attēli sniegti kā piemēri, lai palīdzētu TV lietošanā

Filmas(*.mpg/* .mpeg/*dat/* .ts/* .trp/* .tp/* .vob/* .mp4/* .mov/* .mkv/* .dvi/* .avi/* .asf/* .wmv/* .flv/* .avi(kustības-jpeg)/* .mp4(kustības-jpeg)/* .mkv(kustības-jpeg))atbalstošs fails

Video formāts : DivX3.11, DivX4.12, DivX5.x, DivX6, Xvid1.00, Xvid1.01, Xvid1.02, Xvid1.03, Xvid1.10 beta-1/beta-2, Mpeg-1, Mpeg-2, Mpeg-4, H.264/AVC, VC1, JPEG, Sorenson H.263

Audio formāts : Dolby Digital, AAC, Mpeg, MP3, LPCM, HE-AAC, ADPCM, WMA

Bitu pārraides ātrums:32 kbps ~ 320 kbps(MP3)

Ārējo subtitru formāts : *.smi/* .srt/* .sub(MicroDVD,Subviewer1.0/2.0)/* .ass/* .ssa/* .txt(TMPlayer)/* .psb(PowerDivX)

Iekšējais subtitru formāts: tikai XSUB (tas ir DivX6 tipa failos izmantotais subtitru formāts)

- Daži lietotāja veidoti subtitri var nedarboties pareizi.
- Subtitros dažas īpašas rakstzīmes netiek atbalstītas.
- HTML tagi subtitros netiek atbalstīti.
- Subtitri pieejami tikai atbalstītajās valodās. Citās valodās tie nav pieejami.
- Mainot audio valodu, ekrānam var būt īslaicīgi traucējumi (attēlu apstāšanās, ātrāka atskaņošana utt.).
- Bojāts filmas fails, iespējams, netiks atskaņots pareizi, vai dažas atskaņotāja funkcijas nebūs pieejamas.
- Filmas fails, kas izveidots ar dažiem kodētājiem, iespējams, netiks atskaņots pareizi.
- Ja ierakstītās datnes video un audio struktūras nav nodalītas, tiek atskaņots vai nu video, vai audio.
- Tiek atbalstīti HD video ar maksimums 1920x1080@25/30P vai 1280x720@50/60P, atkarībā no kadra
- Video ar izšķirtspēju, kas ir augstāka par 1920x1080@25/30P vai 1280x720@50/60P, var nedarboties pareizi atkarībā no kadra.
- Filmas fails, kas nepieder pie norādītajiem tipiem vai formātiem, iespējams, nedarbosies pareizi.
- **Atskaņojamā filmas faila maksimālā bitu pakāpe ir 20 Mbps.** (Tikai, Motion JPEG : 10 Mbps)
- Mēs negarantējam nevainojamu atskaņošanas kvalitāti profiliem, kas ir kodēti līmenim 4.1 vai augstākam līmenim H.264/AVC standartā.
- DTS audio kodeks nav atbalstīts.
- Filmu failiem, kuru faila lielums pārsniedz 30 GB, netiek atbalstīta atskaņošana
- DivX filmas failam un subtitru failam jāatrodas vienā mapē.
- Video faila nosaukumam un tā subtitru faila nosaukumam jābūt vienādiem, lai tie tiktu parādīti.
- Video atskaņošana, izmantojot USB savienojumu, kas neatbalsta lielu ātrumu, var nedarboties pareizi.
- Failus, kas kodēti ar GMC (globālās kustības kompensāciju – Global Motion Compensation), nevar atskaņot.
- Skatieties filmas ar filmu pārskata (Movie List) funkciju, jūs varat pielāgot attēlu ar enerģijas taupīšanas un AV režīma pogām uz tālvadības pults.Lietotāja iestatne katram attēlu režīmam nedarbojas.

Paplašinājums a nosaukums	Fails	Video dekodētājs	Audio kodeks	Maks. izšķirtspēja
mpg, mpeg		MPEG1, MPEG2	MP2,MP3,Dolby Digital,LPCM	1920x1080@30p (Tikai , Motion JPEG 640x480@30p)
dat		MPEG1	MP2	
ts, trp, tp		MPEG2, H.264, AVS, VC1	MP2,MP3,Dolby Digital, AAC,HE-AAC	
vob		MPEG1, 2	MP2,MP3,Dolby Digital,LPCM	
mp4, mov		MPEG4, DivX 3.11, DivX 4.12, DivX 5.x, DivX 6, Xvid 1.00, Xvid 1.01, Xvid 1.02, Xvid 1.03, Xvid 1.10-beta1/2H.264	AAC,HE-AAC,MP3	
mkv		H.264, MPEG-1,2,4	MP2,MP3,Dolby Digital,AAC HE-AAC,LPCM	
divX, avi		MPEG2, MPEG4, DivX 3.11, DivX 4. DivX 5, DivX 6, Xvid 1.00, Xvid 1.01, Xvid 1.02, Xvid 1.03, Xvid 1.10-beta1/2H.264	MP2,MP3,Dolby Digital,LPCM, ADPCM,AAC,HE-AAC	
Motion JPEG (avi, mp4, mkv)		JPEG	LPCM, ADPCM	
asf, wmv		VC1	WMA	
flv		Sorenson H.263, H264	MP3, AAC	

LAI IZMANTOTU USB IERĪCI

Ekrāna sastāvdaļas

Jūs varat arī iestatīt **USB** izvālnē **INPUT** (IEEJA).

- 1   Izvēlieties **MY MEDIA** (MANA MULTIVIDE). 2     Atlasiet **Filmu saraksts**.

- 1 Pārvietojas uz augšējā līmeņa datni
- 2 Pašreizējā lapa/Kopējais lapu skaits
- 3 Atbilstošās tālvadības pults pogas
- 4 Mapes saturs ir saistīts ar 1
- 5 Patreizējā lappuse / kopējais lapušu skaits mapē, kura saistīta ar 1

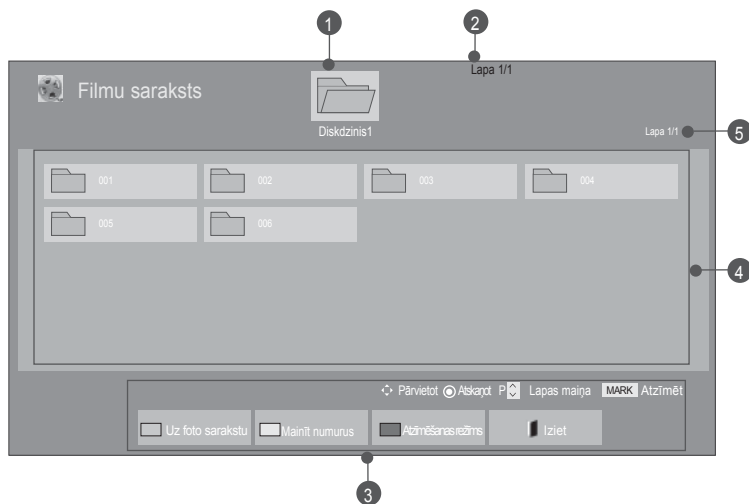

- Daži faili var tikt attēloti priekšskatījuma attēlā tikai kā ikona.



- Neatbalstīti faili tiek rādīti priekšskatījuma attēlā tikai kā ikona.



- Nenormāli faili tiek attēloti bitmap formā.





Filmu izlase

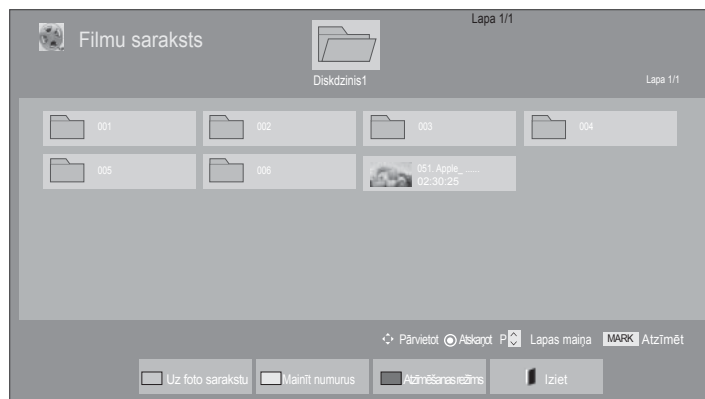

■ Atskaņojot filmu failus



■ Atskaņojot filmu failus





1  Izvēlieties mērķa mapi vai dzini.

• Navigācijai filmu lapā izmantojiet pogu   .

2   Izvēlieties vēlamo filmu nosaukumus.

3  Filmu faili tiek atskaņoti.

Tālvadības pults izmantošana

 ZAĻŠ	Atkārtoti nospiediet ZAĻO pogu, lai pārietu pie Photo List (Foto saraksts)-> Music List (Mūzikas sar.).
 DZELTENS	Paņēmiens, kas ļauj pārlūkot 5 lielus sīktēlus vai vienkāršu sarakstu.
 ZIILS	Pārveidot uz Mark Mode (Atzīmēšanas režīms).
	Atpakaļ pie normālas TV skatīšanās.
	Nospiediet pogu PLAY (▶) (ATSKAŅOT), lai atgrieztos parastajā atskaņošanas režīmā.

LAI IZMANTOTU USB IERĪCI

■ Kad tiek atskaņoti izvēlētie filmu faili

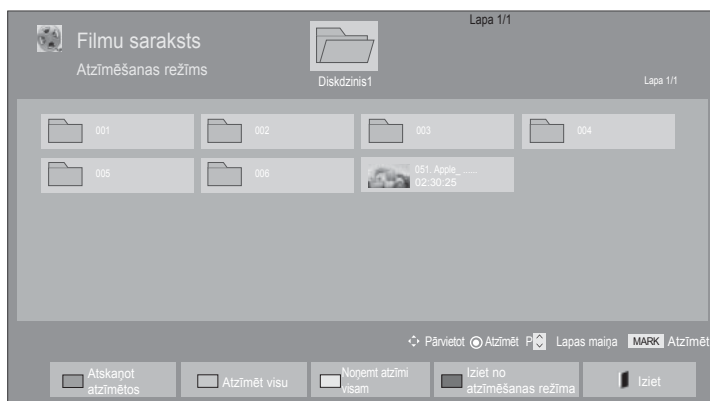





-  Izvēlieties mērķa mapi vai dzini.
-   Izvēlieties vēlamu filmu nosaukumus.
-  vai  Pārveidot uz **Mark Mode** (Atzīmēšanas režīms).
-   Iezīmējiet vajadzīgo filmas failu.
-  Iezīmētais filmas fails tiek atskaņots.

- Kad viena vai vairākas filmas ir atzīmētas, tās tiks atskaņotas pēc kārtas.

! PIEZĪME

- Gadījumā, ja datnes netiek atbalstītas, tiek parādīts ziņojums par neatbalstītu datni.

Tālvadības pults izmantošana

	Atskaņo iezīmēto filmas failu. Kad šī filmas faila atskaņošana beidzas, automātiski sākas nākamā iezīmētā faila atskaņošana.
	Atlasīt visus ekrānā redzamos filmu failus.
	Noņemt iezīmējumu visiem atlasītajiem failiem.
	Izslēgt Mark Mode (Atzīmēšanas režīms).
	Atpakaļ pie normālas TV skatīšanās.



! PIEZĪME

- ▶ Ja pēc filmas atskaņošanas apturēšanas ekrāna izvēlnē izvēlēšities "Yes", tad atskaņošana tiks atsākta no vietas, kur to iepriekš pārtraucāt.
- ▶ Ja mapē atrodas vairāki faili, tad automātiski tiks uzsākta nākamā faila atskaņošana. Taču tas neattiecas uz gadījumiem, kad filmu sarakstā funkcija **Repeat** (atkārtot) ir ieslēgta ("On") (skatīt 62. lpp.) vai kad ieslēgta opcija Marked Play (atskaņot iezīmētos).

LAI IZMANTOTU USB IERĪCI

Atskaņošana, izmantojot funkciju Movie List (Filmu saraksts)



- 1  vai  Uzrāda izvēlni **Option** (Opcija).
- 2  **Izvēlieties Set video play (Iestatīt video atskaņošanu), Set video (Iestatīt video) vai Set audio (Iestatīt audio).**

! NOTE

- ▶ Opciju vērtības, kas izmainītas Movie List (Filmu sarakstā), neiespaido Photo List (Attēlu sarakstu) un Music List (Mūzikas sarakstu).
- ▶ Opciju vērtības, kas izmainītas Photo List (Attēlu sarakstā) vai Music List (Mūzikas sarakstā), analogiski izmainīsies gan Photo List (Attēlu sarakstā), gan Music List (Mūzikas sarakstā), bet neizmainīsies Movie List (Filmu sarakstā).
- ▶ Atsākot pēc apturēšanas video faila atskaņošanu, skatīšanos varēs turpināt no vietas, kur tā tika pārtraukta.

Tālvadības pults izmantošana

■	Pārtrauc filmas faila atskaņošanu.
▶	Nospiediet pogu PLAY(▶) (ATSKAŅOT), lai atgrieztos parastajā atskaņošanas režīmā.
	Atskaņošanas laikā nospiediet pogu Pause() (Pauze). <ul style="list-style-type: none"> ■ Tiks parādīts nekustīgs ekrāns.. ■ Ja 10 minūtes pēc pārtraukšanas netiek nospiesta neviena tālvadības pults poga, TV atgriežas atskaņošanas stāvoklī. ■ Nospiediet pogu Pause()(Pauze) un pēc tam izmantojiet pogu FF(▶▶) lai iegūtu palēnināto kustību.
◀◀ / ▶▶	Atskaņošanas laikā vairākkārt nospiediet pogu REW(◀◀) (PĀRTĪT UZ PRIEKŠU), lai paātrinātu ◀◀(x2) -> ◀◀◀(x4) -> ◀◀◀◀(x8) -> ◀◀◀◀◀(x16) -> ◀◀◀◀◀◀(x32) . vairākkārt nospiediet pogu FF(▶▶) (PĀRTĪT UZ PRIEKŠU), lai paātrinātu ▶▶(x2)-> ▶▶▶(x4) -> ▶▶▶▶(x8) ->▶▶▶▶▶(x16) -> ▶▶▶▶▶▶(x32). <ul style="list-style-type: none"> ■ Vairākkārt nospiežot šīs pogas, tiek paātrināts pārtišanas uz priekšu/atpakaļ ātrums.
MENU vai Q.MENU	Uzrāda izvēlni Option (Opcija).
BACK	Pilnekrāna režīmā noslēpj izvēlni. <ul style="list-style-type: none"> ■ Lai pilnekrāna režīmā no jauna izsauktu izvēlni, nospiediet OK.
EXIT	Atpakaļ pie normālas TV skatīšanās.
<>	<ul style="list-style-type: none"> ■ Atskaņošanas laikā izmantojot pogu < vai > , ekrānā var redzēt kursoru, kas norādā pozīciju.
ENERGY SAVING	Vairākkārt nospiediet pogu ENERGY SAVING (ENERĢIJAS TAUPĪŠANA), lai palielinātu ekrāna spilgtumu. (Sk. 95. lpp.)
AV MODE	Vairākkārt nospiediet pogu AV MODE (AV REŽĪMS), lai atlasītu vēlamo avotu. (Sk. 50. lpp.)

LAI IZMANTOTU USB IERĪCI

■ Ja jūs izvēlaties Set video play (Iestatīt video atskaņošanu),



1   Izvēlieties **Attēla lielums**, **Audio valoda**, **Subtitru valoda** vai **Atkārtot**.

2  Veiciet attiecīgās korekcijas.

Subtitru valoda	Atbalstītās valodas
Latin1	Angļu, spāņu, franču, vācu, itāļu, zviedru, somu, holandiešu, portugāļu, dāņu, rumāņu, norvēģu, albāņu, Gēlu valoda, velsiešu valoda, katalāņu valoda, valensiešu valoda
Latin2	bosniešu, poļu, horvātu, Čehu, slovāk, slovēņu, serbu, ungāru
Latin4	Igauņu, latviešu, lietuviešu
Cyrillic (Kirilicas alfabēts)	Bulgāru, maķedoniešu, krievu, ukraiņu, kazahu
Greek (Grieķu)	Greek (Grieķu)
Turku	Turku

- ▶ **Attēla izmērs** : filmas rādīšanas laikā atlasa vēlamo attēla formātu.
- ▶ **Audio valoda** : Filmas atskaņošanas laikā nomaina valodu grupu. Failus ar vienu audioceliņu nevar izvēlēties.
- ▶ **Subtitru valoda**: Ieslēdz/izslēdz subtitrus.
- ▶ **valoda** : Aktivizēts SMI subtitriem un ļauj izvēlēties subtitru valodu.
- ▶ **Kodu lappuse** : Ļauj izvēlēties subtitru fontu. Pēc noklusējuma titros tiks izmantots tāds pats fonts, kā kopējās izvēlnēs.
- ▶ **Sinhr.** : filmas rādīšanas laikā regulē subtitru sinhronizācijas laiku no -10 sekundēm līdz +10 sekundēm ar soli 0,5 sekunde.
- ▶ **Pozīcija** : filmas rādīšanas laikā maina subtitru stāvokli augšup vai lejup.
- ▶ **Izmēri** : atskaņojot filmu, varat izraudzīties vēlamo subtitru lielumu.
- ▶ **Atkārtot** : Ieslēdz un izslēdz atkārtošanos funkciju filmas atskaņošanas laikā. Ja tā būs aktivizēta, mapē esošais fails tiks atskaņots atkārtoti. Pat ja atkārtotā atskaņošana ir izslēgta, atskaņošana var tikt palaista, ja faila nosaukums ir līdzīgs iepriekšējā faila nosaukumam.

! PIEZĪME

- ▶ Subtitru failā ir atbalstīti tikai 10 000 sinhronie bloki.
- ▶ Video atskaņošanas attēla lielumu var regulēt, nospiežot pogu **ATTIECĪBA** .

■ Ja jūs izvēlaties Set video (Iestatīt video),

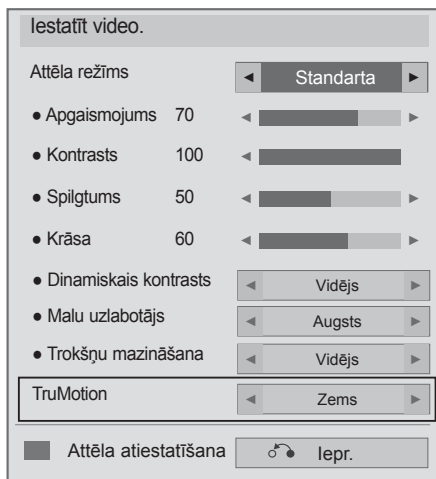

→ (Tikai 32/42/46/52/60LD5***,
32/37/42/47/55LE5***)



Izvēlieties **Picture Mode** (Attēlu režīmu) vai **TruMotion**.

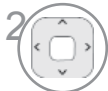

Veiciet attiecīgās korekcijas. (Sk. 96 līdz 103. lpp.)

LAI IZMANTOTU USB IERĪCI

- Ja jūs izvēlaties **Set audio (Iestatīt audio)**,

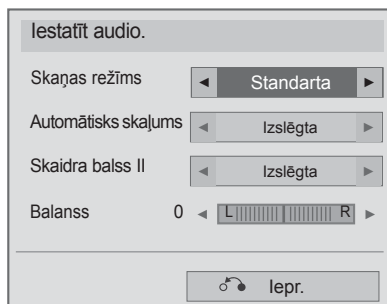



-   Izvēlieties **Sound Mode, Auto Volume, Clear Voice II** (Skaņas režīmu, Automātisko skaļuma regulēšanu, Tīru balsi II) vai **Balance** (Balanss).
-  Veiciet attiecīgās korekcijas. (Sk. 107 līdz 111. lpp.)

FOTO SARAKSTS

USB uzglabāšanas ierīcē varat skatīt fotoattēlu failus.

Ekrāna rādījums jūsu aparātā var būt atšķirīgs. Attēli sniegti kā piemēri, un lai palīdzētu TV lietošanā.

Skatot fotoattēlus ar Foto pārskata (Photo List) funkciju, jūs nevarat mainīt attēla režīmu.

PHOTO (FOTO) (*. JPEG) atbalstītas datnes

Pamata līnija : 64 x 64 līdz 15360 x 8640

Progresīvais : 64 x 64 līdz 1920 x 1440

- Iespējams atskaņot tikai JPEG datnes.
- Neatbalstīti faili tiek parādīti kā iepriekš noteiktas ikonas.

Ekrāna sastāvdaļas

Jūs varat arī iestatīt **USB** izvēlnē **INPUT** (IEEJA).

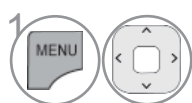

Izvēlieties **MY MEDIA**
(MANA MULTIVIDE).

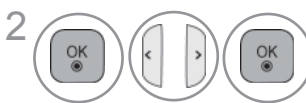

Izvēlieties **Fotoattēlu saraksts**.

- 1 Pārvietojas uz augšējā līmeņa datni
- 2 Pašreizējā lapa/Kopējais lapu skaits
- 3 Atbilstošās tālvadības pults pogas
- 4 Mapes saturs ir saistīts ar 1
- 5 Patreizējā lappuse / kopējais lappušu skaits mapē, kura saistīta ar 1

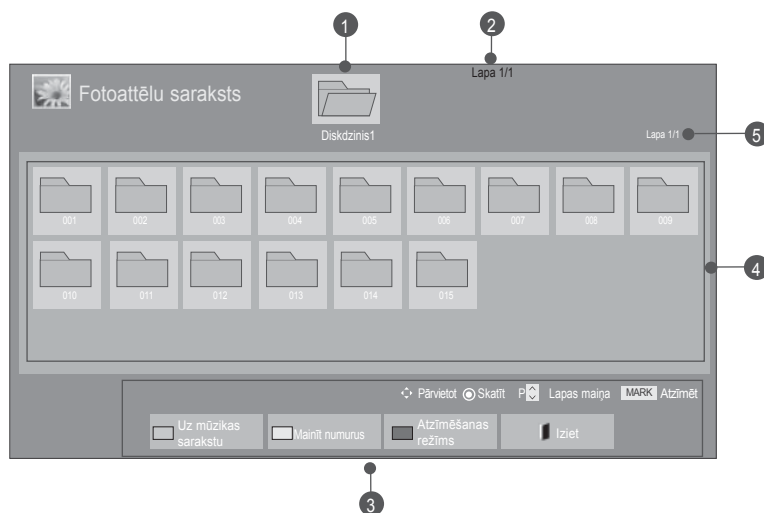

LAI IZMANTOTU USB IERĪCI

Fotoattēlu izlase



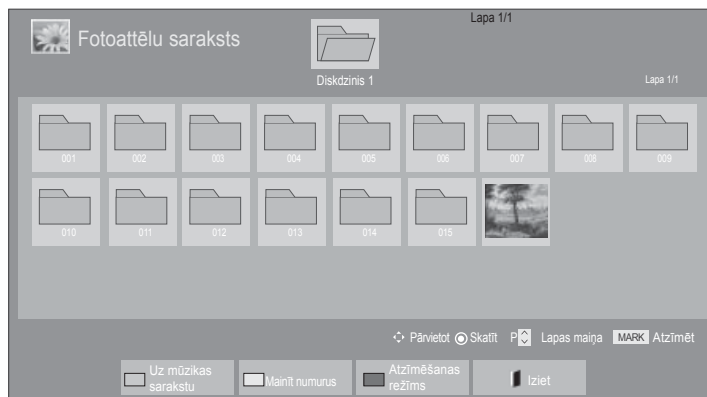

■ Atskaņojot fotoattēlu failus



- 1  Izvēlieties mērķa mapi vai dzini.
- 2   Izvēlieties nepieciešamās fotogrāfijas.
- 3  Tiks parādīti fotoattēli.



• Navigācijai pa fotogrāfiju lapu izmantojiet pogu **P** ^ v .

Tālvadības pults izmantošana

 ZALŠ	Atkārtoti nospiediet ZALO pogu, lai pārietu pie Music List (Mūzikas sar.)-> Movie List (Filmu saraksts).
 DZELTENS	Paņēmiens, kas ļauj pārlūkot 5 lielus sīktēlus vai vienkāršu sarakstu.
 ZILS	Pārveidot uz Mark Mode (Atzīmēšanas režīms).
 EXIT	Atpakaļ pie normālas TV skatīšanās.

■ Kad ekrānā redzami izvēlētie fotoattēlu faili







- 1  Izvēlieties mērķa mapi vai dzini.
- 2   Izvēlieties nepieciešamās fotogrāfijas.
- 3  vai  Pārveidot uz Mark Mode (Marķieru režīmu).
- 4   Iezīmējiet vajadzīgo foto failu.
- 5  Iezīmētais foto fails tiek parādīts.

- Ja atzīmēti viens vai vairāki fotoattēli, varat apskatīt atzīmētos fotoattēlus pa vienam vai kā atzīmēto fotoattēlu slīdrādi. Ja nav atzīmēts neviens fotoattēls, varat apskatīt katru fotoattēlu mapē vai kā visu mapes fotoattēlu slīdrādi.

LAI IZMANTOTU USB IERĪCI

Tālvadības pults izmantošana

 SARKANS	Parāda iezīmēto foto failu.
 ZAĻŠ	Iezīmē visus ekrānā redzamos foto failus.
 DZELTENS	Noņem iezīmējumu visiem iezīmētajiem foto failiem.
 ZIILS	Izslēgt Mark Mode (Atzīmēšanas režīms).
 EXIT	Atpakaļ pie normālas TV skatīšanās.

Kā skatīt fotoattēlu

Pilnizmēra fotoattēlu skatīšanas ekrānā pieejamas detalizētas darbības.

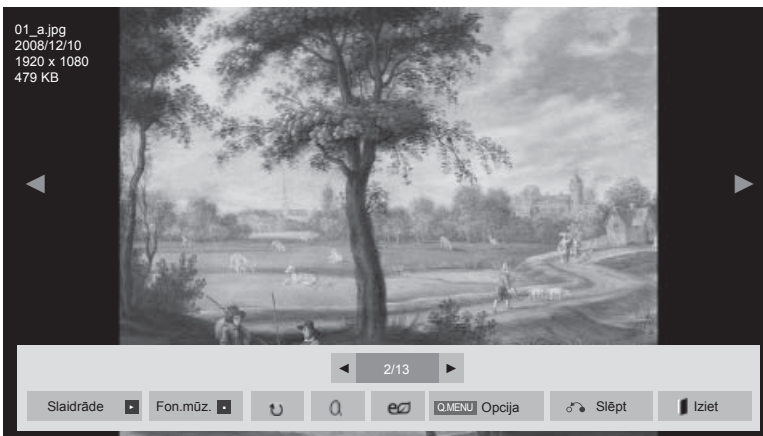
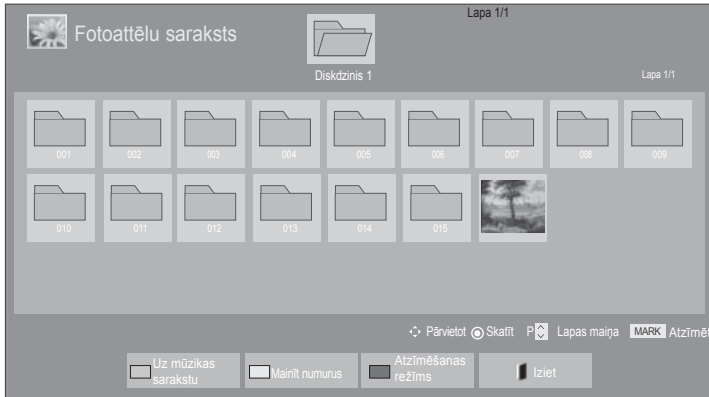

Kad fotoattēli tiek rādīti pa visu ekrānu, parādīto attēlu malu garuma attiecība ar mainīties..
Piespiediet pogu **EXIT**(Iziet), lai atgrieztos iepriekšējā izvēlnes ekrāna logā.

-  Izvēlieties mērķa mapi vai dzini.
-   Izvēlieties nepieciešamās fotogrāfijas.
-  Izvēlētais fotoattēls tiek rādīts pilnā lielumā.

• Navigācijai pa fotogrāfiju lapu izmantojiet pogu **P** ^ v .

- Piespiediet pogu **EXIT** (Iziet), lai atgrieztos fotoattēlu sarakstā.
- Piespiediet pogu **BACK** (Atpakaļ), lai aizvērtu palīga OSD.

LAI IZMANTOTU USB IERĪCI



Izvēlieties **Slideshow**, **BGM**(Slīdrāde, Fon. mūz.), **↻** (Pagriezt), **Q** (TUVINĀT), **e**, **Option**, **Hide** (Opcija, Slēpt) vai **Exit** (Iziet).



- Ar pogu < > izvēlieties iepriekšējo vai nākamo fotoattēlu.
- Ar taustiņu < > izvēlieties un vadiet izvēlni pilnizmēra ekrānā.

- ▶ **Slīdrāde** : Ja neviens attēls nav izvēlēts, slīdrādes laikā tiek parādīti visi šajā mapē esošie attēli. Ja atlasīti daži fotoattēli, tos var apskatīt kā slīdrādi.
 - **Opcija** iestatiet slīdrādes laika intervālus.
- ▶ **Fon.mūz.** (Background Music — Fona mūzika) : Klausieties mūziku, skatoties fotoattēlus pa visu ekrānu.
 - Pirms šīs funkcijas izmantošanas iestatiet Fon.mūz. ierīci un albumu iestatījumu Opcijas.
 - Jūs varat regulēt **Option** (Opcijas) izmantojot **Q.MENU** (Izvēlnes Q) vai **MENU** (Izvēlnes) pogas uz tālvadības pults.
- ▶ **↻** (**Pagriezt**) : Pagriezt fotoattēlus.
 - Groza fotogrāfiju par 90°, 180°, 270°, 360° pulkstenrādītāja virzienā.
 - To nevar pagriezt, ja attēla platums ir lielāks kā atbalstītais augstums.
- ▶ **Q** (**TUVINĀT**): Ļauj apskatīt fotoattēlu divkārtīgā vai četrkārtīgā tuvīnājumā
- ▶ **e** : Vairākkārt nospiediet pogu **ENERGY SAVING** (ENERĢIJAS TAUPĪŠANA), lai palielinātu ekrāna spilgtumu. (Sk. 95. lpp.)
- ▶ **Opcija** : iestatiet vērtības **Slaidu ātrums** un **Fon.mūz.**
 - Izmantojiet pogas ^ v < > un pogu OK (Kārtībā!), lai iestatītu vērtības. Piespiediet OK (Kārtībā!), lai saglabātu iestatījumus.
 - Kamēr Fon.mūz. tiek atskaņota, **Fon.mūz.** nevar mainīt.
- ▶ **Hide**(Slēpt) : Slēpt izvēlni pilnizmēra ekrānā.
 - **Fon.mūz.** atskaņošanas laikā nav iespējams izdarīt izmaiņas Mūzikas mapē.

Piespiediet pogu **EXIT** (Iziet), lai atgrieztos fotoattēlu sarakstā.

Fotoattēlu saraksta funkcijas pielietojums



1  vai  Uzrāda izvēlni **Option** (Opcija).

2  Slzvēlieties **Set photo view** (Iestatīt fotoattēlu apskati) , **Set video** (Iestatīt video) vai **Set audio** (Iestatīt audio).



! PIEZĪME

- ▶ Opciju vērtības, kas izmainītas **Movie List** (Filmu sarakstā), neiespaido **Photo List** (Attēlu sarakstu) un **Music List** (Mūzikas sarakstu).
- ▶ Opciju vērtības, kas izmainītas **Photo List** (Attēlu sarakstā) vai **Music List** (Mūzikas sarakstā), analogiski izmainīsies gan **Photo List** (Attēlu sarakstā), gan **Music List** (Mūzikas sarakstā), bet neizmainīsies **Movie List** (Filmu sarakstā).

LAI IZMANTOTU USB IERĪCI

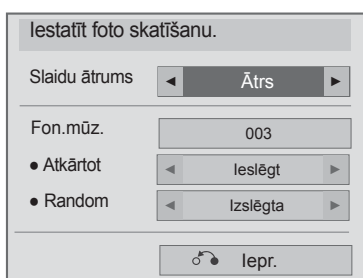
- Ja jūs izvēlaties **Set photo view** (lestatīt fotoattēlu apskati),



- 1   Izvēlieties **Slaidu ātrums** vai **Fon.mūz.**.
- 2  Veiciet attiecīgās korekcijas.

■ Ja jūs izvēlaties Set video (Iestatīt video),

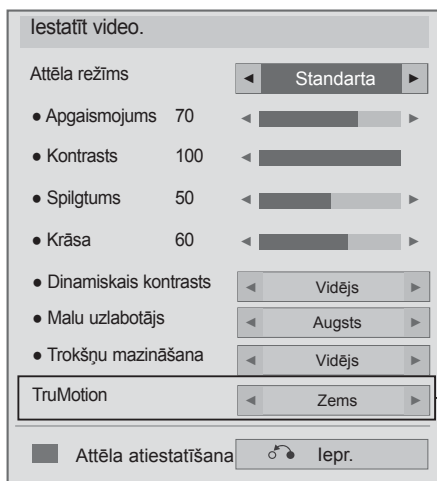

(Tikai 32/42/46/52/60LD5***,
32/37/42/47/55LE5***)



1 Izvēlieties **Picture Mode** (Attēlu režīmu) vai **TruMotion**.





2 Veiciet attiecīgās korekcijas.(Sk. 96 līdz 103 lpp.)

LAI IZMANTOTU USB IERĪCI

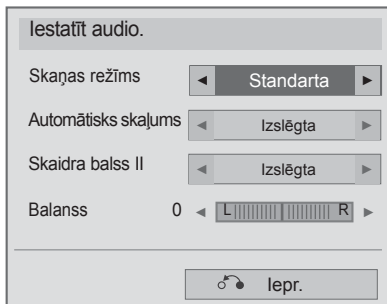
- Ja jūs izvēlaties **Set audio (Iestatīt audio)**,



-
- 1   Izvēlieties **Sound Mode, Auto Volume, Clear Voice II** (Skaņas režīmu, Automātisko skaļuma regulēšanu, Tīru balsi II) vai **Balance** (Balanss).
 - 2  Veiciet attiecīgās korekcijas. (Sk. 107 līdz 111 lpp.)

MŪZIKAS SARAKSTS

USB uzglabāšanas ierīcē varat atskaņot mūzikas failus.

Iegādātajām mūzikas datnēm (*.MP3) var būt autortiesību ierobežojumi.

Šis modelis var neatbalstīt šādu datņu atskaņošanu.

Ar šo ierīci var atskaņot mūzikas datus uz jūsu USB ierīces.

Ekrāna rādījums jūsu aparātā var būt atšķirīgs. Attēli sniegti kā piemēri un lai palīdzētu TV lietošanā.



MŪZIKA (*. MP3) atbalstītās datnes



Bitu pārraides ātrums 32 līdz 320kbps

- Iztveršanas ātrums MPEG 1 3. slānis: 32 kHz, 44,1 kHz, 48 kHz.
- Iztveršanas ātrums MPEG2 3. slānis : 16 kHz, 22,05 kHz, 24 kHz
- Iztveršanas ātrums MPEG2.5 3. slānis : 8 kHz, 11,025 kHz, 12 kHz

Ekrāna sastāvdaļas

Jūs varat arī iestatīt **USB** izvēlnē **INPUT** (IEEJA).

1   Izvēlieties **MY MEDIA** (MANA MULTIVIDE).

2    Izvēlieties **Mūzikas sar.**

1 Preview (Priekšskatījums): ja failam (Album Art Image (Albuma noformējuma attēls) ir albuma vāks, tas tiek parādīts.

2 Pārvietojas uz augšējā līmeņa datni

3 Pašreizējā lapa/Kopējais lapu skaits

4 Atbilstošās tālvadības pults pogas

5 Mapes saturs ir saistīts ar 2

6 Current page/ total pages of Patreizējā lappuse / kopējais lapušu skaits mapē, kura saistīta ar 2

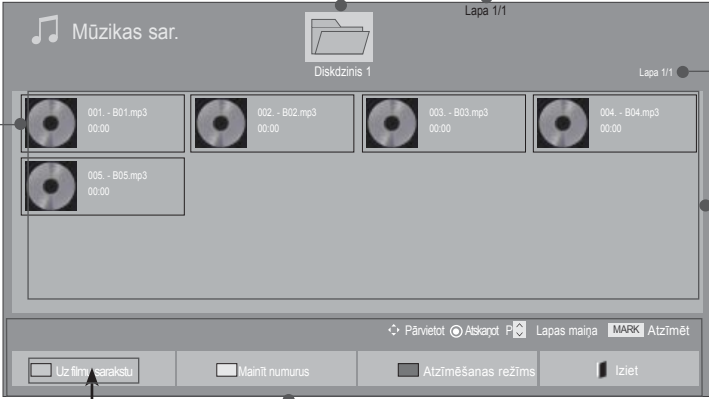

(Tikai 19/22/26/32LE3***, 32/37/42LE4***, 22/26LE5***, 32/37/42/47/55LE5***)



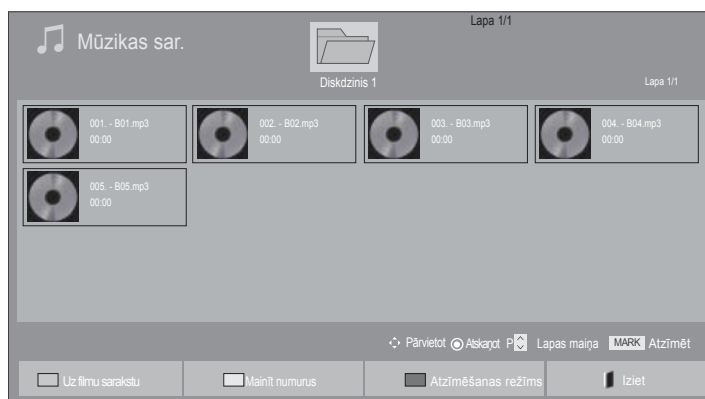

LAI IZMANTOTU USB IERĪCI

Mūzikas izlase







■ Atskaņojot mūzikas failus

• Navigācijai pa fotogrāfiju lapu izmantojiet pogu **P** ^ v .

-  1 Izvēlieties mērķa mapi vai dzini.
-   2 Izvēlieties nepieciešamās mūzikas vienības.
-  3 Mūzikas faili tiek atskaņoti.

Tālvadības pults izmantošana

	Atkārtoti nospiediet ZĀĻO pogu, lai pārietu pie Movie List (Filmu saraksts)-> Photo List (Foto saraksts).
	Paņēmiens, kas ļauj pārlūkot 5 lielus sīktēlus vai vienkāršu sarakstu.
	Pārveidot uz Mark Mode (Atzīmēšanas režīms).
	Atpakaļ pie normālas TV skatīšanās.

■ Kad tiek atskaņoti izvēlētie mūzikas faili

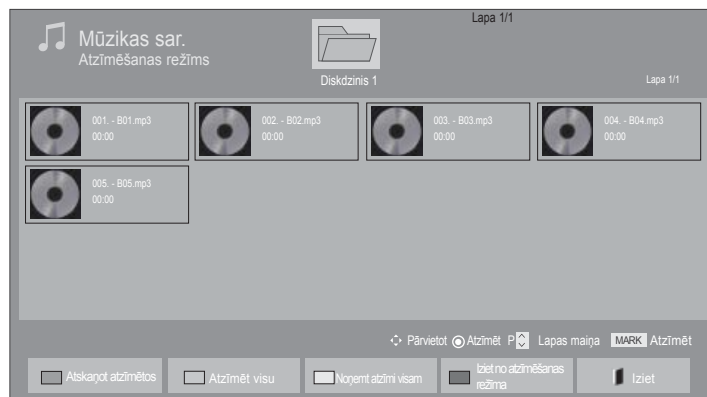





-  Izvēlieties mērķa mapi vai dzini.
-   Izvēlieties nepieciešamās mūzikas vienības.
-  vai  Pārveidot uz **Mark Mode** (Atzīmēšanas režīms).
-   Iezīmējiet vajadzīgo mūzikas failu.
-  Iezīmētais mūzikas fails tiek atskaņots.

- Kad viena vai vairākas mūzikas vienības ir atzīmētas, tās tiek atkārtotas pēc kārtas. Piemēram, ja vēlaties atkārtoti klausīties tikai vienu mūzikas vienību, vienkārši atzīmējiet tikai to un atskaņojiet. Ja neviena mūzikas vienība nav atzīmēta, pēc kārtas tiks atskaņotas visas šīs mapes melodijas.
- Ja jūs vēlaties aktivizēt atskaņošanu gadījuma secībā, jums jāiestata Option (Opcijas)->Set audio play (Iestatīt audio atskaņošanu).->Random (Gadījuma secība) stāvoklī On (Ieslēgts).

LAI IZMANTOTU USB IERĪCI



Tālvadības pults izmantošana



 SARKANS	Parāda iezīmēto foto failu.
 ZAĻŠ	Iezīmē visus ekrānā redzamos foto failus.
 DZELTENS	Noņem iezīmējumu visiem iezīmētajiem foto failiem.
 ZIILS	Izslēgt Mark Mode (Atzīmēšanas režīms).
 EXIT	Atpakaļ pie normālas TV skatīšanās.

- Piespiediet pogu **EXIT** (IZIET), lai turpinātu skatīties televīzijas pārraidi.

Izmantojot mūzikas saraksta funkciju, atskaņojiet



1  vai  Uzrāda izvēlni **Option** (Opcija).











2  /  Slzvēlieties **Set audio play** (Iestatīt audio atskaņošanu) vai **Set audio** (Iestatīt audio).

! PIEZĪME

- ▶ Opciju vērtības, kas izmainītas **Movie List** (Filmu sarakstā), neiespaido **Photo List** (Attēlu sarakstu) un **Music List** (Mūzikas sarakstu).
- ▶ Opciju vērtības, kas izmainītas **Photo List** (Attēlu sarakstā) vai **Music List** (Mūzikas sarakstā), analogiski izmainīsies gan **Photo List** (Attēlu sarakstā), gan **Music List** (Mūzikas sarakstā), bet neizmainīsies **Movie List** (Filmu sarakstā).

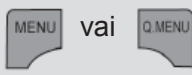
LAI IZMANTOTU USB IERĪCI

Tālvadības pults izmantošana

	Pārtrauc mūzikas faila atskaņošanu.
	Nospiediet pogu PLAY(▶) (ATSKAŅOT), lai atgrieztos parastajā atskaņošanas režīmā.
	Ja faila atskaņošanas laikā nospiež Pause(II) pogu, atskaņošana uz laiku tiek pārtraukta. Ja atskaņošanas pārtraukuma laikā atkal nospiež Pause(II) pogu, tad atskaņošana tiek atsākta.
	Atskaņošanas laikā Ja nospiež REW(◀◀) pogu, tad tiek atskaņots iepriekšējais mūzikas fails. Ja nospiež FF(▶▶) pogu, tad tiek atskaņots nākamais mūzikas fails.
	Sāk atskaņot izraudzītus mūzikas failus un tad pāriet pie Photo List (Foto saraksts).
	Vairākkārt nospiediet pogu ENERGY SAVING (ENERĢIJAS TAUPĪŠANA), lai palielinātu ekrāna spilgtumu. (Sk. 95. lpp.) No Movie List, Photo List, Music List darbojas tikai Off/Screen Off.
	Uzrāda izvēlni Option (Opcija).
	<ul style="list-style-type: none"> Ja mūzikas atskaņošanas laikā nospiež pogu Back (atpakaļ), mūzikas atskaņotājs tiek paslēpts un tiek rādīts tikai mūzikas saraksts.
	<ul style="list-style-type: none"> Ja nospiež pogu Exit (iziet), kad redzams mūzikas atskaņotājs, mūzikas atskaņošana tiek pārtraukta, bet aparāts neatgriežas normālas TV skatīšanās režīmā. Ja nospiež pogu Exit (iziet), kad mūzikas atskaņošana ir apturēta vai mūzikas atskaņotājs paslēpts, tad aparāts atgriežas normālas TV skatīšanās režīmā.
	<ul style="list-style-type: none"> Ja atskaņošanas laikā izmanto < vai > pogu, tad var veikt atskaņošanu no kursora pozīcijas.

■ Ja jūs izvēlaties **Set audio play** (Iestatīt audio atskaņošanu),

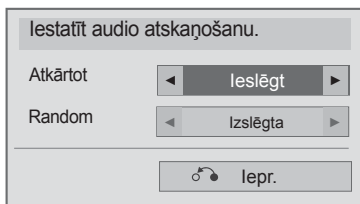



1   Izvēlieties **Repeat**(Atkārtot) vai **Random**(Nejauši).

2  Veiciet attiecīgās korekcijas.

LAI IZMANTOTU USB IERĪCI

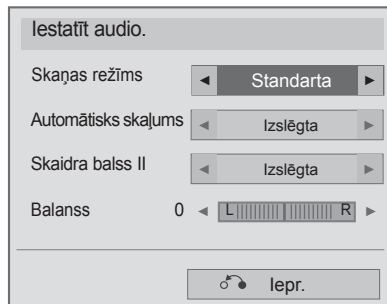
- Ja jūs izvēlaties **Set audio (Iestatīt audio)**,



-  Izvēlieties **Sound Mode, Auto Volume, Clear Voice II** (Skaņas režīmu, Automātisko skaļuma regulēšanu, Tīru balsi II) vai **Balance** (Balanss).
-  Veiciet attiecīgās korekcijas. (Sk. 107 līdz 111 lpp.)

- If Ja atskaņošanas laikā ilgi netiek piespiesta neviena poga, atskaņošanas informācijas lodziņš (kā parādīts tālāk) pārvietosies kā ekrāna saudzētājs.
- ‘Ekrāna saudzētājs’?
Ekrāna saudzētājs paredzēts ekrāna pikseļu aizsardzībai, kas var rasties, ja fiksēts attēls paliek ekrānā ilgāku laiku.

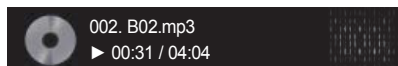

! PIEZĪME

- ▶ Bojātas vai nederīgas mūzikas vienības netiek atskaņotas, bet redzams atskaņošanas laiks 00:00.
- ▶ Mūzikas vienības, kas lejupielādētas no maksas pakalpojumiem ar autortiesību aizsardzību, nesāk atskaņot, bet atskaņošanas laika vietā parāda neatbilstošu informāciju.
- ▶ Piespiežot taustiņus OK, ■ ekrāna saudzētājs izslēdzas.
- ▶ Šajā režīmā ar pieejami arī tālvadības pults pogas PLAY(▶), Pause(II), ■, ▶▶, ◀◀.
- ▶ Lai izvēlētos nākamo mūzikas failu, varat izmantot pogu ▶▶, savukārt, lai izvēlētos iepriekšējo mūzikas failu - pogu ◀◀.

LAI IZMANTOTU USB IERĪCI

DIVX REĢISTRĀCIJAS KODS

(Tikai 19/22/26/32LE3***, 32/37/42LE4***, 22/26LE5***, 32/37/42/47/55LE5***)

Apstipriniet televizora Divx reģistrācijas kodu. Izmantojot reģistrācijas numuru, iespējams iznomāt vai iegādāties filmas vietnē www.divx.com/vod.

Iznomātu vai iegādātu DiviX datni nedrīkst atskaņot, izmantojot cita televizora DiviX reģistrācijas kodu. (Atskaņot iespējams tikai DivX datnes, kas atbilst iegādātā televizora reģistrācijas kodam.)

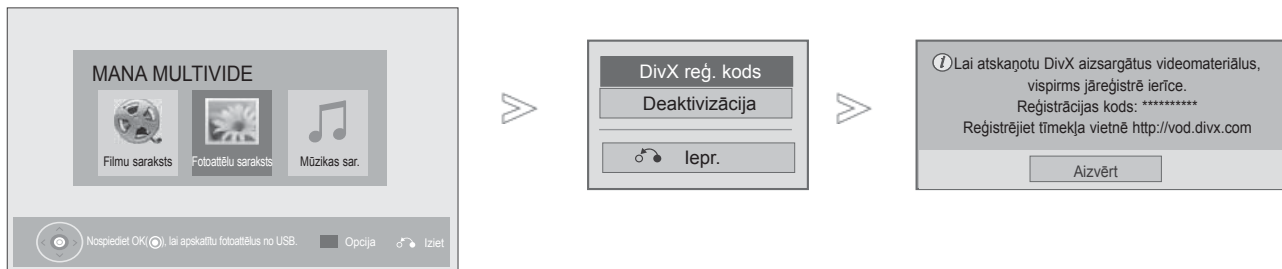

1 Izvēlieties **MY MEDIA** (MANA MULTIVIDE).

2 Izvēlieties **DivX reģ. Kods**.

3 Parādiet DivX reģ. Kods.

• Piespiediet pogu MENU/EXIT (IZVĒLNE/IZIET), lai turpinātu skatīties televīzijas pārraidi.



PAR DIVX VIDEO: DivX® ir digitālais video formāts, ko izstrādājis DivX, Inc.

Šī ir oficiāla DivX sertificēta ierīce, kas atskaņo DivX video. Apmeklējiet www.divx.com, lai iegūtu vairāk informācijas un noderīgas programmas, ar kurām konvertēt failus uz DivX video.

PAR DIVX VIDEO-ON-DEMAND: Šī DivX® sertificēta ierīce ir jāreģistrē, lai varētu atskaņot DivX Video-on-Demand (VOD – video pēc pieprasījuma) saturu. Lai generētu reģistrācijas kodu, ierīces iestatījuma izvēlnē atveriet DivX VOD sadaļu. Ejiet uz vod.divx.com un ievadiet šo kodu, lai pabeigtu reģistrācijas procesu un uzzinātu vairāk par DivX VOD.

“DivX sertificēts, lai atskaņotu DivX video līdz pat HD 1080p, ieskaitot maksas saturu”

“Patenti 7,295,673; 7,460,688; 7,519,274”

! PIEZĪME

► Tiek atbalstīti šādi filmu faili

Izšķirtspēja: mazāka par 1920x1080 pikseliem P x A

Kadru nomaiņas ātrums: mazāks par 30 kadriem/sekundē (1920x1080), mazāks par 60 kadriem/sekundē (mazāks par 1280x720)

► Video kodeks : MPEG 1, MPEG 2, MPEG 4, H.264/AVC, DivX 3.11, DivX 4.12, DivX 5.x, DivX 6, Xvid 1.00, Xvid 1.01, Xvid 1.02, Xvid 1.03, Xvid 1.10-beta1, Xvid 1.10-beta2, JPEG, VC1, Sorenson H.263/H.264.

DEACTIVATION (DEAKTIVIZĒŠANA)

(Tikai 19/22/26/32LE3***, 32/37/42LE4***, 22/26LE5***, 32/37/42/47/55LE5***)

Deaktivizēšanas mērķis ir ļaut deaktivizēt ierīces lietotājiem, kas ir aktivizējuši visas pieejamās ierīces, izmantojot tīmekļa_serveri, un ir bloķēti no tālākas ierīču aktivizēšanas. DivX VOD ļāva lietotājam aktivizēt līdz 6 ierīcēm uz vienu kontu, bet, lai nomainītu vai deaktivizētu jebkuru no šīm ierīcēm, lietotājam bija jāsaazinās ar DivX atbalstu un jāpieprasa dzēšana. Tagad ar šo pievienoto funkciju lietotāji varēs deaktivizēt ierīci paši un rezultātā labāk pārvaldīt savas DivX VOD ierīces.

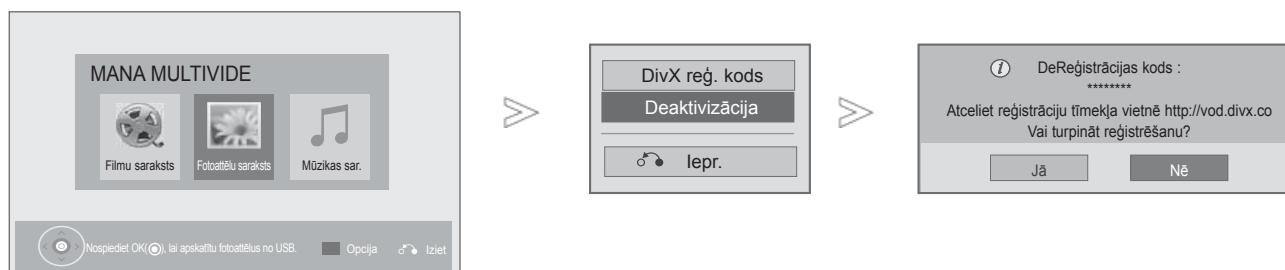

-   Izvēlieties **MY MEDIA** (MANA MULTIVIDE).
-  **ZIĻS**  Izvēlieties **Deaktivācijas process**.
-   Izvēlieties **Jā**.
-  Rādiet **Deaktivācijas process**.

- Piespiediet pogu **MENU/EXIT** (IZVĒLNE/IZIET), lai turpinātu skatīties televīzijas pārraidi.
- Piespiediet pogu **BACK** (ATPAKAĻ), lai atgrieztos iepriekšējā izvēlnes ekrāna logā.

EPG (ELECTRONIC PROGRAMME GUIDE -ELEKTRONISKAIS PROGRAMMU CEĻVEDIS)

Šai sistēmai ir Elektroniskais Programmu Ceļvedis (EPG – Electronic Programme Guide), lai palīdzētu Jums pārvietoties starp visām iespējamām skatīšanās režīmu opcijām.

EPG piegādā tādu informāciju, kā piemēram, programmu sarakstus, sākuma un beigu laikus visiem iespējamiem pakalpojumiem. Piedevām, iekš EPG bieži ir pieejama detalizēta informācija par programmu (šo programmu detaļu pieejamība un apjoms būs atšķirīgs, atkarībā no konkrētās raidorganizācijas).

Šo funkciju var lietot tikai tad, kad EPG informācija tiek pārraidīta caur raidorganizācijām. Lai lietotu EPG (programmas) funkciju, jums izvēlnē Time (laiks) jāiestata pareizs pulksteņa laiks (Clock).

EPG uzrāda programmu nākamajām 8 dienām.

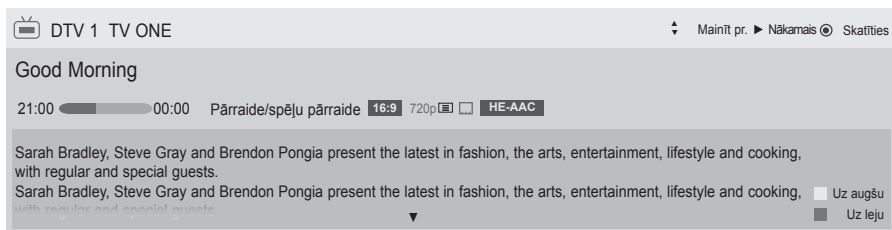

INFO Parāda tekošo informāciju par programmu

- Tiek parādīts TV vai DTV programmas laikā.
- Tiek attēlots pie Radio Programme (Radio programma).
- Tiek attēlots pie MHEG Programme (MHEG programma).
- Rāda ar programmu HE-AAC.
- pārraidāmās programmas malu attiecība.
- pārraidāmās programmas malu attiecība.
- Monitors izejā var arī nebūt redzama pārraidītā programma kopā ar ikoniņu, jo tas ir atkarīgs no programmā ietvertās informācijas.
- Tiek attēlots pie Teletext Programme (Teleteksta programma).
- Tiek attēlots pie Subtitle Programme (Subtitru programma).
- Tiek attēlots pie Scramble Programme (Specifisku Pakalpojumu Programma).
- Uzrāda ar Dolby Digital programmu.
- Rāda ar programmu Dolby Digital PLUS.

576i/p, 720p, 1080i/p : Pārraidāmās programmas izšķirtspēja

Parāda informāciju par nākamo programmu

Parāda informāciju par citām programmām.

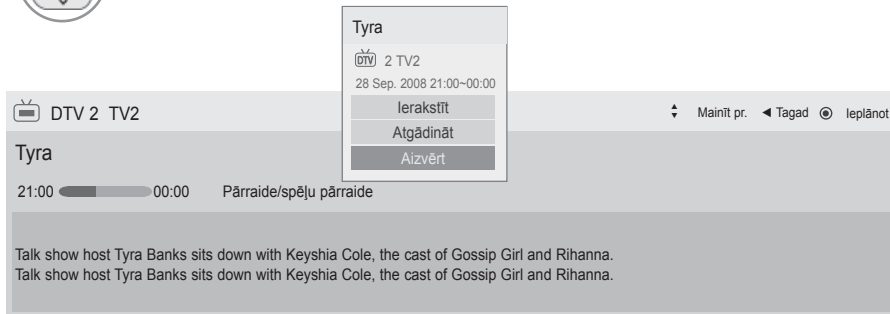

Atvērsies ieraksta/atgādinājuma iestatījumu uznirstošais logs.

Izvēlieties ieraksta ar taimeri/atgādinājuma iestatījumu režīmu.

EPG Ieslēgšana/izslēgšana



Ieslēdziet vai izslēdziet EPG.

Izvēlieties programmu

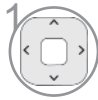

vai



Izvēlieties nepieciešamo programmu.

Pogu Funkcija NOW/NEXT Guide (TAG AD/NĀKAMAIS CEĻVEDIS) Režīmā

Varat skatīt pašlaik pārraidīto programmu, kā arī nākamo.



EPG režīma nomainīšana



Ieslēdz **Manual Timer** (Manuālā taimera) režīmu.



Ieslēdz **Schedule List** (Notikumu grafika) režīmu.



Izvēloties **'Now'** (Tagad) tas tiek pārcelts uz patreizējo programmu un EPG aizveras

Izvēloties **'Next'** (Nākamais) atvērsies rezervācijas uznirstošais logs.



Izvēlieties NOW (TAGAD) vai NEXT (NĀKAMO) programmu



Pārraidāmās Programmas Izvēle



TaustiņšPAGE UP/DOWN (NĀKAMĀ/IEPRIEKŠĒJĀ LAPA)

Programmu ceļvedis

That '70s show 25 Nov. 2008 10:05

DTV 1 YLE TV1 25 Nov. 2008 09:45-10:15

VISI	TAGAD	TĀLĀK
DTV 1 YLE TV1	That '70s show	Keno
DTV 2 YLE TV2	Your World Today	World Business
DTV 4 TV..	Legenen om Den...	Fantomen
DTV 5 YLE FST	Naturtimmen	Kriiskit
DTV 6 CNN	Lyssna	ABC
DTV 8 YLE24	Glamour	Tänään otsikoissa

FAV Irlase INFO Informācija Skatīties/Iepilnot TV/RAD RADIO
 Režīms Manuālais taimers Iepilnotā saraksts



vai



vai



EPG izslēgšana



Izvēlieties DTV vai RADIO programmu.



Detalizētā informācija ieslēgta vai izslēgta

EPG (ELECTRONIC PROGRAMME GUIDE - ELEKTRONISKAIS PROGRAMMU CEĻVEDIS)

Pogu Funkcija 8 dienu Ceļveža Režīmā



EPG režīma nomaigiņa



Lai ielietu datuma iestatīšanas režīmā



Ieslēdz **Manual Timer** (Manuālā taimera) režīmu.



Ieslēdz **Schedule List** (Notikumu grafika) režīmu.



Izvēloties 'Pašreizējā programma' tas tiek pārcelts uz patreizējo programmu un EPG aizveras.



Izvēloties 'Nākamā programma' atvērsies rezervācijas uznirstošais logs.



Atlasa Programme (Programmu).



Pārraidāmās Programmas Izvēle

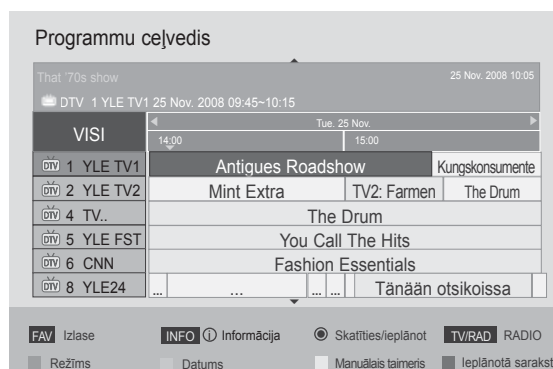

TaustiņšPAGE UP/DOWN (NĀKAMĀ/IEPRIEKŠĒJĀ LAPA)



vai EPG izslēgšana









Izvēlieties DTV vai RADIO programmu.





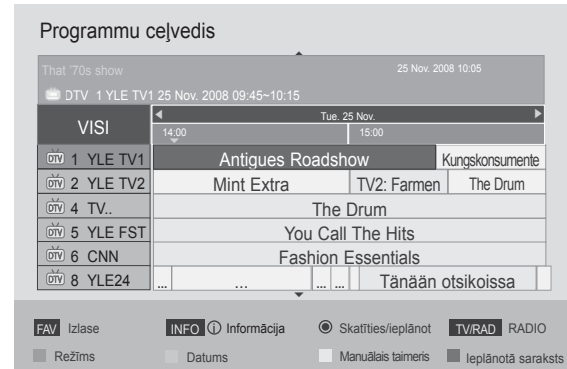

Detalizētā informācija ieslēgta vai izslēgta

Pogas funkcija Datuma Izmainīšanas Režīmā

-  vai  vai  Lai izslēgtu Datu iestatīšanas režīmu
-  Nomaīņa uz izvēlēto datumu
-  Datuma izvēle
-  vai  EPG izslēgšana



Pogas Funkcija Paplašinātā Apraksta Logā

-  Detalizētā informācija ieslēgta vai izslēgta
-  TaustiņšPAGE UP/DOWN (NĀKAMĀ/IEPRIEKŠĒJĀ LAPA)
-  Izvēlieties ieraksta ar taimeru/atgādinājuma iestatījumu režīmu.
-  vai  EPG izslēgšana



EPG (ELECTRONIC PROGRAMME GUIDE - ELEKTRONISKAIS PROGRAMMU CEĻVEDIS)

Pogas funkcija Record/Remind Setting (Ierakstīt/Atgādināt Iestatījumu) Režīmā

Iestata ierakstīšanas sākuma vai beigu laiku un iestata atgādinājumu tikai sākuma laikam, beigu laiku iekrāsojot pelēku.

Šī funkcija ir pieejama tikai tad, ja rakstītājs, kas izmanto 8 kontaktu signāla pārraidi, ar SCART kabeli ir pievienots pie TV-OUT (AV1) ligzdas.

Ierakstīšanas funkcija tiek atbalstīta tikai ciparu režīmā un nav pieejama analogajā režīmā.



Izslēdz **Manual Timer** (Manuālā taimera) režīmu.



Izvēlieties ieraksta vai atgādinājuma funkcijas iestatījumus.



Izvēlieties **Type**, **Start Time**, **End time** (Tips, Sākuma laiks, Beigu laiks) vai **Programme** (Programma).



Nomainiet uz Guide (Rokasgrāmata) režīmu.



Pāriet uz **Schedule List** (Notikumu grafika) režīmu.



Saglabājiet Timer Record/Remind (Taimera Ierakstīšana/Atgādināšana)

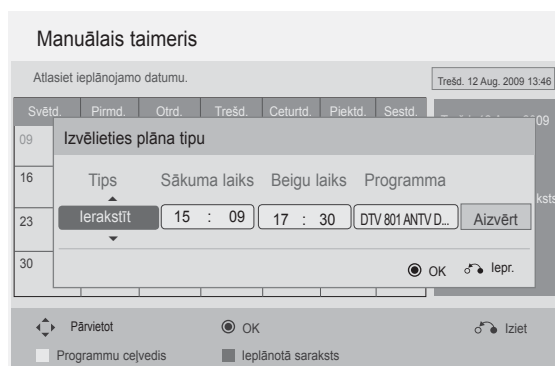

Pogu funkcija Schedule List (Ieplānotā saraksta) režīmā

Ja esat izveidojuši ieplānotā sarakstu, ieplānotajā laikā tiek parādīta ieplānotā programma pat tad, ja tajā laikā skatāties citu programmu.

Pašreiz ierakstāmo failu nevar rediģēt vai izdzēst.



Pāriet uz **Manual Timer** (Manuālā taimera) režīmu.



vai  Nomainiet uz Guide (Rokasgrāmata) režīmu.



Izslēdz **Schedule List** (Notikumu grafiku).



Atlasa vēlamo opciju (Modify (Modificēt)/ Delete (Dzēst)/Delete All (Dzēst visu)).



Atlasa Programme (Programmu).



TaustiņšPAGE UP/DOWN (NĀKAMĀ/IEPRIEKŠĒJĀ LAPA)

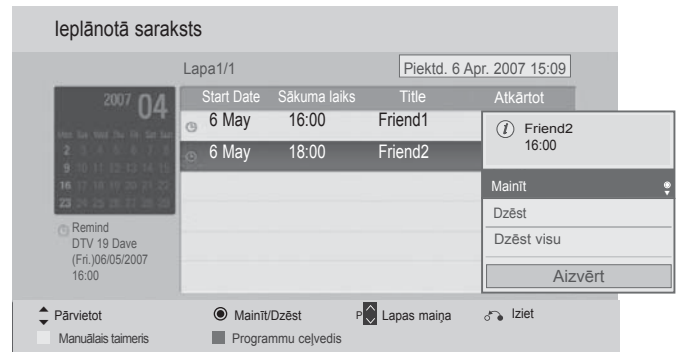

ATTĒLA VADĪBA

ATTĒLA LIELUMA (MALU ATTIECĪBAS) VADĪBA

Jūs varat skatīt ekrānu dažādos attēla formātos: 16:9, .Tikai skeņē, Oriģin. formāts, Pilnekrāna, 4:3, 14:9, , Zoom (Tālummaiņa) un Kino tālummaiņa.

Ja nekustīgs attēls ekrānā ir redzams ilgāku laiku, šis fiksētais attēls var iespiesties ekrānā un atstāt redzamu nospiedumu

Palielināšanas proporcijas varat regulēt, izmantojot pogas ^ v .

Ar šo funkciju tiek izveidoti turpmākie signālu formāti.

1  Izvēlieties **Malu attiecība**.

2  Izvēlieties nepieciešamo attēla formātu.

- Varat regulēt arī **Malu attiecība** izvēlnē **ATTĒLS**.
- **Tālummaiņas iestatīšana**, izvēlnē Ratio (Attiecība) izvēlieties 14:9, Zoom1 un **Kino tālummaiņa**. Pēc tālummaiņas iestatījuma izvēlēšanās displejs atgriežas ātrajā izvēlnē.

• 16:9

Pēc šīs izvēles attēls tiks izvērsts pa horizontāli lineārā proporcijā, lai piepildītu visu ekrānu (noderīgs formāta 4:3 DVD skatīšanai).



• Oriģin. formāts

Kad TV saņem platekrāna signālu, tas automātiski tiks mainīts uz nosūtāmā attēla formātu.

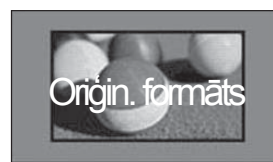

• Tikai skeņē

Sekojošā izvēle dos jums iespēju skatīt vislabākās kvalitātes attēlu bez sākotnējā attēla zudumiem augstā izšķirtspējā. Piezīme: Ja oriģinālajā attēlā ir troksnis, varat šo troksni redzēt malā. can see the noise at the edge.



• Pilnekrāna

Televizoram saņemot platekrāna signālu, jums tiks piedāvāts horizontāli vai vertikāli lineārā proporcijā pielāgot attēlu tā, lai tas aizpildītu visu ekrānu.

Izmantojot DTV ieeju, iespējams bez video traucējumiem rādīt video filmu, kuras malu attiecība ir 4:3 un 14:9.



• **4:3**

Šāda izlase ļauj skatīt attēlu oriģinālajā 4:3 malu attiecībā.



• **14:9**

Režīmā 14:9 varat baudīt formāta 14:9 attēlu vai parastās TV programmas. Attēls ar proporciju 16:9 tiek parādīts tāpat, kā attēls ar proporciju 4:3, tikai tas tiks pārvietots uz augšu vai uz leju.



• **Zoom (Tālummaiņa)**

Pēc šīs izvēles attēls būs redzams bez jebkādam izmaiņām, piepildot visu ekrānu. Tomēr attēla augšējā un apakšējā daļa tiks kadrēta.

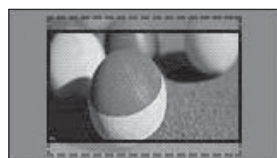

• **Kino tālummaiņa**

Ja vēlaties palielināt attēlu, ievērojot pareizās proporcijas, izvēlieties opciju Cinema Zoom (Kino tālummaiņa). Piezīme: palielinot vai samazinot attēlu, tas var kļūt izkropļots.

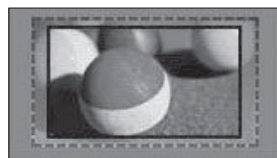

Poga ◀ vai ▶ regulē Cinema Zoom (Kino tālummaiņas) palielināšanas proporciju. Regulēšanas diapazons ir 1 to 16.
Poga ▼ vai ▲ pārvieto ekrānu.

! PIEZĪME

- ▶ Režīmos Kombinētais signāls jūs varat izvēlēties tikai 4:3, 16:9 (platekrāns), 14:9, Zoom (Tālummaiņa) vai Kino tālummaiņa .
- ▶ Režīmos HDMI jūs varat izvēlēties tikai 4:3, Oriģin. formāts, 16:9 (platekrāns), 14:9, Zoom (Tālummaiņa) vai Kino tālummaiņa .
- ▶ Varat izvēlēties tikai RGB-PC, HDMI-PC 4:3, 16:9 (Platekrāns) režīmu.
- ▶ Režīmā DTV/HDMI/Component (HDMI/Kombinētais signāls) (vairāk par 720p), ir pieejama iespēja Tikai skeņē .
- ▶ Analogajā/DTV/AV/SCART režīmā ir pieejams pilnā platekrāna režīms.

ATTĒLA VADĪBA

PICTURE WIZARD (ATTĒLU VEDNIS)

Šī funkcija ļauj pielāgot attēla kvalitāti sākotnējam attēlam.

Izmantojiet šo funkciju, lai kalibrētu ekrāna kvalitāti, regulējot Black/White Level (Melnās/Baltās krāsas līmeni) utt. Parasti lietotāji var kalibrēt ekrāna kvalitāti, vienkārši izpildot katru soli.

Regulējot attēlu uz Low (Zema), Recommended (Ieteicama) vai High (Augsta), varat redzēt izmainīto rezultātu kā piemēru.

RGB-PC/HDMI-PC/DVI-PC režīmā netiek piemērotas mainītās krāsas, toņa un H/V asuma vērtības.



Izvēlieties **ATTĒLS**.



Atlasa **Picture Wizard (Attēlu vedni)**.

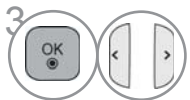

Regulē **Black level (Melnās krāsas līm.)**, **White level (Baltā līmenis)**, **Tint (Tonis)**, **Colour (Krāsa)**, **Horizontālais asums**, **Vertikālais asums**, **Krāsu temperatūra**, **Dinamiskais kontrasts**, **Krāsas ieguve**, **Backlight(Apgaismojums)**.



Lai lietotu šos iestatījumus, atlasiet ieejas signāla avotu.



- Neveicot iestatījuma pēdējo soli, izmaiņas netiks piemērotas
- Pielāgošanas vērtība tiek saglabāta uz Eksperts1.
- Kad Picture Wizard (Attēlu vednis) ir iestatījis attēla kvalitāti, opcija Energy Saving (Enerģijas taupīšana) tiek nomainīta uz Off (Izslēgts).
- Ja attēla kvalitātes iestatījums **Eksperts1** tiek mainīts, tad lietojiet Picture Reset pirms **Picture Wizard** (Attēlu vednis) izmantošanas, lai mainītu attēla kvalitātes iestatījumus.
- **Standarta** : Standarta: režīms, kas iestata standarta attēla kvalitāti.
- **Vēlamā** : režīms, kas iestata lietotāja vēlamā attēla kvalitāti, nevis standarta attēlu.

- Piespiediet pogu **MENU/EXIT** (IZVĒLNE/IZIET), lai turpinātu skatīties televīzijas pārraidi.
- Piespiediet pogu **BACK** (ATPAKAĻ), lai atgrieztos iepriekšējā izvēlnes ekrāna logā.

ENERGY SAVING (ENERĢIJAS TAUPIŠANA)

Tā samazina televizora enerģijas patēriņu.

Noklusējuma rūpnīcas iestatījums tiek regulēts līdz komfortablām līmenim skatīšanai mājās.

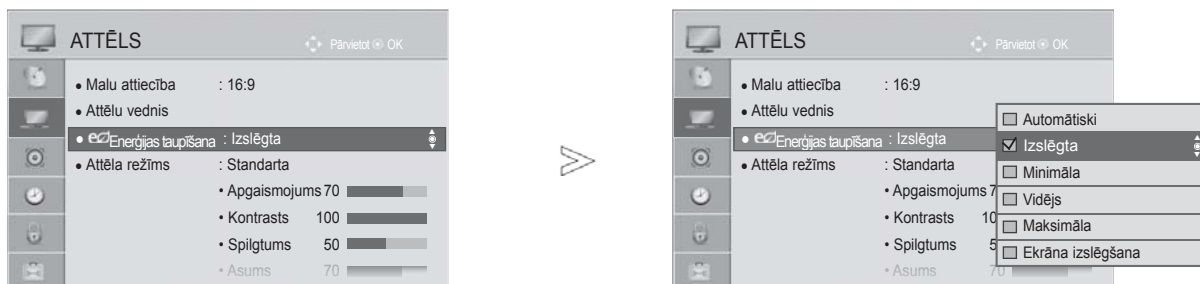

Ekrāna spilgtumu iespējams palielināt, pielāgojot **Enerģijas taupīšana** līmeni vai iestatot **Attēla režīms** Regulējot Energy Saving (Enerģijas taupīšana) **MHEG** režīmā, Energy Saving (Enerģijas taupīšana) iestatījumu lieto pēc tam, kad ir pabeigts **MHEG**.

Izvēloties '**Video atslēgšana**' ("Ekrāns izslēgts"), kamēr noskaņojat radiostacijas kanālu, tiks samazināts enerģijas patēriņš.



1   Izvēlieties **ATTĒLS**.

2   Izvēlieties **ENERĢIJAS TAUPIŠANA**.

3   Izvēlieties **Automātiski**, (Tikai 32/42/46/52/60LD5***, 32LE3***, 32/37/42LE4***, 32/37/42/47/55LE5***), **Izslēgt, Minimāla, Mērena, Maksimāla** vai **Video atslēgšana**.

- Piespiediet pogu **MENU/EXIT** (IZVĒLNE/IZIET), lai turpinātu skatīties televīzijas pārraidi.
- Piespiediet pogu **BACK** (ATPAKAĻ), lai atgrieztos iepriekšējā izvēlnes ekrāna logā.

- Ja jūs izvēlēsieties ekrāna izslēgšanu, pēc trim sekundēm attēls izslēgsies un sistēma sāks darboties izslēgta ekrāna režīmā.
- Regulējot **enerģijas taupīšana-Automātiski, Maksimāla**, funkcija **Backlight (Apgaismojums)** nedarbosies.
- Šo funkciju varat regulēt arī, uz tālvadības pults nospiežot pogu Energy Saving (Enerģijas taupīšana).
- Atlasot Auto (Automātiski), aizmugurapgaismojums tiek automātiski noregulēts, izmantojot video sensoru, atbilstoši apkārtējiem apstākļiem, kad viedais sensors ir televizorā. (Tikai 32/42/46/52/60LD5***, 32LE3***, 32/37/42LE4***, 32/37/42/47/55LE5***).

ATTĒLA VADĪBA

ATTĒLA RŪPNĪCAS IESTATĪJUMI

Attēla režīma rūpnīcas noklusējums

- Spilgts** Pastipriniet kontrastu, spilgtumu, krāsu un asumu un iegūstiet spilgtu, dzīvīgu attēlu.
- Standarta** Visparastākais displeja ekrāna stāvoklis.
- Kino** Optimizē video filmu skatīšanai.
- Sports** Optimizē video sporta pasākumu skatīšanai.
- Spēle** Optimizē video spēļu spēlēšanai.

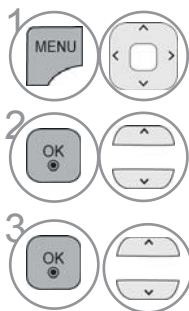
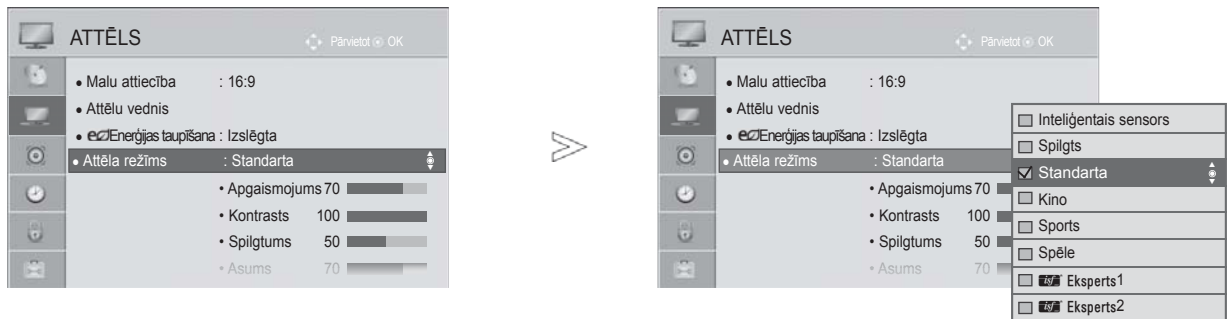

1 Izvēlieties **ATTĒLS** .

2 Izvēlieties **Attēla režīms**.

3 Izvēlieties **Inteliģentais sensors**, (Tikai 32/42/46/52/60LD5***, 32LE3***, 32/37/42LE4***, 32/37/42/47/55LE5***), **Spilgts**, **Standarta**, **Kino**, **Sports** vai **Spēle**.

- Piespiediet pogu **MENU/EXIT** (IZVĒLNE/IZIET), lai turpinātu skatīties televīzijas pārraidi.
- Piespiediet pogu **BACK** (ATPAKAĻ), lai atgrieztos iepriekšējā izvēlnes ekrāna logā.

- Elements **Picture Mode (Attēla režīms)** ļauj regulēt televizoru, lai iegūtu vislabāko attēlu. Izvēlieties iepriekš iestatītu vērtību izvēlnē **Picture Mode (Attēla režīms)**, pamatojoties uz programmas kategoriju.
- Ja funkcija **Inteliģentais sensors** (Viedais sensors) ir ieslēgta, vispiemērotākais attēls automātiski tiek piemērots atbilstoši apkārtējiem apstākļiem.
- **Picture Mode** (Attēla režīmu) varat regulēt arī izvēlnē **Q.Menu** (Ātrā izvēlne).
- **Inteliģentais sensors** : Regulē attēlu atbilstoši apkārtējiem apstākļiem.

ATTĒLA REGULĒŠANA MANUĀLI

Attēla režīmu iestatījums User (Lietotājs)

Back Light (Apgaismojums)

Lai kontrolētu ekrāna spilgtumu, regulējiet LCD paneļa spilgtumu. Iesakām regulēt aizmugurapgaismojumu, kad iestatāt televizoram spilgtumu.

Contrast(Kontrasts)

Regulē signāla līmeni starp melno un balto krāsu attēlā. Varat izmantot Contrast (Kontrastu), kad attēla gaišā daļā ir piesātināta.

Spilgtums(Spilgtums)

Regulē signāla pamatlīmeni attēlā.

Sharpness(Asums)

Lai regulētu asumu pārejās starp attēla gaišajām un tumšajām zonām. Jo zemāks ir asuma līmenis, jo maigāks ir attēls.

Colour(Krāsa)

Lai regulētu visu krāsu intensitāti.

Tint

Lai iestatītu līdzsvaru starp sarkanās un zaļās krāsas līmeņiem.

Krāsu t.(Krāsu temperatūra)

Regulējiet pa kreisi, lai attēlu padarītu sarkanīgu, vai pa labi, lai attēlu padarītu zilganu.

Šī funkcija nav pieejama izmantošanai **“Inteligētais sensors.”** (Tikai 2/42/46/52/60LD5***, 32LE3***, 32/37/42LE4***, 32/37/42/47/55LE5***).



-   Izvēlieties **ATTĒLS**.
-   Izvēlieties **Attēla režīms**.
-   Izvēlieties **Vivid, Standarta, Kino, Sport or Game**.
-   Izvēlieties **Apgaismojums, Kontrasts, Spilgtums, Asums, Krāsa, Tonis**. vai **Krāsu t.**
-   Veiciet attiecīgās korekcijas.

• Aizmugurapgaismojuma priekšrocības

- Elektrības patēriņš samazinās par līdz pat 60 %.
- Tiek samazināts melnās krāsas spilgtums. (Tā kā melnajai krāsai ir lielāks dziļums, varēsiet izbaudīt precīzāku attēlu.)
- Varat regulēt spilgtumu, saglabājot sākotnējo signāla izšķirtspēju.

- Piespiediet pogu **MENU/EXIT** (IZVĒLNE/IZIET), lai turpinātu skatīties televīzijas pārraidi.
- Piespiediet pogu **BACK** (ATPAKAĻ), lai atgrieztos iepriekšējā izvēlnes ekrāna logā.

! PIEZĪME

- ▶ Režīmā RGB-PC/HDMI-PC nav iespējams regulēt krāsas, asumu un nokrāsas līdz līmenim, kādam jūs dodiet priekšroku.
- ▶ Ja ir izvēlēts **Eksperts 1/2**, jūs varat izvēlēties **Apgaismojums, Kontrasts, Spilgtums, Horiz. asums, Vert. asums, Krāsa vai Tonis**.

ATTĒLA VADĪBA

ATTĒLA UZLABOŠANAS TEHNOLOĢIJA

Jūs varat kalibrēt ekrānu katram **Attēla režīms** vai iestatīt video vērtību atbilstoši ģīpašajam video ekrānam.

Varat katrai ievadei iestatīt atšķirīgu video vērtību.

Lai atjaunotu rūpnīcas noklusējuma ekrānu pēc tam, kad pielāgots katrs video režīms, katrā **Attēla režīms** izpildiet funkciju “**Attēla atiestatīšana**”.

Redzamais attēls var atšķirties no jūsu televizora.

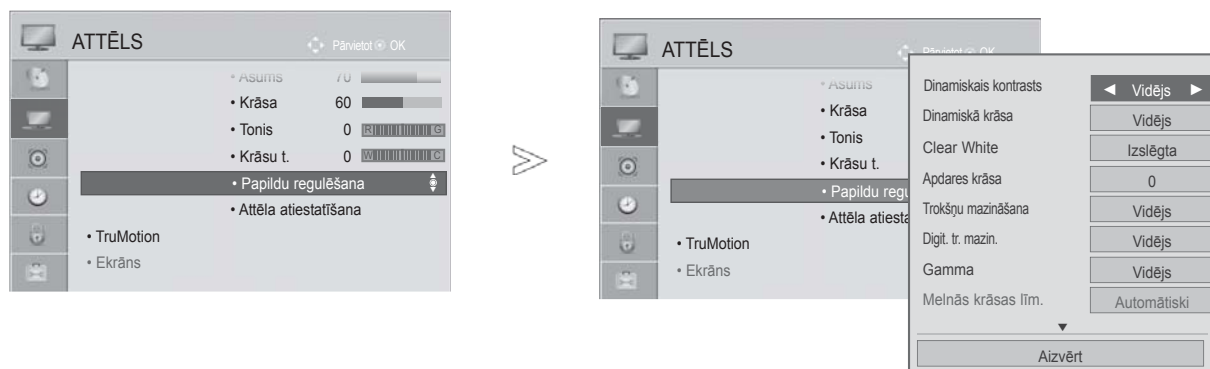

1 Izvēlieties **ATTĒLS**.

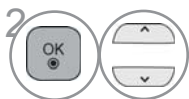

2 Izvēlieties **Papildu kontrole**.



Izvēlieties vēlamo avotu. :

Dinamiskais kontrasts, Dinamiskā krāsa, Clear White, Apdares krāsa, Trokšņu mazināšana, Digit. tr. mazin., Gamma, Melnās krāsas līm., Saudzīgs acīm, Reāls kino, Krāsu gamma via xvYCC. (Sk. 100 līdz 101. lpp.)



4 Veiciet attiecīgās korekcijas.

- Piespiediet pogu **MENU/EXIT** (IZVĒLNE/IZIET), lai turpinātu skatīties televīzijas pārraidi.
- Piespiediet pogu **BACK** (ATPAKAĻ), lai atgrieztos iepriekšējā izvēlnes ekrāna logā.

EKSPERTA ATTĒLA VADĪBA

Segmentējot kategorijas, iespējas Eksperts 1 un Eksperts 2 sniedz vairāk kategoriju, ko lietotājs var iestatīt pēc saviem ieskatiem, nodrošinot lietotājiem optimālu attēlu kvalitāti.

Var izmantot arī, lai palīdzētu profesionālim optimizēt televizora veiktspēju, izmantojot specifiskus video.

Redzamais attēls var atšķirties no jūsu televizora.

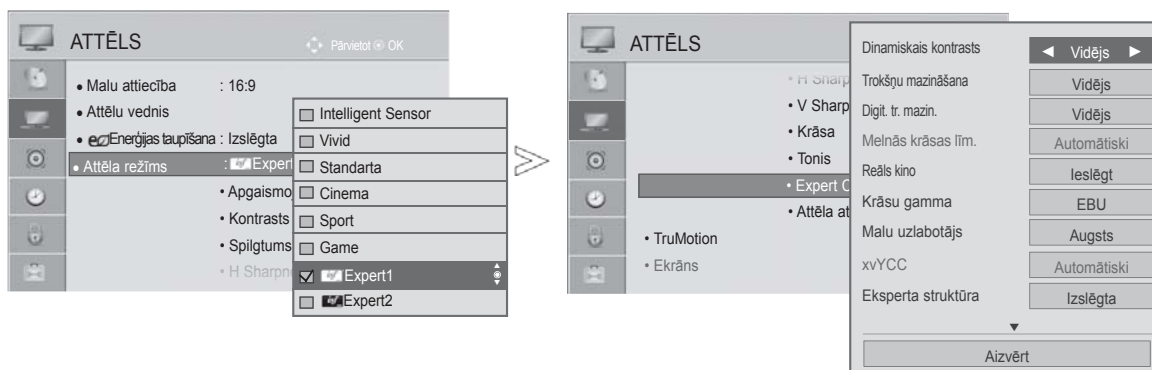

-   Izvēlieties **ATTĒLS**.
-   Izvēlieties **Attēla režīms**.
-   Izvēlieties  **Eksperts1** vai  **Eksperts2**.
-   Izvēlieties **Expert Control**.
-   Izvēlieties nepieciešamo Source (Avotu).
-   Veiciet attiecīgās korekcijas.

- Piespiediet pogu **MENU/EXIT** (IZVĒLNE/IZIET), lai turpinātu skatīties televīzijas pārraidi.
- Piespiediet pogu **BACK** (ATPAKĀL), lai atgrieztos iepriekšējā izvēlnes ekrāna logā.

ATTĒLA VADĪBA

*Šī iespēja nav pieejama visiem modeļiem.

Dinamiskais kontrasts (Izslēgt/Zems/Mērena/ Augsts)	<ul style="list-style-type: none"> ■ Pielāgo kontrastu, lai saglabātu labāko līmeni atbilstoši ekrāna spilgtumam. Attēls tiek uzlabots, padarot gaišās daļa gaišākas un tumšās — tumšākas.
Dinamiskā krāsa (Izslēgt/Zems/Augsts)	<ul style="list-style-type: none"> ■ Pielāgo ekrāna krāsas, lai tās izskatītos dzīvākas, spilgtākas un skaidrākas. Šī funkcija uzlabo krāsu, piesātinājumu un gaišumu, lai sarkanā, zilā, zaļā un baltā krāsa izskatītos spilgtāka.
Apdares krāsa (-5 līdz 5)	<ul style="list-style-type: none"> ■ Noregulē attēla apdares krāsu, lai lietotājs varētu izvēlēties savu iecienītāko.
Trokšņa samazināšana (Izslēgt/Zems/Mērena/ Augsts/Automātiski)	<ul style="list-style-type: none"> ■ Samazina ekrāna troksni (traucējumus), nemazinot video kvalitāti.
Digit. tr. mazin. (Zems/Mērena/Augsts/ Automātiski(tikai Analogā Režīmā))	<ul style="list-style-type: none"> ■ Samazina trokšņus, kas parādās ar MPEG kompresiju apstrādātos videomateriālos.
Gamma (Papildu regulēšana: Zems/Mērena/Augsts Eksperta regulēšana: 1.9/2.2/2.4)	<ul style="list-style-type: none"> ■ Varat pielāgot attēla tumšās zonas un vidēji pelēkās zonas spilgtumu.. <ul style="list-style-type: none"> • Zems/1.9 : padara attēla tumšā un vidēji pelēkā līmeņa zonas gaišākas.āk • Mērena/2.2 : rāda oriģinālos attēla līmeņus. • Augsts/2.4: padara attēla tumšā un vidēji pelēkā līmeņa zonas tumšākas.
Melnās krāsas līm. (Zems/Augsts/ Automātiski)	<ul style="list-style-type: none"> • Zems : Attēls ekrānā kļūst tumšāks. • Augsts : Attēls ekrānā kļūst gaišāks. • Automātiski : automātiski iestata ekrāna melnās krāsas līmeni kā Augsts vai Zems atbilstoši ieejas signāla līmenim. ■ Iestatiet atbilstošu ekrāna melnās krāsas līmeni. ■ Šī funkcija ļauj izvēlēties “Zems” vai “Augsts” šādos režīmos: AV(NTSC-M), HDMI vai Component (Komponētais signāls). Pretējā gadījumā “Melnās krāsas līm.” tiek iestatīts uz “Automātiski” .
Saudzīgs acīm (Izslēgt/Zems/Augsts)	<ul style="list-style-type: none"> ■ Padara ekrāna balto laukumu gaišāku un skaidrāku.
Saudzīgs acīm (Zems/Augsts/Izslēgt)	<ul style="list-style-type: none"> * Šī iespēja nav pieejama visiem modeļiem. ■ Automātiski noregulē ekrāna spilgtumu acīm vispiemērotākajā līmenī, ja ekrāns ir pārāk gaišs. ■ Šī funkcija ir atspējota iestatījumā “Attēla režīms-spilgts, Kino, Eksperts1, Eksperts2, Inteliģentais sensors.(Tikai 32/42/46/52/60LD5***, 32LE3***, 32/37/42LE4***, 32/37/42/47/55LE5***)”.
Reāls kino (Izslēgt/Izslēgt)	<ul style="list-style-type: none"> ■ Novēršot vibrācijas efektu, varat skatīties video gluži kā kinoteātrī. ■ Izmantojiet šo funkciju skatoties no kinofilmām veidotus videomateriālus. ■ Šī funkcija var nedarboties, kad ir izslēgts TruMotion.

Krāsu gamma (Papildu regulēšana: Plaša/Standarta)	<ul style="list-style-type: none"> • Standarta (Standarts) : režīms, kurā tiek izmantots sākotnējais krāsu apgabals neatkarīgi no displeja īpašībām. • Plaša (Plats): režīms, kurā tiek izmantots televizora displeja maksimālais krāsu apgabals. <ul style="list-style-type: none"> ■ Maksimizē pilnveidošanu krāsu zonai, ko iespējams atveidot.
Krāsu gamma (Eksperta regulēšana: EBU/SMPTE/BT709/ Wide/ Standarta)	<ul style="list-style-type: none"> • Standarta : režīms, kurā tiek izmantots sākotnējais krāsu apgabals neatkarīgi no displeja īpašībām. • Plaša : režīms, kurā tiek izmantots televizora displeja maksimālais krāsu apgabals. • EBU : režīms, kurā tiek rādīts EBU krāsu apgabals. • SMPTE : režīms, kurā tiek rādīts SMPTE krāsu apgabals. • BT709 : režīms, kurā tiek rādīts BT709 krāsu apgabals.
Malu uzlabotājs (Izslēgt/Mērena/Augsts)	<ul style="list-style-type: none"> ■ Padara attēla malas skaidrākas un izteiktākas. ■ Šo funkciju var izmantot režīmā "Picture Mode-Expert."
xvYCC (Automātiski/ Izslēgt/ Ieslēgta)	<p>*Šī iespēja nav pieejama visiem modeļiem.</p> <ul style="list-style-type: none"> ■ Šī funkcija palīdz atveidot bagātīgākas krāsas. ■ Šī funkcija ir iespējota "Picture mode(Attēla režīms) - Cinema, Expert (Attēla režīms — Kino, Eksperts)", kad xvYCC signāls tiek ievadīts, izmantojot HDMI.
Eksperta struktūra (Izslēgt/Struktūra1/ Struktūra2)	<ul style="list-style-type: none"> ■ Šī ir struktūra, kas nepieciešama, lai pārbaudītu ciparu TV attēlu. ■ Šī funkcija ir iespējota "Picture Mode(Attēla režīms) – Expert (Attēla režīmā — Eksperts)", kad skatāties DTV.
krāsas filtrs (Izslēgt/Sarkanā/Zaļā/Zilā)	<ul style="list-style-type: none"> ■ Ar šo funkciju tiek filtrētas noteiktas video krāsas. <p>Varat izmantot RGB filtru, lai precīzi iestatītu krāsu piesātinātību un nokrāsu.</p>
Krāsu t. (Mērena/Silta/Vēsa)	<p>Šī funkcija ļauj regulēt vispārējo ekrāna krāsu, lai sasniegtu vēlamo noskaņu.</p> <p>a. • Method (Metode): 2 Points (2 punktu)</p> <ul style="list-style-type: none"> • Pattern (Struktūra): Inner (Iekšēji), Outer (Ārēji) • Red/Green/Blue Contrast (Sarkanā/Zaļā/Zilā kontrasts), Red/Green/Blue Brightness (Sarkanā/Zaļā/Zilā spilgtums) : Regulēšanas diapazons ir -50 līdz +50. <p>b. • Method (Metode): 10 punktu IRE</p> <ul style="list-style-type: none"> • Pattern (Struktūra): Inner (Iekšēji), Outer (Ārēji) • IRE (Institute of Radio Engineers — Radioinženieru institūts) ir vienība, ar ko rāda video signāla lielumu, un to iespējams iestatīt kā 10, 20, 30 līdz 100. Saskaņā ar katru iestatījumu varat regulēt Red (sarkano), Green (Zaļo) vai Blue (Zilo). • Luminance (Spilgtums): Šī funkcija rāda aprēķināto spilgtuma vērtību 2.2 gamma. Varat ievadīt vēlamu spilgtuma vērtību 100 IRE, tad mērķa spilgtuma vērtība 2.2 gamma tiek rādīta pēc katrām 10 soljiem no 10 IRE līdz 90 IRE. • Red / Green / Blue (Sarkanā/zaļā/zilā): regulēšanas diapazons ir -50 līdz +50.
Krāsu pārvaldības sistēma	<ul style="list-style-type: none"> ■ AŠo rīku eksperti izmanto, lai veiktu regulējumus, izmantojot testa struktūras, — tas neietekmē citas krāsas, bet to iespējams izmantot, lai atsevišķi regulētu 6 krāsu zonas (Red (Sarkano)/Green (Zaļo)/Blue (Zilo)/Cyan (Ciāna)/Magenta (Fuksiju)/Yellow (Dzelteno). Krāsu atšķirība var nebūt izteikta arī, ja regulējat parasto video. ■ Red/Green/Blue/Yellow/Cyan, Magenta Colour • (Sarkanā/Zaļā/Zilā/Dzeltenā/Ciāna/Fuksiju krāsa): regulēšanas diapazons ir -30 līdz +30. • Red/Green/Blue/Yellow/Cyan/Magenta Tint (Sarkanā/Zaļā/Zilā/Dzeltenā/Ciāna/Fuksiju nokrāsa): regulēšanas diapazons ir -30 līdz +30. ■ Šī funkcija ir atspējota RGB-PC un HDMI (PC) režīmā.

ATTĒLA VADĪBA

ATTĒLA ATIESTATĪŠANA

Izvēlētā attēla režīmu iestatījumi atkal kļūst par rūpnīcas noklusējuma iestatījumiem.

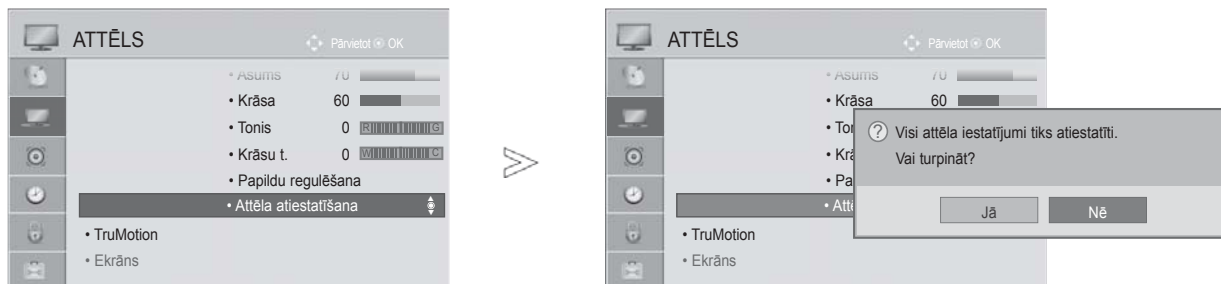

-   Izvēlieties **ATTĒLS**.
-   Izvēlieties **Attēla atiestatīšana**.
-   Izvēlieties **Jā**.
-  Inicializējiet regulēto vērtību.

- Piespiediet pogu **MENU/EXIT** (IZVĒLNE/IZIET), lai turpinātu skatīties televīzijas pārraidi.
- Piespiediet pogu **BACK** (ATPAKAL), lai atgrieztos iepriekšējā izvēlnes ekrāna logā.

TRUMOTION

(Tikai 32/42/46/52/60LD5***, 32/37/42/47/55LE5***)

To izmanto, lai iegūtu vislabāko attēla kvalitāti bez "izsmērētām" kustībām vai vibrācijas, kad izmantojat ātro attēlu pārlūkošanas vai filmu avota režīmu.

Augsts : Nodrošina vienmērīgāku attēla kustību.

Zems : Nodrošina vienmērīgu attēla kustību. Šo iestatījumu izmantojiet parastajā režīmā.

Izslēgt : Izslēdz TruMotion funkciju.

Lietotājs : lietotājs var atsevišķi regulēt **Judder** (vibrācijas) un **Blur** (miglainības) līmeni TruMotion režīmā.

- **Judder** : Regulē trokšņu līmeni ekrānā.
- **Blur** : Regulē attēla saglabāšanās ilgumu ekrānā.

Šī funkcija ir atspējota RGB-PC, HDMI-PC režīmā.

Ja aktivizēsiet "TruMotion", troksnis var parādīties ekrānā.

Ja tā notiek, iestatiet "TruMotion" uz "Off" ("Izsl.").

Ja izvēlaties "Picture Mode-Game", tad "TruMotion" izslēdziet ("Off").

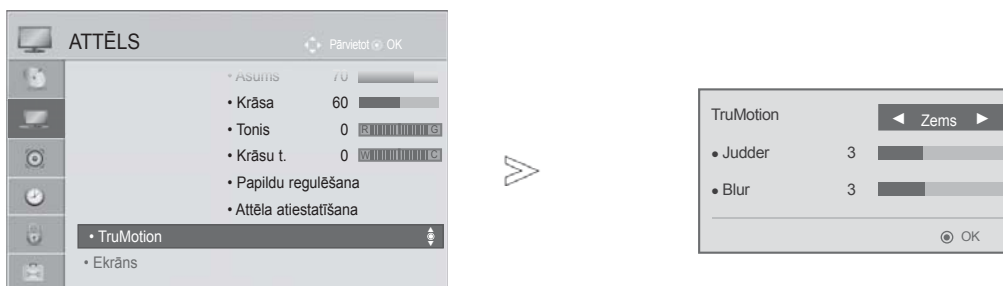

-   Izvēlieties **ATTĒLS**.
-   Izvēlieties **TruMotion**.
-   Izvēlieties **Low, High** (Zems, Augsts), **User** (Lietotāja) vai **Off** (Izslēgts).
-  Inicializējiet regulēto vērtību.

- Piespiediet pogu **MENU/EXIT** (IZVĒLNE/IZIET), lai turpinātu skatīties televīzijas pārraidi.
- Piespiediet pogu **BACK** (ATPAKAĻ), lai atgrieztos iepriekšējā izvēlnes ekrāna logā.

ATTĒLA VADĪBA

POWER INDICATOR (BAROŠANAS INDIKATORS)

Noregulējiet barošanas/gaidstāves indikatoru televizora priekšpusē.

Nodrošes gaisma

Nosaka, vai nodrošes režīmā iestatīt indikatoru televizora priekšpusē uz On (Ieslēgts) vai Off (Izslēgts).

Jaudas gaisma

Nosaka, vai iestatīt indikatoru televizora priekšpusē uz On (Ieslēgts) vai Off (Izslēgts), kad tiek ieslēgta barošana



-   Izvēlieties **IESPĒJA**.
-   Izvēlieties **Barošanas indikators**.
-   Izvēlieties **Gaidstāves gaisma** vai **Jaudas gaisma**.
-  Izvēlieties nepieciešamo Source (Avotu).

- Piespiediet pogu **MENU/EXIT** (IZVĒLNE/IZIET), lai turpinātu skatīties televīzijas pārraidi.
- Piespiediet pogu **BACK** (ATPAKAĻ), lai atgrieztos iepriekšējā izvēlnes ekrāna logā.

MODE SETTING (REŽĪMA IESTATĪŠANA)

Lai nodrošinātu vislabāko attēla kvalitāti mājas apstākļos, ieteicams televizoru iestatīt režīmā “Lietošana mājās”.

Režīms “**Demo. veikalā**” ir optimāls iestatījums izmantošanai veikalā.

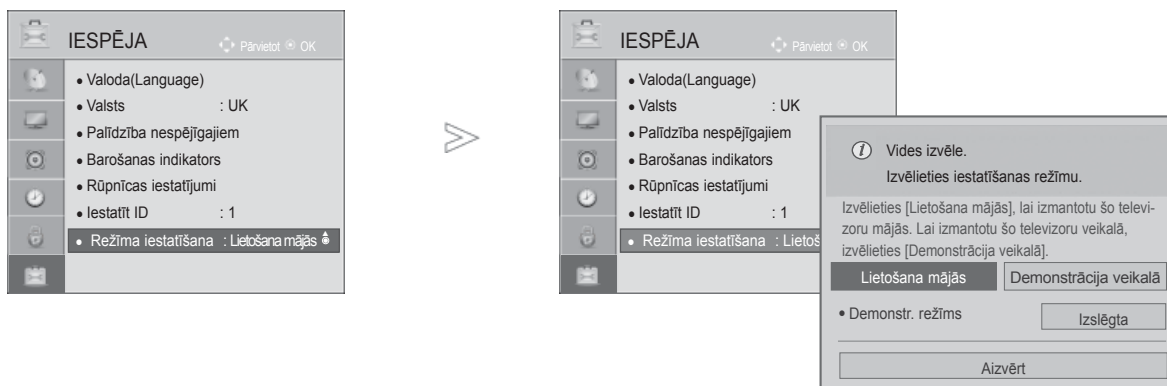

-   Izvēlieties **IESPĒJA**.
-   Izvēlieties **Režīma iestatīšana**.
-   Izvēlieties **Store Demo** vai **Lietošana mājās**.
-  Saglabājiēt.

- Piespiediet pogu **MENU/EXIT** (IZVĒLNE/IZIET), lai turpinātu skatīties televīzijas pārraidi.
- Piespiediet pogu **BACK** (ATPAKAĻ), lai atgrieztos iepriekšējā izvēlnes ekrāna logā.

ATTĒLA VADĪBA

DEMO MODE (DEMONSTRĀCIJAS REŽĪMS)

Demo Mode (Demonstrēšanas režīmu) nav iespējams izmantot Home Use (Izmantošanai mājās) režīmā. Store Demo (Veikala demonstrēšanā) demonstrēšanas režīms tiek automātiski iestatīts uz On (Ieslēgts). Kad Store Demo (Veikala demonstrēšanā) demonstrēšanas režīms ir iestatīts uz Off (Izslēgts), tas netiek darbināts un atiestatīts tiek tikai ekrāns. Demo mode (Demo režīmā) ekrāns pēc 5 minūtēm tiek atiestatīts automātiski.



-   Izvēlieties **IESPĒJA**.
-   Izvēlieties **Barošanas indikators**.
-   Izvēlieties **Demonstrācija veikalā**.
-   Izvēlieties **Ieslēgts**.
-  Atgriezies iepriekšējā izvēlnes ekrāna logā.
Ja vēlaties apturēt demonstrēšanu, nospiediet jebkuru pogu.
(izņemot pogu MUTE (ATSLĒGT SKAŅU), )

- Piespiediet pogu **MENU/EXIT** (IZVĒLNE/IZIET), lai turpinātu skatīties televīzijas pārraidi.
- Piespiediet pogu **BACK** (ATPAKAĻ), lai atgrieztos iepriekšējā izvēlnes ekrāna logā.

SKAŅAS UN VALODAS VADĪBA







AUTOMĀTISKAIS SKAŅUMA IZLĪDZINĀTĀJS

Automātisks skaļums automātiski saglabā skaļuma līmeni, ja tiek pārslēgti kanāli.

Tā kā katras apraides stacijas signāls ir atšķirīgs, iespējams, ka pēc katras kanāla nomaiņas būs jāveic skaļuma pielāgošana. Šī funkcija ļauj lietotājiem izbaudīt nemainīgu skaļuma līmeni, veicot automātiskus pielāgojumus katrai programmai.

Ja skaņas kvalitāte vai skaļums nav vēlamajā līmenī, ieteicams izmantot atsevišķu mājas kinozāles sistēmu vai pastiprinātāju, kas spēj apstrādāt dažādas lietotāja vides.



-   Izvēlieties **AUDIO**.
-   Izvēlieties **Automātisks skaļums**.
-   Izvēlieties **Izslēgta (Izl.)** vai **Izslēgt (Izsl.)**.

- Piespiediet pogu **MENU/EXIT** (IZVĒLNE/IZIET), lai turpinātu skatīties televīzijas pārraidi.
- Piespiediet pogu **BACK** (ATPAKAĻ), lai atgrieztos iepriekšējā izvēlnes ekrāna logā.

SKAŅAS UN VALODAS VADĪBA

CLEAR VOICE II (SKAIDRA BALSS II)

Atšķirot cilvēka balss skaņas diapazonu no citām, palīdz lietotājiem labāk sadzirdēt cilvēku balsis.

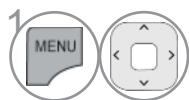

Izvēlieties **AUDIO**.

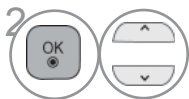

Izvēlieties **Skaidra balss II**.



Izvēlieties **ieslēgta (iesl.)** vai **Izslēgt (Izsl.)**.

- Ja jūs izvēlēsieties “**On** (ieslēgts)” opcijai **Clear Voice II** (Tīra balss II), **Infinite Sound** (Neierobežota skaņējuma) funkcija nedarbosies.
- Izvēlieties līmeņus no “-6” līdz “+6”.

Skaidras balss skaņas līmeņa regulēšana, atlasot On (ieslēgts)



Atlasiet **Level (Līmenis)**.



Veiciet vajadzīgās korekcijas.

- Piespiediet pogu **MENU/EXIT** (IZVĒLNE/IZIET), lai turpinātu skatīties televīzijas pārraidi.
- Piespiediet pogu **BACK** (ATPAKAĻ), lai atgrieztos iepriekšējā izvēlnes ekrāna logā.

RŪPNĪCAS SKAŅU IESTATĪJUMI — REŽĪMS SOUND MODE

Varat izvēlēties sev tīkamu skaņas iestatījumu: **Standarta**, **Mūzika**, **Kino**, **Sports** vai **Spēle**, kā arī pielāgot iestatījumus **Aug. frekv.skaņ.** un **Bass**.

Režīms **Skaņas režīms** ļauj baudīt vislabāko skaņu, neveicot īpašu regulēšanu, jo televizors iestata atbilstošu skaņu, pamatojoties uz programmas saturu.

Standarta, **Mūzika**, **Kino**, **Sports** un **Spēle** ir iepriekš iestatīti rūpnīcā, lai iegūtu optimālu skaņas kvalitāti.

Standarta Nodrošina standarta kvalitātes skaņu.

Mūzika Optimizē skaņu tam, lai klausītos mūziku.

Kino Optimizē skaņu filmu skatīšanai.

Sports Optimizē skaņu sporta pasākumu skatīšanai.

Spēle Optimizē skaņu spēļu spēlēšanai.

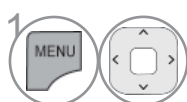

1 Izvēlieties **AUDIO**.

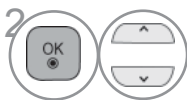

2 Izvēlieties **Skaņas režīms**.

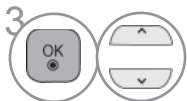

3 Izvēlieties **Standarta**, **Mūzika**, **Kino**, **Sports** vai **Spēle**.

• **Skaņas režīms** varat regulēt arī izvēlnē **Q.Izvēlnē**.

- Piespiediet pogu **MENU/EXIT** (IZVĒLNE/IZIET), lai turpinātu skatīties televīzijas pārraidi.
- Piespiediet pogu **BACK** (ATPAKAĻ), lai atgrieztos iepriekšējā izvēlnes ekrāna logā.

SKAŅAS UN VALODAS VADĪBA

SKAŅAS IESTATĪJUMU REGULĒŠANA – LIETOTĀJA REŽĪMS

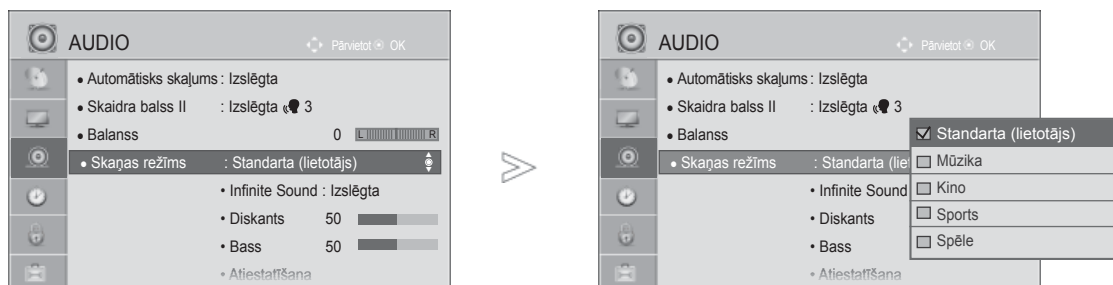





-   Izvēlieties **AUDIO**.
-   Izvēlieties **Skaņas režīms**.
-   Izvēlieties **Standarta, Mūzika, Kino, Sports** vai **Spēle**.
-   Izvēlieties **Aug. frekv.skaņ.** vai **Bass**.
-   Iestatiet nepieciešamo skaņas līmeni.

- Piespiediet pogu **MENU/EXIT** (IZVĒLNE/IZIET), lai turpinātu skatīties televīzijas pārraidi.
- Piespiediet pogu **BACK** (ATPAKAĻ), lai atgrieztos iepriekšējā izvēlnes ekrāna logā.

INFINITE SOUND(NEIEROBEŽOTS SKANĒJUMS)

Izvēlieties šo opciju, lai iegūtu reālistisku skaņu.

-   Izvēlieties **AUDIO**.
-   Izvēlieties **Infinite Sound** (Neierobežots skaņējums).
-   Izvēlieties **ieslēgta (iesl.)** vai **Izslēgt (Izsl.)**.

Infinite Sound (Neierobežots skaņējums):
"Neierobežots skaņējums" ir LG patentēta skaņas apstrādes tehnoloģija, kas spēj nodrošināt telpisku 5.1 visaptverošu skaņējumu izmantojot tikai divus priekšējos skaļruņus.

- Piespiediet pogu **MENU/EXIT** (IZVĒLNE/IZIET), lai turpinātu skatīties televīzijas pārraidi.
- Piespiediet pogu **BACK** (ATPAKAĻ), lai atgrieztos iepriekšējā izvēlnes ekrāna logā.

BALANSS

Varat iestatīt skaļruņa skaņas līdzsvaru līdz līmenim, kādam jūs dodat priekšroku.

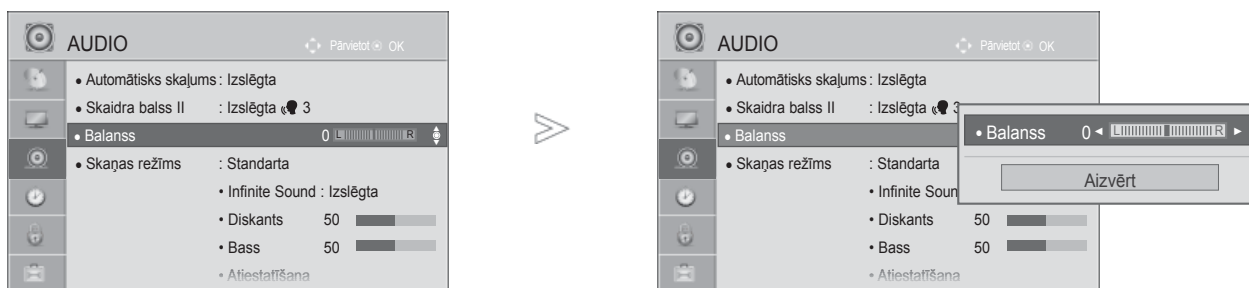

-   Izvēlieties **AUDIO**.
-   Izvēlieties **Balanss**.
-   Veiciet vajadzīgās korekcijas.

- Piespiediet pogu **MENU/EXIT** (IZVĒLNE/IZIET), lai turpinātu skatīties televīzijas pārraidi.
- Piespiediet pogu **BACK** (ATPAKAĻ), lai atgrieztos iepriekšējā izvēlnes ekrāna logā.

SKAŅAS UN VALODAS VADĪBA

TV SKAĻRUŅU IESLĒGŠANAS/IZSLĒGŠANAS IESTATĪŠANĀ

Varat iestatīt iekšējā skaļruņa stāvokli.

AV, COMPONENT(Komb. sign.), **RGB** un HDMI1 ar kabeli **HDMI - DVI**, **TV** skaļrunis var darboties arī tad, ja nav video signāla.

Ja vēlaties izmantot savu ārējo Hi-Fi (augstākās kvalitātes) stereo sistēmu, izslēdziet televizora iekšējos skaļruņus.

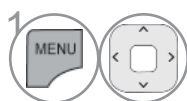
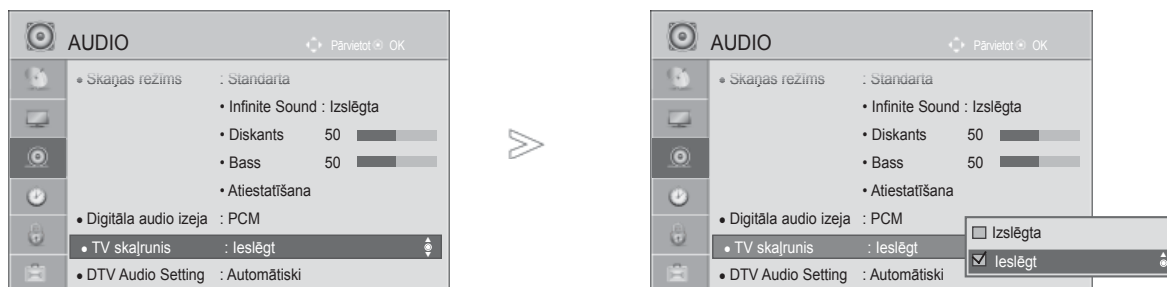

1 Izvēlieties **AUDIO**.

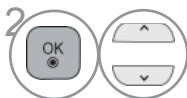

2 Izvēlieties **TV skaļruni**.

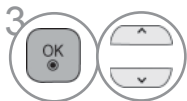

3 Izvēlieties **ieslēgta (iesl.)** vai **izslēgt (izsl.)**.

- Piespiediet pogu **MENU/EXIT** (IZVĒLNE/IZIET), lai turpinātu skatīties televīzijas pārraidi.
- Piespiediet pogu **BACK** (ATPAKAĻ), lai atgrieztos iepriekšējā izvēlnes ekrāna logā.

! PIEZĪME

- ▶ Ja, darbojoties Simplink mājas kinozālei, tiek izslēgti televizora skaļruņi, skaņas izvade automātiski pārslēdzas uz mājas kinozāles skaļruņiem, taču, ieslēdzot televizora skaļruņus, skaņas izvade pārslēdzas uz televizora skaļruņiem.
- ▶ Ja TV Speaker (TV skaļrunis) iestatīts uz Off (Izslēgts), dažas izvēlnes **AUDIO** tiek izslēgtas.

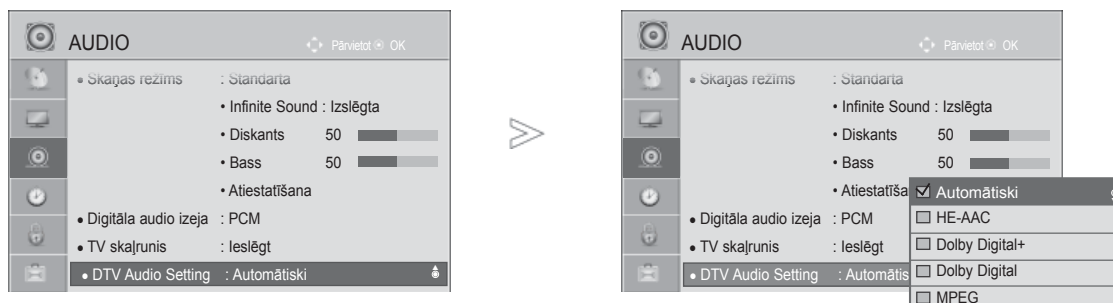

DTV (DIGITĀLĀ TELEVĪZIJA) AUDIO IESTATĪJUMS(TIKAI DIGITĀLĀ REŽĪMĀ)

Ja ievades signālā ir dažādi audio veidi, šī funkcija ļauj jums izvēlēties sev vēlamu audio veidu.



1   Izvēlieties **AUDIO**.

2   Izvēlieties **DTV (Digitālā televīzija) audio iestatījumu**.

3   Izvēlieties **Automātiski, HE-AAC, Dolby Digital +, Dolby Digital vai MPEG**.

- Piespiediet pogu **MENU/EXIT** (IZVĒLNE/IZIET), lai turpinātu skatīties televīzijas pārraidi.
- Piespiediet pogu **BACK** (ATPAKAĻ), lai atgrieztos iepriekšējā izvēlnes ekrāna logā.

- **Automātiski**: Automātiski izvada šādā secībā **HE-AAC > Dolby Digital+ > Dolby Digital > MPEG**. (Izņemot Itālijā)
Automātiski: Automātiski izvada šādā secībā - **HE-AAC > Dolby Digital+ > MPEG > Dolby Digital**. (Tikai Itālijā)
- **HE-AAC, Dolby Digital+, Dolby Digital, MPEG**: Ļauj lietotājiem izvēlēties sev vēlamu audio veidu.
piem.) Ja ir izvēlēts **MPEG**, vienmēr tiek izvadīts **MPEG**.
Ja **MPEG** netiek atbalstīts, šajā secībā tiek iestatīts cits audio tips.
- Sk. 120 līdz 121 . lpp. (Audio valodas izvēle)

SKAŅAS UN VALODAS VADĪBA

DIGITĀLĀS AUDIO IZEJAS IZVĒLE

Šī funkcija ļauj Jums izvēlēties Jums vēlamo Digitālo Audio Izeju.

Kad ir pieejams Dolby Digital, izvēlnē Digital Audio Out (Digitālā audio izeja) atlasot Auto (Automātiski), tiks iestatīta SPDIF (Sony Philips Digital InterFace — Sony Philips digitālais interfeiss) izeja uz Dolby Digital.

Ja digitālajā audio izejā ir atlasīts Auto (Automātiski), kad Dolby Digital nav pieejams, SPDIF izeja būs PCM (Pulse-code modulation — Impulskoda modulācija).

Pat ja kanālā, kas pārraida Dolby Digital Audio, ir iestatīts gan Dolby Digital, gan Audio valoda, tiks atskaņots vienīgi Dolby Digital signāls.

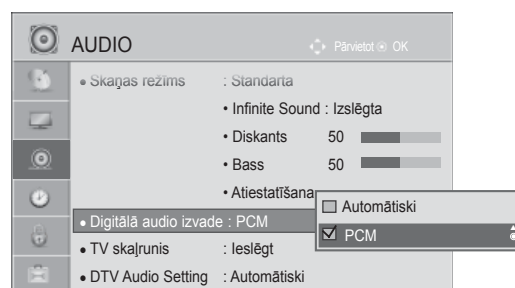
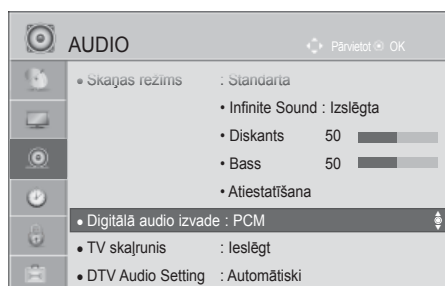

- 1   Izvēlieties **AUDIO**.
- 2   Izvēlieties **Digitāla audio izeja**.
- 3   Izvēlieties **Automātiski** vai **PCM**.



Izgatavots izmantojot licenci no Dolby Laboratories. Dolby un dubultais D simbols ir Dolby Laboratories tirdzniecības zīmes.

- Pastāv iespēja, ka, darbojoties HDMI režīmā, daži DVD atskaņotāji neradīs SPDIF skaņu. Tādā gadījumā, iestatiet DVD atskaņotāja digitālā audio izeju uz PCM. (Dolby Digital Plus netiek atbalstīts HDMI).

Vienība	Audio ieeja	Digitālā audio izeja
Automātiski (Skaļrunis ieslēgts)	MPEG Dolby Digital Dolby Digital Plus HE-AAC	PCM Dolby Digital Dolby Digital PCM
Automātiski (Skaļrunis izslēgts)	MPEG Dolby Digital Dolby Digital Plus HE-AAC	PCM Dolby Digital Dolby Digital Dolby Digital
PCM	Visi	PCM

- Piespiediet pogu **MENU/EXIT** (IZVĒLNE/IZIET), lai turpinātu skatīties televīzijas pārraidi.
- Piespiediet pogu **BACK** (ATPAKAĻ), lai atgrieztos iepriekšējā izvēlnes ekrāna logā.

AUDIO RESET (AUDIO ATIESTATĪŠANA)

Izvēlētā skaņas režīmu iestatījumi atkal kļūst par rūpnīcas noklusējuma iestatījumiem.

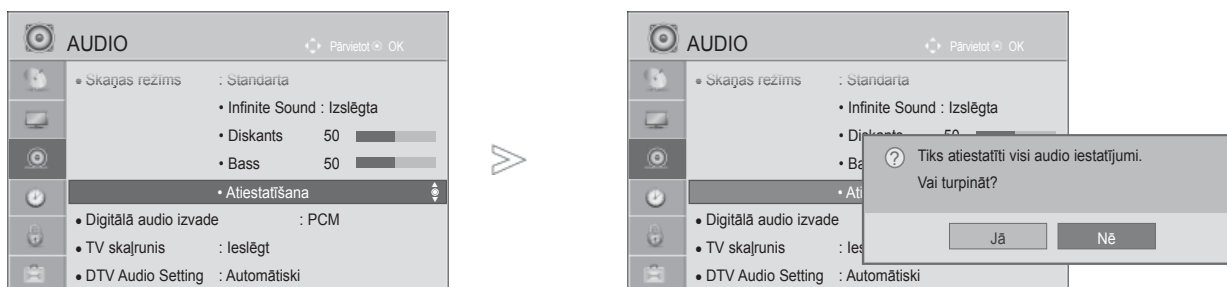

-   Izvēlieties **AUDIO**.
-   Izvēlieties **Atiestatīt**.
-   Izvēlieties **Yes (Jā)**.
-  Inicializējiet regulēto vērtību.

- Piespiediet pogu **MENU/EXIT** (IZVĒLNE/IZIET), lai turpinātu skatīties televīzijas pārraidi.
- Piespiediet pogu **BACK** (ATPAKAĻ), lai atgrieztos iepriekšējā izvēlnes ekrāna logā.

SKAŅAS UN VALODAS VADĪBA

AUDIO DESCRIPTION (AUDIO APRAKSTS)(TIKAI DIGITĀLĀ REŽĪMĀ)

Šī funkcija paredzēta vājredzīgajiem un nodrošina skaidrojošo audio, kas papildus pamata audio apraksta pašreizējo situāciju TV programmā.

Kad ir atlasīts Audio Description On (Audio apraksts ieslēgts), pamata audio un audio apraksts tiek nodrošināts tikai tām programmām, kurās ir iekļauts audio apraksts.

Skaļums Maina audio apraksta skaļumu

Signāls Ziņo, kad izvēlēta programma ar audio apraksta informāciju

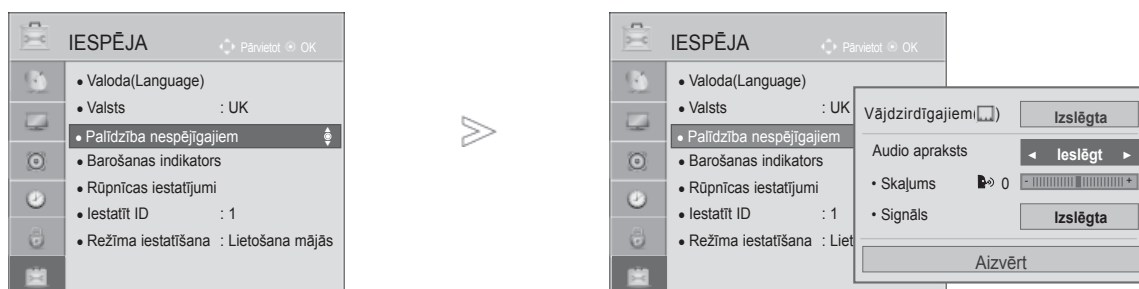



1   Izvēlieties **IZVĒLE**.

2   Izvēlieties **Disabled Assistance** (Palīdzība invalīdiem).

3   Izvēlieties **Audio apraksts**.

Audio apraksta skaļuma regulēšana, atlasot On (ieslēgts)



4   Izvēlieties **Volume** (Skaļums) vai **Beep** (Signāls).

5   Veiciet vajadzīgās korekcijas.

- Piespiediet pogu **MENU/EXIT** (IZVĒLNE/IZIET), lai turpinātu skatīties televīzijas pārraidi.
- Piespiediet pogu **BACK** (ATPAKAĻ), lai atgrieztos iepriekšējā izvēlnes ekrāna logā.

UZTVERŠANA STEREO/DIVVALODU REŽĪMĀ(TIKAI ANALOGĀ REŽĪMĀ)

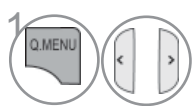
Kad ir izvēlēta programma, informācija par stacijas skaņu parādās kopā ar programmas numuru un stacijas osaukumu.

- 1  Izvēlieties **Audio** vai **Audio valoda**.
- 2  Izvēlas skaņas izeju.

Apraides signāls	Ekrāna izvēlne
Mono	MONO
Stereo	STEREO
Divvalodu	DUAL I (DIVVALODU I), DUAL I I , DUAL I+I

■ Mono skaņas izvēle

Ja stereo uztveršanā stereo signāls ir vājš, varat pārslēgt uz mono. Mono uztveršanas režīmā skaņas skaidrība tiek uzlabota.

■ Valodas izvēle divvalodu apraidei

Ja programmu iespējams uztvert divās valodās (divvalodu), varat pārslēgt uz DUAL I, DUAL II vai DUAL I+II.

DUAL I (DIVVALODU I)

Skaļruņiem tiek nosūtīts galvenās pārraides valodas signāls.

DUAL II (DIVVALODU II)

Skaļruņiem tiek nosūtīts otrās pārraides valodas signāls.

DUAL I+II (DIVVALODU I + II)

Katram skaļrunim tiek nosūtīts savs valodas signāls.

SKAŅAS UN VALODAS VADĪBA

NICAM KODĒTAS SKAŅAS UZTVERŠANA(TIKAI ANALOGĀ REŽĪMĀ)

Ja televizors ir aprīkots ar uztvērēju NICAM kodētas skaņas uztveršanai, iespējams uztvert augstas kvalitātes NICAM (Near Instantaneous Companding Audio Multiplex – gandrīz tūlītēja signāla logaritmiskā vai eksponenciālā multiplēsā skaņas pārveidošana) digitālo skaņu.

Skaņas izeju iespējams izvēlēties atbilstošu uztvertās pārraides veidam.

- 1** Kad tiek uztverts **NICAM mono** signāls, varat izvēlēties **NICAM MONO** vai **FM MONO**.
- 2** Kad tiek uztverts **NICAM stereo** signāls, varat izvēlēties **NICAM STEREO** vai **FM MONO**.
Ja stereo signāls ir vājš, pārslēdziet uz **FM mono**.
- 3** Kad tiek uztverts **NICAM divvalodu** signāls, varat izvēlēties **NICAM DUAL I** (NICAM DIVVALODU I), **NICAM DUAL II** (NICAM DIVVALODU II), **NICAM DUAL I+II** (NICAM DIVVALODU I+II) vai **FM MONO**.

SKAĻRUNU SKAŅAS IZEJAS IZVĒLE

Režīmā AV, Component (Komponētais signāls), RGB un HDMI , varat izvēlēties izejas skaņu kreisās un labās puses skaļrunim.

Izvēlieties skaņas izeju.

- L+R (kreisā puse + labā puse):** audio signāls no skaņas ieejas L (kreisā puse) tiek nosūtīts kreisās puses skaļrunim, un audio signāls no skaņas ieejas R (labā puse) tiek nosūtīts labās puses skaļrunim.
- L+L (kreisā puse + kreisā puse):** audio signāls no skaņas ieejas L (kreisā puse) tiek nosūtīts kreisās un labās puses skaļruņiem.
- R+R (labā puse + labā puse):** audio signāls no skaņas ieejas R (labā puse) tiek nosūtīts kreisās un labās puses skaļruņiem.

VALODAS/VALSTS IZVĒLE EKRĀNA IZVĒLNĒ

Pirmoreiz ieslēdzot televizoru, tā ekrānā tiek atvērta instalācijas vedņa izvēlne.

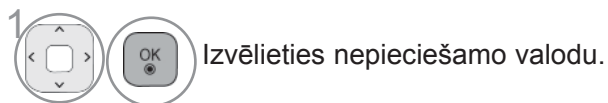

* Ja vēlaties mainīt izvēlēto valodu/valsti



- Piespiediet pogu **MENU/EXIT** (IZVĒLNE/IZIET), lai turpinātu skatīties televīzijas pārraidi.
- Piespiediet pogu **BACK** (ATPAKĀL), lai atgrieztos iepriekšējā izvēlnes ekrāna logā.

! PIEZĪME

- ▶ Ja jūs līdz galam neizmantojāt **Installation Guide** (Uzstādīšanas ceļvedi) piespiežot pogu **BACK** (Atpakaļ) vai jūsu OSD (displeja logam ekrānā) beidzas tā parādīšanas laiks, uzstādīšanas izvēlne parādīsies ikreiz ieslēdzot televizoru līdz brīdim, kad uzstādīšana tiks pilnībā pabeigta.
- ▶ Ja jūs izvēlaties nepareizu valsti, teleteksts uz ekrāna var būt kļūdainš un var būt kādas problēmas teleteksta lietošanas laikā.
- ▶ CI (Kopējās saskarnes) funkcija var nebūt pielietota, pamatojoties uz konkrētās valsts apraides apstākļiem.
- ▶ DTV režīma vadības pogas var nestrādāt, jo to darbība ir atkarīga no apraides sistēmas jūsu mītnes zemē.
- ▶ Valstī, kur digitālās apraides regulēšana nav fiksēta, dažas DTV funkcijas var nedarboties atkarībā no digitālās apraides apstākļiem.
- ▶ Valsts iestatījumus "**Anglija**" (Lielbritānija) vajag aktivizēt tikai Lielbritānijā.
- ▶ Ja valsts iestatījums ir iestatīts uz "—", ir pieejamas Eiropas virszemes apraides standarta pārraides programmas, taču DTV funkcijas var nedarboties.

SKAŅAS UN VALODAS VADĪBA

VALODAS IZVĒLE

Audio funkcija ļauj Jums izvēlēties Jums vēlamo valodu priekš audio signāla.

Ja audio dati izvēlētajā valodā netiek pārraidīti, audio tiks atskaņots pēc noklusējuma iestatītajā valodā.

Ja tiek pārraidītas divas vai vairākas subtitru valodas, lietojiet funkciju Subtitri. Ja subtitri izvēlētajā valodā netiek pārraidīti, subtitri tiks parādīti pēc noklusējuma iestatītajā valodā.

Ja valodas, ko izvēlējāties kā primārās iestatījumiem Audio valoda, Subtitru valoda un Teksta valoda, netiek atbalstītas, iespējams izvēlēties otrās kategorijas valodu.

Ciparu režīmā izmantojiet teksta valodu izvēles funkciju, ja teksts tiek pārraidīts divās vai vairākās valodās. Ja teleteksts netiek pārraidīts izraudzītajā valodā, teksts tiks uzrādīts saskaņā ar noklusējuma valodas iestatījumiem.

-   Izvēlieties **IZVĒLE**.
-   Izvēlieties **Valoda**(Language) (Valoda(Valoda)).
-   Izvēlieties **Audio valoda, Subtitru valoda** vai **Teksta valoda** (izņemot Apvienotajā Karalistē).
-   Izvēlieties nepieciešamo valodu.
-  Saglabājiet.

-   Izvēlieties **IZVĒLE**.
-   Izvēlieties **Disabled Assistance** (Palīdzība invalīdiem).
-   Izvēlieties Vājdzirdīgajiem .
-   Izvēlieties **ieslēgta (iesl.)** vai **Izslēgt (izsl.)**.

- Piespiediet pogu **BACK** (ATPAKAĻ), lai atgrieztos iepriekšējā izvēlnes ekrāna logā.

< Audio valodas izvēle >

- ▶ Ja tiek pārraidītas divas audio valodas vai vairāk, varat izvēlēties audio valodu.

1   Izvēlieties **Audio** vai **Audio valoda**.







2   Izvēlieties audio valodu.

< Subtitru valodas izvēle >



- ▶ Ja subtitri tiek pārraidīti divās vai vairāk valodās, jūs variet izvēlēties subtitru valodu piespiežot taustiņu SUBTITLE uz tālvadības pults.
- ▶ Lai iestatītu vajadzīgo valodu, izmantojiet taustiņus ^ v.

- Audio/subtitri var tikt attēloti vienkāršotā formātā: kā 1 – 3 rakstzīmes, ko noraida servisa piegādātājs.
- Ja jūs izvēlieties papildus audio (audio „Cilvēkiem ar redzes/dzirdes traucējumiem”), iespējams, ka tiks atskaņota daļa no galvenās audio plūsmas.

Informācija par audio valodu ekrāna displejā

Displeja	Statuss
N.A	Nav pieejams
	MPEG Audio
	Dolby Digital Audio
	Dolby Digital Audio Audio "Cilvēkiem ar redzes traucējumiem"
	Audio "Cilvēkiem ar dzirdes traucējumiem"
	Dolby Digital Plus Audio
	HE-AAC Audio

Informācija par subtitru valodu ekrāna displejā

Displeja	Statuss
N.A	Nav pieejams
	Teleteksta subtitri
	Subtitri "Apgrūtinātai dzirdamībai"

LAIKA IESTATĪJUMS

PULKSTEŅA IESTATĪŠANA

Ja **Auto**(Automātiski) režīmā tiek saņemts ciparu signāls, tad pulksteņa iestatīšana notiek automātiski. Manuālu pulksteņa iestatīšanu varat veikt **Manual** (Manuāli) režīmā.





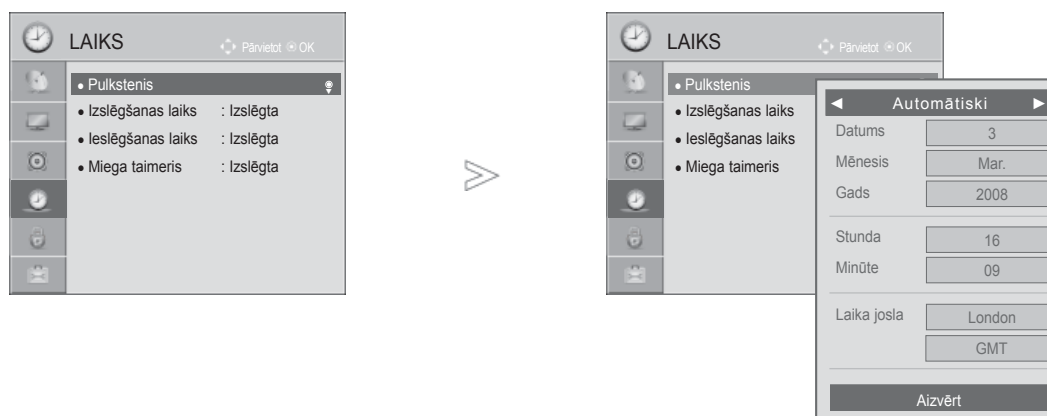

Pirms ieslēgšanas/izslēgšanas funkcijas izmantošanas jāiestata pareizais laiks.

TV laika iestatīšana notiek saskaņā ar laika nobīdes informāciju atbilstoši laika joslai un GMT (Griničas laikam), ko aparāts saņem līdz ar raidījuma signālu, un laiks automātiski tiek iestatīts pēc ciparu signāla.

Ja pilsētas nosaukumu izvēlnē **Laika josla** maina ar nobīdi, laiku var regulēt pa 1 stundai.

Izvēlni **Laika josla** var mainīt režīmā **Automātiski**.



-   Izvēlieties **LAIKS**.
-   Izvēlieties **Automātiski** vai **Manuāli**.
-   Atlasiet gada, mēneša, datuma, laika vai Time Zone (Laika zonas) opciju.
-  Iestatiet gada, mēneša, datuma, laika vai Time Zone (Laika zonas) opciju.

- Piespiediet pogu **MENU/EXIT** (IZVĒLNE/IZIET), lai turpinātu skatīties televīzijas pārraidi.
- Piespiediet pogu **BACK** (ATPAKAĻ), lai atgrieztos iepriekšējā izvēlnes ekrāna logā.

AUTOMĀTISKĀ IESLĒGŠANĀS/IZSLĒGŠANĀS TAIMERA IESTATĪJUMS

Ar funkciju Izslēgšanas laiks iepriekš iestatītajā laikā televizors automātiski tiek pārslēgts nodrozes režīmā.

Divas stundas pēc tam, kad televizors ar funkciju Ieslēgšanas laiks ir ieslēgts, tas automātiski tiks pārslēgts atpakaļ nodrozes režīmā, ja vien netiks nospiesta kāda poga.

Kad ir iestatīts Izslēgšanas laiks/Ieslēgšanas laiks, šīs funkcijas darbojas katru dienu iepriekš iestatītajā laikā.

Funkcijai Izslēgšanas laiks ir prioritāte pār funkciju Ieslēgšanas laiks, ja tie abi ir iestatīti vienam un tam pašam laikam.

Lai varētu darboties funkcija Ieslēgšanas laiks, televizoram jāatrodas nodrozes režīmā.

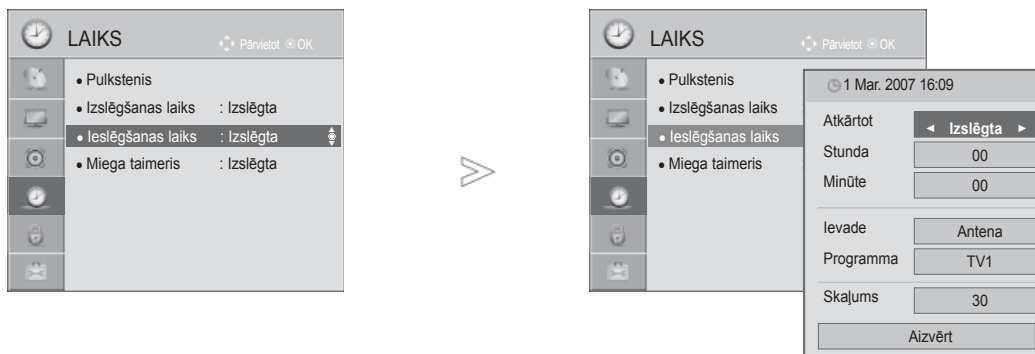

- 1 Izvēlieties **LAIKS**.
- 2 Izvēlieties **Izslēgšanas laiks** or **Ieslēgšanas laiks**.
- 3 Izvēlieties **Atkārtot**.
- 4 Izvēlieties **Izslēgt, Vienreiz, Ik dienu, Pirmd.~Piekd., Pirmd.~Sestd., Sestd.~Svētd.** vai **Svētd.**
- 5 Iestatiet stundu.
- 6 Iestatiet minūtes.

- Lai atceltu funkciju **Ieslēgšanas laiks / Izslēgšanas laiks**, izvēlieties **Izslēgt**.
- Tikai funkcijai Ieslēgšanas laiks



- 1 Izvēlieties **Leeja**.
- 2 Izvēlieties ieejas signāla avotu.
- 3 Iestatiet programmu.
- 4 Regulējiet ieslēgšanas skajuma līmeni.

- Piespiediet pogu **MENU/EXIT** (IZVĒLNE/IZIET), lai turpinātu skatīties televīzijas pārraidi.
- Piespiediet pogu **BACK** (ATPAKAĻ), lai atgrieztos iepriekšējā izvēlnes ekrāna logā.

LAIKA IESTATĪJUMS

MIEGA TAIMERA IESTATĪJUMS

Pirms gulētiešanas jums nav jāatceras, ka jāizslēdz televizors. Pēc iepriekš iestatītā laika iemidzināšanas taimeris televizoru automātiski pārslēdz nodrošes režīmā.

1   Izvēlieties **Miega taimeris**.

2   Izvēlieties **Izslēgt, 10, 20, 30, 60, 90, 120, 180 vai 240 min.**

- Izslēdzot televizoru, iepriekš iestatītais miega laiks tiek izdzēsts.
- Varat regulēt **Miega taimeris** arī izvēlnē **LAIKS**.

VECĀKU VADĪBA/REITINGS

PAROLES IESTATĪŠANA UN SISTĒMAS NOBLOKĒŠANA

Ja Jūs ievadiet paroli pirmo reizi, tad nospiediet pogu kombināciju '0', '0', '0', '0' uz tālvadības pults.

Ja kā mītnes zeme tiks izvēlēta Francija, parole būs nevis "0", "0", "0", "0", bet "1", "2", "3", "4".

Ja Francija tiks izvēlēta kā mītnes zeme, parole nevarēs būt "0", "0", "0", "0".

Ja kanāls ir bloķēts, ievadiet paroli, lai to uz laiku atbloķētu.

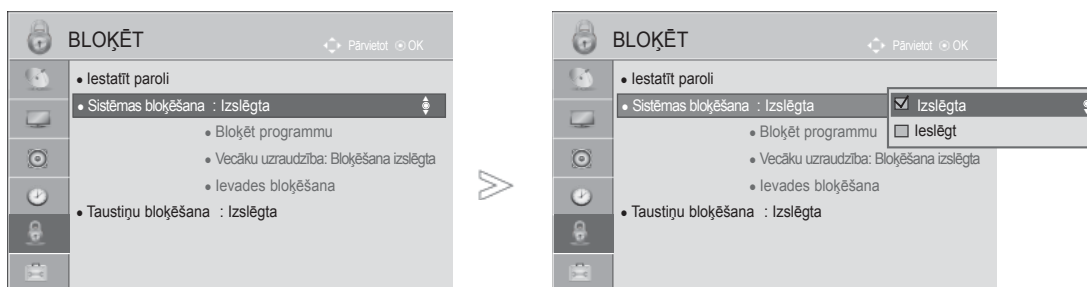

-   Izvēlieties **LAIKS**.
-   Izvēlieties **Sistēmas bloķēšana**.
-   Izvēlieties **ieslēgta**.
-    Iestatiet paroli.
-  Ievadiet 4 ciparu paroli.
Noteikti iegaumējiet šo numuru!
Apstiprinājumam ievadiet jauno paroli vēlreiz.

• Ja Jūs aizmirsāt savu paroli, uz tālvadības pults nospiediet pogu kombināciju '0', '3', '2', '5'.

- Piespiediet pogu **MENU/EXIT** (IZVĒLNE/IZIET), lai turpinātu skatīties televīzijas pārraidi.
- Piespiediet pogu **BACK** (ATPAKĀ), lai atgrieztos iepriekšējā izvēlnes ekrāna logā.

VECĀKU VADĪBA/REITINGS

BLOCK PROGRAMME (BLOKĒT PROGRAMMU)

Blokē tās programmas, ko nevēlaties skatīties vai ko nevēlaties, lai skatītos jūsu bērni.

Šīs funkcijas izmantošana ir pieejama izvēlnē **Sistēmas bloķēšana** "ieslēgta".

Lai skatītos bloķētu programmu, ievadiet paroli.

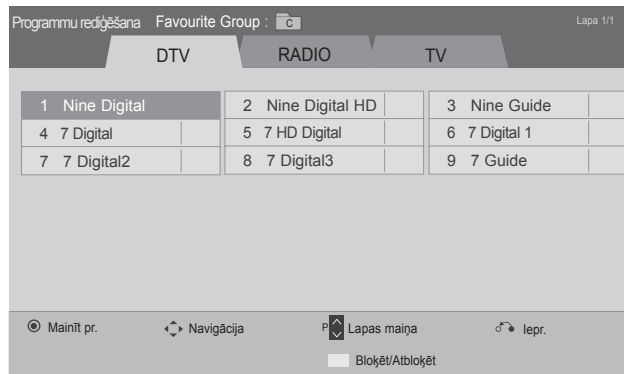
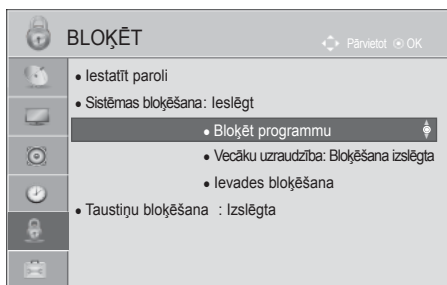

vai

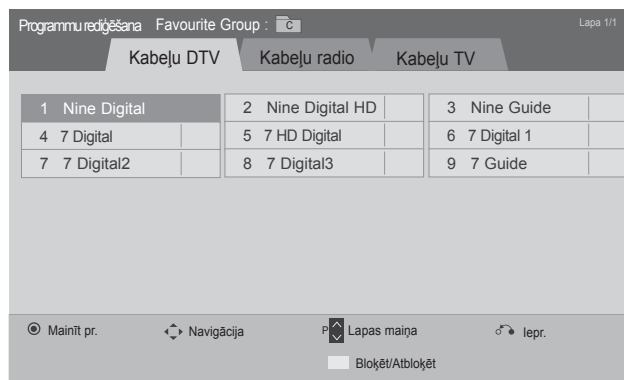

- 1   Izvēlieties **LAIKS**.
- 2   Izvēlieties **Sistēmas bloķēšana**.
- 3  Izvēlieties **Bloķēt programmu**.
- 4  Atveriet **Bloķēt programmu**.
- 5   Izvēlieties bloķējamo programmu.

- Piespiediet pogu **MENU/EXIT** (IZVĒLNE/IZIET), lai turpinātu skatīties televīzijas pārraidi.
- Piespiediet pogu **BACK** (ATPAKAĻ), lai atgrieztos iepriekšējā izvēlnes ekrāna logā.

VECĀKU NOTEIKTA KONTROLE (TIKAI DIGITĀLĀ REŽĪMĀ)

Šī funkcija darbojas saskaņā ar informāciju, kas pienāk no raidītāja stacijas. Tāpēc, ja signālam ir nepareiza informācija, šī funkcija nedarbojas.

Lai iegūtu piekļuvi šai izvēlnei, nepieciešama parole.

Šis displejs ir ieprogrammēts tā, ka tas atceras, kāda opcija bija iestatīta pēdējā - pat gadījumā, ja displejs tiek izslēgts.

Neļaujiet bērniem skatīties konkrētas pieaugušajiem paredzētas TV programmas, atbilstoši iestatītajiem programmu kategoriju ierobežojumiem.

Lai skatītos maksas programmu, ievadiet paroli.

Novērtējums dažādās valstīs ir atšķirīgs

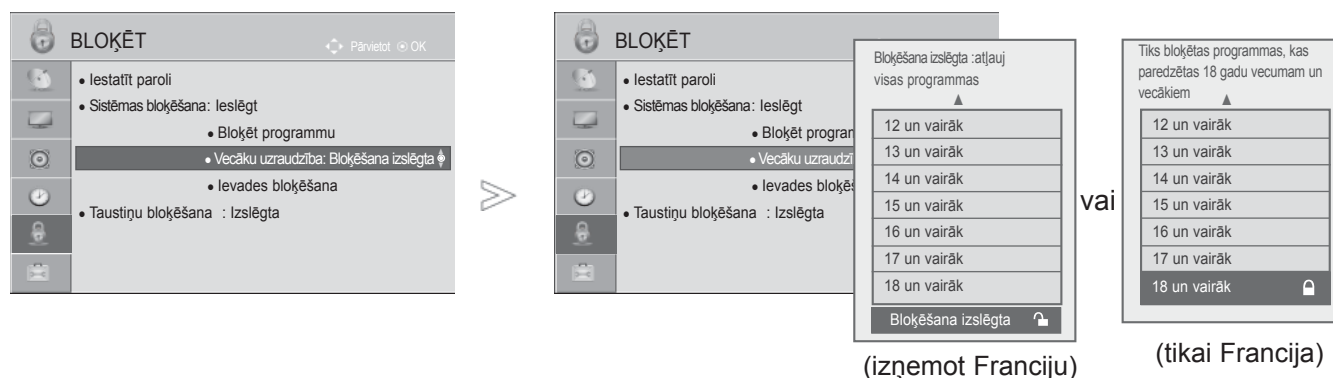

- 1   Izvēlieties **LAIKS**.
- 2   Izvēlieties **Sistēmas bloķēšana**.
- 3  Izvēlieties **Vecāku uzraudzība**.
- 4   Veiciet attiecīgās korekcijas.

- Piespiediet pogu **MENU/EXIT** (IZVĒLNE/IZIET), lai turpinātu skatīties televīzijas pārraidi.
- Piespiediet pogu **BACK** (ATPAKAĻ), lai atgrieztos iepriekšējā izvēlnes ekrāna logā.

VECĀKU VADĪBA/REITINGS

ĀRĒJĀS IEEJAS BLOKĒŠANA

Ļauj bloķēt ienākošo signālu.

Šīs funkcijas izmantošana ir pieejama izvēlnē **Sistēmas bloķēšana** "ieslēgta".

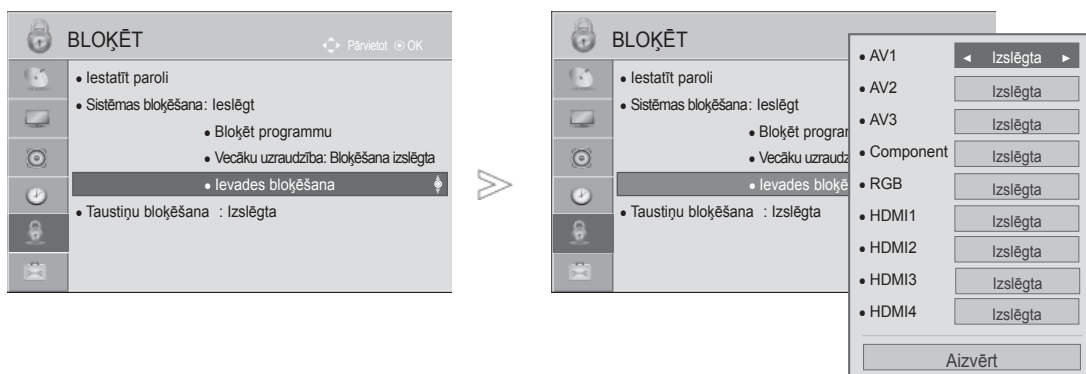

-   Izvēlieties **LAIKS**.
-   Izvēlieties **Sistēmas bloķēšana**.
-   Izvēlieties **ieejas bloks**.
-   Izvēlieties avotu.
-   Izvēlieties **ieslēgta (iesl.)** vai **izslēgt (izsl.)**.

- Piespiediet pogu **MENU/EXIT** (IZVĒLNE/IZIET), lai turpinātu skatīties televīzijas pārraidi.
- Piespiediet pogu **BACK** (ATPAKAĻ), lai atgrieztos iepriekšējā izvēlnes ekrāna logā.



TAUSTIŅU BLOĶĒŠANA

Šo funkciju var izmantot, lai novērstu neatļautu skatīšanos, bloķējot priekšējā paneļa vadības elementus, lai ierīci varētu vadīt tikai ar tālvadības pulti.

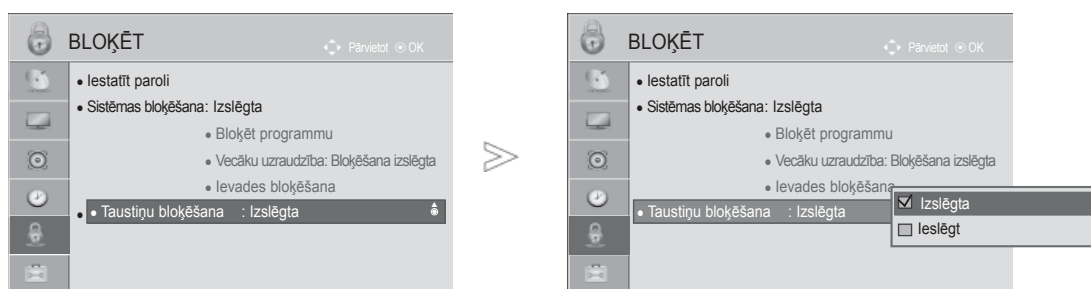
Šis televizors ir ieprogrammēts iegaumēt pēdējo iestatīto opciju, pat, ja televizors tiek izslēgts.



- 1   Izvēlieties **LAIKS**.
- 2   Izvēlieties **Taustiņu bloķēšana**.
- 3   Izvēlieties **ieslēgta (Iesl.)** vai **Izslēgt (Izsl.)**.

- Ja iestatījumam **Taustiņu bloķēšana** norādīta vērtība **ieslēgta**, televizors ir izslēgts, nospiediet televizora pogu **r / I**, **INPUT(IEEJA)**, **P ^ v** (vai **P ▲ ▼**) vai tālvadības pults pogu **POWER(BAROŠANA)**, **INPUT(IEEJA)**, **P ^ v** vai **CIPARU** pogas. remote control then the set will be turned on.
- Ja iestatījumam **Taustiņu bloķēšana** ir norādīta vērtība **ieslēgta** un, skatoties televizoru, uz tā priekšējā paneļa tiek nospiesta jebkura poga, ekrānā tiek parādīts uzraksts '  **ieslēgta taustiņu bloķēšana**'.
- Kad tiek uzrādīta cita ekrāna izvēlne,  'Key Lock On' (taustiņu bloķēšana) nedarbojas.

- Piespiediet pogu **MENU/EXIT** (IZVĒLNE/IZIET), lai turpinātu skatīties televīzijas pārraidi.
- Piespiediet pogu **BACK** (ATPAKAĻ), lai atgrieztos iepriekšējā izvēlnes ekrāna logā.

TELETEKSTS

Kai kuriose šalyse nebus galima išrinkti teleteksto funkcijos.

Teleteksts ir brīvs pakalpojums, ko apraida lielākā TV staciju daļa un kas sniedz pašu jaunāko informāciju par jaunākajām ziņām, gaidāmo laiku, televīzijas programmām, biržas indeksiem un daudzām citām tēmām.

Šī TV teleteksta dekodērs var atbalstīt sistēmas SIMPLE (VIENKĀRŠS), TOP (AUGSTĀKĀ LĪMĒŅA) teksts un FASTEXT (ĀTRAIS TEKSTS). Sistēma SIMPLE (VIENKĀRŠS) (standarta teleteksts) ietver virkni lapu, ko izvēlas, tieši ievadot atbilstošo lapas numuru. Sistēmā TOP (AUGSTĀKĀ LĪMĒŅA) teksts un FASTEXT (ĀTRAIS TEKSTS) tiek izmantotas modernākas metodes, kas dod iespēju ātri un viegli izvēlēties teleteksta informāciju.

IESLĒGŠANA/IZSLĒGŠANA

Lai ieslēgtu teletekstu, nospiediet pogu TEXT (TEKSTS). Ekrānā parādās sākuma lapa vai pēdējā lapa.

Ekrāna virsrakstā ir redzami divu lapu numuri, TV stacijas nosaukums, datums un laiks. Pirmais lapas numurs norāda jūsu izvēli, kamēr otrais numurs atbilst pašreiz redzamajai lapai.

Lai izslēgtu teletekstu, nospiediet pogu TEXT (TEKSTS). Atkal parādās iepriekšējais režīms.

SIMPLE (VIENKĀRŠS) TEKSTS

■ Lapas izvēle

- 1 Ar CIPARU pogām ievadiet vēlamās lapas numuru kā trīsciparu skaitli. Ja izvēles laikā tiek piespiests nepareizs numurs, jāpabeidz trīsciparu numura ievade un tad atkārtoti jāievada pareizais lapas numurs.
- 2 Lai izvēlētos iepriekšējo vai nākamo lapu, var izmantot pogu P ^ v .

- Redzamais attēls var atšķirties no jūsu televīzora.

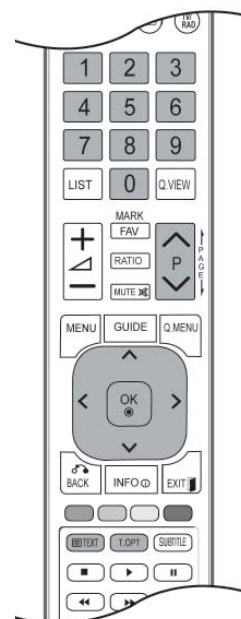

TOP (AUGSTĀKĀ LĪMEŅA) TEKSTS

Lietotāja rokasgrāmatā ekrāna apakšējā daļā ir parādīti četri lauki – sarkans, zaļš, dzeltens un zils. Dzeltens lauks apzīmē nākamo grupu, un zilais lauks norāda nākamo bloku.

■ Bloka / grupas / lapas izvēle

- 1 Ar zilo pogu varat pāriet no bloka uz bloku.
- 2 Izmantojiet dzelteni pogu, lai pārietu uz nākamo grupu ar automātisku pāreju uz nākamo bloku.
- 3 Izmantojot zaļo pogu, varat pāriet uz nākamo esošo lapu ar automātisku pāreju uz nākamo grupu. Pārmaiņus var izmantot pogu P ^ .
- 4 Sarkanā pogā ļauj atgriezties iepriekšējā izvēlē. Pārmaiņus var izmantot pogu P v .

■ Lapas tieša izvēle

Atbilstoši teleteksta režīmam SIMPLE (VIENKĀRŠS), lapu var izvēlēties, ievadot tās trīsciparu numuru, izmantojot CIPARU pogas režīmā TOP (AUGSTĀKĀ LĪMEŅA) teksts.

FASTEXT (ĀTRAIS TEKSTS)

Teleteksta lapas ir kodētas ar krāsām gar ekrāna apakšējo daļu, un tās tiek izvēlētas, nospiežot atbilstošo krāsu pogu.

■ Lapas izvēle

- 1 Lai izvēlētos  izvēlni, nospiediet pogu T.OPT un tad izmantojiet pogu ^ v. Parādiet indeksa lapu.
- 2 Lapas, kas ir kodētas ar krāsu gar apakšējo rindu, var izvēlēties, izmantojot tās pašas krāsas pogas.
- 3 Atbilstoši teleteksta režīmam SIMPLE (VIENKĀRŠS) lapu var izvēlēties, ievadot tās trīsciparu numuru, izmantojot CIPARU pogas režīmā FASTEXT (ĀTRAIS TEKSTS).
- 4 Lai izvēlētos iepriekšējo vai nākamo lapu, var izmantot pogas P ^ v.

TELETEKSTS

SPECIĀLĀS TELETEKSTA FUNKCIJAS

- Lai atvērtu izvēlni **Teksta opcija**, piespiediet pogu **T. OPT**, pēc tam izmantojiet pogu $\wedge \vee$. Lielbritānijā (digitālajā režīmā), poga T. OPT nedarbojas.



■ Index (Alfabēt. Rādīt.)

Izvēlieties katru rādītāja lapu.



■ Time (Laiks)

Skatoties TV programmu, izvēlieties šo izvēlni, lai ekrāna augšējā labajā stūrī redzētu laiku. Apakšlapas numurs parādās ekrāna apakšā. Lai atstātu vai mainītu apakšlapu, nospiediet pogas RED/GREEN (SARKANS/ZALŠ), vai CIPARU pogas.

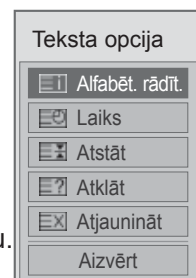

■ Hold (Atstāt)

Aptur automātisko lapas maiņu, kas notiktu, ja teleteksta lapa ietver 2 vai vairākas apakšlapas. Apakšlapu skaits un ekrānā attēlotā apakšlapa parasti ir redzama ekrānā zem laika. Izvēloties šo izvēlni, ekrāna augšējā kreisajā stūrī parādās apturēšanas simbols un automātiskā lapu maiņa nav aktīva.



■ Reveal (Atklāt)

Izvēlieties šo izvēlni, lai parādītu slēpto informāciju, piemēram, mīklu vai viktorīnu atrisinājumus.



■ Update (Atjaunot)

Gaidot jauno teleteksta lapu, ekrānā ir redzams TV attēls. Jaunās lapas attēls parādīsies ekrānaaugšējā kreisās puses stūrī. Kad ir pieejama atjauninātā lapa, displejā attēla vietā būs redzams lapas numurs. Izvēlieties šo izvēlni vēlreiz, lai redzētu atjaunināto teleteksta lapu.

DIGITĀLAIS TELETEKSTS

*Šī funkcija darbojas tikai Apvienotajā Karalistē un Īrijā.

Displejs nodrošina Jums piekļuvi digitālajam teletekstam, kas ir krietni uzlabots dažādos aspektos, kā piemēram, teksts, grafika utt.

Šim digitālajam teletekstam var piekļūt izmantojot speciālus digitālā teleteksta pakalpojumus un specifiskus servissus, kas pārraida digitālo teletekstu.

TELETEKSTS DIGITĀLĀ PAKALPOJUMA IETVAROS

- 1 Nospiediet ciparu vai **P** ^ v pogu, lai izvēlētos digitālo pakalpojumu, kas pārraida digitālo teletekstu.
- 2 Sekojiet norādījumiem uz digitālā teleteksta un pārvietojieties uz nākamo soli nospiežot **TEXT**, **OK**, ^ v < >, **Sarkanā**, **Zaļā**, **YELLOW**, **Zilā** vai **CIPARU** pogas utt.
- 3 Lai nomainītu digitālā teleteksta pakalpojumu, vienkārši izvēlieties citu pakalpojumu izmantojot ciparu vai **P** ^ v pogu.

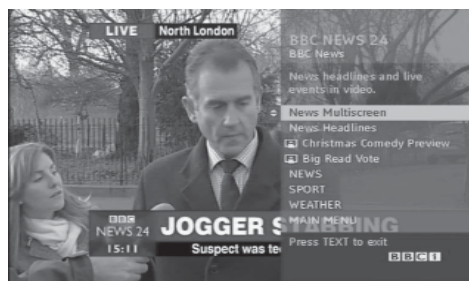

TELETEKSTS DIGITĀLĀ PAKALPOJUMĀ

- 1 Nospiediet ciparu vai **P** ^ v pogu, lai izvēlētos noteiktu pakalpojumu, kas pārraida digitālo teletekstu.
- 2 Lai ieslēgtu teletekstu, nospiediet pogu **TEXT** (TEKSTS) vai krāsaino pogu.
- 3 Sekojiet norādījumiem uz digitālā teleteksta un pārvietojieties uz nākamo soli nospiežot **OK**, ^ v < >, **Sarkanā**, **Zaļā**, **YELLOW**, **Zilā** vai **CIPARU** pogas utt.
- 4 Lai izslēgtu digitālo teletekstu un atgrieztos uz TV skatīšanos, nospiediet pogu **TEXT** (TEKSTS) vai krāsaino pogu.



Daži pakalpojumi var ļaut Jums piekļūt teksta pakalpojumiem nospiežot **SARKANO POGU**.

PIELIKUMS

PROBLĒMU NOVĒRŠANA

Darbība netiek veikta pareizi.	
Tālvadības pults nedarbojas.	<ul style="list-style-type: none">■ Pārbaudiet, vai starp ierīci un tālvadības pulti nav priekšmetu, kas rada šķēršļus.■ Vai akumulatori ir ievietoti ar pareizu polaritāti (+ pret +, - pret -)?■ Ievietojiet jaunus akumulatorus.
Power is suddenly turned off	<ul style="list-style-type: none">■ Vai nav iestatīts iemidzināšanas taimeris?■ Pārbaudiet barošanas vadības iestatījumus. Barošana ir pārtraukta.■ Ja 15 minūtes netiek saņemts signāls vai veikta darbība, televizors automātiski pārslēdzas režīmā Standby (Nodrose).

Video funkcija nedarbojas.	
Nav attēla un nav skaņas.	<ul style="list-style-type: none">■ Pārbaudiet, vai ierīce ir ieslēgta.■ Mēģiniet citu kanālu. Problēma var būt saistīta ar pārraidi.■ Vai barošanas vads ir pievienots sienas barošanas kontaktligzdai?■ Pārbaudiet antenas virzienu un/vai novietojumu.■ Pārbaudiet sienas barošanas kontaktligzdu, pievienojiet citas ierīces barošanas vadu šai kontaktligzdai.
Pēc ieslēgšanas attēls parādās lēni.	<ul style="list-style-type: none">■ Tas ir normāli, ierīces ieslēgšanās procesa laikā attēls tiek atslēgts. Ja attēls nav parādījies pēc piecām minūtēm, sazinieties ar savu servisa centru.
Nav krāsas vai tā ir bāla, vai arī attēls ir vājš.	<ul style="list-style-type: none">■ Regulējiet krāsu ar atbilstošu izvēlnes funkciju.■ Nodrošiniet pietiekamu attālumu starp televizoru un VCR.■ Mēģiniet citu kanālu. Problēma var būt saistīta ar pārraidi.■ Vai video kabeli ir pievienoti pareizi?■ Aktivējiet jebkuru funkciju, lai atjaunotu attēla spilgtumu.
Horizontālas/vertikālas joslas vai attēls ir nestabils.	<ul style="list-style-type: none">■ Pārbaudiet, vai nav lokālo traucējumu, piem., no elektroierīces vai jaudīgas ierīces.
Vāja atsevišķu kanālu uztveršana.	<ul style="list-style-type: none">■ Problēmas ar staciju vai kabeļa signālu, noskaņojiet citu staciju.■ Stacijas signāls ir vājš, pārvietojiet antenu, lai varētu uztvert vājāku signālu.■ Nosakiet iespējamo traucējumu avotus.
Attēlos ir līnijas vai svītras.	<ul style="list-style-type: none">■ Pārbaudiet antenu (mainiet antenas virzienu).
Nav attēla, kad pieslēgts HDMI	<ul style="list-style-type: none">■ Pārbaudiet, vai HDMI kabelis ir lielātruma HDMI kabelis. Ja HDMI kabeli nav lielātruma HDMI kabeli, var rasties mirgošana vai nepārādīties attēls. Lūdzu, izmantojiet lielātruma HDMI kabeli.

Audio funkcija nedarbojas.

Attēls ir labs, bet nav skaņas.	<ul style="list-style-type: none">■ Nospiediet pogu \triangleleft + vai - (SKAĻUMS).■ Vai skaņa nav atslēgta? Nospiediet pogu MUTE (ATSLĒGT SKAŅU).■ Mēģiniet citu kanālu. Problēma var būt saistīta ar pārraidi.■ Vai audio kabeļi ir ierīkoti pareizi?
Nav signāla no viena no skaļruņiem.	<ul style="list-style-type: none">■ Iestatiet līdzsvaru ar atbilstošo izvēlnes funkciju.
Neparasta skaņa no ierīces iekšpusēs.	<ul style="list-style-type: none">■ Apkārtējās vides mitruma vai temperatūras izmaiņa var izraisīt neparastu troksni, kad ierīce tiek ieslēgta vai izslēgta, un tas nenorāda, ka ierīce ir bojāta.
Nav skaņas, kad pieslēdzat HDMI vai USB	<ul style="list-style-type: none">■ Pārbaudiet, vai HDMI kabelis ir lielātruma HDMI kabelis.■ Pārbaudiet, vai USB kabeļa versija ir 2.0. <p style="text-align: right;">*Ne visiem modeļiem ir pieejama šī funkcija.</p>

Problēma ar PC režīmu. (Tiek izmantots tikai režīms PC)

Signāls ir ārpus uztveršanas diapazona.	<ul style="list-style-type: none">■ Iestatiet izšķirtspēju, horizontālās vai vertikālās izvēršes frekvenci.■ Pārbaudiet ieejas signāla avotu.
Vertikāla josla vai svītra fonā, horizontālās izvēršes trokšņi, nepareiza attēla pozīcija.	<ul style="list-style-type: none">■ Veiciet automātisko konfigurēšanu vai iestatiet takts impulsu ģeneratoru, fāzi vai pozīciju pa horizontāli/vertikāli.
Ekrāna krāsa nav stabila vai attēls ir vienkrāsains.	<ul style="list-style-type: none">■ Pārbaudiet signāla kabeli.■ Pārinstalējiet datora videokarti.

Radusies problēma ar ATTĒLS iestatījumiem.

Ja ir mainīti attēla iestatījumi, pēc noteikta laika perioda televizorā notiek automātiska pārveidošana atpakaļ uz sākotnējiem iestatījumiem.	<ul style="list-style-type: none">■ Tas nozīmē, ka pašlaik televizors ir iestatīts režīmā Demo. veikalā. Lai pārslēgtos uz režīmu Lietošana mājās, rīkojieties šādi: televizora izvēlnē izvēlieties IZVĒLE .-> izvēlieties Režīma iestatīšana -> izvēlieties Lietošana mājās. Pārslēgšanās uz režīmu Lietošana mājās ir pabeigta.
---	---

PIELIKUMS

TEHNISKĀ APKOPE

Savlaicīgi konstatētu nepareizu darbību iespējams novērst. Rūpīga un regulāra tīrīšana var palielināt laiku, cik ilgi jums būs jauns TV.

UZMANĪBU! Pirms sākt tīrīšanu, pārlicinieties, vai barošana ir izslēgta, un no kontaktligzdas atvienojiet barošanas vadu.

Ekrāna tīrīšana

- 1 Šeit aprakstīts lielisks paņēmiens, kā no ekrāna visefektīvāk notīrīt putekļus. Samitriniet mīkstu drānu remdenā ūdenī, kurā izšķīdināts nedaudz auduma mīkstinātāja vai trauku mazgājamā līdzekļa. Izgrieziet šo drānu, līdz tā ir gandrīz sausa, un tad ar to noslaukiet ekrānu.
- 2 Nodrošiniet, lai uz ekrāna nepaliktu ūdens, un tad pirms TV ieslēgšanas ļaujiet tam nožūt.

Korpusa tīrīšana

- Lai notīrītu netīrumus un putekļus, noslaukiet korpusu ar mīkstu, sausu drānu, kurā nav šķiedru.
- Nelietojiet mitru drānu.

Ilgā prombūtne

⚠ UZMANĪBU!

- ▶ Ja ir paredzēts TV nelietot ilgāku laiku (piem., dodoties atvaļinājumā), lietderīgi ir atvienot barošanas vadu, lai TV aizsargātu no iespējamiem bojājumiem, ko varētu izraisīt zibens vai barošanas pārspriegumi.

IZSTRĀDĀJUMA SPECIFIKĀCIJAS

MODEĻI		19LD35** / 19LD34**	22LD35** / 22LD34**
		19LD350-ZA / 19LD350N-ZA 19LD358-ZA / 19LD359-ZB 19LD350C-ZA / 19LD351-ZB 19LD351N-ZB 19LD340-ZA / 19LD341-ZB 19LD340N-ZA / 19LD341N-ZB 19LD348-ZA	22LD350-ZA / 22LD350N-ZA 22LD358-ZA / 22LD359-ZB 22LD350C-ZA / 22LD351-ZB 22LD351N-ZB 22LD340-ZA / 22LD341-ZB 22LD340N-ZA / 22LD341N-ZB 22LD348-ZA
Izmēri (platums x augstums x dziļums)	ar pamatni	457,0 mm x 336,0 mm x 164,9 mm	526,0 mm x 377,0 mm x 164,9 mm
	bez pamatnes	457,0 mm x 290,0 mm x 65,0 mm	526,0 mm x 331,0 mm x 65,0 mm
Svars	ar pamatni	3,4 kg	4,3 kg
	bez pamatnes	3,1 kg	4,0 kg
Patērētā jauda		AC 100-240 V~ 50 / 60 Hz	AC 100-240 V~ 50 / 60 Hz
Enerģijas patēriņš		30 W	50 W
MODEĻI		26LD35** / 26LD34**	32LD35** / 32LD34**
		26LD350-ZA / 26LD350N-ZA 26LD358-ZA / 26LD359-ZB 26LD350C-ZA / 26LD351-ZB 26LD351N-ZB 26LD340-ZA / 26LD341-ZB 26LD340N-ZA / 26LD341N-ZB 26LD348-ZA	32LD350-ZA / 32LD350N-ZA 32LD358-ZA / 32LD359-ZB 32LD350C-ZA 32LD351-ZB / 32LD351N-ZB 32LD340-ZA / 32LD341-ZB 32LD340N-ZA / 32LD341N-ZB 32LD348-ZA
Izmēri (platums x augstums x dziļums)	ar pamatni	663,0 mm x 484,0 mm x 206,8 mm	800,0 mm x 565,0 mm x 206,8 mm
	bez pamatnes	663,0 mm x 423,0 mm x 79,9 mm	800,0 mm x 509,0 mm x 73,8 mm
Svars	ar pamatni	7,3 kg	9,2 kg
	bez pamatnes	6,2 kg	8,2 kg
Patērētā jauda		AC 100-240 V~ 50 / 60 Hz	AC 100-240 V~ 50 / 60 Hz
Enerģijas patēriņš		100 W	120 W
CI moduļa izmērs (platums x augstums x dziļums)		100,0 mm x 55,0 mm x 5,0 mm	
Apkārtējās vides apstākļi	Darba temperatūra	no 0 °C līdz 40 °C	
	Apkārtējās vides mitrums	Mazāk par 80 %	
	Uzglabāšanas temperatūra Apkārtējās vides mitrums uzglabāšanas telpā	-20 °C līdz 60 °C Mazāk par 85 %	

- Norādītās specifikācijas kvalitātes uzlabošanas dēļ var tikt mainītas bez iepriekšēja brīdinājuma.

PIELIKUMS

MODEĻI		32LD4***		
		32LD420-ZA / 32LD420N-ZA 32LD428-ZA / 32LD420C-ZA	32LD421-ZB / 32LD421N-ZB	32LD450-ZA / 32LD450N-ZA 32LD458-ZA / 32LD450C-ZA
Izmēri (platums x augstums x dziļums)	ar pamatni	805,0 mm x 583,0 mm x 224,0 mm	805,0 mm x 586,0 mm x 211,0 mm	799,0 mm x 555,0 mm x 207,0 mm
	bez pamatnes	805,0 mm x 531,0 mm x 79,9 mm	805,0 mm x 531,0 mm x 79,9 mm	799,0 mm x 506,0 mm x 73,5 mm
Svars	ar pamatni	10,8 kg	10,8 kg	9,1 kg
	bez pamatnes	9,7 kg	9,7 kg	8,1 kg
Patērētā jauda		AC 100-240 V~ 50 / 60 Hz	AC 100-240 V~ 50 / 60 Hz	AC 100-240 V~ 50 / 60 Hz
Enerģijas patēriņš		140 W	140 W	120 W
MODEĻI		37LD4***		
		37LD420-ZA / 37LD420N-ZA 37LD428-ZA / 37LD420C-ZA	37LD421-ZB / 37LD421N-ZB	37LD450-ZA / 37LD450N-ZA 37LD458-ZA / 37LD450C-ZA
Izmēri (platums x augstums x dziļums)	ar pamatni	922,0 mm x 659,0 mm x 297,0 mm	922,0 mm x 660,0 mm x 270,6 mm	916,0 mm x 625,0 mm x 261,0 mm
	bez pamatnes	922,0 mm x 595,0 mm x 88,0 mm	922,0 mm x 595,0 mm x 88,0 mm	916,0 mm x 575,0 mm x 77,4 mm
Svars	ar pamatni	14,0 kg	14,0 kg	12,5 kg
	bez pamatnes	12,2 kg	12,2 kg	10,8 kg
Patērētā jauda		AC 100-240 V~ 50 / 60 Hz	AC 100-240 V~ 50 / 60 Hz	AC 100-240 V~ 50 / 60 Hz
Enerģijas patēriņš		150 W	150 W	160 W
CI moduļa izmērs (platums x augstums x dziļums)		100,0 mm x 55,0 mm x 5,0 mm		
Apkārtējās vides apstākļi	Darba temperatūra Apkārtējās vides mitrums	no 0°C līdz 40°C Mazāk par 80 %		
	Uzglabāšanas emperatūra Apkārtējās vides mitrums uzglabāšanas telpā	-20 °C līdz 60 °C Mazāk par 85 %		

- Norādītās specifikācijas kvalitātes uzlabošanas dēļ var tikt mainītas bez iepriekšēja brīdinājuma.

MODEĻI		42LD4***		
		42LD420-ZA / 42LD420N-ZA 42LD428-ZA / 42LD420C-ZA	42LD421-ZB / 42LD421N-ZB	42LD450-ZA / 42LD450N-ZA 42LD458-ZA / 42LD450C-ZA
Izmēri (platums x augstums x dziļums)	ar pamatni	1028,0 mm x 715,4 mm x 297,0 mm	1028,0 mm x 716,4 mm x 270,6 mm	1023,0 mm x 685,0 mm x 261,0 mm
	bez pamatnes	1028,0 mm x 658,6 mm x 88,7 mm	1028,0 mm x 658,6 mm x 88,7 mm	1023,0 mm x 635,0 mm x 76,6 mm
Svars	ar pamatni	17,3 kg	17,3 kg	15,1 kg
	bez pamatnes	15,5 kg	15,5 kg	13,5 kg
Patērētā jauda		AC 100-240 V~ 50 / 60 Hz	AC 100-240 V~ 50 / 60 Hz	AC 100-240 V~ 50 / 60 Hz
Enerģijas patēriņš		190 W	190 W	190 W
MODEĻI		47LD4***		
		47LD420-ZA / 47LD420N-ZA 47LD428-ZA / 47LD420C-ZA	47LD421-ZB / 47LD421N-ZB	47LD450-ZA / 47LD450N-ZA 47LD458-ZA / 47LD450C-ZA
Izmēri (platums x augstums x dziļums)	ar pamatni	1140,6 mm x 784,8 mm x 337,4 mm	1140,6 mm x 788,3 mm x 318,9 mm	1136,0 mm x 757,0 mm x 270,0 mm
	bez pamatnes	1140,6 mm x 722,9 mm x 99,0 mm	1140,6 mm x 722,9 mm x 99,0 mm	1136,0 mm x 698,0 mm x 76,5 mm
Svars	ar pamatni	21,6 kg	21,6 kg	19,5 kg
	bez pamatnes	19,0 kg	19,0 kg	17,5 kg
Patērētā jauda		AC 100-240 V~ 50 / 60 Hz	AC 100-240 V~ 50 / 60 Hz	AC 100-240 V~ 50 / 60 Hz
Enerģijas patēriņš		260 W	260 W	260 W
CI moduļa izmērs (platums x augstums x dziļums)		100,0 mm x 55,0 mm x 5,0 mm		
Apkārtējās vides apstākļi	Darba temperatūra	no 0 °C līdz 40 °C		
	Apkārtējās vides mitrums	Mazāk par 80 %		
Apkārtējās vides apstākļi	Uzglabāšanas emperatūra	-20 °C līdz 60 °C		
	Uzglabāšanas vides mitrums uzglabāšanas telpā	Mazāk par 85 %		

- Norādītās specifikācijas kvalitātes uzlabošanas dēļ var tikt mainītas bez iepriekšēja brīdinājuma.

PIELIKUMS

MODEĻI		32LD5***	
		32LD550-ZC / 32LD550N-ZC 32LD558-ZC / 32LD559-ZA	32LD551-ZA / 32LD551N-ZA
Izmēri (platums x augstums x dziļums)	ar pamatni	800,0 mm x 563,0 mm x 207,0 mm	800,0 mm x 563,0 mm x 207,0 mm
	bez pamatnes	800,0 mm x 503,0 mm x 74,7 mm	800,0 mm x 503,0 mm x 74,7 mm
Svars	ar pamatni	9,7 kg	9,7 kg
	bez pamatnes	8,7 kg	8,7 kg
Power requirement		AC 100-240 V~ 50 / 60 Hz	AC 100-240 V~ 50 / 60 Hz
Power Consumption		150 W	150 W
MODEĻI		42LD5***	
		42LD550-ZC / 42LD550N-ZC 42LD558-ZC / 42LD559-ZA	42LD551-ZA / 42LD551N-ZA
Izmēri (platums x augstums x dziļums)	ar pamatni	1024,0 mm x 695,0 mm x 261,0 mm	1024,0 mm x 695,0 mm x 261,0 mm
	bez pamatnes	1024,0 mm x 632,0 mm x 78,7 mm	1024,0 mm x 632,0 mm x 78,7 mm
Svars	ar pamatni	15,4 kg	15,4 kg
	bez pamatnes	13,8 kg	13,8 kg
Patērētā jauda		AC 100-240 V~ 50 / 60 Hz	AC 100-240 V~ 50 / 60 Hz
Energijas patēriņš		210 W	210 W
CI moduļa izmērs (platums x augstums x dziļums)		100,0 mm x 55,0 mm x 5,0 mm	
Apkārtējās vides apstākļi	Darba temperatūra	no 0°C līdz 40°C	
	Apkārtējās vides mitrums	Mazāk par 80 %	
Uzglabāšanas emperatūra	Apkārtējās vides mitrums	-20 °C līdz 60 °C	
	uzglabāšanas telpā	Mazāk par 85 %	

- Norādītās specifikācijas kvalitātes uzlabošanas dēļ var tikt mainītas bez iepriekšēja brīdinājuma.

MODEĻI		46LD5***	
		46LD550-ZC / 46LD550N-ZC 46LD558-ZC / 46LD559-ZA	46LD551-ZA / 46LD551N-ZA
Izmēri (platums x augstums x dziļums)	ar pamatni	1115,0 mm x 752,0 mm x 270,0 mm	1115,0 mm x 752,0 mm x 270,0 mm
	bez pamatnes	1115,0 mm x 680,0 mm x 77,0 mm	1115,0 mm x 680,0 mm x 77,0 mm
Svars	ar pamatni	18,6 kg	18,6 kg
	bez pamatnes	16,6 kg	16,6 kg
Power requirement		AC 100-240 V~ 50 / 60 Hz	AC 100-240 V~ 50 / 60 Hz
Power Consumption		240 W	240 W
MODEĻI		52LD5***	
		52LD550-ZC / 52LD550N-ZC 52LD558-ZC / 52LD559-ZA	52LD551-ZA / 52LD551N-ZA
Izmēri (platums x augstums x dziļums)	ar pamatni	1266,0 mm x 851,0 mm x 330,0 mm	1266,0 mm x 851,0 mm x 330,0 mm
	bez pamatnes	1266,0 mm x 775,0 mm x 96,4 mm	1266,0 mm x 775,0 mm x 96,4 mm
Svars	ar pamatni	26,9 kg	26,9 kg
	bez pamatnes	23,6 kg	23,6 kg
Patērētā jauda		AC 100-240 V~ 50 / 60 Hz	AC 100-240 V~ 50 / 60 Hz
Enerģijas patēriņš		300 W	300 W
CI moduļa izmērs (platums x augstums x dziļums)		100,0 mm x 55,0 mm x 5,0 mm	
Apkārtējās vides apstākļi	Darba temperatūra	no 0 °C līdz 40 °C	
	Apkārtējās vides mitrums	Mazāk par 80 %	
	Uzglabāšanas temperatūra Apkārtējās vides mitrums uzglabāšanas telpā	-20 °C līdz 60 °C Mazāk par 85 %	

- Norādītās specifikācijas kvalitātes uzlabošanas dēļ var tikt mainītas bez iepriekšēja brīdinājuma.

PIELIKUMS

MODEĻI		60LD5***	
		60LD550-ZC / 60LD550N-ZC 60LD558-ZC / 60LD559-ZA	60LD551-ZA / 60LD551N-ZA
Dimensions (Width x Height x Depth)	ar pamatni	1441,0 mm x 963,0 mm x 345,0 mm	1441,0 mm x 963,0 mm x 345,0 mm
	bez pamatnes	1441,0 mm x 877,0 mm x 109,0 mm	1441,0 mm x 877,0 mm x 109,0 mm
Svars	ar pamatni	40,0 kg	40,0 kg
	bez pamatnes	35,7 kg	35,7 kg
Patērētā jauda Enerģijas patēriņš		AC 100-240 V~ 50 / 60 Hz 380 W	AC 100-240 V~ 50 / 60 Hz 380 W
MODEĻI		26LD32**	32LD32**
		26LD325-ZA / 26LD325N-ZA 26LD328-ZA	32LD325-ZA / 32LD325N-ZA 32LD328-ZA
Dimensions (Width x Height x Depth)	ar pamatni	667,0 mm x 504,0 mm x 224,0 mm	805,0 mm x 583,0 mm x 224,0 mm
	bez pamatnes	667,0 mm x 446,2 mm x 80,0 mm	805,0 mm x 528,0 mm x 79,9 mm
Svars	ar pamatni	8,9 kg	11,5 kg
	bez pamatnes	7,8 kg	10,3 kg
Patērētā jauda Enerģijas patēriņš		AC 100-240 V~ 50 / 60 Hz 100 W	AC 100-240 V~ 50 / 60 Hz 120 W
CI moduļa izmērs (platums x augstums x dziļums)		100,0 mm x 55,0 mm x 5,0 mm	
Apkārtējās vides apstākļi	Darba temperatūra Apkārtējās vides mitrums	no 0°C līdz 40°C Mazāk par 80 %	
	Uzglabāšanas emperatūra Apkārtējās vides mitrums uzglabāšanas telpā	-20 °C līdz 60 °C Mazāk par 85 %	

- Norādītās specifikācijas kvalitātes uzlabošanas dēļ var tikt mainītas bez iepriekšēja brīdinājuma.

MODEĻI		32LE4***	37LE4***
		32LE4500-ZA / 32LE450N-ZA 32LE4508-ZA	37LE4500-ZA / 37LE450N-ZA 37LE4508-ZA
Dimensions (Width x Height x Depth)	ar pamatni	786,0 mm x 559,0 mm x 221,0 mm	907,0 mm x 630,0 mm x 270,0 mm
	bez pamatnes	786,0 mm x 500,0 mm x 39,9 mm	907,0 mm x 565,0 mm x 39,9 mm
Svars	ar pamatni	11,2 kg	13,8 kg
	bez pamatnes	9,3 kg	11,3 kg
Patērētā jauda		AC 100-240 V~ 50 / 60 Hz	AC 100-240 V~ 50 / 60 Hz
Enerģijas patēriņš		130 W	140 W
MODEĻI		42LE4***	
		42LE4500-ZA / 42LE4500N-ZA 42LE4508-ZA	
Dimensions (Width x Height x Depth)	ar pamatni	1018,0 mm x 692,0 mm x 270,0 mm	
	bez pamatnes	1018,0 mm x 627,0 mm x 35,3 mm	
Svars	ar pamatni	16,7 kg	
	bez pamatnes	14,2 kg	
Patērētā jauda		AC 100-240 V~ 50 / 60 Hz	
Enerģijas patēriņš		150 W	
CI moduļa izmērs (platums x augstums x dziļums)		100,0 mm x 55,0 mm x 5,0 mm	
Apkārtējās vides apstākļi	Darba temperatūra	no 0°C līdz 40°C	
	Apkārtējās vides mitrums	Mazāk par 80 %	
	Uzglabāšanas emperatūra Apkārtējās vides mitrums uzglabāšanas telpā	-20 °C līdz 60 °C Mazāk par 85 %	
Atbalstītie filmu faili		Sk. 54 līdz 55. lpp.	

- The specifications shown above may be changed without prior notice for quality improvement.

PIELIKUMS

MODEĻI		19LE3***	
		19LE3300-ZA / 19LE330N-ZA 19LE3308-ZA	19LE3310-ZB / 19LE331N-ZB
Dimensions (Width x Height x Depth)	ar pamatni	471,2 mm x 365,9 mm x 155,4 mm	471,2 mm x 365,9 mm x 155,4 mm
	bez pamatnes	471,2 mm x 315,5 mm x 34,4 mm	471,2 mm x 315,5 mm x 34,4 mm
Svars	ar pamatni	3,4 kg	3,4 kg
	bez pamatnes	3,2 kg	3,2 kg
Patērētā jauda		19LE3*** : DC 24 V, 1,6 A, 38 W Maiņstrāvas - līdzstrāvas adapteris : 24 V $\overline{\text{---}}$, 3,42 A / AC 100-240 V~ 50 / 60 Hz	
MODEĻI		22LE3***	
		22LE3300-ZA / 22LE330N-ZA 22LE3308-ZA	22LE3310-ZB / 22LE331N-ZB
Dimensions (Width x Height x Depth)	ar pamatni	542,9 mm x 407,1 mm x 155,4 mm	542,9 mm x 407,1 mm x 155,4 mm
	bez pamatnes	542,9 mm x 357,6 mm x 34,4 mm	542,9 mm x 357,6 mm x 34,4 mm
Svars	ar pamatni	4,2 kg	4,2 kg
	bez pamatnes	3,9 kg	3,9 kg
Patērētā jauda		22LE3*** : DC 24 V, 1,7 A, 40 W Maiņstrāvas - līdzstrāvas adapteris : 24 V $\overline{\text{---}}$, 3,42 A / AC 100-240 V~ 50 / 60 Hz	
MODEĻI		22LE5***	
		22LE5500-ZA / 22LE550N-ZA 22LE5508-ZA	22LE5510-ZB / 22LE551N-ZB 22LE5518-ZB
Dimensions (Width x Height x Depth)	ar pamatni	542,9 mm x 407,1 mm x 155,4 mm	542,9 mm x 407,1 mm x 155,4 mm
	bez pamatnes	542,9 mm x 357,6 mm x 34,4 mm	542,9 mm x 357,6 mm x 34,4 mm
Svars	ar pamatni	4,2 kg	4,2 kg
	bez pamatnes	3,9 kg	3,9 kg
Patērētā jauda		22LE5*** : DC 24 V, 1,7 A, 40 W Maiņstrāvas - līdzstrāvas adapteris : 24 V $\overline{\text{---}}$, 3,42 A / AC 100-240 V~ 50 / 60 Hz	
CI moduļa izmērs (platums x augstums x dziļums)		100,0 mm x 55,0 mm x 5,0 mm	
Apkārtējās vides apstākļi	Darba temperatūra	no 0°C līdz 40°C	
	Apkārtējās vides mitrums	Mazāk par 80 %	
Apkārtējās vides apstākļi	Uzglabāšanas emperatūra	-20 °C līdz 60 °C	
	Uzglabāšanas vides mitrums	Mazāk par 85 %	
Uzglabāšanas telpā			
Atbalstītie filmu faili		Sk. 54 līdz 55. lpp.	

- Norādītās specifikācijas kvalitātes uzlabošanas dēļ var tikt mainītas bez iepriekšēja brīdinājuma.

MODEĻI		26LE3***	
		26LE3300-ZA / 26LE330N-ZA 26LE3308-ZA	26LE3310-ZB / 26LE331N-ZB
Dimensions (Width x Height x Depth)	ar pamatni	652,0 mm x 480,8 mm x 191,4 mm	652,0 mm x 480,8 mm x 191,4 mm
	bez pamatnes	652,0 mm x 420,3 mm x 34,4 mm	652,0 mm x 420,3 mm x 34,4 mm
Svars	ar pamatni	6,1 kg	6,1 kg
	bez pamatnes	5,1 kg	5,1 kg
Patērētā jauda		26LE3*** : DC 24 V, 1,8 A, 48 W Maiņstrāvas - līdzstrāvas adapteris : 24 V $\overline{\text{---}}$, 3,42 A / AC 100-240 V~ 50 / 60 Hz	
MODEĻI		26LE5***	
		26LE5500-ZA / 26LE550N-ZA 26LE5508-ZA	26LE5510-ZB / 26LE551N-ZB 26LE5518-ZB
Dimensions (Width x Height x Depth)	ar pamatni	652,0 mm x 480,8 mm x 191,4 mm	652,0 mm x 480,8 mm x 191,4 mm
	bez pamatnes	652,0 mm x 420,3 mm x 34,4 mm	652,0 mm x 420,3 mm x 34,4 mm
Svars	ar pamatni	6,1 kg	6,1 kg
	bez pamatnes	5,1 kg	5,1 kg
Patērētā jauda		26LE5*** : DC 24 V, 2,1 A, 55 W Maiņstrāvas - līdzstrāvas adapteris : 24 V $\overline{\text{---}}$, 3,42 A / AC 100-240 V~ 50 / 60 Hz	
MODEĻI		32LE3***	32LE5***
		32LE3300-ZA / 32LE330N-ZA 32LE3308-ZA	32LE5300-ZA / 32LE530N-ZA 32LE5308-ZA 32LE5310-ZB / 32LE531N-ZB 32LE5318-ZB
Dimensions (Width x Height x Depth)	ar pamatni	771,8 mm x 552,3 mm x 221,0 mm	784,6 mm x 558,1 mm x 221,0 mm
	bez pamatnes	771,8 mm x 489,3 mm x 39,9 mm	784,6 mm x 499,5 mm x 39,9 mm
Svars	ar pamatni	11,8 kg	12,65 kg
	bez pamatnes	10,0 kg	10,5 kg
Patērētā jauda		AC 100-240 V~ 50 / 60 Hz	AC 100-240 V~ 50 / 60 Hz
Energijas patēriņš		90 W	130 W
CI moduļa izmērs (platums x augstums x dziļums)		100,0 mm x 55,0 mm x 5,0 mm	
Apkārtējās vides apstākļi	Darba temperatūra	no 0°C līdz 40°C	
	Apkārtējās vides mitrums	Mazāk par 80 %	
	Uzglabāšanas temperatūra Apkārtējās vides mitrums uzglabāšanas telpā	-20 °C līdz 60 °C Mazāk par 85 %	
Atbalstītie filmu faili		Sk. 54 līdz 55. lpp.	

■ Norādītās specifikācijas kvalitātes uzlabošanas dēļ var tikt mainītas bez iepriekšēja brīdinājuma.

PIELIKUMS

MODEĻI		37LE5***	
		37LE5300-ZA / 37LE530N-ZA 37LE5308-ZA	37LE5310-ZB / 37LE531N-ZB 37LE5318-ZB
Dimensions (Width x Height x Depth)	ar pamatni	905,0 mm x 630,0 mm x 270,0 mm	905,0 mm x 630,0 mm x 270,0 mm
	bez pamatnes	905,0 mm x 568,0 mm x 39,9 mm	905,0 mm x 568,0 mm x 39,9 mm
Svars	ar pamatni	15,3 kg	15,3 kg
	bez pamatnes	12,8 kg	12,8 kg
Power requirement Power Consumption		AC 100-240 V~ 50 / 60 Hz 140 W	AC 100-240 V~ 50 / 60 Hz 140 W
MODEĻI		42LE5***	
		42LE5300-ZA / 42LE530N-ZA 42LE5308-ZA	42LE5310-ZB / 42LE531N-ZB 42LE5318-ZB
Dimensions (Width x Height x Depth)	ar pamatni	1016,0 mm x 692,0 mm x 270,0 mm	1016,0 mm x 692,0 mm x 270,0 mm
	bez pamatnes	1016,0 mm x 630,0 mm x 29,3 mm	1016,0 mm x 630,0 mm x 29,3 mm
Svars	ar pamatni	19,2 kg	19,2 kg
	bez pamatnes	16,7 kg	16,7 kg
Patērētā jauda Energijas patēriņš		AC 100-240 V~ 50 / 60 Hz 150 W	AC 100-240 V~ 50 / 60 Hz 150 W
CI moduļa izmērs (platums x augstums x dziļums)		100,0 mm x 55,0 mm x 5,0 mm	
Apkārtējās vides apstākļi	Darba temperatūra Apkārtējās vides mitrums	no 0°C līdz 40°C Mazāk par 80 %	
	Uzglabāšanas emperatūra Apkārtējās vides mitrums uzglabāšanas telpā	-20 °C līdz 60 °C Mazāk par 85 %	
Atbalstītie filmu faili		Sk. 54 līdz 55. lpp.	

- Norādītās specifikācijas kvalitātes uzlabošanas dēļ var tikt mainītas bez iepriekšēja brīdinājuma.

MODEĻI		47LE5***	
		47LE5300-ZA / 47LE530N-ZA 47LE5308-ZA	47LE5310-ZB / 47LE531N-ZB 47LE5318-ZB
Dimensions (Width x Height x Depth)	ar pamatni	1126,6 mm x 757,9 mm x 284,4 mm	1126,6 mm x 757,9 mm x 284,4 mm
	bez pamatnes	1126,6 mm x 692,0 mm x 29,3 mm	1126,6 mm x 692,0 mm x 29,3 mm
Svars	ar pamatni	22,9 kg	22,9 kg
	bez pamatnes	19,6 kg	19,6 kg
Power requirement		AC 100-240 V~ 50 / 60 Hz	AC 100-240 V~ 50 / 60 Hz
Power Consumption		170 W	170 W
MODEĻI		55LE5***	
		55LE5300-ZA / 55LE530N-ZA 55LE5308-ZA	55LE5310-ZB / 55LE531N-ZB 55LE5318-ZB
Dimensions (Width x Height x Depth)	ar pamatni	1306,0 mm x 867,0 mm x 345,0 mm	1306,0 mm x 867,0 mm x 345,0 mm
	bez pamatnes	1306,0 mm x 797,0 mm x 30,7 mm	1306,0 mm x 797,0 mm x 30,7 mm
Svars	ar pamatni	34,05 kg	34,05 kg
	bez pamatnes	29,35 kg	29,35 kg
Patērētā jauda		AC 100-240 V~ 50 / 60 Hz	AC 100-240 V~ 50 / 60 Hz
Energijas patēriņš		200 W	200 W
CI moduļa izmērs (platums x augstums x dziļums)		100,0 mm x 55,0 mm x 5,0 mm	
Apkārtējās vides apstākļi	Darba temperatūra	no 0 °C līdz 40 °C	
	Apkārtējās vides mitrums	Mazāk par 80 %	
Uzglabāšanas emperatūra Apkārtējās vides mitrums uzglabāšanas telpā		-20 °C līdz 60 °C	
		Mazāk par 85 %	
Atbalstītie filmu faili		Sk. 54 līdz 55. lpp.	

- Norādītās specifikācijas kvalitātes uzlabošanas dēļ var tikt mainītas bez iepriekšēja brīdinājuma.

	Digitālā TV	Analogā TV
Televīzijas sistēma	DVB-T DVB-C	PAL/SECAM B/G/D/K, PAL I/II, SECAM L/L'
Programmu pārklājums	VHF, UHF	VHF: E2 līdz E12, UHF: E21 līdz E69, CATV: S1 līdz S20, HYPER: S21 līdz S47
Ārējās antenas pilnā pretestība	75 Ω	75 Ω

- Norādītās specifikācijas kvalitātes uzlabošanas dēļ var tikt mainītas bez iepriekšēja brīdinājuma.

PIELIKUMS

IR (INFRASARKANIE STARI) KODI

*Šī vienība nav iekļauta visu modeļu komplektācijās.

Code (Hexa)	Function	Note
95	Energy Saving(enerģijas taupīšana)	R/C BUTTON
08	POWER	R/C BUTTON(Barošana ieslēgta/Izslēgta)
0B	INPUT	R/C BUTTON
79	RATIO	R/C BUTTON
F0	TV/RAD	R/C BUTTON
45	Q.MENU	R/C BUTTON
43	MENU	R/C BUTTON
AB	GUIDE	R/C BUTTON
40	Up (^)	R/C BUTTON
41	Down (v)	R/C BUTTON
07	Left (<)	R/C BUTTON
06	Right (>)	R/C BUTTON
44	OK(⊙)	R/C BUTTON
28	BACK	R/C BUTTON
5B	EXIT(Iziet)	R/C BUTTON
AA	INFO ⓘ	R/C BUTTON
30	AV MODE	R/C BUTTON
02	△+	R/C BUTTON
03	△-	R/C BUTTON
1E	FAV (MARK)	R/C BUTTON
09	MUTE	R/C BUTTON
00	P ^	R/C BUTTON
01	P v	R/C BUTTON
10 līdz 19	Ciparu taustiņš 0 līdz 9	R/C BUTTON
53	LIST	R/C BUTTON
1A	Q.VIEW	R/C BUTTON
72	Sarkanā Key	R/C BUTTON
71	Zaļā Key	R/C BUTTON
63	YELLOW Key	R/C BUTTON
61	Zilā Key	R/C BUTTON
20	TEXT	R/C BUTTON
21	T.OPT(T.Option)	R/C BUTTON
39	SUBTITLE(Subtitri)	R/C BUTTON
7E	SIMPLINK	R/C BUTTON
91	AD	R/C BUTTON
B1	■	R/C BUTTON
B0	▶	R/C BUTTON
BA		R/C BUTTON
8F	◀◀	R/C BUTTON
8E	▶▶	R/C BUTTON

ĀRĒJO VADĪBAS IERĪČU IESTATĪŠANA

RS-232C iestatīšana

Pievienojiet RS-232C ieejas ligzdu ārējai vadības ierīcei (piem., datoram vai A/V vadības sistēmai) un vadiet TV funkcijas no āruses.

Pievienojiet vadības ierīces seriālo portu RS-232C ligzdai TV aizmugures panelī. RS-232C savienošanas kabeļi nav piegādāti kopā ar TV.

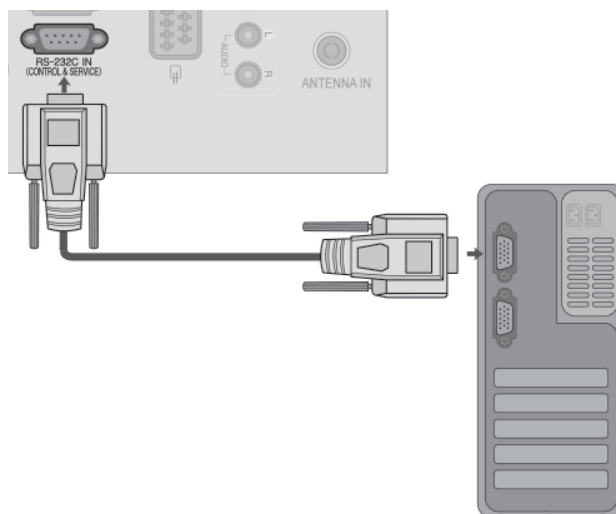

Savienotāja tips: D-Sub 9 kontaktu, ietvertais

Nr.	Kontakta nosaukuma
1	Nav savienojuma
2	RXD (Receive data – Datu saņemšana)
3	TXD (Transmit data – Datu pārraide)
4	DTR (DTE side ready – Datu termināļa gatavība)
5	GND (Zeme)
6	DSR (DCE side ready – Datu modema gatavība)
7	RTS (Ready to send – Gatavība pārraidei)
8	CTS (Clear to send – Gatavība uztveršanai)
9	Nav savienojuma

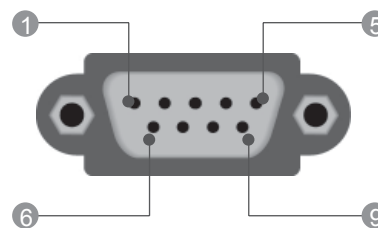

RS-232C Configurations

7 vadu konfigurācijas (standarta RS-232C kabelis)

	PC	TV	
RXD	2	3	TXD
TXD	3	2	RXD
GND	5	5	GND
DTR	4	6	DSR
DSR	6	4	DTR
RTS	7	8	CTS
CTS	8	7	RTS

D-Sub 9 D-Sub 9

3 vadu konfigurācijas (neatbilst standartam)

	PC	TV	
RXD	2	3	TXD
TXD	3	2	RXD
GND	5	5	GND
DTR	4	6	DTR
DSR	6	4	DSR
RTS	7	7	RTS
CTS	8	8	CTS

D-Sub 9 D-Sub 9

PIELIKUMS

Set ID (Televizora ID)

Izmantojiet šo funkciju, lai norādītu televizora ID numuru.

Sk. "Reālo datu kartēšana". **Sk154 lpp.**



Izvēlieties **IZVĒLE**.



Izvēlieties **Televizora ID**.



Regulējiet **Televizora ID**, lai izvēlētos nepieciešamo televizora ID numuru.

Televizora ID regulēšanas diapazons ir 1 līdz 99.

- Piespiediet pogu **BACK** (ATPAKAĻ), lai atgrieztos iepriekšējā izvēlnes ekrāna logā.

Komunikācijas parametri

- Datu pārraides ātrums bodos: 9600 b/s (UART)
- Datu garums: 8 biti
- Pārības bits: Nav
- Stopbits: 1 bits
- Komunikācijas kods: kods ASCII
- Izmantojiet vīto (reversīvo) kabeli

Komandu atsauces saraksts

	KOMANDA 1	KOMANDA 2	DATI (heksadecimālā sistēmā)
01. Barošana	k	a	00 līdz 01
02. Malu attiecība	k	c	Sk. 152. lpp.
03. Ekrāna atslēgšana	k	d	00 līdz 01
04. Skaņas atslēgšana	k	e	00 līdz 01
05. Skaļuma regulēšana	k	f	00 līdz 64
06. Kontrasts	k	g	00 līdz 64
07. Spilgtums	k	h	00 līdz 64
08. Krāsas	k	i	00 līdz 64
09. Tonis	k	j	00 līdz 64
10. Asums	k	k	00 līdz 64
11. Ekrāna izvēlnes OSD izvēle	k	l	00 līdz 01
12. Tālvadības bloķēšana režīms	k	m	00 līdz 01
13. Diskants	k	r	00 līdz 64
14. Bass	k	s	00 līdz 64
15. Līdzsvars	k	t	00 līdz 64
16. Krāsu siltums	x	u	00 līdz 64
17. Enerģijas taupīšana	j	q	00 līdz 05
18. Automātiskā konfigurēšana	j	u	01
19. Noskaņošanas komanda	m	a	Sk. 154 lpp.
20. Kanāla Pevienošana/izlase	m	b	00 līdz 1
21. Taustiņš	m	c	Key Code
22. Kontroles un regulēšanas	m	g	00 līdz 64
23. Ieejas izvēle (galvenās)	x	b	Sk. 155 lpp.

* Piezīme: USB operāciju laikā, piemēram, DivX vai EMF, visas komandas, izņemot Power (Barošana) (ka) un Key (Tautiņš) (mc), netiek izpildītas un apstrādātas kā NG

Pārraides / uztveršanas protokols

Pārraide

```
[Command1][Command2][ ][Televizora ID][ ]
[Data][Cr]
```

- * [Command 1] (Komanda 1): televizora pirmā vadības komanda (.j, k, m vai x)
- * [Command 2] (Komanda 2): televizora otrā vadības komanda.
- * Televizora ID: izvēlnē Setup (Iestatišana) varat regulēt, lai izvēlētos vēlamo TV ID numuru. Regulēšanas diapazons ir 1 līdz 99. Izvēloties Televizora ID = '0', tiek kontrolētas visas TV pieslēgtās ierīces. Set ID (Televizora ID) izvēlnē ir norādīts ar skaitli decimālajā skaitīšanas sistēmā (1 līdz 99) un pārraides/uztveršanas protokolā – ar skaitli heksadecimālajā skaitīšanas sistēmā (0x0 līdz 0x63).
- * [DATA] (DATI) : komandas datu pārraidei. Lai nolasītu komandas stāvokli, pārraidiet datus 'FF'.
- * [Cr] : Rakstzīme kods ASCII '0x0D'
- * [] : Koda ASCII 'atstarpe (0x20)'

OK – apliecinājums

```
[Command2][ ][Televizora ID][ ][OK][Data][x]
```

- * Uztverot pareizus datus, TV pārraida signālu ACK (apliecinājums), izmantojot šo formātu. Šajā laikā, ja dati atrodas datu lasīšanas režīmā, tas norāda pašreizējā stāvokļa datus. Ja dati atrodas datu rakstīšanas režīmā, atbildē tiek doti datora dati.

Kļūdas apliecinājums

```
[Command2][ ][Televizora ID][ ][NG][Data][x]
```

- * Uztverot anormālus datus no kļūdainām funkcijām vai komunikācijas kļūdu gadījumā, TV pārraida signālu ACK (apliecinājums), izmantojot šo formātu.

Dati 00 : neatļauts kods

PIELIKUMS

01. Barošana (Komanda: k a)

- Lai kontrolētu TV barošanas ieslēgšanu/izslēgšanu.

Pārraide

[k][a][][Televizora ID][][Data][Cr]

Dati 00: barošanas izslēgšana 01: barošanas ieslēgšana

Apliecinājums

[a][][Televizora ID][][OK/NG][Data][x]

- Lai rādītu barošanas stāvokli – ieslēgta/izslēgta.

Pārraide

[k][a][][Televizora ID][][FF][Cr]

Apliecinājums

[a][][Televizora ID][][OK/NG][Data][x]

- * Līdzīgā veidā, ja citas funkcijas pārraida '0xFF' datus, izmantojot šo formātu, atgriezeniskā saite ar apliecinājuma datiem parāda katras funkcijas stāvokli.
- * Ja TV strāvas padeve ir On (ieslēgta.), ekrānā var parādīties OK ("Labi") apliec., Error (Kļūda) apliec. un citi ziņojumi.

02. Malu attiecība (Komanda: k c) (Galvenā attēla lielums)

- Lai regulētu ekrāna formātu. (Galvenā attēla formāts) iespējams regulēt arī ekrāna formāti, izmantojot **Malu attiecība Q.Izvēlne** (ĀTRAJĀ IZVĒLNĒ) vai izvēlnē **ATTĒLS.**

Pārraide

[k][c][][Televizora ID][][Data][Cr]

Dati 01 : Normālais ekrāns (4:3) 07 : 14:9
02 : Platekrāns (16:9) 09 : Tikai skenē
04 : Zoom (Tālumaiznā) 0B : Pilnkrāna
06 : Oriģin. formāts 10 līdz 1F : Kino tālummaiņa 1 līdz 16

Apliecinājums

[c][][Televizora ID][][OK/NG][Data][x]

- * Izmantojot ieeju RGB-PC vai Component (Kombinētais signāls), izvēlieties ekrāna malu attiecību 16:9 vai 4:3.
- * Režīmā DTV/HDMI(1080i 50 Hz / 60 Hz, 720p 50 Hz / 60 Hz, 1080p 24 Hz / 30 Hz / 50 Hz / 60 Hz), Component(720p, 1080i, 1080p 50 Hz / 60 Hz) ir pieejama iespēja Tikai skenē (Tikai skenēšana).
- * **Pilnkrāna** (Pilns platums) tiek atbalstīts tikai ATV, AV1.2.
- * **Full Wide** režīms tiek atbalstīts tikai ar Digitālais, Analogue, AV.

03. Ekrāna atslēgšana (Komanda : k d)

- Lai izvēlētos, vai ekrāna atslēgšanu ieslēgt/izslēgt.

Pārraide

[k][d][][Televizora ID][][Data][Cr]

Dati 00 : Ekrāna atslēgšana izslēgta (attēls ieslēgts)
Video skaņas izslēgšana atslēgta
01 : Ekrāna atslēgšana ieslēgta (attēls izslēgts)
10 : Video skaņas izslēgšana ieslēgta

Apliecinājums

[d][][Televizora ID][][OK/NG][Data][x]

- * Gadījumā "video atslēgšana tikai ieslēgta" televizorā tiks rādīta Screen Display (OSD — Ekrāna izvēlne). Bet, ja ir atlasīta opcija Screen mute on (Ekrāna atslēgšana ieslēgta), televizorā netiks rādīta OSD.

04. Skaņas atslēgšana (Komanda : k e)

- Lai izvēlētos, vai skaņas atslēgšanu ieslēgt/izslēgt. Skaņas atslēgšanu varat arī kontrolēt, izmantojot tālvadības pults pogu MUTE (ATSLĒGT SKAŅU).

Pārraide

[k][e][][Televizora ID][][Data][Cr]

Dati 00 : Skaņas atslēgšana ieslēgta (skaļums izslēgts)
01 : Skaņas atslēgšana izslēgta (skaļums ieslēgts)

Apliecinājums

[e][][Televizora ID][][OK/NG][Data][x]

05. Skaļuma regulēšana (Komanda : k f)

- Lai regulētu skaļumu. Skaļumu varat arī regulēt, izmantojot tālvadības pults skaļuma regulēšanas pogas.

Pārraide

[k][f][][Televizora ID][][Data][Cr]

Datu min. vērtība: 00 līdz maks. vērtība: 64
* Sk. "Reālo datu kartēšana 1". Sk. 154. lpp.

Apliecinājums

[f][][Televizora ID][][OK/NG][Data][x]

06. Kontrasts (Komanda : k g)

- Lai regulētu ekrāna kontrastu. Kontrastu varat regulēt arī izvēlnē **ATTĒLS..**

Pārraide

[k][g][][Televizora ID][][Data][Cr]

Datu min. vērtība: 00 līdz maks. vērtība: 64
* Sk. "Reālo datu kartēšana 1". Sk. 154. lpp.

Apliecinājums

[g][][Televizora ID][][OK/NG][Data][x]

07. Spilgtums (Komanda : k h)

- Lai regulētu ekrāna spilgtumu. Spilgtumu varat regulēt arī izvēlnē **ATTĒLS..**

Pārraide

[k][h][][Televizora ID][][Data][Cr]

Datu min. vērtība: 00 līdz maks. vērtība: 64
* Sk. "Reālo datu kartēšana 1". Sk. 154. lpp.

Apliecinājums

[h][][Televizora ID][][OK/NG][Data][x]

08. Krāsa (Komanda : k i)

- Lai regulētu ekrāna krāsas. Krāsas varat regulēt arī izvēlnē **ATTĒLS..**

Pārraide

[k][i][][Televizora ID][][Data][Cr]

Datu min. vērtība: 00 līdz maks. vērtība: 64
* Sk. "Reālo datu kartēšana 1". Sk. 154. lpp.

Apliecinājums

[i][][Televizora ID][][OK/NG][Data][x]

09. Tonis (Komanda : k j)

- ▶ Lai regulētu ekrāna nokrāsu.
Nokrāsu varat regulēt arī izvēlnē **ATTĒLS..**

Pārraide

[k][j][][Televizora ID][][Data][Cr]

Datu min. vērtība: 00 līdz maks. vērtība: 64
* Sk. "Reālo datu kartēšana 1". Sk. 154. lpp.

Apliecinājums

[j][][Televizora ID][][OK/NG][Data][x]

10. Asums (Komanda : k k)

- ▶ Lai regulētu ekrāna asumu.
Asumu varat regulēt arī izvēlnē **ATTĒLS..**

Pārraide

[k][k][][Televizora ID][][Data][Cr]

Datu min. vērtība: 00 līdz maks. vērtība: 64
* Sk. "Reālo datu kartēšana 1". Sk. 154. lpp.

Apliecinājums

[k][][Televizora ID][][OK/NG][Data][x]

11. OSD izvēle (Komanda : k l)

- ▶ Lai izvēlētos OSD (On Screen Display – ekrāna izvēlne) ieslēgta/izslēgta, izmantojot tālvadības pultī.

Pārraide

[k][l][][Televizora ID][][Data][Cr]

Dati 00: OSD izslēgta 01 : OSD ieslēgta

Apliecinājums

[l][][Televizora ID][][OK/NG][Data][x]

12. Tālvadības pults bloķēšanas režīms (Komanda : k m)

- ▶ Lai bloķētu televizora tālvadības pultī un priekšējā paneļa vadības elementus.

Pārraide

[k][m][][Televizora ID][][Data][Cr]

Dati 00: Bloķēšana izslēgta 01: Bloķēšana ieslēgta

Apliecinājums

[m][][Televizora ID][][OK/NG][Data][x]

- * Izmantojiet šo režīmu, ja nelietojat tālvadības pultī.
Kad tīkla barošana tiek ieslēgta/izslēgta, ārējās vadības pults tiek atbloķēta.
- * Gaidstāves režīmā, ja ir ieslēgta taustiņu bloķēšana, televizoru nevarēs ieslēgt ar infrasarkanā savienojuma un lokālo ieslēgšanas taustiņu.

13. Augstās frekvences skaņas(Komanda : k r)

- ▶ Lai pielāgotu diskantu.
Diskantu varat pielāgot arī izvēlnē **AUDIO.**

Pārraide

[k][r][][Televizora ID][][Data][Cr]

Datu min. vērtība: 00 līdz maks. vērtība: 64
* Sk. "Reālo datu kartēšana 1". Sk. 154. lpp.

Apliecinājums

[r][][Televizora ID][][OK/NG][Data][x]

14. Bass (Komanda : k s)

- ▶ Lai pielāgotu basu.
Basu varat pielāgot arī izvēlnē **AUDIO.**

Pārraide

[k][s][][Televizora ID][][Data][Cr]

Datu min. vērtība: 00 līdz maks. vērtība: 64
* Sk. "Reālo datu kartēšana 1". Sk. 154. lpp.

Apliecinājums

[s][][Televizora ID][][OK/NG][Data][x]

15. Līdzsvars (Komanda : k t)

- ▶ Lai regulētu balansu.
Līdzsvaru varat regulēt arī izvēlnē **AUDIO.**

Pārraide

[k][t][][Televizora ID][][Data][Cr]

Datu min. vērtība: 00 līdz maks. vērtība: 64
* Sk. "Reālo datu kartēšana 1". Sk. 154. lpp.

Apliecinājums

[t][][Televizora ID][][OK/NG][Data][x]

16. Krāsu siltums (Komanda: x u)

- ▶ Lai regulētu krāsu siltumu.
CSM varat regulēt arī izvēlnē **ATTĒLS..**

Pārraide

[x][u][][Televizora ID][][Data][Cr]

Datu min. vērtība: 00 līdz maks. vērtība: 64
* Sk. "Reālo datu kartēšana 1". Sk. 154. lpp.

Apliecinājums

[u][][Televizora ID][][OK/NG][Data][x]

PIELIKUMS

17. Enerģijas taupīšana (Komanda: j q)

- Lai samazinātu televizora strāvas patēriņu. Funkciju **Enerģijas taupīšana** iespējams pielāgot izvēlnē **IZVĒLE**.

Pārraide

[j][q][][Televizora ID][][Data][Cr]

Enerģijas taupīšanas funkcija				Līmenis	Apraksts				
7	6	5	4			3	2	1	0
0	0	0	0	Mazs enerģ. patēriņš	0	0	0	0	Izslēgt
0	0	0	0	Mazs enerģ. patēriņš	0	0	0	1	Minimāli
0	0	0	0	Mazs enerģ. patēriņš	0	0	1	0	Mērena
0	0	0	0	Mazs enerģ. patēriņš	0	0	1	1	Maksimāla
0	0	0	0	Mazs enerģ. patēriņš	0	1	0	0	Automātiski
0	0	0	0	Mazs enerģ. patēriņš	0	1	0	1	Ekrāns izslēgts

(Tikai 32/42/46/60LD5***, 32LE3***, 32/37/42LE4***, 32/37/42/47/55LE5***)

Apliecinājums

[q][][Televizora ID][][OK/NG][Data][x]

18. Automātiskā konfigurēšana (Komanda: j u)

- Lai koriģētu attēla pozīciju un automātiski samazinātu attēla šūpošanos. Šī komanda darbojas tikai RGB (PC) režīmā.

Pārraide

[j][u][][Televizora ID][][Data][Cr]

Dati 01: Lai iestatītu

Apliecinājums

[u][][Televizora ID][][OK/NG][Data][x]

19. Tune Command (Noskaņošanas komanda) (Komanda: m a)

- Izvēlieties kanālu šādam fiziskajam numuram.

Pārraide

[m][a][][Televizora ID][][Data0][][Data1][][Data2][Cr]

Dati00 (Data00): augstākā kanāla dati
 Dati01 (Data01): zemākā kanāla dati
 piem., Nr. 47 -> 00 2F (2FH),
 Nr. 394 -> 01 8A (18AH),
 DTV Nr. 0 -> patvaļīgi
 Dati02 (Data02) 0x00 : ATV galvenais,
 0x10 : DTV galvenais
 0x20 : Radio

Kanāla datu diapazons

Analogais — min.: 00 līdz maks. vērtība: 63 (0 līdz 99)
 Digitālais — min.: 00 līdz maks. vērtība: 3E7 (0 līdz 999)
 (Izņemot Zviedriju, Somiju, Norvēģiju, Dāniju, Iriju)
 Digitālais — min.: 00 līdz maks. vērtība: 270F (0 līdz 9999)
 (Tikai Zviedrijā, Somijā, Norvēģijā, Dānijā, Irijā)

Apliecinājums

[a][][Televizora ID][][OK/NG][Data][x]

Dati min. vērtība: 00 ~ maks. vērtība: 7DH

20. Kanāla Pievienošana/Izlaišana komanda: m b)

- Lai iestatītu izlaišanas statusu pašreizējai pr grammai.

Pārraide

[m][b][][Televizora ID][][Data][Cr]

Data 00 : Skip(Izlaišana) 01 : Add(Pievienošana)

Apliecinājums

[b][][Televizora ID][][OK/NG][Data][x]

* Reālo datu kartēšana 1	
00 :	Solis 0
:	
A :	Solis 10 (Televizora ID 10)
:	
F :	Solis 15 (Televizora ID15)
10 :	Solis 16 (Televizora ID 16)
:	
64 :	Solis 100
:	
6E :	Solis 110
:	
73 :	Solis 115
74 :	Solis 116
:	
CF :	Solis 199
:	
FE :	Solis 254
FF :	Solis 255

21. Key (Taustiņš)(Komanda: m c)

- Lai sūtītu infrasarkanā staru tālvadības pults atslēgas kodu.

Pārraide

[m][c][][Televizora ID][][Data][Cr]

Dati : Key code (Atslēgas kods) – Sk. 148. lpp.

Apliecinājums

[c][][Televizora ID][][OK/NG][Data][x]

22. Kontroles aizmugurapgaisojums (Komanda: m g)

- Lai kontrolētu aizmugurapgaisojumu.

Pārraide

[m][g][][Televizora ID][][Data][Cr]

Dati: datu min. vērtība: 00 ~ maks.: 64

Apliecinājums

[g][][Televizora ID][][OK/NG][Data][x]

23. Input select (Ieejas izvēle) (Komanda : x b) (Galvenā attēla ieeja)

- Lai izvēlētos ieejas avotu galvenajam attēlam.

Pārraide

[x][b][][Televizora ID][][Data][Cr]

Dati : Structure (Struktūra)

MSB LSB

0	0	0	0	0	0	0	0
└─ Ārējā ieeja ─┘				└─ Ieejas numurs ─┘			

Ārējā ieeja				Dati
0	0	0	0	DTV
0	0	0	1	Analogais signāls
0	0	1	0	AV
0	1	0	0	Kombinētais signāls
0	1	1	0	RGB
0	1	1	1	HDMI
1	0	0	0	
1	0	0	1	
1	0	1	0	

Ieejas numurs				Dati
0	0	0	0	Input1 (Ieeja 1)
0	0	0	1	Input2 (Ieeja 2)
0	0	1	0	Input3 (Ieeja 3)
0	0	1	1	Input4 (Ieeja 4)

Apliecinājums

[b][][Televizora ID][][OK/NG][Data][x]

ATKLĀTĀ PIRMKODA PROGRAMMATŪRAS PIEZĪM

Tālāk uzskaitītie GPL izpildāmie faili un LGPL, MPL bibliotēkas šajā izstrādājumā tiek izmantotas saskaņā ar GPL2.0/LGPL2.1/MPL1.1 licencēm:

GPL IZPILDĀMIE FAILI:

- Linux kodols 2.6, busybox, e2fsprogs, gdbserver, jfsutils, mtd-utils, procps, u-boot, udhcpc

LGPL BIBLIOTĒKAS:

- directFB, glibc, gconv

MPL BIBLIOTĒKAS:

- Nanox

LG Electronics ir gatava nodot Jūsu rīcībā CD-ROM ar pirmkodu, iekasējot samaksu tikai par izplatīšanu: datu nesēja, transportēšanas un apstrādes izdevumus; ja to vēlaties saņemt, sūtiet vēstuli LG Electronics uz e-pastu: opensource@lge.com

Piedāvājums ir spēkā trīs (3) gadus pēc tam, kad LG Electronics uzsāk šī produkta izplatīšanu.

Kopā ar šo produktu piegādātajā kompaktdiskā atrodas GPL, LGPL un MPL licences. GPL, LGPL licenču tulkojumi ir pieejami <http://www.gnu.org/licenses/old-licenses/gpl-2.0-translations.html>, <http://www.gnu.org/licenses/old-licenses/lgpl-2.1-translations.html>.

Šis izstrādājums ietver arī citu atklātā pirmkoda programmatūru.

- expat:
 - copyright © 1998, 1999, 2000 Thai Open Source Software Center Ltd un Clark Cooper
 - copyright © 2001, 2002, 2003, 2004, 2005, 2006 Expat apkalpotāji.
- freetype: copyright © 2003 The FreeType Project (www.freetype.org).
- ICU: copyright © 1995-2008 International Business Machines Corporation un citi
- libcurl: copyright © 1996 - 2008, Daniel Stenberg.
- libjpeg: programmatūra daļēji ietver Independent JPEG Group darba rezultātus copyright © 1991 – 1998, Thomas G. Lane.
- libmng: copyright © 2000-2007 Gerard Juyn, Glenn Randers-Pehrson
- libpng: copyright © 1998-2008 Glenn Randers-Pehrson
- md5: copyright © 1991-2, RSA Data Security, Inc
- md5 checksum : copyright © 1999, 2000, 2002 Aladdin Enterprises
- ncurses: copyright © 1998 Free Software Foundation, Inc.
- openssl:
 - šifrēšanas programmatūras autors Eric Young.
 - programmatūras autors Tim Hudson.
 - programmatūru izstrādājis OpenSSL Project lietošanai ar OpenSSL Toolkit. (<http://www.openssl.org>)
- strace :
 - copyright © 1991, 1992 Paul Kranenburg.
 - copyright © 1993 Branko Lankester.
 - copyright © 1993 Ulrich Pegelow.
 - copyright © 1995, 1996 Michael Elizabeth Chastain.

- copyright © 1993, 1994, 1995, 1996 Rick Sladkey.
- copyright © 1998-2003 Wichert Akkerman.
- copyright © 2002-2008 Roland McGrath.
- copyright © 2003-2008 Dmitry V. Levin.
- copyright © 2007-2008 Jan Kratochvil.
- tinyxml: autortiesības © 2000-2006 Lee Thomason
- xyssl: autortiesības (C) 2009 Paul Bakker
- zlib: autortiesības © 1995-2005 Jean-loup Gailly un Mark Adler

Visas tiesības paturētas.

Ar šo tiek piešķirta bezmaksas atļauja visām personām, kas iegūst šīs programmatūras kopiju un saistītos dokumentācijas failus ("Programmatūra"), darboties ar programmatūru bez ierobežojumiem, tostarp bez tiesību ierobežojumiem izmantot, kopēt, modificēt, sapludināt, publicēt, izplatīt, izsniegt apakšlicences un/vai pārdot Programmatūras kopijas, un ļaut personām, kurām ir piegādāta šī Programmatūra, tā rīkoties, ievērojot šos nosacījumus:

ŠĪ PROGRAMMATŪRA TIE PIEDĀVĀTA ESOŠAJĀ STĀVOKLĪ BEZ JEBKĀDĀM NOTEIKTĀM UN NETIEŠĀM GARANTIJĀM, TOSTARP, BET NE TĪKAI BEZ GARANTIJĀM PAR DERĪGUMU PĀRDOŠANAI, PIEMĒROTĪBU NOTEIKTAM MĒRĶIM UN TREŠO PUŠU TIESĪBU NEPĀRKĀPŠANU. NEKĀDĀ GADĪJUMĀ AUTORI VAI AUTORTIESĪBU TURĒTĀJI NAV ATBILDĪGI NE PAR KĀDĀM PRASĪBĀM, BOJĀJUMIEM VAI CITU ATBILDĪBU VAI ŅŪ LĪGUMA IETVAROS, VAI CIVILTIESĪBU PĀRKĀPUMU UN CITOŠ GADĪJUMOS, KAS RADUŠIES SAISTĪBĀ AR ŠO PROGRAMMATŪRU, TĀS IZMANTOŠANU VAI CITĀM DARBĪBĀM.



Pierakstiet televizora modeļa numuru un sērijas numuru.
Atrodiet uzlīmi uz aizmugurējā apvalka un sniedziet tās informāciju savam izplatītājam, kad būs nepieciešama apkope.

Modelis: _____

Sērijas Nr.: _____