



LG

Life's Good

MAGYAR

HASZNÁLATI ÚTMUTATÓ PLAZMA TV

Kérjük, gondosan olvassa el az útmutatót a készülék üzembe helyezése előtt.

Az útmutatót őrizze meg későbbi használatra.

HDMI

A HDMI, a HDMI embléma és a High-Definition
Multimedia Interface a HDMI Licensing LLC védj-
egyei vagy bejegyzett védjegyei.

TARTALOM

ELŐKÉSZÜLETEK

42/50PJ1**, 42/50PJ2**, 42/50PJ3**, 42/50PJ5**, 42/50PJ6**, 50/60PK2**, 50PK3**, 50/60PK5**, 50PK7**	A-1
--	-----

KÜLSŐ BERENDEZÉSEK BEÁLLÍTÁSA

Antenna csatlakoztatása	1
Kompozit kábellel csatlakoztatva	2
Csatlakoztatás HDMI-kábel segítségével.....	3
HDMI - DVI kábellel csatlakoztatva.....	3
Scart-kábellel csatlakoztatva	4
AZ USB-BEMENET BEÁLLÍTÁSA	4
RCA-kábellel csatlakoztatva	5
RCA-kábellel csatlakoztatva	5
Csatlakoztatás 15 tős D-sub kábellel	6
A CI-MODUL BEHELYEZÉSE	6
A DIGITÁLIS AUDIOKIMENET BEÜZEMELÉSE	7
Választható képernyő-felbontás.....	8
A képernyő beállítása számítógépes használatra	10

TV-NÉZÉS / CSATORNÁK BEÁLLÍTÁSA

A készülék be/kikapcsolása	14
A beállítás elindítása	14
Programválasztás	14
Hangerő beállítása	14
GYORS MENÜ	15
kiválasztása és módosítása	16
Automatikus programbeállítás	17
Kézi programbeállítás (DIGITÁLIS ÜZEMMÓDBAN) ...	20
Kézi programbeállítás (ANALÓG ÜZEMMÓDBAN)	22
Program szerkesztése.....	24
SZOFTVERFRISSÍTÉS.....	26
DIAGNOSTICS (DIAGNOSZTIKA)	28
CI [COMMON INTERFACE] (ÁLTALÁNOS ILLESZTŐFELÜLET) ADATAI	29
A programtáblázat behívása.....	30
mezzkedvenc programok beállítása.....	31
BEMENETI LISTA.....	32
ADATSZOLGÁLTATÁS	33
INPUT LABEL (BEMENET CÍMKÉJE).....	33

SIMPLE MANUAL (EGYSZERŰ HASZNÁLATI ÚTMUTATÓ).....	34
	35
AV MÓD	38
Inicializálás (Gyári beállítások visszaállítása)	39

A BLUETOOTH HASZNÁLATA

A Bluetooth használatával kapcsolatos tudnivalók...	40
A BLUETOOTH BEÁLLÍTÁSA	41
TV PIN-KÓDJÁNAK BEÁLLÍTÁSA.....	42
BLUETOOTH-FEJHALLGATÓ	
- Új Bluetooth-fejhallgató csatlakoztatása.....	43
- Csatlakozás regisztrált Bluetooth-fejhallgatóhoz	43
- A Bluetooth-fejhallgató kapcsolatának bontása használat közben	44
- A Bluetooth-kapcsolat kezdeményezése a fejhall- gatóról.....	44
REGISZTRÁLT BLUETOOTH-ESZKÖZ KEZELÉSE..	45
SAJÁT BLUETOOTH-ADATOK	46
KÉPEK FOGADÁSA KÜLSŐ BLUETOOTH- ESZKÖZRŐL.....	47
Zene fogadása külső Bluetooth-eszközről	47

USB-ESZKÖZÖK HASZNÁLATA

USB-eszközök csatlakoztatása.....	48
PHOTO LIST (FÉNYKÉPLISTA)	49
MUSIC LIST (ZENELISTA).....	55
MOVIE list (Filmlista)	60
DivX regisztrációs kód	66
Deactivation (Kikapcsolás).....	67

TARTALOM

EPG (ELECTRONIC PROGRAMME GUIDE – ELEKTRONIKUS MŰSORFÜZET)

Az műsorfüzet be-/kikapcsolása.....	68
Program kiválasztása.....	68
Gombfunkciók a NOW/NEXT Guide (MOST/KÖVETKEZŐ műsor) üzemmódban	68
Gombfunkciók a 8 Days Guide (8 napos műsorfüzet) módban	69
Gombfunkciók a Date Change (Dátum módosítása) módban.....	69
Gombfunkciók a kibővített leírás szövegmezőjéb.....	70
Gombfunkciók a Record/Remind Setting (Felvétel/Emlékeztető beállítása) módba	70
Gombfunkciók Schedule List (Ütemezési lista) üzemmódban.....	70

KÉPVEZÉRLÉS

A KÉP MÉRETÉNEK (KÉPARÁNYÁNAK) BEÁLLÍTÁSA	71
Képvarázsló	73
energiatakarékos üzemmód.....	74
ELŐRE MEGADOTT KÉPBEÁLLÍTÁSOK	
- Picture Mode (Képüzemmód) – User (Egyéni) beállítás....	75
KÉZI KÉPBEÁLLÍTÁS	
- Picture Mode (Képüzemmód) – User (Egyéni) beállítás	76
KÉPJAVÍTÁSI TECHNOLOGIA	77
Speciális képbeállítások	78
KÉP ALAPHELYZETBE ÁLLÍTÁSA.....	81
Képernyő kímél.....	82
Demo Mode (Bemutató üzemmód)	83
Módbeállítás.....	84

HANG ÉS NYELV BEÁLLÍTÁSA

AUTO VOLUME (AUTOMATIKUS HANGERŐ) BEÁLLÍTÁSA	85
CLEAR VOICE II(TISZTA HANG II)	86
HANG-ALAPBEÁLLÍTÁSOK – SOUND MODE (HANGÜZEMMÓD).....	87
HANGBEÁLLÍTÁSOK MÓDOSÍTÁSA – USER (EGYÉNI) BEÁLLÍTÁS	88
Infinite Sound.....	88
Balansz beállítása	89
TV SPEAKERS (TV-HANGSZÓRÓK) BEKIKAPCSOLÁSA ...	90
DTV hangbeállítás (CSAK DIGITÁLIS ÜZEMMÓDBAN).....	91
A DIGITÁLIS AUDIOKIMENET KIVÁLASZTÁSA	92
AUDIO RESET (HANG ALAPHELYZETBE ÁLLÍTÁSA)....	93

Audio description (Hang leírása)(CSAK DIGITÁLIS ÜZEMMÓDBAN)	94
I/II	

- Sztereo/kettős vétel (Csak analóg módban)	95
- NICAM-vétel (Csak analóg módban)	96
- A hangszóró hangkimenetének kiválasztása	96
Nyelv-/országválasztás a képernyőn megjelenő menübe.....	97
NYELV KIVÁLASZTÁSA (CSAK DIGITÁLIS ÜZEMMÓDBAN)	98

IDŐ BEÁLLÍTÁSA

Óra beállítása.....	99
AUTOMATIKUS BE- ÉS KIKAPCSOLÁSI IDŐZÍTŐ BEÁLLÍTÁSA	100
ALVÓ ÜZEMMÓD IDŐZÍTŐJÉNEK BEÁLLÍTÁSA .	101

TARTALOMSZŰRÉS / KORLÁTOZÁSI SZINTEK

JELSZÓ MEGADÁSA ÉS A RENDSZER ZÁROLÁSA..	102
BLOCK PROGRAMME (PROGRAM ZÁROLÁSA) .	103
TARTALOMSZŰRÉS(CSAK DIGITÁLIS ÜZEMMÓDBAN).....	104
KÜLSŐ BEMENET LETILTÁSA.....	105
Gombzár.....	106

Teletext

Be-/kikapcsolás.....	107
SIMPLE Text	107
TOP Text.....	107
FASTEXT	108
Speciális teletext-funkciók	108

DIGITÁLIS TELETEXT

TELETEXT A DIGITÁLIS SZOLGÁLTATÁSON BELÜL .	109
TELETEXT A DIGITÁLIS SZOLGÁLTATÁSBAN ..	109

FÜGGELÉK

HIBAELHÁRÍTÁS.....	110
Karbantartás	112
A termék jellemzői.....	113
Távvezérlő infravörös kódja.....	115
Külső irányító/vezérlő egység beállítása	116

ELŐKÉSZÜLETEK

PLAZMA TV-TÍPUSOK : 42/50PJ1**, 42/50PJ2**, 42/50PJ3**,
42/50PJ5**, 42/50PJ6**, 50/60PK2**, 50PK3**, 50/60PK5**, 50PK7**

TARTOZÉKOK

Ellenőrizze, hogy az alábbi tartozékokat tartalmazza-e a TV csomagja. Amennyiben bármelyik tartozék hiányzik a csomagból, vegye fel a kapcsolatot azzal a viszonteladóval, ahol a terméket vásárolta.

■ Az Ön TV-készülékének egyes részei eltérhetnek az ábrán láthatóktól.

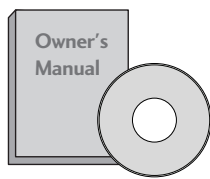

Használati útmutató

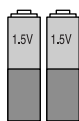

Elemek
(AAA)



Távírányító

Ez a tartozék nem minden típus esetén áll rendelkezésre.

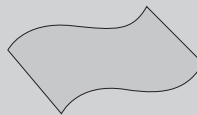

Törölkendő
A képernyő tisztítására használható.

Ha a készülék burkolata koszos vagy ujjlenyomatos, a készülékhez kapott tisztítókendővel óvatosan törölje le.

A foltok eltávolításakor ne dörzsölje durván a felületet. Legyen óvatos, mert a túl erős dörzsölés hatására a készülék megkarcolódhat vagy a színe megváltozhat.

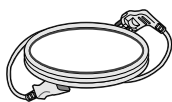

Tápkábel



x 4



x 3

M4x28
M5x14
(Kivéve 60PK2**, 60PK5**) db csavar az állvány összeszereléséhez

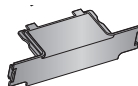

Védőborítás



x 2

Kábeltartó



Ferritmag (szürke)
(Ez a tartozék nem minden típus esetén áll rendelkezésre.)

A ferritmag a PC Audio kábel által fel-szedett elektromágneses zaj csökken-tésére használható.
A PC Audio kábelt kétszer csavarja a ferritmagra, majd a kábeleket a következő ábra szerint csatlakoztassa a TV-re.
A ferritmagot a megjelenítő AUDIO IN (RGB/DVI) csatlakozójának közelében helyezze el.

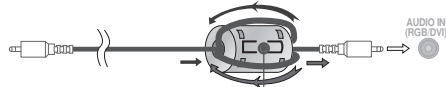

A ferritmagot a megjelenítő AUDIO IN (RGB/DVI) csatlakozójának közelében helyezze el.



Ferritmag (fekete)
(Ez a tartozék nem minden típus esetén áll rendelkezésre.)

A tápkábel csatlakoztatásakor keletkező elektromágneses sugárzás ferritmag segítségével mérsékelhető.
A ferritmag annál hatékonyabb, minél közelebb helyezi el a tápcsatlakozóhoz.

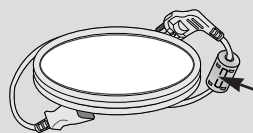

Dugja be teljesen a tápcsatlakozót.

Fali rögzítőlemez(külön vásárolható meg)

AW-50PG60M

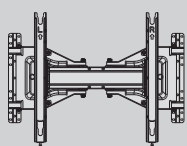

AW-50PG60MS

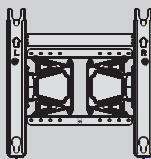

vagy

AW-60PG60M

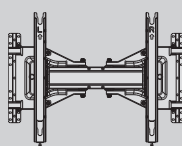

vagy

AW-60PG60MS

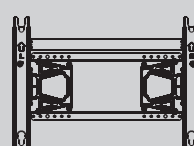

(Kivéve 60PK5**, 60PK2**)

(csak 60PK5**, 60PK2**)

ELŐKÉSZÜLETEK

AZ ELŐLAPON TALÁLHATÓ KEZELŐSZERVEK

MEGJEGYZÉS

- ▶ Jelentős mértékben csökkenthetők a használat közbeni energiafogyasztás és a működés költségei, ha csökkenti a kép fényerejét.

FIGYELEM!

- ▶ Ne álljon rá az üvegállványra, és óvja az erős ütődésektől. Ellenkező esetben az állvány eltörhet, az üvegszilánkok sérülést okozhatnak, valamint a készülék leeshet.
 - ▶ Ne húzza a TV-készüléket. Ellenkező esetben a padló vagy a készülék megsérülhet.
- Az Ön TV-készülékének egyes részei eltérhetnek az ábrán láthatóktól.

42/50PJ2**, 50/60PK2**

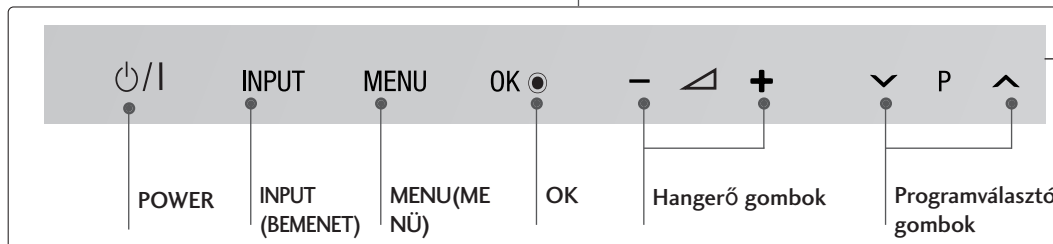
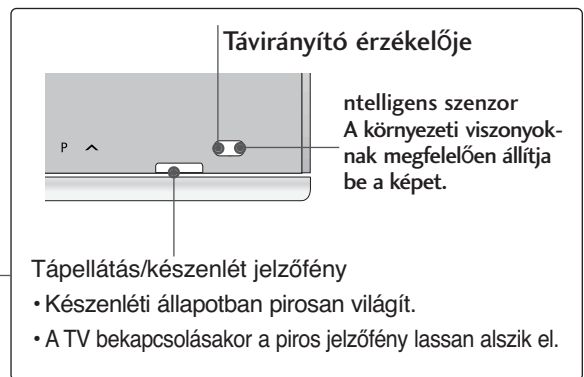

Érintésérzékelő
A kívánt gomb funkciója érintéssel használható.

42/50PJ1**, 42/50PJ3**, 50PK3**

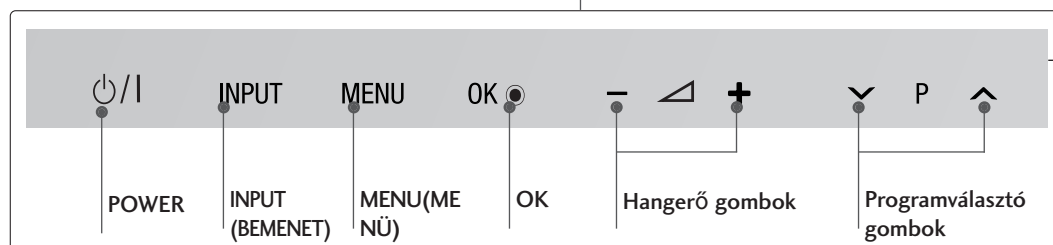
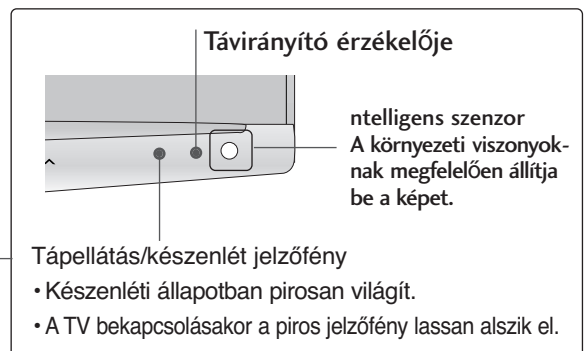

Érintésérzékelő
A kívánt gomb funkciója érintéssel használható.

42/50PJ5**, 50/60PK5**



Távírányító érzékelője

ntelligens szenzor
A környezeti viszonyoknak megfelelően állítja be a képet.

Tápellátás/készletjelzőfény

- Készletjelző állapotban pirosan világít.
- A TV bekapcsolásakor a piros jelzőfény lassan alszik el.

Érintésérzékelő
A kívánt gomb funkciója érintéssel használható.

POWER INPUT MENU OK Hangerő gombok Programválasztó gombok

42/50PJ6**, 50PK7**



ntelligens szenzor
A környezeti viszonyoknak megfelelően állítja be a képet.

Távírányító érzékelője

Tápellátás/készletjelzőfény

- Készletjelző állapotban pirosan világít.
- A TV bekapcsolásakor a piros jelzőfény lassan alszik el.

Érintésérzékelő
A kívánt gomb funkciója érintéssel használható.

POWER INPUT MENU OK Hangerő gombok Programválasztó gombok

ELŐKÉSZÜLETEK

A HÁTSÓ PANNELL KAPCSOLATOS TUDNIVALÓK

- Az Ön TV-készülékének egyes részei eltérhetnek az ábrán láthatóktól.

42/50PJ1 **, 42/50PJ2 **, 50/60PK2 **

(csak 42/50PJ1 **, 42/50PJ2 **) (csak 50/60PK2 **)

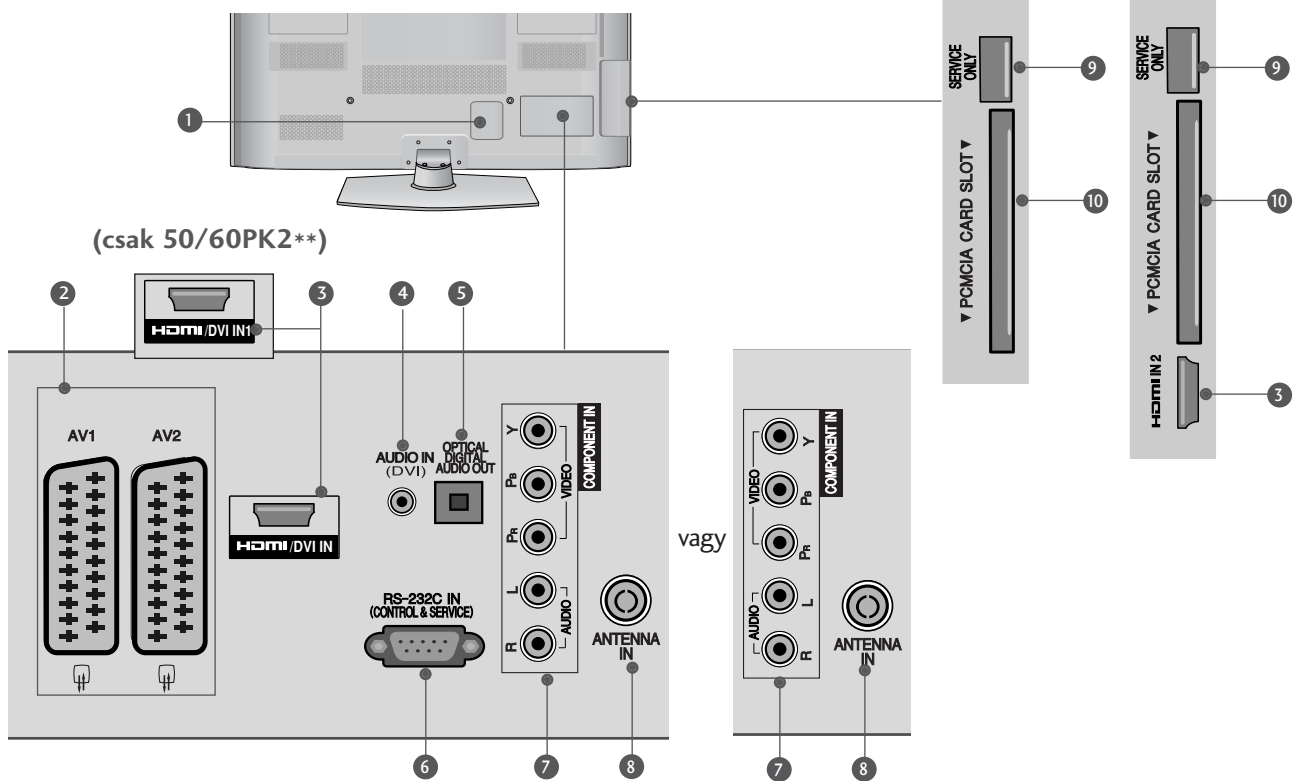

- Tápkábel csatlakozója**
Ez a TV-készülék váltóáramú táplálás segítségével működtethető. A névleges feszültség "A termék jellemzői" című oldalon található. (► 113 – 114 oldal) A készüléket ne próbálja egyenáramú táplálással működtetni.
- Euro Scart csatlakozó (AV1/AV2)**
Csatlakoztassa a külső eszköz Scart bemenetét vagy kimenetét ezekhez a csatlakozókhoz.
- HDMI/DVI IN bemenet**
A HDMI IN bemenethez HDMI-jelforrást csatlakoztathat. A HDMI/DVI csatlakozóhoz viszont a DVI-HDMI-kábel segítségével DVI (VIDEO) jelforrást csatlakoztathat.
- DVI Audio bemenet**
A más készülék DVI-hangjelének csatlakoztatása.
- DIGITÁLIS OPTIKAI AUDIOKIMENET**
A digitális audiocsatlakozót különféle audióberendezésekhez csatlakoztathatja. Csatlakoztassa digitális audiókészülékhez. Használjon optikai audiókábel.
- RS-232C BEMENETI CSATLAKOZÓ (VEZÉRLÉS/SZERVIZ)**
Csatlakoztassa a vezérlőeszközök soros portját az RS-232C csatlakozóhoz. Ez az aljzat szerviz-, illetve hotelüzemmódban használatos.
- Kompozit bemenet**
A kompozit video-/audiojellel rendelkező eszközöket ezekhez a csatlakozókhoz csatlakoztassa.
- Antennabemenet**
Ehhez a csatlakozóhoz TV-antennát vagy kábelt csatlakoztasson.
- CSAK SZERVIZ**
- PCMCIA-kártyafoglalat (Personal Computer Memory Card International Association)**
Helyezze a CI-modult a PCMCIA-bővítőhelybe. (Ez a funkció nem minden országban áll rendelkezésre.)

42/50PJ3**, 42/50PJ5**, 42/50PJ6**, 50PK3**

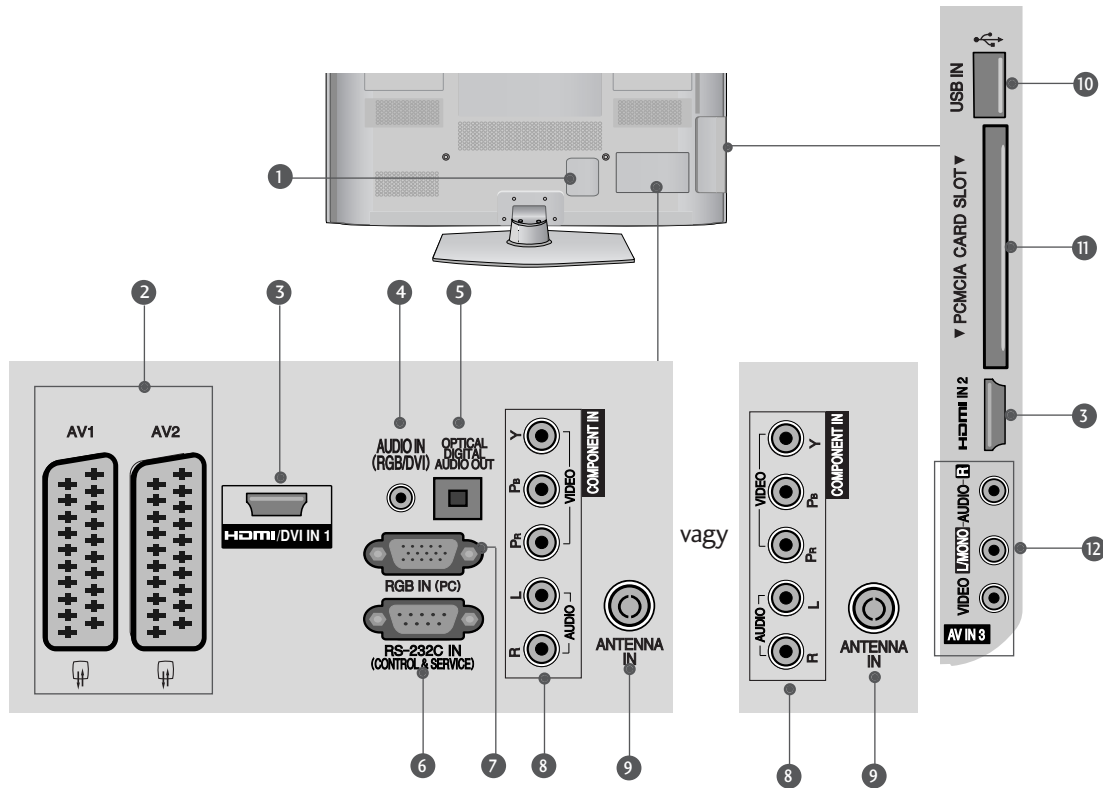

1 Tápkábel csatlakozója

Ez a TV-készülék váltóáramú táplálás segítségével működtethető. A névleges feszültség "A termék jellemzői" című oldalon található. (► 113 – 114 oldal) A készüléket ne próbálja egyenáramú táplálással működtetni.

2 Euro Scart csatlakozó (AV1/AV2)

Csatlakoztassa a külső eszköz Scart bemenetét vagy kimenetét ezekhez a csatlakozókhoz.

3 HDMI/DVI IN bemenet

A HDMI IN bemenethez HDMI-jelforrást csatlakoztathat. A HDMI/DVI csatlakozóhoz viszont a DVI-HDMI-kábel segítségével DVI (VIDEO) jelforrást csatlakoztathat.

4 RGB/DVI-audiobemenet

A PC vagy más készülék DVI-hangjelének csatlakoztatása.

5 DIGITÁLIS OPTIKAI AUDIOKIMENET

A digitális audiocsatlakozót különféle audióberendezésekhez csatlakoztathatja. Csatlakoztassa digitális audiókészülékhez. Használjon optikai audiókábel.

6 RS-232C BEMENETI CSATLAKOZÓ (VEZÉRLÉS/SZERVIZ)

Csatlakoztassa a vezérlőeszközök soros portját az RS-232C csatlakozóhoz.

Ez az aljzat szerviz-, illetve hotelüzemmódban használatos.

7 RGB IN-bemenet

Csatlakoztassa a számítógép kimenetét ehhez a csatlakozóhoz.

8 Kompozit bemenet

A kompozit video-/audiojellel rendelkező eszközöket ezekhez a csatlakozókhoz csatlakoztassa.

9 Antennabemenet

Ehhez a csatlakozóhoz TV-antennát vagy kábelt csatlakoztasson.

10 USB-bemenet

Ehhez a csatlakozóhoz USB-tárolóeszközt csatlakoztasson.

11 PCMCIA-kártyafoglalat (Personal Computer Memory Card International Association)

Helyezze a CI-modult a PCMCIA-bővítőhelybe. (Ez a funkció nem minden országban áll rendelkezésre.)

12 Audio-/videobemenet

Csatlakoztassa a külső eszköz audio-/videokimenetét ezekhez a csatlakozókhoz.

ELŐKÉSZÜLETEK

50/60PK5**, 50PK7**

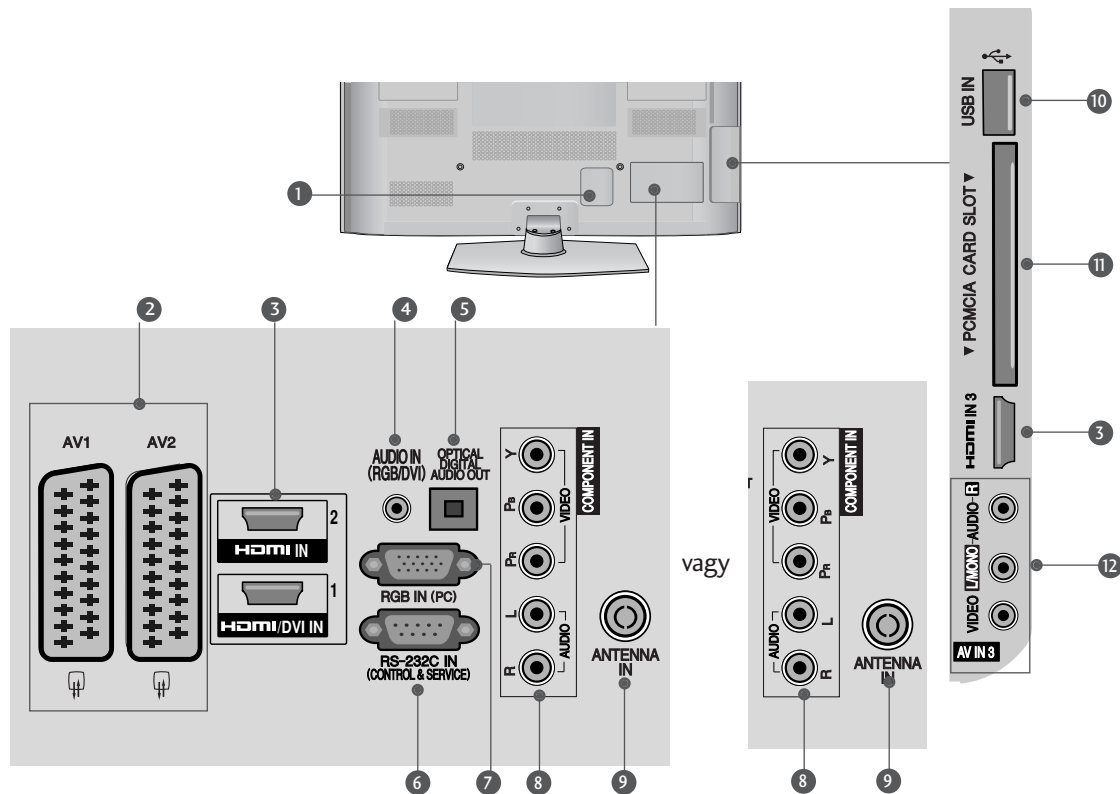

1 Tápkábel csatlakozója

Ez a TV-készülék váltoóáramú táplálás segítségével működtethető. A névleges feszültség "A termék jellemzői" című oldalon található. (► 113 – 114 oldal) A készüléket ne próbálja egyenáramú táplálással működtetni.

2 Euro Scart csatlakozó (AV1/AV2)

Csatlakoztassa a külső eszköz Scart bemenetét vagy kimenetét ezekhez a csatlakozókhoz.

3 HDMI/DVI IN bemenet

A HDMI IN bemenethez HDMI-jelforrást csatlakoztathat. A HDMI/DVI csatlakozóhoz viszont a DVI-HDMI-kábel segítségével DVI (VIDEO) jelforrást csatlakoztathat.

4 RGB/DVI-audiobemenet

A PC vagy más készülék DVI-hangjelének csatlakoztatása.

5 DIGITÁLIS OPTIKAI AUDIOKIMENET

A digitális audiocsatlakozót különféle audiberendezésekhez csatlakoztathatja. Csatlakoztassa digitális audiókészülékhez. Használjon optikai audiókábelt.

6 RS-232C BEMENETI CSATLAKOZÓ (VEZÉRLÉS/SZERVIZ)

Csatlakoztassa a vezérlőeszközök soros portját az RS-232C csatlakozóhoz. Ez az aljzat szerviz-, illetve hotelüzemmódban használatos.

7 RGB IN-bemenet

Csatlakoztassa a számítógép kimenetét ehhez a csatlakozóhoz.

8 Kompozit bemenet

A kompozit video-/audiojellel rendelkező eszközöket ezekhez a csatlakozókhoz csatlakoztassa.

9 Antennabemenet

Ehhez a csatlakozóhoz TV-antennát vagy kábelt csatlakoztasson.

10 USB-bemenet

Ehhez a csatlakozóhoz USB-tárolóeszközöt csatlakoztasson.

11 PCMCIA-kártyafoglalat (Personal Computer Memory Card International Association)

Helyezze a CI-modult a PCMCIA-bővítőhelybe. (Ez a funkció nem minden országban áll rendelkezésre.)

12 Audio-/videobemenet

Csatlakoztassa a külső eszköz audio-/videokimenetét ezekhez a csatlakozókhoz.

AZ ÁLLVÁNY FELÁLLÍTÁSA (Kivéve 60PK5**, 60PK2**)

■ Az Ön TV-készülékének egyes részei eltérhetnek az ábrán láthatóktól.
Az asztali állvány összeszerelése után ellenőrizze, hogy teljesen meghúzta-e a csavart. (Ha a csavart nem húzza meg teljesen, a készülék előredőlhet, miután a talpára állította.) Ha a csavart túlzottan meghúzza, a csavar menete megszakadhat.

- 1 Óvatosan helyezze a TV-készüléket a képernyővel felfelé egy puha felületre, amely megóvjaa a képernyőt a sérüléstől.

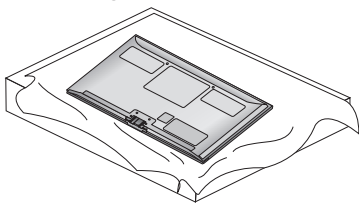

- 2 Illesse össze az állvány törzsét és a talpazatot.

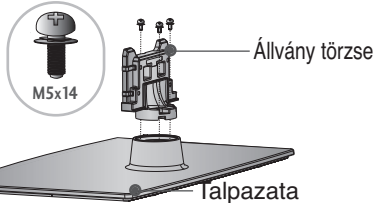

- 3 Szerelje össze a TV-készüléket az ábrán látható módon.

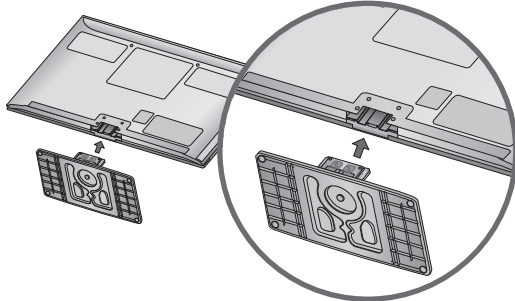

- 4 Rögzítse biztonságosan az állványt a négy csavarral a TV-készülék hátoldalán található furatok segítségével.

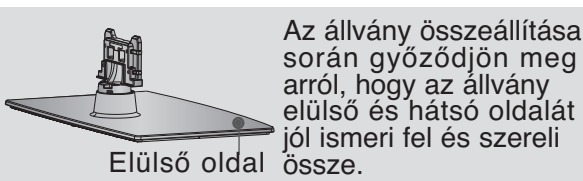
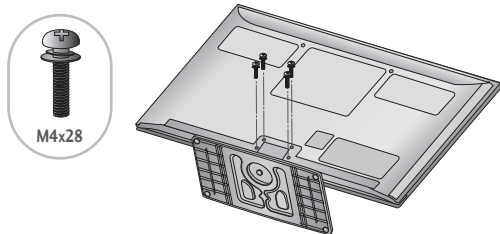

A KÁBELEK ELRENDEZÉSE A HÁTLAGON

- Az Ön TV-készülékének egyes részei eltérhetnek az ábrán láthatóktól.

A megfelelő kábelek csatlakoztatása után a bemutatott módon helyezze fel a **KÁBELTARTÓT**, és fogja össze a kábeleket.

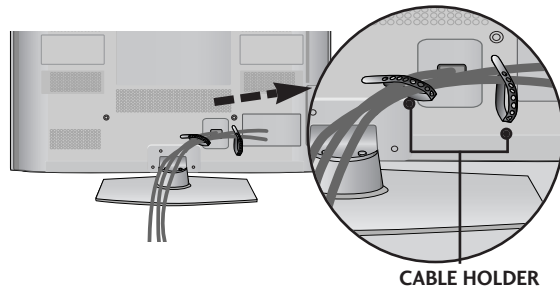

HA NEM HASZNÁLJA AZ ASZTALI ÁLLVÁNYT

- Az Ön TV-készülékének egyes részei eltérhetnek az ábrán láthatóktól.
A készülék falra szerelésekor használja a védőborítást.

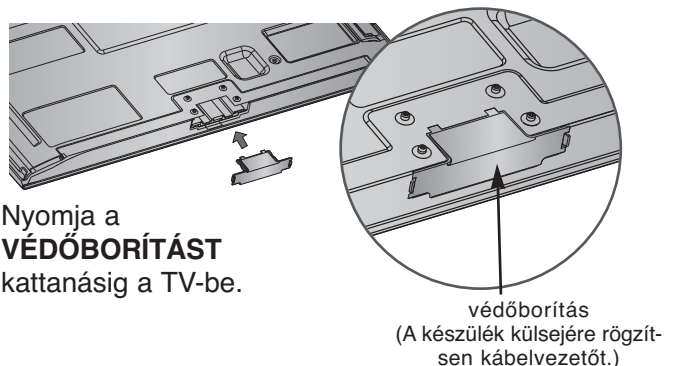

FORGÓÁLLVÁNY

- Az Ön TV-készülékének egyes részei eltérhetnek az ábrán láthatóktól.
A TV felállítása után a készüléket jobbra-balra 20 fokkal el lehet fordítani.

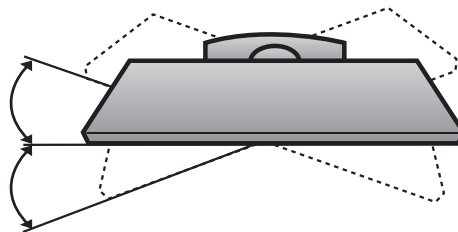

ELŐKÉSZÜLETEK

Tanácsok a körültekintő összeszereléshez

- Vásárolja meg a TV-készülék falra szereléséhez szükséges megfelelő rögzítőelemeket.
- A falhoz közel állítsa fel a készüléket, hogy fel ne boruljon, ha hátrafelé meglökik.
- Az alábbi utasítások alapján a TV-készüléket biztonságosabb módon használhatja, mivel ha ilyen módon rögzíti a falhoz, akkor a készülék nem borul fel, ha előre húzzák. Ezáltal megakadályozhatja, hogy a TV-készülék előre zuhanjon, és sérülést okozzon, továbbá a készüléket is megóvhatja a károsodástól. Ügyeljen arra, hogy a gyermekek ne mászjanak fel a készülékre, illetve ne kapaszkodjanak bele.

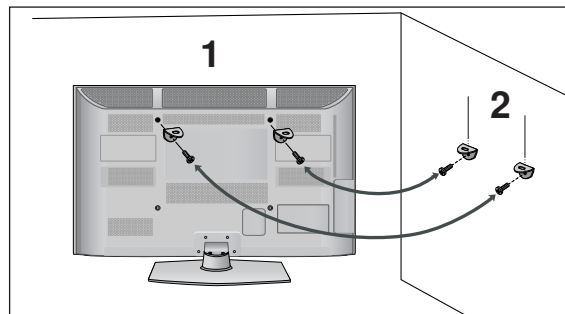
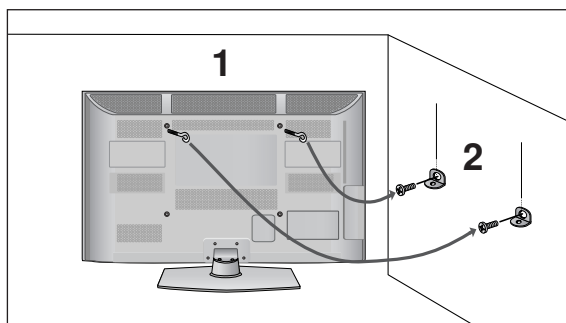

- 1 A szemes csavarok vagy a TV-konzolok és a csavarok segítségével rögzítse a terméket a falhoz az ábrán látható módon. (Ha a készülékben a csavarok a szemes csavarok helyén találhatók, tekerje ki a csavarokat.)
* Helyezze be a szemes csavarokat vagy a TV-konzolokat és a csavarokat a felső csavarnyílásokba, majd szorosan húzza meg őket.

- 2 Rögzítse a fali konzolokat a falra a csavarokkal. A falra szerelt konzolokat azonos magasságba szerelje fel.

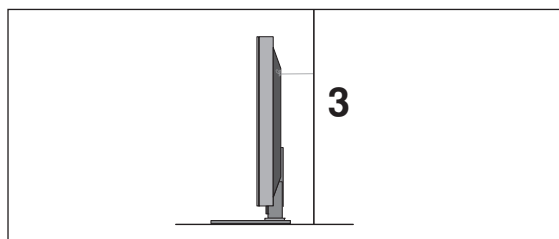

- 3 Erős zsinag használatával állítsa a készüléket a megfelelő állásszögbe. Biztonságosabb, ha úgy rögzíti a kötelet, hogy az vízszintes legyen a fal és a termék között.

! MEGJEGYZÉS

- ▶ A termék áthelyezése előtt, először a köteleket oldja ki.
- ▶ A termékhez a méretéhez és súlyához elegendően nagy és szilárd tartót vagy szekrényt használjon.
- ▶ A termék biztonságos használatához győződjön meg arról, hogy a falra szerelt konzol magassága megegyezik a termékével.

- A TV-készülék számos módon elhelyezhető, például falra, asztalra stb.
- A TV-készüléket vízszintes felszerelésre alkalmas.

FÖLDELÉS

Az esetleges áramütés elkerülése érdekében győződjön meg arról, hogy a földkábel csatlakoztatva van. Ha a földelés semmilyen módon nem lehetséges, szakképzett villanyszerelővel építtessen be külön megszakítót. Ne kísérelje meg a készülék földelését telefonkábelhez, villámhárítóhoz vagy gázcsőhöz való csatlakoztatással.

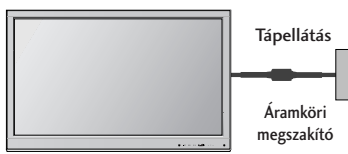

A KÉSZÜLÉK ELHELYEZÉSE A TALPON

A jó szellőzés érdekében a TV körül hagyjon 10 cm szabad helyet.

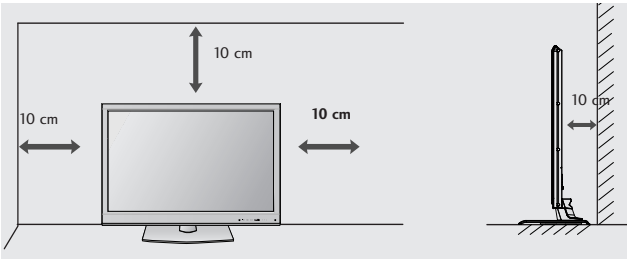

FALRA SZERELÉS: VÍZSZINTES FELSZERELÉS

- Javasoljuk, hogy a TV-készülék falra szereléséhez LG márkájú fali tartókonzolt használjon.
- Javasoljuk, hogy a VESA szabvány előírásainak megfelelő fali tartókonzolt szerezzen be.
- Az LG azt javasolja, hogy szakemberrel végeztesse a TV-készülék falra szerelését.

! MEGJEGYZÉS

- ▶ A fali tartókonzolt szilárd, a padlóra merőlegesen álló falra szerelje.
- ▶ Ha a készüléket a mennyezetre vagy nem függőleges falra kívánja szerelni, használjon speciális tartókonzolt.
- ▶ A fali tartókonzolt olyan felületre kell szerelni, amely elég erős a TV-készülék súlyának megtartásához, például betoneból, terméskőből, téglából vagy falazóelemből készült falra.
- ▶ A tartócsavar típusa és hosszúsága a tartókonzoltól függ. További tájékoztatásért tekintse meg a tartókonzol dokumentációját.
- ▶ Az LG a következő esetekben nem vállal felelősséget a TV helytelen felszereléséből származó bármilyen balesetért, illetve anyagi kárért:
 - Ha nem VESA-kompatibilis fali tartókonzolt használ.
 - Ha a csavarokat helytelenül rögzíti a tartófelülethez, amely a TV lezuhanásához és személyi sérüléshez vezet.
 - Ha nem követi a javasolt felszerelési eljárást.

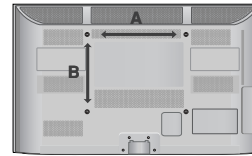
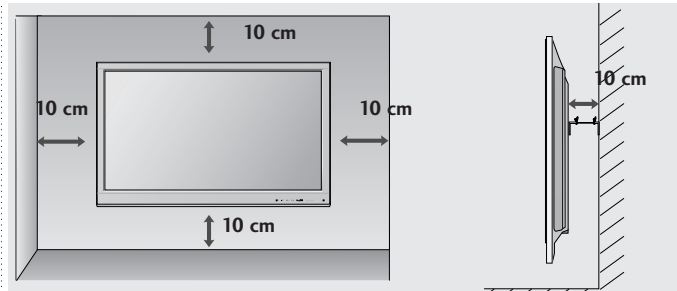

Típus	VESA (A * B)	Szabvány Csavar	Mennyiség
42/50PJ1**	400 * 400	M6	4
42/50PJ2**	400 * 400	M6	4
42/50PJ3**	400 * 400	M6	4
42/50PJ5**	400 * 400	M6	4
42/50PJ6**	400 * 400	M6	4
50PK2**	400 * 400	M6	4
60PK2**	600 * 400	M8	4
50PK3**	400 * 400	M6	4
50PK5**	400 * 400	M6	4
60PK5**	600 * 400	M8	4
50PK7**	400 * 400	M6	4

ELŐKÉSZÜLETEK

A távirányító gombjainak funkciói

(Kivéve 42/50PJ1**, 42/50PJ2**, 50/60PK2**)

A távirányító használatakor a távirányítót a TV-n lévő érzékelő felé irányítsa. A távirányító használatakor a távirányítót a TV-n lévő érzékelő felé irányítsa.

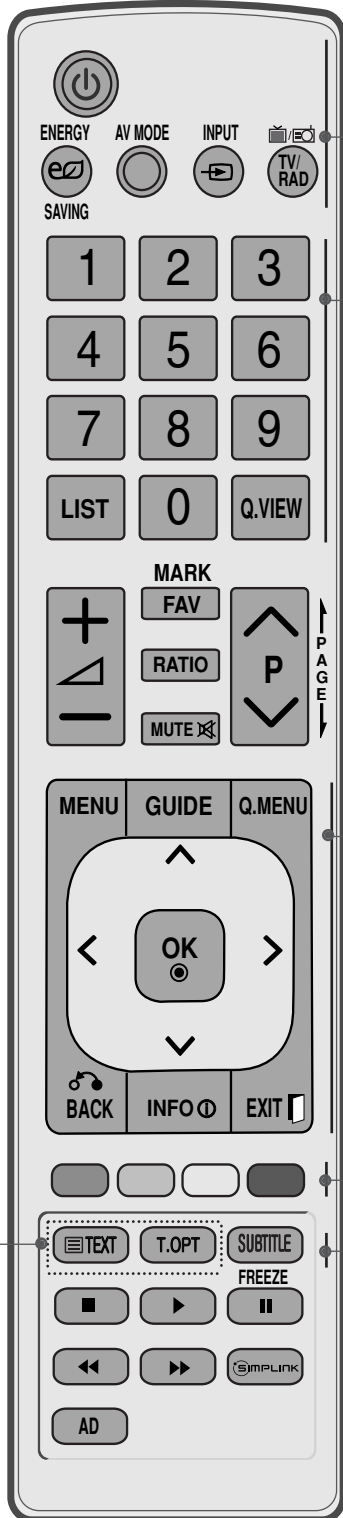

⏻(POWER) Készülék bekapcsolása készenléti üzemmódból, illetve kikapcsolása készenléti üzemmódba.

ENERGY SAVING (ENERGIATAKARÉKOS ÜZEMMÓD) A TV-készülék Energiatakarékos üzemmódjának beállítása. (▶ p.74)

AV MODE AV-eszközök csatlakoztatásakor segít kiválasztani és beállítani a képet és a hangot. (▶ p.38)

INPUT A külső bemeneti üzemmód szabályos sorrendben változik. (▶ p.32)

TV/RAD A rádió-, a TV- és a DTV-csatorna kiválasztása.

0-9 számgomb Program kiválasztása.
Számozott menüelemek kiválasztása.

LIST Programlista megjelenítése. (▶ p.30)

Q.VIEW Visszalépés az előző programhoz.

MENU Menü kiválasztása.
Bármely menüpontban megnyomva elrejt az összes. (▶ p.16)

GUIDE (MŰSOR) A műsort jeleníti meg. (▶ p.68)

Q. MENU A kívánt gyors menü forrás kiválasztása. (Képarány, Tiszta hang II, Képzüemmód, Hangüzemmód, Audio, Elalvás időzítő, Kedvenc, USB-eszköz) (▶ p.15)

BACK Lehetővé teszi a felhasználó számára, hogy egy lépést visszalépjön valamelyik párbeszédés alkalmazásban, pl. a műsorfüzetben vagy más interaktív felhasználói funkcióban.

INFO ⓘ A képernyő aktuális adatait jeleníti meg. (i ADATOK)

EXIT Bármely menüpontban megnyomva elrejt az összes.

NAVIGÁCIÓS GOMBOK (Fel/le/balra/jobbra) Segítségével navigálhat a képernyőn megjelenő menükben, és igényei szerint módosíthatja a rendszer beállításait.

OK Beállítás elfogadása vagy az aktuális mód megjelenítése.

SZÍNES GOMBOK Ezek a gombok a Teletext funkcióhoz (csak **TELE-TEXT** funkcióval rendelkező készülékek esetében) vagy programszerkesztéshez használhatók.

1 **TELETEXT GOMBOK** Ezek a gombok a Teletext funkcióhoz használhatók. További tudnivalókat a 'Teletext' című részben olvashat. (▶ p.107)

SUBTITLE (FELIRATOZÁS) Digitális üzemmódban megjeleníti a kívánt feliratozást.

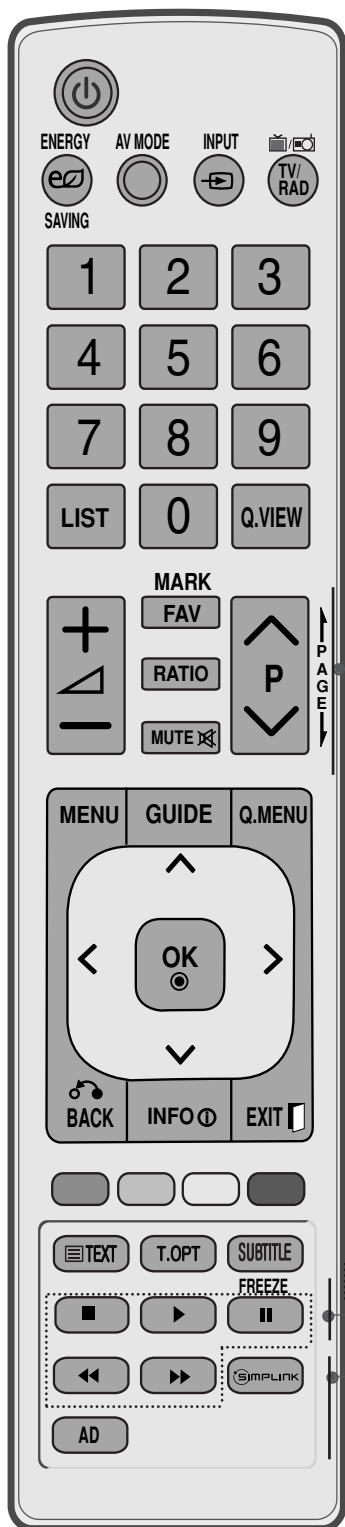

Hangerő +/- Hangerő beállítása.

FAV Átvált a kiválasztott kedvenc programra.

MARK Válassza ki azt a bemenetet, amelyre a Picture Wizard (Kép varázsló) beállításait alkalmazni szeretné. Az USB menüben szereplő programok kijelölése, illetve a kijelölés megszüntetése.

RATIO(ARÁNY) A kívánt képarány kiválasztása. (▶ p.71)

MUTE Hang ki-, ill. bekapcsolása..

Programválasztó Program kiválasztása.
^ v

PAGE FEL/LE Átlépés a képernyőadatok egyik csoportjából a következőbe.

SIMPLINK/USB menü vezérlőgombjai A SIMPLINK vagy az USB menü vezérlésére szolgál (Photo List (Fényképlista) és Music List (Zenelista) vagy Movie List (Filmlista)).(csak 42/50PJ5**, 42/50PJ6**, 50PK3**, 50/60PK5**, 50PK7**).

FREEZE (KIMEREVÍTÉS) A pillanatnyi kép kimerevítése a képernyőn.(USB- és Simplink-üzem módban nem működik.)
S) Ha 5 percig nincs bemeneti jel, vagy semmilyen művelet nem történik, a TV a normál megtekintésre tér vissza.

SIMPLINK A TV-hez csatlakoztatott AV-eszközök listájának megjelenítése. A gomb használatakor a képernyőn megjelenik a Simplink menü.(▶p.35)

AD A hangos magyarázat be- és kikapcsolása.

Elemek behelyezése

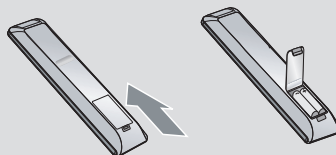

- Nyissa ki a hátoldalon található elemtároló rekesz fedelét.
- Helyezzen be két 1,5 voltos AAA méretű ceruzaelemet a megfelelő polaritás figyelembevételével (figyelje a + és a - jeleket). Ne használjon együtt új és régi, használt elemeket.
- Az elemeket a behelyezés fordított sorrendjében kell kivenni.

ELŐKÉSZÜLETEK

A távirányító gombjainak funkciói

(csak 42/50PJ1**, 42/50PJ2**, 50/60PK2**)

A távirányító használatakor a távirányítót a TV-n lévő érzékelő felé irányítsa. A távirányító használatakor a távirányítót a TV-n lévő érzékelő felé irányítsa.

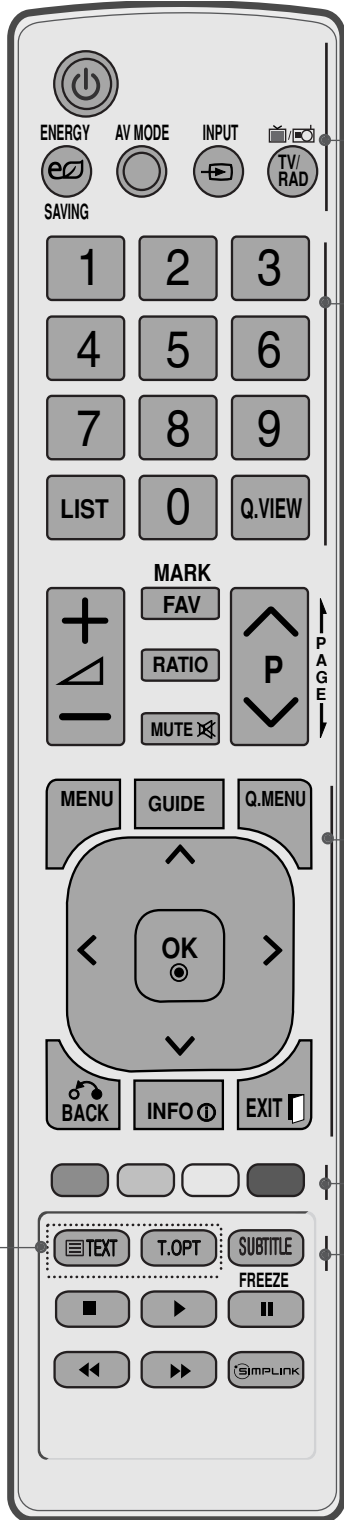

⏻ (POWER) Készülék bekapcsolása készenléti üzemmódból, illetve kikapcsolása készenléti üzemmódba.

ENERGY SAVING (ENERGIATAKARÉKOS ÜZEMMÓD) A TV-készülék Energiatakarékos üzemmódjának beállítása. (▶ p.74)

AV MODE AV-eszközök csatlakoztatásakor segít kiválasztani és beállítani a képet és a hangot. (▶ p.38)

INPUT A külső bemeneti üzemmód szabályos sorrendben változik. (▶ p.32)

TV/RAD A rádió-, a TV- és a DTV-csatorna kiválasztása.

0-9 számgomb Program kiválasztása.
Számozott menüelemek kiválasztása.

LIST Programlista megjelenítése. (▶ p.30)

Q.VIEW Visszalépés az előző programhoz.

MENU Menü kiválasztása.
Bármely menüpontban megnyomva elrejt az összes. (▶ p.16)

GUIDE (MŰSOR) A műsort jeleníti meg. (▶ p.68)

Q. MENU A kívánt gyors menü forrás kiválasztása. (Képarány, Tiszta hang II, Képzémmód, Hangüzemmód, Audio, Elalvás időzítő, Kedvenc, Energiatakarékos üzemmód) (▶ p.15)

BACK Lehetővé teszi a felhasználó számára, hogy egy lépést visszalépjen valamelyik párbeszédes alkalmazásban, pl. a műsorfüzetben vagy más interaktív felhasználói funkcióban.

INFO (i ADATOK) A képernyő aktuális adatait jeleníti meg.

EXIT Bármely menüpontban megnyomva elrejt az összes.

NAVIGÁCIÓS GOMBOK (Fel/le/balra/jobbra) Segítségével navigálhat a képernyőn megjelenő menükben, és igényei szerint módosíthatja a rendszer beállításait.

OK Beállítás elfogadása vagy az aktuális mód megjelenítése.

SZÍNES GOMBOK Ezek a gombok a Teletext funkcióhoz (csak **TELE-TEXT** funkcióval rendelkező készülékek esetében) vagy programszerkesztéshez használhatók.

1 TELETEXT GOMBOK Ezek a gombok a Teletext funkcióhoz használhatók. További tudnivalókat a 'Teletext' című részben olvashat. (▶ p.107)

SUBTITLE (FELIRATOZÁS) Digitális üzemmódban megjeleníti a kívánt feliratozást.

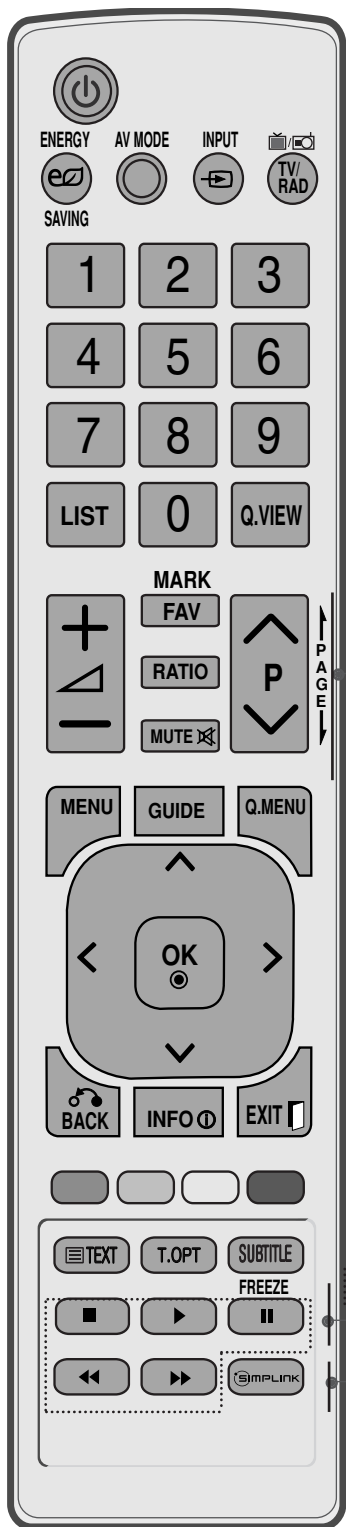

Hangerő +/- Hangerő beállítása.

FAV Átvált a kiválasztott kedvenc programra.

MARK Válassza ki azt a bemenetet, amelyre a Picture Wizard (Kép varázsló) beállításait alkalmazni szeretné. Az USB menüben szereplő programok kijelölése, illetve a kijelölés megszüntetése.

RATIO(ARÁNY) A kívánt képarány kiválasztása. (▶ p.71)

MUTE Hang ki-, ill. bekapcsolása..

Programválasztó Program kiválasztása.

^ v

PAGE FEL/LE Átlépés a képernyőadatok egyik csoportjából a következőbe.

SIMPLINK A SIMPLINK funkcióinak vezérlése.
vezérlógombok

FREEZE (KIMEREVÍTÉS) A pillanatnyi kép kimerevítése a képernyőn. (USB- és Simplink-üzem módban nem működik.)
S) Ha 5 percig nincs bemeneti jel, vagy semmilyen művelet nem történik, a TV a normál megtekintésre tér vissza.

 A TV-hez csatlakoztatott AV-eszközök listájának megjelenítése. A gomb használatakor a képernyőn megjelenik a Simplink menü. (▶ p.35)

Elemek behelyezése

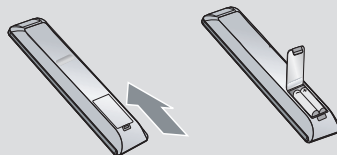

- Nyissa ki a hátoldalon található elemtároló rekesz fedelét.
- Helyezzen be két 1,5 voltos AAA méretű ceruzaelemet a megfelelő polaritás figyelembevételével (figyelje a + és a - jeleket). Ne használjon együtt új és régi, használt elemeket.
- Az elemeket a behelyezés fordított sorrendjében kell kivenni.

KÜLSŐ BERENDEZÉSEK BEÁLLÍTÁSA

- A készülékek károsodásának elkerülése érdekében soha ne csatlakoztassa egyetlen berendezés tápkábelét sem addig, amíg nem végzett az összes készülék csatlakoztatásával.

Antenna csatlakoztatása

- Az optimális képminőség érdekében állítsa be az antenna irányát.
- Az antennakábel és az átalakító nem a készülék tartozéka.

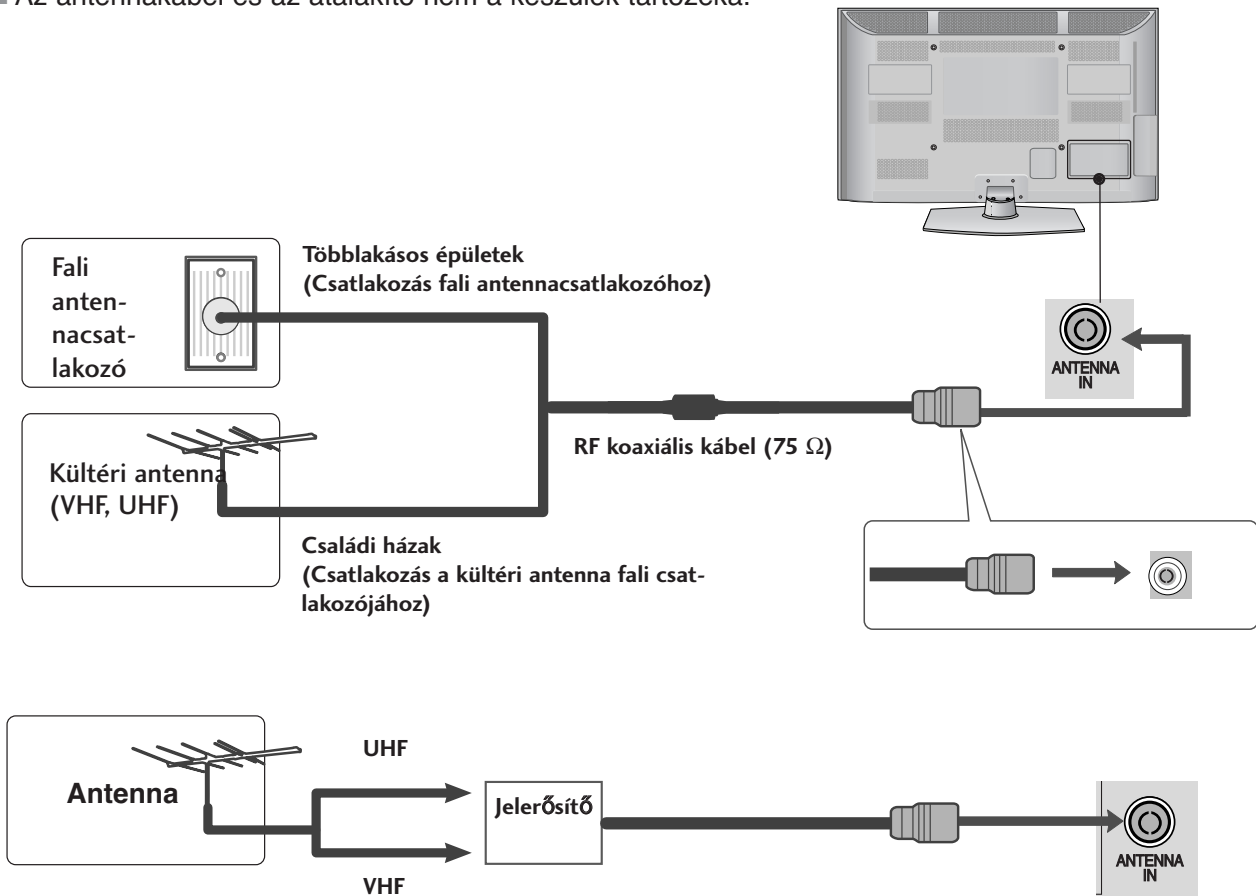

- Azokon a helyeken, ahol gyengébb a vétel, a jobb képminőség érdekében a jobb oldali ábrán látható módon csatlakoztasson jelerősítőt az antennához.
- Ha a jelet meg kívánja osztani két készülék között, a csatlakoztatáshoz használjon antenna-elosztót.

KÜLSŐ BERENDEZÉSEK BEÁLLÍTÁSA

- A készülékek károsodásának elkerülése érdekében soha ne csatlakoztassa egyetlen berendezés tápkábelét sem addig, amíg nem végzett az összes készülék csatlakoztatásával.
- Ez a KÜLSŐ ESZKÖZBEÁLLÍTÁS túlnyomó részben a 50/60PK5** modellekre vonatkozó ábrákat tartalmazza.
- Az Ön TV-készülékének egyes részei eltérhetnek az ábrán láthatóktól.

Kompozit kábellel csatlakoztatva

- Ez a TV-készülék külső, digitális set-top box egység nélkül képes a digitális rádiófrekvenciás és kábeles jelek vételére. Ha azonban mégis digitális set-top box egységet vagy más külső digitális eszközt használ a digitális jelek vételére, az alábbi ábra szerint járjon el.

- 1 A külső készülék (digitális beltéri egység, DVD stb.) videokimeneteit (Y, PB, PR) csatlakoztassa a TV-készülék **COMPONENT IN VIDEO** feliratú csatlakozóihoz.
- 2 A külső készülék (digitális beltéri egység, DVD stb.) hangkimeneteit illessze a TV-készülék **COMPONENT IN AUDIO** feliratú csatlakozóihoz.
- 3 Kapcsolja be a külső készüléket. (A használatra vonatkozó utasításokat a külső készülék kézikönyvében találja.)
- 4 A távirányító **INPUT (BEMENET)** gombjával válassza ki az **Component** bemeneti jelforrást.

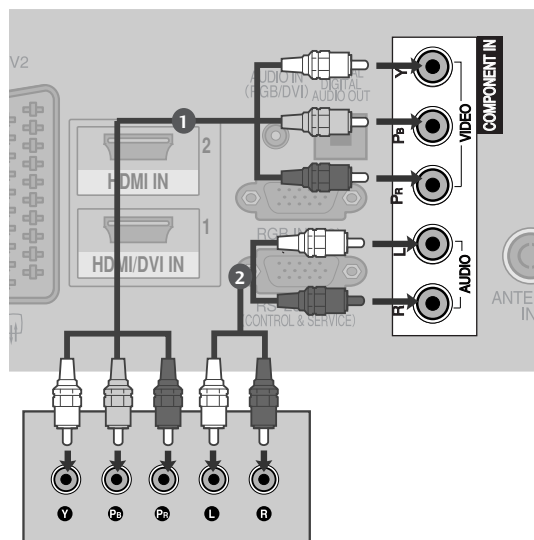

- Támogatott HDMI-hangformátumok: Dolby Digital, PCM
A DTS hangformátum nem támogatott.

Jel	Component	HDMI
480i/576i	O	X
480p/576p	O	O
720p/1080i	O	O
1080p	O (csak 50 Hz / 60 Hz)	O (24 Hz / 30 Hz / 50 Hz / 60 Hz)

Kompozit bemeneti csatlakozók

A jobb képminőség érdekében az alábbi táblázatban látható módon csatlakoztassa a DVD-lejátszót a kompozit bemenetekhez.

Kompozit csatlakozók a TV-n	Y	P _B	P _R
Videokimeneti csatlakozók a DVD-lejátszón	Y	P _B	P _R
	Y	B-Y	R-Y
	Y	C _b	C _r
	Y	P _b	P _r

Csatlakoztatás HDMI-kábel segítségével

- 1 A külső készülék (digitális beltéri egység, DVD stb.) HDMI-kimenetét a TV-készülék **HDMI/DVI IN 1** (vagy **HDMI/DVI IN**), **HDMI IN 2** (Kivéve 42/50PJ1**, 42/50PJ2**) vagy **HDMI IN 3** (csak 50/60PK5**, 50PK7**) csatlakozójához illessze.
- 2 Kapcsolja be a külső készüléket. (A használatra vonatkozó utasításokat a külső készülék kézikönyvében találja.)
- 3 A távirányító **INPUT** (BEMENET) gombjával válassza ki az **HDMI1** (vagy **HDMI**), **HDMI2** (Kivéve 42/50PJ1**, 42/50PJ2**) vagy **HDMI3** (csak 50/60PK5**, 50PK7**) bemeneti jelforrást.

! MEGJEGYZÉS

- ▶ A TV a HDMI-kábelen keresztül képes a kép- és hangjel egyidejű fogadására.
- ▶ Ha a DVD nem támogatja az automatikus HDMI-üzem módot, be kell állítani a megfelelő kimeneti felbontást.
- ▶ Ellenőrizze, hogy a HDMI-kábel nagy sebességű (High Speed) HDMI-kábel-e. Ha nem nagy sebességű HDMI-kábeleket használ, akkor előfordulhat, hogy a kép remeg vagy nem jelenik meg. Kérjük, nagy sebességű HDMI-kábeleket használjon.

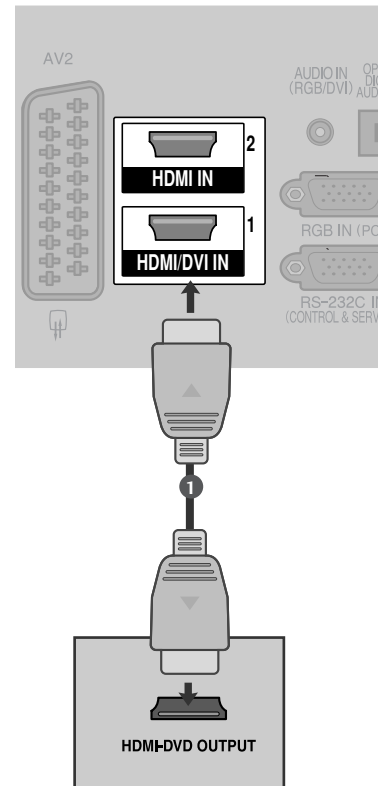

HDMI - DVI kábellel csatlakoztatva

- 1 A digitális beltéri egységet vagy a számítógép DVI-kimenetét a TV-készülék **HDMI/DVI IN 1** (vagy **HDMI/DVI IN**) aljzatához csatlakoztassa.
- 2 A digitális beltéri egységet vagy a számítógép hangkimenetét a TV-készülék **AUDIO IN (RGB/DVI)** (vagy **AUDIO IN (DVI)**) csatlakozójához illessze.
- 3 Kapcsolja be a digitális beltéri egységet vagy a számítógépet, majd a TV-készüléket. (A használatra vonatkozó utasításokat a digitális beltéri egység, illetve a számítógép kézikönyvében találja.)
- 4 A távirányító **INPUT** (BEMENET) gombjával válassza ki az **HDMI1** (vagy **HDMI**) bemeneti jelforrást.

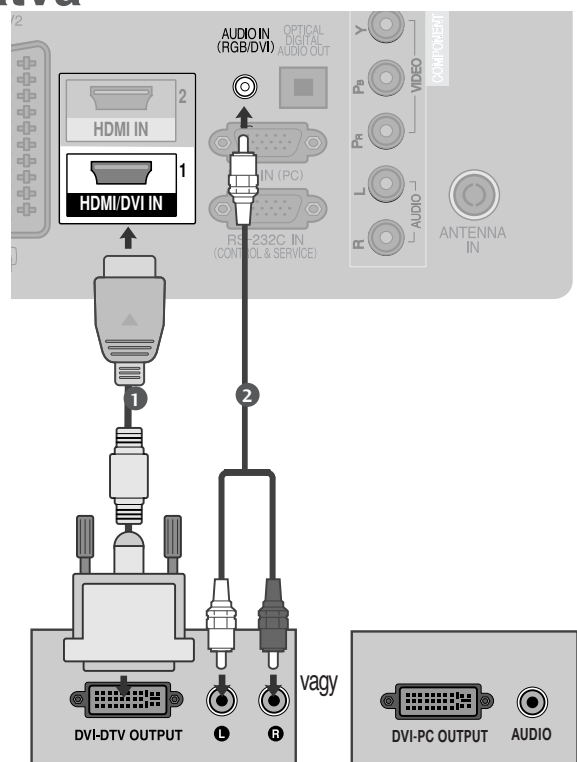

KÜLSŐ BERENDEZÉSEK BEÁLLÍTÁSA

Scart-kábelrel csatlakoztatva

- 1 A külső készülék (DVD, videomagnó, stb.) Euro-Scart csatlakozóját a TV-készülék AV1 Euro-Scart aljzatához csatlakoztassa.
- 2 Kapcsolja be a külső készüléket. (A használatra vonatkozó utasításokat a külső készülék kézikönyvében találja.)
- 3 A távirányító **INPUT (BEMENET)** gombjával válassza ki az **AV1** bemeneti jelforrást.
- Ha a videomagnót az **AV2** Scart aljzathoz csatlakoztatta, válassza ki az **AV2** bemeneti jelforrást.

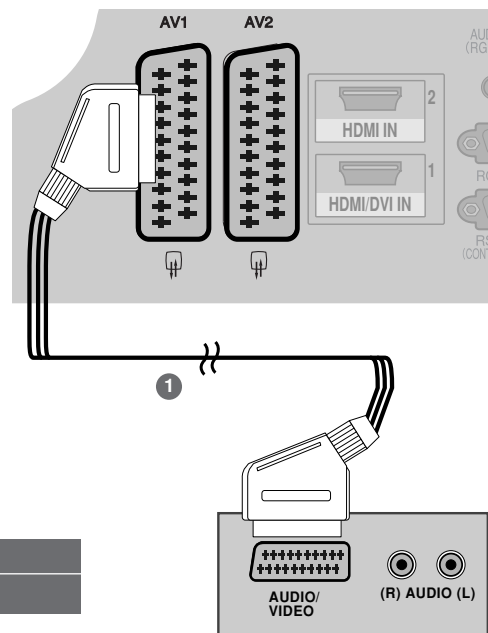

Scart	Bemenet			Videó, Audió
	Videó	Audió	RGB	Videó, Audió
AV1	O	O	O	Csak analóg esetén
AV2	O	O	X	Analogue, DTV, AV1, AV2, AV3 (Kivéve 42/50P1**, 42/50P2**, 50/60PK2**) kimenet áll rendelkezésre.

Kimenet típusa / Aktuális bemenetmód	AV1 (TV-kimenet)	AV2 (monitorkimenet)	AV2 (felvevőeszközzel végzett, ütemezett DTV-rögzítés során)
Digitális TV	X	O	O
Analóg TV, AV1 [AV3]	O	O	O
Kompozit/RGB	O	X	(A bemeneti módot a készülék átalakítja DTV-re).
HDMI	X	X	
AV2	O	O	O

(Kivéve 42/50P1**, 42/50P2**, 50/60PK2**)

► TV-kimenet: Analóg TV-jeleket ad.
Monitorkimenet: A képernyőn aktuálisan látható képet továbbítja.

! MEGJEGYZÉS

► Euro scart kábel használata esetén árnyékolt Euro scart kábelt kell használnia.

AZ USB-BEMENET BEÁLLÍTÁSA

(Kivéve 42/50P1**, 42/50P2**, 50/60PK2**)

- 1 Csatlakoztassa az USB-eszközt a készüléken található USB-bemenethez.
- 2 Az USB-bemenethez történő csatlakoztatás után használhatja a **USB** funkciót. (► 48 oldal)

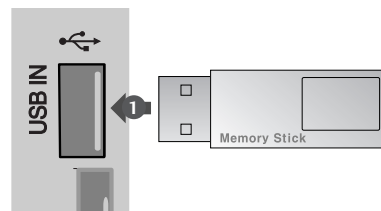

RCA-kábelrel csatlakoztatva (Kivéve 42/50PJ1**, 42/50PJ2**, 50/60PK2**)

- 1 Kösse össze a TV-készülék csatlakozóját a külső készülék AUDIO/VIDEO aljzatával. A csatlakozók színeinek egyezniük kell. (Videó = sárga, bal audió = fehér, jobb audió = vörös)
- 2 Helyezzen egy kazettát a videomagnóba, majd nyomja meg a videomagnó **PLAY (LEJÁTSZÁS)** gombját. (További tudnivalók a videomagnó használati útmutatójában található.)
Vagy működtesse a megfelelő külső készüléket. (További tudnivalókat a külső berendezés használati útmutatójában talál.)
- 3 A távirányító **INPUT (BEMENET)** gombjával válassza ki az **AV3** bemeneti jelforrást.

! MEGJEGYZÉS

- ▶ Ha monó videomagnóval rendelkezik, csatlakoztassa a lejátszóból kiinduló hangkábel a készülék **AUDIO L/MONO** csatlakozójához.

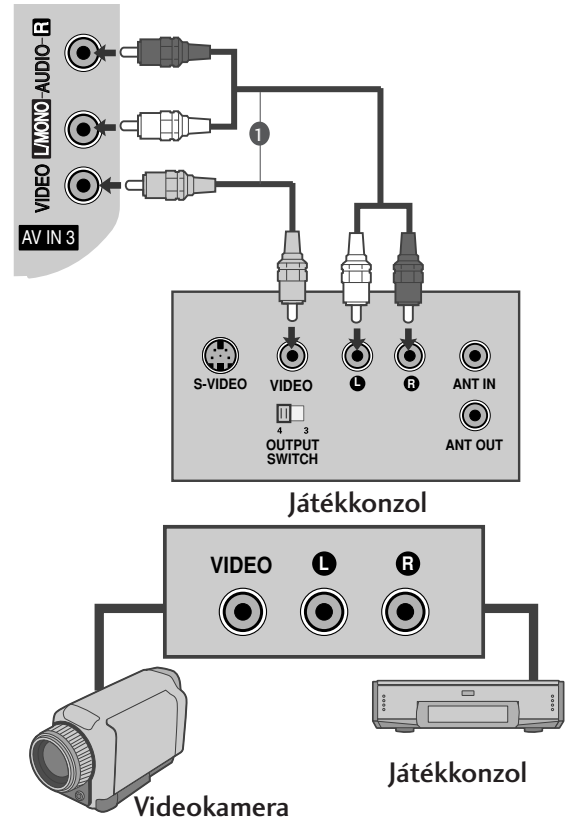

KÜLSŐ BERENDEZÉSEK BEÁLLÍTÁSA

Az antennabemenethez csatlakoztatva

- A képzaj (interferencia) elkerülésének érdekében hagyjon megfelelő távolságot a videomagnó és a televízió között.

- 1 Csatlakoztassa a videomagnó **ANT OUT** csatlakozóját a készülék **ANTENNA IN** bemenetéhez.
- 2 Csatlakoztassa az antennakábel a videomagnó **ANT IN** csatlakozójához.
- 3 Nyomja meg a videomagnó **PLAY (LEJÁTSZÁS)** gombját, majd állítsa be a megfelelő csatornát a készüléken.

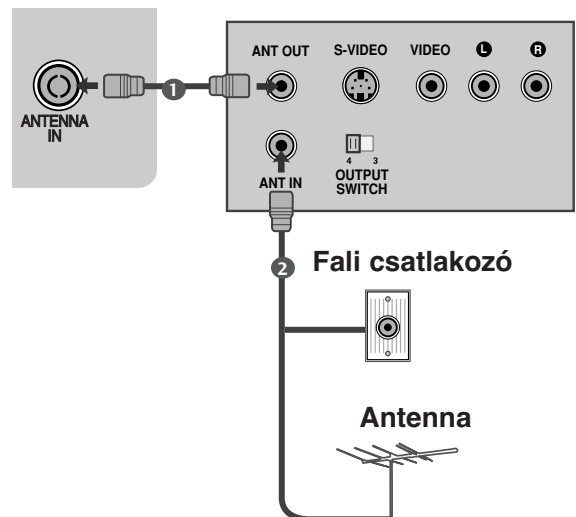

KÜLSŐ BERENDEZÉSEK BEÁLLÍTÁSA

Csatlakoztatás 15 tős D-sub kábellel (Kivéve 42/50PJ1**, 42/50PJ2**, 50/60PK2**)

Ez a TV-készülék Plug and Play lehetőséggel rendelkezik, ami azt jelenti, hogy a számítógép automatikusan beállítja magát a készülék beállításaihoz.

- 1 Csatlakoztassa a számítógép RGB-kimenetét a készülék **RGB IN (PC)** csatlakozójához.
- 2 Csatlakoztassa a számítógép audiokimeneteit a készülék **AUDIO IN (RGB/DVI)** csatlakozójához.
- 3 Kapcsolja be a számítógépet és a készüléket.
- 4 A távirányító **INPUT (BEMENET)** gombjával válassza ki az **RGB** bemeneti jelforrást.

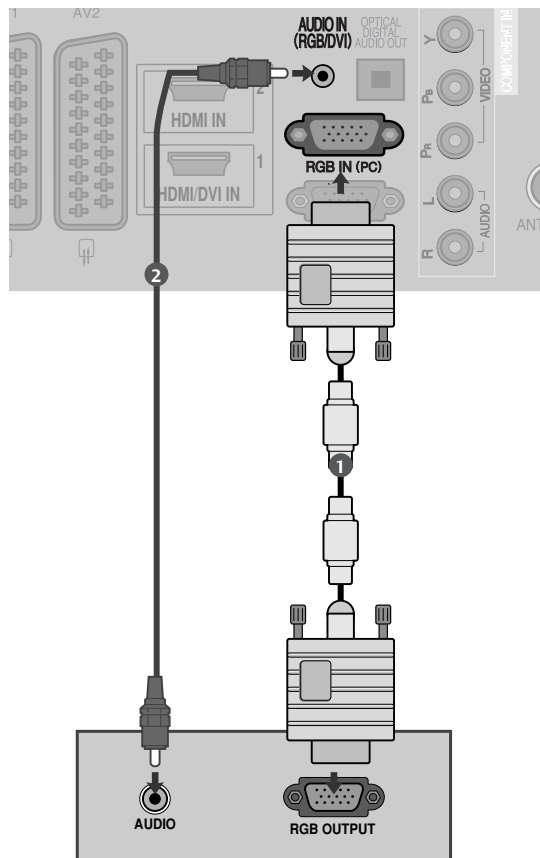

A CI-MODUL BEHELYEZÉSE

- A zavart (fizetős) szolgáltatások megtekintése digitális TV üzemmódban.
- Ez a funkció nem minden országban áll rendelkezésre.

- 1 Helyezze a CI-modult a TV-készülék **PCMCIA**-kártyafoglatába az ábrának megfelelően.

További információ a 29. oldalon található.

! MEGJEGYZÉS

- Győződjön meg arról, hogy a CI-modult a megfelelő irányban helyezte be a PCMCIA-bővítőhelyre. Ha a modult nem megfelelően helyezi be, azzal károsíthatja a TV-készüléket és a PCMCIA-bővítőhelyet.

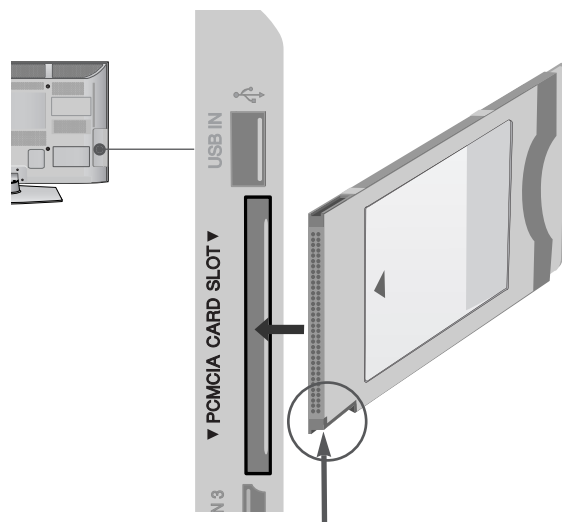

Az ábrának megfelelően ellenőrizze ezt a pontot, és helyezze a készülékbe a CI-modult.

A DIGITÁLIS AUDIOKIMENET BEÜZEMELÉSE

Továbbítsa a TV audiojeleit külső audioeszközhöz a digitális (optikai) audiokimeneti porton keresztül. Ha a digitális műsorokat 5.1 csatornás hangrendszerrel szeretné élvezni, csatlakoztassa a TV hátoldalán található OPTICAL DIGITAL AUDIO OUT (Optikai digitális audiokimenet) aljzatot DVD házimozsi-rendszerhez (vagy erősítőhöz).

- 1 Csatlakoztassa az optikai kábel egyik végét a TV digitális (optikai) audiokimeneti csatlakozójához.
- 2 Csatlakoztassa az optikai kábel másik végét az audioeszköz digitális (optikai) audiobemenetére.
- 3 Adja meg a „TV Speaker option - Off” (TV hangszórói - Ki) beállítást az AUDIO (HANG) menüben. (► 90. oldal) A használathoz olvassa el a külső audioeszköz működtetésének leírását.

⚠ FIGYELEM!

- Ne nézzen közvetlenül az optikai kimeneti csatlakozóba. A lézersugár látáskárosodást okozhat.

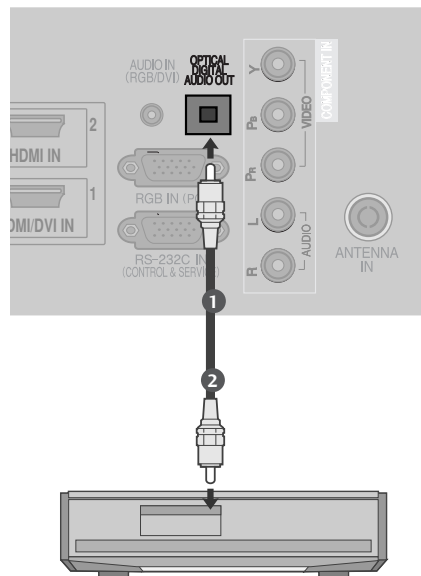

KÜLSŐ BERENDEZÉSEK BEÁLLÍTÁSA

Választható képernyő-felbontás

RGB-PC, HDMI/DVI-PC módban(Kivéve 42/50PJ1**,
42/50PJ2**, 50/60PK2**)

Felbontás	Vízszintes frekvencia (kHz)	Függőleges frekvencia (Hz)
720x400	31,468	70,08
640x480	31,469	59,94
800x600	37,879	60,31
1024x768	48,363	60,00
1280x768	47,78	59,87
1360x768	47,72	59,8
1280x1024	63,98	60,02
1400x1050	65,317	59,979
1920x1080	66,587	59,934

(csak 50PK3**, 50/60PK5**,
50PK7**,)

HDMI/DVI-DTV módban

Felbontás	Vízszintes frekvencia (kHz)	Függőleges frekvencia (Hz)
640x480	31,649	59,94
	31,469	60
720x480	31,47	59,94
	31,50	60
720x576	31,25	50,00
1280x720	37,50	50,00
	44,96	59,94
	45,00	60
1920x1080	28,125	50,00
	33,72	59,94
	33,75	60
	27,00	24,00
	33,75	30
	56,25	50,00
	67,433	59,94
	67,50	60

! MEGJEGYZÉS

- ▶ Kerülje az állóképek hosszabb időn keresztüli megjelenítését a készülék képernyőn. Előfordulhat, hogy a hosszabb időn keresztül megjelenített kép tartós nyomot hagy a képernyőn, ezért ha lehetséges, használjon képernyőkímélőt.
- ▶ Elképzelhető, hogy PC módban némely felbontás, függőleges minta, kontraszt- vagy fényerő-beállítás esetén képzaj jelentkezik. Ha ez előfordulna, állítson be a számítógépen másik felbontást, módosítsa a frissítési frekvencia értékét, vagy a menü segítségével változtassa meg a fényerő és a kontraszt beállítását, amíg a kép tiszta nem lesz. Ha a számítógép videokártyájának frissítési frekvenciája nem módosítható, cserélje ki a számítógép videokártyáját, vagy kérjen segítséget a videokártya gyártójától.
- ▶ A vízszintes és a függőleges frekvencia bemeneti szinkronizálása külön történik.
- ▶ PC módban az 1024x768, 60 Hz (csak 42PJ3**, 42PJ5**, 42PJ6**), 1360x768, 60 Hz (csak 50PJ3**, 50PJ5**, 50PJ6**), 1920x1080, 60 Hz (csak 50PK3**, 50/60PK5**, 50PK7**) felbontás és frissítési frekvencia használata javasolt. Ezek a beállítások biztosítják a legjobb képminőséget.
- ▶ Csatlakoztassa a számítógép monitorkimenetének jelkábélét a készülék RGB (PC) csatlakozójához, vagy a számítógép HDMI-kimenetének jelkábélét csatlakoztassa a készülék HDMI IN (vagy HDMI/DVI IN) bemenetéhez.
- ▶ Csatlakoztassa a számítógép audiókábélét a készülék Audio bemeneti csatlakozójához. (A készüléknek az audiókábelek nem tartozékai.)
- ▶ Hangkártya használata esetén tetszés szerint adja meg a számítógép hangbeállításait.
- ▶ Ha a számítógép videokártyája nem képes egyidejűleg analóg és digitális RGB-jelet is adni, a számítógép képének a készüléken történő megjelenítéséhez vagy csak az RGB, vagy csak a HDMI IN (vagy HDMI/DVI IN) csatlakozót csatlakoztassa.
- ▶ Ha a számítógép videokártyája képes egyidejűleg analóg és digitális RGB-jelet is adni, a készüléket állítsa RGB vagy HDMI üzemmódba (a másik üzemmód beállítását a készülék automatikusan Plug and Play értékre változtatja).
- ▶ A videokártyától függően előfordulhat, hogy a DOS üzemmód nem működik HDMI-DVI kábel használata esetén.
- ▶ Ha túl hosszú RGB-PC kábelt használ, előfordulhat, hogy zajos lesz a kép. 5 méternél rövidebb kábel használata ajánlott. Ez biztosítja a legjobb képminőséget.

KÜLSŐ BERENDEZÉSEK BEÁLLÍTÁSA

A képernyő beállítása számítógépes használatra (Kivéve 42/50PJ1**, 42/50PJ2**, 50/60PK2**)

A képernyő beállítása számítógépes használatra

Visszaállítja a Helyzet (Helyzet), a Size (Méret) és a Phase (Órajel fázis) beállításokat a gyári alapértelmezett értékekre.

Ez a funkció a következő üzemmódokban használható: RGB[PC].

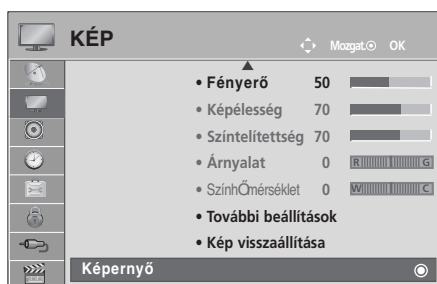

-   Válassza a **KÉP** menüpontot.
-   Válassza a **Képernyő** lehetőséget.
-   Válassza a **Reset-alapbeállítás** lehetőséget.
-   Válassza a **Igen** lehetőséget.
-  Indítsa el a Reset (Alaphelyzet) funkciót.

- A normál TV-nézéshez a **MENU/EXIT** (MENÜ/KILÉPÉS) gomb megnyomásával lehet visszatérni.
- Az előző menübe a **BACK** (VISSZA) gombbal lehet visszatérni.

Automatikus beállítás (csak RGB [PC] módban)

Automatikusan beállítja a kép helyét, és minimalizálja a remegést. Ha a beállítások elvégzése után a képminőség még mindig nem megfelelő, nem a TV-készülék hibás, hanem további beállításokra van szükség.

Auto konfigurálás

Ez a funkció a kép helyzetének, méretének és fázisának automatikus beállítására szolgál. A megjelenő kép az automatikus beállítás során pár másodpercre instabillá válik.

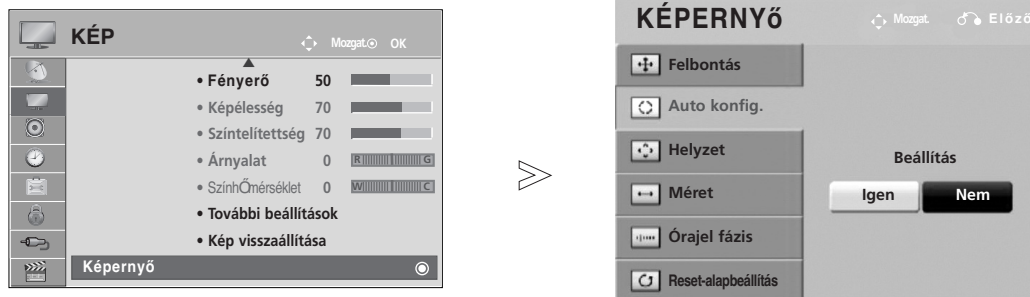

- 1   Válassza a **KÉP** menüpontot.
- 2   Válassza a **Képernyő** lehetőséget.
- 3   Válassza az **Auto konfigur.** (Automatikus konfigurálás) menüpontot.
- 4   Válassza a **Igen** lehetőséget.
- 5  Indítsa el az **Auto konfigur.** (Automatikus konfigurálás) funkciót.

- Ha a kép helyzete még mindig nem megfelelő, próbálkozzon ismét az automatikus beállítással.
- Ha a kép RGB (PC) módban az automatikus beállítás után újabb módosításra szorul, a **Helyzet**, a **Méret** vagy a **Képfázis** funkcióval is beállíthatja a képet.

- A normál TV-nézéshez a **MENU/EXIT** (MENÜ/KILÉPÉS) gomb megnyomásával lehet visszatérni.
- Az előző menübe a **BACK** (VISSZA) gombbal lehet visszatérni.

KÜLSŐ BERENDEZÉSEK BEÁLLÍTÁSA

Felbontás kiválasztása

A normál kép megjelenítéséhez az RGB mód felbontása a PC módnak legyen megfelelő.

Ez a funkció a következő üzemmódokban használható: RGB[PC].

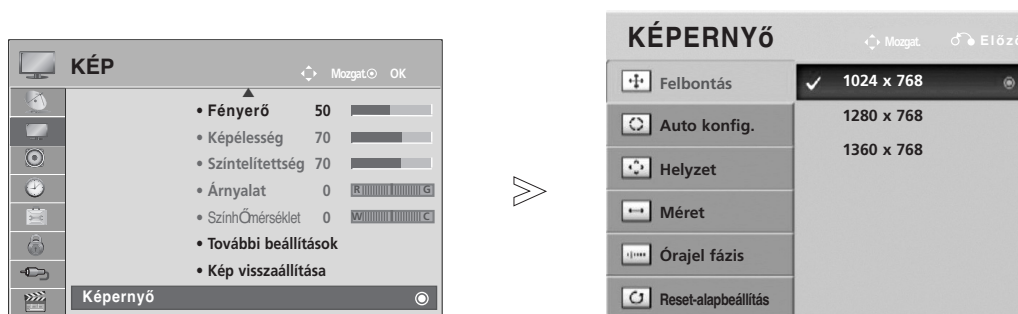

-   Válassza a **KÉP** menüpontot.
-   Válassza a **Képernyő** lehetőséget.
-   Válassza a **Felbontás** lehetőséget.
-   Válassza ki a kívánt felbontást.
- 

- A normál TV-nézéshez a **MENU/EXIT** (MENÜ/KILÉPÉS) gomb megnyomásával lehet visszatérni.
- Az előző menübe a **BACK** (VISSZA) gombbal lehet visszatérni.

A képernyő helyzet-, méret- és fázisbeállításainak módosítása

Ha a kész még mindig nem elég tiszta az automatikus igazítás után, főleg, ha a karakterek remegnek, állítsa be a képfázist kézzel.

Ez a funkció a következő üzemmódokban használható: RGB[PC].

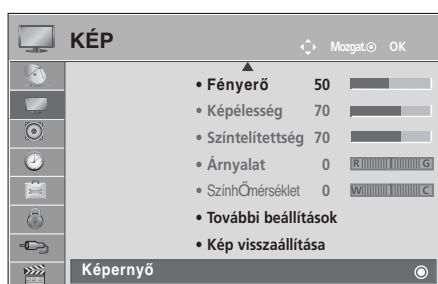

- 1   Válassza a **KÉP** menüpontot.
- 2   Válassza a **Képernyő** lehetőséget.
- 3   Válassza a **Helyzet**, a **Méret** vagy a **Órajel fázis** lehetőséget.
- 4    Adja meg a kívánt beállításokat.
- 5 

- A normál TV-nézéshez a **MENU/EXIT** (MENÜ/KILÉPÉS) gomb megnyomásával lehet visszatérni.
- Az előző menübe a **BACK** (VISSZA) gombbal lehet visszatérni.

TV-NÉZÉS / CSATORNÁK BEÁLLÍTÁSA

A készülék be/kikapcsolása

- Ha a TV-t bekapcsolja, használhatja a szolgáltatásait.

- 1 Először csatlakoztassa megfelelően a tápkábelt. Ekkor a TV készenléti üzemmódba kapcsol.
- 2 Készenléti üzemmódban a TV bekapcsolásához nyomja meg a az ϕ / I, INPUT(BEMENET) vagy P \wedge \vee gombok egyikét a készüléken, illetve a **POWER** (TÁPELLÁTÁS), az **INPUT**(BEMENET), P \wedge \vee vagy 0~9 számgombok egyikét a távirányítón, ekkor a TV bekapcsol.

A beállítás elindítása

- 1 Ha a TV bekapcsolása után az OSD (képernyőmenü) jelenik meg, akkor be lehet állítani a nyelvet (Language), az üzemmódot (Mode Setting), az országot (Country), vagy be lehet állítani a jelszót (Set Password (ha a választott ország Franciaország) és az automatikus hangolást (Auto Tuning).
MEGJEGYZÉS:
a. Ha a kezdeti beállítás elvégzése előtt bezárja, akkor az Initial Setting (Kezdeti beállítás) menü később újra megjeleníthető.
b. A BACK gomb megnyomásával az aktuális OSD menüből visszatérhet az előzőre.
c. Azokban az országokban, amelyek nem rendelkeznek törvényben rögzített DTV műsorszórási előírásokkal, előfordulhat, hogy az adott DTV műsorszórási környezetben bizonyos DTV funkciók nem működnek.
d. Otthoni környezetben az optimális beállítás a "Otthoni használat" üzemmód. Ez a TV alapértelmezett üzemmódja.
e. Bolti környezetben az "Bolti bemutató" üzemmód használata az optimális. Ha a felhasználó módosítja a képminőség beállítását, "Bolti bemutató" üzemmód esetén a készülék bizonyos idő elteltével automatikusan visszaállítja a képminőség gyári alapbeállításait.
f. Az üzemmód (Otthoni használat, Bolti bemutató) módosítását az OPCÍÓ menü Módbeállítás menüparancsával lehet végrehajtani.
g. Ha a választott ország Franciaország, akkor a jelszó nem '0', '0', '0', '0', hanem '1', '2', '3', '4'.

Programválasztás

- 1 A kívánt programszámot a P \wedge \vee vagy a számgombok használatával választhatja ki.

Hangerő beállítása

- 1 A hangerő beállítását a \triangleleft + vagy - gomb megnyomásával végezheti el.

A hang elnémításához nyomja meg a **MUTE** (NÉMÍTÁS) gombot.

A funkciót a MUTE (Némítás), a \triangleleft + vagy a -, illetve az AV Mode (AV-üzemmód) gomb használatával szakíthatja meg.

GYORS MENÜ

A készüléke képernyőjén megjelenő menük némileg eltérhetnek a kézikönyvben szereplő ábráktól. A Q.Menu (Gyors menü) azokat a funkciókat tartalmazza, amelyeket a felhasználók a leggyakrabban használnak.

↔ Képarány: A kívánt képformátum kiválasztása.

A Ratio (Arány) menü Zoom (Nagyítás) beállításában a 14:9, a Zoom és a Cinema Zoom2 (Nagyítás2) lehetőségek közül választhat. A Zoom (Nagyítás) beállítás megadását követően a képernyő visszavált a Q.Menu (Gyors menü) nézetbe.

🗣️ Tiszta hang II: Az emberi hangtartomány-nak a többi hangtól való megkülönböztetésével lehetővé teszi, hogy a felhasználók jobban érthessék a beszédet.

👤 Képzüemmód: A kívánt képzüemmód kiválasztása.

🔊 Hangüzemmód: Ez a funkció automatikusan beállítja azt a hangkombinációt, amelyet a legmegfelelőbbnek tart az éppen megjelenített képhez. A kívánt hangüzemmód kiválasztása.

(M) Audio: A hangkimenet kiválasztása.

🕒 Elalvás időzítő: Az alvó üzemmód időzítőjének beállítása.

PR Kedvec: A kedvec program kiválasztása.

🔌 USB-eszköz: Az USB-eszköz eltávolításához válassza ki az „Kiadás” parancsot. (Kivéve 42/50PJ1**, 42/50PJ2**, 50/60PK2**)

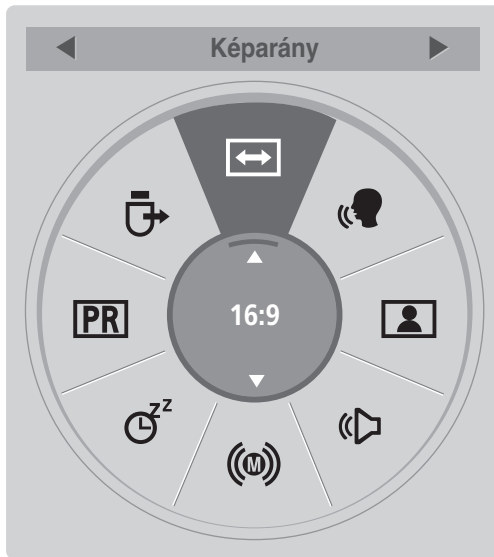

(Kivéve 42/50PJ1**, 42/50PJ2**, 50/60PK2**)



(csak 42/50PJ1**, 42/50PJ2**, 50/60PK2**)

1 Jelenítse meg a menüpontokat.

2 Válassza ki a kívánt forrást.

3

- A normál TV nézethez való visszatéréshez nyomja meg a Q.MENU (GYORS MENÜ) gombot.
- Az előző menübe a **BACK** (VISSZA) gombbal lehet visszatérni.

TV-NÉZÉS / CSATORNÁK BEÁLLÍTÁSA

A képernyőn megjelenő menübeállítások kiválasztása és módosítása

A készüléke képernyőjén megjelenő menük némileg eltérhetnek a kézikönyvben szereplő ábráktól.

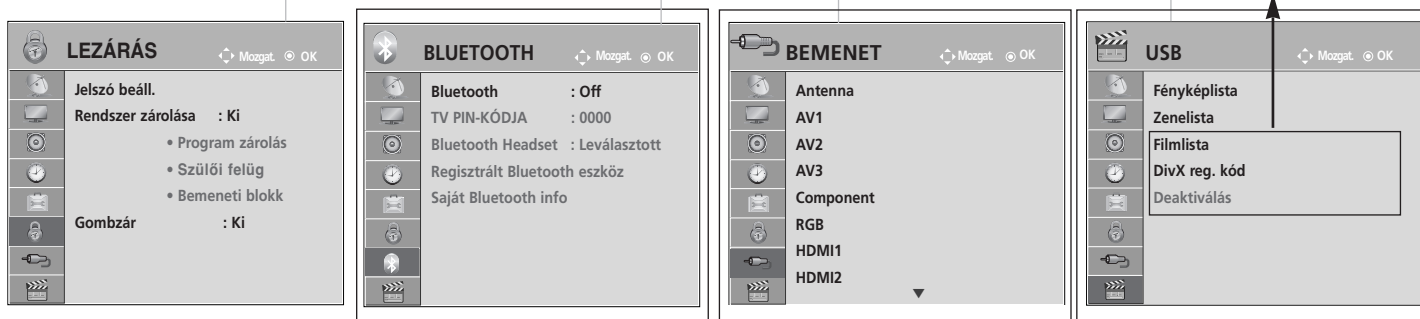
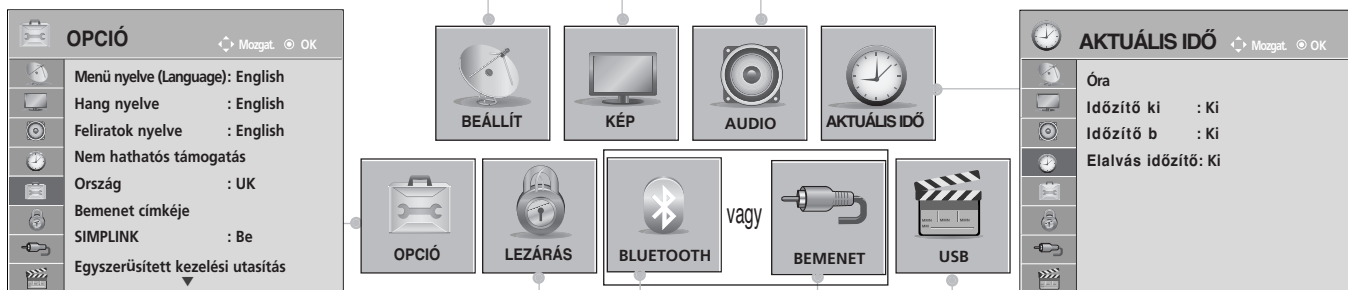
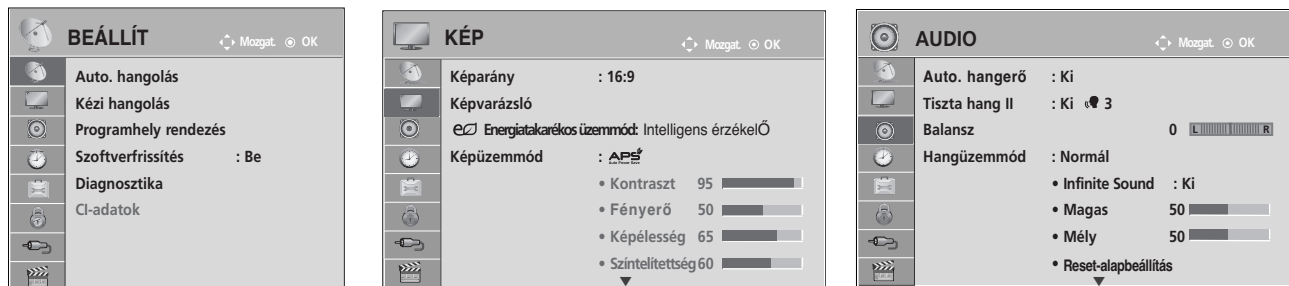

(csak 50/60PK5**)

(Kivéve 42/50PJ1**, 42/50PJ2**, 50/60PK2**, 50/60PK5**)

(Kivéve 42/50PJ1**, 42/50PJ2**, 50/60PK2**)

(csak 42/50PJ5**, 42/50PJ6**, 50PK3**, 50/60PK5**, 50PK7**)

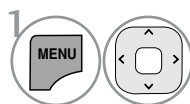

Jelenítse meg a menüpontokat.

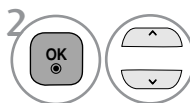

Válasszon ki egy menüelemet.



Lépjen az előugró menühez.

- Nyomja meg az INFO (ADATOK) gombot, ekkor megtekintheti a Simple Manual (Egyszerű használati útmutató) menüt.
- A normál TV-nézéshez a **MENU/EXIT** (MENU/KILÉPÉS) gomb megnyomásával lehet visszatérni.
- Az előző menübe a **BACK** (VISSZA) gombbal lehet visszatérni.

! MEGJEGYZÉS

► Analogue (Analog) módban a **CI- adatok** funkció nem használható.

Automatikus programbeállítás

(Nem Finnország és Svédország esetében)

Segítségével automatikusan megkeresheti és tárolhatja az összes programot.

Ha elindítja az automatikus programozást, a készülék töröl minden tárolt szervizadatot.

Legfeljebb 1000 programhely tárolható, de ez a szám a közvetített jel tulajdonságaitól függően kismértékben változhat.

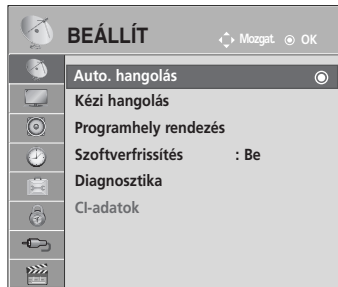

-   Válassza a **BEÁLLÍT** menüpontot.
-   Válassza az **Auto. hangolás** parancsot.
-   Válassza a **Indítás** lehetőséget.
-  Indítsa el az **Auto. hangolás** funkciót.

- A számgombok segítségével adjon meg egy négyjegyű jelszót, ha a **Rendszer zárolása** beállítás értéke „Be”.
- Ha továbbra is az automatikus hangolást kívánja használni, válassza a **Indítás** lehetőséget a ^ v gomb segítségével. Ezután nyomja meg az OK gombot. Egyébként válassza a **Bezárás** lehetőséget.
- Automatikus számozás: döntse el, hogy a műsorszolgáltató által meghatározott csatornaszámozást szeretné-e használni.
- Ha a Country menüben Olaszországot választja, és az automatikus hangolás (Auto Tuning) után műsorütközést jelző ablak jelenik meg, válasszon másik csatornát.

- A normál TV-nézéshez a **MENU/EXIT** (MENÜ/KILÉPÉS) gomb megnyomásával lehet visszatérni.
- Az előző menübe a **BACK** (VISSZA) gombbal lehet visszatérni.

TV-NÉZÉS / CSATORNÁK BEÁLLÍTÁSA

Automatikus programbeállítás (Csak Finnország és Svédország esetében)

A DVB-C Auto Tuning (Auto. hangolás) menü a DVB-kábel használatát támogató országok vásárlói számára áll rendelkezésre.



Segítségével automatikusan megkeresheti és tárolhatja az összes programot.

Ha elindítja az automatikus programozást, a készülék töröl minden tárolt szervizadatot.

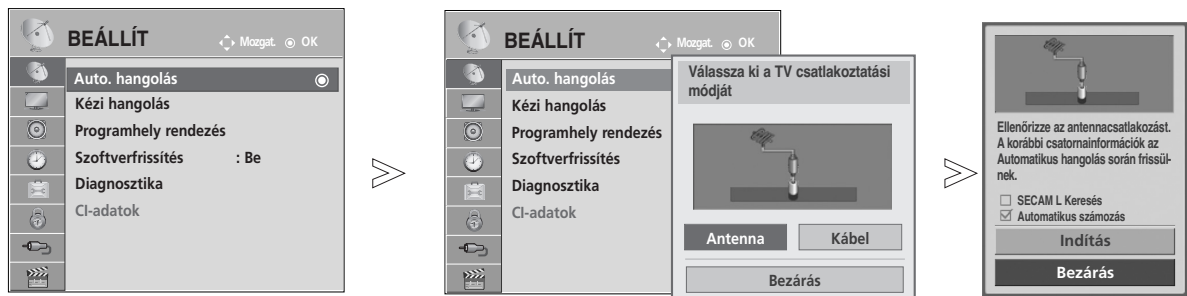
Ha szeretné az **Antenna** lehetőséget kiválasztani,



-   Válassza a **BEÁLLÍT** menüpontot.
-   Válassza az **Auto. hangolás** parancsot.
-   Válassza a **Antenna** lehetőséget.
-   Válassza a **Indítás** lehetőséget.
-  Indítsa el az **Auto. hangolás** funkciót.

- A számgombok segítségével adjon meg egy négyjegyű jelzőt, ha a **Rendszer zárolása** beállítás értéke „Be”.
- Ha továbbra is az automatikus hangolást kívánja használni, válassza a **Indítás** lehetőséget a   gomb segítségével. Ezután nyomja meg az OK gombot. Egyébként válassza a **Bezárás** lehetőséget.
- Automatikus számozás: döntse el, hogy a műsorszolgáltató által meghatározott csatornaszámozást szeretné-e használni.

- A normál TV-nézéshez a **MENU/EXIT** (MENÜ/KILÉPÉS) gomb megnyomásával lehet visszatérni.
- Az előző menübe a **BACK** (VISSZA) gombbal lehet visszatérni.

Ha ki akarja választani a kábelt

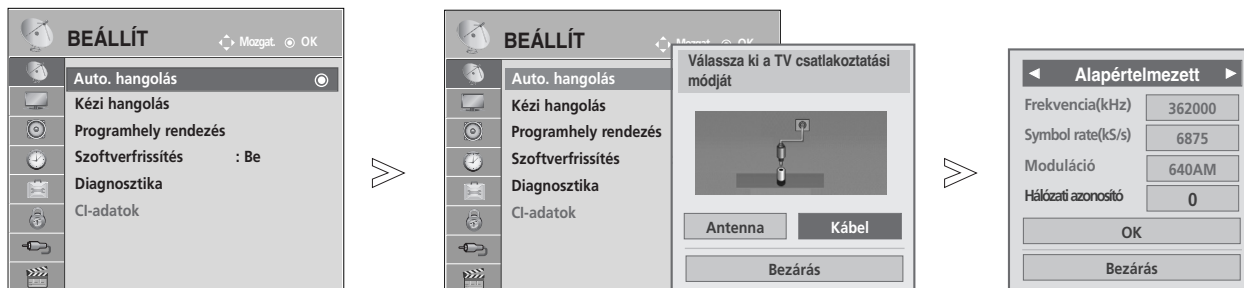

1 Válassza a **BEÁLLÍT** menüpontot.

2 Válassza az **Auto. hangolás** parancsot.

3 Válassza a **Kábel** lehetőséget.

4 Adja meg a kívánt beállításokat.

5 Válassza a **Indítás** lehetőséget.

6 Indítsa el az **Auto. hangolás** funkciót.

- A számgombok segítségével adjon meg egy négyjegyű jelszót, ha a **Rendszer zárolása** beállítás értéke **„Be”**.
- Ha továbbra is az automatikus hangolást kívánja használni, válassza a **OK** lehetőséget a gomb segítségével. Ezután nyomja meg az OK gombot. Egyébként válassza a **Bezárás** lehetőséget.

- A normál TV-nézéshez a **MENU/EXIT** (MENÜ/KILÉPÉS) gomb megnyomásával lehet visszatérni.
- Az előző menübe a **BACK** (VISSZA) gombbal lehet visszatérni.

A következő értékek szükségesek az elérhető csatornák gyors és hibátlan keresésének érdekében. A leggyakrabban használt értékek „alapértelmezettként” vannak megadva.

A megfelelő beállításokkal kapcsolatban forduljon a szolgáltatóhoz. DVB-kábeles módban az Automatikus hangolás használata során, ha a Full (Teljes) lehetőséget választja, akkor a készülék a teljes, 110 MHz és 862 MHz közötti sávban megkeresi a rendelkezésre álló programokat.

Ha a Default beállítással nem indul el a programkeresés, akkor a Full beállítással végezze el a keresést. Ha a programkeresést a Full beállítással végzi, akkor az Auto Tuning (automatikus hangolás) hosszú ideig tarthat.

- **Frekvencia** : Írja be a felhasználó által meghatározott frekvenciatartományt.
- **Symbol rate** : Írja be a felhasználó által meghatározott jelsebességet (Jelsebesség: az a sebesség, melynek használatával egy eszköz, például egy modem jeleket küld a csatorna számára).
- **Moduláció** : Írja be a felhasználó által meghatározott modulációt. (Moduláció: az audio- vagy videojelek feltöltése a vívőfrekvenciára).
- **Hálózati azonosító** (Csak Svédországban): Minden felhasználóhoz egy egyedi azonosító van hozzárendelve.

Megjegyzés:

- ▶ Ha Finnország vagy Svédország kijelölése után kiválasztja a **„Kábel”** elemet, akkor megjelenik a **„Channel Auto Update”** menü, melynek alapértelmezett értéke **„Be”**.
- ▶ Ha az **„Be”** értéken tartja, akkor a csatornainformációk a hálózati információk megváltozásakor automatikusan frissülnek.
- ▶ Ha a **„Channel Auto Update”** értéke **„Ki”**, akkor a csatornainformációk nem frissülnek.

Automatikus programbeállítás

Ha az ország beállításánál a **„—”** lehetőséget választja, (Finnország és Svédország kivételével)

Ha a DVB-C műsort akarunk nézni bármilyen országban Finnország és Svédország kivételével, akkor válasszuk a **„—”** lehetőséget országnak (Country) az **OPCIO** opcióban.

Egyéni módot vagy **Teljes** módot választhatunk az **Auto. hangolás** paraméterben.

A megfelelő hazai frekvencia-információt esetleg meg kell változtatni, ha **Egyéni** módban hangolunk, a megfelelő információ a kábelszolgáltatótól (Cable Service Operator - SO) függ.

A **Teljes** módú hangoláskor egyes csatornák bizonyos kábelszolgáltatók (Cable Service Operator - SO) esetében korlátozottak, és esetleg hosszú ideig tart a behangolás.

Megjegyzés:

- ▶ A kábelszolgáltatónk díjat számíthat fel a szolgálataiért vagy megkövetelheti, hogy fogadjuk el üzleti feltételeit.
- ▶ A DVB-C Cable bizonyos kábelszolgáltatók esetén esetleg nem működik.
- ▶ A kompatibilitás a DVB-C digitális kábel adásokkal nem szavatolt.

TV-NÉZÉS / CSATORNÁK BEÁLLÍTÁSA

Kézi programbeállítás (DIGITÁLIS ÜZEMMÓDBAN)

A Kézi hangolás (Kézi hangolás) segítségével további programokat vehet fel kézzel a programlistába. (Nem Finnország és Svédország esetében.

& Antenna kiválasztásakor Finnország, Svédország vagy "--" esetén)

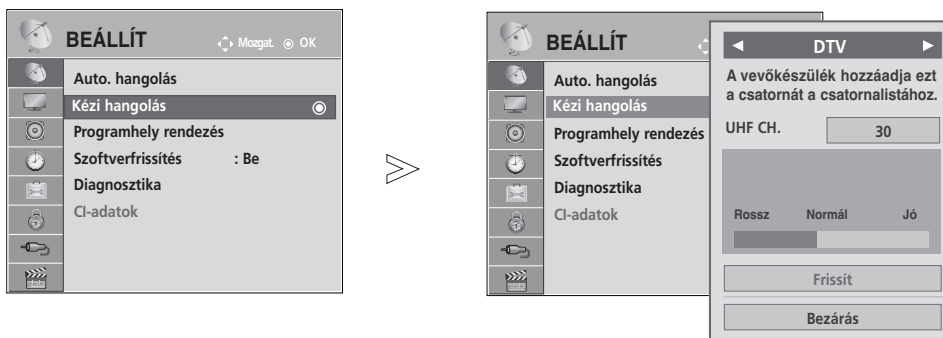

- 1   Válassza a **BEÁLLÍT** menüpontot.
- 2   Válassza a **Kézi hangolás** parancsot.
- 3   Válassza a DTV lehetőséget.
- 4   Válassza ki a megfelelő csatornaszámot.

- A számgombok segítségével adjon meg egy négyjegyű jelszót, ha a **Rendszer zárolása** beállítás értéke „Be”.

- A normál TV-nézéshez a **MENU/EXIT** (MENÜ/KILÉPÉS) gomb megnyomásával lehet visszatérni.
- Az előző menübe a **BACK** (VISSZA) gombbal lehet visszatérni.

(Kábel kiválasztásakor (DVB kábel üzemmód) Finnország, Svédország vagy "--" esetén)

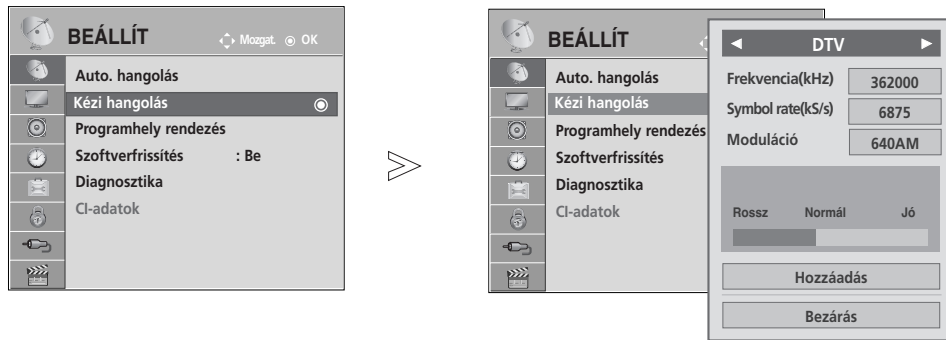

- 1   Válassza a **BEÁLLÍT** menüpontot.
- 2   Válassza a **Kézi hangolás** parancsot.
- 3   Válassza a DTV lehetőséget.
- 4    Adja meg a kívánt beállításokat.

- A számgombok segítségével adjon meg egy négyjegyű jelszót, ha a **Rendszer zárolása** beállítás értéke „Be”.

- A normál TV-nézéshez a **MENU/EXIT** (MENÜ/KILÉPÉS) gomb megnyomásával lehet visszatérni.
- Az előző menübe a **BACK** (VISSZA) gombbal lehet visszatérni.

DVB-kábel módban a csatorna megfelelő hozzáadásához meg kell adnia a Frequency (Frekvencia), Symbol rate (Jelsebesség) és a Modulation (Moduláció) beállítás értékét. A megfelelő értékekkel kapcsolatban forduljon a szolgáltatóhoz.

TV-NÉZÉS / CSATORNÁK BEÁLLÍTÁSA

Kézi programbeállítás (ANALÓG ÜZEMMÓDBAN)

A programokat kézzel is beállíthatja, és az állomásokat tetszés szerinti sorrendbe rendezheti.

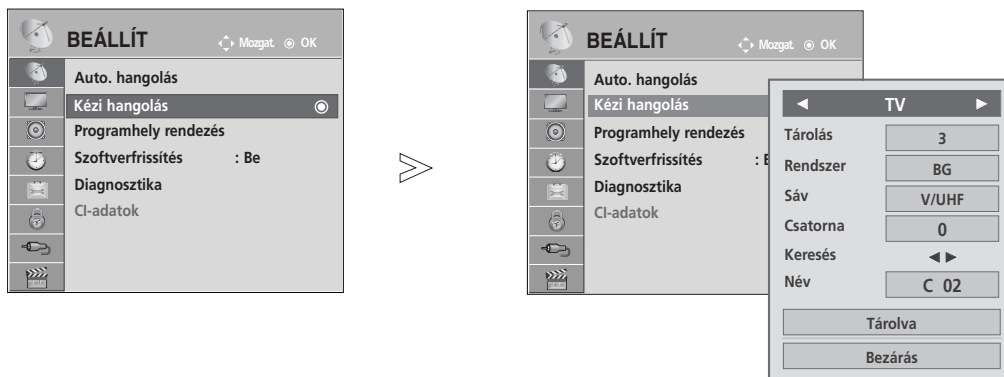

-   Válassza a **BEÁLLÍT** menüpontot.
-   Válassza a **Kézi hangolás** parancsot.
-   Válassza a TV menüpontot.
-   vagy  Válassza ki a megfelelő programszámot.
-   Válasszon ki egy TV-rendszert.

-   Válassza a V/UHF vagy a **Kábel** lehetőséget.
-   vagy  Válassza ki a megfelelő csatornaszámot.
-   Indítsa el a keresést.
-   Válassza ki a **Tárolva** parancsot.

- A normál TV-nézéshez a **MENU/EXIT** (MENÜ/KILÉPÉS) gomb megnyomásával lehet visszatérni.
- Az előző menübe a **BACK** (VISSZA) gombbal lehet visszatérni.



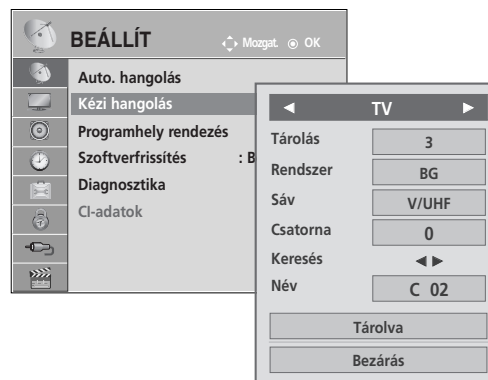
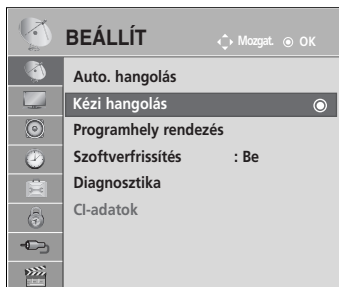



- A számgombok segítségével adjon meg egy négyjegyű jelszót, ha a **Rendszer zárolása** beállítás értéke „Be”.
- **L** : SECAM L/L' (France)
- **BG** : PAL B/G, SECAM B/G (Európa/Kelet Európa/Ázsia/Új Zéland/Közép Kelet/Afrika)
- **I** : PAL I (Egyesült Királyság/Írország/Hong Kong/Dél Afrika)
- **DK** : PAL D/K, SECAM D/K (Kelet Európa/Kína/Afrika/CIS)
- Ha egy másik csatornát szeretne tárolni, ismételje meg a 4-9. lépést.



■ Állomásnév hozzárendelése

A programszámhoz öt karakterből álló állomásnevet is rendelhet.

- 1   Válassza a **BEÁLLÍT** menüpontot.
- 2   Válassza a **Kézi hangolás** parancsot.
- 3   Válassza a **TV** menüpontot.
- 4   Válassza a **Név** menüpontot.

- 5   Válassza ki a helyet, majd válassza ki a második karaktert, és így tovább. Használhatja az ábécé betűit A-tól Z-ig, a számokat 0 és 9 között, a + vagy a - jelet, illetve a szóközt.
- 6   Válassza a **Bezárás** menüpontot.
- 7   Válassza ki a **Tárolva** parancsot.

- A normál TV-nézéshez a **MENU/EXIT** (MENÜ/KILÉPÉS) gomb megnyomásával lehet visszatérni.
- Az előző menübe a **BACK** (VISSZA) gombbal lehet visszatérni.

TV-NÉZÉS / CSATORNÁK BEÁLLÍTÁSA

Program szerkesztése

A programszám átugrása azt jelenti, hogy azt nem választhatja ki a P ^ v gomb segítségével tévénézés közben.

Az átugrott program kiválasztásához a számgombok segítségével adja meg közvetlenül a program számát, vagy válassza ki azt a Programme Edit (Program szerkesztése) menüben.

Ez a funkció lehetővé teszi a tárolt programok átugrását.

Ha az automatikus hangolás indításakor nem kapcsolja be az „Automatic Numbering” (Automatikus számozás) funkciót, a csatornaszámot a „Move” (Áthelyezés) funkció használatával módosíthatja.

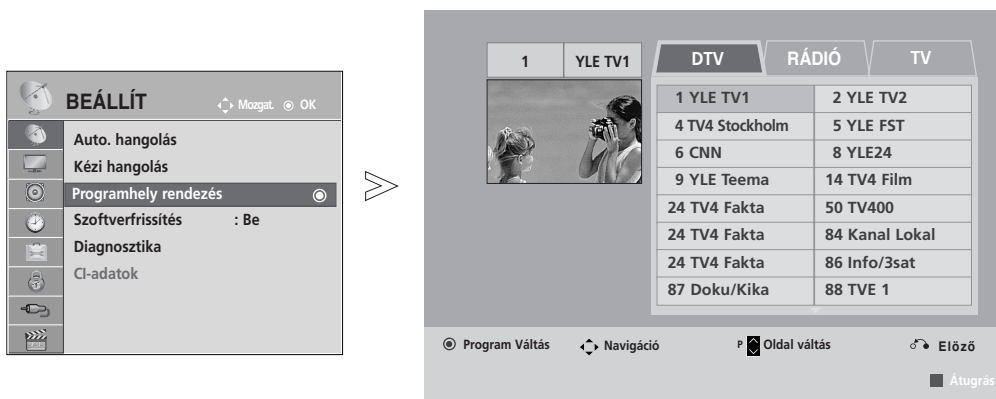



- 1   Válassza a **BEÁLLÍT** menüpontot.
- 2   Válassza a **Programhely rendezés** menüpontot.
- 3  Nyissa meg a **Programhely rendezés** menüt.
- 4  Válassza ki a tárolandó vagy átugrandó programot.

- A számgombok segítségével adjon meg egy négyjegyű jelszót, ha a **Rendszer zárolása** beállítás értéke „Be”.

- A normál TV-nézéshez a **MENU/EXIT** (MENÜ/KILÉPÉS) gomb megnyomásával lehet visszatérni.
- Az előző menübe a **BACK** (VISSZA) gombbal lehet visszatérni.

(DTV/RÁDIÓ ÜZEMMÓDBAN)

■ Programszám átugrása





-  Válassza ki az átugrani kívánt program számát.
-  **KÉK** A program számának átszínezése kékre.
-  **KÉK** Engedje fel.

- A programszám átugrása azt jelenti, hogy azt nem választhatja ki a **P** \wedge \vee gomb segítségével a normál tévézés során.
- Az átugrott program kiválasztásához a számgombok segítségével adja meg közvetlenül a program számát, vagy válassza ki azt a Programme edit (Program szerkesztése) vagy a misorfüzet menüjében.

TV ÜZEMMÓDBAN





A funkció lehetővé teszi a tárolt programok törlését vagy átugrását. Lehetőség van néhány csatorna áthelyezésére vagy átszámozására is.

■ Program törlése

-  Válassza ki a törölni kívánt program számát.
-  **VÖRÖS** A program számának átszínezése pirosra.
-  **VÖRÖS** Törlés.  **KÉK** Engedje fel.

- A készülék törli a kiválasztott programot, és az utána következő programokat egy hellyel feljebb tolja.

■ Program áthelyezése



-  Válassza ki az áthelyezni kívánt program számát.
-  **ZÖLD**  A program számának átszínezése zöldre.
-  **ZÖLD** Engedje fel.

■ Automatikus rendezés

-  **SÁRGA** Indítsa el az Auto Sort (Automatikus rendezés) funkciót.

- Miután bekapcsolta az Auto Sort (Automatikus rendezés) funkciót, már nem szerkesztheti a programokat.

■ Programszám átugrása

-  Válassza ki az átugrani kívánt program számát.
-  **KÉK** A program számának átszínezése kékre.
-  **KÉK** Engedje fel.







- Nyomja meg ismét a **KÉK** gombot az átugrott program kikapcsolásához. A programszám átugrása azt jelenti, hogy azt nem választhatja ki a **P** \wedge \vee gomb segítségével a normál tévézés során.
- Ha ki szeretné választani az átugrott programot, a számgombok segítségével adja meg közvetlenül a program számát vagy válassza ki azt a Programozás, illetve a Table (Táblázat) menüben.

TV-NÉZÉS / CSATORNÁK BEÁLLÍTÁSA

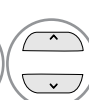
SZOFTVERFRISSÍTÉS

A Szoftverfrissítés (Szoftverfrissítés) funkció azt jelenti, hogy a digitális földi műsorszóró rendszeren keresztül szoftverek tölthetők le.



-   Válassza a **BEÁLLÍT** menüpontot.
-   Válassza a **Szoftverfrissítés** menüpontot.
-   Válassza az **Be** vagy az **Ki** lehetőséget.
 - Ha az **Be** beállítást választja, felhasználói jóváhagyást kérő üzenetablak jelenik meg, amely új elérhető szoftverről értesít.
-   Mentse a kiválasztott beállítást.

* A „Szoftverfrissítés” („Szoftverfrissítés”) beállítása közben

Előfordulhat, hogy a frissített digitális szoftveradatok továbbítása a következő menü megjelenését eredményezi a tévé képernyőjén.

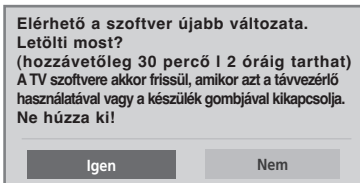

Egyszerű frissítés: jelenlegi frissítési lehetőséggel

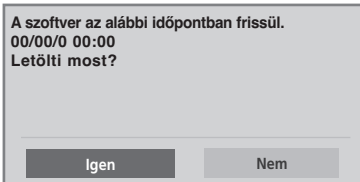

Ütemezett frissítés: időzített frissítési lehetőséggel

Ha a Software Update (Szoftverfrissítés) menü beállítása „Ki” (Ki), akkor a készülék kéri annak bekapcsolását.

Ha a következő képet látja, válassza a **Igen** lehetőséget a < > gomb segítségével.

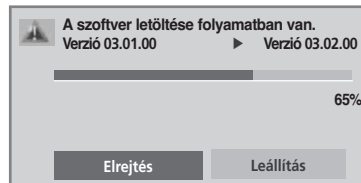

A szoftverfrissítés befejezését követően a rendszer újraindul.



A készülék kikapcsolásakor elindul a letöltés.

Ha frissítés közben bekapcsolja a készüléket, megjelenik a folyamat állapota.

- A szoftverfrissítés folyamata során ügyeljen a következőkre:

- A készülék tápellátásának folyamatosnak kell lennie.
- A készüléket tilos kikapcsolni.
- Az antennacsatlakozást tilos megszakítani.
- A szoftverfrissítést követően ellenőrizheti a frissített szoftver verziószámát a Diagnosztika (Diagnosztika) menüben.
- A szoftver letöltése akár egy órát is igénybe vehet, ezért győződjön meg arról, hogy erre az időszakra a tápellátás nem fog megszakadni.

TV-NÉZÉS / CSATORNÁK BEÁLLÍTÁSA

DIAGNOSTICS (DIAGNOSZTIKA)





Ez a funkció lehetővé teszi a Manufacturer (Gyártó), a Model/Type (Modell/Típus), a Serial Number (Gyári szám) és a Software Version (Szoftververzió) megtekintését.

Megjeleníti a behangolt *MUX adatait és jelerősségét.

Megjeleníti a kiválasztott MUX jeladatait és szolgáltatásnevét.

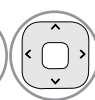
(*MUX: A csatornák magasabb szintű címtára a digitális műsorszórásban (egyetlen MUX több csatornát is magában foglal.))

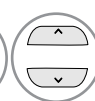

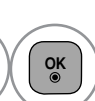
-   Válassza a **BEÁLLÍT** menüpontot.
-   Válassza a **Diagnosztika** lehetőséget.
-  Tekintse meg a Manufacturer (Gyártó), a Model/Type (Modell/Típus), a Serial Number (Gyári szám) és a Software Version (Szoftververzió) mező adatait.
-   Tekintse meg a csatorna adatait.

- A normál TV-nézéshez a **MENU/EXIT** (MENÜ/KILÉPÉS) gomb megnyomásával lehet visszatérni.
- Az előző menübe a **BACK** (VISSZA) gombbal lehet visszatérni.

CI [COMMON INTERFACE] (ÁLTALÁNOS ILLESZTŐFELÜLET) ADATAI

Ez a funkció lehetővé teszi egyes zavart adások (fizetős adások) nézését. Ha eltávolítja a CI-modult, a fizetős adások nem nézhetők. A modul CI-foglalatba helyezését követően elérhetővé válik a modul menüje. Modul és intelligens kártya beszerzése érdekében lépjen kapcsolatba a kereskedővel. Kerülje a CI-modul gyakori eltávolítását/behelyezését. Gondot okozhat a készülékben. A CI-modul behelyezését követően a készülék bekapcsolása után gyakran nem hallható a hang.

Természetellenes kép jelentkezhethet a CI-modul és az intelligens kártya miatt.



Az országban használt műsorszórás körülményektől függően a CI (Common Interface – Általános illesztőfelület) funkció elképzelhető, hogy nem működik.

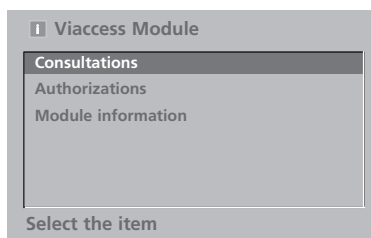
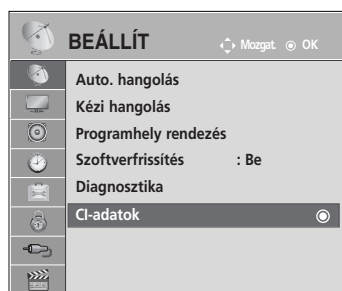

CAM (Conditional Access Module) használata esetén győződjön meg arról, hogy az teljes mértékben megfelel vagy a DVB-CI, vagy a CI plusz követelményeinek. A CI plusz csak Svédországban, Finnországban és Franciaországban használható.



• Ez a képernyőn megjelenő menü csak illusztráció, a menüelemek és a képernyő formátuma a fizetős digitális tartalom szolgáltatójától függően eltérő lehet.
• Lehetősége van a CI (Common Interface – Általános illesztőfelület) menüképernyőjének és a kereskedő által nyújtott szolgáltatások megváltoztatására.

1   Válassza a **BEÁLLÍT** menüpontot.

2   Válassza a **CI-adtok** menüpontot.

3   Válassza ki a kívánt elemet: Module information (modul adatai), smart card information (intelligens kártya adatai), language (nyelv), software download (szoftverletöltés) stb.

4  Mentse a kiválasztott beállítást.

• A normál TV-nézéshez a **BACK** (VISSZA) gomb megnyomásával lehet visszatérni.

TV-NÉZÉS / CSATORNÁK BEÁLLÍTÁSA

A programtáblázat behívása

A memóriában tárolt programokat a programtáblázat megjelenítésével ellenőrizheti.





■ A programtáblázat megjelenítése

- 1  Nyissa meg a **Program lista** képernyőt.

- A táblázatban szerepelhet néhány kék program. Ezeket automatikus programozással vagy Programozás módban átugrandó programként állították be.
- Ha a programtáblázatban a programok csatornaszámmal vannak jelölve, az mutatja, hogy nincs állomásnév hozzájuk rendelve.

■ Program kiválasztása a programtáblázatban

- 1  Válasszon ki egy programot.
- 2  Váltson át a kiválasztott programszámra.

- 
- Az üzemmód a jelenleg nézett programról TV-re, DTV-re és Rádióra vált.

■ A programtáblázat oldalainak lapozása

- 1  A gombbal válthat az oldalak között.

- 2  Visszatérés a normál TV nézetbe.

Kedvenc programok beállítása

■ Kedvenc program kiválasztása

A kedvenc programok lehetőség használatával gyorsan végignézheti a kiválasztott TV-programokat anélkül, hogy a közbelső programokba is bele kellene tekintenie.



(Kivéve 42/50PJ1**, 42/50PJ2**, 50/60PK2**)



(csak 42/50PJ1**, 42/50PJ2**, 50/60PK2**)

1 vagy Válassza ki a kívánt programot.

3 Válassza a **Kedvenc** menüpontot.

2 Válassza a **Kedvenc** menüpontot.

4 Visszatérés TV nézetbe.

- Ezzel a kiválasztott program automatikusan a kedvenc programok listájára kerül.

■ A kedvenc programok listájának megtekintése



1 A kedvenc programok listájának megjelenítése.

TV-NÉZÉS / CSATORNÁK BEÁLLÍTÁSA

BEMENETI LISTA

A HDMI, AV1, 2 (SCART), AV3 (kivéve 42/50PJ1**, 42/50PJ2**, 50/60PK2**), komponens és RGB (Kivéve 42/50PJ1**, 42/50PJ2**, 50/60PK2**) felismerése egy érzékelő érintkezővel történik, ezért csak akkor működik, ha a külső készülék továbbítja ezt a feszültséget. A TV/RAD (TV/RÁDIO) gombbal External Input (Külső bemenet) módból átválthat RF Input (RF bemenet) módba, valamint a DTV/RADIO/TV üzemmódban utoljára megtekintett programba.

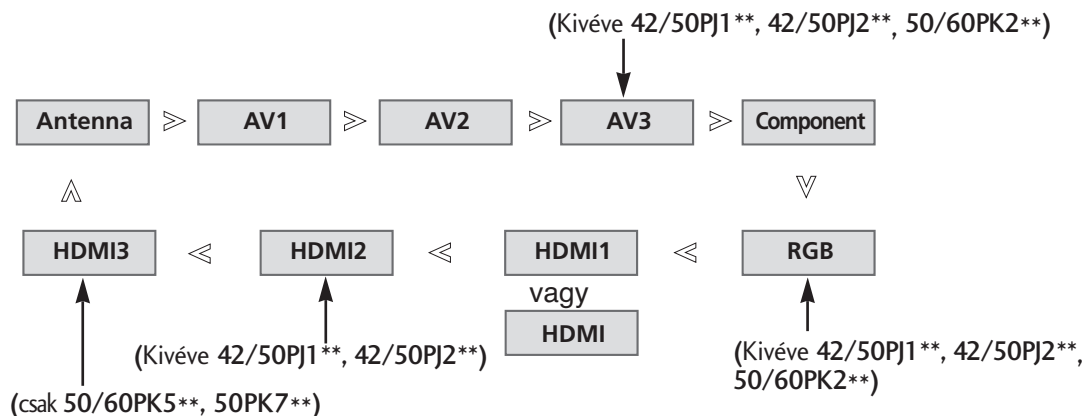

- **Antenna** vagy az **Kábel** : DTV-/TV-program megtekintéséhez válassza ezt a beállítást. (A digitális kábelbemenet csak Finnországban, Svédországban és "--" áll rendelkezésre)
- **AV1, AV2, AV3** (Kivéve 42/50PJ1**, 42/50PJ2**, 50/60PK2**) : Videomagnón vagy egy külső berendezésen rögzített program megtekintéséhez válassza ezt a beállítást.
- **Component** : A DVD-készülék vagy a digitális set-top box egység csatlakozójától függően válassza ezt a beállítást.
- **RGB** (Kivéve 42/50PJ1**, 42/50PJ2**, 50/60PK2**) : Számítógép csatlakozójától függően válassza ezt a beállítást.
- **HDMI1** (vagy **HDMI**), **HDMI2** (Kivéve 42/50PJ1**, 42/50PJ2**), **HDMI3** (csak 50/60PK5**, 50PK7**) : A DVD-készülék, a számítógép vagy a digitális set-top box egység csatlakozójától függően válassza ezt a beállítást.

ADATSZOLGÁLTATÁS

(Ez a menü csak Írországban működik.)

Ez a funkció lehetővé teszi, hogy a felhasználó válasszon a **MHEG**(digitális teletext) és a **Teletext** között, amennyiben mindkettő egyszerre elérhető. Ha csak az egyik szolgáltatás érhető el, akkor a beállításoktól függetlenül a **MHEG** vagy a **Teletext** szolgáltatás lesz aktív.

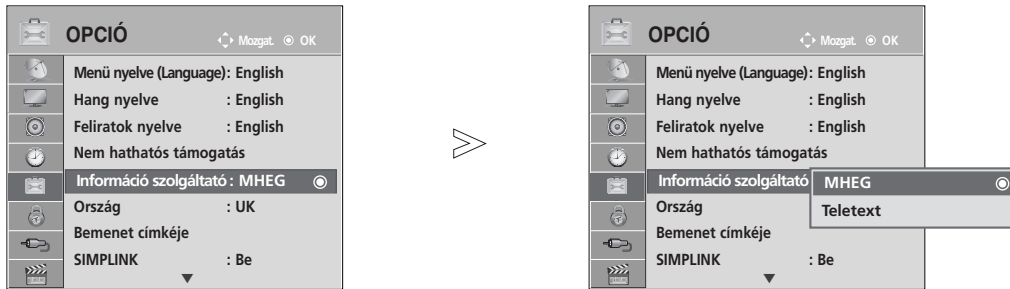

1 Válassza az **OPCIÓN** menüpontot.

2 Válassza a **Információ szolgáltató** lehetőséget.

3 Válassza az **MHEG** vagy a **Teletext** lehetőséget

4 Mentse a kiválasztott beállítást.

- A normál TV-nézéshez a **MENU/EXIT** (MENÜ/KILÉPÉS) gomb megnyomásával lehet visszatérni.
- Az előző menübe a **BACK** (VISSZA) gombbal lehet visszatérni.

INPUT LABEL (BEMENET CÍMKÉJE)

Minden bemeneti jelforráshoz hozzárendel egy címkét.

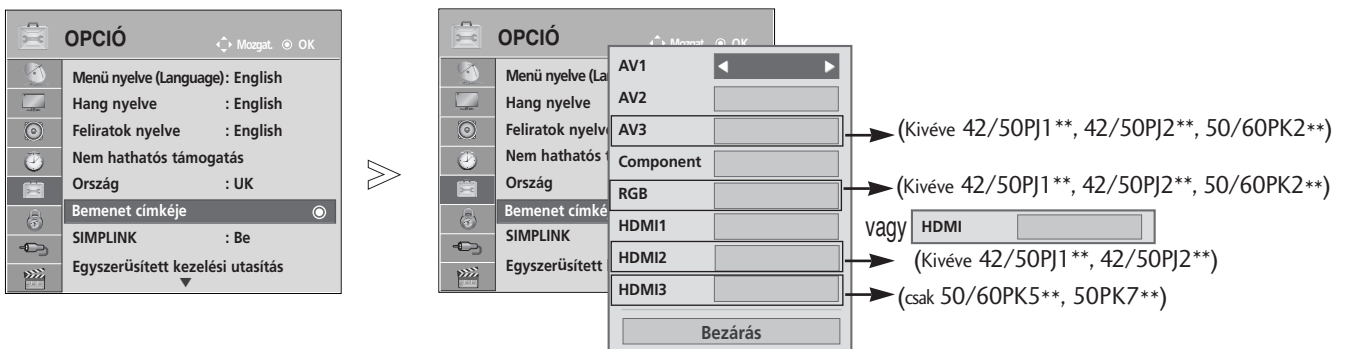

1 Válassza az **OPCIÓN** menüpontot.

2 Válassza az **Bemenet címkéje** menüpontot.

3 Válassza ki a forrást.

4 Válassza ki a címkét.

- A normál TV-nézéshez a **MENU/EXIT** (MENÜ/KILÉPÉS) gomb megnyomásával lehet visszatérni.
- Az előző menübe a **BACK** (VISSZA) gombbal lehet visszatérni.

TV-NÉZÉS / CSATORNÁK BEÁLLÍTÁSA

SIMPLE MANUAL (EGYSZERÛ HASZNÁLATI ÚTMUTATÓ)

A TV-készülékkel kapcsolatos információk egyszerűen megjeleníthetők a képernyõn az egyszerű használati útmutató segítségével.

Az egyszerű használati útmutató megjelenítése közben a készülék hangja kikapcsol.

- Az Ön TV-készülékének egyes részei eltérhetnek az ábrán láthatóktól.

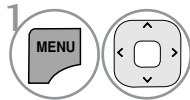
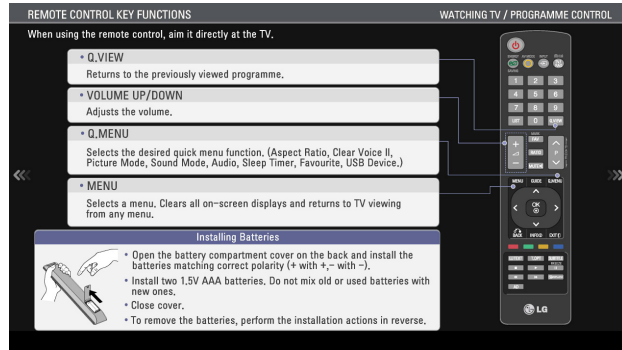

Válassza az **OPCIÓN** menüpontot.

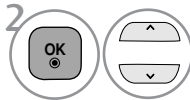

Válassza a **Egyszerűsített kezelési utasítás** lehetőséget.

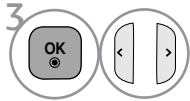

Válassza ki az útmutató megtekinteni kívánt részét.

- A normál TV-nézéshez a **BACK** (VISSZA) gomb megnyomásával lehet visszatérni.



Csak olyan készüléken működik, amelyen a SIMPLINK logó fel van tüntetve. Ellenőrizze a SIMPLINK logó meglétét.

Előfordulhat, hogy a készülék nem működik megfelelően, amikor más, HDMI-CEC funkcióval rendelkező készülékekkel használja.

Ennek segítségével vezérelheti a TV-hez HDMI-kábellel csatlakoztatott egyéb AV-eszközöket anélkül, hogy további kábelekre vagy beállításokra lenne szükség.

Ha nem kívánja a SIMPLINK menüt használni, válassza az „**Ki**” (Kikapcsolva) beállítást.

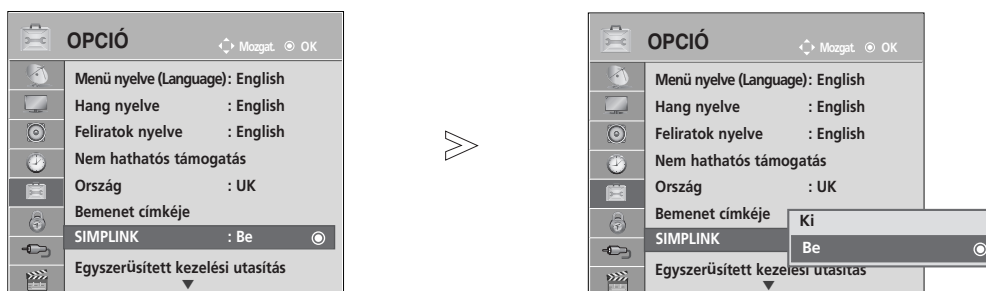

-   Válassza az **OPCIÓ** menüpontot.
-   Válassza a **SIMPLINK** lehetőséget.
-   Válassza az **Be** vagy az **Ki** lehetőséget.
-  Mentse a kiválasztott beállítást.

- A normál TV-nézéshez a **MENU/EXIT** (MENÜ/KILÉPÉS) gomb megnyomásával lehet visszatérni.
- Az előző menübe a **BACK** (VISSZA) gombbal lehet visszatérni.

TV-NÉZÉS / CSATORNÁK BEÁLLÍTÁSA

Csatlakoztatás SIMPLINK emblémával ellátott házimozihoz.

- 1 Csatlakoztassa a TV hátoldalán található **HDMI/DVI IN 1** (vagy **HDMI/DVI IN**), **HDMI IN 2** (Kivéve 42/50PJ1**, 42/50PJ2**) vagy **HDMI IN 3** (csak 50/60PK5**, 50PK7**) aljzatot a házimozis HDMI-kimenetéhez HDMI-kábel segítségével.
- 2 Optikai kábel használatával csatlakoztassa a TV hátoldalán található digitális audiokimenetet a házimozis digitális audiobemenetéhez.
- 3 A **SIMPLINK** gomb megnyomásával válassza a Speaker (Hangszóró) menü Home Theater (Házimozis) menüpontját.

▶ Házimozis-funkcióval rendelkező hordozó kiválasztásakor, ill. működtetésekor a készülék hangszórói automatikusan házimozis-hangszóró (HT Speaker) üzemmódra váltanak (hallgatás házimozival).

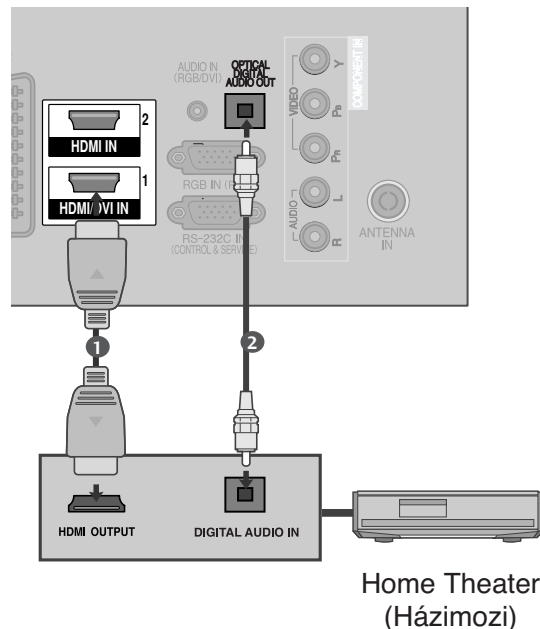

! MEGJEGYZÉS

- ▶ Egy HDMI-kábel használatával csatlakoztassa a készülék HDMI/DVI IN (HDMI/DVI-bemenet) vagy HDMI IN (HDMI-bemenet) csatlakozóját a SIMPLINK-kompatibilis készülék HDMI-csatlakozójához.
- ▶ Ha a bemeneti forrást a távirányító INPOUT gombjával vagy más módon átkapcsolják, a SIMPLINK funkcióval működtetett berendezés leáll.

SIMPLINK funkciók

Lemez lejátszása

A csatlakoztatott AV-eszközöket a következő gombokkal vezérelheti: $\wedge \vee < >$, OK, \blacktriangleright , \blacksquare , $\|\$, \blacktriangleleft és \blacktriangleright .

Közvetlen lejátszás

Miután az AV-eszközöket csatlakoztatta a TV-hez, további beállítások végrehajtása nélkül, közvetlenül vezérelheti az eszközöket és lejátszhatja a különféle adathordozókat.

AV-eszköz kiválasztása

Kiválaszhatja az egyik csatlakoztatott AV-eszközt, majd elindíthatja a lejátszást.

Az összes eszköz kikapcsolása

A TV kikapcsolásakor az összes csatlakoztatott eszköz kikapcsolódik.

Hangkimenet kapcsolása

Egyszerű módon kapcsolhatja át a hangkimenetet.

Sync Power on (Szinkronizálás bekapcsolása)

Ha a HDMI-aljzathoz csatlakoztatott, Simplink funkciót használó készülék megkezdte a lejátszást, a TV automatikusan bekapcsol.

* Ha egy eszközt HDMI-kábellel csatlakoztatja a TV-hez, de az nem támogatja a Simplink technológiát, akkor ez a funkció nem használható rajta.

Megjegyzés: A SIMPLINK használatához a *CEC funkció használatára képes nagy sebességű HDMI-kábel szükséges.

(CEC: Consumer Electronics Control (felhasználói készülékek vezérlése)).

A SIMPLINK menü

A kívánt SIMPLINK forrás kiválasztásához nyomja meg a $\wedge \vee < >$, majd az **OK** gombot.

- 1 **TV megjelenítése:** Az előzőleg aktív TV-csatornára vált az aktuális üzemmódtól függetlenül.
- 2 **DISC (Lemez) lejátszása:** A csatlakoztatott lemezes egységek kiválasztása és lejátszása. Ha több lemez is elérhető, akkor a lemezek címei a választás megkönnyítéséhez megjelennek a képernyő alján.
- 3 **VCR (Videomagnó) lejátszása:** A csatlakoztatott videomagnó elindítása és vezérlése.
- 4 **HDD Recorder (Merevlemez felvevő) felvételeinek visszajátszása:** A merevlemezre rögzített felvételek lejátszása és vezérlése.
- 5 **Audio Out to Home theatre/Audio Out to TV (Hangkimenet házimozi/TV-készülékre):** Válassza ki, hogy a házimozi vagy a TV-hangszóróra kívánja irányítani a hangkimenetet.

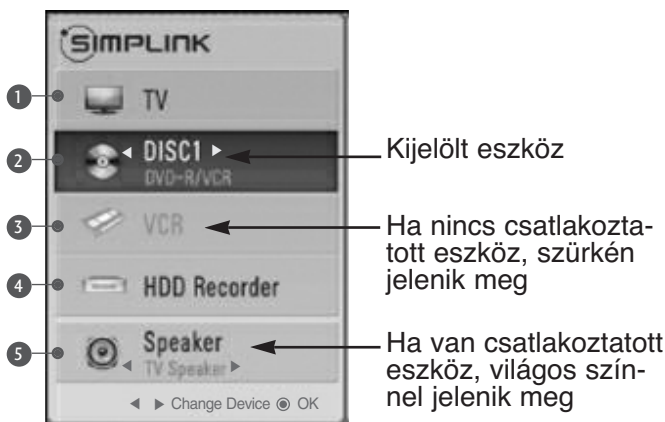

- Home theater (Házimozi): Egyszerre csak egy használata lehetséges.
- DVD, Recorder (Felvevő): Legfeljebb egy (42/50PJ1**, 42/50PJ2**), két (42/50PJ3**, 42/50PJ5**, 42/50PJ6**, 50/60PK2**, 50PK3**), három (50/60PK5**, 50PK7**) működhet egyidejűleg.
- VCR (Videomagnó): Egyszerre csak egy használata lehetséges.

TV-NÉZÉS / CSATORNÁK BEÁLLÍTÁSA

AV MÓD

Amikor az AV-eszközöket a külső bemenethez csatlakoztatja, kiválaszthatja az optimális képeket és hangokat.

Ki(Kikapcsolva)	Az AV-üzemmód kikapcsolása.
Mozi	A kép- és hangbeállításokat filmnézéshez optimalizálja.
Sport	A kép- és hangbeállításokat sportközvetítések nézéséhez optimalizálja.
Játékgép	A kép- és hangbeállításokat videojátékokhoz optimalizálja.

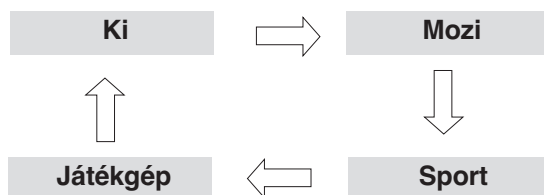

A kívánt jelforrás kiválasztásához nyomja meg többször az **AV MODE** (AV MÓD) gombot.



- Ha AV üzemmódban kiválasztja a **Mozi** módot, a **KÉP** menü és az **AUDIO**(AUDIÓ) menü **Képüzemmód** és **Hangüzemmód** beállításában is a **Mozi** üzemmód lesz kijelölve.
- Ha AV üzemmódban kiválasztja az „**Ki**” lehetőséget, a készülék az először beállított képüzemmódot választja ki.
- A **“THX”** használatára képes készülékek esetén a **THX Cinema** képernyőmenü jelenik meg.

Inicializálás (Gyári beállítások visszaállítása)

Ez a funkció az összes beállítás visszaállítására szolgál. A Picture Mode (Képmód) menü 

Nappali és  Éjszakai beállítása nem állítható vissza.

A készüléket akkor érdemes visszaállítani, ha másik városba vagy országba költözik.

A gyári visszaállítás után el kell indítania a készülék beállítását.

Ha be van kapcsolva a Lock System (Rendszer zárolása) funkció, akkor megjelenik egy jelszót kérő üzenet.

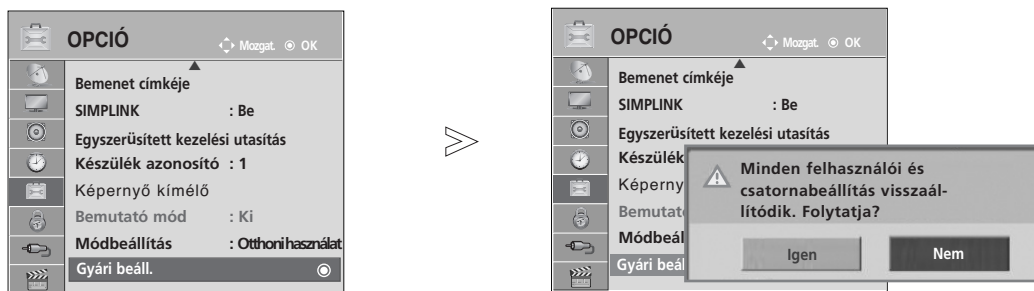

- 1   Válassza az **OPCIÓN** menüpontot.
- 2   Válassza a **Gyári beáll.** (Gyári beállítások visszaállítása) parancsot.
- 3   Válassza a **Igen** lehetőséget.
- 4  A Factory Reset (Gyári beállítások visszaállítása) parancs indítása.

- Ha a Lock System (Rendszer zárolása) funkció be van kapcsolva, és elfelejtette a jelszót, a távirányítón nyomja meg a 0-3-2-5 számkombinációt.

- A normál TV-nézéshez a **MENU/EXIT** (MENÜ/KILÉPÉS) gomb megnyomásával lehet visszatérni.
- Az előző menübe a **BACK** (VISSZA) gombbal lehet visszatérni.

A BLUETOOTH HASZNÁLATA (csak 50/60PK5**)

Mi az a Bluetooth?

A Bluetooth olyan rövid hatótávolságú hálózati technológia, amely a 2,4 GHz-es frekvencia használatával biztosítja az információtechnológiai eszközök, mint például a számítógépek, mobiltelefonok, PDA-k, valamint egyéb digitális készülékek vezeték nélküli kapcsolatát, így az adatátvitelhez nincs szükség adatkábel használatára.

A Bluetooth kommunikációs funkció használatával a TV-készüléken lehetőség nyílik Bluetooth-kompatibilis sztereó fejhallgató csatlakoztatására, képeket fogadhat (csak JPEG-formátumú), valamint Bluetooth-technológiát használó mobiltelefonon tárolt zenéket hallgathat.

- Kommunikációs specifikáció: Bluetooth technológia 2.0-s verzió + EDR (Javított adatátviteli sebesség)
- Kimenet: Bluetooth technológia 2-es energiaosztály
- Legnagyobb kommunikációs hatótávolság: akadálymentesen kb. 10 m
- Frekvenciasáv: 2,4 GHz (2,4 GHz - 2,4835 GHz)
- Bluetooth modul: EAX57538201 (LG Electronics)
- Kompatibilis Bluetooth-profil:
 - GAVDP (Generic Audio/Video Distribution Profile)
 - A2DP (Advanced Audio Distribution Profile)
 - HSP (Fejhallgató profil)
 - OPP (Object Push Profile)
 - BIP(Basic Imaging Profile), alapvető képkezelési profi
 - FTP(File Transfer Profile), fájlátviteli profil

CE0678

A Bluetooth használatával kapcsolatos tudnivalók

- ▶ 10 méteres(-45° - 45°) távolságon belül használható.
Ha a készüléket ennél nagyobb távolságban használja vagy a szabad rálátás akadályozva van, akkor kommunikációs hiba léphet fel.
- ▶ Kommunikációs hibát okozhatnak a környező készülékek is.
- ▶ A szintén 2,4 GHz-es frekvenciasávot használó eszközök (vezeték nélküli helyi hálózat, mikrohullámú sütő stb.) kommunikációs hibát okozhatnak.
- ▶ Az eszközkeresési idő a Bluetooth-eszközök számától és a működési környezettől függően változhat.
- ▶ A sikeres keresés valószínűsége fordítottan arányos a készülékek számával.
- ▶ A vezeték nélküli eszközök használata során elektromágneses interferencia léphet fel.
- ▶ Mivel a vezeték nélküli eszközök elektromágneses interferenciát okozhatnak, ezért ezek az eszközök egészségügyi környezetben nem használhatók.
- ▶ Egyidejűleg csak egy Bluetooth-eszközt csatlakoztathat a készülékhez.
- ▶ A Bluetooth fejhallgató használata közben más Bluetooth-eszközökről nem fogadhat fényképeket (csak JPEG-formátumúkat) és zenét.
- ▶ A Bluetooth technológia további ismertetéséhez olvassa el a Bluetooth-eszköz felhasználói kézikönyvét.
- ▶ Az USB (Photo List (Fényképlista), Music List (Zenelista), Movie List (Filmlista))(csak 42/50PJ5**, 42/50PJ6**, 50PK3**, 50/60PK5**, 50PK7**)és a Bluetooth egyidejű használata nem támogatott.
- ▶ A műveletre a következő két feltétel vonatkozik: (1) a készülék nem okozhat káros interferenciát, és (2) a készüléknek el kell viselnie a környezetéből származó interferenciát, beleértve a készülék működését károsan befolyásoló interferenciát is.

QDID (Qualified Design Identity – Minősített Tervezési Azonosító) : B014836

A BLUETOOTH BEÁLLÍTÁSA

Ha a közvetített hangot Bluetooth-fejhallgatóval kívánja hallgatni, ha külső eszköztől származó JPEG-formátumú képeket a TV-készüléken szeretné megtekinteni, vagy ha mobiltelefonon tárolt zenét szeretne hallgatni (Bluetooth-készülék esetén), akkor kábelek csatlakoztatása helyett használhatja a vezeték nélküli kommunikációs technológiát.

A BLUETOOTH menüt az „On” (Be) lehetőség választásával érheti el.
Ha nem kívánja a Bluetooth funkciót használni, válassza az „Off” (Kikapcsolva) beállítást.

Ha a készülék egy külső Bluetooth-eszközhöz csatlakozik, akkor a készülék leválasztása után használja az „Off” (Kikapcsolva) lehetőséget.

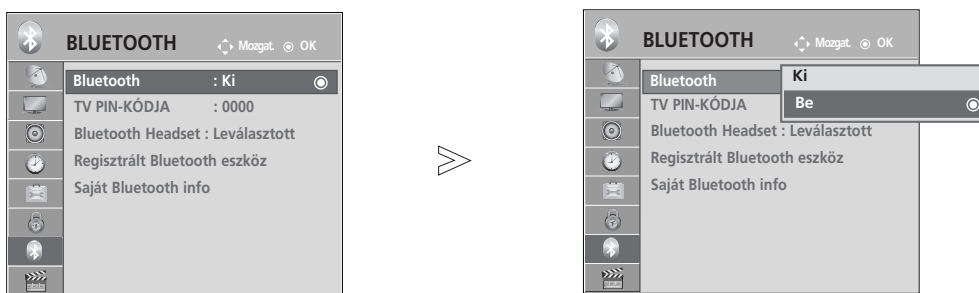

-   Válassza a **BLUETOOTH** lehetőséget.
-   Válassza a **Bluetooth** lehetőséget.
-   Válassza az **Be** vagy az **Ki** lehetőséget.
-  Mentse a kiválasztott beállítást.

- A normál TV-nézéshez a **MENU/EXIT** (MENÜ/KILÉPÉS) gomb megnyomásával lehet visszatérni.
- Az előző menübe a **BACK** (VISSZA) gombbal lehet visszatérni.

A BLUETOOTH HASZNÁLATA

TV PIN-KÓDJÁNAK BEÁLLÍTÁSA

Külső Bluetooth-eszköz csatlakozásának elfogadásához, illetve külső Bluetooth-eszközhöz való csatlakozás céljából, írja be a PIN-kódot.

A külső Bluetooth-eszköz PIN-kódjának beállításáról az eszköz felhasználói kézikönyvében olvashat további ismertetést.

A TV-készülék PIN-kódja egy legfeljebb 10 számjegyből álló szám.
A TV-készülék PIN-kódjának legalább 1 számjegyet tartalmaznia kell.

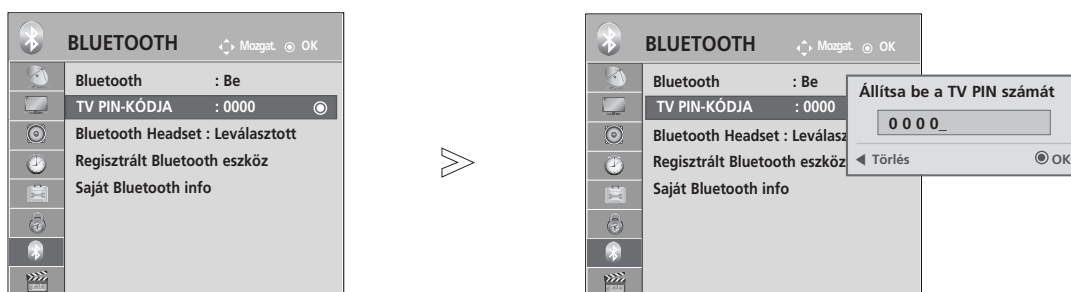

-   Válassza a **BLUETOOTH** lehetőséget.
-   Válassza a **TV PIN-KÓDJJA** lehetőséget.
-   Adja meg a kívánt PIN-kódot.
- 

- A számjegyek egyenkénti törléséhez nyomja meg a < gombot.

- A normál TV-nézéshez a **MENU/EXIT** (MENÜ/KILÉPÉS) gomb megnyomásával lehet visszatérni.
- Az előző menübe a **BACK** (VISSZA) gombbal lehet visszatérni.

BLUETOOTH-FEJHALLGATÓ

Bluetooth fejhallgató használatával a TV hangját vezeték nélküli kommunikáció segítségével a Bluetooth-fejhallgatón keresztül hallgathatja.

Az első használatot megelőzően a készüléket párosítani kell az új Bluetooth-eszközzel. További ismertetéshez olvassa el a megfelelő eszköz felhasználói kézikönyvét.

A készülékkel legfeljebb 12 eszközt párosíthat.

Amikor a készülék a Bluetooth-fejhallgató keresését végzi, az OK gombbal elérhető „Stop” (Leállítás) funkció kivételével a gombok nem használhatók.

Új Bluetooth-fejhallgató csatlakoztatása

Az új Bluetooth-fejhallgató keresését csak Disconnected (Nincs csatlakoztatva) üzemmódban hajthatja végre.

A keresés során megjelenik az elérhető Bluetooth-fejhallgatók listája.

A Bluetooth-eszközök keresését követően az eszközhöz való csatlakozáshoz megtörténik a PIN-kód ellenőrzése. További ismertetéshez olvassa el a megfelelő eszköz felhasználói kézikönyvét.

Kábel kiválasztásakor (DVB kábel üzemmód) Finnország, Svédország vagy "--" esetén, a Bluetooth fejhallgatóban nem hallható a sztereó hang.

*Kábel kiválasztásakor (DVB kábel üzemmód) Finnország, Svédország vagy "--" esetén.

1. A Bluetooth fejhallgató csatlakozása megszakad, ha volt ilyen.
2. Minden meglévő fejhallgató-eszközlista törlődik.
3. A Bluetooth üzemmód kikapcsol.
4. Ha kizárólag sztereó hang megszólaltatására képes fülhallgatót próbál meg csatlakoztatni, az "Invalid format" (Érvénytelen formátum) üzenet jelenik meg.

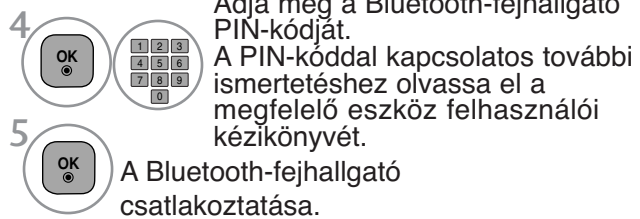
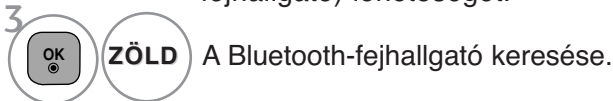
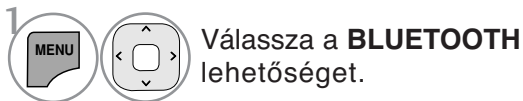

Csatlakozás regisztrált Bluetooth-fejhallgatóhoz

A Bluetooth-fejhallgatók listáján az eszközök a legutóbbi használat sorrendjében jelennek meg. A legutóbb használt fejhallgató látható a lista elején.



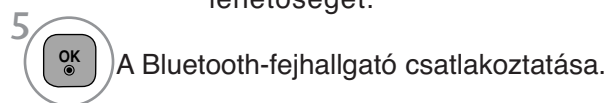
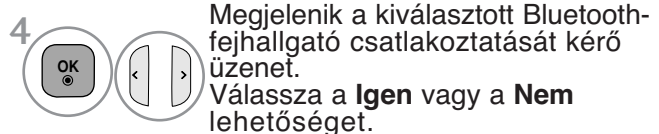
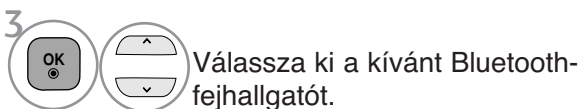
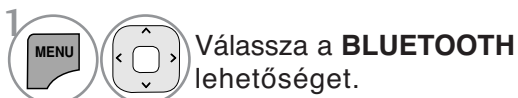

Ha olyan Bluetooth-eszközhöz csatlakozik, amelyet korábban már regisztrált, akkor a kapcsolatot a PIN-kód ellenőrzése nélkül, közvetlenül létrehozhatja.

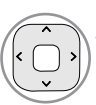

- A Bluetooth-fejhallgató csatlakoztatása/használat után a TV-készülék ki- és bekapcsolását követően a fejhallgató automatikusan Disconnected (Nincs csatlakoztatva) állapotba kerül.
- A Bluetooth-fejhallgató csatlakoztatását követően a TV-készülék hangszórója kikapcsol, a hang csak a fejhallgatóban lesz hallható.

A BLUETOOTH HASZNÁLATA

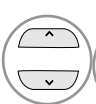
A Bluetooth-fejhallgató kapcsolatának bontása használat közben



-   Válassza a **BLUETOOTH** lehetőséget.
-    Válassza a **Bluetooth Headset** (Bluetooth-fejhallgató) lehetőséget.
-  A Bluetooth-fejhallgató kapcsolatának bontása.

A Bluetooth-kapcsolat kezdeményezése a fejhallgatóról

Ha a Bluetooth menü „On” (Be) állapotú, és a TV-készülék csatlakozási kérést kap a fejhallgatótól, akkor ez az üzenet jelenik meg. Ezt a funkciót nem minden fejhallgató támogatja. (További ismertetéshez olvassa el a megfelelő Bluetooth-fejhallgató felhasználói kézikönyvét.)

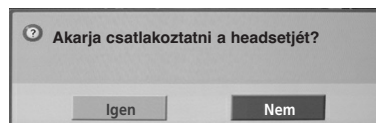
Néhány fejhallgatótípus be- és kikapcsolt állapotban is kapcsolódási próbálkozásokat végezhet, akkor is, ha nem szerepel a Registered Device (regisztrált eszközök) listában.

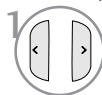

-   Válassza a **Igen** vagy a **Nem** lehetőséget.

! MEGJEGYZÉS

- ▶ Az LG a következő fejhallgatókat ajánlja:
 - Mono/Sztereó : Nokia : BH501 / Jabra : BT620s / Sony : DR-BT30Q / Philips : SHB7100 / Plantronics : Pulsar590 / Motorola : HT820 / Motorola : S9 / LG : HBS200
 - Csak mono : Motorola : H800 / Jabra : BT250v / Jabra : BT2040 / Plantronics : Discovery665 / Nokia : BH-900 / Sony Ericsson : HBH-GV435 / Samsung : WEP500 / LG: Prada HBM-510A fejhallgató puffermemóriájának méretétől függően előfordulhat, hogy a hanglejátszás késik.
- ▶ Csak a hivatalos Bluetooth-kompatibilis tanúsítvánnyal rendelkező sztereó/mono fejhallgatók keresésére és csatlakoztatására van lehetőség.
- ▶ Az A2DP vagy HSP-profil támogató Bluetooth sztereó/mono fejhallgatók csatlakoztatására van lehetőség.
- ▶ Ha a TV-készülék környezetében az alábbiak valamelyike fennáll, akkor az eszközt esetleg nem lehet megkeresni vagy megfelelően csatlakoztatni.
 - Erős elektromágneses tér van jelen.
 - Sok Bluetooth-eszköz van a közelben.
 - Ha a fejhallgató ki van kapcsolva, nincs a helyén vagy hibás.
 - A mikrohullámú sütő, vezeték nélküli helyi hálózat, indukciós főzőlap stb. ugyanazt a frekvenciát használják, ezért ezek kommunikációs hibát okozhatnak.
- ▶ Egyszerre csak egy Bluetooth-fejhallgató csatlakoztatására van lehetőség.
- ▶ A TV-készülék kikapcsolása stb. következtében megszakadt kapcsolat nem áll helyre automatikusan. Próbálja meg ismét csatlakoztatni az eszközt.
- ▶ A fejhallgató használata során néhány művelet végrehajtása több időt vehet igénybe.
- ▶ Ha a fejhallgató használatát követően a házi-mozirendszer simplink kapcsolattal csatlakoztatja, a készülék nem fog automatikusan átváltani a házi-mozirendszer hangszóróinak használatára.
- ▶ Ha a fejhallgató csatlakoztatása többször is sikertelen, párosítsa újra az eszközt.
- ▶ A mono fejhallgatók hangminősége elmarad a sztereó fejhallgatók hangminőségétől.
- ▶ A mono fejhallgatók zajsztintje emelkedik, ahogy a fejhallgató távolabb kerül a TV-készüléktől. Ennek az az oka, hogy ezek a sztereó fejhallgatókétől eltérő átviteli módszert használnak.
- ▶ Bluetooth-fejhallgató használatakor a Volume +/- (Hangerő) és Mute (Némítés) gomb nem működik, az Audio (Hang) menü beállításai viszállnak a gyári értékekre, és az Audio (Hang) menü kikapcsol.
- ▶ Ha a Bluetooth bekapcsolt állapotában bármelyik regisztrált készüléket bekapcsolva a TV automatikusan bekapcsolja a Bluetooth-módot, akkor is, ha Ön éppen más bemeneti jelforrást néz. Ilyenkor kapcsolja ki a Bluetooth-üzemmódot.

REGISZTRÁLT BLUETOOTH-ESZKÖZ KEZELÉSE

Ha nincsenek regisztrált eszközök, akkor a Registered B/T Device (Regisztrált Bluetooth-eszközök) menü nem használható.

12-nél több eszköz regisztrálására nincs lehetőség, ebben az esetben az új külső eszköz nem párosítható a TV-készülékkel. Ilyenkor töröljön egy eszközt (szüntesse meg a kapcsolatot, ha az eszköz csatlakoztatva van a TV-készülékhez), majd ezután lehetőség van egy másik eszköz regisztrálására.

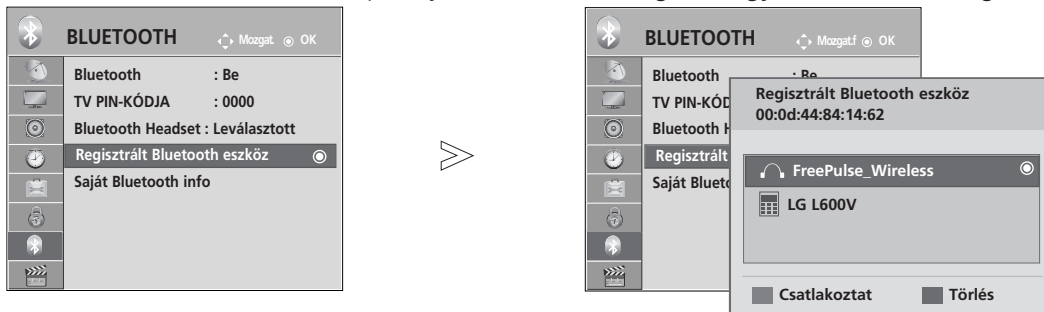



1   Válassza a **BLUETOOTH** lehetőséget.

2   Válassza a **Regisztrált Bluetooth eszköz** lehetőséget.

3  Jelölje ki a regisztrált Bluetooth-eszközt.

■ Regisztrált Bluetooth-fejhallgató csatlakoztatása

1  Válassza ki a csatlakoztatni kívánt regisztrált Bluetooth-fejhallgatót.

2  Megjelenik a kiválasztott Bluetooth-fejhallgató csatlakoztatását kérő üzenet.

3   Válassza a **Igen** vagy a **Nem** lehetőséget.

■ Regisztrált Bluetooth-eszköz törlése

A „Delete” (Törlés) funkció akkor válik elérhetővé, ha egy, a TV-készülékhez nem csatlakoztatott eszközt választ ki.

1  Válassza ki az eltávolítani kívánt Bluetooth-eszközt.

2  Megjelenik a kiválasztott Bluetooth-eszköz törlését kérő üzenet.

3   Válassza a **Igen** vagy a **Nem** lehetőséget.

■ Regisztrált Bluetooth-eszköz leválasztása

A „Disconnect” (Leválasztás) funkció akkor válik elérhetővé, ha a TV-készülékhez csatlakoztatott eszközt választ ki.

1  Válasszon ki egy olyan Bluetooth-eszközt, amely a TV-készülékhez van csatlakoztatva.

2  Válassza le a Bluetooth-eszközt.

A BLUETOOTH HASZNÁLATA

A BLUETOOTH HASZNÁLATA







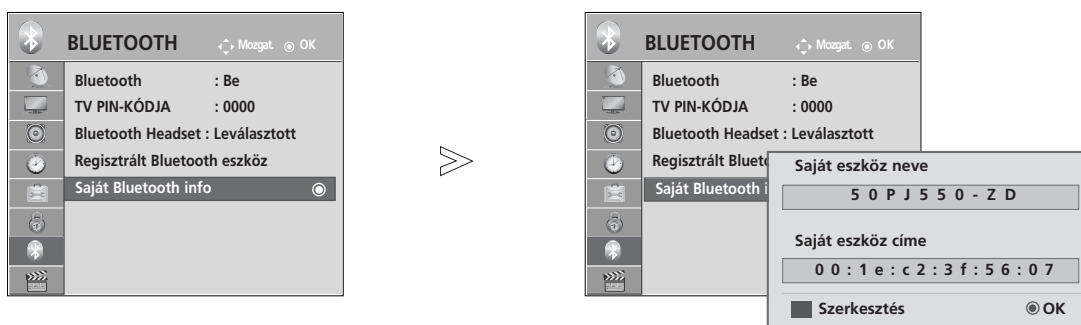

A My Bluetooth Information (Saját Bluetooth-adatok) funkcióval a felhasználó elérheti a vonatkozó adatokat.

Az „Edit” (Szerkesztés) funkció akkor válik újra elérhetővé, ha már egy eszköz sem csatlakozik a TV-készülékhez.

Módosíthatja a My Device Name (Saját eszköz neve) beállítást.

Ellenőrizheti a My Device Address (Saját eszköz címe) beállítást.



-   Válassza a **BLUETOOTH** lehetőséget.
-   Válassza a **Saját Bluetooth info** lehetőséget.
-  **KÉK**    Írja be az eszköz nevét. Használhatja az ábécé betűit A-tól Z-ig, a számokat 0 és 9 között, a + vagy a - jelet, illetve a szóközt.
-  Mentse a kiválasztott beállítást.

- A normál TV-nézéshez a **MENU/EXIT** (MENÜ/KILÉPÉS) gomb megnyomásával lehet visszatérni.
- Az előző menübe a **BACK** (VISSZA) gombbal lehet visszatérni.

KÉPEK FOGADÁSA KÜLSŐ BLUETOOTH-ESZKÖZRŐL

A TV-készülékre külső Bluetooth-eszköztől fénykép (csak JPEG-formátumú) küldéséről az adott eszköz felhasználói kézikönyvében olvashat további ismertetést.

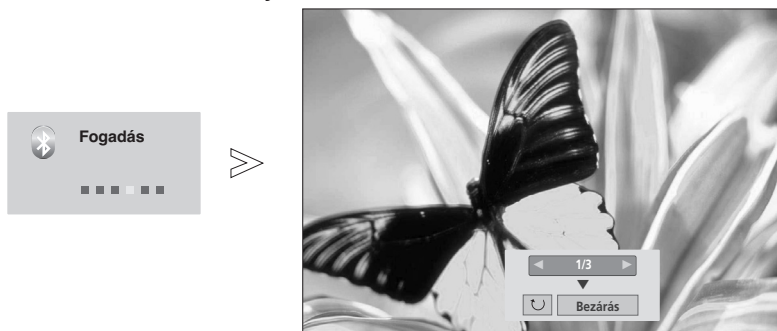

• Ha a \wedge \vee \lt \gt gombok használatával a Close (Bezárás) lehetőséget választja, a képernyőn látható menü eltűnik.

Ha ismét megnyomja az OK gombot, a menü ismét megjelenik.



Válassza ki a megfelelő fényképeket.

 **(Elforgatás):** Fényképek elforgatása.

- Ha az  **(Elforgatás)** parancson megnyomja az OK gombot, a fényképet 90 fokkal elforgatja az óramutató járásával megegyező irányba.

- Az átküldhető kép mérete legfeljebb 10 MB lehet.
- Bluetooth-fejhallgató használata során kép fogadására nincs lehetőség.
- Képfájlok fogadására nincs lehetőség, miközben Bluetooth-eszköztől hallgat zenét.
- Amikor a külső Bluetooth-eszköz képet küld, a kép fogadásának leállításához nyomja meg a **BACK** gombot. Ekkor az összes fogadott fénykép törlődik.
- Egyes Bluetooth-eszközök használatakor előfordulhat, hogy nem lehet JPEG-képfájlokat átvinni a TV-készülékre.
- A Bluetooth-fénykép megjelenítési beállítása az USB-fénykép „Videobeállítás” funkciójához kapcsolódik. (A Set Video (videobeállítás) menüt lásd az 54. oldalon.)

Zenehallgatás külső Bluetooth-eszköztől

A TV-készüléken egy külső Bluetooth-eszköztől történő zenehallgatás módjáról az eszköz felhasználói kézikönyvében olvashat további ismertetést. Olyan Bluetooth-eszközt használjon, amely támogatja az A2DP-szabványt

- Egyes Bluetooth-eszközök használatakor előfordulhat, hogy a TV-készülék hangszóróin keresztül nincs lehetőség zenehallgatásra.



- A hangerő beállítását a \blacktriangleleft + vagy a - gomb megnyomásával végezheti el.
- A hang elnémításához nyomja meg a MUTE (NÉMÍTÁS) gombot.
- A normál TV-nézéshez a **BACK** (VISSZA) gomb megnyomásával lehet visszatérni.

- ▶ Bluetooth-fejhallgató használata során zenehallgatásra nincs lehetőség.
- ▶ Képek fogadása közben zenehallgatásra nincs lehetőség.

USB-ESZKÖZÖK HASZNÁLATA

► Az USB funkció a 42/50PJ1**, 42/50PJ2**, 50/60PK2** típus esetén nem áll rendelkezésre.

USB-eszközök csatlakoztatása

USB-eszköz csatlakoztatásakor az alábbi menü jelenik meg automatikusan.

Az „Előugró menü” mindaddig nem jelenik meg, amíg a képernyőn látható a Műsorfüzet, az Ütemezési lista vagy csatlakoztatva van a Bluetooth-fejhallgató.

Ha a menü nem jelenik meg, akkor az USB menüben válassza ki a Music List (Zenelista), a Photo List (Fényképlista) vagy a Movie List (Filmlista) lehetőséget.

Az USB-eszközön nem lehet új mappát létrehozni vagy törölni egy már létező mappát.

1 Csatlakoztassa az USB-eszközt a készüléken található USB-bemenethez.

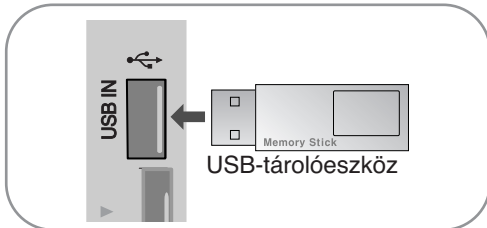

• Csak a fotó- (JPEG), zene- (MP3) és a videofájlok (DAT, MPG, MPEG, VOB, AVI, DIVX, MP4, MKV, TS, TRP, TP) használata támogatott.

2 Válassza a **FÉNYKÉPLISTA**, **ZENELISTA** vagy a **FILMLISTA**. (Kivéve 42/50PJ3**).

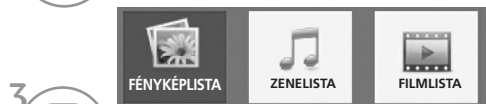

Az USB-eszközök eltávolítása

Az USB-eszköz eltávolítása előtt nyissa meg az **USB-eszköz** menüt.

1 Válassza az **USB-eszköz** menüpontot.

2 Válassza az **Kiadás** menüpontot.

Előkészületek USB-eszközök használatakor

- A készülék csak USB-tárolóeszközöket ismer fel.
- Ha az USB-tárolóeszköz USB-elosztón keresztül csatlakozik, nem lesz felismerhető.
- Előfordulhat, hogy az automatikus felismerőprogramokat alkalmazó USB-eszközök nem ismerhetők fel.
- Előfordulhat, hogy a saját illesztőprogramot alkalmazó USB-eszközök nem ismerhetők fel.
- Az USB-eszközök felismerésének sebessége eszközönként eltérő lehet.
- Ne kapcsolja ki a készüléket és az USB-eszközt, ha a csatlakoztatott USB-eszköz működik.
- Az USB-eszközök hirtelen kihúzásakor az eszközön tárolt fájlok vagy az eszközök megsérülhetnek.
- Ne használjon olyan USB-tárolóeszközt, amely működését számítógéppel módosította. Az USB-eszköz hibát okozhat a készülékben vagy előfordulhat, hogy nem lejártható. Ugyeljen arra, hogy csak normál zenei-, kép- vagy filmfájlokat tartalmazó USB-tárolóeszközöket használjon.
- Kérjük, Windows operációs rendszer alatt FAT, FAT16, FAT32 vagy NTFS fájlrendszerrel formázott USB-tárolóeszközt használjon. Más, a Windowsban nem használható programmal formázott tárolóeszközt a készülék esetleg nem ismer fel..
- A külső áramforrást (több mint 0,5 A) igénylő USB-eszközöket csatlakoztassa az áramforráshoz. Ennek elmulasztása esetén előfordulhat, hogy az eszköz nem ismerhető fel.
- Az USB-eszközt az eszköz gyártója által ajánlott USB-kábel használatával csatlakoztassa.
- Előfordulhat, hogy egyes USB-tárolóeszközök nem támogatottak vagy használatuk nem zökkenőmentes.
- Az USB-háttértároló fájl-hozzárendelési módja megegyezik a Windows XP rendszerével. A fájlnev az angol ábécé legfeljebb 100 karakteréből állhat.
- Készítsen biztonsági másolatot az USB-memóriaegységen tárolt fájlokról, mert az adatok esetleg elveszhetnek. Az adatok elvesztéséből származó károkat nem vállalunk felelősséget.
- Ha az USB-merevlemez nem kap külső tápellátást, akkor előfordulhat, hogy a készülék nem észleli az USB-eszközt. Ezért mindegyre csatlakoztassa külső áramforrásra.
 - Külső tápellátásként használjon hálózati adaptert. A külső tápellátáshoz nem biztosítunk USB-kábelt.
- Az USB-tárolóegységen található adatok nem törölhetők, ha NTFS fájlrendszerben vannak.
- Ha az USB-memóriaegység több partíciót tartalmaz, vagy többféle kártya olvasására alkalmas USB-kártyaolvasó használata esetén legfeljebb 4 partíciót vagy USB-memóriaegységet használhat.
- A törlés funkció csak a FAT, FAT16 és FAT32 fájlrendszerrel használható.
- Ha az USB-memóriaegység többféle kártya olvasására alkalmas USB-kártyaolvasóhoz van csatlakoztatva, akkor az azon tárolt adatok esetleg nem ismerhetők fel.
- Ha az USB-memóriaegység nem működik megfelelően, akkor a memóriaegységet húzza ki, majd csatlakoztassa újra.
- Az USB-memóriaegységek észlelési ideje függ azok típusától.
- Ha Készenléti módban USB-memóriaegységet csatlakoztat a készülékhez, akkor az adott merevlemez tartalma a TV-készülék bekapcsolása során automatikusan betöltődik.
- USB külső merevlemez használata esetén a javasolt kapacitás legfeljebb 1TB, USB memóriaegység esetén pedig legfeljebb 32 GB.
- A javasolt méretnél nagyobb memóriakapacitással rendelkező eszközök esetleg nem működnek megfelelően.
- Ha az „Energy Saving” (energiatakarékos) funkcióval rendelkező USB külső merevlemez nem működik megfelelően, akkor kapcsolja ki, majd be a merevlemezét.
- A készülék támogatja az USB 2.0 verziónál korábbi USB-tárolóeszközök használatát is. Ugyanakkor előfordulhat, hogy a filmlistában ezek az eszközök nem jelennek meg helyesen.

! MEGJEGYZES

- Az Ön TV-készülékének egyes részei eltérhetnek az ábrán láthatóktól.
- Ez a funkció nem minden típus esetén áll rendelkezésre.
- ▶ Az USB-memóriaegység elvesztésének elkerülése érdekében a külön megvásárolható USB-csatlakozóval csatlakoztassa az USB-memóriaegységet a TV-készülék USB-csatlakozótartójához.

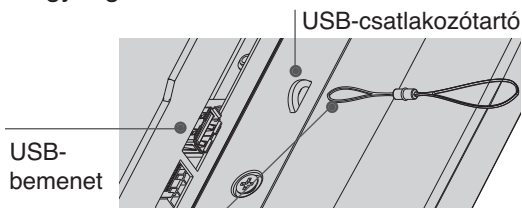

USB-csatlakozó (külön megvásárolható)
 - Az USB-csatlakozó egyik végét csatlakoztassa az USB-memóriaegységhez, a másik végét pedig az USB-csatlakozótartóhoz.

PHOTO LIST (FÉNYKÉPLISTA)

Az USB-memóriaegységen lévő fényképek megtekinthetők.

A képernyőn megjelenő menü némileg eltérhet az ábrákon láthatótól. A képek csak példák, amelyek a készülék kezelését könnyítik meg.

Miközben a Photo List (fényképek listája) funkció használatával fényképeket néz, a képmegjelenítési üzemmód nem módosítható.

FÉNYKÉP (*.JPEG) fájlok támogatása

Normál: 64 x 64 - 15360 x 8640

Progresszív : 64 x 64 - 1920 x 1440

- Csak JPEG-fájlok játszhatók le.
- A nem támogatott képek ikonként jelennek meg.

A képernyő részei

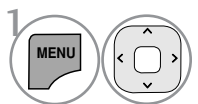

Válassza az **USB** menüpontot.

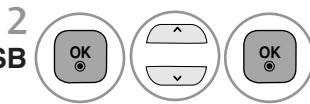

Válassza az **Fényképlista** menüpontot.

- 1 Lépés felsőbb mappaszintre
- 2 Aktuális oldal/Összes oldal
- 3 A megjelölt fényképek száma
- 4 A távirányító megfelelő gombjai

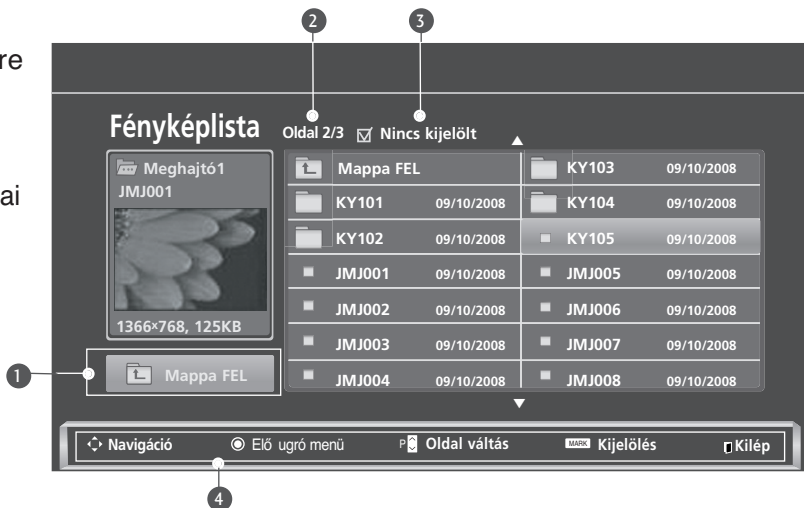



USB-ESZKÖZÖK HASZNÁLATA

Fényképválasztás és felugró menü



- ▶ **Nézet:** A kijelölt elem megjelenítése.
- ▶ **Az összes megjelölése:** A képernyőn lévő valamennyi kép megjelölése.
- ▶ **Jelölések törlés:** Az összes kijelölt fénykép jelölésének visszavonása.
- ▶ **Törlés** vagy a **Kijelölt tételek törlése:** A kijelölt fénykép törlése.
- ▶ **Bezárás:** Az előugró menü bezárása.

-  Válassza ki a célmappát vagy -meghajtót.
-   Válassza ki a megfelelő fényképeket.
-  Jelenítse meg az előugró menüt.
-   Válassza ki a megfelelő előugró menüt.

- A **P**   gomb segítségével válassza ki a megfelelő fényképet.
- Fényképek megjelöléséhez és a jelölés megszüntetéséhez nyomja meg a **MARK** (KIJELÖLÉS) gombot. Ha több fénykép is megjelölt, akkor azok megtekinthetők egyenként vagy diavetítés formájában is. Ha nem jelölt ki fényképet, akkor a mappában található fényképek megtekinthetők egyenként vagy diavetítés formájában.

- A normál TV-nézéshez a **BACK** (VISSZA) gomb megnyomásával lehet visszatérni.

Fényképek megtekintése



A teljes képernyős nézetben további megjelenítési lehetőségek állnak rendelkezésre.





A fénykép méretaránya befolyásolhatja a teljes képernyős módú megjelenítés méretét.

- Az előző menübe a **BACK** (VISSZA) gombbal lehet visszatérni.



1  Válassza ki a célmappát vagy -meghajtót.

2   Válassza ki a megfelelő fényképeket.

3  Jelenítse meg az előugró menüt.

4  Válassza a **Nézet** menüpontot.

5  A kiválasztott fénykép megjelenik teljes képernyős nézetben.

- A **P**   gomb segítségével válassza ki a megfelelő fényképet.

USB-ESZKÖZÖK HASZNÁLATA

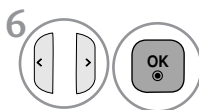





6 Válassza ki a **Diavetít.**, a **BGM** (Háttérzene), a  (Rotate (Elforgatás)), a **Törlés**, az **Opció** vagy a **Elrejtés** lehetőséget.

- A < > gombok segítségével kiválaszthatja a következő vagy az előző fényképet.
- A < > gombok segítségével választható ki és kezelhető a teljes képernyős menü.

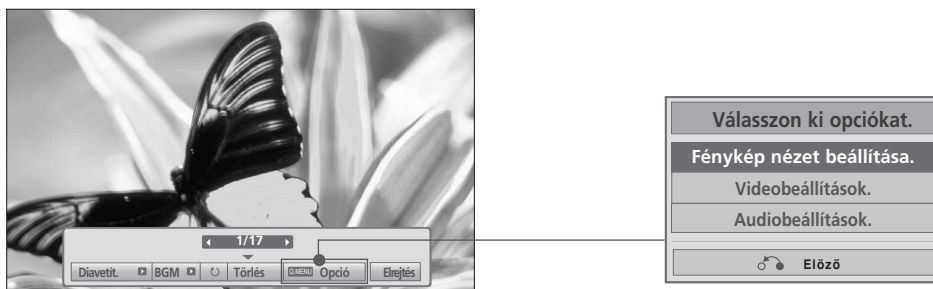
- ▶ **Diavetít.:** Ha nincs kiválasztott kép, az aktuális mappában található összes fénykép lejátszásra kerül a diavetítés során. Ha néhány fénykép ki van választva, akkor azok diavetítés formájában jelennek meg.
 - A képváltás sebességét az **Opció** menüben lehet megadni.
- ▶ **BGM (Háttérzene) :** Állítson be háttérzenét a teljes képernyős képnézegető módban.
 - Ennek a funkciónak a használata előtt az Option (Beállítás) menüben állítsa be a háttérzenéhez tartozó zenemappát.
- ▶  **(Rotate):** Fényképek elforgatása.
 - A fénykép elforgatása 90°, 180°, 270°, 360°-kal az óramutató járásával egyező irányban.
 - Ha a kép szélessége meghaladja a támogatott magasságot, a kép nem forgatható el.
- ▶ **Törlés :** Fényképek törlése.
- ▶ **Opció:** A diavetítési sebesség és a háttérzene zenemappájának beállítása.
 - Az értékeket a ^ v < > és OK [OK] gombbal lehet beállítani. A beállításokat az OK [OK] gombbal lehet menteni.
 - Háttérzene lejátszása közben nem módosítható a **Zene mappa** (Zenemappa) értéke.
- ▶ **Elrejtés :** A menü elrejtése teljes képernyős módban.
 - Teljes képernyős módban a menü újbóli megjelenítéséhez nyomja meg az **OK** gombot.



A Photo List [Fényképlista] funkció használata

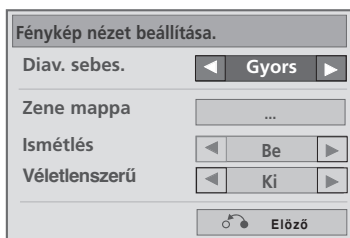

- 1  Jelenítse meg az előugró menüt.
- 2   Válassza a **Fénykép nézet beállítása**, **Videobeállítások** vagy **Audiobeállítások** lehetőséget.

▶ A Set Photo View [Fénykép nézet beállítása.] választása esetén



- 1  A **Diav. sebes.** vagy **Zene mappa** jelenik meg.
- 2   Adja meg a kívánt beállításokat.

- Ha a Repeat (Ismétlés) menüben az „Off (Ki)” lehetőséget választja, akkor az ismételt lejátszás a listában szereplő utolsó fájl lejátszása után áll le. Ha azonban a lista utolsó fájljának ismétlése közben megnyomja a (▶▶) gombot (és a „Repeat” (Ismétlés) beállítás „Off” (Ki), akkor a készülék a lista első fájljára ugrik vissza és a „Repeat” (Ismétlés) menü jelenik meg.

USB-ESZKÖZÖK HASZNÁLATA

► A **Set Video** [Videobeállítások] választása esetén



1  Adja meg a kívánt beállításokat. (lásd: 76, 79, 81. oldal).

► A **Set Audio** [Audiobeállítások] választása esetén

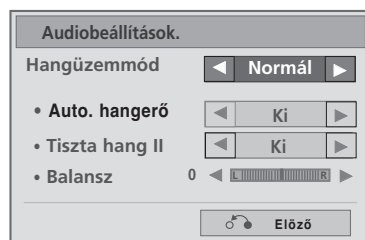

1  A **Hangüzemmód**, **Auto. hangerő**], **Tiszta hang II**, **Balansz** jelenik meg.

2  Adja meg a kívánt beállításokat. (Lásd a 85 - 89 oldalon.)

MUSIC LIST (ZENELISTA)

Az USB-memóriaegységen lévő zeneszámok lejátszhatók.
A megvásárolt zenei fájlok (*.MP3) szerzői jogvédelem alá eshetnek.
Az ilyen fájlok lejátszását nem minden esetben teszi lehetővé a készülék.
Az USB-eszközökön található zeneszámokat a készülék lejátszsa.

A képernyőn megjelenő menü némileg eltérhet az ábrákon láthatótól. A képek csak példák, amelyek a készülék kezelését könnyítik meg.

ZENEI (*.MP3) fájlok támogatása

Bitsebesség 32 - 320

- Mintavételi frekvencia MPEG1 layer3: 32 kHz, 44,1 kHz, 48 kHz.
- Mintavételi frekvencia MPEG2 layer3: 16 kHz, 22,05 kHz, 24 kHz
- Mintavételi frekvencia MPEG2.5 layer3: 8 kHz, 11,025 kHz, 12 kHz

A képernyő részei

1 Válassza az **USB** menüpontot.

2 Válassza az **Zenelista** menüpontot.

1 Preview (Előnézet): Ha az albumhoz tartozik lemezborító, akkor az megjelenik.

2 Lépés felsőbb mappaszintre

3 Aktuális oldal/Összes oldal

4 A megjelölt zenefájlok száma

5 A távirányító megfelelő gombjai

Cím	Időtartam
Mappa FEL	
S001	03:33
S002	04:45
S003	01:30
S004	02:37
S005	01:58

Navigation bar: Navigáció, Elő ugró menü, Oldal váltás, Kijelölés, Opció, Kilép

USB-ESZKÖZÖK HASZNÁLATA

Zeneválasztás és felugró menü

Ahogy az ábrán is látható, oldalanként 6 zenefájl látható.



▶ **Lejátszás:** A kiválasztott zeneszámok lejátszása.

Ha egy zeneszám lejátszása véget ért, elindul a következő kijelölt zeneszám lejátszása. Ha nincs kijelölt zeneszám, az aktuális mappa következő zeneszámának lejátszása indul el.

Ha kiválaszt egy másik mappát, és megnyomja az OK gombot, az aktuális zeneszám lejátszása leáll.

▶ **Kijel. lejátsz.**(Kijelölt fájlok lejátszása): A kiválasztott zeneszámok lejátszása. Ha egy zeneszám lejátszása véget ért, automatikusan elindul a következő kijelölt zeneszám lejátszása.

▶ **Leállítás**(Lejátszás leállítása) (lejátszás közben): Lejátszás leállítása.

▶ **Lej. fényképpel**(Lejátszás fényképpel): A kiválasztott zeneszámok lejátszásának elindítása és a fényképlista megjelenítése.

▶ **Az összes megjelölése:** A mappában található valamennyi zeneszám megjelölése.

▶ **Jelölések töröl**(Az összes kijelölés visszavonása): Az összes kijelölés visszavonása.



▶ **Törlés** vagy a **Kijelölt tételek törlése:** A kiválasztott zeneszámok törlése.

▶ **Bezárás** : Az előugró menü bezárása

1  Válassza ki a célmappát vagy -meghajtót.

2   Válassza ki a kívánt zeneszámokat.

3  Jelenítse meg az előugró menüt.

4   Válassza ki a megfelelő előugró menüt.

- A P \wedge \vee gomb használatával léphet felfelé/lefelé a zeneszámokat tartalmazó oldalon.
- Zenefájlok megjelöléséhez és a jelölés megszüntetéséhez nyomja meg a **MARK** (KIJELÖLÉS) gombot. Ha jelölt meg zenefájlokat, a készülék a megjelölt fájlokat játssza le egymás után. Ha például csak egy zenefájlt kíván hallgatni folyamatosan ismételve, jelölje meg a zenefájlt, majd indítsa el a lejátszást. Ha nincs kijelölt zenefájl, lejátszáskor a mappában található összes fájl lejátszásra kerül.

- A normál TV-nézéshez a **BACK** (VISSZA) gomb megnyomásával lehet visszatérni.

- Ha lejátszás közben egy ideig nem nyom meg semmilyen gombot, a lejátszási adatokat tartalmazó panel (lásd lent) képernyőkímélőként kezd viselkedni.
- „Képernyőkímélő”?
A képernyőkímélő megakadályozza, hogy a képernyő károsodást szenvedjen. Ez akkor fordulhat elő, ha egy állókép huzamosabb időn keresztül a képernyőn marad.

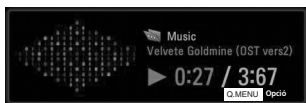

! MEGJEGYZÉS

- ▶ Zenelejátszás közben a jelenik meg a zeneszám címe mögött.
- ▶ A sérült zenefájlok nem játszhatók le, és a lejátszási idejük helyett 00:00 látszik.
- ▶ A szerzői jogvédelem alatt álló, legálisan megvásárolt zenefájlok lejátszása nem indul el, lejátszási idejük pedig nem jelenik meg megfelelően.
- ▶ Az OK gombok megnyomásakor leáll a képernyőkímélő.
- ▶ A távirányító **PLAY**(▶)(Lejátszás), **Pause**(||) (Szünet), , , gombjai is használhatók ebben az üzemmódban.
- ▶ A következő zeneszám kiválasztásához használja a gombot, az előző zeneszám kiválasztásához pedig a gombot.

USB-ESZKÖZÖK HASZNÁLATA

Zenelejátszás a Music List [Zenelista] funkció használatával

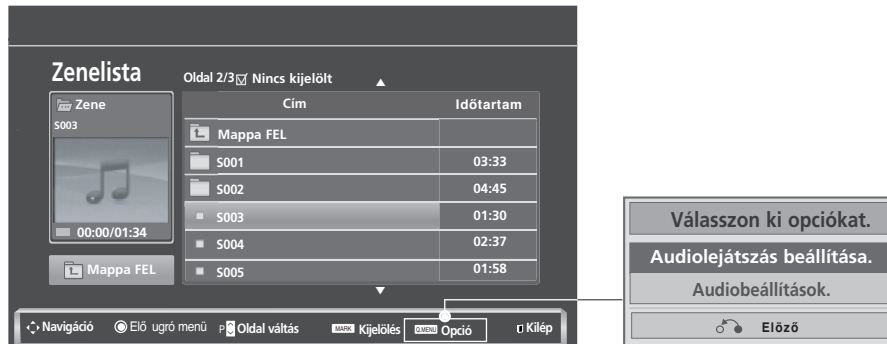

1 Jelenítse meg az előugró menüt.

2 Válassza a **Audiolejátszás beállítása** vagy **Audiobeállítások** lehetőséget.

► A **Set Audio Play** [Audiolejátszás beállítása] választása esetén

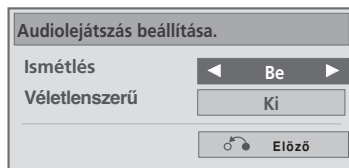



1 A **Audiolejátszás beállítása** jelenik meg.

2 Adja meg a kívánt beállításokat.

- Ha a Repeat (Ismétlés) menüben az „Off (Ki)” lehetőséget választja, akkor az ismételt lejátszás a listában szereplő utolsó fájl lejátszása után áll le. Ha azonban a lista utolsó fájljának ismétlése közben megnyomja a (▶▶) gombot (és a „Repeat” (Ismétlés) beállítás „Off” (Ki), akkor a készülék a lista első fájljára ugrik vissza és a „Repeat” (Ismétlés) menü jelenik meg.

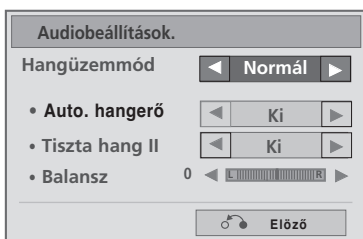
► A **Set Audio** [Audiobeállítások] választása esetén



- 1  A **Hangüzemmód**, **Auto. hangerő**], **Tiszta hang II**, **Balansz** jelenik meg.
- 2  Adja meg a kívánt beállításokat. (Lásd a 85 - 89 oldalon.)

USB-ESZKÖZÖK HASZNÁLATA

MOVIE LIST (FILMLISTA) (Kivéve 42/50P)3**)

Az USB-memóriaegységen lévő filmfájlok lejátszhatók.

A filmlista USB-eszköz csatlakoztatásakor jelenik meg. Videofájlok TV-készüléken történő lejátszására használható.

A filmlista az USB-mappában található filmeket tartalmazza, és támogatja lejátszásukat.

Lehetővé teszi a mappában található összes film lejátszását, illetve a kiválasztott fájlok megnyitását

A filmlista a mappa és a filmfájlok adatait jeleníti meg.

A képernyőn való megjelenítés a TV-készülektől függően eltérő lehet. A képek csak példák, amelyek a készülék kezelését könnyítik meg.

FILM (*.dat/*.mpg/*.mpeg/*.ts/*.trp/*.tp/*.vob/*.mp4/*.mkv/*.avi/*.divx) fájlok támogatása

Videoformátum: DivX3.11, DivX4.12, DivX5.x, DivX6, Xvid1.00, Xvid1.01, Xvid1.02, Xvid1.03, Xvid 1.10-beta-1/beta-2, Mpeg-1, Mpeg-2, Mpeg-4, H.264/AVC

Hangformátum: Dolby Digital, AAC, Mpeg, MP3, LPCM, HE-AAC

Bitsebesség: 32 kbps - 320 kbps (MP3)



Feliratformátum: *.sml/*.srt/*.sub(MicroDVD, SubViewer



1.0/2.0)/*.ass/*.ssa/*.txt(TMPlayer)/*.psb(PowerDivX)

- Előfordulhat, hogy a felhasználók által készített feliratok némelyike nem jelenik meg.
- A filmfeliratokban néhány speciális karakter használata nem támogatott.
- A filmfeliratokban a HTML-címkék használata nem támogatott.
- A támogatott nyelvektől eltérő nyelvű filmfeliratok használata nem lehetséges.
- A lejátszáshoz a külső felirattájakat idő szerint emelkedő sorrendbe kell rendezni.
- A hang nyelvének megváltoztatásakor előfordulhat, hogy a képernyőn is látható az átmenet (leállítás, gyorsabb visszajátszás stb.)
- Előfordulhat, hogy a sérült filmfájlok nem játszhatók le megfelelően, vagy esetükben a lejátszó bizonyos funkciói nem használhatók.
- Bizonyos kódolóprogramokkal létrehozott filmfájlok nem játszhatók le megfelelően.
- Ha a rögzített fájl hang- és képszerkezete nincs összefésülve („not interleaved”), csak a kép vagy a hang kerül lejátszásra.
- A maximális támogatott videofelbontás a jelszakasztól függően 1920x1080@25/30P vagy 1280x720@50/60P.
- A jelszakasztól függően a 1920x1080@25/30P vagy 1280x720@50/60P felbontású videók nem játszhatók le.
- A megadottól eltérő típusú és formátumú filmfájlokat a készülék nem minden esetben képes megfelelően lejátszani.
- **A filmfájlok maximális bitsebessége 20 Mbps.**
- Az 4.1-es vagy újabb verziójú kódolással készült profilok folyamatos lejátszása a H.264/AVC-ben nem garantálható.
- A DTS audiokodek használata nem támogatott.
- A 30 GB-nál nagyobb méretű filmfájlok lejátszása nem támogatott.
- A DivX videofájlnak és a hozzá tartozó felirattájlknak ugyanabban a mappában kell lenniük.
- A feliratok megjelenítéséhez a felirattájl és a videofájl nevének meg kell egyeznie.
- A nagy sebességű adatátvitelt nem támogató USB-kapcsolat használatával történő videolejátszás esetleg nem működik megfelelően.
- A GMC(Global Motion Compensation) kódolású fájlokat nem lehet lejátszani.
- Miközben a Movie List (filmek listája) funkció segítségével filmet néz, a kép a távirányító Energy Saving (energiatakarékos mód) és AV Mode (AV üzemmód) gombjaival állítható. Az egyes képmegjelenítési üzemmódok felhasználói beállítása nem működik.

Fájl Fájlkiterjesztés	Videodekóder	Hangkodek	Maximális felbontás
mpg, mpeg, vob	MPEG1, MPEG2	Dolby Digital, MPEG, MP3, LPCM	1920x1080@30p
dat	MPEG1	Dolby Digital, MPEG, MP3, LPCM	
ts, trp, tp	MPEG2, H.264/AVC	Dolby Digital, AAC, MPEG	
mp4	MPEG4 SP, MPEG4 ASP, DivX 3.11, DivX 4.12, DivX 5.x DivX 6, Xvid 1.00, Xvid 1.01, Xvid 1.02, Xvid 1.03 Xvid 1.10–beta 1, Xvid 1.10–beta 2, H.264/AVC	Dolby Digital, HE-AAC, AAC, MPEG, MP3, LPCM	
avi	MPEG 2, MPEG 4 SP, MPEG4 ASP, DivX 3.11, DivX 4, DivX 5, DivX 6 Xvid 1.00, Xvid 1.01, Xvid 1.02, Xvid 1.03, Xvid 1.10–beta 1 Xvid 1.10–beta 2, H.264/AVC	Dolby Digital, HE-AAC, AAC, MPEG, MP3, LPCM	
mkv	H.264/AVC, MPEG 1, MPEG 2, MPEG 4 SP, MPEG4 ASP	Dolby Digital, HE-AAC, AAC, MPEG, MP3, LPCM	
divx	MPEG 2, MPEG 4 SP, MPEG4 ASP, DivX 3.11, DivX 4, DivX 5, DivX 6 Xvid 1.00, Xvid 1.01, Xvid 1.02, Xvid 1.03, Xvid 1.10–beta 1 Xvid 1.10–beta 2, H.264/AVC	Dolby Digital, HE-AAC, AAC, MPEG, MP3, LPCM	

A képernyő részei

1   Válassza az **USB** menüpontot.

2    Válassza a **Mozilista** lehetőséget

- 1** Lépés felsőbb mappaszintre
- 2** Aktuális oldal/Összes oldal
- 3** A megjelölt filmcímek teljes száma
- 4** A távirányító megfelelő gombja



USB-ESZKÖZÖK HASZNÁLATA

Filmválasztás és felugró menü







- ▶ **Lejátszás:** A kiválasztott filmek lejátszása. A DivX lejátszás képernyőváltás közben történik.
- ▶ **Az összes megjelölése :** A mappában található valamennyi film megjelölése.
- ▶ **Jelölések törlés:** Az összes kijelölt film kiválasztásának megszüntetése.
- ▶ **Törlés vagy a Kijelölt tételek törlése :** A kijelölt film törlése.
- ▶ **Bezárás :** Az előugró menü bezárása.

1  Válassza ki a célmappát vagy -meghajtót.

2   Válassza ki a lejátszani kívánt filmek címét.

3  Jelenítse meg az előugró menüt.

4   Válassza ki a megfelelő előugró menüt.

- A P   gomb használatával válassza ki a kívánt filmet.
- Filmfájlok megjelöléséhez és a jelölés megszüntetéséhez nyomja meg a **MARK** gombot. Ha több filmet jelölt meg, a készülék a megjelölt filmeket egymás után játssza le.

- A normál TV-nézéshez a **BACK** (VISSZA) gomb megnyomásával lehet visszatérni.

! MEGJEGYZÉS

- ▶ Ha a fájl formátuma nem támogatott, megjelenik a nem támogatott fájlformátumra figyelmeztető üzenet.

A Filmlista funkció használata – lejátszás



1 Jelenítse meg az előugró menüt.

2 Válassza a **Videolejátszás beállítása**, **Videobeállítások** vagy **Audiobeállítások** [Hangbeállítás] lehetőséget.

► A Set Video Play [Videolejátszás beállítás] választása esetén

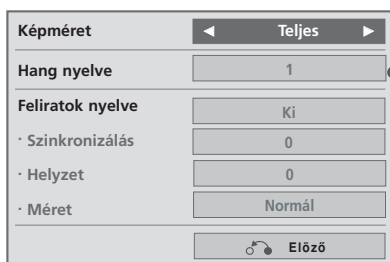

- **Képméret** : A kívánt képformátum kiválasztása a film lejátszása közben.
- **Hang nyelve & Feliratok nyelve** : A hang és a feliratozás nyelvét adja meg lejátszás közben.
- **Szinkronizálás** : a filmfelirat időbeli szinkronozása -10 és +10 mp között, 0,5 mp lépésekben a film lejátszása közben.
- **Helyzet** : A felirat helyzetének (fent vagy lent) beállítása lejátszás közben.
- **Méret** : Filmlejátszás közben módosíthatja a felirat méretét.

1 A **Képméret**, **Hang nyelve** vagy **Feliratok nyelve** jelenik meg.

2 Adja meg a kívánt beállításokat.

Feliratok nyelve	Támogatott nyelv
latin1	angol, spanyol, francia, német, olasz, svéd, finn, holland, portugál, dán, román, norvég, albán, Gael, walesi, ír, katalán, valenciai.
latin2	bosnyák, lengyel, horvát, cseh, szlovák, szlovén, szerb, magyar
latin4	észt, lett, litván
cirill	bolgár, macedón, orosz, ukrán, kazah
görög	görög
török	török

! MEGJEGYZÉS

- Csak ASCII KÓDDAL elmentett fájlokat támogatja a film külső feliratozása.
- A feliratok csak maximum 500 betűt és 500 számot támogatnak soronként.
- Egy felirat fájlban belül maximum 10 000 szinkronblokk támogatott.

USB-ESZKÖZÖK HASZNÁLATA



▶ A Set Video [Videobeállítások] választása esetén



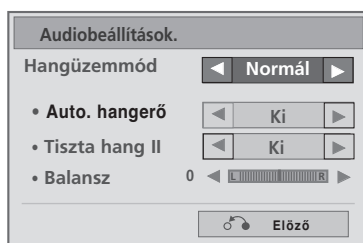

- 1  Adja meg a kívánt beállításokat. (lásd: 76, 79, 81. oldal).

▶ A Set Audio [Audiobeállítások] választása esetén



- 1  A Hangüzemmód, Auto. hangerő], Tiszta hang II, Balansz jelenik meg.
- 2  Adja meg a kívánt beállításokat. (Lásd a 85 - 89 oldalon.)

A távirányító használata

	<p>Lejátszáskor: nyomja meg többször a REW(◀◀) gombot a gyorsításhoz ◀◀(x2) -> ◀◀◀◀(x4)-> ◀◀◀◀◀◀(x8)-> ◀◀◀◀◀◀◀◀(x16) ->◀◀◀◀◀◀◀◀◀◀◀◀(x32) . nyomja meg többször a FF(▶▶) gombot a gyorsításhoz ▶▶(x2)-> ▶▶▶▶(x4) -> ▶▶▶▶▶▶(x8) -> ▶▶▶▶▶▶▶▶(x16)-> ▶▶▶▶▶▶▶▶▶▶(x32).</p> <ul style="list-style-type: none"> ▪ A gombok ismételt megnyomásával növelheti a gyors előre- vagy visszatekerés sebességét.
<p>II</p>	<p>Lejátszás közben nyomja meg a Pause(II) (Szünet) gombot.</p> <ul style="list-style-type: none"> ▪ Ekkor a képernyőn állókép jelenik meg. ▪ Ha a szüneteltetést követően 10 percen át nem nyom meg egyetlen gombot sem, a TV-készülék visszaáll lejátszási üzemmódba. ▪ Lassított lejátszáshoz nyomja meg a Pause(II) (Szünet), majd a FF(▶▶) gombot.
<p>< ></p>	<ul style="list-style-type: none"> ▪ Lejátszás közben a < vagy a > gomb segítségével megjeleníthető az aktuális pozíciót mutató kurzor a képernyőn.
<p>PLAY(▶)</p>	<p>A PLAY(▶) gomb megnyomásával visszatérhet a normál lejátszási üzemmódba.</p>
	<p>A képernyő fényerejének növeléséhez nyomja meg többször egymás után az ENERGY SAVING (Energiaakarékos üzemmód) gombot (lásd:74. oldal).</p>
	<p>A kívánt jelforrás kiválasztásához nyomja meg többször az AV MODE (AV MÓD) gombot (lásd: 38. oldal).</p>

USB-ESZKÖZÖK HASZNÁLATA

DIVX REGISZTRÁCIÓS KÓD (Kivéve 42/50PJ3**)

A készülék DivX regisztrációs kódjának megerősítése. A regisztrációs kód használatával a www.divx.com/vod weboldalon filmeket kölcsönözhet, illetve vásárolhat.

Másik készülék DivX regisztrációs kódjával kikölcsönzött vagy megvásárolt DivX-fájlok lejátszása nem engedélyezett. (Csak a megvásárolt készülék DivX regisztrációs kódjának megfelelő DivX-fájlok játszhatók le)

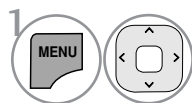
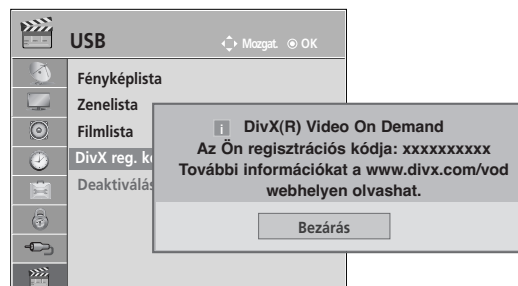
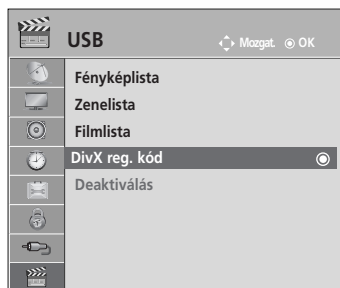

1 Válassza az **USB** menüpontot.

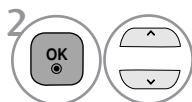

2 Válassza a **DivX reg. kód** parancsot.



3 Jelenítse meg a DivX regisztrációs kódot.

- A normál TV-nézéshez a **MENU/EXIT** (MENÜ/KILÉPÉS) gomb megnyomásával lehet visszatérni.
- Az előző menübe a **BACK** (VISSZA) gombbal lehet visszatérni.



(DivX-tanúsítvány legfeljebb HD 1080p DivX-video lejátszásához, beleértve a prémium-tartalmakat is) A DIVX VIDEO: A DivX® a DivX, Inc. által létrehozott digitális videoformátum. A készülék hivatalos DivX-tanúsítvánnyal rendelkező eszköz, amely alkalmas DivX videók lejátszására. Látogasson el a www.divx.com honlapra, ahol további tájékoztatást kaphat és ahonnan a fájlokat DivX videóvá konvertáló szoftvereszközöket tölthet le. A DIVX VIDEO-ON-DEMAND: A DivX® -tanúsított készüléket a DivX Video-on-Demand (VOD) tartalom lejátszásához regisztrálni kell. A regisztrációs kód előállításához a készülék beállítoménüjében keresse meg a DivX VOD menüpontot. A vod.divx.com honlapon ezzel a kóddal végezze el a regisztrációt és tájékozódjon a DivX VOD használatáról.

„DivX Certified to play DivX video up to HD 1080p, including premium content”
”Pat. 7,295,673; 7,460,688; 7,519,274”





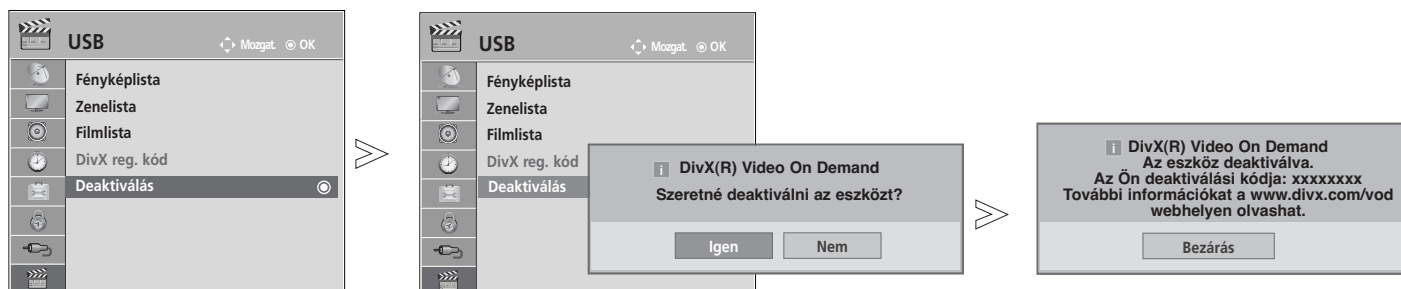

! MEGJEGYZÉS

- ▶ A filmfájlok az alábbi feltételek mellett használhatók:
 - Felbontás: legfeljebb 1920x1080 képpont
 - Képrfrissítés: legfeljebb 30 képkocka/mp (1920x1080 képpontos felbontás), legfeljebb 60 képkocka/mp (1280x720 képpontos felbontás alatt)
- ▶ Videokodek : MPEG 1, MPEG 2, MPEG 4, H.264/AVC, DivX 3.11, DivX 4.12, DivX 5.x, DivX 6, Xvid 1.00, Xvid 1.01, Xvid 1.02, Xvid 1.03, Xvid 1.10-beta1, Xvid 1.10-beta2

DEACTIVATION (KIKAPCSOLÁS) (KIVÉVE 42/50PJ3**)

A deaktiválás célja, hogy azon felhasználók számára, akik egy webkiszolgáló segítségével az összes rendelkezésre álló eszközt aktiválták, és ezért további aktiválásra nincs módjuk, lehetővé váljon a készülékek deaktiválása. A DivX VOD használatával egy felhasználó legfeljebb 6 készüléket aktiválhat, ugyanakkor az aktiválás lecseréléséhez és a készülékek deaktiválásához kapcsolatba kell lépnie a DivX ügyfélszolgálatával, és kérni kell az aktiválás törlését. Ezzel az új szolgáltatással a felhasználók saját maguk végezhetik el a készülék deaktiválását, így hatékonyabban tudják kezelni DivX VOD készülékeiket.



-   Válassza az **USB** menüpontot.
-   Válassza a **Deaktiválás** parancsot.
-   Válassza a **Igen** lehetőséget.
-  A Deactivation (Deaktiválás – Kikapcsolás) megjelenítése.

- A normál TV-nézéshez a **MENU/EXIT** (MENÜ/KILÉPÉS) gomb megnyomásával lehet visszatérni.
- Az előző menübe a **BACK** (VISSZA) gombbal lehet visszatérni.







EPG (ELECTRONIC PROGRAMME GUIDE – ELEKTRONIKUS MŰSORFÜZET) (DIGITÁLIS ÜZEMMÓDBAN)

Ebben a rendszerben elérhető egy elektronikus műsorfüzet, amely az összes lehetséges műsor áttekintéséhez nyújt segítséget.

Az műsorfüzet információt nyújt például a programlistákról, illetve az elérhető szolgáltatások kezdetének és végének időpontjáról. Ezek mellett gyakran a programra vonatkozó részletes információ is elérhető a műsorfüzetben. (A programokra vonatkozó részletek elérhetősége és mennyisége változhat az adott műsorszolgáltatótól függően.)

Ez a funkció csak akkor használható, ha a műsorfüzet adatait sugározza a műsorszóró vállalat.

A műsorfüzet a következő 8 nap műsorát mutatja.

	A képernyő aktuális adatait jeleníti meg.		A Teletext Programme (Teletext program) esetén jelenik meg.
	A DTV Programme (DTV program) esetén jelenik meg.		A Subtitle Programme (Feliratozás program) esetén jelenik meg.
	A Radio Programme (Rádió program) esetén jelenik meg.		A Scramble Programme (Zavart program) esetén jelenik meg.
	Az MHEG Programme (MHEG program) esetén jelenik meg.		A Dolby Programme (Dolby program) esetén jelenik meg.
	AAC műsort jelöl.		Dolby Digital PLUS műsort jelöl.
	A műsor képaránya		A műsorinformációtól függően előfordulhat, hogy a műsorinformáció a Monitor Out üzemmódban nem jelenik meg.
	A műsor képaránya		

576i/p, 720p, 1080i/p : A műsor felbontása

Az műsorfüzet be-/kikapcsolása

1  A műsorfüzet be- vagy kikapcsolása.

Program kiválasztása

1  vagy  Válassza ki a megfelelő programot.

2  A műsorfüzet a kiválasztott programra történő ugrást követően eltűnik.

Gombfunkciók a NOW/NEXT Guide (MOST/KÖVETKEZŐ műsor) üzemmódban

Megtekintheti az éppen látható műsor, illetve a következő műsor címét.

 **VÖRÖS** A műsorfüzet mód váltása.

 **SÁRGA** Belépés a Timer Record/Remind (Időzített felvétel/Emlékeztető) beállítási módba.

 **KÉK** Belépés a Timer Record/Remind (Időzített felvétel/Emlékeztető) listamódba.

 A műsorfüzet a kiválasztott programra történő ugrást követően eltűnik.

 A NOW (MOST) vagy a NEXT Programme (KÖVETKEZŐ program) lehetőség kiválasztása.

 A közvetített program kiválasztása.

 Görgetés fel/le.

Programkalauz		
1	YLE TV1	6 Ápr. 2007 15:09
MINDEN	MOST	KÖVETKEZŐ
1 YLE TV1	That '70s show	Keno
2 YLE TV2	Your World Today	World Business
4 TV..	Legenen om Den...	Fantomen
5 YLE FST	Naturtimmen	Kritiskt
6 CNN	Lyssna	ABC
8 YLE24	Glamour	Tänään otsikoissa







FAV Kedvenc INFO Információ Program Vált. TV/RAD RÁDIÓ
 MÓD Ütemezés Ütemezési lista

 vagy  vagy  Switch off EPG.

 A TV vagy a RADIO (RÁDIÓ) program kiválasztása.

 A részletes információ ki- vagy bekapcsolása.





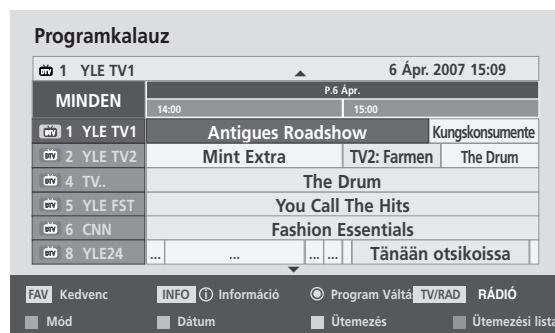

Gombfunkciók a 8 Days Guide (8 napos műsorfüzet) módban

-  **VÖRÖS** A műsorfüzet mód váltása..
-  **ZÖLD** Belépés a Date setting (Dátumbeállítás) módba.
-  **SÁRGA** Enter Timer Record/Remind setting mode.
-  **KÉK** Belépés a Timer Record/Remind (Időzített felvétel/Emlékeztető) listamódba.
-  **OK** A műsorfüzet a kiválasztott programra történő ugrást követően eltűnik.
-  Program kiválasztása.
-  A közvetített program kiválasztása.



-  Görgetés fel/le.
-  **GUIDE** vagy  **BACK** vagy  **EXIT** A műsorfüzet kikapcsolása.
-  **TV/RAD** A TV vagy a RADIO (RÁDIO) program kiválasztása.
-  **INFO** A részletes információ ki- vagy bekapcsolása.

Gombfunkciók a Date Change (Dátum módosítása) módban

-  **ZÖLD** A Date setting (Dátumbeállítás) mód kikapcsolása.
-  **OK** Váltás a kijelölt dátumra.
-  Dátum kiválasztása.
-  A Date setting (Dátumbeállítás) mód kikapcsolása.
-  **GUIDE** vagy  **BACK** vagy  **EXIT** A műsorfüzet kikapcsolása.

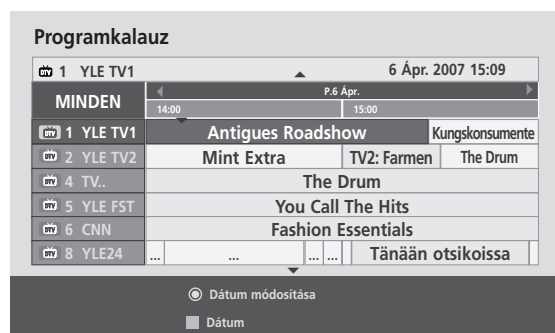

EPG (ELECTRONIC PROGRAMME GUIDE – ELEKTRONIKUS MŰSORFÜZET) (DIGITÁLIS ÜZEMMÓDBAN)

Gombfunkciók a kibővített leírás szövegmezőjében



A szöveg görgetése fel/le.



Belépés a Timer Record/Remind (Időzített felvétel/Emlékeztető) beállítási módba.



vagy



A műsorfüzet kikapcsolása.



A műsorfüzet kikapcsolása.



Gombfunkciók a Record/Remind Setting (Felvétel/Emlékeztető beállítása) módban

Felvétel kezdő vagy befejező időpontjának beállítása, illetve emlékeztető beállítása csak egy kezdő időponthoz, miközben a befejező időpont szürke marad. Ez a funkció csak akkor érhető el, ha pin8 felvételi jeleket használó felvevő készülék van a DTV-OUT(AV2) terminálra csatlakoztatva SCART-kábel segítségével.



Váltás Guide (Műsorfüzet) vagy Schedule (Ütemezés) üzemmódba.



Válassza a Record (Felvétel) vagy a Remain (Hátralévő idő) lehetőséget. Funkció beállítása.



Válassza a Date (Dátum), a Start/End time (Indítás/Befejezés időpontja) vagy a Programme (Program) mező értékét.



Timer Record/Remind (Időzített felvétel/Emlékeztető) mentése.

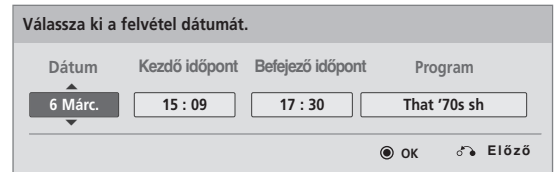

Gombfunkciók Schedule List (Ütemezési lista) üzemmódban

Ha létrehozott egy ütemezési listát, akkor az ütemezett műsor még akkor is megjelenik a beállított időpontban, ha éppen másik csatornát néz.

Válassza a Date (Dátum), a Start/End time (Indítás/Befejezés időpontja) vagy a Programme (Program) mező értékét.

Ha egy ablak nyitva van, akkor csak az Up (Fel)/Down (Le)/OK/Back (Vissza) gombok használhatók.



Új Manual Recording (Kézi felvétel) beállítás hozzáadása.



Új Timer Watching (Időzített megjelenítés) beállítás hozzáadása.



vagy Váltás Guide (Műsorfüzet) módra.



vagy A műsorfüzet kikapcsolása.



Válassza ki a megfelelő műveletet (Modify/Delete/Delete All – Módosítás/Törlés/Összes törlése).

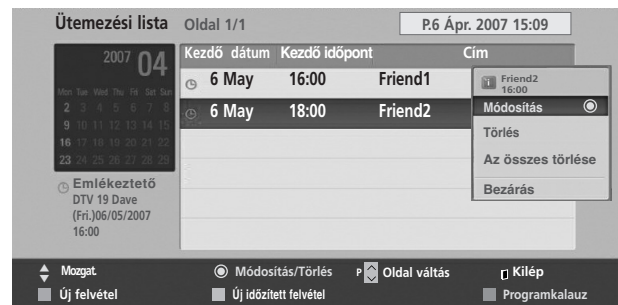

Válassza a Schedule List (Ütemezési lista) menüpontot.



Görgetés fel/le.

KÉPVEZÉRLÉS

A KÉP MÉRETÉNEK (KÉPARÁNYÁNAK) BEÁLLÍTÁSA

A képmegjelenítés többféle formátumú lehet; 16:9, **Levágás nélkül**, **Eredeti**, Teljes szélesség, 4:3, 14:9, Nagyítás és Mozinagyítás.

Ha egy állókép hosszabb időn át jelenik meg a képernyőn, előfordulhat, hogy az állókép tartós nyomot hagy, és látható marad.

A nagyítás mértékét a $\wedge \vee$ gombbal módosíthatja.

Ez a funkció a következő jelforrások esetén használható.



Válassza ki az **Képarány** menüpontot.



Válassza ki a kívánt képformátumot.

- Az **Képarány** beállítás értékét a **KÉP** menüben is megadhatja.
- A Ratio (Arány) menü Zoom (Nagyítás) beállításában a 14:9, a Nagyítás és a Mozinagyítás lehetőségek közül választhat. A Zoom (Nagyítás) beállítás megadását követően a képernyő visszvált a Q.Menu (Gyors menü) nézetbe.

• 16:9

Ebben az esetben a kép vízszintesen arányosan nagyítva kitölti a képernyőt (4:3 formátumú DVD-filmek megtekintésekor hasznos).



• Levágás nélkül

A következő beállítás a legjobb képminőséget nyújtja, az eredeti nagy felbontású kép romlása nélkül. Megjegyzés: Ha az eredeti kép zajos, a képernyő szélén zajos sáv látható.



• Eredeti

Ha TV-készüléke szélesvásznú jelet fogad, automatikusan a megjelenítendő képformátumra vált.



• Teljes szélesség

Ha a TV-készülék szélesvásznú jelet fogad, akkor ebben az esetben a képet vízszintesen vagy függőlegesen arányosan nagyítva teljesen kitöltheti a képernyőt.



KÉPVEZÉRLÉS

• 4:3

Ebben az esetben a képet az eredeti 4:3 oldalarányban láthatja, a bal és jobb oldalon pedig szürke csíkok jelennek meg.



• 14:9

14:9 arányú képformátum vagy hétköznapi tévéprogramok esetén 14:9 módban érheti el a legjobb képminőséget. A 14:9 arányú képernyő az eredeti méretben tekinthető meg, de a 4:3 arányú képernyőt a készülék fel/le és bal/jobbs oldali irányban nagyítja.



• Nagyítás

Ezzel a beállítással a képet változtatás nélkül, a teljes képernyő kitöltésével tekintheti meg. A kép felső és alsó része azonban nem látszik.



• Mozinagyítás

Ha a képet a képarány megtartásával szeretné felnagyítani, válassza a Cinema Zoom (Mozinagyítás) lehetőséget. Megjegyzés: A kép nagyítás és kicsinyítés közben torzulhat.

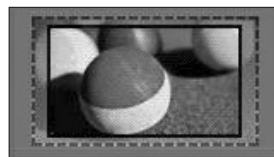

- ◀ vagy ▶ gomb: A Cinema Zoom (Mozinagyítás) nagyítási mértékének beállítása. A beállítható tartomány 1 - 16.
▼ vagy ▲ gomb: A látható kép áthelyezése.

! MEGJEGYZÉS

- ▶ Csak a 4:3, a 16:9 (széles), a 14:9, a Zoom (Nagyítás) és a Cinema Zoom (Mozinagyítás) beállítás választható Component (Kompozit)-üzemmódban.
- ▶ Csak a 4:3, a Eredeti, a 16:9 (széles), a 14:9, a Zoom (Nagyítás) és a Cinema Zoom (Mozinagyítás) beállítás választható HDMI-üzemmódban.
- ▶ RGB-PC és HDMI-PC üzemmódban csak a 4:3 és a 16:9 (Széles) képarány választható.
- ▶ A levágás nélküli funkció csak DTV/HDMI/Component (HDMI/Kompozit) módban (720p felett) érhető el.
- ▶ Analogue/AV (Analog/AV) módban csak a Full Wide (Teljes szélesség) választható.

Képvarázsló

A képvarázsló lehetővé teszi az eredeti kép minőségének módosítását.

Ennek a funkciónak a használatával beállíthatja a kép minőségét, például a fekete/fehér szint értékének megadásával, stb. A kép minőségének beállítását a felhasználók általában beállítási lépéseken keresztül végezhetik el.

A képbeállítás Low (Alacsony), Recommended (Javasolt) vagy High (Magas) értékre állításával megtekintheti a képminőség változásait.

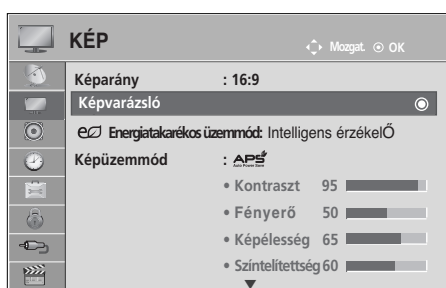

RGB-PC/HDMI-PC/DVI-PC üzemmódban a Szín, Színárnyalat és a H/V élesség értékek nem módosíthatók.

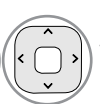

1   Válassza a **KÉP** menüpontot.

2    A **Képvarázsló** kiválasztása..

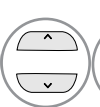
3   A **Fekete szint, Fehérszint, Színtelítettség, Árnyalat, Vízszintes élesség, Függőleges élesség, Színhőmérséklet, Dinamikus Kontraszt, Színmélység** beállítása.

4    Válassza ki a bemeneti forrást a beállítások alkalmazásához.

5 

- Ha az utolsó lépés előtt abbahagyja a beállítások megadását, akkor a módosításokat a készülék nem alkalmazza.
- A beállítási érték mentve az Expert1 (Speciális1) értékre.

- A normál TV-nézéshez a **MENU/EXIT** (MENÜ/KILÉPÉS) gomb megnyomásával lehet visszatérni.
- Az előző menübe a **BACK** (VISSZA) gombbal lehet visszatérni.

KÉPVEZÉRLÉS

e ENERGYATAKARÉKOS ÜZEMMÓD

Ezzel csökkenthető a TV-készülék energiafogyasztása.



A gyári alapbeállítás az otthoni megtekintéshez kényelmes szint.

A Picture Mode (Képmód) beállításával vagy az Energiatakarékos üzemmód (Energiatakarékosság) szintjének módosításával növelheti a képernyő fényerejét.

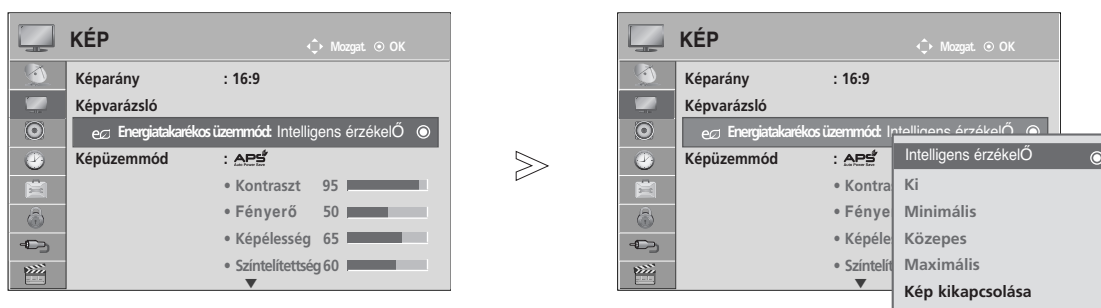

Ha az Energy Saving (Energiatakarékos üzemmód) beállítások MHEG-üzemmódban módosulnak, a módosítások az MHEG-üzemmód bezárását követően is megmaradnak.

Ha rádióállomás hallgatása közben a „**Kép kikapcsolása**” (Képernyő kikapcsolva) üzemmódot választja, azzal csökkenti a készülék energiafelhasználását.



1   Válassza a **KÉP** menüpontot.

2   Válassza az **e Energiatakarékos üzemmód** menüpontot.

3   Válassza az **Intelligens érzékelő**, **Ki**, **Minimális**, **Közepes**, **Maximális** vagy **Kép kikapcsolása** lehetőséget.

- A normál TV-nézéshez a **MENU/EXIT** (MENÜ/KILÉPÉS) gomb megnyomásával lehet visszatérni.
- Az előző menübe a **BACK** (VISSZA) gombbal lehet visszatérni.

- A Screen Off (Képernyő ki) választása esetén a képernyő 3 másodperc múlva kikapcsolódik. Ha 2 óráig egy gombot se nyom meg, a TV tápfeszültsége automatikusan kikapcsolódik.
- Ezt a funkciót a távirányító **Energy Saving (Energiatakarékos üzemmód)** gombjával is beállíthatja.
- A képernyőt bármelyik gomb megnyomásával lehet visszakapcsolni.

ELŐRE MEGADOTT KÉPBEÁLLÍTÁSOK

Képüzemmód (Képüzemmód) – alapbeállítások

- Élénk** A kontraszt, a fényerő, a szín és az élesség növelése az élénk kép megjelenítéséhez.
- Normál** A legáltalánosabb képmegjelenítés.
- APS** Teljesítmény-felvétel optimalizálása.
- Mozi** A megjelenítés optimalizálása filmek nézéséhez.
- Sport** A megjelenítés optimalizálása sportközvetítések nézéséhez.
- Játékgép** A megjelenítés optimalizálása videojátékokhoz.



1 Válassza a **KÉP** menüpontot.

2 Válassza a **Képüzemmód** lehetőséget.

3 Válassza a **Vivid [Élénk]**, **Standard [Normál]**, **APS** [APS], **Cinema [Mozi]**, **THX Cinema [THX mozi]** (csak 50/60PK5**, 50PK7**), **THX Bright Room [THX világos szoba]** (csak 50/60PK5**, 50PK7**), **Sport [Sport]** vagy **Game [Játék]** lehetőséget.

- A normál TV-nézéshez a **MENU/EXIT** (MENÜ/KILÉPÉS) gomb megnyomásával lehet visszatérni.
- Az előző menübe a **BACK** (VISSZA) gombbal lehet visszatérni.

- A **Képüzemmód** funkció a legmegfelelőbb képet állítja be a TV-készüléken. A műsor jellegétől függően válasszon a **Képüzemmód** menü előre beállított értékei közül.
- Ha be van kapcsolva az **Intelligens szenzor** (Intelligens érzékelő) funkció, a készülék automatikusan beállítja a környezeti viszonyoknak leginkább megfelelő képet
- A **Képüzemmód** beállítás értéke a **Q.Menu** (Gyors menü) nézetben is megadható.
- **Intelligens érzékelő** : A környezeti viszonyoknak megfelelően állítja be a képet. .
- **APS** (Automatikus energia-takarékos): A képminőség romlása nélküli automatikusan csökkenti a teljesítmény-felvételt.

- **THX** , **Cinema (Mozi)**, **Bright Room (Világos szoba)** (csak 50/60PK5**, 50PK7**) : Mozi minőségű üzemmód, mintha mozifilmet nézne otthon. Bármely film minden külön beállítás nélkül a legjobb képminőségben nézhető. **THX** A **Cinema (Mozi)** üzemmód a legsötétebb környezet esetén is optimális képminőséget nyújt. **THX** A **Bright Room (Világos szoba)** üzemmód a legvilágosabb környezet esetén is optimális képminőséget nyújt.
A **THX** **Cinema (Mozi)** vagy **THX** **Bright Room (Világos szoba)** választása esetén az **Aspect ratio (Képarány)** a **Just scan** (Csak letapogatás) beállításra vált.
- A **THX** (Thomlinson Holman's Experiment) **THX** hang- és videotanúsítványt a **Star Wars (Csillagok háborúja)** rendezője, George Lucas és a Thomlinson vállalat hozta létre.
Ez a termék megfelel a **THX** megjelenítési követelményeinek, valamint garantálja a megjelenítési normaértékek hardverre és szoftverre vonatkozó értékeit meghaladó képminőséget

KÉPVEZÉRLÉS

KÉZI KÉPBEÁLLÍTÁS

Picture Mode (Képzüemmód) – User (Egyéni) beállítás

Kontraszt

A képen a fekete és a fehér részek közötti eltérés mértékének módosítása. A Kontraszt beállításával módosíthatja a képminőséget, ha a kép világos részének telítettsége túl magas.

Fényerő

A kép alapvető fényerejének a módosítása.

Képelesség

A kép világos és sötét területei között lévő határvonalak élességének módosítása. Minél alacsonyabb a beállítás, annál lágyabb a kép.

Színtelítettség

Valamennyi szín intenzitásának szabályozása.

Árnyalat

A piros és a zöld színek szintje közötti egyensúly módosítása.

Színhőmérséklet

A Warm (Meleg) beállítással a piros és egyéb meleg színek megjelenését javíthatja, a Cool (Hűvös) beállítás esetén a kép kékebb árnyalatú lesz.

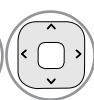
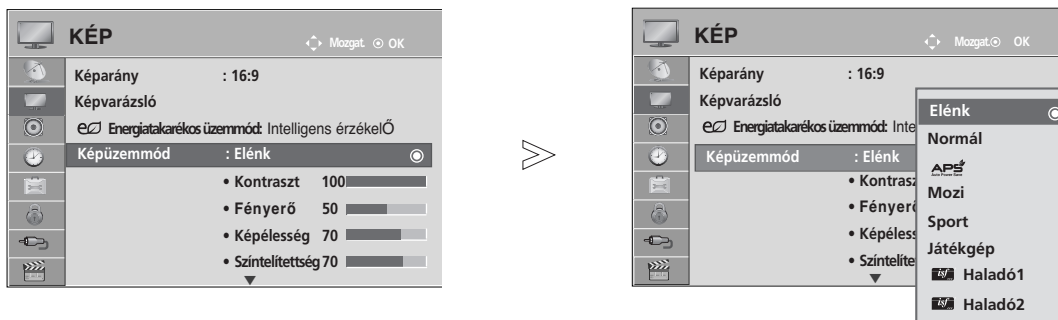

Válassza a **KÉP** menüpontot.



Válassza a **Képzüemmód** lehetőséget.



Válassza a **Vivid** [Élénk], **Standard** [Normál], **APS** [APS], **Cinema** [Mozi], vagy **Game** lehetőséget.



Válassza a **Contrast** [Kontraszt], **Brightness** [Fényerő], **Sharpness** [Élesség], **Colour** [Szín], **Tint** [Színárnyalat] vagy **Colour Temperature** [Színhőmérséklet] lehetőséget.



Adja meg a kívánt beállításokat.

- A normál TV-nézéshez a **MENU/EXIT** (MENÜ/KILÉPÉS) gomb megnyomásával lehet visszatérni.
- Az előző menübe a **BACK** (VISSZA) gombbal lehet visszatérni.

! MEGJEGYZÉS

- ▶ RGB-PC/HDMI-PC módban nem módosíthatja a színek, az élesség és a színárnyalat beállítását a kívánt szintre.
- ▶ Az Haladó 1/2 kiválasztása esetén kiválaszthatja Háttérvilágítás, a Contrast (Kontraszt), a Brightness (Fényerő), a H Sharpness (Vízszintes élesség), a V Sharpness (Függőleges élesség), a Colour (Szín) és a Tint (Színárnyalat) értékét.



KÉPJAVÍTÁSI TECHNOLOGIA



A képernyőt minden egyes Picture Mode (Képmód) beállításához külön kalibrálhatja, vagy az adott videoképernyőnek megfelelően állíthatja be a videoértéket.

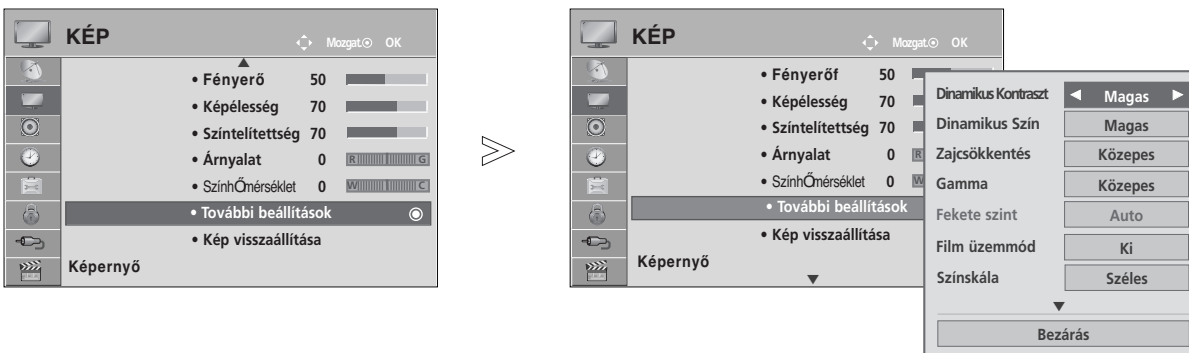

A videoértékeket minden egyes bemenethez külön állíthatja be.

Ha az egyes videomódok beállítása után a gyári alapbeállítást szeretné visszaállítani, akkor hajtsa végre a „Kép visszaállítása” funkciót minden egyes Picture Mode (Képmód) esetében.



1   Válassza a **KÉP** menüpontot.

2   Válassza az **További beállítások** menüpontot.

3   Válassza ki a kívánt forrást. :
Dynamic Contrast [Dinamikus kontraszt], **Dynamic Colour** [Dinamikus szín], **Noise Reduction** [Zajcsökkentés], **Gamma** [Gamma], **Black Level** [Feketeszint], **Film Mode** [Film mód], **Colour Gamut** [Szín-gamut], **Edge Enhancer** [szélek iemelése], **xvYCC**.
(Lásd 79 – 80 oldal)

4  Adja meg a kívánt beállításokat.

- A normál TV-nézéshez a **MENU/EXIT** (MENÜ/KILÉPÉS) gomb megnyomásával lehet visszatérni.
- Az előző menübe a **BACK** (VISSZA) gombbal lehet visszatérni.

KÉPVEZÉRLÉS

Speciális képbeállítások

A kategóriák kialakítása révén, az **Haladó1** és az **Haladó2** beállítás lehetővé teszi, hogy a felhasználók tetszés szerint további kategóriákat határozhassanak meg, és beállíthassák a számukra tökéletes képminőséget.

Különleges videók esetén ez segíthet a szakemberek számára a TV-készülék teljesítményének optimalizálásában.

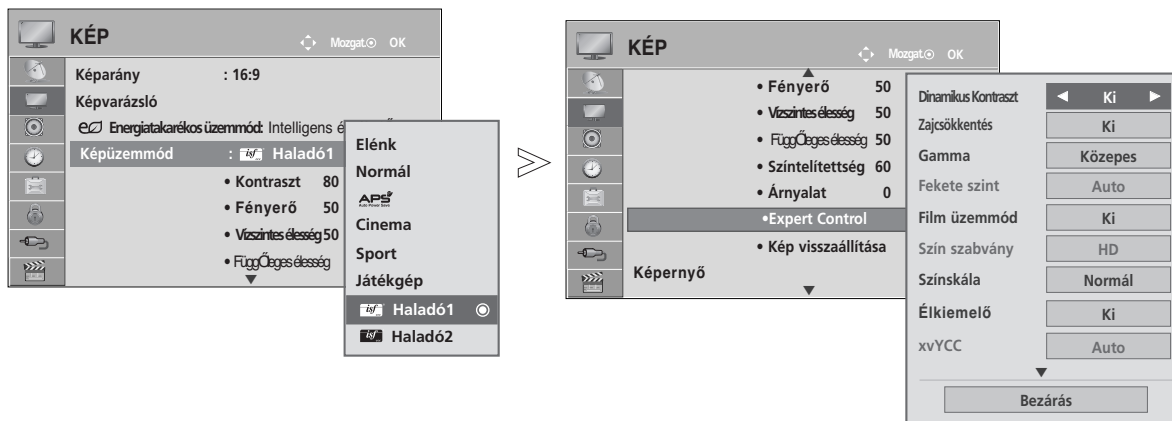

-   Válassza a **KÉP** menüpontot.
-   Válassza a **Képzésmód** lehetőséget.
-   Válassza az  **Haladó1** vagy az  **Haladó2** lehetőséget.
-   Válassza az **Speciális beállítások** menüpontot.
-   Válassza ki a kívánt forrást.
-   Adja meg a kívánt beállításokat.

- A normál TV-nézéshez a **MENU/EXIT** (MENÜ/KILÉPÉS) gomb megnyomásával lehet visszatérni.
- Az előző menübe a **BACK** (VISSZA) gombbal lehet visszatérni.

* Ez a funkció nem minden típus esetén áll rendelkezésre.

Dinamikus Kontraszt (Ki/Alacsony/Magas/Auto (csak APS üzemmódban))	<ul style="list-style-type: none"> ■ A kontraszt beállítása a képernyő fényerejének megfelelően. A kép minősége javul, ha a fényes területek fényesebbé, a sötét területek pedig sötétebbé válnak.
Dinamikus Szín (Ki/Alacsony/Magas/Közepes)	<ul style="list-style-type: none"> ■ A kép színei élétszerűbbek, gazdagabbak és tisztábbak lesznek. Ez a szolgáltatás javítja a színárnyalatokat, a telítettséget és a fényességet, így a vörös, a kék, a zöld és a fehér színek élénkebbnek hatnak.
Zajcsökkentés (Ki/Alacsony/Közepes/Magas)	<ul style="list-style-type: none"> ■ A képernyőn megjelenő zaj csökkentése a képminőség megőrzésével.
Gamma (Alacsony/Közepes/Magas)	<ul style="list-style-type: none"> ■ A kép sötét és középszürke területeinek fényereje szabályozható. <ul style="list-style-type: none"> • Alacsony : A kép sötét és középszürke területei fényesebbé válnak. • Közepes: Az eredeti árnyalatok megjelenítése. • Magas: A kép sötét és középszürke területei sötétebbé válnak.
Fekete szint (Alacsony/Magas/Auto)	<ul style="list-style-type: none"> • Alacsony : A képernyőn megjelenő kép sötétebb lesz. • Magas : A képernyőn megjelenő kép világosabb lesz. • Auto (Automatikus) : A készülék megállapítja a képernyő feketeszintjét, és automatikusan kiválasztja a Magas (Magas) vagy a Alacsony (Alacsony) beállítást.. ■ A képernyő feketeszintjének beállítása megfelelő szintre. ■ Ez a funkció lehetővé teszi a „Low” (Alacsony) vagy a „High” (Magas) lehetőség kiválasztását a következő üzemmódban: AV(NTSC-M), HDMI vagy Component (Kompozit). Ellenkező esetben a „Black level” (Feketesztint) értéke „Auto” (Automatikus).
Film üzemmód (Be/Ki)	<ul style="list-style-type: none"> ■ A videókat moziszerűen tekintheti meg a vibrálás megszüntetésével. ■ Ezt a funkciót mozifilmek megtekintése során használja.
Színskála (Széles/Normál)	<ul style="list-style-type: none"> • Normál: A normál bemeneti jelek eredeti színeinek visszaadása a kijelző tulajdonságaitól függetlenül. • Széles: A kijelző színekben gazdag területeinek megjelenítése. ■ A színes területek maximális mértékű kihasználása.
Élkiemelő (Be/Ki)	<ul style="list-style-type: none"> ■ A videó éleit tisztábban, kézzelfoghatóbban, de természetesebb módon jeleníti meg.
xvYCC (Auto/Ki/Be)	<ul style="list-style-type: none"> * Ez a funkció nem minden típus esetén áll rendelkezésre. ■ Ez a funkció a gazdagabb színmegjelenítésre használható. ■ Ezt a funkciót a „Picture mode (Képmód) – Cinema (Mozi), Expert (Speciális)” beállításnál lehet engedélyezni, ha az az xvYCC jelek HDMI-csatlakozáson keresztül érkeznek.

KÉPVEZÉRLÉS

Szín szabvány (SD/HD)	<ul style="list-style-type: none"> ■ A különböző videók színét HD-színekre konvertálja. Ez a funkció az SD video (BT-601) és a HD video (BT-709) színműformátumok esetén használható.
Speciális minta (Ki/Haladó1/Haladó2)	<ul style="list-style-type: none"> ■ A speciális beállításokhoz ennek a mintának a használata szükséges. ■ Ez a funkció a „Picture mode (Képmód) – Expert (Speciális)” beállításnál van engedélyezve DTV nézése esetén.
Szín szűrő (Ki/Piros/Zöld/Kék)	<ul style="list-style-type: none"> ■ Ez a funkció a videó speciális színeinek szűrésére használható. Az RGB-szűrő használatával beállíthatja a színtelítettséget és a megfelelő színárnyalatokat.
Színhőmérséklet (Közepes/Meleg/Hideg)	<ul style="list-style-type: none"> ■ Ezzel a funkcióval a képernyőn megjelenített színek általános jellemzőit állíthatja be. <ol style="list-style-type: none"> • Method (Módszer): 2 pontos <ul style="list-style-type: none"> • Pattern (Minta): Belső, Külső • Red/Green/Blue Contrast (Piros/Zöld/Kék kontraszt), Red/Green/Blue Brightness (Piros/Zöld/Kék fényerő): A beállítható tartomány -50 - +50. • Method (Módszer): 20 IRE pont <ul style="list-style-type: none"> • Pattern (Minta): Belső / Külső • Az IRE (Institute of Radio Engineers, Rádiómérnökök Intézete) a videojel méretének mértékegysége és értéke 5, 10, 15 – 100 lehet. Minden beállításhoz a megfelelő piros, zöld és kék értéket lehet választani. <ul style="list-style-type: none"> • Red/Green/Blue (Piros/Zöld/Kék): A beállítható tartomány -50 - +50.
Színkezelő rendszer	<ul style="list-style-type: none"> ■ Ez az eszköz szakemberek számára a tesztminták alapján módosítások elvégzésére használható. Más színekre nincs hatással, de a 6 színterület (Red/Green/Blue/Cyan/Magenta/Yellow – Piros/Zöld/Kék/Ciánkék/Bíbor/Sárga) külön-külön történő beállítását lehetővé teszi. Általános videojelek esetén a beállításokat követően is előfordulhat, hogy színbeli eltérést nem lehet észlelni. ■ Red/Green/Blue/Yellow/Cyan/Magenta (Piros/Zöld/Kék/Sárga/Ciánkék/Bíbor) beállítása. <ul style="list-style-type: none"> • Red/Green/Blue/Yellow/Cyan, Magenta Colour (Piros/Zöld/Kék/Sárga/Bíbor) színek: A beállítható tartomány -30 - +30. • Red/Green/Blue/Yellow/Cyan/Magenta (Piros/Zöld/Kék/Sárga/Bíbor) színárnyalat: A beállítható tartomány -30 - +30. ■ Ez a funkció nem használható RGB-PC és HDMI (PC) üzemmódban.

KÉP ALAPHELYZETBE ÁLLÍTÁSA

A kiválasztott képüzemmódok beállításait a készülék visszaállítja a gyári alapértelmezett értékekre.

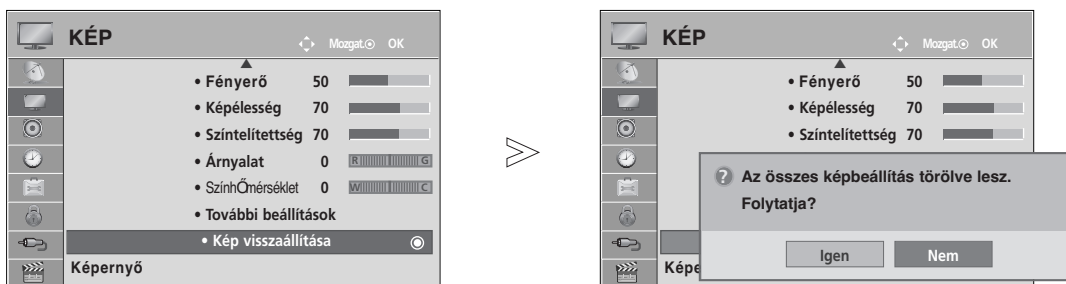

-   Válassza a **KÉP** menüpontot.
-   Válassza a **Kép visszaállítása** menüpontot.
-   Válassza a **Igen** vagy a **Nem** lehetőséget.
-  Állítsa alaphelyzetbe a módosított értékeket.

- A normál TV-nézéshez a **MENU/EXIT** (MENÜ/KILÉPÉS) gomb megnyomásával lehet visszatérni.
- Az előző menübe a **BACK** (VISSZA) gombbal lehet visszatérni.

KÉPVEZÉRLÉS

Képernyő kímél

A hosszabb időn át megjelenített állókép szellemképet okozhat, amely a kép változása után is látható marad a képernyőn. Próbálja elkerülni, hogy a képernyő hosszabb ideig egy állóképet jelenítsen meg.

Képmozgatás

A képmozgatás segíthet a szellemképek megelőzésében. Ennek ellenére a legjobb, ha nem jelenít meg semmilyen állóképet túl hosszú időn át a képernyőn. A képernyőn az állandó kép elkerülése érdekében a képernyő tartalma 2 percenként elmozdul.

Szintörölés



A képernyőn látható színes terület kis mértékben elmozdul, és a fehér mintával felváltva jelenik meg. Az utólag megjelenő képet nehéz észlelni, miközben az átmeneti utóképhasás megszűnik, és a színminta érvényesül.



Fehértörölés

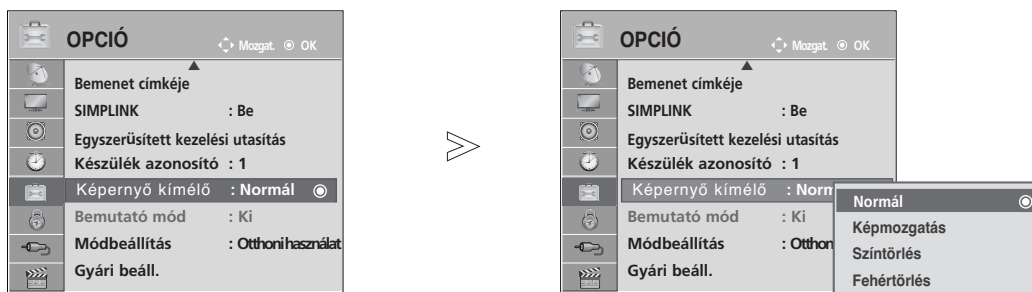

A fehértörölés eltünteti a képernyőről a tartósan megjelenített képeket.

Megjegyzés: Szélsőséges esetekben előfordulhat, hogy a túlzottan hosszú időn át megjelenített állóképet nem lehet teljes mértékben törölni a fehértörölés segítségével.



1   Válassza az **OPCIÓN** menüpontot.

2   Válassza az **Képernyőkímélő** menüpontot.

3   Válassza a **Normál**, az **Képmozgatás**, az **Szintörölés** vagy a **Fehértörölés** lehetőséget.

4  Mentse a kiválasztott beállítást.

• Ha nincs szüksége erre a funkcióra, a **Normál** beállítást válassza.

- A normál TV-nézéshez a **MENU/EXIT** (MENÜ/KILÉPÉS) gomb megnyomásával lehet visszatérni.
- Az előző menübe a **BACK** (VISSZA) gombbal lehet visszatérni.

DEMO MODE (BEMUTATÓ ÜZEMMÓD)

A TV-készülék különböző emblémáinak bemutatására szolgáló diavetítés elindítása.



Home Use (Otthoni használat) módban a **Demo Mode (Bemutató mód)** nem használható.

Store Demo (Bolti bemutató) módban a **Demo Mode (Bemutató mód)** automatikusan bekapcsol.

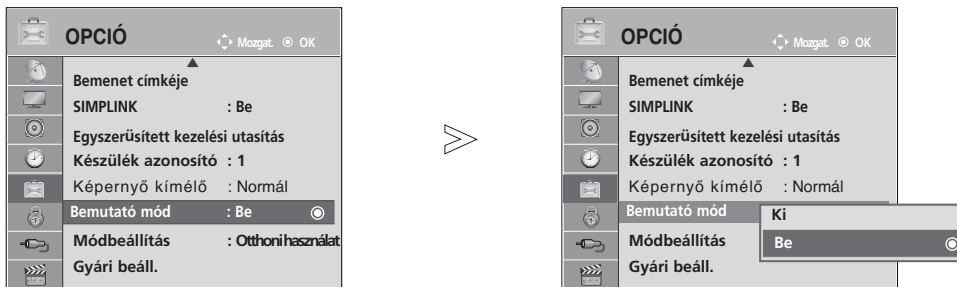

Ha **Store Demo (Bolti bemutató)** módban a **Demo Mode (Bemutató mód)** **ki** van kapcsolva, akkor a **Demo Mode (Bemutató mód)** nem indul el, a képernyő visszaáll alaphelyzetbe.



A képernyő bemutató módban 5 perc elteltével automatikusan alapállapotba kerül.



1   Válassza az **OPCIÓ** menüpontot.

2   Válassza a **Bemutató mód** menüpontot.

3   A TV-készülék különböző emblémáinak bemutatásához a funkciót kapcsolja **Be**.

4  Visszatérés TV nézetbe.
A bemutató leállításához nyomja meg bármelyik gombot. (kivéve a MUTE (NÉMÍTÁS) és a  + , - gombot)

- A normál TV-nézéshez a **MENU/EXIT** (MENÜ/KILÉPÉS) gomb megnyomásával lehet visszatérni.
- Az előző menübe a **BACK** (VISSZA) gombbal lehet visszatérni.

KÉPVEZÉRLÉS

MÓDBEÁLLÍTÁS

Otthoni környezetben a legjobb kép eléréséhez a „**Home Use**” (**Otthoni használat**) mód kiválasztása javasolt.

Bolti környezetben a „**Store Demo**” (**Bolti bemutató**) üzemmód használata az optimális.



-   Válassza az **OPCIÓN** menüpontot.
-   Válassza a **Módbeállítás** menüpontot.
-   Válassza a **Bolti bemutató** vagy a **Otthoni használat** lehetőséget.
-  Mentse a kiválasztott beállítást.

- A normál TV-nézéshez a **MENU/EXIT** (MENÜ/KILÉPÉS) gomb megnyomásával lehet visszatérni.
- Az előző menübe a **BACK** (VISSZA) gombbal lehet visszatérni.

HANG ÉS NYELV BEÁLLÍTÁSA





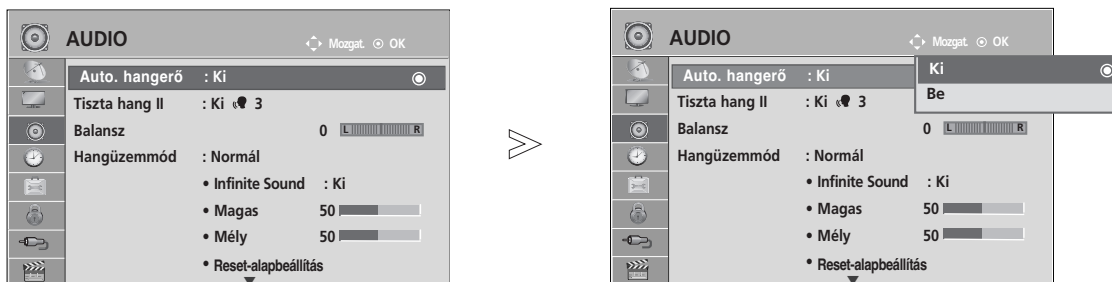

AUTO VOLUME (AUTOMATIKUS HANGERŐ) BEÁLLÍTÁSA

Az AUTO VOLUME (Automatikus hangerő) funkció automatikusan megtartja ugyanazt a hangerőszintet akkor is, ha programot vált.

Mivel az egyes csatornák eltérő jeleket továbbítanak, ezért a csatornák váltásakor a hangerő módosítására lehet szükség. Ezzel a szolgáltatással a nézők azonos szinten tarthatják a hangerőt, mivel a készülék automatikusan beállítja azt az egyes csatornához.

Ha a hang minősége vagy a hangerő nem megfelelő, akkor a kívánt hangzás eléréséhez használjon házimozirendszert vagy erősítőt.



-   Válassza az **AUDIO** menüpontot.
-   Válassza az **Auto. hangerő** menüpontot.
-   Válassza az **Be** vagy az **Ki** lehetőséget.





- A normál TV-nézéshez a **MENU/EXIT** (MENÜ/KILÉPÉS) gomb megnyomásával lehet visszatérni.
- Az előző menübe a **BACK** (VISSZA) gombbal lehet visszatérni.

HANG ÉS NYELV BEÁLLÍTÁSA

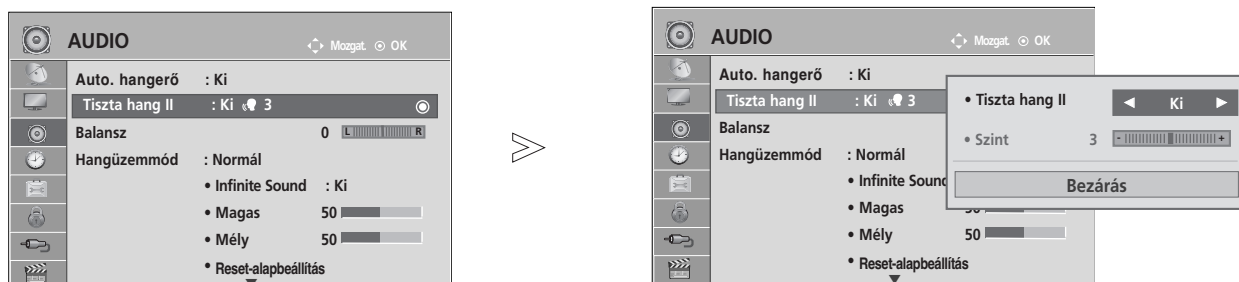
CLEAR VOICE II (TISZTA HANG II)

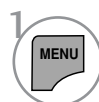
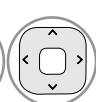

Az emberi hangtartománynak a többi hangtól való megkülönböztetésével lehetővé teszi, hogy a felhasználók jobban érthessék a beszédet.

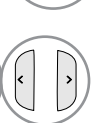

-   Válassza az **AUDIO** menüpontot.
-   Válassza a **Tiszta hang II.** menüpontot.
-   Válassza az **Be** vagy az **Ki** lehetőséget.

- A Clear Voice II (Tiszta beszédhang II) „On” beállítása esetén az Infinite Sound (Végtelen hang) funkció nem működik.
- Válasszon -6 és +6 közötti értéket..

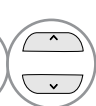
A Clear Voice (Tiszta hang) szintjének beállítása az On (Be) lehetőség választásával

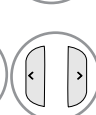
-   A megfelelő **Szint** kiválasztása.
-   Végezze el a kívánt beállításokat.

- A normál TV-nézéshez a **MENU/EXIT** (MENÜ/KILÉPÉS) gomb megnyomásával lehet visszatérni.
- Az előző menübe a **BACK** (VISSZA) gombbal lehet visszatérni.

HANG-ALAPBEÁLLÍTÁSOK – SOUND MODE (HANGÜZEMMÓD)



Kiválaszthatja a kívánt hangbeállítást a következők közül: Standard (Általános), Music (Zene), Cinema (Film), Sport vagy Game (Játék), és beállíthatja a Treble (Magas) és a Bass (Mély) tartomány szintjét.



A Sound Mode (Hangüzemmód) segítségével külön beállítások nélkül is a legjobb hangminőséget kapja, mert a TV-készülék a program tartalma alapján végzi el a hangbeállítást.

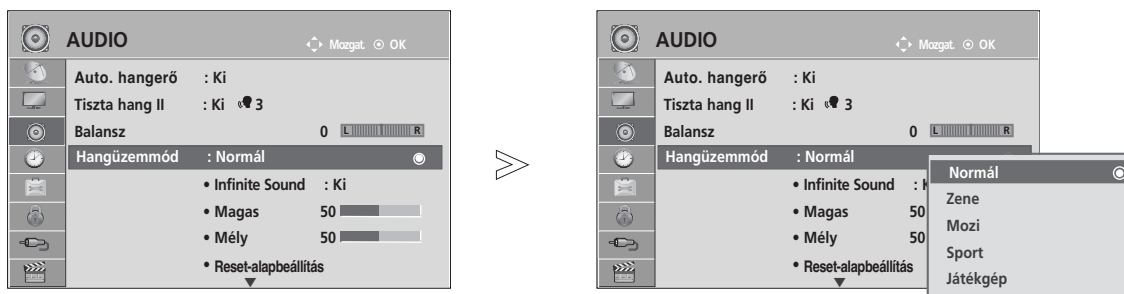

A Standard (Normál), Music (Zene), Mozi, Sports (Sport) és a Játékgép hangbeállítást gyárilag optimális hangvisszaadásra programozták.

- Normál** Általános minőségű hangot eredményez.
- Zene** A hangbeállításokat zenehallgatáshoz optimalizálja.
- Mozi** A hangbeállításokat filmek nézéséhez optimalizálja.
- Sport** A hangbeállításokat sportközvetítések nézéséhez optimalizálja.
- Játékgép** A hangbeállításokat videojátékokhoz optimalizálja.



1   Válassza az **AUDIO** menüpontot.

2   Válassza a **Hangüzemmód** menüpontot.

3   Válassza ki a **Normál**, a **Zene**, a **Mozi**, a **Sport** vagy a **Játékgép** beállítást.









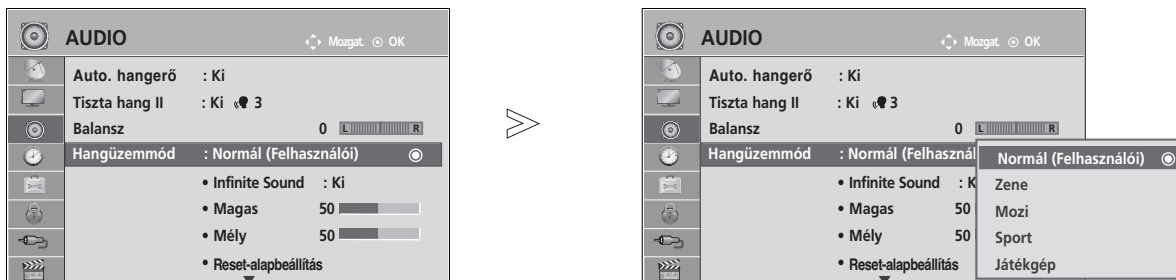

- A **Hangüzemmód** beállítás értéke a **Q.Menu** (Gyors menü) nézetben is megadható.

- A normál TV-nézéshez a **MENU/EXIT** (MENÜ/KILÉPÉS) gomb megnyomásával lehet visszatérni.
- Az előző menübe a **BACK** (VISSZA) gombbal lehet visszatérni.

HANG ÉS NYELV BEÁLLÍTÁSA

HANGBEÁLLÍTÁSOK MÓDOSÍTÁSA – USER (EGYÉNI) BEÁLLÍTÁS









-   Válassza az **AUDIO** menüpontot.
-   Válassza a **Hangüzemmód** menüpontot.
-   Válassza ki a **Normál**, a **Zene**, a **Mozi**, a **Sport** vagy a **Játékgép** beállítást.
-   Válassza ki a **Magas** és **Mély** tartományt.
-   Válassza ki a kívánt hangszintet.

- A normál TV-nézéshez a **MENU/EXIT** (MENÜ/KILÉPÉS) gomb megnyomásával lehet visszatérni.
- Az előző menübe a **BACK** (VISSZA) gombbal lehet visszatérni.

INFINITE SOUND

A valóság-hangzához válassza ezt a beállítást.

-   Válassza az **AUDIO** menüpontot.
-   Az **Infinite Sound** (Végtelen hang) választása.
-   Válassza az **Be** vagy az **Ki** lehetőséget.



Infinite Sound : Az Infinite Sound az LG saját, szabadalmaztatott hangfeldolgozó technikája, amely 5.1 surround hangzást állít elő a két első hangszóró használatával.



- A normál TV-nézéshez a **MENU/EXIT** (MENÜ/KILÉPÉS) gomb megnyomásával lehet visszatérni.
- Az előző menübe a **BACK** (VISSZA) gombbal lehet visszatérni.

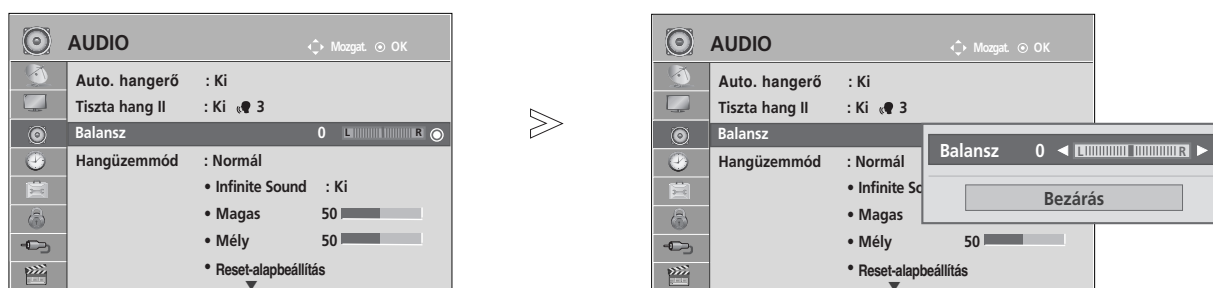

BALANSZ BEÁLLÍTÁSA

Igény szerint beállíthatja a hangszórók hangjának térbeli egyensúlyát (balansz).



1   Válassza az **AUDIO** menüpontot.

2   Válassza a **Balansz** menüpontot.

3   Végezze el a kívánt beállításokat.

- A normál TV-nézéshez a **MENU/EXIT** (MENÜ/KILÉPÉS) gomb megnyomásával lehet visszatérni.
- Az előző menübe a **BACK** (VISSZA) gombbal lehet visszatérni.

HANG ÉS NYELV BEÁLLÍTÁSA



TV SPEAKERS (TV-HANGSZÓRÓK) BE/KIKAPCSOLÁSA

Lehetősége van a belső hangszóró beállítására is.

Az AV1, AV2, AV3 (kivéve 42/50PJ1**, 42/50PJ2**, 50/60PK2**), COMPONENT, RGB(Kivéve 42/50PJ1**, 42/50PJ2**, 50/60PK2**) és HDMI1 vagy HDMI - DVI átalakító kábel bemenet esetén a TV hangszórói akkor is működhetnek, ha nincs videojel.

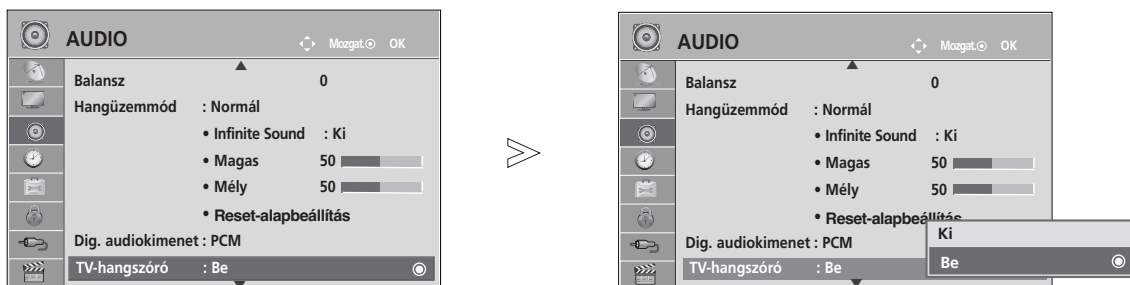
Ha egy külső hifi-berendezést szeretne használni, kapcsolja ki a készülék belső hangszóróit.

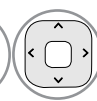

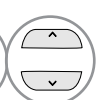
-   Válassza az **AUDIO** menüpontot.
-   Válassza a **TV-hangszóró** menüpontot.
-   Válassza az **Be** vagy az **Ki** lehetőséget.

- A normál TV-nézéshez a **MENU/EXIT** (MENÜ/KILÉPÉS) gomb megnyomásával lehet visszatérni.
- Az előző menübe a **BACK** (VISSZA) gombbal lehet visszatérni.





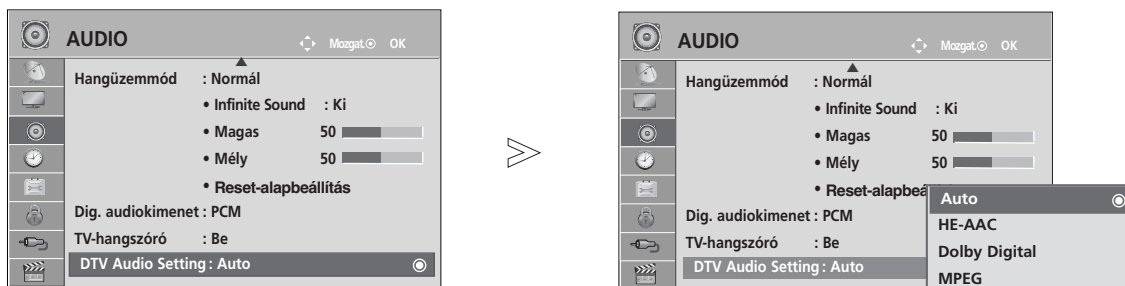

! MEGJEGYZÉS

- ▶ Ha a TV hangszórója a Simplink-kompatibilis házimozzi működése során ki vannak kapcsolva, akkor a hangkimenet automatikusan a házimozsi hangszóróin szólal meg, de ha bekapcsolja a TV hangszóróit, akkor a hang azokon keresztül hallható.
- ▶ Ha a TV-hangszórója ki van kapcsolva, az AUDIO (Hang) menü néhány funkciója nem használható.

DTV hangbeállítás (CSAK DIGITÁLIS ÜZEMMÓDBAN)

Ha a bemeneti jel többféle hangtípust tartalmaz, akkor ennek a funkciónak a használatával kiválaszthatja a kívánt hangtípust.



-   Válassza az **AUDIO** menüpontot.
-   Válassza a **DTV Audio beállítás** menüpontot.
-   Válassza az **Auto** (Automatikus), **HE-ACC**, **Dolby Digital** vagy az **MPEG** lehetőséget.

- A normál TV-nézéshez a **MENU/EXIT** (MENÜ/KILÉPÉS) gomb megnyomásával lehet visszatérni.
- Az előző menübe a **BACK** (VISSZA) gombbal lehet visszatérni.

- **Auto**: A hangforrás automatikus kiválasztása a következő sorrendben: **HE-AAC > Dolby Digital > MPEG**.
- **HE-ACC, Dolby Digital, MPEG**: Lehetővé teszi, hogy a felhasználó a kívánt hangtípust válassza. Az **MPEG** lehetőség választása esetén a kimenet mindig **MPEG** lesz. Ha az **MPEG** használata nem támogatott, akkor a kimeneti sorrend **HE-ACC** és **Dolby Digital** lesz.
- lásd: 98. oldal (Hang nyelvének kijelölése)

HANG ÉS NYELV BEÁLLÍTÁSA

A DIGITÁLIS AUDIOKIMENET KIVÁLASZTÁSA





Ez a funkció lehetővé teszi a kívánt Digital Audio Output (Digitális audiokimenet) kiválasztását. A készülék képes Dolby Digital kimenet biztosítására olyan csatornán, amely kizárólag Dolby Digital hangot közvetít.

Ha a Dolby Digital rendelkezésre áll, akkor a Digital Audio Out (Digitális audiokimenet) menü Auto (Automatikus) menüpontjának kiválasztásával lehet az SPDIF-kimenetet (Sony Philips Digital InterFace) Dolby Digital formátumra állítani.

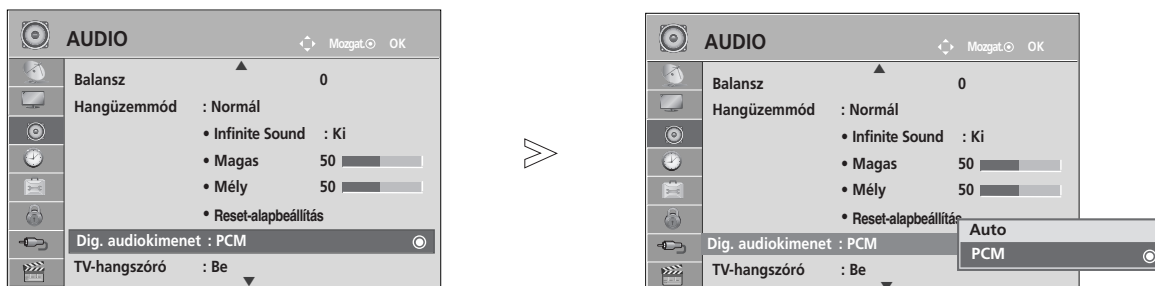
Ha a Dolby Digital hangformátum nem áll rendelkezésre, és a Digital Audio Out (Digitális audiokimenet) menüben az Auto (Automatikus) lehetőséget választja, akkor az SPDIF-kimenet PCM (Pulse-code modulation, impulzus-kód moduláció) formátumú hangot továbbít.

Ha Dolby Digital Audio jeleket közvetítő csatorna esetében a Dolby Digital és az Audio language (Hang nyelve) beállítás is meg van adva, a készülék csak a Dolby Digital hangot játssza le.

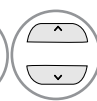

- 1   Válassza az **AUDIO** menüpontot.
- 2   Válassza a **Dig. audiokimenet** menüpontot.
- 3   Válassza a **Auto** vagy a **PCM** lehetőséget.



A Dolby Laboratories engedélye alapján gyártva. A „Dolby” és a dupla D szimbólum a Dolby Laboratories védjegye.

- Előfordulhat, hogy HDMI mód esetén a DVD-lejátszó SPDIF-kimenetén nem jelenik meg az audiojel. Ilyen esetben állítsa a digitális hangkimenetet PCM értékre. (HDMI mód esetén a Dolby Digital Plus használata nem támogatott).





Elem	Audiobemenet	Digitális audiokimenet
Automatikus(Hangszóró bekapcsolva)	MPEG	PCM
	Dolby Digital	Dolby Digital
	Dolby Digital Plus	Dolby Digital
	HE-AAC	PCM
Automatikus(Hangszóró kikapcsolva)	MPEG	PCM
	Dolby Digital	Dolby Digital
	Dolby Digital Plus	Dolby Digital
	HE-AAC	Dolby Digital
PCM	PCM	PCM

- A normál TV-nézéshez a **MENU/EXIT** (MENÜ/KILÉPÉS) gomb megnyomásával lehet visszatérni.
- Az előző menübe a **BACK** (VISSZA) gombbal lehet visszatérni.

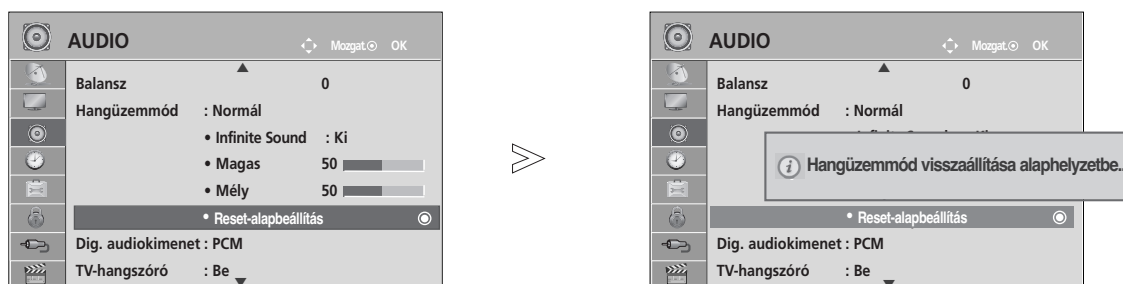
AUDIO RESET (HANG ALAPHELYZETBE ÁLLÍTÁSA)

A kiválasztott hangüzemmód beállításait a készülék visszaállítja a gyári alapértelmezett értékekre.



-   Válassza az **AUDIO** menüpontot.
-   Válassza a **Reset-alapbeállítás** lehetőséget.
-  Állítsa alaphelyzetbe a módosított értékeket.

- A normál TV-nézéshez a **MENU/EXIT** (MENÜ/KILÉPÉS) gomb megnyomásával lehet visszatérni.
- Az előző menübe a **BACK** (VISSZA) gombbal lehet visszatérni.

HANG ÉS NYELV BEÁLLÍTÁSA

AUDIO DESCRIPTION (HANG LEÍRÁSA) (CSAK DIGITÁLIS ÜZEMMÓDBAN)

Ez a funkció vakok számára nyújt audiokommentárt (élőszavas leírást) a TV-műsorban látható aktuális helyzetről a normál hangszáv mellett.

Ha az Audio Description (Audiokommentár) beállításértéke On (Be), akkor a normál hangszávon kívül csak azoknál a műsoroknál hallható audiokommentár, amelyeknél rendelkezésre áll ez a szolgáltatás.

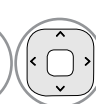

1   Válassza a **KÉP** menüpontot.

2   Válassza a **Disable Assistance** [Segítség kikapcsolása] lehetőséget.

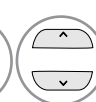
3   Válassza az **Hang leírása** menüpontot.

4   Válassza az **Be** vagy az **Ki** lehetőséget.

Az Audio Description (Audiokommentár) hangerejének beállítása az On (Be) lehetőség választásával

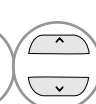

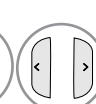
5   Adja meg a kívánt hangerőt.



6   Végezze el a kívánt beállításokat.

- A normál TV-nézéshez a **MENU/EXIT** (MENÜ/KILÉPÉS) gomb megnyomásával lehet visszatérni.
- Az előző menübe a **BACK** (VISSZA) gombbal lehet visszatérni.

Sztereó/kettős vétel (Csak analóg módban)

Ha kiválaszt egy programot, az állomáshoz tartozó hangadatok megjelennek a programszámmal és az állomásnévvel együtt.

1   Válassza az **Audio** menüpontot.

2   Válassza ki a hangkimenetet.

Közvetítés	A képernyőn megjelenő üzenet
Monó	MONO
Sztereó	STEREO
Kettős	DUAL I, DUAL II, DUAL I+II

■ Monohang kiválasztása

Sztereó vétel esetén, ha a sztereó jel gyenge, átválthat monó üzemmódra. Mono vétel esetén javul a hang tisztasága.

■ Nyelvválasztás kettős nyelvi közvetítés során

Ha a készülék két nyelven fogja a programot, átválthat DUAL I (KETTŐS I), DUAL II (KETTŐS II) vagy DUAL I+II (KETTŐS I+II) módra.

DUAL I funkció az elsődleges közvetítési nyelvet kapcsolja be.

DUAL II funkció a másodlagos közvetítési nyelvet kapcsolja be.

DUAL I+II módban a két hangszóró különböző nyelveken szól.

HANG ÉS NYELV BEÁLLÍTÁSA

NICAM-vétel (Csak analóg módban)

Ha készüléke NICAM vételre alkalmas vevőkészülékkel van felszerelve, kiváló minőségű NICAM (Near Instantaneous Companding Audio Multiplex) digitális hangot tud fogadni.

Kiválaszthatja a vett adás típusának megfelelő hangkimenetet.

-
- 1** **NICAM mono** adás esetén a **NICAM MONO** vagy **MONO** között választhat.

 - 2** **NICAM stereo** adás esetén a **NICAM STEREO** vagy **MONO** között választhat. lehetőség. Ha a sztereójel gyenge, váltson át FM MONÓ módra.

 - 3** **NICAM dual** adás esetén **NICAM DUAL I**, **NICAM DUAL II** vagy **NICAM DUAL I+II** vagy **MONO** között választhat.
-

A hangszóró hangkimenetének kiválasztása

A AV, Component, RGB vagy HDMI módban megadhatja a bal és jobb hangszóró hangkimenetét.

Válassza ki a hangkimenetet.

L+R: A bal hangbemenet jele a bal oldali hangszórón, a jobb hangbemenet a jobb oldali hangszórón szólal meg.

L+L: A bal hangbemenet jele a szólal meg mindkét hangszórón.

R+R: A jobb hangbemenet jele a szólal meg mindkét hangszórón.

Nyelv-/országválasztás a képernyőn megjelenő menüben

Az üzembe helyezési útmutató menü a TV első bekapcsolásakor jelenik meg a képernyőn.

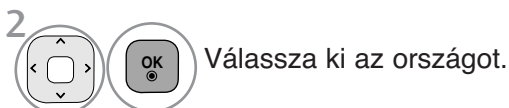
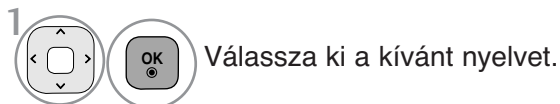

* Ha módosítani szeretné a kiválasztott országot vagy nyelvet.

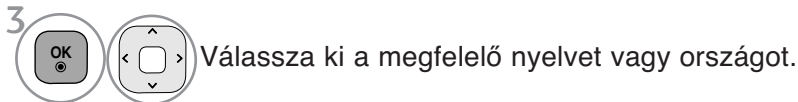

- A normál TV-nézéshez a **MENU/EXIT** (MENÜ/KILÉPÉS) gomb megnyomásával lehet visszatérni.
- Az előző menübe a **BACK** (VISSZA) gombbal lehet visszatérni.

! MEGJEGYZÉS

- ▶ Ha az üzembe helyezéséskor a **Üzembe helyezés**-ből nem az **BACK** gomb megnyomásával lép ki, vagy nem várja meg az OSD (képernyőmenü) automatikus leidőztetését, akkor az a készülék újbóli bekapcsolásakor ismét megjelenik.
- ▶ Ha az országválasztás nem megfelelő, akkor előfordulhat, hogy a teletext nem megfelelően jelenik meg a képernyőn és a teletext kezelésével is problémák adódhatnak.
- ▶ Az országban használt műsorszórási körülményektől függően a CI (Common Interface – Általános illesztőfelület) funkció elképzelhető, hogy nem működik.
- ▶ A helyi TV-műsorterjesztési viszonyoktól függően előfordulhat, hogy a DTV-mód vezérlőgombjai nem használhatók.
- ▶ Azokban az országokban, amelyek nem rendelkeznek törvényben rögzített digitális műsorszórási előírásokkal, előfordulhat, hogy a digitális műsorszórási feltételektől függően bizonyos DTV funkciók nem működnek.
- ▶ Az „UK” országbeállítást csak az Egyesült Királyság területén használja.
- ▶ Ha az ország beállítása „—”, akkor az európai szabványos földi sugárzású/kábeltévés digitális adásai elérhetőek, de előfordulhat, hogy egyes digitális televíziós funkciók nem működnek megfelelően.







HANG ÉS NYELV BEÁLLÍTÁSA

NYELV KIVÁLASZTÁSA (CSAK DIGITÁLIS ÜZEMMÓDBAN)

Az **Audio** (Hang) funkció lehetővé teszi a hang kívánt nyelvének kiválasztását. Ha az adó a kijelölt nyelven nem sugároz hangot, akkor a hang az eredeti nyelven hallható.

Használja a **Subtitle** (Feliratozás) funkciót, ha legalább 2 közvetített feliratozási nyelv érhető el. Ha az adó a kijelölt nyelven nem sugároz feliratot, akkor a felirat az eredeti nyelven olvasható.

Ha az **Hang nyelve** és a **Feliratok nyelve** beállításban olyan nyelvet választ ki elsődlegesként, amelyet a készülék nem támogat, kiválaszthat egy másodlagos nyelvet is.





- 1   Válassza az **OPCIÓ** menüpontot.
- 2   Válassza az **Hang nyelve** vagy a **Feliratok nyelve** menüpontot.
- 3   Válassza ki a kívánt nyelvet.
- 4  Mentse a kiválasztott beállítást.

- 1   Válassza az **OPCIÓ** menüpontot.
- 2   Válassza a **Disable Assistance** [Segítség kikapcsolása] lehetőséget.
- 3   Válassza a **Hallássérült funkció** () beállítást.
- 4   Válassza az **Be** vagy az **Ki** lehetőséget.



- Az előző menübe a **BACK** (VISSZA) gombbal lehet visszatérni.

< Hang nyelvének kijelölése >

- ▶ Ha legalább két nyelven közvetítenek hangot, válassza ki a hang nyelvét.







- 1   Válassza az **Audio** menüpontot.
- 2   Válassza ki a hang nyelvét.



< Felirat nyelvének kijelölése >

- ▶ Ha az adó két vagy több nyelven sugároz feliratot, akkor a felirat nyelvét a távvezérlő SUBTITLE gombjával lehet kiválasztani.
- ▶ A   gombbal jelöljön ki egy feliratnyelvet.



- A hang-/feliratnyelveket egyszerűbben, 1-3 karakteres rövidítéssel is meg lehet jeleníteni, ezeket az adó sugározza.
- Ha kisegítő hanglehetőséget választ (hang "csökkent látásúak/hallásúak" számára), akkor előfordulhat, hogy a teljes hanganyag csak rövidítve hallható.

Hangbeállítási lehetőségek

Megjelenítés	Állapot
N.A	Nem érhető el
 MPEG	MPEG hang
 D	Dolby Digital hang
	Hang "csökkent látásúak" számára
	Hang "csökkent hallásúak számára"
 D+	Dolby Digital Plus Audio
	AAC Audio

- 3   Válassza az L+R, az L+L vagy az R+R lehetőséget.

Feliratnyelv-beállítási lehetőségek

Megjelenítés	Állapot
N.A	Nem érhető el
	Teletext felirat
	Felirat "csökkent hallásúak" számára

IDŐ BEÁLLÍTÁSA

Óra beállítása







A készülék a digitális jel fogadásakor automatikusan beállítja az órát. (Az órát kézzel is beállíthatja, ha a nem áll rendelkezésre DTV-jel.)

Az időzítési funkció be-/kikapcsolása előtt pontosan be kell állítania az időt.

Ha időzónát kijelölő várost választ, a TV az időt a sugárzott jelekkel megkapott időzóna és GMT (Greenwich-i középidej) adat alapján megállapított időeltolódás alapján számítja ki, amikor az idő beállítása egy digitális jel segítségével megtörténik.

Az idő DTV üzemmódban történő beállítása után az idő a továbbiakban nem módosítható. Azonban, ha a Time Zone (Időzóna) beállítás értéke Offset (Eltolás), akkor az idő 1 órával módosítható.



-   Válassza a **AKTUÁLIS IDŐ** menüpontot.
-   Válassza a **Óra** beállítást.
-   Válassza ki a Year (Év), a Month (Hónap), a Time (Idő), illetve a Time Zone (Időzóna) beállítást.
-  Adja meg a Year (Év), a Month (Hónap), a Time (Idő), illetve a Time Zone (Időzóna) beállítás értékét.

- A normál TV-nézéshez a **MENU/EXIT** (MENÜ/KILÉPÉS) gomb megnyomásával lehet visszatérni.
- Az előző menübe a **BACK** (VISSZA) gombbal lehet visszatérni.

IDŐ BEÁLLÍTÁSA

AUTOMATIKUS BE- ÉS KIKAPCSOLÁSI IDŐZÍTŐ BEÁLLÍTÁSA



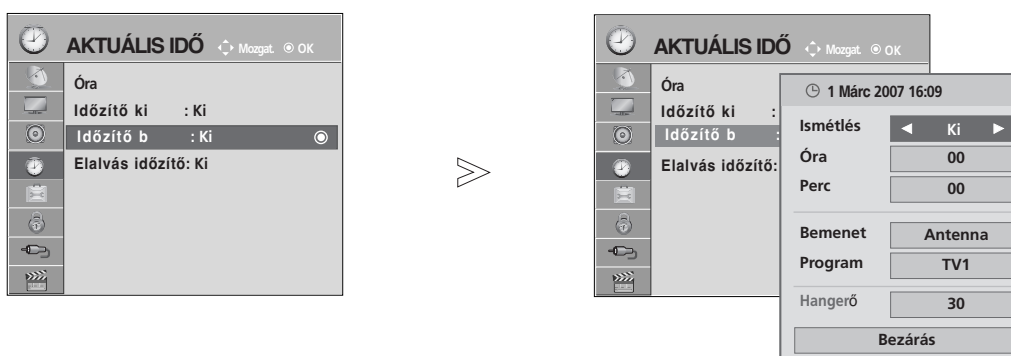

A kikapcsolás-időzítő automatikusan készenléti üzemmódba állítja a készüléket az előre megadott időpontban. A készülék két órával az automatikus bekapcsolás után automatikusan visszavált készenléti üzemmódba, ha ezalatt nem nyomja meg egyik gombot sem.

Ha beállítja a bekapcsolási vagy a kikapcsolási időt, ezek a funkciók naponta, a megadott időben működésbe lépnek. A kikapcsolás időzítése felülbírálja a bekapcsolás időzítését, ha azokat ugyanarra az időpontra állítja be. Ahhoz, hogy a bekapcsolás időzítése működjön, a készüléknek készenléti üzemmódban kell lennie.

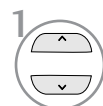

-   Válassza a **AKTUÁLIS IDŐ** menüpontot.
-   Válassza az **Időzítő ki** vagy az **Időzítő be** menüpontot.
-   Válassza a **Ismétlés** lehetőséget.
-  Válassza az **Ki**, a **Egyszer**, a **Naponta**, a **H.~P.**, a **H.~Szo.** (Hétfőtől szombatig), **Szo.~V.** (Szombat-vasárnap) vagy a **V.** (Vasárnap) beállítást.
-   Állítsa be az órát.
-   Állítsa be a percet.

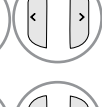
- Ha törölni szeretné az automatikus be- és kikapcsolást, nyomja meg a \wedge \vee gombot az **Ki** lehetőség kiválasztásához.
- **Csak a bekapcsolási funkció esetén:**

-  Válassza a **Bemenet** menüpontot.
-  Válassza ki a bemeneti jelforrást.
-   Állítsa be a programot.
-   Állítsa be a bekapcsoláskor érvényes hangerőszintet.

- A normál TV-nézéshez a **MENU/EXIT** (MENÜ/KILÉPÉS) gomb megnyomásával lehet visszatérni.
- Az előző menübe a **BACK** (VISSZA) gombbal lehet visszatérni.

ALVÓ ÜZEMMÓD IDŐZÍTŐJÉNEK BEÁLLÍTÁSA

Mielőtt elalszik, nem kell azzal törődnie, hogy kikapcsolja a készüléket. Az alvó üzemmód időzítő automatikusan készenléti üzemmódba állítja a készüléket az előre beállított idő letelte után.

1   Válassza a **Elalvás időzítő** menüpontot.

2  A következő értékek közül választhat: **Ki, 10 Perc., 20 Perc, 30 Perc, 60 Perc, 90 Perc, 120 Perc, 180 Perc** vagy **240 Perc.**

- Amikor kikapcsolja a készüléket, az alapértelmezett alvó üzemmód időzítés kikapcsol.
- A **Elalvás időzítő** beállítás értékét a **AKTUÁLIS IDŐ** menüben is megadhatja.

TARTALOMSZŰRÉS/KORLÁTOZÁSI SZINTEK

JELSZÓ MEGADÁSA ÉS A RENDSZER ZÁROLÁSA

Ha először ad meg jelszót, a 0-0-0-0 kódot adja meg a távirányítón.

Ha a választott ország Franciaország, akkor a jelszó nem '0', '0', '0', '0', hanem '1', '2', '3', '4'.

Ha a választott ország Franciaország, akkor a jelszó nem lehet '0', '0', '0', '0'.

Ha egy csatorna zárolva van, annak átmeneti feloldásához írja be a jelszót.



-   Válassza a **LEZÁRÁS** menüpontot.
-   Válassza a **Rendszer zárolása** lehetőséget.
-   Válassza az **Be** parancsot.
-    Adja meg a jelszót.
-  Írja be a négyjegyű jelszót.
Semmiképpen se felejtse el ezt a számot!
Megerősítésként adja meg újra a jelszót.

- Ha elfelejtette a jelszót, a távirányítón nyomja meg a 0-3-2-5 számkombinációt.

- A normál TV-nézéshez a **MENU/EXIT** (MENÜ/KILÉPÉS) gomb megnyomásával lehet visszatérni.
- Az előző menübe a **BACK** (VISSZA) gombbal lehet visszatérni.





BLOCK PROGRAMME (PROGRAM ZÁROLÁSA)

Blokkolja azokat a programokat, amelyeket nem kíván megtekinteni, illetve azokat, amelyeket a gyermekek elől le szeretne tiltani.

Ez a funkció akkor használható, ha a Rendszer zárolása beállítás értéke „Be”.

Blokkolt műsort nézéséhez írja be a jelszót.



-   Válassza a **LEZÁRÁS** menüpontot.
-   Válassza a **Program zárolás** menüpontot.
-  Adja meg a **Program zárolás** beállítás értékét.
-   Válassza ki a zárolni kívánt programot.

- A normál TV-nézéshez a **MENU/EXIT** (MENÜ/KILÉPÉS) gomb megnyomásával lehet visszatérni.
- Az előző menübe a **BACK** (VISSZA) gombbal lehet visszatérni.

TARTALOMSZŰRÉS/KORLÁTOZÁSI SZINTEK

TARTALOMSZŰRÉS(CSAK DIGITÁLIS ÜZEMMÓDBAN)

Ez a funkció a műsorszolgáltató állomástól kapott adatok alapján működik. Ebből kifolyólag hibás adatokat hordozó jelek esetében ez a funkció nem működik.





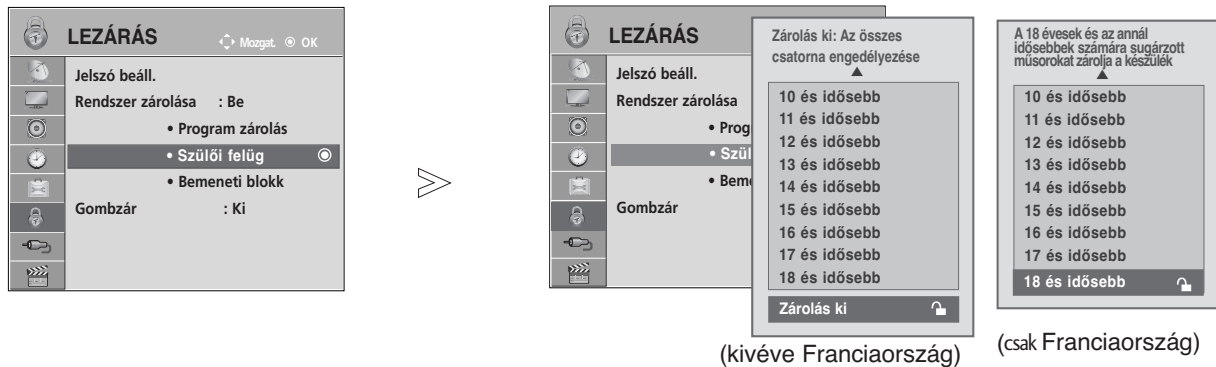

Ennek a menünek az eléréséhez jelszó megadása szükséges.

A készülék úgy van programozva, hogy megőrizze az utoljára megadott beállítást, akár a készülék kikapcsolását követően is.

A megadott besorolási szintek alapján megakadályozza, hogy a gyermekek bizonyos felnőtteknek szóló műsorokat nézhessenek a tévében.

Korhatáros műsor nézéséhez írja be a jelszót.



-   Válassza a **LEZÁRÁS** menüpontot.
-   Válassza a **Szülői felügy.** menüpontot.
-   Adja meg a kívánt beállításokat.
-  Mentse a kiválasztott beállítást.

- A normál TV-nézéshez a **MENU/EXIT** (MENÜ/KILÉPÉS) gomb megnyomásával lehet visszatérni.
- Az előző menübe a **BACK** (VISSZA) gombbal lehet visszatérni.

KÜLSŐ BEMENET LETILTÁSA

Lehetővé teszi egy bemenet letiltását.

Ez a funkció akkor használható, ha a Rendszer zárolása beállítás értéke „Be”.



-   Válassza a **LEZÁRÁS** menüpontot.
-   Válassza az **Bemeneti blokk** parancsot.
-   Válassza ki a forrást.
-   Válassza az **Ki** vagy az **Be** lehetőséget.
-  Mentse a kiválasztott beállítást.

- A normál TV-nézéshez a **MENU/EXIT** (MENÜ/KILÉPÉS) gomb megnyomásával lehet visszatérni.
- Az előző menübe a **BACK** (VISSZA) gombbal lehet visszatérni.

TARTALOMSZÜRÉS/KORLÁTOZÁSI SZINTEK

GOMBZÁR

A TV beállítható úgy, hogy csak a kézi távirányítóval lehessen vezérelni.
A funkció használatával megakadályozhatja a felügyelet nélküli tévénézést.

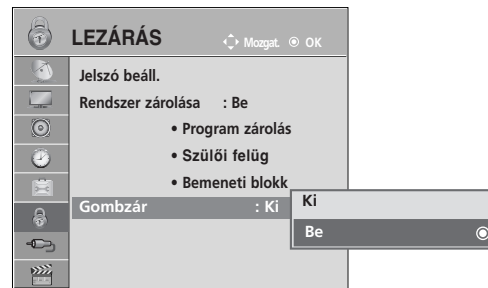
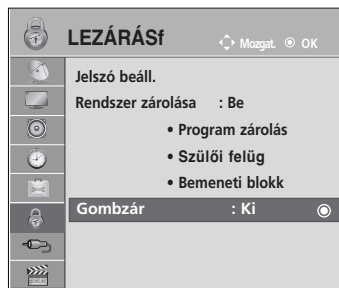

-   Válassza a **LEZÁRÁS** menüpontot.
-   Válassza a **Gombzár** menüpontot.
-   Válassza az **Be** vagy az **Ki** lehetőséget.
-  Mentse a kiválasztott beállítást.

- A **Gombzár Be** beállítás esetén a készülék kikapcsolt állapotában nyomja meg a **⏻ / I, INPUT (Bemenet), P ^ v** gombokat a **POWER, INPUT (Bemenet), P ^ v** vagy számgombokat a távvezérlőn.
- Ha a **Gombzár Be** beállítás mellett tévénézés közben megnyomja az előlapon lévő bármelyik gombot, a képernyőn megjelenik a **⚠ Gombzár Be** felirat..

- A normál TV-nézéshez a **MENU/EXIT (MENÜ/KILÉPÉS)** gomb megnyomásával lehet visszatérni.
- Az előző menübe a **BACK (VISSZA)** gombbal lehet visszatérni.

TELETEXT

Ez a funkció nem minden országban áll rendelkezésre.

A Teletext (vagy TOP text) egy külön rendelhető opció, ezért a teletext-adást csak a teletext rendszerrel rendelkező készülékek tudják fogni.

A teletext a legtöbb tévéállomásnál egy ingyenesen közvetített szolgáltatás, amely folyamatosan friss híreket, időjárás-jelentést, televízió-programot, részvényárfolyamokat és egyéb információkat jelenít meg.

Tévékészüléke teletext-dekódere támogatja a SIMPLE, a TOP és a FASTEXT rendszert. A SIMPLE (normál teletext) rendszer több oldalból áll, melyeket közvetlenül, a megfelelő oldalszám megadásával választhat ki. A TOP és a FASTEXT sokkal korszerűbb módszerek, amelyek segítségével gyorsan és könnyen megjelenítheti a teletext-információkat.

Be-/kikapcsolás

A Teletext üzemmódba váltáshoz nyomja meg a **TEXT (SZÖVEG)** gombot. A képernyőn megjelenik a kezdő- vagy az utolsó oldal.

A képernyő fejlécén látható két oldalszám, a tévéállomás neve, a dátum és az idő. Az első az Ön által kiválasztott oldalszám, a második pedig mutatja az aktuálisan megjelenített oldalt.

A Teletext üzemmód kikapcsolásához nyomja meg a **TEXT (SZÖVEG)** gombot. Ekkor megjelenik az előzőüzemmód.

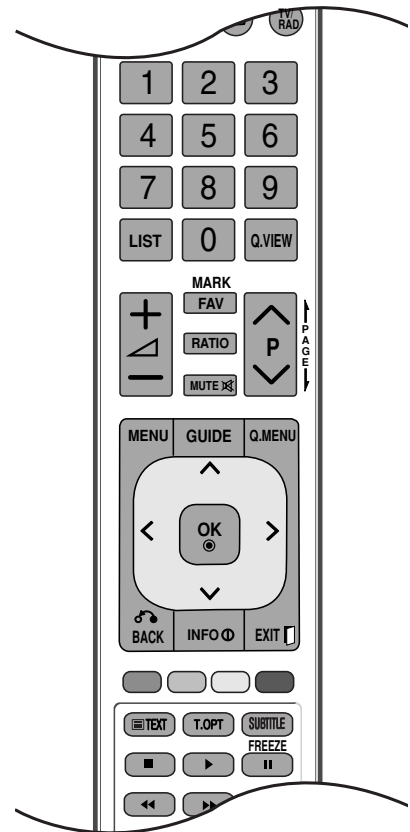

SIMPLE Text

■ Oldalválasztás

- 1 A számgombok segítségével adja meg a megfelelő oldalszámot háromjegyű számként. Ha a kiválasztás során rossz számot nyom meg, fejezze be a háromjegyű szám beírását, és adja meg újból a megfelelő oldalszámot.
- 2 A P ^ ∨ gomb segítségével az előző vagy a következő oldalra lapozhat.

TOP Text

A használati útmutató négy mezőt mutat a képernyő alján: piros, zöld, sárga és kék mező. A sárga mező jelzi a következő csoportot, a kék mező pedig a következő blokkot.

■ Blokk/csoport/oldal kiválasztása

- 1 A kék gomb segítségével blokkról blokkra haladhat.
- 2 A sárga gomb használatával a következő csoporthoz léphet, miközben a rendszer automatikusan továbblép a következő blokkhoz.
- 3 A zöld gomb használatával a következő oldalhoz léphet, miközben a rendszer automatikusan továbblép a következő csoporthoz.
Használhatja a P ^ gombot is.
- 4 A piros gomb megnyomásával visszaléphet az előző kiválasztáshoz. Használhatja a P ∨ gombot is.

■ Közvetlen oldalválasztás

A SIMPLE teletext-módban hasonlóan az oldalt TOP módban úgy választhatja ki, hogy a számgombok segítségével beírja háromjegyű számot.

FASTEXT

A teletext-oldalak a képernyő alján látható színkóddal vannak ellátva, és a megfelelő színű gomb megnyomásával választhatja ki azokat.

■ Oldalválasztás

- 1 Nyomja meg a **T.OPT** (Szöveg beállítása) gombot, majd a $\wedge \vee$ gombokkal válassza ki a  menüt. Jelenítse meg az indexoldalt.
- 2 A színkóddal ellátott oldalakat kiválaszthatja az alsó sorban látható, megfelelő színű gomb megnyomásával.
- 3 A SIMPLE teletext-módhoz hasonlóan az oldalt FASTEXT módban úgy választhatja ki, hogy a számgombok segítségével beír egy háromjegyű számot.
- 4 A **P** $\wedge \vee$ gomb megnyomásával az előző vagy a következő oldalra lapozhat.

SPECIÁLIS TELETEXT-FUNKCIÓK

- Nyomja meg a **T. OPT** (Szöveg beállítása) gombot, majd a $\wedge \vee$ gombokkal válassza ki a Text Option (Szöveg beállítása) menüt.



■ Index

A tartalomjegyzék oldal megjelenítése.



■ Idő

A tévéprogram megtekintése közben, a menü kiválasztásával megjelenítheti az időt a képernyő jobb felső sarkában.

Teletext módban a gomb megnyomásával kiválaszthatja az aloldal számát. Az aloldal száma a képernyő alján jelenik meg. Az aloldal várakoztatásához vagy váltásához nyomja meg a **PIROS** vagy a **ZÖLD**, a $< >$ vagy a számgombokat.

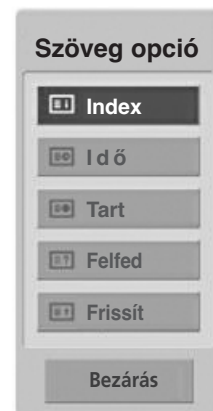

■ Tart

Leállítja az automatikus oldalváltást, amely akkor történik, ha a teletext-oldal kettő vagy több aloldalból áll. Az aloldalak száma és a megjelenített aloldal általában az órajel alatt látható a képernyőn. A menü kiválasztásakor megjelenik a leállítás szimbólum a képernyő bal felső sarkában, és a készülék letiltja az automatikus oldalváltást.



■ Felfed

A menü használatával megjelenítheti a rejtett adatokat, például rejtvények vagy kirakós játékok megfejtéseit.



■ Frissít

Megjeleníti a televízióképet a képernyőn, miközben az új teletext-oldalra vár. A képernyő bal felső sarkában megjelenik a szimbólum. Ha a frissített oldal elérhető, a szimbólum helyett az oldalszám jelenik meg. Ha a frissített teletext-oldalt kívánja megtekinteni, válassza ki újból ezt a menüt.

DIGITÁLIS TELETEXT

* Ez a funkció csak az Egyesült Királyságban és Írországban működik.

A készülék hozzáférést biztosít a digitális teletext szolgáltatáshoz, amely több szempontból is rendkívül sokat fejlődött, így többek közt a szöveges és a grafikus tartalom szempontjából is.

A digitális teletext elérése speciális digitális teletext szolgáltatásokon és az adott, digitális teletextet sugárzó szolgáltatásokon keresztül történhet.

A teletext megjelenítéséhez a feliratozás nyelvének menüjében a SUBTITLE (FELIRATOZÁS) gomb megnyomásával válassza az Ki (Ki) beállítást.

TELETEXT A DIGITÁLIS SZOLGÁLTATÁSON BELÜL

- 1 Digitális teletextet sugárzó digitális szolgáltatás kiválasztásához használja a számgombokat vagy a P ^ v gombot.
- 2 Kövesse a digitális teletext jelöléseit, és lépjen tovább a **TEXT** (SZÖVEG), az **OK**, a ^ v < > , a **PIROS**, a **ZÖLD**, a **SÁRGA**, a **KÉK** vagy a számgombok segítségével.
- 3 Másik digitális teletext szolgáltatásra váltáshoz egyszerűen válasszon másik szolgáltatást a számgombok, illetve a P ^ v gomb segítségével.



TELETEXT A DIGITÁLIS SZOLGÁLTATÁSBAN

- 1 Digitális teletextet sugárzó adott szolgáltatás kiválasztásához használja a számgombokat vagy a P ^ v gombot.
- 2 A teletext bekapcsolásához nyomja meg a **TEXT** (SZÖVEG) vagy a megfelelő színű gombot.
- 3 Kövesse a digitális teletext jelöléseit, és lépjen tovább az **OK**, a ^ v < > , a **PIROS**, a **ZÖLD**, a **SÁRGA**, a **KÉK** vagy a számgombok segítségével.
- 4 Nyomja meg a **TEXT** (SZÖVEG) vagy a megfelelő színű gombot a digitális teletext kikapcsolásához és a normál adáshoz történő visszatéréshez.

Néhány szolgáltatás lehetővé teszi a szöveges szolgáltatás elérését a **PIROS** gomb megnyomásával.



HIBAEELHÁRÍTÁS

A készülék nem működik megfelelően.

A távirányító nem működik.

- Ellenőrizze, hogy nincs-e a jelet akadályozó tárgy a készülék és a távirányító között.
- Megfelelő polaritással helyezte be az elemeket (figyelje a + és - jeleket)?
- Helyezzen be új elemeket.

A készülék hirtelen kikapcsol.

- Nincs beállítva az alvó üzemmód időzítő?
- Ellenőrizze a tápellátás kezelőszerveinek beállítását.
- Ha a TV-készülék be van kapcsolva, és nincs bemeneti jel, akkor 15 perc eltelte után a készülék automatikusan kikapcsol.

A képfunkciók nem működnek.

Nincs kép, nincs hang.

- Ellenőrizze, hogy a készüléket bekapcsolta-e.
- Próbáljon meg másik csatornára váltani. Előfordulhat, hogy a probléma az adással kapcsolatos.
- A tápkábel megfelelően csatlakozik a fali aljzatba?
- Ellenőrizze az antenna irányát, illetve elhelyezését.
- Ellenőrizze a fali aljzatot; csatlakoztassa egy másik készülék tápkábelét abba az aljzatba, ahová jelenleg a készülék tápkábele csatlakozik.

A kép bekapcsolás után lassan jelenik meg.

- Ez normális jelenség, a kép ugyanis a készülék indítási folyamata közben nem látható. Ha a kép öt perc elteltével sem jelenik meg, forduljon a szervizközponthoz.

Nincs szín, a színek gyengék vagy gyenge a kép.

- Adja meg a menüben a megfelelő színbeállításokat (Color).
- Tartson megfelelő távolságot a készülék és a videomagnó között.
- Próbáljon meg másik csatornára váltani. Előfordulhat, hogy a probléma az adással kapcsolatos.
- Megfelelően csatlakoztatta a videokábeleket?
- Aktiválja a megfelelő funkciót a kép fényerejének visszaállításához.

Vízszintes vagy függőleges sávok láthatók, illetve a kép "remeg".

- Keresse meg a helyi interferenciát okozó berendezést, például más elektromos készüléket vagy nagyteljesítményű eszközt.

Némelyik csatornán gyenge a vétel.

- Az állomásnál vagy a kábelezésnél problémák merültek fel; hangoljon másik állomásra.
- Az állomás vételi jele gyenge; a gyengébb jeli állomás vételéhez irányítsa át megfelelően az antenát.
- Keresse meg az interferencia lehetséges forrását.

Vonalak vagy csíkok a képen.

- Ellenőrizze az antennát (változtassa meg az antenna irányát).

HDMI-kábellel való csatlakoztatás esetén nincs kép

- Ellenőrizze, hogy a HDMI-kábel nagy sebességű (High Speed) HDMI-kábel-e. Ha nem nagy sebességű HDMI-kábeleket használ, akkor előfordulhat, hogy a kép remeg vagy nem jelenik meg. Kérjük, nagy sebességű HDMI-kábeleket használjon.

A hangfunkciók nem működnek.

A kép rendben, de nincs hang.	<ul style="list-style-type: none">■ Nyomja meg a  + vagy - gombot.■ Nincs a hang elnémítva? Nyomja meg a MUTE (NÉMÍTÁS) gombot.■ Próbáljon meg másik csatornára váltani. Előfordulhat, hogy a probléma az adással kapcsolatos.■ Megfelelően csatlakoztatta az audiokábeleket?
Az egyik hangsugárzó nem szól.	<ul style="list-style-type: none">■ Állítsa be a menüben a balanszot.
Szokatlan hang hallható a készülékből.	<ul style="list-style-type: none">■ A környezeti páratartalom vagy a hőmérséklet megváltozása szokatlan zajt idézhet elő a készülék be- és kikapcsolásakor, ez nem utal a készülék meghibásodására.
HDMI- vagy USB-kábellel való csatlakoztatás esetén nincs hang	<ul style="list-style-type: none">■ Ellenőrizze, hogy a HDMI-kábel nagy sebességű HDMI-kábel-e.■ Ellenőrizze, hogy az USB-kábel verziója legalább 2.0-s. <p style="text-align: right;">*Ez a funkció nem minden típus esetén áll rendelkezésre.</p>

Probléma lépett fel PC-üzemmódban. (Csak a PC-üzemmódra vonatkozik.)

A jel kívül esik a megfelelő tartományon.	<ul style="list-style-type: none">■ Állítsa be megfelelően a képfelbontást, valamint a vízszintes és a függőleges frekvenciát.■ Ellenőrizze a bemenet forrását.
Függőleges sáv vagy csík a háttérben, vízszintes zaj, nem megfelelő kép helyzet.	<ul style="list-style-type: none">■ Végezze el az automatikus képbeállítást, vagy állítsa be az órajelet, a fázist és a kép vízszintes/függőleges helyzetét.
A képernyő színei nem stabilak, vagy csak egyetlen szín látható.	<ul style="list-style-type: none">■ Ellenőrizze a jelkábel.■ Telepítse újra a számítógép videokártyáját.

Probléma lépett fel KÉP (KÉP) beállítással kapcsolatban.

Ha a felhasználó módosítja a képbeállításokat, akkor a készülék egy bizonyos idő elteltével automatikusan visszaáll az eredeti beállítási értékekre.	<ul style="list-style-type: none">■ Ennek megfelelően a készülék jelenleg Bolti bemutató üzemmódban van. A Otthoni használat beállításhoz való visszatéréshez tegye a következőket: A TV menüjéről válassza az OPCIÓ-> MÓDbeállítás kiválasztása -> Otthoni használat kiválasztása parancsot. Ezzel befejeződött a Otthoni használat üzemmód bekapcsolása.
--	---

KARBANTARTÁS

A túlzottan korai hibás működés megelőzhető. A körültekintő és rendszeres tisztítás megnöveli új TV-készüléke élettartamát. Bármilyen tisztítási művelet megkezdése előtt győződjön meg arról, hogy a tápkábel ki van húzva.

A képernyő tisztítása

- 1 Íme egy remek módszer arra, hogyan tartsa távol egy időre a port a képernyőtől. Egy puha ruhát nedvesítsen be langyos, textilöblítővel kevert vagy mosogatószeres vízzel. Csavarja szinte szárazra a ruhát, majd törölje át vele a képernyőt.
- 2 Győződjön meg arról, hogy ne maradjon felesleges víz a képernyőn, és a TV bekapcsolása előtt hagyja a képernyőt megszáradni.

A készülékház tisztítása

- A por és a szennyeződések eltávolításához a készülékházat puha, száraz, bolyhosodásmentes ruhával törölje le.
- Ne használjon nedves ruhát.

Hosszabb távollét esetén

⚠ FIGYELEM!

- ▶ Ha a TV-készüléket várhatóan hosszabb időn át nem használja (például nyaralás esetén), tanácsos kihúzni a tápkábelt a villámlásból vagy a túlfeszültségglökésből adódó esetleges károsodás megelőzése érdekében.

A termék jellemzői

TÍPUSOK		42PJ2**	50PJ2**	42PJ3**	50PJ3**
		42PJ250-ZC 42PJ250N-ZC	50PJ250-ZC 50PJ250N-ZC	42PJ350-ZA 42PJ350N-ZA	50PJ350-ZA 50PJ350N-ZA
Méretek (Szélesség x Magasság x Mélység)	állvánnyal együtt	988,0 mm x 678,7 mm x 260,0 mm	1171,4 mm x 781,8 mm x 309,7 mm	988,0 mm x 678,7 mm x 260,0 mm	1171,4 mm x 781,8 mm x 309,7 mm
	állvány nélkül	988,0 mm x 617,8 mm x 55,3 mm	1171,4 mm x 720,9 mm x 55,3 mm	988,0 mm x 617,8 mm x 55,3 mm	1171,4 mm x 720,9 mm x 55,3 mm
Tömeg	állvánnyal együtt	21,6 kg	30 kg	21,6 kg	30 kg
	állvány nélkül	20,0 kg	276 kg	20,0 kg	276 kg
TÍPUSOK		42PJ1**	50PJ1**	50PK2**	60PK2**
		42PJ150-ZE 42PJ150N-ZE	50PJ150-ZE 50PJ150N-ZE	50PK250-ZA 50PK250N-ZA	60PK250-ZA 60PK250N-ZA
Méretek (Szélesség x Magasság x Mélység)	állvánnyal együtt	988,0 mm x 678,7 mm x 260,0 mm	1171,4 mm x 781,8 mm x 309,7 mm	1171,4 mm x 781,8 mm x 309,7 mm	1392,0 mm x 915,0 mm x 384,0 mm
	állvány nélkül	988,0 mm x 617,8 mm x 55,3 mm	1171,4 mm x 720,9 mm x 55,3 mm	1171,4 mm x 720,9 mm x 55,3 mm	1392,0 mm x 852,0 mm x 55,3 mm
Tömeg	állvánnyal együtt	21,6 kg	30 kg	31 kg	45,9 kg
	állvány nélkül	20,0 kg	276 kg	28,6 kg	41,4 kg
CI-modulméret (Szélesség x Magasság x Mélység)		100,0 mm x 55,0 mm x 5,0 mm			
Környezeti feltételek	Üzemi hőmérséklet	0 C - 40 C			
	Üzemi páratartalom	Legfeljebb 80 %			
	Tárolási hőmérséklet	-20 C - 60 C			
	Tárolási páratartalom	Legfeljebb 85 %			

- A fenti jellemzők előzetes értesítés nélkül változhatnak a termék minőségének fejlesztése során.
- A tápfeszültséget és a teljesítményfelvételt lásd a készülékre illesztett címkén.

FÜGGELÉK

TÍPUSOK		42PJ5**	50PJ5**	42PJ6**	50PJ6**
		42PJ550-ZD / 42PJ560-ZA 42PJ550N-ZD	50PJ550-ZD / 50PJ560-ZA 50PJ550N-ZD	42PJ650-ZA 42PJ650N-ZA	50PJ650-ZA 50PJ650N-ZA
Méretek (Szélesség x Magasság x Mélység)	állvánnyal együtt	988,0 mm x 682,7 mm x 260,0 mm	1171,4 mm x 786,2 mm x 309,7 mm	999,6 mm x 683,2 mm x 260,0 mm	1184,0 mm x 801,0 mm x 309,7 mm
	állvány nélkül	988,0 mm x 621,8 mm x 55,3 mm	1171,4 mm x 724,4 mm x 55,3 mm	999,6 mm x 625,3 mm x 52,4 mm	1184,0 mm x 730,0 mm x 52,4 mm
Tömeg	állvánnyal együtt	21,6 kg	30 kg	24,2 kg	32,0 kg
	állvány nélkül	20,0 kg	27,6 kg	22,5 kg	29,6 kg
TÍPUSOK		50PK3**	50PK5**	60PK5**	50PK7**
		50PK350-ZB 50PK350N-ZB	50PK550-ZE / 50PK560-ZA 50PK550N-ZE	60PK550-ZE / 60PK560-ZA 60PK550N-ZE	50PK750-ZA 50PK750N-ZA
Méretek (Szélesség x Magasság x Mélység)	állvánnyal együtt	1171,4 mm x 781,8 mm x 309,7 mm	1171,4 mm x 786,2 mm x 309,7 mm	1392,0 mm x 915,0 mm x 384,0 mm	1184 mm x 801 mm x 309,7 mm
	állvány nélkül	1171,4 mm x 720,9 mm x 55,3 mm	1171,4 mm x 724,4 mm x 55,3 mm	1392,0 mm x 852,0 mm x 55,3 mm	1184 mm x 738,5 mm x 52,4 mm
Tömeg	állvánnyal együtt	31 kg	31 kg	45,9 kg	32,3 kg
	állvány nélkül	28,6 kg	28,6 kg	41,4 kg	29,9 kg
CI-modulméret (Szélesség x Magasság x Mélység)		100,0 mm x 55,0 mm x 5,0 mm			
Környezeti feltételek	Üzemi hőmérséklet	0 C - 40 C			
	Üzemi páratartalom	Legfeljebb 80 %			
	Tárolási hőmérséklet	-20 C - 60 C			
	Tárolási páratartalom	Legfeljebb 85 %			
Támogatott videofájlok		Lásd 60 – 61 oldal.			

- A fenti jellemzők előzetes értesítés nélkül változhatnak a termék minőségének fejlesztése során.
- A tápfeszültséget és a teljesítményfelvételt lásd a készülékre illesztett címkén.

	Digitális TV	Analóg TV
Televíziós rendszer	DVB-T	PAL/SECAM B/G/D/K, PAL I/II,
a	DVB-C (Csak Svédország, Finnország)	SECAM L/L'
Programlefedettség	VHF, UHF	VHF: E2 - E12, UHF: E21 - E69, CATV: S1 - S20, HYPER: S21 - S47
Külső antenna impedanciája	75 Ω	75 Ω

Távvezérlő infravörös kódja

*Ez a funkció nem minden típus esetén áll rendelkezésre.

Cód (Hexadecimális)	Funkció	Megjegyzés
95	ENERGY SAVING(ENERGIATAKARÉKOS ÜZEMMÓD)	R/C gomb
08	POWER	R/C gomb (Feszültségkapcsoló)
0B	INPUT(BEMENET)	R/C gomb
79	RATIO	R/C gomb
F0	TV/RAD	R/C gomb
45	Q.MENU	R/C gomb
43	MENU	R/C gomb
AB	GUIDE	R/C gomb
40	Up (^)	R/C gomb
41	Down (v)	R/C gomb
07	Left (<)	R/C gomb
06	Right (>)	R/C gomb
44	OK(●)	R/C gomb
28	BACK	R/C gomb
AA	INFO ⓘ	R/C gomb
30	AV MODE	R/C gomb
02	↖+	R/C gomb
03	↖-	R/C gomb
1E	FAV (MARK)	R/C gomb
09	MUTE	R/C gomb
00	P ^	R/C gomb
01	P v	R/C gomb
10 - 19	0 – 9 számgombok	R/C gomb
53	LIST	R/C gomb
1A	Q.VIEW	R/C gomb
72	VÖRÖS	R/C gomb
71	ZÖLD	R/C gomb
63	SÁRGA	R/C gomb
61	KÉK	R/C gomb
20	TEXT	R/C gomb
21	T.OPT(T.Option)	R/C gomb
39	SUBTITLE	R/C gomb
7E	SIMPLINK	R/C gomb
5B	EXIT	R/C gomb
91	AD	R/C gomb
BA	II (FREEZE)	R/C gomb
B1	■	R/C gomb
B0	▶	R/C gomb
8F	◀◀	R/C gomb
8E	▶▶	R/C gomb

Külső irányító/vezérlő egység beállítása

RS-232C kábel csatlakoztatása

Csatlakoztasson az RS-232C bemenő aljzatra egy olyan külső irányító/vezérlő berendezést, mint egy PC vagy egy A/V vezérlő rendszer és vezérelje a monitor funkciót külső eszközzel.

A vezérlő berendezés soros portját csatlakoztassa a monitor hátfalán található RS-232C jack aljzathoz.

MEGJEGYZÉS : Az RS-232C csatlakozó vezetékek nem tartozékaik a monitornak.

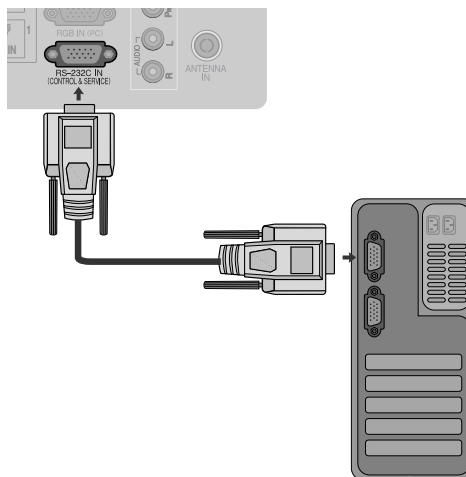

Csatlakozó típusa : 9 tűs D-Sub

Száma.	Pin name (tű név)
1	Nincs csatlakozás
2	RXD (adat vétele)
3	TXD (adat továbbítása)
4	DTR (DTE oldal kész)
5	GND (föld)
6	DSR (DCE oldal kész)
7	RTS (küldésre kész)
8	CTS (küldéshez törölni)
9	Nincs csatlakozás

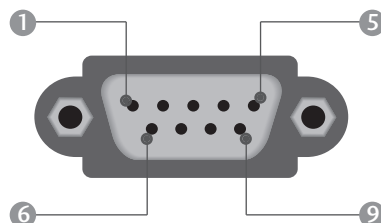

RS-232C konfigurációk

7 vezetékes konfiguráció (szabványos RS-232C kábel)

	PC	TV	
RXD	2	3	TXD
TXD	3	2	RXD
GND	5	5	GND
DTR	4	6	DSR
DSR	6	4	DTR
RTS	7	8	CTS
CTS	8	7	RTS

D-Sub 9 D-Sub 9

3 vezetékes konfiguráció (nem szabványos)



	PC	TV	
RXD	2	3	TXD
TXD	3	2	RXD
GND	5	5	GND
DTR	4	6	DTR
DSR	6	4	DSR
RTS	7	7	RTS
CTS	8	8	CTS

D-Sub 9 D-Sub 9

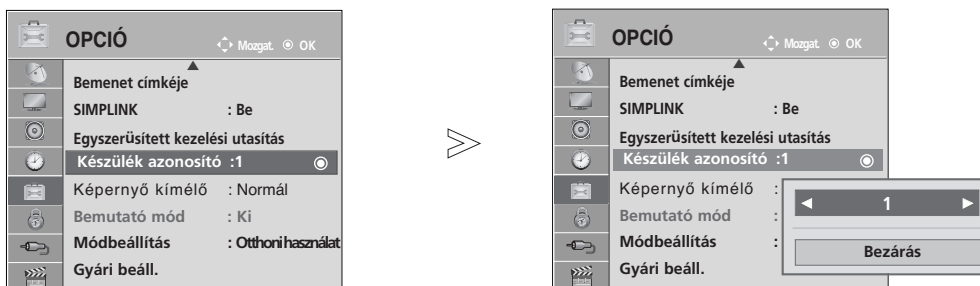

Az azonosító szám beírása

Ezzel a funkcióval megadhatja a monitor azonosító számát.
Tanulmányozza a 'Real Data Mapping1'. ► 121. oldal



1   Válassza az **OPCIÓN** menüpontot.

2    Válassza a **Készülék azonosító** menüpontot.

3   Állítsa be a **Készülék azonosító** értékét a megfelelő TV-készülék azonosítójának kiválasztásához.
A SET ID beállítható tartománya 1 - 99.

- Az előző menübe a **BACK** (VISSZA) gombbal lehet visszatérni.

Kommunikációs paraméterek

- Adatsebesség: 9600 bps (UART)
- Szóhosszúság: 8 bit
- Paritás: nincs

- Stop bit: 1 bit
- Kommunikációs kód: ASCII kód
- Használjon keresztvezetett (átfordított) kábelt.

Parancs-sor lista

	COMMAND 1	COMMAND 2	DATA (Hexadecimal)
01. Ki/be kapcsolás	k	a	00 - 01
02. Képarány	k	c	Refer to p. 119
03. Képernyő némít	k	d	00 - 01
04. Hang némítás	k	e	00 - 01
05. Hangerőszabályzás	k	f	00 - 64
06. Kontraszt	k	g	00 - 64
07. Fényerő	k	h	00 - 64
08. Színtelítettség	k	i	00 - 64
09. Színáryalat	k	j	00 - 64
10. Képelesség	k	k	00 - 64
11. OSD vezérlés	k	l	00 - 01
12. Külső vezérlés üzemmód	k	m	00 - 01
13. Treble (Magas)	k	r	00 - 64
14. Bass (Mély)	k	s	00 - 64
15. Balansz	k	t	00 - 64
16. Színhőmérséklet	x	u	00 - 64
17. ISM eljárás	j	p	Refer to p. 121
18. Energiatakarékos üzemmód	j	q	00 - 10
19. Automatikus konfigurálás	j	u	01
20. Hangolási parancs	m	a	Refer to p. 121
21. Csatorna hozzáadása/átugrása	m	b	00 - 01
22. Key	m	c	Key C ode
23. Fő képbemenet (Main)	x	b	Refer to p. 122

- * 17-23 közötti beállítás esetén a menü nem jelenik meg a képernyőn.
- * Megjegyzés: USB-műveletek végrehajtása közben (pl. Dvix vagy EMF) a Power (ka) és a Key (mc) parancsokon kívül minden más parancs végrehajtása szünetel, és a készülék NG parancsként kezeli azokat.

Adat küldési/fogadási protokoll

Adatküldés

[Parancs1][Parancs2][][Set ID][][Adat][Cr]

- * [Parancs 1] : A PDP egység vezérlése. (j, k, m vagy x)
- * [Parancs 2] : A PDP egység vezérlése.
- * [Set ID] : Ezzel a paraméterrel beállíthatja a monitor azonosítási számát. Lásd a 25. oldalon. A beállítható tartomány 1 - 99. Ha a '0' azonosítási számot állítja be, az egység az összes csatlakoztatott monitort vezérli. A beállított azonosító decimális formában (1 - 99) jelenik meg a menüben, és hexadecimális formában (0x0~0x63) az adatküldési/fogadási protokoll során.
- * [ADAT] : A parancs adatok továbbítása. Az 'FF' adattal a parancs státuszát ellenőrizheti.
- * [Cr] : Kocsi vissza (sorváltás) '0x0D' ASCII kód
- * [] : 'space (0x20)' ASCII kód

OK nyugtázás

[Parancs2][][Set ID][][OK][Adat][x]

- * A monitor az alábbi formátumú ACK (nyugtázási) jelet küld normál adatok esetén. Ha az adott pillanatban adatbeolvasás történik, az aktuális állapotot jelzi. Ha az adott pillanatban adatfelírás történik, az adatsor a PC számítógép adatait tartalmazza.

Hibe nyugtázás

[Parancs2][][Set ID][][NG][Adat][x]

- * A monitor az alábbi formátumú ACK (nyugtázási) jelet küld, ha egy nem elérhető funkció abnormalis adatait fogadja, vagy ha kommunikációs hiba lépett fel.

Adat00: Illegális kód

01. Ki/be kapcsolás (Parancs :k a)

- ▶ A monitor ki- és bekapcsolásának vezérlése.

Adatküldés

```
[k][a][ ][Set ID][ ][Adat][Cr]
```

Adat 00 : kikapcsolás 01 : bekapcsolás

Nyugtázás

```
[a][ ][Set ID][ ][OK][Adat][x]
```

- ▶ A ki- és bekapcsolt állapot ellenőrzése.

Adatküldés

```
[k][a][ ][Set ID][ ][FF][Cr]
```

Ack

```
[a][ ][Set ID][ ][OK/NG][Adat][x]
```

- * Ha egy másik funkció küld 'FF' jelet a fenti formátumban, a nyugtázási adatok az adott funkcióra vonatkoznak.
- * A készülék bekapcsolása során a képernyőn megjelenhet az OK Ack. (Művelet sikeres), az Error Ack. (Művelet sikertelen) visszaigazolás vagy egy másik üzenet.

02. Képarány (Parancs :k c) (Főkép mérete)

- ▶ A képernyő formátum kiválasztása.
A képfarmátumot a Q.MENU (GYORS MENÜ), illetve a **KÉP** menü **Képarány** beállításában is megadhatja.

Adatküldés

```
[k][c][ ][Set ID][ ][Adat][Cr]
```

Adat 01 : normál képernyő (4:3) 09 : Levágás nélkül
02 : normál képernyő (16:9) 0B : Full Wide (Teljes szélesség)
04 : Nagyítás 10 - 1F: mozi zoom 1 - 16
06 : Eredeti
07 : 14:9

Nyugtázás

```
[c][ ][Set ID][ ][OK/NG][Adat][x]
```

- * Számítógépes jelbemenet esetén a 16:9 és a 4:3 képarány közül választhat.
- * DTV/HDMI (1080i 50 Hz / 60 Hz, 720p 50 Hz / 60 Hz, 1080p 24 Hz / 30 Hz / 50 Hz / 60 Hz), Component(720p, 1080i, 1080p 50 Hz / 60 Hz) módban a Levágás nélkül funkció nem használható.
- * A Full Wide (Teljes szélesség) funkció csak ATV és AV1,2,3 (Kivéve 42/50PJ1**, 42/50PJ2**, 50/60PK2**) cüzem módban használható.

03. Képernyő némítás (Parancs :k d)

- ▶ A képernyő némítás ki- és bekapcsolása.

Adatküldés

```
[k][d][ ][Set ID][ ][Adat][Cr]
```

Adat 00 : képernyő némítás kikapcsolás (kép bekapcsolás)
Video mute off (Videó némítása ki)
01 : képernyő némítás bekapcsolás (kép kikapcsolás)
10 : Video mute on (Videó némítása be)

Nyugtázás

```
[d][ ][Set ID][ ][OK/NG][Adat][x]
```

- * Ha csak a Videó némítása funkció van bekapcsolva, a TV-n megjelenik a képernyőn megjelenő menü. Azonban, ha a Képkikapcsolás funkció aktív, a TV-n nem jelenik meg a képernyőn megjelenő menü.

04. Hang némítás (Parancs :k e)

- ▶ A hang némítás ki- és bekapcsolása.
A hang némítását a monitor távvezérlőjének MUTE gombjával is vezérelheti.

Adatküldés

```
[k][e][ ][Set ID][ ][Adat][Cr]
```

Adat 00 : hang némítás bekapcsolás (hang kikapcsolás)
01 : hang némítás kikapcsolás (hang bekapcsolás)

Nyugtázás

```
[e][ ][Set ID][ ][OK/NG][Adat][x]
```

05. Hangerőszabályzás (Parancs :k f)

- ▶ A hangerő beállítása.
A hangerőt a monitor távvezérlőjének hangerőszabályzó gombjaival is vezérelheti.

Adatküldés

```
[k][f][ ][Set ID][ ][Adat][Cr]
```

Adat min: 00 - max : 64

- * Tanulmányozza a 'Real Data Mapping1'-et (láts a 121. oldalon).

Nyugtázás

```
[f][ ][Set ID][ ][OK/NG][Adat][x]
```

06. Kontrasz (Parancs :k g)

- ▶ A kép kontrasztjának beállítása.
A kép kontrasztját a Képbéállító menüben is beállíthatja.

Adatküldés

```
[k][g][ ][Set ID][ ][Adat][Cr]
```

Adat min: 00 - max : 64

- * Tanulmányozza a 'Real Data Mapping1'-et (láts a 121 oldalon).

Nyugtázás

```
[g][ ][Set ID][ ][OK/NG][Adat][x]
```

07.Fényerő (Parancs :k h)

- ▶ A kép fényerejének beállítása.
A kép fényerejének a Képbéállító menüben is beállíthatja.

Adatküldés

```
[k][h][ ][Set ID][ ][Adat][Cr]
```

Adat min: 00 - max : 64

- * Tanulmányozza a 'Real Data Mapping1'-et (láts a 121. oldalon).

Nyugtázás

```
[h][ ][Set ID][ ][OK/NG][Adat][x]
```

08. Színtelítettség (Parancs :k i)

- ▶ A kép színtelítettségének beállítása.
A kép színtelítettségét a Képbéállító menüben is beállíthatja.

Adatküldés

```
[k][i][ ][Set ID][ ][Adat][Cr]
```

Adat min: 00 - max : 64

- * Tanulmányozza a 'Real Data Mapping1'-et (láts a 121 oldalon).

Nyugtázás

```
[i][ ][Set ID][ ][OK/NG][Adat][x]
```

09. Színárnyalat (Parancs :k j)

► A kép színárnyalatainak beállítása.

A kép színárnyalatait a Képbeállító menüben is beállíthatja.

Adatküldés

[k][j][][Set ID][][Adat][Cr]

Adat Piros : 00 - Zöld : 64

* Tanulmányozza a 'Real Data Mapping1'-et (lásd a 121. oldalon).

Nyugtázás

[j][][Set ID][][OK/NG][Adat][x]

10. Képelesség (Parancs :k k)

► A kép élességét beállítása.

A kép élességét a Képbeállító menüben is beállíthatja.

Adatküldés

[k][k][][Set ID][][Adat][Cr]

Adat min: 00 - max : 64

* Tanulmányozza a 'Real Data Mapping1'-et (lásd a 121. oldalon).

Nyugtázás

[k][][Set ID][][OK/NG][Adat][x]

11. OSD vezérlés (Parancs :k l)

► A képernyő kijelzés (OSD) ki- és bekapcsolása.

Adatküldés

[k][l][][Set ID][][Adat][Cr]

Adat 0 : OSD kikapcsolás 1 : OSD bekapcsolás

Nyugtázás

[l][][Set ID][][OK/NG][Adat][x]

12. Külső vezérlés üzemmód (Parancs :k m)

► A monitor előlapján lévő kezelőszervek és a távvezérlő lezárására szolgál.

Adatküldés

[k][m][][Set ID][][Adat][Cr]

Adat 00 : Lock kikapcsolás 01 : Lock bekapcsolás

Nyugtázás

[m][][Set ID][][OK/NG][Adat][x]

- * Ha nem használja a távirányítót, állítsa be ezt a módot. A tápellátás be- és kikapcsolása esetén a külső vezérlési zárolás kikapcsol.
- * A készülék tápellátás kapcsolója megfelelően működik.
- * A hálózati táplálás ki- és bekapcsolása után a távvezérlő-zár megszűnik.
- * Készenléti üzemmódban, ha a billentyűzár be van kapcsolva, a TV-készülék a távvezérlő és a készülék bekapcsoló gombjának megnyomásakor nem kapcsol be.

13. Treble (Magas) (Parancs: k r)

► A magas hangtartomány szintjének beállítása.

A magas hangtartomány szintjét az AUDIO (HANG) menüben is beállíthatja.

Adatküldés

[k][r][][Set ID][][Adat][Cr]

Adat min: 00 - max : 64

* Tanulmányozza a 'Real Data Mapping1'-et (lásd a 121. oldalon).

Nyugtázás

[r][][Set ID][][OK/NG][Adat][x]

14. Bass (Mély)(Parancs: k s)

► A mély hangtartomány szintjének beállítása.

A mély hangtartomány szintjét az AUDIO (HANG) menüben is beállíthatja.

Adatküldés

[k][s][][Set ID][][Adat][Cr]

Adat min: 00 - max : 64

* Tanulmányozza a 'Real Data Mapping1'-et (lásd a 121. oldalon).

Nyugtázás

[s][][Set ID][][OK/NG][Data][x]

15. Balansz (Parancs :k t)

► Balansz állítás.

A balansz állíthatja még az AUDIO menüben is.

Adatküldés

[k][t][][Set ID][][Adat][Cr]

Adat min: 00 - max : 64

* Tanulmányozza a 'Real Data Mapping1'-et (lásd a 121. oldalon).

Nyugtázás

[t][][Set ID][][OK/NG][Adat][x]

16. Színhőmérséklet (Parancs :x u)

► A színhőmérséklet állítása.

Adatküldés

[x][u][][Set ID][][Adat][Cr]

Adat meleg: 00 - hideg : 64

Nyugtázás

[u][][Set ID][][OK/NG][Adat][x]

17. ISM eljárás (Parancs :j p)

- ▶ ISM eljárás vezérlése. Az ISM eljárás a OPCIO menüben is beállítható.

Adatküldés

[j][p][][Set ID][][Adat][Cr]

Adat 02: Képmozgatás

04: Fehértörítés

08: Normál

20 : Színtörítés

Nyugtázás

[p][][Set ID][][OK/NG][Adat][x]

18. Energy Saving (Energia takarékos üzemmód) (Parancs: j q)

- ▶ A TV energiafogyasztásának csökkentése. Az energiatakarékosság beállítására az OPCIO menüben is van lehetőség.

Adatküldés

[j][q][][Set ID][][Adat][Cr]

Energia takarékos üzemmód				Szint				Leírás
7	6	5	4	3	2	1	0	
0	0	0	0	0	0	0	0	Kikapcsolva
0	0	0	0	0	0	0	1	Minimális
0	0	0	0	0	0	1	0	Közepes
0	0	0	0	0	0	1	1	Maximális
0	0	0	1	0	0	0	0	Intelligens érzékelő
0	0	0	0	0	1	0	1	Kép kikapcsolása

Nyugtázás

[q][][Set ID][][OK/NG][Data][x]

19. Automatikus állítás (Parancs :j u)

- ▶ Ezzel a funkcióval automatikusan beállíthatja a képkivágás pozícióját és megszüntetheti a kép remegését.

Adatküldés

[j][u][][Set ID][][Adat][Cr]

Adat 01: Beállítás

Nyugtázás

[u][][Set ID][][OK/NG][Adat][x]

20. Hangolási parancs (Parancs :m a)

- ▶ A csatorna áthangolása pontosan megadott értékre.

Adatküldés

[m][a][][Set ID][][Adat0][][Adat1][][Adat2][Cr]

Adat 00: Csatorna felső értéke

Adat 01: Csatorna alsó értéke

Pl. 47-es csat. -> 00 2F (2FH)

394-es csat. -> 01 8A (18AH)

DTV 0-s csat. -> Érdektelen

Adat 02: 0x00 : ATV-főcsatorna

0x10: DTV-főcsatorna

0x20 : Radio (Rádió)

Csatorna-adattartomány

Analogue – min.: 00 – max.: 63 (0 - 99)

Digital – min.: 00 - max: 3E7 (0 - 999)

(Kivéve Svédország, Finnország, Norvégia, Dánia és Írország esetén)

Digital – min.: 00 - max: 270F (0 - 9999)

(Csak Svédország, Finnország, Norvégia, Dánia és Írország esetén)

Nyugtázás

[a][][Set ID][][OK/NG][Adat][x]

Adat min: 00 - max : 7DH

21. Csatorna hozzáadása/átugrása (parancs: m b)

- ▶ Az aktuális program átugrásának beállítása.

Adatküldés

[m][b][][Set ID][][Adat][Cr]

Adat 00 : Átugrás 01 : hozzáad

Nyugtázás

[b][][Set ID][][OK/NG][Adat][x]

* Valós adattérképezés 1

00 : 0 fokozat

⋮

A : 10-es fokozat

⋮

(Készülékazonosító 10)

F : 15-ös fokozat

⋮

(Készülékazonosító 15)

10 : 16-os fokozat

⋮

(Készülékazonosító 16)

64 : 100-as fokozat

⋮

6E : 110-es fokozat

73 : 115-ös fokozat

74 : 116-os fokozat

⋮

C7 : 199-as fokozat

⋮

FE : 254-as fokozat

FF : 255-as fokozat

FÜGGELÉK

21. Gomb (Parancs :m c)

► IR távirányítású kód küldése.

Adatküldés

[m][c][][Set ID][][Adat][Cr]

Adat Kód - Lásd: 115. oldal

Nyugtázás

[c][][Set ID][][OK/NG][Adat][x]

23. Fő képbemenet (Main) (Parancs :x b)

► A készülék bemeneti jelforrásának kiválasztása a főképhez.

Adatküldés

[x][b][][Set ID][][Adat][Cr]

Adat Szerkezet

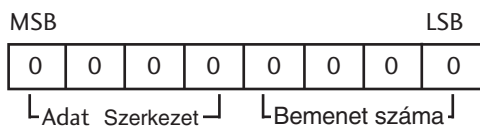

Külső bemenet				Adat
0	0	0	0	DTV
0	0	0	1	Analogue
0	0	1	0	AV
0	1	0	0	Component
0	1	1	0	RGB
1	0	0	1	HDMI

→ (Kivéve 42/50P1**, 42/50P2**, 50/60PK2**)

Bemenet száma				Adat
0	0	0	0	Bemenet1
0	0	0	1	Bemenet2
0	0	1	0	Bemenet3
0	0	1	1	Bemenet4

Nyugtázás

[b][][Set ID][][OK/NG][Adat][x]

Megjegyzés a nyílt forráskódú szoftverhez

A termékben használt GPL futtatható fájlok és LGPL/MPL könyvtárak a GPL2.0/LGPL2.1/MPL1.1 licencmegállapodás hatálya alá esnek:

GPL FUTTATHATÓ FÁJLOK:

- Linux kernel 2.6
- busybox
- lzo
- U-boot

LGPL KÖNYVTÁRAK:

- uClibc

MPL KÖNYVTÁRAK:

- Nanox

Az LG Electronics vállalja, hogy a forráskódot egy CD-ROM-on az ügyfél rendelkezésére bocsátja, amennyiben az ügyfél vállalja az ezzel járó költségeket (adathordozó, szállítás és kezelési költség). A CD-ROM igényléséhez küldjön egy e-mailt az LG Electronics számára a következő e-mail címre: opensource@lge.com

Ez az ajánlat az LG Electronics termék forgalomba hozatalától számított három (3) évig érvényes.

A készülékhez mellékelt CD-ROM GPL, LGPL és MPL licencei beszerezhetők.

A GPL és LGPL licencek fordítását a következő honlapokról lehet letölteni: <http://www.gnu.org/licenses/old-licenses/gpl-2.0-translations.html> , <http://www.gnu.org/licenses/old-licenses/lgpl-2.1-translations.html>.

A termék a következőket tartalmazza:

- jpeg: Independent JPEG Group, copyright © 1991 – 1998, Thomas G. Lane.
- libpng : copyright © 2004 Glenn Randers-Pehrson
- tinymxml : copyright © 2000-2006 Lee Thomason
- zlib : copyright © 1995-2002 Jean-loup Gailly and Mark Adler.



Jegyezze fel a készülék típuskódját és gyári számát. Ezeket a hátsó burkolaton található címkén láthatja. Ezekre a kódokra szüksége lesz, ha a készülék javításra szorul.

Típus: _____

Gyári szám : _____