



РЪКОВОДСТВО ЗА ПОТРЕБИТЕЛЯ

# Преносим DVD плеър

Преди да използвате вашия уред, прочетете внимателно настоящото ръководство и го запазете за бъдещи справки.

МОДЕЛ  
DP581B

P/NO : MFL63727816

БЪЛГАРСКИ

## Предпазни мерки



**ВНИМАНИЕ**  
РИСК ОТ ЕЛЕКТРИЧЕСКИ  
УДАР НЕ ОТВАРИЙТЕ



**ВНИМАНИЕ:** ЗА НАМАЛЯВАНЕ НА РИСКА ОТ ЕЛЕКТРИЧЕСКИ УДАР НЕ СВАЛЯЙТЕ ГОРНИЯ (ИЛИ ЗАДНИЯ) КАПАК. ВЪТРЕ НЯМА ЧАСТИ ЗА ОБСЛУЖВАНЕ ОТ ПОТРЕБИТЕЛЯ. ЗА ОБСЛУЖВАНЕ ТЪРСЕТЕ КВАЛИФИЦИРАН СЕРВИЗЕН ПЕРСОНАЛ.



Знакът „светкавица в равностранен триъгълник“ е предупреждение към потребителя за наличието на неизолирано опасно напрежение в затворената част на уреда, което може да е достатъчно силно и да представлява опасност от електрически удар.



Знакът „удивителна в равностранен триъгълник“ е предупреждение към потребителя за наличието на важни инструкции за работа и поддръжка (обслужване) в ръководството, съпровождащо уреда.

**ВНИМАНИЕ:** ЗА НАМАЛЯВАНЕ НА РИСКА ОТ ЕЛЕКТРИЧЕСКИ УДАР НЕ ИЗЛАГАЙТЕ УРЕДА НА ДЪЖД ИЛИ ВЛАГА.

**ВНИМАНИЕ:** Не инсталирайте уреда в затворено пространство, като библиотечен шкаф или подобна мебел.

**ВНИМАНИЕ:** Не блокирайте вентилационните отвори. Монтирайте в съответствие с инструкциите на производителя. Процепите и отворите в шкафа са поставени за вентилация, за осигуряване на надеждна работа на продукта и за предпазване от прегряване. Отворите в никакъв случай да не се блокират, като се поставя продукта върху легло, диван, килим или подобна повърхност. Уредът не трябва да се поставя във вградени мебели, като библиотеки или рафтове, освен при наличие на достатъчна вентилация или при спазване на инструкциите на производителя.

2

**ВНИМАНИЕ:** Този уред използва лазерна система. За да сте сигурни, че правилно използвате уреда, моля прочетете внимателно това ръководство и го запазете за бъдещи справки. Ако продуктът се нуждае от сервиз, обърнете се към официален сервизен център. Използването на различни от посочените тук управляващи устройства или извършването на процедури, различни от посочените в това ръководство, може да доведе до излагане на опасно излъчване. За да се предпазите от директно излагане на лазерните лъчи, не се опитвайте да отваряте уреда. Лазерното излъчване е видимо при отваряне. **НЕ ГЛЕДАЙТЕ В ЛАЗЕРНИЯ ЛЪЧ.**

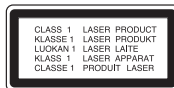

**ВНИМАНИЕ:** Уредът не трябва да се излага на вода (капки или пръски) и върху него не трябва да се поставят предмети, пълни с течности, като вази например.

### ВНИМАНИЕ

- Вентилацията не трябва да бъде възпрепятствана чрез покриване на вентилационните отвори с предмети, като вестници, покривки, завеси и т. н.
- Непокрити източници на пламък, като свещи например, не трябва да се поставят върху уреда.
- Използваните батерии трябва да се изхвърлят по безопасен начин и да не се изгарят. Трябва да се обърне внимание на екологичния аспект на изхвърлянето на батериите.
- Прекаленото звуково налягане от различни видове слушалки може да причини загуба на слух.
- Батерията не трябва да бъде излагана на прекалено висока температура, като например слънчеви лъчи, огън и т. н.
- Не изваждайте батерията, с която е доставен продуктът, тъй като това не е безопасно. Ако е необходима смяна на батерията, обърнете се за съдействие към най-близкия официален сервиз или дилър на LG Electronics.

**ВНИМАНИЕ** по отношение на захранващия кабел  
**За повечето уреди се препоръчва включване към отделна верига;**

Това означава самостоятелна верига, която да захранва само този уред, без допълнителни изходи или разклонения по нея. За да сте сигурни, проверете на страницата с техническите характеристики в това ръководство за потребителя. Не претоварвайте стенните контакти. Претоварените стенни контакти, разхлабените или повредени контакти, разклонителите, протритите кабели или повредената, напукана изолация на проводниците са опасни. Всяко от тези обстоятелства може да причини електрически удар или пожар. Периодично оглеждайте кабела на уреда и ако видите му показва повреда или влошаване на състоянието, изключете го от контакта, прекратете употребата на уреда и сменете кабела с точно същия вид кабел в официален сервиз. Пазете захранващия кабел от физически или механични повреди, като усукване, прегъване, прищипване, затискане от врата или настъпване. Обръщайте особено внимание на щепселите, стенните контакти и мястото, където кабелът излиза от уреда. За да изключите захранването от мрежата, изтеглете щепсела на захранващия кабел от контакта. При монтиране на продукта се убедете, че щепселът е леснодостъпен.

Това устройство е снабдено с преносима батерия или акумулатор.

### Безопасен начин за изваждане на батерията или акумулатора от уреда:

Издайте старата батерия или акумулатор, като следвате в обратен ред стъпките за инсталирането им. За да предотвратите замърсяване на околната среда и евентуални заплахи за здравето на хора и животни, оставете старата батерия или акумулатор в подходяща опаковка на определеното място за събирането им. Не изхвърляйте батерии или акумулатори заедно с другите отпадъци. Препоръчително е да използвате батерии и акумулатори, предлагани от местните системи за възстановяване на част от стойността им при връщане на старите.

**Предупреждение за сменяемата литиева батерия**

- опасност от експлозия, ако батерията е сменена неправилно.
- сменяйте само с батерия от същия тип.
- допълнително отбелязано предупреждение близо до батерията, ако е предназначена за смяна от потребителите.

**Изхвърляне на стария уред**

1. Символът „зачеркнат контейнер“, поставен на продукта, означава, че продуктът отговаря на Европейска директива 2002/96/ЕС.
2. Всички електрически и електронни продукти трябва да се изхвърлят отделно от битовите отпадъци на специални места, определени за целта от държавните или местните власти.
3. Правилното изхвърляне на стария уред ще помогне за предотвратяване на евентуални негативни последици за околната среда и човешкото здраве.
4. За повече информация за изхвърлянето на стария ви уред се обръщайте към местната служба по чистотата или към магазина, откъдето сте закупили продукта.

**CE** С настоящото LG декларира, че това/тези изделие(я) отговаря(т) на съществените изисквания и другите приложими условия на Директиви 2004/108/ЕС, 2006/95/ЕС и 2009/125/ЕС.

Европейски представител:  
 LG Electronics Service Europe B.V.  
 Veluwezoom 15, 1327  
 AE Almere, The Netherlands  
 (Tel : +31-(0)36-547-8888)

Произведено по лиценз от Dolby Laboratories. Dolby и знакът „двойно D“ са запазени марки на Dolby Laboratories.

Фирменият знак „DVD“ е търговска марка на DVD Format/Logo Licensing Corporation.

DivX е регистрирана търговска марка на DivX, Inc. и се използва под лиценз.

**Въведение****За появата на символа**

“” може да се появи на екрана на телевизора по време на работа и показва, че функцията, обяснена в настоящото ръководство, липсва на този диск.

**Регионални кодове**

На гърба на този уред е отпечатан регионален код. Този уред може да възпроизвежда само DVD дискове с етикет като този на гърба на уреда или “ALL” (всички).

- Повечето DVD дискове имат на обвивката си ясно видим глобус с една или повече цифри. Този номер трябва да отговаря на регионалния код на уреда ви, иначе от диска няма да може да се възпроизвежда.
- Ако се опитате да възпроизведете DVD диск с различен регионален код, на телевизионния екран се появява съобщение “Check Regional Code” (Проверете регионалния код).

**Авторски права**

Законът забранява неразрешено копиране, показване и разпространяване по радио и телевизия, разпространяване чрез кабел, възпроизвеждане на обществени места или наемане на материали, защитени от авторско право. Този уред има функция за защита на авторски права, разработена от Macrovision. На някои дискове са записани сигнали за защита. Когато правите запис или възпроизведете картина от тези дискове, се появява шум. Този продукт е с вградена технология за защита на авторски права, която е защитена от американски патенти и други права върху интелектуална собственост. Използването на тази технология за защита на авторски права трябва да бъде разрешено от Macrovision и предназначението ѝ е само за домашно ползване и други ограничени случаи на визуална употреба, освен ако Macrovision не е дала разрешение за друго. Обратният инженеринг или дезасемблиране са забранени.

**Символи, използвани в това ръководство**

Раздел, в чието заглавие има един от следните символи, е приложим само за диска или файла, представен от символа.



<b>ALL</b>	Всички дискове и файлове
<b>DVD</b>	DVD-Video, DVD±R/RW във Video режим или VR режим, финализирани
<b>MOVIE</b>	Филмови файлове, записани на USB/карта с памет/диск
<b>ACD</b>	Аудио CD дискове
<b>MP3</b>	MP3 файлове
<b>WMA</b>	WMA файлове

## Съдържание

Предпазни мерки .....	2
Въведение .....	3
Съдържание .....	4
Видове възпроизводими дискове .....	4
Главен уред .....	5
Дистанционно управление .....	6
Сензорни бутони .....	7
Свързване на захранването .....	8
Монтиране и демонтиране на батерията .....	9
Презареждаща се батерия .....	9
Завъртане на панела с течни кристали .....	9
Свързване на уреда .....	10
Използване на началното меню (Home Menu) .....	10
Регулиране на настройките .....	10-12
Показване на информацията от Quick Menu (бързо меню) .....	12
Възпроизвеждане на диск .....	13-14
Възпроизвеждане на филмов файл .....	15
Слушане на музика .....	16
Разглеждане на файлове със снимки .....	17
Използване на външна карта с памет .....	18
С използване на USB устройство .....	18
Директен запис на USB .....	19
Кодове на езици .....	20
Кодове на държави .....	20
Отстраняване на проблеми .....	21
Технически характеристики .....	21
Използвайте уреда в колата си със стойката за облегалка .....	22

## Видове възпроизводими дискове

 DVD-VIDEO (8 cm / 12 cm диск)  
Дискове, напр. с филми, които могат да се закупят или наемат.

 DVD±R (8 cm / 12 cm диск)  
- Само във Video режим и финализирани  
 DVD-R  
- Поддържа също и двуслойни дискове  
- DVD±R дискове, които съдържат филмови, музикални или снимкови файлове.

 DVD-RW (8 cm / 12 cm диск)  
- Само във VR режим, Video режим и финализирани  
- DVD-RW дискове, които съдържат филмови, музикални или снимкови файлове.

 DVD+RW (8 cm / 12 cm диск)  
- Само във Video режим  
- DVD+RW дискове, които съдържат филмови, музикални или снимкови файлове.

 Аудио CD (8 cm / 12 cm диск)

 CD-R/RW (8 cm / 12 cm диск)  
CD-R/RW дискове, които съдържат аудиозаглавия, филмови, музикални или снимкови файлове.

## Главен уред

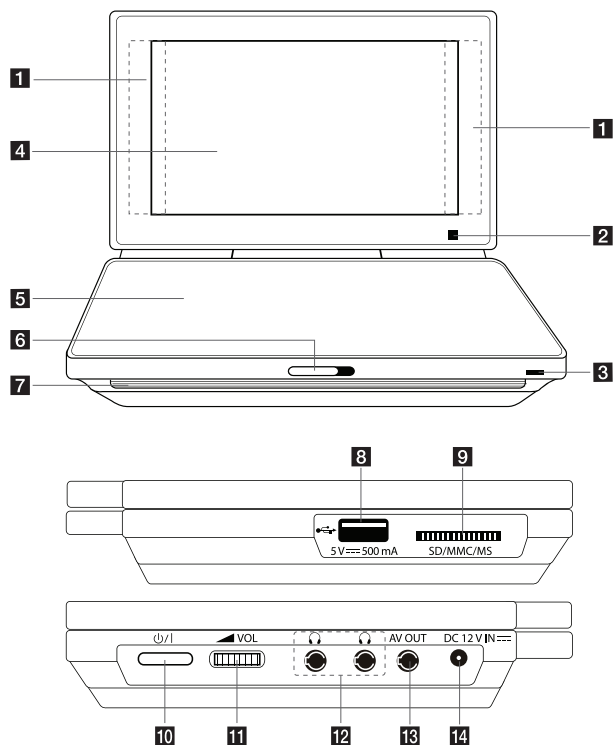

### Предпазни мерки при използване на сензорните бутони:

- Използвайте сензорния панел с чисти и сухи ръце.
- Не докосвайте бутоните на сензорния панел прекалено силно.
- Не докосвайте бутоните на сензорния панел с какъвто и да било проводим материал, напр. метален предмет. Това може да причини повреда.

### 1 Сензорни бутони (За подробности вижте на стр. 7)

- ◀ ▶ ▲ ▼ (наляво/надясно/нагоре/надолу): Използват се за избор на опция от менюто.
- OK: Потвърждава избор на меню.
- ◀◀ / ▶▶ (Skip): Придвижва до следващата или предишната глава/листа/файл.
- ▶ (Play): Започва възпроизвеждане.
- || (Pause): Постава на пауза възпроизвеждането.
- ■ (Stop): Спира възпроизвеждането.

### 2 Сензор за дистанционното управление: Насочвайте дистанционното управление към този сензор. За да управлявате уреда с дистанционното управление, не поставяйте панела с течни кристали в затворено положение.

### 3 Заряд на батерията и индикатор за зареждане

- При зареждане индикаторът свети в червено, а когато зареждането завърши, той светва в зелено. (За подробности вижте на стр. 9)
- Индикаторът светва в зелено, когато включите уреда.

### 4 Екран с течни кристали

### 5 Капак на диска

- 6 CD OPEN ➔: Използвайте плъзгачия ключ за отваряне на капачката на дисковото устройство.

### 7 Високоговорители

### 8 USB порт: За свързване на USB флаш устройство.

### 9 Слот за карта с памет: Вкарайте картата с памет тук. (SD / MMC / MS)

### 10 ⏻/⏻ (Power): Натиснете, за да включите или изключите уреда.

### 11 ▲ VOL (Volume): Използвайте, за да регулирате силата на звука на вградения високоговорител и слушалките.

### 12 🎧 (Гнезда за слушалки): Свържете слушалки тук.

### 13 AV OUT: Свържете към телевизор с видео- и аудиовход.

### 14 DC 12V IN: Свържете адаптер за променлив ток или автомобилен адаптер.

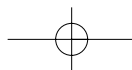

## Дистанционно управление

**Забележка:** Това ръководство обяснява операциите с дистанционното управление.

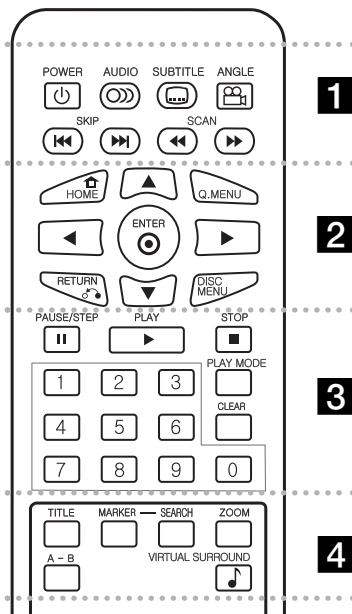

**1**

**POWER** (⏻): За включване и изключване на уреда (ON и OFF).

**AUDIO** (🔊): За избор на език за звука или аудиоканал.

**SUBTITLE** (📄): За избор на език за субтитрите.

**ANGLE** (📷): За избор на ъгъл на камерата при DVD диск, ако се предлагат различни ъгли на заснемане.

**SKIP** (⏮ / ⏭): Отидете на следващата или предишната глава/писта.

**SCAN** (⏪ / ⏩): Търсете назад/напред.

**2**

**HOME** (🏠): Показва или затваря [Home Menu].

**Q. MENU**: Показва или затваря [Quick Menu].

**▲▼◀▶**: За придвижване из менютата.

**ENTER** (⊙): За потвърждаване на направения избор от менюто.

**RETURN** (↶): Натиснете за придвижване назад в менюто или за излизане от менюто.

**DISC MENU**: Отваря меню от диска.

**3**

**PAUSE/STEP** (⏸): За временно спиране на възпроизвеждането / натиснете неколккратно за възпроизвеждане кадър по кадър.

**PLAY** (▶): За започване на възпроизвеждането.

**STOP** (■): За прекратяване на възпроизвеждането.

**Цифрови бутони**: За избор на цифрови опции от менюто.

**PLAY MODE**: Повтаря желан откъс или сцена.

**CLEAR**: Премахва маркер от менюто Търсене или число при задаване на парола.

**4**

**TITLE**: Отваря менюто със заглавия на диска.

**MARKER**: Отбелязва която и да е точка по време на възпроизвеждане.

**SEARCH**: Показва меню [Marker Search] (търсене на маркер).

**ZOOM**: За увеличаване на видеоизображението.

**A-B**: За повтаряне на раздел.

**VIRTUAL SURROUND** (🎵): Натиснете неколккратно, за да приложите различни звукови ефекти. (Вижте стр. 14)

### Поставете батерията в дистанционното управление

Стиснете щипката на държателя на батерията, след това издърпайте държателя на батерията. Поставете батерията, като знакът "+" върху батерията трябва да е в същата посока като знака "+" върху държателя на батерията. Поставете държателя заедно с батерията обратно в дистанционното управление, като се уверите, че е влязъл докрай.

- Подменете батерията на дистанционното управление с миниатюрна литиева батерия от 3 V, напр. CR. 2025 или неин еквивалент.
- Изхвърлете старата батерия съгласно изискванията на местните закони. Не я изхвърляйте в огън.

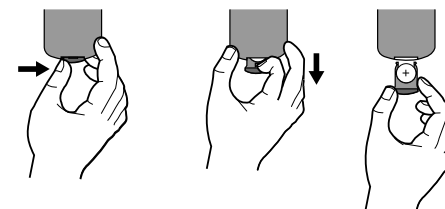

**Внимание:** Батерията в този уред може да причини пожар или химическо изгаряне при неправилно използване. Не презареждайте, не разглобявайте, не изгаряйте и не загрявайте над 100 °C (212 °F).

За подмяна на батерията използвайте само Matsushita Elec. Ind. Co., Ltd. (Panasonic), кат. № CR. 2025. Използването на друга батерия може да причини пожар или експлозия. Изхвърлете използваните батерии. Съхранявайте далеч от деца. Не разглобявайте и не хвърляйте в огън.

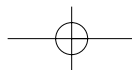

## Сензорни бутони

### Използване на сензорните бутони

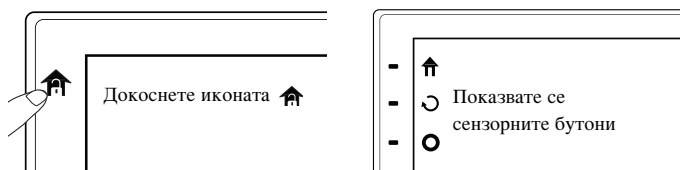







Ако сензорните бутони не се използват в продължение на пет секунди след включването им, те ще изчезнат от екрана автоматично.

Ако искате да използвате сензорните бутони, докоснете иконата .

## Възпроизвеждане на филм

По време на възпроизвеждане на филм сензорните бутони на екрана с течни кристали имат следните функции:

Икона	Описание	Действие
	Начало	Показва или затваря [Home Menu]
	Горна папка	Придвижване до горната папка или излизане от менюто
	Бързо меню	Показва или затваря Quick Menu
	Меню на диска	Отваря меню от диска
	Повторение	Повтаря глава/заглавие/файл
	Цвят/яркост на дисплея	Показва меню Brightness (яркост) или Colour (цвет) за дисплея с течни кристали



## Възпроизвеждане на музика

По време на възпроизвеждане на музика сензорните бутони на екрана с течни кристали имат следните функции:

Икона	Описание	Действие
	Начало	Показва или затваря [Home Menu]
	Една песен/писта	Избира или излиза от една желана писта/файл
	Всички песни/писти	Избира или излиза от всички писти/файлове
	Връщане	Придвижване назад в менюто или излизане от менюто
	Повторение	Повтаря писта/файл или всички
	Запис	Записва писти (само аудио CD)
	Виртуален съраунд звук	Прилага различни звукови ефекти (CONCERT (концерт) → HALL (зала) → ARENA (арена))

## Показване на снимка

По време на показване на снимка сензорните бутони на екрана с течни кристали имат следните функции:

Икона	Описание	Действие
	Начало	Показва или затваря [Home Menu]
	Горна папка	Придвижване до горната папка или излизане от менюто
	Слайдшоу	Показва всички снимки една след друга

## Свързване на захранването

### Свързване на адаптера за променлив ток

С доставения адаптер за променлив ток свържете уреда към електрически контакт.

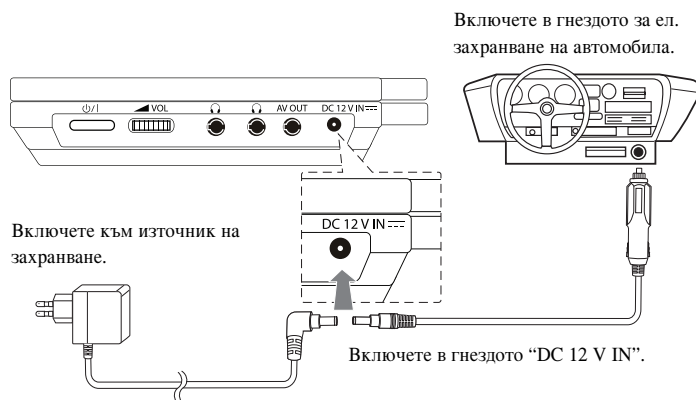

\* Реалният уред може да се различава от този на рисунката.

### Променливотоков адаптер

- Този променливотоков адаптер работи на 100 - 240 V - 1.0 A 50 / 60 Hz.
- Свържете се с дистрибутор на електрически части за помощ при избора на подходящ адаптер за щепсел за променлив ток или комплектован кабел за променлив ток.
- Произведен от I-MAG ELECTRONICS(DONG GUAN) CO., LTD.

### Свържете автомобилния адаптер

Този уред и неговият автомобилен адаптер са конструирани за използване в превозни средства с електрическа система 8,5 - 15 волта със заземяване на отрицателния полюс. Това е стандартно за повечето превозни средства. Ако вашето превозно средство има различна електрическа система, постояннотоквата захранваща система не може да се използва.

### Автомобилен адаптер

- Този автомобилен адаптер работи на постоянен ток 8,5 - 15 V.
- Свържете се с дистрибутор на електрически части за помощ при избора на подходящ автомобилен адаптер.
- Произведен от GRAND POWER ELECTRONIC TECHNOLOGY (SHENZHEN) CO., LTD.

### Внимание

- За да се предотврати електрически удар и евентуална повреда на вашия уред или превозно средство, винаги изключвайте автомобилния адаптер от гнездото за ел. захранване на автомобила, преди да изключите щепсела от вашия уред.
- В автомобилния адаптер е монтиран 3 A предпазител за 250 V.
- Когато стартирате двигателя, изключете автомобилния адаптер от гнездото за запалка.
- Не работете с уреда, когато акумулаторът на колата е изтощен. Максималният ток на динамото може да стане причина за изгаряне на постояннотоквия предпазител.
- Ако захранващото напрежение на превозното средство падне под приблизително 10 волта, уредът ви може да не работи правилно.
- Не оставяйте уреда си на място, където температурата превишава 45 °C (113 °F), понеже четящото устройство може да се повреди. Тук спадат следните примери:
  - В кола със затворени прозорци под преки слънчеви лъчи.
  - Близко до отоплителен уред.



## Монтиране и демонтиране на батерията

На долната фигура е показано как да инсталирате и деинсталирате батерията. Можете да инсталирате или деинсталирате батерията по следния начин:

### Инсталиране / деинсталиране

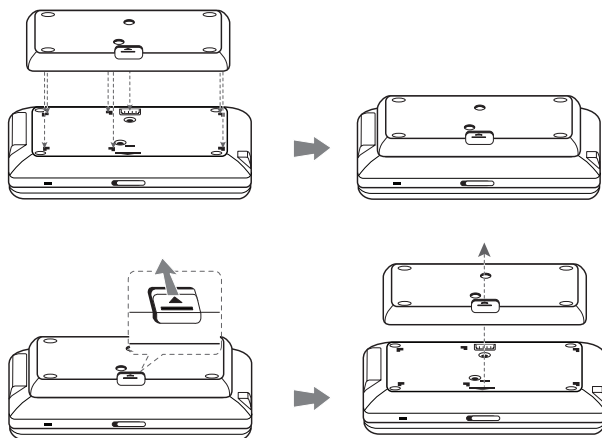

## Презареждаща се батерия

- Неговата презареждаща се вътрешна батерия ви предоставя възможност да се движите и да възпроизведате файловете без захранващ кабел.
- Вътрешната презареждаща се батерия ще започне да се зарежда само когато уредът е изключен и променливотоковият адаптер е включен в контакта.
- Продължителност на работа на батерия: около 5 часа и 30 минути
- Максимално време на възпроизвеждане: около 6 часа
- Време на зареждане на батерията: около 3 часа и 30 минути
- Продължителността на работа на батерия може да варира в зависимост от състоянието на батерията, работното състояние и околната среда.

- Индикаторът на батерията ще свети в червено по време на зареждане. Щом зареждането завърши, индикаторът ще светне в зелено.
- Когато останат по-малко от няколко секунди до изтощаване на батерията, на екрана се появява “⚠ Check Battery” (Проверете батерията).

## Завъртане на панела с течни кристали

Можете да завъртате панела с течни кристали на уреда по посока на часовниковата стрелка максимум до 180° за използване. Можете така също да работите с уреда след завъртането на панела с течни кристали на 180° и сгъването му с гърба назад.

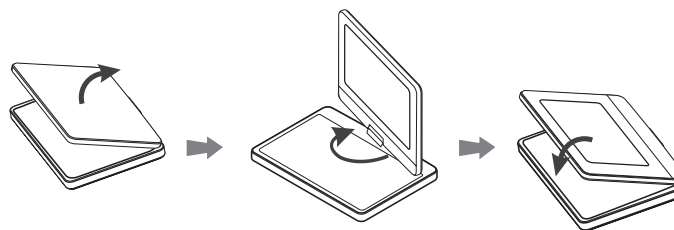

За да завъртите панела с течни кристали, поставете уреда на стабилна и равна повърхност, като например маса. Бутнете панела с течни кристали нагоре и след това го вдигнете във вертикално положение. Завъртете бавно панела с течни кристали по посока на часовниковата стрелка на 180°. Ако ви е необходимо, сгънете панела с течни кристали, след като го сте го завъртели.

За да завъртите панела с течни кристали до неговото начално положение, отворете панела с течни кристали във вертикално положение. Завъртете бавно панела с течни кристали в посока, обратна на часовниковата стрелка, на 180°.

- Когато завършите използването на уреда, върнете панела с течни кристали в неговото начално положение.
- Не оставяйте панела с течни кристали в положение с лицето нагоре, понеже внезапен удар може да го повреди.

## Свързване на уреда

### Аудио- и видеовръзки с вашия телевизор

Свържете гнездо AV OUT на уреда към съответното входно гнездо на вашия телевизор, както е показано по-долу.

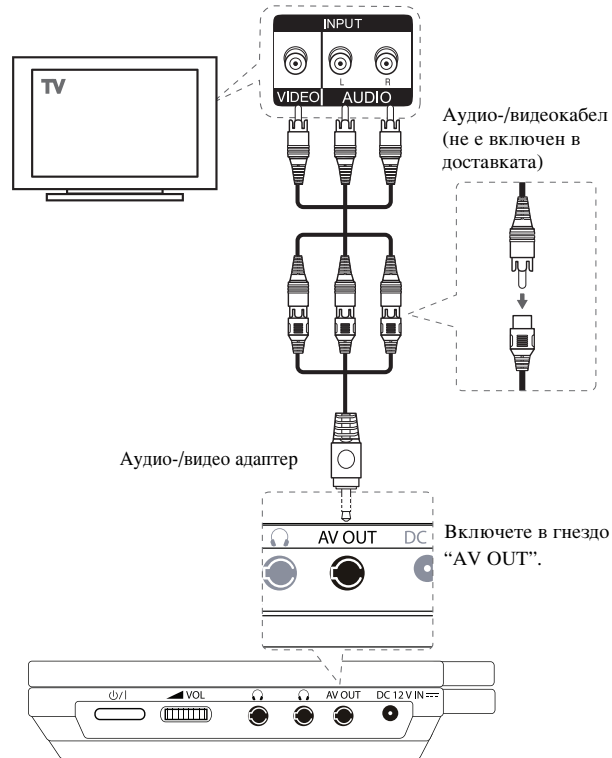

## Използване на началното меню (Home Menu)

	ДИСТАНЦИОННО	ЕКРАН
1 Показване на [Home Menu]:	HOME	↑
2 Избор на опция:	◀ ▶	◀ ▶
3 Показване на избраната опция от менюто:	ENTER	OK

[MOVIE]

– Показва меню [MOVIE]. Показва филмовите DivX файлове на диска.

– Възпроизвеждане на DVD-Video диск.

[MUSIC] - Показва меню [MUSIC].

[PHOTO] - Показва меню [PHOTO].

[SETUP] - Показва меню [SETUP].

## Регулиране на настройките

	ДИСТАНЦИОННО	ЕКРАН
1 Показване на [Home Menu]:	-	-
2 Изберете опцията [Setup] (настройки):	◀ ▶ / ENTER	◀ ▶ / OK
3 Изберете желаната опция на първо ниво:	▲ ▼	▲ ▼
4 Преминете към второ ниво:	▶	▶
5 Изберете желаната опция на второ ниво:	▲ ▼ / ENTER	▲ ▼ / OK
6 Преминете към трето ниво:	▶	▶
7 Регулирайте или потвърдете настройката:	▲ ▼ / ENTER	▲ ▼ / OK
8 Върнете се на предишното ниво:	◀	◀
9 Излизане от меню [Setup] (настройки):	HOME	↑

**При първо включване (опция)**

Когато включите уреда за първи път, ще се появи менюто за избор на език. Трябва да изберете език, за да използвате уреда. Използвайте ▲▼◀▶, за да изберете език, а след това натиснете **ENTER** и ще се появи менюто за потвърждение. Използвайте ◀▶, за да изберете [Enter], и натиснете **ENTER**.

**Настройване на езика **

**Menu Language (Език за менюто)** – Изберете език за менюто за настройки и екранния дисплей.

**Disc Audio/Subtitle/Menu (Меню на звука/субтитрите на диска)** – Изберете език за менюто за звука/субтитрите на диска.

[Original - оригинален]: Отнася се за езика, на който първоначално е записан дискът.

[Other - друг]: За да изберете друг език, натиснете цифровите бутони и после **ENTER**, за да въведете съответния 4-цифрен номер от списъка с кодове на езици (вж. стр. 20). Ако направите грешка при въвеждането на номера, натиснете **CLEAR**, за да изтриете цифрите, и после коригирайте.

[Off – изкл.] (за субтитри на диска): Субтитрите се изключват.

**Настройване на дисплея **

**TV Aspect (пропорции на екрана на телевизора)** – Изберете какви пропорции на екрана ще използвате според формата на екрана на вашия телевизор.

[4:3]: Изберете при свързване на стандартен 4:3 телевизор.

[16:9]: Изберете при свързване на широкоекранен 16:9 телевизор.

**Display Mode (Режим на дисплея)** – Ако сте избрали 4:3, трябва да определите как искате да се показват на екран широкоекранните програми и филми.

[Letterbox]: Широкоекранната картина се показва с черни ивици отгоре и отдолу на екрана.

[Panscan]: Картината изпълва целия екран 4:3, а частите, които не се вмястват, се отрязват.

**LCD Color** – Изберете, за да регулирате цвета на дисплея с течни кристали.

**LCD Brightness** – Изберете, за да регулирате яркостта на дисплея с течни кристали.

**Настройване на звука **

**DRC (Управление на динамичния обхват)** – Прави звука ясен при ниско ниво на силата на звука (само за Dolby Digital). За този ефект задайте на [On].

**Vocal (вокал)** – Задайте на On (вкл.) само ако възпроизвеждате многоканално караоке DVD. Караоке каналите на диска се смесват в нормален стереозвук.

**Настройки за заключване **

Преди да използвате опциите за заключване, трябва да зададете опция [Area Code – Код на държава]. Изберете опцията [Area Code – Код на държава], после натиснете ▶. Въведете 4-цифрена парола и натиснете **ENTER**. Въведете я пак и натиснете **ENTER** за потвърждаване. Ако сте въвели номера погрешно, натиснете **CLEAR** и коригирайте.

Ако забравите своята парола, можете да я изтриете. За целта първо извадете диска от уреда. Изберете иконата Lock (Заключване) от меню Setup (Настройки). Въведете 6-цифреното число “210499” и паролата ще бъде изтрита.

**Rating (Ограничителен клас)** – Изберете ограничителен клас. Рейтинг „едно“ (1) има най-много ограничения, а рейтинг „осем“ (8) е с най-малко ограничения. Изберете [Unlock] (отключи), за да деактивирате родителския контрол.

**Password (Парола)** – За настройване или промяна на паролата за настройките на заключване.

[New - нова]: Въведете нова 4-цифрена парола от цифровите бутони, после натиснете **ENTER**. Въведете паролата пак за потвърждаване.

[Change - промяна]: Въведете двукратно новата парола след въвеждане на текущата парола.

**Area Code (Код на държава)** – Изберете код на държава за нивото на ограничителен клас. Този избор определя стандартите на коя страна да се използват при налагане на ограничения за използване на DVD дискове чрез упражняване на родителски контрол. (Вж. стр. 20)

**Други настройки**

**REC Bitrate** – Можете да изберете скорост в битове за директен запис на USB. По-голямата скорост в битове дава по-добро качество на звука, но използва повече пространство на USB флаш устройството. За директен запис на USB. вж. стр. 19

**DivX VOD**

**ОТНОСНО DIVX ВИДЕО:** DivX® е цифров видеоформат, създаден от DivX, Inc. Това е официално сертифициран DivX уред, който възпроизвежда DivX видео. Посетете [www.divx.com](http://www.divx.com) за повече информация и софтуерни инструменти за преобразуване на вашите файлове в DivX видео.

**ОТНОСНО DIVX ВИДЕО ПРИ ПОИСКВАНЕ:** Този сертифициран DivX® уред трябва да се регистрира, за да възпроизвежда DivX VOD (Video-on-Demand - видео при поискване) съдържание. За да генерирате регистрационен код, отворете раздел DivX VOD в менюто за настройки на уреда. Отидете на [vod.divx.com](http://vod.divx.com) с този код, за да завършите процеса на регистрация и да научите повече за DivX VOD.

[Register]: Показва регистрационния код на вашия плеър.

[Deregister]: Дерегистрира вашия плеър и показва кода за дерегистриране.

**Показване на информацията от Quick Menu (бързо меню)**

	ДИСТАНЦИОННО	ЕКРАН
<b>1</b> Възпроизвеждане на заредения в уреда диск:	▶ PLAY	OK
<b>2</b> Натиснете Q. MENU по време на възпроизвеждане:	Q. MENU	⬆ / ↻
<b>3</b> Изберете елемент:	▲▼ / ENTER	▲▼ / OK
<b>4</b> Регулирайте стойността на елемента:	◀▶ / ENTER	◀▶ / OK
<b>5</b> Излизане от менюто:	Q. MENU	↻

Можете да изберете елемент с натискане на ▲▼ и да промените или изберете настройката с натискане на ◀▶ или използване на цифровите бутони (0-9).

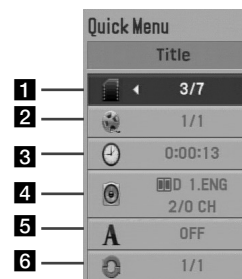

- 1** Заглавие/листа - Номер на текущо заглавие /общ брой заглавия
- 2** Глава - Текущ номер на глава/общ брой глави
- 3** Време - Изминало време на възпроизвеждане
- 4** Аудио - Избран език за звука или аудиоканал
- 5** Субтитри - Избрани субтитри
- 6** Ъгъл - Избран ъгъл на камерата/общ брой ъгли



**Гледане на увеличено видеоизображение** **DVD** **MOVIE**

По време на възпроизвеждане или в режим пауза натиснете **ZOOM** неколкократно, за да изберете режим zoom (увеличаване). Можете да се придвижвате из увеличената картина чрез бутоните **▲▼◀▶**. Натиснете **CLEAR**, за да излезете. (100 % → 200 % → 300 % → 400 % → 100 %)

**Разглеждане на менюто със заглавия** **DVD**

Натиснете **TITLE**, за да се появи менюто със заглавия на диска, ако има такава.

**Разглеждане на менюто на DVD** **DVD**

Натиснете **DISC MENU**, за да се появи менюто на диска, ако има такава.

**Възпроизвеждане от избран момент** **DVD** **MOVIE**

За търсене на начална точка по въведен код за час. Натиснете **Q.MENU**, после изберете иконата на часовника. Въведете часа, после натиснете **ENTER**. Например, за да намерите сцена в 1 часа, 10 минути и 20 секунди, въведете "11020" и натиснете **ENTER**. Ако въведете погрешно цифрите, натиснете **CLEAR** и ги въведете отново.

**Маркиране на любима сцена** **DVD** **MOVIE**

Можете да маркирате позиция на диск, за да се върнете на това място. Просто натиснете **MARKER** на желаното място. Иконата на маркера ще се появи за кратко на екрана. Повторете операцията, за да поставите до девет маркера. Можете така също да извиквате или изтривате позициите. Натиснете **SEARCH** и ще се появи меню [Marker Search] (търсене на маркер). Използвайте **◀** или **▶**, за да изберете желания маркер от менюто, а след това натиснете **ENTER**, за да го извикате, или **CLEAR**, за да го изтриете.

**Показване на времето на възпроизвеждане** **DVD** **MOVIE**

По време на възпроизвеждане натиснете **ENTER**, за да се покаже лентата за изминаващото време. Можете да видите колко време е изминало от началото на възпроизвеждането.

**Запаметяване на последната сцена** **DVD** **ACD**

Този уред запаметява последната сцена от последно гледания диск. Последната сцена остава в паметта дори и да извадите диска от плеъра или изключите уреда. Ако заредите диск, в който има запаметена сцена, тя автоматично се извиква на екрана.

**Скрийнсейвър**

Скрийнсейвърът се появява, когато оставите уреда в режим стоп за около пет минути. Ако скрийнсейвърът остане на екрана пет минути, уредът автоматично се изключва.

**Virtual Surround**

Можете да се наслаждавате на съраунд звук просто като изберете едно от предварително програмираните звукови полета според програмата, която желаете да слушате. Всеки път, когато натиснете **VIRTUAL SURROUND**, звуковият режим се сменя както следва:

(CONCERT → HALL → ARENA → Normal (по подразбиране))

**Възпроизвеждане с повторение** **ACD** **WMA** **MP3** **DVD**

По време на възпроизвеждане натиснете **PLAY MODE** неколкократно, за да изберете желания режим на повторение.

Аудио CD дискове / музикални файлове

**[REPEAT]** – Текущата pista или файл ще се възпроизвеждат многократно.

**[ALL]** – Всички piste или файлове ще се възпроизвеждат многократно.

**[SHUFFLE]** – Пистите или файловете ще се възпроизвеждат в произволна последователност.

**[ALL SHUFFLE]** – Всички piste или файлове ще се възпроизвеждат многократно в произволна последователност.

За да прекратите възпроизвеждане с повторение или в произволна последователност, натиснете **CLEAR**.

**DVD дискове**

Chapter Repeat - Една глава ще се възпроизвежда многократно.

Title Repeat - Всички глави ще се възпроизвежда многократно.

За да се върнете към нормално възпроизвеждане, натиснете **PLAY MODE** неколкократно, за да изберете [Off].

## Възпроизвеждане на филмов файл

Плеърът може да възпроизвежда файлове с филми от диск/USB устройство/карта с памет и видеосъдържание, записано на DVD-RW дискове (във VR режим).

Можете да използвате различни функции за възпроизвеждане. Вижте стр. 13-14.

	ДИСТАНЦИОННО	ЕКРАН
<b>1 Поставете диск/USB устройство/карта с памет, съдържащи филм(и):</b>	-	-
<b>2 Показване на [Home Menu]:</b>	-	-
<b>3 Изберете опцията [MOVIE]:</b>	◀ ▶ / ENTER	◀ ▶ / ОК
<b>4 Изберете филм от менюто [MOVIE]:</b>	▲ ▼ / ENTER	▲ ▼ / ОК
<b>5 Възпроизвеждане на избрания филм:</b>	▶ PLAY	ОК
<b>6 Спиране на възпроизвеждането:</b>	■ STOP	■

### Изисквания към филмовите файлове

Съвместимостта на файловете с филми с този плеър е ограничена както следва:

- Налична разделителна способност: 720 x 576 (Ш x В) пиксела.
- Имената на файловете с филми и субтитри са ограничени до 20 знака.
- Разширения на филмовите файлове: “.avi”, “.mpg”, “.mpeg”
- Възпроизводими филмови субтитри: SubRip (.srt / .txt), SAMI (.smi), SubStation Alpha (.ssa.txt), MicroDVD (.sub/.txt), VobSub (.sub), SubViewer 2.0 (.sub/.txt), TMPPlayer (.txt), DVD Subtitle System (.txt)
- Възпроизводими Codec формати: “DIVX3.xx”, “DIVX4.xx”, “DIVX5.xx”, “MP43”, “3IVX”
- Възпроизводими аудиоформати: “Dolby Digital”, “PCM”, “MP3”, “WMA”
- Честота на импулсна модулация: от 8 до 48 kHz (MP3), от 32 до 48 kHz (WMA)
- Скорост в битове: от 8 до 320 kb/сек (MP3), от 32 до 192 kb/сек (WMA), под 4 Mb/сек (DivX файл)
- CD-R/RW, DVD±R/RW формат: ISO 9660
- В този уред се поддържа само функцията възпроизвеждане за DivX 6.0.
- Максимален брой файлове/папки: по-малко от 600 (общ брой на файловете и папките)

- Този плеър не поддържа файлове, записани с GMC\*<sup>1</sup> или Qpel\*<sup>2</sup>. Това са методи за видеокодиране в стандарта MPEG4, каквито има и DivX.  
\*1 GMC - Global Motion Compensation (глобална компенсация на движението)  
\*2 Qpel - Quarter pixel (четвърт пиксел)

### Информация за показването на DivX субтитри

Натиснете и задръжте **SUBTITLE** за 3 секунди по време на възпроизвеждане. Появява се кодът на езика. Натиснете ◀ ▶, за да изберете друг код на език, докато субтитрите се покажат правилно, и после натиснете **ENTER**.

#### Съвет:

По време на възпроизвеждане натиснете **ENTER**, за да се покаже лентата за изминаващото време.

## Слушане на музика

Този уред може да възпроизвежда Audio CD дискове и MP3/WMA файлове. Можете да използвате различни функции за възпроизвеждане. Вижте стр. 13-14.

	ДИСТАНЦИОННО	ЕКРАН
<b>1</b> Поставете Audio CD или диск/USB флаш устройство/карта с памет, съдържащи MP3/WMA файлове:	-	-
<b>2</b> Показване на [Home Menu]:	-	-
<b>3</b> Изберете опцията [MUSIC]:	◀ ▶ / ENTER	◀ ▶ / OK
<b>4</b> Изберете музикален файл от менюто [MUSIC]:	◀ ▶ / ENTER	◀ ▶ / OK
<b>5</b> Възпроизвеждане на избрания музикален файл:	▶ PLAY	OK
<b>6</b> Спиране на възпроизвеждането:	■ STOP	■

### Изисквания към музикален файл MP3/WMA

Съвместимостта на MP3/WMA с този уред е ограничена както следва:

- Разширение на файловете: “.mp3”, “.wma”
- Честота на импулсна модулация: от 8 до 48 kHz (MP3), от 32 до 48 kHz (WMA)
- Скорост в битове: от 8 до 320 kb/сек (MP3), от 32 до 192 kb/сек (WMA)
- Формат CD-R/RW, DVD±R/RW: ISO 9660
- Максимален брой файлове/папки: по-малко от 600 (общ брой на файловете и папките)

### Съвети:

- По време на възпроизвеждане на MP3 файл се показва информация за файла. [песен, албум, изпълнител, лента за изминаващото време]
- Натиснете и задръжте ◀ ▶, за да се придвижите до предишната или до следващата страница.
- За да отидете направо на някоя писта или файл и да ги възпроизведете, въведете номера на пистата/файла, като използвате цифровите бутони (0-9).
- По време на възпроизвеждане можете да превключвате между списъка с песни и режима на възпроизвеждане с помощта на RETURN (↶).



## Разглеждане на файлове със снимки

	ДИСТАНЦИОННО	ЕКРАН
<b>1</b> Поставете диск/USB устройство/карта с памет, съдържащи файлове със снимки:	-	-
<b>2</b> Показване на [Home Menu]:	-	-
<b>3</b> Изберете опцията [PHOTO]:	◀▶ / ENTER	◀▶ / ОК
<b>4</b> Изберете снимка от менюто [PHOTO]:	▲▼◀▶	▲▼◀▶
<b>5</b> Показване на избраната снимка на цял екран:	ENTER	ОК
<b>6</b> Връщане към меню [PHOTO]:	■ STOP	■

### Показване на снимков файл на цял екран

Можете да използвате различни опции по време на разглеждане на снимка на цял екран.

Използвайте ▲▼◀▶, за да изберете опция, и използвайте опциите както е описано по-долу.

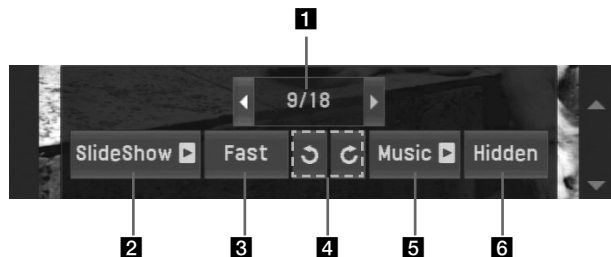

- 1 Използвайте ◀▶, за да осветите иконата (◀▶), а след това натиснете ENTER, за да отидете на предишния или следващия файл.
- 2 Натиснете ENTER, за да започнете слайдшоу или да го поставите на пауза.
- 3 Натиснете ENTER, за да промените скоростта на слайдшоуто.  
(Fast (бърза) → Slow (бавна) → Normal (нормална))
- 4 Натиснете ENTER, за да завъртите снимката по посока на часовниковата стрелка или обратно на часовниковата стрелка.
- 5 Натиснете ENTER, за да пуснете или поставите на пауза музиката за фон.
- 6 Натиснете ENTER, за да затворите менюто с опциите.  
Натиснете Q.MENU, за да се покаже менюто отново.

### Прескачане към следваща/предишна снимка

Натиснете SKIP (◀◀ или ▶▶), за да видите предишната/следващата снимка.

### Разглеждане на увеличено фотоизображение

Догато разглеждате дадена снимка на цял екран, натиснете ZOOM неколкократно, за да изберете режим zoom (увеличаване). Можете да се придвижвате през увеличената снимка с бутони ▲▼◀▶. Натиснете CLEAR, за да излезете.

### Изисквания към файловете със снимки

- Разширения на файловете: “.jpg”, “.jpeg”
- Размер на снимката: Препоръчително е да е под 2 MB
- Формат на CD-R/RW, DVD±R/RW: ISO 9660
- Максимален брой файлове/папки: По-малко от 600 (общ брой на файловете и папките)
- По време на слайдшоу могат да се възпроизведат само MP3 файлове.

### Съвет:

За файловете, съдържащи се на диск или USB устройство/карта с памет, ако въведете номера на файла с помощта на цифровите бутони (0-9), уредът ще ви покаже избрания файл.

## Използване на външна карта с памет

Можете да възпроизведате MP3/WMA/JPEG/филмови файлове от карта с памет. Можете да използвате различни функции за възпроизвеждане. Вижте стр. 13-14.

	ДИСТАНЦИОННО	ЕКРАН
<b>1 Поставете в уреда външна карта с памет:</b>	-	-
<b>2 Показване на [Home Menu]:</b>	-	-
<b>3 Изберете файл:</b> [MOVIE], [MUSIC] или [PHOTO]	◀▶ / ENTER	◀▶ / OK
<b>4 Изберете опцията [MEMORY CARD] (карта с памет):</b>	◀▶	◀▶
<b>5 Показване на съответното меню:</b> Показва се меню [MOVIE], [MUSIC] или [PHOTO].	ENTER	OK

### Карти, които могат да се използват с този уред

- Secure Digital Card (SD)
- Multi Media Card (MMC)
- Memory Stick (MS)
- Този уред поддържа само карта с памет с формат FAT12, FAT16 или FAT32.
- Използвайте само препоръчаните по-горе карти с памет.
- Картата може да влезе само в правилното положение; не я насилвайте. Картата ще застане на мястото си само е поставена правилно.
- Не всяка карта с памет може да е подходяща за този уред.
- Не изваждайте картата с памет по време на работа (възпроизвеждане и т.н.).

## С използване на USB устройство

Можете да възпроизведате MP3/WMA/JPEG/DivX файлове от USB флаш устройство с версия 2.0 / 1.1. Можете да използвате различни функции за възпроизвеждане. Вижте стр. 13-14.

	ДИСТАНЦИОННО	ЕКРАН
<b>1 Включете USB устройство в USB порта:</b>	-	-
<b>2 Показване на [Home Menu]:</b>	-	-
<b>3 Изберете файл:</b> [MOVIE], [MUSIC] или [PHOTO]	◀▶ / ENTER	◀▶ / OK
<b>4 Изберете опцията [USB]:</b>	◀▶	◀▶
<b>5 Показване на съответното меню:</b> Показва се меню [MOVIE], [MUSIC] или [PHOTO].	ENTER	OK

### Забележки за USB устройството

- Не изваждайте USB устройството, докато работи.
- Препоръчваме ви да направите резервно копие на важните си файлове в USB флаш устройството, за да се предпазите от случайна загуба.
- Ако използвате удължител за USB или USB HUB, USB устройството може да не бъде разпознато.
- Могат да се възпроизведат музикални файлове (MP3/WMA), файлове със снимки (JPEG) и DivX файлове. Подробности за работата с всеки един файл ще намерите на съответните страници.
- Максимален брой файлове/USB устройство: по-малко от 600 (общ брой на файловете и папките).
- USB функцията на този уред не поддържа всички видове USB устройства.
- Цифрови фотоапарати и мобилни телефони не се поддържат.
- USB портът на уреда не може да се свърже към компютър. Уредът не може да се използва като запаметяващо устройство.

## Директен запис на USB

Преди запис свържете USB флаш устройството към уреда. Настройте опцията [REC Bitrate] според нуждите. (вж. стр. 12)

	ДИСТАНЦИОННО	ЕКРАН
<b>1 Поставете Audio CD диск:</b>	-	-
<b>2 Показване на [Home Menu]:</b>	-	-
<b>3 Изберете опцията [MUSIC]:</b>	◀▶ / ENTER	◀▶ / OK
<b>4 Изберете музикален файл от менюто [MUSIC]:</b>	◀▶ / ENTER	◀▶ / OK
<b>5 Изберете опция за запис:</b> <ul style="list-style-type: none"> <li>• [All song] (всички песни), [Selected songs] (избраните песни) или [A playing song] (възпроизвежданата песен)</li> <li>• о Изберете [X1] или [X4] <ul style="list-style-type: none"> <li>- X1: Записът ще се осъществи с нормална скорост и ще можете да слушате музиката.</li> <li>- X4: Записът ще се осъществи със скорост X4, но няма да можете да слушате музиката.</li> </ul> </li> </ul>	 AUDIO	
<b>6 Започнете записа:</b>	▲▼ / ENTER	▲▼ / OK
<b>7 Спрете записа:</b>	■ STOP	■

## Бележки относно директния запис на USB

- Записът е възможен само за писти от аудио CD.
- Ако използвате тази опция, в USB флаш устройството автоматично ще се създаде папка „CD\_REC“, след което музикалните файлове ще се съхранят в нея.
- Ако извадите USB флаш устройството или изключите или отворите по време на запис, това може да причини неизправност.
- Ако оставащото пространство в USB флаш устройството е недостатъчно, записът не е възможен. За да увеличите пространството, изтрийте файловете от него, като използвате вашия компютър.
- Не могат да се записват CD-G дискове и аудио CD дискове, които са кодирани в DTS.
- Не се поддържат външен твърд диск, многокартов четец, многодялов USB, карта с памет, заключено устройство и MP3 плеър.
- Формат на запис: MP3 файл
- Скорост в битове при кодиране: 128 Kbps / 160 Kbps / 192 Kbps / 256 Kbps / 320 Kbps
- Максимален брой файлове/папки: по-малко от 600 (общ брой на файловете и папките)
- За да отидете директно на писта и да я възпроизведете, въведете номера на пистата, като използвате цифровите бутони (0-9).

Правенето на неразрешени копия на защитен срещу копиране материал, включително на компютърни програми, файлове, предавания и звукозаписи, може да бъде нарушение на авторски права и да представлява углавно престъпление.

Този уред не трябва да се използва за такива цели.

**Бъдете отговорни  
Спазвайте авторските права**

## Кодове на езици

Използвайте този списък, за да въведете желанието от вас език за следните първоначални настройки: аудиодиск, субтитри на диска, меню на диска.

Език	Код	Език	Код	Език	Код	Език	Код	Език	Код	Език	Код
Афарски	6565	Хърватски	7282	Хауса	7265	Лингала	7678	Кечуа	8185	Таджикски	8471
Африкаанс	6570	Чешки	6783	Иврит	7387	Литовски	7684	Реторомански	8277	Тамилски	8465
Албански	8381	Датски	6865	Хинди	7273	Македонски	7775	Румънски	8279	Телугу	8469
Амхарски	6577	Холандски	7876	Унгарски	7285	Малгашки	7771	Руски	8285	Тайландски	8472
Арабски	6582	Английски	6978	Исландски	7383	Малайски	7783	Самоански	8377	Тонгански	8479
Арменски	7289	Есперанто	6979	Индонезийски	7378	Малайлам	7776	Санскрит	8365	Турски	8482
Асамски	6583	Естонски	6984	Интерлингва	7365	Маорски	7773	Шотландски келтски	7168	Туркменски	8475
Аймара	6588	Фарьорски	7079	Ирландски	7165	Маратхи	7782	Сръбски	8382	Туи	8487
Азербайджански	6590	Фиджи	7074	Италиански	7384	Молдовски	7779	Сърбохърватски	8372	Украински	8575
Башкирски	6665	Финландски	7073	Японски	7465	Монголски	7778	Шона	8378	Урду	8582
Баскски	6985	Френски	7082	Каннада	7578	Науру	7865	Синдхи	8368	Узбекски	8590
Бенгалски	6678	Фризийски	7089	Кашмирски	7583	Непалски	7869	Сингалски	8373	Виетнамски	8673
Бутански	6890	Галисийски	7176	Казахски	7575	Норвежки	7879	Словашки	8375	Волапок	8679
Бихарски	6672	Грузински	7565	Киргизки	7589	Ория	7982	Словенски	8376	Уелски	6789
Бретонски	6682	Немски	6869	Корейски	7579	Пенджаби	8065	Испански	6983	Волоф	8779
Български	6671	Гръцки	6976	Кюрдски	7585	Пушу	8083	Судански	8385	Ксосоа	8872
Бирмански	7789	Гренландски	7576	Лаоски	7679	Персийски	7065	Суахили	8387	Идиш	7473
Беларуски	6669	Гуарани	7178	Латински	7665	Полски	8076	Шведски	8386	Йоруба	8979
Китайски	9072	Гуджарати	7185	Латвийски	7686	Португалски	8084	Тагалог	8476	Зулу	9085

## Кодове на държави

Изберете кода на държавата си от този списък.

Държави	Код	Държави	Код	Държави	Код	Държави	Код	Държави	Код
Афганистан	AF	Коста Рика	CR	Гренландия	GL	Малдиви	MV	Парагвай	PY
Аржентина	AR	Хърватия	HR	Хонконг	HK	Мексико	MX	Филипини	PH
Австралия	AU	Чехия	CZ	Унгария	HU	Монако	MC	Полша	PL
Австрия	AT	Дания	DK	Индия	IN	Монголия	MN	Португалия	PT
Белгия	BE	Еквадор	EC	Индонезия	ID	Мароко	MA	Румъния	RO
Бутан	BT	Египет	EG	Израел	IL	Непал	NP	Руска федерация	RU
Боливия	BO	Салвадор	SV	Италия	IT	Холандия	NL	Саудитска Арабия	SA
Бразилия	BR	Етиопия	ET	Ямайка	JM	Холандски Антили	AN	Сенегал	SN
Камбоджа	KH	Фиджи	FJ	Япония	JP	Нова Зеландия	NZ	Сингапур	SG
Канада	CA	Финландия	FI	Кения	KE	Нигерия	NG	Словакия	SK
Чили	CL	Франция	FR	Кувейт	KW	Норвегия	NO	Словения	SI
Китай	CN	Германия	DE	Либия	LY	Оман	OM	Южна Африка	ZA
Колумбия	CO	Великобритания	GB	Люксембург	LU	Пакистан	PK	Южна Корея	KR
Конго	CG	Гърция	GR	Малайзия	MY	Панама	PA	Испания	ES

## Отстраняване на проблеми

Проблем	Причина	Отстраняване
Липсва захранване.	Захранващият кабел не прави контакт.	Вкарайте стабилно захранващия кабел в стенния контакт.
	Батерията е изтощена.	Презаредете батерията.
Има захранване, но уредът не работи.	Не е поставен диск.	Поставете диск.
Липсва картина.	Телевизорът не е настроен за получаване на сигнал от уреда.	Изберете подходящ режим за видеоприемане на телевизора.
	Видеокабелът не е свързан стабилно.	Свържете стабилно видеокабела.
Липсва звук.	Оборудването, свързано с аудиокабела, не е настроено за приемане на сигнал от уреда.	Изберете подходящ режим за приемане на аудиоусилвателя.
	Силата на звука е настроена на минимум.	Използвайте регулатора на силата на звука, за да регулирате силата на звука.
	Опциите AUDIO са зададени погрешно.	Задайте правилно настройките AUDIO.
Уредът не започва възпроизвеждане.	Поставен е невъзпроизводим диск.	Поставете подходящ диск. (Проверете типа на диска и регионалния код)
	Зададен е ограничителен клас.	Променете ограничителния клас.
Дистанционното управление не работи добре.	Дистанционното управление не е насочено към сензора на уреда.	Насочете дистанционното управление към сензора на дистанционното управление.
	Дистанционното управление е много далече от уреда.	Преместете дистанционното управление по-близо до уреда.

## Технически характеристики

### Общи

Изисквания към захранването	12 V $\overline{\text{---}}$ 2.0 A
Размери (прибл.)	(230 x 46 x 158) mm (Ш x В x Д)
Нето тегло (прибл.)	1.4 kg (С батерия)
Околна температура при работа	0 °C до 40 °C
Влага във въздуха при работа	5 % до 90 %
Лазер	Полупроводников лазер
Система на сигнала	PAL

### Конектори

Аудио-/видеоизход	∅ 3,5 мм минигнездо – 1 бр.
- Видео: 1.0 V (p-p), 75 Ω, негативна синхронизация	
- Аудио: 1.5 V <sub>rms</sub> (1 KHz, 0 dB)	
Гнездо за слушалки	∅ 3,5 мм мини-стереогнездо – 2 бр.

### Входове

USB вход	4-щифтов (USB 2.0 / 1.1 стандартен)
Захранване на шината	5 V $\overline{\text{---}}$ 500 mA

### Дисплей с течни кристали

Размер на панела	20.3 cm (диагонал)
Проекционна система	R.G.V. ивица
Система на активиране	Активна матрица TFT
Разделителна способност	480 x 234 (WQVGA)

### Принадлежности

- Аудио-/видео адаптер
- Променливотоков адаптер (IM120W-200B)
- Автомобилен адаптер
- Дистанционно управление
- Батерия за дистанционното управление (литиева батерия)
- Батериен пакет
- Чанта
- Конзола за монтиране в кола

Дизайнът и техническите характеристики подлежат на промени без предварително уведомяване.

## Използвайте уреда в колата си със стойката за облегалка

Можете да се наслаждавате на видеото на задната седалка, окачвайки устройството към задната част.

### на предната седал

- Водачът не трябва да работи с устройството, докато превозното средство се движи. Не инсталирайте уреда така, че водачът да може да го вижда. Работата на водача с устройството или гледането по време на движение от водача може да предизвика отвлечение на вниманието, което може да доведе до сериозен инцидент и наранявания или повреди на имущество.
- Не монтирайте или демонтирайте по време на движение на превозното средство, също така не монтирайте или демонтирайте на следните места, в противен случай може да предизвикате нараняване или пътни инциденти:
  - на никакви други места, освен от задната страна на седалката
  - на място, което пречи на видимостта на шофьора или на управлението на колата
  - на място, което възпрепятства отварянето на въздушна възглавница
  - на място, което възпрепятства движението на скоростите, волана или педалите
- В зависимост от вида на облегалката е възможно стойката да не може да бъде прикрепена.

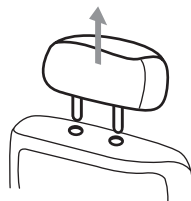
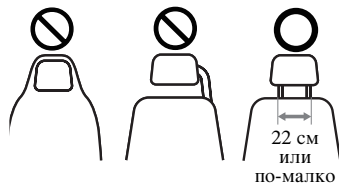

Свалете облегалката за глава. (Вижте ръководството за вашата кола).

Монтирайте стойката както е показано на фигурата.

**Забележка:** Ако не можете да инсталирате стойката за облегалка поради дебелината на тръбата на облегалката за глава, разширете стойката, като разхлабите винтовете ѝ, и тогава я инсталирайте.

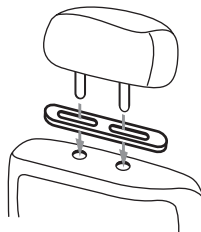

Освобождаващи копчета

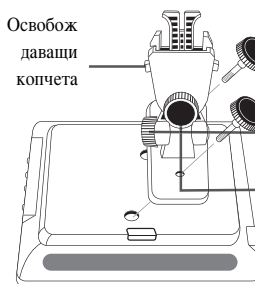

Закрепващи винтове

Винт за вертикално регулиране

Винт за хоризонтално регулиране

Поставете конзолата за монтиране на облегалка за глава на гърба на уреда и я закрепете, като използвате винтовете за закрепване.

**Забележка:** Преди да закрепите конзолата, монтирайте батерията.

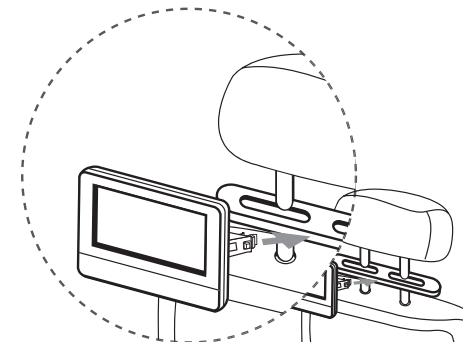
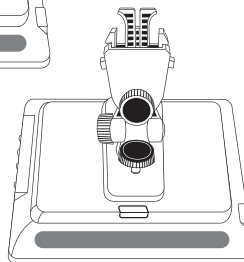

Монтирайте върху стойката закрепената към уреда конзола за монтиране на облегалка за глава.

1 3

2 4

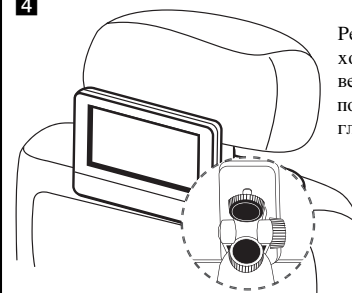

Регулирайте хоризонталния и вертикалния ъгъл, под който желаете да гледате филми.

**Забележка:** Когато регулирате ъглите, разхлабете регулиращите винтове. Регулиране с употреба на сила може да доведе до повреда във вътрешността на вашата конзола за монтиране на облегалка за глава.

