



POLSKI

PODRĘCZNIK UŻYTKOWNIKA

Przenośny odtwarzacz DVD

Proszę dokładnie przeczytać ten podręcznik przed rozpoczęciem użytkowania zestawu i zachować go na przyszłość.

MODEL
DP581B

P/NO : MFL63727803

Zalecenia dotyczące bezpieczeństwa



UWAGA
RYZIKO PORAŻENIA PRĄDEM
ELEKTRYCZNYM NIE OTWIERAĆ



UWAGA: ABY ZMNIJEJSZYĆ RYZYKO PORAŻENIA PRĄDEM, NIE ZDEJMOWAĆ POKRYWY (LUB TYLNEJ ŚCIANY). WEWNĄTRZ NIE MA CZĘŚCI DO SAMODZIELNEJ NAPRAWY. NAPRAWĘ ZLECIĆ WYKWALIFIKOWANEMU SERWISOWI.



Symbol błyskawicy w trójkącie ostrzega o niebezpiecznym napięciu obecnym w urządzeniu, które może narazić użytkownika na ryzyko porażenia prądem elektrycznym.



Symbol wykrzyknika w trójkącie informuje użytkownika o ważnej instrukcji dot. działania i konserwacji (serwisowania) w dokumentacji dołączonej do urządzenia.

OSTRZEŻENIE: CHRONIĆ URZĄDZENIE PRZED DESZCZEM I WILGOCIĄ, ABY UNIKAĆ POŻARU LUB PORAŻENIA PRĄDEM.

OSTRZEŻENIE: Nie instalować urządzenia w przestrzeni zamkniętej jak np. półki z książkami, itd.

UWAGA: Nie zasłaniać otworów wentylacyjnych. Instalować zgodnie z zaleceniami producenta. Szczeliny i otwory wentylacyjne w obudowie zapewniają niezawodną pracę urządzenia i chronią je przed przegrzaniem. Nie należy kłaść urządzenia na łóżku, sofie, dywanie lub na innej podobnej powierzchni, która mogłaby doprowadzić do zatkania tych otworów. Nie należy umieszczać urządzenia w zabudowie izolującej, takiej jak półki na książki, stojaki, chyba że zostanie zapewniona odpowiednia wentylacja lub jest to zgodne z instrukcją producenta.

2

UWAGA: To urządzenie jest wyposażone w laser. Aby zapewnić prawidłowe użytkowanie urządzenia, prosimy o uważne przeczytanie niniejszej instrukcji i zachowanie jej na przyszłość. Skontaktować się z autoryzowanym serwisem, jeżeli zajdzie potrzeba konserwacji urządzenia. Wykonywanie procedur sterowania, regulacji lub jakichkolwiek innych niż tutaj podane może być przyczyną wystawienia się na niebezpieczne promieniowanie. Nie otwierać obudowy, ponieważ może to być przyczyną wystawienia się na bezpośrednie działanie wiązki lasera. Widzialne promieniowanie lasera po otwarciu. **NIE PATRZEĆ NA WIĄZKĘ.**

UWAGA: To urządzenie nie może być wystawione na działanie wody (kapiącej lub rozpryskiwanej) i nie należy kłaść na nim przedmiotów wypełnionych cieczą, takich jak wazon.

UWAGA

- Wentylacja nie może być ograniczana poprzez przykrywanie otworów wentylacyjnych przedmiotami, takim jak gazety, obrusy, zasłony itp.
- Nie stawiać na urządzeniu źródeł otwartego ognia, takich jak zapalone świece.
- Zużyte baterie powinny być bezpiecznie zutylizowane a nie spalone. Należy zwrócić uwagę na względy ochrony środowiska przy utylizacji baterii.
- Nadmierne ciśnienie akustyczne pochodzące ze słuchawek może spowodować utratę słuchu.
- Baterie nie mogą być wystawiane na nadmierne ciepło jak np. promienie słoneczne, ogień itp.
- Dla własnego bezpieczeństwa nie wolno wyjmować znajdującej się w urządzeniu baterii. Jeżeli zajdzie konieczność wymiany baterii, należy to wykonać w najbliższym autoryzowanym serwisie LG Electronics lub poprosić o pomoc sprzedawcę.

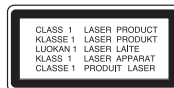

UWAGA dotycząca przewodu zasilania
Dla większości urządzeń zalecane jest, aby były podłączone do osobnego obwodu;

to znaczy do pojedynczego gniazdka, które zasilają tylko dane urządzenie i nie ma innych wyjść lub odgałęzień. Dla pewności sprawdź stronę ze specyfikacjami technicznymi w niniejszej instrukcji obsługi. Nie przeciążać gniazdek zasilających. Przeciążone, luźne, uszkodzone lub przepalone gniazdka, kable zasilające lub przedłużające stwarzają zagrożenie. Jakakolwiek z powyższych sytuacji może być przyczyną porażenia prądem lub pożaru. Raz na jakiś czas należy sprawdzać przewód zasilający urządzenia i jeśli pojawią się oznaki uszkodzenia lub przetarcia się, odłączyć go, zaprzestając korzystania z urządzenia i wymienić przewód w autoryzowanym serwisie. Zabezpieczyć przewód zasilania przed fizycznym lub mechanicznym, niewłaściwym użytkowaniem, tj. przed skręcaniem, zapętlaniem, zaciskaniem, przytrząskiwaniem drzwiami lub przekraczaniem. Należy zwrócić szczególną uwagę na wtyczki, gniazdka ściennie oraz miejsce, w którym przewód łączy się z urządzeniem. Wyjąć wtyczkę przewodu zasilającego, aby odłączyć od zasilania. Podczas instalacji urządzenia upewnić się, że wtyczka jest łatwo dostępna.

Ten sprzęt jest wyposażony w baterię przenośną lub akumulator przenośny.

Sposób bezpiecznego usunięcia baterii lub akumulatora ze sprzętu:

Zdemontuj zużytą baterię lub akumulator, wykonując czynności w odwrotnej kolejności, niż podczas montażu. Aby zapobiec zanieczyszczeniu środowiska i spowodowaniu ewentualnego zagrożenia dla zdrowia ludzi i zwierząt, zużytą baterię lub akumulator wyrzucić do odpowiedniego pojemnika w wyznaczonych punktach zbiórki. Nie wyrzucaj baterii ani akumulatora razem z innymi odpadami. Zaleca się korzystanie z lokalnych, bezpłatnych systemów zwrotu baterii i akumulatorów.

Ostrzeżenie dot. wymiennej baterii litowej

- Niebezpieczeństwo eksplozji w przypadku nieprawidłowo wymienionej baterii.
- Wymieniać tylko na baterię tego samego typu.
- W pobliżu baterii znajdują się dodatkowe ostrzeżenia na wypadek zamiaru wymiany ich przez użytkownika.

Pozbywanie się starego urządzenia



1. Jeżeli do produktu dołączony jest niniejszy symbol przekreślonego kosza, oznacza to, że jest on objęty Dyrektywą Europejską 2002/96/EU.
2. Wszystkie elektryczne i elektroniczne urządzenia powinny być oddawane do specjalnych punktów zbiórki wyznaczonych przez miejscowe lub regionalne władze.
3. Właściwa likwidacja urządzenia pomoże chronić przed negatywnymi konsekwencjami dla środowiska naturalnego i ludzkiego zdrowia.
4. Więcej szczegółowych informacji o likwidacji nieużywanego urządzenia można uzyskać w urzędzie miasta, punktach uzdatniania odpadów lub w sklepie, gdzie produkt został kupiony.



Firma LG Electronics deklaruje niniejszym że niniejszy(e) produkt(y) jest/są zgodne z wymaganiami oraz innymi postanowieniami Dyrektyw 2004/108/EC, 2006/95/EC oraz 2009/125/EC.

Przedstawiciel na Europe:
LG Electronics Service Europe B.V.
Veluwezoom 15, 1327 AE Almere,
The Netherlands
(Tel : +31-(0)36-547-8888)

Wyprodukowane na licencji Dolby Laboratories.
Dolby i symbol podwójnego D są znakami handlowymi Dolby Laboratories.

"Logo DVD" jest znakiem handlowym DVD Format/Logo Licensing Corporation.

DivX jest zarejestrowanym znakiem handlowym firmy DivX, Inc., oraz używany jest na podstawie licencji.

Wstęp

O wyświetlanym symbolu

Ikona "

" pojawiająca się na ekranie telewizora oznacza, że funkcja objaśniona w niniejszej instrukcji obsługi jest niedostępna dla danego nośnika.

Kod regionalne

Urządzenie to ma przypisany kod regionu, który jest podany na etykiecie znajdującej się z tyłu. Urządzenie to może odtwarzać tylko płyty DVD oznaczone tym samym kodem lub "ALL".







- Większość płyt DVD ma dobrze widoczne oznaczenie z kulą ziemską i jedną lub kilkoma cyframi na okładce. Numer ten musi być taki sam jak kod regionalny urządzenia, w przeciwnym wypadku płyta nie będzie odtwarzana.
- Przy próbie włączenia odtwarzania płyty DVD z innym kodem regionu, na ekranie telewizora pojawi się komunikat "Check Regional Code" (sprawdź kod regionu).

Prawa autorskie

Prawo zabrania kopiowania, rozpowszechniania, pokazywania, rozpowszechniania za pomocą przewodu, publicznego odtwarzania lub wypożyczania materiału objętego prawami autorskimi bez zezwolenia. To urządzenie ma funkcję zabezpieczającą przed kopiowaniem, dostarczoną przez Macrovision. Niektóre płyty zawierają sygnały zabezpieczające przed kopiowaniem. Podczas nagrywania lub odtwarzania, na obrazie pojawiają się zakłócenia. Urządzenie to zawiera technologię chronioną prawami autorskimi przez patenty w USA oraz inne prawa własności intelektualnej. Użycie tej chronionej technologii musi być autoryzowane przez firmę Macrovision i jest ona przeznaczona tylko do użytku domowego oraz innego ograniczonego chyba, że autoryzacja Macrovision postanawia inaczej. Przeróbka lub demontaż są zabronione.

Symbole zastosowane w instrukcji

Sekcja, której tytuł ma jeden z poniższych symboli dotyczy tylko płyt lub plików reprezentowanych przez ten symbol.

	Wszystkie płyty i pliki
	DVD-Video, DVD±R/RW w trybie Video lub w trybie VR sfinalizowane
	Pliki z filmami znajdujące się na USB/karcie pamięci/płyce
	Audio CD
	Pliki MP3
	Pliki WMA

Spis treści

Zalecenia dotyczące bezpieczeństwa	2
Wstęp	3
Spis treści	4
Typy odtwarzanych płyt	4
Urządzenie główne	5
Pilot zdalnego sterowania	6
Przyciski dotykowe	7
Podłączenie zasilania	8
Mocowanie paczki baterii	9
Bateria akumulatorowa	9
Obrotowy wyświetlacz LCD	9
Podłączenie urządzenia	10
Korzystanie z Home Menu	10
Ustawienia	10-12
Wyświetlanie informacji Quick Menu	12
Odtwarzanie płyty	13-14
Odtwarzanie pliku z filmem	15
Słuchanie muzyki	16
Wyświetlanie zdjęć	17
Używanie zewnętrznej karty pamięci	18
Używanie pamięci USB Flash	18
Nagrywanie bezpośrednio USB	19
Kody języków	20
Kody obszarów	20
Rozwiązywanie problemów	21
Dane techniczne	21
Oglądanie w samochodzie dzięki mocowaniu do zagłówka	22

Typy odtwarzanych płyt



DVD-VIDEO (płyta 8 cm / 12 cm)
Płyty, na których znajdują się filmy do sprzedaży lub wypożyczenia.



DVD±R (płyty 8 cm / 12 cm)
- Tryb video i tylko "sfinalizowane"
- Obsługuje również płyty dwuwarstwowe
- Płyty DVD±R zawierające film, muzykę lub zdjęcia.



DVD-RW (płyta 8 cm / 12 cm)
- Tryb VR, tryb Video i tylko
- Płyty DVD-RW zawierające film, muzykę lub zdjęcia.



DVD+RW (płyty 8 cm / 12 cm)
- Tylko tryb video
- Płyty DVD+RW zawierające film, muzykę lub zdjęcia.



Audio CD (płyty 8 cm / 12 cm)



CD-R/RW (płyta 8 cm / 12 cm)
Płyty CD-R/RW zawierające tytuły audio, film, muzykę lub zdjęcia.

Urządzenie główne

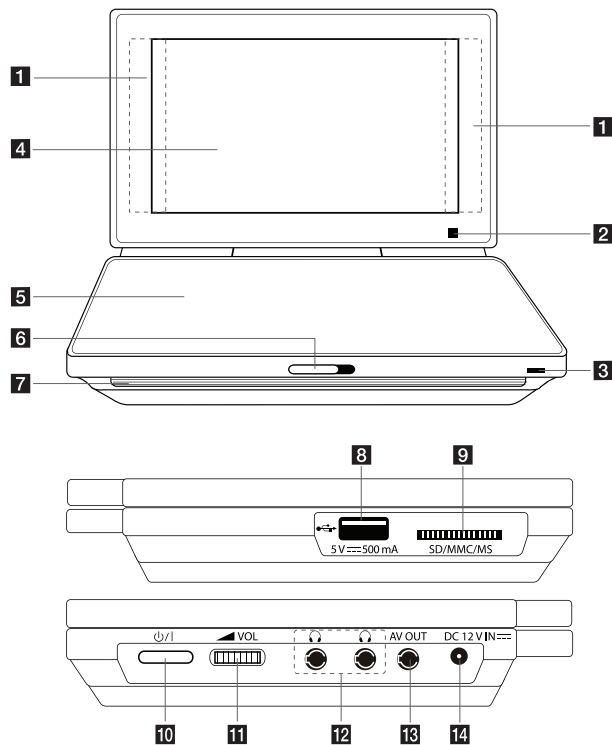

Środki ostrożności dotyczące używania przycisków dotykowych:

- Panelu dotykowego należy dotykać czystymi i suchymi rękami.
- Nie należy naciskać przycisków na panelu dotykowym ze zbyt dużą siłą.
- Nie należy naciskać przycisków na urządzeniu touch pad przy użyciu obcych materiałów, takich jak np. metalowe obiekty. Może to spowodować wadliwe działanie.

1 Przyciski dotykowe (Szczegóły patrz strona 7)

- ◀▶▲▼ (lewo/prawo/góra/dół): Służy do wybierania elementu z menu.
- OK: Potwierdza wybór menu.
- ◀◀ / ▶▶ (Skip): Przejście do następnego lub poprzedniego rozdziału/ścieżki/pliku.
- ▶ (Play): Rozpoczyna odtwarzanie.
- || (Pause): Wstrzymuje odtwarzanie.
- ■ (Stop): Wstrzymuje odtwarzanie.

2 Odbiornik sygnału sterowania: Kieruj pilota zdalnego sterowania w to miejsce. Aby sterować urządzeniem przy pomocy pilota, nie wolno składać ekranu LCD.

3 Wskaźnik ładowania baterii i zasilania

- Wskaźnik zmienia kolor na czerwony w czasie ładowania a po jego zakończeniu zmieni kolor na zielony. (Szczegóły patrz strona 9)
- Wskaźnik zapala się na zielono, gdy urządzenie zostanie włączone.

4 Wyświetlacz LCD

5 Pokrywa płyty

6 CD OPEN ➡: Użyj suwaka otwierania, aby otworzyć pokrywę płyty.

7 Głośniki

8 Port USB: Podłącz pamięć USB Flash.

9 Gniazdo karty pamięci: Włóż kartę pamięci. (SD / MMC / MS)

10 ⏻/I (Power): Naciśnij, aby włączyć ON lub wyłączyć OFF urządzenie.

11 ▲ VOL (Głośność): Użyj do regulacji poziomu głośności wbudowanego głośnika oraz słuchawek.

12 🎧 (Słuchawki): Przyłącz słuchawki tutaj.

13 AV OUT: Przyłącz do telewizora z wejściem wideo i audio.

14 DC 12V IN: Przyłącz zasilacz AC lub samochodowy.

Pilot zdalnego sterowania

Uwaga: W tej instrukcji objaśniono obsługę w oparciu o pilota zdalnego sterowania.

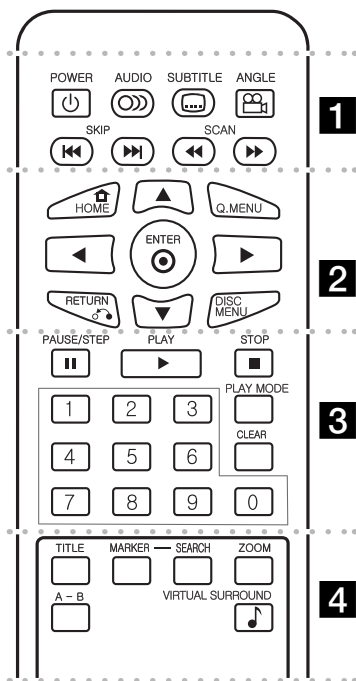

POWER (☺): Włącza ON lub wyłącza OFF urządzenie.

AUDIO (🔊): Wybiera język lub kanał audio.

SUBTITLE (📄): Wybiera język napisów.

ANGLE (📷): Wybiera kąt kamery DVD, jeśli opcja ta jest dostępna na płycie.

SKIP (⏮ / ⏭): Przejście do następnego lub poprzedniego rozdziału / ścieżki.

SCAN (⏪ / ⏩): Przeszukuje wstecz / w przód.

HOME (🏠): Wyświetla lub wyłącza [Home Menu].

Q. MENU: Wyświetla lub wyłącza [Quick Menu].

▲▼◀▶: Poruszanie się w menu.

ENTER (⊙): Potwierdza wybór menu.

RETURN (↶): Przejście o krok wstecz lub wyjście z menu.

DISC MENU: Umożliwia dostęp do menu płyty.

PAUSE/STEP (⏸): Wstrzymuje odtwarzanie chwilowo/ naciskany wielokrotnie odtwarza obraz klatka po klatce.

PLAY (▶): Rozpoczyna odtwarzanie.

STOP (■): Zatrzymuje odtwarzanie.

Przyciski numeryczne: Wybiera ponumerowane opcje w menu.

PLAY MODE: Powtarzanie wybranej sekcji lub sekwencji.

CLEAR: Usuwa znacznik w menu wyszukiwania lub liczbę w czasie ustawiania hasła.

TITLE: Wejście do menu tytułu płyty.

MARKER: Oznacza dowolny punkt podczas odtwarzania.

SEARCH: Wyświetla menu [Marker Search] (Szukanie oznaczeń).

ZOOM: Powiększa obraz wideo.

A-B: Powtarza sekcję.

VIRTUAL SURROUND (🎵): Naciskaj, aby włączyć różne efekty dźwiękowe. (Patrz strona 14)

Włożyć baterie do pilota zdalnego sterowania

Nacisnąć zaczep uchwyty baterii, następnie pociągnąć, aby wyjąć. Włożyć baterię co znak + skierowanym w tą samą stronę co znak + znajdujący się na uchwycie baterii. Założyć z powrotem uchwyt baterii, upewniając się, że zostały wsunięte do końca.

- Wymień baterie w pilocie na litowe 3 V mikro takie, jak CR. 2025 lub ich odpowiedniki.
- Baterii należy pozbywać się zgodnie z miejscowymi przepisami. Nie wrzucać do ognia.

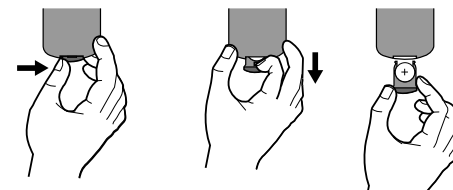

Ostrzeżenie: Bateria znajdująca się w urządzeniu, jeśli jest używana nieodpowiednio może być przyczyną pożaru lub oparzenia chemicznego. Nie wolno ładować, rozmontowywać, spalać lub nagrzewać powyżej 100 °C (212 °F).

Wymieniaj tylko na baterię Matsushita Elec. Ind. Co., Ltd. (Panasonic), nr części CR. 2025. Użycie innej baterii może spowodować ryzyko pożaru lub eksplozji. Pozbywać się w odpowiedni sposób zużytych baterii. Trzymać baterie z daleka od dzieci. Nie wolno rozmontowywać ani wrzucać do ognia.

Przyciski dotykowe

Używanie przycisków dotykowych



Przycisk dotykowy zostanie automatycznie wyłączony po pięciu sekundach bezczynności od momentu jego włączenia.

Jeżeli chcesz używać przycisku dotykowego, dotknij ikonę ↑.

Odtwarzanie filmu

Podczas odtwarzania filmu, przyciski dotykowe na czujniku LCD mają następujące funkcje:

Ikona	Odpowiednik	Działanie
	Dom	Wyświetla lub wyłącza [Home Menu]
	Folder wyższy	Przechodzi do wyższego folderu lub wychodzi z menu
	Menu skrócone	Wyświetla lub wyłącza Quick Menu
	Menu płyty	Umożliwia dostęp do menu płyty
	Powtarzanie	Powtarza rozdział/utwór/plik
	Kolor/jasność LCD	Wyświetla menu jasności lub kolorów wyświetlacza LCD

Odtwarzanie muzyki

Podczas odtwarzania muzyki, przyciski dotykowe na czujniku LCD mają następujące funkcje:

Ikona	Odpowiednik	Działanie
	Dom	Wyświetla lub wyłącza [Home Menu]
	Jedna piosenka	Wybiera lub wyłącza jeden żądany utwór/plik
	Wszystkie piosenki	Wybiera lub wyłącza wszystkie utwory/pliki
	Powrót	Przejdzie wstecz lub wyjście z menu
	Powtarzanie	Powtarza utwory/pliki lub wszystko
	Nagrywanie	Nagrywa utwory (tylko audio CD)
	Virtual surround	Uruchamia różne efekty dźwiękowe (CONCERT → HALL → ARENA)

Wyświetlanie zdjęcia

Podczas wyświetlania zdjęcia, przyciski dotykowe na czujniku LCD mają następujące funkcje:

Ikona	Odpowiednik	Działanie
	Dom	Wyświetla lub wyłącza [Home Menu]
	Folder wyższy	Przechodzi do wyższego folderu lub wychodzi z menu
	Pokaz slajdów	Wyświetla wszystkie zdjęcia w sposób ciągły

Podłączenie zasilania

Podłączanie zasilacza AC

Za pomocą dostarczonego zasilacza AC, podłącz urządzenie do gniazdka zasilania.

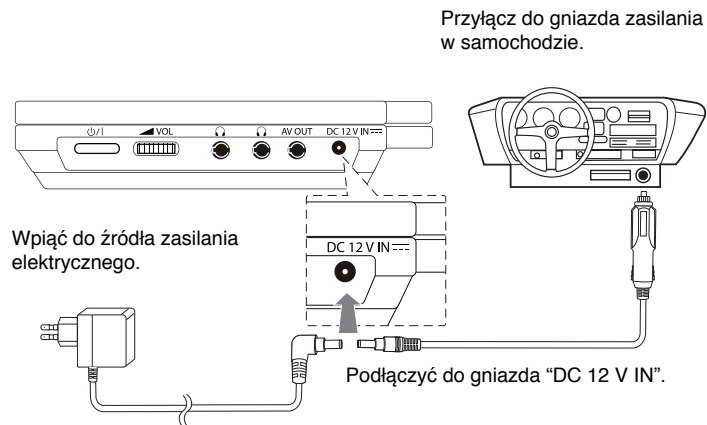

* Rzeczywisty zestaw może różnić się od rysunku.

Zasilacz AC

- Zasilacz AC działa przy napięciu 100 - 240 V - 1.0 A 50 / 60 Hz.
- Skontaktować się z dystrybutorem części elektrycznych, aby uzyskać pomoc w wyborze odpowiedniego złącza zasilacza AC lub zestawu okablowania AC.
- Wyprodukowane przez I-MAG ELECTRONICS(DONG GUAN) CO., LTD.

Podłączyć zasilacz samochodowy

To urządzenie i łącznik zapalniczki są przeznaczone dla pojazdów, które mają instalacje elektryczne systemu ujemnego uziemienia 8.5 - 15 V. Jest to standard w większości pojazdów. Jeśli Twój pojazd posiada inny układ elektryczny, zasilanie DC nie może być stosowane.

Adapter samochodowy

- Ten adapter samochodowy działa przy zasilaniu DC 8.5 - 15 V.
- Skontaktować się z dystrybutorem części elektrycznych, aby uzyskać pomoc w wyborze odpowiedniego adaptera samochodowego.
- Wyprodukowane przez GRAND POWER ELECTRONIC TECHNOLOGY (SHENZHEN) CO., LTD.

Uwaga

- Aby uniknąć porażenia prądem elektrycznym i możliwego uszkodzenia pojazdu, zawsze odłączać zasilacz samochodowy z gniazda zasilania przed odłączeniem wtyczki zasilania z urządzenia.
- W adapterze samochodowym jest zainstalowany bezpiecznik 3 A 250 V.
- Odłączyć adapter samochodowy z gniazda zapalniczki w czasie rozruchu silnika pojazdu.
- Nie używać urządzenia, gdy akumulator samochodu jest rozładowany. Prąd szczytowy alternatora pojazdu może spowodować przepalenie bezpiecznika DC.
- Jeżeli napięcie zasilania pojazdu spadnie poniżej 10 Voltów, urządzenie może nie działać prawidłowo.
- Nie pozostawiać urządzenia w miejscu, gdzie temperatura może przekroczyć 45 °C (113 °F), lub może zostać uszkodzone urządzenie podnoszące. Przykłady:
 - Wewnątrz pojazdu, wystawionego na bezpośrednie działanie promieniowania słonecznego.
 - W pobliżu urządzenia grzewczego.

Mocowanie paczki baterii

Poniższy rysunek przedstawia sposób mocowania lub demontowania paczki baterii. Możesz zamocować lub zdemontować paczkę baterii w następujący sposób.

Zamocuj / zdemontuj

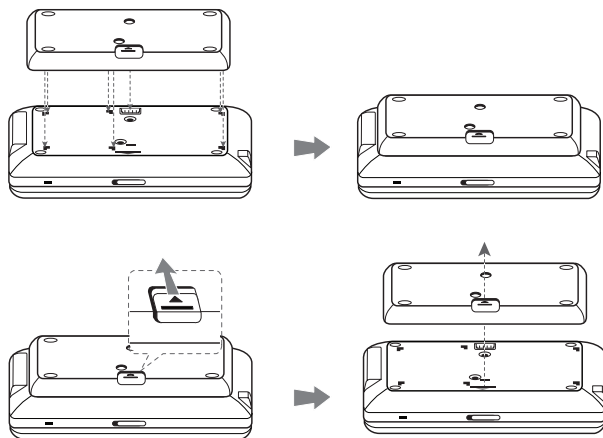

Bateria akumulatorowa

- Wbudowana bateria akumulatorowa, umożliwia przenoszenie urządzenia i odtwarzanie plików, bez przewodu zasilającego.
- Ładowanie wewnętrznej akumulatora rozpocznie się tylko wtedy, gdy zasilacz zostanie podłączony do gniazdka elektrycznego.
- Czas pracy na zasilaniu z baterii: w przybliżeniu 5 godziny 30 minut.
- Maksymalny czas odtwarzania: około 6 godzin
- Czas ładowania baterii: w przybliżeniu 3 godziny 30 minut.
- Czas pracy na zasilaniu z baterii może się różnić w zależności od stanu baterii, stopnia eksploatacji i warunków zewnętrznych.

- Wskaźnik baterii pozostanie czerwony w trakcie ładowania. Po zakończeniu ładowania, wskaźnik zmieni barwę na zieloną.
- Jeżeli pozostały czas pracy na zasilaniu z baterii będzie krótszy niż kilka sekund, na wyświetlaczu pojawi się komunikat "⚠ Check Battery" (sprawdź baterię).

Obrotowy wyświetlacz LCD

Wyświetlacz LCD urządzenia może być obrócony maksymalnie o kąt 180 stopni zgodnie z ruchem wskazówek zegara. Wyświetlacz LCD można również złożyć, po obrocie o kąt 180 stopni.

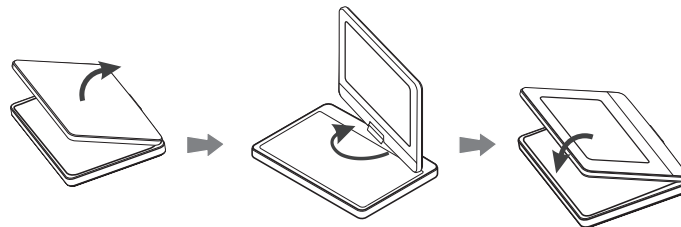

Aby obrócić wyświetlacz LCD, połóż urządzenie na stabilnej powierzchni, takiej jak stół. Odchyl wyświetlacz LCD do pozycji pionowej. Powoli obróć wyświetlacz LCD zgodnie z ruchem wskazówek zegara o kąt 180 stopni. Jeżeli zachodzi taka potrzeba, wyświetlacz LCD można złożyć po obrocie.

Aby obrócić wyświetlacz LCD z powrotem do pozycji wyjściowej, należy otworzyć go do pozycji pionowej. Powoli obróć wyświetlacz LCD przeciwnie do ruchu wskazówek zegara o kąt 180 stopni.

- Po zakończeniu pracy z urządzeniem, obróć wyświetlacz do jego oryginalnej pozycji.
- Nie pozostawiać wyświetlacza odwróconego do góry, ponieważ może dojść do jego uszkodzenia.

Podłączenie urządzenia

Podłączenie audio oraz video do telewizora

Podłącz złącze AV OUT urządzenia z odpowiednimi złączami telewizora, jak pokazano poniżej.

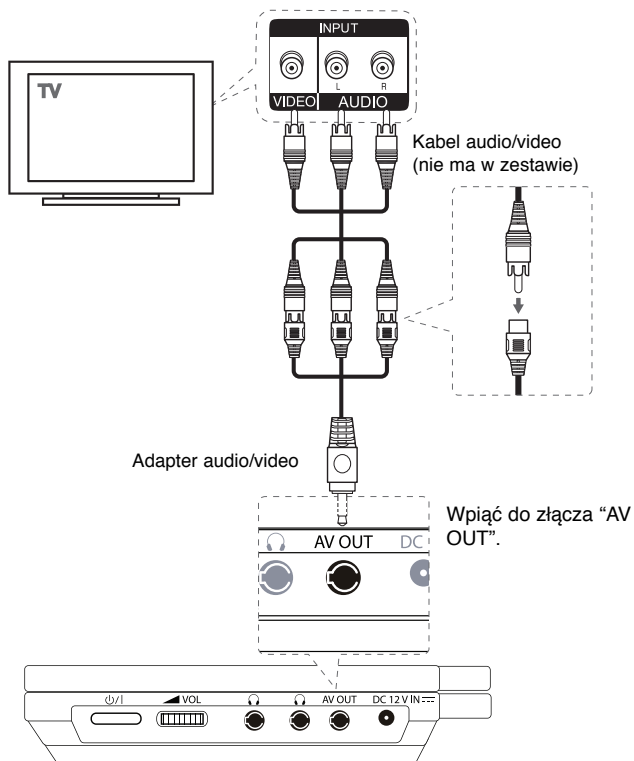

Korzystanie z Home Menu

	PILOT	Wyświetlacz LCD
1 Wyświetl [Home Menu]:	HOME	↑↑
2 Wybierz opcję:	◀ ▶	◀ ▶
3 Wyświetl zaznaczoną opcję menu:	ENTER	OK

[FILM]

- Wyświetla menu [FILM]. Które pokazuje pliki filmowe DivX na płycie.
- Odtwarza płyty DVD-Video.

[MUZYKA] – Wyświetla menu [MUZYKA].

[ZDJĘCIA] – Wyświetla menu [ZDJĘCIA].

[KONFIGURACJA] – Wyświetla menu [KONFIGURACJA].

Ustawienia

	PILOT	Wyświetlacz LCD
1 Wyświetl [Home Menu]:	-	-
2 Wybierz opcję [KONFIGURACJA]:	◀ ▶ / ENTER	◀ ▶ / OK
3 Wybierz żądaną opcję w pierwszym poziomie:	▲ ▼	▲ ▼
4 Przejdź do drugiego poziomu:	▶	▶
5 Wybieranie żądanej opcję w drugim poziomie:	▲ ▼ / ENTER	▲ ▼ / OK
6 Przejdź do trzeciego poziomu:	▶	▶
7 Regulacje lub potwierdzanie ustawień:	▲ ▼ / ENTER	▲ ▼ / OK
8 Powrót do poprzedniego poziomu:	◀	◀
9 Wyjdź z menu ustawień [KONFIGURACJA]:	HOME	↑↑

W trakcie pierwszego uruchomienia (opcja)

W trakcie pierwszego uruchomienia pojawi się menu wyboru języka. Należy wybrać język, który będzie używany w urządzeniu. Użyj ▲▼ ◀▶, by wybrać język, poczym naciśnij **ENTER**, aby przejść do menu potwierdzenia. Użyj ◀▶, aby wybrać [Enter] i naciśnij **ENTER**.

Ustawienia językowe

Menu – wybrać język dla menu konfiguracji i informacji wyświetlanych na ekranie.

Dysk Audio/Dysk Napisy/Dysk Menu – Wybrać język dla dźwięku/napisów/menu płyty.

[Domyślne]: Wybiera oryginalny język, w którym została nagrana płyta.

[Inny]: Aby wybrać inny język, należy wybrać odpowiedni 4-cyfrowy kod zgodnie z listą kodów języków, przy pomocy przycisków numerycznych potwierdzonych przyciskiem **ENTER** (patrz strona 20). W razie pomyłki przy wprowadzaniu kodu naciśnąć **CLEAR**, aby go wymazać i poprawić.

[Wył] (dla napisów): Wyłączyć napisy.

Ustawienia wyświetlania

Format wyświetlania – Wybór proporcji wyświetlanego obrazu w zależności od kształtu ekranu telewizora.

[4:3]: Wybrać dla telewizora w standardzie 4:3.

[16:9]: Wybrać dla telewizora w standardzie 16:9.

Tryb wyświetlania – Jeżeli wybrano 4:3, należy określić w jaki sposób mają być wyświetlane programy i filmy szeroko-obrazowe.

[Letterbox]: Obrazy szerokie będą wyświetlane na ekranie z czarnymi pasami na dole i na górze ekranu.

[Panscan]: Przycina szeroki obraz po obu stronach tak, by wypełnić cały ekran 4:3.

LCD Color – Wybierz w celu ustawienia koloru LCD.

LCD Brightness – Wybierz w celu ustawienia jasności LCD.

Ustawienia dźwięku

DRC (Dynamic Range Control) – Dzięki tej opcji dźwięk staje się czystszy po ściszeniu (tylko Dolby Digital). Ustawić [Wł], aby włączyć ten efekt.

Vocal – Włączyć tylko wtedy, gdy odtwarzana jest wielokanałowa płyta DVD karaoke. Kanaly karaoke płyty są przetwarzane w normalny dźwięk stereo.

Ustawienia blokady

Ustawić opcję [Kod regionu], aby używać opcji blokady. Wybrać opcję [Kod regionu] i naciśnąć ▶. Wprowadzić 4-cyfrowe hasło i naciśnąć **ENTER**. Wprowadzić je ponownie i naciśnąć **ENTER**, aby zweryfikować. W razie pomyłki w trakcie wprowadzania hasła naciśnąć **CLEAR** i poprawić. Jeżeli się zapomni hasło, można je zresetować. Na początku należy wyjąć płytę z urządzenia. W menu konfiguracji wybierz ikonę blokady Wprowadź 6-cyfrowy numer "210499" i hasło zostanie skasowane.

Ocena – Wybierz poziom oceny kategorii. Ocena jeden (1) jest najbardziej restrykcyjna, a ocena osiem (8) jest najmniej restrykcyjna. Wybierz [Unlock], aby wyłączyć ocenę kategorii.

Hasło – Włącza lub zmienia hasło dla ustawień blokady.

[Nowy]: Przy pomocy klawiszy numerycznych wprowadzić nowe 4-cyfrowe hasło i naciśnąć **ENTER**. Wprowadź hasło ponownie dla potwierdzenia.

[Zmień]: Wprowadzić dwukrotnie nowe hasło, po wprowadzeniu bieżącego hasła.

Kod regionu – Wybrać kod obszaru geograficznego dla poziomu oceny kategorii odtwarzania. Funkcja ta określa obszar, którego standardy są używane przez blokadę rodzicielską do oceny płyt DVD (patrz strona 20).

Inne ustawienia

Próbkowanie – Można wybrać prędkość bitów dla nagrywania bezpośredniego USB. Wyższa prędkość oznacza lepszą jakość dźwięku, ale także konieczną większą ilość miejsca w pamięci USB Flash Drive. Nagrywanie bezpośrednie USB. (patrz strona 19)

DivX VOD

INFORMACJE O DIVX VIDEO: DivX® jest cyfrowym formatem wideo stworzonym przez firmę DivX, Inc. Jest to oficjalne urządzenie z certyfikacją DivX, które odtwarza filmy wideo w formacie DivX. Odwiedź stronę www.divx.com, aby uzyskać więcej informacji oraz pobrać narzędzia aplikacji, które pomogą przekonwertować pliki wideo na format DivX.













INFORMACJE O DIVX VIDEO-ON-DEMAND: Aby odtwarzać zawartość DivX Video-on-Demand (VOD), należy zarejestrować urządzenie (DivX Certified®).



Aby wygenerować kod rejestracyjny, proszę wejść do sekcji DivX VOD w menu konfiguracji urządzenia. Następnie wejść na stronę vod.divx.com, aby zakończyć proces rejestracji i dowiedzieć się więcej o DivX VOD.

[Zarejestruj]: Wyświetla kod rejestracyjny odtwarzacza.

[Wyrejestruj]: Wyrejestrowuje odtwarzacz i wyświetla kod wyrejestrowania.

Wyświetlanie informacji Quick Menu

	PILOT	Wyświetlacz LCD
1 Uruchom odtwarzanie płyty umieszczonej w napędzie urządzenia:	 PLAY	OK
2 Naciśnij Q. MENU w czasie odtwarzania:	Q. MENU	 / 
3 Wybierz element:	  / ENTER	  / OK
4 Ustaw wartość elementu:	  / ENTER	  / OK
5 Zamknij menu:	Q. MENU	

Można wybrać element, naciskając  i zmieniń lub wybrać ustawienia, naciskając  lub przy pomocy przycisków numerycznych (0-9).

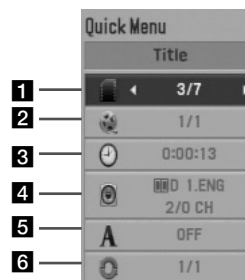

- 1 Tytuł/utwór - Numer bieżącego tytułu/ całkowita liczba tytułów
- 2 Rozdział - Numer bieżącego rozdziału/ całkowita liczba rozdziałów
- 3 Czas - Czas odtwarzania jaki upłynął
- 4 Audio - Wybrany język lub kanał audio
- 5 Napisy - Wybrane napisy
- 6 Kąt - Wybrany kąt/całkowita liczba kątów

Oglądanie powiększonego obrazu wideo **DVD** **MOVIE**

Naciskać wielokrotnie **ZOOM** w czasie odtwarzania lub w trybie wstrzymania, aby wybrać tryb powiększenia. Przy pomocy przycisków **▲▼◀▶**, można poruszać się po powiększonym obrazie. Nacisnąć **CLEAR**, aby wyjść.
(100 % → 200 % → 300 % → 400 % → 100 %)

Wyświetlanie menu tytułu **DVD**

Nacisnąć **TITLE**, aby wyświetlić menu tytułu płyty, jeśli jest dostępne.

Wyświetlanie menu DVD **DVD**

Nacisnąć **DISC MENU**, aby wyświetlić menu płyty, jeśli jest dostępne.

Rozpoczęcie odtwarzania od wybranego momentu filmu

DVD **MOVIE**

Wyszukuje punkt startowy, dla wprowadzonego kodu czasu. Nacisnąć **Q.MENU** i wybrać ikonę zegara. Wprowadzić czas i nacisnąć **ENTER**. Na przykład aby znaleźć scenę po czasie 1 godzina, 10 minut i 20 sekund, należy wprowadzić "11020" i nacisnąć **ENTER**. W razie pomyłki przy wprowadzaniu numeru, nacisnąć **CLEAR** by spróbować ponownie.

Oznaczanie ulubionej sceny **DVD** **MOVIE**

Na płycie można zaznaczyć moment, do którego będzie można powrócić. Wystarczy nacisnąć przycisk **MARKER** w żądanym momencie. Ikona oznaczenia pojawi się na chwilę na ekranie. Procedurę można powtórzyć, aby wprowadzić maksymalnie dziewięć znaczników. Można również przywoływać lub kasować znaczniki. Nacisnąć **SEARCH** i menu [Marker Search] (Szukanie znaczników). Użyć **◀** lub **▶**, aby wybrać żądany znacznik w menu po czym nacisnąć **ENTER**, aby przywołać go, lub **CLEAR**, aby usunąć.

Wyświetlanie czasu odtwarzania **DVD** **MOVIE**

Aby wyświetlić pasek postępu czasu, naciśnij **ENTER** w czasie odtwarzania. Możesz zobaczyć bieżący czas odtwarzania.

Pamięć ostatniej sceny **DVD** **ACD**

Urządzenie to zapamiętuje ostatnio oglądaną scenę z płyty. Ostatnia scena pozostaje w pamięci nawet po wyjęciu płyty lub wyłączeniu urządzenia. Po włożeniu płyty z zapamiętaną sceną zostaje ona automatycznie przywołana.

Wygaszacz ekranu

Wygaszacz ekranu pojawi się, jeżeli urządzenie zostanie pozostawione w trybie zatrzymania przez około pięć minut. Po upływie pięciu minut wyświetlenia wygaszacza ekranu następuje samoczynne wyłączenie urządzenia.

Virtual Surround

Możesz cieszyć się dźwiękiem otaczającym po prostu przez wybór jednego z wstępnie zaprogramowanych trybów, w zależności od słuchanego programu. Za każdym razem, gdy naciśniesz **VIRTUAL SURROUND**, tryb dźwięku będzie zmieniał się w następującej kolejności.

(CONCERT → HALL → ARENA → Normal (domyślne))

Odtwarzanie wielokrotne **ACD** **WMA** **MP3** **DVD**

Podczas odtwarzania, naciskaj przycisk **PLAY MODE**, aby wybrać odpowiedni tryb powtarzania.

Audio CD / Pliki muzyczne

 – Aktualny utwór lub plik będzie odtwarzany wielokrotnie.

 – Wszystkie utwory lub pliki będą odtwarzane wielokrotnie.

 – Określone utwory lub pliki będą odtwarzane w sposób losowy.

 – Wszystkie utwory lub pliki będą odtwarzane wielokrotnie w sposób losowy.

Naciśnij **CLEAR**, aby wyłączyć odtwarzanie wielokrotne lub losowe.

Płyty DVD

Chapter Repeat – Jeden rozdział będzie odtwarzany wielokrotnie.

Title Repeat – Wszystkie rozdziały będą odtwarzane wielokrotnie.

Aby powrócić do normalnego odtwarzania, wybierz [Wył.] naciskając wielokrotnie **PLAY MODE**.

Odtwarzanie pliku z filmem

Urządzenie może odtwarzać pliki filmowe zapisane na płycie/pamięci USB/ karcie pamięci oraz filmy wideo zapisane na płycie DVD-RW (tryb VR). Możesz korzystać z różnych funkcji odtwarzania. Patrz strony 13-14

	PILOT	Wyświetlacz LCD
1 Włóż płytę/pamięć USB/kartę pamięci z zapisanym filmem.	-	-
2 Wyświetl [Home Menu]:	-	-
3 Wybierz opcję [FILM]:	◀ ▶ / ENTER	◀ ▶ / OK
4 Wybierz film z menu [FILM]:	▲ ▼ / ENTER	▲ ▼ / OK
5 Odtwórz wybrany film:	▶ PLAY	OK
6 Zatrzymaj odtwarzanie:	■ STOP	■

Wymagania odnośnie plików z filmami

Kompatybilność plików filmowych z niniejszym urządzeniem ma następujące ograniczenia:

- Dostępne rozdzielczości: 720 x 576 (SZ x W) pikseli.
- Nazwy plików filmowych i napisów są ograniczone do 20 znaków.
- Rozszerzenia plików z filmami: ".avi", ".mpg", ".mpeg"
- Odtwarzane napisy filmowe: SubRip (.srt / .txt), SAMI (.smi), SubStation Alpha (.ssa/.txt), MicroDVD (.sub/.txt), VobSub (.sub), SubViewer 2.0 (.sub/.txt), TMLayer (.txt), DVD Subtitle System (.txt)
- Odtwarzane formaty kodowania: "DIVX3.xx", "DIVX4.xx", "DIVX5.xx", "MP43", "3IVX"
- Odtwarzane formaty audio: "Dolby Digital", "PCM", "MP3", "WMA"
- Częstotliwość próbkowania: od 8 do 48 kHz (MP3), od 32 do 48 kHz (WMA)
- Prędkość danych: od 8 do 320 kbps (MP3), od 32 do 192 kbps (WMA), poniżej 4 Mbps (pliki DivX)
- Format CD-R/RW, DVD±R/RW: ISO 9660
- Dla DivX 6.0 jest dostępna tylko funkcja odtwarzania.
- Maksymalna ilość plików /folderów: Mniej niż 600 (całkowita ilość plików i katalogów).

- Niniejszy odtwarzacz nie obsługuje pliku, który został nagrany przy użyciu GMC*1 lub Qpel*2. Są to techniki kodowania wideo w standardzie MPEG4, jaki występuje w DivX.

*1 GMC - Global Motion Compensation (wszechstronna (globalna) kompensacja ruchu)

*2 Qpel - Quarter pixel (jedna czwarta piksela)

Uwaga dotycząca wyświetlania napisów dla DivX

Nacisnąć i przytrzymać podczas odtwarzania przez około 3 sekundy przycisk **SUBTITLE**. Pojawi się kod języka. Nacisnąć ◀ ▶, aby wybrać inny kod języka, aż do momentu, kiedy napisy są poprawnie wyświetlane, po czym nacisnąć **ENTER**.

Wskazówka:

Aby wyświetlić pasek postępu czasu, naciśnij **ENTER** w czasie odtwarzania.

Słuchanie muzyki

Urządzenie to może odtwarzać płyty audio CD lub pliki MP3/WMA. Możesz korzystać z różnych funkcji odtwarzania. Patrz strony 13-14

	PILOT	Wyświetlacz LCD
1 Włóż Audio CD lub dysk/USB Pamięć Flash/ karta pamięci zawierająca pliki MP3/WMA:	-	-
2 Wyświetl [Home Menu]:	-	-
3 Wybierz opcję [MUZYKA]:	◀▶ / ENTER	◀▶ / OK
4 Wybierz muzykę z menu [MUZYKA]:	◀▶ / ENTER	◀▶ / OK
5 Odtwórz wybraną muzykę:	▶▶ PLAY	OK
6 Zatrzymaj odtwarzanie:	■ STOP	■

Wymagania odnośnie plików MP3/WMA

Kompatybilność plików MP3/WMA z niniejszym urządzeniem ma następujące ograniczenia:

- Rozszerzenia plików: ".mp3", ".wma".
- Częstotliwość próbkowania: od 8 do 48 kHz (MP3), od 32 do 48 kHz (WMA)
- Prędkość danych: od 8 do 320 kbps (MP3), od 32 do 192 kbps (WMA)
- Format CD-R/RW, DVD±R/RW: ISO 9660
- Maksymalna ilość plików /folderów: Mniej niż 600 (całkowita ilość plików i katalogów).

Wskazówki:

- W czasie odtwarzania pliku MP3, wyświetlana jest informacja o tym pliku. [Utwór, Album, Artysta, Pasek postępu czasu]
- Naciśnij i przytrzymaj ◀▶, aby przejść na poprzednią lub następną stronę.
- Aby przejść bezpośrednio do dowolnego utworu i odtworzyć go, wprowadź numer utworu/pliku przy pomocy klawiszy numerycznych (0-9).
- W czasie odtwarzania można przełączać pomiędzy listą muzyki a trybem odtwarzania, za pomocą RETURN (↵).

Wyświetlanie zdjęć

	PILOT	Wyświetlacz LCD
1 Włóż płytę/pamięć USB/kartę pamięci z zapisanymi plikami zdjęć:	-	-
2 Wyświetl [Home Menu]:	-	-
3 Wybierz opcję [ZDJĘCIA]:	◀ ▶ / ENTER	◀ ▶ / OK
4 Wybierz zdjęcie z menu [ZDJĘCIA]:	▲ ▼ ◀ ▶	▲ ▼ ◀ ▶
5 Wyświetla wybrane zdjęcie na pełnym ekranie:	ENTER	OK
6 Powrót do ekranu menu [ZDJĘCIA]:	■ STOP	■

Wyświetlanie pliku ze zdjęciem na pełnym ekranie

W trakcie wyświetlania zdjęcia na pełnym ekranie, możesz korzystać z różnych opcji.

Użyj przycisków ▲▼◀▶, aby wybrać daną opcję i korzystaj z nich w opisany poniżej sposób.

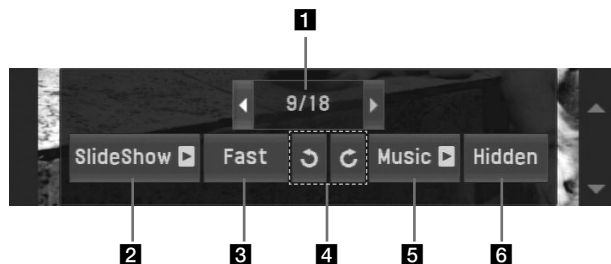

- 1 Użyj ◀ ▶, aby zaznaczyć ikonę (◀ ▶), następnie naciśnij **ENTER**, aby przejść do poprzedniego lub następnego pliku.
- 2 Użyj przycisku **ENTER** w celu rozpoczęcia lub wstrzymania pokazu slajdów.
- 3 Naciśnij **ENTER**, aby zmienić szybkość pokazu slajdów. (Fast (szybka) → Slow (wolna) → Normal (normalna))
- 4 Naciśnij **ENTER**, aby obrócić zdjęcie w lewo lub w prawo.
- 5 Użyj przycisku **ENTER** w celu uruchomienia lub wstrzymania muzyki w tle.
- 6 Naciśnij **ENTER**, aby wyjść z menu opcji. Naciśnij **Q.MENU**, aby ponownie wyświetlić menu.

Przejdź do następnego/poprzedniego zdjęcia

Naciśnij **SKIP** (◀◀ lub ▶▶), aby wyświetlić poprzednie/następne zdjęcie.

Oglądanie powiększonego zdjęcia

Naciśnij wielokrotnie przycisk **ZOOM** w trakcie wyświetlania zdjęcia, aby przejść do trybu powiększenia. Przy pomocy przycisków ▲▼◀▶ można poruszać się po powiększonym zdjęciu. Naciśnij **CLEAR**, aby wyjść.

Wymagania odnośnie plików graficznych

- Rozszerzenia plików: ".jpg", ".jpeg"
- Wielkość zdjęcia: Zalecane mniej niż 2 MB
- Format CD-R/RW, DVD±R/RW: ISO 9660
- Maksymalna ilość plików /katalogów: Mniej niż 600 (całkowita ilość plików i katalogów).
- W czasie pokazu slajdów, MP3 może być tylko odtwarzany.

Wskazówka:

Dla plików znajdujących się na płycie lub pamięci USB/karcie pamięci, jeżeli naciśniesz numer pliku za pomocą klawiszy numerycznych (0-9), urządzenie pokaże ten plik.

Używanie zewnętrznej karty pamięci

Możesz odtworzyć pliki MP3/WMA/JPEG/pliki z filami z karty pamięci.
Możesz korzystać z różnych funkcji odtwarzania. Patrz strony 13-14.

	PILOT	Wyświetlacz LCD
1 Włóż kartę pamięci do urządzenia:	-	-
2 Wyświetl [Home Menu]:	-	-
3 Wybierz plik: opcja [MUZYKA], [ZDJĘCIA] lub [FILM]	◀ ▶ / ENTER	◀ ▶ / OK
4 Wybierz opcję [MEMORY CARD] (karta pamięci):	◀ ▶	◀ ▶
4 Wyświetl odpowiednią listę menu: pojawi się menu [FILM], [MUZYKA] lub [ZDJĘCIA]	ENTER	OK

Karty kompatybilne z urządzeniem

- Karta Secure Digital (SD)
- Karta Multi Media (MMC)
- Memory Stick (MS)
- To urządzenie obsługuje tylko karty pamięci w formacie FAT12, FAT16 lub FAT32.
- Używaj tylko kart pamięci zalecanych powyżej.
- Kartę można włożyć tylko w jednym kierunku; nie wkładaj jej "na siłę". Tylko właściwie wkładana karta będzie odpowiednio pasować.
- Niektóre karty mogą być niekompatybilne z urządzeniem.
- Nie wolno wyjmować karty pamięci podczas działania (odtwarzanie, itp.).

Używanie pamięci USB Flash

Można odtwarzać pliki MP3/WMA/JPEG/DivX z pamięci USB Flash wersji 1.1, 2.0.

Możesz korzystać z różnych funkcji odtwarzania. Patrz strony 13-14.

	PILOT	Wyświetlacz LCD
1 Podłącz urządzenie USB do gniazda USB:	-	-
2 Wyświetl [Home Menu]:	-	-
3 Wybierz plik: opcja [MUZYKA], [ZDJĘCIA] lub [FILM]	◀ ▶ / ENTER	◀ ▶ / OK
4 Wybierz opcję [USB]:	◀ ▶	◀ ▶
5 Wyświetl odpowiednią listę menu: pojawi się menu [FILM], [MUZYKA] lub [ZDJĘCIA]	ENTER	OK

Uwagi dotyczące pamięci USB Flash

- Nie wyjmować urządzenia USB podczas działania.
- Zalecamy wykonanie kopii zapasowej ważnych plików znajdujących się w pamięci USB Flash, aby uchronić je przed przypadkowym usunięciem.
- Podczas korzystania z przedłużacza USB lub koncentratora USB lub urządzenie USB może nie być rozpoznane.
- Można odtwarzać pliki muzyczne (MP3/WMA), obrazy (JPEG) oraz pliki DivX. Proszę odwiedzić odpowiednie strony w celu uzyskania szczegółów obsługi poszczególnych plików.
- Maksymalna ilość plików / folderów: Mniej niż 600 (całkowita ilość plików i katalogów).
- Funkcja USB nie obsługuje wszystkich urządzeń USB.
- Aparaty cyfrowe i telefony komórkowe nie są obsługiwane.
- Port USB urządzenia nie może być podłączony do komputera. Urządzenie nie może być używane jako pamięć zewnętrzną.

Nagrywanie bezpośrednie USB

Przed rozpoczęciem nagrywania podłącz do urządzenia pamięć USB. Ustaw odpowiednio opcję [Próbkowanie]. (patrz strona 12)

	PILOT	Wyświetlacz LCD
1 Włóż płytę audio CD.	-	-
2 Wyświetl [Home Menu]:	-	-
3 Wybierz opcję [MUZYKA]:	◀▶ / ENTER	◀▶ / OK
4 Wybierz muzykę z menu [MUZYKA]:	◀▶ / ENTER	◀▶ / OK
5 Wybierz opcję nagrywania: • opcje [Konwersja wszystkich piosenek], [Konwersja zaznaczonych utworów] lub [Konwersja odtwarzanego utworu] • opcje [X1] lub [X4] - X1: Nagrywanie będzie z normalną szybkością i można słuchać muzyki. - X4: Nagrywanie będzie z szybkością 4X i nie można słuchać muzyki.	⏪ AUDIO	Ⓜ
6 Rozpocznij nagrywanie:	▲▼ / ENTER	▲▼ / OK
7 Zakończ nagrywanie:	■ STOP	■

Uwagi dotyczące bezpośredniego nagrywania USB

- Nagrywanie to dostępne jest tylko dla ścieżek audio CD.
- Jeżeli użyjesz tej funkcji wówczas w pamięci USB zostanie automatycznie stworzony folder "CD_REC", gdzie zapisywane będą pliki muzyczne.
- Jeżeli odłączysz pamięć USB lub wyłączysz urządzenie podczas nagrywania, może to spowodować powstanie usterek.
- Jeżeli miejsce pozostające w pamięci USB jest niewystarczające wówczas nagrywanie jest niedostępne. Aby zwiększyć ilość miejsca w pamięci, należy usunąć pliki przy pomocy komputera.
- Płyty CD-G oraz audio CD zakodowane w formacie DTS nie mogą być nagrywane.
- Zewnętrzny dysk twardy, czytnik kart pamięci, pamięć USB lub karta pamięci z wieloma partycjami, urządzenia zablokowane oraz odtwarzacze MP3 nie są obsługiwane.
- Format nagrywania: plik MP3
- Prędkość danych: 128 Kbps / 160 Kbps / 192 Kbps / 256 Kbps / 320 Kbps
- Maksymalna ilość plików /folderów: Mniej niż 600 (całkowita ilość plików i katalogów).
- Aby przejść bezpośrednio do dowolnego utworu oraz uruchomić odtwarzanie, wprowadź numer utworu przy pomocy klawiszy numerycznych (0-9).

Wykonywanie nieautoryzowanych kopii materiałów chronionych przed kopiowaniem takich jak programy komputerowe, pliki, audycje lub nagrania dźwiękowe może być niezgodne z zasadami praw autorskich i być przestępstwem.

Urządzenie to nie może być wykorzystywane do tego celu.

**Zachowaj odpowiedzialność
Szanuj prawa autorskie**

Kody języków

Użyć tej listy, by wprowadzić odpowiedni kod dla następujących ustawień początkowych: Disc Audio, Disc Subtitle, Disc Menu.

Język	Kod	Język	Kod	Język	Kod	Język	Kod	Język	Kod	Język	Kod
Afar	6565	Chorwacki	7282	Hausa	7265	Lingala	7678	Quechua	8185	Tajik	8471
Afrikaans	6570	Czeski	6783	Hebrajski	7387	Lithuanian	7684	Rhaeto-Romance	8277	Tamil	8465
Albanian	8381	Duński	6865	Hindi	7273	Macedonian	7775	Rumanian	8279	Telugu	8469
Ameharic	6577	Holenderski	7876	Węgierski	7285	Malagasy	7771	Rosyjski	8285	Tajski	8472
Arabski	6582	Angielski	6978	Icelandic	7383	Malay	7783	Samoan	8377	Tonga	8479
Armeński	7289	Esperanto	6979	Indonezyjski	7378	Malayalam	7776	Sanskrit	8365	Turecki	8482
Assamese	6583	Estoński	6984	Interlingua	7365	Maori	7773	Scots Gaelic	7168	Turkmen	8475
Aymara	6588	Faroese	7079	Irish	7165	Marathi	7782	Serbcki	8382	Twii	8487
Azerbajjani	6590	Fiji	7074	Włoski	7384	Moldawski	7779	Serbo-Chorwacki	8372	Ukraiński	8575
Bashkir	6665	Fiński	7073	Japoński	7465	Mongolski	7778	Shona	8378	Urdu	8582
Basque	6985	Francuski	7082	Kannada	7578	Nauru	7865	Sindhi	8368	Uzbek	8590
Bengali, Bangla	6678	Frisian	7089	Kashmiri	7583	Nepali	7869	Singhalese	8373	Wietnamski	8673
Bhutani	6890	Galician	7176	Kazahski	7575	Norweski	7879	Stowacki	8375	Volapük	8679
Bihari	6672	Georgian	7565	Kirghiz	7589	Oriya	7982	Stoweński	8376	Welsh	6789
Breton	6682	Niemiecki	6869	Koreański	7579	Panjabi	8065	Spanish	6983	Wolof	8779
Bułgarski	6671	Grecki	6976	Kurdish	7585	Pashto, Pushto	8083	Sudanese	8385	Xhosa	8872
Burmese	7789	Greenlandic	7576	Laothian	7679	Perski	7065	Swahili	8387	Yiddish	7473
Białoruski	6669	Guarani	7178	Latin	7665	Polski	8076	Szwedzki	8386	Yoruba	8979
Chiński	9072	Gujarati	7185	Latvian, Lettish	7686	Portugalski	8084	Tagalog	8476	Zulu	9085

Kody obszarów

Wybrać kod obszaru z listy.

Obszar	Kod	Obszar	Kod	Obszar	Kod	Obszar	Kod	Obszar	Kod	Obszar	Kod
Afganistan	AF	Costa Rica	CR	Grenlandia	GL	Malediwy	MV	Paragwaj	PY	Sri Lanka	LK
Argentyna	AR	Chorwacja	HR	Hong Kong	HK	Makysk	MX	Filipiny	PH	Szwecja	SE
Australia	AU	Republika Czeska	CZ	Węgry	HU	Monaco	MC	Polska	PL	Szwajcaria	CH
Austria	AT	Dania	DK	Indie	IN	Mongolia	MN	Portugalia	PT	Tajwan	TW
Belgia	BE	Ekwador	EC	Indonezja	ID	Marok	MA	Rumunia	RO	Tajlandia	TH
Bhutan	BT	Egipt	EG	Izrael	IL	Nepal	NP	Federacja Rosyjska	RU	Turcja	TR
Bolivia	BO	El Salvador	SV	Włochy	IT	Holandia	NL	Arabia Saudyjska	SA	Uganda	UG
Brazylia	BR	Etiopia	ET	Jamaica	JM	Antyle Holenderskie	AN	Senegal	SN	Ukraina	UA
Kambodża	KH	Fiji	FJ	Japonia	JP	Nowa Zelandia	NZ	Singapur	SG	Stany Zjednoczone	US
Kanada	CA	Finlandia	FI	Kenia	KE	Nigeria	NG	Republika Słowacka	SK	Urugwaj	UY
Chile	CL	Francja	FR	Kuwait	KW	Norwegia	NO	Stowenia	SI	Uzbekistan	UZ
Chiny	CN	Niemcy	DE	Libia	LY	Oman	OM	Południowa Afryka	ZA	Wietnam	VN
Kolumbia	CO	Wielka Brytania	GB	Luksembourg	LU	Pakistan	PK	Korea Południowa	KR	Zimbabwe	ZW
Kongo	CG	Grecja	GR	Malezja	MY	Panama	PA	Hiszpania	ES		

Rozwiązywanie problemów

Objawy	Przyczyna	Rozwiązanie
Brak zasilania.	Kabel zasilania jest odłączony.	Włożyć pewnie wtyczkę do ściennego gniazdka zasilania.
	Bateria jest rozładowana.	Naładować baterię.
Zasilanie jest włączone, ale urządzenie nie działa.	Nie włożono płyty.	Włożyć płytę.
Brak obrazu.	Telewizor nie jest ustawiony na sygnał z urządzenia.	Wybrać odpowiednie wejście sygnału wideo w telewizorze.
	Kabel wideo jest podłączony niedokładnie.	Podłączyć pewnie kabel wideo.
Brak dźwięku	Sprzęt podłączony do kabla audio nie jest ustawiony na sygnał z urządzenia.	Wybrać odpowiedni tryb wejścia audio wzmacniacza.
	Głośność jest ustawiona na minimum.	Użyć sterownika głośności, aby wyregulować głośność.
	Opcje AUDIO są źle ustawione.	Skonfigurować odpowiednio ustawienia AUDIO.
Urządzenie nie rozpoczyna odtwarzania.	Włożono nieodpowiednią płytę.	Włożyć odtwarzalną płytę. (Sprawdzić typ płyty oraz kod regionu.)
	Wartość oceny kategorii jest ustawiona.	Zmienić wartość oceny kategorii.
Pilot nie działa poprawnie.	Pilot zdalnego sterowania nie jest skierowany na czujnik znajdujący się w urządzeniu.	Skierować pilota na czujnik znajdujący się na urządzeniu.
	Pilot zdalnego sterowania znajduje się za daleko od urządzenia.	Przybliżyć pilota do urządzenia.

Dane techniczne

Ogólne

Zasilanie	Prąd stały 12 V $\overline{\text{---}}$ 2.0 A
Wymiary	(230 x 46 x 158) mm (S x W x G)
Masa netto (około)	1.4 kg (Z baterią)
Temperatura robocza	0 °C do 40 °C
Wilgotność robocza	5 % do 90 %
Laser	Laser półprzewodnikowy
System sygnałowy	PAL

Złącza

Wyjście Audio/ Video	gniazdo \varnothing 3.5 mm mini x 1
- Video: 1.0 V (p-p), 75 Ω , synch. negatywna.	
- Audio: 1.5 Vrms (1 KHz, 0 dB)	
Gniazdo słuchawek	gniazdo \varnothing 3.5 mm stereo mini x 2

Wejścia

USB IN	4 pin (USB standard 2.0 / 1.1)
Szyna zasilania	Prąd stały 5 V $\overline{\text{---}}$ 500 mA

Wyświetlacz ciekłokrystaliczny

Wielkość wyświetlacza	20.3 cm (przekątnej)
System projekcji	Paskowy R.G.B.
System prowadzący	Aktywna matryca TFT
Rozdzielczość	480 x 234 (WQVGA)

Akcesoria

- Adapter audio/video
- Adapter AC (IM120W-200B)
- Adapter samochodowy
- Pilot zdalnego sterowania
- Bateria do pilota zdalnego sterowania (bateria litowa)
- Paczka baterii
- Torba do noszenia
- Mocowanie do samochodu

Projekt i specyfikacje mogą ulec zmianom bez powiadomienia.

Oglądanie w samochodzie dzięki mocowaniu do zagłówka

Można oglądać filmy na urządzeniu przy-mocowanym z tyłu zagłówka przedniego siedzenia.

Ostrzeżenia

- Kierowca nie może obsługiwać tego urządzenia podczas gdy pojazd porusza się. Nie wolno ustawiać tego urządzenia w miejscu gdzie będzie widziane przez kierowcę. Obsługa urządzenia przez kierowcę lub jego oglądanie podczas gdy pojazd porusza się, powoduje rozproszenie jego uwagi i może być przyczyną poważnych wypadków lub uszkodzenia mienia.
- Nie wolno mocować i zdejmować podczas jazdy oraz ustawiać w poniżej opisanych miejscach, w przeciwnym razie może dojść do wypadku lub uszkodzenia mienia:
 - W miejscu innym niż tylna strona zagłówka siedzenia.
 - W miejscach zasłaniających widoczność dla kierowcy lub przeszkadzających w prowadzeniu samochodu.
 - W obszarach działania poduszek powietrznych.
 - W miejscach gdzie urządzenie zakłóca pracę instrumentów samochodu.
- W zależności od typu zagłówka, w niektórych przypadkach zamocowanie wspornika może okazać się niemożliwe.

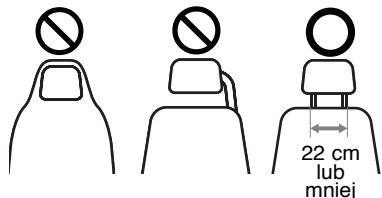

Zdjąć zagłówek.
(Patrz instrukcja obsługi samochodu.)

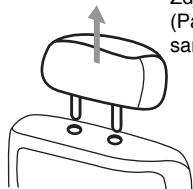

Zamontuj kołyskę tak jak pokazano na rysunku.

Uwaga: Zamocowanie kołyski zagłówka może okazać się niemożliwe z powodu grubości rury twojego zagłówka. Poszerz kołyskę, poprzez poluzowanie jej śrub i zamontuj ponownie.



1

3

Dopasuj wspornik montażowy zagłówka, połączony z jednostką, do kołyski.

2

4

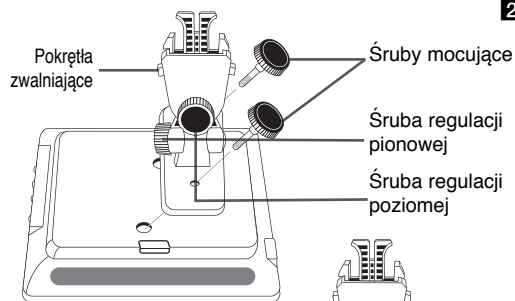

Umieść wspornik montażowy zagłówka na tylnej części jednostki i przymocuj go za pomocą śrub montażowych.

Uwaga: Przed zamocowaniem wspornika, zamontuj paczkę baterii.

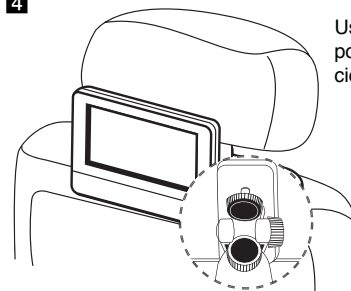
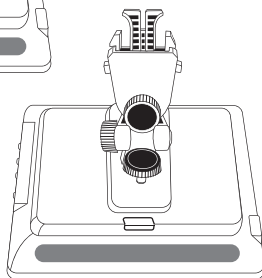

Ustaw żądany kąt poziomy i pionowy i cies się filmami.

Uwaga: W czasie regulacji kątów poluzuj śruby regulacyjne. Regulowanie "na siłę" może spowodować uszkodzenie wspornika montażowego zagłówka.

