



NORGE

BRUKERMANUAL

SXS

KJØLESKAP

Les nøye gjennom denne manualen før bruk og behold den for fremtidig referanse.

[www.lge.com](http://www.lge.com)

## Innholdsfortegnelse

Innledning	Skriv opp for sikkerhets skyld	2
	Viktige opplysninger når det gjelder sikkerhet:	2
	Identifikasjon av deler	4
Installasjon	Plassering av kjøleskapet	7
	Demontering av dør	8
	Montering av dør	9
	Tilkobling av vann	9
	Justering av høyde	10
Drift	Igangsetting	11
	Regulering av temperatur og funksjoner	11
	Forfriskningscenter (Gjelder bare noen modeller)	22
	Is og vann uten rørtilknytning (kun utvalgte modeller)	23
	Hyller (Gjelder bare noen modeller)	24
	Vinholder (Gjelder bare noen modeller)	24
	Eggbeholder	24
	Styring av luftfuktighet i grønnsakskuffen	25
	Omstilling mellom grønnsak- eller kjøttskuff (Gjelder bare noen modeller)	25
	Luktfjerningssystem (Gjelder bare noen modeller)	26
	Vakuump-ferskhet (kun utvalgte modeller)	26
	Opti Temp-hjørne med egen temperaturinnstilling (kun utvalgte modeller)	27
	Temperaturrendring i Opti Temp-sonen (kun utvalgte modeller)	27
	Opti Temp-sone (kun utvalgte modeller)	27
Plassering av matvarer	Plassering av matvarer	28
	Lagring av matvarer	29
Stell og vedlikehold	Hvordan demontere deler	30
	Alminnelige opplysninger	32
	Rengjøring	32
	Feilretting	33

## Skriv opp for sikkerhets skyld

**Modell- og serienummer står på indre del eller bak på kjølerommet til dette kjøleskapet. Disse er unike for dette apparatet og ikke lik noen andre apparater. Du bør skrive opp disse opplysningene og ta vare på denne bruksanvisningen som kjøpsbevis. Kvitteringen kan stiftes inn her.**

Kjøpsdato : \_\_\_\_\_  
 Kjøpt fra forhandler : \_\_\_\_\_  
 Forhandlerens adresse : \_\_\_\_\_  
 Forhandlerens telefonnummer : \_\_\_\_\_  
 Modellnummer : \_\_\_\_\_  
 Serienummer : \_\_\_\_\_

## Viktige opplysninger når det gjelder sikkerhet:

Før dette kjøleskapet brukes må det installeres korrekt, og plasseres i samsvar med installasjonsanvisningene i dette dokumentet.

Trekk aldri ut stikkontakten til kjøleskapet ved å trekke i strømledningen. Ta godt tak i selve pluggen og trekk den rett ut av kontakten.

Når du flytter kjøleskapet ut fra veggen må du være forsiktig slik at du unngår å klemme eller ødelegge strømkabelen.

Etter at kjøleskapet er satt i drift må du unngå å berøre kalde overflater inne i kjølerommet, spesielt med våte eller fuktige hender. Huden kan sitte fast på de svært kalde overflatene.

Trekk ut strømkabelen ved rengjøring eller annet vedlikehold. Unngå å berøre den med våte hender, da dette kan forårsake elektrisk støt eller skade.

Strømkabelen må aldri skades, brytes, trekkes ut eller vris, da skade på strømkabelen kan forårsake brann eller elektrisk støt. Det kan også oppstå tvil om kjøleskapet er jordet.

Glassbeholdere må aldri plasseres i fryseren fordi de kan gå i stykker når innholdet utvider seg ved frysing.

Putt aldri hendene opp i isboksen til den automatiske ismaskinen, da den kan forårsake skade under drift.

Dette apparatet er ikke laget for å brukes av små barn eller syke personer uten oppsyn.

Småbarn må holdes under oppsyn for å sikre at de ikke leker med apparatet.

Ingen må klatre på, sitte på eller henge på døren til forfriskningscenteret. Dette kan skade kjøleskapet eller få det til å velte, med alvorlig personskade som resultat.

Dersom det er mulig bør kjøleskapet kobles til en separat kontakt for å hindre overbelastning som gjør at strømmen går.

Kjøleskapet/fryseren bør plasseres slik at til tilkoplingspluggen til strømmettet er tilgjengelig, for at den raskt skal kunne trekkes ut dersom en ulykke skulle inntreffe.

Hvis nettkabelen er skadet må den byttes ut av produsenten eller dennes serviceleverandør, eller en annen person med tilsvarende kvalifikasjoner, for å unngå at farlige situasjoner oppstår.

Ikke forkorte eller forleng nettkabelen  
 ■ Det kan føre til elektrisk sjokk eller brann.



**Ikke bruk skjøteledning**



**Tilgjengelighet til nettpluggen**

**Utskifting av nettkabel**

**⚠ Advarsel**

 Advarsel om at barn kan bli innelåst





FARE: Det er fare for at barn kan bli innelåst.  
Før du kaster ditt gamle kjøleskap eller fryser:  
Ta av dørene, men la hyllene være på plass slik at det ikke blir så lett for barn å klyve inn.  
Dette apparatet er ikke tilsiktet for bruk av personer (inkl. barn) med redusert psyke, sanselig eller mentale problemer, eller som mangler erfaring og kunnskap, med mindre de blir holdt under oppsyn eller fått instruksjoner vedrørende bruk av apparatet av en person som er ansvarlig for deres sikkerhet.

Ikke lagre  
 Advarsel  
Jording  
 Advarsel

Barn bør holdes under oppsyn for å sikre at de ikke leker med apparatet.  
Ikke lagre eller bruke bensin eller andre antenkelige damper eller væsker i nærheten av dette eller andre apparater.

I tilfelle av kortslutning vil jording av apparatet sørge for at risikoen for elektrisk støt blir redusert ved at strømmen får en alternativ vei.  
For å forhindre elektriske støt, må dette apparatet jordes.  
Ukorrekt bruk av jordingspluggen kan resultere i elektrisk støt. Søk råd hos en sertifisert elektriker eller servicetekniker hvis du ikke forstår jordingsinstruksjonene ordentlig, eller dersom du er i tvil om apparatet er riktig jordnet.

 Advarsel

-  Ventilasjonsåpningene både inne i apparatet og i den innebygde strukturen, må ikke tildekkes.
-  Det må ikke brukes mekanisk instrumenter eller andre midler enn de som anbefales av produsenten for å fremskynde avisingsprosessen.
-  Avkjølingskretsløpet må ikke skades.
-  Bruk ikke elektriske apparater der matvarene oppbevares, med mindre de er av den typen som anbefales av fabrikanten.
-  Kjølemidlet og isoleringsgassen som er brukt i apparatet må behandles som spesialavfall. Vennligst kontakt en serviceperson eller en annen spesialist i dette tilfellet.



Dette apparatet inneholder et mindre kvantum isobutan kjølemiddel (R600a), en naturvennlig naturgass, men også brennbar. Under transport og installering av apparatet er det viktig å påse at ingen av delene i kjølekretsløpet skades. Kjølevæske som sprøyter ut av rørene kan antennes eller forårsake øyeskader. Hvis et utslipp konstateres, bør en unngå åpen ild og mulige antenningskilder og rommet apparatet befinner seg i, bør luftes.

For å unngå at det skapes en blanding av antenbar gass og luft hvis det forekommer lekkasjer i kjølekretsløpet, er størrelsen på rommet der apparatet er plassert avhengig av mengden kjølemiddel som anvendes. Rommet skal være 1 m<sup>2</sup> for hver 8 g R600a-kjølevæske inne i apparatet. Mengden kjølemiddel i hvert apparat vises på identifikasjonsplaten på inne i apparatet. Apparat som viser tegn på å være skadet må ikke settes i drift. Kontakt forhandleren hvis du er i tvil.

## Innledning

## Identifikasjon av deler

\*Modell uten dispenser -Type 1

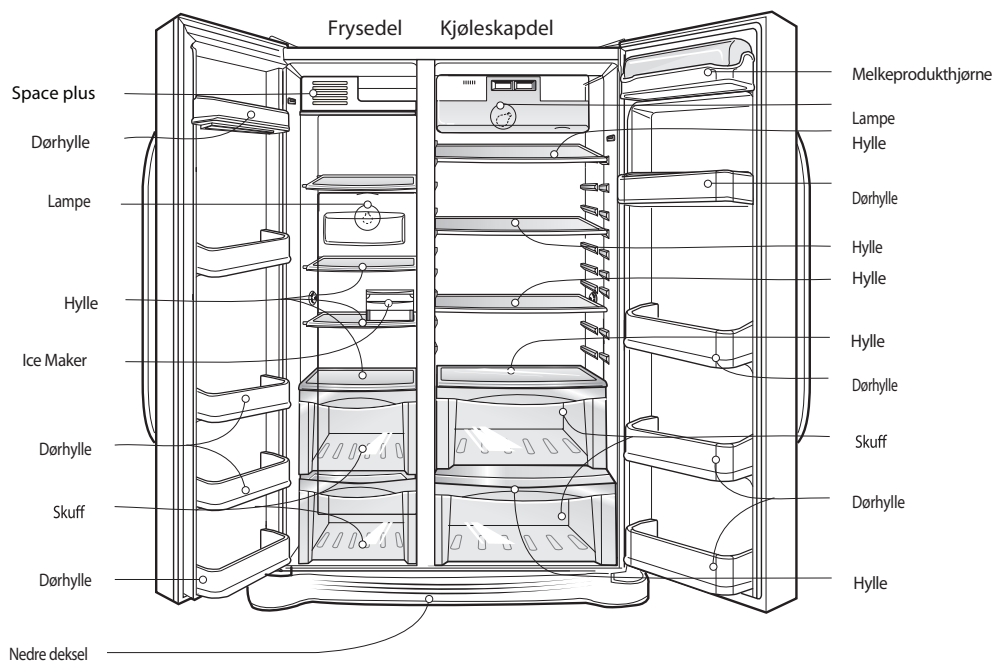

\*Modell uten dispenser -Type 2

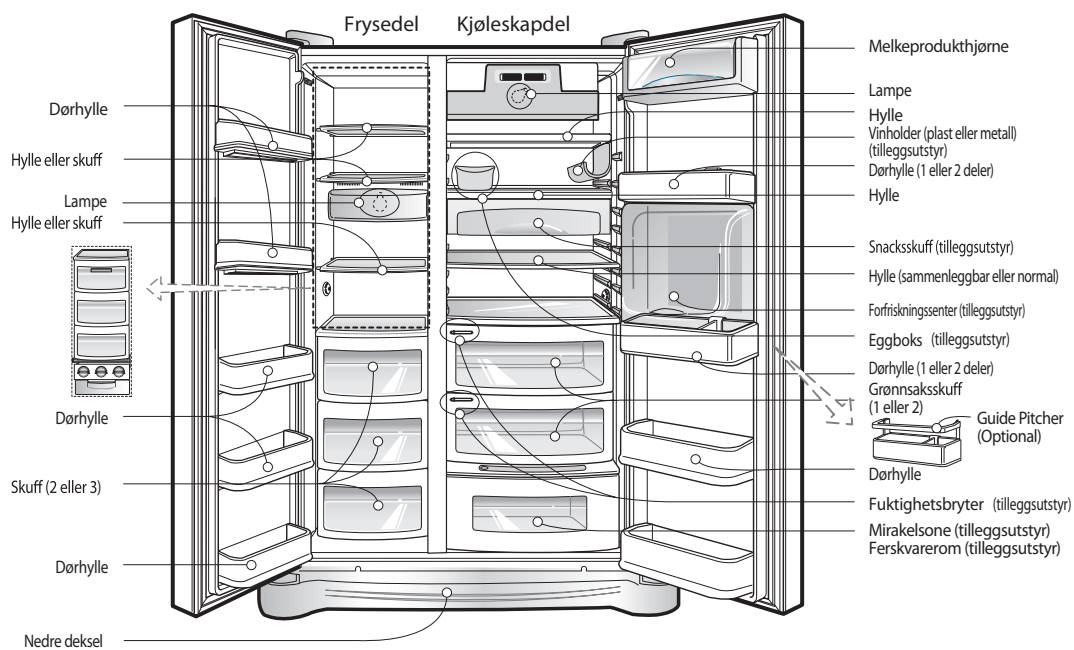

NB

- Dersom du synes at det mangler enkelte deler i kjøleskapet ditt, kan det være at dette er deler som bare brukes i andre modeller (for eksempel er ikke "forfriskningscenteret" inkludert i alle modellene).

\*Modell dispenser -Type 1

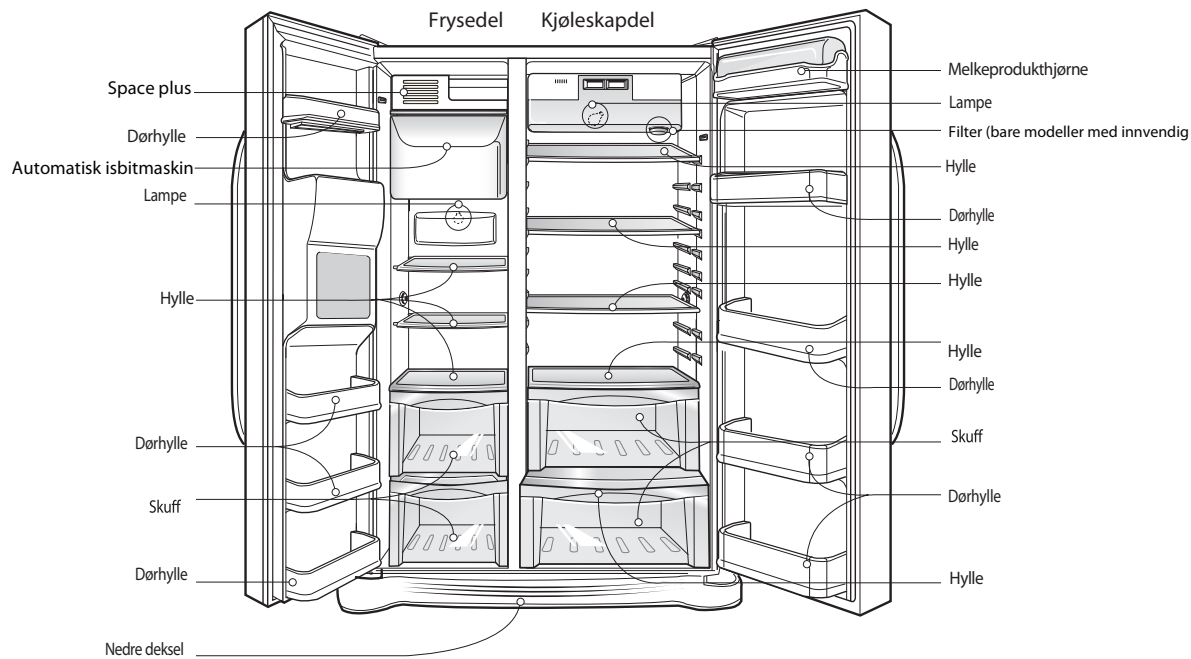

\*Modell dispenser -Type 2

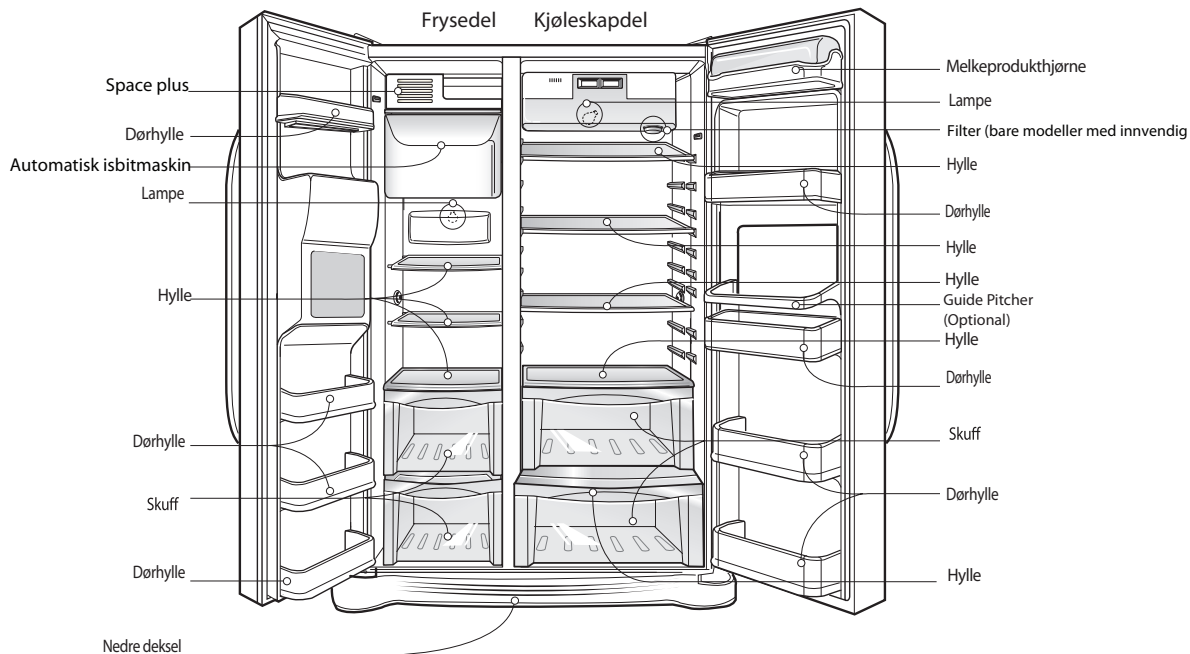

**NB**

Dersom du synes at det mangler enkelte deler i kjøleskapet ditt, kan det være at dette er deler som bare brukes i andre modeller (for eksempel er ikke "forfriskingssenteret" inkludert i alle modellene).

### \*Modell med dispenser - Type 3

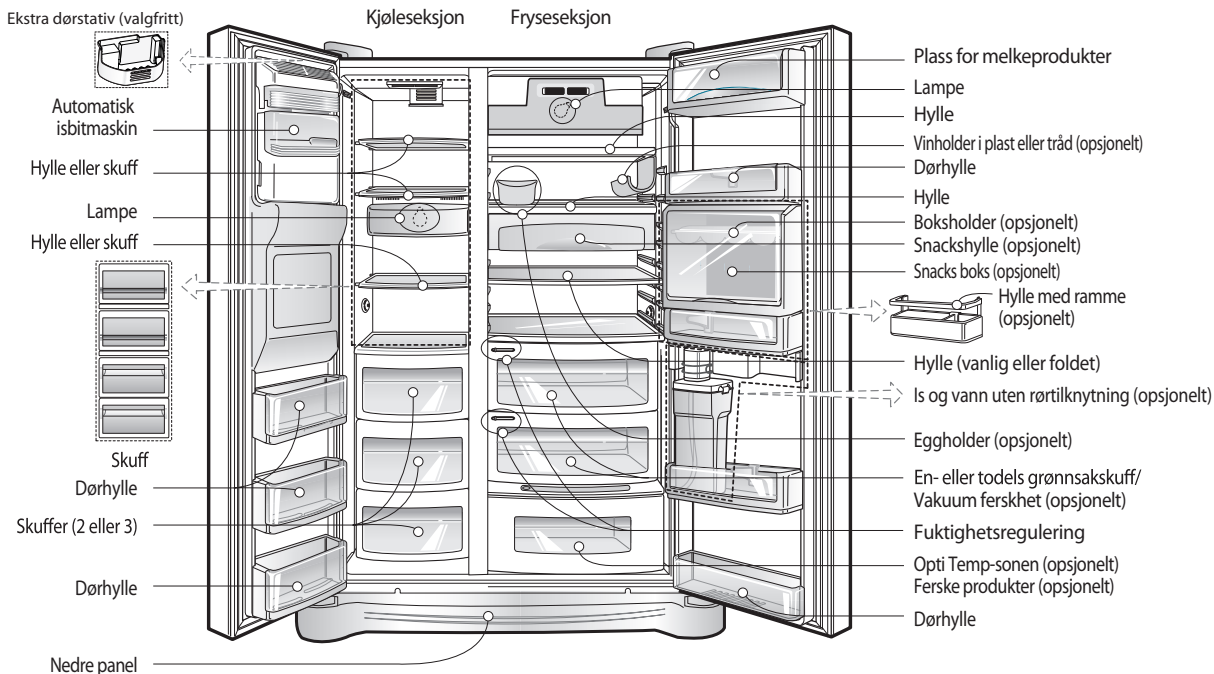

#### ADVARSEL!

• Elementer, egenskaper og opsjoner varierer fra modell til modell. Denne modellen er ikke utstyrt med alle opsjonelle elementer.

### \*Modell med dispenser - Type 4

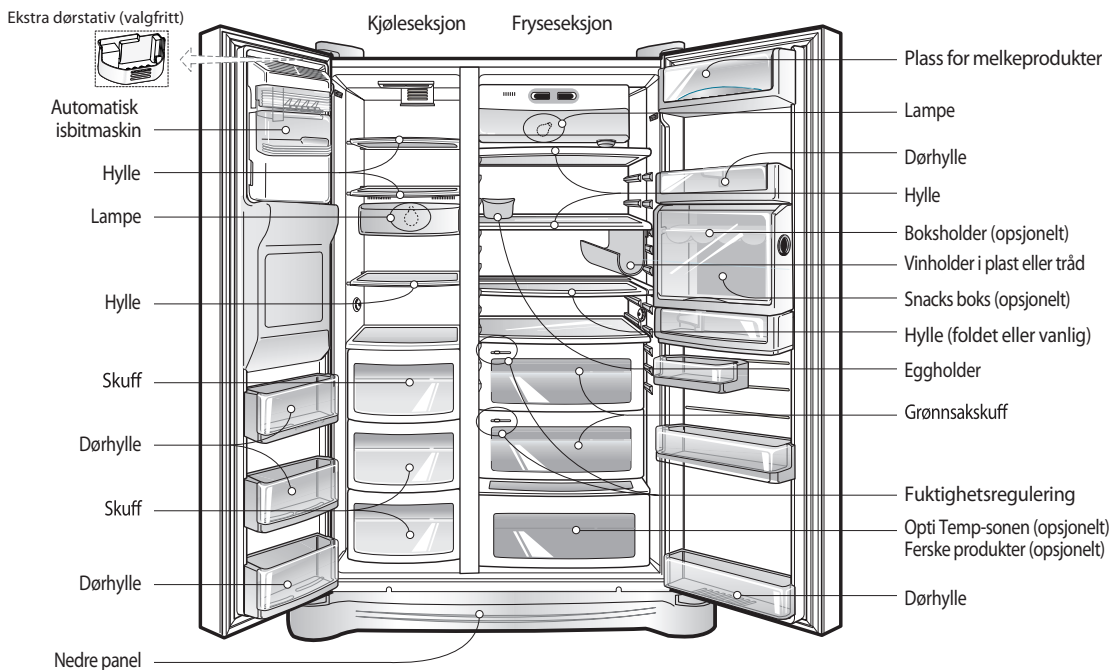

#### ADVARSEL!

• Elementer, egenskaper og opsjoner varierer fra modell til modell. Denne modellen er ikke utstyrt med alle opsjonelle elementer.

Velg en god plassering

Bortskaffe din gamle innretning

Bruk av dørhyllen (forskjellige modeller)

## Plassering av kjøleskapet

1. Plasser kjøleskapet slik at det blir enkelt å bruke.
2. Unngå å plassere det nær varmekilder, direkte sollys eller fuktighet.
3. For å sikre tilstrekkelig luftsirkulasjon rundt fryse/kjøleskapet, må det være tilstrekkelig klaring på begge sider samt på oversiden, og avstanden til veggen bak kjøleskapet skal minst være 5 cm.
4. Kjøleskapet må rettes så det står i vater.
5. Ikke installer kjøleskapet i en lufttemperatur på under 5 °C, da dette kan påvirke driften.



Innretningen inneholder væske (kjøle- og smøremiddel) og er fremstilt av deler og stoff som kan resirkuleres og gjenvinnes.

Alle viktige stoff må sendes til avfallstjeneste der de kan bearbeides og gjenbrukes (gjenvinning). Vennligst kontakt din lokale tjeneste for å bestille en lastebil for avfallet.

Når man ikke bruker isbitermaskin, da kan man bruke plassen på hyllen.

- Demontere og tømme automatisk isbitermaskin.
- Skru av isbitermaskin (1).
- Forsiktig monterer hyllen i døren.

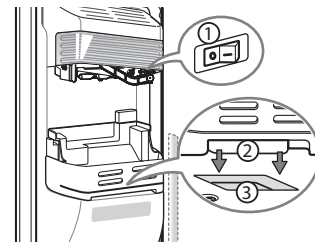
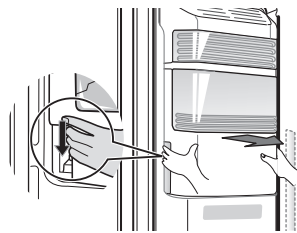

- ▶ Sett in (2) i nedre hul (3).
- ▶ Ikke la å stå på hylla ustabile gjenstander, fordi de kan falle av når dør skal åpnes



# Installasjon

## ⚠ Advarsel

Fjern nedre deksel og slangen for vanntilførsel

Fjern døren til fryseren

Fjern døren til kjøleskapet

## Demontering av dør

Fare for elektrisk støt

Ta ut strømkabelen til kjøleskapet før installering. Unnlattelse av å gjøre dette kan medføre risiko for dødsfall eller alvorlig skade.

Hvis døren inn i rommet er for smal for at kjøleskapet kan passere, må du ta av døren til kjøleskapet og bære det inn sidelengs.

Fjern nedre dekslet ved å skru av alle skruene. Etterpå trekk vanntilførselsrøret opp, mens området merket med ① trykkes ned til høyre.

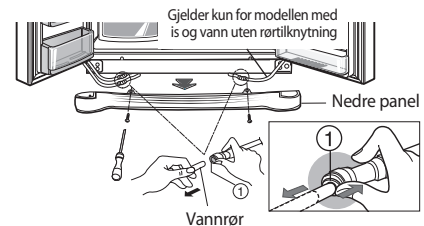

### NB

- Dersom slangen er deformert eller slitt, må denne delen skjæres vekk.

1) Fjern dekslet til hengslet ved å løsne på skruene. Løsne alle kablene unntatt jordingskabelen.

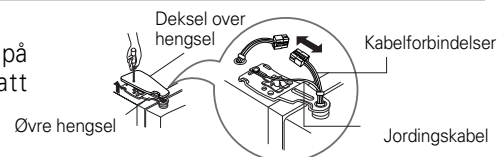

2) Fjern beslaget ved å rotere det mot urviserens retning ①, og så løfte opp øvre hengsel ②.

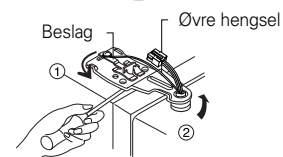

### NB

- Vær forsiktig når øvre hengsel fjernes så ikke døren faller forover.

3) Ta vekk døren til fryserrommet ved å løfte den oppover. Nå må døren løftes så høyt at vanntilkoblingen kan trekkes helt ut.



### NB

- Bær inn døren til kjølerommet og legg den ned, men vær forsiktig slik at vanntilkoblingen ikke blir skadet.

1) Løsne skruene til dekslet over hengslet og fjern dekslet. Fjern kablene dersom de er der, bortsett fra jordledningen.

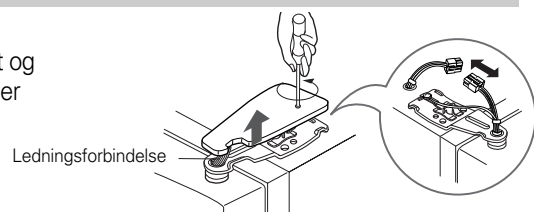

2) Fjern beslaget ved å dreie med urviserens retning ① og fjern så øvre hengsel ved å løfte det opp ②.

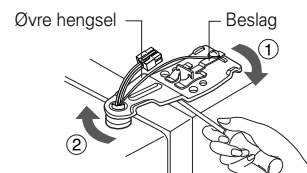

3) Fjern døren til kjølerommet ved å løfte den opp.

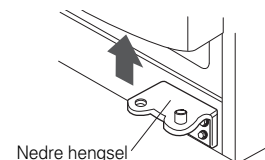

Bær inn  
kjøleskapet

Bær inn kjøleskapet gjennom inngangsdøren slik som vist på tegningen til høyre.

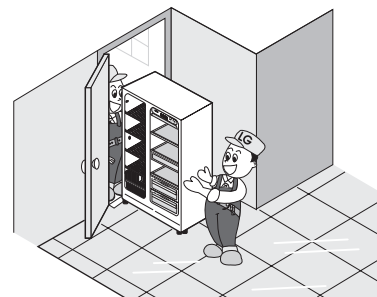

## Montering av dør

Monter dørene i omvendt rekkefølge av demontering etter at de er båret inn.

## Tilkobling av vann

(\* Kun dispensermodell)

Før installering

- Drift av den automatiske ismaskinen krever vanntrykk på 147 ~ 834 kPa (1,5~8,6 kgf/cm<sup>2</sup>). (Dette betyr at et pappbeger blir fylt på mindre enn 3 sekunder).
- Dersom vanntrykket ikke når det nødvendige vanntrykket på 147 kPa eller mindre, er det nødvendig å kjøpe en separat trykkpumpe for å få normal tilførsel til ismaskinen og kjølevannet.
- Lengden på slangen for vanntilførsel må være under 8 m,. Det må utvises forsiktighet slik at ikke slangen brekker. Dersom slangen er 8 m eller lengre, kan dette skape vansker for vanntilførselen på grunn av trykk i avløpsvannet.
- Installer slangen til vanntilførselen på et sted der det ikke er varmt.



Advarsel

- Slangen må bare kobles til drikkevann.
- Sjekk instruksjonene for vannfiltersettet når det gjelder installasjon.

**Dersom døren til fryseren er lavere enn døren til kjølerommet**

## Justering av høyde

Juster høyden på døren ved å stikke en flat skrutrekker (-) inn i sporet på venstre høydejusteringsskrue og vri med urviserens retning (⌚).

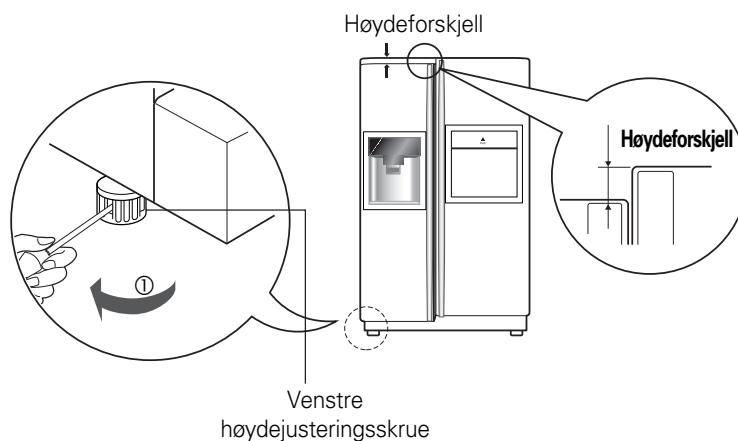

**Dersom døren til fryseren er høyere enn døren til kjølerommet**

Juster høyden på døren ved å stikke en flat skrutrekker (-) inn i sporet på høyre høydejusteringsskrue og vri med urviserens retning (⌚).

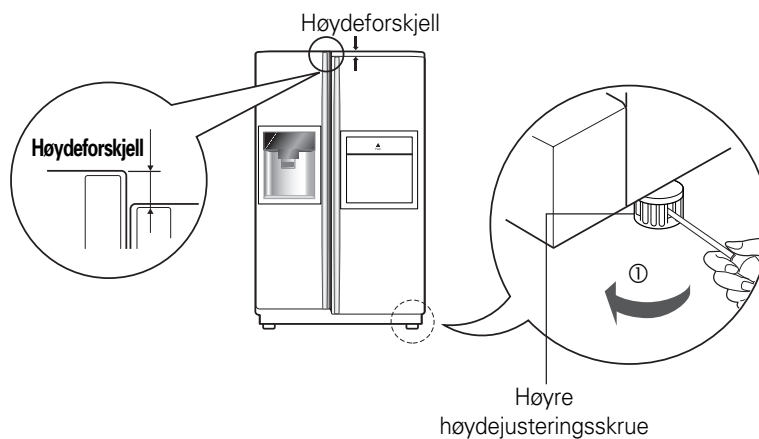

**Etter at dørhøyden er justert**

Man kan få dørene på kjøleskapet til å lukke seg mykt ved å heve fronten ved hjelp av høydejusteringsskruen. Dersom dørene ikke lar seg lukke skikkelig, vil kjølingen påvirkes.

**Deretter**

1. Tørk av alt støv som er oppsamlet under transport and rengjør skapet grundig.
2. Monter alt tilbehør slik som isterningboksen, fordampningfatet osv. der de hører hjemme. De er pakket sammen for å forhindre skader under transporten.
3. Koble til strømkabelen til kontakten. Ikke koble til andre apparater i samme kontakt.

## Igangsetting

Etter å ha installert kjøleskapet la det stå i 2-3 timer, slik at temperaturen kan stabilisere seg inni skapet. Etter den tiden kan skapet fylles med fersk eller frossen mat. Skal kjøleskapet slås av, vent i 5 minutter før det startes igjen.

## Regulering av temperatur og funksjoner

### \*Modell uten dispenser - Type 1

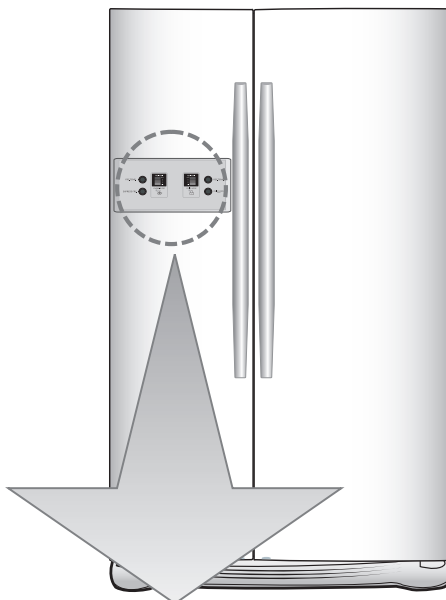

Tilleggsutstyr	Funksjonsdisplay	
Type-1	<p>Display Saving Mode</p>	<p>Temperature adjustment button for freezer compartment.</p> <p>Temperature adjustment button For refrigerator compartment.</p>
Type-2	<p>Display Saving Mode</p>	<p>FRZ.TEMP.</p> <p>EXPRESS FRZ.</p> <p>REF.TEMP.</p> <p>CHILD LOCK 3SECS</p>
Type-3	<p>Display Saving Mode</p>	<p>Express freezer.</p> <p>Child lock: Hold3 secs.</p>

### Observer

- Det kan være at den modellen du har valgt, ikke har alle alternativene inkludert.
- Display type - 3: Kontrollpanelet har berøringsfunksjon. For mye fukt på displaypanelet kan forårsake funksjonsfeil.

**\*Modell uten dispenser - Type 2**

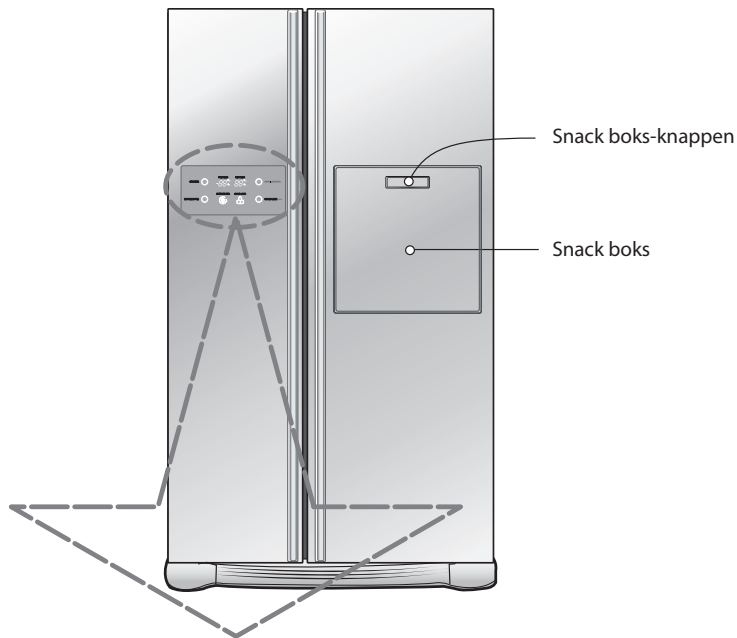

NORGE

Opsjon	Funksjonsdisplay
Type-1	<p>Energisparende display modus</p>
Type-2	

**ADVARSEL!**  
 • Det er mulig at modellen ikke er utstyrt med alle opsjoner.

\* Modell uten dispenser -Type 1

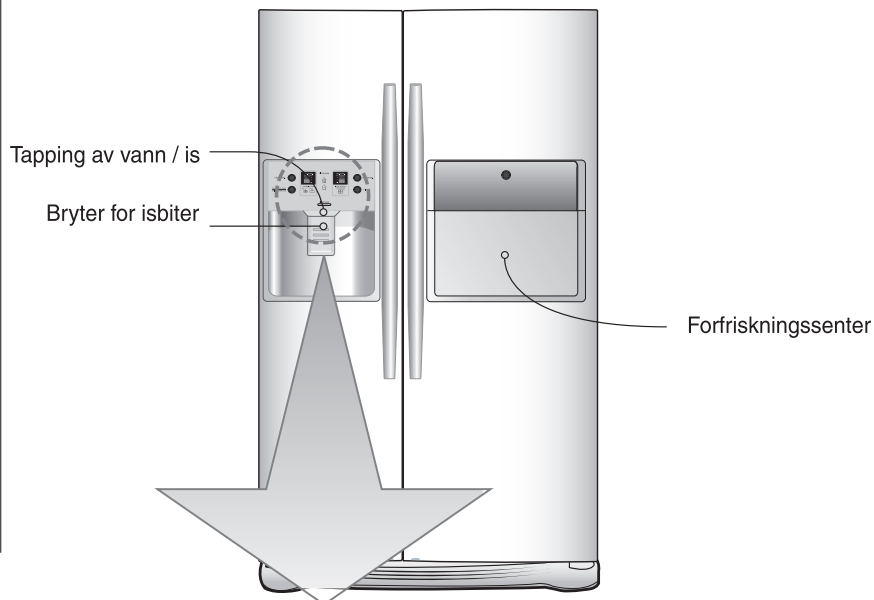

Tilleggsutstyr	Funksjonsdisplay	
Type-1	<p>Display Saving Mode</p>	<p>Temperature adjustment button for freezer compartment.</p> <p>Temperature adjustment button for refrigerator compartment.</p>
Type-2	<p>Display Saving Mode</p>	<p>FRZ.TEMP.</p> <p>REF.TEMP.</p>
Type-3	<p>Display Saving Mode</p> <p>Filter reset button. Light ON/OFF button - Option</p>	<p>Express freezer. Child lock: Hold 3 sec.</p> <p>Filter reset button.</p> <p>DISPENSER</p>
Type-4	<p>Display Saving Mode</p> <p>Filter reset button. Light ON/OFF button - Option</p>	<p>Dispenser selection button</p>

**Observer**

- Det kan være at den modellen du har valgt, ikke har alle alternativene inkludert.
- Display type - 4: Kontrollpanelet har berøringsfunksjon. For mye fukt på displaypanelet kan forårsake funksjonsfeil.

**\*Modell med dispenser - Type 2**

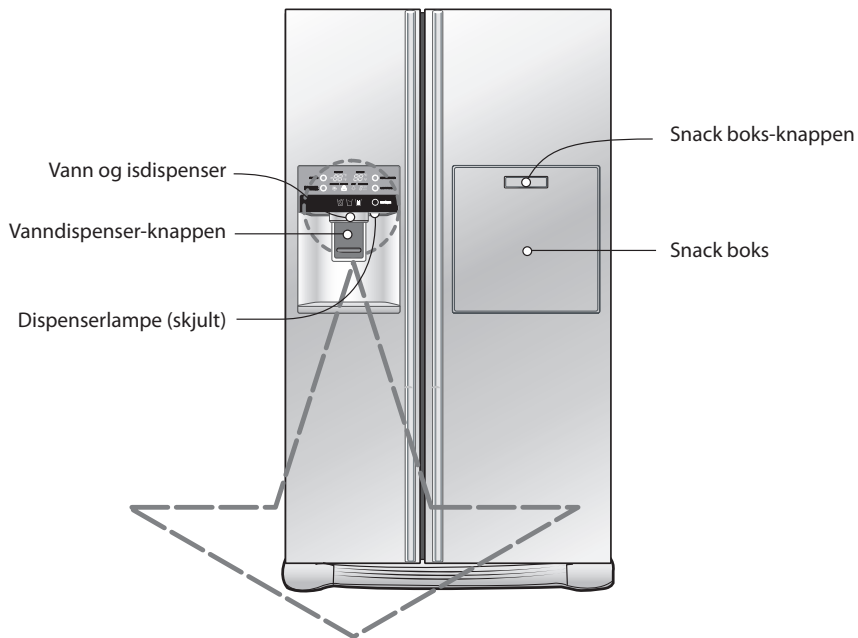

Opsjon	Funksjonsdisplay
Type-1	<p><b>Energisparing display modus</b></p>
Type-2	<p><b>Energisparing display modus</b></p>
Type-3	

### Strømsparingsmodus for display (på visse modeller)

Denne funksjonen sparer displayets strømforbruk

Trykk på knappene FREEZER og EXPRESS FRZ. samtidig og hold dem inne i 5 sekunder inntil du hører et signal. Alle LED/LCD-indikatorer vil da lyse, og deretter slukke. Når strømsparingsmodus er aktivert, vil displayet forbli av inntil neste gang døren blir åpnet. Deretter vil det komme på hver gang en dør blir åpnet eller det trykkes på en knapp. Displayet blir værende på i 20 sekunder etter at en dør ble åpnet eller det ble trykket på en knapp. For å deaktivere strømsparingsmodus, trykker du på knappene FREEZER og EXPRESS FRZ. samtidig og holder dem inne i 5 sekunder inntil du hører et signal.

### Displayets POWER-SAVE-modus (på enkelte modeller)

Displaypanelet slås automatisk av etter 20 sekunder, og slås på igjen når du åpner døren eller trykker på knappen igjen.

### Frysekontroller

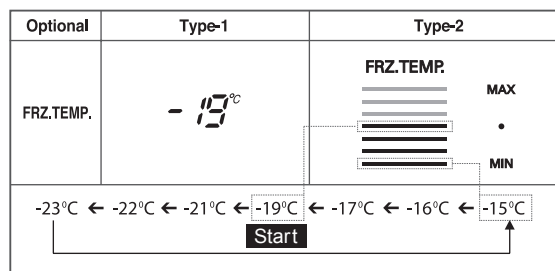

### Kjøleskapkontroller

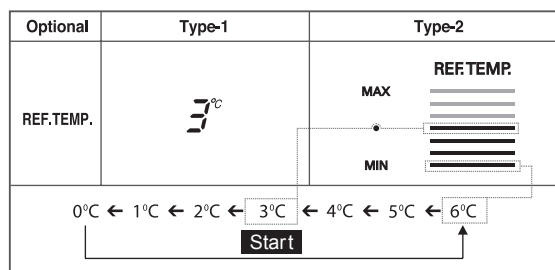

- Den faktiske innvendige temperaturen vil variere avhengig av matvarens tilstand. Temperaturinnstillingen setter ønsket temperatur, og angir ikke kjøleskapets faktiske temperatur.
- Kjøleeffekten er begrenset i oppstartsfasen. Juster temperaturen som angitt ovenfor etter at kjøleskapet har vært i drift i minimum 2 – 3 dager.



## \* Dispensermodell - Type 3

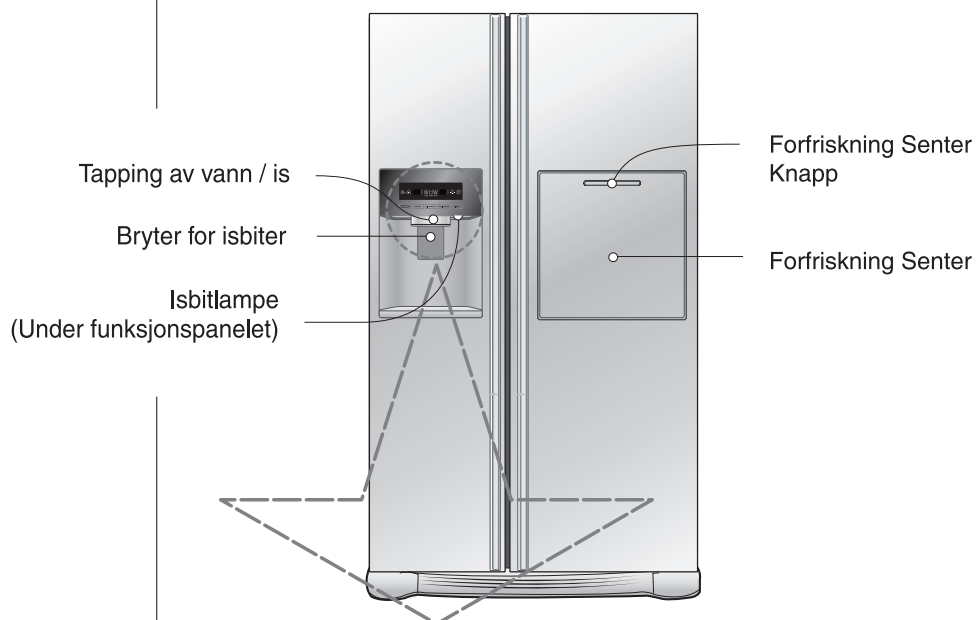

Type 1		Funksjon displaypanel
Type 2		Funksjon displaypanel
Type 3		Funksjon displaypanel

**Observer**

- Det kan være at den modellen du har valgt, ikke har alle alternativene inkludert.
- Tørk opp eventuell fuktighet før du benytter displayknappen ettersom betjening av knappen er basert på berøringsmetoden. Funksjonen kan bli treg eller andre knapper kan bli aktivert dersom det er fuktighet på knappen.

### Regulering av temperaturen i frysedelen

### Regulering av temperaturen i kjøledelen

#### Strømsparingsmodus for display

Denne funksjonen setter displayet i strømsparingsmodus inntil neste gang døren blir åpnet.

Trykk på knappene FREEZER og EXPRESS FRZ. samtidig og hold dem inne i 5 sekunder inntil du hører et signal. Alle LED-indikatorer vil da lyse, og deretter slukke. Når strømsparingsmodus er aktivert, vil displayet forbli av inntil neste gang døren blir åpnet. Deretter vil det komme på hver gang en dør blir åpnet eller det trykkes på en knapp. Displayet blir værende på i 20 sekunder etter at en dør ble åpnet eller det ble trykket på en knapp. For å deaktivere strømsparingsmodus, trykker du på knappene FREEZER og EXPRESS FRZ. samtidig og holder dem inne i 5 sekunder inntil du hører et signal.

#### Du kan regulere temperaturen i fryser og kjøleskap.

##### Frysedelens temperaturregulering



##### Kjøledelens temperaturregulering



\* Når du trykker på knappen, endres innstillingen i følgende steg: (Svak) → (Middels svak) → (Middels) → (Middels sterk) → (Sterk).

- Den faktiske innvendige temperaturen varierer avhengig av mengde og type matvarer ettersom den innstilte temperaturen er en slutt- eller måltemperatur, ikke den faktiske temperaturen i kjøleskapet.
- Kjølefunksjonen er svak til å begynne med. Juster temperaturen som beskrevet ovenfor, etter at kjøleskapet har vært i gang i minst 2~3 dager.

## Bruke dispenserens (på enkelte modeller)

- Velg mellom knust is, vann og isbiter, og trykk lett på bryteren med glasset eller en annen beholder.

### Vann

Trykk på bryteren for å velge vann slik at lampen lyser opp.

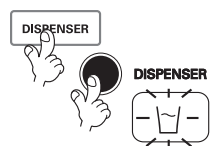

### Isbiter

Trykk på bryteren for å velge isbiter slik at lampen lyser opp.

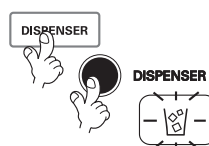

### Knust is

Trykk på bryteren for å velge knust is slik at lampen lyser opp.

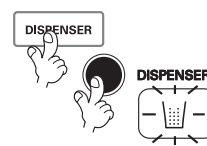

- Referanse : Hold glasset på plass i noen sekunder etter at du har forsynt deg med isbiter eller vann slik at de siste dråpene renner ned i glasset istedenfor på gulvet.

## Automatisk isbitmaskin (på enkelte modeller)

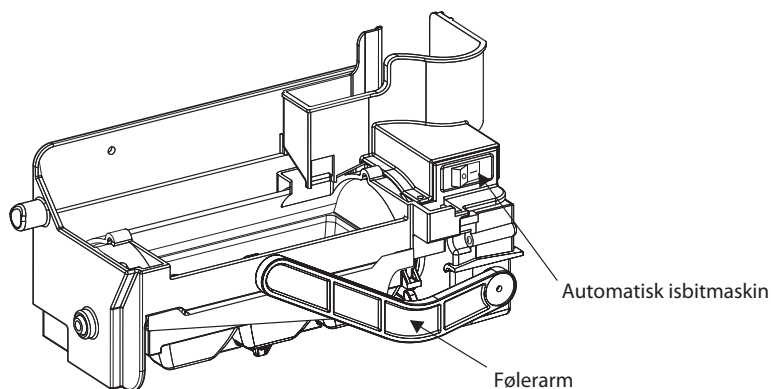

- Den automatiske isbitmaskinen kan automatisk produsere 6 isbiter om gangen, 50 - 60 isbiter per døgn. Denne mengden kan variere avhengig av omstendighetene, inkludert romtemperatur, åpning av dører, varemengde i frysedel osv.
- Isbitproduksjonen stopper når isbitbingen er full.
- Hvis du ikke ønsker å benytte den automatiske isbitmaskinen, setter du bryteren for isbitmaskinen til AV. Hvis du ønsker å benytte den automatiske isbitmaskinen igjen, setter du bryteren til PÅ.

### NB

- Det er normalt at det høres lyder når isbiter ramler ned i bingen.

### ADVARSEL

- Ikke stikk hendene inn i isbitmaskinen mens den er i drift. Det kan føre til personskaade.

### ADVARSEL

- Oppbevar ikke isen lengre enn i to uker.

## Valg av dispenserfunksjon

Det kan velges mellom vann og is.

\* Velg vann eller isbiter ved å trykke på knappen:

\* Trykk lett på knappen med et glass.

- Funksjonen blir merket med en linje.
- Etter å ha fylt glasset skal apparatet avgien lyd i 5 sekunder.  
Lyden betyr at isåpningen blir stengt.

• Varsel: Vent 2-3 sekunder, slik at de siste isbitene eller vandrdråpene kan falle ned etter at glasset ble fjernet fra knappen.

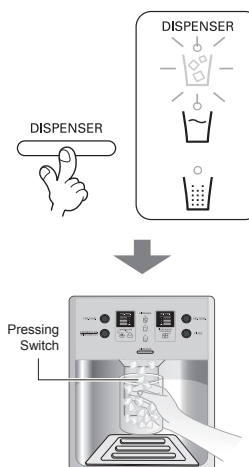

## Automatisk isbitmaskin

- Isbitmaskinen kan lage 8 isbiter i enhver stund, til sammen omtrent 80 isbiter per døgn. Antall kan variere og er avhengig av omstendigheter, f.eks. hvor lenge kjøleskapdøren har vært åpnet.
- Isproduksjonen blir automatisk avbrutt når isbeholderen er full.
- Dersom funksjonen for automatisk isproduksjon ikke skal brukes, sett ismaskinens bryter i stilling "OFF" eller i mellomstilling. Advarsel: Manuell innstilling er ikke tilgjengelig i alle modeller.

### ADVARSEL!

- Lyden som kan høres når isbitene faller inn i isbeholderen er normal.

Når ismakeren ikke som den skal

Isen klumper seg

- Når isen klumper seg, tas den ut av isboksen, brytes i mindre biter og plasseres i isboksen igjen.
- Dersom ismakeren produserer isbiter som er for små eller som klumper seg, må vannmengden som leveres til ismaskinen justeres. Ta kontakt med servicesenteret.
- \* Dersom det ikke brukes is så ofte, kan den fryse sammen i større biter.

Strømstans

- Ved strømstans kan is falle ned i fryseren. Ta ut isboksen, kast all isen, tørk av isboksen og sett den på plass. Etter at maskinen får strøm igjen, velges knust is automatisk.



Når kjøleskapet nettopp er installert

- Det tar om lag 12 timer for et kjøleskap som nettopp er installert å produsere is i fryseren.

## Drift

## Hurtiginnfrysing

Velg denne funksjonen for hurtig innfrysning.

- Sekvensen AV → PÅ → AV gjentas for hvert trykk på  or  knappen.
- Etter fire blink blir pilsymbolene værende på som indikasjon på at funksjonen er aktivert når spesialfunksjonen velges.
- Hurtiginnfrysingsfunksjonen slås automatisk av etter en fastsatt tid.

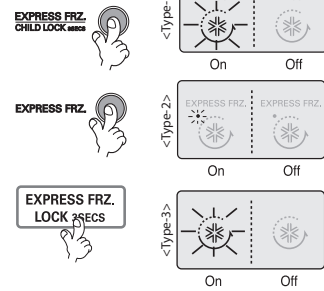

## Tastelås

Denne knappen sperrer for bruk av andre knapper.

- Sperring eller frigjøring gjentas for hvert trykk på  or  enn 3 sekunder.
- Hvis du trykker på LOCK knappen, vil ingen av de andre knappene fungere før du har frigjort dem.

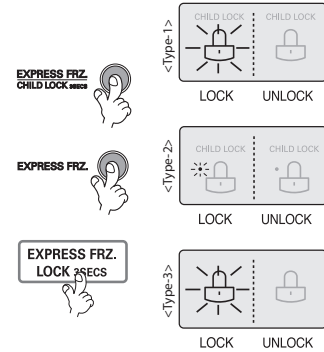

Funksjon for visning av filterets tilstand (syklus for filterbytte) (på enkelte modeller)

- Det finnes en indikatorlampe som indikerer behovet for utskiftning av dispenserens vannfilterkasset.
- Vannfilteret bør skiftes ut hver 6. måned.
- Filterindikatoren tennes for å vise at du bør skifte ut filteret.
- Når du har skiftet ut filteret, trykker du og holder filterknappen i mer enn 3 sekunder for å nullstille indikatoren.

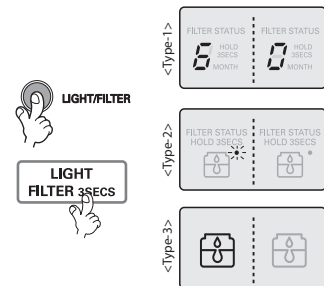

Dispenserlampe (på enkelte modeller)

Denne knappen slår dispenserlampen i dispenseren på og av.

- Funksjonen dispenserlampe slås PÅ eller AV ved å trykke på Light/Filter-knappen.

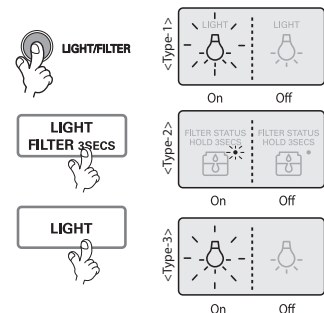

**Andre funksjoner****Advarsel om åpen dør**

- I minutt etter kjøleskapdøren og døren til hjemmebaren er åpnet eller lukket, høres tre varselsignal med 30 sekunders mellomrom.
- Kontakt det lokale servicesenteret dersom varsel-signalet fortsetter etter at døren er lukket.

**Diagnosefunksjon (feildeteksjon)**

- Diagnosefunksjonen oppdager automatisk feil ved produktet når kjøleskapet er i bruk.
- Hvis det oppstår feil, slutter knappene å fungere og panelene viser ikke normale verdier. Slå ikke av strømmen, men ta umiddelbart kontakt med ditt lokale servicesenter. Det tar mye lengre tid for serviceingeniøren å finne den defekte delen hvis kjøleskapet har vært slått av.

**Hvordan is/kaldt vann leveres**

Vannet kjøles mens det er i vanntanken i kjøleskapet, og sendes så til tappekranen. Is lages i den automatiske ismaskinen, og kan så tas ut som knust is eller isbiter.

**NB**

- Det er helt normalt at vannet ikke er så kaldt til å begynne med. Dersom du ønsker kaldere vann kan du putte isbiter i glasset.

**Advarsler****Kast isen (om lag 20 biter) og vannet ( om lag syv glass) som lages først etter at kjøleskapet er installert.**

Den første isen eller det første vannet som produseres kan inneholde partikler eller lukt fra vanntilførselen eller vannbeholderen. Dette er også nødvendig dersom kjøleskapet ikke er brukt på noe tid.

**Hold barn unna ismaskinen.**

Barn kan trykke på bryterne på feilaktig måte eller ødelegge lampene.

**Sørg for at is ikke kan blokkere iskanalen.**

Derfor det plasseres mat i inngangen til iskanalen, kan det være at is ikke vil komme ut. Iskanalen kan også bli dekket av små isbiter dersom bare knust is brukes.

I så fall må denne isen fjernes.

**Verken drikke eller mat må lagres i isboksen for at det skal bli kaldt fort.**

Dette kan skade den automatiske ismakeren.

**Bruk aldri tynt krystall eller steingods for å hente is.**

Slike glass eller beholdere kan knuses.

**Fyll is i glasset før vann eller annen drikke tappes i.**

Det kan sprute dersom is slippes i et glass der det allerede er væske.

**Istuten må aldri berøres med hånd eller redskap.**

Berøring kan forårsake at noe brekker, eller hånden kan skades.

**Dekslet på ismaskinen må aldri fjernes.****Fordel av og til isen jevnt slik at isboksen er helt full av is.**

Isen vil stable seg der isen lages. Derfor kan ismakeren feilaktig tro at isboksen er full, slik at den stopper å lage is.

**Dersom det kommer farget is ut av ismaskinen, må den ikke brukes, og servicesenteret må straks kontaktes.****Bruk ikke for smale eller dype glass.**

Is kan komme til å sette seg fast i iskanalen, og dermed ødelegge kjøleskapet.

**Hold glasset i passende avstand fra istuten.**

Dersom glasset er for nær tuten kan det hindre isen å i komme ut.

## Drift

Frysekurv  
(to stjerner-seksjon)

Hvordan bruke  
forfriskningscenteret

Døren til  
forfriskningscenteret  
må aldri brukes som  
underlag for arbeid

Det indre dekslet til  
forfriskningscenteret  
må aldri tas ut

Tunge gjenstander må  
aldri plasseres på  
døren til  
forfriskningscenteret,  
og barn må aldri få  
henge seg på den

## To stjerner-seksjon \*\* (gjelder kun for utvalgte modeller)

- To stjerner-seksjonen omfatter temperaturer  $-12^{\circ}\text{C} \sim -18^{\circ}\text{C}$
- Korttidslagring av frossenvarer.

### Forfriskningscenter (Gjelder bare noen modeller)

Åpne døren til forfriskningscenteret.

- Du kan bruke forfriskningscenteret uten å åpne døren til kjøleskapet. Dermed sparer du strøm.
- Lampen i kjøleskapet tennes når døren til forfriskningscenteret åpnes. Dermed er det alltid enkelt å identifisere innholdet.

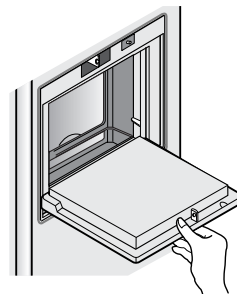

- Døren til forfriskningscenteret må aldri brukes til å arbeide på, og det må utvises forsiktighet med skarpe gjenstander.
- La aldri armene hvile på døren til forfriskningscenteret eller trykk hardt på den.

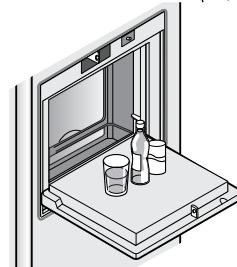

- Forfriskningscenteret virker ikke normalt uten dekslet. Kun modeller med internt deksel på tanken.



- Ikke bare kan døren til forfriskningscenteret bli ødelagt, men barn kan også bli skadet.

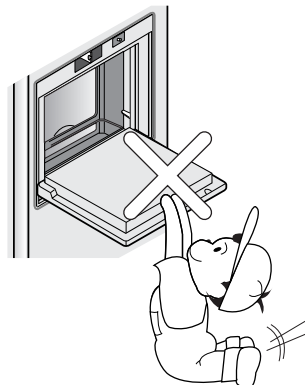

## Veiledning

## Is og vann uten rørtilknytning (Gjelder kun for utvalgte modeller)

Den automatiske isbitmaskinen og vanddispenseren kan brukes med en vanntank eller vannflasker uten å tilknytte vannrør til kjøleskapet.

### Demonter vanntanken

#### VALGMULIGHET 1

Trekk hevarmen og hold dekselet som tegningen ① viser for å demontere tanken ②.

#### VALGMULIGHET 2

Sett sikkerhetsbryteren i stillingen "ÅPNE" som vist i ①. Hold og trekk så i vanntankens deksel ② for å løsne vanntanken.

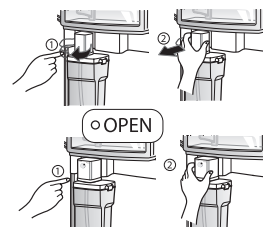

### Fyll tanken med vann

Løft klemmene opp på begge sider for å ta av dekselet og fyll tanken med vann. Lukk tanken med dekselet og sett klemmene på plass. Fyll tanken med vann opp til linjen (3 l).

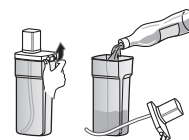

### Monter tanken

#### VALGMULIGHET 1

Innstill den øvre delen av dekselet og pumperøret og sett vanntanken på plass. Blokker tanken med hevarmen.

#### VALGMULIGHET 2

Juster toppen av vanntankens deksel, still inn pumperøret like over det og trykk tanken på plass som vist i ③. Sett sikkerhetsbryteren i stillingen "LUKK" ④.

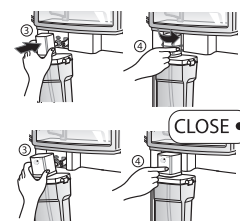

### ADVARSEL!

- Ved montering eller demontering av vanntanken bruk ikke ekstra kraft for å unngå skade på vanntanken.
- Er vanntanken tom, kan automatisk isbitmaskin og vanddispenser ikke brukes.
- Bruk av andre væsker enn vann kan føre til problemer med pumpen.
- Isbiter kan være av mindre størrelse hvis det er lite vann i tanken.
- Før maskinen fylles med vann på nytt, fjern rester av vann fra dispenseren.
- Vanddispenseren og isbitmaskinen brukes på samme måte som i liknende kjøleskaper.



## Skyvbar hylle

## Hyller (Gjelder bare noen modeller)

Du kan oppbevare høye saker som f. ex. en gallon beholder eller flasker gjennom å skyve frem hyllens halvdel på bunnen slik at den glir under den andre. Rykk imot deg for å komme tilbake til full tilstand.

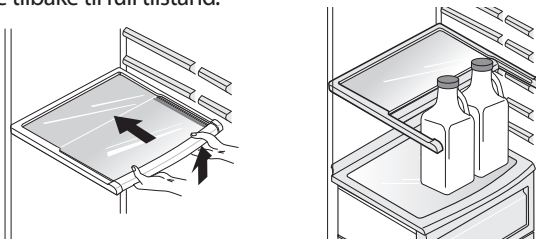
Justering av  
vinholder  
(Type-1)

## Vinholder (Gjelder bare noen modeller)

Vinflasker kan oppbevares liggende med denne vinholderen, som kan festes på hvilken som helst hylle.

I fall du innsetter vinholderen :

Rykk vinholderen ovenfra og ned etter beskrivning ② etter at du har satt den inne i hyllens fastholdende sidedel etter beskrivning ① ved å fange den oppover etter ①.

I fall du tar av vinholderen :

Rykk vinholderen innover etter beskrivning ④ etter at du har fanget den etter beskrivning ③.

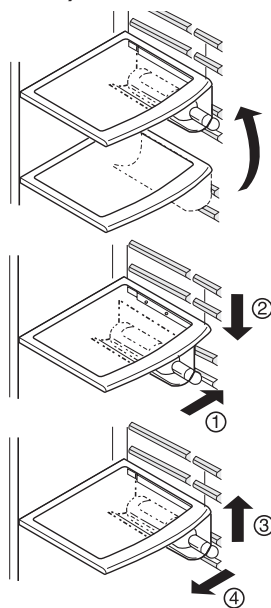

## (Type-2)

Flasker kan oppbevares vannrett i vinstativet.

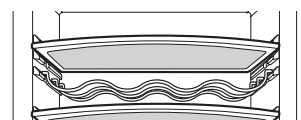

## Eggbeholder (Gjelder bare noen modeller)

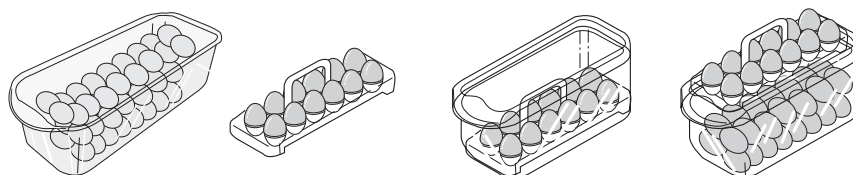

## NB

- Eggbeholderen må aldri brukes i isboksen. Den kan gå i stykker.
- Eggbeholderen må aldri oppbevares i fryseren eller ferskvareruffen.

## Styring av luftfuktighet i grønnsakskuffen (Gjelder bare noen modeller)

Luftfuktigheten kan kontrolleres ved å justere bryteren for luftfuktighet til venstre eller høyre ved lagring av grønnsaker eller frukt.

Høy luftfuktighet

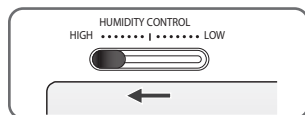

Lav luftfuktighet

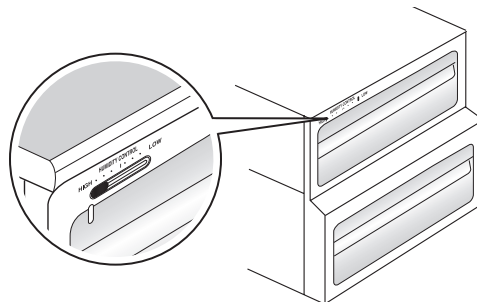
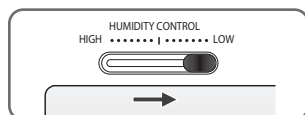

## Omstilling mellom grønnsak- eller kjøttskuff (Gjelder bare noen modeller)

- Den nederste skuffen i kjøleskapet kan stilles om til oppbevaring av grønnsaker eller kjøtt.

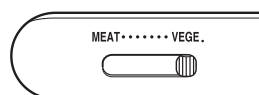

Grønnsakskuff

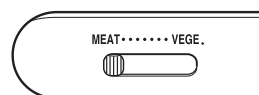

Kjøttskuff

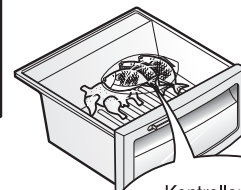
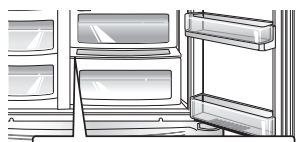

Kontroller at bryteren er stilt rett før du lagrer mat

Temperaturen i kjøttskuffen holdes lavere enn i kjøleskapet for øvrig, slik at kjøttet eller fisken vil holde seg ferskt lenger.

NB

- Grønnsaker eller frukt vil fryse dersom bryteren er satt til kjøtt. Derfor må bryteren kontrolleres før maten blir lagret.

## Luftfjerningsystem (Gjelder bare noen modeller)

Dette systemet absorberer på en effektiv måte sterke lukter ved hjelp av en optisk katalysator. Dette systemet påvirker ikke mat som er lagret.

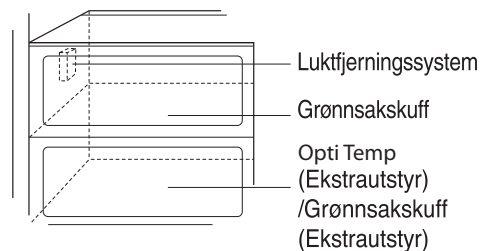

Hvordan bruke  
luftfjerningsystemet

- Siden systemet allerede er installert i inntakskanalen for kjøleluft fra kjøleskapet, er det ikke nødvendig med en separat installasjon.
- Det lønner seg å bruke lukkede beholdere til oppbevaring av matvarer med sterk lukt. I annet fall kan slike lukter absorberes av andre matvarer i skuffen.

## Vakuumperskhet (Gjelder kun for utvalgte modeller)

Frukt og grønnsaker beholder ferskheten lenger med bruk av vakuumperskhet som forbedrer hermetisk lukking.

Veiledning

- Ved å trykke på knappen tommes skuffen for luft og hermetisk lukking forbedres.



- Stikk hånden inn for å trykke på knappen, trekk til stilling ① og åpne skuffen ②. Ved lukking, skyv skuffen inntil den klikker på plass.

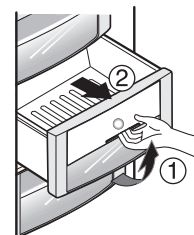

## Opti Temp-hjørne med egen temperaturinnstilling (Gjelder kun for utvalgte modeller)

Ved å trykke på knappen kan du lagre grønnsaker, frukter eller andre typer av mat som kjøtt som må avises, rå fisk osv.



## Temperaturendring i Opti Temp-sonen (Gjelder kun for utvalgte modeller)

### Bruksmetode

Temperaturen kan tilpasses matvarene som oppbevares i skapet.

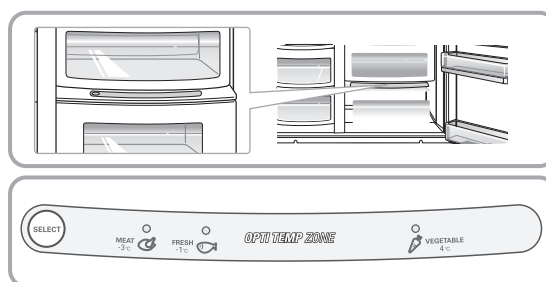

Du kan velge mellom 3 temperaturinnstillinger: -3°C, -1°C i 4°C.

Frukt/grønnsaker, produkter som må oppbevares i kaldt og fuktig sted og kjøtt/fisk kan beholde ferskheten lenger, avhengig av produktets art.

- Da du bruker Opti Temp Sonen for kjøttlagring, må du lagre grønnsakene eller fruktene i frosset tilstand.
- Bruk av Opti Temp Sonen for kjøttlagring kan ødelegge kjøttet eller fisken. Derfor må du bevare kjøttet eller fisken i F-rommet.
- Hvis du åpner R-rommets dør, lysen lampen av den valgte modusen og lyset forsvinner da du stenger døren.
- (Grønnsaker/Frukt) → (Kalt lagring da du vedlikeholder fuktigheten) → (Kjøtt) gjentas i sekvensielt hver gang du trykker på "Selection" (Valg)-knappen.

## Opti Temp-sonen (Gjelder kun for utvalgte modeller)

### Demontering av Opti Temp-sonen

- Trekk ut grønnsakskuffen.
- Løft forsiktig Opti Temp-sonen ①, stikk hånden inn i sonen og trekk den ut ②.

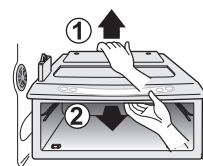

### Montering av Opti Temp-sonen.

- Sett Opti Temp-sonen på hyllen ① og sett den forsiktig på plass ②.
- Unødvendig stor kraft kan føre til skade på delene.

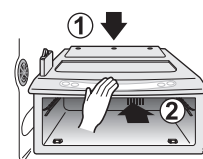

## Plassering av matvarer

(Se tegningen som viser hva delene heter)

- Vinholderen** For lagring av vin.
- Godbitskuffen** For lagring av mat slik som brød og godbiter.
- Hylle i fryseren** For lagring av frossen mat som kjøtt, fisk, iskrem, frosne godtbiter osv.
- Dørhylle i fryseren**
- For lagring av små pakker med frossen mat
  - Temperaturen går opp når døren åpnes. Derfor bør ikke mat som iskrem som skal oppbevares lenge, oppbevares her.
- Skuff i fryseren**
- For lagring av kjøtt, fisk, kylling osv. etter at de er pakket i aluminiumsfolie.
  - For tørr lagring
- Avdeling for melkeprodukter** For lagring av melkeprodukter slik som smør, ost osv.
- Eggbeholder** Eggbeholderen kan plasseres på en passende hylle.
- Forfriskningssenteret** For lagring av mat som tas ut av kjøleskapet ofte, slik som drikker osv.
- Hylle i kjøleskapet** For lagring av ulike matretter i passende avstand.
- Dørhylle i fryseskapet** For lagring av innpakket mat eller drikke, slik som melk, juice, øl osv.
- Grønnsakskuff** For lagring av grønnsaker eller frukt.
- Grønnsakskuff/ Kjøttskuff/ Omstillingsavdeling** For lagring av grønnsaker, frukt, kjøtt som skal tines, rå fisk osv., i det omstillingsbryteren settes i passende stilling. Det er viktig å kontrollere omstillingsbryteren før maten lagres.

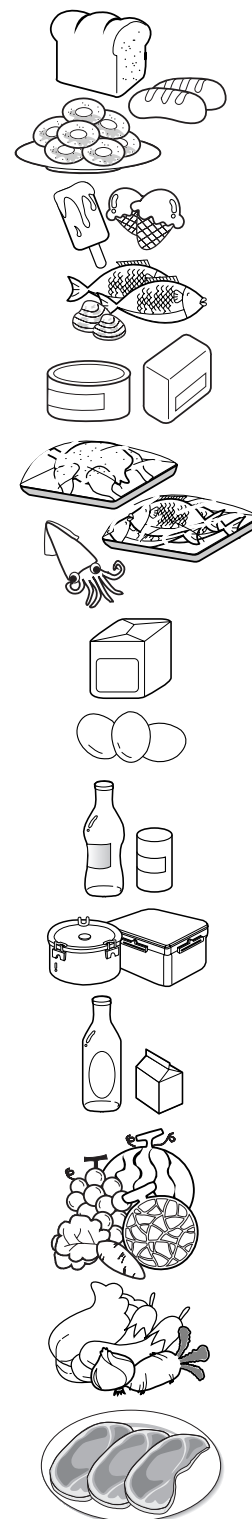

## Lagring av matvarer

- Fersk mat må lagres i kjøleskapet. Måten mat fryses og tines på er en viktig faktor for å beholde maten frisk og smakfull.
- Ikke lagre lettbedervelig mat som bananer og meloner ved lave temperaturer.
- La varm mat avkjøle seg før den lagres. Varm mat som plasseres i kjøleskapet kan ødelegge andre matvarer, og fører dessuten til høyere energiforbruk.
- Sørg for at matvarer som lagres pakkes inn i plast eller oppbevares i en beholder med lokk. Dette hindrer at fuktighet fordampes, og hjelper matvarene til å beholde smak og næringsstoffer.
- Ikke blokker luftventilene med matvarer. Jevn sirkulasjon av nedkjølt luft sikrer jevn kjøleskapstemperatur.
- Ikke åpne døren ofte. Når dørene åpnes slipper varm luft inn, og dette gjør at temperaturen stiger.
- Oppbevar aldri for mye matvarer i hyllene i døren, da de kan klemme på matvarer i hyllene i kjøleskapet slik at dørene ikke kan lukkes ordentlig.

### Fryseren

- Ikke lagre flasker i fryseren, da de lett kan knuses når de er frosne.
- Mat som har vært tint må aldri fryses igjen. Dette forårsaker tap av smak og næringsinnhold.
- Når matvarer slik som iskrem lagres over tid, bør de plasseres i hylle i fryseren, ikke i dørhyllen.
- Du får ikke røre kald mat eller beholdere, særlig hvis de er laget av metall, med våte hender og du får heller ikke plassere glass produkter inne i fryseren.
  - Derfor er det mulig at frostblemmer formes som kan forårsake personlige skader om deres indre stoff fryser og følgelig brytes.

### Kjøleskapet

- Unngå å plassere fuktige matvarer på de øverste hyllene i kjøleskapet, da de kan fryse ved direkte kontakt med nedkjølt luft.
- Mat må alltid rengjøres før lagring. Grønnsaker og frukt bør vaskes og tørkes, og innpakket mat må tørkes av, slik at nærliggende matvarer ikke blir bedervet.
- Kontroller at egg er ferske når de lagres i hyllen eller boksen, og sørg for at de alltid lagres i stående stilling. Dette gjør at de holder seg ferske lenger.

#### NB

- Dersom det er et varmt og fuktig klima der du har kjøleskapet, vil det danne seg dugg i skapet dersom døren åpnes mye eller dersom det lagres mange grønnsaker i det. Dette påvirker ikke kjøleskapets virkning. Dugg fjernes ved hjelp av en klut som ikke loer.

## Hvordan demontere deler

### NB

- Demontering gjøres i omvendt orden av montering, Husk å ta ut strømkabelen før du setter i gang med demontering eller montering. Bruk aldri kraft for å demontere deler, da delene kan ødelegges.

### Lampe i fryserom

Demonter lampen ved å trekke den ut ③ samtidig som du trykker lett ① og roterer ② lampedekselet. Skru pæren mot urviserne. Bruk en 40 watt pære (maks.) som kan kjøpes på et servicesenter.

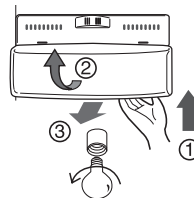

### Lampe i kjøleskapet

Press framspringet under lampedekslet framover for å fjerne dekslet over lampen, og trekk ut lampedekslet.

Pære på max 40W kan brukes i kjøleskapet, og kan kjøpes på servicesenteret.

### MERK

- Ikke alle lamper passer i ditt kjøleskap. Påse at du skifter ut lampen med en av samme størrelse, form og strømstyrke.
- Dispenserlampene er LED-indikatorer som ikke kan skiftes.

### Hylle i fryser

For å ta ut en hylle, presser du hyllen til venstre ②, løfter hyllens venstre side litt opp ①, løfter deretter opp den høyre siden ③, og tar hyllen ut.

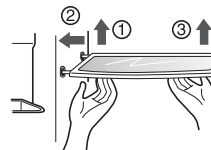

### Dørhylle og støtte

Hold i dørhyllen på begge sider ①, løft den opp og trekk hyllen ut ②.

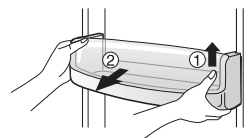

### Space plus (Gjelder kun enkelte modeller)

Grip tak i isbitbingen som vist i figuren til høyre og trekk den ut ② samtidig som du løfter den litt opp ①.

- Ikke demonter isbitbingen dersom det ikke er påkrevd.
- Bruk begge hender for å fjerne isbitbingen slik at du ikke risikerer å miste den på gulvet.

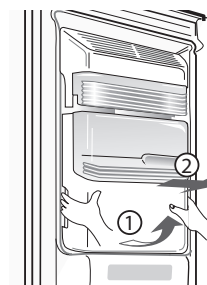

#### OPTION 1

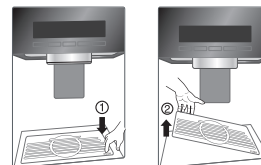

#### OPTION 2

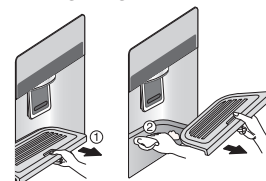

### Etter bruk av dispenserens (Gjelder kun enkelte modeller)

Vannfatet tømmes ikke automatisk og må rengjøres regelmessig. Ta ut fatet ved å trekke fatets fremre del og tørk det med en klut. Trekk fatet fram ① og ta det ut ②. Rengjør bunnen og fatet med en tørr klut.

Forfriskingssenteret  
(gjelder kun for  
utvalgte modeller)

- Løft beholderen (①) oppover.
- Ta løs øverste del av forfriskingssenteret og trekk så ut lokket (②).
- Forfriskingssenteret kan fjernes ved at man løfter det opp.



#### NB

- Husk å fjerne deler fra døren til kjøleskapet når du tar ut grønnsakskuffen, godbitskuffen og dekslet på forfriskingssenteret.

Dekslet til  
grønnsakskuff

- For å ta ut dekslet til grønnsakskuffen, trekk grønnsakskuffen litt framover ( ①), og løft så fremre del av grønnsakskuffen som vist i ( ②), og ta den ut.

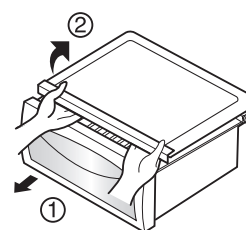

Vakuump ferskhet  
(gjelder kun for  
utvalgte modeller)

- For å ta ut Vakuump ferskhet-kassen, ta ut skuffen først. Hold kassen med begge hender ①, trekk kassen opp som tegningen viser og trekk den fram.

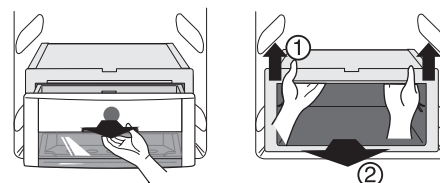

Space plus  
(gjelder kun for  
utvalgte modeller)

Løft space plus (①) og trekk i retning (②).

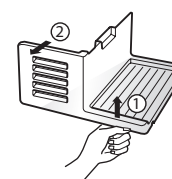

Isbeholder  
(gjelder kun for  
utvalgte modeller)

Grip isbeholderen slik som tegningen viser, løft beholderen forsiktig opp (①) og trekk den ut (②).

- Isbeholderen bør ikke demonteres hvis ikke nødvendig.
- Hold isbeholderen med begge hender for å ikke slippe taket.
- Hvis beholderen ikke vil låse seg til skinnene, vri forsiktig den bevegelige delen

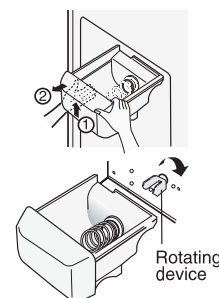

Isbitmaskin  
(gjelder kun for  
utvalgte modeller)

Hvis kjøleskapet ikke skal brukes på lenge eller isen ikke skal produseres, må space plus tas ut og maskinen slås av. Slå på isbitmaskinen igjen når nødvendig.



## Alminnelige opplysninger

Ferier	<p>I ferier av gjennomsnittlig lengde er det best om du lar kjøleskapet være i drift. Alle varer som kan fryses bør plasseres i fryseren for at de skal holde lengre.</p> <p>Når du har tenkt å skru av kjøleskapet, må du trekke ut strømkabelen, rengjøre skapet grundig innvendig, og la døren stå åpen for å unngå at vond lukt skal utvikle seg.</p>
Strømbrydd	<p>Eventuelle strømbrydd der strømmen kommer tilbake etter en time eller to vil ikke påvirke temperaturen i kjøleskapet ditt.</p> <p>Du bør likevel passe på at døren til kjøleskapet åpnes så få ganger som mulig mens strømmen er borte.</p>
Dersom du skal flytte	<p>Dersom du skal flytte, må du enten ta ut eller gjøre fast alle løse deler inne i kjøleskapet. For å unngå at skruene til høydejustering skal ødelegges, bør de skrues helt inn i sokkelen.</p>
Antikondenseringsrør	<p>Veggen utenfor kjøleskapet kan noen ganger bli varm, spesielt like etter installering. Dette er ingen grunn til bekymring. Det skyldes antikondenseringsrøret, som pumper varm luft inn i kjøleskapet for å unngå "svetting" på den ytre kjøleskapsveggen.</p>
Forstå eventuelle lyder	<p>Ditt nye kjøleskap kan lage lyder som du ikke hørte fra ditt gamle kjøleskap. Ettersom disse lydene er nye for deg, kan du oppleve dem som bekymringsverdige. De fleste nye lydene er normale. Harde flater som gulv, vegger og skap kan gjøre at lydene oppleves som høyere enn det de beskrives som. Her følger en liste over lyder og hva de innebærer:</p> <ul style="list-style-type: none"> <li>•Defrost-timeren lager en klikkelyd når den automatiske defrost-syklusen begynner og slutter. Termostatkontrollen (eller kjøleskapskontrollen, avhengig av modell) lager også en klikkelyd når syklusen begynner og slutter.</li> <li>•Skranglelyder kan forårsakes av kjølevæsken, vannrøret eller gjenstander plassert oppå kjøleskapet.</li> <li>•Kjøleskapet er designet for å være mer effektivt og holde matvarene på ønsket temperatur. Høyeffektskompressoren kan gjøre at ditt nye kjøleskap går lengre enn det gamle, og du vil kanskje høre en pulserende eller høy lyd.</li> <li>•Du vil kanskje høre at fordampningsviftens motor sirkulerer luft gjennom kjøleskapet og fryserdelen.</li> <li>•Etter endt syklus vil du kanskje høre en surklelyd som skyldes at kjølevæsken beveger seg rundt i kjøleskapet.</li> <li>•Sammentrekninger og utvidelser av innerveggene kan forårsake et lite smell.</li> <li>•Vann som drypper på defrost-varmeapparatet kan forårsake en freselyd.</li> <li>•Du vil kanskje høre at kondensatorviften presser luft over kondensatoren.</li> <li>•Du vil kanskje høre at vann renner ned i sluket under defrost-prosessen.</li> </ul>

## Rengjøring

	<p>Det er viktig å holde kjøleskapet rent for å unngår uønsket lukt. Matvaresøl må tørkes opp straks, fordi syreinnholdet kan misfarge plastoverflater om det får anledning til å tørke.</p>
Utvendig	<p>Bruk lunkent såpevann eller vaskemiddel for å rengjøre den slitesterke overflaten på kjøleskapet. Tørk av med en ren fuktig klut og la tørke.</p>
Innvendig	<p>Jevnlig rengjøring anbefales. Vask alle skuffer med en oppløsning av natron eller mildt såpevann eller vaskemiddel og varmt vann. Skyll og tørk.</p>
Etter rengjøring	<p>Kontroller at strømkabelen ikke er skadet, at selve pluggen ikke er blitt overopphetet, og at pluggen er satt trygt på plass i vegguttaket.</p>
Advarsel	<p>Trekk alltid strømkabelen ut av vegguttaket før du rengjør kjøleskapet dersom det er elektrisk utstyr i nærheten (lamper, brytere og lignende).</p> <p>Tørk opp overskytende fuktighet med en svamp eller klut for å hindre vann eller væske å trenge inn i elektrisk utstyr og dermed forårsake elektrisk støt.</p> <p>Det må aldri anvendes metalliske skureklosser, børster, grove sandpapir, sterke alkaliske oppløsninger, brennbare eller giftige rengjøringsmidler på noen overflate.</p> <p>Frosne overflater må aldri berøres av våte eller fuktige hender, fordi fuktige gjenstander kan feste seg til svært kalde overflater.</p>

## Feilretting

Før du ringer servicetekniker for å få hjelp, bør du gjennomgå denne listen. Det kan spare deg for både tid og penger. Listen inneholder vanlige hendinger som ikke skyldes verken dårlig arbeid eller defekte materialer i dette kjøleskapet.

Hending	Mulig årsak	Løsning
Drift av kjøleskapet		
Kompressoren til kjøleskapet går ikke	Kjøleskapet er skrudd av	Still kjøleskapet på passende temperatur. Se innstilling av kjøleskapet.
	Kjøleskapet er under avfrysing.	Dette er normalt for et kjøleskap med automatisk avfrysing, og inntreffer regelmessig.
	Strømkabelen er ikke koblet til vegguttaket.	Kontroller at strømkabelen er satt forsvarlig på plass i vegguttaket.
	Strømbrydd. Kontroller lamper i huset.	Ring din kraftleverandør.
Kjøleskapet går for lenge eller for ofte	Kjøleskapet er større enn ditt forrige kjøleskap	Dette er normalt. Større, mer effektive kjøleskap går lenger under slike forhold.
	Det er varmt i rommet eller været.	Det er normalt at kjøleskapet går mer under slike forhold.
	Kjøleskapet har nettopp vært koblet fra strømmen for en viss tid.	Det tar noen timer før kjøleskapet blir helt kaldt.
	Store mengder varm mat kan nettopp ha blitt satt inn i kjøleskapet.	Varm mat gjør at kjøleskapet går helt til den ønskede temperaturen er nådd.
	Dørene åpnes for ofte eller for lenge av gangen.	Varm luft som kommer inn i kjøleskapet gjør at det går mer. Unngå å åpne dørene så ofte.
	Døren til kjøleskapet eller fryseren kan stå på gløtt.	Kontroller at kjøleskapet står i vater. Sørg for at matvarer eller beholdere ikke hindrer dørene i å gå igjen. Se under ÅPNING/LUKKING av dører. Det er normalt at kjøleskapet lener litt bakover.
	Kjøleskapet er innstilt for kaldt.	Innstill kjøleskapet på en varmere temperatur til temperaturen i kjøleskapet er tilfredsstillende.
	Pakningen til kjøleskapet eller fryseren er skitten, slitt, sprukket eller passer dårlig.	Rengjør eller skift pakning. Lekkasje i tetningslisten i døren gjør at kjøleskapet går mer for å holde den ønskede temperaturen.
Termostaten holder kjøleskapet på konstant temperatur.	Dette er normalt. Kjøleskapet går av og på for å holde temperaturen konstant.	

## Stell og vedlikehold

Hending	Mulig årsak	Løsning
<b>Kompressoren til kjøleskapet går ikke</b>		
<b>Temperaturen er for lav</b>		
<b>Temperaturen i fryseren er for lav men temperaturen i kjøleskapet er passe</b>	Fryseren er innstilt for kaldt.	Innstill fryseren på en varmere temperatur til temperaturen i kjøleskapet er tilfredsstillende.
<b>Temperaturen i kjøleskapet er for lav men temperaturen i fryseren er passe</b>	Kjøleskapet er innstilt for kaldt.	Innstill kjøleskapet på en varmere temperatur.
<b>Matvarer som er lagret i skuffer fryser</b>	Kjøleskapet er innstilt for kaldt.	Se over.
<b>Kjøtt som er lagret i kjøttskuffen fryser</b>	Kjøtt bør lagres ved en temperatur straks over vannets frysepunktet (0 °C) for at det skal holde seg friskt så lenge som mulig.	Det er normalt at det danner seg iskrystaller på grunn av kjøttets innhold av fuktighet.
<b>Temperaturen er for høy</b>		
<b>Temperaturen i kjøleskapet eller fryseren er for høy</b>	Fryseren er innstilt på for høy temperatur.	Innstill kjøleskapet eller fryseren på en lavere temperatur til temperaturen i kjøleskapet eller fryseren er tilfredsstillende.
	Kjøleskapet er innstilt på for lav temperatur. Innstilling av temperaturen i kjøleskapet påvirker temperaturen i fryseren.	Innstill kjøleskapet eller fryseren på en lavere temperatur til temperaturen i kjøleskapet eller fryseren er tilfredsstillende.
	Dørene åpnes for ofte eller for lenge av gangen.	Varm luft som kommer inn i kjøleskapet gjør at det går mer. Unngå å åpne dørene så ofte.
	Døren står på gløtt.	Lukk døren ordentlig.
	Store mengder varm mat kan nettopp ha blitt satt inn i kjøleskapet.	Vent til kjøleskapet eller fryseren har mulighet til å nå den ønskede temperaturen.
	Kjøleskapet har nettopp vært koblet fra strømmen for en viss tid.	Det tar noen timer før kjøleskapet blir helt kaldt.
<b>Temperaturen i kjøleskapet er for høy men temperaturen i fryseren er passe</b>	Kjøleskapet er innstilt på for høy temperatur.	Innstill kjøleskapet på en kaldere temperatur.

Hending	Mulig årsak	Løsning
<b>Lyd og støy</b>		
Høyere lydnivå når kjøleskapet går	Dagens kjøleskap har økt lagringskapasiteten og holder jevnere temperatur.	Det er helt normalt at lydnivået skal være høyere.
Høyere lydnivå når kompressoren starter	Kjøleskapet arbeider under høyere trykk i begynnelsen av gangsyklusen.	Dette er helt normalt. Lyden jevner seg ut mens kjøleskapet fortsetter å gå.
Vibrasjon eller klaprelyd	Gulvet er ujevnt eller svakt. Kjøleskapet gynger på gulvet når det beveges.	Kontroller at gulvet er plant og solid, og kan bære vekten av kjøleskapet.
	Gjenstander som plasseres på toppen av kjøleskapet vibrerer.	Ta vekk gjenstandene.
	Kjøleskapet berører vegger eller skap.	Flytt på kjøleskapet slik at det ikke berører veggen eller skapet. Det er normalt at kjøleskapet lener litt bakover.
<b>Vann/fuktighet/is inne i kjøleskapet</b>		
Det danner seg dråper på veggen inne i kjøleskapet	I varmt og fuktig vær øker isdannelse og "svetting".	Dette er normalt.
	Døren står på gløtt.	Se under problemet ved å åpne/lukke dørene.
	Døren er åpen for lenge eller for ofte.	Sørg for at døren ikke åpnes så ofte.
<b>Vann/fuktighet/is utenfor kjøleskapet</b>		
Det danner seg dråper på utsiden av kjøleskapet eller mellom dørene	Fuktig vær.	Dette er normalt i fuktig vær. Når fuktigheten går ned vil dråpene forsvinne.
	Døren står på gløtt, og det gjør at kald luft fra innsiden av kjøleskapet treffer varm luft utenfor.	Lukk døren ordentlig.

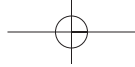

## Stell og vedlikehold

Hending	Mulig årsak	Løsning
Lukt i kjøleskapet	Kjøleskapet må rengjøres innvendig	Rengjør kjøleskapet inni med svamp, varmt vann og natron.
	Det er mat med sterk lukt i kjøleskapet.	Sørg for at maten er under tett lokk.
	Noen beholdere eller innpakkingsmaterialer lager sterk lukt.	Bruk en annen type beholder eller innpakkingsmateriale.
Åpning/Lukking av dører/skuffer		
Døren(e) vil ikke la seg lukke	Matvarer står i veien for døren.	Flytt på matvarene.
Døren(e) vil ikke la seg lukke	Døren ble lukket for hardt, slik at den andre døren gikk opp litt.	Lukke begge dørene forsiktig.
	Kjøleskapet står ikke i vater. Det gynger på gulvet når det bevegges litt.	Juster skruen for høydejustering.
	Gulvet er ujevnt eller svakt. Kjøleskapet gynger på gulvet når det bevegges.	Kontroller at gulvet er plant og solid, og kan bære vekten av kjøleskapet. La en snekker rette opp gulvet dersom det skråner. Det er normalt at kjøleskapet lener litt bakover.
	Kjøleskapet berører vegger eller skap.	Flytt på kjøleskapet.
Det er vanskelig å trekke ut skuffer	Matvarer kommer i klemme mot hyllen over.	Oppbevare færre matvarer i kjøleskapet.
	Skinnen for skuffen er skitten.	Rengjør skuff og skinne.
Ismaskin		
Det kommer ikke is ut av ismaskinen	Isboksen er tom.	Når is faller ned i isboksen første gang skal ismaskinen være i gang.
	Temperaturen i fryseren er for høy.	Justere temperaturen i fryseren slik at det er mulig å lage isbiter. Når is faller ned i isboksen første gang skal ismaskinen være i gang.
	Vanntilførselen fra vannkranen er ikke åpnet.	Skru opp kranen og la det gå nok tid til at det kan lages isbiter. Når isen er ferdig skal ismaskinen være i drift.
	Døren til kjøleskapet eller fryseren er åpen.	Kontroller at begge dører er lukket.

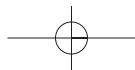

Hending	Mulig årsak	Løsning
Det kommer ikke is ut av ismaskinen	Is har smeltet og frosset igjen rundt mateskruen på grunn av lite forbruk, temperatursvingninger og/eller strømbrudd.	Ta ut isboksen og tine innholdet. Rengjør isboksen, tørr og sett tilbake. Etter at ny is er laget, bør ismaskinen virke.
Stans i ismaskinen	Isbitene er klemt fast mellom armen på ismakeren og bakre del av isboksen.	Fjern isbitene som forårsaker stansen.
	Isbiter som er kjøpt eller laget et annet sted er blitt brukt i ismaskinen.	Bare isbiter som er laget i ismakeren må brukes i ismaskinen.
Det kommer ikke vann	Vanntilførselen er ikke åpnet. Se under "Ismakeren lager ikke is".	Åpne vanntilførselen.
	Døren til kjøleskapet eller fryseren er åpen.	Kontroller at begge dører er lukket.
Vannet har en rar lukt eller smak	Vannet har vært for lenge i tanken.	Tapp og hell ut 7 glass vann for å få friskt vann i tanken. Tapp og hell ut 7 glass vann til for å skylle tanken grundig.
	Skapet er ikke korrekt tilknyttet vanntilførselen.	Koble skapet til kaldvannsledningen som fører vann til springen på kjøkkenet.
Lyden av is som faller	Dette er den normale lyden som oppstår når is faller ned i isboksen. Styrken på lyden kan variere etter plassering av kjøleskapet.	
Lyden av vanntilførsel	Dette er den normale lyden som oppstår når det tappes vann i ismakeren etter at isen er ferdig og har falt ned i isboksen.	
Annet	Les avsnittet "Automatisk ismaker og ismaskin" i denne bruksanvisningen.	

Displayet viser ordet "OFF".

I butikken settes kjøleskapet i demo-modus. Demo-modus kobler ut kjølesystemet, og kun lys og display fungerer som normalt. For å koble ut demo-modus må du åpne én dør, trykke på knappene EXPRESS FRZ. og REF. TEMP samtidig og holde dem inne i 5 sekunder. Den tidligere valgte innstillingen vil bli aktivert når demo-modus deaktiveres.



#### KASTE DET GAMLE APPARATET

- Når dette symbolet med en søppeldunk med kryss på er festet til et produkt, betyr det at produktet dekkes av EU-direktivet 2002/96/EF.
- Alle elektriske og elektroniske produkter skal kastes i atskilte gjenbruksstasjoner som er satt ut av statlige eller lokale myndigheter.
- Riktig avfallshåndtering av det gamle apparatet bidrar til å forhindre mulige negative konsekvenser for miljøet og folkehelsen.
- Hvis du vil ha mer detaljert informasjon om avfallshåndtering av gamle apparater, kan du kontakte lokale myndigheter, leverandøren av avfallshåndteringstjenesten eller butikken der du kjøpte produktet.

Dette produktet inneholder fluoriserte drivhusgasser som omfattes av Kyoto-protokollen (option). Informasjon om fluoriserte drivhusgasser benyttet som kjølemedium i dette kjøleskapet.

Kjemisk navn	Sammensetning av gasser	Totalt GWP (kgCO <sub>2</sub> -eq)
R-134a	100% HFC-134a	1300