

UŽIVATELSKÁ PŘÍRUČKA Televizor LCD / LED LCD TV

Před používáním vašeho zařízení si prosím pečlivě přečtete tuto příručku.
Uschovejte ji pro pozdější použití.

Prodáváná samostatně

Konzola pro připevnění na stěň

LSW100B nebo
LSW100BG

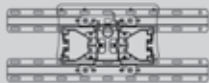

(19/22/26/32LD3***,
32LD4***, 32LD5***,
19/22/26LE3***,
32LE5***)

LSW200B nebo
LSW200BG

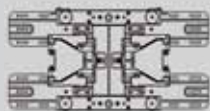

(37/42/47LD4***,
42/46LD5***,
37/42/47LE5***)

LSW400B nebo
LSW400BG

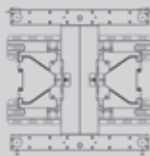

(52/60LD5***,
55LE5***)

Bezdrátový Media Box

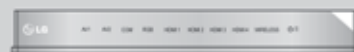

(32/42/46/52/60LD5***,
32/37/42/47/55LE5***)

HDMI

HDMI, logo HDMI a High-Definition Multimedia Interface jsou obchodními známkami nebo registrovanými obchodními známkami společnosti HDMI Licensing LLC.

OBSAH

PŘÍPRAVA

LCD televizory : 19/22/26/32LD3***	A-1
LCD televizory : 32/37/42/47LD4***	A-14
LCD televizory : 32/42/46/52/60LD5***	A-24
MODELY LCD TV S LED PODSVÍCENÍM : 19/22/26LE3***, 32/37/42/47/55LE5***	A-33

NASTAVENÍ EXTERNÍCH ZAŘÍZENÍ

Připojení antény	1
Připojení pomocí komponentního kabelu	2
Připojení s kabely HDMI	3
Propojení pomocí kabelu HDMI/DVI	4
Připojení pomocí kabelu scart	5
Vstup USB	6
Připojení pomocí kabelu RF	6
Připojení pomocí kabelu RCA	7
Připojení 15kolíkového kabelu D-sub	8
VLOŽENÍ MODULU CI	9
NASTAVENÍ SLUCHÁTEK	9
NASTAVENÍ DIGITÁLNÍHO ZVUKOVÉHO VÝSTUPU	10
EXTERNÍ VYBAVENÍ BEZDRÁTOVÉHO PŘIPOJENÍ	11
Podporované rozlišení displej	12
Nastavení obrazovky pro režim počítače	13

SLEDOVÁNÍ TELEVIZE / VÝBĚR PROGRAMŮ

Zapínání televizoru	17
Inicializace nastavení	17
Volba programu	17
Nastavení hlasitosti	17
QUICK MENU (RYCHLÁ NABÍDKA)	18
VÝBĚR NABÍDEK OSD A JEJICH NASTAVENÍ ..	19
Automatické ladění programů	20
NASTAVENÍ KABELU DTV	25
Ruční ladění programů	26
Úpravy programů	30
CI [COMMON INTERFACE] INFORMATION (Informace CI)	34
SOFTWARE UPDATE (AKTUALIZACE SOFTWARE)	35
TEST OBRAZU/ZVUKU	37

DIAGNOSTICS (Diagnostika)	38
INFORMACE O PRODUKTU/SLUŽBĚ	39
SIMPLE MANUAL (STRUČNÁ PŘÍRUČKA) ...	40
Vyvolání tabulky programů	41
SEZNAM VSTUPŮ	43
INPUT LABEL (VSTUPNÍ ŠTÍTEK)	44
DATOVÉ SLUŽBY	45
SIMPLINK	46
AV MODE (REŽIM AV)	50
Initializing (Inicializace – obnovení výchozího nastavení) ..	51

PRÁCE SE ZAŘÍZENÍM USB

Připojování zařízení USB	52
MOVIE list (Seznam filmů)	54
SEZNAM FOTOGRAFIÍ	65
SEZNAM HUDBY	75
Registrační kód DivX	84
Deaktivace	85

EPG (ELEKTRONICKÝ PRŮVODCE POŘADY)(V DIGITÁLNÍM REŽIMU)

Zapnutí / vypnutí EPG	87
Výběr programu	87
Funkce tlačítek v režimu průvodce NOW/NEXT (Nyní/Další)	87
Funkce tlačítek v režimu osmidenního průvodce ..	88
Funkce tlačítek v režimu změny data	89
Funkce tlačítek v poli rozšířeného popisu	89
Funkce tlačítek v režimu zadávání záznamu/ připomínky	90
Funkce tlačítek v režimu Schedule List (Plánovaný seznam)	91

OBSAH

NASTAVENÍ OBRAZU

NASTAVENÍ VELIKOSTI OBRAZU (POMĚRU STRAN).....	92
Picture Wizard (Průvodce obrazem).....	94
Úspora elektrické energie	95
PŘEDDEFINOVANÁ NASTAVENÍ OBRAZU....	96
RUČNÍ ÚPRAVA OBRAZU	97
TECHNOLOGIE VYLEPŠENÍ OBRAZU	98
Pokročilé ovládání obrazu.....	99
PICTURE RESET (VÝCHOZÍ NASTAVENÍ OBRAZU)	102
Trumotion	103
POWER INDICATOR (UKAZATEL NAPÁJENÍ) .	104
Nastavení režimu	105
Ukázkový režim.....	106

NASTAVENÍ ZVUKU A JAZYKA

AUTOMATICKÉ VYROVNÁNÍ HLASITOSTI ..	107
CLEAR VOICE II (ČISTÝ HLAS II).....	108
PŘEDDEFINOVANÉ NASTAVENÍ ZVUKU-SOUND MODE(REŽIM ZVUKU)	109
ÚPRAVY NASTAVENÍ ZVUKU-UŽIVATELSKÝ REŽIM	110
NEKONEČNÝ ZVUK.....	110
Nastavení vyvážení.....	111
NASTAVENÍ ZAPNUTÍ A VYPNUTÍ REPRODUKTORŮ TELEVIZORU.....	112
Nastavení zvuku digitální televize	113
VOLBA DIGITÁLNÍHO ZVUKOVÉHO VÝSTUPU ...	114
AUDIO RESET (RESETOVÁNÍ ZVUKU).....	115
Zvukový popis (POUZE V DIGITÁLNÍM REŽIMU)	116
I/II	117
- Stereo/duální příjem (Pouze v analogovém režimu).....	117
- Příjem NICAM (Pouze v analogovém režimu).....	118
- Výběr zvukového výstupu.....	118
Volba jazyka/země nabídky na obrazovce	119
LANGUAGE SELECTION (Volba jazyka).....	120

NASTAVENÍ ČASU

Nastavení hodin	122
NASTAVENÍ AUTOMATICKÉHO ZAPNUTÍ A VYPNUTÍ.....	123
NASTAVENÍ ČASOVAČE VYPNUTÍ.....	124

RODIČOVSKÝ ZÁMEK A KLASIFIKACE

Nastavení hesla a zamknutí systému	125
BLOCK PROGRAMME (BLOKOVAT PROGRAM)	126
RODIČOVSKÝ ZÁMEK (Pouze v analogovém režimu)	127
BLOKACE VNĚJŠÍHO VSTUPU	128
Zámek Kláves	129

TELETEXT

Zapnutí/vypnutí.....	130
SIMPLE text	130
TOP Text.....	131
FASTEXT	131
Speciální funkce teletextu	132

DIGITÁLNÍ TELETEXT

TELETEXT V RÁMCI DIGITÁLNÍ SLUŽBY ...	133
TELETEXT V DIGITÁLNÍ SLUŽBĚ.....	133

DODATKY

ŘEŠENÍ PROBLÉMŮ	134
ÚDRŽBA.....	136
TECHNICKÉ ÚDAJE	137
Kód IR	148
Nastavení externího řídicího zařízení.....	149
Oznámení o softwaru open source.....	156

PŘÍPRAVA

LCD televizory : 19/22/26/32LD3*** PŘÍSLUŠENSTVÍ

Zkontrolujte, zda bylo s televizorem dodáno následující příslušenství. Pokud nějaké příslušenství chybí, kontaktujte prodejce tohoto zařízení.

- Uvedený obrázek se může lišit od skutečného televizoru.



Tato položka není dodávána se všemi modely.

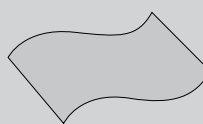

Lešticí hadřík
Slouží s čištění obrazovky.

* Pokud je na vnějším povrchu skvrna nebo otisk prstu, lehce ji setřete pouze hadříkem určeným k čištění vnějšího povrchu výrobku

Při odstraňování nestírejte skvrnu příliš hrubě. Dejte pozor, abyste nevyvinuli přílišný tlak. Může způsobit poškrábání nebo změnu zabarvení.

Pouze 19/22LD3***



Držák kabelu



Ochranný kryt

Pouze 26/32LD3***



x 8

(M4x20)

Šrouby pro podstavec



1-šroub



Ochranný kryt

Použití feritového jádra (Tato funkce není dostupná u všech modelů.)

Feritové jádro je možné použít ke snížení elektromagnetického vlnění při připojení napájecího kabelu. Čím blíže zásuvce je feritové jádro umístěno, tím lépe.



Zástrčku zasuňte zcela do zásuvky.

OVLÁDÁNÍ NA ČELNÍM PANELU

❗ POZNÁMKA

- ▶ TV může být uvedena do pohotovostního režimu, pro úsporu elektrické energie. TV by měla být vypínána hlavním vypínačem na zařízení, pokud nebude delší dobu používána, což přispěje ke snížení spotřeby energie.
Snížením úrovně jasu obrazu lze podstatně snížit množství energie spotřebované během používání, což přispěje ke snížení celkových provozních nákladů.

⚠ UPOZORNĚNÍ

- ▶ Na skleněný stojan nestoupejte a chraňte jej před nárazy.
Mohl by se rozbít a úlomky skla způsobit zranění, případně by z něj mohl televizor spadnout.
 - ▶ Televizor neposouvejte. Mohlo by dojít k poškození podlahy či produktu.
- Uvedený obrázek se může lišit od skutečného televizoru.

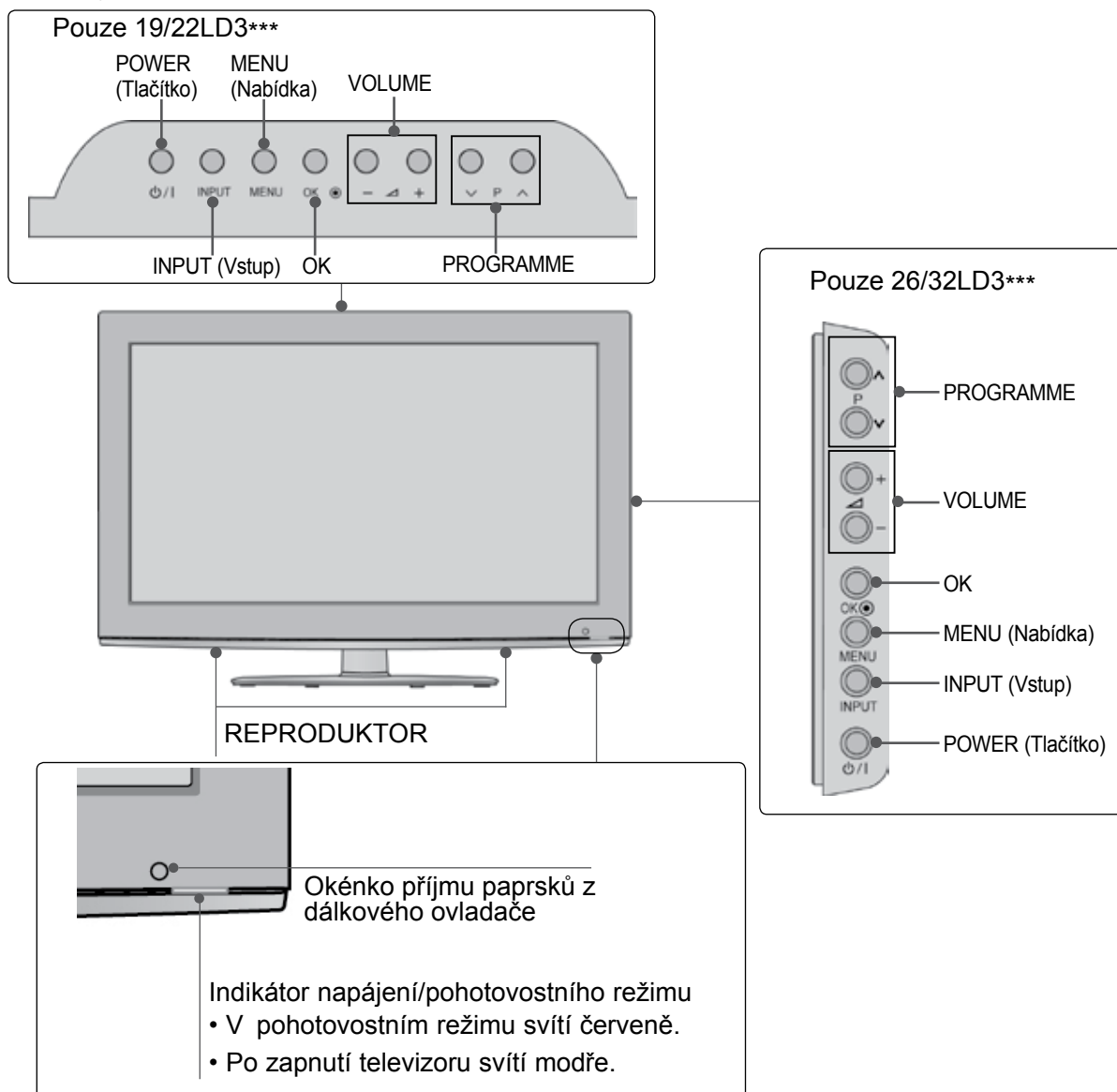

INFORMACE O ZADNÍM PANELU

Pouze 19/22LD3***

- Uvedený obrázek se může lišit od skutečného televizoru.

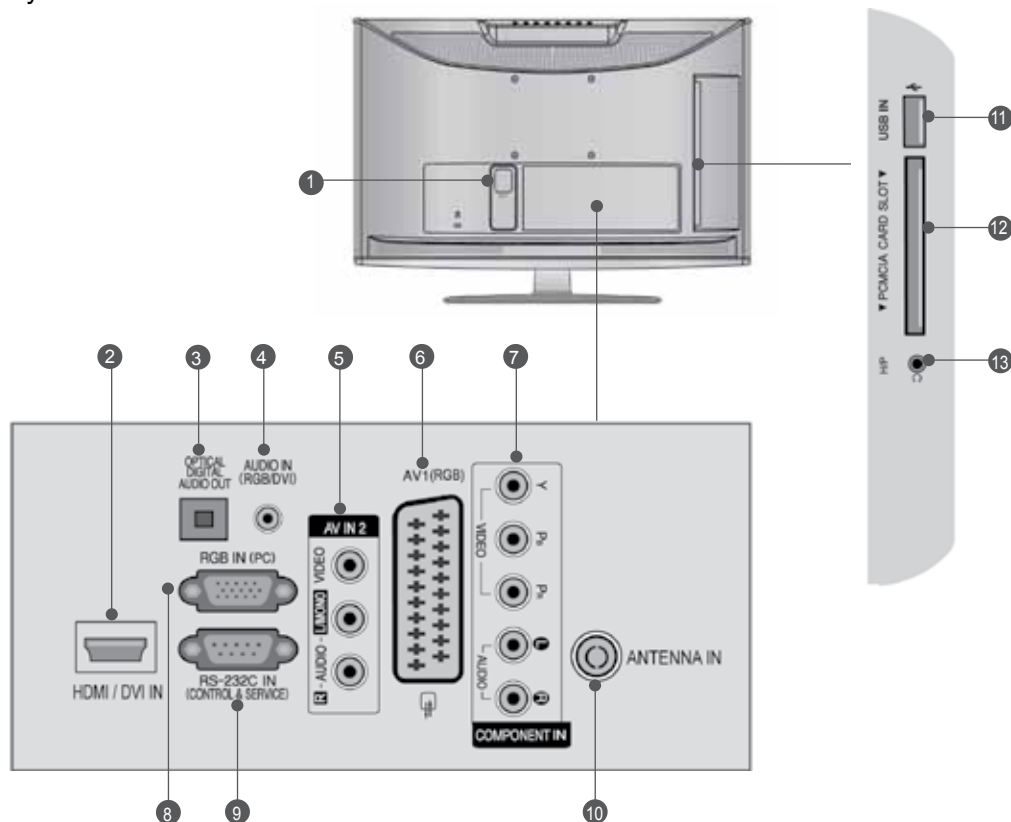

- Zásuvka pro napájecí kabel**
Přístroj pracuje pod střídavým napětím.
Elektrické napětí je uvedeno v části Technické údaje.
(► str 137 až 147) Nepokoušejte se používat přístroj se stejnosměrným napětím.
- Vstup HDMI/DVI IN**
Připojte signál HDMI do vstupu HDMI IN.
nebo Pomocí kabelu DVI to HDMI připojte signál DVI(Video) k portu HDMI/DVI.
- OPTICKÝ DIGITÁLNÍ ZVUKOVÝ VÝSTUP**
Slouží k připojení digitálního zvukového signálu k různým typům zařízení.
Slouží k připojení k zařízení Digital Audio Component.
Použijte optický zvukový kabel.
- Vstup zvuku RGB/DVI**
Připojte zvuk z počítače nebo DTV.
- Audio / video vstup**
K těmto zásuvkám typu jack připojte audio / video výstup z externího zařízení.
- Zásuvka konektoru Euro Scart (AV1)**
K této zásuvce typu jack připojte zástrčku Scart pro vstup nebo výstup z externího zařízení.
- Vstup komponentního videa**
K této zásuvce typu jack připojte video / audio zařízení Component.
- Vstup RGB IN**
Připojte výstup z počítače.
- Vstupní port RS-232C (ovládací / servisní)**
K této zásuvce typu jack připojte sériový port dálkového ovládání.
Tento port se používá pro režimy Service (Služby) a Hotel.
- Vstup antény**
K tomuto konektoru připojte anténu nebo kabel.
- Vstup USB**
K tomuto konektoru připojte záznamové zařízení USB
- Zásuvka pro adaptér PCMCIA (Personal Computer Memory Card International Association).**
Vložte modul CI do zdičky PCMCIA CARD SLOT.
(Tato funkce není dostupná ve všech zemích.)
- Sluchátka**
Zapojte sluchátka do zdičky pro sluchátka.

PŘÍPRAVA

Pouze 26LD3***

- Uvedený obrázek se může lišit od skutečného televizoru.

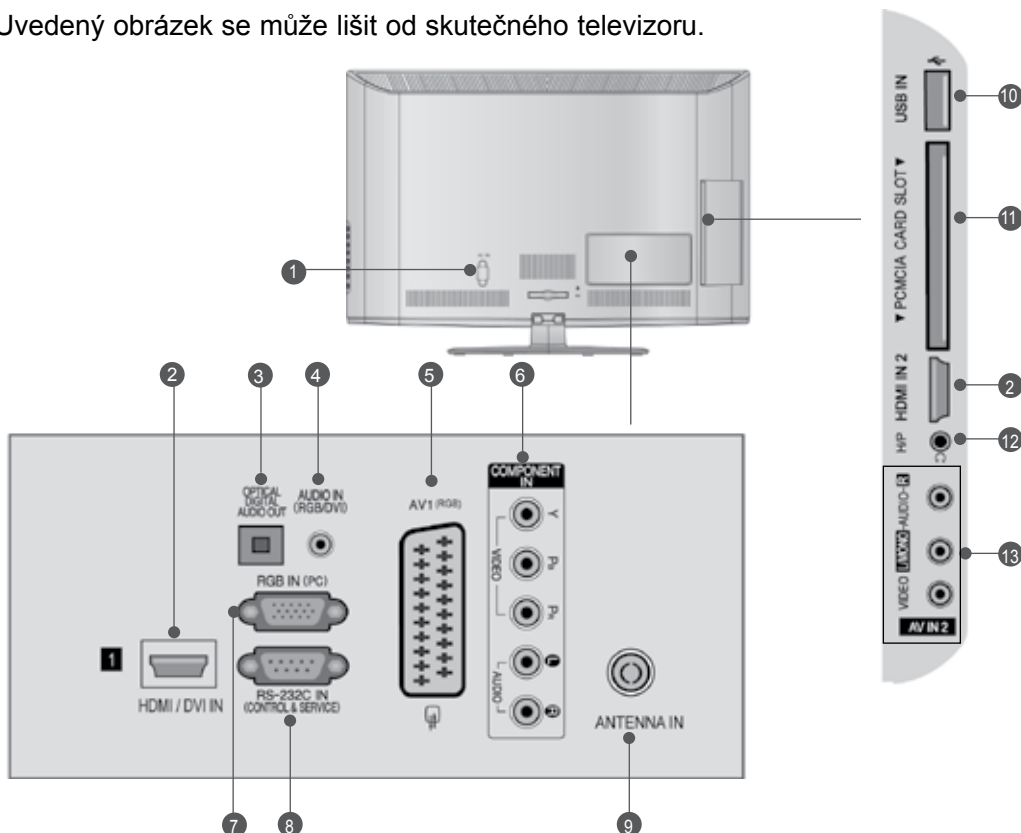

- 1 Zásuvka pro napájecí kabel**
Přístroj pracuje pod střídavým napětím. Elektrické napětí je uvedeno v části Technické údaje.
(► str 137 až 147) Nepokoušejte se používat přístroj se stejnosměrným napětím.
- 2 Vstup HDMI/DVI IN**
Připojte signál HDMI do vstupu HDMI IN. nebo Pomocí kabelu DVI to HDMI připojte signál DVI(Video) k portu HDMI/DVI.
- 3 OPTICKÝ DIGITÁLNÍ ZVUKOVÝ VÝSTUP**
Slouží k připojení digitálního zvukového signálu k různým typům zařízení. Slouží k připojení k zařízení Digital Audio Component.
Použijte optický zvukový kabel.
- 4 Vstup zvuku RGB/DVI**
Připojte zvuk z počítače nebo DTV.
- 5 Zásuvka konektoru Euro Scart (AV1)**
K této zásuvce typu jack připojte zástrčku Scart pro vstup nebo výstup z externího zařízení.
- 6 Vstup komponentního videa**
K této zásuvce typu jack připojte video / audio zařízení Component.
- 7 Vstup RGB IN**
Připojte výstup z počítače.
- 8 Vstupní port RS-232C (ovládání / servisní)**
K této zásuvce typu jack připojte sériový port dálkového ovládání.
Tento port se používá pro režimy Service (Služby) a Hotel.
- 9 Vstup antény**
K tomuto konektoru připojte anténu nebo kabel.
- 10 Vstup USB**
K tomuto konektoru připojte záznamové zařízení USB
- 11 Zásuvka pro adaptér PCMCIA (Personal Computer Memory Card International Association).**
Vložte modul CI do zdičky PCMCIA CARD SLOT.
(Tato funkce není dostupná ve všech zemích.)
- 12 Sluchátka**
Zapojte sluchátka do zdičky pro sluchátka.
- 13 Audio / video vstup**
K těmto zásuvkám typu jack připojte audio / video výstup z externího zařízení.

Pouze 32LD3***

- Uvedený obrázek se může lišit od skutečného televizoru.

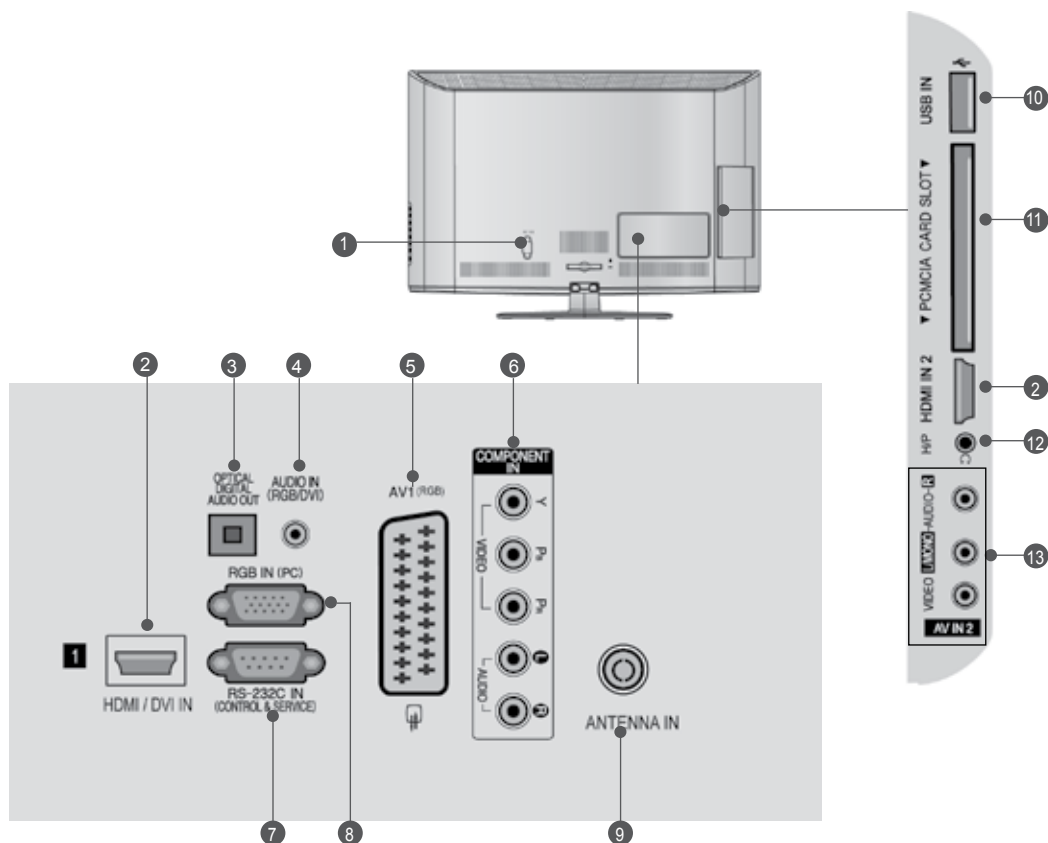

- 1 Zásuvka pro napájecí kabel**
Přístroj pracuje pod střídavým napětím. Elektrické napětí je uvedeno v části Technické údaje.
(► str 137 až 147) Nepokoušejte se používat přístroj se stejnosměrným napětím.
- 2 Vstup HDMI/DVI IN**
Připojte signál HDMI do vstupu HDMI IN, nebo Pomocí kabelu DVI to HDMI připojte signál DVI(Video) k portu HDMI/DVI.
- 3 OPTICKÝ DIGITÁLNÍ ZVUKOVÝ VÝSTUP**
Slouží k připojení digitálního zvukového signálu k různým typům zařízení. Slouží k připojení k zařízení Digital Audio Component.
Použijte optický zvukový kabel.
- 4 Vstup zvuku RGB/DVI**
Připojte zvuk z počítače nebo DTV.
- 5 Zásuvka konektoru Euro Scart (AV1)**
K této zásuvce typu jack připojte zástrčku Scart pro vstup nebo výstup z externího zařízení.
- 6 Vstup komponentního videa**
K této zásuvce typu jack připojte video / audio zařízení Component.
- 7 Vstupní port RS-232C (ovládací / servisní)**
K této zásuvce typu jack připojte sériový port dálkového ovládání.
Tento port se používá pro režimy Service (Služby) a Hotel.
- 8 Vstup RGB IN**
Připojte výstup z počítače.
- 9 Vstup antény**
K tomuto konektoru připojte anténu nebo kabel.
- 10 Vstup USB**
K tomuto konektoru připojte záznamové zařízení USB
- 11 Zásuvka pro adaptér PCMCIA (Personal Computer Memory Card International Association).**
Vložte modul CI do zdířky PCMCIA CARD SLOT.
(Tato funkce není dostupná ve všech zemích.)
- 12 Sluchátka**
Zapojte sluchátka do zdířky pro sluchátka..
- 13 Audio / video vstup**
K těmto zásuvkám typu jack připojte audio / video výstup z externího zařízení.

PŘÍPRAVA

Rozložení podstavce

■ Uvedený obrázek se může lišit od skutečného televizoru.

Při sestavování stolního stojanu zkontrolujte, zda je šroub úplně utažen. (Pokud není, může se produkt po instalaci naklánět dopředu.) Pokud při utahování použijete příliš velkou sílu, můžete obroušením poškodit závit šroub.

Pouze 19/22LD3***

- 1 Opatrně položte televizor obrazovkou dolů na měkký povrch, aby byla obrazovka chráněna před poškozením.



- 2 Sestavte televizor podle nákresu.

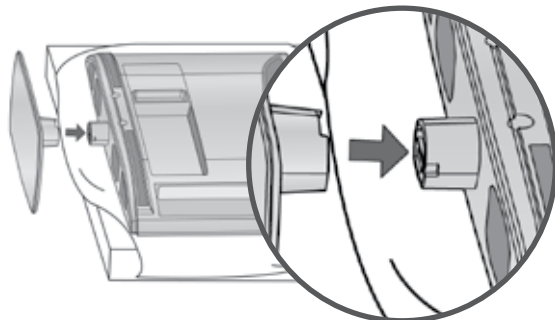

Pouze 26/32LD3***

- 1 Opatrně položte televizor obrazovkou dolů na měkký povrch, aby byla obrazovka chráněna před poškozením.

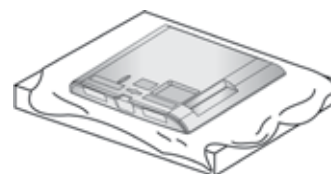

- 2 Spojte součásti těla stojanu se základnou stojanu televizoru.

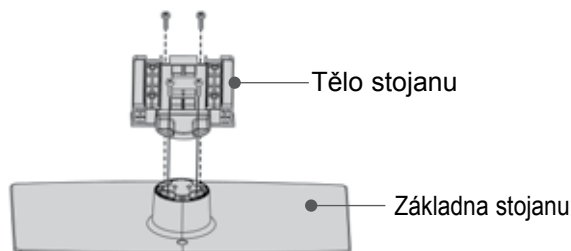

- 3 Sestavte televizor podle nákresu.

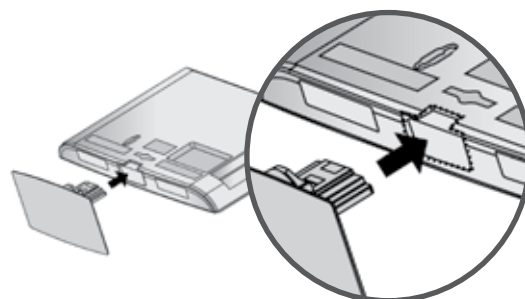

- 4 Bezpečně upevněte 4 šrouby do otvorů v zadní části televizoru.

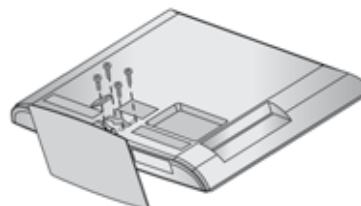

NEPOUŽÍVÁNÍ PODSTAVCE DESKOVÉHO T YPU

■ Uvedený obrázek se může lišit od skutečného televizoru.
Pokud instalujete nástěnnou jednotku, použijte ochranný kryt.

Pouze 19/22LD3***

- 1 Opatrně položte televizor obrazovkou dolů na měkký povrch, aby byla obrazovka chráněna před poškozením.



- 2 Povolte šrouby v televizoru.

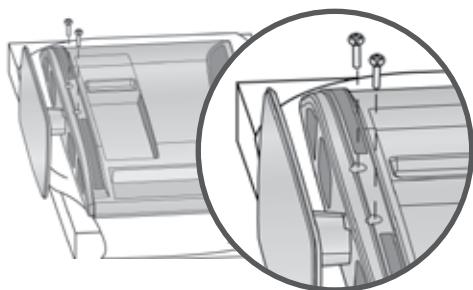

- 3 Odpojte stojan od televizoru.

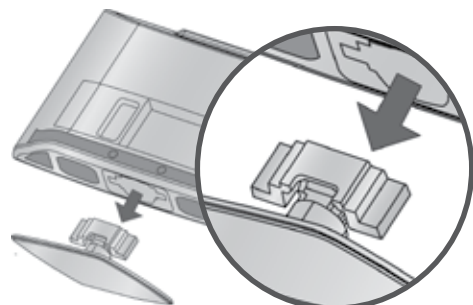

- 4 Vložte do televizoru **ochranný kryt**. Odstraňte ochranný obal z ochranného krytu a přiložte jej k televizoru (viz obrázek).

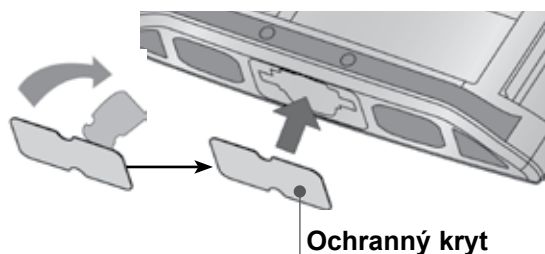

Pouze 26/32LD3***

Zasuňte do televizoru OCHRANNÝ KRYT, až uslyšíte klapnutí.

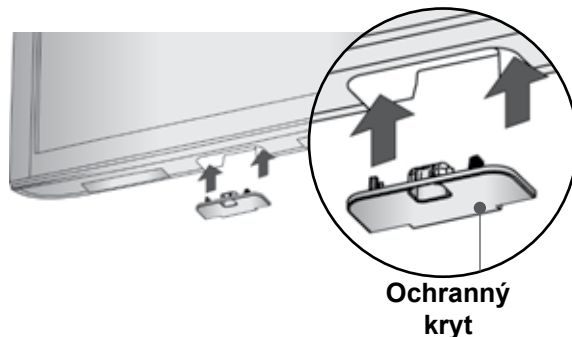

PŘÍPRAVA

ZADNÍ KRYT PRO USPOŘÁDÁNÍ VODIČŮ

- Uvedený obrázek se může lišit od skutečného televizoru.

Pouze 19/22LD3***

Po připojení všech potřebných kabelů nainstalujte podle obrázku **DRŽÁK KABELŮ** a svažte kabely.

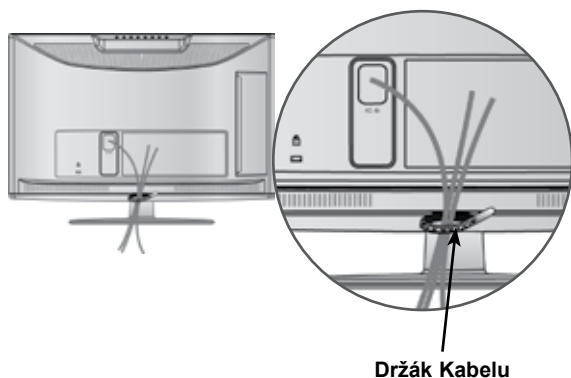

Pouze 26/32LD3***

- 1 Připojte požadované kabely. Chcete-li připojit další zařízení, postupujte podle pokynů v části Nastavení externích zařízení.

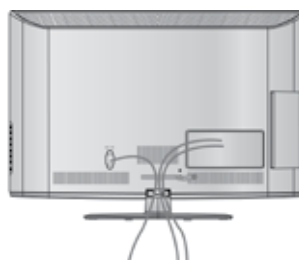

- 2 Otevřete **DRŽÁK KABELŮ** podle obrázku.

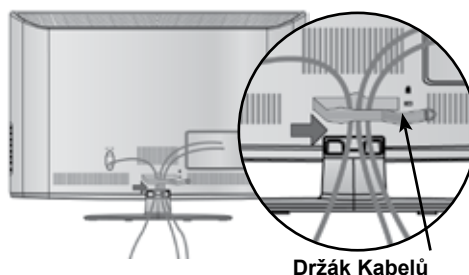

- 3 Připevněte **DRŽÁK KABELŮ** podle obrázku.

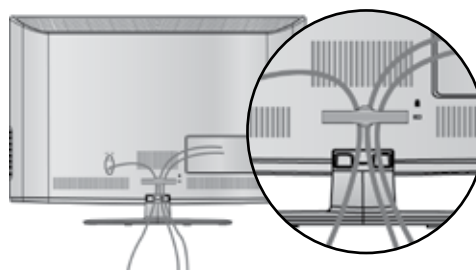

! POZNÁMKA

- **CABLE MANAGEMENT CLIP (DRŽÁK KABELŮ)** nepoužívejte ke zvedání televizoru.
- Pokud by vám produkt spadl na zem, mohlo by dojít k jeho poškození nebo ke zranění.

OTOČNÝ ST OJAN

(S výjimkou 19/22LD3***)

- Uvedený obrázek se může lišit od skutečného televizoru.

Po instalaci televizoru můžete ručně natočit televizor doprava nebo doleva až o 20°, abyste na něj měli lepší výhled.

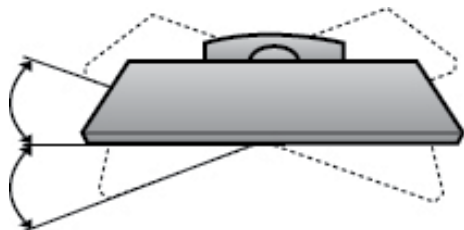

NASTAVENÍ DISPLEJE

(Pouze 19/22LD3***)

- Uvedený obrázek se může lišit od skutečného televizoru.
- Orientace displeje je z důvodu zajištění maximálního pohodlí nastavitelná.

• Rozsah naklonění

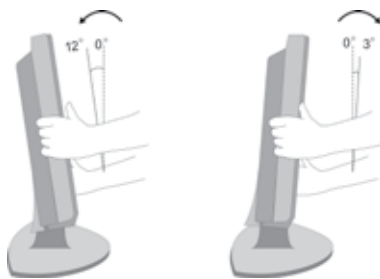

PŘIPOJENÍ TELEVIZORU KE STOLU

(Pouze 26/32LD3***)

- Uvedený obrázek se může lišit od skutečného televizoru.

Televizor musí být připojen ke stolu, aby nemohl být přetažen vpřed nebo vzad a způsobit zranění nebo poškození výrobku. Používejte pouze příložený šroub.



1-šroub (součástí dodávky)

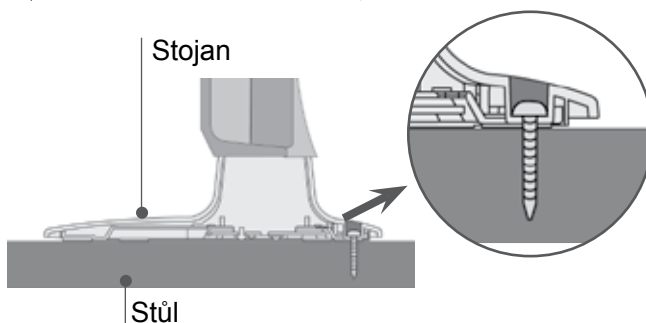

! VAROVÁNÍ

- Abyste předešli pádu televizoru, měl by televizor být pevně přimontován k podlaze nebo zdi podle pokynů pro instalaci. Naklánění, otřásání nebo houpání se strojem může způsobit úraz.

Zajišťovací systém Kensington

- Tato funkce není dostupná u všech modelů.
- Uvedený obrázek se může lišit od skutečného televizoru.

Tento televizor je na zadním panelu vybaven konektorem bezpečnostního systému Kensington. Kabel bezpečnostního systému Kensington připojte podle následujícího obrázku.

Podrobné pokyny k instalaci a používání bezpečnostního systému Kensington najdete v uživatelské příručce dodané s bezpečnostním systémem Kensington.

Další informace získáte na webovém serveru společnosti Kensington na adrese <http://www.kensington.com>. Společnost Kensington poskytuje bezpečnostní systémy pro různá elektronická zařízení, například pro přenosné počítače a projekory LCD.

! POZNÁMKA

- ▶ Bezpečnostní systém Kensington je volitelný.
- ▶ Pokud je televizor na dotyk chladný, můžete při zapnutí pozorovat mírné blikání. Toto chování je normální. Televizor pracuje správně.
- ▶ Na obrazovce se mohou objevit drobné kazy, a to v podobě malých červených, zelených nebo modrých bodů. Nemají však žádný negativní vliv na provozní vlastnosti monitoru.
- ▶ Netlačte na obrazovku LCD delší dobu prstem. Mohlo by to dočasně způsobit deformace obrazu.

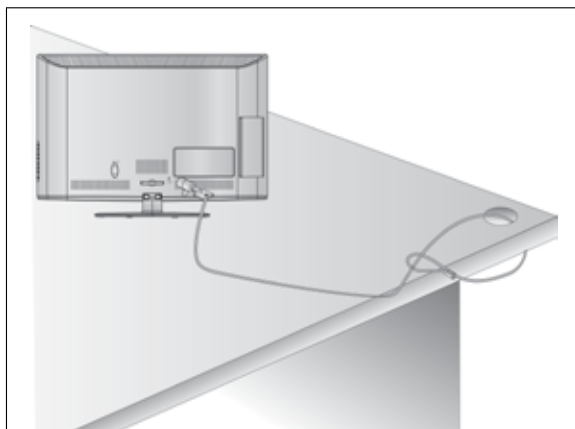

Rady pro správnou instalaci

- Pro bezpečné a důkladné připevnění televizoru na stěnu byste si měli zakoupit potřebné součásti.
- Umístěte televizor do blízkosti stěny, aby při případném postrčení nespadl.
- Níže uvedené pokyny představují bezpečnější způsob sestavení televizoru, což je jeho upevnění ke zdi, aby se zamezilo možnosti jeho pádu dopředu v případě zatažení. To zabrání pádu televizoru dopředu a možnému zranění. Rovněž se tím zabrání poškození televizoru. Nedovolte dětem, aby po televizoru lezly nebo aby se na něj věšely.

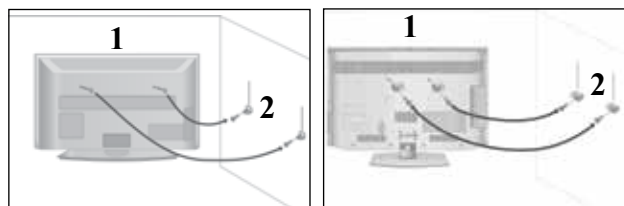

- 1 Pomocí šroubů s okem nebo stěnové konzoly a šroubů upevněte produkt ke stěně (viz obrázek). (Je-li televizor vybaven šrouby ve svornících s kruhem, šrouby uvolněte.)
* Bezpečně upevněte šrouby s okem nebo stěnové konzoly a šrouby v horních dírách.
- 2 Připevněte stěnové konzoly šrouby ke stěně. Srovnejte výšku konzoly upevněné ke stěně.

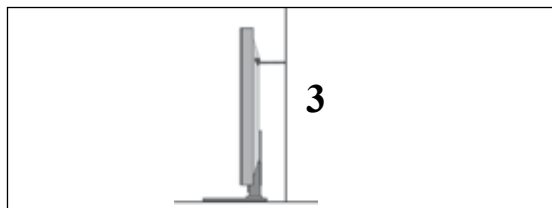

- 3 K vyrovnání televizoru použijte pevné lano. Uvažte provaz tak, aby byl mezi stěnou a produktem ve vodorovné poloze.

! POZNÁMKA

- ▶ Při přemísťování produktu nejprve odvažte provaz.
- ▶ Použijte držák produktu nebo skříň, která je dostatečně velká a pevná pro velikost a hmotnost produktu.
- ▶ Aby bylo zajištěno bezpečné použití produktu, výška konzoly upevněné na stěně musí být stejná jako výška produktu.

- Příklad lze umístit různým způsobem, například na zeď nebo na rovnou plochu.
- Příklad je určený k vodorovnému umístění.

UZEMNĚNÍ

Abyste zabránili riziku zásahu elektrickým proudem, zkontrolujte, že jste připojili uzemňovací kabel. Pokud tento způsob není možný, požádejte kvalifikovaného elektrikáře, aby vám nainstaloval elektrický jistič. Nepokoušejte se přístroj uzemnit připojením k telefonním drátům, drátům osvětlení nebo plynovému potrubí.

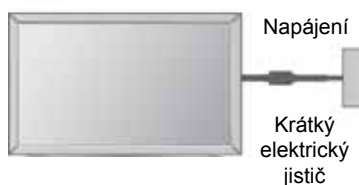

Instalace s podstavcem na stolku

- Uvedený obrázek se může lišit od skutečného televizoru.

Pro dostatečnou ventilaci ponechte volný prostor v okruhu 10 cm od TV.

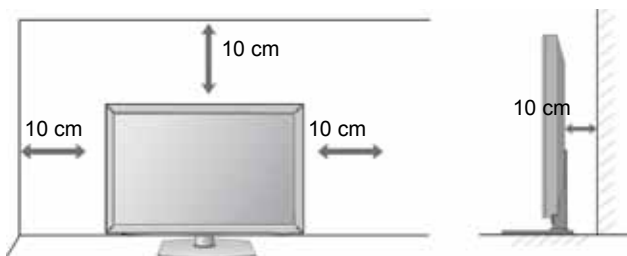

Montáž na zeď: Horizontální instalace

- Při montování televizoru na stěnu doporučujeme používat stěnovou konzolu od společnosti LG.
- Doporučujeme zakoupit stěnovou konzolu, která splňuje normu VESA.
- Společnost LG doporučuje svěřit nástěnnou montáž kvalifikovanému pracovníkovi.

! POZNÁMKA

- ▶ Konzola by měla být připevněna na pevnou stěnu, která je kolmá k podlaze.
- ▶ Chcete-li provést instalaci na strop nebo na šikmou stěnu, měli byste použít speciální konzolu.
- ▶ Povrch, na němž má být konzola připevněna, by měl být dostatečně pevný, aby unesl váhu televizoru – např. beton, přírodní kámen, cihly nebo duté tvárnice.
- ▶ Typ a délka montážních šroubů závisí na použité konzole. Další informace naleznete v instrukcích dodaných s konzolou.
- ▶ Společnost LG není odpovědná za žádné nehody nebo poškození majetku či televizoru, které vzniknou v důsledku nesprávné instalace:
 - s použitím konzoly, která nesplňuje normu VESA;
 - nesprávné připevnění šroubů k povrchu, které může způsobit pád televizoru a následné zranění;
 - nedodržení doporučeného způsobu instalace.

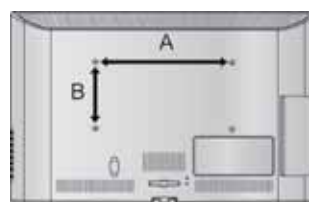
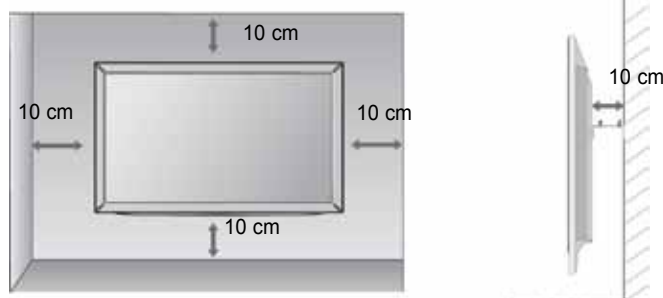

MODELÝ	VESA (A * B)	Standardní roub	Počet
19/22LD3***	100 * 100	M4	4
26/32LD3***	200 * 100	M4	4

PŘÍPRAVA

Funkce dálkového ovladače

Při používání dálkového ovladače zamířte na okénko příjmu paprsků z dálkového ovladače na předním panelu obrazovky.

PŘÍPRAVA



- POWER** Tímto tlačítkem přepnete monitor z pohotovostního stavu a dalším stisknutím jej vypnete do pohotovostního stavu.
- ENERGY SAVING (ÚSPORNÝ REŽIM)** Slouží k nastavení režimu úspory energie televizoru. (► p.95)
- AV MODE (REŽIM AV)** Slouží k výběru a nastavení obrázků a zvuků při připojení zařízení AV. (► p.50)
- INPUT** Režim externího vstupu se pravidelně přepíná. (► p.43)
- TV/RAD** V digitálním režimu vybere rozhlasovou nebo televizní stanici.

- Číselná tlačítka** Vybere program.
0–9 Volba číselných položek nabídky.
- LIST** Zobrazí tabulku předvoleb. (► p.41)
- Q.VIEW** Zapne naposledy sledovaný program.

- MENU** Vybere nabídku.
Zruší veškerá menu zobrazená na obrazovce a zvolí návrat ke sledování televizního vysílání z jakéhokoliv menu. (► p.19)
- GUIDE (PRŮVODCE)** Zobrazí program pořadů. (► p.86)
- Q.MENU (RYCHLÁ NABÍDKA)** Vyberte požadovaný zdroj rychlé nabídky. (Poměr stran, Dialóg II, Režim obrazu, Režim zvuku, Jazyk zvuku, Časovač vypnutí, Přeskočit Vyp./Zap., Zařízení USB). (► p.18)
- ZPĚT** Umožňuje uživateli návrat o jeden krok v interaktivní aplikaci, EPG nebo jiné funkci interakce uživatele.
- EXIT (UKONČENÍ)** Vymaže veškeré displeje na obrazovce a vrátí se k prohlížení TV z jakékoli nabídky.
- INFO ⓘ** Zobrazí aktuální informace o obrazovce.
- Tlačítko THUMBSTICK (Nahoru/Dolů/Doleva)** Umožňuje ovládat nabídky OSD a provést uživatelské nastavení televizoru.
- OK** potvrzuje vaši volbu, nebo zobrazí aktuální režim.

- BAREVNÁ TLACÍTKA** Slouží k ovládání teletextu (jen modely s TELETEXTEM) nebo k programování skladeb.

- 1 Tlačítka TELETEXT** Slouží k ovládání teletextu
Více informací najdete v části Teletext. (► p.130)
- SUBTITLE (TITULKY)** V digitálním režimu vyvolá preferované titulky.



VOLUME + / - Upraví hlasitost.

FAV Zobrazí zvolený oblíbený program.

MARK (OZNAČIT) Vybráním vstupu použijete nastavení Picture Wizard (Průvodce nastavení obrazu).
Výběr a zrušení výběru programů v nabídce USB.

RATIO (POMĚR) Zvolte požadovaný poměr stran obrazu. (► p.92)

MUTE Zapne a vypne zvuk.

Programme ^ v Vybere program.

PAGE UP/DOWN (PŘEDCHOZÍ/DALŠÍ STRANA) Přejde z jedné úplné sady informací na obrazovce na další.

Ovládací tlačítka nabídky SIMPLINK/ MY MEDIA (Má média) Ovládání nabídky SIMPLINK nebo MY MEDIA (Má média). (Seznam foto a Seznam hudby).

SIMPLINK Zobrazí seznam AV zařízení připojených k televizi. Přepnutím tohoto tlačítka zobrazíte na obrazovce nabídku Simplink. (► p.46)

Instalace baterií



- Otevřete prostor baterií, který se nachází v zadní části dálkového ovladače a do prostoru baterií vložte se správnou polaritou.
- Použijte dvě baterie 1,5 V typu AAA. Nepoužívejte současně použité baterie s novými.
- Pro výměnu baterií proveďte opačný instalační postup.

PŘÍPRAVA

LCD televizory : 32/37/42/47LD4***

PŘÍSLUŠENSTVÍ

Zkontrolujte, zda bylo s televizorem dodáno následující příslušenství. Pokud nějaké příslušenství chybí, kontaktujte prodejce tohoto zařízení.

- Uvedený obrázek se může lišit od skutečného televizoru.



Uživatelská příručka

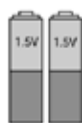

baterie (AAA)

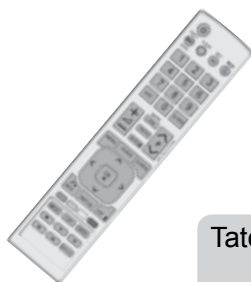

Síťový kabel



Feritové jádro
(Tato položka není dodávána se všemi modely.)



Síťový kabel

Tato položka není dodávána se všemi modely.

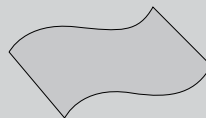

Lešticí hadřík
Slouží s čištěním obrazovky.

* Pokud je na vnějším povrchu skvrna nebo otisk prstu, lehce ji setřete pouze hadříkem určeným k čištění vnějšího povrchu výrobku

Při odstraňování nestírejte skvrnu příliš hrubě. Dejte pozor, abyste nevyvinuli přílišný tlak. Může způsobit poškrábání nebo změnu zabarvení.



x8 nebo



x 4

(M4x20)
(Pouze 32/37/
42/47LD45**)

(M4x20)
(Pouze 32/37/
42/47LD42**)



1-šroub
(Pouze 32/37/42LD4***)



Ochranný kryt

Šrouby pro podstavec

Použití feritového jádra (Tato funkce není dostupná u všech modelů.)

Feritové jádro je možné použít ke snížení elektromagnetického vlnění při připojení napájecího kabelu.

Čím blíže zásuvce je feritové jádro umístěno, tím lépe.



Zástrčku zasuňte zcela do zásuvky.

OVLÁDÁNÍ NA ČELNÍM PANELU

! POZNÁMKA

- ▶ TV může být uvedena do pohotovostního režimu, pro úsporu elektrické energie. TV by měla být vypínána hlavním vypínačem na zařízení, pokud nebude delší dobu používána, což přispěje ke snížení spotřeby energie.
Snížením úrovně jasu obrazu lze podstatně snížit množství energie spotřebované během používání, což přispěje ke snížení celkových provozních nákladů.

⚠ UPOZORNĚNÍ

- ▶ Na skleněný stojan nestoupejte a chraňte jej před nárazy.
Mohl by se rozbít a úlomky skla způsobit zranění, případně by z něj mohl televizor spadnout.
- ▶ Televizor neposouvejte. Mohlo by dojít k poškození podlahy či produktu.

Pouze 32/37/42/47LD45**

- Uvedený obrázek se může lišit od skutečného televizoru.

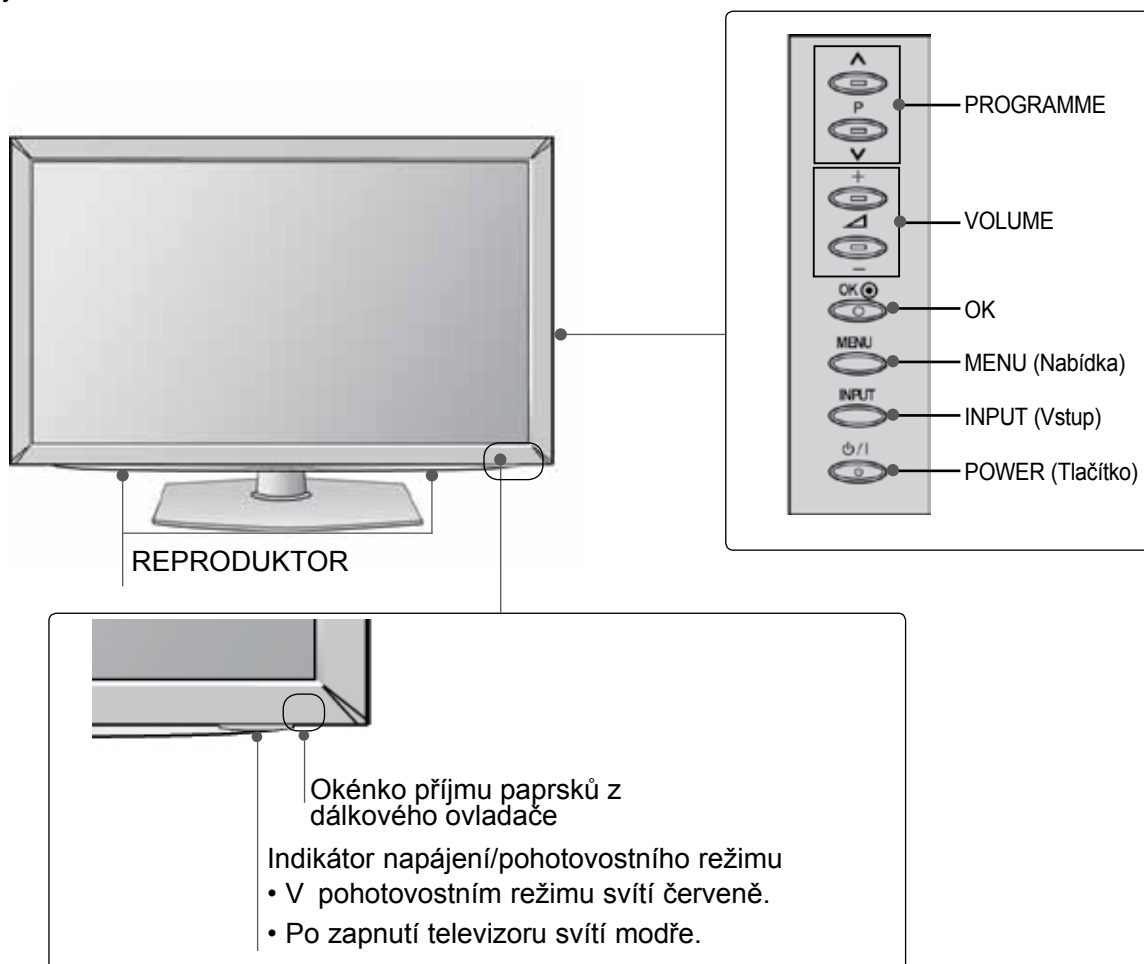

PŘÍPRAVA

Pouze 32/37/42/47LD42**

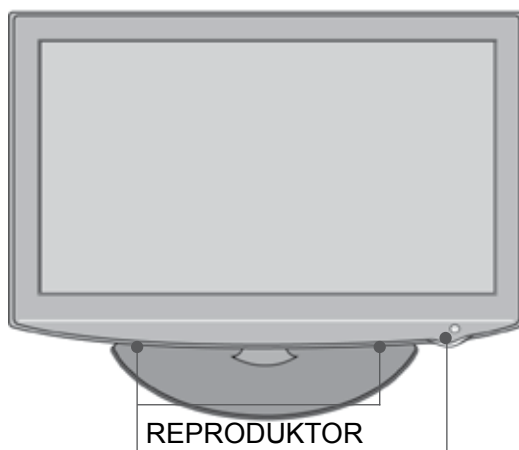

Okénko příjmu paprsků z
dálkového ovladače

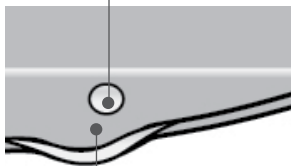

Indikátor napájení/pohotovostního režimu
• V pohotovostním režimu svítí červeně.
• Po zapnutí televizoru svítí modře.

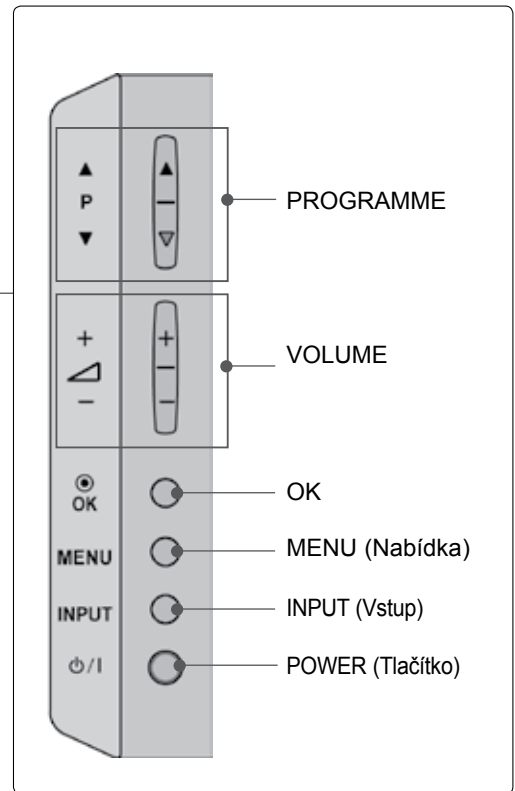

INFORMACE O ZADNÍM PANELU

- Uvedený obrázek se může lišit od skutečného televizoru.

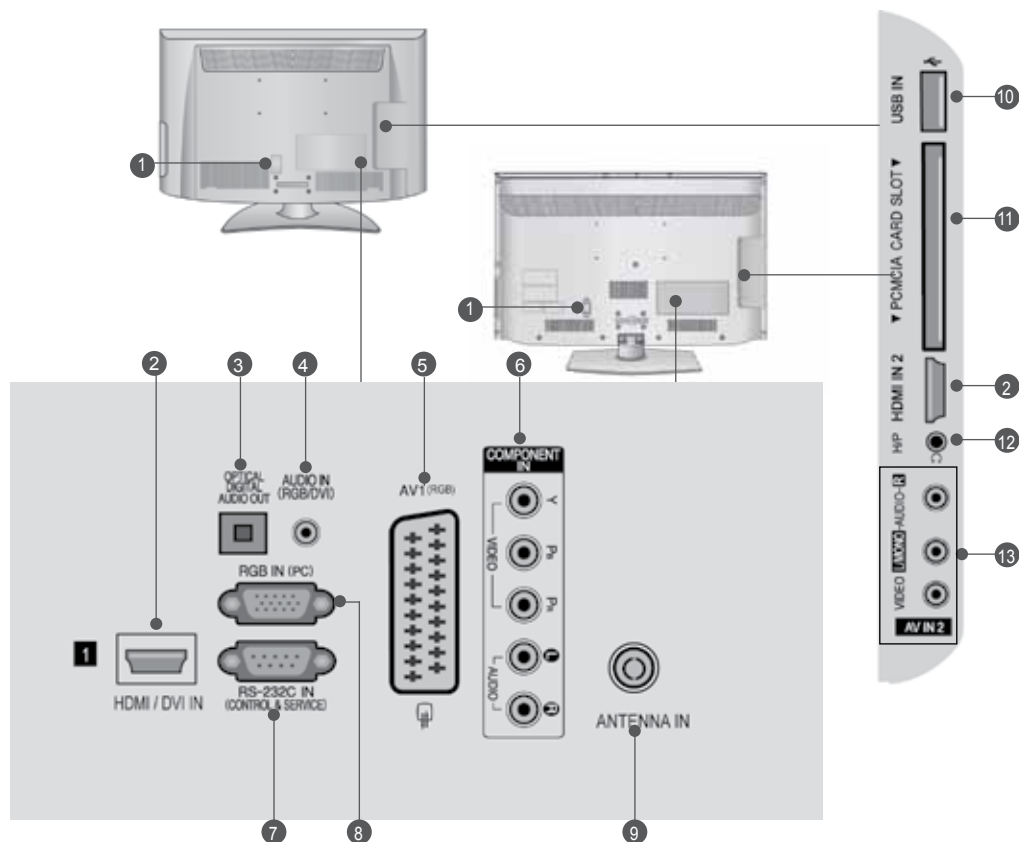

- 1 Zásuvka pro napájecí kabel**
Přístroj pracuje pod střídavým napětím. Elektrické napětí je uvedeno v části Technické údaje.
(► str 137 až 147) Nepokoušejte se používat přístroj se stejnosměrným napětím.
- 2 Vstup HDMI/DVI IN**
Připojte signál HDMI do vstupu HDMI IN, nebo Pomocí kabelu DVI to HDMI připojte signál DVI(Video) k portu HDMI/DVI.
- 3 OPTICKÝ DIGITÁLNÍ ZVUKOVÝ VÝSTUP**
Slouží k připojení digitálního zvukového signálu k různým typům zařízení. Slouží k připojení k zařízení Digital Audio Component.
Použijte optický zvukový kabel.
- 4 Vstup zvuku RGB/DVI**
Připojte zvuk z počítače nebo DTV.
- 5 Zásuvka konektoru Euro Scart (AV1)**
K této zásuvce typu jack připojte zástrčku Scart pro vstup nebo výstup z externího zařízení.
- 6 Vstup komponentního videa**
K této zásuvce typu jack připojte video / audio zařízení Component.
- 7 Vstupní port RS-232C (ovládací / servisní)**
K této zásuvce typu jack připojte sériový port dálkového ovládacího.
Tento port se používá pro režimy Service (Služby) a Hotel.
- 8 Vstup RGB IN**
Připojte výstup z počítače.
- 9 Vstup antény**
K tomuto konektoru připojte anténu nebo kabel.
- 10 Vstup USB**
K tomuto konektoru připojte záznamové zařízení USB
- 11 Zásuvka pro adaptér PCMCIA (Personal Computer Memory Card International Association).**
Vložte modul CI do zdičky PCMCIA CARD SLOT. (Tato funkce není dostupná ve všech zemích.)
- 12 Sluchátka**
Zapojte sluchátka do zdičky pro sluchátka..
- 13 Audio / video vstup**
K těmto zásuvkám typu jack připojte audio / video výstup z externího zařízení.

PŘÍPRAVA

Rozložení podstavce

■ Uvedený obrázek se může lišit od skutečného televizoru.

Při sestavování stolního stojanu zkontrolujte, zda je šroub úplně utažen. (Pokud není, může se produkt po instalaci naklánět dopředu.) Pokud při utahování použijete příliš velkou sílu, můžete obroušením poškodit závit šroub.

Pouze 32/37/42/47LD45**

- 1 Opatrně položte televizor obrazovkou dolů na měkký povrch, aby byla obrazovka chráněna před poškozením.



- 2 Spojte součásti těla stojanu se základnou stojanu televizoru.

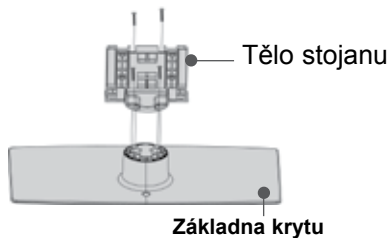

- 3 Sestavte televizor podle nákresu.

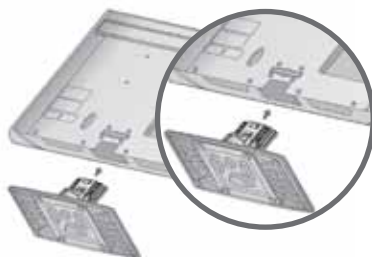

- 4 Bezpečně upevněte 4 šrouby do otvorů v zadní části televizoru.



Pouze 32/37/42/47LD42**

- 1 Opatrně položte televizor obrazovkou dolů na měkký povrch, aby byla obrazovka chráněna před poškozením.

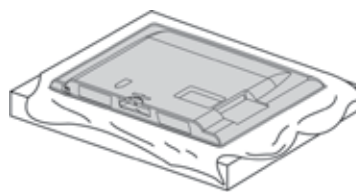

- 2 Sestavte televizor podle nákresu.

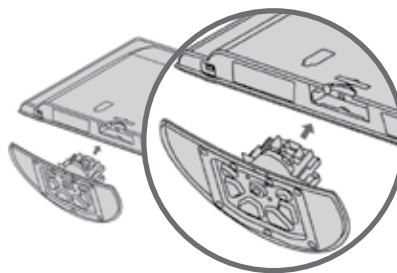

- 3 Bezpečně upevněte 4 šrouby do otvorů v zadní části televizoru.

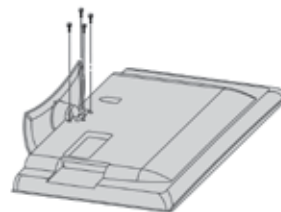

ZADNÍ KRYT PRO USPOŘÁDÁNÍ VODIČŮ

- Uvedený obrázek se může lišit od skutečného televizoru.

- Připojte požadované kabely.
Chcete-li připojit další zařízení, postupujte podle pokynů v části Nastavení externích zařízení.



- Otevřete **DRŽÁK KABELŮ** podle obrázku.

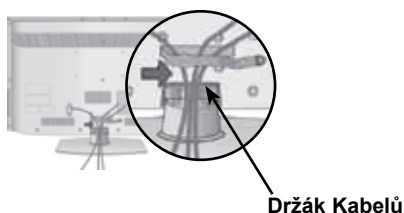

- Přípevněte **DRŽÁK KABELŮ** podle obrázku.

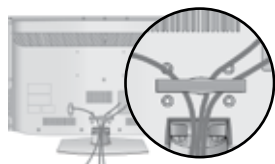

! POZNÁMKA

- CABLE MANAGEMENT CLIP (DRŽÁK KABELŮ)** nepoužívejte ke zvedání televizoru.
- Pokud by vám produkt spadl na zem, mohlo by dojít k jeho poškození nebo ke zranění.

PŘIPOJENÍ TELEVIZORU KE STOLU

(Pouze 32/37/42LD4***)

- Uvedený obrázek se může lišit od skutečného televizoru.

Televizor musí být připojen ke stolu, aby nemohl být přetažen vpřed nebo vzad a způsobit zranění nebo poškození výrobku. Používejte pouze přiložený šroub.

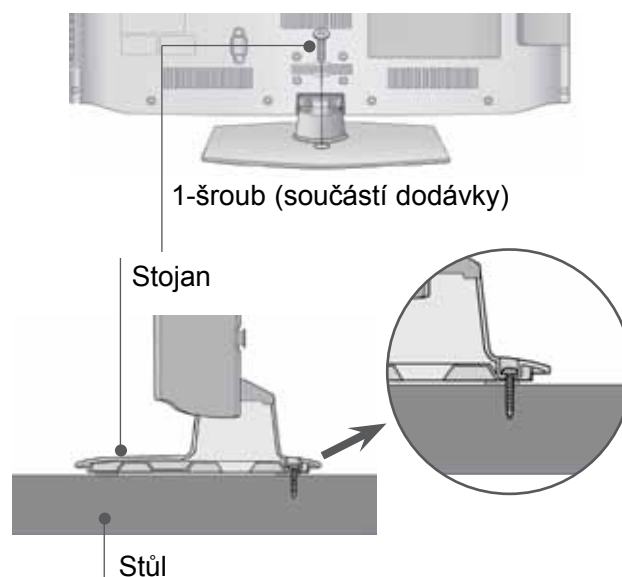

! VAROVÁNÍ

- Abyste předešli pádu televizoru, měl by televizor být pevně přimontován k podlaze nebo zdi podle pokynů pro instalaci. Naklánění, otřásání nebo houpání se strojem může způsobit úraz.

NEPOUŽÍVÁNÍ PODSTAVCE DESKOVÉHO TYPU

- Uvedený obrázek se může lišit od skutečného televizoru.
- Pokud instalujete nástěnnou jednotku, použijte ochranný kryt.

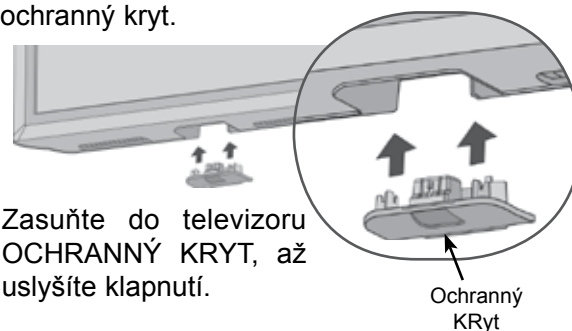

Zajišťovací systém Kensington

- Tato funkce není dostupná u všech modelů.
- Uvedený obrázek se může lišit od skutečného televizoru.

Tento televizor je na zadním panelu vybaven konektorem bezpečnostního systému Kensington. Kabel bezpečnostního systému Kensington připojte podle následujícího obrázku.

Podrobné pokyny k instalaci a používání bezpečnostního systému Kensington najdete v uživatelské příručce dodané s bezpečnostním systémem Kensington.

Další informace získáte na webovém serveru společnosti Kensington na adrese <http://www.kensington.com>. Společnost Kensington poskytuje bezpečnostní systémy pro různá elektronická zařízení, například pro přenosné počítače a projekory LCD.

! POZNÁMKA

- ▶ Bezpečnostní systém Kensington je volitelný.
- ▶ Pokud je televizor na dotyk chladný, můžete při zapnutí pozorovat mírné blikání. Toto chování je normální. Televizor pracuje správně.
- ▶ Na obrazovce se mohou objevit drobné kazy, a to v podobě malých červených, zelených nebo modrých bodů. Nemají však žádný negativní vliv na provozní vlastnosti monitoru.
- ▶ Netlačte na obrazovku LCD delší dobu prstem. Mohlo by to dočasně způsobit deformace obrazu.

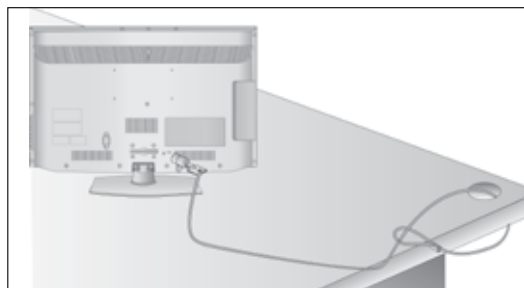

Rady pro správnou instalaci

- Pro bezpečné a důkladné připevnění televizoru na stěnu byste si měli zakoupit potřebné součásti.
- Umístěte televizor do blízkosti stěny, aby při případném postrčení nespadl.
- Níže uvedené pokyny představují bezpečnější způsob sestavení televizoru, což je jeho upevnění ke zdi, aby se zamezilo možnosti jeho pádu dopředu v případě zatažení. To zabrání pádu televizoru dopředu a možnému zranění. Rovněž se tím zabrání poškození televizoru. Nedovoďte dětem, aby po televizoru lezly nebo aby se na něj věšely.

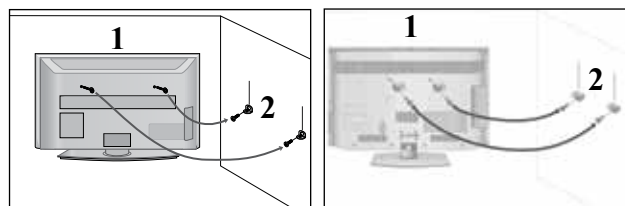

- 1 Pomocí šroubů s okem nebo stěnové konzoly a šroubů upevněte produkt ke stěně (viz obrázek). (Je-li televizor vybaven šrouby ve svornících s kruhem, šrouby uvolněte.)
* Bezpečně upevněte šrouby s okem nebo stěnové konzoly a šrouby v horních dírách.
- 2 Připevněte stěnové konzoly šrouby ke stěně. Srovnejte výšku konzoly upevněné ke stěně.

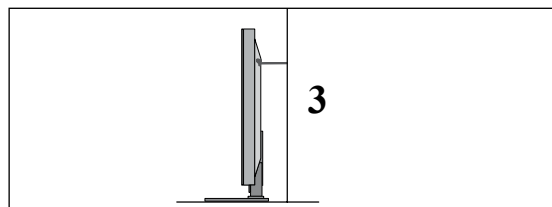

- 3 K vyrovnání televizoru použijte pevné lano. Uvažte provaz tak, aby byl mezi stěnou a produktem ve vodorovné poloze.

! POZNÁMKA

- ▶ Při přemísťování produktu nejprve odvažte provaz.
- ▶ Použijte držák produktu nebo skříň, která je dostatečně velká a pevná pro velikost a hmotnost produktu.
- ▶ Aby bylo zajištěno bezpečné použití produktu, výška konzoly upevněné na stěně musí být stejná jako výška produktu.

- Příklad lze umístit různým způsobem, například na zeď nebo na rovnou plochu.
- Příklad je určený k vodorovnému umístění.

UZEMNĚNÍ

Abyste zabránili riziku zásahu elektrickým proudem, zkontrolujte, že jste připojili uzemňovací kabel. Pokud tento způsob není možný, požádejte kvalifikovaného elektrikáře, aby vám nainstaloval elektrický jistič. Nepokoušejte se přístroj uzemnit připojením k telefonním drátům, drátům osvětlení nebo plynovému potrubí.

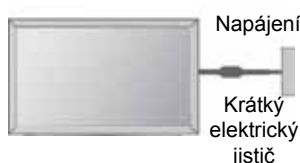

Instalace s podstavcem na stole

- Uvedený obrázek se může lišit od skutečného televizoru.

Pro dostatečnou ventilaci ponechte volný prostor v okruhu 10 cm od TV.

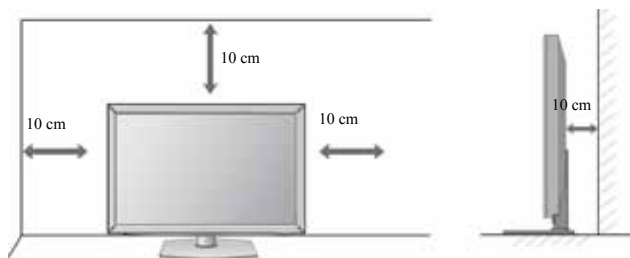

Montáž na zeď: Horizontální instalace

- Při montování televizoru na stěnu doporučujeme používat stěnovou konzolu od společnosti LG.
- Doporučujeme zakoupit stěnovou konzolu, která splňuje normu VESA.
- Společnost LG doporučuje svěřit nástěnnou montáž kvalifikovanému pracovníkovi.

! POZNÁMKA

- ▶ Konzola by měla být připevněna na pevnou stěnu, která je kolmá k podlaze.
- ▶ Chcete-li provést instalaci na strop nebo na šikmou stěnu, měli byste použít speciální konzolu.
- ▶ Povrch, na němž má být konzola připevněna, by měl být dostatečně pevný, aby unesl váhu televizoru – např. beton, přírodní kámen, cihly nebo duté tvárnice.
- ▶ Typ a délka montážních šroubů závisí na použité konzole. Další informace naleznete v instrukcích dodaných s konzolou.
- ▶ Společnost LG není odpovědná za žádné nehody nebo poškození majetku či televizoru, které vzniknou v důsledku nesprávné instalace:
 - s použitím konzoly, která nesplňuje normu VESA;
 - nesprávné připevnění šroubů k povrchu, které může způsobit pád televizoru a následné zranění;
 - nedodržení doporučeného způsobu instalace.

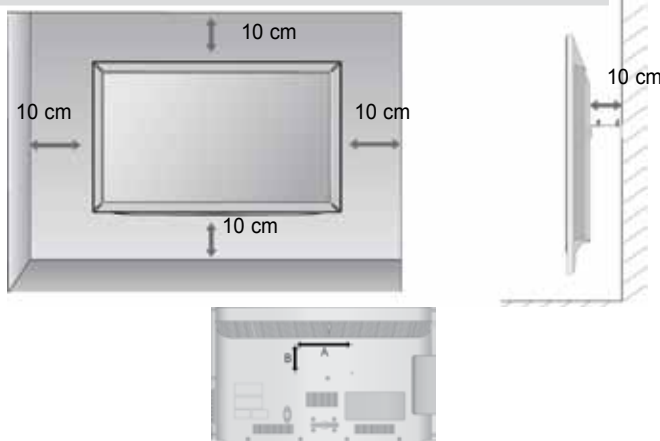

MODELY	VESA (A * B)	Standardní roub	Počet
32LD4***	200 * 100	M4	4
37/42/47LD4***	200 * 200	M6	4

OTOČNÝ ST OJAN

- Uvedený obrázek se může lišit od skutečného televizoru.
- Po instalaci televizoru můžete ručně natočit televizor doprava nebo doleva až o 20°, abyste na něj měli lepší výhled.

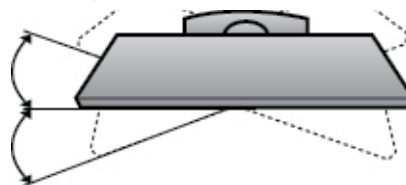

PŘÍPRAVA

Funkce dálkového ovladače

Při používání dálkového ovladače zamířte na okénko příjmu paprsků z dálkového ovladače na předním panelu obrazovky.

PŘÍPRAVA



POWER	Tímto tlačítkem přepnete monitor z pohotovostního stavu a dalším stisknutím jej vypnete do pohotovostního stavu.
ENERGY SAVING (ÚSPORNÝ REŽIM)	Slouží k nastavení režimu úspory energie televizoru. (► p.95)
AV MODE (REŽIM AV)	Slouží k výběru a nastavení obrázků a zvuků při připojení zařízení AV. (► p.50)
INPUT	Režim externího vstupu se pravidelně přepíná. (► p.43)
TV/RAD	V digitálním režimu vybere rozhlasovou nebo televizní stanici.

Číselná tlačítka	Vybere program. 0–9 Volba číselných položek nabídky.
LIST	Zobrazí tabulku předvoleb. (► p.41)
Q.VIEW	Zapne naposledy sledovaný program.

MENU	Vybere nabídku. Zruší veškerá menu zobrazená na obrazovce a zvolí návrat ke sledování televizního vysílání z jakéhokoliv menu. (► p.19)
GUIDE (PRŮVODCE)	Zobrazí program pořadů. (► p.86)
Q.MENU (RYCHLÁ NABÍDKA)	Vyberte požadovaný zdroj rychlé nabídky. (Poměr stran, Dialóg II, Režim obrazu, Režim zvuku, Jazyk zvuku, Časovač vypnutí, Přeskočit Vyp./Žap., Zařízení USB).(► p.18)
ZPĚT	Umožňuje uživateli návrat o jeden krok v interaktivní aplikaci, EPG nebo jiné funkci interakce uživatele.
EXIT (UKONČENÍ)	Vymaže veškeré displeje na obrazovce a vrátí se k prohlížení TV z jakékoli nabídky.
INFO ⓘ	Zobrazí aktuální informace o obrazovce.
Tlačítko THUMBSTICK (Nahoru/Dolů/Doleva)	Umožňuje ovládat nabídky OSD a provést uživatelské nastavení televizoru.
OK	potvrzuje vaši volbu, nebo zobrazí aktuální režim.

BAREVNÁ TLACÍTKA	Slouží k ovládání teletextu (jen modely s TELETEXTEM) nebo k programování skladeb.
------------------	--

1 Tlačítka TELETEXT	Slouží k ovládání teletextu Více informací najdete v části Teletext. (► p.130)
SUBTITLE (TITULKY)	V digitálním režimu vyvolá preferované titulky.



VOLUME + / - Upraví hlasitost.

FAV Zobrazí zvolený oblíbený program.

MARK (OZNAČIT) Vybráním vstupu použijete nastavení Picture Wizard (Průvodce nastavení obrazu).
Výběr a zrušení výběru programů v nabídce USB.

RATIO (POMĚR) Zvolte požadovaný poměr stran obrazu. (► p.92)

MUTE Zapne a vypne zvuk.

Programme Vybere program.

PAGE UP/DOWN (PŘEDCHOZÍ/DALŠÍ STRANA) Přejede z jedné úplné sady informací na obrazovce na další.

Ovládací tlačítka nabídky SIMPLINK / MY MEDIA (Má média) Ovládání nabídky SIMPLINK nebo MY MEDIA (Má média). (Seznam foto a Seznam hudby).

SIMPLINK Zobrazí seznam AV zařízení připojených k televizi. Přepnutím tohoto tlačítka zobrazíte na obrazovce nabídku Simplink. (► p.46)

Instalace baterií



- Otevřete prostor baterií, který se nachází v zadní části dálkového ovladače a do prostoru baterií vložte se správnou polaritou.
- Použijte dvě baterie 1,5 V typu AAA. Nepoužívejte současně použité baterie s novými.
- Pro výměnu baterií proveďte opačný instalační postup.

PŘÍPRAVA

LCD televizory : 32/42/46/52/60LD5*** PŘÍSLUŠENSTVÍ

Zkontrolujte, zda bylo s televizorem dodáno následující příslušenství. Pokud nějaké příslušenství chybí, kontaktujte prodejce tohoto zařízení.

- Uvedený obrázek se může lišit od skutečného televizoru.



Uživatelská příručka

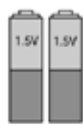

baterie (AAA)

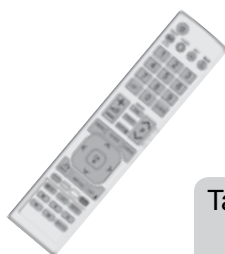

Síťový kabel



Síťový kabel



Feritové jádro
(Tato položka není dodávána se všemi modely.)

Tato položka není dodávána se všemi modely.

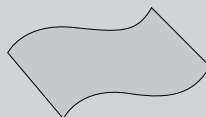

Lešticí hadřík
Slouží s čištění obrazovky.

* Pokud je na vnějším povrchu skvrna nebo otisk prstu, lehce ji setřete pouze hadříkem určeným k čištění vnějšího povrchu výrobku

Při odstraňování nestírejte skvrnu příliš hrubě. Dejte pozor, abyste nevyvinuli přílišný tlak. Může způsobit poškrábání nebo změnu zbarvení.

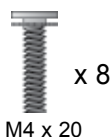

Šrouby pro podstavec
x 8
M4 x 20



1-šroub
(Pouze 32/42LD5***)



Ochranný kryt

Použití feritového jádra (Tato funkce není dostupná u všech modelů.)

Feritové jádro je možné použít ke snížení elektromagnetického vlnění při připojení napájecího kabelu. Čím blíže zásuvce je feritové jádro umístěno, tím lépe.



Zástrčku zasuňte zcela do zásuvky.

OVLÁDÁNÍ NA ČELNÍM PANELU

! POZNÁMKA

- ▶ TV může být uvedena do pohotovostního režimu, pro úsporu elektrické energie. TV by měla být vypínána hlavním vypínačem na zařízení, pokud nebude delší dobu používána, což přispěje ke snížení spotřeby energie.
Snížením úrovně jasu obrazu lze podstatně snížit množství energie spotřebované během používání, což přispěje ke snížení celkových provozních nákladů.

⚠ UPOZORNĚNÍ

- ▶ Na skleněný stojan nestoupejte a chraňte jej před nárazy.
Mohl by se rozbit a úlomky skla způsobit zranění, případně by z něj mohl televizor spadnout.
- ▶ Televizor neposouvejte. Mohlo by dojít k poškození podlahy či produktu.

- Uvedený obrázek se může lišit od skutečného televizoru.

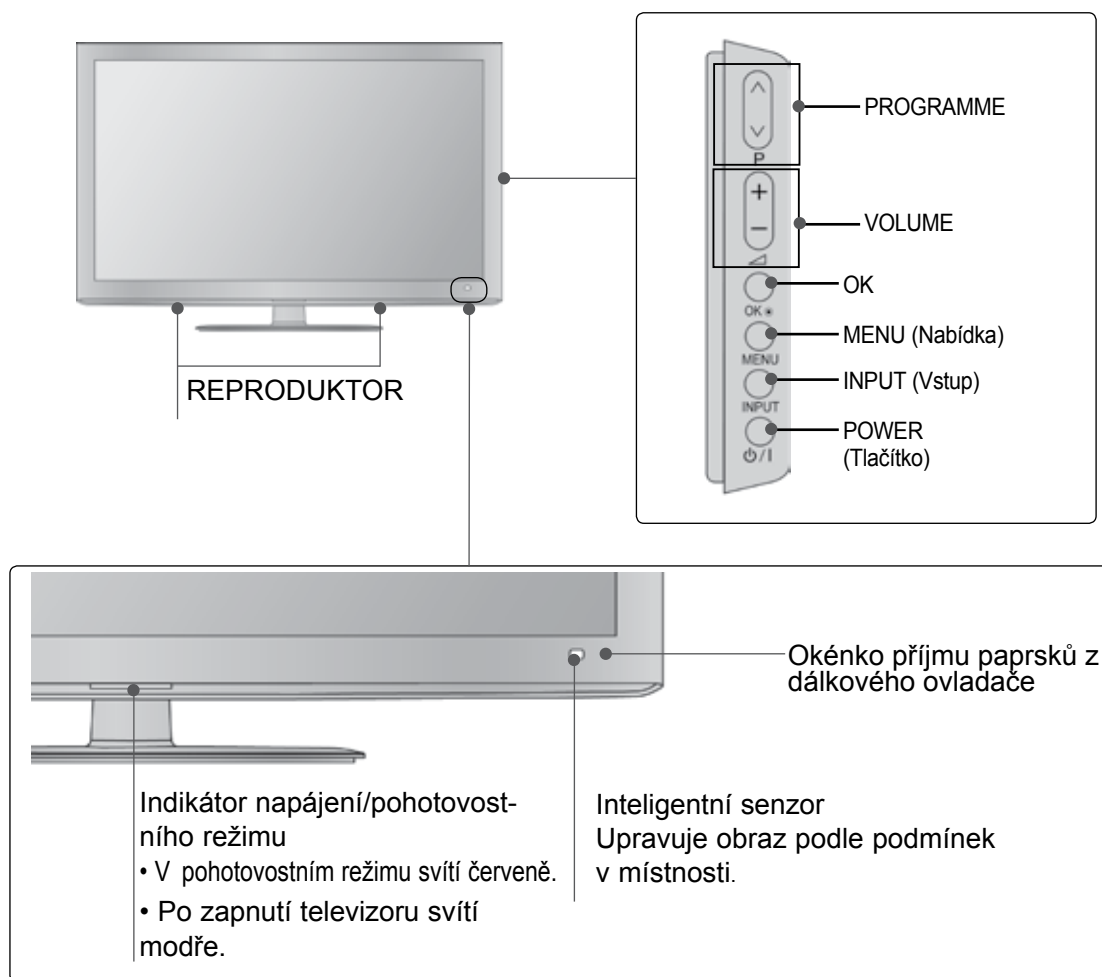

PŘÍPRAVA

INFORMACE O ZADNÍM PANELU

- Uvedený obrázek se může lišit od skutečného televizoru.

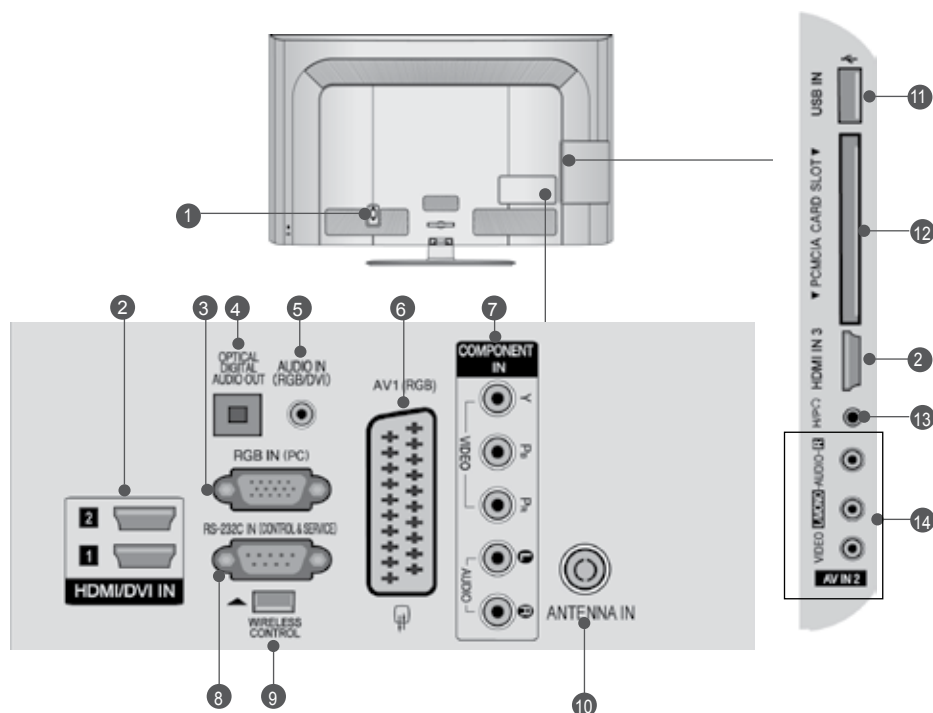

- 1 Zásuvka pro napájecí kabel**
Přístroj pracuje pod střídavým napětím. Elektrické napětí je uvedeno v části Technické údaje.
(► str 137 až 147) Nepokoušejte se používat přístroj se stejnosměrným napětím.
- 2 Vstup HDMI/DVI IN**
Připojte signál HDMI do vstupu HDMI IN, nebo Pomocí kabelu DVI to HDMI připojte signál DVI(Video) k portu HDMI/DVI.
- 3 Vstup RGB IN**
Připojte výstup z počítače.
- 4 OPTICKÝ DIGITÁLNÍ ZVUKOVÝ VÝSTUP**
Slouží k připojení digitálního zvukového signálu k různým typům zařízení. Slouží k připojení k zařízení Digital Audio Component.
Použijte optický zvukový kabel.
- 5 Vstup zvuku RGB/DVI**
Připojte zvuk z počítače nebo DTV.
- 6 Zásuvka konektoru Euro Scart (AV1)**
K této zásuvce typu jack připojte zástrčku Scart pro vstup nebo výstup z externího zařízení.
- 7 Vstup komponentního videa**
K této zásuvce typu jack připojte video / audio zařízení Component.
- 8 Vstupní port RS-232C (ovládací / servisní)**
K této zásuvce typu jack připojte sériový port dálkového ovládání.
Tento port se používá pro režimy Service (Služby) a Hotel.
- 9 BEZDRÁTOVÉ ovládání**
Připojuje bezdrátový media box ke konektoru **WIRELESS CONTROL (BEZDRÁTOVÉ OVLADÁNÍ)** na TV.
- 10 Vstup antény**
K tomuto konektoru připojte anténu nebo kabel.
- 11 Vstup USB**
K tomuto konektoru připojte záznamové zařízení USB
- 12 Zásuvka pro adaptér PCMCIA (Personal Computer Memory Card International Association).**
Vložte modul CI do zdířky PCMCIA CARD SLOT.
(Tato funkce není dostupná ve všech zemích.)
- 13 Sluchátka**
Zapojte sluchátka do zdířky pro sluchátka..
- 14 Audio / video vstup**
K těmto zásuvkám typu jack připojte audio / video výstup z externího zařízení.

Rozložení podstavce

- Uvedený obrázek se může lišit od skutečného televizoru.

Při sestavování stolního stojanu zkontrolujte, zda je šroub úplně utažen. (Pokud není, může se produkt po instalaci naklánět dopředu.) Pokud při utahování použijete příliš velkou sílu, můžete obroušením poškodit závit šroub.

- 1 Opatrně položte televizor obrazovkou dolů na měkký povrch, aby byla obrazovka chráněna před poškozením.



- 2 Spojte součásti těla stojanu se základnou stojanu televizoru.

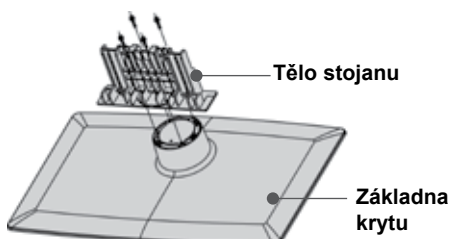

- 3 Sestavte televizor podle nákresu.

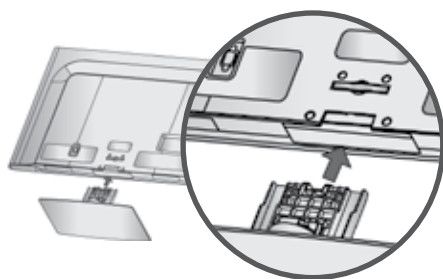

- 4 Bezpečně upevněte 4 šrouby do otvorů v zadní části televizoru.

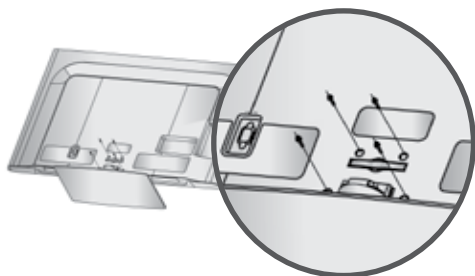

ZADNÍ KRYT PRO USPOŘÁDÁNÍ VODIČŮ

- Uvedený obrázek se může lišit od skutečného televizoru.

- 1 Připojte požadované kabely. Chcete-li připojit další zařízení, postupujte podle pokynů v části Nastavení externích zařízení.

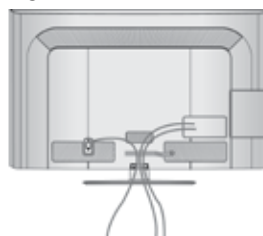

- 2 Otevřete **DRŽÁK KABELŮ** podle obrázku.

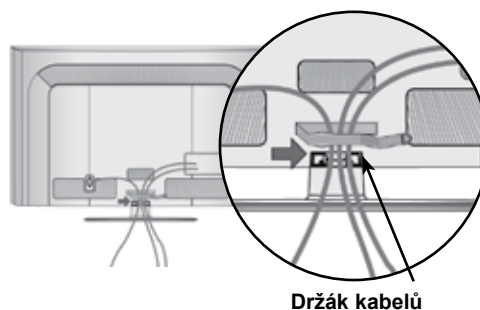

- 3 Připevněte **DRŽÁK KABELŮ** podle obrázku.

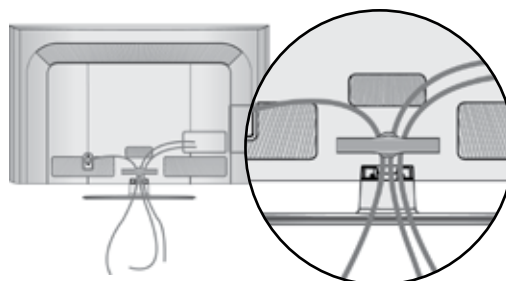

! POZNÁMKA

- **CABLE MANAGEMENT CLIP (DRŽÁK KABELŮ)** nepoužívejte ke zvedání televizoru.
- Pokud by vám produkt spadl na zem, mohlo by dojít k jeho poškození nebo ke zranění.

PŘÍPRAVA

PŘIPOJENÍ TELEVIZORU KE STOLU

(Pouze 32/42LD5***)

- Uvedený obrázek se může lišit od skutečného televizoru.

Televizor musí být připojen ke stolu, aby nemohl být přetažen vpřed nebo vzad a způsobit zranění nebo poškození výrobku. Použijte pouze přiložený šroub.

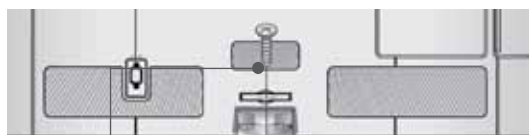

1-šroub (součástí dodávky)

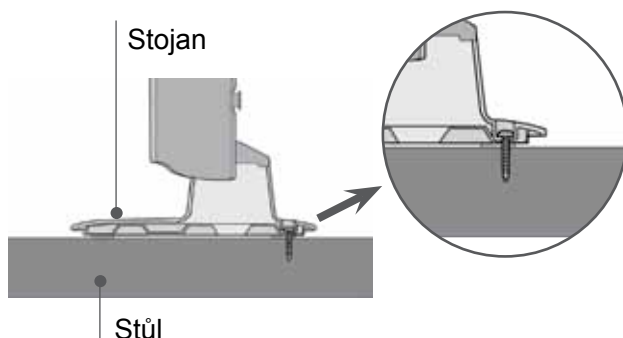

! VAROVÁNÍ

- Abyste předešli pádu televizoru, měl by televizor být pevně přimontován k podlaze nebo zdi podle pokynů pro instalaci. Naklánění, otřásání nebo houpání se strojem může způsobit úraz.

NEPOUŽÍVÁNÍ PODSTAŤCE DESKOVÉHO T YPU

- Uvedený obrázek se může lišit od skutečného televizoru.

Pokud instalujete nástěnnou jednotku, použijte ochranný kryt.

Zasuňte do televizoru OCHRANNÝ KRYT, až uslyšíte klapnutí.

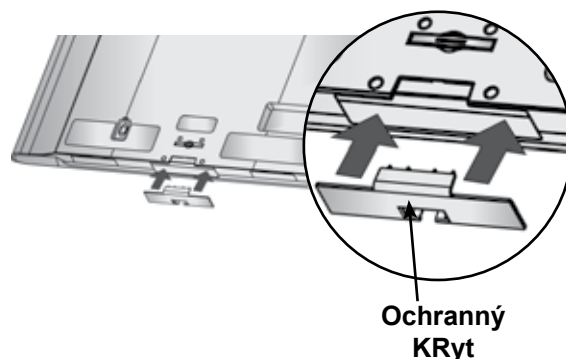

OTOČNÝ ST OJAN

- Uvedený obrázek se může lišit od skutečného televizoru.

Po instalaci televizoru můžete ručně natočit televizor doprava nebo doleva až o 20°, abyste na něj měli lepší výhled.

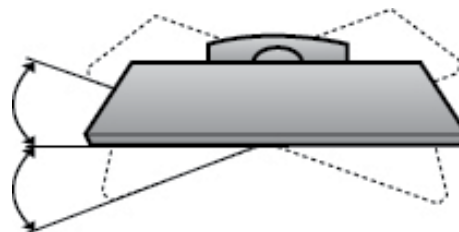

Zajišťovací systém Kensington

- Tato funkce není dostupná u všech modelů.
- Uvedený obrázek se může lišit od skutečného televizoru.

Tento televizor je na zadním panelu vybaven konektorem bezpečnostního systému Kensington. Kabel bezpečnostního systému Kensington připojte podle následujícího obrázku.

Podrobné pokyny k instalaci a používání bezpečnostního systému Kensington najdete v uživatelské příručce dodané s bezpečnostním systémem Kensington.

Další informace získáte na webovém serveru společnosti Kensington na adrese <http://www.kensington.com>. Společnost Kensington poskytuje bezpečnostní systémy pro různá elektronická zařízení, například pro přenosné počítače a projektory LCD.

! POZNÁMKA

- ▶ Bezpečnostní systém Kensington je volitelný.
- ▶ Pokud je televizor na dotyk chladný, můžete při zapnutí pozorovat mírné blikání. Toto chování je normální. Televizor pracuje správně.
- ▶ Na obrazovce se mohou objevit drobné kazy, a to v podobě malých červených, zelených nebo modrých bodů. Nemají však žádný negativní vliv na provozní vlastnosti monitoru.
- ▶ Netlačte na obrazovku LCD delší dobu prstem. Mohlo by to dočasně způsobit deformace obrazu.

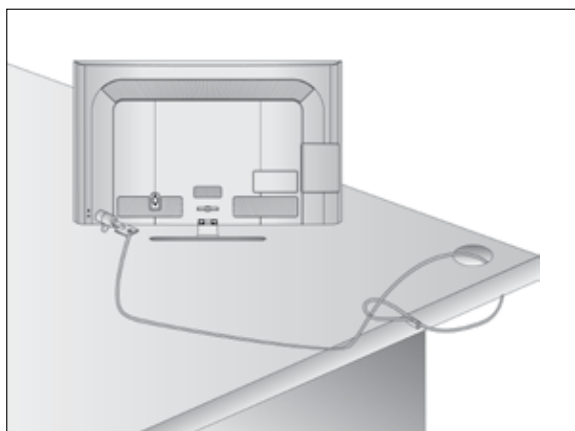

Rady pro správnou instalaci

- Pro bezpečné a důkladné připevnění televizoru na stěnu byste si měli zakoupit potřebné součásti.
- Umístěte televizor do blízkosti stěny, aby při případném postrčení nespadl.
- Níže uvedené pokyny představují bezpečnější způsob sestavení televizoru, což je jeho upevnění ke zdi, aby se zamezilo možnosti jeho pádu dopředu v případě zatažení. To zabrání pádu televizoru dopředu a možnému zranění. Rovněž se tím zabrání poškození televizoru. Nedovolte dětem, aby po televizoru lezly nebo aby se na něj věšely.

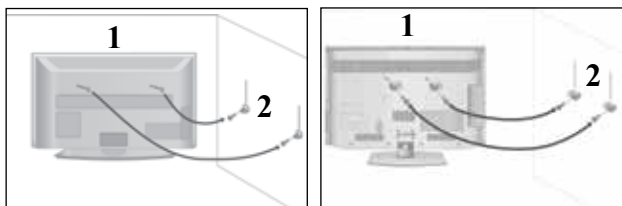

- 1 Pomocí šroubů s okem nebo stěnové konzoly a šroubů upevněte produkt ke stěně (viz obrázek). (Je-li televizor vybaven šrouby ve svornících s kruhem, šrouby uvolněte.)
* Bezpečně upevněte šrouby s okem nebo stěnové konzoly a šrouby v horních dírách.
- 2 Připevněte stěnové konzoly šrouby ke stěně. Srovnejte výšku konzoly upevněné ke stěně.

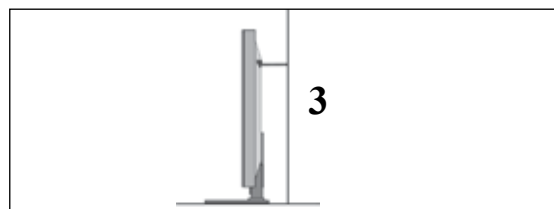

- 3 K vyrovnání televizoru použijte pevné lano. Uvažte provaz tak, aby byl mezi stěnou a produktem ve vodorovné poloze.

! POZNÁMKA

- ▶ Při přemísťování produktu nejprve odvažte provaz.
- ▶ Použijte držák produktu nebo skříň, která je dostatečně velká a pevná pro velikost a hmotnost produktu.
- ▶ Aby bylo zajištěno bezpečné použití produktu, výška konzoly upevněné na stěně musí být stejná jako výška produktu.

PŘÍPRAVA

- Příklad lze umístit různým způsobem, například na zeď nebo na rovnou plochu.
- Příklad je určený k vodorovnému umístění.

UZEMNĚNÍ

Abyste zabránili riziku zásahu elektrickým proudem, zkontrolujte, že jste připojili uzemňovací kabel. Pokud tento způsob není možný, požádejte kvalifikovaného elektrikáře, aby vám nainstaloval elektrický jistič. Nepokoušejte se přístroj uzemnit připojením k telefonním drátům, drátům osvětlení nebo plynovému potrubí.

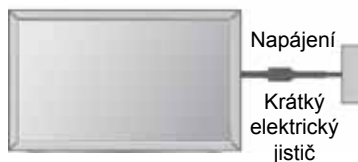

Instalace s podstavcem na stole

- Uvedený obrázek se může lišit od skutečného televizoru.

Pro dostatečnou ventilaci ponechte volný prostor v okruhu 10 cm od TV.

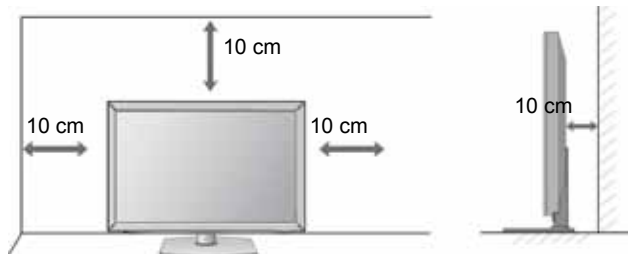

Montáž na zeď: Horizontální instalace

- Při montování televizoru na stěnu doporučujeme používat stěnovou konzolu od společnosti LG.
- Doporučujeme zakoupit stěnovou konzolu, která splňuje normu VESA.
- Společnost LG doporučuje svěřit nástěnnou montáž kvalifikovanému pracovníkovi.

! POZNÁMKA

- ▶ Konzola by měla být připevněna na pevnou stěnu, která je kolmá k podlaze.
- ▶ Chcete-li provést instalaci na strop nebo na šikmou stěnu, měli byste použít speciální konzolu.
- ▶ Povrch, na němž má být konzola připevněna, by měl být dostatečně pevný, aby unesl váhu televizoru – např. beton, přírodní kámen, cihly nebo duté tvárnice.
- ▶ Typ a délka montážních šroubů závisí na použité konzole. Další informace naleznete v instrukcích dodaných s konzolou.
- ▶ Společnost LG není odpovědná za žádné nehody nebo poškození majetku či televizoru, které vzniknou v důsledku nesprávné instalace:
 - s použitím konzoly, která nespĺňuje normu VESA;
 - nesprávné připevnění šroubů k povrchu, které může způsobit pád televizoru a následné zranění;
 - nedodržení doporučeného způsobu instalace.

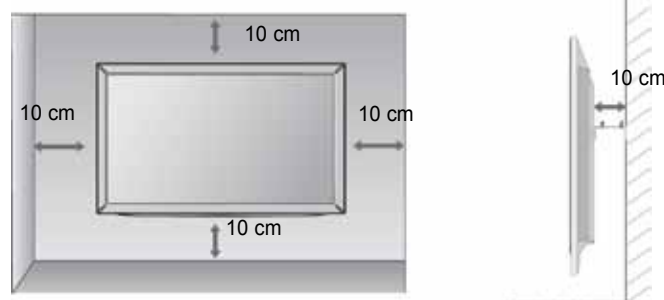

MODELY	VESA (A * B)	Standardní roub	Počet
32LD5***	200 * 100	M4	4
42LD5***	200 * 200	M6	4
46LD5***	200 * 200	M6	4
52LD5***	400 * 400	M6	4
60LD5***	400 * 400	M6	4

Funkce dálkového ovladače

Při používání dálkového ovladače zamířte na okénko příjmu paprsků z dálkového ovladače na předním panelu obrazovky.



- POWER** Tímto tlačítkem přepnete monitor z pohotovostního stavu a dalším stisknutím jej vypnete do pohotovostního stavu.
- ENERGY SAVING (ÚSPORNÝ REŽIM)** Slouží k nastavení režimu úspory energie televizoru. (► p.95)
- AV MODE (REŽIM AV)** Slouží k výběru a nastavení obrázků a zvuků při připojení zařízení AV. (► p.50)
- INPUT** Režim externího vstupu se pravidelně přepíná. (► p.43)
- TV/RAD** V digitálním režimu vybere rozhlasovou nebo televizní stanici.

- Číselná tlačítka** Vybere program.
0-9 Volba číselných položek nabídky.
- LIST** Zobrazí tabulku předvoleb. (► p.41)
- Q.VIEW** Zapne naposledy sledovaný program.

- MENU** Vybere nabídku.
Zruší veškerá menu zobrazená na obrazovce a zvolí návrat ke sledování televizního vysílání z jakéhokoliv menu. (► p.19)
- GUIDE (PRŮVODCE)** Zobrazí program pořadů. (► p.86)
- Q.MENU (RYCHLÁ NABÍDKA)** Vyberte požadovaný zdroj rychlé nabídky. (Poměr stran, Dialóg II, Režim obrazu, Režim zvuku, Jazyk zvuku, Časovač vypnutí, Přeskočit Vyp./Zap., Zařízení USB). (► p.18)
- ZPĚT** Umožňuje uživateli návrat o jeden krok v interaktivní aplikaci, EPG nebo jiné funkci interakce uživatele.
- EXIT (UKONČENÍ)** Vymaže veškeré displeje na obrazovce a vrátí se k prohlížení TV z jakékoli nabídky.
- INFO ⓘ** Zobrazí aktuální informace o obrazovce.
- Tlačítko THUMBSTICK (Nahoru/Dolů/Doleva)** Umožňuje ovládat nabídky OSD a provést uživatelské nastavení televizoru.
- OK** potvrzuje vaši volbu, nebo zobrazí aktuální režim.

- BAREVNÁ TLAČÍTKA** Slouží k ovládání teletextu (jen modely s TELETEXTEM) nebo k programování skladeb.

- 1 Tlačítka TELETEXT** Slouží k ovládání teletextu
Více informací najdete v části Teletext. (► p.130)
- SUBTITLE (TITULKY)** V digitálním režimu vyvolá preferované titulky.

PŘÍPRAVA

PŘÍPRAVA



VOLUME + / - Upraví hlasitost.

FAV Zobrazí zvolený oblíbený program.

MARK (OZNAČIT) Vybráním vstupu použijete nastavení Picture Wizard (Průvodce nastavení obrazu).
Výběr a zrušení výběru programů v nabídce USB.

RATIO Zvolte požadovaný poměr stran obrazu. (► p.92)
(POMĚR)

MUTE Zapne a vypne zvuk.

Programme Vybere program.
^ v

PAGE UP/DOWN Přejde z jedné úplné sady informací na obrazovce na další.
(PŘEDCHOZÍ/DALŠÍ STRANA)

Ovládací tlačítka nabídky SIMPLINK nebo MY MEDIA (Má média). (Seznam foto a Seznam hudby).
SIMPLINK / MY MEDIA (Má média)

SIMPLINK Zobrazí seznam AV zařízení připojených k televizi. Přepnutím tohoto tlačítka zobrazíte na obrazovce nabídku Simplink. (► p.46)

AD Zapíná nebo vypíná popisky audia.

Instalace baterií

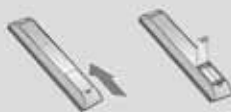

- Otevřete prostor baterií, který se nachází v zadní části dálkového ovladače a do prostoru baterií vložte se správnou polaritou.
- Použijte dvě baterie 1,5 V typu AAA. Nepoužívejte současně použité baterie s novými.
- Pro výměnu baterií proveďte opačný instalační postup.

MODELY LCD TV S LED PODSVÍCENÍM : 19/22/26LE3***, 32/37/42/47/55LE5***

PŘÍSLUŠENSTVÍ

Zkontrolujte, zda bylo s televizorem dodáno následující příslušenství. Pokud nějaké příslušenství chybí, kontaktujte prodejce tohoto zařízení.

- Uvedený obrázek se může lišit od skutečného televizoru.

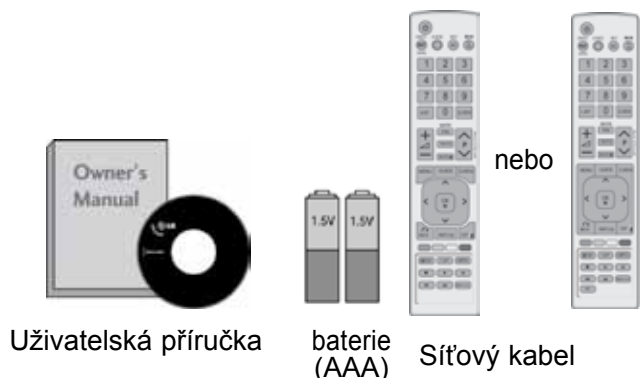

Tato položka není dodávána se všemi modely.

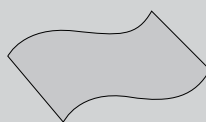

Lešticí hadřík
Slouží s čištění
obrazovky.

* Pokud je na vnějším povrchu skvrna nebo otisk prstu, lehce ji setřete pouze hadříkem určeným k čištění vnějšího povrchu výrobku

Při odstraňování nestírejte skvrnu příliš hrubě. Dejte pozor, abyste nevyvinuli přílišný tlak. Může způsobit poškrábání nebo změnu zabarvení.

Pouze 19/22/26LE3***



Držák kabelu



Adaptér DC



4 distanční
kroužky
(Pouze 26LE3***)



Síťový kabel



x 4
(M4x14)

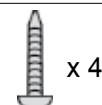

x 4
(M4x20)
(Pouze 26LE3***)

Šrouby pro podstavec

Pouze 32/37/42/47/55LE5***



Držák kabelu

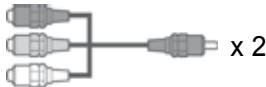

Komponentní propojovací
kabel, propojovací kabel
AV



x 4
(M4x22)
(Pouze
32LE5***)



x 4
(M4x24)
(Pouze 37/42/
55LE5***)



x 4
(M4x26)
(Pouze
47LE5***)



x 4
(M4x16)

Šrouby pro podstavec



1-šroub
(Pouze 32LE5***)

Použití feritového jádra (Tato funkce není dostupná u všech modelů.)

Feritové jádro je možné použít ke snížení elektromagnetického vlnění při připojení napájecího kabelu.

Čím blíže zásuvce je feritové jádro umístěno, tím lépe.



Zástrčku zasuňte zcela do zásuvky.



Feritové jádro
(Tato položka není
dodávána se všemi
modely.)

PŘÍPRAVA

OVLÁDÁNÍ NA ČELNÍM PANELU

! POZNÁMKA

- ▶ TV může být uvedena do pohotovostního režimu, pro úsporu elektrické energie. TV by měla být vypínána hlavním vypínačem na zařízení, pokud nebude delší dobu používána, což přispěje ke snížení spotřeby energie.
Snížením úrovně jasu obrazu lze podstatně snížit množství energie spotřebované během používání, což přispěje ke snížení celkových provozních nákladů.

▲ UPOZORNĚNÍ

- ▶ Na skleněný stojan nestoupejte a chraňte jej před nárazy.
Mohl by se rozbít a úlomky skla způsobit zranění, případně by z něj mohl televizor spadnout.
 - ▶ Televizor neposouvejte. Mohlo by dojít k poškození podlahy či produktu.
- Uvedený obrázek se může lišit od skutečného televizoru.

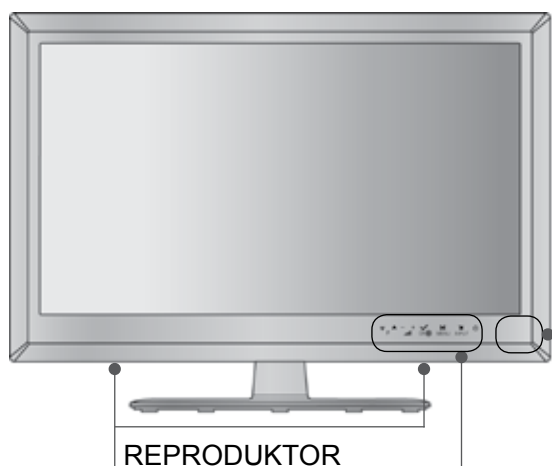

Pouze 19/22/26LE3***

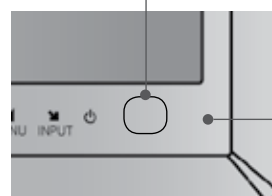

Pouze 32/37/42/47/55LE5***

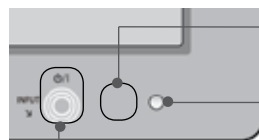

POZNÁMKA: ůžete zapnout nebo vypnout indikátor spínače v nabídce MOŽNOSTI.

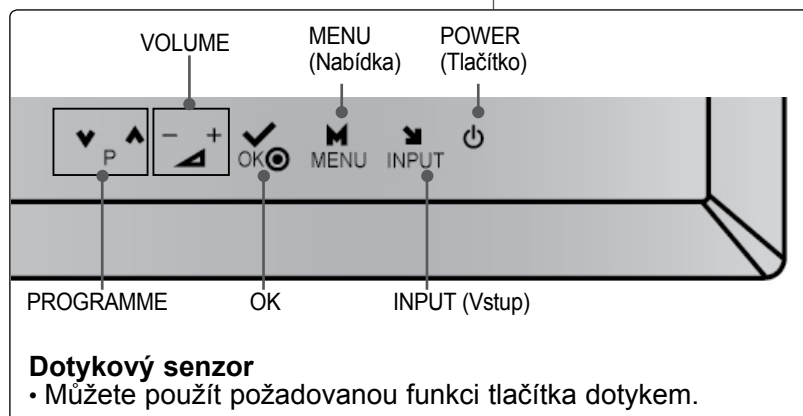

INFORMACE O ZADNÍM PANELU

Pouze 19/22LE3***

- Uvedený obrázek se může lišit od skutečného televizoru.

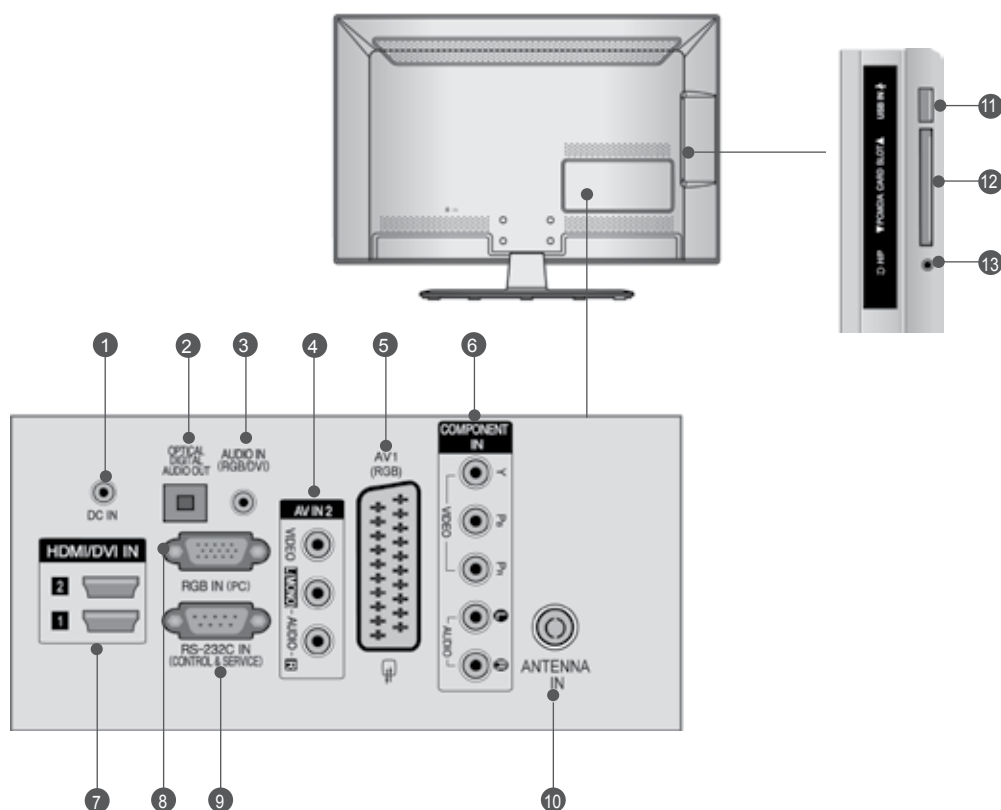

- 1 PORT ADAPTÉRU DC**
Připojení síťového kabelu do zdířky.
- 2 OPTICKÝ DIGITÁLNÍ ZVUKOVÝ VÝSTUP**
Slouží k připojení digitálního zvukového signálu k různým typům zařízení. Slouží k připojení k zařízení Digital Audio Component. Použijte optický zvukový kabel.
- 3 Vstup zvuku RGB/DVI**
Připojte zvuk z počítače nebo DTV.
- 4 Audio / video vstup**
K těmto zásuvkám typu jack připojte audio / video výstup z externího zařízení.
- 5 Zásuvka konektoru Euro Scart (AV1)**
K této zásuvce typu jack připojte zástrčku Scart pro vstup nebo výstup z externího zařízení.
- 6 Vstup komponentního videa**
K této zásuvce typu jack připojte video / audio zařízení Component.
- 7 Vstup HDMI/DVI IN**
Připojte signál HDMI do vstupu HDMI IN, nebo Pomocí kabelu DVI to HDMI připojte signál DVI(Video) k portu HDMI/DVI.
- 8 Vstup RGB IN**
Připojte výstup z počítače.
- 9 Vstupní port RS-232C (ovládací / servisní)**
K této zásuvce typu jack připojte sériový port dálkového ovládání. Tento port se používá pro režimy Service (Služby) a Hotel.
- 10 Vstup antény**
K tomuto konektoru připojte anténu nebo kabel.
- 11 Vstup USB**
K tomuto konektoru připojte záznamové zařízení USB
- 12 Zásuvka pro adaptér PCMCIA (Personal Computer Memory Card International Association).**
Vložte modul CI do zdířky PCMCIA CARD SLOT. (Tato funkce není dostupná ve všech zemích.)
- 13 Sluchátka**
Zapojte sluchátka do zdířky pro sluchátka.

PŘÍPRAVA

Pouze 26LE3***

- Uvedený obrázek se může lišit od skutečného televizoru.

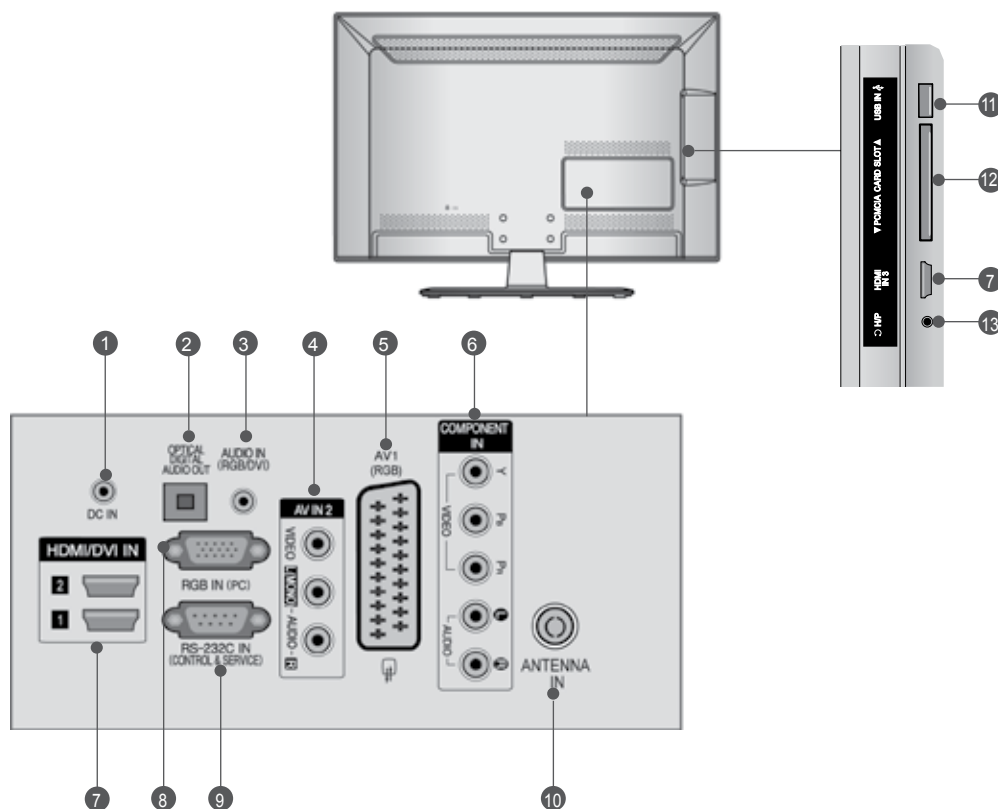

- PORT ADAPTÉRU DC**
Připojení síťového kabelu do zdíčky.
- OPTICKÝ DIGITÁLNÍ ZVUKOVÝ VÝSTUP**
Slouží k připojení digitálního zvukového signálu k různým typům zařízení.
Slouží k připojení k zařízení Digital Audio Component.
Použijte optický zvukový kabel.
- Vstup zvuku RGB/DVI**
Připojte zvuk z počítače nebo DTV.
- Audio / video vstup**
K těmto zásuvkám typu jack připojte audio / video výstup z externího zařízení.
- Zásuvka konektoru Euro Scart (AV1)**
K této zásuvce typu jack připojte zástrčku Scart pro vstup nebo výstup z externího zařízení.
- Vstup komponentního videa**
K této zásuvce typu jack připojte video / audio zařízení Component.
- Vstup HDMI/DVI IN**
Připojte signál HDMI do vstupu HDMI IN, nebo Pomocí kabelu DVI to HDMI připojte signál DVI(Video) k portu HDMI/DVI.
- Vstup RGB IN**
Připojte výstup z počítače.
- Vstupní port RS-232C (ovládací / servisní)**
K této zásuvce typu jack připojte sériový port dálkového ovládání.
Tento port se používá pro režimy Service (Služby) a Hotel.
- Vstup antény**
K tomuto konektoru připojte anténu nebo kabel.
- Vstup USB**
K tomuto konektoru připojte záznamové zařízení USB
- Zásuvka pro adaptér PCMCIA (Personal Computer Memory Card International Association).**
Vložte modul CI do zdíčky PCMCIA CARD SLOT.
(Tato funkce není dostupná ve všech zemích.)
- Sluchátka**
Zapojte sluchátka do zdíčky pro sluchátka.

Pouze 32/37/42/47/55LE5***

- Uvedený obrázek se může lišit od skutečného televizoru.

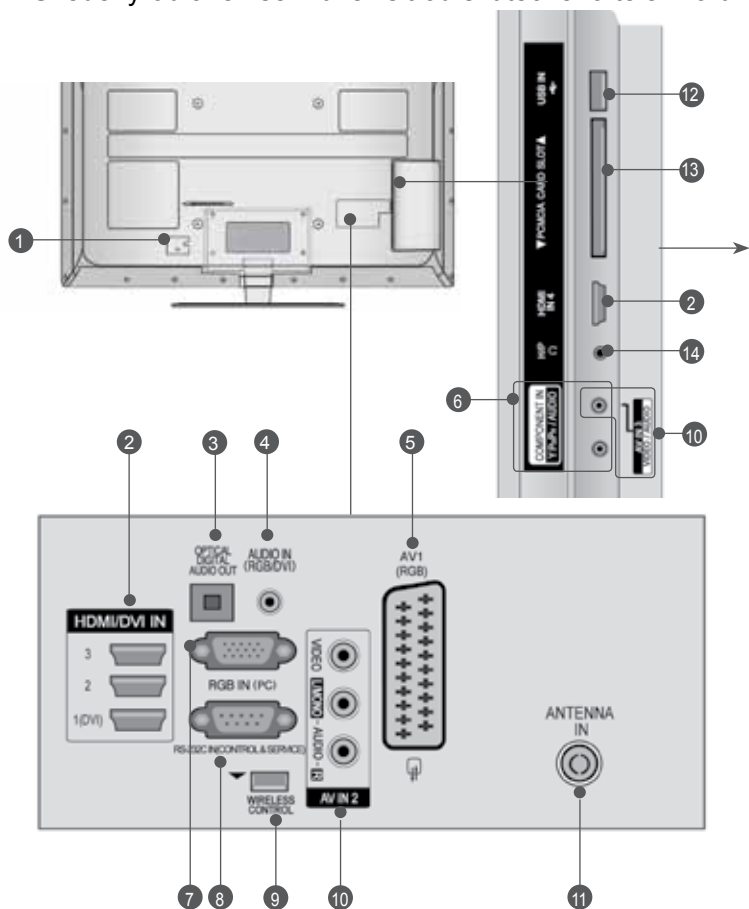

! UPOZORNÛNÍ



- Používejte výrobek následující tloušťky pro optimální připojení ke kabelu HDMI (pouze HDMI IN 4) / zařízení USB.

*A ≙ 10 mm

- Zásuvka pro napájecí kabel**
Přístroj pracuje pod střídavým napětím. Elektrické napětí je uvedeno v části Technické údaje. (► str 137 až 147) Nepokoušejte se používat přístroj se stejnosměrným napětím.
- Vstup HDMI/DVI IN**
Připojte signál HDMI do vstupu HDMI IN. nebo Pomocí kabelu DVI to HDMI připojte signál DVI (Video) k portu HDMI/DVI.
- OPTICKÝ DIGITÁLNÍ ZVUKOVÝ VÝSTUP**
Slouží k připojení digitálního zvukového signálu k různým typům zařízení. Slouží k připojení k zařízení Digital Audio Component. Použijte optický zvukový kabel.
- Vstup zvuku RGB/DVI**
Připojte zvuk z počítače nebo DTV.
- Zásuvka konektoru Euro Scart (AV1)**
K této zásuvce typu jack připojte zástrčku Scart pro vstup nebo výstup z externího zařízení.
- Vstup komponentního videa**
K této zásuvce typu jack připojte video / audio zařízení Component.
- Vstup RGB IN**
Připojte výstup z počítače.
- Vstupní port RS-232C (ovládací / servisní)**
K této zásuvce typu jack připojte sériový port dálkového ovládání. Tento port se používá pro režimy Service (Služby) a Hotel.
- BEZDRÁTOVÉ ovládání**
Připojuje bezdrátový media box ke konektoru **WIRELESS CONTROL (BEZDRÁTOVÉ OVLÁDÁNÍ)** na TV.
- Audio / video vstup**
K těmto zásuvkám typu jack připojte audio / video výstup z externího zařízení.
- Vstup antény**
K tomuto konektoru připojte anténu nebo kabel.
- Vstup USB**
K tomuto konektoru připojte záznamové zařízení USB
- Zásuvka pro adaptér PCMCIA (Personal Computer Memory Card International Association).**
Vložte modul CI do zdičky PCMCIA CARD SLOT. (Tato funkce není dostupná ve všech zemích.)
- Sluchátka**
Zapojte sluchátka do zdičky pro sluchátka.

PŘÍPRAVA

Rozložení podstavce

■ Uvedený obrázek se může lišit od skutečného televizoru.

Při sestavování stolního stojanu zkontrolujte, zda je šroub úplně utažen. (Pokud není, může se produkt po instalaci naklánět dopředu.) Pokud při utahování použijete příliš velkou sílu, můžete obroušením poškodit závit šroub.

Pouze 19/22LE3***

- 1 Opatrně položte televizor obrazovkou dolů na měkký povrch, aby byla obrazovka chráněna před poškozením.

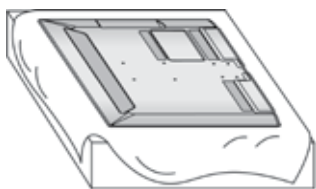

- 2 Spojte součásti těla stojanu se základnou stojanu televizoru.

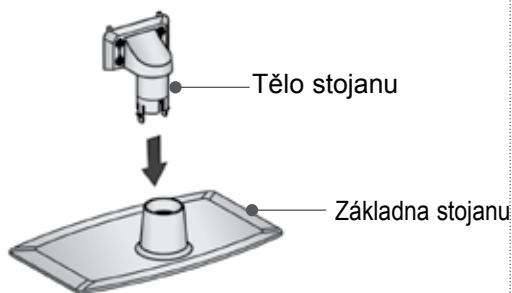

- 3 Sestavte televizor podle nákresu.

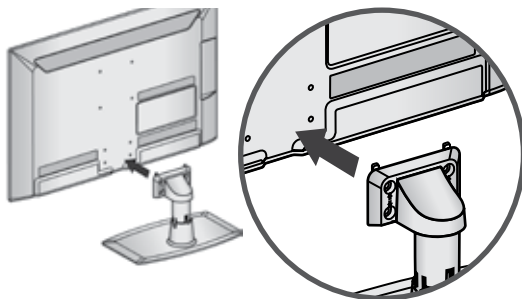

- 4 Bezpečně upevněte 4 šrouby do otvorů v zadní části televizoru.

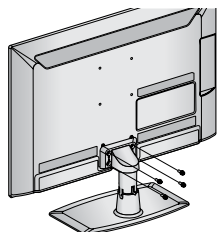

M4 X 14

Pouze 26LE3***, 32/37/42/47/55LE5***

- 1 Opatrně položte televizor obrazovkou dolů na měkký povrch, aby byla obrazovka chráněna před poškozením.

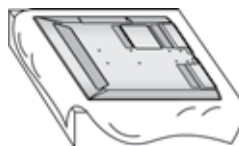

- 2 Spojte součásti těla stojanu se základnou stojanu televizoru.

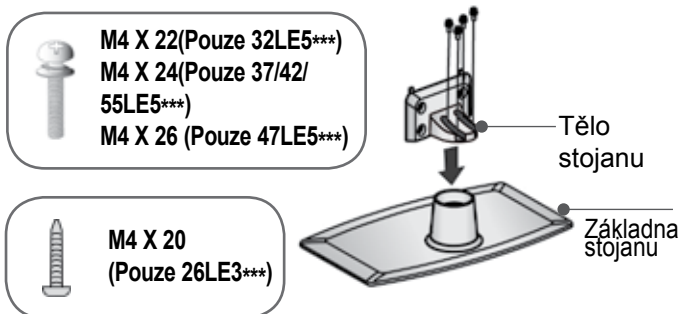

- 3 Sestavte televizor podle nákresu.

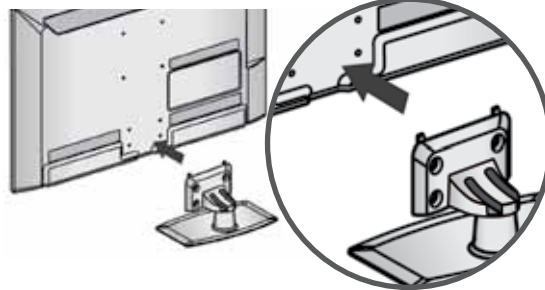

- 4 Smontujte dohromady části zadního krytu podstavce k televizi.

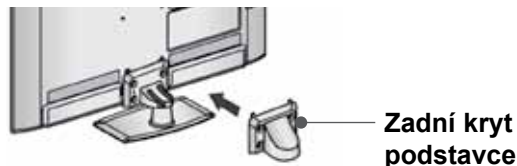

- 5 Bezpečně upevněte 4 šrouby do otvorů v zadní části televizoru.

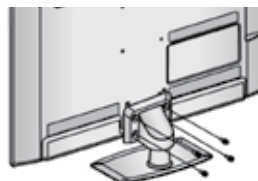

M4 X 14



M4 X 16 (Pouze

, Pouze 26LE3***) 32/37/42/47/55LE5***)

ZADNÍ KRYT PRO USPOŘÁDÁNÍ VODIČŮ

- Uvedený obrázek se může lišit od skutečného televizoru.

Pouze 19/22/26LE3***

Po připojení všech potřebných kabelů nainstalujte podle obrázku **DRŽÁK KABELŮ** a svažte kabely.

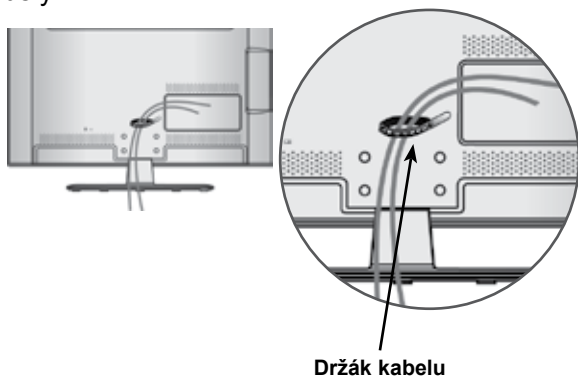

Pouze 32/37/42/47/55LE5***

- 1 Zajistěte napájecí kabel pomocí držáku kabelu na zadní straně krytu televizoru. Pomůžete tím zabránit náhodnému vytržení napájecího kabelu.



- 2 Po připojení všech potřebných kabelů nainstalujte podle obrázku **DRŽÁK KABELŮ** a svažte kabely.

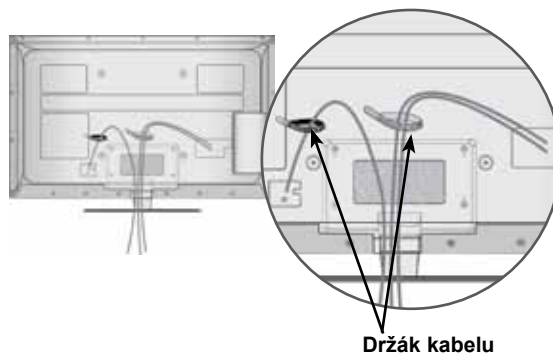

PŘÍPRAVA

PŘIPOJENÍ TELEVIZORU KE STOLU

(Pouze 32LE5***)

- Uvedený obrázek se může lišit od skutečného televizoru.

Televizor musí být připojen ke stolu, aby nemohl být přetažen vpřed nebo vzad a způsobit zranění nebo poškození výrobku. Používejte pouze příložený šroub.

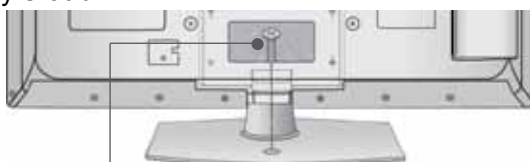

1-šroub (součástí dodávky)

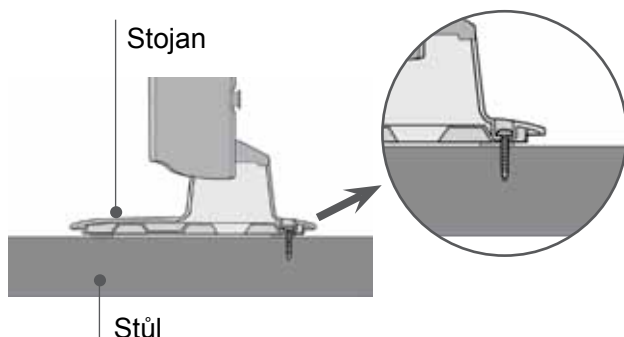

! VAROVÁNÍ

- Abyste předešli pádu televizoru, měl by televizor být pevně přimontován k podlaze nebo zdi podle pokynů pro instalaci. Naklánění, otřásání nebo houpání se strojem může způsobit úraz.

OTOČNÝ ST OJAN

(Pouze 26LE3**, 32/37/42/47/55LE5***)

- Uvedený obrázek se může lišit od skutečného televizoru.

Po instalaci televizoru můžete ručně natočit televizor doprava nebo doleva až o 20°, abyste na něj měli lepší výhled.

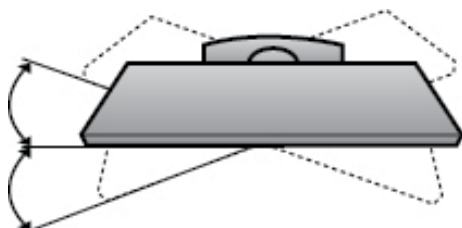

ZAPOJENÍ TV

(Pouze 19/22/26LE3***)

- Uvedený obrázek se může lišit od skutečného televizoru.

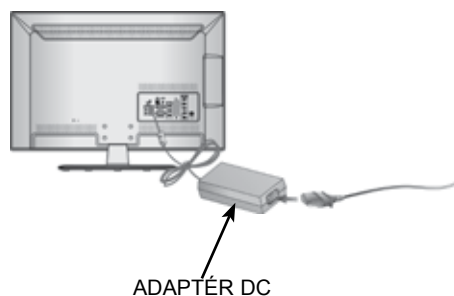

- 1 Připojte kabel antény do portu vstupu antény na TV.
- 2 Připojte rozvodku DC k vstupnímu portu na TV.
- 3 Nejprve připojte síťový kabel k adaptéru DC, poté připojte síťový kabel do zásuvky.
- 4 Používejte pouze ty zdroje energie, které jsou uvedeny v uživatelské příručce.

! UPOZORNĚNÍ

- Ujistěte se, že jste připojili TV k adaptéru DC před připojením zdroje napájení TV k zásuvce.

Instalace s podstavcem na stolku

- Uvedený obrázek se může lišit od skutečného televizoru.

Pro dostatečnou ventilaci ponechte volný prostor v okruhu 10 cm od TV.

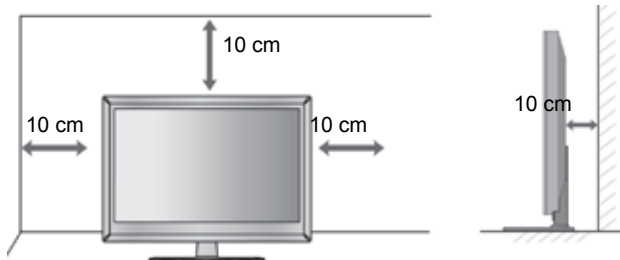

Zajišťovací systém Kensington

- Tato funkce není dostupná u všech modelů.
- Uvedený obrázek se může lišit od skutečného televizoru.

Tento televizor je na zadním panelu vybaven konektorem bezpečnostního systému Kensington. Kabel bezpečnostního systému Kensington připojte podle následujícího obrázku.

Podrobné pokyny k instalaci a používání bezpečnostního systému Kensington najdete v uživatelské příručce dodané s bezpečnostním systémem Kensington.

Další informace získáte na webovém serveru společnosti Kensington na adrese <http://www.kensington.com>. Společnost Kensington poskytuje bezpečnostní systémy pro různá elektronická zařízení, například pro přenosné počítače a projektory LCD.

! POZNÁMKA

- ▶ Bezpečnostní systém Kensington je volitelný.
- ▶ Pokud je televizor na dotyk chladný, můžete při zapnutí pozorovat mírné blikání. Toto chování je normální. Televizor pracuje správně.
- ▶ Na obrazovce se mohou objevit drobné kazy, a to v podobě malých červených, zelených nebo modrých bodů. Nemají však žádný negativní vliv na provozní vlastnosti monitoru.
- ▶ Netlačte na obrazovku LCD delší dobu prstem. Mohlo by to dočasně způsobit deformaci obrazu.

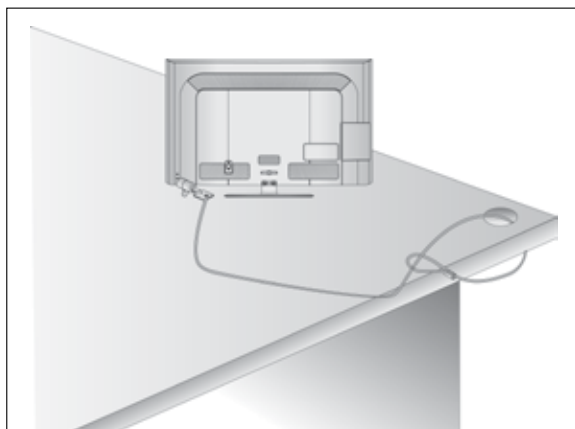

Rady pro správnou instalaci

- Pro bezpečné a důkladné připevnění televizoru na stěnu byste si měli zakoupit potřebné součásti.
- Umístěte televizor do blízkosti stěny, aby při případném postrčení nespadl.
- Níže uvedené pokyny představují bezpečnější způsob sestavení televizoru, což je jeho upevnění ke zdi, aby se zamezilo možnosti jeho pádu dopředu v případě zatažení. To zabrání pádu televizoru dopředu a možnému zranění. Rovněž se tím zabrání poškození televizoru. Nedovolte dětem, aby po televizoru lezly nebo aby se na něj věšely.

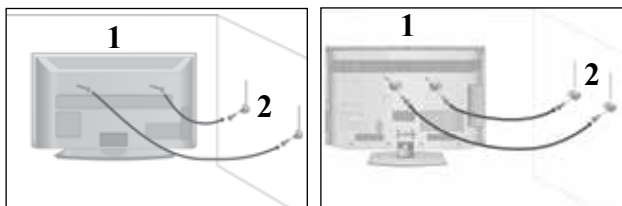

- 1 Pomocí šroubů s okem nebo stěnové konzoly a šroubů upevněte produkt ke stěně (viz obrázek). (Je-li televizor vybaven šrouby ve svornících s kruhem, šrouby uvolněte.)
* Bezpečně upevněte šrouby s okem nebo stěnové konzoly a šrouby v horních dírách.
- 2 Připevněte stěnové konzoly šrouby ke stěně. Srovnejte výšku konzoly upevněné ke stěně.

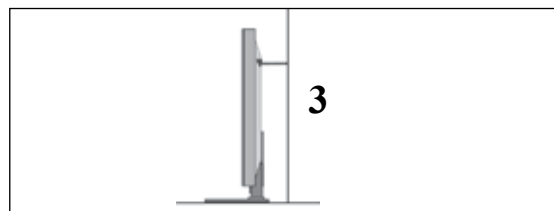

- 3 K vyrovnání televizoru použijte pevné lano. Uvažte provaz tak, aby byl mezi stěnou a produktem ve vodorovné poloze.

! POZNÁMKA

- ▶ Při přemísťování produktu nejprve odvažte provaz.
- ▶ Použijte držák produktu nebo skříň, která je dostatečně velká a pevná pro velikost a hmotnost produktu.
- ▶ Aby bylo zajištěno bezpečné použití produktu, výška konzoly upevněné na stěně musí být stejná jako výška produktu.

PŘÍPRAVA

- Příklad lze umístit různým způsobem, například na zeď nebo na rovnou plochu.
- Příklad je určený k vodorovnému umístění.

UZEMNĚNÍ

Abyste zabránili riziku elektrickým proudem, zkontrolujte, že jste připojili uzemňovací kabel. Pokud tento způsob není možný, požádejte kvalifikovaného elektrikáře, aby vám nainstaloval elektrický jistič. Nepokoušejte se přístroj uzemnit připojením k telefonním drátům, drátům osvětlení nebo plynovému potrubí.

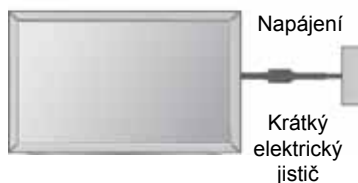

Montáž na zeď: Horizontální instalace

- Při montování televizoru na stěnu doporučujeme používat stěnovou konzolu od společnosti LG.
- Doporučujeme zakoupit stěnovou konzolu, která splňuje normu VESA.
- Společnost LG doporučuje svěřit nástěnnou montáž kvalifikovanému pracovníkovi.

! POZNÁMKA

- ▶ Konzola by měla být připevněna na pevnou stěnu, která je kolmá k podlaze.
- ▶ Chcete-li provést instalaci na strop nebo na šikmou stěnu, měli byste použít speciální konzolu.
- ▶ Povrch, na němž má být konzola připevněna, by měl být dostatečně pevný, aby unesl váhu televizoru – např. beton, přírodní kámen, cihly nebo duté tvárnice.
- ▶ Typ a délka montážních šroubů závisí na použité konzole. Další informace naleznete v instrukcích dodaných s konzolou.
- ▶ Společnost LG není odpovědná za žádné nehody nebo poškození majetku či televizoru, které vzniknou v důsledku nesprávné instalace:
 - s použitím konzoly, která nesplňuje normu VESA;
 - nesprávné připevnění šroubů k povrchu, které může způsobit pád televizoru a následné zranění;
 - nedodržení doporučeného způsobu instalace.

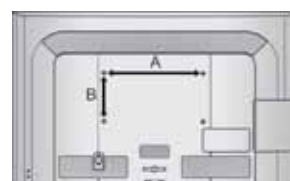
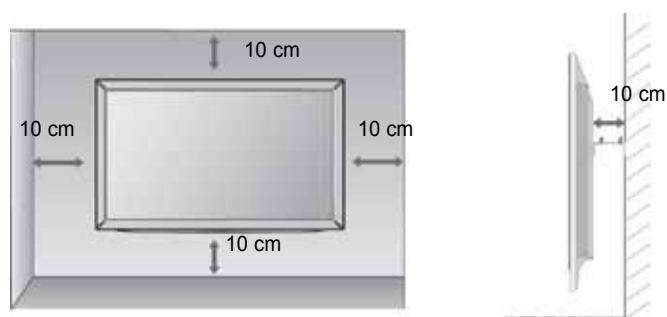

MODELY	VESA (A * B)	Standardní roub	Počet
19/22/26LE3***	100 * 100	M4	4
32LE5***	200 * 100	M4	4
37/42/47LE5***	200 * 200	M6	4
55LE5***	400 * 400	M6	4

< Pouze 26LE3*** >

- Uvedený obrázek se může lišit od skutečného televizoru.

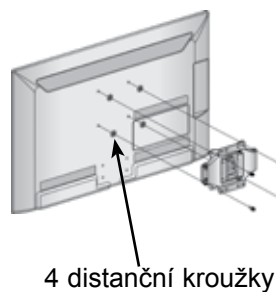

Před instalací nástěnného nosného držáku umístěte distanční kroužky k sadě tak, aby náklon zadní strany sady mohl být nastaven kolmo.

Funkce dálkového ovladače

Při používání dálkového ovladače zamířte na okénko příjmu paprsků z dálkového ovladače na předním panelu obrazovky.

■ Uvedený obrázek se může lišit od skutečného televizoru.

POWER Tímto tlačítkem přepnete monitor z pohotovostního stavu a dalším stisknutím jej vypnete do pohotovostního stavu.

ENERGY SAVING (ÚSPORNÝ REŽIM) Slouží k nastavení režimu úspory energie televizoru. (► p.95)

AV MODE (REŽIM AV) Slouží k výběru a nastavení obrázků a zvuků při připojení zařízení AV. (► p.50)

INPUT Režim externího vstupu se pravidelně přepíná. (► p.43)

TV/RAD V digitálním režimu vybere rozhlasovou nebo televizní stanici.

Číselná tlačítka Vybere program.
0–9 Volba číselných položek nabídky.

LIST Zobrazí tabulku předvoleb. (► p.41)

Q.VIEW Zapne naposledy sledovaný program.

MENU Vybere nabídku.
Zruší veškerá menu zobrazená na obrazovce a zvolí návrat ke sledování televizního vysílání z jakéhokoliv menu. (► p.19)

GUIDE (PRŮVODCE) Zobrazí program pořadů. (► p.86)

Q.MENU (RYCHLÁ NABÍDKA) Vyberte požadovaný zdroj rychlé nabídky. (Poměr stran, Dialóg II, Režim obrazu, Režim zvuku, Jazyk zvuku, Časovač vypnutí, Přeskočit Vyp./Zap., Zařízení USB).(► p.18)

ZPĚT Umožňuje uživateli návrat o jeden krok v interaktivní aplikaci, EPG nebo jiné funkci interakce uživatele.

EXIT (UKONČENÍ) Vymaže veškeré displeje na obrazovce a vrátí se k prohlížení TV z jakékoli nabídky.

INFO ⓘ Zobrazí aktuální informace o obrazovce.

Tlačítko THUMBSTICK (Nahoru/Dolů/Doleva) Umožňuje ovládat nabídky OSD a provést uživatelské nastavení televizoru.

OK potvrzuje vaši volbu, nebo zobrazí aktuální režim.

BAREVNÁ TLAČÍTKA Slouží k ovládání teletextu (jen modely s TELETEXTEM) nebo k programování skladeb.

1 Tlačítka TELETEXT Slouží k ovládání teletextu
Více informací najdete v části Teletext. (► p.130)

SUBTITLE (TITULKY) V digitálním režimu vyvolá preferované titulky.

PŘÍPRAVA

PŘÍPRAVA



VOLUME + / - Upraví hlasitost.

FAV Zobrazí zvolený oblíbený program.

MARK (OZNAČIT) Vybráním vstupu použijete nastavení Picture Wizard (Průvodce nastavení obrazu).
Výběr a zrušení výběru programů v nabídce USB.

RATIO Zvolte požadovaný poměr stran obrazu. (► p.92)
(POMĚR)

MUTE Zapne a vypne zvuk.

Programme Vybere program.
^ v

PAGE UP/DOWN Přejede z jedné úplné sady informací na obrazovce na další.
(PŘEDCHOZÍ/DALŠÍ STRANA)

2 Ovládací tlačítka nabídky SIMPLINK / MY MEDIA (Má média) Ovládání nabídky SIMPLINK nebo MY MEDIA (Má média). (Seznam foto a Seznam hudby nebo Seznam filmů).

SIMPLINK Zobrazí seznam AV zařízení připojených k televizi. Přepnutím tohoto tlačítka zobrazíte na obrazovce nabídku Simplink. (► p.46)

AD Zapíná nebo vypíná popisky audia.

Instalace baterií



- Otevřete prostor baterií, který se nachází v zadní části dálkového ovladače a do prostoru baterií vložte se správnou polaritou.
- Použijte dvě baterie 1,5 V typu AAA. Nepoužívejte současně použité baterie s novými.
- Pro výměnu baterií proveďte opačný instalační postup.

NASTAVENÍ EXTERNÍCH ZAŘÍZENÍ

- Chcete-li zabránit poškození zařízení, nikdy nezapojte kabel do sítě, dokud nepřipojíte celé zařízení.

Připojení antény

- Optimální kvality obrazu dosáhnete úpravou zaměření antény
- Kabel antény a převaděč nejsou součástí dodávky.

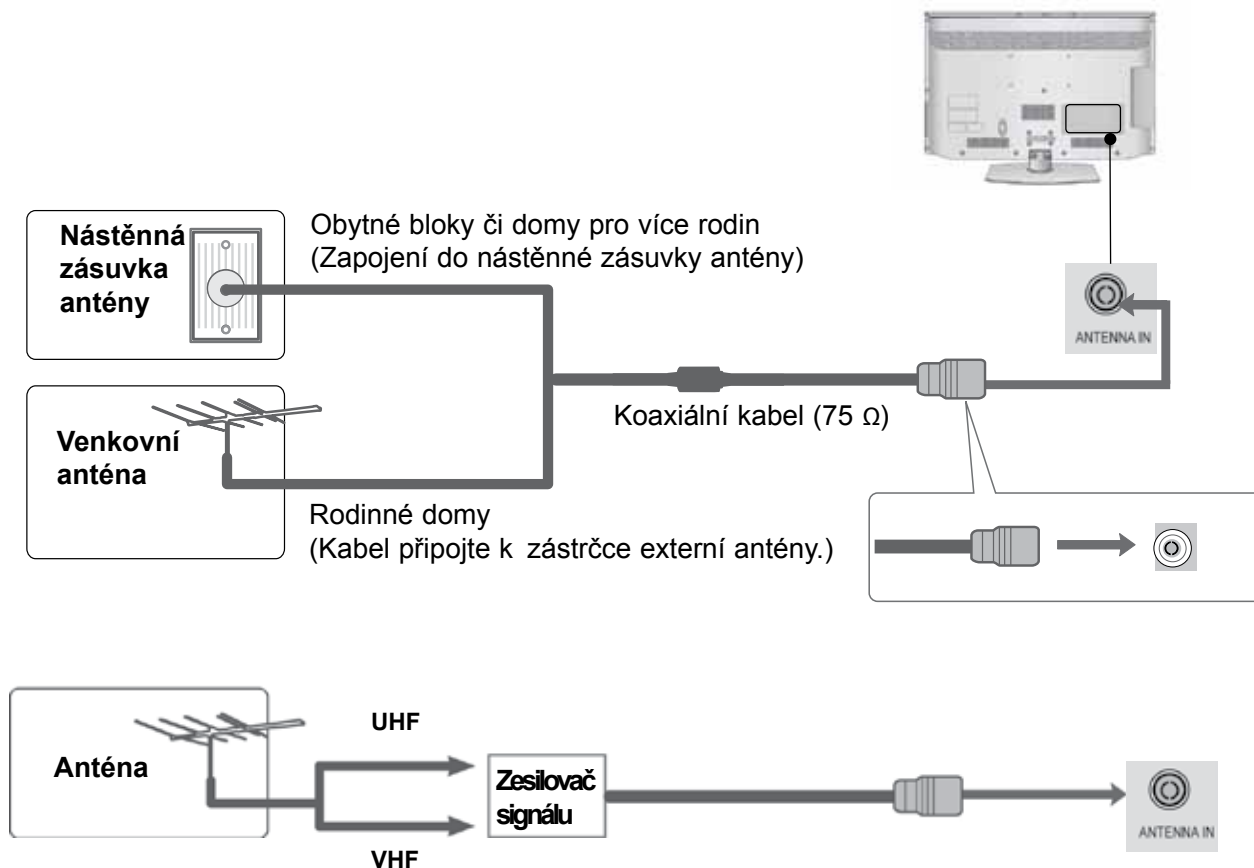

- V oblastech se slabým signálem vyšší kvalitu obrazu získáte připojením zesilovače signálu k anténě (viz obrázek vpravo).
- Pokud je nutno signál připojit ke dvěma televizorům, použijte rozdělovač anténního signálu.

NASTAVENÍ EXTERNÍCH ZAŘÍZENÍ

- Chcete-li zabránit poškození zařízení, nikdy nezapojte kabel do sítě, dokud nepřipojíte celé zařízení.
- Tato část v NASTAVENÍ EXTERNÍHO PŘÍSLUŠENSTVÍ používá převážně diagramy pro modely 32/37/42/47LD4***.
- Uvedený obrázek se může lišit od skutečného televizoru.

Připojení pomocí komponentního kabelu

Tento přístroj dokáže přijímat digitální RF a kabelový signál bez externího zařízení set-top box. Pokud získáváte televizní signál z externího digitálního zařízení set-top box nebo jiného externího digitálního zařízení, viz následující diagram.

- 1 Připojte výstupy videa (Y, P_B, P_R) externího zařízení (digitální set-top box, DVD, atd.) ke konektorům **COMPONENT IN VIDEO** na TV.
- 2 Propojte audiovýstupy přehrávače DVD se vstupními konektory **COMPONENT IN AUDIO** typu jack na televizoru.
- 3 Zapněte externí zařízení.
(Viz externí příručka k zařízení v návodu k obsluze.)
- 4 Pomocí tlačítka **INPUT** na dálkovém ovladači vyberte zdroj vstupu **Component (KOMPONENTNÍ)**.

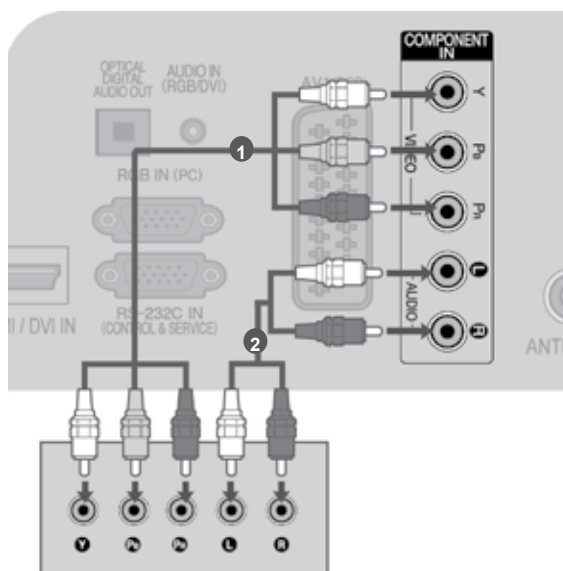

nebo

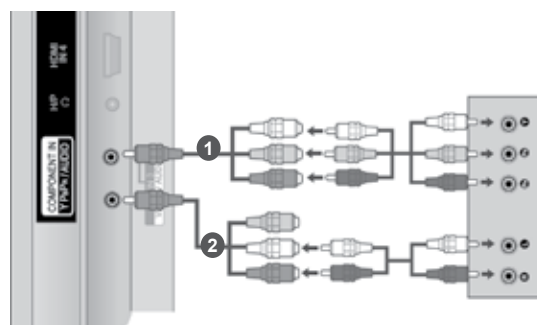

- Podporovaný formát HDMI zvuku: Dolby Digital, PCM
Formát DTS audia není podporován.

Signál	Komponentní	HDMI
480i/576i	O	X
480p/576p	O	O
720p/1080i	O	O
1080p	O (pouze 50 Hz / 60 Hz)	O (24 Hz / 30 Hz / 50 Hz / 60 Hz)

Komponentní vstupy

Chcete-li získat lepší kvalitu obrazu, zapojte přehrávač DVD do komponentních vstupů, jak je znázorněno na obrázku níže.

Komponentní konektory na televizoru	Y	P _B	P _R
Videovýstupy na přehrávači DVD	Y	P _B	P _R
	Y	C _b	C _r
	Y	P _b	P _r

Připojení s kabely HDMI.

- 1 Připojte výstup HDMI externího zařízení (digitální se-top box, DVD, atd.) ke konektorům **HDMI/DVI IN 1**, **HDMI IN 2** (S výjimkou 19/22LD3***), **HDMI IN 3** (S výjimkou 19/22/26/32LD3***, 32/37/42/47LD4***, 19/22LE3***) nebo **HDMI IN 4** (Pouze 32/37/42/47/55LE5***) na TV.
- 2 Zapněte externí zařízení.
(Viz externí příručka k zařízení v návodu k obsluze.)
- 3 Pomocí tlačítka **INPUT (Vstup)** na dálkovém ovladači vyberte zdroj vstupu **HDMI1**, **HDMI2** (S výjimkou 19/22LD3***), **HDMI3** (S výjimkou 19/22/26/32LD3***, 32/37/42/47LD4***, 19/22LE3***) nebo **HDMI4** (Pouze 32/37/42/47/55LE5***).

! POZNÁMKA

- ▶ Pomocí kabelu HDMI může televizor současně přijímat video a audio signál.
- ▶ Pokud přehrávač DVD nepodporuje funkci Auto HDMI, bude potřeba nastavit výstupní rozlišení přiměřeně k jeho parametrům.
- ▶ Ujistěte se, že máte kabel HDMI verze 1.3 nebo vyšší.
Pokud kabely HDMI nepodporují rozhraní HDMI verze 1.3, může docházet k blikání nebo se nemusí zobrazit obraz.
Používejte prosím nejnovější kabely, které podporují rozhraní HDMI alespoň verze 1.3

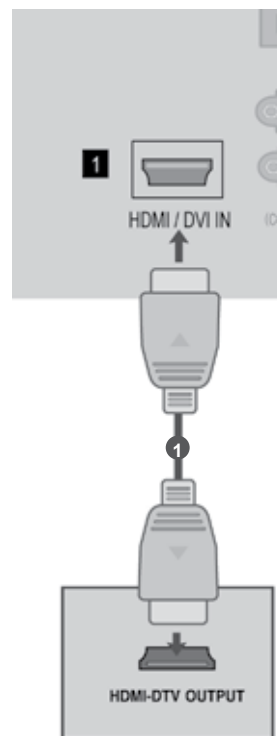

NASTAVENÍ EXTERNÍCH ZAŘÍZENÍ

Propojení pomocí kabelu HDMI/DVI

- 1 Připojte digitální set-top box nebo výstup DVI PC ke konektoru **HDMI/DVI IN 1** na TV.
- 2 Připojte výstup audia digitálního set-top boxu nebo výstupu PC audia ke konektoru **AUDIO IN (RGB/DVI)** na TV.
- 3 Zapněte digitální set-top box nebo PC a TV. (Viz příručka k digitálnímu set-top boxu nebo PC v návodu k obsluze.)
- 4 Pomocí tlačítka **INPUT (Vstup)** na dálkovém ovladači vyberte zdroj vstupu **HDMI1**.

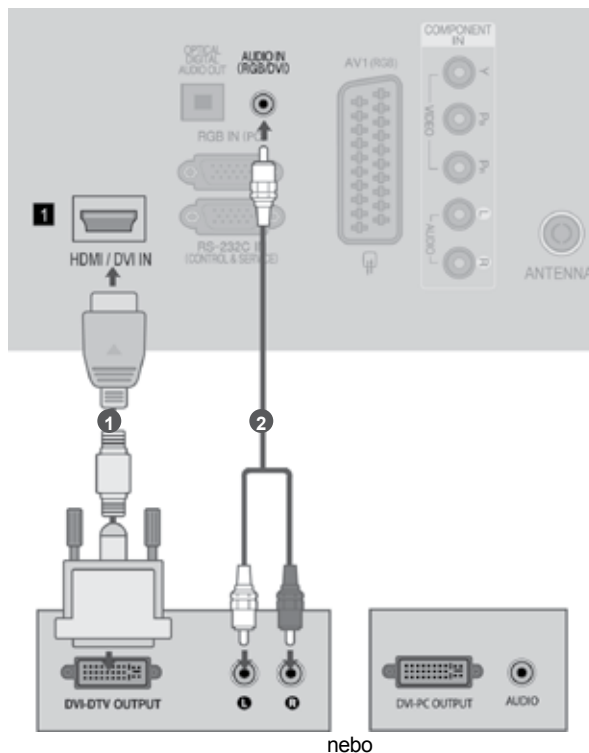

Připojení pomocí kabelu scart

- 1 Připojte konektor Euro-scart externího zařízení (DVD, VCR, atd.) ke konektoru AV1 Euro-scart na TV.
- 2 Zapněte externí zařízení. (Viz externí příručka k zařízení v návodu k obsluze.)
- 3 Pomocí tlačítka **INPUT** na dálkovém ovladači vyberte zdroj vstupu **AV1**.

Scart	Vstup			Výstup
	Video	Audio	RGB	Video, Audio
AV1	○	○	○	Analogová TV, Digitální TV

Output Type Current input model	AV1 (TV Out)	AV1 (probíhá-li naplánované nahrávání DTV pomocí nahrávacího zařízení)
Digitální TV	Digitální TV	○
Analogová TV, AV	Analogová TV	○
Component/RGB	Analogová TV	(Vstupní režim se převede na DTV.)
HDMI	Analogová TV	

! POZNÁMKA

- Pokud chcete použít kabel Euro Scart, musíte použít stíněný kabel Euro Scart.

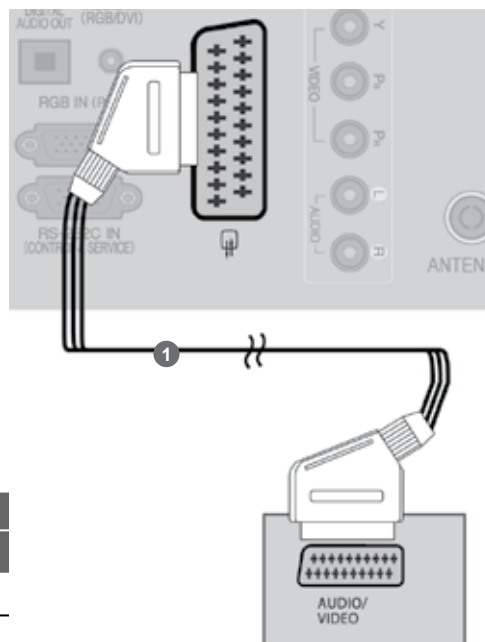

- TV Out : Výstupy analogové TV nebo signály digitální TV

NASTAVENÍ EXTERNÍCH ZAŘÍZENÍ

Vstup USB

- 1 Připojte zařízení USB ke vstupnímu konektoru USB IN na televizoru.
- 2 Po připojení konektorů **USB IN** můžete používat funkci **USB**. (► str.52)

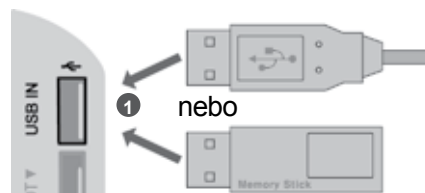

Připojení pomocí kabelu RF

Aby nedošlo k rušení obrazu, ponechejte mezi videorekordérem a televizorem dostatečnou vzdálenost.

- 1 Propojte zásuvku **ANT OUT** (Výstup antény) na videorekordéru se zásuvkou **ANTENNA IN** na televizoru.
- 2 Zapojte kabel antény do zásuvky **ANT IN** (Vstup antény) videorekordéru.
- 3 Stiskněte tlačítko **PLAY** (Přehrát) na videorekordéru a naladte příslušný program pro přehrávání signálu videorekordéru na televizoru.

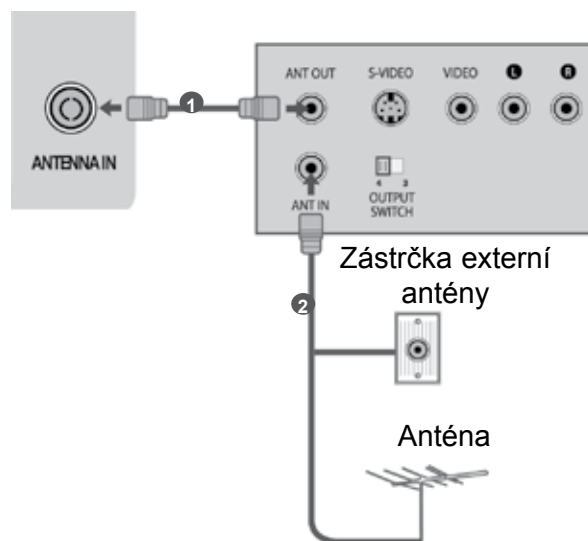

Připojení pomocí kabelu RCA

- 1 Propojte konektory **AUDIO/VIDEO** mezi TV a VCR nebo externím zařízením. (obraz = žlutá, levý audiokanal = bílá a pravý audiokanal = červená)
- 2 Vložte videokazetu do videorekordéru a stiskněte tlačítko PLAY (Přehrát) na videorekordéru. (Postupujte podle pokynů v příručce k videorekordéru.)
Anebo ovládejte příslušným externím zařízením (Pokyny naleznete v příručce k externímu zařízením.)
- 3 Pomocí tlačítka **INPUT (Vstup)** na dálkovém ovladači vyberte zdroj vstupu **AV2**.
Pokud je připojena k portu **AV IN 3** (Vstup AV 3), vyberte vstupní zdroj **AV3**.

! POZNÁMKA

- Máte-li monofonní videorekordér, zapojte audiokabel z videorekordéru ke konektoru typu jack AUDIO L/MONO (Levý kanál/monofonní) na televizoru.

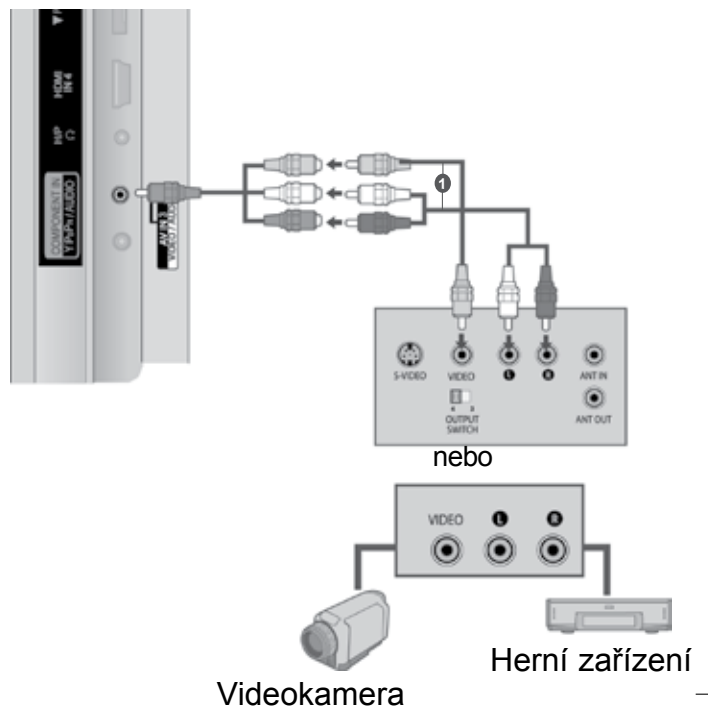
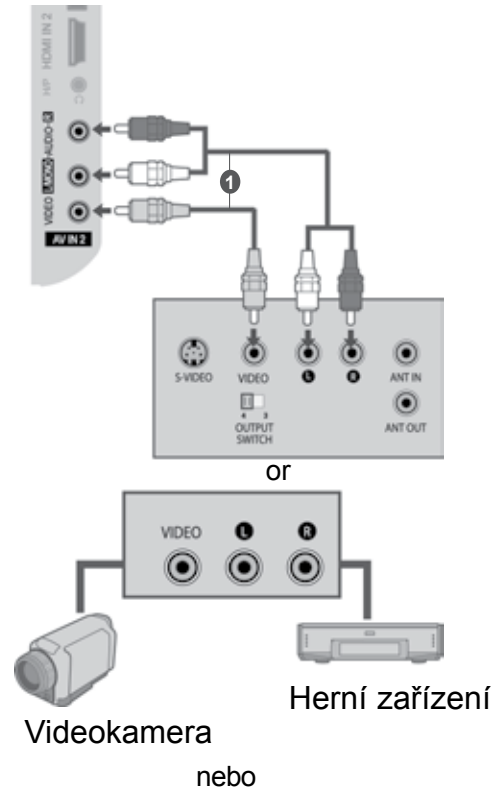

NASTAVENÍ EXTERNÍCH ZAŘÍZENÍ

Připojení 15kolíkového kabelu D-sub

Přístroj podporuje technologii Plug and Play, osobní počítač se automaticky nastaví podle nastavení televize.

- 1 Propojte výstup RGB z osobního počítače se vstupním konektorem **RGB IN (PC)** typu jack na televizoru.
- 2 Propojte audio výstupy kabelového přijímače s **AUDIO IN (RGB/DVI)** typu jack na televizoru.
- 3 Zapněte počítač a televizor.
- 4 Pomocí tlačítka **INPUT (Vstup)** na dálkovém ovladači vyberte zdroj vstupu **RGB**.

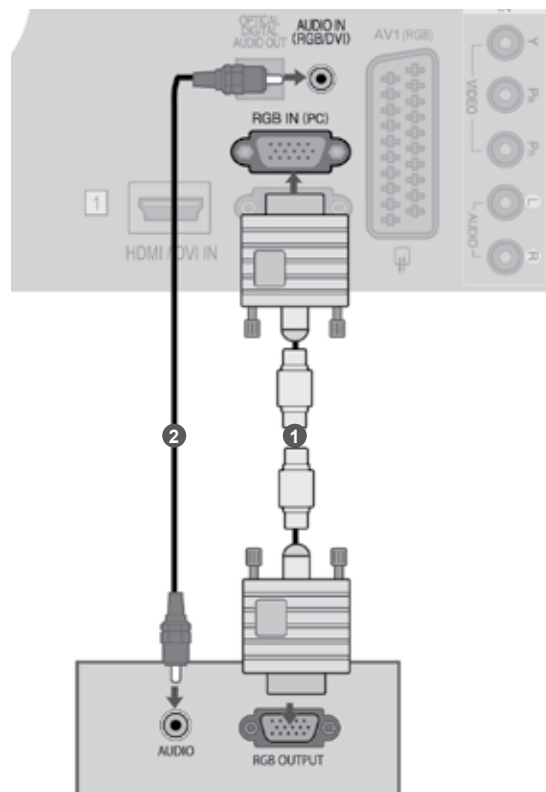

VLOŽENÍ MODULU CI

Pro zobrazení šifrovaných (placených) vysílání v režimu digitální televize.

Tato funkce není dostupná ve všech zemích.

- 1 Podle obrázku vložte modul CI do zásuvky adaptéru **PCMCIA (Personal Computer Memory Card International Association)** v televizoru.

Další informace najdete na str. 34.

! POZNÁMKA

- ▶ Zkontrolujte, zda je modul CI vložen do slotu PCMCIA se správnou orientací. Pokud modul není vložen správně, může dojít k poškození televizoru nebo slotu PCMCIA.

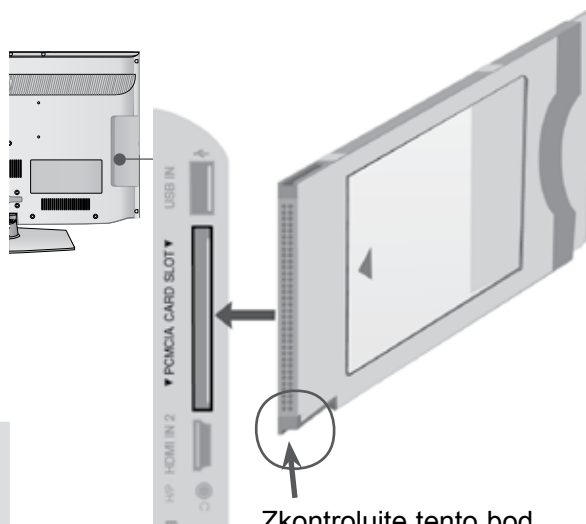

Zkontrolujte tento bod (viz obrázek) a vložte modul CI.

NASTAVENÍ SLUCHÁTEK

Zvuk lze poslouchat i ve sluchátkách.

- 1 Zapojte sluchátka do zdířky pro sluchátka.
- 2 Hlasitost sluchátek upravte pomocí tlačítka $\triangle +$ nebo $-$. Pokud stisknete tlačítko MUTE (Ztišit), zvuk ve sluchátkách se vypne.



! POZNÁMKA

- ▶ Položky nabídky AUDIO při připojení sluchátek nejsou aktivní.
- ▶ Při změně REŽIMU AV při připojení sluchátek se změna projeví na videu, ale ne na audio.
- ▶ Výstup optického digitálního audio při připojení sluchátek není k dispozici.

NASTAVENÍ EXTERNÍCH ZAŘÍZENÍ

NASTAVENÍ DIGITÁLNÍHO ZVUKOVÉHO VÝSTUPU

Zvuk televize můžete odeslat do externího audiozařízení přes (optický) konektor digitálního zvukového výstupu.

Chcete-li si digitální vysílání vychutnávat s využitím 5.1kanálových reproduktorů, připojte konektor OPTICAL DIGITAL AUDIO OUT (OPTICKÝ VÝSTUP DIGITÁLNÍHO AUDIOSIGNÁLU) na zadní straně televizoru k systému domácího kina (nebo k zesilovači).

- 1 Připojte jeden konec optického kabelu do konektoru optického výstupu digitálního zvuku v televizoru.
- 2 Druhý konec optického kabelu připojte k optickému vstupu digitálního zvuku ve zvukovém zařízení.
- 3 V menu ZVUK nastavte možnost „TV Speaker option – Off“ (Reproduktor TV – Vypnuto). (► str.112). Přečtěte si návod k použití externího zvukového zařízení.

⚠ UPOZORNĚNÍ

- Do optického výstupního portu se nedívejte. Laserový paprsek by vám mohl poškodit zrak.

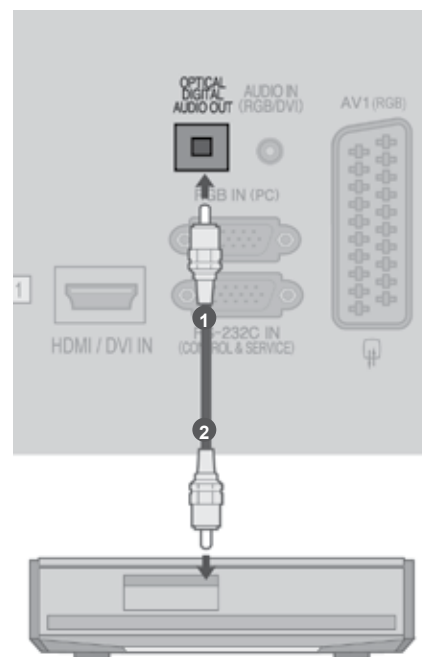

EXTERNÍ VYBAVENÍ BEZDRÁTOVÉHO PŘIPOJENÍ

(Pouze 32/42/46/52/60LD5***, 32/40/46/55LE4***, 32/37/42/47/55LE5***)

Můžete připojit TV a externí vybavení bezdrátově.

Pro bližší informace k odkazujeme na návodk obsluze "LG Wireles Media Box" (Bezdrátový Media Box LG).

- 1 Zapojte bezdrátový média box ke konektoru WIRELESS CONTROL (Bezdrátové ovládání) a HDMI/DVI IN 1, HDMI IN 2 (S výjimkou 19/22LD3**), HDMI IN 3 (S výjimkou 19/22/26/32LD3**, 32/37/42/47LD4**, 19/22LE3***) nebo konektoru HDMI IN 4 (Pouze u 32/37/42/47/55LE5***) na televizoru.

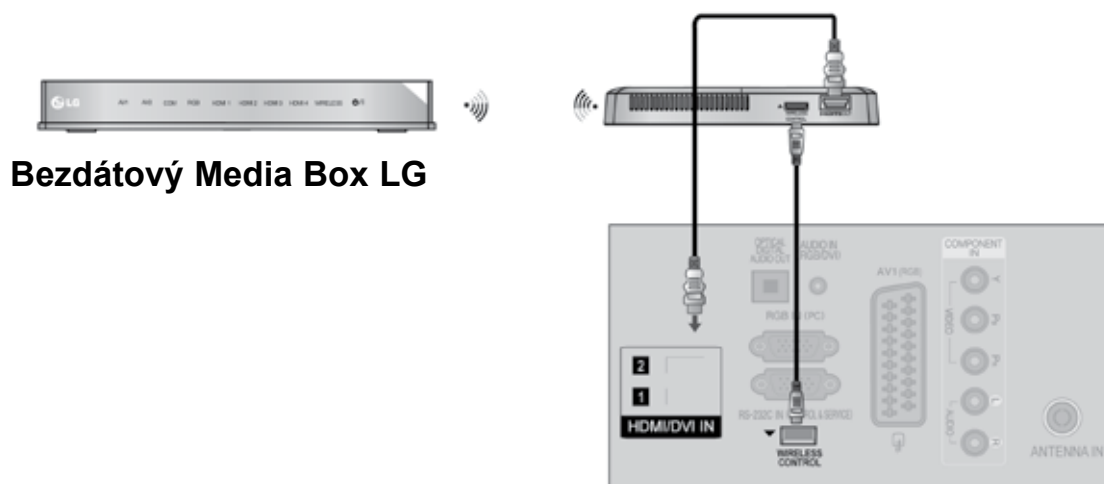

NASTAVENÍ EXTERNÍCH ZAŘÍZENÍ

Podporované rozlišení displej

režim RGB-PC, HDMI/DVI-PC

Rozlišení	Horizontální kmitočet (kHz)	Vertikální kmitočet (Hz)
720x400	31,468	70,08
640x480	31,469	59,94
800x600	37,879	60,31
1024x768	48,363	60,00
1280x768	47,78	59,87
1360x768	47,72	59,80
1280x1024	63,981	60,02
1920x1080 (RGB-PC)	66,587	59,93
1920x1080 (HDMI-PC)	66,587	59,93

(Sauf 19/22/26LD3***, 19/22/26LE3***)

režim HDMI/DVI-DTV

Rozlišení	Horizontální kmitočet (kHz)	Vertikální kmitočet (Hz)
720x480	31,469	59,94
	31,5	60
720x576	31,25	50
1280x720	37,5	50
	44,96/45	59,94/60
	33,72/33,75	59,94/60
	28,125	50
1920x1080	26,97/27	23,97/24
	33,716/33,75	29,976/30,00
	56,25	50
	67,43/67,5	59,94/60

! POZNÁMKA

- ▶ Nenechávejte na obrazovce po delší dobu stejný obraz. Tento obraz by se mohl na obrazovce natrvalo vypálit. Pokud je to možné, použijte spořič obrazovky.
- ▶ Pokud používáte některá rozlišení, vertikální vzory, kontrast nebo jas, mohou se v režimu PC vyskytnout šумы obrazu. V takovém případě v režimu PC změňte rozlišení či obnovovací frekvenci, nebo v nabídce nastavte jas a kontrast tak, aby obraz byl čistý. Pokud nelze změnit obnovovací frekvenci grafické karty v osobním počítači, vyměňte ji nebo se poraďte s výrobcem.
- ▶ Vstup synchronizace je pro horizontální a vertikální frekvenci samostatný.
- ▶ Pro režim PC doporučujeme používat rozlišení 1920x1080, 60 Hz (S výjimkou 19/22/26LD3***, 19/22/26LE3***), 1360x768, 60 Hz (Pouze 19/22/26LD3***, 19/22/26LE3***) mělo by poskytovat nejlepší kvalitu obrazu.
- ▶ Připojte signálový kabel spojený s výstupem pro monitor osobního počítače ke vstupu RGB (PC) přístroje, nebo připojte signálový kabel spojený s výstupem HDMI počítače ke vstupu HDMI IN (nebo HDMI/DVI IN) v přístroji.
- ▶ Propojte audio kabel z osobního počítače se vstupními audio konektory typu jack na televizoru. (Audio kabely nejsou součástí balení přístroje.)
- ▶ Pokud používáte zvukovou kartu, nastavte podle přání zvuk počítače.
- ▶ Pokud grafická karta osobního počítače neposkytuje současně analogový i digitální výstup RGB, použijte pro zobrazení výstupu osobního počítače na přístroji pouze jeden ze vstupů RGB nebo HDMI IN (nebo HDMI/DVI IN).
- ▶ Pokud grafický adaptér počítače poskytuje analogový i digitální výstup RGB současně, nastavte přístroj na režim RGB nebo HDMI; (druhý režim bude přístrojem automaticky nastaven pro Plug and Play.)
- ▶ Pokud použijete redukční kabel HDMI na DVI, nemusí podle grafického adaptéru pracovat režim DOS.
- ▶ Pokud používáte příliš dlouhý kabel RGB-PC, mohou se na obrazovce objevit šумы. Doporučujeme používat kabel kratší než pět metrů. S takovým kabelem lze dosáhnout nejlepší kvality obrazu.







Nastavení obrazovky pro režim počítače

Resetování obrazovky

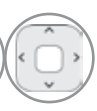
Vrátí na výchozí nastavení následující položky: Pozice, Velikost a Fáze.

Tato funkce pracuje v následujících režimech: RGB[PC].



-   Vyberte položku **OBRAZ**.
-   Vyberte položku **Obrazovka**.
-   Vyberte položku **Vynulovat**.
-   Vyberte možnost **Ano**.
-  Spusťte funkci **Vynulovat**.

- Stiskněte tlačítko **MENU/EXIT (NABÍDKA/OPUSTIT)** pro návrat ke standardnímu prohlížení TV.
- Stiskněte tlačítko **BACK (ZPĚT)** pro přechod k předešlé obrazovce nabídky.

NASTAVENÍ EXTERNÍCH ZAŘÍZENÍ



Auto configure (Automatické nastavení) (pouze v režimu RGB [PC])

Automaticky upravuje pozici obrazu a minimalizuje třepání obrazu. Ačkoli obraz stále není správný, monitor nyní funguje správně ale vyžaduje další nastavení.

Auto configure (Aut. nastavení)

Tato funkce slouží k automatickému nastavení pozice, velikosti a fáze obrazu. V průběhu automatické konfigurace bude obraz na několik sekund nestabilní.



- 1   Vyberte položku **OBRAZ**.
- 2   Vyberte položku **Obrazovka**.
- 3   Vyberte možnost **Aut. Nastav.**
- 4   Vyberte možnost **Ano**.
- 5  Spustíte možnost **Aut. Nastav.**

- Pokud pozice obrazu není správná, spusťte automatické nastavení znovu.
- Pokud obraz po automatické úpravě v režimu RGB (PC) ještě potřebuje upravit, můžete upravit **Pozice**, **Rozměr** nebo **Fáze**.







- Stiskněte tlačítko **MENU/EXIT (NABÍDKA/OPUSTIT)** pro návrat ke standardnímu prohlížení TV.
- Stiskněte tlačítko **BACK (ZPĚT)** pro přechod k předešlé obrazovce nabídky.

Výběr rozlišení

Chcete-li vidět normální obraz, srovnajte rozlišení režimu RGB s výběrem režimu počítače.

Tato funkce pracuje v následujících režimech: RGB[PC].



- 1   Vyberte položku **OBRAZ**.
- 2   Vyberte položku **Obrazovka**.
- 3   Vyberte možnost **Rozlišení**.
- 4   Vyberte požadované rozlišení.
- 5 

- Stiskněte tlačítko **MENU/EXIT (NABÍDKA/OPUSTIT)** pro návrat ke standardnímu prohlížení TV.
- Stiskněte tlačítko **BACK (ZPĚT)** pro přechod k předešlé obrazovce nabídky.









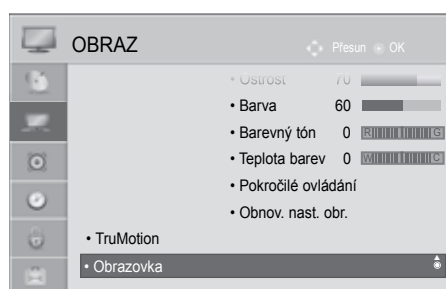

NASTAVENÍ EXTERNÍCH ZAŘÍZENÍ

Nastavení obrazovky: Poloha, Velikost, Fáze

Pokud obraz není čistý po automatickém nastavení a obzvláště znaky se stále chvějí, nastavte polohu obrazu ručně.

Tato funkce pracuje v následujících režimech: RGB[PC].









-   Vyberte položku **OBRAZ**.
-   Vyberte položku **Obrazovka**.
-   Vyberte položky **Pozice**, **Rozměr** nebo **Fáze**.
-    Proved'te příslušné úpravy.
- 

- Stiskněte tlačítko **MENU/EXIT (NABÍDKA/OPUSTIT)** pro návrat ke standardnímu prohlížení TV.
- Stiskněte tlačítko **BACK (ZPĚT)** pro přechod k předešlé obrazovce nabídky.

SLEDOVÁNÍ TELEVIZE / VÝBĚR PROGRAMŮ

ZAPÍNÁNÍ TELEVIZORU

Vlastnosti televizoru lze využívat po jeho zapnutí.

- 1 Nejdříve správně zapojte zástrčku do zásuvky. Televizor se přepne do pohotovostního režimu.
- 2 V pohotovostním režimu lze televizor zapnout stisknutím tlačítek  / **I**, **INPUT** nebo **P** (nebo **P**  ) na přístroji nebo pomocí tlačítek **POWER**, **INPUT**, **P** a čísla 0 - 9   dálkovém ovladači.  

Inicializace nastavení

- 1 Pokud je zobrazeno OSD (Zobrazení na obrazovce) na obrazovce po zapnutí TV, můžete nastavit **Language (Jazyk)**, **Mode Setting (Nastavení režimu)**, **Power Indicator (Indikátor napájení)** Pokud zvolíte **Home Use (Domácí použití)** z **Mode Setting (Režim nastavení)- Pouze u modelů LED LCD televizorů**, **Country (Země)** nebo **Set Password (Nastavit heslo)** (Je-li zvolenou zemí Francie), **Auto Tuning (Automatické ladění)**.

POZNÁMKA:

- a. Při zavření bez dokončení počátečního nastavení lze nabídku Initial Setting zobrazit znovu.
- b. Stiskněte tlačítko **BACK (ZPĚT)** pro změnu aktuální OSD na předešlou OSD.
- c. V zemích bez potvrzených standardů vysílání digitální televize (DTV) nemusí některé funkce DTV fungovat v závislosti na prostředí vysílání digitálního signálu.
- d. Režim „Home“ („Použití v domácnosti“) je nejlepším nastavením pro domácí prostředí a je výchozím režimem televizoru.
- e. Režim „Předvádění v obchodě“ je nejlepším nastavením pro prodejní místa. Pokud uživatel změní údaje kvality obrazu, režim „Předvádění v obchodě“ inicializuje po určité době námi nastavenou kvalitu obrazu.
- f. Režim (Použití v domácnosti, Předvádění v obchodě) je možné změnit pomocí položky **Nastavení režimu** v nabídce **MOŽNOSTI**.
- g. Např. Je-li zvolenou zemí Francie, heslo není '0', '0', '0', '0', ale '1', '2', '3', '4'

VOLBA PROGRAMU

- 1 Číslo programu vyberete stisknutím tlačítka **P**   nebo číselného tlačítka.

NASTAVENÍ HLASITOSTI

- 1 Hlasitost upravte pomocí tlačítka  + nebo -.
- 2 Chcete vypnout zvuk, stiskněte tlačítko **MUTE** (Vypnout zvuk).

Tuto funkci můžete zrušit stisknutím tlačítka **AV Mode**, **MUTE (ZTLUMIT)**,  + nebo -.

SLEDOVÁNÍ TELEVIZE / VÝBĚR PROGRAMŮ

QUICK MENU (RYCHLÁ NABÍDKA)

Nabídka OSD (On Screen Display) se může mírně lišit od obrázků v této příručce.

Q.Menu (Quick Menu - Rychlá nabídka) je nabídka funkcí, které budou uživatelé pravděpodobně často používat.

 **Poměr stran** : Vybere požadovaný formát obrazu.

U nastavení Nastavení funkce zoom vyberte v nabídce Ratio (Poměr) položky 14:9, Zvětšený a Cinema Zoom. Po nastavení Nastavení funkce zoom se zobrazení vrátí zpět do nabídky Q.Menu (Rychlá nabídka).

 **Dialóg II** : Odlišením rozsahu lidských hlasů od jiných zvuků pomáhá uživatelům zřetelněji rozlišit lidský hlas.

 **Režim obrazu** : Slouží k výběru požadovaného obrazového režimu.

 **Režim zvuku** : Jedná se o funkci automatického nastavení zvukové kombinace, která je pro sledované obrazy považována za nejlepší. Vyberte požadovaný zvukový režim.



 **Jazyk zvuku**: Slouží k výběru výstupu zvuku.

 **Časovač vypnutí** : Nastaví časovač režimu spánku.

 **Přeskočit Vyp./Zap.** : Volí mezi zapnutým a vypnutým přeskokováním.

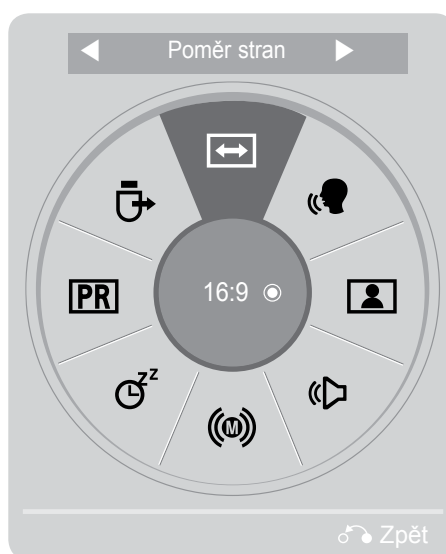
 **Zařízení USB** : Možnost "Vysunuti" vyberte, chcete-li vysunout zařízení USB.



1   Zobrazte jednotlivé nabídky.

2  Vyberte požadovaný zdroj.

3  

- Stiskněte tlačítko **Q.MENU/EXIT (NABÍDKA Q./ OPUSTIT)** pro návrat ke standardnímu prohlížení TV.
- Stiskněte tlačítko **BACK (ZPĚT)** pro přechod k předešlé obrazovce nabídky.

VÝBĚR NABÍDEK OSD A JEJICH NASTAVENÍ

Nabídka OSD (On Screen Display) se může mírně lišit od obrázků v této příručce.

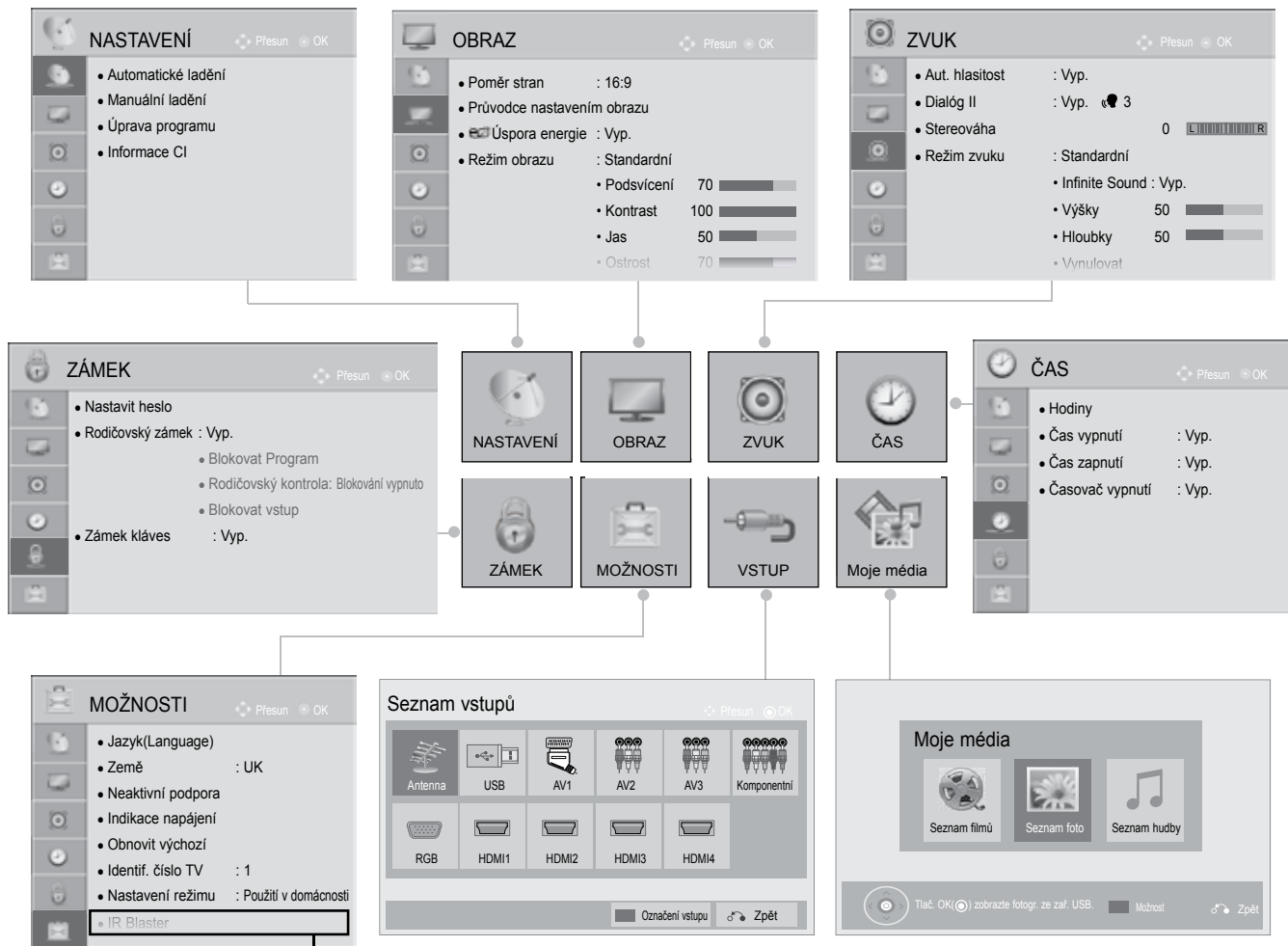

(S výjimkou 19/22/26/32LD3***,
32/37/42/47LD4***, 19/22/26LE3***)

- 1 Zobrazte jednotlivé nabídky.
- 2 Vyberte položku nabídky..
- 3 Přejděte do rozevírací nabídky.

- Stiskem RED (červeného) tlačítka lze zvolit nabídku Customer Support (Zákaznická podpora).
- Stiskem GREEN (zeleného) tlačítka lze zvolit nabídku Simple Manual (Jednoduchý návod).
- Stiskněte tlačítko **MENU/EXIT (NABÍDKA/OPUSTIT)** pro návrat ke standardnímu prohlížení TV.
- Stiskněte tlačítko **BACK (ZPĚT)** pro přechod k předešlé obrazovce nabídky.

! POZNÁMKA

- ▶ V analogovém režimu nelze používat Informace CI.
- ▶ IR Blaster: Pro bližší informace o návodu k obsluze, viz dodatečný návod "Wireless Media Box" (Bezdrátový média box).
- ▶ Je možné použít nabídku Movie List (Seznam filmů) u modelů 32/40/46/55LE4***, 19/22/26LE3***, 32/37/42/47/55LE5***.

SLEDOVÁNÍ TELEVIZE / VÝBĚR PROGRAMŮ

Automatické ladění programů

Slouží k automatickému hledání a uložení všech programů.

Při spuštění automatického programování budou odstraněny všechny dříve uložené informace o službách. Lze uložit maximálně 1,000 programů. Skutečný počet se však může mírně lišit s ohledem na vysílané signály.

DVB-T, automatické ladění DVB-C je nabídka pro uživatele v zemích s podporou kabelu DVB.

Chcete-li zvolte volbu **Antenna (Anténa)**,

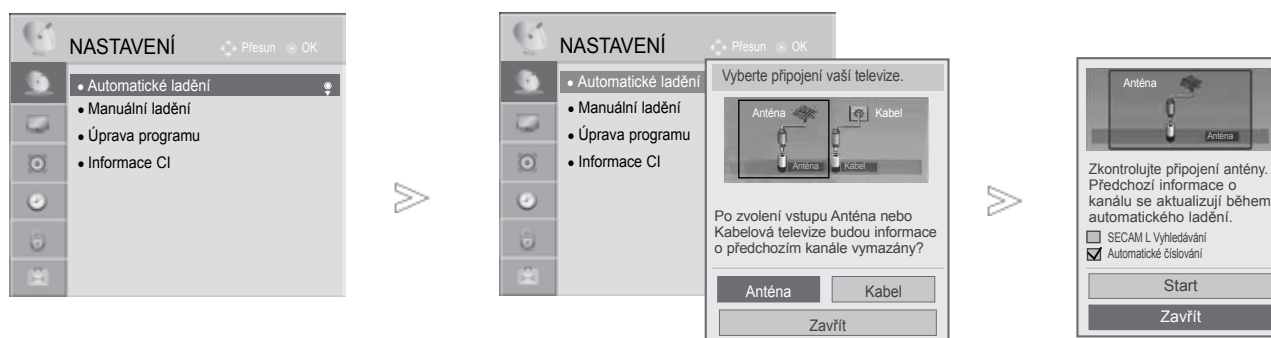

- 1 Vyberte možnost **NASTAVENÍ**.
- 2 Vyberte možnost **Automatické ladění**.
- 3 Vyberte možnost **Anténa**.
- 4 Vyberte možnost **Start**.
- 5 Spusťte funkci **Automatické ladění**.

- Pomocí **ČÍSELNÝCH** tlačítek zadejte 4místné heslo pro režim **Rodičovský zámek 'Zap.'**
- Chcete-li pokračovat v automatickém ladění, zvolte pomocí tlačítek možnost **Start**. Poté stiskněte tlačítko **OK**. V opačném případě stiskněte tlačítko **Zavřít**.
- **Automatické číslování:** Můžete určit, zda se při ladění mají použít čísla programů tak, jak jsou vysílána stanicemi.

- Stiskněte tlačítko **MENU/EXIT (NABÍDKA/OPUSTIT)** pro návrat ke standardnímu prohlížení TV.
- Stiskněte tlačítko **BACK (ZPĚT)** pro přechod k předešlé obrazovce nabídky.

•V následujících zemích lze použít kabel DVB. : Německo, Nizozemí, Švédsko, Švýcarsko, Dánsko, Rakousko, Finsko, Norsko, Slovinsko, Maďarsko. (Je možné přidat podporovanou zemi.)

Chcete-li zvolte volbu **Cable (Kabel)**,

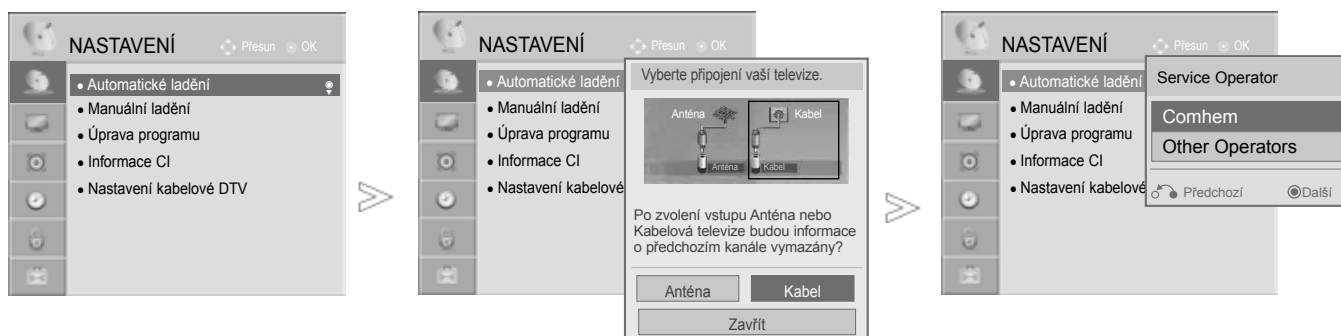

1. Vyberte možnost **NASTAVENÍ**.
2. Vyberte možnost **Automatické ladění**.
3. Vyberte možnost **kabelové TV**.
4. Zvolte **Comhem** nebo **Other Operators**.
5. Zvolte **Quick (Rychlé)** nebo **Full (Plné)**,

- Pokud zvolíte Cable (Kabel), volba obrazovky Cable Service Operator (Pracovník kabelových služeb) se může lišit nebo nemusí existovat, a to dle podmínek vhodných pro kabelové připojení v příslušné zemi.
- Vyskakovací okno pro volbu Service Operator je nejprve zobrazena pouze ve 3 případech, pokud vstoupíte do nabídky Initial Setting (Počáteční nastavení), pokud měníte Antenna (Anténa) na Cable (Kabel) nebo pokud vstoupíte do nabídky po změně Country (Země).
- Pokud chcete zvolit mezi **Service Operator** aside bez ohledu na tyto 3 případy, můžete tak učinit volbou **NASTAVENÍ->Nastavení kabelové DTV-> Service Operator**.

- Stiskněte tlačítko **MENU/EXIT (NABÍDKA/OPUSTIT)** pro návrat ke standardnímu prohlížení TV.
- Stiskněte tlačítko **BACK (ZPĚT)** pro přechod k předešlé obrazovce nabídky.

- Získaná certifikace SO: Švédsko(Comhem, Canal Digital), Dánsko(YouSee, Canal Digital, Stofa), Norsko(Canal Digital).
- Pokud neexistují žádné vámi vyžadované služby operátora, zvolte Other Operators (Další operátoři).
- Pokud vyberete možnost „Other Operators (Ostatní operátoři)“, nebo pokud vybraná země podporuje pouze možnost „Other Operators (Ostatní operátoři)“, může vyhledání všech programů chvíli trvat nebo nemusí dojít k vyhledání některých programů.

Pokud se některé programy nezobrazí, postupujte podle níže uvedených kroků:

1. **NASTAVENÍ -> Automatické ladění -> Kabel -> Nastavení**
2. Přepnout Vlastní ladění z možnosti „Vyp.“ na možnost „Zap.“.
3. Vložit další hodnoty, např. frekvenci, přenosovou rychlost, modulaci a ID sítě.
(Výše uvedené informace získáte od poskytovatele kabelové služby.)

SLEDOVÁNÍ TELEVIZE / VÝBĚR PROGRAMŮ

■ Pokud zvolíte Quick (Rychlé).

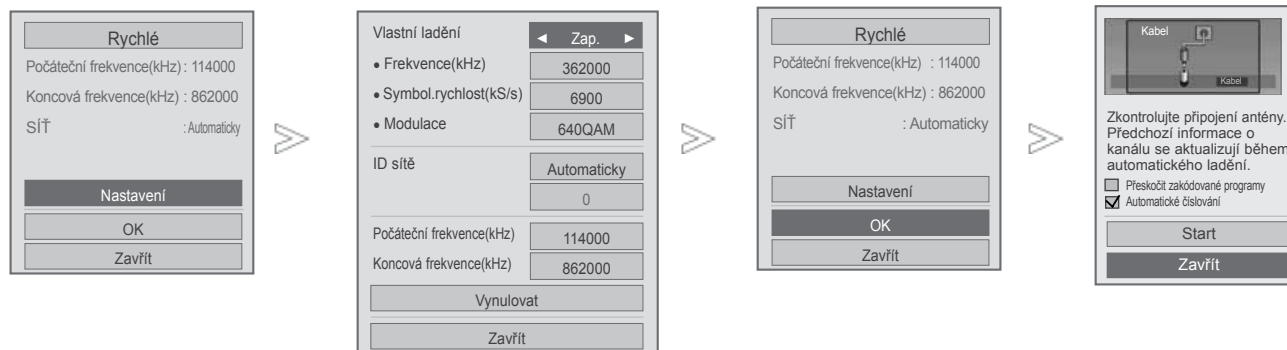





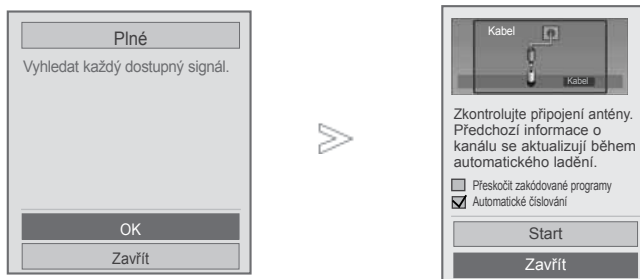

- 6 Zvolte **Rychlé**.
- 7 Zvolte **Nastavení**.
- 8 Vyberte možnost Automatické ladění.
- 9 Vyberte položku **Zavřít**.
- 10 Zvolte **OK**.
- 11 Vyberte možnost **Start**.
- 12 Spusťte funkci **Automatické ladění**.

- Pomocí ČÍSELNÝCH tlačítek zadejte 4místné heslo pro režim **Rodičovský zámek 'Zap.'**
- Chcete-li pokračovat v automatickém ladění, zvolte pomocí tlačítka možnost **Start**. Poté stiskněte tlačítko **OK**. V opačném případě stiskněte tlačítko **Zavřít**.
- **Automatické číslování**: Můžete určit, zda se při ladění mají použít čísla programů tak, jak jsou vysílána stanicemi.
- **Přeskočit zakódované programy** : V **Automatické ladění** a **Manuální ladění** jsou zakódované programy přeskočeny.

- Stiskněte tlačítko **MENU/EXIT (NABÍDKA/OPUSTIT)** pro návrat ke standardnímu prohlížení TV.
- Stiskněte tlačítko **BACK (ZPĚT)** pro přechod k předešlé obrazovce nabídky.

■ Pokud zvolíte **Plné**,



- 6  Zvolte **Plné**.
- 7   Zvolte **OK**.
- 8   Vyberte možnost **Start**.
- 9  Spusťte funkci **Automatické ladění**.

- Pomocí **ČÍSELNÝCH** tlačítek zadejte 4místné heslo pro režim **Rodičovský zámek 'Zap.'**
- Chcete-li pokračovat v automatickém ladění, zvolte pomocí tlačítka **^ v** možnost **Start**. Poté stiskněte tlačítko **OK**. V opačném případě stiskněte tlačítko **Zavřít**.
- **Automatické číslování:** Můžete určit, zda se při ladění mají použít čísla programů tak, jak jsou vysílána stanicemi.
- **Přeskočit zakódované programy :** V **Automatické ladění** a **Manuální ladění** jsou zakódované programy přeskočeny.

- Stiskněte tlačítko **MENU/EXIT (NABÍDKA/OPUSTIT)** pro návrat ke standardnímu prohlížení TV.
- Stiskněte tlačítko **BACK (ZPĚT)** pro přechod k předešlé obrazovce nabídky.

SLEDOVÁNÍ TELEVIZE / VÝBĚR PROGRAMŮ

Pokud chcete využívat funkce rychlého a snadného vyhledávání všech dostupných programů, je nutné zadat následující hodnoty.

Běžně používané hodnoty jsou dostupné jako „default“ (výchozí). Správné nastavení však obdržíte od poskytovatele kabelových služeb. Při spuštění Automatického ladění v režimu kabelu DVB volbou Plný, se spustí vyhledání dostupných kanálů na všech frekvencích.

V případě, že program není vyhledáván volbou Default (Standardní), vyhledávejte pomocí volby Full (Plné)..

Nicméně, pokud je program vyhledáván pomocí volby Full (Plné), automatického ladení může zabrat hodně času.

- **Frekvence** : Zadejte frekvenci definovanou uživatelem.
- **Symbol.rychlost** : Zadejte požadovanou četnost symbolu. (Četnost symbolu: Rychlost, jakou zařízení, např. modem, odesílá symboly na kanál.)
- **Modulace** : Zadejte požadovanou modulaci. (Modulace: Nahrávání audio nebo videosignálů do přenašeče.)
- **ID sítě**: Jedinečný identifikátor přiřazený každému uživateli.
- **Počáteční frekvence** : Zadejte rozsah začátku počáteční frekvence definovanou uživatelem.
- **Koncová frekvence** : Zadejte konec frekvence definovanou uživatelem







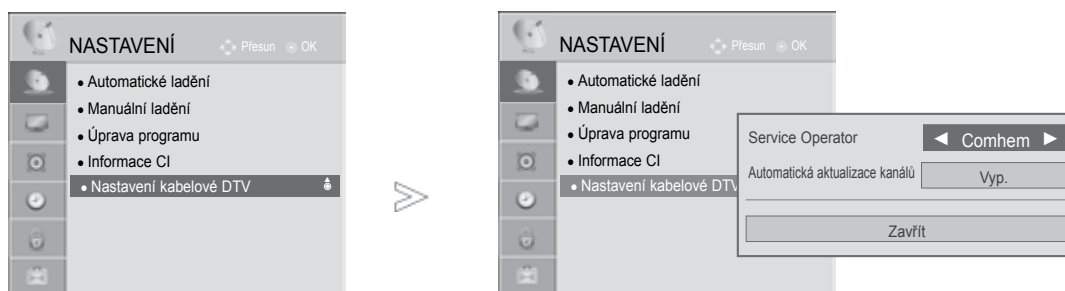

NASTAVENÍ KABELU DTV

(POUZE V REŽIMU KABEL)

Rozsah, který může uživatel zvolit z nabídky poskytovatele služeb se může měnit v závislosti na počtu poskytovatelů služeb v jednotlivé zemi a pokud je počet podporovaných provozovatelů služeb u jednotlivé země 1, pak tato funkce nebude aktivní.

Po změně Provozovatele služeb se objeví výstražné okno s informací, že zobrazení programu bude smazáno po stisknutí tlačítka OK nebo po volbě Zavřít, vyskakovací okno automatického ladení se objeví po volbě 'YES' (Ano).



-   Vyberte možnost **NASTAVENÍ**.
-   Zvolte **Nastavení kabelové DTV**.
-   Zvolte **Service Operator** nebo **Automatická aktualizace kanálů**.
-   Vyberte požadovaný zdroj.

- Pokud zvolíte Kabel, zobrazí se nabídka Nastavení kabelu DTV.
- Pokud je Automatická aktualizace kanálů v poloze Zapnuto, informace o kanálu se automaticky aktualizují jakmile se změní informace na síti.
- Pokud je “**Automatická aktualizace kanálů**” nastavena na “**Vyp.(Vypnuto)**”, informace o kanálu se neaktualizují.

- Stiskněte tlačítko **MENU/EXIT (NABÍDKA/OPUSTIT)** pro návrat ke standardnímu prohlížení TV.
- Stiskněte tlačítko **BACK (ZPĚT)** pro přechod k předešlé obrazovce nabídky.

SLEDOVÁNÍ TELEVIZE / VÝBĚR PROGRAMŮ

Ruční ladění programů (V DIGITÁLNÍM REŽIMU)

Ruční ladění umožňuje přidat program do seznamu ručně.

Chcete-li zvolte volbu **Antenna (Anténa)**,

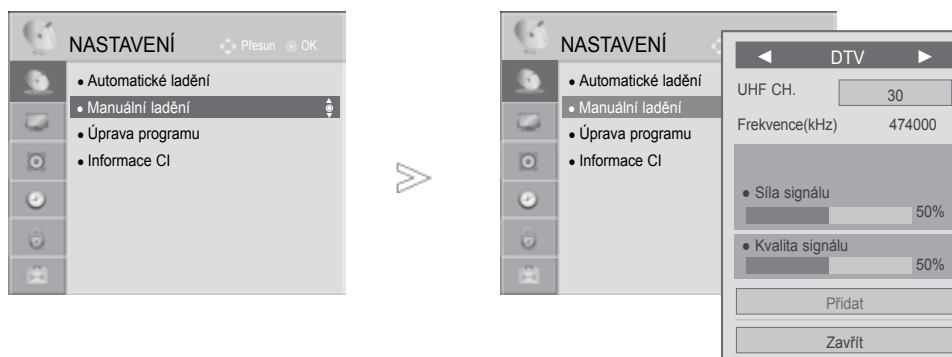

-   Vyberte možnost **NASTAVENÍ**.
-   Vyberte možnost **Manuální ladění**.
-   Vyberte položku **DTV**.
-   Vyberte požadované číslo kanálu.
-   Zvolte aktualizaci nebo ji přidejte, máte-li signál.

• Pomocí **ČÍSELNÝCH** tlačítek zadejte 4místné heslo pro režim **Rodičovský zámek 'Zap.'**

- Stiskněte tlačítko **MENU/EXIT (NABÍDKA/OPUSTIT)** pro návrat ke standardnímu prohlížení TV.
- Stiskněte tlačítko **BACK (ZPĚT)** pro přechod k předešlé obrazovce nabídky.

Chcete-li zvolte volbu **Cable (Kabel)**,



- 1   Vyberte možnost **NASTAVENÍ**.
- 2   Vyberte možnost **Manuální ladění**.
- 3   Zvolte **Kabelová DTV**.
- 4    Provedte příslušné úpravy.

- Pomocí **ČÍSELNÝCH** tlačítek zadejte 4místné heslo pro režim **Rodičovský zámek 'Zap.'**
- **Symbol.rychlost** : Zadejte požadovanou četnost symbolu. (Četnost symbolu: Rychlost, jakou zařízení, např. modem, odesílá symboly na kanál.)
- **Modulace** : Zadejte požadovanou modulaci. (Modulace: Nahrávání audio nebo videosignálů do přenašeče.)

- Stiskněte tlačítko **MENU/EXIT (NABÍDKA/OPUSTIT)** pro návrat ke standardnímu prohlížení TV.
- Stiskněte tlačítko **BACK (ZPĚT)** pro přechod k předešlé obrazovce nabídky.



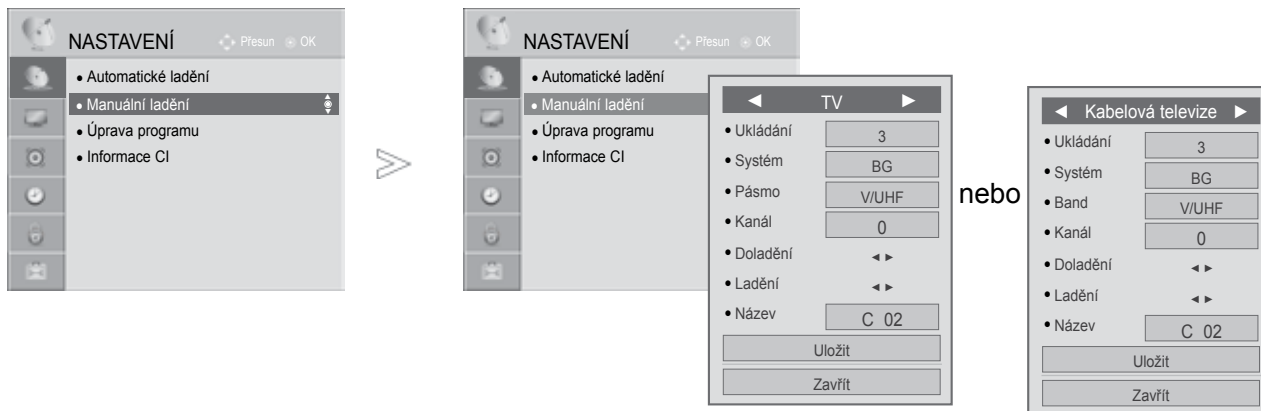

SLEDOVÁNÍ TELEVIZE / VÝBĚR PROGRAMŮ

Ruční ladění programů (V ANALOGOVÉM REŽIMU)

Ruční programování umožňuje ručně ladit a uspořádat stanice v libovolném pořadí, jaké si přejete.



-   Vyberte možnost **NASTAVENÍ**.
-   Vyberte možnost **Manuální ladění**.
-   Zvolte **TV** nebo **Kabelová televize**.
-   nebo  Vyberte požadované číslo programu.
-   Vyberte televizní systém.

-   Vyberte položku **V/UHF** nebo **kabel**.
-   nebo  Vyberte požadované číslo kanálu.
-   Spusťte vyhledávání.
-   Vyberte možnost **Uložit**.

- Stiskněte tlačítko **MENU/EXIT (NABÍDKA/OPUSTIT)** pro návrat ke standardnímu prohlížení TV.
- Stiskněte tlačítko **BACK (ZPĚT)** pro přechod k předešlé obrazovce nabídky.

- Pomocí ČÍSELNÝCH tlačítek zadejte 4místné heslo pro režim **Rodičovský zámek 'Zap.'**
- **L** : SECAM L/L' (Francie)
- **BG** : PAL B/G, SECAM B/G (Evropa/Východní Evropa/ Asie/Nový Zéland/Střední východ /Afrika/Austrálie)
- **I** : PAL I/II (Velká Británie/Irsko/Hong Kong/Jižní Afrika)
- **DK** : PAL D/K, SECAM D/K (Východní Evropa/Čína/Afrika/CIS)
- Chcete-li uložit další stanice, opakujte kroky 4 až 9.

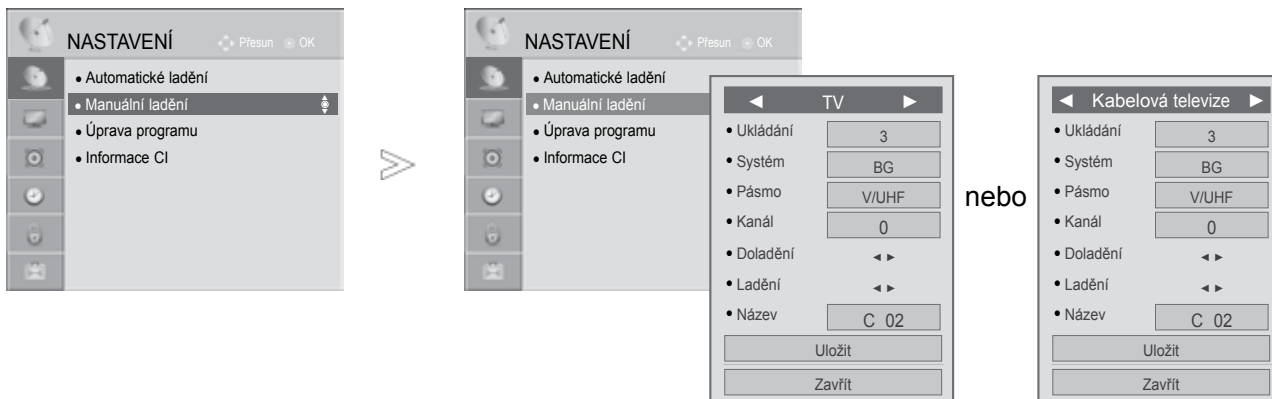

■ Přirazení názvu stanice

Je také možné přiřadit každému číslu programu název stanice s pěti znaky.

- 1 Vyberte možnost **NASTAVENÍ**.
- 2 Vyberte možnost **Manuální ladění**.
- 3 Zvolte **TV** nebo **Kabelová televize**.
- 4 Vyberte možnost **Název**.

- 5 Vyberte pozici a potom vyberte druhý znak, a postupujte dále. Můžete použít písmena abecedy **A** až **Z**, číslice **0** až **9**, znaky **+/-** a mezery.
- 6 Vyberte položku **Zavřít**.
- 7 Vyberte možnost **Uložit**.

■ Jemné ladění

Obvykle je jemné ladění potřeba provést pouze tehdy, jeli slabá kvalita příjmu.

- 1 Vyberte možnost **NASTAVENÍ**.
- 2 Vyberte možnost **Manuální ladění**.
- 3 Zvolte **TV** nebo **Kabelová televize**.
- 4 Vyberte možnost **Doladění**.
- 5 Optimalizace nejlepšího obrazu a zvuku.
- 6 Vyberte možnost **Uložit**.

- Stiskněte tlačítko **MENU/EXIT (NABÍDKA/OPUSTIT)** pro návrat ke standardnímu prohlížení TV.
- Stiskněte tlačítko **BACK (ZPĚT)** pro přechod k předešlé obrazovce nabídky.

SLEDOVÁNÍ TELEVIZE / VÝBĚR PROGRAMŮ

Úpravy programů

Pokud některé číslo programu vynecháte, nebude možné ho při sledování televize zvolit tlačítkem **P** ^ v .

Chcete-li vynechaný program zvolit, zadejte přímo číslo programu ČÍSELNÝMI tlačítky nebo ho vyberte v nabídce úprav programů.

Tato funkce umožňuje vynechat uložené programy.

Za předpokladu, že možnost „Automatic Numbering“ (Automatické číslování) není označena, je v režimu Auto Tuning (Automatické ladění) možné změnit číslo programu pomocí funkce „Move“ (Posunout).

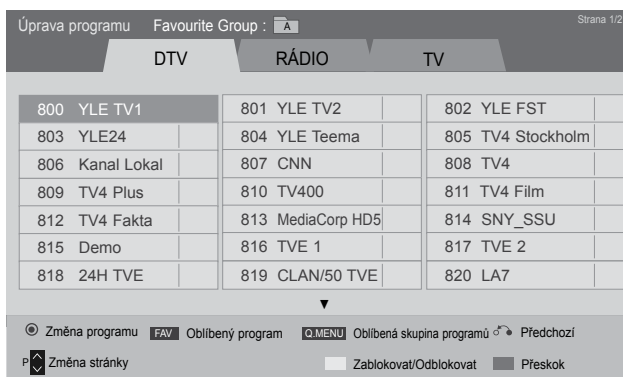
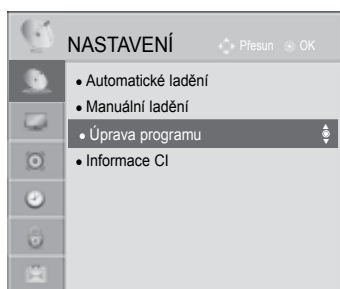

nebo



1 Vyberte možnost **NASTAVENÍ**.



2 Vyberte položku **Úprava programu**.



3 Vstupte do nabídky **Úprava programu**.



4 Vyberte program, který chcete uložit nebo přeskočit.

- Stiskněte tlačítko **MENU/EXIT (NABÍDKA/OPUSTIT)** pro návrat ke standardnímu prohlížení TV.
- Stiskněte tlačítko **BACK (ZPĚT)** pro přechod k předchozí obrazovce nabídky.

V REŽIMU DTV/RADIO

■ Řeskočení čísla programu

1  Vyberte číslo programu, který chcete přeskočit.

2  **Modrá** Označte číslo programu modře.

3  **Modrá** Uvolněte.

- Když přeskočíte číslo programu, znamená to, že ho nemůžete vybrat s použitím tlačítka P \wedge \vee během normálního sledování TV.

- Chcete-li zvolit vynechaný program, zadejte přímo číslo programu ČÍSELNÝMI tlačítky nebo ho vyberte v nabídce úprav programů nebo v elektronickém průvodci.

■ Blokování čísla programu.

1  Zvolte číslo programu, které má být blokováno.

2  **ŽLUTÁ** Zažlufte číslo programu.

3  **ŽLUTÁ** Uvolněte.

- Tato funkce může blokovat program i když je blokovací systém vypnutý.

V REŽIMU TV

Tato funkce umožňuje vymazat nebo přeskočit uložené programy. Můžete rovněž přesunout některé kanály a použít jiná čísla programu.

■ Vymazání programu



1  Vyberte číslo programu, který chcete odstranit.

2  **Červená** Označte číslo programu červeně.

- Vybraný program je vymazán a všechny následující programy posunuty o jednu pozici.

■ Přesunutí programu



1  Vyberte číslo programu, který chcete přesunout.

2  **ZELENÁ**  Označte číslo programu zeleně.

3  **ZELENÁ** Uvolněte.

SLEDOVÁNÍ TELEVIZE / VÝBĚR PROGRAMŮ

■ Řeskočení čísla programu

-  Vyberte číslo programu, který chcete přeskočit.
-  **Modrá** Označte číslo programu modře.
-  **Modrá** Uvolněte.



- Když přeskočíte číslo programu, znamená to, že ho nemůžete vybrat s použitím tlačítka P ^ v během normálního sledování TV.
- Pokud chcete vybrat přeskočený program, zadejte číslo programu přímo NUMERICKÝMI tlačítky nebo ho vyberte v menu úprav či v tabulce programů.

■ Automatické řazení

-  Spustíte funkci Auto Sort (Automatické řazení).

- Po jedné aktivaci funkce Auto Sort (Automatické řazení) nelze programy dále upravovat.



■ Blokování čísla programu.

-  Zvolte číslo programu, které má být blokováno.
-  **ŽLUTÁ** Zažluťte číslo programu.
-  **ŽLUTÁ** Uvolněte.

- Tato funkce může blokovat program i když je blokovací systém vypnutý.

■ Výběr oblíbených programů

Výhodná funkce Favorite programmes (Oblíbené programy) umožňuje rychle hledat vámi vybrané programy bez nutnosti čekání, až televizor prohledá všechny ostatní programy.

-  Vyberte požadovaný program.
-  **MARK FAV** Přidejte odpovídající program do seznamu Oblíbených položek aktuální Oblíbené skupiny.
-  **MARK FAV** Uvolněte.

■ Volba oblíbené skupiny programů.



1 Vyberte požadovaný program.



2 Když lze změnit oblíbenou skupinu, zobrazí se vyskakovací okno.



3 Zvolte Oblíbenou skupinu.

SLEDOVÁNÍ TELEVIZE / VÝBĚR PROGRAMŮ

CI [COMMON INTERFACE] INFORMATION (Informace CI)

Tato funkce umožňuje sledovat některé šifrované stanice (placená vysílání). Pokud modul CI odstraníte, nebudete moci placené služby sledovat. Když modul vložíte do zásuvky CI, získáte přístup k nabídce modulu. Modul a inteligentní adaptér můžete zakoupit u svého dodavatele. Modul CI nevytáhněte ani nevytahujte z přístroje příliš často. Mohlo by to způsobit potíže. Po zapnutí přístroje po vložení modulu CI často neuslyšíte zvuk.

Podle použitého modulu CI a inteligentního adaptéru může být obraz nepřirozený.

Funkce CI (Common Interface) nemusí být použita, záleží na situaci vysílání v dané zemi.

Při používání CA modulu (Conditional Access Module) – modulu podmíněného přístupu, ujistěte se, že zcela dodržíte požadavky DVB-CI nebo CI plus.

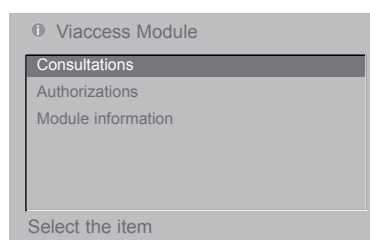
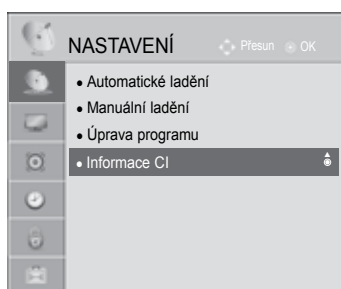

- Tato nabídka OSD je uvedena pouze pro ilustraci a položky nabídky a formát obrazovky se mohou měnit podle provozovatele placených digitálních služeb.
- Obrazovku nabídky CI (Common Interface) a služby můžete změnit u dodavatele.



1 Vyberte možnost **NASTAVENÍ**.

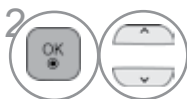

2 Vyberte možnost **Informace CI**.



3 Vyberte požadovanou položku: informace o modulu, informace o kartě Smart Card, jazyk nebo stažení softwaru atd.







4 Nastavení uložte.

- Stiskněte tlačítko **MENU/EXIT (NABÍDKA/OPUSTIT)** pro návrat ke standardnímu prohlížení TV.
- Stiskněte tlačítko **BACK (ZPĚT)** pro přechod k předešlé obrazovce nabídky.

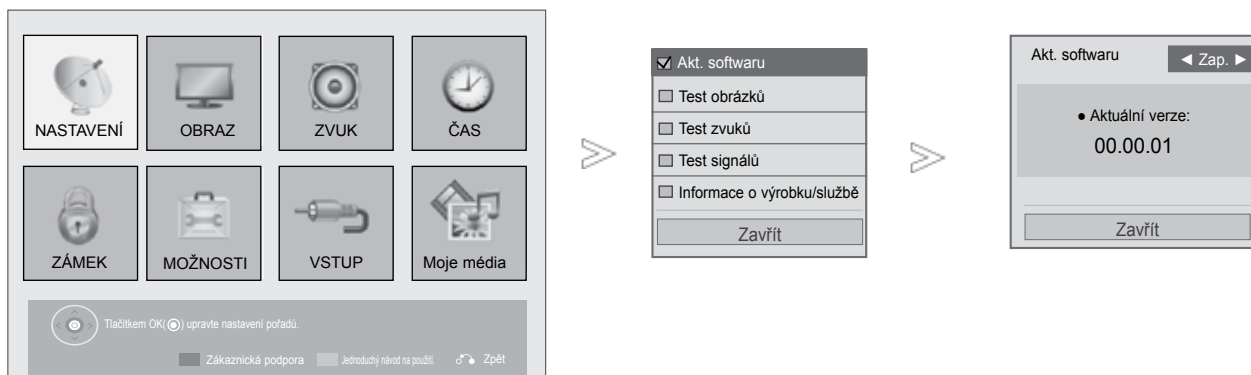
SOFTWARE UPDATE (AKTUALIZACE SOFTWARE)

Funkce Aktualizace softwaru (Software Update) umožňuje stahování softwaru prostřednictvím pozemního digitálního vysílacího systému.



-  **Červená** Zvolte **Zákaznická podpora**.
-  Vyberte možnost **Akt. softwaru**.
-  Vyberte položku **Zap.** nebo **Vyp.**
 - Pokud zvolíte hodnotu **Zap.**, upozorní vás na nalezení nového softwaru zprávami.
-  Nastavení uložte.

- Stiskněte tlačítko **MENU/EXIT (NABÍDKA/OPUSTIT)** pro návrat ke standardnímu prohlížení TV.
- Stiskněte tlačítko **BACK (ZPĚT)** pro přechod k předešlé obrazovce nabídky.

SLEDOVÁNÍ TELEVIZE / VÝBĚR PROGRAMŮ

■ Při nastavení „Software Update“ (Aktualizace softwaru)

Občas se přenos aktualizovaného digitálního softwaru projeví v následující nabídce na obrazovce televizoru.

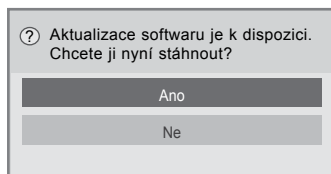

Simple Update (Jednoduchá aktualizace): Pro aktuální aktualizací sled

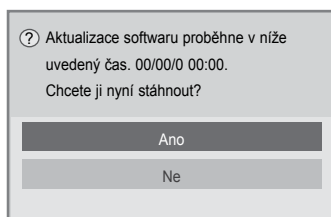

Schedule Update (Plánovaná aktualizace): Pro plánovaný aktualizací sled

V případě, že je funkce Aktualizace softwaru nastavena na hodnotu „Vyp.“, zobrazí se zpráva vyzývající k přepnutí do stavu „Zap.“.

Po volbě **"Yes" (Ano)** se spustí stahování. V tuto chvíli se nezobrazí vyskakovací okno.

Stav průběhu stahování lze kontrolovat z nabídky pro aktualizaci softwaru.

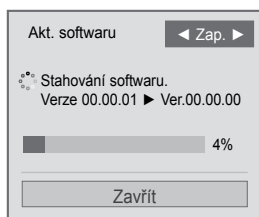

Jak je uvedeno níže, po dokončení stahování se zobrazí okno.

Po volbě **"Yes" (Ano)** se TV restartuje.

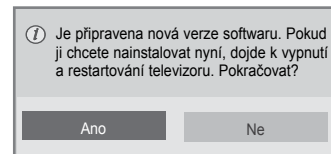



- Během aktualizace softwaru dodržujte následující pokyny:
- Nesmíte přerušit napájení přístroje.
- Nesmíte odpojit anténu.
- Po aktualizaci softwaru můžete potvrdit aktualizovanou verzi softwaru v nabídce pro aktualizaci softwaru.
- Stažení softwaru může trvat až hodinu. Během stahování dbejte na to, aby nebylo přerušeno napájení.
- Software bude stažen pouze v úsporném režimu nebo v MUX se službou aktualizací softwaru a zastaví se tehdy, je-li síťový kabel odpojen nebo pokud je prohlížení MUX bez služby aktualizace softwaru.
- Pokud se vrátíte do úsporného režimu nebo pokud je MUX se službou aktualizací softwaru, stahování softwaru bude pokračovat od chvíle jeho zastavení.

TEST OBRAZU/ZVUKU

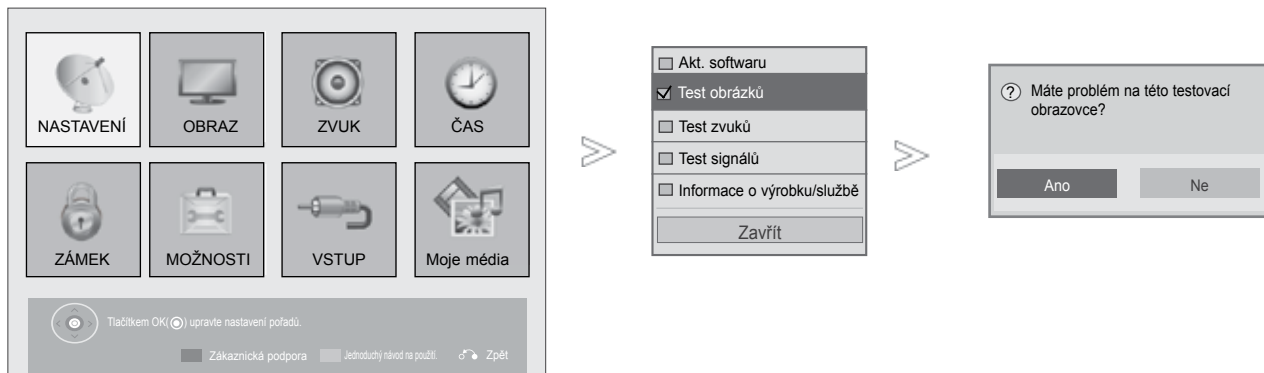
Tato funkce je funkcí zákaznické podpory, která provádí zkoušky obrazu a zvuku.



-  **Červená** Zvolte **Zákaznická podpora**.
-  Zvolte **Test obrázků** nebo **Test zvuků**.
-  Vyberte položku **Ano** nebo **Ne**.

- Stiskněte tlačítko **MENU/EXIT (NABÍDKA/OPUSTIT)** pro návrat ke standardnímu prohlížení TV.
- Stiskněte tlačítko **BACK (ZPĚT)** pro přechod k předešlé obrazovce nabídky.

SLEDOVÁNÍ TELEVIZE / VÝBĚR PROGRAMŮ

DIAGNOSTICS (Diagnostika)

Tato funkce slouží k zobrazení údajů Výrobce, Model/typ, Sériové číslo a Verze softwaru.

Zobrazuje informace a sílu signálu naladěného multiplexu.

Zobrazuje informace o signálu a název služby vybraného multiplexu.

(*MUX: Vyšší adresář kanálů v digitálním vysílání (jeden MUX obsahuje několik kanálů).)

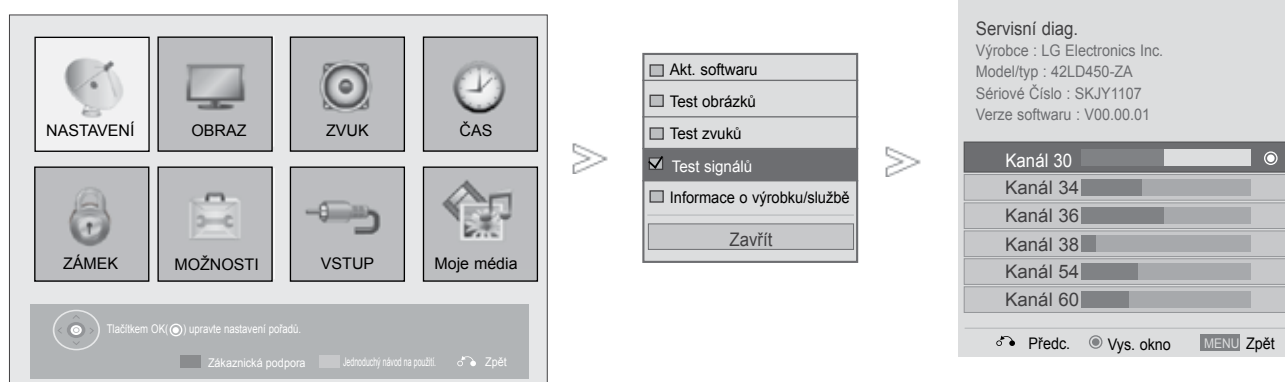

1 **Červená** Zvolte **Zákaznická podpora**.

2 Zvolte **Test signálů**.

3 Zobrazte Výrobce, Model/typ, Sériové číslo a Verzi softwaru.



4 Zobrazte informace o kanálu.

- Stiskněte tlačítko **MENU/EXIT (NABÍDKA/OPUSTIT)** pro návrat ke standardnímu prohlížení TV.
- Stiskněte tlačítko **BACK (ZPĚT)** pro přechod k předešlé obrazovce nabídky.

INFORMACE O PRODUKTU/SLUŽBĚ

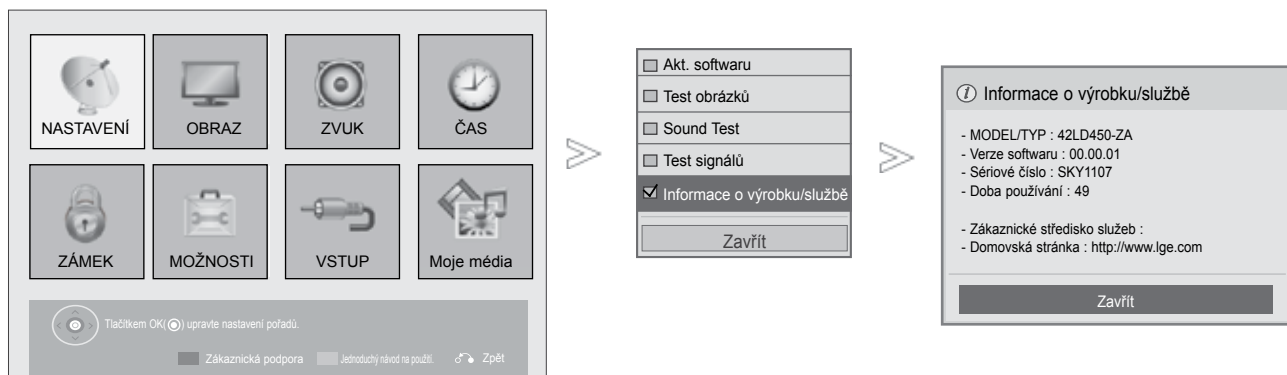
Tato funkce je funkcí zákaznické podpory, která zobrazuje informace o produktu/službě a informace o zákaznickém centru.



-  **Červená** Zvolte **Zákaznická podpora**.
-  Zvolte **Informace o výrobku/službě**.
-  Zobrazuje MODEL/TYP, Softwarovou verzi, Sériové číslo, Použitý čas, Zákaznické centrum a Domácí stránku.

- Stiskněte tlačítko **MENU/EXIT (NABÍDKA/OPUSTIT)** pro návrat ke standardnímu prohlížení TV.
- Stiskněte tlačítko **BACK (ZPĚT)** pro přechod k předešlé obrazovce nabídky.

SLEDOVÁNÍ TELEVIZE / VÝBĚR PROGRAMŮ

SIMPLE MANUAL (STRUČNÁ PŘÍRUČKA)

Informace o televizoru je možné rychle a snadno zobrazit otevřením stručné příručky přímo na televizi.

Během zobrazení stručné příručky bude vypnutý zvuk.

- Uvedený obrázek se může lišit od skutečného televizoru.

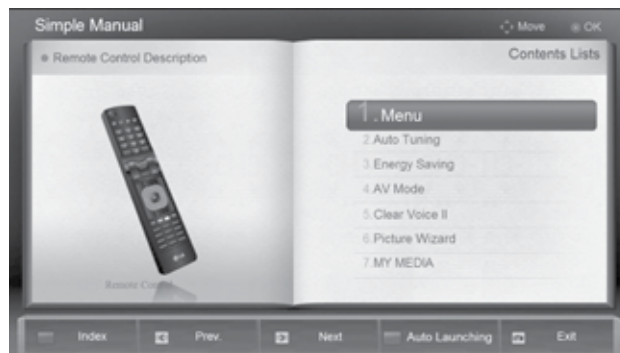

ZELENÁ

Vyberte položku **Jednoduchý návod na použití**.



Zvolte část příručky, kterou chcete zobrazit.

- Stiskněte tlačítko **EXIT (ODEJÍT)** pro návrat ke standardnímu prohlížení TV.

Vyvolání tabulky programů

Programy uložené v paměti můžete kontrolovat tak, že zobrazíte tabulku programů.

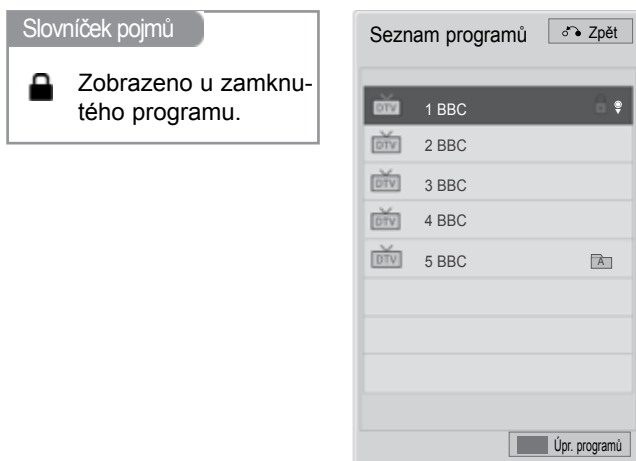

■ Zobrazení tabulky programů



Zobrazte položku **Seznam programů**.

- Některé programy mohou být zobrazeny v modré barvě. Ty byly nastaveny jako přeskočené automatickým programováním nebo v režimu úprav programů.
- Některé programy, uvedené v tabulce programů s číslem kanálu, nemají přiřazený žádný název stanice.

Modrá

Úprava programu.

■ Volba programu v tabulce programů



Vyberte program.



Přepněte na zvolené číslo programu.



Režim bude přepnut mezi TV, DTV a rádiem z právě sledovaného programu.

SLEDOVÁNÍ TELEVIZE / VÝBĚR PROGRAMŮ

■ Listování v tabulce programů



1 Obracejte stránky.



2 Vraťte se do režimu normálního sledování televize.

■ Zobrazení seznamu oblíbených programů



1 Zobrazte seznam oblíbených programů.



Úprava programu.



Nynější program je registrován/
zrušen dle přednostního programu
v aktuálně zvolené skupině.



Oblíbená skupina je změněna.

SEZNAM VSTUPŮ

HDMI a AV1 (SCART) mohou být rozpoznány dle pinu a tím aktivovány pouze tehdy, je-li externí zařízení pod schváleným napětím.

Pomocí tlačítka **TV/RAD** můžete přejít z externího vstupu na vstup RF a k naposledy sledovanému programu v režimu DTV/RADIO/TV.

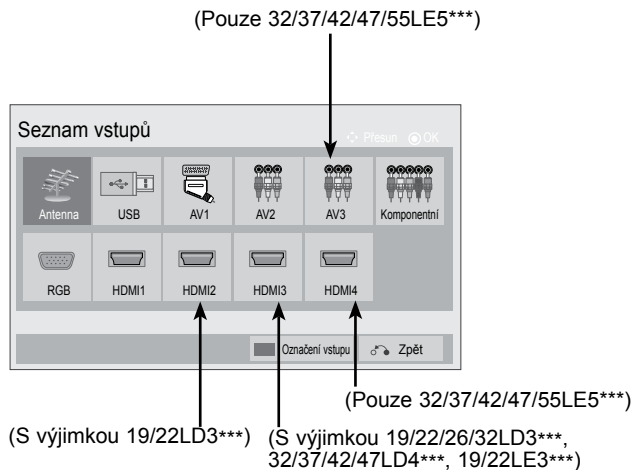

Vyberte vstupní zdroj.



- **Anténa** nebo **kabelové TV** : Tento zdroj vyberte při sledování DTV/RADIO/TV.
- **USB** : Zvolte, pokud použité USB závisí na konektoru.
- **AV** : Tento vstup vyberte při sledování videa nebo externího zařízení.
- **Komponentní** : Tento zdroj vyberte, pokud použití DVD nebo digitálního zařízení set-top box závisí na konektoru.
- **RGB** : Tuto možnost vyberte, pokud používání počítače závisí na konektoru.
- **HDMI** : Tento zdroj vyberte, pokud použití DVD, počítače nebo digitálního zařízení set-top box závisí na konektoru.

SLEDOVÁNÍ TELEVIZE / VÝBĚR PROGRAMŮ

INPUT LABEL (VSTUPNÍ ŠTÍTEK)

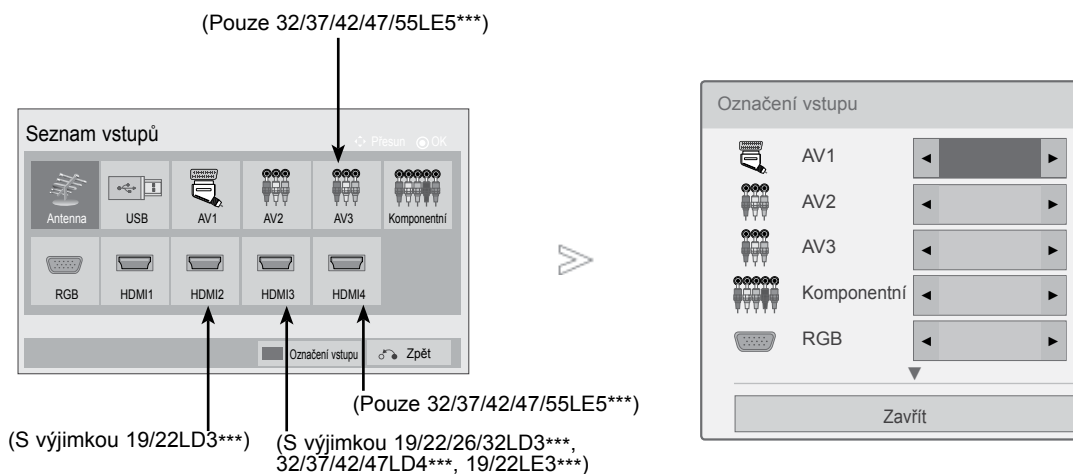
Výběr značky pro každý zdroj vstupu.

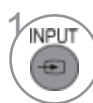

-  **Modrá** Vyberte položku **Označení vstupu**.
-  Zvolte zdroj.
-  Vyberte štítek.

- Stiskněte tlačítko **MENU/EXIT (NABÍDKA/OPUSTIT)** pro návrat ke standardnímu prohlížení TV.
- Stiskněte tlačítko **BACK (ZPĚT)** pro přechod k předešlé obrazovce nabídky.





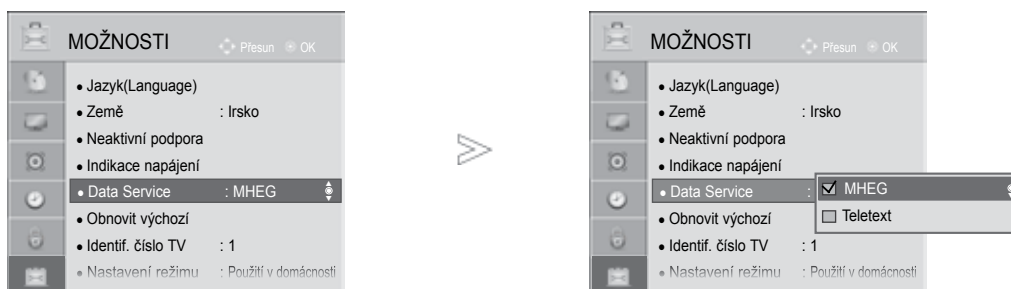

DATOVÉ SLUŽBY

(Tato nabídka je k dispozici pouze v Irsku.)

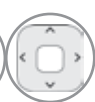
Díky této funkci si uživatelé mohou vybírat mezi službami **MHEG(digitální teletext)** a **Teletext** pokud jsou obě k dispozici.

Pokud je k dispozici pouze jedna z těchto služeb, **MHEG** nebo **Teletext** bude zapnuta bez ohledu na vybranou možnost.



-   Vyberte položku **MOŽNOSTI**.
-   Vyberte položku **Data Service**.
-   Vyberte položku **MHEG** nebo **Teletext**.
-  Nastavení uložte.

- Stiskněte tlačítko **MENU/EXIT (NABÍDKA/OPUSTIT)** pro návrat ke standardnímu prohlížení TV.
- Stiskněte tlačítko **BACK (ZPĚT)** pro přechod k předešlé obrazovce nabídky.

SLEDOVÁNÍ TELEVIZE / VÝBĚR PROGRAMŮ

SIMPLINK

Funguje pouze u zařízení s logem SIMPLINK. Zkontrolujte přítomnost loga SIMPLINK.

Při použití s jinými produkty s funkcí HDMI-CEC nemusí tento produkt fungovat správně.

Slouží k ovládnání a spuštění jiných AV zařízení připojených k televizoru kabelem HDMI bez nutnosti použití dalších kabelů a nastavení.

Pokud nechcete zobrazovat nabídku SIMPLINK, zvolte možnost **Vyp.**



1. Zobrazení **SIMPLINK**.



2. Vyberte položku **Zap.** nebo **Vyp.**



3. Nastavení uložte.

- Stiskněte tlačítko **MENU/EXIT (NABÍDKA/OPUSTIT)** pro návrat ke standardnímu prohlížení TV.
- Stiskněte tlačítko **BACK (ZPĚT)** pro přechod k předešlé obrazovce nabídky.

Připojení k domácímu kinu s logem SIMPLINK.

- 1 Pomocí kabelu HDMI propojte konektor **HDMI/DVI IN 1**, **HDMI IN 2** (S výjimkou 19/22LD3***), **HDMI IN 3** (S výjimkou 19/22/26/32LD3***, 32/37/42/47LD4***, 19/22LE3***) nebo **HDMI IN 4** (Pouze 32/37/42/47/55LE5***) na zadní straně televizoru s výstupním konektorem HDMI domácího kina.
- 2 Pomocí optického kabelu propojte výstupní konektor digitálního audiosignálu na zadní straně televizoru se vstupním konektorem digitálního audiosignálu domácího kina.
- 3 Stisknutím tlačítka **SIMPLINK** vyberte v nabídce Speaker (Reproduktor) položku Home Theater (Domácí kino).

► Při výběru nebo používání médií v zařízení s funkcí domácího kina je reproduktor automaticky přepnut na reprodukci domácího kina (poslouchání domácího kina).

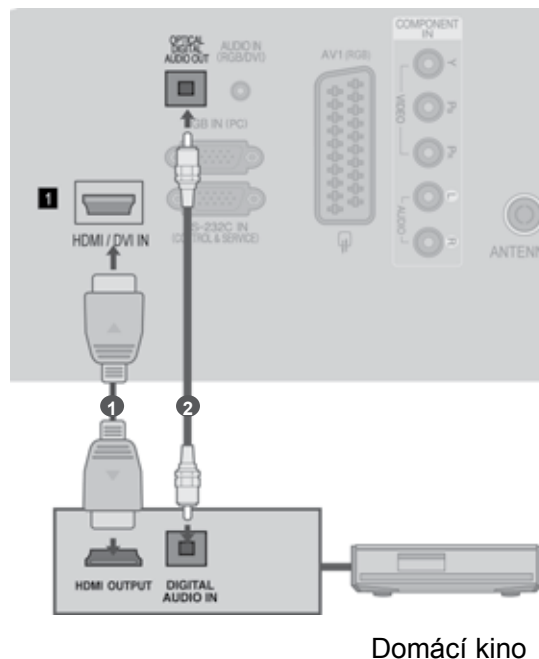

! POZNÁMKA

- Pomocí kabelu HDMI připojte konektor HDMI/DVI IN nebo HDMI IN televizoru ke konektoru (konektor HDMI) zařízení SIMPLINK.
- Když je zdroj vstupu přepnut pomocí tlačítka INPUT na dálkovém ovladači nebo jinde, zařízení pracující se SIMPLINK se zastaví.

SLEDOVÁNÍ TELEVIZE / VÝBĚR PROGRAMŮ

Funkce systému SIMPLINK

Disc playback (Přehrávání disků)

Ovládejte propojená zařízení AV stisknutím tlačítek  , OK, , , ,  a .

Direct Play (Přímé přehrávání)

Po připojení AV zařízení k televizoru můžete přímo ovládat zařízení a přehrávat média bez dalšího nastavení.

Select AV device (Volba AV zařízení)

Umožňuje vybrat jedno z AV zařízení připojených k televizoru a přehrávat jeho obsah.

Power off all devices (Vypnout všechna zařízení)

Při vypnutí televizoru budou vypnuta všechna ostatní zařízení.

Switch audio-out (Vypnout zvukový výstup)

Snadný způsob vypnutí zvukového výstupu.

Funkce Sync Power (Synchronizace výkonu) je zapnutá.

Když začne hrát zařízení s funkcí Simplink připojené ke konektoru HDMI, televizor se automaticky zapne.

* Zařízení připojená k televizoru kabelem HDMI, která nepodporují systém Simplink, tuto funkci nenabízejí

Poznámka: Aby bylo možné provozovat funkci SIMPLINK, je třeba použít kabel HDMI verze 1.3 nebo vyšší s funkcí *CEC. (*CEC: Consumer Electronics Control (Ovládání spotřební elektroniky)).

Nabídka SIMPLINK

Stisknutím tlačítka $\wedge \vee \leftarrow \rightarrow$ a tlačítka OK vyberte požadovaný zdroj SIMPLINK.

1 **TV viewing (Sledování televize):** Bez ohledu na aktuální režim přepne na dříve sledovanou televizní stanici

2 **DISC playback (Přehrávání disku):** Volba a přehrávání připojených disků. Pokud jsou dostupné multi disky, typ zařízení disků je obvykle zobrazen na spodní straně obrazovky.

3 **VCR playback (přehrávání videorekordéru):** Přehrávání a ovládání připojeného videorekordéru.

4 **HDD Recordings playback (Přehrávání nahrávek z pevného disku):** Přehrávání a ovládání nahrávek uložených na pevném disku.

5 **Audio Out to Home theatre/Audio Out to TV (Zvukový výstup do domácího kina nebo televizoru):** Vyberte zvukový výstup Home theatre (Domácí kino) nebo TV speaker (Reproduktor televizoru).



← Vybrané zařízení

← Není připojeno žádné zařízení (šedá barva)

← Je připojeno zařízení (jasná barva)

- Domácí kino: Současně je podporováno pouze jedno domácí kino.
- Přehrávač disků DVD: V jednu dobu mohou být podporovány až jeden (Pouze u 19/22LD3***), dva (Pouze u 26/32LD3***, 32/37/42/47LD4***, 19/22LE3***), tři (Pouze u 32/42/46/52/60LD5***, 32/40/46/55LE4***, 26LE3***), čtyři (Pouze u 32/37/42/47/55LE5***)
- Videorekordér: Současně je podporován pouze jeden rekordér.

SLEDOVÁNÍ TELEVIZE / VÝBĚR PROGRAMŮ

AV MODE (REŽIM AV)

Při připojování zařízení AV k externímu vstupu můžete vybrat optimální obrazy a zvuky.

Vyp.(Vypnuto)	Vypne režim AV MODE.
Kino	Optimalizuje obraz a zvuk pro sledování filmů.
Sport	Optimalizuje obraz a zvuk pro sledování sportovních přenosů.
Hra	Optimalizuje obraz a zvuk pro hraní her.



1 Opakovaným stisknutím tlačítka **AV MODE (Režim AV)** vyberte požadovaný zdroj.



- Pokud v režimu **AV režim** vyberete režim **Kino**, režim **Kino** bude vybrán pro režimy **Režim obrazu** i **Režim zvuku** v nabídce **OBRAZ** a **ZVUK**.
- Pokud v režimu **AV režim** vyberete položku „**Vyp.**“, bude vybrán původně nastavený obraz.

Initializing (Inicializace – obnovení výchozího nastavení)







Tato funkce inicializuje všechna nastavení. Nelze však inicializovat nastavení **Den** a **Noc** režimu Picture Mode (Režim obrazu).

Produkt je vhodné inicializovat, pokud se například stěhujete do jiného města či země.

Po dokončení operace **Obnovit výchozí** (Obnovení stavu z výroby) je třeba znovu provést úvodní nastavení.

V případě, že je funkce **Rodičovský zámek** nastavena na hodnotu „Zap.“, zobrazí se žádost o zadání hesla.



- 1   Vyberte položku **MOŽNOSTI**.
- 2   Vyberte položku **Obnovit výchozí**.
- 3   Vyberte možnost **Ano**.
- 4  Spusťte operaci **Obnovit výchozí** (Obnovení stavu z výroby).

- V případě, že je funkce **Rodičovský zámek** nastavena na hodnotu „Zap.“ („Zapnuto“) a vy zapomenete heslo, zadejte na dálkovém ovládači čísla „0“, „3“, „2“, „5“.

- Stiskněte tlačítko **MENU/EXIT (NABÍDKA/OPUSTIT)** pro návrat ke standardnímu prohlížení TV.
- Stiskněte tlačítko **BACK (ZPĚT)** pro přechod k předešlé obrazovce nabídky.

PRÁCE SE ZAŘÍZENÍM USB

Připojování zařízení USB

Po připojení zařízení USB se tato místní nabídka zobrazí automaticky.

“POP UP MENU” (VYSKAKOVACÍ OKNO) se nezobrazí pokud je aktivováno OSD v nabídce, EPG nebo Seznam plánů.

Pokud se objeví vyskakovací nabídka, můžete zvolit v nabídce Má média Seznam hudby, Seznam fotografií nebo Seznam filmů.

V zařízení USB nemůžete přidávat nové složky ani odstraňovat existující.

- 1 Připojte zařízení USB ke vstupnímu konektoru **USB IN** na televizoru.

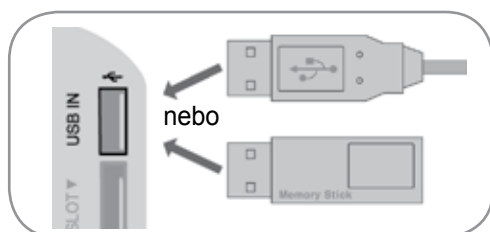

- Jsou podporovány pouze fotografie (JPEG), hudba (MP3) a video (DAT,MPG,MPEG,VOB, AVI,DIVX,MP4,MKV,TS,TRP,TP,ASF,WMV,FLV)

Při vyjímání zařízení USB

Před vyjmutím zařízení USB vyberte nabídku Zařízení USB.

- 1 Vyberte položku **Zařízení USB**.
- 2 Vyberte položku **Vysunutí**.

- 2 Vyberte položku **Seznam filmů** (Pouze 32/40/46/55LE4***, 19/22/26LE3***, 32/37/42/47/55LE5***), **Seznam foto** nebo **Seznam hudby**.



- 3

Podmínky práce se zařízením USB

- ▶ Rozpoznat lze pouze paměťové zařízení USB.
- ▶ Pokud je paměťové zařízení USB připojeno přes rozbočovač USB, nelze ho rozpoznat.
- ▶ Paměťové zařízení USB s automatickým programem rozpoznávání nemusí být možné rozpoznat.
- ▶ Paměťové zařízení USB s vlastním ovladačem nemusí být možné rozpoznat.
- ▶ Rychlost rozpoznávání paměťového zařízení USB může záviset na jednotlivých zařízeních.
- ▶ Když připojené paměťové zařízení USB pracuje, nevypínejte televizor ani zařízení USB neodpojujte. Při náhlém oddělení nebo odpojení mohou být poškozeny soubory uložené na paměťovém zařízení USB
- ▶ Nepřipojujte paměťové zařízení USB uměle pozměněné v počítači. Mohlo by dojít k selhání nebo nesprávnému přehrávání. Vždy používejte pouze záznamové zařízení USB, které obsahuje standardní hudební soubory, obrazové soubory nebo video soubory.
- ▶ Používejte prosím pouze zařízení naformátované systémem souborů FAT32 nebo systémem souborů NTFS poskytovaným operačním systémem Windows. Paměťová zařízení formátovaná jiným nástrojem nedodaným se systémem Windows nemusejí být rozpoznána.
- ▶ Používejte prosím pouze zařízení naformátované systémem souborů FAT32 nebo systémem souborů NTFS poskytovaným operačním systémem Windows.
- ▶ Připojte prosím záznamové zařízení USB pomocí kabelu dodávaného výrobcem zařízení. .
- ▶ Některá paměťová zařízení USB nemusejí být podporována nebo nemusejí pracovat hladce.
- ▶ Metoda zarovnání souborů u paměťových zařízení USB je podobná jako u systémů Windows XP a název souboru rozpozná až 100 anglických znaků.
- ▶ Vždy si zálohujte důležitá data na paměťovém zařízení USB, protože data mohou být poškozena. Neneseme zodpovědnost za jakoukoliv ztrátu dat.
- ▶ Pokud pevný disk USB nemá externí zdroj napájení, zařízení USB nemusí být rozpoznáno. Ujistěte se proto, že je připojen externí zdroj napájení.
 - Použijte prosím napájecí adaptér pro externí zdroj napájení. Na USB kabel pro externí zdroj napájení neposkytujeme záruku.
- ▶ Pokud paměťové zařízení USB obsahuje několik oddílů, nebo pokud používáte čtečku paměťových karet multi-card USB, je možné používat až 4 oddíly nebo paměťová zařízení USB.
- ▶ Pokud je paměťové zařízení USB připojeno ke čtečce paměťových karet multi-card USB, nemusí být načtena data o jeho obsahu.
- ▶ Pokud paměťové zařízení USB nepracuje správně, odpojte je a znovu připojte.
- ▶ Rychlost detekce paměťových zařízení USB se liší různorodostí zařízení.
- ▶ Důležité soubory zálohujte, protože data na zařízení USB mohou být poškozena. Správa dat je záležitostí spotřebitele a výrobci neručí za ztrátu dat.
- ▶ Doporučená kapacita externího pevného disku USB je 1 TB nebo méně, paměti USB 32 GB nebo méně.
- ▶ Zařízení s vyšší než doporučenou kapacitou nemusí fungovat správně.
- ▶ Pokud externí pevný disk USB vybavený funkcí úspory energie nefunguje, pokuste se jej zprovoznit vypnutím a opětovným zapnutím.
- ▶ K podporovaným zařízením patří rovněž paměťová úložná zařízení USB nižší verze než USB 2.0. Je možné, že v seznamu filmů nebudou pracovat správně.
- ▶ Maximální počet souborů/Složka: Méně než 1 000 souborů / složka

PRÁCE SE ZAŘÍZENÍM USB

MOVIE list (Seznam filmů)

(Pouze 32/40/46/55LE4***, 19/22/26LE3***, 32/37/42/47/55LE5***)

Můžete přehrávat video na paměťovém zařízení USB.

Seznam filmů se aktivuje ihned po detekování zařízení USB. Používá se při přehrávání filmů na televizoru. Zobrazuje filmy ve složce USB a podporuje funkci Play.

Umožňuje přehrávání všech filmů ve složce a uživatelem vybraných souborů.

Jedná se o seznam filmů, který zobrazuje informace o složce a souborech videa.

Zobrazený displej se může lišit podle televizoru. Obrázky slouží jako příklad pro pomoc s ovládáním televizoru.

Podporované filmové soubory (*.mpg/*.mpeg/*.dat/*.ts/*.trp/*.tp/*.vob/*.mp4/*.mov/*.mkv/*.dvix/*.avi/*.asf/*.wmv/*/*.flv/*.avi(motion-peg)/*.mp4(motion-jpeg)/*.mkv(motion-jpeg))

Formát obrazu : DivX3.11, DivX4.12, DivX5.x, DivX6, Xvid1.00, Xvid1.01, Xvid1.02, Xvid1.03, Xvid1.10 beta-1/beta-2, Mpeg-1, Mpeg-2, Mpeg-4, H.264/AVC, VC1, JPEG, Sorenson H.263

Formát zvuku : Dolby Digital, AAC, Mpeg, MP3, LPCM, HE-AAC, ADPCM, WMA

Přenosová rychlost : within 32 kbps až 320 kbps(MP3)

Formát externích titulků : *.smi/*.srt/*.sub(MicroDVD,Subviewer1.0/2.0)/*.ass/*.ssa/*.txt(TMPlayer)/*.psb(PowerDivX)

Formát interních titulků Pouze u XSUB (Je-li formát titulků používán u souborů DivX6).

- Některé uživatelem vytvořené titulky nemusí pracovat správně.
- Některé speciální znaky titulků nepodporují.
- Některé HTML tagy titulků nepodporují.
- Titulky v jazycích, které nejsou podporovány, nejsou k dispozici.
- Po změně jazyku zvukového kanálu může docházet k dočasným problémům s obrazem (poza-
stavení obrazu, rychlejší přehrávání atd.).
- Poškozený videosoubor se nemusí přehrát správně, případně mohou být některé funkce
přehrávání nepoužitelné.
- Videosoubory vytvořené určitými kodéry se nemusí přehrát správně.
- Pokud obrazová a zvuková struktura nahraného souboru nejsou prokládané, bude přehrán pouze
obraz nebo pouze zvuk.
- Video HD s maximálním rozlišením 1920 x 1080 @ 25/30 P nebo 1280 x 720 @ 50/60 P jsou
podporována, v závislosti na snímcích.
- Video v rozlišení vyšším než 1920 x 1080 @ 25/30 P nebo 1280 x 720 @ 50/60 P nemusí v závis-
losti na snímcích pracovat správně.
- Videosoubory jiných typů nebo formátů nemusí fungovat správně.
- Maximální datový tok přehrávaného videa je 20 Mbps. (Pouze, Motion JPEG : 10 Mbps)
- Nezaručujeme plynulé přehrávání souborů kódovaných úrovní 4.1 nebo vyšší v kodeku H.264/AVC.
- Není podporován audio kodek DTS.
- Přehrávání videosouborů větších než 30 GB není podporováno.
- Soubor filmu ve formátu DivX a soubor s titulky musí být umístěny ve stejné složce.
- Aby se zobrazily titulky, název souboru titulků se musí shodovat s názvem videosouboru.
- Při přehrávání videa prostřednictvím připojení USB, které nepodporuje vysokou rychlost, může dojít k chybě.
- Soubory zakódované pomocí GMC (Globální kompenzace pohybu) nemusí být přehrány .
- Pokud se díváte na film pomocí funkce Seznam filmu, můžete nastavit obraz prostřednictvím
tlačítka Úspora energie a Režim AV na dálkovém ovládní. Nastavení každého režimu obrazu
uživatelem nefunguje.

Soubor Název rozšíření	Video dekodér	Audio kodek	Maximální rozlišení
mpg, mpeg	MPEG1, MPEG2	MP2,MP3,Dolby Digital,LPCM	1920x1080@30p (Pouze, Motion JPEG 640x480@30p)
dat	MPEG1	MP2	
ts,trp,tp	MPEG2, H.264, AVS, VC1	MP2,MP3,Dolby Digital, AAC,HE-AAC	
vob	MPEG1, 2	MP2,MP3,Dolby Digital,LPCM	
mp4, mov	MPEG4,DivX 3.11, DivX 4.12, DivX 5.x, DivX 6, Xvid 1.00, Xvid 1.01, Xvid 1.02, Xvid 1.03, Xvid 1.10-beta1/2H.264	AAC,HE-AAC,MP3	
mkv	H.264, MPEG-1,2,4	MP2,MP3,Dolby Digital,AAC HE-AAC,LPCM	
divx, avi	MPEG2, MPEG4,DivX 3.11, DivX 4. DivX 5, DivX 6, Xvid 1.00, Xvid 1.01, Xvid 1.02, Xvid 1.03, Xvid 1.10-beta1/2H.264	MP2,MP3,Dolby Digital,LPCM, ADPCM,AAC,HE-AAC	
Motion JPEG (avi, mp4, mkv)	JPEG	LPCM, ADPCM	
asf, wmv	VC1	WMA	
flv	Sorenson H.263, H264	MP3, AAC	

PRÁCE SE ZAŘÍZENÍM USB

Prvky obrazovky

Můžete také nastavit **USB** v nabídce **VSTUP**.

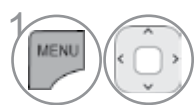

Zvolte **Moje média**.



Vyberte **Seznam filmů**.

- 1 Přejde o úroveň výše
- 2 Aktuální strana/celkem stran
- 3 Odpovídající tlačítka na dálkovém ovladači
- 4 Obsahy pod složkami jsou zaměřeny na 1
- 5 Aktuální strana/celkový počet stran obsahu pod složkou zaměřenou na 1

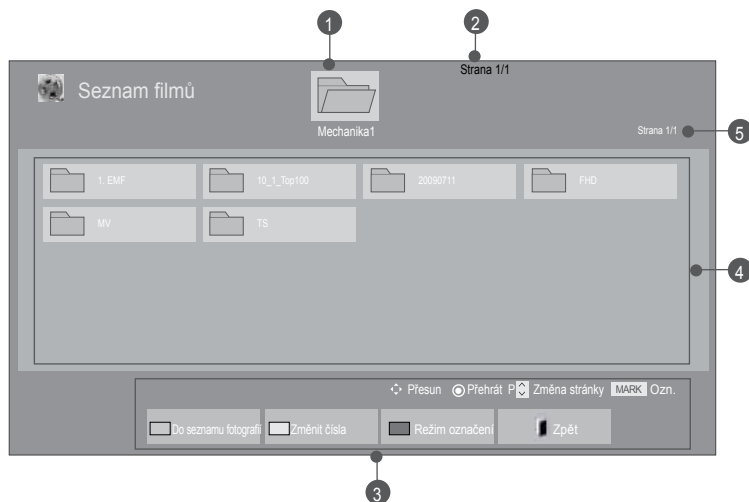



Výběr filmu

■ Při přehrávání filmových souborů







1  Vyberte cílovou složku nebo jednotku.

2   Vyberte požadované filmové tituly.

3  Filmové soubory jsou přehrávány

• Pomocí tlačítka **P** ^ v procházejte stránku s filmy.









Použití dálkového ovladače

 ZELENÁ	Stiskněte opakovaně GREEN (Zelené) tlačítko pro konverzi Seznam fotografií->Seznam hudby).
 ŽLUTÁ	Způsob jak zobrazit 5 velkých fotografií nebo jednoduchý seznam.
 Modrá	Změna na Režim označení .
 EXIT	Návrat ke standardnímu sledování televize.
 ▶	Stisknutím tlačítka PLAY(▶) provedete návrat do standardního režimu přehrávání.

PRÁCE SE ZAŘÍZENÍM USB

■ Jsou-li přehrávány filmové soubory.







- 1  Vyberte cílovou složku nebo jednotku.
- 2   Vyberte požadované filmové tituly.
- 3  **Modrá** nebo  Změna na **Režim označení**.
- 4   Označte požadovaný soubor.
- 5  **Červená** Označený soubor se přehrává.

- Pokud je označeno jedno nebo více videí, budou se označená videa přehrávat postupně.

! POZNÁMKA

- ▶ V případě nepodporovaných souborů se zobrazí příslušná zpráva.

Použití dálkového ovladače

	Přehraje zvolený filmový soubor.. Jakmile se ukončí přehrávání filmového souboru, automaticky se přehraje další zvolený.
	Označení všech filmových souborů na obrazovce.
	Označit všechny označené filmové soubory.
	Odejít z Režim označení.
	Návrat ke standardnímu sledování televize.



! POZNÁMKA

- ▶ Pokud zvolíte "Yes" (Ano) na OSD při přehrávání stejného souboru po zastavení přehrávání filmového souboru, pak se soubor spustí od doby předešlého zastavení.
- ▶ Pokud se ve složce nachází následný spojitý soubor, další soubor se přehraje automaticky. To také zahrnuje případy, kdy funkce Repeat (Opakování) položky Movie List (Seznamu filmu) je nastavena na "On" (Zapnuto) (Viz str. 62) nebo pokud je nastaveno Marked Play (Přehrávání vyznačeného).

PRÁCE SE ZAŘÍZENÍM USB

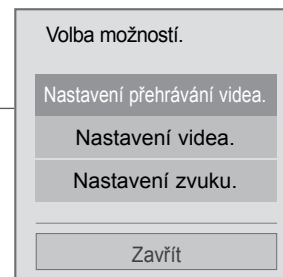
Používání funkce Play (Přehrát) seznamu videí









1  nebo  Zobrazení nabídky Možnosti.

2  Zvolte **Nastavení přehrávání videa.**, **Nastavení videa.** nebo **Nastavení zvuku.**

! POZNÁMKA

- ▶ Možnosti změněné na **Seznam filmů** nemají vliv na **Seznam foto** a **Seznam hudby**.
- ▶ Možnosti změněné v **Seznam foto** a **Seznam hudby** se změní rovněž i v **Seznam foto** a **Seznam hudby** vyjma **Seznam filmů**.
- ▶ Při opakování souboru videa při jeho zastavení můžete přehrávat videa z místa posledního zastavení.

Použití dálkového ovladače

■	Zastaví přehrávání filmového souboru.
▶	Stisknutím tlačítka PLAY (▶) provedete návrat do standardního režimu přehrávání.
	Během přehrávání stiskněte tlačítko Pause () (Pozastavení). <ul style="list-style-type: none"> ■ Zobrazí se statický obraz. ■ Pokud nedojde ke stisknutí žádného tlačítka dálkového ovladače po dobu 10 minut od pozastavení, obnoví se režim přehrávání. ■ Stiskněte tlačítko Pause() (Pozastavení) a potom pro pomalé přetáčení tlačítko FF(▶▶).
◀◀ / ▶▶	Při přehrávání opakovaným stisknutím tlačítka REW (◀◀) zvýšíte rychlost přehrávání; ◀◀(x2) -> ◀◀◀◀(x4) -> ◀◀◀◀◀◀(x8) -> ◀◀◀◀◀◀◀◀(x16) -> ◀◀◀◀◀◀◀◀◀(x32). opakovaným stisknutím tlačítka FF (▶▶) zvýšíte rychlost přehrávání ; ▶▶(x2)-> ▶▶▶▶(x4) -> ▶▶▶▶▶▶(x8) -> ▶▶▶▶▶▶▶▶(x16) -> ▶▶▶▶▶▶▶▶▶▶(x32). <ul style="list-style-type: none"> ■ Opakovaným stiskem těchto tlačítek zvýšíte rychlost přehrávání dopředu nebo dozadu.
 nebo 	Zastaví přehrávání filmového souboru.
	Skrytí nabídky na úplném zobrazení obrazovky. <ul style="list-style-type: none"> ■ Pro opětovné zobrazení nabídky v režimu úplného zobrazení stiskněte tlačítko OK.
	Návrat ke standardnímu sledování televize.
< >	<ul style="list-style-type: none"> ■ Při použití tlačítka < nebo > během přehrávání se na obrazovce objeví ukazatel zobrazující polohu.
	Chcete-li zvýšit světlost obrazovky, stiskněte opakovaně tlačítko ENERGY SAVING (Úspora energie). (Viz str. 95)
	Opakovaným stisknutím tlačítka AV MODE (Režim AV) vyberte požadovaný zdroj. (Viz str. 50)

PRÁCE SE ZAŘÍZENÍM USB

■ Při volbě Nastavení přehrávání videa.,

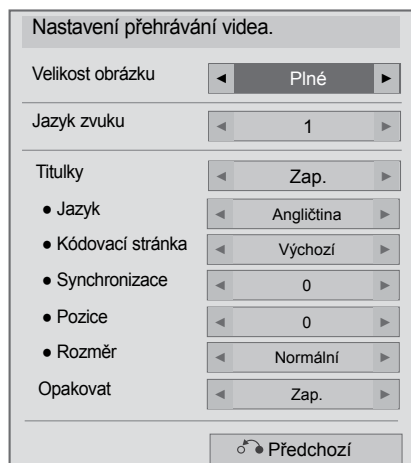

1   Zvolte **Velikost obrázku**, **Jazyk zvuku**, **Titulky** nebo **Opakovat**.

2  Provedte příslušné úpravy.

Jazyk titulků	Podporovaný jazyk
Latinka1	Angličtina, španělština, francouzština, němčina, italština, švédština, finština, holandsština, portugalsština, dánština, rumunština, norština, albán, Gaelština, velština, irština, katalánština, valencijs
Latinka2	Čeština, maďarština, polština, slovinština, srbština, chorvatština, slovenština, bosenština
Latinka4	Estonština, lotyšština, litevština
Cyrillic	Bulharština, ruština, ukrajinština, kazaština, makedonština
Řečtina	Řečtina
Turečtina	Turečtina

- ▶ **Velikost obrázku** : Vybere požadovaný formát obrazu během přehrávání videa.
- ▶ **Jazyk zvuku** : Změní jazykovou skupinu audia v průběhu přehrávání filmu.
- ▶ **Titulky** : Zapněte/vypněte externí titulky.
- ▶ **Jazyk** : Aktivováno pro titulky SMI, lze zvolit jazyk během přehrávání titulků.
- ▶ **Kódovací stránka** : Lze zvolit font titulků. Při volbě základního nastavení se použije stejný font jako u hlavní nabídky.
- ▶ **Synchronizace** : Upraví časovou synchronizaci titulků od -10 sekund do +10 sekund po 0,5s krocích během přehrávání videa.
- ▶ **Pozice** : Změní polohu titulků buď nahoru, nebo dolů během přehrávání videa.
- ▶ **Rozměr** : Volí požadovanou velikost titulků v průběhu přehrávání filmu.
- ▶ **Opakovat** : Zapněte/vypněte funkci opakování při přehrávání filmů. Při zapnutí funkce se bude soubor ve složce opakovaně přehrávat.

! POZNÁMKA

- ▶ Podpora pouze 500 písmen a 500 čísel na každém řádku titulků.
- ▶ Podpora pouze 10 000 synchronizačních bloků na soubor titulků.

■ Při volbě Nastavení videa.,

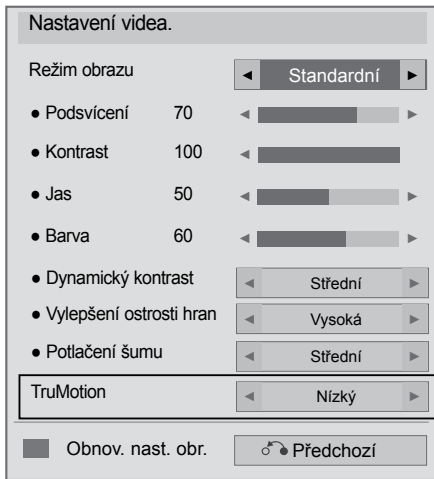

→ (pouze 32/42/46/52/60LD5****,
32/37/42/47/55LE5***)

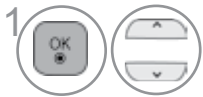

Zvolte **Režim obrazu** nebo **TruMotion**.





Proveďte příslušné úpravy. (Viz str. 96 až 103)

PRÁCE SE ZAŘÍZENÍM USB

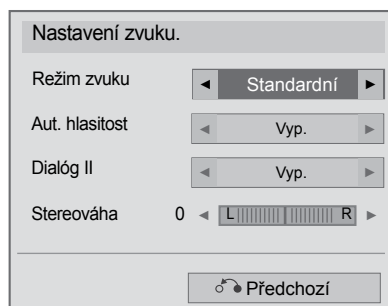
■ Při volbě Nastavení zvuku.,



-   Zvolte **Režim zvuku**, **Aut. hlasitost**, **Dialóg II** nebo **Stereováha**.
-  Provedte příslušné úpravy. (Viz str. 107 až 111)

SEZNAM FOTOGRAFIÍ

Můžete sledovat fotky na paměťovém zařízení USB.

Nabídka na obrazovce se může na vašem televizoru mírně lišit. Snímky jsou příkladem pro práci s televizorem.

Pokud si prohlížíte fotografie pomocí funkce Seznam fotografií, nemůžete změnit režim obrazu.

Soubor podpory PHOTO(*.JPEG)

Od základny:: 64 x 64 až 15360 x 8640

Progresivní : 64 x 64 až 1920 x 1440

- Můžete přehrávat pouze soubory JPEG.
- Nepodporované soubory se zobrazují ve formě přednastavených ikon.

Prvky obrazovky

Můžete také nastavit **USB** v nabídce **VSTUP**.

1 Zvolte **Moje média**.

2 Vyberte položku **Seznam foto**.

1 Přejde o úroveň výše

2 Aktuální strana/celkem stran

3 Odpovídající tlačítka na dálkovém ovladači

4 Obsahy pod složkami jsou zaměřeny na 1

5 Aktuální strana/celkový počet stran obsahu pod složkou zaměřenou na 1





The diagram shows a TV screen displaying a photo list. At the top, it says 'Seznam foto' and 'Strana 1/1'. Below that is a folder icon labeled 'Mechanika1'. The main area contains a grid of folder icons with names like '1_EMP', '10_1_Top 100', '2008_S_3_Top...', '20090711', '20090810', '20092_top100', '20091010', 'ZDVRpAC...', and 'Basic Test Kit'. Below the grid are icons for 'Slozka', 'FHD', 'HD', 'MV', 'Photo', and 'TS'. At the bottom, there is a control bar with buttons: 'Přesun', 'Zobrazit P', 'Změna stránky', 'MARK', 'Ozn.', 'Do seznamu hudby', 'Změnit čísla', 'Režim označení', and 'Zpět'. Numbered callouts 1-5 point to specific UI elements: 1 points to the 'MENU' button and the 'Moje média' text; 2 points to the 'OK' button and the 'Seznam foto' text; 3 points to the bottom control bar; 4 points to the folder icons; 5 points to the 'Strana 1/1' text.

PRÁCE SE ZAŘÍZENÍM USB

Výběr fotek





■ Při přehrávání obrázkových souborů



-  Vyberte cílovou složku nebo jednotku.
-   Vyberte požadované fotografie.
-  Obrázkové soubory jsou zobrazeny.









• Pomocí tlačítka **P** ^ v procházejte stránku s filmy.

Použití dálkového ovladače

	Stiskněte opakovaně Zelené tlačítko pro konvertaci Seznam hudby->Seznam filmů.
	Způsob jak zobrazit 5 velkých fotografií nebo jednoduchý seznam.
	Změna na Režim označení .
	Návrat ke standardnímu sledování televize.

■ Jsou-li zobrazeny zvolené obrázkové soubory.







-  Vyberte cílovou složku nebo jednotku.
-   Vyberte požadované fotografie.
-  nebo  Změna na **Režim označení**.
-   Označte požadovaný soubor fotografií.
-  Je zobrazen označený soubor fotografií.

• Pokud je označena jedna nebo více fotografií, můžete vidět každou označenou fotografii nebo jejich prezentaci. Pokud nejsou označeny žádné fotografie, můžete vidět každou samostatnou fotografii v adresáři nebo prezentaci všech fotografií v adresáři.

PRÁCE SE ZAŘÍZENÍM USB

Použití dálkového ovladače





 Červená	Je zobrazen požadovaný obrázkový soubor.
 ZELENÁ	Označení všech souborů fotografií na obrazovce.
 ŽLUTÁ	Odznačit všechny označené soubory fotografií.
 Modrá	Odejít z Režim označení .
 EXIT	Návrat ke standardnímu sledování televize.



Jak prohlížet fotografie

Detailní pokyny jsou dostupné na maximalizované obrazovce zobrazení fotografií.



Poměr stran fotografie může změnit velikost fotografie zobrazené na celé obrazovce. Stiskněte tlačítko **BACK (ZPĚT)** pro přechod k předešlé obrazovce nabídky.

-  Vyberte cílovou složku nebo jednotku.
-   Vyberte požadované fotografie.
-  Vybraná fotografie se zobrazí v plné velikosti.

• Pomocí tlačítka **P**   procházejte stránku s fotografiemi.

- Stiskněte tlačítko **EXIT (ODEJÍT)** pro návrat k seznamu obrázků.
- Stiskněte tlačítko **BACK (ZPĚT)** pro zmizení pomocné OSD.

PRÁCE SE ZAŘÍZENÍM USB



Zvolte **Prezent.**, **BGM**, **↻ (Otočit)**, **🔍 (Zvětšit)**, **🔌**, **Možnost**, **Skrýt** nebo **Zpět**.



- Tlačítkem <> vyberte předchozí nebo další fotografii
- Tlačítkem <> vyberte a ovládejte nabídku na celé obrazovce.



- ▶ **Prezent.** : Pokud není vybrán žádný snímek, jsou v prezentaci zobrazeny všechny fotografie aktuální složky. Pokud jsou vybrány některé fotografie, zobrazí se tyto jako prezentace.
 - V části **Možnost** nastavte interval.
- ▶ **BGM (Hudba na pozadí)** : Při prohlížení fotografií v úplné velikosti přehrává hudbu.
 - Před použitím této funkce zvolte adresář hudby pro BGM (Hudba na pozadí).
 - Můžete nastavit **Možnost** pomocí tlačítka **Q.MENU (NABÍDKY Q.)** nebo tlačítka **MENU (NABÍDKA)** na dálkovém ovládacím zařízení.
- ▶ **↻ (Otočit)** : Otáčí fotografie.
 - Otočí fotografii o 90°, 180°, 270°, 360° po směru hodinových ručiček.
 - Pokud je šířka obrazu větší než podporovaná výška, otáčení není možné.
- ▶ **🔍 (Zvětšit)**: Prohlížejte obrázky s 2 nebo 4násobným přiblížením.
- ▶ **🔌** : Chcete-li zvýšit světlost obrazovky, stiskněte opakovaně tlačítko **ENERGY SAVING (Úspora energie)**. (Viz str. 95)
- ▶ **Možnost** : Nastavte hodnoty rychlosti prezentace a adresář hudby na pozadí BGM.
 - Použijte tlačítka **^ v < >** a tlačítko **OK** pro nastavení hodnot. Stiskněte **OK** pro uložení nastavení.
 - Složku s hudbou nelze měnit v průběhu přehrávání.
- ▶ **Skrýt** : Skryje nabídku celé obrazovky.
 - Chcete-li nabídku znovu zobrazit, stiskněte tlačítko **OK**.

Stiskněte tlačítko **EXIT (ODEJÍT)** pro návrat k seznamu obrázků.

Užívání funkce seznamu obrázků.



1  nebo  Show the **Možnost** menu.

2   Zvolte **Nastavení zobrazení fotografie.**, **Nastavení videa.** nebo **Nastavení zvuku.**



! POZNÁMKA

- ▶ Možnosti změněné na **Seznam filmů** nemají vliv na **Seznam foto** a **Seznam hudby**.
- ▶ Možnosti změněné v **Seznam foto** a **Seznam hudby** se změní rovněž i v **Seznam foto** a **Seznam hudby** vyjma **Seznam filmů**.

PRÁCE SE ZAŘÍZENÍM USB

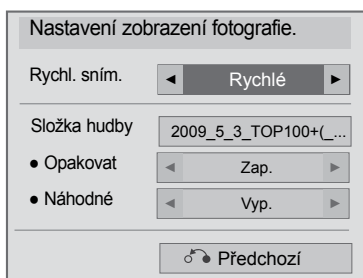

■ Při volbě **Nastavení zobrazení fotografie.**

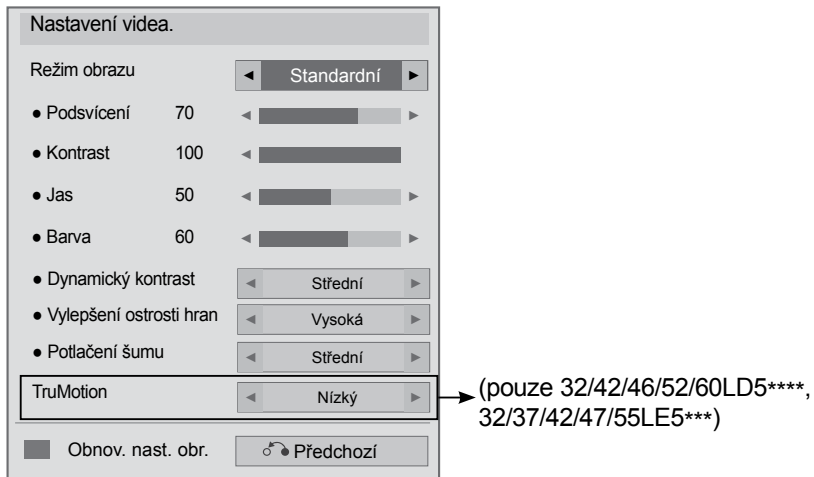

-   Zvolte **Rychl. sním.** nebo **Složka hudby.**
-  Provedte příslušné úpravy.

■ Při volbě Nastavení videa.,





-  Zvolte **Režim obrazu** nebo **TruMotion**.
-  Proveďte příslušné úpravy. (Viz str. 96 až 103)

PRÁCE SE ZAŘÍZENÍM USB

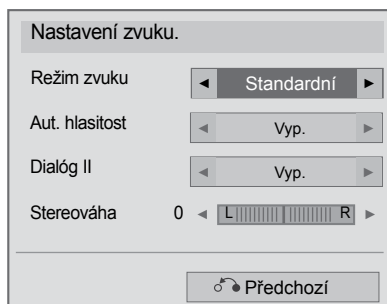
■ Při volbě Nastavení zvuku.,



-
-   Zvolte **Režim zvuku**, **Aut. hlasitost**, **Dialog II** nebo **Stereováha**.
 -  Provedte příslušné úpravy. (Viz str. 107~111)

SEZNAM HUDBY

Můžete přehrávat hudbu na paměťovém zařízení USB.

Zakoupené hudební soubory (*.MP3) mohou obsahovat omezení daná autorskými právy.

Přehrávání těchto souborů nemusí tento model podporovat.

Hudební soubory uložené na zařízení USB lze přehrávat.

Nabídka na obrazovce se může na vašem televizoru mírně lišit. Snímky jsou příkladem pro práci s televizorem.

Soubor podporující MUSIC (Hudební soubory) (*ve formátu MP3)

Přenosová rychlost 32 až 320 kb/s

- Rychlost vzorkování formátu MPEG1, vrstva 3: 32 kHz, 44.1 kHz, 48 kHz
- Rychlost vzorkování formátu MPEG2, vrstva 3: 16 kHz, 22.05 kHz, 24 kHz
- Rychlost vzorkování formátu MPEG2.5, vrstva 3: 8 kHz, 11.025 kHz, 12 kHz

Prvky obrazovky

Můžete také nastavit **USB** v nabídce **VSTUP**.

1 Zvolte **Moje média**.

2 Vyberte položku **Seznam hudby**.

1 Preview (Náhled): Pokud existuje přebal alba souboru (Umělecké zobrazení alba), zobrazí se.

2 Přejde o úroveň výše

3 Aktuální strana/celkem stran

4 Odpovídající tlačítka na dálkovém ovladači

5 Obsahy pod složkami jsou zaměřeny na 1

6 Aktuální strana/celkový počet stran obsahu pod složkou zaměřenou na 1





(pouze 32/40/46/55LE4***, 19/22/26LE3***, 32/37/42/47/55LE5***)

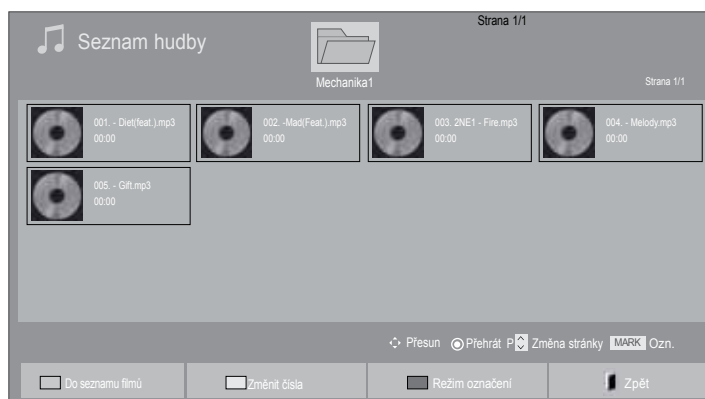

PRÁCE SE ZAŘÍZENÍM USB

Výběr hudby







■ Při přehrávání hudebních souborů

-  Vyberte cílovou složku nebo jednotku.
-   Vyberte požadovanou hudbu.
-  Hudební soubory jsou přehrávány.







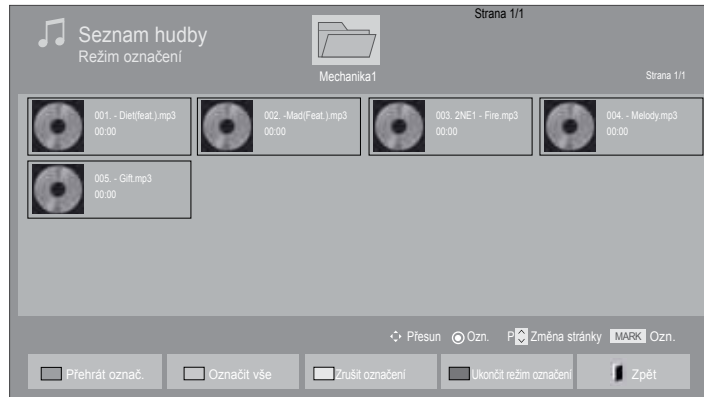

- Pomocí tlačítka **P**   procházejte stránku s fotografiemi.

Použití dálkového ovladače

 ZELENÁ	Stiskněte opakovaně GREEN (Zelené) tlačítko pro konverzi Seznam filmů->(Seznam fotografií).
 ŽLUTÁ	A method to view in 5 large photos or simple list.
 Modrá	Změna na Režim označení .
	Návrat ke standradnímu sledování televize.

■ Jsou-li přehrávány zvolené hudební soubory.







- 1  Vyberte cílovou složku nebo jednotku.
- 2   Vyberte požadovanou hudbu.
- 3  nebo  Změna na **Režim označení**.
- 4   Označte požadovaný hudební soubor.
- 5  Označený hudební soubor je přehráván.

- Pro navigaci nahoru/dolů na stránce hudby použijte tlačítko **P** ^ v .
- Pokud je označena jedna nebo více skladeb, budou přehrávány po sobě. Pokud například chcete poslouchat opakovaně pouze jednu skladbu, označte ji a přehrávejte. Pokud není označena žádná skladba, budou všechny skladby přehrávány po sobě.
- Pokud si přejete aktivovat náhodné přehrávání, je třeba nastavit **Možnost->Nastavení přehrávání zvuku.->Náhodné** na **Zap..**



PRÁCE SE ZAŘÍZENÍM USB

Použití dálkového ovladače

 Červená	Zobrazit požadovaný hudební soubor.
 ZELENÁ	Označení všech hudebních souborů na obrazovce.
 ŽLUTÁ	Odznačit všechny označené hudební soubory.
 Modrá	Odejít z Režim označení .
 EXIT	Návrat ke standradnímu sledování televize.

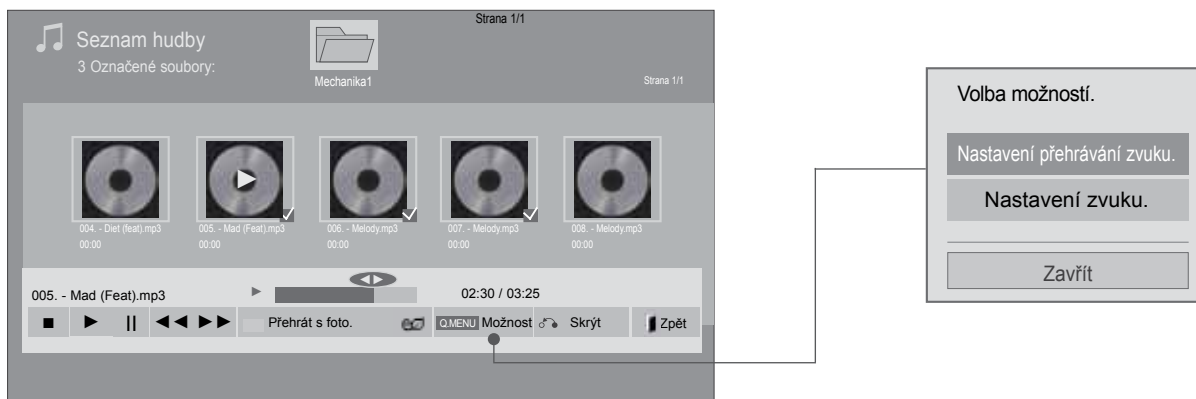
Užívání funkce seznamu hudby, přehrát



1  nebo  Zobrazení nabídky Možnosti.





2  Zvolte **Nastavení přehrávání zvuku.** nebo **Nastavení zvuku.**

! NOTE

- ▶ Option values changed in Seznam filmů does not affect Seznam foto and Seznam hudby.
- ▶ Option value changed in Seznam foto and Seznam hudby are changed likewise in Seznam foto and Seznam hudby excluding Seznam filmů.

PRÁCE SE ZAŘÍZENÍM USB

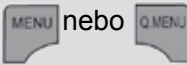
Použití dálkového ovladače

■	Zastavení přehrávání hudebních souborů.
▶	Stisknutím tlačítka PLAY(▶) provedete návrat do standardního režimu přehrávání.
	Pokud stisknete tlačítko Pozastavit () zatímco přehráváte soubor, přehrávání se pozastaví. Pokud opět stisknete tlačítko Pozastavit () zatímco je soubor pozastaven, přehrávání se obnoví.
◀◀ / ▶▶	Při přehrávání Pokud stisknete tlačítko REW (◀◀) přehraje se předešlý soubor. Pokud stisknete tlačítko FF (▶▶) přehraje se následující soubor.
	Spustíte přehrávání zvolených hudebních souborů a poté přejděte na Seznam fotografií.
	Chcete-li zvýšit světlost obrazovky, stiskněte opakovaně tlačítko ENERGY SAVING (Uspora energie). (Viz str. 95) Vypnuto nebo Screen Vypnutí obrazovky je funkční pouze v Seznam filmů, Seznam fotografií, Seznam hudby.
	Zobrazení nabídky Možnosti.
	■ Pokud stisknete tlačítko Back (Zpět) zatímco je přehrávána hudba, aktuální hudební přehrávač bude skrytý a zobrazí se pouze seznam hudby.
	■ Pokud stisknete tlačítko Exit (Odchod) zatímco je zobrazen hudební přehrávač, zastaví se pouze přehrávání hudby a přehrávač nevrátí režim do standardního sledování TV. ■ Pokud stisknete tlačítko Exit (Odchod) zatímco je hudba zastavena nebo zatímco je skrytý hudební přehrávač, přehrávač vrátí režim do standardního sledování TV.
<>	■ Pokud použijete v průběhu přehrávání tlačítko (nebo), může se zobrazit kurzor určující pozici.

■ Při volbě Nastavení přehrávání zvuku.,

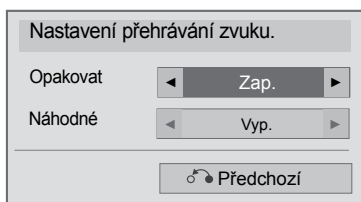





1   Volba **Opakování** nebo **Náhodné**.

2  Provedte příslušné úpravy.

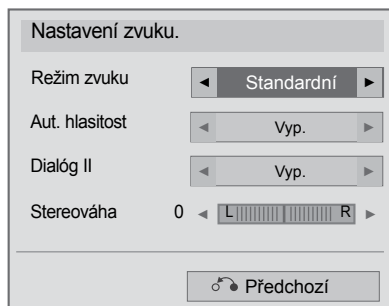
PRÁCE SE ZAŘÍZENÍM USB

■ Při volbě Nastavení zvuku.,



-   Zvolte **Režim zvuku**, **Aut. hlasitost**, **Dialóg II** nebo **Stereováha**.
-  Provedte příslušné úpravy. (Viz str. 107~111)

- Pokud během přehrávání nestisknete po určitou dobu žádné tlačítko, zobrazí systém spořič obrazovky s informacemi o přehrávání (jako na následujícím obrázku).
- Spořič obrazovky
Spořič obrazovky brání poškození bodů obrazovky dlouhým zobrazením jednoho obrázku

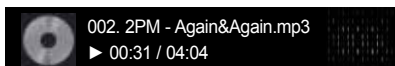

! POZNÁMKA

- ▶ Poškozené hudební soubory nejsou přehrávány a zobrazují délku 00:00.
- ▶ Hudbu staženou z placených služeb s ochranou autorských práv přístroj nespustí, ale zobrazí nesprávné informace o délce.
- ▶ Pokud stisknete tlačítko OK, ■ přístroj zastaví spořič obrazovky
- ▶ V tomto režimu jsou k dispozici i tlačítka PLAY(▶), Pause(II), ■, ▶▶, ◀◀ na dálkovém ovladači.
- ▶ Tlačítkem ▶▶ vyberete následující hudební soubor a tlačítkem ◀◀ vyberete předchozí hudební soubor.

PRÁCE SE ZAŘÍZENÍM USB

Registrační kód DivX

(Pouze 32/40/46/55LE4***, 19/22/26LE3***, 32/37/42/47/55LE5***)

Potvrďte registrační kód DivX televizoru. Díky registračnímu kódu si můžete půjčovat nebo kupovat filmy na adrese www.divx.com/vod.

Přehrávání filmů, které byly vypůjčeny nebo zakoupeny pomocí registračního kódu DivX jiného televizoru, není povoleno. (Přehrávat lze pouze soubory DivX, které se shodují s registračním kódem zakoupeného televizoru.)



- 1 Zvolte **Moje média**.
- 2 Vyberte možnost **Reg. kód DivX**.
- 3 Zobrazte Reg. kód DivX.

- Stiskněte tlačítko **MENU/EXIT (NABÍDKA/OPUSTIT)** pro návrat ke standardnímu prohlížení TV.



O DIVX VIDEO: DivX® je formátem digitálního videa vytvořeným společností DivX, Inc.

Toto zařízení je oficiálním výrobkem s certifikací DivX, který přehrává formát DivX videa.

Pro více informací a získání softwarových nástrojů pro změnu vašich souborů na DivX video navštivte www.divx.com

O DIVX VIDEO NA VYŽÁDÁNÍ: Certifikované zařízení DivX® musí být registrováno k přehrávání obsahu DivX Video-on-Demand (videa na požádání) (VOD). Pro generování registračního kódu lokalizujte část DivX VOD v nabídce nastavení zařízení.

Pro ukončení registračního procesu a pro zjištění více o DivX VOD přejděte na vod.divx.com.

“DivX certifikovaný k přehrávání DivX videa do HD 1080p, včetně prémiového obsahu“

*Vz. 7,295,673; 7,519,274; 7,515,710”

! POZNÁMKA





- ▶ Podporovány jsou následující soubory filmu
Rozlišení: méně než 1920 x 1080 pixelů (š x v)
Obnovovací frekvence: méně než 30 snímků/s (1920 x 1080), méně než 60 snímků/s (do 1280 x 720)
- ▶ Video kodek : MPEG 1, MPEG 2, MPEG 4, H.264/AVC, DivX 3.11, DivX 4.12, DivX 5.x, DivX 6, Xvid 1.00, Xvid 1.01, Xvid 1.02, Xvid 1.03, Xvid 1.10-beta1, Xvid 1.10-beta2, JPEG, VC1, Sorenson H.263/H.264.

Deaktivace

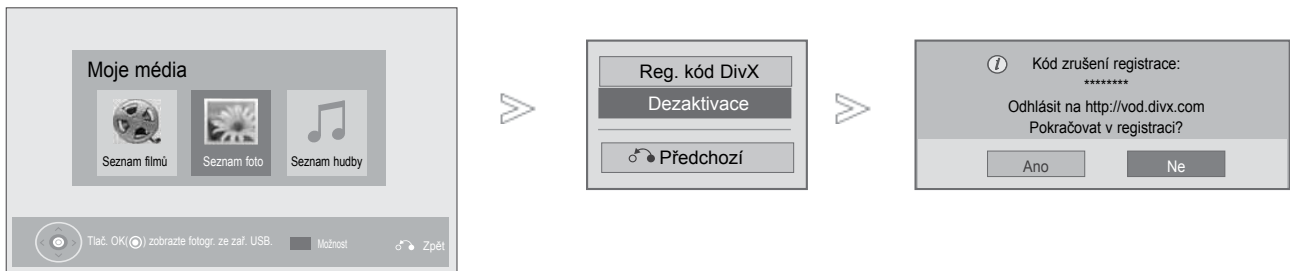
(Pouze 32/40/46/55LE4***, 19/22/26LE3***, 32/37/42/47/55LE5***)

Smyslem deaktivace je povolit deaktivaci zařízení uživatelům, kteří mají aktivována všechna dostupná zařízení přes web_server a již nemohou aktivovat další. VOD DivX povoluje uživatelům aktivovat až 6 zařízení pod jedním účtem, ale pro nahrazení nebo deaktivaci jakéhokoliv z těchto zařízení musí zákazník kontaktovat podporu DivX a žádat o zrušení. Nyní s touto přidanou funkcí bude moci zákazník deaktivovat zařízení sám a celkově lépe spravovat svá zařízení VOD DivX.



-   Zvolte **Moje média**.
-  **Modrá**  Vyberte položku **Dezaktivace**.
-   Vyberte možnost **Ano**.
-  Deaktivace displeje.

- Stiskněte tlačítko **MENU/EXIT (NABÍDKA/OPUSTIT)** pro návrat ke standardnímu prohlížení TV.
- Stiskněte tlačítko **BACK (ZPĚT)** pro přechod k předešlé obrazovce nabídky.

EPG (ELEKTRONICKÝ PRŮVODCE POŘADY) (V DIGITÁLNÍM REŽIMU)

Tento přístroj obsahuje systém EPG (Elektronický průvodce pořady) pomáhající při procházení všemi možnostmi zobrazení.

Systém EPG obsahuje informace jako je program stanic či počáteční a koncové časy dostupných služeb. Kromě toho jsou v systému EPG často k dispozici podrobné informace o pořadu (dostupnost množství podrobných údajů se liší podle konkrétního provozovatele).

Je třeba nastavit Clock (Hodiny) v nabídce Time (Čas) před použitím funkce EPG.

Funkce EPG zobrazuje detaily o programu po 8 dní.

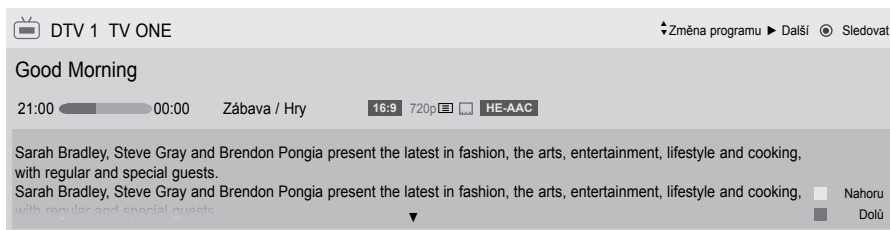

INFO Zobrazí informace o aktuálním programu.

	Zobrazeno společně s TV nebo programem DTV.		Zobrazeno u programu s teletextem.
	Zobrazeno u rozhlasového programu.		Zobrazeno u programu s titulky.
	Zobrazeno u programu MHEG.		Zobrazeno u šifrovaného programu.
	Zobrazeno u programu HE-AAC.		Zobrazení s programem Dolby Digital.
	Poměr stran přijímaného programu.		Zobrazeno u programu Dolby Digital PLUS.
	Poměr stran přijímaného programu		576i/p, 720p, 1080i/p : Rozlišení přijímaného programu
	Ikona vysílaného programu nemusí být zobrazena na monitoru v závislosti na informacích o programu.		

> Zobrazí další informace o programu.

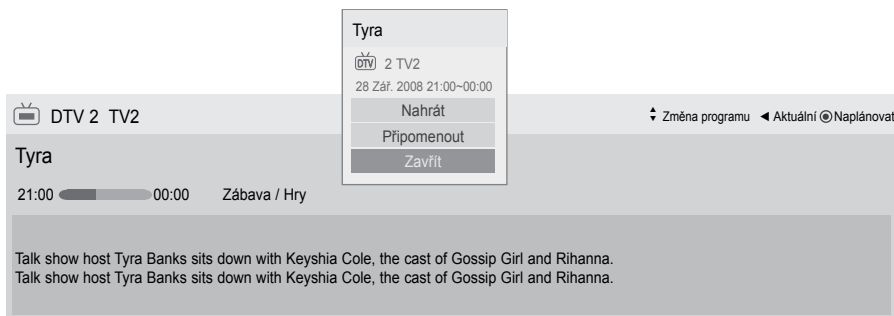

OK Zobrazí se vyskakovací okno pro nastavení zápisu/připomínky.

↑ ↓ Zvolte režim nastavení časovače záznamu/připomínky.

Zapnutí / vypnutí EPG







 Zapněte nebo vypněte funkci EPG.

Výběr programu

 nebo  Vyberte požadovaný program.

Funkce tlačítek v režimu průvodce NOW/NEXT (Nyní/Další)

Můžete sledovat program, který je právě vysílán, nebo program, který má následova t.





-  **Červená** Změna režimu EPG.
-  **Žlutá** Zvolte režim Manual Timer Manuální časovač.
-  **Modrá** Zvolte režim Seznam úloh.
-  Pokud je zvoleno "Ted", je přesunuto do zvoleného programu a zmizí EPG. Pokud je zvoleno "Další", zobrazí se vyskakovací okno.
-  Volba programu "Ted" nebo "Další".
-  Volba vysílaného programu.
-  Další a předchozí strana.

Průvodce pořady

That '70s show 25 Lis. 2008 09:45-10:15

VŠECHNY	TEĎ	DALŠÍ
DTV 1 YLE TV1	That '70s show	Keno
DTV 2 YLE TV2	Your World Today	World Business
DTV 4 TV..	Legenen om Den...	Fantomen
DTV 5 YLE FST	Naturtimmen	Kriiskit
DTV 6 CNN	Lyssna	ABC
DTV 8 YLE24	Glamour	Tänään otsikoissa

FAV Oblíbené INFO ⓘ Informace Sledovat/Naplánovat TV/RAD RÁDIO
Režim Plánovač nahrávání Seznam úloh

-  nebo  nebo  Vypnutí systému EPG.
-  Zvolte DTV nebo program Rádio.
-  Zapnutí a vypnutí podrobných informací.

EPG (Elektronický průvodce pořady) (V DIGITÁLNÍM REŽIMU)

Funkce tlačítek v režimu osmidenního průvodce



Červená Změna režimu EPG.



ZELENÁ Režim nastavení data.



ŽLUTÁ Zvolte režim Manual Timer Manuální časovač.



Modrá Zvolte režim Seznam úloh.



Pokud je zvoleno 'Aktuálně vysílaný program', je přesunuto do zvoleného programu a zmizí EPG.

Pokud je zvoleno 'Další vysílaný program', zobrazí se vyskakovací okno.



Zvolte program.



Volba vysílaného programu.

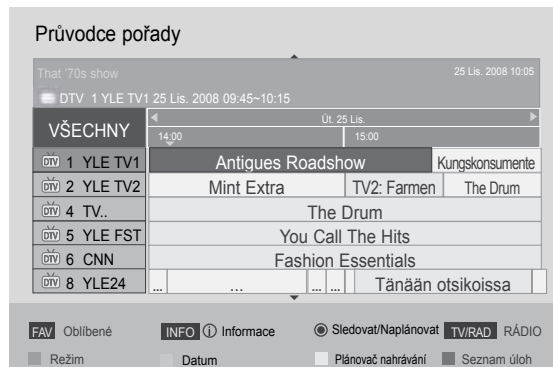

Další a předchozí strana.

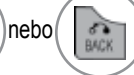

nebo Vypnutí systému EPG.









Zvolte DTV nebo program Rádio.





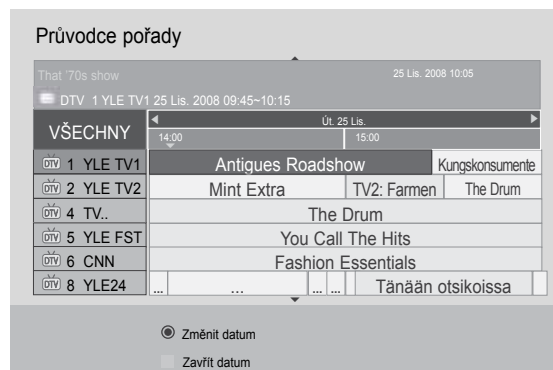

Zapnutí a vypnutí podrobných informací.

Funkce tlačítek v režimu změny data

-  **ZELENÁ** Vypnutí režimu nastavení data.
-  Změna na vybrané datum.
-  Volba data.
-  Vypnutí režimu nastavení data.
-  nebo  nebo  Vypnutí systému EPG.



Funkce tlačítek v poli rozšířeného popisu

-  Zapnutí a vypnutí podrobných informací.
-  Další a předchozí text.
-  Zvolte režim nastavení časovače záznamu/ připomínky.
-  nebo  Vypnutí systému EPG.

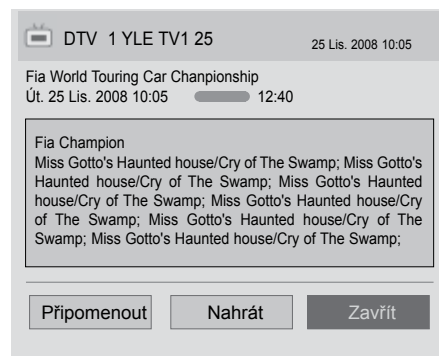

EPG (Elektronický průvodce pořady) (V DIGITÁLNÍM REŽIMU)

Funkce tlačítek v režimu zadávání záznamu/připomínky

Nastaví počáteční a koncový čas nahrávání nebo připomenutí pouze pro počáteční čas (koncový čas je neaktivní).

Tato funkce je dostupná pouze pokud nahrávací zařízení používá nahrávání signalizující pin8 připojené ke zdírce TV-OUT(AV1) pomocí kabelu SCART.

Funkce nahrávání je podporována pouze v režimu Digital (Digitální) a není v režimu Analogue (Analogový).



Vypnutí režimu Manual Timer (Manuálního časovače).



Zvolte funkci nastavení časovače záznamu/připomínky.



Zvolte Type (Typ), Start Time (Čas spuštění), End time (Koncový čas) nebo Programme (Program).



ŽLUTÁ

Změna do režimu průvodce.



Modrá

Změna na režim Seznam úloh.





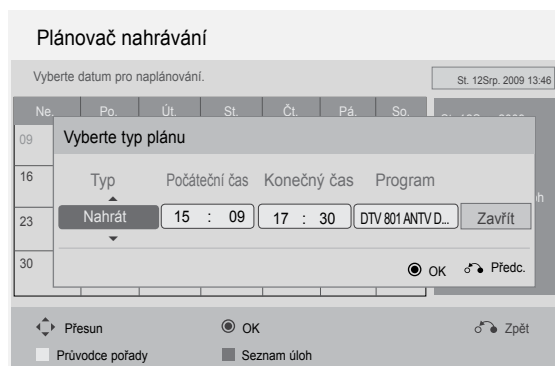



Uložení záznamu časovače/připomínky.



Funkce tlačítek v režimu Schedule List (Plánovaný seznam)

Pokud jste vytvořili seznam naplánovaných programů, naplánovaný program se spustí v naplánovanou dobu i v případě, že zrovna sledujete jiný program.

Aktuálně nahrávaná položka nemůže být upravována nebo vymazána.

-  **ŽLUTÁ** Změna na režim Manual Timer Manuální časovač.
-  **Modrá** nebo  Změna do režimu průvodce.
-  Vypnutí režimu Schedule List (Seznamu úloh).
-  Zvolte požadovanou volbu (Modify (Upravit)/Delete (Odstranit)/Delete All (Smazat vše)).
-  Vyberte možnost Plán.
-  Další a předchozí strana.

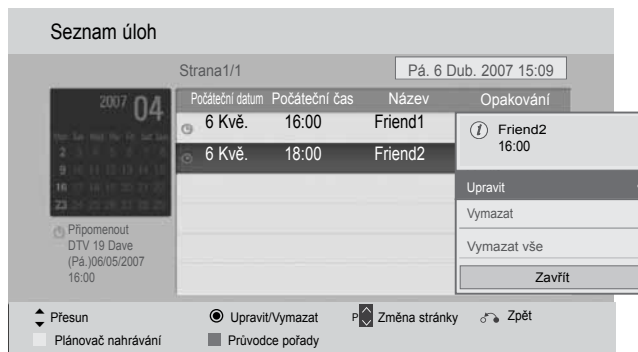

NASTAVENÍ OBRRAZU

NASTAVENÍ VELIKOSTI OBRAZU (POMĚRU STRAN)

Obraz lze sledovat v různých formátech – 16:9, Pouze skenování, Originální, Celá šířka, 4:3, 14:9 14:9, Zvětšený aka Cinema Zoom .

Pokud je pozastavený obraz přítomen na obrazovce po delší dobu, může na ní zůstat trvale viditelný.

Pomocí tlačítek   můžete nastavit míru rozšíření.

Tato funkce pracuje u následujícího signálu:



1 Vyberte položku **Poměr stran**.



2 Zvolte požadovaný formát obrazu.

- Možnost **Poměr stran** můžete nastavit také v nabídce **OBRAZ**.
- U nastavení funkce zoom vyberte v nabídce Ratio (Poměr) položky 14:9, Zvětšený a Cinema Zoom. Po nastavení funkce zoom se zobrazení vrátí zpět do nabídky Q.Menu (Rychlá nabídka).

• 16:9

Následující výběr umožňuje nastavit obraz svisle v lineárním poměru (vhodné pro DVD ve formátu 4:3).



• Pouze skenování

Tento výběr vám poskytne nejlepší kvalitu obrazu bez ztráty kvality obrazu ve vysokém rozlišení. Poznámka: Pokud má původní obraz šum, bude šum patrný také na okraji.

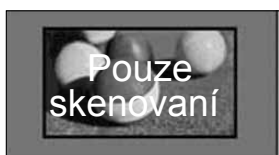

• Originální

Když přijímá televizor širokoúhlý signál, automaticky se přepne zobrazení podle tohoto formátu.



• Celá šířka

Pokud televizor přijímá širokoúhlý signál, umožní vám upravit obraz vodorovně nebo svisle (v lineárním poměru) tak, aby zcela vyplnil obrazovku.



• **4:3**

Následující výběr umožňuje zobrazit původní poměr stran 4:3 se šedými pruhy po levé a pravé straně.



• **14:9**

Díky režimu 14:9 si můžete využívat formát filmů 14:9 nebo televizních programů. Je zobrazováno v obrazu 14:9 stejně, jako v 4:3, ale je posunuto nahoru a dolů.



• **Zvětšený**

Následující výběr umožňuje sledovat obraz bez zkreslení, protože vyplní celou obrazovku. Horní a dolní část obrazu bude oříznuta.

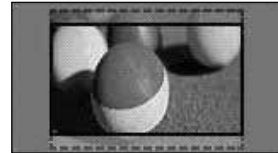

• **Cinema Zoom**

Chcete-li zvětšit obraz při zachování proporcí, vyberte funkci Cinema Zoom.

Poznámka: Při zvětšování nebo zmenšování obrazu může dojít k pokřivení obrazu.



Tlačítko ◀ nebo ▶: Upravte velikost zvětšení funkce Cinema Zoom. Rozsah úpravy se pohybuje mezi hodnotami 1-16.

Tlačítko ▼ nebo ▲: Pohybujte obrazovkou.

❗ **POZNÁMKA**

- ▶ Vybírat můžete pouze z možností 4:3, 16:9 (Wide (Široký)), 14:9, Zvětšený (Přiblížení), Cinema Zoom in Component.
- ▶ Vybírat můžete pouze z možností 4:3, Originální, 16:9 (Wide (Široký)), 14:9, Zvětšený (Přiblížení), Cinema Zoom in HDMI mode (Režim HDMI).
- ▶ V režimu RGB-PC/HDMI-PC můžete vybrat pouze poměr stran 4:3 a 16:9 (široký).
- ▶ V režimu DTV/HDMI/Komponentní (Komponentní) (přes 720 p) je k dispozici funkce Pouze skenování.
- ▶ V Analogovém/DTV/AV/Scart režimu je dostupná Celá šířka.

NASTAVENÍ OBRRAZU

Picture Wizard (Průvodce obrazem)

Tato funkce umožňuje upravit kvalitu původního obrazu.

Tuto funkci použijte pro kalibraci kvality zobrazení úpravou úrovně černé a bílé atd. Běžní uživatelé mohou kalibrovat kvalitu zobrazení jednoduše pomocí následujícího odstavce.

Pokud upravíte obraz na hodnotu Low (Nízký), Recommended (Doporučený) nebo High (Vysoký), je možné vidět výslednou změnu jako příklad.

V režimu RGB-PC/HDMI-PC/DVI-PC nejsou platné změny hodnot barvy, odstínu a H/V ostrosti.

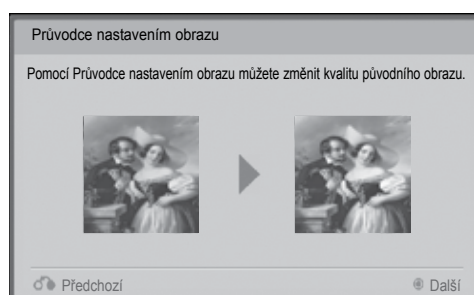
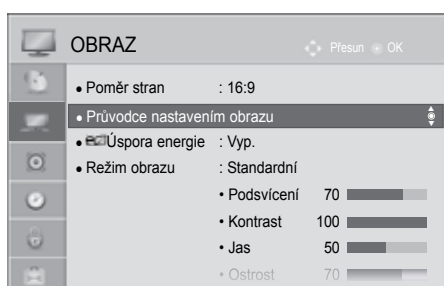

1 Vyberte položku **OBRAZ**.

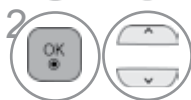

2 Vyberte položku **Průvodce nastavením obrazu**.

Upravte **Standardní**(Úroveň černé , Úroveň bílé, Odstín, Barva, Vodorovná ostrost, Svislá ostrost, Podsvícení) nebo **Preferované**(Úroveň černé , Úroveň bílé, Odstín, Barva, Ostrost, Dynamický kontrast, Tep. barev, Podsvícení).

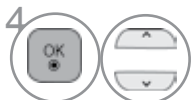
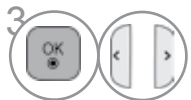

4 Pro uložení nastavení zvolte vstupní zdroj.



- Pokud přerušíte nastavování před konečnou fází, změny nebudou uloženy.
- Upravené hodnoty jsou uloženy pod názvem Expert1.
- Poté, co průvodce obrazem nastaví kvalitu obrazu, změní se hodnota Energy Saving (Úspora energie) na Off (Vypnuto).
- Pokud je nastavení kvality Expert1 změněno, použijte Picture Reset (Reset obrazu) před zadáním Picture Wizard (Průvodce obrazem) k resetu nastavení kvality obrazu.
- **Standardní** : režim pro nastavení standardní kvality obrazu.
- **Preferované** : režim pro nastavení kvality obrazu preferované uživatelem oproti standardní kvalitě.

- Stiskněte tlačítko **MENU/EXIT (NABÍDKA/OPUSTIT)** pro návrat ke standardnímu prohlížení TV.
- Stiskněte tlačítko **BACK (ZPĚT)** pro přechod k předešlé obrazovce nabídky.

Úspora elektrické energie

Snižuje spotřebu energie televizoru.

Výchozí nastavení od výrobce vyhovuje požadavkům Energy Star a je určeno pro pohodlné domácí sledování.

Jas obrazovky můžete zvýšit úpravou úrovně Energy Saving (Úspora energie) nebo nastavením režimu Picture Mode (Režim obrazu).

Pokud je úspora elektrické energie nastavena v režimu MHEG, bude nastavení úspory použito i po ukončení tohoto režimu.

Pokud je naladěna rádiová stanice a vyberete možnost ?Vypnutá obrazovka?, dojde ke snížení spotřeby energie



1 Vyberte položku **OBRAZ**.



2 Vyberte položku **Úspora energie**.



3 Vyberte položku **Automaticky** (Pouze 32/42/46/52/60LD5***, 32/40/46/55LE4***, 32/37/42/47/55LE5***), **Vyp.**, **Minimum**, **Střední**, **Maximum** nebo **Vypnout obrazovku**.

- Stiskněte tlačítko **MENU/EXIT (NABÍDKA/OPUSTIT)** pro návrat ke standardnímu prohlížení TV.
- Stiskněte tlačítko **BACK (ZPĚT)** pro přechod k předešlé obrazovce nabídky.

- Pokud zvolíte vypnutí obrazovky, obrazovka se vypne v průběhu 3 sekund a spustí se Vypnutí obrazovky.
- Pokud upravíte hodnotu „**Energy Saving (Úspora energie) - Automaticky, Maximum (Maximální)**“, nebude funkce podsvícení pracovat .
- Tuto funkci je možné upravit zvolením tlačítka **Energy Saving (Úspora energie)** na dálkovém ovládní.
- Při volbě Auto je podsvícení upraveno automaticky pomocí inteligentního snímače podle vnějších podmínek, pokud televizor tento snímač má. (Pouze 32/42/46/52/60LD5***, 32/40/46/55LE4***, 32/37/42/47/55LE5***).

NASTAVENÍ OBRAZU

PŘEDDEFINOVANÁ NASTAVENÍ OBRAZU

Režim obrazu-přednastavený

Živé	Zesiluje kontrast, světlost, barvy a ostrost pro živý obraz.
Standardní	Nejobvyklejší stav obrazu.
Kino	Optimalizuje obraz pro sledování filmů.
Sport	Optimalizuje obraz pro sledování sportovních přenosů.
Hra	Optimalizuje obraz pro hraní her.

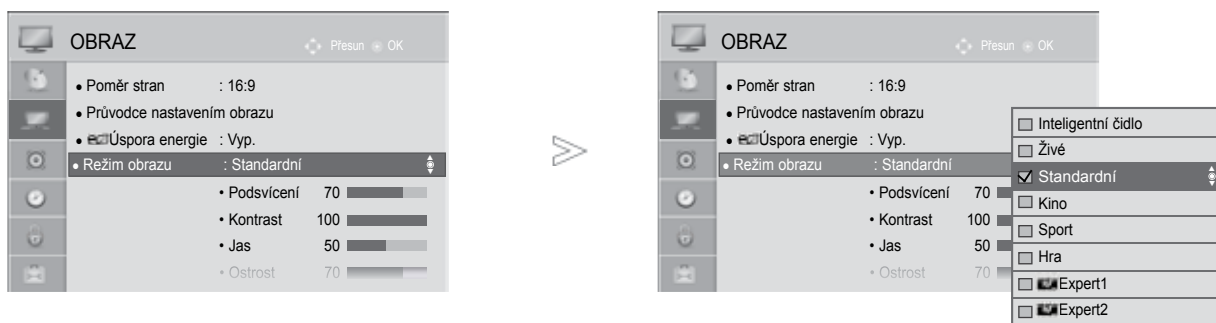

1 Vyberte položku **OBRAZ**.



2 Vyberte **Režim obrazu**.



3 Vyberte položku **Inteligentní čidlo**(Pouze 32/42/46/52/60LD5***, 32/40/46/55LE4***, 32/37/42/47/55LE5***), **Živé**, **Standardní**, **Kino**, **Sport** nebo **Hra**.

- Stiskněte tlačítko **MENU/EXIT (NABÍDKA/OPUSTIT)** pro návrat ke standardnímu prohlížení TV.
- Stiskněte tlačítko **BACK (ZPĚT)** pro přechod k předešlé obrazovce nabídky.

- **Režim obrazu** nastaví televizor pro nejlepší vzhled obrazu. Podle kategorie programu vyberte v nabídce **Režim obrazu** přednastavenou hodnotu.
- Jestliže je funkce **Inteligentní čidlo** zapnutá, obraz se automaticky upravuje podle podmínek okolí.
- **Režim obrazu** lze upravit také v nabídce **Q.Menu (Rychlá nabídka)**.
- **Inteligentní čidlo** : Upravuje obraz podle podmínek v místnosti.

RUČNÍ ÚPRAVA OBRAZU

Režim obrazu-uživatelský

Prosvícení

Chcete-li ovládat jas obrazovky, nastavte jas panelu LCD.
Doporučuje se při nastavení světlosti upravit hodnotu podsvícení.

Kontrast

Upravuje hodnotu signálu mezi černou a bílou v obrazu. Pokud je světlá část obrazu saturována, je možné upravit kontrast.

Jas

Upravuje základní hladinu signálu obrazu.

Ostrost

Nastavuje úroveň ostrosti okrajů mezi světlými a tmavými oblastmi v obraze.
Čím nižší úroveň, tím měkčí obraz.

Barva

Nastavuje intenzitu všech barev.

Barevný tón

Nastavuje rovnováhu mezi úrovněmi červené a zelené.

Teplota barev

Nastavte levý směr pro zčervenání obrazu nebo nastavte na pravý směr pro zmodrání obrazu.

Tuto funkci nelze používat u funkce „Inteligentní čidlo“ (Pouze 32/42/46/52/60LD5***, 32/40/46/55LE4***, 32/37/42/47/55LE5***).

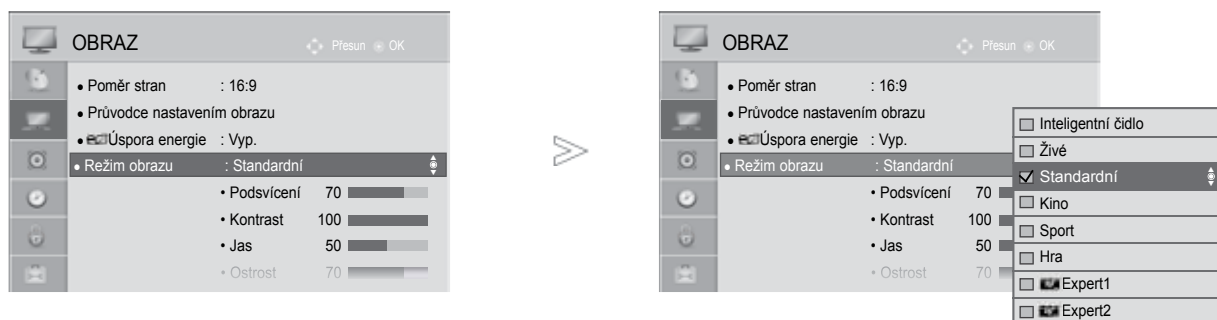

1 Vyberte položku **OBRAZ**.



2 Vyberte položku **Režim obrazu**.



3 Vyberte možnosti **Živé, Standardní, Kino, Sport** nebo **Hra**.



4 Vyberte položky **Podsvícení, Kontrast, Jas, Ostrost, Barva, Barevný tón** nebo **Teplota barev**.



5 Proveďte příslušné úpravy.

• Výhody využívání Podsvícení

- Spotřeba elektřiny je snížena až o 60 %.
- Světlost černé barvy je snížena. (Když má černá barva větší hloubku, můžete využít vyšší kvalitu rozlišovací schopnosti.)
- Je možné upravit světlost při zachování původního rozlišení signálu.



! POZNÁMKA

- ▶ V režimu RGB-PC/HDMI-PC nelze nastavit barvu, ostrost a odstín na preferovanou úroveň.
- ▶ Je-li vybrána možnost **Expert 1/2**, můžete vybrat položku **Prosvícení, Kontrast, Jas, Horiz. ostros, Vert. ostrost, Barva** nebo **Barevný tón**.

NASTAVENÍ OBRAZU

TECHNOLOGIE VYLEPŠENÍ OBRAZU

Obrazovku můžete nastavit pro každý režim obrazu nebo můžete nastavit hodnotu videa podle konkrétního obrazového výstupu.

Pro každý vstup můžete nastavit hodnotu videa jinak.

Pokud po změně všech režimů videa chcete vrátit obrazovku do výchozího stavu od výrobce, spusťte funkci "Obnov. nast. obr." pro každý režim obrazu.

Uvedený obrázek se může lišit od skutečného televizoru.



1 Vyberte položku **OBRAZ**.

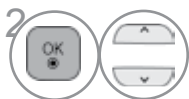

2 Vyberte položku **Pokročilé ovládání**.

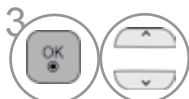

3 Vyberte požadovaný vstup. :

Dynamický kontrast, Dynamický zabarvení, Jasně bílá, Barva pleti, Potlačení šumu, Digitální redukce šumu, Korekce gama, Úroveň černé, Funkce Eye Care, Real Cinema (Reálné kino), Barevný rozsah nebo xvYCC. (Viz str. 100 až 101)



4 Provedte příslušné úpravy.

- Stiskněte tlačítko **MENU/EXIT (NABÍDKA/OPUSTIT)** pro návrat ke standardnímu prohlížení TV.
- Stiskněte tlačítko **BACK (ZPĚT)** pro přechod k předešlé obrazovce nabídky.









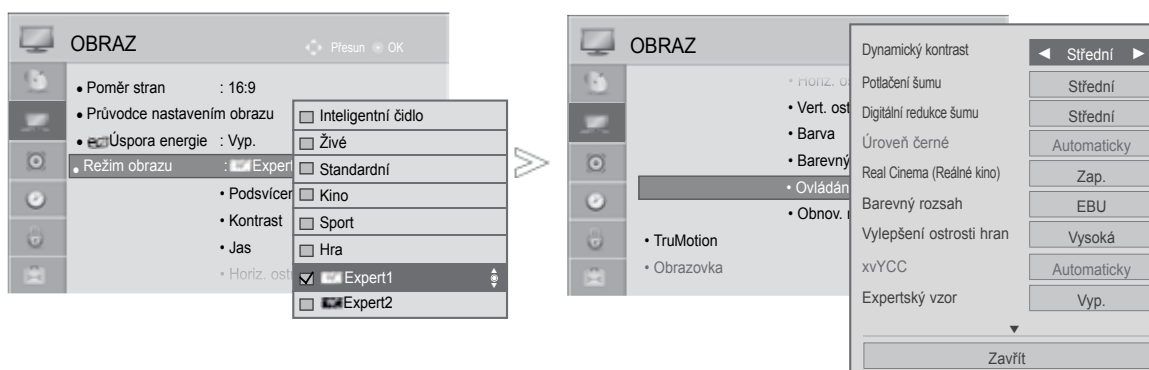





Pokročilé ovládání obrazu

Segmentováním kategorií poskytují režimy **Expert1** a **Expert2** více kategorií, které mohou uživatelé nastavit podle potřeby, aby dosáhli optimální kvalitu obrazu.

Toto lze rovněž využít jako pomoc pro profesionální optimalizaci výkonu televizoru pomocí speciálních videí.

Uvedený obrázek se může lišit od skutečného televizoru.



- 1   Vyberte položku **OBRAZ**.
- 2   Vyberte položku **Režim obrazu**.
- 3   Vyberte položky  **Expert1** nebo  **Expert2**.
- 4   Vyberte možnost **Ovládání pro odborníky**.
- 5   Vyberte požadovaný zdroj.
- 6   Proveďte příslušné úpravy.

- Stiskněte tlačítko **MENU/EXIT (NABÍDKA/OPUSTIT)** pro návrat ke standardnímu prohlížení TV.
- Stiskněte tlačítko **BACK (ZPĚT)** pro přechod k předešlé obrazovce nabídky.

NASTAVENÍ OBRAZU

* Tato funkce není dostupná u všech modelů.

Dynamický kontrast (Vyp./Nízký/Střední/ Vysoká)	<ul style="list-style-type: none"> Upravte kontrast tak, aby jeho úroveň byla co nejlepší vzhledem k jasů obrazovky. Obraz se zvýrazní, když jsou světlé části světlejší a tmavé části tmavší.
Dynamický zabarvení (Vyp./Nízký/Vysoká)	<ul style="list-style-type: none"> Upravuje barvy obrazovky tak, aby vypadaly živější, bohatší a jasnější. Tato funkce zvyšuje hodnotu odstínu, sytosti a jasů, takže červená, modrá, zelená a bílá vypadají živěji.
Barva pleti (-5 až 5)	<ul style="list-style-type: none"> Vyjadřuje přirozený vzhled vyhledáním oblasti vzhledu videa.
Potlačení šumu (Vyp./Nízký/Střední/ Vysoká/Automaticky (Pouze v analogovém režimu)/)	<ul style="list-style-type: none"> Snižuje obrazový šum, aniž by došlo k ovlivnění kvality obrazu.
Digitální redukce šumu (Nízký/Střední/Vysoká/ Vyp.)	<ul style="list-style-type: none"> Odstraní hluk dle komprimovaného MPEG videa.
Korekce gama (Pokročilé ovládání: Nízký/Střední/Vysoká Ovládání pro odborníky: 1.9/2.2/2.4)	<ul style="list-style-type: none"> Můžete upravit jas tmavých oblastí a oblastí se střední úrovní šedé <ul style="list-style-type: none"> Nízký/1.9 : Zvýší jas tmavých oblastí a oblastí se střední úrovní šedé. Střední/2.2 : Zvýrazní původní barevné úrovně obrazu. Vysoká/2.4 : Sníží jas tmavých oblastí a oblastí se střední úrovní šedé.
Úroveň černé (Nízký/Vysoká/ Automaticky)	<ul style="list-style-type: none"> Nízký : Obraz obrazovky bude tmavší. Vysoká : Obraz obrazovky bude světlejší. Automaticky : Zjištění úrovně černé barvy v obrazu a automatické nastavení úrovně Vysoká nebo Nízká. Nastaví správnou úroveň černé barvy v obrazu. Tato funkce umožňuje vybrat hodnoty Low (Nízký) nebo High (Vysoký) v následujících režimech: AV(NTSC-M), HDMI nebo Component. V ostatních případech je možnost Black level (Úroveň černé) nastavena na hodnotu Auto.
Jasně bílá (Vyp./Nízký/Vysoká)	<ul style="list-style-type: none"> Učinit bílou oblast obrazovky jasnější a jasnou.
Funkce Eye Care (Nízký/Vysoká/Vyp.)	<p>*Tato funkce není dostupná u všech modelů.</p> <ul style="list-style-type: none"> Upraví světlost obrazovky a zabrání tak přílišnému přesvětlení obrazovky. Ztlumí extrémně světlý obraz. Tato funkce je vypnuta v režimu „Picture Mode (Režim obrazu) - Vivid (Živé), Cinema (Kino), Inteligentní čidlo(pouze 32/42/46/52/60LD5***, 32/40/46/55LE4***, 32/37/42/47/55LE5***)“.
Real Cinema (Reálné kino) (Zap./Vyp.)	<ul style="list-style-type: none"> Odstraněním chvění můžete sledovat video ve vysoké kvalitě. Tuto funkci použijte pokud sledujete film vytvořený z obsahu filmu. Tato funkce může pracovat, pokud je vypnuta funkce TruMotion.





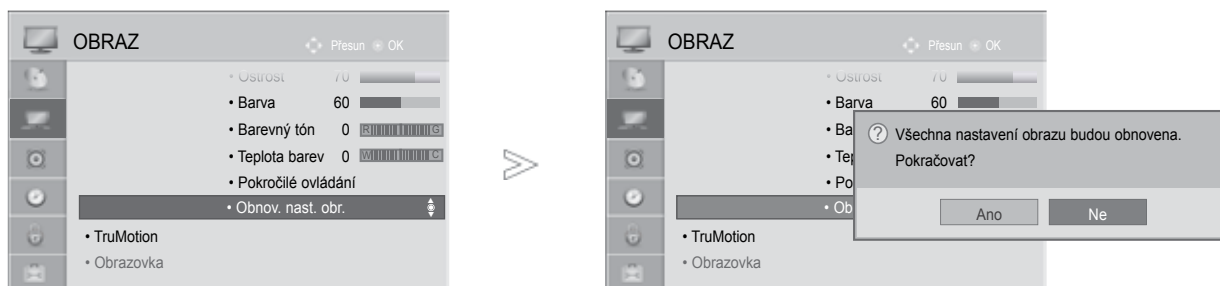

<p>Barevný rozsah (Pokročilé ovládání: Široký/Standardní)</p>	<ul style="list-style-type: none"> • Standardní : Režim pro reprodukci originálních barev podle standardu vstupního signálu nezávisle na charakteristikách displeje. • Široký: Režim pro maximální využití barevné oblasti obrazovky televizoru. <ul style="list-style-type: none"> ■ Maximalizuje využití barevné oblasti, která může být využita.
<p>Barevný rozsah (Ovládání pro odborníky: EBU/SMPTE/BT709/ Široký/Standardní)</p>	<ul style="list-style-type: none"> ■ Zobrazí barevnou škálu signálu v ovládání Expert.
<p>Vylepšení ostroty hran (Vyp./Nízký/Vysoká)</p>	<ul style="list-style-type: none"> ■ Zajistí přirozenější zobrazení filmů. ■ Tato funkce může být použita v Režim obrazu Expert.
<p>xvYCC (Automaticky/Vyp./ Zap.)</p>	<p>*Tato funkce není dostupná u všech modelů.</p> <ul style="list-style-type: none"> ■ Toto je funkce, která zvýrazní bohatost barev. ■ Tato funkce je povolena v režimu „Picture mode (Režim obrazu) – Cinema (Kino), Expert“, pokud je signál xvYCC přijímán přes vstup HDMI.
<p>Expertský vzor (Vyp./Vzorek1/ Vzorek2)</p>	<ul style="list-style-type: none"> ■ Toto je síť nezbytná pro expertní úpravy. ■ Tato funkce je povolena v režimu „Picture Mode (Režim obrazu) – Expert“, pokud sledujete DTV.
<p>Barevný filtr (Vyp./Červená/Zelená/ Modrá)</p>	<ul style="list-style-type: none"> ■ Tato funkce filtruje konkrétní barvy videa. RGB filtr můžete použít pro přesné nastavení barevné saturace a odstínu.
<p>Tepl. barev (Střední/Teplá/ Chladná)</p>	<p>Toto je funkce pro úpravu celkové barevnosti obrazovky podle přání uživatele.</p> <p>a. Metoda : 2 body</p> <ul style="list-style-type: none"> • Síť: vnitřní, vnější • Kontrast červená/zelená/modrá , světlost červená/zelená/modrá: Rozsah nastavení je -50 až +50. <p>b. Metoda : 10 bodů IRE</p> <ul style="list-style-type: none"> • Síť: Vnitřní / vnější • IRE (Institut radiových inženýrů) je jednotka pro zobrazení velikosti video signálu a je možné ji nastavit na hodnoty mezi 10, 20, 30 - 100. Můžete upravit červenou, zelenou nebo modrou podle každého nastavení. • Jas: Tato funkce zobrazuje hodnotu jasu vypočítanou pro gama 2.2. Je možné zadat hodnotu jasu, které má odpovídat úroveň 100 IRE (nejsvětější). Cílová hodnota jasu gama 2.2 je pak zobrazena při každém násobku deseti od 10 IRE do 90 IRE. • Červená/zelená/modrá: Rozsah nastavení je -50 až +50.
<p>Systém správy barev</p>	<ul style="list-style-type: none"> ■ Jako nástroj používaný experty pro provedení úprav použitím testovacích sítí tato funkce neovlivňuje další barvy, ale může být použita pro selektivní úpravu 6 barevných oblastí (červená/zelená/modrá/azurová/purpurová/žlutá). <p>Barevné rozdíly nemusí být zřetelné, dokonce i když provádíte úpravy obecného videa.</p> <ul style="list-style-type: none"> ■ Upravuje červenou/zelenou/modrou/žlutou/azurovou/purpurovou. • Barvy Červená/zelená/modrá/žlutá/azurová/purpurová: Rozsah úpravy je - 30 až +30. • Odstín Červená/zelená/modrá/žlutá/azurová/purpurová: Rozsah úpravy je - 30 až +30. ■ Tato funkce je v režimu RGB-PC a HDMI vyřazena.

NASTAVENÍ OBRAZU

PICTURE RESET (VÝCHOZÍ NASTAVENÍ OBRAZU)

Nastavení vybraných režimů obrazu se vrátí na výchozí nastavení z výroby.



-   Vyberte položku **OBRAZ**.
-   Vyberte položku **Obnov. nast. obr.**
-   Vyberte položku **Ano** nebo **Ne**.
-  Inicializujte upravenou hodnotu.

- Stiskněte tlačítko **MENU/EXIT (NABÍDKA/OPUSTIT)** pro návrat ke standardnímu prohlížení TV.
- Stiskněte tlačítko **BACK (ZPĚT)** pro přechod k předešlé obrazovce nabídky.

Trumotion

(Pouze 32/42/46/52/60LD5****, 32/37/42/47/55LE5***)

Slouží k dosažení nejlepší kvality obrazu bez pohybového rozostření a chvění při zadání zdroje rychlého obrazu nebo filmu.

Vysoká : pro plynulejší pohyb obrázků.

Nízký : pro plynulý pohyb obrázků. Toto nastavení použijte pro standardní využití.

Vyp. : Vypnutí funkce TruMotion.

Uživatel : Uživatel může odděleně nastavit úroveň Vibrace a Ostrosti ve funkci TruMotion

Vibrace : Nastaví šum obrazovky.

Ostrosti : Nastaví následný obraz obrazovky.







Tato funkce je vypnuta v režimech RGB-PC a HDMI-PC.

Pokud povolíte funkci „ TruMotio“, na obrazovce se mohou objevit šумы.

Pokud k tomu dojde, vypněte funkci „ TruMotion“ pomocí tlačítka „Vyp.“ (Vypnuto).

Pokud zvolíte Režim obrazu Hry, pak nastavte “TruMotion” na Vypnout.



-   Vyberte položku **OBRAZ**.
-   Zvolte **TruMotion**.
-   Zvolte **Nízký, Vysoká, Vlastní** nebo **Vyp..**
-  Proved'te příslušné úpravy.

- Stiskněte tlačítko **MENU/EXIT (NABÍDKA/OPUSTIT)** pro návrat ke standardnímu prohlížení TV.
- Stiskněte tlačítko **BACK (ZPĚT)** pro přechod k předešlé obrazovce nabídky.

NASTAVENÍ OBRRAZU

POWER INDICATOR (UKAZATEL NAPÁJENÍ)

(Pouze 32/42/46/52/60LD5***, 32/40/46/55LE4***, 32/37/42/47/55LE5***)

Pomáhá Vám k nastavení jasu LED diody při zapnutí zařízení.







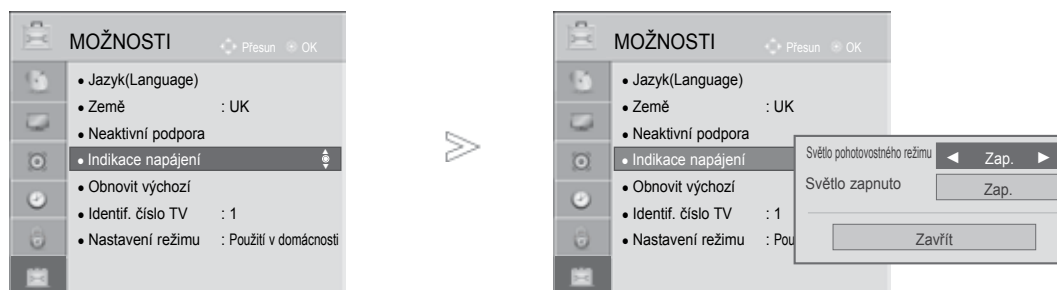

Světlo pohotovostného režimu

Určuje, kdy nastavit světlo ukazatele na přední straně televizoru na hodnotu **Zap.** nebo **Vyp.** v režimu spánku.

Světlo zapnuto

Určuje, kdy nastavit světlo ukazatele na přední straně televizoru na hodnotu **Zap.** nebo **Vyp.** v režimu spánku.



-   Vyberte položku **MOŽNOSTI**.
-   Vyberte položku **Indikace napájení**.
-   Vyberte možnosti **Světlo pohotovostného režimu** nebo **Světlo zapnuto**.
-   Vyberte požadovaný zdroj.





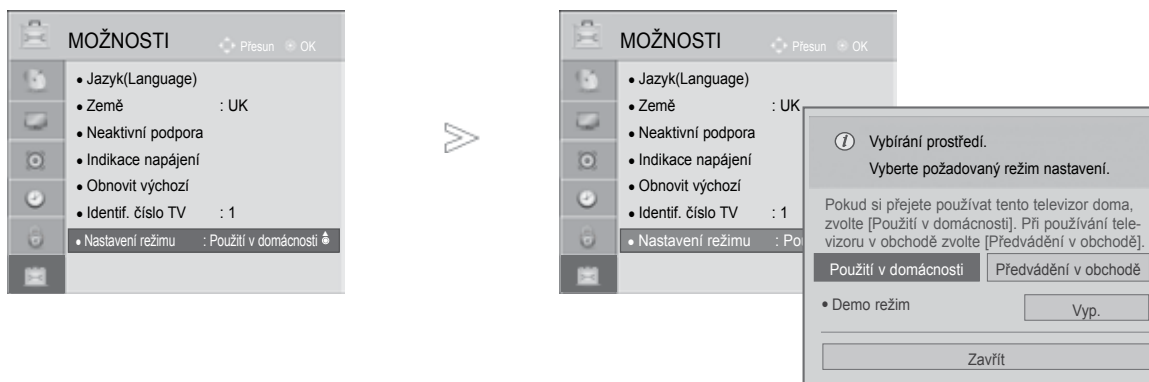

- Stiskněte tlačítko **MENU/EXIT (NABÍDKA/OPUSTIT)** pro návrat ke standardnímu prohlížení TV.
- Stiskněte tlačítko **BACK (ZPĚT)** pro přechod k předešlé obrazovce nabídky.

Nastavení režimu

Doporučujeme nastavit televizor do režimu **Použití v domácnosti**, který poskytuje nejlepší obraz v domácím prostředí.

Režim **Předvádění v obchodě** optimální při vystavení televizoru v obchodě.



-   Vyberte položku **MOŽNOSTI**.
-   Vyberte položku **Nastavení režimu**.
-   Vyberte položku **Předvádění v obchodě** nebo **Použití v domácnosti**.
-  Nastavení uložte.

- Stiskněte tlačítko **MENU/EXIT (NABÍDKA/OPUSTIT)** pro návrat ke standardnímu prohlížení TV.
- Stiskněte tlačítko **BACK (ZPĚT)** pro přechod k předešlé obrazovce nabídky.

NASTAVENÍ OBRAZU

Ukázkový režim

Zobrazuje prezentaci pro vysvětlení různých log televizoru.







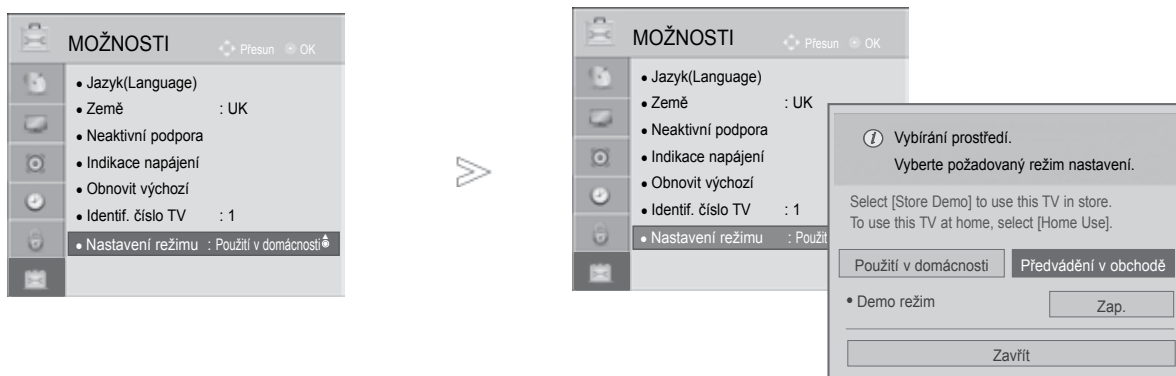

V režimu domácího použití není možné používat režim Demo.

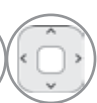
V režimu Store Demo (Předvádění v obchodě) je režim Demo automaticky zapnut.

Pokud je režim Demo nastaven na vypnuto v režimu Store Demo (Předvádění v obchodě), režim Demo neběží a obrazovka se pouze restartuje.

Po 5 minutách v **Demo režim** je obrazovka automaticky resetována.

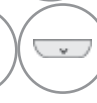
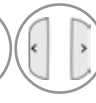

-   Vyberte položku **MOŽNOSTI**.
-   Vyberte položku **Nastavení režimu**.
-   Vyberte položku **Předvádění v obchodě**.
-    Zvolte hodnotu **Zap.** pro zobrazení různých log televizoru.
-  Vraťte se do režimu sledování televize.
Pokud chcete zastavit demo, stiskněte jakékoliv tlačítko (kromě tlačítka MUTE (Ztišit), \triangle + , -).

- Stiskněte tlačítko **MENU/EXIT (NABÍDKA/OPUSTIT)** pro návrat ke standardnímu prohlížení TV.
- Stiskněte tlačítko **BACK (ZPĚT)** pro přechod k předešlé obrazovce nabídky.

NASTAVENÍ ZVUKU A JAZYKA

AUTOMATICKÉ VYROVNÁNÍ HLASITOSTI

Funkce Auto Volume (Automatická hlasitost) automaticky udržuje vyrovnanou úroveň hlasitosti, i když přepínáte programy.

Jelikož se vysílací podmínky u jednotlivých stanic liší, může být třeba upravit hlasitost při každé změně kanálu. Tato funkce provádí u každého programu automatickou úpravu, díky čemuž je hlasitost stabilní. Pokud neodpovídá kvalita zvuku nebo hlasitost vašim potřebám, doporučuje se použít samostatný systém domácího kina nebo zesilovač.

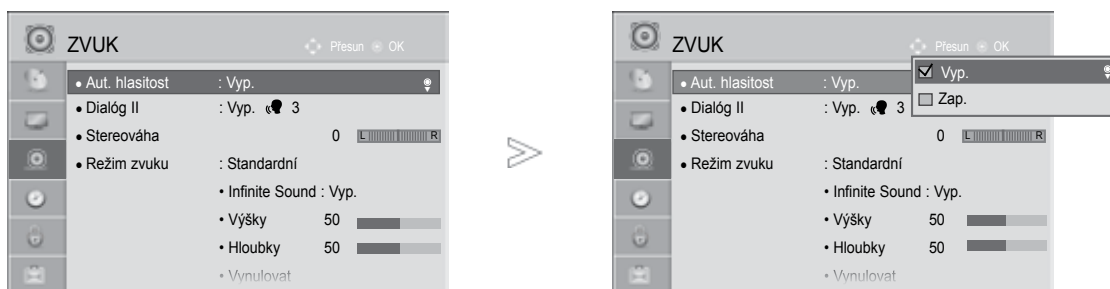

-   Vyberte položku **ZVUK**.
-   Vyberte položku **Aut. hlasitost**.
-   Vyberte položku **Zap.** nebo **Vyp..**

- Stiskněte tlačítko **MENU/EXIT (NABÍDKA/OPUSTIT)** pro návrat ke standardnímu prohlížení TV.
- Stiskněte tlačítko **BACK (ZPĚT)** pro přechod k předešlé obrazovce nabídky.

NASTAVENÍ ZVUKU A JAZYKA

CLEAR VOICE II (ČISTÝ HLAS II)

Odlišením rozsahu lidských hlasů od jiných zvuků pomáhá uživatelům zřetelněji rozlišit lidský hlas.

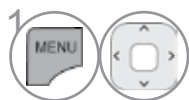

Vyberte položku **ZVUK**.



Vyberte možnost **Dialóg II**.



Vyberte položku **Zap.** nebo **Vyp.**

- Pokud zvolíte “**Zap.**” (Zapnuto) u **Dialóg II** (Čistý zvuk II), **Infinite Sound** (Nekonečný zvuk) nebude fungovat.
- Vyberte úroveň v rozmezí -6 až +6.

Úpravy úrovně Dialóg s volbou zap.



Zvolte **Úroveň**.



Proveďte požadovanou opravu.

- Stiskněte tlačítko **MENU/EXIT (NABÍDKA/OPUSTIT)** pro návrat ke standardnímu prohlížení TV.
- Stiskněte tlačítko **BACK (ZPĚT)** pro přechod k předešlé obrazovce nabídky.

PŘEDDEFINOVANÉ NASTAVENÍ ZVUKU-SOUND MODE(REŽIM ZVUKU)

Můžete si zvolit vlastní preferované nastavení zvuku: Standardní, Music (Hudba), Cinema (Kino), Sport nebo Game (Hra). Rovněž můžete upravit Treble (Výšky) a Bass (Hloubky).

Díky funkci Režim zvuku získáte vynikající zvuk, aniž by bylo nutno provádět zvláštní úpravy – televizor nastavuje zvuk na základě obsahu programu.

Položky Standard (Standardní), Music (Hudba), Kino, Sport nebo Game (Hra) jsou výrobcem přednastaveny na optimální kvalitu.

Standardní Nabízí standardní kvalitu zvuku.

Hudba Optimalizuje zvuk pro poslech hudby.

Kino Optimalizuje zvuk pro sledování filmů.

Sport Optimalizuje zvuk pro sledování sportovních přenosů.

Hra Optimalizuje zvuk pro hraní her.

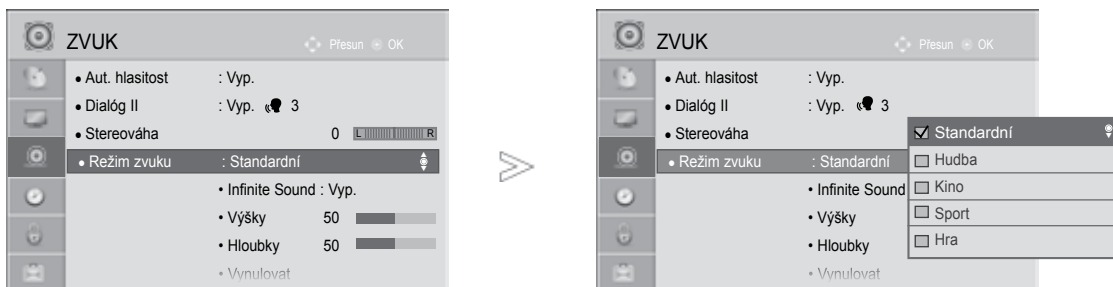

1 Vyberte položku **ZVUK**.



2 Vyberte položku **Režim zvuku**.



3 Vyberte možnosti **Standardní, Hudba, Kino, Sport** nebo **Hra**.









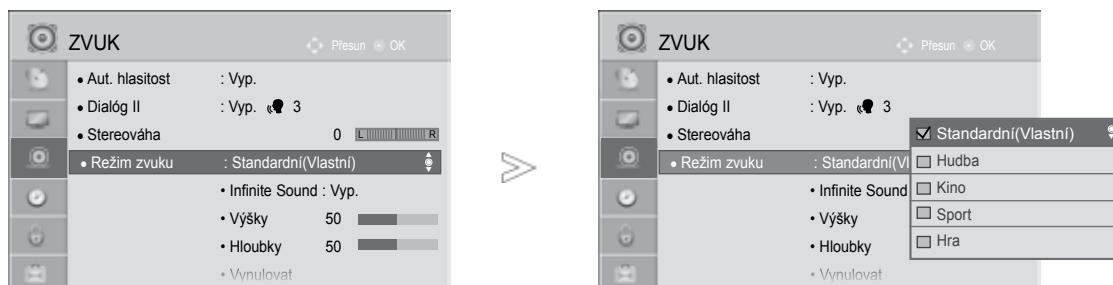

• Režim zvuku lze upravit také v nabídce **Q.Menu (Rychlá nabídka)**.

- Stiskněte tlačítko **MENU/EXIT (NABÍDKA/OPUSTIT)** pro návrat ke standardnímu prohlížení TV.
- Stiskněte tlačítko **BACK (ZPĚT)** pro přechod k předešlé obrazovce nabídky.

NASTAVENÍ ZVUKU A JAZYKA

ÚPRAVY NASTAVENÍ ZVUKU-UŽIVATELSKÝ REŽIM

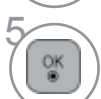





-   Vyberte položku **ZVUK**.
-   Vyberte položku **Režim zvuku**.
-   Vyberte položku **Standardní, Hudba, Kino, Sport** nebo **Hra**.
-   Vyberte položku **Výšky** nebo **Hloubky**.
-   Vyberte požadovanou úroveň zvuku.

- Stiskněte tlačítko **MENU/EXIT (NABÍDKA/OPUSTIT)** pro návrat ke standardnímu prohlížení TV.
- Stiskněte tlačítko **BACK (ZPĚT)** pro přechod k předešlé obrazovce nabídky.

NEKONEČNÝ ZVUK

Tuto možnost vyberte, požadujete-li realistický zvuk.

-   Vyberte položku **ZVUK**.
-   Zvolte **Infinite Sound**.
-   Vyberte položku **Zap.** nebo **Vyp..**





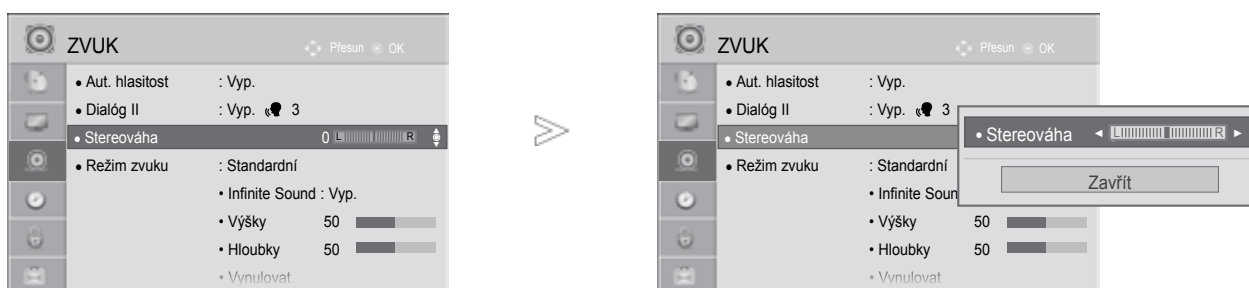

Infinite Sound : Nekonečný zvuk je patentovanou technologií zpracování zvuku, která je vlastnictvím společnosti LG, jenž usiluje o imerzivní dojem ze surround soundu 5.1 vycházející z předních dvou reproduktorů.

- Stiskněte tlačítko **MENU/EXIT (NABÍDKA/OPUSTIT)** pro návrat ke standardnímu prohlížení TV.
- Stiskněte tlačítko **BACK (ZPĚT)** pro přechod k předešlé obrazovce nabídky.

Nastavení vyvážení

Můžete nastavit požadované vyvážení zvuku reproduktorů.



- 1   Vyberte položku **ZVUK**.
- 2   Vyberte možnost **Stereováha**.
- 3   Proveďte požadovanou opravu.

- Stiskněte tlačítko **MENU/EXIT (NABÍDKA/OPUSTIT)** pro návrat ke standardnímu prohlížení TV.
- Stiskněte tlačítko **BACK (ZPĚT)** pro přechod k předešlé obrazovce nabídky.

NASTAVENÍ ZVUKU A JAZYKA

NASTAVENÍ ZAPNUTÍ A VYPNUTÍ REPRODUKTORŮ TELEVIZORU

Parametry vnitřního reproduktoru lze upravit.

V **AV**, **COMPONENT** (KOMPONENTU), **RGB** a **HDMI1** s HDMI ať po kabel DVI, reproduktory TV mohou být používány dokonce i tehdy, není-li signál videa.

Chcete-li použít externí stereofonní systém, vnitřní reproduktory televizoru vypněte.

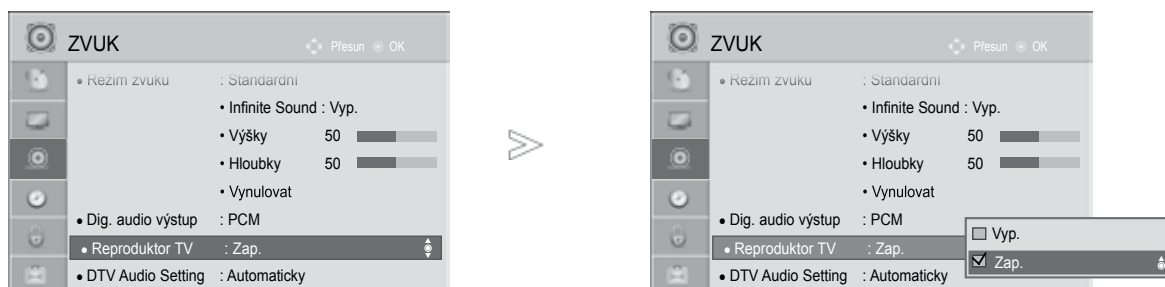

-   Vyberte položku **ZVUK**.
-   Vyberte položku **Reproduktor TV**.
-   Vyberte položku **Zap.** nebo **Vyp..**

- Stiskněte tlačítko **MENU/EXIT (NABÍDKA/OPUSTIT)** pro návrat ke standardnímu prohlížení TV.
- Stiskněte tlačítko **BACK (ZPĚT)** pro přechod k předešlé obrazovce nabídky.





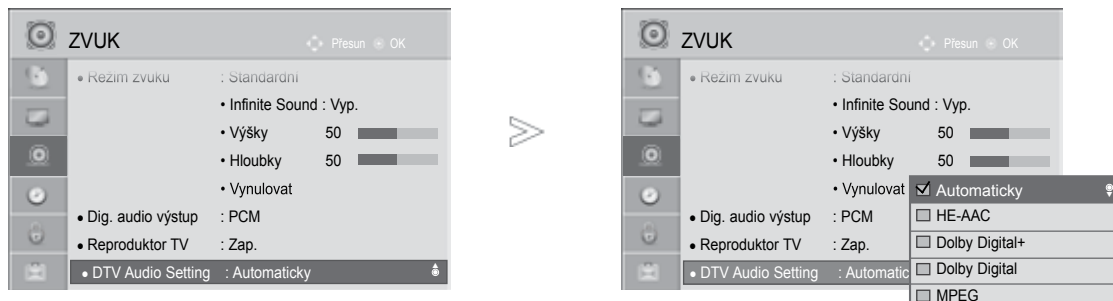

! POZNÁMKA

- ▶ Pokud je reproduktor televizoru vypnut, zatímco je v provozu domácí kino s připojením Simplink, zvukový výstup se automaticky přepne do reproduktoru domácího kina. Jakmile reproduktor televizoru zapnete, zvukový výstup se vrátí do tohoto reproduktoru.
- ▶ Pokud je reproduktor televizoru nastaven na hodnotu Off (Vypnuto), jsou některé nabídky možnosti AUDIO (ZVUK) vypnuty.

Nastavení zvuku digitální televize (POUZE V DIGITÁLNÍM REŽIMU)

Pokud jsou ve vstupním signálu k dispozici různé typy zvuku, umožní vám tato funkce vybrat požadovaný typ zvuku.



-   Vyberte položku **ZVUK**.
-   Vyberte požadované nastavení zvuku digitální televize.
-   Vyberte možnost **Automaticky**, **HE-AAC**, **Dolby Digital +**, **Dolby Digital** nebo **MPEG**.

- Stiskněte tlačítko **MENU/EXIT (NABÍDKA/OPUSTIT)** pro návrat ke standardnímu prohlížení TV.
- Stiskněte tlačítko **BACK (ZPĚT)** pro přechod k předešlé obrazovce nabídky.

- **Automaticky**: Automatický výstup v pořadí **HE-AAC > Dolby Digital+ > Dolby Digital > MPEG**.
- **HE-AAC, Dolby Digital+, Dolby Digital, MPEG**: Umožňuje uživatelům vybrat požadovaný typ zvuku.
ex) Pokud je vybrána možnost **MPEG**, bude zpracován pouze formát **MPEG**.
Pokud není podporován formát MPEG, je nastaven jiný typ audia v tomto pořadí.
- Viz str. 120 až 121 (Výběr jazyka zvuku)

NASTAVENÍ ZVUKU A JAZYKA

VOLBA DIGITÁLNÍHO ZVUKOVÉHO VÝSTUPU

Tato funkce slouží k volbě preferovaného výstupu digitálního zvuku.

Přístroj může poskytovat zvuk Dolby Digital pouze u stanic vysílajících zvuk Dolby Digital Audio.

Je-li dostupný formát Dolby Digital, výběr položky Auto v nabídce Digital Audio Out (Digitální zvukový výstup) nastaví výstup SPDIF na hodnotu Dolby Digital.

Pokud je v nabídce Digital Audio Out (Digitální zvukový výstup) nastavena hodnota Auto a formát Dolby Digital není k dispozici, výstup SPDIF bude nastaven na PCM (Pulse-code modulation).

Pokud stanice vysílá zvuk Dolby Digital Audio a vyberete možnost Dolby Digital a Jazyk zvuku, bude přehráván pouze formát Dolby Digital.

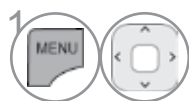
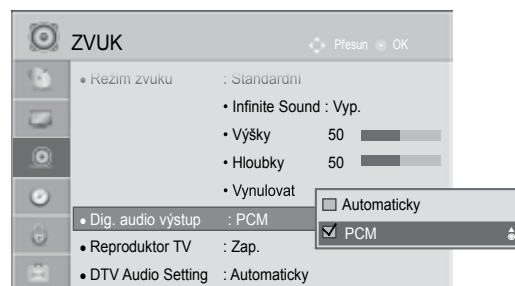
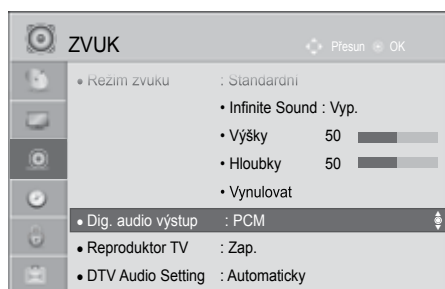

1 Vyberte položku **ZVUK**.

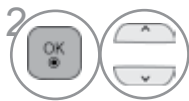

2 Vyberte možnost **Dig. audio výstup**.

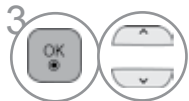

3 Vyberte možnost **Automaticky** nebo **PCM**.



Vyrobeno v licenci společnosti Dolby Laboratories. „Dolby“ a symbol dvojitého D jsou ochranné známky společnosti Dolby Laboratories.

- Je možné, že v režimu HDMI nebudou některé přehrávače DVD přehrávat zvuk SPDIF. V tom případě nastavte výstup digitálního zvuku přehrávače DVD na možnost PCM. (Pokud zapojen vstup HDMI, není funkce Dolby Digital Plus podporována.)







Položka	Zvukový vstup	Digitální zvukový výstup
Auto (Reproduktor zapnutý)	MPEG DD DD+ HE-AAC	PCM DD DD PCM
Auto(Reproduktor vypnutý)	MPEG DD DD+ HE-AAC	PCM DD DD DD
PCM	PCM	PCM

- Stiskněte tlačítko **MENU/EXIT (NABÍDKA/OPUSTIT)** pro návrat ke standardnímu prohlížení TV.
- Stiskněte tlačítko **BACK (ZPĚT)** pro přechod k předešlé obrazovce nabídky.

AUDIO RESET (RESETOVÁNÍ ZVUKU)

Nastavení vybraných režimů zvuku se vrátí na výchozí nastavení z výroby.



-   Vyberte položku **ZVUK**.
-   Vyberte položku **Vynulovat**.
-   Vyberte položku **Ano** nebo **Ne**.
-  Inicializujte upravenou hodnotu.

- Stiskněte tlačítko **MENU/EXIT (NABÍDKA/OPUSTIT)** pro návrat ke standardnímu prohlížení TV.
- Stiskněte tlačítko **BACK (ZPĚT)** pro přechod k předešlé obrazovce nabídky.



NASTAVENÍ ZVUKU A JAZYKA

Zvukový popis (POUZE V DIGITÁLNÍM REŽIMU)



Tato funkce je určena pro nevidomé a vedle základní zvukové stopy poskytuje také zvukový popis právě zobrazované situace.

V případě zapnutí funkce Audio Description (Zvukový popis) bude základní zvuková stopa a zvukový popis zpřístupněn pouze u těch programů, které tento popis obsahují.





1   Vyberte položku **MOŽNOSTI**.

2   Zvolte **Neaktivní podpora**.

3   Vyberte možnost **Popis zvuku**.

Úpravy hlasitosti popisového zvuku s volbou Zap.



4   Zvolte **Hlasitost** nebo **Pípnutí**.

5   Provedte požadovanou opravu.

- Stiskněte tlačítko **MENU/EXIT (NABÍDKA/OPUSTIT)** pro návrat ke standardnímu prohlížení TV.
- Stiskněte tlačítko **BACK (ZPĚT)** pro přechod k předešlé obrazovce nabídky.

Stereo/duální příjem (Pouze v analogovém režimu)

Pokud je vybrán program, informace o zvuku pro stanici se zobrazí s číslem programu a názvem stanice.

- 1  Vyberte položku **Jazyk zvuku**.
- 2  Slouží k výběru výstupu zvuku.

Vysílání	Displej na obrazovce
Mono	MONO
Stereo	STEREO
Duální	DUAL I, DUAL II, DUAL I+II

■ Volba mono zvuku

Pokud je při příjmu sterea stereofonní signál slabý, můžete přepnout na režim mono. Při příjmu v režimu mono se zřetelnost zvuku vylepší.

■ Volba jazyka při dvojjazyčném vysílání

Jestliže je možné přijímat program ve dvou jazycích (duální vysílání), můžete přepnout na funkce DUAL I, DUAL II nebo DUAL I+II.

- DUAL I** posílá do reproduktorů primární vysílaný jazyk.
- DUAL II** posílá do reproduktorů sekundární vysílaný jazyk.
- DUAL I+II** posílá do každého reproduktoru jiný jazyk.

NASTAVENÍ ZVUKU A JAZYKA

Příjem NICAM (Pouze v analogovém režimu)

Je-li váš přístroj vybaven přijímačem pro příjem NICAM, můžete přijímat vysoce kvalitní digitální zvuk NICAM (Near Instantaneous Companding Audio Multiplex).

Výstup zvuku lze vybrat podle typu přijímaného vysílání.

-
- 1 Když je přijímán zvuk **NICAM mono**, můžete si vybrat **NICAM MONO** nebo **FM MONO**.
 - 2 Když je přijímán zvuk **NICAM stereo**, můžete si vybrat **NICAM STEREO** nebo **FM MONO**.
Je-li stereo signál slabý, přepněte na **FM MONO**.
 - 3 Když přijímáte duální zvuk NICAM, můžete si vybrat **NICAM DUAL I**, **NICAM DUAL II** nebo **NICAM DUAL I+II**, popř. **FM MONO**.
-

Výběr zvukového výstupu

V režimu AV, Komponentní, RGB nebo HDMI je možné vybírat zvukový výstup pro levý a pravý reproduktor.

Vyberte výstup zvuku.

L+R: Audio signál z levého L audio vstupu je posílán do levého reproduktoru a audio signál z pravého R audio vstupu je posílán do pravého reproduktoru.

L+L: Audio signál z levého L audio vstupu je posílán do levého i pravého reproduktoru.

R+R: Audio signál z pravého R audio vstupu je posílán do levého i pravého reproduktoru.

Volba jazyka/země nabídky na obrazovce

Při prvním zapnutí se na obrazovce televizoru zobrazí nabídka instalační příručky.

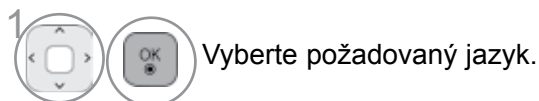

* Pokud chcete změnit již nastavený jazyk/zemi

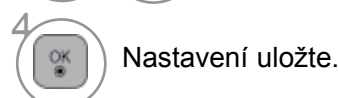
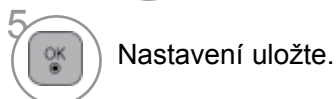
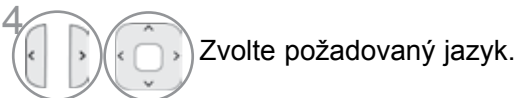
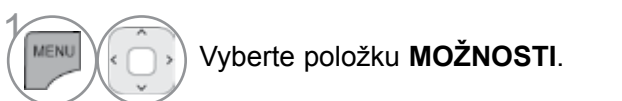

- Stiskněte tlačítko **MENU/EXIT (NABÍDKA/OPUSTIT)** pro návrat ke standardnímu prohlížení TV.
- Stiskněte tlačítko **BACK (ZPĚT)** pro přechod k předešlé obrazovce nabídky.

! POZNÁMKA

- ▶ Pokud nedokončíte nastavení **Installation Guide** (Průvodce instalací) stiskem tlačítka **BACK (ZPĚT)** nebo pokud platnost OSD vypršela (Nabídka na obrazovce), nabídka instalace se bude pravidelně objevovat dokud nebude nastavení dokončeno kdykoli při zapnutí TV.
- ▶ Pokud vyberete nesprávnou zemi, teletext nemusí být správně zobrazen a při jeho provozu může docházet k problémům.
- ▶ Funkce CI (Common Interface) nemusí být použita, záleží na situaci vysílání v dané zemi.
- ▶ Ovládací tlačítka režimu digitální televize nemusí fungovat v závislosti na situaci digitálního vysílání v dané zemi.
- ▶ V zemích, kde není pevná regulace digitálního vysílání, nemusí některé funkce DTV fungovat v závislosti na okolnostech digitálního vysílání.
- ▶ Nastavení země „UK“ zvolte, pouze pokud se nacházíte na území Spojeného království Velké Británie a Severního Irsku.
- ▶ Pokud je nastavení země nastaveno na „—“, Evropský terestrický /kabel digitálního standardního vysílání programů je dostupný, ale některé funkce DTV nebudou pracovat správně.

NASTAVENÍ ZVUKU A JAZYKA



LANGUAGE SELECTION (Volba jazyka) (POUZE V DIGITÁLNÍM REŽIMU)

Zvukové funkce umožňují vybrat preferovaný jazyk zvuku. Pokud nejsou zvuková data vysílána ve vybraném jazyce, bude přehráván zvuk ve výchozím jazyce.

Pokud jsou vysílány titulky ve dvou nebo více jazycích, použijte funkci Subtitle (Titulky). Pokud nejsou data titulků vysílána ve vybraném jazyce, budou zobrazeny titulky ve výchozím jazyce.

Pokud nejsou podporovány jazyky, které jste vybrali jako primární jazyk zvuku a titulků, můžete vybrat jazyk v sekundární kategorii.

Pokud je vysíláno více než 2 jazyků teletextu, v režimu Digital (Digitální) použijte pro volbu funkci jazyka teletextu. Pokud nejsou teletextová data ve vybraném jazyce vysílána, bude zobrazena výchozí jazyková stránka teletextu.



1   Vyberte položku **MOŽNOSTI**.

2   Zvolte **Jazyk(Language)**.

3   Zvolte **Jazyk zvuku, Jazyk titulků** nebo **Teletext Language**(S výjimkou Velké Británie)



4   Zvolte požadovaný jazyk.

5  Nastavení uložte.

1   Vyberte položku **MOŽNOSTI**.

2   Zvolte **Neaktivní podpora**.

3   Vyberte položku **Nedoslýchaví** .

4   Vyberte položku **Zap.** nebo **Vyp..**

- Stiskněte tlačítko **BACK (ZPĚT)** pro přechod k předešlé obrazovce nabídky.

< Výběr jazyka zvuku >

- ▶ Pokud probíhá vysílání ve dvou nebo více jazycích, můžete vybrat jazyk zvuku.



Vyberte položku **Zvuk**.



Vyberte jazyk zvuku.

< Výběr jazyka titulků >



- ▶ Když jsou vysílány titulky ve dvou nebo více jazycích, můžete si vybrat jazyk titulků pomocí tlačítka SUBTITLE na dálkovém ovládacím zařízení.
- ▶ Stiskem tlačítek **^** **v** vyberte jazyk titulků.

- Jazyk zvuku nebo titulků může být označen kódem o jednom až třech znacích, vysílaným poskytovatelem služby.
- Když vyberete doplňkovou zvukovou stopu, (zvuk pro zrakově nebo sluchově postižené), může být překryta část hlavní zvukové stopy.

Informace o jazyce zvuku na OSD

Nabídka	Stav
N.A	Není k dispozici
	Zvuk MPEG
	Zvuk Dolby Digital
	Zvuk pro zrakově postižené
	Zvuk pro sluchově postižené
	Dolby Digital Plus Audio
	Zvuk HE-AAC

Informace o jazyce titulků na OSD

Nabídka	Stav
N.A	Není k dispozici
	Titulky teletextu
	Titulky pro sluchově postižené

NASTAVENÍ ČASU

Nastavení hodin







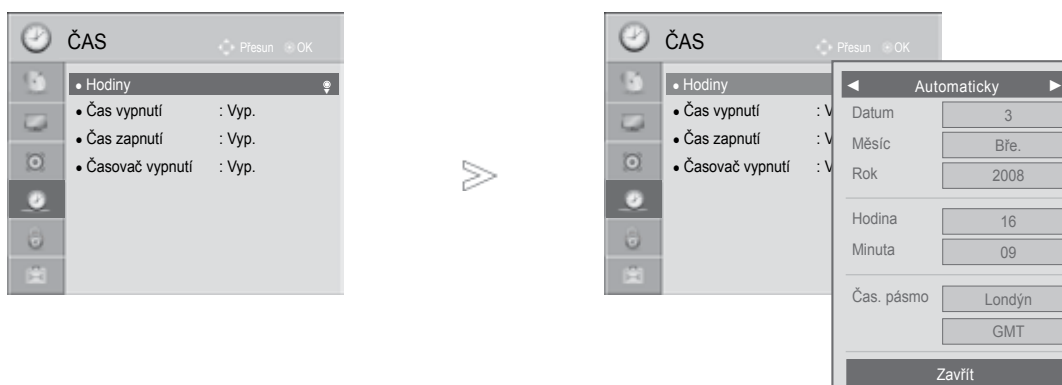

Hodiny se nastaví automaticky po přijetí digitálního signálu v režimu Auto (Automatický).
Můžete nastavit hodiny ručně v režimu Manual (Ručně).

Abyste mohli používat funkci časového zapnutí / vypnutí, musíte nejprve správně nastavit čas.

Čas televizoru je nastaven dle informací o čase v Time Zone a GMT (Greenwichský čas), který je přijímán vysílaným signálem a čas je nastaven automaticky digitálním signálem.

Pokud vyberete Automatický režim, je možné změnit menu Časové pásmo v Portugalsku a ve Španělsku.



-   Vyberte možnost **ČAS**.
-   Vyberte položku **Hodiny**.
-   Zvolte **Auto** nebo **Manual**.
-   Vyberte možnost Rok, Měsíc, Datum, Čas nebo Časové pásmo.
-  Nastavte možnost Rok, Měsíc, Datum, Čas nebo Časové pásmo.







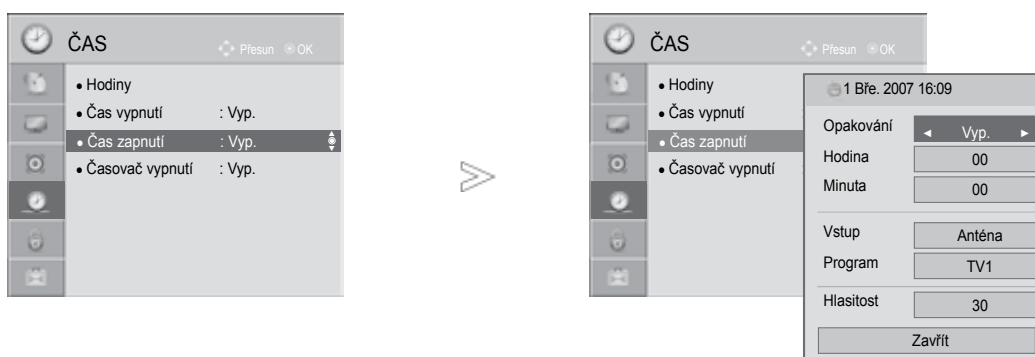

- Stiskněte tlačítko **MENU/EXIT (NABÍDKA/OPUSTIT)** pro návrat ke standardnímu prohlížení TV.
- Stiskněte tlačítko **BACK (ZPĚT)** pro přechod k předešlé obrazovce nabídky.

NASTAVENÍ AUTOMATICKÉHO ZAPNUTÍ A VYPNUTÍ





Časový vypínač automaticky vypíná přístroj do pohotovostního režimu po uplynutí nastavené doby. Dvě hodiny poté, co se přístroj zapne s použitím funkce časového zapnutí, se přepne automaticky zase zpět do pohotovostního režimu, pokud není stisknuto žádné tlačítko.

Když nastavíte funkci časového zapnutí nebo vypnutí, pracují tyto funkce každý den v zadanou dobu. Funkce časového vypnutí má přednost před funkcí časového zapnutí, jsou-li nastaveny na stejný čas. Aby pracovalo časové zapnutí, musí být přístroj v pohotovostním režimu.



-   Vyberte možnost **ČAS**.
-   Vyberte položku **Čas vypnutí** nebo **Čas zapnutí**.
-   Vyberte položku **Opakování**.
-  Vyberte možnost **Vyp.**, **Jednou, Denně, Po. až Pá., Po. až So., So. až Ne.** nebo **Ne..**
-  Nastavte hodinu.
-  Nastavte minuty.

- Chcete-li zrušit funkci Čas Vyp./Zap., stiskněte tlačítko $\wedge \vee$ a vyberte možnost Vyp..
- Pouze pro funkci On timer (Zapnutý časovač)

-  Vyberte **Vstup**.
-  Zvolte vstupní zdroj.
-  Nastavte program.
-  Nastavte hlasitost při spuštění.

- Stiskněte tlačítko **MENU/EXIT (NABÍDKA/OPUSTIT)** pro návrat ke standardnímu prohlížení TV.
- Stiskněte tlačítko **BACK (ZPĚT)** pro přechod k předešlé obrazovce nabídky.

NASTAVENÍ ČASU

NASTAVENÍ ČASOVAČE VYPNUTÍ

Při odchodu na lůžko nemusíte přístroj vypínat ručně.

Časovač umožňuje po nastavené době automaticky přepnout přístroj do pohotovostního režimu.



Vyberte položku **Časovač vypnutí**.

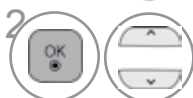

Vyberte možnost **Vyp.**, **10**, **20**, **30**, **60**, **90**, **120**, **180** nebo **240 Minut**.

- Když vypnete přístroj, zruší se nastavená doba do vypnutí automaticky.
- Funkci **Časovač vypnutí** lze nastavit také v nabídce **ČAS**.

RODIČOVSKÝ ZÁMEK A KLASIFIKACE

Nastavení hesla a zamknutí systému



Při prvním zadání hesla stiskněte na dálkovém ovladači tlačítka '0', '0', '0', '0'.



Je-li zvolenou zemí Francie, heslo není '0', '0', '0', '0', ale '1', '2', '3', '4'



Je-li zvolenou zemí Francie, heslo nelze nastavit na '0', '0', '0', '0'

Pokud je kanál uzamknut, dočasně jej odemknete zadáním hesla.



1   Vyberte položku **ZÁMEK**.

2   Vyberte položku **Rodičovský zámek**.

3   Vyberte možnost **Zap..**

4    Nastavte heslo.

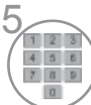
5  Zadejte čtyřčíslicové heslo.
Heslo si zapamatujte!
Potvrďte nové heslo opětovným zadáním.

• Pokud heslo zapomenete, stiskněte na dálkovém ovladači tlačítka '0', '3', '2', '5'.

- Stiskněte tlačítko **MENU/EXIT (NABÍDKA/OPUSTIT)** pro návrat ke standardnímu prohlížení TV.
- Stiskněte tlačítko **BACK (ZPĚT)** pro přechod k předešlé obrazovce nabídky.

RODIČOVSKÝ ZÁMEK A KLASIFIKACE

BLOCK PROGRAMME (BLOKOVAT PROGRAM)

Blokuje jakékoli programy, které nechcete sledovat vy nebo které nemají sledovat vaše děti.





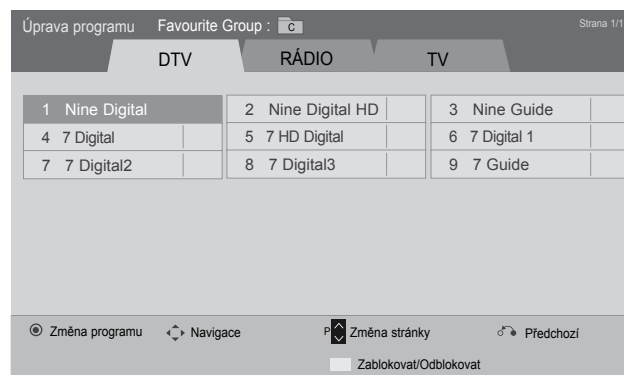
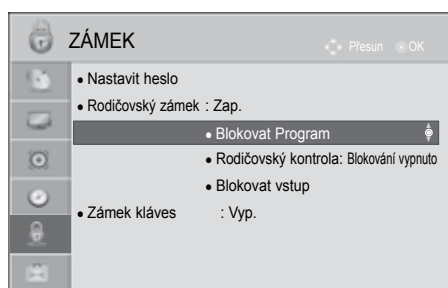



Tuto funkci je možné používat při nastavení **Rodičovský zámek** „Zap.“.

Chcete-li sledovat blokovaný program, zadejte heslo.



nebo



- 1   Vyberte položku **ZÁMEK**.
- 2   Vyberte položku **Rodičovský zámek**.
- 3   Vyberte možnost **Blokovaný Program**.
- 4  Přejděte do nabídky **Blokovaný Program**.
- 5   **ŽLUTÁ** Vyberte program, který chcete uzamknout.

- Stiskněte tlačítko **MENU/EXIT (NABÍDKA/OPUSTIT)** pro návrat ke standardnímu prohlížení TV.
- Stiskněte tlačítko **BACK (ZPĚT)** pro přechod k předešlé obrazovce nabídky.

RODIČOVSKÝ ZÁMEK (Pouze v analogovém režimu)

Tato funkce pracuje podle informací z vysílající stanice. Pokud tedy signál obsahuje nesprávné informace, funkce nepracuje.



Pro přístup k této nabídce je nutné heslo.



Tento přístroj je naprogramován tak, aby si pamatoval poslední nastavení, i když jej vypnete.

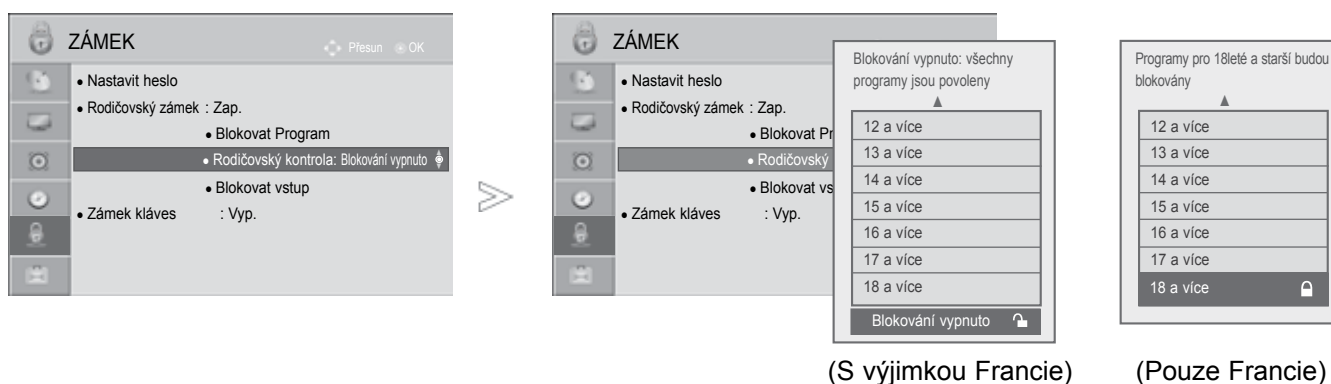

Zabraňte dětem ve sledování některých programů pro dospělé podle nastaveného limitu hodnocení.

Chcete-li sledovat program označený jako omezeně přístupný, zadejte heslo.



1   Vyberte položku **ZÁMEK**.

2   Vyberte položku **Rodičovský zámek**.

3   Vyberte položku **Rodičovský kontrola**.

4   Provedte příslušné úpravy.

- Stiskněte tlačítko **MENU/EXIT (NABÍDKA/OPUSTIT)** pro návrat ke standardnímu prohlížení TV.
- Stiskněte tlačítko **BACK (ZPĚT)** pro přechod k předešlé obrazovce nabídky.

RODIČOVSKÝ ZÁMEK A KLASIFIKACE

BLOKACE VNĚJŠÍHO VSTUPU

Umožňuje blokovat vstup.

Tuto funkci je možné používat při nastavení **Rodičovský zámek „Zap.“**.

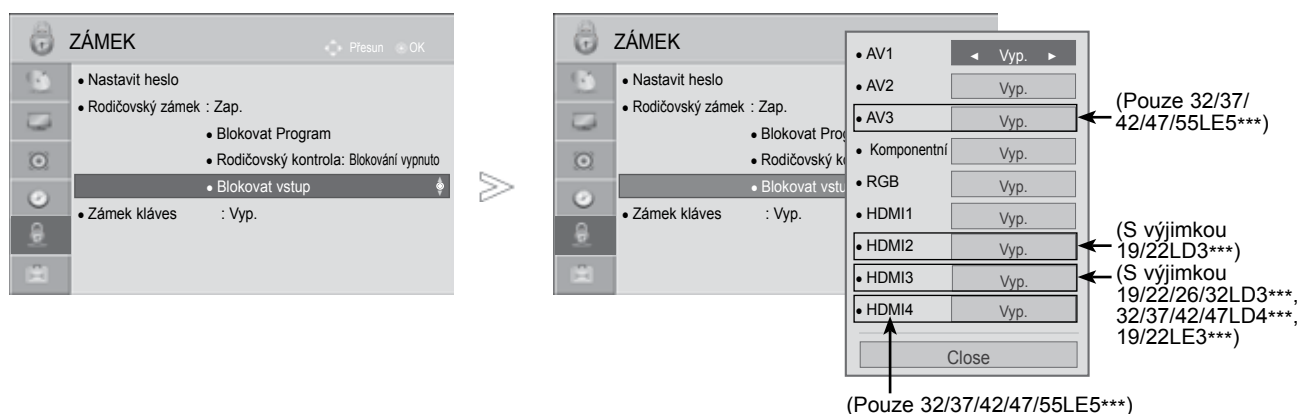





1. Vyberte položku **ZÁMEK**.
2. Vyberte položku **Rodičovský zámek**.
3. Vyberte položku **Blokovat vstup**.
4. Vyberte zdroj.
5. Vyberte položku **Zap.** nebo **Vyp..**

- Stiskněte tlačítko **MENU/EXIT (NABÍDKA/OPUSTIT)** pro návrat ke standardnímu prohlížení TV.
- Stiskněte tlačítko **BACK (ZPĚT)** pro přechod k předešlé obrazovce nabídky.

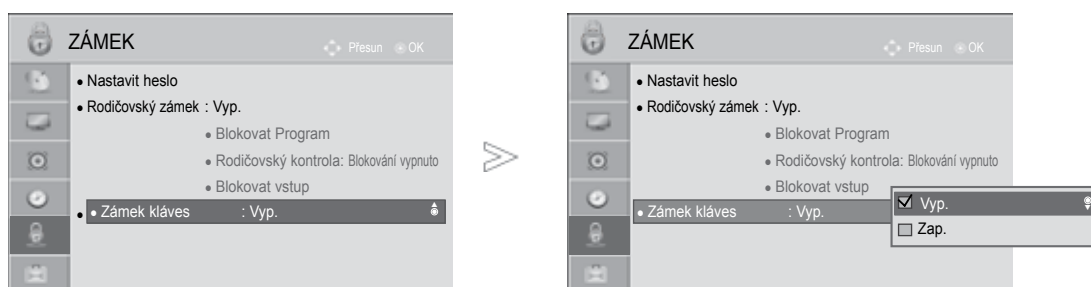
Zámek Kláves

TV přijímač se dá nastavit tak, aby se dal obsluhovat pouze dálkovým ovladačem. Tuto funkci můžete používat k tomu, abyste zabránili sledování nevhodných pořadů.



-   Vyberte položku **ZÁMEK**.
-   Vyberte položku **Zámek kláves**.
-   Vyberte položku **Zap.** nebo **Vyp.**

- Je-li televizor vypnutý, stiskněte v režimu Zámek kláves 'Zap.' stiskněte tlačítko **⏻ / I, INPUT, P[^] v** (nebo **P[▲] ▼**) na televizoru nebo tlačítka TV nebo **POWER INPUT, P[^] v** nebo číselné tlačítko na dálkovém ovladači.
- Když během sledování televizoru v režimu zámku tlačítek stisknete jakékoli tlačítko na předním panelu, zobrazí se na obrazovce nápis '**⚠ Klávesy zamknuty**' (Zámek tlačítek zapnut).
- Pokud je zobrazeno jiné OSD, 'Zamknutí kláves' **⚠** není funkční.

- Stiskněte tlačítko **MENU/EXIT (NABÍDKA/OPUSTIT)** pro návrat ke standardnímu prohlížení TV.
- Stiskněte tlačítko **BACK (ZPĚT)** pro přechod k předešlé obrazovce nabídky.

TELETEXT

Tato funkce není dostupná ve všech zemích.

Teletext je služba, kterou zdarma vysílá většina TV stanic a která poskytuje plně aktuální informace o událostech, počasí, televizních programech, kurzech akcií a mnoha dalších tématech.

Dekodér teletextu v tomto televizoru může podporovat systémy SIMPLE , TOP a FASTEXT. SIMPLE (standardní teletext) sestává z množství stránek, které se vybírají přímým zadáním příslušného čísla stránky. TOP a FASTEXT jsou modernější metody, které umožňují rychlý a snadný výběr informací z teletextu.

Zapnutí/vypnutí

Stisknutím tlačítka **TEXT** přepnete na zobrazení teletextu.

Na obrazovce se objeví úvodní nebo naposledy prohlížená stránka teletextu.

V záhlaví stránky se zobrazí dvě čísla stránek, název televizní stanice datum a čas. První číslo je Vaše volba stránky, zatímco druhé číslo zastupuje právě zobrazenou stránku.

Dalším stisknutím tlačítka **TEXT** vypnete zobrazení teletextu.

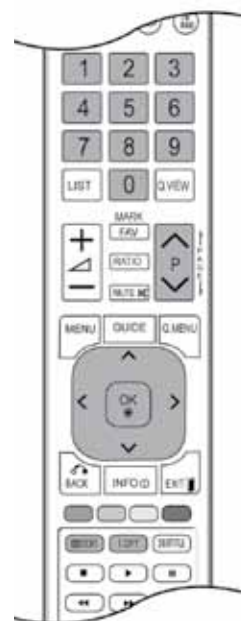

SIMPLE text

■ Výběr stránky

- 1 Číselnými tlačítky vyberte požadované číslo stránky (třímístné číslo). Jestliže během zadávání čísla stránky stisknete nesprávné číslo, musíte dokončit třímístné číslo a potom můžete zopakovat zápis čísla znovu.
- 2 Tlačítka **P** **^** **v** můžete také použít pro výběr předcházející nebo následující stránky.

TOP Text

Průvodce uživatele zobrazí ve spodní části čtyři políčka - červené, zelené, žluté a modré. Žluté pole označuje následující skupinu a modré pole označuje následující blok.

■ Výběr bloku/skupiny/stránky

- 1 Modrým tlačítkem můžete přecházet z bloku na blok.
- 2 Žlutým tlačítkem můžete přejít na následující skupinu s automatickým přeskočením do následujícího bloku.
- 3 Zeleným tlačítkem můžete přejít na následující existující stránku s automatickým přeskočením do následujícího bloku.
Alternativně můžete také použít tlačítko P \downarrow .
- 4 Červeným tlačítkem se můžete vrátit na předcházející výběr. Alternativně můžete také použít tlačítko P \wedge .

■ Přímý výběr stránky

Stejně jako v režimu SIMPLE teletext, si můžete v režimu TOP vybrat stránku zapsáním třímístného čísla pomocí číselných tlačítek.

FASTEXT

Barevným políčkům, které se nacházejí ve spodní části obrazovky jsou přiřazeny teletextové stránky, které si můžete vybrat stisknutím odpovídajícího barevného tlačítka.

■ Výběr stránky

- 1 Stiskněte tlačítko **T.OPT** (Možnosti textu) a potom pomocí tlačítka $\wedge \downarrow$ vyberte nabídku  .
- 2 Zobrazte stránku s rejstříkem. Stránky, které jsou uvedeny v barevných polích ve spodní části obrazovky můžete vybírat barevnými tlačítky na dálkovém ovladači.
- 3 Stejně jako v režimu SIMPLE teletext, si můžete v režimu FASTEXT vybrat stránku zapsáním třímístného čísla pomocí číselných tlačítek.
- 4 Tlačítka P $\wedge \downarrow$ můžete také použít pro výběr předcházející nebo následující stránky.

Speciální funkce teletextu

- Stiskněte tlačítko **T. OPT** (Možnosti textu) a pak pomocí tlačítka **^ v** vyberte nabídku **Text Option** (Možnosti textu).
Ve Velké Británii (v digitálním režimu), tlačítko T. OPT nefunguje.



■ Index (REJSTŘÍK)

Výběr jednotlivých stránek rejstříku.



■ Čas

Při sledování televizního programu zobrazíte výběrem této nabídky v horním pravém rohu obrazovky čas.

Pro odstranění zobrazeného času stiskněte toto tlačítko ještě jednou. V režimu teletextu slouží toto tlačítko pro výběr podstránek. Číslo podstránky je zobrazeno ve spodní části obrazovky. Pro přidržení nebo změnu podstránky stiskněte zelené / modré tlačítko, tlačítka < > nebo číselná tlačítka. Dalším stisknutím ukončíte tuto funkci.



■ Pozastavit

Zastaví automatickou změnu stránky, která nastává v případě, že se stránka skládá ze dvou a více podstránek. Počet podstránek a zobrazená podstránka je obvykle uvedena na obrazovce pod časem. Pokud je tato nabídka vybrána, zobrazí se v levém horním rohu obrazovky znak zastavení a automatická změna stránky není aktivní.



■ Odhalit

Výběrem této nabídky zobrazíte skryté informace, například řešení hádanek nebo kvízů.



■ Aktualizovat

V tomto okamžiku bude na obrazovce zobrazen televizní program, zatímco teletext načítá novou teletextovou stránku. V levém horním rohu bude zobrazena ikona. Jakmile je k dispozici aktualizovaná stránka, změní se ikona na číslo stránky. Opětovným výběrem této nabídky zobrazíte aktualizovanou stránku teletextu.

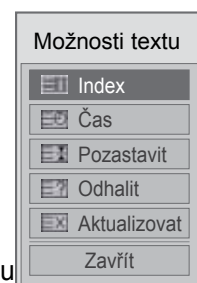

DIGITÁLNÍ TELETEXT

***Tato funkce je dostupná pouze ve Velké Británii a Irsku.**

Přístroj umožňuje přístup k digitálnímu teletextu obohacenému v oblastech textu, grafiky i dalších. Tento digitální teletext lze zobrazovat přes speciální služby digitálního teletextu a provozovatele vysílající digitální teletext.

TELETEXT V RÁMCI DIGITÁLNÍ SLUŽBY

- 1 Stiskněte číslci nebo tlačítko **P ^ v** a vyberte digitální službu vysílající digitální teletext.
- 2 Podle pokynů v digitálním teletextu přejděte stisknutím tlačítka **TEXT, OK, ^ v < >**, **ČERVENÉ, ZELENÉ, ŽLUTÉ, MODRÉ** nebo **ČÍSLICE** na další krok a stejným způsobem pokračujte.
- 3 Chcete-li změnit službu digitálního teletextu, vyberte číselnými tlačítky nebo tlačítky **P ^ v** jinou službu.



TELETEXT V DIGITÁLNÍ SLUŽBĚ

- 1 Stiskněte číslci nebo tlačítko **P ^ v** a vyberte službu vysílající digitální teletext.
- 2 Stisknutím tlačítka **TEXT** nebo barevného tlačítka vyberte teletext.
- 3 Podle pokynů v digitálním teletextu přejděte stisknutím tlačítka **OK, ^ v < >**, **ČERVENÉ, ZELENÉ, ŽLUTÉ, MODRÉ** nebo **ČÍSLICE** na další krok a stejným způsobem pokračujte.
- 4 Stisknutím tlačítka **TEXT** nebo barevného tlačítka vypnete digitální teletext a vrátíte se ke sledování televize.

Některé služby mohou umožňovat přístup k textovým službám stisknutím **ČERVENÉHO** tlačítka.



DODATKY

ŘEŠENÍ PROBLÉMŮ

Zařízení nefunguje standardním způsobem.	
Dálkový ovladač nefunguje	<ul style="list-style-type: none">■ Zkontrolujte, zda v cestě mezi produktem a dálkovým ovladačem nepřekáží nějaký objekt.■ Jsou baterie vloženy se správnou polaritou (+ na +, - na -)?■ Vložte do ovladače nové baterie.
Došlo k náhlému vypnutí přístroje	<ul style="list-style-type: none">■ Není nastaven časovač vypnutí?■ Zkontrolujte nastavení napájení. Došlo k výpadku dodávky elektrické energie.■ Je-li televizor zapnutý a k dispozici není žádný vstupní signál, přístroj se po 15 minutách automaticky vypne.

Nedostatky obrazu	
Bez obrazu a bez zvuku	<ul style="list-style-type: none">■ Zkontrolujte, zda je produkt zapnutý.■ Vyzkoušejte jiný kanál. Je možné, že je problém ve vysílání.■ Je napájecí kabel připojen do elektrické zásuvky ve zdi?■ Zkontrolujte směr a umístění antény.■ Vyzkoušejte, zda zásuvka ve zdi funguje: zapojte do zásuvky, ke které byl připojen napájecí kabel produktu, napájecí kabel jiného produktu.
Obraz se po zapnutí objevuje pomalu	<ul style="list-style-type: none">■ Toto chování je normální. Obraz je při spouštění zařízení utlumený. Pokud se obraz neobjeví ani po pěti minutách, obraťte se na servisní středisko.
Žádné barvy/málo barev nebo nekvalitní obraz	<ul style="list-style-type: none">■ Upravte barvy v nabídce OSC.■ Zachovejte dostatečnou vzdálenost mezi produktem a videorekordérem.■ Vyzkoušejte jiný kanál. Je možné, že je problém ve vysílání.■ Jsou video kabely správně propojeny?■ Aktivováním libovolné funkce obnovte jas obrazu.
Vodorovné či svislé pruhy nebo roztřepaný obraz	<ul style="list-style-type: none">■ Zkontrolujte, zda tyto chyby nezpůsobuje místní rušení, například elektrické zařízení nebo mechanické nářadí.
Nekvalitní příjem na některých kanálech	<ul style="list-style-type: none">■ Problémy ve vysílání stanice nebo kabelové televize. Přeladte na jinou stanici.■ Signál stanice je slabý. Pokud chcete zjistit, zda není možné u stanice se slabým příjmem získat kvalitnější obraz a zvuk, zkuste přesměrovat anténu.■ Zkontrolujte, zda nedochází k rušení signálu jiným zařízením.
Čáry nebo pásy v obraze	<ul style="list-style-type: none">■ Zkontrolujte (přesměrujte) anténu.
Při připojení pomocí kabelu HDMI není zobrazen obraz.	<ul style="list-style-type: none">■ Ujistěte se, že máte kabel HDMI verze 1.3 nebo vyšší. Pokud kabely HDMI nepodporují rozhraní HDMI verze 1.3, může docházet k blikání nebo se nemusí zobrazit obraz. Používejte prosím nejnovější kabely, které podporují rozhraní HDMI alespoň verze 1.3.

Zvukové nedostatky	
Obraz je v pořádku, ale není slyšet zvuk	<ul style="list-style-type: none"> ■ Stiskněte tlačítko pro ovládání hlasitosti, \triangle + nebo -. ■ Není zvuk úplně ztlumený? Stiskněte tlačítko pro ztlumení zvuku, MUTE. ■ Vyzkoušejte jiný kanál. Je možné, že je problém ve vysílání. ■ Jsou zvukové kabely správně propojeny?
Z jednoho reproduktoru není slyšet zvuk	<ul style="list-style-type: none"> ■ Upravte vyvážení zvuku v nabídce OSC.
Je slyšet neobvyklé zvuky uvnitř produktu	<ul style="list-style-type: none"> ■ Změna okolní vlhkosti nebo teploty může mít za následek neobvyklé zvuky uvnitř produktu při jeho zapnutí nebo vypnutí a neznamena vadu produktu.
Při připojení pomocí kabelu HDMI nebo USB není slyšet zvuk.	<ul style="list-style-type: none"> ■ Zkontrolujte, že kabel HDMI podporuje tuto technologii ve verzi 1.3. ■ Zkontrolujte, zda kabel USB podporuje tuto technologii ve verzi 2.0. <p style="text-align: right; font-size: small;">*Tato funkce není dostupná u všech modelů.</p>

Dochází k potížím v režimu PC (platí pouze pro režim PC)	
Signál je mimo rozsah.	<ul style="list-style-type: none"> ■ Upravte rozlišení a vodorovnou nebo svislou frekvenci. ■ Zkontrolujte vstupní zdroj.
Svislý pruh nebo pás na pozadí, vodorovný šum a nesprávná poloha	<ul style="list-style-type: none"> ■ Nastavte automatickou konfiguraci nebo upravte hodiny, fázi nebo polohu ve svislém/vodorovném směru.
Barva obrazu je nestabilní nebo se zobrazuje pouze jedna barva	<ul style="list-style-type: none"> ■ Zkontrolujte signálový kabel. ■ Přeinstalujte PC video kartu.

Dojde k problému s nastavením PICTURE (OBRAZ).	
Jakmile uživatel změní nastavení obrazu, televize se po uplynutí určité doby automaticky převede zpět na původní nastavení.	<ul style="list-style-type: none"> ■ To znamená, že televizor je momentálně nastaven na režim Předvádění v obchodě. Přepnutí do režimu Použití v domácnosti proveďte následovně: V nabídce televizoru vyberte MOŽNOSTI > vyberte Nastavení režimu -> vyberte Použití v domácnosti. Nyní jste televizor přepnuli do režimu Použití v domácnosti

DODATKY

ÚDRŽBA

Prvotním závadám lze předcházet. Opatrné a pravidelné čištění prodlužuje životnost nového televizoru.

UPOZORNĚNÍ: Než začnete s čištěním, ujistěte se, že jste přístroj vypnuli a odpojili napájecí kabel.

Čištění obrazovky

- 1 Nejlepší způsob, jak během chvilky odstranit prach z obrazovky. Namočte měkký hadřík ve vlažné vodě s přídavkem malého množství změkčovače nebo mycího prostředku. Vykruťte jej, aby byl téměř suchý, a poté jím utřete obrazovku.
- 2 Ujistěte se, že jste přebytečnou vodu z obrazovky setřeli. Dříve než přístroj zapnete, nechte jej uschnout.

Čištění skříně

- K odstranění nečistot a prachu vytřete skříň měkkým suchým hadříkem, který po sobě nezanechává vlákna.
- Nepoužívejte navlhčené hadříky.

Rozšířený nedostatek

⚠ UPOZORNĚNÍ

- ▶ Pokud necháváte přístroj po dlouhou dobu vypnutý (například v případě, že jedete na dovolenou), doporučujeme odpojit napájecí kabel, abyste předešli možnému poškození v důsledku zásahu bleskem nebo elektrickým proudem.

TECHNICKÉ ÚDAJE

MODELY		19LD3****	22LD3****
		19LD350-ZA / 19LD350N-ZA	22LD350-ZA / 22LD350N-ZA
Rozměry (šířka x výška x hloubka)	včetně podstavce	457,0 mm x 336,0 mm x 164,9 mm	526,0 mm x 377,0 mm x 164,9 mm
	bez podstavce	457,0 mm x 290,0 mm x 65,0 mm	526,0 mm x 331,0 mm x 65,0 mm
Hmotnost	včetně podstavce	3,4 kg	4,3 kg
	bez podstavce	3,1 kg	4,0 kg
Napájecí napětí		AC 100-240 V~ 50 / 60 Hz	AC 100-240 V~ 50 / 60 Hz
Příkon		30 W	50 W
MODELY		26LD3****	32LD3****
		26LD350-ZA / 26LD350N-ZA	32LD350-ZA / 32LD350N-ZA
Rozměry (šířka x výška x hloubka)	včetně podstavce	663,0 mm x 484,0 mm x 206,8 mm	800,0 mm x 565,0 mm x 206,8 mm
	bez podstavce	663,0 mm x 423,0 mm x 79,9 mm	800,0 mm x 509,0 mm x 73,8 mm
Hmotnost	včetně podstavce	7,3 kg	9,2 kg
	bez podstavce	6,2 kg	8,2 kg
Napájecí napětí		AC 100-240 V~ 50 / 60 Hz	AC 100-240 V~ 50 / 60 Hz
Příkon		100 W	120 W
Velikost modulu CI (šířka x výška x hloubka)		100,0 mm x 55,0 mm x 5,0 mm	
Okolní podmínky	Provozní teplota	0 °C až 40 °C	
	Provozní vlhkost vzduchu	Méně než 80 %	
	Teplota při uskladnění	-20 °C až 60 °C	
	Vlhkost vzduchu při uskladnění	Méně než 85 %	

- Vzhledem k neustále pokračujícímu vývoji si vyhrazujeme právo na změnu technických údajů bez předchozího upozornění.

DODATKY

MODELY		32LD4***	
		32LD420-ZA / 32LD420N-ZA	32LD450-ZA / 32LD450N-ZA
Rozměry (šířka x výška x hloubka)	včetně podstavce	805,0 mm x 583,0 mm x 224,0 mm	799,0 mm x 555,0 mm x 207,0 mm
	bez podstavce	805,0 mm x 531,0 mm x 79,9 mm	799,0 mm x 506,0 mm x 73,5 mm
Hmotnost	včetně podstavce	12,1 kg	9,1 kg
	bez podstavce	11,0 kg	8,1 kg
Napájecí napětí		AC 100-240 V~ 50 / 60 Hz	AC 100-240 V~ 50 / 60 Hz
Příkon		140 W	120 W
MODELY		37LD4***	
		37LD420-ZA / 37LD420N-ZA	37LD450-ZA / 37LD450N-ZA
Rozměry (šířka x výška x hloubka)	včetně podstavce	922,0 mm x 659,0 mm x 297,0 mm	916,0 mm x 625,0 mm x 261,0 mm
	bez podstavce	922,0 mm x 595,0 mm x 88,0 mm	916,0 mm x 575,0 mm x 77,4 mm
Hmotnost	včetně podstavce	14,9 kg	12,5 kg
	bez podstavce	13,1 kg	10,8 kg
Napájecí napětí		AC 100-240 V~ 50 / 60 Hz	AC 100-240 V~ 50 / 60 Hz
Příkon		150 W	160 W
Velikost modulu CI (šířka x výška x hloubka)		100,0 mm x 55,0 mm x 5,0 mm	
Okolní podmínky	Provozní teplota	0 °C až 40 °C	
	Provozní vlhkost vzduchu	Méně než 80 %	
	Teplota při uskladnění	-20 °C až 60 °C	
	Vlhkost vzduchu při uskladnění	Méně než 85 %	

- Vzhledem k neustále pokračujícímu vývoji si vyhrazujeme právo na změnu technických údajů bez předchozího upozornění.

MODELY		42LD4***	
		42LD420-ZA / 42LD420N-ZA	42LD450-ZA / 42LD450N-ZA
Rozměry (šířka x výška x hloubka)	včetně podstavce	1028,0 mm x 715,4 mm x 297,0 mm	1023,0 mm x 685,0 mm x 261,0 mm
	bez podstavce	1028,0 mm x 658,6 mm x 88,7 mm	1023,0 mm x 635,0 mm x 76,6 mm
Hmotnost	včetně podstavce	18,0 kg	15,1 kg
	bez podstavce	16,2 kg	13,5 kg
Napájecí napětí		AC 100-240 V~ 50 / 60 Hz	AC 100-240 V~ 50 / 60 Hz
Příkon		260 W	190 W
MODELY		47LD4***	
		47LD420-ZA / 47LD420N-ZA	47LD450-ZA / 47LD450N-ZA
Rozměry (šířka x výška x hloubka)	včetně podstavce	1140,6 mm x 784,8 mm x 337,4 mm	1136,0 mm x 757,0 mm x 270,0 mm
	bez podstavce	1140,6 mm x 722,9 mm x 99,0 mm	1136,0 mm x 698,0 mm x 76,5 mm
Hmotnost	včetně podstavce	22,5 kg	19,5 kg
	bez podstavce	19,9 kg	17,5 kg
Napájecí napětí		AC 100-240 V~ 50 / 60 Hz	AC 100-240 V~ 50 / 60 Hz
Příkon		330 W	260 W
Velikost modulu CI (šířka x výška x hloubka)		100,0 mm x 55,0 mm x 5,0 mm	
Okolní podmínky	Provozní teplota	0 °C až 40 °C	
	Provozní vlhkost vzduchu	Méně než 80 %	
	Teplota při uskladnění	-20 °C až 60 °C	
	Vlhkost vzduchu při uskladnění	Méně než 85 %	

- Vzhledem k neustále pokračujícímu vývoji si vyhrazujeme právo na změnu technických údajů bez předchozího upozornění.

DODATKY

MODELY		32LD5****	
		32LD550-ZC / 32LD550N-ZC	32LD551-ZA / 32LD551N-ZA
Rozměry (šířka x výška x hloubka)	včetně podstavce	800,0 mm x 563,0 mm x 207,0 mm	800,0 mm x 563,0 mm x 207,0 mm
	bez podstavce	800,0 mm x 503,0 mm x 74,7 mm	800,0 mm x 503,0 mm x 74,7 mm
Hmotnost	včetně podstavce	9,7 kg	9,7 kg
	bez podstavce	8,7 kg	8,7 kg
Napájecí napětí		AC 100-240 V~ 50 / 60 Hz	AC 100-240 V~ 50 / 60 Hz
Příkon		150 W	150 W
MODELY		42LD5****	
		42LD550-ZC / 42LD550N-ZC	42LD551-ZA / 42LD551N-ZA
Rozměry (šířka x výška x hloubka)	včetně podstavce	1024,0 mm x 695,0 mm x 261,0 mm	1024,0 mm x 695,0 mm x 261,0 mm
	bez podstavce	1024,0 mm x 632,0 mm x 78,7 mm	1024,0 mm x 632,0 mm x 78,7 mm
Hmotnost	včetně podstavce	15,4 kg	15,4 kg
	bez podstavce	13,8 kg	13,8 kg
Napájecí napětí		AC 100-240 V~ 50 / 60 Hz	AC 100-240 V~ 50 / 60 Hz
Příkon		210 W	210 W
Velikost modulu CI (šířka x výška x hloubka)		100,0 mm x 55,0 mm x 5,0 mm	
Okolní podmínky	Provozní teplota	0 °C až 40 °C	
	Provozní vlhkost vzduchu	Méně než 80 %	
	Teplota při uskladnění	-20 °C až 60 °C	
	Vlhkost vzduchu při uskladnění	Méně než 85 %	

- Vzhledem k neustále pokračujícímu vývoji si vyhrazujeme právo na změnu technických údajů bez předchozího upozornění.

MODELY		46LD5****	
		46LD550-ZC / 46LD550N-ZC	46LD551-ZA / 46LD551N-ZA
Rozměry (šířka x výška x hloubka)	včetně podstavce	1115,0 mm x 752,0 mm x 270,0 mm	1115,0 mm x 752,0 mm x 270,0 mm
	bez podstavce	1115,0 mm x 680,0 mm x 77,0 mm	1115,0 mm x 680,0 mm x 77,0 mm
Hmotnost	včetně podstavce	18,6 kg	18,6 kg
	bez podstavce	16,6 kg	16,6 kg
Napájecí napětí		AC 100-240 V~ 50 / 60 Hz	AC 100-240 V~ 50 / 60 Hz
Příkon		240 W	240 W
MODELY		52LD5****	
		52LD550-ZC / 52LD550N-ZC	52LD551-ZA / 52LD551N-ZA
Rozměry (šířka x výška x hloubka)	včetně podstavce	1266,0 mm x 851,0 mm x 330,0 mm	1266,0 mm x 851,0 mm x 330,0 mm
	bez podstavce	1266,0 mm x 745,0 mm x 96,4 mm	1266,0 mm x 745,0 mm x 96,4 mm
Hmotnost	včetně podstavce	26,9 kg	26,9 kg
	bez podstavce	23,6 kg	23,6 kg
Napájecí napětí		AC 100-240 V~ 50 / 60 Hz	AC 100-240 V~ 50 / 60 Hz
Příkon		300 W	300 W
Velikost modulu CI (šířka x výška x hloubka)		100,0 mm x 55,0 mm x 5,0 mm	
Okolní podmínky	Provozní teplota	0 °C až 40 °C	
	Provozní vlhkost vzduchu	Méně než 80 %	
	Teplota při uskladnění	-20 °C až 60 °C	
	Vlhkost vzduchu při uskladnění	Méně než 85 %	

- Vzhledem k neustále pokračujícímu vývoji si vyhrazujeme právo na změnu technických údajů bez předchozího upozornění.

DODATKY

MODELY		60LD5****	
		60LD550-ZC / 60LD550N-ZC	60LD551-ZA / 60LD551N-ZA
Rozměry (šířka x výška x hloubka)	včetně podstavce	1441,0 mm x 963,0 mm x 345,0 mm	1441,0 mm x 963,0 mm x 345,0 mm
	bez podstavce	1441,0 mm x 877,0 mm x 109,0 mm	1441,0 mm x 877,0 mm x 109,0 mm
Hmotnost	včetně podstavce	40,0 kg	40,0 kg
	bez podstavce	35,7 kg	35,7 kg
Napájecí napětí		AC 100-240 V~ 50 / 60 Hz	AC 100-240 V~ 50 / 60 Hz
Příkon		380 W	380 W
Velikost modulu CI (šířka x výška x hloubka)		100,0 mm x 55,0 mm x 5,0 mm	
Okolní podmínky	Provozní teplota	0 °C až 40 °C	
	Provozní vlhkost vzduchu	Méně než 80 %	
	Teplota při uskladnění	-20 °C až 60 °C	
	Vlhkost vzduchu při uskladnění	Méně než 85 %	

- Vzhledem k neustále pokračujícímu vývoji si vyhrazujeme právo na změnu technických údajů bez předchozího upozornění.

MODELY		32LE4***	42LE4***
		32LE4500-ZA / 32LE450N-ZA	42LE4500-ZA / 42LE450N-ZA
Rozměry (šířka x výška x hloubka)	včetně podstavce	764,8 mm x 550,0 mm x 230,0 mm	887,6 mm x 619,2 mm x 230,0 mm
	bez podstavce	764,8 mm x 490,4 mm x 49,8 mm	887,6 mm x 559,8 mm x 49,8 mm
Hmotnost	včetně podstavce	14,0 kg	17,6 kg
	bez podstavce	11,2 kg	14,8 kg
Napájecí napětí		AC 100-240 V~ 50 / 60 Hz	AC 100-240 V~ 50 / 60 Hz
Příkon		150 W	180 W
MODELY		47LE4***	55LE4***
		47LE4500-ZA / 47LE4500N-ZA	55LE4500-ZA / 55LE450N-ZA
Rozměry (šířka x výška x hloubka)	včetně podstavce	764,8 mm x 550,0 mm x 230,0 mm	887,6 mm x 619,2 mm x 230,0 mm
	bez podstavce	764,8 mm x 490,4 mm x 49,8 mm	887,6 mm x 559,8 mm x 49,8 mm
Hmotnost	včetně podstavce	14,0 kg	17,6 kg
	bez podstavce	11,2 kg	14,8 kg
Napájecí napětí		AC 100-240 V~ 50 / 60 Hz	AC 100-240 V~ 50 / 60 Hz
Příkon		150 W	180 W
Velikost modulu CI (šířka x výška x hloubka)		100,0 mm x 55,0 mm x 5,0 mm	
Okolní podmínky	Provozní teplota	0 °C až 40 °C	
	Provozní vlhkost vzduchu	Méně než 80 %	
	Teplota při uskladnění	-20 °C až 60 °C	
	Vlhkost vzduchu při uskladnění	Méně než 85 %	
Podporované videosoubory		Viz str, 54~55	

- Vzhledem k neustále pokračujícímu vývoji si vyhrazujeme právo na změnu technických údajů bez předchozího upozornění.

DODATKY

MODELY		19LE3***	
		19LE3300-ZA / 19LE330N-ZA	19LE3310-ZB / 19LE331N-ZB
Rozměry (šířka x výška x hloubka)	včetně podstavce	471,2 mm x 365,9 mm x 155,4 mm	471,2 mm x 365,9 mm x 155,4 mm
	bez podstavce	471,2 mm x 315,5 mm x 34,4 mm	471,2 mm x 315,5 mm x 34,4 mm
Hmotnost	včetně podstavce	3,4 kg	3,4 kg
	bez podstavce	3,2 kg	3,2 kg
Napájecí napětí Příkon		DC 24 V	DC 24 V
MODELY		22LE3***	
		22LE3300-ZA / 22LE330N-ZA	22LE3310-ZB / 22LE331N-ZB
Rozměry (šířka x výška x hloubka)	včetně podstavce	542,9 mm x 407,1 mm x 155,4 mm	542,9 mm x 407,1 mm x 155,4 mm
	bez podstavce	542,9 mm x 357,6 mm x 34,4 mm	542,9 mm x 357,6 mm x 34,4 mm
Hmotnost	včetně podstavce	4,2 kg	4,2 kg
	bez podstavce	3,9 kg	3,9 kg
Napájecí napětí Příkon		DC 24 V	DC 24 V
Velikost modulu CI (šířka x výška x hloubka)		100,0 mm x 55,0 mm x 5,0 mm	
Okolní podmínky	Provozní teplota	0 °C až 40 °C	
	Provozní vlhkost vzduchu	Méně než 80 %	
	Teplota při uskladnění	-20 °C až 60 °C	
	Vlhkost vzduchu při uskladnění	Méně než 85 %	
Podporované videosoubory		Viz str. 54~55	

- Vzhledem k neustále pokračujícímu vývoji si vyhrazujeme právo na změnu technických údajů bez předchozího upozornění.

MODELY		26LE3***	
		26LE3300-ZA / 26LE330N-ZA	26LE3310-ZB / 26LE331N-ZB
Rozměry (šířka x výška x hloubka)	včetně podstavce	652,0 mm x 480,8 mm x 191,4 mm	652,0 mm x 480,8 mm x 191,4 mm
	bez podstavce	652,0 mm x 420,3 mm x 34,4 mm	652,0 mm x 420,3 mm x 34,4 mm
Hmotnost	včetně podstavce	6,1 kg	6,1 kg
	bez podstavce	5,1 kg	5,1 kg
Napájecí napětí		DC 24 V	DC 24 V
Příkon			
MODELY		32LE5***	
		32LE5300-ZA / 32LE530N-ZA	32LE5310-ZB / 32LE531N-ZB
Rozměry (šířka x výška x hloubka)	včetně podstavce	784,6 mm x 558,1 mm x 221,0 mm	784,6 mm x 558,1 mm x 221,0 mm
	bez podstavce	784,6 mm x 499,5 mm x 39,9 mm	784,6 mm x 499,5 mm x 39,9 mm
Hmotnost	včetně podstavce	12,65 kg	12,65 kg
	bez podstavce	10,5 kg	10,5 kg
Napájecí napětí		AC 100-240 V~ 50 / 60 Hz	AC 100-240 V~ 50 / 60 Hz
Příkon		130 W	130 W
Velikost modulu CI (šířka x výška x hloubka)		100,0 mm x 55,0 mm x 5,0 mm	
Okolní podmínky	Provozní teplota	0 °C až 40 °C	
	Provozní vlhkost vzduchu	Méně než 80 %	
	Teplota při uskladnění	-20 °C až 60 °C	
	Vlhkost vzduchu při uskladnění	Méně než 85 %	
Podporované videosoubory		Viz str. 54~55	

- Vzhledem k neustále pokračujícímu vývoji si vyhrazujeme právo na změnu technických údajů bez předchozího upozornění.

DODATKY

MODELY		37LE5***	
		37LE5300-ZA / 37LE530N-ZA	37LE5310-ZB / 37LE531N-ZB
Rozměry (šířka x výška x hloubka)	včetně podstavce	905,0 mm x 630,0 mm x 270,0 mm	905,0 mm x 630,0 mm x 270,0 mm
	bez podstavce	905,0 mm x 630,0 mm x 39,9 mm	905,0 mm x 630,0 mm x 39,9 mm
Hmotnost	včetně podstavce	15,3 kg	15,3 kg
	bez podstavce	11,8 kg	11,8 kg
Napájecí napětí		AC 100-240 V~ 50 / 60 Hz	AC 100-240 V~ 50 / 60 Hz
Příkon		140 W	140 W
MODELY		42LE5***	
		42LE5300-ZA / 42LE530N-ZA	42LE5310-ZB / 42LE531N-ZB
Rozměry (šířka x výška x hloubka)	včetně podstavce	1016,0 mm x 692,0 mm x 270,0 mm	1016,0 mm x 692,0 mm x 270,0 mm
	bez podstavce	1016,0 mm x 630,0 mm x 29,3 mm	1016,0 mm x 630,0 mm x 29,3 mm
Hmotnost	včetně podstavce	19,2 kg	19,2 kg
	bez podstavce	16,7 kg	16,7 kg
Napájecí napětí		AC 100-240 V~ 50 / 60 Hz	AC 100-240 V~ 50 / 60 Hz
Příkon		150 W	150 W
Velikost modulu CI (šířka x výška x hloubka)		100,0 mm x 55,0 mm x 5,0 mm	
Okolní podmínky	Provozní teplota	0 °C až 40 °C	
	Provozní vlhkost vzduchu	Méně než 80 %	
	Teplota při uskladnění	-20 °C až 60 °C	
	Vlhkost vzduchu při uskladnění	Méně než 85 %	
Podporované videosoubory		Viz str. 54~55	

- Vzhledem k neustále pokračujícímu vývoji si vyhrazujeme právo na změnu technických údajů bez předchozího upozornění.

MODELY		47LE5***	
		47LE5300-ZA / 47LE530N-ZA	47LE5310-ZB / 47LE531N-ZB
Rozměry (šířka x výška x hloubka)	včetně podstavce	1126,6 mm x 757,9 mm x 284,4 mm	1126,6 mm x 757,9 mm x 284,4 mm
	bez podstavce	1126,6 mm x 692,0 mm x 29,3 mm	1126,6 mm x 692,0 mm x 29,3 mm
Hmotnost	včetně podstavce	22,9 kg	22,9 kg
	bez podstavce	19,6 kg	19,6 kg
Napájecí napětí		AC 100-240 V~ 50 / 60 Hz	AC 100-240 V~ 50 / 60 Hz
Příkon		170 W	170 W
MODELY		55LE5***	
		55LE5300-ZA / 55LE530N-ZA	55LE5310-ZB / 55LE531N-ZB
Rozměry (šířka x výška x hloubka)	včetně podstavce	1306,0 mm x 867,0 mm x 345,0 mm	1306,0 mm x 867,0 mm x 345,0 mm
	bez podstavce	1306,0 mm x 797,0 mm x 30,7 mm	1306,0 mm x 797,0 mm x 30,7 mm
Hmotnost	včetně podstavce	35,0 kg	35,0 kg
	bez podstavce	29,8 kg	29,8 kg
Napájecí napětí		AC 100-240 V~ 50 / 60 Hz	AC 100-240 V~ 50 / 60 Hz
Příkon		200 W	200 W
Velikost modulu CI (šířka x výška x hloubka)		100,0 mm x 55,0 mm x 5,0 mm	
Okolní podmínky	Provozní teplota	0 °C až 40 °C	
	Provozní vlhkost vzduchu	Méně než 80 %	
	Teplota při uskladnění	-20 °C až 60 °C	
	Vlhkost vzduchu při uskladnění	Méně než 85 %	
Podporované videosoubory		Viz str. 54~55	

- Vzhledem k neustále pokračujícímu vývoji si vyhrazujeme právo na změnu technických údajů bez předchozího upozornění.

	Digital TV	Analogue TV
Televizní systém	DVB-T DVB-C	PAL/SECAM B/G/D/K, PAL I/II, SECAM L/L'
Programové pokrytí	VHF, UHF	VHF: E2 až E12, UHF: E21 až E69, CATV: S1 až S20, HYPER: S21 až S47
Impedance externí antény	75 Ω	75 Ω

- Vzhledem k neustále pokračujícímu vývoji si vyhrazujeme právo na změnu technických údajů bez předchozího upozornění.

Kód IR

*Tato funkce není dostupná u všech modelů.

Kód (Hexa)	Funkce	Poznámka
95	ENERGY SAVING (ÚSPORNÝ REŽIM)	Tlačítko R/C
08	POWER	Tlačítko R/C(Zapnutí/vypnutí)
0B	INPUT	Tlačítko R/C
79	RATIO (POMĚR STRAN)	Tlačítko R/C
F0	TV/RAD	Tlačítko R/C
45	Q.MENU	Tlačítko R/C
43	MENU	Tlačítko R/C
AB	GUIDE	Tlačítko R/C
40	Up (^)	Tlačítko R/C
41	Down (v)	Tlačítko R/C
07	Left (<)	Tlačítko R/C
06	Right (>)	Tlačítko R/C
44	OK(⊙)	Tlačítko R/C
28	BACK	Tlačítko R/C
5B	EXIT	Tlačítko R/C
AA	INFO ⓘ	Tlačítko R/C
30	AV MODE	Tlačítko R/C
02	△ +	Tlačítko R/C
03	△ -	Tlačítko R/C
1E	FAV (MARK)	Tlačítko R/C
09	MUTE	Tlačítko R/C
00	P ^	Tlačítko R/C
01	P v	Tlačítko R/C
10~19	Číselné tlačítko 0 až 9	Tlačítko R/C
53	LIST	Tlačítko R/C
1A	Q.VIEW	Tlačítko R/C
72	Červená	Tlačítko R/C
71	ZELENÁ	Tlačítko R/C
63	ŽLUTÁ	Tlačítko R/C
61	Modrá	Tlačítko R/C
20	TEXT	Tlačítko R/C
21	T.OPT(T.Option)	Tlačítko R/C
39	SUBTITLE	Tlačítko R/C
7E	SIMPLINK	Tlačítko R/C
91	AD	Tlačítko R/C
B1	■	Tlačítko R/C
B0	▶	Tlačítko R/C
BA		Tlačítko R/C
8F	◀◀	Tlačítko R/C
8E	▶▶	Tlačítko R/C

Nastavení externího řídicího zařízení

RS-232C – nastavení

K sériovému rozhraní RS-232C připojte ovládací zařízení (jako je osobní počítač nebo A/V ovládací systém) a můžete ovládat funkce monitoru externě. Sériový port RS-232C monitoru (nachází se na zadním panelu) připojte k řídicímu zařízení. POZNÁMKA: Sériový kabel RS-232C není součástí dodávky s tímto zařízením.

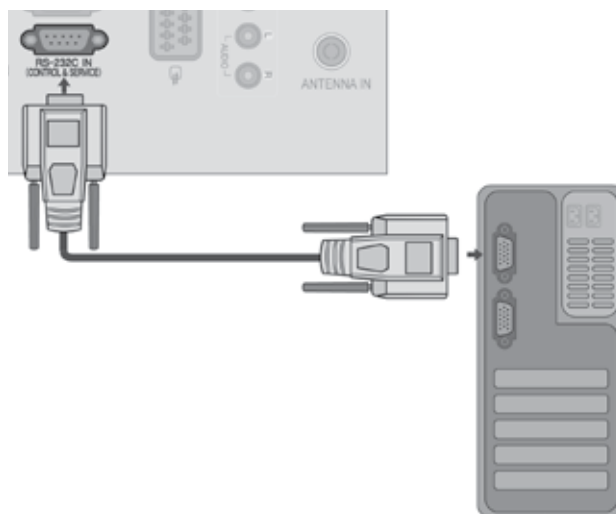

Konektor: 9pinový D-Sub konektor

Číslo	Popis
1	Nezapojeno
2	RXD (přijímaná data)
3	TXD (přenášená data)
4	TR (DTE připraveno)
5	GND - UZEMNĚNÍ
6	DSR (DCE připraveno)
7	RTS (připraveno k odeslání)
8	CTS (smazáno pro odeslání)
9	Nezapojeno

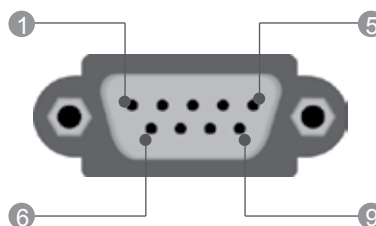

Konfigurace sériového rozhraní RS-232C

Konfigurace pomocí sedmi vodičů (Standardní sériový kabel RS-232C)			
	PC	TV	
RXD	2	3	TXD
TXD	3	2	RXD
GND	5	5	GND
DTR	4	6	DSR
DSR	6	4	DTR
RTS	7	8	CTS
CTS	8	7	RTS
	D-Sub 9	D-Sub 9	

Konfigurace pomocí tří vodičů (Nestandardní)			
	PC	TV	
RXD	2	3	TXD
TXD	3	2	RXD
GND	5	5	GND
DTR	4	6	DTR
DSR	6	4	DSR
RTS	7	7	RTS
CTS	8	8	CTS
	D-Sub 9	D-Sub 9	

DODATKY

Nastavení ID

Toto funkci použijte pro specifikaci ID čísla.

Informace naleznete v části "Mapování skutečných dat". ► p.154



1 Vyberte položku **MOŽNOSTI**.



2 Vyberte možnost **Identif. číslo TV**.



3 Nastavením funkce Identif. číslo TV zvolte požadované číslo ID televizoru.

Rozsah hodnot možnosti Identif. číslo TV je 1~99.

- Stiskněte tlačítko **BACK (ZPĚT)** pro přechod k předešlé obrazovce nabídky.

Komunikační parametry

- Datový tok: 9600 b/s (UART)
- Datová délka: 8 bitů
- Parita: Žádná
- Stop bit: 1 bit
- Komunikační kód: ASCII kód
- Použití překříženého kabelu.

Referenční seznam příkazů

	PŘÍKAZ1	PŘÍKAZ2	DATA (Hexadecimální)
01. Zapnutí	k	a	00 až 01
02. Poměr stran	k	c	Viz str. 152
03. Potlačení obrazu	k	d	Viz str. 152
04. Ztišení zvuku	k	e	00 až 01
05. Nastavení hlasitosti	k	f	00 až 64
06. Kontrast	k	g	00 až 64
07. Jas	k	h	00 až 64
08. Barva	k	i	00 až 64
09. Odstín	k	j	00 až 64
10. Ostrost	k	k	00 až 64
11. Výběr nabídek na obrazovce	k	l	00 až 01
12. REŽIM UZAMČENÍ DÁLKOVÉHO OVLADAČE	k	m	00 až 01
13. Treble (Výšky)	k	r	00 až 64
14. Bass (Basy)	k	s	00 až 64
15. Vyvážení	k	t	00 až 64
16. Barevná teplota	x	u	00 až 64
17. Energy Saving (Úspora elektrické energie)	j	q	00 až 05
18. Automatická konfigurace	j	u	01
19. Příkaz k ladění	m	a	Viz str. 154
20. Přidat/přeskočit kanál	m	b	00 až 1
21. Klíč	m	c	Propojovací kabel IR
22. Ovládání podsvícení	m	g	00 až 64
23. Volba vstupu (Main)	x	b	Viz str. 155

* Poznámka: Během používání rozhraní USB, např. DivX nebo EMF, jsou všechny příkazy kromě Power(ka) a Key(mc) ignorovány a považovány za NG.

Protokol přenosu/příjmu

Přenos

[Command1][Command2][][Set ID][][Data][Cr]

- * [Command 1] : První příkaz pro ovládání zařízení PDP. (j, k, m nebo x)
- * [Command 2] : Druhý příkaz pro ovládání zařízení PDP.
- * [Set ID] : Pro výběr požadovaného ID monitoru v nabídce Special (Speciální) můžete nastavit ID. Další podrobnosti naleznete na předcházející straně. Nastavení je z rozsahu 1 až 99. Jestliže zvolíte Set ID '0', bude ovládáno každé připojení PDP zařízení. Set ID je v nabídce uvedeno v desítkové soustavě (1 až 99) a v protokolu příjmu/odeslání v Hexadecimálním tvaru (0x0 až 0x63).
- * [DATA] : Pro přenos dat příkazu. Přenese data 'FF' stavu načtení příkazu.
- * [Cr] : Návrat vozíku - ASCII kód "0x0D"
- * [] : ASCII kód "mezera (0x20)"

OK potvrzení

[Command2][][Set ID][][OK][Data][x]

- * Po přijmutí normálních dat odešle monitor ACK (potvrzení), které je založeno na tomto formátu. Jestliže jsou v tomto okamžiku data v režimu načtení dat, indikuje přítomný stav dat. Jestliže jsou data v režimu zápisu dat, vrátí data do osobního počítače.

Potvrzení chyby

[Command2][][Set ID][][NG][Data][x]

- * Po přijmutí abnormálních dat z nesmyslné funkce nebo komunikační chyby odešle monitor ACK (potvrzení), které je založeno na tomto formátu.

Data 00: Nepřípustný kód

01. Zapnutí (Command: k a)

- Pro ovládání zapnutí nebo vypnutí monitoru.

Přenos

[k][a][][Set ID][][Data][Cr]

Data 00 : Vypnutí 01: Zapnutí

Potvrzení

[a][][Set ID][][OK/NG][Data][x]

- Zobrazení zapnutí/vypnutí.

Přenos

[k][a][][Set ID][][FF][Cr]

Potvrzení

[a][][Set ID][][OK/NG][Data][x]

- * Jestliže ostatní funkce přenáší data "0xFF" v tomto formátu bude stejným způsobem odesláno zpět potvrzení o stavu každé funkce.
- * Pokud je televizor zapnut, na obrazovce se mohou zobrazit zprávy OK Ack, Error Ack apod.

02. Poměr stran (Command: k c) (Velikost hlavního obrazu)

- Nastavení formátu obrazovky. (Formát hlavního obrazu.) Formát obrazovky lze také upravit pomocí příkazu **Poměr stran** v nabídce **Q.MENU (Rychlá nabídka)** nebo **OBRAZ**.

Přenos

[k][c][][Set ID][][Data][Cr]

Data 01 : Normální obrazovka (4:3) 09 : Full Wide (Plný širokoúhlý obraz)
02 : Širokoúhlý (16:9) 0B : Pouze skenování
04 : Zvětšený 10 až 1F : Cinema Zoom 1 až 16
06 : Originální

07 : 14:9

Potvrzení

[c][][Set ID][][OK/NG][Data][x]

- * Tlačítkem PC input vyberete poměr stran 16:9 nebo 4:3.
- * V režimu DTV/HDMI (1080i 50 Hz / 60 Hz, 720p 50 Hz / 60 Hz, 1080p 24 Hz / 30 Hz / 50 Hz / 60 Hz), Komponentní(720p, 1080i, 1080p 50 Hz / 60 Hz) je k dispozici funkce Rychlé skenování.
- * Plná šifra je podporována pouze u Digitální Analogu, AV.

03. Potlačení obrazu (Command: k d)

- Zapnutí a vypnutí potlačení obrazu.

Přenos

[k][d][][Set ID][][Data][Cr]

Data 00: Vypnutí potlačení obrazu (na obrazovce jsou zobrazeny informace).

Ztlumení videa vypnuto

01: Zapnutí potlačení obrazu (na obrazovce nejsou zobrazeny informace).

10 : Ztlumení videa zapnuto

Potvrzení

[d][][Set ID][][OK/NG][Data][x]

- * V případě, že je zapnuta pouze funkce video mute, zobrazí televizor Tabulku na displej (OSD). Ale v případě vypnutého zvuku obrazovky televizor OSD nezobrazí.

04. Ztišení zvuku (Command: k e)

- Pro ovládání ztišení/obnovení hlasitosti. Zvuk můžete ztišit také stisknutím tlačítka MUTE na dálkovém ovladači.

Přenos

[k][e][][Set ID][][Data][Cr]

Data 00 : Ztišení zvuku zapnuto (zvuk je vypnut)
01 : Ztišení zvuku vypnuto (zvuk je zapnut)

Potvrzení

[e][][Set ID][][OK/NG][Data][x]

05. Nastavení hlasitosti (Command: k f)

- Pro nastavení hlasitosti. Hlasitost můžete také nastavit tlačítka pro nastavení hlasitosti na dálkovém ovladači.

Přenos

[k][f][][Set ID][][Data][Cr]

Data Min : 00 až Max : 64

Informace naleznete v části "Mapování skutečných dat 1". Další podrobnosti naleznete na straně 154.

Potvrzení

[f][][Set ID][][OK/NG][Data][x]

06. Kontrast (Command: k g)

- Kontrast můžete nastavit také pomocí nabídky OBRAZ.

Přenos

[k][g][][Set ID][][Data][Cr]

Data Min : 00 až Max : 64

Informace naleznete v části "Mapování skutečných dat 1". Další podrobnosti naleznete na straně 154.

Potvrzení

[g][][Set ID][][OK/NG][Data][x]

07. Jas (Command: k h)

- Jas můžete nastavit také pomocí nabídky OBRAZ.

Přenos

[k][h][][Set ID][][Data][Cr]

Data Min : 00 až Max : 64

Informace naleznete v části "Mapování skutečných dat 1". Další podrobnosti naleznete na straně 154.

Potvrzení

[h][][Set ID][][OK/NG][Data][x]

08. Barva (Command: k i)

- Barva můžete nastavit také pomocí nabídky OBRAZ.

Přenos

[k][i][][Set ID][][Data][Cr]

Data Min : 00 až Max : 64

Informace naleznete v části "Mapování skutečných dat 1". Další podrobnosti naleznete na straně 154.

Potvrzení

[i][][Set ID][][OK/NG][Data][x]

09. Odstín (Command: k j)

- Pro nastavení odstínu.

Odstín můžete nastavit také pomocí nabídky OBRAZ.

Přenos

```
[k][j][ ][Set ID][ ][Data][Cr]
```

Data Červená : 00 až ZELENÁ : 64

Informace naleznete v části "Mapování skutečných dat 1". Další podrobnosti naleznete na straně 154.

Potvrzení

```
[j][ ][Set ID][ ][OK/NG][Data][x]
```

10. Ostrost (Command : k k)

- Pro nastavení ostrosti obrazu.

Ostrost obrazu můžete nastavit také pomocí nabídky OBRAZ.

Přenos

```
[k][k][ ][Set ID][ ][Data][Cr]
```

Data Min : 00 až Max : 64

Informace naleznete v části "Mapování skutečných dat 1". Další podrobnosti naleznete na straně 154.

Potvrzení

```
[k][ ][Set ID][ ][OK/NG][Data][x]
```

11. Výběr nabídek na obrazovce (Command: k l)

- Pro vzdálené ovládání zobrazení a zrušení zobrazení nabídek na obrazovce.

Přenos

```
[k][l][ ][Set ID][ ][Data][Cr]
```

Data 00 : Vypnutí OSD 01 : Zapnutí OSD

Potvrzení

```
[l][ ][Set ID][ ][OK/NG][Data][x]
```

12. Režim uzamčení dálkového ovladače (Command: k m)

- Pro uzamčení ovládacích prvků na čelním panelu zařízení a dálkového ovladače.

Přenos

```
[k][m][ ][Set ID][ ][Data][Cr]
```

Data 00 : Lock off (Odpojit)

01 : Lock on(Připojit)

Potvrzení

```
[m][ ][Set ID][ ][OK/NG][Data][x]
```

- * Tento režim použijte, pokud nepoužíváte dálkový ovladač.

Zámek externího ovladače se deaktivuje po zapnutí/vypnutí hlavního vypínače.

- * Místní napájecí klíč bude pracovat správně.

13. Treble (Výšky) (Command: k r)

- Slouží k nastavení výšek.

Výšky můžete rovněž nastavit v nabídce AUDIO (ZVUK).

Přenos

```
[k][r][ ][Set ID][ ][Data][Cr]
```

Data Min : 00 až Max : 64

Informace naleznete v části "Mapování skutečných dat 1". Další podrobnosti naleznete na straně 154.

Potvrzení

```
[r][ ][Set ID][ ][OK/NG][Data][x]
```

14. Bass (Basy)(Command: k s)

- Slouží k nastavení basů.

Basy můžete rovněž nastavit v nabídce AUDIO (ZVUK).

Přenos

```
[k][s][ ][Set ID][ ][Data][Cr]
```

Data Min : 00 až Max : 64

Informace naleznete v části "Mapování skutečných dat 1". Další podrobnosti naleznete na straně 154.

Potvrzení

```
[s][ ][Set ID][ ][OK/NG][Data][x]
```

15. Vyvážení (Command : k t)

- Pro nastavení vyvážení.

Vyvážení můžete nastavit také pomocí nabídky ZVUK.

Přenos

```
[k][t][ ][Set ID][ ][Data][Cr]
```

Data Min : 00 až Max : 64

Informace naleznete v části "Mapování skutečných dat 1". Další podrobnosti naleznete na straně 154.

Potvrzení

```
[t][ ][Set ID][ ][OK/NG][Data][x]
```

16. Barevná teplota (Command : x u)

- Pro nastavení barevné teploty. CSM můžete nastavit také pomocí nabídky OBRAZ.

Přenos

```
[x][u][ ][Set ID][ ][Data][Cr]
```

Data Min : 00 až Max : 64

Informace naleznete v části "Mapování skutečných dat 1". Další podrobnosti naleznete na straně 154.

Potvrzení

```
[u][ ][Set ID][ ][OK/NG][Data][x]
```

DODATKY

17. Energy Saving (Úspora elektrické energie) (Command: j q)

- Snižuje spotřebu energie televizoru. Úsporu elektrické energie můžete rovněž nastavit v nabídce OPTION (MOŽNOSTI).

Přenos

[j][q][][Set ID][][Data][Cr]

Funkce úspory elektrické energie				Úroveň	Popis
7	6	5	4		
0	0	0	0	Nízká úroveň napájení	Vyp.
0	0	0	0	Nízká úroveň napájení	Minimum
0	0	0	0	Nízká úroveň napájení	Střední
0	0	0	0	Nízká úroveň napájení	Maximum
0	0	0	0	Nízká úroveň napájení	Auto (Automatický)
0	0	0	0	Nízká úroveň napájení	Vypnout obrazovku

(Pouze 32/42/46/60LD5***, 32/40/46/55LE4***, 32/37/42/47/55LE5***)

Potvrzení

[q][][Set ID][][OK/NG][Data][x]

18. Automatická konfigurace (Command: j u)

- Pro automatické nastavení pozici obrazu a minimalizaci chvění obrazu. Tato funkce funguje pouze v režimu RGB (PC).

Přenos

[j][u][][Set ID][][Data][Cr]

Data 01: Nastaveno

Potvrzení

[u][][Set ID][][OK/NG][Data][x]

19. Příkaz k ladění (Command: m a)

- Výběr kanálu na následující fyzické číslo.

Přenos

[m][a][][Set ID][][Data0][][Data1][][Data2][Cr]

Data 00: Vyšší data kanálu

Data 01: Nižší data kanálu

např. č. 47 -> 00 2F (2FH)

č. 394 -> 01 8A (18AH), DTV č. 0 -> ignorováno

Data 02 :0x00: ATV hlavní

0x10: DTV hlavní

0x20: Rádio

Rozsah dat kanálu

Analogový - min.: 00 až max.: 63 (0 až 99)

Digitální - min.: 00 až max.: 3E7 (0 až 999)

(Vyjma Švédska, Finska, Norska, Dánska, Irsko)

Digitální - min.: 00 až max.: 270F (0 až 9999)

(pouze Švédsko, Finsko, Norsko, Dánsko, Irsko)

Potvrzení

[a][][Set ID][][OK/NG][Data][x]

Data Min: 00 až Max: 7DH

20. Přidat/přeskočit kanál(Command: m b)

- Nastavení stavu přeskočení pro aktuální program.

Přenos

[m][b][][Set ID][][Data][Cr]

Data 00 : přeskoči 01 : Přidat

Potvrzení

[b][][Set ID][][OK/NG][Data][x]

* Mapování skutečných dat 1

00 : Krok 0
:
A : Krok 10 (Nastaví ID 10)
:
F : Krok 15 (Nastaví ID 15)
10 : Krok 16 (Nastaví ID 16)
:
64 : Krok 100
:
6E : Krok 110
:
73 : Krok 115
74 : Krok 116
:
CF : Krok 199
:
FE : Krok 254
FF : Krok 255

* Mapování skutečných dat 2

00 : -40
01 : -39
02 : -38
:
28 : 0
:
4E : +38
4F : +39
50 : +40

21. Klíč (Command: m c)

► K propojení IR ovladače s kódem.

Přenos

[m][c][] [Set ID][] [Data][Cr]

Data Propojovací kabel IR - Viz bod 148.

Potvrzení

[c][] [Set ID][] [OK/NG][Data][x]

22. Ovládání podsvícení (Command: m g)

► K ovládání podsvícení.

Přenos

[m][g][] [Set ID][] [Data][Cr]

Data: data minimální: 00 až maximální: 64

Potvrzení

[g][] [Set ID][] [OK/NG][Data][x]

23. Volba vstupu (Hlavní obraz Vstup) (Command: x b)

► Výběr zdroje pro hlavní obraz.

Přenos

[x][b][] [Set ID][] [Data][Cr]

Data Struktura

MSB LSB

0	0	0	0	0	0	0	0
└ Externí Vstup ┘				└ Zadání Číslo ┘			

Externí Vstup				Data
0	0	0	0	DTV
0	0	0	1	Analogový
0	0	1	0	AV
0	1	0	0	Komponentní
0	1	1	0	RGB
0	1	1	1	HDMI
1	0	0	0	
1	0	0	1	
1	0	1	0	

Zadání Číslo				Data
0	0	0	0	Input (Vstup)1
0	0	0	1	Input (Vstup)2
0	0	1	0	Input (Vstup)3
0	0	1	1	Input (Vstup)4

Potvrzení

[b][] [Set ID][] [OK/NG][Data][x]

Oznámení o softwaru open source

Následující spustitelné soubory GPL a knihovny LGPL a MPL použité v tomto výrobku, jsou předmětem Licenční smlouvy GPL2.0/LGPL2.1/MPL1.1.

SPUSTITELNÉ SOUBORY GPL

- Linux kernel 2.6, busybox, e2fsprogs, gdbserver, jfsutils, mtd-utils, procps, u-boot, udhcpc

KNIHOVNY LGPL:

- cairo, directFB, gettext, glib, glibc, iconv, pixman

KNIHOVNY MPL:

- Nanox

LG Electronics vám nabízí poskytnutí zdrojového kódu na CD-ROM pro poplatek na pokrytí nákladů za výkony jako je distribuce, média, přeprava a obsluha po zaslání požadavku na e-mail LG Electronics: opensource@lge.com

Tato nabídka je platná po dobu tří (3) let od data distribuce tohoto produktu společností LG Electronics.

Můžete si pořídit kopie GPL, LGPL a MPL licencí na CD dodávaným k tomuto výrobku. Taktéž lze získat překlady GPL, LGPL licencí z <http://www.gnu.org/licenses/old-licenses/gpl-2.0-translations.html> , <http://www.gnu.org/licenses/old-licenses/lgpl-2.1-translations.html>.

Tento produkt zahrnuje

- :
- copyright © 1998, 1999, 2000 Thai Open Source Software Center Ltd a Clark Cooper
- copyright © 2001, 2002, 2003, 2004, 2005, 2006 Expat maintainers.
- freetype: copyright (c) 2003 The FreeType Project (www.freetype.org).
- ICU: Copyright © 1995-2008 International Business Machines Corporation a další
- libcurl: copyright © 1996 - 2008, Daniel Stenberg.
- libjpeg: Tento software je založen částečně na práci nezávislé společnosti JPEG Group -copyright © 1991 – 1998, Thomas G. Lane.
- libmng: copyright © 2000-2007 Gerard Juyn, Glenn Randers-Pehrson
- ibpng: copyright © 1998-2008 Glenn Randers-Pehrson
- md5: copyright © 1991-2, RSA Data Security, Inc
- md5 checksum : copyright © 1999, 2000, 2002 Aladdin Enterprises
- ncurses: copyright © 1998 Free Software Foundation, Inc.
- openssl
- kryptografický software napsaný Ericem Youngem.
- software napsaný Timem Hudsonem.
- software vyvinutý sdružením OpenSSL Project pro použití v OpenSSL Toolkit. (<http://www.openssl.org>)
- strace :
- copyright © 1991, 1992 Paul Kranenburg.
- copyright © 1993 Branko Lankester.
- copyright © 1993 Ulrich Pegelow.
- copyright © 1995, 1996 Michael Elizabeth Chastain.

- copyright © 1993, 1994, 1995, 1996 Rick Sladkey.
- copyright © 1998-2003 Wichert Akkerman.
- copyright © 2002-2008 Roland McGrath.
- copyright © 2003-2008 Dmitry V. Levin.
- copyright © 2007-2008 Jan Kratochvíl.
- tinymce: copyright © 2000-2006 Lee Thomason
- xysyl: Copyright (C) 2009 Paul Bakker
- zlib: copyright © 1995-2005 Jean-loup Gailly a Mark Adler

Všechna práva vyhrazena.

Jakékoli osobě, která získala kopii tohoto softwaru a příslušné dokumentační soubory (dále jen „Software“), je tímto bezplatně povoleno zacházet s tímto Softwarem bez omezení, včetně a bez omezení práv na používání, kopírování, úpravu, slučování, publikování, šíření, udělování sub-licencí a/nebo prodej kopií Softwaru a udělení povolení osobám, kterým byl tento Software poskytnut, aby tak činily, podle následujících podmínek:

SOFTWARE JE POSKYTOVÁN „TAK, JAK JE“ BEZ JAKÉKOLI ZÁRUKY, VÝSLOVNÉ NEBO KONKLUDENTNÍ, VČETNĚ, ALÉ BEZ OMEZENÍ NA ZÁRUKY OBCHODOVATELNOSTI, VHODNOST PRO URČITÝ ÚČEL A NEPORUŠOVÁNÍ. V ŽÁDNÉM PŘÍPADĚ NENESOU AUTOŘI NEBO DRŽITELÉ AUTORSKÝCH PRÁV ZODPOVĚDNOST ZA ŽÁDNÝ NÁROK, POŠKOZENÍ NEBO JINÝ ZÁVAZEK, AŽ VZNIKNOU JAKÝMKOLI ZPŮSOBEM – V RÁMCI SMLOUVY, PORUŠENÍ SMLOUVY NEBO JINÝM ZPŮSOBEM, MIMO NEBO VE SPOJENÍ SE SOFTWAREM NEBO POUŽITÍM JINÝCH JEDNÁNÍ V RÁMCI SOFTWAREM.



Zapište si číslo modelu a výrobní číslo přístroje.
Na štítku připevněném k zadnímu krytu naleznete
informace, které musíte sdělit svému prodejci,
budete-li potřebovat servis.

Model : _____

Sériové č.: _____