



s plnením spredu

AUTOMATICKÁ PRÁČKA

Pred používaním zariadenia si pozorne prečítajte návod na používanie vašej práčky a uchovajte ho pre budúce použitie.

F1480QDS(1~9)

F1280QDS(1~9)

F1080QDS(1~9)

C Charakteristika

Charakteristika.....2

Charakteristika.....3

Prevádzkovo-bezpečnostné upozornenie

Dôležité bezpečnostné pokyny4

Nasledujúce pokyny uschovajte4

Technické údaje.....5

Inštalácia

Vybalenie6

Prepravné skrutky6

Požiadavky na miesto inštalácie
práčky7

Pripojenie hadice prívodu vody9

Montáž odtokovej hadice11

Vyrovnanie práčky12

Používanie práčky

Fungovanie práčky14

Starostlivosť o prádlo pred praním15

Tabuľka programu prania16

Ďalšie voľby17

Prevádzkové údaje18

Ovládací panel19

Doplňkový program20

- Odložený štart (Time Delay)20

- Pranie v pare (Steam Wash)20

- Oblúbený (Favorite).....20

- Predpranie (Pre Wash).....20

Voliteľné funkcie21

- Voliteľné funkcie (Option)21

- Pláchanie (Rinse)21

- Teplota vody (Temp.)21

Ostatné funkcie21

- Pláchanie+Odstredenie
(Rinse+Spin)21

- Iba odstredovanie21

- Cyklus Regenerácia bielizne21

Detská poistka22

Zapnutie / vypnutie zvukového signálu..22

Čistenie bubna23

Zamknuté dverka & Zisťovanie23

Ďakujeme za zakúpenie tejto plne automatickej práčky zn. LG.

Prečítajte si prosím starostlivo tento „Návod na obsluhu“; poskytnete vám pokyny na bezpečnú inštaláciu, používanie a údržbu. Uschovajte pre prípadnú budúcu potrebu.

Poznamenajte si konkrétny typ zakúpenej práčky (model) a výrobné číslo (Serial number - S/N)

Číslo modelu

Sériové číslo

Dátum nákupu

Pridávanie pracích prostriedkov

Pridávanie pracích prostriedkov a
zmäčkovačov prádla (aviváže).....24

Údržba a ošetrovanie práčky

Filter prívodu vody26

Filter odtokového čerpadla27

Výsuvný dávkovač pracích
prostriedkov28

Prací bubon.....29

Čistenie práčky29

Pokyny pre zazimovanie práčky29

Skôr než zavoláte odborný servis

Diagnostika problému30

Chybové hlásenia32

Záručné podmienky.....33

C harakteristika



■ Ochrana pred pokrčením

Pokrčenie prádla je minimalizované striedaním otáčok bubna.



■ Zabudovaný ohrievač

Vnútorňý ohrievač automaticky ohrieva vodu na najlepšiu teplotu podľa zvolených cyklov.



■ Hospodárnejší, inteligentný systém náplne prádla

Inteligentný systém prania zisťuje veľkosť počas a teplotu vody a podľa toho optimalizuje úroveň (množstvo) vody počas prania, čím minimalizuje spotrebu elektrickej energie a vody.



■ Detská poistka

Detská poistka zaisťuje, aby deti nemohli počas prevádzky práčky zatlačením ktoréhokoľvek tlačidla zmeniť nastavený program prania.



■ Systém ovládania rýchlosti otáčania bubna s nízkym hlukom

Snímaním množstva náplne a vyvážením skutočne minimalizuje úroveň hluku pri odstreďovaní.



■ Systém priameho pohonu bubna

Moderný bezuhlíkový jednosmerný elektromotor poháňa bubon priamo, bez remeňa a remenice.



■ 6 činnosť

Práčka je schopná vykonávať rôzne pohyby bubna alebo kombináciu rôznych pohybov v závislosti od vybraného programu prania. V kombinácii s riadenou rýchlosťou odstreďovania a schopnosťou bubna otáčať sa vľavo a vpravo sa prací výkon zariadenia výrazne zlepšil, čo vám vždy zabezpečí výborné výsledky.

P revádzkovo-bezpečnostné upozornenie



Výstraha!

Informácie a pokyny uvedené v tomto návode musia byť dodržané pre prevádzkovú bezpečnosť osôb, pre minimalizáciu rizika požiaru alebo výbuchu, úrazu elektrickým prúdom alebo na ochranu pred poškodením majetku, zdravia alebo stratou života.

DÔLEŽITÉ BEZPEČNOSTNÉ POKYNY

Výstraha: Pre minimalizáciu rizika požiaru, úrazu elektrickým prúdom, poškodenia zdravia osôb používajúcich práčku, dodržiavajte základné pokyny, vrátane nasledujúcich:

- Pred inštaláciou skontrolujte, či na práčke nie je vonkajšie poškodenie. Ak je práčka poškodená, neinštalujte ju.
- Práčku neinštalujte na miestach, kde by bola vystavená pôsobeniu poveternostných vplyvov
- Nepokúšajte sa zasahovať do ovládacích prvkov
- Neopravujte ani nevymieňajte žiadne diely práčky, ani nevykonávajte žiadne servisné práce, pokiaľ to nie je osobitne odporúčané v pokynoch pre údržbu používateľom alebo v pokynoch pre opravy používateľom, ktorým rozumie a má na ich vykonanie odborné skúsenosti.
- V bezprostrednej blízkosti práčky a v jej okolí neskladujte horľavé materiály ako kúdel, papier, handry, chemikálie, atď.
- Prísny dozor je nutný pri používaní práčky deťmi alebo v ich blízkosti. Nedovoľte, aby sa deti hrali na práčke, s práčkou alebo vo vnútri, ani s inými spotrebičmi.
- Práčku inštalujte mimo zdroja tepla.
- Prístroj nie je určený pre používanie malými deťmi a nevládnymi osobami bez dozoru. Nedovoľte deťom hrať sa na, s alebo vnútri tohto alebo iného zariadenia.
- Nenechávajte otvorené dverka plniaceho otvoru. Otvorené dverka lákajú deti kývať sa na nich alebo vliezť do vnútra práčky.
- Nikdy nesiahajte do vnútra práčky, pokiaľ je bubon v pohybe. Počkajte, kým sa bubon úplne zastaví.
- Pranie môže znížiť účinnosť úpravy prádla znižujúce jeho horľavosť.
- V práčke neperte alebo neodstreďujte textilie, ktoré boli čistené, namočené alebo postriekané horľavými alebo výbušnými látkami (ako je vosk, oleje, farby, benzín, odmastovacie kvapaliny, roztoky pre suché čistenie, petrolej, atď.)
 - môžu sa vznietiť alebo explodovať.

Olej môže po ukončení cyklu zostať v bubne a spôsobiť požiar pri sušení. Preto do práčky nenakladajte zaolejované odevy.

- Starostlivo dodržiavajte pokyny na pranie a zaobchádzanie s textíliami (symboly prania, čistenia) od výrobcu textílie.
- Dverka práčky nezatvárajte pribuchnutím, ani sa ich nesnažte otvárať násilím, ak sú uzamknuté. Práčka sa tak môže poškodiť.
- Keď je práčka v prevádzke pri vysokej teplote, čelné dverka môžu byť veľmi horúce. Nedotýkajte sa ich.
- Na zníženie možnosti rizika úrazu elektrickým prúdom vytiahnite vidlicu sieťového kábla zo zásuvky alebo odpojte práčku z elektrickej siete vyskrutkovaním poistky alebo vypnutím ističa v bytovom (domovom) rozvode pred každým čistením alebo údržbou práčky.
- Prívodný kábel nevyťahujte zo zásuvky ťahaním za kábel. Prívodný kábel by sa mohol poškodiť.
- Nikdy sa nepokúšajte prevádzkovať práčku, ak bola poškodená, má chybné funkcie, je čiastočne rozobratá, má chýbajúce alebo zlomené diely, vrátane poškodeného sieťového kábla s vidlicou.
- Než budete likvidovať starú práčku, odpojte ju od napájania. Zástrčku upravte tak, aby bola nepoužiteľná. Kábel odrežte priamo za spotrebičom, aby nemohlo dôjsť k zneužitiu.
- Ak sa výrobok dostal pod vodu, zavolať servisné stredisko. Nebezpečenstvo elektrického šoku a požiaru.
- Aby ste znížili riziko zranenia, dodržiavajte všetky priemyslom odporúčané bezpečnostné postupy, vrátane použitia dlhých rukavíc a ochranných okuliarov. Nedodržanie všetkých bezpečnostných varovaní v tomto návode môže viesť k poškodeniu majetku, zraneniu alebo smrti.

* **Otvorené dverka práčky netlačte príliš smerom dole. Práčka by sa mohla prevrátiť.**

NASLEDUJÚCE POKYNY USCHOVAJTE

POKYNY NA UZEMNENIE

Táto práčka musí byť uzemnená. V prípade poruchy alebo zlyhania činnosti uzemnenie znižuje riziko úrazu tým, že umožní prejsť elektrickému prúdu cestou najmenšieho odporu. Táto práčka je vybavená sieťovým káblom s ochranným uzemňovacím vodičom a vidlicou s ochranným kolíkom. Vidlica sa môže zasúvať len do odborne inštalovanej uzemnenej zásuvky zodpovedajúcej všetkým miestnym predpisom a nariadeniam.

- Nepoužívajte žiadne rozbočky, tzv. „zlodejky“ a iné typy sieťových rozbočovačov, ktoré nie sú uzemnené, alebo akokoľvek uzemnenie obchádzajú.

• Ak si nie ste istí, že máte zásuvky správne uzemnené, poraďte sa v odbornej elektrotechnickej inštaláčnej firme.

VÝSTRAHA: Nesprávne pripojenie uzemňovacieho vodiča práčky môže spôsobiť úraz elektrickým prúdom. Ak ste na pochybách, či je práčka správne uzemnená, nechajte si ju skontrolovať odborným elektroinštalátorom alebo v servise. Nemeňte sieťový kábel s vidlicou dodaný s práčkou ak nevyhovuje vidlica, musí výmenu celého kábla vykonať odborný pracovník (elektrikár).

T echnické údaje

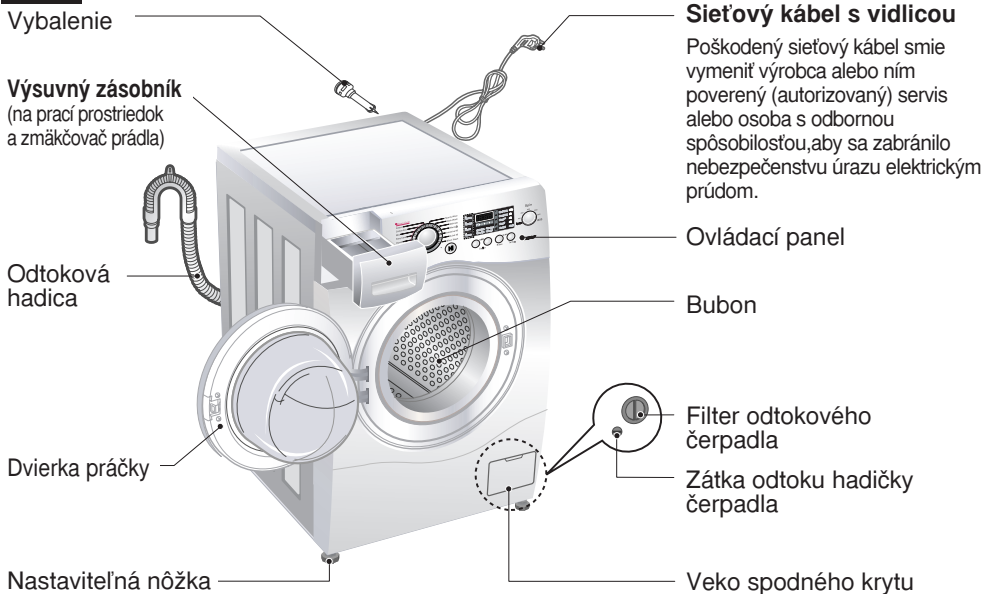

- **Názov** : Automatická práčka s vkladáním prádla spredu
- **Napájanie** : 220 - 240 V~, 50 Hz
- **Rozmery (š x hl. x v)** : 600 mm x 590 mm x 850 mm
- **Hmotnosť** : 66 kg
- **Príkon max** : 2100 W (Pranie) / 1100 W (Para)
- **Kapacita prania** : 7 kg prádla
- **Spotreba vody** : 49 l (7 l / kg)
- **Povolený tlak vody** : 100 - 1000 kPa (1.0-10.0 kgf/cm²)
- **Informácia pre zákazníka Norma týkajúca a hlučnosti: norma EN 60704**
 Deklarovaná hodnota akustickej hlučnosti výrobku je pozri tabuľku nižšie
 Zodpovedá to požiadavkam hladiny A akustického tlaku pri zohľadnení referenčného akustického tlaku 1pW

■ Hladina hlučnosti :

| Pranie | Odstred'ovanie |
|---------|----------------|
| 56dB(A) | 71dB(A) |

*Zmeny vonkajšieho vyhotovenia (vzhľadu) a technických údajov za účelom zvýšenia kvality, vyhradené.

■ Príslušenstvo

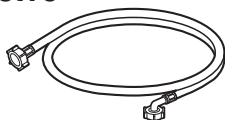

Hadica prívodu vody

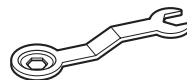

Montážny kľúč

I nštalácia

■ Vybalenie

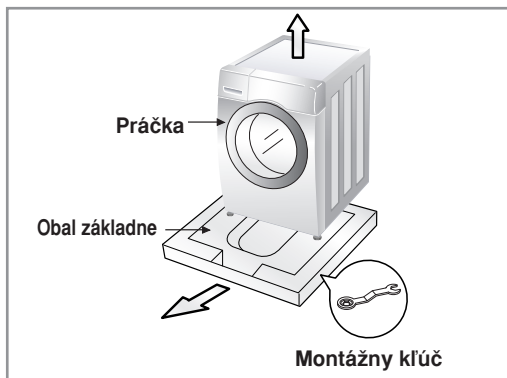

1. Odstráňte kartónovú krabicu a polystyrénový obal.
2. Zdvihnite práčku a odstráňte spodnú časť balenia.
3. Odstráňte pásku, ktorá pridržovala napájací kábel a hadicu.
4. Odstráňte prívodnú hadicu z bubna.



Uchovajte kľúč na vyrovnávanie práčky v základnom balení.

! Výstraha!

Baliaci materiál (t. j. fólie, polystyrén) môže byť nebezpečný pre deti. Nebezpečenstvo udusenía!
Uschovávajújte všetok baliaci materiál mimo dosahu detí.

■ Prepravné skrutky

Na ochranu pred poškodením vnútorných častí počas prepravy, sú tieto zabezpečené 4 skrutkami. Pred uvedením práčky do prevádzky odstráňte tieto skrutky spolu s gumovými zátkami. Pokiaľ by skrutky neboli odstránené, spôsobia veľký hluk, vibrácie a poruchy v činnosti pri uvedení do prevádzky.

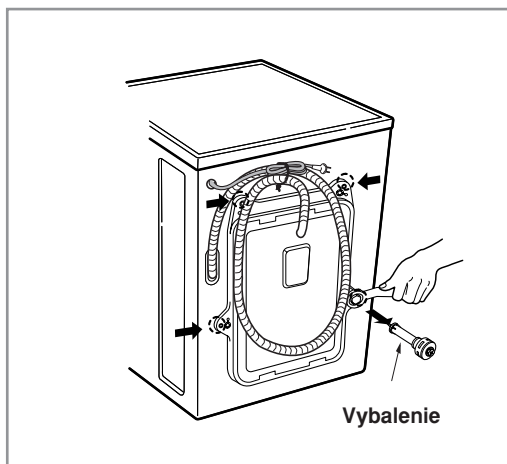

1. Odskrutkujte 4 skrutky pomocou montážneho kľúča, dodaného v príslušenstve.
2. 4 skrutky vyťahnite spolu s gumovými zátkami miernym otáčaním zátkok.



Uchovajte prepravné skrutky pre budúce použitie.

3. Otvory po skrutkách zaslepte dodanými zásepkami

■ Požiadavky na miesto inštalácie práčky

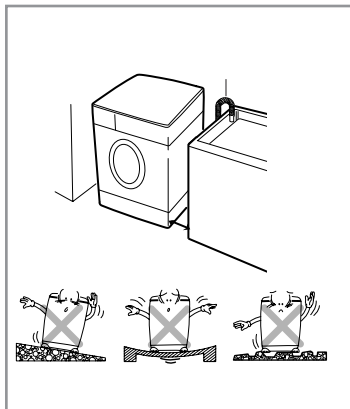

► Miesto

• Sklon podlahy:

Povolený sklon podlahy je do 1°

• Zásuvka elektrickej siete:

Musí sa nachádzať do 1,5 m od každej strany umiestnenej práčky. Nepreťažujte zásuvku pripojením viac ako jedného spotrebiča.

• Ďalšie vzdialenosti:

Je žiadaná vzdialenosť od steny, dverí a podlahy: vzadu: 10 cm; vpravo a vľavo: 2 cm

Nikdy neukladajte pracie prostriedky na vrchnú stranu práčky. Mohla by sa poškodiť povrchová úprava a ovládacie prvky práčky.

► Umiestnenie

Práčku dajte na rovnú tvrdú dlážku.

Ubezpečte sa, že cirkulácia vzduchu okolo práčky nie je zadržovaná kobercami, predložkami a pod.

- Nikdy sa nepokúšajte upraviť nerovnosti na dlážke pod práčkou kúskom dreva, kartónom, alebo podobným materiálom.
- Ak nemôžete práčku umiestniť na iné miesto, iba k plynovému sporáku alebo k peci, musíte medzi tieto dve zariadenia vložiť izoláciu (85 x 60 cm) pokrytú hliníkovou fóliou na strane, ktorá je otočená smerom k sporáku alebo k peci.
- Práčku nesmiete umiestniť do miestnosti, kde môže teplota klesnúť pod 0°C.
- Ubezpečte sa, že ste práčku umiestnili tak, že v prípade poruchy k nej bude mať technik ľahký prístup.
- Priloženým montážnym kľúčom nastavte všetky štyri nožičky tak, aby bola práčka stabilná a aby medzi hornou doskou práčky a pracovnou doskou zostala medzera približne 20 mm.

► Elektrické pripojenie

- Nepoužívajte žiadne predlžovacie káble alebo rozdvojky.
- Poškodený sieťový kábel musí vymeniť výrobca alebo poverený (autorizovaný) servisný pracovník alebo podobne odborne spôsobilá osoba, aby sa zabránilo nebezpečenstvu úrazu.
- Po ukončení prevádzky vždy vyťahnite vidlicu sieťového kábla zo zásuvky a zastavte prívod vody.
- Práčka musí byť pripojená len k riadne uzemnenej sieťovej zásuvke, zapojenej podľa platných predpisov.
- Práčka musí byť umiestnená tak, aby bola vidlica sieťového kábla zapojená v zásuvke ľahko dostupná.
- Opravy práčky musí vykonávať odborný pracovník. Ak vykonávajú opravy neskúsené osoby, môže dôjsť k úrazu alebo závažnému zlyhaniu funkcie práčky. Obráťte sa na vaše servisné stredisko.
- Neinštalujte práčku v miestnostiach, v ktorých môže dôjsť k poklesu teploty pod bod mrazu. V opačnom prípade môže dôjsť k roztrhnutiu hadíc pôsobením mrazu. Teploty pod bodom mrazu môžu nepriaznivo ovplyvniť spoľahlivosť elektronickej radiacej jednotky.
- Ak je spotrebič dodaný v zimnom období pri teplotách pod bodom mrazu ponechajte práčku pred uvedením do prevádzky niekoľko hodín v izbovej teplote.

UPOZORNENIE

UPOZORNENIE týkajúce sa prívodného kábla

Pri väčšine zariadení sa odporúča, aby pracovali vo vyhradenom obvode, ako je obvod s jedným výstupom, ktorý poháňa iba jedno zariadenie a nie prídavné výstupy alebo bočné okruhy. Aby ste si boli istý, pozrite si v návode na použitie stranu s presným popisom. Nepreťaž zásuvky. Preťaženie zásuviek, uvoľnené alebo poškodené zásuvky, predlžovacie káble, rozstrapkané prívodné káble, poškodená alebo popraskaná izolácia drôtu sú nebezpečné. Ktorákoľvek z týchto situácií môže znamenať poranenie elektrickým prúdom alebo požiar. Pravidelne kontrolujte kábel vášho zariadenia a ak objavíte nejaké poškodenie alebo zhoršenie, zariadenie odpojte, nepoužívajte ho a nechajte kábel vymeniť rovnakým náhradným dielom v autorizovanom servise. Kábel chráňte pred fyzickým alebo mechanickým poškodením. Nestáčajte ho, nezauzľujte, neškrťte, nezatvárajte do dverí, ani po ňom nekráčajte. Mimoriadnu pozornosť venujte zástrčkám, zásuvkám a miestu, kde kábel vychádza zo zariadenia.

UPOZORNENIE

Prístroj nie je určený pre používanie deťmi, poprípade za dozoru dospelou osobou. Nedovoľte, aby sa deti hrali s práčkou, na práčke alebo vo vnútri.

■ Pripojenie hadice prívodu vody

- Tlak v prívode vody musí byť v rozsahu 100 kPa až 1000 kPa.
- Pri pripájaní hadice prívodu vody ju nesaťahujte ani ju k prívodnému kohútiku neskrutkujte cez závit.
- Ak prevyšuje tlak v prívode vody 1 Mpa, je nutné nainštalovať pred prívod k práčke redukčné zariadenie.
- Pravidelne kontrolujte stav hadice a v prípade nutnosti ju vymente.

► Krok 1 : Skontrolujte gumové tesnenie prívodnej hadice.

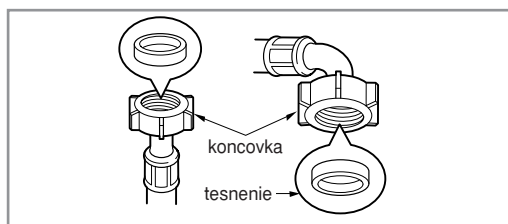

- Dve gumové tesnenia sú dodávané spolu s prívodnými hadicami vody. Používajú sa na zabránenie úniku vody. Uistite sa, že pripojenie k prívodu vody je dostatočne pevné.

► Krok 2 : Pripojte hadicu k prívodu vody.

Typ-A : Spojenie skrutkového typu hadice s prívodom vody so závitom.

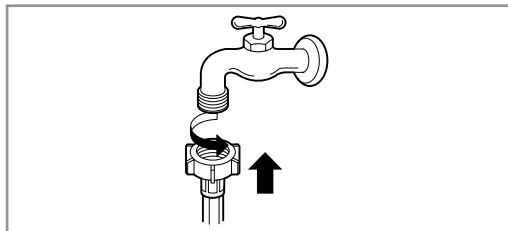

- Napojte prívodnú hadicu vody na prívod vody.

Typ-B : Spojenie skrutkového typu hadice s prívodom vody bez závitů.

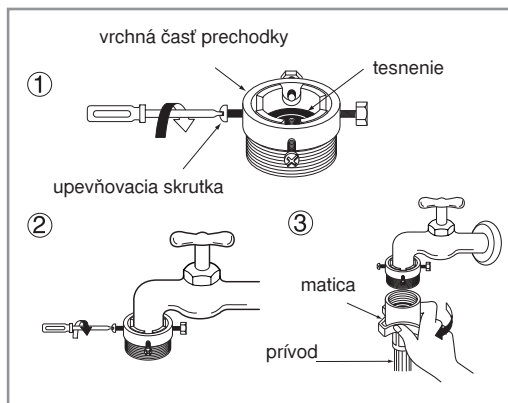

1. Odskrutkujte adaptér ring plate a 4 zvyšné skrutky adaptér.
2. Pritlačte adaptér na koniec prívodu vody tak, aby gumové tesnenie vytvorilo vodotesné spojenie. Uťahnite adaptér ring plate a 4 skrutky.
3. Pritlačte prívodnú hadicu vody smerom zvislo nahor tak, aby gumové tesnenie vo vnútri hadici mohlo úplne prilnúť v prívode vody a potom ju utiahnite priskrutkovaním na pravej strane.

I nštálácia

Typ-C : Spojenie „one touch“ typu hadice s prívodom vody bez závitů.

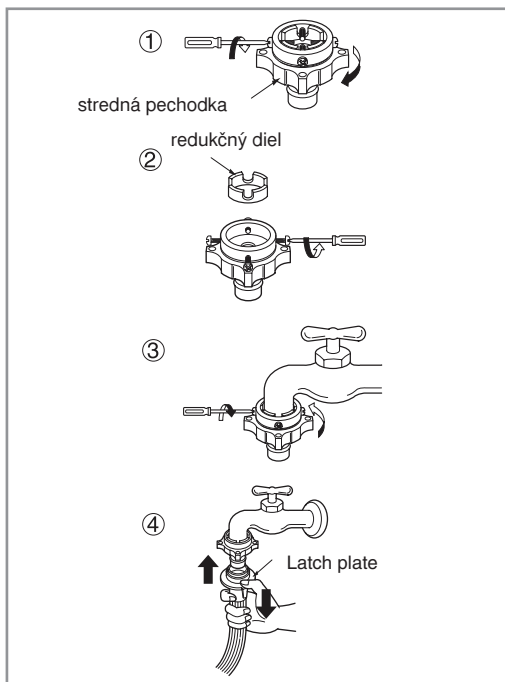

1. Odskrutkujte adaptér ring plate a 4 zvyšné skrutky adaptéra.
2. Odstráňte guide plate, ak je prívod vody príliš veľký a nepasuje k adaptéru.
3. Pritlačte adaptér na koniec prívodu vody tak, aby gumové tesnenie vytvorilo vodotesné spojenie. Uťahnite adaptér ring plate a 4 skrutky.
4. Potiahnite konektor latch plate smerom dole, zatlačte vstupnú hadicu na adaptér a uvoľnite konektor latch plate. Uistite sa, že sa adaptér riadne pripevnil na dané miesto.



Po tom, ako spojíte prívodnú hadicu s prívodom vody, pustite vodu, aby ste vypláchli všetky cudzie látky (špina, piesok, prach) vo vodných potrubíach. Nechajte vodu vytečť do vedra a skontrolujte teplotu vody.

► Krok 3: Pripojte hadicu k práčke

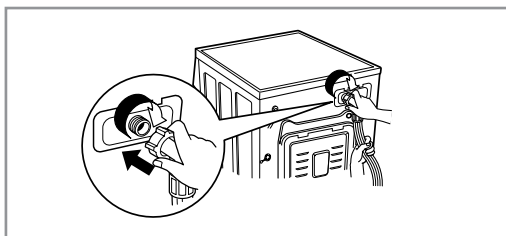

- Uistite sa, že hadica nie je skrútená a nie je poškodená.



Ak po pripojení voda uniká z hadice, opakujte rovnaké kroky. Pre prívod vody použite najštandardnejší typ kohútika. V prípade, že je kohútik hranatý alebo príliš veľký, pred inštaláciou kohútika na medzikus odstráňte vymedzovací krúžok.

Používané vodorovné kohútiky

Vodorovný kohútik



Kohútik s predĺžením



Kohútik so štvorcovým ústím



■ Montáž odtokovej hadice

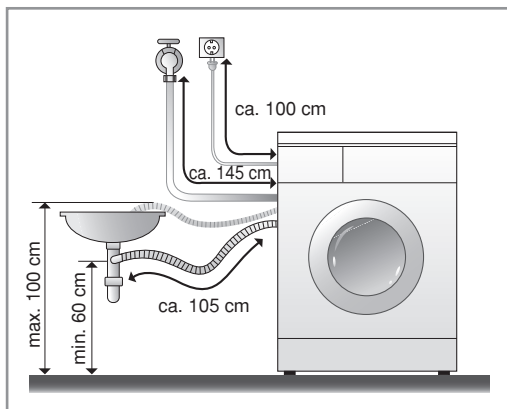

- Odtoková hadica nesmie byť pripojená vyššie ako 100 cm nad podlahou.
- Odtokovú hadicu je nutné správne upevniť proti samovoľnému uvoľneniu; únikom odtokovej vody by sa mohla poškodiť podlaha.
- Ak je odtoková hadica príliš dlhá, nekladte ju na práčku, spôsobilo by to nadmerný hluk.

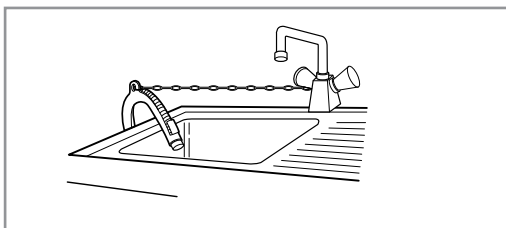

- Pri montáži odtokovej hadice zabezpečte jej koncovku lankom (retiazkou a pod.) v mieste vyústenia do odtoku.
- Správne umiestnenie odtokovej hadice ochráni podlahu pred poškodením odtokovou vodou.

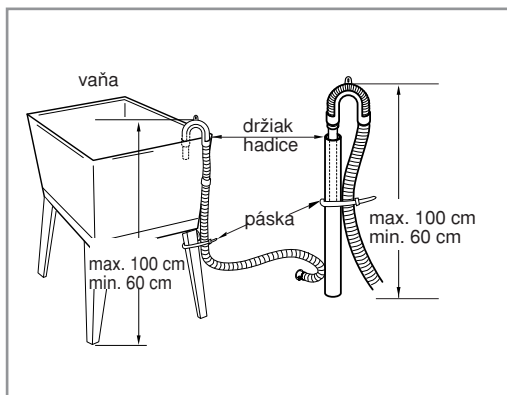

■ Vyrovnanie práčky

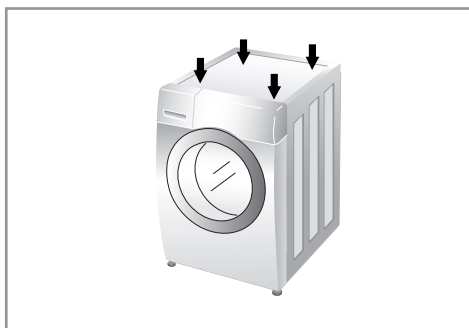
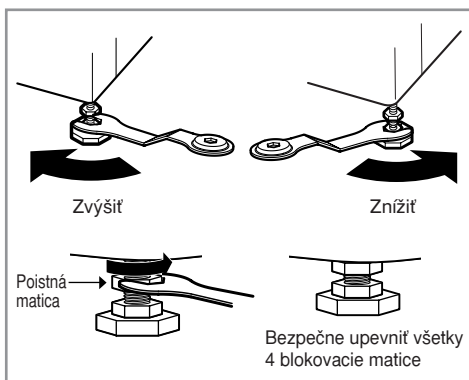
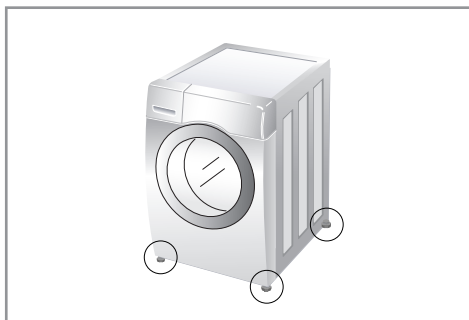

1. Správne, vodorovné a zvislé postavenie práčky zabráni vzniku nadmerného hluku a vibráciám pri prevádzke. Práčku inštalujte na rovnom a pevnom povrchu podlahy, prednostne v rohu miestnosti.



Drevená alebo dutinová podlaha môžu prispieť k výrazným vibráciám a chybám z nevyváženosti.

2. Ak nie je podlaha rovná, nastavte polohu práčky do roviny pomocou nastaviteľných nožičiek. (Pod nožičky nekladajte žiadne ďalšie podložky, kúsky dreva a pod.) Uistite sa, že všetky 4 nožičky sú stabilné a stoja na podlahe. Skontrolujte vodorovnú a zvislú polohu práčky pomocou vodováhy.

- Ako náhle je práčka vyrovnaná, utiahnite blokovacie matice smerom k soklu práčky. Všetky blokovacie matice musia byť upevnené.
- Krížová kontrola nastavenia
Zatlačením na hornú časť práčky v protiahlych rohoch (uhlopriečne) sa práčka nesmie „kolísať“ (skontrolujte v oboch smeroch). Ak sa kolíše práčka pri zatlačení na uhlopriečne protiahlé rohy, nastavte polohu (výšku nožičiek) znova.



Ak je práčka umiestnená na vyvýšenej plošine, musí byť bezpečne pripevnená, aby sa eliminovalo riziko jej spadnutia.

► Pevné podlahy

- Povrch podlahy, na ktorú sa práčka inštaluje, musí byť čistý, suchý a rovný.
- Práčku dajte na rovnú, tvrdú dlaždku.

► Podlahy s dlažbou (Šmykľavé podlahy)

- Postavte nožičky prístroja na Tread Mate a vyrovnajte prístroj tak, aby vám vyhovoval (Tread Mate narežte na časti o veľkosti 70 x 70 mm a tieto prilepte na suché dlaždice, na ktorých je umiestnený prístroj.)
- Tread Mate je samolepiaci materiál, ktorý sa používa na rebríky a schody, ako prevencia pred pošmyknutím.

► Drevené podlahy (Odpružené podlahy)

- Drevené podlahy sú obzvlášť náchylné k vibráciám.
- Ak chcete zabrániť vibráciám, odporúčame vám umiestniť pod každý roh práčky minimálne 15 mm hrubú gumenú vložku, pripevnenú minimálne k dvom doskám podlahy skrutkami.
- Ak je to možné, umiestnite práčku do jedného z rohov izby, kde je podlaha stabilnejšia.
- Vložte pod práčku gumené podložky, aby ste zabránili vibráciám.
- Gumené podložky (č. 4620ER4002B) si môžete zakúpiť v oddelení náhradných dielov spoločnosti LG.

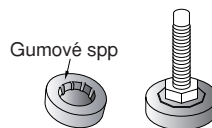

POZN.

- Správne umiestnenie a vyrovnanie práčky vám zabezpečí jej dlhodobé, správne a spoľahlivé fungovanie.
- Práčka musí stáť 100 % horizontálne a pevne na mieste.
- Keď sa naplní práčka bielizňou, nesmie sa „hojdať“.
- Inštaláčna plocha musí byť čistá, nesmie byť natretá voskom na podlahy alebo iným mastiacim prostriedkom.
- Nedovoľte, aby sa nohy práčky namočili. Ak sa nohy práčky namočia, môže dôjsť ku kízaniu.

Používanie práčky

■ Fungovanie práčky



1. Roztriedte bielizeň.
(Odkazuje na stranu 15)

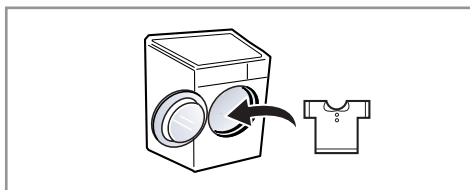

2. Otvorte dverka a vložte bielizeň.



3. Stlačte tlačidlo Power..

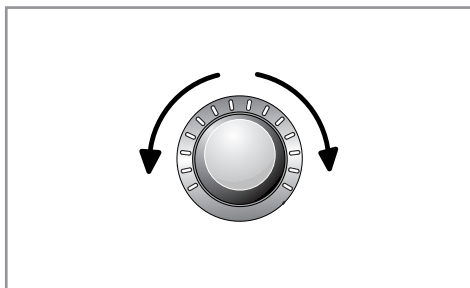

4. Vyberte program
(Odkazuje na stranu 16~18)
Teraz vyberte možnosti
(Odkazuje na stranu 20~23)
 - Doplnkový program
 - Teplota
 - Rýchlosť odstredovania
 - Ostatné funkcie

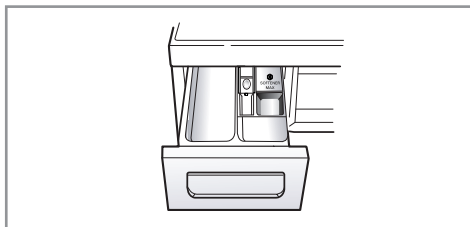

5. Pridajte prací prostriedok.
(Odkazuje na stranu 24~25)



6. Stlačte tlačidlo Start/Pause.

Používanie práčky

Starostlivosť o prádlo pred praním

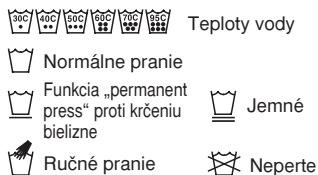

Bielizeň roztriedte podľa...

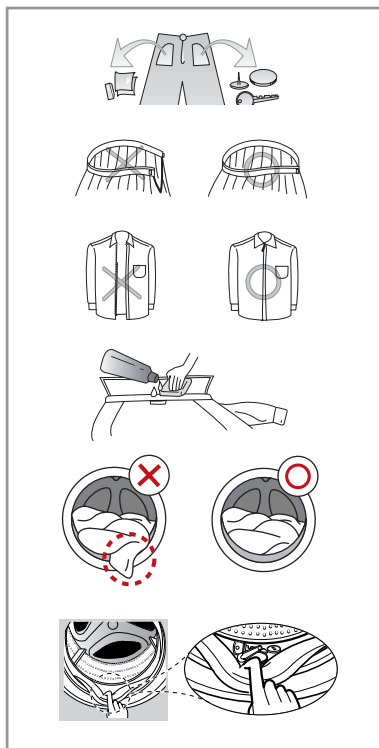
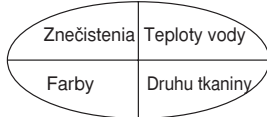

1. Nášivky na textilíách

Na textilíách vyhľadajte nášivky, ktoré obsahujú informácie (spravidla vo forme symbolov) o zložení textilu a odporúčanom spôsobe prania alebo čistenia.

2. Rozdelenie prádla podľa druhov

Najlepšie výsledky je možné dosiahnuť rozdelením prádla do náplní s vlastným pracím cyklom (programom). Rôzne druhy textilíí vyžadujú inú teplotu vody, otáčky a teda pranie inými spôsobmi. Prádlo rozdeľte tiež podľa farieb na tmavo sfarbené, svetlo sfarbené a biele. Perte ich oddelene, pretože sa uvoľňujú vlákna a farba môže zafarbiť biele prádlo a pod. Podľa možnosti perte osobitne prádlo viac špinavé a menej špinavé.

- Zašpinenie (Veľmi špinavé, bežne zašpinené, menej špinavé) : Rozdeľte prádlo podľa stupňa zašpinenia.
- Farba (Biela, svetlá, tmavá) : Rozdeľte prádlo na biele a farebné.
- Vlákňitosť (textilie, ktoré uvoľňujú vlákna a ktoré ich zachytávajú) : Rozdeľte ich a perte osobitne.

3. Starostlivosť o prádlo pred vložením dávky do práčky

V jednej náplni kombinujte veľké a malé kusy prádla. Najskôr vložte veľké kusy. Veľkých kusov by nemalo byť viac ako polovica náplne. Neperte jednotlivé kusy prádla. Môže to spôsobiť nevyváženosť náplne. Pridajte jeden alebo dva podobné kusy prádla.

- Skontrolujte všetky vrecká, či sú prázdne. Predmety ako kľince, vlasové sponky, zápalky, perá, mince a kľúče môžu poškodiť ako prádlo, tak aj práčku.
- Uzatvorte zipsy, zapnite háčky a zviažte šnúrky, aby sa nezamotali so samotným prádlom.
- Predbežne ošetríte špinavé miesta a škvrny na miestach ako sú goliere a manžety rukávov pomocou vodného roztoku pracieho prostriedku a kefy alebo hubky, za účelom pomoci úplného odstránenia nečistôt a škvŕn v pracom cykle.
- Aby nedošlo k poškodeniu tesnenia dvierok a bielizne, uistite sa, že medzi tesnením a dvierkami bubna nie je zachytená žiadna bielizeň.
- Skontrolujte záhyby na tesnení dvierok, či sa tu nezachytili malé predmety.
- Skontrolujte, či v bubne nezostal žiadny kúsok bielizne. Bielizeň, ktorá by náhodne zostala v práčke, môže byť poškodená (napr. sa môže zraziť alebo odfarbiť) počas nasledujúceho cyklu prania.



POZN.

Pred prvým praním, Vyberte cyklus [BAVLNA (☼) 60°C], pridajte polovičnú dávku pracieho prostriedku a nechajte prístroj prať bez oblečenia. Z bubna sa odstránia usadeniny, ktoré v ňom mohli zostať pri výrobe

Používanie práčky

Tabuľka programu prania

• Odporúčaný priebeh prania podľa druhu prádla

| Program | Popis | Druh prádla | Správna teplota (možnosti) | Čas prania (minúty) |
|--|---|--|----------------------------|---------------------|
| Bavlna (☺) | Dosahuje lepší výkon kombináciou rôznych pohybov bubna | Stálofarebné odevy (košele, nočné košele, pyžamá) a málo špinavé biele prádlo (spodné prádlo a pod.) | 40°C (Studené až 95°C) | Plná |
| Bavlna Eko (☺») | Optimalizované pranie s nízkou spotrebou energie | | 60°C (Studené až 60°C) | |
| Jednoduchá starostlivosť (☺) | Cyklus vhodný pre košele na bežné nosenie, ktoré nie je po vypraní potrebné žehliť. | Polyamid (nylon, silon), Akryl, Polyester | 40°C (Studené až 60°C) | 4.0 kg |
| Mix (☺) | Umožňuje naraz prať rôzne materiály. | Rôzne typy látok okrem špeciálneho oblečenia. (hodváb/jemné tkaniny, športové oblečenie, tmavé oblečenie, vlna, periny/záclony). | 40°C (Studené až 40°C) | |
| Alergická starostlivosť (☺) | Parou odstraňuje alergény ako domáce roztoče, peľ a mačacie chlpy. | Bavlna, spodná bielizeň, posteľná bielizeň, plachty, detská bielizeň | 60°C | |
| Tiché pranie (☺) | Program s nižšou hlučnosťou, šetriaci peniaze využívaním nočnej elektrickej energie. | Farebné oblečenie (košele, nočné košele, pyžamo...) a jemne znečistená biela bavlna (spodná bielizeň) | 40°C (Studené až 60°C) | 4.5 kg |
| Refresh (☺) | Za 20 minút paru odstráni záhyby a pachy | Zmesová bavlna, zmesový polyester, blúzky | Bez výberu | Náplň 3 kusy |
| Prikrývky (☺) | Cyklus sa hodí na veľké textilie, ako sú posteľné prikrývky, vankúše, prikrývky na pohovky a pod. | Bavlnené posteľné prádlo s náplňou, prešívane prikrývky, vrstvené prikrývky, potahy pohoviek s ľahkou náplňou. | 40°C (Studené až 40°C) | 1 jedna veľkosť |
| Športové oblečenie (☺) | Cyklus vhodný pre športové, napr. džingonové a bežecké oblečenie | Coolmax, goratex, ovčie rúno, sympatex | | |
| Tmavé prádlo (☺) | Ak by oblečenie mohlo ľahko stratíť farbu, používajte, prosím, tento cyklus. Zmierňuje blednutie farieb. (Použite, prosím, prací prostriedok na farebné látky.) | Tmavé bavlnené oblečenie alebo zmiešaný materiál. | 30°C (Studené až 40°C) | 2.0 kg |
| Jemný (☺) | Cyklus je určený pre jemné textilie ako spodná bielizeň, blúzky a pod. | Jemné prádlo, ktoré sa môže ľahko poškodiť (hodváb, záclony) | | |
| Vlna (☺) | Umožňuje prať vlnené tkaniny (Prosím, použite prací prostriedok pre vlnené látky, ktoré je možné prať v práčke.). | Vlnené odevy vhodné na pranie v práčke, iba z čistej novej vlny | | |
| Rýchly 30 (☺) | Cyklus na rýchle pranie malého množstva a jemne znečisteného oblečenia. | Rovnaký druh prádla ako bavlna a syntetika | 30°C (Studené až 40°C) | |
| Intenzívny program 60 (☺) | 60-minútové pranie s lepším výkonom a účinným využitím energie. | Bavlna a zmiešaný materiál (Osobitný PROGRAM 60 minút pre bežne znečistenú bielizeň.). | 60°C (Studené až 60°C) | 4.0 kg |

Používanie práčky

- Teplota vody: Zvoľte teplotu vody, ktorá bude vyhovovať pracím cyklom. Pri praní vždy postupujte podľa označenia na štítku oblečenia alebo inštrukcií výrobcu.
- Nastavte program na „Bavlna Eko 60°C+Intenzívny režim“ pre test podľa normy EN60456 a IEC60456.
- Výsledky testovania závisia od tlaku vody, tvrdosti vody, teploty prívodovej vody, izbovej teploty, typu a objemu bielizne, stupňa znečistenia, použitého pracieho prostriedku, výkyvov v prívode elektrickej energie a zvolených dodatočných možností.



Cyklus tohto spotrebiča na pranie vlny bol schválený spoločnosťou Woolmark na pranie produktov Woolmark, ktoré sa môžu prať v práčke za predpokladu, že sa produkty budú prať v súlade s inštrukciami na štítku oblečenia a inštrukciami výrobcu tejto práčky M1009.



Odporúčame neutrálny prací prostriedok.

POZN.

Cyklus pre vlnu zahŕňa jemné pranie a šetrné žmýkanie pri nízkej rýchlosti.















■ Ďalšie voľby

| Program | Odložený štart | Pranie v pare | Oblíbený | Predpranie | Antialergické pláchanie | Pláchanie+ Odstredovanie | Skrátený program | Intenzívny |
|------------------------------|----------------|---------------|----------|------------|-------------------------|--------------------------|------------------|------------|
| Bavlna (🌀) | ● | ● | ● | ● | ● | ● | ● | ● |
| Bavlna Eko (🌀) | ● | ● | ● | ● | ● | ● | ● | ● |
| Jednoduchá starostlivosť (👕) | ● | ● | ● | ● | ● | ● | ● | ● |
| Mix (👕) | ● | ● | ● | ● | ● | ● | ● | ● |
| Alergická starostlivosť (👕) | ● | ● * | ● | | ● | ● | | ● |
| Tiché pranie (👕) | ● | | ● | | | ● | ● | ● |
| Refresh (👕) | | ● * | ● | | | | | |
| Prikrývky (👕) | ● | ● | ● | | | ● | ● | ● |
| Športové oblečenie (👕) | ● | | ● | | | ● | ● | ● |
| Tmavé prádlo (👕) | ● | | ● | | | ● | ● | ● |
| Jemný (👕) | ● | | ● | | | ● | ● | ● |
| Vlna (👕) | ● | | ● | | | ● | | ● |
| Rýchly 30 (👕) | ● | | ● | | | ● | | ● |
| Intenzívny program 60 (👕) | ● | | ● | | | ● | | ● * |

* : Táto voľba je automaticky zahrnutá v cykle prania a nemôže byť odstránená.

Používanie práčky

■ Prevádzkové údaje

| Program | Max RPM | | |
|--|---------|-------|-------|
| | F14** | F12** | F10** |
| Bavlna () | 1400 | 1200 | 1000 |
| Bavlna Eko () | 1400 | 1200 | 1000 |
| Jednoduchá starostlivosť () | 1000 | 1000 | 1000 |
| Tiché pranie () | 1000 | 1000 | 1000 |
| Mix () | 1400 | 1200 | 1000 |
| Prikrývky () | 1000 | 1000 | 1000 |
| Alergická starostlivosť () | 1400 | 1200 | 1000 |
| Refresh () | X | X | X |
| Športové oblečenie () | 800 | 800 | 800 |
| Tmavé prádlo () | 1400 | 1200 | 1000 |
| Jemný () | 800 | 800 | 800 |
| Vlna () | 800 | 800 | 800 |
| Rýchly 30 () | 1400 | 1200 | 1000 |
| Intenzívny program 60 () | 1400 | 1200 | 1000 |

Používanie práčky

Ovládací panel

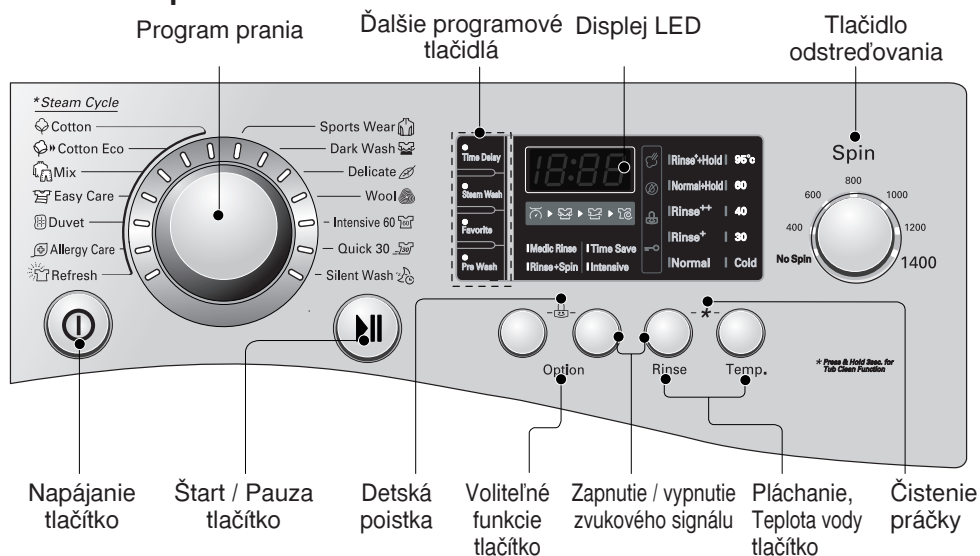

Napájanie

- Zatlčením tl. Napájanie sa práčka zapína alebo vypína.
- Tlačidlo sa tiež používa na spustenie programu prania bieleho prádla a sú nastavené ďalšie úvodné podmienky prania.

Program prania

- K dispozícii je až 14 druhov programov v závislosti od druhu prádla

Štart / Pauza

- Tlačidlo Štart/Pauza sa používa na spustenie cyklu prania (programu) alebo na jeho prerušenie.
- Pri potrebe dočasného prerušenia prebiehajúceho cyklu prania (programu), zatlačte tlačidlo Štart/Pauza.
- Ak trvá dočasné prerušenie cyklu (Pauza) dlhšie ako 4 minúty, práčka sa automaticky vypne.

Doplnkový program

- Použite tieto tlačidlá pre výber možnosti želaného cyklu prania pre zvolený cyklus.

Displej LED

- Displej zobrazuje nastavenia, odhadovaný zostávajúci čas, možnosti a správy o statuse vašej práčky. Displej ostáva počas cyklu prania zapnutý.

Voliteľné funkcie

- To vám umožní zvoliť dodatočný cyklus a displej bude svietiť, keď ho budete vyberať.

Používanie práčky

■ Doplnkový program

Odložený štart (Time Delay)

Môžete nastaviť časové oneskorenie tak, že práčka sa automaticky spustí a vypne sa po zadanom časovom intervale.



Časové oneskorenie je čas do konca programu, nie do jeho začiatku. Skutočná doba prevádzky sa môže meniť v závislosti od teploty vody, veľkosti dávky bielizne a iných faktorov.

1. Stlačte tlačidlo Power.
2. Zvoľte si cyklus.
3. Stlačte tlačidlo Odložený štart a nastavte požadovaný čas.
4. Stlačte tlačidlo Start/Pause.

Pranie v pare (Steam Wash)

Pranie v pare ponúka zvýšený prací výkon pri nižšej spotrebe energie. Cyklus Regenerácia bielizne znižuje pokrčenie oblečenia.

1. Stlačte tlačidlo Power.
2. Vyberte funkciu pary.
3. Stlačte tlačidlo Steam Wash (Pranie s parou).
4. Stlačte tlačidlo Start/Pause.

► Pranie v pare je

- Na silne znečistené oblečenie, spodnú bielizeň alebo detské oblečenie.
- Pranie v pare sa môže zvoliť pri programoch **Cotton, Cotton Eco, Mix, Easy Care, Duvet, Allergy Care, Refresh**.
- Program Refresh je čisto parný program.
- Nepoužívajte parné programy na jemné tkaniny ako je vlna, hodváb a nestále farebné tkaniny.

Oblúbený (Favorite)

Oblúbený program vám umožní si uložiť vlastný cyklus prania pre budúce použitie.

1. Stlačte tlačidlo Power.
2. Zvoľte si cyklus.
3. Zvoľte si možnosti.
(Metóda prania, počet plákaní, rýchlosť odstredovania, teplota vody atď.)
4. Stlačte a podržte tlačidlo Favorite program (Oblúbený program) po dobu 3 sekúnd.

Oblúbený program je teraz uložený pre budúce použitie.

Ak chcete program znovu použiť, zvoľte možnosť Favorite program (Oblúbený program) a stlačte Start/Pause (Štart/Pauza).

Predpranie (Pre Wash)

Ak je bielizeň znečistená vo zvýšenej miere, použite "Predpranie".

1. Stlačte tlačidlo Power.
2. Zvoľte si cyklus.
3. Stlačte tlačidlo Predpranie.
4. Stlačte tlačidlo Start/Pause.

Používanie práčky

Voliteľné funkcie

Voliteľné funkcie (Option)

- **Antialergické pláchanie (Medic Rinse) :**
Pre najlepšie výsledky alebo čistejšie prepláchnutie môžete zvoliť možnosť Medic Rinse. Môžete ju zvoliť vo všetkých programoch.
- **Pláchanie+Odstredovanie (Rinse+Spin) :**
Pomáha zabraňovať tomu, aby sa čerstvé škrvny zažrali do látky. Toto je samostatný cyklus.
- **Skrátený program (Time Save) :**
Táto voľba znižuje trvanie pracieho programu.
- **Intenzívny (Intensive) :** Ak je bielizeň bežne alebo veľmi zašpinená, účinnou voľbou je „intenzívne“ pranie.

Pláchanie (Rinse)

- **Pláchanie++Pozdržanie (Rinse++Hold):**
Pridá jedno pláchanie a po jeho skončení sa cyklus zastaví, až kým spotrebiteľ opätovne nestlačí tlačidlo na zapnutie.
- **Normálny+Pozdržanie (Normal+Hold) :**
Cyklus sa zastaví, až kým spotrebiteľ opätovne nestlačí tlačidlo na zapnutie po skončení pláchania..
- **Pláchanie++ (Rinse++) :**
Dvakrát pridá pláchanie.
- **Pláchanie+ (Rinse+) :**
Raz pridá pláchanie.

Teplota vody (Temp.)

- Teplotu vody (Temp.) možno nastaviť otočným riadiacim prvkom.
 - Studené
 - 30°C, 40°C, 60°C, 95°C
- Teplotu vody v práčke je možné voliť podľa programu nasledovne

Ostatné funkcie

Pláchanie+Odstredenie (Rinse+Spin)

1. Stlačte tlačidlo Power.
2. Zvoľte si cyklus.
3. Stlačte tlačidlo Možnosť pre Pláchanie+Odstredovanie.
4. Stlačte tlačidlo Start/Pause.

Iba odstredovanie

1. Stlačte tlačidlo Power.
2. Zvoľte rýchlosť odstredovania.
3. Stlačte tlačidlo Start/Pause.



Keď zvolíte možnosť „No Spin“ (Bez odstredovania), bubon bude krátky čas rotovať pomalou rýchlosťou, aby odstránil vodu.

Cyklus Regenerácia bielizne

1. Stlačte tlačidlo Power.
2. Zvoľte program "Refresh".
3. Opakovane stláčajte tlačidlo Pranie v pare, pokiaľ sa nezobrazí správny počet kusov.
4. Stlačte tlačidlo Start/Pause.



Pre lepší výkon naplňte práčku maximálne tromi kusmi bielizne. Keď sa skončí Refresh cycle (Osviežovací cyklus), bielizeň sa bude v bubne naďalej pomaly prať po dobu 30 minút, aby sa obmedzilo jej pokrčenie. Dvierka teraz môžete kedykoľvek otvoriť stlačením ktoréhokoľvek tlačidla.

Používanie práčky

■ Detská poistka

Zvoľte túto funkciu, aby ste uzamkli tlačidlá na ovládacom paneli, čím zamedzíte nedovolenému manipulovaniu. „Child Lock“ (Detská zámka) môže byť nastavená len počas cyklu prania.

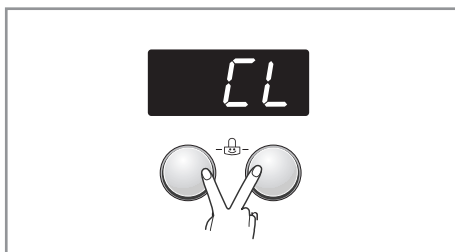

Uzamknutie ovládacieho panela

1. Stlačte naraz tlačidlá Option po dobu 3 sekúnd.
2. Ozve sa pípnutie a na LED displeji sa vzápätí zobrazí text „CL“. Keď je nastavená „Child Lock“ (Detská zámka), všetky tlačidlá okrem tlačidla Power sú uzamknuté.



POZN.

Keď je aktivovaná „Child Lock“ (Detská zámka), LED displej bude striedavo ukazovať text „CL“ a zostávajúci čas. Vypnutie práčky tlačidlom Power nezruší funkciu detskej zámky, detský zámok musíte deaktivovať, skôr než získate prístup k ostatným funkciám.

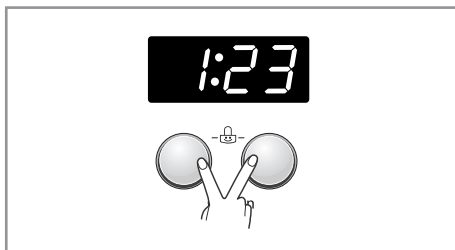

Odomknutie ovládacieho panela

1. Stlačte naraz tlačidlá Option (Možnosti) po dobu 3 sekúnd.
2. Ozve sa pípnutie a na LED displeji sa znovu zobrazí zostávajúci čas pre aktuálny program.

■ Zapnutie / vypnutie zvukového signálu

Funkcia zvukového signálu on/off môže byť nastavená len počas pracieho cyklu.

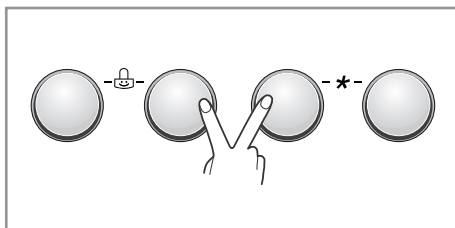

1. Stlačte tlačidlo Power.
2. Stlačte tlačidlo Start/Pause.
3. Stlačte a naraz podržte tlačidlá Option a Rinse po dobu troch sekúnd, aby ste nastavili funkciu zvukového signálu on/off.

Po tom, ako je funkcia zvukového signálu on/off nastavená, toto nastavenie je uložené aj po vypnutí práčky.



POZN.

Ak chcete zvukový signál vypnúť, jednoducho zopakujte tento proces

Používanie práčky

■ Čistenie bubna

Čistenie bubna je špeciálny cyklus, ktorý sa používa na čistenie vnútorného priestoru. V tomto cykle sa používa vyššia hladina vody pri vyššej rýchlosti otáčania. Vykonávajte tento cyklus pravidelne.

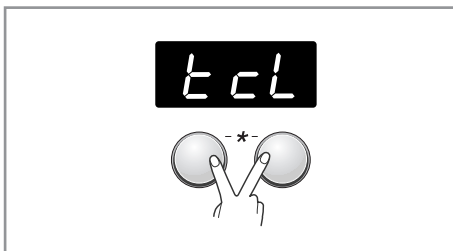

1. Odstráňte všetku bielizeň a veci z práčky a zavrite dverka.
2. Otvorte zásuvku na prací prostriedok a do priehradky pre hlavné pranie pridajte odstraňovač vodného kameňa (napr. Calgon).
3. Pomaly zásuvku zavrite.
4. Zapnite práčku a potom stlačte a držte tlačidlá Rinse a Temp. po dobu 3 sekúnd. Na LED displeji sa zobrazia znaky "tcl".
5. Stlačte tlačidlo Start/Pause pre začatie cyklu.
6. Po ukončení cyklu nechajte dverka otvorené, aby sa mohli dverka práčky, pružne tesnenie ako aj sklená časť dveriek vysušiť.



POZN.

Nepridávajte žiadny prací prostriedok do zásuvky pre prací prostriedok. Môže sa vytvoriť priveľa peny a vytecť z práčky.

UPOZORNENIE

Ak sa pri vás nachádza malé dieťa, nenechávajte dverka otvorené prídlho.

■ Zamknuté dverka & Zisťovanie

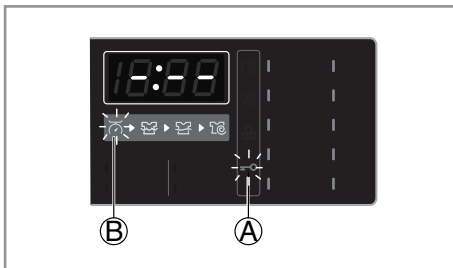

- (A) "Door Lock" - Z bezpečnostných dôvodov sa dverka počas prania uzamknú a na displeji zasvieti ikona "Door Lock". Dverka môžete bezpečne otvoriť po tom, ako ikona "Door Lock" zhasne.
- (B) Ikona "Detecting" zasvieti, keď bubon práčky pomaly rotuje a zisťuje, koľko bielizne sa v bubne nachádza. Chvilku to potrvá.

Pridávanie pracích prostriedkov

■ Pridávanie pracích prostriedkov a zmäkčovačov prádla (aviváže)

► Výsuvný dávkovač

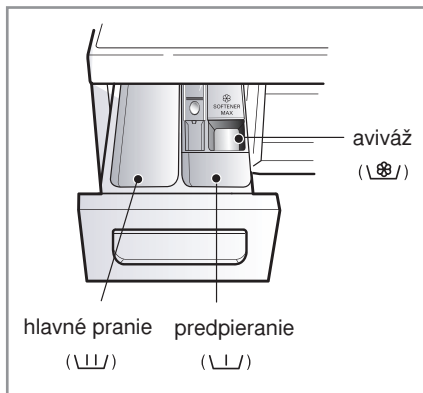

- Len HLAVNÉ PRANIE →
- PREDPIERANIE +HLAVNÉ PRANIE →

! Výstraha!

Uschovajte všetky pracie prostriedky z dosahu detí, hrozí nebezpečenstvo otravy.

► Pridanie zmäkčovača prádla (aviváže)

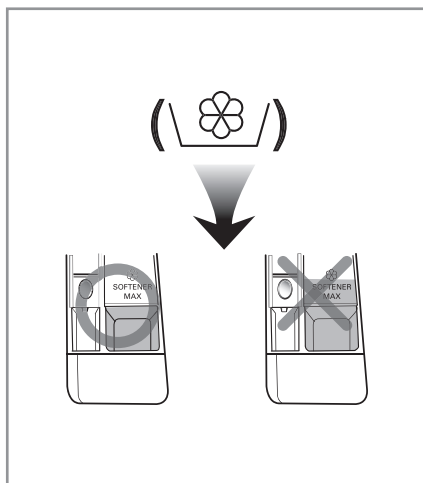

- Avivážny prostriedok nedávajte viac ako určuje čiara maximálnej dávky. Pomaly zatvorte zásobník pracieho prostriedku. Preplnenie aviváže môže spôsobiť rýchle spotrebovanie avivážneho prostriedku a škvŕny na prádle.
- Nenechávajte avivážny prostriedok v dávkovači dlhšie ako 2 dni. (Avivážny prostriedok môže stvrdnúť).
- Aviváž sa pridáva do prania v poslednom cykle pláchania.
- Neotvárajte zásobník dávkovača, keď doňho prúdi voda.
- Nie je dovolené používať rozpúšťadlá (benzén apod.).



Nepoužívajte avivážne prostriedky priamo na prádlo.

Pridávanie pracích prostriedkov

► Dávkovanie pracieho prostriedku

- Pracie prostriedky používajte podľa pokynov výrobcu. Ak použijete príliš veľké množstvo pracieho prostriedku, vytvára sa mnoho peny, čo znižuje výsledky prania alebo spôsobí veľké zaťaženie motora.
- Pre práčku s plnením spredu používajte pracie prostriedky len vo forme prášku.
- Ak sa vytvára príliš veľké množstvo peny, obmedzte množstvo pracieho prostriedku.
- Dávkovanie pracieho prostriedku (detergentu) by malo byť stanovené podľa teploty a tvrdosti vody, stupňa zašpinenia a veľkosti dávky. Najúčinnšie pranie je, keď sa zabráni nadmernému peneniu.



- Plná náplň: podľa odporúčania výrobcu
- Čiastočná náplň: 3/4 bežného množstva
- Minimálna náplň: 1/2 dávky pre plnú náplň

- Prací prostriedok je splachovaný z dávkovača na začiatku pracieho cyklu.

► Zmäkčovač vody



- Na zníženie spotreby čistiaceho prostriedku v oblastiach s extrémne tvrdou vodou môžete použiť zmäkčovač vody, napr. Calgon. Dávkujte podľa množstva uvedeného na obale. Najprv pridajte čistiaci prostriedok a potom zmäkčovač vody.
- Použite také množstvo čistiaceho prostriedku ako pri mäkkej vode.

► Použitie tabliet

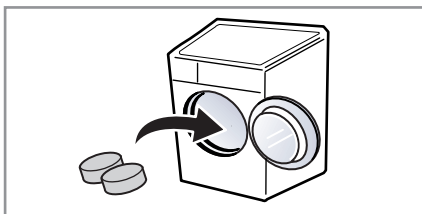

1. Otvorte dvierka a vložte tablety do bubna.

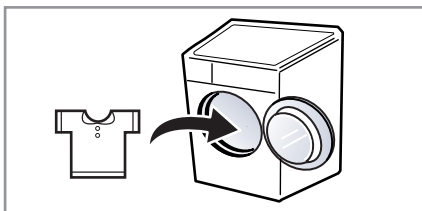

2. Bielizeň vložte do bubna.

Údržba a ošetrovanie práčky

- Pred každým čistením vnútra práčky odpojte vidlicu sieťového kábla zo zásuvky elektrickej siete na ochranu pred nebezpečenstvom úrazu elektrickým prúdom.
- Pri likvidácii spotrebiča odrežte sieťový kábel a zničte zástrčku. Zablokujte zámku dvierok, aby nemohlo dôjsť k uviaznutiu dieťaťa vo vnútri spotrebiča.

■ Filter prívodu vody

- „ **IE** “ Ak bude blikať na displeji toto hlásenie poruchy, voda sa nedostáva do dávkovača pracieho prostriedku.
- Ak je voda v prívide príliš tvrdá, alebo obsahuje stopy vápencovej usadeniny, môže byť upchatý filter v prívide vody.
Z tohoto dôvodu je vhodné filter raz za čas vyčistiť.

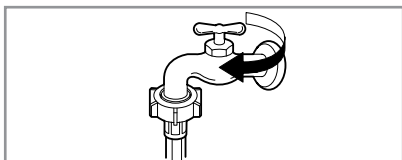

1. Uzatvorte vodovodný kohútik.

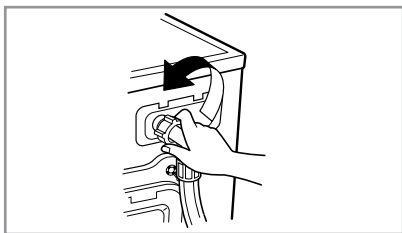

2. Odskrutkujte hadicu prívodu vody do práčky.

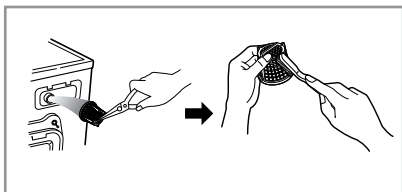

3. Filter vyčistíte pomocou tvrdej štetinovej kefy.

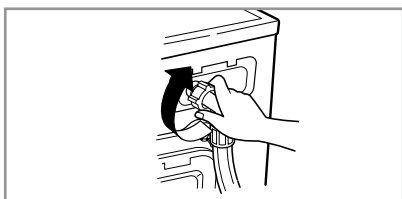

4. Dotiahnite hadicu na práčke.

Údržba a ošetrovanie práčky

■ Filter odtokového čerpadla

- Odtokový filter zachytáva vlákna a malé predmety, ktoré zostali v prádle. Na zaistenie hladkého chodu práčky pravidelne kontrolujte tento filter.

UPOZORNENIE

Najskôr vypustíte vodu z filtra pomocou odtokovej hadičky a až potom otvorte filter čerpadla, odstráňte z neho všetko, čo by ho mohlo zastaviť. Pri vypúšťaní vody buďte opatrní, ak je voda vo filtri ešte horúca!

- Pred čistením vypúšťacieho čerpadla núdzovým vypúšťaním alebo pred núdzovým otvorením dvierok nechajte vychladnúť vodu.

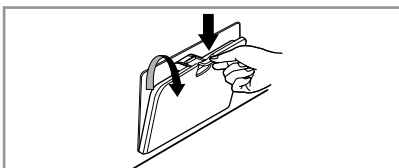

1. Otvorte dolný kryt.
Vytiahnite hadicu.



2. Vyberte výpustnú zátku.
Potom otvorte filter otočením doľava.

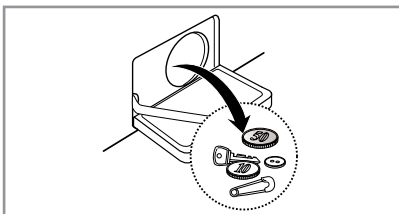

3. Odstráňte všetok cudzí materiál pri filtri čerpadla

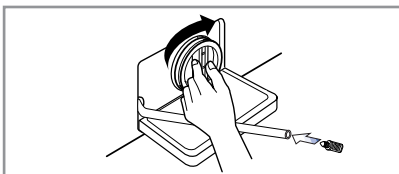

4. Po vyčistení otočte filter čerpadla a vložte výpustnú zátku

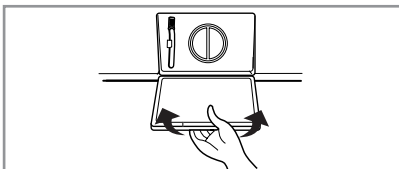

5. Zavrite dolný kryt

Údržba a ošetrovanie práčky

■ Výsuvný dávkovač pracích prostriedkov

- Ak zostanú zvyšky pracieho prostriedku a aviváže v dávkovači:
- Raz za čas prúdom vody vyčistite dávkovač od všetkých zvyškov pracieho prostriedku a aviváže.
- Pokiaľ je to nutné, možno dávkovač úplne vysunúť z práčky po zatlačení západky dolu.
- Na uľahčenie čistenia dávkovača je možné vybrať horný diel schránky pre aviváž.

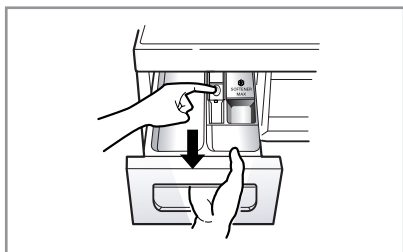

1. Vytiahnite dávkovaciú zásuvku.

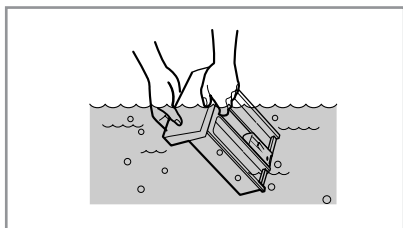

2. Vyčistite dávkovaciú zásuvku pod tečúcou vodou.

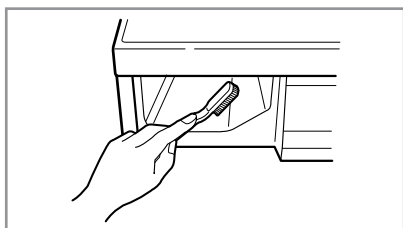

3. Vyčistite záhyby starou zubnou kefkou.

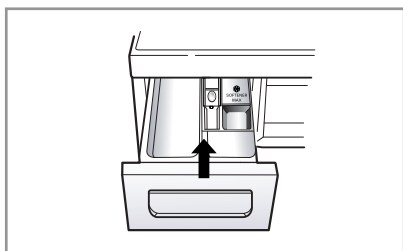

4. Vložte dávkovaciú zásuvku.

Údržba a ošetrovanie práčky

■ Prací bubon

- Pokiaľ bývate v oblasti, kde je k dispozícii veľmi tvrdá voda, neustále sa tvoria usadeniny na miestach, ktoré nie sú viditeľné a nie je ľahké ich odstrániť. Po čase vzniknuté usadeniny upchajú spotrebič a pokiaľ tento proces nie je pod kontrolou, musel by sa prípadne spotrebič aj vymeniť.
- Aj keď je prací bubon vyrobený z nehrdzavejúcej ocele, môžu sa na ňom tvoriť hrdzavé škvrny od malých kovových predmetov (spony na papier, zatváracie špendlíky a pod.), ponechaných v bubne.
- Raz za čas je nutné čistiť aj prací bubon.
- Pred použitím prostriedkov na odstránenie usadenín, farbív alebo odfarbovačov (bieliacich prostriedkov) sa uistite, či sú vhodné pre automatické práčky.
- Prostriedok na odstraňovanie usadenín by mohol obsahovať prostriedky, ktoré môžu poškodiť práčku.
- Škrvny na bubne odstraňujte prostriedkami na čistenie nehrdzavejúcej ocele.
- Nikdy nepoužívajte na čistenie oceľovú drátenku („kovovú vlnu“).

■ Čistenie práčky

► Vonkajší plášť

- Správna starostlivosť opráčku predĺži jej životnosť
- Vonkajšie diely práčky je možné čistiť teplou vodou s neutrálnym saponátom pre domácnosť, ktorý neobsahuje drsné častice.
- Ihneď utrite vlhkou handričkou akékoľvek vzniknuté škvrny.

► Vnútorne časti

- Osušte okolie plniaceho otvoru práčky, pružné tesnenie a sklo dvierok. Tieto miesta vždy udržiavajte čisté, aby bola zaistená vodotesnosť.
- Spustte práčku v úplnom cykle s horúcou vodou.
- Opakujte činnosť, pokiaľ je to nutné.



Usadeniny, vzniknuté tvrdou vodou odstraňujte len takými prostriedkami, ktoré majú na obale uvedené, že sú pre práčky bezpečné.

■ Pokyny pre zazimovanie práčky

V prípade, že práčka bude uložená na miestach, kde klesne teplota pod bod mrazu alebo ju bude nutné stahovať v zimnom období v mraze, je nutné predtým splniť pokyny pre zazimovanie práčky, aby nedošlo k jej poškodeniu:

- Uzatvorte kohútik prívodu vody.
- Odpojte hadicu prívodu vody a vylejte z nej zvyšok vody.
- Zasuňte vidlicu sieťového kábla do zásuvky.
- Pridajte asi 4 litre nejedovatej nemrznúcej zmesi do prázdneho pracieho bubna a uzatvorte dvierka práčky.
- Zapnite odstreďovanie a počas jednej minúty nechajte odčerpávať všetku kvapalinu. Nemrznúca zmes sa nevyčerpá úplne.
- Odpojte vidlicu sieťového kábla zo zásuvky, utrite vnútornú časť bubna dosucha a zatvorte dvierka.
- Vyberte výsuvný dávkovač pracích prostriedkov. Vylejte všetku vodu z jednotlivých priehradok a utrite ich dosucha. Zasuňte dávkovač na miesto.
- Práčku skladujte vo zvislej polohe.
- Po ukončení zimného skladovania (stahovania) sa odstránia zvyšky nemrznúcej zmesi tak, že práčku uvediete do chodu v úplnom pracovom cykle s použitím pracieho prostriedku bez náplne prádla.

S kôr než zavoláte odborný servis

- Táto práčka je vybavená automatickou vlastnou diagnostikou, ktorá zistí poruchu už v jej počiatocnom štádiu a podľa toho príslušne reaguje. Ak nepracuje práčka správne, alebo ak nefunguje vôbec, skontrolujte ju predtým, ako zavoláte odborný servis, nasledujúcim postupom:

■ Diagnostika problému

| Prejav poruchy | Možná príčina | Riešenie |
|---|---|---|
| Drnčivý a rinčiaci hluk | <ul style="list-style-type: none"> • V bubne alebo v odtokovom čerpadle môžu byť cudzie kovové predmety ako mince alebo spínacie špendlíky a pod. | Zastavte práčku a skontrolujte bubon a filter čerpadla. Ak trvá hluk po znovuuvedení do chodu, zavolajte poverený odborný servis. |
| Dunivý hluk | <ul style="list-style-type: none"> • Ťažké náplne môžu produkovať dunivý hluk. Obyčajne sa to stáva. | Ak trvá hluk ďalej, asi je práčka nevyvážená. Zastavte ju usporiadajte prádlo inak. |
| Hlučné vibrácie | <ul style="list-style-type: none"> • Naozaj ste odstránili všetky prepravné skrutky a púzdra? • Stoja všetky nožičky pevne na podlahe? | Ak neboli skrutky a ich puzdrá odstránené pri inštalácii, odstráňte ich podľa pokynov v časti „Inštalácia“ od str. 34. Náplň prádla je nerovnomerne rozložená v bubne. Zastavte práčku a usporiadajte prádlo inak. |
| Uniká voda | <ul style="list-style-type: none"> • Prívodná hadica nie je netesne pripojená ku kohútiku alebo k práčke. • Domové odpadové potrubie je upchaté. | Skontrolujte pripojenie hadice a dotiahnite ju. Uvoľnite domový odpad, prípadne kontaktujte inštalátéra. Nevhodný prací prostriedok? Tvorba nadmernej peny môže spôsobiť únik vody. |
| Nadmerné penenie | <ul style="list-style-type: none"> • Nedostatočný zdroj (tlak) vody v mieste. | Skúste iný prívod v dome. |
| Voda nevtieká do práčky, alebo vteká pomaly | <ul style="list-style-type: none"> • Kohútik nie je otvorený naplno. • Hadica prívodu vody je zalomená. • Filter prívodu vody vpráčke je zanesený. | Kohútik otvorte úplne. Vyrovnajte hadicu. Skontrolujte (a vyčistite) filter. |
| Voda z práčky neodteká alebo odteká pomaly | <ul style="list-style-type: none"> • Odtoková hadica je zalomená alebo upchatá. • Zanesený odtokový filter. | Vyčistite a vyrovnajte odtokovú hadicu. Vyčistite odtokový filter. |











S

kôr než zavoláte odborný servis

| Prejav poruchy | Možná príčina | Riešenie |
|-----------------------------|--|--|
| Práčku nie je možné spustiť | <ul style="list-style-type: none"> Nie je zasunutá vidlica sieťového kábla do zásuvky, alebo je pripojenie uvoľnené. Chybná poistka alebo vypnutý istič v domovom rozvode, prípadne prerušená dodávka elektrickej energie. | <p>Zabezpečte spoľahlivé pripojenie sieťového kábla v zásuvke.</p> <p>Vymeňte poistku alebo zapnite istič. Nezvyšujte prúdovú hodnotu poistky. Pokiaľ sa porucha prejavuje v preťažení obvodu, nechajte ju opraviť odborným elektrikárom.</p> |
| Práčka neodstreďuje | <ul style="list-style-type: none"> Nie je otvorený kohútik prívodu vody. * Skontrolujte tesnosť uzatvorenia dvierok | <p>Otvorte prívodný kohútik</p> <p>Uzatvorte dvierka a zatlačte tl. Start/Pause</p> <p>Po zatlačení tlačidla chvíľu trvá, kým práčka začne odstreďovať prádlo. Pred spustením odstreďovania musia byť dvierka uzamknuté.</p> |
| Dvierka sa nedajú otvoriť | | <p>Po spustení práčky sa nedajú dvierka otvárať z prevádzkovo bezpečnostných dôvodov. Po ukončení všetkých pracovných cyklov a činnosti počkajte vždy 1 alebo 2 minúty kým bude možné otvoriť dvierka práčky, aby elektrický uzamykací mechanizmus mal čas na uvoľnenie zámky.</p> |
| Cyklus prania sa predlžuje | | <p>Čas prania sa môže meniť podľa množstva náplne prádla, tlaku a teploty vody a podľa ďalších okolností použitých v programe.</p> <p>Pri zistení nevyváženosti náplne alebo pri činnosti programu na odstránenie nadmerného penenia, sa môže čas prania predĺžiť.</p> |

S kôr než zavoláte odborný servis

■ Chybové hlásenia

| Prejav poruch | Možná príčina | Riešenie |
|---|--|--|
|  | <ul style="list-style-type: none"> Nedostatočný zdroj vody na mieste. Nie je úplne otvorený kohútik prívodu vody do práčky. Hadica prívodu vody je zalomená. Upchatý filter prívodu vody. | <p>Skúste iný kohútik v dome. Kohútik otvorte úplne.</p> <p>Vyrovajte hadicu. Skontrolujte a vyčistite filter.</p> |
|  | <ul style="list-style-type: none"> Odtoková hadica je upchatá alebo zalomená. Odtokový filter je upchatý. | <p>Vyčistite a vyrovajte odtokovú hadicu. Vyčistite filter.</p> |
|  | <ul style="list-style-type: none"> Náplň prádla je príliš malá. Náplň prádla je nevyvážená. Práčka je vybavená systémom zisťovania nevyváženosti a jej korekcie. Ak obsahuje náplň len ťažké kusy prádla ako kúpeľňové predložky, kúpacie úbory (froté), atď., tento systém môže zastaviť odstreďovanie alebo úplne prerušiť cyklus odstreďovania, pokiaľ je nevyváženosť príliš veľká aj po niekoľkých opakovaníach spustenia odstreďovania. Pokiaľ je prádlo na konci cyklu odstreďovania príliš vlhké, pridajte do náplne niekoľko menších kusov prádla na vyváženie a opakujte cyklus odstreďovania. | <p>Pridajte 1 alebo 2 kusy podobného prádla pre lepšie vyváženie náplne v bubne. Upravte náplň tak, aby bolo umožnené správne odstreďovanie.</p> |
|  |  <ul style="list-style-type: none"> Sú dverka otvorené? | <p>Uzatvorte dverka. *Ak nezmizne z displeja nápis „dE“, zavolajte odborný servis.</p> |
|  | | <p>Odpojte sieťový prívod a zavolajte odborný servis.</p> |
|  | <ul style="list-style-type: none"> Ak sa preplní práčka vodou pre chybný ventil, objaví sa na displeji nápis „FE“. | <p>Uzatvorte kohútik prívodu vody. Odpojte sieťový prívod a zavolajte odborný servis.</p> |
|  | <ul style="list-style-type: none"> Pri poruche čidla úrovne vody sa zobrazí na displeji „PE“. | |
|  | <ul style="list-style-type: none"> Preťaženie motora | |
|  | <ul style="list-style-type: none"> Práčka zaznamenala výpadok prúdu. | <p>Reštartujte cyklus.</p> |
|  | <ul style="list-style-type: none"> Únik vody. | <p>Zavolajte servis.</p> |

Záručné podmienky

Likvidácia vášho starého prístroja

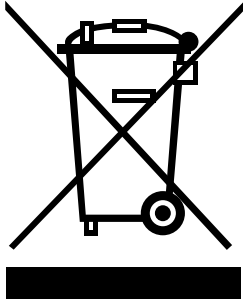

1. Keď sa na produkte nachádza tento symbol prečiarknutej smetnej nádoby s kolieskami, znamená to, že daný produkt vyhovuje európskej Smernici č. 2002/96/EC.
2. Všetky elektrické a elektronické produkty by mali byť zlikvidované oddelene od komunálneho odpadu prostredníctvom na to určených zberných zariadení, ktoré boli ustanovené vládou alebo orgánmi miestnej správy.
3. Správnou likvidáciou starých zariadení pomôžete predchádzať potenciálnym negatívnym následkom pre prostredie a ľudské zdravie.
4. Podrobnejšie informácie o likvidácii starých zariadení nájdete na miestnom úrade, v službe na likvidáciu odpadu alebo u predajcu, kde ste tento produkt zakúpili.



POZN.

Pri likvidácii spotrebiča odrežte napájací kábel a zničte zástrčku.

Zablokujte detskú zámku, aby ste zabránili uviaznutiu malých detí vo vnútri práčky.

Čo nie je zahrnuté:

- Servisný výjazd do domácnosti, pri ktorom sa naučíte používať výrobok.
- Ak je výrobok pripojený k inému napätiu, ako je uvedené na typovom štítku.
- Ak je chyba spôsobená nehodou, zanedbaním, chybným používaním alebo bez ľudského zavinenia.
- Ak je chyba spôsobená inými faktormi, než je obvyklé domáce použitie alebo použitie v súlade s návodom.
- Poskytnutie inštrukcií k použitiu výrobku alebo zmena nastavení výrobku.
- Ak je chyba spôsobená škodcami ako napr. potkanmi, švábmi atď.
- Hluk a vibrácie, ktoré sú považované za normálne, napr. zvuk vypúšťanej vody, zvuk bubna alebo výstražné hlásenia.
- Náprava chýb pri inštalácii. Napríklad vyrovnanie výrobku, nastavenie čerpadla.
- Normálna údržba, ktorá je odporúčaná v návode.
- Odstránenie cudzích predmetov / látok z práčky, vrátane čerpadla a filtra prírodnej hadice, napríklad štrk, klince, voštyže podprsenky, gombíky atď.
- Výmena poistiek alebo kabeláže v domácnosti alebo inštalátorske práce v domácnosti.
- Náprava neautorizovaných opráv.
- Náhodné alebo následné škody na osobnom majetku spôsobené prípadnými poruchami tohto výrobku.
- Na tento výrobok sa nevzťahuje záruka, ak je používaný na komerčné účely.
(Napríklad: Na verejných miestach, ako sú verejné sociálne zariadenia, ubytovne, školiace strediská, internáty)

Ak je produkt inštalovaný mimo bežnej servisnej oblasti, všetky náklady na dopravu spojené s opravou produktu alebo výmenou chybného dielu, budú hradené majiteľom výrobku.

