



Uputa Za Uporabu FRIŽIDER ZAMRZIVAC

Molimo vas prije samog uključivanja pažljivo pročitajte ovu uputu za uporabu, nadalje uputu držite na pristupačnom mjestu u slučaju da trebate pročitati neke dodatne informacije.

CROATIA

SADRŽAJ

VAŽNA UPOZORENJA	55
INSTALACIJA	56
SLIKOVNI PRIKAZ	57
OPERACIJE	58
Početak	
Upravljanje temperaturom	
Pravljenje leda	
Odjeljak za svježu robu	
Odmrzavanje	
Mirisni osvježivač (dodatna mogućnost)	
Vitamin Kit (Po izboru)	
PRIJEDLOZI ZA SPREMANJE HRANE ..	61
PREMJESTIVA VRATA	62
Predosrožnost	
Kako premjestiti vrata	
ČIŠĆENJE	64
OPĆE INFORMACIJE	64
MIJENJANJE LAMPICE	65
PRJE NEGO POZOVETE SERVISERA	65

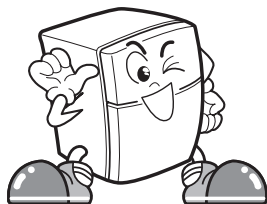

OVAJ HLADNJAK PROIZVEDEN JE VRLO PAŽLJIVO I PREDSTAVLJA NAJNOVIJA DOSTIGNUĆA U TEHNOLOGIJI. UVJERENI SMO DA ĆETE BITI U POTPUNOSTI ZADOVOLJNI NJEGOVIM RADOM I POUZDANOŠĆU. PRIJE NEGO POČNETE UPOTREBLJAVATI SVOJ HLADNJAK, MOLIMO VAS DA PAŽLJIVO PROČITATE OVU KNJIŽICU. ONA SADRŽI TOČNE UPUTE ZA INSTALACIJU, OPERACIJE I ODRŽAVANJE, A UZ TO DONOSI VAM I NEKE VRLO KORISNE SAVJETE.

VAŽNA UPOZORENJA

NE UPOTREBLJAVAJTE PRODUANI KABEL

Priključite uređaj na odgovarajući strujni krug, to jest, na utičnicu koja je jedina utičnica tog strujnog kruga.

Preopterećenje strujnog kruga znači pad napona, nepravilan rad, moguće oštećenje opreme i slabu sposobnost hlađenja.

Provjerite lokalni pravilnik za električna spajanja ili se posavjetujte s kvalificiranim električarem ako imate pitanja.

PRISTUPAČNOST ELEKTRIČNOG UTIKAČA

Hladnjak-zamrzivač treba postaviti tako da je električni utikač pristupačan kako bi se mogao brzo isključiti iz utičnice ako dođe do nesreće.

ZAMENA GLAVNOG KABLA

Ako dođe do oštećenje električnog kabla, njega treba zamijeniti proizvođač, servis ili neka kvalificirana osoba kako bi se izbjegla opasnost.

VRLO OPASNA PRIVLAČNOST

Prazan hladnjak može biti opasno privlačan djeci za igru. Ukoliko ne upotrebljavate uređaj, uklonite s njega brtvila, poklopce ili čak i cijela vrata, ili učinite bilo što drugo kako bi uređaj bio bezopasan.

O UZEMLJENJU

U slučaju kratkog spoja, uzemljenje smanjuje rizik strujnog udara opskrbljujući uređaj žicom kojom će proteći struja.

Kako biste spriječili mogući strujni udar, ovaj uređaj mora biti uzemljen.

Nepravilno korištenje priključka za uzemljenje može rezultirati strujnim udarom. Ukoliko ne razumijete jasno upute za uzemljenje, ili sumnjate u ispravnost uzemljenja uređaja, posavjetujte se s kvalificiranim

NEMOJTE VRŠITI IZMENE, ODNOSNO PRODUŽIVATI KABL ZA NAPAJANJE.

To može da dovede do udara struje ili požara.

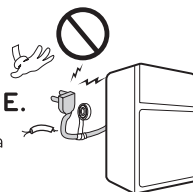

Ovaj uređaj mora biti uzemljen.

NE ČEKAJTE! UČINITE TO ODMAH!

Ne uređaj nikada ne spremajte zapaljive materijale, eksplozive i kemikalije.

UPOZORENJE

Ovaj aparat nije namijenjen za korištenje od strane osoba (uključujući decu) sa smanjenim fizičkim, senzornim ili psihičkim sposobnostima te od strane osoba s nedostatkom iskustva i znanja, osim ako imaju nadzor ili uputstvo za uporabu uređaja od osobe koja je odgovorna za njihovu sigurnost.

Djecu bi trebalo nadzirati kako bi spriječili da se ne igraju s uređajem.

ODLAGANJE STAROG UREĐAJA

Uređaj sadrži tekućinu (rashladni plin, mazivo), a napravljen je od dijelova i materijala koji se mogu ponovno koristiti ili reciklirati.

Sve važne dijelove je potrebno poslati u središte za reciklažu starog materijala kako bi se mogli ponovno upotrijebiti nakon prerade (recikliranja). Za uzimanje nazad, molimo kontaktirajte lokalnu agenciju.

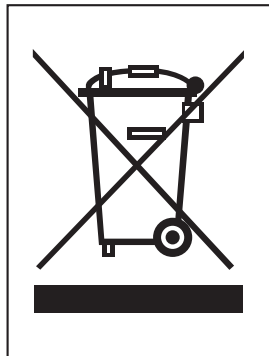

UKLANJANJE STAROG APARATA

1. Ako se na proizvodu nalazi simbol prekržiene kante za smeće, to znači da je proizvod pokriven evropskom direktivom 2002/96/EC.
2. Električni i elektronski proizvodi ne smiju se odlagati zajedno s komunalnim otpadom, već na posebna odlagališta koja je odredila vlada ili lokalne vlasti.
3. Pravilno odlaganje starog proizvoda sprečiti potencijalne negativne posljedice po okoliš i zdravlje ljudi.
4. Podrobnije informacije o odlaganju starog proizvoda potražite u gradskom uredu, službi za odlaganje otpada ili u trgovini u kojoj ste kupili proizvod.

- Informacije o fluorinim stakleničkim plinovima koji se koriste kao rashladno sredstvo za ovaj hladnjak.

Kemijski naziv	Sastav plinova	Ukupno GWP (kg CO ₂ -eq)
R-134a	100% HFC-134a	1300

INSTALACIJA

ODABERITE ODGOVARAJUĆE MJESTO HLADNJAK

1. Postavite ga tamo gdje ćete ga najlakše koristiti.
2. Izbegavajte postavljanje hladnjaka u blizini izvora topline, izravne sunčeve svjetlosti ili vlage.
3. Kako bi se osigurala odgovarajuća cirkulacija zraka oko hladnjaka, zadržite dovoljno prostora s obje strane, te odozgo, a najmanje 5 cm od zida sa stražnje strane.
4. Kako biste izbegli vibracije, uređaj mora biti uravnotežen.
Ako je potrebno, prilagodite odvijanje za razinu kako bi nadomjestili neravninu poda.
Kako biste omogućili lakše zatvaranje vrata, prednja strana treba biti malo viša od stražnje strane.
Za podizanje uređaja odvijanje za razinu okrenite u smjeru kazaljke na satu, a za spuštanje u smjeru obrnutom od smjera kazaljke na satu.

SLEDEĆE

1. Temeljito očistite vaš hladnjak i obrišite svu prašinu nagomilanu tijekom prijevoza ili dostave.
2. Umetnite dodatke kao što su posuda za kocke leda, itd, na odgovarajuća mjesta. Zapakirani su zajedno kako bi se spriječila mogućnost oštećenja tijekom dostavljanja.
3. Uključite napojni kabel (ili utikač) u utičnicu. U istu utičnicu ne uključujte više uređaja.
4. Prije nego počnete slagati hranu, neka vaš hladnjak radi 2 ili 3 sata na prazno. Provjerite dotok hladnog zraka u zamrzivač kako biste osigurali ispravno hlađenje. Vaš hladnjak sada je spreman za uporabu.

SLIKOVNI PRIKAZ

ODJELJAK ZAMRZIVAČA

Poslužitelj za zaobljeni
led (dodatna mogućnost)
ili
Pravljenje leda običnog
oblika

Polica

Kotač za upravljanje
temperaturom zamrzivača

Čep (po izboru)

ODJELJAK HLADNJAKA

Odjeljak za svježu robu

Elektronska kontrola
temperature hladnjaka

Police

Lampica

Mirisni osvježivač
(dodatna mogućnost)

Vitamin Kit
(po izboru)

Ladica za povrće u
kojoj se voće, povrće i
sl. održava svježim.

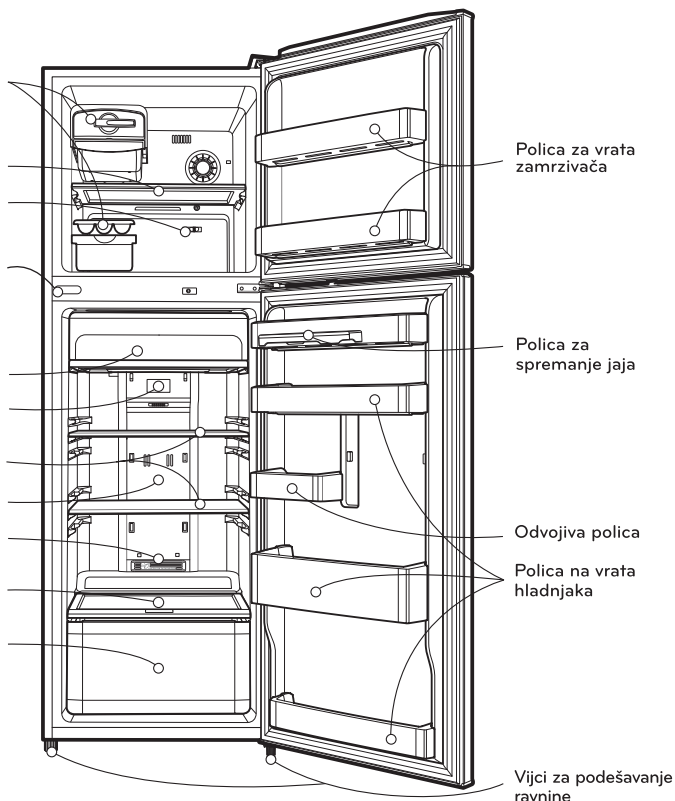

NAPOMENA

- Svi prikazani dijelovi ne moraju nužno biti u svakom modelu.

OPERACIJE

POČETAK

Nakon instaliranja vašeg hladnjaka, ostavite ga neka radi 2-3 sata prije nego ga popunite svježom ili zamrznutom hranom, kako bi se stabilizirao njegov rad na određenim temperaturama.

Ukoliko je rad prekinut, pričekajte 5 minuta prije ponovnog ukopčavanja.

UPRAVLJANJE TEMPERATUROM

☐ HLADNJAK

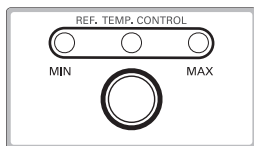

Tvorničko (default) postavljanje temperature za upravljačku tipku za temperaturu za odjeljak hladnjaka je **NORMAL**.

Temperaturu hladnjaka možete postaviti pomoću **Refrigerator Temperature Control (Upravljanje temperaturom hladnjaka)**.

Svaki put kada pritisnete tipku **LED** lampica će zasvijetliti.

Temperatura odjeljka se povećava kada **LED** lampica svijetli, od **MIN** do **MAX**.

Željenu točku možete postaviti u pet (5) koraka od minimumam do maksimuma.

Za ekonomičnu potrošnju električne energije postavite **LED** lampicu na položaj **MIN**.

	Low	Medium Low	Medium	Medium High	High
TEMP CONTROL	☀️ ○ ○	☀️ ☀️ ○	○ ☀️ ○	○ ☀️ ☀️	○ ○ ☀️
AVERAGE TEMP (°C)*	6	4.5	3	1	- 1
ROOM	REFRIGERATOR				

*This temperature can change based on the freezer temperature control setting.

☐ ZAMRZIVAČ

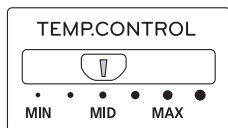

Tvorničko (default) postavljanje kotača za upravljanje temperaturom odjeljka zamrzivača je točka **MID**.

Za hladnije temperature podesite upravljački kotač na **MAX**, a za toplije temperature podesite upravljački kotač na položaj **MIN**.

OPERACIJE

PRAVLJENJE LEDA

Pogledajte koji sistem za pravljenje leda imate.

Običan oblik

- Za pravljenje kocki leda napunite ladicu za led vodom i postavite je na kutiju za kocke leda. Zatim umetnite kutiju za kocke leda u odjeljak zamrzivača.
- Za vađenje kocki leda držite ladicu za njene krajeve i lagano je presavijte.

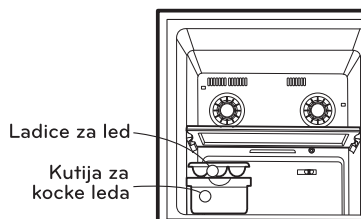

Poslužitelj za zaobljeni led

- Za pravljenje kocki leda napunite ladicu za led vodom i postavite je na njeno mjesto.
- Za vađenje kocki leda držite ručice ladice i lagano je presavijte. Kocke leda će nakon toga pasti u kutiju za kocke leda.
- Poslužitelj za zaobljeni led možete izvaditi kako bi napravili više mjesta u zamrzivaču.
- Najprije trebate maknuti ladice za led i kutiju za kocke leda, a zatim okvir van prema desnoj strani.

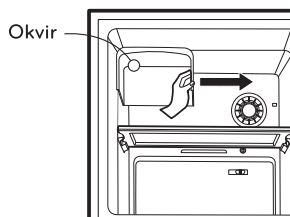
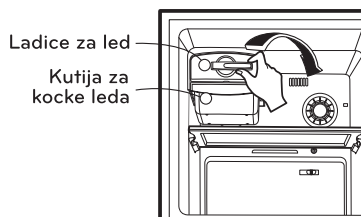

OPERACIJE

ODJELJAK ZA SVJEŽU ROBU

Kada su vrata otvorena topliji zrak neće utjecati na svježe meso. U ovom odjeljku možete hranu svježom.

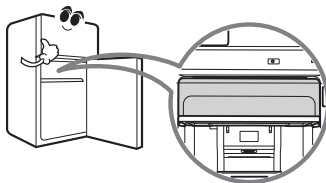

ODMRZAVANJE

- Odmrzavanje se odvija automatski.
- Odmrznuta voda teče dolje u ladicu za isparavanje koja je postavljena na donjoj zadnjoj strani hladnjaka, a voda automatski isparava.

MIRISNI OSVJEŽIVAČ (DODATNA MOGUĆNOST)

- Upotrebom katalizatora je zagarantirano mirisno osvježavanje.
- Neugodan miris hrane u odjeljku za svježu hranu se mirisno osvježava bez štetnih posljedica za vas i hranu.

Način upotrebe

- S obzirom da je katalizator postavljen u izlazu za hladan zrak koji kruži odjeljkom za svježu hranu nema potrebe za diranjem katalizatora.
- Ne probadajte izlaz za hladni zrak oštrim predmetima jer bi se mogao oštetiti mirisni osvježivač.
- Kada spremate hranu s jakim mirisom, tu hranu omotajte ili je pospremite u posudu s poklopcem jer druga hrana može poprimiti taj miris.

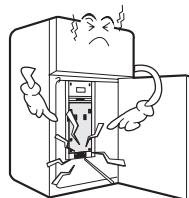
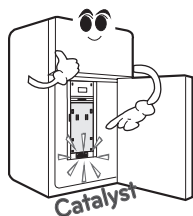

VITAMIN KIT (PO IZBORU)

Sadrži antioksidantnu pomoću kojeg se može izbjeći proces oksidacije, tako će voće i povrće duže vrijeme ostati svježe.

Ovaj dio sadrži antioksidantne supstance koje nisu jestive. Prečesta otvaranja i zatvaranja vrata skraćuju nj. rok trajanja.

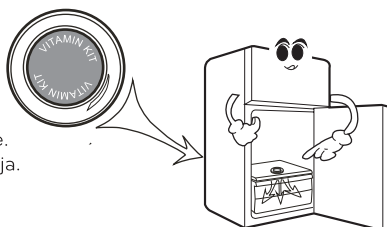

PREPORUKE ZA ČUVANJE HRANE

SPREMANJE HRANE

- Svježu hranu spremajte u odjeljak hladnjaka. U održavanju svježine i okusa hrane vrlo je bitan faktor smrzavanja i odmrzavanja hrane.
- Ne spremajte hranu koja se lako kvari na niskim temperaturama, kao na primjer banane, ananas ili dinja.
- Toplu hranu prije spremanja u hladnjak najprije ohladite. Spremanje tople hrane u hladnjak može pokvariti ostalu hranu i dovesti do visokih računa za električnu energiju!
- Pri spremanju hrane, zamotajte je u foliju ili je stavite u zatvorenu posudu. To će spriječiti vlaženje od isparavanja i pomoći da hrana zadrži okus i hranjivost.
- Hranom ne smijete zatvarati dovode zraka. Nesmetana cirkulacija ohlađenog zraka održava temperaturu hladnjaka jednakom.
- Ne otvarajte često vrata hladnjaka. Otvaranjem vrata propušta se u hladnjak topao zrak, što prouzrokuje povećanje temperature.
- Freezer Door Basket (Korpa na vratima zamrzivača), markirana  kao je pregrada sa temperaturom od -12°C, i pogodna je za kraće čuvanje smrznute hrane (opciono).

ODJELJAK ZAMRZIVAČA

- U odjeljak zamrzivača ne spremajte boce - mogu pući kad se zamrznu.
- Ne zamrzavajte ponovno hranu koja je već bila odmrznuta. To prouzrokuje gubitak okusa i hranjivih vrijednosti.
- Prilikom spremanja smrznute hrane na duže vrijeme, na primjer sladoleda, postavite takvu hranu na policu zamrzivača, a ne u ladicu uz vrata.
- Izbjegavajte spremanje bilo kakve hrane blizu donjeg dijela police zamrzivača kako biste omogućili djelotvorno
- Preporučuje se da hrana bude udaljena bar 15mm od zidova zamrzivača, čime se omogućava dobra cirkulacija vazduha.

ODJELJAK HLADNJAKA

- Izbjegavajte spremanje vlažne hrane duboko na unutrašnje police hladnjaka, mogla bi se smrznuti u izravnom kontaktu s hladnim zrakom.
- Prije spremanja u hladnjak hranu uvijek očistite. Povrće i voće treba oprati i obrisati, a kutije s hranom trebaju biti čiste kako bi se spriječilo kvarenje ostale hrane u blizini.
- Prilikom spremanja jaja u kutiju za jaja, pripazite da su svježija i uvijek i spremajte u uspravnom položaju kako bi se duže sačuvala njihova svježina.

PREMJESTIVA VRATA

-Premještanje vrata je dodatna mogućnost

PREDOSROŽNOST

1. Vrata se mogu premjestiti ako to zahtjeva položaj ili sklonost korisnika.
2. Prije premještanja vrata, izvadite svu hranu i dodatke (police, ladice, limenke, itd.) koji spojeni za hladnjak.
3. Upotrijebite odgovarajući odvijač ili ključ za skidanje i stavljanje vijaka.
4. Pazite dobro da ne gurnete hladnjak kada postavljate ili skidate donju spojnicu vrata i podesivi sklop s vijkom.
5. Ne polažite hladnjak dolje kada radite na njemu, jer će to dovesti do neispravnosti ili oštećenja.
6. Pazite da vrata vam ne ispadnu iz ruku kod skidanja i stavljanja.



KAKO PREMJEŠTITI VRATA

(kod okretanja s tipa za lijevo otvaranje u tip za desno otvaranje)

1 Skinite čep 1 i gornju spojnicu vrata 2.

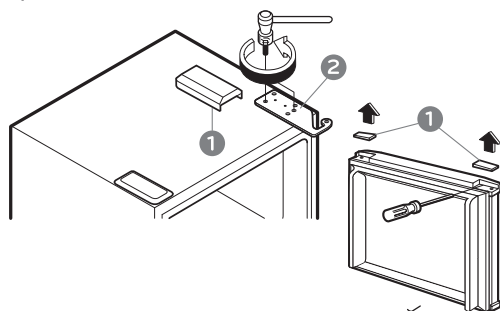

2 Skinite vrata zamrzivača 3.

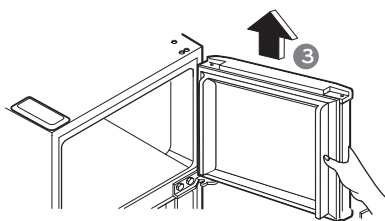

3 Skinite srednju spojnicu vrata 4 i vrata hladnjaka 5.

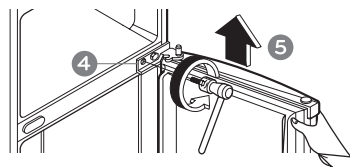

4 Skinite donju spojnicu vrata 6.

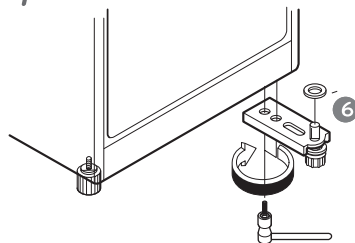

PREMJESTIVA VRATA

5 Obrnite položaj podesivog sklopa s vijkom **7**.

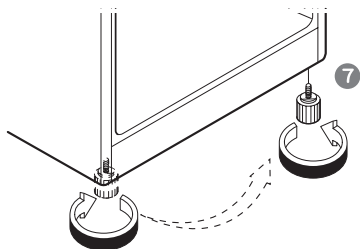

6 Postavite donju spojnicu vrata **6**.

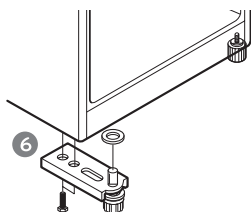

7 Pomaknite čep i nosač na suprotnu stranu vrata hladnjaka.

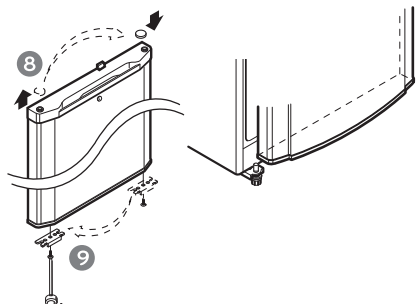

8 Pomaknite čep na suprotnu stranu i postavite srednju spojnicu vrata.

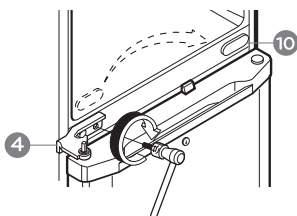

9 Postavite zaustavljač vrata za ispravu stranu.

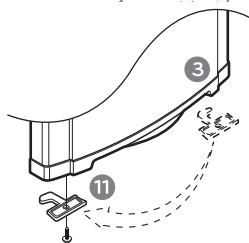

10 Pomaknite čep na suprotnu stranu vrata zamrzivača.

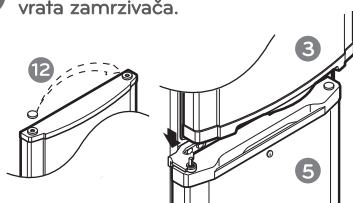

11 Obrnite položaj klina gornje spojnice vrata.

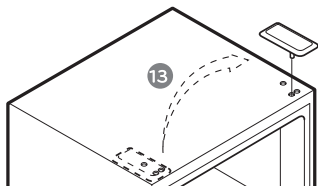

12 Postavite gornju spojnicu vrata i vratite čep.

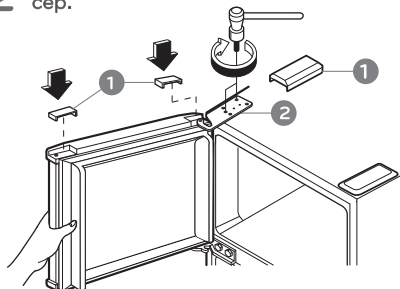

ČIŠĆENJE

Vrlo je važno održavate čistoću vašeg hladnjaka kako biste spriječili stvaranje neželjenih neugodnih mirisa. Prolivena hrana odmah se treba obrisati, jer bi mogla oštetiti ili ostaviti mrlje na plastičnim površinama ukoliko duže stoji.

Nikada ne upotrebljavajte niti na jednoj površini hladnjaka spužve s metalnim dijelom za ribanje, četke, abrazivna sredstva za čišćenje ili jake alkalne otopine.

Prije čišćenja pripazite na sljedeće: vlažni predmeti, krpe i slično lijepit će se za hladne površine. Ne dotičite smrznute površine vlažnim ili mokrim rukama.

VANJSKI DIO - Upotrijebite mlaku otopinu blagog sapuna ili deterdženta kako biste očistili vanjštinu vašeg hladnjaka. Obrišite čistom, suhom krpom i ostavite da se osuši.

UNUTRAŠNJI DIOU - Preporučamo redovito čišćenje hladnjaka i njegovih unutrašnjih dijelova. Sve dijelove operite otopinom sode bikarbone. Isperite i osušite.

UNUTRAŠNJI DIJELOVI - Unutrašnje dijelove kao što su police, ladice uz vrata, podloške za spremanje i magnetne za zatvaranje vrata perite otopinom sode bikarbone. Isperite i osušite.

UPOZORENJE

Prije čišćenja električnih dijelova hladnjaka (lampi, prekidača, kontrolnih ploča, itd.), uvijek iskopčajte napojni kabel iz utičnice u zidu.

Višak vlage obrišite spužvom ili krpom kako biste spriječili da tekućina dospije do bilo kojeg strujnog dijela i prouzroči kratki spoj. Ne upotrebljavajte zapaljive ili otrovne tekućine za čišćenje.

- Upozorenje pri čišćenju. Ne upotrebljavati: površinski aktivna sredstva, vosak za automobile, antikoroziivna sredstva, sve vrste ulja, benzin, kiseline, vosak.
- Upotrebljivi deterdženti. Otopine za pranje posuđa na bazi bilja, voda sa sapunicom.
- Prilikom nepažljivog čišćenja može se dogoditi promjena boje.

OPĆE INFORMACIJE

U VRIJEME GODIŠNJIH ODMORA

Tijekom godišnjih odmora prosječnog trajanja vjerojatno će vam biti najpoželjnije ostaviti hladnjak uključen. Namirnice koje se mogu zamrznuti stavite u zamrzivač, tako ćete ih duže sačuvati. Ukoliko planirate biti odsutni na duže vrijeme, svu hranu izvadite iz hladnjaka i zamrzivača, isključite napojni kabel iz utičnice u zidu, temeljito očistite unutrašnjost uređaja i sva vrata ostavite OTVORENA kako biste spriječili stvaranje neugodnih mirisa.

NESTANAK STRUJE

Nestanci struje najčešće se rješavaju unutar 1-2 sata i neće utjecati na temperaturu u vašem hladnjaku. Ipak, za vrijeme nestanka struje preporučujemo što rjeđe otvarati vrata hladnjaka i zamrzivača. Tijekom nestanka struje dužeg trajanja, na smrznutu hranu stavite komad suhog leda.

UPOZORENJE ZA SUHI LED

Kada upotrebljavate suhi led, osigurajte odgovarajuće prozračivanje. Suhi led je smrznuti ugljični dioksid (CO₂).

Kada ugljični dioksid isparava on oslobađa kisik i tako uzrokuje pospanost, laganu glavobolju, nesvjesticu i smrt gušenjem.

Otvorite prozor i ne udišite pare.

KOD PREMJEŠTANJA

Kod premještanja, potpuno ispraznite hladnjak (zamrzivač) i operite ga blagom otopinom sode bikarbone i vode. (2 ælice sode na 1 četvrtinu litre vode). Pazite da se soda u potpunosti rastopi kako biste izbjegli ogrebotine unutar hladnjaka (zamrzivača). Učvrstite sve olabavljene stvari kao što su ladice, limenke, ladice za led i sl. Ne pokušavajte premještati napunjeni hladnjak.

ANTI-KONDEZACIJSKA SLAVINA

Vanjska stijenka hladnjaka ponekad se može zagrijati, naročito nakon instalacije. Ne brinite.

To se događa zbog antikondenzacijske slavine koja ispušćava toplinu kako bi spriječila "znojenje" vanjske stijenke uređaja.

Anti-kondenzacijska slavina

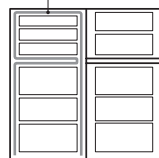

MIJENJANJE LAMPICE

1. Isključite napojni kabel iz utičnice u zidu.
2. Skinite police hladnjaka.
3. Kako biste skinuli poklopac lampice, umetnite odvijač u u jednu od donjih rupa poklopcu za lampicu i povucite prema van.
4. Okrenite lampicu u smjeru suprotnom od kretanja sata.
5. Sastavite sve obrnutim redom od rastavljanja. Zamjenska lampica mora biti istih specifikacija kao originalna lampica.

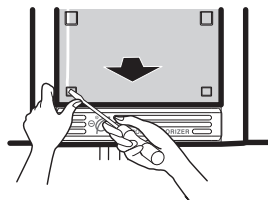

PRIJE NEGO POZOVETE SERVISERA

POZIVI SERVISERU ČESTO SE MOGU I IZBJEĆI!

UKOLIKO MISLITE DA VAŠ HLADNJAK NE RADI ISPRAVNO, MOLIMO VAS DA NA NAJPRIJE PROVJERITE OVE MOGUĆE UZROKE :

PROBLEM	MOGUĆI UZROCI
HLADNJAK NE RADI	<ul style="list-style-type: none">• Možda je pregorio osigurač u kući ili je prekinut strujni krug?• Možda je napojni kabel iskopčan iz utičnice u zidu ili stoji labavo?
TEMPERATURA ODJELJEKA HLADNJAKA ILI ODJELJEKA ZAMRZIVAČA JE PREVISOKA	<ul style="list-style-type: none">• Kontrola temperature nije odgovarajuće podešena.• Uređaja je postavljen preblizu zidu ili izvoru topline.• Toplo vrijeme - česta otvaranja vrata• Vrata su ostala predugo otvorena.• U hladnjaku ima previše namirnica.
UREĐAJ PREVIŠE BUĆI	<ul style="list-style-type: none">• Hladnjak je instaliran na neravnom mjestu ili je potrebno prilagoditi odvijače za podešavanje razine.• Nepotrebni predmeti nalaze se iza hladnjaka.
HLADNJAK JE PUN NEUGODNIH MIRISA	<ul style="list-style-type: none">• Hrana snažnog mirisima treba biti čvrsto zamotana ili poklopljena.• Treba očistiti unutrašnjost uređaja.
NA POVRŠINI UREĐAJ STVARA SE ROSA	<ul style="list-style-type: none">• Nije neobična pojava tijekom dana visoke vlage.• Vrata su možda nisu bila dobro zatvorena.

