



**LG**

Life's Good

# MANUEL DE L'UTILISATEUR LCD TV / LED LCD TV

Lisez attentivement ce manuel avant d'utiliser votre appareil et conservez-le pour une référence future.

# TABLE DES MATIÈRES

## PREPERATION

MODÈLES DE TÉLÉVISEUR LCD : 32/42LD5**	3
MODÈLES DE TÉLÉVISEUR LED : 32/37/42/47LE5***	10

## INSTALLATION D'EQUIPEMENTS EXTERNES

Connexion de l'antenne	16
Installation d'un récepteur HD	17
Installation de lecteur de DVD	19
Installation d'un magnétoscope	21
Insertion du module Interface commune	23
Installation de sortie audio numérique	23
Installation du casque	23
Installation d'une autre source A/V	24
Configuration USB	24
Configuration du PC	25

## REGARDER LA TELEVISION / CONTROLE DES CHAINES

Fonctions des touches de la télécommande	31
Mise sous tension du téléviseur	33
Sélection d'une chaîne	33
Réglage du volume	33
CAM CI+	34
Menu rapide	36
Sélection et réglage des menus à l'écran	37
Recherche automatique de chaînes	38
Recherche manuelle de chaînes (En mode Antenne Numérique Uniquement)	41
Recherche de chaînes manuelle (En Mode Analogique)	42
Edition des chaînes	44

Mise à jour auto.	46
Mise à jour manuelle (En Mode câble numérique uniquement)	47
Diagnostiques	49
Informations CI (En Mode Numérique Uniquement)	50
Sélection de la liste des chaînes	51
Liste des sources	52
Labels des sources	53
Mode AV	53
Sources multiples	54
Initialisation (Rétablissement des réglages d'usine d'origine)	55

## POUR UTILISER UN PERIPHERIQUE USB

Photo	58
Musique	63
Vidéo	69
Codes d'enregistrement DivX	75
Désactivation	76

## EPG (GUIDE ELECTRONIQUE DES PROGRAMMES) (Mode Numérique)

Fonction des boutons en mode de MAINTENANT/SUIVANT	78
Fonction des boutons en mode 8 jours	79
Fonction des boutons en mode de changement de date	80
Fonction des boutons dans l'écran de description étendue	80
Fonction des boutons en mode de réglage de la minuterie	81
Fonction des boutons en mode Liste de planification	82



HDMI, le logo HDMI et High-Definition Multimedia Interface sont des marques commerciales ou déposées de HDMI Licensing LLC.



# TABLE DES MATIÈRES

---

## REGLAGES DE L'IMAGE

Réglage de la taille d'image (Format de l'image) -----	83
Économie d'énergie -----	85
Préréglages d'image -----	86
Réglage manuel de l'image - Mode utilisateur -----	87
Technologie d'amélioration des images -----	88
Réglage usine -----	91
TruMotion -----	92
Témoin d'alimentation -----	93
Réglage d'environnement -----	94

---

## REGLAGES DU SON ET DE LA LANGUE

Nivelage automatique du volume -----	95
Préréglages du son -----	96
Réglages manuels du son - Mode utilisateur -----	97
Infinite Sound -----	97
Balance -----	98
Activation et désactivation des haut-parleurs du téléviseur -	99
Sélection de la sortie audio numérique -----	100
Réinitialisation des paramètres audio -----	101
Description audio (en mode numérique uniquement) -	102
I/II -----	103
Réception stéréo/double fréquence (En Mode Analogique uniquement) -----	103
Réception NICAM (En Mode Analogique uniquement) -	104
Sélection de la sortie audio des haut-parleurs -----	104
Sélection du pays -----	105
Sélection de la langue -----	106

---

## REGLAGE DE L'HEURE

Configuration de l'horloge -----	107
Paramètre Heure marche/arrêt automatique -----	108
Réglage de la minuterie de veille -----	109

---

## CONTROLE PARENTAL / EVALUATIONS

Défin. m.d.passe et Système de verrou -----	110
Blocage de chaîne -----	111
Contrôle parental (En Mode Numérique uniquement) --	112
Blocage touches -----	113

---

## TELETEXT

Activation/Désactivation du télétexte -----	114
Texte simple -----	114
Fastext -----	114
Fonctions spéciales du télétexte -----	115

---

## ANNEXE

Troubleshooting -----	116
Entretien -----	117
Spécifications de l'appareil -----	118
Licence Open Source -----	119

# PREPERATION

## MODÈLES DE TÉLÉVISEUR LCD : 32/42LD5\*\*

### ACCESSOIRES

Vérifiez que les accessoires suivants sont fournis avec votre téléviseur. Si un accessoire manque, contactez le revendeur auprès duquel vous avez acheté l'appareil.

- L'aspect du téléviseur peut être différent de l'illustration présentée.



Guide d'utilisation

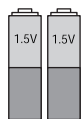

Piles (AAA)



Télécommande



Cordon d'alimentation



Couvercle de protection

Cet article n'est pas fourni avec certains modèles.

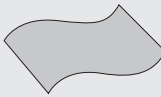

\* A l'aide du chiffon, essuyez délicatement toute tache ou empreinte digitale de la surface du téléviseur.

Chiffon Chiffon à utiliser pour le nettoyage de l'écran. Ne frottez pas trop fort. Cela pourrait rayer ou décolorer la surface.

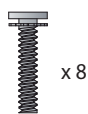

x 8

M4 x 20

Boulons pour le montage du support



1 vis pour la fixation du support

### Support de fixation mural (achat séparé)

LSW100B ou LSW100BG	LSW200B ou LSW200BG
32LD5**	42LD5**

# PREPARATION

## COMMANDES DE LA FACE AVANT

### REMARQUE :

- ▶ Le téléviseur peut être mis en mode Veille pour réduire la consommation d'énergie. Outre cela, si vous ne regardez pas la télévision pendant un certain temps, éteignez le téléviseur à l'aide de l'interrupteur d'alimentation pour réduire la consommation d'énergie.
- ▶ Pendant que vous regardez la télévision, vous pouvez réduire sensiblement la consommation d'énergie, et donc le coût global d'utilisation, en diminuant le niveau de luminosité de l'image.

### ATTENTION :

- ▶ Ne montez pas sur le support en verre et évitez de le heurter. Il pourrait se casser et les éclats de verre pourraient vous blesser, ou le téléviseur pourrait tomber.
- ▶ Ne faites pas glisser le téléviseur. Vous pourriez endommager le sol ou le produit.
- L'aspect du téléviseur peut être différent de l'illustration présentée.

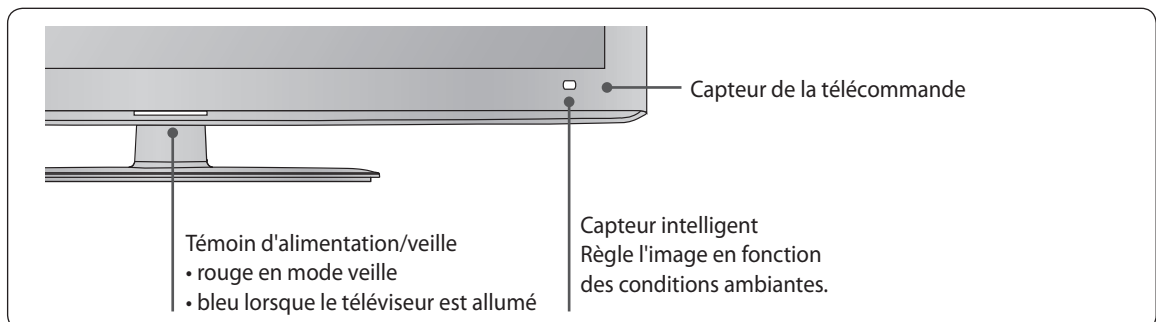
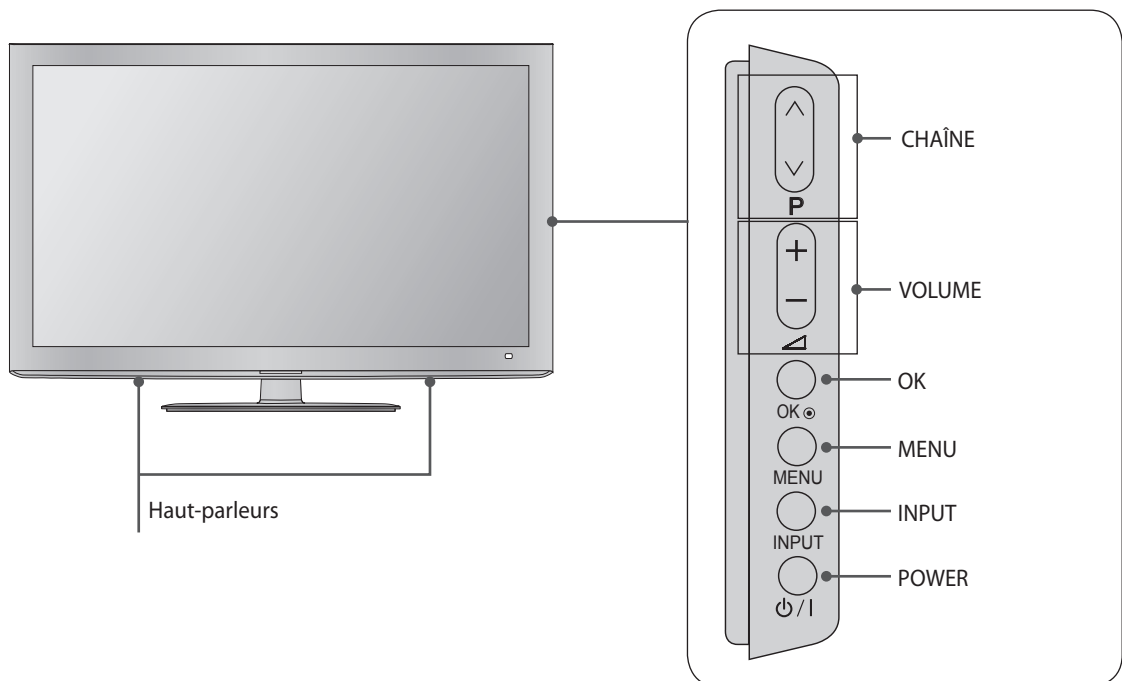

# INFORMATIONS CONCERNANT LA FACE ARRIÈRE

- L'aspect du téléviseur peut être différent de l'illustration présentée.

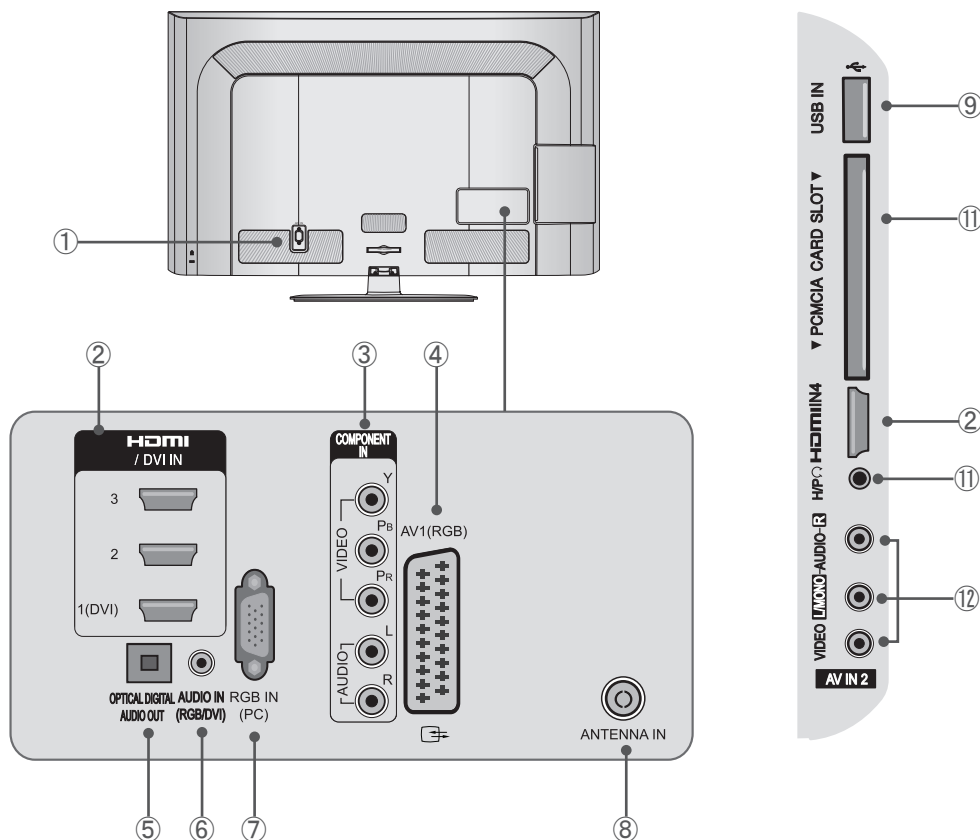

- ① **Prise du cordon d'alimentation**  
Ce téléviseur fonctionne sur courant alternatif (CA). La tension est indiquée sur la page Spécifications. Ne tentez jamais de faire fonctionner le téléviseur sur du courant continu (CC).
- ② **Entrée HDMI/DVI**  
Permet de connecter un signal HDMI à l'entrée HDMI, ou un signal DVI (VIDEO) au port HDMI/DVI à l'aide d'un câble adaptateur DVI-HDMI.
- ③ **Entrée composant**  
Permettent de connecter un appareil vidéo/audio composant.
- ④ **Prise Euro-SCART (AV1)**  
Permet de connecter une prise de sortie ou d'entrée SCART d'un appareil externe.
- ⑤ **SORTIE AUDIO NUMERIQUE OPTIQUE**  
Permet de connecter la sortie audio numérique du téléviseur à différents types d'équipements.  
Permet de connecter un composant audio numérique.  
Utiliser un câble audio optique.  
Remarque : ces ports ne sont pas disponibles en mode veille.
- ⑥ **Entrée audio RGB/DVI**  
Permet de connecter la sortie audio d'un PC ou d'un dispositif de TNT.
- ⑦ **Entrée RGB IN**  
Permet de connecter la sortie d'un PC.
- ⑧ **Entrée antenne**  
Permet de connecter une antenne ou un câble.
- ⑨ **Entrée USB**  
Permet de connecter un périphérique de stockage USB.
- ⑩ **Logement pour carte PCMCIA (Personal Computer Memory Card International Association)**  
Insérez le module Interface commune dans le logement pour carte PCMCIA.  
(Cette fonction n'est pas disponible dans certains pays.)
- ⑪ **Prise casque**  
Permet de brancher le casque.
- ⑫ **Entrées audio/vidéo (AV2)**  
Permettent de connecter la sortie audio/vidéo d'un appareil externe.

# PREPARATION

## INSTALLATION DU SUPPORT

- L'aspect du téléviseur peut être différent de l'illustration présentée.

Lors du montage du support pour table, vérifiez si le boulon est parfaitement serré (s'il n'est pas parfaitement serré, le produit risque de basculer vers l'avant après installation). Par ailleurs, si vous serrez le boulon avec une force excessive, il risque de dévier de l'abrasion ménagée pour le serrage du boulon.

- 1 Posez délicatement le téléviseur, écran tourné vers le bas, sur une surface rembourrée afin de protéger l'écran de tout dommage.

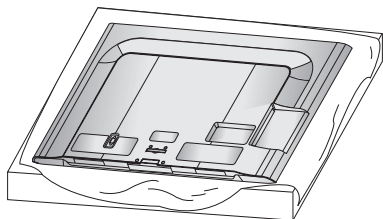

- 2 Assemblez le **corps du support** avec la **base du support** du téléviseur.

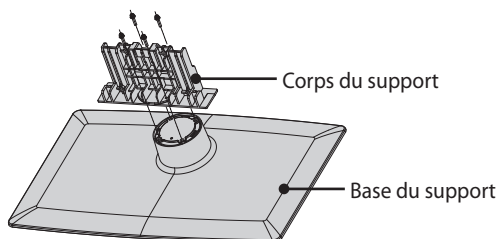

- 3 Montez le téléviseur comme illustré.

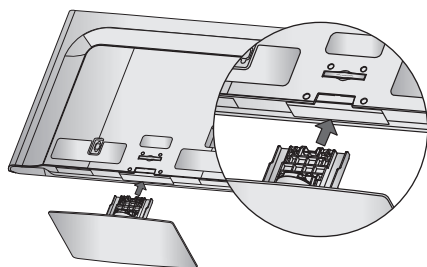

- 4 Fixez soigneusement les 4 boulons dans les orifices ménagés à l'arrière du téléviseur.

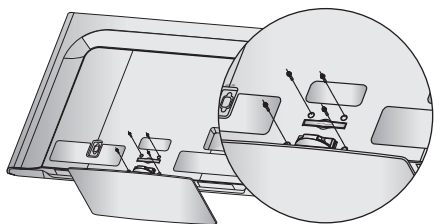

## COUVERCLE ARRIÈRE POUR LA DISPOSITION DES CÂBLES

- L'aspect du téléviseur peut être différent de l'illustration présentée.

- 1 Connectez les câbles de façon appropriée. Pour connecter d'autres appareils, consultez la section **Installation d'équipements externes**.

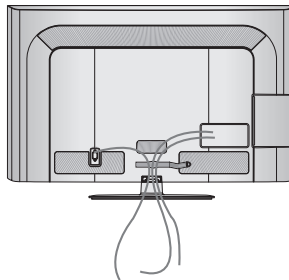

- 2 Installez la **PINCE DE FIXATION DES CÂBLES** comme illustré.

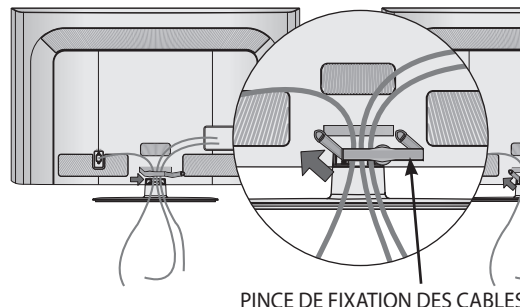

- 3 Ajustez la **PINCE DE FIXATION DES CÂBLES** comme illustré.

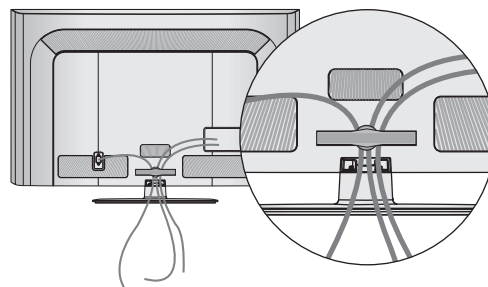

### REMARQUE :

- N'utilisez pas la **PINCE DE FIXATION DES CÂBLES** pour soulever le téléviseur.
- Une chute de l'appareil pourrait vous blesser ou l'endommager.

## FIXATION DU TÉLÉVISEUR À UNE TABLE

- L'aspect du téléviseur peut être différent de l'illustration présentée.

Le téléviseur doit être fixé à la table de façon à ce qu'il ne soit pas possible de le déplacer vers l'avant ou vers l'arrière, ce qui pourrait occasionner une blessure ou endommager le produit. Utilisez exclusivement la vis fournie.

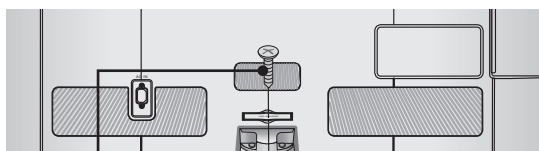

1 vis  
(fournie avec le produit)

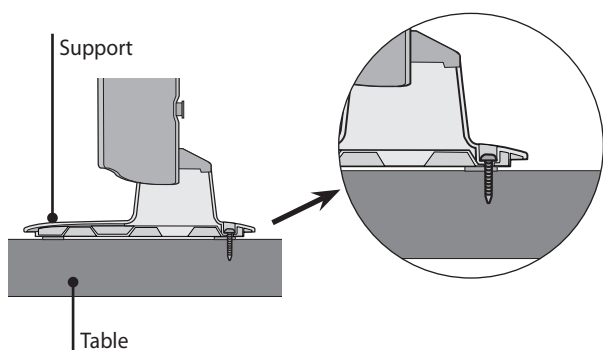

### AVERTISSEMENT

- Pour éviter que le téléviseur bascule, il convient de le fixer solidement au sol ou au mur conformément aux instructions d'installation. Basculer, secouer ou déplacer l'appareil peut occasionner des blessures.

## NON UTILISATION DU SUPPORT POUR TABLE

- L'aspect du téléviseur peut être différent de l'illustration présentée.

En cas de montage mural de l'unité, utilisez le couvercle de protection.

Insérez le **COUVERCLE DE PROTECTION** dans le téléviseur jusqu'à entendre un dé clic.

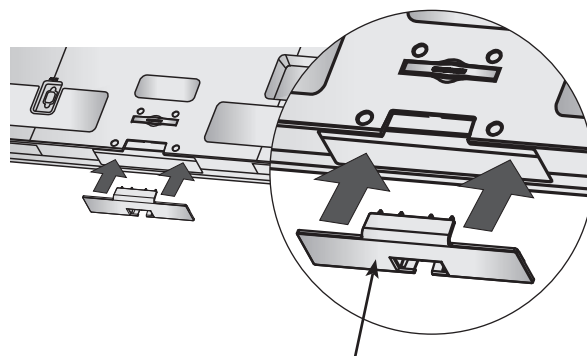

COUVERCLE DE PROTECTION

## SUPPORT PIVOTANT

- L'aspect du téléviseur peut être différent de l'illustration présentée.

Une fois le téléviseur installé, vous pouvez modifier manuellement son orientation de 20 degrés vers la gauche ou vers la droite.

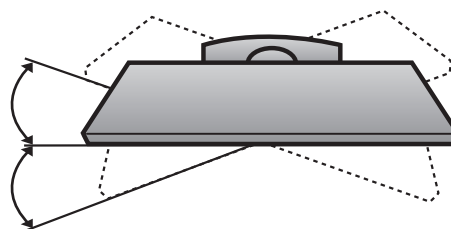

# PREPARATION

## SYSTÈME DE SÉCURITÉ KENSINGTON

- Cette fonctionnalité n'est pas fournie avec certains modèles.
- L'aspect du téléviseur peut être différent de l'illustration présentée.

Le téléviseur est équipé d'un connecteur de câble de sécurité Kensington à l'arrière. Attachez le câble de sécurité Kensington comme illustré ci-dessous.

Pour des informations détaillées d'installation et d'utilisation du système de sécurité Kensington, reportez-vous au manuel d'utilisation fourni avec ce dernier.

Pour plus d'informations, visitez le site Web de Kensington à l'adresse <http://www.kensington.com>. Kensington vend des systèmes de sécurité pour des équipements électroniques coûteux tels que les ordinateurs portables et les projecteurs LCD.

### REMARQUE

- ▶ Le système de sécurité Kensington est un accessoire en option.
- ▶ Si le téléviseur est froid au toucher, un petit scintillement peut se produire lorsque vous l'allumez. Cela est tout à fait normal.
- ▶ Certains défauts ponctuels peuvent apparaître sur l'écran, sous la forme de minuscules points rouges, verts ou bleus. Ces points n'affectent pas les performances de l'écran.
- ▶ Évitez de toucher l'écran LCD ou d'appuyer dessus avec les doigts pendant un laps de temps prolongé. Vous pourriez causer des distorsions temporaires sur l'écran.

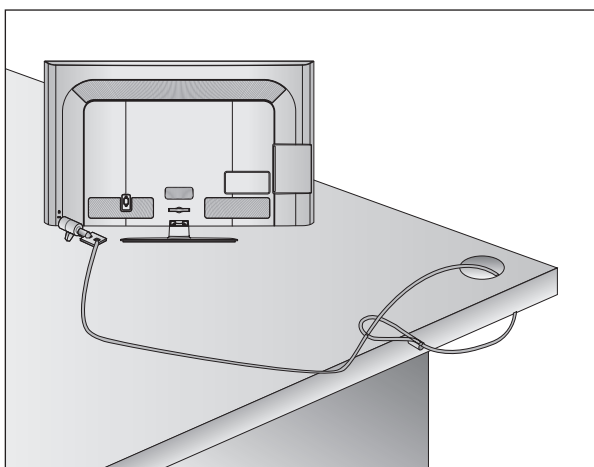

## CONSEIL D'INSTALLATION PRUDENTE

- Nous vous conseillons de vous procurer les éléments nécessaires pour fixer solidement le téléviseur au mur.
- Placez le téléviseur près du mur pour éviter qu'il ne bascule si quelqu'un exerce une pression.
- Les instructions ci-dessous décrivent une manière sûre d'installer le téléviseur en le fixant au mur pour éviter tout basculement vers l'avant si quelqu'un exerce une traction. Cela évite toute chute du téléviseur vers l'avant pouvant occasionner des blessures. Cela évite également le risque d'endommager l'appareil. Ne laissez pas les enfants grimper sur le téléviseur ou s'y suspendre.

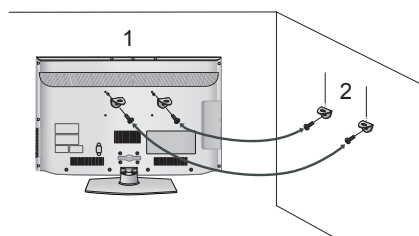

- 1 Utilisez les œillets filetés ou les crochets/boulons du téléviseur pour fixer celui-ci au mur comme illustré. (Si des boulons sont insérés dans les œillets du téléviseur, retirez-les.)  
\* Insérez les œillets ou les crochets/boulons du téléviseur dans les orifices supérieurs, puis serrez-les solidement.
- 2 Fixez les crochets au mur à l'aide des boulons. Ajustez correctement la hauteur des crochets.

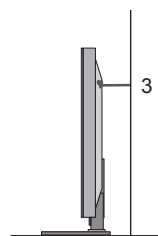

- 3 Utilisez une corde solide pour attacher le produit en vue de l'alignement. Il est conseillé d'attacher la corde de façon à ce qu'elle soit tendue horizontalement entre le mur et le produit.

### REMARQUE

- ▶ Pour déplacer le téléviseur, commencez par détacher la corde.
- ▶ Utilisez une plate-forme ou un meuble d'une taille et d'une solidité suffisantes.
- ▶ Pour utiliser le téléviseur en toute sécurité, assurez-vous que les crochets muraux et ceux fixés au téléviseur sont à la même hauteur.

- Vous pouvez installer le téléviseur de plusieurs manières, sur un mur, sur une table, etc.
- Le téléviseur est conçu pour être monté horizontalement.

## MISE A LA TERRE

Veillez à connecter le fil de terre afin d'éviter toute décharge électrique. Si une mise à la terre est impossible, demandez à un électricien qualifié d'installer un disjoncteur séparé. Ne tentez pas de mettre le téléviseur à la terre en le raccordant à un câble de téléphone, à un paratonnerre ou à une conduite de gaz.

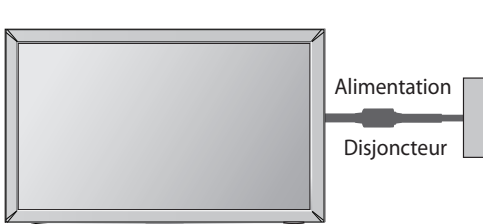

## INSTALLATION DU PIÉDESTAL POUR TABLE

- L'aspect du téléviseur peut être différent de l'illustration présentée.

Pour assurer une ventilation adéquate, ménagez un dégagement de 10 cm tout autour du téléviseur.

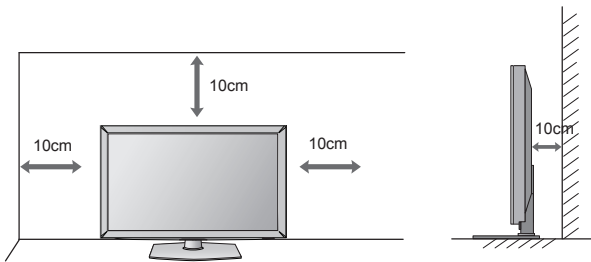

## MONTAGE MURAL : INSTALLATION HORIZONTALE

- Pour le montage du téléviseur sur un mur, il est recommandé d'utiliser un support de montage mural de marque LG.
- Il est conseillé d'opter pour un support compatible avec la norme VESA.
- LG recommande de faire exécuter le montage mural par un installateur professionnel qualifié.

### REMARQUE

- ▶ Le montage mural doit être effectué sur un mur solide perpendiculaire au sol.
- ▶ Il convient d'utiliser un dispositif de montage particulier en cas de fixation au plafond ou sur un mur incliné.
- ▶ La surface murale destinée au montage doit être suffisamment résistante pour soutenir le poids du téléviseur. Elle doit être, par exemple, en béton, en pierre naturelle, en brique ou en parpaing.
- ▶ Le type et la longueur des vis utilisées pour l'installation dépendent du type de montage mural. Pour plus d'informations, consultez les instructions fournies avec le matériel de montage.
- ▶ LG décline toute responsabilité en relation avec des accidents ou des dommages matériels résultant d'une installation incorrecte :
  - Utilisation d'un dispositif de montage mural non conforme à la norme VESA.
  - Fixation incorrecte des vis à la surface pouvant entraîner une chute du téléviseur et occasionner des lésions corporelles.
  - Non-respect de la méthode d'installation préconisée.

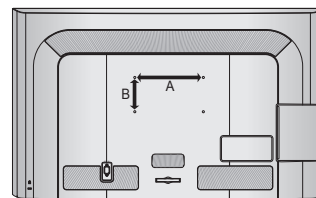
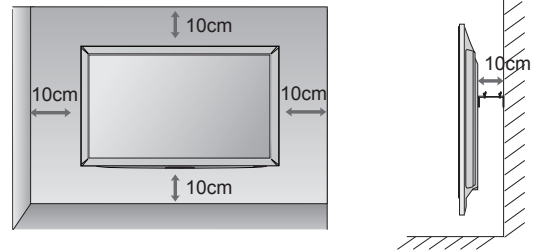

Modèle	VESA (A * B)	Vis standard	Quantité
32LD5**	200 * 100	M4	4
42LD5**	200 * 200	M6	4



# PREPARATION

## MODÈLES DE TÉLÉVISEUR LED : 32/37/42/47LE5\*\*\*

### ACCESSORIES

Vérifiez que les accessoires suivants sont fournis avec votre téléviseur. Si un accessoire manque, contactez le revendeur auprès duquel vous avez acheté l'appareil.

- L'aspect du téléviseur peut être différent de l'illustration présentée.



Guide d'utilisation

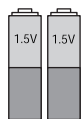

Piles (AAA)



Télécommande



Support de câble

Cet article n'est pas fourni avec certains modèles.

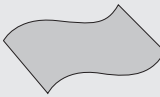

\* A l'aide du chiffon, essuyez délicatement toute tache ou empreinte digitale de la surface du téléviseur.

Ne frottez pas trop fort. Cela pourrait rayer ou décolorer la surface.

Chiffon Chiffon à utiliser pour le nettoyage de l'écran.

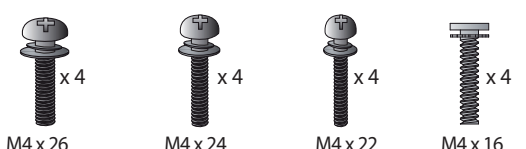

M4 x 26 (Uniquement 47LE5\*\*\*) x 4  
M4 x 24 (Uniquement 37/42LE5\*\*\*) x 4  
M4 x 22 (Uniquement 32LE5\*\*\*) x 4  
M4 x 16 x 4

Boulons pour le montage du support

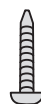

1 vis pour la fixation du support (Uniquement 32LE5\*\*\*)

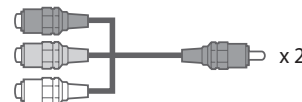

Câble composant, Câble AV x 2

#### Support de fixation mural (achat séparé)

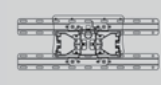
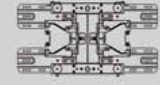
LSW100B ou LSW100BG	LSW200B ou LSW200BG
	
32LE5***	37/42/47LE5***

# COMMANDES DE LA FACE AVANT

## REMARQUE :

- ▶ Le téléviseur peut être mis en mode Veille pour réduire la consommation d'énergie. Outre cela, si vous ne regardez pas la télévision pendant un certain temps, éteignez le téléviseur à l'aide de l'interrupteur d'alimentation pour réduire la consommation d'énergie.
- ▶ Pendant que vous regardez la télévision, vous pouvez réduire sensiblement la consommation d'énergie, et donc le coût global d'utilisation, en diminuant le niveau de luminosité de l'image.

## ATTENTION :

- ▶ Ne montez pas sur le support en verre et évitez de le heurter. Il pourrait se casser et les éclats de verre pourraient vous blesser, ou le téléviseur pourrait tomber.
  - ▶ Ne faites pas glisser le téléviseur. Vous pourriez endommager le sol ou le produit.
- L'aspect du téléviseur peut être différent de l'illustration présentée.

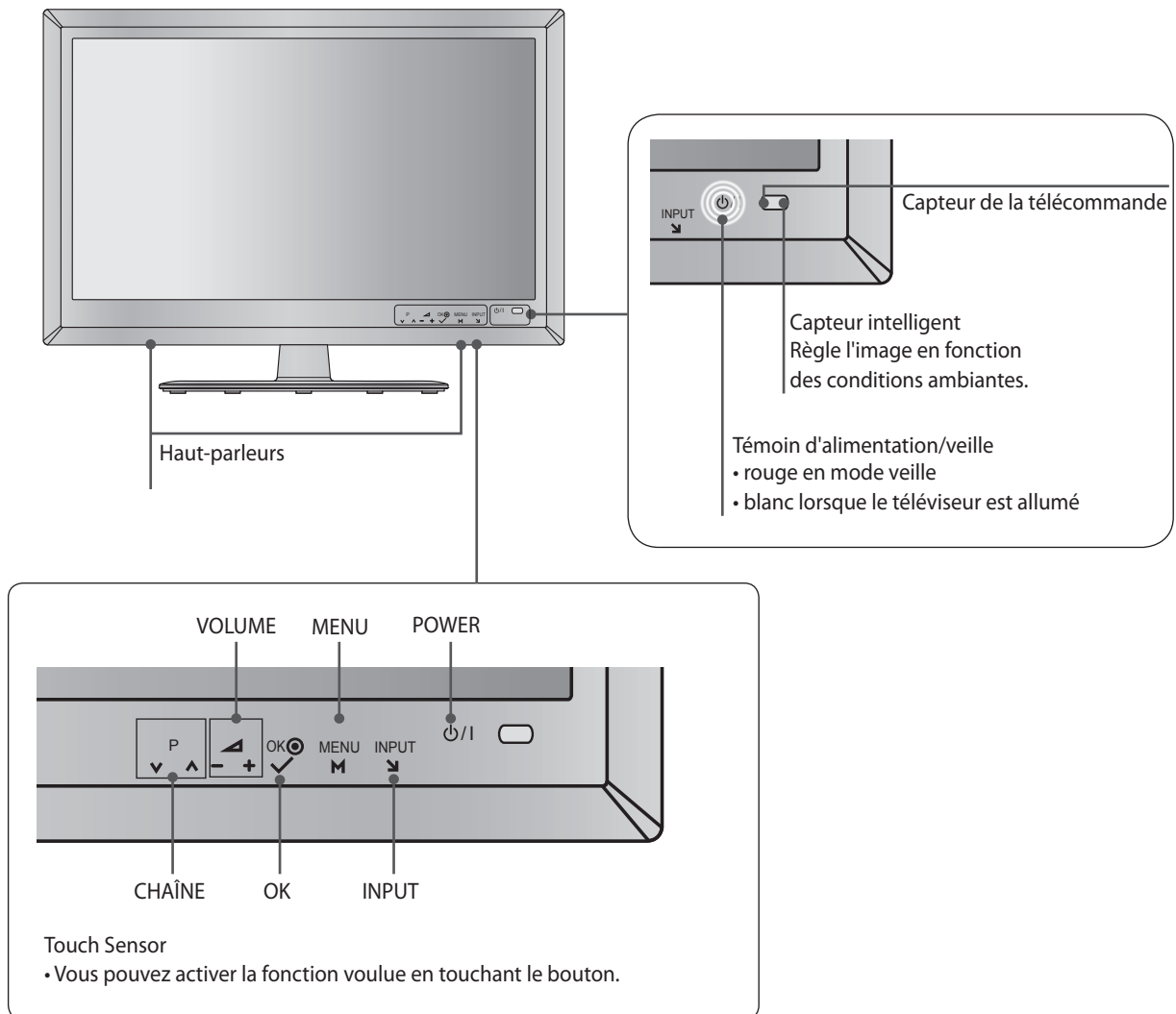

# PREPARATION

## INFORMATIONS CONCERNANT LA FACE ARRIÈRE

- L'aspect du téléviseur peut être différent de l'illustration présentée.

PREPARATION

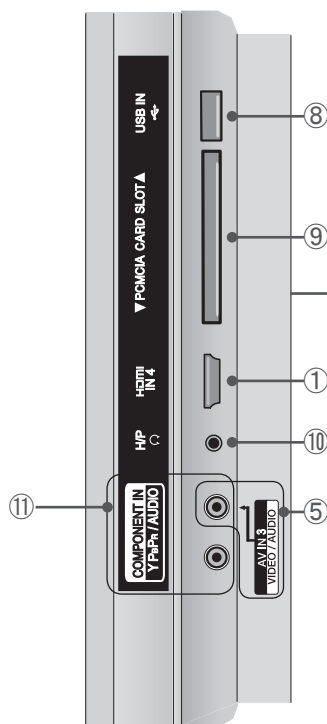
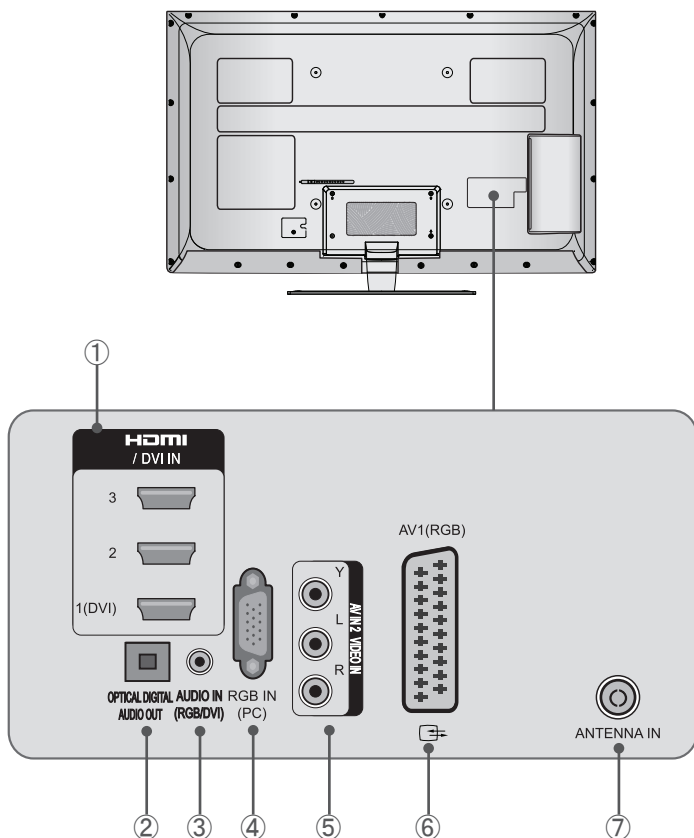

### ATTENTION

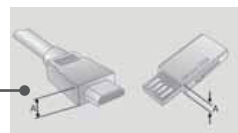

- Utilisez un produit de l'épaisseur suivante pour une connexion optimale à un câble HDMI (uniquement HDMI IN 4) / périphérique USB. \*A≤10 mm

#### ① Entrée HDMI/DVI

Permet de connecter un signal HDMI à l'entrée HDMI, ou un signal DVI (VIDEO) au port HDMI/DVI à l'aide d'un câble adaptateur DVI-HDMI.

#### ② SORTIE AUDIO NUMERIQUE OPTIQUE

Permet de connecter la sortie audio numérique du téléviseur à différents types d'équipements. Permet de connecter un composant audio numérique. Utiliser un câble audio optique. Remarque : ces ports ne sont pas disponibles en mode veille.

#### ③ Entrée audio RGB/DVI

Permet de connecter la sortie audio d'un PC ou d'un dispositif de TNT.

#### ④ Entrée RGB IN

Permet de connecter la sortie d'un PC.

#### ⑤ Entrées audio/vidéo (AV2/AV3)

Permettent de connecter la sortie audio/vidéo d'un appareil externe.

#### ⑥ Prise Euro-SCART (AV1)

Permet de connecter une prise de sortie ou d'entrée SCART d'un appareil externe.

#### ⑦ Entrée antenne

Permet de connecter une antenne ou un câble.

#### ⑧ Entrée USB

Permet de connecter un périphérique de stockage USB.

#### ⑨ Logement pour carte PCMCIA (Personal Computer Memory Card International Association)

Insérez le module Interface commune dans le logement pour carte PCMCIA. (Cette fonction n'est pas disponible dans certains pays.)

#### ⑩ Prise casque

Permet de brancher le casque.

#### ⑪ Entrée composant

Permettent de connecter un appareil vidéo/audio composant.

## INSTALLATION DU SUPPORT

- L'aspect du téléviseur peut être différent de l'illustration présentée.

Lors du montage du support pour table, vérifiez si le boulon est parfaitement serré (s'il n'est pas parfaitement serré, le produit risque de basculer vers l'avant après installation). Par ailleurs, si vous serrez le boulon avec une force excessive, il risque de dévier de l'abrasion ménagée pour le serrage du boulon.

- 1 Posez délicatement le téléviseur, écran tourné vers le bas, sur une surface rembourrée afin de protéger l'écran de tout dommage.

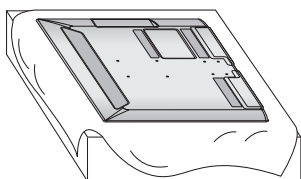

- 2 Assemblez le **corps du support** avec la **base du support** du téléviseur.

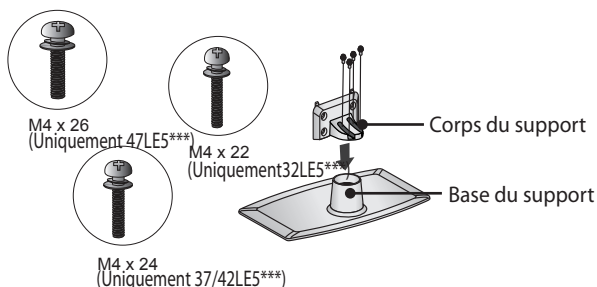

- 3 Montez le téléviseur comme illustré.

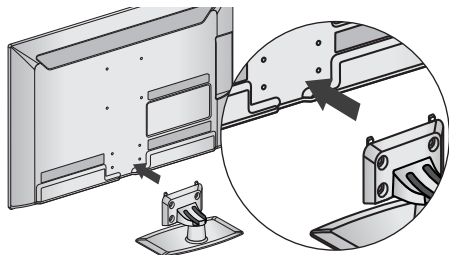

- 4 Montez les éléments du **capot arrière du support** sur le téléviseur.

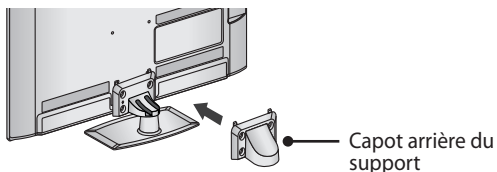

- 5 Fixez soigneusement les 4 boulons dans les orifices ménagés à l'arrière du téléviseur.

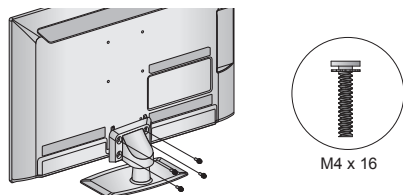

## COUVERCLE ARRIÈRE POUR LA DISPOSITION DES CÂBLES

- L'aspect du téléviseur peut être différent de l'illustration présentée.

- 1 Fixez le cordon d'alimentation à l'aide du **support de câble** à l'arrière du téléviseur. Cela évitera que le câble se détache par accident.

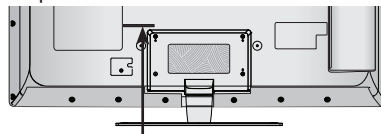

Support de câble

- 2 Après avoir connecté correctement les câbles, installez le **support de câble** comme illustré et attachez les câbles ensemble.

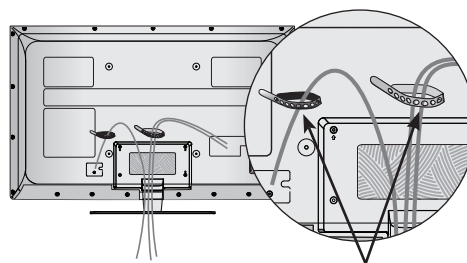

Support de câble

## FIXATION DU TÉLÉVISEUR À UNE TABLE

- L'aspect du téléviseur peut être différent de l'illustration présentée.

Le téléviseur doit être fixé à la table de façon à ce qu'il ne soit pas possible de le déplacer vers l'avant ou vers l'arrière, ce qui pourrait occasionner une blessure ou endommager le produit. Utilisez exclusivement la vis fournie.

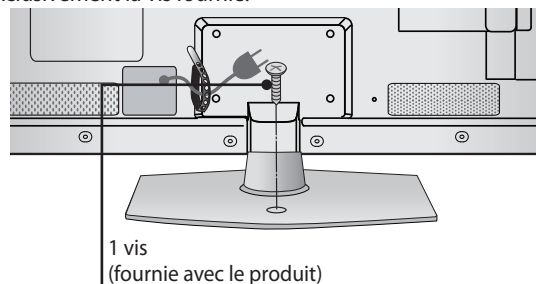

1 vis  
(fournie avec le produit)

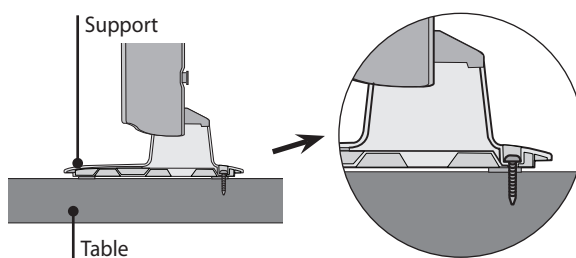

### AVERTISSEMENT

- Pour éviter que le téléviseur bascule, il convient de le fixer solidement au sol ou au mur conformément aux instructions d'installation. Basculer, secouer ou déplacer l'appareil peut occasionner des blessures.

# PREPARATION

## SUPPORT PIVOTANT

- L'aspect du téléviseur peut être différent de l'illustration présentée.

Une fois le téléviseur installé, vous pouvez modifier manuellement son orientation de 20 degrés vers la gauche ou vers la droite.

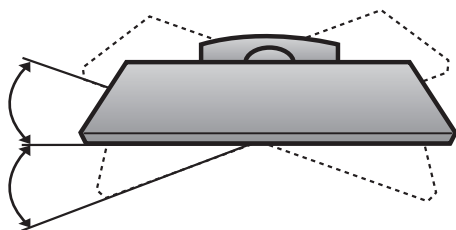

- Vous pouvez installer le téléviseur de plusieurs manières, sur un mur, sur une table, etc.
- Le téléviseur est conçu pour être monté horizontalement.

## MISE A LA TERRE

Veillez à connecter le fil de terre afin d'éviter toute décharge électrique. Si une mise à la terre est impossible, demandez à un électricien qualifié d'installer un disjoncteur séparé. Ne tentez pas de mettre le téléviseur à la terre en le raccordant à un câble de téléphone, à un paratonnerre ou à une conduite de gaz.

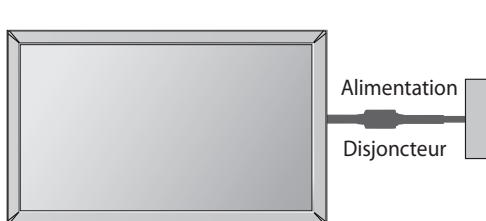

## INSTALLATION DU PIÉDESTAL POUR TABLE

- L'aspect du téléviseur peut être différent de l'illustration présentée.

Pour assurer une ventilation adéquate, ménagez un dégagement de 10 cm tout autour du téléviseur.

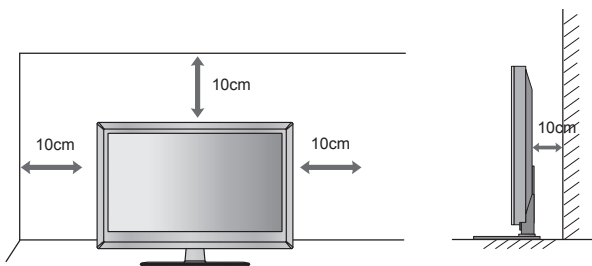

## MONTAGE MURAL : INSTALLATION HORIZONTALE

- Pour le montage du téléviseur sur un mur, il est recommandé d'utiliser un support de montage mural de marque LG.
- Il est conseillé d'opter pour un support compatible avec la norme VESA.
- LG recommande de faire exécuter le montage mural par un installateur professionnel qualifié.

### REMARQUE

- ▶ Le montage mural doit être effectué sur un mur solide perpendiculaire au sol.
- ▶ Il convient d'utiliser un dispositif de montage particulier en cas de fixation au plafond ou sur un mur incliné.
- ▶ La surface murale destinée au montage doit être suffisamment résistante pour soutenir le poids du téléviseur. Elle doit être, par exemple, en béton, en pierre naturelle, en brique ou en parpaing.
- ▶ Le type et la longueur des vis utilisées pour l'installation dépendent du type de montage mural. Pour plus d'informations, consultez les instructions fournies avec le matériel de montage.
- ▶ LG décline toute responsabilité en relation avec des accidents ou des dommages matériels résultant d'une installation incorrecte :
  - Utilisation d'un dispositif de montage mural non conforme à la norme VESA.
  - Fixation incorrecte des vis à la surface pouvant entraîner une chute du téléviseur et occasionner des lésions corporelles.
  - Non-respect de la méthode d'installation préconisée.

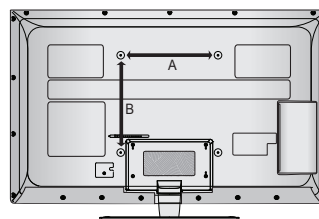
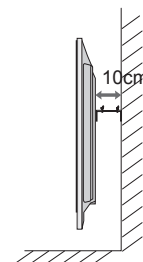
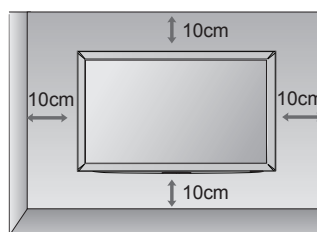

Modèle	VESA (A * B)	Vis standard	Quantité
32LE5***	200 * 100	M4	4
37/42/47LE5***	200 * 200	M6	4

## SYSTÈME DE SÉCURITÉ KENSINGTON

- Cette fonctionnalité n'est pas fournie avec certains modèles.
- L'aspect du téléviseur peut être différent de l'illustration présentée.

Le téléviseur est équipé d'un connecteur de câble de sécurité Kensington à l'arrière. Attachez le câble de sécurité Kensington comme illustré ci-dessous.

Pour des informations détaillées d'installation et d'utilisation du système de sécurité Kensington, reportez-vous au manuel d'utilisation fourni avec ce dernier.

Pour plus d'informations, visitez le site Web de Kensington à l'adresse <http://www.kensington.com>. Kensington vend des systèmes de sécurité pour des équipements électroniques coûteux tels que les ordinateurs portables et les projecteurs LCD.

### REMARQUE

- ▶ Le système de sécurité Kensington est un accessoire en option.
- ▶ Si le téléviseur est froid au toucher, un petit scintillement peut se produire lorsque vous l'allumez. Cela est tout à fait normal.
- ▶ Certains défauts ponctuels peuvent apparaître sur l'écran, sous la forme de minuscules points rouges, verts ou bleus. Ces points n'affectent pas les performances de l'écran.
- ▶ Évitez de toucher l'écran LCD ou d'appuyer dessus avec les doigts pendant un laps de temps prolongé. Vous pourriez causer des distorsions temporaires sur l'écran.

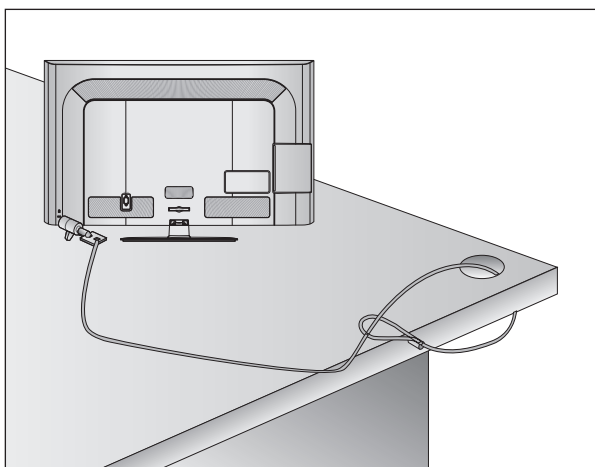

## CONSEIL D'INSTALLATION PRUDENTE

- Nous vous conseillons de vous procurer les éléments nécessaires pour fixer solidement le téléviseur au mur.
- Placez le téléviseur près du mur pour éviter qu'il ne bascule si quelqu'un exerce une pression.
- Les instructions ci-dessous décrivent une manière sûre d'installer le téléviseur en le fixant au mur pour éviter tout basculement vers l'avant si quelqu'un exerce une traction. Cela évite toute chute du téléviseur vers l'avant pouvant occasionner des blessures. Cela évite également le risque d'endommager l'appareil. Ne laissez pas les enfants grimper sur le téléviseur ou s'y suspendre.

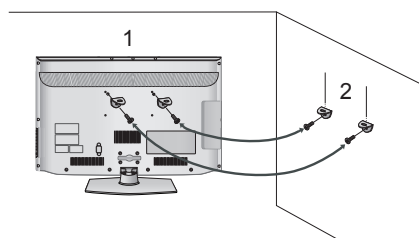

- 1 Utilisez les œillets filetés ou les crochets/boulons du téléviseur pour fixer celui-ci au mur comme illustré. (Si des boulons sont insérés dans les œillets du téléviseur, retirez-les.)  
\* Insérez les œillets ou les crochets/boulons du téléviseur dans les orifices supérieurs, puis serrez-les solidement.
- 2 Fixez les crochets au mur à l'aide des boulons. Ajustez correctement la hauteur des crochets.

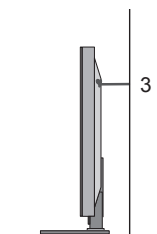

- 3 Utilisez une corde solide pour attacher le produit en vue de l'alignement. Il est conseillé d'attacher la corde de façon à ce qu'elle soit tendue horizontalement entre le mur et le produit.

### REMARQUE

- ▶ Pour déplacer le téléviseur, commencez par détacher la corde.
- ▶ Utilisez une plate-forme ou un meuble d'une taille et d'une solidité suffisantes.
- ▶ Pour utiliser le téléviseur en toute sécurité, assurez-vous que les crochets muraux et ceux fixés au téléviseur sont à la même hauteur.

# INSTALLATION D'EQUIPEMENTS EXTERNES

- Pour éviter tout dommage, ne reliez aucun appareil au secteur tant que tous les appareils ne sont pas interconnectés.
- Cette section utilise principalement des schémas pour le modèle 32/42LD5\*\*.

## CONNEXION DE L'ANTENNE

- Pour bénéficier d'une qualité d'image optimale, réglez l'orientation de l'antenne.
- Aucun câble d'antenne ni boîtier convertisseur de signal n'est fourni.

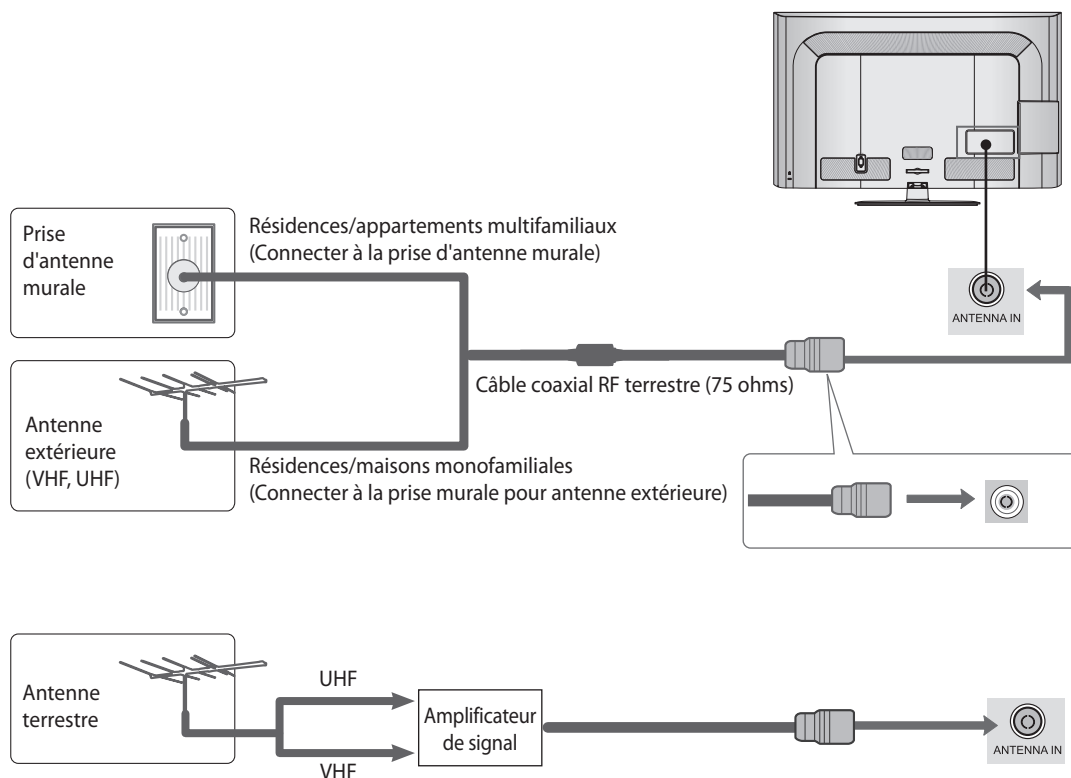

- Dans les zones où le signal est médiocre, pour obtenir une meilleure qualité d'image, il peut être nécessaire d'ajouter un amplificateur de signal à l'antenne, comme illustré ci-dessus.
- Si le signal de l'antenne doit être envoyé à deux téléviseurs, utilisez un doubleur de signal pour la connexion.

- Pour éviter d'endommager des équipements, ne branchez aucun cordon d'alimentation tant que tous les équipements ne sont pas interconnectés.
- L'aspect du téléviseur peut être différent de l'illustration présentée.

## INSTALLATION D'UN RÉCEPTEUR HD

- Ce téléviseur peut recevoir des signaux de câble/RF numériques sans nécessiter de boîtier décodeur numérique externe. En revanche, si vous recevez des signaux numériques d'un boîtier décodeur numérique ou d'un autre périphérique numérique externe, consultez le schéma ci-dessous.

### Connexion à l'aide d'un câble composant

- 1 Connectez les sorties vidéo (Y, P<sub>B</sub>, P<sub>R</sub>) du boîtier décodeur numérique aux prises **COMPONENT IN VIDEO** du téléviseur.
- 2 Connectez les sorties audio du boîtier décodeur numérique aux prises **COMPONENT IN AUDIO** du téléviseur.
- 3 Mettez le boîtier décodeur numérique sous tension. (Reportez-vous au guide d'utilisation du boîtier.)
- 4 Sélectionnez une source d'entrée **Composant** à l'aide du bouton **INPUT** de la télécommande.

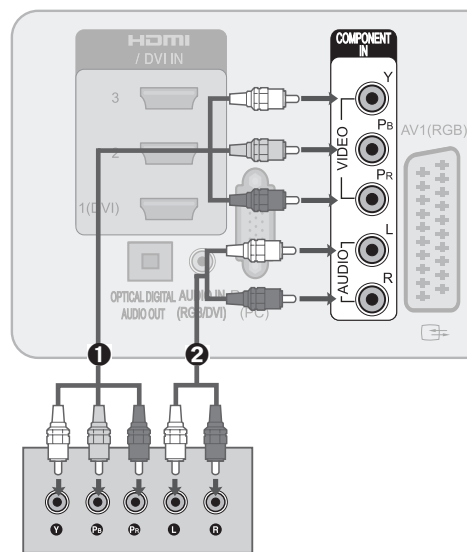

Signal	Composant	HDMI
480i/576i	O	X
480p/576p	O	O
720p/1080i	O	O
1080p	O (50/60Hz uniquement)	O (24Hz/30Hz/50Hz/60Hz)



# INSTALLATION D'EQUIPEMENTS EXTERNES

## Connexion à l'aide d'un câble HDMI

- 1 Connectez le boîtier décodeur numérique à la prise **HDMI/DVI IN 1, HDMI IN 2, HDMI IN 3** ou **HDMI IN 4** du téléviseur.
- 2 Mettez le boîtier décodeur numérique sous tension. (Reportez-vous au guide d'utilisation du décodeur.)
- 3 Sélectionnez la source d'entrée **HDMI1, HDMI2, HDMI3** ou **HDMI4** à l'aide du bouton **INPUT** de la télécommande.

### REMARQUE

- Vérifiez que votre câble HDMI est de la version 1.3 ou ultérieure. L'utilisation d'un câble HDMI antérieur à la version 1.3 peut entraîner un scintillement ou l'absence d'image à l'écran. Utilisez les câbles les plus récents compatibles, au minimum, avec HDMI version 1.3.
- Format audio HDMI pris en charge : Dolby Digital, PCM (le format audio DTS n'est pas pris en charge).

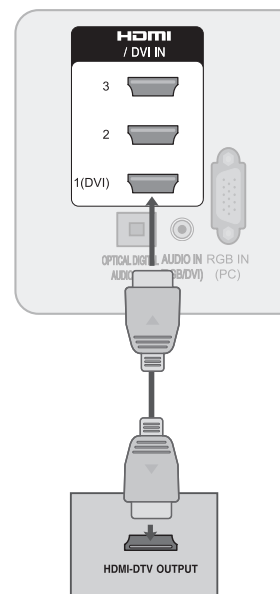

## Connexion à l'aide d'un câble HDMI-DVI

- 1 Connectez le boîtier décodeur numérique à la prise **HDMI/DVI IN 1** du téléviseur.
- 2 Connectez la sortie audio du boîtier décodeur numérique à la prise **AUDIO IN (RGB/DVI)** du téléviseur.
- 3 Mettez le boîtier décodeur numérique sous tension. (Reportez-vous au guide d'utilisation du décodeur.)
- 4 Sélectionnez une source d'entrée **HDMI 1** à l'aide du bouton **INPUT** de la télécommande.

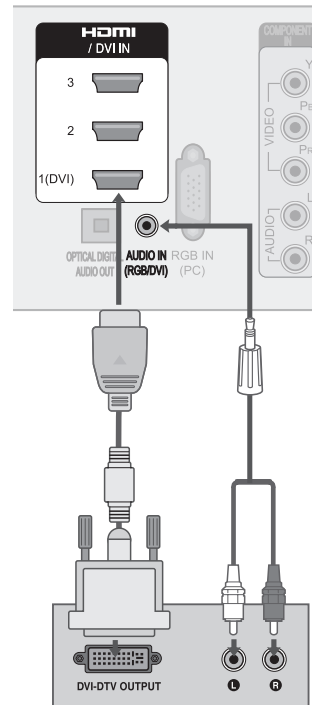

# INSTALLATION DE LECTEUR DE DVD

## Connexion à l'aide d'un câble composant

- ❶ Connectez les sorties vidéo (Y, P<sub>B</sub>, P<sub>R</sub>) du lecteur de DVD aux prises **COMPONENT IN VIDEO** du téléviseur.
- ❷ Connectez les sorties audio du lecteur de DVD aux prises **COMPONENT IN AUDIO** du téléviseur.
- ❸ Allumez le lecteur de DVD, puis insérez un DVD.
- ❹ Sélectionnez la source d'entrée **Composant** à l'aide du bouton **INPUT** de la télécommande.
- ❺ Pour obtenir des instructions d'utilisation, reportez-vous au guide d'utilisation du lecteur de DVD.

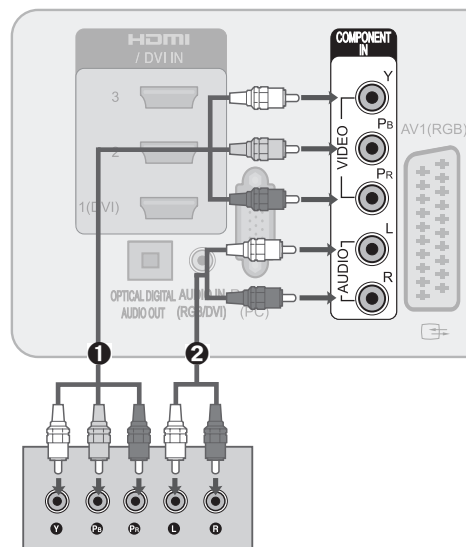

### Ports d'entrée composant

Pour obtenir une meilleure qualité d'image, connectez un lecteur de DVD aux ports d'entrée composant, comme illustré ci-dessous.

Ports composant du téléviseur	Y	PB	PR
Ports de sortie vidéo du lecteur de DVD	Y	PB	PR
	Y	B-Y	R-Y
	Y	Cb	Cr
	Y	Pb	Pr

## Connexion à l'aide d'un câble HDMI

- ❶ Connectez le boîtier décodeur numérique à la prise **HDMI/DVI IN 1**, **HDMI IN 2**, **HDMI IN 3** ou **HDMI IN 4** du téléviseur.
- ❷ Sélectionnez la source d'entrée **HDMI1**, **HDMI2**, **HDMI3** ou **HDMI4** à l'aide du bouton **INPUT** de la télécommande.
- ❸ Pour obtenir des instructions d'utilisation, reportez-vous au guide d'utilisation du lecteur de DVD.

### REMARQUE

- ▶ En cas d'utilisation d'un câble HDMI, le téléviseur peut recevoir simultanément des signaux vidéo et audio.
- ▶ Si le DVD ne prend pas en charge la fonction HDMI automatique, vous devez définir la résolution de sortie appropriée.
- ▶ Vérifiez que votre câble HDMI est de la version 1.3 ou ultérieure. L'utilisation d'un câble HDMI antérieur à la version 1.3 peut entraîner un scintillement ou l'absence d'image à l'écran. Utilisez les câbles les plus récents compatibles au minimum avec HDMI version 1.3.

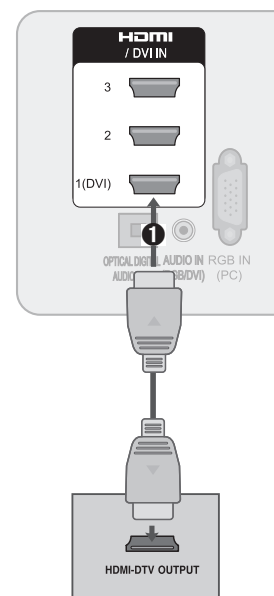

# INSTALLATION D'EQUIPEMENTS EXTERNES

## Connexion à l'aide d'un câble Euro-SCART

- ❶ Connectez la prise Euro-SCART du lecteur de DVD à la prise Euro-SCART **AV1** du téléviseur.
- ❷ Allumez le lecteur de DVD, puis insérez un DVD.
- ❸ Sélectionnez la source d'entrée **AV1** à l'aide du bouton **INPUT** de la télécommande.
- ❹ Pour obtenir des instructions d'utilisation, consultez le guide d'utilisation du lecteur de DVD.

### REMARQUE

- ▶ Tout câble Euro-SCART utilisé doit être blindé pour la protection du signal.
- ▶ Les programmes protégés contre la copie ne sont pas diffusés sur les prises Euro-SCART pour des raisons légales. Dans l'hypothèse où ils seraient diffusés, les signaux vidéo passant par les prises Euro-SCART ne seraient pas enregistrés en raison des dispositifs de protection des droits d'auteur.

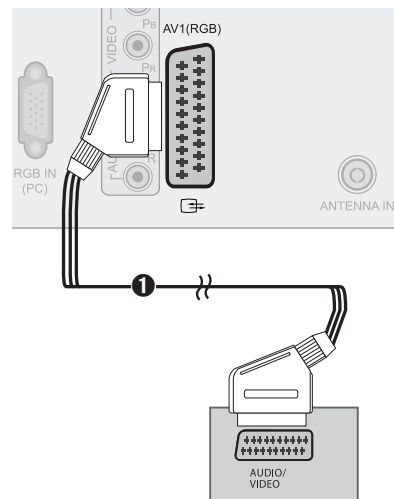

Scart (Péritel)	Entrée			Sortie
	Vidéo	Audio	RGB	Vidéo, Audio
AV1	O	O	O	TV analogique, TV numérique

Type de sortie Modèle d'entrée actuel	AV1 (TV Out)	AV1 (Lorsqu'un enregistrement DTV programmé est en cours avec un enregistreur.)
TV numérique	TV numérique	O
TV analogique, AV	TV analogique	O (Le mode d'entrée est converti en DTV.)
Composant/RGB	TV analogique	
HDMI	TV analogique	

# INSTALLATION D'UN MAGNÉTOSCOPE

Pour éviter les parasites (interférences), maintenez une distance adéquate entre le magnétoscope et le téléviseur.

## Connexion à l'aide d'un câble RF

- 1 Connectez la prise **ANT OUT** du magnétoscope à la prise **ANTENNA IN** du téléviseur.
- 2 Connectez le câble d'antenne terrestre à la prise **ANT IN** du magnétoscope.
- 3 Appuyez sur le bouton **PLAY** du magnétoscope, puis cherchez le canal approprié entre le téléviseur et le magnétoscope pour afficher le signal.

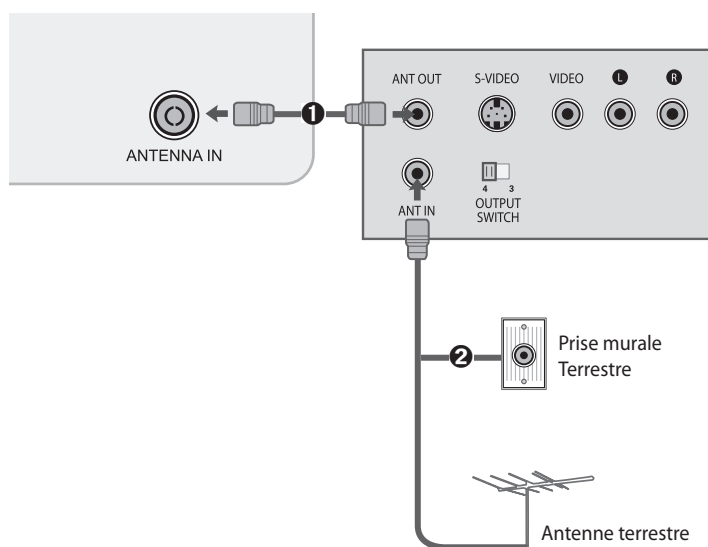

## Connexion à l'aide d'un câble RCA

- 1 Reliez les prises **AUDIO/VIDEO** du téléviseur et du magnétoscope. Faites correspondre les couleurs des prises (vidéo = jaune, audio gauche = blanc, audio droit = rouge)
- 2 Insérez une cassette vidéo dans le magnétoscope, puis appuyez sur le bouton **PLAY** de celui-ci (reportez-vous au guide d'utilisation du magnétoscope).
- 3 Sélectionnez la source d'entrée **AV2** à l'aide du bouton **INPUT** de la télécommande.

### REMARQUE

- Si vous possédez un magnétoscope mono, branchez le câble audio du magnétoscope à la prise **AUDIO L/MONO** du téléviseur.

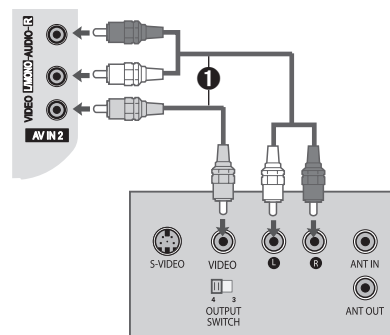

# INSTALLATION D'EQUIPEMENTS EXTERNES

## Connexion à l'aide d'un câble Euro-SCART

- ❶ Connectez la prise Euro-SCART du magnétoscope à la prise Euro-SCART **AV1** du téléviseur.
- ❷ Insérez une cassette vidéo dans le magnétoscope, puis appuyez sur le bouton PLAY de celui-ci (reportez-vous au guide d'utilisation du magnétoscope).
- ❸ Sélectionnez la source d'entrée **AV1** à l'aide du bouton **INPUT** de la télécommande.

### REMARQUE

- ▶ Tout câble Euro-SCART utilisé doit être blindé pour la protection du signal.
- ▶ Les programmes protégés contre la copie ne sont pas diffusés sur les prises Euro-SCART pour des raisons légales. Dans l'hypothèse où ils seraient diffusés, les signaux vidéo passant par les prises Euro-SCART ne seraient pas enregistrés en raison des dispositifs de protection des droits d'auteur.

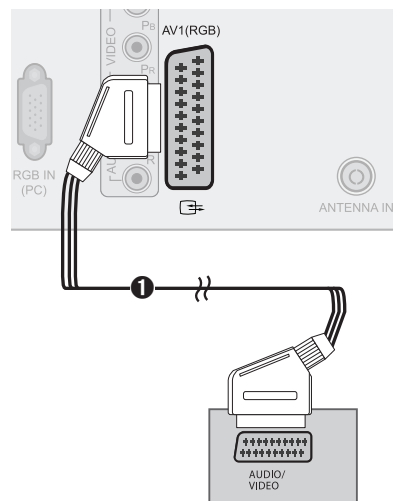

Scart (Péritel)	Entrée			Sortie
	Vidéo	Audio	RGB	Vidéo, Audio
AV1	O	O	O	TV analogique, TV numérique

Type de sortie Modèle d'entrée actuel	AV1 (TV Out)	AV1 (Lorsqu'un enregistrement DTV programmé est en cours avec un enregistreur.)
TV numérique	TV numérique	O
TV analogique, AV	TV analogique	O (Le mode d'entrée est converti en DTV.)
Composant/RGB	TV analogique	
HDMI	TV analogique	

## INSERTION DU MODULE INTERFACE COMMUNE

- Pour afficher les services cryptés (payants) en mode TV.
- Cette fonction n'est pas disponible dans certains pays.

- 1 Insérez le module Interface commune dans le logement **PCMCIA CARD SLOT** du téléviseur, comme illustré.  
Pour plus d'informations, consultez la page 50.

### REMARQUE

- Vérifiez si le module Interface commune est inséré dans le logement pour carte PCMCIA dans le bon sens. Si le module n'est pas inséré correctement, cela peut endommager le téléviseur et le logement pour carte PCMCIA.

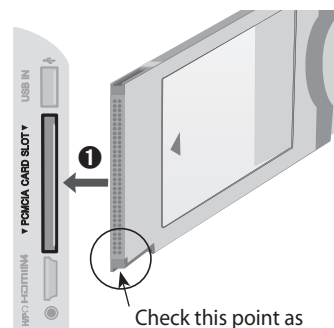

Check this point as shown and insert the CI Module.

## INSTALLATION DE SORTIE AUDIO NUMÉRIQUE

Envoi du signal audio numérique du téléviseur à un équipement audio externe via le port Digital Audio Output Optique.

Si vous voulez profiter d'une diffusion numérique à l'aide de haut-parleurs 5.1 canaux, connectez la prise **OPTICAL DIGITAL AUDIO OUT** à l'arrière du téléviseur à un système de Home Cinéma (ou à un amplificateur).

- 1 Connectez une extrémité d'un câble optique au port de sortie audio numérique (optique) du téléviseur.
- 2 Connectez l'autre extrémité du câble optique à l'entrée audio numérique (optique) de l'équipement audio.
- 3 Dans le menu **SON**, réglez l'option « **Haut-parleurs TV** » sur « **Arrêt** » (►page 99).  
Pour faire fonctionner l'équipement audio, reportez-vous à son guide d'utilisation.

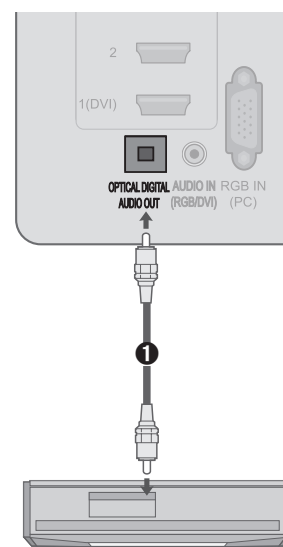

### ATTENTION

- Ne regardez pas à l'intérieur du port de sortie optique. Le fait de regarder le rayon laser peut endommager la vue.

## INSTALLATION DU CASQUE

Vous pouvez écouter du son à l'aide d'un casque.

- 1 Branchez le casque sur la prise casque.
- 2 Pour régler le volume du casque, appuyez sur le bouton  $\triangle$  + ou -.  
Pour couper le son du casque, appuyez sur le bouton **MUTE**.

### REMARQUE

- Les options du menu SON sont désactivées lors de la connexion d'un casque.
- Si vous changez le MODE AV alors qu'un casque est connecté, la modification est appliquée à la vidéo, et non à l'audio.
- La sortie audio numérique optique n'est pas disponible lors de la connexion d'un casque.
- Impédance du casque: 16  $\Omega$
- Sortie sonore maximum du casque : 10 mW à 15 mW

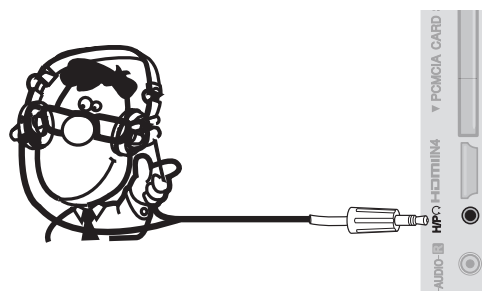

# INSTALLATION D'EQUIPEMENTS EXTERNES

## INSTALLATION D'UNE AUTRE SOURCE A/V

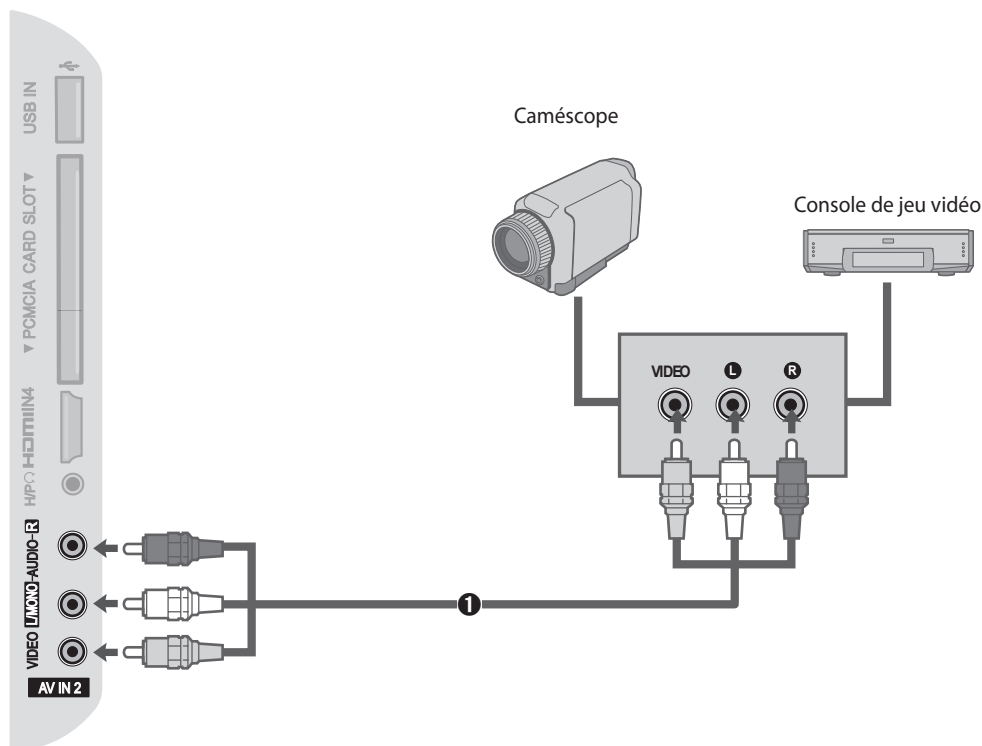

- 1 Reliez les prises **AUDIO/VIDEO** du téléviseur et de l'équipement externe. Faites correspondre les couleurs des prises (vidéo = jaune, audio gauche = blanc, audio droit = rouge).
- 2 Sélectionnez la source d'entrée **AV2** à l'aide du bouton **INPUT** de la télécommande.
- 3 Faites fonctionner l'équipement externe correspondant (reportez-vous au manuel d'utilisation de l'équipement).

## CONFIGURATION USB

- 1 Connectez le périphérique USB à la prise **USB IN** située sur le côté du téléviseur.
- 2 Une fois le périphérique connecté à la prise **USB IN**, utilisez la fonction **USB** (► page 56)

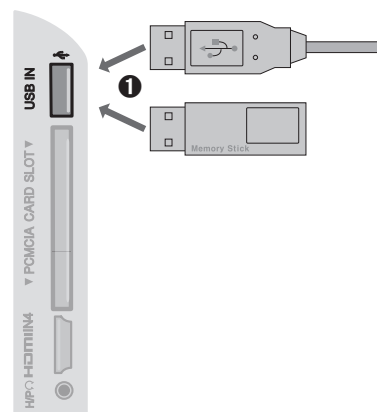

# CONFIGURATION DU PC

Ce téléviseur offre une fonctionnalité Plug-and-Play, ce qui signifie que le PC s'ajuste automatiquement aux paramètres du téléviseur.

## Connexion à l'aide d'un câble D-sub à 15 broches

- 1 Connectez la sortie RGB du PC à la prise **RGB IN (PC)** du téléviseur.
- 2 Connectez la sortie audio du PC à la prise **AUDIO IN (RGB/DVI)** du téléviseur.
- 3 Allumez le PC et le téléviseur.
- 4 Sélectionnez la source d'entrée **RGB** à l'aide du bouton **INPUT** de la télécommande.

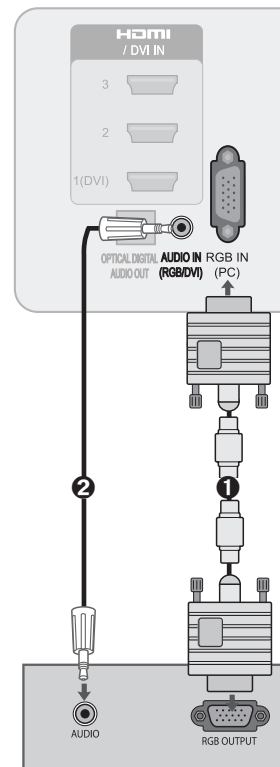

INSTALLATION D'EQUIPEMENTS EXTERNES

## Connexion à l'aide d'un câble HDMI-DVI

- 1 Connectez la sortie DVI du PC à la prise **HDMI/DVI IN 1** du téléviseur.
- 2 Connectez la sortie audio du PC à la prise **AUDIO IN (RGB/DVI)** du téléviseur.
- 3 Allumez le PC et le téléviseur.
- 4 Sélectionnez la source d'entrée **HDMI 1** à l'aide du bouton **INPUT** de la télécommande.

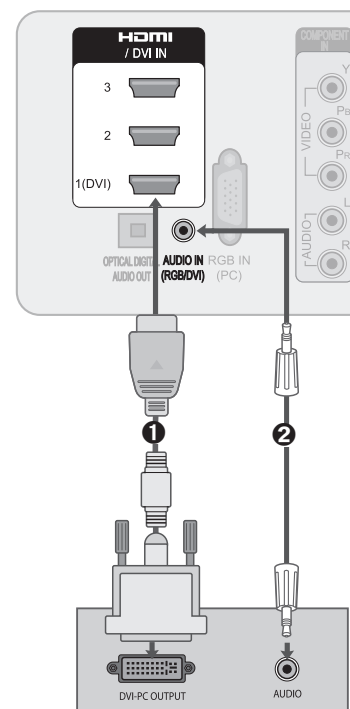



# INSTALLATION D'EQUIPEMENTS EXTERNES

## Résolution d'affichage prise en charge

### RGB(PC), HDMI1(DVI) -PC mode

Résolution	Fréquence horizontale (kHz)	Fréquence verticale (Hz)
720 x 400	31.468	70.08
640 x 480	31.469	59.94
800 x 600	37.879	60.31
1024 x 768	48.363	60.00
1280 x 768	47.78	59.87
1360 x 768	47.72	59.80
1280 x 1024	63.98	60.02
1400 x 1050	65.317	59.979
1920 x 1080	66.587	59.937

### Mode Composant

Résolution	Fréquence horizontale (kHz)	Fréquence verticale (Hz)
720 x 480	15.73	59.94
	15.75	60
	31.47	59.9
	31.50	60
720 x 576	15.6	50
	31.25	50
1280 x 720	37.50	50.00
	44.96	59.94
	45.00	60.00
1920 x 1080	33.72	59.94
	33.75	60.00
	28.125	50.00
	56.25	50.00
	67.433	59.94
	67.500	60.00

### HDMI1, HDMI2, HDMI3, HDMI4 -Mode TNT

Résolution	Fréquence horizontale (kHz)	Fréquence verticale (Hz)
640 x 480	31.649	59.94
	31.469	60
720 x 480	31.47	59.94
	31.50	60
720 x 576	31.25	50.00
1280 x 720	37.50	50.00
	44.96	59.94
	45.00	60
1920 x 1080	28.125	50.00
	33.72	59.94
	33.75	60
	27.00	24.00
	33.750	30
	56.25	50.00
	67.433	59.94
	67.50	60

### REMARQUE :

- ▶ Evitez d'afficher une image fixe sur l'écran du téléviseur pendant une période prolongée. En effet, l'image fixe risque de laisser une trace permanente à l'écran. Si possible, utilisez un économiseur d'écran.
- ▶ Le mode PC peut générer des interférences en rapport avec la résolution, la trame verticale, le contraste ou la luminosité. Changez la résolution du mode PC, modifiez la fréquence de rafraîchissement ou ajustez la luminosité et le contraste dans le menu jusqu'à ce que l'image soit nette. Si vous ne pouvez pas modifier la fréquence de rafraîchissement de la carte graphique du PC, changez celle-ci ou consultez son fabricant.
- ▶ Les formes d'onde d'entrée de synchronisation sont séparées pour les fréquences horizontale et verticale.
- ▶ Pour obtenir une qualité d'image optimale, il est recommandé d'utiliser une résolution de 1920 x 1080, en 60 Hz pour le mode PC.
- ▶ Connectez le câble de signal du port de sortie du moniteur du PC au port RGB IN(PC) du téléviseur, ou le câble de signal du port de sortie HDMI du PC au port HDMI/DVI IN 1(DVI) du téléviseur.
- ▶ Connectez le câble audio du PC à la prise AUDIO IN (RGB/DVI) du téléviseur (les câbles audio ne sont pas fournis avec le téléviseur).
- ▶ Si vous utilisez une carte son, réglez le son du PC de façon appropriée.
- ▶ Si la carte graphique du PC ne permet pas de diffuser simultanément des signaux RGB analogique et numérique, ne connectez qu'une seule des prises RGB IN ou HDMI/DVI IN 1(DVI) pour afficher la sortie du PC sur le téléviseur.
- ▶ Si la carte graphique du PC ne permet pas de diffuser simultanément des signaux RGB analogique et numérique, commutuez le téléviseur en RGB ou HDMI (l'autre mode est automatiquement réglé sur Plug-and-Play par le téléviseur).
- ▶ Il se peut que le mode DOS ne fonctionne pas en fonction de la carte vidéo si vous utilisez un câble HDMI-DVI.
- ▶ Si vous utilisez un câble RGB-PC trop long, une interférence peut apparaître à l'écran. Il est recommandé d'utiliser un câble d'une longueur inférieure à 5 m. Cela permet d'obtenir une qualité d'image optimale.

# Installation d'écran pour le mode PC (En Mode RGB uniquement)

## Sélection de la résolution

Pour afficher une image normale, faites correspondre la résolution du mode RGB avec celle du PC.

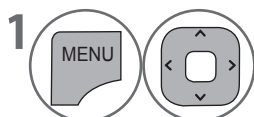
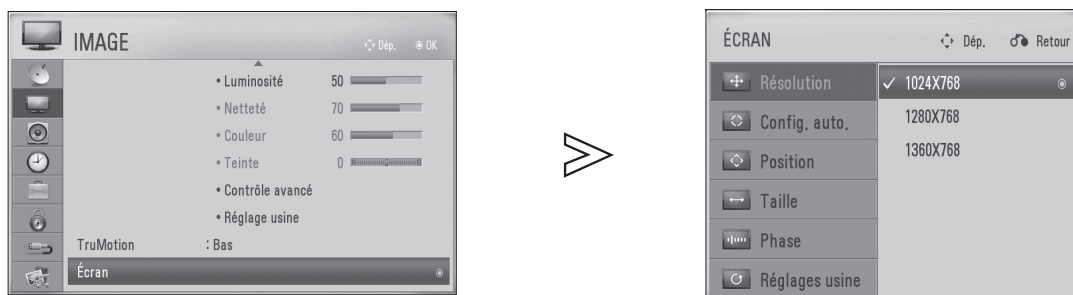

Sélectionnez **IMAGE**.

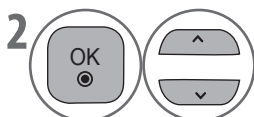

Sélectionnez **Écran**.

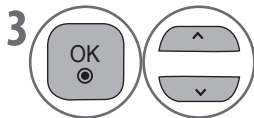

Sélectionnez **Résolution**.



Sélectionnez la résolution souhaitée.

• Le menu **Résolution** est désactivé jusqu'à ce que la résolution soit définie sur 1024 x 768, 1280 x 768 ou 1360 x 768.

- Appuyez sur le bouton **MENU/EXIT** pour revenir à l'affichage normal du téléviseur.
- Appuyez sur le bouton **BACK** pour revenir à l'écran précédent.

# INSTALLATION D'EQUIPEMENTS EXTERNES

## Configuration automatique

Cette fonction optimise automatiquement l'affichage. Elle est recommandée lors du premier raccordement à un ordinateur.

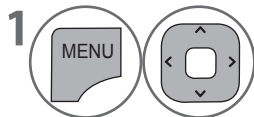
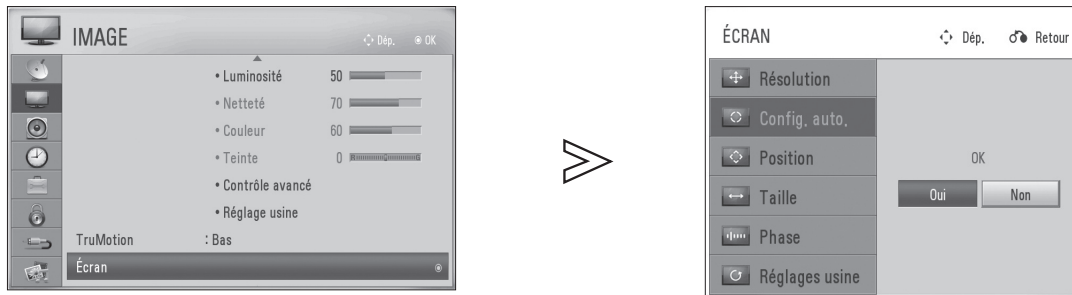

Sélectionnez **IMAGE**.

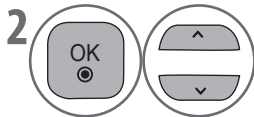

Sélectionnez **Écran**.

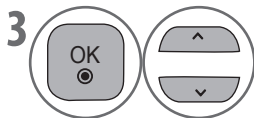

Sélectionnez **Config. auto.**

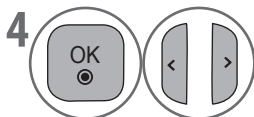

Sélectionnez **Oui**.



Exécutez **Config. auto.**

• Si l'image n'est toujours pas nette après avoir effectué la configuration automatique, réglez manuellement sa position, sa taille ou sa phase.

- Appuyez sur le bouton **MENU/EXIT** pour revenir à l'affichage normal du téléviseur.
- Appuyez sur le bouton **BACK** pour revenir à l'écran précédent.

## Ajustement de la position, de la taille et de la phase de l'écran

Si l'image n'est toujours pas nette après l'ajustement automatique et, en particulier, si des caractères sont encore tremblants, réglez la phase de l'image manuellement.

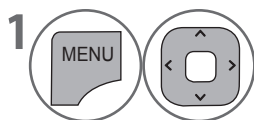
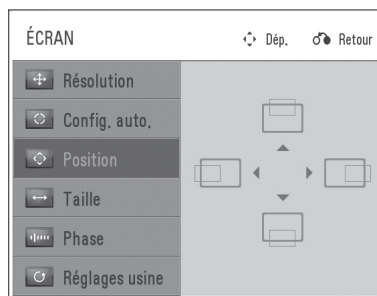

Sélectionnez **IMAGE**.

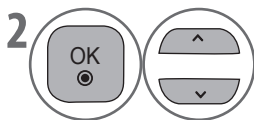

Sélectionnez **Écran**.

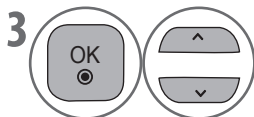

Sélectionnez **Position**, **Taille** ou **Phase**.

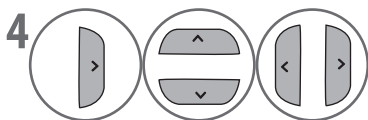

Apportez les modifications nécessaires.





- Appuyez sur le bouton **MENU/EXIT** pour revenir à l'affichage normal du téléviseur.
- Appuyez sur le bouton **BACK** pour revenir à l'écran précédent.

# INSTALLATION D'EQUIPEMENTS EXTERNES

## Réinitialisation de l'écran

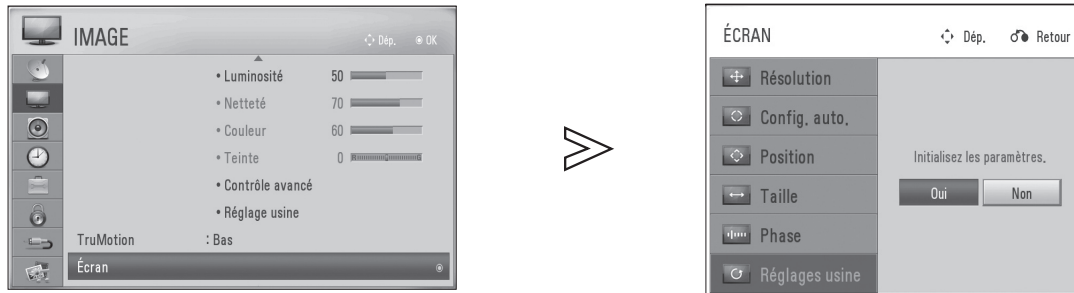
Rétablit les paramètres d'usine par défaut relatifs à la position, la taille et la phase.

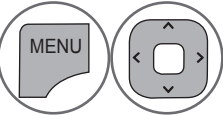
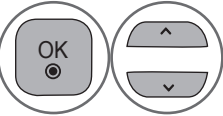
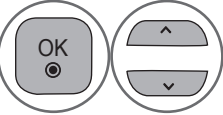
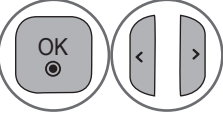

-  Sélectionnez **IMAGE**.
-  Sélectionnez **Écran**.
-  Sélectionnez **Réglages usine**.
-  Sélectionnez **Oui**.
-  Exécutez **Réglages usine**.

- Appuyez sur le bouton **MENU/EXIT** pour revenir à l'affichage normal du téléviseur.
- Appuyez sur le bouton **BACK** pour revenir à l'écran précédent.

# REGARDER LA TELEVISION / CONTROLE DES CHAINES

## FONCTIONS DES TOUCHES DE LA TÉLÉCOMMANDE

Lorsque vous utilisez la télécommande, orientez-la vers le capteur de télécommande du téléviseur.

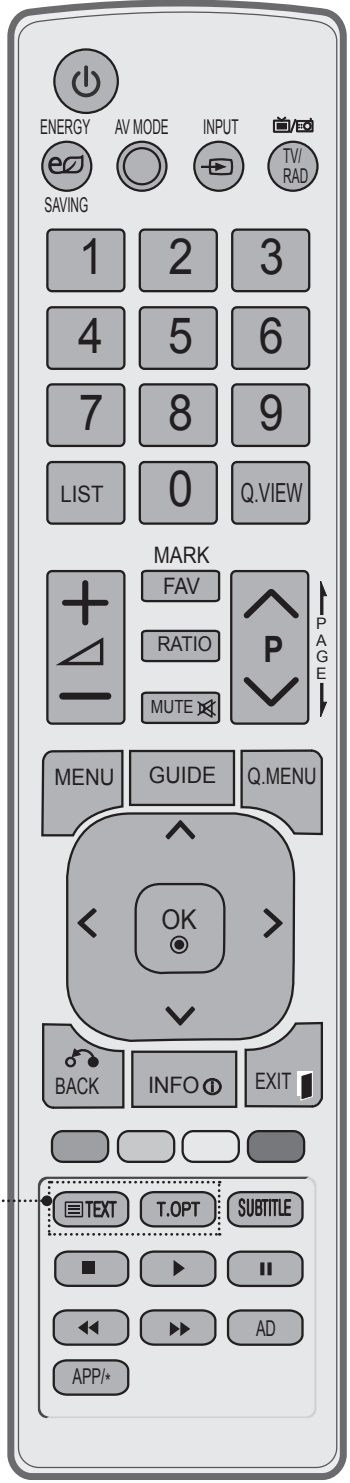

**⏻ (Alimentation)** Permet de mettre le téléviseur en mode veille lorsqu'il est allumé ou de l'allumer lorsqu'il est en mode veille.

**ENERGY SAVING** Permet de régler le mode d'économie d'énergie du téléviseur. (► p.85)

**AV MODE** Permet de sélectionner et de définir des images et des sons lors de la connexion de périphériques AV. (► p.53)

**SOURCE** Bascule entre toutes les sources AV de façon séquentielle. (► p.52)

**TV/RAD** Permet de sélectionner Radio, TV et DTV.

**0 à 9 bouton numéroté** Permet de sélectionner une chaîne.  
Permet de sélectionner des éléments numérotés dans un menu.

**LIST** Permet d'afficher le tableau des chaînes. (► p.51)

**Q.VIEW** Permet de revenir à la chaîne affichée précédemment.

**MENU** Permet de sélectionner un menu.  
Efface tous les éléments affichés à l'écran et revient à l'affichage du signal TV à partir de n'importe quel menu. (► p.37)

**GUIDE** Permet d'afficher la planification des programmes. (► p.77)

**Q. MENU** Permet de sélectionner la source de menu rapide souhaitée. (Format de l'image, Économie d'énergie, Préréglages d'image, Préréglages du son, Audio, Minuterie d'arrêt, Fav. act./désact., Ejecter le périphérique USB). (► p.36)

**BACK** Permet à l'utilisateur d'avancer/remonter d'une étape dans une application interactive, le Guide électronique des programmes (EPG) ou une autre fonction d'interaction avec l'utilisateur.

**EXIT** Efface tous les éléments affichés à l'écran et revient à l'affichage du signal TV à partir de n'importe quel menu.

**INFO** Affiche les informations sur l'écran actuel.

**THUMBSTICK (Haut/Bas/Gauche/Droite)** Permettent de naviguer dans les menus qui s'affichent à l'écran et de configurer le système de la manière souhaitée.

**OK** Accepte la sélection ou affiche le mode actuel.

**Boutons de couleur** Ces boutons sont utilisés pour le télétexte (sur les modèles **TELETEXTE** uniquement), Edition des chaînes ou Sources multiples.

**BOUTONS DETELETEXTE** Ces boutons sont utilisés pour le télétexte. Pour plus d'informations, reportez-vous à la section « Télétexte ». (► p.114)

**SUBTITLE** Rappelle votre sous-titre favori en mode numérique.

# REGARDER LA TELEVISION / CONTROLE DES CHAINES



**VOLUME HAUT/BAS** Permet de régler le volume.

**FAV** Affiche la chaîne favorite sélectionnée.

**MARK** Permet d'activer ou de désactiver des chaînes dans le menu USB.

**RATIO** Permet de sélectionner le format d'image souhaité. (► p.83)

**MUTE** Permet d'activer ou de désactiver le son.

**Chaîne HAUT/BAS** Permet de sélectionner une chaîne.

**PAGE HAUT/BAS** Permet de passer d'un ensemble complet d'informations à l'écran au suivant.

**Boutons de contrôle du menu MES MÉDIAS** Permet de contrôler le menu MES MÉDIAS (Photo, Musique ou Vidéo).

**AD** Permet d'activer ou de désactiver la Description audio.

**APP/\*** Non disponible sur ce modèle.

## Installation des piles

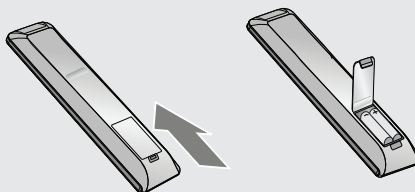

- Ouvrez le couvercle du compartiment des piles au dos de la télécommande, puis introduisez les piles en veillant à respecter la polarité (+ avec +, - avec -).
- Installez deux piles AAA de 1,5 V. Ne combinez pas une pile neuve avec une pile usagée.
- Refermez le couvercle.
- Pour retirer les piles, procédez dans l'ordre inverse de l'installation.

# MISE SOUS TENSION DU TÉLÉVISEUR

- Lorsque le téléviseur est allumé, vous pouvez utiliser ses fonctionnalités.

- 1 Branchez correctement le cordon d'alimentation.  
Le téléviseur passe alors en mode Veille. (le témoin d'alimentation allumé est de couleur rouge).
- 2 En mode veille, pour allumer le téléviseur, appuyez sur le bouton **⏻**, **INPUT** ou **P ▲ ▼** (Chaîne suivante/précédente) du téléviseur, ou sur le bouton **⏻**, **INPUT**, **P ▲ ▼** ou un **bouton numérique** de la télécommande.

## Réglage initial

Cette étape décrit, de manière détaillée, le réglage du mode de visualisation optimale, ainsi que le réglage des canaux disponibles. Lorsque vous mettez votre téléviseur en marche pour la première fois après l'avoir acheté ou sélectionnez **Réglages usine** dans **OPTION**, la procédure de réglage initial démarre automatiquement.

### Langue

Sélectionnez la langue de votre choix.

### Réglage d'environnement

- Sélectionnez le mode approprié à votre environnement. Chaque mode propose des réglages d'image optimaux pour chaque environnement.
- Sélectionnez **Usage familial** pour utiliser ce téléviseur dans un environnement domestique. (réglage par défaut)
- Sélectionnez **Mode Expo.** pour utiliser ce téléviseur dans un magasin. Même si l'utilisateur modifie les réglages d'image, le téléviseur rétablit automatiquement les réglages initiaux après une certaine période.
- Vous pouvez modifier le mode (Usage familial, Mode Expo.) dans le menu **OPTION > Réglage d'environnement**.

### Pays

Sélectionnez votre pays.

### Mode de recherche

Sélectionnez le mode de recherche des chaînes.

- Sélectionnez **Terrestre** pour rechercher tous les chaînes terrestres.
- Sélectionnez **Câble** pour rechercher toutes les chaînes câblées.  
Sélectionnez **Plein écran** ou **Utilisateur**. (pour l'allemand uniquement)  
Effectuez le réglage nécessaire.

### REMARQUE :

- ▶ Si le menu de réglage initial disparaît en raison d'une expiration du délai de temporisation avant la fin de la procédure de recherche des chaînes, il se peut que toutes les chaînes ne soient pas disponibles. Dans ce cas, vous pouvez utiliser les menus de recherche disponibles dans **CONFIG** pour rechercher d'autres chaînes.
- ▶ Appuyez sur le bouton **BACK** pour passer de l'OSD actuel à l'OSD précédent.

# SÉLECTION D'UNE CHAÎNE

- 1 Appuyez sur le bouton **P ▲ ▼** (Chaîne suivante/précédente) ou sur un **bouton numérique** pour sélectionner un numéro de chaîne.

# RÉGLAGE DU VOLUME

- 1 Appuyez sur le bouton **⏮ +** ou **-** pour régler le volume.  
Pour couper le son, appuyez sur le bouton **MUTE**.  
Vous pouvez annuler cette action en appuyant sur le bouton **MUTE**, **⏮ +**, **-** ou **AV MODE**.



# REGARDER LA TELEVISION / CONTROLE DES CHAINES

## CAM CI+

### 1 Processus de mise en route

#### **A L'ALLUMAGE DE VOTRE TÉLÉVISEUR, LE MESSAGE « CHAÎNE PAYANTE » S'AFFICHE :**

- ▶ Ce message est susceptible d'apparaître si vous rallumez votre téléviseur sur une chaîne payante alors qu'il est en mode veille.
- ▶ Le processus de mise en route du téléviseur peut être plus long en raison du niveau élevé de sécurité de la technologie CI+ par rapport aux chaînes en libre accès.
- ▶ Cette durée peut varier en fonction du CAM CI+ (Common Interface Plus Conditional Access Module, module d'accès conditionnel de l'interface commune Plus), mais n'a aucune incidence sur les fonctionnalités du téléviseur.

Le processus de mise en route avec un CAM CI+ est le suivant.



Logo initial LG



Informations sur la chaîne

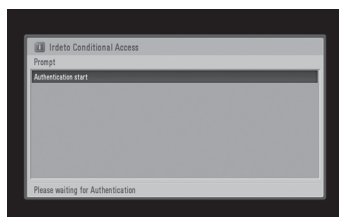

Démarrage de l'authentification

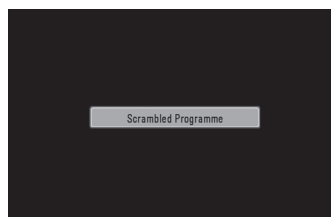

Chaîne payante

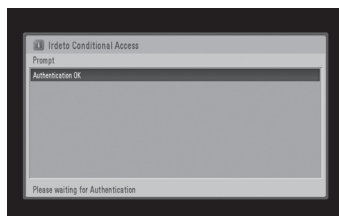

Authentification réussie



Affichage audio/vidéo

## 2 Authentification CAM CI+

### LORS DE L'INSERTION INITIALE D'UN CAM (CONDITIONAL ACCESS MODULE, MODULE D'ACCÈS CONDITIONNEL) CI+

#### Authentification réussie

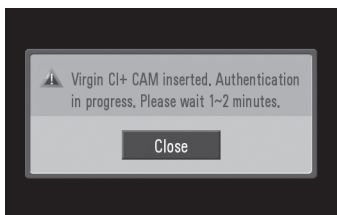

Lors de l'insertion initiale du CAM CI+

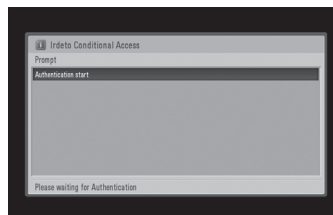

Démarrage de l'authentification



Affichage audio/vidéo

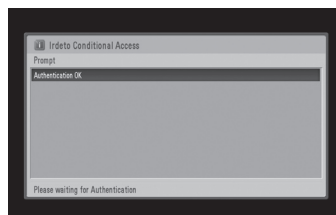

Authentification réussie









#### Echec de l'authentification

1. Si l'authentification échoue, un message d'erreur s'affiche.
2. Vérifiez que :
  - L'antenne est correctement connectée.
  - La recherche de chaînes est terminée.
  - Le canal sélectionné est numérique.
3. Retirez le CAM CI+ puis réinsérez-le ou éteignez puis rallumez le téléviseur.  
L'authentification doit normalement démarrer.

# REGARDER LA TELEVISION / CONTROLE DES CHAINES

## MENU RAPIDE

Il se peut que l'OSD de votre téléviseur diffère légèrement de celui illustré dans ce manuel.  
Le Menu rapide contient des fonctions fréquemment utilisées.

	<b>Format de l'image</b> Permet de sélectionner le format d'image souhaité. Pour le paramètre Zoom, sélectionnez 14:9, Zoom ou Zoom cinéma dans le menu Format. Une fois le paramètre Zoom défini, l'affichage revient au Menu Rapide.		<b>Audio</b> Permet de sélectionner la sortie son.
	<b>Economie d'énergie</b> Permet de sélectionner le mode d'économie d'énergie souhaité.		<b>Minuterie d'arrêt</b> Permet de régler la minuterie d'arrêt.
	<b>Préréglages d'image</b> Permet de sélectionner le mode d'image souhaité.		<b>Fav. act./désact.</b> Permet d'ajouter la chaîne à la liste des chaînes favorites.
	<b>Préréglages du son</b> Cette fonctionnalité permet de définir automatiquement la configuration de son supposée la plus appropriée pour les images affichées. Elle permet de sélectionner les préréglages du son souhaités.		<b>Ejecter USB</b> sélectionnez « Ejecter » pour retirer le périphérique USB.



REGARDER LA TELEVISION / CONTROLE DES CHAINES

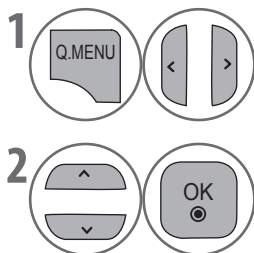

Permet d'afficher chaque menu.

Permet de sélectionner la source souhaitée.

- Appuyez sur le bouton **Q.MENU/EXIT** pour revenir à l'affichage normal du téléviseur.
- Appuyez sur le bouton **BACK** pour revenir à l'écran précédent.

# SÉLECTION ET RÉGLAGE DES MENUS À L'ÉCRAN

Il se peut que l'OSD de votre téléviseur diffère légèrement de celui illustré dans ce manuel.

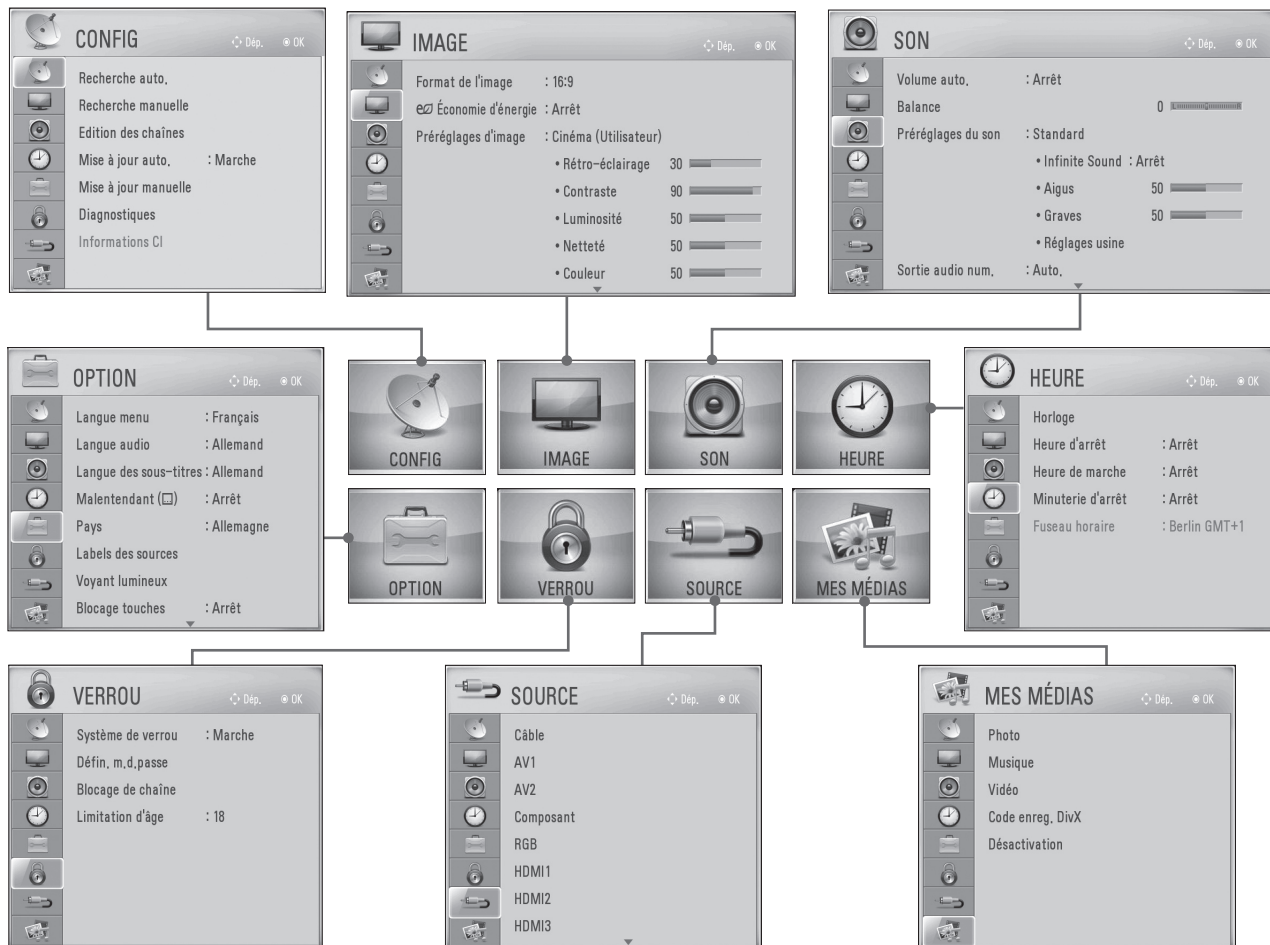

REGARDER LA TELEVISION / CONTROLE DES CHAINES

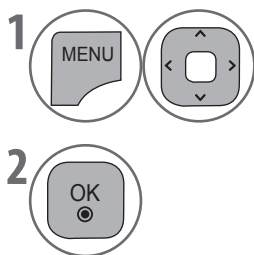

Appuyez sur le bouton **MENU** pour afficher les icônes d'option, puis accédez à celle de votre choix à l'aide des touches fléchées Haut/Bas/Gauche/Droite.

Appuyez sur **OK** pour sélectionner une option de menu et accéder au menu contextuel.

## REMARQUE

► Il est impossible d'utiliser l'option **Informations CI** en mode Antenne analogique.

- Appuyez sur le bouton **MENU/EXIT** pour revenir à l'affichage normal du téléviseur.
- Appuyez sur le bouton **BACK** pour revenir à l'écran précédent.

# REGARDER LA TELEVISION / CONTROLE DES CHAINES

## RECHERCHE AUTOMATIQUE DE CHAÎNES

Cette fonction permet de rechercher et de stocker automatiquement toutes les chaînes terrestres.

Lorsque vous lancez la recherche automatique de chaînes, toutes les informations de service enregistrées précédemment sont supprimées.

Le nombre maximum de chaînes qu'il est possible de stocker est limité à 1 098 (numérique : 999, analogique : 99). Ce nombre peut toutefois varier légèrement en fonction des signaux de diffusion.

Si vous sélectionnez **Antenne**,

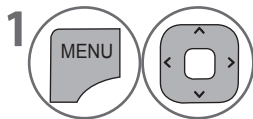
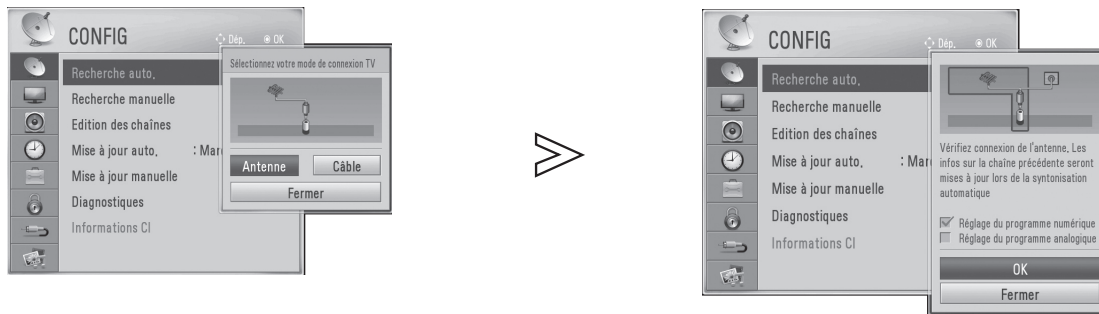

Sélectionnez **CONFIG**.

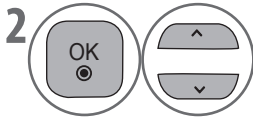

Sélectionnez **Recherche auto.**

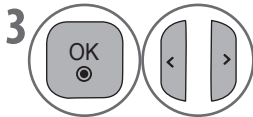

Sélectionnez **Oui**.

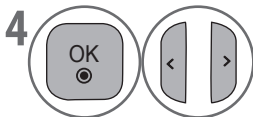

Sélectionnez **Antenne**.

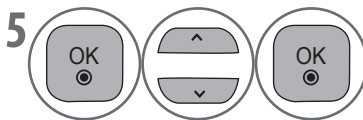

Vérifiez l'option de recherche de chaînes.

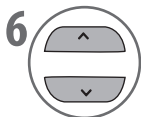

Sélectionnez **OK**.



Exécutez **Recherche auto.**

Les résultats de la recherche s'affichent.

Les chaînes trouvées sont automatiquement sauvegardées dans l'ordre.

- Si vous avez sélectionné **Marche** dans le menu **VERROU > Système de verrou**, vous êtes invité à entrer votre mot de passe pour obtenir l'accès. Utilisez les **boutons numériques** pour entrer un mot de passe de 4 chiffres.
- Recherche les chaînes de télévision et les stations radio numériques, puis les chaînes analogiques.

- Appuyez sur le bouton **MENU/EXIT** pour revenir à l'affichage normal du téléviseur.
- Appuyez sur le bouton **BACK** pour revenir à l'écran précédent.

Si vous sélectionnez **Câble**,

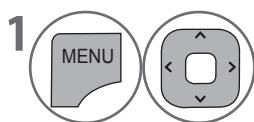
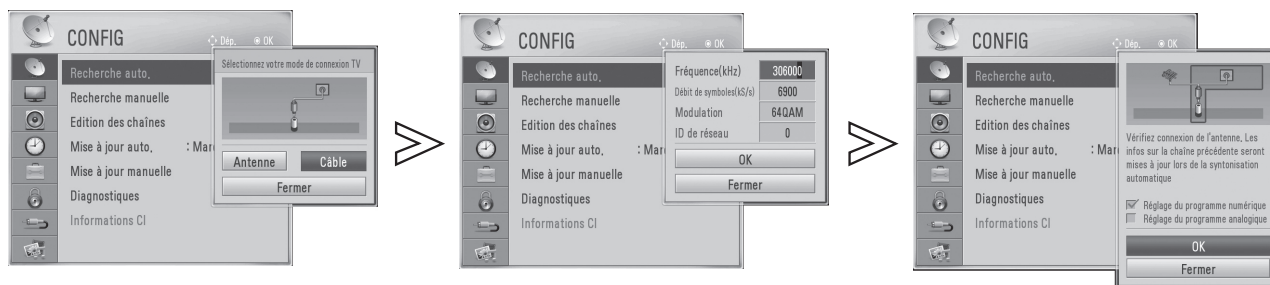

Sélectionnez **CONFIG**.

• Si vous avez sélectionné **Marche** dans le menu **VERROU** > **Système de verrou**, vous êtes invité à entrer votre mot de passe pour obtenir l'accès. Utilisez les **boutons numériques** pour entrer un mot de passe de 4 chiffres.

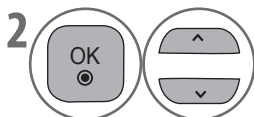

Sélectionnez **Recherche auto.**

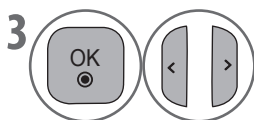

Sélectionnez **Oui**.

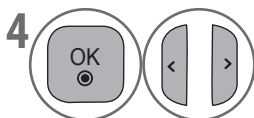

Sélectionnez **Câble**.

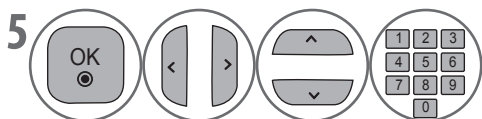

Sélectionnez **Plein écran** ou **Utilisateur**. (pour l'allemand uniquement)  
Effectuez le réglage nécessaire.

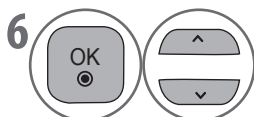

Sélectionnez **OK**.

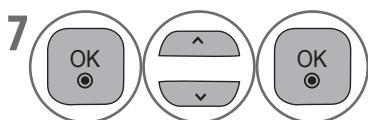

Vérifiez l'option de recherche de chaînes.

# REGARDER LA TELEVISION / CONTROLE DES CHAINES

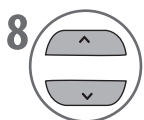

Sélectionnez **OK**.



Exécutez **Recherche auto**.

Les résultats de la recherche s'affichent.

Les chaînes trouvées sont automatiquement sauvegardées dans l'ordre.

- Si vous avez sélectionné **Marche** dans le menu **VERROU > Système de verrou**, vous êtes invité à entrer votre mot de passe pour obtenir l'accès. Utilisez les **boutons numériques** pour entrer un mot de passe de 4 chiffres.

- Appuyez sur le bouton **MENU/EXIT** pour revenir à l'affichage normal du téléviseur.
- Appuyez sur le bouton **BACK** pour revenir à l'écran précédent.

Les valeurs suivantes sont nécessaires pour rechercher tous les programmes rapidement et correctement.

Les valeurs couramment utilisées sont définies par défaut.

Toutefois, pour définir les paramètres appropriés, interrogez le fournisseur du service de câblodiffusion.

- **Fréquence** : entrez une plage de fréquences définie par l'utilisateur.
- **Débit de symboles(kS/s)** : entrez un débit de symboles défini par l'utilisateur (débit de symboles : vitesse à laquelle un périphérique tel qu'un modem envoie des symboles à une chaîne).
- **Modulation** : entrez une modulation définie par l'utilisateur (modulation : chargement de signaux audio ou vidéo sur une porteuse).
- **ID de réseau** : identifiant unique attribué à chaque utilisateur.

# RECHERCHE MANUELLE DE CHAÎNES (EN MODE ANTENNE NUMÉRIQUE UNIQUEMENT)

La fonction Recherche manuelle vous permet d'ajouter manuellement une chaîne à votre liste.

Si vous sélectionnez **Antenne**,

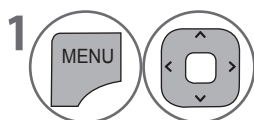
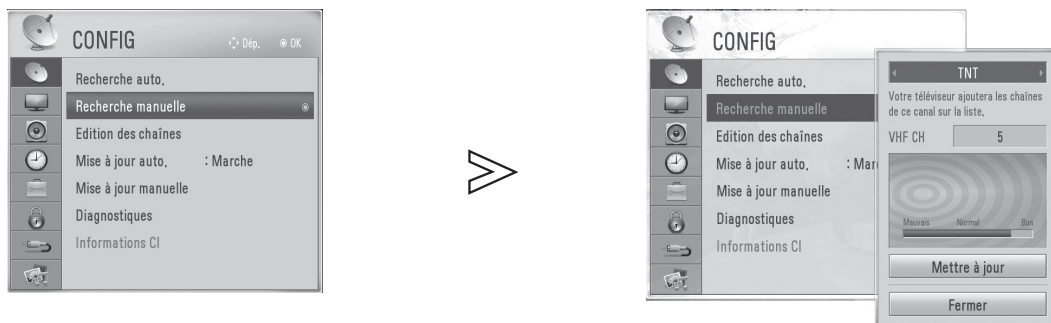

Sélectionnez **CONFIG**.

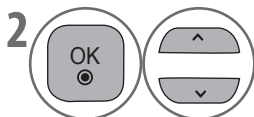

Sélectionnez **Recherche manuelle**.

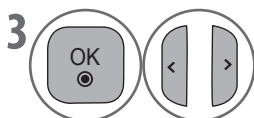

Sélectionnez **TNT**.  
• Vous pouvez sélectionner **TNT** en mode Antenne uniquement.

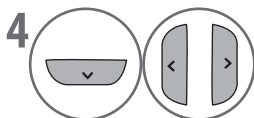

Sélectionnez le numéro de chaîne souhaité.

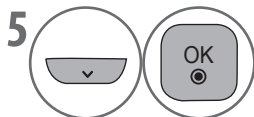

Sélectionnez **Ajouter** ou **Mettre à jour**.

• Si vous avez sélectionné **Marche** dans le menu **VERROU > Système de verrou**, vous êtes invité à entrer votre mot de passe pour obtenir l'accès. Utilisez les **boutons numériques** pour entrer un mot de passe de 4 chiffres.

- Appuyez sur le bouton **MENU/EXIT** pour revenir à l'affichage normal du téléviseur.
- Appuyez sur le bouton **BACK** pour revenir à l'écran précédent.



# REGARDER LA TELEVISION / CONTROLE DES CHAINES

## RECHERCHE DE CHAINES MANUELLE

(EN MODE ANALOGIQUE)

La recherche manuelle permet de rechercher et d'organiser manuellement les stations émettrices dans l'ordre de votre choix.

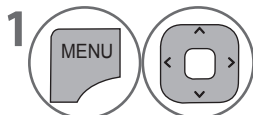

Sélectionnez **CONFIG**.

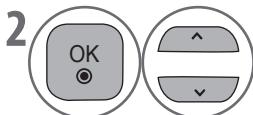

Sélectionnez **Recherche manuelle**.

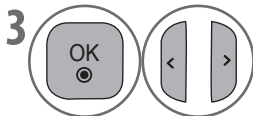

Sélectionnez **TV**.

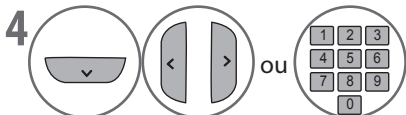

Sélectionnez le numéro de chaîne souhaité.

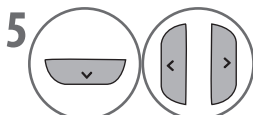

Sélectionnez un système TV.

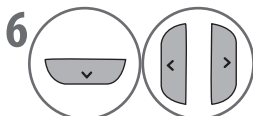

Sélectionnez **V/UHF** ou **Câble**.

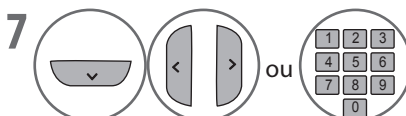

Sélectionnez le numéro de chaîne souhaité.

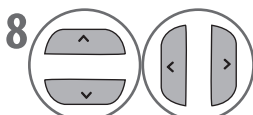

Lancez la recherche.

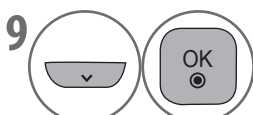

Sélectionnez **Sauvegarder**.

- Si vous avez sélectionné **Marche** dans le menu **VERROU** > **Système de verrou**, vous êtes invité à entrer votre mot de passe pour obtenir l'accès. Utilisez les **boutons numériques** pour entrer un mot de passe de 4 chiffres.
- BG : PAL B/G, SECAM B/G (Europe/Europe orientale/Asie/Nouvelle-Zélande/MO/Afrique/Australie)  
I : PAL I/II (R.U./Irlande/Hong Kong/Afrique du Sud)  
DK : PAL D/K, SECAM D/K (Europe orientale/Chine/Afrique/CEI)
- Pour sauvegarder une autre chaîne, répétez les étapes 4 à 9.

### ■ Attribution d'un nom de station

Vous pouvez associer un nom de station de cinq caractères à chaque numéro de chaîne.

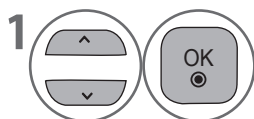

Sélectionnez **Nom**.

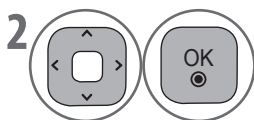

Sélectionnez la position, choisissez le second caractère, etc.  
Vous pouvez utiliser des caractères alphabétiques de A à Z, des chiffres de 0 à 9, les signes + et -, ainsi que des espaces.

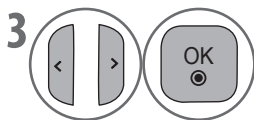

Sélectionnez **Fermer**.

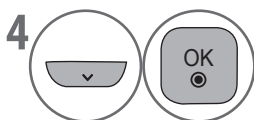

Sélectionnez **Sauvegarder**.

### ■ Réglage fin

En règle générale, un réglage fin n'est nécessaire que si la réception est mauvaise.



Sélectionnez **Réglage fin**.



Réglez finement l'image et le son.

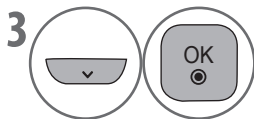

Sélectionnez **Sauvegarder**.

- Appuyez sur le bouton **MENU/EXIT** pour revenir à l'affichage normal du téléviseur.
- Appuyez sur le bouton **BACK** pour revenir à l'écran précédent.

# REGARDER LA TELEVISION / CONTROLE DES CHAINES

## EDITION DES CHAÎNES

Cette fonction vous permet de supprimer, déplacer ou ignorer les chaînes de votre choix.

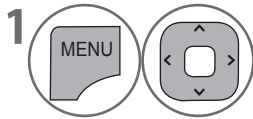
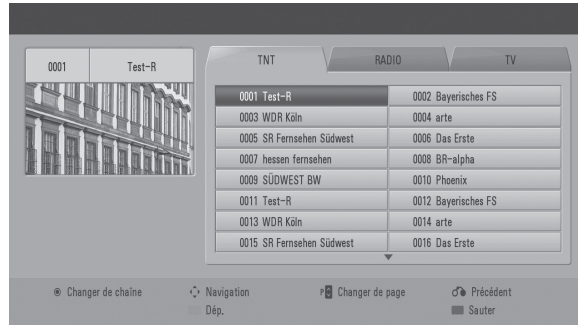

Sélectionnez **CONFIG**.

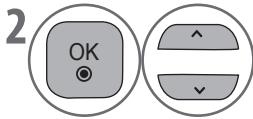

Sélectionnez **Edition des chaînes**.

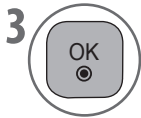

Entrez l'**Edition des chaînes**.

### ■ Modification d'une chaîne

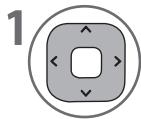

Sélectionnez une chaîne à regarder.

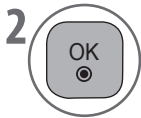

Permet d'accéder au programme sélectionné.

- Si vous avez sélectionné **Marche** dans le menu **VERROU** > **Système de verrou**, vous êtes invité à entrer votre mot de passe pour obtenir l'accès. Utilisez les **boutons numériques** pour entrer un mot de passe de 4 chiffres.
- Si la chaîne est pourvue d'un numéro LCN (numéro de canal logique), la fonction **Dép.** n'est pas opérationnelle.

- Appuyez sur le bouton **MENU/EXIT** pour revenir à l'affichage normal du téléviseur.
- Appuyez sur le bouton **BACK** pour revenir à l'écran précédent.

### ■ Ignorer une chaîne



Sélectionnez une chaîne à ignorer.



Mettez la chaîne en bleu.



Relâchez.

- Lorsqu'une chaîne doit être ignorée, elle s'affiche en gris et ne sera pas sélectionnée par les boutons **P** **^** **v** pendant le visionnage de la télévision.
- Si vous souhaitez sélectionner une chaîne ignorée, entrez directement son numéro à l'aide des **boutons numérotés** ou sélectionnez-la dans l'édition des chaînes ou l'EPG.

### ■ Suppression d'une chaîne (chaînes analogiques uniquement)



Sélectionnez une chaîne à supprimer.



Supprimez la chaîne sélectionnée.

- La chaîne sélectionnée est supprimée, toutes les chaînes suivantes remontent d'une position.

### ■ Déplacement d'une chaîne



Sélectionnez la chaîne à déplacer.

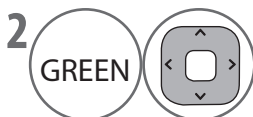

Déplacez le curseur vers la position souhaitée.



Déplacez les chaînes sélectionnées vers le nouvel emplacement.

- Appuyez sur le bouton **MENU/EXIT** pour revenir à l'affichage normal du téléviseur.
- Appuyez sur le bouton **BACK** pour revenir à l'écran précédent.

# REGARDER LA TELEVISION / CONTROLE DES CHAINES

## MISE À JOUR AUTO.

L'option **Mise à jour auto.** permet de mettre à jour le logiciel du système pour assurer un fonctionnement optimal de l'appareil. Vous pouvez télécharger le logiciel via le système de diffusion numérique.

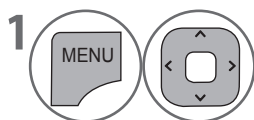
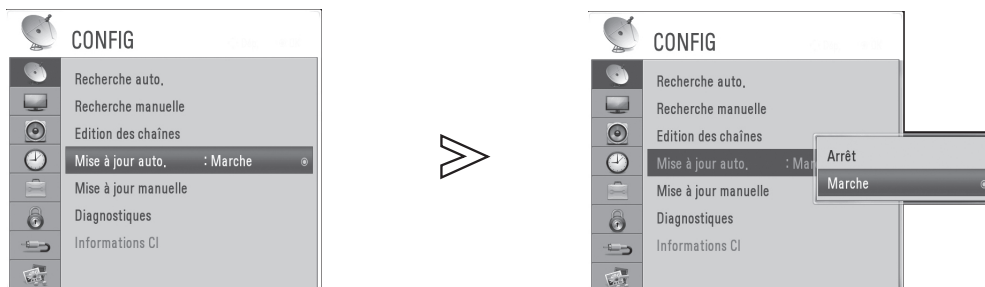

Sélectionnez **CONFIG.**

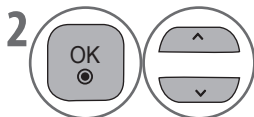

Sélectionnez **Mise à jour auto.**

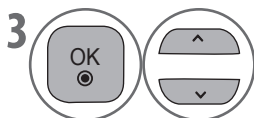

Sélectionnez **Marche** ou **Arrêt.**

- Si vous sélectionnez **Marche**, le téléviseur cherche automatiquement le nouveau logiciel. Voir « Lors de la détection d'un nouveau logiciel ». (►p.48)



Sauvegardez.

- Si vous avez sélectionné **Marche** dans le menu **VERROU > Système de verrou**, vous êtes invité à entrer votre mot de passe pour obtenir l'accès. Utilisez les **boutons numériques** pour entrer un mot de passe de 4 chiffres.

En ce qui concerne la mise à jour du logiciel, notez ce qui suit :

- L'alimentation du téléviseur ne doit pas être interrompue.
- Le téléviseur ne doit pas être éteint.
- L'antenne ne doit pas être déconnectée.
- Après la mise à jour automatique, vous pouvez vérifier la version du logiciel mis à jour dans le menu Diagnostics.

- Appuyez sur le bouton **MENU/EXIT** pour revenir à l'affichage normal du téléviseur.
- Appuyez sur le bouton **BACK** pour revenir à l'écran précédent.

# MISE À JOUR MANUELLE (EN MODE CÂBLE NUMÉRIQUE UNIQUEMENT)

La **Mise à jour manuelle** permet de mettre à jour le logiciel du système pour assurer un fonctionnement optimal de l'appareil. Vous pouvez télécharger le logiciel via le système de diffusion numérique.

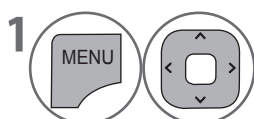
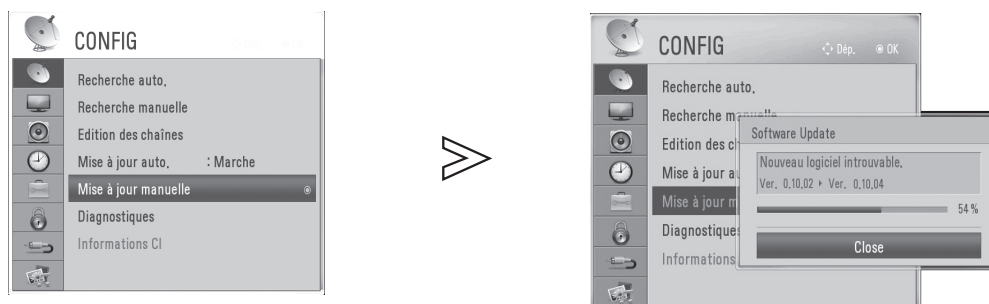

Sélectionnez **CONFIG**.

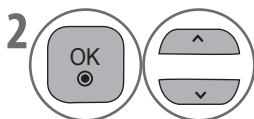

Sélectionnez **Mise à jour manuelle**.



Recherchez le nouveau logiciel. Les informations sur le nouveau logiciel s'affichent.

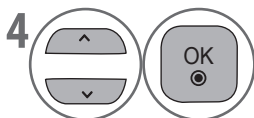

Sélectionnez **Fermer**.

- Voir « Lors de la détection d'un nouveau logiciel », (►p.48)

- Si vous avez sélectionné **Marche** dans le menu **VERROU > Système de verrou**, vous êtes invité à entrer votre mot de passe pour obtenir l'accès. Utilisez les **boutons numériques** pour entrer un mot de passe de 4 chiffres.

En ce qui concerne la mise à jour du logiciel, notez ce qui suit :

- L'alimentation du téléviseur ne doit pas être interrompue.
- Le téléviseur ne doit pas être éteint.
- L'antenne ne doit pas être déconnectée.
- Après la mise à jour automatique, vous pouvez vérifier la version du logiciel mis à jour dans le menu Diagnostics.

- Appuyez sur le bouton **MENU/EXIT** pour revenir à l'affichage normal du téléviseur.
- Appuyez sur le bouton **BACK** pour revenir à l'écran précédent.

# REGARDER LA TELEVISION / CONTROLE DES CHAINES

## \* LORS DE LA DÉTECTION D'UN NOUVEAU LOGICIEL

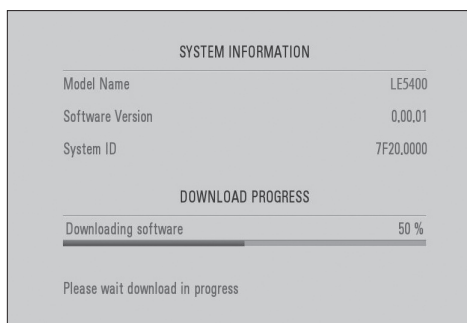
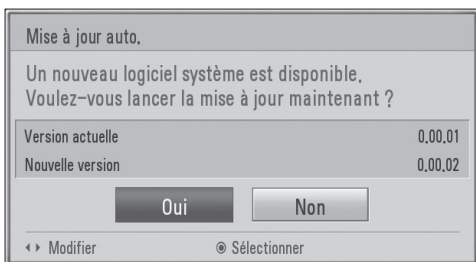

❶ Lorsque vous allumez le téléviseur après la détection d'un nouveau logiciel, le message de mise à jour du logiciel s'affiche.

❷ Sélectionnez **Oui** à l'aide du bouton <>, puis appuyez sur **OK** pour lancer la mise à jour du logiciel.

- Sélectionnez **Non** et appuyez sur **OK** pour revenir au menu précédent sans procéder à la mise à jour.

❸ Le système redémarre automatiquement et la mise à jour commence. L'état de la progression s'affiche. Veuillez attendre la fin de l'opération.

❹ Une fois la mise à jour du logiciel terminée, le système redémarre automatiquement.

# DIAGNOSTIQUES

Cette fonction permet d'afficher des informations sur l'état du système, telles que Constructeur, Modèle / Référence, Date de mise à jour, Version du logiciel, Version du logiciel CI+, Version du chargeur, Version MICOM, ID hôte/ID CAM lié, Intensité ou Qualité.

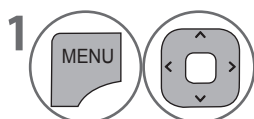
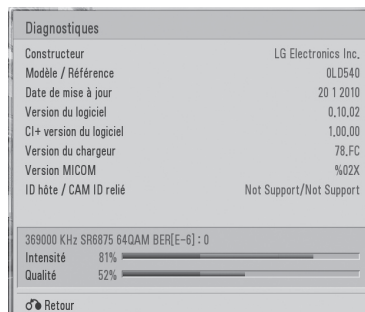
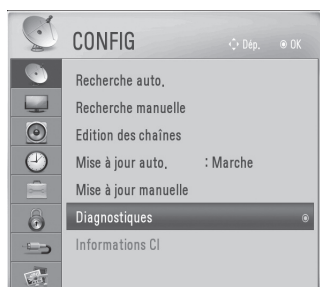

Sélectionnez **CONFIG**.

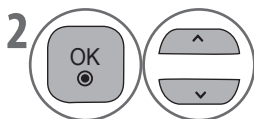

Sélectionnez **Diagnostiques**.



Affichez les **Diagnostiques**.  
Les informations sur l'état du système s'affichent.

- L'intensité et la qualité disparaissent en mode analogique.

- Appuyez sur le bouton **MENU/EXIT** pour revenir à l'affichage normal du téléviseur.
- Appuyez sur le bouton **BACK** pour revenir à l'écran précédent.



# REGARDER LA TELEVISION / CONTROLE DES CHAINES

## INFORMATIONS CI (EN MODE NUMÉRIQUE UNIQUEMENT)

Cette fonction permet de regarder les émissions cryptées diffusées par certains services de télévision numérique terrestre (services payants). Si vous retirez le module CI,

vous ne pourrez plus regarder ces services payants.

Lorsque le module est inséré dans le logement CI, vous pouvez accéder à son menu.

Pour acquérir un module et une carte à puce, contactez votre revendeur. Evitez d'insérer et de retirer plusieurs fois un module CI du téléviseur. Cela peut entraîner un dysfonctionnement. Lorsque vous allumez le téléviseur après avoir inséré un module CI, il se peut que vous n'avez plus de sortie

son. Cela peut indiquer une incompatibilité du module CI et de la carte à puce.

Il se peut que des fonctions d'interface commune (CI) soient inopérantes selon le pays à l'origine de la diffusion.

Si vous utilisez un CAM (module d'accès conditionnel), assurez-vous qu'il répond aux exigences de DVB-CI ou CI+.

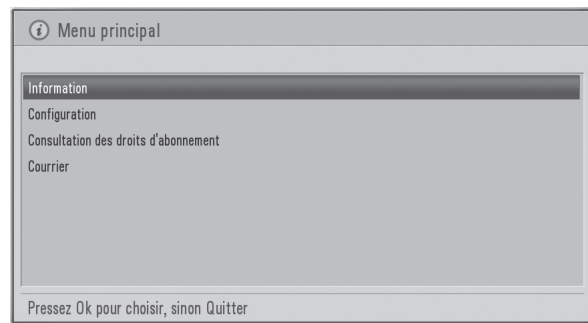

- Cet OSD n'est présenté qu'à titre indicatif. Les options du menu et le format d'écran peuvent varier en fonction du fournisseur des services numériques payants.
- Il est possible de modifier l'écran de menu et le service d'interface commune (IC). Pour ce faire, consultez votre revendeur.

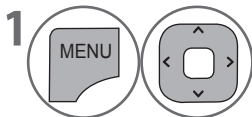

1 Sélectionnez **CONFIG**.

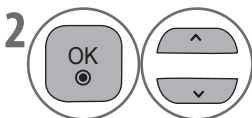

2 Sélectionnez **Informations CI**.

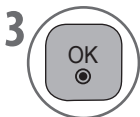

3 Affichez les **Informations CI**.

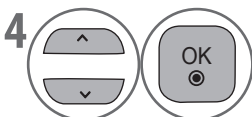





4 Sélectionnez l'élément souhaité : informations sur le module, informations sur la carte à puce, langage, téléchargement de logiciel, etc.

- Appuyez sur le bouton **MENU/EXIT** pour revenir à l'affichage normal du téléviseur.
- Appuyez sur le bouton **BACK** pour revenir à l'écran précédent.

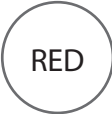
# SÉLECTION DE LA LISTE DES CHAÎNES

Divers groupes de listes de chaînes sont disponibles pour accélérer et faciliter la navigation.

Bouton de couleur	Groupe	Chaînes
	<b>Ma TV</b>	Affiche la liste de toutes les chaînes de télévision ou stations radio.
	<b>Favoris</b>	Affiche la liste de toutes les chaînes favorites.
	<b>HDTV</b>	Affiche la liste de toutes les chaînes HDTV.
	<b>Crypté</b>	En Pays-Bas, cette fonction n'est pas disponible pour mode câble TV. Affichez la liste des chaînes classées par type de CAS.

## ■ Affichage de la liste



Permet d'afficher ou de fermer la liste des chaînes.



Permet d'accéder au programme sélectionné.



Permet de changer de page.



Permet de basculer entre les groupes de chaînes de télévision et de stations de radio.

Quatre groupes de listes de chaînes sont disponibles : **Ma TV**, **Favoris**, **HDTV** et **Crypté**.

Appuyez sur le bouton de couleur affecté à chaque groupe pour afficher la liste des chaînes correspondante.

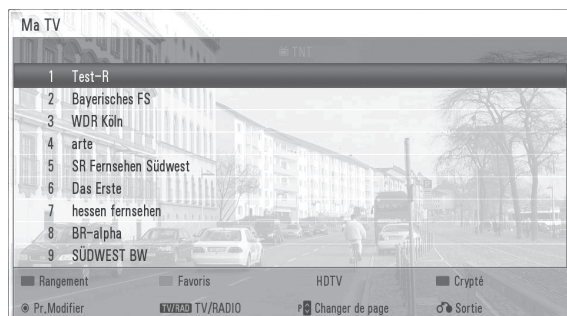

- Vous pouvez afficher ou fermer directement la liste des chaînes favorites en appuyant sur le bouton **FAV**.
- Dans chacun des groupes, vous pouvez trier les chaînes par ordre numérique ou alphabétique en appuyant une nouvelle fois sur le bouton de la couleur correspondante. (A l'exception des groupes Favoris et Crypté.)

# REGARDER LA TELEVISION / CONTROLE DES CHAINES

## LISTE DES SOURCES

HDMI et AV1, 2 (SCART) sont identifiés par une broche de détection et ne sont donc activés que si un périphérique externe approuve la tension.

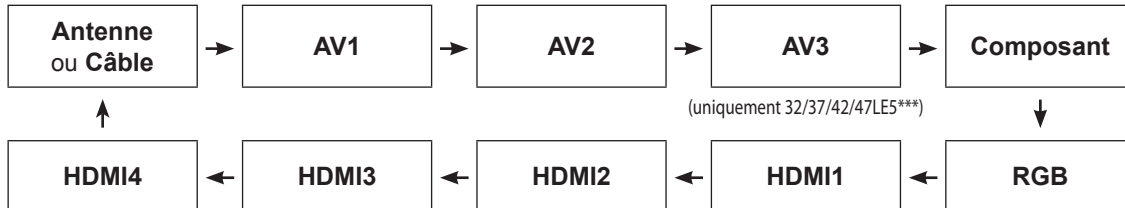

### ■ Utilisation du bouton INPUT

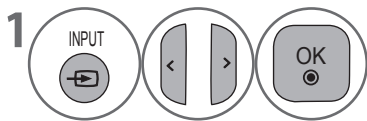

Sélectionnez la source d'entrée.

- En appuyant sur le bouton **INPUT** à plusieurs reprises lorsque la liste des sources est affichée, vous pouvez naviguer aisément parmi les sources connectées.

### ■ Utilisation du bouton MENU

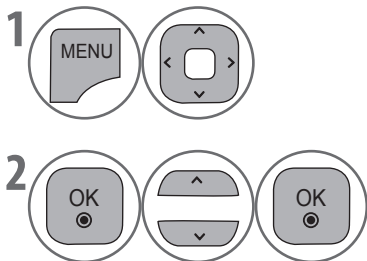

Sélectionnez **SOURCE**.

Sélectionnez la source d'entrée.

- **TV** : sélectionnez cette option si vous regardez la télévision/écoutez la radio.
- **AV1, AV2, AV3** : sélectionnez cette option si vous regardez le signal d'un magnétoscope ou d'un équipement externe.
- **Composant** : sélectionnez cette option si vous utilisez le connecteur passif pour DVD ou boîtier décodeur numérique.
- **RGB** : sélectionnez cette option si vous utilisez le connecteur passif pour PC.
- **HDMI1, HDMI2, HDMI3, HDMI4** : sélectionnez cette option si vous utilisez le connecteur passif pour DVD, PC ou boîtier décodeur numérique.

# LABELS DES SOURCES

Sélectionnez un libellé pour chaque source d'entrée externe.

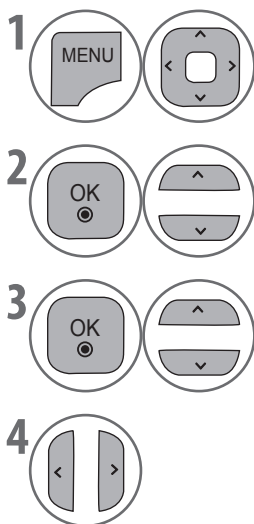
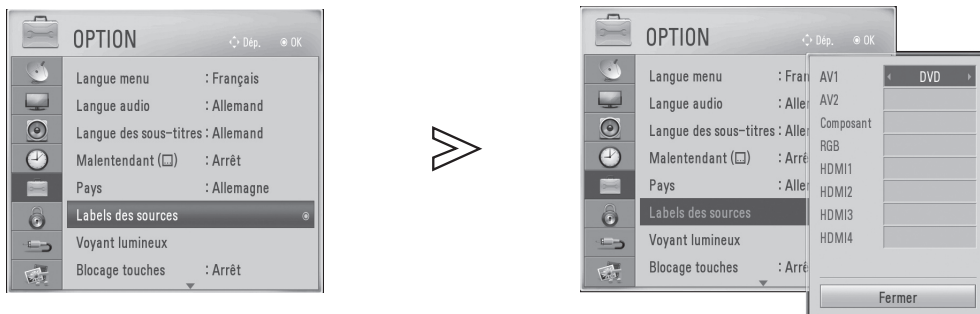

1 Sélectionnez **OPTION**.

2 Sélectionnez **Labels des sources**.

3 Sélectionnez la source.

4 Sélectionnez le libellé.

- Appuyez sur le bouton **MENU/EXIT** pour revenir à l'affichage normal du téléviseur.
- Appuyez sur le bouton **BACK** pour revenir à l'écran précédent.

# MODE AV

En appuyant sur le bouton **AV MODE** à plusieurs reprises, vous pouvez sélectionner l'image et le son optimaux lorsque vous connectez des périphériques AV à une source externe. (►p.86)

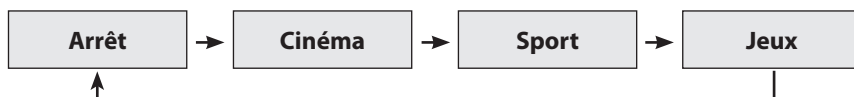

- Si vous sélectionnez le mode **Cinéma** en mode AV, le mode **Cinéma** est sélectionné pour les options **Préréglages d'image** et **Préréglages du son**, respectivement dans les menus **IMAGE** et **SON**.
- Si vous sélectionnez **Arrêt** en mode AV, l'image et le son définis initialement sont sélectionnés.

# REGARDER LA TELEVISION / CONTROLE DES CHAINES

## SOURCES MULTIPLES

Lorsque vous affichez une chaîne à sources multiples, l'icône Sources multiples s'affiche sur le bandeau d'informations sur le programme.

Lorsque vous regardez la retransmission d'un événement sportif, vous avez le choix entre différents angles de caméra. Plusieurs options permettent de suivre des matches uniques ou les matches de la ligue nationale.

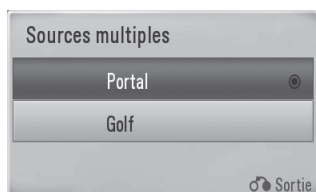

Affichez la fenêtre contextuelle Sources multiples.

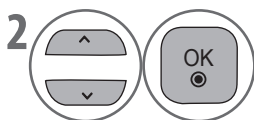

Sélectionnez l'option de votre choix.

# INITIALISATION (RÉTABLISSEMENT DES RÉGLAGES D'USINE D'ORIGINE)

Cette fonction initialise tous les paramètres.

Elle est utile pour initialiser le produit ou en cas de déménagement.

Une fois les Réglages usine rétablis, vous devez recommencer la configuration.

Lorsque le menu **Système de verrou** est défini sur **Marche**, le message invitant à entrer le mot de passe s'affiche.

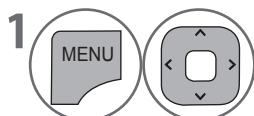
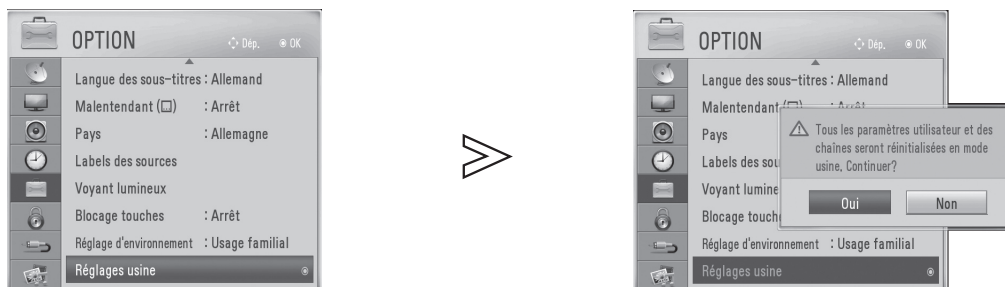

Sélectionnez **OPTION**.

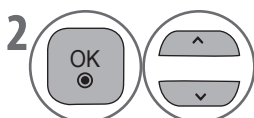

Sélectionnez **Réglages usine**.

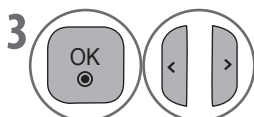

Sélectionnez **Oui**.



Démarrez **Réglages usine**.

- Si vous avez sélectionné **Marche** dans le menu **VERROU** > **Système de verrou**, vous êtes invité à entrer votre mot de passe pour obtenir l'accès. Utilisez les **boutons numériques** pour entrer un mot de passe de 4 chiffres.
- Si vous avez oublié votre mot de passe, entrez **0325** pour le réinitialiser.

- Appuyez sur le bouton **MENU/EXIT** pour revenir à l'affichage normal du téléviseur.
- Appuyez sur le bouton **BACK** pour revenir à l'écran précédent.

# POUR UTILISER UN PERIPHERIQUE USB

Lorsque vous connectez un périphérique USB, ce menu contextuel s'ouvre automatiquement.

Le menu contextuel ne s'affiche pas si le menu OSD est activé (Menu, EPG ou Liste de planification).

Si le menu contextuel ne s'affiche pas, vous pouvez sélectionner Musique, Photo ou Vidéo dans le menu MES MÉDIAS.

Vous ne pouvez pas ajouter un nouveau dossier au périphérique USB, ni supprimer un dossier existant.

- 1 Connectez le périphérique USB aux prises **USB IN** situées sur le côté du téléviseur.

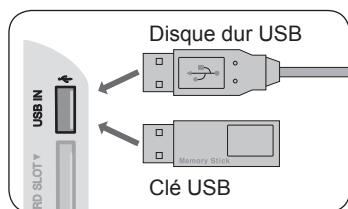

- 2 Sélectionnez **Photo, Musique** ou **Vidéo**.

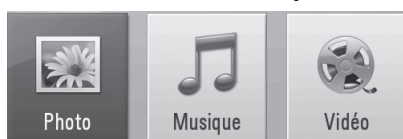
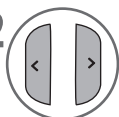

- Seuls les fichiers photo (JPEG), musicaux (MP3) et vidéo (DAT,MPG,MPEG,VOB,AVI,DIVX,MP4,MKV,T S,TRP,TP) sont pris en charge.

## Lors du retrait du périphérique USB

Sélectionnez le menu Ejecter USB avant de retirer le périphérique USB.

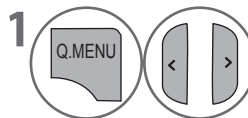

Sélectionnez **Ejecter USB**.



## Précautions à prendre lors de l'utilisation d'un périphérique USB

- ▶ Un seul périphérique de stockage USB peut être reconnu.
- ▶ Un périphérique de stockage USB connecté au moyen d'un concentrateur USB ne peut pas être détecté.
- ▶ La détection d'un périphérique de stockage USB qui utilise un programme de reconnaissance automatique n'est pas garantie.
- ▶ La détection d'un périphérique de stockage USB qui utilise son propre pilote n'est pas garantie.
- ▶ La vitesse de reconnaissance d'un périphérique de stockage USB peut varier en fonction du périphérique.
- ▶ N'éteignez pas le téléviseur et ne retirez pas le périphérique USB connecté lorsque ce dernier fonctionne. Vous risqueriez, en effet, d'endommager les fichiers stockés, voire le périphérique de stockage USB.
- ▶ Ne connectez pas de périphérique de stockage USB ayant fait l'objet d'une manipulation sur un ordinateur (modification du format interne, par exemple). Ce type de périphérique peut, en effet, entraîner le dysfonctionnement du produit ou l'échec de la lecture. Pour rappel, utilisez uniquement un périphérique de stockage USB contenant des fichiers de musique, d'image ou vidéo normaux.
- ▶ Utilisez uniquement un périphérique de stockage USB formaté dans le système de fichiers FAT32 ou NTFS fourni avec le système d'exploitation Windows. Si le périphérique de stockage a été formaté avec un utilitaire non pris en charge par Windows, il ne sera peut-être pas reconnu.
- ▶ Branchez sur une alimentation externe un périphérique de stockage USB (plus de 0,5 A) qui nécessite sa propre source d'alimentation. Dans le cas contraire, il risque de ne pas être reconnu.
- ▶ Connectez le périphérique de stockage USB à l'aide du câble fourni par le fabricant. Si vous utilisez un câble d'une autre marque ou un câble d'une longueur excessive (maximum 5 m), il se peut que le périphérique ne soit pas reconnu.
- ▶ Il se peut que certains périphériques de stockage USB ne soient pas pris en charge ou ne fonctionnent pas correctement.
- ▶ La méthode d'alignement des fichiers du périphérique de stockage USB est semblable à celle de Windows XP et le nom de fichier peut comporter jusqu'à 100 caractères anglais.
- ▶ Veillez à sauvegarder les fichiers importants, car les données stockées sur le périphérique de stockage USB risquent d'être endommagées. Nous ne pourrions pas être tenus responsables d'une éventuelle perte de données.
- ▶ Si votre périphérique de stockage USB comporte plusieurs partitions, ou si vous utilisez un lecteur de cartes USB, vous pouvez utiliser un maximum de 4 partitions ou périphériques de stockage USB.
- ▶ Si un périphérique de stockage USB est connecté à un lecteur de cartes USB, il se peut que ses données de volume ne soient pas détectées.
- ▶ Si le périphérique de stockage USB ne fonctionne pas correctement, déconnectez-le, puis reconnectez-le.
- ▶ La vitesse de détection d'un périphérique de stockage USB dépend du dispositif.
- ▶ La capacité recommandée est 1 To ou moins pour un disque dur USB externe et 32 Go ou moins pour une mémoire USB.
- ▶ Le fonctionnement n'est pas garanti pour les périphériques disposant d'une capacité de mémoire supérieure.
- ▶ Si le disque USB ne possède pas de source d'alimentation externe, il peut ne pas être détecté. Veillez à connecter la source d'alimentation externe. - Utilisez un adaptateur d'alimentation pour la source d'alimentation externe. Nous ne garantissons pas une source d'alimentation connectée avec un câble USB.
- ▶ Si le périphérique USB est connecté en mode Veille, le disque dur sera automatiquement chargé lorsque le téléviseur sera rallumé.
- ▶ Si un disque dur USB externe doté d'une fonction d'économie d'énergie ne fonctionne pas, éteignez-le et rallumez-le pour le faire fonctionner.
- ▶ Les clés USB de format inférieur à USB 2.0 sont également prises en charge, mais il se peut qu'elles ne fonctionnent pas correctement pour la vidéo.
- ▶ Nombre maximum de fichiers par dossier : moins de 1000 (nombre total de fichiers et de dossiers)



# POUR UTILISER UN PERIPHERIQUE USB

## PHOTO

Vous pouvez visualiser les fichiers de photos stockés sur un périphérique de stockage USB.

Le menu OSD de votre téléviseur peut être différent. Les images sont données à titre d'exemple pour vous aider à utiliser le téléviseur.

Lorsque vous regardez des photos avec la fonction Photo, vous ne pouvez pas changer le mode d'image.

### Fichier PHOTO prise en charge (\*.JPEG)

Ligne de base : 64 x 64 à 15360 x 8640

Progressif : 64 x 64 à 1920 x 1440

- Vous pouvez lire uniquement des fichiers JPEG.
- Seule une recherche de base est prise en charge parmi les fichiers JPEG (SOF0, SOF1 uniquement).
- Les fichiers non pris en charge sont affichés sous la forme d'une icône prédéfinie.

## Composantes de l'écran

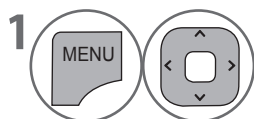

Sélectionnez **MES MÉDIAS**.

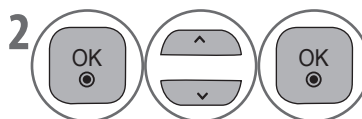

Sélectionnez **Photo**.

- 1 Passe au dossier de niveau supérieur
- 2 Page actuelle/Total de pages
- 3 Boutons correspondants sur la télécommande
- 4 Contenu du dossier identifié en 1
- 5 Page actuelle/ total de pages de contenu dans le dossier identifié en 1

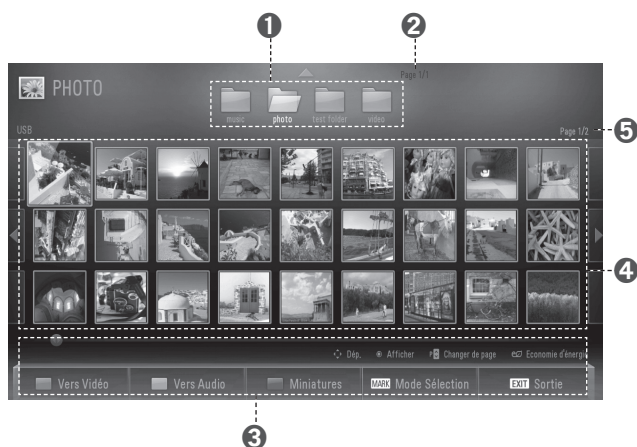

## Sélection de photos



### Mode Sélection

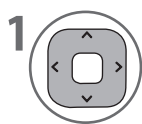

Sélectionnez le dossier ou le lecteur cible.

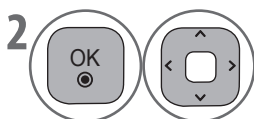

Sélectionnez les photos souhaitées.



Les photos sont affichées.

- Utilisez le bouton **P**  $\wedge$   $\vee$  pour naviguer sur la page des photos.
- Utilisez le bouton **MARK** pour passer au **mode Sélection**. Utilisez le bouton **OK** pour sélectionner ou désélectionner une photo. Appuyez sur le bouton **JAUNE** pour afficher le fichier photo sélectionné. Lorsqu'une ou plusieurs photos sont marquées, vous pouvez les afficher une par une ou les visionner sous la forme d'un diaporama. Si aucune photo n'est marquée, vous pouvez les afficher toutes individuellement ou visionner toutes les photos du dossier sous la forme d'un diaporama.

# POUR UTILISER UN PERIPHERIQUE USB

## Utilisation de la télécommande

	Photo	Photo (Mode Sélection)
	Non disponible.	Désélectionne tous les fichiers photo marqués.
	Passe au mode <b>Vidéo</b> .	Sélectionne toutes les photos à l'écran.
	Passe au mode <b>Musique</b> .	Affiche les fichiers photo marqués.
	Méthode pour afficher 5 grandes miniatures ou une liste simple.	
	Passe au <b>Mode Sélection</b> .	Quitte le <b>Mode Sélection</b> .
	Retourne à l'affichage TV normal.	
	Ajuste la luminosité de l'écran. (Voir p. 85)	

## Affichage d'une photo

Les détails de fonctionnement sont disponibles sur l'écran de visualisation photo en plein écran.



Le format d'image d'une photo peut changer la taille de la photo affichée en plein écran.

Appuyez sur le bouton **BACK** pour revenir à l'écran précédent.

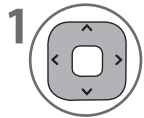

Sélectionnez le dossier ou le lecteur cible.

- Utilisez le bouton **P** ^ v pour naviguer sur la page des photos.

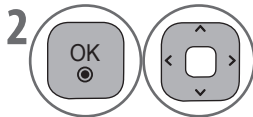

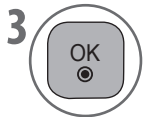

Sélectionnez les photos souhaitées.

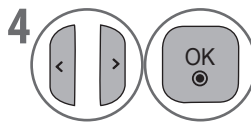

La photo sélectionnée s'affiche en plein écran.

# POUR UTILISER UN PERIPHERIQUE USB



Sélectionnez **Diaporama**, **Musique**,  (**Rotation**),  (**Zoom avant**), **Option**, **Masquer** ou **Sortie**.

- Utilisez le bouton < > pour sélectionner la photo précédente ou suivante.
- Utilisez les boutons ∨ < > et **OK** pour sélectionner et contrôler le menu en plein écran.

► **Diaporama** : si aucune image n'est sélectionnée, toutes les photos du fichier actuel sont affichées pendant le diaporama. Si certaines photos sont sélectionnées, elles sont affichées dans un diaporama.  
Réglez l'intervalle du diaporama dans **Option**.

► **Musique** : Ecoutez de la musique pendant la visualisation de photos en mode plein écran.  
Avant d'utiliser cette fonction, définissez le Dossier de Musique pour la Musique.

►  (**Rotation**) : permet de faire pivoter des photos.  
Permet de faire pivoter la photo de 90°, 180°, 270° ou 360° dans le sens des aiguilles d'une montre.  
La rotation est impossible lorsque la largeur d'une image est supérieure à la hauteur prise en charge.

►  (**Zoom avant**) : afficher la photo agrandie 2, 4 fois.

► **Option** :

- **Définir affichage photo** : Définit les valeurs de Vitesse du diaporama, Dossier de Musique pour la musique et mode de lecture de la musique.
- **Définir audio** : Permet de définir les valeurs de Préréglages du son, Volume automatique et Balance sonore.

Utilisez les boutons ^ ∨ < > et **OK** pour définir les valeurs. Choisissez ensuite **Précédent** et appuyez sur **OK** pour enregistrer les réglages.  
Vous ne pouvez pas changer le Dossier de Musique pendant que vous lisez de la musique.

► **Masquer** : masque le menu en plein écran.  
Pour afficher à nouveau le menu en plein écran, appuyez sur le bouton **OK**.

Appuyez sur le bouton **EXIT** pour retourner à la liste **Photo**.  
Appuyez sur le bouton **ENERGY SAVING** pour régler la luminosité de l'écran.  
(Voir p. 85)



## REMARQUE

- Les changements effectués dans la liste **Vidéo** n'affectent pas les listes **Photo** et **Musique**.
- Les changements effectués dans les listes **Photo** et **Musique** se reflètent l'une dans l'autre, mais pas dans la liste **Vidéo**.

# MUSIQUE

Vous pouvez lire des fichiers musicaux stockés sur un périphérique de stockage USB.

Les fichiers audio achetés (\*.MP3) peuvent contenir des restrictions en matière de droits d'auteur. Il est possible que la reproduction de ces fichiers ne soit pas prise en charge par ce modèle.

Cet appareil peut lire les fichiers musicaux stockés sur votre périphérique USB.

Le menu OSD de votre téléviseur peut être différent. Les images sont données à titre d'exemple pour vous aider à utiliser le téléviseur.

## Fichiers musicaux (\*.MP3) pris en charge

Débit binaire : 32 à 320

- Taux d'échantillonnage MPEG1 couche 3 : 32 kHz, 44,1 kHz, 48 kHz.
- Taux d'échantillonnage MPEG2 couche 3 : 16 kHz, 22,05 kHz, 24 kHz.
- Taux d'échantillonnage MPEG2.5 couche 3 : 8 kHz, 11,025 kHz, 12 kHz.

## Composantes de l'écran

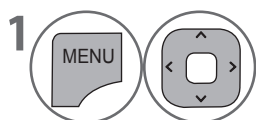

Sélectionnez **MES MÉDIAS**.

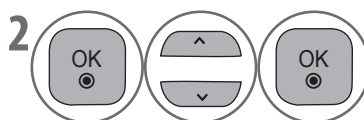

Sélectionnez **Mu-  
sique**.

- 1 Aperçu : Si une pochette d'album existe pour le dossier, elle est affichée.
- 2 Passe au dossier de niveau supérieur
- 3 Page actuelle/Total de pages
- 4 Boutons correspondants sur la télécommande
- 5 Contenu du dossier identifié en 1
- 6 Page actuelle/ total de pages de contenu dans le dossier identifié en 1

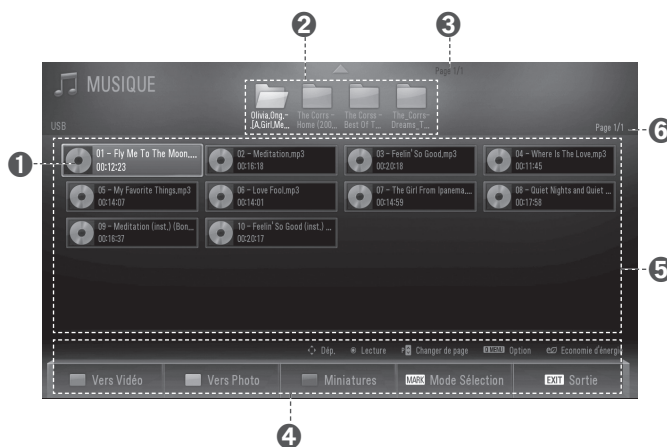

# POUR UTILISER UN PERIPHERIQUE USB

## Sélection de musique



## Mode Sélection

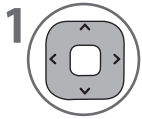

Sélectionnez le dossier ou le lecteur cible.

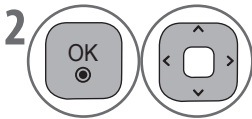



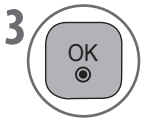



Sélectionnez les titres souhaités.



Les fichiers de musique sont lus.

- Utilisez le bouton **P**  $\wedge$  **V** pour naviguer sur la page des morceaux de musique.
- Utilisez le bouton **MARK** pour passer au **mode Sélection**. Utilisez le bouton **OK** pour sélectionner ou désélectionner un fichier de musique. Appuyez sur le bouton **JAUNE** pour lire le fichier de musique sélectionné. Si plusieurs fichiers de musique sont sélectionnés, ces musiques sont lues tour à tour. Par exemple, si vous souhaitez écouter un seul titre à plusieurs reprises, il vous suffit de le sélectionner et de le lire.  
Si aucun titre n'est sélectionné, tous les titres du dossier sont lus dans l'ordre.
- Si vous souhaitez activer la lecture aléatoire, vous devez régler **Option** > **Définir lecture audio** > **Aléatoire** sur **Marche**.

## Utilisation de la télécommande

	Musique	Musique (Mode Sélection)
	Non disponible.	Désélectionne tous les fichiers de musique marqués.
	Passe au mode <b>Vidéo</b> .	Sélectionne tous les fichiers de musique à l'écran.
	Passe à la liste <b>Photo</b> .	Lit les fichiers de musique marqués.
	Méthode pour afficher 5 grandes miniatures ou une liste simple.	
	Passe au <b>Mode Sélection</b> .	Quitte le <b>Mode Sélection</b> .
	Retourne à l'affichage TV normal.	
	Ajuste la luminosité de l'écran. (Voir p. 85)	

- Appuyez sur le bouton **BACK** pour revenir à l'écran précédent.



# POUR UTILISER UN PERIPHERIQUE USB

## Comment lire de la musique

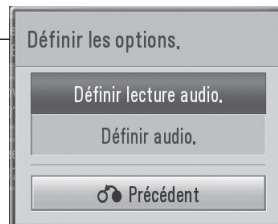

Sélectionnez le dossier ou le lecteur cible.

• Utilisez le bouton **P** pour naviguer sur la page des morceaux de musique.

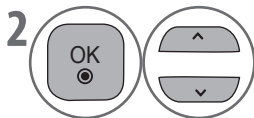

Sélectionnez la musique souhaitée.





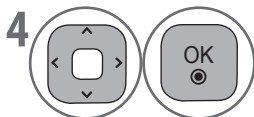







La musique sélectionnée est jouée.



Sélectionnez **■**, **▶**, **||**, **◀◀**, **▶▶**, **Lecture avec photo**, **Option**, **Masquer** ou **Sortie**.

• Utilisez **◀ >** et **OK** pour sélectionner et contrôler le menu en plein écran.

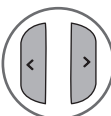
## Utilisation de la télécommande

	Permet d'arrêter la lecture.
	Permet de revenir au mode de lecture normal.
	Permet se suspendre ou reprendre la lecture.
	Permet de lire le fichier de musique précédent/suivant.
	Passes à la liste <b>Photo</b> pour regarder des photos pendant la lecture de la musique.
	<p>Affiche le menu <b>Option</b>.</p> <ul style="list-style-type: none"> <li>• <b>Définir lecture audio</b> : Permet de définir des valeurs pour le mode de lecture de musique (<b>Répéter</b> ou <b>Aléatoire</b>).</li> <li>• <b>Définir audio</b> : Permet de définir les valeurs de Préréglages du son, Volume automatique et Balance sonore.</li> </ul> <p>Utilisez les boutons <b>^ v &lt; &gt;</b> et <b>OK</b> pour définir les valeurs. Choisissez ensuite <b>Précédent</b> et appuyez sur <b>OK</b> pour enregistrer les réglages.</p>
	<p>Masque le menu en plein écran.</p> <ul style="list-style-type: none"> <li>• Pour afficher à nouveau le menu en plein écran, appuyez sur le bouton <b>OK</b>.</li> </ul>
	Retourne à l'affichage TV normal.
	Permet de déplacer un curseur sur la barre de lecture pour relire ou passer un fichier de musique.
<p>ENERGY</p>  <p>SAVING</p>	Ajuste la luminosité de l'écran. (Voir p. 85)

# POUR UTILISER UN PERIPHERIQUE USB

- Si vous n'appuyez sur aucun bouton pendant un certain temps en cours de lecture, la boîte d'informations de lecture (illustrée ci-dessous) apparaîtra comme économiseur d'écran (en mode flottant).
- L'économiseur d'écran a pour but d'éviter la dégradation des pixels consécutive à l'affichage d'une image rémanente.

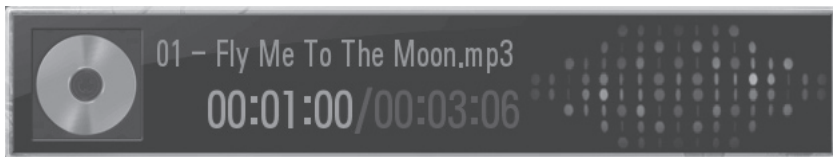

## REMARQUE

- ▶ Les titres endommagés ou corrompus ne sont pas lus ; ils affichent 00:00 comme durée de lecture.
- ▶ Les titres téléchargés auprès d'un service payant avec protection des droits d'auteur ne démarrent pas, mais affichent des informations incorrectes en lieu et place de la durée de lecture.
- ▶ Si vous appuyez sur le bouton **OK**, **MENU**, **Q.MENU**, **BACK** ou **EXIT**, l'économiseur d'écran s'arrête.
- ▶ Les boutons **PLAY** (▶), **Pause** (||), ■, ▶▶, ◀◀ de la télécommande sont également disponibles dans ce mode.
- ▶ Vous pouvez utiliser le bouton ▶▶ pour sélectionner le morceau suivant et le bouton ◀◀ pour sélectionner le morceau précédent.

# VIDÉO

Vous pouvez lire des fichiers vidéo stockés sur un périphérique de stockage USB.

La liste Vidéo s'active dès qu'un périphérique USB est détecté. Elle s'utilise pendant la lecture de fichiers vidéo sur le téléviseur.

Permet d'afficher les vidéos contenues dans le dossier USB et de les lire.

Permet la lecture de toutes les vidéos du dossier et des fichiers demandés par l'utilisateur.

Cette liste affiche des informations sur le dossier et sur le fichier vidéo.

Le menu OSD de votre téléviseur peut être différent. Les images sont données à titre d'exemple pour vous aider à utiliser le téléviseur.

Fichiers vidéo (\*.mpg/\*.mpeg/\*dat/\*ts/\*trp/\*tp/\*vob/\*mp4/\*mkv/\*divx/\*avi) pris en charge

- ▶ Format vidéo : DivX3.11, DivX4.12, DivX5.x, DivX6, Xvid1.00, Xvid1.01, Xvid1.02, Xvid1.03, Xvid1.10 beta-1/beta-2, Mpeg-1, Mpeg-2, Mpeg-4, H.264, AVC
- ▶ Format audio : AC3(Dolby Digital), EAC3, AAC, Mpeg, MP3, PCM (Débit binaire : entre 32 et 320 kbps(MP3))
- ▶ Format des sous-titres : \*.smi/\*srt/\*sub(MicroDVD,Subviewer1.0/2.0)/\*.ass/\*ssa/\*txt(TMPlayer)/\*.psb(PowerDivX)

- Certains sous-titres créés par l'utilisateur peuvent ne pas fonctionner correctement.
- Certains caractères spéciaux ne sont pas pris en charge dans les sous-titres.
- Les balises HTML ne sont pas prises en charge dans les sous-titres.
- Les sous-titres ne sont pas disponibles dans les langues autres que les langues prises en charge.
- L'écran peut souffrir d'interruptions temporaires (blocage de l'image, lecture accélérée, etc.) en cas de changement de la langue audio.
- Si un fichier vidéo est endommagé, il peut ne pas être lu correctement ou certaines fonctions du lecteur peuvent ne pas être utilisables.
- Les fichiers vidéo produits avec certains codeurs peuvent ne pas être lus correctement.
- Si la structure vidéo et audio du fichier enregistré n'est pas entrelacée, seul le son ou seules les images sera lu(e).
- Les vidéos HD avec un maximum de 1920x1080p@25/30P ou 1280x720p@50/60P sont prises en charge, selon la fréquence de trame.
- Les vidéos de résolution supérieure à 1920x1080p@25/30P ou 1280x720p@50/60P peuvent ne pas fonctionner correctement, selon la fréquence de trame.
- Les fichiers vidéo d'un type ou format autre que les types et formats spécifiés peuvent ne pas fonctionner correctement.
- Le débit binaire maximum des fichiers qui peuvent être lus est de 20 Mbps.
- Nous ne garantissons pas une lecture stable des fichiers encodés en 5.1 ou plus dans le format H.264.
- Le codec DTS Audio n'est pas pris en charge.
- Un fichier vidéo de plus de 30 Go ne peut pas être lu.
- Un fichier vidéo DivX et ses sous-titres doivent être placés dans le même dossier.
- Le nom du fichier vidéo et le nom du fichier de sous-titres correspondant doivent être identiques.
- La lecture d'un fichier vidéo sur une connexion USB qui ne prend pas en charge le transfert haute vitesse peut ne pas fonctionner correctement.
- Les fichiers codés avec GMC (Global Motion Compensation) ne peuvent pas être lus.
- Si vous regardez une vidéo avec la fonction Vidéo, vous pouvez ajuster l'image à l'aide de la touche d'économie d'énergie de la télécommande. La configuration utilisateur de chaque mode d'image ne fonctionne pas.

Nom d'extension / Fichier	Décodeur vidéo	Codec audio	Résolution max.
mpg, mpeg, vob	MPEG1, MPEG2	AC3, MPEG, MP3, PCM	1920x1080p@30p
dat	MPEG1	AC3, MPEG, MP3, PCM	
ts, trp, tp	MPEG2, H.264	AC3, AAC, MPEG	
mp4	MPEG4 SP, MPEG4 ASP, DivX 3.11, DivX 4.12, DivX 5.x DivX 6, Xvid 1.00, Xvid 1.01, Xvid 1.02, Xvid 1.03 Xvid 1.10 -beta, Xvid 1.10-beta 2, H.264	AC3, EAC3, AAC, MPEG, MP3, PCM	
mkv	H.264, MPEG 1, MPEG 2, MPEG 4 SP, MPEG4 ASP, AVC	AC3, EAC3, AAC, MPEG, MP3, PCM	
divx, avi	MPEG 2, MPEG 4 SP, MPEG4 ASP, DivX 3.11, DivX 4, DivX 5, DivX 6 Xvid 1.00, Xvid 1.01, Xvid 1.02, Xvid 1.03, Xvid 1.10 - beta 1 Xvid 1.10 - beta 2, H.264	AC3, EAC3, AAC, MPEG, MP3, PCM	

# POUR UTILISER UN PERIPHERIQUE USB

## Composantes de l'écran

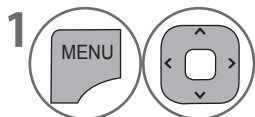

Sélectionnez **MES MÉDIAS**.

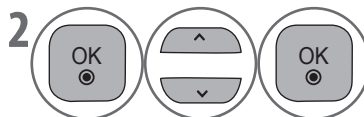

Sélectionnez **Vidéo**.

- 1 Passe au dossier de niveau supérieur
- 2 Page actuelle/Total de pages
- 3 Boutons correspondants sur la télécommande
- 4 Contenu du dossier identifié en 1
- 5 Page actuelle/ total de pages de contenu dans le dossier identifié en 1

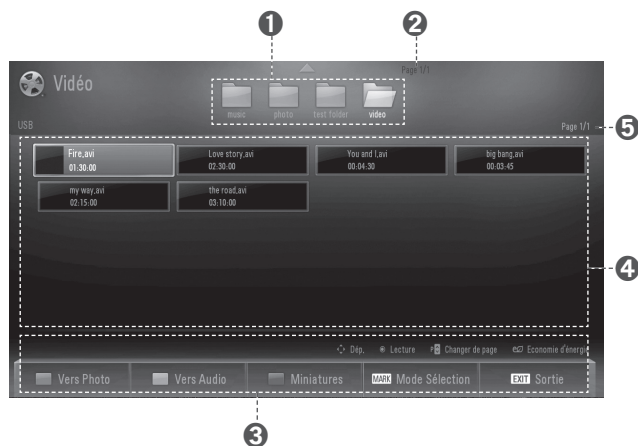

## Sélection de la vidéo



## Mode Sélection



Sélectionnez le dossier ou le lecteur cible.

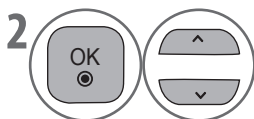

Permet de sélectionner le titre de la vidéo voulue.









Les fichiers vidéo sont lus.

- Utilisez le bouton **P** pour naviguer sur la page des vidéos.
- Utilisez le bouton **MARK** pour marquer ou désélectionner une photo. Si plusieurs fichiers vidéo sont sélectionnés, ces fichiers sont lus tour à tour.

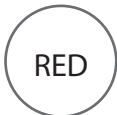
- Appuyez sur le bouton **BACK** pour revenir à l'écran précédent.

# POUR UTILISER UN PERIPHERIQUE USB

## Utilisation de la télécommande

	Vidéo	Vidéo (Mode Sélection)
	Non disponible.	Désélectionne tous les fichiers vidéo marqués.
	Passé à la liste <b>Photo</b> .	Sélectionne toutes les vidéos à l'écran.
	Passé au mode <b>Musique</b> .	Lit les fichiers vidéo marqués.
	Méthode pour afficher 5 grandes miniatures ou une liste simple.	
	Passé au <b>Mode Sélection</b> .	Quitte le <b>Mode Sélection</b> .
	Retourne à l'affichage TV normal.	
	Ajuste la luminosité de l'écran. (Voir p. 85)	

### REMARQUE

- ▶ Si les fichiers ne sont pas pris en charge, un message s'affiche pour le signaler.
- ▶ Si vous sélectionnez Oui dans l'OSD pour lire un fichier dont la lecture a été interrompue, la lecture reprend à l'endroit où elle s'était arrêtée.
- ▶ Si une série continue de fichiers existe dans le dossier, le fichier suivant de la série est automatiquement lu.
- ▶ La lecture automatique de la suite n'a pas lieu lorsque l'option **Répéter** de la fonction vidéo est sur "**Marche**" (voir page 74) ou que la fonction Lire la sélection est utilisée.

• Appuyez sur le bouton **BACK** pour revenir à l'écran précédent.

# Comment lire une vidéo

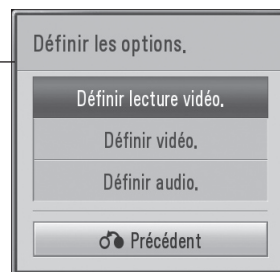
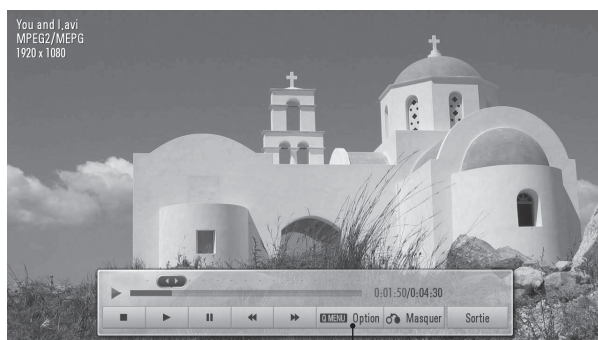

POUR UTILISER UN PERIPHERIQUE USB



1 Sélectionnez le dossier ou le lecteur cible.

• Utilisez le bouton **P**  $\wedge$  **V** pour naviguer sur la page des vidéos.

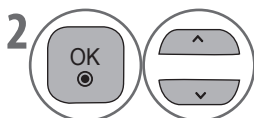

2 Sélectionnez la vidéo souhaitée.



3 La vidéo sélectionnée est lue.

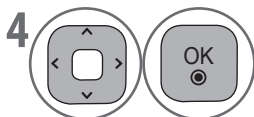















4 Sélectionnez **■**, **▶**, **||**, **◀◀**, **▶▶**, **Option**, **Masquer** ou **Sortie**.

- Utilisez le bouton **< >** pour passer à la position actuelle lorsque le curseur est sur la barre de lecture si vous souhaitez relire ou sauter un passage.
- Utilisez **∨ < >** et **OK** pour sélectionner et contrôler le menu en plein écran.

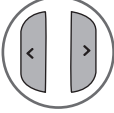

# POUR UTILISER UN PERIPHERIQUE USB

## Utilisation de la télécommande pendant la lecture

	Permet d'arrêter la lecture.
	Permet de revenir au mode de lecture normal.
	Permet de suspendre ou reprendre la lecture. • Appuyez sur le bouton <b>II</b> , puis utilisez le bouton  pour lire au ralenti.
	Avance ou recul rapide. • Une pression répétée augmente la vitesse d'avance/de recul rapide.
	Affiche le menu Option. • <b>Définir lecture vidéo</b> : Permet de définir des valeurs pour les options <b>Taille de l'écran</b> , <b>Langue audio</b> , <b>Langue des sous-titres</b> et <b>Répéter</b> . • <b>Définir vidéo</b> : Permet de définir des valeurs pour les options <b>Préréglages d'image</b> , <b>Contraste Dynamique</b> et <b>Réduction du bruit</b> . • <b>Définir audio</b> : Permet de définir les valeurs de <b>Préréglages du son</b> , <b>Volume automatique</b> et <b>Balance sonore</b> . Utilisez les boutons     et <b>OK</b> pour définir les valeurs. Choisissez ensuite <b>Précédent</b> et appuyez sur <b>OK</b> pour enregistrer les réglages.
	Masque le menu en plein écran. • Pour afficher à nouveau le menu en plein écran, appuyez sur le bouton <b>OK</b> .
	Retourne à l'affichage TV normal.
	Permet de déplacer un curseur sur la barre de lecture pour relire ou passer des scènes.
	Ajuste la luminosité de l'écran. (Voir p. 85)

### REMARQUE

- ▶ Une ligne de sous-titre est limitée à 500 caractères alphanumériques.
- ▶ Un fichier de sous-titres est limité à 10 000 blocs de synchronisation.

# CODES D'ENREGISTREMENT DIVX

Vérifiez le code DivX du téléviseur. Ce numéro permet de louer ou racheter des vidéos sur [www.divx.com/vod](http://www.divx.com/vod).  
La lecture de fichiers DivX loués ou achetés n'est pas autorisée avec un code DivX d'un autre téléviseur.  
(Seuls les fichiers DivX correspondant au code d'enregistrement du téléviseur acheté peuvent être lus.)

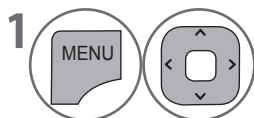
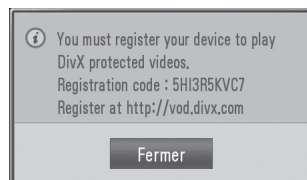

Sélectionnez **MES MÉDIAS**.

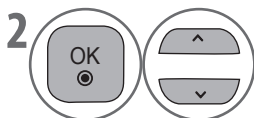

Sélectionnez **Code enreg. DivX**.



Afficher le **Code enreg. DivX**.



**A PROPOS DES VIDEOS DIVX :** DivX® est un format vidéo numérique créé par DivX, Inc. Cet appareil est un appareil Certifié DivX officiel capable de lire les vidéos DivX. Visitez [www.divx.com](http://www.divx.com) pour obtenir plus d'informations et des logiciels permettant de convertir vos fichiers en DivX.

**A PROPOS DE DIVX VOD :** Cet appareil DivX Certified® doit être enregistré pour pouvoir lire du contenu DivX à la demande (VOD). Pour générer le code d'enregistrement, localisez la section DivX VOD dans le menu de configuration de l'appareil.

Muni de ce code, allez sur [vod.divx.com](http://vod.divx.com) pour enregistrer l'appareil et en savoir plus sur DivX VOD.

"DivX Certified® to play DivX® video up to HD 1080p, including premium content"

"Pat. 7,295,673; 7,460,688; 7,519,274"

## REMARQUE

► Les fichiers vidéo sont pris en charge dans les conditions suivantes

Résolution : moins de 1920x1080 WxH pixels

Fréquence de trame : moins de 30 images/sec (1920x1080), moins de 60 images/sec (moins de 1280x720)

► Codec vidéo : MPEG 1, MPEG 2, MPEG 4, H.264/AVC, DivX 3.11, DivX 4.12, DivX 5.x, DivX 6, Xvid 1.00, Xvid 1.01, Xvid 1.02, Xvid 1.03, Xvid 1.10-beta1, Xvid 1.10-beta2, JPEG, VC1, Sorenson H.263/H.264.

- Appuyez sur le bouton **MENU/EXIT** pour revenir à l'affichage normal du téléviseur.
- Appuyez sur le bouton **BACK** pour revenir à l'écran précédent.

# POUR UTILISER UN PERIPHERIQUE USB

## DÉSACTIVATION

Le but de la désactivation est de permettre de désactiver des appareils lorsqu'un utilisateur a activé le nombre maximum d'appareils autorisé via le serveur web et ne peut donc plus en activer d'autres. DivX VOD autorisait le consommateur à activer jusqu'à 6 appareils avec un même compte, mais, pour remplacer ou désactiver un de ces appareils, il fallait contacter l'assistance de DivX et demander la suppression. Avec cette nouvelle fonctionnalité, les consommateurs pourront désactiver eux-mêmes leur appareil et gérer ainsi plus facilement leurs appareils DivX VOD.

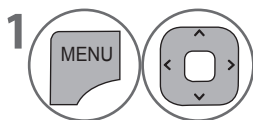
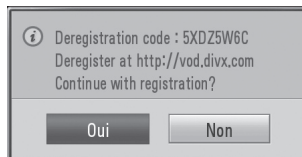

Sélectionnez **MES MÉDIAS**.

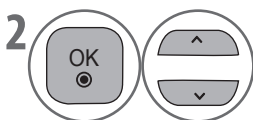

Sélectionnez **Désactivation**.

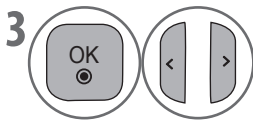

Sélectionnez **Oui**.



Affichez **Désactivation**.

- Appuyez sur le bouton **MENU/EXIT** pour revenir à l'affichage normal du téléviseur.
- Appuyez sur le bouton **BACK** pour revenir à l'écran précédent.

# EPG (GUIDE ELECTRONIQUE DES PROGRAMMES) (MODE NUMÉRIQUE)











Votre système est équipé d'un Guide électronique des programmes (EPG), qui vous permettra de naviguer parmi les différentes options d'affichage.

L'EPG fournit des informations telles que des listes de programmes et les heures de début et de fin de chaque service disponible. De plus, l'EPG met souvent à votre disposition des informations détaillées sur les programmes (la disponibilité de ces détails varie en fonction du diffuseur).

Cette fonction ne peut être utilisée que lorsque des informations EPG sont diffusées pas les chaînes émettrices.

Avant de pouvoir utiliser l'EPG, vous devez définir l'heure dans le menu Horloge.



L'EPG affiche les détails des programmes pour 8 jours.

	Affiche les informations du programme actuel		Affiché avec un programme TV ou DTV.		Affiché avec un programme Télétexte.
	Affiché avec un programme Radio.		Affiché avec un programme Sous-titres.		Affiché avec un programme Payant.
	Affiché avec un programme AAC.		Affiché avec un programme Dolby Digital.		Affiché avec un programme Dolby Digital PLUS.
	Format d'image du programme diffusé.	576i/p, 720p, 1080i/p : Résolution du programme diffusé			
	Format d'image du programme diffusé.				

## Activer/désactiver l'EPG

1  Active/désactive l'EPG.

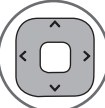
## Sélectionner un programme

1  ou  Permet de sélectionner le programme voulu.

## Fonction des boutons en mode de MAINTENANT/SUIVANT

Vous pouvez regarder un programme en cours de diffusion et un programmé ensuite.

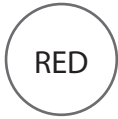

RED Permet de changer de mode EPG.



YELLOW Permet d'accéder au mode **Planification** pour un enregistrement avec minuterie.



BLUE Permet d'accéder au mode **Liste de planification**.



OK Permet de quitter l'EPG et de passer au programme sélectionné.

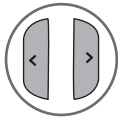

Sélectionnez **MAINTENANT** ou Programme **SUIVANT**.

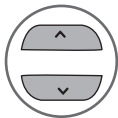

Sélectionne le programme diffusé.

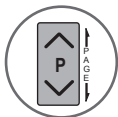

Page supérieure/inférieure



ou



ou



Désactive l'EPG.

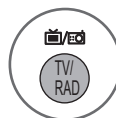

Sélectionne un programme DTV ou RADIO.



Active/désactive l'affichage des détails.

# Fonction des boutons en mode 8 jours

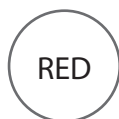

Permet de changer de mode EPG.



Permet d'accéder au mode de réglage de la **Jour**.



Permet d'accéder au mode **Planification** pour un enregistrement avec minuterie.

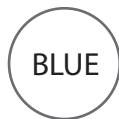

Permet d'accéder au mode **Liste de planification**.



Permet de quitter l'EPG et de passer au programme sélectionné.

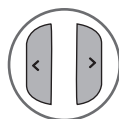

Sélectionne Programme.

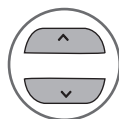

Sélectionne le programme diffusé.

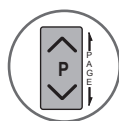

Page supérieure/inférieure



ou

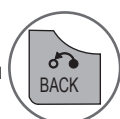

ou



Désactive l'EPG.







Sélectionne un programme DTV ou RADIO.



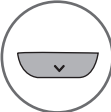
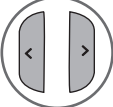



Active/désactive l'affichage des détails.

## Fonction des boutons en mode de changement de date

-  ou  Active ou désactive le mode de réglage de la **Jour**.
-  Permet de sélectionner une date.
-  Confirme la date sélectionnée.
-  ou  ou  Désactive l'EPG.

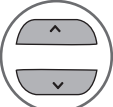

## Fonction des boutons dans l'écran de description étendue

-  Active/désactive l'affichage des détails.
-  Texte précédent/suivant
-  Permet d'accéder au mode **Planification** pour un enregistrement avec minuterie.
-  ou  Désactive l'EPG.

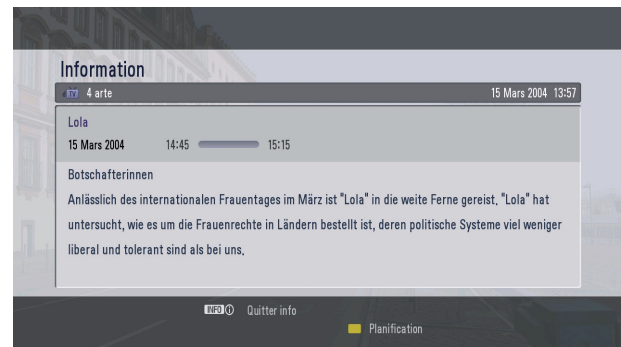

# Fonction des boutons en mode de réglage de la minuterie

Définit l'heure de début du rappel.



Permet d'accéder au mode **Liste de planification**.



Sélectionne **Enregistrement avec minuterie**.

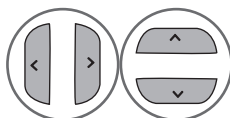

Sélectionne **Jour**, **Heure de début** ou **Chaîne**.



Enregistre les données de minuterie.



## Fonction des boutons en mode Liste de planification

Si vous avez créé une liste de planification, un programme planifié est affiché à l'heure spécifiée même si vous regardez une autre chaîne à ce moment-là.



BLUE

Permet d'accéder au mode **Liste de planification**.

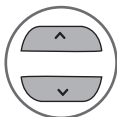

Sélectionne le rappel planifié.

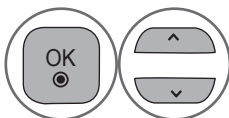

Permet de sélectionner l'option voulue (Modifier/Supprimer/Supprimer tout).



GREEN

Permet d'ajouter un rappel

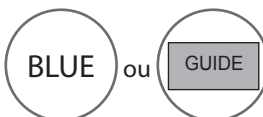

BLUE

ou

GUIDE

Passe au mode Guide.

# REGLAGES DE L'IMAGE

## RÉGLAGE DE LA TAILLE D'IMAGE (FORMAT DE L'IMAGE)

Vous pouvez regarder l'écran selon plusieurs formats d'image : 16:9, Signal original, Format original, Écran large, 4:3, 14:9, Zoom et Zoom cinéma 1.

Si une image figée reste affichée à l'écran pendant une période prolongée, il est possible qu'elle s'imprime sur l'écran et qu'elle reste visible.

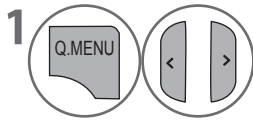

Sélectionnez **Format de l'image**.

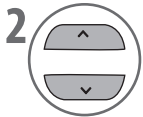

Sélectionnez le format d'image souhaité.

- Vous pouvez également régler le **Format de l'image** dans le menu **IMAGE**.
- Vous pouvez régler la taille et la position du zoom en appuyant sur le bouton **OK** en mode **14:9, Zoom** ou **Zoom cinéma 1**. Une fois le paramètre Zoom défini, l'affichage revient au Menu Rapide.

### • 16:9

La sélection de ce format d'image vous permet de régler l'image horizontalement, en proportion linéaire, de sorte qu'elle occupe tout l'écran (utile pour visionner des DVD au format 4:3).



### • Signal original

Cette option vous permet de visualiser l'image de qualité optimale sans perte de l'image d'origine en haute résolution.

#### Remarque :

- ▶ Si l'image d'origine contient des parasites, ces derniers sont visibles au niveau des bords.



### • Format original

Lorsque votre téléviseur reçoit un signal d'écran large, il s'adapte automatiquement au format d'image diffusé.



### • Écran large

Lorsque votre téléviseur reçoit un signal d'écran large, vous êtes invité à régler l'image horizontalement ou verticalement, selon une proportion linéaire, de manière à remplir tout l'écran.



# REGLAGES DE L'IMAGE

- **4:3**

Ce format vous permet de visionner une image au format 4:3 d'origine ; des barres grises apparaissent alors de part et d'autre de l'écran.



- **14:9**

Vous pouvez visionner un format d'image de 14:9 ou un programme TV général en mode 14:9. L'écran 14:9 s'affiche de la même manière qu'au format 4:3, mais il est agrandi à gauche et à droite.



- **Zoom**

Cette option vous permet de visionner l'image en mode plein écran, et ce, sans la moindre altération. Cependant, le haut et le bas de l'image sont rognés.



- **Zoom cinéma 1**

Sélectionnez cette option si vous souhaitez agrandir l'image en conservant les proportions.

**REMARQUE :**

- ▶ L'image peut être déformée si vous choisissez de l'agrandir ou de la réduire.



Bouton ◀ ou ▶ : réglage de la proportion d'agrandissement de l'option Zoom cinéma. La plage de réglages s'étend de 1 à 16.  
Bouton ▲ ou ▼ : déplacement de l'écran.

**REMARQUE :**

- ▶ Vous pouvez uniquement sélectionner les formats 4:3, 16:9 (Étendue), 14:9, Zoom et Zoom cinéma 1 en mode Composant ou HDMI.
- ▶ Vous pouvez uniquement sélectionner les formats 4:3 et 16:9 (Étendue) en mode RGB.
- ▶ En mode HDMI/Composant/TV numérique (supérieur à 720p), l'option Signal original est disponible.

# e ÉCONOMIE D'ÉNERGIE

Cette fonction permet de réduire la consommation d'énergie du téléviseur.

Vous pouvez augmenter la luminosité de l'écran en réglant le niveau d'**Économie d'énergie** ou en définissant les **Préréglages d'image**.

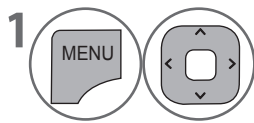
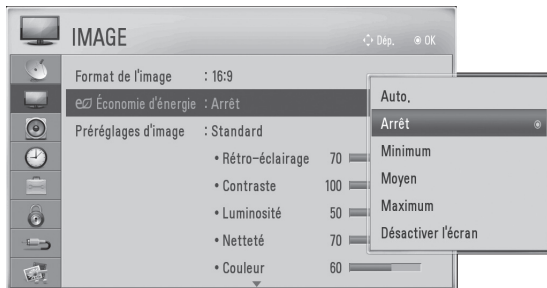

Sélectionnez **IMAGE**.

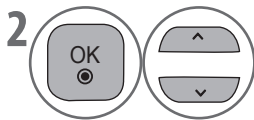

Sélectionnez **Économie d'énergie**.

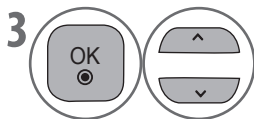

Sélectionnez **Auto, Arrêt, Minimum, Moyen, Maximum** ou **Désactiver l'écran**.

- Lorsque vous sélectionnez l'option Désactiver l'écran, le téléviseur s'éteint après 3 secondes.
- Si vous réglez l'option Économie d'énergie sur Minimum, Moyen, Maximum, la fonction Rétro-éclairage n'est pas opérationnelle.
- Vous pouvez également régler cette fonction en sélectionnant le bouton **ENERGY SAVING** de la télécommande.
- Lors de la sélection de l'option Auto, le rétro-éclairage est réglé automatiquement via le capteur intelligent en fonction des conditions ambiantes si ce capteur se trouve dans le téléviseur.

- Appuyez sur le bouton **MENU/EXIT** pour revenir à l'affichage normal du téléviseur.
- Appuyez sur le bouton **BACK** pour revenir à l'écran précédent.

# REGLAGES DE L'IMAGE

## PRÉRÉGLAGES D'IMAGE

<b>Capteur intelligent</b>	Règle l'image en fonction des conditions ambiantes.
<b>Vif</b>	Accentue le contraste, la luminosité, la couleur et la netteté pour les images vives.
<b>Standard</b>	Il s'agit de l'état d'affichage d'écran standard.
<b>Cinéma</b>	Optimise la vidéo pour le visionnage de films.
<b>Sport</b>	Optimise la vidéo pour le visionnage d'événements sportifs.
<b>Jeux</b>	Optimise la vidéo pour la pratique de jeux.

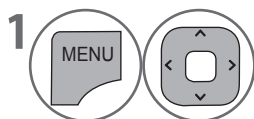
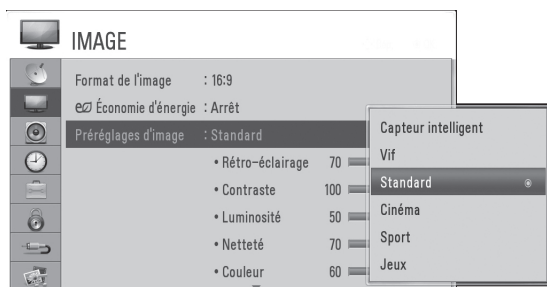

Sélectionnez **IMAGE**.

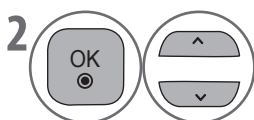

Sélectionnez **Préréglages d'image**.

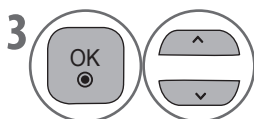

Sélectionnez **Capteur intelligent, Vif, Standard, Cinéma, Sport** ou **Jeux**.

- Le menu **Préréglages d'image** règle le téléviseur afin d'obtenir une qualité d'image optimale. Sélectionnez la valeur prédéfinie dans le menu **Préréglages d'image** en fonction de la catégorie de programmes.
- Vous pouvez également régler les **Préréglages d'image** sous **Menu Rapide**.
- **Capteur intelligent** : Règle l'image en fonction des conditions ambiantes.

- Appuyez sur le bouton **MENU/EXIT** pour revenir à l'affichage normal du téléviseur.
- Appuyez sur le bouton **BACK** pour revenir à l'écran précédent.

# RÉGLAGE MANUEL DE L'IMAGE - MODE UTILISATEUR

## ■ **Rétro-éclairage**

Pour définir la luminosité de l'écran, réglez la luminosité du panneau LCD. Il est déconseillé de régler le rétro-éclairage lors du réglage de la luminosité du téléviseur.

## ■ **Contraste**

Règle le niveau de signal entre le noir et le blanc sur l'image. Vous pouvez utiliser l'option Contraste lorsque la partie claire de l'image est saturée.

## ■ **Luminosité**

Règle le niveau de base du signal dans l'image.

## ■ **Netteté**

Règle le niveau de netteté des coins entre les zones claires et foncées de l'image. Plus le niveau est bas, plus l'image est nette.

## ■ **Couleur**

Règle l'intensité de toutes les couleurs.

## ■ **Teinte**

Règle l'équilibre entre les niveaux de rouge et de vert.

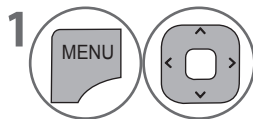
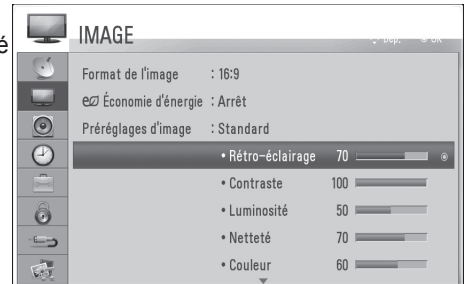

Sélectionnez **IMAGE**.

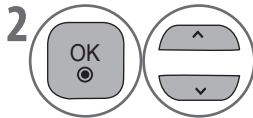

Sélectionnez **Préréglages d'image**.

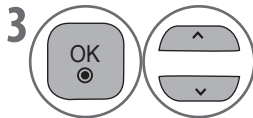

Sélectionnez **Vif, Standard, Cinéma, Sport** ou **Jeux**.

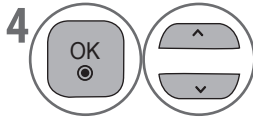

Sélectionnez **Rétro-éclairage, Contraste, Luminosité, Netteté, Couleur** ou **Teinte**.

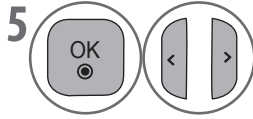

Apportez les modifications nécessaires.

### • **Avantages liés à l'utilisation du rétro-éclairage**

- Réduction de la consommation électrique pouvant atteindre 60 %.
- Réduction de la luminosité des noirs. (La profondeur des noirs étant supérieure, vous pouvez bénéficier d'une meilleure définition.)
- Vous pouvez régler la luminosité en conservant la résolution du signal d'origine.

## REMARQUE

- ▶ Vous ne pouvez pas régler la couleur, la netteté ou la teinte en mode RGB-PC.

- Appuyez sur le bouton **MENU/EXIT** pour revenir à l'affichage normal du téléviseur.
- Appuyez sur le bouton **BACK** pour revenir à l'écran précédent.

# REGLAGES DE L'IMAGE

## TECHNOLOGIE D'AMÉLIORATION DES IMAGES

Vous pouvez étalonner l'écran pour chaque préréglage d'image ou définir la valeur vidéo conformément à un écran vidéo spécial. Vous pouvez définir une valeur vidéo différente pour chaque source.

Pour rétablir l'écran par défaut après avoir apporté des modifications à chaque mode, exécutez la fonction « Réglage usine » pour chaque préréglage d'image.

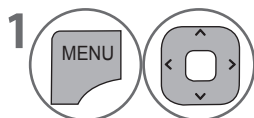
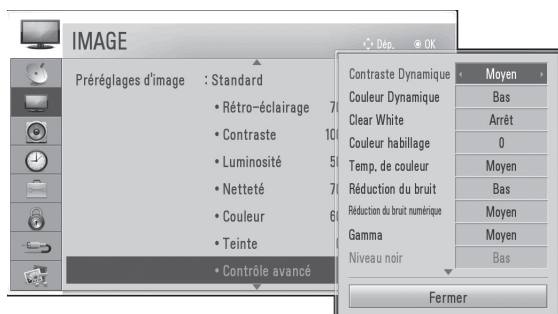

Sélectionnez **IMAGE**.

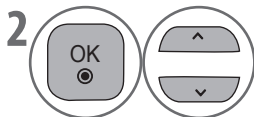

Sélectionnez **Contrôle avancé**.

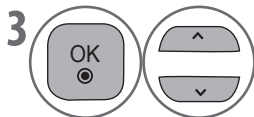

Permet de sélectionner la source souhaitée.

**Contraste Dynamique, Couleur Dynamique, Clear White, Couleur habillage, Temp. de couleur, Réduction du bruit, Réduction du bruit numérique, Gamma, Niveau noir, Protection des yeux, Cinéma réel, Gamme de couleurs ou xvYCC.** (► p.89 à 90)



Apportez les modifications nécessaires.

- Appuyez sur le bouton **MENU/EXIT** pour revenir à l'affichage normal du téléviseur.
- Appuyez sur le bouton **BACK** pour revenir à l'écran précédent.

Contraste dynamique (Arrêt/Bas/Moyen/Haut)	<ul style="list-style-type: none"> <li>■ Règle le contraste de manière optimale en fonction de la luminosité de l'écran. L'image est améliorée en accentuant les zones claires et foncées.</li> </ul>
Couleur Dynamique (Arrêt/Bas/Haut)	<ul style="list-style-type: none"> <li>■ Règle les couleurs de l'écran pour les rendre plus vivantes, plus riches et plus claires. Cette fonction améliore la teinte, la saturation et la luminance afin de rendre plus vives les couleurs rouge, bleue, verte et blanche.</li> </ul>
Couleur habillage (-5 à 5)	<ul style="list-style-type: none"> <li>■ Améliore le rendu de la couleur de peau en détectant les zones de peau dans la vidéo.</li> </ul>
Réduction du bruit (Arrêt/Bas/Moyen/Haut/Auto (en mode Analogique uniquement))	<ul style="list-style-type: none"> <li>■ Réduit les parasites, sans altérer la qualité de la vidéo.</li> </ul>
Réduction du bruit numérique (Bas/Moyen/Haut/Arrêt)	<ul style="list-style-type: none"> <li>■ Elimine le bruit des vidéos comprimées en MPEG.</li> </ul>
Gamma (Contrôle avancé : Bas/Moyen/Haut/Arrêt Contrôle expert : 1.9/2.2/2.4 )	<ul style="list-style-type: none"> <li>■ Vous pouvez régler la luminosité des zones sombres et des zones grises de l'image. <ul style="list-style-type: none"> <li>• <b>Bas/1.9</b> : Rend plus lumineuses les zones foncées et grises.</li> <li>• <b>Moyen/2.2</b> : Rend les niveaux de l'image d'origine.</li> <li>• <b>Haut/2.4</b> : Rend plus foncées les zones foncées et grises de l'image.</li> </ul> </li> </ul>
Niveau noir (Bas/Haut/Auto)	<ul style="list-style-type: none"> <li>• <b>Bas</b> : l'image de l'écran s'obscurcit.</li> <li>• <b>Haut</b> : l'image de l'écran s'éclaircit.</li> <li>• <b>Auto</b> : Détecte le niveau de noir de l'écran et sélectionne automatique Haut ou Bas.</li> <li>■ Réglez le niveau noir de l'écran sur une valeur appropriée.</li> <li>■ Cette fonction permet de sélectionner l'option « Bas » ou « Haut » dans le mode suivant : AV(NTSC-M), HDMI ou Composant. Sinon, le niveau de noir est réglé sur Auto.</li> </ul>
Clear White (Arrêt/Bas/Haut)	<ul style="list-style-type: none"> <li>■ Rend plus lumineuse et claire la partie blanche de l'écran.</li> </ul>
Protection des yeux (Bas/Haut/Arrêt)	<p>*Cette fonctionnalité n'est pas fournie sur certains modèles.</p> <ul style="list-style-type: none"> <li>■ Cette option permet de régler la luminosité de l'écran afin d'éviter l'éblouissement. Elle atténue les images extrêmement brillantes.</li> <li>■ Cette fonction est désactivée dans les <b>Préréglages d'image - Vif, Cinéma, Capteur intelligent</b>.</li> </ul>
Cinéma réel (Marche/Arrêt)	<ul style="list-style-type: none"> <li>■ Vous pouvez regarder une vidéo comme au cinéma en éliminant l'effet saccadé.</li> <li>■ Utilisez cette fonction lorsque vous regardez une vidéo issue d'un film.</li> <li>■ Cette fonction est utilisable lorsque TruMotion est désactivé.</li> </ul>



# REGLAGES DE L'IMAGE

Gamme de couleurs (Contrôle avancé : Étendue/Standard)	<ul style="list-style-type: none"><li>• <b>Standard</b> : Mode qui reproduit la couleur d'origine selon le standard du signal d'entrée, indépendamment des caractéristiques de l'écran.</li><li>• <b>Étendue</b> : Mode utilisant la plage de couleurs maximale de l'écran TV.<ul style="list-style-type: none"><li>■ Maximise l'utilisation de la plage de couleurs qui peut être rendue.</li></ul></li></ul>
xvYCC (Auto/Arrêt/Marche)	<p>*Cette fonctionnalité n'est pas fournie sur certains modèles.</p> <ul style="list-style-type: none"><li>■ Cette fonction permet d'avoir des couleurs plus riches.</li><li>■ Elle est activée dans les « Préréglages d'image - Cinéma, Expert » lorsqu'un signal xvYCC est transmis via HDMI</li></ul>
Temp. de couleur (Moyen/Chaud/Froid)	<ul style="list-style-type: none"><li>• Cette fonction permet d'ajuster à votre gré la couleur globale de l'écran .<ol style="list-style-type: none"><li>• Méthode : 2 points<ul style="list-style-type: none"><li>• Modèle : Intérieur, Extérieur</li><li>• Contraste Rouge/Vert/Bleu, Luminosité Rouge/Verte/Bleue : La plage de réglage est comprise entre -50 et +50.</li></ul></li><li>• Méthode : 10 points IRE<ul style="list-style-type: none"><li>• Modèle : Intérieur / Extérieur</li><li>• IRE (Institute of Radio Engineers) est l'unité de taille du signal vidéo. Les choix possibles sont 10, 20, 30 à 100. Vous pouvez régler Rouge, Vert ou Bleu en fonction de chaque réglage.</li><li>• Luminance : Cette fonction affiche une valeur de luminance calculée pour un gamma de 2,2 . Vous pouvez renseigner la luminance d'entrée voulue à 100 IRE. La luminance cible pour un gamma 2.2 s'affiche alors de 10 IRE à 90 IRE par incréments de 10.</li><li>• Rouge/Vert/Bleu : La plage de réglage est comprise entre -50 et +50.</li></ul></li></ol></li></ul>

# RÉGLAGE USINE

Les paramètres par défaut des modes d'image sélectionnés sont rétablis.

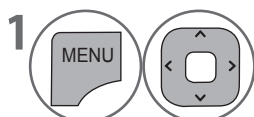
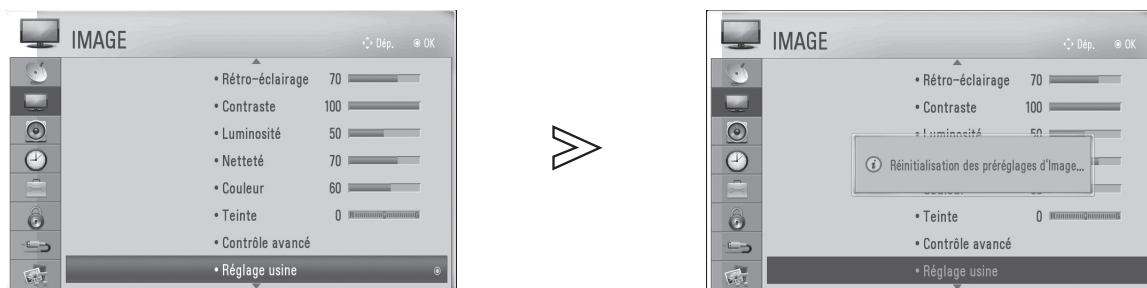

Sélectionnez **IMAGE**.

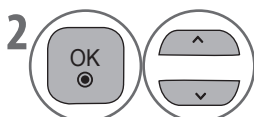

Sélectionnez **Réglage usine**.



Initialisez la valeur réglée.

- Appuyez sur le bouton **MENU/EXIT** pour revenir à l'affichage normal du téléviseur.
- Appuyez sur le bouton **BACK** pour revenir à l'écran précédent.

# REGLAGES DE L'IMAGE

## TRUMOTION

Cette fonction permet d'obtenir une qualité d'image optimale sans vibration ou flou de mouvement dans le cas d'une source d'image ou de film rapide.

**Haut** : garantit un mouvement d'image plus fluide.

**Bas** : garantit la fluidité du mouvement d'image. Réglage recommandé pour un usage standard.

**Arrêt** : Désactive TruMotion.

**Utilisateur** : Permet à l'utilisateur de régler séparément le niveau de Saccade et de Flou en TruMotion.

- **Saccade** : Ajuste le bruit de l'écran.

- **Flou** : Ajuste le flou de l'écran.

Cette fonction est désactivée en mode RGB-PC ou HDMI-PC.

Si vous activez « TruMotion », des parasites peuvent apparaître sur l'écran.

Si tel est le cas, réglez « TruMotion » sur « Arrêt ».

Si vous sélectionnez « **Préréglages d'image-Jeux** », réglez « **TruMotion** » sur « **Arrêt** ».

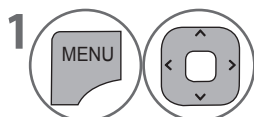
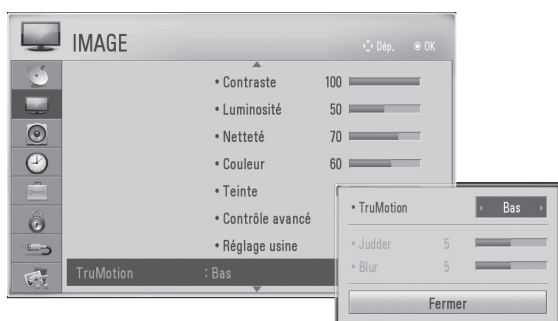

Sélectionnez **IMAGE**.

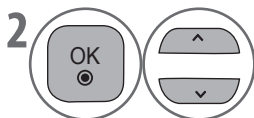

Sélectionnez **TruMotion**.

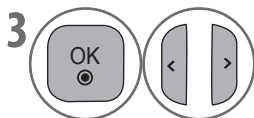

Sélectionnez **Bas**, **Haut**, **Utilisateur** ou **Arrêt**.



Apportez les modifications nécessaires.

- Appuyez sur le bouton **MENU/EXIT** pour revenir à l'affichage normal du téléviseur.
- Appuyez sur le bouton **BACK** pour revenir à l'écran précédent.

# TÉMOIN D'ALIMENTATION

Il aide à régler la luminosité de la LED mobile lorsque l'appareil est sous tension.

## Témoin de veille

Détermine si le témoin lumineux à l'avant du téléviseur doit être allumé ou non en mode Veille.

## Témoin de marche

Détermine si le témoin lumineux à l'avant du téléviseur doit être allumé ou non à la mise sous tension.

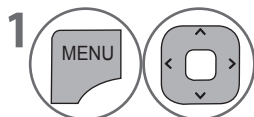

Sélectionnez **OPTION**.

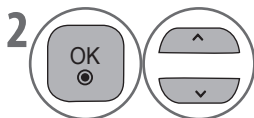

Sélectionnez **Voyant lumineux**.

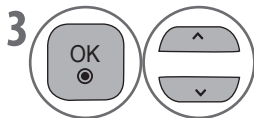

Sélectionnez **Témoin de veille** ou **Témoin de marche**.



Permet de sélectionner la source souhaitée.

- Appuyez sur le bouton **MENU/EXIT** pour revenir à l'affichage normal du téléviseur.
- Appuyez sur le bouton **BACK** pour revenir à l'écran précédent.

# REGLAGES DE L'IMAGE

## RÉGLAGE D'ENVIRONNEMENT

Il est conseillé de régler le téléviseur en mode « **Usage familial** » pour obtenir une qualité d'image optimale dans un environnement domestique.

« **Mode Expo.** » est un réglage optimal pour l'affichage dans l'environnement des magasins.

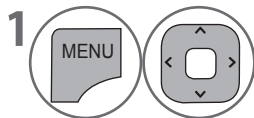
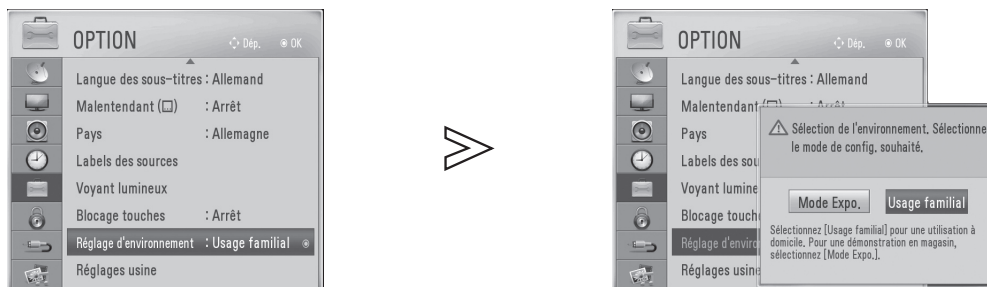

Sélectionnez **OPTION**.

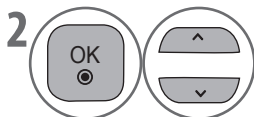

Sélectionnez **Réglage d'environnement**.

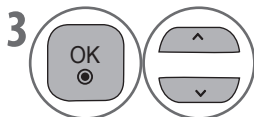

Sélectionnez **Mode Expo.** ou **Usage familial**.



Sauvegardez.

- Appuyez sur le bouton **MENU/EXIT** pour revenir à l'affichage normal du téléviseur.
- Appuyez sur le bouton **BACK** pour revenir à l'écran précédent.

# REGLAGES DU SON ET DE LA LANGUE

## NIVELAGE AUTOMATIQUE DU VOLUME

La fonction AVL permet de maintenir un niveau de volume constant, même lorsque vous changez de chaîne.

Comme chaque station présente ses propres conditions de diffusion, il peut s'avérer nécessaire de régler le volume à chaque changement de chaîne. Cette fonction permet aux utilisateurs de bénéficier de niveaux de volume stables en effectuant des réglages automatiques pour chaque chaîne.

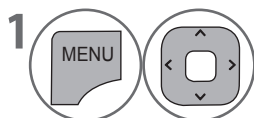
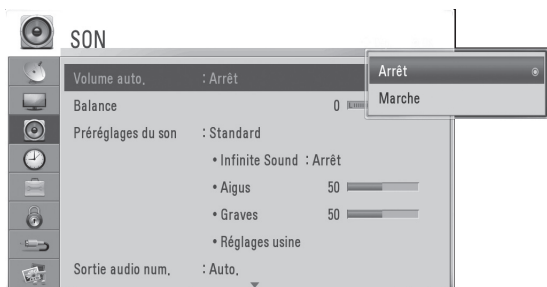

Sélectionnez **SON**.

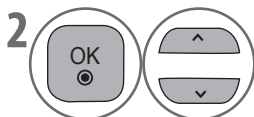

Sélectionnez **Volume auto.**

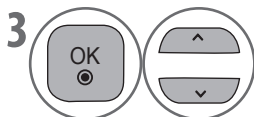

Sélectionnez **Marche** ou **Arrêt**.

- Appuyez sur le bouton **MENU/EXIT** pour revenir à l'affichage normal du téléviseur.
- Appuyez sur le bouton **BACK** pour revenir à l'écran précédent.

# REGLAGES DU SON ET DE LA LANGUE

## PRÉRÉGLAGES DU SON

Vous pouvez sélectionner les réglages audio de votre choix (Standard, Musique, Cinéma, Sport ou Jeux) et régler la fréquence de l'égaliseur.

Le Mode Son vous permet de profiter du meilleur son sans réglage spécial, car le téléviseur paramètre les options audio appropriées en fonction du contenu du programme.

Standard, Musique, Cinéma, Sport et Jeux sont prédéfinis en usine pour garantir une qualité audio optimale.

<b>Standard</b>	Offre une qualité sonore standard.
<b>Musique</b>	Optimise le son pour la lecture de morceaux de musique.
<b>Cinéma</b>	Optimise le son pour le visionnage de films.
<b>Sport</b>	Optimise le son pour le visionnage d'événements sportifs.
<b>Jeux</b>	Optimise le son pour la pratique de jeux.

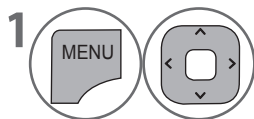

Sélectionnez **SON**.

• Vous pouvez également régler les **Préréglages du son** sous **Menu Rapide**.

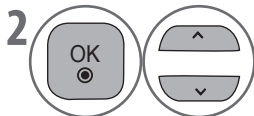

Sélectionnez **Préréglages du son**.

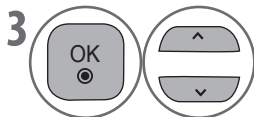

Sélectionnez **Standard, Musique, Cinéma, Sport** ou **Jeux**.

- Appuyez sur le bouton **MENU/EXIT** pour revenir à l'affichage normal du téléviseur.
- Appuyez sur le bouton **BACK** pour revenir à l'écran précédent.

# RÉGLAGES MANUELS DU SON - MODE UTILISATEUR

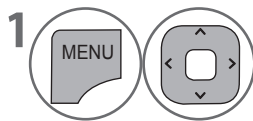
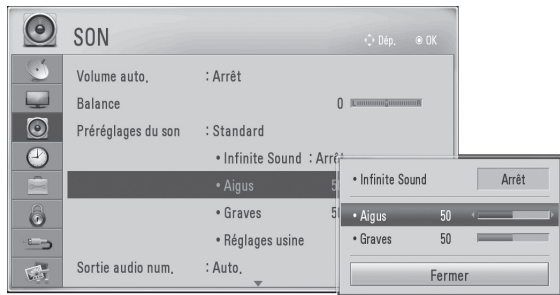

Sélectionnez **SON**.

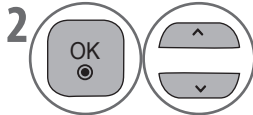

Sélectionnez **Préréglages du son**.

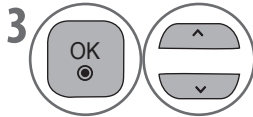

Sélectionnez **Standard, Musique, Cinéma, Sport** ou **Jeux**.

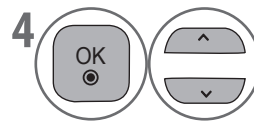

Sélectionnez **Aigus** ou **Graves**.

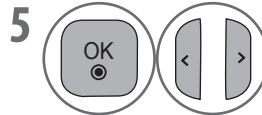

Définissez le niveau sonore souhaité.

## INFINITE SOUND

Sélectionnez cette option pour disposer d'un son réaliste.

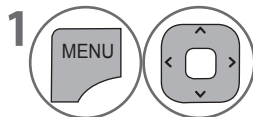

Sélectionnez **SON**.

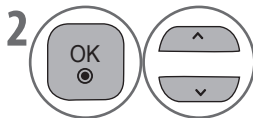

Sélectionnez **Infinite Sound**.

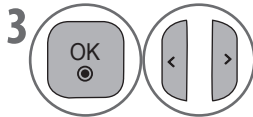

Sélectionnez **Marche** ou **Arrêt**.

- **Infinite Sound:** Infinite Sound est une technologie de son exclusive et brevetée de LG qui a pour effet d'offrir à l'utilisateur la sensation d'une immersion dans un son surround 5.1 avec seulement les deux haut-parleurs avant.

- Appuyez sur le bouton **MENU/EXIT** pour revenir à l'affichage normal du téléviseur.
- Appuyez sur le bouton **BACK** pour revenir à l'écran précédent.



# REGLAGES DU SON ET DE LA LANGUE

## BALANCE

Vous pouvez régler l'équilibre sonore des haut-parleurs sur les valeurs de votre choix.

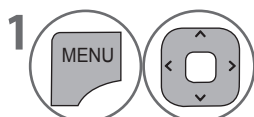

Sélectionnez **SON**.

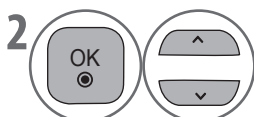

Sélectionnez **Balance**.

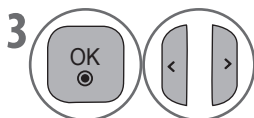

Effectuez le réglage souhaité.

- Appuyez sur le bouton **MENU/EXIT** pour revenir à l'affichage normal du téléviseur.
- Appuyez sur le bouton **BACK** pour revenir à l'écran précédent.

# ACTIVATION ET DÉSACTIVATION DES HAUT-PARLEURS DU TÉLÉVISEUR

Vous pouvez régler le statut des haut-parleurs internes du téléviseur.

Dans les modes **AV1**, **AV2**, **AV3**, **COMPOSANT**, **RGB** et **HDMI1** avec un câble HDMI-DVI, les haut-parleurs du téléviseur peuvent être opérationnels même si aucun signal vidéo n'est reçu.

Si vous souhaitez utiliser votre système hi-fi externe, éteignez les haut-parleurs du téléviseur.

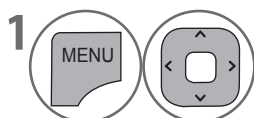
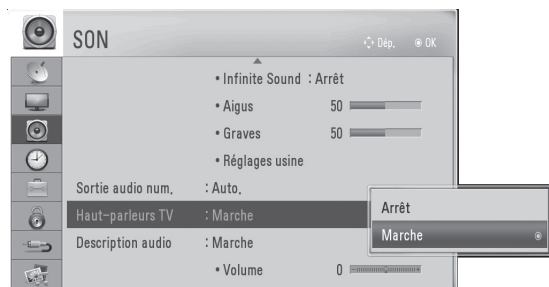

Sélectionnez **SON**.

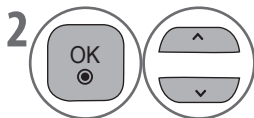

Sélectionnez **Haut-parleurs TV**.

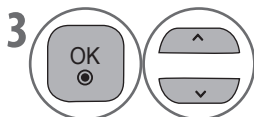

Sélectionnez **Marche** ou **Arrêt**.

- Appuyez sur le bouton **MENU/EXIT** pour revenir à l'affichage normal du téléviseur.
- Appuyez sur le bouton **BACK** pour revenir à l'écran précédent.

# REGLAGES DU SON ET DE LA LANGUE

## SÉLECTION DE LA SORTIE AUDIO NUMÉRIQUE

Cette fonction vous permet de sélectionner la sortie audio numérique de votre choix.

Le téléviseur peut reproduire le son Dolby Digital uniquement sur un canal qui diffuse ce type de son.

Lorsque le son Dolby Digital est disponible, le fait de sélectionner Auto. dans le menu « Sortie audio num. » a pour effet de définir la sortie SPDIF (Sony Philips Digital InterFace) sur Dolby Digital.

Si Auto. est sélectionné dans le menu « Sortie audio num. » alors que ce format audio n'est pas disponible, la sortie SPDIF sera PCM (Pulse-Code Modulation, modulation par impulsions et codage).

Même si Dolby Digital et Langue audio ont été définis dans un canal qui diffuse du son au format Dolby Digital, seul le son Dolby Digital sera reproduit.

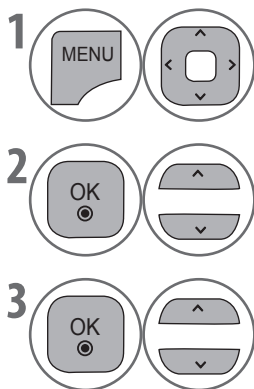
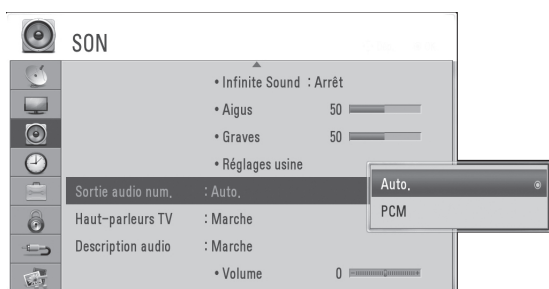

Sélectionnez **SON**.

Sélectionnez **Sortie audio num.**

Sélectionnez **Auto.** ou **PCM**.



Produit fabriqué sous licence de Dolby Laboratories. *Dolby* et le symbole du double D sont des marques de Dolby Laboratories.

- Il est possible que certains lecteurs de DVD ne reproduisent pas de son SPDIF en mode HDMI. Si tel est le cas, réglez la sortie audio numérique du lecteur de DVD sur PCM.

Élément	Entrée audio	Sortie audio numérique
Auto.	MPEG	PCM
	DD	DD
	DD+	DD
PCM	MPEG	PCM
	DD	PCM
	DD+	PCM

- Appuyez sur le bouton **MENU/EXIT** pour revenir à l'affichage normal du téléviseur.
- Appuyez sur le bouton **BACK** pour revenir à l'écran précédent.

# RÉINITIALISATION DES PARAMÈTRES AUDIO

Les Préréglages du son sélectionnés sont rétablis sur leurs valeurs par défaut.

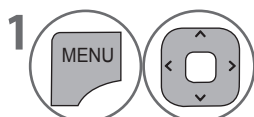
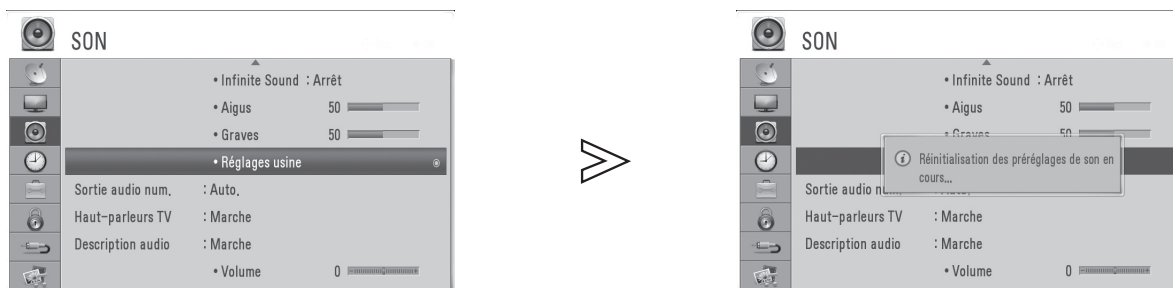

Sélectionnez **SON**.

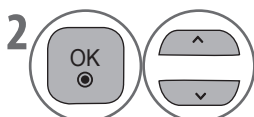

Sélectionnez **Réglages usine**.



Initialisez la valeur réglée.

- Appuyez sur le bouton **MENU/EXIT** pour revenir à l'affichage normal du téléviseur.
- Appuyez sur le bouton **BACK** pour revenir à l'écran précédent.

# REGLAGES DU SON ET DE LA LANGUE

## DESCRIPTION AUDIO (EN MODE NUMÉRIQUE UNIQUEMENT)

Cette fonction destinée aux aveugles fournit des explications sonores décrivant la situation actuelle d'un programme TV en plus du son normal.

Lorsque la fonction Description audio est sélectionnée, le son de base et la Description audio sont fournis pour les programmes qui contiennent une Description audio.

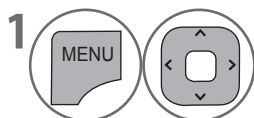
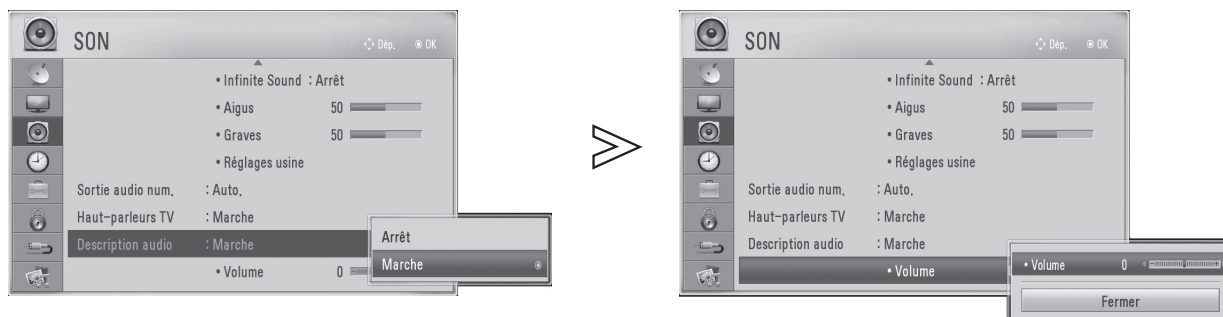

Sélectionnez **SON**.

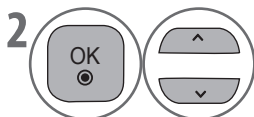

Sélectionnez **Description audio**.

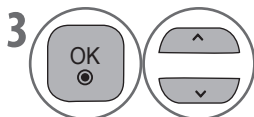

Sélectionnez **Marche**.

- La disponibilité de la description audio est indiquée par « AD » dans le bandeau d'informations
- Vous pouvez aussi l'activer à l'aide du bouton **AD**.

## Réglage du volume de la Description audio lorsque Marche est sélectionné

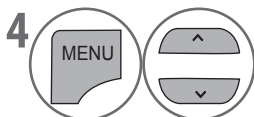

Sélectionnez **Volume**.

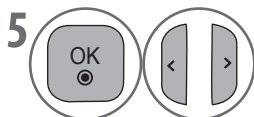

Effectuez le réglage souhaité.

- Appuyez sur le bouton **MENU/EXIT** pour revenir à l'affichage normal du téléviseur.
- Appuyez sur le bouton **BACK** pour revenir à l'écran précédent.

## Réception stéréo/double fréquence (EN MODE ANALOGIQUE UNIQUEMENT)

Lorsqu'une chaîne est sélectionnée, les informations sonores de la station apparaissent avec le numéro de chaîne et le nom de la station.

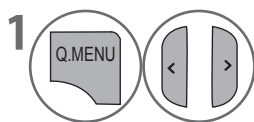

Sélectionnez **SON**.

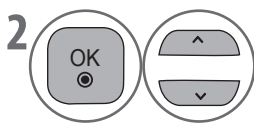

Sélectionnez la sortie audio.

Diffusion	Menu à l'écran (OSD)
Mono	MONO
Stéréo	STEREO
Bilingue	DUAL I, DUAL II, DUAL I+II

### ■ Sélection du son mono

Si le signal stéréo est faible dans le mode de réception stéréo, vous pouvez basculer en mode Mono. La clarté du son est améliorée en mode de réception mono.

### ■ Sélection de la langue pour les émissions bilingues

Si un programme peut être reçu en deux langues (bilingue), vous pouvez basculer vers DUAL I, DUAL II ou DUAL I+II.

**DUAL I** Redirige la langue de diffusion principale vers les haut-parleurs.

**DUAL II** Redirige la langue de diffusion secondaire vers les haut-parleurs.

**DUAL I+II** Redirige une langue sur chaque haut-parleur.

# REGLAGES DU SON ET DE LA LANGUE

## Réception NICAM (EN MODE ANALOGIQUE UNIQUEMENT)

Si le téléviseur est équipé d'un récepteur NICAM, il est possible de recevoir du son numérique NICAM (Near Instantaneous Companding Audio Multiplex) de haute qualité.

La sortie audio peut être sélectionnée en fonction du type d'émission reçu.

- 1 Lors de la réception de son **NICAM** mono, vous avez le choix entre **NICAM MONO** et **FM MONO**.
- 2 Lors de la réception de son **NICAM** stéréo, vous avez le choix entre **NICAM STEREO** et **FM MONO**.  
Si le signal stéréo est faible, basculez vers **FM MONO**.
- 3 Lors de la réception d'un signal **NICAM dual**, vous avez le choix entre **NICAM DUAL I**, **NICAM DUAL II**, **NICAM DUAL I+II** et **FM MONO**.

## Sélection de la sortie audio des haut-parleurs

En mode AV, Composant, RGB et HDMI, vous pouvez diriger la sortie son vers le haut-parleur droit ou gauche.



Sélectionnez la sortie audio.

- L + R** Le signal audio provenant de l'entrée audio L est dirigé vers le haut-parleur gauche ; le signal audio provenant de l'entrée audio R est dirigé vers le haut-parleur droit.
- L + L** Le signal audio provenant de l'entrée audio L est dirigé vers les haut-parleurs gauche et droit.
- R + R** Le signal audio provenant de l'entrée audio R est dirigé vers les haut-parleurs gauche et droit.

# SÉLECTION DU PAYS

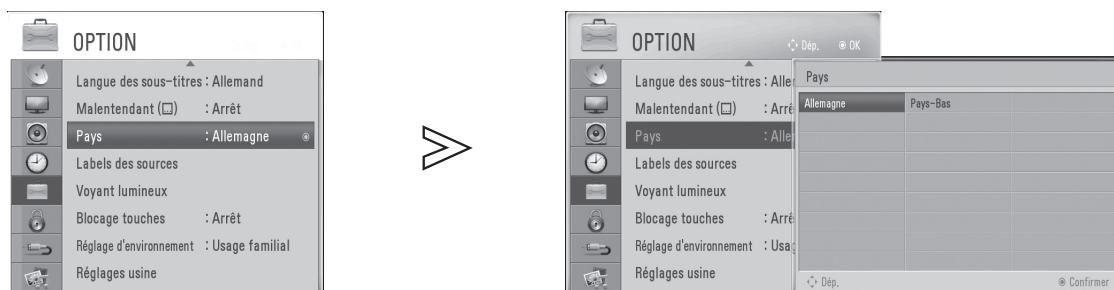
Si vous souhaitez changer le pays sélectionné :

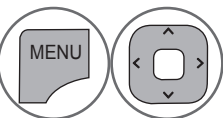
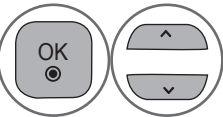
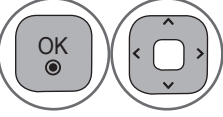

-  Sélectionnez **OPTION**.
-  Sélectionnez **Pays**.
-  Sélectionnez le pays de votre choix.
-  Sauvegardez.

## REMARQUE

- ▶ Si vous ne sélectionnez pas le bon pays, il se peut que le télétexte n'apparaisse pas correctement à l'écran et que des problèmes surviennent lors de l'utilisation du télétexte.
- ▶ Il se peut que la fonction IC (Interface commune) ne puisse pas être appliquée en raison des conditions de diffusion en vigueur dans le pays.
- ▶ Il se peut que les touches de commande du mode TNT ne fonctionnent pas en raison des conditions de diffusion en vigueur dans le pays.
- ▶ Dans les pays où la réglementation en termes de diffusion numérique n'est pas déterminée, il est possible que certaines fonctions TNT ne soient pas opérationnelles en raison des conditions de diffusion en vigueur.



# REGLAGES DU SON ET DE LA LANGUE

## SÉLECTION DE LA LANGUE

Sélectionnez la langue par défaut et la fonction Malentendant.

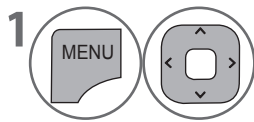

Sélectionnez **OPTION**.

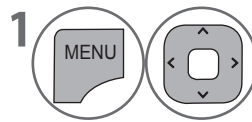

Sélectionnez **OPTION**.

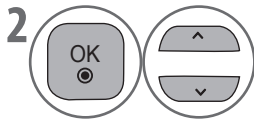

Sélectionnez **Langue menu, Langue audio** ou **Langue des sous-titres**.

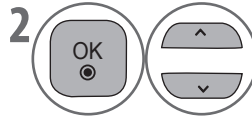

Sélectionnez **Malentendant** (⋮).

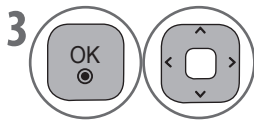

Sélectionnez la langue de votre choix.

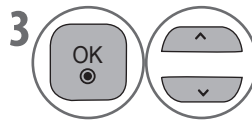

Sélectionnez **Marche** ou **Arrêt**.



Sauvegardez.

- Appuyez sur le bouton **MENU/EXIT** pour revenir à l'affichage normal du téléviseur.
- Appuyez sur le bouton **BACK** pour revenir à l'écran précédent.

### Langue audio/des sous-titres (En Mode Numérique uniquement)

Si les langues que vous avez choisies comme langues principales pour le son (Langue audio) et les sous-titres (Langue des sous-titres) ne sont pas prises en charge, vous pouvez sélectionner une langue dans la catégorie secondaire.

Si les données audio d'une langue sélectionnée ne sont pas diffusées, la langue audio par défaut est utilisée. Cette remarque vaut également pour les données de sous-titrage.

#### < Sélection de la langue audio >

La fonction Audio permet de sélectionner la langue de votre choix.

- ▶ Lorsque plusieurs langues audio sont diffusées, vous pouvez sélectionner celle de votre choix.

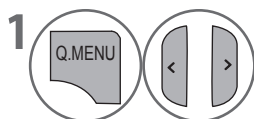

Sélectionnez **Audio**.

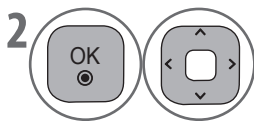

Sélectionnez une langue audio.

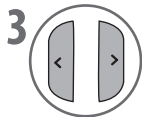

Sélectionnez **L + R, L + L** ou **R + R**.

#### < Sélection de la langue des sous-titres >

Utilisez la fonction Sous-titres lorsque plusieurs langues sont diffusées pour les sous-titres.

- ▶ Lorsque plusieurs langues sont diffusées pour les sous-titres, vous pouvez sélectionner celle de votre choix à l'aide du bouton **SUBTITLE** de la télécommande.
- ▶ Appuyez sur le bouton **^** **v** pour sélectionner une langue pour les sous-titres.

#### Informations OSD sur la langue audio

Affichage	Statut
N.A	Non disponible
MPEG	Son MPEG
DDP	Son Dolby Digital
⦿	Son pour « personnes malvoyantes »
ABC	Son pour « personnes malentendantes »

#### Subtitle Language OSD Information

Affichage	Statut
N.A	Non disponible
TEXT	Sous-titres Télétexte
ABC	Sous-titres pour « personnes malentendantes »

# REGLAGE DE L'HEURE

## CONFIGURATION DE L'HORLOGE

L'horloge est réglée automatiquement lors de la réception d'un signal TV numérique.

Une fois l'horloge réglée en mode numérique, vous ne pouvez plus changer l'heure. (Vous pouvez uniquement régler l'horloge manuellement si le téléviseur ne reçoit pas de signal TNT.)

Vous devez régler l'heure avant d'utiliser la fonction de minuterie.

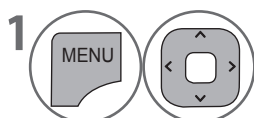
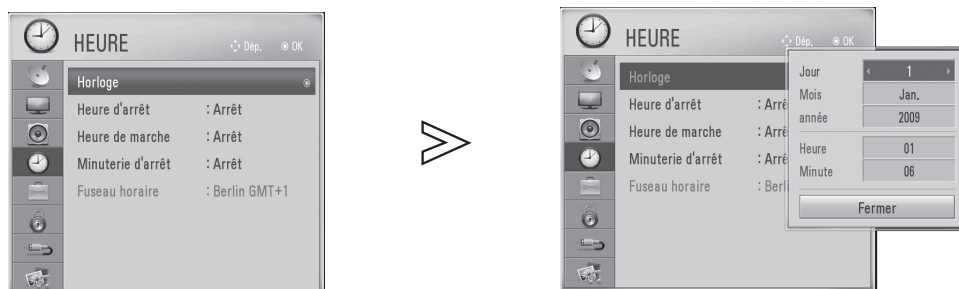

Sélectionnez **HEURE**.

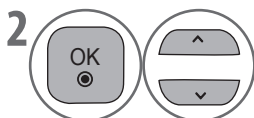

Sélectionnez **Horloge**.

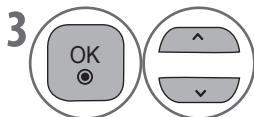

Sélectionnez l'option Année, Date ou Heure.



Définissez les options d'année, de date et d'heure.

• Le fuseau horaire est automatiquement sélectionné en fonction du pays choisi.

- Appuyez sur le bouton **MENU/EXIT** pour revenir à l'affichage normal du téléviseur.
- Appuyez sur le bouton **BACK** pour revenir à l'écran précédent.

# REGLAGE DE L'HEURE

## PARAMÈTRE HEURE MARCHÉ/ARRÊT AUTOMATIQUE

La fonction Heure arrêt fait passer automatiquement le téléviseur en mode veille à une heure prédéfinie.

Deux heures après avoir été mis sous tension par la fonction Heure marche, le téléviseur repasse automatiquement en mode veille si aucun bouton n'a été enfoncé.

La fonction Heure arrêt est prioritaire sur la fonction Heure marche si toutes deux sont réglées sur la même heure.

Pour que la fonction Minuterie marche puisse s'activer, le téléviseur doit être en mode veille.

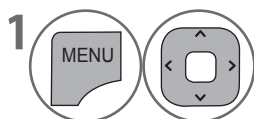
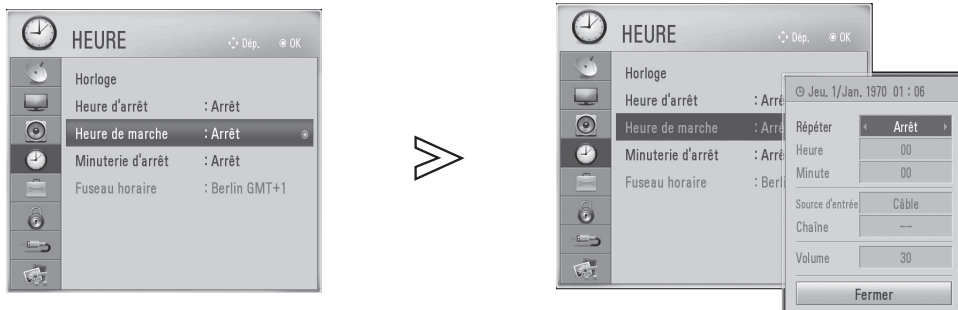

Sélectionnez **HEURE**.

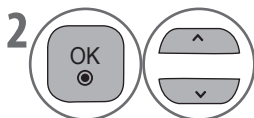

Sélectionnez **Heure d'arrêt** ou **Heure de marche**.

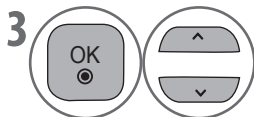

Sélectionnez **Répéter**.

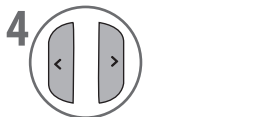

Sélectionnez **Arrêt, Une fois, Chaque jour, Lun-Ven, Lun-Sam, Sam-Dim** ou **Dim**.

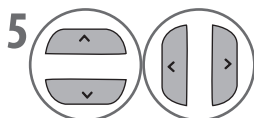

Réglez l'heure.

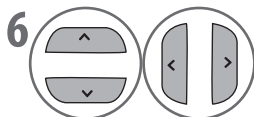

Réglez les minutes.

• Pour annuler la fonction **Heure de marche/d'arrêt**, sélectionnez **Arrêt**.

• Pour la fonction Heure marche uniquement

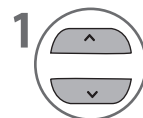

Sélectionnez **Source d'entrée**.

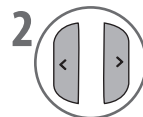

Sélectionnez **TV** ou une source.

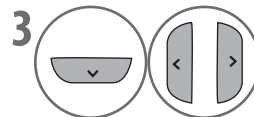

Réglez la chaîne.

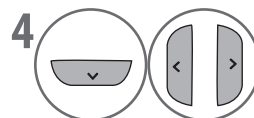

Réglez le volume à la mise sous tension.

- Appuyez sur le bouton **MENU/EXIT** pour revenir à l'affichage normal du téléviseur.
- Appuyez sur le bouton **BACK** pour revenir à l'écran précédent.

# RÉGLAGE DE LA MINUTERIE DE VEILLE

Vous n'avez plus à vous soucier d'éteindre le téléviseur avant d'aller vous coucher.

En effet, la fonction de minuterie d'arrêt fait passer automatiquement le téléviseur en mode veille après un certain délai.

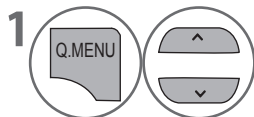

Sélectionnez **Minuterie d'arrêt**.

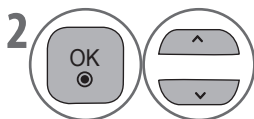

Sélectionnez **Arrêt, 10, 20, 30, 60, 90, 120, 180 ou 240 Min.**

- Lorsque vous éteignez le téléviseur, le paramètre de minuterie d'arrêt défini est annulé.
- Vous pouvez également régler la **Minuterie d'arrêt** dans le menu **HEURE**.

- Appuyez sur le bouton **MENU/EXIT** pour revenir à l'affichage normal du téléviseur.
- Appuyez sur le bouton **BACK** pour revenir à l'écran précédent.

# CONTROLE PARENTAL / EVALUATIONS

## DÉFIN. M.D.PASSE ET SYSTÈME DE VERROU

Entrez le mot de passe. Appuyez sur « 0 », « 0 », « 0 », « 0 » sur la télécommande.

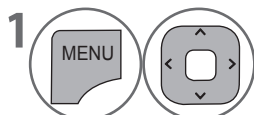

Sélectionnez **VERROU**.

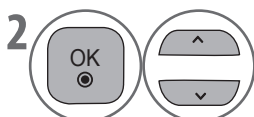

Sélectionnez **Système de verrou**.

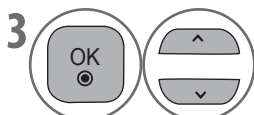

Sélectionnez **Marche**.

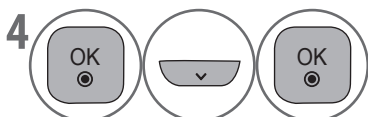

Définissez le mot de passe.



Entrez un mot de 4 chiffres.

Veillez à choisir un numéro dont vous vous souviendrez !  
Tapez à nouveau le mot de passe à titre de confirmation.

- Si vous avez sélectionné **Marche** dans le menu **VERROU** > **Système de verrou**, vous êtes invité à entrer votre mot de passe pour obtenir l'accès. Utilisez les **boutons numériques** pour entrer un mot de passe de 4 chiffres.
- Si vous avez oublié votre mot de passe, entrez 0325 pour le réinitialiser.

- Appuyez sur le bouton **MENU/EXIT** pour revenir à l'affichage normal du téléviseur.
- Appuyez sur le bouton **BACK** pour revenir à l'écran précédent.

# BLOPAGE DE CHAÎNE

Cette fonction bloque les chaînes que vous ne souhaitez pas regarder ou que vous ne voulez pas que vos enfants regardent. Cette fonction est disponible lorsque **Système de verrou** est défini sur **Marche**. Pour regarder une chaîne bloquée, vous devez entrer un mot de passe.

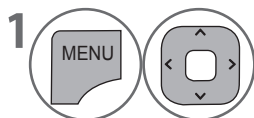
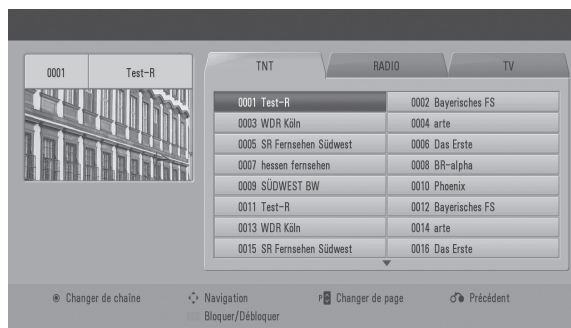

Sélectionnez **VERROU**.

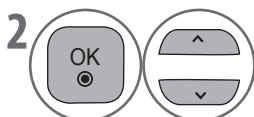

Sélectionnez **Blocage de chaîne**.



Entrez dans le menu **Blocage de chaîne**.



Sélectionnez une chaîne à bloquer/débloquer.



Verrouillez ou déverrouillez.

- Si vous avez sélectionné **Marche** dans le menu **VERROU > Système de verrou**, vous êtes invité à entrer votre mot de passe pour obtenir l'accès. Utilisez les **boutons numériques** pour entrer un mot de passe de 4 chiffres.
- L'icône  est affichée lorsque le canal est bloqué.

- Appuyez sur le bouton **MENU/EXIT** pour revenir à l'affichage normal du téléviseur.
- Appuyez sur le bouton **BACK** pour revenir à l'écran précédent.

# CONTROLE PARENTAL / EVALUATIONS

## CONTRÔLE PARENTAL (EN MODE NUMÉRIQUE UNIQUEMENT)

Cette fonction opère selon les informations de la station de diffusion. Par conséquent, si le signal diffuse des informations incorrectes, elle ne fonctionne pas.

Un mot de passe est requis pour accéder à ce menu.

Ce téléviseur est programmé pour mémoriser la dernière option qui a été configurée, même s'il est éteint.

Elle permet d'éviter que les enfants ne regardent certains programmes télévisés réservés aux adultes, en fonction des limites d'évaluation définies.

Pour regarder une chaîne bloquée, vous devez entrer un mot de passe.

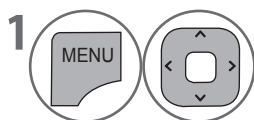
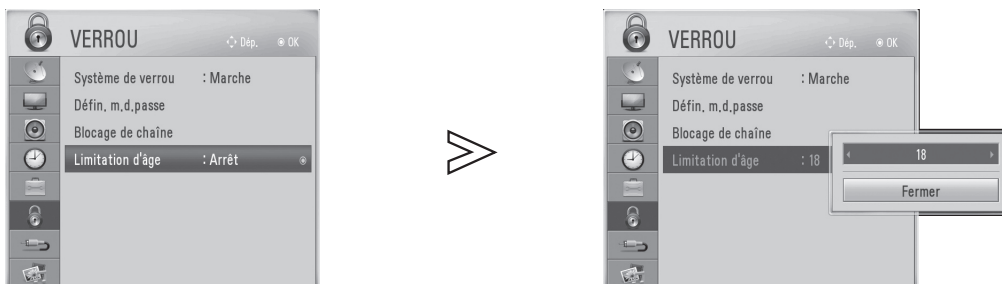

Sélectionnez **VERROU**.

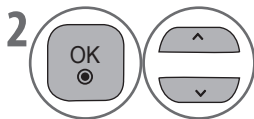

Sélectionnez **Limitation d'âge**.

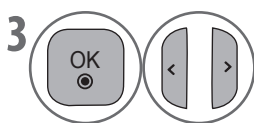

Apportez les modifications nécessaires.



Sauvegardez.

- Si vous avez sélectionné **Marche** dans le menu **VERROU** > **Système de verrou**, vous êtes invité à entrer votre mot de passe pour obtenir l'accès. Utilisez les **boutons numériques** pour entrer un mot de passe de 4 chiffres.
- Si vous avez oublié votre mot de passe, entrez 0325 pour le réinitialiser.
- Si la fonction **Limitation d'âge** est définie, toute chaîne sans évaluation parentale sera bloquée.

- Appuyez sur le bouton **MENU/EXIT** pour revenir à l'affichage normal du téléviseur.
- Appuyez sur le bouton **BACK** pour revenir à l'écran précédent.

# BLOPAGE TOUCHES

Le téléviseur peut être configuré de telle sorte que la télécommande soit obligatoire pour contrôler ses différentes fonctions. Cette fonction permet d'éviter toute utilisation non autorisée du téléviseur.

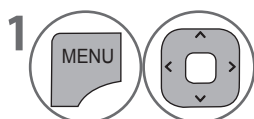
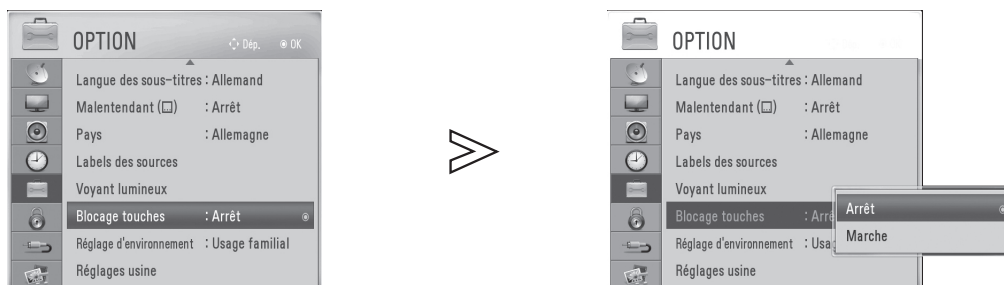

Sélectionnez **OPTION**.

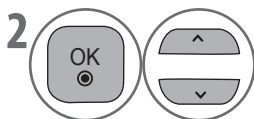

Sélectionnez **Blocage touches**.

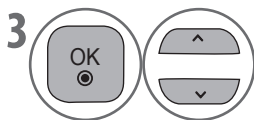

Sélectionnez **Marche** ou **Arrêt**.



Sauvegardez.

- Lorsque la fonction **Blocage touches est définie sur Marche** et que le téléviseur est hors tension, appuyez sur le bouton **INPUT** ou **P ^ V** du téléviseur ou sur la touche **POWER, INPUT, P ^ V** ou un **bouton numérique** de la télécommande pour l'allumer.
- Lorsque la fonction **Blocage touches est définie sur Marche**, le message '⚠ **Blocage touches activé** s'affiche à l'écran si vous n'appuyez sur aucun bouton du panneau avant du téléviseur pendant le visionnage.

- Appuyez sur le bouton **MENU/EXIT** pour revenir à l'affichage normal du téléviseur.
- Appuyez sur le bouton **BACK** pour revenir à l'écran précédent.



# TELETEXT

\* Cette fonction n'est pas disponible dans certains pays.

Le télétexte est un service gratuit diffusé par la plupart des chaînes de télévision. Il propose des informations de dernière minute portant sur l'actualité, la météo, les programmes TV, les cours de la bourse, ainsi que de nombreux autres sujets.

Le décodeur télétexte qui équipe ce téléviseur est compatible avec les systèmes SIMPLE et FASTEXT. Le système SIMPLE (télétexte standard) se compose d'un certain nombre de pages, qu'il est possible de sélectionner en tapant directement le numéro correspondant.

FASTEXT est une méthode plus moderne qui permet une sélection rapide et aisée des informations du télétexte.

## ACTIVATION/DÉSACTIVATION DU TÉLÉTEXTE

Appuyez sur le bouton **TEXT** pour basculer vers le télétexte. La page initiale ou la dernière page sélectionnée s'affiche à l'écran.

Deux numéros de page, le nom de la chaîne, la date et l'heure sont affichés sur la première ligne de l'écran. Le premier numéro de page indique votre sélection, tandis que le second correspond au numéro de la page actuellement affichée.

Appuyez sur le bouton **TEXT** pour désactiver le télétexte. Le téléviseur revient au mode précédent.

## TEXTE SIMPLE

### ■ Sélection de page

- 1 Tapez les trois chiffres correspondant au numéro de la page à l'aide des **boutons numériques**. Si vous indiquez un mauvais chiffre, complétez le numéro erroné, puis entrez à nouveau le numéro de page correct.
- 2 Pour sélectionner la page précédente ou suivante, vous pouvez utiliser le bouton **P**  $\wedge \vee$ .

## FASTEXT

Les pages du télétexte sont codées en fonction des cases colorées figurant au bas de l'écran. Pour sélectionner une page, il vous suffit d'appuyer sur la touche de couleur correspondante.

### ■ Sélection de page

- 1 Appuyez sur le bouton **T.OPT**, puis sur  $\wedge \vee$  pour sélectionner le menu  $\boxed{1}$ . Cela a pour effet d'afficher la page d'index du télétexte.
- 2 Vous pouvez sélectionner les pages codées par couleur en appuyant sur la touche de couleur correspondante.
- 3 A l'instar du mode SIMPLE, vous pouvez sélectionner une page du télétexte en tapant les trois chiffres correspondant à son numéro à l'aide des boutons numériques.
- 4 Pour sélectionner la page précédente ou suivante, vous pouvez utiliser le bouton  $\wedge \vee$ .

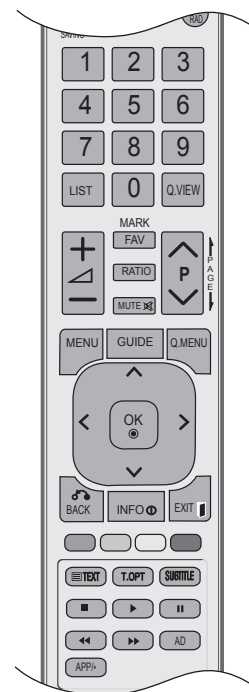

# FONCTIONS SPÉCIALES DU TÉLÉTEXTE

Appuyez sur le bouton **T. OPT**, puis sur  $\wedge \vee$  pour sélectionner le menu **Option texte**.



- **Taille**

Double la hauteur du texte.



- **Index**

Affiche la page d'index du télétexte.



- **Horloge**

En mode télétexte, appuyez sur ce bouton pour sélectionner un numéro de sous-page. Le numéro de sous-page est affiché au bas de l'écran. Pour maintenir ou changer la sous-page, appuyez sur les boutons ROUGE/VERT ou sur les boutons numériques.



- **Maintenir**

Interrompt le défilement automatique des pages, dans le cas des pages télétexte comprenant plusieurs sous-pages. Le nombre de sous-pages et le numéro de celle qui est actuellement affichée apparaissent généralement sous l'heure. Lorsque ce menu est sélectionné, le symbole Arrêt est affiché dans le coin supérieur gauche de l'écran et le changement de page automatique est inactif.



- **Montrer**

Sélectionnez ce menu pour afficher des informations cachées, telles que les solutions à des devinettes ou à des casse-tête.



- **Mettre à jour**

Affiche l'image TV pendant la recherche d'une nouvelle page télétexte. Le symbole apparaît alors dans le coin supérieur gauche de l'écran. Lorsque la page mise à jour est disponible, le symbole est remplacé par le numéro de la page. Sélectionnez à nouveau ce menu pour afficher la page télétexte actualisée.

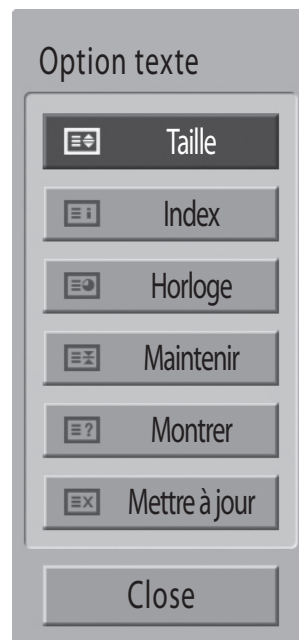

# ANNEXE

## TROUBLESHOOTING

### Le téléviseur ne fonctionne pas correctement.

La télécommande ne fonctionne pas.	<ul style="list-style-type: none"><li>- Vérifiez qu'aucun obstacle n'empêche la transmission du signal de la télécommande vers le téléviseur. Assurez-vous que la télécommande est dirigée vers le téléviseur.</li><li>- Vérifiez que la polarité des piles est correcte (+ sur +, - sur -).</li><li>- Remplacez les piles.</li></ul>
L'appareil s'éteint soudainement	<ul style="list-style-type: none"><li>- La minuterie d'arrêt est peut-être activée.</li><li>- Vérifiez les réglages de mise sous/hors tension. L'alimentation a peut-être été coupée.</li><li>- Si le téléviseur ne reçoit plus de signal d'entrée, il s'éteint automatiquement après 15 minutes.</li></ul>

### Problèmes liés à la fonction vidéo.

Absence d'image et de son	<ul style="list-style-type: none"><li>- Vérifiez que le téléviseur est allumé.</li><li>- Essayez un autre canal. Il s'agit peut-être d'un problème d'émission.</li><li>- Vérifiez que le cordon d'alimentation est correctement branché sur la prise secteur.</li><li>- Vérifiez la direction et/ou l'emplacement de l'antenne.</li><li>- Vérifiez la prise secteur en y branchant un autre appareil.</li></ul>
L'image apparaît lentement après avoir allumé l'appareil	<ul style="list-style-type: none"><li>- Il est normal que l'image n'apparaisse pas immédiatement lorsque l'appareil s'allume. Si aucune image n'apparaît après cinq minutes, contactez le service technique.</li></ul>
Images ou couleurs de mauvaise qualité ou inexistantes	<ul style="list-style-type: none"><li>- Réglez la couleur à l'aide des options du menu.</li><li>- Assurez-vous que l'appareil et le magnétoscope sont suffisamment espacés l'un de l'autre.</li><li>- Essayez un autre canal. Il s'agit peut-être d'un problème d'émission.</li><li>- Assurez-vous que les câbles vidéo sont correctement installés.</li><li>- Activez n'importe quelle fonction pour rétablir la luminosité de l'image.</li></ul>
Barres verticales/horizontales ou tremblement de l'image	<ul style="list-style-type: none"><li>- Recherchez de possibles interférences causées, par exemple, par un appareil ou un outil électrique.</li></ul>
Mauvaise réception de certains canaux	<ul style="list-style-type: none"><li>- Il se peut que la station d'émission ou la chaîne connaisse des problèmes ; syntonisez sur un autre canal.</li><li>- Le signal émis par la station est faible ; repositionnez l'antenne afin de recevoir des signaux plus faibles.</li><li>- Détectez les possibles sources d'interférences.</li></ul>
Des raies ou des lignes apparaissent sur l'image	<ul style="list-style-type: none"><li>- Vérifiez l'antenne (changez sa position).</li></ul>
Aucune image n'apparaît lors d'une connexion HDMI	<ul style="list-style-type: none"><li>- Vérifiez que votre câble HDMI est de la version 1.3 ou ultérieure.</li><li>- L'utilisation d'un câble HDMI antérieur à la version 1.3 peut entraîner un scintillement ou l'absence d'image à l'écran. Utilisez les câbles les plus récents compatibles au minimum avec HDMI version 1.3.</li></ul>

### Problèmes liés à la fonction audio.

Image normale, mais absence de son	<ul style="list-style-type: none"><li>- Appuyez sur le bouton  + ou -.</li><li>- Le son est-il coupé ? Appuyez sur le bouton <b>MUTE</b>.</li><li>- Essayez un autre canal. Il s'agit peut-être d'un problème d'émission.</li><li>- Assurez-vous que les câbles audio sont correctement installés.</li></ul>
Absence de son sur l'un des haut-parleurs	<ul style="list-style-type: none"><li>- Réglez la <b>Balance</b> à l'aide des options du menu.</li></ul>
Bruit inhabituel provenant du téléviseur	<ul style="list-style-type: none"><li>- Le téléviseur émet un bruit inhabituel lorsque vous l'allumez ou l'éteignez. Ce bruit est dû à un changement de température ou du taux d'humidité et n'est, en aucun cas, le signe d'un dysfonctionnement.</li></ul>
Absence de son lors d'une connexion HDMI ou USB	<ul style="list-style-type: none"><li>- Vérifiez qu'il s'agit d'un câble HDMI supérieur à la version 1.3.</li><li>- Vérifiez qu'il s'agit d'un câble USB supérieur à la version 2.0.</li></ul>

Problème en mode PC. (Uniquement si le mode PC est activé.)	
Le signal est hors plage (format non valide)	- Réglez la résolution ou la fréquence horizontale/verticale. - Vérifiez la source d'entrée.
Barres verticales ou bandes à l'arrière-plan, bruit horizontal et position incorrecte	- Utilisez la fonction de configuration automatique ou réglez l'horloge, la phase ou la position H/V. (Option)
La couleur de l'écran n'est pas stable ou image monochrome	- Vérifiez le câble de signal. - Réinstallez la carte vidéo du PC.
Problème avec les réglages IMAGE.	
Lorsque l'utilisateur modifie les réglages d'image, le téléviseur rétablit automatiquement les réglages initiaux après une certaine période.	- Cela signifie que le téléviseur est actuellement défini sur le <b>Mode Expo.</b> Pour basculer vers le mode Usage familial, procédez comme suit : Dans le menu TV, sélectionnez <b>OPTION -&gt; Réglage d'environnement -&gt; Usage familial.</b> Le téléviseur est maintenant réglé sur le mode <b>Usage familial.</b>

## ENTRETIEN

Vous pouvez éviter les dysfonctionnements prématurés. Un nettoyage soigné et régulier permet d'accroître la durée de vie utile de votre téléviseur.

### ATTENTION

- ▶ veillez à mettre votre téléviseur hors tension et à débrancher le cordon d'alimentation avant de procéder au nettoyage.

### Nettoyage de l'écran

- ① Pour dépoussiérer correctement votre écran, il est conseillé d'humidifier un chiffon doux avec un mélange d'eau tiède et d'assouplisseur (ou liquide vaisselle). Essorez le chiffon jusqu'à ce qu'il soit presque sec, puis frottez délicatement l'écran.
- ② Veillez à retirer l'excédent d'eau sur l'écran. Laissez sécher à l'air libre avant de remettre votre téléviseur sous tension.

### Nettoyage du boîtier

- Pour retirer la poussière ou les saletés, nettoyez le boîtier avec un chiffon non pelucheux doux et sec.
- N'utilisez pas de chiffon humide.

### Absence prolongée

#### ATTENTION

- ▶ Si vous ne comptez pas utiliser votre téléviseur pendant une période prolongée (pendant les vacances, par exemple), il est conseillé de débrancher le cordon d'alimentation afin de ne pas endommager votre téléviseur en cas d'orage ou de pointes de puissance.

# ANNEXE

## SPÉCIFICATIONS DE L'APPAREIL

MODELES		32LD5**	42LD5**	32LE5***	37LE5***	42LE5***	47LE5***
		32LD540-ZC 32LD541-ZC	42LD540-ZC 42LD541-ZC	32LE5400-ZA 32LE5410-ZA	37LE5400-ZA 37LE5410-ZA	42LE5400-ZA 42LE5410-ZA	47LE5400-ZA 47LE5410-ZA
Dimensions (L x H x P)	avec socle	800 mm x 563 mm x 207 mm	1024 mm x 695 mm x 261 mm	784,6 mm x 558,1 mm x 221 mm	905 mm x 630 mm x 270 mm	1016 mm x 692 mm x 270 mm	1126,5 mm x 757,9 mm x 285,3 mm
	sans socle	800 mm x 503 mm x 74,7 mm	1024 mm x 632 mm x 78,7 mm	784,6 mm x 499,5 mm x 39,9 mm	905 mm x 568 mm x 39,9 mm	1016 mm x 630 mm x 29,3 mm	1126,5 mm x 692 mm x 29,3 mm
Poids	avec socle	9,8 kg	15,9 kg	12,4 kg	15,7 kg	19,5 kg	22,9 kg
	sans socle	8,8 kg	14,3 kg	10,6 kg	13,2 kg	17,0 kg	20,0 kg
Puissance requise		AC 100-240 V~ 50/60 Hz	AC 100-240 V~ 50/60 Hz	AC 100-240 V~ 50/60 Hz	AC 100-240 V~ 50/60 Hz	AC 100-240 V~ 50/60 Hz	AC 100-240 V~ 50/60 Hz
Consommation		160 W	210 W	130 W	130 W	165 W	175 W
Taille du module CI (Largeur x Hauteur x Profondeur)		100,0 mm x 55,0 mm x 5,0 mm					
Système de télévision		PAL-BG/I/DK, SECAM-BG/DK					
Couverture de programme		VHF: E2 à E12, UHF: E21 à E69, CATV: S1 à S20, HYPER: S21 à S47					
Impédance de l'antenne externe		75 ohms					
Conditions ambiantes	Température en fonctionnement	0 °C à 40 °C					
	Humidité en fonctionnement	Moins de 80 %					
	Température de stockage	-20 °C à 60 °C					
	Humidité en stockage	Moins de 85 %					

- Afin d'améliorer la qualité de ce produit, les spécifications indiquées ci-dessus peuvent être modifiées sans préavis.

# LICENCE OPEN SOURCE

## AVIS SUR LE LOGICIEL OPEN SOURCE

Les exécutables GPL et les bibliothèques LGPL ci-dessous utilisés dans ce produit sont soumis aux accords de licence GPL2.0/LGPL2.1 :

### **EXECUTABLES GPL :**

Linux kernel 2.6, busybox

### **BIBLIOTHEQUES LGPL :**

uClibc, libexif

LG Electronics propose de vous fournir le code source sur CD-ROM pour un montant couvrant le coût de cette distribution, en l'occurrence le coût des supports, de l'expédition et de la manutention, sur simple demande par courrier électronique à LG Electronics, à l'adresse suivante : [opensource@lge.com](mailto:opensource@lge.com)

Cette offre est valable pendant une période de trois (3) ans à compter de la date de la distribution de ce produit par LG Electronics.

Vous trouverez une copie des licences GPL et LGPL sur le CD-ROM fourni avec ce produit.

Ce produit inclut

- freetype : copyright © 2003 The FreeType Project ([www.freetype.org](http://www.freetype.org)).
- libjpeg : Ce logiciel est basé en partie sur le travail d'Independent JPEG Group copyright © 1991 – 1998, Thomas G. Lane.
- libpng : copyright © 1998-2008 Glenn Randers-Pehrson
- zlib : copyright © 1995-2005 Jean-loup Gailly and Mark Adler

Tous droits réservés.

Par les présentes, une autorisation est accordée, gratuitement, à toute personne obtenant une copie de ce logiciel et des fichiers de documentation associés (le « Logiciel ») pour utiliser le Logiciel sans restriction, y compris sans limitation des droits à utiliser, copier, modifier, fusionner, publier, distribuer, concéder une sous-licence et/ou vendre des copies du Logiciel, et permettre aux personnes recevant le Logiciel à en faire de même, sous réserve que les conditions suivantes soient respectées :

CE LOGICIEL EST FOURNI « EN L'ÉTAT », SANS AUCUNE GARANTIE EXPLICITE OU IMPLICITE, INCLUANT, SANS S'Y LIMITER, LES GARANTIES LIÉES À LA COMMERCIALISATION, À L'ADAPTATION DANS UN BUT PARTICULIER OU À LA NON-CONTREFAÇON. LES AUTEURS ET LES DÉTENTEURS DU COPYRIGHT NE PEUVENT EN AUCUN CAS ÊTRE TENUS POUR RESPONSABLES DE TOUTE RÉCLAMATION, TOUT DOMMAGE OU TOUTE AUTRE RESPONSABILITÉ, QUE CE SOIT PAR CONTRAT, EN RÉPARATION D'UN PRÉJUDICE OU AUTRE, RÉSULTANT DE L'UTILISATION DE TOUT OU PARTIE DU LOGICIEL OU DE TOUTE AUTRE OPÉRATION EN RAPPORT DIRECT OU INDIRECT AVEC LE LOGICIEL.



Notez le numéro de modèle série et le numéro de série du téléviseur.  
Reportez-vous à l'étiquette à l'arrière de l'appareil et communiquez cette information à votre revendeur lors de toute demande d'intervention.

Modèle : \_\_\_\_\_

N° de série : \_\_\_\_\_