



LG

Life's Good

ESPAÑOL

MANUAL DEL USUARIO TELEVISOR LCD / TV LCD LED / TV DE PLASMA

Lea atentamente este manual antes de hacer funcionar su aparato.
Consérvelo para futuras consultas.

www.lge.com

Comprado por separado

Soporte de pared

LSW100B o
LSW100BG

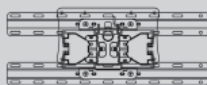

(32LE5***,
32LE7***,
32LD6***,
32LD7***,
32LD8***)

LSW200B o
LSW200BG

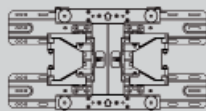

(37/42/47LE5***,
37/42/47LE7***,
42/47LE8***,
37/42/47LD6***,
42/47LD7***,
37/42LD8***)

LSW400B o
LSW400BG

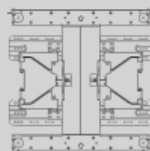

(55LE5***,
55LE7***,
55LE8***,
55LD6***)

AW-50PG60MS

AW-50PG60M

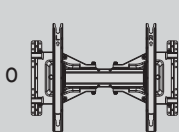
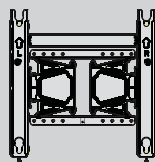

(50PK5**, 50PK7***, 50PK9****)

AW-60PG60MS

AW-60PG60M

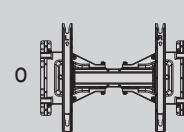
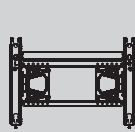

(60PK5**, 60PK7***, 60PK9****)

Los extras opcionales pueden cambiarse o modificarse para mejorar la calidad sin ninguna notificación.

Póngase en contacto con su distribuidor para comprar estos artículos.

Este dispositivo sólo funciona con TV LCD LED, TV LCD o TV de plasma LG.

Cuadro de medios
inalámbrico

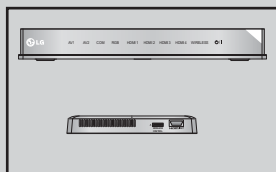

LAN inalámbrica para
adaptador de banda
ancha/ DLNA



(Excepto en el caso de los
modelos 50/60PK950,
50/60PK950N,
50/60PK980, 50/60PK990)



HDMI, el logotipo HDMI y High-Definition Multimedia Interface son marcas comerciales o marcas registradas de HDMI Licensing LLC.

CONTENIDO

PREPARATIVOS

Modelos de TV LCD LED: 32/37/42/47/55LE5***, 32/37/42/47/55LE7***, 42/47/55LE8***	A-1
Modelos de TV LCD: 32/37/42/47/55LD6***, 32/42/47LD7***	A-12
Modelos de TV de PLASMA: 50/60PK5**, 50/60PK7***, 50/60PK9***	A-23

CONFIGURACIÓN DEL EQUIPO EXTERNO

CONEXIÓN DE LA ANTENA	1
Si realiza la conexión con un cable Component 2	1
Conexión con un cable HDMI	3
Si realiza la conexión con un cable HDMI a DVI4	3
Si realiza la conexión con un euroconector	5
Configuración USB	6
Conexión con un cable RF	6
Conexión con un cable RCA	7
Si realiza la conexión con un cable D-sub de 15 patillas	8
Inserción de un módulo A CI	9
CONFIGURACIÓN DE AURICULARES	9
CONFIGURACIÓN DEL SALIDA DE AUDIO DIGITAL	10
CONEXIÓN INALÁMBRICA A EQUIPO EXTERNO	11
Resolución de visualización admitida	12
Configuración de pantalla para el modo PC	15
Configuración de red	19

CONTROL DE RECEPCIÓN DE TV/ PROGRAMAS

ENCENDIDO DEL TELEVISOR	29
Configuración de inicialización	29
SELECCIÓN DE PROGRAMAS	29
AJUSTE DEL VOLUMEN	29
QUICK MENU (MENÚ RÁPIDO)	30
SELECCIÓN Y AJUSTE DE MENÚS EN PANTALLA	31
AJUSTE AUTOMÁTICO DE PROGRAMAS	33
CONFIGURACIÓN DE TV DIGITAL POR CABLE	38
SINTONÍA MANUAL DE PROGRAMAS	39
Editar programa	43
Booster	47
INFORMACIÓN CI [INTERFAZ COMÚN]	48
Act. Software	49

PRUEBA DE SONIDO/IMAGEN	51
Diagnóstico	52
INFORMACIÓN DE SERVICIO/PRODUCTO	53
PRUEBA DE RED	53
MANUAL SENCILLO (MANUAL ELEMENTAL)	54
Selección de la lista de programas	55
Lista de entrada	57
ETIQUETA DE ENTRADA	58
SERVICIOS DE DATOS	59
Servicio MHP	60
SIMPLINK	62
AV MODE (MODO AV)	66
Inicialización(reajuste de los valores originales de fábrica)	67

NETCAST

Aviso legal	68
Menú Netcast	70
YOUTUBE	71
AccuWeather	73
Picasa	74

PARA UTILIZAR LA FUNCIÓN BLUETOOTH

¿Qué es la tecnología Bluetooth?	76
Configuración del Bluetooth	77
Auricular Bluetooth	78
Cómo quitar el dispositivo Bluetooth	82
Información Mi Bluetooth	83
Recepción de fotos desde un dispositivo Bluetooth externo	84
Escuchar música desde dispositivo Bluetooth externo	85

PARA UTILIZAR UN DISPOSITIVO USB

Al conectar el dispositivo USB	86
CIFS (sistema de archivos comunes de Internet)	88
DLNA	92
Lista de películas	96
LISTA DE FOTOS	107
LISTA DE CANCIONES	117
Código de registro de DivX	126
Desactivación	127

JUEGO

Juego	128
-------------	-----

CONTENIDO

EPG (GUÍA ELECTRÓNICA DE PROGRAMACIÓN) (EN MODO DIGITAL)

Encendido/apagado de EPG	130
Seleccione un programa	130
Función de botones en el modo de guía NOW/ NEXT	130
Función de botones en el modo de guía 8 Días	131
Función de botones en el modo de cambio de fecha	132
Función de botón en el cuadro de descripción ampliada	132
Función de botones en el modo de configuración de grabación/recordatorio	133
Función del botón en el modo de lista programada	134

CONTROL DE LA IMAGENA

CONTROL DEL TAMAÑO (RELACIÓN DE ASPECTO) DE LA IMAGEN	135
ASISTENTE DE IMAGEN	137
Ahorro de energía	138
CONFIGURACIÓN DE PRESINTONÍA DE IMÁGENES	139
Ajuste de imagen manual	141
TECNOLOGÍA DE MEJORA DE IMAGEN	143
Control experto de imagen	144
Reajuste imagen	147
Trumotion	148
ATENUACIÓN LOCAL DE LED	149
INDICADOR DE POTENCIA	150
Método de minimización de la adherencia de imá- genes (ISM)	151
Configuración de modo	152
Modo demo	153

CONTROL DE SONIDO E IDIOMA

Nivel de volumen automático	154
CLARIDAD DE VOZ II	155
CONFIGURACIÓN DE SONIDO PREDEFINIDO – MODO DE SONIDO	156
AJUSTE DE CONFIGURACIÓN DE SONIDO – MODO USUARIO	157
SONIDO INFINITO	157
Balance	158
ACTIVACIÓN Y DESACTIVACIÓN DE ALTAVOCES DE TV	159
CONFIGURACIÓN DE AUDIO DTV (SÓLO EN MODO DIGITAL)	160
SELECCIÓN DE SALIDA DE AUDIO DIGITAL	161
AUDIO RESET (RESTABLECIMIENTO DE	

AUDIO)	162
AUDIODESCRIPCIÓN (SÓLO EN MODO DIGITAL)	163
I/II	
- Recepción Estéreo/Dual (Sólo en modo analógico)	164
- Recepción NICAM (Sólo en modo analógico)	165
- Selección de salida de sonido del altavoz ...	165
IDIOMA DEL MENÚ DE VISUALIZACIÓN EN PANTALLA/ SELECCIÓN DE PAÍS	166
SELECCIÓN DEL IDIOMA (SÓLO EN MODO DIGITAL)	167

CONFIGURACIÓN DE LA HORA

Configuración del reloj	169
ACTIVACIÓN/DESACTIVACIÓN DEL TEMPORIZADOR	170
CONFIGURACIÓN DEL TEMPORIZADOR	171

CONTROL PATERNO/CLASIFICACIÓN

FIJAR CLAVE Y BLOQUEO SISTEMA	172
Bloqueo de programa	173
CONTROL PATERNO (SÓLO EN MODO DIGITAL)	174
BLOQUEO DE ENTRADA EXTERNA	175
BLOQUEO TECLAS	176

TELETEXTO

Encendido/apagado	177
TEXTO SIMPLE	177
TEXTO SUPERIOR	178
FASTEXT	178
FUNCIÓNES TELETEXTO ESPECIALES	179

TELETEXTO DIGITAL

TELETEXTO EN SERVICIO DIGITAL	180
TELETEXTO DE SERVICIO DIGITAL	180

APÉNDICE

SOLUCIÓN DE PROBLEMAS	181
MANTENIMIENTO	183
ESPECIFICACIONES DEL PRODUCTO	184
CÓDIGOS IR	201
CONFIGURACIÓN DEL DISPOSITIVO DE CONTROL EXTERNO	202
Aviso de software de código abierto	209

PREPARATIVOS

MODELOS DE TV LCD LED: 32/37/42/47/55LE5***, 32/37/42/47/55LE7***, 42/47/55LE8***

ACCESORIOS

Compruebe que los siguientes accesorios vienen incluidos con el televisor. Si falta algún accesorio, póngase en contacto con el distribuidor al que adquirió el producto.

- La imagen visualizada puede diferir de su televisor.



Manual de usuario

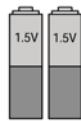

Pilas (AAA)



Mando a distancia



CD Nero MediaHome 4 Essentials



Pinza sujetacables



1 tornillo para la fijación del pie (Sólo 32LE5***)

Este elemento no se incluye en todos los modelos.

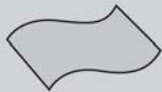

Paño de limpieza
Limpie la pantalla con el paño.

* Si la superficie exterior de la unidad tiene manchas o marcas de huellas, frote suavemente utilizando únicamente paños de limpieza diseñados para tal fin.

No frote con fuerza para intentar quitar las manchas. Tenga cuidado, ya que si frota con demasiada virulencia podría arañar o decolorar la superficie.



Paños de limpieza

(Sólo 32/37/42/47/55LE7***)



Si hay una mancha o huella en la superficie exterior, limpie ligeramente el punto manchado sólo con paños de limpieza para el exterior del producto.

Para limpiar el marco frontal, limpie lentamente en una dirección después de pulverizar agua 1 ó 2 veces en los paños de limpieza. Retire el exceso de humedad después de limpiar. Una humedad excesiva puede causar manchas de agua en el marco.

(Sólo 32/37/42/47LE5***, 32/37/42/47LE7***)



(M4 x 16)

(Sólo 42/47/55LE8***)



(M4 x 20)

(Sólo 55LE5***, 55LE7***)

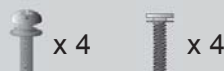

(M4 x 24) (M4 x 16)

Pernos para montaje del pie

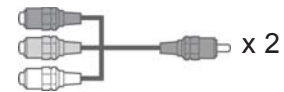

Cable de género de componente, cable de género AV

USO DEL NÚCLEO DE FERRITA (Esta función no está disponible en todos los modelos.)

El núcleo de ferrita puede utilizarse para reducir la onda electromagnética al conectar el cable de alimentación.

Cuanto más cerca esté el núcleo de ferrita del enchufe, mejor será el resultado.



Introduzca el enchufe firmemente en la toma de corriente.



Núcleo de ferrita (Este elemento no se incluye en todos los modelos.)

PREPARATIVOS

CONTROLES DEL PANEL FRONTAL

! NOTA

- ▶ La TV puede ponerse en modo espera para ahorrar el consumo de energía. La TV puede apagarse usando el interruptor de encendido de la TV si no va a usarse durante algún tiempo reduciendo de este modo el consumo de energía. La energía consumida durante el uso puede reducirse significativamente si el nivel de brillo de la pantalla se reduce, lo que ayudaría a reducir los costes generales de funcionamiento.

▲ PRECAUCIÓN

- ▶ No pise la base de cristal ni la golpee. Podría romperse, causando daños por los trozos de cristal o podría caerse la TV.
- ▶ No arrastre la TV. Podría dañarse el suelo o el producto.

- La imagen visualizada puede diferir de su televisor.

Sólo 32/37/42/47/55LE5*, 32/37/42/47/55LE7*****

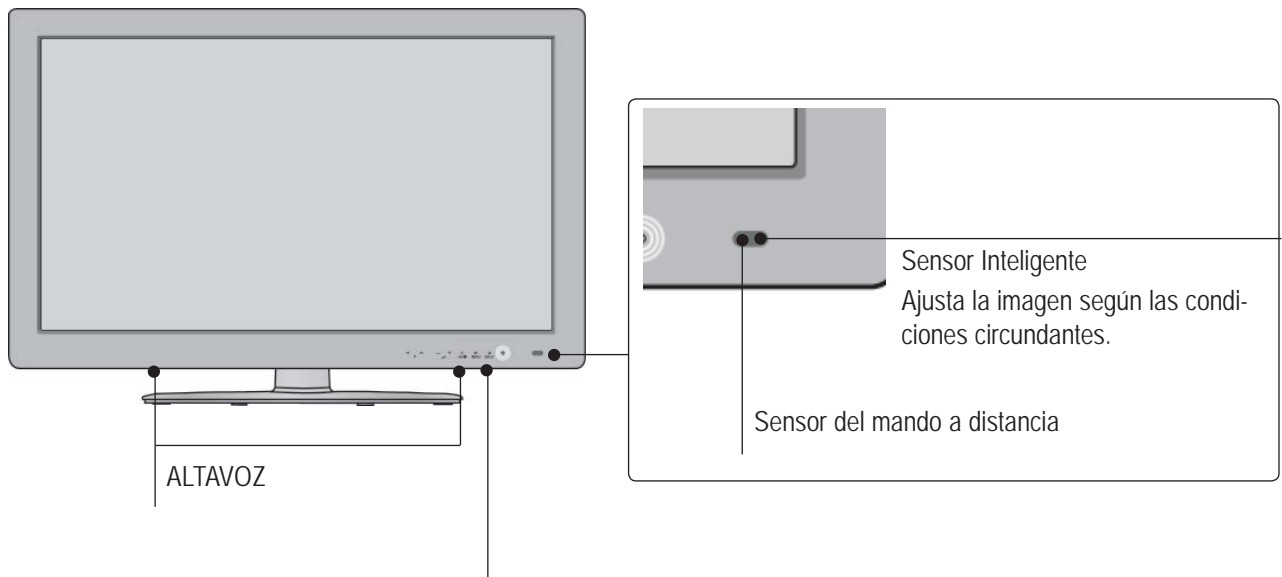

Botón táctil

Puede utilizar la función del botón deseado con sólo tocarlo.

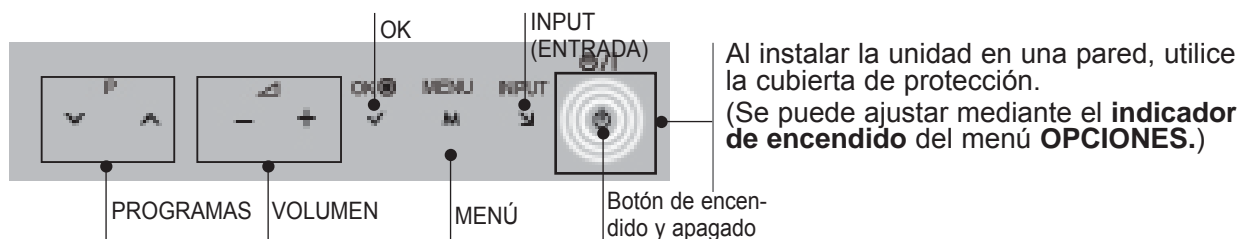

Sólo 42/47/55LE8***

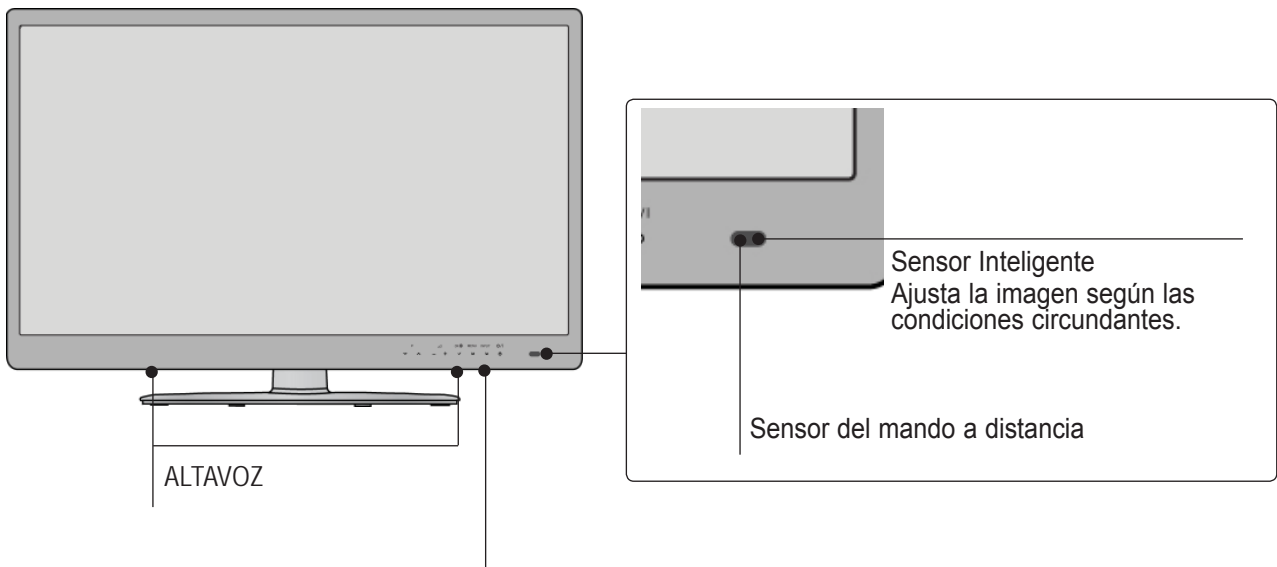

Botón táctil
 Puede utilizar la función del botón deseado con sólo tocarlo.

Close-up of the touch-sensitive control panel with the following labels: PROGRAMAS, VOLUMEN, OK, MENÚ, INPUT (ENTRADA), and Botón de encendido y apagado.

Al instalar la unidad en una pared, utilice la cubierta de protección.
 (Se puede ajustar mediante el **indicador de encendido** del menú **OPCIONES.**)

PREPARATIVOS

INFORMACIÓN DEL PANEL POSTERIOR

- La imagen visualizada puede diferir de su televisor.

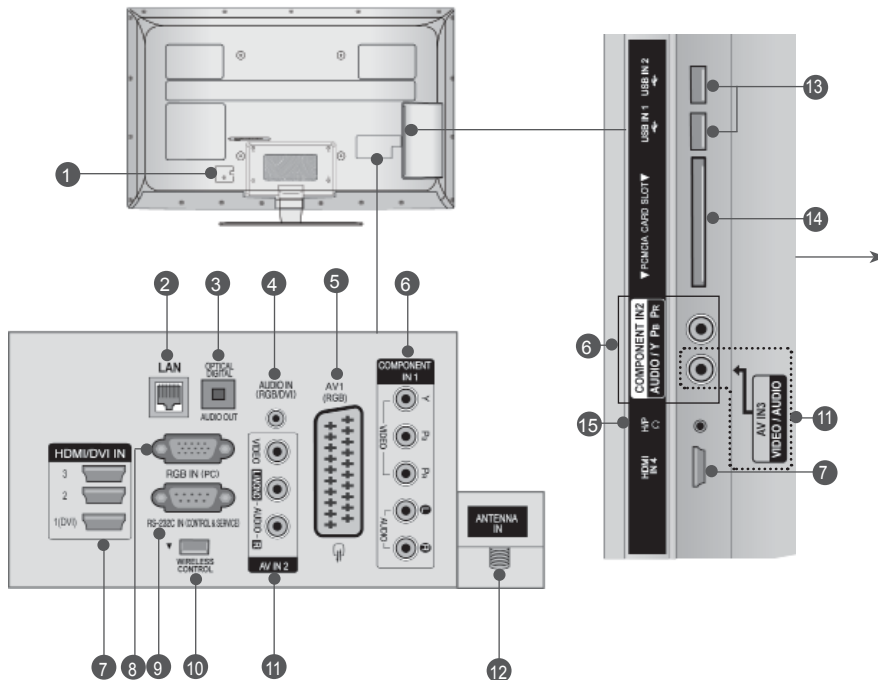

⚠ PRECAUCIÓN

► Utilice un producto con el siguiente grosor para realizar una conexión óptica al cable HDMI (sólo HDMI IN 4)/dispositivo USB.
*A ≤ 10 mm

- Toma para cable de alimentación**
Este televisor funciona con corriente alterna. El voltaje se indica en la página Especificaciones. (► pág. 184 a 200) No intente nunca utilizar la TV con corriente continua.
- LAN**
Conexión de red para AccuWeather, Picasa, YouTube, etc.
También se utiliza para archivos de vídeo, fotos y música en una red local.
- SALIDA DIGITAL DE AUDIO (ÓPTICA)**
Conexión de audio digital a varios tipos de equipo.
Conexión a un equipo de Audio digital componente. Utilice un cable óptico de audio.
- Entrada de audio RGB/DVI**
Conecta el audio de un PC o de un televisor digital.
- Toma de euroconector (AV1)**
Conecte la entrada o la salida de la toma de euroconector desde un dispositivo externo a estas tomas.
- Entrada Component**
Conecte un dispositivo de componente de vídeo/audio a estas tomas.
- Entrada HDMI/DVI IN**
Conecte una señal HDMI a HDMI IN. O la señal DVI (VIDEO) al puerto HDMI/DVI con un cable DVI a HDMI.
- Entrada RGB IN**
Conecta la salida de un PC.
- Puerto de entrada RS-232C (CONTROL/SERVICIO)**
Conecte el puerto serie de los dispositivos de control a la toma RS-232C.
Este puerto se usa para los modos Service (Servicio) y Hotel.
- Control INALÁMBRICO**
Conecte el dispositivo inalámbrico a la TV para controlar los dispositivos de entrada externos conectados al cuadro de medios inalámbrico de forma inalámbrica.
- Entrada Audio/Vídeo**
Conecte la salida de audio/vídeo desde un dispositivo externo a estas tomas.
- Entrada de antena**
Conecte la antena o el cable a esta conexión.
- Entrada de USB**
Conecte el dispositivo de almacenamiento USB en esta conexión.
- Ranura para tarjeta PCMCIA (Asociación internacional de tarjetas de memoria para ordenadores personales).**
Inserte el módulo CI a la RANURA DE TARJETA PCMCIA.
(Esta función no está disponible en todos los países.)
- Auriculares**
Conecte los auriculares en la conexión correspondiente.

INSTALACIÓN CON PIE

■ La imagen visualizada puede diferir de su televisor.

Al realizar un montaje de sobremesa, compruebe que los pernos estén correctamente apretados. (De no ser así, el producto podría inclinarse hacia delante tras su instalación). Si, por el contrario, apretara el perno en exceso, este podría deformarse por abrasión en el área de apriete del mismo.

- 1 Coloque la pantalla del televisor con cuidado, posicionada hacia abajo sobre una superficie acolchada a fin de evitar que ésta se dañe.

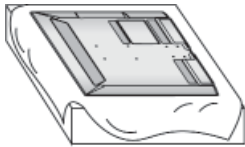

- 2 Monte las partes del **cuerpo de la base** con la **base de soporte** de la TV. Ahora, apriete los tornillos que sujetan el **cuerpo del pie**.



(Sólo 32/37/42/47LE5***,
32/37/42/47LE7***)



(Sólo 42/47/55LE8***)



(Sólo 55LE5***,
55LE7***)

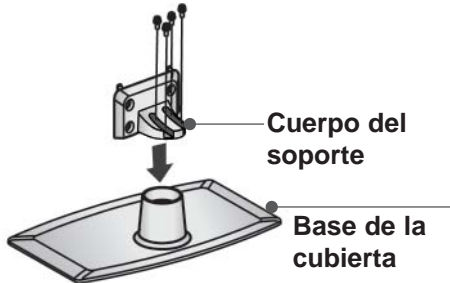

- 3 Proceda a la instalación del televisor según se indica.

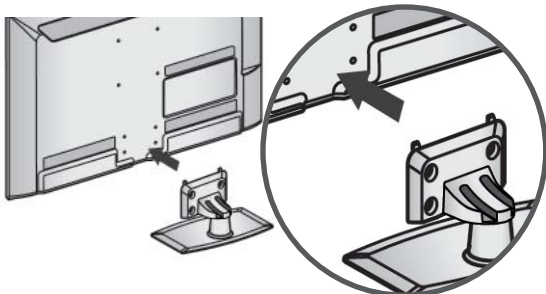

- 4 Ensamble las piezas de la **cubierta trasera del pie** a la TV.

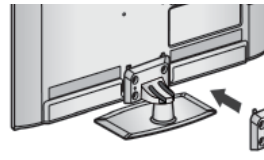

Cubierta trasera del soporte

- 5 Coloque los 4 tornillos en los agujeros de la parte trasera del televisor.

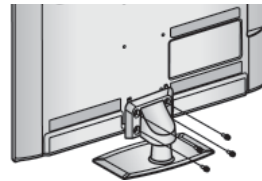

(Sólo
32/37/42/47/55LE5***,
32/37/42/47/55LE7***)



(Sólo 42/47/55LE8***)

PREPARATIVOS

CONEXIÓN DE LA TV A UN ESCRITORIO (Sólo 32LE5***)

- La imagen visualizada puede diferir de su televisor.

El TV debe acoplarse a la mesa para que no se mueva hacia adelante o hacia atrás, provocando posibles daños personales o al producto. Utilice sólo el tornillo incluido.

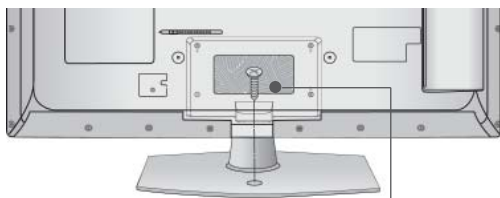

1 tornillo (suministrado como piezas del producto)

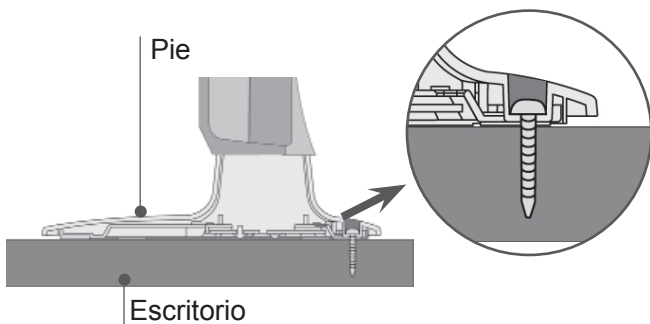

⚠ ADVERTENCIA

- ▶ Para evitar posibles caídas de la TV, ésta deberá estar fijada de forma segura al suelo/ pared conforme a las instrucciones de instalación. Inclinar, agitar o sacudir la unidad podría ser causa directa de lesiones.

TAPA POSTERIOR PARA ORGANIZACIÓN DE CABLES

- La imagen visualizada puede diferir de su televisor.

- 1 Fije el cable de alimentación con la **pinza sujetacables** en la cubierta trasera de la TV.

Ayudará a evitar que el cable de alimentación de suelte por accidente.

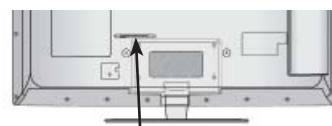

Pinza sujetacables

- 2 Tras conectar los cables según sea necesario, instale el **ORGANIZADOR DE CABLES** como se muestra y pase todos los cables.

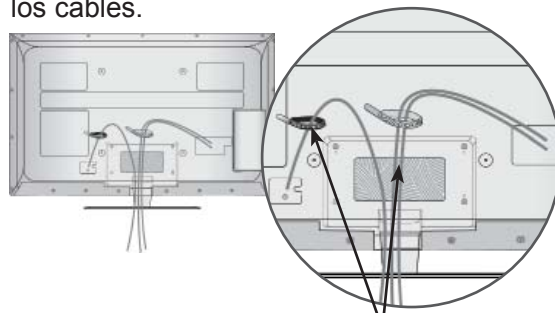

Pinza sujetacables

SOPORTE GIRATORIO

- La imagen visualizada puede diferir de su televisor.

Una vez instalada la TV, puede ajustar su equipo de TV de forma manual 20 grados hacia la izquierda o hacia la derecha para adaptarlo a su posición de visualización.

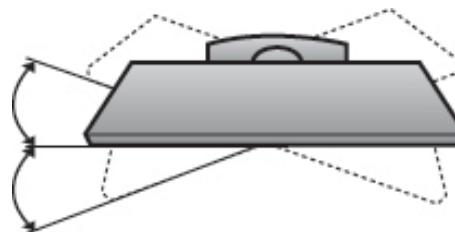

SISTEMA DE SEGURIDAD KENSINGTON

- Esta función no está disponible en todos los modelos.
- La imagen visualizada puede diferir de su televisor.

La TV está equipada con un conector para el sistema de seguridad Kensington en el panel trasero. Conecte el cable del sistema de seguridad Kensington como se muestra más abajo.

Para la instalación y el uso detallado del sistema de seguridad Kensington, véase la guía del usuario suministrada con el sistema de seguridad Kensington.

Para más información, acuda a <http://www.kensington.com>, la página principal en Internet de la empresa

Kensington. Kensington vende sistemas de seguridad para equipos electrónicos de coste elevado como ordenadores portátiles y proyectores LCD.

! NOTA

- ▶ El sistema de seguridad Kensington es un accesorio opcional.
- ▶ Si toca la TV y está fría, podría existir un pequeño «parpadeo» cuando se encienda. Esto es normal, la TV no tiene ningún problema.
- ▶ En la pantalla podrían observarse algunos puntos extraños durante algunos minutos, similares a pequeños puntos rojos, verdes o azules. Sin embargo, no tendrá ningún efecto adverso en el rendimiento de la pantalla.
- ▶ Evitar tocar la pantalla LCD o dejar colocados los dedos en ella durante un tiempo prolongado. Si lo hace, podría provocar una distorsión temporal en la pantalla.

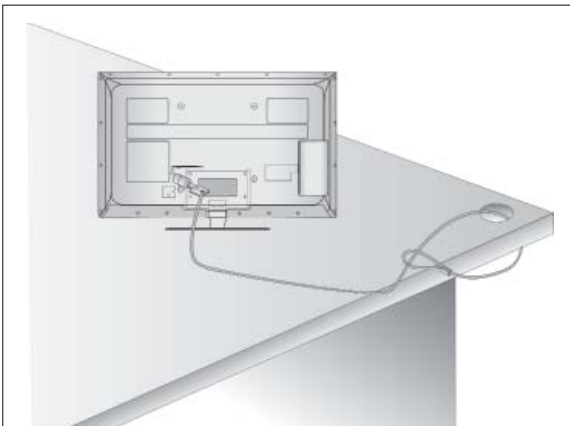

CONSEJO DE INSTALACIÓN CUIDADOSA

- Debe comprar por separado los componentes necesarios para fijar la TV con seguridad y fijarla a la pared.
- Coloque el televisor cerca de la pared para evitar que se pueda caer en caso de empujarlo.
- Las siguientes instrucciones permiten una instalación más segura del televisor, mediante su fijación a la pared evitando que se pueda caer en caso de empujarlo. Esto evitará que el televisor se caiga y ocasione daños. Además evitará daños en el televisor. Asegúrese de que los niños no se suban cerca del televisor, ni se cuelguen de éste.

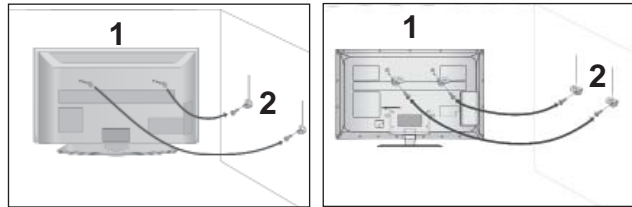

- 1 Utilice los pernos de anillo o las abrazaderas/pernos del televisor para fijar el producto en la pared tal como se indica en la imagen. (Si el televisor tiene tornillos en los cáncamos, proceda a su ajuste).
* Inserte los pernos de anillo o las abrazaderas/pernos del televisor y fíjelos correctamente en los agujeros superiores.

- 2 Fije las abrazaderas de pared con los pernos en la pared. Haga coincidir la altura de la abrazadera que está montada en la pared.

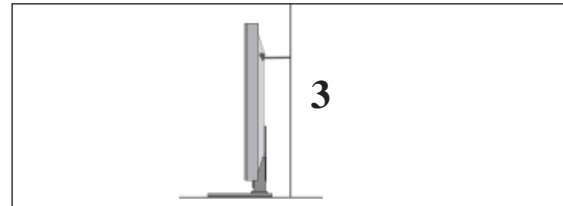

- 3 Use una cuerda resistente para atar el producto y alinearlos. Es más seguro atar la cuerda de manera que quede horizontal entre la pared y el producto.

! NOTA

- ▶ Cuando mueva el producto a otro lugar desate la cuerda primero.
- ▶ Utilice un pequeño armario o receptáculo de suficiente tamaño y resistencia para el tamaño y peso del producto.
- ▶ Para usar el producto de manera segura confirme que la altura de la abrazadera montada sobre la pared es igual a la del producto.

PREPARATIVOS

- Es posible instalar el televisor de varias formas: en la pared, sobre un mueble, etc.
- El televisor está diseñado para un montaje horizontal.

CONEXIÓN A TIERRA

Verifique la conexión del cable de toma de tierra para evitar posibles descargas eléctricas. Si no consigue verificar la conexión de tierra, póngase en contacto con un electricista para que instale un interruptor independiente.

No intente llevar la unidad a tierra conectándola a cables de teléfono, de luz o a tuberías de gas.



INSTALACIÓN EN PIE SOBRE ESCRITORIO

- La imagen visualizada puede diferir de su televisor.

Para permitir una ventilación adecuada deje 10 cm alrededor del televisor.

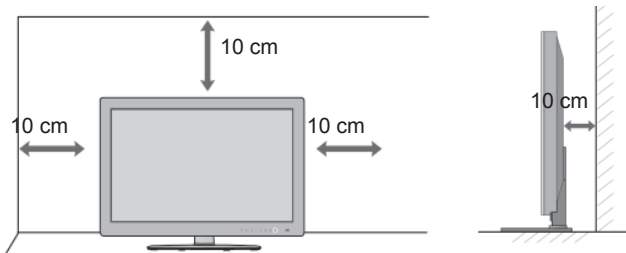

! NOTA

- ▶ Debe montar el soporte en una pared sólida y perpendicular al suelo.
- ▶ Si desea instalarlo en el techo o en una pared inclinada, deberá usar un tipo especial de soporte.
- ▶ La superficie en la que se va a montar el soporte de pared debe ser suficientemente fuerte para aguantar el peso de la TV; por ejemplo, de cemento, piedra o ladrillos.
- ▶ El tipo y longitud de tornillo de instalación depende del soporte de pared que se use. Para obtener más información, consulte las instrucciones incluidas con el soporte.
- ▶ LG no es responsable de ningún accidente o daño a la propiedad o la TV debido a una instalación incorrecta:
 - Si se usa un soporte de pared que no cumpla con el estándar VESA.
 - Un apretado incorrecto de los tornillos a la superficie podría hacer que la TV se cayera y causara daños personales.
 - Si no se siguen las recomendaciones sobre el método de instalación.

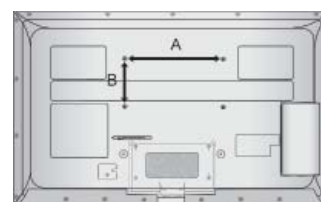
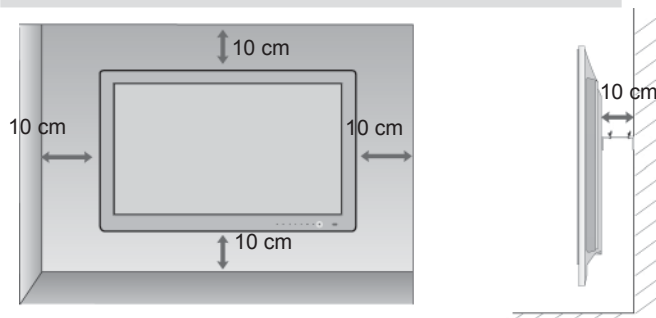

MONTAJE EN PARED: INSTALACIÓN HORIZONTAL

- Recomendamos usar el soporte de pared de la marca LG para fijar la TV a la pared.
- Recomendamos comprar un soporte de pared que cumpla con el estándar VESA.
- LG recomienda que el soporte de pared sea instalado por un profesional cualificado.

Modelo	VESA (A * B)	Estándar Tornillo	Cantidad
32LE5***	200 * 100	M4	4
37/42/47LE5***	200 * 200	M6	4
55LE5***	400 * 400	M6	4
32LE7***	200 * 100	M4	4
37/42/47LE7***	200 * 200	M6	4
55LE7***	400 * 400	M6	4
42/47LE8***	200 * 200	M6	4
55LE8***	400 * 400	M6	4

FUNCIONES DE LAS TECLAS DEL MANDO A DISTANCIA

Cuando utilice el mando a distancia, oriéntelo hacia el televisor.

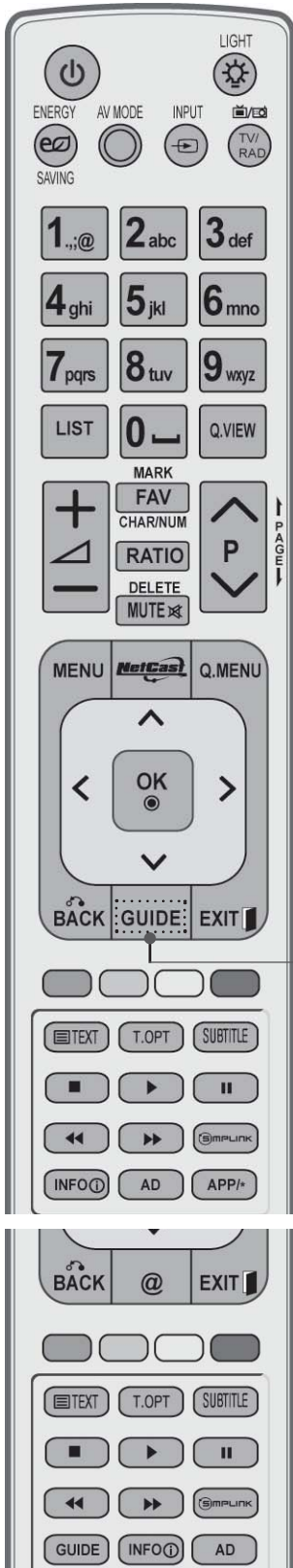

POWER (Encendido) Enciende la unidad (Conex) desde el modo de espera o la apaga (Off) para pasar al modo de espera.

LIGHT (LUMINACIÓN) Puede encender o apagar la luz del botón de mando a distancia.

ENERGY SAVING (AHORRO DE ENERGÍA) Ajuste el modo de ahorro de energía de la TV. (► **pág. 138**)

AV MODE (MODO AV) Le permite seleccionar y configurar imágenes y sonidos al conectarse a dispositivos AV. (► **pág. 66**)

INPUT (ENTRADA) El modo de entrada externa gira a intervalos regulares. (► **pág. 57**)

TV/RAD Seleccione el canal de Radio, TV o Televisión digital (DTV).

MENÚ Selecciona un menú. Borra todos los mensajes de visualización en pantalla y vuelve a la función de TV desde cualquier menú. (► **pág. 31**)

NetCast Seleccione el origen del menú NetCast que desee. (► **pág. 68**) (AccuWeather, Picasa, YouTube, etc.) El origen del menú NetCast puede variar en función del país.

Q. MENU (MENU RÁPIDO) Seleccione la fuente de menú Rápido deseada. (Formato, Diálogos Claros II, Modo de imagen, Modo de sonido, Idioma audio, Temporizador Apagado, Saltar activado/desactivado y Dispositivo USB). (► **pág. 30**)

TECLAS CENTRALES (Arriba/Abajo/Izquierda/Derecha) Permite desplazarse por los menús en pantalla y ajustar la configuración del sistema según sus preferencias.

OK Acepta la selección o muestra el modo actual.

ATRÁS Permite al usuario retroceder un paso en una aplicación interactiva, en EPG o en otra función de interacción del usuario.

SALIR Borra toda la información mostrada en pantalla y vuelve a la visualización de TV desde cualquier menú.

GUIDE(Guía) Muestra la guía de los programas. (► **pág. 129**)

INFO ⓘ Muestra la información de la pantalla actual.

AD Alterna entre Activar o Desactivar la descripción de audio.

APP/* (APL./*) Seleccione el origen del menú de TV MHP. (Sólo Italia) (Sólo 32/37/42/47/55LE58**, 32/37/42/47/55LE78**, 42/47/55LE88**)

PREPARATIVOS

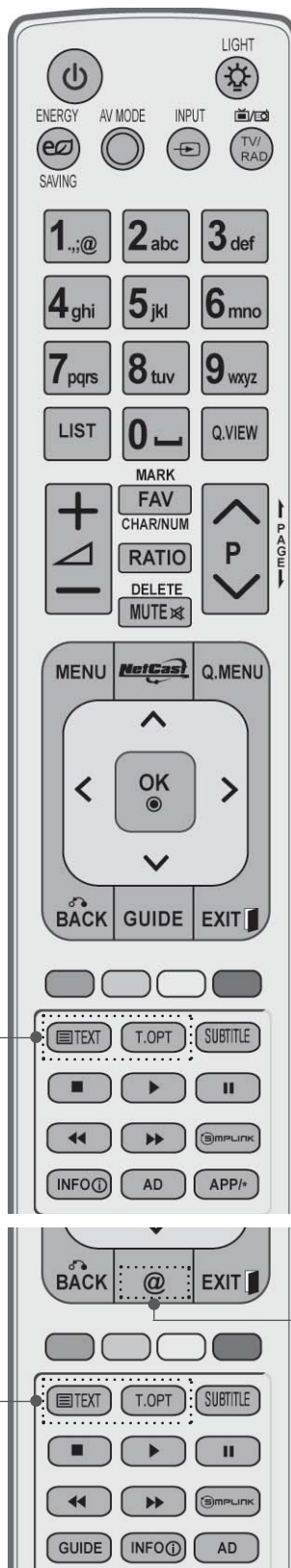

Botones numé- Selecciona un programa.
cos 0 a 9 Selecciona los elementos numerados de un menú.

— (Espacio) Abre un espacio vacío en el teclado de la pantalla.

LIST (LISTA) muestra la tabla de programas. (► **pág. 55**)

Q.VIEW (MENU RÁPIDO) Vuelve al programa visto anteriormente.

Botones de colores Estos botones se utilizan para el teletexto (sólo para modelos con **TELETEXTO**) o **Editar programa**.

SIMPLINK accede a una lista de dispositivos AV conectados al TV.
Si se pulsa varias veces este botón, el menú Simplink aparece en la pantalla. (► **pág. 62**)

@ Acceso directo a su portal de entretenimiento y servicios de noticias de Internet desarrollado por Orange. (Sólo Francia)

1

1 **BOTONES DEL TELETEXTO** Estos botones se utilizan para el teletexto. Para obtener más información, consulte el apartado Teletexto. (► **pág. 177**)

SUBTITLE (SUBTÍTULOS) Recuerda la opción de subtítulo seleccionada en modo digital.



VOLUMEN ARRIBA / ABAJO Ajusta el volumen.

MARK Seleccione la entrada a la que aplicar la configuración del Asistente de imágenes.
Le permite seleccionar o no programas en el menú USB.

FAV Muestra el programa favorito seleccionado.

CHAR/NUM (CAR./NUM.) Cambia el carácter o el número del menú NetCast.

RATIO Selecciona la opción de Formato (Proporción de tamaño) de la imagen.
(▶ **pág. 135**)

ELIMINAR Elimina el carácter introducido al escribir el carácter en el teclado de la pantalla.

MUTE (SILENCIO) Activa y desactiva el sonido.

Programa arriba / abajo Selecciona un programa.

PÁGINA ARRIBA / ABAJO Le permite moverse de una pantalla completa de información a la siguiente.

Menú SIMPLINK / MIS MEDIOS Controla el menú SIMPLINK o MIS MEDIOS (Lista fotos, Lista música y Lista películas).

Botones de control

Instalación de las pilas

- Abra la tapa del compartimento de las pilas situada en la parte posterior e introduzca las pilas con la polaridad correcta (+ con +, - con -).
- Inserte dos pilas AAA de 1,5 V. No mezcle pilas antiguas y nuevas.
- Cierre la tapa.
- Para retirar las baterías, realice el proceso de instalación en orden inverso.

PREPARATIVOS

MODELOS DE TV LCD: 32/37/42/47/55LD6***, 32/42/47LD7***

ACCESORIOS

Compruebe que los siguientes accesorios vienen incluidos con el televisor. Si falta algún accesorio, póngase en contacto con el distribuidor al que adquirió el producto.

- La imagen visualizada puede diferir de su televisor.



Manual de usuario

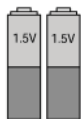

Pilas (AAA)



Mando a distancia



CD Nero
MediaHome 4
Essentials



Núcleo de ferrita
(Este elemento no se incluye en todos los modelos.)



Cable de alimentación

Este elemento no se incluye en todos los modelos.



Paño de limpieza
Limpie la pantalla con el paño.

* Si la superficie exterior de la unidad tiene manchas o marcas de huellas, frote suavemente utilizando únicamente paños de limpieza diseñados para tal fin.

No frote con fuerza para intentar quitar las manchas. Tenga cuidado, ya que si frota con demasiada virulencia podría arañar o decolorar la superficie.



x 8

(M4x20)
Pernos para montaje del pie



1 tornillo para la fijación del pie
(Sólo 32/37/42LD6***, 32/42LD7***)



Cubierta de protección

USO DEL NÚCLEO DE FERRITA (Esta función no está disponible en todos los modelos.)

El núcleo de ferrita puede utilizarse para reducir la onda electromagnética al conectar el cable de alimentación.

Cuanto más cerca esté el núcleo de ferrita del enchufe, mejor será el resultado.



Introduzca el enchufe firmemente en la toma de corriente.

CONTROLES DEL PANEL FRONTAL

! NOTA

- ▶ La TV puede ponerse en modo espera para ahorrar el consumo de energía. La TV puede apagarse usando el interruptor de encendido de la TV si no va a usarse durante algún tiempo reduciendo de este modo el consumo de energía. La energía consumida durante el uso puede reducirse significativamente si el nivel de brillo de la pantalla se reduce, lo que ayudaría a reducir los costes generales de funcionamiento.

▲ PRECAUCIÓN

- ▶ No pise la base de cristal ni la golpee. Podría romperse, causando daños por los trozos de cristal o podría caerse la TV.
- ▶ No arrastre la TV. Podría dañarse el suelo o el producto.

- La imagen visualizada puede diferir de su televisor.

Sólo 32/37/42/47/55LD6***

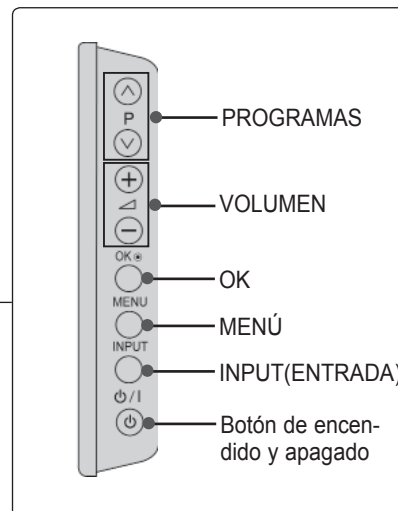

Sensor del mando a distancia

Sensor Inteligente
Ajusta la imagen según las condiciones circundantes.

Al instalar la unidad en una pared, utilice la cubierta de protección.
(Se puede ajustar mediante el **indicador de encendido** del menú **OPCIONES**.)

PREPARATIVOS

Sólo 32/42/47LD7***

PREPARATIVOS

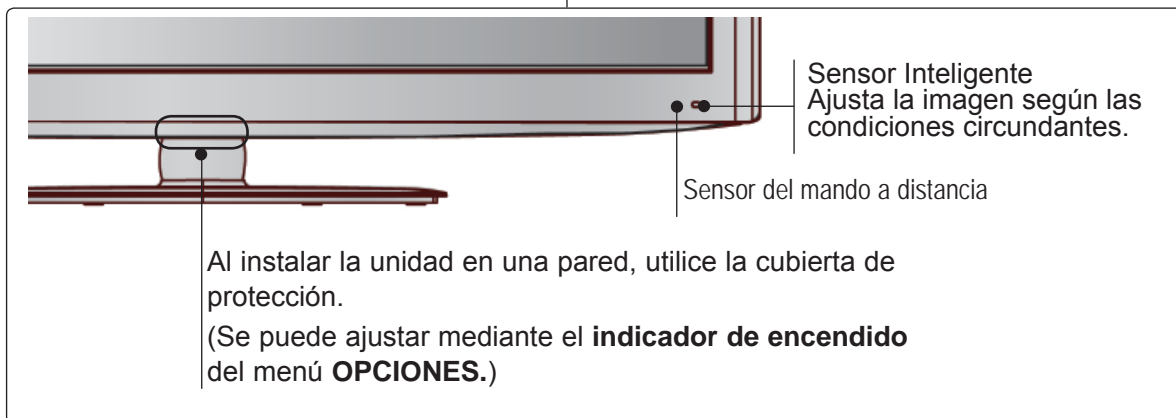
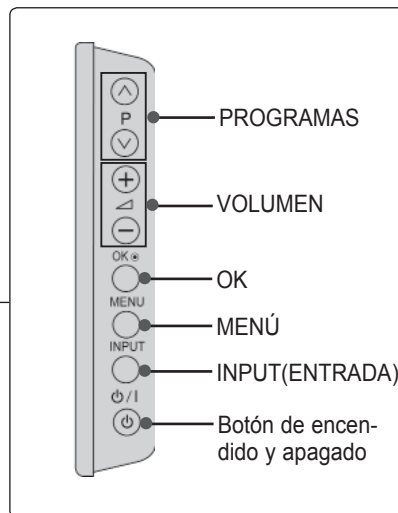
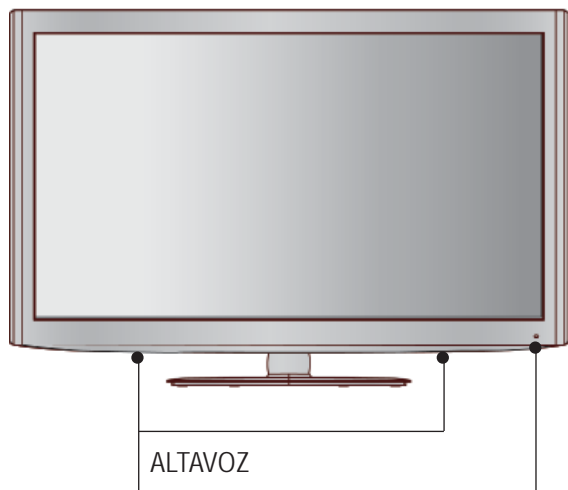

INFORMACIÓN DEL PANEL POSTERIOR

■ La imagen visualizada puede diferir de su televisor.

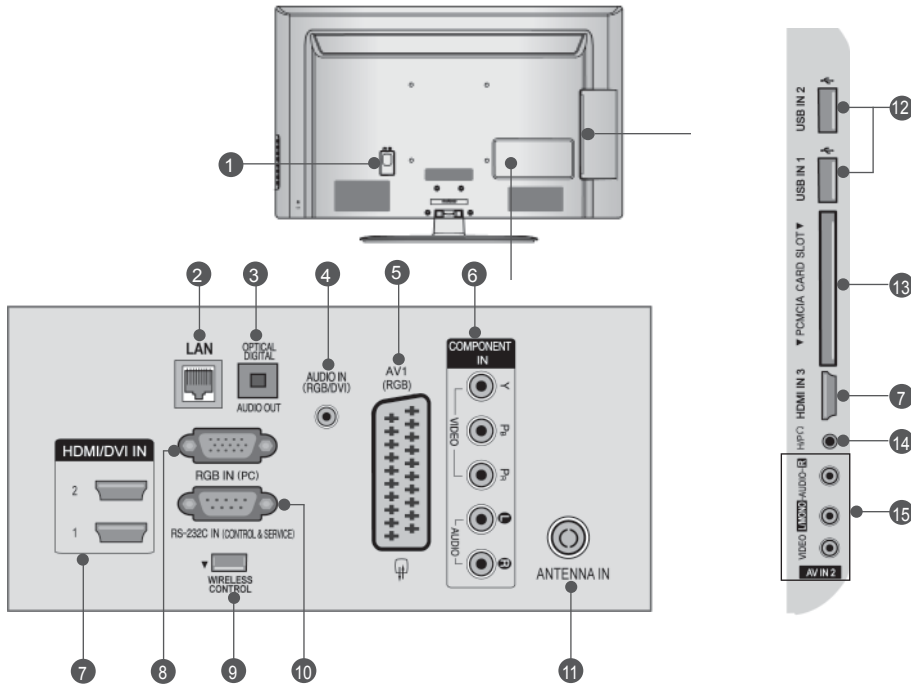

1 Toma para cable de alimentación
Este televisor funciona con corriente alterna. El voltaje se indica en la página Especificaciones. (► pág. 184 a 200) No intente nunca utilizar la TV con corriente continua.

2 LAN
Conexión de red para AccuWeather, Picasa, YouTube, etc.
También se utiliza para archivos de vídeo, fotos y música en una red local.

3 SALIDA DIGITAL DE AUDIO (ÓPTICA)
Conexión de audio digital a varios tipos de equipo.
Conexión a un equipo de Audio digital componente. Utilice un cable óptico de audio.

4 Entrada de audio RGB/DVI
Conecta el audio de un PC o de un televisor digital.

5 Toma de euroconector (AV1)
Conecte la entrada o la salida de la toma de euroconector desde un dispositivo externo a estas tomas.

6 Entrada Component
Conecte un dispositivo de componente de vídeo/audio a estas tomas.

7 Entrada HDMI/DVI IN
Conecte una señal HDMI a HDMI IN. O la señal DVI (VIDEO) al puerto HDMI/DVI con un cable DVI a HDMI.

8 Entrada RGB IN
Conecta la salida de un PC.

9 Control INALÁMBRICO
Conecte el dispositivo inalámbrico a la TV para controlar los dispositivos de entrada externos conectados al cuadro de medios inalámbrico de forma inalámbrica.

10 Puerto de entrada RS-232C (CONTROL/SERVICIO)
Conecte el puerto serie de los dispositivos de control a la toma RS-232C.
Este puerto se usa para los modos Service (Servicio) y Hotel.

11 Entrada de antena
Conecte la antena o el cable a esta conexión.

12 Entrada de USB
Conecte el dispositivo de almacenamiento USB en esta conexión.

13 Ranura para tarjeta PCMCIA (Asociación internacional de tarjetas de memoria para ordenadores personales). Inserte el módulo CI a la RANURA DE TARJETA PCMCIA.
(Esta función no está disponible en todos los países.)

14 Auriculares
Conecte los auriculares en la conexión correspondiente.

15 Entrada Audio/Vídeo
Conecte la salida de audio/vídeo desde un dispositivo externo a estas tomas.

PREPARATIVOS

INSTALACIÓN CON PIE

- La imagen visualizada puede diferir de su televisor.

Al realizar un montaje de sobremesa, compruebe que los pernos estén correctamente apretados. (De no ser así, el producto podría inclinarse hacia delante tras su instalación). Si, por el contrario, apretara el perno en exceso, este podría deformarse por abrasión en el área de apriete del mismo.

- 1 Coloque la pantalla del televisor con cuidado, posicionada hacia abajo sobre una superficie acolchada a fin de evitar que ésta se dañe.



- 2 Monte las partes del **cuerpo de la base** con la **base de soporte** de la TV.

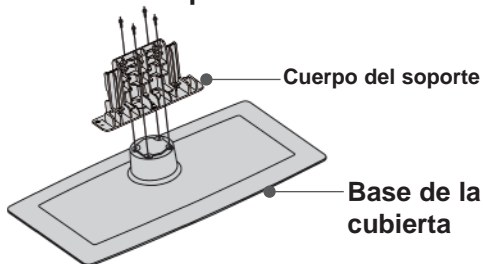

- 3 Proceda a la instalación del televisor según se indica.

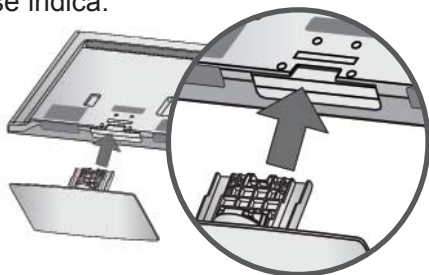

- 4 Coloque los 4 tornillos en los agujeros de la parte trasera del televisor.

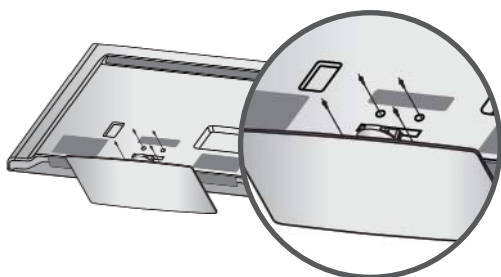

- 5 Ensamble las piezas de la **cubierta trasera del pie** a la TV. (Sólo 32/42/47LD7***)

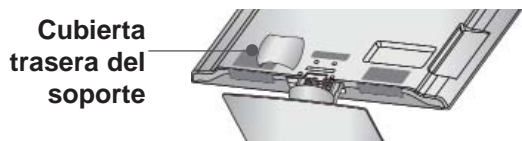

TAPA POSTERIOR PARA ORGANIZACIÓN DE CABLES

- La imagen visualizada puede diferir de su televisor.

- 1 Conecte los cables correctamente. Para conectar un equipo adicional, consulte el apartado **Configuración DE Equipo Externo**.

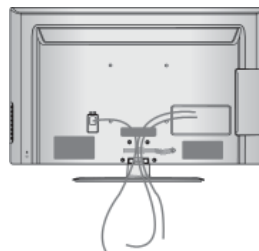

- 2 Abra el **clip para la sujeción del cable** como se indica.

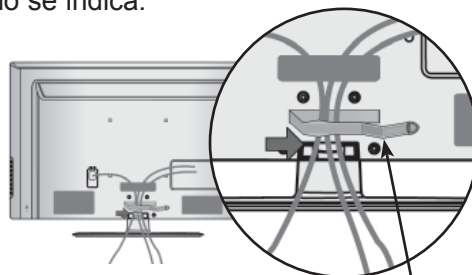

- 3 Vuelva a **cerrar el CLIP DEL ADMINISTRADOR DE CABLES** como se ilustra.

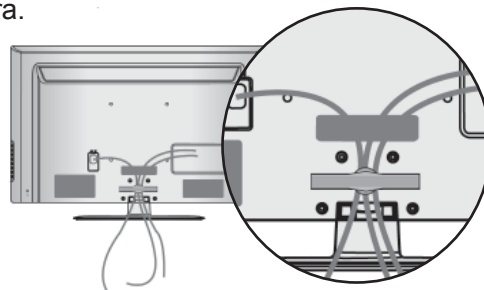

! NOTA

- No tire del **ORGANIZADOR DE CABLES** para mover el producto.
- Si se cae la TV, podría provocar daños personales o romperse.

SOPORTE GIRATORIO

- La imagen visualizada puede diferir de su televisor.

Una vez instalada la TV, puede ajustar su equipo de TV de forma manual 20 grados hacia la izquierda o hacia la derecha para adaptarlo a su posición de visualización.

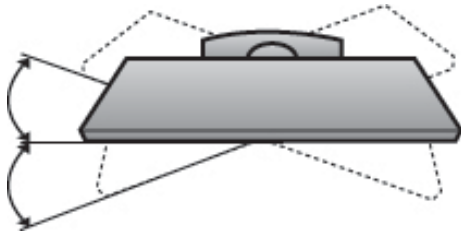

NO UTILICE EL SOPORTE DE ESCRITORIO

- La imagen visualizada puede diferir de su televisor.

Al instalar la unidad en una pared, utilice la cubierta de protección.

Inserte la **CUBIERTA DE PROTECCIÓN** (PROTECTION COVER) en el televisor hasta que escuche un clic.

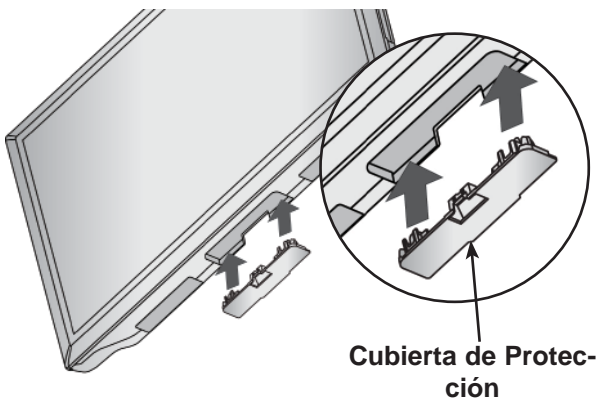

CONEXIÓN DE LA TV A UN ESCRITORIO

(Sólo 32/37/42LD6***, 32/42LD7***)

- La imagen visualizada puede diferir de su televisor.

El TV debe acoplarse a la mesa para que no se mueva hacia adelante o hacia atrás, provocando posibles daños personales o al producto. Utilice sólo el tornillo incluido.

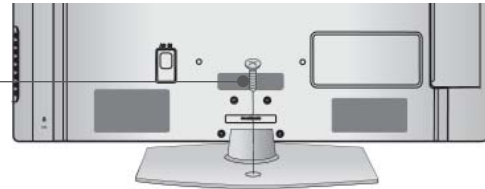

1 tornillo (suministrado como piezas del producto)

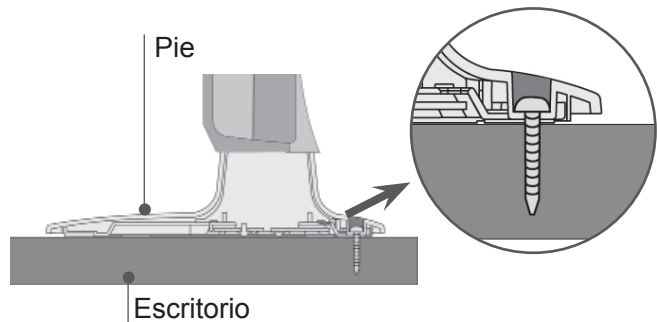

⚠ ADVERTENCIA

- ▶ Para evitar posibles caídas de la TV, ésta deberá estar fijada de forma segura al suelo/ pared conforme a las instrucciones de instalación. Inclinar, agitar o sacudir la unidad podría ser causa directa de lesiones.

PREPARATIVOS

SISTEMA DE SEGURIDAD KENSINGTON

- Esta función no está disponible en todos los modelos.
- La imagen visualizada puede diferir de su televisor.

La TV está equipada con un conector para el sistema de seguridad Kensington en el panel trasero. Conecte el cable del sistema de seguridad Kensington como se muestra más abajo.

Para la instalación y el uso detallado del sistema de seguridad Kensington, véase la guía del usuario suministrada con el sistema de seguridad Kensington.

Para más información, acuda a <http://www.kensington.com>, la página principal en Internet de la empresa

Kensington. Kensington vende sistemas de seguridad para equipos electrónicos de coste elevado como ordenadores portátiles y proyectores LCD.

! NOTA

- ▶ El sistema de seguridad Kensington es un accesorio opcional.
- ▶ Si toca la TV y está fría, podría existir un pequeño «parpadeo» cuando se encienda. Esto es normal, la TV no tiene ningún problema.
- ▶ En la pantalla podrían observarse algunos puntos extraños durante algunos minutos, similares a pequeños puntos rojos, verdes o azules. Sin embargo, no tendrá ningún efecto adverso en el rendimiento de la pantalla.
- ▶ Evitar tocar la pantalla LCD o dejar colocados los dedos en ella durante un tiempo prolongado. Si lo hace, podría provocar una distorsión temporal en la pantalla.

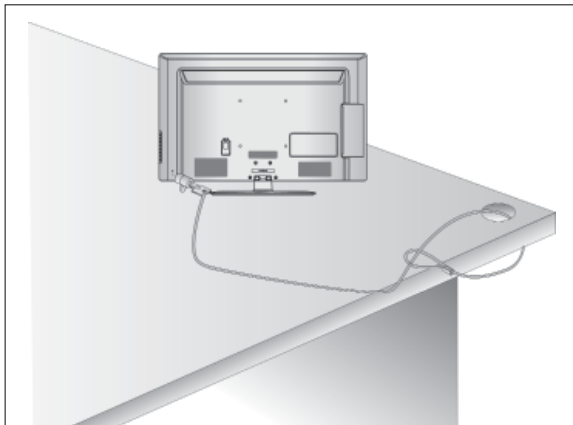

CONSEJO DE INSTALACIÓN CUIDADOSA

- Debe comprar por separado los componentes necesarios para fijar la TV con seguridad y fijarla a la pared.
- Coloque el televisor cerca de la pared para evitar que se pueda caer en caso de empujarlo.
- Las siguientes instrucciones permiten una instalación más segura del televisor, mediante su fijación a la pared evitando que se pueda caer en caso de empujarlo. Esto evitará que el televisor se caiga y ocasione daños. Además evitará daños en el televisor. Asegúrese de que los niños no se suban cerca del televisor, ni se cuelguen de éste.

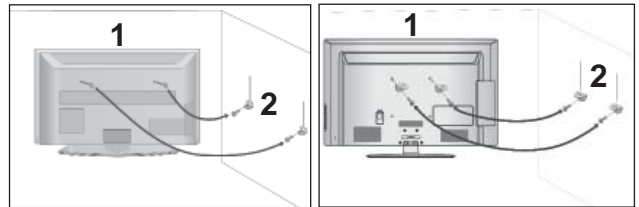

- 1 Utilice los pernos de anilla o las abrazaderas/pernos del televisor para fijar el producto en la pared tal como se indica en la imagen. (Si el televisor tiene tornillos en los cáncamos, proceda a su ajuste).
* Inserte los pernos de anilla o las abrazaderas/pernos del televisor y fíjelos correctamente en los agujeros superiores.
- 2 Fije las abrazaderas de pared con los pernos en la pared. Haga coincidir la altura de la abrazadera que está montada en la pared.

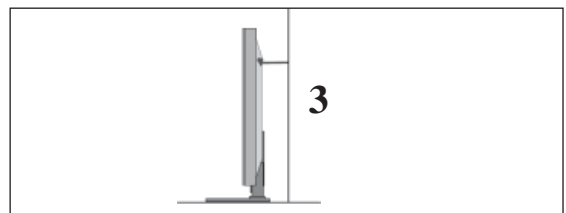

- 3 Use una cuerda resistente para atar el producto y alinearlos. Es más seguro atar la cuerda de manera que quede horizontal entre la pared y el producto.

! NOTA

- ▶ Cuando mueva el producto a otro lugar desate la cuerda primero.
- ▶ Utilice un pequeño armario o receptáculo de suficiente tamaño y resistencia para el tamaño y peso del producto.
- ▶ Para usar el producto de manera segura confirme que la altura de la abrazadera montada sobre la pared es igual a la del producto.

- Es posible instalar el televisor de varias formas: en la pared, sobre un mueble, etc.
- El televisor está diseñado para un montaje horizontal.

CONEXIÓN A TIERRA

Verifique la conexión del cable de toma de tierra para evitar posibles descargas eléctricas. Si no consigue verificar la conexión de tierra, póngase en contacto con un electricista para que instale un interruptor independiente.

No intente llevar la unidad a tierra conectándola a cables de teléfono, de luz o a tuberías de gas.

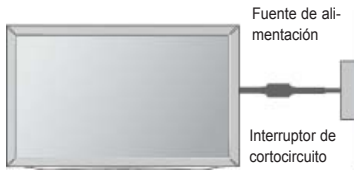

INSTALACIÓN EN PIE SOBRE ESCRITORIO

- La imagen visualizada puede diferir de su televisor.

Para permitir una ventilación adecuada deje 10 cm alrededor del televisor.

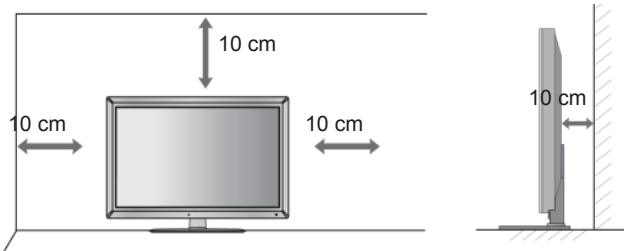

MONTAJE EN PARED: INSTALACIÓN HORIZONTAL

- Recomendamos usar el soporte de pared de la marca LG para fijar la TV a la pared.
- Recomendamos comprar un soporte de pared que cumpla con el estándar VESA.
- LG recomienda que el soporte de pared sea instalado por un profesional cualificado.

! NOTA

- ▶ Debe montar el soporte en una pared sólida y perpendicular al suelo.
- ▶ Si desea instalarlo en el techo o en una pared inclinada, deberá usar un tipo especial de soporte.
- ▶ La superficie en la que se va a montar el soporte de pared debe ser suficientemente fuerte para aguantar el peso de la TV; por ejemplo, de cemento, piedra o ladrillos.
- ▶ El tipo y longitud de tornillo de instalación depende del soporte de pared que se use. Para obtener más información, consulte las instrucciones incluidas con el soporte.
- ▶ LG no es responsable de ningún accidente o daño a la propiedad o la TV debido a una instalación incorrecta:
 - Si se usa un soporte de pared que no cumpla con el estándar VESA.
 - Un apretado incorrecto de los tornillos a la superficie podría hacer que la TV se cayera y causara daños personales.
 - Si no se siguen las recomendaciones sobre el método de instalación.

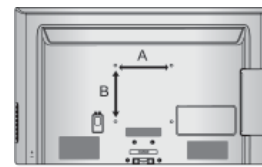
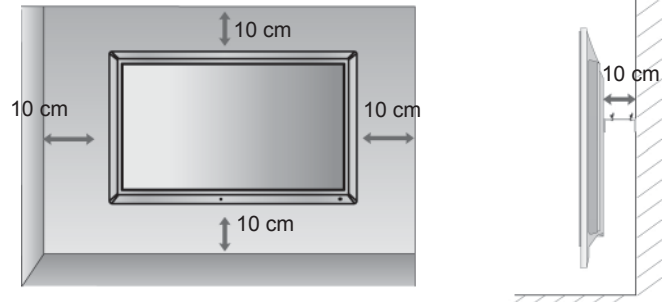

Modelo	VESA (A * B)	Estándar Tornillo	Cantidad
32LD6***	200 * 100	M4	4
37/42/47LD6***	200 * 200	M6	4
55LD6***	400 * 400	M6	4
32LD7***	200 * 100	M4	4
42/47LD7***	200 * 200	M6	4

PREPARATIVOS

FUNCIONES DE LAS TECLAS DEL MANDO A DISTANCIA

Cuando utilice el mando a distancia, oriéntelo hacia el televisor.



POWER (Encendido) Enciende la unidad (Conex) desde el modo de espera o la apaga (Off) para pasar al modo de espera.

ENERGY SAVING (AHORRO DE ENERGÍA) Ajuste el modo de ahorro de energía de la TV. (► **pág. 138**)

AV MODE (MODO AV) Le permite seleccionar y configurar imágenes y sonidos al conectarse a dispositivos AV. (► **pág. 66**)

INPUT (ENTRADA) El modo de entrada externa gira a intervalos regulares. (► **pág. 57**)

TV/RAD Seleccione el canal de Radio, TV o Televisión digital (DTV).

MENÚ Selecciona un menú. Borra todos los mensajes de visualización en pantalla y vuelve a la función de TV desde cualquier menú. (► **pág. 31**)

NetCast Seleccione el origen del menú NetCast que desee. (► **pág. 68**) (AccuWeather, Picasa, YouTube, etc.) El origen del menú NetCast puede variar en función del país.

Q. MENU (MENU RÁPIDO) Seleccione la fuente de menú Rápido deseada. (Formato, Diálogos Claros II, Modo de imagen, Modo de sonido, Idioma audio, Temporizador Apagado, Saltar activado/desactivado y Dispositivo USB). (► **pág. 30**)

TECLAS CENTRALES (Arriba/Abajo/Izquierda/Derecha) Permite desplazarse por los menús en pantalla y ajustar la configuración del sistema según sus preferencias.

ACEPTAR Acepta la selección o muestra el modo actual.

ATRÁS Permite al usuario retroceder un paso en una aplicación interactiva, en EPG o en otra función de interacción del usuario.

SALIR Borra toda la información mostrada en pantalla y vuelve a la visualización de TV desde cualquier menú.

GUIDE(Guía) Muestra la guía de los programas. (► **pág. 129**)

INFO ⓘ Muestra la información de la pantalla actual.

AD Alterna entre Activar o Desactivar la descripción de audio.

APP/* (APL./*) Seleccione el origen del menú de TV MHP. (Sólo Italia)
(Sólo 32/37/42/47/55LD68**, 32/42/47LD78**)



Botones numé-
ricos 0 a 9
(Espacio)

Selecciona un programa.
Selecciona los elementos numerados de un menú.
Abre un espacio vacío en el teclado de la pantalla.

LIST (LISTA) muestra la tabla de programas. (► **pág. 55**)

Q.VIEW (MENU RÁPIDO) Vuelve al programa visto anteriormente.

Botones de colores

Estos botones se utilizan para el teletexto (sólo para modelos con **TELETEXTO**) o **Editar programa**.

SIMPLINK

accede a una lista de dispositivos AV conectados al TV.
Si se pulsa varias veces este botón, el menú Simplink aparece en la pantalla. (► **pág. 62**)

@

Acceso directo a su portal de entretenimiento y servicios de noticias de Internet desarrollado por Orange. (Sólo Francia)

BOTONES DEL TELETEXTO

Estos botones se utilizan para el teletexto. Para obtener más información, consulte el apartado Teletexto. (► **pág. 177**)

SUBTITLE (SUBTÍTULOS) Recuerda la opción de subtítulo seleccionada en modo digital.

PREPARATIVOS



VOLUMEN ARRIBA / ABAJO Ajusta el volumen.

MARK Seleccione la entrada a la que aplicar la configuración del Asistente de imágenes.
Le permite seleccionar o no programas en el menú USB.

FAV Muestra el programa favorito seleccionado.

CHAR/NUM (CAR./NUM.) Cambia el carácter o el número del menú NetCast.

RATIO Selecciona la opción de Formato (Proporción de tamaño) de la imagen.
(► **pág. 135**)

ELIMINAR Elimina el carácter introducido al escribir el carácter en el teclado de la pantalla.

MUTE (SILENCIO) Activa y desactiva el sonido.

Programa arriba /abajo Selecciona un programa.

PÁGINA ARRIBA/ ABAJO Le permite moverse de una pantalla completa de información a la siguiente.

Menú SIMPLINK/ MIS MEDIOS Controla el menú SIMPLINK o MIS MEDIOS (Lista fotos, Lista música y Lista películas).

Botones de control

Instalación de las pilas

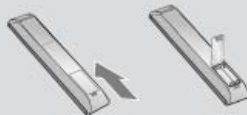

- Abra la tapa del compartimento de las pilas situada en la parte posterior e introduzca las pilas con la polaridad correcta (+ con +, - con -).
- Inserte dos pilas AAA de 1,5 V. No mezcle pilas antiguas y nuevas.
- Cierre la tapa.
- Para retirar las baterías, realice el proceso de instalación en orden inverso.

MODELOS DE TV DE PLASMA: 50/60PK5**, 50/60PK7***, 50/60PK9***

ACCESORIOS

Compruebe que los siguientes accesorios vienen incluidos con el televisor. Si falta algún accesorio, póngase en contacto con el distribuidor al que adquirió el producto.

- La imagen visualizada puede diferir de su televisor.

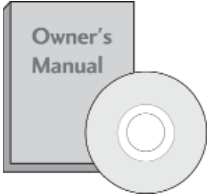

Manual de usuario

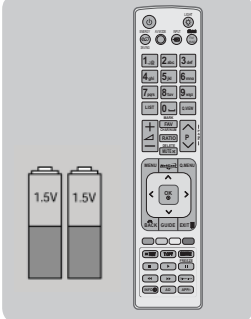

(Excepto en el caso de los modelos 50/60PK9***)

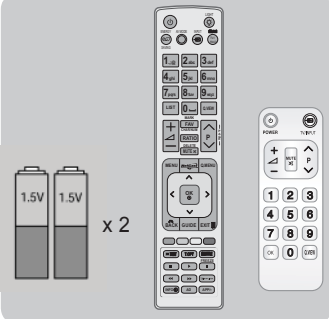

(Sólo 50/60PK9***)

**Mando a distancia
Pilas (AAA)**



CD Nero MediaHome 4 Essentials



Cable de alimentación



LAN inalámbrica para Adaptador de banda ancha/DLNA
(Sólo 50/60PK950, 50/60PK950N, 50/60PK980, 50/60PK990)



Pinza sujetacables x 2



Clip para la sujeción del cable
(Sólo 50/60PK7***, 50/60PK9***)

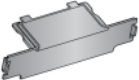

Cubierta de protección



M4x28 x 4 M5x14 x 3
(Sólo 50PK5**)



M4x28 x 4 M4x14 x 4
(Sólo 50PK7***, 50PK9***)

Este elemento no se incluye en todos los modelos.



Paño de limpieza
Limpie la pantalla con el paño.

* Si la superficie exterior de la unidad tiene manchas o marcas de huellas, frote suavemente utilizando únicamente paños de limpieza diseñados para tal fin.
No frote con fuerza para intentar quitar las manchas. Tenga cuidado, ya que si frota con demasiada virulencia podría arañar o decolorar la superficie.

El núcleo de ferrita puede utilizarse para reducir la onda electromagnética al conectar el cable de alimentación.

Núcleo de ferrita (Este elemento no se incluye en todos los modelos.)



Introduzca el enchufe firmemente en la toma de corriente.

El núcleo de ferrita puede utilizarse para reducir la onda electromagnética al conectar el cable de LAN.

Núcleo de ferrita (Este elemento no se incluye en todos los modelos.)



Aleje el núcleo de ferrita de la TV y enrolle el cable de LAN a su alrededor.

PREPARATIVOS

CONTROLES DEL PANEL FRONTAL

❗ NOTA

- ▶ La TV puede ponerse en modo espera para ahorrar el consumo de energía. La TV puede apagarse usando el interruptor de encendido de la TV si no va a usarse durante algún tiempo reduciendo de este modo el consumo de energía.
La energía consumida durante el uso puede reducirse significativamente si el nivel de brillo de la pantalla se reduce, lo que ayudaría a reducir los costes generales de funcionamiento.

⚠ PRECAUCIÓN

- ▶ No pise la base de cristal ni la golpee. Podría romperse, causando daños por los trozos de cristal o podría caerse la TV.
 - ▶ No arrastre la TV. Podría dañarse el suelo o el producto.
- La imagen visualizada puede diferir de su televisor.

Sólo 50/60PK5**

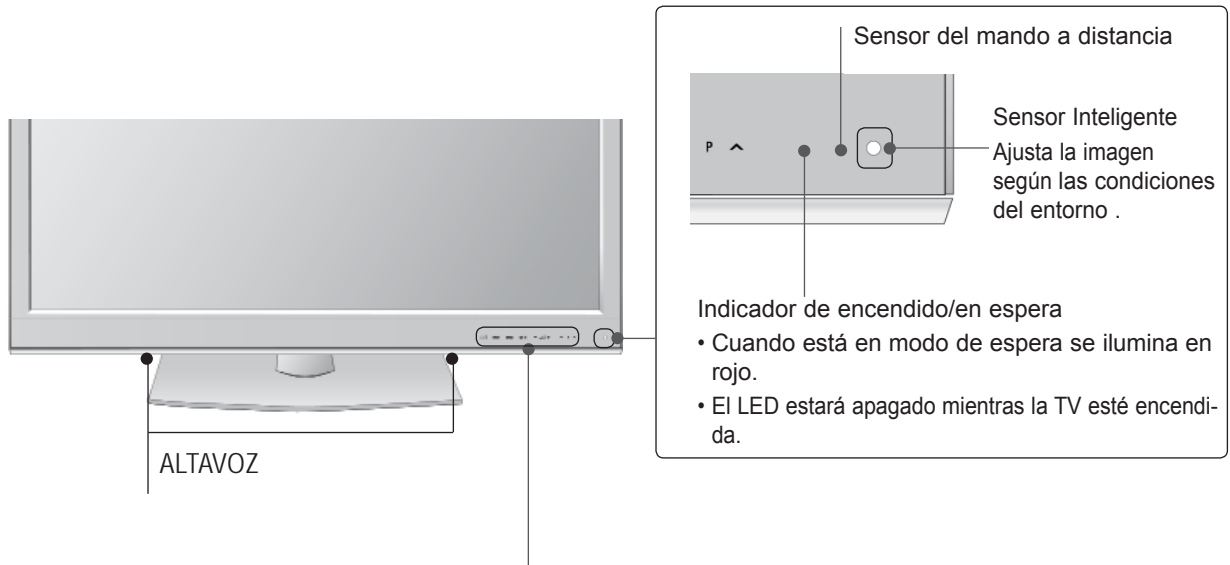

Botón táctil

Puede utilizar la función del botón deseado con sólo tocarlo.

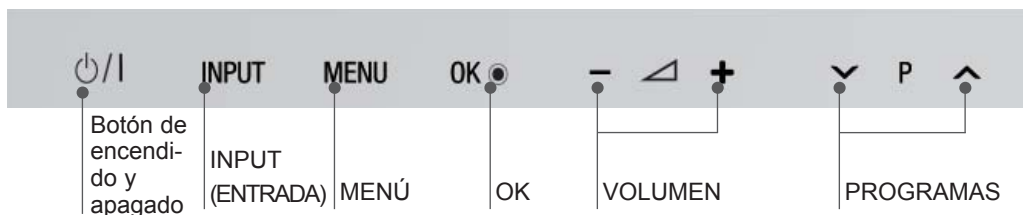

Sólo 50/60PK7***, 50/60PK9***



Sensor Inteligente
Ajusta la imagen según las condiciones del entorno .

Sensor del mando a distancia

Indicador de encendido/en espera

- Cuando está en modo de espera se ilumina en rojo.
- El LED estará apagado mientras la TV esté encendida.

Botón táctil
Puede utilizar la función del botón deseado con sólo tocarlo.

Diagram of the touch-sensitive control panel. The buttons are labeled as follows:

- Botón de encendido y apagado (Power/Off)
- INPUT (ENTRADA)
- MENÚ
- OK
- VOLUMEN (Volume, with minus and plus signs)
- PROGRAMAS (Channels, with down arrow, P, and up arrow)

PREPARATIVOS

INFORMACIÓN DEL PANEL POSTERIOR

- La imagen visualizada puede diferir de su televisor.

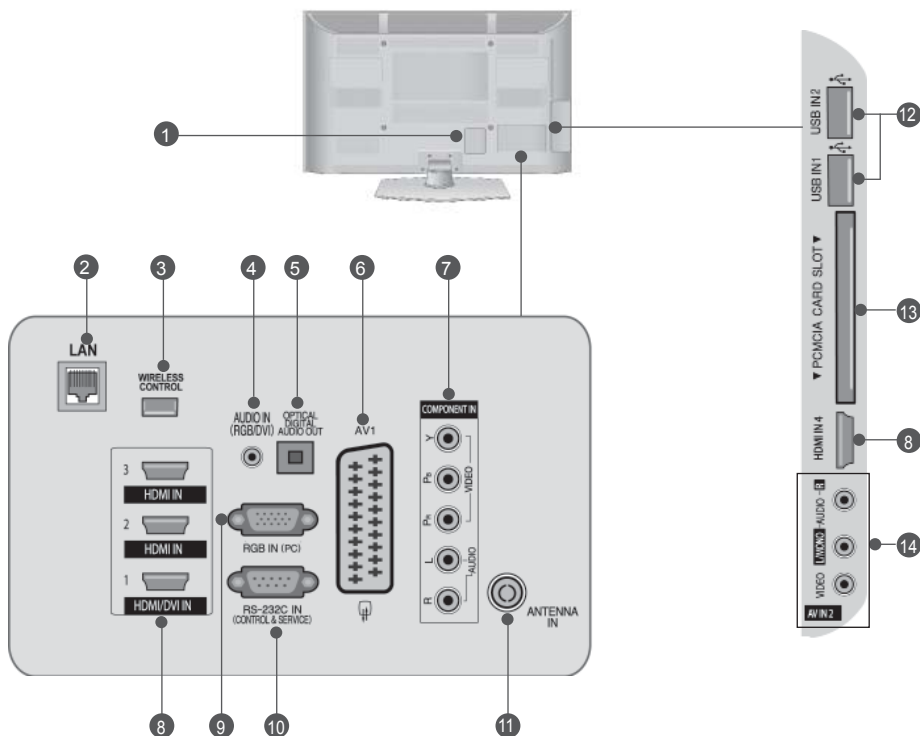

- 1 Toma para cable de alimentación**
Este televisor funciona con corriente alterna. El voltaje se indica en la página Especificaciones. (▶ pag. 184 a 200) No intente nunca utilizar la TV con corriente continua.
- 2 LAN**
Conexión de red para AccuWeather, Picasa, YouTube, etc.
También se utiliza para archivos de vídeo, fotos y música en una red local.
- 3 Control INALÁMBRICO**
Conecte el dispositivo inalámbrico a la TV para controlar los dispositivos de entrada externos conectados al cuadro de medios inalámbrico de forma inalámbrica.
- 4 Entrada de audio RGB/DVI**
Conecta el audio de un PC o de un televisor digital.
- 5 SALIDA DIGITAL DE AUDIO (ÓPTICA)**
Conexión de audio digital a varios tipos de equipo.
Conexión a un equipo de Audio digital componente. Utilice un cable óptico de audio.
- 6 Toma de euroconector (AV1)**
Conecte la entrada o la salida de la toma de euroconector desde un dispositivo externo a estas tomas.
- 7 Entrada Component**
Conecte un dispositivo de componente de vídeo/audio a estas tomas.
- 8 Entrada HDMI/DVI IN**
Conecte una señal HDMI a HDMI IN. O la señal DVI (VIDEO) al puerto HDMI/DVI con un cable DVI a HDMI.
- 9 Entrada RGB IN**
Conecta la salida de un PC.
- 10 Puerto de entrada RS-232C (CONTROL/SERVICIO)**
Conecte el puerto serie de los dispositivos de control a la toma RS-232C.
Este puerto se usa para los modos Service (Servicio) y Hotel.
- 11 Entrada de antena**
Conecte la antena o el cable a esta conexión.
- 12 Entrada de USB**
Conecte el dispositivo de almacenamiento USB en esta conexión.
- 13 Ranura para tarjeta PCMCIA (Asociación internacional de tarjetas de memoria para ordenadores personales).
Inserte el módulo CI a la RANURA DE TARJETA PCMCIA.**
(Esta función no está disponible en todos los países.)
- 14 Entrada Audio/Video**
Conecte la salida de audio/vídeo desde un dispositivo externo a estas tomas.

INSTALACIÓN CON PIE

■ La imagen visualizada puede diferir de su televisor.

Al realizar un montaje de sobremesa, compruebe que los pernos estén correctamente apretados. (De no ser así, el producto podría inclinarse hacia delante tras su instalación). Si, por el contrario, apretara el perno en exceso, este podría deformarse por abrasión en el área de apriete del mismo.

Sólo 50PK5**

- 1 Coloque la pantalla del televisor con cuidado, posicionada hacia abajo sobre una superficie acolchada a fin de evitar que ésta se dañe.

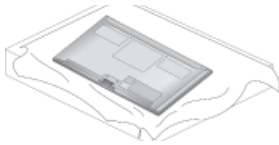

- 2 Coloque la **base del pie** en un suelo uniforme. Monte las partes del **cuerpo de la base** con la **base de soporte** de la TV.

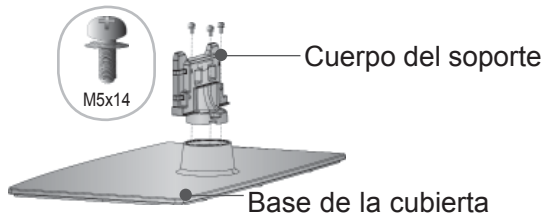

- 3 Proceda a la instalación del televisor según se indica.

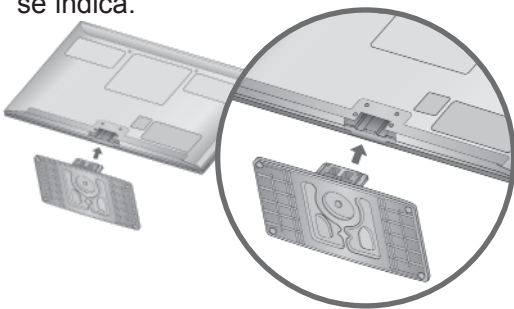

- 4 Coloque los 4 tornillos en los agujeros de la parte trasera del televisor.

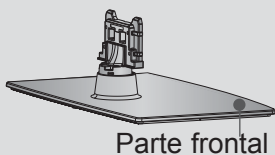
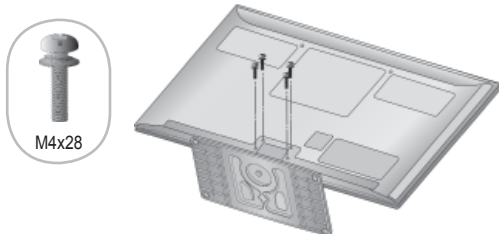

Al realizar el montaje del pie, asegúrese de distinguir y montar la parte frontal y trasera del pie correctamente.

Sólo 50PK7***, 50PK9***

- 1 Coloque la pantalla del televisor con cuidado, posicionada hacia abajo sobre una superficie acolchada a fin de evitar que ésta se dañe.

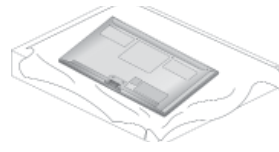

- 2 Coloque la **base del pie** en un suelo uniforme. Monte las partes del **cuerpo de la base** con la **base de soporte** de la TV.

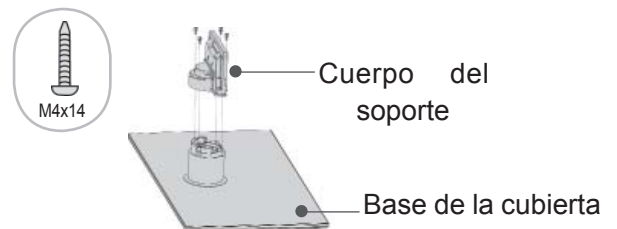

- 3 Ensamble las piezas del **clip para la sujeción del cable** con el **cuerpo del pie**.

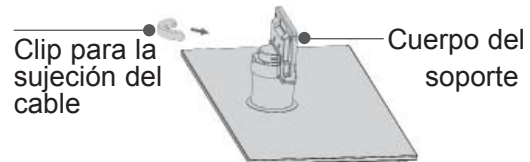

- 4 Proceda a la instalación del televisor según se indica.

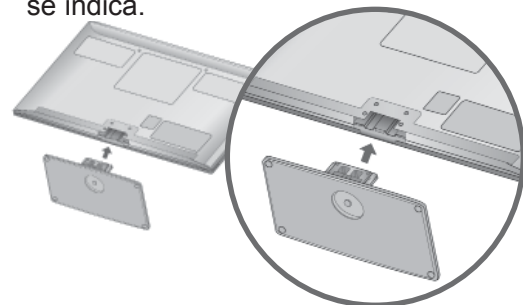

- 5 Coloque los 4 tornillos en los agujeros de la parte trasera del televisor.

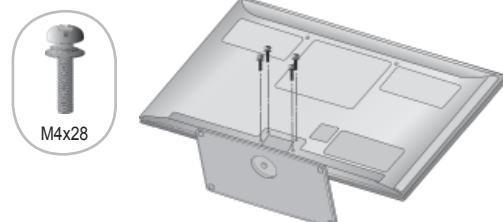

PREPARATIVOS

TAPA POSTERIOR PARA ORGANIZACIÓN DE CABLES

- La imagen visualizada puede diferir de su televisor.

Tras conectar los cables según sea necesario, instale el **ORGANIZADOR DE CABLES** como se muestra y pase todos los cables.

En el caso de un cable de LAN, realice la instalación como se indica para reducir la onda electromagnética.

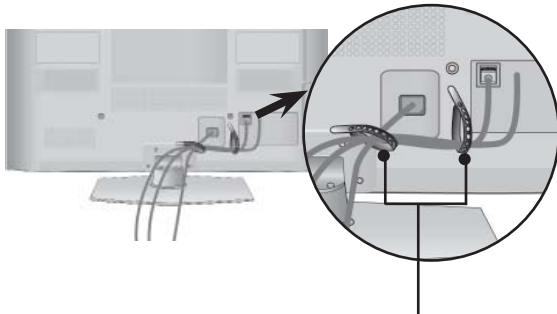

Pinza sujetacables

Sólo 50/60PK7***, 50/60PK9***

- 1 Conecte los cables correctamente. Para conectar un equipo adicional, consulte el apartado **Configuración de equipo externo**.

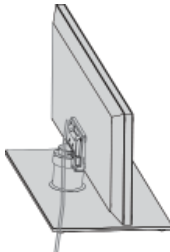

- 2 Encaje el **clip para la sujeción del cable** en la TV; deberá oír un clic.

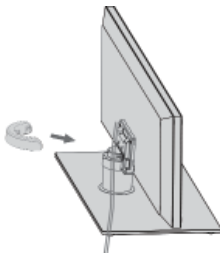

❗ NOTA

- ▶ No tire del **ORGANIZADOR DE CABLES** para mover el producto.
- Si se cae la TV, podría provocar daños personales o romperse.

CÓMO RETIRAR EL CLIP PARA LA SUJECIÓN DEL CABLE

Sólo 50/60PK7***, 50/60PK9***

- La imagen visualizada puede diferir de su televisor.

Sujete el **clip para la sujeción del cable** con las dos manos y tire hacia atrás como se indica.

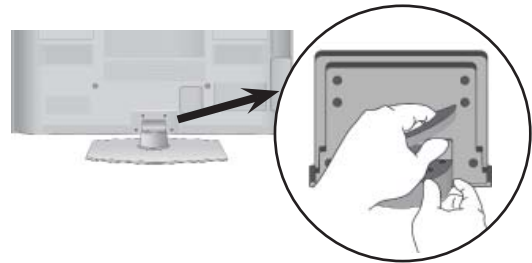

NO UTILICE EL SOPORTE DE ESCRITORIO

- La imagen visualizada puede diferir de su televisor.

Al instalar la unidad en una pared, utilice la cubierta de protección.

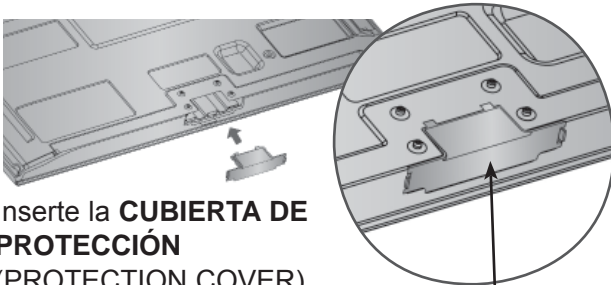

Inserte la **CUBIERTA DE PROTECCIÓN** (PROTECTION COVER) en el televisor hasta que escuche un clic.

Cubierta de Protección
(Acople una guía a las partes externas.)

SOPORTE GIRATORIO

- La imagen visualizada puede diferir de su televisor.

Una vez instalada la TV, puede ajustar su equipo de TV de forma manual 20 grados hacia la izquierda o hacia la derecha para adaptarlo a su posición de visualización.

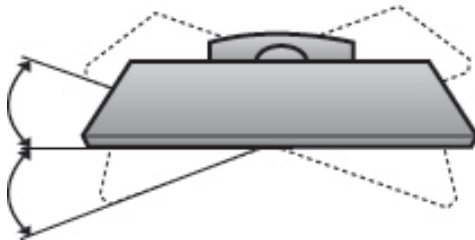

CONSEJO DE INSTALACIÓN CUIDADOSA

- Debe comprar por separado los componentes necesarios para fijar la TV con seguridad y fijarla a la pared.
- Coloque el televisor cerca de la pared para evitar que se pueda caer en caso de empujarlo.
- Las siguientes instrucciones permiten una instalación más segura del televisor, mediante su fijación a la pared evitando que se pueda caer en caso de empujarlo. Esto evitará que el televisor se caiga y ocasione daños. Además evitará daños en el televisor. Asegúrese de que los niños no se suban cerca del televisor, ni se cuelguen de éste.

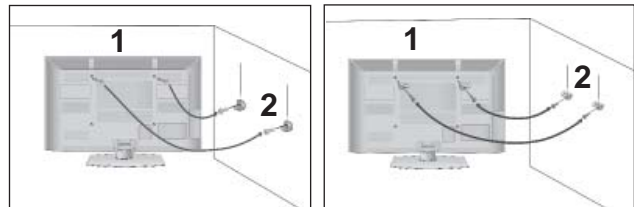

- 1 Utilice los pernos de anilla o las abrazaderas/pernos del televisor para fijar el producto en la pared tal como se indica en la imagen. (Si el televisor tiene tornillos en los cáncamos, proceda a su ajuste).
* Inserte los pernos de anilla o las abrazaderas/pernos del televisor y fíjelos correctamente en los agujeros superiores.

- 2 Fije las abrazaderas de pared con los pernos en la pared. Haga coincidir la altura de la abrazadera que está montada en la pared.

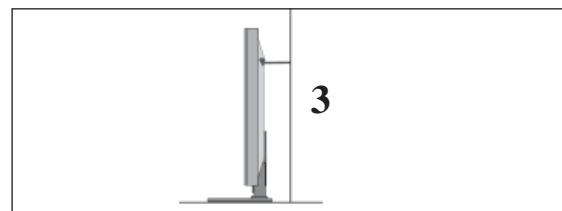

- 3 Use una cuerda resistente para atar el producto y alinearlos. Es más seguro atar la cuerda de manera que quede horizontal entre la pared y el producto.

! NOTA

- ▶ Cuando mueva el producto a otro lugar desate la cuerda primero.
- ▶ Utilice un pequeño armario o receptáculo de suficiente tamaño y resistencia para el tamaño y peso del producto.
- ▶ Para usar el producto de manera segura confirme que la altura de la abrazadera montada sobre la pared es igual a la del producto.

PREPARATIVOS

- Es posible instalar el televisor de varias formas: en la pared, sobre un mueble, etc.
- El televisor está diseñado para un montaje horizontal.

CONEXIÓN A TIERRA

Verifique la conexión del cable de toma de tierra para evitar posibles descargas eléctricas. Si no consigue verificar la conexión de tierra, póngase en contacto con un electricista para que instale un interruptor independiente.

No intente llevar la unidad a tierra conectándola a cables de teléfono, de luz o a tuberías de gas.

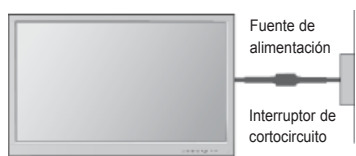

INSTALACIÓN EN PIE SOBRE ESCRITORIO

- La imagen visualizada puede diferir de su televisor.

Para permitir una ventilación adecuada deje 10 cm alrededor del televisor.

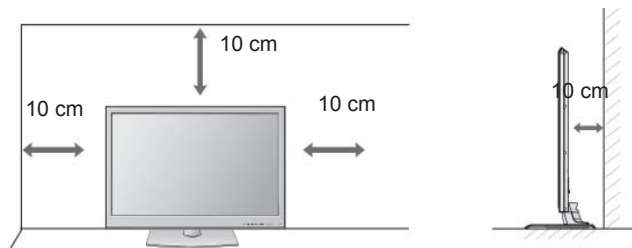

MONTAJE EN PARED: INSTALACIÓN HORIZONTAL

- Recomendamos usar el soporte de pared de la marca LG para fijar la TV a la pared.
- Recomendamos comprar un soporte de pared que cumpla con el estándar VESA.
- LG recomienda que el soporte de pared sea instalado por un profesional cualificado.

NOTA

- ▶ Debe montar el soporte en una pared sólida y perpendicular al suelo.
- ▶ Si desea instalarlo en el techo o en una pared inclinada, deberá usar un tipo especial de soporte.
- ▶ La superficie en la que se va a montar el soporte de pared debe ser suficientemente fuerte para aguantar el peso de la TV; por ejemplo, de cemento, piedra o ladrillos.
- ▶ El tipo y longitud de tornillo de instalación depende del soporte de pared que se use. Para obtener más información, consulte las instrucciones incluidas con el soporte.
- ▶ LG no es responsable de ningún accidente o daño a la propiedad o la TV debido a una instalación incorrecta:
 - Si se usa un soporte de pared que no cumpla con el estándar VESA.
 - Un apretado incorrecto de los tornillos a la superficie podría hacer que la TV se cayera y causara daños personales.
 - Si no se siguen las recomendaciones sobre el método de instalación.

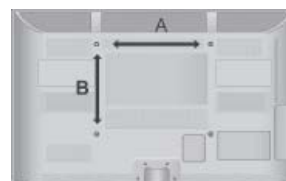
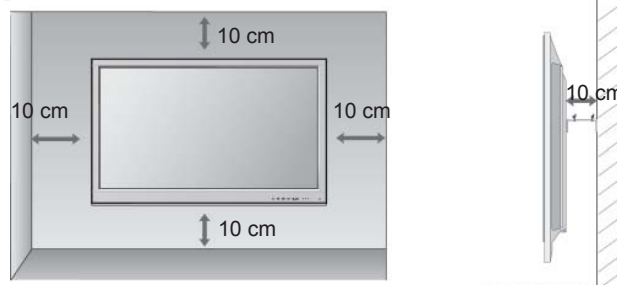

Modelo	VESA (A * B)	Estándar Tornillo	Cantidad
50PK5**	400 * 400	M6	4
60PK5**	600 * 400	M8	4
50PK7***	400 * 400	M6	4
60PK7***	600 * 400	M8	4
50PK9***	400 * 400	M6	4
60PK9***	600 * 400	M8	4

FUNCIONES DE LAS TECLAS DEL MANDO A DISTANCIA

Cuando utilice el mando a distancia, oriéntelo hacia el televisor.



- POWER** (Encendido) Enciende la unidad (Conex) desde el modo de espera o la apaga (Off) para pasar al modo de espera.
- LIGHT** (LUMINACION) Puede encender o apagar la luz del botón de mando a distancia.
- ENERGY SAVING** (AHORRO DE ENERGÍA) Ajuste el modo de ahorro de energía de la TV. (► **pág. 138**)
- AV MODE** (MODO AV) Le permite seleccionar y configurar imágenes y sonidos al conectarse a dispositivos AV. (► **pág. 66**)
- INPUT** (ENTRADA) El modo de entrada externa gira a intervalos regulares. (► **pág. 57**)
- TV/RAD** Seleccione el canal de Radio, TV o Televisión digital (DTV).

- MENÚ** Selecciona un menú. Borra todos los mensajes de visualización en pantalla y vuelve a la función de TV desde cualquier menú. (► **pág. 31**)
- NetCast** Seleccione el origen del menú NetCast que desee. (► **pág. 68**) (AccuWeather, Picasa, YouTube, etc.) El origen del menú NetCast puede variar en función del país.
- Q. MENU** (MENU RÁPIDO) Seleccione la fuente de menú Rápido deseada. (Formato, Diálogos Claros II, Modo de imagen, Modo de sonido, Idioma audio, Temporizador Apagado, Saltar activado/desactivado y Dispositivo USB). (► **pág. 30**)
- TECLAS CENTRALES** (Arriba/Abajo/Izquierda/Derecha) Permite desplazarse por los menús en pantalla y ajustar la configuración del sistema según sus preferencias.
- OK** Acepta la selección o muestra el modo actual.
- ATRÁS** Permite al usuario retroceder un paso en una aplicación interactiva, en EPG o en otra función de interacción del usuario.
- SALIR** Borra toda la información mostrada en pantalla y vuelve a la visualización de TV desde cualquier menú.

- GUIDE**(Guía) Muestra la guía de los programas. (► **pág. 129**)
- INFO** ⓘ Muestra la información de la pantalla actual.
- AD** Alterna entre Activar o Desactivar la descripción de audio.
- APP/*** (APL./*) Seleccione el origen del menú de TV MHP. (Sólo Italia) (Sólo 50/60PK78**, 50/60PK98**)

PREPARATIVOS

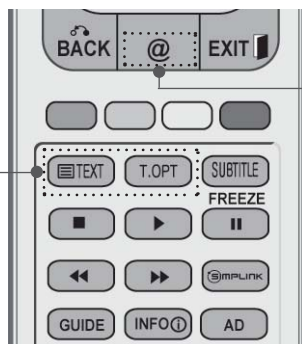
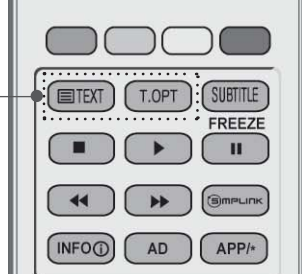
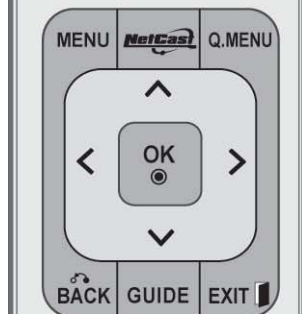
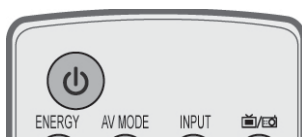

Botones numé- Selecciona un programa.
cos 0 a 9 Selecciona los elementos numerados de un menú.

— (Espacio) Abre un espacio vacío en el teclado de la pantalla.

LIST (LISTA) muestra la tabla de programas. (► **pág. 55**)

Q.VIEW (MENÚ RÁPIDO) Vuelve al programa visto anteriormente.

Botones de colores Estos botones se utilizan para el teletexto (sólo para modelos con **TELETEXTO**) o **Editar programa**.

FREEZE (CONGELAR) Pause la imagen presente en la pantalla. (No funciona en el modo USB y Simplink.)
La TV vuelve a la visualización normal de forma automática si no se recibe ninguna señal o no se realiza ninguna operación durante 5 minutos.
Si mantiene la pantalla en el estado de congelación, puede existir imagen residual.

SIMPLINK accede a una lista de dispositivos AV conectados al TV.
Si se pulsa varias veces este botón, el menú Simplink aparece en la pantalla. (► **pág. 62**)

@ Acceso directo a su portal de entretenimiento y servicios de noticias de Internet desarrollado por Orange. (Sólo Francia)

1 BOTONES DEL TELETEXTO Estos botones se utilizan para el teletexto. Para obtener más información, consulte el apartado Teletexto. (► **pág. 177**)

SUBTITLE (SUBTÍTULOS) Recuerda la opción de subtítulo seleccionada en modo digital.



- VOLUMEN ARRIBA / ABAJO** Ajusta el volumen.
- MARK** Seleccione la entrada a la que aplicar la configuración del Asistente de imágenes. Le permite seleccionar o no programas en el menú USB.
- FAV** Muestra el programa favorito seleccionado.
- CHAR/NUM (CAR./NUM.)** Cambia el carácter o el número del menú NetCast.
- RATIO** Selecciona la opción de Formato (Proporción de tamaño) de la imagen. (► **pág. 135**)
- ELIMINAR** Elimina el carácter introducido al escribir el carácter en el teclado de la pantalla.
- MUTE (SILENCIO)** Activa y desactiva el sonido.
- Programa arriba /abajo** Selecciona un programa.
- PÁGINA ARRIBA/ ABAJO** Le permite moverse de una pantalla completa de información a la siguiente.

- Menú SIMPLINK/ MIS MEDIOS** Controla el menú SIMPLINK o MIS MEDIOS (Lista fotos, Lista música y Lista películas).
- Botones de control**

Instalación de las pilas

- Abra la tapa del compartimento de las pilas situada en la parte posterior e introduzca las pilas con la polaridad correcta (+ con +, - con -).
- Inserte dos pilas AAA de 1,5 V. No mezcle pilas antiguas y nuevas.
- Cierre la tapa.
- Para retirar las baterías, realice el proceso de instalación en orden inverso.



PREPARATIVOS

Control remoto sencillo (Sólo 50/60PK9***)

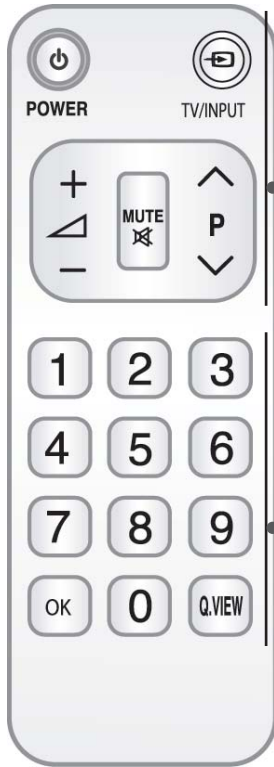

POWER (Encendido) Enciende la unidad (Conex) desde el modo de espera o la apaga (Off) para pasar al modo de espera.

TV/INPUT (TV/ ENTRADA) El modo de entrada externa gira a intervalos regulares. (► **pág. 57**)

VOLUMEN ARRIBA / ABAJO Ajusta el volumen.

MUTE (SILENCIO) Activa y desactiva el sonido.

Programa arriba / abajo Selecciona un programa.

Botones numéricos 0 a 9 Selecciona un programa.
Selecciona los elementos numerados de un menú.

OK Acepta la selección o muestra el modo actual.

Q.VIEW (MENU RÁPIDO) Vuelve al programa visto anteriormente.

Instalación de las pilas



- Abra la tapa del compartimento de las pilas situada en la parte posterior e introduzca las pilas con la polaridad correcta (+ con +, - con -).
- Inserte dos pilas AAA de 1,5 V. No mezcle pilas antiguas y nuevas.
- Cierre la tapa.
- Para retirar las baterías, realice el proceso de instalación en orden inverso.

CONFIGURACIÓN DEL EQUIPO EXTERNO

- Para evitar daños en el equipo, nunca conecte ningún cable de alimentación hasta que no haya terminado de conectar todo el equipo.

CONEXIÓN DE LA ANTENA

- Para obtener una calidad de imagen óptima, ajuste la orientación de la antena.
- No se suministran el cable de antena ni el convertidor.

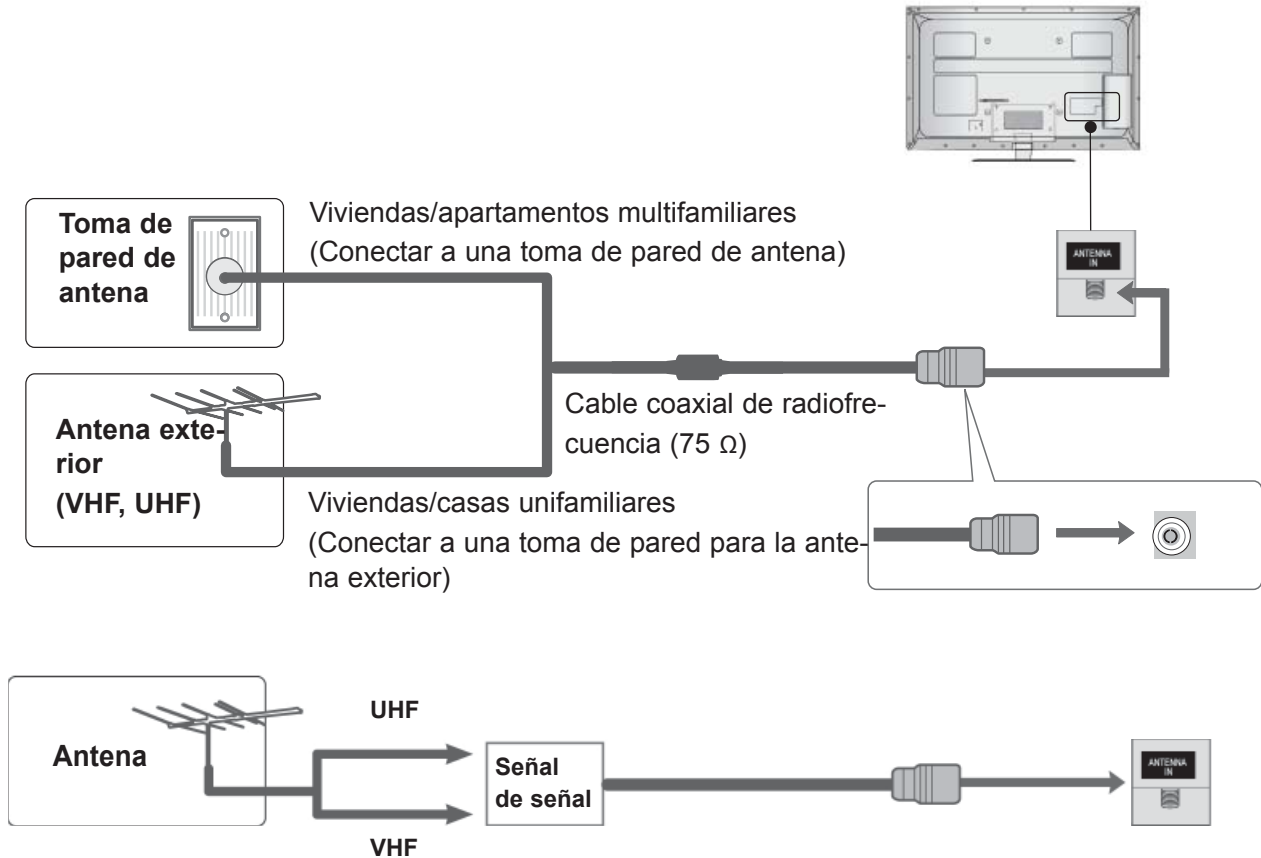

- En zonas con poca señal, para obtener una mejor calidad de imagen, instale un amplificador de señal en la antena, tal como se muestra arriba.
- Si es preciso dividir la señal para dos TV, utilice un divisor de señal para la conexión.

CONFIGURACIÓN DEL EQUIPO EXTERNO

- Para evitar daños en el equipo, nunca conecte ningún cable de alimentación hasta que no haya terminado de conectar todo el equipo.
- Esta sección acerca de la **CONFIGURACIÓN DEL EQUIPO EXTERNO** utiliza principalmente diagramas para los modelos 32/37/42/47/55LE7***.
- La imagen visualizada puede diferir de su televisor.

SI REALIZA LA CONEXIÓN CON UN CABLE COMPONENT

Este televisor puede recibir señales digitales de radiofrecuencia (RF) o por cable, sin necesidad de ningún decodificador digital externo. No obstante, si recibe señales digitales procedentes de un decodificador digital o de otro dispositivo digital externo, consulte el diagrama que se muestra a continuación.

- 1 Conecte las salidas de vídeo (Y, P_B, P_R) del equipo externo (receptor digital, DVD, etc.) a los conectores de entrada de vídeo **COMPONENT IN** de la TV.
- 2 Conecte la salida de audio del equipo externo (receptor digital, DVD, etc.) a los conectores de entrada de audio **COMPONENT IN** de la TV.
- 3 Encienda el equipo externo.
(Consulte el manual del equipo externo para obtener las instrucciones de funcionamiento.)
- 4 Seleccione la fuente de entrada **Component1** utilizando el botón **INPUT** (ENTRADA) del mando a distancia.
Si está conectado a **COMPONENT IN 2**, seleccione la fuente de entrada **Component2**.

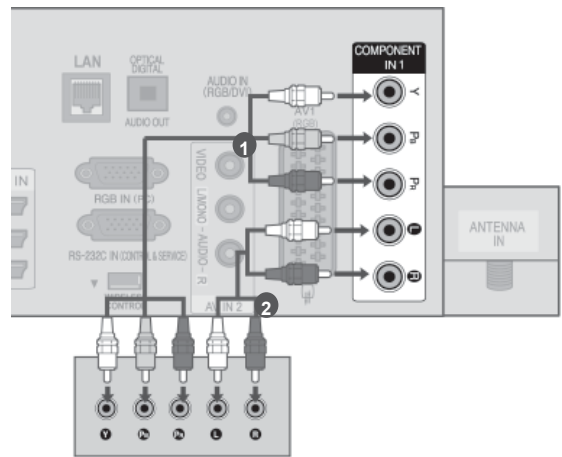

0

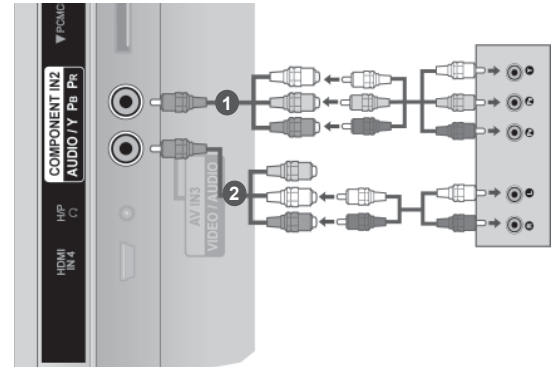

- Formato de audio HDMI admitido: Dolby Digital, PCM.
El formato de audio DTS no es compatible.

Señal	Component	HDMI
480i/576i	O	X
480p/576p	O	O
720p/1080i	O	O
1080p	O (Sólo 50 / 60 Hz)	O (24 Hz / 30 Hz / 50 Hz / 60 Hz)

Puertos de entrada Component

Para obtener una mejor calidad de imagen, conecte el reproductor de DVD a los puertos de entrada Component, tal como se muestra más abajo.

Puertos Component del TV	Y	P _B	P _R
Puertos de salida de vídeo del reproductor de DVD	Y	P _B	P _R
	Y	C _b	C _r
	Y	P _b	P _r

CONEXIÓN CON UN CABLE HDMI

- 1 Conecte la salida HDMI del equipo externo (receptor digital, DVD, etc.) al conector **HDMI/DVI IN 1(DVI)**, **HDMI/DVI IN 2**, **HDMI/DVI IN 3** o **HDMI IN 4** (excepto en el caso de los modelos 32/37/42/47/55LD6***, 32/42/47LD7***) de la TV.
- 2 Encienda el equipo externo.
(Consulte el manual del equipo externo para obtener las instrucciones de funcionamiento.)
- 3 Seleccione la fuente de entrada **HDMI1**, **HDMI2**, **HDMI3** o **HDMI4** (excepto en el caso de los modelos 32/37/42/47/55LD6***, 32/42/47LD7***) con el botón **INPUT** (ENTRADA) del mando a distancia.

! NOTA

- ▶ El televisor puede recibir la señal de vídeo y audio simultáneamente si utiliza un cable HDMI.
- ▶ Si el DVD no es compatible con Auto HDMI, necesitará definir la resolución de salida adecuadamente.
- ▶ Compruebe que la versión del cable HDMI es 1.3 o superior.
Si los cables HDMI no admiten HDMI versión 1.3, puede hacer que la pantalla parpadee o no muestre ninguna imagen. Utilice los cables más recientes que admitan, por lo menos, la versión HDMI 1.3.

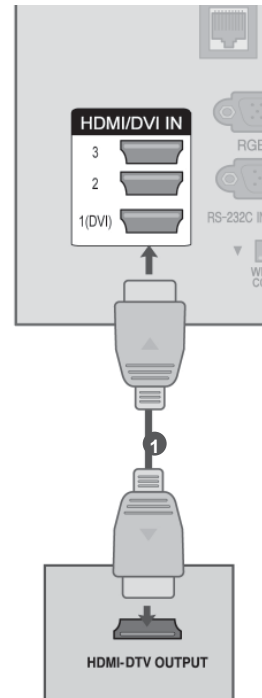

CONFIGURACIÓN DEL EQUIPO EXTERNO

SI REALIZA LA CONEXIÓN CON UN CABLE HDMI A DVI

- 1 Conecte el receptor digital o la salida DVI del PC al conector **HDMI/DVI IN 1(DVI)** de la TV.
- 2 Conecte la salida de audio del receptor digital o la salida de audio del PC al conector de entrada de audio **AUDIO IN (RGB/DVI)** de la TV.
- 3 Encienda el receptor digital o el PC y el televisor.
(Consulte el manual del receptor digital o del PC para obtener las instrucciones de funcionamiento.)
- 4 Seleccione la fuente de entrada **HDMI1** utilizando el botón **INPUT (ENTRADA)** del mando a distancia.

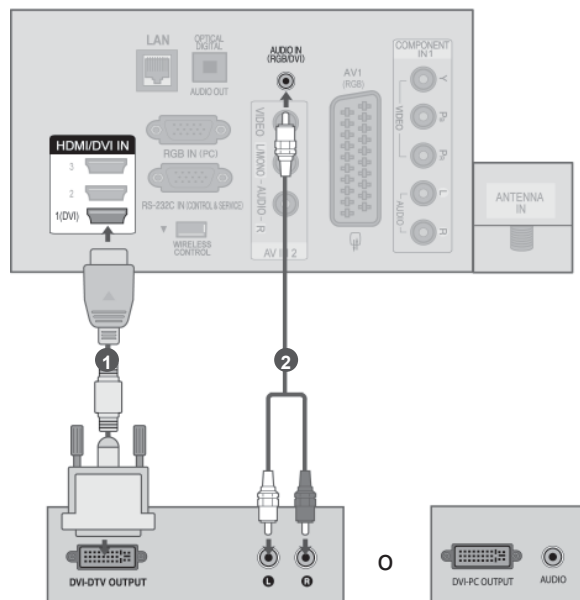

SI REALIZA LA CONEXIÓN CON UN EUROCONECTOR

- 1 Conecte la clavija del euroconector del equipo externo (DVD, VCR, etc.) al conector **AV1** de euroconector de la TV.
- 2 Encienda el equipo externo.
(Consulte el manual del equipo externo para obtener información sobre su manejo.)
- 3 Seleccione la fuente de entrada **AV1** utilizando el botón **INPUT** (ENTRADA) del mando a distancia.

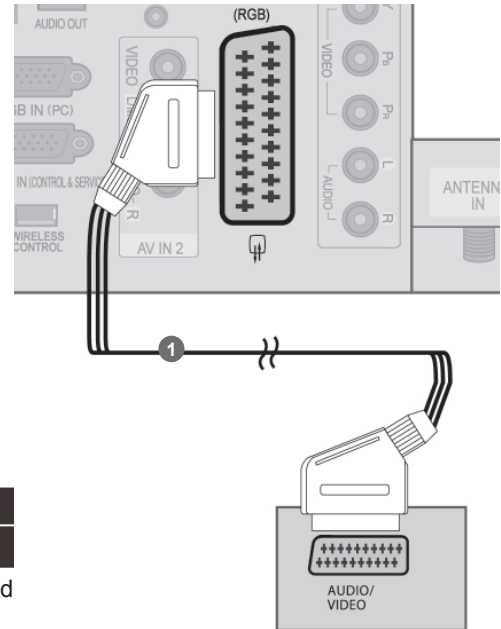

Scart	Entrada			Salida
	Vídeo	Audio	RGB	Vídeo, Audio
AV1	○	○	○	Televisión analógica, Televisión digital.

Modo de entrada actual \ Tipo de salida	AV1 (Salida de TV)	AV1 (Cuando se inicia una grabación programada DTV usando un equipo de grabación.)
TV digital	TV digital	○
TV analógica, AV	TV analógica	○
Componente/RGB	TV analógica	(El modo de entrada se convierte a DTV.)
HDMI	X	X

► Salida de TV : Salida de señales de TV analógica o digital.

! NOTA

► Si quiere utilizar el cable euroconector, deberá utilizar un cable euroconector blindado.

CONFIGURACIÓN DEL EQUIPO EXTERNO

CONFIGURACIÓN USB

- 1 Conecte el dispositivo USB al conector **USB IN 1** o **USB IN 2** de la TV.
- 2 Tras conectar el conector **USB IN 1** o **USB IN 2**, utilice la función **USB**. (► **pág. 86**)

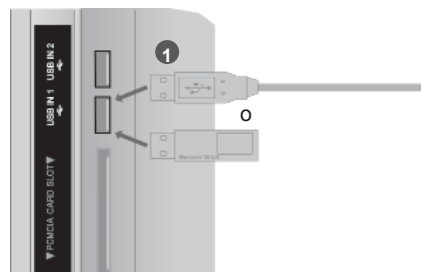

CONEXIÓN CON un CABLE RF

Para evitar ruidos en la imagen (interferencias), deje una distancia adecuada entre el VCR y el TV.

- 1 Conecte la toma **ANT OUT** del VCR a la toma **ANTENNA IN** de la TV.
- 2 Conecte el cable de antena en la toma **ANT IN** del VCR.
- 3 Pulse el botón **PLAY** del VCR y busque el programa común entre la TV y el VCR para la visualización.

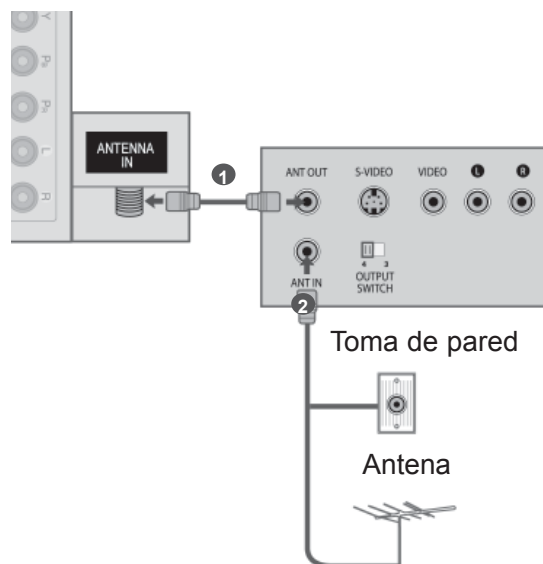

CONEXIÓN CON UN CABLE RCA

- 1 Conecte los conectores **AUDIO/VIDEO** entre la TV y el VCR o equipo externo. Siga el código de colores de las tomas. (Vídeo = amarillo, Audio izquierdo= blanco y Audio derecho = rojo)
- 2 Inserte una cinta de vídeo en el VCR y pulse el botón **PLAY** del VCR. (Consulte el manual de propietario del VCR.)
O bien, utilice el equipo externo correspondiente. (Consulte el manual del equipo externo para obtener información sobre su manejo.)
- 3 Seleccione la fuente de entrada **AV2** utilizando el botón **INPUT** del mando a distancia.
Si se conecta a **AV IN 3**, seleccione la fuente de entrada **AV3**.

! NOTA

- Si dispone de una videograbadora mono, conecte el cable de audio desde el VCR al conector **AUDIO L/ MONO** de la TV.

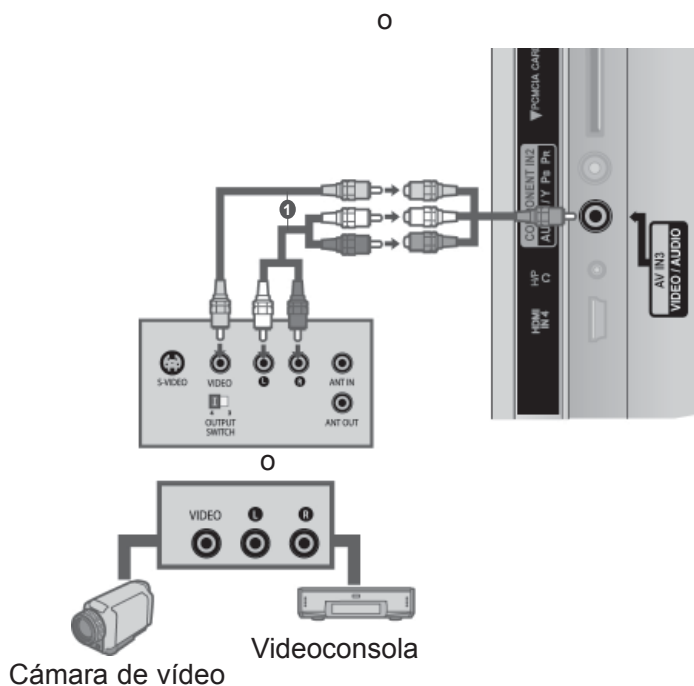
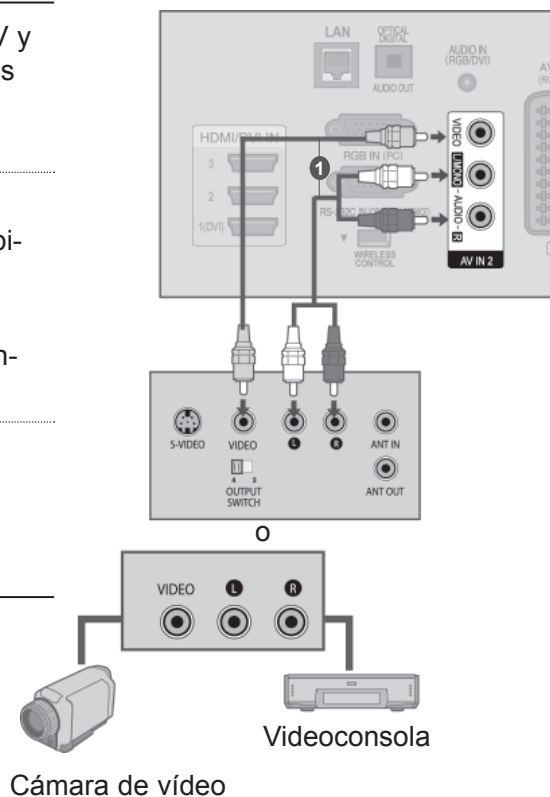

CONFIGURACIÓN DEL EQUIPO EXTERNO

SI REALIZA LA CONEXIÓN CON UN CABLE D-SUB DE 15 PATILLAS

Este televisor está equipado con la funcionalidad Plug and Play, por lo que el PC se ajustará automáticamente a la configuración del televisor.

- 1 Conecte la salida RGB del PC a la entrada **RGB IN (PC)** de la TV.
- 2 Conecte las salidas de audio del PC a las tomas **AUDIO IN (RGB/DVI)** de la TV.
- 3 Encienda el PC y el TV.
- 4 Seleccione la fuente de entrada **RGB** utilizando el botón INPUT (ENTRADA) del mando a distancia.

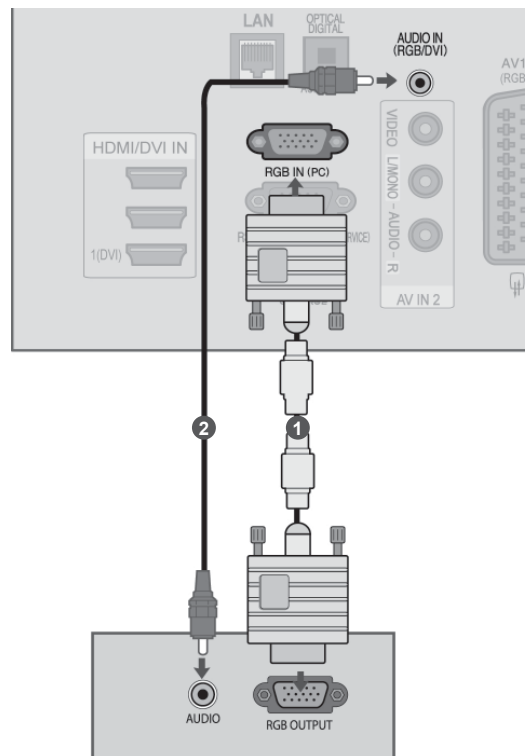

INSERCIÓN DE UN MÓDULO A CI

Para ver los servicios de abono (de pago) en el modo de televisión digital. Esta función no está disponible en todos los países.

- 1 Inserte el módulo CI en la **RANURA PARA TARJETA PCMCIA** (Asociación internacional de tarjetas de memoria para ordenadores personales).
- 2 Para obtener más información, consulte la página 48.

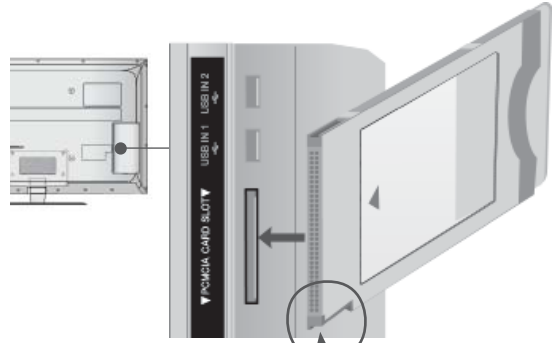

Compruebe este punto como se indica e inserte el módulo CI.

NOTA

- ▶ Compruebe si el módulo CI se ha insertado en la ranura de tarjeta PCMCIA en la dirección correcta. Si el módulo no se ha insertado correctamente, podría causar daños en la TV y la ranura de tarjetas PCMCIA.

CONFIGURACIÓN DE AURICULARES

(Excepto en el caso de los modelos 50/60PK5**, 50/60PK7*** y 50/60PK9***)

Puede escuchar el sonido por los auriculares.

- 1 Conecte los auriculares en la conexión correspondiente.
- 2 Para ajustar el volumen de los auriculares, pulse el botón $\triangle +$ o $-$. Si pulsa el botón MUTE (SILENCIO), se desactivará el sonido de los auriculares.

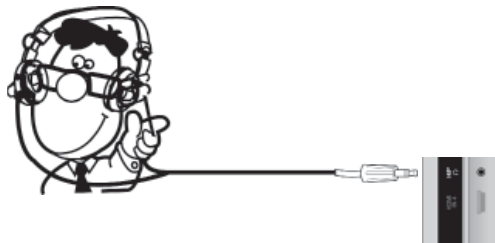

NOTA

- ▶ Al conectar los auriculares se desactivarán las opciones del menú AUDIO.
- ▶ Al cambiar al modo AV con unos auriculares conectados, el cambio se aplicará al vídeo, pero no al audio.
- ▶ La salida de audio óptica digital no se admite al conectar unos auriculares.
- ▶ Impedancia del auricular: 16 Ω
- ▶ Salida de audio máxima del auricular: 10 mW a 15 mW

CONFIGURACIÓN DEL EQUIPO EXTERNO

CONFIGURACIÓN DEL SALIDA DE AUDIO DIGITAL

Envía el audio del televisor a un equipo de audio externo mediante el puerto Digital Audio Output (Optical) (Salida óptica de audio digital).

Si desea disfrutar de una emisión digital con altavoces 5.1, conecte la salida OPTICAL DIGITAL AUDIO OUT (SALIDA DE AUDIO DIGITAL ÓPTICA) de la parte trasera de la TV a un sistema de cine en casa (o amplificador).

- 1 Conecte un extremo del cable óptico al puerto de salida de audio (óptico) digital de la TV (OPTICAL DIGITAL AUDIO OUT).
- 2 Conecte el otro extremo del cable óptico a la entrada de audio (óptico) digital del equipo de sonido.
- 3 Ajuste la opción Altavoces de TV en Descon en el menú AUDIO. (► **pág. 159**). Consulte el manual de instrucciones del equipo de sonido externo para obtener información sobre su funcionamiento.

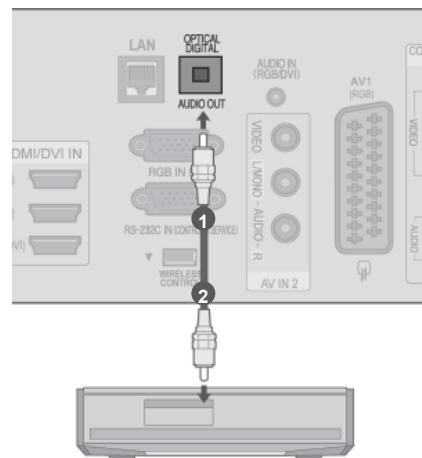

▲ PRECAUCIÓN

- No mire directamente el puerto de salida óptica. El haz de luz del láser puede dañar la vista.

CONEXIÓN INALÁMBRICA A EQUIPO EXTERNO

Los televisores LG con un puerto de control inalámbrico admiten el cuadro de medios inalámbrico LG, que se vende

por separado. Cuando conecte el dispositivo de seguridad inalámbrico (incluido con el cuadro de medios inalámbrico) a la TV, pueden conectarse dispositivos externos al cuadro de medios inalámbrico LG, y se enviarán datos de vídeo y audio a la TV de forma inalámbrica.

Una vez conectado el dispositivo inalámbrico, pulse el botón **INPUT** (ENTRADA) para ver la pantalla de entrada inalámbrica.

Consulte el manual del cuadro de medios inalámbrico para obtener las instrucciones de funcionamiento.

- 1 Conecte el conector **WIRELESS CONTROL** del dispositivo de seguridad inalámbrico al conector **WIRELESS CONTROL** de la TV.
- 2 Conecte el conector **HDMI OUT** del dispositivo de seguridad inalámbrico al conector **HDMI/DVI IN 1(DVI)**, **HDMI/DVI IN 2**, **HDMI/DVI IN 3** o **HDMI IN 4** (excepto en el caso de los modelos 32/37/42/47/55LD6***, 32/42/47LD7***) de la TV.



Cuadro de medios inalámbrico de LG

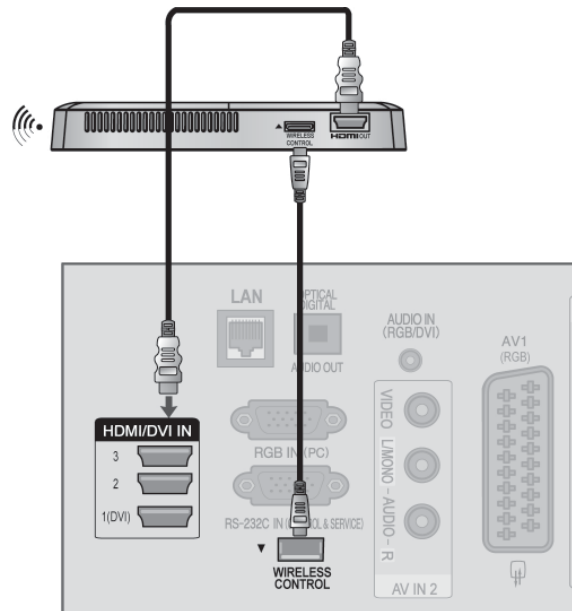

! NOTA

- ▶ **CONTROL INALÁMBRICO:** suministro de alimentación del dispositivo de seguridad inalámbrico y control de uso.
- ▶ **HDMI:** la señal de vídeo/audio está conectada en el dispositivo de seguridad inalámbrico.

CONFIGURACIÓN DEL EQUIPO EXTERNO

RESOLUCIÓN DE VISUALIZACIÓN ADMITIDA

Modelos de TV de plasma

RGB-PC, HDMI/DVI-PC modo

Resolución	Frecuencia horizontal (kHz)	Frecuencia vertical (Hz)
720x400	31,468	70,08
640x480	31,469	59,94
800x600	37,879	60,31
1024x768	48,363	60,00
1280x768	47,78	59,87
1360x768	47,72	59,80
1280x1024	63,595	60,00
1920x1080 (RGB-PC)	66,587	59,93
1920x1080 (HDMI-PC)	67,5	60,00

HDMI/DVI-DTV modo

Resolución	Frecuencia horizontal (kHz)	Frecuencia vertical (Hz)
720x480	31,469	59,94
720x576	31,5	60
	31,25	50
	37,5	50
1280x720	44,96	59,94
	45	60
	33,72	59,94
	33,75	60
	28,125	50
	26,97	23,97
	27	24
1920x1080	33,716	29,976
	33,75	30,00
	56,25	50
	67,43	59,94
	67,5	60

Modelos de TV LCD/Modelos de TV LCD LED

RGB-PC, HDMI/DVI-PC modo

Resolución	Frecuencia horizontal (kHz)	Frecuencia vertical (Hz)
720x400	31,468	70,08
640x480	31,469	59,94
800x600	37,879	60,31
1024x768	48,363	60,00
1280x768	47,78	59,87
1360x768	47,72	59,80
1280x1024	63,595	60,00
1920x1080 (RGB-PC)	66,587	59,93
1920x1080 (HDMI-PC)	67,5	60,00

HDMI/DVI-DTV modo

Resolución	Frecuencia horizontal (kHz)	Frecuencia vertical (Hz)
720x480	31,469	59,94
	31,5	60
720x576	31,25	50
	37,5	50
1280x720	44,96	59,94
	45	60
	33,72	59,94
	33,75	60
	28,125	50
	26,97	23,97
	27	24
1920x1080	33,716	29,976
	33,75	30,00
	56,25	50
	67,43	59,94
	67,5	60

CONFIGURACIÓN DEL EQUIPO EXTERNO

! NOTA

- ▶ Haga lo posible por no tener una imagen fija durante mucho tiempo en la pantalla. Las imágenes fijas terminan por quedar impresas para siempre en la pantalla: utilice un salvapantallas siempre que sea posible.
- ▶ Algunas resoluciones introducen interferencias de ruido, franjas verticales y desajustes de contraste y luminosidad en el modo PC. Cambie la resolución del modo PC, modifique la tasa de refresco o ajuste la luminosidad y el contraste desde el menú hasta obtener una imagen clara. Si la tasa de refresco de la tarjeta gráfica del PC no se puede cambiar, cambie de tarjeta gráfica o póngase en contacto con el fabricante de la tarjeta gráfica del PC.
- ▶ La forma de la entrada de sincronización para frecuencias horizontales y verticales es independiente.
- ▶ Le recomendamos que utilice 1.920 x 1.080, 60 Hz para el modo de PC. Esta opción debería proporcionar la mejor calidad de imagen.
- ▶ Conecte el cable de señal desde el puerto de salida del monitor del PC al puerto RGB (PC) de la unidad o el cable de señal desde el puerto de salida HDMI del PC al puerto HDMI IN (o HDMI/DVI IN) en la unidad.
- ▶ Conecte el cable de audio del PC en la entrada de audio de la unidad. (Los cables de audio no se suministran con el televisor).
- ▶ Si utiliza una tarjeta de sonido, ajuste el sonido del PC si es necesario.
- ▶ Si la tarjeta gráfica del PC no permite la salida simultánea de RGB digital y analógico, para mostrar el PC en la unidad conecte o bien RGB o bien HDMI/IN (o HDMI/DVI IN).
- ▶ Si la tarjeta gráfica del PC no emite la señal RGB analógica y digital simultáneamente, ajuste la unidad en RGB o en HDMI; (la unidad ajusta el otro modo en Plug & Play automáticamente.)
- ▶ El modo DOS puede no funcionar según la tarjeta de vídeo si se utiliza un cable HDMI a DVI cable.
- ▶ Si utiliza un cable RGB-PC demasiado largo, es posible que aparezcan interferencias en la pantalla. Recomendamos utilizar cables de menos de 5 m de longitud. De este modo obtendrá la mejor calidad de imagen.

CONFIGURACIÓN DE PANTALLA PARA EL MODO PC

Restablecimiento de pantalla

Reinicia los valores establecidos de fábrica relativos a Posición, Tamaño y Fase.

Esta función se puede utilizar en el siguiente modo: RGB [PC].

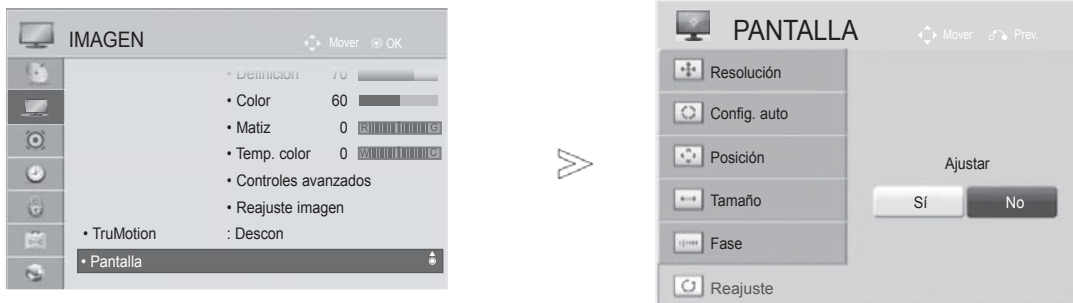

- 1   Seleccione **IMAGEN**.
- 2   Seleccione **Pantalla**.
- 3   Seleccione **Reajuste**.
- 4   Seleccione **SÍ**.
- 5  Ejecute **Reajuste**.

- Pulse el botón **MENU/EXIT** (MENÚ/SALIR) para volver a la visualización normal de la TV.
- Pulse el botón **BACK** (ATRÁS) para volver a la pantalla del menú anterior.

CONFIGURACIÓN DEL EQUIPO EXTERNO







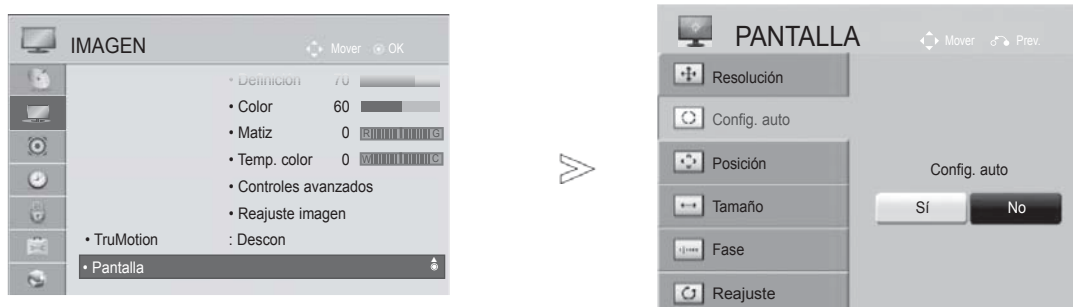

Config. automática (sólo en modo RGB [PC])

Ajusta automáticamente la posición de la imagen y minimiza la vibración de la imagen. Una vez realizados los ajustes, si la imagen sigue sin mostrarse correctamente, significa que el TV funciona adecuadamente pero necesita más ajustes.

Configuración automática

Esta función se utiliza para ajustar automáticamente la posición, el tamaño y la fase de la pantalla. La imagen mostrada se volverá inestable unos segundos mientras se realiza la configuración automática.



- 1   Seleccione **IMAGEN**.
- 2   Seleccione **Pantalla**.
- 3   Seleccione **Config. auto**.
- 4   Seleccione **SÍ**.
- 5  Ejecute **Config. auto**.

- Si la posición de la imagen sigue sin ser correcta, intente realizar el ajuste automático de nuevo.
- Si necesita volver a ajustar las imágenes tras realizar el Ajuste automático en RGB (PC), podrá ajustar la **posición**, el **tamaño** y la **fase**.

- Pulse el botón **MENU/EXIT** (MENÚ/SALIR) para volver a la visualización normal de la TV.
- Pulse el botón **BACK** (ATRÁS) para volver a la pantalla del menú anterior.

Sección de la resolución

Para la visualización de una imagen normal, ajuste la resolución del modo RGB según el modo de PC.

Esta función se puede utilizar en el siguiente modo: RGB [PC].

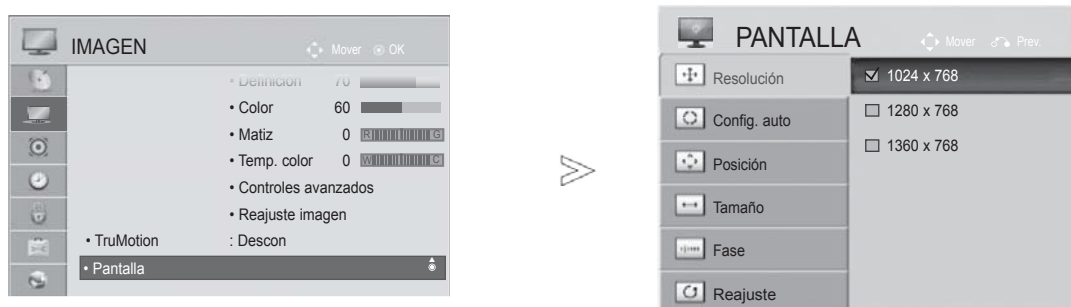

- 1   Seleccione **IMAGEN**.
- 2   Seleccione **Pantalla**.
- 3   Seleccione **Resolución**.
- 4   Seleccione la resolución deseada.
- 5 

- Pulse el botón **MENU/EXIT** (MENÚ/SALIR) para volver a la visualización normal de la TV.
- Pulse el botón **BACK** (ATRÁS) para volver a la pantalla del menú anterior.

CONFIGURACIÓN DEL EQUIPO EXTERNO

Ajuste de la posición, tamaño y fase de la pantalla

Si la imagen no es nítida tras el ajuste automático y, sobre todo, si los caracteres siguen vibrando, ajuste la posición de la imagen manualmente.

Esta función se puede utilizar en el siguiente modo: RGB [PC].



- 1   Seleccione **IMAGEN**.
- 2   Seleccione **Pantalla**.
- 3   Seleccione **Posición, Tamaño o Fase**.
- 4    Realice los ajustes apropiados.
- 5 

- Pulse el botón **MENU/EXIT** (MENÚ/SALIR) para volver a la visualización normal de la TV.
- Pulse el botón **BACK** (ATRÁS) para volver a la pantalla del menú anterior.

CONFIGURACIÓN DE RED

Conexión de red con cables

Esta TV puede conectarse a una red de área local (LAN) a través del puerto LAN. Tras realizar la conexión física, la TV debe configurarse para la comunicación en red.

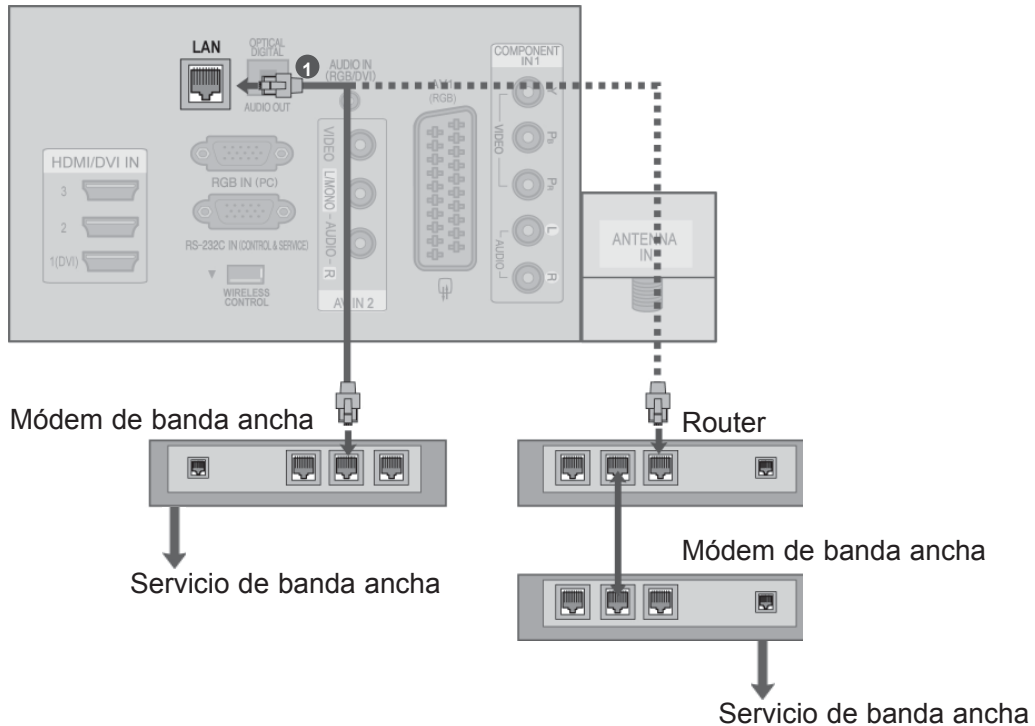

- 1 Conecte el puerto LAN del módem o el router al puerto LAN de la TV.
- 2 Seleccione **“Configuración de red”** en el menú **RED**.
- 3 Después de conectar el puerto **LAN**, utilice el menú **NetCast**. Para obtener más información acerca de la configuración y resolución de problemas de **NetCast**, visite <http://lgknowledgebase.com>. Buscar **NetCast**.

⚠ PRECAUCIÓN

- ▶ No conecte un cable de teléfono modular al puerto LAN.
- ▶ Puesto que hay varios métodos de conexión, siga las especificaciones de su operador de telecomunicaciones o proveedor de servicios de Internet.









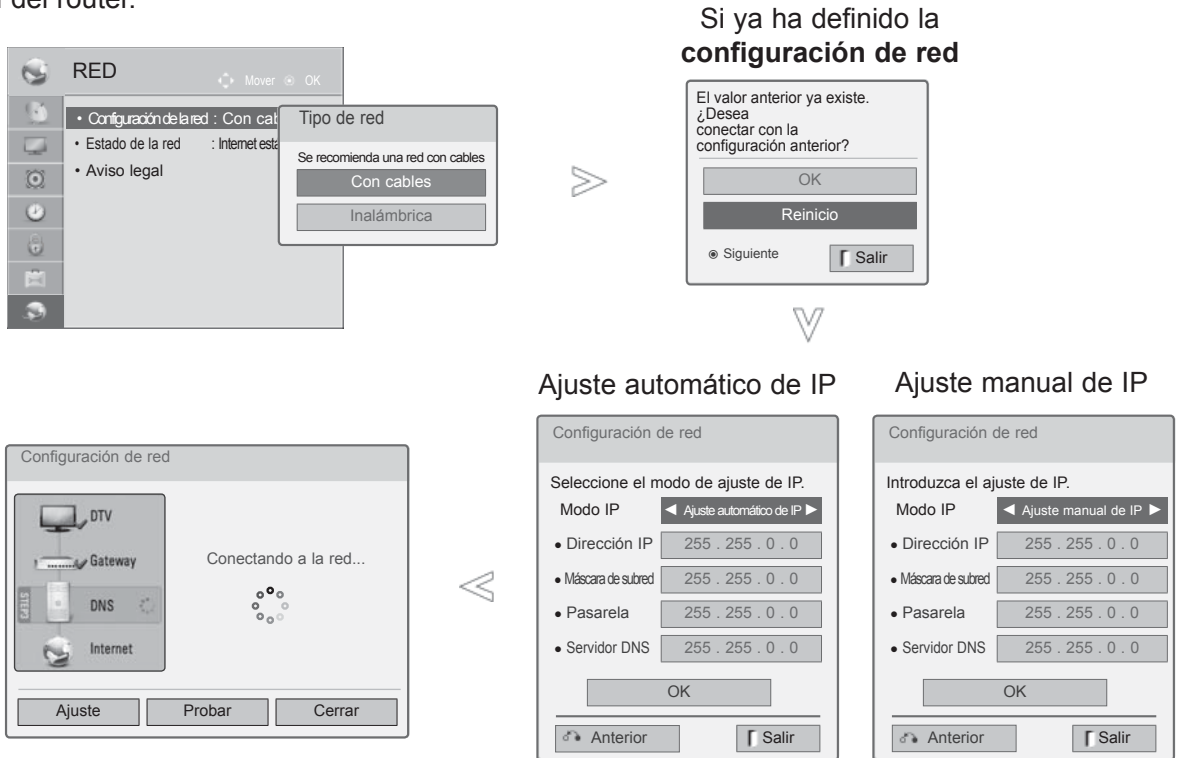





CONFIGURACIÓN DEL EQUIPO EXTERNO

Configuración de la red con cables

Si están disponibles tanto redes inalámbricas como con cables, son preferibles las redes con cables. Tras realizar la conexión física, un pequeño número de redes domésticas puede requerir que se ajuste la configuración de la red de TV.

Para obtener más información, póngase en contacto con su proveedor de servicios de Internet o lea el manual del router.



-   Seleccione **RED**.
-   Seleccione **Configuración de red**.
-   Seleccione **Con cables**.
-   Si ya ha definido la configuración de red: seleccione **Reinicio**. La configuración de la conexión de red restablece la configuración de red actual.
-   Seleccione **Ajuste automático de IP** o **Ajuste manual de IP**.
-   Al seleccionar el **Ajuste manual de IP**: Las direcciones de IP tendrán que introducirse de forma manual.
-   Seleccione **OK (Aceptar)**.

- Esta función requiere una conexión a Internet de banda ancha siempre activa.
- No necesita establecer una conexión a un PC para utilizar esta función.
- Si la **configuración de la red** no funciona, compruebe las condiciones de la red. Compruebe el cable LAN y asegúrese de que su router tiene el protocolo DHCP activado si desea utilizar el ajuste automático.
- Si la **configuración de red** no se ha completado, es posible que la red no funcione con normalidad.
- **Ajuste automático de IP:** selecciónelo si hay un servidor DHCP en la red de área local (LAN) a través de una conexión con cables; se le asignará automáticamente una dirección IP a la TV, o bien, si está utilizando un router o un módem de banda ancha que tenga una función de servidor DHCP (protocolo de configuración dinámica de host); la dirección IP se determinará de forma automática.
- **Ajuste manual de IP:** selecciónelo si no hay servidor DHCP en la red y desea definir la dirección IP de forma manual.

CONFIGURACIÓN DEL EQUIPO EXTERNO

❗ NOTA

- ▶ Para obtener más información acerca de la configuración y resolución de problemas de NetCast, visite <http://lgknowledgebase.com>. Buscar NetCast.
- ▶ Utilice un cable de LAN estándar con esta TV. Cat5 o mejor con un conector RJ45.
- ▶ A menudo, muchos problemas de la conexión de red durante la configuración pueden solucionarse reconfigurando el router o el módem. Después de conectar el reproductor a la red doméstica, apague o desconecte rápidamente el cable de alimentación del router de la red doméstica o el módem del cable. A continuación, encienda o conecte el cable de alimentación de nuevo.
- ▶ En función del proveedor de servicios de Internet (ISP), el número de dispositivos que puede recibir el servicio de Internet puede ser limitado por los términos de servicio aplicables. Para obtener más información, póngase en contacto con su ISP.
- ▶ LG no se hace responsable del funcionamiento incorrecto de la TV o de la función de conexión a Internet debido a errores de comunicación/funcionamiento asociados a su conexión a Internet de banda ancha u otro equipo conectado.
- ▶ LG no se hace responsable de los problemas con su conexión a Internet.
- ▶ Cierta información disponible a través de la conexión de la red puede no ser compatible con la TV. Si tiene alguna pregunta acerca de dicho contenido, póngase en contacto con el productor del mismo.
- ▶ Puede obtener unos resultados no deseados si la velocidad de la conexión a la red no cumple los requisitos del contenido al que se accede.
- ▶ Algunas operaciones de conexión a Internet pueden no ser posibles debido a ciertas restricciones definidas por el proveedor de servicios a Internet (ISP) que le suministra su conexión a Internet de banda ancha.
- ▶ Las tarifas cargadas por un ISP son su responsabilidad, incluidos, sin limitaciones, los cargos de conexión.
- ▶ Para la conexión a esta TV, es necesario un puerto 10 Base-T o 100 Base-TX LAN. Si su servicio de Internet no le permite dicha conexión, no podrá conectar la TV.
- ▶ Es necesario un módem DSL para utilizar el servicio DSL, y un módem por cable para utilizar el servicio de cable. En función del método de acceso y del acuerdo de suscriptor con su ISP, es posible que no pueda utilizar la función de conexión a Internet contenida en esta TV, o puede que el número de dispositivos que pueda conectar al mismo tiempo sea limitado. (Si su ISP limita la suscripción a un solo dispositivo, es posible que esta TV no pueda conectarse cuando ya haya conectado un PC.)
- ▶ Es posible que el uso de un "router" no esté permitido o esté limitado en función de las políticas y restricciones de su ISP. Para obtener más información, póngase en contacto con su ISP directamente.
- ▶ La red inalámbrica funciona a unas radiofrecuencias de 2,4 GHz que también utilizan otros dispositivos domésticos, como el teléfono inalámbrico, los dispositivos Bluetooth® o el horno microondas, y pueden resultar afectadas por la interferencia con ellos.
- ▶ Podrá evitar las interferencias con dispositivos que utilicen frecuencias de radio de 5 GHz. Ocurre lo mismo con dispositivos como el cuadro de medios inalámbrico de LG, el teléfono inalámbrico y otros dispositivos Wi-Fi.
- ▶ La velocidad de servicio de la red inalámbrica podrá disminuir en función de los dispositivos inalámbricos del entorno.
- ▶ Apague todo el equipo de red que no utilice en su red doméstica local. Algunos dispositivos pueden generar tráfico en la red.
- ▶ En algunos casos, colocar el punto de acceso o el router inalámbrico en una posición más alta del suelo puede mejorar la recepción.
- ▶ La calidad de recepción en la red inalámbrica depende de muchos factores, como el tipo de punto de acceso, la distancia entre la TV y el punto de acceso, y la ubicación de la TV.
- ▶ Al conectarse al servicio de Internet a través de la máquina con cables o inalámbrica que comparte la conexión, éste podrá verse interrumpido por la limitación de uso y la confirmación de la empresa de servicios.

Conexión de red inalámbrica

LG Wireless LAN for Broadband/DLNA Adaptor permite la conexión de la TV a una red LAN inalámbrica.

La configuración de la red y el método de conexión pueden variar en función del equipo utilizado y del entorno de red. Consulte las instrucciones de configuración suministradas con su punto de acceso o router inalámbrico para obtener información detallada sobre los pasos de conexión y la configuración de red.

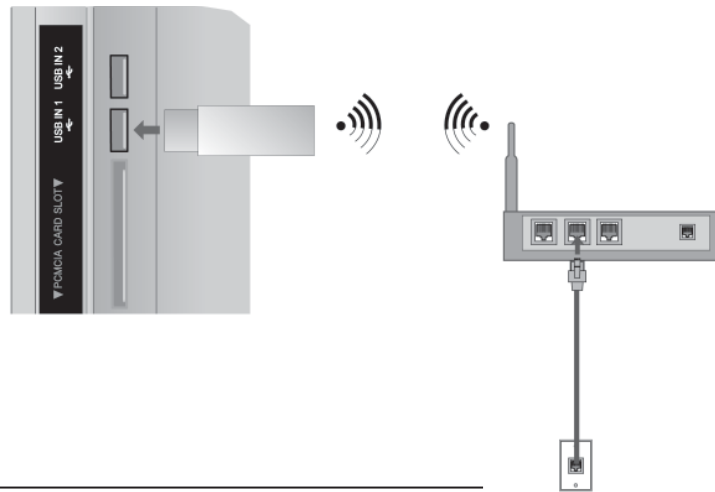

- 1 Conecte la **“LAN inalámbrica LG para adaptador de banda ancha/DLNA”** al conector **USB IN 1** o **USB IN 2** de la TV.
- 2 Seleccione **“Configuración de red”** en el menú **RED**. Una vez realizada la conexión, puede utilizar el menú **NetCast**.

CONFIGURACIÓN DEL EQUIPO EXTERNO

Configuración de la red inalámbrica

Antes de conectar la TV a la red, es necesario configurar el AP (punto de acceso) o el router inalámbrico.

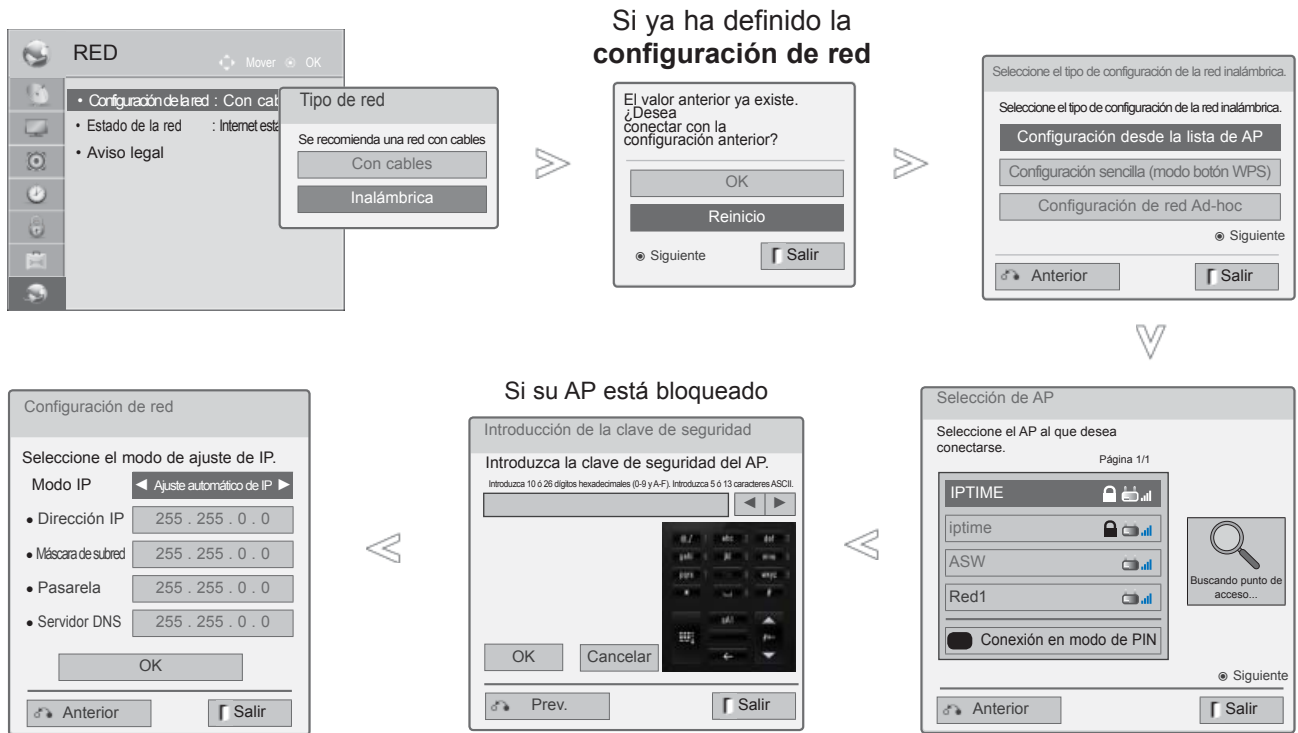

1 Seleccione **RED**.

2 Seleccione **Configuración de red**.

3 Seleccione **Inalámbrica**.

4 Si ya ha definido la configuración de red: seleccione **Reinicio**.
La configuración de la conexión de red restablece la configuración de red actual.

5 Seleccione **Configuración desde la lista de AP**.

6 Escanee todos los AP (puntos de acceso) o routers inalámbricos dentro del alcance y muéstrelos como lista.

7 Seleccione un AP (punto de acceso) o un router inalámbrico de la lista.
(Si su AP está bloqueado, introduzca la clave de seguridad del AP).

8 Introduzca la clave de seguridad del AP.

9 Repita los pasos 4-5 que figuran en la pág. 20.

Si ya se ha definido un código de seguridad PIN (número de identificación personal)

Si desea conectar el AP (punto de acceso) o el router con PIN, utilice esta función.

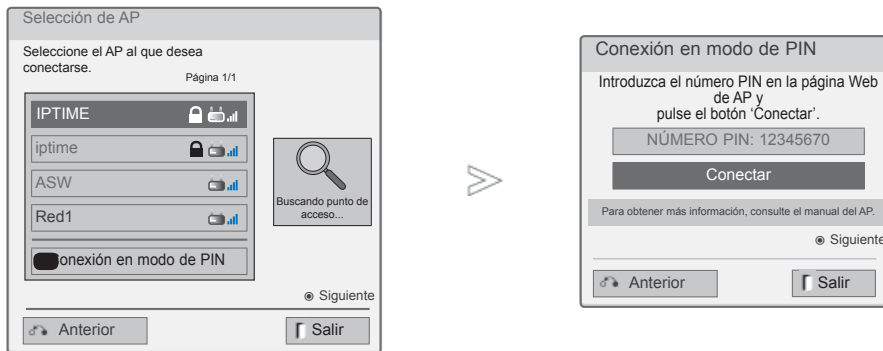

- 1 Repita los pasos 1-7 de la pág. 24.
- 2 **ROJO** Conecte el punto de acceso con el modo **PIN**.
- 3 Puede ver el ID de red y la clave de seguridad en la pantalla de la TV. Introduzca el número PIN en su dispositivo.
- 4 **OK** Seleccione **Conectar**.
- 5 Repita los pasos 4-5 que figuran en la pág. 20.

■ El número PIN es el número de ocho dígitos exclusivo del dispositivo de seguridad inalámbrico.



CONFIGURACIÓN DEL EQUIPO EXTERNO

Configuración sencilla (modo botón WPS)

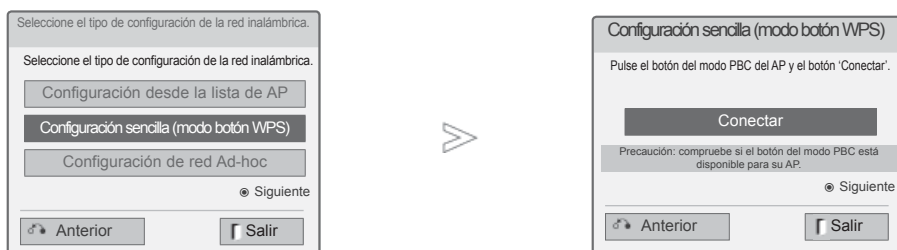
Si su punto de acceso o router inalámbrico es compatible con PIN o WPS, podrá utilizarlos en el plazo de 120 segundos. No es necesario saber el nombre del punto de acceso (SSID: identificador de conjunto de servicios) ni el código de seguridad de su punto de acceso o router inalámbrico.



1 Repita los pasos 1-4 que figuran en la pág. 24.

2   Seleccione **Configuración sencilla (modo botón WPS)**.

3  Seleccione **Conectar**.

4 Repita los pasos 4-5 que figuran en la pág. 20.

Modo Ad-hoc

Éste es el método de comunicación directa con la máquina para comunicarse sin AP.
Esto es lo mismo que conectar dos PC con un cable trenzado.



1 Repita los pasos 1-3 que figuran en la pág. 24.

2  Seleccione **Configuración de red Ad-hoc**.

3  Seleccione **OK** (ACEPTAR).

4  Seleccione **Conectar** para conectar a la red Ad-hoc. Puede ver el ID de red y la clave de seguridad en la pantalla de la TV. Introduzca este ID de red y la clave de seguridad en el dispositivo. En el caso de que una red no funcione, cambie la información de configuración con el botón ROJO.

CONFIGURACIÓN DEL EQUIPO EXTERNO

Estado de red

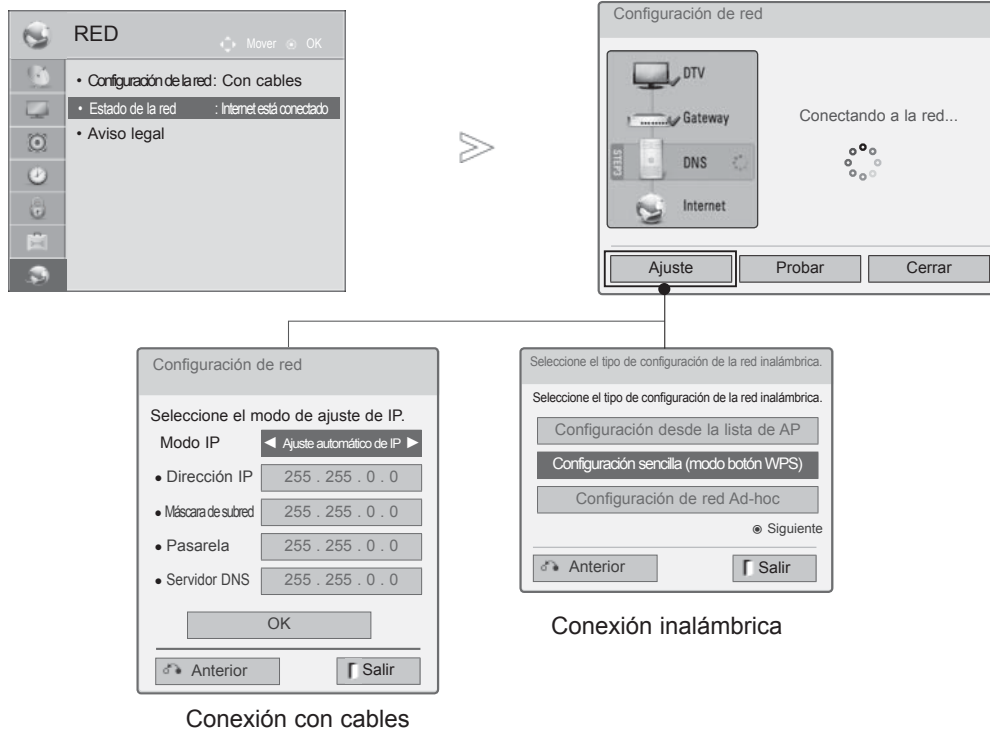





- 1 Seleccione **RED**.
- 2 Seleccione **Estado de red**.
- 3 Compruebe el estado de la red.

- **Ajuste:** volver al menú de configuración de red o al menú de tipo de configuración de red inalámbrica.
- **Probar:** probar el estado actual de la red después de configurar la red.
- **Cerrar:** volver al menú anterior.

CONTROL DE RECEPCIÓN DE TV/PROGRAMAS

ENCENDIDO DEL TELEVISOR

Para poder utilizar todas sus funciones, el televisor debe estar encendido.

- 1 Primero, conecte correctamente el cable de alimentación.
En ese momento, el televisor pasará al modo de espera.
- 2 Para encender el televisor desde el modo de espera, pulse los botones  / I, **INPUT** (ENTRADA) o **P**   de la TV o pulse el botón de **ENCENDIDO**, **INPUT** (ENTRADA), **P**   o los botones **NUMÉRICOS** en el mando a distancia y la TV se encenderá.

CONFIGURACIÓN DE INICIALIZACIÓN

- 1 Si el OSD (menú de visualización en pantalla) se muestra en la pantalla después de encender la TV, puede ajustar **Idioma**, **Configuración de modo**, **Indicador de encendido** (cuando seleccione **Uso en casa** en **Configuración de modo**—Sólo modelos TV LCD LED), **País** (Excepto en el caso de los modelos 32/37/42/47/55LE59**, 32/37/42/47/55LE79**, 42/47/55LE89**, 32/37/42/47/55LD69**, 32/42/47LD79**, 32/37/42LD89**, 50/60PK59*, 50/60PK79**, 50/60PK99**) o **Fijar clave** (al seleccionar a Francia en País) y **Sintonización auto**.

Nota:

- a. Si lo cierra sin completar la configuración inicial, el menú Reajuste fábrica puede mostrarse de nuevo.
- b. Pulse el botón **BACK** (ATRÁS) para cambiar la pantalla de visualización actual y volver a la pantalla anterior.
- c. En aquellos países sin estándares de emisión digital confirmados, algunas de las características de la televisión digital puede que no funcionen, según el entorno de la emisión digital.
- d. El modo "Uso en casa" es más idóneo para controlar los entornos domésticos y se configura como el modo básico de este televisor.
- e. El modo "Demo Tienda" se ha creado como tal para el entorno de la tienda. El modo "Demo Tienda" se inicializa en la calidad del vídeo configurado por esta empresa tras un período específico de tiempo cuando el usuario cambia los datos de la calidad del vídeo de forma aleatoria.
- f. El modo (Uso en casa, Demo Tienda) puede cambiarse con la opción Configuración de modo en el menú **OPCIÓN**.
- g. Si se selecciona Francia en País, la contraseña no será '0', '0', '0', '0' sino '1', '2', '3', '4'.

SELECCIÓN DE PROGRAMAS

- 1 Pulse el botón **P**   o los botones **NUMÉRICOS** para seleccionar un número de programa.

AJUSTE DEL VOLUMEN

- 1 Pulse el botón  + o - para ajustar el volumen.
- 2 Si quiere silenciar el sonido, pulse el botón **MUTE**.

Puede cancelar esta función pulsando el botón **MUTE** (SILENCIO),  + , - o el botón **AV MODE**(MODO AV).

CONTROL DE RECEPCIÓN DE TV/PROGRAMAS

QUICK MENU (MENÚ RÁPIDO)

El menú en pantalla del televisor (OSD) puede no coincidir exactamente con las imágenes incluidas en este manual.

El menú Rápido (Quick Menu) contempla las características que los usuarios utilizan con más frecuencia.

 **Formato:** selecciona el formato de imagen deseado.

Para ajustar el zoom, seleccione 14:9, Zoom y Zoom cine en el menú Ratio. Tras realizar el ajuste del zoom, la pantalla volverá al menú Rápido.

 **Diálogos Claros II :** Diferencia entre distintos registros de la voz humana, lo que permite al usuario escuchar las voces con mayor claridad.

 **Modo de imagen:** selecciona el modo de imagen deseado.

 **Modo de sonido:** característica que configura automáticamente la combinación de sonidos a fin de mejorar las imágenes visualizadas.

Selecciona el modo de sonido deseado.



 **Idioma audio:** selecciona la salida de sonido.

 **Temporizador Apagado:** define el temporizador apagado.

 **Saltar activado/desactivado :** Selecciona si activar o desactivar la opción Omitir.

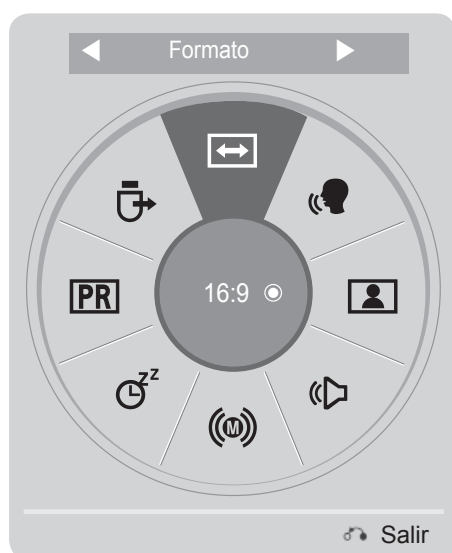
 **Dispositivo USB:** seleccione Expulsar para extraer el dispositivo USB.



1   Visualización de cada menú.

2  Selección de la Fuente deseada.

3  

• Pulse el botón **Q.MENU/EXIT** (MENÚ RÁPIDO/SALIR) para volver a la visualización normal de la TV.

• Pulse el botón **BACK** (ATRÁS) para volver a la pantalla del menú anterior.

SELECCIÓN Y AJUSTE DE MENÚS EN PANTALLA

El menú en pantalla del televisor (OSD) puede no coincidir exactamente con las imágenes incluidas en este manual.

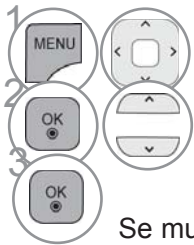

Visualización de cada menú.

Selección de un elemento del menú.

Se mueve al menú emergente.

- Si pulsa el botón **ROJO**, podrá consultar el menú **Asistencia al cliente**.
- Si pulsa el botón **VERDE**, podrá consultar el menú **Manual simple**.
- Pulse el botón **MENU/EXIT** (MENÚ/SALIR) para volver a la visualización normal de la TV.
- Pulse el botón **BACK** (ATRÁS) para volver a la pantalla del menú anterior.

NOTA

- ▶ Sólo es posible utilizar **Método ICM** en los modelos de TV de plasma.
- ▶ Sólo es posible utilizar **Ilum. post., Indicador de encendido** en los modelos de TV LCD y LCD LED.
- ▶ No se pueden utilizar **Información CI** en el modo analógico.



CONFIGURAR

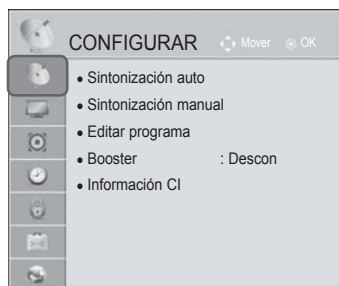

IMAGEN

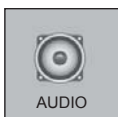

AUDIO

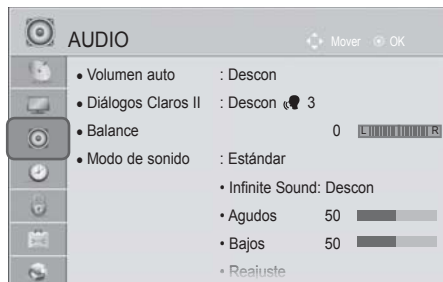

HORA



CONTROL DE RECEPCIÓN DE TV/PROGRAMAS

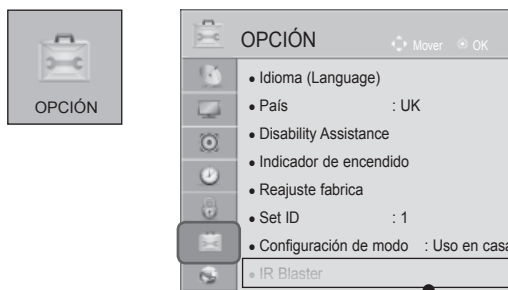

• Para más información, consulte el manual opcional “Cuadro de medios inalámbrico” para obtener instrucciones de funcionamiento.



(Excepto en el caso de los modelos 32/37/42/47/55LE5***, 32/37/42/47/55LD6***, 32/42/47LD7***)



■ La imagen visualizada puede diferir de su televisor.



(Sólo 32/37/42/47/55LE5***, 32/37/42/47/55LD6*** y 32/42/47LD7***)

AJUSTE AUTOMÁTICO DE PROGRAMAS

Utilícelo para buscar y almacenar automáticamente todos los programas.

Cuando inicie la programación automática, toda la información de servicio almacenada previamente se eliminará.

El número máximo de programas que pueden guardarse es de 1.000. Pero el número puede ser ligeramente diferente dependiendo de la señal de emisión.

La sintonización automática de DVB-T y DVB-C es un menú para los usuarios de países que disponen del cable DVB.

Si desea seleccionar la **antena**:

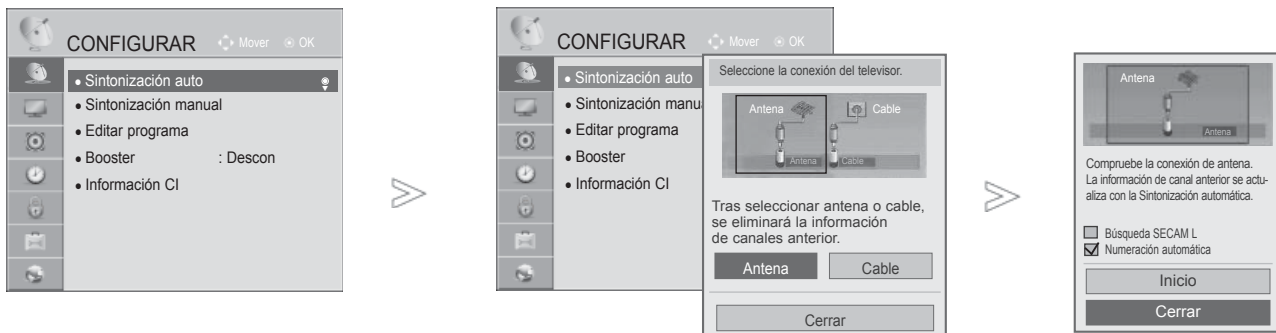

- 1   Seleccione **CONFIGURAR**.
- 2   Seleccione **Sintonización auto**.
- 3   Seleccione **Antena**.
- 4   Seleccione **Inicio**.
- 5  Ejecute **Sintonización auto**.

- Utilice los botones NUMÉRICOS para introducir una contraseña de 4 dígitos en **Bloqueo de sistema**, 'Conex'.
- Si desea seguir con la sintonización automática, seleccione **Inicio** con el botón $\wedge \vee$. A continuación, pulse el botón **OK** (ACEPTAR). De lo contrario, seleccione **Cerrar**.
- **Numeración automática**: decida si desea usar los números para los canales tal y como los envían las cadenas de TV para su sintonización.
- **Búsqueda SECAM L**: Excepto en el caso de los modelos 32/37/42/47/55LE59**, 32/37/42/47/55LE79**, 42/47/55LE89**, 32/37/42/47/55LD69**, 32/42/47LD79**, 32/37/42LD89**, 50/60PK59*, 50/60PK79**, 50/60PK99**

- En los siguientes países, se utiliza el cable DVB: Alemania, Países Bajos, Suecia, Suiza, Dinamarca, Austria, Finlandia, Noruega, Eslovenia y Hungría. (Puede añadirse el país admitido.)

- Pulse el botón **MENU/EXIT** (MENÚ/SALIR) para volver a la visualización normal de la TV.
- Pulse el botón **BACK** (ATRÁS) para volver a la pantalla del menú anterior.

CONTROL DE RECEPCIÓN DE TV/PROGRAMAS

Si desea seleccionar el **cable**:

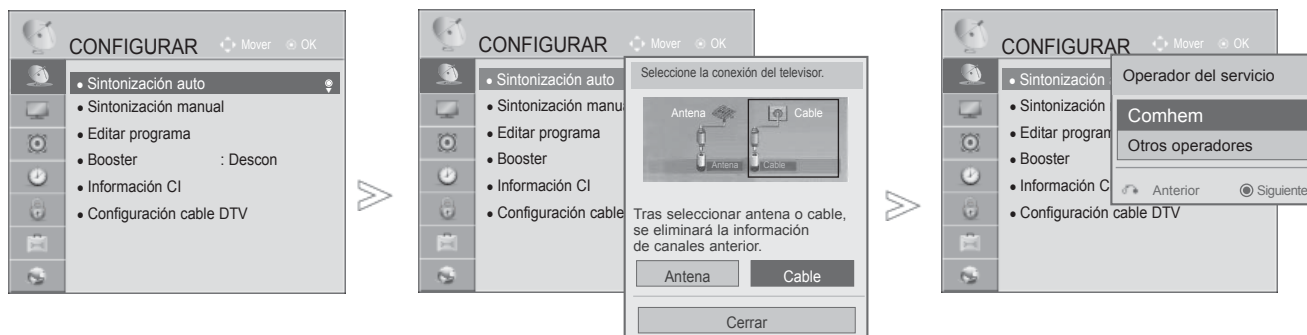

1. Seleccione **CONFIGURAR**.
2. Seleccione **Sintonización auto**.
3. Seleccione **Cable**.
4. Seleccione entre **Comhem** u **otros operadores**.
5. Seleccione **Quick** (Rápido) o **Full** (Completo).

- Al seleccionar el **cable**, la pantalla de selección **Operador del servicio de cable** puede diferir o no existir por la situación del cable en el país correspondiente.
- La ventana emergente para seleccionar entre **Operador del servicio** sólo se muestra inicialmente en tres casos: al acceder al menú **Reajuste fábrica**, al cambiar de **Antena a Cable** o al acceder al menú después de cambiar el **país**.
- Si desea elegir entre **Operador del servicio** en uno de los tres casos anteriores, puede hacerlo seleccionando: **Configuración -> Configuración cable DTV -> Operador del servicio**.

- Operadores del servicio que han obtenido la certificación: Suecia (Comhem, Canal Digital), Dinamarca (YouSee, Canal Digital, Stofa) y Noruega (Canal Digital).
- Si no hay ningún operador del servicio que desee, seleccione **Otros operadores**.
- Si selecciona "Otros operadores" o el país seleccionado admite sólo "Otros operadores", puede que lleve algún tiempo buscar todos los canales, o puede que no busque algunos de los canales. Si no aparece alguno de los canales, siga los pasos que se indican a continuación:
 1. **CONFIGURACIÓN -> Sintonización auto -> Cable -> Ajuste**
 2. **Cambie Sintonización doméstica de "Descon" a "Conex"**.
 3. Introduzca valores adicionales, como la frecuencia, la velocidad de símbolo, la modulación y el ID de red.
(Puede consultar con su proveedor de servicios de cable la información anterior.)

- Pulse el botón **MENU/EXIT** (MENÚ/SALIR) para volver a la visualización normal de la TV.
- Pulse el botón **BACK** (ATRÁS) para volver a la pantalla del menú anterior.

■ Al seleccionar Quick (Rápido),

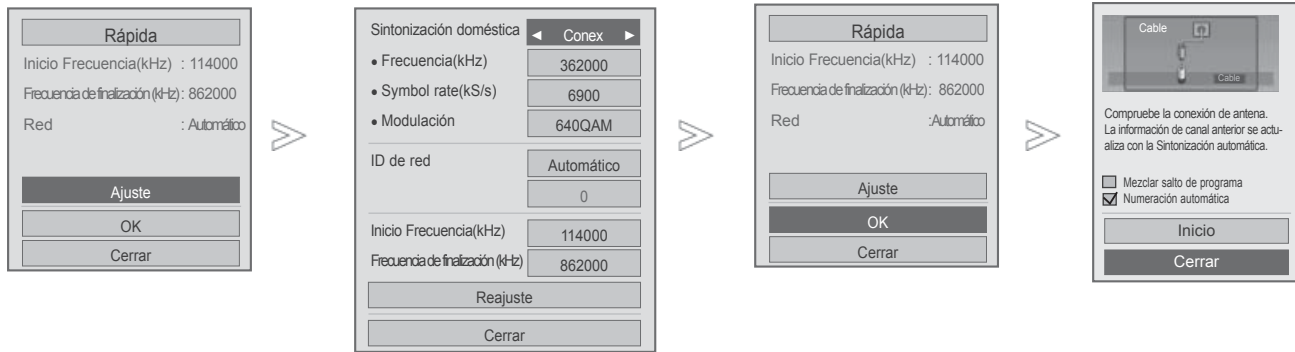

- 6 Seleccione **Quick** (Rápido).
- 7 Seleccione **Setting** (Configuración).
- 8 Realice los ajustes pertinentes.
- 9 Seleccione **Cerrar**.
- 10 Seleccione **OK** (Aceptar).
- 11 Seleccione **Inicio**.
- 12 Ejecute **Sintonización auto**.





- Utilice los botones NUMÉRICOS para introducir una contraseña de 4 dígitos en **Bloqueo de sistema**, 'Conex'.
- Si desea seguir con la sintonización automática, seleccione **Inicio** con el botón $\wedge \vee$. A continuación, pulse el botón **OK** (ACEPTAR). De lo contrario, seleccione **Cerrar**.
- **Numeración automática**: decida si desea usar los números para los canales tal y como los envían las cadenas de TV para su sintonización.
- **Mezclar salto de programa**: el canal codificado se omite en la **sintonización automática** y la **sintonización manual**.

- Pulse el botón **MENU/EXIT** (MENÚ/SALIR) para volver a la visualización normal de la TV.
- Pulse el botón **BACK** (ATRÁS) para volver a la pantalla del menú anterior.

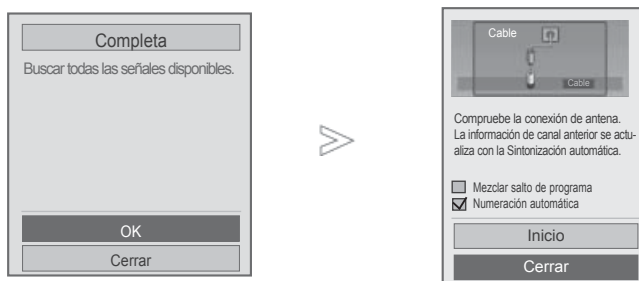
CONTROL DE RECEPCIÓN DE TV/PROGRAMAS

■ Al seleccionar Full (Completo),



- 6  Seleccione **Full (Completo)**.
- 7   Seleccione **OK (Aceptar)**.
- 8   Seleccione **Inicio**.
- 9  Ejecute **Sintonización auto**.

- Utilice los botones NUMÉRICOS para introducir una contraseña de 4 dígitos en **Bloqueo de sistema, 'Conex'**.
- Si desea seguir con la sintonización automática, seleccione **Inicio** con el botón $\wedge \vee$. A continuación, pulse el botón **OK (ACEPTAR)**. De lo contrario, seleccione **Cerrar**.
- **Numeración automática**: decida si desea usar los números para los canales tal y como los envían las cadenas de TV para su sintonización.
- **Mezclar salto de programa**: el canal codificado se omite en la **sintonización automática** y la **sintonización manual**.

- Pulse el botón **MENU/EXIT** (MENÚ/SALIR) para volver a la visualización normal de la TV.
- Pulse el botón **BACK** (ATRÁS) para volver a la pantalla del menú anterior.

Para buscar todos los programas disponibles rápida y correctamente son necesarios los siguientes valores.

Los valores usados normalmente se incluyen como “predeterminados”.

Sin embargo, para conocer la configuración correcta, pregunte al proveedor del servicio de cable.

Si selecciona Full durante la sintonización automática en el modo de cable DVB, se buscará a través de todas las frecuencias para encontrar canales disponibles.

En caso de que no se busque el programa tras seleccionar la opción Default (Predeterminada), lleve a cabo la búsqueda con la opción Full (Completa).

Sin embargo, la sintonización automática llevará bastante tiempo si se selecciona la opción Full para buscar el programa.

- **Frecuencia:** introduzca una frecuencia definida por el usuario.
- **Symbol rate** : Introduzca una velocidad de símbolo definida por el usuario (Velocidad de símbolo: Velocidad a la que un dispositivo como un módem envía símbolos a un canal).
- **Modulación** : Introduzca una modulación definida por el usuario. (Modulación: Carga de señales de audio o vídeo en la transportadora).
- **ID de red:** identificador único asignado a cada usuario.
- **Start Frequency(Frecuencia de inicio)** : Introduzca un rango de frecuencia de inicio definido por el usuario.
- **End Frequency (Frecuencia de finalización)** : Introduzca un rango final de frecuencia definido por el usuario.

CONTROL DE RECEPCIÓN DE TV/PROGRAMAS



CONFIGURACIÓN DE TV DIGITAL POR CABLE

(SÓLO EN EL MODO DE CABLE)

El rango que puede seleccionar un usuario desde el menú del operador de servicio depende del número de operadores de servicio existentes en cada país, y si el número de operadores de servicio compatibles en cada país es 1, la función correspondiente se convierte en no-activación.

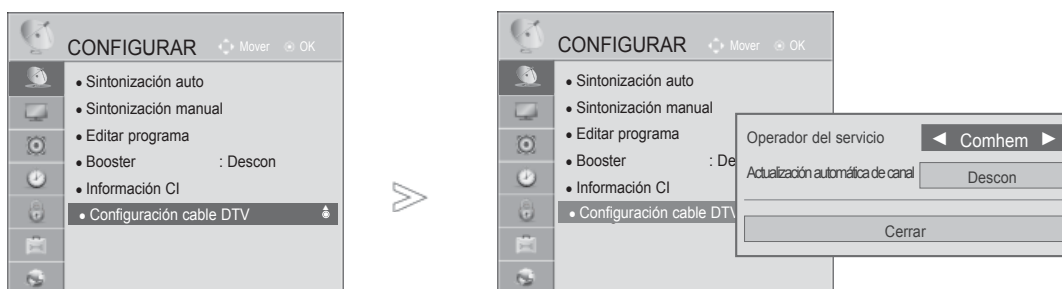
Después de cambiar el operador del servicio, se mostrará una ventana de advertencia en la que se indica que el mapa del canal se eliminará al pulsar el botón **OK** (ACEPTAR) o al seleccionar Cerrar, y la ventana emergente de sintonización automática aparecerá al seleccionar "**SÍ**".

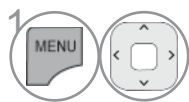
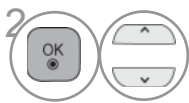
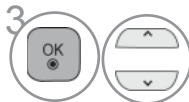

-  Seleccione **CONFIGURAR**.
-  Seleccione Cable DTV Setting (Configuración de TV digital por cable).
-  Seleccione **Service Operator** (Operador de servicio) o Channel Auto Update (Actualización automática de canal).
-  Selección de la Fuente deseada.

- Si selecciona **Cable**, puede ver el menú **Configuración cable DTV**.
- Cuando **Actualización automática de canal** esté en **Conex**, la información del canal se actualizará automáticamente cada vez que cambie la información de la red.
- Si la opción **Actualización automática del canal** se establece en **Descon**, no se actualizará la información del canal.

- Pulse el botón **MENU/EXIT** (MENÚ/SALIR) para volver a la visualización normal de la TV.
- Pulse el botón **BACK** (ATRÁS) para volver a la pantalla del menú anterior.

SINTONÍA MANUAL DE PROGRAMAS (EN MODO DIGITAL)

La sintonización manual permite añadir manualmente un programa a la lista de programas.

Si desea seleccionar la **antena**:

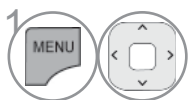
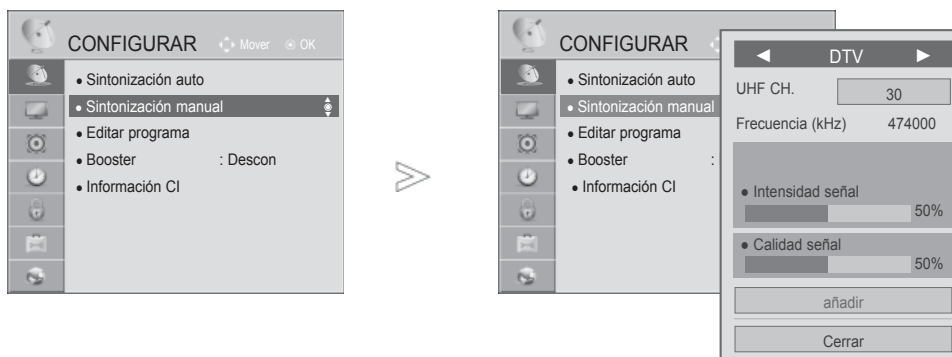

1 Seleccione **CONFIGURAR**.

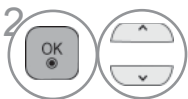

2 Seleccione **Sintonización manual**.

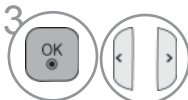

3 Seleccione **DTV**.

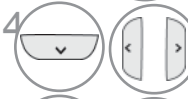

4 Seleccione el número de canal deseado.

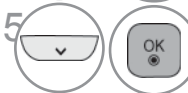

5 Seleccione actualizar o añadir si se detecta señal.

• Introduzca los botones NUMÉRICOS para introducir una contraseña de cuatro dígitos en **Bloqueo de sistema**, 'Conex'.

- Pulse el botón **MENU/EXIT** (MENÚ/SALIR) para volver a la visualización normal de la TV.
- Pulse el botón **BACK** (ATRÁS) para volver a la pantalla del menú anterior.

CONTROL DE RECEPCIÓN DE TV/PROGRAMAS

Si desea seleccionar el **cable**:

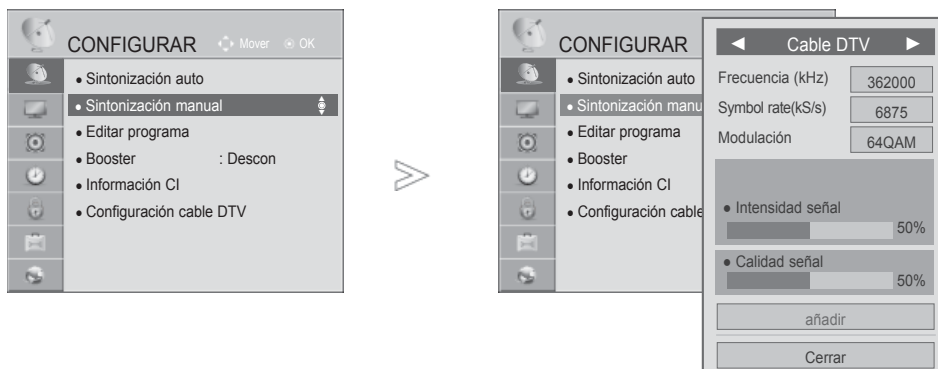

- 1   Seleccione **CONFIGURAR**.
- 2   Seleccione **Sintonización manual**.
- 3   Seleccione **Cable DTV**.
- 4    Realice los ajustes apropiados.

- Utilice los botones NUMÉRICOS para introducir una contraseña de 4 dígitos en **Bloqueo de sistema**, 'Conex'.
- **Symbol rate** : Introduzca una velocidad de símbolo definida por el usuario (Velocidad de símbolo: Velocidad a la que un dispositivo como un módem envía símbolos a un canal).
- **Modulación** : Introduzca una modulación definida por el usuario. (Modulación: Carga de señales de audio o vídeo en la transportadora).

- Pulse el botón **MENU/EXIT** (MENÚ/SALIR) para volver a la visualización normal de la TV.
- Pulse el botón **BACK** (ATRÁS) para volver a la pantalla del menú anterior.

SINTONÍA MANUAL DE PROGRAMAS

(EN MODO ANALÓGICO)

Esta función le permite introducir de forma manual las emisoras y disponerlas en el orden que usted prefiera.

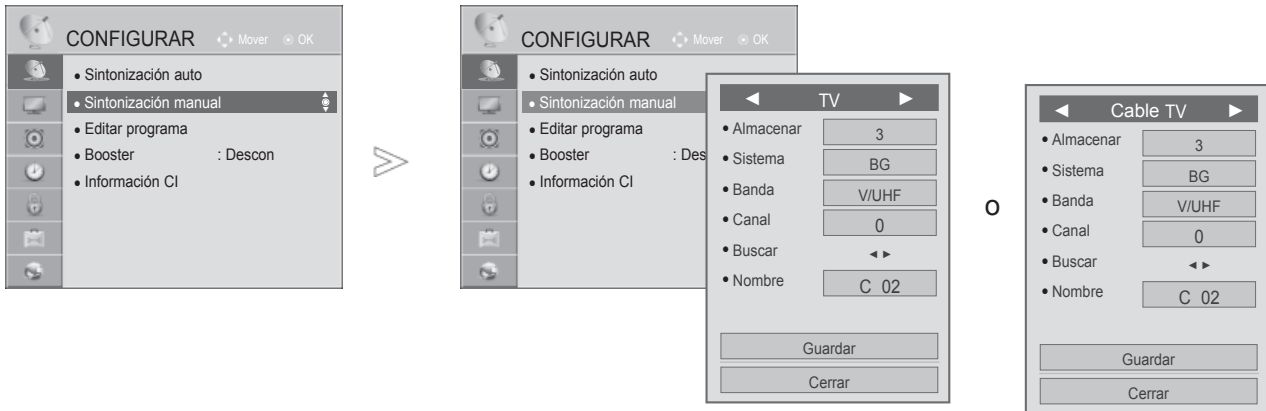

- 1 Seleccione **CONFIGURAR**.
- 2 Seleccione **Sintonización manual**.
- 3 Seleccione **TV (Televisión)** o Cable TV (TV por cable).
- 4 o Seleccione el número de canal que desee.
- 5 Seleccione un sistema de televisión.

- 6 Seleccione **V/UHF** o **Cable**.
- 7 o Seleccione el número de canal deseado.
- 8 Inicie la búsqueda.
- 9 Seleccione **Guardar**.

- Pulse el botón **MENU/EXIT** (MENÚ/SALIR) para volver a la visualización normal de la TV.
- Pulse el botón **BACK** (ATRÁS) para volver a la pantalla del menú anterior.

- Utilice los botones NUMÉRICOS para introducir una contraseña de 4 dígitos en **Bloqueo de sistema, 'Conex'**.
- **L** : SECAM L/L' (Francia)
- **BG**: PAL B/G, SECAM B/G (Europa / Europa Oriental / Asia / Nueva Zelanda / Oriente Medio / África / Australia)
- **I**: PAL I/II (Reino Unido / Irlanda / Hong Kong / Sudáfrica)
- **DK**: PAL D/K, SECAM D/K (Europa Oriental / China / África / CIS)
- Para guardar otro canal, repita los pasos 4 a 9.

CONTROL DE RECEPCIÓN DE TV/PROGRAMAS



■ Asignación nombres de emisoras

Le permitirá asignar un nombre de canal compuesto por cinco caracteres a cada número de programa.

1 Seleccione **CONFIGURAR**.

2 Seleccione **Sintonización manual**.

3 Seleccione **TV (Televisión)** o Cable TV (TV por cable).

4 Seleccione **Nombre**.

5 Seleccione la posición y elija el segundo carácter, etc.

Seleccione la posición y elija el segundo carácter, etc.

Puede utilizar el abecedario, de la A a la Z, los números del 0 al 9, +/-, y el espacio en blanco.

6 Seleccione **Cerrar**.

Seleccione **Cerrar**.

7 Seleccione **Guardar**.

Seleccione **Guardar**.

- Pulse el botón **MENU/EXIT** (MENÚ/SALIR) para volver a la visualización normal de la TV.
- Pulse el botón **BACK** (ATRÁS) para volver a la pantalla del menú anterior.

EDITAR PROGRAMA

Si se omite un número de programa, significa que no es posible seleccionarlo con los botones durante la visualización del televisor.

Si desea seleccionar el programa omitido, introduzca directamente el número del programa con los botones NUMERICOS o selecciónelo en el menú Program edit (Editar programa).

Esta función permite omitir programas almacenados

Puede mover el número de programa usando la función "Move" (Mover), si no está seleccionada la opción "Automatic Numbering" (Numeración automática) al iniciar la función Auto Tuning (Sintonización automática).

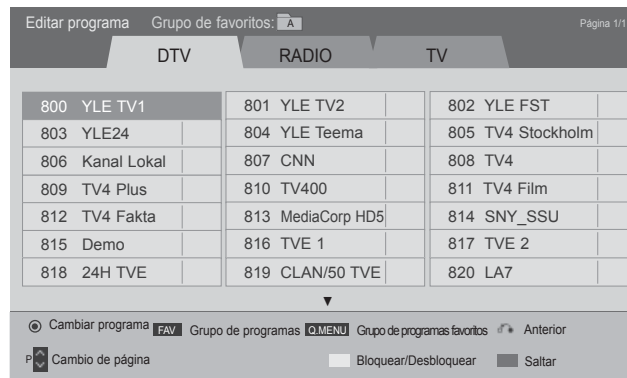
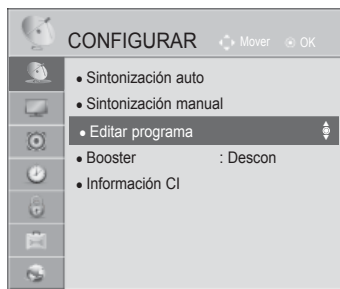

O

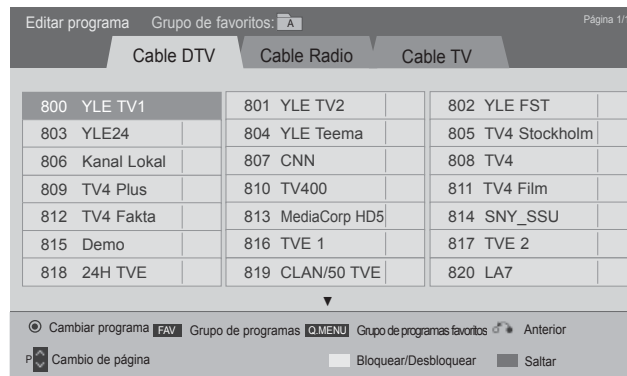



- Seleccione **CONFIGURAR**.
- Seleccione **Editar programa**.
- Introduzca el valor correspondiente en **Editar programa**.
- Seleccione un programa a guardar o a omitir.

- Pulse el botón **MENU/EXIT** (MENÚ/SALIR) para volver a la visualización normal de la TV.
- Pulse el botón **BACK** (ATRÁS) para volver a la pantalla del menú anterior.

CONTROL DE RECEPCIÓN DE TV/PROGRAMAS



EN EL MODO DTV/RADIO

■ Saltar un número de Programa

-  Seleccione un número de programa a omitir.
-  Cambia el color del número de programa a azul.
-  Liberar.

- Cuando es necesario omitir programas, el programa omitido se muestra en azul; cuando vea la TV, estos programas no se seleccionarán al utilizar los botones **P** ^ v .
- Si quiere seleccionar el número de programa omitido, introduzca directamente el número de programa con los botones NUMÉRICOS o selecciónelo en el menú de edición de programas o EPG.

■ Bloqueo de un número de programa

-  Seleccione un número de programa a bloquear.
-  Cambie el número de programa a amarillo.
-  Liberar.



- Se puede registrar como Bloqueo de programa incluso cuando Bloqueo de sistema esté desactivado.

EN EL MODO TV

Esta función le permite borrar u omitir los programas almacenados.



También podrá mover algunos canales y utilizar otros números de programa.

■ Borrar un programa



-  Seleccione un número de programa a eliminar.
-  Cambia el color del número de programa a rojo.

- Si se borra el programa seleccionado, todos los demás programas cambian una posición

■ Desplazamiento de un programa



-  Seleccione un número de programa a mover.
-  Cambia el color del número de programa a verde.
-  Liberar.

■ Saltar un número de Programa

- 1  Seleccione un número de programa a omitir.
- 2  Cambia el color del número de programa a azul.
- 3  Liberar.



- Cuando se omite un número de programa, significa que no podrá seleccionarlo mediante el botón **P** [^] _∨ durante el funcionamiento normal de la TV.
- Si quiere seleccionar el número de programa omitido, introduzca directamente el número de programa con los botones NUMÉRICOS o selecciónelo en el menú de edición de programas o EPG.

■ Autor Sort (Clasificación automática)

- 1   Inicio de Auto Sort (Clasificación automática).

- Tras activar una vez la opción de clasificación automática, ya no podrá editar los programas.



■ Bloqueo de un número de programa

- 1  Seleccione un número de programa a bloquear.
- 2  Cambie el número de programa a amarillo.
- 3  Liberar.

- Se puede registrar como Bloqueo de programa incluso cuando Bloqueo de sistema esté desactivado.

■ Selección del programa favorito

La función Programas favoritos es una cómoda función que le permite pasar rápidamente a programas de su elección sin tener que esperar a que la TV pase por todos los programas intermedios.

- 1  Seleccione el programa que desee.
- 2  Añada el programa correspondiente a la lista Favoritos del grupo Favorito actual.
- 3  Liberar.

CONTROL DE RECEPCIÓN DE TV/PROGRAMAS

■ Selección del grupo de programas favoritos



1 Seleccione el programa que desee.



2 Muestra una ventana emergente donde se puede cambiar el grupo Favorito.







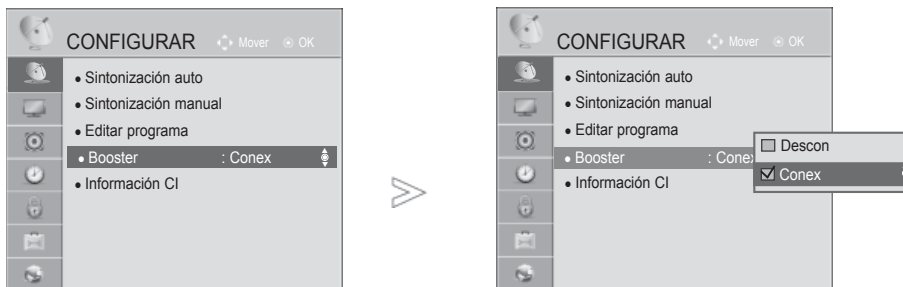

3 Seleccione un grupo Favorito.

BOOSTER

Si la recepción es deficiente, establezca Booster en Conex.
Cuando la señal sea buena, seleccione "Descon".



- 1   Seleccione **CONFIGURAR**.
- 2   Seleccione **Booster**.
- 3   Seleccione **Conex** o **Descon**.
- 4  Guardar.

- Pulse el botón **MENU/EXIT** (MENÚ/SALIR) para volver a la visualización normal de la TV.
- Pulse el botón **BACK** (ATRÁS) para volver a la pantalla del menú anterior.

CONTROL DE RECEPCIÓN DE TV/PROGRAMAS

INFORMACIÓN CI [INTERFAZ COMÚN]

Esta función permite ver determinados servicios de abono (de pago). Si extrae el módulo CI, no podrá ver este tipo de servicios de pago.

Con el módulo insertado en la ranura CI sí se puede acceder al menú del módulo.

Para adquirir un módulo y una tarjeta inteligente, póngase en contacto con su distribuidor. No inserte y extraiga con frecuencia el módulo CI de la unidad. Podría provocar problemas. Si la unidad está encendida al insertar el módulo CI, normalmente no se escuchará el sonido.

Esto puede ser incompatible con el módulo de CI y las tarjetas inteligentes.

La función CI (Interfaz común) puede no aplicarse según las condiciones de emisión cada país.

Cuando utilice un módulo CAM (Conditional Access Module, módulo de acceso condicional), asegúrese de que cumpla los requisitos de DVB-CI o CI plus.

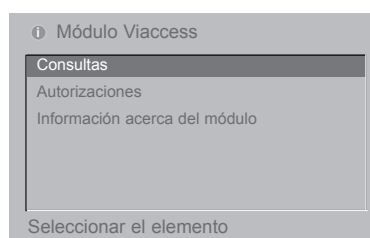
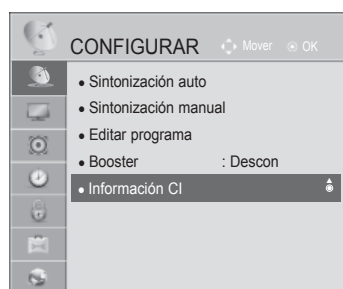

- Este menú OSD sólo se proporciona como ejemplo y es posible que las opciones y el formato de la pantalla varíen según el proveedor de servicios digitales de pago.
- Su proveedor puede cambiar la pantalla del menú CI (interfaz común) y el tipo de servicio.

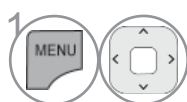

1 Seleccione **CONFIGURAR**.



2 Seleccione **Información CI**.

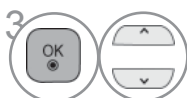

3 Seleccione el elemento deseado: Información del módulo, información de la tarjeta inteligente, idioma, descarga de software, etc.



4 Guardar.

- Pulse el botón **MENU/EXIT** (MENÚ/SALIR) para volver a la visualización normal de la TV.
- Pulse el botón **BACK** (ATRÁS) para volver a la pantalla del menú anterior.

ACT. SOFTWARE

Puede actualizar la TV con el software más reciente para mejorar el funcionamiento del producto y añadir nuevas funciones.

Puede actualizar el software conectando la TV directamente al servidor de actualizaciones de software.

Es posible que la función de actualización de software no funcione correctamente en función de su entorno de Internet. En este caso, puede obtener el software más reciente del centro de servicios de LG Electronics y, a continuación, actualizar la TV.



1 **MENU** **ROJO** Seleccione **Customer Support** (Asistencia al cliente).

2 Seleccione **Act. Software**.

Seleccione **Conex** o **Descon**.

3 **OK** Seleccione **Conex**, aparecerá un cuadro de confirmación para notificar al usuario de la detección de nuevo software.

4 **OK** Guardar.

• Utilice la función **Revisar Versión de Actualización** para actualizar el software más reciente en el servidor de red de forma manual.

- Pulse el botón **MENU/EXIT** (MENÚ/SALIR) para volver a la visualización normal de la TV.
- Pulse el botón **BACK** (ATRÁS) para volver a la pantalla del menú anterior.

CONTROL DE RECEPCIÓN DE TV/PROGRAMAS

■ Consideraciones al configurar "Act. Software"

De forma ocasional, la transmisión de información digital de software actualizada puede producir este resultado en el menú siguiente de la pantalla del TV.

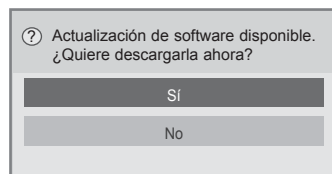

Actualización sencilla: para el canal de actualización actual

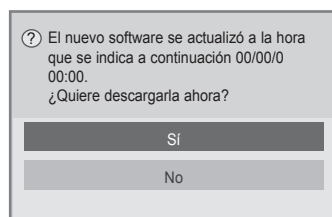

Actualización programada: para el canal de actualización programada
Cuando el menú Actualización de software esté "Descon", aparecerá el mensaje de solicitud de "Conex".

Cuando haya nuevo software disponible al conectarse a Internet, se mostrará el siguiente mensaje.

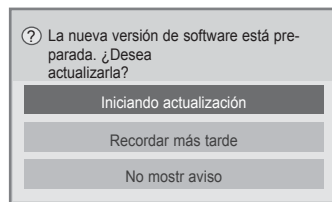

La descarga se inicia al seleccionar "Yes" (Sí). En este momento, la ventana emergente de progreso no se muestra.

El estado de progreso de la descarga se puede comprobar desde el menú de actualización del software.

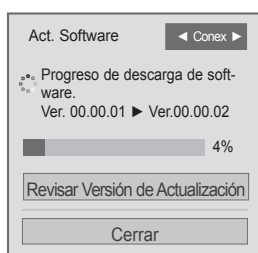

Aparecerá una ventana como la que se muestra debajo, una vez completada la descarga.

La TV se reiniciará al seleccionar "Yes" (Sí).

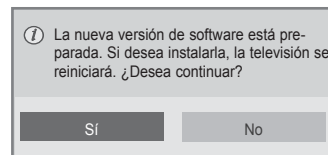

- Durante el proceso de actualización del software, tenga en cuenta lo siguiente:
 - No se debe desconectar la unidad.
 - Después de la actualización del software, puede confirmar la versión del software actualizado en el menú de actualización del software.
 - Puede tardar unas horas en descargar el software, por lo que debe asegurarse de que la alimentación permanece conectada durante la descarga.
- <Actualización sencilla, actualización programada>
 - No se debe desconectar la antena.
 - El software se descarga sólo en el modo en espera o en MUX con el servicio de actualización de software, y se detiene cuando el cable de alimentación se desenchufa y cuando se visualiza MUX sin el servicio de actualización del software.
 - Al volver al modo en espera o a MUX con el servicio de actualización del software, la descarga del software se reanudará desde donde se haya detenido.
- <Actualización de red>
 - No se desconecte la red mientras se actualiza el software.
 - Cuando haya una nueva actualización de software al abrir NetCast, no podrá continuar sin realizar dicha actualización.
 - No podrá abrir NetCast mientras el software se actualiza.

PRUEBA DE SONIDO/IMAGEN

Se trata de una función de asistencia para el cliente que ejecuta pruebas de sonido e imagen.

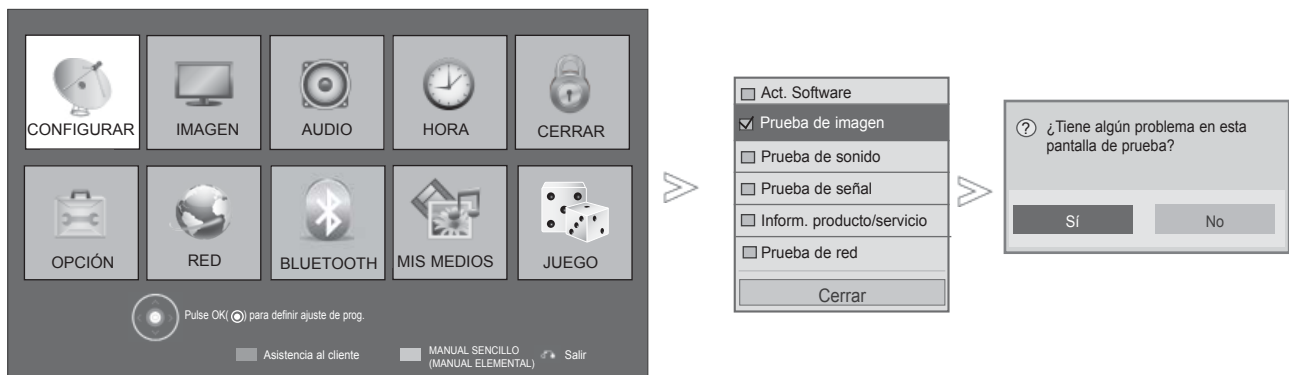

- 1 **ROJO** Seleccione **Customer Support** (Asistencia al cliente).
- 2 Seleccione **Picture Test** (Prueba de imagen) o **Sound Test** (Prueba de sonido).
- 3 Seleccione **Sí** o **No**.

- Pulse el botón **MENU/EXIT** (MENÚ/SALIR) para volver a la visualización normal de la TV.
- Pulse el botón **BACK** (ATRÁS) para volver a la pantalla del menú anterior.

CONTROL DE RECEPCIÓN DE TV/PROGRAMAS

DIAGNÓSTICO





Esta función permite consultar información sobre el fabricante, modelo y tipo, número de serie y versión del software.

Aparece la información y la intensidad de la señal del *MUX sintonizado.

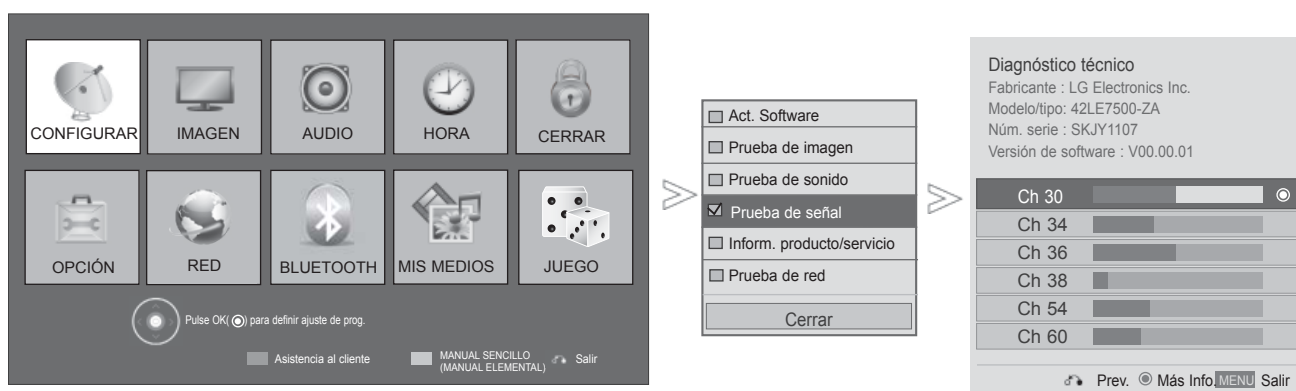
Aparece la información de señal y el nombre de servicio del MUX seleccionado.

(*MUX: Un directorio superior de canales en emisión digital [un solo MUX contiene varios canales]).



-  **ROJO** Seleccione **Customer Support** (Asistencia al cliente).
-  Seleccione **Signal Test** (Prueba de señal).
-  Muestra el Fabricante, Modelo/Tipo, Número de serie y Vers. de softw.
-  Muestra la información sobre el canal.

- Pulse el botón **MENU/EXIT** (MENÚ/SALIR) para volver a la visualización normal de la TV.
- Pulse el botón **BACK** (ATRÁS) para volver a la pantalla del menú anterior.

INFORMACIÓN DE SERVICIO/PRODUCTO

Se trata de una función de asistencia para el cliente que le permite ver información de servicio y del producto, además de información sobre el centro de servicio del cliente.

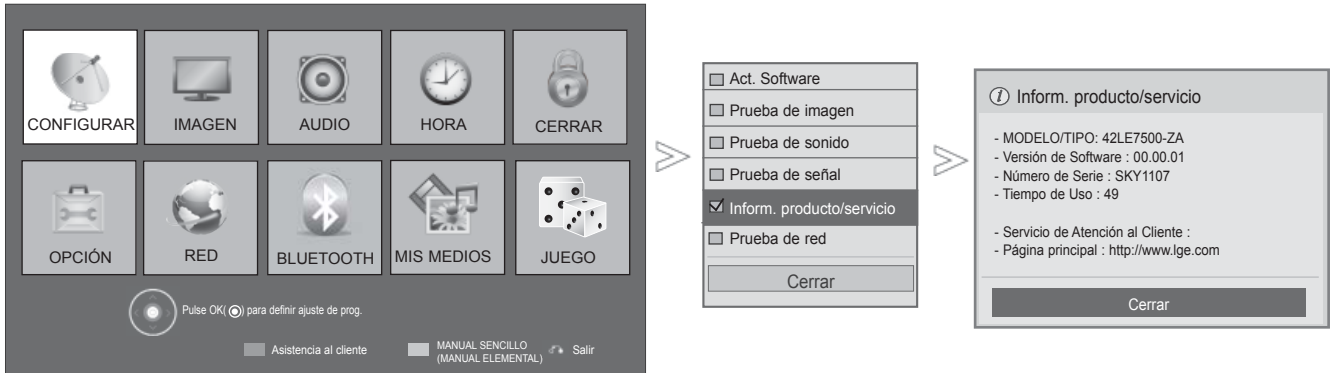

- 1 **ROJO** Seleccione **Customer Support** (Asistencia al cliente).
- 2 Seleccione **Inform. producto/servicio**.
- 3 Muestra el TIPO/MODELO, la versión de software, el número de serie, el tiempo utilizado, el centro de atención al cliente y la página de inicio.

- Pulse el botón **MENU/EXIT** (MENÚ/SALIR) para volver a la visualización normal de la TV.
- Pulse el botón **BACK** (ATRÁS) para volver a la pantalla del menú anterior.

PRUEBA DE RED

Compruebe el estado de la red.



- 1 **ROJO** Seleccione **Customer Support** (Asistencia al cliente).
- 2 Seleccione **Seleccione**.
- 3 Compruebe el estado de la red.

- Pulse el botón **MENU/EXIT** (MENÚ/SALIR) para volver a la visualización normal de la TV.
- Pulse el botón **BACK** (ATRÁS) para volver a la pantalla del menú anterior.

CONTROL DE RECEPCIÓN DE TV/PROGRAMAS

MANUAL SENCILLO (MANUAL ELEMENTAL)

Podrá acceder fácil y eficazmente a la información de la TV mediante la visualización de un manual elemental en el propio aparato.

Durante el visionado del manual elemental, el audio permanecerá desactivado.

- La imagen visualizada puede diferir de su televisor.

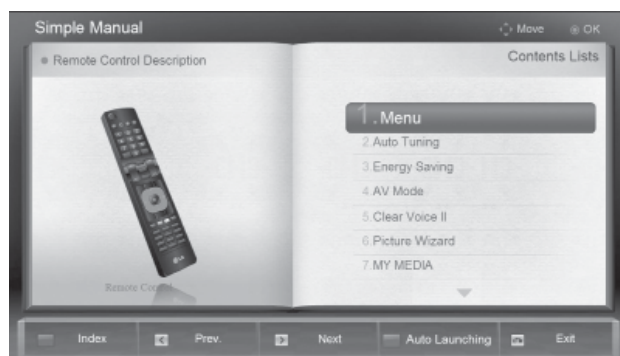

Seleccione **Manual Sencillo**.



Seleccione la parte del manual que desea consultar.

- Pulse el botón **EXIT** (SALIR) para volver a la visualización normal de la TV.

SELECCIÓN DE LA LISTA DE PROGRAMAS

Usted puede comprobar los programas almacenados en memoria, mediante la tabla de programas.

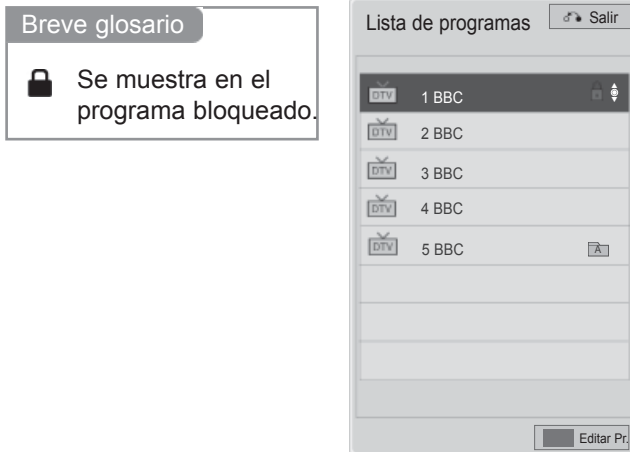

■ Para visualizar la lista de programas



Visualización de **Lista de programas**.

- Puede que encuentre algunos nombres de programas en azul. Son omitidos durante la programación automática o en el modo de edición de programas.
- Algunos programas cuyo número de canal aparece en la tabla de programas indican que no se ha asignado nombre de canal.



Se refiere a la edición de programa.

■ Seleccionar un programa en la tabla de programas



Seleccione un programa.



Cambie al número del programa elegido.



El modo cambiará entre TV, DTV y Radio del programa que está viendo en ese momento.

CONTROL DE RECEPCIÓN DE TV/PROGRAMAS

■ Avance por una lista de programas



1 Pase las páginas.



2 Vuelva a la visualización normal del televisor.

■ Visualización de la lista de programas favoritos



1 Mostrar la lista de programas favoritos.



Se refiere a la edición de programa.



El canal actual se registra/cancela como canal preferido en el Grupo seleccionado en estos momentos.



El grupo Favorito se ha modificado.

LISTA DE ENTRADA

HDMI y AV1 (SCART) se pueden reconocer mediante un dispositivo de detección para su activación posterior cuando un dispositivo externo aprueba su tensión.

Al utilizar el botón **TV/RAD**, se podrá mover desde una entrada externa a una entrada de RF y al último programa visualizado en el modo DTV/RADIO/TV.

- La imagen visualizada puede diferir de su televisor.



Seleccione la fuente de entrada.

- **Antena o Cable:** seleccione esta opción mientras ve DTV/RADIO/TV.
- **USB:** seleccione esta opción cuando utilice la función USB, según el conector.
- **AV:** seleccione esta opción al ver VCR o un equipo externo.
- **Componente:** seleccione esta opción al utilizar un DVD o un receptor digital, según el conector.
- **RGB:** seleccione esta opción cuando utilice un PC, según el conector.
- **HDMI:** seleccione esta opción al utilizar un DVD, un PC o un receptor digital, según el conector.



CONTROL DE RECEPCIÓN DE TV/PROGRAMAS

ETIQUETA DE ENTRADA

Seleccione una etiqueta para cada fuente de entrada.

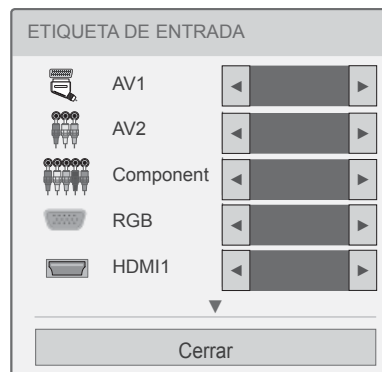
- La imagen visualizada puede diferir de su televisor.

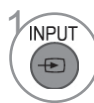

- 1  **AZUL** Seleccione **Entrada**.
- 2  Seleccione la fuente.
- 3  Seleccione la etiqueta.

- Pulse el botón **MENU/EXIT** (MENÚ/SALIR) para volver a la visualización normal de la TV.
- Pulse el botón **BACK** (ATRÁS) para volver a la pantalla del menú anterior.





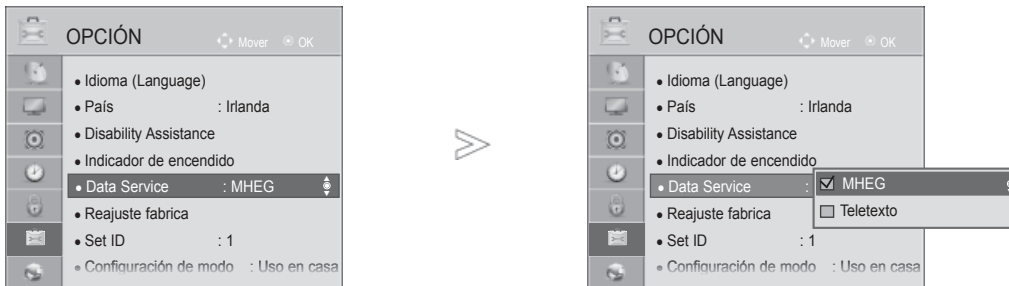

SERVICIOS DE DATOS

(Este menú solo estará habilitado en Irlanda.)

Esta función permite a los usuarios elegir entre **MHEG** (Teletexto digital) y **Teletext** si ambos existen simultáneamente.

Si sólo existe uno de ellos, se habilitará **MHEG** o **Teletext** independientemente de la opción que haya seleccionado.



- 1   Seleccione **OPCIÓN**.
- 2   Seleccione **Datos de Servicio**.
- 3   Seleccione **MHEG** o **Teletext**.
- 4  Guardar.

- Pulse el botón **MENU/EXIT** (MENÚ/SALIR) para volver a la visualización normal de la TV.
- Pulse el botón **BACK** (ATRÁS) para volver a la pantalla del menú anterior.

CONTROL DE RECEPCIÓN DE TV/PROGRAMAS

SERVICIO MHP

(Sólo 32/37/42/47/55LE58**, 32/37/42/47/55LE78**, 42/47/55LE88**, 32/37/42/47/55LD68**, 32/42/47LD78**, 32/37/42LD88**, 50/60PK78**, 50/60PK98**)





(Este menú sólo está habilitado en Italia.)

Esta función inicia automáticamente MHP, el servicio italiano de difusión de datos.

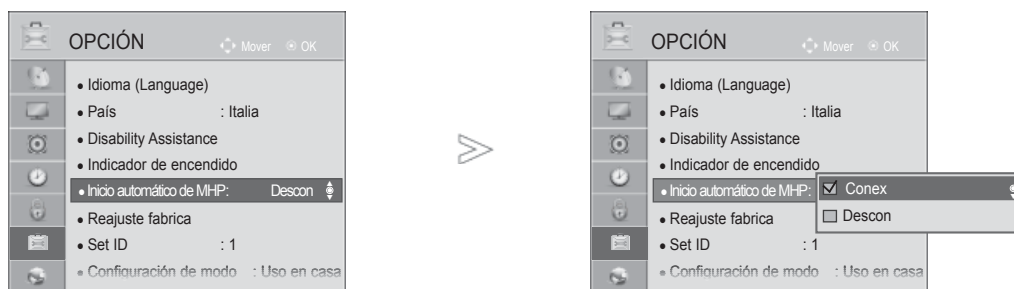
Se utiliza en canales con señal MHP.

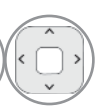
La función de difusión de datos puede presentar problemas debido a la situación de la estación de difusión.



-   Seleccione **OPCIÓN**.
-   Seleccione **Inicio automático de MHP**.
-   Seleccione **Conex** o **Descon**.



- Pulse el botón **MENU/EXIT** (MENÚ/SALIR) para volver a la visualización normal de la TV.
- Pulse el botón **BACK** (ATRÁS) para volver a la pantalla del menú anterior.

■ Cuando el Inicio automático de MHP está activado

1  Muestra **MHP**.

■ Cuando el Inicio automático de MHP está desactivado

1  Muestra la **Lista de aplicaciones de MHP**.

2   Seleccione la difusión MHP que prefiere.

- Pulse el botón **EXIT** (SALIR) para volver a la visualización normal de la TV.
- Pulse el botón **BACK** (ATRÁS) para volver a la pantalla del menú anterior.

CONTROL DE RECEPCIÓN DE TV/PROGRAMAS

SIMPLINK

Opera sólo con dispositivos que lleven el logo SIMPLINK.

Verifique el logo SIMPLINK.

Cuando se utiliza junto con un dispositivo de otras empresas, en la función HDMI-CEC, puede que no funcione con normalidad.

Esto permite controlar y reproducir otros dispositivos AV conectados a la pantalla mediante un cable HDMI sin necesidad de cables o configuraciones adicionales.

Si no desea activar el menú SIMPLINK, seleccione “**Descon**”.



1 Muestra **SIMPLINK**.



2 Seleccione **Conex** o **Descon**.



3 Guardar.

- Pulse el botón **MENU/EXIT** (MENÚ/SALIR) para volver a la visualización normal de la TV.
- Pulse el botón **BACK** (ATRÁS) para volver a la pantalla del menú anterior.

Conexión al sistema de cine en casa con el logotipo SIMPLINK.

- 1 Conecte el terminal **HDMI/DVI IN 1(DVI)**, **HDMI/DVI IN 2**, **HDMI/DVI IN 3** o **HDMI IN 4** (excepto en el caso de los modelos 32/37/42/47/55LD6***, 32/42/47LD7***) de la parte posterior de la TV y el terminal de salida HDMI del sistema Home Theater mediante cables HDMI.
- 2 Conecte el terminal de salida de audio digital de la parte posterior de la TV y el terminal de entrada de audio digital del sistema de cine en casa usando cables ópticos.
- 3 Seleccione el sistema Home Theater en el menú Altavoz pulsando el botón **SIMPLINK**.

- Al seleccionar u operar dispositivos con la función cine en casa, el altavoz pasará automáticamente al altavoz HT (escuchando con el cine en casa).

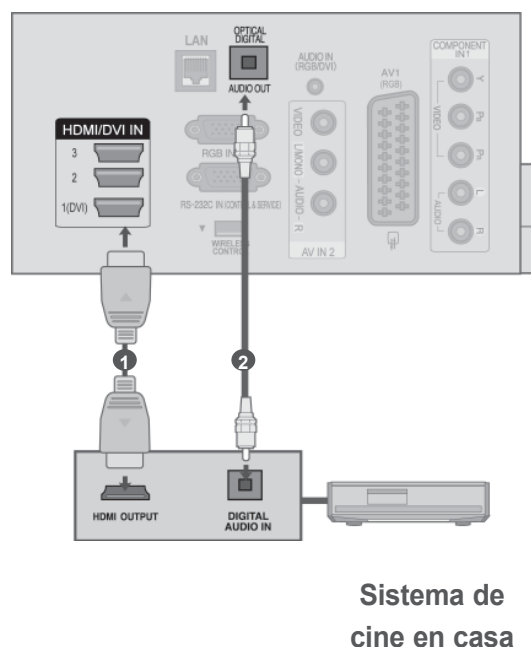

! NOTA

- Conecte el terminal HDMI/DVI IN o HDMI IN de la TV al terminal (terminal HDMI) del dispositivo SIMPLINK con el cable HDMI.
- Cuando la fuente de entrada se cambie a la otra con el botón INPUT del mando a distancia o de otros, el dispositivo que esté funcionando con el SIMPLINK se detiene.

CONTROL DE RECEPCIÓN DE TV/PROGRAMAS

Funciones de SIMPLINK

Reproducción de discos

Control conectado a los dispositivos AV al pulsar los botones \wedge \vee $<$ $>$, OK (ACEPTAR), \blacktriangleright , ■, II, \blacktriangleleft y \blacktriangleright .

Reproducción directa

Una vez conectados los dispositivos AV al TV, es posible controlarlos directamente y reproducir el contenido sin necesidad de ninguna configuración adicional.

Selección de dispositivo AV

Permite seleccionar uno de los dispositivos AV conectados al TV y utilizarlo.

Desconexión de todos los dispositivos

Al apagar el TV, todos los dispositivos conectados se apagan también.

Extracción de audio

Proporciona un método sencillo para la extracción de audio.

Sincronización de energía conectada

Cuando el equipo con función Simplink conectado al terminal HDMI comienza a reproducir, la TV se encenderá automáticamente.

*** Un dispositivo conectado al TV mediante un cable HDMI que no sea compatible con Simplink, no presentará esta función.**

Nota: Para utilizar SIMPLINK, debe utilizarse un cable HDMI de una versión superior a 1,3 con función *CEC. (*CEC: Control de electrónica de consumo).

Menú SIMPLINK

Pulse el botón $\wedge \vee < >$ y, a continuación, el botón OK (ACEPTAR) para seleccionar la fuente SIMPLINK que desee.

1 **Recepción de TV:** pasa al canal de TV anterior independientemente del modo actual.

2 **Reproducción de discos (DISC):** selecciona y reproduce los discos insertados.

Cuando hay varios discos disponibles, el tipo de dispositivo de discos se muestra convenientemente en la parte inferior de la pantalla.

3 **Reproducción de vídeo (VCR):** controla y reproduce la videograbadora conectada.

4 **Reproducción de grabaciones del disco duro:** reproduce y controla las grabaciones almacenadas en el disco duro.

5 **Salida de audio al equipo Home Theater/ salida de vídeo a la TV:** seleccione Home Theater o Altavoces de TV para la salida de audio.

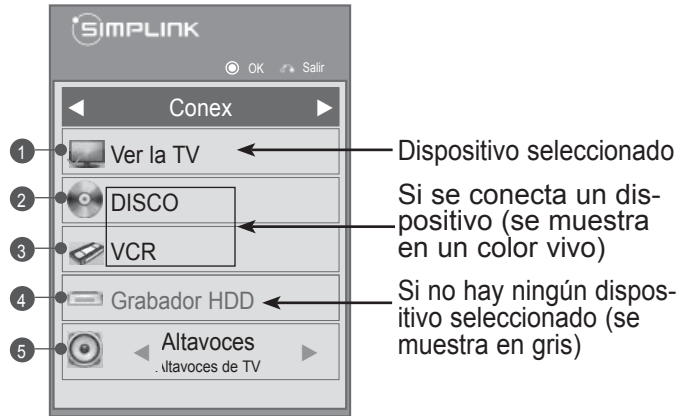

- Sistemas Home Theater: sólo se admite uno al mismo tiempo.
- Grabadora de DVD: se admiten hasta tres (sólo 32/37/42/47/55LD6***, 32/42/47LD7***) y cuatro (sólo 32/37/42/47/55LE5***, 32/37/42/47/55LE7***, 42/47/55LE8***, 50/60PK5**, 50/60PK7***, 50/60PK9***) al mismo tiempo.
- VCR: sólo se admite uno al mismo tiempo.

CONTROL DE RECEPCIÓN DE TV/PROGRAMAS

AV MODE (MODO AV)

Puede seleccionar imágenes y sonidos de calidad óptima al conectar dispositivos AV a una entrada externa.

- Descon** Desactiva el MODO AV.
Cine Optimiza el vídeo y el audio para ver películas.
Deportes Optimiza el vídeo y el audio para ver eventos deportivos.
Juego Optimiza el vídeo y el audio para videojuegos.

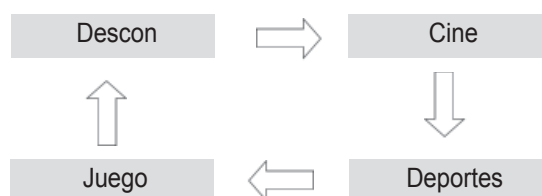



Pulse el botón **AV MODE** (MODO AV) varias veces para seleccionar la fuente deseada.



- Si selecciona el modo **Cine** en modo AV, dicho modo **Cine** será seleccionado tanto en el **modo de imagen** como en el **modo de sonido** en el menú **IMAGEN Y AUDIO** respectivamente.
- Si selecciona "**Descon**" en el modo AV, se seleccionará la imagen configurada inicialmente.

INICIALIZACIÓN(REAJUSTE DE LOS VALORES ORIGINALES DE FÁBRICA)

Esta función inicializa toda la configuración.







Sin embargo, no podrá iniciarse la configuración de  **Día** y  **Noche** del **modo de imagen**.

Es útil para iniciar el producto o cuando lo cambie de ciudad o país.

Cuando se haya completado el reinicio de fábrica, deberá reiniciar la opción de configuración de Initializing (Inicialización).

Cuando el menú **Bloqueo de sistema** esté en “**Conex**”, aparecerá el mensaje de solicitud de contraseña.



- 1   Seleccione **OPCIÓN**.
- 2   Seleccione **Reajuste fabrica**.
- 3   Seleccione **SÍ**.
- 4  Iniciar la opción Reajuste fabrica.

- Si olvida la contraseña con **Bloqueo de sistema** definido en **Conex**, presione "0", "3", "2", "5" en el teclado numérico del mando a distancia.

- Pulse el botón **MENU/EXIT** (MENÚ/SALIR) para volver a la visualización normal de la TV.
- Pulse el botón **BACK** (ATRÁS) para volver a la pantalla del menú anterior.

NETCAST

AVISO LEGAL

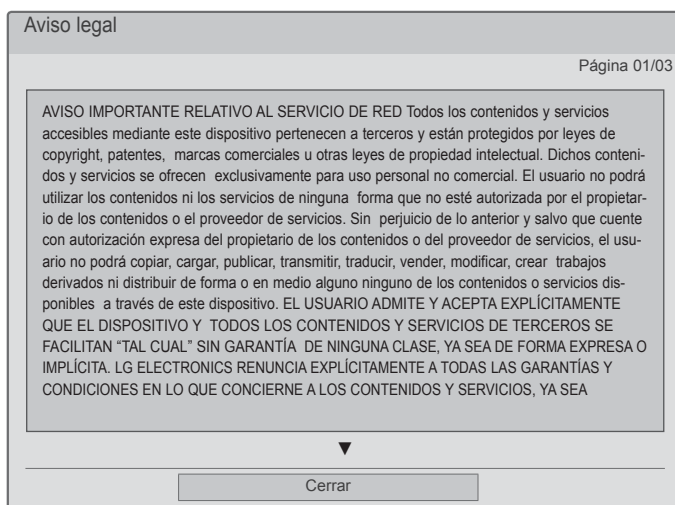

-   Seleccione **RED**.
-   Seleccione **Aviso legal**.
-   Compruebe el aviso legal.

- Pulse el botón **MENU/EXIT** (MENÚ/SALIR) para volver a la visualización normal de la TV.

AVISO IMPORTANTE RELACIONADO CON LOS SERVICIOS DE RED

Todos los contenidos y servicios accesibles mediante este dispositivo pertenecen a terceros y están protegidos por leyes de copyright, patentes, marcas comerciales u otras leyes de propiedad intelectual. Dichos contenidos y servicios se ofrecen exclusivamente para uso personal no comercial. El usuario no podrá utilizar los contenidos ni los servicios de ninguna forma que no esté autorizada por el propietario de los contenidos o el proveedor de servicios. Sin perjuicio de lo anterior y salvo que cuente con autorización expresa del propietario de los contenidos o del proveedor de servicios, el usuario no podrá copiar, cargar, publicar, transmitir, traducir, vender, modificar, crear trabajos derivados o distribuir de forma o en medio alguno ninguno de los contenidos o servicios disponibles a través de este dispositivo.

EL USUARIO ADMITE Y ACEPTA EXPLÍCITAMENTE QUE EL DISPOSITIVO Y TODOS LOS CONTENIDOS Y SERVICIOS DE TERCEROS SE FACILITAN “TAL CUAL” SIN GARANTÍA DE NINGUNA CLASE, YA SEA DE FORMA EXPRESA O IMPLÍCITA. LG ELECTRONICS RENUNCIA EXPLÍCITAMENTE A TODAS LAS GARANTÍAS Y CONDICIONES EN LO QUE CONCIERNE A CONTENIDOS Y SERVICIOS, YA SEA DE FORMA EXPRESA O IMPLÍCITA, INCLUIDAS ENTRE OTRAS, LAS GARANTÍAS DE COMERCIALIZACIÓN, CALIDAD SATISFACTORIA, IDONEIDAD PARA UN FIN EN PARTICULAR Y NO INFRACCIÓN DE LOS DERECHOS DE TERCEROS. LG NO GARANTIZA LA EXACTITUD, VALIDEZ, PUNTUALIDAD, LEGALIDAD O INTEGRIDAD DE LOS CONTENIDOS O SERVICIOS DISPONIBLES A TRAVÉS DE ESTE DISPOSITIVO Y NO GARANTIZA QUE EL DISPOSITIVO NI LOS SERVICIOS CUMPLAN LOS REQUISITOS DEL USUARIO, NI QUE EL FUNCIONAMIENTO DEL DISPOSITIVO O LOS SERVICIOS SE REALICEN DE FORMA CONTINUADA O QUE NO TENGAN ERRORES. BAJO NINGUNA CIRCUNSTANCIA, INCLUIDA LA NEGLIGENCIA, SERÁ LG RESPONSABLE, YA SEA POR CONTRATO O RESPONSABILIDAD EXTRA CONTRACTUAL, DE LOS DAÑOS DIRECTOS, INDIRECTOS, FORTUITOS, ESPECIALES O DERIVADOS, O CUALQUIER OTRO DAÑO ORIGINADO POR CUALQUIER INFORMACIÓN CONTENIDA EN EL DISPOSITIVO O POR CUALQUIER CONTENIDO O SERVICIO AL QUE ACCEDA EL USUARIO O UN TERCERO, AUNQUE SE HAYA ADVERTIDO DE LA POSIBILIDAD DE TALES DAÑOS.

Los servicios de terceros podrán ser modificados, suspendidos, eliminados, finalizados o interrumpidos, y se podrá inhabilitar su acceso en cualquier momento y sin previo aviso. LG no ofrece ninguna garantía o representación de que los contenidos o servicios permanezcan disponibles durante un periodo de tiempo concreto. Los contenidos y servicios se transmiten a través de terceros mediante redes o instalaciones de transmisión sobre las que LG no posee ningún control. LG puede limitar el uso o acceso a determinados servicios o contenidos, en cualquier caso y sin previo aviso ni responsabilidad. LG renuncia explícitamente a cualquier responsabilidad por las modificaciones, interrupciones, desactivación, eliminación o suspensión de los contenidos o servicios disponibles a través de este dispositivo.

LG tampoco será responsable de los servicios de atención al cliente relacionados con los contenidos y servicios. Toda pregunta o solicitud de servicio relacionada con los contenidos o servicios se deberá realizar directamente a los respectivos proveedores de contenidos y servicios.

NETCAST



MENÚ NETCAST

Estos servicios son ofrecidos por un proveedor de contenido independiente.

Visite el sitio Web de los proveedores de contenido para obtener información específica acerca de sus servicios. (No obstante, en función del proveedor de contenido, es posible que no se proporcione ningún manual de contenido).

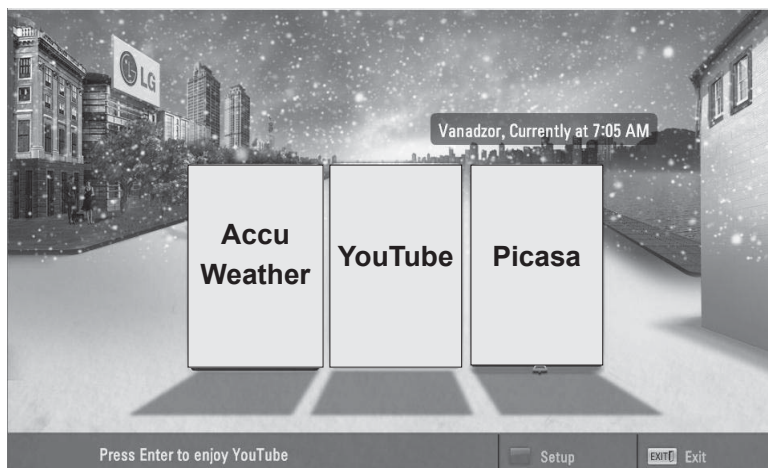
El origen del menú **NetCast** puede variar en función del país.



1   Seleccione la opción del menú **NETCAST**.

2  Disfrute de **AccuWeather**, **Picasa** o **YouTube**.

! NOTA

- ▶ La lista de vídeos buscada desde la TV puede ser diferente a la lista buscada desde un navegador Web en el PC.
- ▶ La configuración de esta TV no afecta a la calidad de reproducción de YouTube.
- ▶ Es posible que los vídeos en reproducción queden en pausa, se detengan o se almacenen en buffer en función de la velocidad de la banda ancha.
Recomendamos una velocidad de conexión mínima de 1,5 Mbps. Para que la reproducción se lleve a cabo del mejor modo posible, es necesaria una velocidad de la conexión de 4,0 Mbps. A veces, la velocidad de banda ancha varía en función de las condiciones de la red de su ISP. Póngase en contacto con su ISP si tiene problemas para mantener una conexión rápida y fiable, o si desea aumentar la velocidad de conexión. Muchos ISP ofrecen diversas opciones de velocidad de ancho de banda.
- ▶ Para ver el manual del propietario suministrado por el proveedor de contenidos, visite nuestro sitio Web <http://www.lge.com>.
- ▶ Para ver el método de activación de Orange o Maxdome, haga clic en Orange o Maxdome dentro del manual del CD (sólo Francia y Alemania).
- ▶ En el caso de servicios que necesiten inicio de sesión, acceda al servicio en Internet a través de su PC e inicie sesión en la TV para disfrutar de las diversas funciones adicionales.
- ▶ Cuando haya establecido su ciudad al pulsar el botón rojo en la configuración, NetCast le ofrecerá información sobre el tiempo de la ciudad seleccionada.

- Pulse el botón **ROJO** para seleccionar el tiempo de la zona.
- Pulse el botón **EXIT** (SALIR) para volver a la visualización normal de la TV.

YOUTUBE

YouTube es un sitio Web de uso compartido de vídeo donde los usuarios pueden cargar, ver y compartir videoclips.

Componentes de la pantalla de YouTube

- 1 Menú YouTube
- 2 Lista de vídeos



Defina el menú opcional.



Vuelva al menú Netcast.



Regresar a ver la TV.

! NOTA







- Para configurar las opciones de vídeo mientras reproduce un vídeo de YouTube a pantalla completa, pulse el botón Q.menu (Menú rápido).

NETCAST

Menú de servicio de YouTube

- **Home:** Podrá ver los vídeos más populares en tiempo real.
- **Vídeos presentados:** se mostrará la lista de vídeos presentados.
- **Vídeos populares:** se mostrará la lista de los vídeos recomendados.
- **Más vistos:** se mostrará la lista de los vídeos más vistos.
- **Buscar:** Aparecerá el menú del teclado.
- **Historial:** se mostrará la lista de vídeos que haya reproducido anteriormente. Puede almacenarse un máximo de 20 vídeos.
- **Favoritos:** en el estado de inicio de sesión, este menú mostrará la lista de vídeos incluidos en el servidor de YouTube con su cuenta (puede que algunos vídeos no aparezcan en la lista **Favoritos**, incluso si los vídeos están en el servidor).
- **Iniciar sesión (Cerrar sesión):** Muestra el menú del teclado para iniciar o finalizar sesión.

Utilización del control remoto

	Detiene el vídeo y muestra la lista de vídeos relacionados.
	Pausa el vídeo mientras se está reproduciendo.
	Reproduce el vídeo seleccionado.
	Omite el avance rápido y el rebobinado.
	Defina el menú opcional.
	Vuelva al menú Netcast.
	Regresar a ver la TV.

ACCUWEATHER

Accuweather es un programa para consultar el tiempo que hace en la ciudad que el usuario desee.

Componentes de la pantalla de AccuWeather

- 1 Menú AccuWeather
- 2 Lista de condiciones meteorológicas por ciudad
- 3 Botones correspondientes del mando a distancia



Cambiar entre Celsius y Fahrenheit.



Ir al menú que desee.



Seleccionar el menú enfocado.



Vuelva al menú Netcast.



Regresar a ver la TV.

Menú de servicio de AccuWeather

- **Inicio:** se muestra el tiempo de la ciudad seleccionada.
- **Ciudad favorita:** pueden registrarse las ciudades consultadas con frecuencia para consultar el tiempo.

! NOTA

- ▶ De forma predeterminada, se registran Nueva York, Londres y París, y el usuario puede añadir o eliminar ciudades de **Ciudad favorita**.
- ▶ LG no se hace responsable de la exactitud de la previsión del tiempo.
- ▶ La información meteorológica puede diferir del tiempo real en función de la información suministrada por Accuweather.

NETCAST

PICASA

Picasa es una aplicación de Google para disfrutar de sus archivos de imágenes digitales.

Componentes de la pantalla de Picasa

- 1 Menú Picasa
- 2 Lista de fotos
- 3 Botones correspondientes del mando a distancia

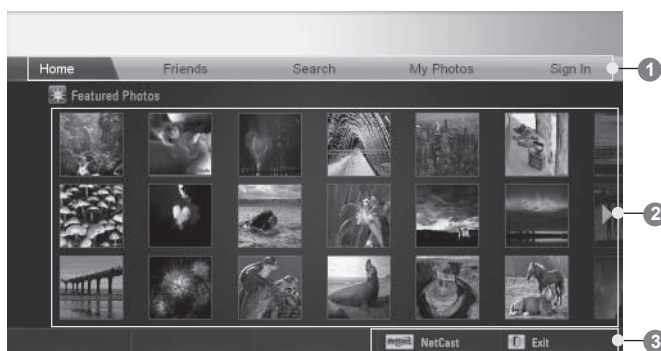

Seleccione la foto que desee.



Se muestra el archivo de foto seleccionado.



Vuelva al menú Netcast.



Regresar a ver la TV.

Menú del servicio Picasa

- **Inicio:** se mostrará la lista de fotos destacadas.
- **Amigos:** puede registrar a los usuarios con las imágenes que desee como amigos. Puede añadir hasta 10 amigos.
- **Buscar:** Aparecerá el menú del teclado.
- **Mis fotos:** puede ver las imágenes cargadas en la Web. Esta función sólo puede utilizarse al iniciar sesión.
- **Iniciar sesión (Cerrar sesión):** Muestra el menú del teclado para iniciar o finalizar sesión.

PARA UTILIZAR LA FUNCIÓN BLUETOOTH

(Excepto en el caso de los modelos 32/37/42/47/55LE5***, 32/37/42/47/55LD6***, 32/42/47LD7***)

¿QUÉ ES LA TECNOLOGÍA BLUETOOTH?

Bluetooth es una tecnología de conexión en red de corta distancia que utiliza una frecuencia de 2,4 GHz para conectar varios tipos de dispositivos de información, como ordenadores, teléfonos móviles y PDA, así como dispositivos digitales inalámbricos, sin tener que conectar ningún cable, para permitir el intercambio de datos.

Con la función de comunicación por Bluetooth, puede conectar el auricular inalámbrico con Bluetooth habilitado, recibir imágenes (sólo JPEG) o escuchar música desde el teléfono móvil con Bluetooth habilitado mediante esta TV.

- Especificaciones de comunicación: versión de especificación de Bluetooth 2.0 + EDR (velocidad de datos mejorada)
- Salida: energía de especificación de Bluetooth, clase 2
- Distancia de comunicación máxima: línea de vista abierta de aproximadamente 10 m (30 pies)
- Banda de frecuencia: banda de 2,4 GHz (2,4 GHz a 2,4835 GHz)
- Módulo de Bluetooth: RBFS-B921A (TV de plasma), RBFS-B721A (TV de LCD/TV LCD LED) (LG Electronics)
- Perfil compatible de Bluetooth: GAVDP (perfil de distribución de audio/vídeo genérico)
 - A2DP (perfil de distribución de audio avanzado)
 - HSP (Perfil de los auriculares)
 - OPP (Perfil de carga de objetos)
 - BIP (Perfil de imagen básico)
 - FTP (Perfil de transferencia de archivos)

CE 0700

Precauciones al utilizar el dispositivo Bluetooth

- ▶ Se debe utilizar dentro de un alcance de 7 m (-45° a 45°).
- ▶ Si utiliza el dispositivo fuera del alcance o dentro del alcance con obstáculos, puede provocar un error de comunicación.
- ▶ En función de los dispositivos circundantes, puede producirse un error de comunicación.
- ▶ Los productos que utilicen la misma frecuencia de 2,4 GHz (LAN inalámbrica, horno microondas, etc.) pueden provocar un error de comunicación al utilizar el mismo ancho de banda de frecuencia.
- ▶ El tiempo de búsqueda de dispositivos depende del número de dispositivos Bluetooth y de la situación operativa.
- ▶ La probabilidad de la búsqueda aumenta con un número menor de dispositivos.
- ▶ Los dispositivos inalámbricos aplicables pueden interferir en la onda electromagnética.
- ▶ Como los dispositivos inalámbricos aplicables tienen la posibilidad de interferir en la onda electromagnética, no pueden proporcionar servicios relacionados con la vida humana.
- ▶ Sólo puede conectar un dispositivo Bluetooth cada vez.
- ▶ No puede recibir fotos (sólo JPEG) o escuchar música de otros dispositivos Bluetooth mientras utilice el auricular Bluetooth.
- ▶ Para obtener más información acerca del Bluetooth, consulte el manual del usuario que se proporciona con el dispositivo Bluetooth.
- ▶ El funcionamiento está sujeto a las siguientes dos condiciones: (1) este dispositivo no puede causar interferencias peligrosas, y (2) este dispositivo debe aceptar cualquier interferencia recibida, incluidas las interferencias que pueden provocar el funcionamiento no deseado del dispositivo.
- ▶ Podrá utilizar el Bluetooth unos 30 segundos después de encenderlo.
- ▶ El audio se podrá desconectar al instante en función del método de procesamiento de la transmisión y del rendimiento del auricular utilizado.

QDID (identidad de diseño cualificada) : B015199

CONFIGURACIÓN DEL BLUETOOTH





Si desea escuchar el sonido emitido mediante el auricular Bluetooth, recibir las imágenes .jpeg desde un dispositivo externo y verlas en la TV, o escuchar música desde el teléfono móvil (dispositivo con Bluetooth), puede utilizar la comunicación inalámbrica sin tener que conectar cables.

Puede utilizar el menú BLUETOOTH seleccionando “**Bluetooth activado**”.

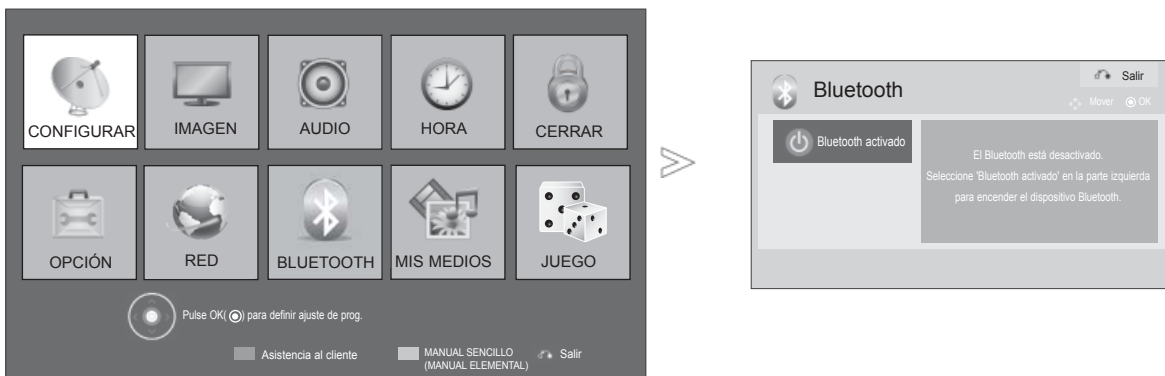
Si no desea utilizar la función de Bluetooth, seleccione “**Bluetooth desactivado**”.

Si está conectado al dispositivo Bluetooth externo, puede seleccionar “**Bluetooth desconectado**” después de desconectar el dispositivo



- 1    Seleccione **BLUETOOTH**.
- 2  Seleccione **Bluetooth activado**.

- Pulse el botón **MENU/EXIT** (MENÚ/SALIR) para volver a la visualización normal de la TV.
- Pulse el botón **BACK** (ATRÁS) para volver a la pantalla del menú anterior.

PARA UTILIZAR LA FUNCIÓN BLUETOOTH

AURICULAR BLUETOOTH

Al seleccionar el auricular Bluetooth, puede escuchar el sonido de la TV en el auricular Bluetooth a través de una comunicación inalámbrica.

Debe asociarlo con cualquier dispositivo nuevo Bluetooth antes del primer uso. Para obtener más información, consulte el manual del usuario del dispositivo aplicable.

Pueden asociarse un máximo de 12 dispositivos.

Cuando la unidad está buscando el auricular Bluetooth, otros botones, excepto "Detener" (botón OK [ACEPTAR]) no funcionan.

Conexión de un nuevo auricular Bluetooth

Sólo puede buscar el nuevo auricular con Bluetooth en el estado **Descon.**

Al ejecutar la búsqueda, le mostrará la lista de todos los auriculares Bluetooth que responden.

Una vez encontrado el nuevo dispositivo Bluetooth, el número PIN se valida para conectar el dispositivo. Para obtener más información, consulte el manual del usuario del dispositivo aplicable.

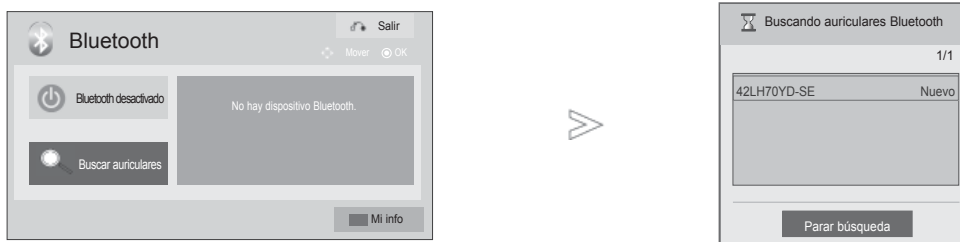

-    Seleccione **BLUETOOTH**.
-   Seleccione **BLUETOOTH**.
-   Seleccione el auricular Bluetooth que desee.
-  Seleccione el número de PIN del auricular Bluetooth que desee. Consulte el manual del usuario del dispositivo aplicable para obtener el número PIN.
-  Conecte el auricular Bluetooth.







- Pulse el botón **MENU/EXIT** (MENÚ/SALIR) para volver a la visualización normal de la TV.
- Pulse el botón **BACK** (ATRÁS) para volver a la pantalla del menú anterior.

Conexión de un auricular Bluetooth ya registrado

Los auriculares Bluetooth se enumeran por orden desde los utilizados más recientemente con el auricular actualmente en uso mostrado en la parte superior.

Al conectar al dispositivo Bluetooth ya registrado, puede seleccionar y conectar directamente sin la validación del PIN.



- 1    Seleccione **BLUETOOTH**.
- 2   Seleccione el auricular Bluetooth que desee.
- 3  Conecte el auricular Bluetooth.

- Después de conectar/utilizar el auricular Bluetooth, la configuración del auricular pasará al estado **Desconectado** automáticamente cuando apague la TV y, a continuación, se encenderá.
- Después de conectar el auricular Bluetooth, el altavoz de la TV se cambia al estado Silencio y el sonido sólo se generará desde el auricular.

- Pulse el botón **MENU/EXIT** (MENÚ/SALIR) para volver a la visualización normal de la TV.
- Pulse el botón **BACK** (ATRÁS) para volver a la pantalla del menú anterior.

PARA UTILIZAR LA FUNCIÓN BLUETOOTH

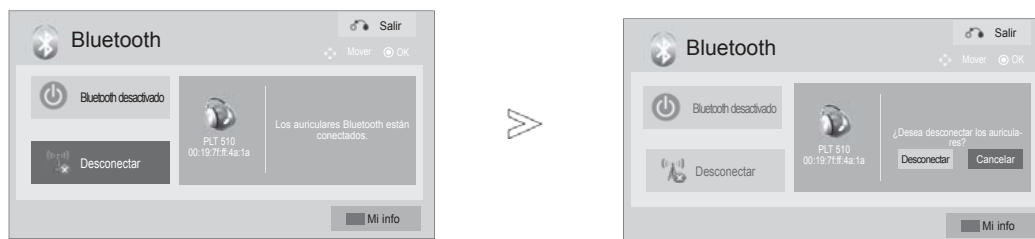

Desconexión del auricular Bluetooth durante el uso



PARA UTILIZAR LA FUNCIÓN BLUETOOTH

1    Seleccione **BLUETOOTH**.

2  Seleccione **Desconectar**.

3   Seleccione **Desconectar**.

4  Desconecte el auricular Bluetooth.

- Pulse el botón **MENU/EXIT** (MENÚ/SALIR) para volver a la visualización normal de la TV.
- Pulse el botón **BACK** (ATRÁS) para volver a la pantalla del menú anterior.

Si se solicita la conexión con la TV desde el auricular Bluetooth

Cuando el menú Bluetooth está activado y existe una solicitud de conexión desde los cascos, se muestra este mensaje.

No todos los cascos admiten esta función. (Consulte el manual del usuario de los cascos Bluetooth que corresponda.)

Ciertos tipos de cascos pueden intentar realizar la conexión con independencia de que estén activados o desactivados, incluso aunque no estén incluidos en la lista de dispositivos registrados.

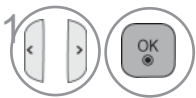
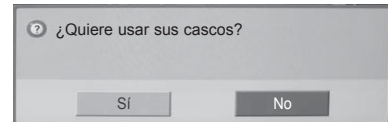

Seleccione **Sí** o **No**.

! NOTA

- ▶ LG recomienda los siguientes modelos de auricular.
 - Plantronics VOYAGER-855 / SONY HBH-DS970, HBH-DS980 / Motorola S605 / Logitech Freepulse-wireless
 Es posible que se produzca un retraso en el audio, en función del tamaño de la memoria intermedia del auricular.
- ▶ El auricular estéreo/mono certificado oficialmente como compatible con Bluetooth puede buscarse y conectarse.
- ▶ Puede conectarse el auricular estéreo/mono que admite la función A2DP o HSP entre los dispositivos Bluetooth.
- ▶ Si el entorno circundante de la TV es el siguiente, puede que el dispositivo no se busque o conecte adecuadamente.
 - Si hay una onda electromagnética fuerte.
 - Si hay muchos dispositivos Bluetooth.
 - Si el auricular está apagado, no está colocado o tiene un error.
 - Debido a que ciertos productos, como los hornos microondas, las redes LAN inalámbricas, la luz de plasma, el intervalo de gas, etc., utilizan el mismo rango de frecuencias, puede producirse un error de comunicación.
- ▶ Sólo puede conectarse un auricular Bluetooth a la vez.
- ▶ La conexión que se pierda debido a que la TV esté apagada, etc. no se recuperará de forma automática. Pruebe a conectar el dispositivo aplicable de nuevo.
- ▶ Algunas operaciones pueden ser más lentas al utilizar el auricular.
- ▶ Incluso si elige el sistema Home Theater Simplink después de utilizar el auricular durante el funcionamiento de Simplink, la unidad no pasará automáticamente a los altavoces del sistema Home Theater.
- ▶ Si la conexión del auricular falla continuamente, asocie el dispositivo otra vez.
- ▶ La calidad de audio de los auriculares mono no será tan buena como la de los auriculares estéreo.
- ▶ Los auriculares mono pueden sufrir ruido, a medida que aumenta la distancia respecto a la TV, ya que utilizan un método de transmisión diferente en comparación con los auriculares estéreo.
- ▶ Cuando hay un auricular Bluetooth en uso, las teclas de volumen +/- y silencio no funcionan, y el menú Audio vuelve al valor predeterminado y se deshabilita.
- ▶ Cuando Bluetooth se define como Conex, si algún dispositivo registrado está encendido, la TV pasará al modo Bluetooth de forma automática incluso cuando esté viendo en otro modo de entrada. En este caso, defina Bluetooth como Descon.





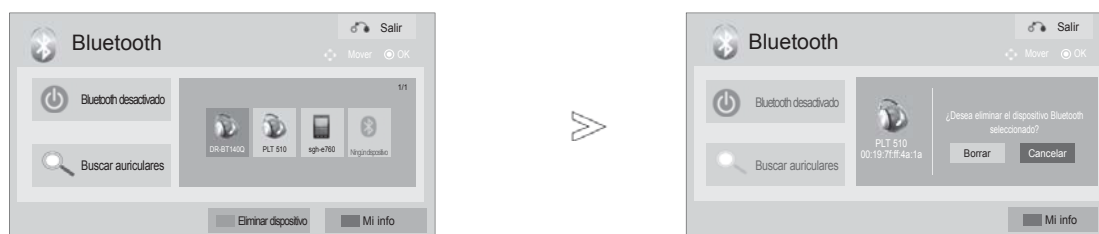

PARA UTILIZAR LA FUNCIÓN BLUETOOTH

CÓMO QUITAR EL DISPOSITIVO BLUETOOTH

Si hay 12 dispositivos registrados, no puede registrar ninguno más, y el dispositivo externo ya no podrá asociarse con la TV. En este caso, deberá eliminar uno (desconecte primero si un dispositivo está conectado a la TV) y, a continuación, podrá registrar otro dispositivo.

"Eliminar dispositivo" estará disponible al seleccionar el dispositivo no conectado a la TV.



- 1    Seleccione **BLUETOOTH**.
- 2  Seleccione **Eliminar dispositivo**.
- 3  Seleccione **Borrar**.
- 4  Elimine el dispositivo Bluetooth.

- Pulse el botón **MENU/EXIT** (MENÚ/SALIR) para volver a la visualización normal de la TV.
- Pulse el botón **BACK** (ATRÁS) para volver a la pantalla del menú anterior.

INFORMACIÓN MI BLUETOOTH

Esta función proporciona la información Mi Bluetooth al usuario.
"Editar" estará disponible cuando la TV no esté conectada a ningún dispositivo.

Puede editar Configurar PIN de TV o Configurar nombre de TV.
Puede comprobar la dirección de la TV.

Para aceptar la conexión desde un dispositivo Bluetooth externo o conectar a un dispositivo Bluetooth externo, debe introducirse el PIN.

Para obtener más información acerca de cómo configurar el PIN del dispositivo Bluetooth externo, consulte el manual del usuario del dispositivo aplicable.

El PIN de la TV está compuesto de números de hasta 16 dígitos.
El PIN de la TV debe tener más de 1 dígito.

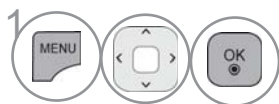

1 Seleccione **BLUETOOTH**.



2 Seleccione **Mi info**.



3 Seleccione **Configurar PIN de TV** o **Configurar nombre de TV**.



4 Puede utilizar el abecedario, de la **A a la Z**, los números del 0 al 9, +/-, y el espacio en blanco.



5 Guardar.

• Pulse el botón < para eliminar los dígitos uno por uno.

- Pulse el botón **MENU/EXIT** (MENÚ/SALIR) para volver a la visualización normal de la TV.
- Pulse el botón **BACK** (ATRÁS) para volver a la pantalla del menú anterior.

PARA UTILIZAR LA FUNCIÓN BLUETOOTH

RECEPCIÓN DE FOTOS DESDE UN DISPOSITIVO BLUETOOTH EXTERNO

Para obtener más información acerca de cómo enviar fotos (sólo JPEG) desde el dispositivo Bluetooth externo hasta la TV, consulte el manual del usuario del dispositivo aplicable.

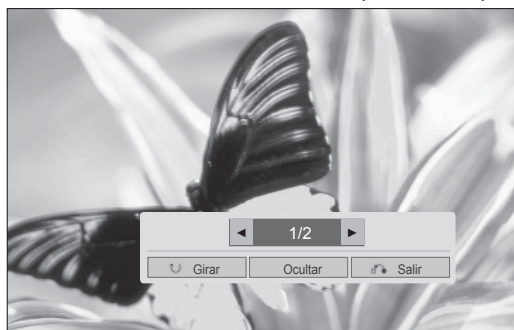
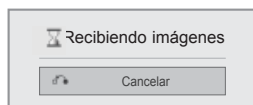

- Si selecciona **Ocultar** con el botón $\wedge \vee < >$, el menú OSD desaparecerá. Y si pulsa el botón **OK** (ACEPTAR) de nuevo, volverá a aparecer.



Seleccione las fotos que quiere.

(Girar) : gira las fotos.

- Gira la foto 90 grados hacia la derecha al hacer clic en el botón **OK** (ACEPTAR) en **(Girar)**.

- El tamaño máximo acumulado de las imágenes que pueden recibirse es de 10 MBytes.
- No puede recibir las imágenes mientras utiliza el auricular Bluetooth.
- No puede recibir las imágenes mientras escucha música desde un dispositivo Bluetooth.
- Si el dispositivo Bluetooth externo está enviando la foto en ese momento, pulse el botón para **BACK** (ATRÁS) para dejar de recibir la foto. Como resultado, se eliminarán todas las fotos ya recibidas.
- Con algunos dispositivos Bluetooth, es posible que no pueda transmitir un archivo de imagen (JPEG) a la TV.

ESCUCHAR MÚSICA DESDE DISPOSITIVO BLUETOOTH EXTERNO

Para obtener más información acerca de cómo escuchar música desde el dispositivo Bluetooth externo hasta el televisor, consulte el manual del usuario del dispositivo aplicable.

Debe utilizar un dispositivo Bluetooth que admita A2DP (como dispositivo externo).

- Con algunos dispositivos Bluetooth, quizás no pueda escuchar música a través del sistema de altavoces de TV.

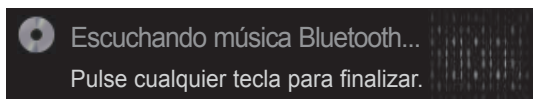

- Pulse el botón \triangleleft + o - para ajustar el volumen.
- Si quiere silenciar el sonido, pulse el botón MUTE.
- Pulse el botón **BACK** (ATRÁS) para volver a la visualización de TV normal.

! NOTA

- ▶ No puede escuchar música mientras utiliza los cascos Bluetooth.
- ▶ No puede escuchar música mientras recibe imágenes.

PARA UTILIZAR UN DISPOSITIVO USB

AL CONECTAR EL DISPOSITIVO USB

Cuando conecte un dispositivo USB, se mostrará automáticamente este menú emergente.

El "MENÚ EMERGENTE" no se mostrará mientras el OSD que incluye el menú, la EPG o la lista de programación esté activado o mientras el auricular Bluetooth esté conectado.

Cuando aparece el menú emergente, puede seleccionar Music List, Photo List o Movie List en el menú MY MEDIA.

No puede añadir carpetas nuevas o suprimir carpetas ya existentes en un dispositivo USB.

Después de elegir el tipo de medio que desee, elija un dispositivo desde el que abrir los archivos. Las opciones son: dispositivo USB, CIFS (uso compartido de Windows) o DLNA.

* CIFS : Esta función no está disponible en todos los modelos.

- 1 Conecte el dispositivo USB al conector **USB IN 1** o **USB IN 2** de la TV.

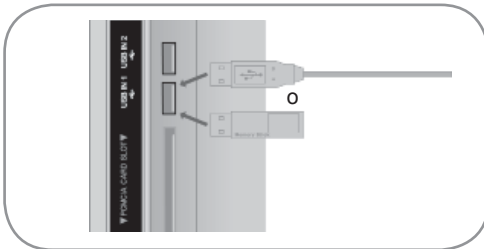

- Sólo se admiten los formatos de fotografía (JPEG), música (MP3) y películas (DAT, MPG, MPEG, VOB, AVI, DIVX, MP4, MKV, TS, TRP, TP, ASF y WMV).

Al retirar el dispositivo USB

Seleccione el menú **Dispositivo USB** antes de desconectar el dispositivo USB de la unidad.



Seleccione Dispositivo USB.



Seleccione Expulsar.

- 2 Seleccione **Lista películas**, **Lista fotos** o **Lista música**.



- 3 Seleccione el dispositivo que desee.

- 4 **AZUL** Busque otro dispositivo de red.

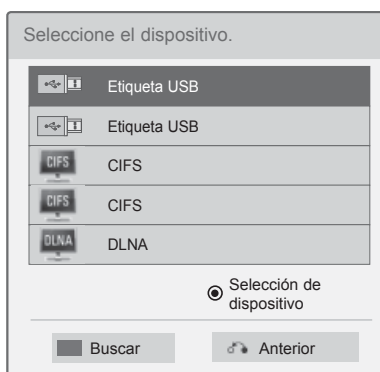

NOTA

- La imagen visualizada puede diferir de su televisor.
- Para evitar que se pierda el lápiz de memoria USB, utilice el conector USB (se vende por separado) para fijar el lápiz de memoria USB al soporte de conectores USB de la TV. (Sólo TV de plasma)

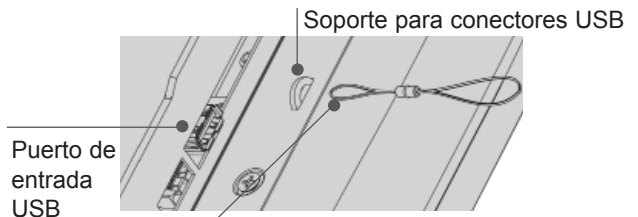

Conector USB (se vende por separado)
- Fije un extremo del conector USB al lápiz de memoria USB y el otro extremo al soporte de conectores USB.

- Pulse el botón **BACK** (ATRÁS) para volver a la pantalla del menú anterior.

Precauciones al utilizar dispositivos USB

- ▶ Sólo puede reconocerse un dispositivo de almacenamiento USB.
- ▶ Si el dispositivo de almacenamiento USB está conectado a un concentrador USB, no se reconocerá el dispositivo.
- ▶ Es posible que no se reconozca un dispositivo de almacenamiento USB con un programa de reconocimiento automático.
- ▶ Es posible que no se reconozca un dispositivo de almacenamiento USB que utilice su propio controlador.
- ▶ La velocidad de reconocimiento de un dispositivo de almacenamiento USB puede variar con cada dispositivo.
- ▶ No apague el TV ni desconecte el dispositivo USB cuando éste esté en funcionamiento. Cuando se desconecta un dispositivo de repente, los archivos almacenados o el propio dispositivo de almacenamiento USB podrían resultar dañados.
- ▶ No conecte un dispositivo de almacenamiento USB manipulado en el PC. El dispositivo puede provocar fallos en el producto o no reproducirse en absoluto. No olvide nunca utilizar un dispositivo de almacenamiento USB que contenga archivos normales de música, imágenes o películas.
- ▶ Utilice solamente un dispositivo de almacenamiento USB con un sistema de archivos FAT32, NTFS proporcionado con el sistema operativo Windows. En el caso de un dispositivo de almacenamiento formateado como programa de utilidad diferente no admitido por Windows, es posible que no se reconozca.
- ▶ Conecte la fuente de alimentación al dispositivo de almacenamiento USB (más de 0,5 A) que requiera una fuente de alimentación externa. En caso contrario, el dispositivo podría no reconocerse.
- ▶ Conecte un dispositivo de almacenamiento USB con el cable ofrecido por el fabricante del dispositivo.
- ▶ Algunos dispositivos de almacenamiento USB pueden no ser compatibles o funcionar incorrectamente.
- ▶ El método de coordinación de archivos del dispositivo de almacenamiento USB es similar al del Windows XP y pueden reconocerse nombres de archivo que contengan hasta 100 caracteres en inglés.
- ▶ Asegúrese de hacer una copia de seguridad de los archivos importantes ya que los datos guardados en una memoria USB podrían dañarse. No nos hacemos responsables de cualquier pérdida de datos.
- ▶ Si el disco duro USB no dispone de una fuente de alimentación externa, el dispositivo USB no se detectará. Asegúrese de conectar la toma de corriente externa. - Utilice un adaptador de corriente con una fuente de energía externa. No asumimos responsabilidad por el funcionamiento del cable USB con una fuente de energía externa.
- ▶ Si el dispositivo de memoria USB incluye varias particiones o si usa un lector multitarjetas, puede usar hasta 4 particiones o dispositivos de memoria USB.
- ▶ Si se conecta un dispositivo de memoria USB a un lector multitarjeta, los datos de volumen no podrán detectarse.
- ▶ Si el dispositivo de memoria USB no funciona correctamente, desconéctelo y vuelva a conectarlo.
- ▶ La velocidad de detección de un dispositivo de memoria USB varía dependiendo del dispositivo.
- ▶ Si el dispositivo USB está conectado en modo espera, el disco duro específico se cargará automáticamente al encender la TV.
- ▶ La capacidad recomendada es de 1 TB como máximo para un disco duro externo USB y de 32 GB como máximo para una memoria USB.
- ▶ Cualquier dispositivo con una capacidad mayor a la recomendada no funcionará.
- ▶ Si un disco duro externo USB con una función de "Ahorro de energía" no funciona, apague el disco duro y vuelva a encenderlo para que funcione correctamente.
- ▶ También se admiten dispositivos de almacenamiento USB inferiores a USB 2.0. Pero podrían no funcionar correctamente en la lista de películas.
- ▶ Dentro de una carpeta se puede almacenar un máximo de 1.000 carpetas o archivos.
- ▶ La organización de archivos del dispositivo de almacenamiento USB es parecida a la de Windows XP y admite hasta 100 caracteres alfabéticos.

PARA UTILIZAR UN DISPOSITIVO USB

CIFS (SISTEMA DE ARCHIVOS COMUNES DE INTERNET)

* CIFS : Esta función no está disponible en todos los modelos.

Configuración de carpetas compartidas (CIFS, sistema de archivos comunes de Internet)

El método para configurar la carpeta compartida puede ser diferente en función del entorno del SO.

Caso 1 (Windows XP)

- 1 Seleccione la carpeta que desee compartir y, a continuación, haga clic en **Uso compartido**.

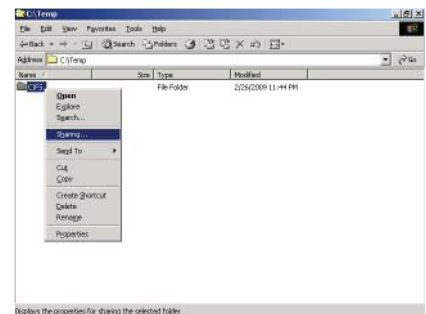

- 2 Marque **Compartir esta carpeta** y haga clic en **Aplicar**.

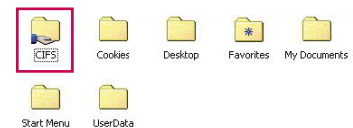
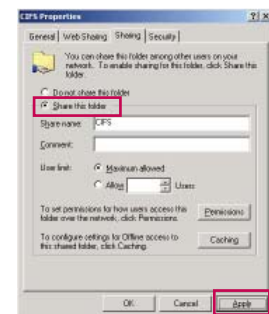

Caso 2 (Windows Vista)

- 1 Elija la carpeta que desee compartir. A continuación, haga clic con el botón derecho en **Compartir**.

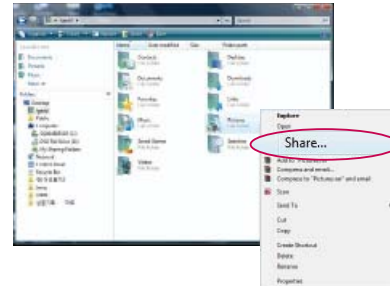

Añada **Todos** y haga clic en **Compartir**.



- 2 Elija la carpeta que desee compartir. Haga clic con el botón derecho y seleccione **Propiedades**. Haga clic en **Uso compartido avanzado** en la ficha **Uso compartido**. Marque **Compartir esta carpeta** y haga clic en **Permiso**. Añada **Todos** y marque **Control total - Permitir**.

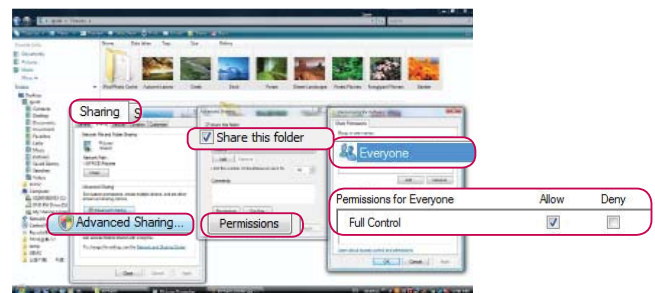

- 3 Marque **Uso compartido de archivos - Activado**, **Uso compartido de carpetas públicas - Activado**, y **Uso compartido protegido por contraseña - Desactivado**.

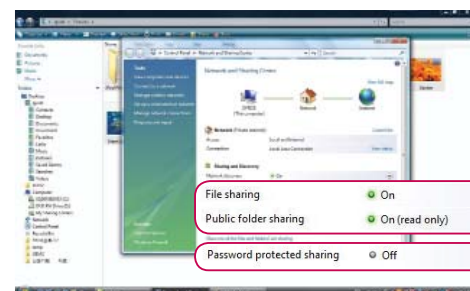



PARA UTILIZAR UN DISPOSITIVO USB

Visualización de archivos en la red

Puede ver las fotos o escuchar archivos de música de carpetas compartidas en la red.

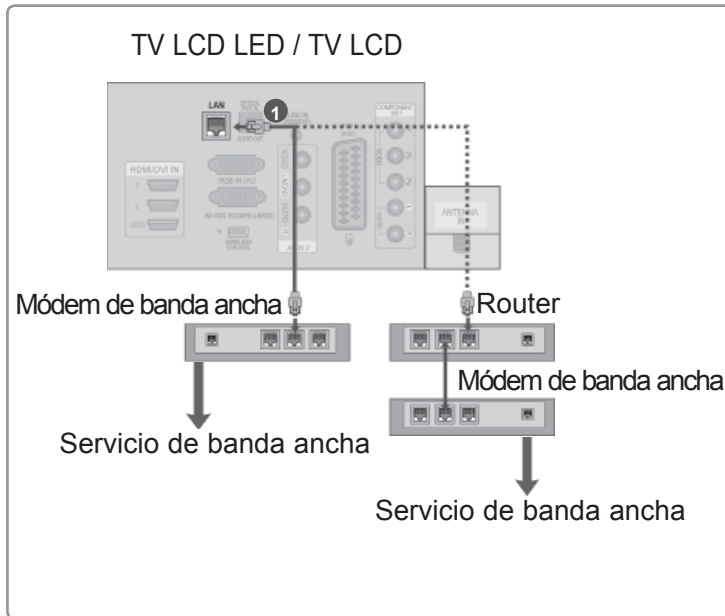
- 1 Configure una carpeta compartida (CIFS, sistema de archivos comunes de Internet) en el PC (consulte la pág. 88 a 89).
- 2 Conecte el puerto LAN del módem o el router al puerto **LAN** de la TV.



- 3  Seleccione **MIS MEDIOS**.

- 4 Repita los pasos 2-5 que figuran en la pág. 86.

- ▶ Conecte el PC y la TV con un dispositivo de uso compartido para poder ver los archivos compartidos del PC en la TV.
- ▶ El modo de compartir una carpeta puede variar en función de la versión de Windows.
- ▶ La velocidad puede ser lenta o provocar un error si trata de acceder a una carpeta desde dos TV al mismo tiempo.
- ▶ Puesto que los archivos podrían eliminarse de un PC compartido, establezca el nivel de acceso de usuarios en Sólo lectura.
- ▶ No comparta ningún documento personal importante, ya que podrá accederse a él desde otro PC.
- ▶ Si renombra o deshabilita una carpeta compartida en el PC tras la instalación, no podrá volver a instalarla.
- ▶ Si se cambia el estado de la red o de una carpeta compartida del PC, la búsqueda se ejecuta de nuevo al acceder a la carpeta con la posición superior en el menú.
- ▶ Pueden compartirse un máximo de 32 ordenadores.

PARA UTILIZAR UN DISPOSITIVO USB

DLNA

Acerca de DLNA

Esta TV es un medio digital certificado por la DLNA que puede mostrar y reproducir contenido de películas, fotos y música desde su dispositivo de red con certificación DLNA y servidor DLNA. La DLNA (Digital Living Network Alliance) es una organización que abarca varios sectores de compañías de electrónica, informática y dispositivos móviles para consumidores. Digital Living proporciona a los consumidores un uso compartido sencillo de los medios digitales a través de una red con cables o inalámbrica en el hogar.

El logotipo de la certificación DLNA hace que resulte sencillo encontrar productos que cumplan las directrices de interoperabilidad de DLNA. Esta unidad cumple las directrices de interoperabilidad de DLNA v1.5. Al conectar un PC en el que se ejecuta software de un servidor u otro dispositivo compatible con DLNA a esta TV, es posible que sea necesario realizar ciertos cambios en la configuración del software o de los otros dispositivos. Consulte las instrucciones de funcionamiento del software o el dispositivo para obtener más información.

! NOTA

- ▶ El CD-ROM suministrado de Nero MediaHome 4 Essentials es una edición de software personalizada únicamente para compartir archivos y carpetas en esta TV.
- ▶ El software suministrado Nero MediaHome 4 Essentials no admite las siguientes funciones: transcodificación, interfaz de usuario remota, control de TV, servicios de Internet y Apple iTunes.
- ▶ En este manual se explican las operaciones con la versión inglesa de Nero MediaHome 4 Essentials como ejemplo. Siga la explicación que hace referencia a las operaciones reales en la versión en su idioma.

Instalación de Nero MediaHome 4 Essentials

Nero MediaHome 4 Essentials es un software de servidor DLNA fácil de usar para Windows. Si ya utiliza software de servidor DLNA en el PC, Nero MediaHome no es necesario. Nero MediaHome no es necesario para Windows 7, ya que cuenta con un servidor DLNA incorporado.

Requisitos del sistema previos a la instalación de Nero MediaHome 4 Essentials

- Windows® XP (Service Pack 2 o superior), Windows Vista® (no es necesario Service Pack), Windows® XP Media Center Edition 2005 (Service Pack 2 o superior) y Windows Server® 2003
- Edición Windows Vista® de 64 bits (la aplicación se ejecuta en modo de 32 bits)
- Espacio en el disco duro: 200 MB de espacio en el disco duro para una instalación típica de Nero MediaHome independiente
- Procesadores de 1,2 GHz Intel® Pentium® III o AMD Sempron™ 2200+
- Memoria: 256 MB de RAM
- Tarjeta gráfica con una memoria de vídeo de al menos 32 MB, una resolución mínima de 800 x 600 píxeles y una configuración de color de 16 bits
- Windows® Internet Explorer® 6.0 o superior
- DirectX® 9.0c, revisión 30 (agosto de 2006) o superior
- Entorno de red: Ethernet 100 Mb, WLAN (IEEE 802.11 b/g/n) (IEEE 802.11 n: excepto Rusia)

- 1 Inicie el ordenador e introduzca el CD-ROM de Nero MediaHome 4 Essentials en la unidad de CD-ROM de su ordenador.
Un asistente de instalación le guiará a través del proceso de instalación, rápido y sencillo.
- 2 Cierre todos los programas de Microsoft Windows y salga de cualquier software antivirus que pueda estar ejecutándose.
- 3 Introduzca el CD-ROM de Nero MediaHome 4 Essentials en la unidad de CD-ROM de su ordenador.
- 4 Haga clic en **Nero MediaHome 4 Essentials**. La instalación se preparará y aparecerá el asistente de instalación.
- 5 Haga clic en el botón **Next** (Siguiente) para mostrar la pantalla para introducir el número de serie. Haga clic en **Next** (Siguiente) para ir el siguiente paso.
- 6 Si acepta todas las condiciones, haga clic en la casilla de verificación **I accept the License Conditions** (Acepto las condiciones de la licencia) y haga clic en **Next** (Siguiente). La instalación no puede realizarse sin este acuerdo.
- 7 Haga clic en **Typical** (Típica) y en **Next** (Siguiente). El proceso de instalación se ha iniciado.
- 8 Si desea participar en la recopilación anónima de datos, seleccione la casilla de verificación y haga clic en el botón **Next** (Siguiente).
- 9 Haga clic en el botón **Exit** (Salir) para completar la instalación.

PARA UTILIZAR UN DISPOSITIVO USB

Uso compartido de archivos y carpetas

Después de instalar Nero MediaHome, debe añadir las carpetas que desee compartir.

- 1 Haga doble clic en el icono de **Nero MediaHome 4 Essentials** en el escritorio.
- 2 Haga doble clic en **Red** a la izquierda, y defina su nombre de red en el campo **Nombre de red**. El nombre de red que introduzca será reconocido por su televisor.
- 3 Haga clic en el icono de **Uso compartido** situado a la izquierda.
- 4 Haga clic en **Carpetas locales** en la pantalla **Uso compartido**.
- 5 Haga clic en el icono **Añadir** para abrir la ventana **Examinar carpeta**.
- 6 Seleccione la carpeta que contenga los archivos que desee compartir. La carpeta seleccionada se añade a la lista de carpetas compartidas.
- 7 Haga clic en el icono **Iniciar servidor** para iniciar el servidor.

! NOTA

- ▶ Si las carpetas o los archivos compartidos no se muestran en el televisor, haga clic en la ficha **Carpetas locales** y haga clic en **Volver a examinar carpeta** en el botón **Más**.
- ▶ Visite www.nero.com para obtener más información y herramientas de software.

Reproducción de contenido compartido

Puede mostrar y reproducir contenido de películas, fotos y música almacenado en su equipo o en otros servidores de medios DLNA.

- 1 Inicie el servidor en su ordenador o en otro dispositivo conectado a su red doméstica.



Seleccione **MIS MEDIOS**.

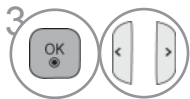

Seleccione **Lista películas, Lista fotos o Lista música**.

Seleccione el DLNA.

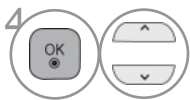

En función del servidor de medios, esta TV puede requerir el permiso del servidor.

Si desea volver a escanear el servidor de medios disponible, pulse el botón de color azul.

! NOTA

- ▶ Para reproducir el archivo en el servidor de medios, el televisor y el servidor de medios deben estar conectados al mismo punto de acceso.
- ▶ Como la compatibilidad y las funciones disponibles del menú **MIS MEDIOS** se prueban en el entorno de servidores DLNA (Nero MediaHome 4 Essentials), los requisitos de los archivos y las funciones de reproducción de **MIS MEDIOS** pueden variar en función de los servidores de medios.
- ▶ Los requisitos de archivos de esta página no son siempre compatibles. Es posible que haya ciertas restricciones por funciones de archivo y capacidad del servidor de medios.
- ▶ Los archivos no admitidos podrán visualizarse como miniaturas fotográficas o musicales.
- ▶ La miniatura de película no se admite en la película DLNA.
- ▶ Si hay un archivo de música que no se puede reproducir en el menú **MIS MEDIOS**, el televisor omitirá el archivo y reproducirá el siguiente.
- ▶ Puede que la información de archivo indicada en la pantalla no sea siempre correcta para los archivos de música y de películas del menú **MIS MEDIOS**.
- ▶ Este televisor sólo admite archivos de subtítulos de películas suministrados por Nero MediaHome 4.
- ▶ El nombre del archivo de subtítulos y el nombre del archivo de la película deben ser iguales y estar ubicados en la misma carpeta.
- ▶ Si los archivos de subtítulos se han añadido una vez indexado un directorio, el usuario tendrá que eliminar y volver a añadir la carpeta a la lista de elementos.
- ▶ La calidad de reproducción y de funcionamiento de la función **MIS MEDIOS** puede verse afectada por el estado de su red doméstica.
- ▶ Es posible que los archivos de medios extraíbles, como unidades USB o DVD, etc. presentes en su servidor de medios no se compartan de forma adecuada.
- ▶ La reproducción multimedia a través de conexión DLNA no admite la reproducción de archivos DivX protegidos por DRM.
- ▶ Dentro de una carpeta se puede almacenar un máximo de 200 carpetas.
- ▶ Dentro de una carpeta se puede almacenar un máximo de 1.000 carpetas o archivos.

PARA UTILIZAR UN DISPOSITIVO USB

LISTA DE PELÍCULAS

Puede reproducir los archivos de película de un dispositivo USB de almacenamiento.

La lista de películas se activa una vez se detecte la unidad USB. Se utiliza al reproducir archivos de película en la TV.

Muestra las películas de la carpeta USB y admite la reproducción.

Permite la reproducción de todas las películas de la carpeta y los archivos que desee el usuario.

Es una lista de películas que muestra la información de la carpeta y los archivos de película.

La visualización en pantalla puede variar en su sistema. Las imágenes son una ayuda para utilizar el TV.

Archivos de película compatibles: (*.mpg/*.mpeg/*.dat/*.ts/*.trp/*.tp/*.vob/*.mp4/*.mov/*.mkv/*.divx/*.avi/*.asf/*.wmv/*.avi (motion-jpeg)/*.mp4 (motion-jpeg)/*.mkv (motion-jpeg))

Formato de vídeo: DivX3.11, DivX4.12, DivX5.x, DivX6, Xvid1.00, Xvid1.01, Xvid1.02, Xvid1.03, Xvid 1.10-beta-1/beta-2, Mpeg-1, Mpeg-2, Mpeg-4, H.264/AVC, VC1, JPEG, Sorenson H.263

Formato de audio: Dolby Digital, AAC, Mpeg, MP3, LPCM, HE-AAC, ADPCM y WMA

Velocidad de transmisión: de 32 kbps a 320 kbps (MP3)

Formato de subtítulos externo: *.smi/*.srt/*.sub(MicroDVD,Subviewer1.0/2.0)/*.ass/*.ssa/*.txt(TMPlayer)/*.psb(PowerDivX)

Formato de subtítulos interno: sólo, XSUB (Es el formato de subtítulos utilizado en los archivos DivX6)

- Algunos subtítulos usados por el usuario podrían no funcionar.
- Algunos caracteres especiales no se admiten en los subtítulos.
- Las etiquetas HTML no se admiten en los subtítulos.
- No habrá disponibles subtítulos en idiomas diferentes a los idiomas admitidos.
- La pantalla podría sufrir interrupciones temporales (paradas de imagen, una reproducción más rápida, etc.) al cambiar el idioma de audio.
- Un archivo de película dañado no se reproducirá correctamente o no se podrán utilizar algunas funciones.
- Los archivos de película creados con algunos codificadores pueden no reproducirse correctamente.
- Si la estructura de vídeo y audio del archivo grabado no es entrelazada, se emitirá solamente el audio o el vídeo.
- Se admiten vídeos HD con un máximo de 1920x1080 a 25/30P o 1280x720 a 50/60P, en función del fotograma.
- Es posible que los vídeos con una resolución superior a 1920x1080 a 25/30P o 1280x720 a 50/60P no funcionen correctamente en función del fotograma.
- Los archivos de película de un tipo o formato distinto al especificado, pueden no reproducirse correctamente.
- **La velocidad de transmisión máxima de un archivo de película reproducible es de 20 Mbps.**
- No garantizamos la reproducción sin problemas de perfiles codificados con nivel 4.1 o superior en H.264/AVC.
- No se admite el códec de audio DTS.
- El reproductor no admitirá un archivo de película de más de 30 GB.
- El archivo de una película DivX y su archivo correspondiente de subtítulos deben encontrarse en la misma carpeta.
- El nombre del archivo de vídeo y el del archivo de subtítulos deben ser idénticos para que se muestren.
- La reproducción de un vídeo mediante una conexión USB que no admita alta velocidad podría desarrollarse incorrectamente.
- Los archivos codificados con GMC (compensación de movimiento global) no se podrán reproducir.
- Cuando se está viendo una película con la función Lista de películas, puede ajustar la imagen mediante los botones **Energy Saving** (Ahorro de energía) y **AV mode** (Modo AV) del mando a distancia. La configuración del usuario de cada modo de imagen no funciona.

Archivo DivX admitido

Extensiones de archivo	A/V	Códec	Compatibilidad de nivel/perfil	Explicación
.asf .wmv .wma	Vídeo	Perfil avanzado VC-1	Perfil avanzado en nivel 3 (por ejemplo, 720p60, 1080i60, 1080p30)	Sólo se admiten los flujos que cumplen con el estándar SMPTE 421M VC-1.
		Perfiles simple y principal VC-1	Perfil simple en nivel medio (por ejemplo, CIF, QVGA) Perfil principal en nivel medio (por ejemplo, 1080p30)	
	Audio	WMA Standard		
		WMA 9 Professional		
.divx .avi	Vídeo	DivX3.11	Perfil simple/avanzado (por ejemplo, 720p/1080i)	No se admite la compensación de movimiento global ni el cálculo de movimiento de cuarto de píxel. No se admiten flujos que utilicen esta sintaxis.
		DivX4 DivX5 DivX6		
	Audio	XViD	Perfil principal en el nivel 4.1 Perfil alto en el nivel 4.1 (por ejemplo, 720p60, 1080i60, 1080p30)	
		H.264 / AVC		
	Audio	MPEG-1 capa I, II MPEG-1 capa III (MP3) Dolby Digital		
.mp4 .m4a .m4v	Vídeo	H.264 / AVC	Perfil principal en el nivel 4.1 Perfil alto en el nivel 4.1 (por ejemplo, 720p60, 1080i60, 1080p30)	No se admite la compensación de movimiento global ni el cálculo de movimiento de cuarto de píxel. No se admiten flujos que utilicen esta sintaxis.
		MPEG-4 Parte 2	Perfil simple/avanzado (por ejemplo, 720p/1080i)	
	Audio	AAC	AAC-LC y HE-AAC	
.mkv	Vídeo	H.264 / AVC	Perfil principal en el nivel 4.1 Perfil alto en el nivel 4.1 (por ejemplo, 720p60, 1080i60, 1080p30)	La mayoría de contenido MKV disponible está codificado mediante códec x264 de código abierto.
	Audio	AAC Dolby Digital	AAC-LC y HE-AAC	
.ts .trp .tp	Vídeo	H.264 / AVC	Perfil principal en el nivel 4.1 Perfil alto en el nivel 4.1 (por ejemplo, 720p60, 1080i60, 1080p30)	Sólo se admiten los flujos que cumplen con el estándar SMPTE 421M VC-1.
		MPEG-2	Perfil principal en nivel alto (por ejemplo, 720p60, 1080i60)	
	Audio	VC-1	Perfil simple en nivel medio (por ejemplo, CIF, QVGA) Perfil principal en nivel alto (por ejemplo, 1080p30) Perfil avanzado en nivel 3 (por ejemplo, 720p60, 1080i60, 1080p30)	
		MPEG-1 capa I, II MPEG-1 capa III (MP3) Dolby Digital		
		AAC	AAC-LC y HE-AAC	
.vob	Vídeo	MPEG-1	Perfil principal en nivel alto (por ejemplo, 720p60, 1080i60)	
		MPEG-2		
	Audio	Dolby Digital MPEG-1 capa I, II DVD-LPCM		
.mpg	Vídeo	MPEG-1	Perfil principal en nivel alto (por ejemplo, 720p60, 1080i60)	Sólo flujos configurados correctamente para TS, PS o ES
	Audio	MPEG-1 capa I, II		

PARA UTILIZAR UN DISPOSITIVO USB

Componentes de pantalla

También puede ajustar **USB** en el menú INPUT (ENTRADA).

1 Seleccione **MY MEDIA** (MIS MEDIOS).

2 Seleccione **Lista películas**.





- 1 Vuelve al nivel superior.
- 2 Página actual/páginas totales.
- 3 Botones correspondientes del mando a distancia
- 4 Contenido de la carpeta centrado en **1**
- 5 Página actual/páginas totales de contenido de la carpeta centradas en **1**

The screenshot shows a media player interface. At the top, it says 'Lista películas' and 'Página 1/1'. Below that, it indicates 'USB1: externo' and 'Disco 1'. The main area displays a grid of folders: '1: EMF', '10_1_Top100', '20090711', 'FHD', 'MV', and 'TS'. At the bottom, there is a navigation bar with buttons: 'Cambiar dispositivo', 'A Lista de fotos', 'Cambiar números', 'Modo marcar', and 'Salir'. Above this bar are icons for 'Mover', 'Reproducir', 'P', 'Cambio de página', and 'MARK Marca:'. Numbered callouts 1 through 5 are placed around the screen to indicate specific UI elements.

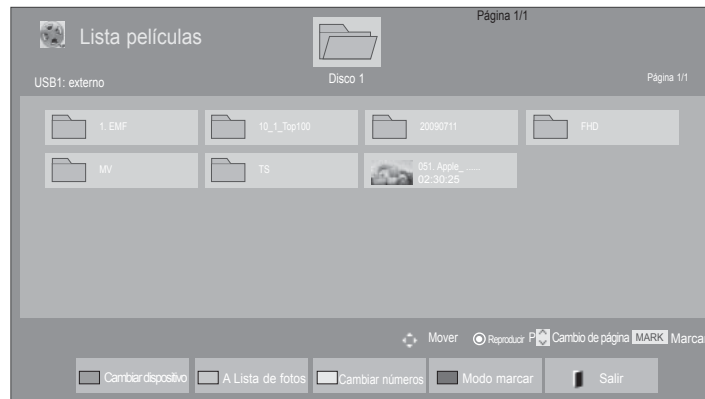
Selección de película







■ Al reproducir archivos de película



- 1  Seleccione la carpeta o unidad destino.
- 2   Seleccione los títulos que desee.
- 3  Los archivos de película se han reproducido.

• Utilice el botón **P** \wedge \vee para desplazarse por la página de películas.







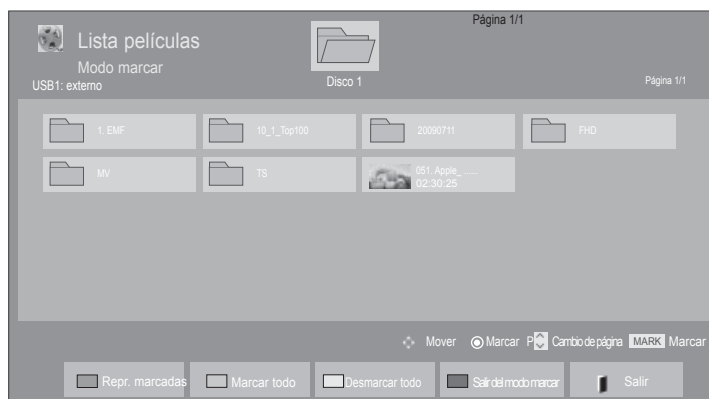

Utilización del control remoto

 ROJO	Cambiar dispositivo.
 VERDE	Pulse repetidamente el botón VERDE para pasar de Photo List (Lista fotos) a Music List (Lista música) .
 AMARILLO	Método para visualizar 5 fotos grandes o una lista sencilla.
 AZUL	Convertir a Mark Mode (Modo marcar) .
 EXIT	Volver a la visualización normal del televisor.
	Utilice el botón PLAY(▶) para regresar a la reproducción normal.

PARA UTILIZAR UN DISPOSITIVO USB

- Los archivos de película seleccionados se han reproducido







- 1  Seleccione la carpeta o unidad destino.
- 2   Seleccione los títulos que desee.
- 3  o  Convertir a **Mark Mode (Modo marcar)**.
- 4   Marque el archivo de película que desee.
- 5  Se reproduce el archivo de película marcado.

- Cuando uno o más archivos de película estén marcados, se reproducirán en secuencia.

! NOTA

- ▶ En caso de ser archivos no admitidos, se mostrará un mensaje relacionado con el archivo no admitido.

Utilización del control remoto

 ROJO	Reproducir el archivo de película seleccionado. Una vez terminada la reproducción de un archivo de película, se reproduce automáticamente el siguiente archivo seleccionado.
 VERDE	Marcar en la pantalla todos los archivos de película.
 AMARILLO	Deseleccionar todos los archivos de película marcados.
 AZUL	Salir de Mark Mode (Modo Marca) .
 EXIT	Volver a la visualización normal del televisor.



! NOTA

- ▶ Si selecciona "Yes" en OSD durante la reproducción del mismo archivo después de que el archivo de película haya sido detenido, éste comenzará donde se detuvo anteriormente.
- ▶ Si hay archivos consecutivos en una misma carpeta, el siguiente archivo se reproducirá automáticamente. Sin embargo, están excluidos los casos en los que la función **Repetir** de Opción de lista de películas esté en "**Conex**" (consulte la pág. 104) o cuando Repr. marcadas esté activo.

PARA UTILIZAR UN DISPOSITIVO USB

Utilización de la función Movie List (Lista de películas), reproducir









- 1  o  Mostrar el menú **Opción**.
- 2  Seleccione **Establecer reproducción de vídeo**, **Establecer vídeo** o **Establecer audio**.

NOTA

- ▶ Los valores modificados en **Lista películas** no afectan a **Lista fotos** y **Lista música**.
- ▶ El valor modificado en **Lista fotos** y **Lista música** se cambia del mismo modo en **Lista fotos** y **Lista música**, excepto **Lista películas**.
- ▶ Al reproducir el archivo de vídeo después de detenerlo, la reproducción se inicia desde el punto de parada previo.



Utilización del control remoto

■	Detener la reproducción del archivo de película.
▶	Utilice el botón PLAY(▶) para regresar a la reproducción normal.
	<p>Durante la reproducción, pulse el botón de pausa().</p> <ul style="list-style-type: none"> ■ ■ Se mostrará una imagen fija. ■ ■ Si no se pulsa ningún botón en el control remoto durante 10 minutos tras una pausa, la TV regresará al estado de reproducción. ■ Pulse el botón de pausa() y, a continuación, utilice el botón FF(▶▶) para reproducir a cámara lenta.
◀◀ / ▶▶	<p>Durante la reproducción,</p> <p>pulse repetidamente el botón de REBOBINADO (◀◀) para acelerar ◀◀(x2) -> ◀◀◀◀(x4) -> ◀◀◀◀◀◀(x8) -> ◀◀◀◀◀◀◀◀(x16) -> ◀◀◀◀◀◀◀◀◀(x32).</p> <p>pulse repetidamente el botón de AVANCE RÁPIDO (▶▶) para acelerar ▶▶(x2)-> ▶▶▶▶(x4) -> ▶▶▶▶▶▶(x8) ->▶▶▶▶▶▶▶▶(x16) -> ▶▶▶▶▶▶▶▶▶▶(x32).</p> <ul style="list-style-type: none"> ■ ■ Pulsar estos botones varias veces aumenta la velocidad de avance o retroceso.
 	Mostrar el menú Opción .
	<p>Ocultar el menú en la visualización de pantalla completa.</p> <ul style="list-style-type: none"> ■ Para volver a ver el menú en la visualización de pantalla completa, pulse el botón OK.
	Volver a la visualización normal del televisor.
◀ >	<ul style="list-style-type: none"> ■ Al utilizar el botón < o > durante la reproducción se mostrará un cursor en pantalla que indicará la posición.
	Pulse el botón ENERGY SAVING (AHORRO DE ENERGÍA) varias veces para aumentar la luminosidad de la pantalla (consulte la pág. 138)
	Pulse el botón AV MODE (MODO AV) varias veces para seleccionar la fuente que desee (consulte la pág. 66)

PARA UTILIZAR UN DISPOSITIVO USB

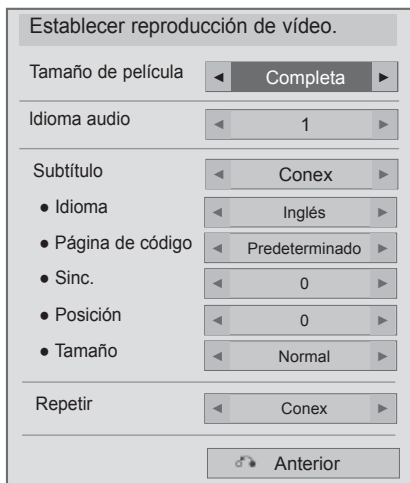
■ Si selecciona Establecer reproducción de vídeo:



1   Seleccione **Picture Size** (Tamaño de imagen), **Audio Language** (Idioma de audio), o Repeat (Repetición).

2  Realice los ajustes apropiados.

Idioma de subtítulos	Idioma admitido
Latín1	Inglés, Español, Francés, Alemán, Italiano, Sueco, Finlandés, Holandés, Portugués, Danés, Rumano, Noruego, Albano, Gaélico, Galés, Irlandés, Catalán, Valenciano
Latín2	Bosnio, Polaco, Croata, Checo, Eslovaco, Eslovaco, Serbio, Húngaro
Latín4	Estonio, Letón, Lituano
Cirílico	Búlgaro, Macedonio, Ruso, Ucranio, Kazakhstani,
Griego	Griego
Turco	Turco

- ▶ **Tamaño de película** : Selecciona el formato de imagen que desee durante la reproducción de la película.
- ▶ **Idioma audio** : Cambia el Grupo de idioma del audio durante la reproducción de la película.
- ▶ **Subtítulo** : Conecta/Desconecta el subtítulo exterior.
- ▶ **Idioma** : Activado para subtítulos SMI y puede seleccionar el idioma del subtítulo.
- ▶ **Página de código** : Puede seleccionar la fuente del subtítulo. Al configurar en predeterminado, se utilizará la misma fuente que en el menú general.
- ▶ **Sinc.**: ajusta la sincronización de tiempo de los subtítulos desde -10 s a +10 s en pasos de 0,5 s durante la reproducción de la película.
- ▶ **Posición** : Cambia la posición del subtítulo hacia arriba o hacia abajo durante la reproducción de la película.
- ▶ **Tamaño** : seleccione el tamaño de subtítulos que desee durante la reproducción de la película.
- ▶ **Repetir** : Activar/desactivar la función de repetición al reproducir la película. Al activarse, el archivo de la carpeta se reproducirá de forma repetitiva. Cuando desactive la función de repetición, es posible que el archivo se reproduzca si su nombre es parecido al del archivo anterior.

! NOTA

- ▶ Sólo se admiten 500 letras y 500 números en cada línea del subtítulo.
- ▶ Dentro del archivo de subtítulos sólo se admiten 10.000 bloques de sincronización.

■ Si selecciona Establecer vídeo:

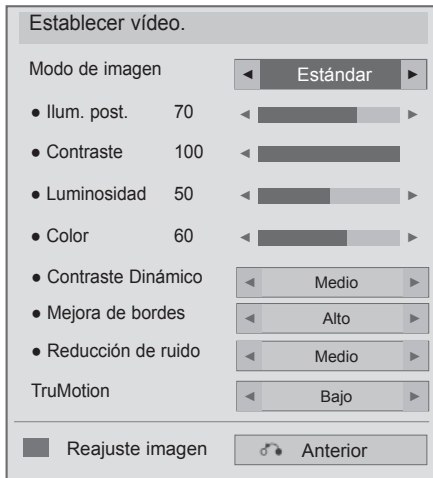

- La imagen visualizada puede diferir de su televisor.

Sólo TV LCD/TV LCD LED



Sólo TV DE PLASMA





- 1   Seleccione **Picture Mode (Modo Imagen) o TruMotion.**
- 2  Realice los ajustes apropiados. (Consulte la pág. 139 a 148)

PARA UTILIZAR UN DISPOSITIVO USB

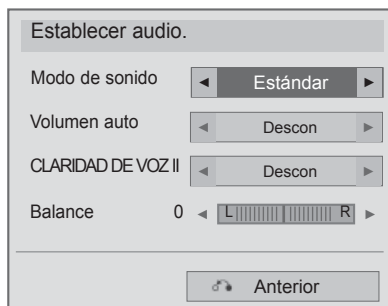
■ Si selecciona Establecer audio:

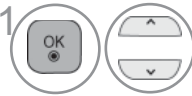

-  Seleccione **Sound Mode (Modo Sonido)**, **Auto Volume (Volumen automático)**, **Clear Voice II (Voz clara II)** o **Balance (Balance)**.
-  Realice los ajustes apropiados. (Consulte la pág. 154 a 158)

LISTA DE FOTOS

Puede ver archivos fotográficos en el dispositivo de almacenamiento USB.

La visualización en pantalla puede variar en su sistema. Las imágenes son una ayuda para utilizar el TV.

Cuando se ven fotografías con la función de Lista de fotos, no es posible cambiar el modo de imagen.

Archivos de fotos compatibles (*.JPEG)



Base: 64 x 64 a 15.360 x 8.640



Progresivo: 64 x 64 a 1.920 x 1.440

- Sólo puede reproducir archivos JPEG.
- Los archivos no admitidos se mostrarán con un icono predefinido.

Componentes de pantalla

También puede ajustar **USB** en el menú INPUT (ENTRADA).

1   Seleccione **MY MEDIA** (MIS MEDIOS).

2    Seleccione **Lista fotos**.

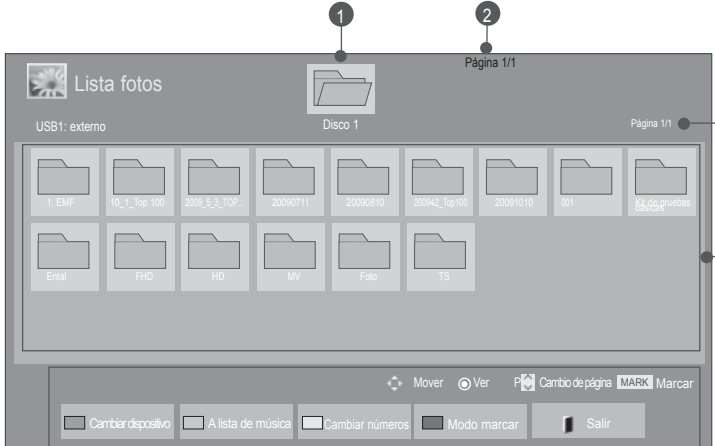

1 Vuelve al nivel superior.

2 Página actual/páginas totales.

3 Botones correspondientes del mando a distancia

4 Contenido de la carpeta centrado en 1





5 Página actual/páginas totales de contenido de la carpeta centradas en 1

PARA UTILIZAR UN DISPOSITIVO USB

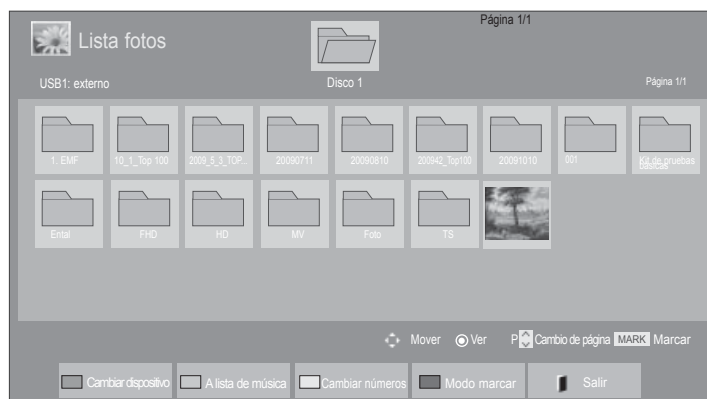
Selección de foto





■ Al reproducir los archivos de fotos



-  Seleccione la carpeta o unidad destino.
-   Seleccione las fotos que quiere.
-  Se visualizan los archivos de fotos.







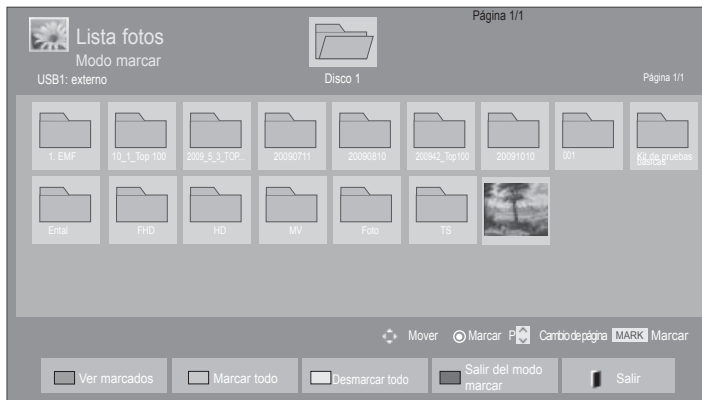

• Utilice el botón **P** ^ v para desplazarse por la página de fotografías.

Utilización del control remoto

	Cambiar dispositivo.
	Pulse repetidamente el botón VERDE para pasar de Music List (Lista música) a Movie List (Lista películas).
	Método para visualizar 5 fotos grandes o una lista sencilla.
	Convertir a Mark Mode (Modo marcar) .
	Volver a la visualización normal del televisor.

■ Cuando se reproducen los archivos de fotos seleccionados







- 1  Seleccione la carpeta o unidad destino.
- 2   Seleccione las fotos que quiere.
- 3  o  Convertir a **Mark Mode (Modo marcar)**.
- 4   Marque el archivo de imagen que desee.
- 5  Se muestra el archivo de imagen marcado.

- Al marcar una o más fotografías, puede verlas individualmente o como una presentación de diapositivas. Si no se marca ninguna foto, puede ver todas las fotos de la carpeta individualmente o como una presentación de diapositivas de todas las fotos de la carpeta.

PARA UTILIZAR UN DISPOSITIVO USB

Utilización del control remoto



 ROJO	Mostrar el archivo de imagen seleccionado.
 VERDE	Marcar todos los archivos de imagen en la pantalla.
 AMARILLO	Deseleccionar todos los archivos de imagen marcados.
 AZUL	Salir de Mark Mode (Modo Marca) .
	Volver a la visualización normal del televisor.

Visualización de fotos

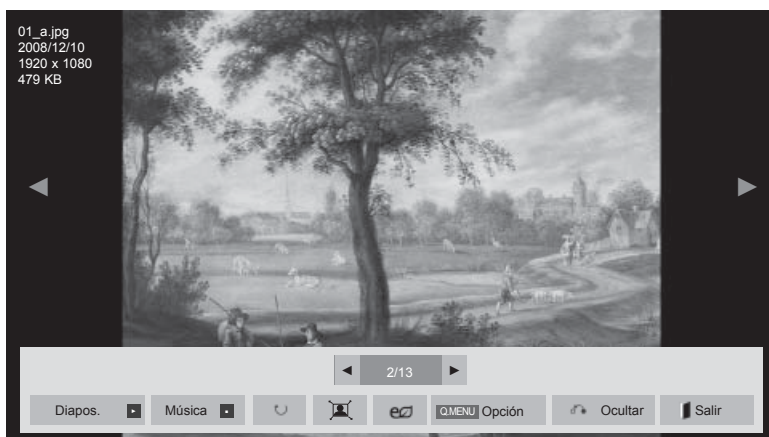
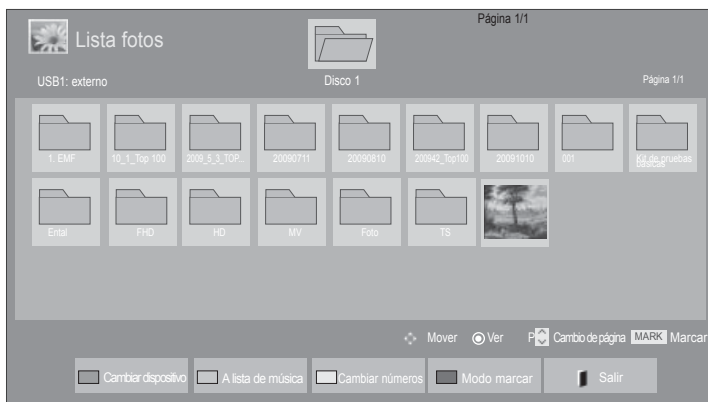
Las operaciones detalladas están disponibles en la pantalla de fotografías a pantalla completa.



La relación de aspecto de una foto puede cambiar el tamaño de la foto mostrada a tamaño completo. Pulse el botón **EXIT** (SALIR) para volver a la pantalla del menú anterior.

-  Seleccione la carpeta o unidad destino.
-  Seleccione las fotos que quiere.
-  La foto seleccionada se visualizará a tamaño completo.

• Utilice el botón **P** ^ v para desplazarse por la página de fotografías.

- Pulse el botón **EXIT** (SALIR) para volver a la lista de fotos.
- Pulse el botón **BACK** (ATRÁS) para que la pantalla OSD de ayuda desaparezca.

PARA UTILIZAR UN DISPOSITIVO USB

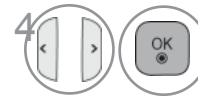

Seleccione **Diapos.**, **Música**, **⤵ (Girar)**, **🖼️/🖼️**, **⚡**, **Opción**, **Ocultar** o **Salir**.



- Utilice el botón < > para avanzar o retroceder por las fotos.
- Utilice el botón < > para seleccionar y controlar el menú de pantalla completa.

- ▶ **Diapos** : (Diapositivas): Cuando no se selecciona ninguna imagen, se muestran en diapositiva todas las fotos de la carpeta actual. Si se seleccionan algunas fotos, éstas se mostrarán en una presentación de diapositivas.
 - Ajuste el intervalo de tiempo de la diapositiva en **Opción**.
- ▶ **Música**: escuche música de fondo mientras ve las fotos a tamaño completo.
 - Configure la carpeta de música como Música en Opciones antes de utilizar esta función.
 - Puede ajustar **Opción** mediante el **MENÚ RÁPIDO** o en el mando a distancia en **MENU (MENÚ)**.
- ▶ **⤵ (Girar)** : gira las fotos.
 - Gira la foto 90°, 180°, 270°, 360SDgr hacia la derecha.
 - No se puede girar cuando el ancho de la imagen sea mayor que la altura admitida.
- ▶ **🖼️/🖼️** : puede ver la foto en el modo **Completa** u **Original**.
- ▶ **⚡** : pulse el botón **ENERGY SAVING (AHORRO DE ENERGÍA)** varias veces para aumentar la luminosidad de la pantalla. (Consulte la pág. 138)
- ▶ **Opción**: configure los valores de **Velocidad de diapositiva** y **Carp. música** para **Música**.
 - Utilice el botón **OK** y el botón **OK (Aceptar)** para configurar los valores. Pulse **OK (Aceptar)** para guardar los ajustes.
 - No puede cambiar **Carp. música** mientras se reproduce Música.
 - Sólo se puede seleccionar la carpeta MP3 guardada en el dispositivo que muestra la foto en ese momento.
- ▶ **Ocultar**: oculta el menú en pantalla completa.
 - Para volver a ver el menú a pantalla completa, pulse el botón **OK (ACEPTAR)**.

Pulse el botón **EXIT (SALIR)** para volver a **Lista fotos** .

Uso de la función Lista de fotos



1.  o  Mostrar el menú **Opción**.
2.  Seleccione **Establecer visualización de fotos**, **Establecer vídeo.** o **Establecer audio.**



! NOTA

- ▶ Los valores modificados en **Lista películas** no afectan a **Lista fotos** y **Lista música**.
- ▶ El valor modificado en **Lista fotos** y **Lista música** se cambia del mismo modo en **Lista fotos** y **Lista música**, excepto **Lista películas**.

PARA UTILIZAR UN DISPOSITIVO USB

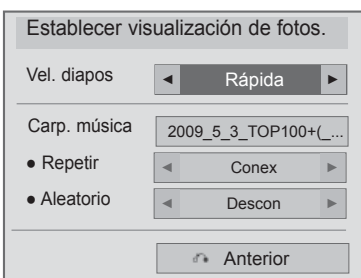
- Si selecciona Establecer visualización de fotos:



- 1   Seleccione **Slide Speed (Velocidad de presentación)** o **Music Folder (Carpeta de música)**.
- 2  Realice los ajustes apropiados.

■ Si selecciona **Establecer vídeo**:

- La imagen visualizada puede diferir de su televisor.

Sólo TV LCD/TV LCD LED

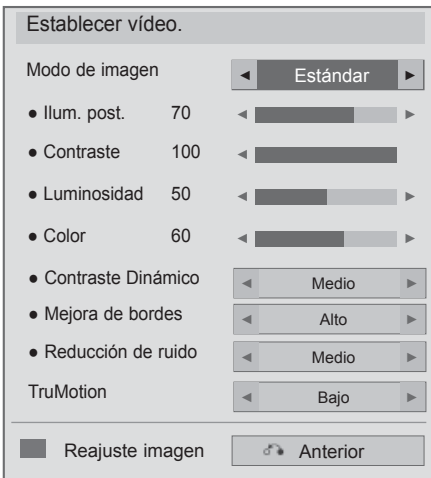

Sólo TV DE PLASMA

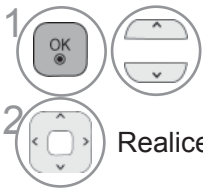



1 Seleccione **Picture Mode (Modo Imagen) o TruMotion**.

2 Realice los ajustes apropiados. (Consulte la pág. 139 a 148)

PARA UTILIZAR UN DISPOSITIVO USB

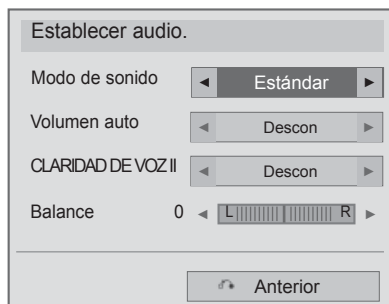
■ Si selecciona Establecer audio:

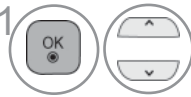

-  Seleccione **Sound Mode (Modo Sonido)**, **Auto Volume (Volumen automático)**, **Clear Voice II (Voz clara II)** o **Balance (Balance)**.
-  Realice los ajustes apropiados. (Consulte la pág. 154 a 158)

LISTA DE CANCIONES

Puede reproducir los archivos de música de un dispositivo USB de almacenamiento.

Las canciones compradas (*.MP3) podrían contener restricciones de derechos. Este modelo no reproduce este tipo de archivos.

En esta unidad pueden reproducirse canciones de un dispositivo USB.

La visualización en pantalla puede variar en su sistema. Las imágenes son una ayuda para utilizar el TV.



Archivos de MÚSICA admitidos (*.MP3)



Velocidad de transmisión de 32 a 320

- Frecuencia de muestreo MPEG1 capa 3: 32 kHz, 44,1 kHz y 48 kHz.
- Frecuencia de muestreo MPEG2 capa 3: 16 kHz, 22,05 kHz y 24 kHz.

Componentes de pantalla

También puede ajustar **USB** en el menú INPUT (ENTRADA).

1   Seleccione **MY MEDIA** (MIS MEDIOS).

2    Seleccione **Lista música**.

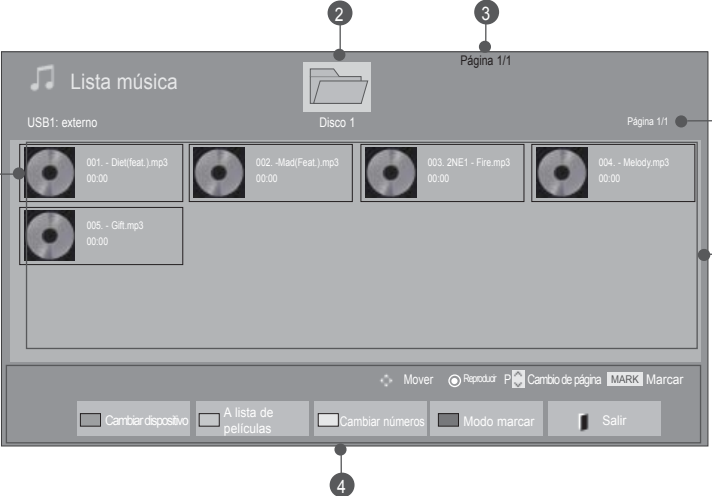



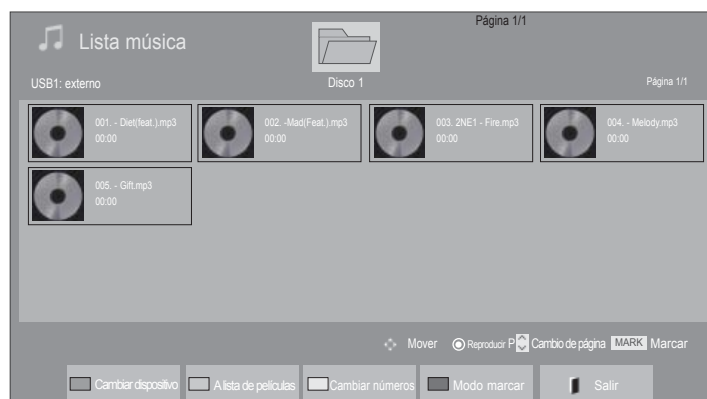

- 1 Vista preliminar: Si existe una portada para el archivo (portada del álbum), se mostrará la portada.
- 2 Vuelve al nivel superior.
- 3 Página actual/páginas totales. Botones correspondientes del mando a distancia
- 4 Contenido de la carpeta centrado en 1
- 5 Página actual/páginas totales de contenido de la carpeta centradas en 1
- 6

PARA UTILIZAR UN DISPOSITIVO USB

Selección de música







■ Al reproducir archivos de música

-  Seleccione la carpeta o unidad destino.
-   Seleccione la música deseada.
-  Los archivos de música se están reproduciendo.







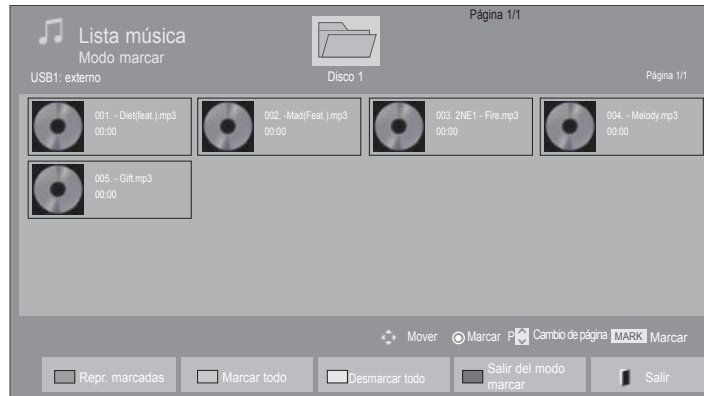

- Utilice el botón P[^]∨ para desplazarse por la página de MÚSICA.

Utilización del control remoto

 ROJO	Cambiar dispositivo.
 VERDE	Pulse repetidamente el botón VERDE para pasar de Movie List (Lista películas) a Photo List (Lista fotos).
 AMARILLO	Método para visualizar 5 fotos grandes o una lista sencilla.
 AZUL	Convertir a Mark Mode (Modo marcar) .
 EXIT	Volver a la visualización normal del televisor.

■ Cuando se reproducen los archivos de música seleccionados







- 1  Seleccione la carpeta o unidad destino.
- 2   Seleccione la música deseada.
- 3   Convertir a **Mark Mode (Modo marcar)**.
- 4   Marque el archivo de música que desee.
- 5  Se muestra el archivo de música marcado.

- Cuando se marcan una o más canciones, se reproducirán en orden. Por ejemplo, si sólo quiere escuchar una canción de forma repetida, marque sólo esa canción y reproduzca. Si no se marca ninguna canción, todas las canciones de la carpeta se reproducirán en orden.
- Si desea activar la reproducción aleatoria, debe seleccionar **Opción -> Establecer reproducción de audio -> Aleatorio** en **Conex**.

PARA UTILIZAR UN DISPOSITIVO USB

Utilización del control remoto

 ROJO	Mostrar el archivo de música seleccionado.
 VERDE	Marcar todos los archivos de música en la pantalla.
 AMARILLO	Deseleccionar todos los archivos de música marcados.
 AZUL	Salir de Mark Mode (Modo Marca) .
	Volver a la visualización normal del televisor.

Uso de la función Lista de música, reproducir

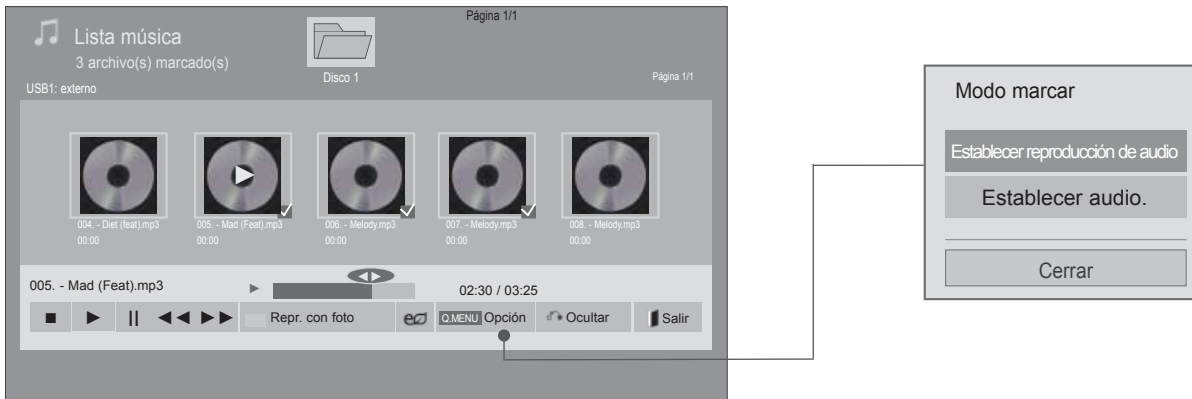

1  o  Mostrar el menú **Opción**.





2  Seleccione **Establecer reproducción de audio** o **Establecer audio**.

! NOTA

- ▶ Los valores modificados en Movie List (Lista de películas) no afectan a Photo List (Lista de fotos) o Music List (Lista de música).
- ▶ El valor modificado en Photo List (Lista de fotos) o Music List (Lista de música) se cambia igualmente en Photo List (Lista de fotos) y Music List (Lista de música) excluyendo Movie List (Lista de películas).
- ▶ Sólo puede escuchar música en el dispositivo que está en funcionamiento.

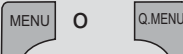

PARA UTILIZAR UN DISPOSITIVO USB

Utilización del control remoto

■	Detener la reproducción del archivo de música.
▶	Utilice el botón PLAY (▶) para regresar a la reproducción normal.
	Si pulsa el botón de pausa () cuando la reproducción del archivo está en curso, la reproducción se detendrá. Si pulsa de nuevo el botón de pausa () cuando la reproducción está en pausa, se reanudará.
◀◀ / ▶▶	Durante la reproducción, Al pulsar el botón REW (◀◀) se reproducirá el archivo de música anterior. Al pulsar el botón FF (▶▶) se reproducirá el archivo de música siguiente.
	Inicie la reproducción de los archivos de música seleccionados y, a continuación, vaya a Lista fotos .
	Pulse el botón ENERGY SAVING (AHORRO DE ENERGÍA) varias veces para aumentar la luminosidad de la pantalla (consulte la pág. 138) Sólo Descon/Quitar imagen funciona desde Lista películas, Lista fotos y Lista música (sólo TV LCD/TV LCD LED).
	Mostrar el menú Opción .
	■ Si pulsa el botón Back (Atrás) durante la reproducción de música, el reproductor que esté en funcionamiento se mantendrá oculto y sólo se mostrará la lista de música.
	■ Si pulsa el botón Exit (Salir) cuando se muestra en pantalla el reproductor, sólo se detendrá la música y el reproductor no volverá a la visualización normal de la TV. ■ Si pulsa el botón Exit (Salir) cuando la reproducción de música está detenida o el reproductor está oculto, el reproductor volverá a la visualización normal de la TV.
◀ >	■ Si utiliza los botones ◀ o > durante la reproducción, se visualiza un cursor que indica la posición.

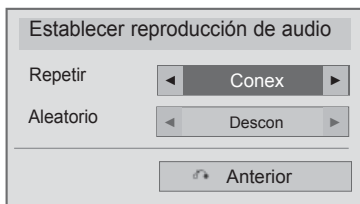
■ Si selecciona **Establecer reproducción de audio:**



1   Seleccione **Repetir** o **Aleatorio**.

2  Realice los ajustes apropiados.

PARA UTILIZAR UN DISPOSITIVO USB

■ Si selecciona Establecer audio:

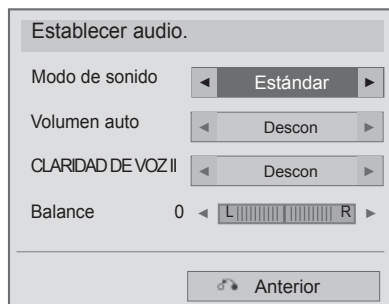

1 Seleccione **Sound Mode (Modo Sonido)**, **Auto Volume (Volumen automático)**, **Clear Voice II (Voz clara II)** o **Balance (Balance)**.

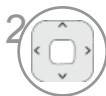

2 Realice los ajustes apropiados. (Consulte la pág. 154 a 158)

- ■ Si no pulsa ningún botón durante un tiempo, flotará una caja con información de la reproducción (como se muestra a continuación) como salvapantallas.
- ¿Salvapantallas?
El salvapantallas previene el daño a los píxeles de la pantalla por mantener una imagen fija en pantalla durante un largo período de tiempo.

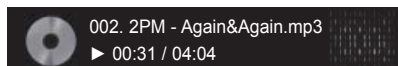

! NOTA

- ▶ Una canción dañada o corrupta no se reproduce, sino que muestra 00:00 como tiempo de reproducción.
- ▶ Una canción descargada de un servicio de pago con protección de derechos no comienza y muestra información incorrecta en el tiempo de reproducción.
- ▶ Si pulsa los botones OK, ■ se para el salvapantallas.
- ▶ Los botones PLAY(▶), Pause(| I), ■, ▶▶, ◀◀ del mando a distancia también están disponibles en este modo.
- ▶ Puede utilizar el botón ▶▶ para seleccionar el siguiente archivo musical y el botón ◀◀ para seleccionar el anterior.



PARA UTILIZAR UN DISPOSITIVO USB



CÓDIGO DE REGISTRO DE DIVX

Confirma el número del código de registro DivX de la TV. Usando el número de registro, puede comprar o alquilar las películas en www.divx.com/vod.

No se permite usar un código de registro DivX de otra TV para alquilar o comprar archivos Divx. (Sólo pueden reproducirse archivos DivX que coincidan con el código de registro de la TV.)



1   Seleccione **MY MEDIA (MIS MEDIOS)**.

2    Seleccione **Código reg. de DivX**.

3  Se muestra el código de registro de DivX.

• Pulse el botón **MENU/EXIT** (MENÚ/SALIR) para volver a la visualización normal de la TV.



ACERCA DE VÍDEO DIVX: DivX® es un formato de vídeo digital creado por DivX, Inc. Este sistema es un dispositivo con certificado DivX oficial capaz de reproducir vídeo en formato DivX. Visite www.divx.com si desea obtener más información y herramientas de software para convertir sus archivos a vídeo DivX.

ACERCA DE DIVX VIDEO-ON-DEMAND: este dispositivo DivX Certified® deberá registrarse para poder reproducir contenido DivX Video-on-Demand (VOD). Para generar el código de registro, localice la sección DivX VOD en el menú de configuración del dispositivo. Visite vod.divx.com y utilice este código para completar el proceso de registro y obtener más información sobre DivX VOD.

“DivX certificado para reproducir vídeo DivX hasta HD 1080p, incluido el contenido premium”

“Pat. 7,295,673; 7,460,688; 7,519,274”

NOTA

► Los archivos de película se admiten según lo siguiente

Resolución: bajo 1920x1080 AxAIt píxeles

Velocidad de fotogramas: bajo 30 fotogramas/seg (1920x1080), bajo 60 fotogramas/seg (bajo 1280x720)

► Códec de vídeo: MPEG 1, MPEG 2, MPEG 4, H.264/AVC, DivX 3.11, DivX 4.12, DivX 5.x, DivX 6, Xvid 1.00, Xvid 1.01, Xvid 1.02, Xvid 1.03, Xvid 1.10-beta1, Xvid 1.10-beta2, JPEG, VC1 y Sorenson H.263/H.264

DESACTIVACIÓN

El objetivo de la desactivación es permitir la desactivación de dispositivos a usuarios que hayan activado todos los dispositivos disponibles a través del servidor web y se les impida activar más dispositivos. DivX VOD permitía al usuario activar hasta 6 dispositivos bajo una cuenta, pero para sustituir o desactivar cualquiera de estos dispositivos, el usuario debía ponerse en contacto con el soporte de DivX y solicitar el borrado. Ahora, con la función añadida, los usuarios podrán desactivar los dispositivos ellos mismos, gestionando mejor sus dispositivos DivX VOD.



- 1   Seleccione **MY MEDIA** (MIS MEDIOS).
- 2    Seleccione **Desactivar USB**.
- 3   Seleccione **SÍ**.
- 4  Se muestra **Desactivar USB**.



- Pulse el botón **MENU/EXIT** (MENÚ/SALIR) para volver a la visualización normal de la TV.
- Pulse el botón **BACK** (ATRÁS) para volver a la pantalla del menú anterior.

JUEGO

JUEGO

Le permite disfrutar de los juegos instalados en la TV.

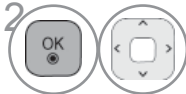

-  Seleccione **JUEGO**.
-  Seleccione el juego que desee.
-  Acceda al modo de juego que desee.

- Pulse el botón **EXIT** (SALIR) para volver a la visualización normal de la TV.

EPG (GUÍA ELECTRÓNICA DE PROGRAMACIÓN) (EN MODO DIGITAL)

Este sistema cuenta con una guía electrónica de programación (EPG) para ayudarle en la navegación por todas las posibles opciones de visualización.

La EPG proporciona información relativa a listados de programas, horas de inicio y fin, etc., para todos los servicios disponibles. Además, la EPG suele contener información detallada sobre los programas (la disponibilidad y el contenido de esta información varía según cada emisora).

Esta función sólo se puede utilizar si la información EPG proviene de empresas de radiodifusión.

Debe ajustar el reloj en el menú **Hora** antes de utilizar la función EPG.

La EPG muestra los detalles del programa durante 8 días.

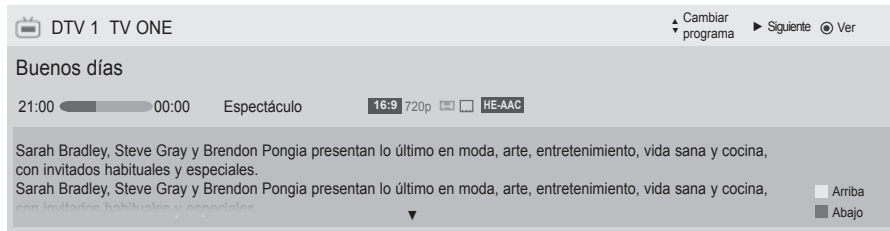

INFO Muestra información del programa actual

- Mostrado con un programa de TV o de TV digital.
- Se muestra en el programa de radio.
- Se muestra en el programa MHEG.
- Se muestra en el programa HE-AAC.
- Proporción de tamaño del canal
- Proporción de tamaño del canal
- El programa transmitido con el icono puede que no se muestra en la salida del monitor, dependiendo de la información del programa.
- Mostrado con un programa MHP.
- Se muestra en el programa de teletexto.
- Se muestra en el programa de subtítulos.
- Se muestra en el programa scramble.
- Se visualiza con un programa Dolby Digital.
- Mostrado con un programa Dolby Digital PLUS.

576i/p, 720p, 1080i/p: Resolución del canal

Next Muestra información del siguiente programa.

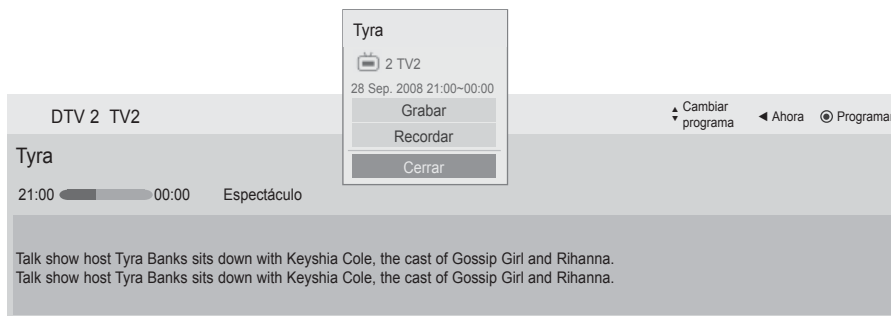

OK Aparece una ventana emergente con los ajustes de grabación/recordatorio.

Up/Down Seleccione el modo Grabación del temporizador/Ajuste de recordatorio.

EPG (GUÍA ELECTRÓNICA DE PROGRAMACIÓN)

Encendido/apagado de EPG



Activa o desactiva EPG.

Seleccione un programa



Seleccione el programa deseado.

Función de botones en el modo de guía NOW/NEXT

Puede ver la emisión de un programa de televisión y uno programado a continuación.



Cambia el modo EPG.



Entre en el modo Manual Timer (Temporizador manual).



Entre en el modo Schedule List (Lista programada).



Cuando esté seleccionado "AHORA", se moverá al programa seleccionado y EPG desaparecerá.

Cuando esté seleccionado "SIGUIENTE", aparecerá una ventana emergente de reserva.



Selecciona el programa NOW (Ahora) o NEXT (A continuación).



Selecciona el programa de emisión.



Sube/baja página.

Guía de programación

That '70s show 25 Nov. 2008 10:05

DTV 1 YLE TV1 25 Nov. 2008 09:45-10:15

TODO	AHORA	SIGUIENTE
DTV 1 YLE TV1	That '70s show	Keno
DTV 2 YLE TV2	Your World Today	World Business
DTV 4 TV...	Leenen om Den....	Fantomen
DTV 5 YLE FST	Naturtimmen	Kriitiskt
DTV 6 CNN	Lyssna	ABC
DTV 8 YLE24	Glamour	Tänään otsikoissa

FAV Favorito INFO Información Ver/Programar TV/RAD RADIO
Modo Programación Lista de programación



Desactiva la EPG.



Seleccione el programa DTV o RADIO.



Activa o desactiva la información detallada.

Función de botones en el modo de guía 8 Días



Cambia el modo EPG.



Entra en el modo de configuración de fecha.



Entre en el modo Manual Timer (Temporizador manual).



Entre en el modo Schedule List (Lista programada).

Cuando esté seleccionado "Programa de emisión actual", se moverá al programa seleccionado y EPG desaparecerá.



Cuando esté seleccionado "Programa de emisión futura", aparecerá una ventana emergente de reserva.



Seleccione el programa.



Selecciona el programa de emisión.



Sube/baja página.



o



o



Desactiva la EPG.







Seleccione el programa DTV o RADIO.



Activa o desactiva la información detallada.



EPG (GUÍA ELECTRÓNICA DE PROGRAMACIÓN)

Función de botones en el modo de cambio de fecha

-  Desactiva el modo de configuración de fecha.
-  Cambia a la fecha seleccionada.
-  Selecciona una fecha.
-  Desactiva el modo de configuración de fecha.
-  Desactiva la EPG.

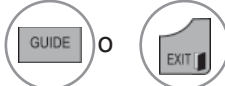

Función de botón en el cuadro de descripción ampliada

-  Activa o desactiva la información detallada.
-  Subir/bajar texto.
-  Seleccione el modo Grabación del temporizador/Ajuste de recordatorio.
-  Desactiva la EPG.



Función de botones en el modo de configuración de grabación/recordatorio

Configure una hora de inicio o de fin y configure un recordatorio solamente para la hora de inicio, con la hora de fin sombreada.

Esta función sólo está disponible cuando el equipo de grabación que utiliza señalización de grabación (clavija 8) haya sido conectado al terminal TV-OUT(AV1) mediante un cable SCART.

La función de grabación sólo está activa en el modo digital y no en el modo analógico.



Desactive el modo Manual Timer (Temporizador manual).



Seleccione Recordatorio o la función de recordatorio.



Seleccione Type (Tipo), Start Time (Hora de inicio), End time (Hora de finalización) o Programme (Programa).



Cambia al modo de guía.



Cambie al modo Schedule List (Lista programada).



Guarda el temporizador/recordatorio.

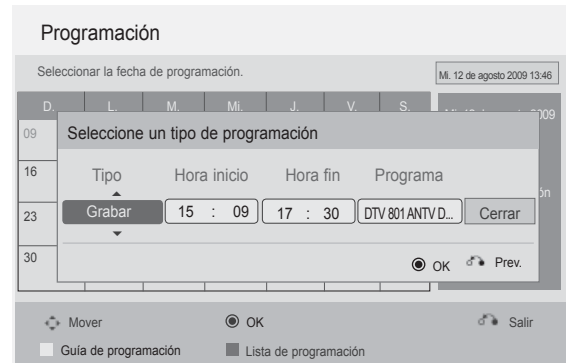

EPG (GUÍA ELECTRÓNICA DE PROGRAMACIÓN)

Función del botón en el modo de lista programada.

Si ha creado una lista de programación, se mostrará la planificación a la hora configurada incluso si está viendo un programa diferente en ese momento.

El elemento que se encuentra en proceso de grabación no se puede editar ni borrar.



Cambie al modo Manual Timer (Temporizador manual).



o  Cambia al modo de guía.



Desconecte **Lista de programación**.



Seleccione la opción que desee (Modificar/Eliminar/Borrar todo).



Seleccione **Lista de programación**.

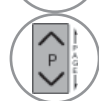

Sube/baja página.

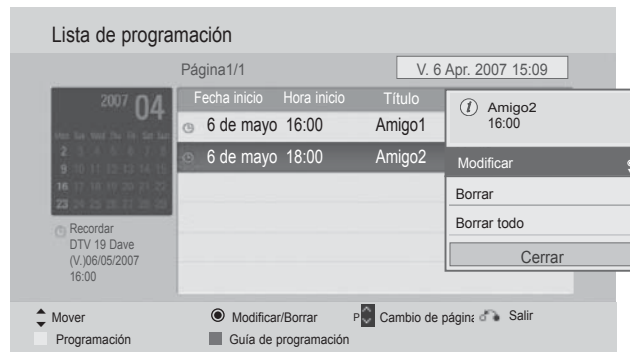

CONTROL DE LA IMAGEN

CONTROL DEL TAMAÑO (RELACIÓN DE ASPECTO) DE LA IMAGEN

Puede ver la pantalla en diversos formatos de imagen; 16:9, Sólo escaneo, Original, Ancho completo, 4:3, 14:9, Zoom y Zoom cine.

Si se deja una imagen fija demasiado tiempo en pantalla, ésta podría quedar impresa y permanecer visible.

Puede ajustar la proporción de ampliación con el botón $\wedge \vee$.

La opción funciona con la señal siguiente.

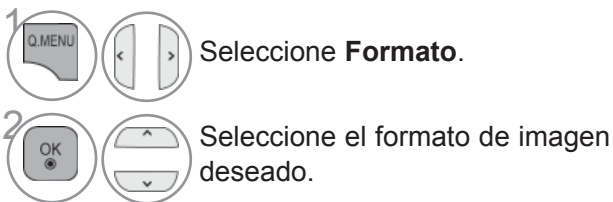

- También es posible ajustar **Formato** en el menú **IMAGEN**.
- Para ajustar el zoom, seleccione **14:9**, **Zoom** y **Zoom cine** en el menú Ratio. Tras realizar el ajuste del zoom, la pantalla volverá al menú Rápido.

• 16:9

Al realizar la selección podrá ajustar la imagen horizontalmente, con proporciones lineales, para ocupar toda la pantalla (útil para ver DVD con formato 4:3).



• Original

Cuando el TV recibe la señal de pantalla panorámica, cambiará automáticamente al formato de imagen que deba enviarse.



• Sólo escaneo

Esta opción le permitirá ver una imagen de alta resolución de la mejor calidad sin que se pierda la imagen original.

Nota: si hay ruido en la imagen original, podrá ver dicho ruido en el borde.

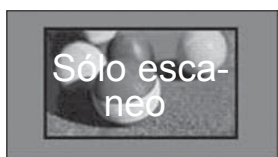

• Ancho completo

Cuando la TV reciba la señal de pantalla panorámica, le conducirá para ajustar la imagen vertical y horizontalmente, en proporción lineal, para ajustarla a la pantalla. Los formatos de video 4:3 y 14:9 son compatibles con el ancho completo sin distorsión a través de la entradaDTV.



CONTROL DE LA IMAGEN

• 4:3

Al realizar la selección podrá ver imágenes con una relación de aspecto original 4:3 y franjas grises a la izquierda y derecha de la imagen.



• 14:9

Usted podrá disfrutar del formato de imagen 14:9 o de cualquier programa de TV a través del modo 14:9. La pantalla 14:9 se visualizará igual que la 4:3, aunque se moverá hacia arriba y abajo.



• Zoom

Al realizar la selección podrá ver la imagen sin ninguna modificación y ocupando toda la pantalla. Sin embargo, las secciones inferior y superior de la imagen aparecerán cortadas.

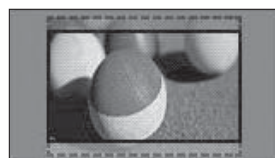

• Zoom cine

Seleccione Cinema Zoom (Zoom de cine) cuando desee ampliar la imagen con la proporción correcta.

Nota: Al ampliar o reducir la imagen, podría distorsionarse.

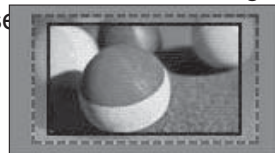

◀ o ▶: Ajusta la proporción de ampliación del zoom de cine. El rango de ajuste es de 1 a 16.

▼ o ▲: Mueve la pantalla.

! NOTA

- ▶ Sólo puede seleccionar los formatos de **4:3**, **16:9** (Ancho), **14:9**, **Zoom / Zoom cine** en modo Component.
- ▶ Sólo puede seleccionar los formatos de **4:3**, Original, **16:9** (Ancho), **14:9**, **Zoom / Zoom cine** en modo HDMI.
- ▶ Los formatos **4:3**, **16:9** (Ancho) sólo pueden seleccionarse en el modo RGB-PC y HDMI-PC.
- ▶ En el modo DTV/HDMI/Component (más de 720p), sólo está disponible la opción **Sólo escaneo**.
- ▶ En el modo Analógico/DTV/AV/Scart, está disponible la visualización en pantalla ancha.

ASISTENTE DE IMAGEN

Esta función le permite ajustar la calidad de la imagen original.

Utilice esta opción para calibrar la calidad de pantalla ajustando el nivel de blanco y negro, etc... Los usuarios normales pueden calibrar la calidad de la pantalla siguiendo fácilmente cada fase.

Cuando ajuste la imagen a Bajo, recomendada, o Alto, podrá ver el cambio como en el ejemplo.

En los modos RGB-PC/HDMI-PC/DVI-PC no pueden aplicarse los cambios de Color, Matiz y Nitidez H/Nitidez V.

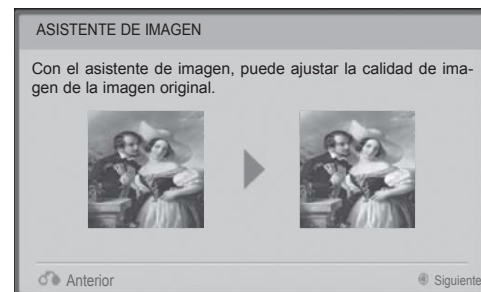

1 Seleccione **IMAGEN**.



2 Seleccione **Picture Wizard**.

Ajuste **Estándar** (Nivel de oscuridad, Nivel de blanco, Matiz, Color, Nitidez horizontal, Nitidez vertical, Ilum. post. (sólo para TV LCD/TV LCD LED)) o **Preferido** (Nivel de oscuridad, Nivel de blanco, Matiz, Color, Nitidez, Contraste Dinámico, Temp color, Ilum. post. (sólo para TV LCD/TV LCD LED)).



3 Seleccione la fuente de entrada a la que aplicar la configuración.



- Si detiene la configuración antes de la fase final, los cambios no se aplicarán.
- El valor de ajuste se guardará como **Para expertos1**.
- Una vez que el asistente de imagen configure la calidad de imagen, la función de ahorro de energía se desactivará.
- Si se modifica el ajuste de calidad de la imagen de **Para expertos1**, utilice **Reajuste imagen** antes de iniciar el **asistente de imagen** para restablecer el ajuste de calidad de la imagen.
- **Estándar**: modo de configurar la calidad de imagen estándar.
- **Preferido**: modo de configurar la calidad de imagen preferida por el usuario, en lugar de la imagen estándar.

- Pulse el botón **MENU/EXIT** (MENÚ/SALIR) para volver a la visualización normal de la TV.
- Pulse el botón **BACK** (ATRÁS) para volver a la pantalla del menú anterior.

CONTROL DE LA IMAGEN

eAHORRO DE ENERGÍA

Reduce el consumo de energía de la TV.

La configuración predeterminada de fábrica cumple los requisitos de **Energy Star** y está ajustada a un nivel cómodo de visualizado en casa.

Puede aumentar la luminosidad de la pantalla ajustando el **nivel de ahorro de energía** o configurando **Modo de imagen**.

Al ajustar la opción Energy Saving (Ahorro de energía) en el modo MHEG, la función de ahorro de energía se aplicará tras completar el MHEG.

Si selecciona **“Quitar imagen”** mientras sintoniza una emisora de radio reducirá el consumo de energía.

Sólo TV LCD/TV LCD LED



Sólo TV de plasma



- 1 Seleccione **IMAGEN**.
- 2 Seleccione **e Ahorro de energía**.
- 3 Seleccione **Automático, Descon, Mínimo, Medio, Máximo** o **Quitar imagen**.

- 1 Seleccione **IMAGEN**.
- 2 Seleccione **e Ahorro de energía**.
- 3 Seleccione **Sensor inteligente, Descon, Mínimo, Medio, Máximo** o **Quitar imagen**.

- Pulse el botón **MENU/EXIT** (MENÚ/SALIR) para volver a la visualización normal de la TV.
- Pulse el botón **BACK** (ATRÁS) para volver a la pantalla del menú anterior.

- Cuando seleccione **Quitar imagen**, la pantalla se apagará en 3 segundos y se iniciará la función **Quitar imagen**.
- Si ajusta la opción de **“Ahorro de energía-Automático, Máximo”**, la función **Ilum. post.** no funcionará. (Sólo TV LCD/TV LCD LED)
- Si configura el **“Ahorro de energía-Sensor inteligente”**, la función **Definición, Color, Temp color** no funcionará. (Sólo TV de plasma)
- También puede ajustar esta función seleccionando el botón **Energy Saving** (Ahorro de energía) del mando a distancia.
- Al seleccionar **Automático**, la función de iluminación posterior se ajustará automáticamente a través de un sensor inteligente según las condiciones del entorno, cuando la TV incluya un sensor inteligente.

CONFIGURACIÓN DE PRESINTONÍA DE IMÁGENES

Modo de imagen predefinido

Vivos Refuerza el contraste, la luminosidad, el color y la nitidez para obtener una imagen más vívida.

Estándar El estado más normal de la pantalla.



Optimiza el consumo de energía. (Sólo TV de plasma)

Cine o Cine IHX

Optimiza el vídeo para ver películas.

IHX Bright Room

Especificación para optimizar la visualización de la TV en Bright Room. (Sólo 42/47/55LE8***, TV de plasma)

Deportes Optimiza el video para ver eventos deportivos.

Juego Optimiza el vídeo para videojuegos.

Sólo TV LCD/TV LCD LED

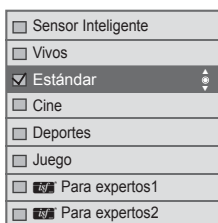

(Excepto en el caso de los modelos 42/47/55LE8***)

(Sólo 42/47/55LE8***)

Sólo TV de plasma



1 Seleccione **IMAGEN**.



2 Seleccione **Modo de imagen**.

3 Seleccione **Sensor inteligente, Vivos, Estándar, Cine** (Excepto en el caso de los modelos 42/47/55LE8***), **IHX Cine** (Sólo 42/47/55LE8***), **IHX Bright Room** (Sólo 42/47/55LE8***), **Deportes** o **Juego**.



1 Seleccione **IMAGEN**.



2 Seleccione **Modo de imagen**.



3 Seleccione **Vivos, Estándar, APS, IHX Cine, IHX Bright Room, Deportes** o **Juego**.

- Pulse el botón **MENU/EXIT** (MENÚ/SALIR) para volver a la visualización normal de la TV.
- Pulse el botón **BACK** (ATRÁS) para volver a la pantalla del menú anterior.

CONTROL DE LA IMAGEN

- **Modo de imagen** optimiza la TV para ofrecer la mejor calidad de imagen posible. Seleccione el valor predefinido en el menú **Modo de imagen** según la categoría del programa.
- Cuando el sensor inteligente está activado, la imagen más idónea se ajusta de forma automática según las condiciones del entorno.
- Puede ajustar **Modo de imagen** en el **menú rápido**.
- **Sensor Inteligente**: ajusta la imagen según las condiciones del entorno.
- **APS** (Ahorro automático de energía): maximice la reducción de consumo de energía sin dañar la calidad de imagen. (Sólo TV de plasma)
- Si ajusta “**Modo de imagen-Cine THX THX Bright Room**”, la función “**Ahorro de energía-Sensor inteligente, Mínimo, Medio, Máximo**” no funcionará. (Sólo TV de plasma)
- Si ajusta “**Modo de imagen-Cine THX THX Bright Room**”, la función “**Ahorro de energía-Automático, Mínimo, Medio, Máximo**” no funcionará. (Sólo 42/47/55LE8***)
- Si ajusta “**Modo de imagen- APS**”, la función “**Ahorro de energía-Descon, Mínimo, Medio, Máximo**” no funcionará. (Sólo TV de plasma)

• **THX Cine** (sólo TV de plasma, 42/47/55LE8***) : se trata de un modo de calidad de cine para una experiencia de cine en casa. El usuario podrá disfrutar del mayor nivel de calidad de pantalla en cualquier película sin tener que realizar ningún ajuste individual. Esta función permite una óptima calidad de pantalla cuanto mayor es la oscuridad.

Al seleccionar **Cine THX, THX Bright Room**, Formato cambia a Sólo escaneo.

• **THX Cine** (Tomlinson Holman 's Experiment) es la certificación de audio y vídeo estándar de THX establecida por George Lucas, director de La Guerra de las Galaxias y Tomlinson. Éste es el producto que se va a certificar en el área de visualización de THX y garantiza una calidad de pantalla superior a la especificación estándar de visualización, tanto en lo relativo al hardware como al software.

AJUSTE DE IMAGEN MANUAL

Opción Modo de imagen - Usuario

Ilum. post. (sólo TV LCD/TV LED LCD)

Permite controlar el brillo de la pantalla, al ajustar el brillo del panel LCD.

Es recomendable ajustar la iluminación de fondo al configurar el brillo del equipo.

Contraste

Ajusta el nivel de señal entre el blanco y el negro de la imagen. Puede usar la opción de Contrast (Contraste) cuando la parte brillante de la imagen se sature.

Luminosidad

Ajusta el nivel base de la señal de la imagen.

Definición

Ajusta el nivel de nitidez en los extremos entre áreas iluminadas y oscuras de la imagen.

Cuando menor sea el nivel, más suave será la imagen.

Color

Ajusta la intensidad de todos los colores.

Matiz

Ajusta el balance entre los niveles de rojo y verde.

Temp color

Ajustando hacia la izquierda, la imagen adquirirá tonos más rojizos y, ajustando hacia la derecha, la imagen adquirirá tonos más azulados.

Esta función no está disponible en "Sensor inteligente".

Sólo TV LCD/TV LCD LED

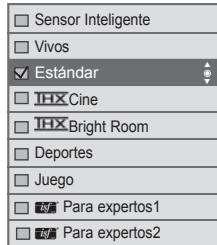
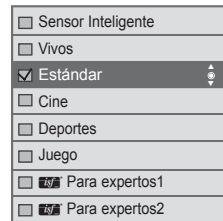

(Excepto en el caso de los modelos 42/47/55LE8***)

(Sólo 42/47/55LE8***)

Sólo TV de plasma



- 1 Seleccione **IMAGEN**.
- 2 Seleccione **Modo de imagen**.
- 3 Seleccione **Vivos, Estándar, Cine** (Excepto en el caso de los modelos 42/47/55LE8***), **Deportes** o **Juego**.
- 4 Seleccione **Contraste, Luminosidad, Definición, Color, Matiz** o **Temp. color**.
- 5 Realice los ajustes apropiados.

- Pulse el botón **MENU/EXIT** (MENÚ/SALIR) para volver a la visualización normal de la TV.
- Pulse el botón **BACK** (ATRÁS) para volver a la pantalla del menú anterior.

CONTROL DE LA IMAGEN

• Ventajas del uso de la iluminación posterior

(Sólo TV LCD/TV LCD LED)

- El consumo eléctrico se reduce hasta en un 60 %.
- Se reduce la luminosidad del negro. (Dado que el negro adquiere una mayor profundidad, podrá disfrutar de una mejor definición de imagen.)
- Puede ajustar la luminosidad a la vez que mantiene la resolución de la señal original.

! NOTA

- ▶ No es posible ajustar de forma personalizada el color, la definición y el matiz en el modo RGB-PC/ HDMI-PC.
- ▶ Cuando se selecciona la opción **Para expertos 1/2**, puede seleccionar las opciones de **Illum. post.**, **Contraste**, **Luminosidad**, **Nitidez H**, **Nitidez V**, **Color** o **Matiz**.

TECNOLOGÍA DE MEJORA DE IMAGEN

Puede calibrar la pantalla para todos los modos de imagen o configurar el valor de vídeo para una pantalla especial.

Puede configurar el valor de vídeo de forma diferente para las diferentes entradas.

Para restaurar la configuración predeterminada de fábrica tras introducir ajustes en los modos de vídeos, ejecute la función “Reajuste imagen” de cada modo de imagen.

La imagen visualizada puede diferir de su televisor.

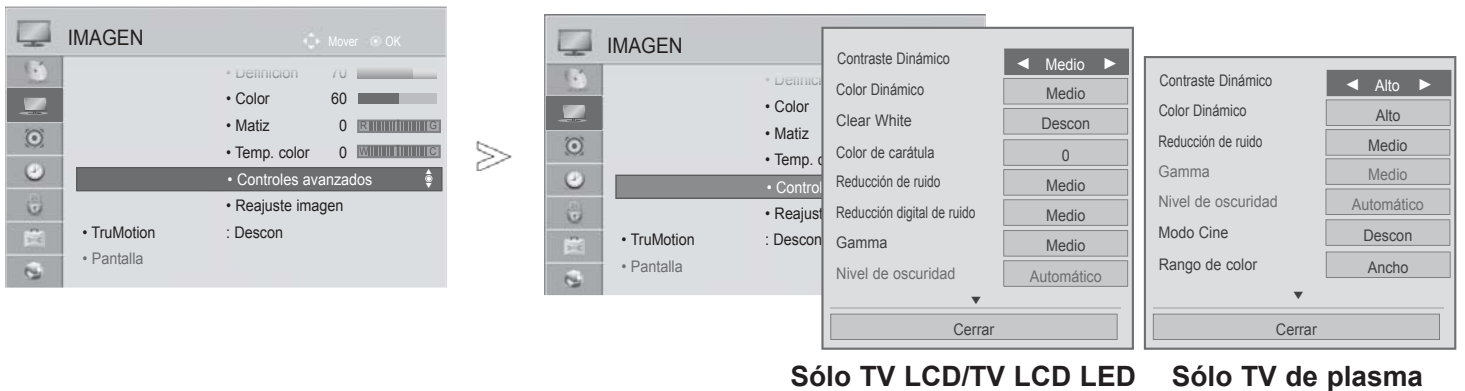

1 Seleccione **IMAGEN**.



2 Seleccione **Controles avanzados**.

Selección de la Fuente deseada.:



3 Seleccione **Contraste dinámico**, **Color Dinámico**, **Clear White** (sólo TV LCD/TV LCD LED), **Color de carátula** (sólo TV LCD/TV LCD LED), **Reducción de ruido**, **Reducción digital de ruido** (sólo TV LCD/TV LCD LED), **Gamma**, **Nivel de oscuridad**, **Vista Relajada** (sólo TV LCD/TV LCD LED), **Cine real** (sólo TV LCD/TV LCD LED), **Modo Cine** (sólo TV de plasma), **Rango de color**, **Mejora de bordes** (sólo TV plasma) o **xvYCC**. (Consulte la pág. 145 a 146)



4 Realice los ajustes apropiados.

- Pulse el botón **MENU/EXIT** (MENÚ/SALIR) para volver a la visualización normal de la TV.
- Pulse el botón **BACK** (ATRÁS) para volver a la pantalla del menú anterior.

CONTROL DE LA IMAGEN

CONTROL EXPERTO DE IMAGEN

Al diferenciar categorías, **Para expertos1** y **Para expertos2** ofrecen más categorías que los usuarios pueden utilizar según sus preferencias, con lo que se logran imágenes de una calidad óptima.

También puede utilizarse para ayudar a los profesionales a optimizar el rendimiento de la TV usando vídeos específicos.

La imagen visualizada puede diferir de su televisor.



- 1 Seleccione **IMAGEN**.
- 2 Seleccione **Modo de imagen**.
- 3 Seleccione **Para expertos1** o **Para expertos2**.
- 4 Seleccione **Control para expertos**.
- 5 Selección de la Fuente deseada.
- 6 Realice los ajustes apropiados.

- Pulse el botón **MENU/EXIT** (MENÚ/SALIR) para volver a la visualización normal de la TV.
- Pulse el botón **BACK** (ATRÁS) para volver a la pantalla del menú anterior.

*Esta función no está disponible en todos los modelos.

Contraste Dinámico (Descon/Bajo/Medio (sólo TV LCD/TV LCD LED)/Alto)	<ul style="list-style-type: none"> ■ Ajusta el contraste para mantenerlo al mejor nivel dependiendo del brillo de la pantalla. La imagen se mejora potenciando las partes brillantes y las oscuras.
Color Dinámico (Descon/Bajo/Alta)	<ul style="list-style-type: none"> ■ Ajusta los colores de pantalla para que parezcan más vívidos, ricos y limpios. Esta función mejora el tono, la saturación y la iluminación para que el rojo, azul, verde y el blanco parezcan más vívidos.
Color de carátula (-5 to 5)	<ul style="list-style-type: none"> ■ Ajusta el color de carátula de la imagen para que el usuario pueda configurar su color favorito.
Reducción de ruido (Descon/Bajo/Medio/ Alto/Automático (sólo en modo analógico)	<ul style="list-style-type: none"> ■ Reduce el ruido de pantalla sin comprometer la calidad del vídeo.
Reducción digital de ruido (Bajo/Medio/Alta/ Descon)	<ul style="list-style-type: none"> ■ Reduce el ruido referente al vídeo comprimido MPEG.
Gamma (Controles avanzados: Bajo/Medio/Alto; Control para expertos: 1.9/2.2/2.4)	<ul style="list-style-type: none"> ■ Puede ajustar el brillo de la zona oscura y el área de gris intermedio de la imagen. <ul style="list-style-type: none"> • Bajo/1.9: aclara las áreas oscuras y medias de la imagen. • Medio/2.2 : muestra los niveles de imagen original. • Alto/2.4: oscurece las áreas oscuras y medias de la imagen. ■ Si se utiliza Antena como señal de entrada, se configura en Medio y se desactiva. (Sólo TV de plasma)
Nivel de oscuridad (Bajo/Alta/Automático)	<ul style="list-style-type: none"> • Bajo: la imagen en pantalla aparecerá más oscura. • Alto: la imagen en pantalla aparecerá más clara. • Automático: configura automáticamente el nivel de oscuridad de la pantalla en Alto o Bajo según el nivel de la señal de entrada. ■ Esta función permite seleccionar las opciones de “Bajo” o “Alto” en el modo siguiente: AV(NTSC-M), HDMI o Componente. En caso contrario, la opción “Nivel de oscuridad” se configura como “Automático”.
Clear White (Descon/Bajo/Alta)	<ul style="list-style-type: none"> ■ Da más luminosidad y aclara las áreas blancas de la pantalla.
Vista Relajada (Bajo/Alta/Descon)	<p>*Esta función no está disponible en todos los modelos.</p> <ul style="list-style-type: none"> ■ Ajusta la luminosidad de la pantalla automáticamente al nivel más recomendable para la vista si la pantalla está demasiado clara. ■ Esta función se desactiva en “Modo de imagen-Vivos, Cine, Para expertos 1, Para expertos 2, Sensor inteligente”.
Cine real (sólo TV LCD/TV LCD LED)/ Modo Cine (Sólo TV de plasma) (Conex/Descon)	<ul style="list-style-type: none"> ■ Puede ver vídeo como en el cine eliminando el efecto de parpadeo. ■ Utilice esta función cuando vea contenido que provenga originariamente de películas. ■ Esta función puede funcionar cuando TruMotion está desactivado.





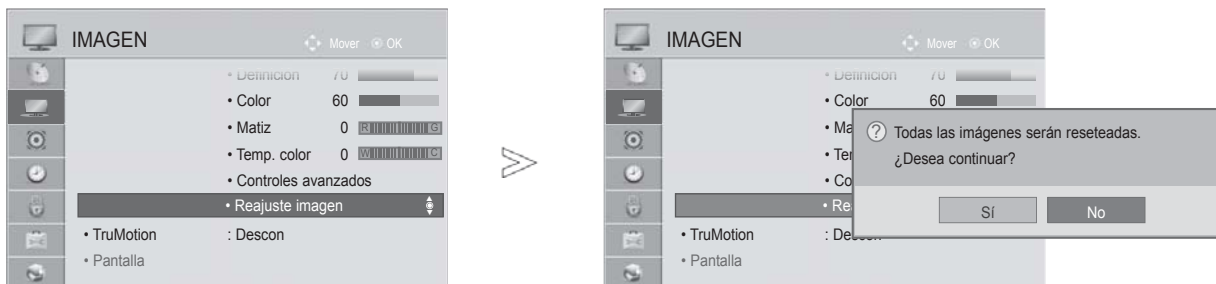

CONTROL DE LA IMAGEN

<p>Rango de color (TV LCD/TV LCD LED: Controles avanzados y TV de plasma: Controles avanzados/ Control para expertos) (Ancho/Estándar)</p>	<ul style="list-style-type: none"> • Estándar: modo para utilizar el área de color original independientemente de las características de la pantalla. • Ancho: modo para utilizar el área de color máxima de la pantalla de la TV.
<p>Rango de color (TV LCD/TV LCD LED: Control para expertos) (EBU/SMPTE/BT709/ Ancho/Estándar)</p>	<ul style="list-style-type: none"> • Estándar: modo para utilizar el área de color original independientemente de las características de la pantalla. • Ancho: modo para utilizar el área de color máxima de la pantalla de la TV. • EBU: modo para mostrar el área de color EBU. • SMPTE: modo para mostrar el área de color SMPTE. • BT709: modo para mostrar el área de color BT709.
<p>Mejora de bordes (TV LCD/TV LCD LED: Descon/Bajo/ Alto TV de plasma: Conex/ Descon)</p>	<ul style="list-style-type: none"> ■ Muestra los bordes de la imagen más claros y diferenciados. ■ Esta función se puede utilizar en el "Modo de imagen-Experto". (Sólo TV LCD/TV LCD LED)
<p>xvYCC (Automático/Descon/ Conex)</p>	<p>*Esta función no está disponible en todos los modelos.</p> <ul style="list-style-type: none"> ■ Esta es la función para expresar unos colores más vívidos. ■ Esta función se desactivará en el "Modo de imagen - Cine, Experto" (Modo de imagen - Cine, Experto) cuando la señal xvYCC entra por el canal HDMI.
<p>Patrón para expertos (Descon/Patrón1/ Patrón2)</p>	<ul style="list-style-type: none"> ■ Patrón necesario para la comprobación de la imagen de la TV digital. ■ Esta función se activa en el modo "Modo de imagen - Experto" (Modo de imagen - Experto) cuando se visualiza DTV.
<p>Filtro de Color (Descon/Rojo/Verde/ Azul)</p>	<ul style="list-style-type: none"> ■ ■ Esta función filtra los colores específicos del vídeo. Puede usar el filtro RGB para configurar la saturación de color y el tono con precisión.
<p>Temp color (Medio/Caliente/Frio)</p>	<ul style="list-style-type: none"> ■ Esta es la función de ajuste del color general de la pantalla para adaptarla a su gusto. <ul style="list-style-type: none"> a. • Método: 2 puntos <ul style="list-style-type: none"> • Patrón: Interior, Exterior • Contraste Rojo/Verde/Azul, Brillo Rojo/Verde/Azul: El rango de ajuste es de -50 a +50. b. • Método: IRE 10 puntos (TV LCD/TV LCD LED), IRE 20 puntos (TV de plasma) <ul style="list-style-type: none"> • Patrón: Interior / Exterior • IRE (Instituto de ingeniería de radio) es la unidad para mostrar el tamaño de la señal de vídeo y puede configurarse entre 10, 20, 30 a 100 (TV LCD/TV LCD LED) y 5, 10, 15 a 100 (TV de plasma). Puede Ajustar los valores de Rojo, Verde o Azul según cada configuración. • Luminosidad: Esta función muestra el valor de luminosidad calculado para gamma 2.2. Puede introducir el valor de luminosidad que desee hasta 100 IRE, con el valor para gamma 2.2 mostrándose en la pantalla cada 10 pasos desde 10 IRE a 90 IRE. (TV LCD/TV LCD LED) • Rojo/Verde/Azul: el rango de ajuste es de -50 a +50.
<p>Sistema de adminis- tración de color</p>	<ul style="list-style-type: none"> ■ Al igual que la herramienta usada por los expertos para realizar ajustes usando los patrones de prueba, esta no tendrá efecto sobre los demás colores pero puede usarse para ajustar selectivamente las 6 áreas de color (Rojo/Verde/Azul/Cyan/Magenta/Amarillo). La diferencia de color puede no ser distinguible incluso cuando realice los ajustes para el vídeo general. ■ Ajusta los valores de Rojo/Verde/Azul/Amarillo/Cyan/Magenta. • Color Rojo/Verde/Azul/Amarillo/Cian/Magenta: el rango de ajuste es de -30 a +30. • Matiz Rojo/Verde/Azul/Amarillo/Cian/Magenta: el rango de ajuste es de -30 a +30. ■ Esta función está desactivada en el modo RGB-PC y HDMI (PC).

REAJUSTE IMAGEN

Los ajustes de los modos de imagen seleccionados retoman la configuración predeterminada de fábrica.



- 1   Seleccione **IMAGEN**.
- 2   Seleccione **Reajuste imagen**.
- 3   Seleccione **Sí** o **No**.
- 4  Inicializa el valor ajustado.

- Pulse el botón **MENU/EXIT** (MENÚ/SALIR) para volver a la visualización normal de la TV.
- Pulse el botón **BACK** (ATRÁS) para volver a la pantalla del menú anterior.

CONTROL DE LA IMAGEN

TRUMOTION

(SÓLO TV LCD/TV LCD LED)

Se usa para obtener la mejor calidad de imagen sin desenfoque ni vibración en los movimientos cuando introduzca una imagen rápida o una fuente de película.

Alto : proporciona un movimiento de imagen más uniforme.

Bajo : proporciona un movimiento de imagen uniforme. Utilice este valor para uso estándar.

Descon: desactiva la función TruMotion.

Usuario : El usuario puede ajustar por separado el nivel de **Judder** y **Blur** en TruMotion Operation.

- **Judder**: ajusta el ruido de la pantalla.

- **Blur**: ajusta la persistencia de imagen de la pantalla.





Esta característica está deshabilitada en modo RGB-PC, HDMI-PC.

Si activa la función "TruMotion", puede aparecer ruido en pantalla.

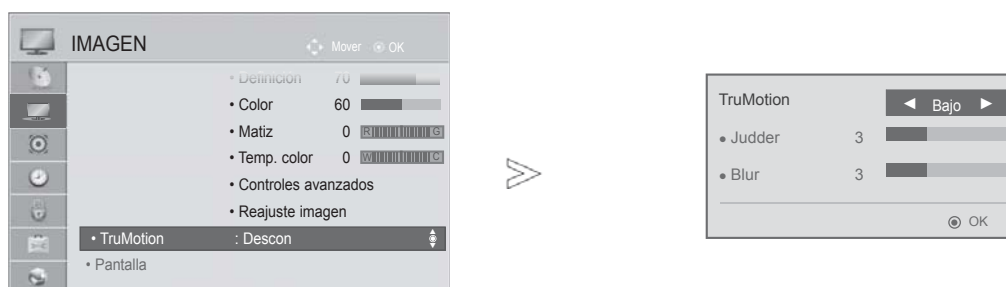
Si esto ocurriese, ajuste la función "TruMotion" en "Descon".

Si selecciona "**Modo de imagen-Juego**", ajuste "**TruMotion**" en "**Descon**".



-  Seleccione **IMAGEN**.
-  Seleccione **TruMotion**.
-  Seleccione **Bajo**, **Alto**, **Usuario** o **Descon**.
-  Realice los ajustes apropiados.





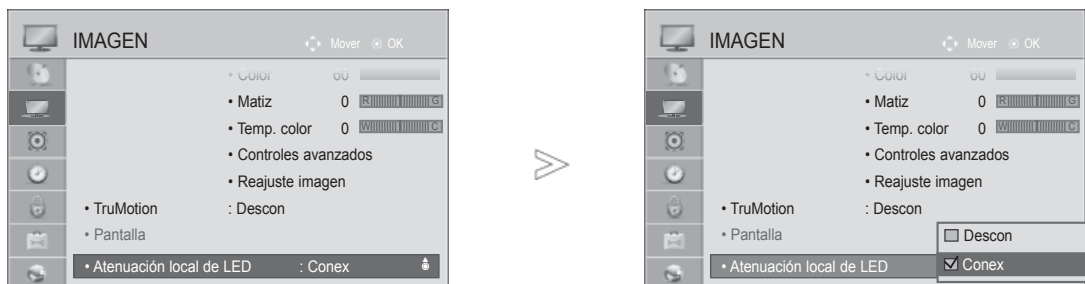

- Pulse el botón **MENU/EXIT** (MENÚ/SALIR) para volver a la visualización normal de la TV.
- Pulse el botón **BACK** (ATRÁS) para volver a la pantalla del menú anterior.

ATENUACIÓN LOCAL DE LED

(Sólo los modelos 42/47/55LE5***, 42/47/55LE7*** y 42/47/55LE8***)

Tras analizar la señal de vídeo de entrada por áreas de la pantalla, ajuste la iluminación posterior para mejorar la proporción de contraste.



- 1   Seleccione **IMAGEN**.
- 2   Seleccione **Atenuación local de LED**.
- 3   Seleccione **Conex** o **Descon**.

- Pulse el botón **MENU/EXIT** (MENÚ/SALIR) para volver a la visualización normal de la TV.
- Pulse el botón **BACK** (ATRÁS) para volver a la pantalla del menú anterior.

CONTROL DE LA IMAGEN

INDICADOR DE POTENCIA (SÓLO TV LCD/TV LCD LED)

Ajuste la luz del indicador de encendido/inactividad de la parte delantera de la TV.



Luz de Standby

Determina si configurar el indicador luminoso de la parte frontal de la TV como **Conex** (Activada) o **Descon** (Desactivada) en el modo espera.

Luz de encendido

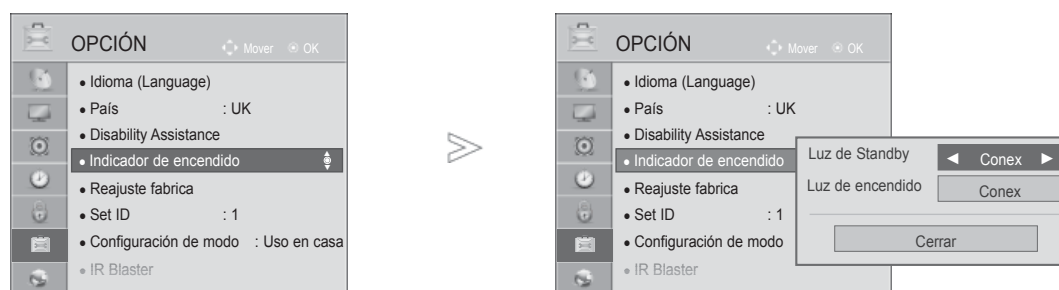
Determina si configurar el indicador luminoso de la parte frontal de la TV como **Conex** (Activada) o **Descon** (Desactivada) cuando se enciende.

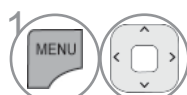
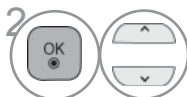

- 1  Seleccione **OPCIÓN**.
- 2  Seleccione **Indicador de encendido**.
- 3  Seleccione **Luz de Standby** o **Luz de encendido**.
- 4  Selección de la Fuente deseada.

- Pulse el botón **MENU/EXIT** (MENÚ/SALIR) para volver a la visualización normal de la TV.
- Pulse el botón **BACK** (ATRÁS) para volver a la pantalla del menú anterior.

MÉTODO DE MINIMIZACIÓN DE LA ADHERENCIA DE IMAGENES (ISM)

(SÓLO TV PLASMA)

Una imagen congelada o fija mostrada en pantalla durante períodos de tiempo prolongados produce una imagen fantasma incluso al cambiar de imagen. Impida que una imagen fija se quede en la pantalla durante períodos de tiempo prolongados.

Borrado blanco

El borrado blanco elimina las imágenes permanentes de la pantalla.

Nota: Una imagen permanente excesiva puede ser imposible de borrar en su totalidad con el borrado blanco.





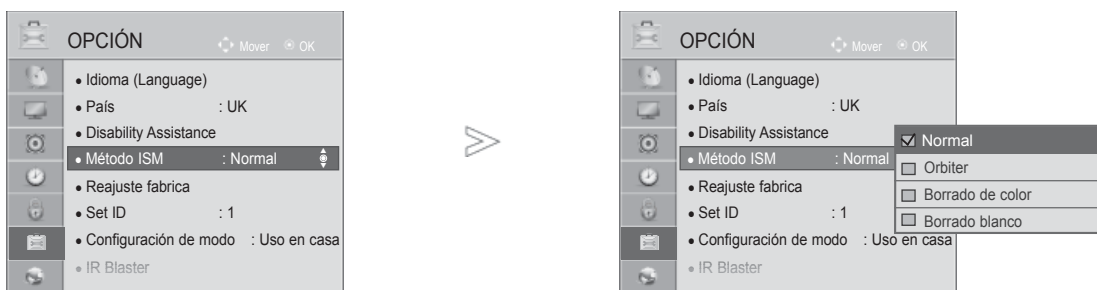

Orbiter

Orbiter puede ayudar a evitar las imágenes fantasma. No obstante, es mejor no dejar que permanezca en la pantalla ninguna imagen fija. Para evitar que una imagen fija permanezca en la pantalla, ésta se moverá cada dos minutos.

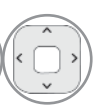
Borrado de color

El bloque de color con la pantalla movida y el patrón de blanco se muestran de forma alterna. Es difícil percibir la imagen posterior mientras se elimina la temporal y el patrón de color está operativo.



-   Seleccione **OPCIÓN**.
-   Seleccione **Método ISM**.
-   Seleccione **Normal, Orbiter, Borrado de color o Borrado blanco**.
-  Guardar.

• Si no necesita esta función, seleccione **Normal**.

- Pulse el botón **MENU/EXIT** (MENÚ/SALIR) para volver a la visualización normal de la TV.
- Pulse el botón **BACK** (ATRÁS) para volver a la pantalla del menú anterior.





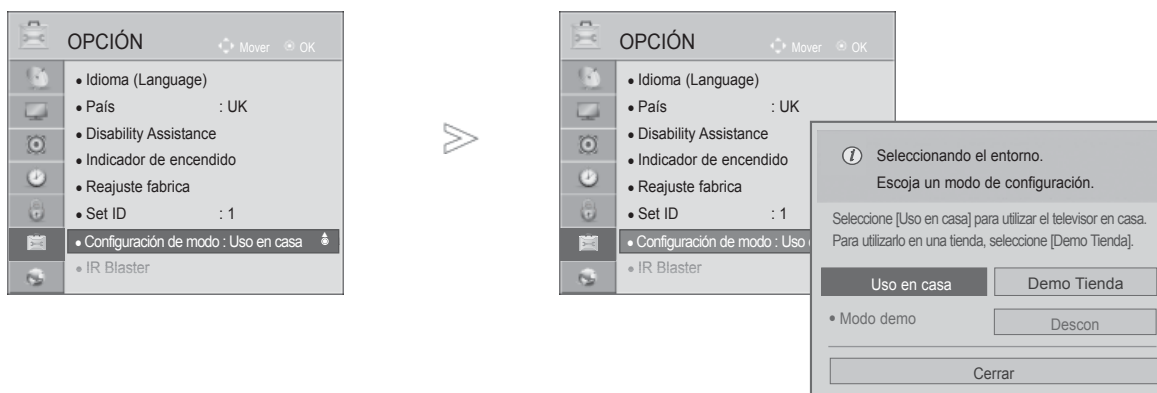

CONTROL DE LA IMAGEN

CONFIGURACIÓN DE MODO

Se recomienda configurar la TV en el modo "**Uso en casa**" para obtener la mejor imagen en su entorno doméstico.

El modo "**Demo Tienda**" es una configuración óptima para su demostración en las tiendas.



- 1   Seleccione **OPCIÓN**.
- 2   Seleccione **Configuración de modo**.
- 3   Seleccione **Demo Tienda** o **Uso en casa**.
- 4  Guardar.

- Pulse el botón **MENU/EXIT** (MENÚ/SALIR) para volver a la visualización normal de la TV.
- Pulse el botón **BACK** (ATRÁS) para volver a la pantalla del menú anterior.

MODO DEMO

Muestra la presentación de diapositivas para explicar los diferentes logotipos de esta TV.









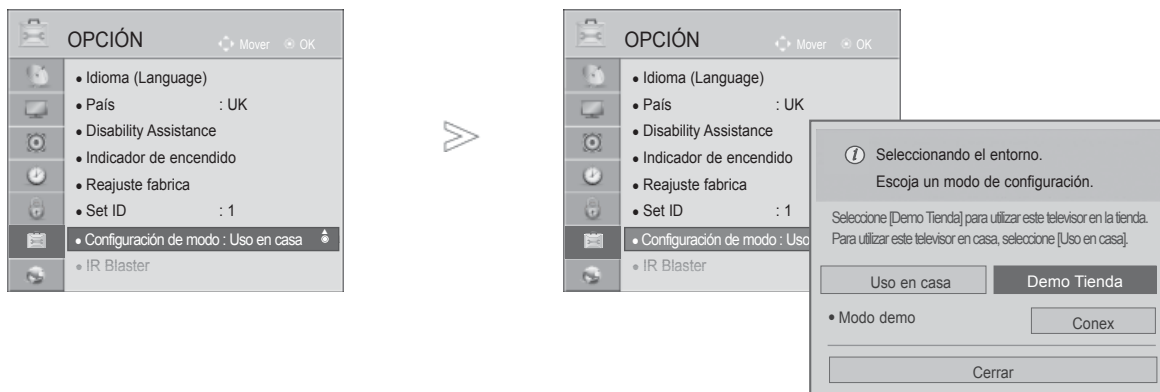

No es posible usar **Modo demo** en el modo **Uso en casa**.

En **Modo tienda**, **Modo demo** se **activa** automáticamente.

Una vez **desactivado Modo demo** en el **Demo Tienda**, **Modo demo** no funcionará y sólo se reajustará la pantalla.

La pantalla se reajustará automáticamente tras 5 minutos en **Modo demo**.

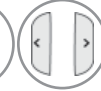

- 1   Seleccione **OPCIÓN**.
- 2   Seleccione **Configuración de modo**.
- 3   Seleccione **Demo Tienda**.
- 4    Seleccione **Conex** para mostrar los diferentes logotipos de la TV.
- 5  Ir a la pantalla de menú anterior.
Si desea detener la demostración, pulse cualquier botón.
(Excepto los botones MUTE [SILENCIO],  + y -)

- Pulse el botón **MENU/EXIT** (MENÚ/SALIR) para volver a la visualización normal de la TV.
- Pulse el botón **BACK** (ATRÁS) para volver a la pantalla del menú anterior.

CONTROL DE SONIDO E IDIOMA

NIVEL DE VOLUMEN AUTOMÁTICO

Con la opción **Volumen auto** se mantiene automáticamente un nivel de volumen constante, incluso si cambia de canal.

Dado que cada emisora tiene sus propias condiciones de señal, puede ser necesario ajustar el volumen cada vez que se cambia de canal. Esta función permite a los usuarios disfrutar de un volumen estable haciendo ajustes automáticos para cada programa.

Si el volumen de sonido no es el que desea, es recomendable usar un sistema de cine en casa o un amplificador para adaptarlo a diferentes entornos de usuario.

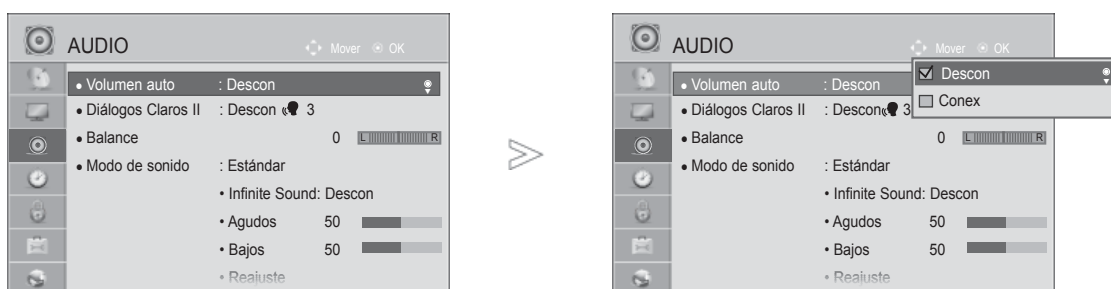

-   Seleccione **AUDIO**.
-   Seleccione **Volumen auto**.
-   Seleccione **Conex** o **Descon**.

- Pulse el botón **MENU/EXIT** (MENÚ/SALIR) para volver a la visualización normal de la TV.
- Pulse el botón **BACK** (ATRÁS) para volver a la pantalla del menú anterior.

CLARIDAD DE VOZ II

Diferencia entre distintos registros de la voz humana, lo que permite al usuario escuchar las voces con mayor claridad.

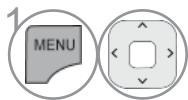

1 Seleccione **AUDIO**.

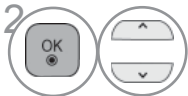

2 Seleccione **Diálogos Claros II**.

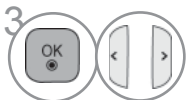

3 Seleccione **Conex** o **Descon**.

- Si activa **Diálogos Claros II**, la función **Infinite Sound** no funcionará.
- Selecciona los niveles entre “-6” y “+6”.

Ajuste del nivel de Diálogos claros con la selección activada



4 Seleccione **Nivel**.



5 Realice el ajuste deseado.

- Pulse el botón **MENU/EXIT** (MENÚ/SALIR) para volver a la visualización normal de la TV.
- Pulse el botón **BACK** (ATRÁS) para volver a la pantalla del menú anterior.

CONTROL DE SONIDO E IDIOMA

CONFIGURACIÓN DE SONIDO PREDEFINIDO – MODO DE SONIDO

Puede seleccionar la configuración de sonido que prefiera; Estándar, Música, Cine, Deportes o Juego, también puede ajustar los valores de Agudos, Bajos.

La opción Sound Mode (Modo de sonido) permite al usuario disfrutar del mejor sonido sin necesidad de ningún ajuste especial, ya que el TV configura las opciones de sonido adecuadas en función del contenido del programa.

Los ajustes Estándar, Música, Cine, Deportes y Juego están preestablecidos como valores de fábrica para obtener una calidad de sonido óptima.

Estándar Ofrece un sonido de calidad estándar.

Música Optimiza el sonido para escuchar música.

Cine Optimiza el sonido para ver películas.

Deportes Optimiza el sonido para ver eventos deportivos.

Juego Optimiza el sonido para videojuegos

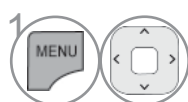

1 Seleccione **AUDIO**.



2 Seleccione **Modo de sonido**.

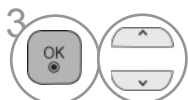

3 Seleccione **Estándar, Música, Cine, Deportes** o **Juego**.

• Puede ajustar **Modo de sonido** en el **menú rápido**.

- Pulse el botón **MENU/EXIT** (MENÚ/SALIR) para volver a la visualización normal de la TV.
- Pulse el botón **BACK** (ATRÁS) para volver a la pantalla del menú anterior.

AJUSTE DE CONFIGURACIÓN DE SONIDO – MODO USUARIO



- 1   Seleccione **AUDIO**.
- 2   Seleccione **Modo de sonido**.
- 3   Seleccione **Estándar, Música, Cine, Deportes** o **Juego**.
- 4   Seleccione **Agudos** o **Bajos**.
- 5   Configure el nivel de sonido deseado.

- Pulse el botón **MENU/EXIT** (MENÚ/SALIR) para volver a la visualización normal de la TV.
- Pulse el botón **BACK** (ATRÁS) para volver a la pantalla del menú anterior.

SONIDO INFINITO

Seleccione esta opción para un sonido realista.

- 1   Seleccione **AUDIO**.
- 2   Seleccione **Infinite Sound**.
- 3   Seleccione **Conex** o **Descon**.

Infinite Sound (Sonido infinito): Sonido infinito es una tecnología de procesamiento del sonido patentada por LG cuya finalidad es ofrecer un sonido envolvente 5.1 e inmersivo a través de dos altavoces frontales.

- Pulse el botón **MENU/EXIT** (MENÚ/SALIR) para volver a la visualización normal de la TV.
- Pulse el botón **BACK** (ATRÁS) para volver a la pantalla del menú anterior.

CONTROL DE SONIDO E IDIOMA

BALANCE

Puede ajustar el balance de sonido de los altavoces en los niveles que desee.

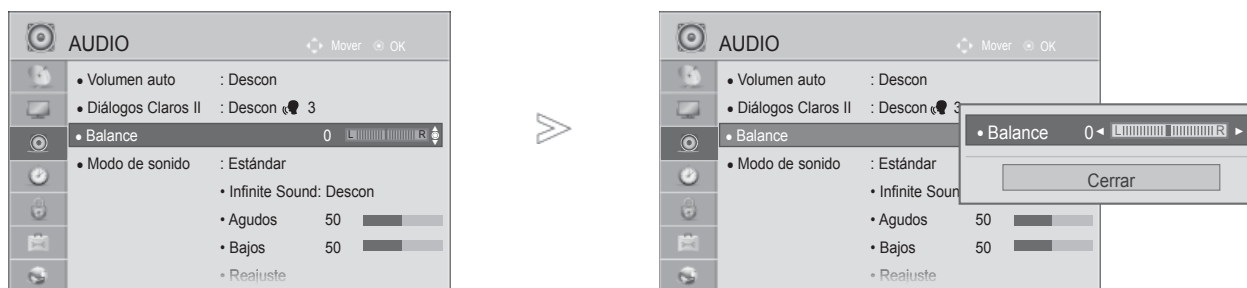

- 1   Seleccione **AUDIO**.
- 2   Seleccione **Balance**.
- 3   Realice el ajuste deseado.

- Pulse el botón **MENU/EXIT** (MENÚ/SALIR) para volver a la visualización normal de la TV.
- Pulse el botón **BACK** (ATRÁS) para volver a la pantalla del menú anterior.

ACTIVACIÓN Y DESACTIVACIÓN DE ALTAVOCES DE TV

Puede ajustar el estado del altavoz interno.

En **AV**, **COMPONENT**, **RGB** y **HDMI1** con un cable HDMI a DVI, se puede oír el altavoz de la TV aunque no haya señal de vídeo.

Si desea utilizar un equipo estéreo de alta fidelidad externo, desactive los altavoces internos de la unidad.

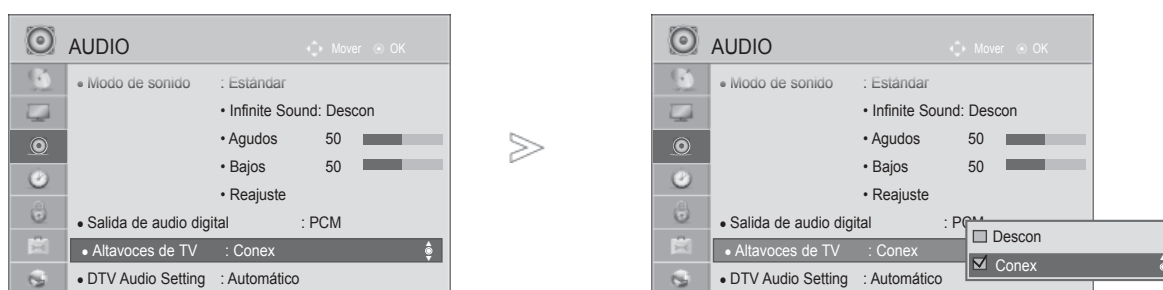

-   Seleccione **AUDIO**.
-   Seleccione **Altavoces de TV**.
-   Seleccione **Conex** o **Descon**.

- Pulse el botón **MENU/EXIT** (MENÚ/SALIR) para volver a la visualización normal de la TV.
- Pulse el botón **BACK** (ATRÁS) para volver a la pantalla del menú anterior.

NOTA





- ▶ Al apagar los altavoces de la TV mientras se está utilizando el sistema Home Theater Simplink, la salida de sonido cambiará automáticamente a los altavoces del sistema Home Theater, pero cuando se enciendan de nuevo los altavoces de la TV, la salida de sonido volverá a éstos.
- ▶ Algunos menús de **AUDIO** quedarán deshabilitados cuando se desactiven los altavoces de la TV.

CONTROL DE SONIDO E IDIOMA

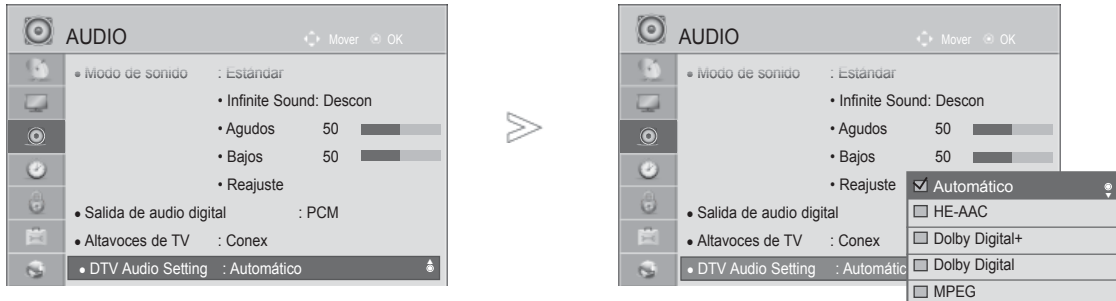
CONFIGURACIÓN DE AUDIO DTV (SÓLO EN MODO DIGITAL)

Cuando existen varios tipos de audio diferentes en una señal de entrada, esta función le permite seleccionar el tipo de audio que desea.



-   Seleccione **AUDIO**.
-   Seleccione **DTV Audio Setting**.
-   Seleccione **Automático, HE-AAC, Dolby Digital +, Dolby Digital o MPEG**.

- Pulse el botón **MENU/EXIT** (MENÚ/SALIR) para volver a la visualización normal de la TV.
- Pulse el botón **BACK** (ATRÁS) para volver a la pantalla del menú anterior.

- **Automático:** emite automáticamente en el orden **HE-AAC > Dolby Digital+ > Dolby Digital > MPEG**.
- **HE-AAC, Dolby Digital+, Dolby Digital, MPEG:** permite a los usuarios seleccionar el tipo de audio que deseen.

Por ejemplo: si se selecciona **MPEG**, la salida siempre es **MPEG**.

Si no se admite MPEG, se configura otro tipo de audio en ese orden.

- Consulte la pág. 167 a 168 (Selección de idioma de audio)

SELECCIÓN DE SALIDA DE AUDIO DIGITAL

Esta función permite seleccionar la salida de audio digital que prefiera.

La unidad puede emitir Dolby Digital sólo en un canal que emita audio en modo Dolby Digital.

Cuando esté disponible la opción de Dolby digital, seleccionar Auto en el menú Digital Audio Out (Salida de audio digital) configurará la salida SPDIF (Interfaz digital de Sony Phillips) como Dolby Digital.

Si se selecciona Auto en el menú de salida de audio digital cuando la opción de Dolby Digital no está disponible, la salida SPDIF será PCM (Modulación de código de impulso).

Incluso si Dolby Digital y el idioma de audio se han ajustado en un canal con audio en formato Dolby Digital, sólo se reproducirá el formato Dolby Digital.

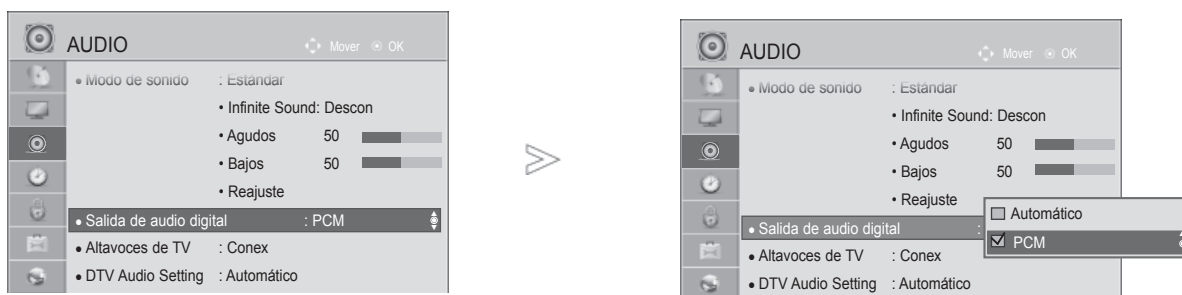

- 1 Seleccione **AUDIO**.
- 2 Seleccione **Salida de audio digital**.
- 3 Seleccione **Automático o PCM**.



Fabricado bajo licencia de Dolby Laboratories. *Dolby* y el símbolo de la doble D son marcas comerciales de Dolby Laboratories.

- Puede que en el modo HDMI, algunos reproductores de DVD no emitan el sonido SPDIF. En ese caso, configure la salida de audio digital de su reproductor de DVD en PCM. (En el modo HDMI, no se admite el modo Dolby Digital Plus).

Elemento	Entrada de audio	Salida de audio digital
Auto (Altavoz encendido)	MPEG Dolby Digital Dolby Digital Plus HE-AAC	PCM Dolby Digital Dolby Digital PCM
Auto (Altavoz apagado)	MPEG Dolby Digital Dolby Digital Plus HE-AAC	PCM Dolby Digital Dolby Digital Dolby Digital
PCM	PCM	PCM

- Pulse el botón **MENU/EXIT** (MENÚ/SALIR) para volver a la visualización normal de la TV.
- Pulse el botón **BACK** (ATRÁS) para volver a la pantalla del menú anterior.

CONTROL DE SONIDO E IDIOMA

AUDIO RESET (RESTABLECIMIENTO DE AUDIO)

Los ajustes del modo de sonido seleccionado retoman la configuración predeterminada de fábrica.



- 1   Seleccione **AUDIO**.
- 2   Seleccione **Reajuste**
- 3   Seleccione **Sí** o **No**.
- 4  Inicializa el valor ajustado.





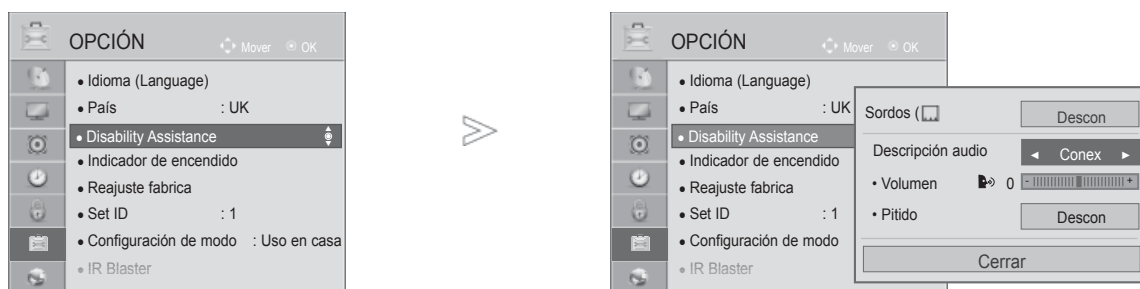

- Pulse el botón **MENU/EXIT** (MENÚ/SALIR) para volver a la visualización normal de la TV.
- Pulse el botón **BACK** (ATRÁS) para volver a la pantalla del menú anterior.

AUDIODESCRIPCIÓN (SÓLO EN MODO DIGITAL)





Esta función es para los invidentes y proporciona descripciones de audio de la situación actual de un programa de TV además del audio básico.

Cuando se ha seleccionado la opción Descripción audio Conex (Audio descripción activada), en los programas que incluyan audiodescripciones, se incluirá la descripción junto al audio básico.



-   Seleccione **OPCIÓN**.
-   Seleccione **Disability Assistance**.
-   Seleccione **Descripción audio**.

Ajuste para volumen de audiodescripción al seleccionar Conex

-   Seleccione **Volume** (Volumen) o **Beep** (Bip).
-   Realice el ajuste deseado.

- Pulse el botón **MENU/EXIT** (MENÚ/SALIR) para volver a la visualización normal de la TV.
- Pulse el botón **BACK** (ATRÁS) para volver a la pantalla del menú anterior.

CONTROL DE SONIDO E IDIOMA

I/II

RECEPCIÓN ESTÉREO/DUAL (SÓLO EN MODO ANALÓGICO)

Al seleccionar un programa, la información del sonido de la emisora aparece en el número del programa y en el nombre de la estación.

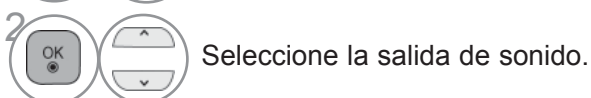
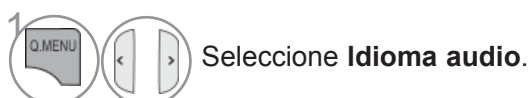

Emisión	Información en Pantalla
Mono	MONO
Estéreo	ESTÉREO
Dual	DUAL I, DUAL II, DUAL I+II

■ Selección de sonido mono

Si la señal estéreo es débil en la recepción, puede cambiar al modo "mono". En la recepción mono, el sonido se recibe con mayor claridad.

■ Selección de idioma emisiones dual

Si un programa se puede recibir en dos idiomas (idioma dual), podrá elegir entre: DUAL I, DUAL II o bien, DUAL I+II.

DUAL I Envía el idioma primario de emisión a los altavoces.

DUAL II Envía el idioma secundario de emisión a los altavoces.

DUAL I+II Envía un idioma a cada altavoz.

RECEPCIÓN NICAM (SÓLO EN MODO ANALÓGICO)

Si la TV está equipada con un receptor que permita la recepción NICAM, puede recibirse sonido digital NICAM (Near Instantaneous Companding Audio Multiplex) de alta calidad.

La salida de sonido se puede seleccionar según el tipo de emisión recibida.

-
- 1 Cuando se reciba **NICAM mono**, puede seleccionar **NICAM MONO** o **FM MONO**.

 - 2 Cuando se reciba **NICAM estéreo**, puede seleccionar **NICAM STEREO** o **FM MONO**. Si la señal estéreo es débil, cambie a **FM MONO**.

 - 3 Cuando se reciba **NICAM dual**, puede seleccionar **NICAM DUAL I**, **NICAM DUAL II** o **NICAM DUAL I+II**, o **FM MONO**.
-

SELECCIÓN DE SALIDA DE SONIDO DEL ALTAVOZ

En el modo AV, Component, RGB y HDMI podrá seleccionar el sonido de salida para los altavoces izquierdo y derecho.

Seleccione la salida de sonido.

L+R: la señal de audio de la entrada L se dirige al altavoz izquierdo y la señal de audio de la entrada R se dirige al altavoz derecho.

L+L: la señal de audio de la entrada L se dirige a los altavoces izquierdo y derecho.

R+R: la señal de audio de la entrada R se dirige a los altavoces izquierdo y derecho.





CONTROL DE SONIDO E IDIOMA

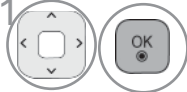
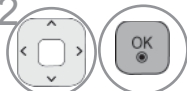

IDIOMA DEL MENÚ DE VISUALIZACIÓN EN PANTALLA/ SELECCIÓN DE PAÍS

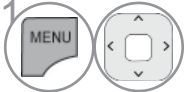
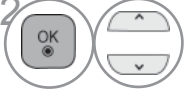
El menú de la guía de instalación aparece en la pantalla del televisor al encenderlo por primera vez.

-  Seleccione el idioma que prefiera.
-  Seleccione su país. (Excepto en el caso de los modelos 32/37/42/47/55LE59**, 32/37/42/47/55LE79**, 42/47/55LE89**, 32/37/42/47/55LD69**, 32/42/47LD79**, 32/37/42LD89**, 50/60PK59*, 50/60PK79**, 50/60PK99**)

* Si desea modificar la selección de idioma/país

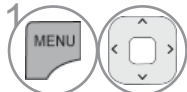
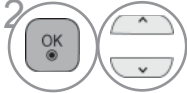
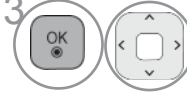
-  Seleccione **OPCIÓN**.
-  Seleccione **Idioma (Language)**.
-  Seleccione **Idioma menús**.
-  Seleccione el idioma preferido.
-  Guardar.

-  Seleccione **OPCIÓN**.
-  Seleccione **Country (País)**.
-  Seleccione su país.
-  Guardar.

(Excepto en el caso de los modelos 32/37/42/47/55LE59**, 32/37/42/47/55LE79**, 42/47/55LE89**, 32/37/42/47/55LD69**, 32/42/47LD79**, 32/37/42LD89**, 50/60PK59*, 50/60PK79**, 50/60PK99**)

- Pulse el botón **MENU/EXIT** (MENÚ/SALIR) para volver a la visualización normal de la TV.
- Pulse el botón **BACK** (ATRÁS) para volver a la pantalla del menú anterior.

! NOTA

- ▶ Si no finaliza la configuración de la **guía de instalación** pulsando **BACK** (ATRÁS) o si concluye el tiempo del menú de visualización en pantalla (OSD), el menú de instalación seguirá apareciendo hasta que complete la configuración mientras la TV esté encendida.
- ▶ Si selecciona el país equivocado, el teletexto podría no aparecer correctamente en pantalla, y experimentaría el mismo problema durante el funcionamiento del teletexto.
- ▶ La función CI (Interfaz común) puede no aplicarse según las condiciones de emisión cada país.
- ▶ Los botones de control de modo DTV pueden no funcionar dependiendo de la situación de emisión existente en cada país.
- ▶ En los países donde no hay una normativa aplicable a las emisiones digitales, algunas funciones del televisor digital puede que no funcionen según las circunstancias de la emisión digital.
- ▶ La configuración de país "UK" (GB) solamente debe activarse en Gran Bretaña.
- ▶ Si el ajuste de país se establece en "--", podrá disponer de los programas de emisión estándar digital terrestre/ de cable de Europa, pero es posible que algunas opciones de DTV no funcionen correctamente.

SELECCIÓN DEL IDIOMA (SÓLO EN MODO DIGITAL)

La función de audio permite seleccionar el idioma preferido para el Audio.

Si los datos de audio en el idioma seleccionado no se retransmiten, se reproducirá el idioma predeterminado en el audio.

Utilice la función Subtítulos/Teletexto cuando se emitan dos o más idiomas de subtítulos/teletexto. Si los datos de los subtítulos/teletexto en el idioma seleccionado no se retransmiten, se reproducirá el idioma predeterminado en el subtítulo.

Si el idioma de audio, de los subtítulos o de teletexto elegido como principal no es compatible, podrá elegir otro idioma indicándolo en la segunda categoría.

En el modo digital, utilice la función de idioma del teletexto cuando se emitan dos o más idiomas de teletexto. Si no se emiten datos de teletexto en el idioma seleccionado, se mostrará la página de teletexto del idioma predeterminado.

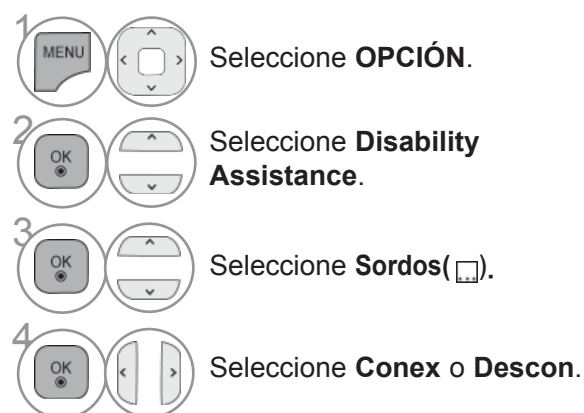
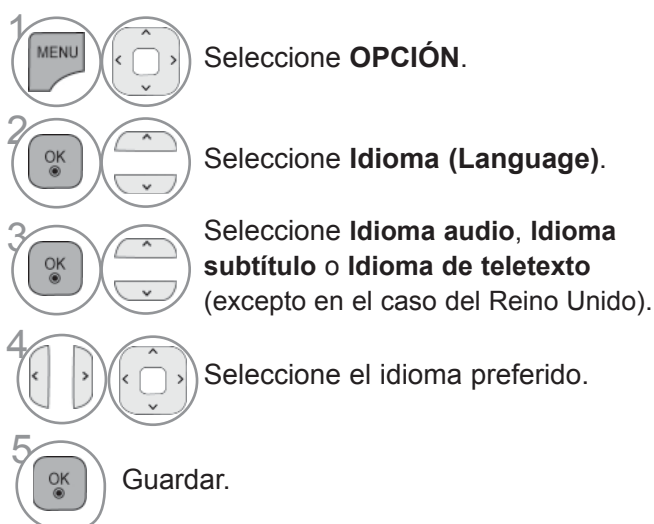

- Pulse el botón **BACK** (ATRÁS) para volver a la pantalla del menú anterior.

CONTROL DE SONIDO E IDIOMA

< Selección de idioma de audio >

- ▶ Cuando sea posible emitir el audio en dos o más idiomas podrá seleccionar el idioma que prefiera.



1 Seleccione **Idioma audio**.

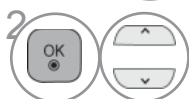

2 Seleccione un idioma de audio.

< Selección de idioma de subtítulos >

- ▶ Cuando se emite con subtítulos en dos o más idiomas, puede seleccionar el que prefiera pulsando el botón de **SUBTÍTULOS** del mando a distancia.
- ▶ Pulse el botón $\wedge \vee$ para seleccionar un idioma para los subtítulos.

- La opción de audio/subtítulos se puede visualizar de un modo más sencillo con 1, 2 ó 3 caracteres transmitidos por el proveedor del servicio.
- Cuando seleccione la opción adicional de Audio (Audio para las personas con "discapacidad visual/auditiva") podrá escuchar una parte del audio principal.

Información del OSD del idioma de audio

Imagen	Estado
N.A	No disponible
MPEG	MPEG Audio
D	Dolby Digital Audio
	Audio para personas con "discapacidad visual"
ABC	Audio para personas con "discapacidad auditiva"
D+	Dolby Digital Plus Audio
HE-AAC	Audio HE-AAC

Información OSD sobre el idioma de los subtítulos

Imagen	Estado
N.A	No disponible
TEXT	Subtítulos de teletexto
ABC	Subtítulos para las personas "con problemas auditivos".

CONFIGURACIÓN DE LA HORA

CONFIGURACIÓN DEL RELOJ

El reloj se configura automáticamente cuando recibe una señal digital en el modo **Automático**. Puede ajustar manualmente el reloj en el modo **Manual**.





Usted tendrá que ajustar el tiempo correctamente antes de utilizar la función de conexión/desconexión de tiempo.

La fecha y hora del televisor se ajustan mediante la información de cambio horario basado en la zona horaria y en el GMT (Greenwich Mean Time) que se recibe a través de la señal de emisión y la hora se ajusta automáticamente mediante una señal digital.

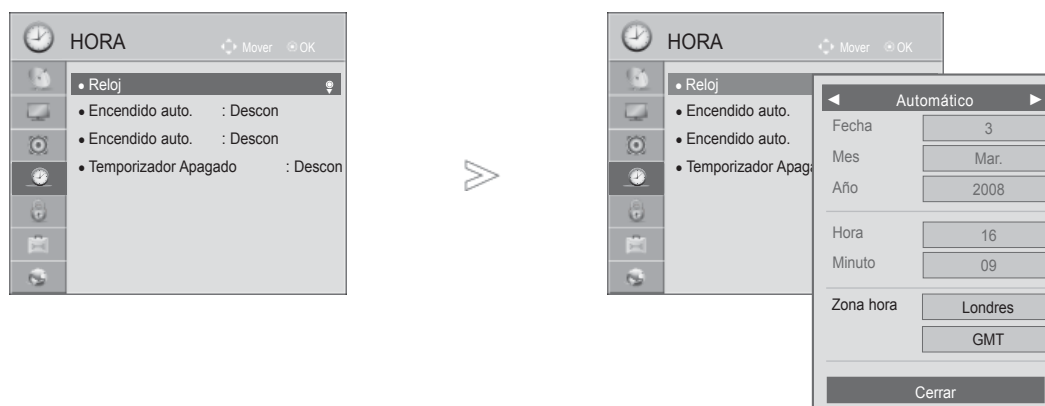
Cuando modifique el ajuste del nombre de ciudad en **Zona hora**, podrá cambiar el tiempo de hora en hora.

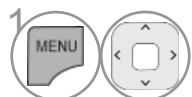
El menú **Zona hora** se puede modificar en el modo **Automático**.



-  Seleccione **HORA**.
-  Seleccione **Reloj**.
-  Seleccione **Automático** o Manual.
-  Seleccione las opciones de año, mes, día, hora o Zona horaria.
-  Seleccione las opciones de año, mes, día, hora o Zona horaria.

- Pulse el botón **MENU/EXIT** (MENÚ/SALIR) para volver a la visualización normal de la TV.
- Pulse el botón **BACK** (ATRÁS) para volver a la pantalla del menú anterior.

CONFIGURACIÓN DE LA HORA

ACTIVACIÓN/DESACTIVACIÓN DEL TEMPORIZADOR









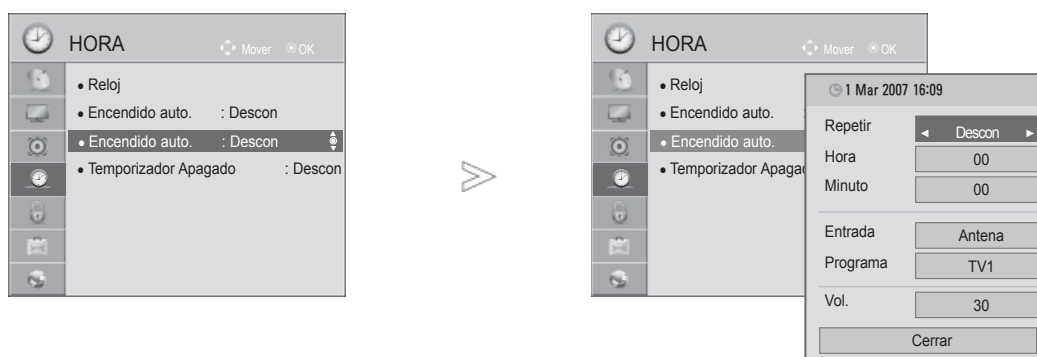

El temporizador de apagado automáticamente cambia el equipo al estado de standby después de que transcurra el tiempo programado.

Dos horas después de que el aparato se haya encendido mediante la función de hora de encendido, volverá automáticamente al modo de espera a menos que se haya pulsado un botón.







La función de desconexión de tiempo anula la función de conexión de tiempo si ambas funciones se activan al mismo tiempo.

La TV debe estar en modo en espera para que la función A tiempo funcione.

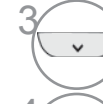

- 1   Seleccione **HORA**.
- 2   Seleccione **Apagado auto.** o **Encendido auto.**
- 3   Seleccione **Repetir**.
- 4   Seleccione **Descon, Una vez, Diario, L. ~ V., L. ~ S., S. ~ D.** o **D.**
- 5   Configure la hora.
- 6   Configure los minutos.

- Para cancelar la función **Apagado auto./ Encendido auto.**, seleccione **Descon**.
- Sólo para la función A tiempo

- 1  Seleccione **Entrada**.
- 2   Seleccione la fuente de entrada.
- 3   Configure el programa.
- 4   Ajuste el nivel de volumen al encender el equipo.

- Pulse el botón **MENU/EXIT** (MENÚ/SALIR) para volver a la visualización normal de la TV.
- Pulse el botón **BACK** (ATRÁS) para volver a la pantalla del menú anterior.

CONFIGURACIÓN DEL TEMPORIZADOR

Ya no es necesario que se acuerde de apagar el televisor antes de irse a dormir.

El temporizador cambia automáticamente la unidad al modo de espera a la hora preseleccionada.

1   Seleccione **Temporizador Apagado**.

2   Seleccione **Descon, 10, 20, 30, 60, 90, 120, 180 ó 240 min.**

- Cuando desconecta el aparato, éste anula el tiempo preseleccionado.
- También puede ajustar **Temporizador Apagado** en el menú **HORA**.

CONTROL PATERNO/CLASIFICACIÓN

FIJAR CLAVE Y BLOQUEO SISTEMA





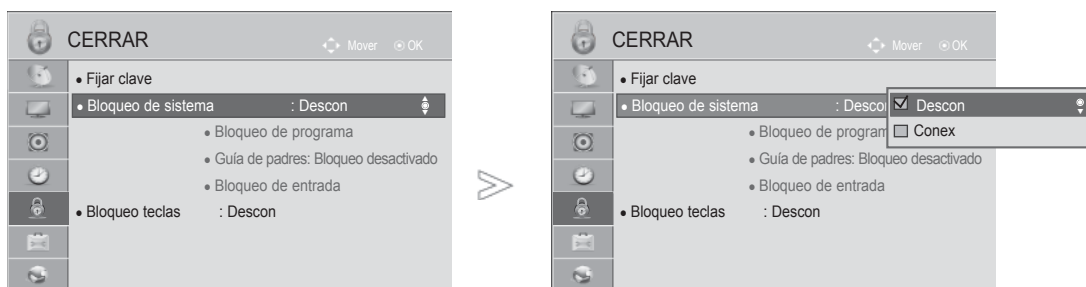

Si ya introdujo la contraseña, pulse '0', '0', '0', '0' en el mando a distancia.

Si se selecciona Francia en País, la contraseña no será '0', '0', '0', '0' sino '1', '2', '3', '4'.

Al seleccionar a Francia en País, la contraseña no se podrá configurar como '0', '0', '0', '0'.

Si se bloquea un canal, introduzca la contraseña para desbloquearlo temporalmente.



- 1   Seleccione **CERRAR**.
- 2   Seleccione **Bloqueo teclas**.
- 3   Seleccione **Conex**.
- 4    Defina la contraseña.

- 5  Introduzca una contraseña de 4 dígitos.
Asegúrese de recordar este número.
Vuelva a introducir su nueva contraseña para confirmarla.

• Si olvida la contraseña, pulse '0', '3', '2', '5' en el mando a distancia.

- Pulse el botón **MENU/EXIT** (MENÚ/SALIR) para volver a la visualización normal de la TV.
- Pulse el botón **BACK** (ATRÁS) para volver a la pantalla del menú anterior.

BLOQUEO DE PROGRAMA

Bloquea cualquier programa que no quiera ver o que no quiera que vean los niños.





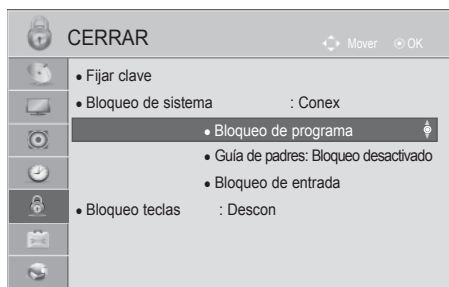



Se puede utilizar esta función si **Bloqueo de sistema** está en "Conex".

Introduzca una contraseña para ver un programa bloqueado.



O



- 1   Seleccione **CERRAR**.
- 2   Seleccione **Bloqueo teclas**.
- 3   Seleccione **Bloqueo de programa**.
- 4  Especifique el **programa que desea bloquear**.
- 5   Seleccione un programa a bloquear.

- Pulse el botón **MENU/EXIT** (MENÚ/SALIR) para volver a la visualización normal de la TV.
- Pulse el botón **BACK** (ATRÁS) para volver a la pantalla del menú anterior.

CONTROL PATERNO/CLASIFICACIÓN

CONTROL PATERNO (SÓLO EN MODO DIGITAL)

Esta función se activa según la información recibida de la estación emisora. Por lo tanto, si la señal contiene información errónea, la función no se activará.

Es necesario introducir una contraseña para poder acceder a este menú.

La unidad está programada para recordar la última opción configurada, incluso si se apaga la unidad.

Evita que los niños vean determinados programas infantiles de acuerdo con los límites de clasificación de la unidad.

Introduzca una contraseña para ver un programa bloqueado.

La clasificación varía por país.

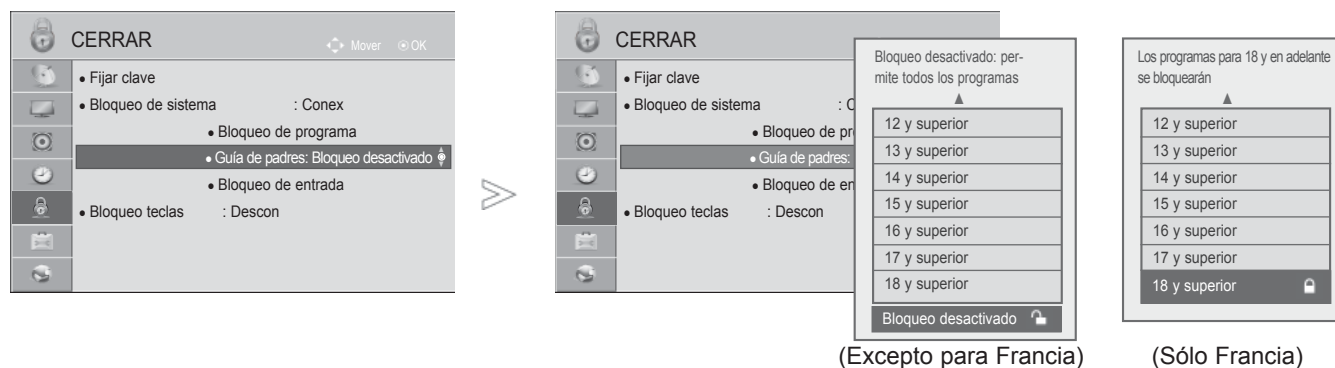

- 1 Seleccione **CERRAR**.
- 2 Seleccione **Bloqueo teclas**.
- 3 Seleccione **Guía de padres**.
- 4 Realice los ajustes apropiados.

- Pulse el botón **MENU/EXIT** (MENÚ/SALIR) para volver a la visualización normal de la TV.
- Pulse el botón **BACK** (ATRÁS) para volver a la pantalla del menú anterior.

BLOQUEO DE ENTRADA EXTERNA

Le permite bloquear una entrada.

Se puede utilizar esta función si **Bloqueo de sistema** está definido en "Conex".

■ La imagen visualizada puede diferir de su televisor.

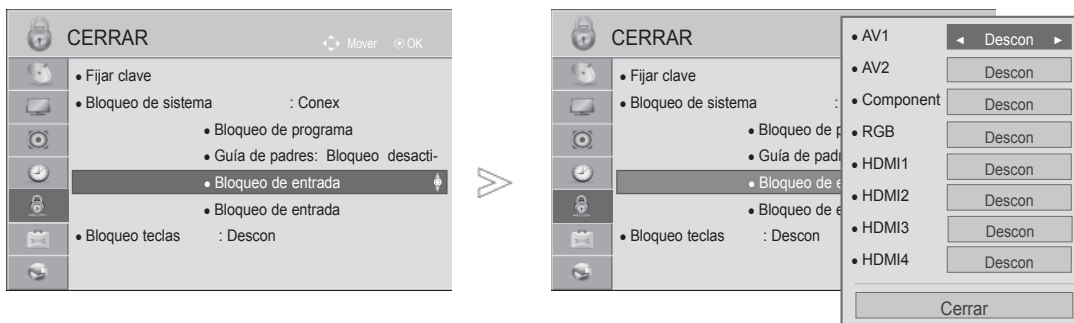

- 1   Seleccione **CERRAR**.
- 2   Seleccione **Bloqueo teclas**.
- 3   Seleccione **Bloqueo de entrada**.
- 4   Seleccione la fuente de entrada.
- 5   Seleccione **Conex** o **Descon**.

- Pulse el botón **MENU/EXIT** (MENÚ/SALIR) para volver a la visualización normal de la TV.
- Pulse el botón **BACK** (ATRÁS) para volver a la pantalla del menú anterior.







CONTROL PATERNO/CLASIFICACIÓN

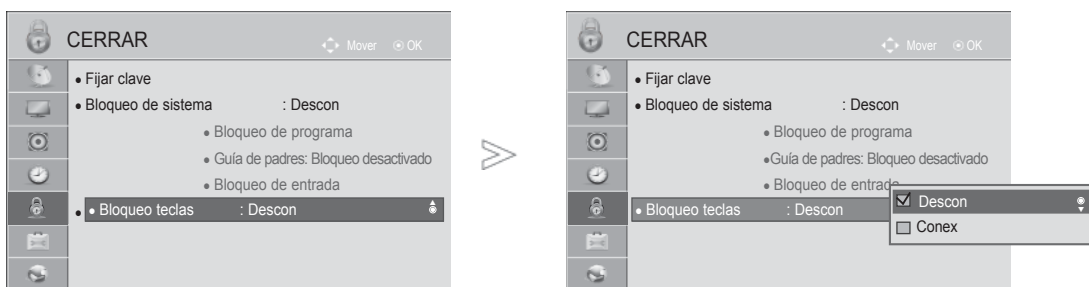



BLOQUEO TECLAS

Esta función bloquea los controles del panel frontal e impide las visualizaciones no autorizadas, de esta forma sólo se puede utilizar el mando a distancia.

La TV está programada para recordar la última opción configurada, incluso si esta se apaga.



-   Seleccione **CERRAR**.
-   Seleccione **Bloqueo de sistema**.
-   Seleccione **Conex** o **Descon**.

- Si ajusta la opción **Bloqueo de teclado** en 'Conex' y la TV se apaga, pulse los botones  / , INPUT (ENTRADA), P ^ v en la TV o el botón de ENCENDIDO, INPUT (ENTRADA), P ^ v o los botones NUMÉRICOS del mando a distancia, y la unidad se encenderá.
- Con el **bloqueo de teclado activado**, la pantalla '  **Bloqueo de teclado activado** ' aparece en pantalla si se pulsa cualquier botón del panel frontal al ver la TV.
- Cuando se muestra otro OSD, '  **Bloqueo de teclado activado** ' no funcionará.

- Pulse el botón **MENU/EXIT** (MENÚ/SALIR) para volver a la visualización normal de la TV.
- Pulse el botón **BACK** (ATRÁS) para volver a la pantalla del menú anterior.

TELETEXTO

Esta función no está disponible en todos los países.

Teletexto es un servicio que se emite gratuitamente por la mayoría de los canales de TV, con el fin de proporcionar la información más reciente sobre noticias, meteorología, programas de televisión, mercado de valores y muchos otros temas.

El decodificador teletexto de este televisor soporta los sistemas SIMPLE, TOP y FASTEXT. El sistema SIMPLE (teletexto estándar) está compuesto por un número de páginas que se seleccionan directamente introduciendo el número de página correspondiente. TOP y FASTEXT son sistemas más modernos, que permiten una selección fácil y rápida de la información teletexto.

ENCENDIDO/APAGADO

Pulse el botón **TEXT** (TELETEXTO) para cambiar a teletexto. La página inicial, o la última página seleccionada, aparece en la pantalla.

Dos números de página. En el encabezamiento de la pantalla aparece el nombre del canal TV, así como la fecha y hora. El primer número de página indica su selección, mientras que el segundo indica la página que se está visualizando.

Pulse el botón **TEXT** (TELETEXTO) para salir de teletexto. El modo anterior vuelve a aparecer en la pantalla.

TEXTO SIMPLE

■ Selección de la página

- 1 Introduzca el número de página deseado, compuesto por tres dígitos, mediante las teclas de NÚMEROS. Si pulsa un número equivocado durante la selección, deberá completar el número de tres dígitos y volver a introducir el número de página correcto.
- 2 El botón P \wedge \vee puede utilizarse para seleccionar la página anterior o siguiente.

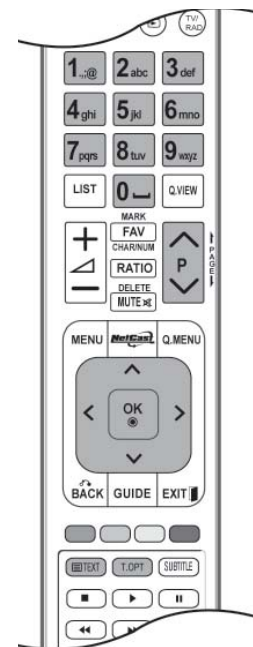

TELETEXTO

TEXTO SUPERIOR

En la guía del usuario aparecen cuatro campos : rojo, verde, amarillo y azul, en la parte inferior de la pantalla. El campo amarillo se refiere al grupo siguiente y el campo azul indica el bloque siguiente.

■ Selección del grupo / bloque / página

- 1 Mediante el botón AZUL puede pasar de un bloque a otro.
- 2 Utilice el botón AMARILLO para pasar al grupo siguiente, pasando automáticamente al siguiente bloque.
- 3 Mediante el botón VERDE podrá pasar a la siguiente página, pasando automáticamente al grupo. Alternativamente, también se puede utilizar el botón P ^ .
- 4 El botón ROJO le permite volver a la anterior selección. También puede utilizar el botón P v .

■ Selección directa de la página

En el modo SIMPLE de teletexto, podrá seleccionar una determinada página, introduciendo su número formado por tres dígitos, mediante las teclas de NÚMEROS, en modo TOP.

FASTEXT

Las páginas teletexto están indicadas con un código de color en la parte inferior de la pantalla y se seleccionan pulsando el botón en color correspondiente.

■ Selección de la página

- 1 Pulse el botón **T.OPT** (OPCIÓN DE TEXTO) y, a continuación, utilice el botón ^ v para seleccionar el menú . Visualiza la página del índice.
- 2 Podrá seleccionar las páginas indicadas con un código de color en la línea inferior de la pantalla, mediante la tecla en color correspondiente.
- 3 En el modo de teletexto SIMPLE, podrá seleccionar una determinada página, introduciendo su número formado por tres dígitos, mediante las teclas de NÚMEROS, en modo FASTEXT.
- 4 El botón P ^ v puede utilizarse para seleccionar la página anterior o siguiente.

FUNCIÓNES TELETEXTO ESPECIALES

- Pulse el botón **T. OPT** (OPCIÓN DE TEXTO) y después utilice el botón $\wedge \vee$ para seleccionar el menú **Opción de texto**.
- En el Reino Unido (en modo digital), el botón T. OPT (OPCIÓN DE TEXTO) no funciona.



■ Índice

Selecciona la página de índice.



■ Hora

Cuando vea un programa de televisión, seleccione este menú para visualizar la hora en la esquina superior derecha de la pantalla.

En el modo teletexto, pulse este botón para seleccionar un número de sub-página. El número de sub página aparece en la parte inferior de la pantalla. Para mantener la subpágina o pasar a otra, pulse los botones ROJO/VERDE, < > o las teclas NUMÉRICAS.



■ Retener

Detiene el cambio de página automático que se produce cuando una página de teletexto está compuesta por 2 o más subpáginas. El número de sub-páginas y la sub-página que se visualiza, aparecen normalmente en la pantalla debajo de la hora. Cuando este menúarezca seleccionado, el símbolo de detención se visualizará en la esquina superior izquierda de la pantalla y el cambio automático de página estará inactivo.



■ Mostrar

Seleccione este menú para visualizar la información oculta, como soluciones para adivinanzas o puzles.



■ Actualizar

Hace aparecer la imagen de TV en pantalla, mientras espera la página de teletexto siguiente. La indicación aparece en la esquina superior izquierda de la pantalla. Cuando la página actualizada está disponible, la indicación cambia al número de página. Seleccione este menú de nuevo para ver la página del teletexto actualizada.



TELETEXT DIGITAL

*Esto funciona solamente en GB e Irlanda.

La unidad proporciona acceso a un sistema de teletexto digital que supone enormes mejoras sobre la presentación tradicional del texto, las imágenes, etc.

Se puede acceder al teletexto digital mediante servicios especiales de teletexto digital y servicios específicos que emiten teletexto digital.

TELETEXTO EN SERVICIO DIGITAL

- 1 Pulse los botones numéricos o el botón **P** ^ v para seleccionar un servicio digital que emita teletexto digital.
- 2 Siga las indicaciones del teletexto digital y navegue por las páginas pulsando los botones **TEXT** (TELETEXTO) **OK** (ACEPTAR), ^ v < > , **ROJO**, **VERDE**, **AMARILLO**, **AZUL** o los botones **NUMÉRICOS**, etc.
- 3 Para cambiar de servicio de teletexto digital, basta con seleccionar otro servicio diferente con los botones numéricos o con el botón **P** ^ v



TELETEXTO DE SERVICIO DIGITAL

- 1 Pulse los botones numéricos o los botones **P** ^ v para seleccionar un servicio concreto que emita teletexto digital.
- 2 Pulse **TEXT** (TELETEXTO) o los botones de colores para navegar por el teletexto.
- 3 Siga las indicaciones del teletexto digital y navegue por las páginas pulsando los botones **OK** (ACEPTAR), ^ v < > , **ROJO**, **VERDE**, **AMARILLO**, **AZUL** o los botones **NUMÉRICOS**, etc.
- 4 Pulse **TEXT** (TELETEXTO) o los botones de colores para salir del teletexto digital y volver al modo de TV.



Algunos servicios permiten acceder a servicios de texto pulsando el botón **ROJO**.

APÉNDICE

SOLUCIÓN DE PROBLEMAS

La TV no funciona correctamente.	
El mando a distancia no funciona	<ul style="list-style-type: none">■ Verifique si hay algún objeto entre el producto y el mando a distancia que pueda interferir. Asegúrese de que está orientando el mando a distancia directamente a la TV.■ ¿Ha insertado las pilas siguiendo la polaridad correcta (+ con +, - con -)?■ Inserte pilas nuevas.
La unidad se apaga de forma repentina	<ul style="list-style-type: none">■ ¿Ha configurado el temporizador?■ Compruebe los ajustes de control de energía. Se ha interrumpido el suministro eléctrico.■ Si se enciende la TV y no hay señal de entrada, se apagará automáticamente tras 15 minutos.

La función de vídeo no funciona.	
No hay imagen ni sonido	<ul style="list-style-type: none">■ Compruebe que el producto está encendido.■ Intente ver otro canal. El problema puede estar en la emisora.■ ¿Está el cable de alimentación correctamente conectado a la fuente de alimentación eléctrica?■ Compruebe la dirección y la ubicación de la antena.■ Pruebe la toma de alimentación enchufando otra TV a la misma toma.
La imagen tarda en aparecer tras encender el aparato	<ul style="list-style-type: none">■ Esto es normal, ya que la imagen aparece lentamente durante el proceso de arranque del aparato. Póngase en contacto con el centro de asistencia si la imagen no aparece transcurridos cinco minutos.
Apenas aparecen colores o la imagen es de mala calidad	<ul style="list-style-type: none">■ Ajuste la opción Color del menú.■ Mantenga una distancia suficiente entre el producto y la videograbadora.■ Intente ver otro canal. El problema puede estar en la emisora.■ ¿Están bien conectados los cables de vídeo?■ Active cualquier función para restaurar la luminosidad de la imagen.
Aparecen barras horizontales/verticales o la imagen tiembla	<ul style="list-style-type: none">■ Compruebe si existen interferencias locales producidas por otro electrodoméstico o herramienta de potencia.
Algunos canales se reciben con mala calidad	<ul style="list-style-type: none">■ La emisora puede estar experimentando problemas; sintonice otro canal.■ La señal de la emisora es débil; vuelva a orientar la antena para recibir la señal.■ Compruebe si hay otras posibles fuentes de interferencias.
La imagen se muestra con líneas o rayas	<ul style="list-style-type: none">■ Verifique la antena (cambie la dirección de la antena).
No hay recepción de imagen al conectar la toma a HDMI	<ul style="list-style-type: none">■ Compruebe que la versión del cable HDMI es 1.3 o superior. Si los cables HDMI no admiten HDMI versión 1.3, puede hacer que la pantalla parpadee o no muestre ninguna imagen. Utilice los cables más recientes que admitan, por lo menos, la versión HDMI 1.3.

APÉNDICE

La función de audio no funciona.	
Hay imagen pero no sonido	<ul style="list-style-type: none"> ■ Pulse el botón \triangleleft + o -. ■ ¿No hay sonido? Pulse el botón MUTE. ■ Intente ver otro canal. El problema puede estar en la emisora. ■ ¿Están bien conectados los cables de audio?
No hay señal de salida en uno de los altavoces	<ul style="list-style-type: none"> ■ Ajuste la opción Balance del menú.
Se aprecian ruidos extraños que provienen del interior del aparato	<ul style="list-style-type: none"> ■ Los cambios provocados por la humedad y la temperatura pueden producir ruidos extraños al encender y apagar la unidad. Esto no implica ninguna avería.
No hay sonido al conectar tomas HDMI o USB	<ul style="list-style-type: none"> ■ Compruebe que el cable HDMI admita la versión 1.3. ■ Compruebe que el cable USB admita la versión 2.0. <p style="text-align: right;">*Esta función no está disponible en todos los modelos.</p>

Existe un problema en el modo PC. (Sólo se aplica al modo PC)	
La señal está fuera de rango. (Formato no válido)	<ul style="list-style-type: none"> ■ Ajuste la resolución, la frecuencia horizontal o la frecuencia vertical. ■ Verifique la fuente de entrada.
Aparecen barras verticales o rayas de fondo, ruido horizontal y distribución incorrecta	<ul style="list-style-type: none"> ■ Ajuste la configuración automática o el reloj, la fase o la posición H/V. (Opcional)
El color de la pantalla no es estable o se muestra en un solo color	<ul style="list-style-type: none"> ■ Compruebe el cable de señal. ■ Vuelva a instalar la tarjeta de vídeo del PC.

Hay un problema con la configuración de IMAGEN.	
<p>Cuando el usuario cambia la configuración de la imagen, la TV automáticamente cambiará a la configuración inicial tras un cierto periodo de tiempo.</p>	<ul style="list-style-type: none"> ■ Esto significa que la TV está configurada actualmente en el modo Demo Tienda. Para cambiar al modo Uso en casa, debe hacer lo siguiente: En el Menú TV, seleccione OPCIÓN -> Configuración de modo -> Uso en casa. El cambio al modo Uso en casa se ha completado.

MANTENIMIENTO

Es posible prevenir funcionamientos defectuosos. La limpieza sistemática y cuidadosa de la unidad puede aumentar el tiempo de duración de la misma.

No olvide apagar el televisor y desenchufar el cable de alimentación cuando vaya a realizar la limpieza.

Limpieza de la pantalla

- 1 A continuación detallamos el mejor procedimiento para mantener la pantalla limpia de polvo. Humedezca un paño suave con una mezcla de agua tibia y detergente suave para ropa o para la vajilla. Escurra el paño hasta que esté casi seco y utilícelo para limpiar la pantalla.
- 2 Compruebe que no queda agua en la pantalla y deje que se seque al aire antes de volver a encender el televisor.

Limpieza de la carcasa

- Para eliminar la suciedad o el polvo, limpie la carcasa con un paño suave, seco y que no deje restos.
- No utilice nunca un paño mojado.

Ausencia prolongada

▲ PRECAUCIÓN

- ▶ Si pretende dejar el televisor apagado durante un periodo de tiempo prolongado (por ejemplo, unas vacaciones), se recomienda desenchufar el cable de alimentación para evitar posibles daños producidos por tormentas eléctricas o picos de tensión.

APÉNDICE

ESPECIFICACIONES DEL PRODUCTO

MODELOS		32LE5***	
		32LE5500-ZA / 32LE550N-ZA 32LE5800-ZA / 32LE5900-ZA	32LE5510-ZB / 32LE551N-ZB 32LE5810-ZB / 32LE5910-ZB
Dimensiones (Ancho x Alto x Profundidad)	pie incluido	784,6 mm x 558,1 mm x 221,0 mm	784,6 mm x 558,1 mm x 221,0 mm
	pie no incluido	784,6 mm x 499,5 mm x 39,9 mm	784,6 mm x 499,5 mm x 39,9 mm
Peso	pie incluido	12,7 kg	12,7 kg
	pie no incluido	10,5 kg	10,5 kg
Requisitos de energía		AC 100-240 V~ 50 / 60 Hz	AC 100-240 V~ 50 / 60 Hz
Consumo de energía		130 W	130 W
MODELOS		37LE5***	
		37LE5500-ZA / 37LE550N-ZA 37LE5800-ZA / 37LE5900-ZA	37LE5510-ZB / 37LE551N-ZB 37LE5810-ZB / 37LE5910-ZB
Dimensiones (Ancho x Alto x Profundidad)	pie incluido	905,0 mm x 630,0 mm x 270,0 mm	905,0 mm x 630,0 mm x 270,0 mm
	pie no incluido	905,0 mm x 568,0 mm x 39,9 mm	905,0 mm x 568,0 mm x 39,9 mm
Peso	pie incluido	15,6 kg	15,6 kg
	pie no incluido	12,8 kg	12,8 kg
Requisitos de energía		AC 100-240 V~ 50 / 60 Hz	AC 100-240 V~ 50 / 60 Hz
Consumo de energía		140 W	140 W
Tamaño de módulo CI (Ancho x Alto x Profundidad)		100,0 mm x 55,0 mm x 5,0 mm	
Condiciones del entorno	Temperatura de funcionamiento	0 °C a 40 °C	
	Humedad de funcionamiento	Menos del 80 %	
	Temperatura de almacenamiento	-20 °C a 60 °C	
	Humedad de almacenamiento	Menos del 85 %	
Archivos de película admitidos		Consulte la pág. 96 a 97	

- Las especificaciones mostradas arriba pueden cambiar sin previo aviso para mejorar la calidad.

MODELOS		42LE5***	
		42LE5500-ZA / 42LE550N-ZA 42LE5800-ZA / 42LE5900-ZA	42LE5510-ZB / 42LE551N-ZB 42LE5810-ZB / 42LE5910-ZB
Dimensiones (Ancho x Alto x Profundidad)	pie incluido	1016,0 mm x 692,0 mm x 270,0 mm	1016,0 mm x 692,0 mm x 270,0 mm
	pie no incluido	1016,0 mm x 630,0 mm x 29,3 mm	1016,0 mm x 630,0 mm x 29,3 mm
Peso	pie incluido	19,5 kg	19,5 kg
	pie no incluido	16,7 kg	16,7 kg
Requisitos de energía		AC 100-240 V~ 50 / 60 Hz	AC 100-240 V~ 50 / 60 Hz
Consumo de energía		150 W	150 W
MODELOS		47LE5***	
		47LE5500-ZA / 47LE550N-ZA 47LE5800-ZA / 47LE5900-ZA	47LE5510-ZB / 47LE551N-ZB 47LE5810-ZB / 47LE5910-ZB
Dimensiones (Ancho x Alto x Profundidad)	pie incluido	1126,6 mm x 757,9 mm x 284,4 mm	1126,6 mm x 757,9 mm x 284,4 mm
	pie no incluido	1126,6 mm x 692,0 mm x 29,3 mm	1126,6 mm x 692,0 mm x 29,3 mm
Peso	pie incluido	22,9 kg	22,9 kg
	pie no incluido	19,6 kg	19,6 kg
Requisitos de energía		AC 100-240 V~ 50 / 60 Hz	AC 100-240 V~ 50 / 60 Hz
Consumo de energía		170 W	170 W
Tamaño de módulo CI (Ancho x Alto x Profundidad)		100,0 mm x 55,0 mm x 5,0 mm	
Condiciones del entorno	Temperatura de funcionamiento	0 °C a 40 °C	
	Humedad de funcionamiento	Menos del 80 %	
	Temperatura de almacenamiento	-20 °C a 60 °C	
	Humedad de almacenamiento	Menos del 85 %	
Archivos de película admitidos		Consulte la pág. 96 a 97	

- Las especificaciones mostradas arriba pueden cambiar sin previo aviso para mejorar la calidad.

APÉNDICE

MODELOS		55LE5***	
		55LE5500-ZA / 55LE550N-ZA 55LE5800-ZA / 55LE5900-ZA	55LE5510-ZB / 55LE551N-ZB 55LE5810-ZB / 55LE5910-ZB
Dimensiones (Ancho x Alto x Profundidad)	pie incluido	1306,0 mm x 867,7 mm x 328,0 mm	1306,0 mm x 867,7 mm x 328,0 mm
	pie no incluido	1306,0 mm x 797,3 mm x 34,9 mm	1306,0 mm x 797,3 mm x 34,9 mm
Peso	pie incluido	34,5 kg	34,5 kg
	pie no incluido	28,8 kg	28,8 kg
Requisitos de energía		AC 100-240 V~ 50 / 60 Hz	AC 100-240 V~ 50 / 60 Hz
Consumo de energía		200 W	200 W
Tamaño de módulo CI (Ancho x Alto x Profundidad)		100,0 mm x 55,0 mm x 5,0 mm	
Condiciones del entorno	Temperatura de funcionamiento	0 °C a 40 °C	
	Humedad de funcionamiento	Menos del 80 %	
	Temperatura de almacenamiento	-20 °C a 60 °C	
	Humedad de almacenamiento	Menos del 85 %	
Archivos de película admitidos		Consulte la pág. 96 a 97	

- Las especificaciones mostradas arriba pueden cambiar sin previo aviso para mejorar la calidad.

MODELOS		32LE7***	
		32LE7500-ZA / 32LE750N-ZA 32LE7800-ZA / 32LE7900-ZA	32LE7510-ZB / 32LE751N-ZB 32LE7810-ZB / 32LE7910-ZB
Dimensiones (Ancho x Alto x Profundidad)	pie incluido	786,4 mm x 556,2 mm x 221,0 mm	786,4 mm x 556,2 mm x 221,0 mm
	pie no incluido	786,4 mm x 500,4 mm x 39,9 mm	786,4 mm x 500,4 mm x 39,9 mm
Peso	pie incluido	14,8 kg	14,8 kg
	pie no incluido	11,7 kg	11,7 kg
Requisitos de energía		AC 100-240 V~ 50 / 60 Hz	AC 100-240 V~ 50 / 60 Hz
Consumo de energía		130 W	130 W
MODELOS		37LE7***	
		37LE7500-ZA / 37LE750N-ZA 37LE7800-ZA / 37LE7900-ZA	37LE7510-ZB / 37LE751N-ZB 37LE7810-ZB / 37LE7910-ZB
Dimensiones (Ancho x Alto x Profundidad)	pie incluido	907,4 mm x 628,3 mm x 269,8 mm	907,4 mm x 628,3 mm x 269,8 mm
	pie no incluido	907,4 mm x 569,0 mm x 39,9 mm	907,4 mm x 569,0 mm x 39,9 mm
Peso	pie incluido	18,8 kg	18,8 kg
	pie no incluido	14,7 kg	14,7 kg
Requisitos de energía		AC 100-240 V~ 50 / 60 Hz	AC 100-240 V~ 50 / 60 Hz
Consumo de energía		140 W	140 W
Tamaño de módulo CI (Ancho x Alto x Profundidad)		100,0 mm x 55,0 mm x 5,0 mm	
Condiciones del entorno	Temperatura de funcionamiento	0 °C a 40 °C	
	Humedad de funcionamiento	Menos del 80 %	
	Temperatura de almacenamiento	-20 °C a 60 °C	
	Humedad de almacenamiento	Menos del 85 %	
Archivos de película admitidos		Consulte la pág. 96 a 97	

- Las especificaciones mostradas arriba pueden cambiar sin previo aviso para mejorar la calidad.

APÉNDICE

MODELOS		42LE7***	
		42LE7500-ZA / 42LE750N-ZA 42LE7800-ZA / 42LE7900-ZA	42LE7510-ZB / 42LE751N-ZB 42LE7810-ZB / 42LE7910-ZB
Dimensiones (Ancho x Alto x Profundidad)	pie incluido	1018,2 mm x 692,5 mm x 269,8 mm	1018,2 mm x 692,5 mm x 269,8 mm
	pie no incluido	1018,2 mm x 630,7 mm x 29,3 mm	1018,2 mm x 630,7 mm x 29,3 mm
Peso	pie incluido	23,2 kg	23,2 kg
	pie no incluido	19,1 kg	19,1 kg
Requisitos de energía		AC 100-240 V~ 50 / 60 Hz	AC 100-240 V~ 50 / 60 Hz
Consumo de energía		150 W	150 W
MODELOS		47LE7***	
		47LE7500-ZA / 47LE750N-ZA 47LE7800-ZA / 47LE7900-ZA	47LE7510-ZB / 47LE751N-ZB 47LE7810-ZB / 47LE7910-ZB
Dimensiones (Ancho x Alto x Profundidad)	pie incluido	1128,6 mm x 758,5 mm x 284,4 mm	1128,6 mm x 758,5 mm x 284,4 mm
	pie no incluido	1128,6 mm x 693,3 mm x 29,8 mm	1128,6 mm x 693,3 mm x 29,8 mm
Peso	pie incluido	27,5 kg	27,5 kg
	pie no incluido	23,0 kg	23,0 kg
Requisitos de energía		AC 100-240 V~ 50 / 60 Hz	AC 100-240 V~ 50 / 60 Hz
Consumo de energía		170 W	170 W
Tamaño de módulo CI (Ancho x Alto x Profundidad)		100,0 mm x 55,0 mm x 5,0 mm	
Condiciones del entorno	Temperatura de funcionamiento	0 °C a 40 °C	
	Humedad de funcionamiento	Menos del 80 %	
	Temperatura de almacenamiento	-20 °C a 60 °C	
	Humedad de almacenamiento	Menos del 85 %	
Archivos de película admitidos		Consulte la pág. 96 a 97	

- Las especificaciones mostradas arriba pueden cambiar sin previo aviso para mejorar la calidad.

MODELOS		55LE7***	
		55LE7500-ZA / 55LE750N-ZA 55LE7800-ZA / 55LE7900-ZA	55LE7510-ZB / 55LE751N-ZB 55LE7810-ZB / 55LE7910-ZB
Dimensiones (Ancho x Alto x Profundidad)	pie incluido	1306,0 mm x 868,1 mm x 328,0 mm	1306,0 mm x 868,1 mm x 328,0 mm
	pie no incluido	1306,0 mm x 797,4 mm x 31,2 mm	1306,0 mm x 797,4 mm x 31,2 mm
Peso	pie incluido	39,6 kg	39,6 kg
	pie no incluido	33,5 kg	33,5 kg
Requisitos de energía		AC 100-240 V~ 50 / 60 Hz	AC 100-240 V~ 50 / 60 Hz
Consumo de energía		200 W	200 W
Tamaño de módulo CI (Ancho x Alto x Profundidad)		100,0 mm x 55,0 mm x 5,0 mm	
Condiciones del entorno	Temperatura de funcionamiento	0 °C a 40 °C	
	Humedad de funcionamiento	Menos del 80 %	
	Temperatura de almacenamiento	-20 °C a 60 °C	
	Humedad de almacenamiento	Menos del 85 %	
Archivos de película admitidos		Consulte la pág. 96 a 97	

- Las especificaciones mostradas arriba pueden cambiar sin previo aviso para mejorar la calidad.

APÉNDICE

MODELOS		42LE8***	
		42LE8500-ZA / 42LE850N-ZA 42LE8800-ZA / 42LE8900-ZA	42LE8510-ZB / 42LE851N-ZB 42LE8810-ZB / 42LE8910-ZB
Dimensiones (Ancho x Alto x Profundidad)	pie incluido	1013,3 mm x 705,8 mm x 235,5 mm	1013,3 mm x 705,8 mm x 235,5 mm
	pie no incluido	1013,3 mm x 645,8 mm x 34,5 mm	1013,3 mm x 645,8 mm x 34,5 mm
Peso	pie incluido	27,2 kg	27,2 kg
	pie no incluido	23,1 kg	23,1 kg
Requisitos de energía		AC 100-240 V~ 50 / 60 Hz	AC 100-240 V~ 50 / 60 Hz
Consumo de energía		160 W	160 W
MODELOS		47LE8***	
		47LE8500-ZA / 47LE850N-ZA 47LE8800-ZA / 47LE8900-ZA	47LE8510-ZB / 47LE851N-ZB 47LE8810-ZB / 47LE8910-ZB
Dimensiones (Ancho x Alto x Profundidad)	pie incluido	1122,6 mm x 769,3 mm x 275,0 mm	1122,6 mm x 769,3 mm x 275,0 mm
	pie no incluido	1122,6 mm x 707,3 mm x 34,5 mm	1122,6 mm x 707,3 mm x 34,5 mm
Peso	pie incluido	31,6 kg	31,6 kg
	pie no incluido	27,0 kg	27,0 kg
Requisitos de energía		AC 100-240 V~ 50 / 60 Hz	AC 100-240 V~ 50 / 60 Hz
Consumo de energía		170 W	170 W
Tamaño de módulo CI (Ancho x Alto x Profundidad)		100,0 mm x 55,0 mm x 5,0 mm	
Condiciones del entorno	Temperatura de funcionamiento	0 °C a 40 °C	
	Humedad de funcionamiento	Menos del 80 %	
	Temperatura de almacenamiento	-20 °C a 60 °C	
	Humedad de almacenamiento	Menos del 85 %	
Archivos de película admitidos		Consulte la pág. 96 a 97	

- Las especificaciones mostradas arriba pueden cambiar sin previo aviso para mejorar la calidad.

MODELOS		55LE8***	
		55LE8500-ZA / 55LE850N-ZA 55LE8800-ZA / 55LE8900-ZA	55LE8510-ZB / 55LE851N-ZB 55LE8810-ZB / 55LE8910-ZB
Dimensiones (Ancho x Alto x Profundidad)	pie incluido	1292,6 mm x 875,4 mm x 311,9 mm	1292,6 mm x 875,4 mm x 311,9 mm
	pie no incluido	1292,6 mm x 802,9 mm x 34,5 mm	1292,6 mm x 802,9 mm x 34,5 mm
Peso	pie incluido	43,8 kg	43,8 kg
	pie no incluido	35,8 kg	35,8 kg
Requisitos de energía		AC 100-240 V~ 50 / 60 Hz	AC 100-240 V~ 50 / 60 Hz
Consumo de energía		230 W	230 W
Tamaño de módulo CI (Ancho x Alto x Profundidad)		100,0 mm x 55,0 mm x 5,0 mm	
Condiciones del entorno	Temperatura de funcionamiento	0 °C a 40 °C	
	Humedad de funcionamiento	Menos del 80 %	
	Temperatura de almacenamiento	-20 °C a 60 °C	
	Humedad de almacenamiento	Menos del 85 %	
Archivos de película admitidos		Consulte la pág. 96 a 97	

- Las especificaciones mostradas arriba pueden cambiar sin previo aviso para mejorar la calidad.

APÉNDICE

MODELOS		32LD6***	
		32LD650-ZC / 32LD650N-ZC 32LD680-ZC / 32LD690-ZC	32LD651-ZB / 32LD651N-ZB 32LD681-ZB / 32LD691-ZB
Dimensiones (Ancho x Alto x Profundidad)	pie incluido	799,0 mm x 555,0 mm x 207,0 mm	799,0 mm x 555,0 mm x 207,0 mm
	pie no incluido	797,0 mm x 495,0 mm x 73,8 mm	797,0 mm x 495,0 mm x 73,8 mm
Peso	pie incluido	9,8 kg	9,8 kg
	pie no incluido	8,7 kg	8,7 kg
Requisitos de energía		AC 100-240 V~ 50 / 60 Hz	AC 100-240 V~ 50 / 60 Hz
Consumo de energía		150 W	150 W
MODELOS		37LD6***	
		37LD650-ZC / 37LD650N-ZC 37LD680-ZC / 37LD690-ZC	37LD651-ZB / 37LD651N-ZB 37LD681-ZB / 37LD691-ZB
Dimensiones (Ancho x Alto x Profundidad)	pie incluido	916,0 mm x 625,0 mm x 261,0 mm	916,0 mm x 625,0 mm x 261,0 mm
	pie no incluido	916,0 mm x 560,0 mm x 77,7 mm	916,0 mm x 560,0 mm x 77,7 mm
Peso	pie incluido	12,8 kg	12,8 kg
	pie no incluido	11,2 kg	11,2 kg
Requisitos de energía		AC 100-240 V~ 50 / 60 Hz	AC 100-240 V~ 50 / 60 Hz
Consumo de energía		170 W	170 W
Tamaño de módulo CI (Ancho x Alto x Profundidad)		100,0 mm x 55,0 mm x 5,0 mm	
Condiciones del entorno	Temperatura de funcionamiento	0 °C a 40 °C	
	Humedad de funcionamiento	Menos del 80 %	
	Temperatura de almacenamiento	-20 °C a 60 °C	
	Humedad de almacenamiento	Menos del 85 %	
Archivos de película admitidos		Consulte la pág. 96 a 97	

- Las especificaciones mostradas arriba pueden cambiar sin previo aviso para mejorar la calidad.

MODELOS		42LD6***	
		42LD650-ZC / 42LD650N-ZC 42LD680-ZC / 42LD690-ZC	42LD651-ZB / 42LD651N-ZB 42LD681-ZB / 42LD691-ZB
Dimensiones (Ancho x Alto x Profundidad)	pie incluido	1024,0 mm x 685,0 mm x 261,0 mm	1024,0 mm x 685,0 mm x 261,0 mm
	pie no incluido	1024,0 mm x 621,0 mm x 76,8 mm	1024,0 mm x 621,0 mm x 76,8 mm
Peso	pie incluido	15,5 kg	15,5 kg
	pie no incluido	13,9 kg	13,9 kg
Requisitos de energía		AC 100-240 V~ 50 / 60 Hz	AC 100-240 V~ 50 / 60 Hz
Consumo de energía		210 W	210 W
MODELOS		47LD6***	
		47LD650-ZC / 47LD650N-ZC 47LD680-ZC / 47LD690-ZC	47LD651-ZB / 47LD651N-ZB 47LD681-ZB / 47LD691-ZB
Dimensiones (Ancho x Alto x Profundidad)	pie incluido	1137,0 mm x 758,0 mm x 270,0 mm	1137,0 mm x 758,0 mm x 270,0 mm
	pie no incluido	1137,0 mm x 685,0 mm x 76,8 mm	1137,0 mm x 685,0 mm x 76,8 mm
Peso	pie incluido	20,3 kg	20,3 kg
	pie no incluido	18,3 kg	18,3 kg
Requisitos de energía		AC 100-240 V~ 50 / 60 Hz	AC 100-240 V~ 50 / 60 Hz
Consumo de energía		250 W	250 W
Tamaño de módulo CI (Ancho x Alto x Profundidad)		100,0 mm x 55,0 mm x 5,0 mm	
Condiciones del entorno	Temperatura de funcionamiento	0 °C a 40 °C	
	Humedad de funcionamiento	Menos del 80 %	
	Temperatura de almacenamiento	-20 °C a 60 °C	
	Humedad de almacenamiento	Menos del 85 %	
Archivos de película admitidos		Consulte la pág. 96 a 97	

- Las especificaciones mostradas arriba pueden cambiar sin previo aviso para mejorar la calidad.

APÉNDICE

MODELOS		55LD6***	
		55LD650-ZC / 55LD650N-ZC 55LD680-ZC / 55LD690-ZC	55LD651-ZB / 55LD651N-ZB 55LD681-ZB / 55LD691-ZB
Dimensiones (Ancho x Alto x Profundidad)	pie incluido	1329,0 mm x 872,0 mm x 330,0 mm	1329,0 mm x 872,0 mm x 330,0 mm
	pie no incluido	1329,0 mm x 796,0 mm x 96,5 mm	1329,0 mm x 796,0 mm x 96,5 mm
Peso	pie incluido	33,0 kg	33,0 kg
	pie no incluido	29,8 kg	29,8 kg
Requisitos de energía		AC 100-240 V~ 50 / 60 Hz	AC 100-240 V~ 50 / 60 Hz
Consumo de energía		340 W	340 W
Tamaño de módulo CI (Ancho x Alto x Profundidad)		100,0 mm x 55,0 mm x 5,0 mm	
Condiciones del entorno	Temperatura de funcionamiento	0 °C a 40 °C	
	Humedad de funcionamiento	Menos del 80 %	
	Temperatura de almacenamiento	-20 °C a 60 °C	
	Humedad de almacenamiento	Menos del 85 %	
Archivos de película admitidos		Consulte la pág. 96 a 97	

- Las especificaciones mostradas arriba pueden cambiar sin previo aviso para mejorar la calidad.

MODELOS		32LD7***	
		32LD750-ZA / 32LD750N-ZA 32LD780-ZA / 32LD790-ZA	32LD751-ZB / 32LD751N-ZB 32LD781-ZB / 32LD791-ZB
Dimensiones (Ancho x Alto x Profundidad)	pie incluido	804,0 mm x 567,0 mm x 212,0 mm	804,0 mm x 567,0 mm x 212,0 mm
	pie no incluido	804,0 mm x 510,0 mm x 73,8 mm	804,0 mm x 510,0 mm x 73,8 mm
Peso	pie incluido	10,2 kg	10,2 kg
	pie no incluido	8,8 kg	8,8 kg
Requisitos de energía		AC 100-240 V~ 50 / 60 Hz	AC 100-240 V~ 50 / 60 Hz
Consumo de energía		150 W	150 W
MODELOS		42LD7***	
		42LD750-ZA / 42LD750N-ZA 42LD780-ZA / 42LD790-ZA	42LD751-ZB / 42LD751N-ZB 42LD781-ZB / 42LD791-ZB
Dimensiones (Ancho x Alto x Profundidad)	pie incluido	1032,0 mm x 700,0 mm x 260,0 mm	1032,0 mm x 700,0 mm x 260,0 mm
	pie no incluido	1032,0 mm x 639,0 mm x 76,8 mm	1032,0 mm x 639,0 mm x 76,8 mm
Peso	pie incluido	16,5 kg	16,5 kg
	pie no incluido	13,8 kg	13,8 kg
Requisitos de energía		AC 100-240 V~ 50 / 60 Hz	AC 100-240 V~ 50 / 60 Hz
Consumo de energía		210 W	210 W
Tamaño de módulo CI (Ancho x Alto x Profundidad)		100,0 mm x 55,0 mm x 5,0 mm	
Condiciones del entorno	Temperatura de funcionamiento	0 °C a 40 °C	
	Humedad de funcionamiento	Menos del 80 %	
	Temperatura de almacenamiento	-20 °C a 60 °C	
	Humedad de almacenamiento	Menos del 85 %	
Archivos de película admitidos		Consulte la pág. 96 a 97	

- Las especificaciones mostradas arriba pueden cambiar sin previo aviso para mejorar la calidad.

APÉNDICE

MODELOS		47LD7***	
		47LD750-ZA / 47LD750N-ZA 47LD780-ZA / 47LD790-ZA	47LD751-ZB / 47LD751N-ZB 47LD781-ZB / 47LD791-ZB
Dimensiones (Ancho x Alto x Profundidad)	pie incluido	1144,0 mm x 764,0 mm x 260,0 mm	1144,0 mm x 764,0 mm x 260,0 mm
	pie no incluido	1144,0 mm x 704,0 mm x 76,8 mm	1144,0 mm x 704,0 mm x 76,8 mm
Peso	pie incluido	20,9 kg	20,9 kg
	pie no incluido	18,2 kg	18,2 kg
Requisitos de energía		AC 100-240 V~ 50 / 60 Hz	AC 100-240 V~ 50 / 60 Hz
Consumo de energía		250 W	250 W
Tamaño de módulo CI (Ancho x Alto x Profundidad)		100,0 mm x 55,0 mm x 5,0 mm	
Condiciones del entorno	Temperatura de funcionamiento	0 °C a 40 °C	
	Humedad de funcionamiento	Menos del 80 %	
	Temperatura de almacenamiento	-20 °C a 60 °C	
	Humedad de almacenamiento	Menos del 85 %	
Archivos de película admitidos		Consulte la pág. 96 a 97	

- Las especificaciones mostradas arriba pueden cambiar sin previo aviso para mejorar la calidad.

MODELOS		32LD8***
		32LD840-ZA / 32LD840N-ZA 32LD880-ZA / 32LD890-ZA
Dimensiones (Ancho x Alto x Profundidad)	pie incluido	1007,7 mm x 688,1 mm x 260,0 mm
	pie no incluido	1007,7 mm x 620,7 mm x 69,9 mm
Peso	pie incluido	17,7 kg
	pie no incluido	15,1 kg
Requisitos de energía		AC 100-240 V~ 50 / 60 Hz
Consumo de energía		140 W
MODELOS		37LD8***
		37LD840-ZA / 37LD840N-ZA 37LD880-ZA / 37LD890-ZA
Dimensiones (Ancho x Alto x Profundidad)	pie incluido	1118,0 mm x 749,0 mm x 260,0 mm
	pie no incluido	1118,0 mm x 683,0 mm x 69,9 mm
Peso	pie incluido	20,3 kg
	pie no incluido	17,7 kg
Requisitos de energía		AC 100-240 V~ 50 / 60 Hz
Consumo de energía		170 W
Tamaño de módulo CI (Ancho x Alto x Profundidad)		100,0 mm x 55,0 mm x 5,0 mm
Condiciones del entorno	Temperatura de funcionamiento	0 °C a 40 °C
	Humedad de funcionamiento	Menos del 80 %
	Temperatura de almacenamiento	-20 °C a 60 °C
	Humedad de almacenamiento	Menos del 85 %
Archivos de película admitidos		Consulte la pág. 96 a 97

- Las especificaciones mostradas arriba pueden cambiar sin previo aviso para mejorar la calidad.

APÉNDICE

MODELOS		42LD8***
		42LD840-ZA / 42LD840N-ZA 42LD880-ZA / 42LD890-ZA
Dimensiones (Ancho x Alto x Profundidad)	pie incluido	1007,7 mm x 688,1 mm x 260,0 mm
	pie no incluido	1007,7 mm x 620,7 mm x 69,9 mm
Peso	pie incluido	17,7 kg
	pie no incluido	15,1 kg
Requisitos de energía		AC 100-240 V~ 50 / 60 Hz
Consumo de energía		210 W
Tamaño de módulo CI (Ancho x Alto x Profundidad)		100,0 mm x 55,0 mm x 5,0 mm
Condiciones del entorno	Temperatura de funcionamiento	0 °C a 40 °C
	Humedad de funcionamiento	Menos del 80 %
	Temperatura de almacenamiento	-20 °C a 60 °C
	Humedad de almacenamiento	Menos del 85 %
Archivos de película admitidos		Consulte la pág. 96 a 97

- Las especificaciones mostradas arriba pueden cambiar sin previo aviso para mejorar la calidad.

MODELOS		50PK5**	60PK5**
		50PK590-ZE	60PK590-ZE
Dimensiones (Ancho x Alto x Profundidad)	pie incluido	1171,4 mm x 786,2 mm x 309,7 mm	1392,0 mm x 915,0 mm x 384,0 mm
	pie no incluido	1171,4 mm x 724,4 mm x 55,3 mm	1392,0 mm x 852,0 mm x 55,3 mm
Peso	pie incluido	31,0 kg	45,9 kg
	pie no incluido	28,6 kg	41,4 kg
MODELOS		50PK7***	60PK7***
		50PK760-ZC / 50PK760N-ZC 50PK780-ZC / 50PK790-ZC	60PK760-ZC / 60PK760N-ZC 60PK780-ZC / 60PK790-ZC
Dimensiones (Ancho x Alto x Profundidad)	pie incluido	1184,0 mm x 801,0 mm x 294,5 mm	1402,8 mm x 934,3 mm x 384,0 mm
	pie no incluido	1184,0 mm x 738,5 mm x 52,4 mm	1402,8 mm x 866,8 mm x 52,4 mm
Peso	pie incluido	34,5 kg	50,3 kg
	pie no incluido	29,9 kg	42,7 kg
Tamaño de módulo CI (Ancho x Alto x Profundidad)		100,0 mm x 55,0 mm x 5,0 mm	
Condiciones del entorno	Temperatura de funcionamiento	0 °C a 40 °C	
	Humedad de funcionamiento	Menos del 80 %	
	Temperatura de almacenamiento	-20 °C a 60 °C	
	Humedad de almacenamiento	Menos del 85 %	
Archivos de película admitidos		Consulte la pág. 96 a 97	

- Las especificaciones mostradas arriba pueden cambiar sin previo aviso para mejorar la calidad.
- Para obtener información acerca de la fuente de alimentación y el consumo de energía, consulte la etiqueta del producto.

APÉNDICE

MODELOS		50PK9***	60PK9***
		50PK950-ZA / 50PK960-ZA 50PK950N-ZA / 50PK980-ZA 50PK990-ZA	60PK950-ZA / 60PK960-ZA 60PK950N-ZA / 60PK980-ZA 60PK990-ZA
Dimensiones (Ancho x Alto x Profundidad)	pie incluido	1190,0 mm x 804,5 mm x 294,5 mm	1408,8 mm x 937,9 mm x 384,0 mm
	pie no incluido	1190,0 mm x 737,0 mm x 52,4 mm	1408,8 mm x 860,7 mm x 52,4 mm
Peso	pie incluido	34,8 kg	50,9 kg
	pie no incluido	30,2 kg	43,3 kg
Tamaño de módulo CI (Ancho x Alto x Profundidad)		100,0 mm x 55,0 mm x 5,0 mm	
Condiciones del entorno	Temperatura de funcionamiento	0 °C a 40 °C	
	Humedad de funcionamiento	Menos del 80 %	
	Temperatura de almacenamiento	-20 °C a 60 °C	
	Humedad de almacenamiento	Menos del 85 %	
Archivos de película admitidos		Consulte la pág. 96 a 97	

- Para obtener información acerca de la fuente de alimentación y el consumo de energía, consulte la etiqueta del producto.

	TV digital	TV analógica
Sistema de televisión	DVB-T DVB-C	PAL/SECAM B/G/D/K, PAL I/II, SECAM L/L'
Cobertura de programas	VHF, UHF	VHF: E2 ~ E12, UHF: E21 ~ E69, CATV: S1 ~ S20, HYPER: S21 ~ S47
Impedancia de antena externa	75 Ω	75 Ω

- Las especificaciones mostradas arriba pueden cambiar sin previo aviso para mejorar la calidad.

CÓDIGOS IR

*Esta función no está disponible en todos los modelos.

Código (Hexa)	Función	Nota
95	Ahorro de energía	Botón del mando a distancia
08	Botón de encendido y apagado	Botón del mando a distancia (POWER Descon/Conex)
0B	Entrada	Botón del mando a distancia
79	RATIO	Botón del mando a distancia
F0	TV/RAD	Botón del mando a distancia
45	Q.MENU	Botón del mando a distancia
43	MENU	Botón del mando a distancia
AB	GUIDE(Guía)	Botón del mando a distancia
40	Arriba (^)	Botón del mando a distancia
41	Abajo (v)	Botón del mando a distancia
07	Izquierd (<)	Botón del mando a distancia
06	Derecha (>)	Botón del mando a distancia
44	OK(●)	Botón del mando a distancia
28	ATRÁS	Botón del mando a distancia
5B	EXIT (SALIR)	Botón del mando a distancia
AA	INFO (i)	Botón del mando a distancia
30	AV MODE (MODO AV)	Botón del mando a distancia
02	▲ +	Botón del mando a distancia
03	▲ -	Botón del mando a distancia
1E	FAV (MARK) (CHAR/NUM) [FAV. (MARCAR) (CAR./NÚM.)]	Botón del mando a distancia
09	MUTE (DELETE) [SILENCIO (ELIMINAR)]	Botón del mando a distancia
00	P ^	Botón del mando a distancia
01	P v	Botón del mando a distancia
10 a 19	Teclas numéricas 0 a 9	Botón del mando a distancia
53	LIST (LISTA)	Botón del mando a distancia
1A	Q.VIEW (MENÚ RÁPIDO)	Botón del mando a distancia
72	Tecla ROJA	Botón del mando a distancia
71	Tecla VERDE	Botón del mando a distancia
63	Tecla AMARILLA	Botón del mando a distancia
61	Tecla AZUL	Botón del mando a distancia
20	TEXT (TELETEXO)	Botón del mando a distancia
21	T.OPT (OPCIÓN DE TEXTO)	Botón del mando a distancia
39	SUBTITLE (SUBTÍTULOS)	Botón del mando a distancia
7E	SIMPLINK	Botón del mando a distancia
91	AD	Botón del mando a distancia
B1	■	Botón del mando a distancia
B0	▶	Botón del mando a distancia
BA	(FREEZE [CONGELAR]; sólo TV de plasma)	Botón del mando a distancia
8F	◀◀	Botón del mando a distancia
8E	▶▶	Botón del mando a distancia
59	NetCast	Botón del mando a distancia
58	@	Botón del mando a distancia
9F	APP/* (APL./*)	Botón del mando a distancia

APÉNDICE

CONFIGURACIÓN DEL DISPOSITIVO DE CONTROL EXTERNO

Configuración RS-232C

Conecte la toma de entrada RS-232C al dispositivo de control externo (como lo haría con un ordenador o un sistema de control A/V) y gestione las funciones del televisor externamente.

Conecte el puerto serie del dispositivo de control a la toma RS-232C del panel posterior del televisor. El cable de conexión RS-232C no se suministra con el televisor.

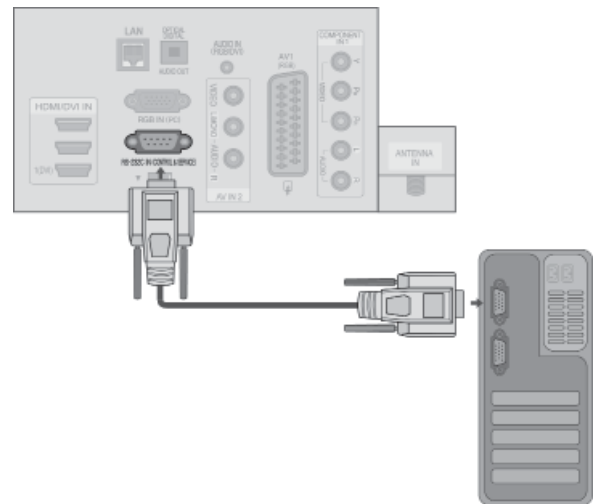

Tipo de conector; Macho D-Sub de 9 pines

No.	Nombre de patilla
1	Sin conexión
2	RXD (recepción de datos)
3	TXD (transmisión de datos)
4	DTR (DTE listo)
5	GND
6	DSR (DCE listo)
7	RTS (listo para enviar)
8	CTS (libre para enviar)
9	Sin conexión

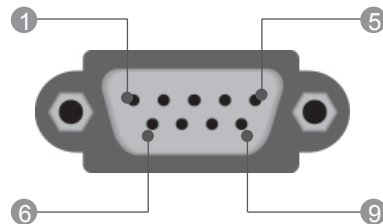

Configuraciones RS-232C

Configuraciones de 7 cables (cable estándar RS-232C)

	PC	TV	
RXD	2	3	TXD
TXD	3	2	RXD
GND	5	5	GND
DTR	4	6	DSR
DSR	6	4	DTR
RTS	7	8	CTS
CTS	8	7	RTS
	D-Sub 9	D-Sub 9	

Configuraciones de 3 cables (no estándar)

	PC	TV	
RXD	2	3	TXD
TXD	3	2	RXD
GND	5	5	GND
DTR	4	6	DTR
DSR	6	4	DSR
RTS	7	7	RTS
CTS	8	8	CTS
	D-Sub 9	D-Sub 9	

Set ID

Utilice esta función para especificar un número de ID del monitor.

Consulte la sección “Asignación de datos reales”. ► **pág. 207**

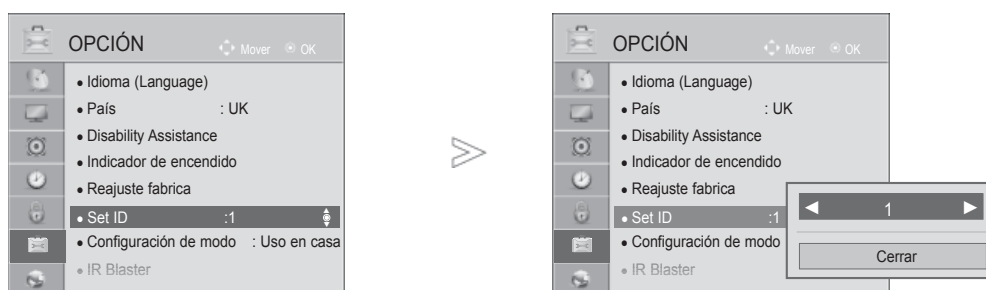

Seleccione **OPCIÓN**.



Seleccione **Set ID**.



Ajuste **Set ID** para elegir el número deseado de identificación de la TV.

El rango de ajuste de esta opción, SET ID, varía entre 1 y 99.

- Pulse el botón **BACK** (ATRÁS) para volver a la pantalla del menú anterior.

APÉNDICE

Parámetros de conexión

- Velocidad en baudios 9.600 bps (UART)
- Longitud de datos : 8 bits
- Paridad: ninguna
- Bit de parada: 1 bit
- Código de comunicación: código ASCII
- Utiliza un cable trenzado (inverso).

Lista de referencia de comandos

	COMANDO 1	COMANDO 2	DATO (Hexadecimales)
01. Potencia	k	a	00 a 01
02. Relación de aspecto	k	c	Consulte la pág. 205
03. Silencio de pantalla	k	d	Consulte la pág. 205
04. Silencio de volumen	k	e	00 a 01
05. Control de volumen	k	f	00 a 64
06. Contraste	k	g	00 a 64
07. Luminosidad	k	h	00 a 64
08. Color	k	i	00 a 64
09. Matiz	k	j	00 a 64
10. Definición	k	k	00 a 64
11. Selección OSD	k	l	00 a 01
12. Modo de bloqueo de mando a distancia	k	m	00 a 01
13. Agudos	k	r	00 a 64
14. Bajos	k	s	00 a 64
15. Balance	k	t	00 a 64
16. Temp color	x	u	00 a 64
17. Metodo ISM	j	p	Consulte la pág. 207
18. Ahorro de energía	j	q	00 a 05
19. Configuración automática	j	u	01
20. Comando de sintonización	m	a	Consulte la pág. 207
21. Añadir/omitir programa	m	b	00 a 01
22. Clave	m	c	Código clave
23. Control de luz de fondo	m	g	00 a 64
24. Selección de entrada (principal)	x	b	Consulte la pág. 208

* Nota: durante las operaciones de USB como DivX o EMF, todos los comandos excepto Power(ka) y Key(mc) no se ejecutarán y se tratarán como NG.

Protocolo de transmisión/recepción

Transmisión

[Command1][Command2][][Set ID][][Dato][Cr]

- * [Comando 1] : Primer comando para controlar la TV.
(j, k, m o x)
- * [Comando 2] : Segundo comando para controlar la TV.
- * [Set ID] : Puede ajustar la configuración de la identificación para elegir la identificación del monitor que desee en el menú de opción. El rango de ajuste oscila entre 1 y 99. Si selecciona Set ID '0', se controlará cada televisor conectado. Set ID se expresa como un decimal (1 a 99) en el menú y como un hexadecimal (0x0 a 0x63) en el protocolo de transmisión/recepción.
- * [DATO] : Transmite datos de los comandos. Transmite datos 'FF' para leer el estado del comando.
- * [Cr] : Retorno de carro.
Código ASCII '0x0D'
- * [] : Código ASCII 'espacio (0x20)'

Confirmación correcta

[Command2][][Set ID][][OK][Dato][x]

- * El monitor transmite un ACK (confirmación) basado en este formato al recibir los datos normales. En ese momento, si los datos están en modo de lectura, indicará el estado actual de los mismos. Si están en modo de escritura, devolverá los datos del PC.

Confirmación de error

[Command2][][Set ID][][NG][Dato][x]

- * El monitor transmite una confirmación con este formato al recibir los datos anormales de funciones no viables o errores de comunicación.

Dato 00: Código no admitido

01. Alimentación (comando: k a)

- ▶ Para controlar el encendido y apagado del televisor.

Transmisión

[k][a][][Set ID][][Dato][Cr]

Datos 00 : Apagar 01 : Encender

Confirmación

[a][][Set ID][][OK/NG][Dato][x]

- ▶ Para mostrar el encendido o el apagado.

Transmisión

[k][a][][Set ID][][FF][Cr]

Confirmación

[a][][Set ID][][OK/NG][Dato][x]

* De forma similar, si otras funciones transmiten datos 'FF' basados en este formato, la respuesta de confirmación de datos presenta el estado acerca de cada función.

* Conf. OK, Conf. error y otros mensajes pueden aparecer en pantalla al encender la TV.

02. Formato (comando: k c) (tamaño de imagen principal)

- ▶ Para ajustar el formato de la pantalla. (Formato de imagen principal)
También puede ajustar el formato de la pantalla utilizando el **formato** en el menú Q.MENU (MENÚ RÁPIDO) o el menú Imagen.

Transmisión

[k][c][][Set ID][][Dato][Cr]

Dato 01 : Pantalla normal (4:3) 07 : 14:9
02 : Panorámica (16:9) 09 : Sólo escaneo
04 : Zoom 0B : Ancho completo
06 : Original 10 a 1F : Zona Cine 1 a 16

Confirmación

[c][][Set ID][][OK/NG][Dato][x]

* Con la entrada PC o Component, es posible seleccionar la relación de aspecto 16:9 o 4:3.
* En el modo DTV/HDMI (1080i 50 Hz / 60 Hz, 720p 50 Hz / 60 Hz, 1080p 24 Hz / 30 Hz / 50 Hz / 60 Hz), Componente (720p, 1080i, 1080p 50 Hz / 60 Hz), sólo está disponible la opción Sólo escaneo.

* **Ancho completo** sólo es compatible con Digital, Analógico y AV.

03. Silencio de pantalla (comando: k d)

- ▶ Para desactivar o activar la pantalla.

Transmisión

[k][d][][Set ID][][Dato][Cr]

Dato 00 : Omisión de imagen desactivada (imagen activada) Silencio de vídeo desactivado
01 : Omisión de imagen activada (imagen desactivada)
10 : Silencio de vídeo activado

Confirmación

[d][][Set ID][][OK/NG][Dato][x]

* En caso de silenciar el video, la pantalla de TV mostrará el menú en pantalla (OSD). Pero en el caso de silenciar la pantalla, la TV no mostrará el OSD.

04. Silencio de volumen (Comando: k e)

- ▶ Para controlar la activación y desactivación del volumen. También puede ajustarla con el botón MUTE (SILENCIAR) del mando a distancia.

Transmisión

[k][e][][Set ID][][Dato][Cr]

Dato 00 : Silencio de volumen activado (volumen desactivado)
01 : Silencio de volumen desactivado (volumen activado)

Confirmación

[e][][Set ID][][OK/NG][Dato][x]

05. Control de volumen (comando: k f)

- ▶ Para ajustar el volumen. También puede ajustarlo con los botones de volumen del MANDO A DISTANCIA.

TRANSMISIÓN

[k][f][][Set ID][][Dato][Cr]

Datos Min: 00 a Máx: 64

*Consulte la sección "Asignación de datos reales 1". Consulte la página 207.

Confirmación

[f][][Set ID][][OK/NG][Dato][x]

06. Contraste (comando: k g)

- ▶ Para ajustar el contraste de la pantalla. También puede ajustarlo en el menú IMAGEN.

Transmisión

[k][g][][Set ID][][Dato][Cr]

Datos Min: 00 a Máx: 64

*Consulte la sección "Asignación de datos reales 1". Consulte la página 207.

Confirmación

[g][][Set ID][][OK/NG][Dato][x]

07. Luminosidad (comando: k h)

- ▶ Para ajustar el brillo de la pantalla. También puede ajustarlo en el menú IMAGEN.

Transmisión

[k][h][][Set ID][][Dato][Cr]

Datos Min: 00 a Máx: 64

*Consulte la sección "Asignación de datos reales 1". Consulte la página 207.

Confirmación

[h][][Set ID][][OK/NG][Dato][x]

08. Color (Command: k i)

- ▶ Para ajustar el color de la pantalla. También puede ajustarlo en el menú IMAGEN.

Transmisión

[k][i][][Set ID][][Dato][Cr]

Datos Min: 00 a Máx: 64

*Consulte la sección "Asignación de datos reales 1". Consulte la página 207.

Confirmación

[i][][Set ID][][OK/NG][Dato][x]

APÉNDICE

09. Matiz (comando: k j)

- ▶ Para ajustar el fondo de color de la pantalla. También puede ajustarlo en el menú IMAGEN.

Transmisión

[k][j][][Set ID][][Dato][Cr]

Datos Mín: 00 a Máx: 64

*Consulte la sección "Asignación de datos reales 1". Consulte la página 207.

Confirmación

[j][][Set ID][][OK/NG][Dato][x]

10. Definición (comando: k k)

- ▶ Para ajustar la nitidez de la pantalla. También puede ajustarla en el menú IMAGEN.

Transmisión

[k][k][][Set ID][][Dato][Cr]

Datos Mín: 00 a Máx: 64

*Consulte la sección "Asignación de datos reales 1". Consulte la página 207.

Confirmación

[k][][Set ID][][OK/NG][Dato][x]

11. Selección OSD (comando: k l)

- ▶ Activa o desactiva el menú OSD (menú de visualización en pantalla) desde el mando a distancia.

Transmisión

[k][l][][Set ID][][Dato][Cr]

Dato 00: OSD desactivado 01: OSD activado

Confirmación

[l][][Set ID][][OK/NG][Dato][x]

12. Modo de bloqueo del mando a distancia (comando: k m)

- ▶ Bloquea el mando a distancia y los controles del panel frontal de la unidad.

Transmisión

[k][m][][Set ID][][Dato][Cr]

Datos 00: Bloqueo desactivado 01: Bloqueo activado

Confirmación

[m][][Set ID][][OK/NG][Dato][x]

* Si no está utilizando este mando a distancia, utilice este modo.

Si la alimentación está activada o desactivada, se libera el bloqueo del mando a distancia.

* Si la TV está en modo de inactividad y el bloqueo de teclado se encuentra activado, esta no se encenderá al pulsar la tecla de IR ni la tecla local.

13. Agudos (comando: k r)

- ▶ Para ajustar los agudos. También puede ajustar los agudos en el menú AUDIO.

Transmisión

[k][r][][Set ID][][Dato][Cr]

Datos Mín: 00 a Máx: 64

*Consulte la sección "Asignación de datos reales 1". Consulte la página 207.

Confirmación

[r][][Set ID][][OK/NG][Dato][x]

14. Graves (comando: k s)

- ▶ Para ajustar los graves. También puede ajustar los graves en el menú AUDIO.

Transmisión

[k][s][][Set ID][][Dato][Cr]

Datos Mín: 00 a Máx: 64

*Consulte la sección "Asignación de datos reales 1". Consulte la página 207.

Confirmación

[s][][Set ID][][OK/NG][Dato][x]

15. Balance (comando: k t)

- ▶ Ajusta el balance. También es posible ajustar el balance desde el menú AUDIO.

Transmisión

[k][t][][Set ID][][Dato][Cr]

Datos Mín: 00 a Máx: 64

*Consulte la sección "Asignación de datos reales 1". Consulte la página 207.

Confirmación

[t][][Set ID][][OK/NG][Dato][x]

16. Temp color (Command: x u)

- ▶ Ajusta la temperatura de color. También es posible ajustar la Temp. de color desde el menú IMAGEN.

Transmisión

[k][r][][Set ID][][Dato][Cr]

Datos Mín: 00 a Máx: 64

*Consulte la sección "Asignación de datos reales 1". Consulte la página 207.

Confirmación

[u][][Set ID][][OK/NG][Dato][x]

17. Método ISM (Command: j p) (Sólo TV de plasma)

- ▶ Controla el Método ISM. También se puede ajustar la opción Método ISM desde el menú OPCIÓN.

Transmisión

[j][p][][Set ID][][Data][Cr]

Data 02: Orbiter
 04: Borrado blanco
 08: Normal
 20: Borrado Color

Ack

[p][][Set ID][][OK/NG][Data][x]

18. Ahorro de energía (comando: j q)

- ▶ Para reducir el consumo de energía de la TV. También puede ajustar la función de ahorro de energía en el menú IMAGEN.

Transmisión

[j][q][][Set ID][][Dato][Cr]

Función de ahorro de energía					Nivel				Description
7	6	5	4		3	2	1	0	
0	0	0	0	Bajo consumo	0	0	0	0	Descon
0	0	0	0	Bajo consumo	0	0	0	1	Mínimo
0	0	0	0	Bajo consumo	0	0	1	0	Medio
0	0	0	0	Bajo consumo	0	0	1	1	Máximo
0	0	0	0	Bajo consumo	0	1	0	0	Automático (Sólo TV LCD/TV LCD LED)
0	0	0	0	Bajo consumo	0	1	0	1	Pantalla Descon
0	0	0	0	Bajo consumo	0	1	0	0	Sensor Inteligente (Sólo TV de plasma)

Confirmación

[q][][Set ID][][OK/NG][Dato][x]

19. Configuración automática (comando: j u)

- ▶ Ajusta la posición de la imagen y minimiza las vibraciones automáticamente. Funciona solamente en modo RGB (PC).

Transmisión

[j][u][][Set ID][][Dato][Cr]

Dato 01: Ajustar

Confirmación

[u][][Set ID][][OK/NG][Dato][x]

20. Comando de sintonización (comando: m a)

- ▶ Seleccione el canal con el siguiente número físico.

Transmisión

[m][a][][Set ID][][Data0][][Data1][][Data2][Cr]

Datos00: datos de canal alto
 Datos01: datos de canal bajo
 Ej. No. 47 -> 00 2F (2FH)
 No. 394 -> 01 8A (18AH)
 DTV Núm. 0 -> Indiferente
 Dato02 : 0x00 : Analógico principal
 0x10 : DTV Principal
 0x20 : Radio

Rango de datos de canales
 Analógico - Mín: 00 a Máx: 63 (0 a 99)
 Digital - Min: 00 a Máx : 3E7 (0 a 999)
 (Excepto para Suecia, Finlandia, Noruega, Dinamarca e Irlanda)
 Digital - Mín: 00 a Máx : 270F (0 a 9999)
 (Sólo para Suecia, Finlandia, Noruega, Dinamarca e Irlanda)

Confirmación

[a][][Set ID][][OK/NG][Dato][x]

Dato Mín: 00 ~ Máx: 7DH

21. Añadir/omitir programa (comando: m b)

- ▶ Para ajustar el estado de salto para el programa actual.

Transmisión

[m][b][][Set ID][][Dato][Cr]

Dato 00 : saltar 01 : añadir

Confirmación

[b][][Set ID][][OK/NG][Dato][x]

* Asignación de datos reales

1
 00 : paso 0
 :
 A : paso 10 (Set ID 10)
 :
 F : paso 15 (Set ID 15)
 10 : paso 16 (Set ID 16)
 :
 64 : paso 100
 :
 6E : paso 110
 :
 73 : paso 115
 74 : paso 116
 :
 CF : paso 199
 :
 FE : paso 254
 FF : paso 255

APÉNDICE

22. Clave (comando: m c)

- Envía el código de clave del mando a distancia por infrarrojos.

Transmisión

[m][c][][Set ID][][Dato][Cr]

Dato: código de clave. Consulte la página 201.

Confirmación

[c][][Set ID][][OK/NG][Dato][x]

23. Control de luz de fondo (comando: m g) (Sólo TV LCD/TV LCD LED)

- Para controlar la luz de fondo.

Transmisión

[m][g][][Set ID][][Dato][Cr]

Datos: Datos mínimos: 00 a máximos: 64

Confirmación

[g][][Set ID][][OK/NG][Dato][x]

24. Selección de entrada (Command: x b) (Entrada principal de imagen)

- Selecciona la fuente de entrada para la imagen principal.

Transmisión

[x][b][][Set ID][][Dato][Cr]

Dato Estructura

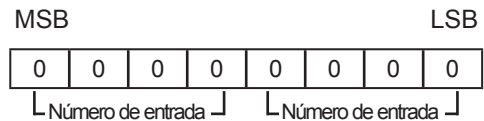

Número de entrada				Datos
0	0	0	0	DTV
0	0	0	1	Analógico
0	0	1	0	AV
0	1	0	0	Component
0	1	1	0	RGB
1	0	0	0	HDMI
0	1	1	1	
1	0	0	0	
1	0	0	1	
1	0	1	0	

Número de entrada				Datos
0	0	0	0	Entrada1
0	0	0	1	Entrada2
0	0	1	0	Entrada3
0	0	1	1	Entrada4

Confirmación

[b][][Set ID][][OK/NG][Dato][x]

AVISO DE SOFTWARE DE CÓDIGO ABIERTO

Los siguientes ejecutables GPL y bibliotecas LGPL y MPL utilizados en este producto están sujetos a los acuerdos de licencia GPL2.0/LGPL2.1/MPL1.1:

EJECUTABLES GPL:

Linux kernel 2.6, busybox, e2fsprogs, jfsutils, lzo, mtd-utils, ntpclient, pkgconfig, procps, udhcpc, vlc

BIBLIOTECAS LGPL:

Atk, cairo, directFB, ffmpeg, gettext, glib, GnuTLS, gtk+, iconv, libidl, libgcrypt, libgpg-error, libsoup, libusb, pango, pixman, SDL, uClibc, webkit

BIBLIOTECAS MPL:

Nanox

LG Electronics le ofrece el código fuente en CD-ROM por un precio que cubre el coste de realizar dicha distribución, como el coste del soporte, la manipulación y el envío bajo solicitud por correo electrónico a LG Electronics a la dirección opensource@lge.com.

Esta oferta es válida durante un período de tres (3) años a partir de la fecha de distribución de este producto de LG Electronics.

Puede obtener una copia de las licencias de GPL, LGPL y MPL en el CD-ROM suministrado con este producto.

Puede obtener la traducción de las licencias de GPL y LGPL en <http://www.gnu.org/licenses/old-licenses/gpl-2.0-translations.html> y <http://www.gnu.org/licenses/old-licenses/lgpl-2.1-translations.html>.

Este producto incluye software de código abierto.

- boost C++: software desarrollado por <http://www.boost.org> y distribuido bajo la licencia de software de Boost, versión 1.0
- expatriado:
 - copyright © 1998, 1999, 2000 Thai Open Source Software Center Ltd y Clark Cooper
 - Copyright © 2001, 2002, 2003, 2004, 2005, 2006 para mantenedores de Expat.
- fontconfig: copyright © 2001, 2003 Keith Packard
- FreeType: Copyright © 2003 The FreeType Project (www.freetype.org).
- ICU: copyright © 1995-2008 International Business Machines Corporation y otros.
- libcurl: Copyright © 1996 - 2008, Daniel Stenberg.
- libjpeg: Este software está basado en parte en el trabajo de Independent JPEG Group Copyright © 1991 - 1998, Thomas G. Lane.
- libmng: Copyright © 2000-2007 Gerard Juyn, Glenn Randers-Pehrson
- libpng: copyright © 1998-2008 Glenn Randers-Pehrson
- lua interpreter: copyright © 1994-2008 Lua.org, PUC-Rio
- md5: Copyright © 1991-2, RSA Data Security, Inc
- openssl:
 - software criptográfico escrito por Eric Young.
 - software escrito por Tim Hudson.
 - software desarrollado por OpenSSL Project para su uso en OpenSSL Toolkit. (<http://www.openssl.org>)
- portmap: copyright © 1983,1991 Regentes de la Universidad de California.
- tiff: copyright © 1987, 1993, 1994 Regentes de la Universidad de California.
- tinyxml: copyright © 2000-2006 Lee Thomason
- libxml2 : copyright © 1998-2003 Daniel Veillard
- libxslt: copyright © 2001-2002 Daniel Veillard
- xyssl: copyright © 2009 Paul Bakker
- zlib: copyright © 1995-2005 Jean-loup Gailly y Mark Adler

APÉNDICE

Reservados todos los derechos.

En el presente documento se concede permiso, sin coste alguno, a cualquier persona que obtenga una copia de este software y los archivos de documentación asociados (el "Software"), a manejar el Software sin ninguna restricción, incluidos sin limitaciones a los derechos de uso, copia, modificación, fusión, publicación, distribución, sublicencia y/o venta de las copias del Software, y a permitir a las personas a quienes se les suministre el Software a hacerlo, de acuerdo con las siguientes condiciones:

EL SOFTWARE SE SUMINISTRA "TAL CUAL" SIN GARANTÍA DE NINGUNA CLASE, YA SEA DE FORMA EXPRESA O IMPLÍCITA, INCLUIDAS ENTRE OTRAS, LAS GARANTÍAS DE COMERCIALIZACIÓN, IDONEIDAD PARA UN FIN EN PARTICULAR Y NO INFRACCIÓN DE LOS DERECHOS DE TERCEROS. BAJO NINGUNA CIRCUNSTANCIA SERÁN LOS AUTORES O LOS TITULARES DEL COPYRIGHT RESPONSABLES DE NINGUNA DEMANDA, DAÑO U OTROS, YA SEA POR CONTRATO O RESPONSABILIDAD EXTRA CONTRACTUAL DERIVADOS DE O RELACIONADOS CON EL SOFTWARE O EL USO U OTROS ACUERDOS ACERCA DEL SOFTWARE.



Registre el número de modelo y el número de serie del aparato. Consulte la etiqueta adherida en la cubierta posterior y proporcione dicha información a su proveedor cuando necesite asistencia técnica.

Modelo: _____

N° de serie: _____