

ΟΔΗΓΙΕΣ ΧΕΙΡΙΣΜΟΥ
ΤΗΛΕΟΡΑΣΗ LCD /
LED LCD TV /
ΤΗΛΕΟΡΑΣΗ PLASMA

Παρακαλούμε διαβάστε προσεκτικά αυτό το εγχειρίδιο πριν τη λειτουργία της συσκευής σας.
Φυλάξτε το για μελλοντική χρήση.

πωλείται ξεχωριστά

Βραχίονας επίτοιχης τοποθέτησης

LSW100B ή
LSW100BG

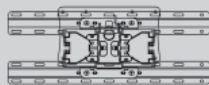

(32LE5***,
32LE7***,
32LD6***,
32LD7***,
32LD8***)

LSW200B ή
LSW200BG

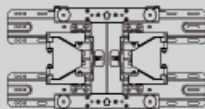

(37/42/47LE5***,
37/42/47LE7***,
42/47LE8***,
37/42/47LD6***,
42/47LD7***,
37/42LD8***)

LSW400B ή
LSW400BG

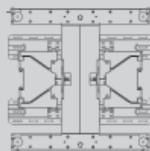

(55LE5***,
55LE7***,
55LE8***,
55LD6***)

AW-50PG60MS

AW-50PG60M

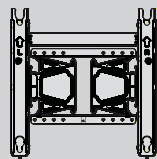

ή

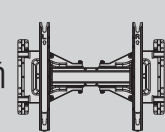

(50PK5**, 50PK7***, 50PK9***)

AW-60PG60MS

AW-60PG60M

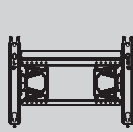

ή

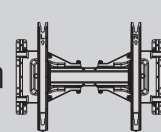

(60PK5**, 60PK7***, 60PK9***)

Για τη βελτίωση της ποιότητας, τα προαιρετικά πρόσθετα ενδέχεται να αλλάξουν ή να τροποποιηθούν χωρίς προειδοποίηση.

Για να αγοράσετε αυτά τα αντικείμενα, επικοινωνήστε με τον αντιπρόσωπο.

Η συγκεκριμένη συσκευή λειτουργεί μόνο με συμβατές τηλεοράσεις LG LED LCD, LCD ή Plasma.

Προσαρμογέας
ευρυζωνικής σύνδεσης/
DLNA για ασύρματο
τοπικό δίκτυο

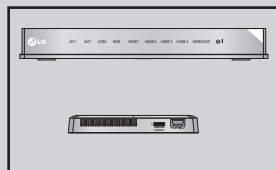

(εκτός από το
50/60PK950,
50/60PK950N,
50/60PK980,
50/60PK990)

HDMI

Τα HDMI, το λογότυπο HDMI και το High-Definition Multimedia Interface είναι εμπορικά σήματα ή σήματα κατατεθέντα της HDMI Licensing LLC.

ΠΕΡΙΕΧΟΜΕΝΑ

ΠΡΟΕΤΟΙΜΑΣΙΑ

ΜΟΝΤΕΛΑ LED LCD TV : 32/37/42/47/55LE5***, 32/37/42/47/55LE7***, 42/47/55LE8***	A-1
ΜΟΝΤΕΛΑ ΤΗΛΕΟΡΑΣΕΩΝ LCD : 32/37/42/47/55LD6***, 32/42/47LD7***	A-12
ΜΟΝΤΕΛΑ ΤΗΛΕΟΡΑΣΕΩΝ PLASMA : 50/60PK5**, 50/60PK7***, 50/60PK9***	A-23

ΕΓΚΑΤΑΣΤΑΣΗ ΕΞΩΤΕΡΙΚΩΝ ΣΥΣΚΕΥΩΝ

Σύνδεση Κεραίας.....	1
Σύνδεση με καλώδιο σύνθετου σήματος	2
Σύνδεση με καλώδιο HDMI.....	3
Σύνδεση με καλώδιο HDMI σε DVI.....	4
Σύνδεση με καλώδιο scart	5
Συσκευή αποθήκευσης USB ΣΤΗΝ ΕΓΚΑΤΑΣΤΑΣΗ.....	6
Κατά τη σύνδεση καλωδίου RF.....	6
Σύνδεση με καλώδιο RCA cable	7
Σύνδεση με καλώδιο D-sub 15 ακίδων	8
ΕΙΣΑΓΩΓΗ ΤΗΣ ΛΕΙΤΟΥΡΓΙΚΗΣ ΜΟΝΑΔΑΣ CI 9 ΡΥΘΜΙΣΗ ΑΚΟΥΣΤΙΚΩΝ.....	9
ΡΥΘΜΙΣΗ ΕΞΟΔΟΥ ΨΗΦΙΑΚΟΥ ΗΧΟΥ	10
ΑΣΥΡΜΑΤΗ ΣΥΝΔΕΣΗ ΕΞΩΤΕΡΙΚΟΥ ΕΞΟΠΛΙΣΜΟΥ	11
Υποστηριζόμενη ανάλυση οθόνης	12
Ρύθμιση οθόνης για λειτουργία με υπολογιστή 15 ΡΥΘΜΙΣΗ ΔΙΚΤΥΟΥ	19

ΠΑΡΑΚΟΛΟΥΘΗΣΗ ΤΗΛΕΟΡΑΣΗΣ / ΕΛΕΓΧΟΣ ΠΡΟΓΡΑΜΜΑΤΟΣ

Άνοιγμα τηλεόρασης.....	29
Αρχειοποίηση ρυθμίσεων	29
Επιλογή προγράμματος	29
Ρύθμιση Έντασης Ήχου.....	29
ΓΡΗΓΟΡΟ ΜΕΝΟΥ	30
Επιλογή και ρύθμιση μενού οθόνης.....	31
Αυτόματος συντονισμός προγραμμάτων	33
Ρύθμιση καλωδιακής ψηφιακής τηλεόρασης (DTV).....	38
Μη αυτόματος συντονισμός προγραμμάτων	39
Ταξ/ση προγρ.	43
Ενισχυτής	47
CI [COMMON INTERFACE] INFORMATION (ΠΛΗΡΟΦΟΡΙΕΣ CI [ΚΟΙΝΗ ΔΙΕΠΑΦΗ]).....	48
SOFTWARE UPDATE(ΕΝΗΜΕΡΩΣΗ ΛΟΓΙΣΜΙΚΟΥ)	49
PRODUCT/SERVICE INFORMATION (ΠΛΗΡΟΦΟΡΙΕΣ ΠΡΟΙΟΝΤΟΣ ΥΠΗΡΕΣΙΩΝ 51 DIAGNOSTICS (ΔΙΑΓΝΩΣΗ).....	52

PRODUCT/SERVICE INFORMATION (ΠΛΗΡΟΦΟΡΙΕΣ ΠΡΟΙΟΝΤΟΣ /ΥΠΗΡΕΣΙΩΝ 53	
Έλεγχος ΔΙΚΤΥΟΥ	53
Απλό εγχειρίδιο	54
Εμφάνιση του πίνακα προγραμμάτων	55
συνοπτικό Γλωσσάρι.....	55
ΛΙΣΔΑ ΕΙΣΟΔΟΥ	57
ΕΤΙΚΕΤΑ ΕΙΣΟΔΟΥ	58
ΥΠΗΡΕΣΙΑ ΔΕΔΟΜΕΝΩΝ.....	59
Υπηρεσία MHP.....	60
SIMPLINK.....	62
ΚΑΤΑΣΤΑΣΗ ΛΕΙΤΟΥΡΓΙΑΣ AV	66
Αρχειοποίηση(Επαναφορά των εργοστασιακών ρυθμίσεων).....	67

NETCAST

Νομική σημείωση	68
Μενού Netcast.....	70
YOUTUBE	71
AccuWeather	73
picasa	74

ΓΙΑ ΝΑ ΧΡΗΣΙΜΟΠΟΙΗΣΕΤΕ ΤΟ BLUETOOTH

ΓΙΑ ΝΑ ΧΡΗΣΙΜΟΠΟΙΗΣΕΤΕ ΤΟ BLUETOOTH. 76	
ΡΥΘΜΙΣΗ ΤΟΥ BLUETOOTH.....	77
ΑΚΟΥΣΤΙΚΟ BLUETOOTH.....	78
Κατάργηση της συσκευής Bluetooth	82
ΠΛΗΡΟΦΟΡΙΕΣ ΓΙΑ ΤΟ BLUETOOTH ΜΟΥ...83	
ΛΗΨΗ ΦΩΤΟΓΡΑΦΙΩΝ ΑΠΟ ΕΞΩΤΕΡΙΚΗ ΣΥΣΚΕΥΗ BLUETOOTH	84
ΑΚΡΟΑΣΗ ΜΟΥΣΙΚΗΣ ΑΠΟ ΕΞΩΤΕΡΙΚΗ ΣΥΣΚΕΥΗ BLUETOOTH	85

ΑΠΟΘΗΚΕΥΣΗΣ USB

Όταν συνδέετε μία συσκευή αποθήκευσης USB.. 86	
CIFS (Common Internet File System)	88
DLNA.....	92
Λίστα ταινιών	96
ΚΑΤΑΛΟΓΟΣ ΦΩΤΟΓΡΑΦΙΩΝ.....	107
ΚΑΤΑΛΟΓΟΣ ΜΟΥΣΙΚΗΣ	117
Κωδικός εγγραφής DivX	126
Απενεργοποίηση	127

ΠΑΙΧΝΙΔΙΑ

Παιχνίδια.....	128
----------------	-----

ΠΕΡΙΕΧΟΜΕΝΑ

EPG (ΗΛΕΚΤΡΟΝΙΚΟΣ ΟΔΗΓΟΣ ΠΡΟΓΡΑΜΜΑΤΟΣ) (ΣΕ ΑΝΑΛΟΓΙΚΗ ΚΑΤΑΣΤΑΣΗ ΛΕΙΤΟΥΡΓΙΑΣ)

Ενεργοποίηση/Απενεργοποίηση EPG	130
Επιλογή προγράμματος	130
Λειτουργία πλήκτρων σε κατάσταση λειτουργίας NOW/NEXT Guide (Οδηγός ΤΡΕΧΟΝΤΟΣ/ ΕΠΟΜΕΝΟΥ προγράμματος)	130
Λειτουργία πλήκτρων σε κατάσταση λειτουργίας 8 Days Guide (Οδηγός 8 ημερών)	131
Λειτουργία πλήκτρων σε κατάσταση λειτουργίας Date Change (Αλλαγή ημερομηνίας)	132
Λειτουργία πλήκτρων σε πλαίσιο εκτενούς περιγραφής	132
Λειτουργία πλήκτρων σε κατάσταση λειτουργίας Record/Remind Setting (Ρύθμιση εγγραφής/ υπενθύμισης)	133
Λειτουργία κουμπιών σε κατάσταση λειτουργίας λίστας προγράμματος	134

ΕΛΕΓΧΟΣ ΕΙΚΟΝΑΣ

ΕΛΕΓΧΟΣ ΜΕΓΕΘΟΥΣ ΕΙΚΟΝΑΣ (ΛΟΓΟΣ ΕΙΚΟΝΑΣ)	135
PICTURE WIZARD(Βοηθός Εικόνας)	137
Εξοικονόμηση ενέργειας	138
ΠΡΟΕΠΙΛΕΓΜΕΝΕΣ ΡΥΘΜΙΣΕΙΣ ΕΙΚΟΝΑΣ	139
ΜΗ ΑΥΤΟΜΑΤΗ ΡΥΘΜΙΣΗ ΕΙΚΟΝΑΣ	141
ΤΕΧΝΟΛΟΓΙΑ ΒΕΛΤΙΩΣΗΣ ΕΙΚΟΝΑΣ	143
Έλεγχος εικόνας Expert	144
ΕΠΑΝΑΦΟΡΑ ΕΙΚΟΝΑΣ	147
Trumotion	148
ΤΟΠΙΚΗ ΜΕΙΩΣΗ ΦΩΤΕΙΝΟΤΗΤΑΣ LED	149
ΕΝΔΕΙΞΗ ΛΕΙΤΟΥΡΓΙΑΣ	150
ΜΕΘΟΔΟΣ IMAGE STICKING MINIMIZATION (ISM)	151
Ρύθμιση λειτουργίας	152
Λειτουργία επίδειξης	153

ΣΤΟΙΧΕΙΟ ΕΛΕΓΧΟΥ ΗΧΟΥ ΚΑΙ ΓΛΩΣΣΑΣ

ΣΥΣΤΗΜΑ ΑΥΤΟΜΑΤΗΣ ΕΝΤΑΣΗΣ ΗΧΟΥ	154
ΚΑΘΑΡΗ ΑΠΟΔΟΣΗ ΔΙΑΛΟΓΩΝ II	155
ΠΡΟΕΠΙΛΕΓΜΕΝΕΣ ΡΥΘΜΙΣΕΙΣ ΗΧΟΥ- ΛΕΙΤΟΥΡΓΙΑ ΗΧΟΣ	156
ΠΡΟΣΑΡΜΟΓΗ ΡΥΘΜΙΣΕΩΝ ΗΧΟΥ- ΛΕΙΤΟΥΡΓΙΑ ΧΡΗΣΤΗΣ	157
INFINITE SOUND (ΒΑΘΟΣ ΗΧΟΥ)	157
ισοροπία	158
ΡΥΘΜΙΣΗ ΗΧΕΙΩΝ ΤΗΛΕΟΡΑΣΗΣ ΜΕ ΕΠΙΛΟΓΗ ON/OFF (ΕΝΕΡΓΟΠΟΙΗΣΗ/ ΑΠΕΝΕΡΓΟΠΟΙΗΣΗ)	159
DTV Ρύθμιση ήχου (ΜΟΝΟ ΣΤΗΝ ΨΗΦΙΑΚΗ ΚΑΤΑΣΤΑΣΗ ΛΕΙΤΟΥΡΓΙΑΣ)	160
ΕΠΙΛΟΓΗ ΕΞΟΔΟΥ ΨΗΦΙΑΚΟΥ ΗΧΟΥ	161

ΕΠΑΝΑΦΟΡΑ ΡΥΘΜΙΣΕΩΝ ΗΧΟΥ	162
Περιγραφή ήχου(ΜΟΝΟ ΣΤΗΝ ΨΗΦΙΑΚΗ ΚΑΤΑΣΤΑΣΗ ΛΕΙΤΟΥΡΓΙΑΣ)	163
I/II	
- Στερεοφωνική/ Δίγλωσση λήψη (Μόνο σε αναλογική κατάσταση λειτουργίας)	164
- Λήψη NICAM (Μόνο σε αναλογική κατάσταση λειτουργίας)	165
- Επιλογή εξόδου ήχου ηχείου	165
Μενού στην οθόνη για την επιλογή γλώσσας/ χώρας	166
LANGUAGE SELECTION (ΕΠΙΛΟΓΗ ΓΛΩΣΣΑΣ) ..	167

ΡΥΘΜΙΣΗ ΩΡΑ

Ρύθμιση ρολογιού	169
ΧΡΟΝΟΔΙΑΚΟΠΤΗΣ ΑΥΤΟΜΑΤΗΣ ΕΝΕΡΓΟΠΟΙΗΣΗΣ/ΑΠΕΝΕΡΓΟΠΟΙΗΣΗΣ	170
ΡΥΘΜΙΣΗ ΧΡΟΝΟΔΙΑΚΟΠΤΗΣ	171

ΓΟΝΙΚΟΣ ΕΛΕΓΧΟΣ/ΑΞΙΟΛΟΓΗΣΗ

SET PASSWORD & LOCK SYSTEM (ΡΥΘΜΙΣΗ ΚΩΔΙΚΟΥ ΠΡΟΣΒΑΣΗΣ ΚΑΙ ΚΛΕΙΔΩΜΑ ΣΥΣΤΗΜΑΤΟΣ)	172
ΕΞΑΙΡΕΣΗ ΠΡΟΓΡΑΜΜΑΤΩΝ	173
PARENTAL CONTROL (ΓΟΝΙΚΟΣ ΕΛΕΓΧΟΣ) ..	174
(ΜΟΝΟ ΣΤΗΝ ΨΗΦΙΑΚΗ ΚΑΤΑΣΤΑΣΗ ΛΕΙΤΟΥΡΓΙΑΣ)	174
ΜΠΛΟΚΑΡΙΣΜΑ ΕΞΤΕΡΙΚΗΣ ΕΙΣΟΔΟΥ	175
Κλειδ. πλήκτρων	176

TELETEXT

Εμφάνιση/Απόκρυψη (ON - OFF)	177
Κείμενο SIMPLE	177
Κείμενο TOP	178
FASTEXT	178
Ειδικές λειτουργίες Teletext	179

ΨΗΦΙΑΚΟ TELETEXT

TELETEXT ΣΤΟ ΠΛΑΙΣΙΟ ΨΗΦΙΑΚΩΝ ΥΠΗΡΕΣΙΩΝ	180
TELETEXT ΣΕ ΨΗΦΙΑΚΕΣ ΥΠΗΡΕΣΙΕΣ	180

ΠΑΡΑΡΤΗΜΑ

ΑΝΤΙΜΕΤΩΠΙΣΗ ΠΡΟΒΛΗΜΑΤΩΝ	181
Συντήρηση	183
ΠΑΡΑΡΤΗΜΑ Τεχνικά χαρακτηριστικά	184
Κωδικοί υπερέθρων	201
ΠΑΡΑΡΤΗΜΑ Ρύθμιση παραμέτρων εξωτερικής μονάδας ελέγχου	202
Ανακοίνωση λογισμικού ανοικτού κώδικα	209

ΠΡΟΕΤΟΙΜΑΣΙΑ

ΜΟΝΤΕΛΑ LED LCD TV : 32/37/42/47/55LE5*,
32/37/42/47/55LE7***, 42/47/55LE8*****

ΕΞΑΡΤΗΜΑΤΑ

Βεβαιωθείτε ότι η τηλεόρασή σας συνοδεύεται από τα παρακάτω εξαρτήματα. Εάν λείπει κάποιο εξάρτημα, επικοινωνήστε με τον αντιπρόσωπο από όπου αγοράσατε το προϊόν.

■ Η εικόνα που παρατίθεται ενδέχεται να είναι διαφορετική από την τηλεόρασή σας.

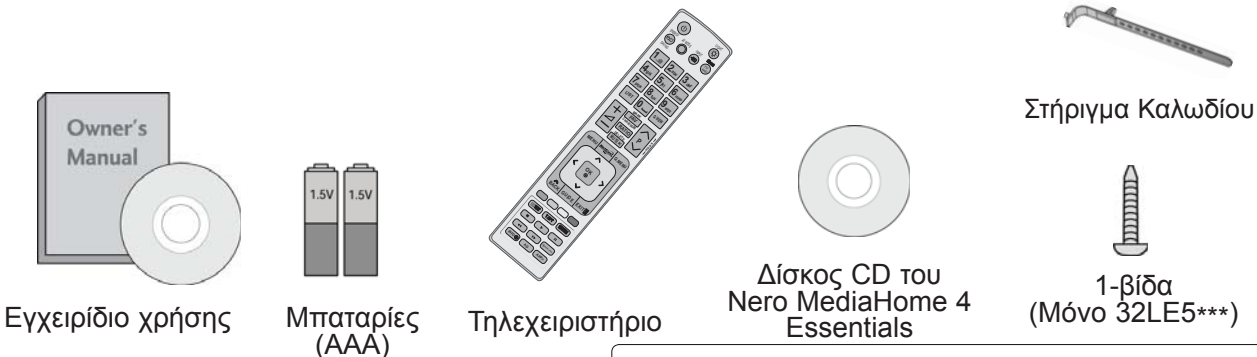

Το στοιχείο αυτό δεν συμπεριλαμβάνεται σε όλα τα μοντέλα.

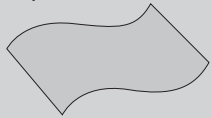

Πανί καθαρισμού
Καθαρίστε την οθόνη με το πανί.

* τους κέδς στο ξωτρικό μόνο μ τα πανάκια καθαρισμού για το ξωτρικό του προϊόντος, αν υπάρχουν κέδς ή δαχτυλιές στην πιφάνια του.

Μην ασκίτ πίση, όταν αφαιρίττους. Προσέξτ, φόσονμπορί να προκληθθν γρατσουινίς ή αλλοιώσιςστο χρώμα.



πανί καθαρισμού (γάντι)
(Μόνο 32/37/42/47/55LE7***)

Αν υπάρχουν λεκέδες ή δαχτυλιές στην εξωτερική επιφάνεια, σκουπίστε ελαφρά και εξωτερικά μόνο το λερωμένο σημείο με το πανί καθαρισμού (γάντι).

Αν θέλετε να καθαρίσετε το μπροστινό πλαίσιο, ψεκάστε 1-2 φορές με νερό το πανί καθαρισμού και σκουπίστε απαλά προς τη μία κατεύθυνση. Μετά τον καθαρισμό, αφαιρέστε την υγρασία. Η υπερβολική υγρασία μπορεί να προκαλέσει κηλίδες νερού στο πλαίσιο.

(Μόνο 32/37/42/47LE5***,
32/37/42/47LE7***)



x 8
(M4 x 16)

(Μόνο 42/47/55LE8***)



x 8
(M4 x 20)

(Μόνο 55LE5***,
55LE7***)

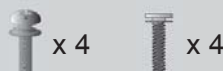

x 4 x 4
(M4 x 24) (M4 x 16)

βίδες για συναρμολόγηση Κλιπ
διαχείρισης της βάσης

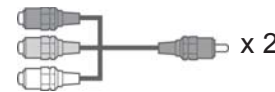

Σύνθετο καλώδιο αρσενικό-
θηλυκό, καλώδιο AV
αρσενικό-θηλυκό

Χρήση του πυρήνα φερρίτη (Η λειτουργία αυτή δεν είναι διαθέσιμη σε όλα τα μοντέλα.)

Ο πυρήνας φερρίτη μπορεί να χρησιμοποιηθεί για την μείωση των ηλεκτρομαγνητικών κυμάτων όταν συνδέεται με το καλώδιο τροφοδοσίας.

Όσο πιο κοντά τοποθετείται ο πυρήνας φερρίτη με το καλώδιο τροφοδοσίας, τόσο καλύτερα.



Εγκαταστήστε το καλώδιο τροφοδοσίας κοντά.



Πυρήνας φερρίτη
(Το στοιχείο αυτό
δεν συμπεριλαμβάνεται σε όλα
τα μοντέλα.)

ΠΡΟΕΤΟΙΜΑΣΙΑ

ΣΤΟΙΧΕΙΑ ΕΛΕΓΧΟΥ ΠΡΟΣΟΨΗΣ

❗ Σημειώσεις

- ▶ Η τηλεόραση μπορεί να τεθεί σε κατάσταση standby για να μειωθεί η κατανάλωση ενέργειας. Και η τηλεόραση πρέπει να απενεργοποιείται από το διακόπτη εάν δεν πρόκειται να χρησιμοποιηθεί για μεγαλύτερο χρονικό διάστημα, έτσι ώστε να εξοικονομείται ενέργεια.
- ▶ Η ενέργεια που καταναλώνεται κατά τη χρήση μπορεί να ελαττωθεί σημαντικά εάν μειώσετε το επίπεδο φωτεινότητας της οθόνης, μειώνοντας έτσι τα συνολικά έξοδα λειτουργίας.

⚠ ΠΡΟΣΟΧΗ

- ▶ Μην πατάτε πάνω στο γυάλινο στήριγμα και μην το εκθέτετε σε οποιαδήποτε κρούση. Ενδέχεται να σπάσει και να προκαλέσει τραυματισμό από τα θραύσματα του γυαλιού ή μπορεί να πέσει η τηλεόραση.
 - ▶ Μην σύρετε τηλεόραση. Μπορεί να προκληθεί ζημιά στο δάπεδο ή στο προϊόν.
- Η εικόνα που παρατίθεται ενδέχεται να είναι διαφορετική από την τηλεόρασή σας.

Μόνο 32/37/42/47/55LE5***, 32/37/42/47/55LE7***

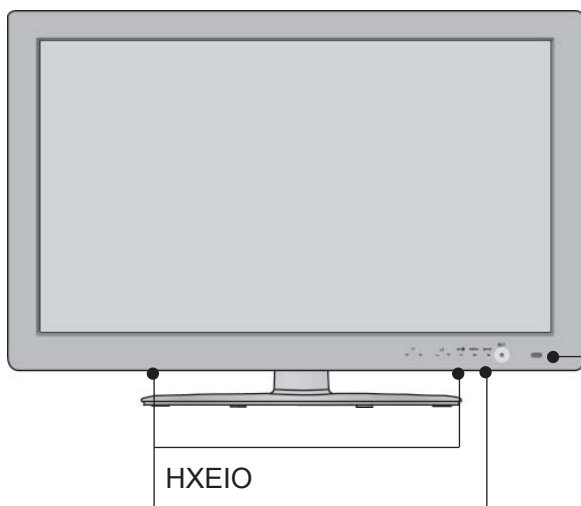

Αισθητήρας αφής

- Μπορείτε να χρησιμοποιήσετε το κουμπί που επιθυμείτε απλά αγγίζοντάς το.

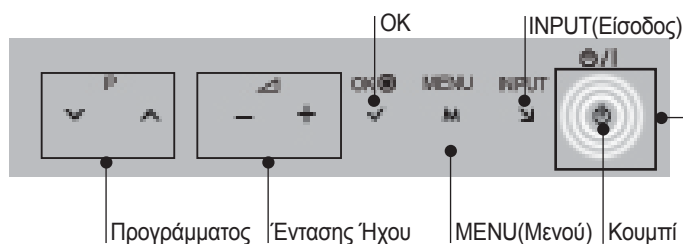

Μόνο 42/47/55LE8***

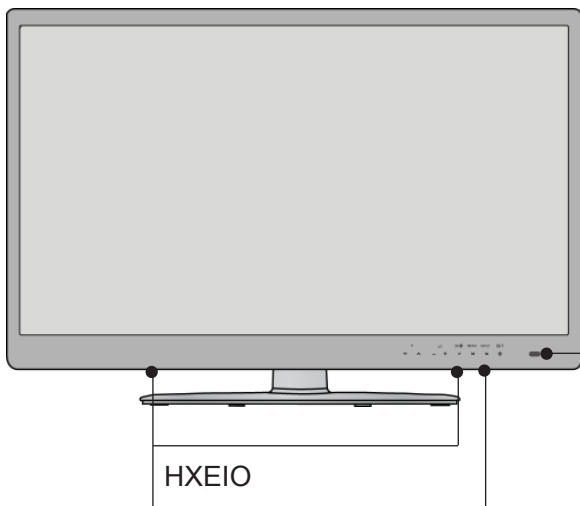

Έξυπνος αισθητήρας Ρυθμίζει την ικόνα ανάλογα μ τις γύρω συνθήκες.

Αισθητήρας Τηλεχειριστηρίου

Αισθητήρας αφής

- Μπορείτε να χρησιμοποιήσετε το κουμπί που επιθυμείτε απλά αγγίζοντάς το.

Ενδεικτική Λυχνία Ενεργοποίησης / Κατάστασης Αναμονής (Ρυθμίζεται μέσω του στοιχείου Δείκτης Τροφοδ. στο μενού ΕΠΙΛΟΓΗ.)

ΠΡΟΕΤΟΙΜΑΣΙΑ

ΠΛΗΡΟΦΟΡΙΕΣ ΠΙΣΩ ΟΨΗΣ

- Η εικόνα που παρατίθεται ενδέχεται να είναι διαφορετική από την τηλεόραση σας.

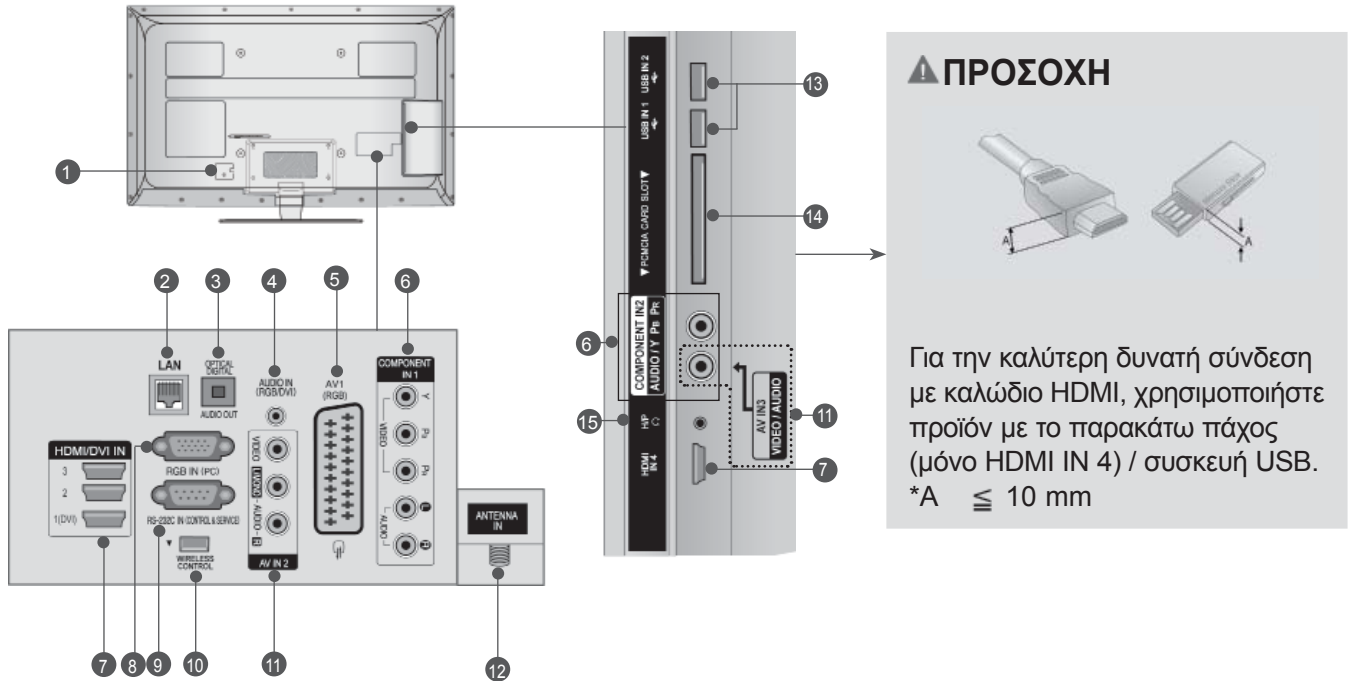

1 Υποδοχή καλωδίου τροφοδοσίας

Αυτή η τηλεόραση λειτουργεί με εναλλασσόμενο ηλεκτρικό ρεύμα (AC). Η τάση υποδεικνύεται στη σελίδα των τεχνικών χαρακτηριστικών. (► σελ. 184 έως 200) Ποτέ μην επιχειρείτε να θέσετε την τηλεόραση σε λειτουργία τροφοδοτώντας τη με συνεχές ηλεκτρικό ρεύμα (DC).

2 LAN

Σύνδεση δικτύου για τις υπηρεσίες AccuWeather, Picasa, YouTube κ.α.

Χρησιμοποιείται ακόμη για αρχεία βίντεο, φωτογραφιών και μουσικής σε τοπικά δίκτυα.

3 OPTICAL DIGITAL AUDIO OUT (ΟΠΤΙΚΗ ΕΞΟΔΟΣ ΨΗΦΙΑΚΟΥ ΗΧΟΥ)

Σύνδεση ψηφιακού ήχου σε διάφορους τύπους εξοπλισμού.

Σύνδεση σε εξάρτημα ψηφιακού ήχου. Χρησιμοποιήστε οπτικοακουστικό καλώδιο.

4 Είσοδος ήχου RGB/ DVI

Σύνδεση ήχου από Η/Υ ή DVI.

5 Υποδοχή Euro Scart (AV1)

Συνδέστε την είσοδο ή την έξοδο της υποδοχής Scart μιας εξωτερικής συσκευής σε αυτά τα βύσματα.

6 Είσοδος Component (Σύνθετο σήμα)

Συνδέστε μια συσκευή ήχου/εικόνας με σύνθετη είσοδο σε αυτά τα βύσματα.

7 HDMI/DVI IN

Συνδέστε ένα σήμα HDMI στο HDMI IN. Η ένα σήμα DVI (VIDEO) στη θύρα HDMI /DVI με καλώδιο DVI προς HDMI.

8 Υποδοχή RGB IN

Σύνδεση της εξόδου από Η/Υ.

9 ΘΥΡΑ ΕΙΣΟΔΟΥ RS-232C (ΕΛΕΓΧΟΥ-ΤΕΧΝΙΚΗΣ ΥΠΟΣΤΗΡΙΞΗΣ)

Συνδέστε τη σειριακή θύρα των συσκευών ελέγχου με την υποδοχή RS-232C. Η θύρα αυτή χρησιμοποιείται για λειτουργία σέρβις ή ξενοδοχείου.

10 WIRELESS Control

Συνδέστε το Wireless Ready Dongle στην τηλεόραση, για να ελέγξετε τις εξωτερικές συσκευές εισόδου που συνδέονται ασύρματα στον ασύρματο αποκωδικοποιητή.

11 Είσοδος Audio/video (Ήχος/Εικόνα)

Συνδέστε την είσοδο Audio/video (ήχου/εικόνας) μιας εξωτερικής συσκευής σε αυτά τα βύσματα.

12 Είσοδος ANTENNA (Κεραία)

Συνδέστε την κεραία ή το καλώδιο σε αυτήν την υποδοχή.

13 Υποδοχή USB

Συνδέστε τη συσκευή αποθήκευσης USB σε αυτήν την υποδοχή.

14 Υποδοχή κάρτας PCMCIA (Διεθνής ένωση καρτών μνήμης για ηλεκτρονικούς υπολογιστές)

Εισάγετε τη μονάδα CI στην υποδοχή κάρτας PCMCIA CARD SLOT.

(Αυτή η λειτουργία δεν είναι διαθέσιμη σε όλες τις χώρες.)

15 Ακουστικά

Συνδέστε τα ακουστικά στην υποδοχή των ακουστικών.

ΠΡΟΣΟΧΗ

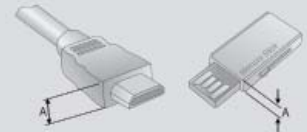

Για την καλύτερη δυνατή σύνδεση με καλώδιο HDMI, χρησιμοποιήστε προϊόν με το παρακάτω πάχος (μόνο HDMI IN 4) / συσκευή USB.
*A ≤ 10 mm

ΕΓΚΑΤΑΣΤΑΣΗ ΒΑΣΗΣ

■ Η εικόνα που παρατίθεται ενδέχεται να είναι διαφορετική από την τηλεόρασή σας. Κατά την συναρμολόγηση της επιτραπέζιας βάσης, βεβαιωθείτε ότι έχετε σφίξει πλήρως τη βίδα (Αν δεν είναι καλά σφιγμένη, το προϊόν μπορεί να γυρίει προς τα εμπρός μετά την εγκατάστασή του). Αν σφίξετε τη βίδα με υπερβολική δύναμη, αυτή μπορεί να στραβώσει λόγω της τριβής με το τμήμα της βίδας που σφιγγεται.

- 1 Τοποθετήστε την τηλεόραση με την οθόνη προς τα κάτω σε μαλακή επιφάνεια για να προστατεύσετε την οθόνη από τυχόν φθορές.

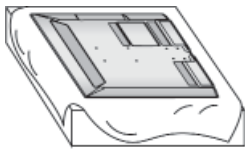

- 2 Συναρμολογήστε τα μέρη του σώματος στηρίγματος με τη βάση στηρίγματος της τηλεόρασης. Σφίξτε τις βίδες που συγκρατούν το κυρίως σώμα της βάσης.



(Μόνο 32/37/42/47LE5***, (Μόνο 42/47/55LE8***)
32/37/42/47LE7***)



(Μόνο 55LE5***,
55LE7***)

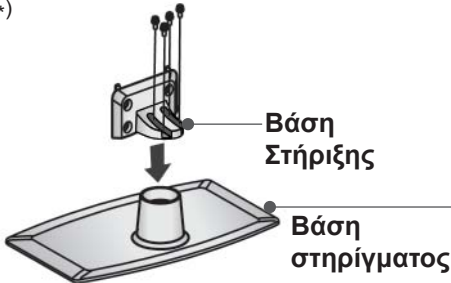

- 3 Συναρμολογήστε την τηλεόραση όπως φαίνεται στην εικόνα.

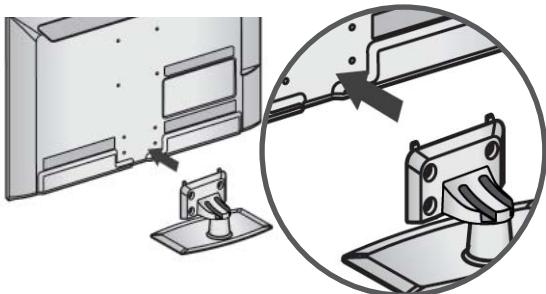

- 4 Συναρμολογήστε τα μέρη του Stand Rear Cover (πίσω κάλυμμα στερέωσης) με την τηλεόραση.

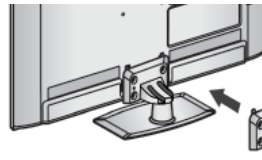

Stand Rear Cover (πίσω κάλυμμα στερέωσης)

- 5 Σφίξτε καλά τις 4 βίδες στις οπές στο πίσω μέρος της τηλεόρασης.

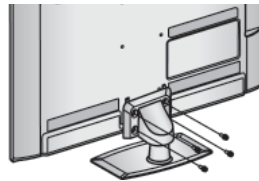

(Μόνο 32/37/42/47/55LE5***,
32/37/42/47/55LE7***)



(Μόνο 42/47/55LE8***)

ΠΡΟΕΤΟΙΜΑΣΙΑ

ΠΡΟΣΑΡΤΗΣΗ ΤΗΣ ΤΗΛΕΟΡΑΣΗΣ ΣΕ ΓΡΑΦΕΙΟ (Μόνο 32LE5***)

- Η εικόνα που παρατίθεται ενδέχεται να είναι διαφορετική από την τηλεόρασή σας.
- Η τηλεόραση πρέπει να προσαρτάται σε γραφείο ώστε να μην μπορεί να τραβηχτεί σε διεύθυνση προς τα μπροστά / προς τα πίσω; και έτσι πιθανώς να προκαλέσει τραυματισμό ή φθορά στο προϊόν. Χρησιμοποιήστε μόνο βίδα για την προσάρτηση.

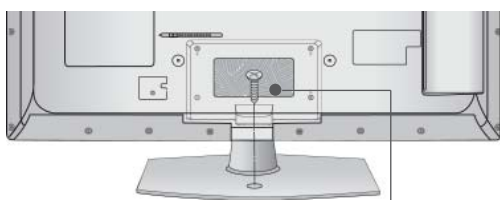

1- βίδα
(παρέχεται ως εξάρτημα του προϊόντος)

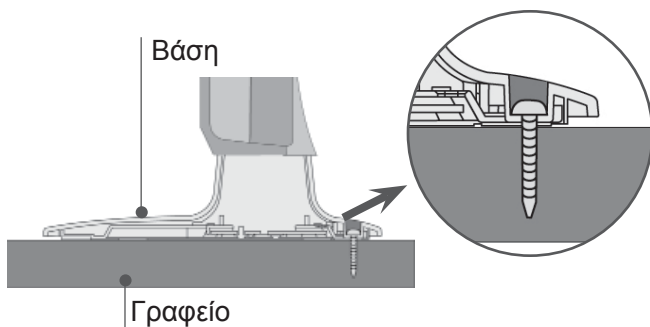

❗ ΠΡΟΕΙΔΟΠΟΙΗΣΗ

- ▶ Η τηλεόραση θα πρέπει να στερεώνεται καλά στο πάτωμα ή τον τοίχο, προς αποφυγή ανατροπής της. Ο κλονισμός, η κλίση ή η ταλάντωση του μηχανήματος ενδέχεται να προκαλέσει τραυματισμό.

BACK COVER FOR WIRE ARRANGEMENT

- Η εικόνα που παρατίθεται ενδέχεται να είναι διαφορετική από την τηλεόρασή σας.

- 1 Ασφαλίστε το καλώδιο τροφοδοσίας με το Στήριγμα καλωδίου στο πίσω μέρος της τηλεόρασης. Αυτό θα αποτρέψει την τυχαία αποσύνδεση του καλωδίου τροφοδοσίας.



ΣΤΗΡΙΓΜΑ ΚΑΛΩΔΙΟΥ

- 2 Μετά τη σύνδεση των καλωδίων όπως απαιτείται, εγκαταστήστε το ΔΕΜΑΤΙΚΟ ΚΑΛΩΔΙΩΝ όπως φαίνεται στην εικόνα και δέστε τα καλώδια.

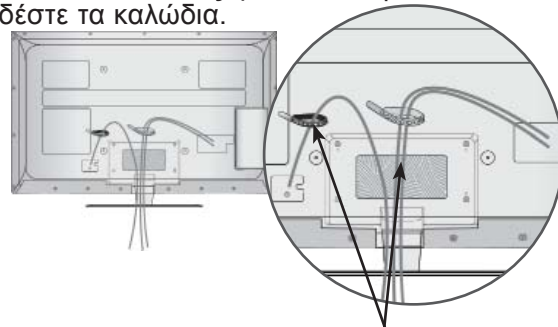

ΣΤΗΡΙΓΜΑ ΚΑΛΩΔΙΟΥ

ΠΕΡΙΣΤΡΕΦΟΜΕΝΗ ΒΑΣΗ

- Η εικόνα που παρατίθεται ενδέχεται να είναι διαφορετική από την τηλεόρασή σας.

Αφού εγκαταστήσετε την τηλεόραση, μπορείτε να προσαρμόσετε τη συσκευή στρέφοντας την χειροκίνητα προς την αριστερή ή δεξιά κατεύθυνση κατά 20 μοίρες προκειμένου να είναι όσο το δυνατό πιο κατάλληλη για τη θέση από την οποία κοιτάτε.

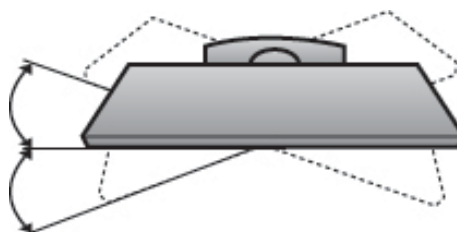

ΣΥΣΤΗΜΑ ΑΣΦΑΛΕΙΑΣ KENSINGTON

- Η λειτουργία αυτή δεν είναι διαθέσιμη σε όλα τα μοντέλα.
- Η εικόνα που παρατίθεται ενδέχεται να είναι διαφορετική από την τηλεόρασή σας.

Η τηλεόραση διαθέτει συνδετήρα για σύστημα ασφαλείας Κθπείποιθπ στο πίσω μέρος της οθόνης Συνδέστε το καλώδιο του συστήματος ασφαλείας Κθπείποιθπ όπως φαίνεται παρακάτω. Για λεπτομέρειες σχετικά με την εγκατάσταση και τη χρήση του συστήματος ασφαλείας Kensington ανατρέξτε στον οδηγό χρήσης που παρέχεται μαζί με το σύστημα ασφαλείας Kensington. Για περισσότερες πληροφορίες, επισκεφτείτε την κεντρική σελίδα της εταιρείας Kensington στο internet στη διεύθυνση, <http://www.Kensington.com>

Η Kensington πουλάει συστήματα ασφαλείας για ακριβή ηλεκτρονικό εξοπλισμό, όπως φορητούς υπολογιστές ή προβολείς LCD.

⚠ Σημειώσεις

- ▶ Το σύστημα ασφαλείας Kensington διατίθεται ως προαιρετικό εξάρτημα.
- ▶ Εάν η τηλεόραση είναι κρύα στο άγγιγμα μπορεί να εμφανιστεί ένα ελαφρό "τρεμόπαιγμα" όταν θα την ενεργοποιήσετε Αυτό είναι φυσιολογικό και δεν οφείλεται σε δυσλειτουργία της τηλεόρασης.
- ▶ Ενδέχεται στην οθόνη να είναι ορατές κάποιες μικροσκοπικές κουκκίδες, με κόκκινο, πράσινο και μπλε χρώμα. Δεν επηρεάζουν καθόλου, ωστόσο, τη χρωματική απόδοση της οθόνης.
- ▶ Αποφύγετε να αγγίζετε την οθόνη LCD και μην την ακουμπάτε με το δάκτυλό(ά) σας για παρατεταμένο χρονικό διάστημα Κάτι τέτοιο μπορεί να προκαλέσει προσωρινή παραμόρφωση των εικόνων που προβάλλονται στην οθόνη.

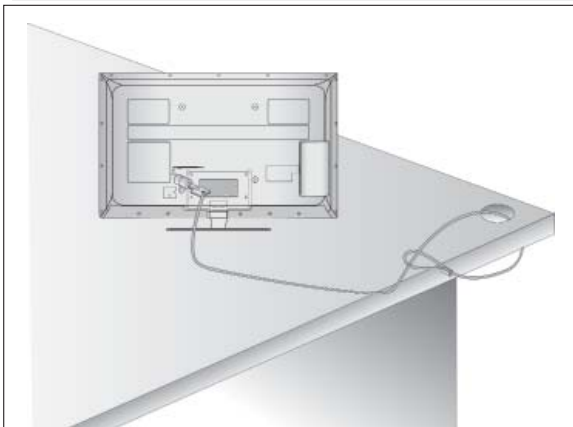

ΣΥΜΒΟΥΛΕΣ ΠΡΟΣΕΚΤΙΚΗΣ ΕΓΚΑΤΑΣΤΑΣΗΣ

- Πρέπει να αγοράσετε τα απαραίτητα εξαρτήματα από το εμπόριο για να σταθεροποιήσετε με ασφάλεια την τηλεόραση και να την ασφαλίσετε στον τοίχο.
- Τοποθετήστε την τηλεόραση κοντά στον τοίχο για να αποφύγετε το ενδεχόμενο πτώσης της σε περίπτωση που την σπρώξετε.
- Οι οδηγίες που παρατίθενται ακολούθως αποτελούν τον ασφαλέστερο τρόπο επιτοίχιας εγκατάστασης της τηλεόρασης, για να αποφύγετε την πτώση της προς τα εμπρός εάν κάποιος τραβήξει την τηλεόραση. Κατά αυτόν τον τρόπο, αποφεύγεται η πτώση της τηλεόρασης προς τα εμπρός, καθώς και τα ενδεχόμενα ατυχήματα. Αποφεύγονται, επίσης, ενδεχόμενες φθορές της τηλεόρασης. Βεβαιωθείτε ότι τα παιδιά δεν μπορούν να σκαφαλώσουν ή να κρεμαστούν από την τηλεόραση.

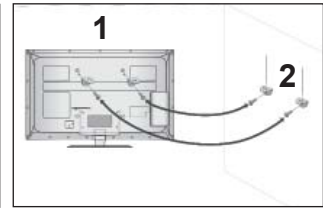
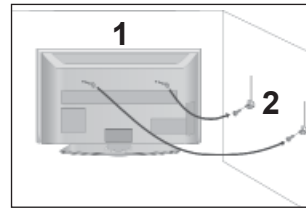

- 1 Χρησιμοποιήστε τους κρίκους ανάρτησης ή τα υποστηρίγματα/βίδες της τηλεόρασης για να στερεώσετε το προϊόν στον τοίχο, όπως απεικονίζεται.
(Αν η τηλεόρασή σας διαθέτει βίδες, στις βίδες ανάρτησης, χαλαρώστε τις βίδες).
* Τοποθετήστε τους κρίκους ανάρτησης ή τα υποστηρίγματα/βίδες της τηλεόρασης και σφίξτε τα καλά στις επάνω τρύπες.α

- 2 Στερεώστε στον τοίχο τα υποστηρίγματα με τις βίδες. Ρυθμίστε το ύψος του υποστηρίγματος που έχετε τοποθετήσει στον τοίχο.

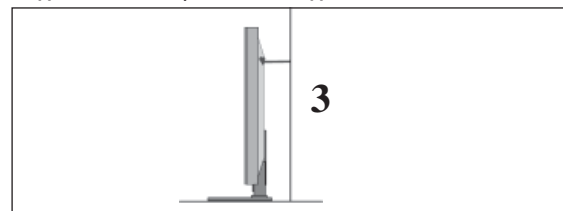

- 3 Χρησιμοποιήστε ένα ανθεκτικό σκοινί για να δέσετε το προϊόν για ευθυγράμμιση. Είναι ασφαλέστερο να δέσετε το σκοινί με τέτοιο τρόπο ώστε να είναι βρίσκεται σε οριζόντια θέση μεταξύ του τοίχου και του προϊόντος.

⚠ Σημειώσεις

- ▶ Για να μετακινήσετε το προϊόν σε άλλη θέση, λύστε πρώτα το σκοινί.
- ▶ Χρησιμοποιήστε κάποιο έπιπλο ή βάση στήριξης που να είναι αρκετά μεγάλο και ανθεκτικό για το μέγεθος και το βάρος του προϊόντος.
- ▶ Για ασφαλή χρήση του προϊόντος, βεβαιωθείτε ότι το υποστήριγμα που είναι στερεωμένο στον τοίχο βρίσκεται στο ίδιο ύψος με το υποστήριγμα του προϊόντος.

ΠΡΟΕΤΟΙΜΑΣΙΑ

- Η τηλεόραση μπορεί να εγκατασταθεί με διάφορους τρόπους, όπως να αναρτηθεί στον τοίχο ή να τοποθετηθεί σε μια επιφάνεια εργασίας, κ.λπ.
- Η τηλεόραση έχει σχεδιαστεί ώστε να αναρτάται οριζόντια.

ΓΕΙΩΣΗ

Βεβαιωθείτε ότι έχετε συνδέσει το καλώδιο γείωσης για την αποφυγή πιθανής ηλεκτροπληξίας. Αν δεν διατίθενται τρόποι γείωσης, ζητήστε από έναν εξειδικευμένο ηλεκτρολόγο να εγκαταστήσει ένα ξεχωριστό βραχυκυκλωτή. Μην προσπαθήσετε να γειώσετε τη μονάδα συνδέοντάς τη με καλώδια τηλεφώνου, ράβδους φωτισμού ή αγωγούς αερίου.



ΤΟΠΟΘΕΤΗΣΗ ΕΠΙΤΡΑΠΕΖΙΑΣ ΒΑΣΗΣ

- Η εικόνα που παρατίθεται ενδέχεται να είναι διαφορετική από την τηλεόρασή σας.

Για τον σωστό εξαιρισμό, αφήστε απόσταση 10 εκ. γύρω από την τηλεόραση.

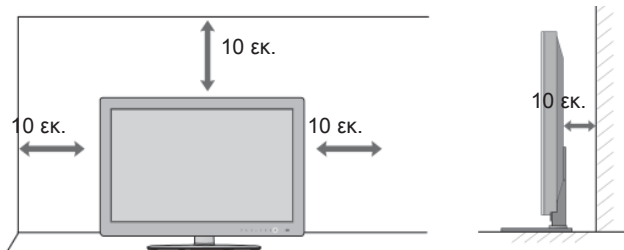

ΒΑΣΗ ΣΤΗΡΙΞΗΣ ΤΟΙΧΟΥ: ΟΡΙΖΟΝΤΙΑ ΕΓΚΑΤΑΣΤΑΣΗ

- Συνιστάται η χρήση μιας βάσης επίτοιχης τοποθέτησης μάρκας LG κατά την τοποθέτηση της τηλεόρασης σε τοίχο.
- Συνιστάται να αγοράσετε μια βάση επίτοιχης τοποθέτησης η οποία υποστηρίζει το πρότυπο VESA.
- Η LG συνιστά να πραγματοποιείται η επίτοιχη τοποθέτηση από καταρτισμένο επαγγελματία τεχνικό.

Σημειώσεις

- ▶ Η επίτοιχη βάση πρέπει να εγκαθίσταται σε στερεό τοίχο κάθετο στο πάτωμα.
- ▶ Να χρησιμοποιείτε ειδική επίτοιχη βάση, εάν πρόκειται να την εγκαταστήσετε σε ταβάνι ή επικλινή τοίχο.
- ▶ Η επιφάνεια στην οποία πρόκειται να τοποθετηθεί η επίτοιχη βάση θα πρέπει να είναι αρκετά δυνατή ώστε να υποστηρίξει το βάρος της συσκευής τηλεόρασης, να είναι π.χ. από σκυρόδεμα, φυσική πέτρα, τούβλο ή κοίλο μπλοκ.
- ▶ Ο τύπος και το μήκος των βιδών τοποθέτησης εξαρτάται από την επίτοιχη βάση. Για περισσότερες πληροφορίες ανατρέξτε στις οδηγίες χρήσης που εσωκλείονται στη βάση.
- ▶ Η LG δεν φέρει καμία ευθύνη για τυχόν ατυχήματα ή ζημιές σε ιδιοκτησία ή στην τηλεόραση εξαιτίας εσφαλμένης εγκατάστασης:
 - Όπου δε χρησιμοποιείται τοίχος σύμφωνα με τις προδιαγραφές VESA.
 - Σε περίπτωση που δεν έχετε σφίξει σωστά τις βίδες στην επιφάνεια και ενδεχομένως προκληθεί πτώση της τηλεόρασης ή τραυματισμός.
 - Σε περίπτωση που δεν ακολουθήσετε τη συνιστώμενη μέθοδο εγκατάστασης.

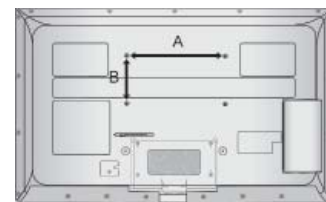
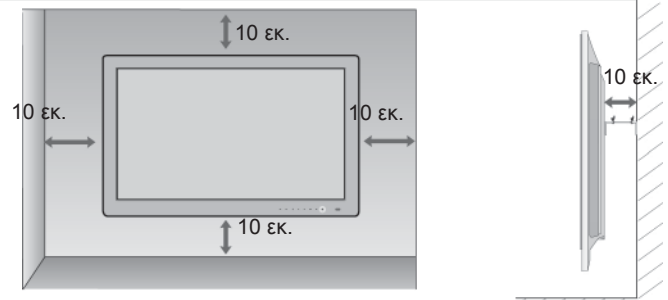

ΜΟΝΤΕΛΑ	VESA (A * B)	Πρότυπο Βίδα	Ποσότητα
32LE5***	200 * 100	M4	4
37/42/47LE5***	200 * 200	M6	4
55LE5***	400 * 400	M6	4
32LE7***	200 * 100	M4	4
37/42/47LE7***	200 * 200	M6	4
55LE7***	400 * 400	M6	4
42/47LE8***	200 * 200	M6	4
55LE8***	400 * 400	M6	4

ΛΕΙΤΟΥΡΓΙΕΣ ΠΛΗΚΤΡΩΝ ΤΗΛΕΧΕΙΡΙΣΤΗΡΙΟΥ

Όταν χρησιμοποιείτε το τηλεχειριστήριο σκοπεύετε τον αισθητήρα τηλεχειρισμού της Οθόνης.

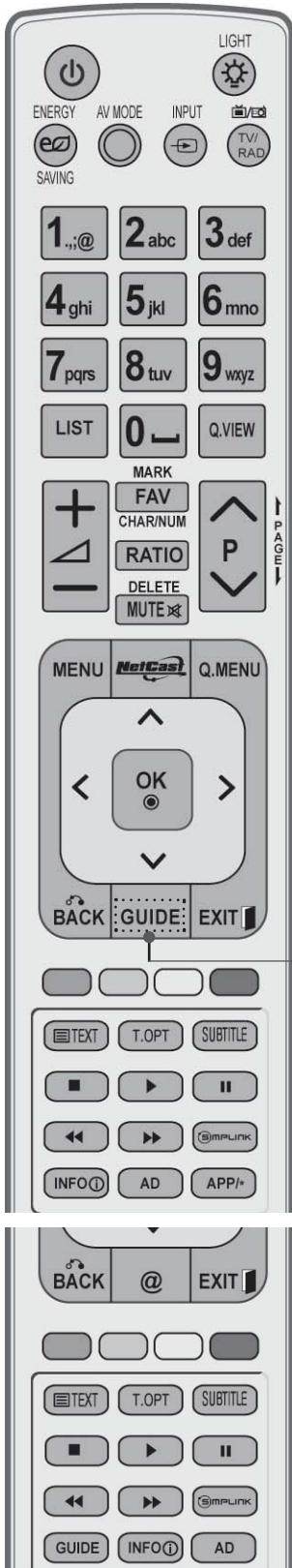

⏻ (POWER) Ενεργοποίηση της τηλεόρασης από την κατάσταση αναμονής ή απενεργοποίηση της σε κατάσταση αναμονής.

LIGHT Μπορείτε να ενεργοποιήσετε ή να απενεργοποιήσετε τη λυχνία του κουμπιού του τηλεχειριστηρίου.

ENERGY SAVING Ρυθμίζει τη λειτουργία Energy Saving (Εξοικονόμηση Ενέργειας) της τηλεόρασης. (► **σελ. 138**)

AV MODE Επιτρέπει στο χρήστη να μεταβεί, να επιστρέψει σε ένα βήμα σε μία διαδραστική εφαρμογή, EPG ή άλλη διαδραστική λειτουργία του χρήστη. (► **σελ. 66**)

INPUT Εναλλαγή κατάστασης λειτουργίας εξωτερικής εισόδου σε κανονική ακολουθία. (► **σελ. 57**)

TV/RAD Δυνατότητα επιλογής καναλιού ραδιοφώνου, τηλεόρασης, DTVI.

MENU Επιλογή ενός μενού. Διαγράφει όλα τα μηνύματα που εμφανίζονται στην οθόνη και επιστρέφει στη λειτουργία τηλεόρασης από όλα τα μενού. (► **σελ. 31**)

NetCast Επιλέξτε την προέλευση μενού NetCast που θέλετε. (► **σελ. 68**) (AccuWeather, Picasa, YouTube και άλλα) Η προέλευση του μενού του NetCast μπορεί να διαφέρει ανάλογα με τη χώρα.

Q. MENU Δυνατότητα επιλογής της επιθυμητής πηγής από το γρήγορο μενού. (Αναλογία Οθόνης, Λειτουργία καθαρής φωνής II, Λειτουργία Εικόνας, Λειτουργία Ήχου, Γλώσσα ήχου, Χρονοδιακόπτης Ύπνου, Αγαπημένα, Skip Off/On, Συσκευή USB). (► **σελ. 30**)

THUMBSTICK (Πάνω/Κάτω/Αριστερά/Δεξιά) Σας επιτρέπει να πλοηγηθείτε στα μενού της οθόνης και να προσαρμόσετε τις ρυθμίσεις του συστήματος σύμφωνα με τις προτιμήσεις σας.

OK Αποδοχή των επιλογών σας ή εμφάνιση της τρέχουσας κατάστασης λειτουργίας.

BACK (πίσω) Επιτρέπει στο χρήστη να μεταβεί, να επιστρέψει σε ένα βήμα σε μία διαδραστική εφαρμογή, EPG ή άλλη διαδραστική λειτουργία του χρήστη

EXIT Διαγράφει όλα τα μηνύματα που εμφανίζονται στην οθόνη και επιστρέφει στη λειτουργία τηλεόρασης από όλα τα μενού.

GUIDE (ΟΔΗΓΟΣ) Εμφάνιση προγράμματος. (► **σελ. 129**)

INFO ⓘ (ΠΛΗΡΟΦΟΡΙΕΣ) Εμφάνιση πληροφοριών παρούσας οθόνης

AD Switches the Audio Description On or Off.

APP/* Επιλέξτε την προέλευση μενού MHP TV. (Μόνο για την Ιταλία)
(Μόνο 32/37/42/47/55LE58**, 32/37/42/47/55LE78**, 42/47/55LE88**)

ΠΡΟΕΤΟΙΜΑΣΙΑ

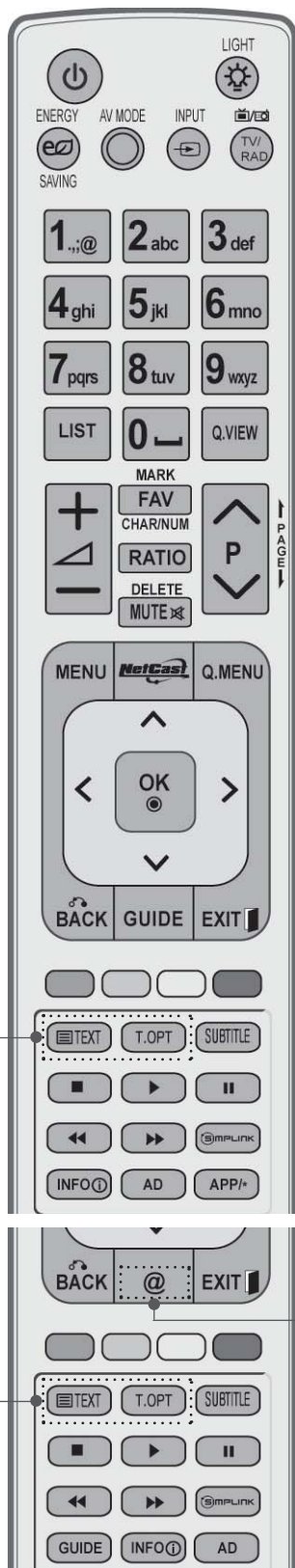

Αριθμητικά κουμπιά 0 έως 9 Επιλογή ενός προγράμματος.
Επιλογή αριθμημένων στοιχείων ενός μενού.

— (Κενό διάστημα) Αφήνει ένα κενό διάστημα στο πληκτρολόγιο της οθόνης.

LIST εμφάνιση του πίνακα προγραμμάτων. (► **σελ. 55**)

Q.VIEW Επιστροφή στο προηγούμενο πρόγραμμα

ΧΡΩΜΑΤΙΣΤΑ ΚΟΥΜΠΙΑ Αυτά τα κουμπιά χρησιμοποιούνται για το teletext. (μόνο στα μοντέλα TELETEXT) ή Ταξί/ση προγρ. (Επεξεργασία προγραμμάτων)

SIMPLINK Προβάλετε τη λίστα των οπτικοακουστικών συσκευών που είναι συνδεδεμένες με την τηλεόραση. Όταν πατάτε εναλλάξ το κουμπί αυτό, εμφανίζεται το μενού Simplink στην οθόνη. (► **σελ. 62**)

@ Απευθείας πρόσβαση στη διαδικτυακή πύλη ψυχαγωγίας και στις υπηρεσίες ενημέρωσης της Orange. (Μόνο για τη Γαλλία)

1 **TELETEXT BUTTONS** Αυτά τα κουμπιά χρησιμοποιούνται για το teletext. Για περισσότερες πληροφορίες, ανατρέξτε στην ενότητα "Teletext". (► **σελ. 177**)

SUBTITLE (ΥΠΟΤΙΤΛΟΙ) Επαναφορά των υπότιτλων που προτιμάτε σε ψηφιακή κατάσταση λειτουργίας.

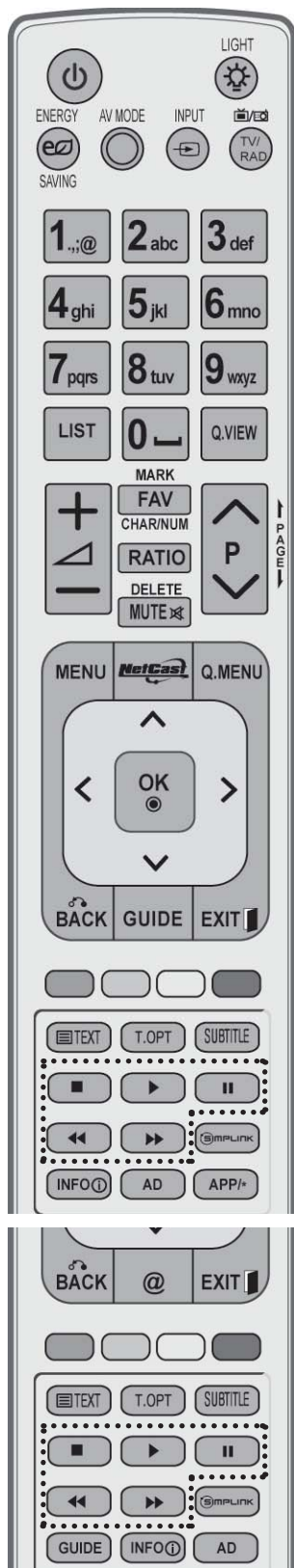

Έντασης Ήχου +/- Ρύθμιση της έντασης του ήχου.

MARK Επιλέξτε την είσοδο για την εφαρμογή των ρυθμίσεων Picture Wizard (Βοηθής Εικόνας).
Δυνατότητα επιλογής και αποεπιλογής προγραμμάτων στο μενού USB

FAV Εμφανίζει το αγαπημένο πρόγραμμα που έχετε επιλέξει.

CHAR/NUM Εναλλαγή μεταξύ χαρακτήρων ή αριθμών στο μενού του NetCast.

RATIO Επιλέγει το Aspect Ratio (Αναλογία Εικόνας) που θέλετε. (► **σελ. 135**)

DELETE Διαγράφει τον χαρακτήρα που εισαγάγατε, όταν έχετε πληκτρολογήσει το χαρακτήρα στο πληκτρολόγιο της οθόνης.

MUTE Ενεργοποίηση ή απενεργοποίηση του ήχου.

Προγράμματος Επιλογή ενός προγράμματος

PAGE UP/ DOWN Δυνατότητα μετάβασης από ένα αναλυτικό σύνολο πληροφοριών οθόνης σε ένα άλλο.

Κουμπιά ελέγχου του Μενού SIMPLINK / MY MEDIA Ελέγχει το μενού SIMPLINK ή MY MEDIA (λίστα φωτογραφιών, λίστα μουσικής και λίστα ταινιών).

Τοποθέτηση των Μπαταριών

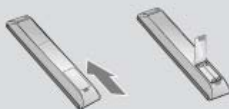

- Ανοίξτε το κάλυμμα της θήκης των μπαταριών στο πίσω μέρος.
- Τοποθετήστε δύο μπαταρίες 1.5 V μεγέθους AAA με τους πόλους στη σωστή θέση (+ με +, - με -). Μην συνδυάζετε παλιές ή χρησιμοποιημένες με νέες μπαταρίες.
- Κλείστε το κάλυμμα.
- Για να αφαιρέσετε τις μπαταρίες, εκτελέστε τα βήματα τοποθέτησης με την αντίθετη σειρά.

ΠΡΟΕΤΟΙΜΑΣΙΑ

ΜΟΝΤΕΛΑ ΤΗΛΕΟΡΑΣΕΩΝ LCD : 32/37/42/47/55LD6***, 32/42/47LD7***

ΕΞΑΡΤΗΜΑΤΑ

Βεβαιωθείτε ότι η τηλεόρασή σας συνοδεύεται από τα παρακάτω εξαρτήματα. Εάν λείπει κάποιο εξάρτημα, επικοινωνήστε με τον αντιπρόσωπο από όπου αγοράσατε το προϊόν.

■ Η εικόνα που παρατίθεται ενδέχεται να είναι διαφορετική από την τηλεόρασή σας.



Εγχειρίδιο χρήσης

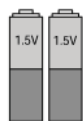

Batteries (AAA)



Τηλεχειριστήριο



Δίσκος CD του Nero MediaHome 4 Essentials



Πυρήνας φερρίτη
(Το στοιχείο αυτό δεν συµβάνεται σε όλα τα μοντέλα.)



Καλώδιο τροφοδοσίας



Πανί καθαρισµού
Καθαρίστε την οθόνη µε το πανί.

Το στοιχείο αυτό δεν συµπεριλαµβάνεται σε όλα τα μοντέλα.

* τους λκέδες στο ξωτρικό μόνο µ τα πανάκια καθαρισµού για το ξωτρικό του προϊόντος, άν υπάρχουν λκέδες ή δαχτυλιές στην πιφάνια του.

Μην ασκί πίση, όταν αφαιρίττους. Προσέξτ, φόσονµπορί να προκληθην γρατσουινιές ή αλλοιώσιςστο χρώµα.



x 8

(M4x20)
βίδες για συγαρµολόγηση της βάσης



1-βίδα
(Μόνο 32/37/42LD6***, 32/42LD7***)



προστατευτικό κάλυµµα

Χρήση του πυρήνα φερρίτη (Η λειτουργία αυτή δεν είναι διαθέσιμη σε όλα τα μοντέλα.)

Ο πυρήνας φερρίτη µπορεί να χρησιµοποιηθεί για την µείωση των ηλεκτροµαγνητικών κυµάτων όταν συνδέεται µε το καλώδιο τροφοδοσίας.

Όσο πιο κοντά τοποθετείται ο πυρήνας φερρίτη µε το καλώδιο τροφοδοσίας, τόσο καλύτερα.



Εγκαταστήστε το καλώδιο τροφοδοσίας κοντά..

ΣΤΟΙΧΕΙΑ ΕΛΕΓΧΟΥ ΠΡΟΣΟΨΗΣ

❗ Σημειώσεις

- ▶ Η τηλεόραση μπορεί να τεθεί σε κατάσταση standby για να μειωθεί η κατανάλωση ενέργειας. Και η τηλεόραση πρέπει να απενεργοποιείται από το διακόπτη εάν δεν πρόκειται να χρησιμοποιηθεί για μεγαλύτερο χρονικό διάστημα, έτσι ώστε να εξοικονομείται ενέργεια.
- ▶ Η ενέργεια που καταναλώνεται κατά τη χρήση μπορεί να ελαττωθεί σημαντικά εάν μειώσετε το επίπεδο φωτεινότητας της οθόνης, μειώνοντας έτσι τα συνολικά έξοδα λειτουργίας.

⚠ ΠΡΟΣΟΧΗ

- ▶ Μην πατάτε πάνω στο γυάλινο στήριγμα και μην το εκθέτετε σε οποιαδήποτε κρούση. Ενδέχεται να σπάσει και να προκαλέσει τραυματισμό από τα θραύσματα του γυαλιού ή μπορεί να πέσει η τηλεόραση.
- ▶ Μην σύρετε τηλεόραση. Μπορεί να προκληθεί ζημιά στο δάπεδο ή στο προϊόν.

- Η εικόνα που παρατίθεται ενδέχεται να είναι διαφορετική από την τηλεόρασή σας.

Μόνο 32/37/42/47/55LD6***



ΗΧΕΙΟ

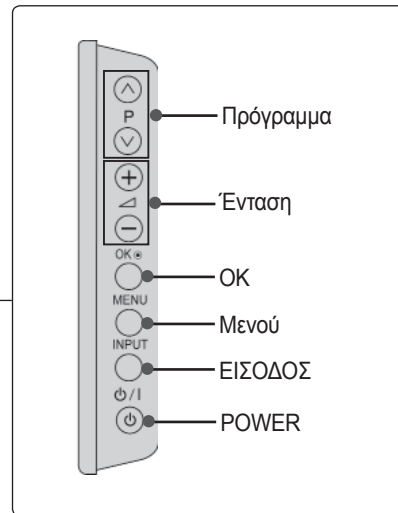

Αισθητήρας
Τηλεχειριστηρίου

Έξυπνος αισθητήρας
Ρυθμίζει την εικόνα ανάλογα με
τις γύρω συνθήκες.

Ενδεικτική Λυχνία Ενεργοποίησης /
Κατάστασης Αναμονής
(Ρυθμίζεται μέσω του στοιχείου Δείκτης Τροφ.δ.
στο μενού ΕΠΙΛΟΓΗ.)

ΠΡΟΕΤΟΙΜΑΣΙΑ

Μόνο 32/42/47LD7***

ΠΡΟΕΤΟΙΜΑΣΙΑ

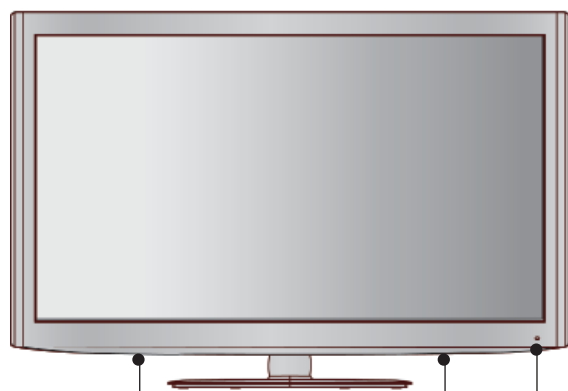

ΗΧΕΙΟ

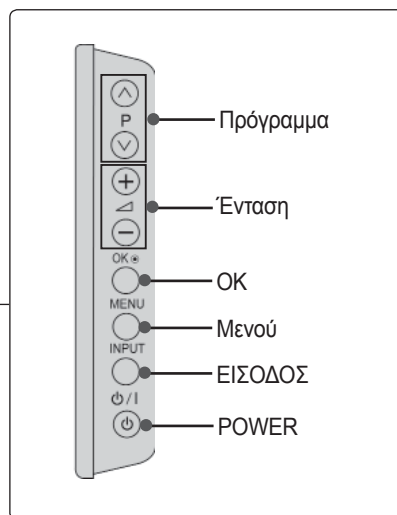

ΠΛΗΡΟΦΟΡΙΕΣ ΠΙΣΩ ΟΨΗΣ

- Η εικόνα που παρατίθεται ενδέχεται να είναι διαφορετική από την τηλεόραση σας.

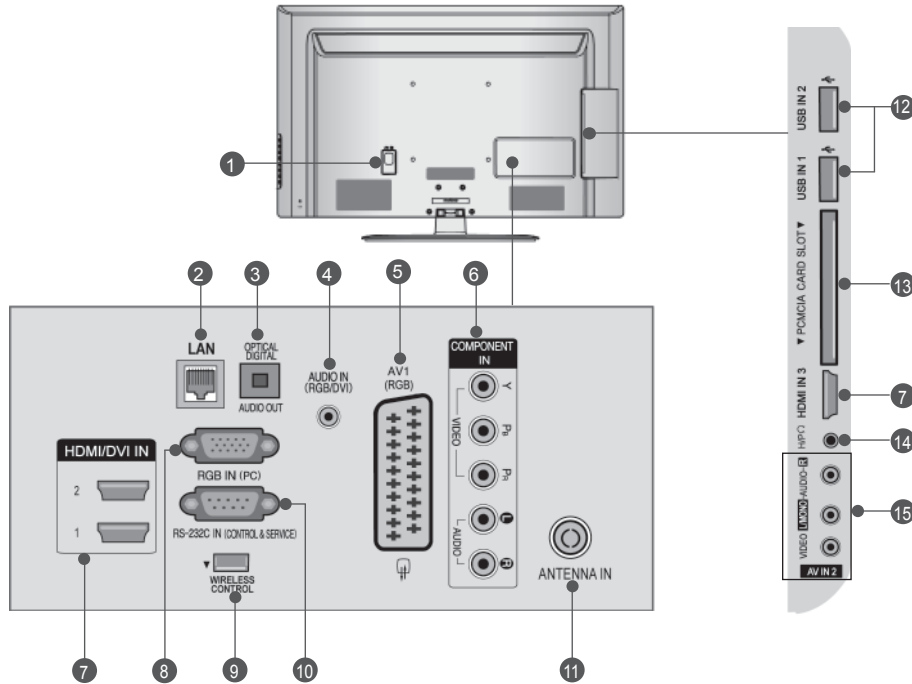

- Υποδοχή καλωδίου τροφοδοσίας**
Αυτή η τηλεόραση λειτουργεί με εναλλασσόμενο ηλεκτρικό ρεύμα (AC). Η τάση υποδεικνύεται στη σελίδα των τεχνικών χαρακτηριστικών. (► σελ. 184 έως 200)
Ποτέ μην επιχειρείτε να θέσετε την τηλεόραση σε λειτουργία τροφοδοτώντας τη με συνεχές ηλεκτρικό ρεύμα (DC).
- LAN**
Σύνδεση δικτύου για τις υπηρεσίες AccuWeather, Picasa, YouTube κ.α.
Χρησιμοποιείται ακόμη για αρχεία βίντεο, φωτογραφιών και μουσικής σε τοπικά δίκτυα.
- OPTICAL DIGITAL AUDIO OUT (ΟΠΤΙΚΗ ΕΞΟΔΟΣ ΨΗΦΙΑΚΟΥ ΗΧΟΥ)**
Σύνδεση ψηφιακού ήχου σε διάφορους τύπους εξοπλισμού.
Σύνδεση σε εξάρτημα ψηφιακού ήχου. Χρησιμοποιήστε οπτικοακουστικό καλώδιο.
- Είσοδος ήχου RGB/ DVI**
Σύνδεση ήχου από Η/Υ ή DVI.
- Υποδοχή Euro Scart (AV1)**
Συνδέστε την είσοδο ή την έξοδο της υποδοχής Scart μιας εξωτερικής συσκευής σε αυτά τα βύσματα.
- Είσοδος Component (Σύνθετο σήμα)**
Συνδέστε μια συσκευή ήχου/εικόνας με σύνθετη είσοδο σε αυτά τα βύσματα.
- HDMI/DVI IN**
Συνδέστε ένα σήμα HDMI στο HDMI IN. Η ένα σήμα DVI (VIDEO) στη θύρα HDMI /DVI με καλώδιο DVI προς HDMI.
- Υποδοχή RGB IN**
Σύνδεση της εξόδου από Η/Υ.
- ΑΣΥΡΜΑΤΟΣ Έλεγχος**
Συνδέστε το Wireless Ready Dongle στην τηλεόραση, για να ελέγξετε τις εξωτερικές συσκευές εισόδου που συνδέονται ασύρματα στον ασύρματο αποκωδικοποιητή.
- ΘΥΡΑ ΕΙΣΟΔΟΥ RS-232C (ΕΛΕΓΧΟΥ-ΤΕΧΝΙΚΗΣ ΥΠΟΣΤΗΡΙΞΗΣ)**
Συνδέστε τη σειριακή θύρα των συσκευών ελέγχου με την υποδοχή RS-232C. Η θύρα αυτή χρησιμοποιείται για λειτουργία σέρβις ή ξενοδοχείου.
- Είσοδος ANTENNA (Κεραία)**
Συνδέστε την κεραία ή το καλώδιο σε αυτήν την υποδοχή.
- Υποδοχή USB**
Συνδέστε τη συσκευή αποθήκευσης USB σε αυτήν την υποδοχή.
- Υποδοχή κάρτας PCMCIA (Διεθνής ένωση καρτών μνήμης για ηλεκτρονικούς υπολογιστές)**
Εισάγετε τη μονάδα CI στην υποδοχή κάρτας PCMCIA CARD SLOT.
(Αυτή η λειτουργία δεν είναι διαθέσιμη σε όλες τις χώρες.)
- Ακουστικά**
Συνδέστε τα ακουστικά στην υποδοχή των ακουστικών.
- Είσοδος Audio/video (Ήχος/Εικόνα)**
Συνδέστε την είσοδο Audio/video (ήχου/εικόνας) μιας εξωτερικής συσκευής σε αυτά τα βύσματα.

ΠΡΟΕΤΟΙΜΑΣΙΑ

ΕΓΚΑΤΑΣΤΑΣΗ ΒΑΣΗΣ

■ Η εικόνα που παρατίθεται ενδέχεται να είναι διαφορετική από την τηλεόρασή σας.
Κατά την συναρμολόγηση της επιτραπέζιας βάσης, βεβαιωθείτε ότι έχετε σφίξει πλήρως τη βίδα (Αν δεν είναι καλά σφιγμένη, το προϊόν μπορεί να γύρει προς τα εμπρός μετά την εγκατάστασή του). Αν σφίξετε τη βίδα με υπερβολική δύναμη, αυτή μπορεί να στραβώσει λόγω της τριβής με το τμήμα της βίδας που σφίγγεται.

- 1 Τοποθετήστε την τηλεόραση με την οθόνη προς τα κάτω σε μαλακή επιφάνεια για να προστατεύσετε την οθόνη από τυχόν φθορές.



- 2 Συναρμολογήστε τα μέρη του σώματος στηρίγματος με τη βάση στηρίγματος της τηλεόρασης.

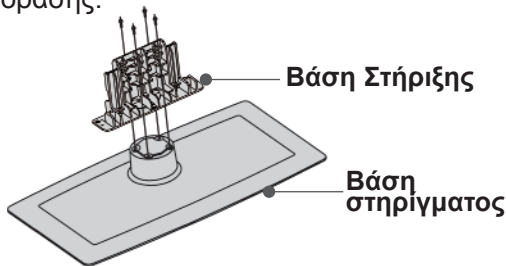

- 3 Συναρμολογήστε την τηλεόραση όπως φαίνεται στην εικόνα.

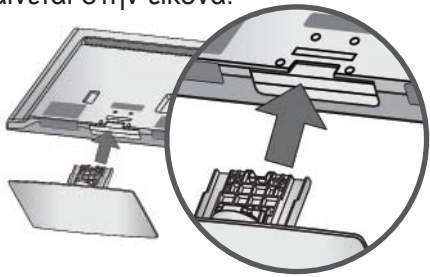

- 4 Σφίξτε καλά τις 4 βίδες στις οπές στο πίσω μέρος της τηλεόρασης.

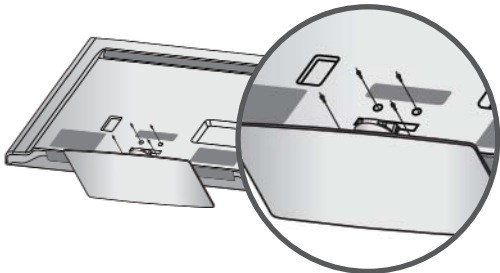

- 5 Συναρμολογήστε τα μέρη του πίσω κάλυμμα στερέωσης με την τηλεόραση. (Μόνο 32/42/47LD7***)

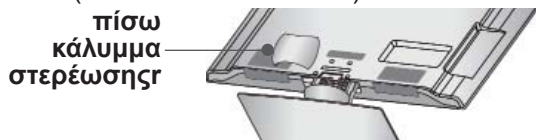

ΠΙΣΩ ΚΑΛΥΜΜΑ ΓΙΑ ΔΙΑΤΑΞΗ ΚΑΛΩΔΙΩΝ

■ Η εικόνα που παρατίθεται ενδέχεται να είναι διαφορετική από την τηλεόρασή σας.

- 1 Συνδέστε τα καλώδια όπως απαιτείται. Για να συνδέσετε και άλλη συσκευή, ανατρέξτε στην ενότητα «Εγκατάσταση εξωτερικών συσκευών».

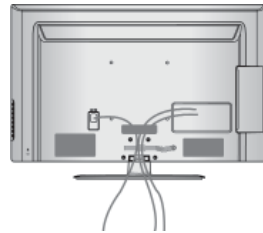

- 2 Ανοίξτε το κλιπ CABLE MANAGEMENT (ΔΙΑΧΕΙΡΙΣΗ ΚΑΛΩΔΙΟΥ) όπως παρουσιάζεται.

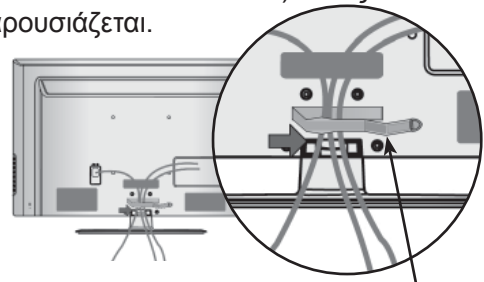

- 3 Τοποθετήστε το ΣΥΝΔΕΣΜΟ ΤΑΚΤΟΠΟΙΗΣΗΣ ΚΑΛΩΔΙΩΝ όπως φαίνεται στο σχήμα.

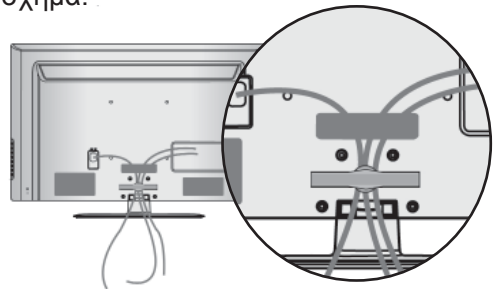

❗ Σημειώσεις

- ▶ Μην χρησιμοποιείτε το ΚΛΙΠ ΔΙΑΧΕΙΡΙΣΗΣ ΚΑΛΩΔΙΩΝ για να ανασηκώσετε την τηλεόραση
- Αν το προϊόν πέσει κάτω, μπορεί να τραυματιστείτε ή να προκληθεί βλάβη στη συσκευή.

ΠΕΡΙΣΤΡΕΦΟΜΕΝΗ ΒΑΣΗ

- Η εικόνα που παρατίθεται ενδέχεται να είναι διαφορετική από την τηλεόρασή σας.

Αφού εγκαταστήσετε την τηλεόραση, μπορείτε να προσαρμόσετε τη συσκευή στρέφοντας την χειροκίνητα προς την αριστερή ή δεξιά κατεύθυνση κατά 20 μοίρες προκειμένου να είναι όσο το δυνατό πιο κατάλληλη για τη θέση από την οποία κοιτάτε.

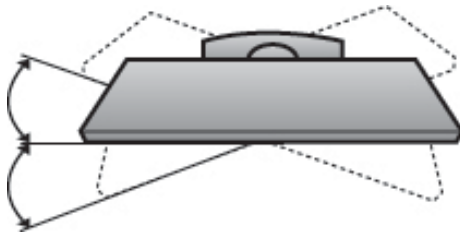

ΟΤΑΝ ΔΕΝ ΧΡΗΣΙΜΟΠΟΙΕΙΤΑΙ ΕΠΙΤΡΑΠΕΖΙΑ ΒΑΣΗ

- Η εικόνα που παρατίθεται ενδέχεται να είναι διαφορετική από την τηλεόρασή σας. Κατά την τοποθέτηση μιας επιτοίχιας μονάδας, χρησιμοποιήστε το κάλυμμα προστασίας. Εισάγετε το ΠΡΟΣΤΑΤΕΥΤΙΚΟ ΚΑΛΥΜΜΑ (PROTECTION COVER) στην τηλεόραση μέχρι να ακούσετε τον ήχο.

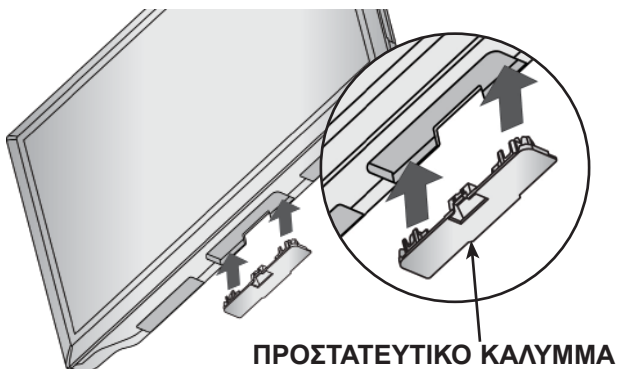

ΠΡΟΣΑΡΤΗΣΗ ΤΗΣ ΤΗΛΕΟΡΑΣΗΣ ΣΕ ΓΡΑΦΕΙΟ

(Μόνο 32/37/42LD6***, 32/42LD7***)

- Η εικόνα που παρατίθεται ενδέχεται να είναι διαφορετική από την τηλεόρασή σας.

Η τηλεόραση πρέπει να προσαρτάται σε γραφείο ώστε να μην μπορεί να τραβηχτεί σε διεύθυνση προς τα μπροστά / προς τα πίσω; και έτσι πιθανώς να προκαλέσει τραυματισμό ή φθορά στο προϊόν. Χρησιμοποιείτε μόνο βίδα για την προσάρτηση.

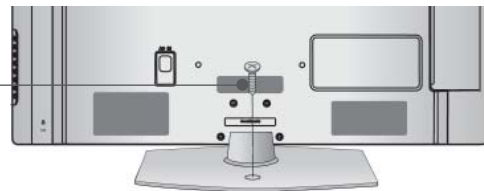

1- βίδα
(παρέχεται ως εξάρτημα του προϊόντος)

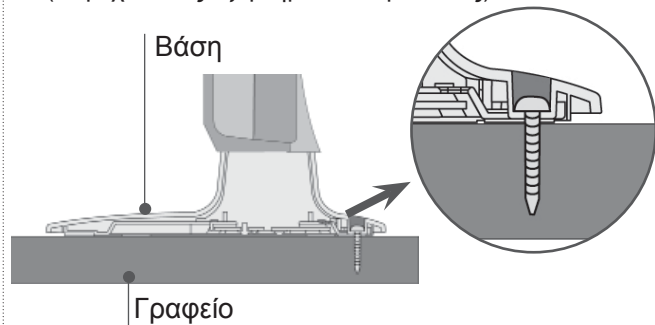

! ΠΡΟΕΙΔΟΠΟΙΗΣΗ

- Η τηλεόραση θα πρέπει να στερεώνεται καλά στο πάτωμα ή τον τοίχο, προς αποφυγή ανατροπής της. Ο κλονισμός, η κλίση ή η ταλάντωση του μηχανήματος ενδέχεται να προκαλέσει τραυματισμό.

ΠΡΟΕΤΟΙΜΑΣΙΑ

ΣΥΣΤΗΜΑ ΑΣΦΑΛΕΙΑΣ KENSINGTON

- Η λειτουργία αυτή δεν είναι διαθέσιμη σε όλα τα μοντέλα.
- Η εικόνα που παρατίθεται ενδέχεται να είναι διαφορετική από την τηλεόρασή σας.

Η τηλεόραση διαθέτει συνδετήρα για σύστημα ασφαλείας Kensington στο πίσω μέρος της οθόνης. Συνδέστε το καλώδιο του συστήματος ασφαλείας Kensington όπως φαίνεται παρακάτω. Για λεπτομέρειες σχετικά με την εγκατάσταση και τη χρήση του συστήματος ασφαλείας Kensington ανατρέξτε στον οδηγό χρήσης που παρέχεται μαζί με το σύστημα ασφαλείας Kensington. Για περισσότερες πληροφορίες, επισκεφτείτε την κεντρική σελίδα της εταιρείας Kensington στο internet στη διεύθυνση, <http://www.Kensington.com>

Η Kensington πουλάει συστήματα ασφαλείας για ακριβή ηλεκτρονικό εξοπλισμό, όπως φορητούς υπολογιστές ή προβολείς LCD.

! Σημειώσεις

- ▶ Το σύστημα ασφαλείας Kensington διατίθεται ως προαιρετικό εξάρτημα.
- ▶ Εάν η τηλεόραση είναι κρύα στο άγγιγμα μπορεί να εμφανιστεί ένα ελαφρό "τρεμόπαιγμα" όταν θα την ενεργοποιήσετε. Αυτό είναι φυσιολογικό και δεν οφείλεται σε δυσλειτουργία της τηλεόρασης.
- ▶ Ενδέχεται στην οθόνη να είναι ορατές κάποιες μικροσκοπικές κουκκίδες, με κόκκινο, πράσινο και μπλε χρώμα. Δεν επηρεάζουν καθόλου, ωστόσο, τη χρωματική απόδοση της οθόνης.
- ▶ Αποφύγετε να αγγίζετε την οθόνη LCD και μην την ακουμπάτε με το δάκτυλό(ά) σας για παρατεταμένο χρονικό διάστημα. Κάτι τέτοιο μπορεί να προκαλέσει προσωρινή παραμόρφωση των εικόνων που προβάλλονται στην οθόνη.

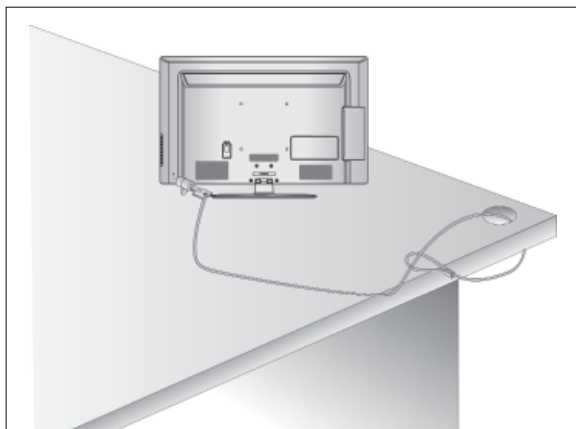

ΣΥΜΒΟΥΛΕΣ ΠΡΟΣΕΚΤΙΚΗΣ ΕΓΚΑΤΑΣΤΑΣΗΣ

- Πρέπει να αγοράσετε τα απαραίτητα εξαρτήματα από το εμπόριο για να σταθεροποιήσετε με ασφάλεια την τηλεόραση και να την ασφαλίσετε στον τοίχο.
- Τοποθετήστε την τηλεόραση κοντά στον τοίχο για να αποφύγετε το ενδεχόμενο πτώσης της σε περίπτωση που την σπρώξετε.
- Οι οδηγίες που παρατίθενται ακολούθως αποτελούν τον ασφαλέστερο τρόπο επιτοίχιας εγκατάστασης της τηλεόρασης, για να αποφύγετε την πτώση της προς τα εμπρός εάν κάποιος τραβήξει την τηλεόραση. Κατά αυτόν τον τρόπο, αποφεύγεται η πτώση της τηλεόρασης προς τα εμπρός, καθώς και τα ενδεχόμενα ατυχήματα. Αποφεύγονται, επίσης, ενδεχόμενες φθορές της τηλεόρασης. Βεβαιωθείτε ότι τα παιδιά δεν μπορούν να σκαρφαλώσουν ή να κρεμαστούν από την τηλεόραση.

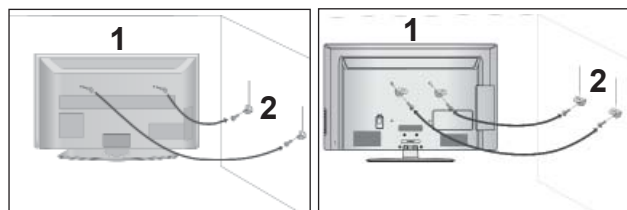

- 1 Χρησιμοποιήστε τους κρίκους ανάρτησης ή τα υποστηρίγματα/βίδες της τηλεόρασης για να στερεώσετε το προϊόν στον τοίχο, όπως απεικονίζεται.
(Αν η τηλεόρασή σας διαθέτει βίδες, στις βίδες ανάρτησης, χαλαρώστε τις βίδες).
* Τοποθετήστε τους κρίκους ανάρτησης ή τα υποστηρίγματα/βίδες της τηλεόρασης και σφίξτε τα καλά στις επάνω τρύπες.α
- 2 Στερεώστε στον τοίχο τα υποστηρίγματα με τις βίδες. Ρυθμίστε το ύψος του υποστηρίγματος που έχετε τοποθετήσει στον τοίχο.

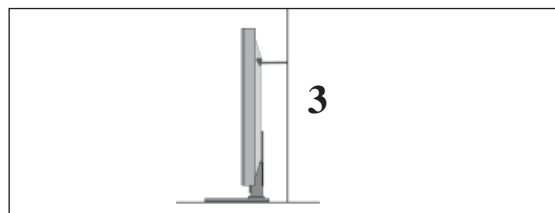

- 3 Χρησιμοποιήστε ένα ανθεκτικό σκοινί για να δέσετε το προϊόν για ευθυγράμμιση. Είναι ασφαλέστερο να δέσετε το σκοινί με τέτοιο τρόπο ώστε να είναι βρίσκεται σε οριζόντια θέση μεταξύ του τοίχου και του προϊόντος.

! Σημειώσεις

- ▶ Για να μετακινήσετε το προϊόν σε άλλη θέση, λύστε πρώτα το σκοινί.
- ▶ Χρησιμοποιήστε κάποιο έπιπλο ή βάση στήριξης που να είναι αρκετά μεγάλο και ανθεκτικό για το μέγεθος και το βάρος του προϊόντος.
- ▶ Για ασφαλή χρήση του προϊόντος, βεβαιωθείτε ότι το υποστηρίγμα που είναι στερεωμένο στον τοίχο βρίσκεται στο ίδιο ύψος με το υποστηρίγμα του προϊόντος.

- Η τηλεόραση μπορεί να εγκατασταθεί με διάφορους τρόπους, όπως να αναρτηθεί στον τοίχο ή να τοποθετηθεί σε μια επιφάνεια εργασίας, κ.λπ.
- Η τηλεόραση έχει σχεδιαστεί ώστε να αναρτάται οριζόντια.

ΓΕΙΩΣΗ

Βεβαιωθείτε ότι έχετε συνδέσει το καλώδιο γείωσης για την αποφυγή πιθανής ηλεκτροπληξίας. Αν δεν διατίθενται τρόποι γείωσης, ζητήστε από έναν εξειδικευμένο ηλεκτρολόγο να εγκαταστήσει ένα ξεχωριστό βραχυκυκλωτή. Μην προσπαθήσετε να γειώσετε τη μονάδα συνδέοντάς τη με καλώδια τηλεφώνου, ράβδους φωτισμού ή αγωγούς αερίου.

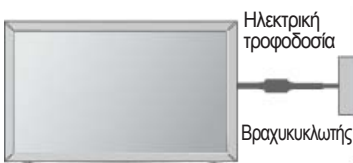

ΤΟΠΟΘΕΤΗΣΗ ΕΠΙΤΡΑΠΕΖΙΑΣ ΒΑΣΗΣ

- Η εικόνα που παρατίθεται ενδέχεται να είναι διαφορετική από την τηλεόρασή σας. Για τον σωστό εξαερισμό, αφήστε απόσταση 10 εκ. γύρω από την τηλεόραση.

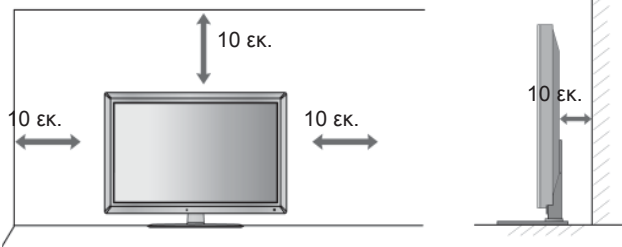

ΒΑΣΗ ΣΤΗΡΙΞΗΣ ΤΟΙΧΟΥ: ΟΡΙΖΟΝΤΙΑ ΕΓΚΑΤΑΣΤΑΣΗ

- Συνιστάται η χρήση μιας βάσης επίτοιχης τοποθέτησης μάρκας LG κατά την τοποθέτηση της τηλεόρασης σε τοίχο.
- Συνιστάται να αγοράσετε μια βάση επίτοιχης τοποθέτησης η οποία υποστηρίζει το πρότυπο VESA.
- Η LG συνιστά να πραγματοποιείται η επίτοιχη τοποθέτηση από καταρτισμένο επαγγελματία τεχνικό.

Σημειώσεις

- ▶ Η επίτοιχη βάση πρέπει να εγκαθίσταται σε στερεό τοίχο κάθετο στο πάτωμα.
- ▶ Να χρησιμοποιείτε ειδική επίτοιχη βάση, εάν πρόκειται να την εγκαταστήσετε σε ταβάνι ή επικλινή τοίχο.
- ▶ Η επιφάνεια στην οποία πρόκειται να τοποθετηθεί η επίτοιχη βάση θα πρέπει να είναι αρκετά δυνατή ώστε να υποστηρίξει το βάρος της συσκευής τηλεόρασης, να είναι π.χ. από σκυρόδεμα, φυσική πέτρα, τούβλο ή κόιλο μπλοκ.
- ▶ Ο τύπος και το μήκος των βιδών τοποθέτησης εξαρτάται από την επίτοιχη βάση. Για περισσότερες πληροφορίες ανατρέξτε στις οδηγίες χρήσης που εσωκλείονται στη βάση.
- ▶ Η LG δεν φέρει καμία ευθύνη για τυχόν ατυχήματα ή ζημιές σε ιδιοκτησία ή στην τηλεόραση εξαιτίας εσφαλμένης εγκατάστασης:
 - Όπου δε χρησιμοποιείται τοίχος σύμφωνα με τις προδιαγραφές VESA.
 - Σε περίπτωση που δεν έχετε σφίξει σωστά τις βίδες στην επιφάνεια και ενδεχομένως προκληθεί πτώση της τηλεόρασης ή τραυματισμός.
 - Σε περίπτωση που δεν ακολουθήσετε τη συνιστώμενη μέθοδο εγκατάστασης.

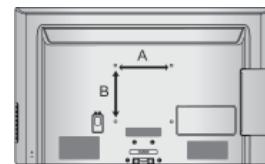
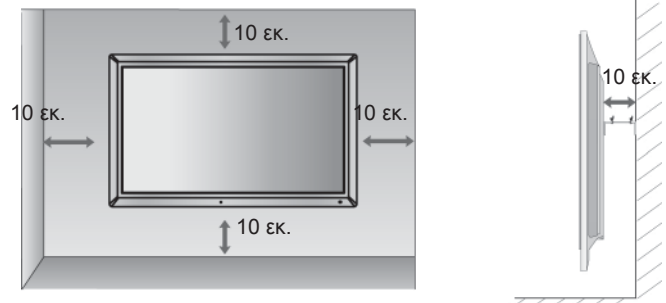

ΜΟΝΤΕΛΑ	VESA (A * B)	Πρότυπο Βίδα	Ποσότητα
32LD6***	200 * 100	M4	4
37/42/47LD6***	200 * 200	M6	4
55LD6***	400 * 400	M6	4
32LD7***	200 * 100	M4	4
42/47LD7***	200 * 200	M6	4

ΠΡΟΕΤΟΙΜΑΣΙΑ

ΛΕΙΤΟΥΡΓΙΕΣ ΠΛΗΚΤΡΩΝ ΤΗΛΕΧΕΙΡΙΣΤΗΡΙΟΥ

Όταν χρησιμοποιείτε το τηλεχειριστήριο σκοπεύετε τον αισθητήρα τηλεχειρισμού της Οθόνης.

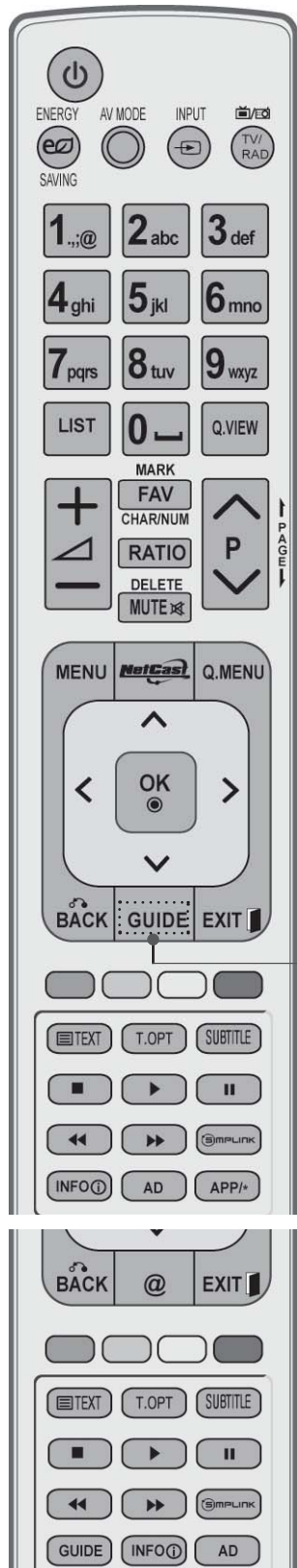

⏻ (POWER) Ενεργοποίηση της τηλεόρασης από την κατάσταση αναμονής ή απενεργοποίηση της σε κατάσταση αναμονής.

ENERGY SAVING Ρυθμίζει τη λειτουργία Energy Saving (Εξοικονόμηση Ενέργειας) της τηλεόρασης. (► **σελ. 138**)

AV MODE Επιτρέπει στο χρήστη να μεταβεί, να επιστρέψει σε ένα βήμα σε μία διαδραστική εφαρμογή, EPG ή άλλη διαδραστική λειτουργία του χρήστη. (► **σελ. 66**)

INPUT Εναλλαγή κατάστασης λειτουργίας εξωτερικής εισόδου σε κανονική ακολουθία. (► **σελ. 57**)

TV/RAD Δυνατότητα επιλογής καναλιού ραδιοφώνου, τηλεόρασης, DTVI.

MENU Επιλογή ενός μενού. Διαγράφει όλα τα μηνύματα που εμφανίζονται στην οθόνη και επιστρέφει στη λειτουργία τηλεόρασης από όλα τα μενού. (► **σελ. 31**)

NetCast Επιλέξτε την προέλευση μενού NetCast που θέλετε. (► **σελ. 68**) (AccuWeather, Picasa, YouTube και άλλα)
Η προέλευση του μενού του NetCast μπορεί να διαφέρει ανάλογα με τη χώρα.

Q. MENU Δυνατότητα επιλογής της επιθυμητής πηγής από το γρήγορο μενού. (Αναλογία Οθόνης, Λειτουργία καθαρής φωνής II, Λειτουργία Εικόνας, Λειτουργία Ήχου, Γλώσσα ήχου, Χρονοδιακόπτης Ύπνου, Αγαπημένα, Skip Off/On, Συσσκευή USB). (► **σελ. 30**)

THUMBSTICK Σας επιτρέπει να πλοηγηθείτε στα μενού της οθόνης και να προσαρμόσετε τις ρυθμίσεις του συστήματος σύμφωνα με τις προτιμήσεις σας.

OK Αποδοχή των επιλογών σας ή εμφάνιση της τρέχουσας κατάστασης λειτουργίας.

BACK (πίσω) Επιτρέπει στο χρήστη να μεταβεί, να επιστρέψει σε ένα βήμα σε μία διαδραστική εφαρμογή, EPG ή άλλη διαδραστική λειτουργία του χρήστη

EXIT Διαγράφει όλα τα μηνύματα που εμφανίζονται στην οθόνη και επιστρέφει στη λειτουργία τηλεόρασης από όλα τα μενού.

GUIDE (ΟΔΗΓΟΣ) Εμφάνιση προγράμματος. (► **σελ. 129**)

INFO ⓘ (ΠΛΗΡΟΦΟΡΙΕΣ) Εμφάνιση πληροφοριών παρούσας οθόνης

AD Switches the Audio Description On or Off.

APP/* Επιλέξτε την προέλευση μενού MHP TV. (Μόνο για την Ιταλία)
(Μόνο 32/37/42/47/55LD68**, 32/42/47LD78**)

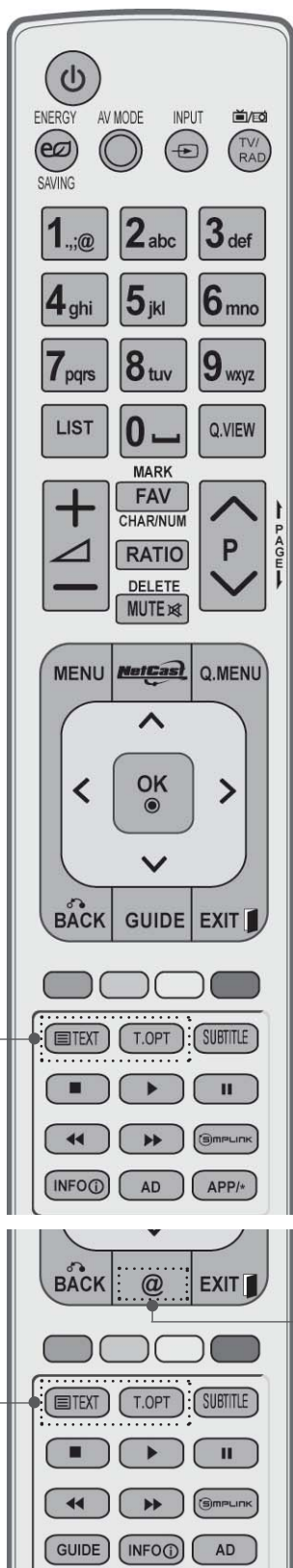

Αριθμητικά κουμπιά 0 έως 9 Επιλογή ενός προγράμματος.
 Επιλογή αριθμημένων στοιχείων ενός μενού.

— (Κενό διάστημα) Αφήνει ένα κενό διάστημα στο πληκτρολόγιο της οθόνης.

LIST εμφάνιση του πίνακα προγραμμάτων. (► σελ. 55)

Q.VIEW Επιστροφή στο προηγούμενο πρόγραμμα

ΧΡΩΜΑΤΙΣΤΑ ΚΟΥΜΠΙΑ Αυτά τα κουμπιά χρησιμοποιούνται για το teletext. (μόνο στα μοντέλα TELETEXT) ή Ταξ/ση προγρ. (Επεξεργασία προγραμμάτων)

SIMPLINK Προβάλετε τη λίστα των οπτικοακουστικών συσκευών που είναι συνδεδεμένες με την τηλεόραση. Όταν πατάτε εναλλάξ το κουμπί αυτό, εμφανίζεται το μενού Simplink στην οθόνη. (► σελ. 62)

@ Απευθείας πρόσβαση στη διαδικτυακή πύλη ψυχαγωγίας και στις υπηρεσίες ενημέρωσης της Orange. (Μόνο για τη Γαλλία)

1 [TEXT] [T.OPT] [SUBTITLE]

1 **TELETEXT BUTTONS** Αυτά τα κουμπιά χρησιμοποιούνται για το teletext. Για περισσότερες πληροφορίες, ανατρέξτε στην ενότητα "Teletext". (► σελ. 177)

SUBTITLE Επαναφορά των υπότιτλων που προτιμάτε σε ψηφιακή κατάσταση λειτουργίας.

ΠΡΟΕΤΟΙΜΑΣΙΑ

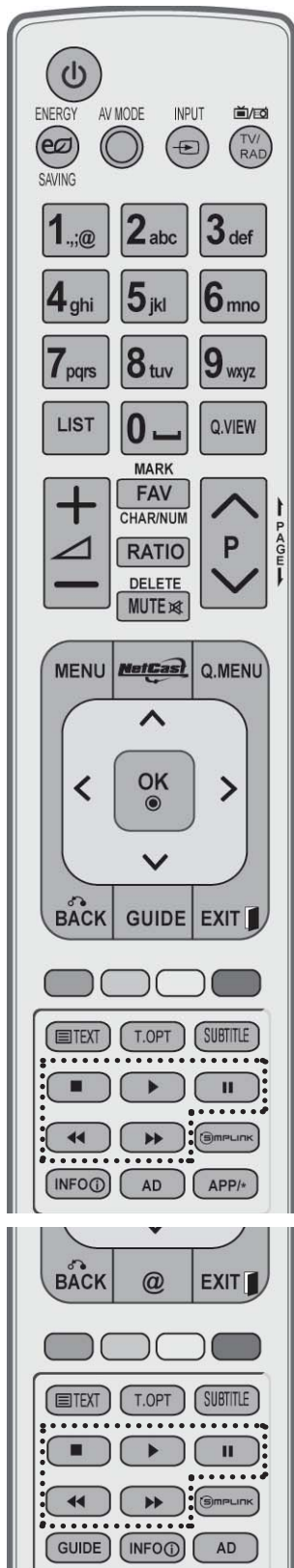

Εντασης Ήχου +/- Ρύθμιση της έντασης του ήχου.

MARK Επιλέξτε την είσοδο για την εφαρμογή των ρυθμίσεων Picture Wizard (Βοηθίς Εικόνας).
Δυνατότητα επιλογής και αποεπιλογής προγραμμάτων στο μενού USB

FAV Εμφανίζει το αγαπημένο πρόγραμμα που έχετε επιλέξει.

CHAR/NUM Εναλλαγή μεταξύ χαρακτήρων ή αριθμών στο μενού του NetCast.

RATIO Επιλέγει το Aspect Ratio (Αναλογία Εικόνας) που έχετε πληκτρολογήσει το χαρακτήρα στο πληκτρολόγιο της οθόνης. (► **σελ. 135**)

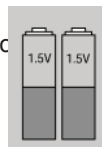

DELETE Διαγράφει τον χαρακτήρα που εισαγάγατε, όταν έχετε πληκτρολογήσει το χαρακτήρα στο πληκτρολόγιο της οθόνης.

MUTE Ενεργοποίηση ή απενεργοποίηση του ήχου.

Προγράμματος Επιλογή ενός προγράμματος

PAGE UP/ DOWN Δυνατότητα μετάβασης από ένα αναλυτικό σύνολο πληροφοριών οθόνης σε ένα άλλο.

Κουμπιά ελέγχου του Μενού SIMPLINK ή MY MEDIA Ελέγχει το μενού SIMPLINK ή MY MEDIA (λίστα φωτογραφιών, λίστα μουσικής και λίστα ταινιών).

Τοποθέτηση των Μπαταριών

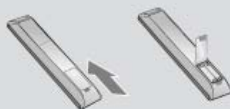

- Ανοίξτε το κάλυμμα της θήκης των μπαταριών στο πίσω μέρος.
- Τοποθετήστε δύο μπαταρίες 1.5 V μεγέθους AAA με τους πόλους στη σωστή θέση (+ με +, - με -). Μη συνδυάζετε παλιές ή χρησιμοποιημένες με νέες μπαταρίες.
- Κλείστε το κάλυμμα.
- Για να αφαιρέσετε τις μπαταρίες, εκτελέστε τα βήματα τοποθέτησης με την αντίθετη σειρά.

ΜΟΝΤΕΛΑ ΤΗΛΕΟΡΑΣΕΩΝ PLASMA : 50/60PK5**, 50/60PK7***, 50/60PK9***

ΕΞΑΡΤΗΜΑΤΑ

Βεβαιωθείτε ότι η τηλεόρασή σας συνοδεύεται από τα παρακάτω εξαρτήματα. Εάν λείπει κάποιο εξάρτημα, επικοινωνήστε με τον αντιπρόσωπο από όπου αγοράσατε το προϊόν.

■ Η εικόνα που παρατίθεται ενδέχεται να είναι διαφορετική από την τηλεόρασή σας.

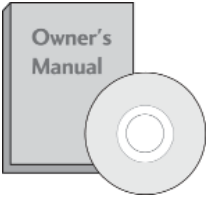

Εγχειρίδιο χρήσης

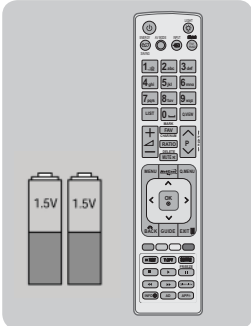

(εκτός από το 50/60PK9***)

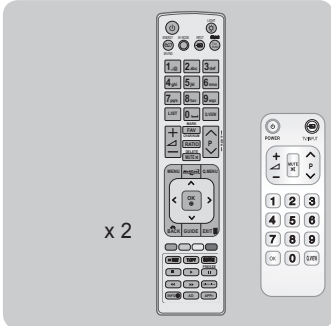

x 2
(Μόνο 50/60PK9***)

Τηλεχειριστήριο Μπαταρίες (AAA)



Δίσκος CD του Nero MediaHome 4 Essentials



Καλώδιο τροφοδοσίας



Προσαρμογέας ευρυζωνικής σύνδεσης/DLNA για ασύρματο τοπικό δίκτυο
(Μόνο 50/60PK950, 50/60PK950N, 50/60PK980, 50/60PK990)



x 2
Στήριγμα Καλωδίου



ΚΛΙΠ ΔΙΑΧΕΙΡΙΣΗΣ ΚΑΛΩΔΙΩΝ
(Μόνο 50/60PK7***, 50/60PK9***)

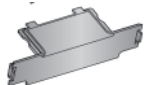

προστατευτικό κάλυμμα

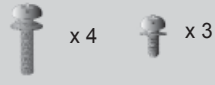

x 4 x 3
M4x28 M5x14
(Μόνο 50PK5**)



x 4 x 4
M4x28 M4x14
(Μόνο 50PK7***, 50PK9***)

βίδες για συναρμολόγηση της βάσης

Το στοιχείο αυτό δεν συμπεριλαμβάνεται σε όλα τα μοντέλα.



Πανί καθαρισμού
Καθαρίστε την οθόνη με το πανί.

* τους λκέδες στο ξωτρικό μόνο μ τα πανάκια καθαρισμού για το ξωτρικό του προϊόντος, αν υπάρχουν λκέδες ή δαχτυλιές στην πιφάνια του.
Μην ασκί πίση, όταν αφαιρίπτους. Προσέξτ, φόσονμπορί να προκληθην γρατσουνιές ή αλλοιώσιζστο χρώμα.



Πυρήνας φερρίτη
(Το σποτΧειο αυτό δενσυμβάνεται σεόλα τα μοντέλα.)

Όταν συνδέετε το βύσμα τροφοδοσίας, μπορείτε να χρησιμοποιήσετε πυρήνα φερρίτη για να μειώσετε τα ηλεκτρομαγνητικά κύματα. Όσο πιο κοντά τοποθετείται ο πυρήνας φερρίτη με το καλώδιο τροφοδοσίας, τόσο καλύτερα.

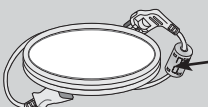

Εγκαταστήστε το καλώδιο τροφοδοσίας κοντά.



Πυρήνας φερρίτη
(Το σποτΧειο αυτό δενσυμβάνεται σεόλα τα μοντέλα.)

Όταν συνδέετε το βύσμα τροφοδοσίας, μπορείτε να χρησιμοποιήσετε πυρήνα φερρίτη για να μειώσετε τα ηλεκτρομαγνητικά κύματα.

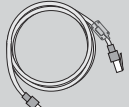

ΠΡΟΕΤΟΙΜΑΣΙΑ

ΣΤΟΙΧΕΙΑ ΕΛΕΓΧΟΥ ΠΡΟΣΟΨΗΣ

! Σημειώσεις

- ▶ Η τηλεόραση μπορεί να τεθεί σε κατάσταση standby για να μειωθεί η κατανάλωση ενέργειας. Και η τηλεόραση πρέπει να απενεργοποιείται από το διακόπτη εάν δεν πρόκειται να χρησιμοποιηθεί για μεγαλύτερο χρονικό διάστημα, έτσι ώστε να εξοικονομείται ενέργεια.
- ▶ Η ενέργεια που καταναλώνεται κατά τη χρήση μπορεί να ελαττωθεί σημαντικά εάν μειώσετε το επίπεδο φωτεινότητας της οθόνης, μειώνοντας έτσι τα συνολικά έξοδα λειτουργίας.

⚠ ΠΡΟΣΟΧΗ

- ▶ Μην πατάτε πάνω στο γυάλινο στήριγμα και μην το εκθέτετε σε οποιαδήποτε κρούση. Ενδέχεται να σπάσει και να προκαλέσει τραυματισμό από τα θραύσματα του γυαλιού ή μπορεί να πέσει η τηλεόραση.
 - ▶ Μην σύρετε τηλεόραση. Μπορεί να προκληθεί ζημιά στο δάπεδο ή στο προϊόν.
- Η εικόνα που παρατίθεται ενδέχεται να είναι διαφορετική από την τηλεόρασή σας.

Μόνο 50/60PK5**

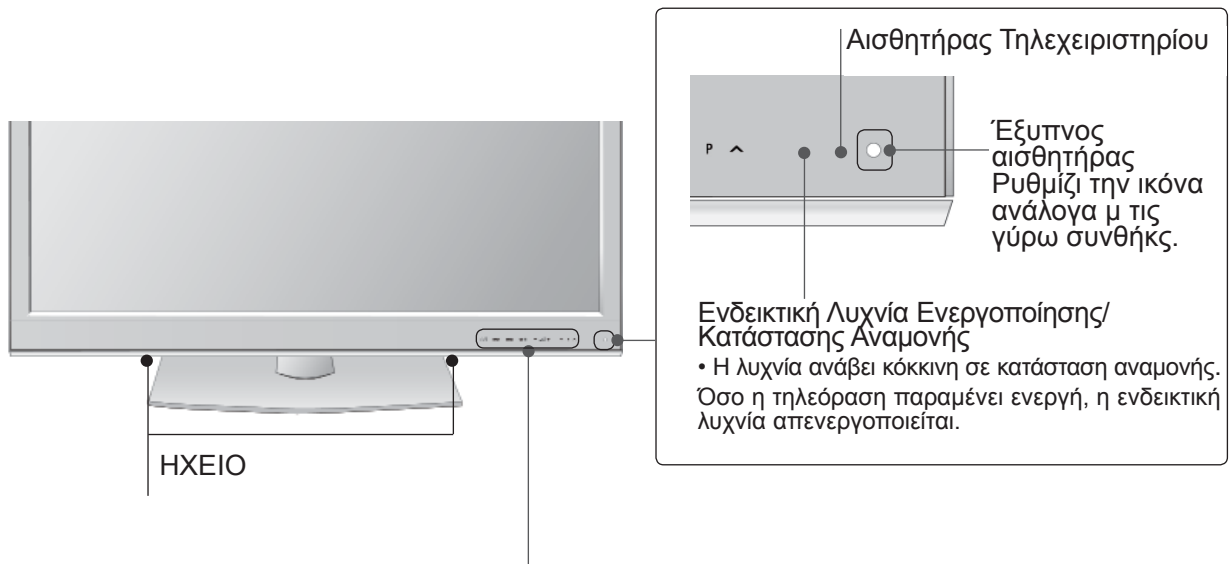

Αισθητήρας αφής

- Μπορείτε να χρησιμοποιήσετε το κουμπί που επιθυμείτε απλά αγγίζοντάς το.

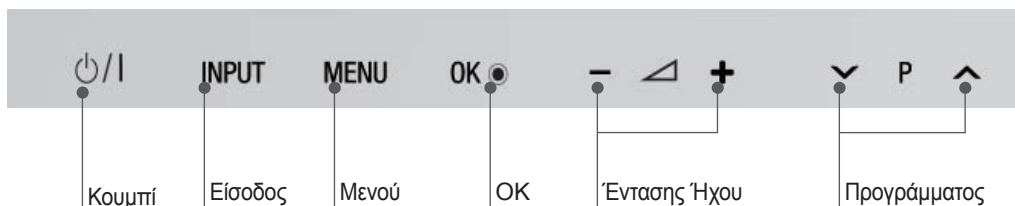

Μόνο 50/60PK7*, 50/60PK9*****

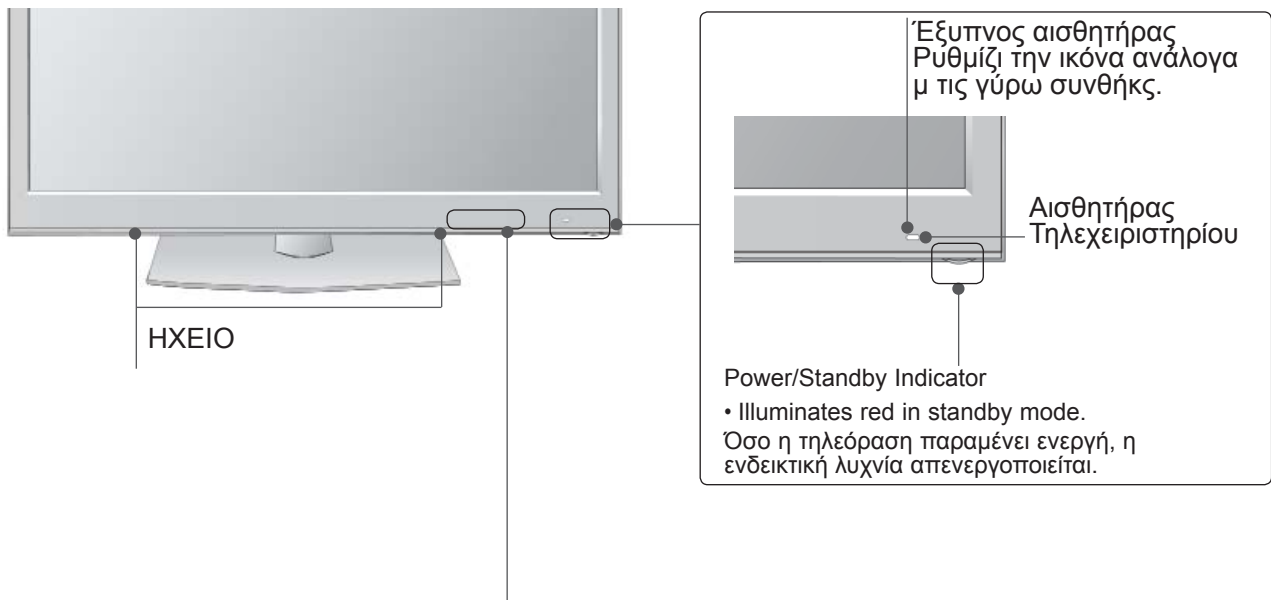

Αισθητήρας αφής

• Μπορείτε να χρησιμοποιήσετε το κουμπί που επιθυμείτε απλά αγγίζοντάς το.

	INPUT	MENU	OK		P
Κουμπί	Είσοδος	Μενού	OK	Έντασης Ήχου	Προγράμματος

ΠΡΟΕΤΟΙΜΑΣΙΑ

ΠΛΗΡΟΦΟΡΙΕΣ ΠΙΣΩ ΟΨΗΣ

- Η εικόνα που παρατίθεται ενδέχεται να είναι διαφορετική από την τηλεόραση σας.

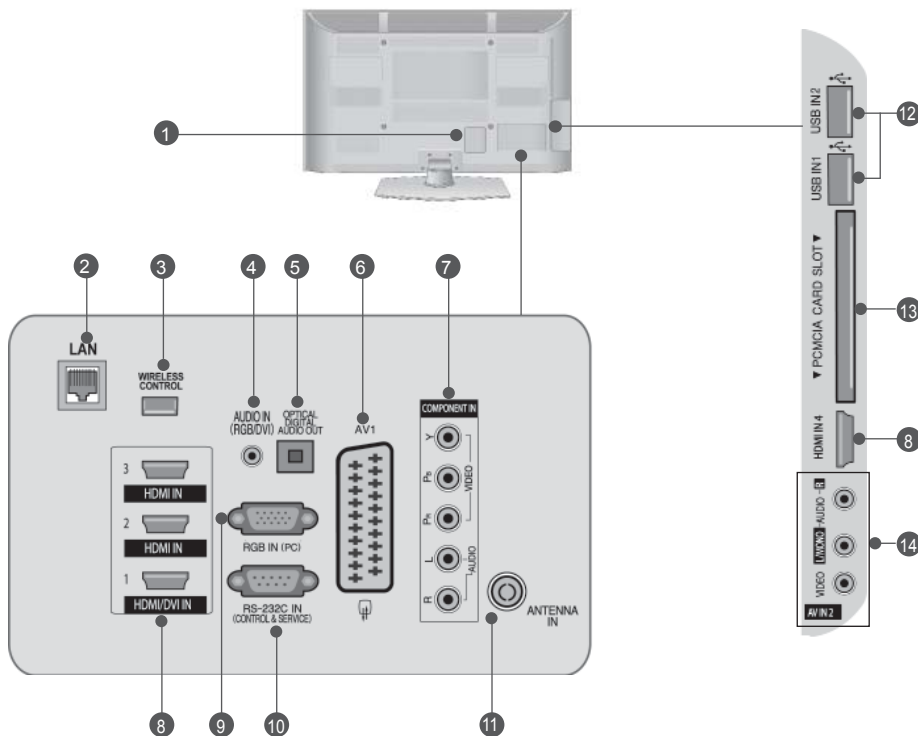

1 Υποδοχή καλωδίου τροφοδοσίας

Αυτή η τηλεόραση λειτουργεί με εναλλασσόμενο ηλεκτρικό ρεύμα (AC). Η τάση υποδεικνύεται στη σελίδα των τεχνικών χαρακτηριστικών. (► σελ. 184 έως 200) Ποτέ μην επιχειρείτε να θέσετε την τηλεόραση σε λειτουργία τροφοδοτώντας τη με συνεχές ηλεκτρικό ρεύμα (DC).

2 LAN

Σύνδεση δικτύου για τις υπηρεσίες AccuWeather, Picasa, YouTube κ.α.

Χρησιμοποιείται ακόμη για αρχεία βίντεο, φωτογραφιών και μουσικής σε τοπικά δίκτυα.

3 ΑΣΥΡΜΑΤΟΣ Έλεγχος

Συνδέστε το Wireless Ready Dongle στην τηλεόραση, για να ελέγξετε τις εξωτερικές συσκευές εισόδου που συνδέονται ασύρματα στον ασύρματο αποκωδικοποιητή.

4 Είσοδος ήχου RGB/ DVI

Σύνδεση ήχου από H/Y ή DVI.

5 OPTICAL DIGITAL AUDIO OUT (ΟΠΤΙΚΗ ΕΞΟΔΟΣ ΨΗΦΙΑΚΟΥ ΗΧΟΥ)

Σύνδεση ψηφιακού ήχου σε διάφορους τύπους εξοπλισμού.

Σύνδεση σε εξάρτημα ψηφιακού ήχου. Χρησιμοποιήστε οπτικοακουστικό καλώδιο.

6 Υποδοχή Euro Scart (AV1)

Συνδέστε την είσοδο ή την έξοδο της υποδοχής Scart μιας εξωτερικής συσκευής σε αυτά τα βύσματα.

7 Είσοδος Component (Σύνθετο σήμα)

Συνδέστε μια συσκευή ήχου/εικόνας με σύνθετη είσοδο σε αυτά τα βύσματα.

8 HDMI/DVI IN

Συνδέστε ένα σήμα HDMI στο HDMI IN. Η ένα σήμα DVI (VIDEO) στη θύρα HDMI /DVI με καλώδιο DVI προς HDMI.

9 Υποδοχή RGB IN

Σύνδεση της εξόδου από H/Y.

10 ΘΥΡΑ ΕΙΣΟΔΟΥ RS-232C (ΕΛΕΓΧΟΥ-ΤΕΧΝΙΚΗΣ ΥΠΟΣΤΗΡΙΞΗΣ)

Συνδέστε τη σειριακή θύρα των συσκευών ελέγχου με την υποδοχή RS-232C. Η θύρα αυτή χρησιμοποιείται για λειτουργία σέρβις ή ξενοδοχείου.

11 Είσοδος ANTENNA (Κεραία)

Συνδέστε την κεραία ή το καλώδιο σε αυτήν την υποδοχή.

12 Υποδοχή USB

Συνδέστε τη συσκευή αποθήκευσης USB σε αυτήν την υποδοχή.

13 Υποδοχή κάρτας PCMCIA (Διεθνής ένωση καρτών μνήμης για ηλεκτρονικούς υπολογιστές)

Εισάγετε τη μονάδα CI στην υποδοχή κάρτας PCMCIA CARD SLOT.

(Αυτή η λειτουργία δεν είναι διαθέσιμη σε όλες τις χώρες.)

14 Είσοδος Audio/video (Ήχος/Εικόνα)

Συνδέστε την είσοδο Audio/video (ήχου/εικόνας) μιας εξωτερικής συσκευής σε αυτά τα βύσματα.

ΕΓΚΑΤΑΣΤΑΣΗ ΒΑΣΗΣ

■ Η εικόνα που παρατίθεται ενδέχεται να είναι διαφορετική από την τηλεόρασή σας. Κατά την συναρμολόγηση της επιτραπέζιας βάσης, βεβαιωθείτε ότι έχετε σφίξει πλήρως τη βίδα (Αν δεν είναι καλά σφιγμένη, το προϊόν μπορεί να γύρει προς τα εμπρός μετά την εγκατάστασή του). Αν σφίξετε τη βίδα με υπερβολική δύναμη, αυτή μπορεί να στραβώσει λόγω της τριβής με το τμήμα της βίδας που σφιγγεται.

Μόνο 50PK5**

- 1 Τοποθετήστε την τηλεόραση με την οθόνη προς τα κάτω σε μαλακή επιφάνεια για να προστατεύσετε την οθόνη από τυχόν φθορές.

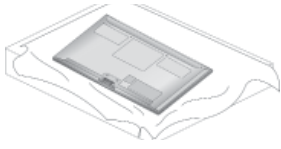

- 2 Τοποθετήστε τη Βάση σε επίπεδη επιφάνεια. Συναρμολογήστε τα μέρη του σώματος στηρίγματος με τη βάση στηρίγματος της τηλεόρασης.

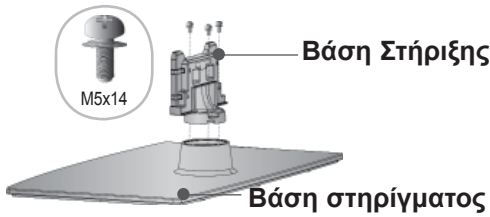

- 3 Συναρμολογήστε την τηλεόραση όπως φαίνεται στην εικόνα.

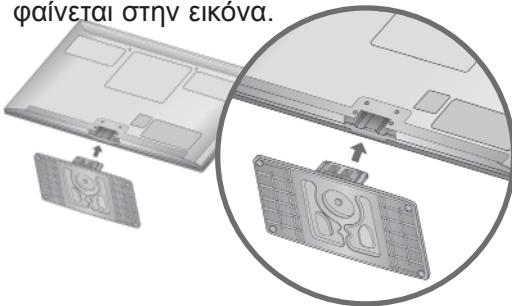

- 4 Σφίξτε καλά τις 4 βίδες στις οπές στο πίσω μέρος της τηλεόρασης.

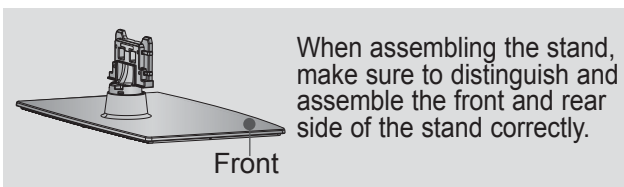
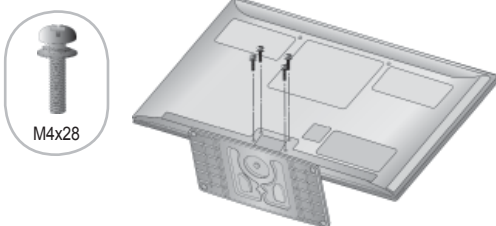

Μόνο 50PK7***, 50PK9***

- 1 Τοποθετήστε την τηλεόραση με την οθόνη προς τα κάτω σε μαλακή επιφάνεια για να προστατεύσετε την οθόνη από τυχόν φθορές.

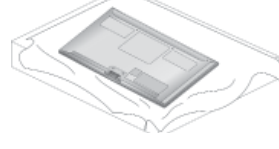

- 2 Τοποθετήστε τη Βάση σε επίπεδη επιφάνεια. Συναρμολογήστε τα μέρη του σώματος στηρίγματος με τη βάση στηρίγματος της τηλεόρασης.

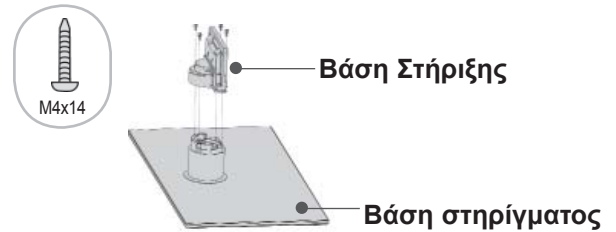

- 3 Συνδέστε τα εξαρτήματα του κλιπ συγκράτησης καλωδίων με το κυρίως σώμα της βάσης.

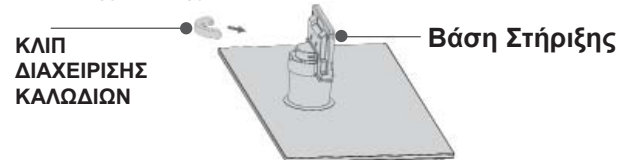

- 4 Συναρμολογήστε την τηλεόραση όπως φαίνεται στην εικόνα.

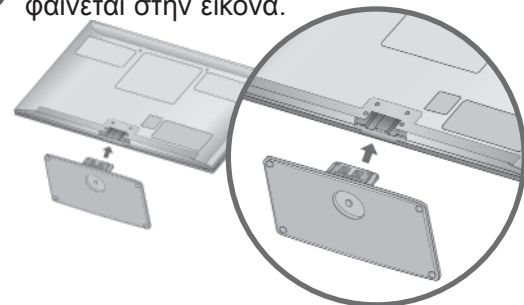

- 5 Σφίξτε καλά τις 4 βίδες στις οπές στο πίσω μέρος της τηλεόρασης.

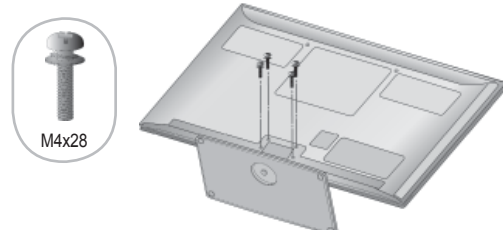

ΠΡΟΕΤΟΙΜΑΣΙΑ

ΠΙΣΩ ΚΑΛΥΜΜΑ ΓΙΑ ΔΙΑΤΑΞΗ ΚΑΛΩΔΙΩΝ

- Η εικόνα που παρατίθεται ενδέχεται να είναι διαφορετική από την τηλεόρασή σας.

Για να μειώσετε τα ηλεκτρομαγνητικά κύματα στην περίπτωση του καλωδίου LAN, εγκαταστήστε όπως φαίνεται στην εικόνα.

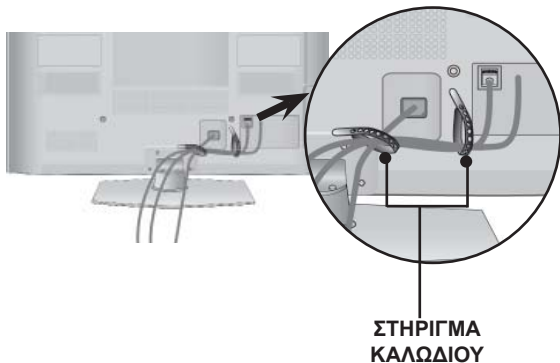

Μόνο 50/60PK7***, 50/60PK9***

- 1 Συνδέστε τα καλώδια όπως απαιτείται. Για να συνδέσετε και άλλη συσκευή, ανατρέξτε στην ενότητα «Εγκατάσταση εξωτερικών συσκευών».

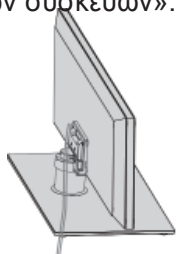

- 2 Τοποθετήστε το κλιπ συγκράτησης καλωδίου στην τηλεόραση, μέχρι να ακουστεί ο ήχος κλικ.

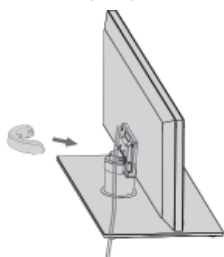

! Σημειώσεις

- Μην χρησιμοποιείτε το ΚΛΙΠ ΔΙΑΧΕΙΡΙΣΗΣ ΚΑΛΩΔΙΩΝ για να ανασηκώσετε την τηλεόραση.
- Αν το προϊόν πέσει κάτω, μπορεί να τραυματιστείτε ή να προκληθεί βλάβη στη συσκευή.

ΤΡΟΠΟΣ ΑΦΑΙΡΕΣΗΣ ΤΟΥ ΚΛΙΠ ΣΥΓΚΡΑΤΗΣΗΣ ΚΑΛΩΔΙΟΥ

Μόνο 50/60PK7***, 50/60PK9***

- Η εικόνα που παρατίθεται ενδέχεται να είναι διαφορετική από την τηλεόρασή σας.

Κρατήστε το κλιπ συγκράτησης καλωδίου και με τα δύο χέρια και τραβήξτε το προς τα πίσω, όπως φαίνεται στην εικόνα.

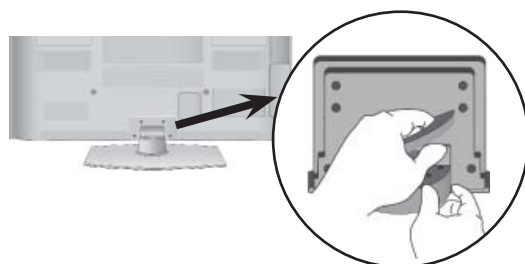

ΟΤΑΝ ΔΕΝ ΧΡΗΣΙΜΟΠΟΙΕΙΤΑΙ ΕΠΙΤΡΑΠΕΖΙΑ ΒΑΣΗ

- Η εικόνα που παρατίθεται ενδέχεται να είναι διαφορετική από την τηλεόρασή σας. Κατά την τοποθέτηση μιας επιτοίχιας μονάδας, χρησιμοποιήστε το κάλυμμα προστασίας.

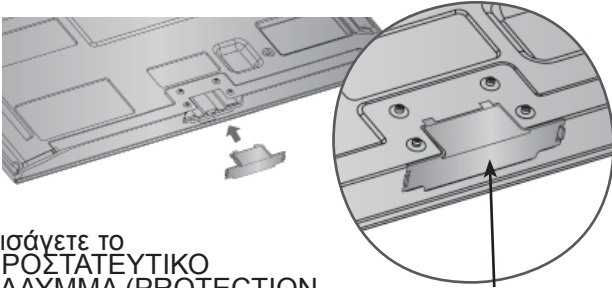

Εισάγετε το ΠΡΟΣΤΑΤΕΥΤΙΚΟ ΚΑΛΥΜΜΑ (PROTECTION COVER) στην τηλεόραση μέχρι να ακούσετε τον ήχο.

προστατευτικό κάλυμμα (Στερεώστε έναν οδηγό στην εξωτερική πλευρά.)

ΠΕΡΙΣΤΡΕΦΟΜΕΝΗ ΒΑΣΗ

- Η εικόνα που παρατίθεται ενδέχεται να είναι διαφορετική από την τηλεόρασή σας. Αφού εγκαταστήσετε την τηλεόραση, μπορείτε να προσαρμόσετε τη συσκευή στρέφοντας την χειροκίνητα προς την αριστερή ή δεξιά κατεύθυνση κατά 20 μοίρες προκειμένου να είναι όσο το δυνατό πιο κατάλληλη για τη θέση από την οποία κοιτάτε.

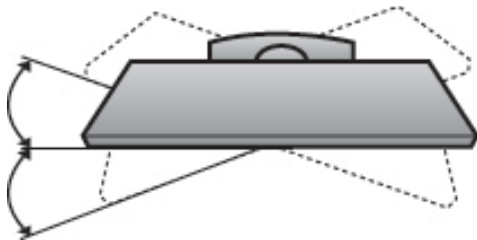

ΣΥΜΒΟΥΛΕΣ ΠΡΟΣΕΚΤΙΚΗΣ ΕΓΚΑΤΑΣΤΑΣΗΣ

- Πρέπει να αγοράσετε τα απαραίτητα εξαρτήματα από το εμπόριο για να σταθεροποιήσετε με ασφάλεια την τηλεόραση και να την ασφαλίσετε στον τοίχο.
- Τοποθετήστε την τηλεόραση κοντά στον τοίχο για να αποφύγετε το ενδεχόμενο πτώσης της σε περίπτωση που την σπρώξετε.
- Οι οδηγίες που παρατίθενται ακολούθως αποτελούν τον ασφαλέστερο τρόπο επιτοίχιας εγκατάστασης της τηλεόρασης, για να αποφύγετε την πτώση της προς τα εμπρός εάν κάποιος τραβήξει την τηλεόραση. Κατά αυτόν τον τρόπο, αποφεύγεται η πτώση της τηλεόρασης προς τα εμπρός, καθώς και τα ενδεχόμενα ατυχήματα. Αποφεύγονται, επίσης, ενδεχόμενες φθορές της τηλεόρασης. Βεβαιωθείτε ότι τα παιδιά δεν μπορούν να σκαρφαλώσουν ή να κρεμαστούν από την τηλεόραση.

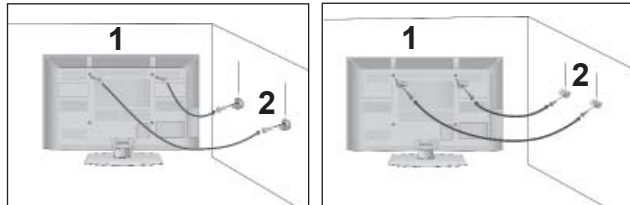

- 1 Χρησιμοποιήστε τους κρίκους ανάρτησης ή τα υποστηρίγματα/βίδες της τηλεόρασης για να στερεώσετε το προϊόν στον τοίχο, όπως απεικονίζεται. (Αν η τηλεόρασή σας διαθέτει βίδες, στις βίδες ανάρτησης, χαλαρώστε τις βίδες).
* Τοποθετήστε τους κρίκους ανάρτησης ή τα υποστηρίγματα/βίδες της τηλεόρασης και σφίξτε τα καλά στις επάνω τρύπες.α

- 2 Στερεώστε στον τοίχο τα υποστηρίγματα με τις βίδες. Ρυθμίστε το ύψος του υποστηρίγματος που έχετε τοποθετήσει στον τοίχο.

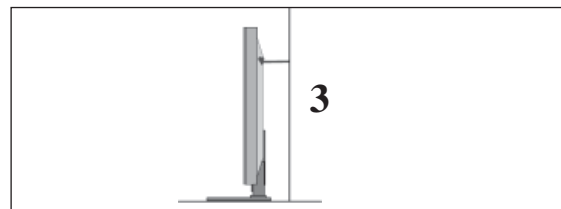

- 3 Χρησιμοποιήστε ένα ανθεκτικό σκοινί για να δέσετε το προϊόν για ευθυγράμμιση. Είναι ασφαλέστερο να δέσετε το σκοινί με τέτοιο τρόπο ώστε να είναι βρίσκεται σε οριζόντια θέση μεταξύ του τοίχου και του προϊόντος.

! Σημειώσεις

- ▶ Για να μετακινήσετε το προϊόν σε άλλη θέση, λύστε πρώτα το σκοινί.
- ▶ Χρησιμοποιήστε κάποιο έπιπλο ή βάση στήριξης που να είναι αρκετά μεγάλο και ανθεκτικό για το μέγεθος και το βάρος του προϊόντος.
- ▶ Για ασφαλή χρήση του προϊόντος, βεβαιωθείτε ότι το υποστήριγμα που είναι στερεωμένο στον τοίχο βρίσκεται στο ίδιο ύψος με το υποστήριγμα του προϊόντος.

ΠΡΟΕΤΟΙΜΑΣΙΑ

- Η τηλεόραση μπορεί να εγκατασταθεί με διάφορους τρόπους, όπως να αναρτηθεί στον τοίχο ή να τοποθετηθεί σε μια επιφάνεια εργασίας, κ.λπ.
- Η τηλεόραση έχει σχεδιαστεί ώστε να αναρτάται οριζόντια.

ΓΕΙΩΣΗ

Βεβαιωθείτε ότι έχετε συνδέσει το καλώδιο γείωσης για την αποφυγή πιθανής ηλεκτροπληξίας. Αν δεν διατίθενται τρόποι γείωσης, ζητήστε από έναν εξειδικευμένο ηλεκτρολόγο να εγκαταστήσει ένα ξεχωριστό βραχυκυκλωτή. Μην προσπαθήσετε να γειώσετε τη μονάδα συνδέοντάς τη με καλώδια τηλεφώνου, ράβδους φωτισμού ή αγωγούς αερίου.



ΤΟΠΟΘΕΤΗΣΗ ΕΠΙΤΡΑΠΕΖΙΑΣ ΒΑΣΗΣ

- Η εικόνα που παρατίθεται ενδέχεται να είναι διαφορετική από την τηλεόρασή σας. Για τον σωστό εξαιρισμό, αφήστε απόσταση 10 εκ. γύρω από την τηλεόραση.

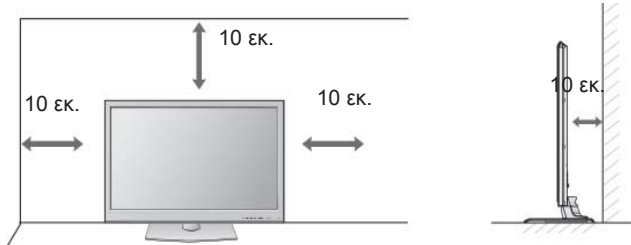

ΒΑΣΗ ΣΤΗΡΙΞΗΣ ΤΟΙΧΟΥ: ΟΡΙΖΟΝΤΙΑ ΕΓΚΑΤΑΣΤΑΣΗ

- Συνιστάται η χρήση μιας βάσης επίτοιχης τοποθέτησης μάρκας LG κατά την τοποθέτηση της τηλεόρασης σε τοίχο.
- Συνιστάται να αγοράσετε μια βάση επίτοιχης τοποθέτησης η οποία υποστηρίζει το πρότυπο VESA.
- Η LG συνιστά να πραγματοποιείται η επίτοιχη τοποθέτηση από καταρτισμένο επαγγελματία τεχνικό.

Σημειώσεις

- ▶ Η επίτοιχη βάση πρέπει να εγκαθίσταται σε στερεό τοίχο κάθετο στο πάτωμα.
- ▶ Να χρησιμοποιείτε ειδική επίτοιχη βάση, εάν πρόκειται να την εγκαταστήσετε σε ταβάνι ή επικλινή τοίχο.
- ▶ Η επιφάνεια στην οποία πρόκειται να τοποθετηθεί η επίτοιχη βάση θα πρέπει να είναι αρκετά δυνατή ώστε να υποστηρίξει το βάρος της συσκευής τηλεόρασης, να είναι π.χ. από σκυρόδεμα, φυσική πέτρα, τούβλο ή κοίλο μπλοκ.
- ▶ Ο τύπος και το μήκος των βιδών τοποθέτησης εξαρτάται από την επίτοιχη βάση. Για περισσότερες πληροφορίες ανατρέξτε στις οδηγίες χρήσης που εσωκλείονται στη βάση.
- ▶ Η LG δεν φέρει καμία ευθύνη για τυχόν ατυχήματα ή ζημιές σε ιδιοκτησία ή στην τηλεόραση εξαιτίας εσφαλμένης εγκατάστασης:
 - Όπου δε χρησιμοποιείται τοίχος σύμφωνα με τις προδιαγραφές VESA.
 - Σε περίπτωση που δεν έχετε σφίξει σωστά τις βίδες στην επιφάνεια και ενδεχομένως προκληθεί πτώση της τηλεόρασης ή τραυματισμός.
 - Σε περίπτωση που δεν ακολουθήσετε τη συνιστώμενη μέθοδο εγκατάστασης.

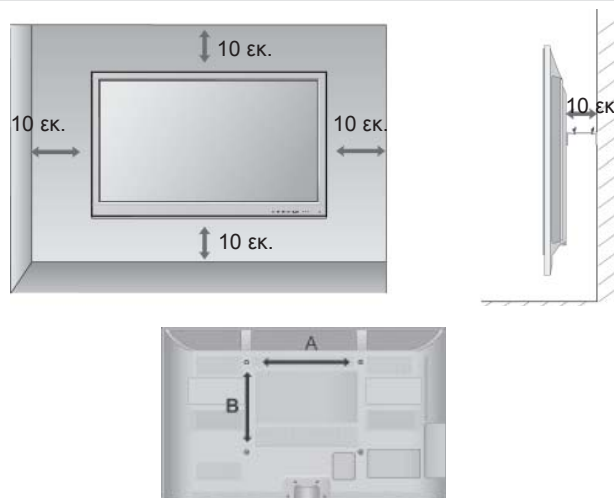

ΜΟΝΤΕΛΑ	VESA (A * B)	Πρότυπο Βίδα	Ποσότητα
50PK5**	400 * 400	M6	4
60PK5**	600 * 400	M8	4
50PK7***	400 * 400	M6	4
60PK7***	600 * 400	M8	4
50PK9***	400 * 400	M6	4
60PK9***	600 * 400	M8	4

ΛΕΙΤΟΥΡΓΙΕΣ ΠΛΗΚΤΡΩΝ ΤΗΛΕΧΕΙΡΙΣΤΗΡΙΟΥ

Όταν χρησιμοποιείτε το τηλεχειριστήριο σκοπεύετε τον αισθητήρα τηλεχειρισμού της Οθόνης.

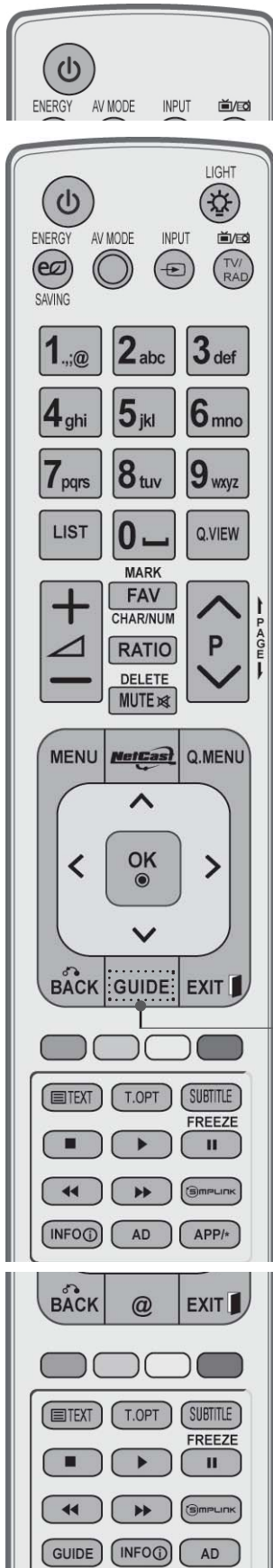

⏻ (POWER) Ενεργοποίηση της τηλεόρασης από την κατάσταση αναμονής ή απενεργοποίηση της σε κατάσταση αναμονής.

LIGHT Μπορείτε να ενεργοποιήσετε ή να απενεργοποιήσετε τη λυχνία του κουμπιού του τηλεχειριστηρίου.

ENERGY SAVING Ρυθμίζει τη λειτουργία Energy Saving (Εξοικονόμηση Ενέργειας) της τηλεόρασης. (► **σελ. 138**)

AV MODE Επιτρέπει στο χρήστη να μεταβεί, να επιστρέψει σε ένα βήμα σε μία διαδραστική εφαρμογή, EPG ή άλλη διαδραστική λειτουργία του χρήστη. (► **σελ. 66**)

INPUT Εναλλαγή κατάστασης λειτουργίας εξωτερικής εισόδου σε κανονική ακολουθία. (► **σελ. 57**)

TV/RAD Δυνατότητα επιλογής καναλιού ραδιοφώνου, τηλεόρασης, DTVI.

MENU Επιλογή ενός μενού. Διαγράφει όλα τα μηνύματα που εμφανίζονται στην οθόνη και επιστρέφει στη λειτουργία τηλεόρασης από όλα τα μενού. (► **σελ. 31**)

NetCast Επιλέξτε την προέλευση μενού NetCast που θέλετε. (► **σελ. 68**) (AccuWeather, Picasa, YouTube και άλλα)
Η προέλευση του μενού του NetCast μπορεί να διαφέρει ανάλογα με τη χώρα.

Q. MENU Δυνατότητα επιλογής της επιθυμητής πηγής από το γρήγορο μενού. (Αναλογία Οθόνης, Λειτουργία καθαρής φωνής II, Λειτουργία Εικόνας, Λειτουργία Ήχου, Γλώσσα ήχου, Χρονοδιακόπτης Ύπνου, Αγαπημένα, Skip Off/On, Συσκευή USB). (► **σελ. 30**)

THUMBSTICK Σας επιτρέπει να πλοηγηθείτε στα μενού της οθόνης και να προσαρμόσετε τις ρυθμίσεις του συστήματος σύμφωνα με τις προτιμήσεις σας.

OK Αποδοχή των επιλογών σας ή εμφάνιση της τρέχουσας κατάστασης λειτουργίας.

BACK (πίσω) Επιτρέπει στο χρήστη να μεταβεί, να επιστρέψει σε ένα βήμα σε μία διαδραστική εφαρμογή, EPG ή άλλη διαδραστική λειτουργία του χρήστη

EXIT Διαγράφει όλα τα μηνύματα που εμφανίζονται στην οθόνη και επιστρέφει στη λειτουργία τηλεόρασης από όλα τα μενού.

GUIDE (ΟΔΗΓΟΣ) Εμφάνιση προγράμματος. (► **σελ. 129**)

INFO ⓘ (ΠΛΗΡΟΦΟΡΙΕΣ) Εμφάνιση πληροφοριών παρούσας οθόνης

AD Switches the Audio Description On or Off.

APP/* Επιλέξτε την προέλευση μενού MHP TV. (Μόνο για την Ιταλία)
(Μόνο 50/60PK78**, 50/60PK98**)

ΠΡΟΕΤΟΙΜΑΣΙΑ

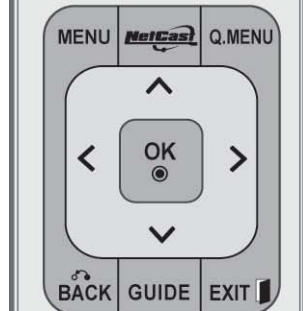
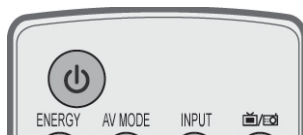

Αριθμητικά κουμπιά 0 έως 9 Επιλογή ενός προγράμματος.
Επιλογή αριθμημένων στοιχείων ενός μενού.

␣ (Κενό διάστημα) Αφήνει ένα κενό διάστημα στο πληκτρολόγιο της οθόνης.

LIST εμφάνιση του πίνακα προγραμμάτων. (► **σελ. 55**)

Q.VIEW Επιστροφή στο προηγούμενο πρόγραμμα

ΧΡΩΜΑΤΙΣΤΑ ΚΟΥΜΠΙΑ Αυτά τα κουμπιά χρησιμοποιούνται για το teletext. (μόνο στα μοντέλα TELETEXT) ή Ταξ/ση προγρ. (Επεξεργασία προγραμμάτων)

FREEZE Παύση της εικόνας που εμφανίζεται στην οθόνη. (Δεν λειτουργεί σε κατάσταση λειτουργίας USB και Simplink.) Αν δεν γίνεται λήψη σήματος ή αν δεν εκτελείται καμία λειτουργία για 5 λεπτά, η τηλεόραση επιστρέφει αυτόματα στην κανονική προβολή. Αν η οθόνη παραμείνει στην κατάσταση παύσης, η εικόνα διατηρείται.

SIMPLINK Προβάλετε τη λίστα των οπτικοακουστικών συσκευών που είναι συνδεδεμένες με την τηλεόραση. Όταν πατάτε εναλλάξ το κουμπί αυτό, εμφανίζεται το μενού Simplink στην οθόνη. (► **σελ. 62**)

@ Απευθείας πρόσβαση στη διαδικτυακή πύλη ψυχαγωγίας και στις υπηρεσίες ενημέρωσης της Orange. (Μόνο για τη Γαλλία)

1 **TELETEXT BUTTONS** Αυτά τα κουμπιά χρησιμοποιούνται για το teletext. Για περισσότερες πληροφορίες, ανατρέξτε στην ενότητα "Teletext". (► **σελ. 177**)

SUBTITLE Επαναφορά των υπότιτλων που προτιμάτε σε ψηφιακή (ΥΠΟΤΙΤΛΟΙ) κατάσταση λειτουργίας.



Εντασης Ήχου +/- Ρύθμιση της έντασης του ήχου.

- MARK** Επιλέξτε την είσοδο για την εφαρμογή των ρυθμίσεων Picture Wizard (Βοηθίς Εικόνας). Δυνατότητα επιλογής και αποεπιλογής προγραμμάτων στο μενού USB
- FAV** Εμφανίζει το αγαπημένο πρόγραμμα που έχετε επιλέξει.
- CHAR/NUM** Εναλλαγή μεταξύ χαρακτήρων ή αριθμών στο μενού του NetCast.
- RATIO** Επιλέγει το Aspect Ratio (Αναλογία Εικόνας) που θέλετε. (► **σελ. 135**)
- DELETE** Διαγράφει τον χαρακτήρα που εισαγάγατε, όταν έχετε πληκτρολογήσει το χαρακτήρα στο πληκτρολόγιο της οθόνης.
- MUTE** Ενεργοποίηση ή απενεργοποίηση του ήχου.
- Προγράμματος** Επιλογή ενός προγράμματος
- PAGE UP/ DOWN** Δυνατότητα μετάβασης από ένα αναλυτικό σύνολο πληροφοριών οθόνης σε ένα άλλο.

Κουμπιά ελέγχου του Μενού SIMPLINK ή MY MEDIA (λίστα φωτογραφιών, λίστα μουσικής και λίστα ταινιών).

Τοποθέτηση των Μπαταριών

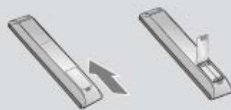

- Ανοίξτε το κάλυμμα της θήκης των μπαταριών στο πίσω μέρος.
- Τοποθετήστε δύο μπαταρίες 1.5 V μεγέθους AAA με τους πόλους στη σωστή θέση (+ με +, - με -). Μη συνδυάζετε παλιές ή χρησιμοποιημένες με νέες μπαταρίες.
- Κλείστε το κάλυμμα.
- Για να αφαιρέσετε τις μπαταρίες, εκτελέστε τα βήματα τοποθέτησης με την αντίθετη σειρά.

ΠΡΟΕΤΟΙΜΑΣΙΑ

Simple Remote Control (Μόνο 50/60PK9***)

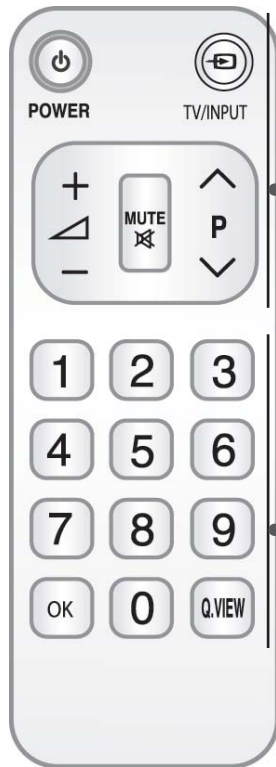

⏻ (POWER) Ενεργοποίηση της τηλεόρασης από την κατάσταση αναμονής ή απενεργοποίηση της σε κατάσταση αναμονής.

TV/INPUT Εναλλαγή κατάστασης λειτουργίας εξωτερικής εισόδου σε κανονική ακολουθία. (► **σελ. 57**)

Εντασης Ήχου +/- Ρύθμιση της έντασης του ήχου..

MUTE Ενεργοποίηση ή απενεργοποίηση του ήχου.

Προγράμματος Επιλογή ενός προγράμματος

Αριθμητικά
κουμπιά 0 έως 9 Επιλογή ενός προγράμματος.
Επιλογή αριθμημένων στοιχείων ενός μενού.

OK Αποδοχή των επιλογών σας ή εμφάνιση της τρέχουσας κατάστασης λειτουργίας.

Q.VIEW Επιστροφή στο προηγούμενο πρόγραμμα.

Τοποθέτηση των Μπαταριών



- Ανοίξτε το κάλυμμα της θήκης των μπαταριών στο πίσω μέρος.
- Τοποθετήστε δύο μπαταρίες 1.5V μεγέθους AAA με τους πόλους στη σωστή θέση (+ με +, - με -). Μη συνδυάζετε παλιές ή χρησιμοποιημένες με νέες μπαταρίες.
- Κλείστε το κάλυμμα.
- Για να αφαιρέσετε τις μπαταρίες, εκτελέστε τα βήματα οπθέτησης με την αντίθετη σειρά.

ΕΓΚΑΤΑΣΤΑΣΗ ΕΞΩΤΕΡΙΚΩΝ ΣΥΣΚΕΥΩΝ

- Για την αποφυγή βλάβης των συσκευών, ποτέ μη συνδέετε τα καλώδια τροφοδοσίας στην παροχή ρεύματος προτού ολοκληρώσετε τη σύνδεση όλων των συσκευών.

ΣΥΝΔΕΣΗ ΚΕΡΑΙΑΣ

- Για βέλτιστη ποιότητα εικόνας, ρυθμίστε την κατεύθυνση της κεραίας.
- Δεν παρέχεται καλώδιο κεραίας και μετατροπέας.

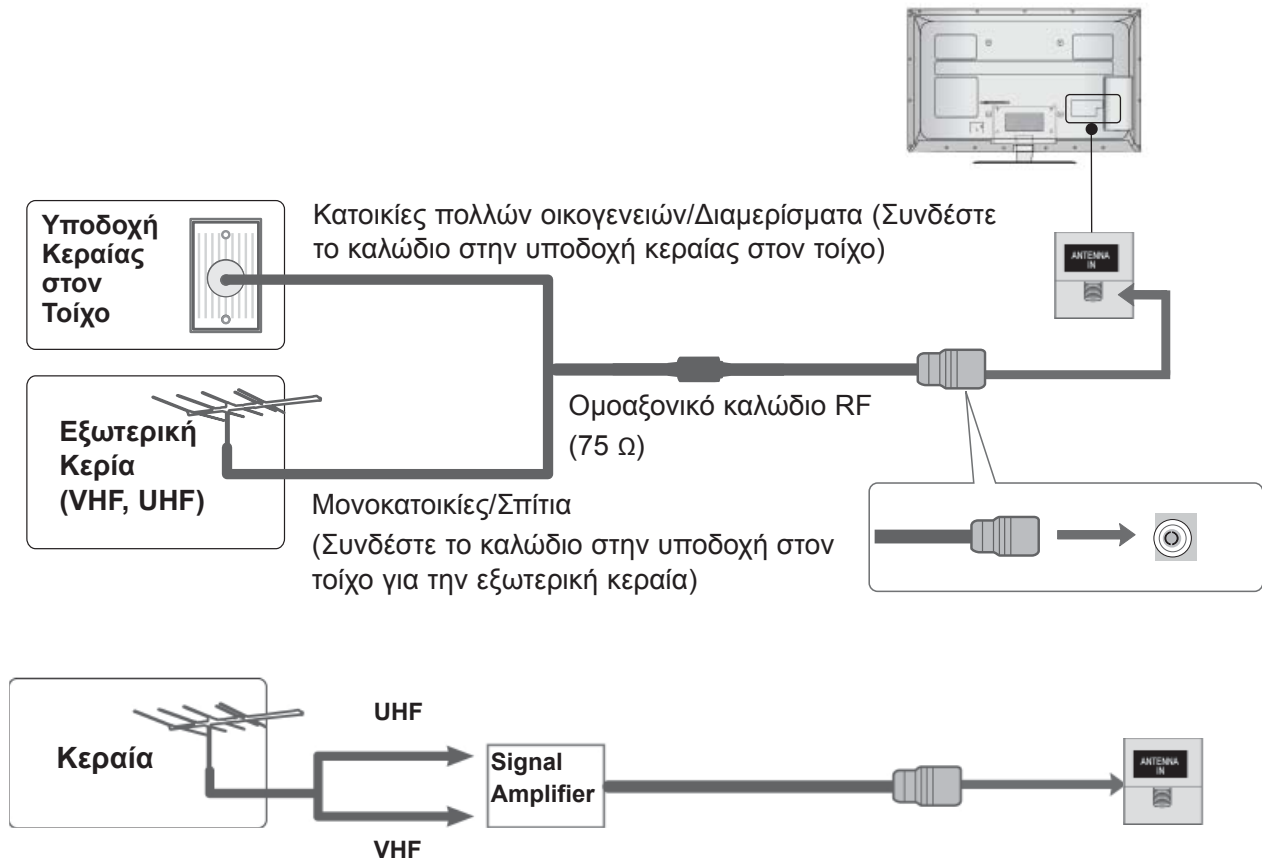

- Σε περιοχές όπου η λήψη σήματος δεν είναι ισχυρή, για να έχετε καλύτερη ποιότητα εικόνας, εγκαταστήστε έναν ενισχυτή σήματος στην κεραία όπως φαίνεται στα δεξιά.
- Αν το σήμα πρέπει να μοιραστεί σε δύο τηλεοράσεις, χρησιμοποιήστε ένα διαχωριστή σήματος κεραίας για τη σύνδεση.

ΕΓΚΑΤΑΣΤΑΣΗ ΕΞΩΤΕΡΙΚΩΝ ΣΥΣΚΕΥΩΝ

- Για την αποφυγή βλάβης των συσκευών, ποτέ μη συνδέετε τα καλώδια τροφοδοσίας στην παροχή ρεύματος προτού ολοκληρώσετε τη σύνδεση όλων των συσκευών.
- Αυτή η ενότητα για τη **ΡΥΘΜΙΣΗ ΕΞΩΤΕΡΙΚΟΥ ΕΞΟΠΛΙΣΜΟΥ** χρησιμοποιεί κυρίως διαγράμματα για τα μοντέλα 32/37/42/47/55LE7***.
- Η εικόνα που παρατίθεται ενδέχεται να είναι διαφορετική από την τηλεόρασή σας.

ΣΥΝΔΕΣΗ ΜΕ ΚΑΛΩΔΙΟ ΣΥΝΘΕΤΟΥ ΣΗΜΑΤΟΣ

Η τηλεόραση αυτή μπορεί να λαμβάνει Ψηφιακά σήματα RF/Σήματα καλωδίου χωρίς τη χρήση εξωτερικού set-top box. Ωστόσο, αν λαμβάνετε Ψηφιακά σήματα από ψηφιακό set-top box ή άλλη ψηφιακή εξωτερική συσκευή, ανατρέξτε στο διάγραμμα, όπως φαίνεται στην εικόνα που παρατίθεται ακολούθως.

- 1 Συνδέστε τις εξόδους βίντεο (Y, PB, PR) του εξωτερικού εξοπλισμού (ψηφιακό set-top box, DVD, κ.λπ.) στις υποδοχές **COMPONENT IN VIDEO** της τηλεόρασης.
- 2 Συνδέστε την έξοδο ήχου του εξωτερικού εξοπλισμού (ψηφιακό set-top box, DVD, κ.λπ.) στις υποδοχές **COMPONENT IN AUDIO** της τηλεόρασης.
- 3 Ενεργοποιήστε τον εξωτερικό εξοπλισμό. (Ανατρέξτε στο εγχειρίδιο οδηγιών λειτουργίας του εξωτερικού εξοπλισμού.)
- 4 Επιλέξτε την πηγή εισόδου **Component1** χρησιμοποιώντας το κουμπί **INPUT** στο τηλεχειριστήριο.
Αν έχετε συνδεθεί στην υποδοχή **COMPONENT IN 2**, επιλέξτε την πηγή εισόδου **Component2**.

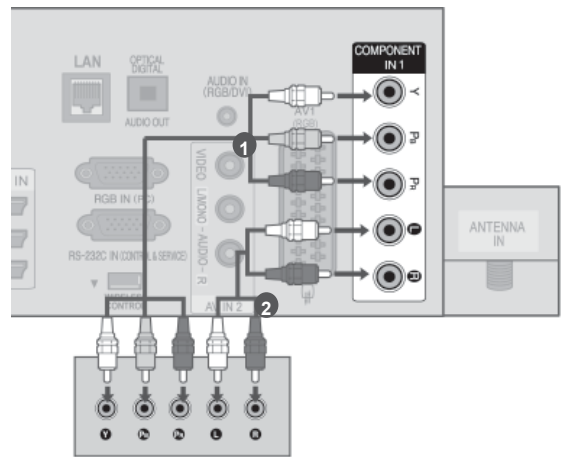

ή

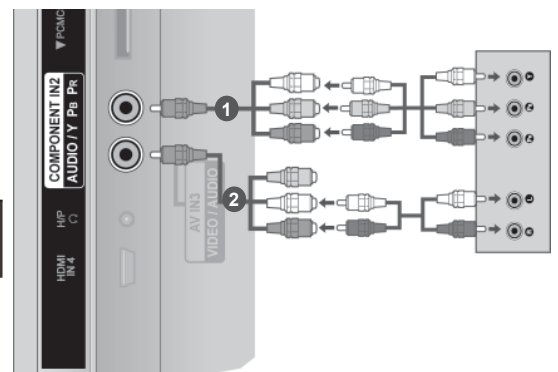

- ▶ HDMI ηχητική υποστήριξη: Dolby Digital, PCM Δεν υποστηρίζεται το φORMά ήχου DTS.

Σήμα	Component	HDMI
480i/576i	○	X
480p/576p	○	○
720p/1080i	○	○
1080p	○ (50 Hz / 60 Hz Μινό)	○ (24 Hz / 30 Hz / 50 Hz / 60 Hz)

Θύρες Εισόδου Σύνθετου Σήματος

Για να έχετε καλύτερη ποιότητα εικόνας, συνδέστε μια συσκευή αναπαραγωγής DVD στις θύρες εισόδου σύνθετου σήματος όπως φαίνεται παρακάτω.

Θύρες σύνθετοό σήματος στην τηλεόραση	Y	P _B	P _R
Θύρες εξίδου εικόνας στη συσκευή αναπαραγωγής DVD	Y	P _B	P _R
	Y	B-Y	R-Y
	Y	Cb	Cr
	Y	Pb	Pr

ΣΥΝΔΕΣΗ ΜΕ ΚΑΛΩΔΙΟ HDMI

- 1 Συνδέστε την έξοδο HDMI στον εξωτερικό εξοπλισμό (ψηφιακό set-top box, DVD, κ.λπ.) στην υποδοχή **HDMI/DVI IN 1(DVI)**, **HDMI/DVI IN 2**, **HDMI/DVI IN 3** ή **HDMI IN 4** (ΘΕκτός από το 32/37/42/47/55LD6***, 32/42/47LD7***) της τηλεόρασης.
- 2 Ενεργοποιήστε τον εξωτερικό εξοπλισμό. (Ανατρέξτε στο εγχειρίδιο οδηγιών λειτουργίας του εξωτερικού εξοπλισμού.)
- 3 Επιλέξτε την πηγή εισόδου **HDMI1**, **HDMI2**, **HDMI3** ή **HDMI4** (ΘΕκτός από το 32/37/42/47/55LD6***, 32/42/47LD7***) στο τηλεχειριστήριο.

! Σημειώσεις

- ▶ Η τηλεόραση μπορεί να λαμβάνει συγχρόνως σήματα ήχου και εικόνας χρησιμοποιώντας καλώδιο HDMI.
- ▶ Αν ο υπολογιστής δεν υποστηρίζει τη λειτουργία Auto HDMI, θα πρέπει να ρυθμίσετε ανάλογα την ανάλυση της εξόδου.
- ▶ Ελέγξτε ότι το καλώδιο HDMI είναι έκδοσης 1.3 ή ανώτερης. Εάν τα καλώδια HDMI δεν υποστηρίζουν την έκδοση 1.3, HDMI, ενδέχεται να προκαλέσουν τρεμοπαίξιμο ή καθόλου εικόνα. Χρησιμοποιείτε τα νεότερα καλώδια που υποστηρίζουν τουλάχιστον HDMI έκδοσης 1.3.

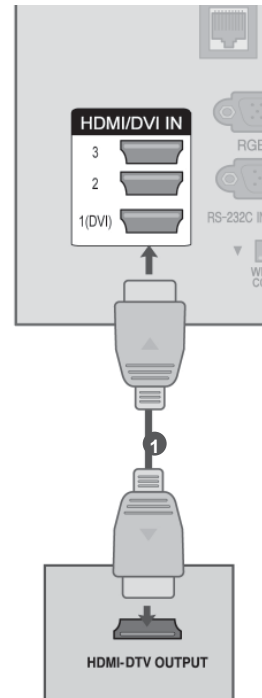

ΕΓΚΑΤΑΣΤΑΣΗ ΕΞΩΤΕΡΙΚΩΝ ΣΥΣΚΕΥΩΝ

ΣΥΝΔΕΣΗ ΜΕ ΚΑΛΩΔΙΟ HDMI ΣΕ DVI

- 1 Συνδέστε το ψηφιακό set-top box ή την έξοδο DVI στον υπολογιστή στην υποδοχή HDMI/DVI IN 1 της τηλεόρασης.
- 2 Συνδέστε την έξοδο ήχου στο ψηφιακό set-top box ή την έξοδο ήχου του υπολογιστή στην υποδοχή AUDIO IN(RGB/DVI) της τηλεόρασης.
- 3 Ενεργοποιήστε το ψηφιακό set-top box ή τον υπολογιστή και την τηλεόραση.
(Ανατρέξτε στο εγχειρίδιο οδηγιών λειτουργίας του ψηφιακού set-top box ή του υπολογιστή.)
- 4 Επιλέξτε την πηγή εισόδου HDMI 1 χρησιμοποιώντας το κουμπί INPUT στο τηλεχειριστήριο.

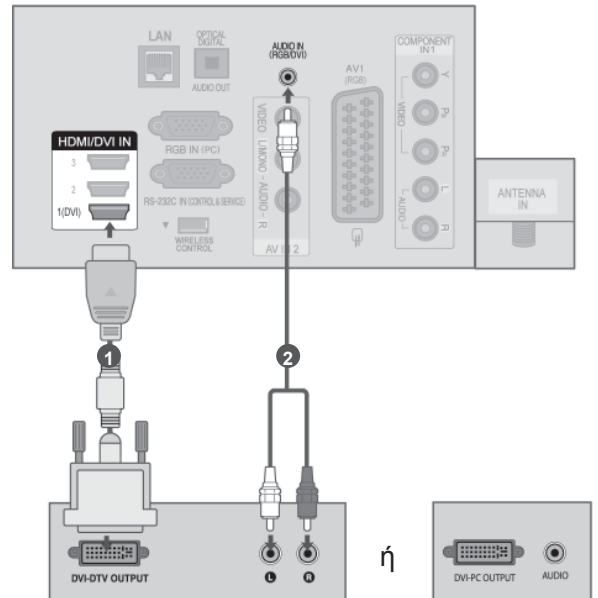

ΣΥΝΔΕΣΗ ΜΕ ΚΑΛΩΔΙΟ SCART

- 1 Συνδέστε την υποδοχή Euro scart του v εξωτερικού εξοπλισμού (DVD, VCR, κ.λπ.) στην υποδοχή AV1 Euro scart της τηλεόρασης.
- 2 Ενεργοποιήστε τον εξωτερικό εξοπλισμό. (Ανατρέξτε στο εγχειρίδιο οδηγιών λειτουργίας του εξωτερικού εξοπλισμού.)
- 3 Επιλέξτε την πηγή εισόδου AV1 χρησιμοποιώντας το κουμπί INPUT στο τηλεχειριστήριο.

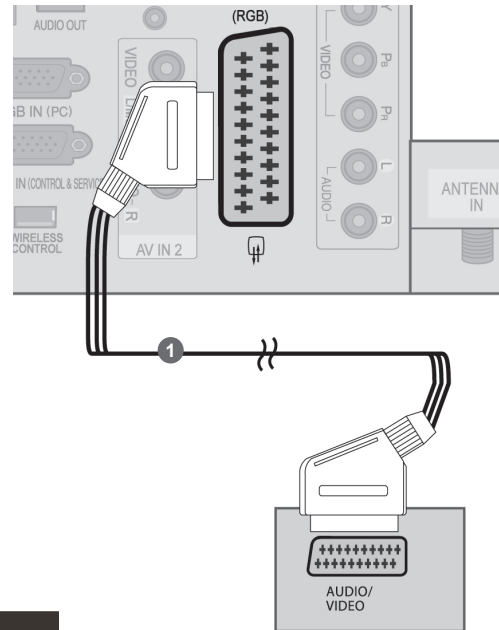

Scart	Είσοδος			Έξοδος
	Video	ΗΧΟΣ	RGB	Video, ΗΧΟΣ
AV1	○	○	○	Αναλογική TV, Ψηφιακή TV

Τύπος εξόδου Τρέχουσα λειτουργία εισόδου	AV1 (TV Out)	AV1 (όταν η προγραμματισμένη εγγραφή DTV βρίσκεται σε εξέλιξη κάνοντας χρήση εξοπλισμού εγγραφής.)
Ψηφιακή TV	Ψηφιακή TV	○
Αναλογική TV, AV	Αναλογική TV	○
Component/RGB	Αναλογική TV	(Η λειτουργία εισόδου μετατρέπεται σε DTV.)
HDMI	X	X

► TV Out : Έξοδοι αναλογικής τηλεόρασης ή σήματα ψηφιακής τηλεόρασης.

! Σημειώσεις

- Αν θέλετε να χρησιμοποιήσετε το καλώδιο EURO scart, αυτό θα πρέπει να παρέχει προστασία.

ΕΓΚΑΤΑΣΤΑΣΗ ΕΞΩΤΕΡΙΚΩΝ ΣΥΣΚΕΥΩΝ

ΣΥΣΚΕΥΗ ΑΠΟΘΗΚΕΥΣΗΣ USB ΣΤΗΝ ΕΓΚΑΤΑΣΤΑΣΗ

- 1 Συνδέστε τη συσκευή USB στην υποδοχή USB IN 1 ή USB IN 2 της τηλεόρασης.
- 2 Αφού συνδέσετε τις υποδοχές εισόδου USB IN 1 ή USB IN 2, χρησιμοποιείτε τη λειτουργία DVR. (► σελ. 86)

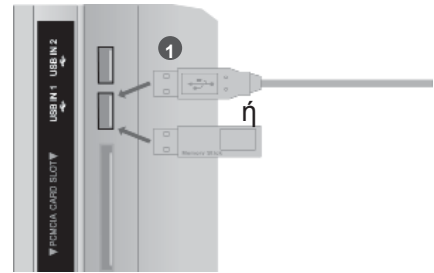

ΚΑΤΑ ΤΗ ΣΥΝΔΕΣΗ ΚΑΛΩΔΙΟΥ RF

Για την αποφυγή θορύβου εικόνας (παρεμβολές), αφήστε επαρκή απόσταση μεταξύ της συσκευής βίντεο και της τηλεόρασης.

- 1 Συνδέστε την υποδοχή ANT OUT της συσκευής βίντεο με την υποδοχή ANTENNA IN της τηλεόρασης..
- 2 Συνδέστε το καλώδιο κεραίας με την υποδοχή ANT IN της συσκευής βίντεο.
- 3 Πατήστε το κουμπί PLAY (Αναπαραγωγή) στη συσκευή βίντεο και αντιστοιχίστε το κατάλληλο πρόγραμμα μεταξύ της τηλεόρασης και της συσκευής βίντεο για την προβολή.

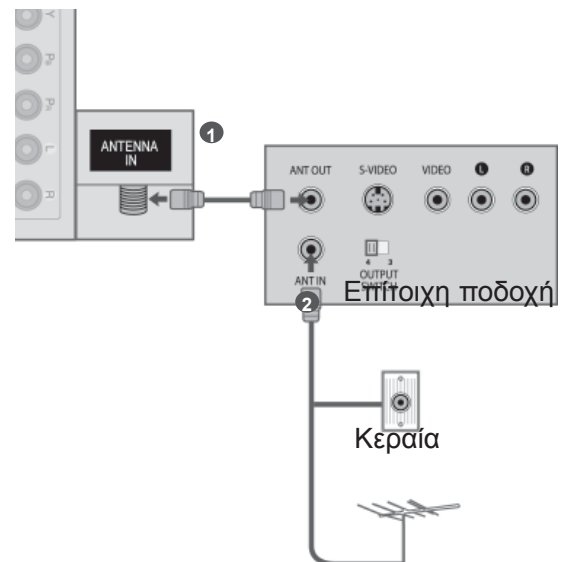

ΣΥΝΔΕΣΗ ΜΕ ΚΑΛΩΔΙΟ RCA CABLE

- 1 Συνδέστε τις υποδοχές AUDIO/VIDEO μεταξύ τηλεόρασης και VCR ή εξωτερικού ζοπλισμού. Αντιστοιχίστε τα χρώματα των υποδοχών. Εικόνα = κίτρινο, Ήχος αριστερά = λευκό και Ήχος δεξιά = κόκκινο)
- 2 Εισαγάγετε μια κασέτα βίντεο στη συσκευή βίντεο και πατήστε PLAY (Αναπαραγωγή) στη συσκευή βίντεο. (Ανατρέξτε στο εγχειρίδιο χρήστη της συσκευής βίντεο.) Διαφορετικά, θέστε σε λειτουργία τον αντίστοιχο εξωτερικό εξοπλισμό. (Ανατρέξτε στο εγχειρίδιο οδηγιών λειτουργίας του εξωτερικού εξοπλισμού.)
- 3 Επιλέξτε την πηγή εισόδου AV2 χρησιμοποιώντας το κουμπί INPUT(Είσοδος) στο τηλεχειριστήριο. Αν έχετε συνδεθεί στην υποδοχή AV IN 3, επιλέξτε την πηγή εισόδου AV3.

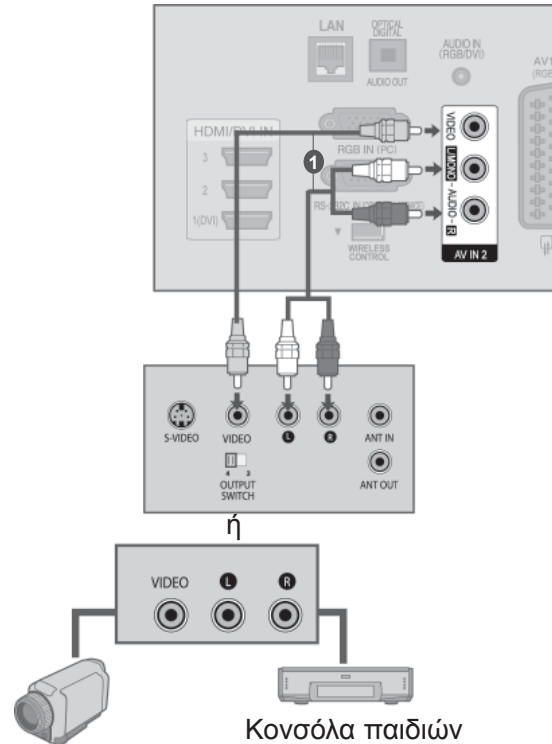

! Σημειώσεις

- ▶ Αν έχετε μονοφωνική συσκευή βίντεο, συνδέστε το καλώδιο ήχου της συσκευής με την υποδοχή **AUDIO L/ MONO** (Ήχος αριστερά/Μονοφωνική) της τηλεόρασης.

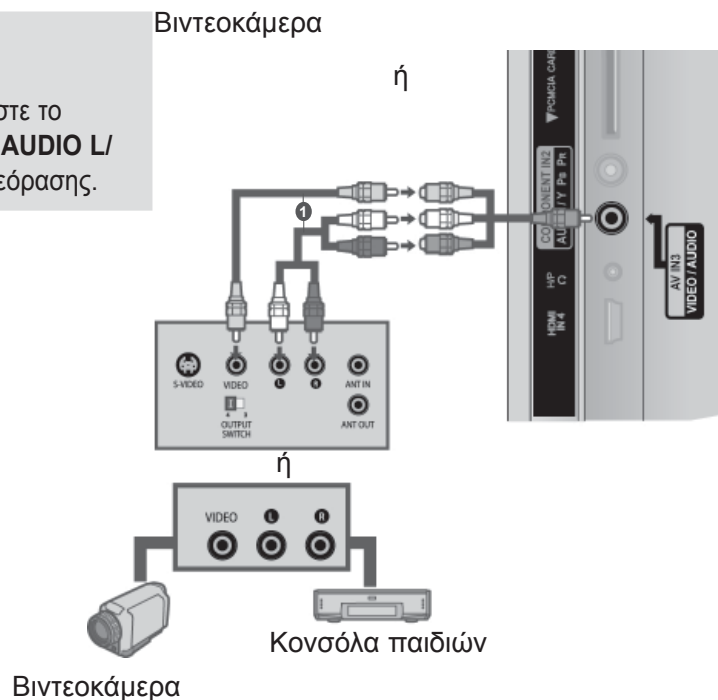

ΕΓΚΑΤΑΣΤΑΣΗ ΕΞΩΤΕΡΙΚΩΝ ΣΥΣΚΕΥΩΝ

ΣΥΝΔΕΣΗ ΜΕ ΚΑΛΩΔΙΟ D-SUB 15 ΑΚΙΔΩΝ

Η οθόνη αυτή διαθέτει λειτουργία Άμεσης σύνδεσης και λειτουργίας κατά VESA. Ο Ηλεκτρονικός Υπολογιστής ρυθμίζεται αυτόματα για να χρησιμοποιηθεί με αυτή την οθόνη.

- 1 Συνδέστε την έξοδο RGB της συσκευής PC με την υποδοχή RGB IN(PC) της τηλεόρασης.
- 2 Συνδέστε τις εξόδους ήχου της συσκευής PC με τις υποδοχές εισόδου AUDIO IN(RGB/DVI) της τηλεόρασης.
- 3 Ανοίξτε τον υπολογιστή.
- 4 Επιλέξτε την πηγή εισόδου RGB χρησιμοποιώντας το κουμπί INPUT στο τηλεχειριστήριο.

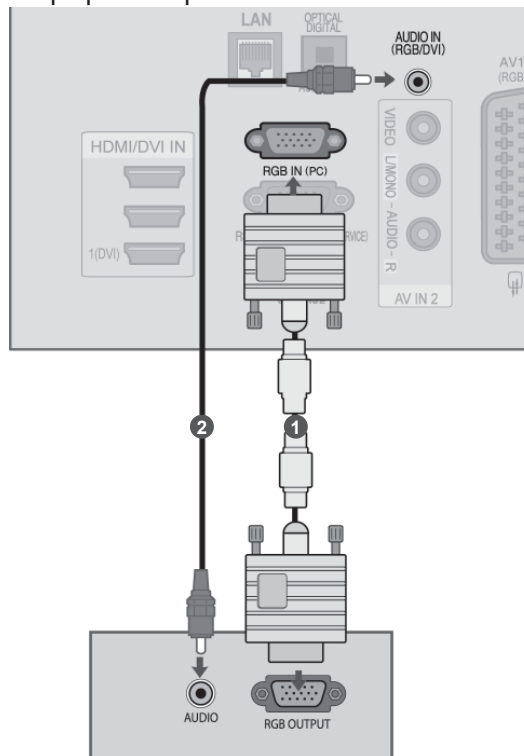

ΕΙΣΑΓΩΓΗ ΤΗΣ ΛΕΙΤΟΥΡΓΙΚΗΣ ΜΟΝΑΔΑΣ CI

Για προβολή κωδικοποιημένων(επί πληρωμή) υπηρεσιών σε κατάσταση λειτουργίας digital TV(ψηφιακή τηλεόραση). Αυτή η λειτουργία δεν είναι διαθέσιμη σε όλες τις χώρες.

- 1 Εισάγετε τη λειτουργική μονάδα CI στην ΥΠΟΔΟΧΗ ΚΑΡΤΑΣ PCMCIA (Διεθνής ένωση καρτών μνήμης για ηλεκτρονικούς υπολογιστές) της τηλεόρασης, όπως υποδεικνύεται στο σχήμα.

Για περισσότερες πληροφορίες, ανατρέξτε στη σελ.48.

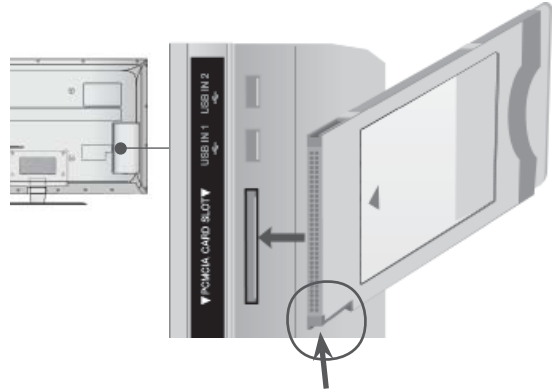

Ελέγξτε αυτό το σημείο όπως παρουσιάζεται και εισάγετε τη μονάδα CI.

! Σημειώσεις

- ▶ Ελέγξτε αν το στοιχείο CI έχει τοποθετηθεί στην εσοχή κάρτας PCMCIA με τη σωστή κατεύθυνση. Εάν δεν έχει τοποθετηθεί σωστά μπορεί να προκαλέσει ζημιά στην τηλεόραση και στην εσοχή κάρτας PCMCIA.

ΡΥΘΜΙΣΗ ΑΚΟΥΣΔΙΚΩΝ

(ΘΕκτός από το 50/60PK5**, 50/60PK7***, 50/60PK9***)

Μπορείτε να ακούτε τον ήχο από τα ακουστικά.

- 1 Συνδέστε τα ακουστικά στην υποδοχή των ακουστικών.
- 2 Για να ρυθμίσετε την ένταση των ακουστικών, πατήστε το κουμπί \triangle + ή -. Εάν πατήσετε το κουμπί MUTE (ΣΙΓΑΣΗ) απενεργοποιείται ο ήχος από τα ακουστικά.

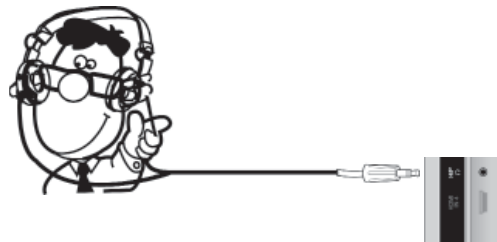

! Σημειώσεις

- ▶ Τα στοιχεία του μενού AUDIO (Ήχος) απενεργοποιούνται, εάν συνδέσετε ηχεία.
- ▶ Όταν αλλάζετε τη λειτουργία AV MODE, ενώ έχετε συνδέσει ηχεία, η αλλαγή εφαρμόζεται στο βίντεο, όχι όμως στον ήχο.
- ▶ Η έξοδος Optical Digital Audio Out δεν είναι διαθέσιμη κατά τη σύνδεση ακουστικών.
- ▶ Αντίσταση ακουστικών: 16Ω
- ▶ Μέγιστη έξοδος ήχου ακουστικών: 10 mW έως 15 mW

ΕΓΚΑΤΑΣΤΑΣΗ ΕΞΩΤΕΡΙΚΩΝ ΣΥΣΚΕΥΩΝ

ΡΥΘΜΙΣΗ ΕΞΟΔΟΥ ΨΗΦΙΑΚΟΥ ΗΧΟΥ

Μπορείτε να στείλετε τον ήχο της τηλεόρασης σε εξωτερικό εξοπλισμό ήχου μέσω της θύρας εξόδου ψηφιακού ήχο (οπτική).

Εάν επιθυμείτε να απολαύσετε ψηφιακή εκπομπή ήχου μέσω ηχείων 5.1 καναλιών, συνδέστε τον ακροδέκτη OPTICAL DIGITAL AUDIO OUT του πίσω μέρους της τηλεόρασης σε ένα σύστημα DVD Home Theater (ή σε ενισχυτή).

- 1 Συνδέστε το ένα άκρο του οπτικού καλωδίου στη θύρα εξόδου Ψηφιακού ήχου (οπτική) της τηλεόρασης.
- 2 Συνδέστε το άλλο άκρο του οπτικού καλωδίου στην είσοδο Ψηφιακού ήχου (οπτική) του εξοπλισμού ήχου.
- 3 Ορίστε τη ρύθμιση "TV Speaker option – Off" (Επιλογή ηχείου τηλεόρασης-Απενεργοποιημένη) στο μενού AUDIO (ΉΧΟΣ). (► σελ. 159). Ανατρέξτε στο εγχειρίδιο οδηγιών του εξωτερικού εξοπλισμού ήχου σχετικά με τη λειτουργία.

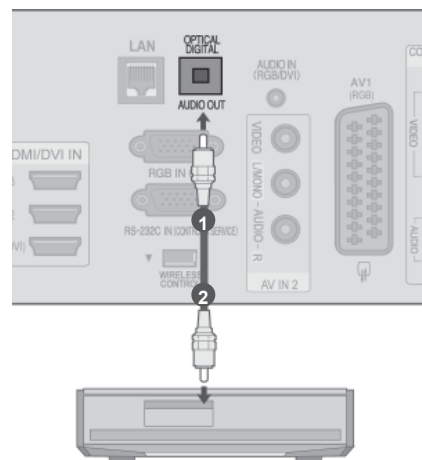

⚠ ΠΡΟΣΟΧΗ

- Μην κοιτάτε μέσα στην οπτική έξοδο. Αν κοιτάξετε τη δέσμη λέιζερ, υπάρχει κίνδυνος να προκληθεί βλάβη στην όρασή σας.

ΑΣΥΡΜΑΤΗ ΣΥΝΔΕΣΗ ΕΞΩΤΕΡΙΚΟΥ ΕΞΟΠΛΙΣΜΟΥ

Οι τηλεοράσεις LG με θύρα ασύρματου ελέγχου υποστηρίζουν τον ασύρματο αποκωδικοποιητή LG, ο οποίος πωλείται ξεχωριστά. Όταν συνδέετε το Wireless Ready Dongle (περιλαμβάνεται στον ασύρματο αποκωδικοποιητή) στην τηλεόραση, οι εξωτερικές συσκευές συνδέονται στον ασύρματο αποκωδικοποιητή LG και πραγματοποιείται ασύρματη αποστολή εικόνας και ήχου στην τηλεόραση.

Όταν ολοκληρωθεί η ασύρματη σύνδεση, πατήστε το κουμπί INPUT (ΕΙΣΟΔΟΣ), για να προβάλετε την οθόνη ασύρματης εισόδου.

Για οδηγίες λειτουργίας, ανατρέξτε στο εγχειρίδιο του ασύρματου αποκωδικοποιητή.

- 1 Συνδέστε το βύσμα WIRELESS CONTROL (ΑΣΥΡΜΑΤΟΣ ΕΛΕΓΧΟΣ) του Wireless Ready Dongle στην υποδοχή WIRELESS CONTROL (ΑΣΥΡΜΑΤΟΣ ΕΛΕΓΧΟΣ) της τηλεόρασης.
- 2 Συνδέστε το βύσμα HDMI OUT (ΕΞΟΔΟΣ HDMI) του Wireless Ready Dongle στην υποδοχή HDMI/DVI IN 1(DVI), HDMI/DVI IN 2, HDMI/DVI IN 3 ή HDMI IN 4 (εκτός από 32/37/42/47/55LD6***, 32/42/47LD7***) της τηλεόρασης.



Ασύρματο Media Box της LG

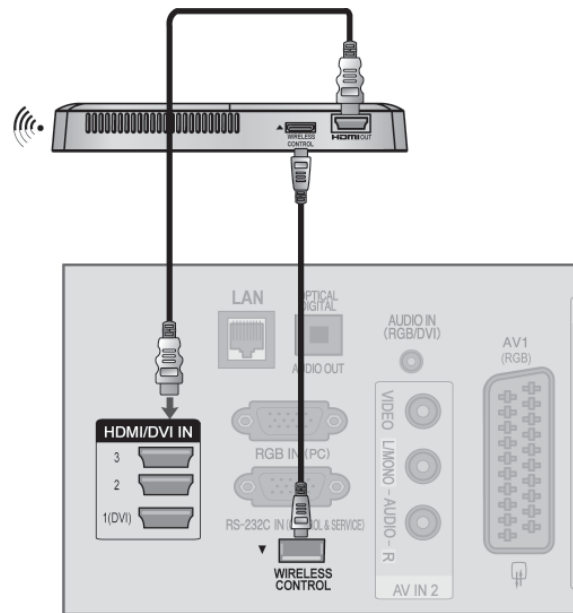

! Σημειώσεις

- ▶ **Wireless control** (Ασύρματος έλεγχος): Τροφοδοσία και έλεγχος χρήσης του Wireless Ready Dongle.
- ▶ **HDMI**: Το σήμα εικόνας/ήχου συνδέεται στο Wireless Ready Dongle.

ΕΓΚΑΤΑΣΤΑΣΗ ΕΞΩΤΕΡΙΚΩΝ ΣΥΣΚΕΥΩΝ

ΥΠΟΣΤΗΡΙΖΟΜΕΝΗ ΑΝΑΛΥΣΗ ΟΘΟΝΗΣ

ΜΟΝΤΕΛΑ ΤΗΛΕΟΡΑΣΕΩΝ PLASMA

σε κατάσταση RGB-PC, HDMI/DVI-PC

Ανάλυση	Οριζόντια Συχνότητα(kHz)	Κατακόρυφη Συχνότητα(Hz)
720x400	31,468	70,08
640x480	31,469	59,94
800x600	37,879	60,31
1024x768	48,363	60,00
1280x768	47,78	59,87
1360x768	47,72	59,80
1280x1024	63,595	60,00
1920x1080 (RGB-PC)	66,587	59,93
1920x1080 (HDMI-PC)	67,5	60,00

σε κατάσταση HDMI/DVI-DTV

Ανάλυση	Οριζόντια Συχνότητα(kHz)	Κατακόρυφη Συχνότητα(Hz)
720x480	31,469	59,94
	31,5	60
720x576	31,25	50
	37,5	50
1280x720	44,96	59,94
	45	60
	33,72	59,94
	33,75	60
	28,125	50
	26,97	23,97
	27	24
1920x1080	33,716	29,976
	33,75	30,00
	56,25	50
	67,43	59,94
	67,5	60

ΜΟΝΤΕΛΑ ΤΗΛΕΟΡΑΣΕΩΝ LCD / LED LCD TV

σε κατάσταση RGB-PC, HDMI/DVI-PC

Ανάλυση	Οριζόντια Συχνότητα(kHz)	Κατακόρυφη Συχνότητα(Hz)
720x400	31,468	70,08
640x480	31,469	59,94
800x600	37,879	60,31
1024x768	48,363	60,00
1280x768	47,78	59,87
1360x768	47,72	59,80
1280x1024	63,595	60,00
1920x1080 (RGB-PC)	66,587	59,93
1920x1080 (HDMI-PC)	67,5	60,00

σε κατάσταση HDMI/DVI-DTV

Ανάλυση	Οριζόντια Συχνότητα(kHz)	Κατακόρυφη Συχνότητα(Hz)
720x480	31,469	59,94
	31,5	60
720x576	31,25	50
	37,5	50
1280x720	44,96	59,94
	45	60
	33,72	59,94
	33,75	60
	28,125	50
	26,97	23,97
	27	24
1920x1080	33,716	29,976
	33,75	30,00
	56,25	50
	67,43	59,94
	67,5	60

ΕΓΚΑΤΑΣΤΑΣΗ ΕΞΩΤΕΡΙΚΩΝ ΣΥΣΚΕΥΩΝ

! Σημειώσεις

- ▶ Μην αφήνετε μια στατική εικόνα να παραμένει στην οθόνη της τηλεόρασης για μεγάλο χρονικό διάστημα. Η στατική εικόνα ενδέχεται να αποτυπωθεί μόνιμα στην οθόνη. Χρησιμοποιήστε προφύλαξη οθόνης όποτε είναι εφικτό.
- ▶ Ίσως δημιουργηθεί θόρυβος ανάλογα με την ανάλυση, το κάθετο πλέγμα, την αντίθεση ή τη φωτεινότητα στην κατάσταση λειτουργίας PC (Υπολογιστής). Στη συνέχεια αλλάξτε την κατάσταση λειτουργίας PC (Υπολογιστής) επλέγοντας κάποια άλλη ανάλυση ή αλλάξτε το ρυθμό ανανέωσης δίνοντας άλλη τιμή ή ρυθμίστε τη φωτεινότητα ή την αντίθεση στο μενού έως ότου εμφανιστεί η εικόνα καθαρή. Αν ο ρυθμός ανανέωσης της κάρτας γραφικών του υπολογιστή δεν μπορεί να αλλάξει, αλλάξτε την κάρτα γραφικών ή συμβουλευτείτε τον κατασκευαστή της.
- ▶ Το σήμα εισόδου συγχρονισμού για τις οριζόντιες και κάθετες συχνότητες είναι ξεχωριστό.
- ▶ Συνιστούμε τη χρήση 1920x1080, 60 Hz για τη λειτουργία H/Y, καθώς έτσι παρέχει η βέλτιστη ποιότητα εικόνας.
- ▶ Συνδέστε το καλώδιο σήματος από τη θύρα εξόδου οθόνης του ηλεκτρονικού υπολογιστή στη θύρα RGB (PC) της συσκευής ή στο καλώδιο σήματος από τη θύρα εξόδου HDMI του υπολογιστή στη θύρα HDMI IN (ή HDMI/DVI IN) της συσκευής.
- ▶ Συνδέστε το καλώδιο ήχου από τον υπολογιστή στην είσοδο AUDIO (Ήχος) της τηλεόρασης. (Τα καλώδια ήχου δεν παρέχονται με την τηλεόραση).
- ▶ Εάν χρησιμοποιείτε κάρτα ήχου, ρυθμίστε τον ήχο του ηλεκτρονικού υπολογιστή όπως απαιτείται.
- ▶ Εάν η κάρτα γραφικών του ηλεκτρονικού υπολογιστή δεν εκπέμπει αναλογικά και ψηφιακά σήματα RGB ταυτόχρονα, συνδέστε μόνο το RGB ή το HDMI IN (ή το HDMI/DVI IN) για να εμφανιστεί ο ηλεκτρονικός υπολογιστής στη συσκευή.
- ▶ Εάν η κάρτα γραφικών στον ηλεκτρονικό υπολογιστή δεν εκπέμπει αναλογικά και ψηφιακά σήματα RGB ταυτόχρονα, ρυθμίστε τη συσκευή σε RGB ή HDMI (η άλλη κατάσταση λειτουργίας ρυθμίζεται αυτόματα σε Plug and Play από τη συσκευή).
- ▶ Εάν χρησιμοποιείτε καλώδιο HDMI προς DVI, η κατάσταση λειτουργίας DOS ενδέχεται να μην είναι ενεργή, ανάλογα με την κάρτα βίντεο.
- ▶ Αν το καλώδιο RGB-PC που χρησιμοποιείτε είναι υπερβολικά μακρύ, μπορεί να δημιουργηθεί παρεμβολή με την οθόνη. Σας συνιστούμε να χρησιμοποιείτε καλώδιο μήκους μικρότερου των 5 μέτρων. Έτσι θα έχετε τη δυνατότητα να απολαύσετε άριστη ποιότητα εικόνας.

ΡΥΘΜΙΣΗ ΟΘΟΝΗΣ ΓΙΑ ΛΕΙΤΟΥΡΓΙΑ ΜΕ ΥΠΟΛΟΓΙΣΤΗ

Επαναφορά αρχικών ρυθμίσεων οθόνης

Επαναφέρει τη Position(Θέση), το Size(Μέγεθος) και τη Phase(Φάση) στις προκαθορισμένες εργοστασιακές ρυθμίσεις.

Η λειτουργία αυτή διαθέσιμη στην ακόλουθη κατάσταση: RGB [H/Y].

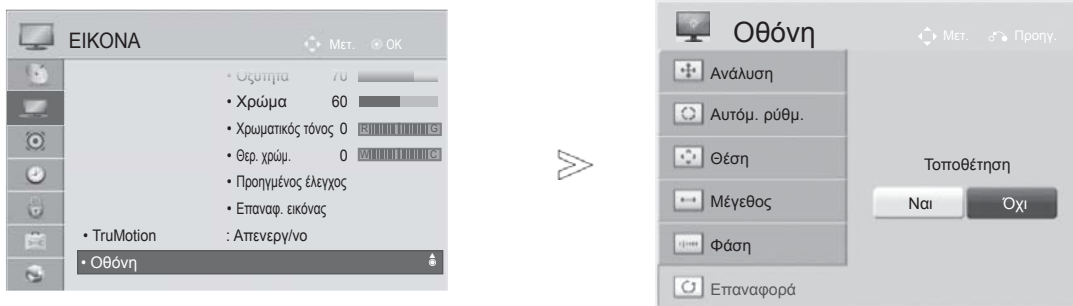

- 1   Επιλογή **ΕΙΚΟΝΑ**.
- 2   Επιλογή **Οθόνη**.
- 3   Επιλογή **Επαναφορά**.
- 4   Επιλογή **Ναι**.
- 5  Εκτέλεση **Επαναφορά**.

- Πιέστε το πλήκτρο **MENU/EXIT** για να επιστρέψετε στο κανονική προβολή της τηλεόρασης.
- Πιέστε το πλήκτρο **BACK** για να μετακινηθείτε στην προηγούμενη οθόνη.

ΕΓΚΑΤΑΣΤΑΣΗ ΕΞΩΤΕΡΙΚΩΝ ΣΥΣΚΕΥΩΝ

Αυτόματη ρύθμιση (Μόνο για την κατάσταση λειτουργίας RGB [PC])

Ρυθμίζει αυτόματα τη θέση της εικόνας και ελαχιστοποιεί το τρέμουλο. Αν η εικόνα συνεχίζει να μην είναι σωστή μετά τη ρύθμιση, η τηλεόραση σας θα λειτουργεί κανονικά, ωστόσο χρειάζεται περαιτέρω ρύθμιση.

Auto-configure (Αυτόματη διαμόρφωση)

Η λειτουργία αυτή προβλέπεται για αυτόματη προσαρμογή της θέσης, του μεγέθους και της φάσης της οθόνης. Η προβαλλόμενη εικόνα θα είναι ασταθής για μερικά δευτερόλεπτα όσο η αυτόματη ρύθμιση βρίσκεται σε εξέλιξη.

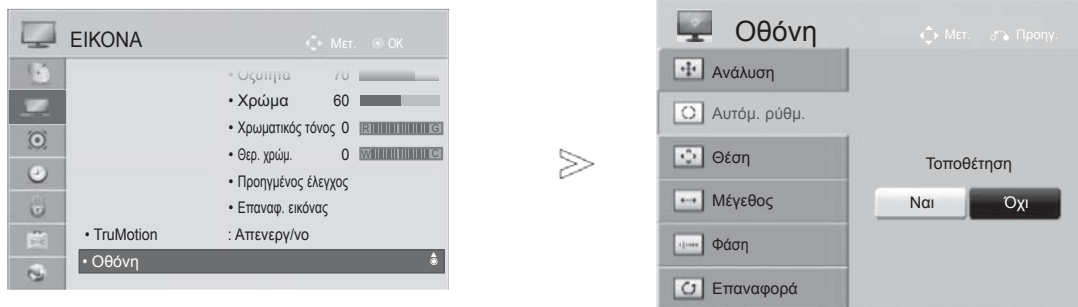

- 1   Επιλογή **ΕΙΚΟΝΑ**.
- 2   Επιλογή **Οθόνη**.
- 3   Επιλογή **Αυτόμ. ρύθμ..**
- 4   Επιλογή **Ναι**.
- 5  Εκτέλεση **Αυτόμ. ρύθμ..**

- Αν η θέση της εικόνας δεν είναι και πάλι σωστή, πραγματοποιήστε ξανά την αυτόματη ρύθμιση.
- Αν πρέπει να ρυθμίσετε ξανά την εικόνα μετά την Αυτόματη ρύθμιση του RGB(H/Y), μπορείτε να ρυθμίσετε τα εξής στοιχεία: θέση, Μέγεθος ή Φάση .

- Πιέστε το πλήκτρο **MENU/EXIT** για να επιστρέψετε στο κανονική προβολή της τηλεόρασης.
- Πιέστε το πλήκτρο **BACK** για να μετακινηθείτε στην προηγούμενη οθόνη.

Επιλογή ανάλυσης

Για την προβολή κανονικής εικόνας, η ανάλυση της κατάστασης λειτουργίας RGB πρέπει να αντιστοιχεί στην κατάσταση λειτουργίας Η/Υ που επιλέγεται.

Η λειτουργία αυτή διαθέσιμη στην ακόλουθη κατάσταση: RGB [H/Y]

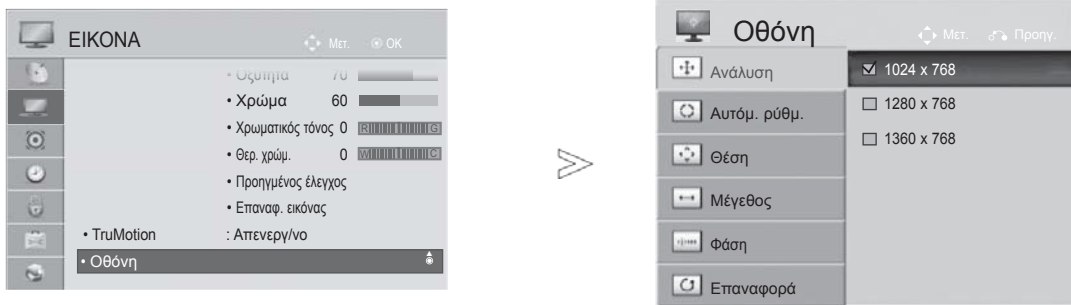

- 1   Επιλογή **ΕΙΚΟΝΑ**.
- 2   Επιλογή **Οθόνη**.
- 3   Επιλογή **Ανάλυση**.
- 4   Επιλογή την ανάλυση που επιθυμείτε.
- 5 

- Πιέστε το πλήκτρο **MENU/EXIT** για να επιστρέψετε στο κανονική προβολή της τηλεόρασης.
- Πιέστε το πλήκτρο **BACK** για να μετακινηθείτε στην προηγούμενη οθόνη.







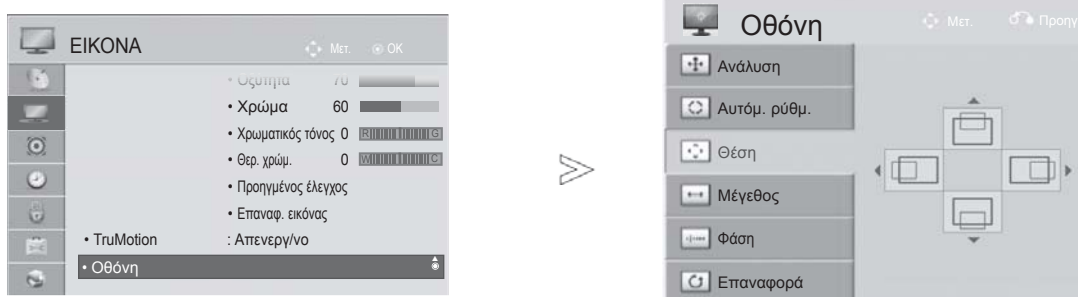

ΕΓΚΑΤΑΣΤΑΣΗ ΕΞΩΤΕΡΙΚΩΝ ΣΥΣΚΕΥΩΝ

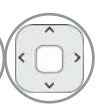
Προσαρμογή για τη Θέση, το Μέγεθος και τη Φάση οθόνης

Εάν η εικόνα δεν είναι καθαρή μετά την αυτόματη ρύθμιση και, ιδιαίτερα, εάν οι χαρακτήρες συνεχίζουν να τρεμοπαίζουν, ρυθμίστε χειροκίνητα τη θέση της εικόνας.

Η λειτουργία αυτή διαθέσιμη στην ακόλουθη κατάσταση: RGB [H/Y].



-   Επιλογή **ΕΙΚΟΝΑ**.
-   Επιλογή **Οθόνη**.
-   Επιλογή **θέση, Μέγεθος ή Φάση**.
-    Πραγματοποιήστε τις κατάλληλες ρυθμίσεις.
- 

- Πιέστε το πλήκτρο **MENU/EXIT** για να επιστρέψετε στο κανονική προβολή της τηλεόρασης.
- Πιέστε το πλήκτρο **BACK** για να μετακινηθείτε στην προηγούμενη οθόνη.

ΡΥΘΜΙΣΗ ΔΙΚΤΥΟΥ

Ενσύρματη σύνδεση δικτύου

Η συγκεκριμένη τηλεόραση μπορεί να συνδεθεί σε τοπικό δίκτυο (LAN) μέσω της θύρας LAN. Αφού ολοκληρωθεί η σύνδεση, πρέπει να ρυθμιστεί η σύνδεση δικτύου της τηλεόρασης

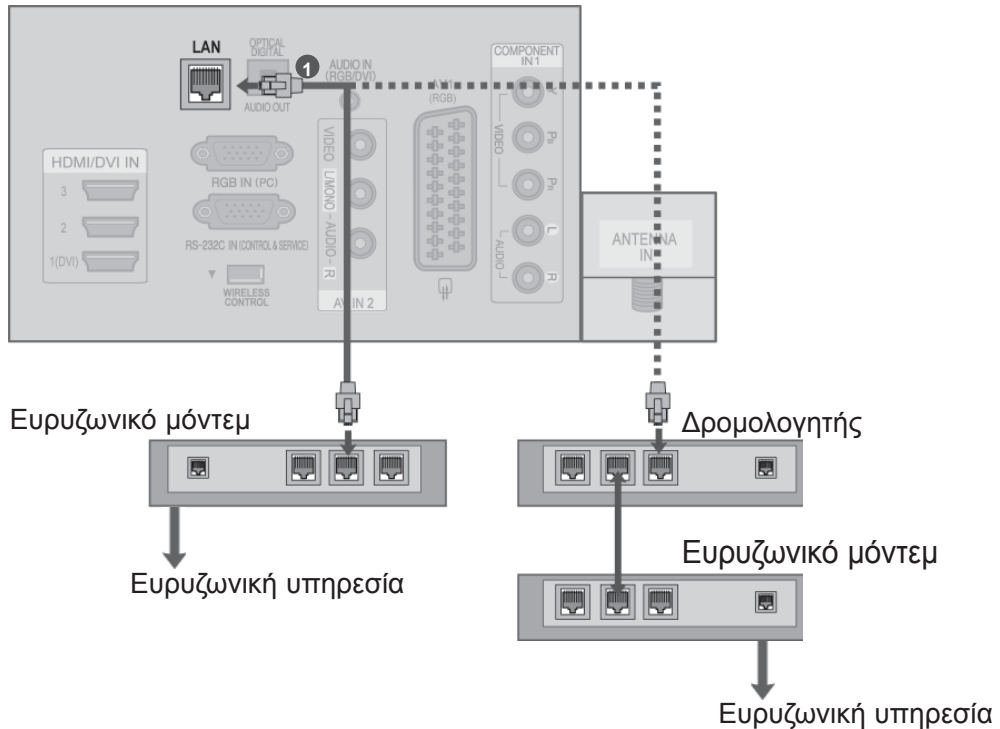

- 1 Συνδέστε τη θύρα LAN του μόντεμ ή του δρομολογητή στη θύρα LAN της τηλεόρασης.
- 2 Επιλέξτε "Network Setting" (Ρύθμιση δικτύου) από το μενού Network (Δίκτυο).
- 3 Για περισσότερες πληροφορίες σχετικά με τη ρύθμιση και την αντιμετώπιση προβλημάτων του Netcast, επισκεφτείτε τη διεύθυνση <http://lgknowledgebase.com>. Αναζητήστε τον όρο NetCast.

⚠ ΠΡΟΣΟΧΗ

- ▶ Μην συνδέετε αρθρωτό καλώδιο τηλεφώνου στη θύρα LAN.
- ▶ Επειδή υπάρχουν διάφορες μέθοδοι σύνδεσης, τηρήστε τις προδιαγραφές της εταιρείας τηλεπικοινωνιών ή του παροχέα υπηρεσιών διαδικτύου.

ΕΓΚΑΤΑΣΤΑΣΗ ΕΞΩΤΕΡΙΚΩΝ ΣΥΣΚΕΥΩΝ

Ρύθμιση ενσύρματου δικτύου

Αν υπάρχει δυνατότητα ασύρματης και ενσύρματης σύνδεσης σε δίκτυο, συνιστάται να προτιμήσετε τη μέθοδο της ενσύρματης σύνδεσης.

Όταν ολοκληρωθεί η σύνδεση, ορισμένα οικιακά δίκτυα ενδέχεται να απαιτούν την προσαρμογή των ρυθμίσεων δικτύου της τηλεόρασης.

Για περισσότερες λεπτομέρειες, επικοινωνήστε με τον παροχέα υπηρεσιών διαδικτύου ή ανατρέξτε στο εγχειρίδιο του δρομολογητή.

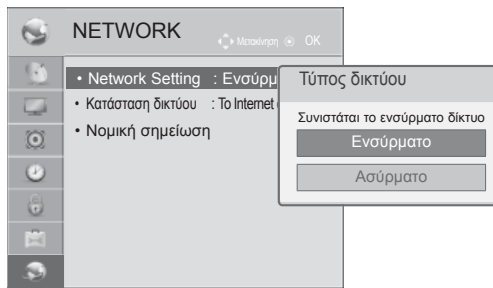

Αν έχετε ήδη επιλέξει **Ρύθμιση δικτύου**

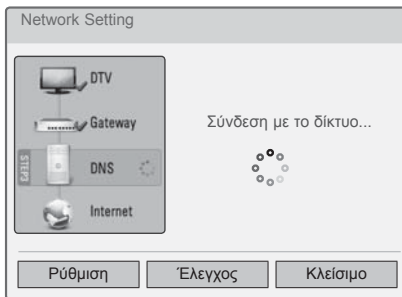
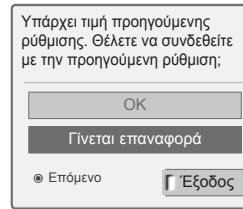

Αυτόματη ρύθμιση IP

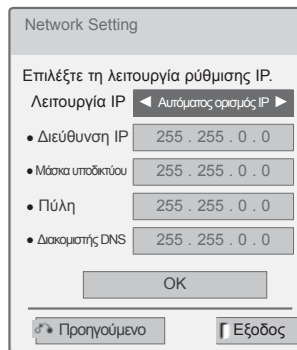

Μη αυτόματη ρύθμιση IP

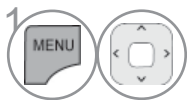
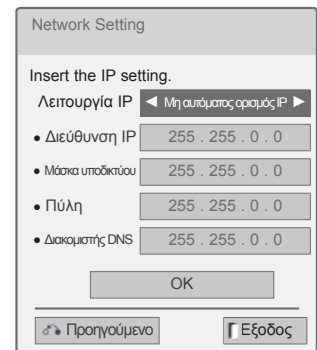

1 Επιλέξτε **ΔΙΚΤΥΟ**.

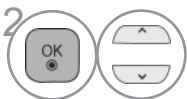

2 Επιλέξτε **Ρύθμιση δικτύου**.

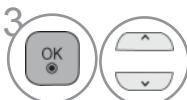

3 Επιλέξτε **Ενσύρματο**.



4 Αν έχετε ήδη ορίσει τη ρύθμιση δικτύου, επιλέξτε **Επαναφορά**. Οι νέες ρυθμίσεις σύνδεσης επαναφέρουν τις τρέχουσες ρυθμίσεις δικτύου.



5 Επιλέξτε **Αυτόματη ρύθμιση IP** ή **Μη αυτόματη ρύθμιση IP**.



Όταν επιλέγετε **Μη αυτόματη ρύθμιση IP**:

Η εισαγωγή των διευθύνσεων IP πρέπει να γίνει μη αυτόματα.



6 Επιλέξτε **OK**.

- Για τη συγκεκριμένη λειτουργία απαιτείται σταθερή ευρυζωνική σύνδεση στο διαδίκτυο.
- Για να χρησιμοποιήσετε αυτή τη λειτουργία, δεν χρειάζεται να συνδεθείτε σε υπολογιστή.
- Αν η επιλογή Network Setting (Ρύθμιση δικτύου) δεν λειτουργεί, ελέγξτε την κατάσταση του δικτύου. Αν θέλετε να χρησιμοποιήσετε την αυτόματη ρύθμιση, ελέγξτε το καλώδιο δικτύου LAN και βεβαιωθείτε ότι έχετε ενεργοποιήσει το πρωτόκολλο DHCP του δρομολογητή.
- Αν δεν έχει ολοκληρωθεί η ρύθμιση του δικτύου, ενδέχεται να μην λειτουργεί κανονικά το δίκτυο.
- IP Auto Setting (Αυτόματη ρύθμιση IP): Ενεργοποιήστε αυτή τη ρύθμιση αν υπάρχει διακομιστής DHCP στο τοπικό δίκτυο (LAN) μέσω ενσύρματης σύνδεσης. Στην τηλεόραση αντιστοιχίζεται αυτόματα μια διεύθυνση IP. Αν χρησιμοποιείτε δρομολογητή ή μόντεμ ευρυζωνικής σύνδεσης με λειτουργία διακομιστή DHCP (Dynamic Host Configuration Protocol). Η διεύθυνση IP καθορίζεται αυτόματα.
- IP Manual Setting (Μη αυτόματη ρύθμιση IP): Ενεργοποιήστε αυτή την επιλογή αν δεν υπάρχει διακομιστής DHCP στο δίκτυο και αν θέλετε να ορίσετε μη αυτόματα τη διεύθυνση IP.

ΕΓΚΑΤΑΣΤΑΣΗ ΕΞΩΤΕΡΙΚΩΝ ΣΥΣΚΕΥΩΝ

❗ Σημειώσεις

- ▶ Για περισσότερες πληροφορίες σχετικά με τη ρύθμιση και την αντιμετώπιση προβλημάτων του Netcast, επισκεφτείτε τη διεύθυνση <http://lgknowledgebase.com>. Αναζητήστε τον όρο NetCast.
- ▶ Για τη συγκεκριμένη τηλεόραση, χρησιμοποιήστε τυπικό καλώδιο LAN. Καλώδιο Cat5 ή καλύτερης ποιότητας, με σύνδεση RJ45.
- ▶ Συχνά, τα προβλήματα που παρουσιάζονται κατά τη ρύθμιση της σύνδεσης δικτύου επιλύονται με απλή επαναφορά του δρομολογητή ή του μόντεμ. Αφού συνδέσετε τη συσκευή αναπαραγωγής στο οικιακό δίκτυο, απενεργοποιήστε αμέσως τη συσκευή ή/και αποσυνδέστε το καλώδιο τροφοδοσίας του δρομολογητή του οικιακού δικτύου ή του καλωδιακού μόντεμ. Στη συνέχεια, ενεργοποιήστε τη συσκευή ή/και συνδέστε ξανά το καλώδιο τροφοδοσίας.
- ▶ Ανάλογα με τον παροχέα υπηρεσιών διαδικτύου (ISP), οι ισχύοντες όροι υπηρεσιών περιορίζουν τον αριθμό των συσκευών με δυνατότητα λήψης υπηρεσιών διαδικτύου. Για λεπτομέρειες, επικοινωνήστε με τον παροχέα υπηρεσιών διαδικτύου.
- ▶ Η LG δεν ευθύνεται για τυχόν δυσλειτουργία της τηλεόρασης ή/και της σύνδεσης στο διαδίκτυο, λόγω σφαλμάτων/δυσλειτουργικών επικοινωνίας που σχετίζονται με την ευρυζωνική σύνδεση στο διαδίκτυο ή με άλλον συνδεδεμένο εξοπλισμό.
- ▶ Η LG δεν ευθύνεται για τυχόν προβλήματα σύνδεσης στο διαδίκτυο.
- ▶ Ορισμένα περιεχόμενα που είναι διαθέσιμα μέσω της σύνδεσης δικτύου ενδέχεται να μην είναι συμβατά με την τηλεόραση. Αν έχετε ερωτήσεις σχετικά με αυτό το περιεχόμενο, επικοινωνήστε με το δημιουργό του περιεχομένου.
- ▶ Αν η ταχύτητα της σύνδεσης στο διαδίκτυο δεν πληροί τις προϋποθέσεις του περιεχομένου στο οποίο έχετε πρόσβαση, μπορεί να παρουσιαστούν ανεπιθύμητα αποτελέσματα.
- ▶ Ορισμένες λειτουργίες της σύνδεσης στο διαδίκτυο ενδέχεται να μην είναι διαθέσιμες, λόγω περιορισμών του παροχέα υπηρεσιών διαδικτύου (ISP), ο οποίος παρέχει την ευρυζωνική σύνδεση στο διαδίκτυο.
- ▶ Τυχόν χρεώσεις του ISP, συμπεριλαμβανομένων ενδεικτικά των χρεώσεων σύνδεσης, επιβαρύνουν αποκλειστικά εσάς.
- ▶ Για τη σύνδεση της συγκεκριμένης τηλεόρασης απαιτείται θύρα 10 Base-T ή 100 Base-TX LAN. Αν η υπηρεσία διαδικτύου δεν επιτρέπει αυτή τη σύνδεση, δεν είναι δυνατή η σύνδεση της τηλεόρασης.
- ▶ Για τη χρήση της υπηρεσίας DSL, απαιτείται μόντεμ DSL, ενώ για τη χρήση της υπηρεσίας καλωδιακού μόντεμ, απαιτείται καλωδιακό μόντεμ. Ανάλογα με τη μέθοδο πρόσβασης και τη συμφωνία συνδρομής με τον παροχέα υπηρεσιών διαδικτύου, ενδέχεται να μην μπορείτε να χρησιμοποιήσετε τη δυνατότητα σύνδεσης στο διαδίκτυο που υποστηρίζει η τηλεόραση, ή ενδέχεται να περιορίζεται ο αριθμός των συσκευών που μπορείτε να συνδέσετε ταυτόχρονα. (Αν ο ISP περιορίζει τη συνδρομή σε μία συσκευή, η συγκεκριμένη τηλεόραση δεν μπορεί ενδεχομένως να συνδεθεί όταν έχει ήδη συνδεθεί ένας υπολογιστής.)
- ▶ Ενδέχεται να μην επιτρέπεται η χρήση "δρομολογητή" ή να περιορίζεται η χρήση του ανάλογα με τις πολιτικές και τους περιορισμούς του ISP. Για λεπτομέρειες, επικοινωνήστε απευθείας με την εταιρεία παροχής υπηρεσιών διαδικτύου.
- ▶ Το ασύρματο δίκτυο λειτουργεί σε ραδιοσυχνότητες 2,4 GHz, οι οποίες χρησιμοποιούνται και από άλλες οικιακές συσκευές (για παράδειγμα, ασύρματα τηλέφωνα, συσκευές Bluetooth®, φούρνους μικροκυμάτων) και ενδέχεται να επηρεάζεται από τυχόν παρεμβολές. Αν μια συσκευή λειτουργεί σε ραδιοσυχνότητα των 5 GHz, μπορεί να προκαλέσει παρεμβολή. Η συσκευή είναι παρόμοια με τους ασύρματους κωδικοποιητές, τα ασύρματα τηλέφωνα και άλλες ασύρματες συσκευές της LG.
- ▶ Η κατάσταση του ασύρματου δικτύου μπορεί να μειώσει την ταχύτητα της υπηρεσίας.
- ▶ Απενεργοποιήστε κάθε είδους εξοπλισμό δικτύου που δεν χρησιμοποιείται στο τοπικό οικιακό δίκτυο. Ορισμένες συσκευές μπορεί να προκαλούν συμφόρηση στο δίκτυο.
- ▶ Σε μερικές περιπτώσεις, αν τοποθετήσετε το σημείο πρόσβασης ή τον ασύρματο δρομολογητή σε μεγαλύτερη απόσταση από το δάπεδο, ενδέχεται να βελτιωθεί η λήψη.
- ▶ Η ποιότητα λήψης της ασύρματης σύνδεσης εξαρτάται από πολλούς παράγοντες, όπως ο τύπος του σημείου πρόσβασης, η απόσταση μεταξύ της τηλεόρασης και του σημείου πρόσβασης, καθώς και η θέση της τηλεόρασης.
- ▶ Όταν συνδέετε στο Διαδίκτυο μέσω ενσύρματου/ ασύρματου δρομολογητή, η σύνδεση μπορεί να διακοπεί, λόγω περιορισμών από την εταιρεία παροχής υπηρεσιών.

Ασύρματη σύνδεση δικτύου

Μέσω του προσαρμογέα ευρυζωνικής σύνδεσης/DLNA της LG για ασύρματο τοπικό δίκτυο, η τηλεόραση συνδέεται σε ασύρματο τοπικό δίκτυο.

Η μέθοδος ρύθμισης και σύνδεσης του δικτύου ποικίλλει ανάλογα με τον εξοπλισμό που χρησιμοποιείται και το περιβάλλον του δικτύου. Για λεπτομέρειες σχετικά με τη διαδικασία σύνδεσης και τις ρυθμίσεις δικτύου, ανατρέξτε στις οδηγίες ρύθμισης που συνόδευαν το σημείο πρόσβασης ή τον ασύρματο δρομολογητή.

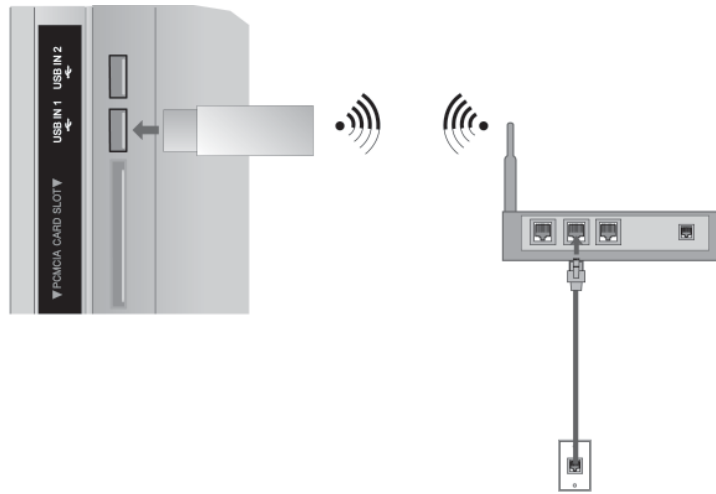

- 1 Συνδέστε τον προσαρμογέα ευρυζωνικής σύνδεσης/DLNA για ασύρματο τοπικό δίκτυο LG στην υποδοχή USB IN 1 ή USB IN 2 της τηλεόρασης.
- 2 Επιλέξτε "Network Setting" (Ρύθμιση δικτύου) από το μενού Network (Δίκτυο).
Μετά τη σύνδεση, μπορείτε να χρησιμοποιήσετε το μενού NetCast.

ΕΓΚΑΤΑΣΤΑΣΗ ΕΞΩΤΕΡΙΚΩΝ ΣΥΣΚΕΥΩΝ

Ρύθμιση ασύρματου δικτύου

Πριν συνδέσετε την τηλεόραση στο δίκτυο, πρέπει να ρυθμίσετε το σημείο πρόσβασης (AP) ή τον ασύρματο δρομολογητή.

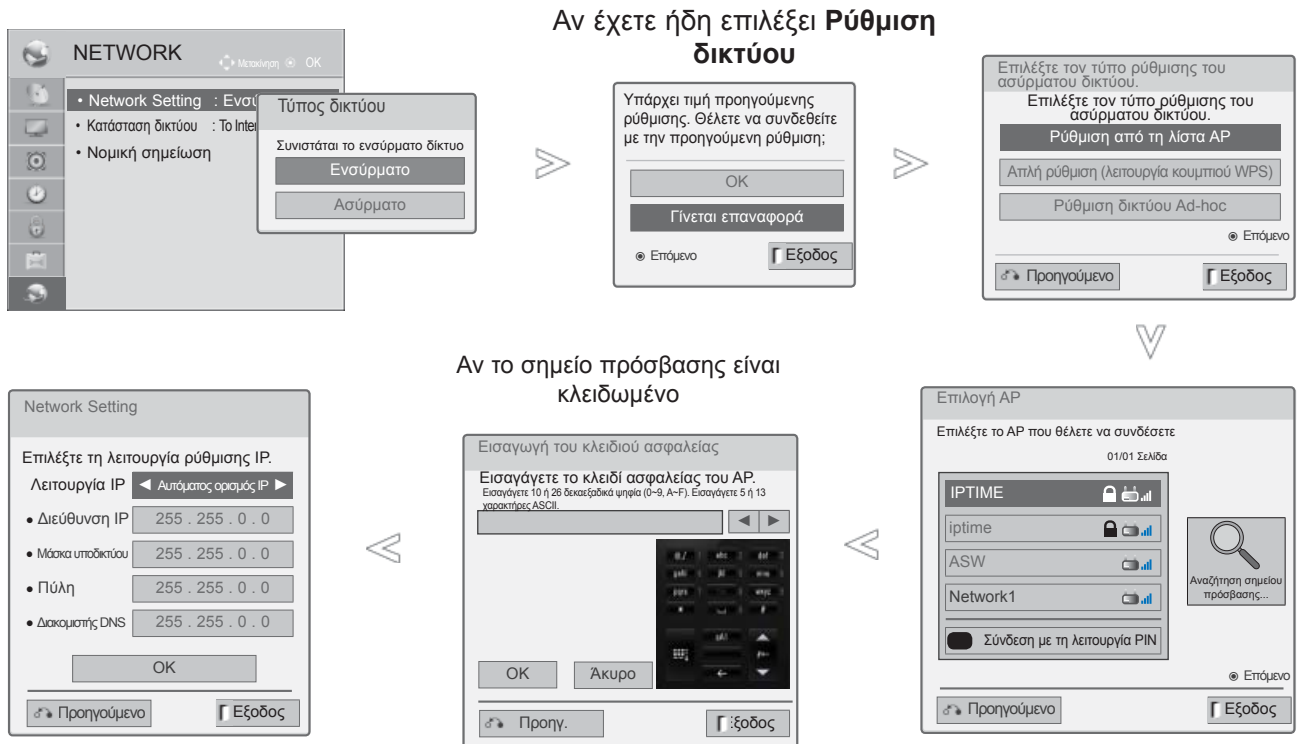

- 1 Επιλέξτε **ΔΙΚΤΥΟ**.
- 2 Επιλέξτε **Ρύθμιση δικτύου**.
- 3 Επιλέξτε **Ενσύρματο**.
- 4 Αν έχετε ήδη ορίσει τη ρύθμιση δικτύου, επιλέξτε **Επαναφορά**. Οι νέες ρυθμίσεις σύνδεσης επαναφέρουν τις τρέχουσες ρυθμίσεις δικτύου.
- 5 Επιλέξτε **Ρύθμιση από τη λίστα AP**.

6 Αναζητήστε όλα τα διαθέσιμα σημεία πρόσβασης (AP) ή όλους τους διαθέσιμους ασύρματους δρομολογητές εντός εμβέλειας και εμφανίστε τους σε μορφή λίστας.

7 Επιλέξτε ένα σημείο πρόσβασης (AP) ή έναν ασύρματο δρομολογητή από τη λίστα. (Αν το σημείο πρόσβασης είναι κλειδωμένο, εισαγάγετε το κλειδί ασφαλείας του σημείου πρόσβασης).

8 Εισαγάγετε το κλειδί ασφαλείας AP.

9 Επαναλάβετε τα βήματα 4-5 της σελίδας 20.

Όταν έχει ήδη οριστεί κωδικός ασφαλείας PIN (Personal Identification Number)

Αν θέλετε να συνδέεστε στο σημείο πρόσβασης ή στο δρομολογητή μέσω PIN, χρησιμοποιήστε αυτή τη δυνατότητα.

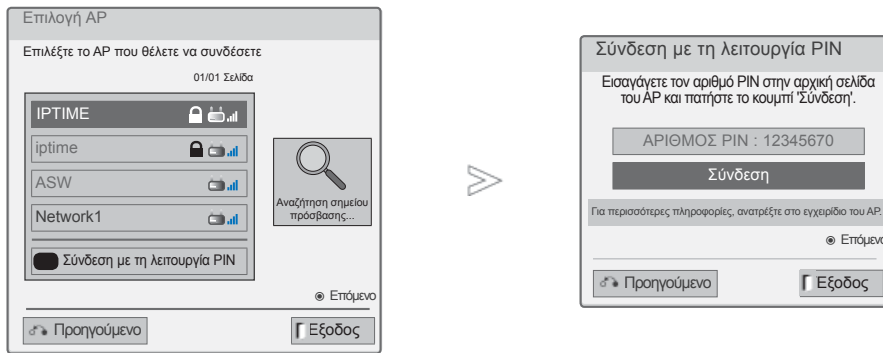

- 1 Επαναλάβετε τα βήματα 1-7 της σελίδας 24.
- 2 **Κόκκινο** Συνδεθείτε στο σημείο πρόσβασης με τη λειτουργία PIN.
- 3 Στην οθόνη της τηλεόρασης μπορείτε να δείτε το αναγνωριστικό δικτύου και το κλειδί ασφαλείας.
Εισαγάγετε τον κωδικό PIN στη συσκευή.
- 4 Επαναλάβετε τα βήματα 4-5 της σελίδας 20.

■ Ο κωδικός PIN είναι ο μοναδικός οκταψήφιος αριθμός του dongle.

ΕΓΚΑΤΑΣΤΑΣΗ ΕΞΩΤΕΡΙΚΩΝ ΣΥΣΚΕΥΩΝ

Απλή ρύθμιση (λειτουργία κουμπιού WPS)

Αν το σημείο πρόσβασης ή ο ασύρματος δρομολογητής υποστηρίζει τις λειτουργίες PIN ή WPS, μπορείτε να χρησιμοποιήσετε το σημείο πρόσβασης ή τον ασύρματο δρομολογητή εντός 120 δευτερολέπτων.

Δεν είναι απαραίτητο να γνωρίζετε το όνομα του σημείου πρόσβασης (SSID: Service Set Identifier) και τον κωδικό ασφαλείας του σημείου πρόσβασης ή του ασύρματου δρομολογητή.



1 Επαναλάβετε τα βήματα 1-4 της σελίδας 24.

2   Επιλέξτε **Απλή ρύθμιση (λειτουργία κουμπιού WPS)**.

3 Επαναλάβετε τα βήματα 4-5 της σελίδας 20.

Λειτουργία AD-hoc

Πρόκειται για τη μέθοδο απευθείας επικοινωνίας με τον υπολογιστή, χωρίς σημείο πρόσβασης.

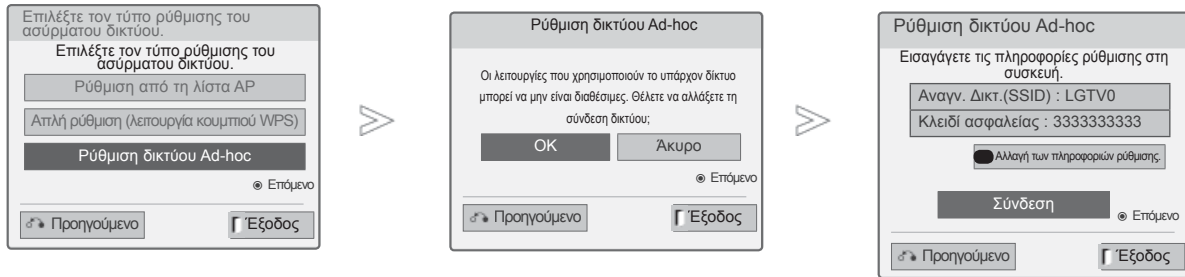

1 Επαναλάβετε τα βήματα 1-3 της σελίδας 24.

2  **Επιλέξτε Ρύθμιση δικτύου Ad-hoc.**

3  **Επιλέξτε OK.**

4  Για να συνδεθείτε σε δίκτυο Ad-hoc, επιλέξτε Σύνδεση. Στην οθόνη της τηλεόρασης μπορείτε να δείτε το αναγνωριστικό δικτύου και το κλειδί ασφαλείας. Εισαγάγετε το αναγνωριστικό δικτύου και το κλειδί ασφαλείας στη συσκευή.

Αν το δίκτυο δεν λειτουργεί, αλλάξτε τις πληροφορίες της ρύθμισης, χρησιμοποιώντας το κόκκινο κουμπί.

ΕΓΚΑΤΑΣΤΑΣΗ ΕΞΩΤΕΡΙΚΩΝ ΣΥΣΚΕΥΩΝ

Κατάσταση δικτύου

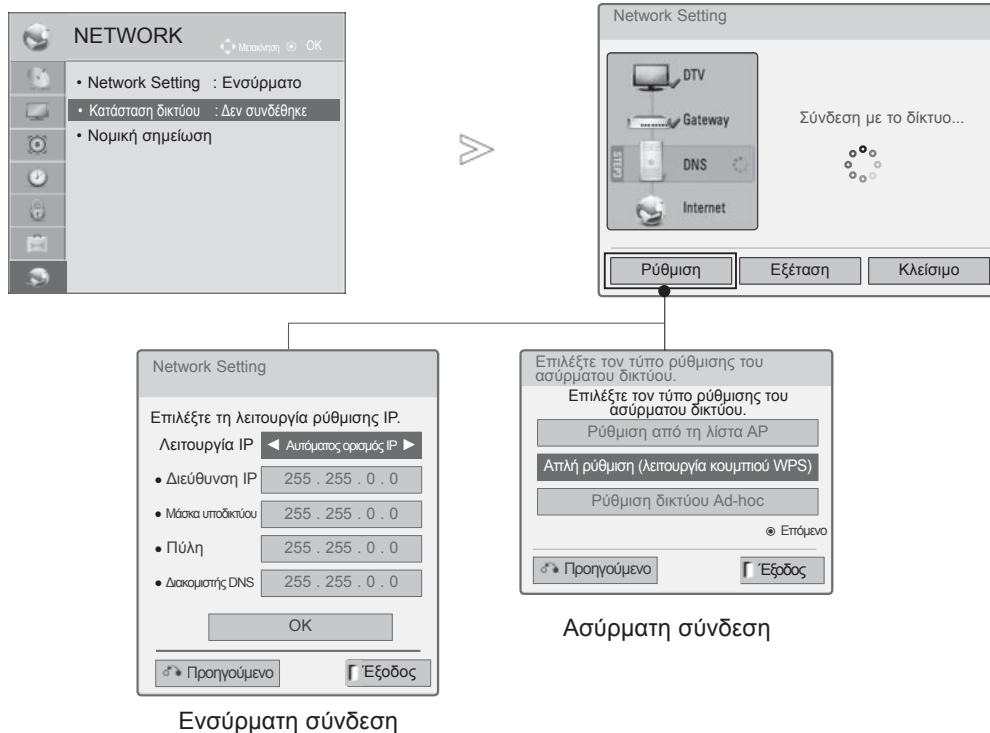

1. Επιλέξτε **ΔΙΚΤΥΟ**.
2. Επιλέξτε **Κατάσταση δικτύου**.
3. Ελέγξτε την κατάσταση του δικτύου.

- **Ρύθμιση:** Επιστρέψτε στο μενού ρυθμίσεων δικτύου ή στο μενού τύπου ρύθμισης ασύρματου δικτύου.
- **Εξέταση:** Αφού ορίσετε το δίκτυο, ελέγξτε την τρέχουσα κατάσταση του δικτύου.
- **Κλείσιμο:** Επιστρέψτε στο προηγούμενο μενού.

ΠΑΡΑΚΟΛΟΥΘΗΣΗ ΤΗΛΕΟΡΑΣΗΣ / ΕΛΕΓΧΟΣ ΠΡΟΓΡΑΜΜΑΤΟΣ

ΆΝΟΙΓΜΑ ΤΗΛΕΟΡΑΣΗΣ

Με το άνοιγμα της τηλεόρασης μπορείτε να χρησιμοποιήσετε τις δυνατότητες της.

- 1 Αρχικά, συνδέστε το καλώδιο τροφοδοσίας σωστά. σημείο, η τηλεόραση θα μεταβεί σε κατάσταση αναμονής.
- 2 Για να ανοίξετε την τηλεόραση σε κατάσταση λειτουργίας αναμονής, πατήστε το κουμπί \odot / I, INPUT ή P \wedge \vee στην τηλεόραση ή το κουμπί POWER, INPUT (Είσοδος), P \wedge \vee ή Αριθμητικό πληκτρολόγιο (0-9) στο τηλεχειριστήριο.

ΑΡΧΙΚΟΠΟΙΗΣΗ ΡΥΘΜΙΣΕΩΝ

- 1 Στην περίπτωση εμφάνισης των Ενδείξεων επί της Οθίνης (OSD) μετά την ενεργοποίηση της τηλεόρασης, μπορείτε να ρυθμίσετε ρυθμίσετε Language (γλώσσα), Mode Setting (ρυθμίσεις λειτουργίας), Power Indicator (Ένδειξη τροφοδοσίας) (Όταν επιλέγετε Home Use (Οικιακή χρήση) από το στοιχείο μενού Mode Setting (Ρύθμιση λειτουργίας) – Μόνο για τα MONTELA ΤΗΛΕΟΡΑΣΕΩΝ LED LCD), Country (χώρα) (Θεκτός από το 32/37/42/47/55LE59**, 32/37/42/47/55LE79**, 42/47/55LE89**, 32/37/42/47/55LD69**, 32/42/47LD79**, 32/37/42LD89**, 50/60PK59*, 50/60PK79**, 50/60PK99**) ή Set Password (ρύθμιση κωδικού πρόσβασης) (Όταν έχει επιλεγεί η Γαλλία στο πεδίο της Χώρας), \ Tuning (αυτόματος συντονισμός).
Σημειώσεις:
 - a. Εάν κλείσετε χωρίς να ολοκληρώσετε την αρχική ρύθμιση, το μενού Initial Setting (Αρχική Ρύθμιση) μπορεί να εμφανιστεί ξανά.
 - b. Πιέστε το πλήκτρο BACK για να αλλάξετε την παρούσα κατάσταση OSD στην προηγούμενη κατάσταση OSD.
 - c. Για τις χώρες στις οποίες δεν υπάρχουν καθιερωμένα πρότυπα μετάδοσης DTV, ορισμένα χαρακτηριστικά DTV ενδέχεται να μην είναι διαθέσιμα, ανάλογα το περιβάλλον μετάδοσης DTV.
 - d. Η λειτουργία «Οικιακή χρήση» ελέγχεται καλύτερα για προβολή στο γενικό περιβάλλον του σπιτιού και τίθεται ως βασική λειτουργία της τηλεόρασης.
 - e. Η λειτουργία «Demo καταστήματος» δημιουργείται για πρόβολή μόνο στην αντιπροσωπεία ή το κατάστημα. Η λειτουργία Κατάστημα αρχικοποιείται στην ποιότητα του βίντεο που έχει οριστεί από την εταιρεία μετά από καθορισμένο χρονικό διάστημα όταν ο χρήστης αλλάξει τυχαία τα δεδομένα ποιότητας του βίντεο.
 - f. Η λειτουργία (Οικιακή χρήση, Demo καταστήματος) μπορεί να μεταβληθεί με την εκτέλεση ρυθμίσεων κατάστασης λειτουργίας στο μενού ΕΠΙΛΟΓΗ
 - g. Όταν η Γαλλία έχει επιλεγεί στο πεδίο της Χώρας, ο κωδικός πρόσβασης δεν είναι '0', '0', '0', '0' αλλά '1', '2', '3', '4'.

ΕΠΙΛΟΓΗ ΠΡΟΓΡΑΜΜΑΤΟΣ

- 1 Πατήστε τα κουμπί P \wedge \vee ή τα ΑΡΙΘΜΗΤΙΚΑ κουμπί για να επιλέξετε έναν αριθμό προγράμματος.

ΡΥΘΜΙΣΗ ΕΝΤΑΣΗΣ ΗΧΟΥ

- 1 Πατήστε το κουμπί \triangleleft + ή - για να ρυθμίσετε την ένταση του ήχου.
- 2 Αν θέλετε να κλείσετε τελείως τον ήχο, πατήστε το κουμπί MUTE (Σίγαση).





Μπορείτε να ακυρώσετε αυτήν τη λειτουργία πατώντας τα κουμπί MUTE, \triangleleft + ή -, AV Mode.

ΠΑΡΑΚΟΛΟΥΘΗΣΗ ΤΗΛΕΟΡΑΣΗΣ / ΕΛΕΓΧΟΣ ΠΡΟΓΡΑΜΜΑΤΟΣ





ΓΡΗΓΟΡΟ ΜΕΝΟΥ

Το μενού ρυθμίσεων επί της οθόνης (OSD) της τηλεόρασης σας ενδέχεται να διαφέρει ελάχιστα από αυτό που απεικονίζεται στο παρόν εγχειρίδιο.





Το Q. Menu (Γρήγορο μενού) περιλαμβάνει χαρακτηριστικά που οι χρήστες έχουν την τάση να χρησιμοποιούν συχνά.

-  **Αναλογία οθόνης:** Δυνατότητα επιλογής της επιθυμητής μορφής εικόνας.
Για «Zoom Setting» (Ρύθμιση ζουμ), επιλέξτε «14:9», «Διαγραφή» και «Cinema Zoom» στο «Ratio Menu» (Μενού λίγου διαστάσεων). Μετά τη ρύθμιση της επιλογής ζουμ, η οθόνη επιστρέφει στη λειτουργία «Q. Menu» (Γρήγορο μενού).
-  **Λειτουργία Καθαρής φωνής II :** Διαφοροποιώντας το εύρος ήχου της ανθρώπινης φωνής, οι χρήστες μπορούν να απολαύσουν ακόμα πιο καθαρή απόδοση διαλόγων.
-  **Κατάστ. εικόνας :** Δυνατότητα επιλογής της επιθυμητής κατάστασης λειτουργίας της εικόνας.
-  **Κατάσταση ήχου :** Είναι ένα χαράκτηριστικό

που ρυθμίζει αυτόματα το συνδυασμό ήχου ώστε να ταιριάζει απόλυτα με τις εικόνες που προβάλλονται στην οθόνη. Σας παρέχει τη δυνατότητα επιλογής της επιθυμητής κατάστασης λειτουργίας του ήχου.

-  **Γλώσσα ήχου :** Δυνατότητα επιλογής της εξόδου ήχου.
-  **Χρονοδιακόπτης Ύπνου :** Ρύθμιση του χρονοδιακόπτη ύπνου.
-  **μεταπήδηση Off/On :** Επιλέξτε Skip Off/On (μεταπήδηση Off/On).
-  **Συσκευή USB :** Επιλέξτε το «Εξαγωγή» (Εξαγωγή για να αφαιρέσετε μία συσκευή USB.







-   Εμφάνιση κάθε μενού.
-  Επιλογή επιθυμητής Πηγής.
-  

- Πιέστε το πλήκτρο **MENU/EXIT** για να επιστρέψετε στο κανονική προβολή της τηλεόρασης.
- Πιέστε το πλήκτρο **BACK** για να μετακινηθείτε στην προηγούμενη οθόνη.

ΕΠΙΛΟΓΗ ΚΑΙ ΡΥΘΜΙΣΗ ΜΕΝΟΥ ΟΘΟΝΗΣ

Το μενού ρυθμίσεων επί της οθόνης (OSD) της τηλεόρασής σας ενδέχεται να διαφέρει ελάχιστα από αυτό που απεικονίζεται στο παρόν εγχειρίδιο.

- 1   Εμφάνιση κάθε μενού.
- 2   Επιλογή ενός στοιχείου μενού.
- 3  Μετάβαση στο αναδυόμενο μενού.

- Πατήστε το **ΚΟΚΚΙΝΟ** κουμπί, μπορείτε να δείτε το μενού Customer Support (Υποστήριξη πελατών).
- Πατήστε το **ΠΡΑΣΙΝΟ** κουμπί, μπορείτε να δείτε το μενού Simple Manual (Απλό εγχειρίδιο χρήσης).
- Πιέστε το πλήκτρο **MENU/EXIT** για να επιστρέψετε στο κανονική προβολή της τηλεόρασης.
- Πιέστε το πλήκτρο **BACK** για να μετακινηθείτε στην προηγούμενη οθόνη.

! Σημειώσεις

- ▶ Μπορείτε να χρησιμοποιήσετε τη μέθοδο ISM μόνο σε μοντέλα τηλεοράσεων Plasma.
- ▶ Μπορείτε να χρησιμοποιήσετε τη δυνατότητα Backlight (Οπίσθιος φωτισμός), Power Indicator (Ένδειξη ισχύος) μόνο σε μοντέλα τηλεόρασης LCD/LED LCD.
- ▶ Δεν παρέχεται η δυνατότητα χρήσης πληροφοριών CI σε αναλογική κατάσταση λειτουργίας.

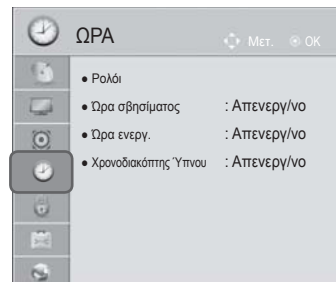
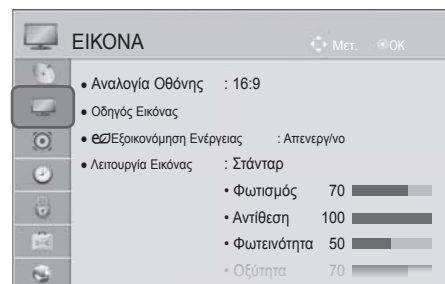
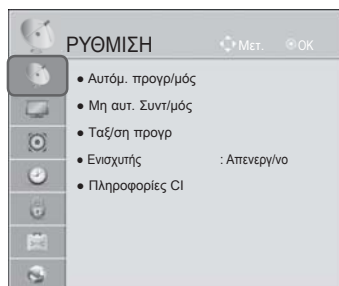

ΠΑΡΑΚΟΛΟΥΘΗΣΗ ΤΗΛΕΟΡΑΣΗΣ / ΕΛΕΓΧΟΣ ΠΡΟΓΡΑΜΜΑΤΟΣ

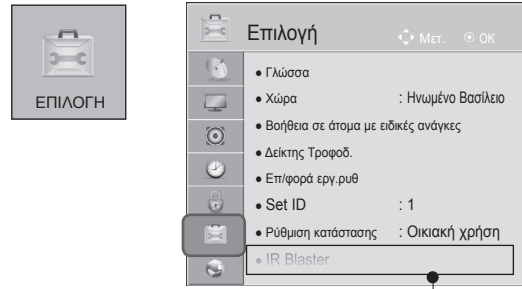
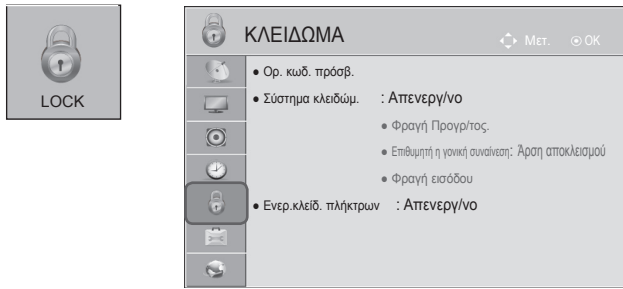

• Για περισσότερες πληροφορίες, ανατρέξτε στις οδηγίες λειτουργίας του προαιρετικού εγχειριδίου "Ασύρματος αποκωδικοποιητής".

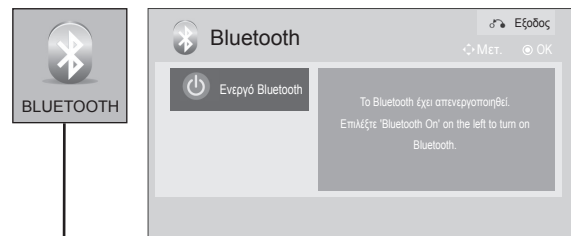
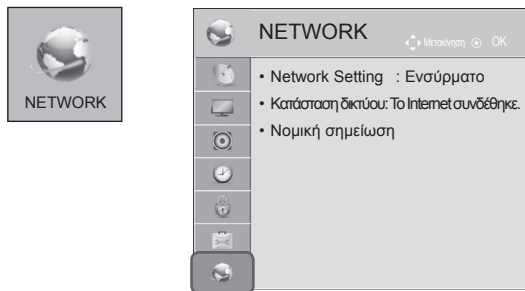

(Θεκτός από το 32/37/42/47/55LE5***, 32/37/42/47/55LD6***, 32/42/47LD7***)

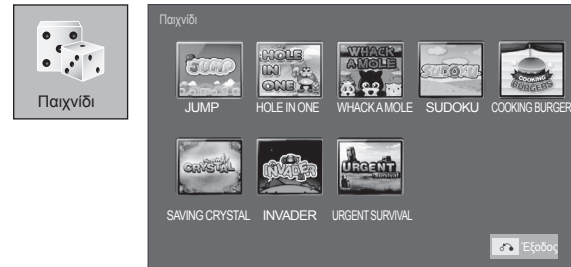

■ Η εικόνα που παρατίθεται ενδέχεται να είναι διαφορετική από την τηλεόρασή σας.



(32/37/42/47/55LE5***, 32/37/42/47/55LD6***, 32/42/47LD7***)

ΑΥΤΟΜΑΤΟΣ ΣΥΝΤΟΝΙΣΜΟΣ ΠΡΟΓΡΑΜΜΑΤΩΝ

Χρησιμοποιήστε αυτή την κατάσταση λειτουργίας για αυτόματη εύρεση και αποθήκευση όλων των προγραμμάτων.

Όταν επιλέξετε τη λειτουργία αυτόματου προγραμματισμού, όλες οι προηγουμένως αποθηκευμένες πληροφορίες υπηρεσιών διαγράφονται. Μπορείτε να αποθηκεύσετε έως και 1000 προγράμματα. Ο αριθμός μπορεί να διαφέρει ελαφρώς, ανάλογα με τα ραδιοηλεκτρονικά σήματα.

Το μενού DVB-T, DVB-C Auto Tuning (αυτόματος συντονισμός) είναι ένα μενού για χρήστες σε χώρες όπου χρησιμοποιούνται καλώδια τύπου DVB.

Εάν θέλετε να επιλέξετε την κεραία,

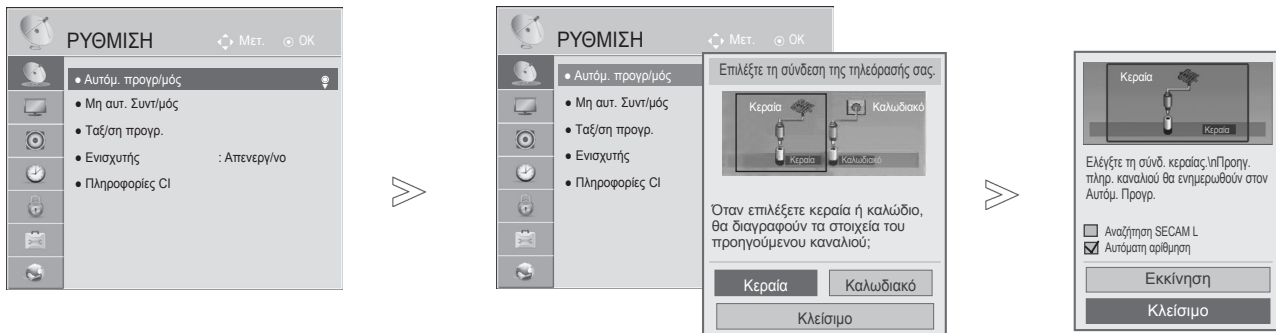

- 1 Επιλογή **ΡΥΘΜΙΣΗ**.
- 2 Επιλογή **Αυτόμ. προγραμ/μός**.
- 3 Επιλογή **Κεραία**.
- 4 Επιλογή **Εκκίνηση**.
- 5 Εκτέλεση **Αυτόμ. προγραμ/μός**.

- Χρησιμοποιήστε τα **ΑΡΙΘΜΗΤΙΚΑ** πλήκτρα για να εισάγετε έναν τετραψήφιο κωδικό πρόσβασης στη ρύθμιση **Κλειδωμά συστήματος 'Ενεργοποιημένο'**.
- Εάν θέλετε να συνεχιστεί ο αυτόματος προγραμματισμός, επιλέξτε **Εκκίνηση** χρησιμοποιώντας τα πλήκτρα $\wedge \vee$. Στη συνέχεια, πατήστε **OK**. Διαφορετικά, επιλέξτε **Κλείσιμο**.
- **Αυτόματη αρίθμηση** : Αποφασίστε αν θα χρησιμοποιήσετε τους αριθμούς προγράμματος, όπως αποστέλλονται από τους σταθμούς εκπομπής για συντονισμό προγράμματος, όπως αποστέλλονται από τους σταθμούς εκπομπής για συντονισμό.
- **Αναζήτηση SECAM L**: Θεκτός από το 32/37/42/47/55LE59**, 32/37/42/47/55LE79**, 42/47/55LE89**, 32/37/42/47/55LD69**, 32/42/47LD79**, 32/37/42LD89**, 50/60PK59*, 50/60PK79**, 50/60PK99**

Στις παρακάτω χώρες, μπορεί να χρησιμοποιηθεί καλώδιο DVB. :

Γερμανία, Ολλανδία, Σουηδία, Ελβετία, Δανία, Αυστρία, Φινλανδία, Νορβηγία, Σλοβενία, Ουγγαρία.
(Προσθήκη χώρας που υποστηρίζει τη χρήση.)

- Πιέστε το πλήκτρο **MENU/EXIT** για να επιστρέψετε στο κανονική προβολή της τηλεόρασης.
- Πιέστε το πλήκτρο **BACK** για να μετακινηθείτε στην προηγούμενη οθόνη.

ΠΑΡΑΚΟΛΟΥΘΗΣΗ ΤΗΛΕΟΡΑΣΗΣ / ΕΛΕΓΧΟΣ ΠΡΟΓΡΑΜΜΑΤΟΣ

Εάν θέλετε να επιλέξετε το καλώδιο,

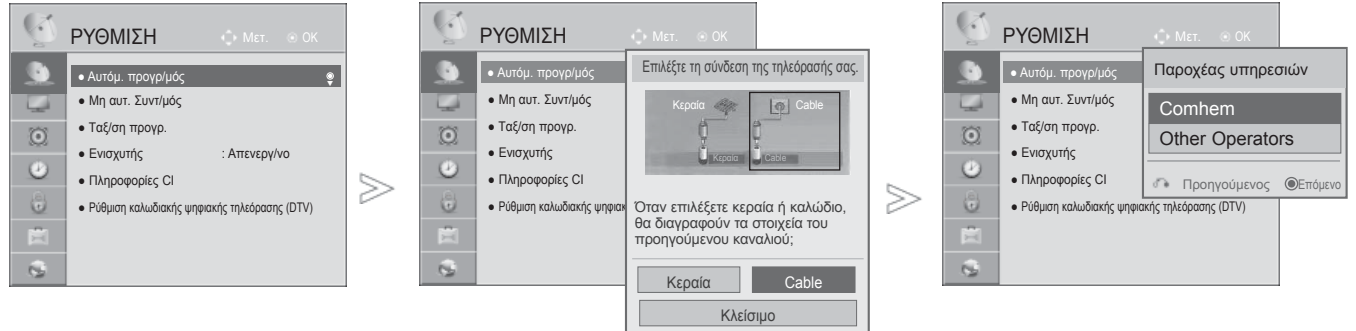

- 1 Επιλογή **ΡΥΘΜΙΣΗ**.
- 2 Επιλογή **Αυτόμ. προγράμ.**.
- 3 Επιλογή **καλώδιο**.
- 4 Επιλογή **Comhem** ή **Other(άλλο)**.
- 5 Επιλογή **γρήγορα** ή **πλήρως**.

- Όταν επιλέγετε Καλωδιακή τηλεόραση, η οθόνη επιλογής Πάροχοι υπηρεσίας καλωδιακής τηλεόρασης μπορεί να διαφέρει ή να μην υπάρχει, ανάλογα με την κατάσταση Καλωδιακής τηλεόρασης για την αντιστοιχη χώρα.
- Το αναδυόμενο παράθυρο για την επιλογή μεταξύ των Comhem και Άλλοι πάροχοι υπηρεσιών εμφανίζεται αρχικά μόνο για τις 3 περιπτώσεις πρόσβασης στο μενού Αρχική ρύθμιση, όταν αλλάζεται από τη λειτουργία Κεραία σε Καλωδιακή, ή όταν προσπελάζεται το μενού αφού αλλάξετε τη ρύθμιση Χώρα.
- Όταν θέλετε να επιλέξετε μεταξύ του **Comhem** και άλλο χωριστά από τις 3 παραπάνω περιπτώσεις, μπορείτε να το κάνετε επιλέγοντας **Ρύθμιση->Ρύθμιση καλωδίου DTV->Πάροχος υπηρεσίας**.

Λήψη πιστοποίησης SO : Σουηδία(Comhem, Canal Digital), Δανία (YouSee, Canal Digital, Stofa), Νορβηγία (Canal Digital).

Εάν δεν υπάρχουν οι Πάροχοι Υπηρεσιών που επιθυμείτε, επιλέξτε Other Operators (Άλλοι πάροχοι υπηρεσιών).

Εάν επιλέξετε "Other Operators" (Άλλοι χειριστές) ή εάν η επιλεγμένη χώρα υποστηρίζει μόνο τη λειτουργία "Other Operators" (Άλλοι χειριστές), η αναζήτηση όλων των καναλιών ενδέχεται να διαρκέσει μερικά λεπτά ή ενδέχεται να εξαιρεθούν ορισμένα κανάλια από την αναζήτηση.

Εάν ορισμένα από τα κανάλια δεν εμφανίζονται, ακολουθήστε τα παρακάτω βήματα:

1. SETUP -> Auto Tuning -> Cable -> Setting (ΕΓΚΑΤΑΣΤΑΣΗ -> Αυτόματος συντονισμός -> Καλώδιο -> Ρύθμιση)
2. Στο Home Tuning (Οικιακός εξοπλισμός συντονισμού) μεταβείτε από την επιλογή "Off" (Απενεργοποίηση) στην επιλογή "On" (Ενεργοποίηση)
3. Εισαγάγετε επιπλέον τιμές για ρυθμίσεις όπως η συχνότητα, ο ρυθμός μετάδοσης συμβόλων, η διαμόρφωση και το ID του δικτύου.

(Για περισσότερες πληροφορίες σχετικά με τα παραπάνω θέματα συμβουλευτείτε τον πάροχο υπηρεσιών καλωδιακής τηλεόρασης.)

- Πιέστε το πλήκτρο **MENU/EXIT** για να επιστρέψετε στο κανονική προβολή της τηλεόρασης.
- Πιέστε το πλήκτρο **BACK** για να μετακινηθείτε στην προηγούμενη οθόνη.

■ Όταν επιλέγετε τη λειτουργία γρήγορα,

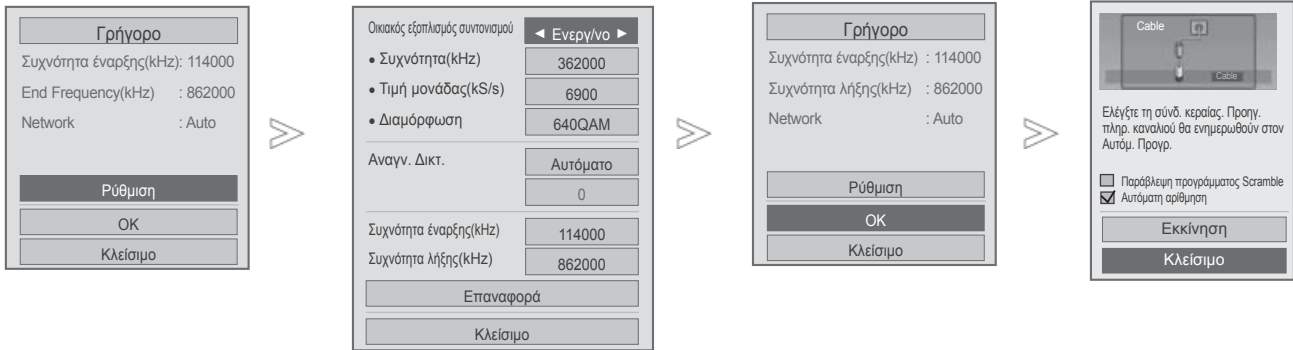

6. Επιλογή **γρήγορα**.
7. Επιλογή **ρυθμίσεις**.
8. Πραγματοποιήστε τις κατάλληλες ρυθμίσεις.
9. Επιλογή **Κλείσιμο**.
10. Επιλογή **OK**.
11. Επιλογή **Εκκίνηση**.
12. Εκτέλεση **Αυτόμ. προγρ/μός**.





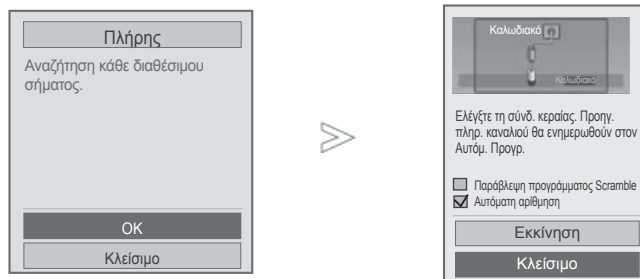

- Χρησιμοποιήστε τα ΑΡΙΘΜΗΤΙΚΑ πλήκτρα για να εισάγετε έναν τετραψήφιο κωδικό πρόσβασης στη ρύθμιση **Κλειδωμα συστήματος 'Ενεργοποιημένο'**.
- Εάν θέλετε να συνεχιστεί ο αυτόματος προγραμματισμός, επιλέξτε **Εκκίνηση** χρησιμοποιώντας τα πλήκτρα **^** **∨**. Στη συνέχεια, πατήστε **OK**. Διαφορετικά, επιλέξτε **Κλείσιμο**.
- **Αυτόματη αρίθμηση**: Αποφασίστε αν θα χρησιμοποιήσετε τους αριθμούς προγράμματος, όπως αποστέλλονται από τους σταθμούς εκπομπής για συντονισμό προγράμματος, όπως αποστέλλονται από τους σταθμούς εκπομπής για συντονισμό.
- **Παράβλεψη προγράμματος Scramble** : Το κανάλι Scramble βρίσκεται μεταξύ του αυτόματου συντονισμού και χειροκίνητου συντονισμού.

- Πιέστε το πλήκτρο **MENU/EXIT** για να επιστρέψετε στο κανονική προβολή της τηλεόρασης.
- Πιέστε το πλήκτρο **BACK** για να μετακινηθείτε στην προηγούμενη οθόνη.

ΠΑΡΑΚΟΛΟΥΘΗΣΗ ΤΗΛΕΟΡΑΣΗΣ / ΕΛΕΓΧΟΣ ΠΡΟΓΡΑΜΜΑΤΟΣ

■ Όταν επιλέγετε τη λειτουργία Πλήρης,

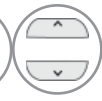

- 6  Επιλογή **πλήρης**.
- 7   Επιλογή **OK**.
- 8   Επιλογή **Εκκίνηση**.
- 9  Εκτέλεση **Αυτόμ. προγρ/μός**.

- Χρησιμοποιήστε τα **ΑΡΙΘΜΗΤΙΚΑ** πλήκτρα για να εισάγετε έναν τετραψήφιο κωδικό πρόσβασης στη ρύθμιση **Κλείδωμα συστήματος 'Ενεργοποιημένο'**.
- Εάν θέλετε να συνεχιστεί ο αυτόματος προγραμματισμός, επιλέξτε **Εκκίνηση** χρησιμοποιώντας τα πλήκτρα **^ v**. Στη συνέχεια, πατήστε **OK**. Διαφορετικά, επιλέξτε **Κλείσιμο**.
- **Αυτόματη αρίθμηση**: Αποφασίστε αν θα χρησιμοποιήσετε τους αριθμούς προγράμματος, όπως αποστέλλονται από τους σταθμούς εκπομπής για συντονισμό προγράμματος, όπως αποστέλλονται από τους σταθμούς εκπομπής για συντονισμό.
- **Παράβλεψη προγράμματος Scramble**: Το κανάλι Scramble βρίσκεται μεταξύ του αυτόματου συντονισμού και χειροκίνητου συντονισμού.

- Πιέστε το πλήκτρο **MENU/EXIT** για να επιστρέψετε στο κανονική προβολή της τηλεόρασης.
- Πιέστε το πλήκτρο **BACK** για να μετακινηθείτε στην προηγούμενη οθόνη.

Οι παρακάτω τιμές απαιτούνται για τη γρήγορη και σωστή αναζήτηση όλων των διαθέσιμων προγραμμάτων.

Οι τόες που χρησιμοποιούνται συνήθως παρέχονται ως "προεπιλογή".

Κατά την εκτέλεση του Αυτόματη ρύθμιση σε λειτουργία καλωδιακής DVB, εάν επιλέξετε Πλήρης θα εκτελεστεί αναζήτηση σε όλες τις συχνότητες για την εύρεση διαθέσιμων καναλιών.

Σε περίπτωση που το πρόγραμμα δεν ανιχνεύεται με την επιλογή Default (προεπιλογή), εκτελέστε την αναζήτηση με την επιλογή Full (πλήρης).

Ωστόσο, σε περίπτωση που το πρόγραμμα ανιχνεύεται μέσω της επιλογής Full, ο χρόνος του Auto Tuning (αυτόματου συντονισμού) μπορεί να διαρκέσει αρκετά.

- **Συχνότητα** : Καταχωρήστε μια συχνότητα ορισμένη από το χρήστη.
- **Τιμή μονάδας**: Εισάγετε έναν ρυθμό συμβόλων που καθορίζεται από τον χρήστη (Ρυθμός συμβόλων: Ταχύτητα με την οποία μια συσκευή όπως ένα μόντεμ στέλνει σύμβολα σε ένα κανάλι)
- **Διαμόρφωση**: Εισάγετε μια διαμόρφωση εύρους που καθορίζεται από τον χρήστη. (Διαμόρφωση εύρους: Φόρτωση σημάτων ήχου ή εικόνας σε φορέα).
- **Αναγν. Δικτ.(Σουηδία μόνο)**: Μοναδικό αναγνωριστικό που εκχωρείται σε κάθε χρήστη.
- **Συχνότητα έναρξης** : Καταχωρήστε ένα εύρος συχνοτήτων Έναρξης ορισμένο από το χρήστη.
- **Συχνότητα λήξης** : Καταχωρήστε ένα εύρος συχνοτήτων Λήξης ορισμένο από το χρήστη.

ΠΑΡΑΚΟΛΟΥΘΗΣΗ ΤΗΛΕΟΡΑΣΗΣ / ΕΛΕΓΧΟΣ ΠΡΟΓΡΑΜΜΑΤΟΣ

ΡΥΘΜΙΣΗ ΚΑΛΩΔΙΑΚΗΣ ΨΗΦΙΑΚΗΣ ΤΗΛΕΟΡΑΣΗΣ (DTV)

(IN CABLE MODE MINO)(ΜΟΝΟ ΣΤΗ ΛΕΚΤΟΥΡΓΙΑ ΜΕ ΚΑΛΩΔΙΟ)

Το εύρος που ο χρήστης μπορεί να επιλέξει από το μενού του Παρόχου υπηρεσιών διαφέρει, εξαρτάται από τον αριθμό που υποστηρίζει ο Πάροχος κάθε χώρα, και εάν ο αριθμός των υπηρεσιών του Παρόχου κάθε χώρας είναι 1, η αντίστοιχη λειτουργία παραμένει ανενεργή.

Μετά την αλλαγή του Παρόχου, θα προειδοποιητικό παράθυρο αναγράφει τον χάρτη των καναλιών και πρόκειται να διαγραφεί όταν πατηθεί το πλήκτρο OK, ή κλείσιμο. Ένα αναδυόμενο παράθυρο αυτόματου συντονισμού εμφανίζεται όταν επιλεγεί το 'ναι'.

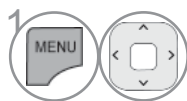
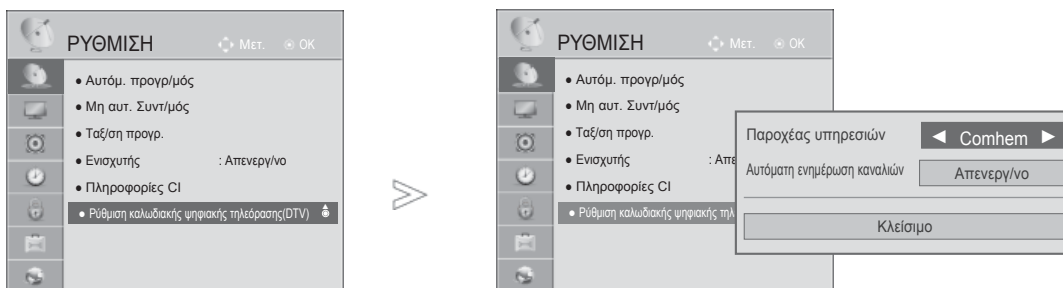

Επιλογή **ΡΥΘΜΙΣΗ**.

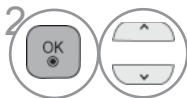

Επιλογή ρύθμιση καλωδίου DTV.

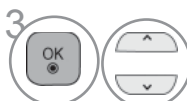

Επιλογή **Service Operator**(πάροχος υπηρεσιών) ή **Channel Auto Update**(αυτόματη ενημέρωση καναλιών).



Επιλογή επιθυμητής Πηγής.

- Εάν επιλέξετε Cable (Καλωδιακή), θα δείτε το μενού Cable DTV Setting (Ρύθμιση καλωδιακής DTV).
- Όταν το Channel Auto Update (Αυτόματη ενημέρωση καναλιών) είναι σε θέση On (Ενεργό), οι πληροφορίες του καναλιού θα ενημερώνονται αυτόματα, όποτε αλλάζουν οι πληροφορίες του δικτύου.
- Όταν το "Channel Auto Update" είναι "Off", οι πληροφορίες καναλιού δεν ενημερώνονται.









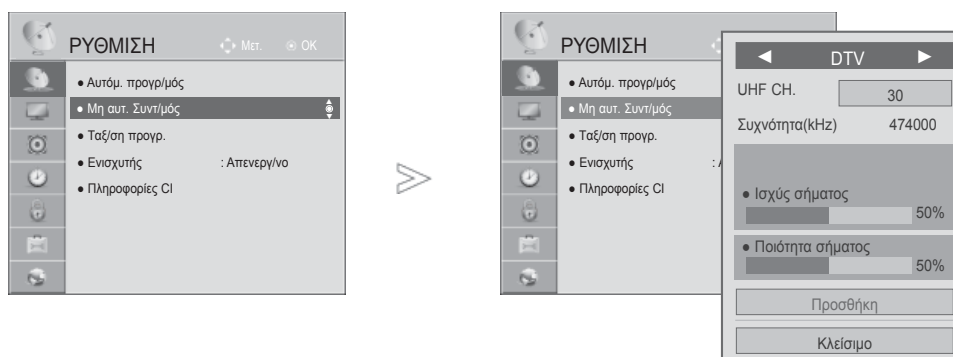

- Πιέστε το πλήκτρο **MENU/EXIT** για να επιστρέψετε στο κανονική προβολή της τηλεόρασης.
- Πιέστε το πλήκτρο **BACK** για να μετακινηθείτε στην προηγούμενη οθόνη.

ΜΗ ΑΥΤΟΜΑΤΟΣ ΣΥΝΤΟΝΙΣΜΟΣ ΠΡΟΓΡΑΜΜΑΤΩΝ (ΣΕ ΨΗΦΙΑΚΗ ΚΑΤΑΣΤΑΣΗ ΛΕΙΤΟΥΡΓΙΑΣ)

Η λειτουργία Μη συτ. Συντ/μός (Μη αυτόματος προγραμματισμός) επιτρέπει τη χειροκίνητη προσθήκη ενός προγράμματος στη λίστα προγραμμάτων σας.

Εάν θέλετε να επιλέξετε την κεραία,



-   Επιλογή **ΡΥΘΜΙΣΗ**.
-   Επιλογή **Μη συτ. Συντ/μός**.
-   Επιλογή **DTV**.
-   Επιλογή του αριθμού του καναλιού που επιθυμείτε.
-   Επιλογή ανανέωση ή προσθήκη εάν εμφανιστεί το σήμα.







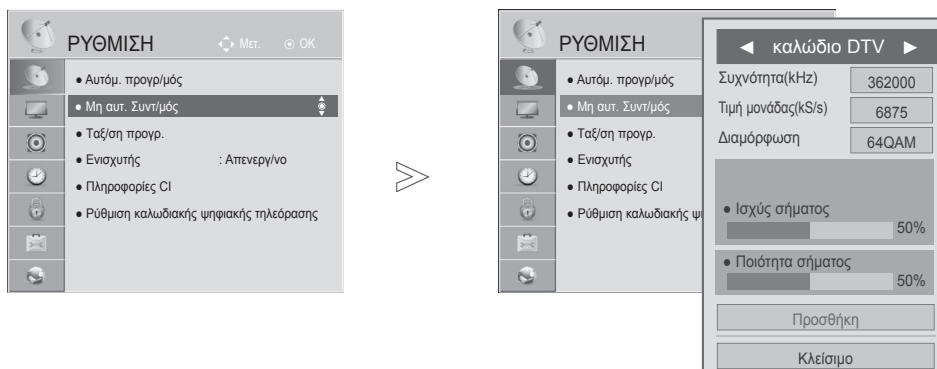

• Χρησιμοποιήστε τα ΑΡΙΘΜΗΤΙΚΑ πλήκτρα για να εισάγετε έναν τετραψήφιο κωδικό πρόσβασης στη ρύθμιση **Σύστημα κλειδών 'Ενεργοποιημένο'**.

- Πιέστε το πλήκτρο **MENU/EXIT** για να επιστρέψετε στο κανονική προβολή της τηλεόρασης.
- Πιέστε το πλήκτρο **BACK** για να μετακινηθείτε στην προηγούμενη οθόνη.

ΠΑΡΑΚΟΛΟΥΘΗΣΗ ΤΗΛΕΟΡΑΣΗΣ / ΕΛΕΓΧΟΣ ΠΡΟΓΡΑΜΜΑΤΟΣ

Εάν θέλετε να επιλέξετε το καλώδιο,



1.   Επιλογή **ΡΥΘΜΙΣΗ**.
2.   Επιλογή **Μη αυτ. Συντί/μός**.
3.   Επιλογή **Καλωδιακή DTV**.
4.    Πραγματοποιήστε τις κατάλληλες ρυθμίσεις.

- Χρησιμοποιήστε τα ΑΡΙΘΜΗΤΙΚΑ πλήκτρα για να εισάγετε έναν τετραψήφιο κωδικό πρόσβασης στη ρύθμιση **Κλειδωμα συστήματος 'Ενεργοποιημένο'**.
- **Τιμή μονάδας** : Εισάγετε έναν ρυθμό συμβόλων που καθορίζεται από τον χρήστη (Ρυθμός συμβόλων: Ταχύτητα με την οποία μια συσκευή όπως ένα μόντεμ στέλνει σύμβολα σε ένα κανάλι).
- **Διαμόρφωση** : Εισάγετε μια διαμόρφωση εύρους που καθορίζεται από τον χρήστη. (Διαμόρφωση εύρους: Φόρτωση σημάτων ήχου ή εικόνας σε φέρρα .

- Πιέστε το πλήκτρο **MENU/EXIT** για να επιστρέψετε στο κανονική προβολή της τηλεόρασης.
- Πιέστε το πλήκτρο **BACK** για να μετακινηθείτε στην προηγούμενη οθόνη.

ΜΗ ΑΥΤΟΜΑΤΟΣ ΣΥΝΤΟΝΙΣΜΟΣ ΠΡΟΓΡΑΜΜΑΤΩΝ

(ΣΕ ΑΝΑΛΟΓΙΚΗ ΚΑΤΑΣΤΑΣΗ ΛΕΙΤΟΥΡΓΙΑΣ)

Ο χειροκίνητος προγραμματισμός επιτρέπει τον χειροκίνητο συντονισμό και την ταξινόμηση των σταθμών με τη σειρά που επιθυμείτε.

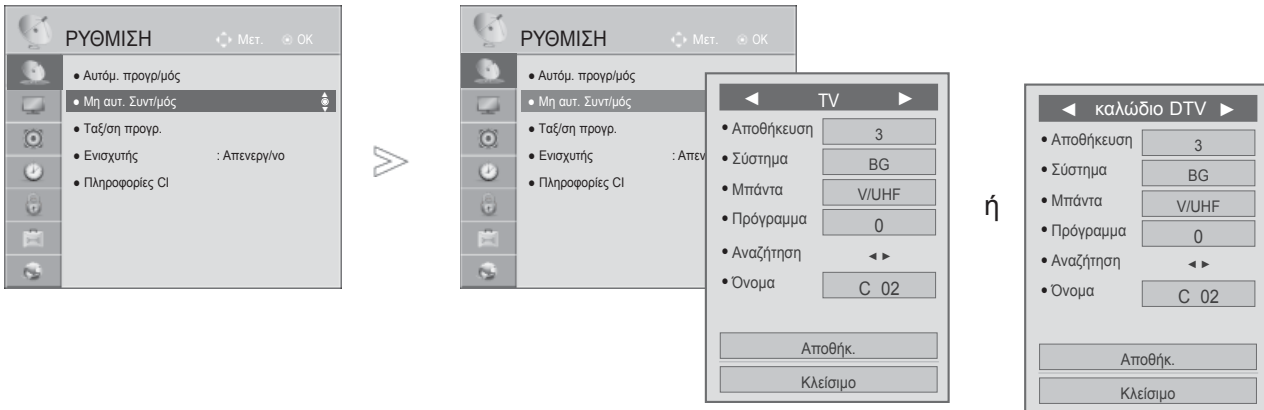

1. Επιλογή **ΡΥΘΜΙΣΗ**.
2. Επιλογή **Μη αυτ. Συντ/μός**.
3. Επιλογή **TV** ή **Καλωδιακή TV** (καλώδιο τηλεόρασης).
4. Επιλογή του αριθμού του προγράμματος που επιθυμείτε.
5. Επιλογή ενός συστήματος τηλεόρασης.

6. Επιλογή **V/UHF** ή **Cable**.
7. Επιλογή του αριθμού του καναλιού που επιθυμείτε.
8. Έναρξη διαδικασίας αναζήτησης.
9. Επιλογή **Αποθήκ.**

- Πιέστε το πλήκτρο **MENU/EXIT** για να επιστρέψετε στο κανονική προβολή της τηλεόρασης.
- Πιέστε το πλήκτρο **BACK** για να μετακινηθείτε στην προηγούμενη οθόνη.





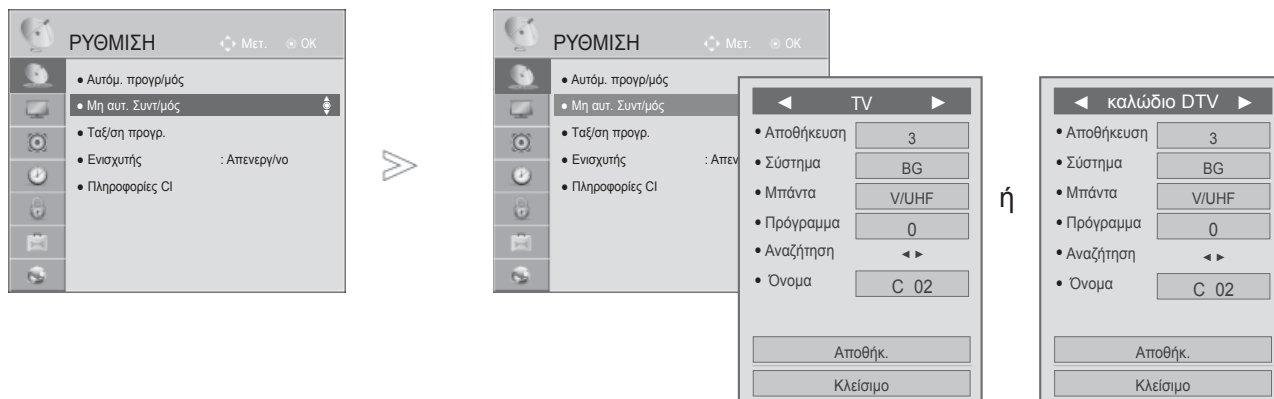



- Χρησιμοποιήστε τα ΑΡΙΘΜΗΤΙΚΑ πλήκτρα για να εισάγετε έναν τετραψήφιο κωδικό πρόσβασης στη ρύθμιση Σύστημα κλειδών. 'On' (Κλειδωμά συστήματος 'Ενεργοποιημένο').
- **L** : SECAM L/L' (προαιρετικά)
- **BG** : PAL B/G, SECAM B/G (Ευρώπη/Ανατολική Ευρώπη/Ασία/Νέα Ζηλανδία/M
- **I** : PAL I/II (Ηνωμένο Βασίλειο/Ιρλανδία/Χονγκ Κονγκ/ Νότια Αφρική)
- **DK** : PAL D/K, SECAM D/K (Ανατολική Ευρώπη/Κίνα/Αφρική/CIS)
- Για να αποθηκεύσετε ένα άλλο κανάλι, επαναλάβετε τα βήματα 4 έως 9.

ΠΑΡΑΚΟΛΟΥΘΗΣΗ ΤΗΛΕΟΡΑΣΗΣ / ΕΛΕΓΧΟΣ ΠΡΟΓΡΑΜΜΑΤΟΣ



■ Ορισμός ονόματος σταθμού

Επίσης μπορείτε να ορίσετε ένα όνομα σταθμού μήκους 5 χαρακτήρων για κάθε αριθμό προγράμματος.

- 1   Επιλογή **ΡΥΘΜΙΣΗ**.
- 2   Επιλογή **Μη αυτ. Συντ/μός**.
- 3   Επιλογή **TV** ή **Καλωδιακή TV** (καλώδιο τηλεόρασης).
- 4   Επιλογή **Όνομα**.

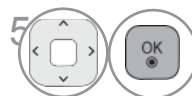

Επιλογή τη θέση και, στη συνέχεια, το δεύτερο χαρακτήρα και συνεχίστε με τον ίδιο τρόπο.

Μπορείτε να χρησιμοποιήσετε τα γράμματα της αλφαβήτου **A** ως **Z**, τους αριθμούς **0** έως **9**, τα +/ - και το κενό.

Επιλογή **Κλείσιμο**.

Επιλογή **Αποθήκ.**

- Πιέστε το πλήκτρο **MENU/EXIT** για να επιστρέψετε στο κανονική προβολή της τηλεόρασης.
- Πιέστε το πλήκτρο **BACK** για να μετακινηθείτε στην προηγούμενη οθόνη.

ΤΑΞ/ΣΗ ΠΡΟΓΡ.

Εάν παραλείψετε έναν αριθμό προγράμματος, τότε δεν θα μπορείτε να τον επιλέξετε από το πλήκτρο P ^ v κατά την προβολή τηλεόρασης.

Εάν θέλετε να επιλέξετε το πρόγραμμα που παραλείψατε, πληκτρολογήστε απευθείας τον αριθμό προγράμματος με τα ΑΡΙΘΜΗΤΙΚΑ πλήκτρα ή επιλέξτε το από το μενού Ταξ/ση προγρ.(Επεξεργασία προγράμματος).

Η λειτουργία αυτή σας επιτρέπει να παραλείπετε τα αποθηκευμένα προγράμματα.

Μπορείτε να αλλάξετε τον αριθμό του προγράμματος χρησιμοποιώντας τη λειτουργία “Move” (Μετακίνηση), εάν η ρύθμιση “Automatic Numbering” (Αυτοματη αρίθμηση) δεν είναι επιλεγμένη όταν εκκινείτε τη λειτουργία Auto Tuning (Αυτόματος Συντονισμός).

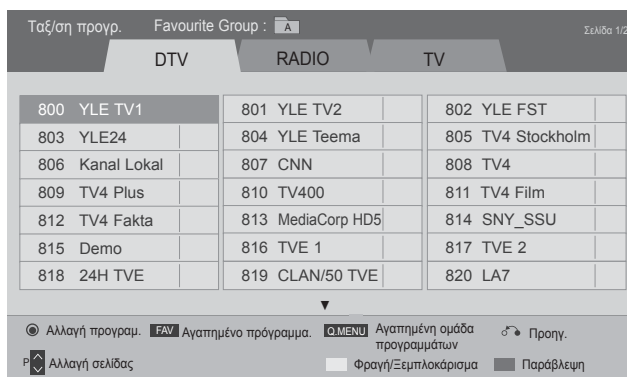
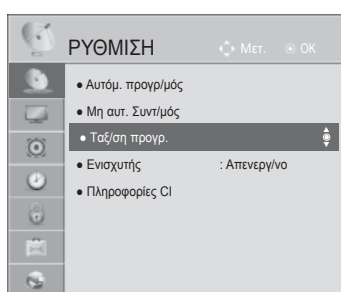

ή

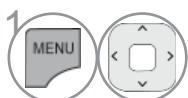

1 Επιλογή **ΡΥΘΜΙΣΗ**.

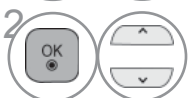

2 Επιλογή **Ταξ/ση προγρ.**



3 Μετάβαση στο **Ταξ/ση προγρ.**





4 Επιλογή του προγράμματος που επιθυμείτε να αποθηκεύσετε ή να παρακάμψετε.

- Πιέστε το πλήκτρο **MENU/EXIT** για να επιστρέψετε στο κανονική προβολή της τηλεόρασης.
- Πιέστε το πλήκτρο **BACK** για να μετακινηθείτε στην προηγούμενη οθόνη.

ΠΑΡΑΚΟΛΟΥΘΗΣΗ ΤΗΛΕΟΡΑΣΗΣ / ΕΛΕΓΧΟΣ ΠΡΟΓΡΑΜΜΑΤΟΣ



ΣΕ ΚΑΤΑΣΤΑΣΗ ΛΕΙΤΟΥΡΓΙΑΣ DTV/ΡΑΔΙΟΦΩΝΟΥ

■ Παράλειψη ενός αριθμού προγράμματος

-  Επιλογή τον αριθμό του προγράμματος που επιθυμείτε να παρακάμψετε.
-  **Μπλε** Θέστε τον αριθμό προγράμματος σε μπλε.
-  **Μπλε** Απελευθερώστε.

- Όταν παραλείπεται ένας αριθμός προγράμματος σημαίνει ότι δεν θα έχετε τη δυνατότητα να το επιλέξετε με τα πλήκτρα P ^ v κατά την κανονική λειτουργία παρακολούθησης τηλεόρασης.
- Εάν θέλετε να επιλέξετε το παραληφθέν πρόγραμμα, πληκτρολογήστε τον αριθμό προγράμματος απευθείας με τα ΑΡΙΘΜΗΤΙΚΑ πλήκτρα ή επιλέξτε το από το πρόγραμμα επεξεργασίας ή τη λειτουργία EPG.

■ Locking a programme number (κλειδωμα αριθμού προγράμματος)



-  Επιλογή τον αριθμό ενός προγράμματος που θα θέλατε να κλειδώσετε.
-  **Κίτρινο** Αλλάξτε τον αριθμό του προγράμματος σε κίτρινο.
-  **Κίτρινο** Απελευθερώστε.

- Μπορεί να θεωρηθεί ως κλειδωμένο πρόγραμμα ακόμα και όταν η λειτουργία κλειδωμα συστήματος είναι απενεργοποιημένη.

ΣΕ ΚΑΤΑΣΤΑΣΗ ΛΕΙΤΟΥΡΓΙΑΣ ΤΗΛΕΟΡΑΣΗΣ



Η λειτουργία αυτή σας επιτρέπει να διαγράψετε ή παραλείψετε τα αποθηκευμένα προγράμματα. Μπορείτε επίσης να μετακινήσετε ορισμένα κανάλια και να χρησιμοποιήσετε άλλους αριθμούς προγραμμάτων.

■ Διαγραφή ενός προγράμματος

-  Επιλογή τον αριθμό του προγράμματος που επιθυμείτε να διαγράψετε.
-  **Κόκκινο** Θέστε τον αριθμό προγράμματος σε κόκκινο.

- Το επιλεγμένο πρόγραμμα διαγράφεται, όλα τα επόμενα προγράμματα ανεβαίνουν μία θέση.

■ Μετακίνηση ενός προγράμματος

-  Επιλογή τον αριθμό του προγράμματος που επιθυμείτε να μετακινήσετε.
-  **Πράσινο**  Θέστε τον αριθμό προγράμματος σε πράσινο.

-  **Πράσινο** Απελευθερώστε.

■ Παράλειψη ενός αριθμού προγράμματος

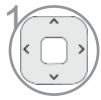

Επιλογή τον αριθμό του προγράμματος που επιθυμείτε να παρακάμψετε.



Μπλε Θέστε τον αριθμό προγράμματος σε μπλε.



Μπλε Απελευθερώστε.

- Όταν παραλείπεται ένας αριθμός προγράμματος σημαίνει ότι δεν θα έχετε τη δυνατότητα να το επιλέξετε με τα πλήκτρα P ^ v κατά την κανονική λειτουργία παρακολούθησης τηλεόρασης.
- Εάν θέλετε να επιλέξετε ένα πρόγραμμα που έχει παραλειφθεί, εισάγετε άμεσα τον αριθμό προγράμματος με τα ΑΡΙΘΜΗΤΙΚΑ πλήκτρα ή επιλέξτε το στην επεξεργασία προγραμμάτων ή το μενού πίνακα.

■ Auto Sort (Αυτόματη ταξινόμηση)



Έναρξη της διαδικασίας «Auto Sort» (Αυτόματη ταξινόμηση).

- Μετά την ενεργοποίηση της λειτουργίας Αυτόματη ταξινόμηση, δεν μπορείτε πλέον να επεξεργαστείτε προγράμματα.

■ Locking a programme number (κλείδωμα αριθμού προγράμματος)

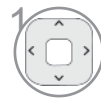

Επιλογή τον αριθμό ενός προγράμματος που θα θέλατε να κλειδώσετε.



Κίτρινο Αλλάξτε τον αριθμό του προγράμματος σε κίτρινο.



Κίτρινο Απελευθερώστε.

- Μπορεί να θεωρηθεί ως κλειδωμένο πρόγραμμα ακόμα και όταν η λειτουργία κλείδωμα συστήματος είναι απενεργοποιημένη.

■ Επιλογή αγαπημένου προγράμματος

Τα αγαπημένα προγράμματα είναι ένα χαρακτηριστικό διευκόλυνσης που επιτρέπει να σαρώνετε προγράμματα της επιλογής σας χωρίς να πρέπει να περιμένετε την τηλεόραση να σαρώσει όλα τα ενδιάμεσα προγράμματα.

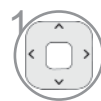

Επιλογή το πρόγραμμα που θέλετε.



Εισάγετε το πρόγραμμα που θέλετε στην τρέχουσα λίστα με τα Αγαπημένα.



Απελευθερώστε.

ΠΑΡΑΚΟΛΟΥΘΗΣΗ ΤΗΛΕΟΡΑΣΗΣ / ΕΛΕΓΧΟΣ ΠΡΟΓΡΑΜΜΑΤΟΣ

■ Selecting favourite programme group(επιλογή προγράμματος από τη λίστα με τα Αγαπημένα)



1 Επιλογή το πρόγραμμα που θέλετε.



2 Εμφανίζεται ένα αναδυόμενο παράθυρο όπου μπορεί να μεταβληθεί η λίστα Αγαπημένα.







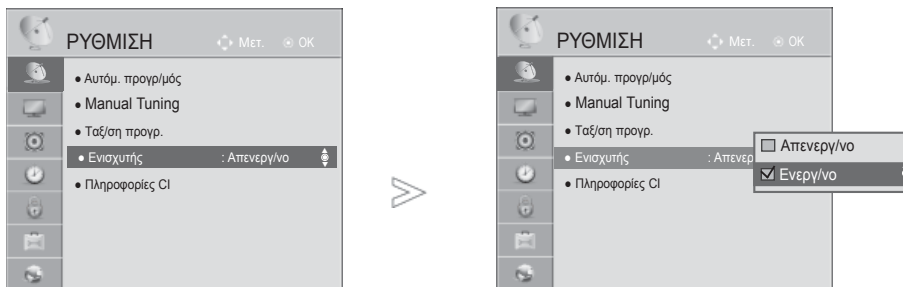

3 Επιλογή τη λίστα Αγαπημένα.

ΕΝΙΣΧΥΤΗΣ

Αν η λήψη είναι κακή, στη ρύθμιση Ενισχυτής επιλέξτε Ενεργοποίηση.
Όταν το σήμα είναι ισχυρό, επιλέξτε Απενεργοποίηση.



-   Επιλογή **ΡΥΘΜΙΣΗ**.
-   Επιλογή **Ενισχυτής**.
-   Επιλογή **Άκυρο** ή **Απενεργ/vo**.
-  Αποθήκευση.

- Πιέστε το πλήκτρο **MENU/EXIT** για να επιστρέψετε στο κανονική προβολή της τηλεόρασης.
- Πιέστε το πλήκτρο **BACK** για να μετακινηθείτε στην προηγούμενη οθόνη.

ΠΑΡΑΚΟΛΟΥΘΗΣΗ ΤΗΛΕΟΡΑΣΗΣ / ΕΛΕΓΧΟΣ ΠΡΟΓΡΑΜΜΑΤΟΣ

CI [COMMON INTERFACE] INFORMATION (ΠΛΗΡΟΦΟΡΙΕΣ CI [ΚΟΙΝΗ ΔΙΕΠΑΦΗ])

Η λειτουργία αυτή σας επιτρέπει να παρακολουθήσετε ορισμένες κωδικοποιημένες υπηρεσίες (υπηρεσίες που παρέχονται επί πληρωμή). Εάν αφαιρέσετε τη λειτουργική μονάδα CI, δεν θα μπορείτε να παρακολουθήσετε τις κωδικοποιημένες υπηρεσίες. Όταν η λειτουργική μονάδα εισάγεται στην υποδοχή CI, μπορείτε να αποκτήσετε πρόσβαση στο μενού της λειτουργικής μονάδας. Για να αγοράσετε λειτουργική μονάδα και έξυπνη, κάρτα απευθυνθείτε στον προμηθευτή σας. Μην εισάγετε και αφαιρέτε συχνά τη λειτουργική μονάδα CAM από τη συσκευή. Υπάρχει κίνδυνος να προκληθεί βλάβη. Όταν η συσκευή ενεργοποιείται, μετά την εισαγωγή της λειτουργικής μονάδας CI, συχνά δεν ακούγεται ήχος.

Ανάλογα με τη λειτουργική μονάδα CI και την έξυπνη κάρτα, υπάρχει περίπτωση η εικόνα να μην είναι κανονική.

Η λειτουργία CI (Common Interface) ενδέχεται να μην διαθέσιμη ανάλογα με τις συνθήκες εκπομπής της κάθε χώρας.

Κατά τη χρήση CAM (Conditional Access Module) να διασφαλίζετε ότι καλύπτει πλήρως τις απαιτήσεις του DVB-CI ή του CI plus.

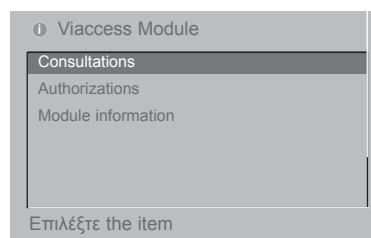
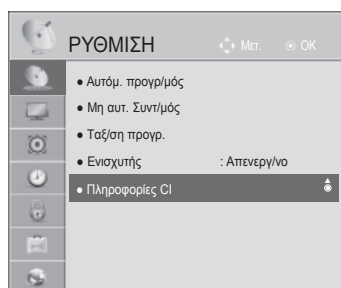

- Η παρούσα ένδειξη OSD είναι αποκλειστικά ενδεικτική και οι επιλογές μενού και η μορφή της οθόνης ποικίλει ανάλογα με τον παροχέα υπηρεσιών ψηφιακών κωδικοποιημένων υπηρεσιών.
- Μπορείτε να αλλάξετε την οθόνη του μενού CI (Κοινή διεπαφή) μέσω του αντιπροσώπου σας.

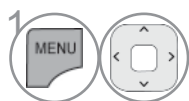

Επιλογή **ΡΥΘΜΙΣΗ**.

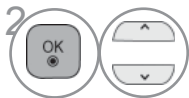

Επιλογή **Πληροφορίες CI**.



Επιλογή του στοιχείου που θέλετε: Module information (Πλόμεφορίες smart card information (Πλόμεφορίες κάρτας πρόσβασης smart card), Γλώσσα, ή software download (Λήψη λογισμικού), κλπ.



Αποθήκευση.

- Πιέστε το πλήκτρο **MENU/EXIT** για να επιστρέψετε στο κανονική προβολή της τηλεόρασης.
- Πιέστε το πλήκτρο **BACK** για να μετακινηθείτε στην προηγούμενη οθόνη.

SOFTWARE UPDATE(ΕΝΗΜΕΡΩΣΗ ΛΟΓΙΣΜΙΚΟΥ)

Για να βελτιώσετε τη λειτουργία του προϊόντος ή/και να προσθέσετε νέες δυνατότητες, ενημερώστε την τηλεόραση με το πιο πρόσφατο λογισμικό.

Για να ενημερώσετε το λογισμικό, συνδέστε την τηλεόραση απευθείας στο διακομιστή ενημέρωσης λογισμικού.

Η σωστή λειτουργία της δυνατότητας ενημέρωσης λογισμικού εξαρτάται από το διαδικτυακό περιβάλλον. Σε αυτήν την περίπτωση, μπορείτε να αποκτήσετε το πιο πρόσφατο λογισμικό από το εξουσιοδοτημένο κέντρο εξυπηρέτησης της LG και, στη συνέχεια, να ενημερώσετε την τηλεόραση.

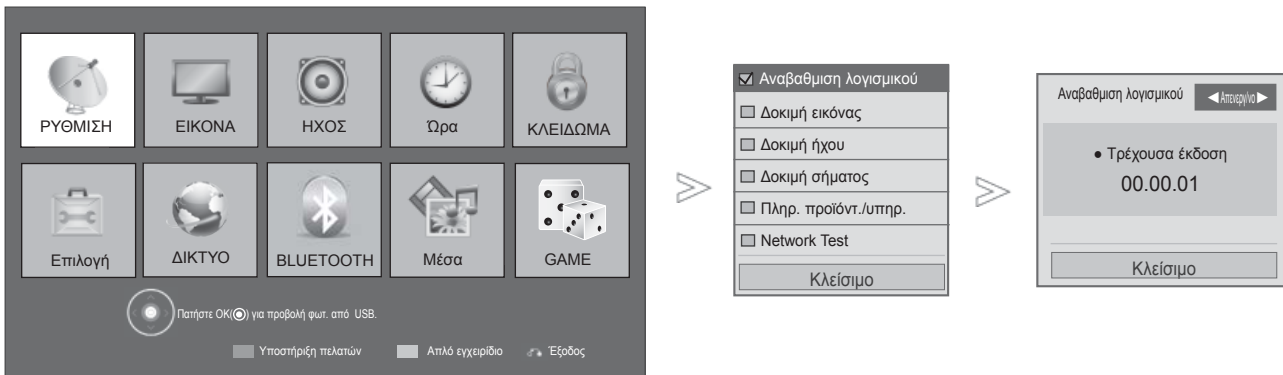

1 **Κόκκινο** Επιλογή **υποστήριξη πελατών**.

2 Επιλογή **Αναβάθμιση λογισμικού**.

3 Επιλογή **Ενεργοποίηση ή Απενεργοποίηση**.
• Εάν επιλέξετε **Ενεργοποίηση**, εμφανίζεται ένα πλαίσιο μηνύματος επιβεβαίωσης για τον χρήστη όπου επισημαίνεται ότι εντοπίστηκε νέο λογισμικό.

4 Αποθήκευση.

• Για να εφαρμόσετε την πιο πρόσφατη ενημερωμένη έκδοση λογισμικού του διακομιστή δικτύου, χρησιμοποιήστε τη δυνατότητα Έλεγχος έκδοσης ενημέρωσης.

- Πιέστε το πλήκτρο **MENU/EXIT** για να επιστρέψετε στο κανονική προβολή της τηλεόρασης.
- Πιέστε το πλήκτρο **BACK** για να μετακινηθείτε στην προηγούμενη οθόνη.

ΠΑΡΑΚΟΛΟΥΘΗΣΗ ΤΗΛΕΟΡΑΣΗΣ / ΕΛΕΓΧΟΣ ΠΡΟΓΡΑΜΜΑΤΟΣ

■ Κατά τη ρύθμιση "Αναβάθμιση λογισμικού" (Ενημέρωση λογισμικού)

Περιστασιακά, η μετάδοση ενημερωμένων ψηφιακών πληροφοριών λογισμικού έχει ως αποτέλεσμα την εμφάνιση του ακόλουθου μενού στην οθόνη της τηλεόρασης.

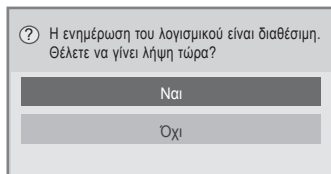

Απλή ενημέρωση: για τρέχουσα ροή ενημέρωσης

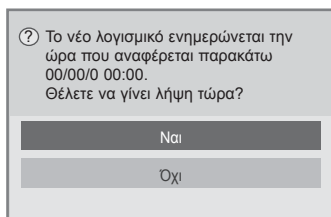

Προγραμματισμένη ενημέρωση: για προγραμματισμένη ροή ενημέρωσης

Όταν το μενού ενημέρωσης του λογισμικού είναι απενεργοποιημένο ("Off") εμφανίζεται το μήνυμα για να το ενεργοποιήσετε ("On").

Όταν συνδέεστε στο διαδίκτυο και υπάρχει διαθέσιμο νέο λογισμικό, εμφανίζεται το παρακάτω μήνυμα.

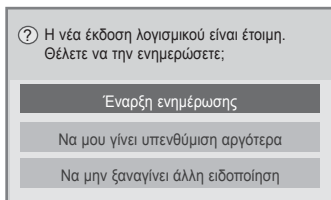

Όταν επιλέξετε "Yes (ναι)" αρχίζει το κατέβασμα. Σε αυτό το στάδιο, δεν εμφανίζεται κάποιο αναδυόμενο παράθυρο.

Η κατάσταση προόδου του κατεβάσματος, μπορεί να ελεγχθεί από το μενού Software Update(ενημέρωση λογισμικού).

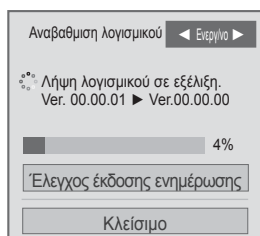

Όταν ολοκληρωθεί το κατέβασμα εμφανίζεται ένα παράθυρο στην οθόνη. Όταν επιλεγεί το "Yes (ναι)" γίνεται επανεκκίνηση της τηλεόρασης.

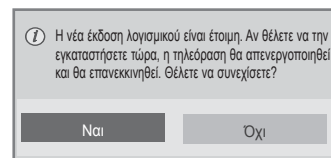

- Κατά τη διαδικασία της ενημέρωσης λογισμικού, εφιστάται η προσοχή σας στα ακόλουθα:
 - Δεν πρέπει να διακόπτεται η τροφοδοσία της συσκευής.
 - Μετά την ενημέρωση του λογισμικού, μπορείτε να επιβεβαιώσετε την έκδοση του ανανεωμένου λογισμικού στο μενού Software Update (ενημέρωση λογισμικού).
- <Απλή ενημέρωση, Ενημέρωση προγράμματος>
- Δεν πρέπει να απενεργοποιείται η συσκευή.
 - Μπορεί να χρειαστούν ώρες για τη λήψη του λογισμικού για αυτό, εξασφαλίστε ότι δεν θα σημειωθεί διακοπή ισχύος κατά τη λήψη.
 - Το λογισμικό κατεβαίνει μόνο στη λειτουργία της Αναμονής ή σε MUX με την Software Update Service (υπηρεσία ανανέωσης λογισμικού), και σταματά όταν το καλώδιο βγει από την πρίζα ή όταν χρησιμοποιείτε MUX δίχως Software Update Service (υπηρεσία ενημέρωσης λογισμικού).
- <Ενημέρωση δικτύου>
- Όσο είναι σε εξέλιξη η ενημέρωση του λογισμικού, μην αποσυνδέετε το δίκτυο.
 - Όταν ανοίγετε το NetCast και υπάρχει νέα ενημέρωση λογισμικού, πρέπει πρώτα να ενημερώσετε το λογισμικό, αλλιώς δεν μπορείτε να χρησιμοποιήσετε το NetCast.
 - Όσο είναι σε εξέλιξη η ενημέρωση του λογισμικού, δεν μπορείτε να ανοίξετε το NetCast.

PRODUCT/SERVICE INFORMATION (ΠΛΗΡΟΦΟΡΙΕΣ ΠΡΟΙΟΝΤΟΣ /ΥΠΗΡΕΣΙΩΝ)

Η λειτουργία αυτή είναι μία λειτουργία υποστήριξης πελατών όπου μπορείτε να δείτε τις πληροφορίες για το προϊόν/υπηρεσία και πληροφορίες για το κέντρο υπηρεσιών καταναλωτών.

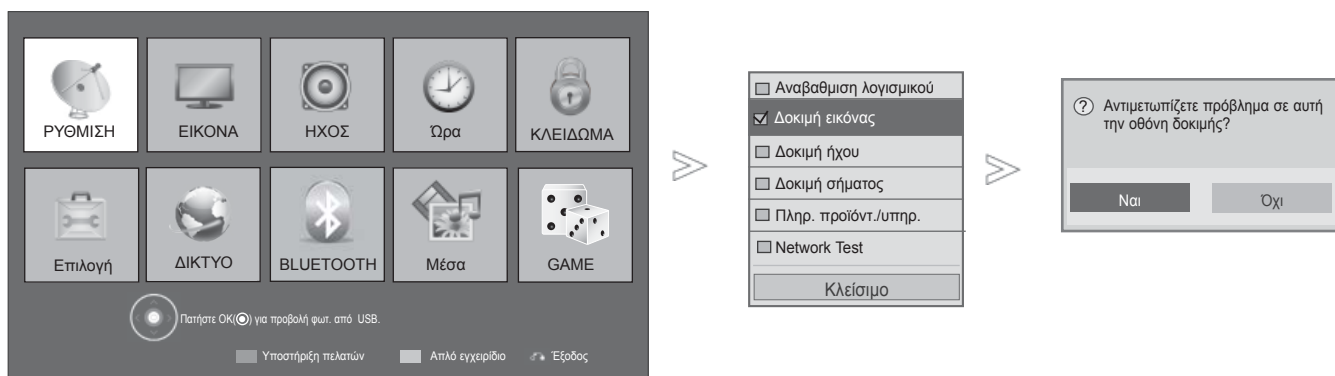

1. **Κόκκινο** Επιλογή Υποστήριξη πελατών.
2. Επιλογή έλεγχος εικόνας ή έλεγχος ήχου.
3. Επιλογή **Ναι** ή **Όχι**.

- Πιέστε το πλήκτρο **MENU/EXIT** για να επιστρέψετε στο κανονική προβολή της τηλεόρασης.
- Πιέστε το πλήκτρο **BACK** για να μετακινηθείτε στην προηγούμενη οθόνη.

ΠΑΡΑΚΟΛΟΥΘΗΣΗ ΤΗΛΕΟΡΑΣΗΣ / ΕΛΕΓΧΟΣ ΠΡΟΓΡΑΜΜΑΤΟΣ

DIAGNOSTICS (ΔΙΑΓΝΩΣΗ)





Η λειτουργία αυτή σας επιτρέπει να δείτε τις πληροφορίες Manufacturer (Κατασκευαστής), Model/Type (Μοντέλο/Τύπος), Serial Number (Σειριακός Αριθμός) και Software Version ('Εκδοση Λογισμικού).

Εμφανίζονται οι πληροφορίες και η ένταση σήματος του συντονισμένου πολυπλέκτη (*MUX).

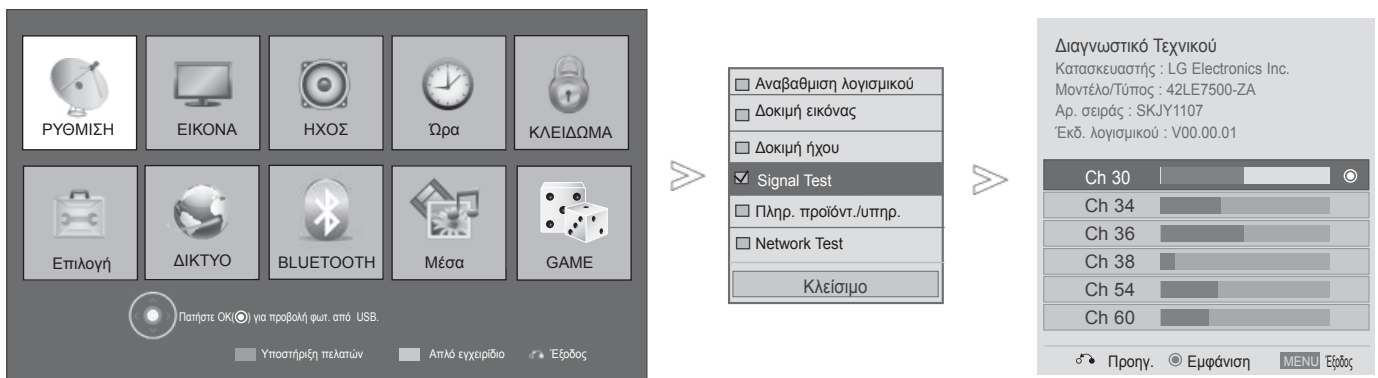
Εμφανίζονται οι πληροφορίες του σήματος και το όνομα υπηρεσίας του επλεγμένου πολυπλέκτη(MUX).

(*MUX: 'Ένα υψηλότερο ευρετήριο καναλιών στην ψηφιακή εκπομπή σήματος (ένα α μονό MUX περιέχει πολλαπλά κανάλια))



-  **Κόκκινο** Επιλογή υποστήριξη πελατών.
-  Επιλογή έλεγχος σήματος.
-  Εμφάνιση των εξής στοιχείων: Κατασκευαστής, Μοντέλο/ Τύπος, Σειριακός αριθμός και 'Εκδοση λογισμικού.
-  Εμφάνιση πληροφοριών για το συγκεκριμένο κανάλι.

- Πιέστε το πλήκτρο **MENU/EXIT** για να επιστρέψετε στο κανονική προβολή της τηλεόρασης.
- Πιέστε το πλήκτρο **BACK** για να μετακινηθείτε στην προηγούμενη οθόνη.

PRODUCT/SERVICE INFORMATION (ΠΛΗΡΟΦΟΡΙΕΣ ΠΡΟΙΟΝΤΟΣ /ΥΠΗΡΕΣΙΩΝ)

Η λειτουργία αυτή είναι μία λειτουργία υποστήριξης πελατών όπου μπορείτε να δείτε τις πληροφορίες για το προϊόν/υπηρεσία και πληροφορίες για το κέντρο υπηρεσιών καταναλωτών.

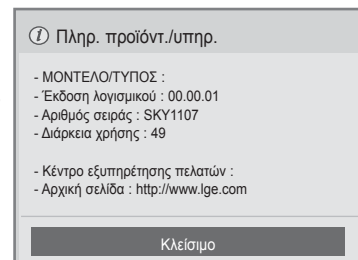
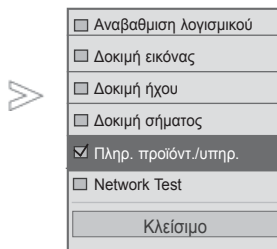

1 **MENU** **Κόκκινο** Επιλογή **Υποστήριξη πελατών**.

2 Επιλογή **πληροφορίες προϊόντος/ υπηρεσιών**.

3 **OK** Οθόνη μοντέλο/τύπος, έκδοση λογισμικού, σειριακός αριθμός, χρόνος, κέντρο υπηρεσιών καταναλωτή και κεντρική σελίδα.

- Πιέστε το πλήκτρο **MENU/EXIT** για να επιστρέψετε στο κανονική προβολή της τηλεόρασης.
- Πιέστε το πλήκτρο **BACK** για να μετακινηθείτε στην προηγούμενη οθόνη.

ΕΛΕΓΧΟΣ ΔΙΚΤΥΟΥ

Ελέγξτε την κατάσταση του δικτύου.

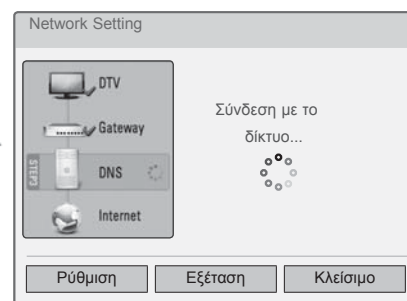
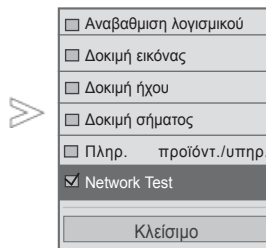
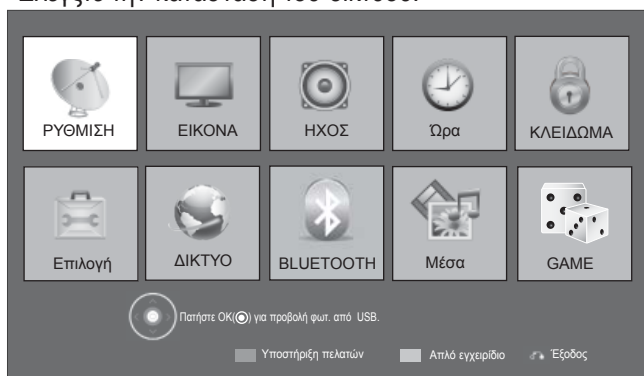

1 **MENU** Επιλογή **Υποστήριξη πελατών**.

2 **OK** Επιλέξτε **Network Test**.

3 **OK** Ελέγξτε την κατάσταση του δικτύου.

- Πιέστε το πλήκτρο **MENU/EXIT** για να επιστρέψετε στο κανονική προβολή της τηλεόρασης.
- Πιέστε το πλήκτρο **BACK** για να μετακινηθείτε στην προηγούμενη οθόνη.

ΠΑΡΑΚΟΛΟΥΘΗΣΗ ΤΗΛΕΟΡΑΣΗΣ / ΕΛΕΓΧΟΣ ΠΡΟΓΡΑΜΜΑΤΟΣ

ΑΠΛΟ ΕΓΧΕΙΡΙΔΙΟ

Μπορείτε εύκολα και αποτελεσματικά να αποκτήσετε πρόσβαση στις πληροφορίες της τηλεόρασης, με την προεπισκόπηση ενός απλού εγχειριδίου στην τηλεόραση. Κατά τη λειτουργία Απλό εγχειρίδιο, ο ήχος θα είναι σε σίγαση.

- Η εικόνα που παρατίθεται ενδέχεται να είναι διαφορετική από την τηλεόρασή σας.

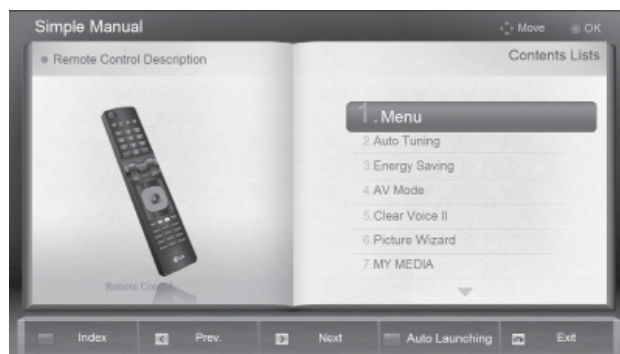
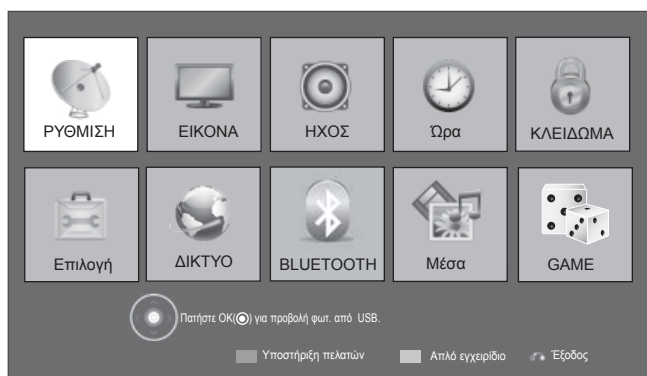

1 MENU Πράσινο Επιλογή **Απλό εγχειρίδιο**.

2 < > Επιλογή το μέρος του εγχειριδίου που θέλετε να δείτε.

• Πιέστε το πλήκτρο **EXIT** για να επιστρέψετε στο κανονική προβολή της τηλεόρασης.

ΕΜΦΑΝΙΣΗ ΤΟΥ ΠΙΝΑΚΑ ΠΡΟΓΡΑΜΜΑΤΩΝ

Μπορείτε να ελέγξετε τα προγράμματα που είναι αποθηκευμένα στη μνήμη προβάλλοντας τον πίνακα προγραμμάτων.

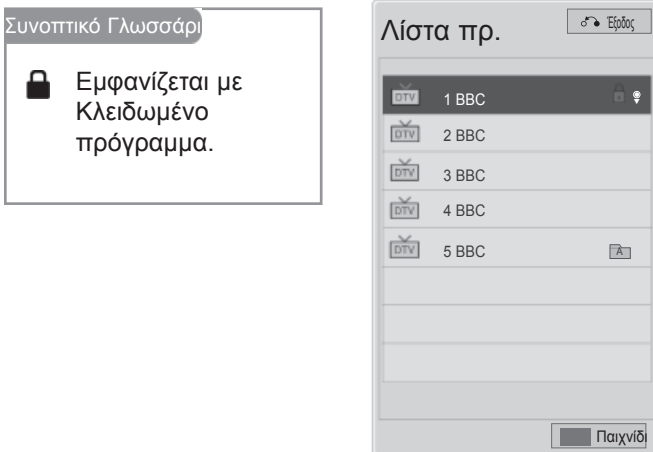

■ Προβολή πίνακα προγραμμάτων



1  Εμφάνιση του **Λίστα πρ.**

- Πιθανόν να βρείτε κάποια μπλε προγράμματα. Έχουν οριστεί να παραλειφθούν, από τον αυτόματο προγραμματισμό ή στην επεξεργασία προγραμμάτων.
- Κάποια προγράμματα που στον πίνακα προγραμμάτων εμφανίζονται με τον αριθμό καναλιού δεν έχουν προγραμματισμένη ονομασία.

Μπλε

Αλλάζτε στην προσαρμογή προγράμματος.

■ Επιλογή ενός προγράμματος στον πίνακα προγραμμάτων

1  Επιλογή προγράμματος.
2  Μετάβαση στον αριθμό του επιλεγμένου προγράμματος.



Γίνεται εναλλαγή της λειτουργίας μεταξύ TV, DTV και ραδιοφώνου από το πρόγραμμα που είναι ενεργό τη συγκεκριμένη χρονική στιγμή.

ΠΑΡΑΚΟΛΟΥΘΗΣΗ ΤΗΛΕΟΡΑΣΗΣ / ΕΛΕΓΧΟΣ ΠΡΟΓΡΑΜΜΑΤΟΣ

■ Μετακίνηση στις σελίδες του πίνακα προγραμμάτων



1 Μετάβαση σε επόμενη ή προηγούμενη σελίδα.



2 Επιστροφή στην κανονική προβολή της τηλεόρασης.

■ Εμφάνιση της λίστας αγαπημένων προγραμμάτων



1 Εμφάνιση της λίστας αγαπημένων προγραμμάτων.



Αλλάξτε στην προσαρμογή προγράμματος.



Το τρέχον κανάλι είναι καταχωρημένο/διαγραμμένο αφού επιλέχθηκε στην τρέχουσα Ομάδα.



Η ομάδα με τα Αγαπημένα μεταβλήθηκε.

ΛΙΣΔΑ ΕΙΣΟΔΟΥ

Οι θύρες HDMI και AV1 (SCART) μπορούν να αναγνωριστούν από τον επιλεγμένο ακροδέκτη και επομένως να λειτουργούν μόνο όταν μια εξωτερική συσκευή παρέχει τάση.

Με το κουμπί TV/RAD, μπορείτε να μετακινηθείτε από το External Input (Εξωτερική είσοδος) στο RF Input (Είσοδος RF), και να μεταβείτε στο πρόγραμμα που προβλήθηκε τελευταία φορά σε κατάσταση λειτουργίας DTV/RADIO/TV (DTV/ΡΑΔΙΟΦΩΝΟ/TV).

- Η εικόνα που παρατίθεται ενδέχεται να είναι διαφορετική από την τηλεόρασή σας.

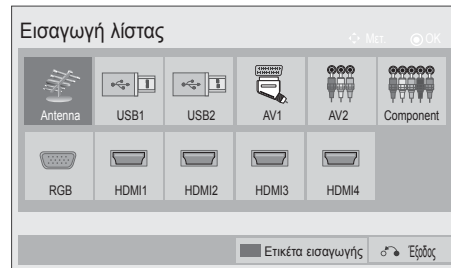

Επιλογή τη πηγή εισόδου.

- **Κεραία ή Cable** : Επιλέγεται με τα DTV/RADIO/TV.
- **USB** : Επιλέξτε τό όταν η θύρα USB εξαρτάται από τον συνδέτη.
- **AV** : Επιλέγονται με το VCR ή με εξωτερική συσκευή.
- **Component** : Επιλέγεται όταν χρησιμοποιείται DVD ή ψηφιακό set-top box μέσω συνδέσμου.
- **RGB** : Επιλέγεται όταν χρησιμοποιείται H/Y μέσω συνδέσμου.
- **HDMI** : Επιλέγονται όταν χρησιμοποιείται DVD, H/Y ή ψηφιακό set-top box μέσω συνδέσμου.



ΠΑΡΑΚΟΛΟΥΘΗΣΗ ΤΗΛΕΟΡΑΣΗΣ / ΕΛΕΓΧΟΣ ΠΡΟΓΡΑΜΜΑΤΟΣ

ΕΤΙΚΕΤΑ ΕΙΣΟΔΟΥ

Επιλέγει μία ετικέτα για κάθε πηγή εισόδου.

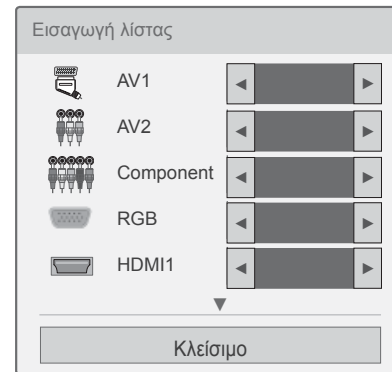
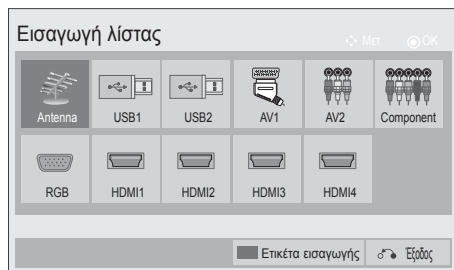
- Η εικόνα που παρατίθεται ενδέχεται να είναι διαφορετική από την τηλεόρασή σας.



- 1 INPUT  **Μπλε** Επιλογή **Ετικέτα εισαγωγής**.
- 2  Επιλογή πηγής.
- 3  Επιλογή ετικέτας.

- Πιέστε το πλήκτρο **MENU/EXIT** για να επιστρέψετε στο κανονική προβολή της τηλεόρασης.
- Πιέστε το πλήκτρο **BACK** για να μετακινηθείτε στην προηγούμενη οθόνη.





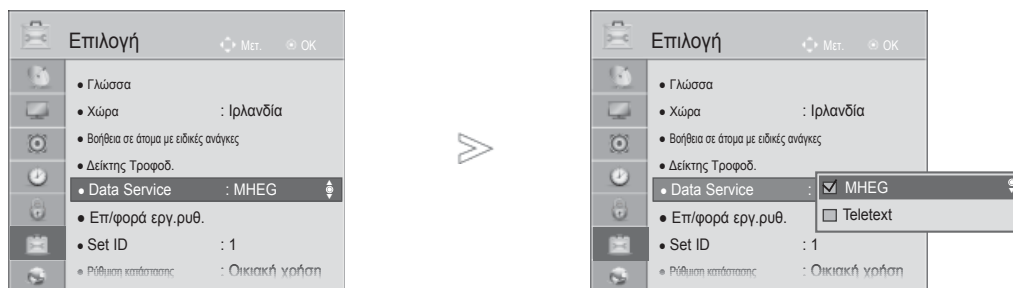

ΥΠΗΡΕΣΙΑ ΔΕΔΟΜΕΝΩΝ

(Το μενού υποστηρίζεται μόνο στην Ιρλανδία)

Η λειτουργία αυτή επιτρέπει στους χρήστες να επιλέγουν μεταξύ του MHEG(Ψηφιακού Teletext) και του Teletext αν προσφέρονται ταυτόχρονα και τα δύο.

Εάν προσφέρεται μόνο το ένα, ενεργοποιείται το MHEG ή το Teletext, ανεξαρτήτως από την επιλογή που θα επιλέξετε.



-   Επιλογή **ΕΠΙΛΟΓΕΣ**.
-   Επιλογή **Data Service**.
-   Επιλογή **MHEG** ή **Teletext**
-  Αποθήκευση.

- Πιέστε το πλήκτρο **MENU/EXIT** για να επιστρέψετε στο κανονική προβολή της τηλεόρασης.
- Πιέστε το πλήκτρο **BACK** για να μετακινηθείτε στην προηγούμενη οθόνη.

ΠΑΡΑΚΟΛΟΥΘΗΣΗ ΤΗΛΕΟΡΑΣΗΣ / ΕΛΕΓΧΟΣ ΠΡΟΓΡΑΜΜΑΤΟΣ

ΥΠΗΡΕΣΙΑ MHP

(Μόνο 32/37/42/47/55LE58**, 32/37/42/47/55LE78**, 42/47/55LE88**, 32/37/42/47/55LD68**, 32/42/47LD78**, 32/37/42LD88**, 50/60PK78**, 50/60PK98**)

(Το συγκεκριμένο μενού εμφανίζεται μόνο στην Ιταλία.)

Πρόκειται για τη λειτουργία αυτόματης εκκίνησης του ιταλικού προτύπου εκπομπής δεδομένων MHP. Να χρησιμοποιείται σε κανάλια με σήμα MHP.

Η εκπομπή δεδομένων μπορεί να μην λειτουργεί κανονικά, λόγω της κατάστασης του σταθμού εκπομπής.

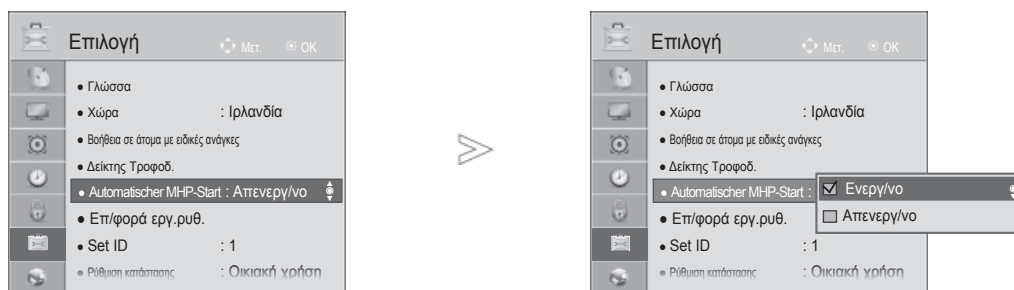

1   Επιλογή **ΕΠΙΛΟΓΕΣ**.

2   Επιλέξτε **Automatischer MHP-Start**.

3   Επιλογή **Άκυρο** ή **Απενεργ/νο**.



- Πιέστε το πλήκτρο **MENU/EXIT** για να επιστρέψετε στο κανονική προβολή της τηλεόρασης.
- Πιέστε το πλήκτρο **BACK** για να μετακινηθείτε στην προηγούμενη οθόνη.

■ Όταν η επιλογή MHP Auto Start είναι ενεργή

1  Κόκκινο Εμφανίζεται το στοιχείο MHP.

■ Όταν η επιλογή MHP Auto Start είναι ανενεργή

1  Εμφανίζεται το στοιχείο MHP Application List.

2   Επιλέξτε την εκπομπή MHP που θέλετε.

- Πιέστε το πλήκτρο **MENU/EXIT** για να επιστρέψετε στο κανονική προβολή της τηλεόρασης.
- Πιέστε το πλήκτρο **BACK** για να μετακινηθείτε στην προηγούμενη οθόνη.

ΠΑΡΑΚΟΛΟΥΘΗΣΗ ΤΗΛΕΟΡΑΣΗΣ / ΕΛΕΓΧΟΣ ΠΡΟΓΡΑΜΜΑΤΟΣ

SIMPLINK

Λειτουργεί μόνο στη συσκευή με το λογότυπο SIMPLINK.

Ελέγξτε το λογότυπο SIMPLINK.

όταν χρησιμοποιείται μαζί με συσκευές άλλων εταιρειών με τη λειτουργία HDMI-CEC, ίσως δεν λειτουργεί φυσιολογικά.

Έτσι σας δίνεται η δυνατότητα ελέγχου και αναπαραγωγής άλλων οπτικοακουστικών συσκευών που είναι συνδεδεμένες με την τηλεόραση μέσω καλωδίου HDMI χωρίς επιπλέον καλώδια και ρυθμίσεις.

Εάν δεν θέλετε το μενού SIMPLINK, επιλέξτε Απενεργ/νο.



-  Επιλέξτε **SIMPLINK**.
-  Επιλογή **Αυτόματη έναρξη MHP**.
-  Αποθήκευση.

- Πιέστε το πλήκτρο **MENU/EXIT** για να επιστρέψετε στο κανονική προβολή της τηλεόρασης.
- Πιέστε το πλήκτρο **BACK** για να μετακινηθείτε στην προηγούμενη οθόνη.

Σύνδεση σε Home Theater με το λογότυπο SIMPLINK.

- 1 Συνδέστε τον ακροδέκτη **HDMI/DVI IN 1(DVI), HDMI/DVI IN 2, HDMI/DVI IN 3 ή HDMI IN 4** (θεκτός από το 32/37/42/47/55LD6***, 32/42/47LD7***) στην πίσω πλευρά της τηλεόρασης και τον ακροδέκτη εξόδου HDMI του Home Theater με καλώδια HDMI.
- 2 Συνδέστε τον ακροδέκτη εξόδου ψηφιακού ήχου στο πίσω μέρος της τηλεόρασης και τον ακροδέκτη εισόδου ψηφιακού ήχου του Home Theater με οπτικά καλώδια.
- 3 Επιλέξτε το Home Theater στο μενού Speaker πατώντας το κουμπί **SIMPLINK**.

► Όταν επιλέγετε ή χρησιμοποιείτε τα μέσα της συσκευής με τη λειτουργία Home theater, το ηχείο εναλλάσσεται αυτόματα σε ηχείο HT (ακρόαση με το Home theater).

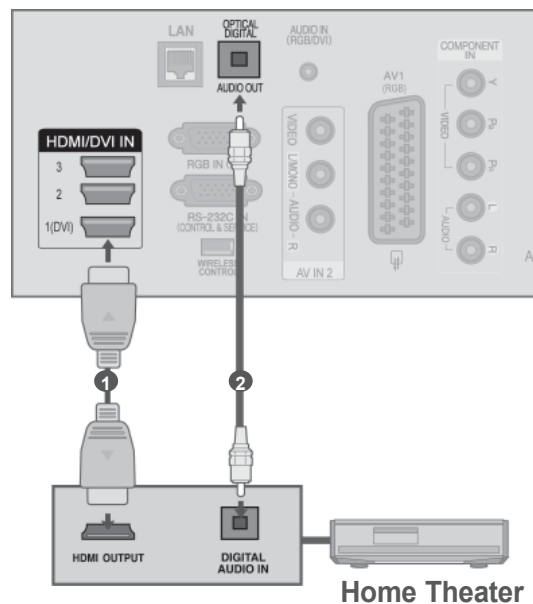

! Σημειώσεις

- Συνδέστε το τειματικό HDMI/DVI IN ή HDMI IN της τηλεόρασης με το τερματικό (τερματικό HDM I) στη συσκευή SIMPLINK χρησιμοποιώντας το καλώδιο HDMI.
- Όταν η πηγή εισόδου εναλλάσσεται με άλλη με το πλήκτρο INPUT (είσοδος) του τηλεχειριστηρίου ή άλλων, η συσκευή που λειτουργεί με το SIMPLINK σταματά.

ΠΑΡΑΚΟΛΟΥΘΗΣΗ ΤΗΛΕΟΡΑΣΗΣ / ΕΛΕΓΧΟΣ ΠΡΟΓΡΑΜΜΑΤΟΣ

ΛΕΙΤΟΥΡΓΙΕΣ ΤΟΥ SIMPLINK

Αναπαραγωγή δίσκου

Έλεγχος συνδεδεμένων συσκευών AV πατώντας τα κουμπιά \wedge \vee $<$ $>$ OK, \blacktriangleright , \blacksquare , II, \blacktriangleleft και \blacktriangleright buttons.

Άμεση αναπαραγωγή

Αφότου συνδέσετε τις οπτικοακουστικές συσκευές με την τηλεόραση σας, μπορείτε να ελέγξετε άμεσα τις συσκευές και να πραγματοποιήσετε αναπαραγωγή των μέσων χωρίς επιπλέον ρυθμίσεις.

Επιλογή οπτικοακουστικής συσκευής

Σας δίνει τη δυνατότητα ελόγης μίας από τις οπτικοακουστικές συσκευές που είναι συνδεδεμένες με την τηλεόραση και τη δυνατότητα αναπαραγωγής από αυτήν.

Απενεργοποίηση όλων των συσκευών

Με την απενεργοποίηση της τηλεόρασης απενεργοποιούνται και όλες οι συνδεδεμένες συσκευές.

Εναλλαγή ήχου εξόδου

Προσφέρει έναν εύκολο τρόπο εναλλαγής του ήχου εξόδου.

Ενεργοποίηση συγχρονισμού

Όταν ο εξοπλισμός με λειτουργία Simplink που έχει συνδεθεί στον ακροδέκτη HDMI αρχίσει να παίζει, η τηλεόραση θα μεταβεί αυτόματα σε κατάσταση λειτουργίας.

* Αυτή η λειτουργία δεν παρέχεται από συσκευές που είναι συνδεδεμένες με την τηλεόραση μέσω καλωδίου HDMI, αλλά δεν υποστηρίζουν το σύστημα Simplink.

Σημειώσεις: Για τη λειτουργία SIMPLINK πρέπει να χρησιμοποιείται καλώδιο HDMI ανώτερης έκδοσης από 1,3 με λειτουργία *CEC.

(*CEC: Consumer Electronics Control - Έλεγχος ηλεκτρονικών συσκευών ευρείας κατανάλωσης).

MENΟΥ SIMPLINK

Πιέστε το κουμπί \wedge \vee $<$ $>$ και, στη συνέχεια, το κουμπί OK για να επιλέξετε την επιθυμητή προέλευση SIMPLINK.

- 1 **TV viewing (Προβολή ΤΗΛΕΟΡΑΣΗΣ) :**
Εναλλαγή προς το προηγούμενο κανάλι της τηλεόρασης ανεξάρτητα από την τρέχουσα λειτουργία.

- 2 **DISC playback (Αναπαραγωγή ΔΙΣΚΟΥ) :**
Επιλογή και αναπαραγάγετε δίσκους από συνδεδεμένες συσκευές.
Όταν διατίθενται πολλοί δίσκοι, οι τύποι δίσκων της συσκευής προβάλλονται στη βάση της οθόνης, ώστε να διευκολύνουν.
Σελίδα 52

- 3 **VCR playback (Αναπαραγωγή ΒΙΝΤΕΟ) :**
Ελέγξτε και πραγματοποιήστε αναπαραγωγή από το συνδεδεμένο βίντεο.

- 4 **HDD Recordings playback (Αναπαραγωγή εγγραφών HDD) :** Αναπαραγάγετε και ελέγξτε τις εγγραφές που βρίσκονται αποθηκευμένες σε HDD.

- 5 **Audio Out to Home theatre/Audio Out to TV ('Εξοδος ήχου προς Home theatre/ Εξοδος ήχου προς τηλεόραση) :** Επιλέξτε τα ηχεία του Home theatre ή της τηλεόρασης για την έξοδο του ήχου.

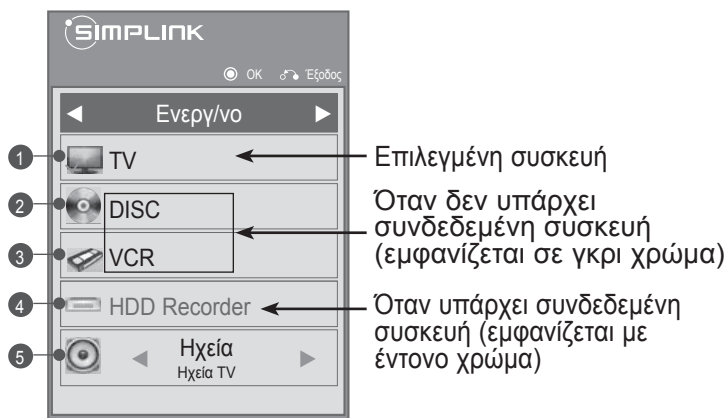

- Home theater: Υποστηρίζεται μόνο ένα κάθε φορά
- DVD, Recorder: Υποστηρίζονται ταυτόχρονα έως τρεις (μόνο 32/37/42/47/55LD6***, 32/42/47LD7***) ή τέσσερις συσκευές (μόνο 32/37/42/47/55LE5***, 32/37/42/47/55LE7***, 42/47/55LE8***, 50/60PK5**, 50/60PK7***, 50/60PK9***).
- VCR: Υποστηρίζεται μόνο ένα κάθε φορά

ΠΑΡΑΚΟΛΟΥΘΗΣΗ ΤΗΛΕΟΡΑΣΗΣ / ΕΛΕΓΧΟΣ ΠΡΟΓΡΑΜΜΑΤΟΣ

ΚΑΤΑΣΤΑΣΗ ΛΕΙΤΟΥΡΓΙΑΣ AV

Μπορείτε να απολαμβάνετε βέλτιστη ποιότητα εικόνα και ήχου όταν συνδέετε συσκευές AV σε εξωτερική είσοδο επιλέγοντας την κατάλληλη ρύθμιση.

Απενεργ/vo	Απενεργοποιεί τη λειτουργία AV MODE.
Σινεμά	Βελτιστοποιεί εικόνα και ήχο για την παρακολούθηση ταινιών.
Αθλητισμός	Βελτιστοποιεί εικόνα και ήχο για την παρακολούθηση αθλητικών γεγονότων.
Παιχνίδι	Βελτιστοποιεί εικόνα και ήχο για την αναπαραγωγή παιχνιδιών.





1 Πατήστε το κουμπί **ΚΑΤΑΣΤΑΣΗ ΛΕΙΤΟΥΡΓΙΑΣ AV** συνεχώς για να επιλέξετε την πηγή που επιθυμείτε.



- Αν επιλέξετε κατάσταση λειτουργίας «Σινεμά» σε κατάσταση λειτουργίας AV, η κατάσταση λειτουργίας «Σινεμά» θα επιλεγεί και για «Λειτουργία Εικόνας» (Κατάστ. εικόνας) και για «Μπάσα» (Κατάσταση ήχου) στα μενού «ΕΙΚΟΝΑ» και «ΗΧΟΣ» αντίστοιχα.
- Αν επιλέξετε Απενεργοποίηση στην κατάσταση λειτουργίας AV, θα επιλεγεί η εικόνα που είχατε ορίσει αρχικά.

ΑΡΧΙΚΟΠΟΙΗΣΗ(ΕΠΑΝΑΦΟΡΑ ΤΩΝ ΕΡΓΟΣΤΑΣΙΑΚΩΝ ΡΥΘΜΙΣΕΩΝ)





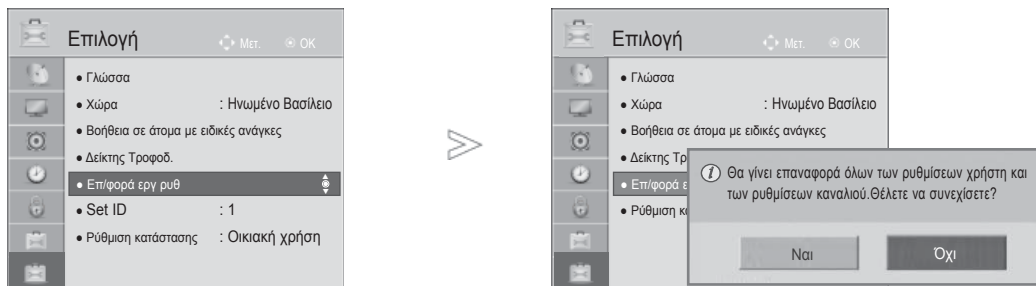

Η λειτουργία αυτή αρχικοποιεί όλες τις ρυθμίσεις.

Όμως, οι ρυθμίσεις του  Ημέρα και  Νύχτα της λειτουργίας Λειτουργία Εικόνας δεν μπορούν να αρχικοποιηθούν. Η αρχικοποίηση του προϊόντος είναι χρήσιμη όταν μετακομίζετε σε άλλη πόλη ή χώρα.

Όταν ολοκληρωθεί η επαναφορά των εργοστασιακών ρυθμίσεων, πρέπει να επανεκκινήσετε την αρχικοποίηση της εγκατάστασης.

Όταν το μενού Κλειδώματος του Συστήματος, εμφανίζεται το μήνυμα εισαγωγής του κωδικού.



- 1   Επιλογή **ΕΠΙΛΟΓΕΣ**.
- 2   Επιλογή **Επ/φορά εργ ρυθ**.
- 3   Επιλογή **Ναι**.
- 4  Έναρξη της επαναφοράς εργοστασιακών ρυθμίσεων.

- όταν το Κλειδίμα Συστήματος είναι Ενεργοποιημένο, αν ξεχάσετε τον κωδικό σας, πατήστε 0', 3', 2', 5' στο τηλεχειριστήριο.

- Πιέστε το πλήκτρο **MENU/EXIT** για να επιστρέψετε στο κανονική προβολή της τηλεόρασης.
- Πιέστε το πλήκτρο **BACK** για να μετακινηθείτε στην προηγούμενη οθόνη.

NETCAST

ΝΟΜΙΚΗ ΣΗΜΕΙΩΣΗ

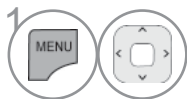
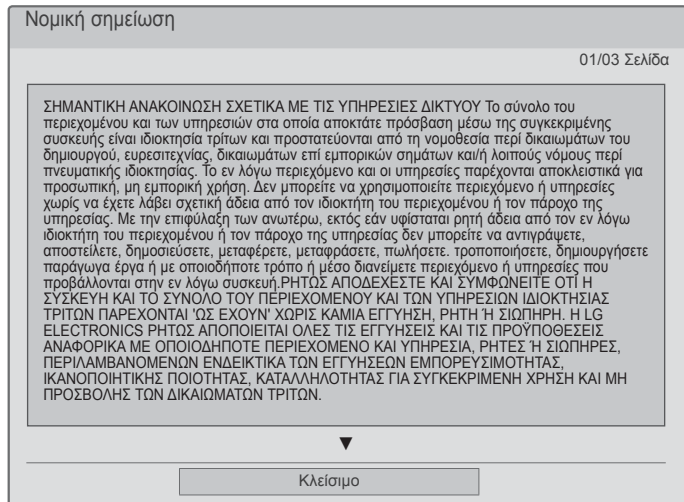
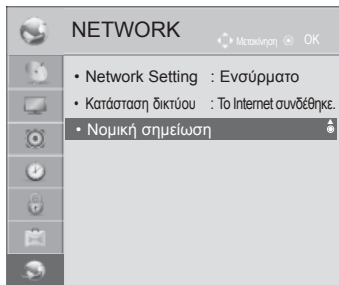

1 Επιλέξτε **ΔΙΚΤΥΟ**.

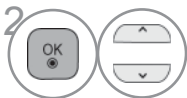

2 Επιλέξτε **Νομική σημείωση**.

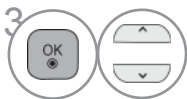

3 Ανατρέξτε στη νομική σημείωση.

- Πιέστε το πλήκτρο **MENU/EXIT** για να επιστρέψετε στο κανονική προβολή της τηλεόρασης.

ΣΗΜΑΝΤΙΚΗ ΑΝΑΚΟΙΝΩΣΗ ΣΧΕΤΙΚΑ ΜΕ ΤΙΣ ΥΠΗΡΕΣΙΕΣ ΔΙΚΤΥΟΥ

μένης συσκευής είναι ιδιοκτησία τρίτων και προστατεύονται από τη νομοθεσία περί δικαιωμάτων του δημιουργού, ευρεσιτεχνίας, δικαιωμάτων επί εμπορικών σημάτων και/ή λοιπούς νόμους περί πνευματικής ιδιοκτησίας. Το εν λόγω περιεχόμενο και οι υπηρεσίες παρέχονται αποκλειστικά για προσωπική, μη εμπορική χρήση. Δεν μπορείτε να χρησιμοποιείτε περιεχόμενο ή υπηρεσίες χωρίς να έχετε λάβει σχετική άδεια από τον ιδιοκτήτη του περιεχομένου ή τον πάροχο της υπηρεσίας. Με την επιφύλαξη των ανωτέρω, εκτός εάν υφίσταται ρητή άδεια από τον εν λόγω ιδιοκτήτη του περιεχομένου ή τον πάροχο της υπηρεσίας δεν μπορείτε να αντιγράψετε, αποστείλετε, δημοσιεύσετε, μεταφέρετε, μεταφράσετε, πωλήσετε, τροποποιήσετε, δημιουργήσετε παράγωγα έργα ή με οποιοδήποτε τρόπο ή μέσο διανείμετε περιεχόμενο ή υπηρεσίες που προβάλλονται στην εν λόγω συσκευή.

ΡΗΤΩΣ ΑΠΟΔΕΧΕΣΤΕ ΚΑΙ ΣΥΜΦΩΝΕΙΤΕ ΟΤΙ Η ΣΥΣΚΕΥΗ ΚΑΙ ΤΟ ΣΥΝΟΛΟ ΤΟΥ ΠΕΡΙΕΧΟΜΕΝΟΥ ΚΑΙ ΤΩΝ ΥΠΗΡΕΣΙΩΝ ΙΔΙΟΚΤΗΣΙΑΣ ΤΡΙΤΩΝ ΠΑΡΕΧΟΝΤΑΙ 'ΩΣ ΕΧΟΥΝ' ΧΩΡΙΣ ΚΑΜΙΑ ΕΓΓΥΗΣΗ, ΡΗΤΗ Ή ΣΙΩΠΗΡΗ. Η LG ELECTRONICS ΡΗΤΩΣ ΑΠΟΠΟΙΕΙΤΑΙ ΟΛΕΣ ΤΙΣ ΕΓΓΥΗΣΕΙΣ ΚΑΙ ΤΙΣ ΠΡΟΫΠΟΘΕΣΕΙΣ ΑΝΑΦΟΡΙΚΑ ΜΕ ΟΠΟΙΟΔΗΠΟΤΕ ΠΕΡΙΕΧΟΜΕΝΟ ΚΑΙ ΥΠΗΡΕΣΙΑ, ΡΗΤΕΣ Ή ΣΙΩΠΗΡΕΣ, ΠΕΡΙΛΑΜΒΑΝΟΜΕΝΩΝ ΕΝΔΕΙΚΤΙΚΑ ΤΩΝ ΕΓΓΥΗΣΕΩΝ ΕΜΠΟΡΕΥΣΙΜΟΤΗΤΑΣ, ΙΚΑΝΟΠΟΙΗΤΙΚΗΣ ΠΟΙΟΤΗΤΑΣ, ΚΑΤΑΛΛΗΛΟΤΗΤΑΣ ΓΙΑ ΣΥΓΚΕΚΡΙΜΕΝΗ ΧΡΗΣΗ ΚΑΙ ΜΗ ΠΡΟΣΒΟΛΗΣ ΤΩΝ ΔΙΚΑΙΩΜΑΤΩΝ ΤΡΙΤΩΝ. Η LG ΔΕΝ ΠΑΡΕΧΕΙ ΕΓΓΥΗΣΗ ΩΣ ΠΡΟΣ ΤΗΝ ΑΚΡΙΒΕΙΑ, ΕΓΚΥΡΟΤΗΤΑ, ΕΠΙΚΑΙΡΟΤΗΤΑ, ΝΟΜΙΜΟΤΗΤΑ Ή ΠΛΗΡΟΤΗΤΑ ΟΠΟΙΟΥΔΗΠΟΤΕ ΠΕΡΙΕΧΟΜΕΝΟΥ Ή ΥΠΗΡΕΣΙΑΣ ΔΙΑΤΙΘΕΤΑΙ ΜΕΣΩ ΤΗΣ ΣΥΣΚΕΥΗΣ, ΔΕΝ ΕΓΓΥΑΤΑΙ ΔΕ ΟΤΙ Η ΣΥΣΚΕΥΗ Ή ΟΙ ΥΠΗΡΕΣΙΕΣ ΠΛΗΡΟΥΝ ΤΙΣ ΑΠΑΙΤΗΣΕΙΣ ΣΑΣ Ή ΟΤΙ Η ΛΕΙΤΟΥΡΓΙΑ ΤΗΣ ΣΥΣΚΕΥΗΣ ΘΑ ΕΙΝΑΙ ΑΔΙΑΛΕΙΠΤΗ ΚΑΙ ΧΩΡΙΣ ΣΦΑΛΜΑΤΑ. Η LG ΔΕΝ ΘΑ ΦΕΡΕΙ ΕΥΘΥΝΗ ΣΕ ΚΑΜΙΑ ΠΕΡΙΠΤΩΣΗ, ΠΕΡΙΛΑΜΒΑΝΟΜΕΝΗΣ ΤΗΣ ΑΜΕΛΕΙΑΣ, ΕΚ ΣΥΜΒΑΣΕΩΣ Ή ΕΞ ΑΔΙΚΟΠΡΑΞΙΑΣ, ΓΙΑ ΤΥΧΟΝ ΖΗΜΙΑ, ΑΜΕΣΗ, ΕΜΜΕΣΗ, ΕΙΔΙΚΗ, ΘΕΤΙΚΗ Ή ΑΠΟΘΕΤΙΚΗ Ή ΤΥΧΟΝ ΑΛΛΗ ΖΗΜΙΑ ΠΟΥ ΑΠΟΡΡΕΕΙ ΑΠΟ ΠΛΗΡΟΦΟΡΙΕΣ ΠΟΥ ΣΥΝΟΔΕΥΟΥΝ ΤΟ ΠΡΟΪΟΝ Ή ΤΥΧΟΝ ΠΕΡΙΕΧΟΜΕΝΟ Ή ΥΠΗΡΕΣΙΑ ΟΠΟΥ ΕΣΕΙΣ Ή ΤΡΙΤΟΣ ΕΧΕΤΕ ΠΡΟΣΒΑΣΗ, ΑΚΟΜΑ ΚΑΙ ΣΤΗΝ ΠΕΡΙΠΤΩΣΗ ΠΟΥ ΕΧΕΤΕ ΕΝΗΜΕΡΩΘΕΙ ΓΙΑ ΤΟ ΕΝΔΕΧΟΜΕΝΟ ΩΣ ΑΝΩ ΖΗΜΙΩΝ.

Οι υπηρεσίες τρίτων ενδέχεται να μεταβληθούν, ανασταλούν, αφαιρεθούν, λήξουν ή διακοπούν ή η πρόσβαση σε αυτές ενδέχεται να μην είναι δυνατή σε οποιαδήποτε χρονική στιγμή χωρίς ειδοποίηση, η δε LG δεν προβαίνει σε καμία δήλωση και δεν παρέχει καμία εγγύηση ότι το περιεχόμενο ή η υπηρεσία θα είναι διαθέσιμα για οποιοδήποτε χρονικό διάστημα. Το περιεχόμενο και οι υπηρεσίες μεταδίδονται από τρίτους μέσω δικτύων και εγκαταστάσεων μεταφοράς που δεν βρίσκονται υπό τον έλεγχο της LG. Η LG δύναται να επιβάλλει περιορισμούς ως προς τη χρήση ή πρόσβαση σε ορισμένες υπηρεσίες ή περιεχόμενο, σε κάθε περίπτωση χωρίς υποχρέωση ειδοποίησης και χωρίς να προκύπτει ευθύνη για την ίδια. Η LG ρητώς αποποιείται κάθε ευθύνη για τυχόν μεταβολή, διακοπή, αδυναμία πρόσβασης, αφαίρεση ή αναστολή ισχύος περιεχομένου ή υπηρεσίας που διατίθεται μέσω της εν λόγω συσκευής.

Η LG δεν φέρει ευθύνη για ζητήματα εξυπηρέτησης πελατών που σχετίζονται με το περιεχόμενο και τις υπηρεσίες. Τυχόν ζητήματα ή αιτήματα εξυπηρέτησης που σχετίζονται με το περιεχόμενο ή τις υπηρεσίες πρέπει να υποβάλλονται απευθείας στους αντίστοιχους παρόχους του περιεχομένου και των υπηρεσιών.

NETCAST



MENΟΥ NETCAST

Αυτές οι υπηρεσίες διατίθενται από μεμονωμένους παροχείς περιεχομένου.

Για ειδικές πληροφορίες σχετικά με τις διαθέσιμες υπηρεσίες, επισκεφτείτε την τοποθεσία web του παροχέα περιεχομένου. (Ενδέχεται, ωστόσο, να μην παρέχεται εγχειρίδιο περιεχομένου, ανάλογα με τον παροχέα περιεχομένου).

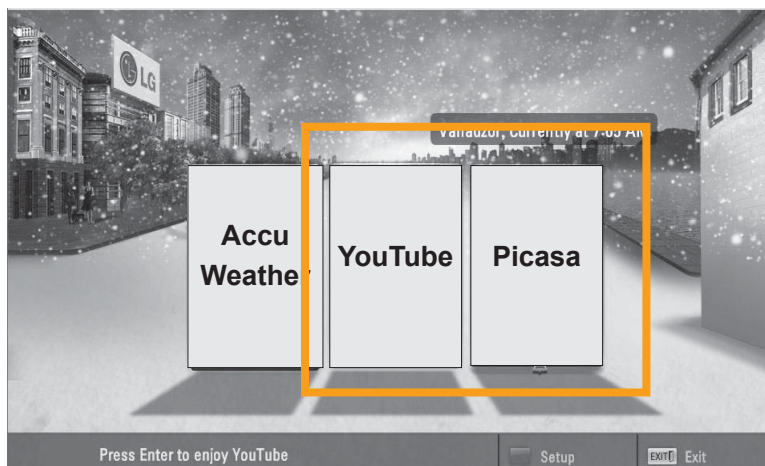
Η προέλευση του μενού του NetCast μπορεί να διαφέρει ανάλογα με τη χώρα.



1   Ενεργοποιήστε την επιλογή μενού NETCAST.

2  Απολαύστε τις υπηρεσίες AccuWeather, Picasa ή YouTube.

! Σημειώσεις

- ▶ Η λίστα των βίντεο αναζήτησης από την τηλεόραση μπορεί να διαφέρει από τη λίστα αναζήτησης μέσω προγράμματος περιήγησης στο web από υπολογιστή.
 - ▶ Οι ρυθμίσεις της τηλεόρασης δεν επηρεάζουν την ποιότητα αναπαραγωγής του YouTube.
 - ▶ Ανάλογα με την ταχύτητα της ευρυζωνικής σύνδεσης, ενδέχεται να διακοπεί προσωρινά, να διακοπεί οριστικά ή να αποθηκευτεί προσωρινά η αναπαραγωγή βίντεο.
 - ▶ Ανάλογα με την ταχύτητα της ευρυζωνικής σύνδεσης, ενδέχεται να διακοπεί προσωρινά, να διακοπεί οριστικά ή να αποθηκευτεί προσωρινά η αναπαραγωγή βίντεο από το YouTube.
- Η ελάχιστη συνιστώμενη ταχύτητα σύνδεσης είναι 1,5 Mbps. Για τη βέλτιστη δυνατή αναπαραγωγή, απαιτείται ταχύτητα σύνδεσης 4,0 Mbps. Μερικές φορές, η ταχύτητα της ευρυζωνικής σύνδεσης βασίζεται στην κατάσταση του δικτύου του ISP. Αν δεν μπορείτε να διατηρήσετε μια αξιόπιστη γρήγορη σύνδεση ή αν θέλετε να αυξήσετε την ταχύτητα σύνδεσης, επικοινωνήστε με τον ISP. Πολλοί ISP προσφέρουν διάφορες επιλογές ταχύτητας για την ευρυζωνική σύνδεση.
- ▶ Για να δείτε το εγχειρίδιο κατόχου που προσφέρει ο παροχέας περιεχομένου, επισκεφτείτε στο web την τοποθεσία μας <http://www.lge.com>.
 - ▶ Για να δείτε τη μέθοδο ενεργοποίησης της υπηρεσίας Orange ή maxdome, κάντε κλικ στο στοιχείο Orange ή maxdome στο εγχειρίδιο του CD (μόνο στα γαλλικά ή στα γερμανικά).
 - ▶ Όσο για τις υπηρεσίες που απαιτούν σύνδεση, χρησιμοποιήστε τον υπολογιστή για να συνδεθείτε στην τοποθεσία της σχετικής υπηρεσίας στο web και συνδεθείτε μέσω της τηλεόρασης, για να απολαύσετε ακόμη περισσότερες δυνατότητες.
 - ▶ Όταν πατάτε το κόκκινο κουμπί για να ορίσετε την πόλη που θέλετε από την επιλογή "Ρύθμιση", στο φόντο του NetCast εμφανίζεται ο καιρός της επιλεγμένης πόλης.

- Για να επιλέξετε τον καιρό της περιοχής, πατήστε το κόκκινο κουμπί.
- Πιέστε το πλήκτρο **EXIT** για να επιστρέψετε στο κανονική προβολή της τηλεόρασης.



YOUTUBE

Το YouTube είναι μια τοποθεσία κοινής χρήσης βίντεο στο web, όπου οι χρήστες μπορούν να ανεβάσουν, να βλέπουν και να μοιράζονται βίντεο κλιπ.

Στοιχεία οθόνης YouTube

- 1 Μενού YouTube
- 2 Λίστα βίντεο



-  **Κόκκινο** Ορίστε το μενού επιλογών.
-  Επιστρέψτε στο μενού Netcast.
-  Επιστρέψτε στην προβολή τηλεόρασης.







! Σημειώσεις

- ▶ Όταν πατάτε το κουμπί του γρήγορου μενού, ενώ είναι σε πλήρη εξέλιξη η αναπαραγωγή βίντεο από το Youtube, μπορείτε να ορίσετε τις επιλογές βίντεο.

Μενού υπηρεσίας YouTube

- **Home:** Μπορείτε να παρακολουθήσετε δημοφιλή βίντεο σε πραγματικό χρόνο.
- **Featured (Διαθέσιμα):** Εμφανίζεται μια λίστα με τα διαθέσιμα βίντεο.
- **Popular (Δημοφιλή):** Εμφανίζεται μια λίστα των βίντεο με την υψηλότερη αξιολόγηση από το διακομιστή του YouTube.
- **Most Viewed (Περισσότερες προβολές):** Εμφανίζεται μια λίστα των βίντεο με τις περισσότερες προβολές.
- **Search (Αναζήτηση):** Εμφανίζεται το μενού πληκτρολογίου.
- **History (Ιστορικό):** Εμφανίζεται μια λίστα των βίντεο που έχετε αναπαράγει. Μπορείτε να αποθηκεύσετε μέχρι και 20 βίντεο.
- **Favorites (Αγαπημένα):** Στην κατάσταση εισόδου, αυτό το μενού εμφανίζει τη λίστα βίντεο που έχουν ταξινομηθεί στο διακομιστή YouTube για το λογαριασμό σας (Ορισμένα βίντεο ενδέχεται να μην εμφανίζονται στη λίστα αγαπημένων, ακόμη και αν έχουν ταξινομηθεί στο διακομιστή).
- **Sign in (Sign Out) [Είσοδος (Έξοδος)]:** Είτε εμφανίζεται το μενού πληκτρολογίου, προκειμένου να συνδεθείτε, είτε επιστρέφεται στην κατάσταση εξόδου.

Χρήση τηλεχειριστηρίου

	Διακόπτει το βίντεο και εμφανίζει λίστα με σχετικά βίντεο.
	Πραγματοποιήστε παύση του βίντεο κατά τη διάρκεια της αναπαραγωγής του.
	Πραγματοποιήστε αναπαραγωγή του επιλεγμένου βίντεο.
	Προχωρήστε την αναπαραγωγή προς τα εμπρός ή προς τα πίσω.
	Ορίστε το μενού επιλογών.
	Επιστρέψτε στο μενού Netcast.
	Επιστρέψτε στην προβολή τηλεόρασης.





ACCUWEATHER

Το Accuweather είναι το πρόγραμμα προβολής του καιρού της πόλης για την οποία ενδιαφέρεται ο χρήστης.

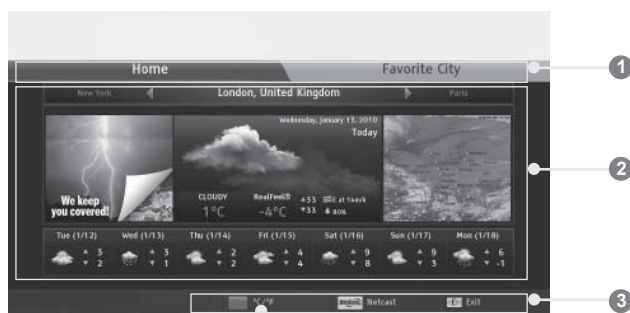
Στοιχεία οθόνης AccuWeather

- 1 Μενού AccuWeather
- 2 Λίστα καιρού ανά πόλη
- 3 Αντίστοιχα κουμπιά στο τηλεχειριστήριο



	Πραγματοποιήστε εναλλαγή μεταξύ Κελσίου και Φαρενهایت.
	Εστιάστε στο μενού που θέλετε.
	Επιλέξτε το μενού στο οποίο θέλετε να εστιάσετε.
	Επιστρέψτε στο μενού Netcast.
	Επιστρέψτε στην προβολή τηλεόρασης.

Μενού υπηρεσίας AccuWeather

- Αρχική σελίδα : Εμφανίζεται ο καιρός της επιλεγμένης πόλης.
- Αγαπημένη πόλη : Αν θέλετε να ελέγξετε τον καιρό, μπορείτε να καταχωρήσετε πόλεις που ελέγχετε συχνά.

! Σημειώσεις

- ▶ Η Νέα Υόρκη, το Λονδίνο και το Παρίσι έχουν καταχωρηθεί από προεπιλογή, ενώ ο χρήστης μπορεί να προσθαφαιρέσει πόλεις από το πεδίο Αγαπημένη πόλη.
- ▶ Η LG δεν ευθύνεται για την ακρίβεια της πρόγνωσης καιρού.
- ▶ Η καιρική πρόγνωση μπορεί να διαφέρει από τον πραγματικό καιρό, ανάλογα με τις πληροφορίες που παρέχει η υπηρεσία Accuweather.

NETCAST

PICASA

Το Picasa είναι εφαρμογή της Google και διαχειρίζεται ψηφιακά αρχεία εικόνας.

Στοιχεία οθόνης Picasa

- 1 Μενού Picasa
- 2 Λίστα φωτογραφιών
- 3 Αντίστοιχα κουμπιά στο τηλεχειριστήριο

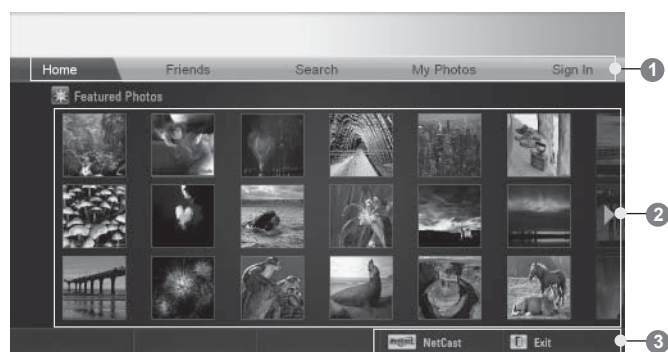

Επιλέξτε τη φωτογραφία που θέλετε.



Εμφανίζεται το επιλεγμένο αρχείο φωτογραφίας.



Επιστρέψτε στο μενού Netcast.



Επιστρέψτε στην προβολή τηλεόρασης.

Μενού υπηρεσίας Picasa

- Αρχική σελίδα : Εμφανίζεται η λίστα με τις διαθέσιμες φωτογραφίες.
- Φίλοι : Μπορείτε να καταχωρήσετε ως φίλους τους χρήστες με τις φωτογραφίες που θέλετε. Μπορείτε να προσθέσετε μέχρι και 10 φίλους.
- Αναζήτηση : Εμφανίζεται το μενού πληκτρολογίου.
- Οι φωτογραφίες μου : Μπορείτε να προβάλετε τις φωτογραφίες που έχουν αποσταλεί στο Web. Μπορείτε να χρησιμοποιήσετε αυτή τη λειτουργία μόνο κατά την είσοδο.
- Είσοδος (Εξοδος) : Είτε εμφανίζεται το μενού πληκτρολογίου, προκειμένου να συνδεθείτε, είτε επιστρέφεται στην κατάσταση εξόδου.

ΓΙΑ ΝΑ ΧΡΗΣΙΜΟΠΟΙΗΣΕΤΕ ΤΟ BLUETOOTH

(ΘΕκτός από το 32/37/42/47/55LE5***, 32/37/42/47/55LD6***, 32/42/47LD7***)

ΓΙΑ ΝΑ ΧΡΗΣΙΜΟΠΟΙΗΣΕΤΕ ΤΟ BLUETOOTH

Το Bluetooth είναι μια τεχνολογία δικτύου μικρής απόστασης, η οποία χρησιμοποιεί συχνότητα 2,4 GHz για να συνδεθεί σε διάφορους τύπους συσκευών πληροφοριών, όπως είναι οι υπολογιστές, τα κινητά τηλέφωνα και τα PDA, καθώς και σε ψηφιακές συσκευές μέσω ασύρματης σύνδεσης, χωρίς να χρειάζεται η σύνδεση καλωδίου, για την ενεργοποίηση της ανταλλαγής δεδομένων.

Χάρη στη λειτουργία επικοινωνίας Bluetooth μπορείτε να συνδέετε τα ασύρματα ακουστικά με δυνατότητα Bluetooth ή να λαμβάνετε εικόνες (μόνο JPEG) και να ακούτε μουσική από το κινητό τηλέφωνο με δυνατότητα Bluetooth μέσω της συγκεκριμένης τηλεόρασης.

- Προδιαγραφές επικοινωνίας: Bluetooth Specification έκδοση 2.0 + EDR (Enhanced Data Rate)
- Έξοδος: Bluetooth Specification Power Class 2
- Μέγιστο εύρος επικοινωνίας: Περίπου 10 μέτρα σε ανοιχτό ορίζοντα
- Ζώνη συχνότητας: Ζώνη 2,4 GHz (2,4 GHz έως 2,4835 GHz)
- Λειτουργική μονάδα Bluetooth: RBFS-B921A (τηλεόραση Plasma), RBFS-B721A (τηλεόραση LCD/LED LCD) (LG Electronics)
- Συμβατό προφίλ Bluetooth: GAVDP (Generic Audio/Video Distribution Profile)
A2DP (Advanced Audio Distribution Profile)
HSP (Headset Profile)
OPP (Object Push Profile)
BIP (Basic Imaging Profile)
FTP (File Transfer Profile)

CE 0700

Προφυλάξεις κατά τη χρήση της λειτουργίας Bluetooth

- ▶ Να χρησιμοποιείται σε εμβέλεια 7 μέτρων (-45° έως 45°).
- ▶ Αν χρησιμοποιείτε τη συσκευή εκτός εμβέλειας ή εάν παρεμβάλλονται εμπόδια, ενδέχεται να παρουσιαστεί σφάλμα επικοινωνίας.
- ▶ Η εμφάνιση σφάλματος επικοινωνίας εξαρτάται από τις περιφερειακές συσκευές.
- ▶ Τα προϊόντα με την ίδια συχνότητα 2,4 GHz (ασύρματο LAN, φούρνος μικροκυμάτων κ.ά.) μπορούν να προκαλέσουν σφάλμα επικοινωνίας, επειδή χρησιμοποιούν το ίδιο εύρος ζώνης συχνότητας.
- ▶ Ο χρόνος αναζήτησης της συσκευής ποικίλλει, ανάλογα με τον αριθμό των συσκευών Bluetooth και την κατάσταση λειτουργίας.
- ▶ Όταν μειώνεται ο αριθμός των συσκευών, αυξάνονται οι πιθανότητες αναζήτησης.
- ▶ Τα ηλεκτρομαγνητικά κύματα δημιουργούν παρεμβολές στις ασύρματες συσκευές.
- ▶ Επειδή οι ασύρματες συσκευές ενδέχεται να δέχονται παρεμβολές από ηλεκτρομαγνητικά κύματα, δεν είναι δυνατή η παροχή υπηρεσιών που σχετίζονται με την ανθρώπινη ζωή.
- ▶ Μπορείτε να συνδέσετε μόνο μία συσκευή Bluetooth κάθε φορά.
- ▶ Όταν χρησιμοποιείτε το ακουστικό Bluetooth, δεν μπορείτε να λαμβάνετε φωτογραφίες (μόνο JPEG) ή να ακούτε μουσική από άλλες συσκευές Bluetooth.
- ▶ Για λεπτομέρειες σχετικά με το Bluetooth, ανατρέξτε στο εγχειρίδιο χρήστη της συσκευής Bluetooth.
- ▶ Η λειτουργία υπόκειται στις παρακάτω δύο προϋποθέσεις: (1) Η συσκευή δεν πρέπει να προκαλεί επιβλαβείς παρεμβολές και (2) η συσκευή πρέπει να δέχεται τυχόν λαμβανόμενες παρεμβολές, συμπεριλαμβανομένης τυχόν παρεμβολής που μπορεί να προκαλέσει ανεπιθύμητη λειτουργία της συσκευής.
- ▶ Μετά την ενεργοποίηση, πρέπει να περάσουν περίπου 30 δευτερόλεπτα, μέχρι να ενεργοποιηθεί η λειτουργία Bluetooth.
- ▶ Αν χρησιμοποιήσετε το ακουστικό Bluetooth στη λειτουργία παιχνιδιού, αναπαράγεται μόνο η μουσική υπόκρουση, ενώ ο ήχος μπορεί να διακοπεί.
Ο ήχος μπορεί να διακοπεί στιγμιαία, ανάλογα με τη μέθοδο μετάδοσης και την απόδοση του ακουστικού που χρησιμοποιείτε.

ΡΥΘΜΙΣΗ ΤΟΥ BLUETOOTH



Αν θέλετε να ακούτε τον εκπεμπόμενο ήχο μέσω του ακουστικού Bluetooth ή αν θέλετε να λαμβάνετε εικόνες από μια εξωτερική συσκευή και να τις προβάλετε στην τηλεόραση, να ακούτε μουσική από κινητό τηλέφωνο (συσκευή Bluetooth), μπορείτε να χρησιμοποιήσετε τη δυνατότητα ασύρματης επικοινωνίας, χωρίς να συνδέσετε κανένα καλώδιο.

Για να χρησιμοποιήσετε το μενού BLUETOOTH, επιλέξτε "Bluetooth on" (Ενεργό Bluetooth).

Αν δεν θέλετε να χρησιμοποιήσετε τη λειτουργία Bluetooth, επιλέξτε "Bluetooth off" (Ανενεργό Bluetooth).

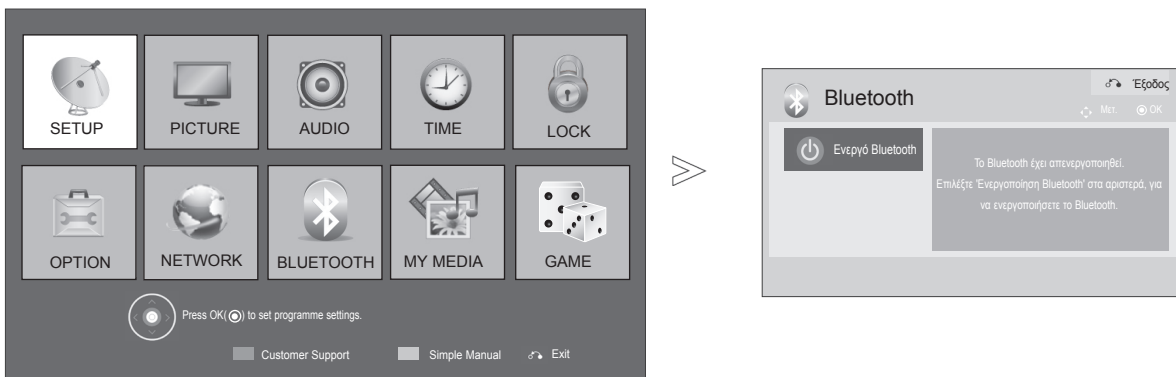
Εάν είναι συνδεδεμένη η εξωτερική συσκευή Bluetooth, μπορείτε να επιλέξετε "Bluetooth off" (Ανενεργό Bluetooth) αφού πρώτα αποσυνδέσετε τη συσκευή.

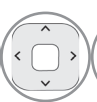

- 1    Επιλογή **BLUETOOTH**.
- 2  Επιλέξτε **Ενεργό Bluetooth**.

- Πιέστε το πλήκτρο **MENU/EXIT** για να επιστρέψετε στο κανονική προβολή της τηλεόρασης.
- Πιέστε το πλήκτρο **BACK** για να μετακινηθείτε στην προηγούμενη οθόνη.

ΓΙΑ ΝΑ ΧΡΗΣΙΜΟΠΟΙΗΣΕΤΕ ΤΟ ΒΛΥΕΤΟΟΤΗ

ΑΚΟΥΣΤΙΚΟ ΒΛΥΕΤΟΟΤΗ

Όταν επιλέγετε το ακουστικό Bluetooth, μπορείτε να ακούτε τον ήχο της τηλεόρασης από το ακουστικό Bluetooth μέσω της δυνατότητας ασύρματης επικοινωνίας.

Πριν το χρησιμοποιήσετε για πρώτη φορά, πρέπει να πραγματοποιήσετε σύζευξη του ακουστικού με μια νέα συσκευή Bluetooth. Για λεπτομέρειες, ανατρέξτε στο εγχειρίδιο χρήστη της σχετικής συσκευής. Μπορείτε να πραγματοποιήσετε σύζευξη μέχρι και 12 συσκευών.

Όταν η μονάδα αναζητά το ακουστικό Bluetooth, τα κουμπιά δεν λειτουργούν, εκτός από το κουμπί "Διακοπή" (κουμπί OK).

Σύνδεση νέου ακουστικού Bluetooth

Μπορείτε να αναζητήσετε το νέο ακουστικό Bluetooth μόνο στην κατάσταση Αποσύνδεση.

Όταν εκτελείτε την αναζήτηση, εμφανίζεται η λίστα με όλα τα κατάλληλα ακουστικά Bluetooth.

Αφού ολοκληρωθεί η αναζήτηση της νέας συσκευής Bluetooth, επιβεβαιώνεται ο αριθμός PIN, προκειμένου να γίνει σύνδεση της συσκευής. Για λεπτομέρειες, ανατρέξτε στο εγχειρίδιο χρήστη της σχετικής συσκευής.

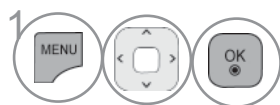
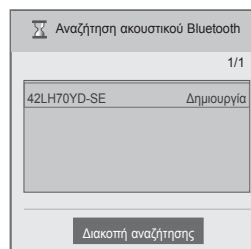
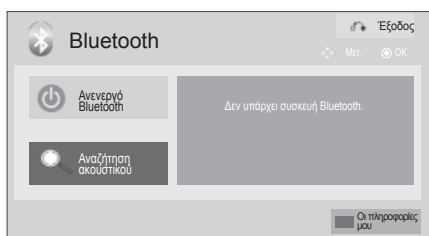

Επιλογή **BLUETOOTH**.

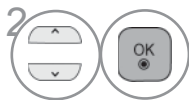

Επιλέξτε **Αναζήτηση ακουστικού**.

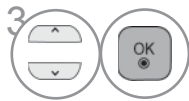

Επιλέξτε το ακουστικό Bluetooth που θέλετε.



Επιλέξτε τον αριθμό PIN για το ακουστικό Bluetooth που θέλετε. Για λεπτομέρειες σχετικά με τον αριθμό PIN, ανατρέξτε στο εγχειρίδιο χρήστη της σχετικής συσκευής.









Συνδέστε το ακουστικό Bluetooth.

- Πιέστε το πλήκτρο **MENU/EXIT** για να επιστρέψετε στο κανονική προβολή της τηλεόρασης.
- Πιέστε το πλήκτρο **BACK** για να μετακινηθείτε στην προηγούμενη οθόνη.

Σύνδεση σε ήδη καταχωρημένο ακουστικό Bluetooth

Τα ακουστικά Bluetooth εμφανίζονται σε μια λίστα, ανάλογα με τη χρονική σειρά χρήσης. Στην κορυφή της λίστας εμφανίζεται το ακουστικό που χρησιμοποιείται τη δεδομένη στιγμή. Όταν συνδέεστε σε μια συσκευή Bluetooth που έχει ήδη καταχωρηθεί, μπορείτε να την επιλέξετε και να συνδεθείτε απευθείας, χωρίς επιβεβαίωση του PIN.



-    Επιλογή **BLUETOOTH**.
-   Επιλέξτε το ακουστικό Bluetooth που θέλετε.
-  Επιλέξτε το ακουστικό Bluetooth που θέλετε.

- Αφού συνδέσετε/χρησιμοποιήσετε το ακουστικό Bluetooth, το ακουστικό μεταβαίνει αυτόματα στην κατάσταση Αποσύνδεση όταν απενεργοποιείτε την τηλεόραση και, στη συνέχεια, την ενεργοποιείτε ξανά.
- Αφού συνδέσετε το ακουστικό Bluetooth, το ηχείο της τηλεόρασης μεταβαίνει σε κατάσταση σίγασης και ο ήχος ακούγεται μόνο από το ακουστικό.

- Πιέστε το πλήκτρο **MENU/EXIT** για να επιστρέψετε στο κανονική προβολή της τηλεόρασης.
- Πιέστε το πλήκτρο **BACK** για να μετακινηθείτε στην προηγούμενη οθόνη.

ΓΙΑ ΝΑ ΧΡΗΣΙΜΟΠΟΙΗΣΕΤΕ ΤΟ ΒΛΥΕΤΟΟΤΗ

Αποσύνδεση του ακουστικού Bluetooth κατά τη χρήση

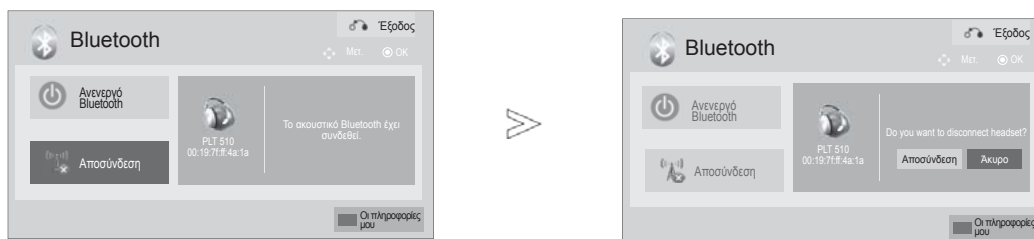

- 1    Επιλογή **BLUETOOTH**.
- 2   Επιλέξτε **Αποσύνδεση**.
- 3    Επιλέξτε **Αποσύνδεση**.
- 4  Αποσυνδέστε το ακουστικό Bluetooth.

- Πιέστε το πλήκτρο **MENU/EXIT** για να επιστρέψετε στο κανονική προβολή της τηλεόρασης.
- Πιέστε το πλήκτρο **BACK** για να μετακινηθείτε στην προηγούμενη οθόνη.

Όταν υπάρχει αίτημα σύνδεσης σε τηλεόραση από το ακουστικό Bluetooth

Αυτό το μήνυμα εμφανίζεται όταν το μενού Bluetooth είναι σε κατάσταση "On" (Ενεργό) και υπάρχει αίτημα σύνδεσης από το ακουστικό.

Αυτή η δυνατότητα δεν υποστηρίζεται από όλα τα ακουστικά. (Ανατρέξτε στο εγχειρίδιο χρήστη του σχετικού ακουστικού Bluetooth.)

Μερικοί τύποι ακουστικών μπορεί να επιχειρούν σύνδεση όταν είναι ενεργοποιημένα/απενεργοποιημένα, ακόμη κι αν δεν περιλαμβάνονται στη λίστα καταχωρημένων συσκευών.

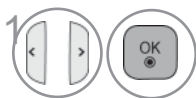
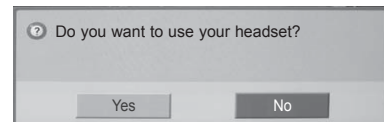

Επιλογή **Ναι** ή **Όχι**.

❗ Σημειώσεις

- ▶ Η LG συνιστά τη χρήση των παρακάτω μοντέλων ακουστικών.
- ▶ -Plantronics VOYAGER-855 / SONY HBH-DS970, HBH-DS980 / Motorola S605 / Logitech Freepulse-wireless
- ▶ Μπορεί να υπάρχει καθυστέρηση στον ήχο, ανάλογα με το μέγεθος της προσωρινής μνήμης αποθήκευσης του ακουστικού.
- ▶ Μπορείτε να αναζητήσετε και να συνδέσετε στερεοφωνικό/μονοφωνικό ακουστικό, με επίσημη πιστοποίηση συμβατότητας Bluetooth.
- ▶ Μπορείτε να συνδέσετε το στερεοφωνικό/μονοφωνικό ακουστικό που υποστηρίζει τη λειτουργία A2DP ή HSP στις συσκευές Bluetooth.
- ▶ Αν ισχύουν τα παρακάτω για το περιβάλλον της τηλεόρασης, ενδέχεται να υπάρχουν προβλήματα στην αναζήτηση ή στη σύνδεση της συσκευής.
 - Αν υπάρχει ισχυρό ηλεκτρομαγνητικό κύμα.
 - Αν υπάρχουν πολλές συσκευές Bluetooth.
 - Αν το ακουστικό είναι απενεργοποιημένο, δεν είναι στη θέση του ή παρουσιάζει σφάλμα.
 - Μπορεί να παρουσιαστεί σφάλμα επικοινωνίας, επειδή κάποια προϊόντα χρησιμοποιούν την ίδια ζώνη συχνοτήτων (π.χ. φούρνος μικροκυμάτων, ασύρματο δίκτυο LAN, λαμπτήρες φθορίου, κουζίνα με φυσικό αέριο κ.ά.).
- ▶ Μπορείτε να συνδέσετε μόνο ένα ακουστικό Bluetooth κάθε φορά.
- ▶ Δεν είναι δυνατή η αυτόματη επαναφορά μιας σύνδεσης που διακόπτεται λόγω απενεργοποίησης της τηλεόρασης κ.λπ. Συνδέστε ξανά τη σχετική συσκευή.
- ▶ Όταν το ακουστικό είναι σε λειτουργία, ενδέχεται να μειωθεί η ταχύτητα ορισμένων λειτουργιών.
- ▶ Ακόμη και αν επιλέξετε τον οικιακό κινηματογράφο του συστήματος Simplink, εφόσον έχετε χρησιμοποιήσει το ακουστικό σε λειτουργία Simplink, η μονάδα δεν μεταβαίνει αυτόματα στη λειτουργία των ηχείων οικιακού κινηματογράφου.
- ▶ Όταν η σύνδεση του ακουστικού αποτυγχάνει επανειλημμένα, επαναλάβετε τη σύζευξη της συσκευής.
- ▶ Η ποιότητα ήχου των μονοφωνικών ακουστικών δεν είναι τόσο καλή όσο η ποιότητα ήχου των στερεοφωνικών ακουστικών.
- ▶ Σε σύγκριση με τα στερεοφωνικά ακουστικά, τα μονοφωνικά ακουστικά χρησιμοποιούν διαφορετική μέθοδο μετάδοσης. Συνεπώς, όσο μεγαλώνει η απόσταση από την τηλεόραση, τόσο αυξάνει το επίπεδο θορύβου.
- ▶ Όταν ένα ακουστικό Bluetooth είναι σε λειτουργία, τα πλήκτρα Volume +/- (Αύξηση/μείωση έντασης ήχου) και Mute (Σίγαση) δεν λειτουργούν, ενώ το μενού Audio (Ήχος) επιστρέφει στην προεπιλεγμένη τιμή και απενεργοποιείται.
- ▶ Όταν το Bluetooth βρίσκεται σε κατάσταση Ενεργό και έχετε ενεργοποιήσει κάποια καταχωρημένη συσκευή, η τηλεόραση μεταβαίνει αυτόματα στη λειτουργία Bluetooth, ακόμη κι αν έχει επιλεγεί διαφορετική κατάσταση εισόδου. Σε αυτήν την περίπτωση, θέστε το Bluetooth στην κατάσταση Ανενεργό.

ΓΙΑ ΝΑ ΧΡΗΣΙΜΟΠΟΙΗΣΕΤΕ ΤΟ ΒΛΥΕΤΟΟΤΗ

ΚΑΤΑΡΓΗΣΗ ΤΗΣ ΣΥΣΚΕΥΗΣ ΒΛΥΕΤΟΟΤΗ

Όταν έχετε ήδη καταχωρήσει 12 συσκευές, δεν μπορείτε να καταχωρήσετε άλλες συσκευές και δεν είναι πλέον δυνατή η σύζευξη της εξωτερικής συσκευής με την τηλεόραση. Σε αυτήν την περίπτωση, πρέπει να καταργήσετε μια συσκευή (αποσυνδέστε πρώτα τη συσκευή, αν είναι συνδεδεμένη στην τηλεόραση) και, στη συνέχεια, μπορείτε να καταχωρήσετε μια διαφορετική συσκευή.

Η επιλογή Κατάργηση συσκευής εμφανίζεται όταν επιλέξετε τη συσκευή που δεν είναι συνδεδεμένη στην τηλεόραση.



- 1    Επιλογή **BLUETOOTH**.
- 2  Επιλέξτε Κατάργηση συσκευής.
- 3  Επιλέξτε **Διαγραφή**.
- 4  Αφαιρέστε τη συσκευή Bluetooth.

- Πιέστε το πλήκτρο **MENU/EXIT** για να επιστρέψετε στο κανονική προβολή της τηλεόρασης.
- Πιέστε το πλήκτρο **BACK** για να μετακινηθείτε στην προηγούμενη οθόνη.

ΠΛΗΡΟΦΟΡΙΕΣ ΓΙΑ ΤΟ BLUETOOTH ΜΟΥ

Αυτή η λειτουργία παρέχει στο χρήστη πληροφορίες σχετικά με το Bluetooth του. Η δυνατότητα "Edit" (Επεξεργασία) είναι διαθέσιμη όταν η τηλεόραση δεν είναι συνδεδεμένη σε κάποια συσκευή.

Μπορείτε να επεξεργαστείτε το PIN ή το όνομα ρύθμισης της τηλεόρασης.
Μπορείτε να ελέγξετε τη διεύθυνση της τηλεόρασης.

Για να αποδεχθείτε τη σύνδεση από μια εξωτερική συσκευή Bluetooth ή για να συνδεθείτε σε μια εξωτερική συσκευή Bluetooth, πρέπει να εισαγάγετε το PIN.

Για λεπτομέρειες σχετικά με τη ρύθμιση του PIN της εξωτερικής συσκευής Bluetooth, ανατρέξτε στο εγχειρίδιο χρήστη της σχετικής συσκευής.

Το PIN της τηλεόρασης αποτελείται από αριθμούς (μέχρι 16 ψηφία).

Το PIN της τηλεόρασης πρέπει να αποτελείται από περισσότερα από 1 ψηφία.



1 Επιλέξτε **BLUETOOTH**.

2 Επιλέξτε **Οι πληροφορίες μου**.

3 Επιλέξτε **Ρύθμιση PIN τηλεόρασης** ή **Ρύθμιση ονόματος τηλεόρασης**.

4 Μπορείτε να χρησιμοποιήσετε τα γράμματα του αλφαβήτου, από το A έως το Z, τους αριθμούς 0 έως 9, τα σύμβολα +/ -, καθώς και το κενό διάστημα.

5 Αποθήκευση.

• Πατήστε το κουμπί <, για να διαγράψετε ψηφία ένα προς ένα.

- Πιέστε το πλήκτρο **MENU/EXIT** για να επιστρέψετε στο κανονική προβολή της τηλεόρασης.
- Πιέστε το πλήκτρο **BACK** για να μετακινηθείτε στην προηγούμενη οθόνη.

ΓΙΑ ΝΑ ΧΡΗΣΙΜΟΠΟΙΗΣΕΤΕ ΤΟ ΒΛΥΕΤΟΟΤΗ

ΛΗΨΗ ΦΩΤΟΓΡΑΦΙΩΝ ΑΠΟ ΕΞΩΤΕΡΙΚΗ ΣΥΣΚΕΥΗ ΒΛΥΕΤΟΟΤΗ

Για λεπτομέρειες σχετικά με την αποστολή φωτογραφιών (μόνο JPEG) από την εξωτερική συσκευή Bluetooth στην τηλεόραση, ανατρέξτε στο εγχειρίδιο χρήστη της σχετικής συσκευής.

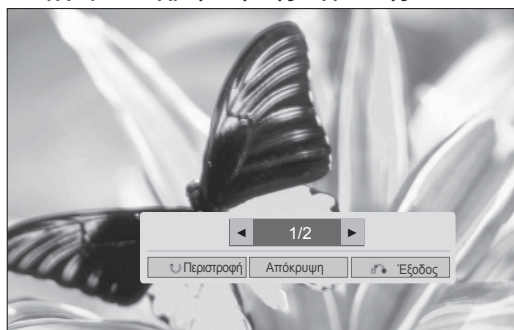
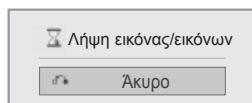

- Όταν επιλέγετε Hide (Απόκρυψη) με το κουμπί $\wedge \vee \langle \rangle$, το OSD εξαφανίζεται. Εάν πατήσετε ξανά το κουμπί OK, εμφανίζεται πάλι.



Επιλέξτε τις φωτογραφίες που θέλετε.

(Περιστροφή) : Περιστρέψτε φωτογραφίες.

- Περιστρέφει τις φωτογραφίες 90° προς τα δεξιά, αν πατήσετε το κουμπί OK στην επιλογή (Περιστροφή).

- Το μέγιστο συνολικό μέγεθος εικόνων που μπορείτε να λάβετε είναι 10MB.
- Όταν χρησιμοποιείτε το ακουστικό Bluetooth, δεν μπορείτε ταυτόχρονα να λαμβάνετε φωτογραφίες.
- Όταν ακούτε μουσική από τη συσκευή Bluetooth, δεν μπορείτε ταυτόχρονα να λαμβάνετε φωτογραφίες.
- Όταν η εξωτερική συσκευή Bluetooth αποστέλλει μια φωτογραφία, πατήστε το κουμπί **BACK** (ΕΠΙΣΤΡΟΦΗ) για να διακόψετε τη λήψη της φωτογραφίας. Ως αποτέλεσμα, θα διαγραφούν όλες οι φωτογραφίες που έχετε λάβει.
- Ορισμένες συσκευές Bluetooth δεν έχουν δυνατότητα μεταφοράς αρχείων εικόνας (JPEG) στο σύστημα της τηλεόρασης.

ΑΚΡΟΑΣΗ ΜΟΥΣΙΚΗΣ ΑΠΟ ΕΞΩΤΕΡΙΚΗ ΣΥΣΚΕΥΗ BLUETOOTH

Για λεπτομέρειες σχετικά με την ακρόαση μουσικής από την εξωτερική συσκευή Bluetooth στην τηλεόραση, ανατρέξτε στο εγχειρίδιο χρήστη της σχετικής συσκευής.

Πρέπει να χρησιμοποιήσετε συσκευή Bluetooth που υποστηρίζει το προφίλ A2DP (ως εξωτερική συσκευή).

- Ορισμένες συσκευές Bluetooth δεν έχουν δυνατότητα ακρόασης μουσικής μέσω του συστήματος ηχείων της τηλεόρασης.

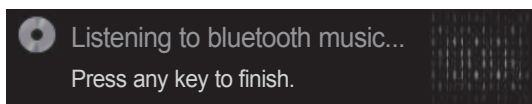

- Για να ρυθμίσετε την ένταση του ήχου, πατήστε το κουμπί \triangleleft ή \cdot .
- Αν θέλετε να απενεργοποιήσετε τον ήχο, πατήστε το κουμπί MUTE (ΣΙΓΑΣΗ).
- Για να επιστρέψετε σε κανονική προβολή τηλεόρασης, πατήστε το κουμπί **BACK** (ΕΠΙΣΤΡΟΦΗ).

! Σημειώσεις

- ▶ Όταν χρησιμοποιείτε το ακουστικό Bluetooth, δεν μπορείτε να ακούσετε μουσική.
- ▶ Όταν λαμβάνετε εικόνες, δεν μπορείτε να ακούσετε μουσική.

ΑΠΟΘΗΚΕΥΣΗΣ USB

ΌΤΑΝ ΣΥΝΔΕΕΤΕ ΜΙΑ ΣΥΣΚΕΥΗ ΑΠΟΘΗΚΕΥΣΗΣ USB

Όταν συνδέετε μία συσκευή USB εμφανίζεται αυτόματα αυτό το αναδυόμενο μενού.

Όταν έχει ενεργοποιηθεί το OSD (συμπεριλαμβανομένου του μενού, της λίστας EPG ή της λίστας προγραμμάτων) ή όταν έχει συνδεθεί το ακουστικό Bluetooth, το αναδυόμενο μενού δεν εμφανίζεται.

Όταν εμφανιστεί το Αναδυόμενο μενού, μπορείτε να επιλέξετε μεταξύ των Music List (Λίστα μουσικής), Λίστα φωτογραφιών ή Λίστα ταινιών στο μενού MY MEDIA.

Σε μία συσκευή USB, δεν μπορείτε να προσθέσετε καινούργιο φάκελο ή να διαγράψετε τον υπάρχοντα φάκελο.

Αφού επιλέξετε τον τύπο πολυμέσων που θέλετε, επιλέξτε μια συσκευή για το άνοιγμα των αρχείων. Είναι διαθέσιμες οι παρακάτω επιλογές: συσκευή USB, CIFS (κοινή χρήση Windows) ή DLNA.

* CIFS : *Η λειτουργία αυτή δεν είναι διαθέσιμη σε όλα τα μοντέλα.

- 1 Συνδέστε τη συσκευή USB στην υποδοχή USB IN 1 ή USB IN 2 της τηλεόρασης.

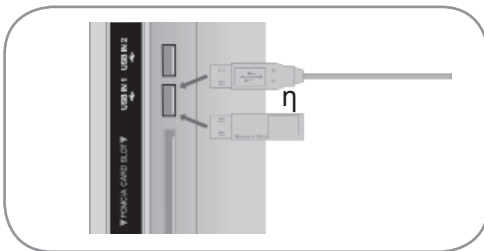

•Υποστηρίζονται μόνο αρχεία φωτογραφιών (JPEG), μουσικής (MP3) και ταινιών(DAT, MPG, MPEG, VOB, AVI, DIVX, MP4, MKV, TS, TRP, TP, ASF, WMV)

Κατά την αφαίρεση συσκευής USB

Επιλογή το μενού Συσκευή USB πριν αφαιρέσετε τη συσκευή USB.

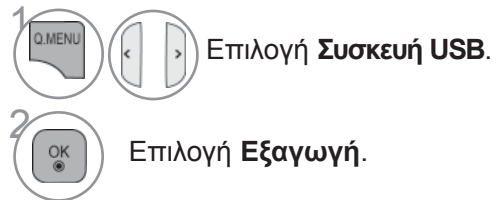

- 2 Επιλογή Λίστα ταινιών, Φένυκέρλιστα ή Λίστα Μουσ.



- 3 Επιλέξτε τη συσκευή που θέλετε.

- 4 **Μπλε** Αναζητήστε άλλη συσκευή δικτύου.

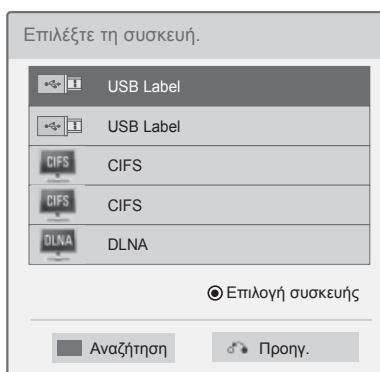

Σημειώσεις

- Η εικόνα που παρατίθεται ενδέχεται να είναι διαφορετική από την τηλεόρασή σας.
- Για να αποφύγετε τυχόν απώλεια του USB stick μνήμης, χρησιμοποιήστε τη σύνδεση USB (πωλείται ξεχωριστά) για να προσαρμόσετε το USB stick μνήμης στην υποδοχή σύνδεσης USB της τηλεόρασης. (Μόνο για τηλεοράσεις Plasma)



Υποδοχή σύνδεσης USB

Θύρα εισόδου USB

Σύνδεση USB (πωλείται ξεχωριστά)
- Προσαρμόστε το ένα άκρο της σύνδεσης USB στο USB stick μνήμης και το άλλο άκρο στην υποδοχή της σύνδεσης USB.

- Πιέστε το πλήκτρο **BACK** για να μετακινηθείτε στην προηγούμενη οθόνη.

Προφυλάξεις για η χρήση της συσκευής αποθήκευσης USB

- ▶ Δυνατότητα αναγνώρισης υπάρχει μόνο για συσκευή αποθήκευσης USB.
- ▶ Αν η συσκευή αποθήκευσης USB είναι συναεδεμένη μέσω κένταου διακλάδωσης USB, η συσκευή δεν θα μπορεί να αναγνωριστεί.
- ▶ Μία συσκευή αποθήκευσης USB που χρησιμοποιεί πρόγραμμα αυτόματης αναγνώρισης μπορεί να μην αναγνωρίζεται.
- ▶ Μία συσκευή αποθήκευσης USB που χρησιμοποιεί δικό της οδηγό μπορεί να μην αναγνωρίζεται.
- ▶ Η ταχύτητα αναγνώρισης μίας συσκευής αποθήκευσης USB μπορεί να εξαρτάται από κάθε διαφορετική συσκευή.
- ▶ Παρακαλείστε να μην σβήνετε την τηλεόραση ή να βγάξετε τη συσκευή USB όταν η συνδεδεμένη συσκευή αποθήκευσης USB βρίσκεται σε λειτουργία.
- ▶ Παρακαλείστε να μην σβήνετε την τηλεόραση ή να βγάξετε τη συσκευή USB όταν η συνδεδεμένη συσκευή αποθήκευσης USB βρίσκεται σε λειτουργία. Όταν μια τέτοια συσκευή βγαίνει ή αποσυνδέεται ξαφνικά, τα αποθηκευμένα αρχεία ή η συσκευή αποθήκευσης USB μπορεί να καταστραφούν.
- ▶ Παρακαλείστε να μην συνδέετε τη συσκευή αποθήκευσης USB στην οποία έγινε τεχνητή πεξεργασία στον Η/Υ. Η συσκευή μπορεί να προκαλέσει δυσλειτουργία, στο προϊόν ή αδυναμία αναπαραγωγής. Να θυμάστε πάντα να χρησιμοποιείτε μια συσκευή αποθήκευσης USB που έχει κανονικά αρχεία μουσικής, εικόνας ή ταινίας.
- ▶ Να χρησιμοποιείτε πάντα μια συσκευή αποθήκευσης USB που είναι μορφοποιημένη ως σύστημα αρχείων FAT32 ή NTFS με το λειτουργικό σύστημα των Windows. Σε περίπτωση συσκευής αποθήκευσης που έχει αιμοσφαίρι ως πρόγραμμα διαφορετικής χρησιμότητας και που δεν υποστηρίζεται από τα Windows, μπορεί αυτή η συσκευή να μην αναγνωριστεί.
- ▶ Συνδέστε ρεύμα σε μια εξωτερική συσκευή αποθήκευσης USB (πάνω από 0,5 A), η οποία απαιτεί εξωτερική τροφοδοσία ρεύματος. Διαφορετικά η συσκευή ενδέχεται να μην αναγνωριστεί.
- ▶ Συνδέστε μια συσκευή αποθήκευσης USB με το καλώδιο παρέχει από τον κατασκευαστή της συσκευής.
- ▶ Κάποιες συσκευές αποθήκευσης USB μπορεί να μην υποστηρίζονται ή να μην λειτουργούν ομαλά.
- ▶ Η μέθοδος ευθυγράμμισης των αρχείων της USB συσκευής αποθήκευσης είναι παρεμφερής με αυτή των Windows XP και το όνομα του αρχείου μπορεί να αναγνωριστεί μέχρι 100 αγγλικούς χαρακτήρες.
- ▶ Διασφαλίστε ότι, έχετε δημιουργήσει αντίγραφα ασφαλείας σημαντικών αρχείων επειδή ενδέχεται να υποστούν ζημιές τα δεδομένα που είναι αποθηκευμένα σε συσκευή μνήμης USB. Δεν ευθυνόμαστε για τυχόν απώλειες δεδομένων.
- ▶ Εάν το USB HDD δεν έχει εξωτερική πηγή ρεύματος, η συσκευή USB ενδέχεται να μην αναγνωριστεί. Διασφαλίστε τη σύνδεση της εξωτερικής πηγής ρεύματος. Χρησιμοποιήστε έναν αντάπτορα ρεύματος σε περίπτωση εξωτερικής πηγής. Δεν παρέχουμε την εγγύηση καλωδίου USB σε περίπτωση εξωτερικής πηγής ρεύματος.
- ▶ Εάν η συσκευή μνήμης USB έχει πολλά διαμερίσματα ή αν χρησιμοποιείτε συσκευή ανάγνωσης πολλών καρτών USB, μπορείτε να χρησιμοποιήσετε έως 4 διαμερίσματα ή συσκευές μνήμης USB.
- ▶ Εάν είναι συνδεδεμένη μια συσκευή μνήμης USB σε συσκευή ανάγνωσης πολλών καρτών USB, ενδέχεται να μην αναγνωριστούν τα δεδομένα γκου.
- ▶ Εάν η συσκευή μνήμης USB δεν λειτουργεί σωστά, αποσυνδέστε τη και συνδέστε τη ξανά.
- ▶ Το πόσο γρήγορα νιχνεύεται μια συσκευή μνήμης USB διαφέρει από συσκευή σε συσκευή.
- ▶ Εάν το USB είναι συνδεδεμένο σε λειτουργία αναμονής, φορτώνεται ειδικά ο σκληρός δίσκος μιλίς ενεργοποιηθεί η τηλεόραση. Η προτεινόμενη χωρητικότητα είναι 1 TB ή μικρότερη για εξωτερικό σκληρό δίσκο USB και 32 GB ή μικρότερη για μνήμη USB.
- ▶ Οι συσκευές με μεγαλύτερη χωρητικότητα από την προτεινόμενη ενδέχεται να μην λειτουργούν σωστά.
- ▶ Εάν ένας εξωτερικός σκληρός δίσκος USB με λειτουργία "Energy Saving" δεν λειτουργεί, απενεργοποιήστε τον σκληρό δίσκο και ενεργοποιήστε τον ξανά για να λειτουργήσει κανονικά.
- ▶ Υποστηρίζονται επίσης USB μονάδες μνήμης προγενέστερες της USB 2.0. Όσον αφορά τις ταινίες όμως μπορεί να μην λειτουργήσουν σωστά.
- ▶ Μέγιστος αριθμός Αρχείων/Φακέλων: Λιγότερα από 1000 (συνολικός αριθμός αρχείων και φακέλων)
- ▶ Υπάρχει δυνατότητα αναγνώρισης μέχρι και 1.000 φακέλων ή αρχείων σε ένα φάκελο.
- ▶ Η τακτοποίηση των αρχείων της συσκευής αποθήκευσης USB είναι ίδια με την αντίστοιχη λειτουργία των Windows XP και υποστηρίζει μέχρι και 100 αλφαβητικούς χαρακτήρες.

ΑΠΟΘΗΚΕΥΣΗΣ USB

CIFS (COMMON INTERNET FILE SYSTEM)

* CIFS : *Η λειτουργία αυτή δεν είναι διαθέσιμη σε όλα τα μοντέλα.

Ρύθμιση φακέλου κοινής χρήσης (CIFS: Common Internet File System)

Η μέθοδος ορισμού του κοινόχρηστου φακέλου μπορεί να διαφέρει ανάλογα με το περιβάλλον του λειτουργικού συστήματος

Περίπτωση 1 (Windows XP)

- 1 Επιλέξτε το φάκελο που θέλετε να κοινοποιήσετε και, στη συνέχεια, κάντε κλικ στην επιλογή Κοινή χρήση.

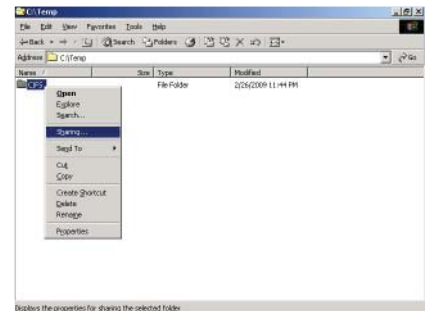

- 2 Επιλέξτε Κοινή χρήση αυτού του φακέλου και, στη συνέχεια, επιλέξτε Εφαρμογή.

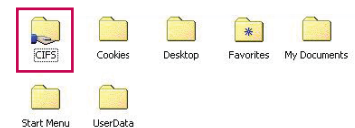
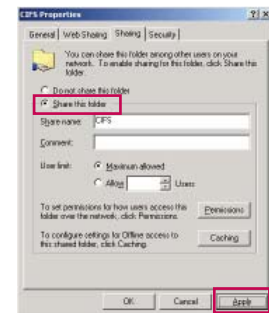

Περίπτωση 2 (Window Vista)

- 1 Επιλέξτε το φάκελο που θέλετε να κοινοποιήσετε. Στη συνέχεια, κάντε δεξί κλικ και κάντε κλικ στην επιλογή Share (Κοινή χρήση).

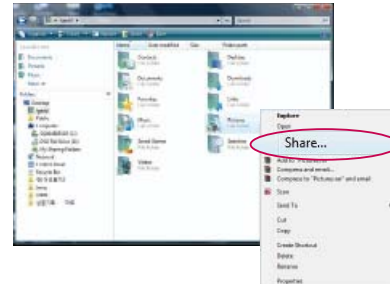

Ενεργοποιήστε την επιλογή Everyone (Όλοι) και κάντε κλικ στην επιλογή Share (Κοινή χρήση).



- 2 Επιλέξτε το φάκελο που θέλετε να κοινοποιήσετε. Κάντε δεξί κλικ και επιλέξτε το στοιχείο Properties (Ιδιότητες). Στην καρτέλα Sharing (Κοινή χρήση), κάντε κλικ στην επιλογή Advanced Sharing (Κοινή χρήση για προχωρημένους). Επιλέξτε Share this folder (Κοινή χρήση αυτού του φακέλου) και, στη συνέχεια, επιλέξτε Permission (Δικαίωμα). Ενεργοποιήστε την επιλογή Everyone (Όλοι) και επιλέξτε "Full Control - Allow" (Πλήρης έλεγχος - Να επιτρέπεται).

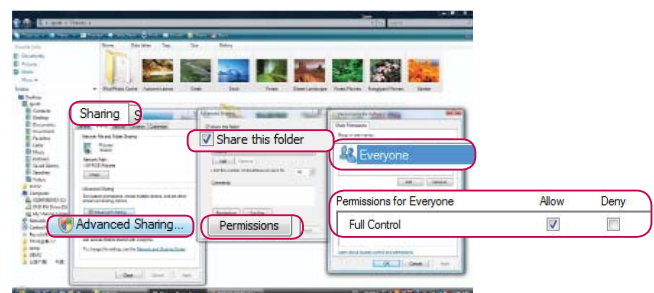

- 3 Ενεργοποιήστε τις επιλογές File sharing-On (Κοινή χρήση αρχείων), Public folder sharing-On (Κοινή χρήση δημόσιων φακέλων) και απενεργοποιήστε την επιλογή Password protected sharing-Off (Κοινή χρήση με προστασία κωδικού πρόσβασης).

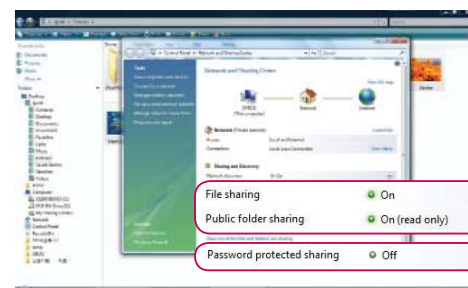

ΑΠΟΘΗΚΕΥΣΗΣ USB

Προβολή αρχείων στο δίκτυο

Μπορείτε να προβάλετε φωτογραφίες ή να ακούτε αρχεία μουσικής από κοινόχρηστους φακέλους στο δίκτυο.

- 1 Ορίστε ένα φάκελο κοινής χρήσης (CIFS: Common Internet File System) στον υπολογιστή (ανατρέξτε στη σελίδα 88 έως 89).
- 2 Συνδέστε τη θύρα LAN του μόντεμ ή του δρομολογητή στη θύρα LAN της τηλεόρασης.

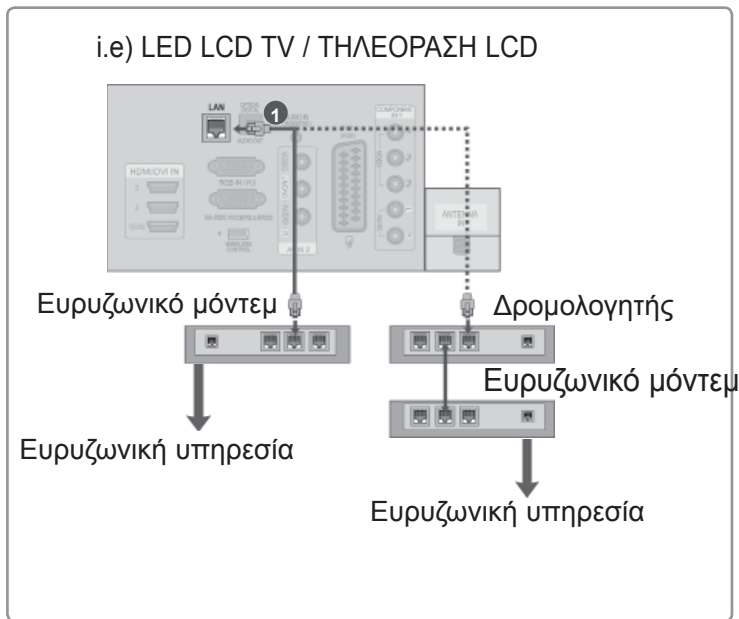

3   Επιλογή **Μέσα**.

- 4 Επαναλάβετε τα βήματα 2-5 της σελίδας 86.



- ▶ Συνδέστε τον υπολογιστή και την τηλεόραση με τη βοήθεια μιας συσκευής κοινής χρήσης, ώστε να μπορείτε να προβάλετε στην τηλεόραση τα κοινόχρηστα αρχεία του υπολογιστή.
- ▶ Ο τρόπος ρύθμισης των κοινόχρηστων φακέλων εξαρτάται από την έκδοση των Windows.
- ▶ Αν προσπαθήσετε να αποκτήσετε πρόσβαση σε ένα φάκελο από δύο τηλεοράσεις ταυτόχρονα, μπορεί να μειωθεί η ταχύτητα ή να προκληθεί σφάλμα.
- ▶ Επειδή τα αρχεία ενός κοινόχρηστου υπολογιστή μπορεί να διαγραφούν, ορίστε το επίπεδο πρόσβασης χρήστη σε Read Only (Μόνο για ανάγνωση).
- ▶ Μην κοινοποιείτε σημαντικά προσωπικά έγγραφα, καθώς υπάρχει δυνατότητα πρόσβασης από άλλους υπολογιστές.
- ▶ Αν μετονομάσετε ή απενεργοποιήσετε έναν κοινόχρηστο φάκελο του υπολογιστή μετά τη σύνδεση, δεν θα μπορείτε να τον συνδέσετε ξανά.
- ▶ Αν αλλάξει η κατάσταση του δικτύου ή ενός κοινόχρηστου φακέλου του υπολογιστή, η αναζήτηση επαναλαμβάνεται κατά την είσοδο στον ανώτατο φάκελο του μενού.
- ▶ Επιτρέπεται η κοινή χρήση έως και 32 υπολογιστών.

ΑΠΟΘΗΚΕΥΣΗΣ USB

DLNA

Πληροφορίες για το DLNA

Αυτή η τηλεόραση είναι προϊόν ψηφιακών πολυμέσων με πιστοποίηση DLNA. Επίσης, έχει δυνατότητα προβολής και αναπαραγωγής ταινιών, φωτογραφιών και μουσικής από τη συσκευή δικτύου με πιστοποίηση DLNA και από το διακομιστή DLNA. Το πρότυπο DLNA (Digital Living Network Alliance) είναι μια διακλαδική συνεργασία εταιρειών από τον τομέα των ηλεκτρονικών ειδών ευρείας κατανάλωσης, των υπολογιστών και των κινητών συσκευών. Ο ψηφιακός τρόπος ζωής παρέχει στους καταναλωτές τη δυνατότητα να χρησιμοποιούν από κοινού τα ψηφιακά πολυμέσα, μέσω ενσύρματων ή ασύρματων οικιακών δικτύων.

Το λογότυπο πιστοποίησης DLNA διευκολύνει την εύρεση προϊόντων που συμμορφώνονται με τις οδηγίες διαλειτουργικότητας DLNA. Αυτή η μονάδα συμμορφώνεται με την έκδοση 1.5 των οδηγιών διαλειτουργικότητας DLNA. Όταν ένας υπολογιστής χρησιμοποιεί λογισμικό διακομιστή DLNA ή όταν κάποια άλλη συμβατή συσκευή DLNA συνδεθεί σε αυτήν την τηλεόραση, ενδέχεται να απαιτούνται ορισμένες αλλαγές ρυθμίσεων στο λογισμικό ή στις συσκευές. Για περισσότερες πληροφορίες, ανατρέξτε στις οδηγίες λειτουργίας του λογισμικού ή της συσκευής.

! Σημειώσεις

- ▶ Το παρεχόμενο CD-ROM με το πρόγραμμα Nero MediaHome 4 Essentials είναι μια προσαρμοσμένη έκδοση λογισμικού που αφορά αποκλειστικά την κοινή χρήση αρχείων και φακέλων στη συγκεκριμένη τηλεόραση.
- ▶ Το παρεχόμενο λογισμικό Nero MediaHome 4 Essentials δεν υποστηρίζει τις παρακάτω λειτουργίες: διακωδικοποίηση, απομακρυσμένη διασύνδεση εργασίας, τηλεχειρισμός τηλεόρασης, υπηρεσίες διαδικτύου και Apple iTunes
- ▶ Αυτό το εγχειρίδιο επεξηγεί λειτουργίες με τη χρήση παραδειγμάτων από την αγγλική έκδοση του λογισμικού Nero MediaHome 4 Essentials. Ανατρέξτε στην επεξήγηση που αφορά τις λειτουργίες στη γλώσσα σας.

Εγκατάσταση του Nero MediaHome 4 Essentials

Το Nero MediaHome 4 Essentials είναι ένα εύχρηστο λογισμικό διακομιστή DLNA για Windows. Αν χρησιμοποιείτε ήδη λογισμικό διακομιστή DLNA στον υπολογιστή, δεν απαιτείται το Nero MediaHome. Το Nero MediaHome δεν είναι απαραίτητο για τα Windows 7, τα οποία διαθέτουν ενσωματωμένο διακομιστή DLNA.

Απαιτήσεις του συστήματος του υπολογιστή, πριν από την εγκατάσταση του Nero MediaHome 4 Essentials

- Windows® XP (Service Pack 2 ή νεότερη έκδοση), Windows Vista® (δεν απαιτείται Service Pack), Windows® XP Media Center Edition 2005 (Service Pack 2 ή νεότερη έκδοση), Windows Server® 2003
- Έκδοση 64 bit των Windows Vista® (η εφαρμογή εκτελείται σε λειτουργία 32 bit)
- Χωρητικότητα μονάδας σκληρού δίσκου: 200 MB στη μονάδα σκληρού δίσκου για μεμονωμένη τυπική εγκατάσταση του Nero MediaHome
- Επεξεργαστές 1,2 GHz Intel® Pentium® III ή AMD Sempron™ 2200+
- Μνήμη: 256 MB RAM
- Κάρτα γραφικών με μνήμη τουλάχιστον 32 MB, ελάχιστη ανάλυση 800 x 600 pixel και ρυθμίσεις χρωμάτων 16 bit
- Windows® Internet Explorer® 6.0 ή νεότερη έκδοση
- DirectX® 9.0c, αναθεώρηση 30 (Αύγουστος 2006) ή νεότερη έκδοση
- Περιβάλλον δικτύου: 100 Mb Ethernet, WLAN (IEEE 802.11 b/g/n) (IEEE 802.11 n: Εκτός από τη Ρωσία)

- 1 Ενεργοποιήστε τον υπολογιστή και τοποθετήστε το CD-ROM με το Nero MediaHome 4 Essentials στη μονάδα CD-ROM του υπολογιστή.
Ο οδηγός εγκατάστασης σας καθοδηγεί μέσω μιας γρήγορης και εύκολης διαδικασίας εγκατάστασης.
- 2 Κλείστε όλα τα προγράμματα των Microsoft Windows, καθώς και όλα τα λογισμικά προστασίας από ιούς που τυχόν εκτελούνται.
- 3 Τοποθετήστε το δίσκο CD-ROM με το Nero MediaHome 4 Essentials στη μονάδα CD-ROM του υπολογιστή.
- 4 Κάντε κλικ στο αρχείο Nero MediaHome 4 Essentials. Προετοιμάζεται η εγκατάσταση και εμφανίζεται ο οδηγός εγκατάστασης.
- 5 Κάντε κλικ στο κουμπί Next (Επόμενο), για να εμφανιστεί η οθόνη εισαγωγής αριθμού σειράς.
Για να προχωρήσετε στο επόμενο βήμα, κάντε κλικ στο κουμπί Next (Επόμενο).
- 6 Αν αποδέχεστε όλους τους όρους, κάντε κλικ στο πλαίσιο ελέγχου "I accept the License Conditions" (Αποδέχομαι τους όρους της άδειας χρήσης) και κάντε κλικ στο κουμπί Next (Επόμενο). Αν δεν αποδεχθείτε τους όρους, δεν είναι δυνατή η εγκατάσταση.
- 7 Επιλέξτε Typical (Τυπική) και κάντε κλικ στο κουμπί Next (Επόμενο). Ξεκινάει η διαδικασία εγκατάστασης.
- 8 Αν θέλετε να συμμετάσχετε στην ανώνυμη συλλογή δεδομένων, επιλέξτε το πλαίσιο ελέγχου και κάντε κλικ στο κουμπί Next (Επόμενο).
- 9 Κάντε κλικ στο κουμπί Exit (Έξοδος), για να ολοκληρωθεί η εγκατάσταση.

ΑΠΟΘΗΚΕΥΣΗΣ USB

Κοινή χρήση αρχείων και φακέλων

Αφού εγκαταστήσετε το Nero MediaHome, πρέπει να προσθέσετε τους φακέλους που θέλετε να κοινοποιήσετε.

- 1 Κάντε διπλό κλικ στο εικονίδιο του Nero MediaHome 4 Essentials στην επιφάνεια εργασίας.
- 2 Κάντε κλικ στο εικονίδιο Network (Δίκτυο) στα αριστερά και ορίστε το όνομα του δικτύου στο πεδίο Network name (Όνομα δικτύου). Η τηλεόραση αναγνωρίζει το όνομα δικτύου που εισαγάγετε.
- 3 Κάντε κλικ στο εικονίδιο Shares (Κοινόχρηστα στοιχεία) στα αριστερά.
- 4 Κάντε κλικ στην καρτέλα Local Folders (Τοπικοί φάκελοι) στην οθόνη Shared (Κοινόχρηστοι).
- 5 Κάντε κλικ στο εικονίδιο Add (Προσθήκη), για να ανοίξετε το παράθυρο Browse Folder (Αναζήτηση στο φάκελο).
- 6 Επιλέξτε το φάκελο που περιέχει τα αρχεία που θέλετε να κοινοποιήσετε. Ο επιλεγμένος φάκελος προστίθεται στη λίστα κοινόχρηστων φακέλων.
- 7 Κάντε κλικ στο εικονίδιο Start Server (Έναρξη λειτουργίας διακομιστή), για να ξεκινήσει ο διακομιστής.

! Σημειώσεις

- ▶ Αν οι κοινόχρηστοι φάκελοι ή τα κοινόχρηστα αρχεία δεν εμφανίζονται στην τηλεόραση, κάντε κλικ στο φάκελο που βρίσκεται στην καρτέλα Local Folders (Τοπικοί φάκελοι) και κάντε κλικ στην επιλογή Rescan Folder (Επανεξέταση φακέλου) στο κουμπί More (Περισσότερα).
- ▶ Για περισσότερες πληροφορίες και εργαλεία λογισμικού, επισκεφτείτε τη διεύθυνση www.nero.com.

Αναπαραγωγή κοινόχρηστων περιεχομένων

Υπάρχει δυνατότητα προβολής και αναπαραγωγής ταινιών, φωτογραφιών και μουσικής που έχουν αποθηκευτεί στον υπολογιστή ή σε άλλους διακομιστές πολυμέσων DLNA.

- 1 Εκκινήστε το διακομιστή μέσω του υπολογιστή ή άλλης συσκευής που συνδέεται στο οικιακό δίκτυο.



Επιλέξτε το DLNA.

Ανάλογα με το διακομιστή πολυμέσων, η συγκεκριμένη τηλεόραση μπορεί να χρειάζεται άδεια από το διακομιστή.

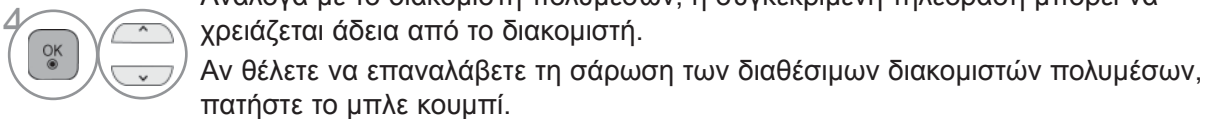

❗ Σημειώσεις

- ▶ Για να είναι δυνατή η αναπαραγωγή του αρχείου στο διακομιστή πολυμέσων, η τηλεόραση και ο διακομιστής πολυμέσων πρέπει να έχουν συνδεθεί στο ίδιο σημείο πρόσβασης.
- ▶ Η συμβατότητα και οι διαθέσιμες λειτουργίες αναπαραγωγής του μενού My Media (Τα πολυμέσα μου) ελέγχονται στο περιβάλλον της δέσμης διακομιστών DLNA (Nero MediaHome 4 Essentials). Έτσι, οι απαιτήσεις αρχείων και οι λειτουργίες αναπαραγωγής του μενού My Media (Τα πολυμέσα μου) μπορεί να διαφέρουν ανάλογα με τους διακομιστές πολυμέσων.
- ▶ Οι απαιτήσεις αρχείων αυτής της σελίδας δεν είναι πάντα συμβατές. Μπορεί να υπάρχουν ορισμένοι περιορισμοί, ανάλογα με τις δυνατότητες των αρχείων και τη δυνατότητα του διακομιστή πολυμέσων.
- ▶ Ακόμη και τα μη υποστηριζόμενα αρχεία μπορούν να εμφανιστούν σε μικρογραφία φωτογραφίας ή μουσικής.
- ▶ Οι ταινίες DLNA δεν υποστηρίζουν την προβολή ταινιών σε μικρογραφία.
- ▶ Αν υπάρχει ένα αρχείο μουσικής χωρίς δυνατότητα αναπαραγωγής στο μενού My Media (Τα πολυμέσα μου), η τηλεόραση παραβλέπει το αρχείο και αναπαράγει το επόμενο αρχείο.
- ▶ Οι πληροφορίες για το αρχείο που εμφανίζονται στην οθόνη μπορεί να μην είναι πάντοτε σωστές, όταν πρόκειται για αρχεία μουσικής και ταινιών στο μενού My Media (Τα πολυμέσα μου)
- ▶ Η συγκεκριμένη τηλεόραση υποστηρίζει μόνο αρχεία υποτίτλων ταινιών τα οποία παρέχονται από το Nero MediaHome 4.
- ▶ Το όνομα του αρχείου υποτίτλων πρέπει να είναι ίδιο με το όνομα του αρχείου ταινίας και να βρίσκεται στον ίδιο φάκελο.
- ▶ Αν τα αρχεία υποτίτλων προστεθούν μετά τη δημιουργία ευρετηρίου για τον κατάλογο, ο χρήστης πρέπει να καταργήσει το φάκελο και να τον προσθέσει ξανά στη λίστα των κοινόχρηστων στοιχείων.
- ▶ Η κατάσταση του οικιακού δικτύου μπορεί να επηρεάσει την ποιότητα αναπαραγωγής και λειτουργίας της δυνατότητας My Media (Τα πολυμέσα μου).
- ▶ Ενδέχεται να μην γίνεται σωστά η κοινή χρήση των αρχείων που προέρχονται από αφαιρούμενα μέσα, όπως μονάδες USB, μονάδες δίσκου DVD κ.ά., στο διακομιστή πολυμέσων.
- ▶ Κατά την αναπαραγωγή πολυμέσων μέσω σύνδεσης DLNA, δεν υποστηρίζεται η αναπαραγωγή αρχείων DivX που προστατεύονται με DRM.
- ▶ Υπάρχει δυνατότητα αναγνώρισης μέχρι και 200 φακέλων σε ένα φάκελο.
- ▶ Υπάρχει δυνατότητα αναγνώρισης μέχρι και 1.000 φακέλων ή αρχείων σε ένα φάκελο.

ΑΠΟΘΗΚΕΥΣΗΣ USB

ΛΙΣΤΑ ΤΑΙΝΙΩΝ

Μπορείτε να αναπαράγετε αρχεία ταινίας σε συσκευή αποθήκευσης USB.

Η λίστα ταινιών ενεργοποιείται όταν εντοπίζεται το USB. Χρησιμοποιείται κατά την αναπαραγωγή αρχείων ταινιών στην τηλεόραση.

Προβάλλει τις ταινίες του Φακέλου USB και υποστηρίζει την αναπαραγωγή.

Επιτρέπει την αναπαραγωγή άλλων των ταινιών του Φακέλου και των αρχείων που επιθυμεί ο χρήστης. Είναι μια λίστα ταινιών που εμφανίζει πληροφορίες Φακέλου και αρχεία ταινίας.

Η εμφάνιση στην οθόνη μπορεί να διαφέρει από την τηλεόρασή σας. Οι εικόνες είναι ένα παράδειγμα βοήθειας με τη λειτουργία της τηλεόρασης.

Μορφή αρχείου ταινιών που υποστηρίζεται (*.mpg/*.mpeg/*.dat/*.ts/*.trp/*.tp/*.vob/*.mp4/*.mov/*.mkv/*.dvi/*.avi(motion-jpeg)/*.asf/*.wmv/*.flv/*.avi(motion-png)/*.mp4(motion-jpeg)/*.mkv(motion-jpeg))

Μορφότυπος εικόνας: DivX3.11, DivX4.12, DivX5.x, DivX6, Xvid1.00, Xvid1.01, Xvid1.02, Xvid1.03, Xvid1.10-beta-1/beta-2, Mpeg-1, Mpeg-2, Mpeg-4, H.264/AVC

Μορφότυπος ήχου: Dolby Digital, HE-AAC, Mpeg, MP3, LPCM, HEAAC

Ρυθμός bit: εντός 32 Kbps έως 320 Kbps(MP3)

Διαμόρφωση εξωτερικών υποτίτλων : *.smi/*.srt/*.sub(MicroDVD,Subviewer1.0/2.0)/*.ass/*.ssa/*.txt(TMPlayer)/*.psb(PowerDivX)

Διαμόρφωση εσωτερικών υποτίτλων. Μόνο XSUB (είναι η πιο κατάλληλη μορφή που χρησιμοποιείτε στα αρχεία DivX6)

- Κάποιοι υποτίτλοι που έχουν δημιουργηθεί από το χρήστη ενδέχεται να μην λειτουργούν κανονικά.
- Κάποιοι ειδικοί χαρακτήρες μπορεί να μην υποστηρίζονται από τους υποτίτλους.
- Κάποια HTML στοιχεία δεν υποστηρίζονται από τους υποτίτλους.
- Υπότιτλοι σε γλώσσες που δεν υποστηρίζονται δεν είναι διαθέσιμοι.
- Στην οθόνη ενδέχεται να εμφανίζονται παροδικές διακοπές (διακοπή της εικόνας, γρήγορη αναπαραγωγή, κ.λπ.) όταν αλλάξει η γλώσσα ήχου.
- Ένα χαλασμένο αρχείο ταινίας ενδέχεται να μην αναπαράγεται σωστά ή κάποιες λειτουργίες της συσκευής αναπαραγωγής ενδέχεται να μην είναι δυνατό να χρησιμοποιηθούν.
- Τα αρχεία ταινίας που δημιουργούνται με κάποιους κωδικοποιητές ενδέχεται να μην αναπαράγονται σωστά.
- Εάν η δομή εικόνας και ήχου του εγγεγραμμένου αρχείου δεν παρεμβάλλεται εικόνα ή ήχος.
- Υποστηρίζονται βίντεο HD με μέγιστη ανάλυση 1920x 1080@25/30P ή 1280x720@50/60P, ανάλογα με το καρέ.
- Τα βίντεο με ανάλυση υψηλότερη από 1920x1080@25/30P ή 1280x720@50/60P ενδέχεται να μην λειτουργούν σωστά ανάλογα με το καρέ.
- Τα αρχεία ταινίας που διαφέρουν από τους καθορισμένους τύπους και μορφές ενδέχεται να μην λειτουργούν σωστά.
- **Ο μέγιστος ρυθμός bit ενός αρχείου ταινίας με δυνατότητα αναπαραγωγής είναι 20 Mbps.**
- Δεν εγγυόμαστε την ομαλή αναπαραγωγή προφίλ με επίπεδο κωδικοποίησης 4.1 η ανώτερο στο H.264/AVC.
- Δεν υποστηρίζεται η κωδικοποίηση ήχου DTS.
- Δεν υποστηρίζονται αρχεία ταινίας μεγέθους πάνω από 30 GB για αναπαραγωγή.
- Τα αρχεία ταινίας DivX και τα αρχεία των υποτίτλων τους θα πρέπει να βρίσκονται στον ίδιο φάκελο.
- Το όνομα ενός αρχείου βίντεο και το όνομα του αρχείου υποτίτλων πρέπει να είναι όμοιο, για να εμφανίζεται.
- Εάν προβάλετε μια βιντεοταινία μέσω σύνδεσης USB, η οποία δεν διαθέτει σύστημα υψηλής ταχύτητας, μπορεί να μη λειτουργήσει σωστά.
- Τα αρχεία που κωδικοποιούνται με GMC(Παγκόσμιο πρότυπο Αντιστάθμισης Κίνησης) μπορεί να μην αναπαράγονται.
- Όταν παρακολουθείτε μια ταινία από τη λειτουργία Λίστα Ταινιών, μπορείτε να προσαρμόσετε μια εικόνα με το πλήκτρο εξοικονόμησης ενέργειας και λειτουργίας AV στο τηλεχειριστήριο. Οι ρυθμίσεις χρήστη για την κάθε λειτουργία εικόνας δεν λειτουργούν.

Υποστηριζόμενο αρχείο DivX

Επεκτάσεις αρχείων	A/V	Κωδικοποιητής	Προφίλ/Υποστήριξη επιπέδου	Επεξήγηση
.asf .wmv .wma	Εικόνα	Προηγμένο προφίλ VC-1	Advanced Profile@Level 3 (π.χ. 720p60, 1080i60, 1080p30)	Υποστηρίζονται μόνο ροές συμβατές με το πρότυπο SMPTE 421M VC-1.
		VC-1 Simple και Main Profile	Simple Profile@Medium Level (π.χ. CIF, QVGA) Main Profile@High Level (π.χ. 1080p30)	
	Ήχος	Πρότυπο WMA		
		WMA 9 Professional		
.divx .avi	Video	DivX3.11	Advanced Simple Profile (π.χ. 720p/1080i)	Δεν υποστηρίζεται η πρόβλεψη με καθολική αντιστάθμιση κίνησης ούτε η εκτίμηση κίνησης quarterpel. Δεν υποστηρίζονται οι ροές που χρησιμοποιούν αυτή τη σύνταξη.
		DivX4 DivX5 DivX6		
XViD	Main Profile@ Level 4.1 High Profile@ Level 4.1 (π.χ. 720p60, 1080i60, 1080p30)			
H.264 / AVC				
	Audio	MPEG-1Layer I, II MPEG-1 Layer III(MP3) Dolby Digital		
.mp4 .m4a .m4v	Video	H.264 / AVC	Main Profile@ Level 4.1 High Profile@ Level 4.1 (π.χ. 720p60, 1080i60, 1080p30)	Δεν υποστηρίζεται η πρόβλεψη με καθολική αντιστάθμιση κίνησης ούτε η εκτίμηση κίνησης quarterpel. Δεν υποστηρίζονται οι ροές που χρησιμοποιούν αυτή τη σύνταξη.
		MPEG-4 Part 2	Advanced Simple Profile (π.χ. 720p/1080i) AAC-LC και HE-AAC	
Audio	AAC	AAC	AAC-LC και HE-AAC	
.mkv	Video	H.264 / AVC	Main Profile@ Level 4.1 High Profile@ Level 4.1 (π.χ. 720p60, 1080i60, 1080p30)	Το μεγαλύτερο μέρος του υλικού που περιλαμβάνεται με τη βοήθεια του κωδικοποιητή ανοικτού κώδικα x264.
Audio	AAC Dolby Digital	AAC	AAC-LC και HE-AAC	
.ts .trp .tp	Video	H.264 / AVC	Main Profile@ Level 4.1 High Profile@ Level 4.1 (e.g. 720p60, 1080i60, 1080p30)	Υποστηρίζονται μόνο ροές συμβατές με το πρότυπο SMPTE 421M VC-1
		MPEG-2	Main Profile@High Level(π.χ. 720p60, 1080i60)	
		VC-1	Simple Profile@Medium Level (π.χ. CIF, QVGA) Main Profile@High Level (π.χ. 1080p30) Advanced Profile@Level3 (π.χ. 720p60, 1080i60, 1080p30)	
	Audio	MPEG-1Layer I, II MPEG-1 Layer III(MP3) Dolby Digital	AAC	
.vob	Video	MPEG-1	Main Profile@High Level (π.χ. 720p60, 1080i60)	
		MPEG-2		
Audio	Dolby Digital MPEG-1Layer I, II DVD-LPCM			
.mpg	Video	MPEG-1	Main Profile@High Level (e.g. 720p60, 1080i60)	Μόνο συμβατές ροές που έχουν ρυθμιστεί κατάλληλα για TS, PS ή ES
		Audio	MPEG-1Layer I, II	

ΑΠΟΘΗΚΕΥΣΗΣ USB

Στοιχεία Οθόνης

Μπορείτε επίσης να ρυθμίσετε το USB από το μενού INPUT (είσοδος).





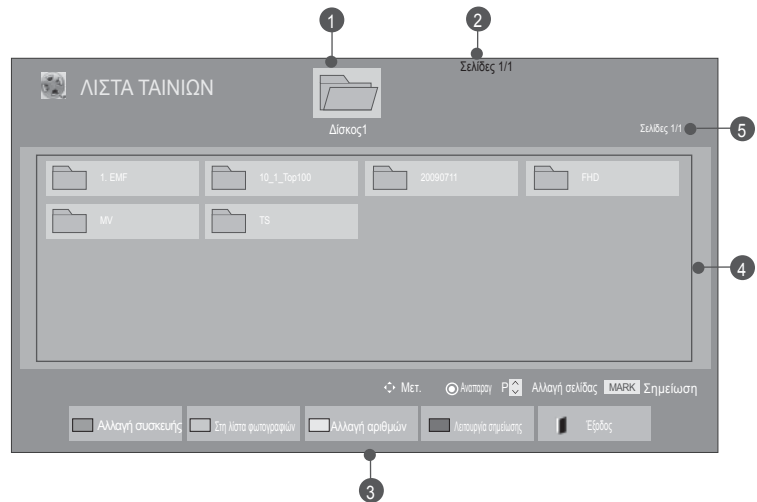

- 1 Μετακινείται σε αρχείο ανώτερου επιπέδου.
- 2 Τρέχουσα σελίδα / Σύνολο σελίδων.
- 3 Συνολικός αριθμός μαρκαρισμένων τίτλων ταινιών.
- 4 Τα περιεχόμενα κάτω από αυτόν τον φάκελο αναφέρονται σε 1
- 5 Η τρέχουσα σελίδα / το σύνολο των σελίδων των περιεχομένων κάτω από αυτόν τον φάκελο αναφέρονται σε 1

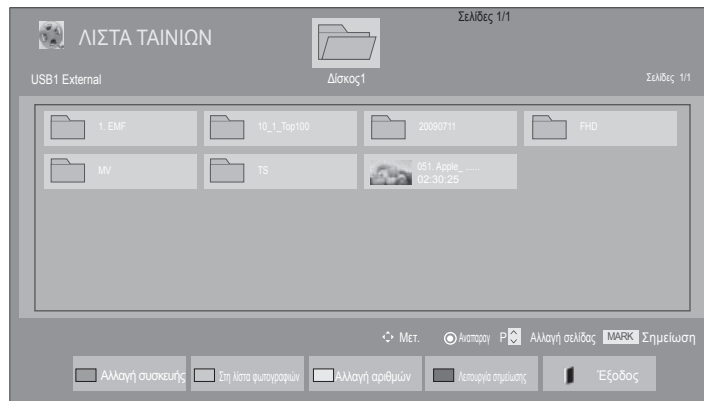

Επιλογή ταινίας







■ Κατά την αναπαραγωγή αρχείων ταινιών



- 1  Επιλογή του επιθυμητού φακέλου ή της μονάδας δίσκου.
- 2   Επιλογή των επιθυμητών τίτλων ταινίας.
- 3  Αναπαραγωγή αρχείου ταινίας.

• Χρησιμοποιήστε το κουμπί P ^ v για πλοήγηση στη σελίδα ταινίας.





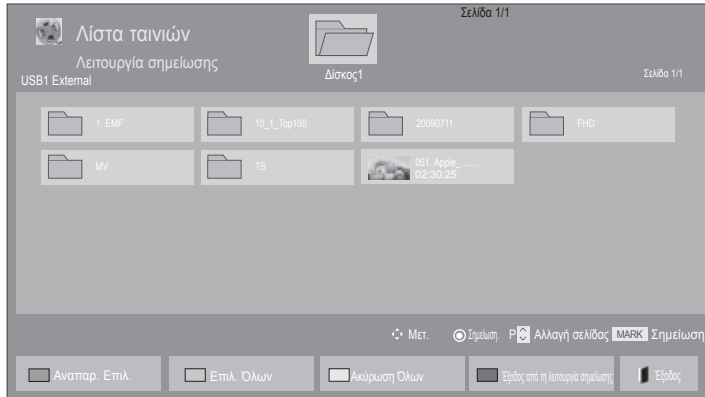

Χρήση τηλεχειριστηρίου

 Κόκκινο	Αλλαγή συσκευής.
 Πράσινο	Πατήστε επαναλαμβανόμενα το ΠΡΑΣΙΝΟ πλήκτρο για εναλλαγή μεταξύ των λειτουργιών Λίστα φωτογραφιών -> Λίστα μουσικής.
 Κίτρινο	Μέθοδος προβολής 5 φωτογραφιών μεγάλου μεγάλου μεγέθους ή απλής λίστας.
 Μπλε	Μεταπήδηση στη λειτουργία Mark Mode.
	Επιστροφή στην κανονική παρακολούθηση της τηλεόρασης.
	Πατήστε το κουμπί PLAY(▶) για να επιστρέψετε στην κανονική αναπαραγωγή.

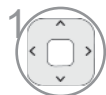
ΑΠΟΘΗΚΕΥΣΗΣ USB

■ Κατά την αναπαραγωγή επιλεγμένων αρχείων ταινιών

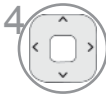





-  Επιλογή του επιθυμητού φακέλου ή της μονάδας δίσκου.
-   Επιλογή των επιθυμητών τίτλων ταινίας.
-  ή  Μεταπήδηση στη λειτουργία Mark Mode.
-   Επιστημάνετε το επιθυμητό αρχείο Ταινίας.
-  Το επιστημασμένο αρχείο ταινίας αναπαράγεται.

- Όταν έχει επιστημανθεί ένα ή περισσότερα αρχεία ταινίας, οι σημειωμένες ταινίες αναπαράγονται διαδοχικά.

! Σημειώσεις

- ▶ Στην περίπτωση που δεν υποστηρίζονται αρχεία, εμφανίζεται ένα μήνυμα αναφορικά με τα αρχεία που δεν υποστηρίζονται.

Χρήση τηλεχειριστηρίου

 ΚΟΚΚΙΝΟ	Αναπαράξετε το επιλεγμένο αρχείο ταινίας. Μόλις τελειώσει η αναπαραγωγή του αρχείου ταινίας, το επόμενο επιλεγμένο αρχείο θα αναπαραχθεί αυτόματα.
 Πράσινο	Επισημάνετε όλα τα αρχεία ταινιών στην οθόνη.
 Κίτρινο	Από-επιλέξτε όλα τα επισημασμένα αρχεία ταινιών.
 Μπλε	Βγείτε από τη λειτουργία επισημάνησης.
 EXIT	Επιστροφή στην κανονική παρακολούθηση της τηλεόρασης.





❗ Σημειώσεις

- ▶ Εάν επιλέξετε “Ναι” στο OSD κατά την αναπαραγωγή του ίδιου αρχείου μετά από τη διακοπή του αρχείου ταινίας, η λειτουργία θα επανεκκινήσει από το σημείο που σταμάτησε προηγουμένως.
- ▶ Εάν ο φάκελος περιέχει μια συνεχόμενη σειρά αρχείων, το επόμενο αρχείο θα αναπαραχθεί αυτόματα. Παρόλα αυτά, αυτό δεν θα συμβεί στις περιπτώσεις όπου η λειτουργία Επανάληψη της Επιλογής Λίστα ταινιών είναι σε θέση “Ενεργό” (Ανατρέξτε στη σελίδα 104) ή όταν το αρχείο έχει οριστεί ως Επισημασμένη αναπαραγωγή.

ΑΠΟΘΗΚΕΥΣΗΣ USB

Χρήση της λειτουργίας Λίστα ταινιών, αναπαραγωγή



- 1  ή  Εμφανίστε το μενού **Επιλογές**.
- 2   Επιλογή **ρύθμιση αναπαραγωγής βίντεο, ρύθμιση βίντεο ή Ρυθμίστε τον ήχο..**

❗ Σημειώσεις

- ▶ Στην λειτουργία Λίστα ταινιών οι επιλογές που αλλάζουν δεν επηρεάζουν τη λειτουργία Λίστα φωτογραφιών και Λίστα μουσικών κομματιών.
- ▶ Στη λειτουργία Λίστα φωτογραφιών και Λίστα μουσικών κομματιών οι επιλογές αλλάζουν, όπως αλλάζουν στην επιλογή Λίστα φωτογραφιών και Λίστα μουσικών κομματιών εκτός από τη λειτουργία Λίστα ταινιών.
- ▶ Όταν αναπαράγετε ένα αρχείο βίντεο μετά από διακοπή, αυτό θα αρχίσει να αναπαράγεται από το σημείο που είχε διακοπεί.



Χρήση τηλεχειριστηρίου

■	Σταματήστε το αναπαραγόμενο αρχείο ταινίας.
▶	Πατήστε το κουμπί PLAY(▶) για να επιστρέψετε στην κανονική αναπαραγωγή.
	Κατά την αναπαραγωγή, πατήστε το κουμπί Pause () (Παύση). <ul style="list-style-type: none"> ■ Εμφανίζεται μια ακίνητη οθίνη. ■ Εάν δεν πατηθεί κανένα κουμπί στο τηλεχειριστήριο για 10 λεπτά μετά την παύση, η τηλεόραση επιστρέφει στην κατάσταση αναπαραγωγής. ■ Πατήστε το κουμπί Pause () (Παύση) και μετά χρησιμοποιήστε το κουμπί FF(▶▶) για αργή κίνηση.
◀◀ / ▶▶	Κατά την αναπαραγωγή, επανειλημμένα, πατήστε το κουμπί REW(◀◀) για αύξηση της ταχύτητας ◀◀(x2) -> ◀◀◀◀(x4) -> ◀◀◀◀◀◀(x8) ->◀◀◀◀◀◀◀◀(x16) ->◀◀◀◀◀◀◀◀◀(x32) . επανειλημμένα, πατήστε το κουμπί FF(▶▶) για αύξηση της ταχύτητας ▶▶(x2)-> ▶▶▶▶(x4) -> ▶▶▶▶▶▶(x8) ->▶▶▶▶▶▶▶▶(x16) -> ▶▶▶▶▶▶▶▶▶▶(x32). <ul style="list-style-type: none"> ■ Πατώντας αυτά τα κουμπιά επανειλημμένα αυξάνεται η ταχύτητα γρήγορης μετακίνησης προς τα εμπρός/προς τα πίσω.
MENU ή Q.MENU	Εμφάνιση του μενού Επιλογές .
BACK	Κρύψτε το μενού στην προβολή πλήρους οθόνης. <ul style="list-style-type: none"> ■ Για να εμφανίσετε ξανά το μενού στην προβολή πλήρους οθόνης, πατήστε το κουμπί OK για να εμφανιστεί.
EXIT	Επιστρέψτε στην κανονική προβολή τηλεόρασης.
< >	■ Όταν χρησιμοποιείτε το κουμπί < ή > κατά τη διάρκεια της αναπαραγωγής στην οθόνη θα εμφανιστεί ένας δρομέας.
ENERGY SAVING	Πατήστε το κουμπί ENERGY SAVING (ΕΞΟΙΚΟΝΟΜΗΣΗ ΕΝΕΡΓΕΙΑΣ) επανειλημμένα για να αυξήσετε τη φωτεινότητα της οθίνης σας.(ανατρέξτε στη σελ. 138)
AV MODE	Πατήστε επανειλημμένα το κουμπί AV MODE (ΛΕΙΤΟΥΡΓΙΑ AV) για να επιλέξετε την πηγή που θέλετε.(ανατρέξτε στη σελ. 66)

ΑΠΟΘΗΚΕΥΣΗΣ USB

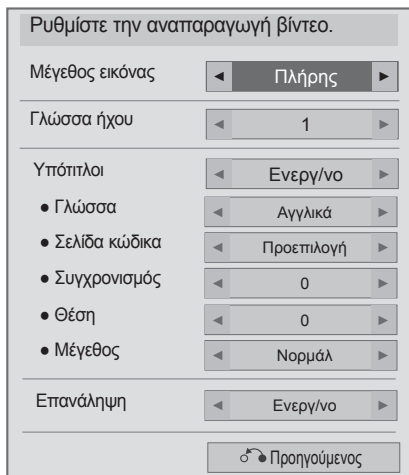
■ Όταν επιλέξετε τη λειτουργία Set video play (ρύθμιση αναπαραγωγής βίντεο),



1   Επιλογή **Μέγεθος εικόνας, Γλώσσα ήχου, Υπότιτλοι ή Επανάληψη.**

2  Πραγματοποιήστε τις κατάλληλες ρυθμίσεις.

- ▶ **Μέγεθος εικόνας** : Επιλέγει την μορφή εικόνας που θέλετε στη διάρκεια της αναπαραγωγής ταινιών.
- ▶ **Γλώσσα ήχου** : Αλλάζει την Ομάδα με τις Γλώσσες ήχου κατά τη διάρκεια αναπαραγωγής της ταινίας.
- ▶ **Υπότιτλοι** : Ενεργοποίηση/απενεργοποίηση του εξωτερικού υποτίτλου.
- ▶ **Γλώσσα** : Ενεργοποιείται για υποτίτλους SMI και μπορείτε να επιλέξετε τη γλώσσα ενώ υπάρχουν ενεργοποιημένοι οι υποτίτλοι.
- ▶ **Σελίδα κώδικα** : Μπορείτε να επιλέξετε την γραμματοσειρά των υποτίτλων.
- ▶ **Συγχρονισμός** : Προσαρμόζει τον συγχρονισμό χρόνου των υπότιτλων μεταξύ -10 δευτ. έως +10 δευτ. σε βήματα των 0.5 δευτ. κατά την αναπαραγωγή ταινιών.
- ▶ **Θέση** : **Αλλάζει τη θέση των υπτίτλων προς τα επάνω ή προς τα κάτω στη διάρκεια της αναπαραγωγής ταινιών.**
- ▶ **Méret** : Επιλέγει το επιθυμητό μέγεθος Υπότιτλων κατά την αναπαραγωγή της ταινίας.
- ▶ **Επανάληψη** : Ενεργοποίηση/ απενεργοποίηση της λειτουργίας επανάληψης αναπαραγωγή μίας ταινίας. Κατά την ενεργοποίηση, το αρχείο του φακέλου θα αρχίσει να αναπαράγεται επαναλαμβανόμενα. Σε περίπτωση που απενεργοποιηθεί η επαναλαμβανόμενη αναπαραγωγή, υπάρχει δυνατότητα αναπαραγωγής ακόμη και αν το όνομα του αρχείου είναι ίδιο με το όνομα του προηγούμενου αρχείου.

Γλώσσα υπτίτλων	Γλώσσα υποστήριξης
Λατινικο1	Αγγλικά, Ισπανικά, Γαλλικά, Γερμανικά, Ιταλικά, Σουηδικά, Φινλανδικά, Ολλανδικά, Πορτογαλικά, Δανικά, Ρουμανικά, Νορβηγικά, Αλβανικά, Γαελικά, Ουαλικά, Ιρλανδικά, Καταλανικά, Βαλενθονά
Λατινικο2	Βοσνιακά, Πολωνικά, Κροατικά, Τσεχικά, Σλοβακικά, Σλοβένικα, Σερβικά, Ουγγρικά
Λατινικο4	Εσθονικά, Λετονικά, Λθουανικά
Κυριλλικά	Βουλγαρικά, Μακεδόνικα, Ρωσικά, Ουκρανικά, Καζάκ
Ελληνικά	Ελληνικά
Τουρκικά	Τουρκικά

! Σημειώσεις

- ▶ Για κάθε γραμμή υπτίτλου υποστηρίζονται μόνο 500 γράμματα και 500 αριθμοί.
- ▶ Στο αρχείο υπότιτλου μπορούν να υποστηριχθούν μόνο 10.000 μπλοκ συγχρονισμού.

- Όταν επιλέγετε τη λειτουργία **Set video (ρύθμιση βίντεο)**,
- Η εικόνα που παρατίθεται ενδέχεται να είναι διαφορετική από την τηλεόρασή σας.

Μόνο για τηλεοράσεις LCD/LED LCD

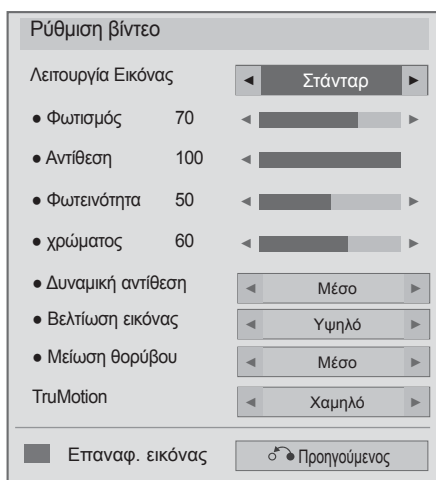

Μόνο για τηλεοράσεις PLASMA

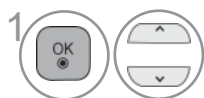
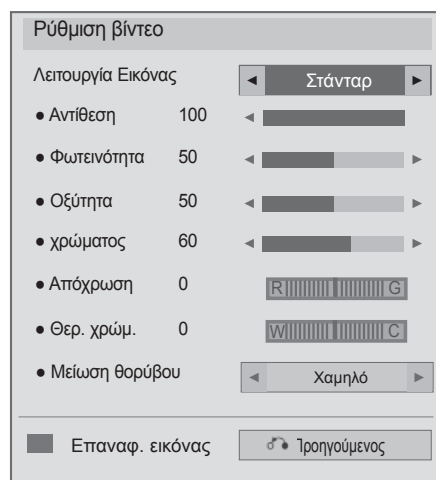

1 Επιλογή **Λειτουργία Εικόνας** ή **TruMotion**.



2 Πραγματοποιήστε τις κατάλληλες ρυθμίσεις.
(ανατρέξτε στη σελ. 139 έως 148)

ΑΠΟΘΗΚΕΥΣΗΣ USB

- Όταν επιλέγετε τη λειτουργία Ρυθμίστε τον ήχο.,

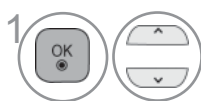
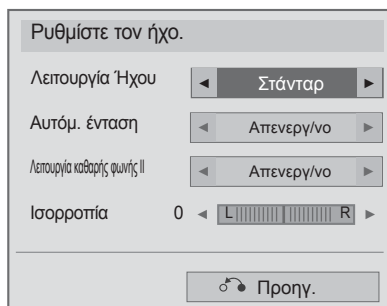

Επιλογή κατάσταση ήχου,
αυτόματη ένταση, εκκαθάριση
ήχου ή μέσο επίπεδο.



Πραγματοποιήστε τις
κατάλληλες ρυθμίσεις.
(ανατρέξτε στη σελ. 154 έως
158)

ΚΑΤΑΛΟΓΟΣ ΦΩΤΟΓΡΑΦΙΩΝ

Μπορείτε να προβάλλετε αρχεία φωτογραφιών στη συσκευή αποθήκευσης USB.

Η Απεικόνιση στην Οθόνη μπορεί να είναι διαφορετική από την απεικόνιση στη δική σας συσκευή.

Όταν προβάλετε μια φωτογραφία από τη λειτουργία Λίστα Φωτογραφιών, δεν μπορείτε να αλλάξετε την κατάσταση εικόνας.

Υποστηρίζει φωτογραφικά αρχεία τύπου PHOTO(*.JPEG)



Γραμμή αναφοράς : 64 x 64 έως 15360 x 8640



Προοδευτικά : 64 x 64 έως 1920 x 1440

- Μπορείτε να αναπαράγετε μόνο αρχεία JPEG.
- Εμφανίζονται μη υποστηριζόμενα αρχεία με τη μορφή προκαθορισμένου εικονιδίου.

Στοιχεία Οθόνης

Μπορείτε επίσης να ρυθμίσετε το **USB** από το μενού **είσοδος**.

1   Επιλογή **Μέσα**.

2    Επιλογή **ΛΙΣΤΑ ΦΩΤ.**

1 Μετακινείται σε αρχείο ανώτερου επιπέδου.

2 Τρέχουσα σελίδα / Σύνολο σελίδων.

3 Αντίστοιχα πλήκτρα στο τηλεχειριστήριο.

4 Τα περιεχόμενα κάτω από αυτόν τον φάκελο αναφέρονται σε **1**

5 Η τρέχουσα σελίδα / το σύνολο των σελίδων των περιεχομένων κάτω από αυτόν τον φάκελο αναφέρονται σε **3**

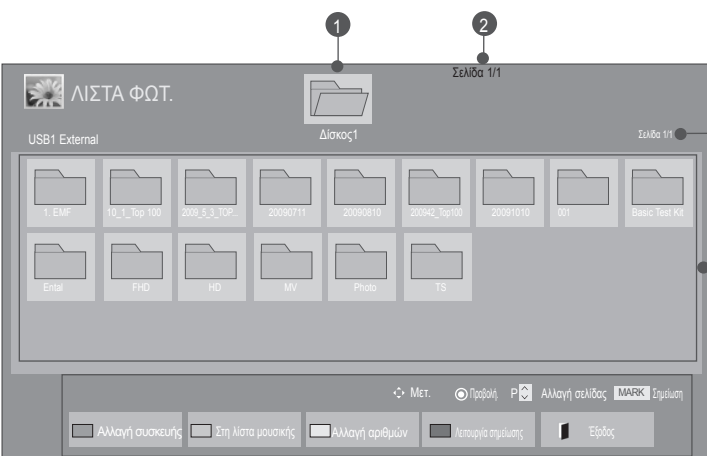



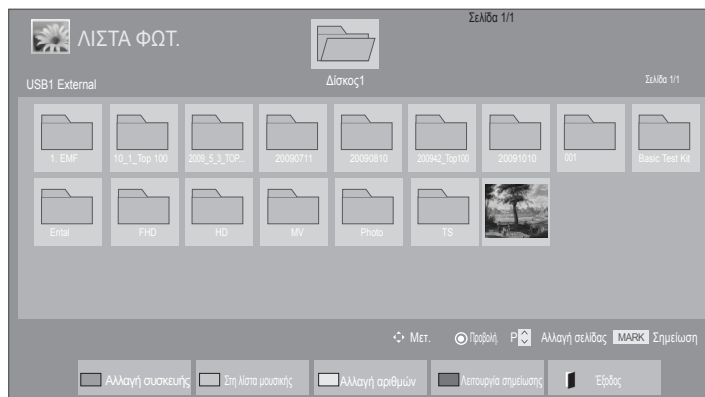

ΑΠΟΘΗΚΕΥΣΗΣ USB

Επιλογή φωτογραφίας





■ Κατά την αναπαραγωγή αρχείων φωτογραφιών



-  Επιλογή του επιθυμητού φακέλου ή της μονάδας δίσκου.
-   Επιλογή των φωτογραφιών που επιθυμείτε.
-  Εμφανίζονται τα αρχεία με τις φωτογραφίες.









• Χρησιμοποιήστε το κουμπί P ^ v για να μετακινηθείτε στη σελίδα με τις φωτογραφίες.

Χρήση τηλεχειριστηρίου

	Αλλαγή συσκευής.
	Πατήστε το ΠΡΑΣΙΝΟ κουμπί επαναλαμβανόμενα για να εναλλάσσετε στα Λίστα φωτογραφιών-> Λίστα μουσικής.
	Μέθοδος προβολής 5 φωτογραφιών μεγάλου μεγέθους ή απλής λίστας.
	Μεταπήδηση στη λειτουργία Mark Mode.
	Επιστροφή στην κανονική παρακολούθηση της τηλεόρασης.

■ Κατά την εμφάνιση των επιλεγμένων αρχείων φωτογραφιών







- 1  Επιλογή του επιθυμητού φακέλου ή της μονάδας δίσκου.
- 2   Επιλογή των φωτογραφιών που επιθυμείτε.
- 3  ή  Μεταπήδηση στη λειτουργία Mark Mode.
- 4   Επισημάνετε το επιθυμητό αρχείο φωτογραφίας.
- 5  Το επισημασμένο αρχείο φωτογραφίας προβάλλεται στην οθόνη.

- Εάν έχει επισημανθεί μία ή περισσότερες φωτογραφίες, μπορείτε να προβάλλετε κάθε σημειωμένη φωτογραφία ή μια παρουσίαση των σημειωμένων φωτογραφιών. Εάν δεν έχουν επισημανθεί φωτογραφίες, μπορείτε να προβάλλετε κάθε μεμονωμένη φωτογραφία στον φάκελο ή μια παρουσίαση όλων των φωτογραφιών του φακέλου.

ΑΠΟΘΗΚΕΥΣΗΣ USB

Χρήση τηλεχειριστηρίου





 Κόκκινο	Προβάλλετε το επιλεγμένο αρχείο φωτογραφίας.
 Πράσινο	Επισημάνετε όλα τα αρχεία φωτογραφιών στην οθόνη.
 Κίτρινο	Από-επιλέξτε όλα τα επισημασμένα αρχεία φωτογραφιών.
 Μπλε	Έξοδος από τη λειτουργία Επισημάνση.
	Επιστροφή στην κανονική παρακολούθηση της τηλεόρασης.

Τρόπος προβολής φωτογραφιών

Λεπτομερείς λειτουργίες είναι διαθέσιμες σε οθόνη προβολής πλήρους μεγέθους.



Η αναλογία απεικόνισης μίας φωτογραφίας μπορεί να αλλάξει το μέγεθος της φωτογραφίας που εμφανίζεται στη οθόνη σε μεγάλο μέγεθος. Πίεστε το πλήκτρο **EXIT** για να μετακινηθείτε στην προηγούμενη οθόνη.



-  Επιλογή του επιθυμητού φακέλου ή της μονάδας δίσκου.
-   Επιλογή των φωτογραφιών που επιθυμείτε.
-  Η επιλεγμένη φωτογραφία εμφανίζεται σε πλήρες μέγεθος.

• Χρησιμοποιήστε το κουμπί P ^ v για να μετακινηθείτε στη σελίδα με τις φωτογραφίες.

- Πατήστε το κουμπί **EXIT** για να μεταβείτε στη λειτουργία Photo List (κατάλογος φωτογραφιών).
- Πατήστε το κουμπί **BACK** για να απενεργοποιήσετε τη λειτουργία της βοήθειας Help OSD.

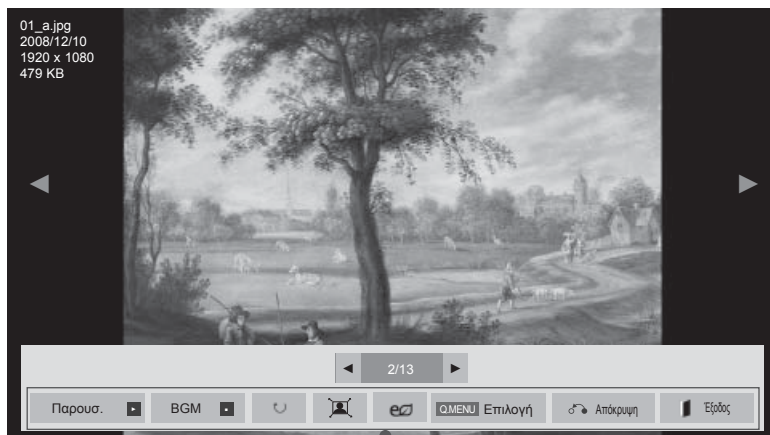
ΑΠΟΘΗΚΕΥΣΗΣ USB



Επιλογή τη λειτουργία **Παρουσ.**, **BGM**, , / ,  επιλογή, απόκρυψη ή έξοδος.

► **Παρουσ.:** Όταν δεν έχει επιλεγεί καμία φωτογραφία, όλες οι φωτογραφίες στον τρέχοντα φάκελο εμφανίζονται κατά την παρουσίαση των φωτογραφιών. Εάν έχουν επιλεγεί κάποιες φωτογραφίες, αυτές οι φωτογραφίες εμφανίζονται ως παρουσίαση.

- Ρυθμίστε το χρονικό διάστημα της παρουσίασης των εικόνων στην **Options** (Επιλογή).

► **BGM**(Background Music)(Μουσική παρασκηνίου) : Ακούστε μουσική ενώ βλέπετε φωτογραφίες σε μεγάλο μέγεθος.

- Ρυθμίστε τον φάκελο μουσικής για BGM στο Options (Επιλογές) πριν να χρησιμοποιήσετε αυτήν τη λειτουργία.
- Δεν μπορείτε να αλλάξετε το Φάκελος μουσικής ενώ αναπαράγεται το BGM.

► **υ (Περιστροφή)** : Περιστρέψτε τις φωτογραφίες.

- Δυνατότητα περιστροφής της φωτογραφίας κατά 90°, 180°, 270°, 360° δεξιόστροφα.
- Δεν είναι δυνατή η περιστροφή όταν το πλάτος μιας εικόνας είναι μεγαλύτερο από το υποστηριζόμενο ύψος.

► /  : Μπορείτε να δείτε τη φωτογραφία σε πλήρη προβολή ή σε προβολή πρωτοτύπου.

►  : Πατήστε το κουμπί ΕΞΟΙΚΟΝΟΜΗΣΗ ΕΝΕΡΓΕΙΑΣ επανειλημμένα για να αυξήσετε τη φωτεινότητα της οθίνης σας. (ανατρέξτε στη σελ. 138)

► **Επιλογή** : Ρυθμίστε τις τιμές για Ταχ.παρουσ. και Φάκ. μουσ. για BGM.

- Χρησιμοποιήστε το κουμπί ^ v < > και το κουμπί OK για να ρυθμίσετε τις τιμές.
- Δεν μπορείτε να αλλάξετε τα Φάκελο της Μουσικής ενώ γίνεται αναπαραγωγή BGM
- Μπορείτε να επιλέξετε μόνο το φάκελο MP3 που έχει αποθηκευτεί στη συσκευή, στην οποία προβάλλεται η φωτογραφία.

► **Απόκρυψη** : Γίνεται απόκρυψη του μενού στην οθινή μεγάλο μεγέθους.

- Για να δείτε ξανά το μενού στην οθόνη πλήρους μεγέθους, πατήστε το πλήκτρο OK για να το εμφανίσετε.



► **Έξοδος** : Επιστρέψτε στην κανονική προβολή τηλεόρασης.

Πατήστε το κουμπί **EXIT** για να μεταβείτε στη λειτουργία Photo List (κατάλογος φωτογραφιών).

- Χρησιμοποιείτε τα πλήκτρα < > για να επιλέξετε την προηγούμενη την επίμενη φωτογραφία.
- Χρησιμοποιείτε τα πλήκτρα < > για να επιλέξετε και να ελέγξετε το μενού που εμφανίζεται σε ολικήρη την οθινή.

Χρησιμοποιώντας τη λειτουργία Photo List(λίστα φωτογραφιών)



- 1  ή  Εμφάνιση του μενού Επιλογές.
- 2  Επιλογή ρύθμιση προβολής φωτογραφίας, ρύθμιση βίντεο ή Ρυθμίστε τον ήχο..

! Σημειώσεις

- ▶ Στην λειτουργία λίστα ταινιών οι επιλογές που αλλάζουν δεν επηρεάζουν τη λειτουργία λίστα φωτογραφιών και (λίστα μουσικών κομματιών).
- ▶ Στη λειτουργία Λίστα φωτογραφιών και Λίστα μουσικών κομματιών οι επιλογές αλλάζουν, όπως αλλάζουν στην επιλογή Λίστα φωτογραφιών και Λίστα μουσικών κομματιών εκτός από τη λειτουργία Λίστα ταινιών.

ΑΠΟΘΗΚΕΥΣΗΣ USB

- Όταν επιλέγετε τη λειτουργία Set photo view(ρύθμιση προβολής φωτογραφίας),

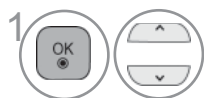
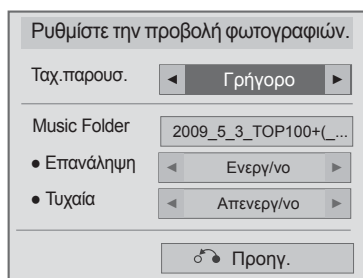

Επιλογή τις λειτουργίες ταχύτητα εναλλαγής ή φάκελος μουσικών κομματιών.



Πραγματοποιήστε τις κατάλληλες ρυθμίσεις.

- Όταν επιλέγετε τη λειτουργία Set video(ρύθμιση βίντεο),
- Η εικόνα που παρατίθεται ενδέχεται να είναι διαφορετική από την τηλεόρασή σας.

Μόνο για τηλεοράσεις LCD/LED LCD

Ρυθμίστε το βίντεο.

Λειτουργία Εικόνας < Στάνταρ >

- Φωτισμός 70 < >
- Αντίθεση 100 < >
- Φωτεινότητα 50 < >
- Χρώμα 60 < >
- Δυναμική αντίθεση < Μέσο >
- Βελτίωση εικόνας < Υψηλό >
- Μείωση θορύβου < Μέσο >
- TruMotion < Χαμηλό >

■ Επαναφ. εικόνας < Προηγ. >

Μόνο για τηλεοράσεις PLASMA

Ρύθμιση βίντεο

Λειτουργία Εικόνας < Στάνταρ >

- Αντίθεση 100 < >
- Φωτεινότητα 50 < >
- Οξύτητα 50 < >
- χρώματος 60 < >
- Απόχρωση 0 < R > < G >
- Θερ. χρώμ. 0 < W > < C >
- Μείωση θορύβου < Χαμηλό >

■ Επαναφ. εικόνας < Ήρηνόμονος >



1 Επιλογή **Λειτουργία Εικόνας** ή **TruMotion**.



2 Πραγματοποιήστε τις κατάλληλες ρυθμίσεις.
(ανατρέξτε στη σελ. 139 έως 148)

ΑΠΟΘΗΚΕΥΣΗΣ USB

- Όταν επιλέξετε τη λειτουργία Ρυθμίστε τον ήχο.,

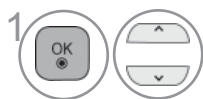
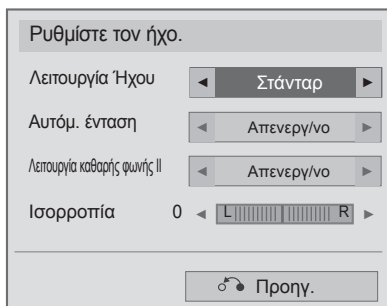

Επιλογή **Λειτουργία Ήχου, Αυτόμ. ένταση, Λειτουργία καθαρής φωνής II ήχου ή Πρίμα.**



Πραγματοποιήστε τις κατάλληλες ρυθμίσεις. (ανατρέξτε στη σελ. 154 έως 158)

ΚΑΤΑΛΟΓΟΣ ΜΟΥΣΙΚΗΣ

Μπορείτε να αναπαράγετε μουσική στη συσκευή αποθήκευσης USB.

Τα μουσικά αρχεία που έχουν αγοραστεί (*.MP3) μπορεί να περιέχουν περιορισμούς ως προς τα πνευματικά δικαιώματα.

Η αναπαραγωγή αυτών των αρχείων μπορεί να υποστηρίζεται από αυτή το μοντέλο.

Τα μουσικά αρχεία στη συσκευή σας USB μπορούν να αναπαραχθούν από αυτή τη μονάδα.

Η Απεικόνιση στην Οθόνη μπορεί να είναι διαφορετικά από την απεικόνιση στη δική σας συσκευή.

Οι εικόνες είναι παράδειγμα για να σας βοηθήσουν με τη λειτουργία της τηλεόρασης.

MUSIC (*.MP3) υποστηριζόμενο αρχείο

Ρυθμίζ bit 32 έως 320

- Ρυθμός δειγματοληψίας MPEG1 Layer3 : 32 kHz, 44.1 kHz, 48 kHz
- Ρυθμός δειγματοληψίας MPEG2 Layer3 : 16 kHz, 22.05 kHz, 24 kHz

Στοιχεία Οθόνης

Μπορείτε επίσης να ρυθμίσετε το USB από το μενού INPUT (είσοδος).

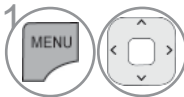

1 Επιλογή Μέσα.

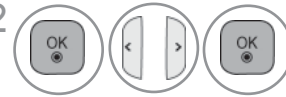

2 Επιλογή Λίστα μουσικής.

- 1 Προεπισκόπηση: Εάν υπάρχει εξώφυλλο άλμπουμ για το αρχείο (Album Art Image), εμφανίζεται αυτό το εξώφυλλο.
- 2 Μετακινείται σε αρχείο ανώτερου επιπέδου.
- 3 Τρέχουσα σελίδα / Σύνολο σελίδων.
- 4 Αντίστοιχα πλήκτρα στο τηλεχειριστήριο.
- 5 Τα περιεχόμενα κάτω από αυτόν τον φάκελο αναφέρονται σε 1.
- 6 Η τρέχουσα σελίδα / το σύνολο των σελίδων των περιεχομένων κάτω από αυτόν τον φάκελο αναφέρονται σε 1.

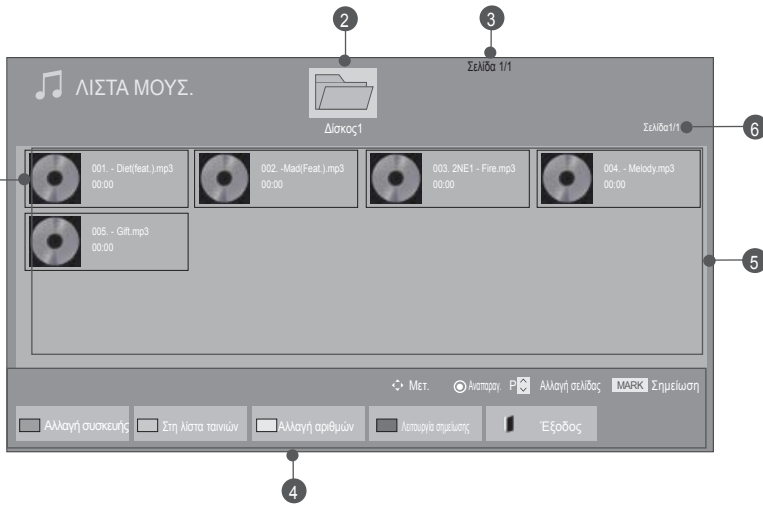



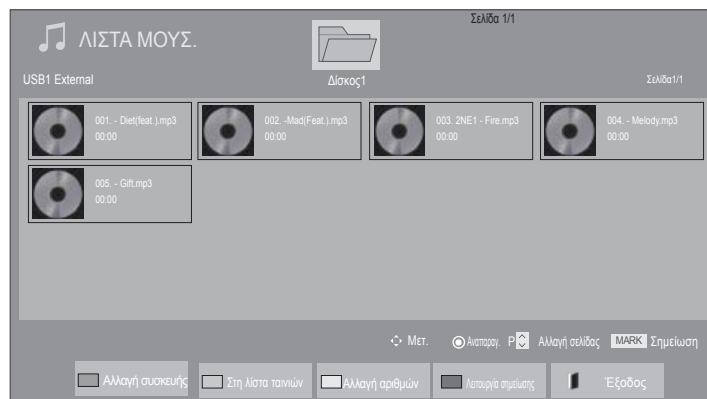

ΑΠΟΘΗΚΕΥΣΗΣ USB

Επιλογή μουσικής







■ Κατά την αναπαραγωγή αρχείων μουσικής

-  Επιλογή του επιθυμητού φακέλου ή της μονάδας δίσκου.
-   Επιλογή των αρχείων μουσικής που επιθυμείτε.
-  Αναπαραγωγή αρχείων μουσικής.







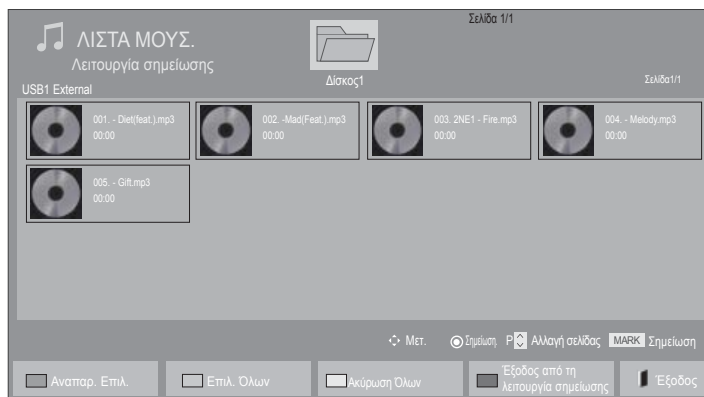

• Χρησιμοποιήστε το κουμπί P ^ v για να πειοηγηθείτε επάνω/κάτω στη σελίδα μουσικής.

Χρήση τηλεχειριστηρίου

 Κόκκινο	Αλλαγή συσκευής.
 Πράσινο	Πατήστε το ΠΡΑΣΙΝΟ κουμπί επαναλαμβανόμενα για να εναλλάσσετε στα Λίστα φωτογραφιών-> Λίστα μουσικής.
 Κίτρινο	Μέθοδος προβολής 5 φωτογραφιών μεγάλου μεγάλου μεγέθους ή απλής λίστας.
 Μπλε	Μεταπήδηση στη λειτουργία Mark Mode.
	Επιστρέψτε στην κανονική προβολή τηλεόρασης.

■ Κατά την αναπαραγωγή επιλεγμένων αρχείων μουσικής







- 1  Επιλογή του επιθυμητού φακέλου ή της μονάδας δίσκου.
- 2   Επιλογή των αρχείων μουσικής που επιθυμείτε.
- 3  ή  Μεταπήδηση στη λειτουργία Mark Mode.
- 4   Επισημάνετε το επιθυμητό αρχείο μουσικής.
- 5  Το επισημασμένο αρχείο μουσικής αναπαράγεται.

- Όταν έχει επισημανθεί ένα ή περισσότερα μουσικά αρχεία, τα μουσικά θέματα που έχουν επισημανθεί θα αναπαραχθούν στη σειρά. Για παράδειγμα, αν θέλετε να ακούσετε μόνο ένα συγκεκριμένο μουσικό θέμα συνεχόμενα, απλά επισημάνετε μόνο το συγκεκριμένο μουσικό θέμα και αναπαράγετέ το. Αν δεν υπάρχει καμία επισημάνση σε μουσικό θέμα, όλη η μουσική που περιέχεται στο φάκελο θα αναπαράγεται με τη σειρά.
- Εάν θέλετε να ενεργοποιήσετε την λειτουργία τυχαία αναπαραγωγή, θα πρέπει να ρυθμίσετε επιλογή->Ρυθμίστε τον ήχο. αναπαραγωγής->τυχαία σε Ενεργ/νο.



ΑΠΟΘΗΚΕΥΣΗΣ USB

Χρήση τηλεχειριστηρίου

 Κόκκινο	Προβάλλετε το επιλεγμένο αρχείο μουσικής.
 Πράσινο	Επισημάνετε όλα τα αρχεία μουσικής στην οθόνη.
 Κίτρινο	Από-επιλέξτε όλα τα επισημασμένα αρχεία μουσικής.
 Μπλε	Βγείτε από τη λειτουργία επισημάνσης.
	Επιστροφή στην κανονική παρακολούθηση της τηλεόρασης.

Χρησιμοποιώντας τη λειτουργία λίστα μουσικών αρχείων, αναπαραγωγή













- 1  ή  Εμφάνιση του μενού Επιλογές.
- 2  Επιλογή **Ρυθμίστε την αναπαραγωγή ήχου.** ή **Ρυθμίστε τον ήχο..**

! Σημειώσεις

- ▶ Στην λειτουργία Λίστα ταινιών οι επιλογές που αλλάζουν δεν επηρεάζουν τη λειτουργία Λίστα φωτογραφιών και Λίστα μουσικών κομματιών.
- ▶ Στη λειτουργία Λίστα φωτογραφιών και Λίστα μουσικών κομματιών οι επιλογές αλλάζουν, όπως αλλάζουν στην επιλογή Λίστα φωτογραφιών και Λίστα μουσικών κομματιών εκτός από τη λειτουργία Λίστα ταινιών.
- ▶ Μπορείτε να ακούτε μουσική μόνο μέσα στη συσκευή που βρίσκεται σε αναπαραγωγή.

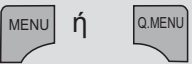

ΑΠΟΘΗΚΕΥΣΗΣ USB

Χρήση τηλεχειριστηρίου

	Σταματήστε το αναπαραγόμενο αρχείο μουσικής.
	Πατήστε το κουμπί PLAY (▶) για να επιστρέψετε στην κανονική αναπαραγωγή
	<ul style="list-style-type: none"> ■ Όταν πατάτε το κουμπί Pause () (Παύση), κατά την αναπαραγωγή του αρχείου, η αναπαραγωγή θα διακοπεί. ■ Εάν πατήσετε το κουμπί Pause () (Παύση) ξανά, ενώ η αναπαραγωγή έχει διακοπεί, αυτή θα συνεχίσει.
	<p>κατά την αναπαραγωγή,</p> <p>Εάν πατήσετε το κουμπί REW (◀◀) (Μετακίνηση προς τα πίσω), θα αναπαραχθεί το προηγούμενο αρχείο μουσικής.</p> <p>Εάν πατήσετε το κουμπί FF (▶▶) (Μετακίνηση προς τα εμπρός), θα αναπαραχθεί το επόμενο αρχείο μουσικής.</p>
	Ξεκινήστε την αναπαραγωγή των επιλεγμένων αρχείων μουσικής και μεταβείτε στο Λίστα φωτογραφιών.
	<p>Πατήστε το κουμπί ENERGY SAVING (ΕΞΟΙΚΟΝΟΜΗΣΗ ΕΝΕΡΓΕΙΑΣ) επανειλημμένα για να αυξήσετε τη φωτεινότητα της οθίνης σας. (ανατρέξτε στη σελ. 138)</p> <p>Μόνο το Off/Screen Off λειτουργεί στα Λίστα ταινιών, Λίστα φωτογραφιών, Λίστα μουσικής .</p>
	Εμφάνιση του μενού Option (Επιλογές).
	<ul style="list-style-type: none"> ■ Εάν πατήσετε το κουμπί Back (Προηγούμενο) ενώ αναπαράγεται μουσική, το πρόγραμμα αναπαραγωγής σε εξέλιξη θα εξαφανιστεί και θα προβάλλεται μόνο η λίστα μουσικής.
	<ul style="list-style-type: none"> ■ Εάν πατήσετε το κουμπί Exit (Εξοδος) ενώ προβάλλεται το πρόγραμμα Αναπαραγωγής μουσικής, θα σταματήσει μόνο η μουσική και το πρόγραμμα αναπαραγωγής δεν θα επανέλθει στην κανονική προβολή τηλεόρασης. ■ Εάν πατήσετε το κουμπί Exit (Εξοδος) όταν η μουσική έχει σταματήσει ή ενώ το πρόγραμμα αναπαραγωγής μουσικής είναι κρυμμένο, το πρόγραμμα αναπαραγωγής θα επιστρέψει στην κανονική προβολή τηλεόρασης.
	<ul style="list-style-type: none"> ■ . Όταν χρησιμοποιείτε το κουμπί (ή) κατά την αναπαραγωγή, ένας δρομέας που υποδεικνύει τη θέση μπορεί να αναπαραχθεί.

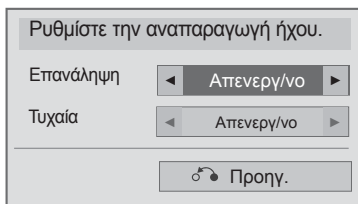
■ Όταν επιλέγετε τη λειτουργία Ρυθμίστε την αναπαραγωγή ήχου.,



1   Επιλογή **Επανάληψη** ή **Τυχαία** αναπαραγωγή.

2  Πραγματοποιήστε τις κατάλληλες ρυθμίσεις.

ΑΠΟΘΗΚΕΥΣΗΣ USB

- Όταν επιλέγετε τη λειτουργία Ρυθμίστε τον ήχο.,

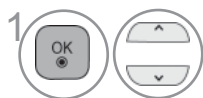
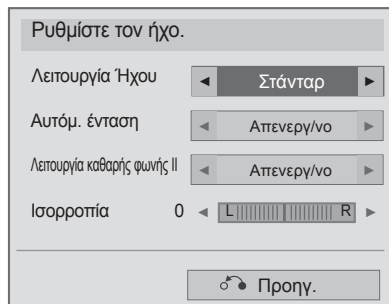

Επιλογή τις λειτουργίες ταχύτητα εναλλαγής ή φάκελος μουσικών κομματιών.



Πραγματοποιήστε τις κατάλληλες ρυθμίσεις. (ανατρέξτε στη σελ. 154 έως 158)

- Αν δεν πιέσετε κανένα πλήκτρο για κάποιο χρονικό διάστημα κατά τη διάρκεια της αναπαραγωγής, το κουτί πληροφοριών αναπαραγωγής (όπως φαίνεται παρακάτω) θα κινείται σαν προστασία της οθόνης.
- Η «Προστασία της Οθόνης» ?
Η προστασία της οθόνης προορίζεται για να αποτρέψει την καταστροφή των κουκίδων της εικόνας (pixel) της οθόνης εξαιτίας της παραμονής μίας σταθερής εικόνας στην οθόνη για εκτεταμένο χρονικό διάστημα.

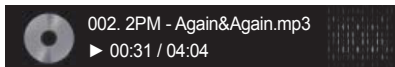

! Σημειώσεις

- ▶ Μουσική που έχει καταστραφεί ή έχει παραφθαρεί δεν αναπαράγεται αλλά εμφανίζεται η ένδειξη 00:00 στον χρόνο της αναπαραγωγής.
- ▶ Μουσική που έχετε «κατεβάσει» από πληρωμένη υπηρεσία με προστασία πνευματικής ιδιοκτησίας δεν αρχίζει να αναπαράγεται αλλά δείχνει άστοχες πληροφορίες στον χρόνο της αναπαραγωγής.
- ▶ Αν πιέσετε τα πλήκτρα OK, ■ η προστασία της οθόνης θα σταματήσει.
- ▶ Τα πλήκτρα PLAY(▶) Pause(II) , ■, ▶▶, ◀◀ στο τηλεχειριστήριο είναι επίσης διαθέσιμα σε αυτή τη λειτουργία.
- ▶ Μπορείτε να χρησιμοποιήσετε το πλήκτρο ▶▶ για να επόλέξετε το επίμενο κομμάτι και το πλήκτρο ◀◀ για να επιλέξετε το προηγούμενο κομμάτι.

ΑΠΟΘΗΚΕΥΣΗΣ USB

Κωδικός εγγραφής DivX

Επιβεβαίωση του κωδικού αριθμού εγγραφής DivX της τηλεόρασης. Χρησιμοποιώντας τον αριθμό εγγραφής, είναι δυνατή η ενοικίαση ή η αγορά Ταινιών από τη διεύθυνση www.divx.com/vod.

Με κωδικό εγγραφής DivX από άλλη τηλεόραση, δεν επιτρέπεται η αναπαραγωγή, η ενοικίαση ή η αγορά αρχείου DivX. (Είναι δυνατή η αναπαραγωγή μόνο αρχείων DivX που αντιστοιχούν στον κωδικό εγγραφής της τηλεόρασης που έχει αγοραστεί).

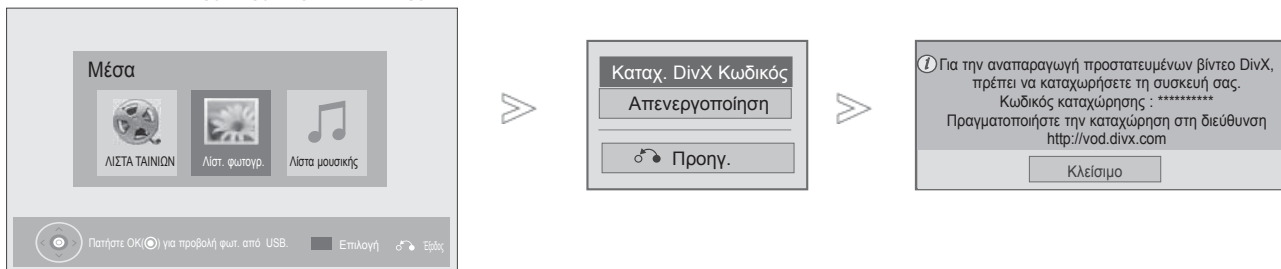

1. Επιλογή **Μέσα**.
2. **Μπλε** Επιλογή **Καταχ. DivX Κωδικός**.
3. Προβολή Καταχ. DivX Κωδικός.

• Πιέστε το πλήκτρο **MENU/EXIT** για να επιστρέψετε στο κανονική προβολή της τηλεόρασης.



“Το DivX είναι πιστοποιημένο να αναπαράγει βίντεο DivX μέχρι HD 1080p, συμπεριλαμβανομένου εξτρα περιεχομένου” ΣΧΕΤΙΚΑ ΜΕ ΤΑ DivX ΒΙΝΤΕΟ: Το DivX® is αποτελεί μια ψηφιακή μορφή βίντεο που δημιουργήθηκε από την DivX, Inc.

Αυτή αποτελεί μια επίσημη Πιστοποιημένη DivX συσκευή η οποία αναπαράγει βίντεο DivX.

Επισκεπτείτε την www.divx.com για περισσότερες πληροφορίες και εργαλεία λογισμικού για να μετατρέψετε τα αρχεία σας σε βίντεο DivX.

ΣΧΕΤΙΚΑ ΜΕ ΤΟ ΚΑΤ' ΑΙΤΗΣΗ DIVX ΒΙΝΤΕΟ (DIVX VIDEO-ON-DEMAND): Η συσκευή DivX Certified® θα πρέπει να καταχωρηθεί ώστε να αναπαράγει περιεχόμενο DivX Video-on-Demand (VOD).

Για να ανακτήσετε τον κωδικό εγγραφής, αυτός βρίσκεται στο DIVX VOD στο υενοού ρυθμίσεων της συσκευής.

Πηγαίνετε στο vod.divx.com με αυτόν τον κωδικό για να ολοκληρώσετε τη διαδικασία της εγγραφής και να μάθετε περισσότερα για το DivX VOD.

“Ευρεσιτ. 7,295,673; 7,460,688; 7,519,274”

! Σημειώσεις

▶ Τα αρχεία ταινίας υποστηρίζονται ως εξής

Ανάλυση: κάτω από 1920x1080 WxH pixel

Ρυθμός καρτέ: κάτω από 30 καρτέ/δευτ. (1920x1080) ή κάτω από 60 καρτέ/δευτ. (κάτω από 1280x720)

▶ Κωδικοποιητής βίντεο: MPEG 1, MPEG 2, MPEG 4, H.264/AVC, DivX 3.11, DivX 4.12, DivX 5.x, DivX 6, Xvid 1.00, Xvid 1.01, Xvid 1.02, Xvid 1.03, Xvid 1.10-beta1, Xvid 1.10-beta2, JPEG, VC1, Sorenson H.263/H.264.

ΑΠΕΝΕΡΓΟΠΟΙΗΣΗ

Ο σκοπός της απενεργοποίησης είναι να επιτρέπεται η απενεργοποίηση συσκευών για χρήστες που έχουν ενεργοποιήσει όλες τις διαθέσιμες συσκευές μέσω του διακομιστή web και που δεν μπορούν να ενεργοποιήσουν περαιτέρω συσκευές. Το DivX VOD επιτρέπει στον καταναλωτή να ενεργοποιήσει έως 6 συσκευές από έναν λογαριασμό, αλλά για να αντικαταστήσει ή για να απενεργοποιήσει κάποια από αυτές τις συσκευές, ο καταναλωτής έπρεπε έως τώρα να επικοινωνήσει με το Τμήμα Υποστήριξης DivX και να ζητήσει τη διαγραφή. Τώρα με αυτό το πρόσθετο χαρακτηριστικό, οι καταναλωτές έχουν τη δυνατότητα να απενεργοποιούν μόνοι τους τη συσκευή και, συνεπώς, να διαχειρίζονται καλύτερα τις συσκευές DivX VOD.

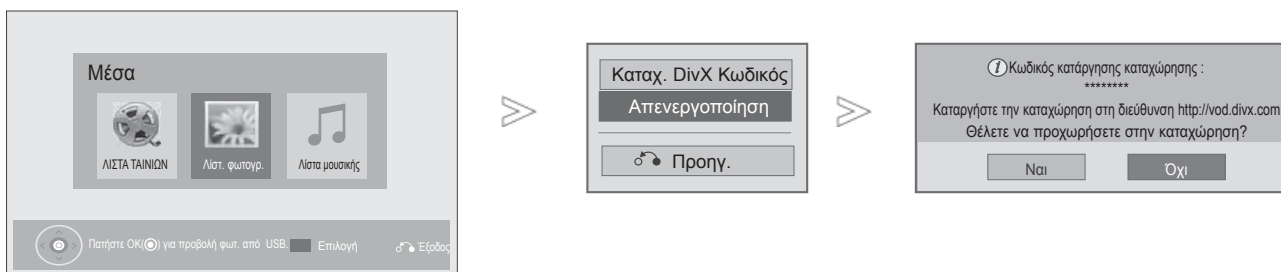

1. Επιλογή **Μέσα**.
2. Επιλογή **Απενεργοποίηση**.
3. Επιλογή **Ναι**.
4. Απενεργοποίηση **οθόνης**.

- Πιέστε το πλήκτρο **MENU/EXIT** για να επιστρέψετε στο κανονική προβολή της τηλεόρασης.
- Πιέστε το πλήκτρο **BACK** για να μετακινηθείτε στην προηγούμενη οθόνη.

ΠΑΙΧΝΙΔΙΑ

ΠΑΙΧΝΙΔΙΑ

Μπορείτε να απολαύσετε τα εγκατεστημένα παιχνίδια της τηλεόρασης.

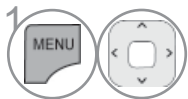

1 Επιλέξτε **ΠΑΙΧΝΙΔΙ**.

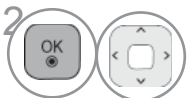

2 Επιλέξτε το παιχνίδι που θέλετε.



3 Επιλέξτε τη λειτουργία παιχνιδιού που θέλετε.

• Πιέστε το πλήκτρο **EXIT** για να επιστρέψετε στο κανονική προβολή της τηλεόρασης.

EPG (ΗΛΕΚΤΡΟΝΙΚΟΣ ΟΔΗΓΟΣ ΠΡΟΓΡΑΜΜΑΤΟΣ) (ΣΕ ΑΝΑΛΟΓΙΚΗ ΚΑΤΑΣΤΑΣΗ ΛΕΙΤΟΥΡΓΙΑΣ)

Το σύστημα αυτό διαθέτει ηλεκτρονικό οδηγό προγράμματος (EPG) που σας βοηθάει να πλοηγηθείτε σε όλες τις δυνατές επιλογές προβολής.

Η λειτουργία EPG παρέχει πληροφορίες όπως λίστες προγράμματος, χρόνοι έναρξης και τερματισμού για όλες τις διαθέσιμες υπηρεσίες. Επιπλέον, στη λειτουργία EPG διατίθενται συνήθως λεπτομερείς πληροφορίες σχετικά με το πρόγραμμα (η διαθεσιμότητα και η ποσότητα των πληροφοριών προγράμματος ποικίλει ανάλογα με τον εκάστοτε ραδιοτηλεοπτικό φορέα).

Πρέπει να ρυθμίσετε το Ρολόι (Clock) στο μενού Time (Ωρα), προτού χρησιμοποιήσετε τη λειτουργία EPG.

Η λειτουργία EPG προβάλλει τα στοιχεία του προγράμματος για 8 ημέρες.

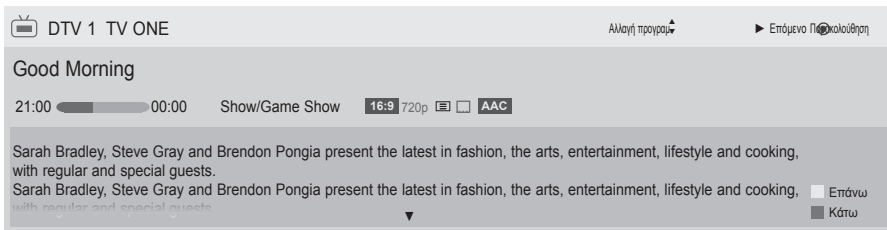

INFO Παρουσιάζει πληροφορίες για το τρέχον πρόγραμμα.

- Εμφανίζεται με το πρόγραμμα της τηλεόρασης ή το DTV.
- Εμφανίζεται με το Radio Programme (Ραδιοφωνικό πρόγραμμα).
- Εμφανίζεται με το MHEG Programme (Πρόγραμμα MHEG).
- Εμφανίζεται σε προγράμματα HE-AAC.
- Αναλογίες εικόνας του προγράμματος εκπομπής.
- Αναλογίες εικόνας του προγράμματος εκπομπής.
- Ενδέχεται να μην εμφανιστεί στην εξωτερική οθόνη του προγράμματος που μεταδίδεται, εξαρτάται από τις πληροφορίες του προγράμματος.
- Εμφανίζεται σε προγράμματα MHP.
- Εμφανίζεται με το Teletext Programme (Πρόγραμμα Teletext).
- Εμφανίζεται με το Subtitle Programme (Πρόγραμμα υποτίτλων).
- Εμφανίζεται με το Scramble Programme (Πρόγραμμα κωδικοποίησης).
- Προβάλλεται με Πρόγραμμα Dolby Digital.
- Προβολή με πρόγραμμα Dolby Digital PLUS.

576i/p, 720p, 1080i/p : Ανάλυση του προγράμματος εκπομπής

Next Παρουσιάζει πληροφορίες για το επόμενο πρόγραμμα.

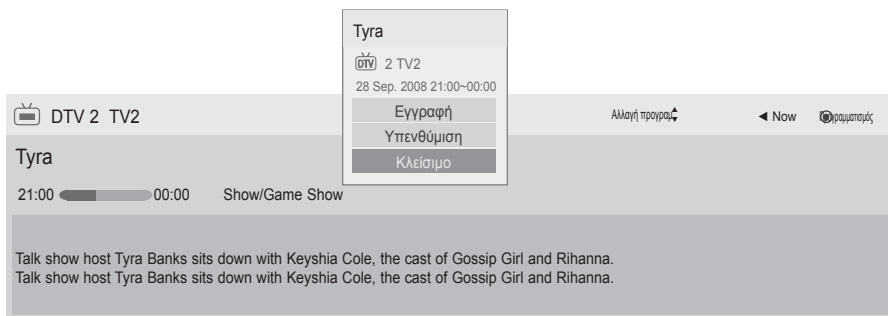

OK Εμφανίζεται ένα αναδυόμενο παράθυρο για τις ρυθμίσεις εγγραφής/υπενθύμισης.

Up/Down Επιλογή τη λειτουργία ρύθμισης του Timer Record/Remind (χρονόμετρου/υπενθύμισης).

EPG (ΗΛΕΚΤΡΟΝΙΚΟΣ ΟΔΗΓΟΣ ΠΡΟΓΡΑΜΜΑΤΟΣ)

Ενεργοποίηση/Απενεργοποίηση EPG

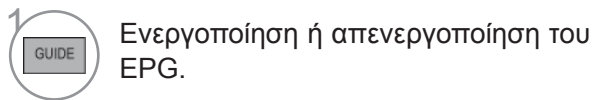



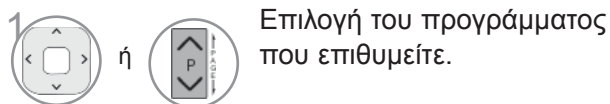



Επιλογή προγράμματος



Λειτουργία πλήκτρων σε κατάσταση λειτουργίας NOW/NEXT Guide (Οδηγός ΤΡΕΧΟΝΤΟΣ/ΕΠΟΜΕΝΟΥ προγράμματος)

Μπορείτε να δείτε ένα πρόγραμμα που εκπέμπεται και ένα που έχει προγραμματιστεί να ακολουθήσει.

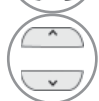
-  **RED** Αλλαγή λειτουργίας EPG.
-  **Κίτρινο** Εισάγετε τη λειτουργία Manual Timer (χειροκίνητη ρύθμιση του χρονοδιακόπτη).
-  **Μπλε** Εισαχθείτε στη λειτουργία Λίστα προγραμμάτων..
-  Όταν επιλέγετε τη λειτουργία 'Now' (τώρα), μεταπηδάτε στο επιλεγμένο πρόγραμμα και το EPG εξαφανίζεται. Όταν επιλέγετε τη λειτουργία 'Next' (επόμενο), εμφανίζεται ένα αναδυόμενο παράθυρο.
-  Επιλογή ΤΡΕΧΟΝΤΟΣ ή ΕΠΟΜΕΝΟΥ προγράμματος.
-  Επιλογή προγράμματος αναμετάδοσης.
-  Page Up/Down(Μετακίνηση πάνω/κάτω 'στη σελίδα).





Οδηγός προγράμματος

That '70s show 25 Nov. 2008 10:05

1 YLE TV1 25 Nov. 2008 09:45-10:15

ALL	ΤΩΡΑ	ΕΠΟΜΕΝΟ
1 YLE TV1	That '70s show	Keno
2 YLE TV2	Your World Today	World Business
4 TV..	Leaenen om Den....	Fantomen
5 YLE FST	Naturtimmen	Kritiskt
6 CNN	Lyssna	ABC
8 YLE24	Glamour	Tänään otsikoissa

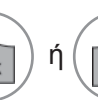
FAV Favourite INFO Πληροφορίες Παρακολούθ. Προγραμμ. TV/RAD RADIO
Μοντέλο Προγραμματισμός Λίστα προγραμμ.

-  ή  ή  Απενεργοποίηση της λειτουργίας EPG.
-  Επιλέξτε το Πρόγραμμα DTV ή RADIO (Ραδιόφωνο).
-  Ενεργοποίηση ή απενεργοποίηση των λεπτομερών πληροφοριών.

Λειτουργία πλήκτρων σε κατάσταση λειτουργίας 8 Days Guide (Οδηγός 8 ημερών)



Αλλαγή λειτουργίας EPG.



Μετάβαση στην κατάσταση λειτουργίας Date set ting (Ρύθμιση ημερομηνίας).



Εισάγετε τη λειτουργία Manual Timer (χειροκίνητη ρύθμιση του χρονοδιακόπτη).



Εισαχθείτε στη λειτουργία Λίστα προγραμμάτων..



'Πρόγραμμα σε μετάδοση', μεταπηδάτε στο επιλεγμένο πρόγραμμα και το EPG εξαφανίζεται.



'Πρόγραμμα μελλοντικής μετάδοσης', εμφανίζεται ένα αναδυόμενο παράθυρο.



Επιλογή πρόγραμμα.

Επιλέξτε το Πρόγραμμα Μετάδοσης.

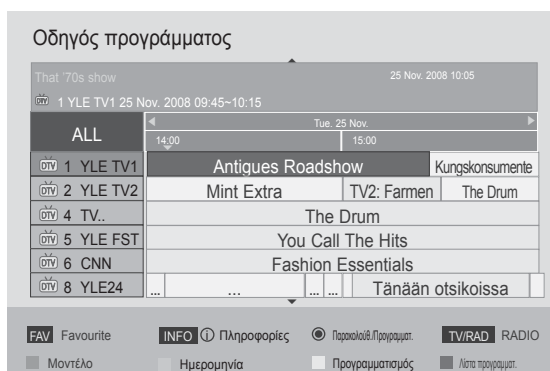

Page Up/Down (Μετακίνηση πάνω/κάτω στη σελίδα).



ή



ή



Απενεργοποίηση της λειτουργίας EPG.









Επιλέξτε το Πρόγραμμα DTV ή RADIO (Ραδιόφωνο).



Ενεργοποίηση ή απενεργοποίηση των λεπτομερών πληροφοριών.

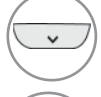

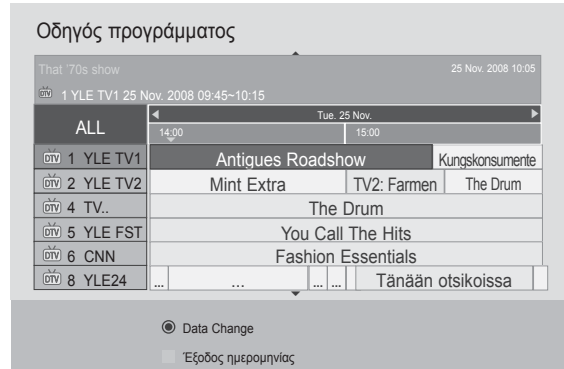

EPG (ΗΛΕΚΤΡΟΝΙΚΟΣ ΟΔΗΓΟΣ ΠΡΟΓΡΑΜΜΑΤΟΣ)

Λειτουργία πλήκτρων σε κατάσταση λειτουργίας Date Change (Αλλαγή ημερομηνίας)

-  **Πράσινο** Απενεργοποίηση λειτουργίας ρύθμισης ημερομηνίας.
-  Αλλαγή στην επιλεγμένη ημερομηνία.
-  Επιλογή ημερομηνίας.
-  Απενεργοποίηση λειτουργίας ρύθμισης ημερομηνίας.
-  ή  ή  Απενεργοποίηση της λειτουργίας EPG.

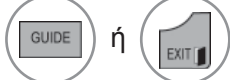

Λειτουργία πλήκτρων σε πλαίσιο εκτενούς περιγραφής

-  Ενεργοποίηση ή απενεργοποίηση των λεπτομερών πληροφοριών.
-  Μετακίνηση πάνω/κάτω σε κείμενο.
-  Επιλογή τη λειτουργία ρύθμισης του Timer Record/Remind (χρονόμετρου/υπενθύμισης).
-  ή  ή  Απενεργοποίηση της λειτουργίας EPG.



Λειτουργία πλήκτρων σε κατάσταση λειτουργίας Record/Remind Setting (Ρύθμιση εγγραφής/υπενθύμισης)

Ορίζει μια ώρα έναρξης και μια ώρα λήξης της εγγραφής και ρυθμίζει υπενθύμιση μόνο για την ώρα έναρξης, ενώ η ώρα λήξης εμφανίζεται με γκρι χρώμα.

Αυτή η λειτουργία είναι διαθέσιμη όταν συνδεθεί στον ακροδέκτη TV-OUT(AV1) εξοπλισμός εγγραφής που χρησιμοποιεί σήμα εγγραφής 8 ακίδων, με τη χρήση καλωδίου SCART.

Η λειτουργία εγγραφής υποστηρίζεται μόνο στην Ψηφιακή λειτουργία και όχι στην Αναλογική.



Απενεργοποίηση λειτουργίας Manual Timer.



Επιλογή τη ρύθμιση Remind (υπενθύμιση) ή Record (εγγραφή).



Επιλογή Type (τύπος), Start Time (εκκίνηση), End time (τερματισμός) ή Programme (πρόγραμμα).



Κίτρινο

Μεταβείτε στη λειτουργία Guide (Οδηγός).



Μπλε

Αλλάξτε τη λειτουργία Λίστα προγραμμάτ..



Αποθήκευση εγγραφής με Χρονοδιακόπτη/Υπενθύμισης.

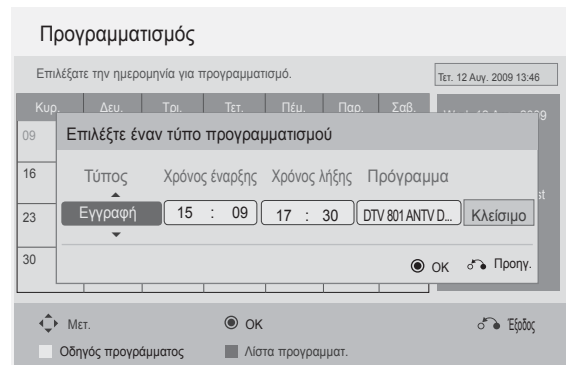

ΕΡΓ (ΗΛΕΚΤΡΟΝΙΚΟΣ ΟΔΗΓΟΣ ΠΡΟΓΡΑΜΜΑΤΟΣ)

Λειτουργία κουμπιών σε κατάσταση λειτουργίας λίστας προγράμματος

Εάν έχετε δημιουργήσει μία λίστα χρονοδιαγράμματος, εμφανίζεται μια προγραμματισμένη εκπομπή την προγραμματισμένη ώρα ακόμα και αν παρακολουθείτε κάποια άλλη εκπομπή εκείνη τη στιγμή. Το στοιχείο που βρίσκεται σε διαδικασία εγγραφής δεν μπορεί να υποστεί επεξεργασία ή να διαγραφεί.



Κίτρινο

Αλλαγή λειτουργίας σε χειροκίνητος χρονομετρητής.



Μπλε

ή  Αλλαγή σε κατάσταση λειτουργίας οδηγού.



BACK

Μεταπήδηση από την λειτουργία **Λίστα προγραμματ..**



OK

Επιλογή την επιλογή που θέλετε Τροποποίηση/Διαγραφή/Διαγραφή όλων.



Up/Down

Επιλογή λίστα προγραμματ..



Up/Down

Μετακίνηση πάνω/κάτω στη σελίδα.

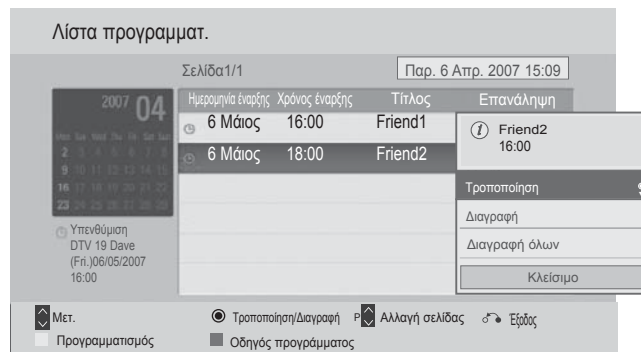

ΕΛΕΓΧΟΣ ΕΙΚΟΝΑΣ

ΕΛΕΓΧΟΣ ΜΕΓΕΘΟΥΣ ΕΙΚΟΝΑΣ (ΛΟΓΟΣ ΕΙΚΟΝΑΣ)

Η οθόνη μπορεί να εμφανίζεται σε διάφορες μορφές; 16:9, Μόνο σκαναρ., Κανονική, Πλήρες πλάτος, 4:3, 14:9, Διαγραφή ή Cinema Zoom.

Αν εμφανίζεται στην οθόνη μια στατική εικόνα για μεγάλο χρονικό διάστημα, αυτή θα αποτυπωθεί στην οθόνη και θα είναι πάντα ορατή.

Μπορείτε να ρυθμίσετε την αναλογία μεγέθυνσης χρησιμοποιώντας το κουμπί $\wedge \vee$.

Αυτή η λειτουργία χρησιμοποιείται στο παρακάτω σήμα.

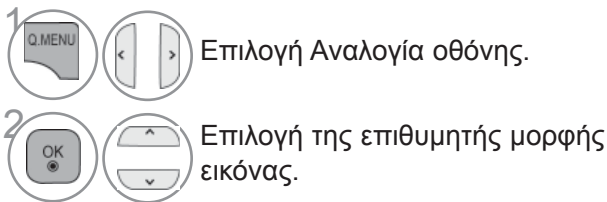

- Μπορείτε, επίσης, να ρυθμίσετε τη λειτουργία Αναλογία οθόνης στο μενού ΕΙΚΟΝΑ.
- Για «Ρύθμιση Zoom» (Ρύθμιση ζουμ), επιλέξτε «14:9», «Διαγραφή» και «Cinema Zoom» στο «Ratio Menu» (Μενού λόγου διαστάσεων). Μετά τη ρύθμιση της επιλογής ζουμ, η οθόνη επιστρέφει στη λειτουργία «Q. Menu» (Γρήγορο μενού).

• 16:9

Η επιλογή που ακολουθεί θα σας καθοδηγήσει ώστε να ρυθμίσετε την εικόνα οριζόντια, σε γραμμική αναλογία, ώστε να χωράει σε ολόκληρη την οθόνη(είναι χρήσιμη για την προβολή 4:3 διαμορφωμένων δίσκων DVD).



• Μόνο σκαναρ.

Η ακόλουθη επιλογή σας οδηγεί στην εμφάνιση της εικόνας με την καλύτερη ποιότητα χωρίς απώλεια της αρχικής εικόνας σε υψηλή ανάλυση.

Σημείωση: Εάν υπάρχουν παράσιτα στην αρχική εικόνα, αυτά εμφανίζονται στην άκρη της εικόνας.



• Κανονική

Όταν η τηλεόραση σας λαμβάνει ένα σήμα ευρείας εικόνας, θα αλλάξει αυτόματα στη μορφή εικόνας που θα αποσταλεί.



• Πλήρες πλάτος

Όταν η τηλεόραση λαμβάνει το σήμα ευρείας οθόνης θα σας καθοδηγήσει να ρυθμίσετε την εικόνα οριζόντια ή κάθετα, σε γραμμική αναλογία, ώστε να καλύψετε ολόκληρη την οθόνη.

Σε πλήρη οθόνη υποστηρίζεται η λειτουργία βίντεο 4:3 και 14:9, μέσω της εισόδου DTV, χωρίς παραμόρφωση του βίντεο.



ΕΛΕΓΧΟΣ ΕΙΚΟΝΑΣ

• 4:3

Η επιλογή που ακολουθεί θα σας καθοδηγήσει ώστε να προβάλετε μια εικόνα με αρχικό λόγο διαστάσεων 4:3, με γκρίζες γραμμές στη δεξιά και την αριστερή πλευρά της.



• 14:9

Μπορείτε να απολαύσετε την μορφή προβολής 14:9 ή διάφορα τηλεοπτικά προγράμματα στη λειτουργία προβολής 14:9. Η οθόνη 14:9 έχει την ίδια μορφή με την 4:3, αλλά αυτή μετακινείται πάνω και κάτω.



• Διαγραφή

Ακολουθεί μια επιλογή που θα σας καθοδηγήσει να προβάλετε την εικόνα χωρίς καμία εναλλαγή, ενώ θα χωράει σε ολόκληρη την οθόνη. Ωστόσο, το επάνω και το κάτω τμήμα της εικόνας θα περικοπεί.

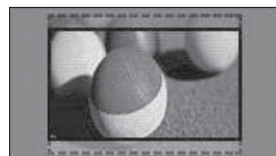

• Cinema Zoom

Επιλέξτε Cinema Zoom (Μεγέθυνση Σινεμά) όταν θέλετε να κάνετε μεγέθυνση της εικόνας στη σωστή αναλογία.

Σημείωση: Κατά τη μεγέθυνση ή τη σμίκρυνση της εικόνας ενδέχεται να προκύψει διαταραχή της εικόνας.

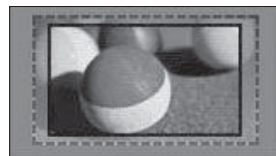

Κουμπί ◀ ή ▶: Προσαρμόστε την αναλογία μεγέθυνσης του Cinema Zoom (Μεγέθυνση Σινεμά). Το εύρος προσαρμογής είναι 1 to 16.
Κουμπί ▼ ή ▲: Μετακίνηση της οθόνης.

! Σημειώσεις

- ▶ Μπορείτε να επιλέξετε μόνο 4:3, 16:9 (πλάτος), 14:9, Διαγραφή, Cinema Zoom στο Component.
- ▶ Μπορείτε να επιλέξετε μόνο 4:3, Κανονική, 16:9 (πλάτος), 14:9, Διαγραφή/Cinema Zoom στο λειτουργία] HDMI.
- ▶ Μπορείτε να επιλέξετε μόνο 4:3, 16:9 (Πλατιά) σε κύκλωμα σημάτων RGB-PC, μόνο στη λειτουργία HDMI-PC.
- ▶ Στην κατάσταση λειτουργίας «DTV/HDMI/Component» (HDMI/Εξάρτημα) (πάνω από 720p), η λειτουργία «Μόνο σκαναρ.» είναι διαθέσιμη
- ▶ Στην λειτουργία Analogue/DTV/AV/Scart, είναι η διαθέσιμη η πλήρης εικόνα.

PICTURE WIZARD(Βοηθός Εικόνας)

Με αυτό το χαρακτηριστικό μπορείτε να προσαρμόσετε την ποιότητα της αρχικής εικόνας.

Χρησιμοποιήστε το για να βαθμονομήσετε την ποιότητα της οθόνης ρυθμίζοντας το επίπεδο μαύρου και λευκού κ.λπ. Οι γενικοί χρήστες μπορούν να βαθμονομήσουν την ποιότητα της εικόνας ακολουθώντας εύκολα κάθε σταδιο.

Όταν προσαρμόζετε την εικόνα σε Low, Recommended ή High (Χαμηλή, Προτεινόμενη ή Υψηλή), μπορείτε το αλλαγμέλεσμα.

Στη λειτουργία RGB-PC/HDMI-PC/DVI-PC δεν εφαρμόζονται οι αλλαγμένες τιμές για Colour, Tint και H/V Sharpness.

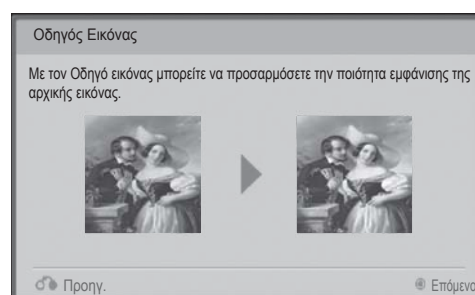
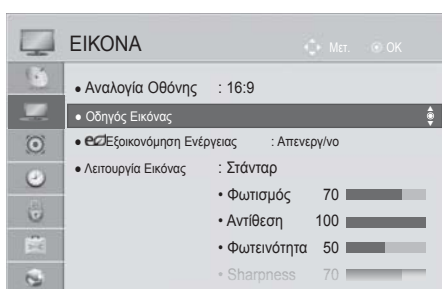

1 Επιλογή **EIKONA**.



2 Επιλογή **Οδηγός Εικόνας**.

Προσαρμόστε **Κανονική(Στάθμη μαύρου, Επίπεδο λευκού, Χρωματικός τόνος, Χρώμα, Οριζόντια ευκρίνεια, Κάθετη ευκρίνεια, Φωτισμός(μόνο σε LED LCD TV / ΤΗΛΕΟΡΑΣΗ LCD) ή Προτιμώμενο(Στάθμη μαύρου, Επίπεδο λευκού, Χρωματικός τόνος, Χρώμα, Οξύτητα, Δυναμική αντίθεση, Θερ. χρώμ., Φωτισμός(μόνο σε LED LCD TV / ΤΗΛΕΟΡΑΣΗ LCD)**



4 Επιλογή πηγή εισόδου για να εφαρμόσετε τις ρυθμίσεις.

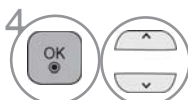

- Εάν σταματήσετε τη ρύθμιση πριν το τελικό στάδιο, οι αλλαγές δεν θα εφαρμοστούν.
- Η τιμή προσαρμογής αποθηκεύεται στο Expert1.
- Μόλις το Οδηγός Εικόνας ρυθμίσει την ποιότητα εικόνας, το Εξοικονόμηση Ενέργειας τίθεται σε Ανενεργό.
- Εάν η ρύθμιση ποιότητας εικόνας του Expert1 έχει αλλάξει, χρησιμοποιήστε τη λειτουργία Επαναφορά εικόνας, προτού προσπελάσετε τον Οδηγός εικόνας για να επαναφέρετε τη ρύθμιση της ποιότητας εικόνας.
- Τυπική : Η λειτουργία ορισμού τυπικής ποιότητας εικόνας.
- Προτιμώμενη : Η λειτουργία στην οποία ο χρήστης ορίζει την προτιμώμενη ποιότητα εικόνας, αντί για την τυπική ποιότητα.

- Πιέστε το πλήκτρο **MENU/EXIT** για να επιστρέψετε στο κανονική προβολή της τηλεόρασης.
- Πιέστε το πλήκτρο **BACK** για να μετακινηθείτε στην προηγούμενη οθόνη.

ΕΛΕΓΧΟΣ ΕΙΚΟΝΑΣ

ΕΞΟΙΚΟΝΟΜΗΣΗ ΕΝΕΡΓΕΙΑΣ

Μειώνεται η κατανάλωση ρεύματος της τηλεόρασης.

Οι προεπιλεγμένες εργοστασιακές ρυθμίσεις συμφωνούν με τις απαιτήσεις Energy Star και είναι προσαρμοσμένες σε επίπεδο άνεσης για την προβολή στο σπίτι.

Μπορείτε να αυξήσετε τη φωτεινότητα της οθόνης σας ρυθμίζοντας το επίπεδο Εξοικονόμηση Ενέργειας ή ρυθμίζοντας τη λειτουργία Λειτουργία Εικόνας.

Κατά τη ρύθμιση του προγράμματος εξοικονόμησης ενέργειας σε λειτουργία MHEG, η ρύθμιση εξοικονόμησης ενέργειας λειτουργεί εφόσον ολοκληρωθεί το MHEG.

Επιλέγοντας <<Κλείσιμο Οθόνης>> ενώ συντονίζεστε σε κανάλι ραδιοφωνικού σταθμού, μειώνετε την κατανάλωση ενέργειας.

Μόνο για τηλεοράσεις LCD/LED LCD

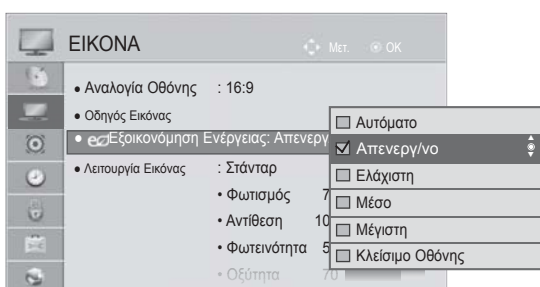

Μόνο για τηλεοράσεις PLASMA

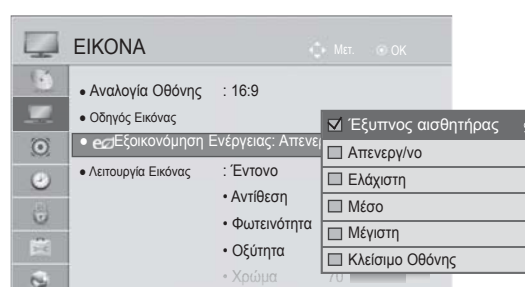

1. Επιλογή ΕΙΚΟΝΑ.
2. Επιλογή **Εξοικονόμηση Ενέργειας**.
3. Επιλογή **Αυτόματο, Απενεργοποίηση, Ελάχιστη, Μέσο, Μέγιστη ή Κλείσιμο Οθόνης**.

1. Επιλογή ΕΙΚΟΝΑ.
2. Επιλογή **Εξοικονόμηση Ενέργειας**.
3. Επιλογή **Εξυπνος αισθητήρας, Απενεργοποίηση, Ελάχιστη, Μέσο, Μέγιστη ή Κλείσιμο Οθόνης**.

- Πιέστε το πλήκτρο MENU/EXIT για να επιστρέψετε στο κανονική προβολή της τηλεόρασης.
- Πιέστε το πλήκτρο BACK για να μετακινηθείτε στην προηγούμενη οθόνη.

- Όταν επιλέξετε τη λειτουργία Screen Off, η οθόνη απενεργοποιείται για 3 δευτερόλεπτα και αρχίζει η λειτουργία Screen Off.
- Εάν ρυθμίσετε την επιλογή Αυτόματη Εξοικονόμηση Ενέργειας, Μέγιστη, το χαρακτηριστικό Φωτισμός Φόντου δεν θα λειτουργεί. (Μόνο για τηλεοράσεις LCD/LED LCD)
- Αν προσαρμόσετε τη ρύθμιση "Energy Saving-Intelligent Sensor" (Εξοικονόμηση ενέργειας - Έξυπνος αισθητήρας), η δυνατότητα Sharpness, Colour, Colour Temperature (Ευκρίνεια, Χρώμα, Θερμοκρασία χρωμάτων) δεν λειτουργεί. (Μόνο για τηλεοράσεις Plasma)
- Μπορείτε επίσης να ρυθμίσετε αυτό το χαρακτηριστικό Επιλέγοντας το κουμπί Εξοικονόμηση Ενέργειας στο τηλεχειριστήριο..
- Επιλέγοντας Αυτόματα, το Φωτισμός Φόντου ρυθμίζεται αυτόματα μέσω έξυπνου αισθητήρα σύμφωνα με τις περιβαλλοντικές συνθήκες όταν ο έξυπνος αισθητήρας είναι στην τηλεόραση.

ΠΡΟΕΠΙΛΕΓΜΕΝΕΣ ΡΥΘΜΙΣΕΙΣ ΕΙΚΟΝΑΣ

Κατάσταση εικόνας-Προεπιλογή

- Έντονο** Δυναμώνστε την αντίθεση, τη φωτεινότητα, το χρώμα και την οξύτητα για ζωντανή εικόνα.
Στάνταρ Η κατάσταση της πιο γενικής εικόνας της οθόνης.
ΑΠΣ Βελτιώνει την κατανάλωση ενέργειας. (Μόνο για τηλεοράσεις PLASMA)
- Σινεμά ή IIX Σινεμά** Βελτιστοποιεί την εικόνα για την παρακολούθηση ταινιών.
IIX Bright Room Αυτή η προδιαγραφή απαιτείται για τη βελτίωση της προβολής τηλεόρασης σε φωτεινό χώρο. (Μόνο για τηλεοράσεις PLASMA, 42/47/55LE8***)
- Αθλητισμός** Βελτιστοποιεί την εικόνα για την παρακολούθηση αθλητικών γεγονότων.
Παιχνίδι Βελτιστοποιεί την εικόνα για την αναπαραγωγή παιχνιδιών.

Μόνο για τηλεοράσεις LCD/LED LCD

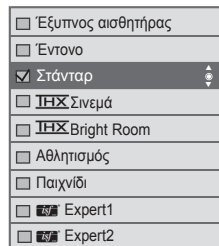
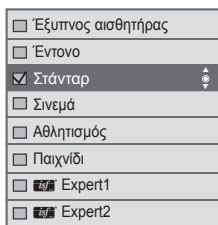
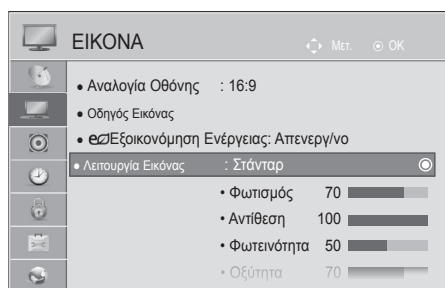

(εκτός από το 42/47/55LE8***)

(Μόνο 42/47/55LE8***)

Μόνο για τηλεοράσεις PLASMA

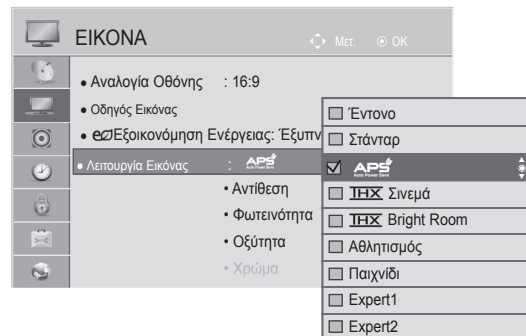

Επιλογή **ΕΙΚΟΝΑ**.



Επιλογή **Λειτουργία Εικόνας**.

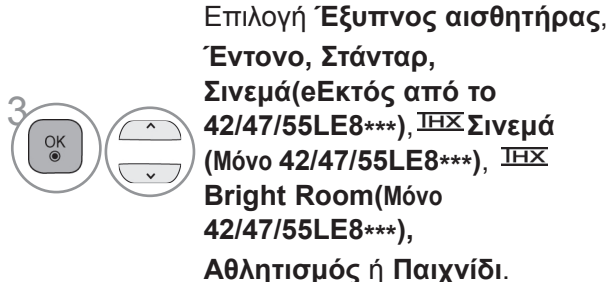

Επιλογή Έξυπνος αισθητήρας, Έντονο, Στάνταρ, Σινεμά(εκτός από το 42/47/55LE8***), IIX Σινεμά (Μόνο 42/47/55LE8***), IIX Bright Room(Μόνο 42/47/55LE8***), Αθλητισμός ή Παιχνίδι.



Επιλογή **ΕΙΚΟΝΑ**.

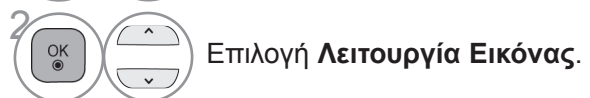

Επιλογή **Λειτουργία Εικόνας**.

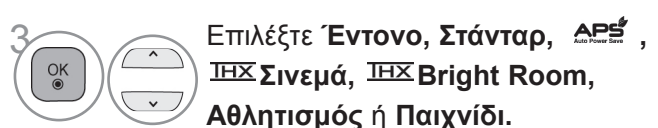

Επιλέξτε Έντονο, Στάνταρ, ΑΠΣ, IIX Σινεμά, IIX Bright Room, Αθλητισμός ή Παιχνίδι.

- Πιέστε το πλήκτρο **MENU/EXIT** για να επιστρέψετε στο κανονική προβολή της τηλεόρασης.
- Πιέστε το πλήκτρο **BACK** για να μετακινηθείτε στην προηγούμενη οθόνη.

ΕΛΕΓΧΟΣ ΕΙΚΟΝΑΣ

- ΞΗ λειτουργία Κατάστ. Εικόνας (Κατάσταση εικόνας) προσαρμόζει την τηλεόραση ώστε να έχει την καλύτερη δυνατή εικόνα. Επιλέξτε την προεπιλεγμένη τιμή του μενού Κατάστ. Εικόνας (Κατάσταση εικόνας) βάσει της κατηγορίας του προγράμματος.
- Όταν είναι ενεργοποιημένος ο έξυπνος αισθητήρας, ρυθμίζεται αυτόματα η κατάλληλη εικόνα σύμφωνα με τις συνθήκες περιβάλλοντος.
- Μπορείτε, επίσης, να ρυθμίσετε το Κατάστ. εικόνας στο Q. Menu(Γρήγορο μενού).
- "Έξυπνο μάτι" Ρυθμίζει την εικόνα ανάλογα με τις γύρω συνθήκες.
- **APS** Αυτόματη εξοικονόμηση ενέργειας : Μέγιστη εξοικονόμηση ενέργειας, χωρίς να επηρεάζεται η ποιότητα της εικόνας. (Μόνο για τηλεοράσεις Plasma)
- Αν προσαρμόσετε τη ρύθμιση "Picture Mode- **THX** Cinema, **THX Bright Room**" (Λειτουργία εικόνας - Κινηματογραφική), η δυνατότητα "Energy Saving-Intelligent Sensor, Minimum, Medium, Maximum" (Εξοικονόμηση ενέργειας - Έξυπνος αισθητήρας, Ελάχιστη, Μεσαία, Μέγιστη) δεν θα λειτουργήσει. (Μόνο για τηλεοράσεις Plasma)
- Αν προσαρμόσετε τη ρύθμιση "Picture Mode- **THX** Cinema, **THX Bright Room**" (Λειτουργία εικόνας - Κινηματογραφική), η δυνατότητα "Energy Saving-Auto, Minimum, Medium, Maximum" (Εξοικονόμηση ενέργειας - Αυτόματο, Ελάχιστη, Μεσαία, Μέγιστη) δεν θα λειτουργήσει. (Μόνο 42/47/55LE8***)
- Αν προσαρμόσετε τη ρύθμιση "Picture Mode- **APS**" (Λειτουργία εικόνας - &&&), η δυνατότητα "Energy Saving-Off, Minimum, Medium, Maximum" (Εξοικονόμηση ενέργειας - Ανενεργή, Ελάχιστη, Μεσαία, Μέγιστη) δεν θα λειτουργήσει. (Μόνο για τηλεοράσεις Plasma)

- **THX** (Κινηματογραφική) (μόνο για τηλεοράσεις Plasma, 42/47/55LE8***) : Πρόκειται για τη λειτουργία παρακολούθησης μιας ταινίας σε κινηματογραφική ποιότητα από το σπίτι. Ο χρήστης απολαμβάνει την καλύτερη δυνατή ποιότητα εικόνας σε κάθε ταινία, χωρίς καμία ξεχωριστή ρύθμιση. Η ρύθμιση Cinema (Κινηματογραφική) αντιστοιχεί στην καλύτερη ποιότητα εικόνας, όταν η φωτεινότητα είναι μειωμένη.
Όταν επιλέγετε **THX** Cinema (Κινηματογραφική), **THX Bright Room** η αναλογία διαστάσεων αλλάζει σε "Just scan" (Μόνο σάρωση).
- **THX** (Thomlinson Holman 's Experiment): Είναι το πρότυπο πιστοποίησης ήχου και εικόνας THX, το οποίο καθιέρωσαν ο Thomlinson και ο George Lucas, ο οποίος σκηνοθέτησε την ταινία "Πόλεμος των άστρων".
Αυτό το προϊόν πρόκειται να πιστοποιηθεί στην περιοχή προβολής THX και εγγυάται ποιότητα εικόνας που ξεπερνάει τις τυπικές προδιαγραφές εικόνας, τόσο σε επίπεδο υλικού, όσο και σε επίπεδο λογισμικού.

ΜΗ ΑΥΤΟΜΑΤΗ ΡΥΘΜΙΣΗ ΕΙΚΟΝΑΣ

Κατάσταση εικόνας-Επιλογή Χρήστης

Φωτισμός (Μόνο για τηλεοράσεις LCD/LED LCD)

Για να ρυθμίσετε τη φωτεινότητα της οθόνης, ρυθμίστε τη φωτεινότητα του πάνελ LCD. Συνιστάται η ρύθμιση του φωτισμού φόντου κατά τη ρύθμιση της φωτεινότητας της τηλεόρασης.

Αντίθεση

Ρυθμίζει το επίπεδο σήματος ανάμεσα στο μαύρο και στο λευκό στην εικόνα. Μπορείτε να χρησιμοποιήσετε το Contrast (Αντίθεση) εάν έχει κορεστεί το φωτεινό μέρος της εικόνας.

Φωτεινότητα

Ρυθμίζει το βασικό επίπεδο του σήματος στην εικόνα.

Οξύτητα

Ρυθμίζει το επίπεδο ακρίβειας των άκρων μεταξύ των φωτεινών και σκούρων περιοχών της εικόνας. Όσο πιο χαμηλό είναι το επίπεδο, τόσο πιο ομαλή είναι η εικόνα.

Χρώμα

Ρυθμίζει την ένταση όλων των χρωμάτων.

Απόχρωση

Ρυθμίζει την ισορροπία μεταξύ του κόκκινου και του πράσινου χρώματος.

Θερ. χρώμ.

Ρυθμίστε προς τα αριστερά για να αυξήσετε το κόκκινο χρώμα στην εικόνα ή προς τα δεξιά για να αυξήσετε το μπλε χρώμα στην εικόνα.

Η λειτουργία αυτή δεν είναι διαθέσιμη στο «Έξυπνος αισθητήρας»

Μόνο για τηλεοράσεις LCD/LED LCD

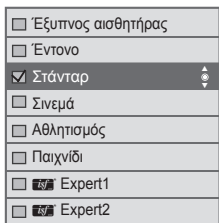
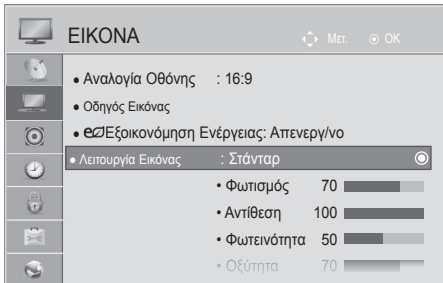

(εκτός από το 42/47/55LE8***)

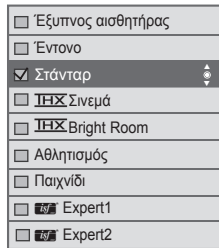

(Μόνο 42/47/55LE8***)

Μόνο για τηλεοράσεις PLASMA

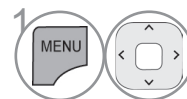
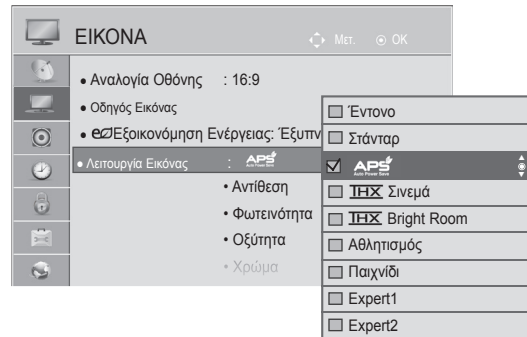

Επιλογή **EIKONA**.

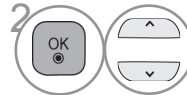

Επιλογή **Λειτουργία Εικόνας**.

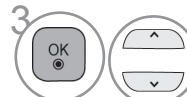

Επιλέξτε **Έντονο**, **Στάνταρ**, **Αθλητισμός** ή **Παιχνίδι**.

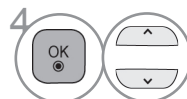

Επιλογή **Αντίθεση**, **Φωτισμός**, **Φωτεινότητα**, **Οξύτητα**, **Χρώμα**, **Απόχρωση** ή **Θερ. χρώμ.**

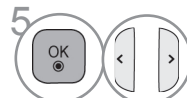

Πραγματοποιήστε τις κατάλληλες ρυθμίσεις.

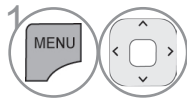

Επιλογή **EIKONA**.

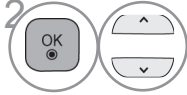

Επιλογή **Λειτουργία Εικόνας**.

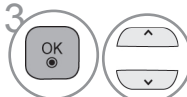

Επιλογή **Έντονο**, **Κανονική**, **Σινεμά**(εκτός από το 42/47/55LE8***), **Αθλητισμός** ή **Παιχνίδι**.

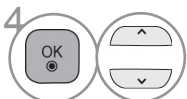

Επιλογή **Φωτισμός**, **Αντίθεση**, **Φωτεινότητα**, **Οξύτητα**, **Χρώμα**, **Απόχρωση** ή **Θερ. χρώμ.**

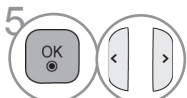

Πραγματοποιήστε τις κατάλληλες ρυθμίσεις.

- Πιέστε το πλήκτρο **MENU/EXIT** για να επιστρέψετε στο κανονική προβολή της τηλεόρασης.
- Πιέστε το πλήκτρο **BACK** για να μετακινηθείτε στην προηγούμενη οθόνη.

ΕΛΕΓΧΟΣ ΕΙΚΟΝΑΣ

• Όφελος από τη χρήση του Φωτισμός

(Μόνο για τηλεοράσεις LCD/LED LCD)

- Η κατανάλωση ηλεκτρικού ρεύματος μειώνεται έως και 60 %.
- Η φωτεινότητα του μαύρου είναι μειωμένη. (Επειδή το μαύρο έχει μεγαλύτερο βάθος, μπορείτε να απολαύσετε καλύτερο καθορισμό ποιότητας.)
- Μπορείτε να ρυθμίσετε τη φωτεινότητα διατηρώντας την αρχική ανάλυση σήματος.

! Σημειώσεις

- ▶ Δεν μπορείτε να ρυθμίσετε το χρώμα, την ευκρίνεια και τη χροιά σε κατάσταση λειτουργίας RGB-PC/HDMI-PC στα επίπεδα που επιθυμείτε.
- ▶ Όταν είναι επιλεγμένο το Expert 1/2, μπορείτε να επιλέξετε Φωτισμός, Αντίθεση, Φωτεινότητα, Η Ευκρίνεια, V Ευκρίνεια, Χρώμα ή Απόχρωση, **Φωτεινότητα, Η Ευκρίνεια, V Ευκρίνεια, Χρώμα ή Απόχρωση.**

ΤΕΧΝΟΛΟΓΙΑ ΒΕΛΤΙΩΣΗΣ ΕΙΚΟΝΑΣ

Μπορείτε να βαθμονομήσετε την οθόνη για κάθε λειτουργία Λειτουργία Εικόνας ή να καθορίσετε την τιμή της εικόνας στην ειδική εικόνα προβολής.

Μπορείτε να ορίσετε διαφορετική τιμή εικόνας για κάθε είσοδο.

Για να επαναφέρετε την εργοστασιακά προεπιλεγμένη οθόνη αφού κάνετε τον προσαρμογή σε κάθε κατάσταση λειτουργίας εικόνας, εκτελέστε τη λειτουργία "Επαναφ. εικόνας" για κάθε λειτουργία Λειτουργία Εικόνας.

Η εικόνα που παρατίθεται ενδέχεται να είναι διαφορετική από την τηλεόραση σας.

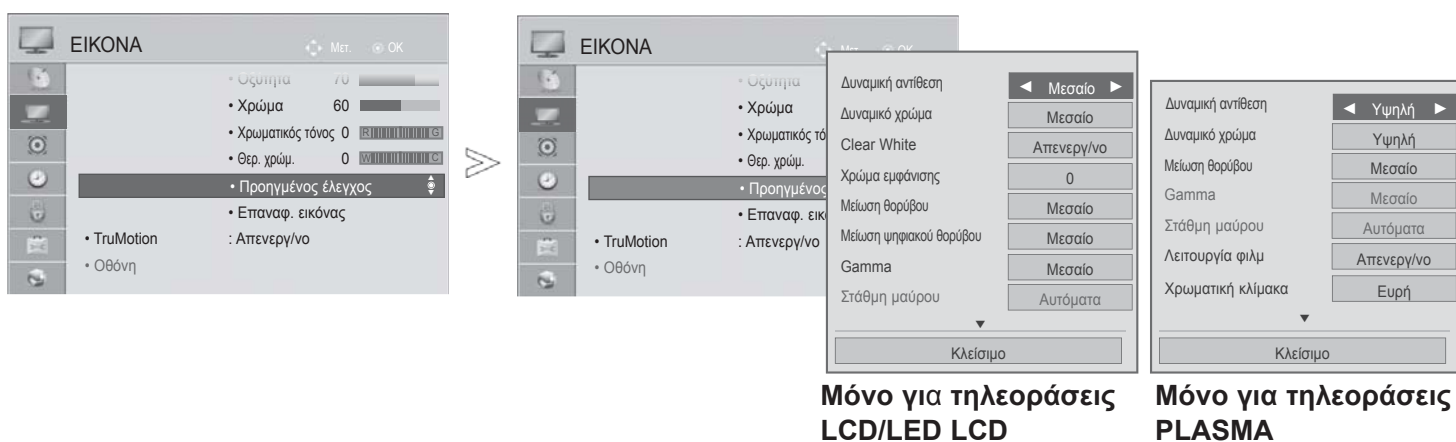

Επιλογή **ΕΙΚΟΝΑ**.



Επιλογή **Προηγμένος έλεγχος**.

Επιλογή την επιθυμητή πηγή :

Δυναμική αντίθεση, Δυναμικό χρώμα, Clear White(μόνο σε LED LCD TV /

ΤΗΛΕΟΡΑΣΗ LCD), **Χρώμα εμφάνισης** (Μόνο για τηλεοράσεις LCD/LED LCD),

Μείωση θορύβου, Μείωση ψηφιακού θορύβου (Μόνο για τηλεοράσεις LCD/LED

LCD), **Gamma, Στάθμη μαύρου, Eye Care** (Μόνο για τηλεοράσεις LCD/LED LCD),

Real Cinema (Μόνο για τηλεοράσεις LCD/LED LCD), **Λειτουργία** (Μόνο για

τηλεοράσεις PLASMA) **φιλμ Χρωματική κλίμακα, Βελτίωση εικόνας** (Μόνο για

τηλεοράσεις PLASMA) ή **xyYCC**.(Ανατρέξτε στη σελ. 145 έως 146)



Πραγματοποιήστε τις κατάλληλες ρυθμίσεις.

- Πιέστε το πλήκτρο **MENU/EXIT** για να επιστρέψετε στο κανονική προβολή της τηλεόρασης.
- Πιέστε το πλήκτρο **BACK** για να μετακινηθείτε στην προηγούμενη οθόνη.

ΕΛΕΓΧΟΣ ΕΙΚΟΝΑΣ

ΕΛΕΓΧΟΣ ΕΙΚΟΝΑΣ EXPERT

Χάρη στη δυνατότητα κατηγοριοποίησης, με τα Expert1 και Expert2 οι χρήστες έχουν στη διάθεσή τους περισσότερες κατηγορίες τις οποίες μπορούν να ρυθμίσουν όπως επιθυμούν, απολαμβάνοντας εικόνα βέλτιστης ποιότητας.

Αυτό μπορεί επίσης να χρησιμοποιηθεί από έναν επαγγελματία για τη βελτιστοποίηση της απόδοσης της τηλεόρασης χρησιμοποιώντας ειδικά βίντεο.

Η εικόνα που παρατίθεται ενδέχεται να είναι διαφορετική από την τηλεόρασή σας.

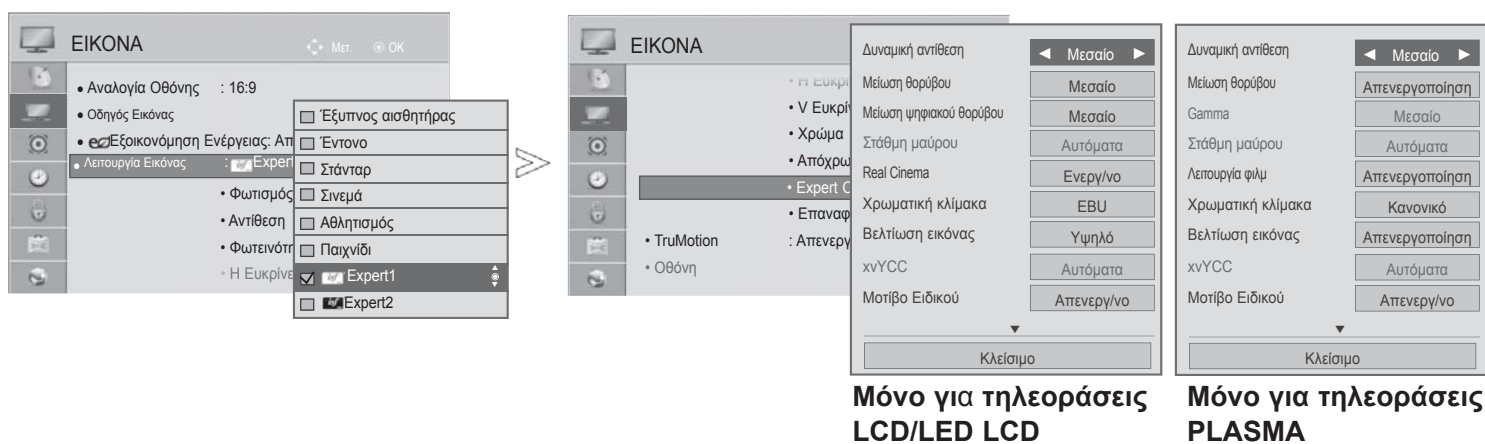

1. Επιλογή **ΕΙΚΟΝΑ**.
2. Επιλογή **Λειτουργία Εικόνας**.
3. Επιλογή **Expert1** ή **Expert2**.
4. Επιλογή **Διαχειρ. Ειδικού**.
5. Επιλογή επιθυμητής Πηγής.
6. Πραγματοποιήστε τις κατάλληλες ρυθμίσεις.

- Πιέστε το πλήκτρο **MENU/EXIT** για να επιστρέψετε στο κανονική προβολή της τηλεόρασης.
- Πιέστε το πλήκτρο **BACK** για να μετακινηθείτε στην προηγούμενη οθόνη.

*Η λειτουργία αυτή δεν είναι διαθέσιμη σε όλα τα μοντέλα.

Δυναμική αντίθεση (Off/Χαμηλό/Μέσο(μόνο σε LED LCD TV / ΤΗΛΕΟΡΑΣΗ LCD)/Υψηλό)	<ul style="list-style-type: none"> ■ Προσαρμόζει την αντίθεση χρωμάτων για να τη διατηρήσει στο καλύτερο επίπεδο σύμφωνα με τη φωτεινότητα της οθόνης. Η εικόνα βελτιώνεται κάνοντας τα φωτεινά μέρη φωτεινότερα και τα σκούρα μέρη σκουρότερα.
Δυναμικό χρώμα (Off/Χαμηλό/Υψηλό)	<ul style="list-style-type: none"> ■ Προσαρμόζει με τέτοιον τρόπο τα χρώματα ώστε να φαίνονται πιο ζωντανά, γεμάτα και διαυγή. Το χαρακτηριστικό αυτό ενισχύει τον χρωματικό τόνο, τον κορεσμό και τη φωτεινότητα ώστε να φαίνεται πιο ζωντανά το κόκκινο, το μπλε, το πράσινο και το λευκό.
Χρώμα εμφάνισης (-5 έως 5)	<ul style="list-style-type: none"> ■ Προσαρμόζει το χρώμα εμφάνισης της εικόνας, ώστε ο χρήστης να μπορεί να ορίσει το αγαπημένο του χρώμα εμφάνισης.
Μείωση θορύβου (Off/Χαμηλό/Μέσο/Υψηλό/Αυτόματα (Μόνο σε αναλογική κατάσταση λειτουργίας))	<ul style="list-style-type: none"> ■ Μειώνει τον θόρυβο της εικόνας χωρίς να γίνονται συμβιβασμοί στην ποιότητα εικόνας.
Μείωση ψηφιακού θορύβου (Χαμηλό/Μέσο/Υψηλό/Off)	<ul style="list-style-type: none"> ■ Μειώνει το θόρυβο στα συμπιεσμένα αρχεία βίντεο MPEG.
Gamma (Προηγμένος έλεγχος: Χαμηλό/Μέσο/Υψηλό Διαχειρ. Ειδικού: 1.9/2.2/2.4)	<ul style="list-style-type: none"> ■ Μπορείτε να προσαρμόσετε τη φωτεινότητα της σκούρας περιοχής και της περιοχής μέσου γκρι της εικόνας. <ul style="list-style-type: none"> • Χαμηλό/1.9 : Κάνει πιο φωτεινή τη σκούρα περιοχή και την περιοχή μέσου γκρι της εικόνας. • Μέσο/2.2 : Αποδίδει τα αρχικά επίπεδα της εικόνας. • Υψηλό/2.4: Κάνει πιο σκούρα τη σκούρα περιοχή και την περιοχή μέσου γκρι της εικόνας. ■ Όταν η κεραία χρησιμοποιείται ως σήμα εισόδου, ορίζεται στην κατάσταση Medium (Μεσαίο) και απενεργοποιείται (μόνο για τηλεοράσεις Plasma).
Black Level (Χαμηλό/Υψηλό/Αυτόματα)	<ul style="list-style-type: none"> • Χαμηλό : Η εικόνα της οθόνης σκουραίνει. • Υψηλό : Η εικόνα της οθόνης γίνεται πιο φωτεινή. • Αυτόματα : Ορίζει αυτόματα το επίπεδο μαύρου χρώματος της οθόνης σε High (Υψηλό) ή Low (Χαμηλό), ανάλογα με το επίπεδο του σήματος εισόδου. ■ Αυτή η λειτουργία χρησιμοποιείται στις παρακάτω καταστάσεις: AV NTSC-M), HDMI ή Component .
Clear White (Απενεργ/νο/Χαμηλό/Υψηλό)	<ul style="list-style-type: none"> ■ Η λευκή περιοχή της οθόνης γίνεται πιο φωτεινή και πιο καθαρή.
Eye Care (Χαμηλό/Υψηλό/Απενεργ/νο)	<p>*Το χαρακτηριστικό αυτό δεν είναι διαθέσιμο σε όλα τα μοντέλα.</p> <ul style="list-style-type: none"> ■ Προσαρμόζει αυτόματα τη φωτεινότητα της οθόνης στο βέλτιστο δυνατό επίπεδο για τα μάτια, όταν η οθόνη είναι υπερβολικά φωτεινή. ■ Αυτό το χαρακτηριστικό είναι απενεργοποιημένο στο "Λειτουργία Εικόνας-Εντονο, Σινεμά, Expert1, Expert2, Εξυπνος αισθητήρας.
Real Cinema (μόνο σε LED LCD TV / ΤΗΛΕΟΡΑΣΗ LCD)/Λειτουργία φιλμ (μόνο σε ΤΗΛΕΟΡΑΣΗ PLASMA) (Ενεργ/νο/Απενεργ/νο)	<ul style="list-style-type: none"> ■ Μπορείτε να δείτε μια βιντεοταινία σαν να βρίσκεστε στο σινεμά, εξαλείφοντας τα σπασίματα στην εικόνα (judder motion). ■ Χρησιμοποιήστε αυτή τη λειτουργία όταν θέλετε να παρακολουθήσετε τα περιεχόμενα μίας ταινίας. ■ Αυτή η λειτουργία μπορεί να υλοποιηθεί όταν είναι ανενεργό το TruMotion.







ΕΛΕΓΧΟΣ ΕΙΚΟΝΑΣ

<p>Χρωματική κλίμακα (LED LCD TV / ΤΗΛΕΟΡΑΣΗ LCD : Προηγμένος έλεγχος/ Διαχειρ. Ειδικού) (Ευρή/Στάνταρ)</p>	<ul style="list-style-type: none"> • Στάνταρ: Λειτουργία που χρησιμοποιεί την αρχική περιοχή χρώματος, ανεξάρτητα από τα χαρακτηριστικά της οθόνης. • Ευρή: Λειτουργία που χρησιμοποιεί τη μέγιστη περιοχή χρώματος της οθόνης της τηλεόρασης.
<p>Χρωματική κλίμακα (LED LCD TV / ΤΗΛΕΟΡΑΣΗ LCD : Διαχειρ. Ειδικού) (EBU/SMPTE/BT709/ Ευρή/ Στάνταρ)</p>	<ul style="list-style-type: none"> • Τυπική : Λειτουργία που χρησιμοποιεί την αρχική περιοχή χρώματος, ανεξάρτητα από τα χαρακτηριστικά της οθόνης. • Ευρεία : Λειτουργία που χρησιμοποιεί τη μέγιστη περιοχή χρώματος της οθόνης της τηλεόρασης. • EBU: Λειτουργία που εμφανίζει την περιοχή χρώματος EBU. • SMPTE : Λειτουργία που εμφανίζει την περιοχή χρώματος SMPTE. • BT709 : Λειτουργία που εμφανίζει την περιοχή χρώματος BT709.
<p>Βελτίωση εικόνας (LED LCD TV / ΤΗΛΕΟΡΑΣΗ LCD :Απενεργ/vo/ Χαμηλό/Υψηλό ΤΗΛΕΟΡΑΣΗ PLASMA : Ενεργ/vo/ Απενεργ/vo)</p>	<ul style="list-style-type: none"> ■ Τα άκρα της εικόνας γίνονται πιο καθαρά και πιο διακριτά. ■ Αυτή η λειτουργία μπορεί να χρησιμοποιηθεί στο "Λειτουργία εικόνας – Ειδικός" (Μόνο για τηλεοράσεις LCD/LED LCD)
<p>χvΥCC (Αυτόματο/off/on)</p>	<p>*Το χαρακτηριστικό αυτό δεν είναι διαθέσιμο σε όλα τα μοντέλα.</p> <ul style="list-style-type: none"> ■ Αυτή είναι η λειτουργία για την απόδοση πλουσιότερου χρώματος. ■ Αυτή η λειτουργία είναι ενεργοποιημένη στο 'Λειτουργία Εικόνας-Σινεμά, Expert' όταν εισάγεται το σήμα χvΥCC μέσω του HDMI.
<p>Μοτίβο Ειδικού(Off/ Expert1/Expert2)</p>	<ul style="list-style-type: none"> ■ Αυτό το μοτίβο είναι απαραίτητο για τον έλεγχο της εικόνας στην ψηφιακή τηλεόραση. ■ Αυτή η λειτουργία είναι ενεργοποιημένη στο 'Λειτουργία Εικόνας – Expert' όταν παρακολουθείτε DTV.
<p>Φίλτρο χρώματος(Off/ Κόκκινο/Πράσινο/ Μπλε)</p>	<ul style="list-style-type: none"> ■ Αυτή είναι η λειτουργία φιλτραρίσματος των συγκεκριμένων χρωμάτων του βίντεο. Μπορείτε να χρησιμοποιήσετε το φίλτρο RGB για να ρυθμίσετε μακρίβεια τον κορεσμό του χρώματος και τον χρωματικό τόνο.
<p>Θερμ/σία χρώματος [Διαχειρ. Ειδικού] (Μέσο/Θερμό/Ψυχρό)</p>	<p>Αυτή είναι η λειτουργία ρύθμισης του συνολικού χρώματος της οθόνης στην αίσθηση που θέλετε.</p> <p>a. Μέθοδος: 2 σημεία</p> <ul style="list-style-type: none"> • Μοτίβο: Εσωτερικά, Εξωτερικά • Red/Green/Blue Contrast, Red/ Green/Blue Brightness (Αντίθεση Κόκκινου/Πράσινου/Μπλε): <p>Το εύρος προσαρμογής είναι -50 έως +50.</p> <p>b. Μέθοδος: 10 σημεία IRE(LED LCD TV / ΤΗΛΕΟΡΑΣΗ LCD), 20 Point IRE(ΤΗΛΕΟΡΑΣΗ PLASMA)</p> <ul style="list-style-type: none"> • Μοτίβο: Εσωτερικά / Εξωτερικά • Το IRE (Institute of Radio Engineers) είναι η μονάδα εμφάνισης του σήματος βίντεο και μπορεί να ρυθμιστεί μεταξύ 10, 20, 30 έως 100 (LED LCD TV / ΤΗΛΕΟΡΑΣΗ LCD), 5, 10, 15 έως 100(ΤΗΛΕΟΡΑΣΗ PLASMA). Μπορείτε να ρυθμιστεί το Κόκκινο, το Πράσινο ή το Μπλε ανάλογα με την κάθε ρύθμιση. • Φωτεινότητα: Αυτή η λειτουργία εμφανίζει υπολογισμένη τιμή φωτεινότητας για 2.2 gamma. Μπορείτε να εισάγετε την τιμή φωτεινότητας που θέλετε έως 100 IRE, κατοπιν η επιθυμώμενη τιμή φωτεινότητας για 2.2 θα εμφανίζεται κάθε 10 βήματα από 10 IRE έως 90 IRE. (LED LCD TV / ΤΗΛΕΟΡΑΣΗ LCD) • Red/Green/Blue (Κόκκινο/Πράσινο/Μπλε): Το εύρος προσαρμογής είναι -50 έως +50.
<p>Σύστημα διαχείρισης χρωμάτων</p>	<ul style="list-style-type: none"> ■ Επειδή το εργαλείο που χρησιμοποιείται από ειδικούς για την υλοποίηση ρυθμίσεων χρησιμοποιεί δοκιμαστικά μοτίβα, αυτό δεν επηρεάζει τα άλλα χρώματα αλλά μπορεί να χρησιμοποιηθεί για την επιλεκτική ρύθμιση των 6 περιοχών χρώματος(Κόκκινο/Πράσινο/Μπλε/Κυανό/Ματζέντα/Κίτρινο). Η χρωματική διαφορά μπορεί να μην είναι διακριτή ακόμα και όταν κάνετε τις ρυθμίσεις για το γενικό βίντεο. ■ Ρυθμίζει το (Κόκκινο/ Πράσινο/ Μπλε/ Κίτρινο/Κυανό/Ματζέντα). • Χρώμα (Κόκκινο/ Πράσινο/ Μπλε/ Κίτρινο/ Κυανό, Ματζέντα). Το εύρος ρύθμισης είναι -30 έως +30. • Απόχρωση (Κόκκινο/ Πράσινο/ Μπλε/ Κίτρινο/ Κυανό/ Ματζέντα): Το εύρος ρύθμισης είναι -30 έως +30. ■ Αυτό το χαρακτηριστικό είναι απενεργοποιημένο στη λειτουργία RGB-PC και HDMI (PC).

ΕΠΑΝΑΦΟΡΑ ΕΙΚΟΝΑΣ

Επαναφορά των προεπιλεγμένων εργοστασιακών ρυθμίσεων για τις επιλεγμένες καταστάσεις λειτουργίας εικόνας.



- 1   Επιλογή **ΕΙΚΟΝΑ**.
- 2   Επιλογή **Επαναφ. εικόνας**.
- 3   Επιλογή **Ναι** ή **Όχι**.
- 4  Επαναφορά της τιμής που έχει οριστεί.

- Πιέστε το πλήκτρο **MENU/EXIT** για να επιστρέψετε στο κανονική προβολή της τηλεόρασης.
- Πιέστε το πλήκτρο **BACK** για να μετακινηθείτε στην προηγούμενη οθόνη.

ΕΛΕΓΧΟΣ ΕΙΚΟΝΑΣ

TRUMOTION

(Μόνο για τηλεοράσεις LCD/LED LCD)

Χρησιμοποιείται για την εξασφάλιση βέλτιστης ποιότητας εικόνας χωρίς θαμπωμα ή τρεμόπαιγμα στην κίνηση, όταν εισαγάγντ μια γρήγορη εικόνα ή μια πηγή φιλμ.

Υψηλ : Παρέχει ομαλότερη κίνηση της εικόνας.

Χαμηλό : Παρέχει ομαλή κίνηση της εικόνας. Χρησιμοποιήστε τη ρύθμιση αυτή για την τυπική χρήση.

Απενεργοποιημένο : Απενεργοποιήστε τη λειτουργία TruMotion.

Χρήστης : Ο χρήστης μπορεί να ρυθμίσει τα επίπεδα JΕυθυγράμμισης και Καθαρότητας στη λειτουργία TruMotion ξεχωριστά.

Ευθυγράμμισης : Ρύθμιση θορύβου της οθόνης.

Καθαρότητας : Ρύθμιση θορύβου της οθόνης.





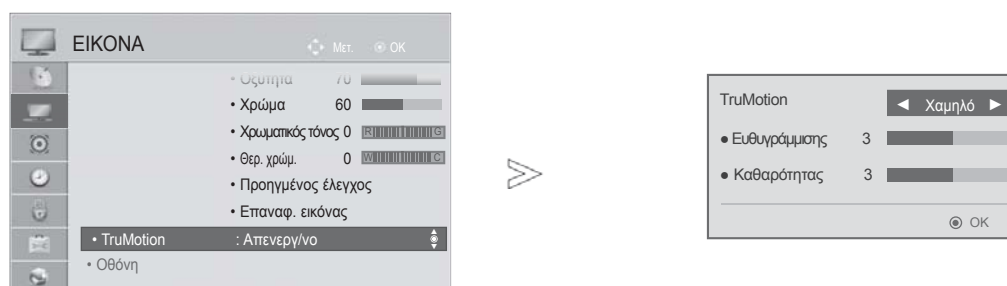

Το χαρακτηριστικό αυτό είναι απενεργοποιημένο στις λειτουργίες RGB-PC και HDMI-PC.

Αν ενεργοποιήσετε το "TruMotion" ενδέχεται να εμφανιστεί θόρυβος στην οθόνη.

Αν συμβεί αυτό θέστε το "TruMotion" στη θέση "Off" (Απενεργοποιημένο).

Εάν επιλέξετε "Picture Mode-Game " (Λειτουργία εικόνας – Παιγνίδι), ρυθμίστε το "TruMotion" σε θέση "Off" (Ανενεργό).



-   Επιλογή **EIKONA**.
-   Επιλογή την λειτουργία **TruMotion**.
-   Επιλογή **χαμηλό, υψηλό, χρήστης ή απενεργοποίηση**.
-  Πραγματοποιήστε τις κατάλληλες ρυθμίσεις.





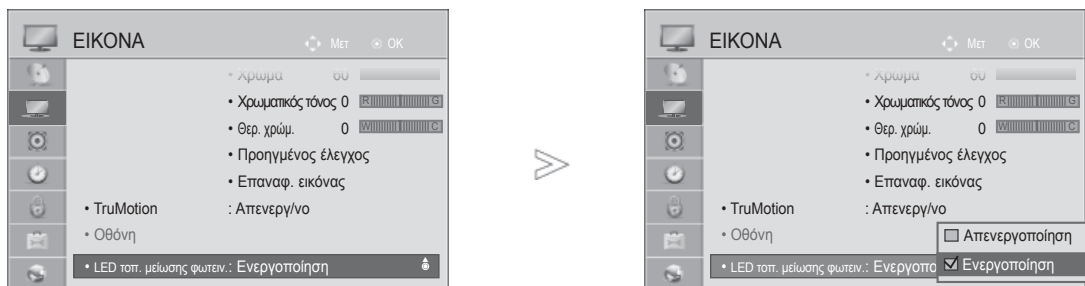

- Πιέστε το πλήκτρο **MENU/EXIT** για να επιστρέψετε στο κανονική προβολή της τηλεόρασης.
- Πιέστε το πλήκτρο **BACK** για να μετακινηθείτε στην προηγούμενη οθόνη.

ΤΟΠΙΚΗ ΜΕΙΩΣΗ ΦΩΤΕΙΝΟΤΗΤΑΣ LED

(μόνο σε 42/47/55LE5***, 42/47/55LE7***, 42/47/55LE8***)

Μετά την ανάλυση του σήματος του βίντεο εισόδου σε διάφορες περιοχές της οθόνης, προσαρμόζεται ο οπίσθιος φωτισμός, ώστε να βελτιωθεί η αναλογία αντίθεσης.



-   Επιλογή **EIKONA**.
-   Επιλογή **Τοπική μείωση φωτεινότητας LED**.
-   Επιλογή **Ενεργοποίηση ή Απενεργ/νο**.

- Πιέστε το πλήκτρο **MENU/EXIT** για να επιστρέψετε στο κανονική προβολή της τηλεόρασης.
- Πιέστε το πλήκτρο **BACK** για να μετακινηθείτε στην προηγούμενη οθόνη.

ΕΛΕΓΧΟΣ ΕΙΚΟΝΑΣ

ΕΝΔΕΙΞΗ ΛΕΙΤΟΥΡΓΙΑΣ

(Μόνο για τηλεοράσεις LCD/LED LCD)

Προσαρμόστε την ενδεικτική λυχνία τροφοδοσίας/αναμονής στο μπροστινό μέρος της τηλεόρασης.

Ενδειξη Αναμον.



Καθορίζει αν θα τίθεται η ενδεικτική λυχνία στο μπροστινό μέρος της τηλεόρασης σε On ή Off (Ανενεργό ή Ενεργό) στη λειτουργία αναμονής.

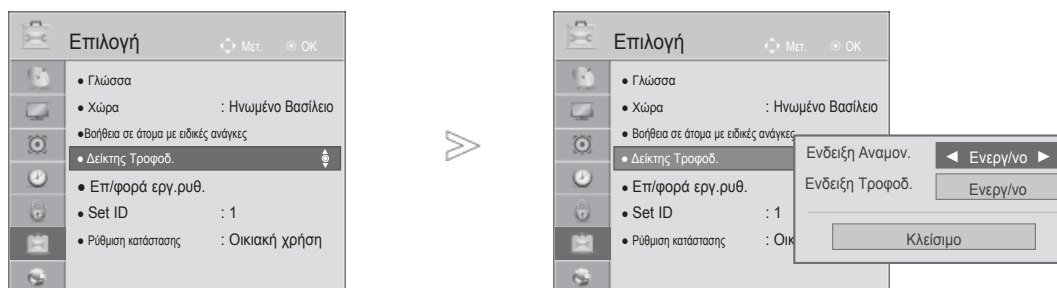

Ενδειξη Τροφοδ.

Καθορίζει αν θα τίθεται η ενδεικτική λυχνία στο μπροστινό μέρος της τηλεόρασης σε On ή Off (Ανενεργό ή Ενεργό) κατά την ενεργοποίηση του ρεύματος.



1   Επιλογή **ΕΠΙΛΟΓΕΣ**.

2   Επιλογή **Δείκτης Τροφοδ.**

3   Επιλογή **Ενδειξη Αναμον.** ή **Ενδειξη Τροφοδ.**

4  Επιλογή επιθυμητής Πηγής.

- Πιέστε το πλήκτρο **MENU/EXIT** για να επιστρέψετε στο κανονική προβολή της τηλεόρασης.
- Πιέστε το πλήκτρο **BACK** για να μετακινηθείτε στην προηγούμενη οθόνη.

ΜΕΘΟΔΟΣ IMAGE STICKING MINIMIZATION (ISM)

(ΜΟΝΟ ΓΙΑ ΤΗΛΕΟΡΑΣΕΙΣ PLASMA)

Όταν στην οθόνη εμφανίζεται μια παγωμένη εικόνα ή μια φωτογραφία για μεγάλο χρονικό διάστημα, τότε στην οθόνη παραμένει ένα είδωλο εικόνας, ακόμη και αν αλλάξετε την εικόνα. Αποφύγετε την παραμονή σταθερών εικόνων στην οθόνη για μεγάλο χρονικό διάστημα.

Πλύσιμο Λευκού

Η λειτουργία White wash διαγράφει τις μόνιμες εικόνες από την οθόνη.

Σημείωση: Αν η μόνιμη εικόνα είναι πολύ μεγάλη, ενδέχεται να μην διαγράφεται εντελώς με τη λειτουργία White Wash.

Μετακίνηση

Η λειτουργία Orbiter εμποδίζει την εμφάνιση ειδώλων εικόνων. Ωστόσο, συνιστάται να μην παραμένουν σταθερές εικόνες στην οθόνη. Για την αποφυγή της εμφάνισης μόνιμων εικόνων στην οθόνη, η οθόνη μετακινείται κάθε 2 λεπτά.

Πλύσιμο χρώματος

Το μπλοκ χρώματος της οθόνης μετακινείται λίγο, ενώ εμφανίζεται εναλλάξ με ένα λευκό μοτίβο. Η ανίχνευση του ειδώλου της εικόνας είναι δύσκολη, ενώ το προσωρινό είδωλο της εικόνας καταργείται και ο συνδυασμός χρωμάτων είναι σε λειτουργία.

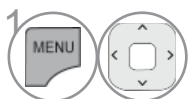
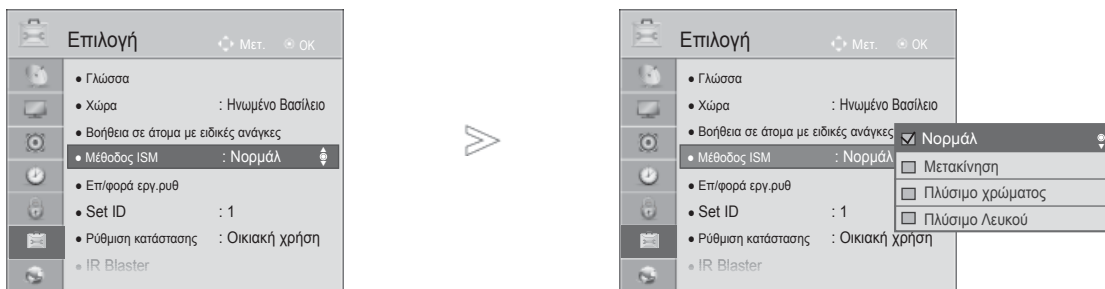

Επιλογή **ΕΠΙΛΟΓΕΣ**.



Επιλογή **Μέθοδος ISM**.

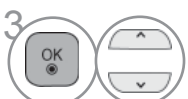

Επιλογή **Νορμάλ, Μετακίνηση, Πλύσιμο χρώματος ή Πλύσιμο Λευκού**.



Αποθήκευση.

•Αν δεν χρειάζεστε αυτή τη λειτουργία, επιλέξτε Κανονική.

- Πιέστε το πλήκτρο **MENU/EXIT** για να επιστρέψετε στο κανονική προβολή της τηλεόρασης.
- Πιέστε το πλήκτρο **BACK** για να μετακινηθείτε στην προηγούμενη οθόνη.







ΕΛΕΓΧΟΣ ΕΙΚΟΝΑΣ

ΡΥΘΜΙΣΗ ΛΕΙΤΟΥΡΓΙΑΣ

Συνιστάται η ρύθμιση της τηλεόρασης σε κατάσταση λειτουργίας “Οικιακή χρήση” για την βέλτιστη εικόνα στο περιβάλλον του σπιτιού σας.

Η κατάσταση λειτουργίας “Demo καταστήματος” είναι μια προαιρετική ρύθμιση για την προβολή σε καταστήματα.



- 1   Επιλογή **ΕΠΙΛΟΓΕΣ**.
- 2   Επιλογή **Ρύθμιση κατάστασης**.
- 3   Επιλογή **Demo κατ.** ή **Οικιακή χρήση**.
- 4  Αποθήκευση.

- Πιέστε το πλήκτρο **MENU/EXIT** για να επιστρέψετε στο κανονική προβολή της τηλεόρασης.
- Πιέστε το πλήκτρο **BACK** για να μετακινηθείτε στην προηγούμενη οθόνη.

ΛΕΙΤΟΥΡΓΙΑ ΕΠΙΔΕΙΞΗΣ

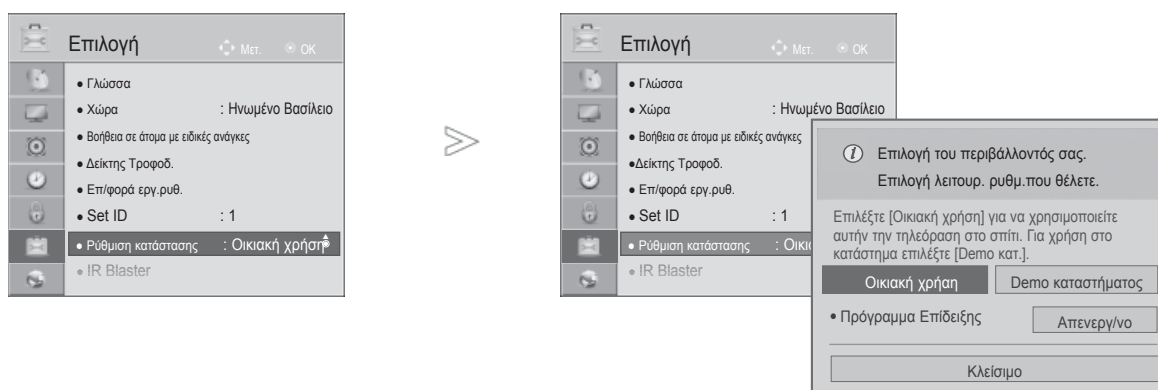

Εμφανίζει την παρουσίαση για τη διευκρίνιση των διάφορων λογότυπων αυτής της τηλεόρασης. Δεν είναι δυνατή η χρήση του Πρόγραμμα Επίδειξης στη λειτουργία Οικιακή χρήση. Στη λειτουργία Demo καταστήματος, το Πρόγραμμα Επίδειξης τίθεται αυτόματα σε On (Ενεργό). Μόλις το Πρόγραμμα Επίδειξης ρυθμιστεί σε Off (Ανενεργό) στο Demo κατ. , το Πρόγραμμα Επίδειξης δεν εκτελείται και μηδενίζεται μόνο η οθόνη. Η οθόνη μηδενίζεται αυτόματα μετά από 5 λεπτά στη λειτουργία Demo (Επίδειξη).



1   Επιλογή **ΕΠΙΛΟΓΕΣ**.

2   Επιλογή **Ρύθμιση κατάστασης**.

3   Επιλογή **Demo κατ.**

5    Επιλογή το **Ενεργό** για να εμφανίσετε τα διάφορα λογότυπα της τηλεόρασης.

Μετακινηθείτε στο μενού της προηγούμενης οθόνης.

6  Εάν θέλετε να σταματήσετε την επίδειξη, πατήστε οποιοδήποτε κουμπί. (εκτός από το κουμπί MUTE, \triangle + , - (ΣΙΓΑΣΗ))

- Πιέστε το πλήκτρο **MENU/EXIT** για να επιστρέψετε στο κανονική προβολή της τηλεόρασης.
- Πιέστε το πλήκτρο **BACK** για να μετακινηθείτε στην προηγούμενη οθόνη.

ΣΤΟΙΧΕΙΟ ΕΛΕΓΧΟΥ ΗΧΟΥ ΚΑΙ ΓΛΩΣΣΑΣ

ΣΥΣΤΗΜΑ ΑΥΤΟΜΑΤΗΣ ΕΝΤΑΣΗΣ ΗΧΟΥ

Αυτόμ. ένταση: Όταν αλλάζετε προγράμματα, ο ήχος παραμένει αυτόματα στο ίδιο επίπεδο έντασης.

Επειδή κάθε σταθμός εκπομπής έχει τις δικές του συνθήκες σήματος, η ρύθμισό του όχου ενδεχομένως να απαιτείται κάθε φορά που αλλάζετε κανάλι. Το χαρακτηριστικό αυτό επιτρέπει στους χρήστες να απολαμβάνουν σταθερά επίπεδα ήχου κάνοντας αυτόματες ρυθμίσεις για κάθε πρόγραμμα.

Εάν η ποιότητα ή η ένταση του ήχου δεν βρίσκεται στο επίπεδο που επιθυμείτε, προτείνουμε να χρησιμοποιήσετε ένα ανεξάρτητο ηχοσύστημα home cinema ή ενισχυτή για να τα προσαρμόσετε στις διάφορες συνθήκες περιβάλλοντος.

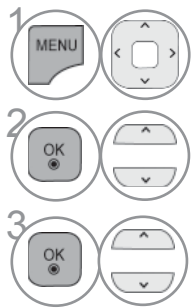
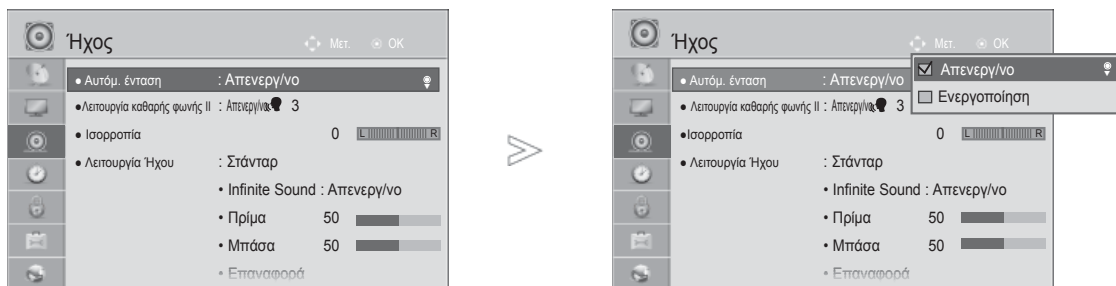

1 Επιλογή **ΗΧΟΣ**.

2 Επιλογή **Αυτόμ. ένταση**.

3 Επιλογή **Ενεργοποίηση** ή **Απενεργ/vo**.

- Πιέστε το πλήκτρο **MENU/EXIT** για να επιστρέψετε στο κανονική προβολή της τηλεόρασης.
- Πιέστε το πλήκτρο **BACK** για να μετακινηθείτε στην προηγούμενη οθόνη.

ΚΑΘΑΡΗ ΑΠΟΔΟΣΗ ΔΙΑΛΟΓΩΝ II

Η διαφοροποίηση του ανθρώπινου εύρους ηχητικών συχνοτήτων από τις άλλες συχνότητες, βοηθά τους χρήστες να διακρίνουν καλύτερα την ανθρώπινη φωνή.

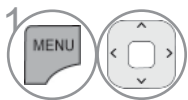
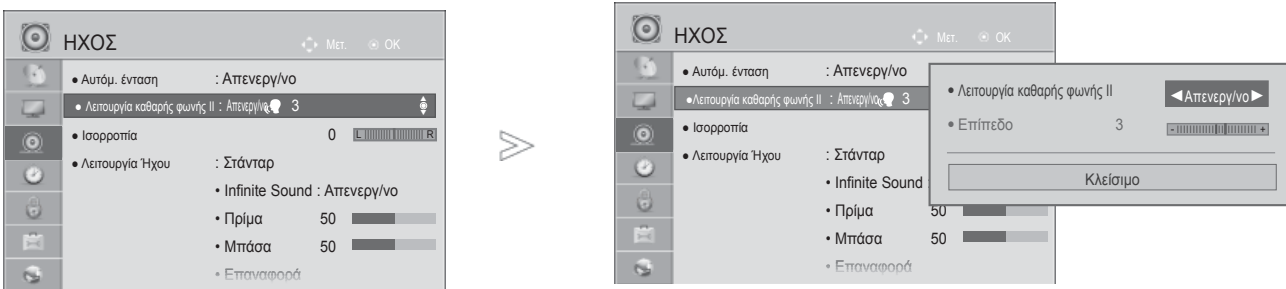

1 Επιλογή **ΗΧΟΣ**.

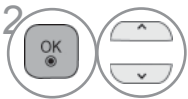

2 Επιλογή **Λειτουργία Καθαρής φωνής II**.

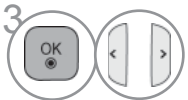

3 Επιλογή **Ενεργοποίηση ή Απενεργ/vo**.

- Εάν επιλέξετε “On” για το χαρακτηριστικό **Clear Voice II** (εκκαθάριση ήχου), η λειτουργία **Infinite Sound** δεν θα λειτουργεί.
- Επιλέξτε επίπεδα από “-6” έως “+6”.

Ρύθμιση για επίπεδο Clear Voice (Διαυγής Φωνή) επιλέγοντας το On (Ενεργό)



4 Επιλογή **Επίπεδο**.



5 ΙΠραγματοποιήστε την επιθυμητή ρύθμιση.

- Πιέστε το πλήκτρο **MENU/EXIT** για να επιστρέψετε στο κανονική προβολή της τηλεόρασης.
- Πιέστε το πλήκτρο **BACK** για να μετακινηθείτε στην προηγούμενη οθόνη.

ΣΤΟΙΧΕΙΟ ΕΛΕΓΧΟΥ ΗΧΟΥ ΚΑΙ ΓΛΩΣΣΑΣ

ΠΡΟΕΠΙΛΕΓΜΕΝΕΣ ΡΥΘΜΙΣΕΙΣ ΗΧΟΥ-ΛΕΙΤΟΥΡΓΑ ΗΧΟΣ





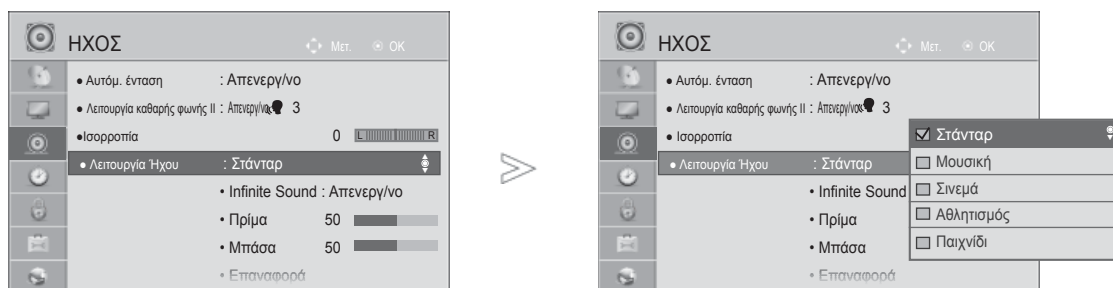

Μπορείτε να επιλέξετε τις επιθυμητές ρυθμίσεις ήχου: Κανονική, Μουσική, Σινεμά, Αθλητισμός και Παιχνίδι και μπορείτε επίσης να ρυθμίσετε τα πρίμα και τα μπάσα.

Η λειτουργία Ηχος σας δίνει τη δυνατότητα να απολαμβάνετε τον καλύτερο δυνατό ήχο χωρίς ειδικές ρυθμίσεις, αφού η τηλεόραση ρυθμίζει τις ανάλογες επιλογές ήχου με βάση το περιεχόμενο του προγράμματος.

Οι προκαθορισμένες εργοστασιακές ρυθμίσεις για την βέλτιστη ποιότητα ήχου είναι η Πρότυπη Μουσική, Κινηματογράφος, Σπορ και Παιχνίδι.

- Στάνταρ** Προσφέρει ήχο τυποποιημένης ποιότητας.
Μουσική Βελτιστοποιεί τον ήχο για να ακούτε μουσική.
Σινεμά Βελτιστοποιεί τον ήχο για την παρακολούθηση ταινιών.
Αθλητισμός Βελτιστοποιεί τον ήχο για την παρακολούθηση αθλητικών γεγονότων.
Παιχνίδι Βελτιστοποιεί τον ήχο για την αναπαραγωγή παιχνιδιών..













- 1   Επιλογή **ΗΧΟΣ**.
- 2   Επιλογή **Μπάσα**.
- 3   Επιλογή **Κανονική, Μουσική, Σινεμά, Αθλητισμός ή Παιχνίδι**.

• Μπορείτε, επίσης, να ρυθμίσετε το **Μπάσα** στο **Γρήγορο μενού**.

- Πιέστε το πλήκτρο **MENU/EXIT** για να επιστρέψετε στο κανονική προβολή της τηλεόρασης.
- Πιέστε το πλήκτρο **BACK** για να μετακινηθείτε στην προηγούμενη οθόνη.

ΠΡΟΣΑΡΜΟΓΗ ΡΥΘΜΙΣΕΩΝ ΗΧΟΥ-ΛΕΙΤΟΥΡΓΙΑ ΧΡΗΣΤΗΣ









-   Επιλογή **ΗΧΟΣ**.
-   Επιλογή **Μπάσα**.
-   Επιλογή **Κανονική, Μουσική, Σινεμά, Αθλητισμός ή Παιχνίδι**.
-   Επιλογή **Πρίμα ή Μπάσα**.
-   Ρύθμιση της επιθυμητής στάθμης έντασης του ήχου.

- Πιέστε το πλήκτρο **MENU/EXIT** για να επιστρέψετε στο κανονική προβολή της τηλεόρασης.
- Πιέστε το πλήκτρο **BACK** για να μετακινηθείτε στην προηγούμενη οθόνη.

INFINITE SOUND (ΒΑΘΟΣ ΗΧΟΥ)

Κάντε αυτήν την επιλογή για ρεαλιστικό ήχο.

-   Επιλογή **ΗΧΟΣ**.
-   Επιλογή **Ενεργοποίηση ή Απενεργ/vo**.
-   Επιλογή Ενεργοποίηση ή Απενεργ/vo.

Infinite Sound(ΒΑΘΟΣ ΗΧΟΥ): Η λειτουργία Infinite Sound μία μια αποκλειστική πρωτοτυπία της τεχνολογίας LG η οποία προσφέρει τον περιβάλλοντα ήχο κατά 5.1 με τα έμπροσθεν ηχεία.







- Πιέστε το πλήκτρο **MENU/EXIT** για να επιστρέψετε στο κανονική προβολή της τηλεόρασης.
- Πιέστε το πλήκτρο **BACK** για να μετακινηθείτε στην προηγούμενη οθόνη.

ΣΤΟΙΧΕΙΟ ΕΛΕΓΧΟΥ ΗΧΟΥ ΚΑΙ ΓΛΩΣΣΑΣ

ΙΣΟΡΡΟΠΙΑ

Μπορείτε να ρυθμίσετε την εξισορρόπηση του ήχου του ηχείου στα επίπεδα που επιθυμείτε.



-   Επιλογή **ΗΧΟΣ**.
-   Επιλογή **Ισορροπία**.
-   Πραγματοποιήστε την επιθυμητή ρύθμιση.

- Πιέστε το πλήκτρο **MENU/EXIT** για να επιστρέψετε στο κανονική προβολή της τηλεόρασης.
- Πιέστε το πλήκτρο **BACK** για να μετακινηθείτε στην προηγούμενη οθόνη.





ΡΥΘΜΙΣΗ ΗΧΕΙΩΝ ΤΗΛΕΟΡΑΣΗΣ ΜΕ ΕΠΙΛΟΓΗ ON/OFF (ΕΝΕΡΓΟΠΟΙΗΣΗ/ ΑΠΕΝΕΡΓΟΠΟΙΗΣΗ)

Μπορείτε να ρυθμίσετε την κατάσταση των εσωτερικών ηχείων.

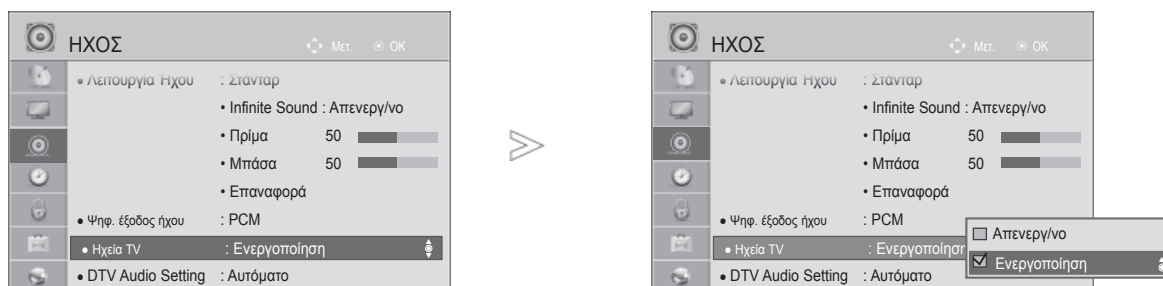
Στην κατάσταση λειτουργίας **AV**, **COMPONENT**, **RGB** και **HDMI 1** η έξοδος των ηχείων της τηλεόρασης μπορεί να πραγματοποιείται σήμα βίντεο.

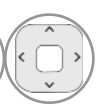
Αν θέλετε να χρησιμοποιήσετε το εξωτερικό στερεοφωνικό σας σύστημα, απενεργοποιήστε τα εσωτερικά ηχεία της τηλεόρασης.



- 1   Επιλογή **ΗΧΟΣ**.
- 2   Επιλογή **Ηχεία TV**.
- 3   Επιλογή **Ενεργοποίηση** ή **Απενεργο/vo**.

- Πιέστε το πλήκτρο **MENU/EXIT** για να επιστρέψετε στο κανονική προβολή της τηλεόρασης.
- Πιέστε το πλήκτρο **BACK** για να μετακινηθείτε στην προηγούμενη οθόνη.

❗ Σημειώσεις

- ▶ Όταν το ηχείο της τηλεόρασης είναι απενεργοποιημένο ενώ το Simplink home theater βρίσκεται σε λειτουργία, ο ήχος μεταβαίνει αυτόματα στο ηχείο του Home theater, αλλά όταν το ηχείο τηλεόρασης είναι ενεργοποιημένο, η έξοδος του ήχου γίνεται από το ηχείο της τηλεόρασης.
- ▶ Κάποια μενού στη λειτουργία **AUDIO** δεν είναι διαθέσιμα όταν η λειτουργία των TV Speaker(Vi8Ya(pa)VG)ν τις τηλεόρασης) είναι απενεργοποιημένη.

ΣΤΟΙΧΕΙΟ ΕΛΕΓΧΟΥ ΗΧΟΥ ΚΑΙ ΓΛΩΣΣΑΣ

DTV ΡΥΘΜΙΣΗ ΗΧΟΥ (ΜΟΝΟ ΣΤΗΝ ΨΗΦΙΑΚΗ ΚΑΤΑΣΤΑΣΗ ΛΕΙΤΟΥΡΓΙΑΣ)

Όταν υπάρχουν διαφορετικοί τύποι ήχου σε ένα σήμα εισόδου, η λειτουργία αυτή σας επιτρέπει να επιλέξετε τον τύπο ήχου που επιθυμείτε.

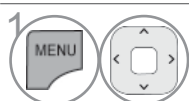
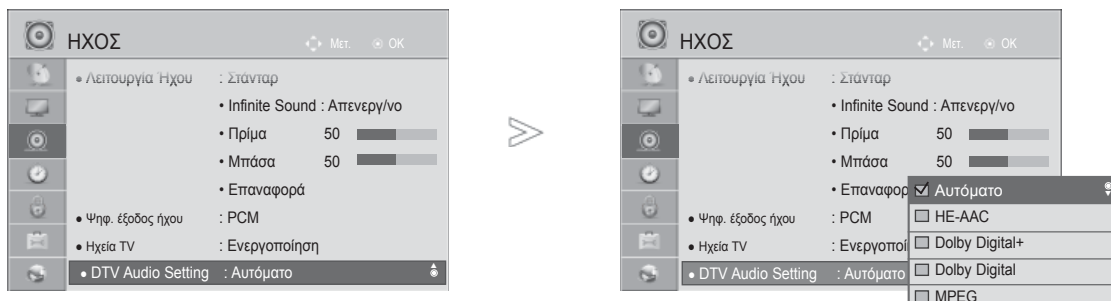

1 Επιλογή **ΗΧΟΣ**.



2 Επιλογή **Επιλογή Ηχου DTV**.

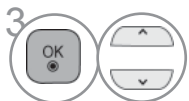

3 Επιλογή **Αυτόματο, HE-AAC, Dolby Digital +, Dolby Digital η MPEG**

- Πιέστε το πλήκτρο **MENU/EXIT** για να επιστρέψετε στο κανονική προβολή της τηλεόρασης.
- Πιέστε το πλήκτρο **BACK** για να μετακινηθείτε στην προηγούμενη οθόνη.

- **Αυτόματο**: Αυτόματη εμφάνιση ενδείξεων με την ακόλουθη σειρά **HE-AAC > Dolby Digital+ > Dolby Digital > MPEG**.
- **HE-AAC, Dolby Digital+, Dolby Digital, MPEG**: Επιτρέπει στους χρήστες να επιλέξουν τον τύπο ήχου που επιθυμούν π.χ.) Εάν έχει επιλεγθεί η λειτουργία MPEG, εμφανίζεται πάντα η ένδειξη λειτουργίας MPEG. Εάν η μορφή MPEG δεν υποστηρίζεται, ορίζεται διαφορετικός τύπος ήχου σε αυτή την εντολή.
- ανατρέξτε στη σελ. 167 έως 168 (Επιλογή γλώσσας ήχου)

ΕΠΙΛΟΓΗ ΕΞΟΔΟΥ ΨΗΦΙΑΚΟΥ ΗΧΟΥ

Η λειτουργία αυτή σας επιτρέπει να επιλέξετε την έξοδο ψηφιακού ήχου που προτιμάτε.

Η συσκευή μπορεί να εκπέμπει Dolby Digital ήχο μόνο σε κανάλι που μεταδίδει Dolby Digital ήχο.

Όταν υπάρχει Dolby Digital, η επιλογή Auto (Αυτόματα) στο μενού Digital Audio Out (Ψηφιακή Εξοδος Ήχου) θα ρυθμίσει την έξοδο SPDIF(Sony Philips Digital InterFace) σε Dolby Digital.

Εάν έχετε επιλέξει Auto (Αυτόματα) στο μενού εξόδου ψηφιακού ήχου όταν δεν υπάρχει dolby digital, η έξοδος SPDIF θα είναι PCM (Pulse-code modulation).

Ακόμα και αν έχετε ρυθμίσει αμφότερες τις γλώσσες Dolby Digital και Audio σε κανάλι που μεταδίδει ήχο Dolby Digital, αναπαράγεται μόνο ο ήχος Dolby Digital.



- 1 Επιλογή **ΗΧΟΣ**.
- 2 Επιλογή **Ψηφ. έξοδος ήχου**.
- 3 Επιλογή **Αυτόματο** ή **PCM**.



Κατασκευάστηκε με την άδεια της Dolby Laboratories. Η ονομασία "Dolby" και το σύμβολο διπλού "D" αποτελούν εμπορικά σήματα της Dolby Laboratories.

- Υπάρχει πιθανότητα ενώ βρίσκεστε στη λειτουργία HDMI, ορισμένες συσκευές αναπαγωγής να μην παράγουν ήχο SPDIF. Τη στιγμή αυτή, ορίστε την έξοδο του ψηφιακού ήχου της συσκευής αναπαραγωγής σε PCM. (Στο HDMI, c υποστηρίζεται το Dolby Digital Plus)

Στοιχείο	Είσοδος Ήχου	Ψηφιακή Εξοδος Ήχου
Αυτόματα (Ηχεία Ένεργα)	MPEG Dolby Digital Dolby Digital Plus HE-AAC	PCM Dolby Digital Dolby Digital PCM
Αυτόματα (Ηχεία Άνεργα)	MPEG Dolby Digital Dolby Digital Plus HE-AAC	PCM Dolby Digital Dolby Digital Dolby Digital
PCM	PCM	PCM







- Πιέστε το πλήκτρο **MENU/EXIT** για να επιστρέψετε στο κανονική προβολή της τηλεόρασης.
- Πιέστε το πλήκτρο **BACK** για να μετακινηθείτε στην προηγούμενη οθόνη.

ΣΤΟΙΧΕΙΟ ΕΛΕΓΧΟΥ ΗΧΟΥ ΚΑΙ ΓΛΩΣΣΑΣ

ΕΠΑΝΑΦΟΡΑ ΡΥΘΜΙΣΕΩΝ ΗΧΟΥ

Επαναφορά των προεπιλεγμένων εργοστασιακών ρυθμίσεων για την επιλεγμένη κατάσταση λειτουργίας ήχου.



-   Επιλογή **ΗΧΟΣ**.
-   Επιλογή **Επαναφορά**.
-   Επιλογή **Ναι** ή **Όχι**.
-  Επαναφορά της τιμής που έχει οριστεί.





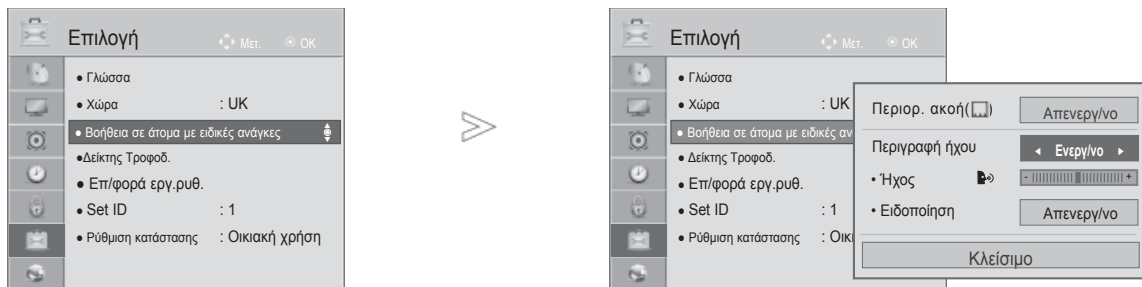

- Πιέστε το πλήκτρο **MENU/EXIT** για να επιστρέψετε στο κανονική προβολή της τηλεόρασης.
- Πιέστε το πλήκτρο **BACK** για να μετακινηθείτε στην προηγούμενη οθόνη.

ΠΕΡΙΓΡΑΦΗ ΗΧΟΥ(ΜΟΝΟ ΣΤΗΝ ΨΗΦΙΑΚΗ ΚΑΤΑΣΤΑΣΗ ΛΕΙΤΟΥΡΓΙΑΣ)





Αυτή η λειτουργία προορίζεται για τους τυφλούς και παρέχει επεξηγηματική ακουστική περιγραφή της τρέχουσας κατάστασης σε ένα τηλεοπτικό πρόγραμμα εκτός από το βασικό ήχο.

Όταν επιλέγεται το στοιχείο Audio Description On(Ακουστική περιγραφή Ενεργή), παρέχεται ο βασικός ήχος και η ακουστική περιγραφή για τα προγράμματα που περιλαμβάνουν ακουστική περιγραφή.



- 1   Επιλογή **ΕΠΙΛΟΓΕΣ**.
- 2   Επιλογή **απενεργοποίηση βοήθειας**.
- 3   Επιλογή **Περιγραφή ήχου**.

Ρύθμιση για το Περιγραφή ήχου Volume (Ένταση Ακουστικής περιγραφής) επιλέγοντας On (Ενεργό)

- 4   Επιλογή **ένταση ή διακριτικός ήχος**.
- 5   Πραγματοποιήστε την επιθυμητή ρύθμιση.

- Πιέστε το πλήκτρο **MENU/EXIT** για να επιστρέψετε στο κανονική προβολή της τηλεόρασης.
- Πιέστε το πλήκτρο **BACK** για να μετακινηθείτε στην προηγούμενη οθόνη.

ΣΤΟΙΧΕΙΟ ΕΛΕΓΧΟΥ ΗΧΟΥ ΚΑΙ ΓΛΩΣΣΑΣ

I/II

ΣΤΕΡΕΟΦΩΝΙΚΗ/ ΔΙΓΛΩΣΣΗ ΛΗΨΗ (ΜΟΝΟ ΣΕ ΑΝΑΛΟΓΙΚΗ ΚΑΤΑΣΤΑΣΗ ΛΕΙΤΟΥΡΓΙΑΣ)

Κατά την επιλογή ενός προγράμματος, εμφανίζονται ηχητικές πληροφορίες για το σταθμό αυτό μαζί με τον αριθμό του προγράμματος και το όνομα του σταθμού.

1  Επιλογή Γλώσσα ήχου.

2  Επιλογή Δυνατότητα επιλογής της εξόδου ήχου.

Εκπομπή	Μήνυμα οθόνης
Μονοφωνική	MONO
Στερεοφωνική	STEREO
Δίγλωσση	DUAL I, DUAL II, DUAL I+II

■ Επιλογή μονοφωνικού ήχου

Αν στη στερεοφωνική λήψη το στερεοφωνικό σήμα δεν είναι ισχυρό, μπορείτε να επιλέξετε τη μονοφωνική λήψη. Στη μονοφωνική λήψη, η ευκρίνεια του ήχου βελτιώνεται.

■ Επιλογή γλώσσας για δίγλωσσες εκπομπές

Αν το πρόγραμμα λαμβάνεται σε δύο γλώσσες (dual language), μπορείτε να αλλάξετε σε DUAL I, DUAL II ή DUAL I+II.

DUAL I οδηγεί την πρωτεύουσα γλώσσα στα ηχεία.

DUAL II οδηγεί την δευτερεύουσα γλώσσα στα ηχεία.

DUAL I+II οδηγεί μία γλώσσα σε κάθε ηχείο.

ΛΗΨΗ NICAM (ΜΟΝΟ ΣΕ ΑΝΑΛΟΓΙΚΗ ΚΑΤΑΣΤΑΣΗ ΛΕΙΤΟΥΡΓΙΑΣ)

Εάν η συσκευή σας είναι εφοδιασμένη με δέκτη για λήψη NICAM μπορείτε να λάβετε ψηφιακό ήχο υψηλής ποιότητας NICAM.

Η έξοδος ήχου μπορεί να επιλεγθεί σύμφωνα με τον τύπο της μετάδοσης που λαμβάνεται.

- 1 Όταν λαμβάνεται μονοφωνικός ήχος NICAM, μπορείτε να επιλέξετε NICAM MONO ή FM MONO.
- 2 Όταν λαμβάνεται στερεοφωνικός ήχος NICAM, μπορείτε να επιλέξετε NICAM STEREO ή FM MONO. Εάν το στερεοφωνικό σήμα είναι ασθενές, επιλέξτε FM MONO.
- 3 Όταν λαμβάνεται ήχος Δίγλωσσος NICAM, μπορείτε να επιλέξετε NICAM DUAL I, NICAM DUAL II ή NICAM DUAL I+II ή FM MONO.

ΕΠΙΛΟΓΗ ΕΞΟΔΟΥ ΗΧΟΥ ΗΧΕΙΟΥ

Στην λειτουργία AV, Component (Σύνθετο σήμα), RGB ή HDMI μπορείτε να επιλέξετε έξοδο ήχου για το αριστερό και δεξιό ηχείο.

Δυνατότητα επιλογής της εξόδου ήχου.

L+R: Ακουστικό σήμα από την αριστερή (L) είσοδο ήχου μεταβιβάζεται στο αριστερό ηχείο και ακουστικό σήμα από την δεξιά (R) είσοδο ήχου μεταβιβάζεται στο δεξιό ηχείο.

L+L: Ακουστικό σήμα από την αριστερή (L) είσοδο μεταβιβάζεται και στα δύο ηχεία(δεξί και αριστερό)

R+R: Ακουστικό σήμα από την δεξιά (R) είσοδο μεταβιβάζεται και στα δύο ηχεία (δεξί και αριστερό)

ΣΤΟΙΧΕΙΟ ΕΛΕΓΧΟΥ ΗΧΟΥ ΚΑΙ ΓΛΩΣΣΑΣ

ΜΕΝΟΥ ΣΤΗΝ ΟΘΟΝΗ ΓΙΑ ΤΗΝ ΕΠΙΛΟΓΗ ΓΛΩΣΣΑΣ/ ΧΩΡΑΣ

Το μενού για τον οδηγό εγκατάστασης εμφανίζεται στην οθόνη της τηλεόρασης μόλις την ενεργοποιήσετε πρώτη φορά.

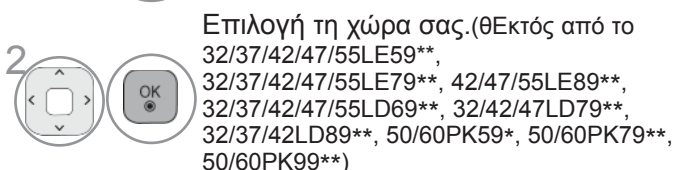
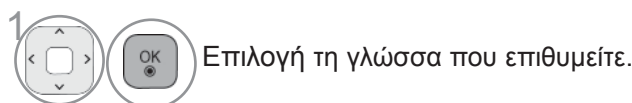

* Αν θέλετε να αλλάξετε την επιλογή γλώσσας/χώρας.

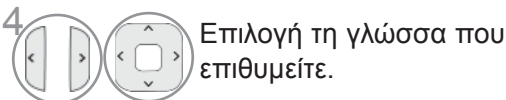
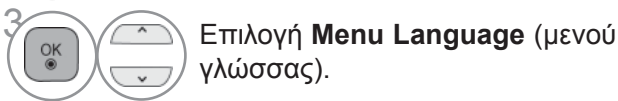

(Θεκτός από το 32/37/42/47/55LE59**, 32/37/42/47/55LE79**, 42/47/55LE89**, 32/37/42/47/55LD69**, 32/42/47LD79**, 32/37/42LD89**, 50/60PK59*, 50/60PK79**, 50/60PK99**)

- Πιέστε το πλήκτρο **MENU/EXIT** για να επιστρέψετε στο κανονική προβολή της τηλεόρασης.
- Πιέστε το πλήκτρο **BACK** για να μετακινηθείτε στην προηγούμενη οθόνη.

! Σημειώσεις

- ▶ Εάν δεν θέλετε να ρυθμίσετε τον Installation Guide (οδηγό εγκατάστασης) πιέζοντας το κουμπί BACK ή εάν έχει περάσει ο χρόνος στην OSD (On Screen Display) το μενού εγκατάστασης θα εμφανίζεται συνεχώς μέχρι να ολοκληρωθεί η εγκατάσταση όποτε η τηλεόραση ενεργοποιείται.
- ▶ Εάν επιλέξετε λάθος τοπική χώρα, το teletext μπορεί να μην εμφανιστεί σωστά στην οθόνη και μπορεί να προκύψουν κάποια προβλήματα κατά τη λειτουργία του teletext.
- ▶ Η λειτουργία CI (Common Interface) ενδέχεται να μην διαθέσιμη ανάλογα με τις συνθήκες εκπομπής της κάθε χώρας.
- ▶ Τα πλήκτρα ρύθμισης της λειτουργίας DTV ενδέχεται να μη λειτουργούν ανάλογα με τις συνθήκες εκπομπής της κάθε χώρας.
- ▶ Σε χώρες στις οποίες δεν έχει ρυθμιστεί η ψηφιακή μετάδοση, ορισμένα χαρακτηριστικά DTV ενδέχεται να μην είναι διαθέσιμα ανάλογα με τις ψηφιακές συνθήκες μετάδοσης.
- ▶ Η Ρύθμιση Χώρας "UK" πρέπει να είναι ενεργοποιημένη μόνο στην Μεγάλη Βρετανία.
- ▶ Εάν η ρύθμιση χώρας έχει οριστεί σε "—", υπάρχουν διαθέσιμα τα Ευρωπαϊκά γήινα/καλωδιακά προγράμματα εκπομπής αλλά ορισμένες λειτουργίες DTV μπορεί να μην λειτουργούν σωστά.

LANGUAGE SELECTION (ΕΠΙΛΟΓΗ ΓΛΩΣΣΑΣ)

Η λειτουργία ήχου παρέχει τη δυνατότητα επιλογής όης γλώσσας που προτιμάτε.









Αν τα δεδομένα ήχου στη γλώσσα που επιλέξατε δεν μεταδίδονται, τότε η αναπαραγωγή θα γίνει στην γλώσσα ήχου προεπιλογής.









Χρησιμοποιείστε τη λειτουργία Subtitle/Teletext όταν μεταδίδονται δύο ή περισσότερες γλώσσες. Εάν δεν εμφανίζονται τα στοιχεία subtitle/teletext στην επιλεγμένη γλώσσα μετάδοσης, θα εμφανιστούν στη γλώσσα προεπιλογής.

Όταν δεν υποστηρίζονται οι γλώσσες που επιλέγετε ως κύριες στη γλώσσα ήχου, στη γλώσσα υποτίτλων και στη γλώσσα Teletext Language, μπορείτε να επιλέξετε γλώσσα από τη δευτερεύουσα κατηγορία.

Στην Ψηφιακή λειτουργία, χρησιμοποιήστε τη λειτουργία γλώσσας της τηλεοπτικής μετάδοσης κειμένου (teletext) όταν μεταδίδονται δύο ή περισσότερες γλώσσες κειμένου.

Εάν τα δεδομένα teletext δεν μεταδίδονται στην επιλεγμένη γλώσσα, θα εμφανιστεί η σελίδα της προεπιλεγμένης γλώσσας teletext.

-   Επιλογή **ΕΠΙΛΟΓΕΣ**.
-   Επιλογή **Language(γλώσσα)**.
-   Επιλογή **Γλώσσα ήχου, ΣΓλώσσα Υπότιτλων ή Γλώσσα κειμένου** (Εξαιρείται το H.B.).
-   Επιλογή τη γλώσσα που επιθυμείτε.
-  Αποθήκευση.

-   Επιλογή **ΕΠΙΛΟΓΕΣ**.
-   Επιλογή απενεργοποίηση βοήθειας.
-   Επιλογή Περιορ. ακοή(□).
-   Επιλογή **Ενεργοποίηση ή Απενεργοποίηση**.

• Πιέστε το πλήκτρο **BACK** για να μετακινηθείτε στην προηγούμενη οθόνη.

ΣΤΟΙΧΕΙΟ ΕΛΕΓΧΟΥ ΗΧΟΥ ΚΑΙ ΓΛΩΣΣΑΣ

< Επιλογή γλώσσας ήχου >

- ▶ Όταν εκπέμπονται δύο ή περισσότερες γλώσσες ήχου, μπορείτε να επιλέξετε αυτήν που προτιμάτε.



Επιλογή Γλώσσα ήχου.

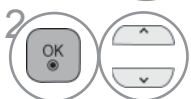

Επιλογή γλώσσας ήχου.

< Επιλογή γλώσσας υποτίτλων >

- ▶ Όταν μεταδίδονται δύο ή περισσότερες γλώσσες υποτίτλων, έχετε τη δυνατότητα να επιλέξετε γλώσσα υποτίτλων με το κουμπί SUBTITLE στο τηλεχειριστήριο.
- ▶ Πατήστε το κουμπί ^ ∨ για να επιλέξετε γλώσσα υποτίτλων.

- Ο ήχος/υπότιτλος μπορεί να εμφανίζεται σε πιο απλή μορφή με 1 ως 3 χαρακτήρες και μεταδίδεται από τον παροχέα υπηρεσιών.
- Όταν επιλέγετε συμπληρωματικό Ηχο (Ήχος για «άτομα με προβλήματα όρασης/ακοής») ενδέχεται να αυξηθεί η ένταση του ήχου μέρους του Βασικού ήχου.

Πληροφορίες OSD Γλώσσας Ήχου

Ένδειξη	Κατάσταση
N.A	Μη διαθέσιμο
MPEG	Ήχος MPEG
D D	Ήχος Dolby Digital
	Ήχος για «άτομα με προβλήματα ρασης»
ABC	Ήχος για «άτομα με προβλήματα ακοής»
D D+	Ήχος Dolby Digital Plus
HE-AAC	Ήχος HE-AAC

Πληροφορίες OSD Γλώσσας Υποτίτλων

Ένδειξη	Κατάσταση
N.A	Μη διαθέσιμο
TEXT	Υπότιτλος Teletext
ABC	Υπότιτλος για «άτομα με προβλήματα ακοής»

ΡΥΘΜΙΣΗ ΩΡΑ

ΡΥΘΜΙΣΗ ΡΟΛΟΓΙΟΥ

Το ρολόι ρυθμίζεται αυτόματα κατά τη λήψη ψηφιακού σήματος στη λειτουργία Αυτόματη λειτουργία. Μπορείτε να ρυθμίσετε το ρολόι χειροκίνητα στη λειτουργία Χειροκίνητη λειτουργία.









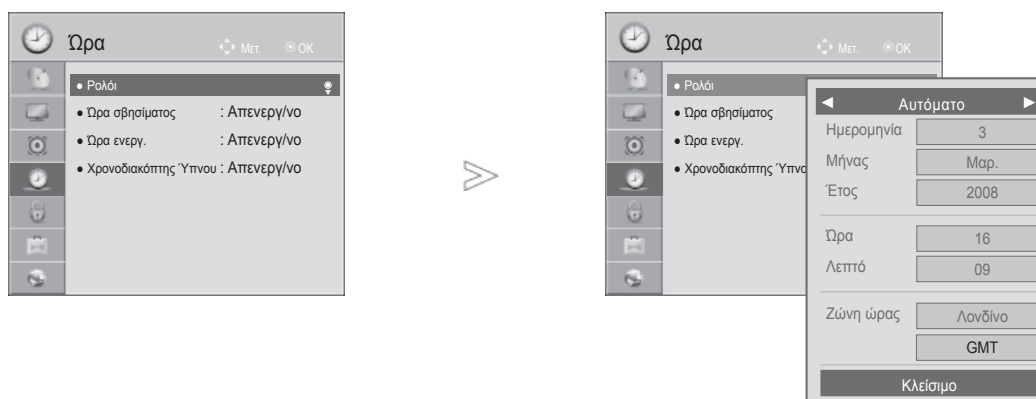

Πρέπει να ρυθμίσετε σωστά την ώρα για να χρησιμοποιήσετε τη λειτουργία.

Η ώρα της τηλεόρασης ρυθμίζεται σύμφωνα με τις πληροφορίες αντιστάθμισης ώρας βάση της Ζώνης Ώρας και της GMT (Greenwich Mean Time/Ωρα Γκρήνουιτς) που λαμβάνεται με το σήμα μετάδοσης ενώ ρυθμίζεται αυτόματα όταν λαμβάνεται ψηφιακό σήμα.

Αν απενεργοποιηθεί το όνομα της πόλης στην περιοχή Ζώνη ώρας, μπορείτε να αλλάξετε την ώρα κατά 1 ώρα.

Μπορείτε να αλλάξετε το μενού Ζώνη ώρας στη λειτουργία Αυτόματα.



-   Επιλογή **ΩΡΑ**.
-   Επιλογή **Ρολόι**.
-   Επιλογή **Αυτόματο** or **Μη αυτόματα**.
-   Επιλογή την επιλογή Έτος, Μήνας, Ημερομηνία, Ώρα ή Ζώνη Ώρας.
-   Ρυθμίστε την επιλογή Έτος, Μήνας, Ημερομηνία, Ώρα ή Ζώνη Ώρας.

- Πιέστε το πλήκτρο **MENU/EXIT** για να επιστρέψετε στο κανονική προβολή της τηλεόρασης.
- Πιέστε το πλήκτρο **BACK** για να μετακινηθείτε στην προηγούμενη οθόνη.

ΡΥΘΜΙΣΗ ΩΡΑ

ΧΡΟΝΟΔΙΑΚΟΠΤΗΣ ΑΥΤΟΜΑΤΗΣ ΕΝΕΡΓΟΠΟΙΗΣΗΣ/ΑΠΕΝΕΡΓΟΠΟΙΗΣΗΣ

Ο χρονοδιακόπτης σβησίματος θέτει αυτόματα τη συσκευή σε κατάσταση αναμονής μετά την πάροδο του προκαθορισμένου χρόνου.

Δύο ώρες μετά το άνοιγμα της συσκευής με τη λειτουργία ανοίγματος, αυτή θα περιέλθει αυτόματα σε κατάσταση αναμονής εκτός και πιέσετε οποιοδήποτε πλήκτρο.

Ο χρονικός προγραμματισμός ανοίγματος/σβησίματος θα παραμείνει ενεργός καθημερινά εφ' όσον έχετε καθορίσει αυτόματο άνοιγμα ή σβήσιμο. Η λειτουργία του χρονοδιακόπτη Off Timer υπερκαλύπτει τη λειτουργία του On Timer εάν έχουν οριστεί την ίδια ώρα. Η ρύθμιση πρέπει να γίνει στην κατάσταση αναμονής για να λειτουργήσει ο χρονοδιακόπτης ανοίγματος On Timer.

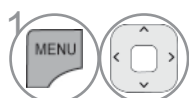
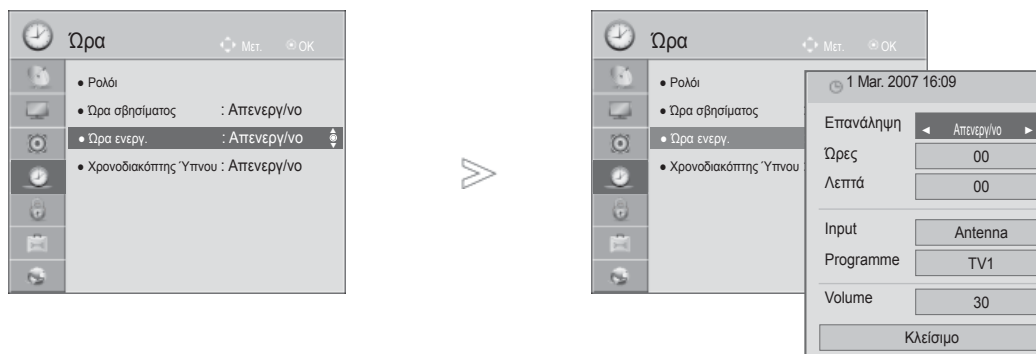

Επιλογή **ΩΡΑ**.

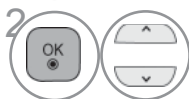

Επιλογή **Ωρα σβησίματος** ή **Ωρα ενεργ.**

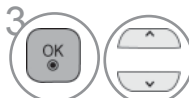

Επιλογή **Επανάληψη**.



Επιλογή **Απενεργοποίηση, Μία φορά, Καθημερινά, Δευ ~ Παρ, Δευ ~ Σαβ, Σαβ ~ Κυρ** ή **Κυρ**.



Ρύθμιση της ώρας.



Ρύθμιση των λεπτών.

- Για να ακυρώσετε τη λειτουργία Ωρα σβησίματος/Ωρα ενεργοποίησης ηέστε τα πόκτρα ▲/▼ για να επιλέξετε Off.
- Μινό για τη λειτουργία On time (Χρονοδιακοπτης ενεργοποίησης.)



Επιλογή **Εισαγωγή**.



Επιλογή τη πηγή εισόδου.

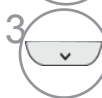

Ρύθμιση του προγράμματος.





Ρύθμιση της έντασης του ήχου κατά την ενεργοποίηση.

- Πιέστε το πλήκτρο **MENU/EXIT** για να επιστρέψετε στο κανονική προβολή της τηλεόρασης.
- Πιέστε το πλήκτρο **BACK** για να μετακινηθείτε στην προηγούμενη οθόνη.

ΡΥΘΜΙΣΗ ΧΡΟΝΟΔΙΑΚΟΠΤΗΣ

Δεν χρειάζεται να θυμάστε να σβήσετε την τηλεόραση πριν πέσετε για ύπνο.

Ο χρονοδιακόπτης θέτει αυτόματα τη συσκευή σε κατάσταση αναμονής μετά από συγκεκριμένο χρονικό διάστημα.

1   Επιλογή **Χρονοδιακόπτης Ύπνου**.

2   Επιλογή **Απενεργ/νο, 10, 20, 30, 60, 90, 120, 180 ή 240 Λεπ..**

- Εάν σβήσετε τη συσκευή, ο προσδιορισμένος χρόνος σβησίματος της συσκευής ακυρώνεται.
- Μπορείτε, επίσης, να ρυθμίσετε τη λειτουργία Χρονοδιακόπτης Ύπνου στο μενού ΩΡΑ.

ΓΟΝΙΚΟΣ ΕΛΕΓΧΟΣ/ΑΞΙΟΛΟΓΗΣΗ

SET PASSWORD & LOCK SYSTEM (ΡΥΘΜΙΣΗ ΚΩΔΙΚΟΥ ΠΡΟΣΒΑΣΗΣ ΚΑΙ ΚΛΕΙΔΩΜΑ ΣΥΣΤΗΜΑΤΟΣ)

Εάν εισάγετε τον κωδικό πρόσβασης για πρώτη φορά, πατήστε '0', '0', '0', '0' στο τηλεχειριστήριο.

Όταν η Γαλλία έχει επιλεγεί στο πεδίο της Χώρας, ο κωδικός πρόσβασης δεν είναι '0', '0', '0', '0' αλλά '1', '2', '3', '4'.

Όταν στο πεδίο της Χώρας έχει επιλεγεί η Γαλλία ο κωδικός πρόσβασης δεν μπορεί να ρυθμιστεί σε '0', '0', '0', '0'.

Εάν ένα κανάλι είναι κλειδωμένο, πληκτρολογήστε το password για να το ξεκλειδώσετε προσωρινά.

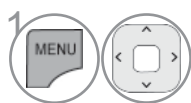

Επιλογή **ΚΛΕΙΔΩΜΑ**.

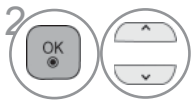

Επιλογή **Σύστημα κλειδώμ.**

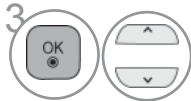

Επιλογή **Ενεργοποίηση**.

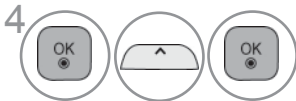

Ορισμός κωδικού πρόσβασης.



Εισαγωγή τετραψήφιου κωδικού.

Βεβαιωθείτε ότι δεν θα ξεχάσετε τον αριθμό αυτό!

Εκ νέου εισαγωγή του νέου κωδικού πρόσβασης για λόγους επιβεβαίωσης.

• Εάν ξεχάσετε τον κωδικό πρόσβασης, πατήστε '0', '3', '2', '5' στο τηλεχειριστήριο.

- Πιέστε το πλήκτρο **MENU/EXIT** για να επιστρέψετε στο κανονική προβολή της τηλεόρασης.
- Πιέστε το πλήκτρο **BACK** για να μετακινηθείτε στην προηγούμενη οθόνη.

ΕΞΑΙΡΕΣΗ ΠΡΟΓΡΑΜΜΑΤΩΝ

Δυνατότητα εξαίρεσης προγραμμάτων που δεν επιθυμείτε ή προγραμμάτων που δεν θέλετε να παρακολουθούν τα παιδιά σας.

Μπορείτε να χρησιμοποιήσετε αυτή τη λειτουργία στο Σύστημα κλειδώμ. "On".

Καταχωρίστε έναν κωδικό πρόσβασης για την παρακολούθηση ενός προγράμματος με προστασία.

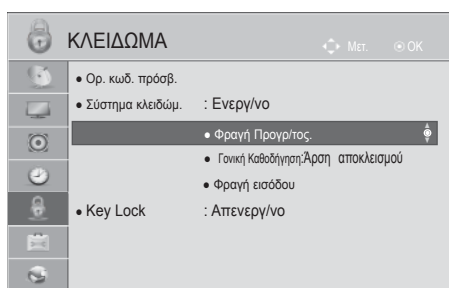

ή

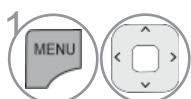

Επιλογή **ΚΛΕΙΔΩΜΑ**.



Επιλογή **Σύστημα κλειδώμ**.



Επιλογή **Φραγή Προγρ/τος**.



Μετάβαση στο **Φραγή Προγρ/τος**.



Επιλογή του προγράμματος που επιθυμείτε να κλειδώσετε.

- Πιέστε το πλήκτρο **MENU/EXIT** για να επιστρέψετε στο κανονική προβολή της τηλεόρασης.
- Πιέστε το πλήκτρο **BACK** για να μετακινηθείτε στην προηγούμενη οθόνη.

ΓΟΝΙΚΟΣ ΕΛΕΓΧΟΣ/ΑΞΙΟΛΟΓΗΣΗ

PARENTAL CONTROL (ΓΟΝΙΚΟΣ ΕΛΕΓΧΟΣ) (ΜΟΝΟ ΣΔΗΝ ΨΗΦΙΑΚΗ ΚΑΤΑΣΤΑΣΗ ΛΕΙΤΟΥΡΓΙΑΣ)

Η λειτουργία αυτή λειτουργεί ανάλογα με τις πληροφορίες του σταθμού μετάδοσης.

Για το λόγο αυτό, εάν το σήμα διαθέτει λανθασμένες πληροφορίες, η λειτουργία αυτή δεν παρέχεται.

Για να αποκτήσετε πρόσβαση σε αυτό το μενού απαιτείται κωδικός πρόσβασης.

Η συσκευή έχει προγραμματιστεί ώστε να θυμάται την τελευταία επιλογή που ρυθμίσατε, ακόμα και αν την απενεργοποιήσετε.

Τα παιδιά δεν μπορούν να παρακολουθήσουν ορισμένα τηλεοπτικά προγράμματα για ενήλικες, σύμφωνα με τα καθορισμένα πρότυπα αξιολόγησης.

Καταχωρίστε έναν κωδικό πρόσβασης για την παρακολούθηση ενός προγράμματος με αξιολόγηση.

Το σύστημα αξιολόγησης διαφέρει από χώρα σε χώρα.

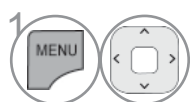
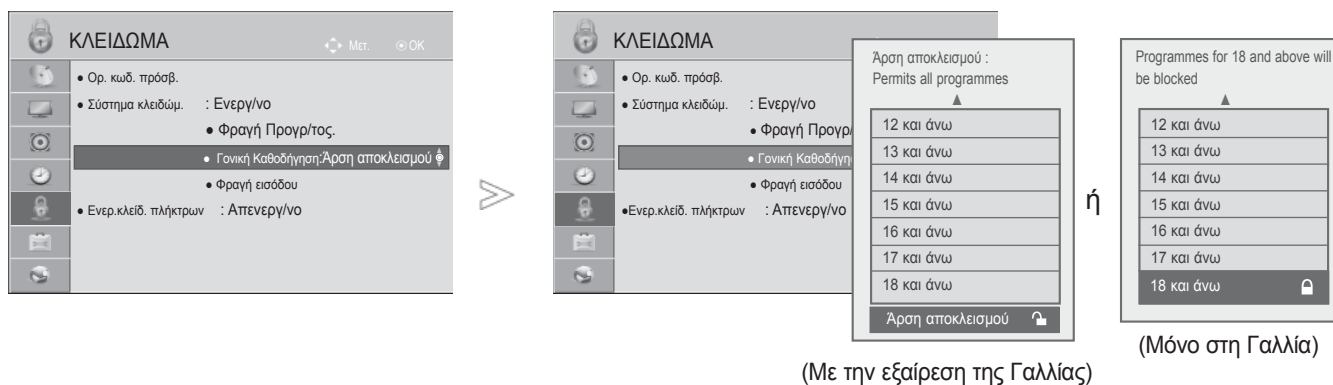

1 Επιλογή **ΚΛΕΙΔΩΜΑ**.

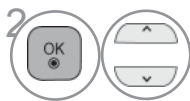

2 Επιλογή **Σύστημα κλειδώμ.**

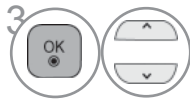

3 Επιλογή **Γονική Καθοδήγηση**.

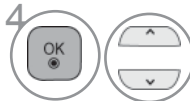

4 Πραγματοποιήστε τις κατάλληλες ρυθμίσεις.

- Πιέστε το πλήκτρο **MENU/EXIT** για να επιστρέψετε στο κανονική προβολή της τηλεόρασης.
- Πιέστε το πλήκτρο **BACK** για να μετακινηθείτε στην προηγούμενη οθόνη.



ΜΠΛΟΚΑΡΙΣΜΑ ΕΞΤΕΡΙΚΗΣ ΕΙΣΟΔΟΥ

Σας δίνει τη δυνατότητα να μπλοκάρετε μία είσοδο.

Μπορείτε να χρησιμοποιήσετε αυτή τη λειτουργία στο Σύστημα κλειδών. "On".

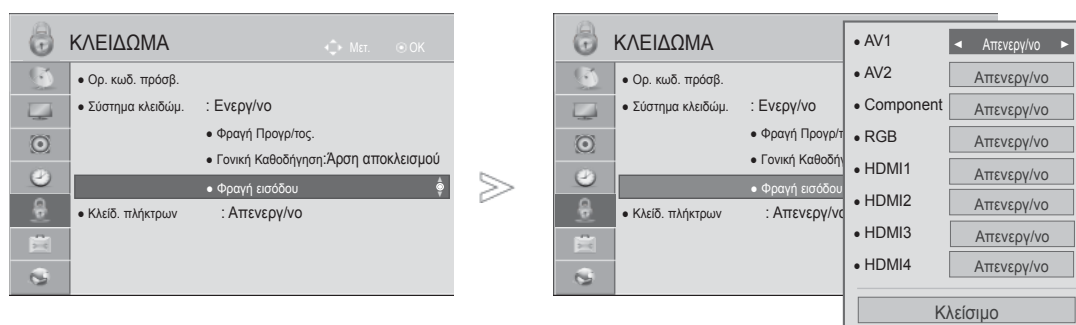
- Η εικόνα που παρατίθεται ενδέχεται να είναι διαφορετική από την τηλεόρασή σας.



-   Επιλογή **ΚΛΕΙΔΩΜΑ**.
-   Επιλογή **Σύστημα κλειδών**.
-   Επιλογή **Φραγή εισόδου**.
-   Επιλογή την πηγή.
-   Επιλογή **Απενεργ/νο** ή **Ενεργοποίηση**.

- Πιέστε το πλήκτρο **MENU/EXIT** για να επιστρέψετε στο κανονική προβολή της τηλεόρασης.
- Πιέστε το πλήκτρο **BACK** για να μετακινηθείτε στην προηγούμενη οθόνη.

ΓΟΝΙΚΟΣ ΕΛΕΓΧΟΣ/ΑΞΙΟΛΟΓΗΣΗ

ΚΛΕΙΔ. ΠΛΗΚΤΡΩΝ

Μπορείτε να χρησιμοποιήσετε αυτή τη δυνατότητα για να αποτρέψετε τυχόν μη εξουσιοδοτημένη προβολή. Απλώς κλειδώστε τα στοιχεία ελέγχου του μπροστινού πλαισίου, ώστε να μπορεί να χρησιμοποιηθεί μόνο με τη βοήθεια του τηλεχειριστηρίου.

Η τηλεόραση έχει προγραμματιστεί ώστε να απομνημονεύει την πιο πρόσφατη επιλογή, ακόμη και αν απενεργοποιήσετε την τηλεόραση.

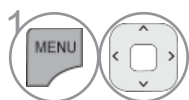
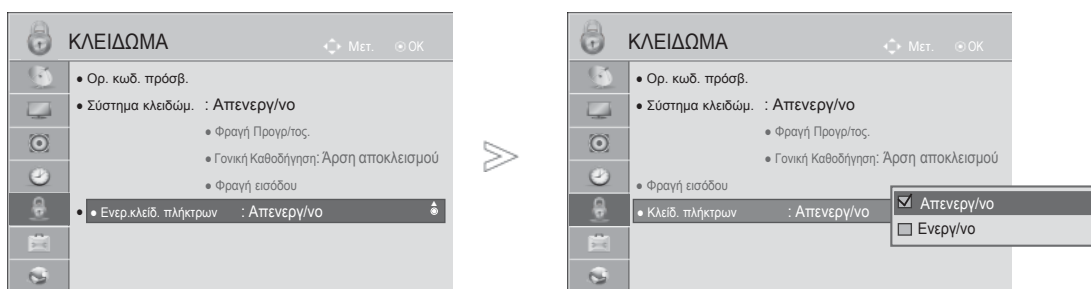

1 Επιλογή **ΚΛΕΙΔΩΜΑ**.

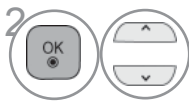

2 Επιλογή **Κλειδ. πλήκτρων**.

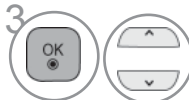

3 Επιλογή **Ενεργοποίηση** ή **Απενεργ/νο**.

- Όταν η επιλογή Κλειδ. πλήκτρων έχει οριστεί ως Ενεργοποιημένη, εάν η τηλεόραση είναι εκτός λειτουργίας, πατήστε τα κουμπιά \odot / I, INPUT, P[^] ∨ της τηλεόρασης ή τα κουμπιά POWER (ΛΕΙΤΟΥΡΓΙΑ), INPUT (ΕΙΣΟΔΟΣ), P[^] ∨ ή τα ΑΡΙΘΜΗΤΙΚΑ κουμπιά του τηλεχειριστηρίου
- Όταν η επιλογή Κλειδ. πλήκτρων έχει οριστεί ως Ενεργοποιημένη, εμφανίζεται στην οθόνη η ένδειξη ' ⚠ Ενεργ. κλειδ. πλήκτρων' (Ενεργοποίηση κλειδώματος πλήκτρων) κάθε φορά που πατάτε ένα κουμπί στην πρόσοψη της συσκευής ενώ παρακολουθείτε τηλεόραση.
- Όταν προβάλλεται άλλο OSD, Το (***) 'Key Lock On' (Κλείδωμα πλήκτρου ⚠ ενεργό) δεν λειτουργεί.

- Πιέστε το πλήκτρο **MENU/EXIT** για να επιστρέψετε στο κανονική προβολή της τηλεόρασης.
- Πιέστε το πλήκτρο **BACK** για να μετακινηθείτε στην προηγούμενη οθόνη.

TELETEXT

Αυτή η λειτουργία δεν είναι διαθέσιμη σε όλες τις χώρες.

Το Teletext είναι μία δωρεάν υπηρεσία εκπομπής από τους περισσότερους σταθμούς που παρέχει άμεσες πληροφορίες στα νέα γεγονότα, τον καιρό, τα τηλεοπτικά προγράμματα, τιμές και διάφορα άλλα θέματα.

Ο αποκωδικοποιητής Teletext αυτής της συσκευής υποστηρίζει συστήματα SIMPLE, TOP και FASTTEXT. Το σύστημα SIMPLE (σύνηθες Teletext) αποτελείται από έναν αριθμό σελίδων που ειλέγονται με άμεση εισαγωγή του αντίστοιχου αριθμού σελίδας. Το σύστημα TOP και FASTTEXT είναι περισσότερο σύγχρονες μέθοδοι επιτρέποντας την γρήγορη και εύκολη επιλογή των πληροφοριών Teletext.

ΕΜΦΑΝΙΣΗ/ΑΠΟΚΡΥΨΗ (ON - OFF)

Πιέστε το πλήκτρο **TEXT** για να ενεργοποιήσετε το Teletext. Η αρχική ή τελευταία σελίδα εμφανίζεται στην οθόνη. Δύο αριθμοί σελίδων, το όνομα του σταθμού, η ημερομηνία και ώρα προβάλλονται στην επικεφαλίδα της οθόνης. Ο πρώτος αριθμός σελίδας δείχνει την επιλογή σας, ενώ ο δεύτερος δείχνει τον αριθμό της τρέχουσας σελίδας.

Πιέστε το πλήκτρο **TEXT** για να απενεργοποιήσετε το Teletext. Επανεμφανίζεται η προηγούμενη λειτουργία.

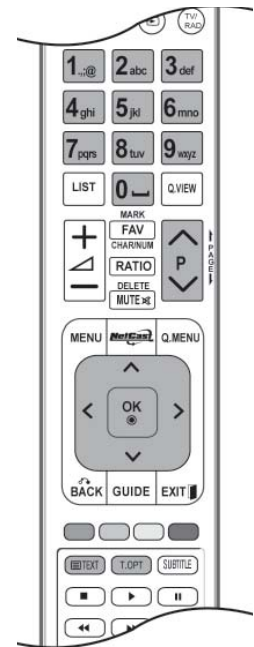

ΚΕΙΜΕΝΟ SIMPLE

■ Επιλογή σελίδας

- 1 Εισάγετε τον επιθυμητό αριθμό σελίδας ως ένα τριψήφιο αριθμό με τα ΑΡΙΘΜΗΤΙΚΑ πλήκτρα. Εάν κατά τη διάρκεια της επιλογής πιέσετε λάθος αριθμό, πρέπει να ολοκληρώσετε τον τριψήφιο αριθμό και κατόπιν να ξαναεισάγετε τον σωστό.
- 2 Τα πλήκτρα P[^] v μπορούν να χρησιμοποιηθούν για να επιλέξετε την προηγούμενη ή επόμενη σελίδα.

TELETEXT

Κείμενο TOP

Ο οδηγός χρήσης εμφανίζει τέσσερα πεδία -κόκκινο, πράσινο, κίτρινο και μπλε- στο κάτω μέρος της οθόνης. Το κίτρινο πεδίο υποδηλώνει την επόμενη ομάδα και το μπλε πεδίο το επόμενο μπλοκ.

■ Επιλογή μπλοκ / ομάδας / σελίδας

- 1 Με το μπλε πλήκτρο μπορείτε να μετακινηθείτε από μπλοκ σε μπλοκ.
- 2 Χρησιμοποιήστε το κίτρινο πλήκτρο για να μεταβείτε στην επόμενη ομάδα με αυτόματη εμφάνιση .
- 3 Με το πράσινο πλήκτρο μπορείτε να μεταβείτε στην επόμενη σελίδα εάν υπάρχει, με αυτόματη εμφάνιση της επόμενης ομάδας.
- 4 Το κόκκινο πλήκτρο επιτρέπει την επιστροφή στην προηγούμενη επιλογή.
Εναλλακτικά μπορείτε να χρησιμοποιήσετε το πλήκτρο P[^] .

■ Αμεση επιλογή σελίδας

Με τον ίδιο τρόπο όπως στην λειτουργία SIMPLE teletext, μπορείτε να επιλέξετε μία σελίδα εισάγοντας την σαν ένα τριψήφιο αριθμό χρησιμοποιώντας τα ΑΡΙΘΜΗΤΙΚΑ πλήκτρα στη λειτουργία TOP.

FASTEXT

Οι σελίδες στη λειτουργία FASTEXT είναι χρωματικά κωδικοποιημένες στο κάτω μέρος της οθόνης και επιλέγονται πιέζοντας το αντίστοιχο έγχρωμο πλήκτρο.

■ Επιλογή σελίδας

- 1 Πατήστε το κουμπί T.OPT και, στη συνέχεια, χρησιμοποιήστε το κουμπί [^] [∨] για να επιλέξετε το μενού (E¹). Εμφάνιση της σελίδας ευρετηρίου.
- 2 Μπορείτε να επιλέξετε τις σελίδες που είναι χρωματικά κωδικοποιημένες στο κάτω μέρος της οθόνης με τα αντίστοιχα χρωματικά πλήκτρα..
- 3 Με τον ίδιο τρόπο όπως στην λειτουργία SIMPLE teletext, μπορείτε να επιλέξετε μία σελίδα εισάγοντας την σαν ένα τριψήφιο αριθμό χρησιμοποιώντας τα ΑΡΙΘΜΗΤΙΚΑ πλήκτρα στη λειτουργία FASTEXT.
- 4 Τα πλήκτρα P[^] [∨] μπορούν να χρησιμοποιηθούν για να επιλέξετε την προηγούμενη ή την επόμενη σελίδα.

ΕΙΔΙΚΕΣ ΛΕΙΤΟΥΡΓΙΕΣ TELETEXT

- Πατήστε το κουμπί T. OPT και, στη συνέχεια, το κουμπί ^ ∨ για να επιλέξετε το μενού «Επιλ. Κειμ.» (Επιλογές κειμένου).
- Στο Η.Β.(στην ψηφιακή λειτουργία), το πλήκτρο T. OPT δεν λειτουργεί.



■ Περιεχ. (INDEX)

Επιλογή κάθε σελίδας του ευρετηρίου.



■ Ωρα (TIME)

Όταν παρακολουθείτε ένα τηλεοπτικό πρόγραμμα, επιλέξτε αυτό το κουμπί για να εμφανίσετε την ώρα στην επάνω δεξιά γωνία της οθόνης.

Στη λειτουργία Teletext πιέστε αυτό το πλήκτρο για να επιλέξετε έναν αριθμό υποσελίδας. Ο αριθμός υποσελίδας προβάλλεται στο κάτω μέρος της οθόνης.

Για να κρατήσετε ή αλλάξετε την υποσέλιδα, πιέστε τα ΚΟΚΚΙΝΟ / ΠΡΑΣΙΝΟ, < > ή τα ΑΡΙΘΜΗΤΙΚΑ πλήκτρα. Ξαναπιέστε πάλι για να εξέλθετε από τη λειτουργία.



■ Αναμονή (HOLD)

Σταματά την αυτόματη εναλλαγή προβολής μεταξύ των σελίδων που συμβαίνει εάν η προβαλλόμενη σελίδα αποτελείται από 2 ή περισσότερες υποσέλιδες. Ο αριθμός των υποσέλιδων και ο αριθμός της προβαλλόμενης υποσελίδας, συνήθως, εμφανίζεται στην οθόνη κάτω από την ένδειξη της ώρας. Όταν επιλέγετε αυτό το μενού, παρουσιάζεται το σύμβολο παύσης στην αριστερή επάνω γωνία της οθόνης και δεν ενεργοποιείται η αυτόματη εναλλαγή σελίδας.



■ Εμφάνιση (REVEAL)

Επιλέξτε αυτό το μενού για να εμφανίσετε κρυμμένες πληροφορίες, όπως είναι οι λύσεις σε αινίγματα ή παζλ.



■ Ενημέρωση (UPDATE)

Προβάλλει την εικόνα της τηλεόρασης ενώ περιμένετε για την εμφάνιση της νέας σελίδας Teletext. Το ενδεικτικό θα εμφανιστεί στην επάνω αριστερή γωνία της οθόνης. Όταν η ενημερωμένη σελίδα είναι διαθέσιμη η ένδειξη θα αλλάξει και θα εμφανίζει τον αριθμό της σελίδας. Επιλέξτε και πάλι αυτό το μενού για να δείτε την ενημερωμένη σελίδα teletext.

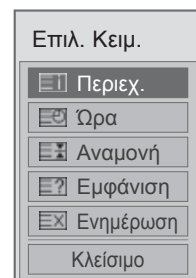

ΨΗΦΙΑΚΟ TELETEXT

*Αυτή η λειτουργία εκτελείται μόνο στο Ηνωμένο Βασίλειο, Ιρλανδία.

Η συσκευή αυτή παρέχει πρόσβαση σε ψηφιακό teletext το οποίο έχει βελτιωθεί σημαντικά από άποψη κειμένου, γραφικών κλπ.

Πρόσβαση στο συγκεκριμένο ψηφιακό teletext παρέχεται από ειδικές υπηρεσίες ψηφιακού teletext και από συγκεκριμένες υπηρεσίες οι οποίες μεταδίδουν ψηφιακό teletext.

TELETEXT ΣΤΟ ΠΛΑΙΣΙΟ ΨΗΦΙΑΚΩΝ ΥΠΗΡΕΣΙΩΝ

- 1 Πατήστε το αριθμητικό πλήκτρο ή το πλήκτρο P[^] ∨ για να επιλέξετε την ψηφιακή υπηρεσία η οποία μεταδίδει ψηφιακό teletext
- 2 Ακολουθήστε τις ενδείξεις στο ψηφιακό teletext και προχωρήστε στο επόμενο βήμα πατώντας TEXT, OK, ^ ∨ < > το ΚΟΚΚΙΝΟ, το ΠΡΑΣΙΝΟ, το ΚΙΤΡΙΝΟ, το ΜΠΛΕ ή τα ΑΡΙΘΜΗΤΙΚΑ πλήκτρα κλπ.
- 3 Για να αλλάξετε υπηρεσία ψηφιακού teletext, απλά επιλέξτε άλλη υπηρεσία από τα αριθμητικά πλήκτρα ή από το P[^] ∨ .



TELETEXT ΣΕ ΨΗΦΙΑΚΕΣ ΥΠΗΡΕΣΙΕΣ

- 1 Πατήστε το αριθμητικό πλήκτρο ή το πλήκτρο P[^] ∨ για να επιλέξετε την ψηφιακή υπηρεσία η οποία μεταδίδει ψηφιακό teletext.
- 2 Πατήστε το κουμπί TEXT (ΚΕΙΜΕΝΟ) ή τα χρωματιστά κουμπιά για να ανοίξετε το teletext.
- 3 Ακολουθήστε τις ενδείξεις στο ψηφιακό teletext και προχωρήστε στο επόμενο βήμα πατώντας OK, ^ ∨ < > το ΚΟΚΚΙΝΟ, το ΠΡΑΣΙΝΟ, το ΚΙΤΡΙΝΟ, το ΜΠΛΕ ή τα ΑΡΙΘΜΗΤΙΚΑ πλήκτρα κλπ.
- 4 Πατήστε το κουμπί TEXT (ΚΕΙΜΕΝΟ) ή τα χρωματιστά κουμπιά για να απενεργοποιήσετε το ψηφιακό teletext και να επιστρέψετε στην κανονική προβολή τηλεόρασης.

Ορισμένες υπηρεσίες ενδέχεται να επιτρέπουν την πρόσβαση στις υπηρεσίες κειμένου από το ΚΟΚΚΙΝΟ πλήκτρο.

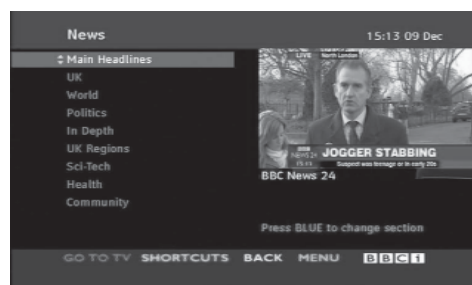

ΠΑΡΑΡΤΗΜΑ

ΑΝΤΙΜΕΤΩΠΙΣΗ ΠΡΟΒΛΗΜΑΤΩΝ

Η λειτουργία δεν είναι κανονική.	
Το τηλεχειριστήριο δεν δουλεύει	<ul style="list-style-type: none">■ Ελέγξτε αν υπάρχουν εμπόδια μεταξύ του προϊόντος και του τηλεχειριστηρίου.■ Οι μπαταρίες έχουν τοποθετηθεί με τη σωστή πολικότητα(+ στο +, - στο -);■ Τοποθετήστε νέες μπαταρίες.
Ξαφνική διακοπή τροφοδοσίας	<ul style="list-style-type: none">■ Έχει ρυθμιστεί ο χρονοδιακόπτης;■ Ελέγξτε τις ρυθμίσεις λειτουργίας. Η τροφοδοσία διακόπηκε.■ Εάν η τηλεόραση ενεργοποιηθεί και δεν υπάρχει σήμα εισόδου, απενεργοποιείται αυτόματα μετά από 15 λεπτά.

Η λειτουργία βίντεο δεν λειτουργεί.	
Δεν υπάρχει εικόνα & ήχος	<ul style="list-style-type: none">■ Ελέγξτε αν το προϊόν είναι ενεργοποιημένο.■ Δοκιμάστε ένα άλλο κανάλι. Το πρόβλημα μπορεί να δημιουργείται από τη μετάδοση.■ Το καλώδιο τροφοδοσίας έχει συνδεθεί σε πρίζα;■ Ελέγξτε την κατεύθυνση ή/και τη θέση της κεραίας.■ Δοκιμάστε αν η πρίζα παρέχει τροφοδοσία ρεύματος, συνδέοντας το καλώδιο ενός άλλου προϊόντος.
Καθυστέρηση στην εμφάνιση της εικόνας μετά την ενεργοποίηση της συσκευής	<ul style="list-style-type: none">■ Αυτό είναι φυσιολογικό, η εικόνα δεν έχει ήχο κατά τη διάρκεια εκκίνησης του προϊόντος. Ζητήστε τεχνική υποστήριξη, αν δεν εμφανιστεί η εικόνα μετά από πέντε λεπτά.
Κανένα χρώμα ή κακή ποιότητα χρωμάτων ή εικόνας	<ul style="list-style-type: none">■ Ρυθμίστε κατάλληλα την επιλογή μενού Color (Χρώμα).■ Κρατήστε μια επαρκή απόσταση μεταξύ του προϊόντος και του βίντεο.■ Δοκιμάστε ένα άλλο κανάλι. Το πρόβλημα μπορεί να δημιουργείται από τη μετάδοση.■ Τα καλώδια βίντεο έχουν συνδεθεί σωστά;■ Ενεργοποιήστε οποιαδήποτε λειτουργία για να επαναφέρετε τη φωτεινότητα της εικόνας.
Οριζόντιες/κάθετες γραμμές ή τρεμούλιασμα της εικόνας	<ul style="list-style-type: none">■ Ελέγξτε για παρεμβολές στο γύρω χώρο, που προκαλούνται, για παράδειγμα, από ηλεκτρονικές συσκευές ή ηλεκτρικά εργαλεία.
Κακή λήψη ορισμένων καναλιών	<ul style="list-style-type: none">■ Ο σταθμός ή το καλώδιο παρουσιάζουν προβλήματα, συντονιστείτε σε άλλο σταθμό.■ Το σήμα του σταθμού είναι αδύναμο. Αλλάξτε την κατεύθυνση της κεραίας για λήψη ενός πιο αδύναμου σταθμού.■ Ελέγξτε για πηγές ενδεχόμενων παρεμβολών
Γραμμές ή ραβδώσεις στις εικόνες	<ul style="list-style-type: none">■ Ελέγξτε την κεραία (Αλλάξτε την κατεύθυνση της κεραίας).
Δεν προβάλλεται εικόνα όταν γίνεται σύνδεση HDMI	<ul style="list-style-type: none">■ Ελέγξτε ότι το καλώδιο HDMI είναι έκδοσης 1.3 ή ανώτερης. Εάν τα καλώδια HDMI δεν υποστηρίζουν την έκδοση 1.3, HDMI, ενδέχεται να προκαλέσουν τρεμποαίξιμο ή καθόλου εικόνα. Χρησιμοποιείτε τα νεότερα καλώδια που υποστηρίζουν τουλάχιστον HDMI έκδοσης 1.3.

ΠΑΡΑΡΤΗΜΑ

0 ήχος δεν ακούγεται.

Σωστή εικόνα χωρίς ήχο	<ul style="list-style-type: none"> ■ Πιέστε το κουμπί \triangleleft ή -. ■ Έχει ενεργοποιηθεί η σίγαση; Πιέστε το κουμπί MUTE (Σίγαση). ■ Δοκιμάστε ένα άλλο κανάλι. Το πρόβλημα μπορεί να δημιουργείται από τη μετάδοση. ■ Τα καλώδια ήχου έχουν συνδεθεί σωστά;
Καμία έξοδος από ένα ηχείο	<ul style="list-style-type: none"> ■ Ρυθμίστε κατάλληλα την επιλογή μενού Πρίμα (Εξισορρόπηση).
Μη φυσιολογικός ήχος από το εσωτερικό του προϊόντος	<ul style="list-style-type: none"> ■ Όταν υπάρχει αλλαγή στην υγρασία ή τό θερμοκρασία του χώρου, μπορεί να ακουστεί ένας μη φυσιολογικός ήχος κατά την ενεργοποίηση ή απενεργοποίηση του προϊόντος. Δεν πρόκειται για ελάττωμα του προϊόντος.
Δεν παράγεται ήχος όταν γίνεται σύνδεση με HDMI ή USB	<ul style="list-style-type: none"> ■ Ελέγξτε το καλώδιο HDMI για την έκδοση 1.3. ■ Ελέγξτε το καλώδιο USB για την έκδοση 2.0. <p>*Το χαρακτηριστικό αυτό δεν διατίθεται σε όλα τα μοντέλα.</p>

Υπάρχει πρόβλημα στην κατάσταση λειτουργίας PC. (Ισχύει μόνο για την κατάσταση λειτουργίας PC)

Το σήμα βρίσκεται εκτός εύρους.	<ul style="list-style-type: none"> ■ Ρυθμίστε την ανάλυση, την οριζόντια συχνότητα ή την κάθετη συχνότητα. ■ Ελέγξτε την πηγή εισόδου.
Οριζόντια γραμμή ή λωρίδα στο φόντο & Οριζόντιος θόρυβος & Λανθασμένη θέση εικόνας	<ul style="list-style-type: none"> ■ Ενεργοποιήστε τη ρύθμιση Auto configure (Αυτόματη ρύθμιση) ή ρυθμίστε το χρονισμό κατακόρυφης και οριζόντιας σάρωσης και τη θέση της εικόνας.
Ασταθές χρώμα στην οθόνη ή μονόχρωμη εικόνα	<ul style="list-style-type: none"> ■ Ελέγξτε το καλώξιο σήματος. ■ Εγκαταστήστε πάλι την κάρτα βίντεο στον υπολογιστή.

Υπάρχει πρόβλημα με τις ρυθμίσεις ΕΙΚΟΝΑ.

Όταν ο χρήστης αλλάξει τις ρυθμίσεις εικόνας, η τηλεόραση μεταβαίνει αυτόματα στις αρχικές ρυθμίσεις μετά από μία συγκεκριμένη χρονική περίοδο.	<ul style="list-style-type: none"> ■ Αυτό σημαίνει ότι η τηλεόραση έχει ρυθμιστεί στην κατάσταση λειτουργίας Demo καταστήματος. Για να μεταβείτε σε λειτουργία Οικιακή χρήση πρέπει να κάνετε τα ακόλουθα: Από το μενού TV, επιλέξτε ΕΠΙΛΟΓΗ -> Ρύθμιση κατάστασης -> Οικιακή χρήση. Τώρα ολοκληρώσατε τη διαδικασία μετάβασης στη λειτουργία Οικιακή χρήση.
---	---

ΣΥΝΤΗΡΗΣΗ

Είναι δυνατόν να προλάβετε τυχόν πρώιμες δυσλειτουργίες. Ο προσεκτικός και τακτικός καθαρισμός μπορεί να επεκτείνει τη διάρκεια ζωής της νέας σας τηλεόρασης.

ΠΡΟΣΟΧΗ: Βεβαιωθείτε ότι έχετε σβήσει την τηλεόραση και ότι έχετε βγάλει το καλώδιο τροφοδοσίας από την πρίζα πριν από τον καθαρισμό.

Καθαρισμός οθόνης

- 1 Παρακάτω αναγράφεται ένας καλός τρόπος για να διατηρήσετε τη σκόνη μακριά από την οθόνη σας για καιρό. Βρέξτε ένα μαλακό πανί σε μείγμα από χλιαρό νερό και απαλό καθαριστικό ρούχων ή απορρυπαντικό για τα πιάτα. Στραγγιστέ καλά το πανί ώστε να μην.
- 2 είναι υγρό και έπειτα χρησιμοποιήστε το για να σκουπίσετε την οθόνη. Βεβαιωθείτε ότι δεν έχετε βρέξει υπερβολικά την οθόνη και έπειτα αφήστε τη να στεγνώσει πριν χρησιμοποιήσετε την τηλεόραση.

Καθαρισμός επίπλου

- Για να απομακρύνετε τη βρομιά ή τη σκόνη, σκουπίστε το έπιπλο με ένα μαλακό, στεγνό και χωρίς χνούδια πανί.
- Μην βρέξετε το πανί σε καμία περίπτωση.

Παρατεταμένη απουσία

⚠ ΠΡΟΣΟΧΗ

- ▶ Αν πρόκειται να αφήσετε την τηλεόραση σας κλειστή για μεγάλο χρονικό διάστημα (π.χ. για διακοπές), σας συνιστούμε να βγάλετε το καλώδιο τροφοδοσίας από την πρίζα για την αποφυγή τυχόν βλάβης λόγω καταιγίδας ή αυξομειώσεων της ηλεκτρικής τάσης.

ΠΑΡΑΡΤΗΜΑ

ΠΑΡΑΡΤΗΜΑ ΤΕΧΝΙΚΑ ΧΑΡΑΚΤΗΡΙΣΤΙΚΑ

ΜΟΝΤΕΛΑ		32LE5***	
		32LE5500-ZA / 32LE550N-ZA 32LE5800-ZA / 32LE5900-ZA	32LE5510-ZB / 32LE551N-ZB 32LE5810-ZB / 32LE5910-ZB
Διαστάσεις (Πλάτος x Ύψος x Βάθος)	με τη βάση	784,6 mm x 558,1 mm x 221,0 mm	784,6 mm x 558,1 mm x 221,0 mm
	χωρίς τη βάση	784,6 mm x 499,5 mm x 39,9 mm	784,6 mm x 499,5 mm x 39,9 mm
Βάρος	με τη βάση	12,7 kg	12,7 kg
	χωρίς τη βάση	10,5 kg	10,5 kg
Ενεργειακές απαιτήσεις Κατανάλωση ενέργειας		AC 100-240 V~ 50 / 60 Hz 130 W	AC 100-240 V~ 50 / 60 Hz 130 W
ΜΟΝΤΕΛΑ		37LE5***	
		37LE5500-ZA / 37LE550N-ZA 37LE5800-ZA / 37LE5900-ZA	37LE5510-ZB / 37LE551N-ZB 37LE5810-ZB / 37LE5910-ZB
Διαστάσεις (Πλάτος x Ύψος x Βάθος)	με τη βάση	905,0 mm x 630,0 mm x 270,0 mm	905,0 mm x 630,0 mm x 270,0 mm
	(Πλάτος x Ύψος x Βάθος)	905,0 mm x 568,0 mm x 39,9 mm	905,0 mm x 568,0 mm x 39,9 mm
Βάρος	με τη βάση	15,6 kg	15,6 kg
	χωρίς τη βάση	12,8 kg	12,8 kg
Ενεργειακές απαιτήσεις Κατανάλωση ενέργειας		AC 100-240 V~ 50 / 60 Hz 140 W	AC 100-240 V~ 50 / 60 Hz 140 W
Μέγεθος μονάδας CI (Πλάτος x Ύψος x Βάθος)		100,0 mm x 55,0 mm x 5,0 mm	
Συνθήκες περιβάλλοντος	Θερμοκρασία κατά τη λειτουργία Υγρασία κατά τη λειτουργία	0 °C έως 40 °C Λιγότερο από 80%	
	Θερμοκρασία κατά την αποθήκευση Υγρασία κατά την αποθήκευση	-20 °C έως 60 °C Λιγότερο από 85%	
Υποστηριζόμενες μορφές αρχείων,		Ανατρέξτε στη σελ. 96 έως 97	

- Τα παραπάνω χαρακτηριστικά είναι πιθανό να αλλάξουν χωρίς προηγούμενη ειδοποίηση για τη βελτίωση της ποιότητας.

ΜΟΝΤΕΛΑ		42LE5***	
		42LE5500-ZA / 42LE550N-ZA 42LE5800-ZA / 42LE5900-ZA	42LE5510-ZB / 42LE551N-ZB 42LE5810-ZB / 42LE5910-ZB
Διαστάσεις (Πλάτος x Ύψος x Βάθος)	με τη βάση	1016,0 mm x 692,0 mm x 270,0 mm	1016,0 mm x 692,0 mm x 270,0 mm
	χωρίς τη βάση	1016,0 mm x 630,0 mm x 29,3 mm	1016,0 mm x 630,0 mm x 29,3 mm
Βάρος	με τη βάση	19,5 kg	19,5 kg
	χωρίς τη βάση	16,7 kg	16,7 kg
Ενεργειακές απαιτήσεις Κατανάλωση ενέργειας		AC 100-240 V~ 50 / 60 Hz 150 W	AC 100-240 V~ 50 / 60 Hz 150 W
ΜΟΝΤΕΛΑ		47LE5***	
		47LE5500-ZA / 47LE550N-ZA 47LE5800-ZA / 47LE5900-ZA	47LE5510-ZB / 47LE551N-ZB 47LE5810-ZB / 47LE5910-ZB
Διαστάσεις (Πλάτος x Ύψος x Βάθος)	με τη βάση	1126,6 mm x 757,9 mm x 284,4 mm	1126,6 mm x 757,9 mm x 284,4 mm
	(Πλάτος x Ύψος x Βάθος)	1126,6 mm x 692,0 mm x 29,3 mm	1126,6 mm x 692,0 mm x 29,3 mm
Βάρος	με τη βάση	22,9 kg	22,9 kg
	χωρίς τη βάση	19,6 kg	19,6 kg
Ενεργειακές απαιτήσεις Κατανάλωση ενέργειας		AC 100-240 V~ 50 / 60 Hz 170 W	AC 100-240 V~ 50 / 60 Hz 170 W
Μέγεθος μονάδας CI (Πλάτος x Ύψος x Βάθος)		100,0 mm x 55,0 mm x 5,0 mm	
Συνθήκες περιβάλλοντος	Θερμοκρασία κατά τη λειτουργία Υγρασία κατά τη λειτουργία	0 °C έως 40 °C Λιγότερο από 80%	
	Θερμοκρασία κατά την αποθήκευση Υγρασία κατά την αποθήκευση	-20 °C έως 60 °C Λιγότερο από 85%	
Υποστηριζόμενες μορφές αρχείων.		Ανατρέξτε στη σελ. 96 έως 97	

- Τα παραπάνω χαρακτηριστικά είναι πιθανό να αλλάξουν χωρίς προηγούμενη ειδοποίηση για τη βελτίωση της ποιότητας.

ΠΑΡΑΡΤΗΜΑ

ΜΟΝΤΕΛΑ		55LE5***	
		55LE5500-ZA / 55LE550N-ZA 55LE5800-ZA / 55LE5900-ZA	55LE5510-ZB / 55LE551N-ZB 55LE5810-ZB / 55LE5910-ZB
Διαστάσεις (Πλάτος x Ύψος x Βάθος)	με τη βάση	1306,0 mm x 867,7 mm x 328,0 mm	1306,0 mm x 867,7 mm x 328,0 mm
	(Πλάτος x Ύψος x Βάθος)	1306,0 mm x 797,3 mm x 34,9 mm	1306,0 mm x 797,3 mm x 34,9 mm
Βάρος	με τη βάση	34,5 kg	34,5 kg
	χωρίς τη βάση	28,8 kg	28,8 kg
Ενεργειακές απαιτήσεις Κατανάλωση ενέργειας		AC 100-240 V~ 50 / 60 Hz 200 W	AC 100-240 V~ 50 / 60 Hz 200 W
Μέγεθος μονάδας CI (Πλάτος x Ύψος x Βάθος)		100,0 mm x 55,0 mm x 5,0 mm	
Συνθήκες περιβάλλοντος	Θερμοκρασία κατά τη λειτουργία Υγρασία κατά τη λειτουργία	0 °C έως 40 °C Λιγότερο από 80%	
	Θερμοκρασία κατά την αποθήκευση Υγρασία κατά την αποθήκευση	-20 °C έως 60 °C Λιγότερο από 85%	
Υποστηριζόμενες μορφές αρχείων.		Ανατρέξτε στη σελ. 96 έως 97	

- Τα παραπάνω χαρακτηριστικά είναι πιθανό να αλλάξουν χωρίς προηγούμενη ειδοποίηση για τη βελτίωση της ποιότητας.

ΜΟΝΤΕΛΑ		32LE7***	
		32LE7500-ZA / 32LE750N-ZA 32LE7800-ZA / 32LE7900-ZA	32LE7510-ZB / 32LE751N-ZB 32LE7810-ZB / 32LE7910-ZB
Διαστάσεις (Πλάτος x Ύψος x Βάθος)	με τη βάση	786,4 mm x 556,2 mm x 221,0 mm	786,4 mm x 556,2 mm x 221,0 mm
	χωρίς τη βάση	786,4 mm x 500,4 mm x 39,9 mm	786,4 mm x 500,4 mm x 39,9 mm
Βάρος	με τη βάση	14,8 kg	14,8 kg
	χωρίς τη βάση	11,7 kg	11,7 kg
Ενεργειακές απαιτήσεις Κατανάλωση ενέργειας		AC 100-240 V~ 50 / 60 Hz 130 W	AC 100-240 V~ 50 / 60 Hz 130 W
ΜΟΝΤΕΛΑ		37LE7***	
		37LE7500-ZA / 37LE750N-ZA 37LE7800-ZA / 37LE7900-ZA	37LE7510-ZB / 37LE751N-ZB 37LE7810-ZB / 37LE7910-ZB
Διαστάσεις (Πλάτος x Ύψος x Βάθος)	με τη βάση	907,4 mm x 628,3 mm x 269,8 mm	907,4 mm x 628,3 mm x 269,8 mm
	(Πλάτος x Ύψος x Βάθος)	907,4 mm x 569,0 mm x 39,9 mm	907,4 mm x 569,0 mm x 39,9 mm
Βάρος	με τη βάση	18,8 kg	18,8 kg
	χωρίς τη βάση	14,7 kg	14,7 kg
Ενεργειακές απαιτήσεις Κατανάλωση ενέργειας		AC 100-240 V~ 50 / 60 Hz 140 W	AC 100-240 V~ 50 / 60 Hz 140 W
Μέγεθος μονάδας CI (Πλάτος x Ύψος x Βάθος)		100,0 mm x 55,0 mm x 5,0 mm	
Συνθήκες περιβάλλοντος	Θερμοκρασία κατά τη λειτουργία Υγρασία κατά τη λειτουργία	0 °C έως 40 °C Λιγότερο από 80%	
	Θερμοκρασία κατά την αποθήκευση Υγρασία κατά την αποθήκευση	-20 °C έως 60 °C Λιγότερο από 85%	
Υποστηριζόμενες μορφές αρχείων.		Ανατρέξτε στη σελ. 96 έως 97	

- Τα παραπάνω χαρακτηριστικά είναι πιθανό να αλλάξουν χωρίς προηγούμενη ειδοποίηση για τη βελτίωση της ποιότητας.

ΠΑΡΑΡΤΗΜΑ

ΜΟΝΤΕΛΑ		42LE7***	
		42LE7500-ZA / 42LE750N-ZA 42LE7800-ZA / 42LE7900-ZA	42LE7510-ZB / 42LE751N-ZB 42LE7810-ZB / 42LE7910-ZB
Διαστάσεις (Πλάτος x Ύψος x Βάθος)	με τη βάση	1018,2 mm x 692,5 mm x 269,8 mm	1018,2 mm x 692,5 mm x 269,8 mm
	χωρίς τη βάση	1018,2 mm x 630,7 mm x 29,3 mm	1018,2 mm x 630,7 mm x 29,3 mm
Βάρος	με τη βάση	23,2 kg	23,2 kg
	χωρίς τη βάση	19,1 kg	19,1 kg
Ενεργειακές απαιτήσεις Κατανάλωση ενέργειας		AC 100-240 V~ 50 / 60 Hz 150 W	AC 100-240 V~ 50 / 60 Hz 150 W
ΜΟΝΤΕΛΑ		47LE7***	
		47LE7500-ZA / 47LE750N-ZA 47LE7800-ZA / 47LE7900-ZA	47LE7510-ZB / 47LE751N-ZB 47LE7810-ZB / 47LE7910-ZB
Διαστάσεις (Πλάτος x Ύψος x Βάθος)	με τη βάση	1128,6 mm x 758,5 mm x 284,4 mm	1128,6 mm x 758,5 mm x 284,4 mm
	(Πλάτος x Ύψος x Βάθος)	1128,6 mm x 693,3 mm x 29,8 mm	1128,6 mm x 693,3 mm x 29,8 mm
Βάρος	με τη βάση	27,5 kg	27,5 kg
	χωρίς τη βάση	23,0 kg	23,0 kg
Ενεργειακές απαιτήσεις Κατανάλωση ενέργειας		AC 100-240 V~ 50 / 60 Hz 170 W	AC 100-240 V~ 50 / 60 Hz 170 W
Μέγεθος μονάδας CI (Πλάτος x Ύψος x Βάθος)		100,0 mm x 55,0 mm x 5,0 mm	
Συνθήκες περιβάλλοντος	Θερμοκρασία κατά τη λειτουργία Υγρασία κατά τη λειτουργία	0 °C έως 40 °C Λιγότερο από 80%	
	Θερμοκρασία κατά την αποθήκευση Υγρασία κατά την αποθήκευση	-20 °C έως 60 °C Λιγότερο από 85%	
Υποστηριζόμενες μορφές αρχείων.		Ανατρέξτε στη σελ. 96 έως 97	

- Τα παραπάνω χαρακτηριστικά είναι πιθανό να αλλάξουν χωρίς προηγούμενη ειδοποίηση για τη βελτίωση της ποιότητας.

ΜΟΝΤΕΛΑ		55LE7***	
		55LE7500-ZA / 55LE750N-ZA 55LE7800-ZA / 55LE7900-ZA	55LE7510-ZB / 55LE751N-ZB 55LE7810-ZB / 55LE7910-ZB
Διαστάσεις (Πλάτος x Ύψος x Βάθος)	με τη βάση	1306,0 mm x 868,1 mm x 328,0 mm	1306,0 mm x 868,1 mm x 328,0 mm
	(Πλάτος x Ύψος x Βάθος)	1306,0 mm x 797,4 mm x 31,2 mm	1306,0 mm x 797,4 mm x 31,2 mm
Βάρος	με τη βάση	39,6 kg	39,6 kg
	χωρίς τη βάση	33,5 kg	33,5 kg
Ενεργειακές απαιτήσεις		AC 100-240 V~ 50 / 60 Hz	AC 100-240 V~ 50 / 60 Hz
Κατανάλωση ενέργειας		200 W	200 W
Μέγεθος μονάδας CI (Πλάτος x Ύψος x Βάθος)		100,0 mm x 55,0 mm x 5,0 mm	
Συνθήκες περιβάλλοντος	Θερμοκρασία κατά τη λειτουργία Υγρασία κατά τη λειτουργία	0 °C έως 40 °C Λιγότερο από 80%	
	Θερμοκρασία κατά την αποθήκευση Υγρασία κατά την αποθήκευση	-20 °C έως 60 °C Λιγότερο από 85%	
Υποστηριζόμενες μορφές αρχείων.		Ανατρέξτε στη σελ. 96 έως 97	

- Τα παραπάνω χαρακτηριστικά είναι πιθανό να αλλάξουν χωρίς προηγούμενη ειδοποίηση για τη βελτίωση της ποιότητας.

ΠΑΡΑΡΤΗΜΑ

ΜΟΝΤΕΛΛΑ		42LE8***	
		42LE8500-ZA / 42LE850N-ZA 42LE8800-ZA / 42LE8900-ZA	42LE8510-ZB / 42LE851N-ZB 42LE8810-ZB / 42LE8910-ZB
Διαστάσεις (Πλάτος x Ύψος x Βάθος)	με τη βάση	1013,3 mm x 705,8 mm x 235,5 mm	1013,3 mm x 705,8 mm x 235,5 mm
	χωρίς τη βάση	1013,3 mm x 645,8 mm x 34,5 mm	1013,3 mm x 645,8 mm x 34,5 mm
Βάρος	με τη βάση	27,2 kg	27,2 kg
	χωρίς τη βάση	23,1 kg	23,1 kg
Ενεργειακές απαιτήσεις Κατανάλωση ενέργειας		AC 100-240 V~ 50 / 60 Hz 160 W	AC 100-240 V~ 50 / 60 Hz 160 W
ΜΟΝΤΕΛΛΑ		47LE8***	
		47LE8500-ZA / 47LE850N-ZA 47LE8800-ZA / 47LE8900-ZA	47LE8510-ZB / 47LE851N-ZB 47LE8810-ZB / 47LE8910-ZB
Διαστάσεις (Πλάτος x Ύψος x Βάθος)	με τη βάση	1122,6 mm x 769,3 mm x 275,0 mm	1122,6 mm x 769,3 mm x 275,0 mm
	(Πλάτος x Ύψος x Βάθος)	1122,6 mm x 707,3 mm x 34,5 mm	1122,6 mm x 707,3 mm x 34,5 mm
Βάρος	με τη βάση	31,6 kg	31,6 kg
	χωρίς τη βάση	27,0 kg	27,0 kg
Ενεργειακές απαιτήσεις Κατανάλωση ενέργειας		AC 100-240 V~ 50 / 60 Hz 170 W	AC 100-240 V~ 50 / 60 Hz 170 W
Μέγεθος μονάδας CI (Πλάτος x Ύψος x Βάθος)		100,0 mm x 55,0 mm x 5,0 mm	
Συνθήκες περιβάλλοντος	Θερμοκρασία κατά τη λειτουργία Υγρασία κατά τη λειτουργία	0 °C έως 40 °C Λιγότερο από 80%	
	Θερμοκρασία κατά την αποθήκευση Υγρασία κατά την αποθήκευση	-20 °C έως 60 °C Λιγότερο από 85%	
Υποστηριζόμενες μορφές αρχείων.		Ανατρέξτε στη σελ. 96 έως 97	

- Τα παραπάνω χαρακτηριστικά είναι πιθανό να αλλάξουν χωρίς προηγούμενη ειδοποίηση για τη βελτίωση της ποιότητας.

ΜΟΝΤΕΛΑ		55LE8***	
		55LE8500-ZA / 55LE850N-ZA 55LE8800-ZA / 55LE8900-ZA	55LE8510-ZB / 55LE851N-ZB 55LE8810-ZB / 55LE8910-ZB
Διαστάσεις (Πλάτος x Ύψος x Βάθος)	με τη βάση	1292,6 mm x 875,4 mm x 311,9 mm	1292,6 mm x 875,4 mm x 311,9 mm
	(Πλάτος x Ύψος x Βάθος)	1292,6 mm x 802,9 mm x 34,5 mm	1292,6 mm x 802,9 mm x 34,5 mm
Βάρος	με τη βάση	43,8 kg	43,8 kg
	χωρίς τη βάση	35,8 kg	35,8 kg
Ενεργειακές απαιτήσεις		AC 100-240 V~ 50 / 60 Hz	AC 100-240 V~ 50 / 60 Hz
Κατανάλωση ενέργειας		230 W	230 W
Μέγεθος μονάδας CI (Πλάτος x Ύψος x Βάθος)		100,0 mm x 55,0 mm x 5,0 mm	
Συνθήκες περιβάλλοντος	Θερμοκρασία κατά τη λειτουργία Υγρασία κατά τη λειτουργία	0 °C έως 40 °C Λιγότερο από 80%	
	Θερμοκρασία κατά την αποθήκευση Υγρασία κατά την αποθήκευση	-20 °C έως 60 °C Λιγότερο από 85%	
Υποστηριζόμενες μορφές αρχείων,		Ανατρέξτε στη σελ. 96 έως 97	

- Τα παραπάνω χαρακτηριστικά είναι πιθανό να αλλάξουν χωρίς προηγούμενη ειδοποίηση για τη βελτίωση της ποιότητας.

ΠΑΡΑΡΤΗΜΑ

ΜΟΝΤΕΛΑ		32LD6***	
		32LD650-ZC / 32LD650N-ZC 32LD680-ZC / 32LD690-ZC	32LD651-ZB / 32LD651N-ZB 32LD681-ZB / 32LD691-ZB
Διαστάσεις (Πλάτος x Ύψος x Βάθος)	με τη βάση	797,0 mm x 555,0 mm x 207,0 mm	797,0 mm x 555,0 mm x 207,0 mm
	χωρίς τη βάση	797,0 mm x 495,0 mm x 73,8 mm	797,0 mm x 495,0 mm x 73,8 mm
Βάρος	με τη βάση	9,8 kg	9,8 kg
	χωρίς τη βάση	8,7 kg	8,7 kg
Ενεργειακές απαιτήσεις Κατανάλωση ενέργειας		AC 100-240 V~ 50 / 60 Hz 150 W	AC 100-240 V~ 50 / 60 Hz 150 W
ΜΟΝΤΕΛΑ		37LD6***	
		37LD650-ZC / 37LD650N-ZC 37LD680-ZC / 37LD690-ZC	37LD651-ZB / 37LD651N-ZB 37LD681-ZB / 37LD691-ZB
Διαστάσεις (Πλάτος x Ύψος x Βάθος)	με τη βάση	916,0 mm x 625,0 mm x 261,0 mm	916,0 mm x 625,0 mm x 261,0 mm
	(Πλάτος x Ύψος x Βάθος)	916,0 mm x 560,0 mm x 77,7 mm	916,0 mm x 560,0 mm x 77,7 mm
Βάρος	με τη βάση	12,8 kg	12,8 kg
	χωρίς τη βάση	11,2 kg	11,2 kg
Ενεργειακές απαιτήσεις Κατανάλωση ενέργειας		AC 100-240 V~ 50 / 60 Hz 170 W	AC 100-240 V~ 50 / 60 Hz 170 W
Μέγεθος μονάδας CI (Πλάτος x Ύψος x Βάθος)		100,0 mm x 55,0 mm x 5,0 mm	
Συνθήκες περιβάλλοντος	Θερμοκρασία κατά τη λειτουργία Υγρασία κατά τη λειτουργία	0 °C έως 40 °C Λιγότερο από 80%	
	Θερμοκρασία κατά την αποθήκευση Υγρασία κατά την αποθήκευση	-20 °C έως 60 °C Λιγότερο από 85%	
Υποστηριζόμενες μορφές αρχείων.		Ανατρέξτε στη σελ. 96 έως 97	

- Τα παραπάνω χαρακτηριστικά είναι πιθανό να αλλάξουν χωρίς προηγούμενη ειδοποίηση για τη βελτίωση της ποιότητας.

ΜΟΝΤΕΛΑ		42LD6***	
		42LD650-ZC / 42LD650N-ZC 42LD680-ZC / 42LD690-ZC	42LD651-ZB / 42LD651N-ZB 42LD681-ZB / 42LD691-ZB
Διαστάσεις (Πλάτος x Ύψος x Βάθος)	με τη βάση	1024,0 mm x 685,0 mm x 261,0 mm	1024,0 mm x 685,0 mm x 261,0 mm
	χωρίς τη βάση	1024,0 mm x 621,0 mm x 76,8 mm	1024,0 mm x 621,0 mm x 76,8 mm
Βάρος	με τη βάση	15,5 kg	15,5 kg
	χωρίς τη βάση	13,9 kg	13,9 kg
Ενεργειακές απαιτήσεις Κατανάλωση ενέργειας		AC 100-240 V~ 50 / 60 Hz 210 W	AC 100-240 V~ 50 / 60 Hz 210 W
ΜΟΝΤΕΛΑ		47LD6***	
		47LD650-ZC / 47LD650N-ZC 47LD680-ZC / 47LD690-ZC	47LD651-ZB / 47LD651N-ZB 47LD681-ZB / 47LD691-ZB
Διαστάσεις (Πλάτος x Ύψος x Βάθος)	με τη βάση	1137,0 mm x 758,0 mm x 270,0 mm	1137,0 mm x 758,0 mm x 270,0 mm
	(Πλάτος x Ύψος x Βάθος)	1137,0 mm x 685,0 mm x 76,8 mm	1137,0 mm x 685,0 mm x 76,8 mm
Βάρος	με τη βάση	20,3 kg	20,3 kg
	χωρίς τη βάση	18,3 kg	18,3 kg
Ενεργειακές απαιτήσεις Κατανάλωση ενέργειας		AC 100-240 V~ 50 / 60 Hz 250 W	AC 100-240 V~ 50 / 60 Hz 250 W
Μέγεθος μονάδας CI (Πλάτος x Ύψος x Βάθος)		100,0 mm x 55,0 mm x 5,0 mm	
Συνθήκες περιβάλλοντος	Θερμοκρασία κατά τη λειτουργία Υγρασία κατά τη λειτουργία	0 °C έως 40 °C Λιγότερο από 80%	
	Θερμοκρασία κατά την αποθήκευση Υγρασία κατά την αποθήκευση	-20 °C έως 60 °C Λιγότερο από 85%	
Υποστηριζόμενες μορφές αρχείων.		Ανατρέξτε στη σελ. 96 έως 97	

- Τα παραπάνω χαρακτηριστικά είναι πιθανό να αλλάξουν χωρίς προηγούμενη ειδοποίηση για τη βελτίωση της ποιότητας.

ΠΑΡΑΡΤΗΜΑ

ΜΟΝΤΕΛΑ		55LD6***	
		55LD650-ZC / 55LD650N-ZC 55LD680-ZC / 55LD690-ZC	55LD651-ZB / 55LD651N-ZB 55LD681-ZB / 55LD691-ZB
Διαστάσεις (Πλάτος x Ύψος x Βάθος)	με τη βάση	1329,0 mm x 872,0 mm x 330,0 mm	1329,0 mm x 872,0 mm x 330,0 mm
	(Πλάτος x Ύψος x Βάθος)	1329,0 mm x 796,0 mm x 96,5 mm	1329,0 mm x 796,0 mm x 96,5 mm
Βάρος	με τη βάση	33,0 kg	33,0 kg
	χωρίς τη βάση	29,8 kg	29,8 kg
Ενεργειακές απαιτήσεις		AC 100-240 V~ 50 / 60 Hz	AC 100-240 V~ 50 / 60 Hz
Κατανάλωση ενέργειας		340 W	340 W
Μέγεθος μονάδας CI (Πλάτος x Ύψος x Βάθος)		100,0 mm x 55,0 mm x 5,0 mm	
Συνθήκες περιβάλλοντος	Θερμοκρασία κατά τη λειτουργία Υγρασία κατά τη λειτουργία	0 °C έως 40 °C Λιγότερο από 80%	
	Θερμοκρασία κατά την αποθήκευση Υγρασία κατά την αποθήκευση	-20 °C έως 60 °C Λιγότερο από 85%	
Υποστηριζόμενες μορφές αρχείων.		Ανατρέξτε στη σελ. 96 έως 97	

- Τα παραπάνω χαρακτηριστικά είναι πιθανό να αλλάξουν χωρίς προηγούμενη ειδοποίηση για τη βελτίωση της ποιότητας.

ΜΟΝΤΕΛΑ		32LD7***	
		32LD750-ZA / 32LD750N-ZA 32LD780-ZA / 32LD790-ZA	32LD751-ZB / 32LD751N-ZB 32LD781-ZB / 32LD791-ZB
Διαστάσεις (Πλάτος x Ύψος x Βάθος)	με τη βάση	804,0 mm x 567,0 mm x 212,0 mm	804,0 mm x 567,0 mm x 212,0 mm
	χωρίς τη βάση	804,0 mm x 510,0 mm x 73,8 mm	804,0 mm x 510,0 mm x 73,8 mm
Βάρος	με τη βάση	10,2 kg	10,2 kg
	χωρίς τη βάση	8,8 kg	8,8 kg
Ενεργειακές απαιτήσεις Κατανάλωση ενέργειας		AC 100-240 V~ 50 / 60 Hz 150 W	AC 100-240 V~ 50 / 60 Hz 150 W
ΜΟΝΤΕΛΑ		42LD7***	
		42LD750-ZA / 42LD750N-ZA 42LD780-ZA / 42LD790-ZA	42LD751-ZB / 42LD751N-ZB 42LD781-ZB / 42LD791-ZB
Διαστάσεις (Πλάτος x Ύψος x Βάθος)	με τη βάση	1032,0 mm x 700,0 mm x 260,0 mm	1032,0 mm x 700,0 mm x 260,0 mm
	(Πλάτος x Ύψος x Βάθος)	1032,0 mm x 639,0 mm x 76,8 mm	1032,0 mm x 639,0 mm x 76,8 mm
Βάρος	με τη βάση	16,5 kg	16,5 kg
	χωρίς τη βάση	13,8 kg	13,8 kg
Ενεργειακές απαιτήσεις Κατανάλωση ενέργειας		AC 100-240 V~ 50 / 60 Hz 210 W	AC 100-240 V~ 50 / 60 Hz 210 W
Μέγεθος μονάδας CI (Πλάτος x Ύψος x Βάθος)		100,0 mm x 55,0 mm x 5,0 mm	
Συνθήκες περιβάλλοντος	Θερμοκρασία κατά τη λειτουργία Υγρασία κατά τη λειτουργία	0 °C έως 40 °C Λιγότερο από 80%	
	Θερμοκρασία κατά την αποθήκευση Υγρασία κατά την αποθήκευση	-20 °C έως 60 °C Λιγότερο από 85%	
Υποστηριζόμενες μορφές αρχείων.		Ανατρέξτε στη σελ. 96 έως 97	

- Τα παραπάνω χαρακτηριστικά είναι πιθανό να αλλάξουν χωρίς προηγούμενη ειδοποίηση για τη βελτίωση της ποιότητας.

ΠΑΡΑΡΤΗΜΑ

ΜΟΝΤΕΛΑ		47LD7***	
		47LD750-ZA / 47LD750N-ZA 47LD780-ZA / 47LD790-ZA	47LD751-ZB / 47LD751N-ZB 47LD781-ZB / 47LD791-ZB
Διαστάσεις (Πλάτος x Ύψος x Βάθος)	με τη βάση	1144,0 mm x 764,0 mm x 260,0 mm	1144,0 mm x 764,0 mm x 260,0 mm
	(Πλάτος x Ύψος x Βάθος)	1144,0 mm x 704,0 mm x 76,8 mm	1144,0 mm x 704,0 mm x 76,8 mm
Βάρος	με τη βάση	20,9 kg	20,9 kg
	χωρίς τη βάση	18,2 kg	18,2 kg
Ενεργειακές απαιτήσεις Κατανάλωση ενέργειας		AC 100-240 V~ 50 / 60 Hz 250 W	AC 100-240 V~ 50 / 60 Hz 250 W
Μέγεθος μονάδας CI (Πλάτος x Ύψος x Βάθος)		100,0 mm x 55,0 mm x 5,0 mm	
Συνθήκες περιβάλλοντος	Θερμοκρασία κατά τη λειτουργία Υγρασία κατά τη λειτουργία	0 °C έως 40 °C Λιγότερο από 80%	
	Θερμοκρασία κατά την αποθήκευση Υγρασία κατά την αποθήκευση	-20 °C έως 60 °C Λιγότερο από 85%	
Υποστηριζόμενες μορφές αρχείων.		Ανατρέξτε στη σελ. 96 έως 97	

- Τα παραπάνω χαρακτηριστικά είναι πιθανό να αλλάξουν χωρίς προηγούμενη ειδοποίηση για τη βελτίωση της ποιότητας.

ΜΟΝΤΕΛΛΑ		32LD8***
		32LD840-ZA / 32LD840N-ZA 32LD880-ZA / 32LD890-ZA
Διαστάσεις (Πλάτος x Ύψος x Βάθος)	με τη βάση	1007,7 mm x 688,1 mm x 260,0 mm
	χωρίς τη βάση	1007,7 mm x 620,7 mm x 69,9 mm
Βάρος	με τη βάση	17,7 kg
	χωρίς τη βάση	15,1 kg
Ενεργειακές απαιτήσεις Κατανάλωση ενέργειας		AC 100-240 V~ 50 / 60 Hz 140 W
ΜΟΝΤΕΛΛΑ		37LD8***
		37LD840-ZA / 37LD840N-ZA 37LD880-ZA / 37LD890-ZA
Διαστάσεις (Πλάτος x Ύψος x Βάθος)	με τη βάση	1118,0 mm x 749,0 mm x 260,0 mm
	(Πλάτος x Ύψος x Βάθος)	1118,0 mm x 683,0 mm x 69,9 mm
Βάρος	με τη βάση	20,3 kg
	χωρίς τη βάση	17,7 kg
Ενεργειακές απαιτήσεις Κατανάλωση ενέργειας		AC 100-240 V~ 50 / 60 Hz 170 W
Μέγεθος μονάδας CI (Πλάτος x Ύψος x Βάθος)		100,0 mm x 55,0 mm x 5,0 mm
Συνθήκες περιβάλλοντος	Θερμοκρασία κατά τη λειτουργία Υγρασία κατά τη λειτουργία	0 °C έως 40 °C Λιγότερο από 80%
	Θερμοκρασία κατά την αποθήκευση Υγρασία κατά την αποθήκευση	-20 °C έως 60 °C Λιγότερο από 85%
Υποστηριζόμενες μορφές αρχείων.		Ανατρέξτε στη σελ. 96 έως 97

- Τα παραπάνω χαρακτηριστικά είναι πιθανό να αλλάξουν χωρίς προηγούμενη ειδοποίηση για τη βελτίωση της ποιότητας.

ΠΑΡΑΡΤΗΜΑ

ΜΟΝΤΕΛΑ		42LD8***
		42LD840-ZA / 42LD840N-ZA 42LD880-ZA / 42LD890-ZA
Διαστάσεις (Πλάτος x Ύψος x Βάθος)	με τη βάση	1007,7 mm x 688,1 mm x 260,0 mm
	(Πλάτος x Ύψος x Βάθος)	1007,7 mm x 620,7 mm x 69,9 mm
Βάρος	με τη βάση	17,7 kg
	χωρίς τη βάση	15,1 kg
Ενεργειακές απαιτήσεις		AC 100-240 V~ 50 / 60 Hz
Κατανάλωση ενέργειας		210 W
Μέγεθος μονάδας CI (Πλάτος x Ύψος x Βάθος)		100,0 mm x 55,0 mm x 5,0 mm
Συνθήκες περιβάλλοντος	Θερμοκρασία κατά τη λειτουργία Υγρασία κατά τη λειτουργία	0 °C έως 40 °C Λιγότερο από 80%
	Θερμοκρασία κατά την αποθήκευση Υγρασία κατά την αποθήκευση	-20 °C έως 60 °C Λιγότερο από 85%
Υποστηριζόμενες μορφές αρχείων.		Ανατρέξτε στη σελ. 96 έως 97

- Τα παραπάνω χαρακτηριστικά είναι πιθανό να αλλάξουν χωρίς προηγούμενη ειδοποίηση για τη βελτίωση της ποιότητας.

ΜΟΝΤΕΛΑ		50PK5**	60PK5**
		50PK590-ZE	60PK590-ZE
Διαστάσεις (Πλάτος x Ύψος x Βάθος)	με τη βάση	1171,4 mm x 786,2 mm x 309,7 mm	1392,0 mm x 915,0 mm x 384,0 mm
	χωρίς τη βάση	1171,4 mm x 724,4 mm x 55,3 mm	1392,0 mm x 852,0 mm x 55,3 mm
Βάρος	με τη βάση	31,0 kg	45,9 kg
	χωρίς τη βάση	28,6 kg	41,4 kg
ΜΟΝΤΕΛΑ		50PK7***	60PK7***
		50PK760-ZC / 50PK760N-ZC 50PK780-ZC / 50PK790-ZC	60PK760-ZC / 60PK760N-ZC 60PK780-ZC / 60PK790-ZC
Διαστάσεις (Πλάτος x Ύψος x Βάθος)	με τη βάση	1184,0 mm x 801,0 mm x 294,5 mm	1402,8 mm x 934,3 mm x 384,0 mm
	(Πλάτος x Ύψος x Βάθος)	1184,0 mm x 738,5 mm x 52,4 mm	1402,8 mm x 866,8 mm x 52,4 mm
Βάρος	με τη βάση	34,5 kg	50,3 kg
	χωρίς τη βάση	29,9 kg	42,7 kg
Μέγεθος μονάδας CI (Πλάτος x Ύψος x Βάθος)		100,0 mm x 55,0 mm x 5,0 mm	
Συνθήκες περιβάλλοντος	Θερμοκρασία κατά τη λειτουργία Υγρασία κατά τη λειτουργία	0 °C έως 40 °C Λιγότερο από 80%	
	Θερμοκρασία κατά την αποθήκευση Υγρασία κατά την αποθήκευση	-20 °C έως 60 °C Λιγότερο από 85%	
Υποστηριζόμενες μορφές αρχείων.		Ανατρέξτε στη σελ. 96 έως 97	

- Τα παραπάνω χαρακτηριστικά είναι πιθανό να αλλάξουν χωρίς προηγούμενη ειδοποίηση για τη βελτίωση της ποιότητας.
- Για πληροφορίες σχετικά με την τροφοδοσία και την κατανάλωση ενέργειας, δείτε την ετικέτα του προϊόντος.

ΠΑΡΑΡΤΗΜΑ

ΜΟΝΤΕΛΑ		50PK9***	60PK9***
		50PK950-ZA / 50PK960-ZA 50PK950N-ZA / 50PK980-ZA 50PK990-ZA	60PK950-ZA / 60PK960-ZA 60PK950N-ZA / 60PK980-ZA 60PK990-ZA
Διαστάσεις (Πλάτος x Ύψος x Βάθος)	με τη βάση	1190,0 mm x 804,5 mm x 294,5 mm	1408,8 mm x 937,9 mm x 384,0 mm
	(Πλάτος x Ύψος x Βάθος)	1190,0 mm x 737,0 mm x 52,4 mm	1408,8 mm x 860,7 mm x 52,4 mm
Βάρος	με τη βάση	34,8 kg	50,9 kg
	χωρίς τη βάση	30,2 kg	43,3 kg
Μέγεθος μονάδας CI (Πλάτος x Ύψος x Βάθος)		100,0 mm x 55,0 mm x 5,0 mm	
Συνθήκες περιβάλλοντος	Θερμοκρασία κατά τη λειτουργία Υγρασία κατά τη λειτουργία	0 °C έως 40 °C Λιγότερο από 80%	
	Θερμοκρασία κατά την αποθήκευση Υγρασία κατά την αποθήκευση	-20 °C έως 60 °C Λιγότερο από 85%	
Υποστηριζόμενες μορφές αρχείων,		Ανατρέξτε στη σελ. 96 έως 97	







- Για πληροφορίες σχετικά με την τροφοδοσία και την κατανάλωση ενέργειας, δείτε την ετικέτα του προϊόντος.

	Ψηφιακή TV	Αναλογική TV
Σύστημα τηλεόρασης	DVB-T DVB-C	PAL/SECAM B/G/D/K, PAL I/II, SECAM L/L'
Κάλυψη προγραμμάτων	VHF, UHF	VHF: E2 έως E12, UHF: E21 έως E69, CATV: S1 έως S20, HYPER: S21 έως S47
Σύνθετη αντίσταση εξωτερικής κεραίας	75 Ω	75 Ω

- Τα παραπάνω χαρακτηριστικά είναι πιθανό να αλλάξουν χωρίς προηγούμενη ειδοποίηση για τη βελτίωση της ποιότητας.

ΚΩΔΙΚΟΙ ΥΠΕΡΥΘΡΩΝ

*Η λειτουργία αυτή δεν είναι διαθέσιμη σε όλα τα μοντέλα.

Κωδικός (Δεκαεξαδικός)	Λειτουργία	Σημείωση
95	Εξοικονόμηση Ενέργειας	Κουμπί Τηλεχειριστηρίου
08	POWER	Κουμπί Τηλεχειριστηρίου(POWER ON/OFF)
0B	INPUT	Κουμπί Τηλεχειριστηρίου
79	RATIO	Κουμπί Τηλεχειριστηρίου
F0	TV/RAD	Κουμπί Τηλεχειριστηρίου
45	Q.MENU	Κουμπί Τηλεχειριστηρίου
43	MENU	Κουμπί Τηλεχειριστηρίου
AB	GUIDE	Κουμπί Τηλεχειριστηρίου
40	Up (^)	Κουμπί Τηλεχειριστηρίου
41	Down (∨)	Κουμπί Τηλεχειριστηρίου
07	Left (<)	Κουμπί Τηλεχειριστηρίου
06	Right (>)	Κουμπί Τηλεχειριστηρίου
44	OK(⊙)	Κουμπί Τηλεχειριστηρίου
28	BACK	Κουμπί Τηλεχειριστηρίου
5B	Έξοδος	Κουμπί Τηλεχειριστηρίου
AA	INFO 	Κουμπί Τηλεχειριστηρίου
30	AV MODE	Κουμπί Τηλεχειριστηρίου
02	 +	Κουμπί Τηλεχειριστηρίου
03	 -	Κουμπί Τηλεχειριστηρίου
1E	FAV (MARK) (CHAR/NUM)	Κουμπί Τηλεχειριστηρίου
09	MUTE (DELETE)	Κουμπί Τηλεχειριστηρίου
00	P ^	Κουμπί Τηλεχειριστηρίου
01	P ∨	Κουμπί Τηλεχειριστηρίου
10 έως 19	Αριθμητικό Κουμπί 0 έως 9	Κουμπί Τηλεχειριστηρίου
53	LIST	Κουμπί Τηλεχειριστηρίου
1A	Q.VIEW	Κουμπί Τηλεχειριστηρίου
72	RED Key	Κουμπί Τηλεχειριστηρίου
71	Πράσινο Key	Κουμπί Τηλεχειριστηρίου
63	Κίτρινο Key	Κουμπί Τηλεχειριστηρίου
61	Μπλε Key	Κουμπί Τηλεχειριστηρίου
20	TEXT	Κουμπί Τηλεχειριστηρίου
21	T.OPT(T.Option)	Κουμπί Τηλεχειριστηρίου
39	SUBTITLE	Κουμπί Τηλεχειριστηρίου
7E	SIMPLINK	Κουμπί Τηλεχειριστηρίου
91	AD	Κουμπί Τηλεχειριστηρίου
B1		Κουμπί Τηλεχειριστηρίου
B0		Κουμπί Τηλεχειριστηρίου
BA	II(FREEZE:: μόνο για τηλεοράσεις Plasma)	Κουμπί Τηλεχειριστηρίου
8F		Κουμπί Τηλεχειριστηρίου
8E		Κουμπί Τηλεχειριστηρίου
59	NetCast	Κουμπί Τηλεχειριστηρίου
58	@	Κουμπί Τηλεχειριστηρίου
9F	APP/*	Κουμπί Τηλεχειριστηρίου

ΠΑΡΑΡΤΗΜΑ

ΠΑΡΑΡΤΗΜΑ ΡΥΘΜΙΣΗ ΠΑΡΑΜΕΤΡΩΝ ΕΞΩΤΕΡΙΚΗΣ ΜΟΝΑΔΑΣ ΕΛΕΓΧΟΥ

Τοποθέτηση RS-232C

Συνδέστε στην υποδοχή RS-232C μια εξωτερική μονάδα ελέγχου (όπως υπολογιστή ή σύστημα ελέγχου οπτικοακουστικών μονάδων) για να ελέγξετε εξωτερικά τις λειτουργίες της τηλεόρασης. Συνδέστε τη σειριακή θύρα της μονάδας ελέγχου με την υποδοχή RS-232C στο πίσω μέρος της τηλεόρασης.

Σημειώσεις: Το καλώδιο σύνδεσης RS-232C αποτελεί προαιρετικό εξοπλισμό.

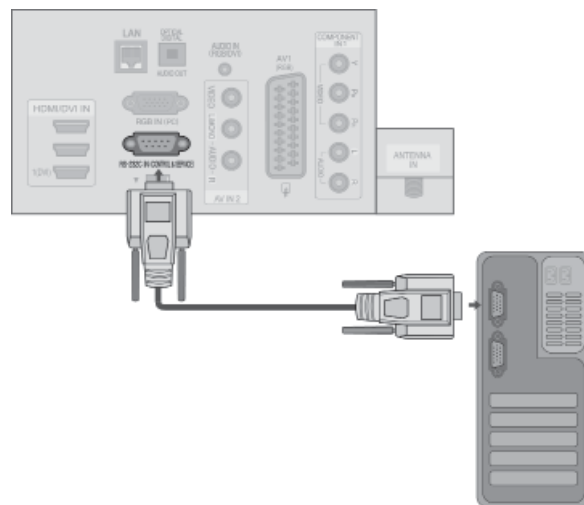

Τύπος βύσματος, υποδοχή D-Sub 9 ακίδων

ΑΡ. Ονομασία ακίδας

- | | |
|---|--------------------------------|
| 1 | Καμία σύνδεση |
| 2 | RXD (Λήψη δεδομένων) |
| 3 | TXD (Εκπομπή δεδομένων) |
| 4 | DTR (Πλευρά DTE σε ετοιμότητα) |
| 5 | GND (Γείωση) |
| 6 | DSR (Πλευρά DCE σε ετοιμότητα) |
| 7 | RTS (Ετοιμότητα για αποστολή) |
| 8 | CTS (Ελεύθερο για αποστολή) |
| 9 | Καμία σύνδεση |

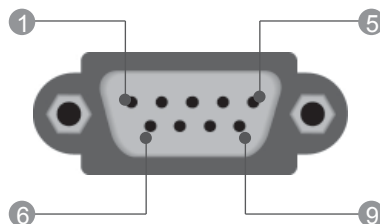

Διαμορφώσεις RS-232C

Διαμορφώσεις 7 καλωδίων (Τυπικό καλώδιο RS-232C)

	PC	TV	
RXD	2	3	TXD
TXD	3	2	RXD
GND	5	5	GND
DTR	4	6	DSR
DSR	6	4	DTR
RTS	7	8	CTS
CTS	8	7	RTS

D-Sub 9 D-Sub 9

Διαμορφώσεις 3 καλωδίων (Μη τυπικό)

	PC	TV	
RXD	2	3	TXD
TXD	3	2	RXD
GND	5	5	GND
DTR	4	6	DTR
DSR	6	4	DSR
RTS	7	7	RTS
CTS	8	8	CTS

D-Sub 9 D-Sub 9

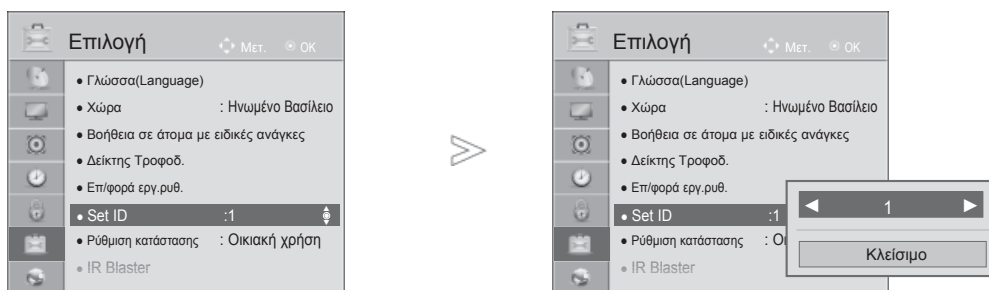

Ορισμός αναγνωριστικού αριθμού

Χρησιμοποιήστε αυτή τη λειτουργία για να ορίσετε έναν αναγνωριστικό αριθμό για την τηλεόραση. Ανατρέξτε στην ενότητα "Χαρτογράφηση πραγματικών δεδομένων." ► **p.207**



1   Επιλογή **ΕΠΙΛΟΓΕΣ**.

2   Επιλογή **Set ID**.

3   Προσαρμογή της λειτουργίας «**Set ID**» (Ρύθμιση ταυτότητας) ώστε να επιλεγεί ο επιθυμητός αριθμός TV ID. Το εύρος τιμών της λειτουργίας «Set ID» (Ρύθμιση ταυτότητας) είναι 1 έως 99.

- Πιέστε το πλήκτρο **BACK** για να μετακινηθείτε στην προηγούμενη οθόνη.

ΠΑΡΑΡΤΗΜΑ

Πρωτόκολλα επινωμίας

- Ρυθμός baud: 9600 bps(UART)
 - Μήκος δεδομένων: 8 bit
 - Ψηφίο ισότητας: None
 - Τελικό: 1 bit
 - Κώδικας επικοινωνίας: Κώδικας ASC II
- Χρησιμοποιήστε αντεστρμμένο καλώδιο (με ανάποδη δυνδεσμολογία).

Λίστα αναφοράς εντολών

	COMMAND 1	COMMAND 2	DATA (Δεκαεξαδικά)
01. Τροφοδοσία	k	a	00 έως 01
02. Λόγος εικόνας	k	c	ανατρέξτε στη σελ. 205
03. Σβήσιμο οθόνης	k	d	ανατρέξτε στη σελ. 205
04. Σίγαση ήχου	k	e	00 έως 01
05. Έλεγχος έντασης ήχου	k	f	00 έως 64
06. Αντίθεση	k	g	00 έως 64
07. Φωτεινότητα	k	h	00 έως 64
08. Χρώμα	k	i	00 έως 64
09. Χροιά	k	j	00 έως 64
10. Ευκρίνεια	k	k	00 έως 64
11. Επιλογή OSD - Μενού επί	k	l	00 έως 01
12. Κατάσταση κλειδώματος τηλεχειριστηρίου	k	m	00 έως 01
13. Treble(Πρίμα)	k	r	00 έως 64
14. Bass(Μπάσα)	k	s	00 έως 64
15. Εξσορρόπηση	k	t	00 έως 64
16. Θερμοκρασία χρώματος	x	u	00 έως 64
17. Μέθοδος ISM	j	p	ανατρέξτε στη σελ. 207
18. Εξοικονόμηση Ενέργειας	j	q	00 έως 05
19. Αυτόματη ρύθμιση	j	u	01
20. Εντολή συντονισμού	m	a	ανατρέξτε στη σελ. 207
21. Κανάλι Προσθήκη/ Παράλειψη	m	b	00 έως 01
22. Πλήκτρο	m	c	Key Code
23. Ρύθμιση πίσω φωτισμού	m	g	00 έως 64
24. Επιλογή εισόδου-κύρια	x	b	ανατρέξτε στη σελ. 208

* Σημείωση: Κατά τις λειτουργίες USB, όπως DivX ή EMF, όλες οι εντολές εκτός από τις εντολές Power (Ισχύς) (ka) και Key (Πλήκτρο) (πιο) δεν εκτελούνται και θεωρούνται ως NG

Πρωτόκολλο εκπομπής / λήψης

Εκπομπή

[Command1][Command2][][Set ID][][Δεδομένα][Cr]

- * [Command 1] : Πρώτη εντολή.
(j, k, m ή x)
- * [Command 2] : Δεύτερη εντολή.
- * [Set ID] : Μπορείτε να ρυθμίσετε τον αναγνωριστικό αριθμό της τηλεόρασης στο μενού Special (Ειδικές ρυθμίσεις). Το εύρος ρύθμισης είναι 1 έως 99. Όταν ορίζετε ως αναγνωριστικό αριθμό το '0', ελέγχετε όλες τις συνδεδεμένες συσκευές. Ο αναγνωριστικός αριθμός εμφανίζεται ως δεκαδικός αριθμός (1-99) στο μενού και ως δεκαεξαδικός (0x0-0x63) στο πρωτόκολλο εκπομπής/λήψης.
- * [Δεδομένα] : Για τη διαμεταβίβαση των δεδομένων της εντολής. Διαβιβάστε 'FF' για ανάγνωση της κατάστασης της εντολής.
- * [Cr] : Κωδικός enter ASCII code '0x0D'
- * [] : Κωδικός ASCII 'space (0x20)'

Αναφορά κανονικής λήψης

[Command2][][Set ID][][OK][Δεδομένα][x]

- * Η οθόνη εκπέμπει ACK (αναφορά λήψης) βάσει αυτού του φορμά όταν λαμβάνει φυσιολογικά δεδομένα. Εκκίνη τη στιγμή, αν τα δεδομένα είναι σε κατάσταση ανάγνωσης, εμφανίζει την κατάσταση τους. Αν τα δεδομένα είναι σε κατάσταση εγγραφής, επιστρέφει τα δεδομένα του υπολογιστή.

Αναφορά εσφαλμένης λήψης

[Command2][][Set ID][][NG][Δεδομένα][x]

- * Η οθόνη εκπέμπει ACK (αναφορά λήψης) βάσει αυτού του φορμά όταν λαμβάνει μη φυσιολογικά δεδομένα από μη εφικτές λειτουργίες ή σφάλματα επικοινωνίας.

Δεδομένα 00: Λανθασμένος κωδικός

01. Ενεργοποίηση (Εντολή : k a)

- ▶ Για να ενεργοποιηθείτε/απενεργοποιηθείτε την τηλεόραση.

Εκπομπή

[k][a][][Set ID][][Δεδομένα][Cr]

Δεδομένα 00 : Απενεργοποίηση

01 : Ενεργοποίηση

Αναφορά λήψης

[a][][Set ID][][OK/NG][Δεδομένα][x]

- ▶ Εμφανίζει αν η τηλεόραση είναι ενεργοποιημένη ή απενεργοποιημένη.

Εκπομπή

[k][a][][Set ID][][FF][Cr]

Αναφορά λήψης

[a][][Set ID][][OK/NG][Δεδομένα][x]

- * Με τον ίδιο τρόπο, αν οι άλλες λειτουργίες εκπέμπουν δεδομένα 'ΟxFF' βάζει αυτής της μορφής η ανάδραση αναφοράς λήψης εμφανίζει την κατάσταση της κάθε λειτουργίας.

- * Τα * OK Ack., Error Ack. και άλλα μηνύματα μπορεί να εμφανιστούν στην οθόνη όταν η τηλεόραση είναι ενεργοποιημένη.

02. Λόγος εικόνας (Εντολή : k c) (Μέγεθος κεντρικής εικόνας)

- ▶ Για να ρυθμίσετε το λόγο εικόνας. (Αναλογία διαστάσεων κύριας εικόνας)
Μπορείτε, επίσης, να ρυθμίσετε τη μορφή της οθόνης χρησιμοποιώντας τη λειτουργία «Αναλογία Οθόνης» (Λόγος διαστάσεων) στο Q. MENU (ΓΡΗΓΟΡΟ ΜΕΝΟΥ) ή στο μενού «PICTURE» (ΕΙΚΟΝΑ).

Εκπομπή

[k][c][][Set ID][][Δεδομένα][Cr]

Δεδ 01 : Κανονική εικόνα (4:3) 07 : 14:9
02 : Ευρεία εικόνα (16:9) 09 : Μόνο σκαναρ.
04 : Διαγραφή 0B : Πλήρες πλάτος
06 : Στάνταρ 10 έως 1F : Cinema Zoom 1 έως 16

Αναφορά λήψης

[c][][Set ID][][OK/NG][Δεδομένα][x]

- * Όταν χρησιμοποιείτε ως είσοδο την πηγή RGB-PC ή την πηγή Component, επιλέγετε λόγο εικόνας 16:9 ή 4:3.

- * Σε κατάσταση λειτουργία «DTV/HDMI» (1080i 50 Hz / 60 Hz, 720p 50Hz / 60 Hz, 1080p 24 Hz / 30 Hz / 50 Hz / 60 Hz), Component(720p, 1080i, 1080p 50 Hz / 60 Hz) είναι διαθέσιμη μόνο η λειτουργία «Μόνο σκαναρ.».

- * Το Full Wide (Πλήρως ευρεία προβολή) υποστηρίζεται μόνο για το DTV, Αναλογική, AV.

03. Σβήσιμο οθόνης (Εντολή : k d)

- ▶ Για το σβήσιμο και το άναμμα της οθόνης.

Εκπομπή

[k][d][][Set ID][][Δεδομένα][Cr]

Δεδομένα 00 : Σβήσιμο απενεργοποιημένο (Υπάρχει εικόνα)
Σίγαση προβολής ανενεργή
01 : Σβήσιμο ενεργοποιημένο (Δεν υπάρχει εικόνα)
10 : Σίγαση προβολής ενεργή

Αναφορά λήψης

[d][][Set ID][][OK/NG][Δεδομένα][x]

- * Μόνο στην περίπτωση που η σίγαση του βίντεο είναι ενεργή, η τηλεόραση εμφανίζει το μενού επί της οθόνης (OSD). Ωστόσο, στην περίπτωση που η σίγαση οθόνης είναι ενεργή, η τηλεόραση δεν εμφανίζει το μενού OSD. Αν είναι ενεργοποιημένο το κλειδί των πλήκτρων στη λειτουργία αναμονής, η τηλεόραση δεν ενεργοποιείται ούτε με το τηλεχειριστήριο ούτε με το τοπικό πλήκτρο.

04. Σίγαση ήχου (Εντολή: k e)

- ▶ Για την ενεργοποίηση/απενεργοποίηση της σίγασης ήχου. Μπορείτε επίσης να κάνετε αυτή τη ρύθμιση από το κουμπί MUTE (Σίγαση) στο τηλεχειριστήριο.

Εκπομπή

[k][e][][Set ID][][Δεδομένα][Cr]

Δεδομένα 00 : Σίγαση ενεργοποιημένη (Ηχος απενεργοποιημένος)

01 : Σίγαση απενεργοποιημένη (Ηχος ενεργοποιημένος)

Αναφορά λήψης

[e][][Set ID][][OK/NG][Δεδομένα][x]

05. Έλεγχος έντασης ήχου (Εντολή : k f)

- ▶ Για να ρυθμίσετε την ένταση του ήχου. Μπορείτε επίσης να ρυθμίσετε τον ήχο από τα κουμπιά έντασης στο τηλεχειριστήριο.

Εκπομπή

[k][f][][Set ID][][Δεδομένα][Cr]

Δεδομένα Min : 00 έως Μέγιστο : 64

- * Ανατρέξτε στην ενότητα "Χαρτογράφηση πραγματικών δεδομένων 1". Βλέπε σελίδα 207

Αναφορά λήψης

[f][][Set ID][][OK/NG][Δεδομένα][x]

06. Αντίθεση (Εντολή : k g)

- ▶ Για να ρυθμίσετε την αντίθεση της οθόνης. Μπορείτε επίσης να κάνετε αυτή τη ρύθμιση από το μενού Picture (Εικόνα).

Εκπομπή

[k][g][][Set ID][][Δεδομένα][Cr]

Δεδομένα Min : 00 έως Μέγιστο : 64

- * Ανατρέξτε στην ενότητα "Χαρτογράφηση πραγματικών δεδομένων 1". Βλέπε σελίδα 207

Αναφορά λήψης

[g][][Set ID][][OK/NG][Δεδομένα][x]

07. Φωτεινότητα (Εντολή : k h)

- ▶ Για να ρυθμίσετε την φωτεινότητα της εικόνας. Μπορείτε επίσης να κάνετε αυτή τη ρύθμιση από το μενού Picture (Εικόνα).

Εκπομπή

[k][h][][Set ID][][Δεδομένα][Cr]

Δεδομένα Min : 00 έως Μέγιστο : 64

- * Ανατρέξτε στην ενότητα "Χαρτογράφηση πραγματικών δεδομένων 1". Βλέπε σελίδα 207.

Αναφορά λήψης

[h][][Set ID][][OK/NG][Δεδομένα][x]

08. Χρώμα (Εντολή : k i)

- ▶ Για να ρυθμίσετε τα χρώματα της οθόνης. Μπορείτε επίσης να κάνετε αυτή τη ρύθμιση από το μενού Picture (Εικόνα).

Εκπομπή

[k][i][][Set ID][][Δεδομένα][Cr]

Δεδομένα Min : 00 έως Μέγιστο : 64

- * Ανατρέξτε στην ενότητα "Χαρτογράφηση πραγματικών δεδομένων 1". Βλέπε σελίδα 207

Αναφορά λήψης

[i][][Set ID][][OK/NG][Δεδομένα][x]

ΠΑΡΑΡΤΗΜΑ

09. Χροιά (Εντολή : k j)

- ▶ Για να ρυθμίσετε τη χροιά της εικόνας. Μπορείτε επίσης να κάνετε αυτή τη ρύθμιση απ το μενού Picture (Εικόνα).

Εκπομπή

[k][j][][Set ID][][Δεδομένα][Cr]

Δεδομένα Red : 00 έως Πράσινο : 64

- * Ανατρέξτε στην ενότητα "Χαρτογράφηση πραγματικών δεδομένων 1". Βλέπε σελίδα 207.

Αναφορά λήψης

[j][][Set ID][][OK/NG][Δεδομένα][x]

10. Ευκρίνεια (Εντολή : k k)

- ▶ Για να ρυθμίσετε την ευκρίνεια της εικόνας. Μπορείτε επίσης να κάνετε αυτή τη ρύθμιση από το μενού Picture (Εικόνα).

Εκπομπή

[k][k][][Set ID][][Δεδομένα][Cr]

Δεδομένα Min : 00 έως Μέγιστο : 64

- * Ανατρέξτε στην ενότητα "Χαρτογράφηση πραγματικών δεδομένων 1". Βλέπε σελίδα 207

Αναφορά λήψης

[k][][Set ID][][OK/NG][Δεδομένα][x]

11. Επιλογή μενού επί οθόνης (Εντολή : k l)

- ▶ Για να επιλέξετε την ενεργοποίηση/απενεργοποίηση του OSD (On Screen Display - Ρυθμίσεις επί της οθόνης) όταν χειρίζεστε τη συσκευή από το τηλεχειριστήριο.

Εκπομπή

[k][l][][Set ID][][Δεδομένα][Cr]

Δεδομένα 00 : απενεργοποίηση σίγασης OSD
01 : ενεργοποίηση σίγασης OSD

Αναφορά λήψης

[l][][Set ID][][OK/NG][Δεδομένα][x]

12. Κατάσταση λειτουργίας κλειδώματος τηλεχειριστηρίου (Εντολή : k m)

- ▶ Για να κλειδώσετε το τηλεχειριστήριο και τα στοιχεία ελέγχου της πρσίωσης στην τηλεφίραση.

Εκπομπή

[k][m][][Set ID][][Δεδομένα][Cr]

Δεδομένα 00 : Κλειδώμα off
01 : Κλειδώμα on

Αναφορά λήψης

[m][][Set ID][][OK/NG][Δεδομένα][x]

- * Εάν δεν χρησιμοποιείτε το τηλεχειριστήριο, χρησιμοποιήστε αυτή τη λειτουργία. Όταν διακοπεί η τροφοδοσία ρεύματος, η κατάσταση εξωτερικού ελέγχου απενεργοποιείται.
- * Το τοπικό πλήκτρο ισχύος δεν θα λειτουργεί σωστά.

13. Treble (Εντολή : kr)

- ▶ Για τη ρύθμιση των πρίμων. Μπορείτε επίσης να ρυθμίσετε τα πρίμα από το μενού AUDIO (ΗΧΟΣ).

Εκπομπή

[k][r][][Set ID][][Δεδομένα][Cr]

Δεδομένα Min : 00 έως Μέγιστο : 64

- * Ανατρέξτε στην ενότητα "Χαρτογράφηση πραγματικών δεδομένων 1". Βλέπε σελίδα 207.

Αναφορά λήψης

[r][][Set ID][][OK/NG][Δεδομένα][x]

14. Μπάσα (Εντολή: k s)

- ▶ Για τη ρύθμιση των μπάσων. Μπορείτε επίσης να ρυθμίσετε τα μπάσα από το μενού AUDIO.

Εκπομπή

[k][s][][Set ID][][Δεδομένα][Cr]

Δεδομένα Min : 00 έως Μέγιστο : 64

- * Ανατρέξτε στην ενότητα "Χαρτογράφηση πραγματικών δεδομένων 1". Βλέπε σελίδα 207.

Αναφορά λήψης

[s][][Set ID][][OK/NG][Δεδομένα][x]

15. Εξισορρόφιση (Εντολή : k t)

- ▶ Για να ρυθμίσετε την εξισορρόφιση. Μπορείτε επίσης να κάνετε αυτή τη ρύθμιση από το μενού AUDIO (ΗΧΟΣ).

Εκπομπή

[k][t][][Set ID][][Δεδομένα][Cr]

Δεδομένα Min : 00 έως Μέγιστο : 64

- * Ανατρέξτε στην ενότητα "Χαρτογράφηση πραγματικών δεδομένων 1". Βλέπε σελίδα 207.

Αναφορά λήψης

[t][][Set ID][][OK/NG][Δεδομένα][x]

16. Θερμοκρασία χρώματος (Εντολή : x u)

- ▶ Για να ρυθμίσετε τη θερμοκρασία του χρώματος. Μπορείτε επίσης να ρυθμίσετε τη θερμοκρασία του χρώματος απτί το μενού PICTURE (Εικόνα).

Εκπομπή

[x][u][][Set ID][][Δεδομένα][Cr]

Δεδομένα Min : 00 έως Μέγιστο : 64

- * Ανατρέξτε στην ενότητα "Χαρτογράφηση πραγματικών δεδομένων 1". Βλέπε σελίδα 207.

Αναφορά λήψης

[u][][Set ID][][OK/NG][Δεδομένα][x]

17. Μέθοδος ISM (Εντολή: j p) (Μόνο για τηλεοράσεις PLASMA)

- Για τον έλεγχο της μεθόδου ISM. Μπορείτε επίσης να ρυθμίσετε τη μέθοδο ISM από το μενού OPTION (ΕΠΙΛΟΓΗ).

Εκπομπή

[j][p][][Set ID][][Δεδομένα][Cr]

Δεδομένα 02: Μετακίνηση

04: Πλύσιμο Λευκού

08: Νορμάλ

20: Πλύσιμο χρώματος

Αναφορά λήψης

[p][][Set ID][][OK/NG][Δεδομένα][x]

18. Energy Saving (Εντολή: j q)

- Για τη μείωση της κατανάλωσης ρεύματος της τηλεόρασης. Μπορείτε επίσης να ρυθμίσετε τη λειτουργία Εξοικονόμηση Ενέργειας στο μενού Picture (Εικόνα).

Εκπομπή

[j][q][][Set ID][][Δεδομένα][Cr]

Λειτουργία Εξοικονόμησης Ενέργειας					Επίπεδο				Περιγραφή
7	6	5	4		3	2	1	0	
0	0	0	0	Χαμηλή Ισχύς	0	0	0	0	Απενεργοποίηση
0	0	0	0	Χαμηλή Ισχύς	0	0	0	1	Ελάχιστη
0	0	0	0	Χαμηλή Ισχύς	0	0	1	0	Μέσο
0	0	0	0	Χαμηλή Ισχύς	0	0	1	1	Μέγιστη
0	0	0	0	Χαμηλή Ισχύς	0	1	0	0	Αυτόματα (Μόνο για τηλεοράσεις LCD/LED LCD)
0	0	0	0	Χαμηλή Ισχύς	0	1	0	1	Απενεργοποίηση Οθίνης
0	0	0	0	Χαμηλή Ισχύς	0	1	0	0	Έξυπνος αισθητήρας (Μόνο για τηλεοράσεις PLASMA)

Αναφορά λήψης

[q][][Set ID][][OK/NG][Δεδομένα][x]

19. Αυτόματη διαμόρφωση (Εντολή: j u)

- Ρυθμίζει αυτόματα τη θέση της εικόνας και ελαχιστοποιεί το τρέμουλο. Λειτουργεί μόνο στην κατάσταση RGB(PC).

Εκπομπή

[j][u][][Set ID][][Δεδομένα][Cr]

Δεδομένα: Το set

Αναφορά λήψης

[u][][Set ID][][OK/NG][Δεδομένα][x]

20. Εντολή συντονισμού (Εντολή: m a)

- Επιλογή καναλιού στον ακόλουθο φυσικό αριθμό.

Εκπομπή

[m][a][][Set ID][][Δεδομένα0][][Δεδομένα1][][Δεδομένα2][Cr]

Δεδομένα 00 : Δεδομένα υψηλής συχνότητας καναλιών

Δεδομένα 01 : Δεδομένα χαμηλής συχνότητας καναλιών

πχ. No. 47 -> 00 2F (2FH)

No. 394 -> 01 8A (18AH),

DTV No. 0 -> Αδιάφορο Δεδομένα

Δεδομένα 02 : 0x00 : ATV Κυρία

0x10 : DTV Κύρια

0x20 : Radio

Εύρος δειομένων συχνότητας καναλιών

Αναλογικό - Ελάχιστο: 00 έως Μέγιστο: 63 (0 έως 99)

Ψηφιακό - Ελάχιστο: 00 έως Μέγιστο: 3E7 (0 έως 999)

(Εξαιρούνται οι Σουηδία, Φινλανδία, Εορβηγία, Δανία, Ιρλανδία)

Ψηφιακό - Ελάχιστο: 00 έως Μέγιστο: 270F (09999)

(Μίνον για Σουηδία, Φινλανδία, Νορβηγία, Δανία, Ιρλανδία)

Αναφορά λήψης

[a][][Set ID][][OK/NG][Δεδομένα][x]

Δεδομένα Min: 00 έως Max: 7DH

21. Κανάλι Προσθήκη/Παράλειψη (Εντολή: m b)

- Για τον ορισμό της κατάστασης παράλειψης του τρέχοντος προγράμματος.

Εκπομπή

[m][b][][Set ID][][Δεδομένα][Cr]

Δεδομένα 00 : Απενεργοποίηση 01 : Προσθήκη

Αναφορά λήψης

[b][][Set ID][][OK/NG][Δεδομένα][x]

* Χαρτογράφηση πραγματικών δεδομένων 1

00 : Βήμα 0

⋮

A : Βήμα 10 (Ορισμένο ID 10)

⋮

F : Βήμα 10 (Ορισμένο ID 15)

10 : Βήμα 10 (Ορισμένο ID 16)

⋮

64 : Βήμα 100

⋮

6E : Βήμα 110

⋮

73 : Βήμα 115

74 : Βήμα 116

⋮

CF : Βήμα 199

⋮

FE : Βήμα 254

FF : Βήμα 255

ΠΑΡΑΡΤΗΜΑ

22. Πλήκτρο (Εντολή : m c)

- Για την αποστολή μέσω υπερύθρων του κώδικα κουμπιού.

Εκπομπή

[m][c][][Set ID][][Δεδομένα][Cr]

Δεδομένα: Κώδικας κουμπιού - Ανατρέξτε στη σελίδα 201.

Αναφορά λήψης

[c][][Set ID][][OK/NG][Δεδομένα][x]

23. Ρύθμιση πίσω φωτισμού (Εντολή: m g) (Μόνο για τηλεοράσεις LCD/LED LCD)

- Για τη ρύθμιση του πίσω φωτισμού.

Εκπομπή

[m][g][][Set ID][][Δεδομένα][Cr]

Δεδομένα: Δεδομένα, Ελάχ. 00 έως Μέγ.: 64

Αναφορά λήψης

[g][][Set ID][][OK/NG][Δεδομένα][x]

24. Επιλογή εισόδου (Εντολή 1:χ, Εντολή: χ b) (Είσοδος κύριας εικόνας)

- Για να επιλέξετε την πηγή εισόδου για την κύρια εικόνα.

Εκπομπή

[x][b][][Set ID][][Δεδομένα][Cr]

Δεδομένα: Structure (Δομή)

MSB

LSB

0	0	0	0	0	0	0	0
---	---	---	---	---	---	---	---

└ Εξωτερική είσοδος ┘

└ Αριθμός είσοδος ┘

Εξωτερική είσοδος				Δεδομένα
0	0	0	0	DTV
0	0	0	1	Αναλογικό
0	0	1	0	AV
0	1	0	0	Component
0	1	1	0	RGB
0	1	1	1	HDMI
1	0	0	0	
1	0	0	1	
1	0	1	0	

Αριθμός είσοδος				Δεδομένα
0	0	0	0	Είσοδος1
0	0	0	1	Είσοδος2
0	0	1	0	Είσοδος3
0	0	1	1	Είσοδος4

Αναφορά λήψης

[b][][Set ID][][OK/NG][Δεδομένα][x]

ΑΝΑΚΟΙΝΩΣΗ ΛΟΓΙΣΜΙΟΥ ΑΝΟΙΚΤΟΥ ΚΩΔΙΚΑ

Τα παρακάτω εκτελέσιμα αρχεία GPL, καθώς και οι βιβλιοθήκες LGPL και MPL που χρησιμοποιούνται σε αυτό το προϊόν, υπόκεινται στις συμφωνίες άδειας χρήσης GPL2.0/LGPL2.1/MPL1.1:

ΕΚΤΕΛΕΣΙΜΑ ΑΡΧΕΙΑ GPL:

Linux kernel 2.6, busybox, e2fsprogs, jfsutils, lzo, mtd-utils, ntpclient, pkgconfig, procps, udhcpc, vlc

ΒΙΒΛΙΟΘΗΚΕΣ LGPL:

Atk, cairo, directFB, ffmpeg, gettext, glib, GnuTLS, gtk+, iconv, libidl, libgcrypt, libgpg-error, libsoup, libusb, pango, pixman, SDL, uClibc, webkit

ΒΙΒΛΙΟΘΗΚΕΣ MPL:

Nanox

Η LG Electronics παρέχει τον ανοικτό κώδικα σε CD-ROM έναντι αντιτίμου που καλύπτει το κόστος της διανομής, το κόστος του πολυμέσου, την αποστολή και την παράδοση, κατόπιν υποβολής αιτήματος μέσω e-mail στην LG Electronics: opensource@lge.com

Αυτή η προσφορά ισχύει για περίοδο τριών (3) ετών από την ημερομηνία διανομής του προϊόντος από την LG Electronics.

Μπορείτε να αποκτήσετε ένα αντίγραφο των αδειών χρήσης GPL, LGPL, MPL με το συνοδευτικό CD-ROM του προϊόντος.

Επίσης, στις παρακάτω διευθύνσεις είναι διαθέσιμη η μετάφραση των αδειών χρήσης GPL και LGPL: <http://www.gnu.org/licenses/old-licenses/gpl-2.0-translations.html>, <http://www.gnu.org/licenses/old-licenses/lgpl-2.1-translations.html>.

Το παρόν προϊόν περιέχει και άλλο λογισμικό ανοικτού κώδικα.

- boost C++: λογισμικό που αναπτύχθηκε από την <http://www.boost.org> και διανέμεται με βάση την έκδοση 1.0 της άδειας χρήσης Boost Software License
- expat:
 - copyright © 1998, 1999, 2000 Thai Open Source Software Center Ltd και Clark Cooper
 - copyright © 2001, 2002, 2003, 2004, 2005, 2006 Expat maintainers.
- fontconfig: copyright © 2001, 2003 Keith Packard
- freetype: copyright © 2003 The FreeType Project (www.freetype.org).
- ICU: copyright © 1995-2008 International Business Machines Corporation και άλλοι.
- libcurl: copyright © 1996 - 2008, Daniel Stenberg.
- libjpeg: Το παρόν λογισμικό βασίζεται εν μέρει στο έργο της ομάδας Independent JPEG Group copyright © 1991 – 1998, Thomas G. Lane.
- libmng: copyright © 2000-2007 Gerard Juyn, Glenn Randers-Pehrson
- libpng: copyright © 1998-2008 Glenn Randers-Pehrson
- lua interpreter: copyright © 1994–2008 Lua.org, PUC-Rio
- md5: copyright © 1991-2, RSA Data Security, Inc
- openssl:
 - λογισμικό κρυπτογράφησης που αναπτύχθηκε από τον Eric Young.
 - λογισμικό που αναπτύχθηκε από τον Tim Hudson.
 - λογισμικό που αναπτύχθηκε από το OpenSSL Project, προκειμένου να χρησιμοποιηθεί στο OpenSSL Toolkit. (<http://www.openssl.org>)
- portmap: copyright © 1983,1991 The Regents of the University of California.
- tiff: copyright © 1987, 1993, 1994 The Regents of the University of California.
- tinxml: copyright © 2000-2006 Lee Thomason
- libxml2: copyright © 1998-2003 Daniel Veillard
- libxslt: copyright © 2001-2002 Daniel Veillard
- xyssl: copyright © 2009 Paul Bakker
- zlib: copyright © 1995-2005 Jean-loup Gailly και Mark Adler

ΠΑΡΑΡΤΗΜΑ

Με την επιφύλαξη παντός δικαιώματος.

Με το παρόν εκχωρείται δωρεάν άδεια, σε οποιοδήποτε πρόσωπο διατηρεί ένα αντίγραφο αυτού του λογισμικού και τα σχετικά αρχεία υλικού τεκμηρίωσης (το "Λογισμικό"), να διαχειρίζεται αυτό το Λογισμικό χωρίς απαγόρευση, και χωρίς περιορισμό των δικαιωμάτων χρήσης, αντιγραφής, τροποποίησης, συγχώνευσης, δημοσίευσης, διανομής, υποαδειοδότησης και/ή πώλησης αντιγράφων του Λογισμικού και αδειοδότησης των προσώπων για τα οποία έχει εγκατασταθεί το λογισμικό που υπόκειται στις ακόλουθες συνθήκες:

ΤΟ ΛΟΓΙΣΜΙΚΟ ΠΑΡΕΧΕΤΑΙ "ΩΣ ΕΧΕΙ", ΧΩΡΙΣ ΕΓΓΥΗΣΗ ΟΠΟΙΟΥΔΗΠΟΤΕ ΤΥΠΟΥ, ΑΜΕΣΗ Ή ΕΜΜΕΣΗ, ΣΥΜΠΕΡΙΛΑΜΒΑΝΟΜΕΝΗΣ ΚΑΙ ΧΩΡΙΣ ΠΕΡΙΟΡΙΣΜΟ ΤΩΝ ΕΓΓΥΗΣΕΩΝ ΕΜΠΟΡΕΥΣΙΜΟΤΗΤΑΣ, ΚΑΤΑΛΛΗΛΟΤΗΤΑΣ ΓΙΑ ΣΥΓΚΕΚΡΙΜΕΝΟ ΣΚΟΠΟ ΚΑΙ ΜΗ ΠΑΡΑΒΙΑΣΗΣ. ΣΕ ΚΑΜΙΑ ΠΕΡΙΠΤΩΣΗ ΔΕΝ ΕΥΘΥΝΟΝΤΑΙ ΟΙ ΣΥΝΤΑΚΤΕΣ Ή ΟΙ ΚΑΤΟΧΟΙ ΤΩΝ ΠΝΕΥΜΑΤΙΚΩΝ ΔΙΚΑΙΩΜΑΤΩΝ ΓΙΑ ΤΥΧΟΝ ΕΠΙΣΤΡΟΦΕΣ ΧΡΗΜΑΤΩΝ, ΖΗΜΙΕΣ Ή ΑΛΛΕΣ ΕΥΘΥΝΕΣ ΣΕ ΠΕΡΙΠΤΩΣΗ ΙΣΧΥΟΣ ΚΑΠΟΙΑΣ ΣΥΜΒΑΣΗΣ, ΠΑΡΑΒΙΑΣΗΣ Ή ΑΛΛΗΣ ΑΙΤΙΑΣ ΠΟΥ ΠΡΟΚΥΠΤΕΙ ΑΠΟ Ή ΣΕ ΣΧΕΣΗ ΜΕ ΤΟ ΛΟΓΙΣΜΙΚΟ Ή ΤΗ ΧΡΗΣΗ Ή ΑΛΛΟΥΣ ΧΕΙΡΙΣΜΟΥΣ ΣΤΟ ΛΟΓΙΣΜΙΚΟ



Καταγράψτε τον κωδικό του μοντέλου και τον
σειριακό αριθμό του.
Συμβουλευθείτε την ετικέτα στο πίσω κάλυμμα
και αναφέρετε αυτές τις πληροφορίες στο
κατάστημα που θα ζητήσετε την επισκευή της
συσκευής.

Μοντέλο: _____

Αρ.σειράς: _____