



**LG**

Life's Good

ROMANESTE

# MANUALUL UTILIZATORULUI Televizor LCD Televizor / LCD cu LED-uri

Vă rugăm să citiți cu atenție acest manual înainte de a folosi aparatul.

Păstrați manualul pentru consultări ulterioare.

## Achiziționat separat

### Suport montare perete

LSW100B sau  
LSW100BG

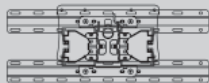

(19/22/26/32LD3\*\*\*,  
32LD4\*\*\*, 32LD5\*\*\*,  
19/22/26/32LE3\*\*\*,  
32LE4\*\*\*, 22/26LE5\*\*\*,  
32LE5\*\*\*)

LSW200B sau  
LSW200BG

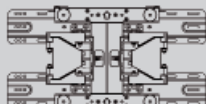

(37/42/47LD4\*\*\*,  
42/46LD5\*\*\*,  
37/42LE4\*\*\*,  
37/42/47LE5\*\*\*)

LSW400B sau  
LSW400BG

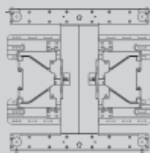

(52/60LD5\*\*\*,  
55LE5\*\*\*)

### Casetă media fără fir



(32/42/46/52/60LD5\*\*\*, 32LE3\*\*\*,  
32/37/42LE4\*\*\*,  
32/37/42/47/55LE5\*\*\*)

**HDMI**

HDMI, sigla HDMI și High-Definition Multimedia Interface sunt mărci comerciale sau mărci comerciale înregistrate ale HDMI Licensing LLC.

# CUPRINS

## PREGĂTIREA

Modele de televizoare cu LCD :	
19/22/26/32LD35** , 19/22/26/32LD34** .....	A-1
Modele de televizoare cu LCD :	
32/37/42/47LD4** , 26/32LD32** .....	A-14
Modele de televizoare cu LCD :	
32/42/46/52/60LD5** .....	A-24
Modele de televizoare cu LED LCD :	
19/22/26/32LE3** , 32/37/42LE4** , 22/26LE5** , 32/37/42/47/55LE5** .....	A-33

## INSTALAREA UNUI ECHIPAMENT EXTERN

CONECTAREA ANTENEI .....	1
La conectarea cu un cablu component.....	2
Conectarea cu un cablu HDMI.....	3
La conectarea cu un cablu HDMI către DVI.....	4
La conectarea cu un cablu SCART .....	5
INSTALAREA INTRĂRII USB .....	6
Când faceți conexiunea cu un cablu RF.....	6
La conectarea cu un cablu RCA.....	7
La conectarea cu un cablu D-sub cu 15 pini.....	8
INSERAREA MODULULUI CI .....	9
CONFIGURAREA CĂȘTILOR .....	9
SETARE IEȘIRE DIGITALĂ AUDIO .....	10
CONECTARE FĂRĂ FIR LA UN ECHIPAMENT EXTERN.....	11
Rezoluție de afișare suportată .....	12
Configurarea ecranului pentru modul PC .....	13

## VIZIONAREA TV / CONTROLUL PROGRAMELOR

PORNIREA TELEVIZORULUI .....	17
Inițializare configurare .....	17
SELECTAREA PROGRAMULUI.....	17
REGLAREA VOLUMULUI.....	17
QUICK MENU (MENIUL RAPID).....	18
SELECTAREA ȘI REGLAREA MENIURILOR AFIȘATE PE ECRAN.....	19
SETAREA AUTOMATĂ A PROGRAMELOR ....	20
SETARE CABLU DTV.....	25
SETAREA MANUALĂ A PROGRAMELOR .....	26

EDITAREA PROGRAMELOR.....	30
INFORMAȚII CI (COMMON INTERFACE – INTERFAȚĂ OBIȘNUITĂ).....	34
ACTUALIZARE SOFTWARE .....	35
TEST IMAGINE/SUNET.....	37
DIAGNOSTICARE .....	38
INFORMAȚII PRODUS/SERVICII .....	39
MANUAL SIMPLU .....	40
AFIȘAREA LISTEI DE PROGRAME .....	41
LISTĂ INTRĂRI.....	43
ETICHETA INTRARE .....	44
SERVICIU DE DATE.....	45
SIMPLINK.....	46
MODUL AV .....	50
Inițializare (Resetarea valorilor originale din fabrică).....	51

## PENTRU A UTILIZA DISPOZITIVUL USB

La conectarea dispozitivului USB .....	52
Listă filme .....	54
LISTĂ FOTO .....	65
LISTA MUZICĂ.....	75
Cod înregistrare DivX .....	84
Dezactivarea .....	85

## EPG (GHIDUL ELECTRONIC PENTRU POSTURI)(ÎN MOD DIGITAL)

Pornire / oprire EPG.....	87
Selectarea unui post .....	87
Funcțiile butoanelor în modul de ghidare ACUM / URMĂTORUL.....	87
Funcție Butoane în Modul Ghid pentru 8 Zile...88	
Funcție Butoane în Modul Schimbare Dată.....	89
Funcție Butoane în Caseta de Descriere Detaliată.....	89
Funcție Butoane în Mod Înregistrare / Amintire Setare.....	90
Funcția butoanelor în modul Lista program.....	91

# CUPRINS

## CONTROLUL IMAGINILOR

CONTROLUL DIMENSIUNII IMAGINII(FORMATULUI IMAGINII).....	92
Expert Imagine .....	94
ECONOMISIRE ENERGIE .....	95
PRECONFIGURAREA SETĂRILOR DE IMAGINE..	96
REGLAREA MANUALĂ A IMAGINII .....	97
TEHNOLOGIA DE ÎMBUNĂTĂȚIRE A IMAGINII.....	98
Control avansat al imaginii.....	99
RESETARE IMAGINE.....	102
Trumotion .....	103
INDICATOR ALIMENTARE .....	104
Setare mod.....	105
Mod demonstrativ.....	106

## CONTROL SUNET ȘI LIMBĂ

NIVEL VOLUM AUTOMAT .....	107
VOCE CLARĂ II .....	108
CONFIGURĂRILE SUNETULUI PRESETAT - MOD SUNET .....	109
REGLAREA SETĂRILOR SUNETULUI - MOD UTILIZATOR.....	110
SUNET INFINIT.....	110
BalanS.....	111
ACTIVAREA / DEZACTIVAREA DIFUZOARELOR TV..	112
DTV Audio setting (Setare audio DTV) (DOAR ÎN MOD DIGITAL).....	113
SELECTARE IEȘIRE AUDIO DIGITAL.....	114
REINIȚIALIZARE AUDIO .....	115
DESCRIERE AUDIO (DOAR ÎN MOD DIGITAL).....	116
I/II	
- Recepția stereo / duală (Doar în mod analog)	117
- Recepția de tip NICAM (Doar în mod analog)	118
- Selectarea ieșirii de sunet .....	118
Selectare țară / Limbă pentru meniul afișat pe ecran .....	119
SELECTARE LIMBĂ .....	120

## CONFIGURAREA OREI

SETAREA CEASULUI.....	122
DEZACTIVAREA / ACTIVAREA TEMPORIZATORULUI AUTOMAT .....	123
CONFIGURAREA TEMPORIZATORULUI SOMN...	124

## CONTROL / RESTRICȚIE PARENTALĂ

SETARE PAROLĂ ȘI SISTEMUL DE BLOCARE	125
BLOCARE PROGRAM .....	126
CONTROL DE CĂTRE PĂRINȚI (DOAR ÎN MOD DIGITAL) .....	127
BLOCARE INTRARE EXTERNĂ.....	128
BLOCARE TASTA.....	129

## TELETEXTUL

ACTIVAREA / DEZACTIVAREA TELETEXTULUI .	130
SISTEMUL SIMPLE .....	130
SISTEMUL TOP .....	131
SISTEMUL FASTEXT .....	131
FUNCȚII TELETEXT SPECIALE .....	132

## TELETEXT DIGITAL

TELETEXT ÎN CADRUL SERVICIULUI DIGITAL	133
TELETEXT ÎN CADRUL SERVICIULUI DIGITAL	133

## ANEXĂ

DEPANAREA.....	134
ÎNȚREȚINERE .....	136
SPECIFICAȚIILE DE PRODUS.....	137
CODURI IR .....	148
SETAREA DISPOZITIVULUI DE COMANDĂ EXTERNĂ; RS-232C .....	149
Notificare software open source .....	156

# PREGĂTIREA

## MODELE DE TELEVIZOARE CU LCD : 19/22/26/32LD35\*\*, 19/22/26/32LD34\*\*

### ACCESORII

Asigurați-vă că ați primit următoarele accesorii împreună cu televizorul. Dacă lipsește oricare dintre accesorii, contactați furnizorul de la care ați cumpărat produsul.

- Imaginea ilustrată ar putea fi diferită față de televizorul dumneavoastră.

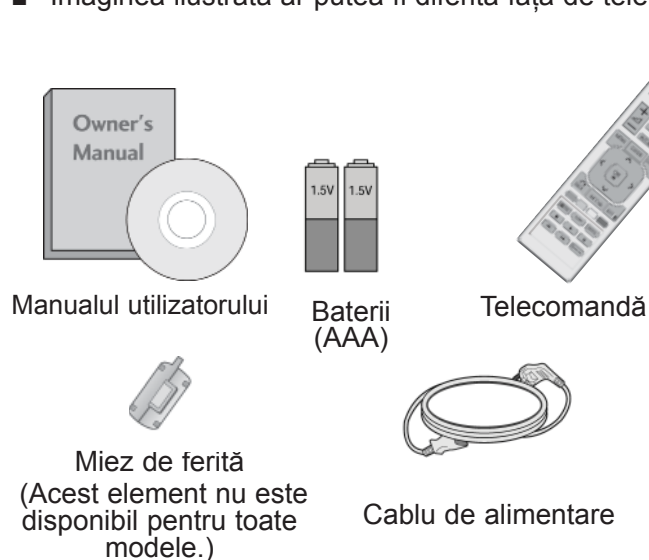

Acest element nu este disponibil pentru toate modelele.



Nu ștergeți aspru când îndepărtați petele.

\* Ștergeți ușor pata de murdărie de pe exterior numai cu cârpe de curățit destinate exteriorului produsului dacă există murdărie sau urme de amprente pe suprafața externă.

Vă rugăm să rețineți că praful în exces poate cauza zgârieturi sau decolorare.

Doar 19/22LD35\*\*, 19/22LD34\*\*



Cârpă de curățare



Curățați ecranul cu cârpa.

Doar 26/32LD35\*\*, 26/32LD34\*\*



x 8

(M4x20)

bolturi pentru  
asamblarea suportului



1-șurub



Capac protecție

### Utilizarea miezului de ferită (Această funcție nu este disponibilă pentru toate modelele.)

Miezul de ferită poate fi utilizat pentru a reduce undele electromagnetice când conectați cablu de alimentare.

Cu cât miezul de ferită este mai aproape de priza de alimentare, cu atât este mai bine.



Instalați priza de alimentare cât mai aproape.

# PREGĂTIREA

## COMENZILE PANOULUI FRONTAL

### ❗ OBSERVAȚIE

- ▶ Televizorul poate fi trecut în modul de așteptare pentru a se reduce consumul de energie. Dacă nu este utilizat pentru mai mult timp, televizorul trebuie oprit de la comutatorul de alimentare de pe acesta, astfel reducându-se consumul de energie.
- ▶ Energia consumată în timpul utilizării poate fi redusă semnificativ dacă se diminuează nivelul de luminozitate a imaginii, ceea ce va reduce cheltuielile de funcționare per total.

### ⚠ ATENȚIE

- ▶ Nu călcați pe suportul de sticlă și nu îl supuneți impacturilor. Acesta se poate rupe, fragmentele de sticlă putând cauza rănirea, sau TV poate cădea.
- ▶ Nu deplasați TV trăgând de acesta. Puteți deteriora podeaua sau produsul.

- Imaginea ilustrată ar putea fi diferită față de televizorul dumneavoastră.

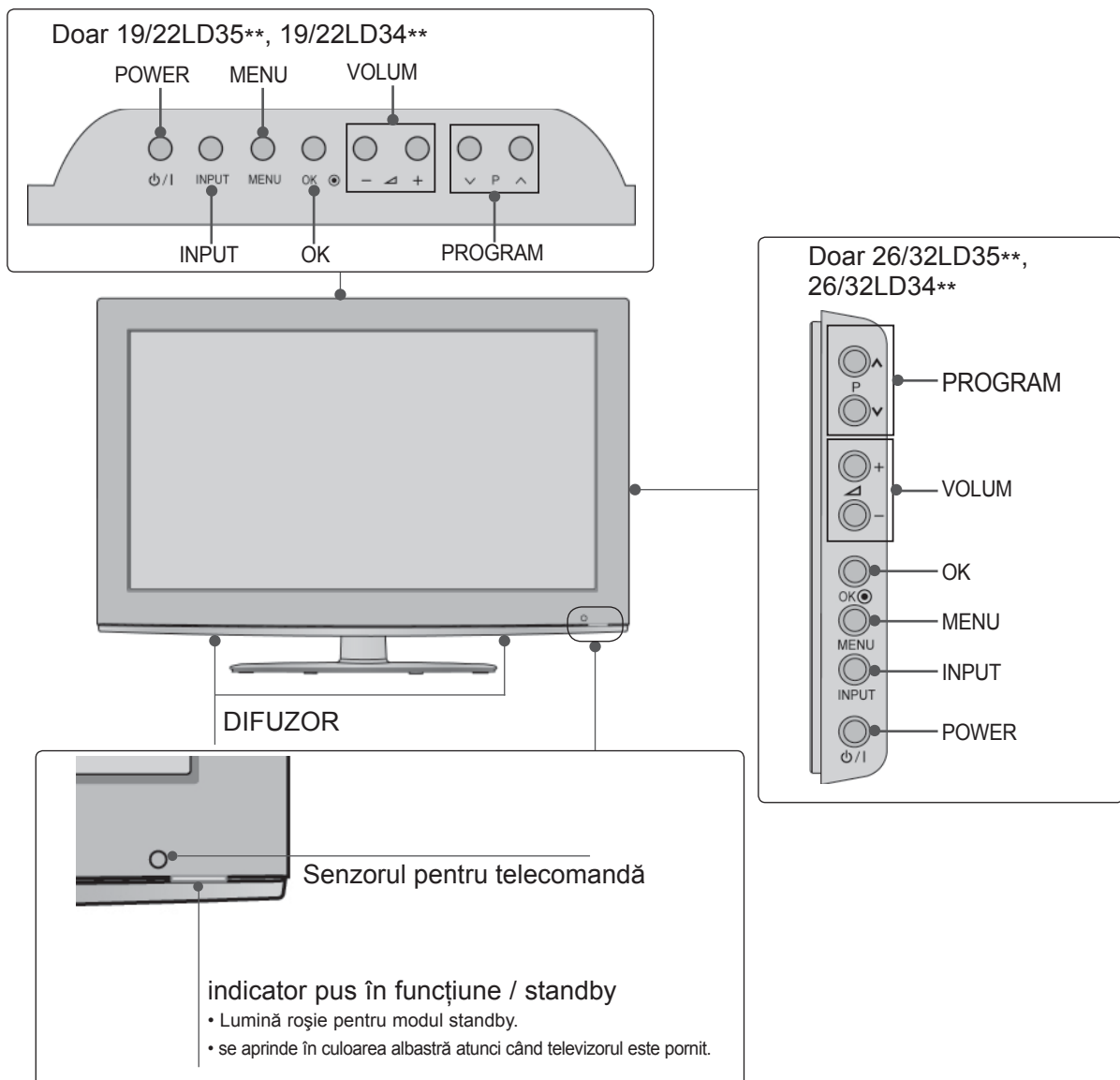

# INFORMAȚII PRIVIND PANOUL POSTERIOR

## Doar 19/22LD35\*\*, 19/22LD34\*\*

- Imaginea ilustrată ar putea fi diferită față de televizorul dumneavoastră.

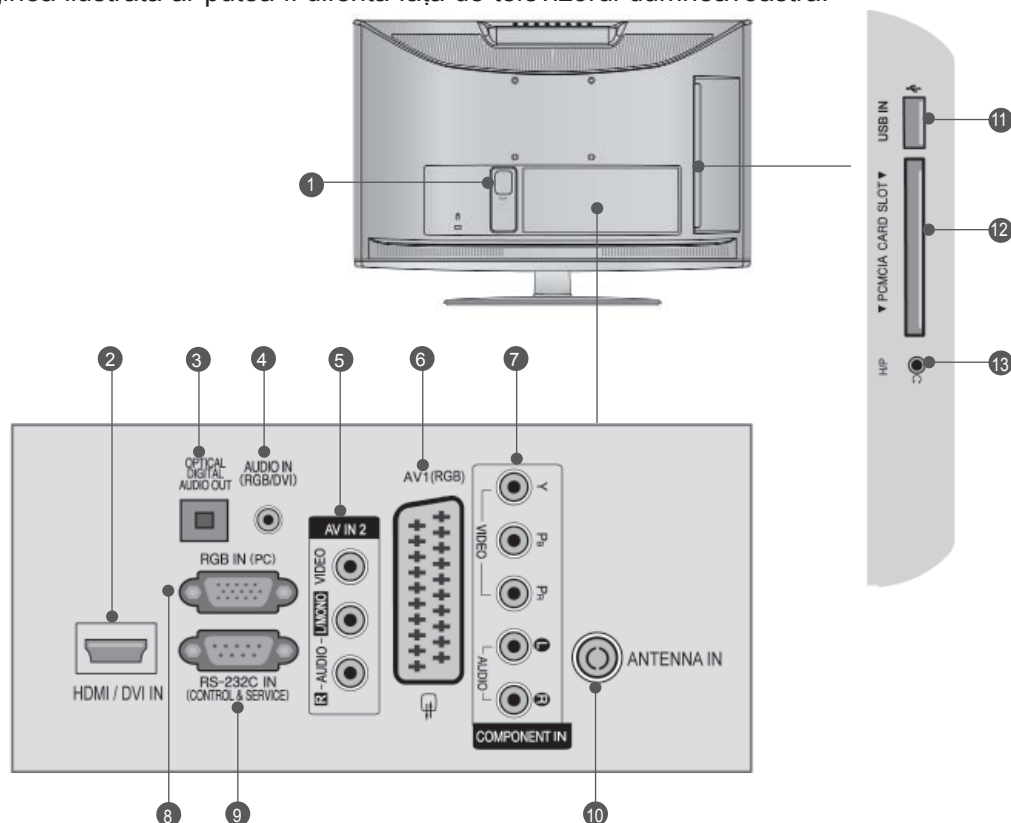

- 1 Mufă cablu de alimentare**  
Acest televizor funcționează cu energie electrică în curent alternativ. Tensiunea este indicată pe pagina cu Specificații. (► p.137 la 147) Nu încercați niciodată să alimentați televizorul cu energie electrică în curent continuu.
- 2 Intrare HDMI / DVI IN**  
Conectați un semnal HDMI la HDMI IN.  
Sau un semnal DVI (VIDEO) la portul HDMI / DVI cu un cablu HDMI.
- 3 IEȘIRE OPTICĂ AUDIO DIGITAL**  
Conectați semnalul audio digital la diferite tipuri de echipament.  
Conectați la o Componentă Audio Digitală.  
Utilizați un cablu audio optic.
- 4 Intrare audio RGB / DVI**  
Conectați ieșirea audio de la un PC sau DTV.
- 5 Intrare Audio / Video**  
Conectați ieșirea audio / video de la un dispozitiv extern la aceste jacuri.
- 6 Mufă Euro Sca (AV1)**  
Conectați intrarea sau ieșirea mufei scart de la un dispozitiv extern la aceste jacuri.
- 7 Intrare Component**  
Conectați un dispozitiv component video / audio la aceste jacuri.
- 8 Intrare RGB IN**  
Conectați ieșirea de la un PC.
- 9 PORT DE INTRARE RS-232C- (CONTROL / SERVICE)**  
Conectați portul serial al dispozitivelor de control la jacob RS-232C. Acest port este utilizat pentru mod Service sau Hotel.
- 10 Intrare antenă**  
Conectați antena sau cablul la această mufă.
- 11 Intrare USB**  
Conectați dispozitivul de stocare USB la această mufă.
- 12 Slot card PCMCIA (Asociația Internațională pentru Cardurile de Memorie pentru Calculator Personal) Introduceți Modulul CI în FANTA PENTRU CARD PCMCIA.**  
(Această funcție nu este disponibilă în toate țările..)
- 13 Cască**  
Conectați casca la intrarea pentru cască.

# PREGĂTIREA

## Doar 26LD35\*\*, 26LD34\*\*

- Imaginea ilustrată ar putea fi diferită față de televizorul dumneavoastră.

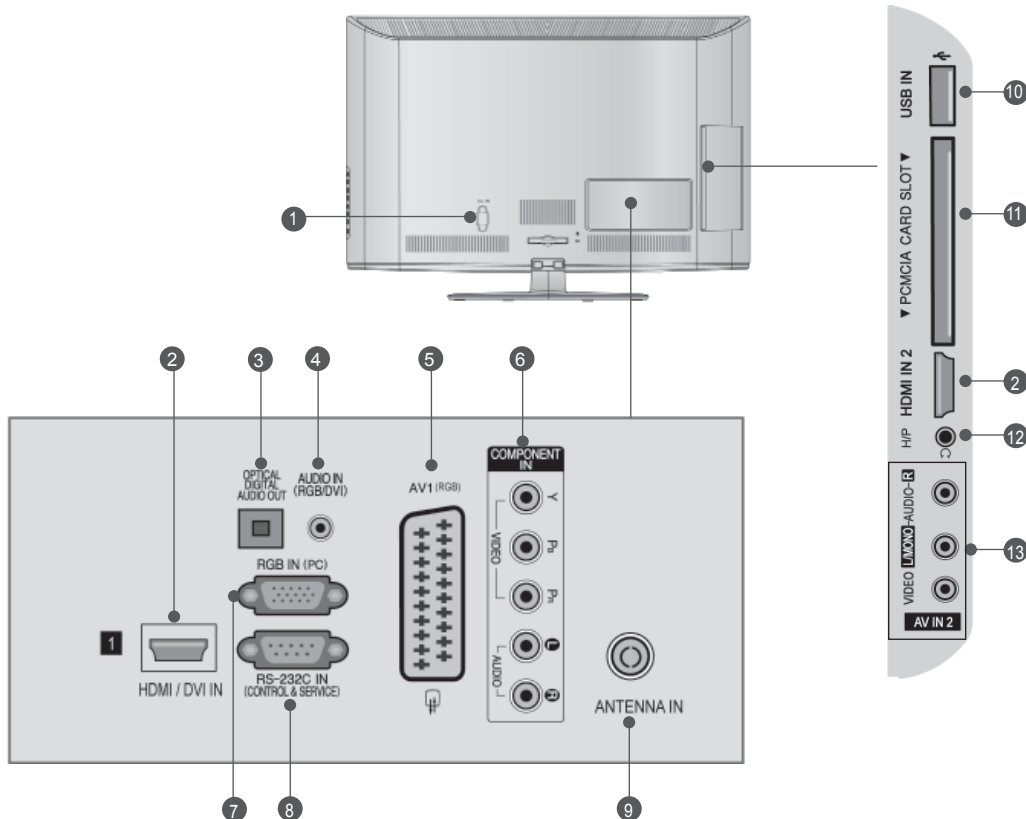

- 1 Mufă cablu de alimentare**  
Acest televizor funcționează cu energie electrică în curent alternativ. Tensiunea este indicată pe pagina cu Specificații. (► p.137 la 147) Nu încercați niciodată să alimentați televizorul cu energie electrică în curent continuu.
- 2 Intrare HDMI / DVI IN**  
Conectați un semnal HDMI la HDMI IN. Sau un semnal DVI (VIDEO) la portul HDMI / DVI cu un cablu HDMI.
- 3 IEȘIRE OPTICĂ AUDIO DIGITAL**  
Conectați semnalul audio digital la diferite tipuri de echipament.  
Conectați la o Componentă Audio Digitală.  
Utilizați un cablu audio optic.
- 4 Intrare audio RGB / DVI**  
Conectați ieșirea audio de la un PC sau DTV.
- 5 Mufă Euro Scart (AV1)**  
Conectați intrarea sau ieșirea mufei scart de la un dispozitiv extern la aceste jacuri.
- 6 Intrare Component**  
Conectați un dispozitiv component video / audio la aceste jacuri.
- 7 Intrare RGB IN**  
Conectați ieșirea de la un PC.
- 8 PORT DE INTRARE RS-232C- (CONTROL / SERVICE)**  
Conectați portul serial al dispozitivelor de control la jacob RS-232C. Acest port este utilizat pentru mod Service sau Hotel.
- 9 Intrare antenă**  
Conectați antena sau cablul la această mufă.
- 10 Intrare USB**  
Conectați dispozitivul de stocare USB la această mufă.
- 11 Slot card PCMCIA (Asociația Internațională pentru Cardurile de Memorie pentru Calculator Personal) Introduceți Modulul CI în FANTA PENTRU CARD PCMCIA.**  
(Această funcție nu este disponibilă în toate țările..)
- 12 Cască**  
Conectați casca la intrarea pentru cască.
- 13 Intrare Audio/Video**  
Conectați ieșirea audio/video de la un dispozitiv extern la aceste jacuri.



## Doar 32LD35\*\*, 32LD34\*\*

- Imaginea ilustrată ar putea fi diferită față de televizorul dumneavoastră.

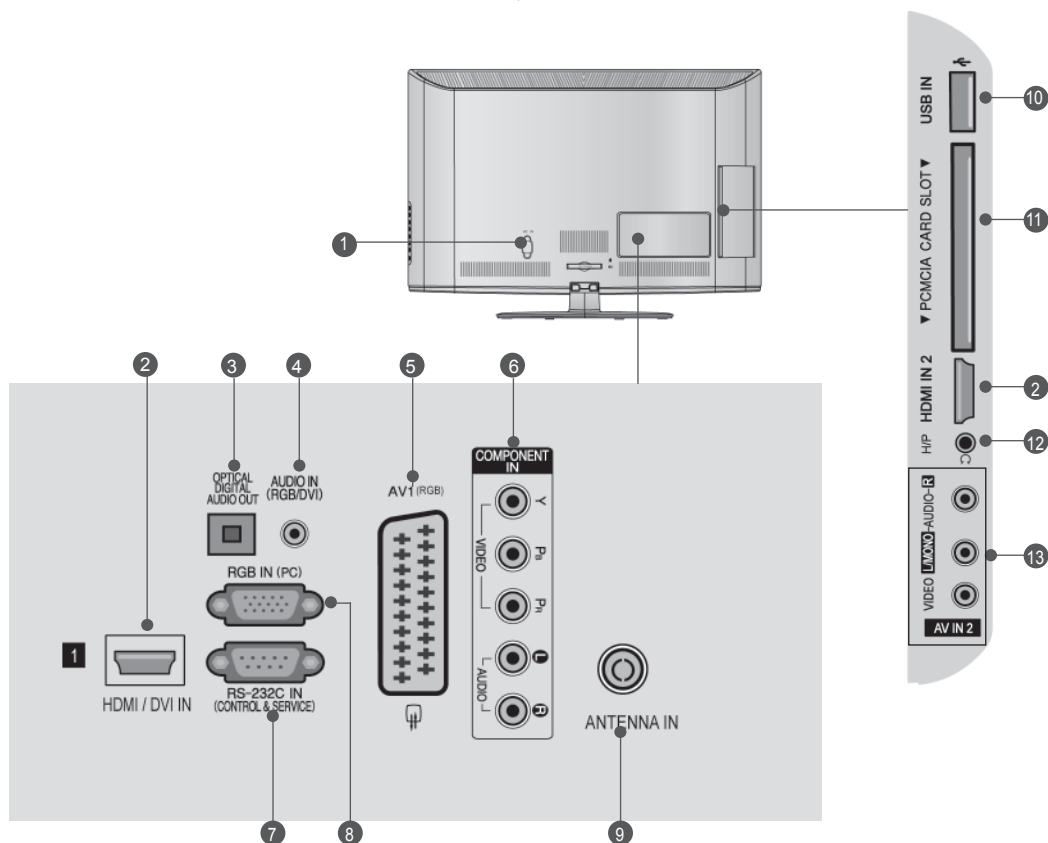

- Mufă cablu de alimentare**  
Acest televizor funcționează cu energie electrică în curent alternativ. Tensiunea este indicată pe pagina cu Specificații. (► p.137 la 147) Nu încercați niciodată să alimentați televizorul cu energie electrică în curent continuu.
- Intrare HDMI / DVI IN**  
Conectați un semnal HDMI la HDMI IN.  
Sau un semnal DVI (VIDEO) la portul HDMI / DVI cu DVI cu un cablu HDMI.
- IEȘIRE OPTICĂ AUDIO DIGITAL**  
Conectați semnalul audio digital la diferite tipuri de echipament.  
Conectați la o Componentă Audio Digitală.  
Utilizați un cablu audio optic.
- Intrare audio RGB / DVI**  
Conectați ieșirea audio de la un PC sau DTV.
- Mufă Euro Scart (AV1)**  
Conectați intrarea sau ieșirea mufei scart de la un dispozitiv extern la aceste jacuri.
- Intrare Component**  
Conectați un dispozitiv component video / audio la aceste jacuri.
- PORT DE INTRARE RS-232C- (CONTROL / SERVICE)**  
Conectați portul serial al dispozitivelor de control la jacob RS-232C. Acest port este utilizat pentru mod Service sau Hotel.
- Intrare RGB IN**  
Conectați ieșirea de la un PC.
- Intrare antenă**  
Conectați antena sau cablul la această mufă.
- Intrare USB**  
Conectați dispozitivul de stocare USB la această mufă.
- Slot card PCMCIA (Asociația Internațională pentru Cardurile de Memorie pentru Calculator Personal) Introduceți Modulul CI în FANTA PENTRU CARD PCMCIA.**  
(Această funcție nu este disponibilă în toate țările..)
- Cască**  
Conectați casca la intrarea pentru cască.
- Intrare Audio/Video**  
Conectați ieșirea audio/video de la un dispozitiv extern la aceste jacuri.

# PREGĂTIREA

## INSTALAREA SUPORTULUI

■ Imaginea ilustrată ar putea fi diferită față de televizorul dumneavoastră.

Când asamblați suportul pentru birou, asigurați-vă că șurubul este prins ferm. (Dacă nu este strâns complet, după instalarea produsului există riscul înclinării spre față a acestuia.) Dacă strângeți șurubul cu prea multă forță, există riscul devierii acestuia în zona de prindere.

### Doar 19/22LD35\*\*, 19/22LD34\*\*

- 1 Așezați cu atenție ecranul TV pe o suprafață moale pentru a proteja ecranul de eventuale deteriorări.

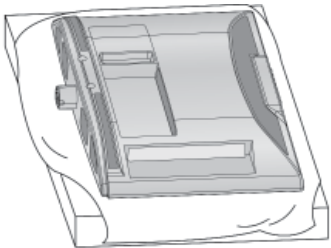

- 2 Asamblați televizorul conform ilustrației.

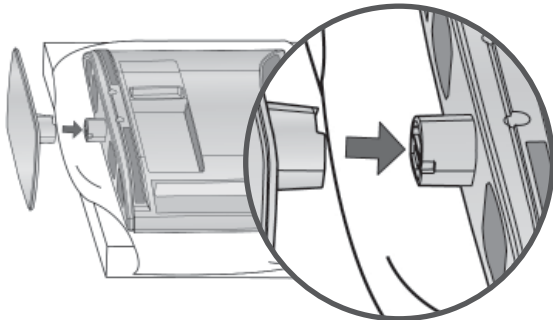

### Doar 26/32LD35\*\*, 26/32LD34\*\*

- 1 Așezați cu atenție ecranul TV pe o suprafață moale pentru a proteja ecranul de eventuale deteriorări.

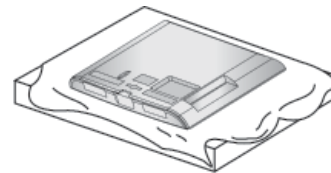

- 2 Asamblați piesele copului suportului cu baza suportului televizorului.

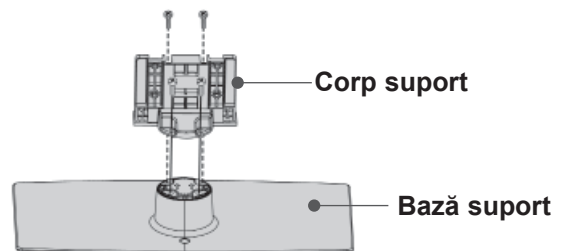

- 3 Asamblați televizorul conform ilustrației.

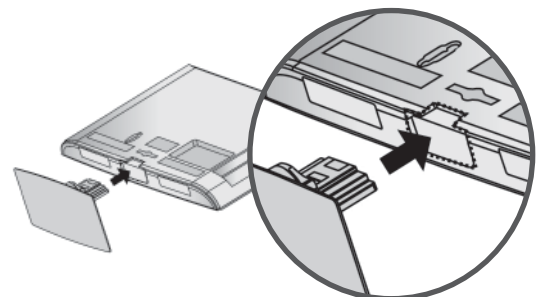

- 4 Fixați ferm cele 4 șuruburi în găurile din spatele televizorului.

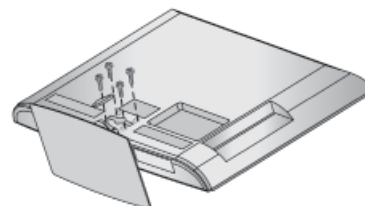

# FĂRĂ A UTILIZA STANDUL TIP BIROU

- Imaginea ilustrată ar putea fi diferită față de televizorul dumneavoastră.  
La instalarea unității montate pe perete, utilizați capacul de protecție.

## Doar 19/22LD35\*\*, 19/22LD34\*\*

- 1 Așezați cu atenție ecranul TV pe o suprafață moale pentru a proteja ecranul de eventuale deteriorări.

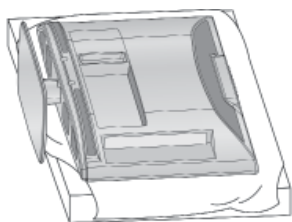

- 2 Desfaceți șuruburile de pe TV.

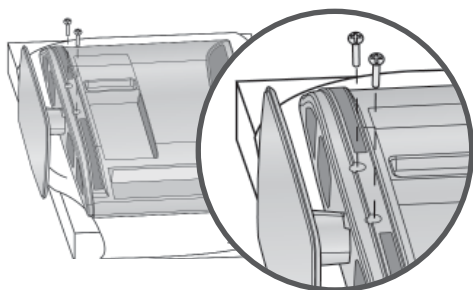

- 3 Detașați suportul de TV.

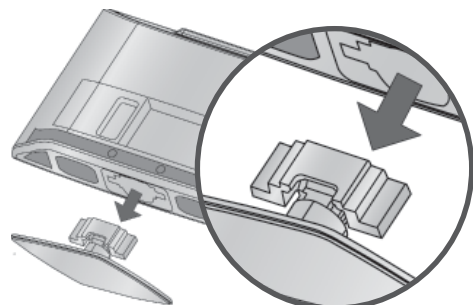

- 4 Introduceți **capac protecție** în TV.  
După îndepărtarea hârtiei de protecție de pe capac, lipiți pe televizor conform indicațiilor.

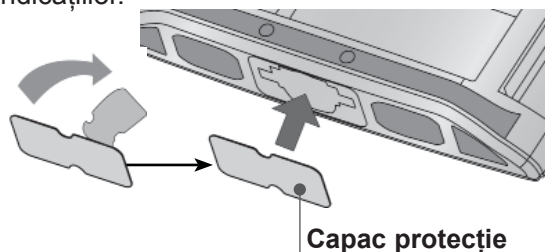

## Doar 26/32LD35\*\*, 26/32LD34\*\*

Introduceți **capac protecție** în televizor până veți auzi un clic.

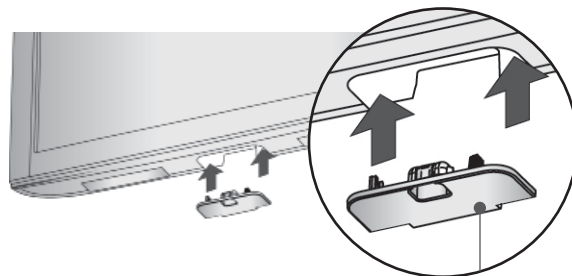

Capac protecție

# PREGĂTIREA

## CAPACUL POSTERIOR PENTRU ARANJAREA CABLURILOR

■ Imaginea ilustrată ar putea fi diferită față de televizorul dumneavoastră.

### Doar 19/22LD35\*\*, 19/22LD34\*\*

După ce se conectează cablurile necesare, instalați **SUPPORTUL DE CABLU** conform figurii și legați cablurile.

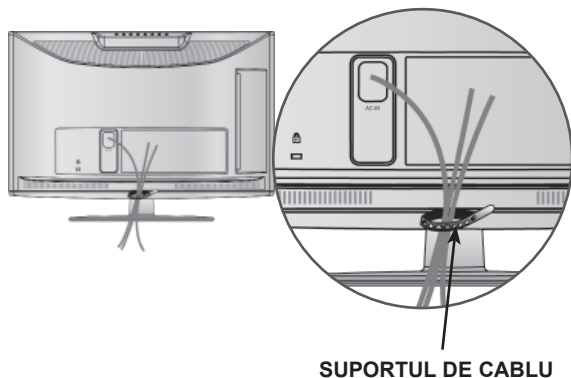

### Doar 26/32LD35\*\*, 26/32LD34\*\*

**1** Conectați cablurile după cum este necesar. Pentru a conecta dispozitive suplimentare, consultați secțiunea de Configurare a echipamentului extern.

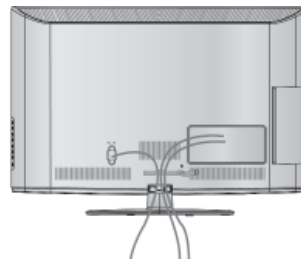

**2** Deschideți **DISPOZITIVUL DE GESTIONARE A CABLURILOR** conform indicațiilor.

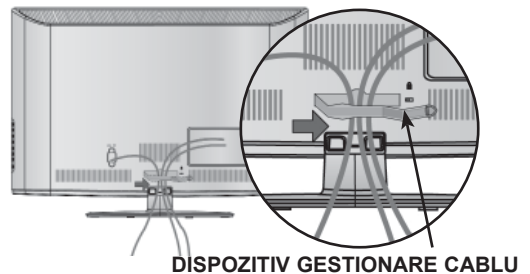

**3** Instalați **DISPOZITIVUL GESTIONARE CABLU** conform ilustrației.

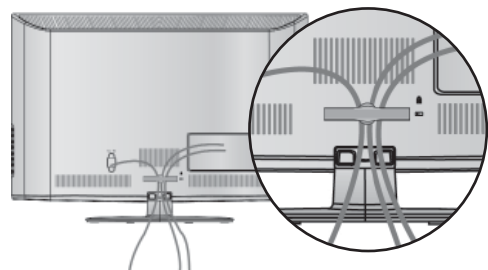

### ! OBSERVAȚIE

- Nu utilizați **DISPOZITIVUL DE GESTIONARE A CABLULUI** pentru a ridica televizorul.
- Dacă scăpați produsul, puteți fi rănit sau produsul poate fi avariât.

## SUPPORT PIVOTANT

(Cu excepția 19/22LD35\*\*, 19/22LD34\*\*)

- Imaginea ilustrată ar putea fi diferită față de televizorul dumneavoastră.

După instalarea televizorului, puteți regla televizorul manual spre stânga sau spre dreapta cu 20 grade, pentru a fi în concordanță cu poziția de vizionare.

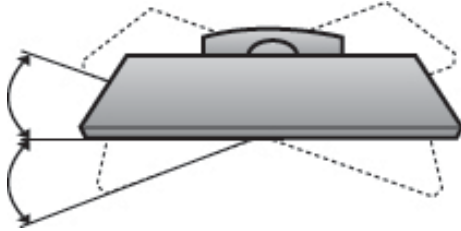

## POZIȚIONAREA MONITORULUI

(Doar 19/22LD35\*\*, 19/22LD34\*\*)

- Imaginea ilustrată ar putea fi diferită față de televizorul dumneavoastră.
- Reglați poziția panoului în mai multe feluri pentru un maxim de confort.

- Intervalul de înclinație

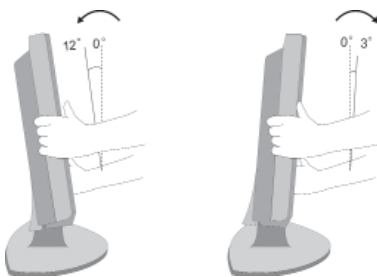

## ATAȘARE TV LA UN BIROU

(Doar 26/32LD35\*\*, 26/32LD34\*\*)

- Imaginea ilustrată ar putea fi diferită față de televizorul dumneavoastră.

TV trebuie atașat la un birou pentru a nu putea fi mișcat înainte/înapoi, provocând astfel rănirea sau deteriorarea produsului. Utilizați doar un șurub atașat.

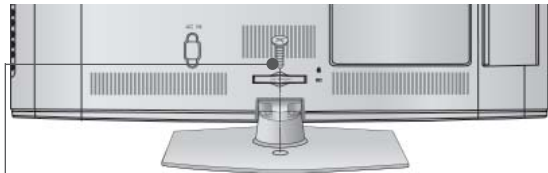

1-șurub (furnizat ca parte a produsului)

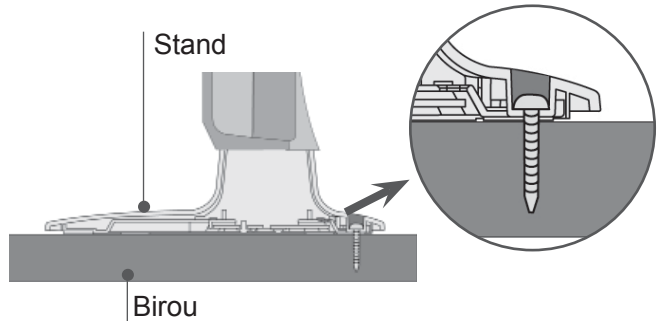

### ⚠ AVERTISMENT

- ▶ Pentru ca televizorul să nu cadă, trebuie bine fixat pe podea / perete conform instrucțiunilor de instalare. Înclinarea, agitarea sau clătinarea aparatului poate cauza răniri.

# PREGĂTIREA

## SISTEMUL KENSINGTON SECURITY

- Această funcție nu este disponibilă pentru toate modelele.
- Imaginea ilustrată ar putea fi diferită față de televizorul dumneavoastră.

Televizorul este prevăzut cu un port pentru sistemul Kensington Security pe panoul din spate. Conectați cablul pentru sistemul Kensington Security așa cum este ilustrat mai jos.

Pentru instalarea detaliată și utilizarea sistemului Kensington Security, consultați ghidul utilizatorului livrat cu sistemul Kensington Security.

Pentru informații suplimentare, accesați <http://www.kensington.com>, pagina de Internet a companiei Kensington. Kensington comercializează sisteme de securitate pentru echipamente electronice costisitoare, cum ar fi computere portabile și proiectoare LCD.

### ! OBSERVAȚIE

- ▶ Sistemul Kensington Security este un accesoriu opțional.
- ▶ Dacă televizorul pare a fi rece la atingere, este posibil să apară o mică "sclipire" pe ecran când acesta este pornit. Acest fenomen este normal și televizorul nu este defect.
- ▶ Mici defecțiuni punctiforme pot fi vizibile pe ecran, apărând sub formă de pete roșii, verzi sau albastre. Totuși, acestea nu au efecte negative asupra performanței monitorului.
- ▶ Evitați atingerea ecranului LCD sau apăsarea îndelungată a acestuia cu degetul(etele). În acest caz, se pot produce unele efecte de distorsiune temporară pe monitor.

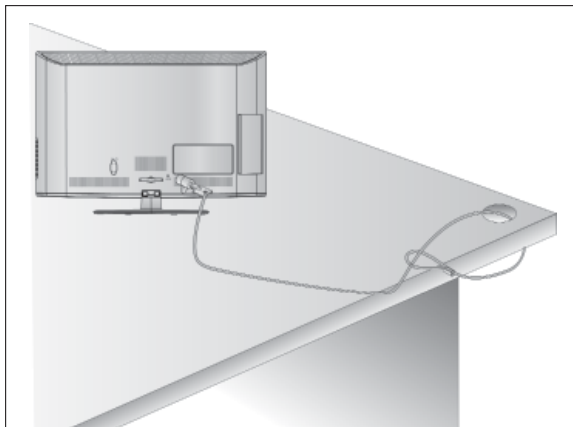

## INSTRUCȚIUNE PENTRU INSTALAREA ÎN SIGURANȚĂ

- Trebuie să achiziționați componentele necesare de pe piață pentru a fixa TV în siguranță pe perete.
- Poziționați televizorul aproape de perete pentru a evita posibilitatea ca acesta să cadă atunci când este împins.
- Instrucțiunile prezentate mai jos definesc o cale sigură de instalare a televizorului, fixarea acestuia pe perete, evitând posibilitatea ca acesta să cadă în față dacă este tras. Aceasta va împiedica televizorul să cadă în față, provocând accidentări. Va preveni de asemenea deteriorarea televizorului. Asigurați-vă că nu se vor urca sau agăța copii de televizor.

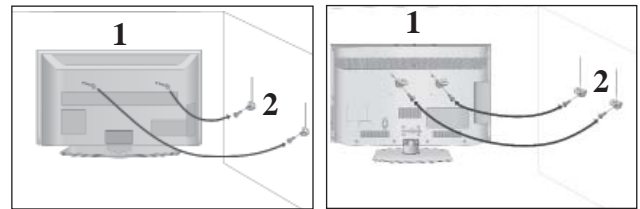

- 1 Utilizați șuruburile cu ochi sau bolțurile / colțarii TV pentru a fixa produsul de perete după cum se arată în imagine.  
(Dacă televizorul dumneavoastră are șuruburi în șuruburile cu ureche, atunci slăbiți șuruburile.)  
\* Introduceți șuruburile cu ochi sau bolțurile / colțarii TV și strângeți-le bine în orificiile superioare.
- 2 Fixați colțarii cu bolțuri pe perete. Potrivii înălțimea colțarului montat pe perete.

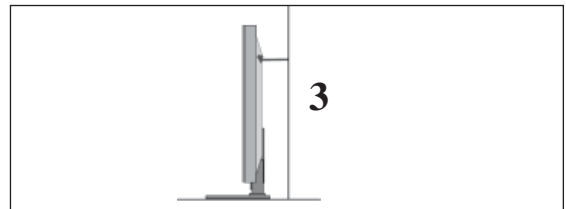

- 3 Utilizați o funie solidă pentru a lega acest produs pentru a-l alinia. Se recomandă să legați funia astfel încât să fie în poziție orizontală între perete și produs.

### ! OBSERVAȚIE

- ▶ Când mutați produsul într-o nouă locație desfaceți mai întâi funia.
- ▶ Utilizați un suport sau un dulap suficient de mare și rezistent pentru mărimea și greutatea produsului.
- ▶ Pentru o utilizare în condiții de siguranță a produsului asigurați-vă că înălțimea colțarului montat pe perete este aceeași cu cea a produsului.

- Televizorul poate fi instalat în mai multe moduri, cum ar fi pe un perete sau pe o suprafață de lucru etc.
- Televizorul este conceput pentru montare pe orizontală.

## ÎMPĂMÂNTAREA

Aveți grijă să conectați conductorul de legare la pământ pentru a preveni eventualele electrocutări. Dacă nu sunt posibile metode de împământare, chemați un electrician calificat să instaleze un disjunctor separat. Nu încercați să legați la pământ unitatea conectând-o la firele de la telefon, paratrăsnete sau conducte de gaz.

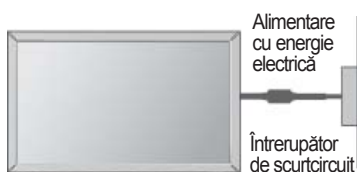

## INSTALAREA PE PIEDESTAL

- Imaginea ilustrată ar putea fi diferită față de televizorul dumneavoastră.

Pentru o ventilare adecvată, lăsați un spațiu de 10 cm în jurul televizorului.

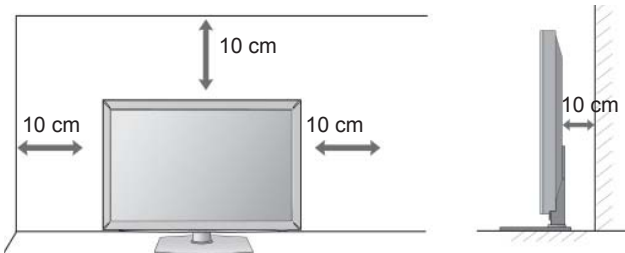

## MONTAREA PE PERETE. INSTALAREA PE ORIZONTALĂ

- Vă recomandăm să utilizați un suport de perete al Firmei LG când montați TV pe perete.
- Vă recomandăm să achiziționați un suport de perete care acceptă standardul VESA.
- LG recomandă ca montarea pe perete să fie realizată de instalatori calificați profesioniști.

## ! OBSERVAȚIE

- ▶ Suportul de perete trebuie instalat pe un perete solid perpendicular cu podeaua.
- ▶ Trebuie utilizat un suport special de perete, dacă doriți să îl instalați pe un tavan sau un perete înclinat.
- ▶ Suprafața pe care se va monta suportul de perete trebuie să fie suficient de rezistentă pentru a suporta greutatea TV; de ex: beton, piatră naturală, cărămidă și cărămidă goală.
- ▶ Instalarea tipului și lungimii șuruburilor depinde de peretele de montare utilizat. Pentru informații suplimentare, faceți referire la instrucțiunile incluse cu suportul.
- ▶ LG nu este răspunzătoare pentru niciun accident sau deteriorarea proprietății sau TV din cauza unei instalări incorecte:
  - Când se utilizează un suport de perete necompatibil cu VESA.
  - Strângerea necorespunzătoare a șuruburilor pe suprafață, care poate duce la căderea TV și la rănirea persoanelor.
  - Când nu se respectă Metoda de instalare recomandată.

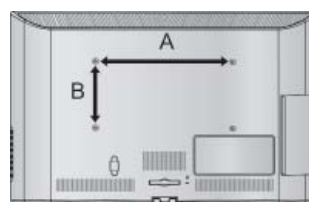
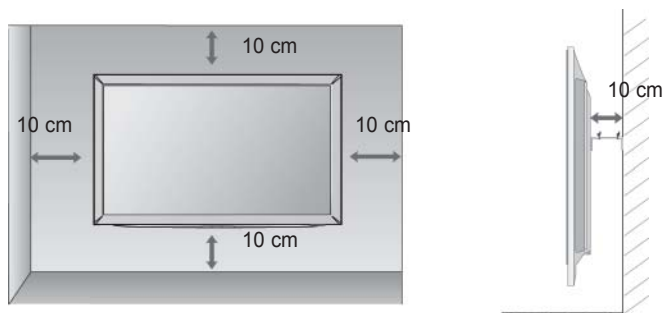

Model	VESA (A * B)	Standard Screw	Cantitate
19/22LD35**	100 * 100	M4	4
26/32LD35**	200 * 100	M4	4
19/22LD34**	100 * 100	M4	4
26/32LD34**	200 * 100	M4	4

# PREGĂTIREA

## VIZIONAREA TV / CONTROLUL PROGRAMELOR FUNCTIILE BUTOANELOR DE PE TELECOMANDĂ

Când utilizați telecomanda, îndreptați-o spre senzorul de telecomandă de la televizor.

PREGĂTIREA



⏻ (POWER) Comută televizorul în și din starea de standby.  
ENERGY SAVING Ajustează modul Economisire energie al TV. (► p.95)  
AV MODE Afișează informațiile despre ecranul curent. (► p.50)  
INPUT Rotire mod extern de intrare în secvență regulată. (► p.43)  
TV/RAD Selectează canalul Radio, TV și DTV.

Butoane numerice 0 la 9 Selectează un program.  
Selectează o opțiune numerotată dintr-un meniu.  
LIST Afișarea listei de programe. (► p.41)  
Q.VIEW Revine la programul vizionat anterior.

MENU Selectează un meniu.  
Șterge toate informațiile de pe ecran și revine la vizionarea programelor TV din orice meniu. (► p.19)  
GUIDE Afișează ghidul de programe.(► p.86)  
Q. MENU Selectați sursa dorită pentru meniul rapid.  
(Format imagine, Voce clară II , Mod imagine, Mod sunet, Audio (sau Limba audio), Temporizator oprire, Skip on/off , Dispozitiv USB). (► p.18)  
BACK Permite utilizatorului să revină cu un pas în cadrul aplicației interactive, al EPG sau al altei funcții interactive.  
EXIT Șterge tot ce este afișat pe ecran și revine la modul de vizionare TV din orice meniu.  
INFO ⓘ Afișează informațiile despre ecranul curent.  
THUMBSTICK Vă permite să navigați prin meniurile afișate pe ecran și să reglați setările sistemului în funcție de preferințele dumneavoastră.  
(Sus/Jos/Stânga/Dreapta)

OK Acceptă selecția efectuată de dumneavoastră sau afișează modul curent.

BUTOANE COLORATE Aceste butoane sunt utilizate pentru teletext. (doar la modelele cu **TELETEXT**) sau pentru Editarea programului.

**1** Butoane TELETEXT Aceste butoane sunt utilizate pentru teletext. Pentru detalii suplimentare, consultați secțiunea „Teletext”. (► p.130)

SUBTITLE Restaurează subtitrarea dumneavoastră favorită în mod digital.



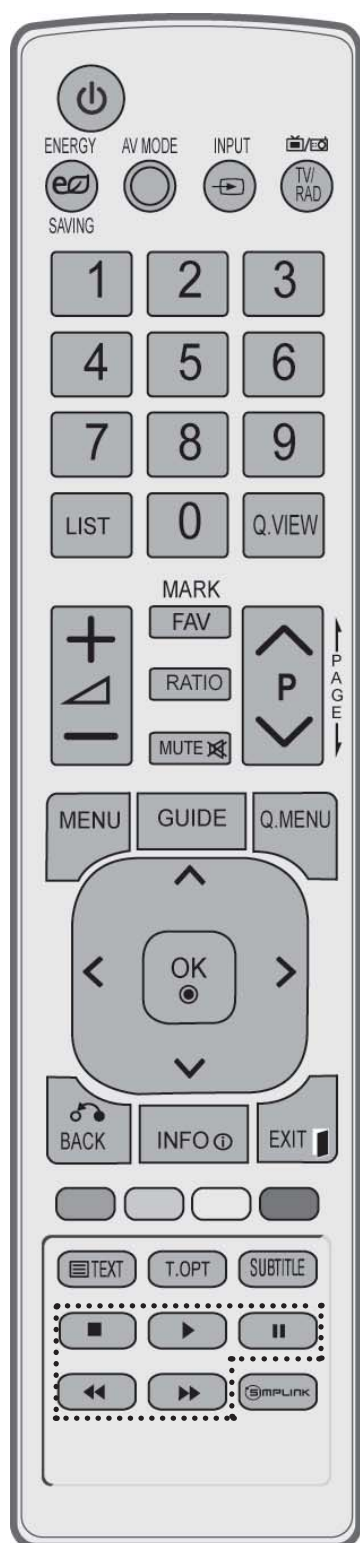

Volum sus/jos Reglează volumul.

FAV Afișează programul favorit selectat.

MARK Selectați intrarea pentru a aplica setările Picture Wizard (Expert image).  
Bifați și debifați programele din meniul USB.

RATIO Selectează Format imagine dorit pentru imagine.  
(▶ p.92)

MUTE Activează sau dezactivează redarea sunetului.

Program sus/jos Selectează un program.

PAGE sus/jos Treceți de la un set complet de informații de ecran la următorul.

Butoanele de comandă din meniul SIMPLINK / MY MEDIA Controlează meniul SIMPLINK sau MY MEDIA (Listă foto și Listă muzică).

**SIMPLINK** Consultați lista dispozitivelor AV conectate la TV. Când comutați acest buton, pe ecran se afișează meniul Simplink. (▶ p.46)

## INSTALAREA BATERIILOR

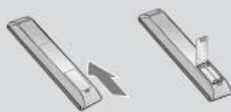

- Deschideți capacul compartimentul de baterii de pe partea din spate.
- Introduceți două baterii de tip AAA 1,5 V. Nu amestecați baterii vechi sau folosite cu baterii noi.
- Închideți capacul.
- Pentru a scoate bateriile, efectuați acțiunile de instalare în ordine inversă.

# PREGĂTIREA

## MODELE DE TELEVIZOARE CU LCD : 32/37/42/47LD4\*\*\*, 26/32LD32\*\*

### ACCESORII

Asigurați-vă că ați primit următoarele accesorii împreună cu televizorul. Dacă lipsește oricare dintre accesorii, contactați furnizorul de la care ați cumpărat produsul.

- Imaginea ilustrată ar putea fi diferită față de televizorul dumneavoastră.

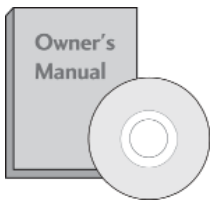

Manualul utilizatorului

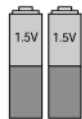

Baterii (AAA)

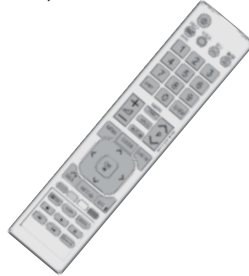

Telecomandă



Miez de ferită  
(Acest element nu este disponibil pentru toate modele.)



Cablu de alimentare

Acest element nu este disponibil pentru toate modele.



Nu ștergeți aspru când îndepărtați petele.

\* Ștergeți ușor pata de murdărie de pe exterior numai cu cârpe de curățit destinate exteriorului produsului dacă există murdărie sau urme de amprente pe suprafața externă.

Vă rugăm să rețineți că praful în exces poate cauza zgârieturi sau decolorare.

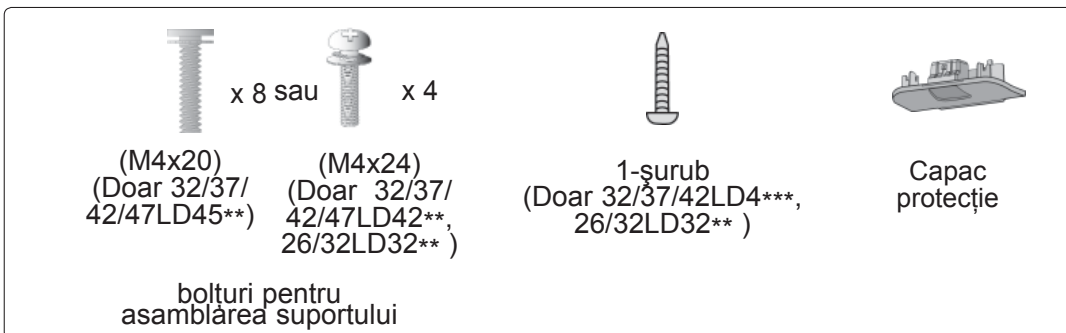

### Utilizarea miezului de ferită (Această funcție nu este disponibilă pentru toate modelele.)

Miezul de ferită poate fi utilizat pentru a reduce undele electromagnetice când conectați cablul de alimentare.

Cu cât miezul de ferită este mai aproape de priza de alimentare, cu atât este mai bine.



Instalați priza de alimentare cât mai aproape.

## COMENZILE PANOULUI FRONTAL

### ! OBSERVAȚIE

- ▶ Televizorul poate fi trecut în modul de așteptare pentru a se reduce consumul de energie. Dacă nu este utilizat pentru mai mult timp, televizorul trebuie oprit de la comutatorul de alimentare de pe acesta, astfel reducându-se consumul de energie.
- ▶ Energia consumată în timpul utilizării poate fi redusă semnificativ dacă se diminuează nivelul de luminozitate a imaginii, ceea ce va reduce cheltuielile de funcționare per total.

### ⚠ ATENȚIE

- ▶ Nu călcați pe suportul de sticlă și nu îl supuneți impacturilor. Acesta se poate rupe, fragmentele de sticlă putând cauza rănirea, sau TV poate cădea.
- ▶ Nu deplasați TV trăgând de acesta. Puteți deteriora podeaua sau produsul.

### Doar 32/37/42/47LD45\*\*

- Imaginea ilustrată ar putea fi diferită față de televizorul dumneavoastră.

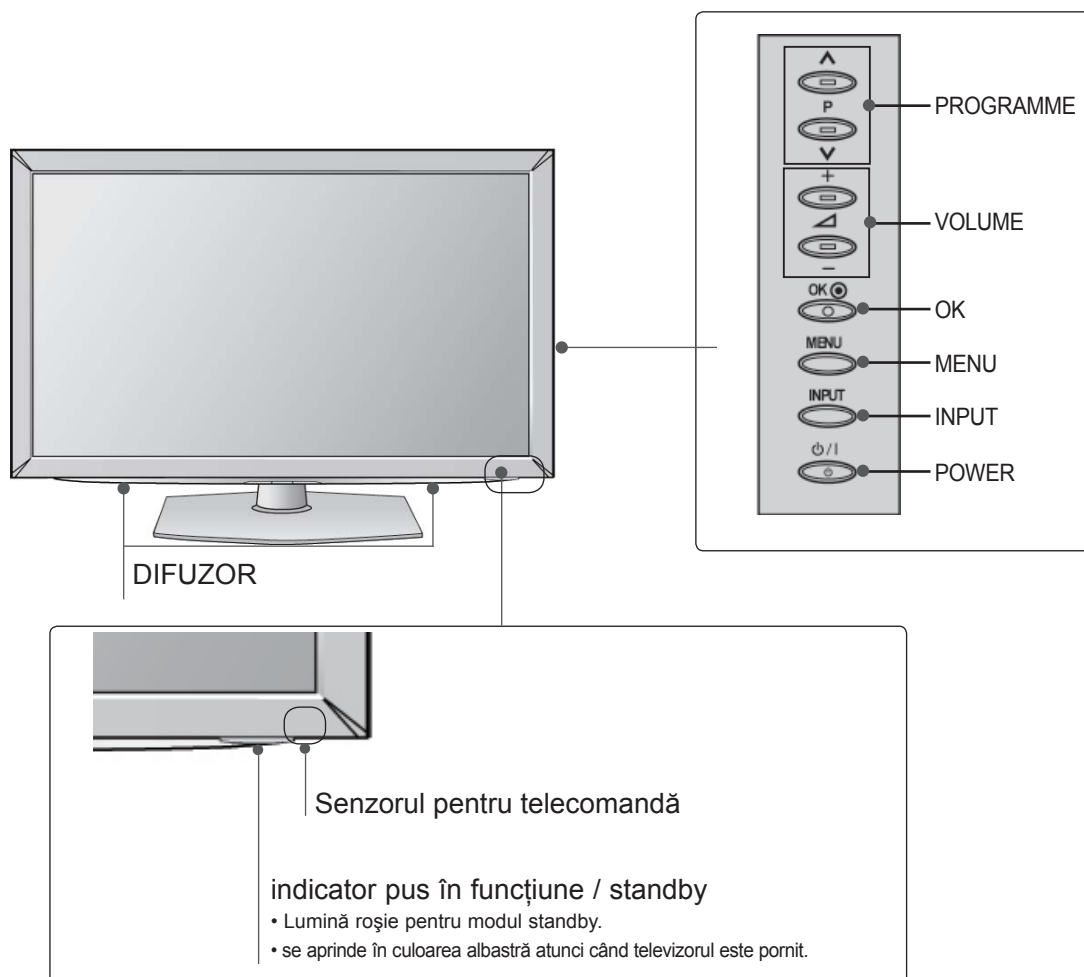

# PREGĂTIREA

## Doar 32/37/42/47LD42\*\*, 26/32LD32\*\*

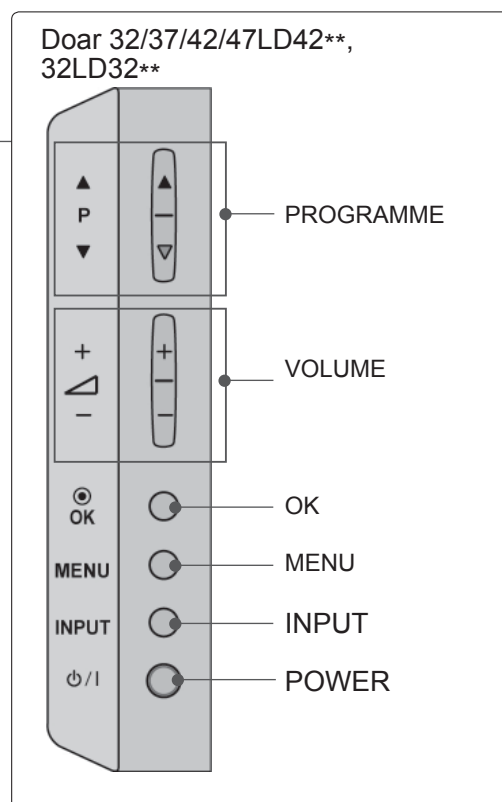
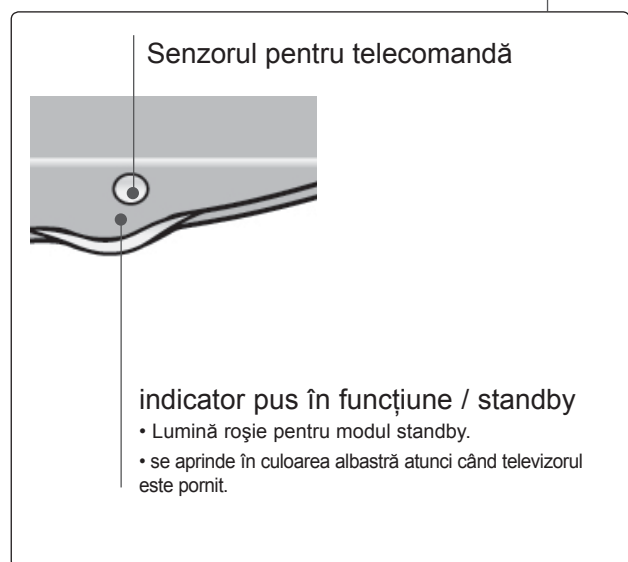
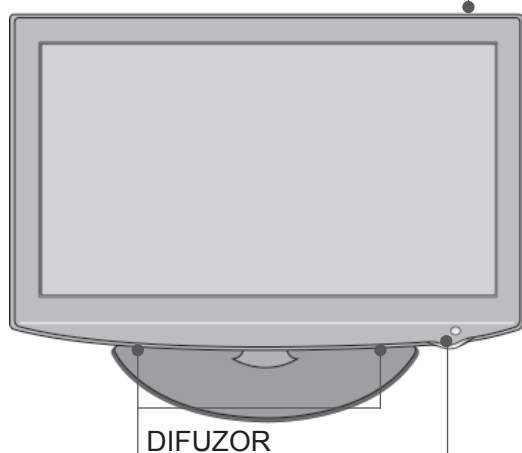
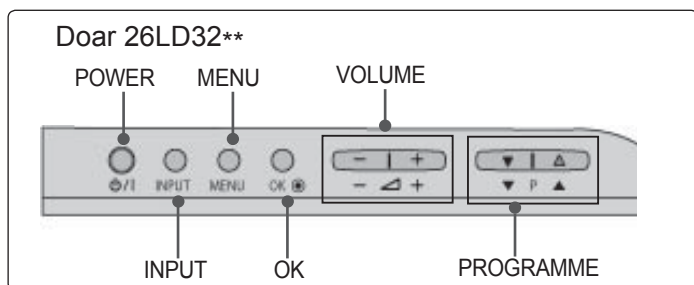

# INFORMAȚII PRIVIND PANOUL POSTERIOR

- Imaginea ilustrată ar putea fi diferită față de televizorul dumneavoastră.

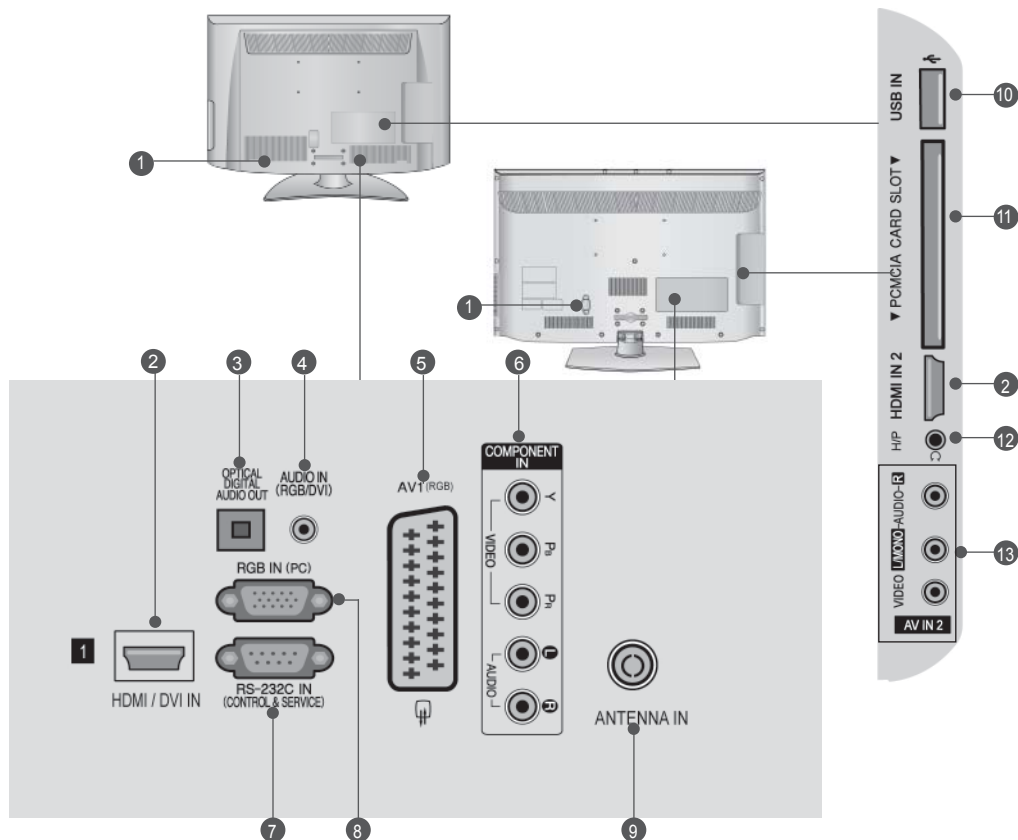

- 1 Mufă cablu de alimentare**  
Acest televizor funcționează cu energie electrică în curent alternativ. Tensiunea este indicată pe pagina cu Specificații. (► p.137 la 147) Nu încercați niciodată să alimentați televizorul cu energie electrică în curent continuu.
- 2 Intraie HDMI / DVI IN**  
Conectați un semnal HDMI la HDMI IN.  
Sau un semnal DVI (VIDEO) la portul HDMI / DVI cu DVI cu un cablu HDMI.
- 3 IEȘIRE OPTICĂ AUDIO DIGITAL**  
Conectați semnalul audio digital la diferite tipuri de echipament.  
Conectați la o Componentă Audio Digitală.  
Utilizați un cablu audio optic.
- 4 Intraie audio RGB / DVI**  
Conectați ieșirea audio de la un PC sau DTV.
- 5 Mufă Euro Sca (AV1)**  
Conectați intrarea sau ieșirea mufei scart de la un dispozitiv extern la aceste jăcuri.
- 6 Intraie Component**  
Conectați un dispozitiv component video / audio la aceste jăcuri.
- 7 PORT DE INTRARE RS-232C- (CONTROL / SERVICE)**  
Conectați portul serial al dispozitivelor de control la jăcul RS-232C. Acest port este utilizat pentru mod Service sau Hotel.
- 8 Intraie RGB IN**  
Conectați ieșirea de la un PC.
- 9 Intraie antenă**  
Conectați antena sau cablul la această mufă.
- 10 Intraie USB**  
Conectați dispozitivul de stocare USB la această mufă.
- 11 Slot card PCMCIA (Asociația Internațională pentru Cardurile de Memorie pentru Calculator Personal) Introduceți Modulul CI în FANTA PENTRU CARD PCMCIA.**  
(Această funcție nu este disponibilă în toate țările..)
- 12 Cască**  
Conectați casca la intrarea pentru cască.
- 13 Intraie Audio/Video**  
Conectați ieșirea audio/video de la un dispozitiv extern la aceste jăcuri.

# PREGĂTIREA

## INSTALAREA SUPORTULUI

■ Imaginea ilustrată ar putea fi diferită față de televizorul dumneavoastră.

Când asamblați suportul pentru birou, asigurați-vă că șurubul este prins ferm. (Dacă nu este strâns complet, după instalarea produsului există riscul înclinării spre față a acestuia.) Dacă strângeți șurubul cu prea multă forță, există riscul devierii acestuia în zona de prindere.

### Doar 32/37/42/47LD45\*\*

- 1 Așezați cu atenție ecranul TV pe o suprafață moale pentru a proteja ecranul de eventuale deteriorări.

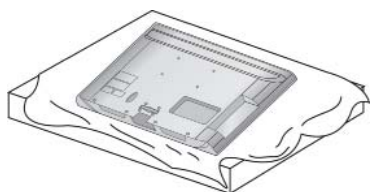

- 2 Asamblați piesele copului suportului cu baza suportului televizorului.

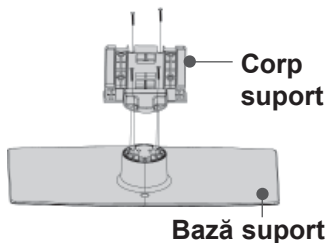

- 3 Asamblați televizorul conform ilustrației.

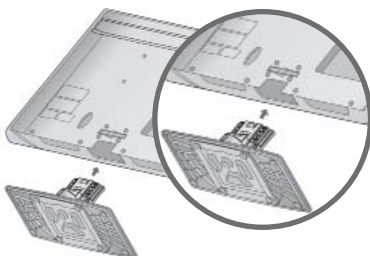

- 4 Fixați ferm cele 4 șuruburi în găurile din spatele televizorului.

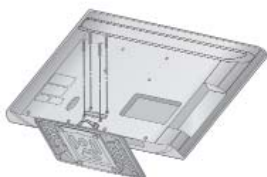

### Doar 32/37/42/47LD42\*\*, 26/32LD32\*\*

- 1 Așezați cu atenție ecranul TV pe o suprafață moale pentru a proteja ecranul de eventuale deteriorări.

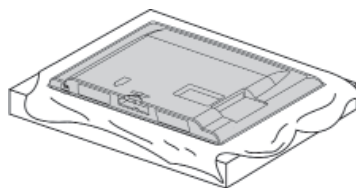

- 2 Asamblați televizorul conform ilustrației.

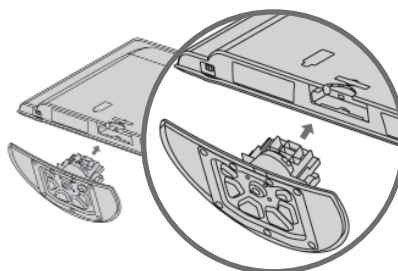

- 3 Fixați ferm cele 4 șuruburi în găurile din spatele televizorului.

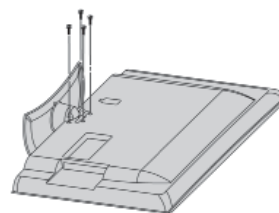

## CAPACUL POSTERIOR PENTRU ARANJAREA CABLURILOR

- Imaginea ilustrată ar putea fi diferită față de televizorul dumneavoastră.

**1** Conectați cablurile după cum este necesar.

Pentru a conecta dispozitive suplimentare, consultați secțiunea de Configurare a echipamentului extern.



**2** Deschideți **DISPOZITIVUL DE GESTIONARE A CABLURILOR** conform indicațiilor.

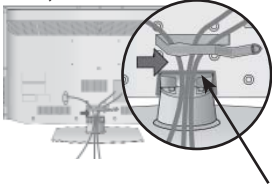

DISPOZITIV GESTIONARE CABLU

**3** Instalați **DISPOZITIVUL GESTIONARE CABLU** conform ilustrației.

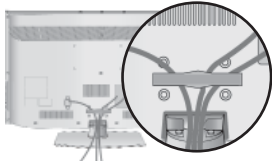

### ! OBSERVAȚIE

- Nu utilizați **DISPOZITIVUL DE GESTIONARE A CABLULUI** pentru a ridica televizorul.
- Dacă scăpați produsul, puteți fi rănit sau produsul poate fi avariat.

## ATAȘARE TV LA UN BIROU

(Doar 32/37/42LD4\*\*\*, 26/32LD32\*\*)

- Imaginea ilustrată ar putea fi diferită față de televizorul dumneavoastră.

TV trebuie atașat la un birou pentru a nu putea fi mișcat înainte/înapoi, provocând astfel rănirea sau deteriorarea produsului. Utilizați doar un șurub atașat.

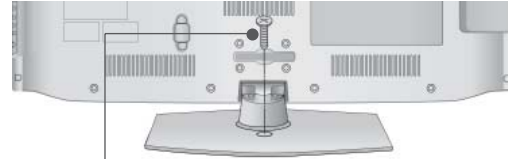

1-șurub (furnizat ca parte a produsului)

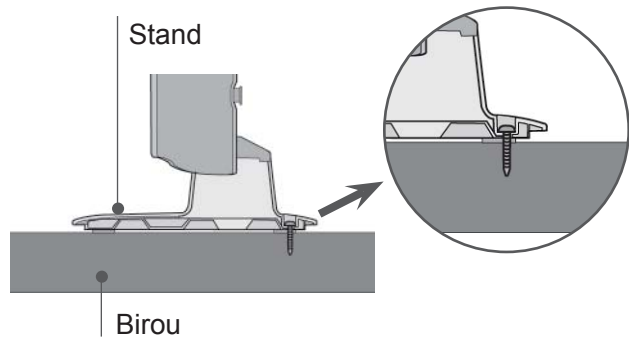

### ! AVERTISMENT

- Pentru ca televizorul să nu cadă, trebuie bine fixat pe podea / perete conform instrucțiunilor de instalare. Înclinarea, agitarea sau clătinarea aparatului poate cauza răni.

## FĂRĂ A UTILIZA STANDUL TIP BIROU

- Imaginea ilustrată ar putea fi diferită față de televizorul dumneavoastră. La instalarea unității montate pe perete, utilizați capacul de protecție.

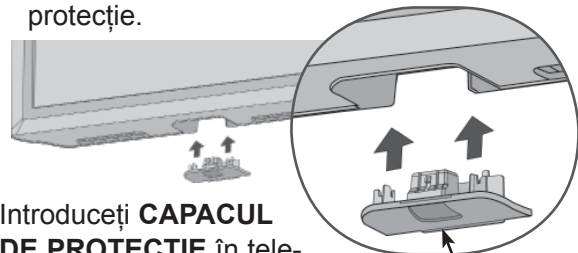

Introduceți **CAPACUL DE PROTECȚIE** în televizor până veți auzi un clic.

Capac protecție

# PREGĂTIREA

## SISTEMUL KENSINGTON SECURITY

- Această funcție nu este disponibilă pentru toate modelele.
- Imaginea ilustrată ar putea fi diferită față de televizorul dumneavoastră.

Televizorul este prevăzut cu un port pentru sistemul Kensington Security pe panoul din spate. Conectați cablul pentru sistemul Kensington Security așa cum este ilustrat mai jos.

Pentru instalarea detaliată și utilizarea sistemului Kensington Security, consultați ghidul utilizatorului livrat cu sistemul Kensington Security.

Pentru informații suplimentare, accesați <http://www.kensington.com>, pagina de Internet a companiei Kensington. Kensington comercializează sisteme de securitate pentru echipamente electronice costisitoare, cum ar fi computere portabile și proiectoare LCD.

### ! OBSERVAȚIE

- ▶ Sistemul Kensington Security este un accesoriu opțional.
- ▶ Dacă televizorul pare a fi rece la atingere, este posibil să apară o mică "sclipire" pe ecran când acesta este pornit. Acest fenomen este normal și televizorul nu este defect.
- ▶ Mici defecțiuni punctiforme pot fi vizibile pe ecran, apărând sub formă de pete roșii, verzi sau albastre. Totuși, acestea nu au efecte negative asupra performanței monitorului.
- ▶ Evitați atingerea ecranului LCD sau apăsarea îndelungată a acestuia cu degetul(etele). În acest caz, se pot produce unele efecte de distorsiune temporară pe monitor.

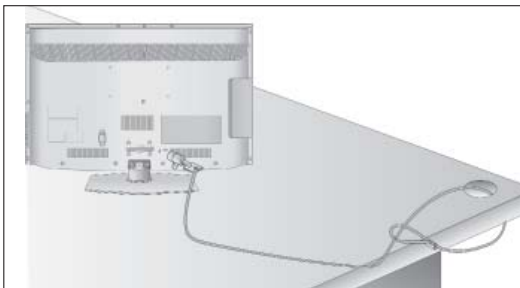

## INSTRUCȚIUNE PENTRU INSTALAREA ÎN SIGURANȚĂ

- Trebuie să achiziționați componentele necesare de pe piață pentru a fixa TV în siguranță pe perete.
- Poziționați televizorul aproape de perete pentru a evita posibilitatea ca acesta să cadă atunci când este împins.
- Instrucțiunile prezentate mai jos definesc o cale sigură de instalare a televizorului, fixarea acestuia pe perete, evitând posibilitatea ca acesta să cadă în față dacă este tras. Aceasta va împiedica televizorul să cadă în față, provocând accidentări. Va preîntâmpina de asemenea deteriorarea televizorului. Asigurați-vă că nu se vor urca sau agăța copii de televizor.

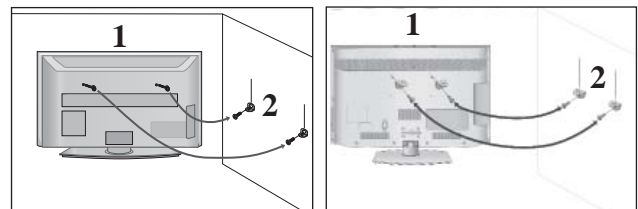

- 1 Utilizați șuruburile cu ochi sau bolțurile / colțarii TV pentru a fixa produsul de perete după cum se arată în imagine.  
(Dacă televizorul dumneavoastră are șuruburi în șuruburile cu ureche, atunci slăbiți șuruburile.)  
\* Introduceți șuruburile cu ochi sau bolțurile / colțarii TV și strângeți-le bine în orificiile superioare.
- 2 Fixați colțarii cu bolțuri pe perete. Potrivii înălțimea colțarului montat pe perete.

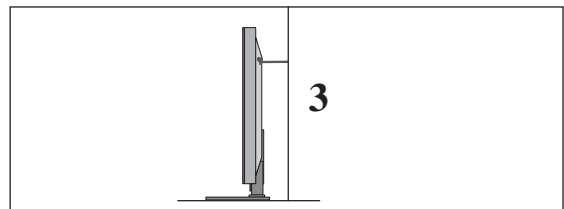

- 3 Utilizați o funie solidă pentru a lega acest produs pentru a-l alinia. Se recomandă să legați funia astfel încât să fie în poziție orizontală între perete și produs.

### ! OBSERVAȚIE

- ▶ Când mutați produsul într-o nouă locație desfaceți mai întâi funia.
- ▶ Utilizați un suport sau un dulap suficient de mare și rezistent pentru mărimea și greutatea produsului.
- ▶ Pentru o utilizare în condiții de siguranță a produsului asigurați-vă că înălțimea colțarului montat pe perete este aceeași cu cea a produsului.



- Televizorul poate fi instalat în mai multe moduri, cum ar fi pe un perete sau pe o suprafață de lucru etc.
- Televizorul este conceput pentru montare pe orizontală.

## ÎMPĂMÂNTAREA

Aveți grijă să conectați conductorul de legare la pământ pentru a preveni eventualele electrocutări. Dacă nu sunt posibile metode de împământare, chemați un electrician calificat să instaleze un

disjunctor separat. Nu încercați să legați la pământ unitatea conectând-o la firele de la telefon, paratrăsnete sau conducte de gaz.

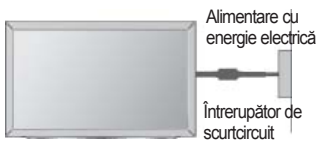

## INSTALAREA PE PIEDESTAL

- Imaginea ilustrată ar putea fi diferită față de televizorul dumneavoastră.

Pentru o ventilare adecvată, lăsați un spațiu de 10 cm în jurul televizorului.

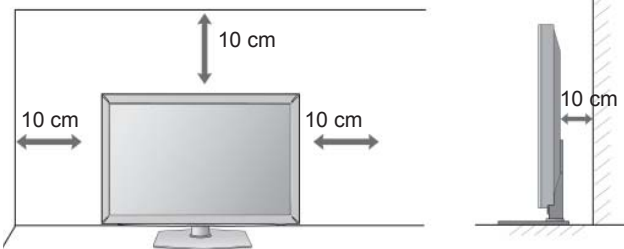

## MONTAREA PE PERETE. INSTALAREA PE ORIZONTALĂ

- Vă recomandăm să utilizați un suport de perete al Firmei LG când montați TV pe perete.
- Vă recomandăm să achiziționați un suport de perete care acceptă standardul VESA.
- LG recomandă ca montarea pe perete să fie realizată de instalatori calificați profesioniști.

## ! OBSERVAȚIE

- ▶ Suportul de perete trebuie instalat pe un perete solid perpendicular cu podeaua.
- ▶ Trebuie utilizat un suport special de perete, dacă doriți să îl instalați pe un tavan sau un perete înclinat.
- ▶ Suprafața pe care se va monta suportul de perete trebuie să fie suficient de rezistentă pentru a suporta greutatea TV; de ex: beton, piatră naturală, cărămidă și cărămidă goală.
- ▶ Instalarea tipului și lungimii șuruburilor depinde de peretele de montare utilizat. Pentru informații suplimentare, faceți referire la instrucțiunile incluse cu suportul.
- ▶ LG nu este răspunzătoare pentru niciun accident sau deteriorarea proprietății sau TV din cauza unei instalări incorecte:
  - Când se utilizează un suport de perete necompatibil cu VESA.
  - Strângerea necorespunzătoare a șuruburilor pe suprafață, care poate duce la căderea TV și la rănirea persoanelor.
  - Când nu se respectă Metoda de instalare recomandată.

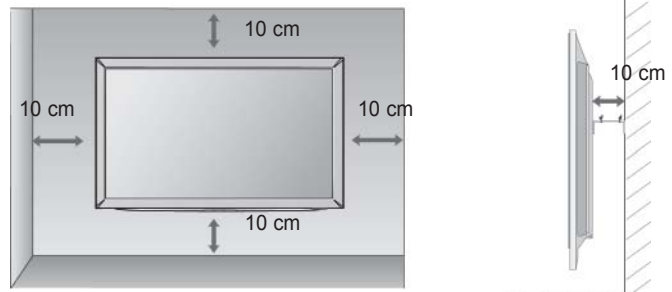

Model	VESA (A * B)	Standard Screw	Cantitate
32LD4***	200 * 100	M4	4
37/42/47LD4***	200 * 200	M6	4
26/32LD32**	200 * 100	M4	4

## SUPORT PIVOTANT

- Imaginea ilustrată ar putea fi diferită față de televizorul dumneavoastră.

După instalarea televizorului, puteți regla televizorul manual spre stânga sau spre dreapta cu 20 grade, pentru a fi în concordanță cu poziția de vizionare.

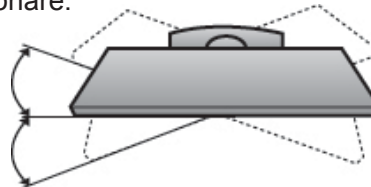

# PREGĂTIREA

## VIZIONAREA TV / CONTROLUL PROGRAMELOR FUNȚIILE BUTOANELOR DE PE TELECOMANDĂ

Când utilizați telecomanda, îndreptați-o spre senzorul de telecomandă de la televizor.

PREGĂTIREA

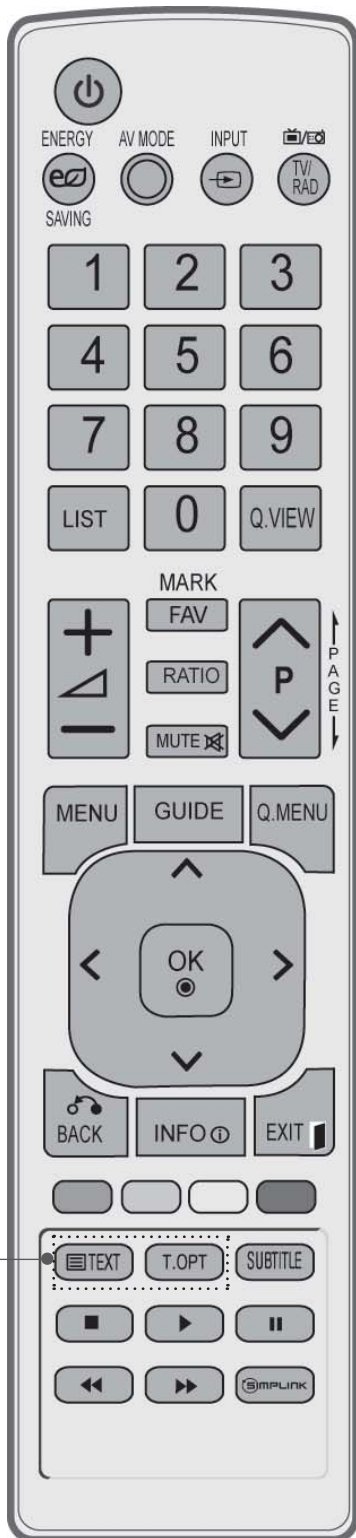

⏻ (POWER) Comută televizorul în și din starea de standby.  
ENERGY SAVING Ajustează modul Economisire energie al TV. (▶ p.95)  
AV MODE Afișează informațiile despre ecranul curent. (▶ p.50)  
INPUT Rotire mod extern de intrare în secvență regulată. (▶ p.43)  
TV/RAD Selectează canalul Radio, TV și DTV.

Butoane numerice 0 la 9 Selectează un program.  
Selectează o opțiune numerotată dintr-un meniu.  
LIST Afișarea listei de programe. (▶ p.41)  
Q.VIEW Revine la programul vizionat anterior.

MENU Selectează un meniu.  
Șterge toate informațiile de pe ecran și revine la vizionarea programelor TV din orice meniu. (▶ p.19)  
GUIDE Afișează ghidul de programe. (▶ p.86)  
Q. MENU Selectați sursa dorită pentru meniul rapid.  
(Format imagine, Voce clară II, Mod imagine, Mod sunet, Audio (sau Limba audio), Temporizator oprire, Skip on/off, Dispozitiv USB). (▶ p.18)  
BACK Permite utilizatorului să revină cu un pas în cadrul aplicației interactive, al EPG sau al altei funcții interactive.  
EXIT Șterge tot ce este afișat pe ecran și revine la modul de vizionare TV din orice meniu.  
INFO ⓘ Afișează informațiile despre ecranul curent.

THUMBSTICK (Sus/Jos/Stânga Dreapta) Vă permite să navigați prin meniurile afișate pe ecran și să reglați setările sistemului în funcție de preferințele dumneavoastră.

OK Acceptă selecția efectuată de dumneavoastră sau afișează modul curent.

BUTOANE COLORATE Aceste butoane sunt utilizate pentru teletext. (doar la modelele cu **TELETEXT**) sau pentru Editarea programului.

**1** Butoane **TELETEXT** Aceste butoane sunt utilizate pentru teletext. Pentru detalii suplimentare, consultați secțiunea „Teletext”. (▶ p.130)

SUBTITLE Restaurează subtitrarea dumneavoastră favorită în mod digital.

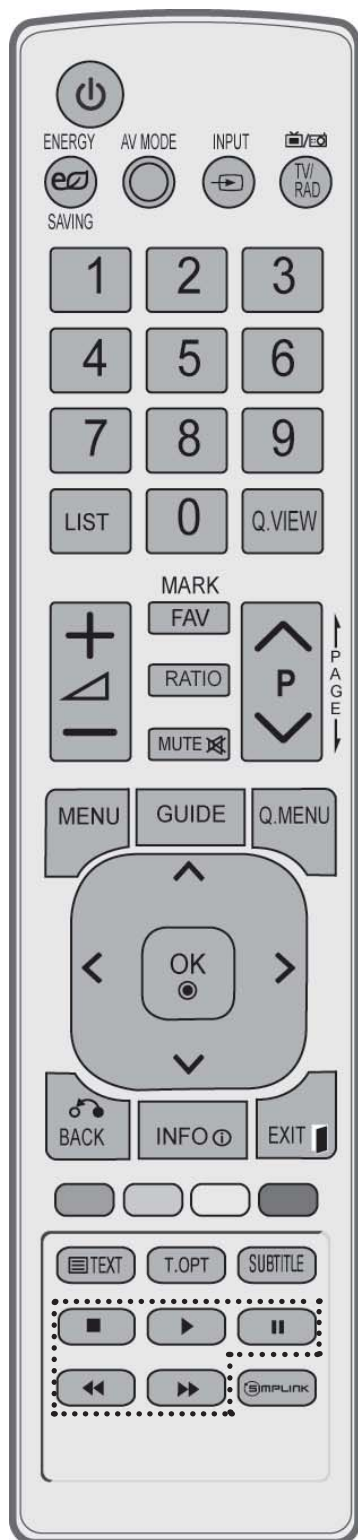

Volum sus/jos Reglează volumul.

FAV Afișează programul favorit selectat.

MARK Selectați intrarea pentru a aplica setările Picture Wizard (Expert image).  
Bifați și debifați programele din meniul USB.

RATIO Selectează Format imagine dorit pentru imagine.  
(▶ p.92)

MUTE Activează sau dezactivează redarea sunetului.

Program sus/jos Selectează un program.

PAGE sus/jos Treceți de la un set complet de informații de ecran la următorul.

Butoanele de comandă din meniul SIMPLINK / MY MEDIA Controlează meniul SIMPLINK sau MY MEDIA (Listă foto și Listă muzică).

**SIMPLINK** Consultați lista dispozitivelor AV conectate la TV. Când comutați acest buton, pe ecran se afișează meniul Simplink. (▶ p.46)

## INSTALAREA BATERIILOR

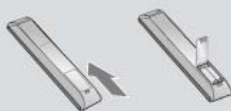

- Deschideți capacul compartimentul de baterii de pe partea din spate.
- Introduceți două baterii de tip AAA 1,5 V. Nu amestecați baterii vechi sau folosite cu baterii noi.
- Închideți capacul.
- Pentru a scoate bateriile, efectuați acțiunile de instalare în ordine inversă.

# PREGĂTIREA

## MODELE DE TELEVIZOARE CU LCD : 32/42/46/52/60LD5\*\*\* ACCESORII

Asigurați-vă că ați primit următoarele accesorii împreună cu televizorul. Dacă lipsește oricare dintre accesorii, contactați furnizorul de la care ați cumpărat produsul.

- Imaginea ilustrată ar putea fi diferită față de televizorul dumneavoastră.



Manualul utilizatorului

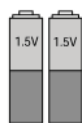

Baterii  
(AAA)

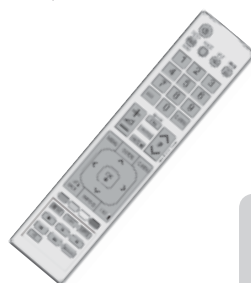

Telecomandă



Cablu de alimentare



Miez de ferită  
(Acest element nu este disponibil pentru toate modelele.)

Acest element nu este disponibil pentru toate modelele.

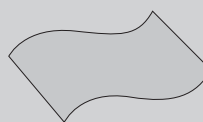

Nu ștergeți aspru când îndepărtați petele.

\* Ștergeți ușor pata de murdărie de pe exterior numai cu cârpe de curățit destinate exteriorului produsului dacă există murdărie sau urme de amprente pe suprafața externă.

Vă rugăm să rețineți că praful în exces poate cauza zgârieturi sau decolorare.

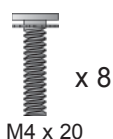

x 8  
M4 x 20  
bolturi pentru  
asamblarea suportului



1-șurub  
(Doar 32/42LD5\*\*\*)



Capac  
protecție

### Utilizarea miezului de ferită (Această funcție nu este disponibilă pentru toate modelele.)

Miezul de ferită poate fi utilizat pentru a reduce undele electromagnetice când conectați cablu de alimentare. Cu cât miezul de ferită este mai aproape de priza de alimentare, cu atât este mai bine.



Instalați priza de alimentare cât mai aproape.

## COMENZILE PANOULUI FRONTAL

### ❗ OBSERVAȚIE

- ▶ Televizorul poate fi trecut în modul de așteptare pentru a se reduce consumul de energie. Dacă nu este utilizat pentru mai mult timp, televizorul trebuie oprit de la comutatorul de alimentare de pe acesta, astfel reducându-se consumul de energie.
- ▶ Energia consumată în timpul utilizării poate fi redusă semnificativ dacă se diminuează nivelul de luminozitate a imaginii, ceea ce va reduce cheltuielile de funcționare per total.

### ⚠ ATENȚIE

- ▶ Nu călcați pe suportul de sticlă și nu îl supuneți impacturilor. Acesta se poate rupe, fragmentele de sticlă putând cauza rănirea, sau TV poate cădea.
- ▶ Nu deplasați TV trăgând de acesta. Puteți deteriora podeaua sau produsul.

- Imaginea ilustrată ar putea fi diferită față de televizorul dumneavoastră.

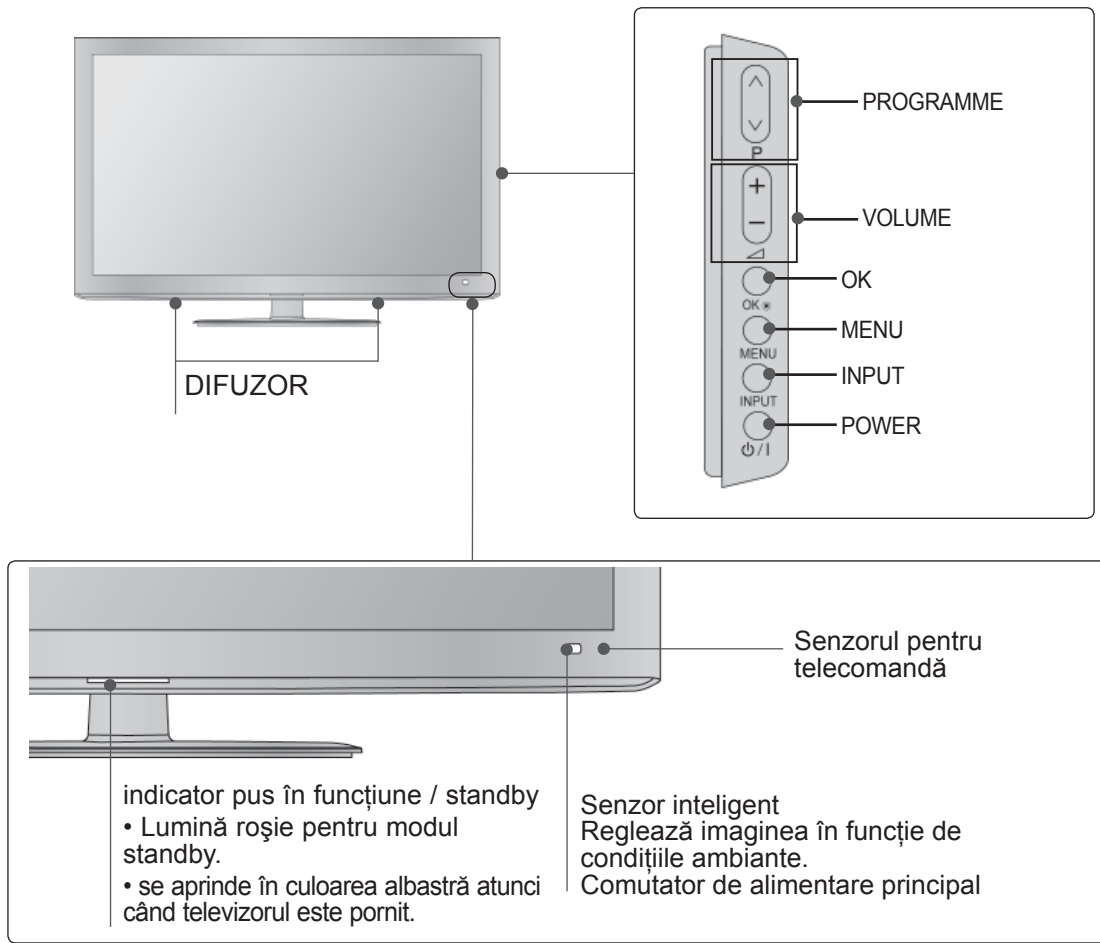

# PREGĂTIREA

## INFORMAȚII PRIVIND PANOUL POSTERIOR

- Imaginea ilustrată ar putea fi diferită față de televizorul dumneavoastră.

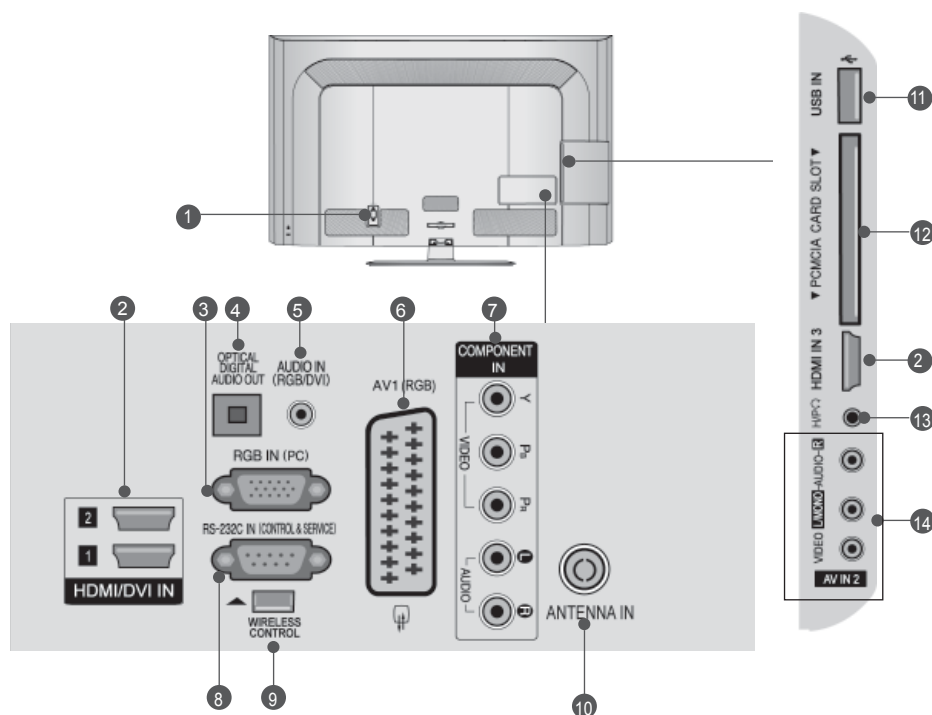

- 1 Mufă cablu de alimentare**  
Acest televizor funcționează cu energie electrică în curent alternativ. Tensiunea este indicată pe pagina cu Specificații. (► p.137 la 147) Nu încercați niciodată să alimentați televizorul cu energie electrică în curent continuu.
- 2 Intraire HDMI / DVI IN**  
Conectați un semnal HDMI la HDMI IN.  
Sau un semnal DVI (VIDEO) la portul HDMI / DVI cu DVI cu un cablu HDMI.
- 3 Intraire RGB IN**  
Conectați ieșirea de la un PC.
- 4 IEȘIRE OPTICĂ AUDIO DIGITAL**  
Conectați semnalul audio digital la diferite tipuri de echipament.  
Conectați la o Componentă Audio Digitală.  
Utilizați un cablu audio optic.
- 5 Intraire audio RGB / DVI**  
Conectați ieșirea audio de la un PC sau DTV.
- 6 Mufă Euro Sca (AV1)**  
Conectați intrarea sau ieșirea mufei scart de la un dispozitiv extern la aceste jăcuri.
- 7 Intraire Component**  
Conectați un dispozitiv component video / audio la aceste jăcuri.
- 8 PORT DE INTRARE RS-232C- (CONTROL / SERVICE)**  
Conectați portul serial al dispozitivelor de control la jăcul RS-232C. Acest port este utilizat pentru mod Service sau Hotel.
- 9 Control FĂRĂ FIR**  
Conectați Casetă media fără fir la mufa CONTROL FĂRĂ FIR de la televizor.
- 10 Intraire antenă**  
Conectați antena sau cablul la această mufă.
- 11 Intraire USB**  
Conectați dispozitivul de stocare USB la această mufă.
- 12 Slot card PCMCIA (Asociația Internațională pentru Cardurile de Memorie pentru Calculator Personal) Introduceți Modulul CI în FANTA PENTRU CARD PCMCIA.**  
(Această funcție nu este disponibilă în toate țările..)
- 13 Cască**  
Conectați casca la intrarea pentru cască.
- 14 Intraire Audio/Video**  
Conectați ieșirea audio/video de la un dispozitiv extern la aceste jăcuri.

## INSTALAREA SUPORTULUI

- Imaginea ilustrată ar putea fi diferită față de televizorul dumneavoastră.

Când asamblați suportul pentru birou, asigurați-vă că șurubul este prins ferm. (Dacă nu este strâns complet, după instalarea produsului există riscul înclinării spre față a acestuia.) Dacă strângeți șurubul cu prea multă forță, există riscul devierii acestuia în zona de prindere.

- 1 Așezați cu atenție ecranul TV pe o suprafață moale pentru a proteja ecranul de eventuale deteriorări.



- 2 Asamblați piesele copului suportului cu baza suportului televizorului.

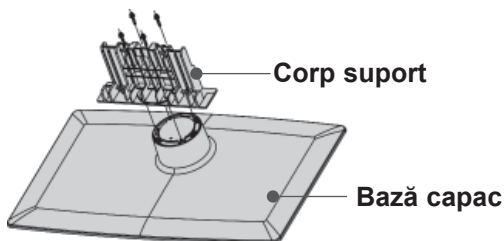

- 3 Asamblați televizorul conform ilustrației.

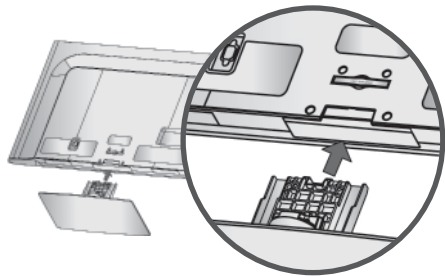

- 4 Fixați ferm cele 4 șuruburi în găurile din spatele televizorului.

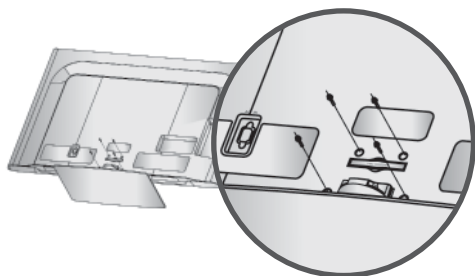

## CAPACUL POSTERIOR PENTRU ARANJAREA CABLURILOR

- Imaginea ilustrată ar putea fi diferită față de televizorul dumneavoastră.

- 1 Conectați cablurile după cum este necesar. Pentru a conecta dispozitive suplimentare, consultați secțiunea de Configurare a echipamentului extern.

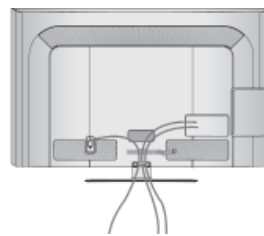

- 2 Deschideți **DISPOZITIVUL DE GESTIONARE A CABLURILOR** conform indicațiilor.

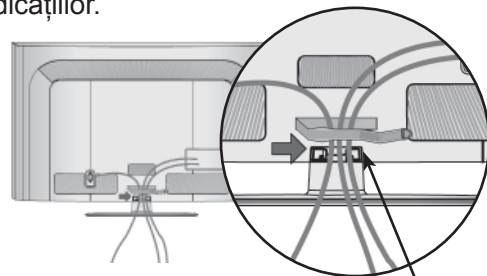

DISPOZITIV GESTIONARE CABLU

- 3 Instalați **DISPOZITIVUL GESTIONARE CABLU** conform ilustrației.

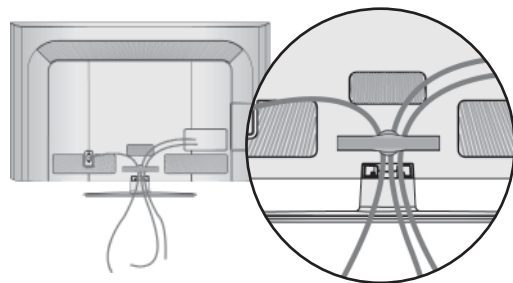

### ! OBSERVAȚIE

- Nu utilizați **DISPOZITIVUL DE GESTIONARE A CABLULUI** pentru a ridica televizorul.
- Dacă scăpați produsul, puteți fi rănit sau produsul poate fi avariât.

# PREGĂTIREA

## ATAȘARE TV LA UN BIROU

(Doar 32/42LD5\*\*\*)

- Imaginea ilustrată ar putea fi diferită față de televizorul dumneavoastră.

TV trebuie atașat la un birou pentru a nu putea fi mișcat înainte/înapoi, provocând astfel rănirea sau deteriorarea produsului. Utilizați doar un șurub atașat.

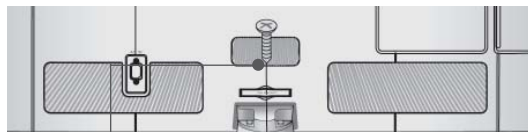

1-șurub (furnizat ca parte a produsului)

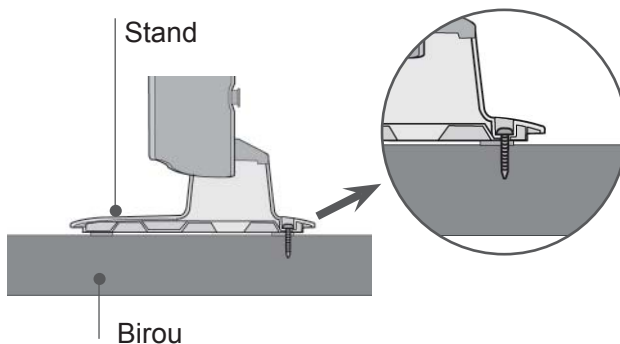

Birou

### ⚠️ AVERTISMENT

- ▶ Pentru ca televizorul să nu cadă, trebuie bine fixat pe podea / perete conform instrucțiunilor de instalare. Înclinarea, agitarea sau clătinarea aparatului poate cauza răni.

## FĂRĂ A UTILIZA STANDUL TIP BIROU

- Imaginea ilustrată ar putea fi diferită față de televizorul dumneavoastră. La instalarea unității montate pe perete, utilizați capacul de protecție. Introduceți **CAPACUL DE PROTECȚIE** în televizor până veți auzi un clic.

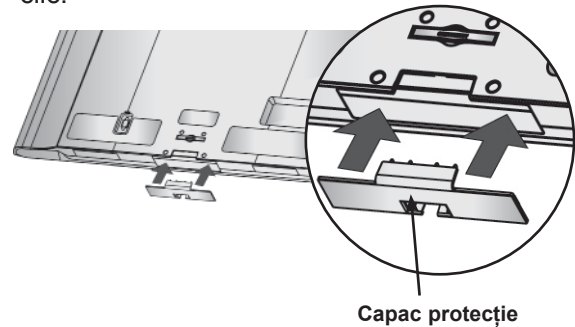

Capac protecție

## SUPORT PIVOTANT

- Imaginea ilustrată ar putea fi diferită față de televizorul dumneavoastră.

După instalarea televizorului, puteți regla televizorul manual spre stânga sau spre dreapta cu 20 grade, pentru a fi în concordanță cu poziția de vizionare.

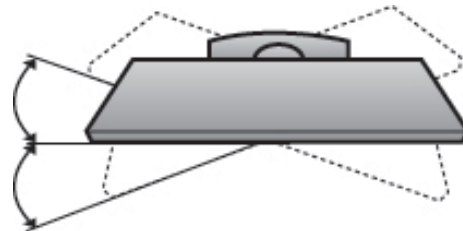



## SISTEMUL KENSINGTON SECURITY

- Această funcție nu este disponibilă pentru toate modelele
- Imaginea ilustrată ar putea fi diferită față de televizorul dumneavoastră.

Televizorul este prevăzut cu un port pentru sistemul Kensington Security pe panoul din spate. Conectați cablul pentru sistemul Kensington Security așa cum este ilustrat mai jos.

Pentru instalarea detaliată și utilizarea sistemului Kensington Security, consultați ghidul utilizatorului livrat cu sistemul Kensington Security.

Pentru informații suplimentare, accesați <http://www.kensington.com>, pagina de Internet a companiei Kensington. Kensington comercializează sisteme de securitate pentru echipamente electronice costisitoare, cum ar fi computere portabile și proiectoare LCD.

### ! OBSERVAȚIE

- ▶ Sistemul Kensington Security este un accesoriu opțional.
- ▶ Dacă televizorul pare a fi rece la atingere, este posibil să apară o mică "sclipire" pe ecran când acesta este pornit. Acest fenomen este normal și televizorul nu este defect.
- ▶ Mici defecțiuni punctiforme pot fi vizibile pe ecran, apărând sub formă de pete roșii, verzi sau albastre. Totuși, acestea nu au efecte negative asupra performanței monitorului.
- ▶ Evitați atingerea ecranului LCD sau apăsarea îndelungată a acestuia cu degetul(etele). În acest caz, se pot produce unele efecte de distorsiune temporară pe monitor.

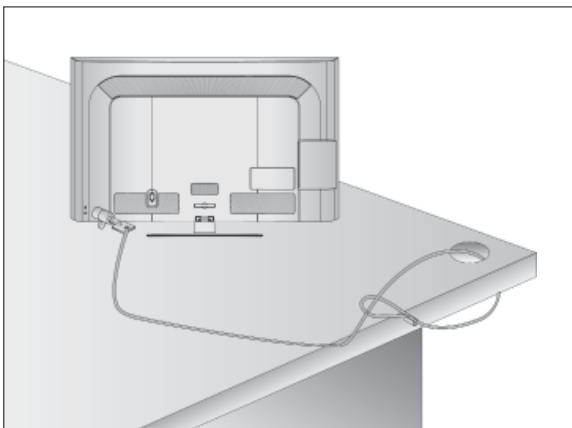

## INSTRUCȚIUNE PENTRU INSTALAREA ÎN SIGURANȚĂ

- Trebuie să achiziționați componentele necesare de pe piață pentru a fixa TV în siguranță pe perete.
- Poziționați televizorul aproape de perete pentru a evita posibilitatea ca acesta să cadă atunci când este împins.
- Instrucțiunile prezentate mai jos definesc o cale sigură de instalare a televizorului, fixarea acestuia pe perete, evitând posibilitatea ca acesta să cadă în față dacă este tras. Aceasta va împiedica televizorul să cadă în față, provocând accidentări. Va preîntâmpina de asemenea deteriorarea televizorului. Asigurați-vă că nu se vor urca sau agăța copii de televizor.

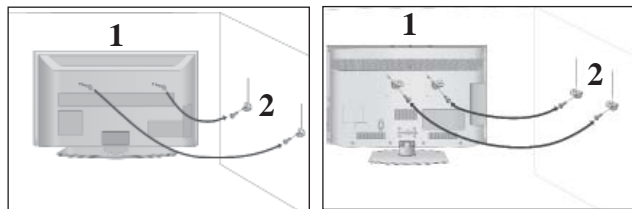

- 1 Utilizați șuruburile cu ochi sau bolțurile / colțarii TV pentru a fixa produsul de perete după cum se arată în imagine.  
(Dacă televizorul dumneavoastră are șuruburi în șuruburile cu ureche, atunci slăbiți șuruburile.)  
\* Introduceți șuruburile cu ochi sau bolțurile / colțarii TV și strângeți-le bine în orificiile superioare.
- 2 Fixați colțarii cu bolțuri pe perete. Potrivii înălțimea colțarului montat pe perete.

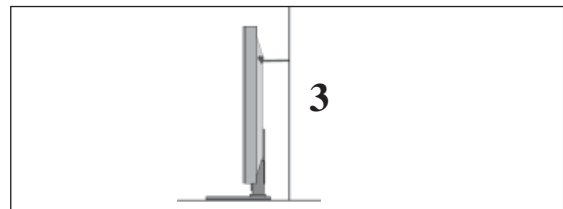

- 3 Utilizați o funie solidă pentru a lega acest produs pentru a-l alinia. Se recomandă să legați funia astfel încât să fie în poziție orizontală între perete și produs.

### ! OBSERVAȚIE

- ▶ Când mutați produsul într-o nouă locație desfaceți mai întâi funia.
- ▶ Utilizați un suport sau un dulap suficient de mare și rezistent pentru mărimea și greutatea produsului.
- ▶ Pentru o utilizare în condiții de siguranță a produsului asigurați-vă că înălțimea colțarului montat pe perete este aceeași cu cea a produsului.

# PREGĂTIREA

- Televizorul poate fi instalat în mai multe moduri, cum ar fi pe un perete sau pe o suprafață de lucru etc.
- Televizorul este conceput pentru montare pe orizontală.

## ÎMPĂMÂNTAREA

Aveți grijă să conectați conductorul de legare la pământ pentru a preveni eventualele electrocutări. Dacă nu sunt posibile metode de împământare, chemați un electrician calificat să instaleze un disjuncteur separat. Nu încercați să legați la pământ unitatea conectând-o la firele de la telefon, paratrăsnete sau conducte de gaz.

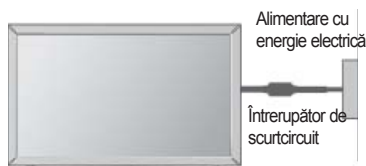

## INSTALAREA PE PIEDESTAL

- Imaginea ilustrată ar putea fi diferită față de televizorul dumneavoastră.

Pentru o ventilație adecvată, lăsați un spațiu de 10 cm în jurul televizorului.

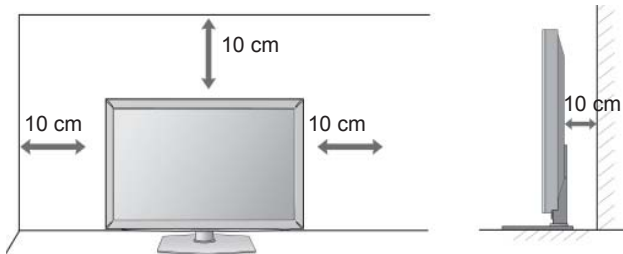

## MONTAREA PE PERETE. INSTALAREA PE ORIZONTALĂ

- Vă recomandăm să utilizați un suport de perete al Firmei LG când montați TV pe perete.
- Vă recomandăm să achiziționați un suport de perete care acceptă standardul VESA.
- LG recomandă ca montarea pe perete să fie realizată de instalatori calificați profesioniști.

## ! OBSERVAȚIE

- ▶ Suportul de perete trebuie instalat pe un perete solid perpendicular cu podeaua.
- ▶ Trebuie utilizat un suport special de perete, dacă doriți să îl instalați pe un tavan sau un perete înclinat.
- ▶ Suprafața pe care se va monta suportul de perete trebuie să fie suficient de rezistentă pentru a suporta greutatea TV; de ex: beton, piatră naturală, cărămidă și cărămidă goală.
- ▶ Instalarea tipului și lungimii șuruburilor depinde de peretele de montare utilizat. Pentru informații suplimentare, faceți referire la instrucțiunile incluse cu suportul.
- ▶ LG nu este răspunzătoare pentru niciun accident sau deteriorarea proprietății sau TV din cauza unei instalări incorecte:
  - Când se utilizează un suport de perete necompatibil cu VESA
  - Strângerea necorespunzătoare a șuruburilor pe suprafață, care poate duce la căderea TV și la rănirea persoanelor.
  - Când nu se respectă Metoda de instalare recomandată.

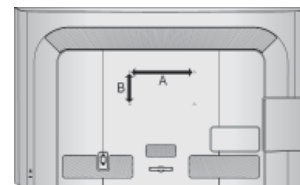
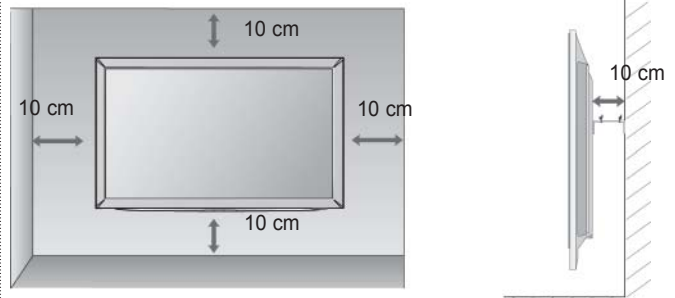

Model	VESA (A * B)	Standard Screw	Cantitate
32LD5***	200 * 100	M4	4
42LD5***	200 * 200	M6	4
46LD5***	200 * 200	M6	4
52LD5***	400 * 400	M6	4
60LD5***	400 * 400	M6	4

# VIZIONAREA TV / CONTROLUL PROGRAMELOR FUNCTIILE BUTOANELOR DE PE TELECOMANDĂ

Când utilizați telecomanda, îndreptați-o spre senzorul de telecomandă de la televizor.

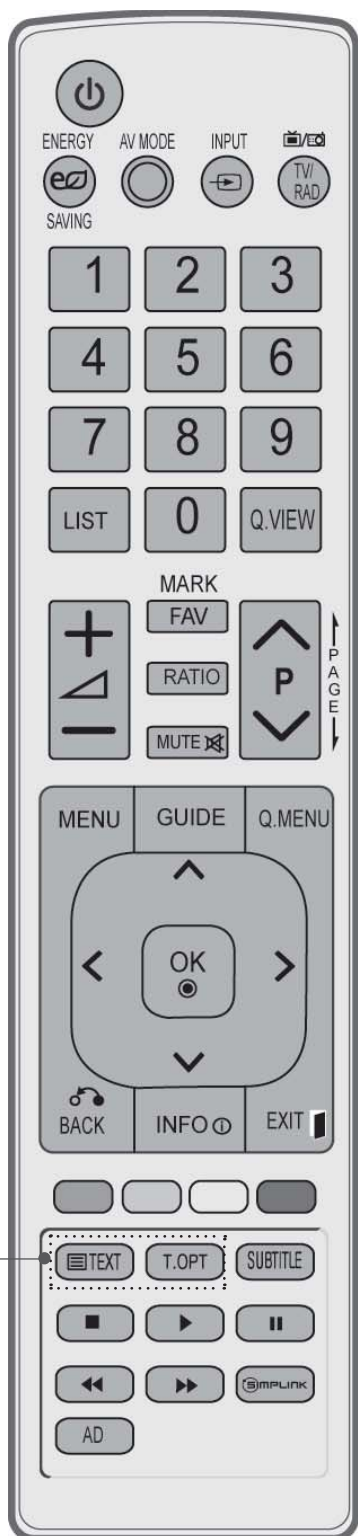

- ⏻ (POWER) Comută televizorul în și din starea de standby.
- ENERGY SAVING Ajustează modul Economisire energie al TV. (▶ p.95)
- AV MODE Afișează informațiile despre ecranul curent. (▶ p.50)
- INPUT Rotire mod extern de intrare în secvență regulată. (▶ p.43)
- TV/RAD Selectează canalul Radio, TV și DTV.

- Butoane numerice 0 la 9 Selectează un program.  
Selectează o opțiune numerotată dintr-un meniu.
- LIST Afișarea listei de programe. (▶ p.41)
- Q.VIEW Revine la programul vizionat anterior.

- MENU Selectează un meniu.  
Șterge toate informațiile de pe ecran și revine la vizionarea programelor TV din orice meniu. (▶ p.19)
- GUIDE Afișează ghidul de programe. (▶ p.86)
- Q. MENU Selectați sursa dorită pentru meniul rapid.  
(Format imagine, Voce clară II, Mod imagine, Mod sunet, Audio (sau Limba audio), Temporizator oprire, Skip on/off, Dispozitiv USB). (▶ p.18)
- BACK Permite utilizatorului să revină cu un pas în cadrul aplicației interactive, al EPG sau al altei funcții interactive.
- EXIT Șterge tot ce este afișat pe ecran și revine la modul de vizionare TV din orice meniu.
- INFO ⓘ Afișează informațiile despre ecranul curent.

- THUMBSTICK (Sus/Jos/Stânga Dreapta) Vă permite să navigați prin meniurile afișate pe ecran și să reglați setările sistemului în funcție de preferințele dumneavoastră.
- OK Acceptă selecția efectuată de dumneavoastră sau afișează modul curent.

- BUTOANE COLORATE Aceste butoane sunt utilizate pentru teletext. (doar la modelele cu **TELETEXT**) sau pentru Editarea programului.

- 1** Butoane **TELETEXT** Aceste butoane sunt utilizate pentru teletext. Pentru detalii suplimentare, consultați secțiunea „Teletext”. (▶ p.130)

- SUBTITLE Restaurează subtitrarea dumneavoastră favorită în mod digital.

# PREGĂTIREA

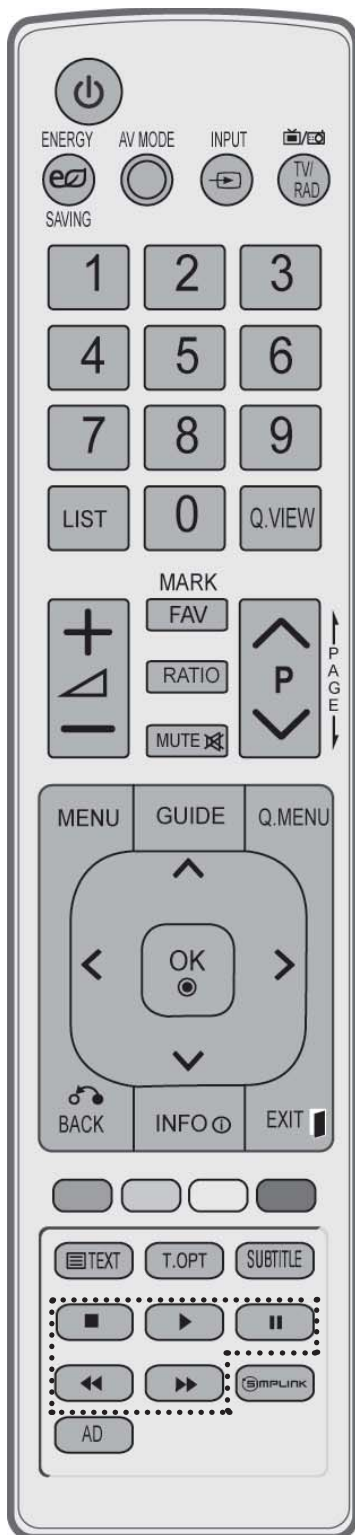

Volum sus/jos Reglează volumul.

FAV Afișează programul favorit selectat.

MARK Selectați intrarea pentru a aplica setările Picture Wizard (Expert imagine).  
Bifați și debifați programele din meniul USB.

RATIO Selectează Format imagine dorit pentru imagine.  
(▶ p.92)

MUTE Activează sau dezactivează redarea sunetului.

Program sus/jos Selectează un program.

PAGE sus/jos Treceți de la un set complet de informații de ecran la următorul.

Butoanele de comandă din meniul SIMPLINK / MY MEDIA Controlează meniul SIMPLINK sau MY MEDIA (Listă foto și Listă muzică).

**SIMPLINK** Consultați lista dispozitivelor AV conectate la TV. Când comutați acest buton, pe ecran se afișează meniul Simplink. (▶ p.46)

AD Activează sau dezactivează Descrierea audio.

## INSTALAREA BATERIILOR

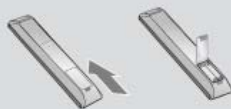

- Deschideți capacul compartimentul de baterii de pe partea din spate.
- Introduceți două baterii de tip AAA 1,5 V. Nu amestecați baterii vechi sau folosite cu baterii noi.
- Închideți capacul.
- Pentru a scoate bateriile, efectuați acțiunile de instalare în ordine inversă.

# MODELE DE TELEVIZOARE CU LED LCD : 19/22/26/32LE3\*\*\*, 32/37/42LE4\*\*\*, 22/26LE5\*\*\*, 32/37/42/47/55LE5\*\*\*

## ACCESORII

Asigurați-vă că ați primit următoarele accesorii împreună cu televizorul. Dacă lipsește oricare dintre accesorii, contactați furnizorul de la care ați cumpărat produsul.

- Imaginea ilustrată ar putea fi diferită față de televizorul dumneavoastră.

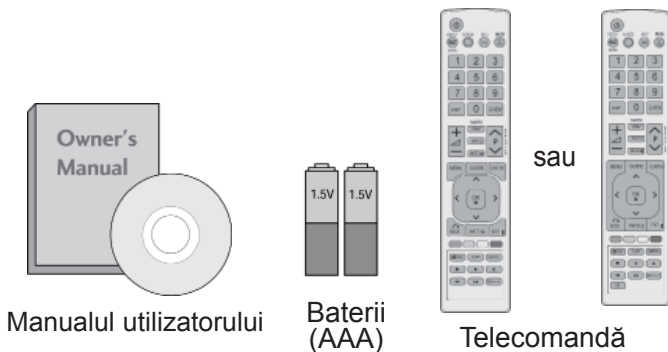

Acest element nu este disponibil pentru toate modelele.

\* Ștergeți ușor pata de murdărie de pe exterior numai cu cârpe de curățit destinate exteriorului produsului dacă există murdărie sau urme de amprente pe suprafața externă. Vă rugăm să rețineți că praful în exces poate cauza zgârieturi sau decolorare.

Nu ștergeți aspru când îndepărtați petele.

Doar 19/22/26LE3\*\*\*, 22/26LE5\*\*\*

Cârpă de curățare

Adaptor curent continuu

Spațiatoare cu 4 inele (Doar 26LE3\*\*\*, 26LE5\*\*\*)

Cablu de alimentare

(M4x14) x 4

(M4x20) x 4 (Doar 26LE3\*\*\*, 26LE5\*\*\*)

bolțuri pentru asamblarea suportului

Doar 32LE3\*\*\*, 32/37/42LE4\*\*\*, 32/37/42/47/55LE5\*\*\*

Cârpă de curățare

Cablu component de mufă, cablu AV de mufă x 2

(M4x22) x 4 (Doar 32LE3\*\*\*, 32LE4\*\*\*, 32LE5\*\*\*)

(M4x24) x 4 (Doar 37/42LE4\*\*\*, 37/42LE5\*\*\*)

(M4x26) x 4 (Doar 47/55LE5\*\*\*)

(M4x16) x 4

1-șurub (Doar 32LE3\*\*\*, 32LE4\*\*\*, 32LE5\*\*\*)

bolțuri pentru asamblarea suportului

### Utilizarea miezului de ferită (Această funcție nu este disponibilă pentru toate modelele.)

Miezul de ferită poate fi utilizat pentru a reduce undele electromagnetice când conectați cablul de alimentare.

Cu cât miezul de ferită este mai aproape de priza de alimentare, cu atât este mai bine.

Instalați priza de alimentare cât mai aproape.

Miez de ferită (Acest element nu este disponibil pentru toate modelele.)

PREGĂTIREA

# PREGĂTIREA COMENZILE PANOULUI FRONTAL

## ! OBSERVAȚIE

- ▶ Televizorul poate fi trecut în modul de așteptare pentru a se reduce consumul de energie. Dacă nu este utilizat pentru mai mult timp, televizorul trebuie oprit de la comutatorul de alimentare de pe acesta, astfel reducându-se consumul de energie.
- ▶ Energia consumată în timpul utilizării poate fi redusă semnificativ dacă se diminuează nivelul de luminozitate a imaginii, ceea ce va reduce cheltuielile de funcționare per total.

## ⚠ ATENȚIE

- ▶ Nu călcați pe suportul de sticlă și nu îl supuneți impacturilor. Acesta se poate rupe, fragmentele de sticlă putând cauza rănirea, sau TV poate cădea.
- ▶ Nu deplasați TV trăgând de acesta. Puteți deteriora podeaua sau produsul.

- Imaginea ilustrată ar putea fi diferită față de televizorul dumneavoastră.

Doar 32/37/42LE4\*\*\*

indicator pus în funcțiune/standby  
Notă: Puteți activa sau dezactiva indicatorul de alimentare din meniul OPTION (Opțiuni).

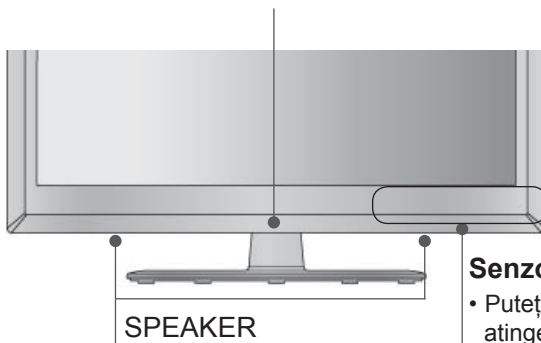

Doar 32/37/42LE4\*\*\*

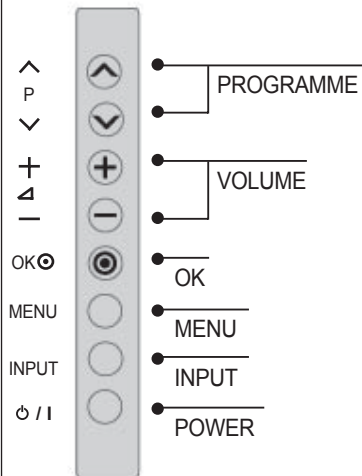

### Senzor acționat prin atingere

- Puteți utiliza funcția corespunzătoare butonului dorit prin atingere.

Doar 19/22/26LE3\*\*\*, 22/26LE5\*\*\*

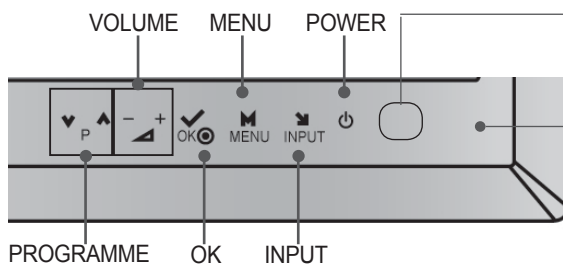

indicator pus în funcțiune/standby  
• Lumină roșie pentru modul standby.  
• Ledul este stins în timp ce TV rămâne aprins.

Senzorul pentru telecomandă

Doar 32LE3\*\*\*, 32/37/42/47/55LE5\*\*\*

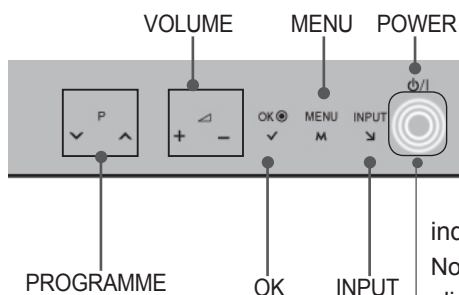

Doar 32/37/42LE4\*\*\*, 32/37/42/47/55LE5\*\*\*

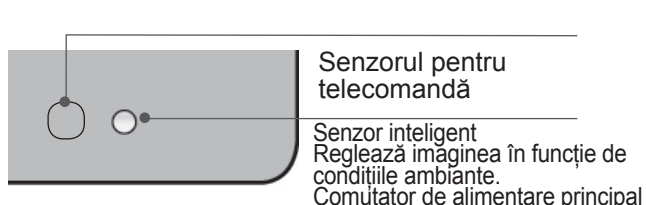

indicator pus în funcțiune/standby  
Notă: Puteți activa sau dezactiva indicatorul de alimentare din meniul OPTION (Opțiuni).

# INFORMAȚII PRIVIND PANOUL POSTERIOR

## Doar 19/22LE3\*\*\*, 22LE5\*\*\*

- Imaginea ilustrată ar putea fi diferită față de televizorul dumneavoastră.

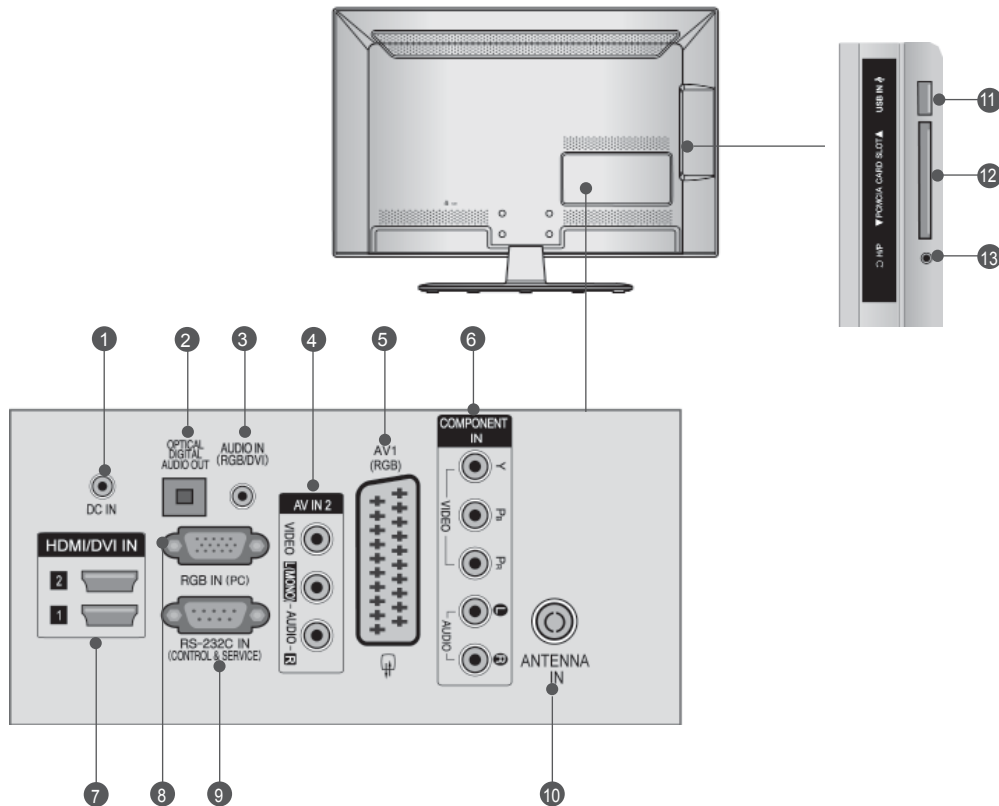

- 1 PORT ADAPTOR CURENT CONTINUU**  
Conectați la mufa cablului de alimentare.
- 2 IEȘIRE OPTICĂ AUDIO DIGITAL**  
Conectați semnalul audio digital la diferite tipuri de echipament.  
Conectați la o Componentă Audio Digitală.  
Utilizați un cablu audio optic.
- 3 Intrare audio RGB / DVI**  
Conectați ieșirea audio de la un PC sau DTV.
- 4 Intrare Audio/Video**  
Conectați ieșirea audio/video de la un dispozitiv extern la aceste jăcuri.
- 5 Mufă Euro Sca (AV1)**  
Conectați intrarea sau ieșirea mufei scart de la un dispozitiv extern la aceste jăcuri.
- 6 Intrare Component**  
Conectați un dispozitiv component video / audio la aceste jăcuri.
- 7 Intrare HDMI / DVI IN**  
Conectați un semnal HDMI la HDMI IN.  
Sau un semnal DVI (VIDEO) la portul HDMI / DVI cu un cablu HDMI.
- 8 Intrare RGB IN**  
Conectați ieșirea de la un PC.
- 9 PORT DE INTRARE RS-232C- (CONTROL / SERVICE)**  
Conectați portul serial al dispozitivelor de control la jacul RS-232C. Acest port este utilizat pentru mod Service sau Hotel.
- 10 Intrare antenă**  
Conectați antena sau cablul la această mufă.
- 11 Intrare USB**  
Conectați dispozitivul de stocare USB la această mufă.
- 12 Slot card PCMCIA (Asociația Internațională pentru Cardurile de Memorie pentru Calculator Personal) Introduceți Modulul CI în FANTA PENTRU CARD PCMCIA.**  
(Această funcție nu este disponibilă în toate țările..)
- 13 Cască**  
Conectați casca la intrarea pentru cască.

# PREGĂTIREA

## Doar 26LE3\*\*\*, 26LE5\*\*\*

- Imaginea ilustrată ar putea fi diferită față de televizorul dumneavoastră.

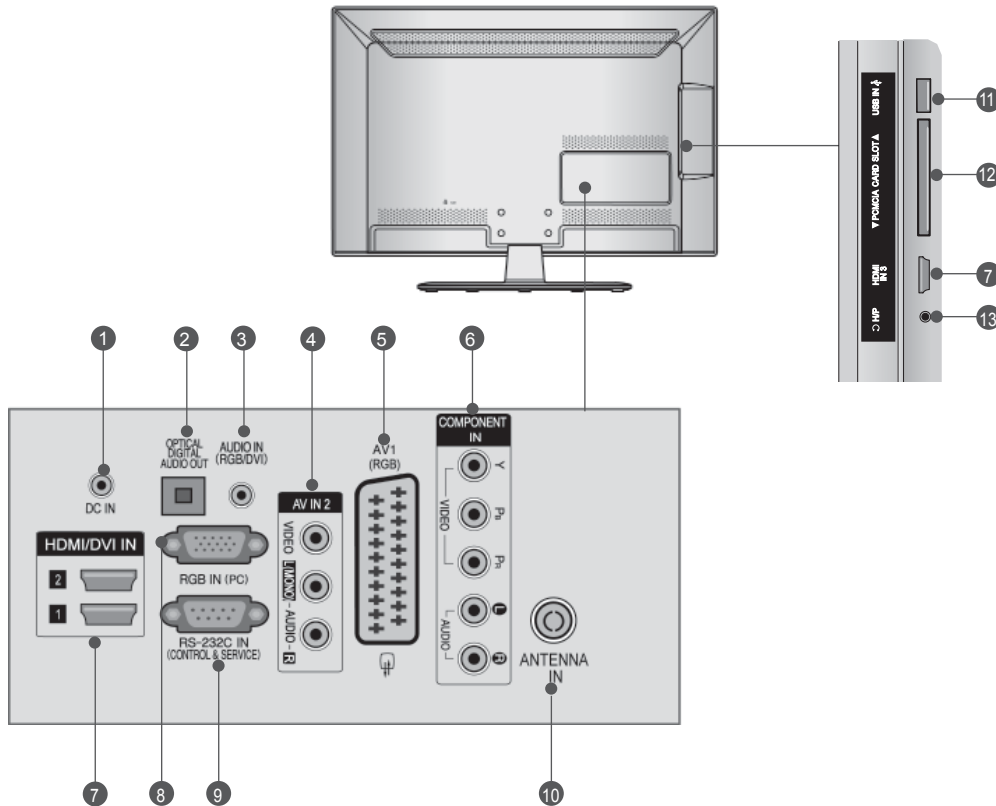

- 1 PORT ADAPTOR CURENT CONTINUU**  
Conectați la mufa cablului de alimentare.
- 2 IEȘIRE OPTICĂ AUDIO DIGITAL**  
Conectați semnalul audio digital la diferite tipuri de echipament.  
Conectați la o Componentă Audio Digitală.  
Utilizați un cablu audio optic.
- 3 Intrare audio RGB / DVI**  
Conectați ieșirea audio de la un PC sau DTV.
- 4 Intrare Audio/Video**  
Conectați ieșirea audio/video de la un dispozitiv extern la aceste jacuri.
- 5 Mufă Euro Sca (AV1)**  
Conectați intrarea sau ieșirea mufei scart de la un dispozitiv extern la aceste jacuri.
- 6 Intrare Component**  
Conectați un dispozitiv component video / audio la aceste jacuri.
- 7 Intrare HDMI / DVI IN**  
Conectați un semnal HDMI la HDMI IN.  
Sau un semnal DVI (VIDEO) la portul HDMI / DVI cu DVI cu un cablu HDMI.
- 8 Intrare RGB IN**  
Conectați ieșirea de la un PC.
- 9 PORT DE INTRARE RS-232C- (CONTROL / SERVICE)**  
Conectați portul serial al dispozitivelor de control la jacob RS-232C. Acest port este utilizat pentru mod Service sau Hotel.
- 10 Intrare antenă**  
Conectați antena sau cablul la această mufă.
- 11 Intrare USB**  
Conectați dispozitivul de stocare USB la această mufă.
- 12 Slot card PCMCIA (Asociația Internațională pentru Cardurile de Memorie pentru Calculator Personal) Introduceți Modulul CI în FANTA PENTRU CARD PCMCIA.**  
(Această funcție nu este disponibilă în toate țările..)
- 13 Cască**  
Conectați casca la intrarea pentru cască.



## Doar 32LE3\*\*\*, 32/37/42LE4\*\*\*, 32/37/42/47/55LE5\*\*\*

- Imaginea ilustrată ar putea fi diferită față de televizorul dumneavoastră.

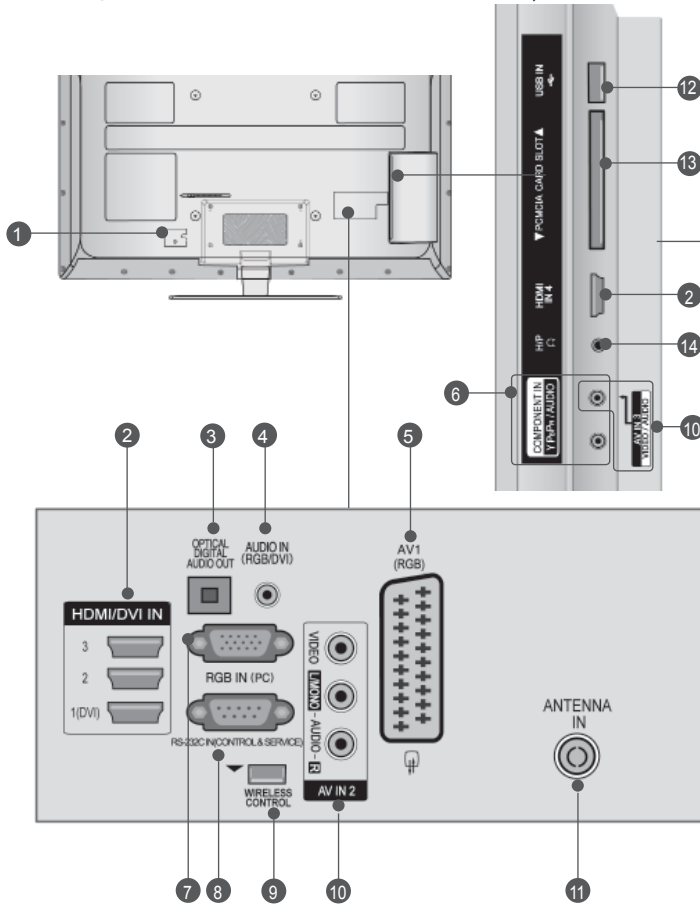

### ⚠ ATENȚIE

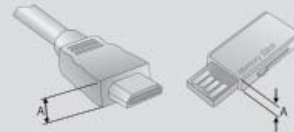

- Utilizați un produs cu următoarea grosime pentru conectarea optimă la cablul HDMI (Doar HDMI IN 4)/ dispozitivul USB.

$$*A \leq 10 \text{ mm}$$

- Mufă cablu de alimentare**  
Acest televizor funcționează cu energie electrică în curent alternativ. Tensiunea este indicată pe pagina cu Specificații. (► p.137 la 147) Nu încercați niciodată să alimentați televizorul cu energie electrică în curent continuu.
- Intrare HDMI / DVI IN**  
Conectați un semnal HDMI la HDMI IN.  
Sau un semnal DVI (VIDEO) la portul HDMI / DVI cu DVI cu un cablu HDMI.
- IEȘIRE OPTICĂ AUDIO DIGITAL**  
Conectați semnalul audio digital la diferite tipuri de echipament.  
Conectați la o Componentă Audio Digitală.  
Utilizați un cablu audio optic.
- Intrare audio RGB / DVI**  
Conectați ieșirea audio de la un PC sau DTV.
- Mufă Euro Sca (AV1)**  
Conectați intrarea sau ieșirea mufei scart de la un dispozitiv extern la aceste jăcuri.
- Intrare Component**  
Conectați un dispozitiv component video / audio la aceste jăcuri.
- Intrare RGB IN**  
Conectați ieșirea de la un PC.
- PORT DE INTRARE RS-232C- (CONTROL / SERVICE)**  
Conectați portul serial al dispozitivelor de control la jăcul RS-232C. Acest port este utilizat pentru mod Service sau Hotel.
- Control FĂRĂ FIR**  
Conectați Caseta media fără fir la mufa CONTROL FĂRĂ FIR de la televizor.
- Intrare Audio/Video**  
Conectați ieșirea audio/video de la un dispozitiv extern la aceste jăcuri.
- Intrare antenă**  
Conectați antena sau cablul la această mufă.
- Intrare USB**  
Conectați dispozitivul de stocare USB la această mufă.
- Slot card PCMCIA (Asociația Internațională pentru Cardurile de Memorie pentru Calculator Personal) Introduceți Modulul CI în FANTA PENTRU CARD PCMCIA.**  
(Această funcție nu este disponibilă în toate țările..)
- Cască**  
Conectați casca la intrarea pentru căscă.

# PREGĂTIREA

## INSTALAREA SUPORTULUI

■ Imaginea ilustrată ar putea fi diferită față de televizorul dumneavoastră.

Când asamblați suportul pentru birou, asigurați-vă că șurubul este prins ferm. (Dacă nu este strâns complet, după instalarea produsului există riscul înclinării spre față a acestuia.) Dacă strângeți șurubul cu prea multă forță, există riscul devierii acestuia în zona de prindere.

**Doar 19/22LE3\*\*\*, 22LE5\*\*\***

- 1 Așezați cu atenție ecranul TV pe o suprafață moale pentru a proteja ecranul de eventuale deteriorări.

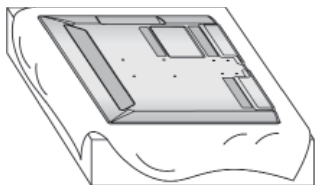

- 2 Asamblați piesele copului suportului cu baza suportului televizorului.

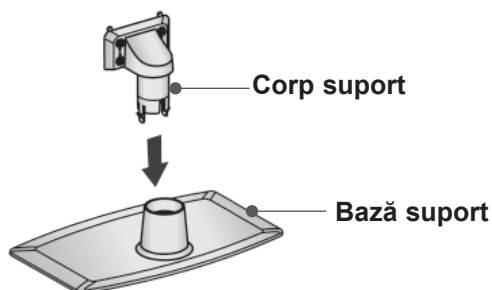

- 3 Asamblați televizorul conform ilustrației.

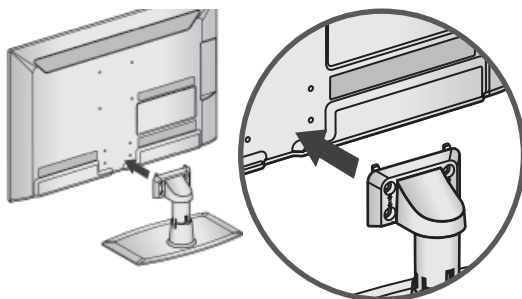

- 4 Fixați ferm cele 4 șuruburi în găurile din spatele televizorului.

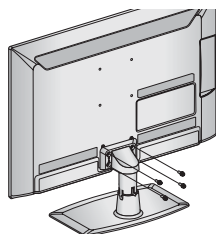

M4 X 14

**Doar 26/32LE3\*\*\*, 32/42/47LE4\*\*\*, 26LE5\*\*\*, 32/37/42/47/55LE5\*\*\***

- 1 Așezați cu atenție ecranul TV pe o suprafață moale pentru a proteja ecranul de eventuale deteriorări.

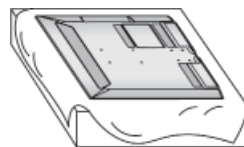

- 2 Asamblați piesele copului suportului cu baza suportului televizorului.

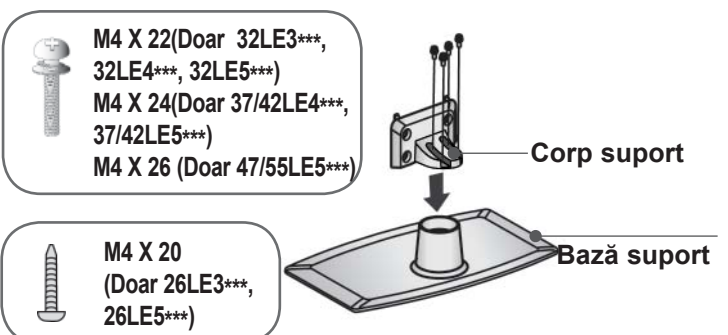

- 3 Asamblați televizorul conform ilustrației.

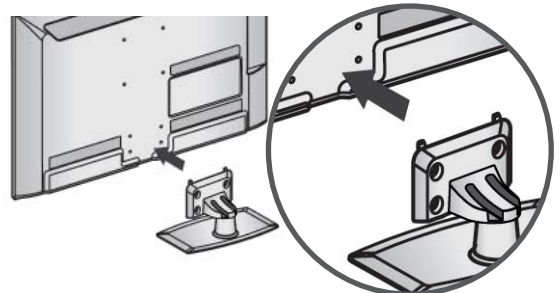

- 4 Asamblați părțile Capacului din spate al suportului cu televizorul.

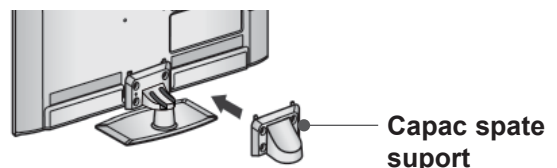

- 5 Fixați ferm cele 4 șuruburi în găurile din spatele televizorului.

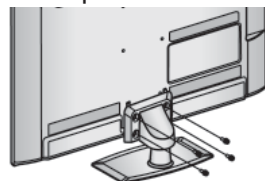

M4 X 14  
(Doar 26LE3\*\*\*, 26LE5\*\*\*)



M4 X 16 (Doar 32LE3\*\*\*, 32/37/42LE4\*\*\*, 32/37/42/47/55LE5\*\*\*)

# CAPACUL POSTERIOR PENTRU ARANJAREA CABLURILOR

■ Imaginea ilustrată ar putea fi diferită față de televizorul dumneavoastră.

## Doar 19/22/26LE3\*\*\*, 22/26LE5\*\*\*

După ce se conectează cablurile necesare, instalați **SUPPORTUL DE CABLU** conform figurii și legați cablurile.

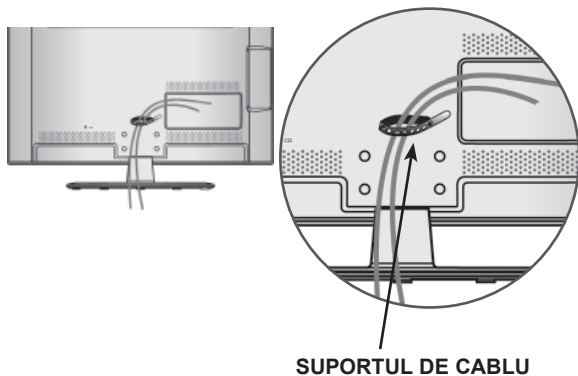

## Doar 32LE3\*\*\*, 32/37/42LE4\*\*\*, 32/37/42/47/55LE5\*\*\*

- 1 Fixați cablul de alimentare cu suportul pentru cablu pe carcasa din spate a televizorului. Astfel veți împiedica desprinderea accidentală a cablului de alimentare.

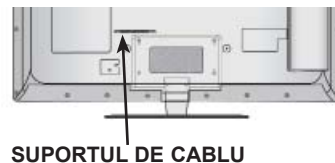

- 2 După ce se conectează cablurile necesare, instalați **SUPPORTUL DE CABLU** conform figurii și legați cablurile.

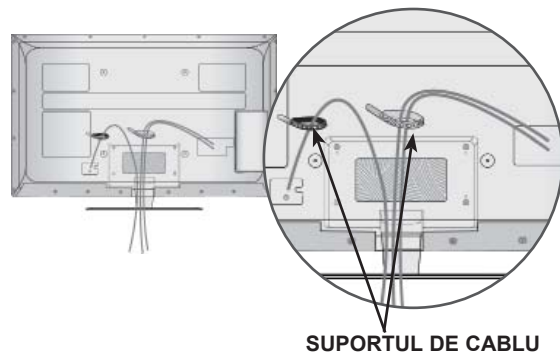

# PREGĂTIREA

## ATAȘARE TV LA UN BIROU

(Doar 32LE3\*\*\*, 32LE4\*\*\*, 32LE5\*\*\*)

- Imaginea ilustrată ar putea fi diferită față de televizorul dumneavoastră.

TV trebuie atașat la un birou pentru a nu putea fi mișcat înainte/înapoi, provocând astfel rănirea sau deteriorarea produsului. Utilizați doar un șurub atașat.

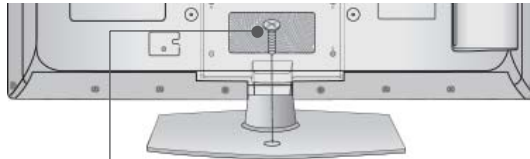

1-șurub (furnizat ca parte a produsului)

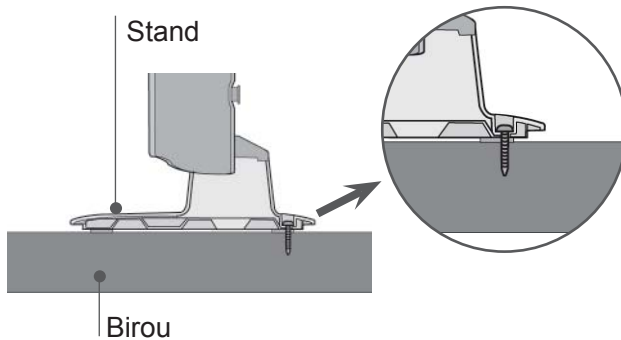

### ⚠️ AVERTISMENT

- ▶ Pentru ca televizorul să nu cadă, trebuie bine fixat pe podea / perete conform instrucțiunilor de instalare. Înclinarea, agitarea sau clătinarea aparatului poate cauza răniri.

## SUPORT PIVOTANT

(Doar 26/32LE3\*\*\*, 32/37/42LE4\*\*\*, 26LE5\*\*\*, 32/37/42/47/55LE5\*\*\*)

- Imaginea ilustrată ar putea fi diferită față de televizorul dumneavoastră.

După instalarea televizorului, puteți regla televizorul manual spre stânga sau spre dreapta cu 20 grade, pentru a fi în concordanță cu poziția de vizionare.

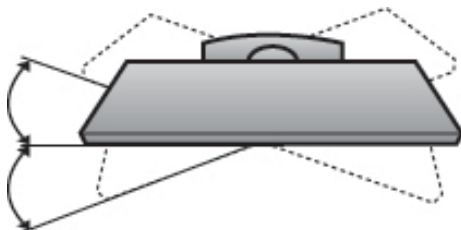

## CONECTAREA TELEVIZORULUI

(Doar 19/22/26LE3\*\*\*, 22/26LE5\*\*\*)

- Imaginea ilustrată ar putea fi diferită față de televizorul dumneavoastră.

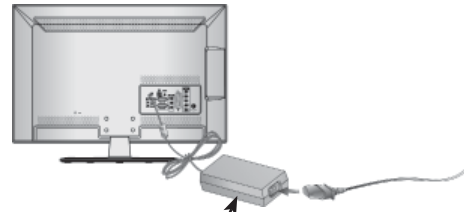

Adaptor curent continuu

- 1 Conectați cablul de antenă la mufa de intrare a antenei de la televizor.
- 2 Conectați mufa adaptorului DC (de curent continuu) la mufa de alimentare a televizorului
- 3 Conectați cablul de alimentare mai întâi la adaptorul DC și apoi la priză.

### ⚠️ ATENȚIE

- ▶ Asigurați-vă că conectați televizorul la adaptorul DC înainte de a conecta televizorul la priză.

## INSTALAREA PE PIEDESTAL

- Imaginea ilustrată ar putea fi diferită față de televizorul dumneavoastră.

Pentru o ventilare adecvată, lăsați un spațiu de 10 cm în jurul televizorului.

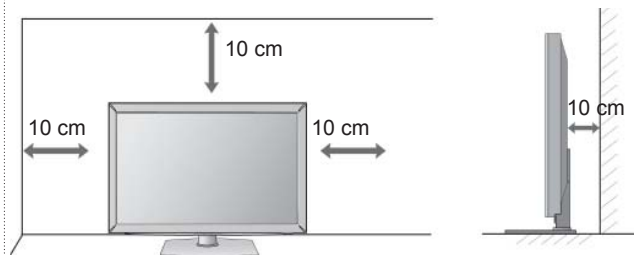

## SISTEMUL KENSINGTON SECURITY

- Această funcție nu este disponibilă pentru toate modelele.
- Imaginea ilustrată ar putea fi diferită față de televizorul dumneavoastră.

Televizorul este prevăzut cu un port pentru sistemul Kensington Security pe panoul din spate. Conectați cablul pentru sistemul Kensington Security așa cum este ilustrat mai jos.

Pentru instalarea detaliată și utilizarea sistemului Kensington Security, consultați ghidul utilizatorului livrat cu sistemul Kensington Security.

Pentru informații suplimentare, accesați <http://www.kensington.com>, pagina de Internet a companiei Kensington. Kensington comercializează sisteme de securitate pentru echipamente electronice costisitoare, cum ar fi computere portabile și proiectoare LCD.

### ! OBSERVAȚIE

- ▶ Sistemul Kensington Security este un accesoriu opțional.
- ▶ Dacă televizorul pare a fi rece la atingere, este posibil să apară o mică "sclicire" pe ecran când acesta este pornit. Acest fenomen este normal și televizorul nu este defect.
- ▶ Mici defecțiuni punctiforme pot fi vizibile pe ecran, apărând sub formă de pete roșii, verzi sau albastre. Totuși, acestea nu au efecte negative asupra performanței monitorului.
- ▶ Evitați atingerea ecranului LCD sau apăsarea îndelungată a acestuia cu degetul(etele). În acest caz, se pot produce unele efecte de distorsiune temporară pe monitor.

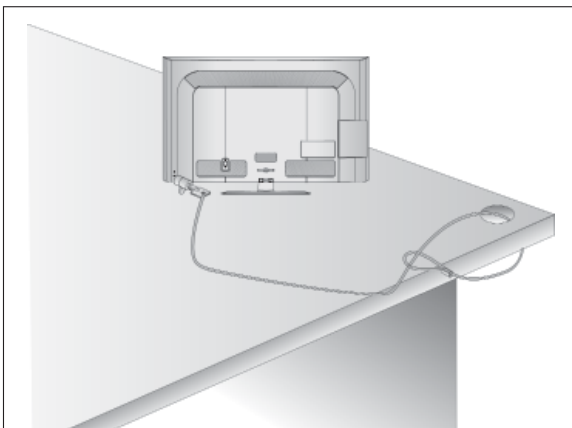

## INSTRUCȚIUNE PENTRU INSTALAREA ÎN SIGURANȚĂ

- Trebuie să achiziționați componentele necesare de pe piață pentru a fixa TV în siguranță pe perete.
- Poziționați televizorul aproape de perete pentru a evita posibilitatea ca acesta să cadă atunci când este împins.
- Instrucțiunile prezentate mai jos definesc o cale sigură de instalare a televizorului, fixarea acestuia pe perete, evitând posibilitatea ca acesta să cadă în față dacă este tras. Aceasta va împiedica televizorul să cadă în față, provocând accidentări. Va preîntâmpina de asemenea deteriorarea televizorului. Asigurați-vă că nu se vor urca sau agăța copii de televizor.

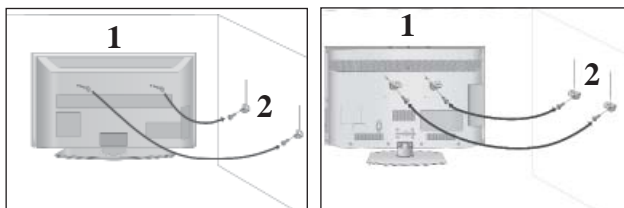

- 1 Utilizați șuruburile cu ochi sau bolțurile / colțarii TV pentru a fixa produsul de perete după cum se arată în imagine.  
(Dacă televizorul dumneavoastră are șuruburi în șuruburile cu ureche, atunci slăbiți șuruburile.)  
\* Introduceți șuruburile cu ochi sau bolțurile / colțarii TV și strângeți-le bine în orificiile superioare.
- 2 Fixați colțarii cu bolțuri pe perete. Potrivii înălțimea colțarului montat pe perete.

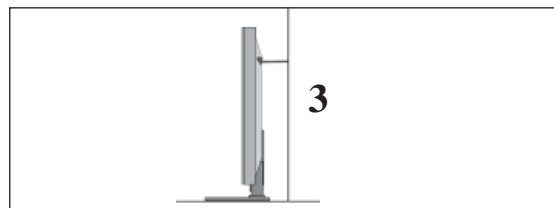

- 3 Utilizați o funie solidă pentru a lega acest produs pentru a-l alinia. Se recomandă să legați funia astfel încât să fie în poziție orizontală între perete și produs.

### ! OBSERVAȚIE

- ▶ Când mutați produsul într-o nouă locație desfaceți mai întâi funia.
- ▶ Utilizați un suport sau un dulap suficient de mare și rezistent pentru mărimea și greutatea produsului.
- ▶ Pentru o utilizare în condiții de siguranță a produsului asigurați-vă că înălțimea colțarului montat pe perete este aceeași cu cea a produsului.

# PREGĂTIREA

- Televizorul poate fi instalat în mai multe moduri, cum ar fi pe un perete sau pe o suprafață de lucru etc.
- Televizorul este conceput pentru montare pe orizontală.

## ÎMPĂMÂNTAREA

Aveți grijă să conectați conductorul de legare la pământ pentru a preveni eventualele electrocutări. Dacă nu sunt posibile metode de împământare, chemați un electrician calificat să instaleze un disjuncteur separat. Nu încercați să legați la pământ unitatea conectând-o la firele de la telefon, paratrăsnete sau conducte de gaz.

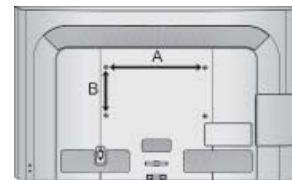
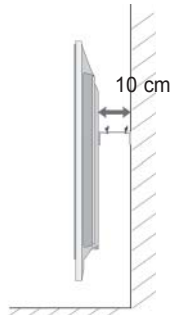
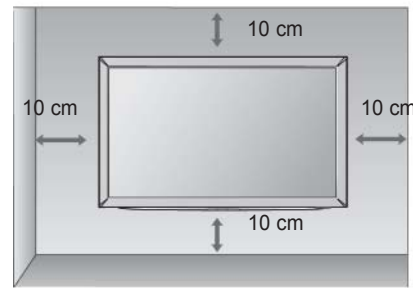

## MONTAREA PE PERETE. INSTALAREA PE ORIZONTALĂ

- Vă recomandăm să utilizați un suport de perete al Firmei LG când montați TV pe perete.
- Vă recomandăm să achiziționați un suport de perete care acceptă standardul VESA.
- LG recomandă ca montarea pe perete să fie realizată de instalatori calificați profesioniști.

### ! OBSERVAȚIE

- ▶ Suportul de perete trebuie instalat pe un perete solid perpendicular cu podeaua.
- ▶ Trebuie utilizat un suport special de perete, dacă doriți să îl instalați pe un tavan sau un perete înclinat.
- ▶ Suprafața pe care se va monta suportul de perete trebuie să fie suficient de rezistentă pentru a suporta greutatea TV; de ex: beton, piatră naturală, cărămidă și cărămida goală.
- ▶ Instalarea tipului și lungimii șuruburilor depinde de peretele de montare utilizat. Pentru informații suplimentare, faceți referire la instrucțiunile incluse cu suportul.
- ▶ LG nu este răspunzătoare pentru niciun accident sau deteriorarea proprietății sau TV din cauza unei instalări incorecte:
  - Când se utilizează un suport de perete necompatibil cu VESA
  - Strângerea necorespunzătoare a șuruburilor pe suprafață, care poate duce la căderea TV și la rănierea persoanelor.
  - Când nu se respectă Metoda de instalare recomandată.

Model	VESA (A * B)	Standard Screw	Cantitate
19/22/26LE3***	100 * 100	M4	4
32LE3***	200 * 100	M4	4
32LE4***	200 * 100	M4	4
37/42LE4***	200 * 200	M6	4
22/26LE5***	100 * 100	M4	4
32LE5***	200 * 100	M4	4
37/42/47LE5***	200 * 200	M6	4
55LE5***	400 * 400	M6	4

### < Doar 26LE3\*\*\*, 26LE5\*\*\* >

- Imaginea ilustrată ar putea fi diferită față de televizorul dumneavoastră.

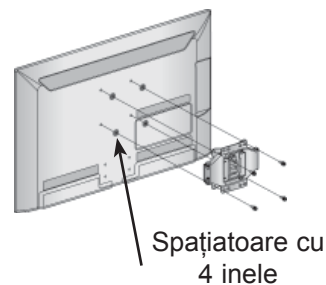

Puneți spațiatoarele cu inel pe aparat înainte de a instala suportul de montare de perete, astfel încât înclinarea părții din spate a televizorului să poată fi ajustată perpendicular.

# VIZIONAREA TV / CONTROLUL PROGRAMELOR FUNCTIILE BUTOANELOR DE PE TELECOMANDĂ

Când utilizați telecomanda, îndreptați-o spre senzorul de telecomandă de la televizor.

■ Imaginea ilustrată ar putea fi diferită față de televizorul dumneavoastră.

**⏻ (POWER)** Comută televizorul în și din starea de standby.

**ENERGY SAVING** Ajustează modul Economisire energie al TV. (▶ p.95)

**AV MODE** Afișează informațiile despre ecranul curent. (▶ p.50)

**INPUT** Rotire mod extern de intrare în secvență regulată. (▶ p.43)

**TV/RAD** Selectează canalul Radio, TV și DTV.

**Butoane numerice 0 la 9** Selectează un program.  
Selectează o opțiune numerotată dintr-un meniu.

**LIST** Afișarea listei de programe. (▶ p.41)

**Q.VIEW** Revine la programul vizionat anterior.

**MENU** Selectează un meniu.  
Șterge toate informațiile de pe ecran și revine la vizionarea programelor TV din orice meniu. (▶ p.19)

**GUIDE** Afișează ghidul de programe.(▶ p.86)

**Q. MENU** Selectați sursa dorită pentru meniul rapid.  
(Format imagine, Voce clară II , Mod imagine, Mod sunet, Audio (sau Limba audio), Temporizator oprire, Skip on/off , Dispozitiv USB). (▶ p.18)

**BACK** Permite utilizatorului să revină cu un pas în cadrul aplicației interactive, al EPG sau al altei funcții interactive.

**EXIT** Șterge tot ce este afișat pe ecran și revine la modul de vizionare TV din orice meniu.

**INFO ⓘ** Afișează informațiile despre ecranul curent.

**THUMBSTICK** Vă permite să navigați prin meniurile afișate pe ecran și să reglați setările sistemului în funcție de preferințele dumneavoastră.  
(Sus/Jos/Stânga Dreapta)

**OK** Acceptă selecția efectuată de dumneavoastră sau afișează modul curent.

**BUTOANE COLORATE** Aceste butoane sunt utilizate pentru teletext. (doar la modelele cu **TELETEXT**) sau pentru Editarea programului.

**1 Butoane TELETEXT** Aceste butoane sunt utilizate pentru teletext.  
Pentru detalii suplimentare, consultați secțiunea „Teletext”. (▶ p.130)

**SUBTITLE** Restaurează subtitrarea dumneavoastră favorită în mod digital.

# PREGĂTIREA



Volum sus/jos Reglează volumul.

FAV Afișează programul favorit selectat.

MARK Selectați intrarea pentru a aplica setările Picture Wizard (Expert imagine).  
Bifați și debifați programele din meniul USB.

RATIO Selectează Format imagine dorit pentru imagine.  
(► p.92)

MUTE Activează sau dezactivează redarea sunetului.

Program sus/jos Selectează un program.

PAGE sus/jos Treceți de la un set complet de informații de ecran la următorul.

**2** Butoanele de comandă din meniul SIMPLINK / MY MEDIA Controlează meniul SIMPLINK sau MY MEDIA (Listă foto și Listă muzică).

**SIMPLINK** Consultați lista dispozitivelor AV conectate la TV. Când comutați acest buton, pe ecran se afișează meniul Simplink. (► p.46)

AD Activează sau dezactivează Descrierea audio.

## INSTALAREA BATERIILOR

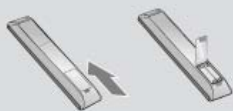

- Deschideți capacul compartimentul de baterii de pe partea din spate.
- Introduceți două baterii de tip AAA 1,5 V. Nu amestecați baterii vechi sau folosite cu baterii noi.
- Închideți capacul.
- Pentru a scoate bateriile, efectuați acțiunile de instalare în ordine inversă.



# INSTALAREA UNUI ECHIPAMENT EXTERN

- Pentru a preveni stricarea echipamentelor, nu conectați nici un cablu de alimentare înainte de conectarea tuturor echipamentelor.

## CONECTAREA ANTENEI

- Pentru calitate optimă a imaginii, reglați direcția antenei.
- Cablul de antenă și convertorul nu sunt incluse.

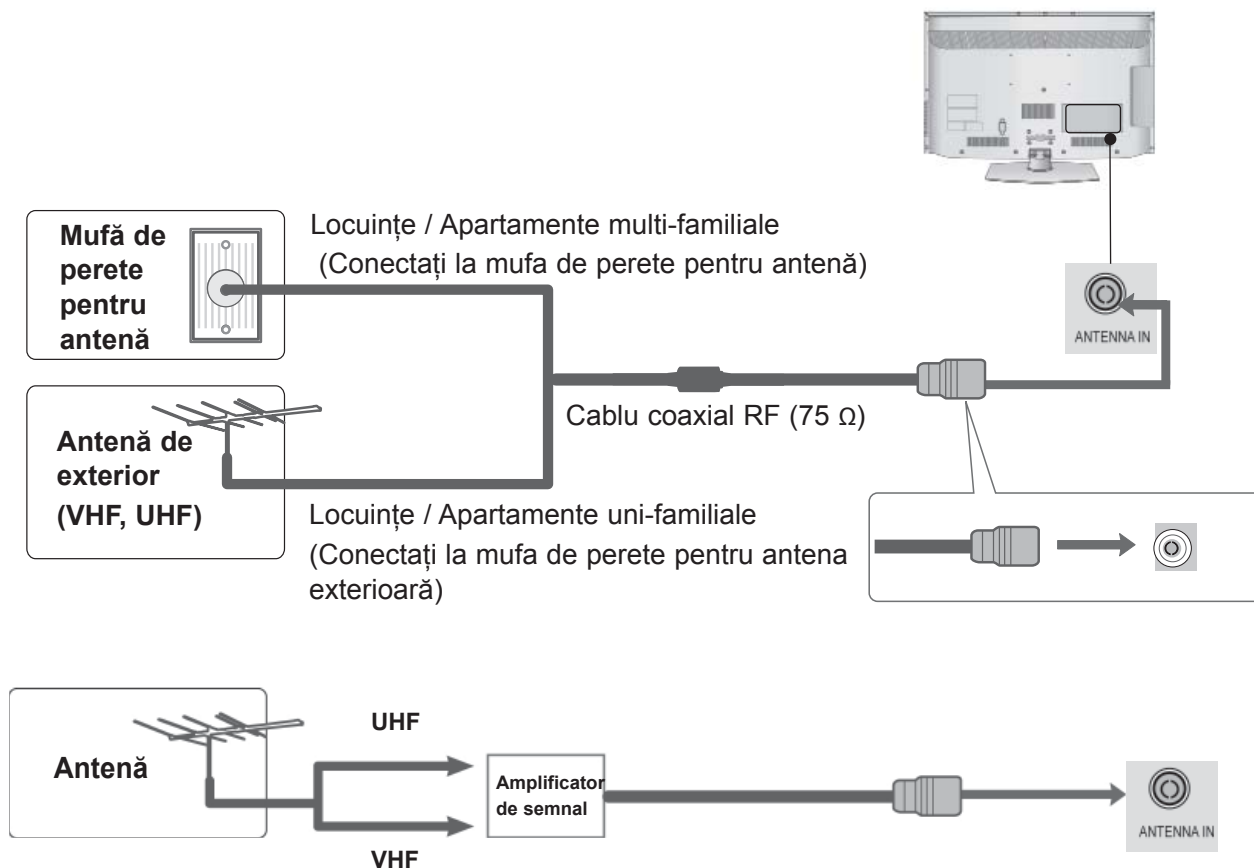

- În zonele cu semnal slab, pentru a obține o calitate mai bună a imaginii, instalați un amplificator de semnal la antenă, așa cum se prezintă în imaginea din dreapta.
- Dacă este necesar să împărțiți semnalul pentru două televizoare, utilizați un splitter de semnal pentru antenă pentru a realiza conexiunea.

# INSTALAREA UNUI ECHIPAMENT EXTERN

- Pentru a preveni stricarea echipamentelor, nu conectați nici un cablu de alimentare înainte de conectarea tuturor echipamentelor.
- Această secțiune a **CONFIGURĂRII ECHIPAMENTULUI EXTERN** utilizează în principal imagini pentru modelele 32/37/42/47LD4\*\*\*.
- Imaginea ilustrată ar putea fi diferită față de televizorul dumneavoastră.

## LA CONECTAREA CU UN CABLU COMPONENT

Acest televizor poate recepționa semnale digitale RF / cablu fără un integrator digital extern. Cu toate acestea, dacă recepționați semnale digitale de la un integrator digital sau de la un alt dispozitiv extern digital, consultați figura de mai jos.

- 1 Conectați ieșirile video (Y, PB, PR) ale echipamentului extern (integrator digital, DVD etc.) la mufele **COMPONENT IN VIDEO** (INTRARE COMPONENTĂ VIDEO) de pe televizor.
- 2 Conectați ieșirea audio a echipamentului extern (integrator digital, DVD etc.) la mufele **COMPONENT IN AUDIO** (INTRARE COMPONENTĂ AUDIO) de pe televizor.
- 3 Porniți echipamentul extern.  
(Consultați manualul echipamentului extern pentru instrucțiuni de funcționare.)
- 4 Selectați sursa de intrare **Component** utilizând butonul **INPUT** (INTRARE) de pe telecomandă.

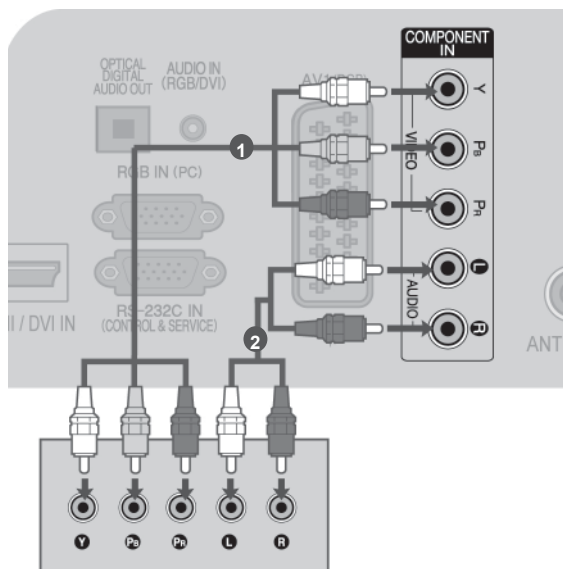

sau

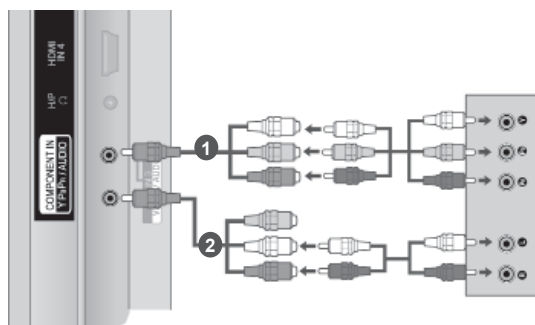

- Format HDMI Audio acceptat: Dolby Digital, PCM Formatul audio DTS nu este acceptat.

Semnal	Component	HDMI
480i/576i	O	X
480p/576p	O	O
720p/1080i	O	O
1080p	O (Doar 50 / 60 Hz)	O (24 Hz / 30 Hz / 50 Hz / 60 Hz)

### Porturi de intrare Component

Pentru a obține o calitate mai bună a imaginii, conectați aparatul DVD la porturile de intrare component, așa cum se arată mai jos.

Porturi component pe televizor	Y	P <sub>B</sub>	P <sub>R</sub>
Porturi de ieșire video pe aparatul DVD	Y	P <sub>B</sub>	P <sub>R</sub>
	Y	C <sub>b</sub>	C <sub>r</sub>
	Y	P <sub>b</sub>	P <sub>r</sub>

# CONECTAREA CU UN CABLU HDMI

- 1 Conectați ieșirea HDMI a echipamentului extern (integrator digital, DVD etc.) la mufa **HDMI/DVI IN 1**, **HDMI IN 2** (Cu excepția 19/22LD3\*\*\*), **HDMI IN 3** (Cu excepția 19/22/26/32LD3\*\*\*, 32/37/42/47LD4\*\*\*, 19/22LE3\*\*\*, 22LE5\*\*\*) sau **HDMI IN 4** (Doar 32LE3\*\*\*, 32/37/42LE4\*\*\*, 32/37/42/47/55LE5\*\*\*) de pe televizor.
- 2 Porniți echipamentul extern.  
(Consultați manualul echipamentului extern pentru instrucțiuni de funcționare.)
- 3 Selectați sursa de intrare **HDMI1**, **HDMI2** (Cu excepția 19/22LD3\*\*\*), **HDMI3** (Cu excepția 19/22/26/32LD3\*\*\*, 32/37/42/47LD4\*\*\*, 19/22LE3\*\*\*, 22LE5\*\*\*) sau **HDMI4** (Doar 32LE3\*\*\*, 32/37/42LE4\*\*\*, 32/37/42/47/55LE5\*\*\*) utilizând butonul INPUT (INTRARE) de pe telecomandă.

## ! OBSERVAȚIE

- ▶ Televizorul poate recepționa simultan semnale video și audio prin utilizarea unui cablu HDMI.
- ▶ În cazul în care DVD-ul nu acceptă Auto HDMI, trebuie să setați rezoluția de ieșire în mod corespunzător.
- ▶ Verificați dacă cablul HDMI este de tip High Speed HDMI. În cazul în care cablurile HDMI nu sunt de tip High Speed HDMI, este posibil să apară scintilații sau să nu se afișeze imaginea pe ecran. Utilizați cablul High Speed HDMI.

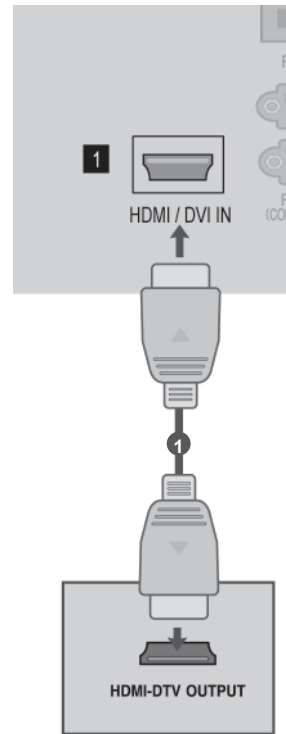

# INSTALAREA UNUI ECHIPAMENT EXTERN

## LA CONECTAREA CU UN CABLU HDMI CĂTRE DVI

- 1 Conectați integratorul digital sau ieșirea DVI a computerului la mufa **HDMI / DVI IN 1** de pe televizor.
- 2 Conectați ieșirea audio a integratorului digital sau a computerului la mufa **AUDIO IN (INTRARE AUDIO) (RGB / DVI)** de pe televizor.
- 3 Porniți integratorul digital sau computerul și televizorul.  
(Consultați manualul integratorului digital sau al computerului pentru instrucțiuni de funcționare.)
- 4 Selectați sursa de intrare **HDMI1** utilizând butonul **INPUT (INTRARE)** de pe telecomandă.

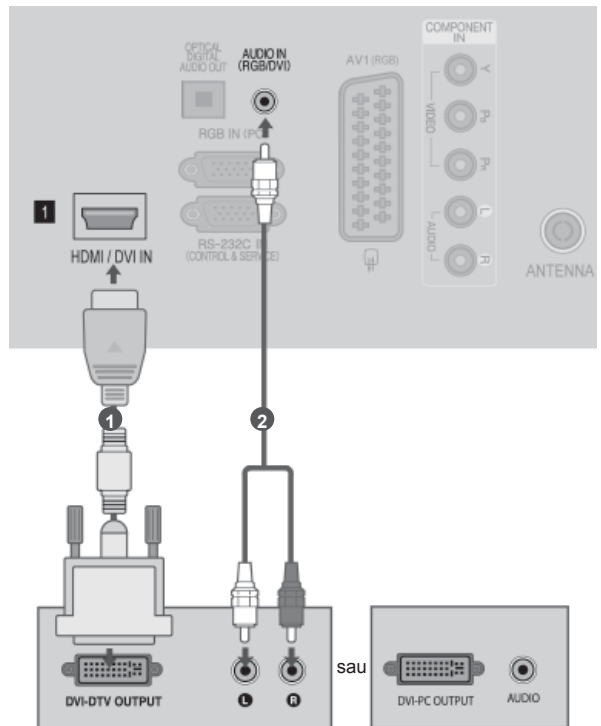

# LA CONECTAREA CU UN CABLU SCART

- 1 Conectați mufa Euro scart a echipamentului extern (DVD, VCR etc.) la mufa Euro scart **AV1** de pe televizor.
- 2 Porniți echipamentul extern.  
(Consultați manualul echipamentului extern pentru instrucțiuni de funcționare.)
- 3 Selectați sursa de intrare **AV1** utilizând butonul **INPUT (INTRARE)** de pe telecomandă.

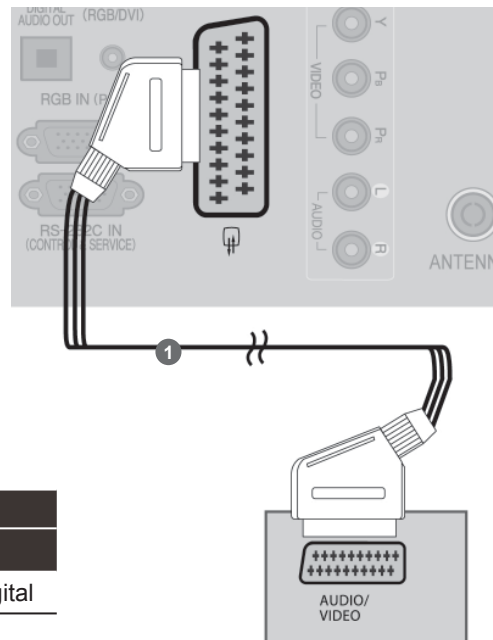

Scart	Intrare			ieșire
	Video	Audio	RGB	Video, Audio
AV1	○	○	○	Televizor analogic, Televizor digital

Mod intrare curent \ Tip de ieșire	AV1 (ieșire TV)	AV1 (Când înregistrarea programată DTV este în curs cu ajutorul echipamentului de înregistrare.)
Digital TV	Televizor digital	○
Analogic TV, AV	Televizor analogic	○ (Modul de intrare este convertit în DTV.)
Component/RGB	Televizor analogic	
HDMI	Televizor analogic	

► Ieșire TV : Redă semnal de la televizor analogic sau digital.

## ! OBSERVAȚIE

► Dacă doriți să utilizați cablul EURO scart, trebuie să utilizați cablul Euro scart ecranat.

# INSTALAREA UNUI ECHIPAMENT EXTERN

## INSTALAREA INTRĂRII USB

- 1 Conectați dispozitivul USB la mufa de **USB IN** de pe TV.
- 2 După conectarea mufelor **USB IN**, utilizați funcția DVR. (► p.52)

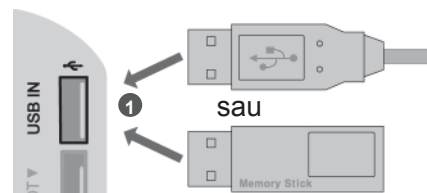

## CÂND FACEȚI CONEXIUNEA CU UN CABLU RF

Pentru a evita parazitii (interferențele), lăsați o distanță adecvată între televizor și aparatul video.

- 1 Conectați mufa **ANT OUT** a echipamentului VCR la mufa **ANTENNA IN** de pe televizor.
- 2 Conectați cablul de antenă la mufa **ANT IN** de pe VCR.
- 3 Apăsați butonul **PLAY** de pe aparatul video și potriviți programul aparatului video cu programul televizorului pentru vizualizare.

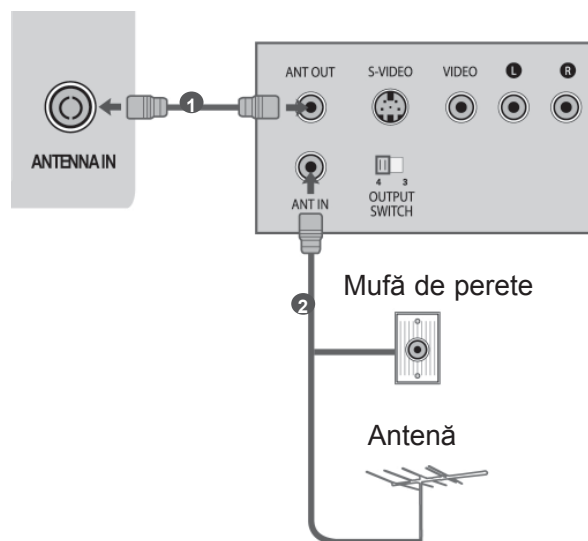

# LA CONECTAREA CU UN CABLU RCA

- 1 Conectați mufele **AUDIO / VIDEO** între televizor și VCR sau echipamentul extern. Potrivii culorile mufelor. (Video = galben, Audio Stânga = alb și Audio Dreapta = roșu)
- 2 Introduceți o casetă în aparatul video și apăsați butonul **PLAY (REDARE)** de pe acesta. (A se vedea manualul de utilizare al aparatului video.)  
Sau comandați echipamentul extern corespunzător.  
(A se vedea ghidul de utilizare al echipamentelor externe.)
- 3 Selectați sursa de intrare **AV2** utilizând butonul **INPUT (INTRARE)** de pe telecomandă.  
Dacă este conectat la **AV IN 3**, selectați **AV3** ca sursă de intrare.

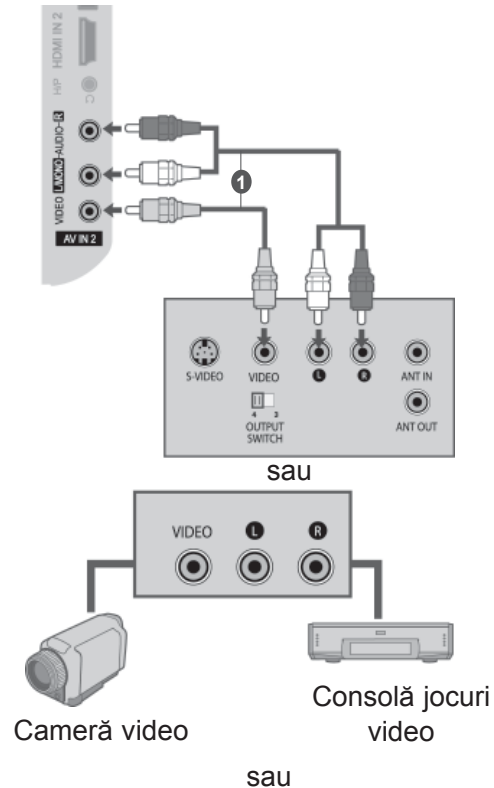

## ! OBSERVAȚIE

- ▶ Dacă aveți un VCR mono, conectați cablul audio al VCR la mufa jack **AUDIO L / MONO** de pe televizor.

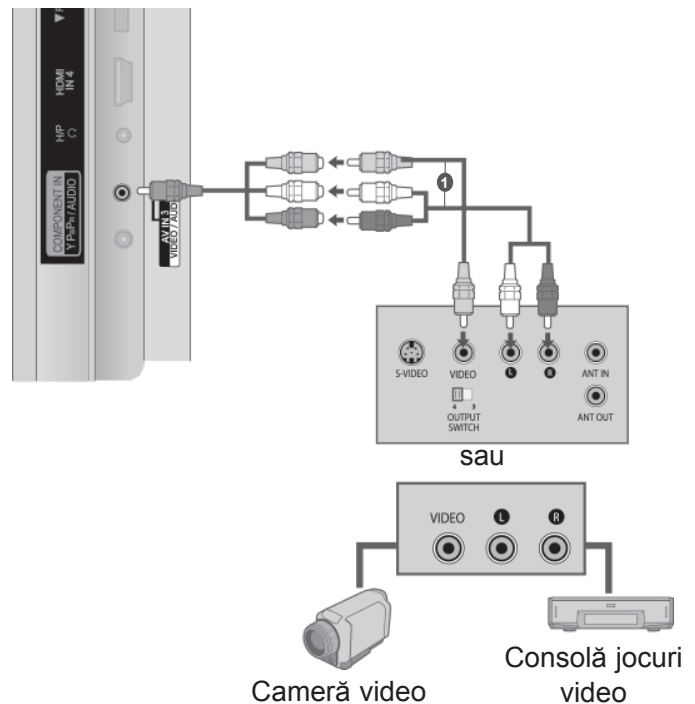

# INSTALAREA UNUI ECHIPAMENT EXTERN

## LA CONECTAREA CU UN CABLU D-SUB CU 15 PINI

Acest televizor are o capacitate Plug and Play, respectiv, calculatorul se adaptează automat la setările televizorului.

- 1 Conectați mufa RGB de ieșire de pe PC la mufa **RGB IN (PC)** de intrare de pe televizor.
- 2 Conectați mufa de intrare audio a calculatorului cu mufa de intrare **AUDIO IN (RGB / DVI)** de pe televizor.
- 3 Porniți calculatorul.
- 4 Selectați sursa de intrare **RGB** utilizând butonul INPUT (INTRARE) de pe telecomandă.

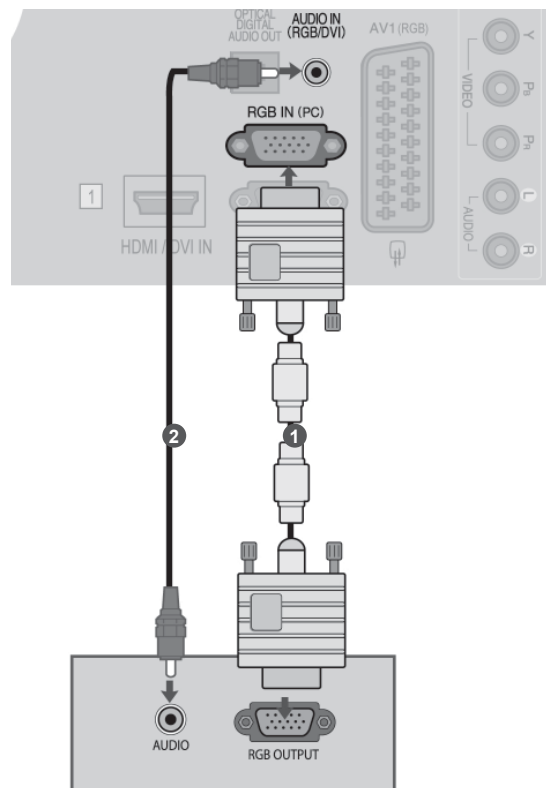



## INSERAREA MODULULUI CI

Pentru a viziona serviciile codate (cu plată) în modul TV digital.  
Această funcție nu este disponibilă în toate țările.

- 1 Insearți modulul CI în **CARD SLOT PCMCIA** (Asociația Internațională pentru Cardurile de Memorie pentru Calculator Personal) al televizorului așa cum este prezentat.

Pentru informații suplimentare, consultați p.34.

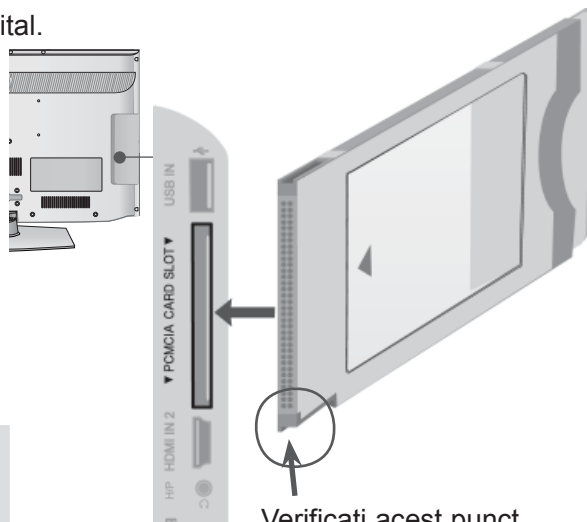

Verificați acest punct conform indicațiilor și introduceți Modulul CI.

INSTALAREA UNUI ECHIPAMENT EXTERN

### ! OBSERVAȚIE

- ▶ Verificați dacă modulul CI este introdus în fanta pentru card PCMCIA în direcția corespunzătoare. Dacă modulul nu este introdus corespunzător, acest lucru poate cauza deteriorarea TV și a fantei pentru card PCMCIA.

## CONFIGURAREA CĂȘTILOR

Puteți asculta sunete prin intermediul căștii.

- 1 Conectați casca la intrarea pentru cască.
- 2 Pentru a ajusta volumul căștii, apăsați butonul  $\triangleleft$  + sau butonul - Dacă apăsați butonul MUTE (SONOR OPRIT), sunetul căștii este dezactivat.



### ! OBSERVAȚIE

- ▶ Elementele meniului AUDIO sunt dezactivate atunci când se conectează o pereche de căști.
- ▶ Când se schimbă AV MODE (MOD AV) cu căștile conectate, modificarea se aplică doar componentei video, nu și celei audio.
- ▶ Leșirea digitală audio optică nu este disponibilă atunci când se conectează căștile.
- ▶ Impedanță căști: 16  $\Omega$
- ▶ Putere audio maximă a căștilor: 10 mW la 15 mW

# INSTALAREA UNUI ECHIPAMENT EXTERN

## SETARE IEȘIRE DIGITALĂ AUDIO

Trimitere flux audio televizor către componentele audio externe prin portul Ieșire Audio Digital (Optic).

Dacă doriți să beneficiați de emisie digitală prin difuzoare pe 5.1 canale, conectați terminalul OPTICAL DIGITAL AUDIO OUT (IEȘIRE DIGITALĂ AUDIO OPTICĂ) din spatele TV la un sistem Home Theater DVD (sau amp).

- 1 Conectați un capăt al cablului optic la portul de Ieșire Audio Digital (optic) al televizorului.
- 2 Conectați celălalt capăt al cablului optic la intrarea audio digital (optică) a echipamentului audio.
- 3 Setați opțiunea "Opțiune difuzor TV - Oprit" din meniul AUDIO. (p.112). Pentru utilizare, consultați manualul de instrucțiuni al echipamentelor audio externe.

### ⚠ ATENȚIE

- ▶ Nu vă uitați direct la portul optic de ieșire. Vederea dumneavoastră poate fi afectată dacă priviți direct către raza laser.

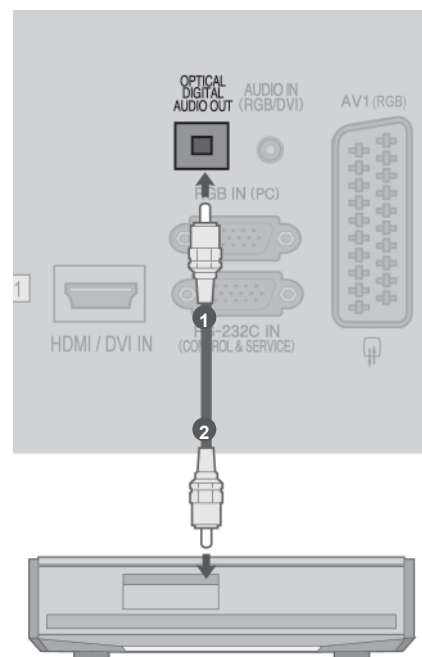

# CONECTARE FĂRĂ FIR LA UN ECHIPAMENT EXTERN

(Doar 32/42/46/52/60LD5\*\*\*, 32LE3\*\*\*, 32/37/42LE4\*\*\*, 32/37/42/47/55LE5\*\*\*)

Puteți efectua o conexiune fără fir între televizor și echipamentul extern.

Pentru mai multe informații, consultați manualul „Casetă media LG fără fir” pentru instrucțiuni de utilizare.

- 1 Conectați caseta media fără fir la mufa **WIRELESS CONTROL** (Control fără fir) și mufa **HDMI/DVI IN 1**, **HDMI IN 2** (cu excepția 19/22LD3\*\*\*), **HDMI IN 3** (cu excepția 19/22/26/32LD3\*\*\*, 32/37/42/47LD4\*\*\*, 19/22LE3\*\*\*, 22LE5\*\*\*) or **HDMI IN 4** (numai 32LE3\*\*\*, 32/37/42LE4\*\*\*, 32/37/42/47/55LE5\*\*\*) la televizor.

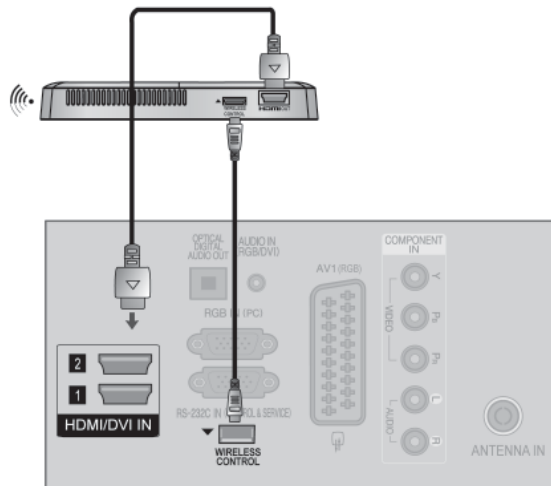

# INSTALAREA UNUI ECHIPAMENT EXTERN

## REZOLUȚIE DE AFIȘARE SUPORTATĂ

mod RGB-PC, HDMI / DVI-PC

Rezoluție	Frecvență orizontală (KHz)	Frecvență verticală (Hz)
720x400	31,468	70,08
640x480	31,469	59,94
800x600	37,879	60,31
1024x768	48,363	60,00
1280x768	47,78	59,87
1360x768	47,72	59,80
1280x1024	63,981	60,02
1920x1080 (RGB-PC)	66,587	59,93
1920x1080 (HDMI-PC)	66,587	59,93

mod HDMI/DVI-DTV

Rezoluție	Frecvență orizontală (KHz)	Frecvență verticală (Hz)
720x480	31,469	59,94
	31,5	60
720x576	31,25	50
1280x720	37,5	50
	44,96/45	59,94/60
	33,72/33,75	59,94/60
	28,125	50
1920x1080	26,97/27	23,97/24
	33,716/33,75	29,976/30,00
	56,25	50
	67,43/67,5	59,94/60

(Cu excepția 19/22/26LD3\*\*\*, 26/32LD32\*\*, 32LD34\*\*, 19/22/26/32LE3\*\*\*)

### ! OBSERVAȚIE

- ▶ Evitați menținerea unei imagini fixe pe ecranul televizorului pentru o perioadă lungă de timp. Imaginea fixă poate rămâne permanent imprimată pe ecran; utilizați un program de protecție a ecranului când este posibil acest lucru.
- ▶ Ar putea să existe un zgomot în funcție de o anumită rezoluție, imagine verticală, contrast sau strălucire în modul PC. Apoi schimbați modul PC la altă rezoluție sau schimbați rata de reîmprospătare cu o alta sau reglați strălucirea și contrastul din meniu până când imaginea devine curată. Dacă rata de reîmprospătare a plăcii grafice a calculatorului nu poate fi modificată, schimbați placa grafică a calculatorului sau consultați producătorul plăcii grafice a calculatorului.
- ▶ Forma de sincronizare a intrărilor de frecvență orizontală și verticală este diferită.
- ▶ Vă recomandăm să folosiți 1920x1080, 60 Hz (Cu excepția 19/22/26LD3\*\*\*, 26/32LD32\*\*, 32LD34\*\*, 19/22/26/32LE3\*\*\*), 1360x768, 60 Hz (Doar 19/22/26LD3\*\*\*, 26/32LD32\*\*, 32LD34\*\*, 19/22/26/32LE3\*\*\*) pentru modul PC, pentru a obține cea mai bună calitate a imaginii.
- ▶ Conectați cablul de semnal de la portul de ieșire al monitorului calculatorului la portul RGB (PC) al televizorului sau cablul de semnal al portului de ieșire HDMI al calculatorului la portul HDMI IN (sau HDMI / DVI IN) al televizorului.
- ▶ Conectați cablul audio de la PC la mufa de intrare Audio de la televizor. (Cablurile audio nu sunt achiziționate împreună cu televizorul).
- ▶ Dacă utilizați o placă de sunet, va trebui să configurați sunetul calculatorului la nivelul necesar.
- ▶ Dacă placa video a calculatorului nu poate oferi un flux simultan RGB atât analog cât și digital, conectați fie RGB, fie HDMI IN (sau HDMI / DVI IN) pentru a afișa calculatorul la televizor.
- ▶ Dacă placa video a calculatorului poate oferi un flux simultan RGB analog și digital, configurați televizorul fie pentru RGB, fie pentru HDMI; (celălalt mod este configurat în mod automat pentru Plug and Play de către televizor.)
- ▶ Dacă folosiți un cablu HDMI către DVI, este posibil ca modul DOS să nu funcționeze, în funcție de placa video utilizată.
- ▶ Dacă utilizați un cablu RGB-PC prea lung, pe ecran pot să apară interferențe. Recomandăm utilizarea unui cablu mai scurt de 5m. Asigurați-vă cea mai bună calitate a imaginii.

# CONFIGURAREA ECRANULUI PENTRU MODUL PC

## Reinițializare ecran

Restabilește setările implicite din fabrică ale Position (Pozitie), Size (Dimensiune) și Phase (Fază).

Această funcție funcționează astfel : RGB[PC].

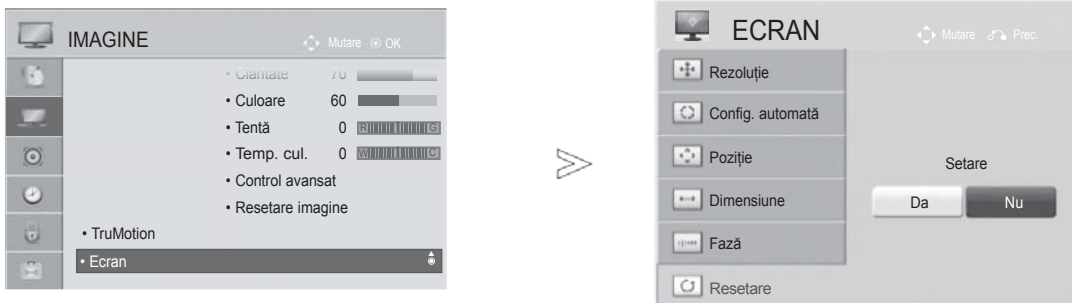

- 1   Selectați **IMAGINE**.
- 2   Selectați **Ecran**.
- 3   Selectați **Resetare**.
- 4   Selectați **Da**.
- 5  Executați **Resetare**.

- Apăsați butonul **MENIU/IEȘIRE** pentru a reveni la vizionare normală TV.
- Apăsați butonul **ÎNAPOI** pentru a vă deplasa la ecranul de meniu anterior.

# INSTALAREA UNUI ECHIPAMENT EXTERN







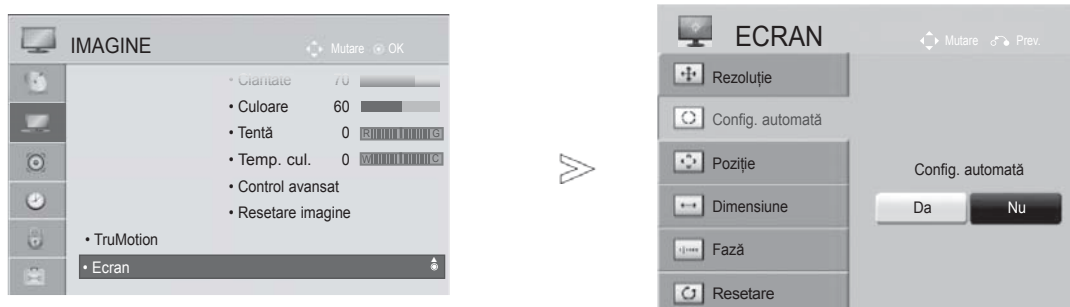

## Reglare automată (numai modul RGB[PC])

Reglează automat poziția imaginii și minimizează tremuratul imaginii. După reglare, chiar dacă imaginea nu este încă corectă, televizorul funcționează adecvat, dar necesită și alte reglări.

### Auto-configure (Autoconfigurare)

Această funcție permite ajustarea automată a poziției, dimensiunii și fazei ecranului. Imaginea afișată va fi instabilă timp de câteva secunde, cât timp are loc configurarea automată.



- 1   Selectați **IMAGINE**.
- 2   Selectați **Ecran**.
- 3   Selectați **Config. automată**.
- 4   Selectați **Da**.
- 5  Executați **Config. automată**.

- Dacă poziția imaginii nu este corectă, încercați din nou reglarea automată.
- Dacă fotografia trebuie reglată din nou după reglarea automată din RGB (PC), puteți regala **Poziție, Dimensiune și Fază**.

- Apăsați butonul **MENIU/IEȘIRE** pentru a reveni la vizionare normală TV.
- Apăsați butonul **ÎNAPOI** pentru a vă deplasa la ecranul de meniu anterior.

## Selectarea rezoluției

Pentru a vizualiza imaginea normală, adevați rezoluția modului RGB cu selecția modului PC.

Această funcție funcționează astfel : RGB[PC].

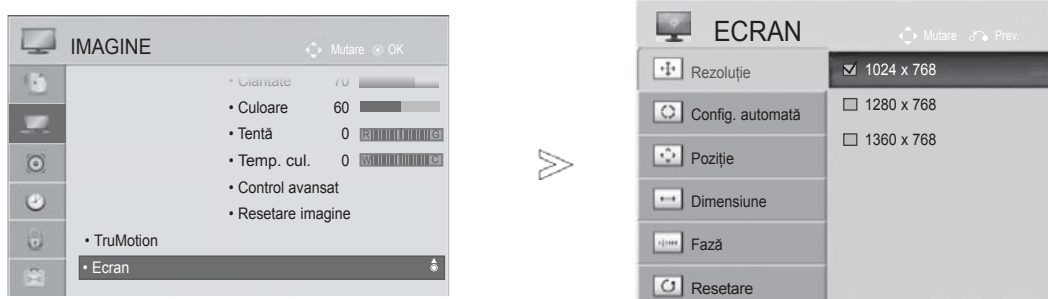

- 1   Selectați **IMAGINE**.
- 2   Selectați **Ecran**.
- 3   Selectați **Rezoluție**.
- 4   Selectați rezoluția dorită.
- 5 

- Apăsați butonul **MENIU/IEȘIRE** pentru a reveni la vizionare normală TV.
- Apăsați butonul **ÎNAPOI** pentru a vă deplasa la ecranul de meniu anterior.



# INSTALAREA UNUI ECHIPAMENT EXTERN

## Reglări pentru Poziționare, Dimensiune și Fază ecran

Dacă imaginea nu este clară după reglajul automat și mai ales în situația în care caracterele sunt încă distorsionate, reglați manual poziția imaginii.

Această funcție funcționează astfel : RGB[PC].



- 1   Selectați **IMAGINE**.
- 2   Selectați **Ecran**.
- 3   Selectați **Poziție**, **Dimensiune** sau **Fază**.
- 4    Efectuați reglajele corespunzătoare.
- 5 

- Apăsați butonul **MENIU/IEȘIRE** pentru a reveni la vizionare normală TV.
- Apăsați butonul **ÎNAPOI** pentru a vă deplasa la ecranul de meniu anterior.



# VIZIONAREA TV / CONTROLUL PROGRAMELOR

## PORNIREA TELEVIZORULUI

Dacă porniți televizorul, veți putea utiliza funcțiile sale.

- 1 Înainte de toate, conectați corect cablul de alimentare.  
În acest moment, televizorul trece în modul standby.
- 2 În modul standby pentru a porni televizorul, apăsați butonul  $\text{⏻}$  / I, INPUT sau P  $\wedge$   $\vee$  (sau P  $\blacktriangle$   $\blacktriangledown$ ) de pe televizor sau apăsați butonul POWER, INPUT, P  $\wedge$   $\vee$  sau NUMBER de pe telecomandă și apoi televizorul va fi pus în funcțiune.

## INIȚIALIZARE CONFIGURARE

- 1 Dacă, după pornirea televizorului, pe ecran apare OSD (Afișaj pe ecran), puteți modifica parametrii pentru **Limba**, **Setare mod**, **Indicator Power (alimentare)** (dacă selectați **Home Use** (Uz casnic) din **Mode Setting** (Setarea mod)- numai MODELELE DE TELEVIZOR LED LCD), **Țara** sau **Fus orar** (Când selectați Rusia) sau **Setați parola** (dacă pentru Țară este selectată Franța), **Acord automat**.

### Notă:

- a. Dacă închideți înainte de finalizarea configurării inițiale, meniul Initial Setting (Setare inițială) poate fi afișat din nou.
- b. Apăsați butonul BACK (ÎNAPOI) pentru ca OSD actual să revină la OSD anterior.
- c. Pentru țările ce nu au adoptat standarde precise pentru difuzarea DTV, unele funcții DTV ar putea să nu funcționeze, în funcție de mediul de difuzare DTV.
- d. Modul "Utilizare acasă" este setarea optimă pentru mediile tip reședință și este modul implicit al televizorului.
- e. Modul "Demo magazin" este setarea optimă pentru mediile comerciale. Dacă un utilizator modifică datele referitoare la calitatea imaginii, modul "Demo magazin" inițializează produsul la calitatea imaginii setată de producător după o anumită perioadă de timp.
- f. Modul (Utilizare acasă, Demo magazin) poate fi modificat prin executarea Setare mod din meniul OPȚIUNE.
- g. Dacă pentru Țară este selectată Franța, parola nu este „0”, „0”, „0”, „0” ci „1”, „2”, „3”, „4”.

## SELECTAREA PROGRAMULUI

- 1 Apăsați butoanele  $\wedge$   $\vee$  sau numerice pentru a selecta numărului unui program.

## REGLAREA VOLUMULUI

- 1 Apăsați butonul  $\blacktriangleleft$  + sau - pentru a regla volumul.
- 2 Dacă doriți să opriți sonorul, apăsați butonul MUTE.









Puteți anula această funcție apăsând din nou butoanele MUTE,  $\blacktriangleleft$  + , - sau AV Mode.

# VIZIONAREA TV / CONTROLUL PROGRAMELOR

## QUICK MENU (MENIUL RAPID)

Funcția OSD (Afișare pe ecran) a televizorului dumneavoastră poate diferi ușor de ceea ce se prezintă în acest manual.

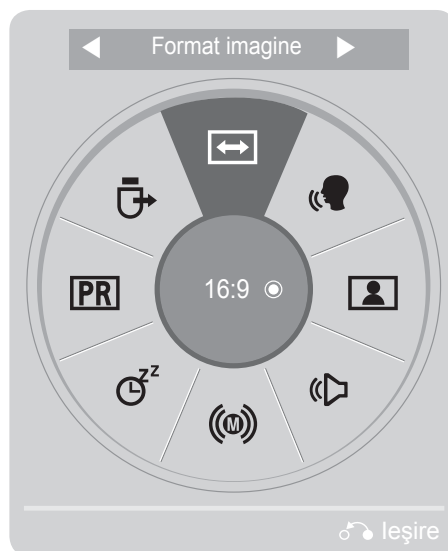

Q Menu (Quick Menu) (Meniul rapid) este un meniu de funcții la care utilizatorii ar putea apela frecvent.

-  **Format imagine:** Selectați formatul dumneavoastră pentru imagine. Pentru configurarea funcției zoom, selectați 14:9, Zoom și Zoom Cinema în meniul Ratio (Raport). După finalizarea configurării Zoom, afișajul revine la Q.meniu.
-  **Voce clară II :** Făcând diferențierea intervalului de sunete ale persoanelor de alte tipuri, permite utilizatorilor să asculte vocile oamenilor mai bine.
-  **Mod imagine :** Selectează Modul de imagine pe care îl doriți.
-  **Mod sunet :** Este o funcție pentru a configura automat combinația de sunet pe care o consideră cea mai adecvată imaginilor vizionate. Selectați Modul de sunet pe care îl doriți
-  **Audio sau Limba audio :** Selectați ieșirea de sunet.
-  **Temporizator oprire :** Configurează controlul de hibernare.
-  **Omitere oprită/pornită :** Selectează Salt dezactivat/activat.
-  **Dispozitiv USB :** Selectați "Eject" pentru a detașa dispozitivul USB.



1   Afișați fiecare meniu.

2  Selectați Sursa pe care o doriți.

3  

- Apăsați butonul **MENIU/IEȘIRE** pentru a reveni la vizionare normală TV.
- Apăsați butonul **ÎNAPOI** pentru a vă deplasa la ecranul de meniu anterior.

# SELECTAREA ȘI REGLAREA MENIURILOR AFIȘATE PE ECRAN

Funcția OSD (Afișare pe ecran) a televizorului dumneavoastră poate diferi ușor de ceea ce se prezintă în acest manual.

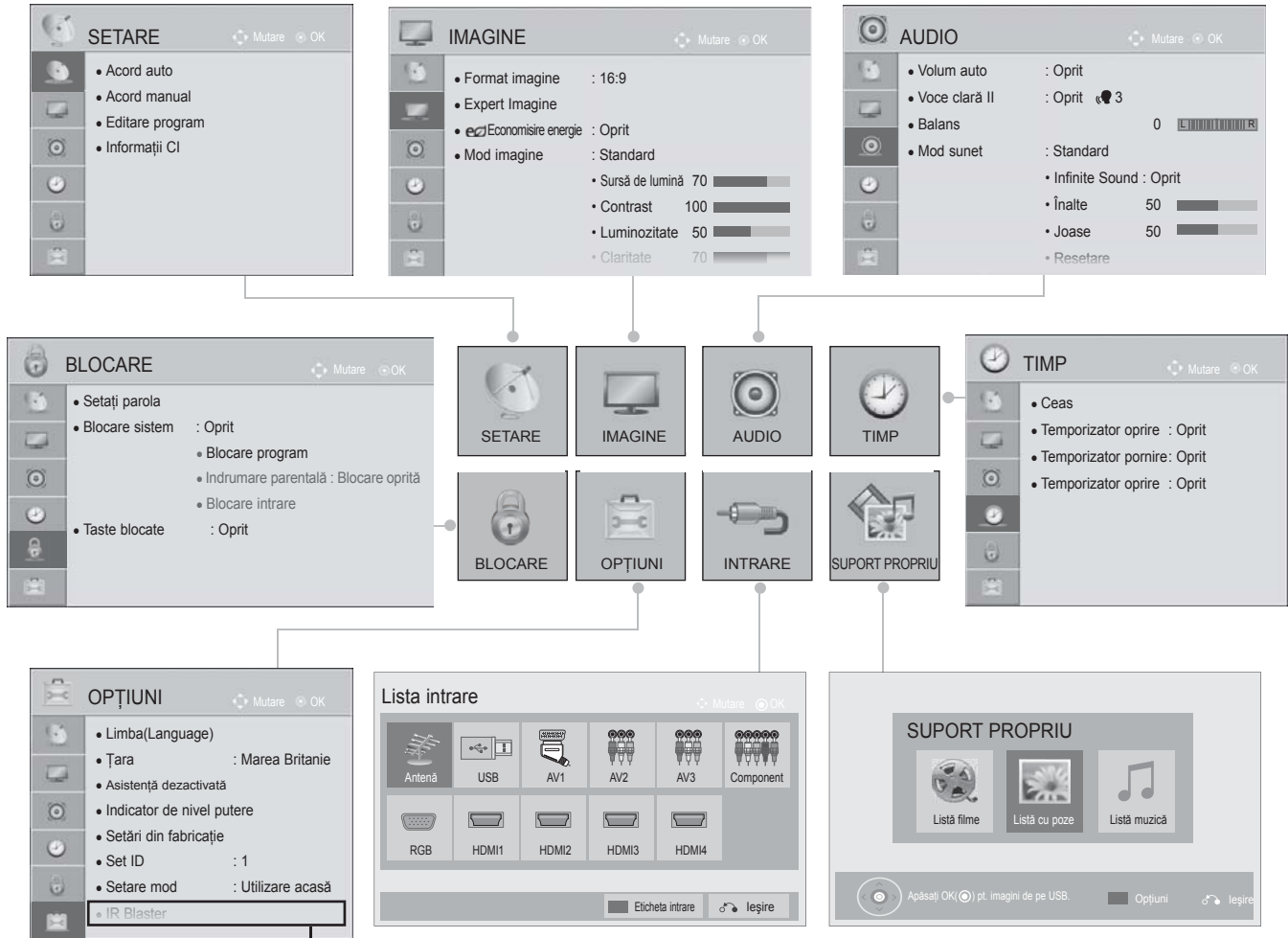

(Cu excepția 19/22/26/32LD3\*\*\*, 32/37/42/47LD4\*\*\*, 19/22/26LE3\*\*\*, 22/26LE5\*\*\*)

- 1 Afișați fiecare meniu.
- 2 Selectați un element din meniu.
- 3 Navigați la meniul vertical.

- Apăsați butonul **RED (Roșu)**, puteți verifica meniul **Customer Support** (Suport clienți).
- Apăsați butonul **GREEN (Verde)**, puteți verifica meniul **Simple Manual (Redare manual pe ecran)**.
- Apăsați butonul **MENIU/IEȘIRE** pentru a reveni la vizionare normală TV.
- Apăsați butonul **ÎNAPOI** pentru a vă deplasa la ecranul de meniu anterior.

## ! OBSERVAȚIE

- ▶ În modul analog nu se poate utiliza **Informații CI**.
- ▶ **IR Blaster** : (Emitător de raze infraroșii): Pentru mai multe informații, consultați manualul opțional „**Wireless Media Box (Casetă media fără fir)**”, „Casetă media fără fir” pentru instrucțiuni de utilizare.
- ▶ Puteți utiliza meniul **Movie List** (Listă filme) la 19/22/26/32LE3\*\*\*, 32/37/42LE4\*\*\*, 22/26LE5\*\*\*, 32/37/42/47/55LE5\*\*\*.

# VIZIONAREA TV / CONTROLUL PROGRAMELOR

## SETAREA AUTOMATĂ A PROGRAMELOR

Folosiți acest mod pentru a găsi și stoca automat toate programele.

Atunci când inițiați programarea automată, toate informațiile de serviciu stocate anterior vor fi șterse. Numărul maxim de programe care pot fi stocate este 1,000. Acesta poate, însă, diferi în funcție de semnalele emise.

Acordul automat DVB-C, DVB-T este un meniu pentru utilizatori din țările care suportă folosirea unui cablu DVB.

Dacă doriți să selectați **Antenă**,

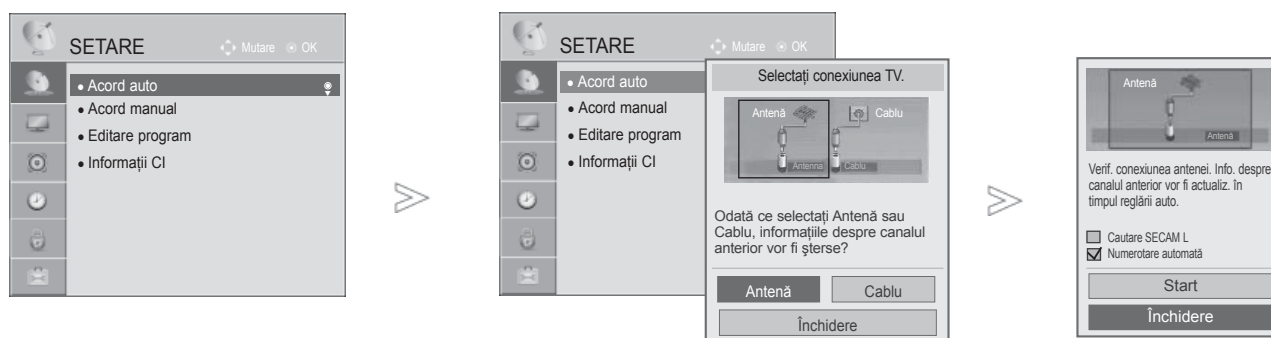

- 1 Selectați **SETARE**.
- 2 Selectați **Acord auto**.
- 3 Selectați **Antenă**.
- 4 Selectați **Start**.
- 5 Executați **Acord auto**.

- Utilizați butoanele NUMERE pentru a introduce o parolă de 4 cifre în opțiunea **Blocare sistem 'Pornit'**.
- Dacă doriți să păstrați activă funcția de reglare automată, selectați **Start** folosind butonul  $\wedge \vee$ . Apoi apăsați butonul **OK**. În caz contrar, selectați **Închidere**.
- **Numerotare automată** : Decide dacă se utilizează numerele de programe așa cum sunt transmise de stațiile de emisie pentru reglaj.
- Când selectați Italia în meniul **Țară**, dacă fereastra pop-up este afișată pentru un program în conflict după reglarea automată, selectați un furnizor de programe pentru numărul programului aflat în conflict de rezolvat.

- Apăsați butonul **MENIU/IEȘIRE** pentru a reveni la vizionare normală TV.
- Apăsați butonul **ÎNAPOI** pentru a vă deplasa la ecranul de meniu anterior.

- În următoarele țări se poate utiliza un cablu DVB : Germania, Olanda, Suedia, Elveția, Danemarca, Austria, Finlanda, Norvegia, Slovenia, Ungaria. (Poate fi adăugată țara acceptată.)

Dacă doriți să selectați **Cablu**,

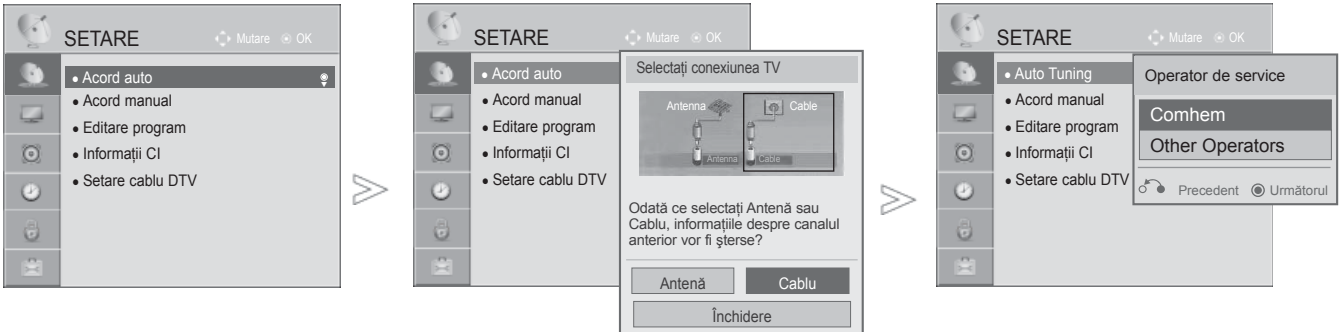

1. Selectați **SETARE**.
2. Selectați **Acord auto**.
3. Selectați **Cablu**.
4. Selectați **Comhem sau Other Operators**.
5. Selectați **Rapid sau Ecran întreg**.

- Utilizați butoanele NUMERE pentru a introduce o parolă de 4 cifre în opțiunea **Blocare sistem 'Pornit'**.
- Când selectați **Cable (Cablu)**, ecranul de selectare **Cable Service Operator** (Operator serviciu cablu) poate diferi sau poate să nu existe în funcție de situația legată de Cablu din țara respectivă.
- Fereastra derulantă pentru selectare între **Operator de service** apare inițial numai în cele 3 cazuri: când accesați meniul **Initial Setting** (Configurare inițială), când treceți de la **Antenna (Antenă)** la **Cable (Cablu)** sau când accesați meniul după ce ați schimbat **Country (Țara)**.
- Dacă doriți să selectați între **Operator de service** în afara celor 3 cazuri de mai sus, puteți face acest lucru selectând **Setup->Setare cablu DTV-> Operator de service**.

- Apăsăți butonul **MENIU/IEȘIRE** pentru a reveni la vizionare normală TV.
- Apăsăți butonul **ÎNAPOI** pentru a vă deplasa la ecranul de meniu anterior.

- Operatori cu certificare: Suedia (Comhem, Canal Digital), Danemarca (YouSee, Canal Digital, Stofa), Norvegia (Canal Digital).
- Dacă operatorul de servicii dorit nu există, selectați **Other Operators** (Alți operatori).
- Dacă selectați "Other Operators" (Alți operatori), sau dacă țara selectată acceptă doar "Other Operators" (Alți operatori), căutarea tuturor programelor poate dura ceva timp, sau este posibil ca unele programe să nu fie căutate.

Dacă unele programe nu apar, respectați pașii de mai jos:

1. **SETARE -> Acord auto -> Cablu -> Setare**
2. Comutați **Acord inițial** de la "Oprit" la "Pornit"
3. Introduceți valori suplimentare, cum ar fi frecvența, rata simbolului, modulația și ID-ul rețelei. (Puteți solicita furnizorului de serviciu de cablu informațiile de mai sus.)

# VIZIONAREA TV / CONTROLUL PROGRAMELOR

## ■ Când selectați Rapid,

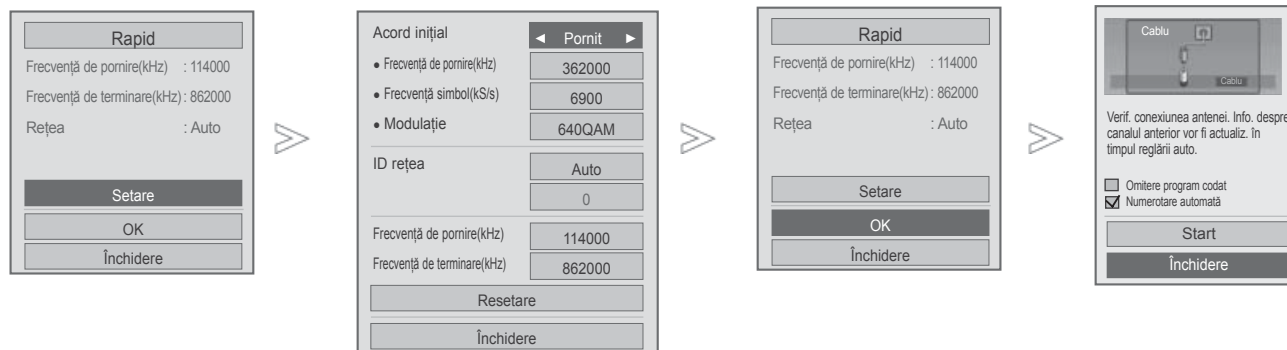

6 Selectați **Rapid**.



7 Selectați **Setting**.



8 Efectuați reglajele corespunzătoare.

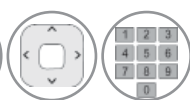

9 Selectați **Închidere**.



10 Selectați **OK**.

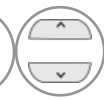

11 Selectați **Start**.

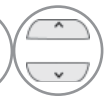

12 Executați **Acord auto**.

- Dacă doriți să păstrați activă funcția de reglare automată, selectați **Start** folosind butonul ^ v. Apoi apăsați butonul **OK**. În caz contrar, selectați **Închidere**.
- **Numerotare automată** : Decide dacă se utilizează numerele de programe așa cum sunt transmise de stațiile de emisie pentru reglaj.
- **Omitere program codat** : În **Acord auto** și **Acord manual** opțiunea Canale în ordine aleatorie este omisă.

- Apăsați butonul **MENIU/IEȘIRE** pentru a reveni la vizionare normală TV.
- Apăsați butonul **ÎNAPOI** pentru a vă deplasa la ecranul de meniu anterior.

■ Când selectați **Complet**,

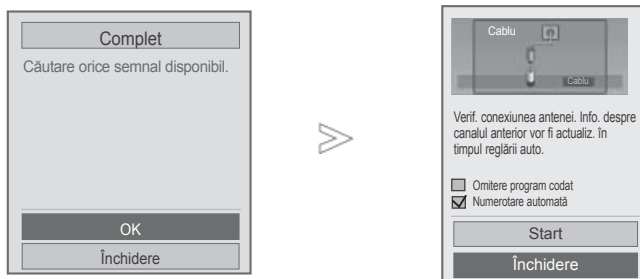

- 6  Selectați **Complet**.
- 7   Selectați **OK**.
- 8   Selectați **Start**.
- 9  Executați **Acord auto**.

- Dacă doriți să păstrați activă funcția de reglare automată, selectați **Start** folosind butonul ^ v . Apoi apăsați butonul **OK**. În caz contrar, selectați **Închidere**.
- **Numerotare automată** : Decide dacă se utilizează numerele de programe așa cum sunt transmise de stațiile de emisie pentru reglaj.
- **Omitere program codat** : În **Acord auto** și **Acord manual** opțiunea Canale în ordine aleatorie este omisă.

- Apăsați butonul **MENIU/IEȘIRE** pentru a reveni la vizionare normală TV.
- Apăsați butonul **ÎNAPOI** pentru a vă deplasa la ecranul de meniu anterior.

# VIZIONAREA TV / CONTROLUL PROGRAMELOR

Următoarele valori sunt necesare pentru a căuta toate programele disponibile rapid și corect. Valorile utilizate în mod obișnuit sunt furnizate ca „implicite”.

Totuși, pentru setări corecte, informați-vă cu privire la furnizorul serviciului de cablu.

Când rulați opțiunea Acord automat în modul cu cablu DVB, selectând Full (Complet) vor fi căutate toate frecvențele pentru găsirea canalelor disponibile.

În cazul în care programul nu este căutat prin selectarea Default (Setări implicite), efectuați căutarea selectând Full (Complet).

Totuși, în cazul în care programul este căutat prin selectarea opțiunii Full (Complet), Auto Tuning (Reglare automată) poate dura prea mult.

- **Frecvență** : Introduceți o frecvență definită de utilizator.
- **Frecvență simbol** : Introduceți o frecvență a simbolurilor definită de utilizator (Frecvență simboluri: Viteza la care un dispozitiv de tipul unui modem transmite simboluri către un canal).
- **Modulație** : Introduceți o modulație definită de utilizator. (Modulație: Încărcarea de semnale audio sau video în purtător).
- **ID rețea** : Identificator unic alocat pentru fiecare utilizator.
- **Start Frequency (Frecvență inițială)**: Introduceți un interval de frecvențe inițiale definit de utilizator.
- **End Frequency (Frecvență finală)**: Introduceți un interval de frecvențe finale definit de utilizator.











# SETARE CABLU DTV

## (NUMAI ÎN MODUL CABLU)

Gama din care un utilizator poate selecta în meniul Operator servicii diferă în funcție de numărul de operatori de servicii suportat de fiecare țară și, dacă numărul de operatori de servicii suportat pentru fiecare țară este 1, funcția corespunzătoare este inactivată.

După schimbarea operatorului de servicii, apare o fereastră care avertizează că harta cu canale va fi ștearsă la apăsarea butonului **OK** sau dacă se selectează Close (Închidere) și de asemenea apare o fereastră derulantă de acord automat dacă se selectează „**YES**” (DA).



- 1   Selectați **SETARE**.
- 2   Selectați **Setare cablu DTV**.
- 3   Selectați **Operator de service** sau **Actualizare automată canal**.
- 4   Selectați Sursa pe care o doriți.

- Dacă selectați **Cable** (Cablu), puteți vedea meniul **Cable DTV Setting** (Setare cablu DTV).
- Când **Actualizare automată canal** este **Pornită**, puteți actualiza informațiile pentru toate canalele care pot fi actualizate, inclusiv programul vizionat curent.
- Când **Actualizare automată canal** este **Oprită**, puteți actualiza numai informațiile pentru canalul vizionat curent.

- Apăsați butonul **MENIU/IEȘIRE** pentru a reveni la vizionare normală TV.
- Apăsați butonul **ÎNAPOI** pentru a vă deplasa la ecranul de meniu anterior.









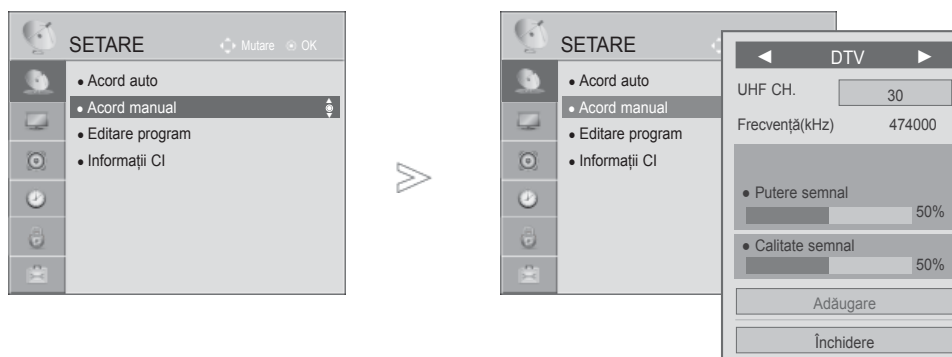

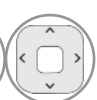
# VIZIONAREA TV / CONTROLUL PROGRAMELOR

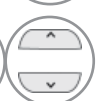
## SETAREA MANUALĂ A PROGRAMELOR (ÎN MOD DIGITAL)

Reglare Manuală vă permite să adăugați manual un post la lista dumneavoastră de posturi.

Dacă doriți să selectați **Antenă**,



-   Selectați **SETARE**.
-   Selectați **Acord manual**.
-   Selectați **DTV**.
-    Selectați numărul de canal dorit.
-   Selectați actualizare sau adăugare dacă există semnal.

- Utilizați butoanele NUMERE pentru a introduce o parolă de 4 cifre în opțiunea **Blocare sistem 'Pornit'**.
- Puteți selecta **SBAND** când țara este setată la "Norvegia, Letonia."

- Apăsăți butonul **MENIU/IEȘIRE** pentru a reveni la vizionare normală TV.
- Apăsăți butonul **ÎNAPOI** pentru a vă deplasa la ecranul de meniu anterior.

Dacă doriți să selectați **Cablu**,

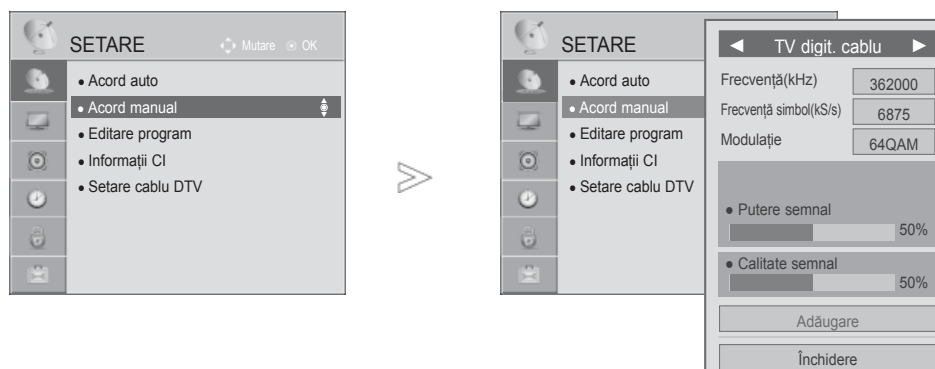

- 1   Selectați **SETARE**.
- 2   Selectați **Acord manual**.
- 3   Selectați **TV digit. cablu**.
- 4    Selectați numărul de canal dorit.

- Utilizați butoanele NUMERE pentru a introduce o parolă de 4 cifre în opțiunea **Blocare sistem 'Pornit'**.
- **Frecvență simbol** : Introduceți o frecvență a simbolurilor definită de utilizator (Frecvență simboluri: Viteza la care un dispozitiv de tipul unui modem transmite simboluri către un canal).
- **Modulație** : Introduceți o modulație definită de utilizator (Modulație: Încărcarea de semnale audio sau video în purtător).

- Apăsați butonul **MENIU/IEȘIRE** pentru a reveni la vizionare normală TV.
- Apăsați butonul **ÎNAPOI** pentru a vă deplasa la ecranul de meniu anterior.

# VIZIONAREA TV / CONTROLUL PROGRAMELOR

## SETAREA MANUALĂ A PROGRAMELOR

(ÎN MOD ANALOG)

Setarea manuală a programelor vă permite să realizați manual setarea stațiilor și aranjarea acestora în ordinea dorită.

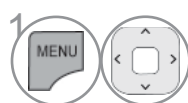
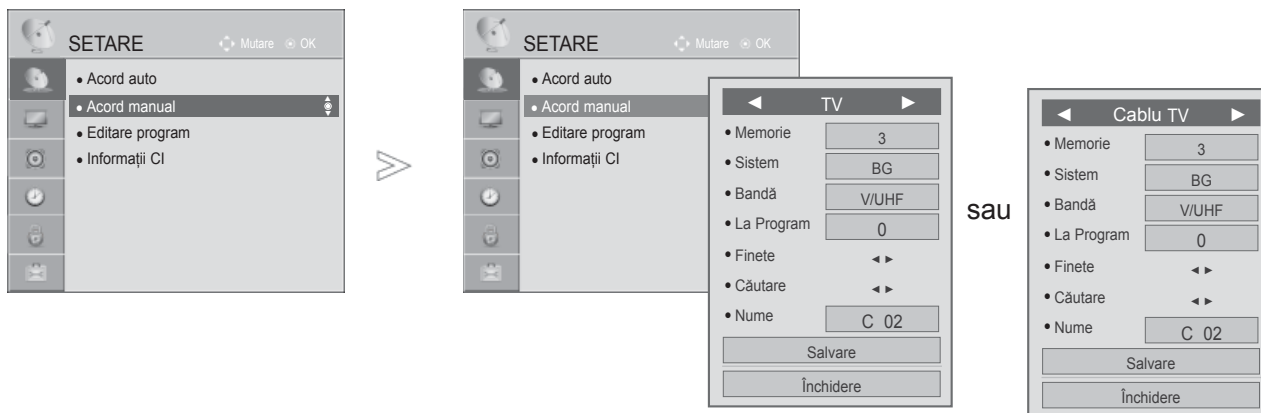

1. Selectați **SETARE**.



2. Selectați **Acord manual**.



3. Selectați **TV** sau **Cablul TV**.

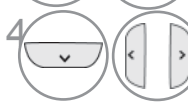

4. Selectați numărul de canal dorit la pornire.

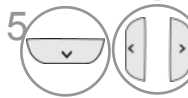

5. Selectați un sistem TV.

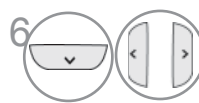

6. Selectați **V/UHF** sau **Cablul**.

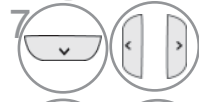

7. Selectați numărul de canal dorit.



8. Inițiați căutarea.

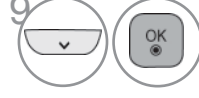

9. Selectați **Salvare**.

- Apăsați butonul **MENIU/IEȘIRE** pentru a reveni la vizionare normală TV.
- Apăsați butonul **ÎNAPOI** pentru a vă deplasa la ecranul de meniu anterior.

- Utilizați butoanele NUMERE pentru a introduce o parolă de 4 cifre în opțiunea **Blocare sistem 'Pornit'**.
- **L** : SECAM L/L' (Franța)
- **BG** : PAL B/G, SECAM B/G (Europa / Europa de est / Asia / New Zealand / M.East / Africa)
- **I** : PAL I (Marea Britanie / Irlanda / Hong Kong / South Africa)
- **DK** : PAL D/K, SECAM D/K (Europa de est / China / Africa / CIS)
- Pentru a stoca alt post, repetați pașii de la 4 la 9.

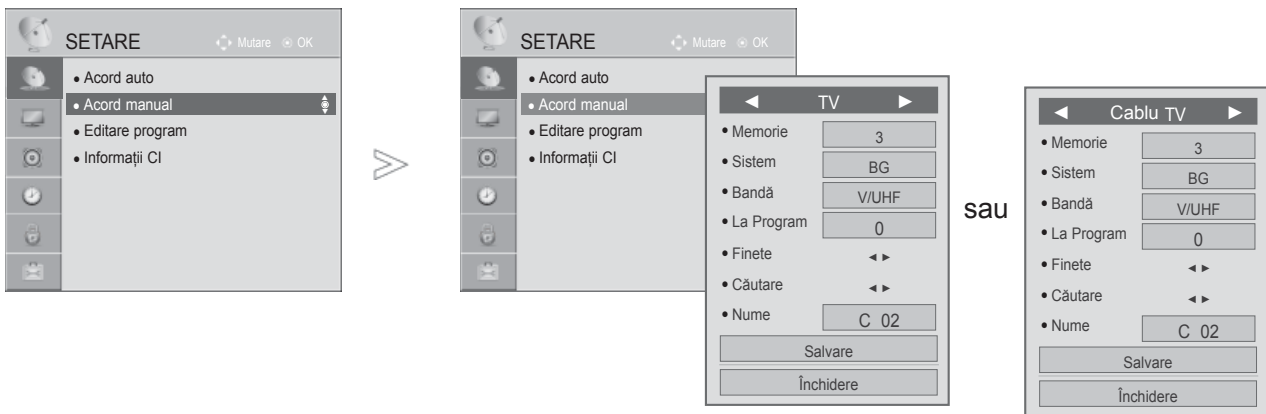

## ■ Atribuirea unui nume de stație

De asemenea, puteți atribui fiecărui număr de program un nume de stație compus din cinci caractere.

- 1 Selectați **SETARE**.
- 2 Selectați **Acord manual**.
- 3 Selectați **TV** sau **Cablul TV**.
- 4 Selectați **Nume**.

- 5 Selectați poziția și alegeți al doilea caracter și așa mai departe. Puteți utiliza o literă de la **A** la **Z**, un număr de la **0** la **9**, + / - și spațiul gol.
- 6 Selectați **Închidere**.
- 7 Selectați **Salvare**.

## ■ Setare de finețe

Setarea de finețe este necesară în mod normal doar dacă recepția este proastă.

- 1 Selectați **SETARE**.
- 2 Selectați **Acord manual**.
- 3 Selectați **TV** sau **Cablul TV**.
- 4 Selectați **Finete**.
- 5 Efectuați un reglaj fin pentru a obține cea mai bună imagine și sunet.
- 6 Selectați **Salvare**.

- Apăsați butonul **MENIU/IEȘIRE** pentru a reveni la vizionare normală TV.
- Apăsați butonul **ÎNAPOI** pentru a vă deplasa la ecranul de meniu anterior.

# VIZIONAREA TV / CONTROLUL PROGRAMELOR

## EDITAREA PROGRAMELOR

Atunci când un număr de post este omis, aceasta înseamnă că nu îl veți putea selecta folosind butoanele P în cursul vizionării TV.

Dacă doriți să selectați postul omis, introduceți direct numărul postului utilizând butoanele NUMERE sau selectați-l din meniul de Editare program.

Această funcție vă permite să omiteți posturile stocate.

Puteți schimba numărul programului cu ajutorul funcției "Move", dacă opțiunea "Automatic Numbering" este debifată când începeți Auto Tuning.

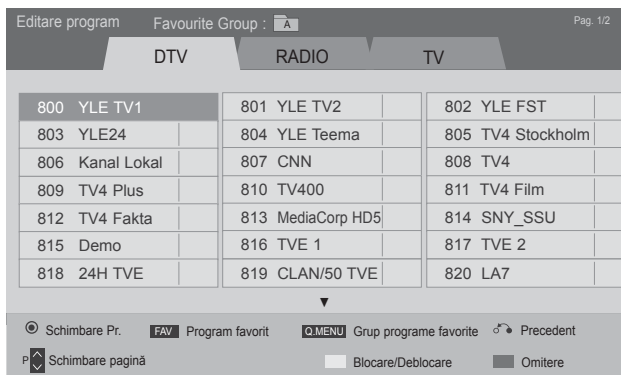
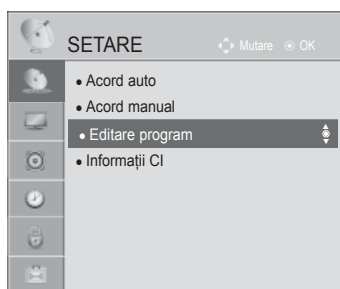

sau

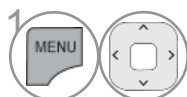

1 Selectați **SETARE**.

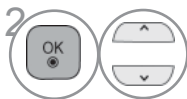

2 Selectați **Editare program**.



3 Accesați **Editare program**.



4 Selectați un program pentru a fi stocat sau ignorat.

- Apăsați butonul **MENIU/IEȘIRE** pentru a reveni la vizionare normală TV.
- Apăsați butonul **ÎNAPOI** pentru a vă deplasa la ecranul de meniu anterior.

## ÎN MODUL DTV / RADIO

### ■ Blocarea unui număr de program

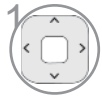

1 Selectați un număr de program pentru a fi ignorat.



2 Schimbați numărul programului în albastru.



3 Eliberați.

- Dacă un număr de program este blocat, în timpul vizionării normale în modul TV nu îl veți putea selecta utilizând butonul **P** ^ v .
- Dacă doriți să selectați postul omis, introduceți direct numărul postului utilizând butoanele NUMERE sau selectați-l din meniul de editare post sau EPG.

### ■ Blocarea unui număr de program



1 Selectați numărul unui program pe care doriți să-l blocați.



2 Numărul programului devine galben.



3 Eliberați.

- Poate fi înregistrat ca program blocat chiar dacă Sistemul de blocare este dezactivat.

## ÎN MODUL TV

Această funcție vă permite să ștergeți programele selectate sau să le blocați.

Puteți, de asemenea, comuta între anumite canale și folosi anumite numere de programe.

### ■ Ștergerea unui program



1 Selectați un număr de program pentru a fi șters.



2 Schimbați numărul programului în roșu.

- Programul selectat este șters, iar programele care urmează sunt deplasate în sus cu o poziție.

### ■ Mutarea unui program



1 Selectați un număr de program pentru a fi mutat.





2 Schimbați numărul programului în verde.



3 Eliberați.

# VIZIONAREA TV / CONTROLUL PROGRAMELOR

## ■ Blocarea unui număr de program

-  Selectați un număr de program pentru a fi ignorat.
-  Schimbați numărul programului în albastru.
-  Eliberați.

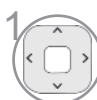

- Dacă un număr de program este blocat, în timpul vizionării normale în modul TV nu îl veți putea selecta utilizând butonul **P** ^ v .
- Dacă doriți să selectați un program blocat, introduceți direct numărul programului cu ajutorul butoanelor numerice sau selectați-l în meniul de editare programe sau în lista de programe.

## ■ Ordonare automată

-  Porniți Auto Sort (Ordonare automată).

- De la momentul activării ordonării automate, nu veți mai putea edita programele.

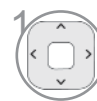

## ■ Blocarea unui număr de program

-  Selectați numărul unui program pe care doriți să-l blocați.
-  Numărul programului devine galben.
-  Eliberați.

- Poate fi înregistrat ca program blocat chiar dacă Sistemul de blocare este dezactivat.

## ■ Selectarea programului favorit

Programe favorite este o funcție utilă, care vă permite să vă deplasați rapid la programele dorite, fără a fi necesar să așteptați ca TV să parcurgă toate programele intermediare.

-  Selectați programul dorit.
-  Adăugați programul corespunzător la lista de Preferate din grupul curent de Preferate.
-  Eliberați.



---

## ■ Selectarea unui grup de programe preferate



Selectați programul dorit.



Se afișează o fereastră derulantă în care grupul de Preferate poate fi modificat.



Selectați un grup de Preferate.

# VIZIONAREA TV / CONTROLUL PROGRAMELOR

## INFORMAȚII CI (COMMON INTERFACE – INTERFAȚĂ OBIȘNUITĂ)

Această funcție vă permite să vizionați servicii codate (servicii cu plată). Dacă veți înlătura Modulul CI, nu veți mai putea viziona serviciile cu plată.

Atunci când este inserat modulul în slotul CI, puteți accesa meniul modulului.

Pentru a achiziționa un modul și un smart card, contactați un reprezentant din zona dumneavoastră.

Nu exagerați cu inserarea și îndepărtarea unui modul CI din televizor. Ar putea genera probleme.

Atunci când televizorul a pornit după inserarea unui Modul CI, adesea nu veți putea auzi sunetul.

S-ar putea să constatați o imagine anormală conform modulului CI și a smart card-ului.

Este posibil ca funcția CI (Interfață Comună) să nu fie aplicată pe baza circumstanțelor de televizare din țară.

Când se utilizează un CAM (Conditional Access Module - Modul de acces condițional), asigurați-vă că îndeplinește în totalitate cerințele DVB-CI sau CI plus.

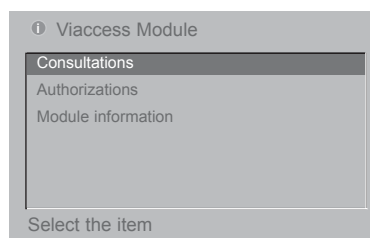
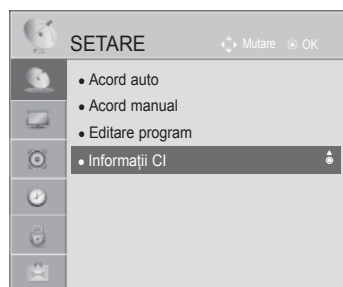

- Acest OSD este doar pentru ilustrare, iar opțiunile meniului și formatul ecranului pot varia în funcție de furnizorul de servicii Digitale cu plată.
- Este posibil să schimbați ecranul și serviciile meniului CI (Common Interface - Interfață obișnuită) prin intermediul furnizorului dumneavoastră.



1 Selectați **SETARE**.



2 Selectați **Informații CI**.



3 Selectați elementul dorit. Informații modul, informații smart card, limbă sau descărcare software etc.



4 Salvați.

- Apăsați butonul **ÎNAPOI/IEȘIRE** pentru a vă deplasa la ecranul de meniu anterior.

# ACTUALIZARE SOFTWARE

Actualizare pachet software (Actualiz. software) înseamnă că pachetul software poate fi descărcat prin sistemul digital de transmisie terestră.

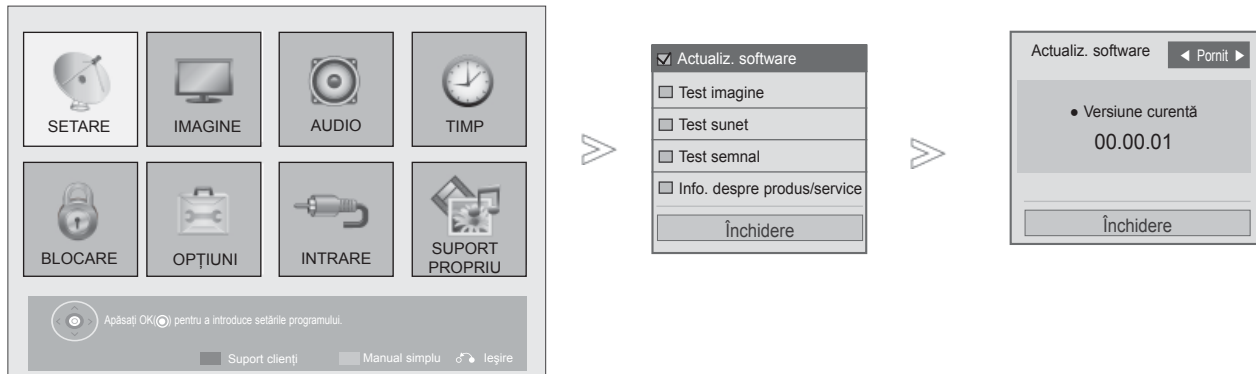

1 **ROȘU** Selectați **Suport clienți**.

2 Selectați **Actualiz. software**.

3 Selectați **Pornit** sau **Oprit**.  
• Dacă selectați **Pornit**, se va afișa o casetă mesaj pentru confirmare din partea utilizatorului pentru a anunța că a fost găsit un software nou.

4 Salvați.

- Apăsăți butonul **MENIU/IEȘIRE** pentru a reveni la vizionare normală TV.
- Apăsăți butonul **ÎNAPOI** pentru a vă deplasa la ecranul de meniu anterior.

# VIZIONAREA TV / CONTROLUL PROGRAMELOR

## ■ Pentru configurarea funcției “Actualiz. software”

Ocazional, o transmisiune a informației despre software-ul actualizat va genera apariția următorului meniu pe ecranul televizorului.

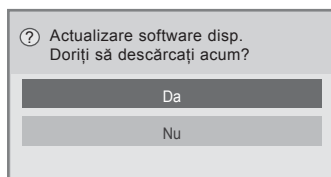

Actualizare simplă: pentru fluxul de actualizare curentă

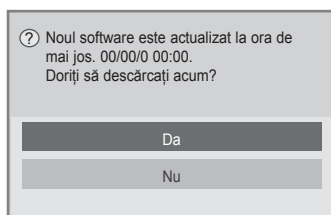

Actualizare programată: pentru fluxul de actualizare programată  
Când meniul Actualizare software este „Oprit”, apare mesajul de comutare în modul „Pornit”.

Descărcarea începe când se selectează „Da”. În acest moment, fereastra derulantă de progres nu este afișată. Progresul descărcării poate fi verificat în meniul Actualizare software.

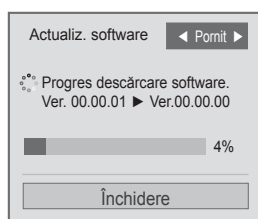

Când descărcarea este terminată apare o fereastră ca cea prezentată mai jos. Televizorul este repornit când se selectează „Da”.

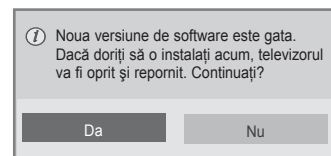





- Pe durata Actualizării Software, rețineți următoarele:

- Alimentarea televizorului nu trebuie întreruptă.
- Antenă nu trebuie oprit.
- După actualizarea de software, puteți confirma versiunea de software actualizată în meniul Actualizare software.
- Descărcarea software-ului poate dura o oră, deci trebuie să vă asigurați că alimentarea este pornită în timpul descărcării.
- Software-ul este descărcat numai în modul Standby sau în MUX cu Serviciu de actualizare software și descărcarea se oprește în cazul în care cablul de alimentare este scos din priză sau dacă vizualizați MUX fără Serviciul de actualizare software.
- Când reveniți în modul Standby sau MUX cu Serviciul de actualizare software, descărcarea software-ului este reluată din punctul în care s-a oprit.

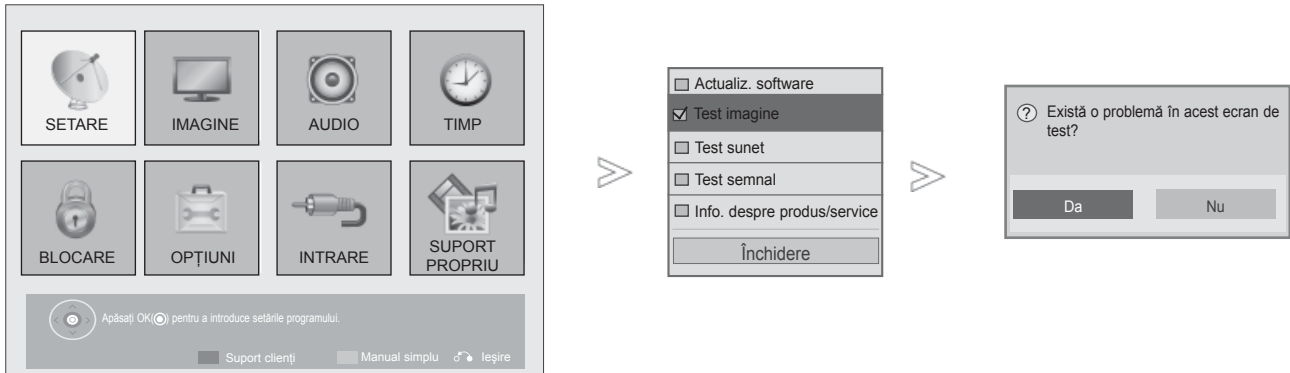
# TEST IMAGINE/SUNET

Această funcție este o funcție de asistență pentru clienți care poate efectua teste de imagine și de sunet.



-  **ROȘU** Selectați **Suport clienți**.
-  Selectați **Test imagine** sau **Test sunet**.
-  Selectați **Da** sau **Nu**.

- Apăsați butonul **MENIU/IEȘIRE** pentru a reveni la vizionare normală TV.
- Apăsați butonul **ÎNAPOI** pentru a vă deplasa la ecranul de meniu anterior.

# VIZIONAREA TV / CONTROLUL PROGRAMELOR

## DIAGNOSTICARE

Această funcție vă permite să aflați date despre Manufacturer (Producător), Model / Type (Model / Tip), Numărul de Serie și Versiunea Software.

Afișează informația și puterea semnalului \*MUX (multiplexorului) inversat.

Afișează informația semnalului și numele serviciului multiplexorului selectat.

(\*MUX: Un director superior de canale în emisie digitală (un singur MUX conține mai multe canale.)

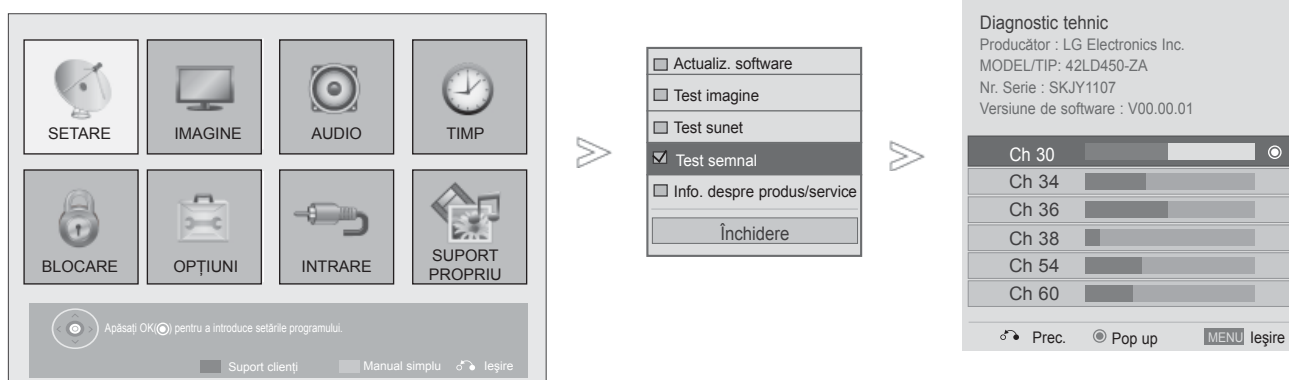

1 **ROȘU** Selectați **Suport clienți**.

2 Selectați **Test semnal**.

3 Afișați Producător, Model / Tip, Nr. Serie și Versiune de software.

4 Afișați informația despre Canal.

- Apăsați butonul **MENIU/IEȘIRE** pentru a reveni la vizionare normală TV.
- Apăsați butonul **ÎNAPOI** pentru a vă deplasa la ecranul de meniu anterior.

# INFORMAȚII PRODUS/SERVICII

Această funcție este o funcție de asistență pentru clienți prin care pot fi vizualizate informații despre produs/ servicii și informații de la centrul de service pentru clienți.

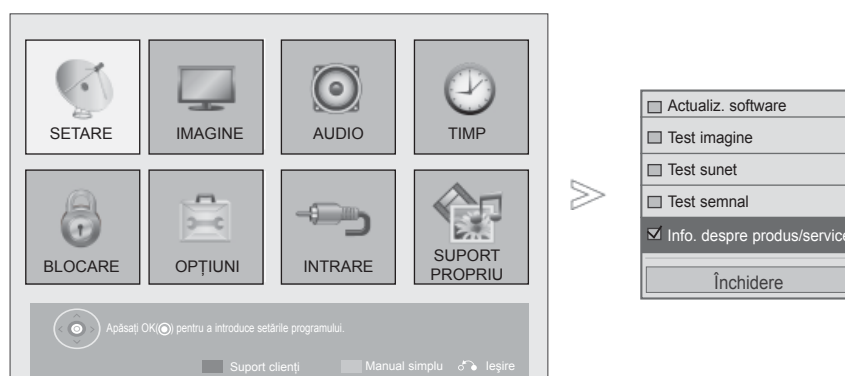

1  **ROȘU** Selectați **Suport clienți**.

2  Selectați **Info. despre produs/service**.

3  Afișare MODEL/TIP, versiune software, număr serial, timp utilizare, Centrul de service pentru clienți și Pagina principală.

- Apăsați butonul **MENIU/IEȘIRE** pentru a reveni la vizionare normală TV.
- Apăsați butonul **ÎNAPOI** pentru a vă deplasa la ecranul de meniu anterior.

# VIZIONAREA TV / CONTROLUL PROGRAMELOR

## MANUAL SIMPLU

Puteți accesa cu ușurință și eficient informațiile despre televizor cu ajutorul unui manual simplu ce poate fi vizualizat pe ecranul televizorului.

În timpul rulării acestei funcții, sunetul este oprit.

- Imaginea ilustrată ar putea fi diferită față de televizorul dumneavoastră.

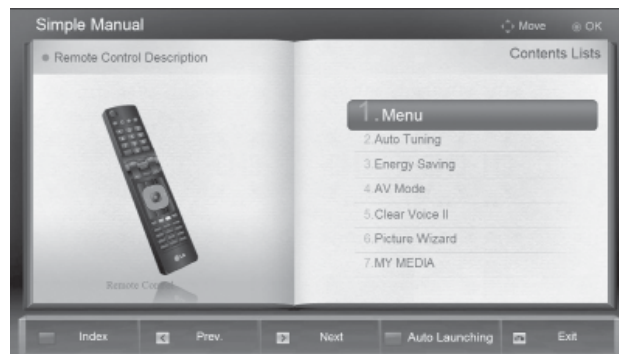
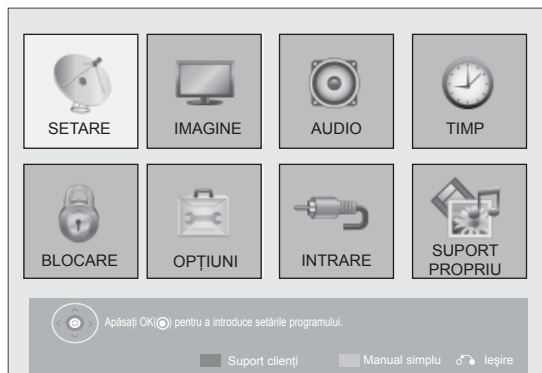

1  **VERDE** Selectați **Redare manual pe ecran.**

2  Selectați secțiunea din manual pe care doriți să o vizualizați.

- **ROȘU** : Deplasare la pagina **Index**.
- **ALBASTRU** : Redare automată sau manuală **Manual simplu**.

- Apăsați butonul **IEȘIRE** pentru a reveni la vizionare normală TV.



# AFIȘAREA LISTEI DE PROGRAME

Puteți verifica programele memorate prin afișarea listei de programe.



## ■ Afișarea listei de programe



Afișați **Listă programe**.

- S-ar putea ca în listă să apară programe colorate cu albastru. Acestea au fost blocate prin intermediul setării automate a programelor sau în modul de editare a programelor.
- Unele programe au numărul de canal afișat în lista de programe, ceea ce indică faptul că nu li s-a atribuit un nume de stație.



Activați editarea de program.

## ■ Selectarea unui program din lista de programe



Selectează un program.



Comutați la numărul ales pentru program.



Modul va fi comutat între TV, DTV și Radio de la programul pe care îl urmăriți curent.

# VIZIONAREA TV / CONTROLUL PROGRAMELOR

## ■ Selectarea unui program din lista de programe



1 Selectează un program.



2 Comutați la numărul ales pentru program.

## ■ Afișarea listei de programe favorite



1 Afișați Lista de programe favorite.



Activați editarea de program.



Canalul curent este înregistrat drept canal preferat/se renunță la canal preferat în Group selectat în momentul respectiv.



Grupul preferat este modificat.

# LISTĂ INTRĂRI

HDMI și AV1 (SCART) pot fi recunoscute prin intermediul unui pin pentru detectare și activate în consecință doar atunci când un dispozitiv extern confirmă voltajul.

Utilizând butonul TV / RAD, puteți schimba Intrarea externă cu Intrarea RF și cu ultimul program vizionat în modul DTV / RADIO / TV.

- Imaginea ilustrată ar putea fi diferită față de televizorul dumneavoastră.

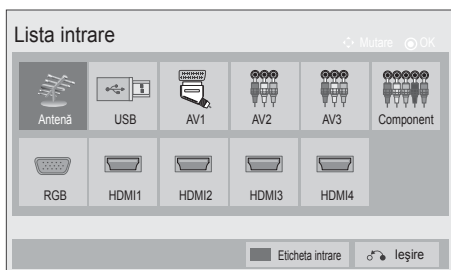

1 Selectați sursa intrării.

- **Antenă** sau **Cablu** : Selectați atunci când vă uitați la DTV / RADIO / TV.
- **USB** : Selectați dacă utilizarea USB depinde de conector.
- **AV** : Selectați atunci când vă uitați la VCR sau la echipamentul extern.
- **Component** : Selectați atunci când utilizați un DVD sau un integrator digital, depinde de conector.
- **RGB** : Selectați atunci când utilizați un PC, depinde de conector.
- **HDMI** : Selectați atunci când utilizați un DVD, un PC sau un integrator digital, depinde de conector.

# VIZIONAREA TV / CONTROLUL PROGRAMELOR

## ETICHETA INTRARE

Selectați o etichetă pentru fiecare sursă de intrare.

- Imaginea ilustrată ar putea fi diferită față de televizorul dumneavoastră.

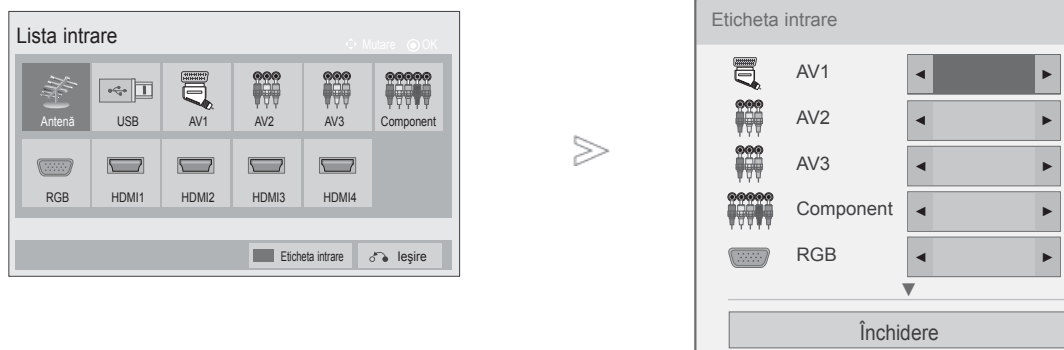

- 1 INPUT ALBASTRU Selectați **Eticheta intrare**.
- 2 Selectați sursa.
- 3 Selectați indicatorul.

- Apăsați butonul **MENIU/IEȘIRE** pentru a reveni la vizionare normală TV.
- Apăsați butonul **ÎNAPOI** pentru a vă deplasa la ecranul de meniu anterior.





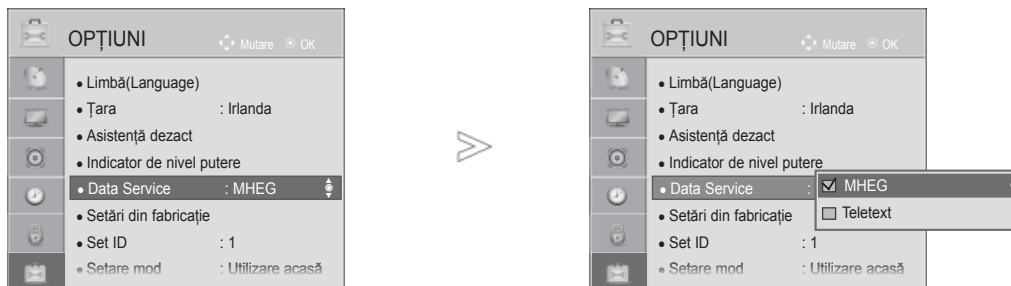

# SERVICIU DE DATE

(Acest meniu este activ numai în Irlanda.)

Această funcție permite utilizatorilor să aleagă între **MHEG (Digital Teletext)** și **Teletext** dacă ambele există simultan.

Dacă există numai una dintre cele două opțiuni, **MHEG** sau **Teletext** se activează indiferent de opțiunea pe care ați selectat-o.



-   Selectați **OPTIUNI**.
-   Selectați **Data Service**.
-   Selectați **MHEG** sau **Teletext**.
-  Salvați.

- Apăsați butonul **MENIU/IEȘIRE** pentru a reveni la vizionare normală TV.
- Apăsați butonul **ÎNAPOI** pentru a vă deplasa la ecranul de meniu anterior.

# VIZIONAREA TV / CONTROLUL PROGRAMELOR

## SIMPLINK

Funcționează numai la aparatele cu logo-ul SIMPLINK.

Verificați existența logo-ului SIMPLINK.

Produsul ar putea să nu funcționeze corespunzător atunci când este utilizat împreună cu alte produse cu funcția HDMI-CEC.

Aceasta vă permite să controlați și să utilizați alte dispozitive AV conectate la TV prin intermediul cablului HDMI fără cabluri și configurări suplimentare.

Dacă nu doriți meniul SIMPLINK, selectați “**Oprit**”.

În ieșirea externă fără fir, nu este acceptată funcția SIMPLINK.



1 Afișați **SIMPLINK**.



2 Selectați **Pornit** sau **Oprit**.



3 Salvați.

- Apăsați butonul **MENIU/IEȘIRE** pentru a reveni la vizionare normală TV.
- Apăsați butonul **ÎNAPOI** pentru a vă deplasa la ecranul de meniu anterior.

## Conectarea la un sistem Home Theater cu logoul SIMPLINK.

- 1 Conectați terminalul **HDMI/DVI IN 1, HDMI IN 2** (Cu excepția 19/22LD3\*\*\*), **HDMI IN 3** (Cu excepția 19/22/26/32LD3\*\*\*, 32/37/42/47LD4\*\*\*, 19/22LE3\*\*\*, 22LE5\*\*\*) sau **HDMI IN 4** (Doar 32LE3\*\*\*, 32/42/47LE4\*\*\*, 32/37/42/47/55LE5\*\*\*) din spatele TV și terminalul de ieșire HDMI al sistemului Home Theater cu ajutorul cablurilor HDMI.
- 2 Conectați terminalul ieșirii digitale audio din spatele TV și terminalul intrării digitale a sistemului Home Theater cu cabluri optice.
- 3 Selectați Home Theater în meniul Speaker (Difuzor), prin apăsare pe butonul **SIMPLINK**.

► Când selectați sau utilizați mediul aparatului cu funcția Home Theater, difuzorul se comută automat pe HT Speaker (audiere la sistemul Home Theater).

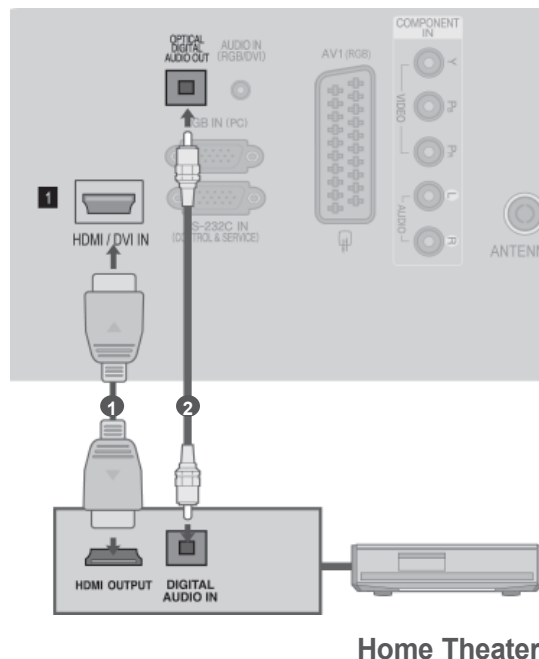

### ! OBSERVAȚIE

- Conectați terminalul HDMI / DVI IN (INTRARE HDMI / DVI) sau HDMI IN (INTRARE HDMI) al TV la terminalul (HDMI) al dispozitivului SIMPLINK cu cablul HDMI.
- Când sursa de intrare este comutată pe cealaltă sursă, cu butonul INPUT de pe telecomandă sau cu alt buton, aparatul care funcționează cu SIMPLINK se oprește.

## FUNȚIILE SIMPLINK

### Redarea de pe disc

Controlați dispozitivele AV conectate apăsând butoanele , ◀◀ și ▶▶ (Butonul ^ ∨ < > , OK, ▶, ■, II, nu oferă astfel de funcții.)

### Redarea directă

După conectarea dispozitivelor AV la televizor, este posibil să controlați direct dispozitivele și să utilizați suporturi media fără a mai fi nevoie de configurări suplimentare.

### Selectarea dispozitivului AV

Vă permite să selectați unul dintre dispozitivele AV conectate la TV și să porniți redarea.

### Oprirea tuturor dispozitivelor

Când opriți televizorul, toate dispozitivele conectate sunt, de asemenea, oprite.

### Comutarea ieșirii audio

Oferă un mod ușor de a comuta ieșirea audio.

### Sincronizare pornire

Atunci când echipamentul cu terminalul HDMI conectat prin funcția Simplink începe să ruleze, TV va trece automat în modul Pornire.

\* Un dispozitiv, care este conectat la televizor prin intermediul cablului HDMI dar care nu acceptă Simplink, nu asigură această funcție.

Notă: Pentru a opera SIMPLINK, trebuie utilizator un cablu High Speed HDMI cu funcție \*CEC. (\*CEC: Consumer Electronics Control).



## MENIUL SIMPLINK

Apăsați butonul ^ v < > apoi OK pentru a selecta sursa SIMPLINK dorită.

- 1 **Vizualizare TV** : Comutați la canalul TV precedent indiferent de modul curent.
- 2 **Redare DISC** : Selectați și redați discurile conectate.  
Dacă sunt disponibile discuri multiple, tipurile de discuri ale aparatului sunt afișate convenabil în partea de jos a ecranului.
- 3 **Redare VCR** : Redați și controlați VCR-ul conectat.
- 4 **Redarea înregistrărilor HDD** : Redați și controlați înregistrările stocate pe HDD.
- 5 **Ieșire audio spre un home theatre / ieșire audio spre TV** : Selectați home theatre sau difuzor TV pentru ieșirea audio.

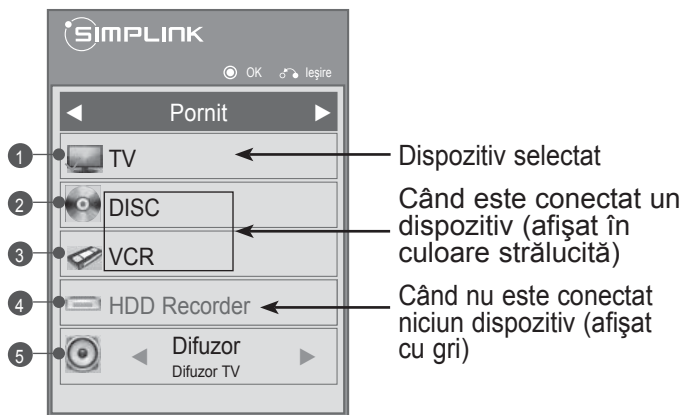

- Sistem cinema: Doar o instanță admisă la un anumit moment
- DVD, Recorder: Până la unul (numai 19/22LD3\*\*\*), două (numai 26/32LD3\*\*\*, 32/37/42/47LD4\*\*\*, 19/22LE3\*\*\*, 22LE5\*\*\*), trei (numai 32/42/46/52/60LD5\*\*\*, 26LE3\*\*\*, 26LE5\*\*\*), patru (numai 32LE3\*\*\*, 32/37/42LE4\*\*\*, 32/37/42/47/55LE5\*\*\*) suportate concomitent.
- VCR: Doar o instanță admisă la un anumit moment

# VIZIONAREA TV / CONTROLUL PROGRAMELOR

## MODUL AV

Puteți selecta imaginile și sunetele optime atunci când conectați dispozitive AV la ieșirea externă.

<b>Oprit</b>	Dezactivează Mod AV.
<b>Cinema</b>	Optimizează semnalele video și audio pentru vizualizarea filmelor.
<b>Sport</b>	Optimizează semnalele video și audio pentru vizualizarea evenimentelor sportive.
<b>Joc</b>	Optimizează semnalele video și audio pentru accesarea jocurilor.

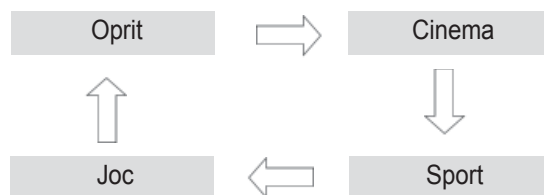

Apăsați butonul **Mod AV** în mod repetat pentru a selecta sursa dorită.



- Dacă selectați modul **Cinema** în Modul AV, modul **Cinema** va fi selectat atât pentru **Mod imagine**, pentru **Mod sunet** în meniul **IMAGINE**, respectiv în meniul **AUDIO**.
- Dacă selectați "**Oprit**" în Mod AV, vor fi selectate fotografia și imaginea pe care le-ați configurat inițial.

# INIȚIALIZARE (RESETAREA VALORILOR ORIGINALE DIN FABRICĂ)

Această funcție inițializează toate setările.

Totuși, setările **Zi și Noapte** din **Mod Imagine** nu pot fi inițializate.

Funcția este utilă pentru inițializarea produsului, sau atunci când vă deplasați în alt oraș sau în altă țară.

După finalizarea Reinițializare la setările din fabrică, trebuie să reporniți inițializarea configurării.

Când meniul **Blocare sistem** este **“Pornit”**, apare mesajul de introducere a parolei

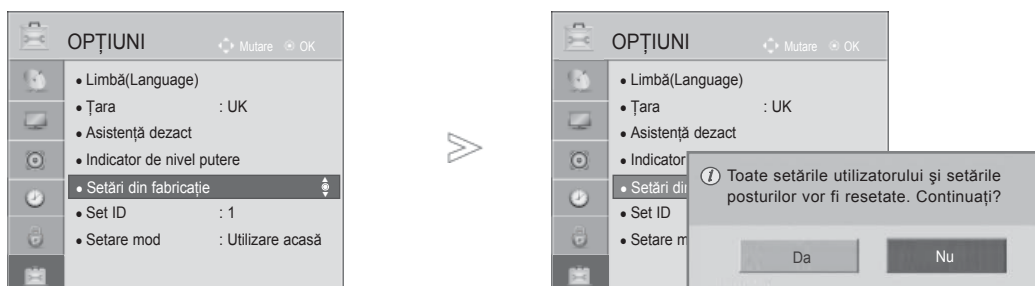

-   Selectați **OPȚIUNI**.
-   Selectați **Setări din fabricație**.
-   Selectați **Da**.
-  Porniți Setări din fabricație (Reinițializare la setările din fabrică).

• În modul **Blocare sistem “Pornit”**, dacă uitați parola, apăsați “0”, “3”, “2”, “5” pe telecomandă.

- Apăsați butonul **MENIU/IEȘIRE** pentru a reveni la vizionare normală TV.
- Apăsați butonul **ÎNAPOI** pentru a vă deplasa la ecranul de meniu anterior.

# PENTRU A UTILIZA DISPOZITIVUL USB

## LA CONECTAREA DISPOZITIVULUI USB

Atunci când conectați un dispozitiv USB, acest meniu vertical este afișat în mod automat.

„POP UP MENU” nu va fi afișat când este activat OSD, inclusiv Meniu, EPG sau Listă program.

Când apare meniul Derulant, puteți selecta Listă muzică, Listă foto sau Listă filme în meniul MY MEDIA.

În meniul dispozitivului USB, nu puteți adăuga un folder nou sau șterge un folder existent.

- 1 Conectați dispozitivul USB la mufa de **USB IN** de pe TV.

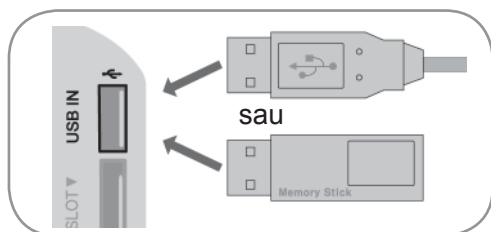

- Sunt acceptate numai fișiere de imagine (JPEG), audio (MP3) sau video (DAT,MPG,MPEG,VOB,AVI,DIVX,MP4,MKV,TS,TRP,TP,ASF,WMV,FLV)

- 2 Selectați **Listă filme** (Doar 32/40/46/55LE4\*\*\*, 19/22/26/32LE3\*\*\*, 32/37/42LE4\*\*\*, 22/26LE5\*\*\*, 32/37/42/47/55LE5\*\*\*), **Listă cu poze** sau **Listă muzică**.



### La decuplarea dispozitivului USB

Selectați meniul Dispozitivul USB înainte de a detașa dispozitivul USB.

- 1  Selectați **Dispozitiv USB**.
- 2  Selectați **Deconectare**.

## Precauții în cazul utilizării dispozitivului USB

- ▶ Poate fi recunoscut numai un dispozitiv de stocare USB.
- ▶ Dacă un dispozitiv de stocare USB este conectat prin intermediul unui hub de rețea USB, dispozitivul nu poate fi recunoscut.
- ▶ Un dispozitiv de stocare USB care utilizează un program de recunoaștere automată ar putea să nu fie recunoscut.
- ▶ Un dispozitiv de stocare USB care utilizează propriul driver ar putea să nu fie recunoscut.
- ▶ Viteza de recunoaștere a unui dispozitiv de stocare USB ar putea depinde de fiecare dispozitiv.
- ▶ Nu opriți funcționarea TV sau conectarea dispozitivului USB atunci când dispozitivul de stocare USB este în funcțiune. Atunci când un astfel de dispozitiv este detașat sau deconectat, fișierele stocate sau dispozitivul de stocare USB ar putea fi deteriorate.
- ▶ Nu conectați dispozitivul de stocare USB care a fost manevrat în mod artificial prin intermediul unui PC. Dispozitivul ar putea determina funcționarea defectuoasă a produsului sau eșuarea redării. Nu uitați să utilizați numai dispozitive de stocare USB care conțin fișiere normale audio, de imagine sau video.
- ▶ Utilizați doar dispozitive de stocare USB care au fost formate în sistemul de fișiere FAT32 sau NTFS, furnizate împreună cu sistemul de operare Windows. În cazul în care un dispozitiv de stocare formatat ca un program utilitar diferit care nu este suportat de Windows, acesta nu va putea fi recunoscut.
- ▶ Alimentați dispozitivul de stocare USB (peste 0,5 A), care necesită o sursă de alimentare externă. În caz contrar, dispozitivul ar putea fi imposibil de recunoscut.
- ▶ Conectați un dispozitiv de stocare USB cu ajutorul cablului oferit de producătorul dispozitivului.
- ▶ Conectați dispozitivul de stocare USB prin intermediul cablului de date oferit de fabricant. Dacă este conectat prin intermediul altui cablu decât cel oferit de fabricant sau un cablu de o lungime excesivă, dispozitivul ar putea fi imposibil de recunoscut.
- ▶ Metoda de aliniere a fișierelor utilizată de dispozitivul de stocare USB este similar celui utilizat de Windows XP și numele fișierelor pot fi recunoscută până la 100 de caractere.
- ▶ Asigurați-vă că ați realizat copii de siguranță ale fișierelor importante, deoarece datele stocate într-un dispozitiv de memorie USB pot fi deteriorate. Nu vom fi responsabili de eventualele pierderi de date.
- ▶ Dacă HDD USB nu are o sursă de alimentare externă, este posibil ca dispozitivul USB să nu fie detectat. Prin urmare, asigurați și conectarea la sursa de alimentare externă. - Utilizați un adaptor de alimentare pentru o sursă de alimentare externă. Nu asigurăm un cablu USB pentru o sursă de alimentare externă.
- ▶ Dacă dispozitivul de memorie USB are mai multe partiții, sau dacă utilizați un cititor multi-card, puteți utiliza până la 4 partiții sau dispozitive de memorie USB.
- ▶ Dacă un dispozitiv de memorie USB este conectat la un cititor multi-card, este posibil ca datele despre volum să nu fie detectate.
- ▶ Dacă dispozitivul de memorie USB nu funcționează corespunzător, deconectați-l, apoi reconectați-l.
- ▶ Rapiditatea cu care este detectat un dispozitiv de memorie USB diferă de la un dispozitiv la altul.
- ▶ Dacă USB este conectat în Mod așteptare, hard disk-ul specific va fi încărcat automat la pornirea TV.
- ▶ Capacitatea recomandată este 1 TB sau mai mică pentru un hard disk extern USB și 32 GB sau mai mică pentru o memorie USB.
- ▶ Dispozitivele cu o capacitate mai mare decât cea recomandată pot funcționa necorespunzător.
- ▶ Dacă un hard disk extern USB cu funcția **ŃEnergy Saving** (Economisire energie) nu funcționează, opriți hard disk-ul și porniți-l din nou, pentru ca acesta să funcționeze corect.
- ▶ Dispozitivele de stocare USB sub versiunea USB 2.0 sunt, de asemenea, acceptate. Este posibil, însă, ca acestea să nu funcționeze corespunzător în lista de filme.
- ▶ Într-un folder pot fi recunoscute maxim 999 de foldere sau fișiere.

# PENTRU A UTILIZA DISPOZITIVUL USB

## LISTĂ FILME

(Doar 19/22/26/32LE3\*\*\*, 32/37/42LE4\*\*\*, 22/26LE5\*\*\*, 32/37/42/47/55LE5\*\*\*)

Puteți reda fișiere video pe un dispozitiv de stocare USB.

Lista de filme este activată odată ce este detectat USB. Este utilizată la redarea filmelor pe TV. Afișează filmele din folderul USB și acceptă Play (Redare).

Permite redarea tuturor filmelor din folder și a fișierelor dorite de utilizator.

Este o listă de filme ce afișează informațiile despre folder și despre fișierul video.

On Screen Display (Afișajul pe ecran) poate fi diferit față de cel al televizorului dumneavoastră. Imaginile sunt un exemplu menit să vă ghideze în operarea TV.

Fișier ce acceptă formatul FILM (\*.mpg/\*.mpeg/\*.dat/\*.ts/\*.trp/\*.tp/\*.vob/\*.mp4/\*.mov/\*.mkv/\*.dvix/\*.avi/\*.asf/\*.wmv/\*.flv/\*.avi(motion-jpeg)/\*.mp4(motion-jpeg)/\*.mkv(motion-jpeg))supporting file

Format Video : DivX3.11, DivX4.12, DivX5.x, DivX6, Xvid1.00, Xvid1.01, Xvid1.02, Xvid1.03, Xvid1.10 beta-1/beta-2, Mpeg-1, Mpeg-2, Mpeg-4, H.264/AVC, VC1, JPEG, Sorenson H.263

Format Audio : Dolby Digital, AAC, Mpeg, MP3, LPCM, HE-AAC, ADPCM, WMA

Raport bit : între 32 kbps la 320 kbps(MP3)

Format subtitrare externă : \*.smi/\*.srt/\*.sub(MicroDVD,Subviewer1.0/2.0)/\*.ass/\*.ssa/\*.txt(TMPlayer)/\*.psb(PowerDivX)

Format subtitrare internă : numai XSUB (este formatul de subtitrare utilizat la fișierele DivX6)



- Este posibil ca anumite subtitrări create de utilizator să nu funcționeze corespunzător.
- Anumite caractere speciale nu sunt acceptate în subtitrări.
- Etichetele HTML nu sunt acceptate în subtitrări.
- Nu sunt disponibile subtitrări în alte limbi în afară de limbile acceptate.
- Informațiile despre oră dintr-un fișier subtitrare extern trebuie să fie ordonate ascendent pentru redare.
- Este posibil ca ecranul să sufere întreruperi temporare (oprirea imaginii, redare mai rapidă etc.) în timpul schimbării limbii audio.
- Este posibil ca un fișier video deteriorat să nu fie redat corect, sau să facă inutilizabile anumite funcții ale player-ului.
- Este posibil ca fișierele video realizate cu anumite dispozitive de codificare să nu fie redat corect.
- Dacă structurile video și audio ale fișierului înregistrat nu se suprapun, se va emite doar video sau doar audio.
- Materialele video HD de maxim 1920x1080@25 / 30P sau 1280x720@50 / 60P sunt acceptate, în funcție de cadru.
- Este posibil ca materialele video cu rezoluții mai mari de 1920x1080@25 / 30P sau 1280x720@50 / 60P să nu funcționeze corect, în funcție de cadru.
- Este posibil ca fișierele video care nu se încadrează în tipurile și formatele specificate să nu funcționeze corect.
- **Raportul de bit maxim al fișierului video care poate fi redat este 20 Mbps.** (Doar, Motion JPEG : 10 Mbps)
- Nu garantăm redarea lină a profilurilor codate de nivel 4.1 sau mai mare în H.264 / AVC.
- Codecul audio DTS nu este acceptat.
- Un fișier video cu dimensiunea mai mare de 30 GB nu este acceptat pentru redare.
- Un fișier video DivX și fișierul subtitrare corespunzător trebuie să se afle în același folder.
- Numele unui fișier video și numele fișierului subtitrare care îi corespunde trebuie să fie identice pentru ca acesta să poată fi afișat.
- Redarea unui fișier video prin intermediul unei conexiuni USB care nu suportă viteză mare poate funcționa necorespunzător.
- Fișierele codate cu GMC (Compensare globală a mișcării) nu pot fi redat.
- Atunci când vizionați filmul prin intermediul funcției Movie List (Listă filme), puteți regla o imagine cu ajutorul tastei **Energy Saving** și **AV Mode** de pe telecomandă. Configurarea de către utilizator pentru fiecare mod imagine nu funcționează.





Fișier Nume extensie	Decodor video	Codec audio	Rezoluție maximă
mpg, mpeg	MPEG1, MPEG2	MP2,MP3,Dolby Digital,LPCM	1920x1080@30p (Doar , Motion JPEG 640x480@30p)
dat	MPEG1	MP2	
ts, trp, tp	MPEG2, H.264, AVS, VC1	MP2,MP3,Dolby Digital, AAC,HE-AAC	
vob	MPEG1, 2	MP2,MP3,Dolby Digital,LPCM	
mp4, mov	MPEG4, DivX 3.11, DivX 4.12, DivX 5.x, DivX 6, Xvid 1.00, Xvid 1.01, Xvid 1.02, Xvid 1.03, Xvid 1.10-beta1/2H.264	AAC,HE-AAC,MP3	
mkv	H.264, MPEG-1,2,4	MP2,MP3,Dolby Digital,AAC HE-AAC,LPCM	
DivX, avi	MPEG2, MPEG4, DivX 3.11, DivX 4. DivX 5, DivX 6, Xvid 1.00, Xvid 1.01, Xvid 1.02, Xvid 1.03, Xvid 1.10-beta1/2H.264	MP2,MP3,Dolby Digital,LPCM, ADPCM,AAC,HE-AAC	
Motion JPEG (avi, mp4, mkv)	JPEG	LPCM, ADPCM	
asf, wmv	VC1	WMA	
flv	Sorenson H.263, H264	MP3, AAC	

# PENTRU A UTILIZA DISPOZITIVUL USB

## Componente ecran

De asemenea, puteți ajusta **USB** în meniul **INTRARE**.

1   Selectați **SUPPORT PROPRIU**.

2     Selectați **Listă filme**.

1 Se va muta la un fișier din nivelul anterior

2 Pagina curentă / Pagini totale

3 Conținutul din folderul concentrat pe 1

4 Pagina curentă / toate paginile din cuprins din folderul concentrat pe 1

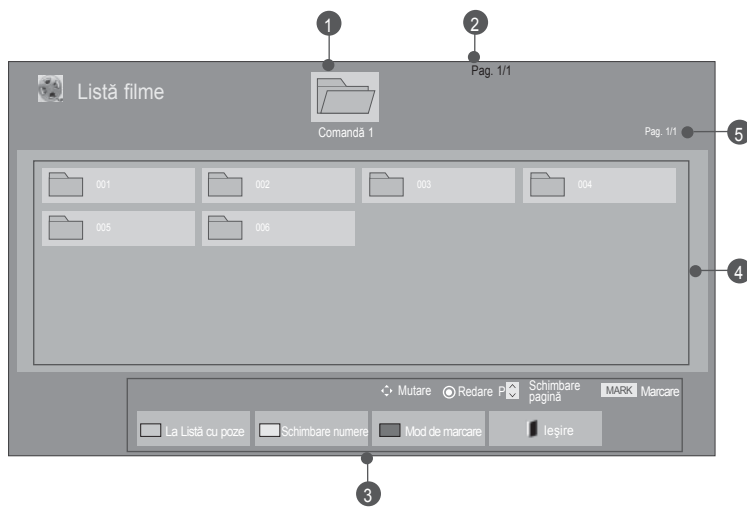

The screenshot shows a 'Listă filme' (Movie List) screen. At the top, there's a title bar with 'Listă filme' and 'Pag. 1/1'. Below it, a folder icon is labeled 'Comandă 1'. The main area displays a grid of folders labeled '001' through '005'. At the bottom, there's a control bar with various options: 'Mutare', 'Retare P', 'Schimbare pagină', 'MARK Marcare', 'La Listă cu poze', 'Schimbare numere', 'Mod de marcare', and 'Ieșire'. Numbered callouts 1-5 point to specific elements: 1 points to the folder icon, 2 to the page indicator, 3 to the folder grid, 4 to the control bar, and 5 to the 'Pag. 1/1' indicator.

- Este posibil ca unele fișiere să fie afișate în imaginea de previzualizare numai ca pictograme.



- Fișierele neacceptate sunt afișate în imaginea de previzualizare numai ca pictograme.



- Fișierele anormale sunt afișate în format bitmap.







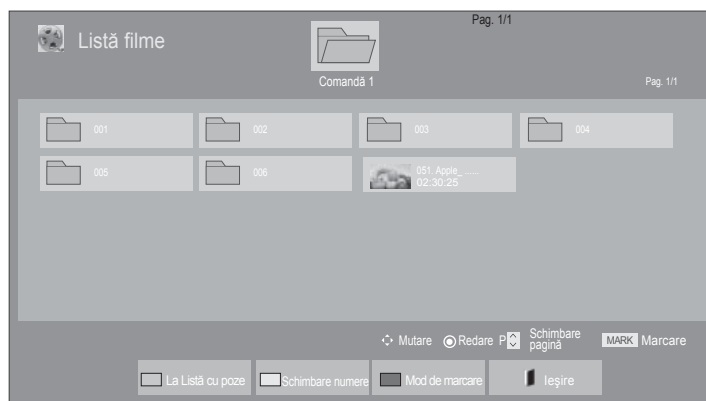

## Selectare film





### ■ Când redați fișiere film



-  Selectați folderul sau unitatea disc pentru destinație.
-   Selectați titlurile filmelor după preferință.
-  Sunt redat fișiere film.

• Utilizați butonul **P** ^ v pentru a naviga în cadrul paginii de film.







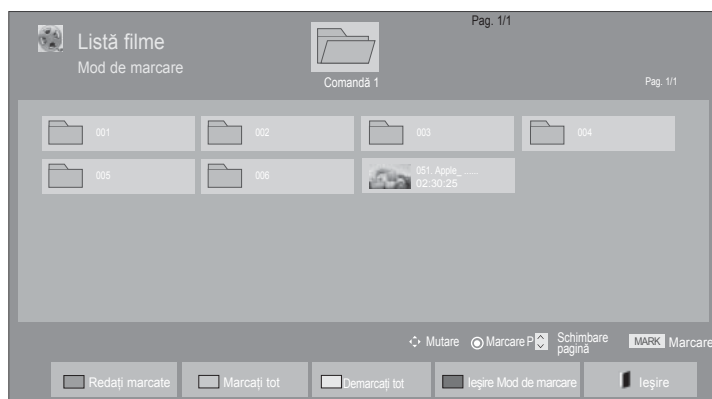

## Utilizarea telecomenzii

	Apăsați repetat butonul <b>VERDE (Verde)</b> pentru a trece de la <b>Listă cu poze(Photo List)</b> -> <b>Listă muzică(Music List)</b> .
	O metodă de vizualizare în 5 fotografii mari sau listă simplă.
	Converțiți în <b>Mod de marcarea</b> .
	Reveniți la vizionarea TV normală.
	Apăsați butonul <b>PLAY(▶)</b> pentru a reveni la redarea normală.

# PENTRU A UTILIZA DISPOZITIVUL USB

## ■ Când sunt redate fișierele film selectate







- 1  Selectați folderul sau unitatea disc pentru destinație.
- 2   Selectați titlurile filmelor după preferință.
- 3  sau  Converteți în **Mod de marcare**.
- 4   Marcați fișierul film dorit.
- 5  Este redat fișierul film marcat.

- Atunci când sunt marcate unul sau mai multe fișiere de film, filmele marcate vor fi redate succesiv.

### ! OBSERVAȚIE

- ▶ În cazul fișierelor care nu sunt acceptate, este afișat un mesaj referitor la fișierele care nu sunt acceptate.

## Utilizarea telecomenzii

 ROȘU	Redați fișierul film selectat. După ce se încheie redarea unui fișier film, următorul fișier selectat va fi redat automat.
 VERDE	Marcați toate fișierele film de pe ecran.
 GALBEN	Deselectați toate fișierele film marcate.
 ALBASTRU	ieșire din <b>Mod de marcare</b> .
 EXIT	Reveniți la vizionarea TV normală.



### ! OBSERVAȚIE

- ▶ Dacă selectați „Da” pe OSD când redați același fișier după ce redarea fișierului film a fost oprită, redarea va reîncepe din locul în care a fost oprită anterior.
- ▶ Dacă în folder există fișiere în serie continuă, va fi redat automat fișierul următor. Această situație exclude însă cazurile în care funcția **Repeat** (Repetare) din Opțiunea listă filme este pe „On” (Pornit) (consultați pagina 62) sau setată ca Redare marcată.

# PENTRU A UTILIZA DISPOZITIVUL USB

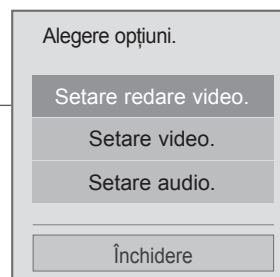
## Utilizarea funcției Listă filme, redare









- 1  Sau  Afișează meniul **Option**(Opțiuni).
- 2  Selectați **Setare redare video**, **Setare video** sau **Setare audio**.

### ❗ OBSERVAȚIE

- ▶ Valorile opțiunilor modificate în **Listă filme** nu afectează **Listă cu poze** și **Listă muzică**.
- ▶ Valoarea opțiunii modificate în **Listă cu poze** și **Listă muzică** sunt modificate similar în **Listă cu poze** și **Listă muzică**, mai puțin în **Listă filme**.
- ▶ Când redați din nou fișierul video după oprire, îl puteți reda din punctul în care a fost oprit.

## Utilizarea telecomenzii

■	Oprește redarea fișierului film.
▶	Apăsați butonul <b>PLAY(▶)</b> pentru a reveni la redarea normală.
	În timpul redării, apăsați pe butonul <b>Pause(  )</b> . <ul style="list-style-type: none"> <li>■ Se afișează o imagine statică.</li> <li>■ Dacă nu apăsați nici un buton de pe telecomandă timp de 10 minute după ce ați pus pauză, TV revine în starea de redare.</li> <li>■ Apăsați butonul <b>Pause(  )</b> și apoi utilizați butonul <b>FF(▶▶)</b> mișcare lentă.</li> </ul>
◀◀ / ▶▶	În timpul redării, apăsați repetat butonul <b>REW(◀◀)</b> pentru a mări viteza ◀◀(x2) -> ◀◀◀◀(x4) -> ◀◀◀◀◀◀(x8) -> ◀◀◀◀◀◀◀◀(x16) -> ◀◀◀◀◀◀◀◀◀(x32) . apăsați repetat butonul <b>FF(▶▶)</b> pentru a mări viteza ▶▶(x2)-> ▶▶▶▶(x4) -> ▶▶▶▶▶▶(x8) ->▶▶▶▶▶▶▶▶(x16) ->▶▶▶▶▶▶▶▶▶▶(x32). <ul style="list-style-type: none"> <li>■ Prin apăsarea repetată a acestor butoane, se mărește viteza de derulare rapidă înainte / înapoi.</li> </ul>
 sau 	Afișează meniul <b>Option</b> (Opțiuni).
	Ascunde meniul în ecranul de dimensiune maximă. <ul style="list-style-type: none"> <li>■ Pentru a vedea din nou meniul pe tot ecranul, apăsați butonul <b>OK</b> pentru afișare.</li> </ul>
	Reveniți la vizionarea TV normală.
< >	<ul style="list-style-type: none"> <li>■ Când utilizați butonul &lt; sau &gt; în timpul redării, un cursor care indică poziția poate fi vizualizat pe ecran.</li> </ul>
	Apăsați butonul <b>ENERGY SAVING</b> repetat pentru a mări luminozitatea ecranului. (Consultați pag. 95)
	Apăsați butonul <b>AV MODE</b> în mod repetat pentru a selecta sursa dorită. (Consultați pag. 50)

# PENTRU A UTILIZA DISPOZITIVUL USB

## ■ Când selectați Setare redare video,

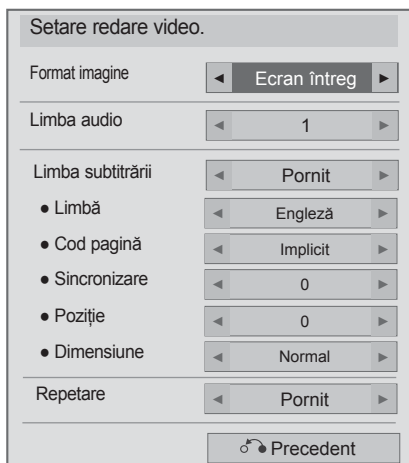

1   Selectați **Format imagine**, **Limba audio**, **Limba subtitrării** sau **Repetare**.

2  Efectuați reglajele corespunzătoare.

Limba subtitrării	Limbă suport
Latină1	Engleză, spaniolă, franceză, germană, italiană, suedeză, finlandeză, olandeză, portugheză, daneză, română, norvegiană, albaneză, Galică, velșă, irlandeză, catalană, valenciană
Latină2	Bosniacă, poloneză, croată, Cehă, slovacă, slovenă, sârbă, maghiară
Latină4	Estonă, letonă, lituaniană
Chirilică	Bulgară, macedoneană, rusă, ucraineană, kazahă
Greacă	Greacă
Turcă	Turcă

- ▶ **Format imagine** : Selectează formatul de imagine preferat în timpul redării filmelor.
- ▶ **Limba audio** : Modifică Grupul de limbi al sonorului în timpul redării unui film. Fișierele cu o singură linie audio nu pot fi selectate.
- ▶ **Limba subtitrării**: Activați/Dezactivați subtitrarea.
- ▶ **Limbă** : Este activat pentru subtitrare SMI și se poate selecta limba în cadrul subtitrării.
- ▶ **Cod pagină** : Se poate selecta tipul de literă pentru subtitrare. Când este setat pe implicit, se va utiliza același tip de literă ca în meniul general.
- ▶ **Sincronizare** : Reglează sincronizarea unei subtitrări de la -10 secunde la +10 secunde în pași de câte 0,5 secunde în timpul redării unui film.
- ▶ **Poziție** : Schimbă poziția unei subtitrări între partea de sus sau partea de jos în timpul redării unui film.
- ▶ **Dimensiune** : Selectează dimensiunea dorită pentru subtitrare în timpul redării filmului.
- ▶ **Repetare** : Activați/dezactivați funcția de repetare a redării filmului. Când este activată opțiunea, fișierul din folder va fi redat repetat. Chiar când redarea repetată este oprită, redarea poate fi efectuată dacă numele fișierului este similar cu cel al fișierului anterior.

### ! OBSERVAȚIE

- ▶ Doar 10.000 de blocuri de sincronizare pot fi acceptate în fișierul de subtitrări.
- ▶ Când redați clipuri video, puteți regla dimensiunea imaginii prin apăsarea butonului **RATIO (RAPORT)**.

## ■ Când selectați Setare video,

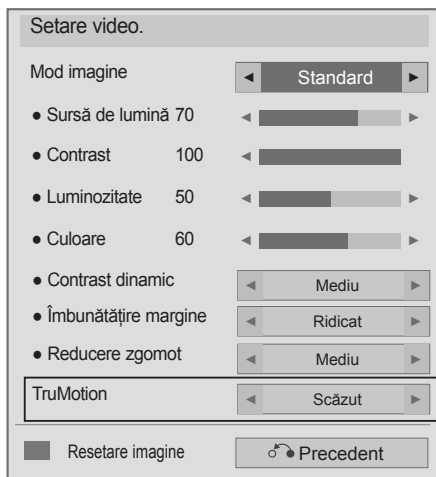

(Doar 32/42/46/52/60LD5\*\*\*,  
32/37/42/47/55LE5\*\*\*)

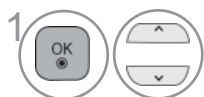

1 Selectați **Mod imagine** sau **TruMotion**.

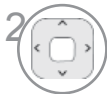



2 Efectuați reglajele corespunzătoare. (Consultați pagina. 96 la 103)

# PENTRU A UTILIZA DISPOZITIVUL USB

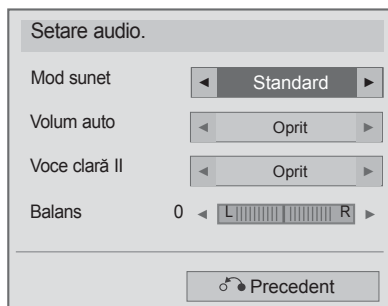
## ■ Când selectați Setare audio,



- 
-   Selectați **Mod sunet**, **Volum auto**, **Voce clară II** sau **Balans**.
  -  Efectuați reglajele corespunzătoare. (Consultați pagina. 107 la 111)



# LISTĂ FOTO

Puteți vizualiza fișiere de imagine pe un dispozitiv de stocare USB.

Reprezentarea afișajului pe ecran poate fi diferită față de aparatul dumneavoastră. Imaginile sunt un exemplu menit să vă ghideze în operarea TV.

Atunci când vizualizați fotografia prin intermediul funcției Photo List (Listă fotografii), nu puteți schimba modul de imagine.

Fișier ce suportă format PHOTO(\*.JPEG)

Fundament : 64 x 64 la 15360 x 8640

Progresiv : 64 x 64 la 1920 x 1440

- Puteți reda doar fișiere JPEG.
- Fișierele neacceptate sunt afișate sub forma unei pictograme predefinite.

## Componente ecran

De asemenea, puteți ajusta **USB** în meniul **INTRARE**.

1 Selectați **SUPPORT PROPRIU**.

2 Selectați **Listă cu poze**.

1 Se va muta la un fișier din nivelul anterior

2 Pagina curentă / Pagini totale

3 Conținutul din folderul concentrat pe 1

4 Pagina curentă / toate paginile din cuprins din folderul concentrat pe 1

5

3





3

# PENTRU A UTILIZA DISPOZITIVUL USB

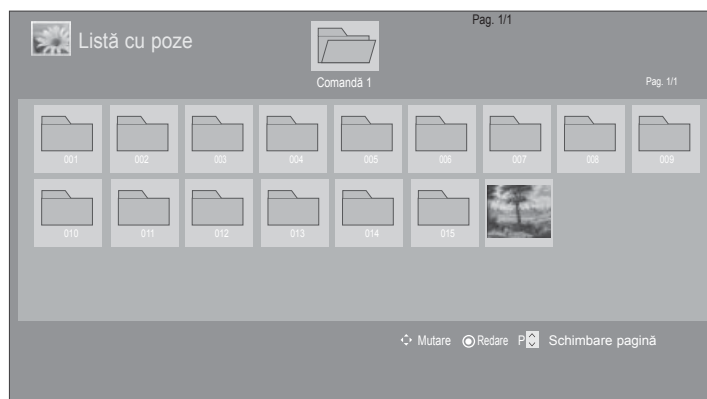
## Selectare fotografii





### ■ Când sunt redare fișiere foto



-  1. Selectați folderul sau unitatea disc pentru destinație.
-   2. Selectați fotografiile dorite.
-  3. Sunt afișate fișierele foto.







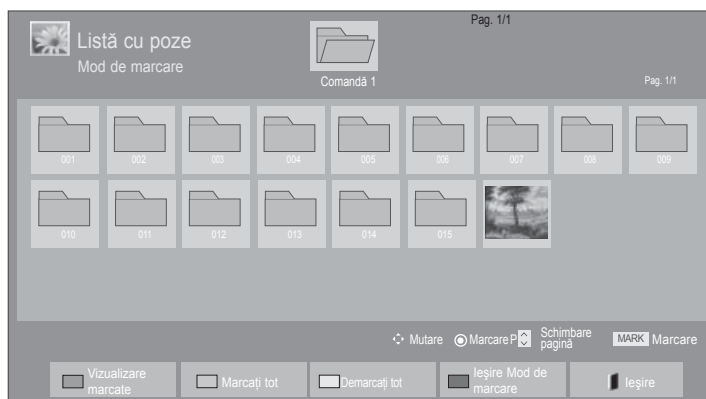

• Utilizați butonul **P** ^ v pentru a naviga în cadrul paginii de fotografii.

## Utilizarea telecomenzii

	Apăsați repetat butonul <b>VERDE (Verde)</b> pentru a trece de la <b>Listă muzică(Music List)</b> -> <b>Listă filme(Movie List)</b> .
	O metodă de vizualizare în 5 fotografii mari sau listă simplă.
	Converțiți în <b>Mod de marcare</b> .
	Reveniți la vizionarea TV normală.

## ■ Când sunt afișate fișierele foto selectate







- 1  Selectați folderul sau unitatea disc pentru destinație.
- 2   Selectați fotografiile dorite.
- 3  sau  Converteți în **Mod de marcare**.
- 4   Marcați fișierul foto dorit.
- 5  Este afișat fișierul foto marcat.

- Atunci când sunt marcate una sau mai multe fotografii, puteți vizualiza fiecare fotografie marcată, sau o expoziție diapozitive compusă din fotografiile marcate. Dacă nu este marcată nicio fotografie, puteți vizualiza fiecare fotografie individuală din folder, sau o expoziție diapozitive compusă din toate fotografiile din folder.

# PENTRU A UTILIZA DISPOZITIVUL USB

## Utilizarea telecomenzii



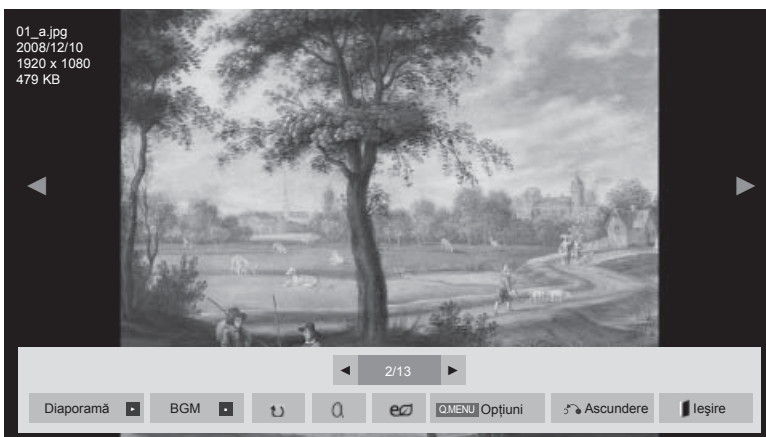
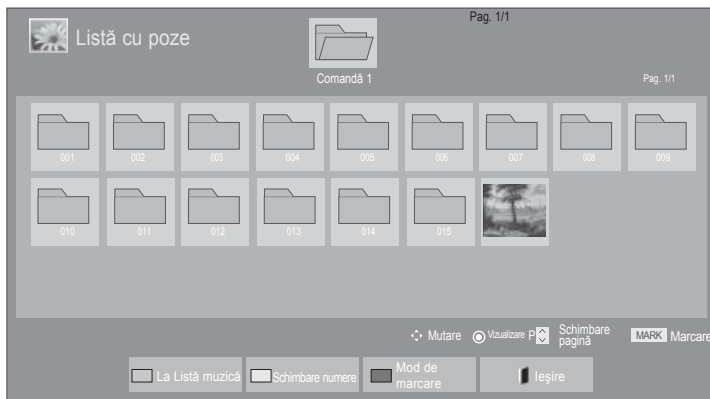

 ROȘU	Afișează fișierul foto selectat.
 VERDE	Marcați toate fișierele foto de pe ecran.
 GALBEN	Deselectați toate fișierele foto marcate.
 ALBASTRU	leșire din <b>Mod de marcare</b> .
 EXIT	Reveniți la vizionarea TV normală.

## Vizualizarea fotografiilor

Operațiunile detaliate sunt disponibile în ecranul de vizualizare la dimensiunea maximă a fotografiilor.



Raportul de imagine al unei fotografii ar putea determina dimensiunea fotografiei afișate pe ecran la dimensiune maximă. Apăsăți butonul **IEȘIRE** pentru a reveni la vizualizarea normală a televizorului.

- 1  Selectați folderul sau unitatea disc pentru destinație.
- 2   Selectați fotografiile dorite.
- 3  Fotografia selectată este afișată la dimensiune maximă.

• Utilizați butonul **P** ^ v pentru a naviga în cadrul paginii de fotografii.

- Apăsăți butonul **IEȘIRE** pentru a merge înapoi la Listă foto.
- Apăsăți butonul **ÎNAPOI** pentru ca ecranul de ajutor OSD să dispară.

# PENTRU A UTILIZA DISPOZITIVUL USB





Selecțai  
**Diaporamă**,  
**BGM**, **⤵ (Rotire)**,  
**Q (MĂRIRE)**, **⏏**,  
**Opțiuni**, **Ascundere**  
sau **Ieșire**.

- Utilizați butonul < > pentru a selecta fotografia anterioară sau cea următoare.
- Utilizați butonul < > pentru a selecta și controla meniul în ecranul de dimensiune maximă.

- ▶ **Diaporamă** : Atunci când nu este selectată nicio imagine, toate fotografiile din folderul respective sunt afișate în cadrul unei expoziții diapozitive. Dacă sunt selectate câteva fotografii, acestea vor fi afișate într-o expoziție diapozitive.
  - Configurare interval de timp al opțiunii de expoziție diapozitive în **Opțiune**.
- ▶ **BGM** (Muzică de fundal) : Ascultați muzică în timpul vizualizării fotografiilor la dimensiune maximă.
  - Setați dispozitivul BGM și albumul în Opțiuni înainte de a utiliza această funcție.
  - Puteți modifica **Opțiune** cu ajutorul butonului **Q.MENU** sau **MENU** de pe telecomandă.
- ▶ **⤵ (Rotire)** : Rotire fotografii.
  - Rotește fotografia la 90°, 180°, 270°, 360° în sensul acelor de ceasornic.
  - Nu este posibilă rotirea dacă lățimea unei imagini este mai mare decât înălțimea acceptată.
- ▶ **Q (MĂRIRE)**: Vizualizați fotografia mărită de 2, 4 ori.
- ▶ **⏏** : Apăsăți butonul **ENERGY SAVING** repetat pentru a mări luminozitatea ecranului. (Consultați pag. 95)
- ▶ **Opțiune** : Setați valori pentru **Viteză diapozitiv** și **BGM**.
  - Utilizați butonul **^ v < >** și butonul **OK** pentru a seta valorile.
  - Nu puteți modifica **BGM** cât timp BGM este redat.
- ▶ **Ascundere** : Ascunde meniul în timpul ecranului de dimensiune maximă.
  - Pentru a vizualiza din nou meniul pe ecranul de dimensiune maximă, apăsați **OK** pentru a afișa.
- ▶ **Ieșire** : Reveniți la vizionarea TV normală.

## Utilizarea funcției Listă foto



1  sau  Afișează meniul **Option**(Opțiuni).

2  Selectați **Setare vizualizare fotografii.**, **Setare video.** sau **Setare audio..**

### ! OBSERVAȚIE

- ▶ Valorile opțiunilor modificate în **Listă filme** nu afectează **Listă cu poze** și **Listă muzică**.
- ▶ Valoarea opțiunii modificate în **Listă cu poze** și **Listă muzică** sunt modificate similar în **Listă cu poze** și **Listă muzică**, mai puțin în **Listă filme**.

# PENTU A UTILIZA DISPOZITIVUL USB

## ■ Când selectați Setare vizualizare foto,

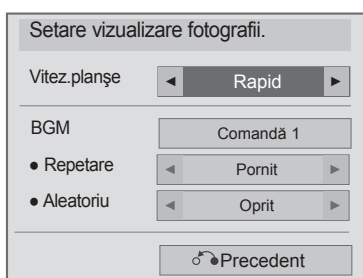

1   Selectați **Vitez.planşe** sau **BGM**.

2  Efectuați reglajele corespunzătoare.



## ■ Când selectați Setare video,

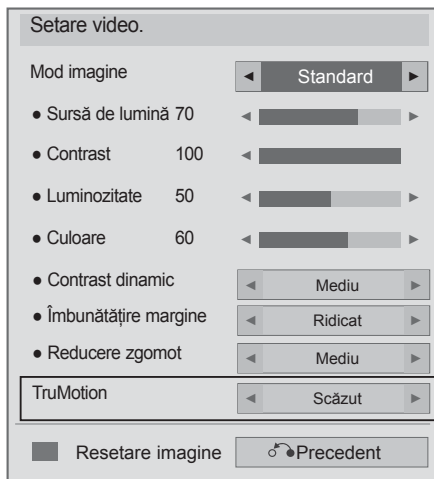

(Doar 32/42/46/52/60LD5\*\*\*,  
32/37/42/47/55LE5\*\*)

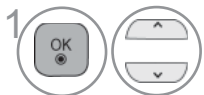

1 Selectați **Mod imagine** sau **TruMotion**.





2 Efectuați reglajele corespunzătoare. (Consultați pagina. 96 la 103)

# PENTU A UTILIZA DISPOZITIVUL USB

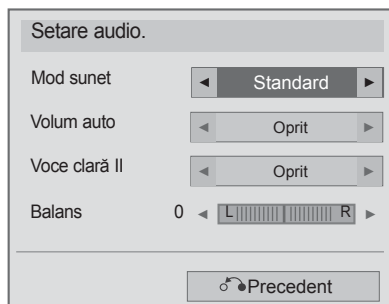
## ■ Când selectați Setare audio



-   Selectați **Mod sunet**, **Volum auto**, **Voce clară II** sau **Balans**.
-  Efectuați reglajele corespunzătoare. (Consultați pagina. 107 la 111)

# LISTA MUZICĂ

Puteți reda fișiere audio pe un dispozitiv de stocare USB.

Fișierele de muzică cumpărate (\*.MP3) ar putea include restricții referitoare la drepturile de autor.

Redarea acestor fișiere ar putea să nu fie suportată de acest model.

Fișierele de muzică de pe dispozitivul USB pot fi redade de această unitate.

Reprezentarea afișajului pe ecran poate fi diferită față aparatului dumneavoastră. Imaginile sunt un exemplu menit să vă ghideze în operarea TV.

Fișier ce permite format MUZICĂ (\*.MP3)

Raport bit 32 la 320

- Eșantion bit MPEG1 Layer3 : 32 kHz, 44.1 kHz, 48 kHz
- Eșantion bit MPEG2 Layer3 : 16 kHz, 22.05 kHz, 24 kHz
- Eșantion bit MPEG2.5 Layer3 : 8 kHz, 11.025 kHz, 12 kHz

## Componente ecran

De asemenea, puteți ajusta **USB** în meniul **INTRARE**.

1 Selectați **MY MEDIA** (PRODUSELE MELE MEDIA).

2 Selectați **Listă muzică**.

1 Previzualizare: Dacă există o copertă de album pentru fișier (Imagine de album), coperta va fi afișată.

2 Se va muta la un fișier din nivelul anterior

3 Pagina curentă / Pagini totale

4 Butoane corelate de pe telecomandă

5 Conținutul din folderul concentrat pe 2

6 Pagina curentă / toate paginile din cuprins din folderul concentrat pe 2

(Doar 19/22/26/32LE3\*\*\*, 32/37/42LE4\*\*\*, 22/26LE5\*\*\*, 32/37/42/47/55LE5\*\*\*)



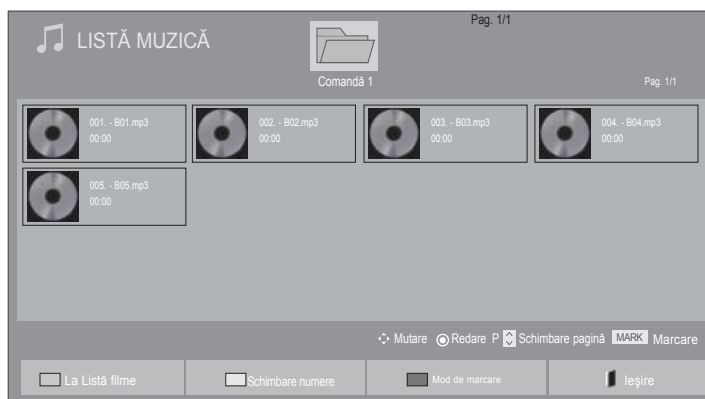

The diagram shows a TV screen displaying a music list interface. At the top, it says "LISTĂ MUZICĂ" and "Pag. 1/1". Below this, there are five music files listed: "001 - B01.mp3", "002 - B02.mp3", "003 - B03.mp3", "004 - B04.mp3", and "005 - B05.mp3". Each file has a duration of "00:00". The interface includes a "Comandă 1" button and a "Pag. 1/1" indicator. At the bottom, there are several control buttons: "La Lista filme", "Schimbare numere", "Mod de marcarea", and "Ieșire". The diagram also shows a "MENU" button and a "Listă muzică" button on the left side of the screen.

# PENTU A UTILIZA DISPOZITIVUL USB

## Selectare muzică







### ■ Când redați fișiere muzică

-  1. Selectați folderul sau unitatea disc pentru destinație.
-   2. Selectați melodiile dorite.
-  3. Sunt redade fișiere muzică.









- Utilizați butonul P ^ v pentru a naviga în sus / jos pe pagina de muzică.

## Utilizarea telecomenzii

	Apăsați repetat butonul <b>VERDE</b> pentru a trece de la <b>Listă filme</b> -> <b>Listă foto</b> .
	O metodă de vizualizare în 5 fotografii mari sau listă simplă.
	Converțiți în <b>Mark Mode</b> (Mod marcare).
	Reveniți la vizionarea TV normală.

## ■ Când sunt redade fișierele muzică selectate







- 1  Selectați folderul sau unitatea disc pentru destinație.
- 2   Selectați melodiile dorite.
- 3  sau  Converteți în **Mod de marcare**.
- 4   Marcați fișierul muzică dorit.
- 5  Este redat fișierul muzică marcat.

- Atunci când sunt marcate unul sau mai multe fișiere, melodiile marcate vor fi redade succesiv. De exemplu, dacă doriți să ascultați și în mod repetitiv doar o melodie, marcați pur și simplu melodia și optați pentru redare. Dacă nu este marcată nicio melodie, va fi redată succesiv toată muzica din folder.
- Dacă doriți să activați funcția de redare în ordine aleatorie, trebuie să setați **Opțiune->Setare redare audio.->Aleatoriu** pe Pornit.



# PENTU A UTILIZA DISPOZITIVUL USB

## Utilizarea telecomenzii

 ROȘU	Afișează fișierul muzică selectat.
 VERDE	Marcați toate fișierele muzică de pe ecran.
 GALBEN	Deselectați toate fișierele muzică marcate.
 ALBASTRU	Leșire <b>Mod de marcare</b>
 EXIT	Reveniți la vizionarea TV normală.

## Utilizând funcția Listă muzică, redați













- 1  sau  Afișează meniul **Option**(Opțiuni).
- 2  Selectați **Setare redare audio.** sau **Setare audio.**

### ! OBSERVAȚIE

- ▶ Valorile opțiunilor modificate în Listă filme nu afectează Listă cu poze și Listă muzică.
- ▶ Valoarea opțiunii modificate în Listă cu poze și Listă muzică sunt modificate similar în Listă cu poze și Listă muzică, mai puțin în Listă filme

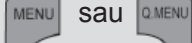
# PENTU A UTILIZA DISPOZITIVUL USB

## Utilizarea telecomenzii

	Oprește redarea fișierului muzică.
	Apăsați butonul <b>PLAY</b> (▶) pentru a reveni la redarea normală.
	Dacă apăsați butonul <b>Pause</b> (  ) (Pauză) în timpul redării fișierului, redarea va fi întreruptă. Dacă apăsați din nou butonul <b>Pause</b> (  ) (Pauză) când redarea este întreruptă, aceasta va fi reluată.
	În timpul redării, Dacă apăsați butonul <b>REW</b> (◀◀), va fi redat fișierul muzică anterior. Dacă apăsați butonul <b>FF</b> (▶▶), va fi redat fișierul muzică următor.
	Începeți redarea fișierelor muzică selectate și apoi mergeți la <b>Photo List</b> (Listă foto).
	Apăsați butonul Economisi re energie repetat pentru a mări luminozitatea ecranului (Consultați pag. 95) Off/Screen Off funcționează numai din Listă filme, Listă foto și Listă muzică.
	Afișează meniul <b>Option</b> (Opțiuni).
	■ Dacă apăsați butonul Înapoi în timp ce redați muzică, playerul care redă muzică în momentul respectiv nu va mai apărea și va fi afișată numai lista cu melodii.
	■ Dacă apăsați butonul leșire când este afișat playerul, redarea melodiei va fi oprită și playerul nu va reveni la vizionarea TV normală. ■ Dacă apăsați butonul leșire când muzica este oprită sau când playerul nu este afișat, playerul va reveni la vizionarea TV normală.
	■ Dacă utilizați butonul < sau > în timpul redării, poate apărea un cursor care indică poziția.



■ Când selectați **Setare redare audio**,

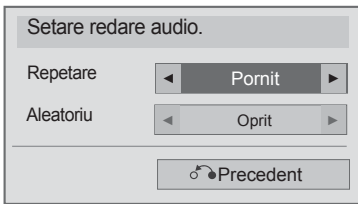





1   Selectați **Repetare** sau **Aleatoriu**.

2  Efectuați reglajele corespunzătoare.

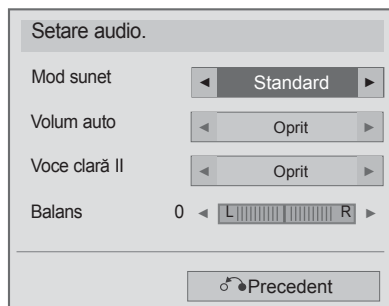
# PENTU A UTILIZA DISPOZITIVUL USB

- Când selectați **Setare redare audio**,



- 1   Selectați **Mod sunet**, **Volum auto**, **Voce clară II** sau **Balans**.
- 2  Efectuați reglajele corespunzătoare. (Consultați pagina. 107 la 111)

- Dacă nu apăsați niciun buton pentru o perioadă în timpul redării, caseta de informație redare (așa cum este indicat mai jos) va pluti precum un protector ecran.
- ‘Economizor de ecran’?  
Economizorul de ecran este menit să împiedice deteriorarea pixelilor ecranului din cauza unei imagini fixe afișate pe ecran pentru o perioadă îndelungată de timp.

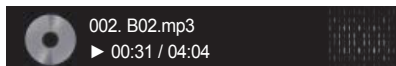

## ! OBSERVAȚIE

- ▶ O melodie deteriorată sau coruptă nu va fi redată, ci va afișa 00:00 ca durată.
- ▶ O melodie descărcată de pe un serviciu cu plată prevăzut cu protecția drepturilor de autor nu va putea fi redată ci va afișa informații despre durată neadecvate.
- ▶ Dacă apăsați butoanele OK, ■ protecția ecranului va fi inactivă.
- ▶ Butoanele PLAY(▶), Pause (||), ■ , ▶▶ , ◀◀ de pe telecomandă sunt de asemenea disponibile în acest mod.
- ▶ Puteți utiliza butonul ▶▶ pentru a selecta piesa următoare sau butonul ◀◀ pentru a selecta piesa anterioară.

# PENTU A UTILIZA DISPOZITIVUL USB

## COD ÎNREGISTRARE DIVX

(Doar 19/22/26/32LE3\*\*\*, 32/37/42LE4\*\*\*, 22/26LE5\*\*\*, 32/37/42/47/55LE5\*\*\*)

Confirmați codul de înregistrare DivX al TV. Utilizând numărul de înregistrare, filmele vor putea fi închiriate sau achiziționate de pe [www.divx.com](http://www.divx.com) / vod.

Nu este permisă redarea unui fișier DivX închiriat sau achiziționat utilizând un cod DivX al unui alt TV. (Pot fi redade doar fișierele DivX ce corespund cu codul de înregistrare al TV achiziționat.)

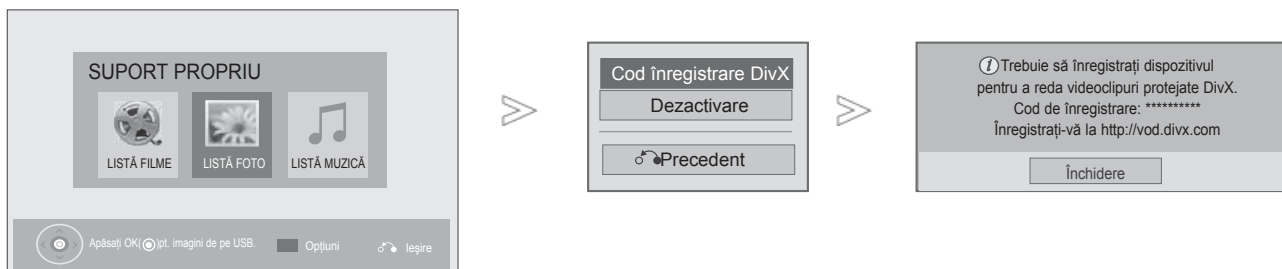

- 1 Selectați **SUPPORT PROPRIU**.
- 2 Selectați **Cod înregistrare DivX**.
- 3 Afișați Cod înregistrare DivX.

• Apăsați butonul **MENIU/IEȘIRE** pentru a reveni la vizionare normală TV.



**DESPRE DIVX VIDEO:** DivX@ este un format video digital creat de DivX, Inc. Acesta este un dispozitiv certificat oficial DivX, care redă fișiere în format video DivX. Vizitați [www.divx.com](http://www.divx.com) pentru mai multe informații și instrumente software pentru convertirea fișierelor în format video DivX.

**DESPRE DIVX VIDEO-ON-DEMAND (VIDEO LA CERERE):** Acest dispozitiv certificat DivX Certified@ trebuie să fie înregistrat pentru a reda conținuturi de tip DivX Video-on-Demand (VOD ≠ Video la cerere). Pentru generarea codului de înregistrare, identificați secțiunea DivX VOD în meniul de configurare al dispozitivului. Accesați [vod.divx.com](http://vod.divx.com) după ce ați aflat acest cod, pentru a finaliza procesul de înregistrare și pentru a afla mai multe informații despre DivX VOD.

"Certificat DivX pentru redarea de fișiere în format video DivX de până la 1080p HD, inclusiv conținut premium"

"Pat. 7,295,673; 7,460,688; 7,519,274"

### ! OBSERVAȚIE

► Fișierele de film sunt acceptate după cum urmează

Rezoluție : sub 1920x1080 lxî pixeli

Raport cadre: sub 30 cadre / sec (1920x1080), sub 60 cadre / sec (sub 1280x720)

► Codec video : MPEG 1, MPEG 2, MPEG 4, H.264/AVC, DivX 3.11, DivX 4.12, DivX 5.x, DivX 6, Xvid 1.00, Xvid 1.01, Xvid 1.02, Xvid 1.03, Xvid 1.10-beta1, Xvid 1.10-beta2, JPEG, VC1, Sorenson H.263/H.264.

# DEZACTIVAREA

(Doar 19/22/26/32LE3\*\*\*, 32/37/42LE4\*\*\*, 22/26LE5\*\*\*, 32/37/42/47/55LE5\*\*\*)

Scopul dezactivării este permiterea dezactivării dispozitivelor pentru utilizatori care au activat toate dispozitivele disponibile prin web\_server și nu mai pot activa alte dispozitive. DivX VOD a permis clientului să activeze până la 6 dispozitive pentru un cont, dar pentru a înlocui sau dezactiva oricare dintre acele dispozitive, clientul trebuia să contacteze Asistența DivX și să solicite ștergerea. Cu ajutorul acestei funcții suplimentare, clienții vor putea dezactiva singuri dispozitivele, astfel putându-și controla mai bine dispozitivele DivX VOD.

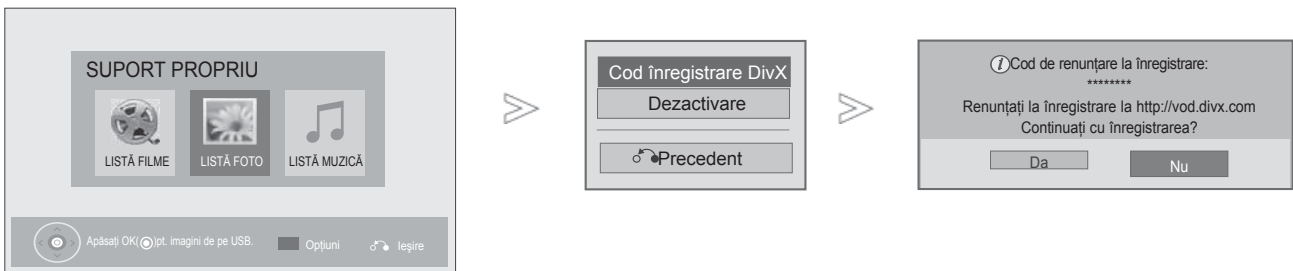

-   Selectați **SUPPORT PROPRIU**.
-    Selectați **Dezactivare**.
-   Selectați **Da**.
-  Afișați **Dezactivare**.

- Apăsați butonul **MENIU/IEȘIRE** pentru a reveni la vizionare normală TV.
- Apăsați butonul **ÎNAPOI** pentru a vă deplasa la ecranul de meniu anterior.

# EPG (GHIDUL ELECTRONIC PENTRU POSTURI) (ÎN MOD DIGITAL)

Acest sistem dispune de un Ghid Electronic pentru Posturi (EPG) pentru a vă ajuta să navigați prin toate opțiunile de vizualizare posibile.

EPG furnizează informații precum listarea de programe, ora de începere și încetare pentru toate serviciile disponibile. În plus, adesea sunt disponibile informații detaliate prin intermediul EPG (disponibilitatea și cuantumul acestor detalii despre posturi pot varia, în funcție de operatorul de servicii de difuzare respectiv).

Această funcție poate fi folosită doar atunci când informația EPG este difuzată prin intermediul companiilor de difuzare.

Trebuie să setați Ceasul în meniul **Timp**, înainte de a utiliza funcția EPG.

EPG afișează detaliile programului pentru 8 zile.

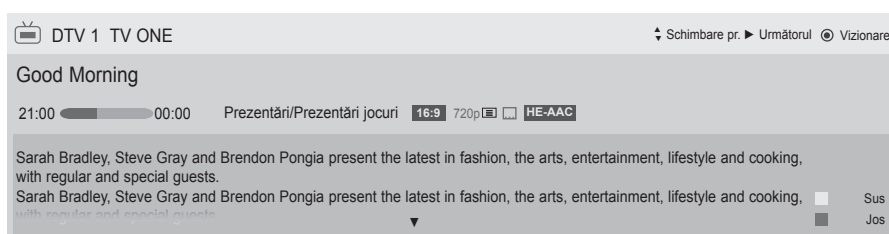

**INFO** Arată informațiile despre programul curent

- Este afișat cu un program TV sau DTV.
- Afișat în cazul Programului Radio.
- Afișat în cazul Programului MHEG.
- Se afișează cu un program HE-AAC.
- Raportul de imagine pentru programul difuzat
- Raportul de imagine pentru programul difuzat
- Este posibil ca programul difuzat cu pictograma respectivă să nu fie afișat la leșire monitor, în funcție de informațiile programului.
- Afișat în cazul Programului Teletext.
- Afișat în cazul Programului Subtitrare.
- Afișat în cazul Programului Codat.
- Se afișează cu un program Dolby Digital.
- Se afișează cu un program Dolby Digital PLUS.

576i/p, 720p, 1080i/p : Rezoluția pentru programul difuzat

Arată informațiile despre programul următor.

Afișează informații despre alte programe.

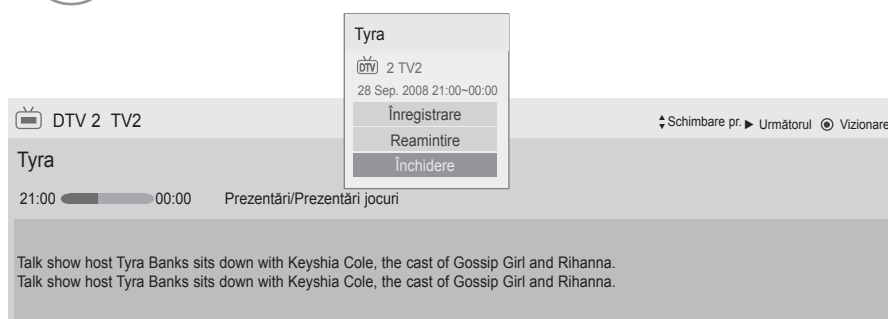

Apare o fereastră derulantă pentru setările înregistrate/ amintite.

Selectați modul de setare Înregistrare programată/Amintire.

## Pornire / oprire EPG



Porniți sau opriți EPG.

## Selectarea unui post



Selectați programul dorit.

## Funcțiile butoanelor în modul de ghidare ACUM / URMĂTORUL

Puteți vizualiza un program în curs de difuzare și unul programat în continuare.



Schimbare mod EPG.



Intrați în modul Manual Timer (Cronometru manual).



Intrați în modul Schedule List (Listă planificare).



Când este selectat „Now” („Acum”), se deplasează la programul selectat și EPG dispăre

Când este selectat „Next” („Următorul”), apare o fereastră derulantă de rezervare.



Selectează postul ACUM sau URMĂTORUL.



Selectează Postul de Difuzare.



În Susul Paginii / În Josul Paginii.

Ghid programe

That '70s show 25 Nov. 2008 10:05

DTV 1 YLE TV1 25 Nov. 2008 09:45-10:15

TOTAL	ACUM	URMĂTORUL
DTV 1 YLE TV1	That '70s show	Keno
DTV 2 YLE TV2	Your World Today	World Business
DTV 4 TV..	Legenen om Den...	Fantomen
DTV 5 YLE FST	Naturtimmen	Kriiskit
DTV 6 CNN	Lyssna	ABC
DTV 8 YLE24	Glamour	Tänään otsikoissa

FAV Favorite INFO Informații Vizionare/Programare TV/RAD RADIO  
Mod Programare Listă planificare



Oprire EPG.



Selectați DTV sau program RADIO.



Pornire sau oprire informații detaliate.

# EPG (GHIDUL ELECTRONIC PENTRU POSTURI) (OEOEN MOD DIGITAL)

## Funcție Butoane în Modul Ghid pentru 8 Zile



**ROȘU** Schimbare mod EPG.



**VERDE** Mod setare Introducere Dată.



**GALBEN** Intrați în modul Manual Timer (Cronometru manual).



**ALBASTRU** Intrați în modul Schedule List (Listă planificare).



Când este selectat „Programul care emite în acest moment”, se deplasează la programul selectat și EPG dispare

Când este selectat „Programul care va emite în viitor”, apare o fereastră derulantă de rezervare.



Selectați Programare.



Selectează Postul de Difuzare.



În Susul Paginii / În Josul Paginii.



sau sau Opreire EPG.



Selectați DTV sau program RADIO.



Pornire sau oprire informații detaliate.



## Funcție Butoane în Modul Schimbare Dată

 sau  sau  Oprire mod setare Dată.

 Schimbare la data selectată.

  Selectați o dată.

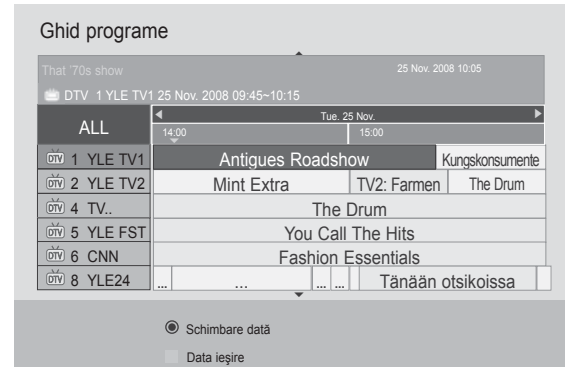

 sau  Oprire EPG.



## Funcție Butoane în Caseta de Descriere Detaliată

 Pornire sau oprire informații detaliate.

 În Susul Textului / În Josul Textului.

  Selectați modul de setare Înregistrare programată/Amintire.

 sau  Oprire EPG.



# EPG (GHIDUL ELECTRONIC PENTRU POSTURI) (OEOEN MOD DIGITAL)

## Funcție Butoane în Mod Înregistrare / Amintire Setare

Setează o oră de început sau de final pentru înregistrare și setează un memento numai pentru o oră de început, ora de final fiind dezactivată (gri).

Această funcție este disponibilă numai dacă la mufa TV-OUT (AV1) s-a conectat un echipament de înregistrare care utilizează semnal de înregistrare pin8, utilizând un cablu SCART.

Funcția de înregistrare este suportată numai în modul Digital și nu și în modul Analogic.



Dezactivați modul Manual Timer (Cronometru manual).



Selectați setarea Amintire sau Funcție înregistrare.



Selectați Type (Tip), Start Time (Oră începere), End time (Oră terminare) sau Programme (Programare).



**GALBEN**

Comutați la modul Ghid



**ALBASTRU**

Schimbați pe modul Schedule List (Listă planificare).





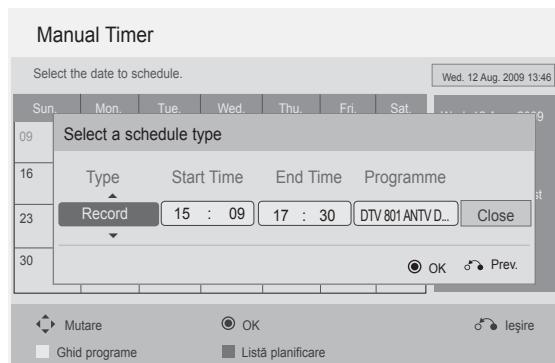



Salvare Înregistrare Temporizator / Memento.



## Funcția butoanelor în modul Lista program.

Dacă ați creat o listă de planificări, un program planificat va fi afișat la ora planificată, chiar dacă în momentul respective urmăriți un alt program.

Elementul în curs de înregistrare nu poate fi editat sau șters.

-  **GALBEN** Schimbați pe modul Manual Timer (Cronometru manual).
-  **ALBASTRU** sau  Comutare în mod Ghid.
-  Dezactivați **Schedule List (Listă planificare)**.
-  Selectați opțiunea dorită (Modificare / Ștergere / Ștergere toate).
-  Selectați Programare.
-  În Susul Paginii / În Josul Paginii.

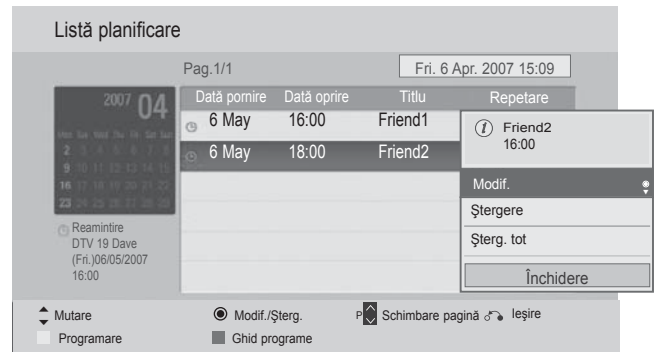

# CONTROLUL IMAGINILOR

## CONTROLUL DIMENSIUNII IMAGINII(FORMATULUI IMAGINII)

Vizionarea se poate face în diferite formate de imagine: 16:9, Numai Scan, Original, Lat complet, 4:3, 14:9, Zoom și Zoom Cinema.

Dacă o imagine fixă este afișată pe ecran pentru o perioadă lungă de timp, respectiva imagine fixă poate rămâne imprimată pe ecran și rămâne vizibilă.

Puteți regla proporția de mărire cu ajutorul butonul  $\wedge \vee$ .

This function works in the following signal.



1. Selectați **Format imagine**.



2. Selectați formatul de imagine dorit.

- Puteți regla de asemenea **Format imagine** din meniul **IMAGINE**.
- Pentru configurarea funcției zoom, selectați **14:9, Zoom și Zoom Cinema** în meniul Ratio (Raport). După finalizarea configurării Zoom, afișajul revine la Q.meniu.

### • 16:9

Selecția următoare vă va ajuta să reglați orizontal imaginea, într-un raport liniar, pentru a umple întreg ecranul (utilă pentru vizualizarea DVD-urilor în format 4:3).



### • Original

Atunci când televizorul dumneavoastră recepționează semnal pentru ecran lat, se va regla automat conform formatului de imagine care trebuie afișat.



### • Numai Scan

Ulterior, cu ajutorul funcției Selecție veți putea vedea imaginea la cea mai bună calitate, fără pierderea imaginii originale la rezoluție înaltă.

Notă: Dacă imaginea inițială prezintă zgomot, veți putea vedea zgomotul spre margine.

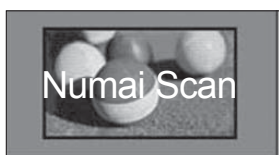

### • Lat complet

Când TV recepționează un semnal lat, acesta va permite ajustarea imaginii pe orizontală sau pe verticală, în proporție liniară, pentru a umple întreg ecranul. Formatul video 4:3 și 14:9 este acceptat în modul ecran întreg fără niciun fel de distorsiune a imaginii prin intrarea DTB.



• **4:3**

Următoarea selecție vă va permite să vizualizați o imagine cu un format 4:3 original.



• **14:9**

Puteți viziona imagini în formatul de imagine 14:9 sau programe TV obișnuite în modul 14:9. Ecranul 14:9 este vizualizat în același mod ca și 4:3, dar se deplasează în sus și în jos.



• **Zoom**

Selecția următoare vă va ajuta să vizualizați o imagine fără nici o modificare, care umple întreg ecranul. Totuși, partea superioară și cea inferioară a imaginii vor fi decupate.



• **Zoom Cinema**

Selecția Zoom Cinema atunci când doriți să măriți imaginea în proporție corectă.

Notă: Dacă măriți sau micșorați imaginea, aceasta poate fi distorsionată.

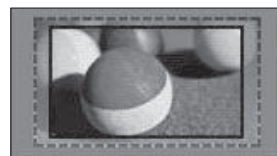

butonul ◀ sau ▶ : Ajustați proporția de mărire pentru Cinema Zoom (Zoom Cinema). Intervalul de ajustare este 1~16.

butonul ▼ sau ▲ : Mutați ecranul.

! **OBSERVAȚIE**

- ▶ Puteți selecta numai **4:3**, **16:9** (lat), 14:9, **Zoom** sau **Zoom Cinema** în Componentă mod.
- ▶ Nu puteți selecta decât **4:3**, Original, **16:9** (lat), **14:9**, **Zoom** sau **Zoom Cinema** în mod HDMI.
- ▶ Puteți selecta doar **4:3**, **16:9** (lat) în modul RGB-PC, HDMI-PC.
- ▶ În modul DTV / HDMI / Componentă (peste 720p), este disponibil Numai Scan.
- ▶ În modul Analogic/STV/AV/Scart este disponibilă opțiunea Lat complet.

# CONTROLUL IMAGINILOR

## EXPERT IMAGE

Această funcție vă permite să ajustați calitatea imaginii originale.

Utilizați pentru a calibra calitatea ecranului prin ajustarea nivelului de alb și negru etc. Utilizatorii pot calibra calitatea ecranului urmând cu ușurință fiecare etapă.

Când ajustați imaginea la Scăzut, Recomandat sau Ridicat, puteți vedea rezultatul modificării ca exemplu.

În modul RGB-PC / HDMI-PC / DVI-PC, valorile Colour (Culoare), Tint (Tentă culoare) și H / V Sharpness (Claritate H / V) modificate nu sunt aplicate.



1 Selectați **IMAGE**.



2 Selectați **Expert Imagine**.



Ajustați **Standard**(Nivel negru, Nivel de alb, Tentă, Culoare, Claritate oriz, Claritate vert, Sursă de lumină) sau **Preferat**(Nivel negru, Nivel de alb, Tentă, Culoare, Claritate, Contrast dinamic, Temp. cul., Sursă de lumină).



4 Selectați sursa de intrare pentru aplicarea setărilor.



- Dacă opriți configurarea înainte de etapa finală, modificările nu vor fi aplicate
- Valoarea de ajustare este salvată în Expert1.
- După ce Expert Imagine etează calitatea imaginii, Economisire energie se schimbă în Oprit.
- În cazul în care se modifică setarea de calitate a imaginii, utilizați opțiunea **Picture Reset** (Resetare imagine) înainte de a intra în **Picture Wizard** (Expert imagine) pentru a reseta parametrul de calitate a imaginii.
- **Standard** : mod de setare a calității standard a imaginii.
- **Preferat** : mod de setare a calității imaginii preferate de utilizator în locul imaginii standard.

- Apăsați butonul **MENIU/IEȘIRE** pentru a reveni la vizionare normală TV.
- Apăsați butonul **ÎNAPOI** pentru a vă deplasa la ecranul de meniu anterior.

## ECONOMISIRE ENERGIE

Reduce consumul de energie al televizorului.

Setarea implicită din fabrică este reglată la un nivel confortabil pentru vizionare la domiciliu.

Puteți mări luminozitatea ecranului ajustând Nivel economisire energie sau setând **Mod imagine**.

Când ajustați **Energy Saving** (Economisire energie) în modul MHEG, setarea Energy Saving (Economisire energie) este aplicată după terminarea MHEG.

Selectarea opțiunii "**Video fără sonor**" (Ecran oprit) în timpul conectării la un canal radio va reduce consumul de energie.

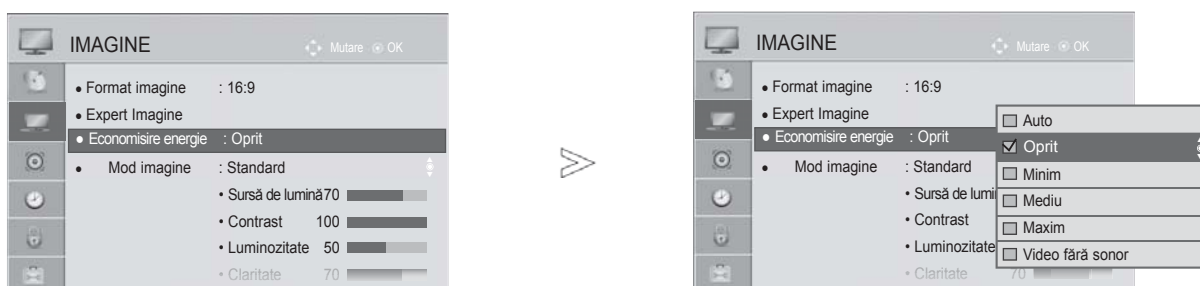

1 Selectați **IMAGE**.



2 Selectați  **Economisire energie**.



3 Selectați **Auto** (Doar 32/42/46/52/60LD5\*\*\*, 32LE3\*\*\*, 32/37/42LE4\*\*\*, 32/37/42/47/55LE5\*\*\*). **Oprit**, **Minim**, **Mediu**, **Maxim** sau **Video fără sonor**.

- Apăsați butonul **MENIU/IEȘIRE** pentru a reveni la vizionare normală TV.
- Apăsați butonul **ÎNAPOI** pentru a vă deplasa la ecranul de meniu anterior.

- Când selectați Ecran dezactivat, ecranul se va stinge în 3 secunde și va intra funcția Ecran dezactivat.
- Dacă ajustați „**Economisire energie-Auto, Maxim**”, **Sursă de lumină** nu va funcționa.
- Puteți, de asemenea, ajusta această funcție selectând butonul Economisire energie de pe telecomandă.
- Dacă selectați Auto, **Sursă de lumină** se ajustează automat prin intermediul senzorului inteligent, în funcție de condițiile ambientale atunci când senzorul inteligent este în TV. (Doar 32/42/46/52/60LD5\*\*\*, 32LE3\*\*\*, 32/37/42LE4\*\*\*, 32/37/42/47/55LE5\*\*\*).

# CONTROLUL IMAGINILOR

## PRECONFIGURAREA SETĂRILOR DE IMAGINE

### Preconfigurarea modului imagine

- Intens** Amplificați contrastul, luminozitatea, culoarea și claritatea pentru o imagine mai intensă.
- Standard** Starea cel mai des utilizată pentru afișaj.
- Cinema** Optimizează semnalul video pentru vizualizarea filmelor.
- Sport** Optimizează semnalul video pentru vizualizarea evenimentelor sportive.
- Game** Optimizează semnalul video pentru accesarea jocurilor.

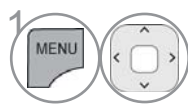
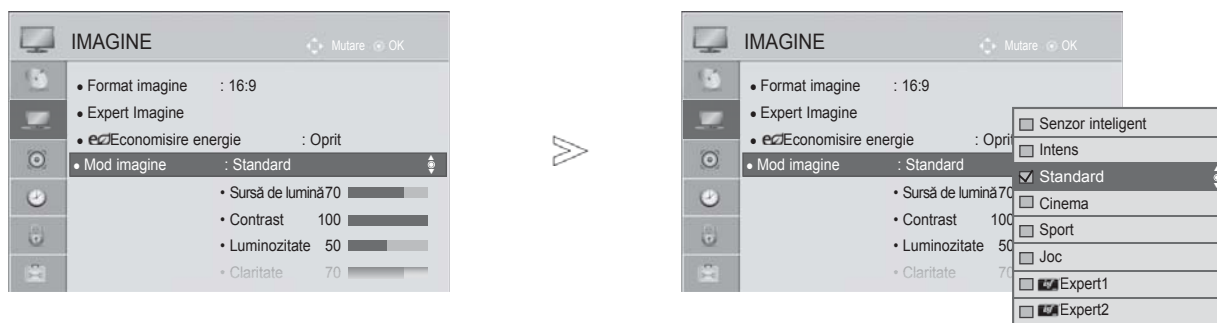

Selectați **IMAGE**.



Selectați **Mod imagine**.



Selectați **Senzor inteligent** (Doar 32/42/46/52/60LD5\*\*\*, 32LE3\*\*\*, 32/37/42LE4\*\*\*, 32/37/42/47/55LE5\*\*\*), **Intens**, **Standard**, **Natural**, **Cinema**, **Sport** sau **Joc**.

- Apăsați butonul **MENIU/IEȘIRE** pentru a reveni la vizionare normală TV.
- Apăsați butonul **ÎNAPOI** pentru a vă deplasa la ecranul de meniu anterior.

- **Mod imagine** permite reglarea televizorului pentru prezentarea celei mai bune imagini. Selectați valoarea presetată din meniul **Mod imagine** în funcție de categoria de program.
- Atunci când funcția de Intelligent sensor (Senzor inteligent) este pornit, este reglată automat cea mai potrivită imagine conform condițiilor ambientale.
- Puteți regla de asemenea **Mod imagine** din meniul rapid **Q. Menu**.
- **Senzor inteligent** : Reglează imaginea în funcție de condițiile ambiante.



# REGLAREA MANUALĂ A IMAGINII

## Mod imagine - opțiune utilizator

### Sursă de lumină

Pentru a controla luminozitatea ecranului, reglați luminozitatea panoului LCD.

Se recomandă ajustarea luminii de fundal la setarea luminozității TV.

### Contrast

Ajustează nivelul semnalului între negru și alb în imagine. Puteți utiliza funcția Contrast atunci când porțiunea luminoasă a imaginii este saturată.

### Luminozitate

Ajustează nivelul de bază al semnalului în imagine.

### Claritate

Reglează nivelul de claritate al conturilor dintre zonele de lumină și de întuneric din imagine.

Cu cât nivelul este mai scăzut, cu atât imaginea este mai neclară.

### Culoare

Reglează intensitatea tuturor culorilor.

### Nuanță

Reglează echilibrul dintre nivelurile de roșu și verde.

### Temp. cul.

Ajustați spre stânga pentru ca imaginea să devină mai roșie sau spre dreapta pentru ca imaginea să devină mai albastră.

Această funcție nu poate fi utilizată în modul “Senzor inteligent”. (Doar 32/42/46/52/60LD5\*\*\*, 32LE3\*\*\*, 32/37/42LE4\*\*\*, 32/37/42/47/55LE5\*\*\*).

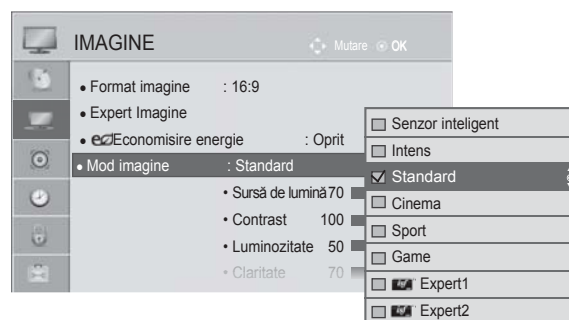

1 Selectați **IMAGINE**.



2 Selectați **Mod imagine**.



3 Selectați **Intens, Standard, Cinema, Sport sau Joc**.



4 Selectați **Sursă de lumină, Contrast, Luminozitate, Claritate, Culoare, Tentă sau Temp. cul.**



5 Efectuați reglajele corespunzătoare.

- Apăsați butonul **MENIU/IEȘIRE** pentru a reveni la vizionare normală TV.
- Apăsați butonul **ÎNAPOI** pentru a vă deplasa la ecranul de meniu anterior.

### • Avantajele utilizării funcției Sursă de lumină

- Consumul de energie electrică este redus cu până la 60 %.
- Luminozitatea negrului este redusă. (În măsura în care negrul este mai profund, vă puteți bucura de o definiție de o calitate mai bună.)
- Puteți ajusta luminozitatea, menținând rezoluția originală a semnalului.

## ! OBSERVAȚIE

- ▶ Nu puteți regla culoarea, definiția și nuanța din modul RGB-PC / HDMI-PC la nivelurile preferate de dumneavoastră.
- ▶ Când selectați **Expert 1 / 2**, puteți selecta **Sursă de lumină, Contrast, Luminozitate, Claritate oriz, Claritate vert, Culoare sau Nuanță**.

# CONTROLUL IMAGINILOR

## TEHNOLOGIA DE ÎMBUNĂTĂȚIRE A IMAGINII

Puteți calibra ecranul pentru fiecare Mod imagine sau seta valoarea video în funcție de ecranul video special.

Puteți seta valoarea video diferit pentru fiecare intrare.

Pentru a reseta ecranul la setările din fabrică după ajustarea fiecărui mod video, executați funcția "Reset" (Resetare) pentru fiecare Mod imagine.

Imaginea ilustrată ar putea fi diferită față de televizorul dumneavoastră.

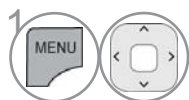
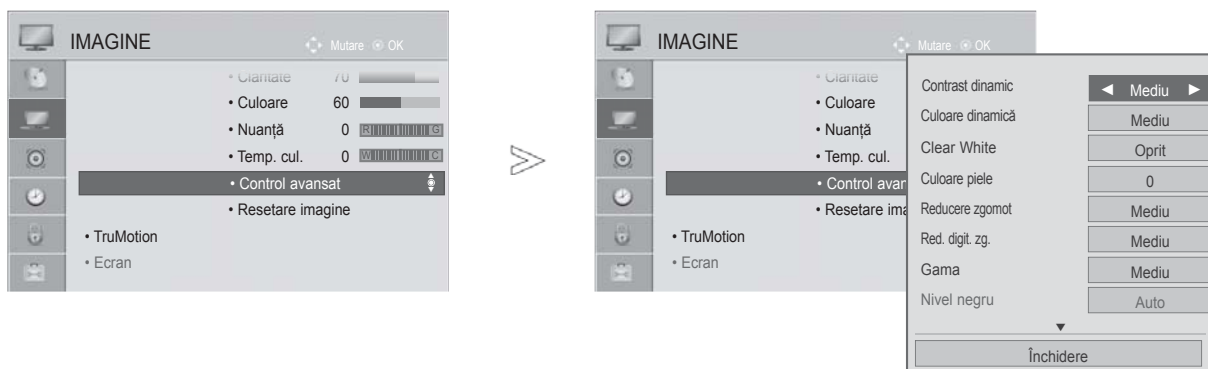

1 Selectați **IMAGE**.

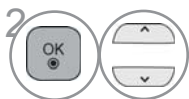

2 Selectați **Control avansat**.



3 Selectați Sursa pe care o doriți.:

**Contrast dinamic, Culoare dinamică, Clear White, Culoare piele, Reducere zgomot, Red. digit. zg., Gama, Nivel negru, Mod protecție vizuală, Cinema Real, Gamă culori sau xvYCC.** (Consultați pagina. 100 la 101)



4 Efectuați reglajele corespunzătoare.

- Apăsați butonul **MENIU/IEȘIRE** pentru a reveni la vizionare normală TV.
- Apăsați butonul **ÎNAPOI** pentru a vă deplasa la ecranul de meniu anterior.

# CONTROL AVANSAT AL IMAGINII

Segmentând categoriile, **Expert1** și **Expert2** oferă mai multe categorii pe care utilizatorii le pot configura așa cum consideră necesar, oferind calitatea optimă a imaginii pentru utilizatori.

Această procedură poate fi utilizată, de asemenea, pentru a ajuta un profesionist să optimizeze performanța TV, utilizând materiale video specifice.

Imaginea ilustrată ar putea fi diferită față de televizorul dumneavoastră.

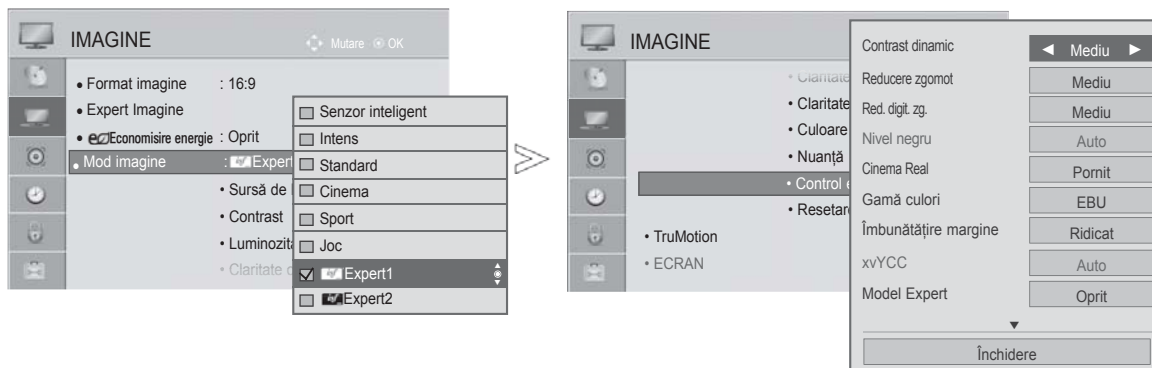

-   Selectați **IMAGE**.
-   Selectați **Mod imagine**.
-   Selectați  **Expert1** sau  **Expert2**.
-   Selectați **Control expert**.
-   Selectați Sursa pe care o doriți.
-   Efectuați reglajele corespunzătoare.

- Apăsați butonul **MENIU/IEȘIRE** pentru a reveni la vizionare normală TV.
- Apăsați butonul **ÎNAPOI** pentru a vă deplasa la ecranul de meniu anterior.

# CONTROLUL IMAGINILOR

\*Această funcție nu este disponibilă pentru toate modelele.

Contrast dinamic (Oprit / Scăzut / Mediu / Ridicat)	<ul style="list-style-type: none"> <li>■ Ajustează contrastul pentru a-l menține la nivelul optim în funcție de luminozitatea ecranului. Imaginea este îmbunătățită prin sporirea luminozității părților luminoase și întunecarea și mai mult a părților întunecate.</li> </ul>
Culoare dinamică (Oprit / Scăzut / Ridicat)	<ul style="list-style-type: none"> <li>■ Ajustează culorile ecranului, astfel încât să arate mai vii, mai bogate și mai clare. Această funcție îmbunătățește nuanța, saturația și intensitatea luminoasă astfel încât culorile roșu, albastru, verde și alb să apară mai vii.</li> </ul>
Culoare piele (-5 la 5)	<ul style="list-style-type: none"> <li>■ Reglează culoarea pielii pe imagine, astfel încât utilizatorul poate seta pielea la culoarea favorită.</li> </ul>
Reducere zgomot (Oprit / Scăzut / Mediu / Ridicat/ Auto (Doar în mod analog))	<ul style="list-style-type: none"> <li>■ Reduce zgomotul ecranului fără a compromite calitatea video.</li> </ul>
Reducere digitală a zgomotului (Scăzut / Mediu / Ridicat / Oprit)	<ul style="list-style-type: none"> <li>■ Reduce zgomotul în ceea ce privește videoclipurile comprimate MPEG.</li> </ul>
Gama (Control avansat: Scăzut / Mediu / Ridicat Control expert: 1.9/2.2/2.4)	<ul style="list-style-type: none"> <li>■ Puteți ajusta luminozitatea zonei întunecate și a zonei nivelului de gri mediu ale imaginii. <ul style="list-style-type: none"> <li>• <b>Scăzut/1.9</b> : Face mai luminoasă zona întunecată, precum și zona nivelului de gri mediu ale imaginii.</li> <li>• <b>Mediu/2.2</b> : Exprimă nivelurile imaginii originale.</li> <li>• <b>Ridicat/2.4</b> : Face mai întunecată zona întunecată, precum și zona nivelului de gri mediu ale imaginii.</li> </ul> </li> </ul>
Nivel negru (Scăzut / Ridicat / Auto)	<ul style="list-style-type: none"> <li>• <b>Scăzut</b>: Imaginea ecranului devine mai întunecată.</li> <li>• <b>Ridicat</b>: Imaginea ecranului devine mai luminoasă.</li> <li>• <b>Auto</b> : Setează nivelul de negru al ecranului la High (Ridicat) sau Low (Scăzut), în funcție de nivelul semnalului de intrare.</li> <li>■ Setează nivelul de negru al ecranului la nivelul corespunzător.</li> <li>■ Această funcție permite să selectați „Scăzut” sau „Ridicat” în modul următor: AV (NTSC-M), HDMI sau Componentă. În caz contrar, „Nivel negru” este setat pe „Automat”.</li> </ul>
Clear White (Oprit / Scăzut / Ridicat)	<ul style="list-style-type: none"> <li>■ Face zona de alb a ecranului mai strălucitoare și mai clară.</li> </ul>
Mod protecție vizuală (Scăzut / Ridicat/Oprit)	<p>*Această funcție nu este disponibilă pentru toate modelele.</p> <ul style="list-style-type: none"> <li>■ Reglează automat luminozitatea ecranului la cel mai bun nivel pentru ochi, când ecranul este prea luminos.</li> <li>■ Această funcție este dezactivată în <b>“Mod imagine-Intens, Cinema, Senzor intelligent”</b>.(Doar 32/42/46/52/60LD5***, 32LE3***, 32/37/42LE4***, 32/37/42/47/55LE5***).</li> </ul>
Cinema Real (Pornit / Oprit)	<ul style="list-style-type: none"> <li>■ Puteți viziona un material video în stil cinema prin eliminarea efectului de trepidație.</li> <li>■ Utilizați această funcție când vizionați conținut original din film.</li> <li>■ Această funcție poate fi activă chiar dacă se dezactivează TruMotion.</li> </ul>

Gamă culori (Control avansat: Lat / Standard)	<ul style="list-style-type: none"> <li>• <b>Standard</b> : Mod de utilizare a zonei de culoare originale, indiferent de caracteristicile ecranului.</li> <li>• <b>Lat</b>: Mod de utilizare a zonei de culoare maxime a ecranului televizorului. <ul style="list-style-type: none"> <li>■ Maximizează utilizarea zonei de culoare care poate fi exprimată.</li> </ul> </li> </ul>
Gamă culori (Control expert: EBU/ SMPTE/BT709/Lat/ Standard)	<ul style="list-style-type: none"> <li>• <b>Standard</b> : Moduri de utilizare a zonei de culoare originale, indiferent de caracteristicile ecranului.</li> <li>• <b>Wide(Lat)</b> : Moduri de utilizare a zonei de culoare maxime a ecranului televizorului.</li> <li>• <b>EBU</b> : Moduri de afișare a zonei de culoare EBU.</li> <li>• <b>SMPTE</b> : Moduri de afișare a zonei de culoare SMPTE.</li> <li>• <b>BT709</b> : Moduri de afișare a zonei de culoare BT709.</li> </ul>
Îmbunătățire margine (Oprit / Scăzut / Ridicat)	<ul style="list-style-type: none"> <li>■ Face marginea imaginii mai clară și mai distinctă.</li> <li>■ Această funcție se poate utiliza în „Mod imagine – Expert.”</li> </ul>
xvYCC (Auto / Oprit / Pornit)	<p>*Această funcție nu este disponibilă pentru toate modelele.</p> <ul style="list-style-type: none"> <li>■ Aceasta este o funcție pentru exprimarea unei culori mai bogate.</li> <li>■ Această funcție este activată în „Mod imagine - Cinema, Expert” atunci când un semnal xvYCC este introdus prin HDMI.</li> </ul>
Model Expert (Oprit/Model1/Model2)	<ul style="list-style-type: none"> <li>■ Acesta este modelul de verificare a imaginii Digital TV</li> <li>■ Această funcție este activată în “Mod imagine – Expert” atunci când urmăriți DTV.</li> </ul>
Filtru culoare (Oprit / Roșu / Verde / Albastru)	<ul style="list-style-type: none"> <li>■ Aceasta este funcția pentru filtrarea culorilor specifice ale materialului video. Puteți utiliza filtrul RGB pentru a seta corect saturația și nuanța culorii.</li> </ul>
Temp. cul. (Mediu / Cald / Rece)	<p>Aceasta este funcția pentru ajustarea culorii în ansamblu a ecranului la sensibilitatea dorită.</p> <p>a. • Metodă: 2 Puncte</p> <ul style="list-style-type: none"> <li>• Model: Intern, Extern</li> <li>• Contrast roșu / verde / albastru, Luminozitate roșu / verde / albastru: Intervalul de ajustare este -50 la +50.</li> </ul> <p>b. • Metodă: 10 puncte IRE.</p> <ul style="list-style-type: none"> <li>• Model: Intern / Extern</li> <li>• IRE (Institute of Radio Engineers) este unitatea de afișare a dimensiunii unui semnal video și se poate seta la 10, 20, 30 la 100. Puteți ajusta Roșu, Verde sau Albastru în funcție de fiecare setare.</li> <li>• Luminance: Această funcție afișează valoarea intensității luminoase calculată pentru 2.2 gamma. Puteți introduce valoarea dorită a intensității luminoase la 100 IRE, apoi valoarea țintă a intensității luminoase pentru 2.2 gamma este afișată la fiecare 10 pași, de la 10 IRE până la 90 IRE.</li> <li>• Roșu / Verde / Albastru: Intervalul de ajustare este -50 la +50.</li> </ul>
Sistem de gestionare a culorii	<ul style="list-style-type: none"> <li>■ Fiind instrumentul utilizat de experți pentru a face ajustări cu ajutorul mirelor de control, acesta nu afectează alte culori, dar poate fi utilizat pentru ajustarea selectivă a 6 zone de culoare (roșu / verde / albastru / cyan / magenta / galben).</li> </ul> <p>Este posibil ca diferența de culoare să nu fie distinctivă, chiar dacă faceți ajustări pentru materialul video în general.</p> <ul style="list-style-type: none"> <li>■ Ajustează roșu / verde / albastru / galben / cyan / magenta.</li> <li>• Culoare roșu / verde / albastru / galben / cyan / magenta: Intervalul de ajustare este -30 la +30.</li> <li>• Tentă culoare roșu / verde / albastru / galben / cyan / magenta: Intervalul de ajustare este -30 la +30.</li> <li>■ Această funcție este dezactivată în modul RGB-PC și HDMI (PC).</li> </ul>

# CONTROLUL IMAGINILOR

## RESETARE IMAGINE

Setările modului de imagine selectat revin la setările implicite stabilite în fabrică.

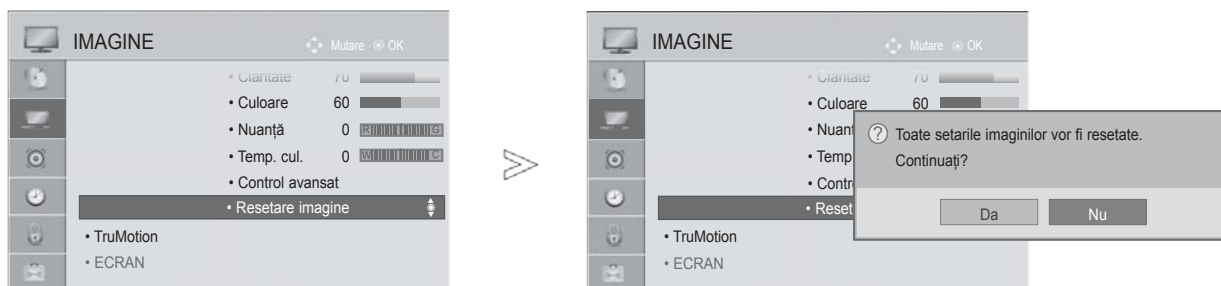

- 1   Selectați **IMAGINE**.
- 2   Selectați **Resetare imagine**.
- 3   Selectați **Da**.
- 4  . Inițializați valoarea reglată.

- Apăsați butonul **MENIU/IEȘIRE** pentru a reveni la vizionare normală TV.
- Apăsați butonul **ÎNAPOI** pentru a vă deplasa la ecranul de meniu anterior.

# TRUMOTION

(Doar 32/42/46/52/60LD5\*\*\*, 32/37/42/47/55LE5\*\*\*)

Se folosește pentru obținerea celei mai bune imagini fără nici un contur mișcat când introduceți o imagine rapidă sau o sursă de film.

**Ridicat** : Asigură mișcare lină a imaginii.

**Scăzut** : Asigură mișcare lină a imaginii. Utilizați această setare pentru utilizare standard.

**Oprit** : Opriți utilizarea funcției TruMotion.







**Utilizator** : Utilizatorul poate ajusta nivelul **Judder** (Trepidație) și **Blur** (Estompere), separat, cu funcția TruMotion.

- **Judder** : Ajustează zgomotul ecranului.
- **Blur** : Ajustează imaginea remanentă a ecranului.

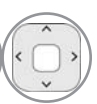
Această funcție este dezactivată în modul RGB-PC, HDMI-PC.  
Dacă activați "TruMotion", este posibil să apară zgomot pe ecran.  
În această situație, setați "TruMotion" în mod "Off" (Oprit).

Dacă selectați „Picture Mode-Game” (Mod imagine – Joc), setați „TruMotion” pe „Off” (Oprit).



-   Selectați **IMAGINE**.
-   Selectați **TruMotion**.
-   Selectați **Low** (Redus), **High** (Crescut), **User** (Utilizator) sau **Off** (Dezactivat).
-  Efectuați reglajele corespunzătoare.

- Apăsați butonul **MENIU/IEȘIRE** pentru a reveni la vizionare normală TV.
- Apăsați butonul **ÎNAPOI** pentru a vă deplasa la ecranul de meniu anterior.

# CONTROLUL IMAGINILOR

## INDICATOR ALIMENTARE

Reglați lumina indicatorului de alimentare/așteptare din fața televizorului.



### Lumină pt mod așteptare

Determină dacă trebuie să setați becul indicator de pe partea frontală a TV pe Pornit sau Oprit în modul de așteptare.

### Lumină pentru putere

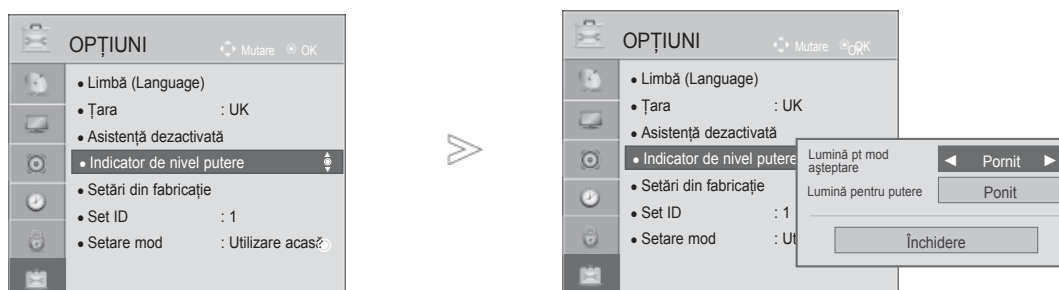
Determină dacă trebuie să setați becul indicator de pe partea frontală a TV pe Pornit sau Oprit atunci când alimentarea este pornită.

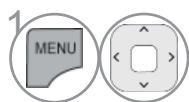
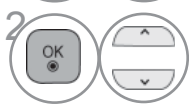

-  Selectați **OPȚIUNI**.
-  Selectați **Indicator de nivel putere**.
-  Selectați **Lumină pt mod așteptare** sau **Lumină pentru putere**.
-  Selectați Sursa pe care o doriți.

- Apăsați butonul **MENIU/IEȘIRE** pentru a reveni la vizionare normală TV.
- Apăsați butonul **ÎNAPOI** pentru a vă deplasa la ecranul de meniu anterior.







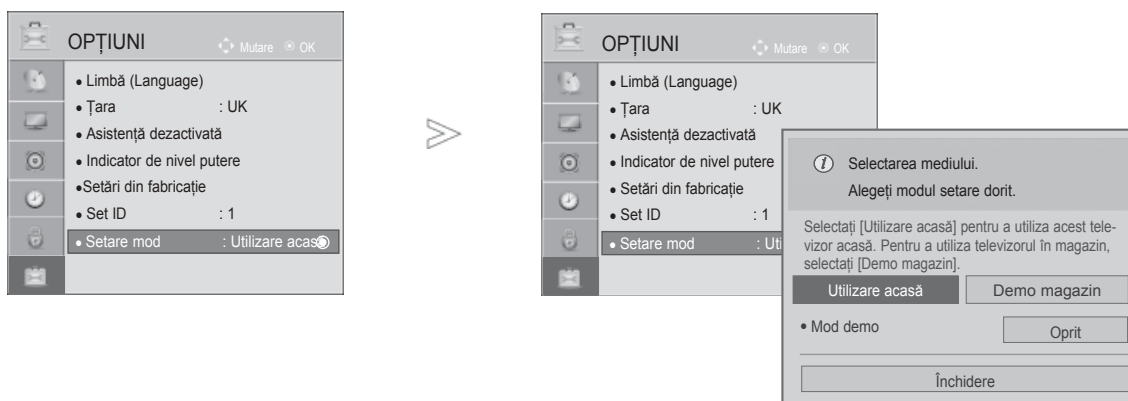

# SETARE MOD

Recomandăm setarea TV pe modul “**Utilizare acasă**” pentru cea mai bună calitate a imaginii în mediul locuinței dvs.

Modul “**Demo magazine**” este setarea optimă pentru mediile comerciale.



-   Selectați **OPȚIUNI**.
-   Selectați **Setare mod**.
-   Selectați **Demo magazin** sau **Utilizare acasă**.
-  Salvați.

- Apăsați butonul **MENIU/IEȘIRE** pentru a reveni la vizionare normală TV.
- Apăsați butonul **ÎNAPOI** pentru a vă deplasa la ecranul de meniu anterior.

# CONTROLUL IMAGINILOR

## MOD DEMONSTRATIV

Afișează expoziția de diapozitive pentru a explica diferitele logouri ale acestui TV.

Nu se poate utiliza **Mod demo în modul Utilizare acasă**.

**Demo magazin, Mod demo** este setat automat pe **Pornit**.

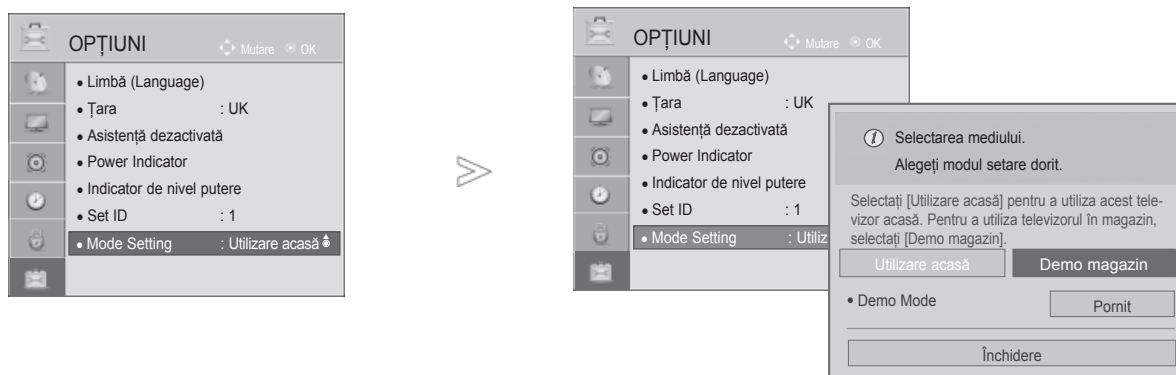

După ce **Mod demo** este setat pe **Oprit în Demo magazin**, **Mod demo** nu rulează și numai ecranul este resetat.

Ecranul este resetat automat după 5 minute în **Demo mode (Mod demonstrativ)**.



-   Selectați **OPȚIUNI**.
-   Selectați **Setare mod**.
-   Selectați **Demo magazin**
-   Selectați **Pornit**.

Mergeți la ecranul de meniu anterior.

-  Dacă doriți să opriți demonstrația, apăsați orice buton. (cu excepția butonului MUTE (SONOR OPRIT),  + , - )

- Apăsați butonul **MENIU/IEȘIRE** pentru a reveni la vizionare normală TV.
- Apăsați butonul **ÎNAPOI** pentru a vă deplasa la ecranul de meniu anterior.

# CONTROL SUNET ȘI LIMBĂ







## NIVEL VOLUM AUTOMAT

**Volum auto** rămâne automat la același nivel al volumului dacă schimbați programele.

Deoarece fiecare stație de emisie are propriile condiții de emisie a semnalului, poate fi necesară ajustarea volumului de fiecare dată când se schimbă canalul. Această funcție permite utilizatorilor să beneficieze de nivele de volum stabile prin realizarea unor setări automate pentru fiecare program.

În cazul în care calitatea sunetului sau volumul nu este la nivelul dorit, se recomandă utilizarea unui sistem home theater sau amp separat, pentru adaptarea la mediile diferite ale utilizatorilor.



- 1   Selectați **AUDIO**.
- 2   Selectați **Volum auto**.
- 3   Selectați **Pornit** sau **Oprit**.

- Apăsați butonul **MENIU/IEȘIRE** pentru a reveni la vizionare normală TV.
- Apăsați butonul **ÎNAPOI** pentru a vă deplasa la ecranul de meniu anterior.

# CONTROL SUNET ȘI LIMBĂ

## VOCE CLARĂ II

Făcând diferențierea intervalului de sunete ale persoanelor de alte tipuri, permite utilizatorilor să asculte vocile oamenilor mai bine.

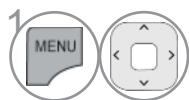
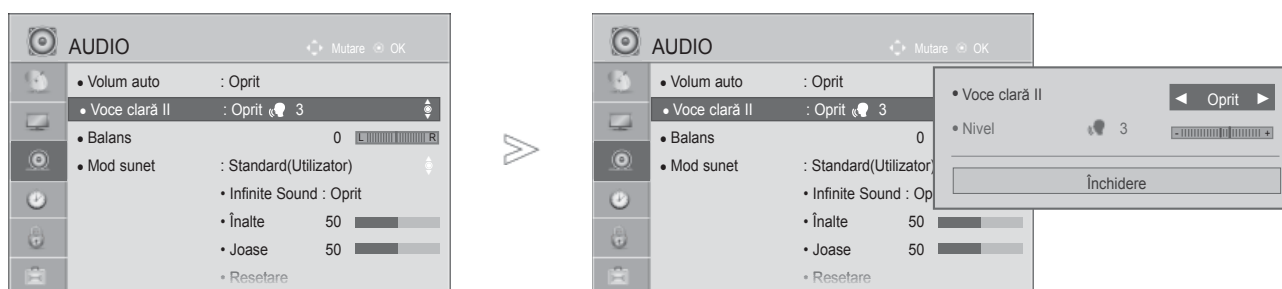

1 Selectați **AUDIO**.



2 Selectați **Voce clară II**.



3 Selectați **Pornit** sau **Oprit**.

- Dacă selectați „On” („Activat”) pentru Clear **Voice II** (Voce clară II), caracteristica **Infinite Sound** (Sunet infinit) nu va funcționa.
- Selectați un nivel între -6 și +6.

### Ajustarea pentru Nivel Voce clară cu selectarea Pornit



4 Selectați **Nivel**.



5 Efectuați reglajele dorite.

- Apăsați butonul **MENIU/IEȘIRE** pentru a reveni la vizionare normală TV.
- Apăsați butonul **ÎNAPOI** pentru a vă deplasa la ecranul de meniu anterior.

# CONFIGURĂRILE SUNETULUI PRESETAT - MOD SUNET

Puteți selecta setarea de sunet preferată; Standard, Music (Muzică), Cinema, Sport sau Game (Joc) și puteți ajusta de asemenea Treble (Sunete înalte), Bass (Sunete joase).

Modul sunet vă permite să vă bucurați de cea mai bună calitate a sunetului fără a fi nevoie de reglări speciale, întrucât televizorul configurează opțiunile corespunzătoare ale sunetului în funcție de conținutul programului.

Standard, Music (Muzică), Cinema, Sport și Game (Joc) sunt presetate din fabrică pentru calitate optimă a sunetului.

**Standard** Oferă sunet de calitate standard.

**Muzică** Optimizează sunetul pentru a asculta muzică.

**Cinema** Optimizează sunetul pentru vizualizarea filmelor.

**Sport** Optimizează sunetul pentru vizualizarea evenimentelor sportive.

**Joc** Optimizează sunetul pentru accesarea jocurilor.

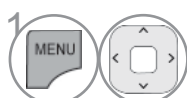

1 Selectați **AUDIO**.



2 Selectați **Mod sunet**.

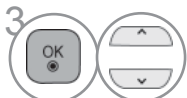

3 Selectați **Standard, Muzică, Cinema, Sport** sau **Joc**.

• Puteți regla de asemenea **Mod sunet** din meniul rapid **Q. Menu**.

- Apăsați butonul **MENIU/IEȘIRE** pentru a reveni la vizionare normală TV.
- Apăsați butonul **ÎNAPOI** pentru a vă deplasa la ecranul de meniu anterior.

# CONTROL SUNET ȘI LIMBĂ

## REGLAREA SETĂRILOR SUNETULUI - MOD UTILIZATOR





- 1   Selectați **AUDIO**.
- 2   Selectați **Mod sunet**.
- 3   Selectați **Standard, Muzică, Cinema, Sport** sau **Joc**.
- 4   Selectați **Înalte, Joase**.
- 5   Configurați nivelul sonor dorit.

- Apăsați butonul **MENU/EXIT** pentru a reveni la vizualizarea normală a televizorului.
- Apăsați butonul **ÎNAPOI** pentru a vă deplasa la ecranul de meniu anterior.

## SUNET INFINIT

Selectați această opțiune pentru sunet realist.

- 1   Selectați **AUDIO**.
- 2   Selectați **Infinite Sound** (Sunet infinit).
- 3   Selectați **Pornit** sau **Oprit**.

**Infinite Sound** (Sunet infinit): Sunetul infinit este un sunet patentat de LG care procesează tehnologie care redă sunetul surround 5.1 imersiv în cele două difuzoare frontale.

- Apăsați butonul **MENU/IEȘIRE** pentru a reveni la vizionare normală TV.
- Apăsați butonul **ÎNAPOI** pentru a vă deplasa la ecranul de meniu anterior.

# BALANS

Puteți regla balansul sunetului difuzorului la nivelele pe care le doriți.

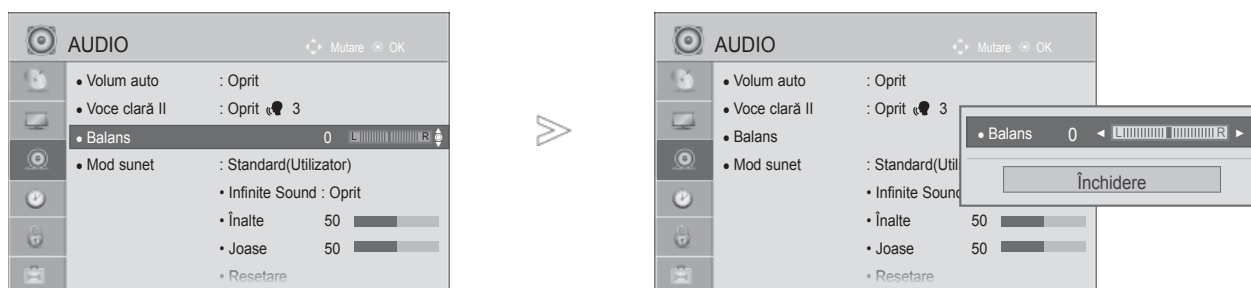

- 1   Selectați **AUDIO**.
- 2   Selectați **Balans**.
- 3   Efectuați reglajele dorite.

- Apăsați butonul **MENIU/IEȘIRE** pentru a reveni la vizionare normală TV.
- Apăsați butonul **ÎNAPOI** pentru a vă deplasa la ecranul de meniu anterior.

# CONTROL SUNET ȘI LIMBĂ

## ACTIVAREA / DEZACTIVAREA DIFUZOARELOR TV

You can adjust the TV internal speaker status.

La AV, COMPONENT, RGB și HDMI1 cu cablu de la HDMI la DVI, difuzorul televizorului poate fi utilizat chiar dacă nu există semnal video.

Dacă doriți să utilizați sistemul stereo HiFi extern, dezactivați difuzoarele interne ale televizorului.

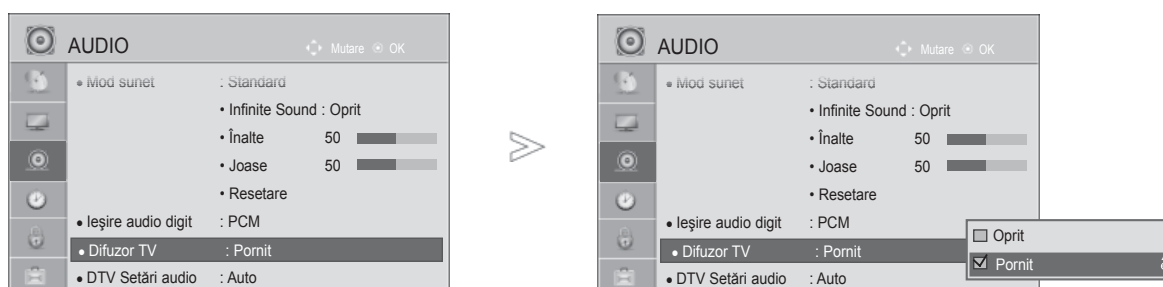

1 Selectați **AUDIO**.



2 Selectați **Di fuzor TV**.



3 Selectați **Pornit** sau **Oprit**.

- Apăsați butonul **MENIU/IEȘIRE** pentru a reveni la vizionare normală TV.
- Apăsați butonul **ÎNAPOI** pentru a vă deplasa la ecranul de meniu anterior.

### ! OBSERVAȚIE

- ▶ Dacă difuzorul TV este oprit în timp ce sistemul Home Theater Simplink este activat, ieșirea sunetului este comutată automat pe difuzorul Home Theater, dar dacă difuzorul TV este pornit, sunetul este emis prin acesta.
- ▶ Anumite meniuri din AUDIO sunt dezactivate atunci când TV Speaker (Difuzor TV) este setat pe Off (Oprit).



# DTV AUDIO SETTING (SETARE AUDIO DTV) (DOAR ÎN MOD DIGITAL)

Atunci când mai multe tipuri de formate audio există într-un semnal de intrare, această funcție vă permite să selectați tipul dorit.

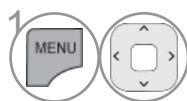
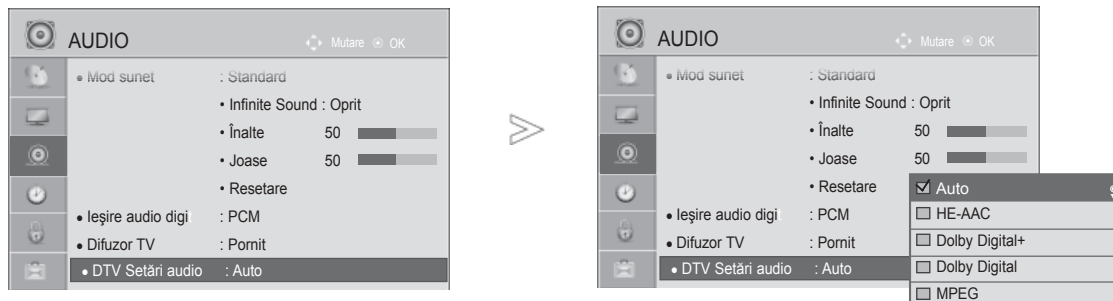

1 Selectați **AUDIO**.

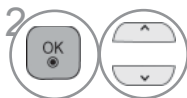

2 Selectați **DTV Setări audio**.

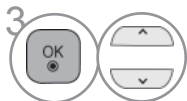

3 Selectați **Auto**, **HE-AAC**, **Dolby Digital +**, **Dolby Digital** sau **MPEG**.

- Apăsați butonul **MENIU/IEȘIRE** pentru a reveni la vizionare normală TV.
- Apăsați butonul **ÎNAPOI** pentru a vă deplasa la ecranul de meniu anterior.

- **Auto**: Emite automat în ordinea **HE-AAC > Dolby Digital+ > Dolby Digital > MPEG**. (Exceptând Italia)
- **Auto**: Emite automat în ordinea **HE-AAC > Dolby Digital+ > MPEG > Dolby Digital**. (numai în Italia)
- **HE-AAC, Dolby Digital+, Dolby Digital, MPEG**: Permite utilizatorilor să selecteze tipul de format audio dorit.  
ex) Dacă se selectează **MPEG**, se va emite întotdeauna în format MPEG.  
Dacă **MPEG** nu este acceptat, alt tip audio este setat în acea ordine.
- Consultați pag. 120 la 121 (Selectare limbă audio)

# CONTROL SUNET ȘI LIMBĂ

## SELECTARE IEȘIRE AUDIO DIGITAL

Această funcție vă permite să selectați Digital Audio Output (Ieșirea Audio Digitală) preferată.

Atunci când este disponibil Dolby Digital, selectând Auto în meniul ieșire audio digit se va seta ieșirea SPDIF (Sony Philips Digital InterFace) la Dolby Digital.

Dacă Auto este selectat în meniul de ieșire audio digitală atunci când Dolby Digital nu este disponibil, ieșirea SPDIF va fi PCM (Pulse-code modulation).

Chiar dacă atât Dolby Digital cât și limbajul Audio au fost setate într-un post care poate difuza Dolby Digital Audio, va fi redat doar Dolby Digital.

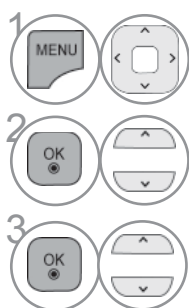

1 Selectați **AUDIO**.

2 Selectați **Ieșire audio digit**.

3 Selectați **Auto** sau **PCM**.



Fabricat sub licența Dolby Laboratories. Dolby și simbolul D dublat sunt mărci înregistrate ale Dolby Laboratories.

- Există posibilitatea ca în modul HDMI unele dispozitive de redare DVD să nu difuzeze sunetul SPDIF. În acel stadiu, setați ieșirea audio digitală a dispozitivului de redare DVD la PCM. (În HDMI, nu se acceptă Dolby Digital Plus).

Element	Intrare audio	Ieșire audio digitală
Auto (Difuzor pornit)	MPEG Dolby Digital Dolby Digital Plus HE-AAC	PCM Dolby Digital Dolby Digital PCM
Auto (Difuzor oprit)	MPEG Dolby Digital Dolby Digital Plus HE-AAC	PCM Dolby Digital Dolby Digital Dolby Digital
PCM	Total	PCM

- Apăsați butonul **MENIU/IEȘIRE** pentru a reveni la vizionare normală TV.
- Apăsați butonul **ÎNAPOI** pentru a vă deplasa la ecranul de meniu anterior.

# REINIȚIALIZARE AUDIO

Setările modului de sunet selectat revin la setările implicite stabilite în fabrică.



- 1   Selectați **AUDIO**.
- 2   Selectați **Resetare**.
- 3   Selectați **Da**.
- 4  Inițializați valoarea reglată.

- Apăsați butonul **MENIU/IEȘIRE** pentru a reveni la vizionare normală TV.
- Apăsați butonul **ÎNAPOI** pentru a vă deplasa la ecranul de meniu anterior.

# CONTROL SUNET ȘI LIMBĂ

## DESCRIERE AUDIO (DOAR ÎN MOD DIGITAL)





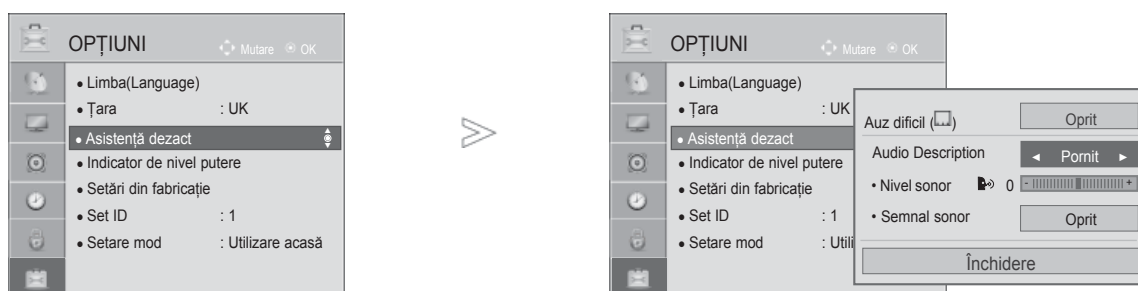

Această funcție este pentru nevăzători și oferă un material audio explicativ, care descrie situația curentă în cadrul unui program TV, în plus față de semnalul audio de bază.

Dacă se selectează Descriere audio activată, se asigură semnalul audio de bază și descrierea audio numai pentru acele programe care au inclusă opțiunea Descriere audio.

**Volum** Modifică volumul pentru Descrierea audio

**Bip** Emite sunete când este selectat un program cu informații de tip Descriere audio



-   Selectați **OPȚIUNI**.
-   Selectați **Asistență dezactivată**.
-   Selectați **Descrierea audio**.





### Ajustarea pentru Volum Descriere audio cu selectarea Pornit

-   Selectați **Nivel sonor** sau **Beep**.
-   Efectuați reglajele dorite.

- Apăsați butonul **MENIU/IEȘIRE** pentru a reveni la vizionare normală TV.
- Apăsați butonul **ÎNAPOI** pentru a vă deplasa la ecranul de meniu anterior.

## RECEPȚIA STEREO / DUALĂ (DOAR ÎN MOD ANALOG)

Atunci când este selectat un program, informația de sunet pentru post apare împreună cu numărul de program și numele postului.

- 1   Selectați **Audio** sau **Limba audio**.
- 2   Selectați ieșirea de sunet.

Difuzare	Afișare pe ecran
Mono	MONO
Stereo	STEREO
Dual	DUAL I, DUAL II, DUAL I+II

### ■ Selectarea sunetului mono

Dacă semnalul stereo este slab în cadrul recepției stereo, puteți comuta la mono. În recepția mono, claritatea sunetului este îmbunătățită.

### ■ Selecția limbii pentru difuzarea de emisiuni în două limbi

Dacă un program poate fi recepționat în două limbi, puteți comuta la DUAL I, DUAL II sau DUAL I+II.

- DUAL I** trimite la difuzoare limba primară în care este difuzată emisiunea.
- DUAL II** trimite la difuzoare limba secundară în care este difuzată emisiunea.
- DUAL I+II** trimite la fiecare difuzor una din cele două limbi în care este difuzată emisiunea.

# CONTROL SUNET ȘI LIMBĂ

## RECEPȚIA DE TIP NICAM (DOAR ÎN MOD ANALOG)

Dacă monitorul dumneavoastră este prevăzut cu receptor pentru recepția de tip NICAM, puteți recepționa sunetul digital de înaltă calitate de tip NICAM.

Ieșirea sunetului poate fi selectată conform tipului de emisie recepționată.

- 
- 1 In cazul recepției de tip **NICAM mono**, puteți selecta **NICAM MONO** sau **FM MONO**.
  - 2 In cazul recepției de tip **NICAM stereo**, puteți selecta **NICAM STEREO** sau **FM MONO**. Dacă semnalul stereo este slab, comutați la **FM MONO**.
  - 3 In cazul recepției de tip **NICAM dual**, puteți selecta **NICAM DUAL I**, **NICAM DUAL II** sau **NICAM DUAL I+II** sau **FM MONO**.
- 

## SELECTAREA IEȘIRII DE SUNET

În modul AV, Component, RGB și HDMI puteți selecta ieșirea de sunet pentru difuzorul stâng și difuzorul drept.

Selectați ieșirea de sunet.

**L+R:** Semnalul audio de la intrarea audio L este trimis la difuzorul stâng, iar semnalul audio de la intrarea audio R este trimis la difuzorul drept.

**L+L:** Semnalul audio de la intrarea audio L este trimis la difuzoarele stâng și drept.

**R+R:** Semnalul audio de la intrarea audio R este trimis la difuzoarele stâng și drept.

# SELECTARE ȚARĂ / LIMBĂ PENTRU MENIUL AFIȘAT PE ECRAN

Meniul ghidului de instalare este afișat pe ecranul televizorului când este pornit pentru prima dată.

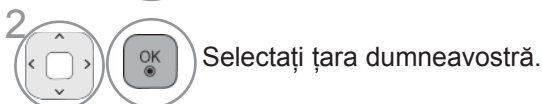
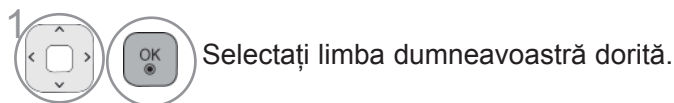

\* Dacă doriți să modificați Selectarea țării / limbii

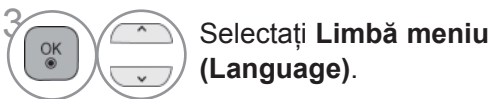

- Apăsăți butonul **MENU/EXIT** pentru a reveni la vizualizarea normală a televizorului.
- Apăsăți butonul **ÎNAPOI** pentru a vă deplasa la ecranul de meniu anterior.

## ! OBSERVAȚIE

- ▶ Dacă nu terminați configurarea din **Installation Guide** (Ghidul de instalare) apăsând **BACK** (ÎNAPOI) sau dacă întrerupeți OSD (Afișajul pe ecran), meniul de instalare va apărea continuu la fiecare pornire a televizorului, până când configurarea este finalizată.
- ▶ Dacă selectați greșit țara, este posibil ca teletextul să nu apară corect pe ecran și să aveți unele probleme când utilizați teletextul.
- ▶ Este posibil ca funcția CI (Interfață Comună) să nu fie aplicată pe baza circumstanțelor de televiziune din țară.
- ▶ Este posibil ca butoanele de control ale modului DTV să nu funcționeze, în funcție de circumstanțele de emisie din fiecare țară.
- ▶ În țările în care standardele emisie digitale nu sunt stabilite, unele funcții DTV ar putea să nu funcționeze, în funcție de condițiile emisie.
- ▶ Setarea de țară 'UK' trebuie activată doar în UK.
- ▶ Dacă setarea țării are valoarea "--", sunt disponibile programele standard difuzate în sistem digital terestru în Europa, dar este posibil ca anumite funcții DTV să nu funcționeze corect.

# CONTROL SUNET ȘI LIMBĂ

## SELECTARE LIMBĂ

Funcția AUDIO vă permite să selectați limba dumneavoastră preferată pentru audio.

Dacă datele audio în limba selectată nu sunt emise, sonorul va fi redat în limba implicită.

Utilizați funcția Subtitrare/Teletext dacă sunt difuzate două sau mai multe limbi pentru subtitrare/teletext. Dacă datele de subtitrare/teletext în limba selectată nu sunt emise, subtitrarea/teletextul va fi afișat în limba implicită.

Când limbile pe care le-ați selectat ca principale pentru Limba audio, iar Limba subtitrării și Limbă text nu sunt acceptate, puteți să selectați limba în a doua categorie.

În modul Digital, utilizați funcția de limbă text dacă sunt difuzate două sau mai multe limbi pentru text. Dacă datele teletext într-o limbă selectată nu sunt transmise, va fi afișată pagina Text cu limba implicită.

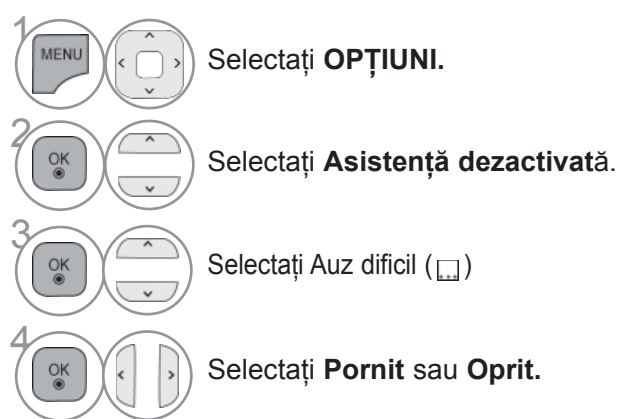
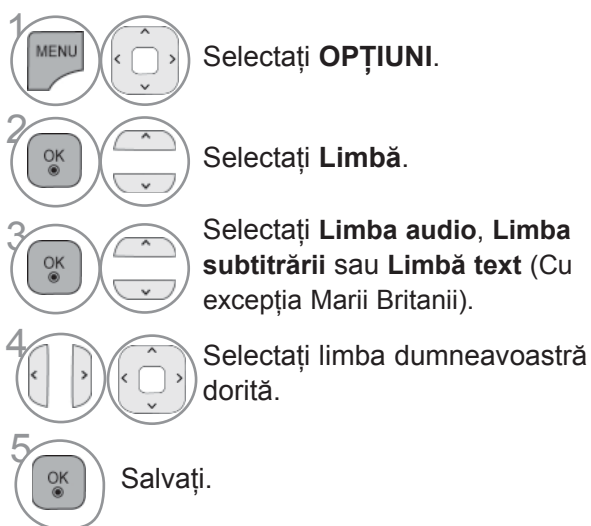

- Apăsați butonul **ÎNAPOI** pentru a vă deplasa la ecranul de meniu anterior.



### < Selectare limbă audio >

- ▶ Când sunt emise două sau mai multe limbi, puteți selecta limba audio dorită.



1 Selectați **Audio** sau **Limba audio**.

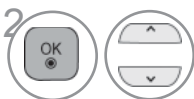

2 Selectați o limbă audio.

### < Selectare limbă subtitrare >

- ▶ Dacă sunt emise două sau mai multe limbi pentru subtitrare, puteți selecta limba de subtitrare cu ajutorul butonului SUBTITLE de pe telecomandă.
- ▶ Apăsăți butonul ^ v pentru a selecta o limbă de subtitrare.

- Sonorul / subtitrarea pot fi afișate într-o formă mai simplă cu 1-3 caractere emise de către furnizorul de servicii.
- Dacă selectați sonor suplimentar (Audio pentru „Persoane cu probleme de vedere / auz”), se poate auzi o parte din coloana sonoră principală.

#### Informații OSD limbă audio

Afișaj	Stare
N.A	Serviciul nu este disponibil
MPEG	Audio MPEG
D	Audio Dolby Digital
	Audio pentru "Persoane cu probleme de vedere"
ABC	Audio pentru "Persoane cu probleme de auz"
D+	Dolby Digital Plus Audio
HE-AAC	HE-AAC Audio

#### Informații OSD limbă subtitrare

Afișaj	Stare
N.A	Serviciul nu este disponibil
TEXT	Subtitrare teletext
ABC	Subtitrare pentru "Persoane cu deficiențe de auz"

# CONFIGURAREA OREI

## SETAREA CEASULUI

Ceasul este setat automat în momentul în care se recepționează semnal digital în modul **Auto**. Puteți seta manual ceasul în modul **Manual**.









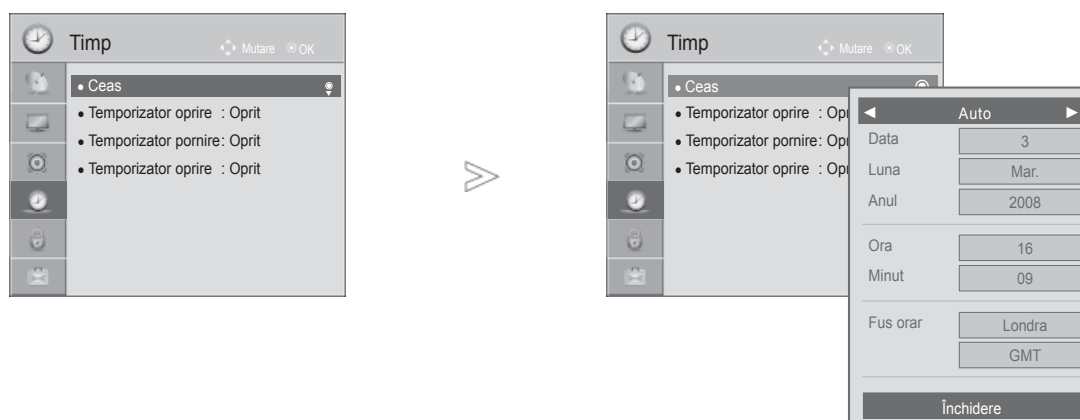

Înainte de a utiliza funcția de pornire / trecere în modul standby la momentul stabilit, trebuie să setați timpul corect.

Ora televizorului este setată în funcție de informațiile de echivalență orară, pe baza Fusului orar și GMT (Greenwich Mean Time), care se recepționează cu semnalul emis, iar ora se setează automat printr-un semnal digital.

Când numele orașului din **Fus orar** este schimbat în decalaj, puteți să schimbați timpul cu 1 oră.

Meniul **Fus orar** poate fi schimbat în modul **Auto**.



-   Selectați **TIMP**.
-   Selectați **Ceas**.
-   Selectați **Auto** sau **Manual**.
-   Selectați opțiunea pentru an, lună, dată, oră sau Time Zone (Fus orar).
-   Setați opțiunea pentru an, lună, dată, oră sau Time Zone (Fus orar).

- Apăsați butonul **MENIU/IEȘIRE** pentru a reveni la vizionare normală TV.
- Apăsați butonul **ÎNAPOI** pentru a vă deplasa la ecranul de meniu anterior.

# DEZACTIVAREA / ACTIVAREA TEMPORIZATORULUI AUTOMAT

Funcțiile Pornit, respectiv Oprit, realizează pornirea automată a monitorului, respectiv trecerea sa automată în modul standby, la momentul stabilit.

La două ore după pornirea monitorului prin funcția Pornit. Acesta va fi trecut automat în modul standby dacă până atunci nu a fost apăsat nici un buton.

După programarea funcțiilor, acestea operează zilnic la momentul stabilit.

Dacă ambele funcții au fost programate pentru același moment, se execută funcția Oprit.

Pentru ca funcția Pornit să aibă efect, monitorul trebuie să se afle în starea standby.

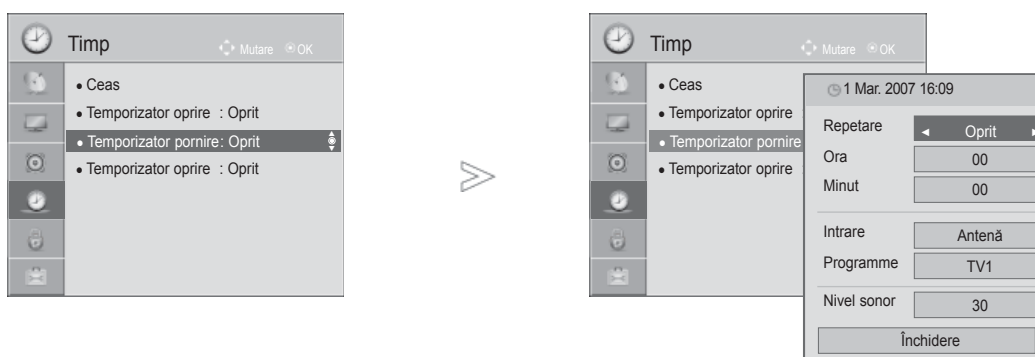

- 1 Selectați **TIMP**.
- 2 Selectați **Temporizator oprire** sau **Temporizator pornire**.
- 3 Selectați **Repetare**.
- 4 Select **Oprit**, **O dată**, **Zilnic**, **Lun.~Vin.**, **Lun.~Sâm.**, **Sâm.~Dum.** sau **Dum.**.
- 5 Configurați ora.
- 6 Configurați minutele.

- Pentru a anula funcțiile **Temporizator pornire** / **Temporizator oprire**, selecta **Oprit**.
- Numai pentru funcția Pornit

- 1 Selectați **Intraire**.
- 2 Selectați sursa de intrare.
- 3 Configurați programul.
- 4 Reglați nivelul volumului la pornire.

- Apăsați butonul **MENIU/IEȘIRE** pentru a reveni la vizionare normală TV.
- Apăsați butonul **ÎNAPOI** pentru a vă deplasa la ecranul de meniu anterior.

# CONFIGURAREA OREI

## CONFIGURAREA TEMPORIZATORULUI SOMN

Nu este nevoie să vă aduceți aminte să închideți televizorul înainte de a vă culca.

Regulatorul de timp pentru starea de inactivitate comută televizorul în modul standby la timpul prestabilit.



Selectați **Temporizator oprire**.

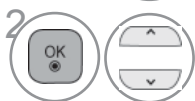

Selectați **Oprit, 10, 20, 30, 60, 90, 120, 180 sau 240 Min.**

- Atunci când stingeți monitorul, funcția este resetată.
- Puteți regla de asemenea **Temporizator oprire** din meniul **TIMP**.

# CONTROL / RESTRICȚIE PARENTALĂ

## SETARE PAROLĂ ȘI SISTEMUL DE BLOCARE

Dacă introduceți întâi parola, apăsați '0', '0', '0', '0' pe telecomandă.

Dacă pentru Țară este selectată Franța, parola nu este „0”, „0”, „0” ci „1”, „2”, „3”, „4”.

Dacă pentru Țară este selectată Franța, parola nu poate fi setată ca „0”, „0”, „0”, „0”.

Dacă un canal este blocat, introduceți parola pentru a-l debloca temporar.

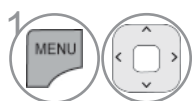
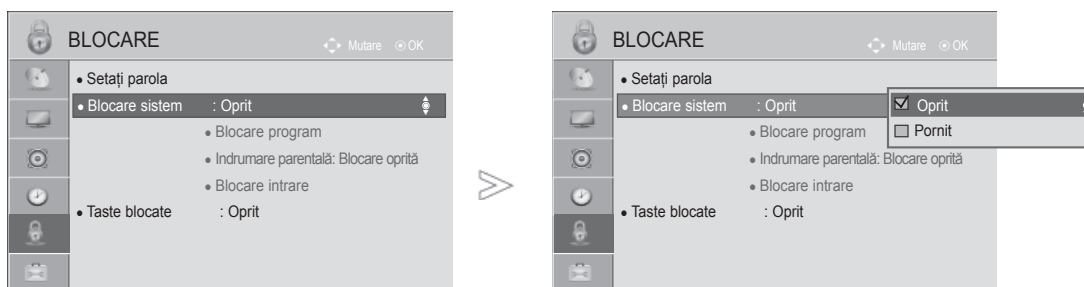

Selectați **BLOCARE**.

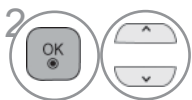

Selectați **Blocare sistem**.



Selectați **Pornit**.

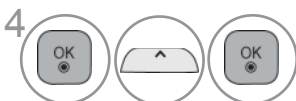

Configurați parola.



Introduceți o parolă de 4 cifre.

Asigurați-vă că vă veți aminti acest număr!

Introduceți din nou parola pentru a confirma.

• Dacă ați uitat parola, apăsați '0', '3', '2', '5', pe telecomandă.

- Apăsați butonul **MENIU/IEȘIRE** pentru a reveni la vizionare normală TV.
- Apăsați butonul **ÎNAPOI** pentru a vă deplasa la ecranul de meniu anterior.

# CONTROL / RESTRICȚIE PARENTALĂ

## BLOCARE PROGRAM

Blochează orice programe pe care nu doriți să le vizionați sau la care nu doriți să aibă acces copiii dumneavoastră.

Această funcție este disponibilă în **Blocare sistem "Pornit"**.

Introduceți o parolă pentru a viziona un program blocat.

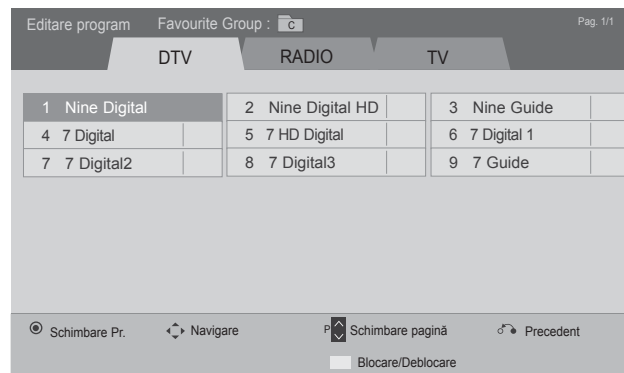
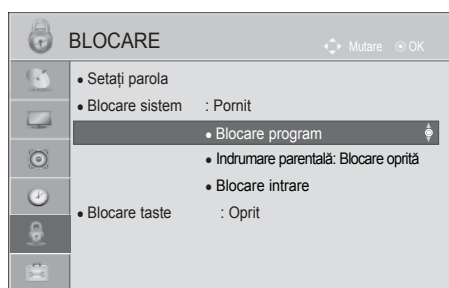

sau

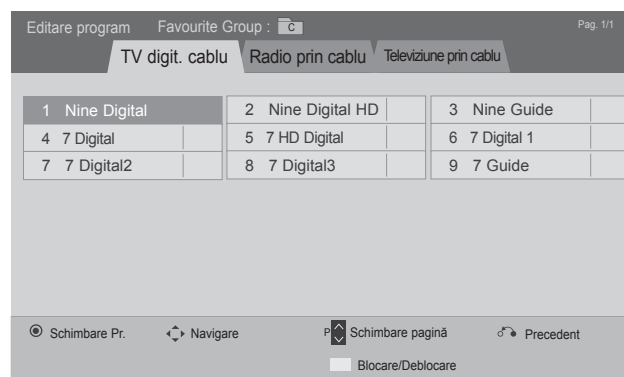

-   Selectați **BLOCARE**.
-   Selectați **Blocare sistem**.
-  Selectați **Blocare Program**.
-  Accesați **Blocare Program**.
-   Selectați un program pentru blocare.

- Apăsăți butonul **MENIU/IEȘIRE** pentru a reveni la vizionare normală TV.
- Apăsăți butonul **ÎNAPOI** pentru a vă deplasa la ecranul de meniu anterior.

# CONTROL DE CĂTRE PĂRINȚI (DOAR ÎN MOD DIGITAL)

Această funcție se desfășoară conform informațiilor de la punctul de difuzare. În consecință, dacă semnalul conține informație eronată, această funcție nu poate fi utilizată.

Pentru a avea acces la acest meniu este necesară o parolă.





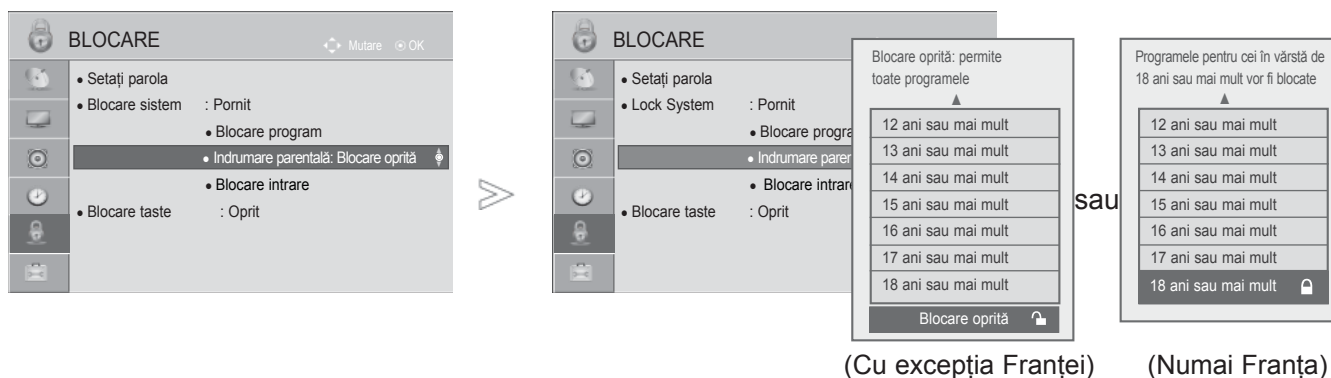

Acest aparat este programat să rețină ultima opțiune selectată chiar dacă închideți televizorul.

Blochează orice programe pe care nu doriți să le vizionați sau la care nu doriți să aibă acces copii dumneavoastră.

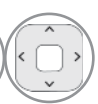
Introduceți o parolă pentru a viziona un program clasificat.

Clasificarea diferă în funcție de țară.



- 1   Selectați **BLOCARE**.
- 2   Selectați **Blocare sistem**.
- 3   Selectați **Indrumare parentală**.
- 4   Selectați un program pentru blocare.

- Apăsăți butonul **MENU/EXIT** pentru a reveni la vizualizarea normală a televizorului.
- Apăsăți butonul **ÎNAPOI** pentru a vă deplasa la ecranul de meniu anterior.

# CONTROL / RESTRICȚIE PARENTALĂ







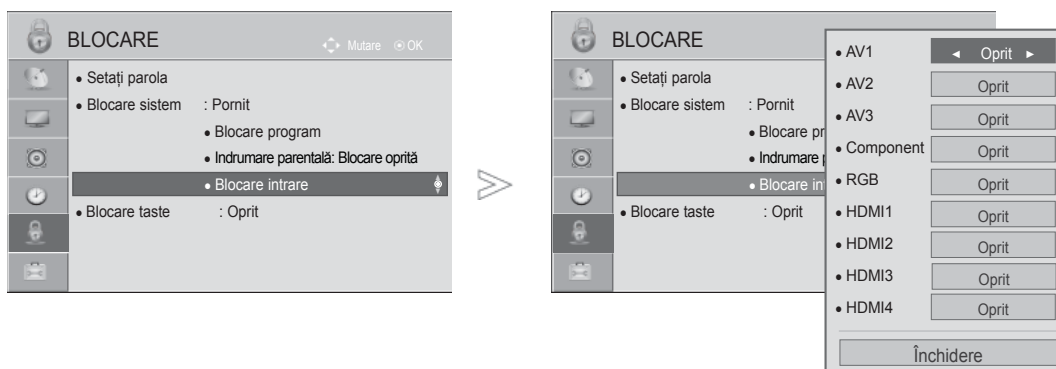

## BLOCARE INTRARE EXTERNĂ

Vă permite să blocați o intrare.

Această funcție este disponibilă în **Blocare sistem "Pornit"**.

■ Imaginea ilustrată ar putea fi diferită față de televizorul dumneavoastră.



-   Selectați **BLOCARE**.
-   Selectați **Blocare sistem**.
-  Selectați **Blocare intrare**.
-   Selectați **sursa**.
-   Selectați **Oprit** sau **Pornit**.

- Apăsați butonul **MENIU/IEȘIRE** pentru a reveni la vizionare normală TV.
- Apăsați butonul **ÎNAPOI** pentru a vă deplasa la ecranul de meniu anterior.









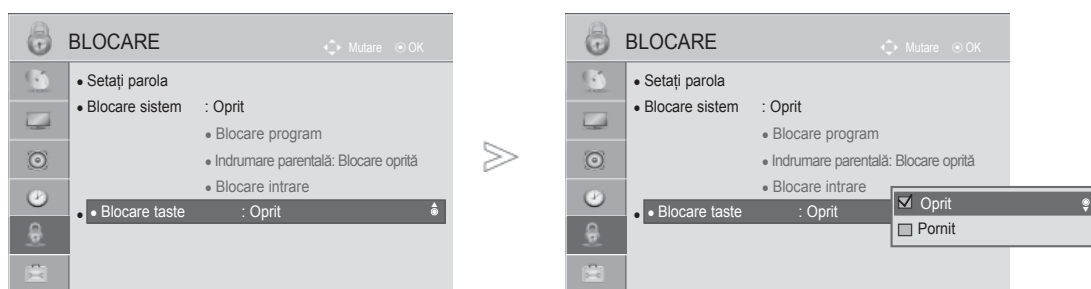

# BLOCARE TASTA

Această caracteristică poate fi utilizată pentru a preveni vizionarea neautorizată prin blocarea comen-zilor panoului frontal, astfel încât să poată fi utilizată doar cu telecomanda.

Acest televizor este programat să rețină care a fost ultima opțiune setată, chiar dacă opriți televizorul.



- 1   Selectați **BLOCARE**.
- 2   Selectați **Blocare taste**.
- 3   Selectați **Pornit** sau **Oprit**.

- În Blocare tasta "Pornit (Tastă blocată „Activată”)", dacă televizorul este oprit, apăsați butonul  / **I**, **INPUT**, **P** ^ **v** (sau **P** ^ **v** ) de pe televizor sau butoanele **POWER**, **INPUT**, **P** ^ **v** sau **NUMBER (NUMĂR)** de pe telecomandă.
- Cu Blocare tasta "Pornit" (Tastă blocată "Activată"), pe ecran se afișează "  Blocare taste On" (Tastă blocată activată) dacă în timpul vizionării unui program la televizor este apăsată oricare tastă de pe panoul frontal.
- Dacă este afișat alt OSD, funcția  „Blocare taste activată” nu va fi disponibilă.

- Apăsați butonul **MENIU/IEȘIRE** pentru a reveni la vizionare normală TV.
- Apăsați butonul **ÎNAPOI** pentru a vă deplasa la ecranul de meniu anterior.

# TELETEXTUL

- Imaginea ilustrată ar putea fi diferită față de televizorul dumneavoastră.

## Această funcție nu este disponibilă în toate țările.

Teletextul este un serviciu gratuit difuzat de majoritatea stațiilor TV, serviciu care oferă informații de ultimă oră despre evenimente (știri), vreme, programele TV, prețul acțiunilor și multe altele.

Decodorul teletext al acestui monitor acceptă sistemele SIMPLE, TOP și FASTEXT. Sistemul SIMPLE (teletextul standard) constă dintr-un număr de pagini care se selectează prin introducerea directă a numărului de pagină. Sistemele TOP (teletext cu funcții de selecție complexe) și FASTEXT (teletext cu funcții de selecție complexe și cu indexarea paginilor pentru optimizarea căutării) reprezintă metode mai moderne care permit selectarea rapidă și ușoară a informațiilor de tip teletext.

## ACTIVAREA / DEZACTIVAREA TELETEXTULUI

Apăsați butonul TEXT pentru a comuta la modul teletext. Pe ecran apare pagina inițială sau ultima pagină.

În antet sunt afișate două numere de pagină, numele stației TV, data și ora. Primul număr de pagină reprezintă selecția efectuată de dumneavoastră, iar al doilea reprezintă pagina afișată în momentul respectiv.

Apăsați butonul TEXT pentru a dezactiva modul teletext. Monitorul revine în modul anterior de lucru.

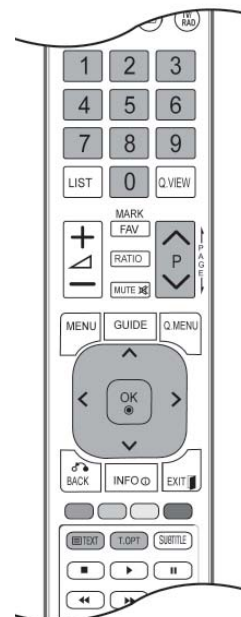

## SISTEMUL SIMPLE

### ■ Selectarea paginii

- 1 Introduceți numărul de pagină dorit, ca număr de trei cifre, cu ajutorul butoanelor numerice. Dacă în timpul tastării introduceți un număr eronat, completați-l la trei cifre și apoi introduceți numărul de pagină corect.
- 2 Butonul P ^ v poate fi utilizat pentru a selecta pagina precedentă sau pagina următoare

## SISTEMUL TOP

Ghidul utilizatorului afișează în partea de jos a ecranului patru câmpuri colorate în culorile roșu, verde, galben și albastru. Câmpul galben indică grupul următor, iar câmpul albastru indică blocul următor.

### ■ Selectarea blocurilor / grupurilor / paginilor

- 1 Cu ajutorul butonului albastru puteți trece de la un bloc la altul.
- 2 Utilizați butonul galben pentru a trece la grupul următor cu defilare automată la blocul următor.
- 3 Utilizați butonul verde pentru a trece la pagina următoare cu defilare automată la grupul următor.
- 4 Ca alternativă, puteți utiliza butonul P ^ .

Butonul roșu permite revenirea la selecția anterioară. Ca alternativă, puteți utiliza butonul P v .

### ■ Selectarea directă a paginii

Similar modului teletext SIMPLE, puteți selecta o pagină în modul TOP prin introducerea unui număr de trei cifre utilizând butoanele numerice.

## SISTEMUL FASTEXT

Paginile teletext sunt codificate cu culori în partea de jos a ecranului și se selectează prin apăsarea butonului colorat corespunzător.

### ■ Selectarea paginii

- 1 Apăsați butonul **T.OPT** apoi utilizați ^ v butonul pentru a selecta  meniul. Afișați pagina de index.
- 2 Puteți selecta, cu ajutorul butoanelor colorate, paginile care sunt codificate cu culori în partea de jos a ecranului.
- 3 Similar modului teletext SIMPLE, puteți selecta o pagină în modul FASTEXT prin introducerea unui număr de trei cifre utilizând butoanele numerice.
- 4 Butonul P ^ v poate fi utilizat pentru a selecta pagina precedentă sau pagina următoare.

## FUNCȚII TELETEXT SPECIALE

- Apăsați butonul **T. OPT** apoi utilizați ^ v butonul pentru a selecta meniul **Opțiuni text**. În Marea Britanie (în modul digital), butonul T. OPT (Opțiune text) nu funcționează.



### ■ INDEX

Selectează fiecare pagină de index.



### ■ Timp

Atunci când vizualizați un program TV, selectați acest meniu pentru a afișa ora în colțul din dreapta sus al ecranului.

În modul teletext, apăsați acest buton pentru a selecta un număr de sub-pagină.

Numărul de sub-pagină este afișat în partea de jos a ecranului. Pentru a păstra sau a modifica sub-pagina, apăsați butonul roșu, butonul verde, butonul < > sau butoanele numerice.

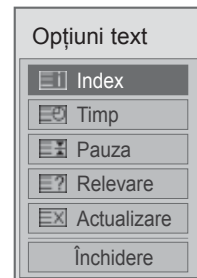

### ■ HOLD (dezactivarea schimbării automate a paginii)

Oprește schimbarea automată a paginii care s-ar produce dacă pagina teletext constă din două sau mai multe sub-pagini. Pe ecran, sub ceasul afișat, sunt afișate de obicei numărul de sub-pagini și numărul subpaginii afișate. Atunci când acest meniu este selectat, simbolul de oprire este afișat în colțul din stânga sus al ecranului, iar schimbarea automată a paginii este inactivă.



### ■ UPDATE (actualizare)

Selectați acest meniu pentru a afișa informațiile ascunse, precum soluțiile la ghicitori și jocuri puzzle.



### ■ UPDATE (actualizare)

Afișează pe ecran o imagine TV în timp ce așteaptă selecția unei noi pagini teletext. În colțul din stânga sus al ecranului se afișează. Atunci când este disponibilă pagina actualizată, afișajul dispăre și se afișează în loc numărul paginii. Selectați din nou acest meniu pentru a viziona pagina actualizată de teletext.

# TELETEXT DIGITAL

\*Această funcție este disponibilă doar în Marea Britanie și Irlanda.

Aparatul vă oferă posibilitatea de a accesa teletextul digital care este îmbunătățit semnificativ în multe privințe, cum ar fi textul, grafica și așa mai departe.

Acest teletext digital poate fi accesat prin intermediul serviciilor de teletext digitale și servicii specifice care difuzează teletext digital.

## TELETEXT ÎN CADRUL SERVICIULUI DIGITAL

1 Apăsați butoanele numerice sau butonul **P** ^ v pentru a selecta un serviciu digital care emite teletext digital.

2 Urmați indicațiile referitoare la teletextul digital și avansați la pasul următor apăsând **TEXT**, **OK**, ^ v < >, **ROȘU**, **VERDE**, **GALBEN**, **ALBASTRU** sau butoanele **NUMERE** și așa mai departe

3 Pentru a schimba serviciul de teletext digital, trebuie doar selectați un serviciu diferit folosind butonul numeric sau **P** ^ v



## TELETEXT ÎN CADRUL SERVICIULUI DIGITAL

1 Apăsați butoanele numerice sau butonul **P** ^ v pentru a selecta un serviciu digital care emite teletext digital

2 Apăsați butonul **TEXT** sau unul colorat pentru a pomi teletextul.

3 Urmați indicațiile referitoare la teletextul digital și avansați la pasul următor apăsând **OK**, ^ v < >, **ROȘU**, **VERDE**, **GALBEN**, **ALBASTRU** sau butoanele **NUMERE** și așa mai departe.

4 Apăsați butonul **TEXT** sau unul colorat pentru a opri teletextul și pentru a vă întoarce la viziunea TV.

Unele servicii vă pot permite să accesați serviciile text prin apăsarea butonului **ROȘU**.



## DEPANAREA

Sistemul nu funcționează normal.	
Telecomanda nu funcționează	<ul style="list-style-type: none"> <li>■ Verificați dacă nu se găsește vreun obiect între produs și telecomandă, care ar putea bloca semnalul.</li> <li>■ Verificați dacă bateriile sunt corect instalate (+ la +, - la -).</li> <li>■ Instalați baterii noi.</li> </ul>
Nu aveți imagine și nu auziți sunetul	<ul style="list-style-type: none"> <li>■ Verificați dacă nu este setat programul TIMER</li> <li>■ Verificați setările de tensiune. Sursa de curent este întreruptă.</li> <li>■ Dacă, TV este pornit și nu există semnal de intrare, acesta se va opri automat după 15 minute.</li> </ul>

Funcția video nu funcționează.	
Nu aveți imagine și nu auziți sunetul	<ul style="list-style-type: none"> <li>■ Verificați dacă produsul este pornit.</li> <li>■ Încercați alt canal. Problema ar putea fi a canalului de emisie.</li> <li>■ Cablul de alimentare este introdus în priză de curent electric din perete?</li> <li>■ Verificați direcția și / sau localizarea antenei.</li> <li>■ Verificați priză de curent electric din perete, introduceți cablul de alimentare al altui produs în priză unde produsul a fost conectat.</li> </ul>
Imaginea apare încet după pornire	<ul style="list-style-type: none"> <li>■ Aceasta este normal, imaginea poate apărea încet în timpul procedurii de pornire. Rugăm contactați echipa de service dacă imaginea nu apare după cinci minute.</li> </ul>
Nu se vede culoarea, sau imaginea este slabă, sau nu se vede imaginea	<ul style="list-style-type: none"> <li>■ Corectați opțiunea Culoare în meniul opțiunilor.</li> <li>■ Păstrați distanța necesară între produs și video – recorder.</li> <li>■ Încercați alt canal. Problema ar putea fi a canalului de emisie.</li> <li>■ Cablurile video sunt instalate adecvat?</li> <li>■ Activați oricare dintre funcții pentru a reveni la luminozitatea imaginii.</li> </ul>
Apar bare orizontale / verticale, sau imaginea tremură	<ul style="list-style-type: none"> <li>■ Verificați dacă nu sunt interferențe locale, ca de pildă alt aparat electric sau o unealtă de putere mare.</li> </ul>
Anumite canale sunt recepționate mai slab	<ul style="list-style-type: none"> <li>■ Stația de emisie sau operatorul de cablu are probleme, încercați să prindeți alt program.</li> <li>■ Semnalul stației de emisie este slab, reorientați antena pentru a recepționa programele mai slabe.</li> <li>■ Verificați prezența surselor care pot crea interferențe.</li> </ul>
Linii sau pătrățele în imagine	<ul style="list-style-type: none"> <li>■ Verificați antena (Schimbați direcția antenei).</li> </ul>
Nu există imagine la conectarea HDMI	<ul style="list-style-type: none"> <li>■ Verificați dacă cablul HDMI este de tip High Speed HDMI. În cazul în care cablurile HDMI nu sunt de tip High Speed HDMI, este posibil să apară scintilații sau să nu se afișeze imaginea pe ecran. Utilizați cablul High Speed HDMI.</li> </ul>

### Funcția audio nu funcționează.

Imaginea este OK dar nu se aude sunetul	<ul style="list-style-type: none"><li>■ Apăsați butonul <math>\triangleleft</math> + sau - .</li><li>■ Sunetul este pe MUTE? - Apăsați butonul MUTE.</li><li>■ Încercați alt canal. Problema ar putea fi a canalului de emisie.</li><li>■ Cablurile audio sunt instalate adecvat?</li></ul>
Nu se aude nici un sunet din difuzoare.	<ul style="list-style-type: none"><li>■ Corectați opțiunea <b>Balans</b> în meniul opțiunilor.</li></ul>
Sunete neobișnuite se aud din interiorul produsului	<ul style="list-style-type: none"><li>■ o schimbare a umidității mediului ambiant poate duce la zgomote neobișnuite când produsul este pomit sau oprit; aceasta nu indică vreo avarie a produsului.</li></ul>
Nu există sunet la conectarea HDMI sau USB	<ul style="list-style-type: none"><li>■ Verificați dacă cablul HDMI este de tip High Speed HDMI.</li><li>■ Verificați cablul USD conform versiunii 2.0.</li></ul>

\*Această funcție nu este disponibilă pentru toate modelele.

### Este o problemă în modul PC. (Se aplică doar pentru clasa PC)

Semnalul este în afara limitelor.	<ul style="list-style-type: none"><li>■ Corectați rezoluția, frecvența orizontală sau frecvența verticală</li><li>■ Verificați sursa semnalului</li></ul>
Benzi sau bare verticale pe fundal, distorsie orizontală și poziție greșită	<ul style="list-style-type: none"><li>■ Lucrați cu auto – configurația pentru a modifica ceasul, faza sau poziția H/V.</li></ul>
Culoarea ecranului nu este stabilă sau este unitară	<ul style="list-style-type: none"><li>■ Verificați cablul de intrare a semnalului.</li><li>■ Reinstalați cardul PC video.</li></ul>

### Există o problemă cu setările PICTURE (IMAGINE).

Când utilizatorul modifică setările de imagine, televizorul revine automat la setările inițiale după o anumită perioadă de timp.	<ul style="list-style-type: none"><li>■ Aceasta înseamnă că TV este setat în prezent pe modul <b>Demo magazin</b>. Pentru a comuta pe modul <b>Utilizare acasă</b>, procedați astfel: Din meniul TV, alegeți <b>OPȚIUNE</b> -&gt; Alegeți Setare mod -&gt; Alegeți <b>Utilizare acasă</b>. Ați încheiat operația de comutare pe modul <b>Utilizare acasă</b>.</li></ul>
--	---

## ÎNTREȚINERE

Defecțiunile timpurii pot fi prevenite. O curățare atentă și periodică poate prelungi durata de timp în care dispuneți de noul dumneavoastră televizor.

Aveți grijă să opriți alimentarea și să scoateți din priză cablul de alimentare înainte de a începe orice acțiune de curățare.

### Curățarea ecranului

- 1 Iată un mod extraordinar în care puteți feri ecranul de praf pentru un timp. Umeziți o cârpă moale într-un amestec de apă caldă și puțin balsam de rufe sau detergent de spălat vase. Stoarceți cârpa până când aproape s-a uscat și apoi ștergeți cu ea ecranul.
- 2 Aveți grijă să nu rămână apă în exces pe ecran și apoi lăsați să se usuce la aer înainte de a porni televizorul.

### Curățarea carcasei

- Pentru a îndepărta praful sau murdăria, ștergeți carcasa cu o cârpă moale, uscată și fără scame.
- Vă rugăm aveți grijă să nu utilizați o cârpă udă.

### Absență prelungită

#### ⚠ ATENȚIE

- ▶ Dacă trebuie să vă lăsați televizorul în stare de inactivitate pentru o perioadă lungă de timp (de exemplu, în vacanță), ar fi o idee bună să scoateți din priză cablul de alimentare pentru a vă proteja împotriva unor eventuale avarieri cauzate de trăsnete sau supratensiuni.



# SPECIFICAȚII DE PRODUS

MODELE		19LD35** / 19LD34**	22LD35** / 22LD34**
		19LD350-ZA / 19LD350N-ZA 19LD358-ZA / 19LD359-ZB 19LD350C-ZA / 19LD351-ZB 19LD351N-ZB 19LD340-ZA / 19LD341-ZB 19LD340N-ZA / 19LD341N-ZB 19LD348-ZA	22LD350-ZA / 22LD350N-ZA 22LD358-ZA / 22LD359-ZB 22LD350C-ZA / 22LD351-ZB 22LD351N-ZB 22LD340-ZA / 22LD341-ZB 22LD340N-ZA / 22LD341N-ZB 22LD348-ZA
Dimensiuni (Lățime x Înălțime x Grosime)	inclusiv suportul	457,0 mm x 336,0 mm x 164,9 mm	526,0 mm x 377,0 mm x 164,9 mm
	fără suport	457,0 mm x 290,0 mm x 65,0 mm	526,0 mm x 331,0 mm x 65,0 mm
Greutate	inclusiv suportul	3,4 kg	4,3 kg
	fără suport	3,1 kg	4,0 kg
Cerință de alimentare		AC 100-240 V~ 50 / 60 Hz	AC 100-240 V~ 50 / 60 Hz
Consum		30 W	50 W
MODELE		26LD35** / 26LD34**	32LD35** / 32LD34**
		26LD350-ZA / 26LD350N-ZA 26LD358-ZA / 26LD359-ZB 26LD350C-ZA / 26LD351-ZB 26LD351N-ZB 26LD340-ZA / 26LD341-ZB 26LD340N-ZA / 26LD341N-ZB 26LD348-ZA	32LD350-ZA / 32LD350N-ZA 32LD358-ZA / 32LD359-ZB 32LD350C-ZA 32LD351-ZB / 32LD351N-ZB 32LD340-ZA / 32LD341-ZB 32LD340N-ZA / 32LD341N-ZB 32LD348-ZA
Dimensiuni (Lățime x Înălțime x Grosime)	inclusiv suportul	663,0 mm x 484,0 mm x 206,8 mm	800,0 mm x 565,0 mm x 206,8 mm
	fără suport	663,0 mm x 423,0 mm x 79,9 mm	800,0 mm x 509,0 mm x 73,8 mm
Greutate	inclusiv suportul	7,3 kg	9,2 kg
	fără suport	6,2 kg	8,2 kg
Cerință de alimentare		AC 100-240 V~ 50 / 60 Hz	AC 100-240 V~ 50 / 60 Hz
Consum		100 W	120 W
Dimensiune Modul CI (Lățime x Înălțime x Grosime)		100,0 mm x 55,0 mm x 5,0 mm	
Condiții de mediu	Temperatură de depozitare	0 °C la 40 °C	
	Umiditate de depozitare	Mai puțin de 80%	
	Storage Temperature	-20 °C la 60 °C	
	Storage Humidity	Mai puțin de 85%	

- Specificațiile de mai sus pot fi schimbate fără înștiințare prealabilă, pentru îmbunătățirea calității.

MODELE		32LD4***		
		32LD420-ZA / 32LD420N-ZA 32LD428-ZA / 32LD420C-ZA	32LD421-ZB / 32LD421N-ZB	32LD450-ZA / 32LD450N-ZA 32LD458-ZA / 32LD450C-ZA
Dimensiuni (Lățime x Înălțime x Grosime)	inclusiv suportul	805,0 mm x 583,0 mm x 224,0 mm	805,0 mm x 586,0 mm x 211,0 mm	799,0 mm x 555,0 mm x 207,0 mm
	fără suport	805,0 mm x 531,0 mm x 79,9 mm	805,0 mm x 531,0 mm x 79,9 mm	799,0 mm x 506,0 mm x 73,5 mm
Greutate	inclusiv suportul	10,8 kg	10,8 kg	9,1 kg
	fără suport	9,7 kg	9,7 kg	8,1 kg
Cerință de alimentare		AC 100-240 V~ 50 / 60 Hz	AC 100-240 V~ 50 / 60 Hz	AC 100-240 V~ 50 / 60 Hz
Consum		140 W	140 W	120 W
MODELE		37LD4***		
		37LD420-ZA / 37LD420N-ZA 37LD428-ZA / 37LD420C-ZA	37LD421-ZB / 37LD421N-ZB	37LD450-ZA / 37LD450N-ZA 37LD458-ZA / 37LD450C-ZA
Dimensiuni (Lățime x Înălțime x Grosime)	inclusiv suportul	922,0 mm x 659,0 mm x 297,0 mm	922,0 mm x 660,0 mm x 270,6 mm	916,0 mm x 625,0 mm x 261,0 mm
	fără suport	922,0 mm x 595,0 mm x 88,0 mm	922,0 mm x 595,0 mm x 88,0 mm	916,0 mm x 575,0 mm x 77,4 mm
Greutate	inclusiv suportul	14,0 kg	14,0 kg	12,5 kg
	fără suport	12,2 kg	12,2 kg	10,8 kg
Cerință de alimentare		AC 100-240 V~ 50 / 60 Hz	AC 100-240 V~ 50 / 60 Hz	AC 100-240 V~ 50 / 60 Hz
Consum		150 W	150 W	160 W
Dimensiune Modul CI (Lățime x Înălțime x Grosime)		100,0 mm x 55,0 mm x 5,0 mm		
Condiții de mediu	Temperatură de depozitare	0 °C la 40 °C		
	Umiditate de depozitare	Mai puțin de 80%		
	Storage Temperature Storage Humidity	-20 °C la 60 °C Mai puțin de 85%		

- Specificațiile de mai sus pot fi schimbate fără înștiințare prealabilă, pentru îmbunătățirea calității.

MODELE		42LD4***		
		42LD420-ZA / 42LD420N-ZA 42LD428-ZA / 42LD420C-ZA	42LD421-ZB / 42LD421N-ZB	42LD450-ZA / 42LD450N-ZA 42LD458-ZA / 42LD450C-ZA
Dimensiuni (Lățime x Înălțime x Grosime)	inclusiv suportul	1028,0 mm x 715,4 mm x 297,0 mm	1028,0 mm x 716,4 mm x 270,6 mm	1023,0 mm x 685,0 mm x 261,0 mm
	fără suport	1028,0 mm x 658,6 mm x 88,7 mm	1028,0 mm x 658,6 mm x 88,7 mm	1023,0 mm x 635,0 mm x 76,6 mm
Greutate	inclusiv suportul	17,3 kg	17,3 kg	15,1 kg
	fără suport	15,5 kg	15,5 kg	13,5 kg
Cerință de alimentare		AC 100-240 V~ 50 / 60 Hz	AC 100-240 V~ 50 / 60 Hz	AC 100-240 V~ 50 / 60 Hz
Consum		190 W	190 W	190 W
MODELE		47LD4***		
		47LD420-ZA / 47LD420N-ZA 47LD428-ZA / 47LD420C-ZA	47LD421-ZB / 47LD421N-ZB	47LD450-ZA / 47LD450N-ZA 47LD458-ZA / 47LD450C-ZA
Dimensiuni (Lățime x Înălțime x Grosime)	inclusiv suportul	1140,6 mm x 784,8 mm x 337,4 mm	1140,6 mm x 788,3 mm x 318,9 mm	1136,0 mm x 757,0 mm x 270,0 mm
	fără suport	1140,6 mm x 722,9 mm x 99,0 mm	1140,6 mm x 722,9 mm x 99,0 mm	1136,0 mm x 698,0 mm x 76,5 mm
Greutate	inclusiv suportul	21,6 kg	21,6 kg	19,5 kg
	fără suport	19,0 kg	19,0 kg	17,5 kg
Cerință de alimentare		AC 100-240 V~ 50 / 60 Hz	AC 100-240 V~ 50 / 60 Hz	AC 100-240 V~ 50 / 60 Hz
Consum		260 W	260 W	260 W
Dimensiune Modul CI (Lățime x Înălțime x Grosime)		100,0 mm x 55,0 mm x 5,0 mm		
Condiții de mediu	Temperatură de depozitare	0 °C la 40 °C		
	Umiditate de depozitare	Mai puțin de 80%		
	Storage Temperature	-20 °C la 60 °C		
	Storage Humidity	Mai puțin de 85%		

- Specificațiile de mai sus pot fi schimbate fără înștiințare prealabilă, pentru îmbunătățirea calității.

# ANEXĂ

MODELE		32LD5***	
		32LD550-ZC / 32LD550N-ZC 32LD558-ZC / 32LD559-ZA	32LD551-ZA / 32LD551N-ZA
Dimensiuni (Lățime x Înălțime x Grosime)	inclusiv suportul	800,0 mm x 563,0 mm x 207,0 mm	800,0 mm x 563,0 mm x 207,0 mm
	fără suport	800,0 mm x 503,0 mm x 74,7 mm	800,0 mm x 503,0 mm x 74,7 mm
Greutate	inclusiv suportul	9,7 kg	9,7 kg
	fără suport	8,7 kg	8,7 kg
Cerință de alimentare		AC 100-240 V~ 50 / 60 Hz	AC 100-240 V~ 50 / 60 Hz
Consum		150 W	150 W
MODELE		42LD5***	
		42LD550-ZC / 42LD550N-ZC 42LD558-ZC / 42LD559-ZA	42LD551-ZA / 42LD551N-ZA
Dimensiuni (Lățime x Înălțime x Grosime)	inclusiv suportul	1024,0 mm x 695,0 mm x 261,0 mm	1024,0 mm x 695,0 mm x 261,0 mm
	fără suport	1024,0 mm x 632,0 mm x 78,7 mm	1024,0 mm x 632,0 mm x 78,7 mm
Greutate	inclusiv suportul	15,4 kg	15,4 kg
	fără suport	13,8 kg	13,8 kg
Cerință de alimentare		AC 100-240 V~ 50 / 60 Hz	AC 100-240 V~ 50 / 60 Hz
Consum		210 W	210 W
Dimensiune Modul CI (Lățime x Înălțime x Grosime)		100,0 mm x 55,0 mm x 5,0 mm	
Condiții de mediu	Temperatură de depozitare	0 °C la 40 °C	
	Umiditate de depozitare	Mai puțin de 80%	
	Storage Temperature	-20 °C la 60 °C	
	Storage Humidity	Mai puțin de 85%	

- Specificațiile de mai sus pot fi schimbate fără înștiințare prealabilă, pentru îmbunătățirea calității.

MODELE		46LD5***	
		46LD550-ZC / 46LD550N-ZC 46LD558-ZC / 46LD559-ZA	46LD551-ZA / 46LD551N-ZA
Dimensiuni (Lățime x Înălțime x Grosime)	inclusiv suportul	1115,0 mm x 752,0 mm x 270,0 mm	1115,0 mm x 752,0 mm x 270,0 mm
	fără suport	1115,0 mm x 680,0 mm x 77,0 mm	1115,0 mm x 680,0 mm x 77,0 mm
Greutate	inclusiv suportul	18,6 kg	18,6 kg
	fără suport	16,6 kg	16,6 kg
Cerință de alimentare		AC 100-240 V~ 50 / 60 Hz	AC 100-240 V~ 50 / 60 Hz
Consum		240 W	240 W
MODELE		52LD5***	
		52LD550-ZC / 52LD550N-ZC 52LD558-ZC / 52LD559-ZA	52LD551-ZA / 52LD551N-ZA
Dimensiuni (Lățime x Înălțime x Grosime)	inclusiv suportul	1266,0 mm x 851,0 mm x 330,0 mm	1266,0 mm x 851,0 mm x 330,0 mm
	fără suport	1266,0 mm x 775,0 mm x 96,4 mm	1266,0 mm x 775,0 mm x 96,4 mm
Greutate	inclusiv suportul	26,9 kg	26,9 kg
	fără suport	23,6 kg	23,6 kg
Cerință de alimentare		AC 100-240 V~ 50 / 60 Hz	AC 100-240 V~ 50 / 60 Hz
Consum		300 W	300 W
Dimensiune Modul CI (Lățime x Înălțime x Grosime)		100,0 mm x 55,0 mm x 5,0 mm	
Condiții de mediu	Temperatură de depozitare	0 °C la 40 °C	
	Umiditate de depozitare	Mai puțin de 80%	
	Storage Temperature	-20 °C la 60 °C	
	Storage Humidity	Mai puțin de 85%	

- Specificațiile de mai sus pot fi schimbate fără înștiințare prealabilă, pentru îmbunătățirea calității.

# ANEXĂ

MODELE		60LD5***	
		60LD550-ZC / 60LD550N-ZC 60LD558-ZC / 60LD559-ZA	60LD551-ZA / 60LD551N-ZA
Dimensiuni (Lățime x Înălțime x Grosime)	inclusiv suportul	1441,0 mm x 963,0 mm x 345,0 mm	1441,0 mm x 963,0 mm x 345,0 mm
	fără suport	1441,0 mm x 877,0 mm x 109,0 mm	1441,0 mm x 877,0 mm x 109,0 mm
Greutate	inclusiv suportul	40,0 kg	40,0 kg
	fără suport	35,7 kg	35,7 kg
Cerință de alimentare		AC 100-240 V~ 50 / 60 Hz	AC 100-240 V~ 50 / 60 Hz
Consum		380 W	380 W
MODELE		26LD32**	32LD32**
		26LD325-ZA / 26LD325N-ZA 26LD328-ZA	32LD325-ZA / 32LD325N-ZA 32LD328-ZA
Dimensiuni (Lățime x Înălțime x Grosime)	inclusiv suportul	667,0 mm x 504,0 mm x 224,0 mm	805,0 mm x 583,0 mm x 224,0 mm
	fără suport	667,0 mm x 446,2 mm x 80,0 mm	805,0 mm x 528,0 mm x 79,9 mm
Greutate	inclusiv suportul	8,9 kg	11,5 kg
	fără suport	7,8 kg	10,3 kg
Cerință de alimentare		AC 100-240 V~ 50 / 60 Hz	AC 100-240 V~ 50 / 60 Hz
Consum		100 W	120 W
Dimensiune Modul CI (Lățime x Înălțime x Grosime)		100,0 mm x 55,0 mm x 5,0 mm	
Condiții de mediu	Temperatură de depozitare	0 °C la 40 °C	
	Umiditate de depozitare	Mai puțin de 80%	
	Storage Temperature Storage Humidity	-20 °C la 60 °C Mai puțin de 85%	

- Specificațiile de mai sus pot fi schimbate fără înștiințare prealabilă, pentru îmbunătățirea calității.

MODELE		32LE4***	37LE4***
		32LE4500-ZA / 32LE450N-ZA 32LE4508-ZA	37LE4500-ZA / 37LE450N-ZA 37LE4508-ZA
Dimensiuni (Lățime x Înălțime x Grosime)	inclusiv suportul	786,0 mm x 559,0 mm x 221,0 mm	907,0 mm x 630,0 mm x 270,0 mm
	fără suport	786,0 mm x 500,0 mm x 39,9 mm	907,0 mm x 565,0 mm x 39,9 mm
Greutate	inclusiv suportul	11,2 kg	13,8 kg
	fără suport	9,3 kg	11,3 kg
Cerință de alimentare		AC 100-240 V~ 50 / 60 Hz	AC 100-240 V~ 50 / 60 Hz
Consum		130 W	140 W
MODELE		42LE4***	
		42LE4500-ZA / 42LE4500N-ZA 42LE4508-ZA	
Dimensiuni (Lățime x Înălțime x Grosime)	inclusiv suportul	1018,0 mm x 692,0 mm x 270,0 mm	
	fără suport	1018,0 mm x 627,0 mm x 35,3 mm	
Greutate	inclusiv suportul	16,7 kg	
	fără suport	14,2 kg	
Cerință de alimentare		AC 100-240 V~ 50 / 60 Hz	
Consum		150 W	
Dimensiune Modul CI (Lățime x Înălțime x Grosime)		100,0 mm x 55,0 mm x 5,0 mm	
Condiții de mediu	Temperatură de depozitare	0 °C la 40 °C	
	Umiditate de depozitare	Mai puțin de 80%	
	Storage Temperature	-20 °C la 60 °C	
	Storage Humidity	Mai puțin de 85%	
Fișiere video acceptate		A se vedea pagina. 54 la 55	

- Specificațiile de mai sus pot fi schimbate fără înștiințare prealabilă, pentru îmbunătățirea calității.

# ANEXĂ

MODELE		19LE3***	
		19LE3300-ZA / 19LE330N-ZA 19LE3308-ZA	19LE3310-ZB / 19LE331N-ZB
Dimensiuni (Lățime x Înălțime x Grosime)	inclusiv suportul	471,2 mm x 365,9 mm x 155,4 mm	471,2 mm x 365,9 mm x 155,4 mm
	fără suport	471,2 mm x 315,5 mm x 34,4 mm	471,2 mm x 315,5 mm x 34,4 mm
Greutate	inclusiv suportul	3,4 kg	3,4 kg
	fără suport	3,2 kg	3,2 kg
Cerință de alimentare		19LE3*** : DC 24 V, 1,6 A, 38 W Transformator c.a.-c.c. : 24 V $\overline{\text{---}}$ , 3,42 A / AC 100-240 V~ 50 / 60 Hz	
MODELE		22LE3***	
		22LE3300-ZA / 22LE330N-ZA 22LE3308-ZA	22LE3310-ZB / 22LE331N-ZB
Dimensiuni (Lățime x Înălțime x Grosime)	inclusiv suportul	542,9 mm x 407,1 mm x 155,4 mm	542,9 mm x 407,1 mm x 155,4 mm
	fără suport	542,9 mm x 357,6 mm x 34,4 mm	542,9 mm x 357,6 mm x 34,4 mm
Greutate	inclusiv suportul	4,2 kg	4,2 kg
	fără suport	3,9 kg	3,9 kg
Cerință de alimentare		22LE3*** : DC 24 V, 1,7 A, 40 W Transformator c.a.-c.c. : 24 V $\overline{\text{---}}$ , 3,42 A / AC 100-240 V~ 50 / 60 Hz	
MODELE		22LE5***	
		22LE5500-ZA / 22LE550N-ZA 22LE5508-ZA	22LE5510-ZB / 22LE551N-ZB 22LE5518-ZB
Dimensiuni (Lățime x Înălțime x Grosime)	inclusiv suportul	542,9 mm x 407,1 mm x 155,4 mm	542,9 mm x 407,1 mm x 155,4 mm
	fără suport	542,9 mm x 357,6 mm x 34,4 mm	542,9 mm x 357,6 mm x 34,4 mm
Greutate	inclusiv suportul	4,2 kg	4,2 kg
	fără suport	3,9 kg	3,9 kg
Cerință de alimentare		22LE5*** : DC 24 V, 1,7 A, 40 W Transformator c.a.-c.c. : 24 V $\overline{\text{---}}$ , 3,42 A / AC 100-240 V~ 50 / 60 Hz	
Dimensiune Modul CI (Lățime x Înălțime x Grosime)		100,0 mm x 55,0 mm x 5,0 mm	
Condiții de mediu	Temperatură de depozitare	0 °C la 40 °C	
	Umiditate de depozitare	Mai puțin de 80%	
	Storage Temperature	-20 °C la 60 °C	
	Storage Humidity	Mai puțin de 85%	
Fișiere video acceptate		A se vedea pagina. 54 la 55	

- Specificațiile de mai sus pot fi schimbate fără înștiințare prealabilă, pentru îmbunătățirea calității.



MODELE		26LE3***	
		26LE3300-ZA / 26LE330N-ZA 26LE3308-ZA	26LE3310-ZB / 26LE331N-ZB
Dimensiuni (Lățime x Înălțime x Grosime)	inclusiv suportul	652,0 mm x 480,8 mm x 191,4 mm	652,0 mm x 480,8 mm x 191,4 mm
	fără suport	652,0 mm x 420,3 mm x 34,4 mm	652,0 mm x 420,3 mm x 34,4 mm
Greutate	inclusiv suportul	6,1 kg	6,1 kg
	fără suport	5,1 kg	5,1 kg
Cerință de alimentare		26LE3*** : DC 24 V, 1,8 A, 48 W Transformator c.a.-c.c. : 24 V $\overline{\text{---}}$ , 3,42 A / AC 100-240 V~ 50 / 60 Hz	
MODELE		26LE5***	
		26LE5500-ZA / 26LE550N-ZA 26LE5508-ZA	26LE5510-ZB / 26LE551N-ZB 26LE5518-ZB
Dimensiuni (Lățime x Înălțime x Grosime)	inclusiv suportul	652,0 mm x 480,8 mm x 191,4 mm	652,0 mm x 480,8 mm x 191,4 mm
	fără suport	652,0 mm x 420,3 mm x 34,4 mm	652,0 mm x 420,3 mm x 34,4 mm
Greutate	inclusiv suportul	6,1 kg	6,1 kg
	fără suport	5,1 kg	5,1 kg
Cerință de alimentare		26LE5*** : DC 24 V, 2,1 A, 55 W Transformator c.a.-c.c. : 24 V $\overline{\text{---}}$ , 3,42 A / AC 100-240 V~ 50 / 60 Hz	
MODELE		32LE3***	32LE5***
		32LE3300-ZA / 32LE330N-ZA 32LE3308-ZA	32LE5300-ZA / 32LE530N-ZA 32LE5308-ZA 32LE5310-ZB / 32LE531N-ZB 32LE5318-ZB
Dimensiuni (Lățime x Înălțime x Grosime)	inclusiv suportul	771,8 mm x 552,3 mm x 221,0 mm	784,6 mm x 558,1 mm x 221,0 mm
	fără suport	771,8 mm x 489,3 mm x 39,9 mm	784,6 mm x 499,5 mm x 39,9 mm
Greutate	inclusiv suportul	11,8 kg	12,65 kg
	fără suport	10,0 kg	10,5 kg
Cerință de alimentare		AC 100-240 V~ 50 / 60 Hz	AC 100-240 V~ 50 / 60 Hz
Consum		90 W	130 W
Dimensiune Modul CI (Lățime x Înălțime x Grosime)		100,0 mm x 55,0 mm x 5,0 mm	
Condiții de mediu	Temperatură de depozitare	0 °C la 40 °C	
	Umiditate de depozitare	Mai puțin de 80%	
	Storage Temperature Storage Humidity	-20 °C la 60 °C Mai puțin de 85%	
Fișiere video acceptate		A se vedea pagina. 54 la 55	

- Specificațiile de mai sus pot fi schimbate fără înștiințare prealabilă, pentru îmbunătățirea calității.

# ANEXĂ

MODELE		37LE5***	
		37LE5300-ZA / 37LE530N-ZA 37LE5308-ZA	37LE5310-ZB / 37LE531N-ZB 37LE5318-ZB
Dimensiuni (Lățime x Înălțime x Grosime)	inclusiv suportul	905,0 mm x 630,0 mm x 270,0 mm	905,0 mm x 630,0 mm x 270,0 mm
	fără suport	905,0 mm x 568,0 mm x 39,9 mm	905,0 mm x 568,0 mm x 39,9 mm
Greutate	inclusiv suportul	15,3 kg	15,3 kg
	fără suport	12,8 kg	12,8 kg
Cerință de alimentare		AC 100-240 V~ 50 / 60 Hz	AC 100-240 V~ 50 / 60 Hz
Consum		140 W	140 W
MODELE		42LE5***	
		42LE5300-ZA / 42LE530N-ZA 42LE5308-ZA	42LE5310-ZB / 42LE531N-ZB 42LE5318-ZB
Dimensiuni (Lățime x Înălțime x Grosime)	inclusiv suportul	1016,0 mm x 692,0 mm x 270,0 mm	1016,0 mm x 692,0 mm x 270,0 mm
	fără suport	1016,0 mm x 630,0 mm x 29,3 mm	1016,0 mm x 630,0 mm x 29,3 mm
Greutate	inclusiv suportul	19,2 kg	19,2 kg
	fără suport	16,7 kg	16,7 kg
Cerință de alimentare		AC 100-240 V~ 50 / 60 Hz	AC 100-240 V~ 50 / 60 Hz
Consum		150 W	150 W
Dimensiune Modul CI (Lățime x Înălțime x Grosime)		100,0 mm x 55,0 mm x 5,0 mm	
Condiții de mediu	Temperatură de depozitare	0 °C la 40 °C	
	Umiditate de depozitare	Mai puțin de 80%	
	Storage Temperature	-20 °C la 60 °C	
	Storage Humidity	Mai puțin de 85%	
Fișiere video acceptate		A se vedea pagina. 54 la 55	

- Specificațiile de mai sus pot fi schimbate fără înștiințare prealabilă, pentru îmbunătățirea calității.

MODELE		47LE5***	
		47LE5300-ZA / 47LE530N-ZA 47LE5308-ZA	47LE5310-ZB / 47LE531N-ZB 47LE5318-ZB
Dimensiuni (Lățime x Înălțime x Grosime)	inclusiv suportul	1126,6 mm x 757,9 mm x 284,4 mm	1126,6 mm x 757,9 mm x 284,4 mm
	fără suport	1126,6 mm x 692,0 mm x 29,3 mm	1126,6 mm x 692,0 mm x 29,3 mm
Greutate	inclusiv suportul	22,9 kg	22,9 kg
	fără suport	19,6 kg	19,6 kg
Cerință de alimentare		AC 100-240 V~ 50 / 60 Hz	AC 100-240 V~ 50 / 60 Hz
Consum		170 W	170 W
MODELE		55LE5***	
		55LE5300-ZA / 55LE530N-ZA 55LE5308-ZA	55LE5310-ZB / 55LE531N-ZB 55LE5318-ZB
Dimensiuni (Lățime x Înălțime x Grosime)	inclusiv suportul	1306,0 mm x 867,0 mm x 345,0 mm	1306,0 mm x 867,0 mm x 345,0 mm
	fără suport	1306,0 mm x 797,0 mm x 30,7 mm	1306,0 mm x 797,0 mm x 30,7 mm
Greutate	inclusiv suportul	34,05 kg	34,05 kg
	fără suport	29,35 kg	29,35 kg
Cerință de alimentare		AC 100-240 V~ 50 / 60 Hz	AC 100-240 V~ 50 / 60 Hz
Consum		200 W	200 W
Dimensiune Modul CI (Lățime x Înălțime x Grosime)		100,0 mm x 55,0 mm x 5,0 mm	
Condiții de mediu	Temperatură de depozitare	0 °C la 40 °C	
	Umiditate de depozitare	Mai puțin de 80%	
	Storage Temperature Storage Humidity	-20 °C la 60 °C Mai puțin de 85%	
Fișiere video acceptate		A se vedea pagina. 54 la 55	

- Specificațiile de mai sus pot fi schimbate fără înștiințare prealabilă, pentru îmbunătățirea calității.

	Digital TV	Analogic TV
Sistem TV	DVB-T DVB-C	PAL/SECAM B/G/D/K, PAL I/II, SECAM L/L'
Acoperire programe	VHF, UHF	VHF: E2 ~ E12, UHF: E21 ~ E69, CATV: S1 ~ S20, HYPER: S21 ~ S47
Impedanță antenă externă	75 Ω	75 Ω

- Specificațiile de mai sus pot fi schimbate fără înștiințare prealabilă, pentru îmbunătățirea calității.

## CODURI IR

\*Această funcție nu este disponibilă pentru toate modelele.

Cod (Hex)	Funcție	Observație
95	Economisire energie	Buton de telecomandă
08	POWER	Buton de telecomandă (Alimentare Pornită / Oprită)
0B	INPUT	Buton de telecomandă
79	RATIO	Buton de telecomandă
F0	TV/RAD	Buton de telecomandă
45	Q.MENU	Buton de telecomandă
43	MENU	Buton de telecomandă
AB	GUIDE	Buton de telecomandă
40	Up ( ^ )	Buton de telecomandă
41	Down ( v )	Buton de telecomandă
07	Left ( < )	Buton de telecomandă
06	Right ( > )	Buton de telecomandă
44	OK(⊙)	Buton de telecomandă
28	BACK	Buton de telecomandă
5B	EXIT	Buton de telecomandă
AA	INFO ⓘ	Buton de telecomandă
30	AV MODE	Buton de telecomandă
02	▲+	Buton de telecomandă
03	▲-	Buton de telecomandă
1E	FAV ( MARK )	Buton de telecomandă
09	MUTE	Buton de telecomandă
00	P ^	Buton de telecomandă
01	P v	Buton de telecomandă
10 la 19	Number Key 0 la 9	Buton de telecomandă
53	LIST	Buton de telecomandă
1A	Q.VIEW	Buton de telecomandă
72	RED Key	Buton de telecomandă
71	GREEN Key	Buton de telecomandă
63	YELLOW Key	Buton de telecomandă
61	BLUE Key	Buton de telecomandă
20	TEXT	Buton de telecomandă
21	T.OPT(T.Option)	Buton de telecomandă
39	SUBTITLE	Buton de telecomandă
7E	SIMPLINK	Buton de telecomandă
91	AD	Buton de telecomandă
B1	■	Buton de telecomandă
B0	▶	Buton de telecomandă
BA		Buton de telecomandă
8F	◀◀	Buton de telecomandă
8E	▶▶	Buton de telecomandă

# SETAREA DISPOZITIVULUI DE COMANDĂ EXTERNĂ; RS-232C

## Setare RS-232C

Conectați mufa jack de intrare RS-232C la un dispozitiv de comandă externă (cum ar fi calculatorul sau un sistem de control A / V) și controlați extern funcțiile televizorului.

Conectați portul serial al dispozitivului de comandă la mufa jack RS-232C de pe panoul din spate al televizorului.

Cablul de conectare RS-232C nu este livrat odată cu televizorul

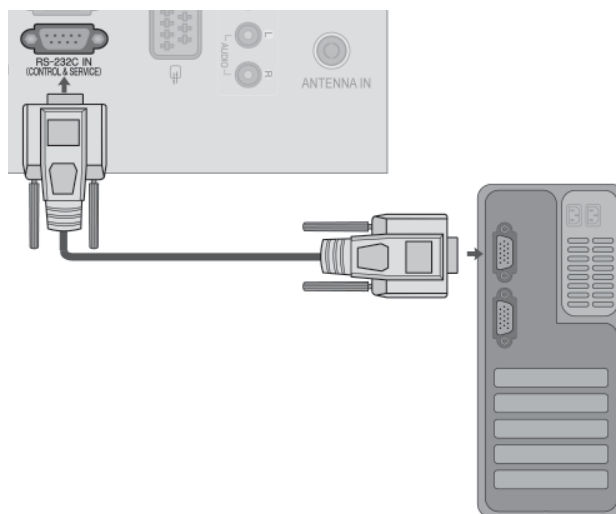

## Tip de conector; Mufă tată D-Sub cu 9 pini

Cod.	Nume pin
1	Fără conexiune
2	RXD (Recepție date)
3	TXD (Transmisie date)
4	DTR (latura DTE este pregătită - DTE = Echipament de Date Terminal)
5	GND (Împământare)
6	DSR (latura DCE este pregătită - DCE = Echipament pentru Transmitere Date)
7	RTS (Pregătit pentru trimitere date)
8	CTS (Liber pentru trimitere date)
9	Fără conexiune

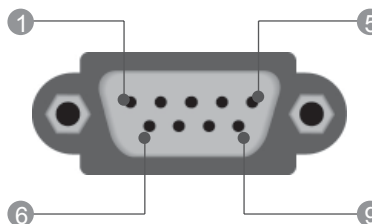

## Configurații RS-232C

### Configurații cu 7 fire (Cablul standard RS-232C)

	PC	TV	
RXD	2	3	TXD
TXD	3	2	RXD
GND	5	5	GND
DTR	4	6	DSR
DSR	6	4	DTR
RTS	7	8	CTS
CTS	8	7	RTS

D-Sub 9      D-Sub 9

### Configurații cu 3 fire (Nu este standard)

	PC	TV	
RXD	2	3	TXD
TXD	3	2	RXD
GND	5	5	GND
DTR	4	6	DTR
DSR	6	4	DSR
RTS	7	7	RTS
CTS	8	8	CTS

D-Sub 9      D-Sub 9

# ANEXĂ

## Cod identificare



Folosiți această funcție pentru a specifica codul de identificare a monitorului.

Consultați „Asocierea datelor în timp real 1” A se vedea **pagina 154**.



1   Selectați **OPȚIUNI**.

2   Selectați **Set ID**.

3   Reglați **Set ID** pentru a alege numărul ID TV dorit.  
Intervalul de reglare a Setare ID este 1 la 99.

- Apăsați butonul **ÎNAPOI** pentru a vă deplasa la ecranul de meniu anterior.

## Communication Parameters

- Viteză de transmisie : 9600 bps (UART)
- Lungimea șirului de date : 8 bits
- Paritate: Nici una
- Bit de stop: 1 bit
- Cod de comunicare: Cod ASCII
- Folosiți un cablu inversat.

### Lista de referință comenzi

	COMANDĂ 1	COMANDĂ 2	DATA (Hexadecimal)
01. Pomire	k	a	00 la 01
02. Format imagine	k	c	Consultați pagina 152
03. Ascundere imagine	k	d	Consultați pagi- na 152
04. Mod silențios	k	e	00 la 01
05. Controlul volum	k	f	00 la 64
06. Contrast	k	g	00 la 64
07. Luminozitate	k	h	00 la 64
08. Culoare	k	i	00 la 64
09. Nuanță	k	j	00 la 64
10. Claritate	k	k	00 la 64
11. Selecție OSD	k	l	00 la 01
12. Mod de blocare a telecomenzii	k	m	00 la 01
13. Înalte	k	r	00 la 64
14. Joase	k	s	00 la 64
15. Balans	k	t	00 la 64
16. Temperatura culorii	x	u	00 la 64
17. Economisire energie	j	q	00 la 05
18. Configurare automată	j	u	01
19. Comandă reglaj	m	a	Consultați pagina 154
20. Adăugare / Ignorare canal	m	b	00 la 1
21. Cheie	m	c	Cod cheie
22. Control lumină fundal	m	g	00 la 64
23. Selecție intrare (principală)	x	b	Consultați pagina 155

\* Notă: În timpul operațiilor, cum ar fi USB DivX sau EMF, nicio comandă, în afară de Alimentare (ka) și Tastă (mc) nu va fi executată, acestea fiind tratate ca NG.

### Protocol de Transmisie / Recepție

#### Transmisie

[Comandă1][Comandă2][ ][Set ID][ ][Data][Cr]

- \* [Comandă 1] : Prima comandă. (j, k, m sau x)
- \* [Comandă 2] : A doua comandă.
- \* [Set ID] : Puteți regla numărul de identificare al aparatului pentru a alege numărul de identificare al monitorului dorit în meniul Special. Intervalul de reglare este 1 la 99. Dacă selectați Set ID "0", fiecare aparat TV conectat este controlat. Numărul de identificare al aparatului este indicat în format zecimal (1 la 99) în meniu și ca hexazecimal (0x0 la 0x63) pe protocolul de transmisie / recepție.

\* [DATA] : Pentru a transmite datele de comandă. Transmite datele "FF" pentru a citi starea comenzii.

\* [Cr] : Tasta de retur de car  
cod ASCII "0x0D"

\* [ ] : Cod ASCII "spațiu (0x20)"

#### Confirmare OK

[Comandă2][ ][Set ID][ ][OK][Data][x]

\* Monitorul transmite ACK (confirmare) bazat pe acest format când primește date corespunzătoare. În acest moment, dacă datele sunt în modul de citire a datelor, indică datele stării actuale. Dacă datele sunt în modul de scriere a datelor, datele sunt readuse pe computer.

#### Confirmare Eroare

[Comandă 2][ ][Set ID][ ][NG][Data][x]

\* Monitorul transmite ACK (confirmare) bazat pe acest format când primește date necorespunzătoare de la funcții neviabile sau erori de comunicare.

Data 00: Cod ilegal

## 01. Pornire (Comandă : k a)

- Comandă pornirea și oprirea televizorului.

### Transmisie

[k][a][ ][Set ID][ ][Data][Cr]

Data 00 : Oprire                      01 : Pornire

### Confirmare

[a][ ][Set ID][ ][OK/NG][Data][x]

- Pentru afișarea pornirii și opririi.

### Transmisie

[k][a][ ][Set ID][ ][FF][Cr]

### Confirmare

[a][ ][Set ID][ ][OK/NG][Data][x]

- \* În acest mod, dacă alte funcții transmit date '0xFF' bazate pe acest format, feed-back-ul datelor de confirmare prezintă statusul pentru fiecare funcție.
- \* OK Ack., Error Ack. și alte mesaje pot apărea pe ecran când televizorul este pornit.

## 02. Format imagine (Comandă : k c) (Dimensiune imagine principală)

- Pentru reglarea formatului ecranului.  
Puteți regla de asemenea formatul ecranului utilizând Format imagine din meniul rapid Q.meniu. sau din meniul IMAGINE.

### Transmisie

[k][c][ ][Set ID][ ][Data][Cr]

Data 01 : Ecran normal (4:3)      07 : 14:9  
02 : Ecran lat (16:9)              09 : Numai Scan  
04 : Zoom                            0B : Pe tot ecranul  
06 : Original                        10 la 1F : Cinema Zoom 1 la 16

### Confirmare

[c][ ][Set ID][ ][OK/NG][Data][x]

- \* Cu ajutorul intrării RGB-PC sau Component, selectați formatul imaginii de pe ecran de 16:9 sau 4:3.
- \* În modul DTV / HDMI (1080i 50 Hz / 60 Hz, 720p 50 Hz / 60 Hz, 1080p 24 Hz / 30 Hz / 50 Hz / 60 Hz), Component (720p, 1080i, 1080p 50 Hz / 60 Hz), este disponibil Numai Scan.
- \* Opțiunea **Full Wide** (Lățime integrală) este suportată numai pentru Digital, Analogic, AV.

## 03. Ascundere imagine (Comandă : k d)

- Pentru selectarea ascunderii / afișării imaginii.

### Transmisie

[k][d][ ][Set ID][ ][Data][Cr]

Data 00 : Ecran Mute dezactivată (Imagine activată)  
Oprire video Oprit  
01 : Ecran Mute activată (Imagine dezactivată)  
10 : Oprire video Pornit

### Confirmare

[d][ ][Set ID][ ][OK/NG][Data][x]

- \* Numai în caz de activare oprire video, TV va afișa On Screen Display (OSD) (Afișaj pe ecran). Înșă, în caz de activare oprire ecran, TV nu va afișa OSD.

## 04. Mod silențios (Comandă 2 : k e)

- Pentru activarea / dezactivarea sonorului.  
Puteți accesa modul silențios și cu ajutorul butonului MUTE de pe telecomandă.

### Transmisie

[k][e][ ][Set ID][ ][Data][Cr]

Data 00 : Mod silențios dezactivat (Volum activat)  
01 : Mod silențios activat (fără sonor)

### Confirmare

[e][ ][Set ID][ ][OK/NG][Data][x]

## 05. Control volum (Comandă : k f)

- Pentru reglarea volumului.  
Puteți de asemenea, regla volumul cu ajutorul butoanelor de volum de pe telecomandă.

### Transmisie

[k][f][ ][Set ID][ ][Data][Cr]

Data Min : 00 la Max : 64

- \* Consultati "Asocierea datelor în timp real 1".  
A se vedea pagina 154.

### Confirmare

[f][ ][Set ID][ ][OK/NG][Data][x]

## 06. Contrast (Comandă : k g)

- Pentru reglarea contrastului ecranului.  
Contrastul poate fi reglat și din meniul IMAGINE.

### Transmisie

[k][g][ ][Set ID][ ][Data][Cr]

Data Min : 00 la Max : 64

- \* Consultati "Asocierea datelor în timp real 1".  
A se vedea pagina 154.

### Confirmare

[g][ ][Set ID][ ][OK/NG][Data][x]

## 07. Luminozitate (Comandă : k h)

- Pentru reglarea luminozității ecranului.  
Luminozitatea poate fi reglată și din meniul IMAGINE.

### Transmisie

[k][h][ ][Set ID][ ][Data][Cr]

Data Min : 00 la Max : 64

- \* Consultati "Asocierea datelor în timp real 1".  
A se vedea pagina 154.

### Confirmare

[h][ ][Set ID][ ][OK/NG][Data][x]

## 08. Culoare (Comandă : k i)

- Pentru reglarea culorii ecranului.  
Culoarea poate fi reglată și din meniul IMAGINE.

### Transmisie

[k][i][ ][Set ID][ ][Data][Cr]

Data Min : 00 la Max : 64

- \* Consultati "Asocierea datelor în timp real 1".  
A se vedea pagina 154.

### Confirmare

[i][ ][Set ID][ ][OK/NG][Data][x]



### 09. Nuanță (Comandă : k j )

- ▶ Pentru reglarea nuanței ecranului. Nuanța poate fi reglată și din meniul IMAGINE.

#### Transmisie

[k][j][ ][Set ID][ ][Data][Cr]

Data Min : 00 la Max : 64

- \* Consultati "Asocierea datelor în timp real 1".  
A se vedea pagina 154.

#### Confirmare

[j][ ][Set ID][ ][OK/NG][Data][x]

### 10. Claritate (Comandă : k k)

- ▶ Pentru reglarea clarității ecranului. Claritatea poate fi reglată și din meniul IMAGINE.

#### Transmisie

[k][k][ ][Set ID][ ][Data][Cr]

Data Min : 00 la Max : 64

- \* Consultati "Asocierea datelor în timp real 1".  
A se vedea pagina 154.

#### Confirmare

[k][ ][Set ID][ ][OK/NG][Data][x]

### 11. Selecție OSD (Comandă : k l)

- ▶ Pentru a selecta din telecomandă activarea / dezactivarea OSD (afișare pe ecran).

#### Transmisie

[k][l][ ][Set ID][ ][Data][Cr]

Data 00: OSD afișat 01: OSD ascuns

#### Confirmare

[l][ ][Set ID][ ][OK/NG][Data][x]

### 12. Mod de blocare a telecomenzii (Comandă : k m)

- ▶ Pentru a bloca telecomanda și butoanele de pe panoul frontal al televizorului.

#### Transmisie

[k][m][ ][Set ID][ ][Data][Cr]

Data 00: Blocare inactivă 01: Blocare activă

#### Confirmare

[m][ ][Set ID][ ][OK/NG][Data][x]

- \* Dacă nu folosiți telecomanda, folosiți acest mod. Când alimentarea de la rețea este pornită / prită, se dezactivează blocarea comenzii externe.

- \* În modul de așteptare, dacă blocarea butoanelor este pornită, televizorul nu va porni apăsând pe IR și butonul Local.

### 13. Înalte (Comandă : k r)

- ▶ Pentru ajustarea sunetelor înalte.  
Puteți ajusta de asemenea sunetele înalte în meniul AUDIO.

#### Transmisie

[k][r][ ][Set ID][ ][Data][Cr]

Data Min : 00 la Max : 64

- \* Consultati „Asocierea datelor în timp real 1”.  
A se vedea pagina 154.

#### Confirmare

[r][ ][Set ID][ ][OK/NG][Data][x]

### 14. Joase (Comandă : k s)

- ▶ Pentru a ajusta sunetele joase.  
Puteți ajusta de asemenea sunetele joase în meniul AUDIO.

#### Transmisie

[k][s][ ][Set ID][ ][Data][Cr]

Data Min : 00 la Max : 64

- \* Consultati „Asocierea datelor în timp real 1”.  
A se vedea pagina 154.

#### Confirmare

[s][ ][Set ID][ ][OK/NG][Data][x]

### 15. Balans (Comandă : k t)

- ▶ Pentru reglarea balansului.  
De asemenea, balansul poate fi reglat și din meniul AUDIO.

#### Transmisie

[k][t][ ][Set ID][ ][Data][Cr]

Data Min : 00 la Max : 64

- \* Consultati "Asocierea datelor în timp real 1".  
A se vedea pagina 154.

#### Confirmare

[t][ ][Set ID][ ][OK/NG][Data][x]

### 16. Temperatura culorii (Comandă : x u)

- ▶ Pentru reglarea temperaturii culorii.  
Temp. culoare poate fi reglat și din meniul IMAGINE.

#### Transmisie

[x][u][ ][Set ID][ ][Data][Cr]

Data Min : 00 la Max : 64

- \* Consultati "Asocierea datelor în timp real 1".  
A se vedea pagina 154.

#### Confirmare

[u][ ][Set ID][ ][OK/NG][Data][x]

## 17. Economisire energie (Comandă: j q)

- ▶ Pentru a reduce consumul de electricitate al televizorului. Puteți ajusta de asemenea Energy Saving (Economisire energie) în meniul OPȚIUNI.

### Transmisie

[j][q][ ][Set ID][ ][Data][Cr]

Funcție economisire energie				Nivel				Descriere
7	6	5	4	3	2	1	0	
0	0	0	0	0	0	0	0	Oprit
0	0	0	0	0	0	0	1	Minim
0	0	0	0	0	0	1	0	Mediu
0	0	0	0	0	0	1	1	Maxim
0	0	0	0	0	1	0	0	Auto ←
0	0	0	0	0	1	0	1	Video fără sonor

(Doar 32/42/46/60LD5\*\*\*, 32LE3\*\*\*, 32/37/42LE4\*\*\*, 32/37/42/47/55LE5\*\*\*)

### Confirmare

[q][ ][Set ID][ ][OK/NG][Data][x]

## 18. Configurare automată (Comandă : j u)

- ▶ Pentru reglarea automată a poziției imaginii și minimizarea tremorului imaginii. Funcționează doar în modul RGB (PC).

### Transmisie

[j][u][ ][Set ID][ ][Data][Cr]

Data 01: Pentru a seta

### Confirmare

[u][ ][Set ID][ ][OK/NG][Data][x]

## 19. Comandă reglaj (Comandă : m a)

- ▶ Selectați canalul conform următorului număr fizic.

### Transmisie

[m][a][ ][Set ID][ ][Data0][ ][Data1][ ][Data2][Cr]

Date00 : Date canal înalt

Date01 : Date canal redus

ex. Nr. 47 -> 00 2F (2FH)

Nr. 394 -> 01 8A (18AH),

DTV Nr. 0 -> Nu are importanță

Date02 : 0x00 : ATV principal

0x10 : DTV principal

0x20 : Radio

### Gamă date canal

Analog - Min: 00 la Max: 63 (0 la 99)

Digital - Min: 00 la Max: 3E7 (0 la 999)

(Exceptând Suedia, Finlanda, Norvegia Danemarca, Irlanda)

Digital - Min: 00 la Max: 270F (0 la 9999)

(Doar Suedia, Finlanda, Norvegia Danemarca, Irlanda)

### Confirmare

[a][ ][Set ID][ ][OK/NG][Data][x]

Data Min: 00 la Max: 7DH

## 20. Adăugare / Ignorare canal (Comandă: m b)

- ▶ Pentru a ignora starea programului curent.

### Transmisie

[m][b][ ][Set ID][ ][Data][Cr]

Data 00 : Omitere 01 : Adăugare

### Confirmare

[b][ ][Set ID][ ][OK/NG][Data][x]

#### \* Asocierea datelor în timp real 1

00 : Pasul 0

:

A : Pasul 10 (Cod identificare aparat 10)

:

F : Pasul 15 (Cod identificare aparat 15)

:

10 : Pasul 16 (Cod identificare aparat 16)

:

64 : Pasul 100

:

6E : Pasul 110

:

73 : Pasul 115

74 : Pasul 116

:

CF : Pasul 199

:

FE : Pasul 254

FF : Pasul 255

## 21. Cheie (Comandă : m c)

► Pentru a transmite codul cheie IR de la distanță.

### Transmisie

[m][c][ ][Set ID][ ][Data][Cr]

Data Codul cheie - Consultați pagina 148.

### Confirmare

[c][ ][Set ID][ ][OK / NG][Data][x]

## 22. Control lumină fundal (Comandă : m g)

► Pentru a controla lumina de fundal.

### Transmisie

[m][g][ ][Set ID][ ][Data][Cr]

Date : date Min : 00 la Max: 64

### Confirmare

[g][ ][Set ID][ ][OK/NG][Data][x]

## 23. Selecție intrare (Comandă : x b) (Intrare imagine principală)

► Pentru a selecta sursa de intrare pentru imaginea principală.

### Transmisie

[x][b][ ][Set ID][ ][Data][Cr]

Data: Structură

MSB

LSB

0	0	0	0	0	0	0	0
└─ Intrare externă ─┘				└─ Număr intrare ─┘			

Intrare externă				Data
0	0	0	0	DTV
0	0	0	1	Analogic
0	0	1	0	AV
0	1	0	0	Component
0	1	1	0	RGB
0	1	1	1	HDMI
1	0	0	0	
1	0	0	1	
1	0	1	0	

Număr intrare				Data
0	0	0	0	Intrare1
0	0	0	1	Intrare2
0	0	1	0	Intrare3
0	0	1	1	Intrare4

### Confirmare

[b][ ][Set ID][ ][OK/NG][Data][x]

## NOTIFICARE SOFTWARE OPEN SOURCE

Următoarele executabile GPL și biblioteci LGPL, MPL folosite la acest produs fac obiectul contractelor de licență GPL2.0/LGPL2.1/MPL1.1:

### **GPL EXECUTABLES (EXECUTABILE GPL):**

- Linux kernel 2.6, busybox, e2fsprogs, gdbserver, jfsutils, mtd-utils, procps, u-boot, udhcpc

### **LGPL LIBRARIES (BIBLIOTECI LGPL):**

- directFB, glibc, gconv

### **MPL LIBRARIES (BIBLIOTECI MPL):**

- Nanox

LG Electronics se oferă să vă pună la dispoziție pe un CD-ROM codul sursă, pentru o taxă care acoperă costurile de distribuție, cum ar fi costurile de media, transport și manipulare, în urma unei solicitări trimise pe e-mail la LG Electronics la adresa: [opensource@lge.com](mailto:opensource@lge.com)

Această ofertă este valabilă pentru o perioadă de trei (3) ani de la data distribuirii acestui produs de către LG Electronics.

Puteți obține o copie a licențelor GPL, LGPL și MPL pe CD-ROM-ul furnizat cu acest produs.

De asemenea, puteți obține traducerea licențelor GPL, LGPL de la <http://www.gnu.org/licenses/old-licenses/gpl-2.0-translations.html>, <http://www.gnu.org/licenses/old-licenses/lgpl-2.1-translations.html>.

Acest produs include alte software-uri open source.

- expat:
  - copyright © 1998, 1999, 2000 Thai Open Source Software Center Ltd și Clark Cooper
  - copyright © 2001, 2002, 2003, 2004, 2005, 2006 furnizorii de întreținere Expat.
- freetype: copyright © 2003 Proiectul FreeType ([www.freetype.org](http://www.freetype.org)).
- ICU: copyright © 1995-2008 International Business Machines Corporation și altele
- libcurl: copyright© 1996 - 2008, Daniel Stenberg.
- libjpeg: Acest software se bazează parțial pe activitatea depusă de Independent JPEG Group copyright © 1991 – 1998, Thomas G. Lane.
- libmng: copyright © 2000-2007 Gerard Juyn, Glenn Randers-Pehrson
- libpng: copyright © 1998-2008 Glenn Randers-Pehrson
- md5: copyright © 1991-2, RSA Data Security, Inc
- md5 checksum : copyright © 1999, 2000, 2002 Aladdin Enterprises
- ncurses: copyright © 1998 Free Software Foundation, Inc.
- openssl:
  - software criptografic scris de Eric Young.
  - software scris de Tim Hudson.
  - software elaborat de OpenSSL Project pentru utilizare la trusa de instrumente OpenSSL. (<http://www.openssl.org>)
- strace :
  - copyright © 1991, 1992 Paul Kranenburg.
  - copyright © 1993 Branko Lankester.
  - copyright © 1993 Ulrich Pegelow.
  - copyright © 1995, 1996 Michael Elizabeth Chastain.

- copyright © 1993, 1994, 1995, 1996 Rick Sladkey.
- copyright © 1998-2003 Wichert Akkerman.
- copyright © 2002-2008 Roland McGrath.
- copyright © 2003-2008 Dmitry V. Levin.
- copyright © 2007-2008 Jan Kratochvil.
- tinyxml: copyright © 2000-2006 Lee Thomason
- xyssl: Copyright (C) 2009 Paul Bakker
- zlib: copyright © 1995-2005 Jean-loup Gailly și Mark Adler

Toate drepturile rezervate.

Se acordă permisiune, gratuit, oricărei persoane care obține o copie a acestui software și a fișierelor de documentație asociate ("Software-ul"), să folosească Software-ul fără restricție, inclusiv, dar fără limitare la drepturile de utilizare, copiere, modificare, includere, publicare, distribuire, sublicențiere, și/sau vindere de exemplare ale Software-ului, și să permită persoanelor cărora li se furnizează Software-ul să facă acest lucru, în următoarele condiții:

SOFTWARE-UL ESTE FURNIZAT "CA ATARE", FĂRĂ GARANȚII DE ORICE FEL, EXPRESE SAU IMPLICITE, INCLUSIV, DAR FĂRĂ A SE LIMITA LA GARANȚII DE VANDABILITATE, CONFORMITATE CU UN ANUMIT SCOP ȘI RESPECTARE A LEGILOR. ÎN NICIO SITUAȚIE AUTORII SAU DEȚINĂTORII DE COPYRIGHT NU ÎȘI ASUMĂ RĂSPUNDEREA PENTRU NICIO CERINȚĂ, DAUNĂ SAU ALTĂ RESPONSABILITATE, ÎN CONTRACT, PREJUDICII SAU ALTFEL, CARE DECURGE SAU CARE ESTE CORELATĂ CU SOFTWARE-UL SAU ALTE UTILIZĂRI ALE SOFTWARE-ULUI.



Notați numărul de model și seria monitorului.  
Examinați eticheta de pe partea din spate a  
carcasei și prezentați informațiile de pe etichetă  
dealer-ului dumneavoastră atunci când solicitați  
efectuarea de operații de service.

Model: \_\_\_\_\_

Nr. de serie: \_\_\_\_\_