



LG

Life's Good

HƯỚNG DẪN SỬ DỤNG LCD TV

Xin Quý khách vui lòng đọc kỹ hướng dẫn sử dụng trước khi dùng

CHUẨN BỊ

Đảm bảo các phụ kiện sau đây đi kèm với Tivi nhà bạn. Nếu thiếu phụ kiện nào bạn hãy gọi ngay cho đại lý nơi bạn mua Tivi.

■ Hình ảnh minh họa dưới đây có thể khác so với Tivi nhà bạn.

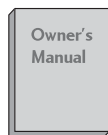

Sách hướng dẫn



Pin



Điều khiển từ xa



Dây nguồn

Phụ kiện này chỉ kèm theo ở một số model.



Vải làm bóng
Vải làm bóng sử dụng để lau màn hình.

* Vải bóng để lau sáng tất cả các vết bẩn, dấu vân tay trên bề mặt Tivi.

Không dùng lực quá mạnh, điều này có thể làm xước hoặc làm mất màu bề mặt Tivi.

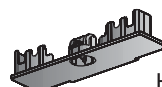

Hoặc



Miếng phủ bảo vệ
(xem trang 9)



Ốc lắp chân đế
(xem tr 8 - 4 chiếc)
chỉ với model 26/32LD310



Ốc cố định chân đế
(xem tr 9)
chỉ với model 26/32LD310



Dây đai giữ cáp
(xem tr 7)
chỉ với model 19/22LD310

Giá treo tường (mua riêng)

RW120

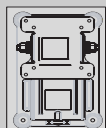

(19/22LD310)

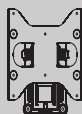

AW-47LG30M

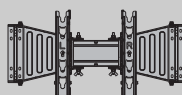

(32LD310)

Nội dung

Phụ kiện

CHUẨN BỊ

Bảng điều khiển mặt trước	4
Thông tin mặt sau Tivi	5
Lắp chân đế Tivi.....	6
Sắp xếp dây phía sau Tivi.....	7
Cố định Tivi vào kệ.....	8
Điều chỉnh màn hình Tivi	
Đề xoay.....	8
Không sử dụng bàn kiểu đứng.....	9
Hệ thống an toàn Kensington	10
Khuyến cáo lắp đặt an toàn.....	10
Lắp đặt Tivi trên bàn.....	11
Lắp đặt Tivi trên tường.....	11
Kết nối ăngten.....	12

KẾT NỐI VỚI CÁC THIẾT BỊ NGOẠI VI

Thiết lập bộ thu HDMI.....	13
Thiết lập.....	15
Thiết lập VCR.....	17
Thiết lập đường vào AV khác.....	18
Cài đặt với thiết bị ngoại vi Stereo.....	18

XEM TV VÀ ĐIỀU KHIỂN CHƯƠNG TRÌNH

Chức năng điều khiển từ xa.....	20
Dò kênh trên TV.....	22
Thiết lập cài đặt ban đầu.....	22
Lựa chọn chương trình.....	22
Điều chỉnh âm lượng.....	22
Điều chỉnh&lựa chọn Menu trên màn hình..	23

Dò kênh tự động.....	24
Dò kênh bằng tay.....	25
Dò tinh chỉnh.	26
Đăng ký tên đài phát.....	27
Sửa chương trình.....	28
Chương trình yêu thích.....	29
Lựa chọn danh sách chương trình.....	30
Khóa phím.....	31
Đưa về cài đặt nhà máy.....	32

ĐIỀU CHỈNH HÌNH ẢNH

Điều khiển kích thước hình ảnh.....	33
Đặt hình ảnh có sẵn.....	34
- Đặt chế độ hình ảnh có sẵn.....	34
- Lựa chọn chế độ người sử dụng.....	35
Công nghệ nâng cao hình ảnh	36
Khôi phục chế độ hình ảnh mặc định.....	38
Thiết lập màn hình.....	39
- Chế độ bằng tay.....	39
- Chế độ khởi tạo.....	40

ĐIỀU CHỈNH TIẾNG VÀ NGÔN NGỮ

Cài đặt tiếng sẵn.....41
 Tự động chỉnh mức âm lượng.....42
 Cân bằng.....43

I/II
 Nhận Stereo.....44
 Thu nhận NICAM.....45
 Lựa chọn âm thanh ra loa.....45
 Lựa chọn ngôn ngữ Menu trên màn hình.....46

CÀI ĐẶT THỜI GIAN

Cài đặt giờ47
 Cài đặt thời gian tự động Bật/Tắt.....48
 Đặt thời gian ngủ49

PHỤ LỤC

Sự cố thường gặp.....53
 Bảo dưỡng.....55
 Thông số kỹ thuật của sản phẩm.....56

CHUẨN BỊ

ĐIỀU KHIỂN MẶT TRƯỚC CỦA TIVI

Hình ảnh chỉ có tính chất minh họa.

19/22/26/32LD310

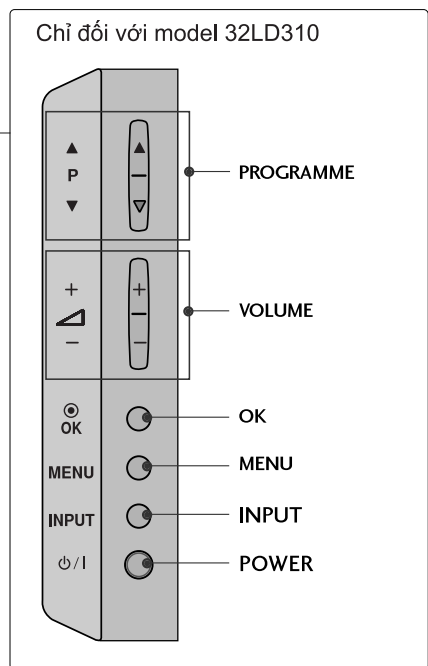
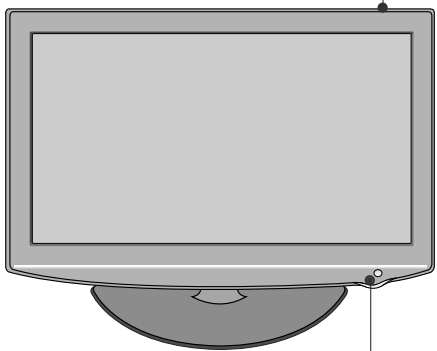
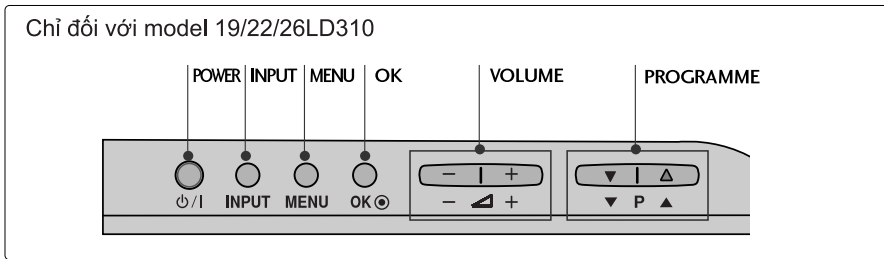

Cảm ứng điều khiển từ xa

- o Đèn báo nguồn/standby
 - Chế độ standby đèn có màu đỏ.
 - TV chế độ bật, đèn có màu xanh

THÔNG TIN MẶT SAU TV

Hình ảnh dưới đây chỉ có tính chất minh họa.

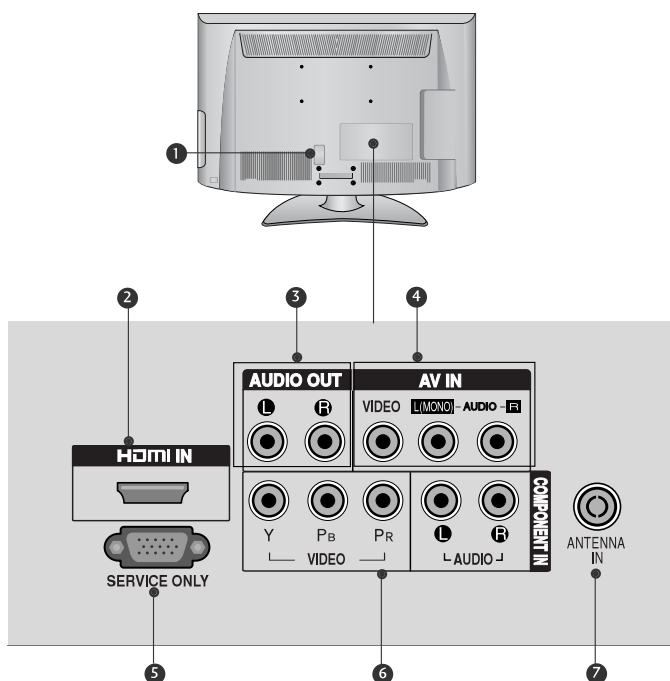

1 Khe cắm nguồn

TV này hoạt động bằng nguồn AC (nguồn điện xoay chiều). Không được thử kết nối TV với nguồn DC (nguồn điện một chiều).

2 Khe cắm HDMI/DVI

Nối tín hiệu HDMI với đường vào hoặc tín hiệu DVI(VIDEO) với cổng HDMI/DVI bằng cáp đến HDMI.

3 Tiếng ra

Nối với bộ âm li hoặc nối thêm loa trầm vào hệ thống loa của bạn.

4 Khe cắm Audio/Video

Kết nối đường ra audio/video từ thiết bị ngoại vi vào TV.

5 Cổng dành cho dịch vụ

6 Khe cắm Component

Kết nối với đầu ra hình ảnh và âm thanh.

7 Đường Ăngten /Cáp vào

Nối Ăngten

CHUẨN BỊ

LẮP ĐẶT CHÂN ĐẾ CỦA TV

- Hình ảnh dưới đây chỉ có tính chất minh họa.

Khi lắp chân đế, kiểm tra các ốc vít đã vặn chặt chưa (Nếu không TV có thể bị nghiêng sau khi lắp đặt. Nếu bạn xiết ốc quá mạnh, ốc vít có thể bị trơn ren).

CHUẨN BỊ

Chỉ model 19/22LD310

- 1 Khi lắp đặt, bạn hãy để màn hình TV úp xuống dưới một tấm đệm để tránh làm hỏng màn hình.

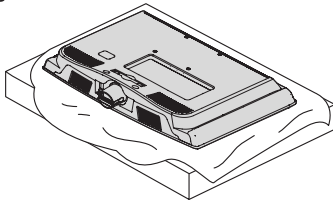

- 2 Lắp TV theo hình vẽ dưới đây

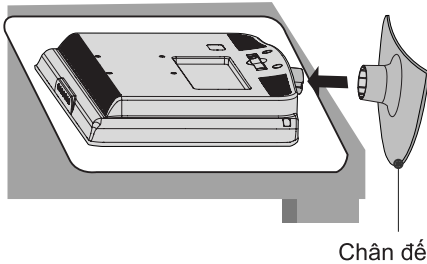

Chỉ model 26/32LD310

- 1 Khi lắp đặt, bạn hãy để màn hình TV úp xuống dưới một tấm đệm để tránh làm hỏng màn hình.

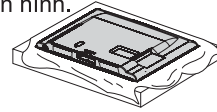

- 2 Lắp phần màn hình TV với chân đế theo như hình vẽ

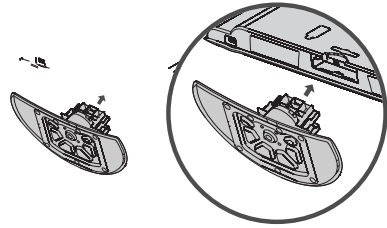

- 3 Vít 4 ốc vào để cố định màn hình TV và chân đế.

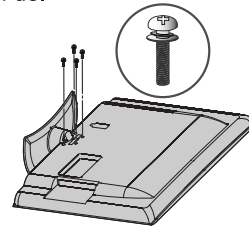

SẮP XẾP DÂY PHÍA SAU TV

■ Hình ảnh dưới đây chỉ có tính chất minh họa.

- 1** Nối các dây cáp cần thiết.
Để nối các thiết bị ngoại vi, hãy tham khảo phần "lắp đặt các thiết bị ngoại vi"

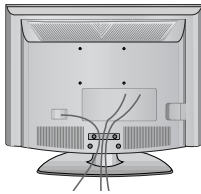

- 2** Mở đai kẹp dây và thực hiện như hình vẽ.

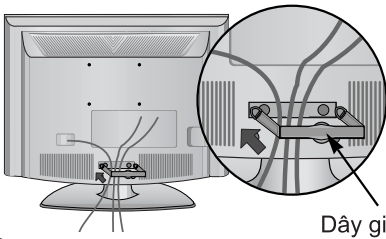

Dây giữ cáp

- 3** Xiết chặt và cố định đai kẹp dây lại như hình vẽ.

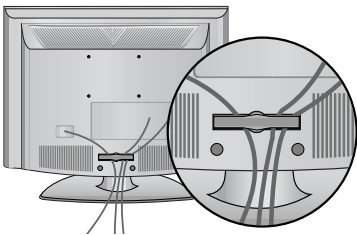

- 1** Nối các dây cáp cần thiết.
Để nối các thiết bị ngoại vi, hãy tham khảo phần "lắp đặt các thiết bị ngoại vi"

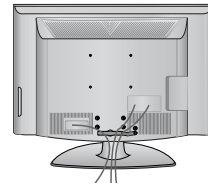

- 2** Mở đai kẹp dây và thực hiện như hình vẽ.

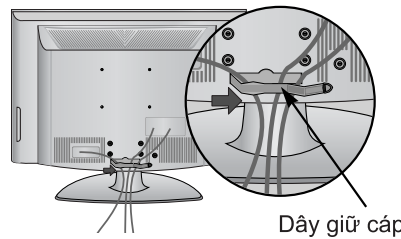

Dây giữ cáp

- 3** Xiết chặt và cố định đai kẹp dây lại như hình vẽ.

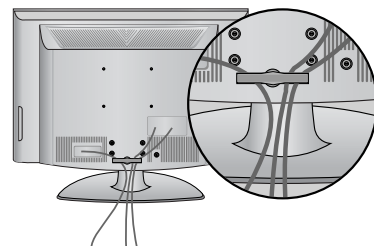

! LƯU Ý

- ▶ Không được dùng đai kẹp dây để dịch chuyển TV.
- Nếu TV bị rơi, bạn có thể bị thương hoặc hỏng TV.

Chuẩn bị

Đặt TV trên bàn (chỉ 26/32LD310)

* Hình ảnh chỉ mang tính chất minh họa
TV phải được đặt trên bàn rất nguy hiểm
vì vậy phải sử dụng một ốc vít để cố định xuống bàn.

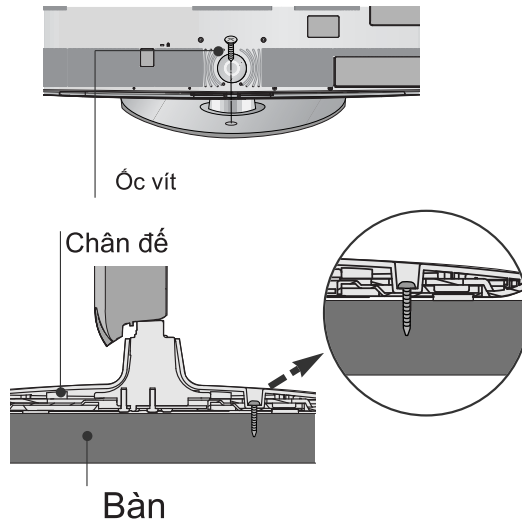

KHÔNG DÙNG BÀN KIỂU ĐỨNG

■ Hình ảnh dưới đây chỉ có tính chất minh họa.
Khi lắp đặt TV lên tường, hãy sử dụng miếng bảo vệ

Chỉ đối với model 19/22LD310

- 1 Khi lắp đặt, bạn hãy để màn hình TV úp xuống dưới một tấm đệm để tránh làm hỏng màn hình.

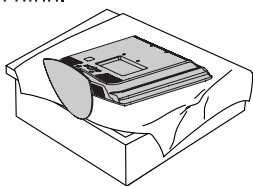

- 2 Tháo các ốc vít ra.

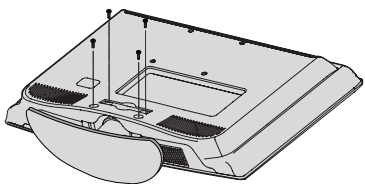

- 3 Tháo chân đế khỏi TV.

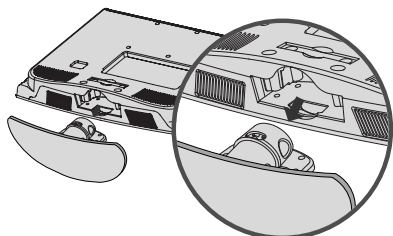

- 4 Sau khi tháo miếng lót tấm bảo vệ ra, hãy dính nó vào TV như hình dưới đây.

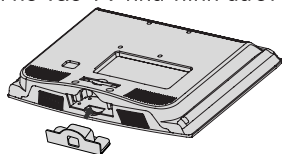

- 5 Lắp các ốc vít vào

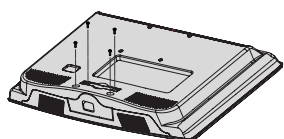

Chỉ đối với model 26/32LD310

- 1 Khi lắp đặt, bạn hãy để màn hình TV úp xuống dưới một tấm đệm để tránh làm hỏng màn hình.

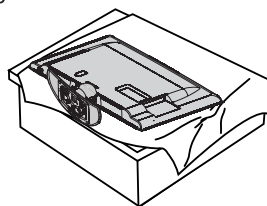

- 2 Tháo các ốc vít ra.

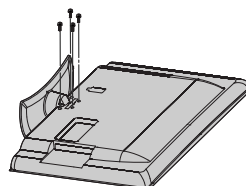

- 3 Tháo chân đế khỏi TV.

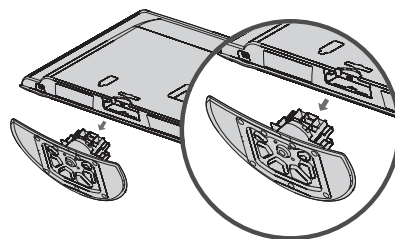

- 4 Tháo các ốc vít ra.

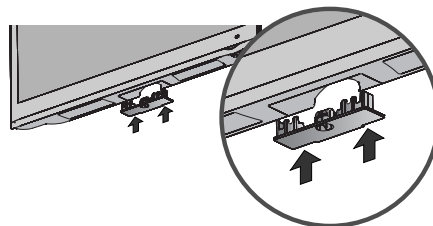

NỐI ĐẤT

Đảm bảo bạn đã nối đất để tránh hiện tượng giật điện. Nếu phương pháp nối đất không thể thực hiện, bạn phải lắp đặt các thiết bị điện riêng bằng cầu dao mạch điện riêng biệt.

Không cố gắng nối đất bằng cách nối TV với dây điện thoại, cột đèn và ống gas.

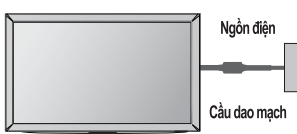

LẮP ĐẶT TV TRÊN BÀN

Để cho thoáng gió, hãy lắp đặt TV có khe hở xung quanh là 10 cm. Tham khảo hình dưới đây.

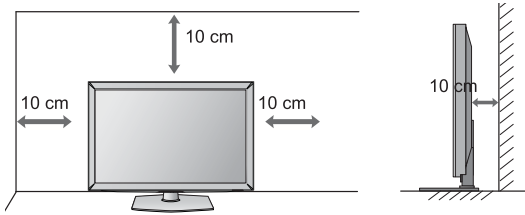

Lắp đặt TV trên tường theo hình vẽ sau

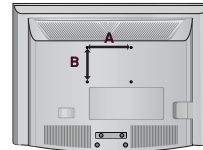
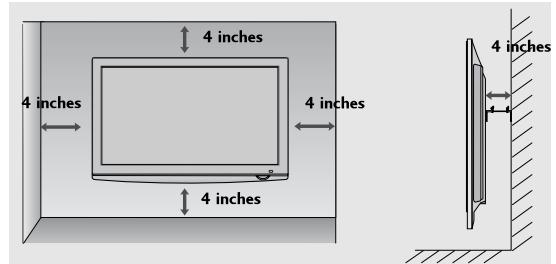

Model	VESA (A * B)	Standard Screw	Quantity
19/22LD310	100 * 100	M4	4
26/32LD310	200 * 100	M4	4

CHUẨN BỊ

- Để đảm bảo an toàn, hãy rút phích cắm TV ra khỏi nguồn điện cho đến khi các thiết bị được nối xong.

KẾT NỐI ĂNG TEN

- Để hình ảnh có chất lượng tốt nhất phải điều chỉnh hướng của ăng ten.
- Dây ăng ten và bộ chuyển đổi không được cấp theo TV.

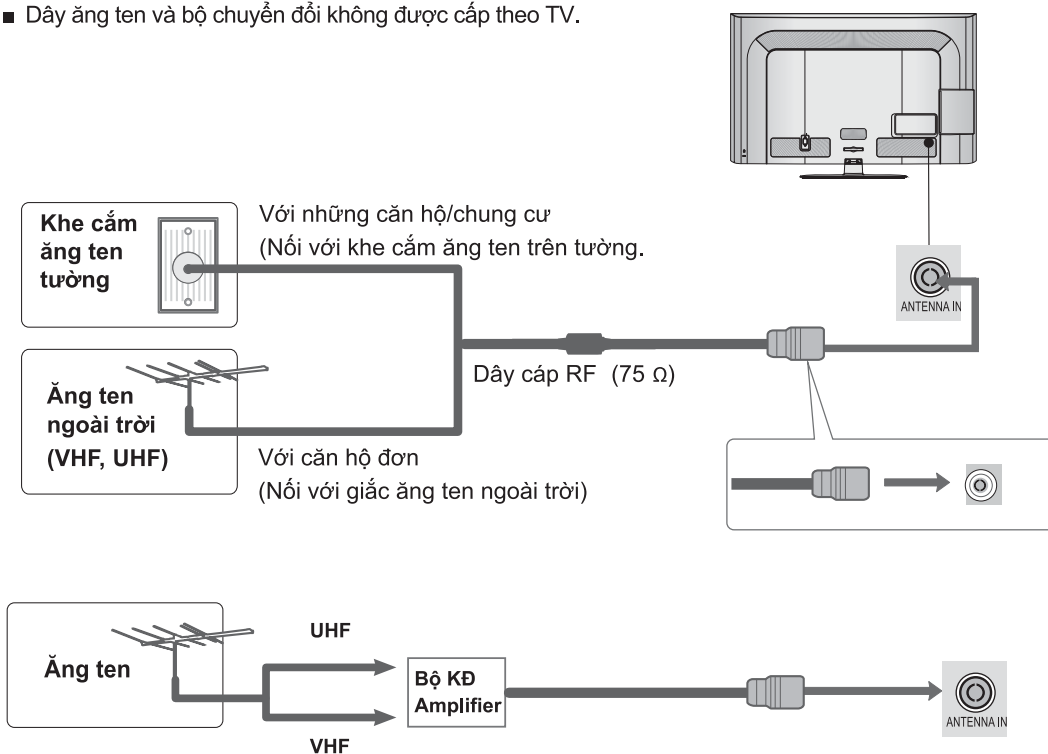

- Với những vùng tín hiệu ăng ten yếu, để thu được hình ảnh tốt nhất bạn nên có một bộ khuếch đại.
- Nếu muốn chia tín hiệu ra cho các TV, bạn nên sử dụng bộ chia để kết nối.

KẾT NỐI CÁC THIẾT BỊ NGOÀI VI

Để tránh nguy hiểm cho các thiết bị, bạn nên rút phích cắm điện nguồn ra cho đến khi nào kết nối xong các thiết bị.

KẾT NỐI QUA CÁP COMPONENT

- TV có thể nhận được tín hiệu kỹ thuật số RF mà không cần đầu thu kỹ thuật số. Tuy nhiên nếu bạn muốn TV nhận tín hiệu qua đầu thu kỹ thuật số hay các thiết bị số ngoài vi khác bạn hãy tham khảo hướng dẫn kết nối ở bên dưới.

Signal	Component
480i/576i	O
480p/576p	O
720p	O
1080i/ 1080p	X

Chỉ với 50Hz và 60Hz

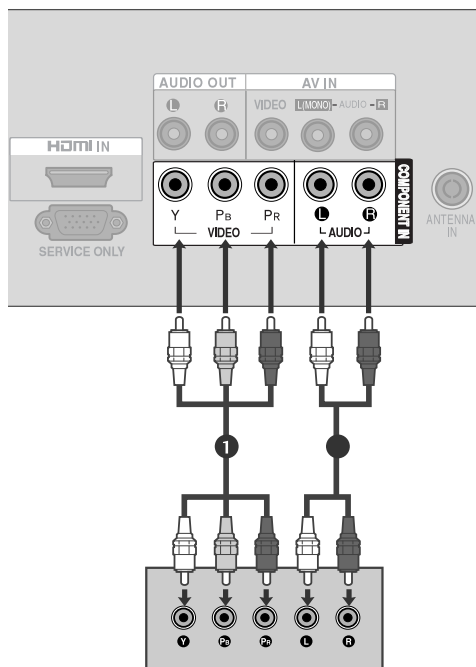

Cài đặt thiết bị ngoại vi

Nối Set top box với cáp HDMI

- 1 Nối đường ra HDMI của bộ Set top box với cổng HDMI IN trên TV
- 2 Lựa chọn đường vào HDMI bằng cách sử dụng nút INPUT trên điều khiển từ xa
- 3 Bật bộ Set Top box (theo hướng dẫn của bộ Set Top box)

! Lưu ý:

- ▶ TV có thể nhận tín hiệu hình và tiếng với một cáp HDMI
- ▶ Nếu bộ Set top box hỗ trợ chức năng HDMI tự động thì độ phân giải đầu ra của thiết bị sẽ được tự động với TV là 1280x720p
- ▶ Nếu bộ Set top box không hỗ trợ HDMI tự động, bạn cần độ phân giải ra đến TV một cách xấp xỉ.

Để nhận được chất lượng hình ảnh tốt nhất, điều chỉnh độ phân giải ra của thiết bị đến 1280x720p.

Signal	HDMI
480i/576i	X
480p/576p	O
720p	O
1080i/ 1080p	X
	Chỉ 50Hz, 60Hz

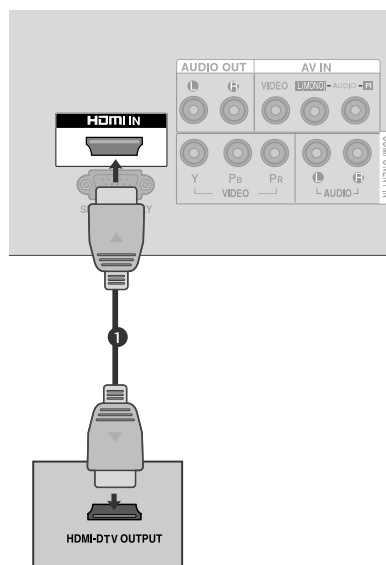

LẮP ĐẶT ĐẦU DVD

KẾT NỐI QUA CÁP COMPONENT

- 1 Nối đầu ra hình (Y, Pb, Pr) của đầu DVD với cổng cắm COMPONENT IN VIDEO trên TV.
- 2 Nối đường tiếng ra của DVD với cổng cắm COMPONENT IN AUDIO trên TV
- 3 Bật đầu DVD, cho đĩa vào chạy.
- 4 Chọn đầu vào COMPONENT từ nút INPUT trên điều khiển từ xa.
- 5 Tham khảo hướng dẫn sử dụng của đầu DVD.

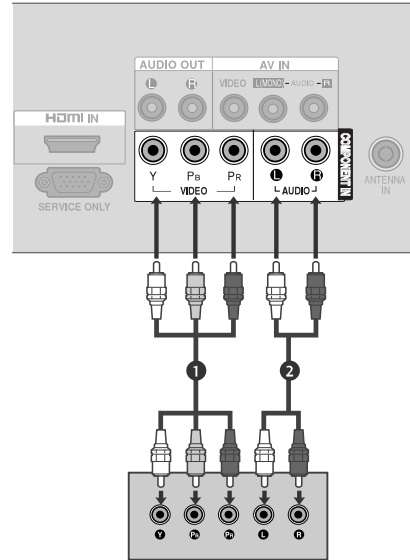

KẾT NỐI CÁC THIẾT BỊ NGOÀI VI

KẾT NỐI QUA CÁP HDMI

- 1 Nối đầu ra HDMI của đầu DVD với cổng HDMI IN trên TV.
- 2 Chọn đầu vào HDMI bằng cách sử dụng nút INPUT trên điều khiển từ xa.
- 3 Tham khảo hướng dẫn sử dụng của đầu DVD.

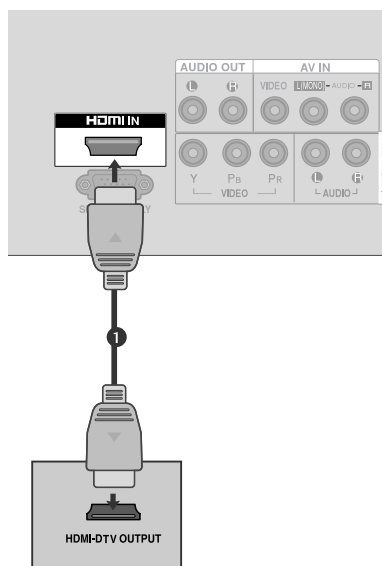

KẾT NỐI VỚI CÁP RF

■ Để hình ảnh không bị nhiễu, hãy đặt thiết bị VCR và TV có một khoảng cách thích hợp.

- 1 Kết nối cổng **ANT OUT** của VCR tới cổng **ANTENNA / CABLE IN** của TV.
- 2 Nối dây ăng ten với cổng **ANT IN** của VCR.
- 3 Nhấn phím **PLAY** trên VCR và chuyển kênh thích hợp giữa TV và VCR để xem.

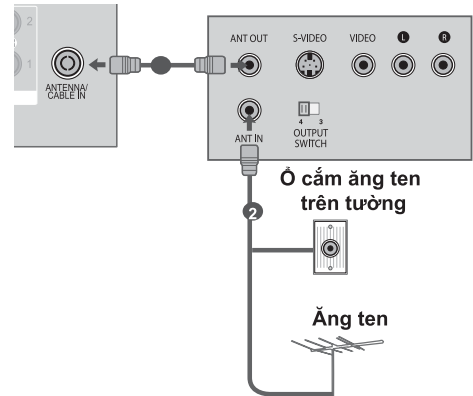

KẾT NỐI VỚI CÁP RCA

- 1 Kết nối giắc **AUDIO/VIDEO** của TV với thiết bị VCR hoặc các thiết bị ngoại vi.
- 2 Cho đĩa video vào thiết bị VCR nhấn phím **PLAY** trên VCR để bắt đầu phát hình. (Tham khảo hướng dẫn sử dụng VCR) Hoặc bật thiết bị ngoại vi tương ứng. (Tham khảo hướng dẫn sử dụng thiết bị ngoại vi.)
- 3 Chọn đầu vào **AV** bằng cách nhấn phím **INPUT** trên điều khiển từ xa.

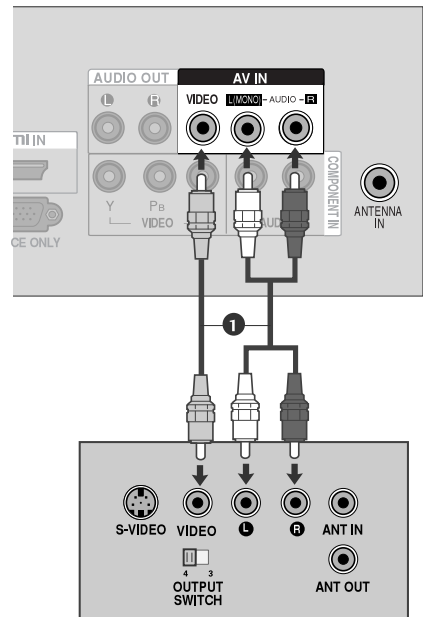

! CHÚ Ý

- ▶ Nếu bạn có mono VCR, hãy nối cáp tiếng (audio) từ VCR tới giắc **AUDIO L/MONO** của TV.

KẾT NỐI VỚI CÁP RCA

- 1 Kết nối giắc **AUDIO/VIDEO** của TV với thiết bị VCR hoặc các thiết bị ngoại vi.
- 2 Cho đĩa video vào thiết bị VCR nhấn phím **PLAY** trên VCR để bắt đầu phát hình.
(Tham khảo hướng dẫn sử dụng VCR)
Hoặc bật thiết bị ngoại vi tương ứng.
(Tham khảo hướng dẫn sử dụng thiết bị ngoại vi.)
- 3 Chọn đầu vào **AV** bằng cách nhấn phím **INPUT** trên điều khiển từ xa.

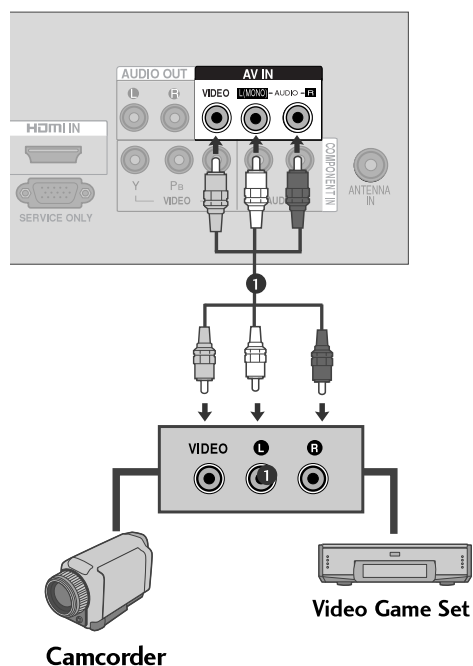

Độ phân giải hiển thị được hỗ trợ

Chế độ HDMI - DTV

Resolution	Horizontal Frequency(kHz)	Vertical Frequency(Hz)
720x480	31.47	59.94
	31.5	60.00
720x576	31.25	50.00
1280x720	44.96	59.94
	45	60.00
	37.50	50.00

* Định dạng tiếng được hỗ trợ: PCM

XEM TV / ĐIỀU KHIỂN CHƯƠNG TRÌNH

Chức năng phím điều khiển từ xa

Khi sử dụng điều khiển từ xa bạn phải hướng điều khiển về phía mắt nhận trên TV

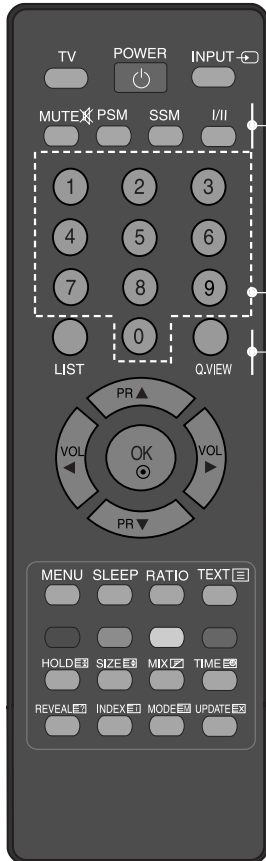

POWER Chuyển TV từ bật sang Standby hoặc ngược lại
TV Quay trở lại TV từ bất kỳ chế độ nào

INPUT Lựa chọn các đường tín hiệu vào TV rồi sao đó nhấn OK đối với tín hiệu đã chọn.

MUTE Tắt bật tiếng

PSM Gọi lại chế độ hình ảnh yêu thích của bạn đã đặt.

SSM Gọi lại chế độ âm thanh yêu thích của bạn đã đặt.

I/II Chọn đường ra tiếng (xem trang 44)

Nút số từ 0 - 9: Số kênh chương trình

LIST Hiển thị bảng chương trình

Q.VIEW Quay trở lại chương trình trước đó

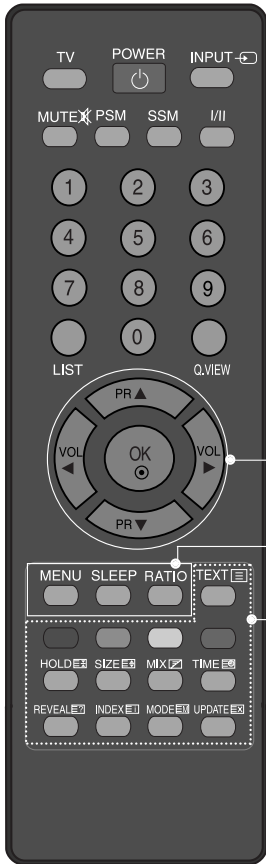

Nút điều hướng: Cho phép bạn lựa chọn hướng di chuyển thay đổi các kênh chương trình và mức độ tiếng.

OK: Nút chấp nhận lựa chọn của bạn hoặc hiển thị chế độ hiện thời.

MENU: Chọn lựa Menu
SLEEP: Chọn lựa thời gian
RATIO: Chọn lựa định dạng hình ảnh bạn mong muốn

Chế độ TELETEXT: Truyền hình hiện nay không có chức năng này

Lắp pin

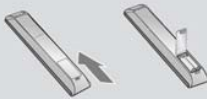

- Mở nắp đậy ở phía sau và lắp pin đúng chiều âm dương.
- Sử dụng loại pin 1.5 V AAA. Không dùng một pin mới với một pin cũ đã sử dụng.
- Đóng nắp lại.
- Hãy tháo pin ra ngay, khi bị lắp ngược.

XEM TV / ĐIỀU KHIỂN CHƯƠNG TRÌNH

DÒ KÊNH TV

Khi TV bật, bạn có thể sử dụng chức năng này.

- 1 Trước tiên, hãy cắm dây nguồn đúng.
Khi cắm dây nguồn, TV chuyển sang chế độ chờ
- 2 Ở chế độ chờ, để bật TV hãy nhấn phím \odot / **I**, **INPUT** hoặc **P** \wedge \vee trên TV hoặc nhấn phím **POWER**, **INPUT**, **P** \wedge \vee hoặc phím số trên điều khiển từ xa.

CÀI ĐẶT GỐC

- 1 Nếu OSD (On Screen Display) hiển thị trên màn hình khi TV được bật, bạn có thể điều chỉnh ngôn ngữ (**Language**) (Ngoại trừ Australia, New Zealand, Singapore, South Africa), thiết lập chế độ (**Mode Setting**), **Power Indicator** (Khi chọn **Home Use** từ **Mode Setting**), **Country** (chỉ có Australia, New Zealand), Múi giờ (**Time Zone**) (chỉ có Australia), Dò kênh tự động (**Auto Tuning**).

Chú ý:

- a. Nếu bạn thoát ra mà chưa hoàn thành xong cài đặt gốc, trình đơn cài đặt gốc (Initial Setting) sẽ hiển thị lần nữa.
- b. Nhấn phím **BACK** để thay đổi OSD hiện thời quay lại OSD trước đó.
- c. Với những quốc gia không cần xác nhận tiêu chuẩn phát sóng DTV và DTV một số chức năng có thể không làm việc tùy thuộc vào môi trường phát sóng DTV.(Chỉ có DTV)
- d. "Home Use" là chế độ sử dụng ở nhà, là chế độ mặc định của TV.
- e. "Store Demo" là chế độ hiển thị ở các cửa hàng. Nếu người sử dụng thay đổi dữ liệu chất lượng hình ảnh, chế độ "Store Demo" sẽ thiết lập lại chất lượng hình ảnh ta đặt trước đó sau một thời gian nào đó.
- f. Chế độ (Home Use, Store Demo) có thể thay đổi khi thiết lập chế độ (Mode Setting) trên menu **OPTION**.

LỰA CHỌN CHƯƠNG TRÌNH

- 1 Nhấn phím **P** \wedge \vee hoặc phím số để lựa chọn số chương trình.

ĐIỀU CHỈNH ÂM LƯỢNG

- 1 Nhấn phím \triangle + hoặc - để điều chỉnh âm lượng.

- 2 Nếu muốn tắt tiếng hãy nhấn phím **MUTE**.

Bạn có thể hủy bỏ chức năng này bằng cách nhấn phím \triangle + , - hoặc phím **AV Mode**.

Lựa chọn và điều chỉnh trên màn hình các Menu

Màn hình hiển thị của bạn (OSD) có thể khác so với hướng dẫn này

- 1 Nhấn nút MENU và nút \wedge/\vee để điều chỉnh hiển thị từng Menu
- 2 Nhấn nút $\>$ và nút \wedge/\vee để lựa chọn từng phần trong Menu
- 3 Thay đổi chi tiết từng phần trong mỗi một menu rồi nhấn OK để xác nhận.

XEM TV / ĐIỀU KHIỂN CHƯƠNG TRÌNH



Setup MENU

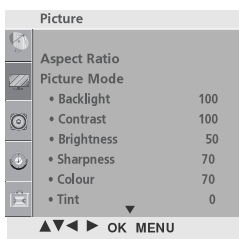

Picture MENU

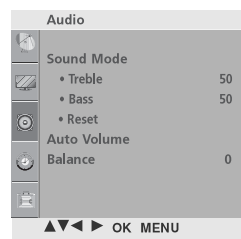

Audio MENU

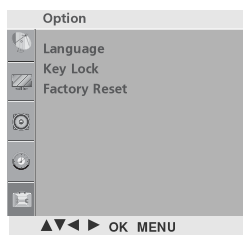

Option MENU

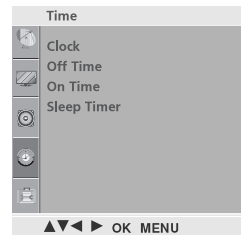

Time MENU

XEM TV / ĐIỀU KHIỂN CHƯƠNG TRÌNH

DÒ KÊNH TỰ ĐỘNG

- 1 Nhấn nút MENU và nút \wedge/v để lựa chọn Menu cài đặt.
- 2 Nhấn nút $>$ và nút \wedge/v để tự động dò kênh (Auto Tuning).
- 3 Nhấn nút $>$ và nút \wedge/v để lựa chọn hệ phát (System) .
- 4 Nhấn nút $>$ và nút \wedge/v để lựa chọn Menu hệ phát của TV:

BG: PAL B/G, SECAM B/G (Europe / East Europe / Asia / NewZealand / M.East / Africa / Australia)

I : PAL I/II (U.K. / Ireland / Hong Kong / South Africa)

DK: PAL D/K, SECAM D/K (East Europe / China / Africa / CIS)

M : (USA / Korea / Philippines)

- 5 Nhấn nút \wedge/v để lựa chọn Storage From (lưu trữ từ)
- 6 Nhấn nút $</>$ hoặc nút số kênh để chọn cài đặt số kênh của chương trình.
- 7 Nhấn nút \wedge/v để tìm kiếm kênh
- 8 Nhấn nút $>$ để bắt đầu dò kênh tự động.

- 9 Nhấn nút MENU để trở về màn hình Menu trước đó

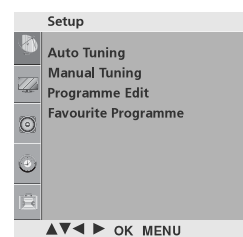

1

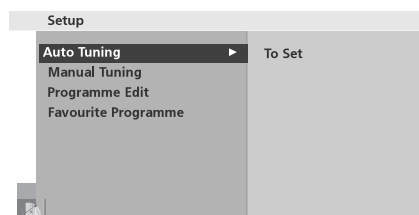

2



3 4 5 6 7

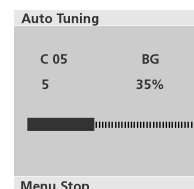

8

Dò chương trình thủ công

Dò kênh thủ công để bạn dò một cách thủ công và sắp xếp các đài theo mong muốn của bạn.

- 1 Nhấn nút MENU và sau đó nút \wedge/v và lựa chọn menu cài đặt.
- 2 Nhấn nút $>$ và sau đó nút \wedge/v để dò bằng tay.
- 3 Nhấn nút $>$ và sau đó nút \wedge/v để chọn lựa lựa trữ.
- 4 Nhấn nút $</>$ hoặc nút số kênh để lựa chọn số chương trình mong muốn.
- 5 Nhấn nút \wedge/v để chọn lựa hệ đài phát.
- 6 Nhấn nút \wedge/v để chọn lựa menu hệ đài phát của TV:
BG: PAL B/G, SECAM B/G (Europe / East Europe / Asia / NewZealand / M.East / Africa / Australia)
I : PAL I/II (U.K. / Ireland / Hong Kong / South Africa)
DK: PAL D/K, SECAM D/K (East Europe / China / Africa / CIS)
M : (USA / Korea / Philippines)
- 7 Nhấn \wedge/v để lựa chọn Band (dải sóng).
- 8 Nhấn nút $>$ và sau đó \wedge/v để chọn lựa V/UHF hoặc cáp.
- 9 Nhấn nút \wedge/v để chọn lựa kênh.
- 10 Bạn có thể lựa chọn số chương trình mong muốn với nút \wedge/v hoặc nút số.
- 11 Nhấn nút \wedge/v để chọn dò kênh.
- 12 Nhấn nút $</>$ để bắt đầu dò kênh nếu một đài được tìm thấy thì dò kênh sẽ dừng lại.
- 13 Nhấn OK để lưu kênh đó.
- 14 Để lựa kênh khác lặp lại bước 3 đến bước 13.
- 15 Nhấn nút MENU để dài màn hình về menu trước.



1

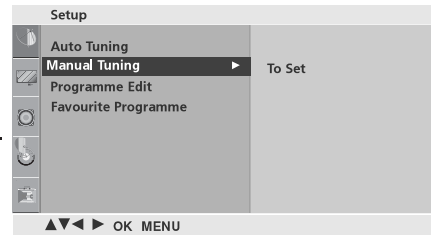

2



3 4 5 6 7
8 9 10 11 12

XEM TV / ĐIỀU KHIỂN CHƯƠNG TRÌNH

Dò tinh chỉnh kênh

Thông thường dò tinh chỉnh kênh chỉ cần thiết khi tín hiệu thu kém.

- 1 Nhấn nút MENU và sau đó nút ◀ / ▶ để lựa chọn menu cài đặt.

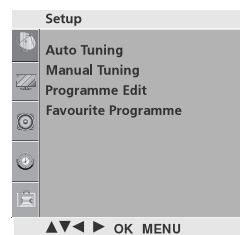

- 2 Nhấn nút ▶ và sau đó nút ◀ / ▶ để chọn lựa Manual Tuning.

- 3 Nhấn nút ▶ và sau đó nút ◀ / ▶ để chọn lựa tinh chỉnh.



- 4 Nhấn nút ▶ và sau đó nút ◀ / ▶ để dò tinh chỉnh cho hình ảnh và âm thanh tốt nhất.

- 5 Nhấn nút OK để lưu kênh đó.

- 6 Nhấn nút MENU để dời màn hình về menu trước đó



3 4 5

Gán một tên đài phát

Bạn có thể đăng ký một kênh đài phát đến 5 ký tự đối với một kênh.

- 1 Nhấn nút MENU và sau đó nút ◀ / ▶ để lựa chọn menu cài đặt.

- 2 Nhấn nút ▶ và sau đó nút ◀ / ▶ để chọn lựa Manual Tuning.

- 3 Nhấn nút ▶ và sau đó nút ◀ / ▶ để chọn lựa Name.

- 4 Nhấn nút ▶ và sau đó nút ▲ / ▼ các ký tự để đặt tên kênh

- 5 Nhấn nút ▲ / ▼ chọn các ký tự để đặt tên kênh

- 6 Nhấn nút OK để lưu kênh đó.

- 7 Nhấn nút MENU để dời màn hình về menu trước đó



1



2



3 4 5 6

XEM TV / ĐIỀU KHIỂN CHƯƠNG TRÌNH

Sửa chương trình

Chức năng này cho phép bạn xóa hoặc bỏ qua các chương trình đã lưu và bạn cũng có thể chuyển các kênh đài phát đến các số kênh khác nhau.

- 1 Nhấn nút MENU và sau đó nút ◀ / ▶ để lựa chọn menu cài đặt.
- 2 Nhấn nút ▶ và sau đó nút ◀ / ▶ để chọn lựa Programme Edit
- 3 Nhấn nút ▶ để vào menu Programme Edit
- 4 Nhấn nút MENU để dời màn hình về menu trước đó

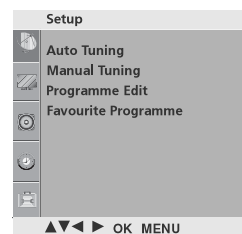

1



2

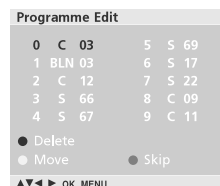

3

Chương trình yêu thích

- 1 Nhấn nút MENU và sau đó nút ◀ / ▶ để lựa chọn menu cài đặt.
- 2 Nhấn nút ▶ và sau đó nút ◀ / ▶ để chọn lựa Favourite Programme
- 3 Nhấn nút ▶
- 4 Nhấn nút ▲ / ▼ để lựa chọn
- 5 Nhấn nút ◀ / ▶ hoặc nút số để chọn kênh yêu thích.
- 6 Để lưu chương trình khác lặp lại bước 4 và bước 5. Bạn có thể lựa chọn đến 8 chương trình yêu thích.
- 7 Nhấn nút MENU để trở lại màn hình trước.

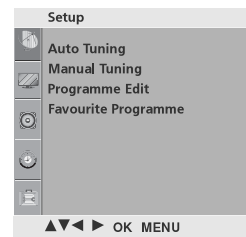

1



2 3 4 5

XEM TV / ĐIỀU KHIỂN CHƯƠNG TRÌNH

Lựa chọn danh sách chương trình

- Bạn có thể kiểm tra những kênh nào có thể được lưu trong bộ nhớ bằng cách cho hiển thị Danh sách chương trình (Programme List)
- Bạn nhấn nút **LIST** trên điều khiển.
- Bạn có thể chọn kênh muốn xem và nhấn OK để vào xem kênh đó

Programme List			
0	C	03	5 S 69
1	BLN	03	6 S 17
2	C	12	7 S 22
3	S	66	8 C 09
4	S	67	9 C 11

▲▼◀▶ OK

- Bạn nhấn nút **LIST** để quay trở lại xem bình thường.

Khóa phím

Đặc điểm này cho phép bạn khóa các phím ở trên TV và như thế bạn chỉ có thể sử dụng điều khiển từ xa để điều khiển TV.

TV của bạn sẽ nhớ và đặt lựa chọn này ngay cả khi bạn tắt TV.

1 Nhấn nút MENU và nút ▲ / ▼ để vào menu Option

2 Nhấn nút ► và nút ▲ / ▼ để vào để chọn khóa phím (Key lock)

3 Nhấn nút ▲ / ▼ để bật / tắt

4 Nhấn nút MENU để dời màn hình về menu trước đó

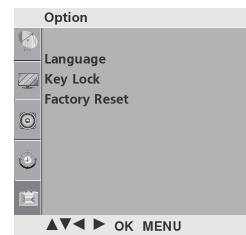

1

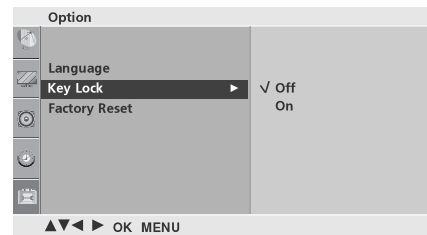

2 3

- Trong **Key Lock 'On'**, Nếu TV được tắt, Nhấn nút / I, INPUT, P ^ v trên TV hoặc POWER INPUT, P ^ v hoặc nút NUMBER trên điều khiển từ xa sau đó TV sẽ được bật.
- Với **Key Lock On**, Hiển thị **Key Lock On** ' trên màn hình nếu bạn nhấn bất kỳ một nút nào trên TV.
- Khi OSD khác được hiển thị, **Key Lock On** ' sẽ không hoạt động.

XEM TV / ĐIỀU KHIỂN CHƯƠNG TRÌNH

Khôi phục chế độ mặc định nhà máy

Thiết lập chế độ hình ảnh được chọn về chế độ mặc định của nhà sản xuất.

1 Nhấn nút MENU và nút ▲ / ▼ để vào menu Option

2 Nhấn nút ► và nút ▲ / ▼ để vào để chọn khôi phục chế độ mặc định nhà máy (Factory reset)

3 Nhấn nút ▲ / ▼ để chọn có / không (yes/no)

4 Nhấn nút MENU để dời màn hình về menu trước đó

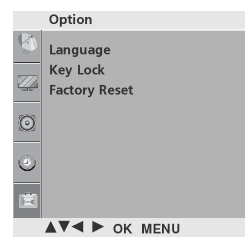

1

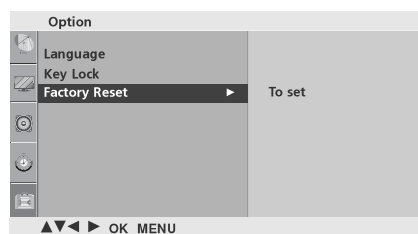

2

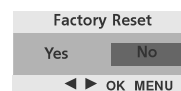

3

ĐIỀU CHỈNH HÌNH ẢNH

ĐIỀU CHỈNH KÍCH THƯỚC HÌNH ẢNH (TỶ LỆ KHUNG HÌNH)

Bạn có thể xem màn hình với những dạng hình ảnh khác nhau; tỷ lệ 16:9, Just Scan, Original, 4:3, 14:9, Zoom1 và Zoom2.

Nếu một hình ảnh cố định hiển thị trên màn hình trong một thời gian dài, thì hình ảnh đó có thể lưu trên màn hình và có thể nhìn thấy được

Bạn có thể điều chỉnh tỷ lệ phóng to bằng cách sử dụng phím

Chức năng này hoạt động theo những quy tắc sau:

• 16:9

Lựa chọn này cho phép bạn điều chỉnh chiều ngang hình ảnh theo tỷ lệ gần cân xứng để hiển thị đầy màn hình (dùng để xem DVD 4:3).

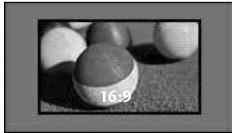

• Original

Khi TV nhà bạn nhận tín hiệu màn hình rộng, nó sẽ tự động thay đổi theo định dạng phát.



• 4:3

Lựa chọn này cho phép bạn xem hình ảnh ở tỷ lệ góc 4:3.



• 14:9

Bạn có thể xem hình ảnh định dạng 14:9 hoặc chương trình TV thông thường ở chế độ 14:9. Màn hình 14:9 xem giống như xem tỷ lệ 4:3, nhưng phóng to bên trên và bên dưới.



• Zoom1

Lựa chọn này cho phép bạn xem hình ảnh mà không có bất kỳ sự biến đổi nào khi làm đầy màn hình. Tuy nhiên phía trên và dưới hình ảnh sẽ bị xén bớt.

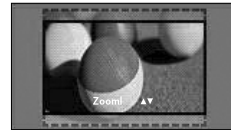

• Zoom2

Chọn Cinema Zoom khi bạn muốn điều chỉnh rộng hình ảnh theo đúng tỷ lệ cân xứng.

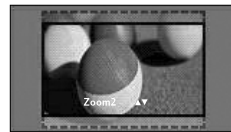

• Just Scan

Lựa chọn này cho phép bạn xem chất lượng hình ảnh tốt nhất mà không làm mất đi chất lượng hình ảnh gốc ở độ phân giải cao.



! CHÚ Ý

- ▶ Bạn chỉ có thể lựa chọn tỷ lệ 4:3, 16:9 (Rộng), ở chế độ Component/HDMI.
- ▶ Ở chế độ HDMI/Component (trên 720p), Just Scan mới có tác dụng.

ĐIỀU CHỈNH HÌNH ẢNH

ĐIỀU CHỈNH THIẾT LẬP HÌNH ẢNH

Điều chỉnh chế độ hình ảnh

Vivid	Tăng cường độ tương phản, độ sáng, màu sắc và độ nét cho hình ảnh sống động.
Standard	Trạng thái hiển thị màn hình phổ biến nhất..
Cinema	Tối ưu hóa hình ảnh khi xem phim.
Sport	Tối ưu hóa hình ảnh khi xem sự kiện thể thao.
Game	Tối ưu hóa hình ảnh khi chơi các trò chơi (Games).

1 Nhấn nút MENU và nút ▲ / ▼ để vào menu PICTURE

2 Nhấn nút ► và nút ▲ / ▼ để chọn Picture Mode

3 Nhấn nút ► và nút ▲ / ▼ để chọn **Vivid**, **Standard** or **Cinema**.

4 Nhấn nút MENU để dời màn hình về menu trước đó

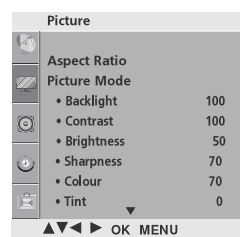

1

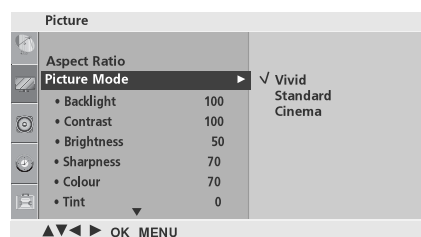

2 3

ĐIỀU CHỈNH HÌNH ẢNH BẰNG TAY

Chế độ hình ảnh - Tùy chọn cho người dùng

Backlight (Sáng nền)

Điều chỉnh độ sáng của màn hình, điều chỉnh độ sáng tấm panel LCD .
Điều chỉnh đèn nền khi thiết lập độ sáng được khuyến khích.

Contrast (Tương phản)

Điều chỉnh mức nổi bật giữa màu đen và trắng trên hình ảnh. Bạn có thể sử dụng chức năng chỉnh độ tương phản (Contrast) khi phần sáng của hình ảnh bị đậm.

Brightness (Độ sáng)

Chỉnh mức độ nổi bật cơ bản của hình ảnh.

Sharpness (Sắc nét)

Điều chỉnh mức độ mượt mà các cạnh giữa các vùng sáng và tối của hình ảnh. ở mức nhỏ nhất, hình ảnh mịn hơn.

Colour (Màu sắc)

Điều chỉnh cường độ của tất cả các màu.

Tint (Sắc thái màu)

1 Nhấn nút MENU và nút ▲ / ▼ để vào menu PICTURE

2 Nhấn nút ► và nút ▲ / ▼ để chọn Picture Mode

3 Nhấn nút ► và nút ▲ / ▼ để chọn Vivid, Standard or Cinema.

4 Nhấn nút OK và nút ▲ / ▼ để chỉnh hình ảnh mong muốn (Backlight, Contrast, Brightness, Sharpness, Colour and Tint).

5 Nhấn nút ▲ / ▼ để chỉnh hình ảnh mong muốn

6 Nhấn nút MENU để dời màn hình về menu trước đó

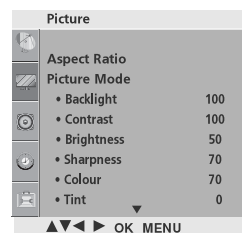

1

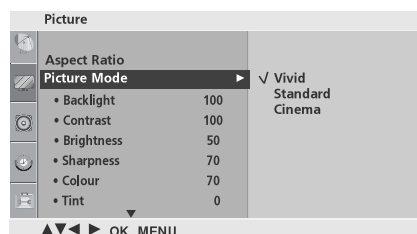

2 3

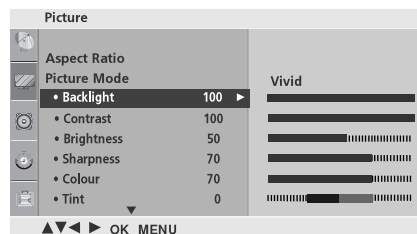

4 5



ĐIỀU CHỈNH HÌNH ẢNH

CÔNG NGHỆ CẢI TIẾN HÌNH ẢNH

Bạn có thể điều chỉnh màn hình cho mỗi chế độ hình ảnh (Picture Mode) hoặc thiết lập giá trị hình ảnh phù hợp với màn hình video đặc biệt.

Bạn có thể thiết lập giá trị video khác nhau cho từng đầu vào.

Để thiết lập lại màn hình về chế độ mặc định của nhà sản xuất sau khi điều chỉnh mỗi chế độ video, hãy thực hiện chức năng "Picture Reset" cho mỗi chế độ hình ảnh (Picture Mode).

1 Nhấn nút MENU và nút ▲ / ▼ để vào menu PICTURE

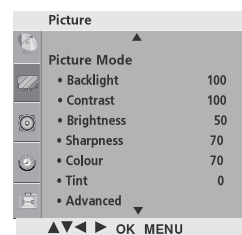

1

2 Nhấn nút ► và nút ▲ / ▼ để chọn Advanced



2

3 Nhấn nút ► và nút ▲ / ▼ để chọn **Dynamic Contrast, Dynamic Colour, Noise Reduction, Black Level, Film Mode or Colour Temperature.**

4 Nhấn nút MENU để dời màn hình về menu trước đó

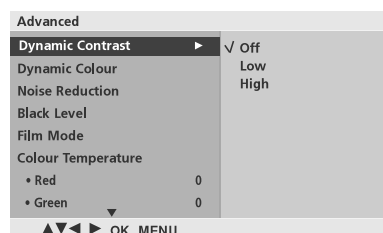

3

<p>Dynamic Contrast (Off/Low/Medium/High)</p>	<ul style="list-style-type: none"> ■ Điều chỉnh độ tương phản để duy trì được mức độ tốt nhất độ sáng của màn hình. Hình ảnh sẽ được cải thiện bằng cách điều chỉnh vùng sáng thì sáng hơn, vùng tối thì tối hơn.
<p>Dynamic Colour (Off/Low/High)</p>	<ul style="list-style-type: none"> ■ Điều chỉnh màu sắc màn hình sao cho sinh động hơn, ấm áp và trong veo hơn. Chức năng này để tăng cường sắc thái, độ bão hòa và độ sáng vì vậy màu đỏ, màu xanh lục, màu xanh và màu trắng sống động hơn.
<p>Noise Reduction (Off/Low/High)</p>	<ul style="list-style-type: none"> ■ Làm giảm độ nhiễu màn hình mà không ảnh hưởng tới chất lượng video.
<p>Black Level (Low/High)</p>	<ul style="list-style-type: none"> • Low : Hình ảnh trên màn hình tối hơn. • High : Hình ảnh trên màn hình sáng hơn. • Auto : Thiết lập tự động mức độ đen của màn hình đến mức cao (High) hoặc thấp (Low) tùy thuộc vào mức độ tín hiệu đầu vào.
<p>Film Mode (On/Off)</p>	<ul style="list-style-type: none"> ■ Làm cho các đoạn phim xem trông tự nhiên hơn Đặc điểm này chỉ ở chế độ TV, AV và Component 480i/576i
<p>Colour Temperature (Cool/Medium/Warm)</p>	<ul style="list-style-type: none"> ■ Chọn một trong 3 điều chỉnh màu tự động: Tăng màu nóng Warm ví như màu đỏ, Cool sẽ ít cường độ màu so với màu xanh

ĐIỀU CHỈNH HÌNH ẢNH

THIẾT LẬP LẠI CHẾ ĐỘ HÌNH ẢNH BAN ĐẦU

Thiết lập chế độ hình ảnh được chọn về chế độ mặc định của nhà sản xuất.

1 Nhấn nút MENU và nút ▲ / ▼ để vào menu PICTURE

2 Nhấn nút ► và nút ▲ / ▼ để chọn Picture Reset

3 Nhấn nút ► để điều chỉnh giá trị điều chỉnh

4 Nhấn nút MENU để dời màn hình về menu trước đó

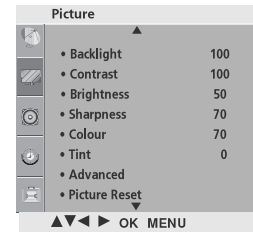

Cài đặt màn hình

Chỉnh bằng tay (Điều chỉnh vị trí)

- Nếu hình ảnh không rõ hoặc đặc biệt hình ảnh vẫn nhàn giạt bạn điều chỉnh bằng tay pha của hình ảnh.
- Chức năng này hoạt động đối với chế độ HDMI và Component.

1 Nhấn nút MENU và nút ▲ / ▼ để vào menu PICTURE

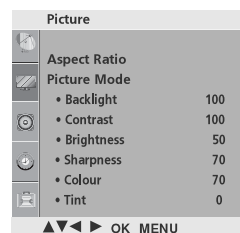

1

2 Nhấn nút ▶ và nút ▲ / ▼ để chọn Screen (màn hình)

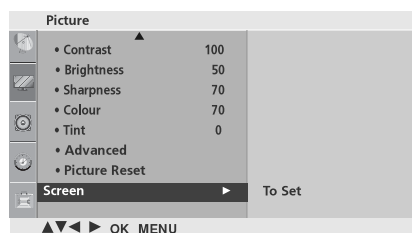

2

3 Nhấn nút ▶ và nút ▲ / ▼ để chọn Manual config (cấu hình bằng tay)

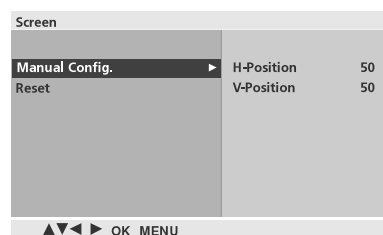

3 4 5

4 Nhấn nút ▶ và nút ▲ / ▼ để chọn H-Position hoặc V-Position.

5 Nhấn nút ◀ / ▶ để điều chỉnh chính xác.

6 Nhấn nút MENU để rời màn hình về menu trước đó

ĐIỀU CHỈNH HÌNH ẢNH

Khởi tạo (đưa về chế độ cài đặt gốc)

- Chức năng này hoạt động đối với chế độ HDMI và Component.

1 Nhấn nút MENU và nút ▲ / ▼ để vào menu PICTURE

2 Nhấn nút ► và nút ▲ / ▼ để chọn Screen.

3 Nhấn nút ► và nút ▲ / ▼ để chọn Reset.

4 Nhấn nút ►

5 Nhấn nút MENU để dời màn hình về menu trước đó

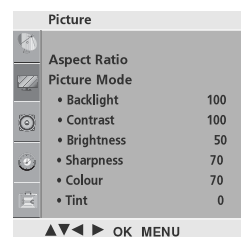

1

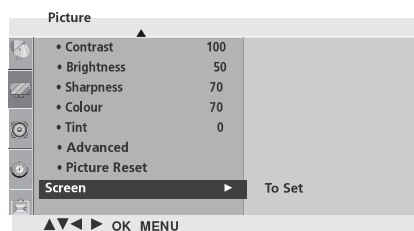

2

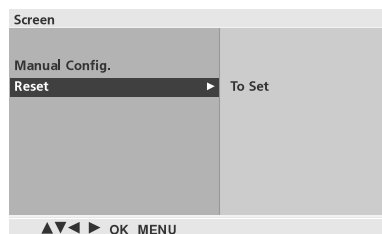

3 4

ĐIỀU CHỈNH NGÔN NGỮ VÀ ÂM THANH

Chế độ âm thanh mặc định sẵn - Sound Mode

Bạn có thể lựa chọn các chế độ âm thanh khác nhau tùy theo từng sở thích của bạn. Có các chế độ Standard (chuẩn), Music (âm nhạc) và Cinema (phim ảnh) để bạn lựa chọn với từng thời điểm sử dụng khác nhau.

1 Nhấn nút MENU và nút ▲/▼ để vào menu Audio

2 Nhấn nút ► và nút ▲/▼ để chọn Sound Mode

3 Nhấn nút ► và nút ▲/▼ để chọn **Standard, Music or Cinema.**

4 Nhấn nút MENU để dời màn hình về menu trước đó

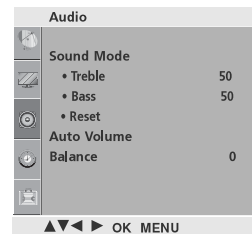

1

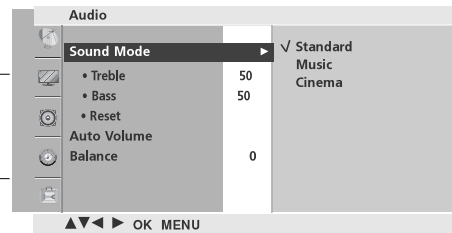

2 3

ĐIỀU CHỈNH NGÔN NGỮ VÀ ÂM THANH

Tự động giữa ổn định âm

Tự động duy trì cùng một mức âm lượng khi bạn thay đổi chương trình

1 Nhấn nút MENU và nút ▲/▼ để vào menu Audio

2 Nhấn nút ► và nút ▲/▼ để chọn **Auto Volume**.

3 Nhấn nút ► và nút ▲/▼ để chọn **On** hoặc **Off**.

4 Nhấn nút MENU để dời màn hình về menu trước đó

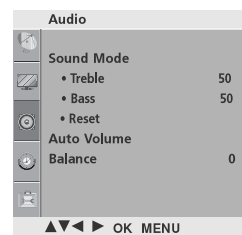

1

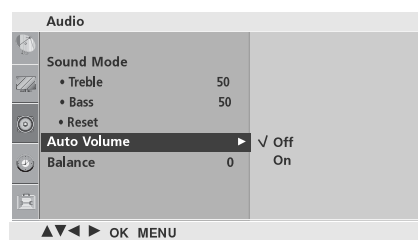

2 3

CÂN BẰNG ÂM LƯỢNG - BALANCE

Bạn có thể điều chỉnh cân bằng âm lượng của các loa đến mức yêu thích.

1 Nhấn nút MENU và nút ▲/▼ để vào menu Audio

2 Nhấn nút ► và nút ▲/▼ để chọn **Balance**.

3 Nhấn nút ► và nút ▲/▼ để **điều chỉnh mức âm lượng mà bạn thích nhất**

4 Nhấn nút MENU để dời màn hình về menu trước đó

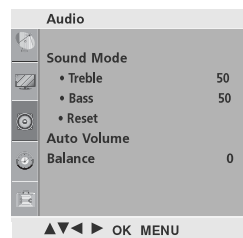

1

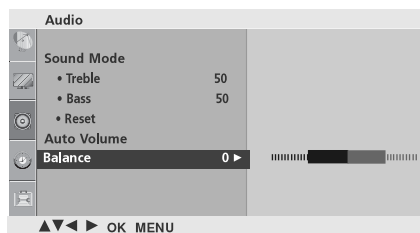

2 3

ĐIỀU CHỈNH NGÔN NGỮ VÀ ÂM THANH

I/II

Stereo/Dual reception (âm thanh nổi nhận hai luồng)

Khi một chương trình được chọn thì thông tin âm thanh đối với đài sẽ xuất hiện cùng với số kênh và tên đài.

1 Nhấn nút I/II để chọn menu Multi Audio

Phát	Hiển thị trên màn hình
Mono	MONO
Stereo	STEREO
Dual	DUAL I, DUAL II, DUAL I+II

■ Lựa chọn tiếng MONO

Trong trường hợp tín hiệu Stereo yếu bạn có thể chuyển sang chế độ Mono, khi đó âm thanh sẽ rõ hơn. Bạn cũng có thể chuyển ngược lại Stereo.

■ Lựa chọn ngôn ngữ cho phát hai ngôn ngữ

Nếu chương trình phát hai ngôn ngữ bạn có thể chuyển sang Dual I hoặc Dual II hoặc Dual I+II

Dual I Là gửi ngôn ngữ chính đến loa

Dual II Là gửi ngôn ngữ thứ hai đến loa

Dual I+II Là gửi ngôn ngữ song song đến mỗi loa

THU ÂM NICAM (Chỉ trong chế độ ANALOGUE)

(Ngoại trừ Singapore, New Zealand và Indonesia)

Nếu TV được trang bị bộ thu NICAM, bạn có thể thu âm thanh kỹ thuật số chất lượng cao NICAM Near Instantaneous Companding Audio Multiplex).

Bạn có thể chọn âm thanh ra theo loại hệ phát nhận được như sau.

-
- 1 Khi thu chương trình **NICAM mono**, bạn có thể chọn **NICAM MONO** hoặc **FM MONO**.
 - 2 Khi thu chương trình **NICAM stereo**, bạn có thể chọn **NICAM STEREO** hoặc **FM MONO**.
Nếu tín hiệu stereo bị yếu, hãy chuyển sang chế độ **FM MONO**.
 - 3 Khi thu chương trình **NICAM dual**, bạn có thể chọn **NICAM DUAL I**, **NICAM DUAL II** hoặc **NICAM DUAL I+II** hoặc **FM MONO**.
-

CHỌN ĐẦU RA ÂM THANH

Trong chế độ AV, Component, RGB và HDMI, bạn có thể chọn âm thanh đầu ra cho loa trái và loa phải.

Chọn đầu ra âm thanh.

L+R: Tín hiệu âm thanh từ đầu vào L được truyền đến loa trái và tín hiệu âm thanh từ đầu vào R được truyền đến loa phải.

L+L: Tín hiệu âm thanh từ đầu vào L được truyền đến cả loa trái và loa phải.

R+R: Tín hiệu âm thanh từ đầu vào R được truyền đến cả loa trái và loa phải.

ĐIỀU CHỈNH NGÔN NGỮ VÀ ÂM THANH

Lựa chọn ngôn ngữ của menu trên màn hình

Các menu hiển thị trên màn hình ở ngôn ngữ đã được lựa chọn, đầu tiên hãy chọn ngôn ngữ của bạn

-
- 1 Nhấn nút **MENU** sau đó nhấn nút ▲/▼ để lựa chọn menu **OPTION**

 - 2 Nhấn nút ► sau đó nhấn nút ▲ / ▼ để lựa chọn ngôn ngữ
.....
 - 3 Nhấn nút ► sau đó nhấn nút ▲ / ▼ / ◀ / ▶ để lựa chọn ngôn ngữ yêu thích
.....
 - 4 Nhấn nút **OK**

 - 5 Nhấn nút **MENU** để quay về menu màn hình trước đó.
-

ĐIỀU CHỈNH NGÔN NGỮ VÀ ÂM THANH

Tự động duy trì mức âm lượng

Tự động duy trì mức âm lượng là giữ nguyên một mức âm lượng khi bạn thay đổi chương trình

1 Nhấn nút **MENU** sau đó nhấn nút ▲ / ▼ để lựa chọn menu AUDIO

2 Nhấn nút ► sau đó nhấn nút ▲ / ▼ để lựa chọn Auto Volume

3 Nhấn nút ► sau đó nhấn nút ▲ / ▼ để lựa chọn bật/tắt

4 Nhấn nút **MENU** để quay về menu màn hình trước đó.

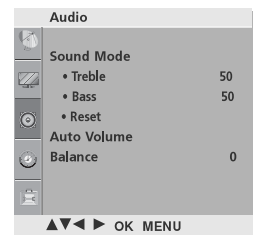

1

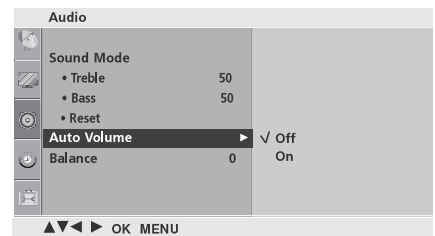

2 3

CÀI ĐẶT THỜI GIAN

Đặt thời gian tự động ON/OFF (tắt/bật)

Chức năng hẹn giờ tắt sẽ tự động chuyển sang chế độ tắt chờ ở thời điểm thời gian đặt. Hai giờ sau khi TV bật chức năng thời gian nó sẽ tự động chuyển lại chế độ tắt chờ trừ khi một nút bất kỳ nào được nhấn.

Thời gian tắt phải xảy ra trước thời gian bật nếu như chúng cùng đặt ở một thời điểm TV phải được để ở chế độ tắt chờ thì bộ hẹn giờ mở mới hoạt động.

1 Nhấn nút MENU và nút ▲ / ▼ để lựa chọn menu thời gian

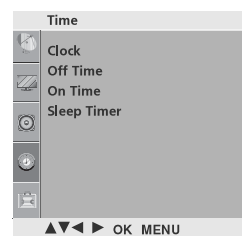

2 Nhấn nút ► và nút ▲ / ▼ để lựa chọn thời gian bật/tắt (on/off)

- Để hủy bỏ chức năng hẹn bật/tắt TV chọn off

3 Nhấn nút ► và nút ▲ / ▼ để lựa chọn giờ

4 Nhấn nút ► và nút ▲ / ▼ để lựa chọn phút

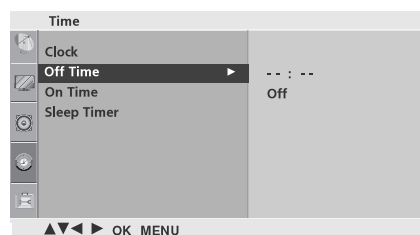

5 Nhấn nút MENU để quay trở lại menu màn hình trước đó.

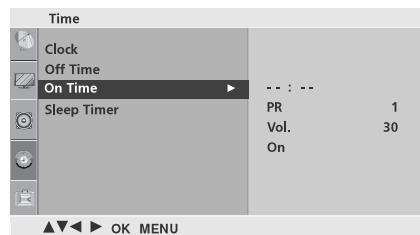

Đặt bộ hẹn giờ ngủ

Bạn không phải nhớ tắt TV trước khi đi ngủ.

Bộ hẹn giờ ngủ tự động chuyển TV sang chế độ tắt chờ sau khi hết thời gian đã chọn.

Nhấn nút MENU để quay trở lại menu màn hình trước đó

1 Nhấn nút MENU và sau đó nút ▲ / ▼ để lựa chọn menu thời gian.

2 Nhấn nút ► và sau đó nút ▲ / ▼ để lựa chọn bộ hẹn giờ ngủ

3 Nhấn nút ► và sau đó nút ▲ / ▼ để đặt phút.

4 Nhấn nút MENU để quay trở lại menu màn hình trước đó

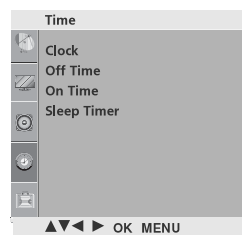

1



2 3 4

! Lưu ý:

- ▶ Khi chuyển TV sang trạng thái tắt thì TV sẽ bỏ chế độ hẹn giờ ngủ.

Phụ lục

Sự cố thường gặp

TV không hoạt động đúng	
Điều khiển từ xa không làm việc	<ul style="list-style-type: none">■ Kiểm tra xem có vật chướng ngại nào giữa TV và điều khiển từ xa không và phải đảm bảo cho tín hiệu điều khiển của điều khiển từ xa hướng về phía mắt nhận của TV.■ Kiểm tra lại cách lắp Pin đúng chuan (+ với +, - với -).■ Lắp thử Pin mới.
Nguồn đột nhiên bị tắt đi	<ul style="list-style-type: none">■ Bạn có đặt bộ hẹn giờ tắt không?■ Kiểm tra lại nguồn xem có bị đứt không.■ Nếu TV được bật mà không có tín hiệu vào thì TV sẽ tự động tắt sau 15 phút.

Chức năng hình ảnh không làm việc.	
Không hình ảnh và không âm thanh	<ul style="list-style-type: none">■ Kiểm tra xem TV bật chưa.■ Thử với kênh khác xem thế nào vì có thể do đài phát.■ Dây nguồn cắm đúng vào main chưa?■ Kiểm tra hướng của ăngten.
Hình ảnh xuất hiện chậm sau khi bật TV	<ul style="list-style-type: none">■ Nếu hình ảnh không xuất hiện sau 5 phút bạn hãy gọi cho trung tâm bảo hành của LG.
Không có màu hoặc màu xấu, ảnh xấu	<ul style="list-style-type: none">■ Điều chỉnh màu trong phần Menu.■ Kiểm tra khoảng cách từ TV đến đầu phát VCR.■ Thử đổi với kênh khác.■ Cáp tín hiệu hình ảnh lắp đúng chưa?■ Kích hoạt chức năng hồi phục độ sáng của hình ảnh.
Có thanh ngang/đứng hoặc hình ảnh bị lác	<ul style="list-style-type: none">■ Kiểm tra các nguồn nhiễu từ điện hoặc nguồn cung cấp.
Một số kênh thu kém	<ul style="list-style-type: none">■ Đài phát hoặc cáp tín hiệu có vấn đề thử dò đài khác.■ Tín hiệu đài phát yếu.■ Kiểm tra nguồn nhiễu.
Các đường hoặc sọc trong hình	<ul style="list-style-type: none">■ Kiểm tra ăngten (Thay đổi vị trí của ăngten).
Không hình ảnh khi nối với HDMI	<ul style="list-style-type: none">■ Kiểm tra xem cáp HDMI của bạn có phiên bản lớn hơn 1.3 không vì có thể nếu phiên bản của cáp HDMI nhỏ hơn 1.3 sẽ ảnh hưởng đến chất lượng hình ảnh.

Phụ lục

Chức năng tiếng không làm việc	
Hình OK & Không có tiếng	<ul style="list-style-type: none">■ Nhấn nút  + hoặc -■ Tiếng có bị câm không? Nhấn nút MUTE .■ Thử với kênh khác xem thế nào. Vấn đề này có thể do đài phát.■ Cấp tín hiệu tiếng có vấn đề gì không?
Không có đầu ra từ một trong các loa	<ul style="list-style-type: none">■ Điều chỉnh Balance trong phần tùy chọn của Menu.
Âm thanh không bình thường bên trong	<ul style="list-style-type: none">■ Độ ẩm hay nhiệt độ môi trường có thể gây ra các nhiễu không bình thường khi TV chuyển trạng thái bật tắt mà không hiển thị lỗi trên TV
Không có tiếng khi kết nối với HDMI hoặc USB	<ul style="list-style-type: none">■ Kiểm tra phiên bản của cáp HDMI có phải là 1.3.■ Kiểm tra phiên bản cáp USB có phải từ 2.0 trở lên không.

Phụ lục

Bảo dưỡng sản phẩm

Trục trặc sớm có thể được ngăn ngừa và lau chùi cẩn thận, thường xuyên sẽ làm tăng tuổi thọ của TV mới.

Chú ý: Bạn phải rút dây nguồn trước khi tiến hành lau chùi TV.

Lau màn hình TV

- 1 Cách tốt nhất để lau sạch màn hình là lau bằng một miếng vải mềm ẩm được vắt khô rồi tiến hành lau màn hình.
- 2 Không để nước vào trong màn hình. Làm cho thật sạch tất cả nước hay ẩm ướt trên màn hình trước khi bật TV

Lau vỏ trước của TV

- Lau sạch bụi bằng vải mềm.
- Không sử dụng vải ẩm ướt.

⚠ Chú ý:

- ▶ Nếu bạn không sử dụng TV trong một khoảng thời gian dài ví dụ như đi nghỉ thì bạn nên rút nguồn của TV để tránh những nguy hiểm có thể xảy ra như chập điện, ánh sáng, điều kiện môi trường....

Phụ lục

Thông số kỹ thuật của sản phẩm

MODELS		19LD310	22LD310
		19LD310-TA 19LD310-LA	22LD310-TA 22LD310-LA
Dimensions (Width x Height x Depth)	with stand	462.4 x 353.0 x 171.0 mm 18.2 x 13.9 x 6.8 inches	533.4 x 397.0 x 171.0 mm 21.0 x 15.7 x 6.8 inches
	without stand	462.4 x 308.0 x 65.0 mm 18.2 x 12.2 x 2.6 inches	533.4 x 351.7 x 65.0 mm 21.0 x 13.9 x 2.6 inches
Weight	with stand	3.8 kg / 8.4 lbs	4.8 kg / 10.6 lbs
	without stand	3.6 kg / 8.0 lbs	4.6 kg / 10.2 lbs
Power requirement		AC100-240V~ 50/60Hz	AC100-240V~ 50/60Hz
MODELS		26LD310	32LD310
		26LD310-TA 26LD310-LA	32LD310-TA 32LD310-LA
Dimensions (Width x Height x Depth)	with stand	667.0 x 504.0 x 224.0 mm 26.3 x 19.9 x 8.8 inches	805.0 x 583.0 x 224.0 mm 31.7 x 23.0 x 8.8 inches
	without stand	667.0 x 446.2 x 80.0 mm 26.3 x 17.6 x 3.2 inches	805.0 x 528.0 x 79.9mm 31.7 x 20.8 x 3.2 inches
Weight	with stand	8.9 kg / 19.7 lbs	11.5 kg / 25.4 lbs
	without stand	7.8 kg / 17.2 lbs	10.3 kg / 22.7 lbs
Power requirement		AC100-240V~ 50/60Hz	AC100-240V~ 50/60Hz
Television System		PAL/SECAM B/G/D/K, PAL I/II, NTSC-M	
Programme Coverage		VHF: NZ1~E21, UHF: E21 ~ E69, CATV: S1 ~ S20, HYPER: S21 ~ S47	
External Antenna Impedance		75 Ω	
Environment condition	Operating Temperature	0 ~ 40°C / 32 ~ 104°F	
	Operating Humidity	Less than 80%	
	Storage Temperature	-20 ~ 60°C / -4 ~ 140°F	
	Storage Humidity	Less than 85%	

■ Thông số kỹ thuật trên có thể được thay đổi mà không theo các chú ý cho cải tiến chất lượng.

