

Model	VC391**HU		
Language	English & Russian & Ukrainian & Kazakstan		
Page	28	Color(cover/body)	2/1
Material	Weight 100g	Size(W*H)	150 X 220(mm)
Date	2010.06.24	Designer	Ma Chao
Part No.	MFL58829716	Description	Owner's manual

### Chage Record

No.	Change content	ECO No.	Date	Designer	Confirm
①					
②					
③					
④					
⑤					
⑥					
⑦					
⑧					
⑨					

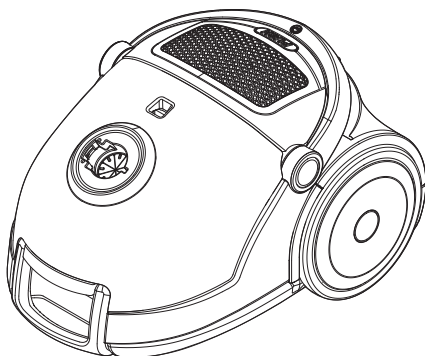

## VC391\*\*HU

**E** | English

**P** | Русский язык

**Y** | Українська

**Q** | Қазақша

	Интернет	Телефон
Россия	<a href="http://www.lg.com">www.lg.com</a>	8-800-200-7676
Украина	<a href="http://www.lg.com">www.lg.com</a>	0-800-303-000
Казахстан	<a href="http://www.lg.com">www.lg.com</a>	8-8000-805-805
Казахстан с мобильного GSM		2255
Беларусь	<a href="http://www.lg.com">www.lg.com</a>	8-820-0071-1111
Латвия	<a href="http://www.lg.com">www.lg.com</a>	8-0003-271
Литва	<a href="http://www.lg.com">www.lg.com</a>	8-800-30-800
Эстония	<a href="http://www.lg.com">www.lg.com</a>	800-9990

# IMPORTANT SAFETY INSTRUCTIONS

Read and follow all instructions before using your vacuum cleaner to prevent the risk of fire, electric shock, personal injury, or damage when using the vacuum cleaner. This guide does not cover all possible conditions that may occur. Always contact your service agent or manufacturer about problems that you do not understand. This appliance complies with the following EC Directives: -2006/95/EC Low Voltage Directive -2004/108/EC EMC Directive.



This is the safety alert symbol.

This symbol alerts you to potential hazards that can kill or hurt you and others.

All safety messages will follow the safety alert symbol and either the word "WARNING" or "CAUTION." These words mean:



**WARNING**

This symbol will alert you to hazards or unsafe practices which could cause serious bodily harm or death.



**CAUTION**

This symbol will alert you to hazards or unsafe practices which could cause bodily injury or property damage.



**WARNING**

- **Disconnect electrical supply before servicing or cleaning the unit or when cleaner is not in use.**

Failure to do so could result in electrical shock or personal injury.

- **Do not use vacuum cleaner to pick up anything that is burning or smoking such as cigarettes, or hot ashes.**

Doing so could result in death, fire or electrical shock.

- **Do not vacuum flammable or explosive substances such as gasoline, benzene, thinners, propane (liquids or gases).**

The fumes from these substances can create a fire hazard or explosion. Doing so could result in death or personal injury.

- **Do not handle plug or vacuum cleaner with wet hands.**

Doing so could result in death or electrical shock.

- **Do not unplug by pulling on cord.**

Doing so could result in product damage or electrical shock. To unplug, grasp the plug, not the cord.

- **Keep hair, loose clothing, fingers, and all parts of the body away from openings and moving parts.**

Failure to do so could result in electrical shock or personal injury.

- **Do not pull or carry by cord, use cord as a handle, close a door on cord, or pull cord around sharp edges or corners. Do not run vacuum cleaner over cord. Keep cord away from heated surfaces.**

Failure to do so could result in electrical shock or personal injury or fire or product damage.

- **Do not allow to be used as toy. Close attention is necessary when used by or near children.**

Personal injury or product damage could result.

- **Do not use the vacuum cleaner if the power cord or plug is damaged or faulty.**

If the power cord is damaged, it must be replaced by an approved LG Electronics Service Agent to avoid a hazard.

- **Do not use vacuum cleaner if it has been under water.**

Personal injury or product damage could result. In these cases, contact LG Electronics Service Agent to avoid hazard.



## WARNING

- **Do not continue to vacuum if any parts appear missing or damaged.**

Personal injury or product damage could result. In these cases, contact LG Electronics Service Agent to avoid hazard.

- **Do not use an extension cord with this vacuum cleaner**

Fire hazard or product damage could result.

- **Using proper voltage.**

Using improper voltage may result in damage to the motor and possible injury to the user. Proper voltage is listed on the bottom of vacuum cleaner.

- **Turn off all controls before unplugging.**

Failure to do so could result in electrical shock or personal injury.

- **Do not change the plug in any way.**

Failure to do so could result in electrical shock or personal injury or product damage. Doing so result in death. If plug does not fit, contact a qualified electrician to install the proper outlet.

- **Repairs to electrical appliances may only be performed by qualified service engineers.**

Improper repairs may lead to serious hazards for the user.

- **Do not plug in if control knob is not in OFF position.**

Personal injury or product damage could result. (Depending on model)

- **Keep children away and beware of obstructions when rewinding the cord to prevent personal injury.**

The cord moves rapidly when rewinding. (Depending on model)

- **The hose contains electrical wires. Do not use it if it is damaged, cut or punctured.**

Failure to do so could result in death, or electrical shock. (Depending on model)

# IMPORTANT SAFETY INSTRUCTIONS

## CAUTION

- **Do not put any objects into openings.**  
Failure to do so could result in product damage.
- **Do not use with any opening blocked: keep free of dust, lint, hair, and anything that may reduce air flow.**  
Failure to do so could result in product damage.
- **Do not use vacuum cleaner without dust tank and/or filters in place.**  
Failure to do so could result in product damage.
- **Do not use vacuum cleaner to pick up sharp hard objects, small toys, pins, paper clips, etc.**  
They may damage the cleaner or dust bin.
- **Store the vacuum cleaner indoors.**  
Put the vacuum cleaner away after use to prevent tripping over it.
- **This appliance is not intended for use by persons (including children) with reduced physical, sensory or mental capabilities, or lack of experience and knowledge, unless they have been given supervision or instruction concerning use of the appliance by a person responsible for their safety.**  
Children should be supervised to ensure that they do not play with the appliance.
- **Only use parts produced or recommended by LG Electronics Service Agents.**  
Failure to do so could result in product damage.
- **Use only as described in this manual. Use only with LG recommended or approved attachments and accessories.**  
Failure to do so could result in personal injury or product damage.
- **To avoid personal injury and to prevent the machine from falling when cleaning stairs, always place it at the bottom of stairs.**  
Failure to do so could result in personal injury or product damage.
- **Use accessory nozzles in sofa mode.**  
Failure to do so could result in product damage.
- **Make sure the filters (exhaust filter and motor safety filter) are completely dry before replacing in the machine.**  
Failure to do so could result in product damage.
- **Do not dry the filter in an oven or microwave.**  
Failure to do so could result in fire hazard.
- **Do not dry the filter in a clothes dryer.**  
Failure to do so could result in fire hazard.
- **Do not dry near an open flame.**  
Failure to do so could result in fire hazard.
- **Always clean the dust bin after vacuuming carpet cleaners or fresheners, powders and fine dust.**  
These products clog the filters, reduce airflow and can cause damage to the cleaner. Failure to clean the dust bin could cause permanent damage to the cleaner. (Depending on model)
- **Don't grasp the tank handle when you are moving the vacuum cleaner.**  
The vacuum cleaner's body may fall when separating tank and body. Personal injury or product damage could result. **You should grasp the carrier handle** when you are moving the vacuum cleaner. (Depending on model)
- **If after emptying the dust tank the indicator light is on (red), clean the dust tank.**  
Failure to do so could result in product damage. (Depending on model)

# IMPORTANT SAFETY INSTRUCTIONS



## CAUTION

### **Thermal protector :**

This vacuum cleaner has a special thermostat that protects the vacuum cleaner in case of motor overheating. If the vacuum cleaner suddenly shuts off, turn off the switch and unplug the vacuum cleaner. Check the vacuum cleaner for possible source of overheating such as a full dust tank, a blocked hose or clogged filter. If these conditions are found, fix them and wait at least 30 minutes before attempting to use the vacuum cleaner. After the 30 minute period, plug the vacuum cleaner back in and turn on the switch.

# ВАЖНЫЕ ПРАВИЛА ТЕХНИКИ БЕЗОПАСНОСТИ

Для предотвращения риска возгорания, поражения электрическим током, получения травм или нанесения ущерба при пользовании пылесосом, прочтите все инструкции и строго их соблюдайте. Данное руководство не включает все возможные условия, с которыми можно столкнуться. В отношении вопросов, которые вы не понимаете, всегда обращайтесь к вашему представителю по обслуживанию или производителю. Данный прибор соответствует следующим Директивам ЕС: Директивы: Директива низкого напряжения -2006/95/ЕС; Директива -2004/108/ЕС EMC.



Это символ, предупреждающий об опасности.

Этот знак предупреждает вас о потенциальных источниках опасности, которые могут стать причиной травмы или смерти для вас или других людей. Любые сообщения в отношении безопасности сопровождаются предупредительным знаком или словом «ОСТОРОЖНО» или «ВНИМАНИЕ». Эти слова означают:



Этот знак предупреждает вас об источниках опасности, либо об опасных действиях, которые могут стать причиной серьезной травмы или смерти.



Этот знак предупреждает вас об источниках опасности, либо об опасных действиях, которые могут стать причиной травмы или привести к материальному ущербу.

## ! ОСТОРОЖНО

- **Перед проведением обслуживания, чистки прибора или в случае, если прибор не используется, отключайте прибор от сети.**

Несоблюдение этого указания может привести к поражению электрическим током или травме.

- **Не собирайте прибором какие-либо горячие или дымящиеся предметы, например сигареты или горячий пепел.** В результате это может привести к смертельному исходу, возгоранию или поражению электрическим током.
- **Не проводите сбор горячих или взрывчатых веществ, например бензина, бензола, разбавителя, пропана (жидкого или газообразного).** Испарения таких веществ могут стать источником возгорания или взрыва. Несоблюдение этого указания может стать причиной травмы или смертельного исхода.
- **Не беритесь за вилку шнура или пылесос мокрыми руками.** Это может стать причиной смертельного исхода или привести к поражению электрическим током.

- **Не извлекайте вилку из розетки за сетевой шнур.** Это может привести к повреждению прибора, поражению электрическим током. Чтобы вынуть вилку из розетки, держитесь за вилку, а не за шнур.
- **Держите волосы, свободную одежду,**

**пальцы и все части тела на расстоянии от отверстий и движущихся деталей.**

Несоблюдение этого указания может привести к поражению электрическим током или личной травме.

- **Не переносить и не перемещать прибор за шнур, не использовать шнур в качестве ручки для переноски, не защемлять шнур дверьми, не тянуть шнур через острые кромки или углы.** Не ставьте пылесос на шнур. Держите шнур вдали от нагретых поверхностей.
- Несоблюдение этого указания может привести к поражению электрическим током, личной травме, возгоранию или повреждению прибора.
- **Не допускайте использование прибора в качестве игрушки. Если прибором пользуются дети, либо если они находятся рядом, будьте предельно внимательно.**

Это может привести к травме или повреждению прибора.

- **При повреждении или дефекте шнура питания или штепсельной вилки нельзя использовать пылесос.**

При повреждении шнура питания, во избежание опасности необходимо заменить его назначенным "LG Электрическое Обслуживание" агентом.

- **После попадания пылесоса в воду не пользуйтесь им до проведения ремонта.** Это может стать причиной травмы или повреждения прибора. В таких случаях, во избежание создания опасных ситуаций, обращайтесь к представителю по техническому обслуживанию компании LG Electronics.

**⚠ ОСТОРОЖНО**

- **Не продолжайте чистку при наличии каких-либо дефектов, отсутствующих деталей или повреждениях.**

Это может стать причиной травмы или повреждения прибора. В таких случаях, во избежание создания опасных ситуаций, обращайтесь к представителю по техническому обслуживанию компании LG Electronics.

- **С данным пылесосом не использовать удлинитель.**

Это может привести к опасности возгорания или повреждению прибора.

- **Включать в сеть только с должным напряжением.**

При включении в сеть с ненадлежащим напряжением может привести к поломке электродвигателя и, возможно, травме пользователя. Должное значение напряжения питания приведено на днище пылесоса.

- **Перед отключением от сети, выключите все элементы управления.**

Несоблюдение этого указания может привести к поражению электрическим током или травме.

- **Не модифицируйте вилку каким-либо образом.**

Несоблюдение этого указания может привести к

поражению электрическим током, травме или повреждению прибора.

Модификация вилки может стать причиной смерти. Если вилка не подходит, обратитесь к квалифицированному электрику для установки соответствующей розетки.

- **Ремонт электроприборов должны выполнять только квалифицированные инженеры по техническому обслуживанию.**

Неправильно выполненный ремонт может привести к серьезным опасностям для пользователя.

Не помещайте пальцы рядом с шестерней.

Не соблюдение этого указания может привести к травме

- **Не включать в сеть, если ручка управления находится в положении ВКЛ.**

Это может привести к травме или повреждению прибора. (В зависимости от модели)

- **Не подпускайте к прибору детей, а при сматывании шнура, во избежание травмы, обеспечьте его свободное движение.**

При сматывании шнур движется быстро. (В зависимости от модели)

- **Шланг содержит электрические провода. Не пользуйтесь поврежденным, разрезанным или проколотым шлангом.**

Несоблюдение этого указания может привести к поражению электрическим током или смерти.

(В зависимости от модели)



# ВАЖНЫЕ ПРАВИЛА ТЕХНИКИ БЕЗОПАСНОСТИ

## ВНИМАНИЕ

- **Не вставляйте какие-либо предметы в отверстия.**  
Несоблюдение этого указания может привести к повреждению прибора.
- **Не пользоваться прибором с заблокированными отверстиями: держать отверстия свободными от грязи, комков пыли, волос и всего, что может уменьшить поток воздуха.**  
Несоблюдение этого указания может привести к повреждению прибора.
- **Не пользуйтесь пылесосом без бункера для уловленной пыли и/или установленных фильтров.**  
Несоблюдение этого указания может привести к повреждению прибора.
- **Не используйте пылесос для сбора острых, твердых предметов, мелких игрушек, булавок, скрепок и т.д.**  
Они могут повредить пылесос или бункер для сбора пыли.
- **Храните пылесос в помещении.**  
Во избежание случайного включения, убирайте пылесос после использования.
- **Это устройство не предназначено для применения людьми (включая детей) со сниженной физической, чувствительной или интеллектуальной способностью, или с недостаточным опытом и знанием, если такие люди не под контролем человека, ответственного за их безопасность, или они не научены им касательно применения устройства.**  
Обратить особое внимание на детей и обеспечить, что они не будут играть это устройство.
- **Используйте только детали изготовленные или рекомендованные представителем по техническому обслуживанию LG Electronics.**  
Несоблюдение этого указания может привести к повреждению прибора.
- **Пользуйтесь прибором только в соответствии с инструкциями, приведенными в настоящем руководстве. Используйте прибор только с приспособлениями и насадками рекомендованными или одобренными LG Electronics.**  
Несоблюдение этого указания может привести к травме или повреждению прибора.
- **Во избежание травмы и предотвращения падения машины при чистке лестниц, всегда ставьте прибор у подножия лестницы.**  
Несоблюдение этого указания может привести к травме или повреждению прибора.
- **В режиме чистки дивана вы должны использовать насадки.**  
Несоблюдение этого указания может привести к повреждению прибора.
  - 1) **Мощность всасывания может упасть при всасывании незначительного количества пыли. В этом случае прочистите воздушный фильтр и направляющую.** (В зависимости от модели)
  - 2) **После опустошения бункера для сбора пыли загорается индикатор (красная лампочка) или мигает, прочистите воздушный фильтр, направляющую, бункер для сбора пыли и крышку.** (В зависимости от модели)
- **Проверьте, чтобы фильтр (выходной фильтр, воздушный фильтр, защитный фильтр электродвигателя) полностью высох перед повторной установкой в прибор.**  
Несоблюдение этого указания может привести к повреждению прибора.
- **Не сушите фильтр в духовке или микроволновой печи.**  
Несоблюдение этого указания может привести к риску возгорания.
- **Не сушите фильтр в сушилке для одежды.**  
Несоблюдение этого указания может привести к риску возгорания.
- **Не сушить рядом с открытым пламенем.**  
Несоблюдение этого указания может привести к риску возгорания. Не сдвигайте рычаг пылесоса. Если рычаг поврежден, пылесос не будет работать должным образом, при этом может мигать красный индикатор и звучать сигнал тревоги, несмотря на то, что бункер для сбора пыли не заполнен. В этом случае, обратитесь к Агенту по техническому обслуживанию компании LG Electronics.



## ВНИМАНИЕ

- **Всегда прочищайте бункер для пыли после уборки средства для чистки ковров или освежителя, порошков или мелкой пыли.**

Эти вещества засоряют фильтр и сокращают поток воздуха, а также способны привести к поломке пылесоса.

Если не чистить бункер для сбора пыли, то это может привести к неисправимой поломке пылесоса.

(В зависимости от модели)

- **Не беритесь за ручку бункера при перемещении пылесоса.**

Корпус пылесоса может упасть, при этом бункер может отделиться от корпуса. Это может привести к травме или повреждению прибора. При перемещении пылесоса беритесь только за ручку для переноски. (В зависимости от модели)

- 2) **После опустошения бункера для сбора пыли загорается индикатор (красная лампочка) или мигает, прочистите воздушный фильтр.**

Несоблюдение этого указания может привести к повреждению прибора. (В зависимости от модели)

### Устройство термической защиты:

Данный пылесос оснащен специальным термостатом, который защищает пылесос от перегрева электродвигателя. Если пылесос внезапно отключается, выключите его и отключите от сети.

Проверьте пылесос на наличие источников перегрева, например, это может произойти при переполнении бункера, засорении шланга или фильтра.

При наличии этих условий, устраните засорения и подождите 30 минут до повторного запуска пылесоса. Через 30 минут включите пылесос в сеть и поверните выключатель.

Если пылесос не включается, обратитесь к квалифицированному электрику.

# ЗАХОДИ БЕЗПЕКИ

Перед початком користування пілососом прочитайте та дотримуйтесь усіх інструкцій з метою уникнення загрози пожежі, удару електричним струмом, травмування або uszkodження пілососа під час його використання. Дана інструкція лише частково охоплює усі можливі ситуації. Завжди звертайтеся до виробника або до сервісного представника у разі виникнення незрозумілих проблем. Даний прилад відповідає наступним стандартам ЄС Директива: -2006/95/ЄС низька напруга директива-2004/108/ЄС EMC директива.



Символ попередження про небезпеку.

Даний символ попереджає про можливу небезпеку, що може становити загрозу для життя та здоров'я користувача та оточуючих.

Символ попередження про небезпеку завжди знаходиться перед повідомленням про небезпеку та словом "ПОПЕРЕДЖЕННЯ" або "ЗАСТЕРЕЖЕННЯ". Ці слова означають:



## ПОПЕРЕДЖЕННЯ

Дана позначка попереджає про ризик або небезпеку, що можуть спричинити серйозну травму або смерть.



## ЗАСТЕРЕЖЕННЯ

Дана позначка попереджає про ризик або небезпеку, що можуть спричинити травму або пошкодження майна.



## ПОПЕРЕДЖЕННЯ

- **Перед чищенням або обслуговуванням приладу, а також коли ви не користуєтесь приладом, відключайте його від електромережі.**  
Недотримання цієї вимоги може привести до електричного удару та травмування.
- **Не використовуйте пілосос для прибирання предметів, що горять або тліють, наприклад, сигарет або гарячого попелу.**  
Такі дії можуть привести до загрози життю, пожежі або електричного удару.
- **Не використовуйте пілосос для прибирання горючих або вибухонебезпечних речовин, таких як бензин, бензол, розчинники, пропан (рідина або газ).**  
Випаровування від вказаних речовин можуть становити загрозу займання або вибуху. Такі дії можуть привести до загрози життю або травмування.
- **Забороняється брати вилку або пілосос вологими руками.**  
Це може призвести до загрози життю або удару електричним струмом.
- **Не виймайте вилку з розетки, потягнувши за шнур.**  
Це може призвести до пошкодження виробу або удару електричним струмом. Щоб відключити пілосос від розетки, потягніть за вилку, але не за шнур.
- **Не допускайте потрапляння волосся, одягу, пальців та частин тіла до отворів та рухомих частин.**  
Це може призвести до удару електричним струмом та травмування.
- **Не тягніть та не переносьте пілосос за шнур, не використовуйте шнур у якості ручки, не притискайте шнур дверима, не тягніть за шнур через гострі краї та кути. Не пересувajte пілосос через шнур. Не допускайте контакту шнура із гарячими поверхнями.**  
Це може призвести до удару електричним струмом, травмування, пожежі та пошкодження приладу.
- **Не дозволяйте дітям грати з пілососом. Будьте особливо пильними, коли пілососом користуються діти або якщо ним користуються біля дітей.**  
Це може призвести до травмування або пошкодження приладу.
- **Не використовуйте пілосос якщо вилковий шнур або вилковий перемикач пошкоджені або неправильно.**  
Якщо вилковий перемикач пошкоджений, він повинен бути замінений в агента затвердженої електронної служби, щоб уникнути небезпеки.
- **Не користуйтеся пілососом, якщо він був занурений у воду.**  
Це може призвести до травмування або пошкодження приладу. У таких випадках для уникнення небезпеки звертайтеся до сервісного представника LG Electronics.

## ПОПЕРЕДЖЕННЯ

- **Не користуйтеся пирососом із відсутніми та пошкодженими деталями.**  
Це може призвести до травмування або пошкодження приладу. У таких випадках для уникнення небезпеки звертайтеся до сервісного представника LG Electronics.
- **Не користуйтеся подовжувачем для підключення пирососу до електромережі.**  
Це може призвести до загрози займання та до пошкодження приладу.
- **Підключайте пиросос тільки до електромережі із відповідною напругою.**  
Підключення до електромережі із невідповідною напругою може призвести до пошкодження мотора та до загрози травмування. Потрібна напруга вказана на нижній частині пирососа.
- **Перед відключенням від розетки переведіть усі регулятори у положення вимкнення.**  
Недотримання цієї вимоги може призвести до електричного удару та до травмування.
- **В жодному разі самостійно не міняйте вилку шнура.**  
Це може призвести до удару електричним струмом, травмування та до пошкодження виробу, та навіть до загрози життю. Якщо вилка не підходить до розетки, зверніться до кваліфікованого електрика для встановлення нової розетки.
- **Ремонт електричних приладів дозволено виконувати тільки кваліфікованим сервісним інженерам.**  
Некваліфікований ремонт може призвести до серйозної небезпеки.
- **Не підключайте прилад до розетки, якщо вмикач живлення не знаходиться у позиції OFF (ВІДКЛ.).**  
Це може призвести до травмування або пошкодження виробу. (Не в усіх моделях)
- **Під час змотування шнура не підпускайте дітей та усуньте перешкоди для запобігання травмуванню**  
Шнур рухається швидко під час змотування. (Не в усіх моделях)
- **Шланг містить електричні проводи. Не користуйтеся шлангом, якщо він пошкоджений, порваний або проколотий.**  
Це може призвести до загрози життю або електричного удару. (Не в усіх моделях)

# ЗАХОДИ БЕЗПЕКИ

## ЗАСТЕРЕЖЕННЯ

- **Забороняється вставляти будь-які предмети у отвори.** Це може привести до пошкодження приладу.  
Це може призвести до пошкодження приладу.
- **Не користуйтеся приладом, якщо будь-який із його отворів заблоковано:** тримайте отвори вільними від пилу, пуху, волосин та будь-яких забруднень, що можуть перешкоджати потокові повітря.  
Недотримання цієї вимоги може привести до пошкодження приладу.
- **Не використовуйте пилосос без пилозбірника та/або фільтрів.**  
Недотримання цієї вимоги може привести до пошкодження приладу.
- **Забороняється прибирати пилососом гострі тверді предмети, дрібні іграшки, голки, скріпки тощо.**  
Вони можуть пошкодити пилосос або пилозбірник.
- **Зберігайте пилосос у приміщенні.**  
Заховайте пилосос після користування для запобігання його перекиданню.
- **Цей прилад не призначений для використання людьми (включаючи дтей) з обмеженими фізичними сенсорними або психічними можливостями або в дсутн сть досв ду знань, якщо вони отримали контроль або нструкці що стосуються використання пристрою в особа в дпов дальна за їх безпеку.**  
Д ти повинн бути п д наглядом, щоб вони не грають з пристроєм.
- **Користуйтеся тільки компонентами, виготовленими або рекомендованими сервісними представниками LG Electronics.**  
Недотримання цієї вимоги може привести до пошкодження приладу.
- **Користуйтеся пилососом тільки згідно з даною інструкцією.** Використовуйте тільки такі пристосування та аксесуари, що рекомендовані та стверджені компанією LG.  
Недотримання цієї вимоги може привести до травмування та пошкодження приладу.
- **Щоб уникнути травмування та запобігти падінню приладу під час прибирання сходів, завжди ставте його внизу сходів.**  
Недотримання цієї вимоги може привести до травмування та пошкодження приладу.
- **Для прибирання м'яких меблів користуйтеся допоміжними насадками.**  
Недотримання цієї вимоги може призвести до пошкодження приладу.
- **Перед встановленням фільтрів (впускний та захисний фільтр мотора) у пилосос переконайтеся, що вони повністю сухі.**  
Це може призвести до травмування та пошкодження приладу.
- **Не сушіть фільтри у духовці або мікрохвильовій печі.**  
Недотримання цієї вимоги може викликати загрозу займання.
- **Не сушіть фільтри у сушильній машині.**  
Недотримання цієї вимоги може викликати загрозу займання.
- **Не сушіть фільтри біля відкритого вогню.**  
Недотримання цієї вимоги може викликати загрозу займання.
- **Завжди чистіть пилозбірник після прибирання килимів із використанням очисних або освіжаючих засобів, а також після прибирання порошку та дрібного пилу.**  
Ці речовини закупорюють фільтр, перешкоджають потокові повітря, що може привести до пошкодження пилососа.  
Недотримання вимоги чищення пилозбірника може привести до невідного пошкодження пилососа. (Не в усіх моделях)
- **Не носіть пилосос, тримаючи його за ручку пилозбірника.**  
Корпус пилососа може впасти при від'єднанні пилозбірника від корпусу. Це може привести до травмування та пошкодження приладу.  
Щоб носити пилосос, користуйтеся ручкою на корпусі (Не в усіх моделях).
- **Якщо після очищення пилозбірника індикатор наповнення залишається активним (світить червоним), прочистіть пилозбірник.**  
Недотримання цієї вимоги може привести до пошкодження приладу.  
(Не в усіх моделях)

## ЗАХОДИ БЕЗПЕКИ

### ЗАСТЕРЕЖЕННЯ

#### **Термозахист:**

Даний пиросос обладнаний спеціальним термостатом, який захищає пиросос у випадку перегріву двигуна. Якщо пиросос раптово перестане працювати, вимкніть його та відключіть шнур живлення від розетки. Перевірте усі можливі причини перегріву, такі як переповнення пилозбірника, засмічення шланга або фільтра. Після виявлення причин перегріву усуньте їх та зачекайте щонайменше 30 хвилин перед тим, як знову спробувати користуватися приладом. Через 30 хвилин підключіть шнур живлення до розетки та ввімкніть прилад. Якщо він знову не працює, зверніться до кваліфікованого електрика.

# МАҢЫЗДЫ ҚАУІПСІЗДІК НҰСҚАУЛЫҒЫ

Шаңсорғышты пайдалану кезінде өрт қаупін алдын алу үшін және тоқ соқпас үшін немесе жеке өзіңізге зақым келмеуі үшін нұсқаулықтың барлығын оқып шығыңыз және сақтаңыз. Бұл нұсқаулық болуы ықтимал әртүрлі жағдайларды қарастырмайды.

Түсінбеген мәселелер туралы әрқашан қызмет көрсету агентіне және өндірушіге хабарласыңыз.

Бұл бұйым мына Нұсқаулар: -2006/95/EC төмен басымды қуат көзі нұсқауы, -2004/108/EC EMC нұсқауы .



Бұл қауіпсіздік ескерту таңбасы.

Бұл таңба адам өліміне алып келетін немесе қатты зақым келтіретін жағдайларды ескертеді.

Барлық қауіпсіздік хабарламаларда қауіпсіздік ескерту таңбасы және «Ескерту» немесе «Абайлаңыз» сөзі бар. Бұл сөздер мынаны білдіреді:



## Ескерту

Бұл таңба сізге қатты зақым немесе өлімге алып келетін абайсыз қолдану немесе қауіпті жағдайлар туралы ескертеді.



## АБАЙЛАҢЫЗ

Бұл таңба сізге денеге зақым немесе басқа затыңызға зақым келтіретін абайсыз қолдану немесе қауіпті жағдайлар туралы ескертеді.



## Ескерту

- **Шаңсорғышты жөндеу, тазалау алдында немесе пайдаланбайтын кезде тоқтан ажыратып қойыңыз.**  
Тоқ соғуы немесе денеңізді зақымдауы мүмкін.
- **Шаңсорғышты жанып жатқан немесе түтіндеп жатқан темекі немесе ыстық күл сияқты заттарды соруға пайдаланбаңыз.**  
Егер осылай жасасаңыз өлімге немесе тоқтың соғуына алып келеді.
- **Бензин, еріткіш, пропан (сұйықтар немесе газдар) сияқты тұтанғыш немесе жарылғыш заттарды сормаңыз.**  
Осы заттардан шыққан түтін өрт немесе жарылыс тудыруы мүмкін.  
Егер осылай жасасаңыз өлімге немесе зақымға алып келеді.
- **Шаңсорғыштың ашасын және шаңсорғыштың өзін ылғал қолыңызбен ұстамаңыз.**  
Егер осылай жасасаңыз өлімге немесе тоқтың соғуына алып келеді.
- **Сымнан ұстап тартып ажыратпаңыз.**  
Егер осылай жасасаңыз бұйымның зақымдалуына немесе тоқтың соғуына алып келеді.  
Ажырыту үшін сымда емес ашаны мықтап ұстаңыз.
- **Сымнан ұстап тартпаңыз, тасымалдамаңыз және сымды тұтқа ретінде пайдаланбаңыз, есікті жауып қалмаңыз және сымды өткір жерлермен және бұрыштармен тартпаңыз. Шаңсорғышты оның сымының үстімен жүргізбеңіз. Сымды ыстық жерлерден алыста ұстаңыз.**  
Тоқ соғуы, зақымдауы, өрт тудыруы немесе басқа заттарды зақымдауы мүмкін.
- **Ойыншық ретінде пайдалануға жол бермеңіз. Балалардың қасында пайдаланғанда немесе олардың пайдалануы кезінде қатты назар салыңыз.**  
Жеке өзіңізді зақымдауы немесе басқа заттарды зақымдауы мүмкін.
- **Егер қуат көзі сымы немесе заряд ашасынан мәселе байқалса, шаңсорғышты пайдаланбаңыз .**  
Егер қуат көзі сымынан мәселе байқалса, қауіпсіздіктің алдын алу үшін сөзсіз LG Электрондарының қызмет көрсету уәкілі жағынан алмастырылуы қажет.

## Ескерту

- **Шашты, кең киімді, саусақты және дененің басқа да мүшелерін ашылмалы немесе қозғалмалы бөлшектерден алшақ ұстаңыз.** Жеке өзіңізді зақымдауы немесе тоқ соғуы мүмкін.
- **Егер кез келген бөлшегі жоқ болса немесе зақымдалған болса соруды жалғастырмаңыз.** Жеке өзіңізді зақымдауы немесе бұйымды зақымдауы мүмкін. Бұндай жағдайларда қауіптің алдын алу үшін **LG Electronics** қызмет көрсету агентіне хабарласыңыз.
- **Шаңсорғышпен бірге ұзарту сымын пайдаланбаңыз.** Өрт қаупі бар немесе бұйымның зақымдануы мүмкін.
- **Сәйкес кернеуді пайдалану** Сәйкес емес кернеуді пайдалану моторды зақымдайды немесе басқа да зақым келтіреді. Сәйкес кернеулер шаңсорғыштың астыңғы жағында тізімделіп көрсетілген.
- **Ажырату алдында барлық басқару жүйесін өшіріңіз.** Жеке өзіңізді зақымдауы немесе тоқ соғуы мүмкін.
- **Ашаны ауыстырмаңыз.** Жеке өзіңізді зақымдауы, тоқ соғуы немесе бұйымды зақымдауы мүмкін. Егер осылай жасасаңыз өлімге алып келуі мүмкін. Егер аша дұрыс келмесе электр маманына хабарласып дұрыс аша орнатыңыз.
- **Егер шаңсорғыш судың астында болған болса оны пайдаланбаңыз.** Жеке өзіңізді зақымдауы немесе басқа заттарды зақымдауы мүмкін. Бұндай жағдайларда қауіптің алдын алу үшін **LG Electronics** қызмет көрсету агентіне хабарласыңыз.
- **Электр бұйымдарын тек маманданған қызмет көрсету инженері ғана жөндей алады.** Дұрыс жөндемеу пайдаланушыға қауіп әкелуі мүмкін.
- **Түйме OFF күйінде тұрмаса ашаны қоспаңыз.** Жеке өзіңізді зақымдауы немесе бұйымды зақымдауы мүмкін. (Модельге байланысты)
- **Сымды орап жинау кезінде жеке басыңыздың зақымданбауын алдын алу үшін балаларды алшақ ұстаңыз және кедергілерді абайлаңыз.** Орап жинау кезінде сым жылдам қозғалады. (Модельге байланысты)
- **Жұқа шлангта электр сымы бар. Егер бұл зақымдалған, кесілген немесе тесілген болса пайдаланбаңыз.** Жеке өзіңізді зақымдауы немесе тоқ соғуы мүмкін. (Модельге байланысты)



# МАҢЫЗДЫ ҚАУІПСІЗДІК НҰСҚАУЛЫҒЫ

## АБАЙЛАҢЫЗ

- **Тесікке ешқандай зат қоймаңыз.**  
Орындалмаса бұйым зақымдалады.
- **Жабылып қалған тесікпен шаңсорғышты пайдаланбаңыз.**  
Кірден, қылшықтан, шаштан және ауа ағымын азайтатын барлық заттардан сақтаңыз.  
Орындалмаса бұйым зақымдалады.
- **Шаңсорғышты шаң жинау ыдысынсыз және сүзгісіз пайдаланбаңыз.**  
Орындалмаса бұйым зақымдалады.
- **Шаңсорғышты өткір қатты заттарды, кішкене ойыншықтарды, түйреуіш және тағы басқа қыстырғыштарды сорып жинауға пайдаланбаңыз.**  
Олар шаң жиналатын ыдысты немесешаңсорғышты зақымдайды.
- **Шаңсорғышты кішкентай балалар немесе мүгедектер қадағалаусыз пайдаланбағаны жөн.**  
Жеке өзіңізді зақымдауы немесе бұйымды зақымдауы мүмкін.
- **Бұл аспапты пысқолог, сезімділік немесе нербі жағында кемшілігі бар адамдардың пайдалануына болмайды (кішкентай балаларға да болмайды). бұндай адамдар өзінің қауіпсіздігін сақтауға жауапты адамдардың нұсқауында немесе бақлауында пайдалануына болады .**  
Кішкентай балаларды ата-анала қадағалап тұруы, бұл әспеппен ойнайының алдын алуы керек .
- **Тек қана LG Electronics қызмет көрсету агенті шығарған немесе ұсынған бөлшектерді пайдаланыңыз.**  
Орындалмаса бұйым зақымдалады.
- **Осы нұсқаулықта көрсетілгендей пайдаланыңыз.**  
Тек LG ұсынған және бекіткен жабдықтарды пайдаланыңыз.  
Жеке өзіңізді зақымдауы немесе бұйымды зақымдауы мүмкін.
- **Жеке басыңыздың зақымдалмауын және баспалдақты тазалау кезінде шаңсорғыштың құламауын алдын алу үшін оны әрқашан баспалдақтың астына қойыңыз.**  
Орындалмаса жеке өзіңізді зақымдауы немесе бұйымды зақымдауы мүмкін.
- **Диванды тазалау үшін түтіктерді пайдаланыңыз.**  
Орындалмаса бұйым зақымдалады.
- **Сүзгілердің (шығару сүзгісі және моторды қорғау сүзгісі) толық кепкенін бұйымға салу алдында тексеріңіз.**  
Орындалмаса бұйым зақымдалады.
- **Сүзгіні пеште немесе микротолқынды пештерде кептірмеңіз.**  
Орындалмаса бұйым зақымдалады.
- **Сүзгіні киім кептіргіш құрылғыда кептірмеңіз.**  
Орындалмаса өрт қаупі бар.
- **Ашық жалынға жақындатып кептірмеңіз.**  
Орындалмаса өрт қаупі бар.
- **Кілем, ұнтақ және шаң тазалығыштарымен тазалағаннан кейін шаң жинайтын ыдысты әрқашан тазалаңыз.**  
Бұл заттар сүзгіні бітейді, ауа ағымын азайтады және шаңсорғышқа зақым келтіреді. Шаң жиналатын ыдысты тазаламаса шаңсорғышқа біржолата зақым келеді. (Модельге байланысты)
- **Шаңсорғышты жылжитқанда оның тұтқасына қатты ұстамаңыз.**  
Жеке өзіңіз немесе бұйым зақымдалуы мүмкін.  
Шаңсорғышты жылжитқанда тасымалдау тұтқасынан ұстаңыз. (Модельге байланысты)
- **Егер шаң жиналатын ыдысты босатқаннан кейін индикатор шамында қызыл жанып тұрса шаң жиналатын ыдысты тазалаңыз.**  
Орындалмаса бұйым зақымдалады. (Модельге байланысты)

# МАҢЫЗДЫ ҚАУІПСІЗДІК НҰСҚАУЛЫҒЫ

## АБАЙЛАҢЫЗ

### **Термоқорғағыш:**

Шаңсорғышта мотор қызып кеткен жағдайда оны қорғайтын арнайы термостат бар.

Егер шаңсорғыш кенеттен өшіп қалса қосқышты сөндіріп оны ажыратыңыз.

Шаңсорғыштың қызып кету, шаң толып қалу немесе сүзгінің бітелуі сияқты себептерін тексеріңіз. Егер осы себептер табылса оларды дұрыстап пайдалану алдында кемінде 30 минут күтіңіз. 30 минут өткеннен кейін шаңсорғыштың ашасын қайта тығып қосқышты қосыңыз.

## Basic Parts

### Корпусные детали

### Основні деталі

### Негізгі бөлшектер

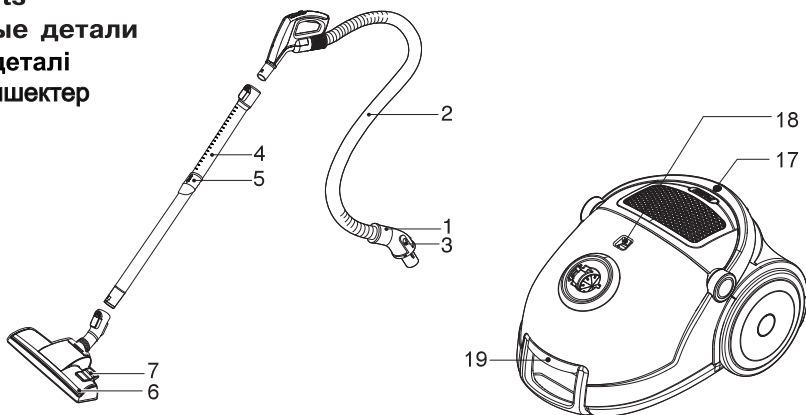

## Optional Parts

### Детали, приобретаемые дополнительно

### Додаткові деталі (опція)

### Қосымша бөлшектер

- The different figure and quantity of the following part depend on the different models which you have bought.
- Вид и количество следующих деталей зависит от приобретаемой вами модели.
- Вид і кількість наступних деталей залежить від моделі, що була Вами придбана.
- Келесі бөлшектердің әр түрлі көріністері мен саны сіз сатып алған әр түрлі модельдерге байланысты.

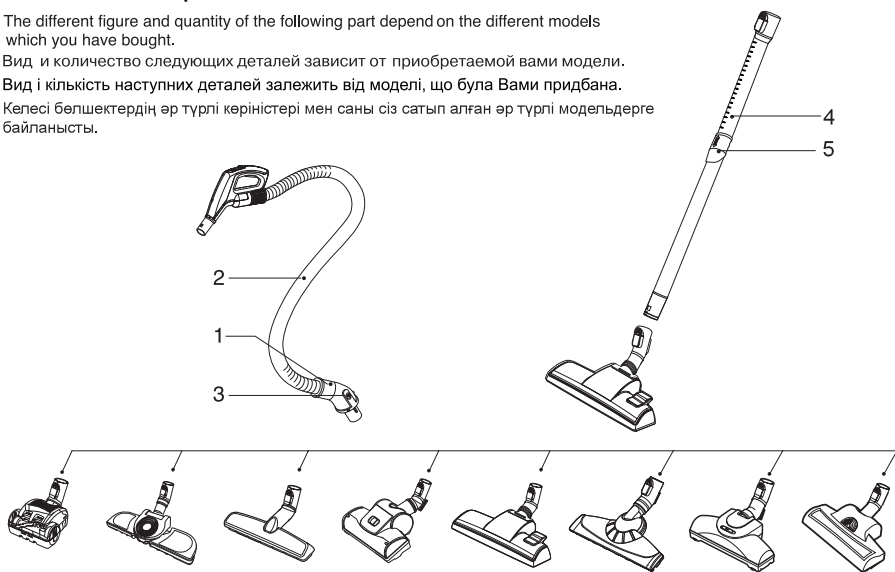

## Accessory (Depending on model)

### Вспомогательное оборудование (В зависимости от модели)

### Додаткове устаткування

### Керек-жарақтар

- These specifications are subject to change according to the agent/buyer's request.
- Данные технические условия изменяются в соответствии с заказом агента / потребителя.
- Ці технічні умови змінюються відповідно до замовлення представника покупця /покупця
- Керсетілген ерекшеліктер агенттің / сатып алушының сұрауы бойынша өзгертілуге жатады.



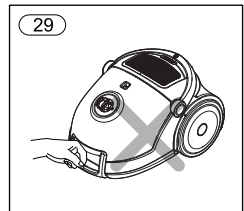
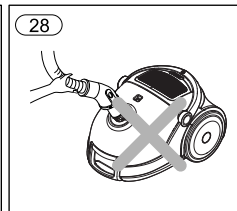
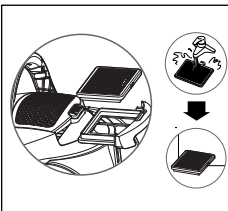
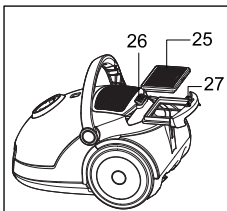
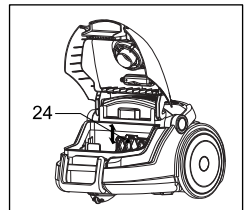
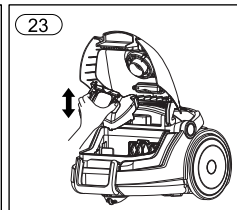
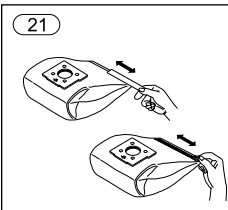
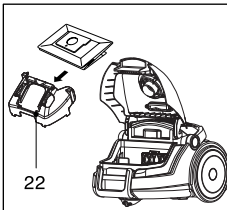
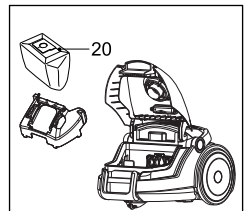
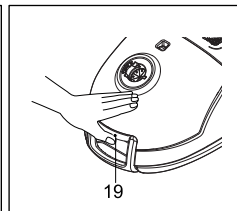
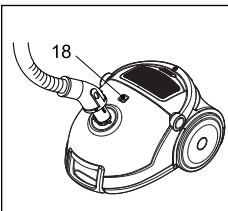
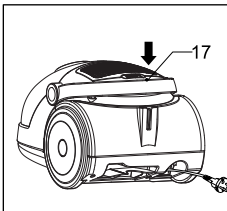
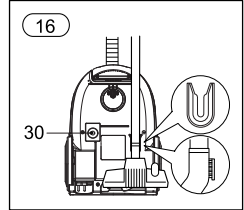
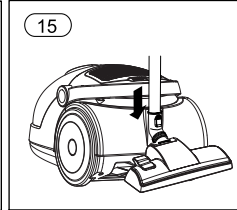
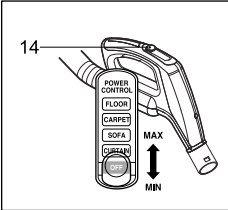
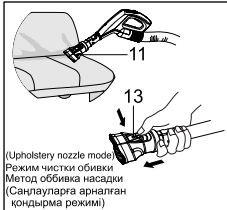
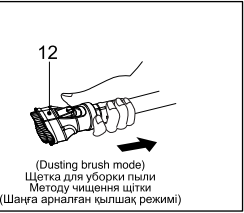
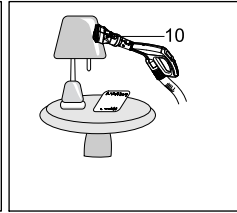
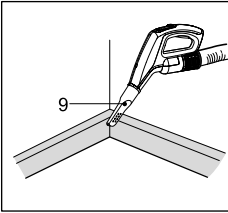
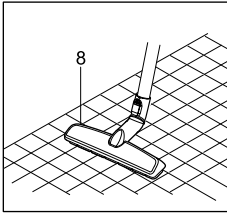
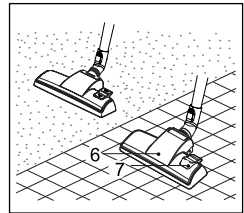
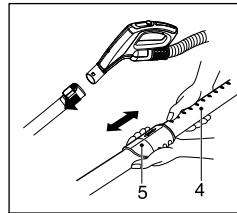
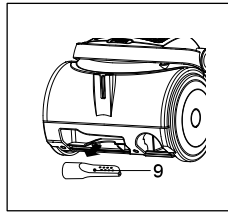
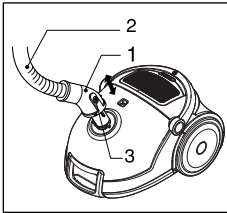

31 User's guide for turbine nozzle  
 Руководство по турбины насадке  
 Посібник користувача для турбіна насадки  
 Қылшақ шансорғышты пайдалану бағдарламасы

Открыть  
 Відкритий  
 Ашыу

Открыть  
 Відкритий  
 Ашыу

Bottom (No viewing window)  
 Низ (без обзорного окна)  
 Низ (немає вікна розгляда)  
 Асты (Көру терезесі жоқ)

Bottom (With viewing window)  
 Низ (с обзорным окном)  
 Низ (з розглядом вікна)  
 Асты (Көру терезесі бар)

## How to Use

### Connecting the flexible hose

Push the end of the head (1) on the flexible hose (2) into the attachment point on the vacuum cleaner.

To remove the flexible hose from the vacuum cleaner, press on the button (3) situated on the head, then pull upwards.

### Assembling the tubes

#### • Telescopic tube (4)

- Push spring latch (5) forward.
- Pull out tube to required length.
- Release spring latch to lock.

### Using the cleaning head and Accessory Nozzles

(depending on model)

Fit the large cleaning head onto the end of the tube.

- **The 2 position head (6)** is equipped with a pedal (7) which allows you to alter its position according to the type of floor to be cleaned.

**Hard floor position** (tiles, parquet floors...). Press on the pedal to lower the brush.

**Carpet or rug position.** Press on the pedal to lift the brush up.

#### • Hard Floor Nozzle (8)

Efficient cleaning of hard floors (wood, linoleum.etc.)

#### • Crevice Tool (9)

For vacuuming in those normally inaccessible places i.e. reaching cobwebs, or down the side of a sofa!

#### • Dusting brush (10)

For vacuuming picture frames furniture outlines, books and other uneven objects.

Dust brush mode: Pull the cover (12).

#### • Upholstery Nozzle (11)

For vacuuming upholstery, mattresses, etc. The thread collectors help to pick up the threads and fluff.

Upholstery nozzle mode: Push the button (13).

### How to plug in and use

Pull out the supply cord to the desired length and plug into the socket.

Tune the slide knob on the flexible handle from "OFF" place to the upper place.

And then adjust the power level what you need.

### Adjusting the power level

#### Electronic power control

Slide the knob (14) to desired appropriate position.

**OFF: Power off**

**Curtain: Lower power**

**Floor: Full power**

#### Park-System (15)

For short breaks during vacuuming, for example to move a small piece of furniture or a rug, use the "Park system" to support the flexible hose and cleaning head.

#### Storage (16)

When you have switched off and unplugged the appliance, press on the button (17) to automatically rewind the cord.

You can move or store your appliance in a vertical position by sliding the hook on the large cleaning head into the clip on the underside of the appliance.

#### Changing the dust bag

The dust bag needs changing when the cleaner is set to maximum power and the cleaner head is off the floor but the "bag full" indicator window (18) is completely coloured red.

Even if the dustbag does not appear to be full at this stage, it should be changed. It could be that a great deal of very fine dust has clogged up the pores of the dust bag.

- Turn off the appliance and unplug it.
- Open the cover by pressing the hook (19) and lifting it up until it snaps into place.

Your appliance is equipped with either a paper dust bag (20) or a fabric dust bag (21) (depending on model).

- Take hold of the dust bag by the handle and pull. Remove the bag and throw it away.
- To refit a new bag push the cardboard support of a new bag into the bag mount (22) until it will go no further.
- Before you replace the full dust bag, you should hold the bag mount and lift it after opening the filter cover (23).

**If your appliance is fitted with a fabric dust bag** follow the same instructions as above. Empty it and reuse it **(21)**. Do not wash it.

**Note:** as the appliance is fitted with a safety device which checks that the bag is in place you cannot close the lid if the bag is not fitted correctly.

### **Cleaning the motor filter**

The motor filter is situated inside the appliance between the dust bag and the motor. Each time that you change the air outlet filter we advise you to remove the motor filter **(24)** and to clean it by tapping to remove the dirt and then replacing it in the vacuum cleaner.

### **Changing the air outlet filter**

- To change the filter or wash the HEPA filter **(25)**, push the HEPA locker **(26)**, then remove the washable HEPA filter **(25)** from the HEPA frame **(27)** and Clean it.
- Clean the washable HEPA filter with water at least once a year.
- The washable HEPA filter should be cleaned with cold and running water at least once a year.
  - Do not use the brush.
  - Allow HEPA filter to dry in a shaded place for a day.

### **Turbine brush nozzle (31)**

- Clean turbine brush nozzle.  
Press the button on the rear side of the nozzle to separate the air cover.  
Use the dusting brush & crevice tool to clean the brush and fan.

**WARNING**

Please do not hold the hose when we lift the main body off the floor **(28)**.

Please never close the filter cover like **(29)**, to avoid nipping your hand.

Please check that the inlet of damper **(30)** is not jammed by dust and pet hair.

**What to do if your appliance does not work?**

Check that the appliance is correctly plugged in and that the electrical socket is working.

**What to do when the suction performance reduces?**

- Stop the appliance and unplug it.
- Check that the tubes, flexible hose and cleaning tool are not blocked.
- Check that the dust bag is not full. Replace if necessary.

## Как использовать?

### Присоединение гибкого шланга

Вдавите наконечник (1) на гибком шланге (2) в крепление на пылесосе.

Для отсоединения гибкого шланга от пылесоса нажмите на кнопку (3), находящуюся на наконечнике, а затем потяните вверх.

### Сборка труб

#### • Телескопическая труба (4)

- Надавите на пружинную защелку (5);
- Вытяните трубу на нужную длину;
- Отпустите пружинную защелку для фиксации.

### Использование чистящих насадок и сопел

(в зависимости от модели)

Наденьте большую чистящую насадку на конец трубы.

- **Насадка с двумя положениями (6)**  
оснащена педальным переключателем (7), который позволяет менять положение в зависимости от типа очищаемой поверхности.

**Положение для чистки жесткого покрытия** (кафель, паркета и т.п.). Нажать педаль для того, чтобы опустить щётку.

- **Положение для чистки ковра или половика.** Нажать педаль для того, чтобы поднять щётку.
- **Насадка для жесткого покрытия (8)**  
Эффективная чистка для жесткого покрытия (деревянный пол, линолеумный пол и т.п.).
- **Щелевая насадка (9)**  
Для чистки труднодоступных мест, например, для удаления паутины или очистки плинтусов.
- **Щетку для удаления (10)**  
Для чистки картинных рам, элементов мебели, книг или других неровных предметов.  
Щетка для уборки пыли: Натянуть кожу (12).
- **Насадка для чистки обивки (11)**  
Для чистки обивки, матрасов и т.п. Сборник ниток помогает удалять нитки и пух.  
Режим чистки обивки: Нажмите на кнопку (13).

### Как включать пылесос в сеть и использовать его

Вытащить шнур питания на нужную длину и воткнуть штеккер в розетку.

Наладить рулёжную кнопку на гибкой ручке с "OFF" на верхнюю позицию. Потом регулировать энергию до нужного уровня.

### Регулирование уровня мощности

#### Кнопка управления источником

Скользить кнопку (14) в подходящее место.

**OFF: Отключиться**

**Curtain: низкая энергия**

**Floor: полная энергия**

### Система паузы (15)

Для минутной паузы в процессе чистки, например, передвижения малой мебели или малого куска ковра, можно использовать «систему паузы» для поддержания гибкого шланга и насадки отчистки.

### Хранение (16)

После того, как Вы выключили пылесос и вынули вилку из розетки, нажать кнопку (17) для автоматического сматывания шнура. Вы можете перемещать или хранить пылесос в вертикальном положении, скользя крючок в нижней стороне аппарата.

### Замена мешка для сбора пыли

Необходимо произвести замену мешка для сбора пыли, когда пылесос работает на полной мощности и чистящая насадка приподнята над полом, а окошко индикатора наполнения мешка (18) полностью становится красным.

Даже если мешок не выглядит полным на данной стадии, его всё равно необходимо заменить, а то большое количество очень мелкой пыли забьёт поры мешка для сбора пыли.

- Выключите пылесос и выньте вилку из розетки.
- Откройте крышку, нажав на крючок (19) и поднимая его, пока он не защелкнется.

Ваш пылесос оснащен либо бумажным (20), либо матерчатым (21) мешком для сбора пыли (в зависимости от модели).

- Взять за ручку мешка и потянуть его. Извлечь мешок и выбросить его в мусор.
- Для установки нового мешка вставлять его картонное основание в держатель (22) до тех пор, пока он не остановится.
- Прежде снятия полной пылевой сумки, держайте упор сумки и снимайте ее после открытия фильтрующего чехла (23).

**Если на вышей машине установлена ткацкая пылевая сумка**, то соблюдайте одинаковый метод по предыдущем. Опорожните его и установите на место **(21)**.

**Примечание:** поскольку пылесос оборудован защитным приспособлением, которое проверяет, установлен ли мешок для сбора пыли. Вы не сможете закрыть крышку, если мешок не установлен правильно.

### Чистка моторного фильтра

Моторный фильтр находится между мешком для сбора пыли и мотором. Каждый раз, когда Вы меняете воздушный фильтр, рекомендуется извлекать моторный фильтр **(24)** и чистить его, постучав по нему для удаления грязи, а затем снова установить его в пылесос.

### Сменить дренажный фильтр

- Для того, чтобы сменить или очистить дренажный фильтр HEPA (High Efficiency Particulate Air filter, высокоэффективный мелкозернистый воздушный фильтр) **(25)**, нажать замок фильтра HEPA **(26)**, потом снять фильтр HEPA **(25)** с рамы HEPA **(27)**, потом очистить его.
- Очищение водой фильтра HEPA провести не менее 1 раза в год.
- Используя проточную холодную воду, очистить очищаемый фильтр HEPA, по крайней мере, один раз в год.
  - Нельзя использовать щётку.
  - Положить фильтр HEPA в прохладное место на день для его сушки.

### Турбинная щеточная насадка ( 31)

- чистка турбинной щеточной насадки. Нажать кнопку в задней части насадки, чтобы отделить выпускную крышку. Используя щелевую насадку и щетку для удаления пыли, выполнить вакуумную чистку щетки и вентилятора.

## ОСТОРОЖНО

Нельзя держать шланг когда вы поднимаете машину с пола. **(28)**

Никогда не закрывайте чехол фильтра как показан в схеме **(29)**, а то ваши руки будут ушиблены.

Контролируйте вход дросселя **(30)**, чтобы там не были забиты тылом и волосами домашних животных.

## Что делать, если ваш пылесос не работает?

проверьте правильность подключения пылесоса в сеть и рабочее состояние розетки.

## Что делать, когда снижается мощность всасывания?

- Выключите пылесос и выньте вилку из розетки.
- Убедитесь, что трубы, гибкий шланг и чистящие насадки не заблокированы.
- Убедитесь, что мешок для сбора пыли не заполнен. Замените его, если необходимо.



## Як використовувати

### Приєднання гнучкого шлангу

Вставте кінець головки (1) на гнучкому Шланзі (2) у гніздо кріплення .  
Щоб зняти гнучкий шланг з пилососу, натисніть на кнопку (3) на голівці та витягніть з отвору всмоктування.

### Приєднання трубок

#### • Телескопічна трубка (4)

- Натисніть пружинну трубку (5) уперед
- Висуньте трубку до необхідної довжини.
- Відпустіть пружинну клямку для замикання.

### Використання щітки для прибирання та Додаткових насадок (в залежності від моделі)

Приєднайте велику щітку для прибирання До кінця трубки.

- 2 голови (6) позиції обладнано педаллю (7) яка дозволяє вам змінювати його позиція згідно до вигляду тип поверху який чиститься.

**Положення тверда підлога** (плитка, паркет).

Натисніть на педаль щоб опустити щітку.

**Положення килим.** Натисніть на педаль щоб підняти щітку.

#### • Тверда насадки поверху (8)

Ефективне очищення твердих поверхів (дерево, лінолеум і т.д)

#### • Насадка для щілин (9)

Для прибирання у недоступних зазвичай місцях, наприклад, прибирання павутиння, або прибирання бруду збоку дивана.

#### • Щітка для видалення пилу (10)

Для чищення рамок картин, деталей меблів, книг та інших нерівних поверхонь. Метод щітки пилу: тягніть кришку. (12)

#### • Насадка для оббивки (11)

Для очищення оббивки меблів, матраців, тощо.  
Пристрій для збору ниток допоможе вам зібрати нитки та пух.  
Метод оббивка насадки натискуйте кнопку. (13)

### Як підключити та використовувати

Витягніть мережний шнур до потрібної довжини та підключіть до розетки.  
Перемістіть кнопку, що ковзає на гнучкій ручці з позиції "off" до подальшого місця.  
Потім встановіть рівень потужності, який Вам потрібен.

### Налагодження рівня потужності

#### Контроль за електричною потужністю

Встановіть кнопку (14) у бажану підходящу позицію.

**OFF: вимкнуті потужність**

**Завіса: нижчий потужність**

**Поверх: повний потужність**

### ПАРКОВА СИСТЕМА (15)

Для коротких перерв під час прибирання, наприклад, для переміщення маленьких частин меблів або килима, використовуйте паркову систему для підтримки гнучкого шлангу та прибираючої голівки.

### Зберігання (16)

Коли Ви вимкнули та відімкнули пристрій від мережі, натисніть на кнопку (17) для автоматичного намотування шнуру.  
Ви можете переміщувати або зберігати Ваш пристрій у вертикальному положенні вставляючи гачок на великій щітці для прибирання в паз на нижній частині пристрою.

### Зміна мішку для пилу

Мішок для пилу треба змінювати коли пилосос працює на повній потужності та насадка для прибирання знаходиться не на підлозі, а вікно індикатору наповненості мішку стає повністю червоним (18).

Навіть якщо пил мішок здається не повний на цій стадії це повинно бути змінити, він міг бути що багато дуже прекрасного пилу засмітився пори мішок пилу.

- Вимкніть пристрій та відімкніть з розетки.
- Відкрийте кришку натискаючи на гачок (19) та піднімайте поки він не стане на місце.

Ваш пристрій укомплектовано паперовим мішком для пилу (20) або мішком з тканини (21). ( в залежності від моделі).

- Візьміться за ручку мішку та потягніть на себе. Видаліть мішок та викиньте його.
- Для встановлення нового мішку вставте картонну основу мішку в кріплення для мішку (22) до кінця.
- Перед тим як ви замінити повну мішок пилу ,ви повинні тримати гору мішок і піднімати це після відкриття фільтр кришки. (23)

Якщо ваш побутовий прилад придатний з мішки тканого пилу слідуйте за тими ж інструкціями як вище, вона порожня і його повторного використання і використовують **(21)** її не вимивають.

**Примітка:** пристрій устаткований безпечним Механізмом, що перевіряє чи мішок для пилу встановлений на своє місце, Ви не зможете закрити кришку, коли мішок встановлено неправильно.

### Щищення фільтра двигуна

Фільтр двигуна розташований всередині прибору між мішком для пилу та двигуном. Кожного разу, коли змінюєте фільтр випуску повітря ми радимо Вам знімати фільтр двигуна **(24)** і чистити його шляхом постукування пробки, а потім знову вставляти в пиросос.

### Зміна повітря випускаючого фільтра

- Щоб змінити фільтр або вимити ДОПОМОГА фільтр **(25)**, натискуйте шафки **(26)** ДОПОМОГА, потім видаляють фільтр **(25)** не лияючи ДОПОМОГАІ з рамки **(27)** ДОПОМОГАІ начисто це.
- Чистіть м'який Хелпа фільтр водою як мінімум раз на рік.
- На ДОПОМОГАмиючий фільтр повинен бути чистим, з холодною проточною водою, принаймні один раз на рік.
  - Не використовуйте щітку.
  - Дозволяйте фільтру ДОПОМОГАІ сохнути в заштрихованому місці протягом дня.

### Насадка турбіни щітки **(31)**

- чиста насадка турбіна щітки натискуйте кнопку на тильній стороні насадки, щоб відокремити повітряну кришку . використовують щітку витирання пилу і інструмент щілини, щоб чистити щітку і вентилятор.

## Попередження

Будь ласка, не тримайте шланг під час того, як головний корпус пирососа піднятий від підлоги **(28)**.

Будь ласка, ніколи не закривайте чохол фільтру так **(29)** для запобігання щипання Вашої руки.

Будь ласка переконайтеся в тому, що вході амортизатор **(30)** не застряла в пилу і волосся домашнього тварини.

## Що робити коли Ваш пристрій не працює?

Перевірте, що пристрій правильно підключений до електричної розетки, та що вона працює.

## Що робити коли потужність всмоктування дуже низька?

- Припинить прибирання та відімкніть пристрій від мережі.
- Перевірте чи незаблоковані трубки, гнучкий шланг та насадка для прибирання.
- Перевірте чи не повний мішок для пилу. Поміняйте за необхідності.

## Қолдану

### Құбіршекті қөндіру

Құбіршек ұштығын **(1)** шаңсорғыштың құбіршек қосу саңлауына **(2)** қөндырыңыз. құбіршекті шаңсорғыштан айру үшүн ұштықтағы ноқатты **(3)** басыңыз, және оны сору саңлауынан жоғары тартып алыңыз.

### Қосымша бөлшектер

- Бүктемелі түтік **(4)**
  - Серппрлі ысырманы алға басыңыз **(5)** .
  - Түтікті қажетті ұзындықта созыңыз
  - Түтіктерді бекіту үшүн серппрлі ысырманы босатыңыз .

### Қылшақ және қосымша қөндырмаларды қолдану (үлгіге байланысты)

үлкен қылшақты түтіктің ұшына қөндырыңыз.

- **2 бағытты қөндырма (6)** Еденнің түріне байланысты қөндырманың бағытын өзгертуге мүмкіндік беретін тепкімен **(7)** жабдықталған.

**Қатты еден үшүн** (пәкет, тақта...).

қылшақты шығару үшүн тепкіні басыңыз қозғаңыз.

**Кілем және кілемшелер үшүн.** қылшақты көтеру үшүн тепкіні басыңыз

- **Қатты еден үшүн. (8)** (сырланған тақта, тақта.)Өнімды түрде тазалайды.
- **Саңлауларға арналған қөндырма (9)** Қол жетпейтін орындарды, мысалы : бұрыштар дағы, немесе деуан мен деуан астындағы орындарда өрмекші торын тазалауға жарамды.
- **Шаңға арналған қылшақ (10)** Ктөптар,сүрет жақтаулары,жиһаз кенерелері және басқада теріс емес заттарды тазалауға жарамды. Шаңға арналған қылшақ режимі: Қақпақты тартңыз **(12)**.
- **Қаптауыштарды тазалауға арналған қылшақ (11)** Қаптауыштарды, матрстарды, Т.Б тазалауға жарамды . Түк жыйнағыш түктерді және жіптерді жыйнауға жарамды Саңлауларға арналған қөндырма режимі: Астынан итерңіз **(13)**.

### Шаңсорғышты қосу және қолдану

Қуат көзі сымын қажетті ұзындыққа тартып,оны розеткаға қосыңыз. Икемді қолсаптағы ысрма ноқатты “OFF” белгісінен жоғары бағытқа жылжытыңыз . Одан кейін електір қуатты өзіңізге керек дәрежеге теңшеңіз.

### Қуатты реттеу

#### Қуат көзін басқару

Ысрма ноқатты **(14)** лайықты орынға дейін жылжытыңыз

**OFF: Қуат көзі берік**

**Кілем үшүн: Төмен қуат**

**Еден үшүн: Жоғары қуат**

### Тоқтата тұру (15)

Егер шаңсорғышты істету барысында ұй жиһаздарын яки клемшелерді жылжытып алу үшүн тоқтата тұру керек болғанда " тоқтата тұру" саңлауына йлгіш құбіршек және шаңсорғыштың қол сабын сұғып қойуыңызға болады .

### Сақтау (16)

Шаңсорғышты өшіріп және оның жылылық смын қуат көзінен ажыратқаннан кейін ноқатты **(17)** басыңыз, сым аутоматты түрде жиылады. Шаңсорғыштың астындағы йлгек арқылы шаңсорғышты жылжытуыңызға және йліп қойуыңызға болады .

### Шаңға арналған қапты ауыстыру

Шаңға арналған қапты ауыстыру, шаңсорғыштың қуаты ең жоғары деңгейге қойылып және шаңсорғыштың тазалау қөндырмасы еденге тимей тұрғанда , «қап толық » **(18)** көрсетіші толығымен қызыл түсті болған жағдайда қажет.

Егер шаңға арналған қап толы болмасада, алмастрылуы керек . Үйткені өте ұсақ шаңтозаңдар өлде қашан шаңға арналған қаптың барлық саңлауларын бітеп тастаған болуы мүмкін.

- Шаңсорғышты өшіріңіз және қуат ашасын розеткадан ажаратыңыз .
- Қақпақшаны иинтректі **(19)** басыңыз және орнына түскенше жоғары көтеріп ашыңыз .

Сіздің шаңсорғышыңыз **(20)** қағаз немесе мата қаппен **(21)** жабдықталған (үлгісіне байланысты)

- Шаңға арналған қаптың тұтқасынан тартыңыз , қапты шығарыңіз және лақтырып тастаңыз.
- Жаңа қапты орнату үшүн оның картөн негізін **(22)** шаңсорғышқа нық салыңыз.
- Шаңға арналған толы қапты алмастрғанда , өлдімен сүзгіның қақпағын **(23)** ашып , қалтаның үстінен көтеріп жоғарлатқансоң алып шығып алмастрңыз.

**Егер құрлығыңыз тоқымалы матыриялдан таярланған шаң** қабімен жабдықталған болса , жоғарыдағы көрсетулер бойынша алып барңыз , ішіндегі шаңтозаңды босатңыз және қайталай қондрңыз **(21)**. Сумен жуып тазалауға болмайды .

**Ескерту:** шаңсорғыштың шаң жыйнағыш қаптың қондырылу тексеретін құрылғымен жабдықталуына байланысты, егер сіз шаң жыйнағыш қапты дұрыс қондырмасаңыз шаңсорғыш қақпақшасын жаба алмайсыз .

#### **Мотордың сүзгісін тазалау**

Мотордың сүзгісі шаң сорғыштың ішінде. шаңға арналған қап пенмотордың арасына орналасқан. Біз шығу сүзгісін аустыру барысында әр қашын мотор сүзгісін **(24)** шығарып,тозаңнан тазалау үшін сілкіп, орнына кері қондыруға кеңес береміз .

#### **Ауа шығару сүзгісін алмастыру**

- HEPA сүзгісін **(25)** алмастру үшін, HEPA құлыбын **(26)** басңыз, сонсоң HEPA сүзгісін **(25)** HEPA рамкасынан **(27)** шығарып, тазалаңыз
- Жуууға болатын сүзгіні кемінде бір жылда бір рет сумен тазалаңыз.
- Жуууға болатын HEPA сүзгісін ағып тұрған суық сумен ең аз болғанда жылында бір рет тазалау керек !
  - Шөткімен ысқлап тазалауға болмайды
  - HEPA сүзгісін салқын жерге бір күн қойып құрғату керек

#### **Қылшақ шаңсорғыш (31)**

- Қылшақ шаңсорғышты тазалау шаңсорғыштың артындағы ноқтаны басып ауа шығару қақпағың ашыңыз. Саңлауларға арналған қондырма және Шаңға арналған қылшақ арқылы желдеткіш және қылшақты тазалаңыз.

### **Ескерту**

Шаңсорғышты еденнен көтергенде **(28)** құбіршектен ұстап көтермеңіз. Қолыңызды қысып қалудан сақтану үшін сүзгіштң қақпағын **(29)** ке ұқсатып жаппаңыз.

Тосалғының **(30)** кіру аузы шаңтозаң немесе үй хайуандарының түгімен бітеліп қалмағандығын тексеріңіз.

### **Шаңсорғыш жұмыс жасамаған жағдайда не істеу керек ?**

Шаң сорғыштың қуат көзіне дұрс қосылуын және розетканың дұрстығын тексеріңіз .

### **Шаңсорғыштың сору қуаты төмендеген жағдайда не істеу керек ?**

- Шаң сорғышты өшіріңіз және ашаны розеткадан ажыратыңыз.
- Иілгіш құбршек, түтік және тазалау қондырмасының тозаңмен бітелмегендігін тексеріңіз.
- Шаң жыйнағыштың толуын тексеріңіз, қажеті болса босатыңыз.

### Disposal of your old appliance



1. When this crossed-out wheeled bin symbol is attached to a product it means the product is covered by the European Directive 2002/96/EC.
2. All electrical and electronic products should be disposed of separately from the municipal waste stream via designated collection facilities appointed by the government or the local authorities.
3. The correct disposal of your old appliance will help prevent potential negative consequences for the environment and human health.
4. For more detailed information about disposal of your old appliance, please contact your city office, waste disposal service or the shop where you purchased the product.



### Утилизация старого оборудования

1. Символ на устройстве, изображающий перечеркнутое мусорное ведро на колесах, означает, что на изделие распространяется Директива 2002/96/EC.
2. Электрические и электронные устройства должны утилизироваться не вместе с бытовым мусором, а через специальные места, указанные правительственными или местными органами власти.
3. Правильная утилизация старого оборудования поможет предотвратить потенциально вредное воздействие на окружающую среду и здоровье человека.
4. Для получения более подробных сведений о старом оборудовании обратитесь в администрацию города, службу, занимающуюся утилизацией или в магазин, где был приобретен продукт.



### Утилізація старого пристрою

1. Коли на пристрої є знак перекресленого сміттевого баку на колесах, це означає, що цей виріб підпадає під дію Європейської Директиви "European Directive 2002/96/EC".
2. Всі електричні вироби треба викидати не до звичайних муніципальних смітників, а до спеціальних споруд призначених державою або місцевою владою.
3. Належна утилізація Вашого старого пристрою допоможе запобіганню потенційних негативних наслідків для навколишнього середовища та здоров'я людей.
4. За більш детальною інформацією щодо утилізації старого пристрою звертайтеся до місцевої влади або крамниці, де Ви придбали пристрій.



### Жарамсыз ескі жабдықты жою

1. Егер заттарда мына дөңгелегі бар қоқым жәшіктің сызылған суреті болса, онда ол сол зат 2002/96/EC Еуропа Директивасына бағынышты екендігін білдіреді.
2. Барлық электр және электрондық құралдарды басқа да қала қоқыстарынан бөлек тастау керек. Ол үшін үкімет немесе жергілікті өкімет органы арнайы қоқыс жинау тәсілдерін қабылдады.
3. Өзіңіздің ескі электр жабдығыңызды дұрыс жойғаныңыз қоршаған ортаға және адам денсаулығына тиетін потенциалды жағымсыз әсерлерден сақтауға көмектеседі.
4. Ескі электр жабдықты жою туралы көбірек ақпарат алу үшін өзіңіздің қаланыздағы кеңсеге, қоқыстарды жою қызмет орталығына немесе сол тауарда сатып алған дүкенге хабарласыңыз.



**LG Electronics Inc.**

<http://www.lg.com>