



LG

Life's Good

SUOMI

KÄYTTÖOHJE LCD TV / LED LCD TV

Lue tämä ohjekirja huolellisesti ennen laitteen käyttöä.
Säilytä ne myöhempää tarvetta varten.

hankittava erikseen

Seinäkiinnitysteline

LSW100B tai
LSW100BG

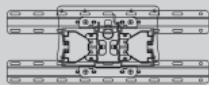

(19/22/26/32LD3***,
32LD4***, 32LD5***,
19/22/26/32LE3***,
32LE4***, 22/26LE5***,
32LE5***)

LSW200B tai
LSW200BG

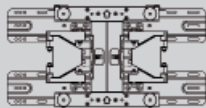

(37/42/47LD4***,
42/46LD5***,
37/42LE4***,
37/42/47LE5***)

LSW400B tai
LSW400BG

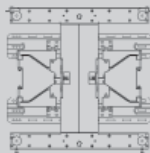

(52/60LD5***,
55LE5***)

Langaton mediakotelo

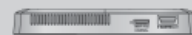

(32/42/46/52/60LD5***, 32LE3***,
32/37/42LE4***,
32/37/42/47/55LE5***)



HDMI, HDMI- logo ja High-Definition Multimedia Interface ovat HDMI Licensing LLC:n rekisteröityjä tavaramerkkejä.

SISÄLTÖ

VALMISTELU

| | |
|--|------|
| LCD-TELEVISIONMALLIT : 19/22/26/32LD35**, 19/22/26/32LD34** | A-1 |
| LCD-TELEVISIONMALLIT : 32/37/42/47LD4***, 26/32LD32** | A-14 |
| LCD-TELEVISIONMALLIT : 32/42/46/52/60LD5*** | A-24 |
| LCD-TELEVISIONMALLIT: 19/22/26/32LE3***, 32/37/42LE4***, 22/26LE5***, 32/37/42/47/55LE5*** | A-33 |

ULKOISTEN LAITTEIDEN ASENNUS

| | |
|--|----|
| ANTENNIN KYTKEMINEN | 1 |
| Kytkeminen komponenttikaapelilla | 2 |
| HDMI- KAAPELIN LIITÄNTÄ | 3 |
| Kytkeminen HDMI-DVI-kaapelilla | 4 |
| Kytkeminen Scart-kaapelilla | 5 |
| USB-TULON ASENNUS | 6 |
| VIDEONAUHURIN KYTKEMINEN | 6 |
| Kytkeminen RCA-kaapelilla | 7 |
| Kytkeminen 15-nastaisella D-sub-kaapelilla | 8 |
| CI-MODUULIN KIINNITTÄMINEN | 9 |
| KUULOKEASETUKSET | 9 |
| DIGITAL AUDIO OUT -KYTKEMINEN | 10 |
| ULKOISEN LAITTEEN LANGATON LIITÄNTÄ | 11 |
| Tuettu näyttötarkkuus | 12 |
| Kuvaruudun asetukset PC-tilassa | 13 |

TELEVISION KATSELU / KANAVIEN HALLINTA

| | |
|---|----|
| TELEVISION KÄYNNISTÄMINEN | 17 |
| Määrittysten tekemisen aloittaminen | 17 |
| KANAVAN VALITSEMINEN | 17 |
| ÄÄNENVOIMAKKUUDEN SÄÄTÄMINEN | 17 |
| PIKAVALIKKO | 18 |
| NÄYTTÖVALIKOIDEN VALITSEMINEN JA SÄÄDÖT | 19 |
| KANAVIEN AUTOMAATTIVIRITYS | 20 |
| KAAPELI DTV ASETUS | 25 |
| KANAVIEN KÄSIVIRITYS | 26 |
| OHJELMAPAIKKOJEN JÄRJESTÄMINEN | 30 |

CI [COMMON INTERFACE] INFORMATION (CI-TIEDOT)

| | |
|--|----|
| OHJELMISTOPÄIVITYS | 35 |
| KUVA-/ÄÄNITESTI | 37 |
| DIAGNOSTIIKKA | 38 |
| TUOTE-/KÄYTTÖTIEDOT | 39 |
| YKSINKERTAINEN KÄYTTÖOPAS | 40 |
| OHJELMATAULUKON NÄYTTÄMINEN | 41 |
| TULOLUETTELO | 43 |
| LÄHDEMERKINTÄ | 44 |
| DATA SERVICE (DATAPALVELU) | 45 |
| SIMPLINK | 46 |
| AV-TILA | 50 |
| Alustetaan (palautus tehdasasetuksiin) | 51 |

USB-LAITTEEN KÄYTTÄMINEN

| | |
|---------------------------------|----|
| USB-laitetta kytkettäessä | 52 |
| ELOKUVALUETTELO | 54 |
| VALOKUVALUETTELO | 65 |
| MUSIIKKILUETTELO | 75 |
| DIVX-REKISTERÖINTIKOODI | 84 |
| Aktivoinnin poistaminen | 85 |

SÄHKÖINEN EPG-OHJELMAOPAS (DIGITAALISESSA TILASSA)

| | |
|---|----|
| EPG-oppaan käytön aloitus ja lopetus | 87 |
| Ohjelman valitseminen | 87 |
| Painikkeen toiminto ohjelmaoppaan NYT/ SEURAAVA -tilassa | 87 |
| Painikkeen toiminto ohjelmaoppaan 8 päivän tilassa -tilassa | 88 |
| Painikkeen toiminto Päivämäärän muuttaminen) -tilassa | 89 |
| Painikkeen toiminto Pidempi kuvaus -ruudussa | 89 |
| Painikkeen toiminto Tallenna/Muistuta -asetustilassa | 90 |
| Painikkeen toiminta Ajoitettu luettelo -tilassa | 91 |

SISÄLTÖ

KUVAN HALLINTA

| | |
|--|-----|
| KUVAN KOON (KUVASUHTEEN) HALLINTA..... | 92 |
| OHJATTU KUVATOIMINTO | 94 |
| VIRRANSÄÄSTÖ | 95 |
| ESIMÄÄRITETYT KUVAN ASETUKSET | 96 |
| MANUAALINEN KUVIEN SÄÄTÖ | 97 |
| KUVANPARANNUSTEKNIikka..... | 98 |
| Erinomainen kuvanhallinta | 99 |
| KUVAN ASETUSTEN PALAUTUS..... | 102 |
| Trumotion | 103 |
| VIRTAILMAISIN | 104 |
| TILA-ASETUS | 105 |
| DEMOTILA..... | 106 |

ÄÄNEN JA KIELEN HALLINTA

| | |
|--|-----|
| ÄÄNEN AUTOMAATTINEN SÄÄTÖ..... | 107 |
| SELKEÄ ÄÄNI II..... | 108 |
| ÄÄNEN ESIASETUKSET - ÄÄNITILA..... | 109 |
| ÄÄNIASETUSTEN SÄÄTÄMINEN - KÄYTTÄJÄ -TILA..... | 110 |
| RAJATON ÄÄNI | 110 |
| TASAPAINO | 111 |
| TELEVISION KAIUTTMIEN KÄYTTÖONOTTO JA KÄYTÖSTÄ POISTO | 112 |
| DTV AUDIO (DTV-ÄÄNI) -ASETUS (VAIN DIGITAALISESSA TILASSA)..... | 113 |
| DIGITAL AUDIO OUT -LÄHTÖLIITÄNNÄN VALITSEMINEN | 114 |
| ÄÄNIASETUSTEN PALAUTTAMINEN | 115 |
| ÄÄNEN KUVAUS (VAIN DIGITAALISESSA TILASSA) | 116 |
| I/II | 117 |
| - Stereo / kaksikanavaääni (Vain analogisessa tilassa) | 117 |
| - NICAM-ääni (Vain analogisessa tilassa) | 118 |
| - Äänen ulostulon valinta | 118 |
| NÄYTTÖVALIKON KIELEN JA MAAN VALITSEMINEN | 119 |
| KIELEN VALITSEMINEN | 120 |

TIME (AIKA) -ASETUS

| | |
|---|-----|
| KELLON ASETUKSET..... | 122 |
| KYTKENTÄ- TAI SAMMUTUSAJASTIMEN ASETUS | 123 |
| UNIAJASTIMEN ASETUS | 124 |

LAPSILUKITUS/IKÄRAJAT

| | |
|---|-----|
| SALASANAN ASETUS JA LUKITUSJÄRJESTELMÄ..... | 125 |
| OHJELMIEN ESTÄMINEN | 126 |
| LAPSILUKITUS (VAIN DIGITAALISESSA TILASSA) | 127 |
| ULKOISEN TULON ESTO | 128 |
| NÄPPÄINLUKKO | 129 |

TEKSTI-TV

| | |
|--|-----|
| TEKSTI-TV PÄÄLLE / POIS | 130 |
| SIMPLE-TEKSTITELEVISIO | 130 |
| TOP-TEKSTITELEVISIO (TÄMÄ OMINAISUUS EI OLE KÄYTETTÄVISSÄ KAIKISSA MAISSA). 131 | |
| FASTEXT-TEKSTITELEVISIO | 131 |
| ERIKOIS-TEKSTI-TV-TOIMINNOT..... | 132 |

DIGITAL TELETEXT (DIGITAALINEN TEKSTITELEVISIO)

| | |
|---|-----|
| TEKSTITELEVISIO DIGITAALISESSA PALVELUSSA..... | 133 |
| TEKSTITELEVISIO JA DIGITAALINEN PALVELU. 133 | |

LIITE

| | |
|---|-----|
| VIANMÄÄRITYS | 134 |
| HUOLTO..... | 136 |
| TUOTTEEN TEKNISET TIEDOT | 137 |
| LÄHETÄ IR-KOODI..... | 148 |
| ULKOISEN OHJAUSLAITTEEN ASENNUS .. | 149 |
| Avoimen lähdekoodin ohjelmistoa koskeva huomautus..... | 156 |

VALMISTELU

LCD-TELEVISIONMALLIT : 19/22/26/32LD35**, 19/22/26/32LD34**

TARVIKKEET

Varmista, että television mukana toimitettiin seuraavat vakiovarusteet. Jos jokin vakiovarusteista puuttuu, ota yhteys myyjään, jolta ostit tuotteen.

- Kuva saattaa poiketa tv-laitteestasi.



Käyttöopas



paristoinen
(AAA)

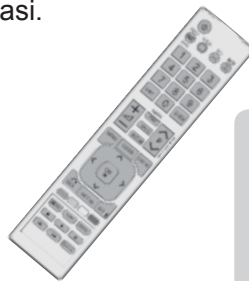

Kaukosäädin



Ferriittisydän
(Tätä varustetta ei ole
kaikissa malleissa.)



Virtajohto

Tätä varustetta ei ole kaikissa malleissa.



Kiillotusliina
Kiillota näyttö
liinalla.

* Jos tuotteen ulkopinnassa on tahroja tai sormenjälkiä, pyyhi ne kevyesti tuotteen ulkopinnan puhdistamiseen tarkoitettulla kankaalla.

Älä hankaa voimakkaasti tahraa poistaessasi. Noudata varovaisuutta, sillä tuote voi naarmuuntua tai senväri kärsiä, jos voimaa käytetään liikaa.

Vain 19/22LD35**, 19/22LD34**



Kaapelinpidin



Suojus

Vain 26/32LD35**, 26/32LD34**



x 8

(M4x20)

jalustan kokoamispulttia



1-ruuvi

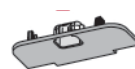

Suojus

FERRIITTISYDÄMEN KÄYTTÖ (Tämä ominaisuus ei ole käytettävissä kaikissa malleissa.)

Virtajohtoon liitetyllä ferriittisydämellä voidaan vähentää sähkömagneettisia häiriöitä.

Mitä lähempänä ferriittisydän on virtapistoketta, sitä parempi.

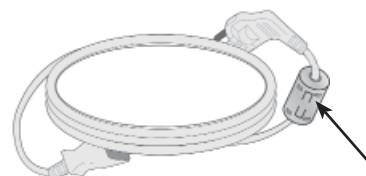

Kytke virtapistoke kunnolla.

VALMISTELU

ETUPANEELIN SÄÄTIMET

! HUOMAUTUS

- ▶ Televisio voidaan siirtää virransäästötilaan virrankulutuksen vähentämiseksi. Televisio kannattaa sammuttaa virtakytkimellä, jos sitä ei käytetä jonkin aikaa, sillä tämä vähentää energiankulutusta.
- ▶ Käytön aikana kulutetun energian määrää voidaan vähentää merkittävästi vähentämällä kuvan kirkkautta, ja tämä puolestaan vähentää yleisiä käyttökustannuksia.

⚠ VAROITUS

- ▶ Älä astu lasitelineen päälle tai kohdista siihen iskuja. Se voi rikkoutua, jolloin lasinsirut voivat haavoittaa sinua, tai televisio voi pudota.
- ▶ Älä vedä televisiota. Lattia tai laite voivat vahingoittua.

- Kuva saattaa poiketa tv-laitteestasi.

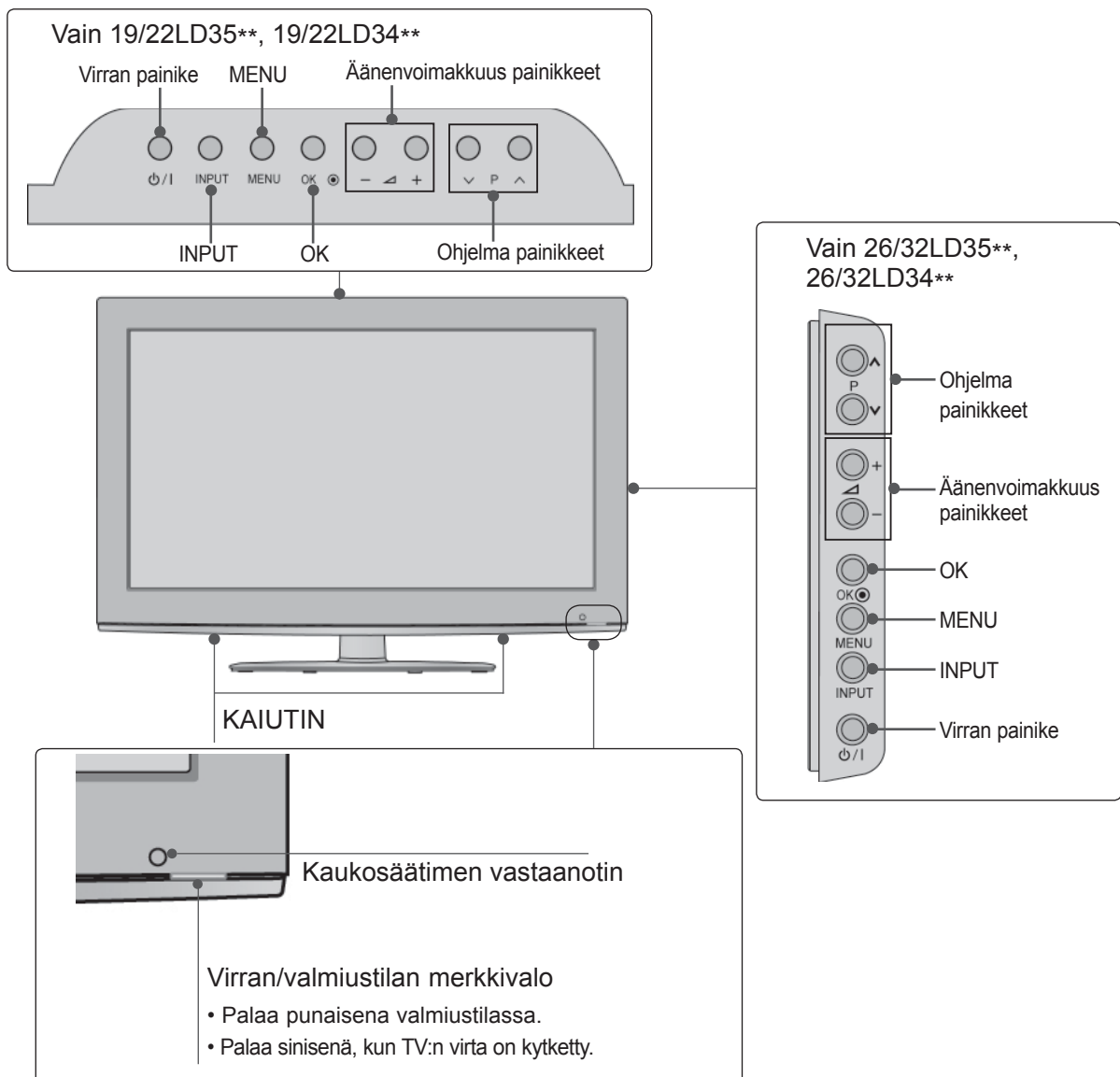

TAKAPANEELIN TIEDOT

Vain 19/22LD35**, 19/22LD34**

- Kuva saattaa poiketa tv-laitteestasi.

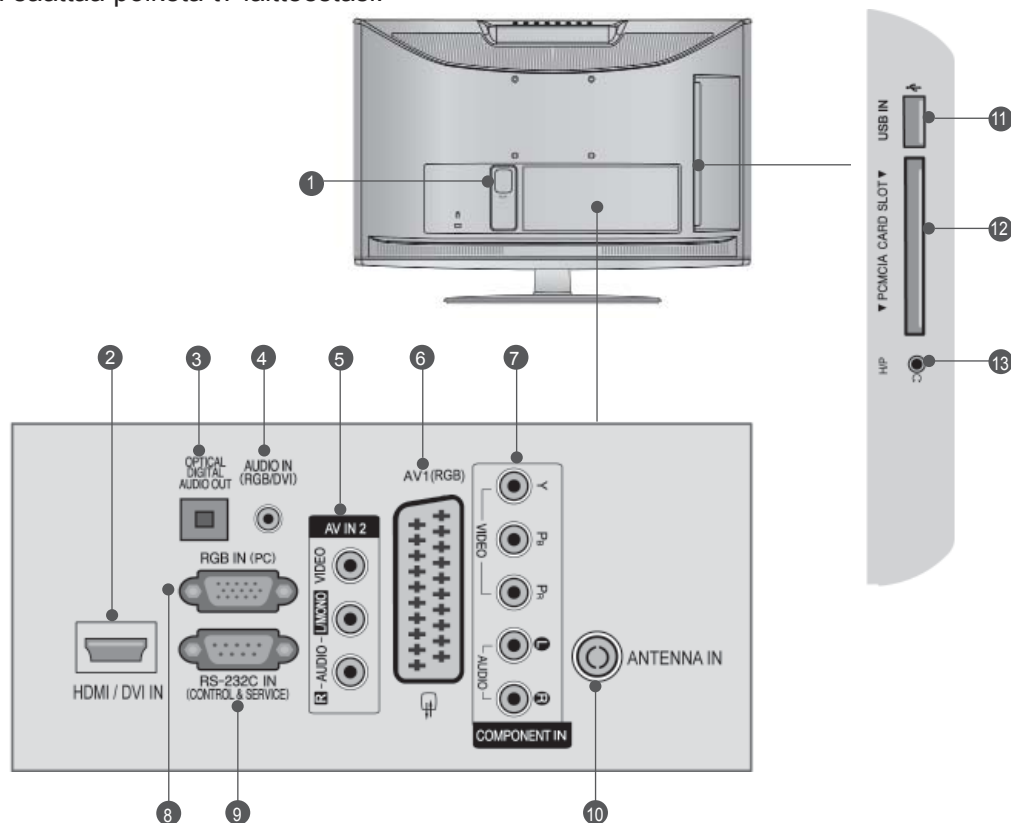

- 1 Virtajohdon liitântä**
Tämä televisio toimii verkkovirralla. Jännitteestä on tietoja teknisissä tiedoissa. (► sivu 137 - 147) Älä yritä käyttää televisiota tasavirralla.
- 2 HDMI/DVI IN tulo**
Yhdistä HDMI-signaalilähde HDMI IN -liitântään. Kytke DVI(VIDEO)-signaalilähde HDMI/DVI-liitântään DVI-HDMI-kaapelilla.
- 3 OPTINEN DIGITAALINEN ÄÄNEN ULOSTULO**
Kytke digitaalinen ääni erilaisiin laitteisiin. Kytke digitaaliseen äänilaitteeseen. Käytä optista äänikaapelia.
- 4 RGB/DVI-äänitulo**
Kytke tähän liitântään tietokoneesta tai DTV:stä tuleva ääni.
- 5 Äänen tai videokuvan tulo**
Yhdistä ulkoisen laitteen ääni tai videokuva tulo näihin liitântöihin.
- 6 Euro Scart -liitântä (AV1)**
Voit yhdistää toisen laitteen näihin Scart-liitântöihin.
- 7 Komponenttitulo**
Yhdistä komponenttideo tai äänilaitte näihin liitântöihin.
- 8 RGB IN -signaali**
Kytke tähän liitântään tietokoneesta tuleva kuva.
- 9 RS-232C-LIITÄNTÄ (OHJAUS&HUOLTO)**
Kytke ohjauslaitteen sarjaliitântäkaapeli tähän RS-232C-liitântään. Tätä porttia käytetään huolto- tai hotellitilassa.
- 10 Antenniliitântä**
Kytke antenni tai kaapeli tähän liitântään.
- 11 USB-tulo**
Kytke USB-tallennuslaite tähän liitântään.
- 12 PCMCIA (Personal Computer Memory Card International Association) -korttipaikka.**
Aseta CI-moduuli PCMCIA-KORTTIPAIKKAAN.
(Tämä ominaisuus ei ole käytettävissä kaikissa maissa.)
- 13 Kuuloke**
Kytke kuuloke kuulokeliitântään.

VALMISTELU

Vain 26LD35**, 26LD34**

- Kuva saattaa poiketa tv-laitteestasi.

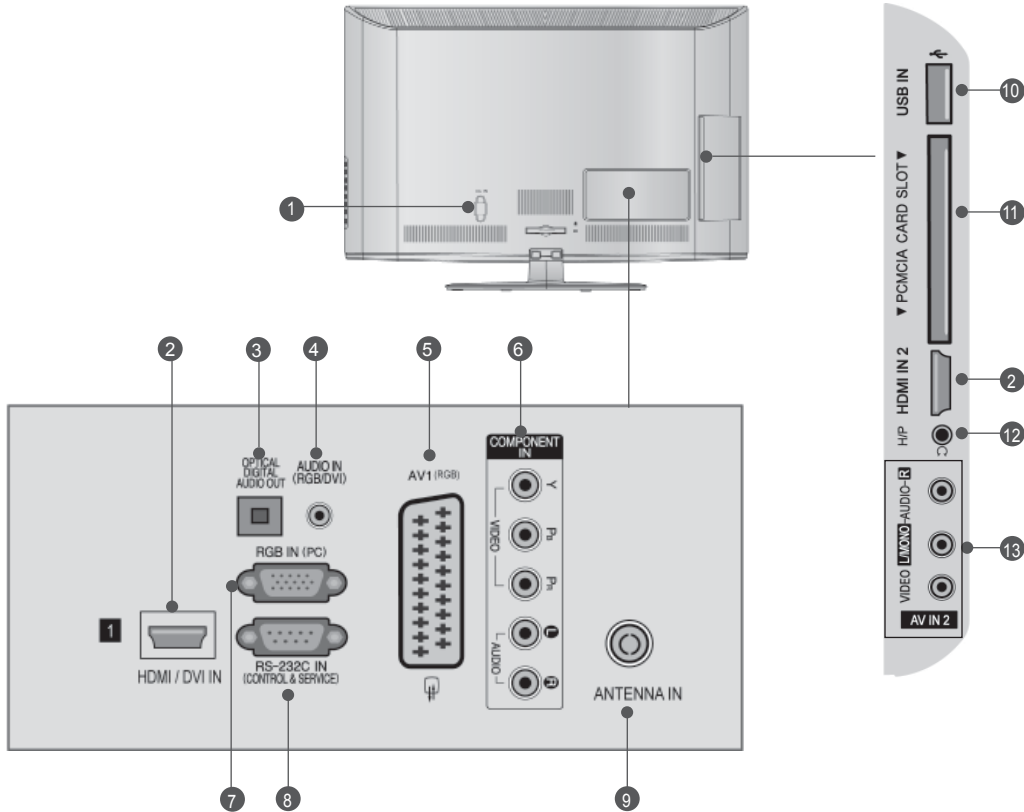

- 1 Virtajohdon liitäntä**
Tämä televisio toimii verkkovirralla. Jännitteestä on tietoja teknisissä tiedoissa. (► sivu 137 - 147) Älä yritä käyttää televisiota tasavirralla.
- 2 HDMI/DVI IN tulo**
Yhdistä HDMI-signaalilähde HDMI IN -liitäntään. Kytke DVI(VIDEO)-signaalilähde HDMI/DVI-liitäntään DVI-HDMI-kaapelilla.
- 3 OPTINEN DIGITAALINEN ÄÄNEN ULOSTULO**
Kytke digitaalinen ääni erilaisiin laitteisiin. Kytke digitaaliseen äänilaitteeseen. Käytä optista äänikaapelia.
- 4 RGB/DVI-äänitulo**
Kytke tähän liitäntään tietokoneesta tai DTV:stä tuleva ääni.
- 5 Euro Scart -liitäntä (AV1)**
Voit yhdistää toisen laitteen näihin Scart-liitäntöihin.
- 6 Komponenttitulo**
Yhdistä komponenttividio tai äänilaitte näihin liitäntöihin.
- 7 RGB IN -signaali**
Kytke tähän liitäntään tietokoneesta tuleva kuva.
- 8 RS-232C-LIITÄNTÄ (OHJAUS&HUOLTO)**
Kytke ohjauslaitteen sarjaliitäntäkaapeli tähän RS-232C-liitäntään. Tätä porttia käytetään huolto- tai hotellitilassa.
- 9 Antenniliitäntä**
Kytke antenni tai kaapeli tähän liitäntään.
- 10 USB-tulo**
Kytke USB-tallennuslaite tähän liitäntään.
- 11 PCMCIA (Personal Computer Memory Card International Association) -korttipaikka.**
Aseta CI-moduuli PCMCIA-KORTTIPAIKKAAN.
(Tämä ominaisuus ei ole käytettävissä kaikissa maissa.)
- 12 Kuuloke**
Kytke kuuloke kuulokeliitäntään.
- 13 Äänen tai videokuvan tulo**
Yhdistä ulkoisen laitteen ääni tai videokuva näihin liitäntöihin.

Vain 32LD35**, 32LD34**

- Kuva saattaa poiketa tv-laitteestasi.

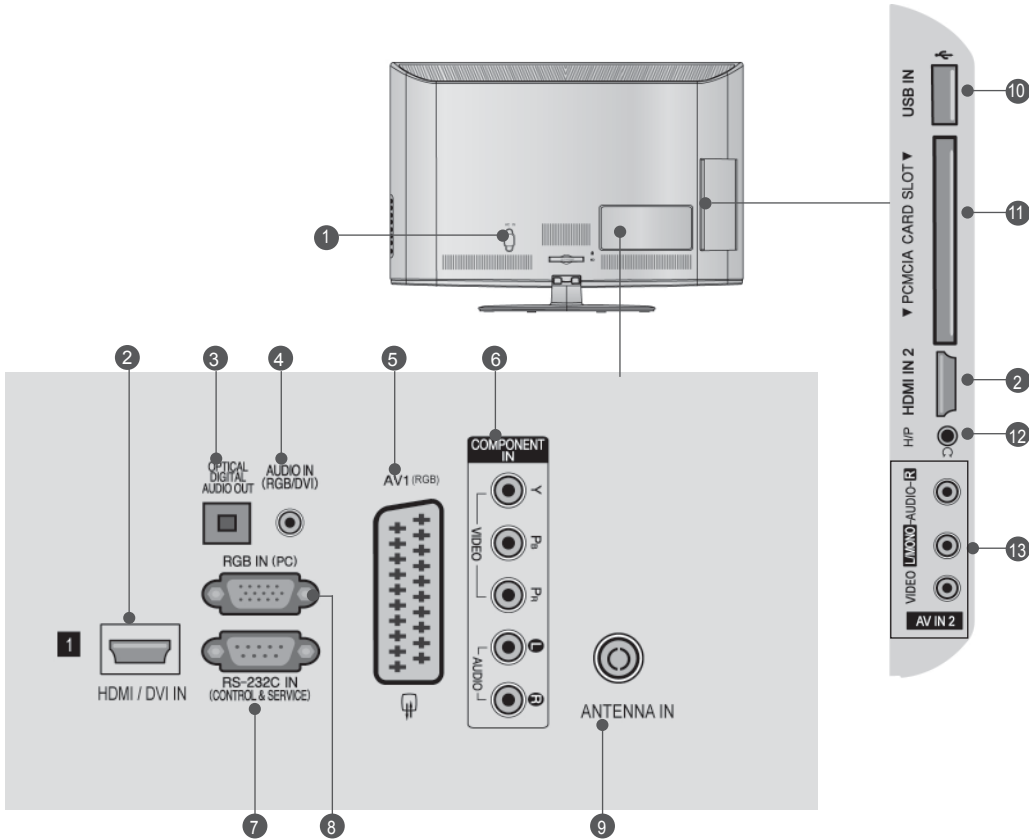

1 Virtajohdon liitântä

Tämä televisio toimii verkkovirralla. Jännitteestä on tietoja teknisissä tiedoissa. (► sivu 137 - 147) Älä yritä käyttää televisiota tasavirralla.

2 HDMI/DVI IN tulo

Yhdistä HDMI-signaalilähde HDMI IN -liitântään. Kytke DVI(VIDEO)-signaalilähde HDMI/DVI-liitântään DVI-HDMI-kaapelilla.

3 OPTINEN DIGITAALINEN ÄÄNEN ULOSTULO

Kytke digitaalinen ääni erilaisiin laitteisiin. Kytke digitaaliseen äänilaitteeseen. Käytä optista äänikaapelia.

4 RGB/DVI-äänitulo

Kytke tähän liitântään tietokoneesta tai DTV:stä tuleva ääni.

5 Euro Scart -liitântä (AV1)

Voit yhdistää toisen laitteen näihin Scart-liitântöihin.

6 Komponenttitulo

Yhdistä komponenttivideo tai äänilaitte näihin liitântöihin.

7 RS-232C-LIITÄNTÄ (OHJAUS&HUOLTO)

Kytke ohjauslaitteen sarjaliitântäkaapeli tähän RS-232C-liitântään. Tätä porttia käytetään huolto- tai hotellitilassa.

8 RGB IN -signaali

Kytke tähän liitântään tietokoneesta tuleva kuva.

9 Antenniliitântä

Kytke antenni tai kaapeli tähän liitântään.

10 USB-tulo

Kytke USB-tallennuslaite tähän liitântään.

11 PCMCIA (Personal Computer Memory Card International Association) -korttipaikka.

Aseta CI-moduuli PCMCIA-KORTTIPAikkaAN.
(Tämä ominaisuus ei ole käytettävissä kaikissa maissa.)

12 Kuuloke

Kytke kuuloke kuulokeliitântään.

13 Äänen tai videokuvan tulo

Yhdistä ulkoisen laitteen ääni tai videokuva tulo näihin liitântöihin.

VALMISTELU

TUEN ASENTAMINEN

- Kuva saattaa poiketa tv-laitteestasi.

Tarkista pöytätelinettä koottaessa, että pultti on kiristetty kunnolla. (Jos sitä ei ole kiristetty kunnolla, tuote voi kallistua eteenpäin asennuksen jälkeen.) Jos kiristät pultin liian kireälle, pultti voi vääntyä pultin kiinnitysosan hankauksesta johtuen.

Vain 19/22LD35**, 19/22LD34**

- 1 Aseta televisio pehmustetulle pinnalle varovasti näyttö alaspäin näytön suojaamiseksi vahingoilta.

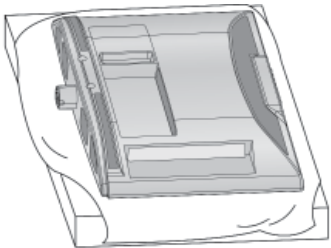

- 2 Kokoa televisio kuvan mukaisesti.

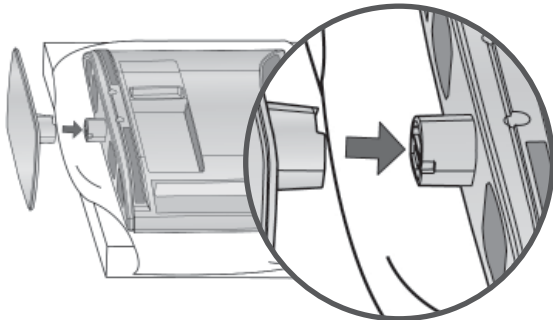

Vain 26/32LD35**, 26/32LD34**

- 1 Aseta televisio pehmustetulle pinnalle varovasti näyttö alaspäin näytön suojaamiseksi vahingoilta.

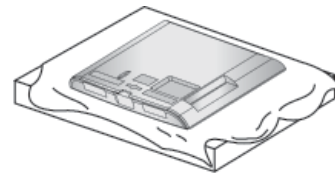

- 2 Kokoa jalustan rungon osat ja television jalustan tuki.

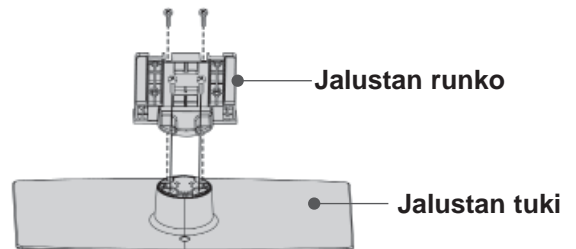

- 3 Kokoa televisio kuvan mukaisesti.

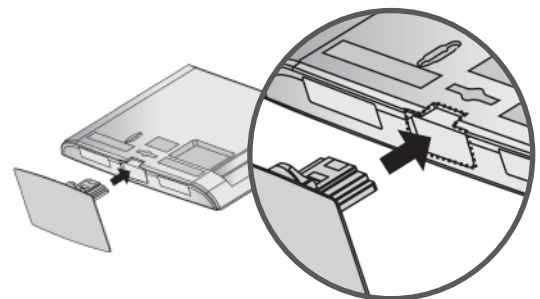

- 4 Kiristä neljä pulttia television takana oleviin reikiin.

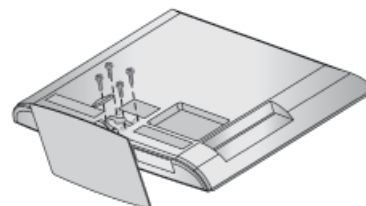

ILMAN PÖYTÄTELINETTÄ

■ Kuva saattaa poiketa tv-laitteestasi.
Kun asennat laitteen seinään, käytä suojakantta.

Vain 19/22LD35**, 19/22LD34**

- 1 Aseta televisio pehmustetulle pinnalle varovasti näyttö alaspäin näytön suojaamiseksi vahingoilta.

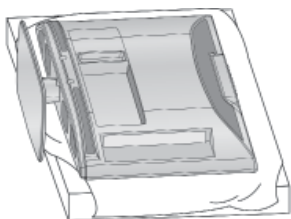

- 2 Löysää televisiossa olevat pultit.

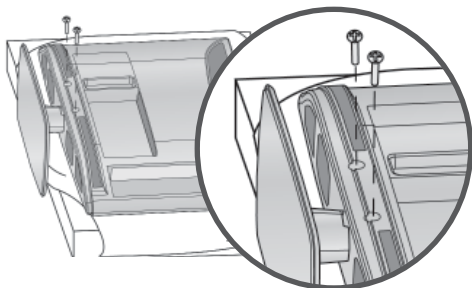

- 3 Irrota teline televisiosta.

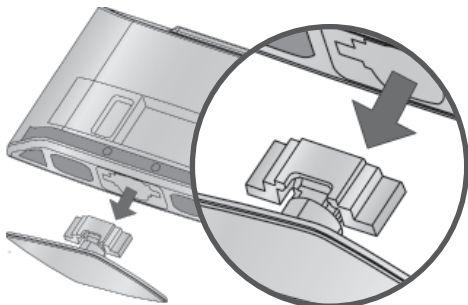

- 4 Aseta suojakansi televisioon. Kun olet poistanut suojapaperin suojakan-
nasta, kiinnitä kansi televisioon kuvan mukaisesti.

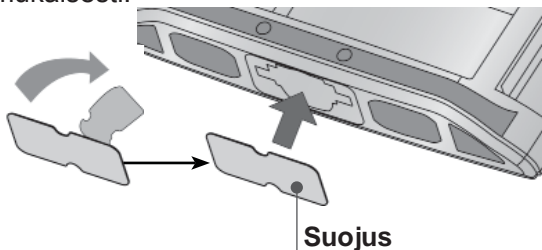

Vain 26/32LD35**, 26/32LD34**

Aseta **SUOJUS** televisioon siten, että se nap-
sahtaa paikalleen.

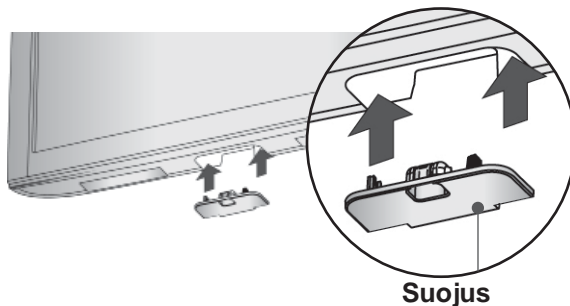

VALMISTELU

TAKAKANNEN JOHDINTELINE

- Kuva saattaa poiketa tv-laitteestasi.

Vain 19/22LD35**, 19/22LD34**

Kun olet kytkenyt tarvittavat kaapelit, asenna **Kaapelinpidin** kuvan mukaisesti ja yhdistä kaapelit nipuksi.

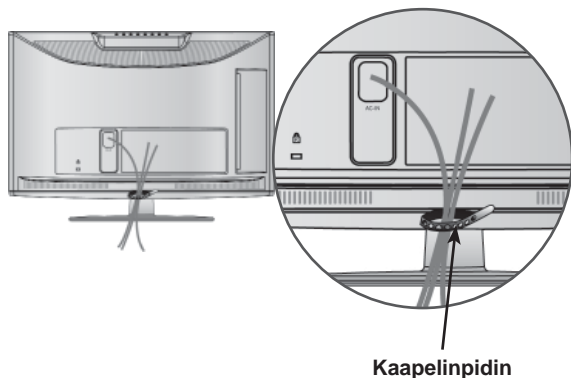

Vain 26/32LD35**, 26/32LD34**

- 1 Kytke tarvittavat johdot.
Ohjeita lisälaitteiden liittamisestä on osassa Ulkoisten laitteiden asennus.

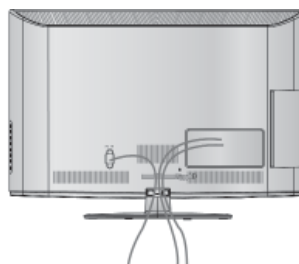

- 2 Avaa **Kaapelipidike** kuvan mukaisesti.

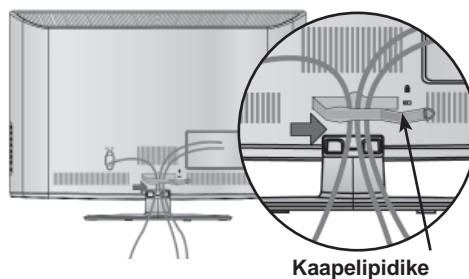

- 3 Kiinnitä **Kaapelipidike** kuvan mukaisesti.

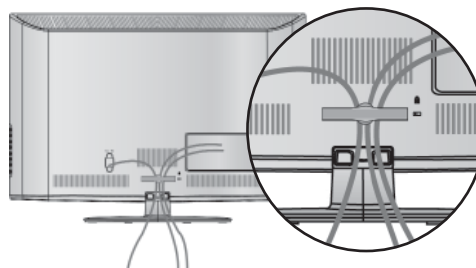

! HUOMAUTUS

- Älä käytä **Kaapelipidike** -osaa television nostamiseen.
- Jos tuote putoaa, käyttäjä voi loukkaantua ja tuote rikkoutua.

KÄÄNTÖJALUSTA

(Paitsi 19/22LD35**, 19/22LD34**)

- Kuva saattaa poiketa tv-laitteestasi.

TV:n asennuksen jälkeen pystyt säätämään TV:n kulmaa manuaalisesti vasemmalle tai oikealle 20 astetta, jotta se on sopivassa asennossa katselu-kohtasi kannalta.

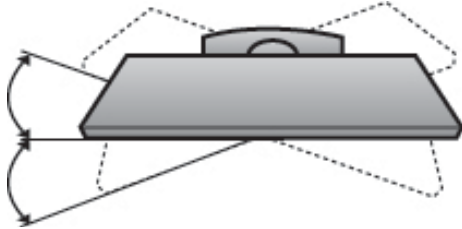

NÄYTÖN SIOITTAMINEN

(Vain 19/22LD35**, 19/22LD34**)

- Kuva saattaa poiketa tv-laitteestasi.
- Säädä paneelin asento sopivaksi.

- Kallistuskulma

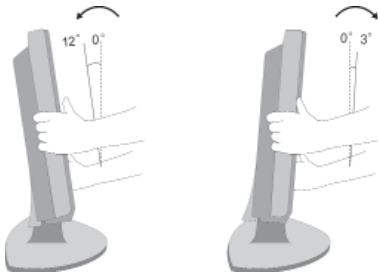

TV:N LIITTÄMINEN PÖYTÄÄN

(Vain 26/32LD35**, 26/32LD34**)

- Kuva saattaa poiketa tv-laitteestasi.

Tv on kiinnitettävä pöytään siten, ettei sitä voida vetää eteen- tai taaksepäin, mikä voisi aiheuttaa tapaturmia tai vahingoittaa tuotetta. Käytä vain mukana toimitettua ruuvia.

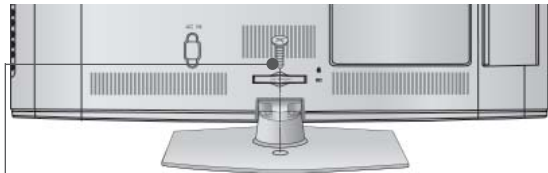

1-ruuvi (sisältyy tuotekokoonpanoon)

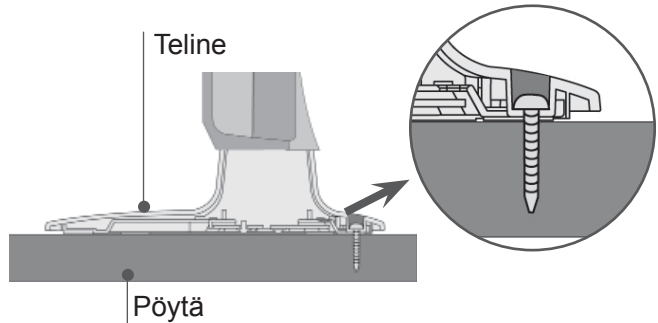

! VAROITUS

- Estääksesi TV:tä kaatumasta, TV tulee olla tiukasti kiinnitettynä lattiaan/seinään asennusohjeiden mukaisesti. Laitteen heiluttaminen, kaataminen tai keinuttaminen saattaa aiheuttaa vahinkoja.

KENSINGTON SECURITY SYSTEM - TURVAJÄRJESTELMÄ

- Tämä ominaisuus ei ole käytettävissä kaikissa malleissa.
- Kuva saattaa poiketa tv-laitteestasi.

Television takapaneelissa on Kensington Security System -liitäntä. Kytke Kensington Security Systemin kaapeli alla esitetyllä tavalla. Katso Kensington Security Systemin tarkemmat asennusohjeet turvajärjestelmän mukana toimitusta ohjeista.

Lisätietoja on Kensingtonin kotisivuilla osoitteessa <http://www.kensington.com>, Kensington myy kannettavien tietokoneiden, LCD-projektorien ja muiden kalliiden sähkölaitteiden turvajärjestelmiä.

! HUOMAUTUS

- ▶ Kensington Security System on lisävaruste.
- ▶ Jos televisio tuntuu viileältä, kuvaruudussa voi näkyä värinää virran kytkemisen jälkeen. Tämä on normaalia eikä merkki viasta.
- ▶ Kuvaruudussa saattaa olla viallisia pisteitä, jotka näkyvät punaisina, vihreinä tai sinisinä. Niillä ei kuitenkaan ole haitallista vaikutusta television suorituskykyyn.
- ▶ Vältä LCD-näytön koskettamista, äläkä paina sitä sormillasi kovin pitkään. Saatat siten aiheuttaa kuvaruutuun väliaikaisia vääristymiä.

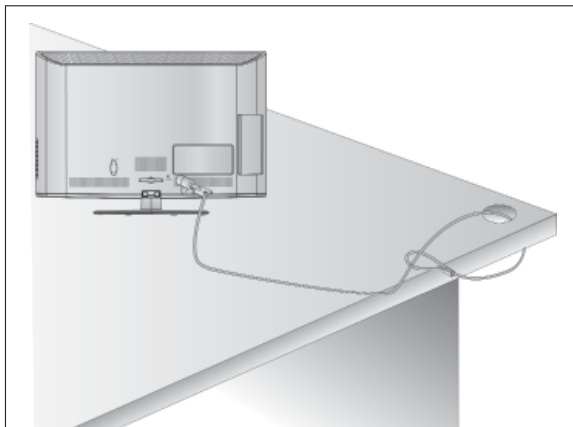

ASENNUSOHJE

- Osta television turvalliseen seinäkiinnitykseen tarvittavat osat kaupasta.
- Sijoita televisio lähelle seinää, jottei se kaadu työn netessä.
- Seuraavissa ohjeissa neuvotaan turvallisempi television kiinnitystapa, seinäänkiinnitys, joka estää myös laitteen kaatumisen eteenpäin vedettäessä. Tämä estää televisiota kaatumaan eteenpäin ja aiheuttaa masta tapaturmia. Tämä suojaa myös televisiota vau rioilta. Varmista, että lapset eivät kiipeile television päällä tai roiku siitä.

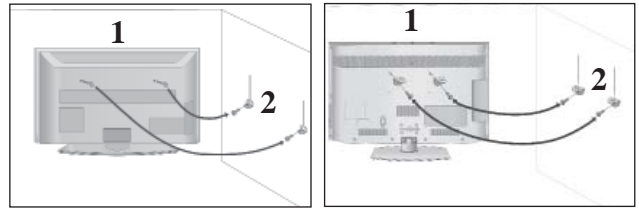

- 1 Kiinnitä tuote seinään silmukkapulttien tai tv-telineen ja pulttien avulla, kuten kuvassa on esitetty. (Jos televisiossasi on pultit silmukkapulttien paikalla, löystytä pultteja.)
*Aseta silmukkapultit tai tv-teline ja pultit paikalleen ja kiinnitä ne tiukasti ylempiin aukkoihin.

- 2 Varmista seinätelineen kiinnitys pulttien avulla. Sovita korkeus seinäkannattimen mukaan.

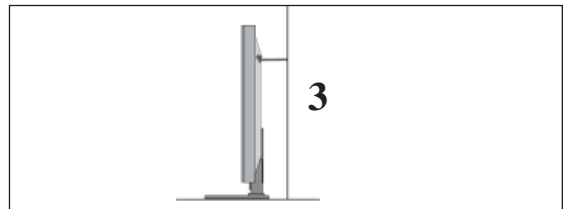

- 3 Varmista tuotteen kiinnitys vahvalla kaapelilla. Kaapeli kannattaa kiinnittää sitomalla, jotta se on vaakasuorassa seinän ja tuotteen välissä.

! HUOMAUTUS

- ▶ Irrota kaapelit, kun siirrät tuotteen toiseen paikkaan.
- ▶ Käytä sellaista telineettä tai laatikkoa, joka on riittävän suuri ja vahva.
- ▶ Varmista, että seinään kiinnitettävä teline ja on yhtä korkea kuin tuote.

- Televisio voidaan asentaa monella tavalla, esimerkiksi seinään tai pöydälle.
- Televisio on suunniteltu kiinnitettäväksi vaakasuoraan.

MAADOITUS

Varmista, että sähköiskuilta suojaava maadoitus on yhdistetty. Jos maadoittaminen ei ole mahdollista, pyydä sähköasentajaa asentamaan erillinen vikavirtakytkin.

Maadoitusjohtoa ei saa yhdistää kaasuputkiin eikä puhelinverkkoihin.

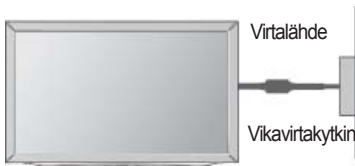

JALUSTAN ASENTAMINEN

- Kuva saattaa poiketa tv-laitteestasi.

Riittävää ilmanvaihtoa varten jätä TV:n ympärille 10 cm tilaa.

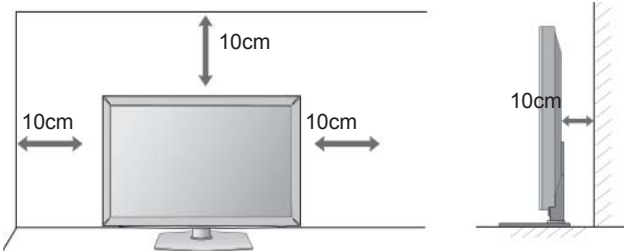

ASENTAMINEN SEINÄLLE: VAAKASUORA ASENNUS

- Suosittelemme, että asennat television seinälle LGmerkkisellä seinäkiinnitystelineellä.
- Suosittelemme, että ostat VESA-standardin mukaisen seinäkiinnitystelineen.
- LG suosittelee, että jätät seinäkiinnityksen pätevän asennushenkilön tehtäväksi.

! HUOMAUTUS

- ▶ Seinäkiinnike on asennettava lattiaan nähden kohtisuoralle lujalle seinälle.
- ▶ Sinun on käytettävä erikoisseinäkiinnikettä, jos haluat asentaa sen kattoon tai kaltevalle seinälle.
- ▶ Pinnan, johon seinäkiinnike kiinnitetään, on oltava tarpeeksi luja kestääkseen television painon (esimerkiksi betonia, luonnonkiveä, tiiltä tai betonitiiltä).
- ▶ Asennukseen tarvittavien ruuvien tyyppi ja pituus vaihtelee seinäkiinnikkeen mukaan. Lisätietoja on seinäkiinnikkeen ohjeissa.
- ▶ LG ei vastaa omaisuudelle tai televisiolle aiheutuvista vahingoista, jos niiden syynä on virheellinen kiinnitys:
 - käytetty muuta kuin VESA-standardin mukaista seinäkiinnikettä.
 - ruuvit on kiinnitetty pintaan väärin, mikä voi johtaa television putoamiseen ja henkilövahinkoihin.
 - asennusohjeita ei ole noudatettu.

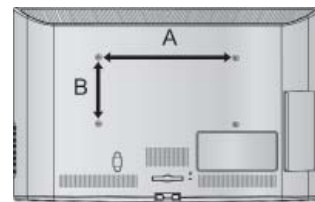
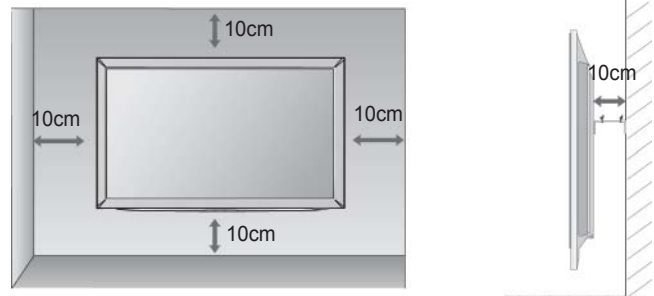

| Malli | VESA (A * B) | Vakioruuvi | Määrä |
|-------------|--------------|------------|-------|
| 19/22LD35** | 100 * 100 | M4 | 4 |
| 26/32LD35** | 200 * 100 | M4 | 4 |
| 19/22LD34** | 100 * 100 | M4 | 4 |
| 26/32LD34** | 200 * 100 | M4 | 4 |

VALMISTELU

KAUKOSÄÄTIMEN NÄPPÄINTOIMINNOT

Kun käytät kaukosäädintä, kohdista se televisiossa olevaan kaukosäätimen vastaanottimeen.

VALMISTELU

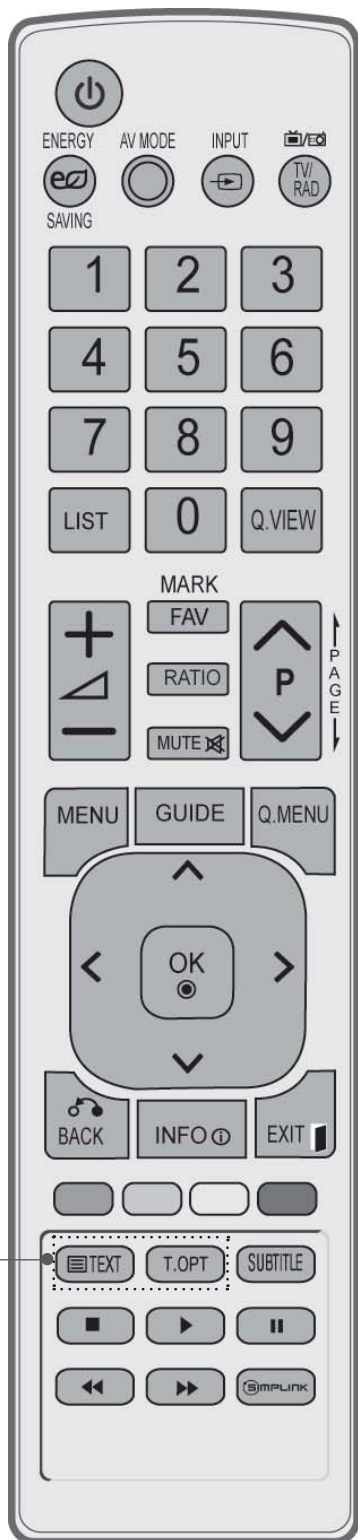

⏻ (POWER) Kytkee virran, jos televisio on valmiustilassa, tai valitsee valmiustilan, jos virta on katkaistu.

ENERGY SAVING Säätää television virransäästötilaa. (► **sivu 95**)

AV MODE (AV-TILA) Tämän avulla voit valita ja määrittää kuvia sekä ääniä AV-laitteita kytkettäessä. (► **sivu 50**)

INPUT Ulkoisen lähteen vaihtoehdot vaihtuvat peräkkäin. (► **sivu 43**)

TV/RAD Valitsee radio-, TV- ja DTV-kanavan.

Numeropainikkeet 0-9 Valitsevat ohjelman.
Valitsevat valikosta numeroidun vaihtoehdon.

LIST Näyttää ohjelmataulukon. (► **sivu 41**)

Q.VIEW Palaa viimeksi katseltuun ohjelmaan.

MENU Avaa valikon.
Tyhjentää kuvaruutunäytön ja palaa kaikista valikoista television katseluun. (► **sivu 19**)

GUIDE (OPAS) Näyttää ohjelmaoppaan. (► **sivu 86**)

Q.MENU (PIKAVALIKKO) Valitse haluamasi pikavalikkolähde. (Kuvasuhte, Selkeä ääni II, Kuvatila, Ääniasetus, Ääni(tai Äänen kieli), Uniajastin, Ohita/Päällä, USB-laite). (► **sivu 18**)

BACK (TAKAISIN) Tämän avulla käyttäjä voi palata yhden vaiheen taaksepäin vuorovaikutteisessa sovelluksessa, EPG:ssä tai muussa käyttäjätoiminnossa.

EXIT Tyhjentää kuvaruutunäytön ja palaa kaikista valikoista television katseluun.

INFO (TIEDOT) Näyttää nykyisen näytön tiedot.

PEUKALOSALVA (ylös/alas/vasen/malle/oikealle) Voit siirtyä näytössä näkyvissä valikoissa ja säätää asetuksia.

OK Vahvistaa valinnan tai näyttää nykyisen tilan.

VÄRILLISET PAINIKKEET Näitä painiketta tarvitaan käytettäessä tekstitelevi-siota (vain TELETEXT-malleissa) tai Kanavien järjestelytoimintoa.

1 TELETEXT painikkeet Näillä painikkeilla ohjataan tekstitelevision toimintaa. Lisätietoja on kohdassa 'Tekstitelevisio'. (► **sivu 130**)

SUBTITLE (TEKSTITYS) Haluamasi tekstityksen käynnistäminen digitaalisessa tilassa.

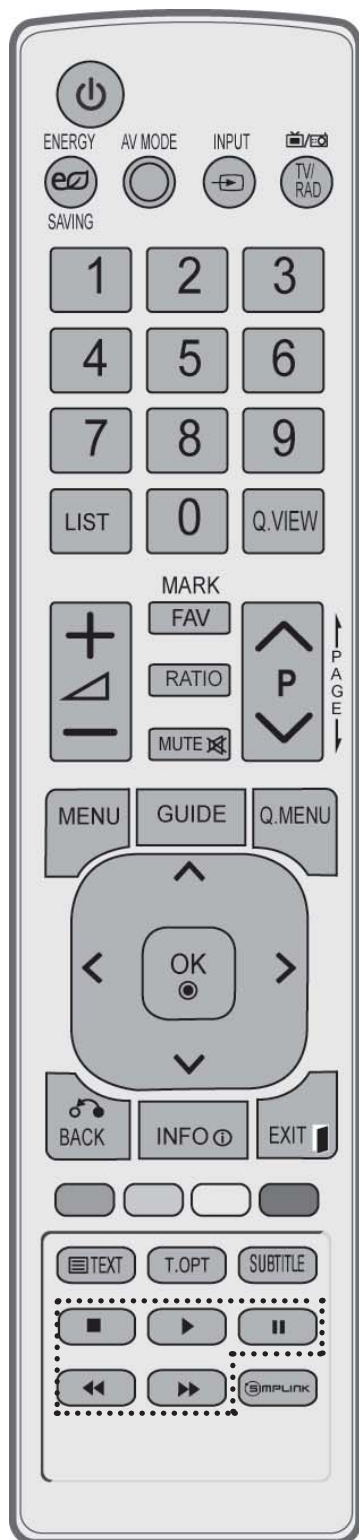

Äänenvoimakkuus Säätää äänenvoimakkuutta.
painikkeet + /-

FAV Näyttää valitun suosikkiohjelman.

MARK (MERKITSE) Valitse tulolähde, jos haluat ottaa ohjatun kuva-toiminnon asetukset käyttöön.
Valitse USB-valikon ohjelmia tai poista niiden valintoja.

RATIO Valitsee haluamasi kuvasuhteen. (► sivu 92)

MUTE Mykistää äänen tai poistaa mykistystyksen.

Ohjelma painikkeet Valitsee ohjelman.
^ v

PAGE UP/DOWN (EDELLINEN SMU/ SEURAAVASMU) Siirtyy yhdestä näytön ruudusta seuraavaan.

SIMPLINK / Oma media valikkokäyttöpainikkeet SIMPLINK tai Oma media valikoiden käyttämiseen (Valokuvaluett. and Musiikkiluett.).

SIMPLINK Television liitettyjen AV-laitteiden luettelon näyttö. Tämän painikkeen avulla voit tuoda näyttöön Simplinkvalikon tai poistaa sen näytöstä. (► sivu 46)

Paristojen asentaminen

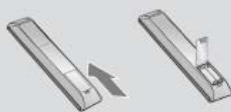

- Avaa kaukosäätimen takaosassa olevan paristolokeron kansi.
- Aseta kaksi 1,5 voltin AAA-kokoista paristoa oikeinpäin (plus- ja miinusmerkit kohdakkain). Älä käytä vanhoja tai käytettyjä paristoja uusien kanssa.
- Sulje kansi.
- Poista paristot suorittamalla asennustoimenpiteet päinvastaisessa järjestyksessä.

VALMISTELU

LCD-TELEVISIONMALLIT : 32/37/42/47LD4***, 26/32LD32**

TARVIKKEET

Varmista, että television mukana toimitettiin seuraavat vakiovarusteet. Jos jokin vakiovarusteista puuttuu, ota yhteys myyjään, jolta ostit tuotteen.

- Kuva saattaa poiketa tv-laitteestasi.



Käyttöopas

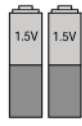

paristoineen
(AAA)

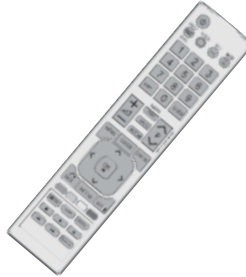

Kaukosäädin



Ferriittisydän
(Tätä varustetta ei ole
kaikissa malleissa.)



Virtajohto

Tätä varustetta ei ole kaikissa malleissa.

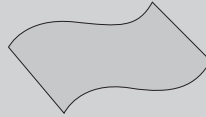

Kiillotusliina
Kiillota näyttö
liinalla.

* Jos tuotteen ulkopinnassa on tahroja tai sormenjälkiä, pyyhi ne kevyesti tuotteen ulkopinnan puhdistamiseen tarkoitettulla kankaalla.

Älä hankaa voimakkaasti tahraa poistaessasi. Noudata varovaisuutta, sillä tuote voi naarmuuntua tai senväri kärsiä, jos voimaa käytetään liikaa.

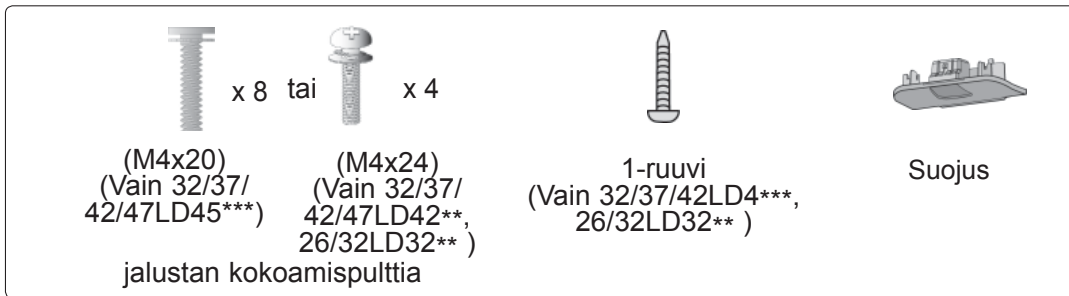

FERRIITTISYDÄMEN KÄYTTÖ

(Tämä ominaisuus ei ole käytettävissä kaikissa malleissa.)

Virtajohtoon liitetyllä ferriittisydämellä voidaan vähentää sähkömagneettisia häiriöitä.

Mitä lähempänä ferriittisydän on virtapistoketta, sitä parempi.



Kytke virtapistoke kunnolla.

ETUPANEELIN SÄÄTIMET

! HUOMAUTUS

- ▶ Televisio voidaan siirtää virransäästötilaan virrankulutuksen vähentämiseksi. Televisio kannattaa sammuttaa virtakytkimellä, jos sitä ei käytetä jonkin aikaa, sillä tämä vähentää energiankulutusta.
- ▶ Käytön aikana kulutetun energian määrää voidaan vähentää merkittävästi vähentämällä kuvan kirkkautta, ja tämä puolestaan vähentää yleisiä käyttökustannuksia.

⚠ VAROITUS

- ▶ Älä astu lasitelineen päälle tai kohdista siihen iskuja. Se voi rikkoutua, jolloin lasinsirut voivat haavoittaa sinua, tai televisio voi pudota.
- ▶ Älä vedä televisiota. Lattia tai laite voivat vahingoittua.

Vain 32/37/42/47LD45**

- Kuva saattaa poiketa tv-laitteestasi.

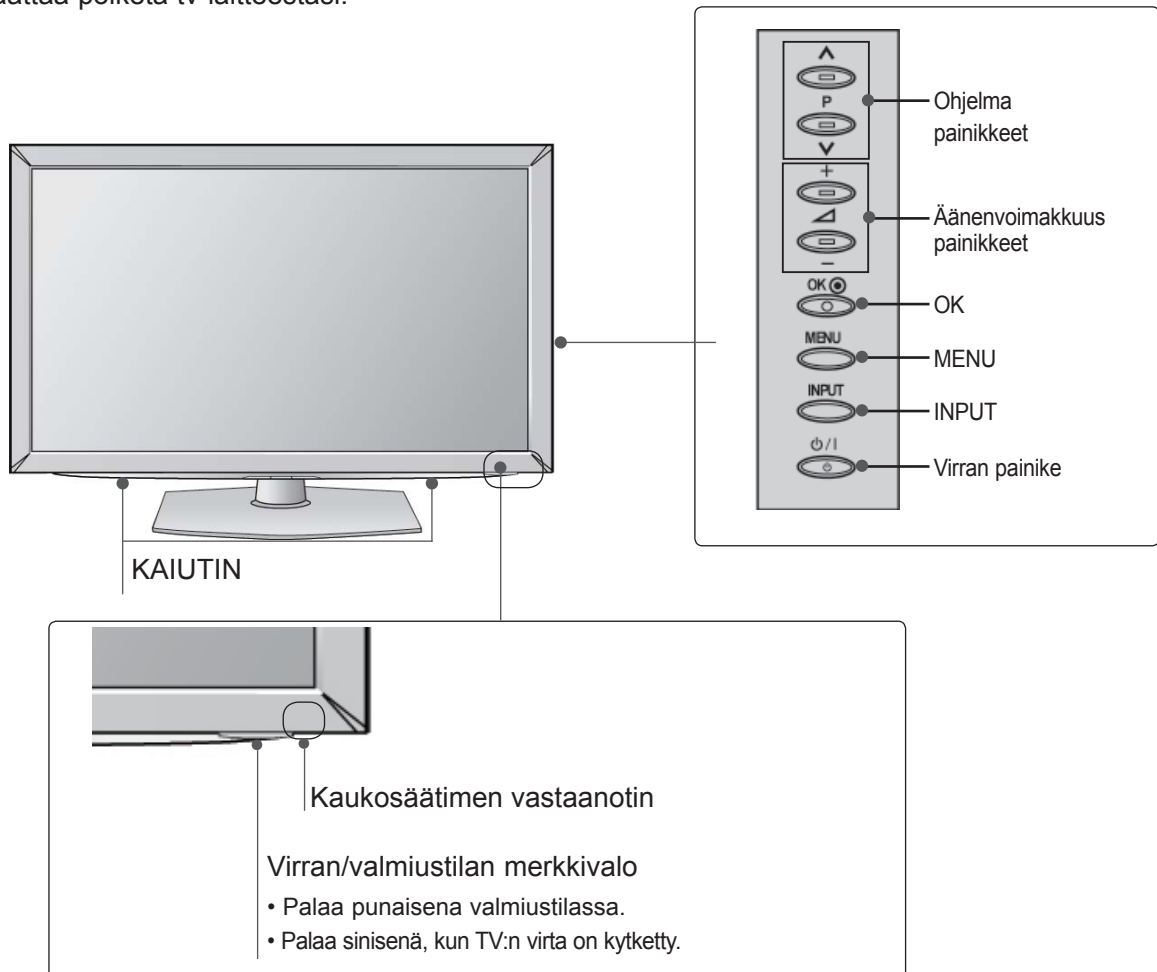

VALMISTELU

Vain 32/37/42/47LD42**, 26/32LD32**

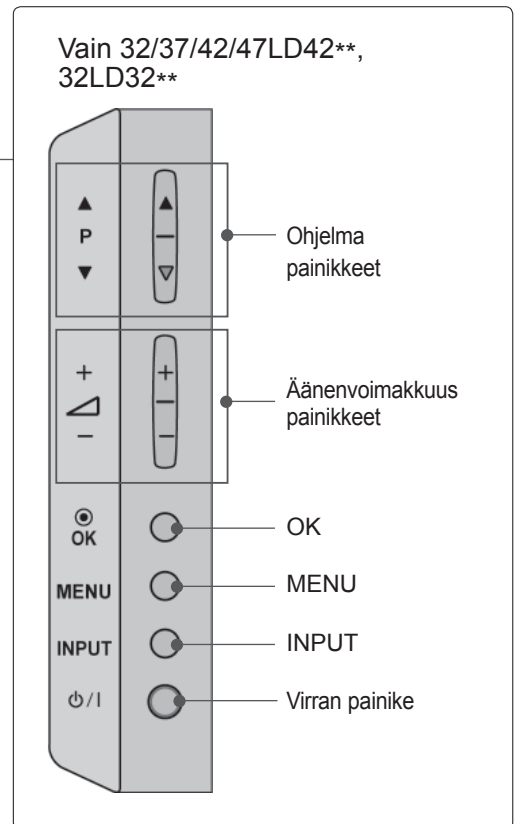
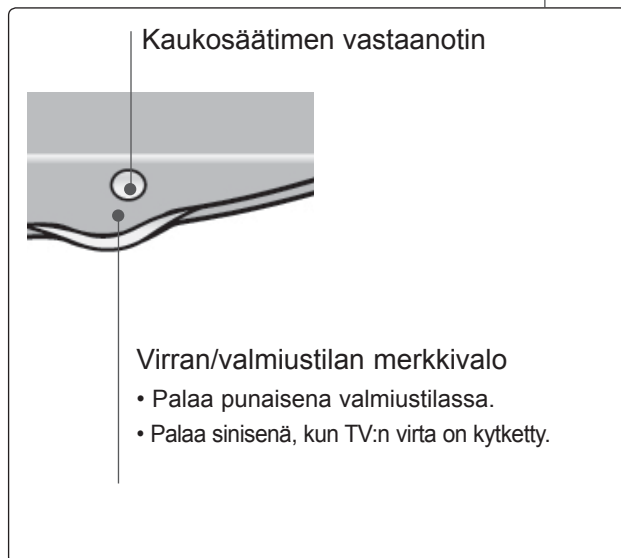
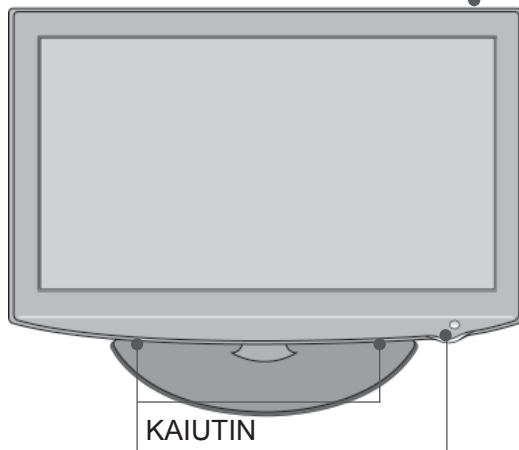
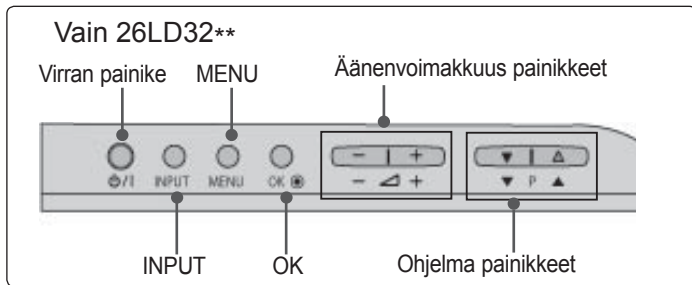

TAKAPANEELIN TIEDOT

- Kuva saattaa poiketa tv-laitteestasi.

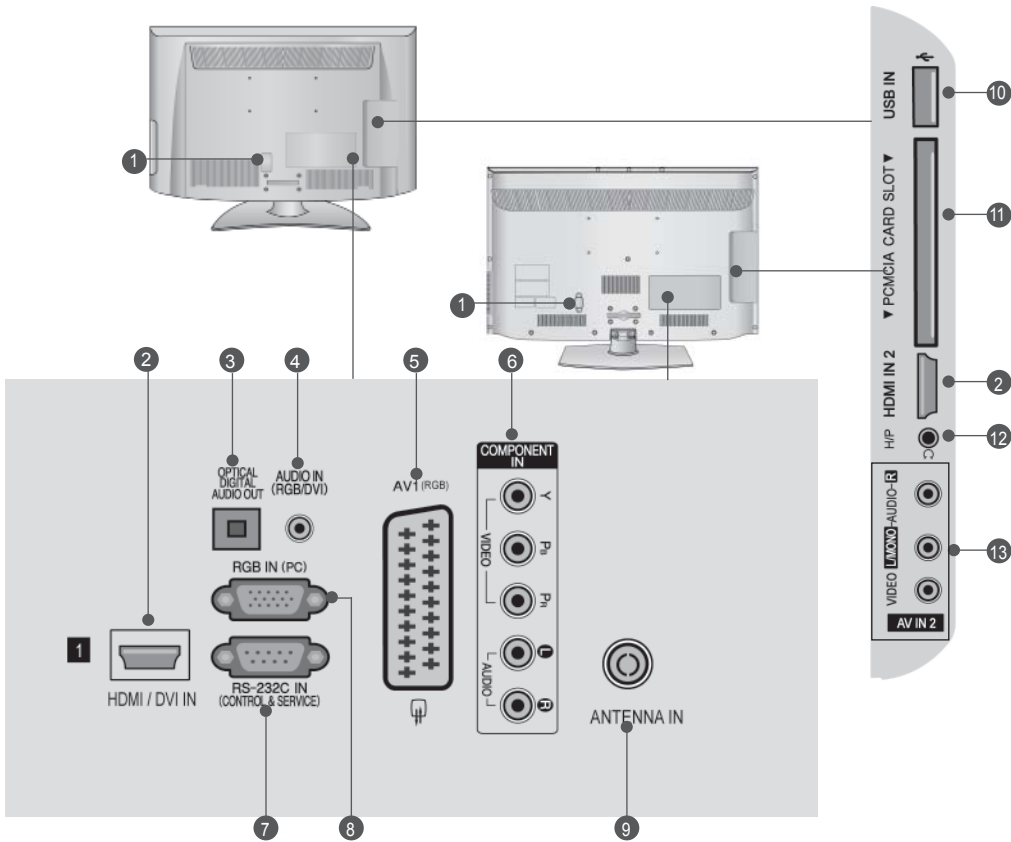

- Virtajohdon liitäntä**
Tämä televisio toimii verkkovirralla. Jännitteestä on tietoja teknisissä tiedoissa. (► sivu 137 - 147) Älä yritä käyttää televisiota tasavirralla.
- HDMI/DVI IN tulo**
Yhdistä HDMI-signaalilähde HDMI IN -liitäntään. Kytke DVI(VIDEO)-signaalilähde HDMI/DVI-liitäntään DVI-HDMI-kaapelilla.
- OPTINEN DIGITAALINEN ÄÄNEN ULOSTULO**
Kytke digitaalinen ääni erilaisiin laitteisiin. Kytke digitaaliseen äänilaitteeseen. Käytä optista äänikaapelia.
- RGB/DVI-äänitulo**
Kytke tähän liitäntään tietokoneesta tai DTV:stä tuleva ääni.
- Euro Scart -liitäntä (AV1)**
Voit yhdistää toisen laitteen näihin Scart-liitäntöihin.
- Komponenttitulo**
Yhdistä komponenttividio tai äänilaitte näihin liitäntöihin.
- RS-232C-LIITÄNTÄ (OHJAUS&HUOLTO)**
Kytke ohjauksen sarjaliitäntäkaapeli tähän RS-232C-liitäntään. Tätä porttia käytetään huolto- tai hotellitilassa.
- RGB IN -signaali**
Kytke tähän liitäntään tietokoneesta tuleva kuva.
- Antenniliitäntä**
Kytke antenni tai kaapeli tähän liitäntään.
- USB-tulo**
Kytke USB-tallennuslaite tähän liitäntään.
- PCMCIA (Personal Computer Memory Card International Association) -korttipaikka.**
Aseta CI-moduuli PCMCIA-KORTTIPAIKKAAN.
(Tämä ominaisuus ei ole käytettävissä kaikissa maissa.)
- Kuuloke**
Kytke kuuloke kuulokeliitäntään.
- Äänen tai videokuvan tulo**
Yhdistä ulkoisen laitteen ääni tai videokuva tulo näihin liitäntöihin.

VALMISTELU

TUEN ASENTAMINEN

- Kuva saattaa poiketa tv-laitteestasi.

Tarkista pöytätelinettä koottaessa, että pultti on kiristetty kunnolla. (Jos sitä ei ole kiristetty kunnolla, tuote voi kallistua eteenpäin asennuksen jälkeen.) Jos kiristät pultin liian kireälle, pultti voi vääntyä pultin kiinnitysosan hankauksesta johtuen.

Vain 32/37/42/47LD45**

- 1 Aseta televisio pehmustetulle pinnalle varovasti näyttö alaspäin näytön suojaamiseksi vahingoilta.

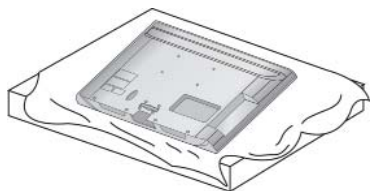

- 2 Kokoa jalustan rungon osat ja television jalustan tuki.

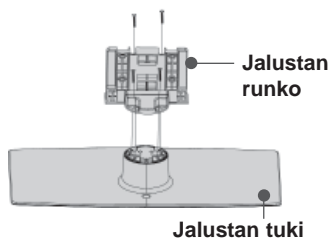

- 3 Kokoa televisio kuvan mukaisesti.

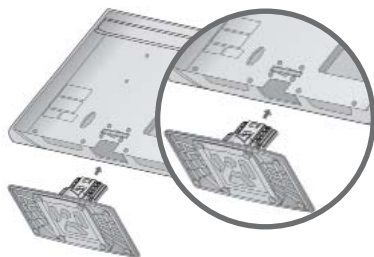

- 4 Kiristä neljä pulttia television takana oleviin reikiin.

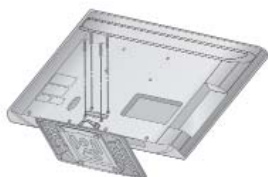

Vain 32/37/42/47LD42**, 26/32LD32**

- 1 Aseta televisio pehmustetulle pinnalle varovasti näyttö alaspäin näytön suojaamiseksi vahingoilta.

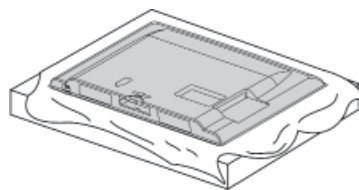

- 2 Kokoa televisio kuvan mukaisesti.

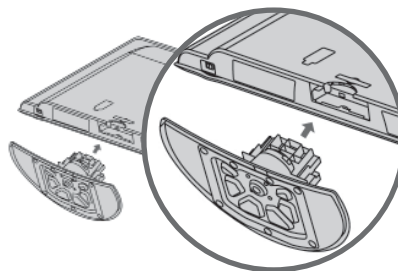

- 3 Kiristä neljä pulttia television takana oleviin reikiin.

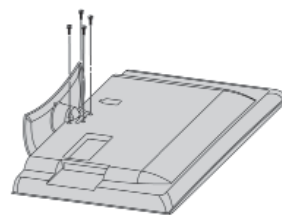

TAKAKANNEN JOHDINTELINE

■ Kuva saattaa poiketa tv-laitteestasi.

- 1 Kytke tarvittavat johdot. Ohjeita lisälaitteiden liittämistä on osassa Ulkoisten laitteiden asennus.



- 2 Avaa **Kaapelidike** kuvan mukaisesti.

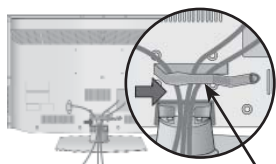

Kaapelidike

- 3 Kiinnitä **Kaapelidike** kuvan mukaisesti.

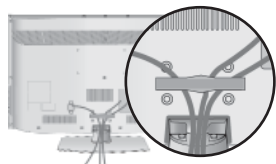

! HUOMAUTUS

- ▶ Älä käytä **Kaapelidike** -osaa television nostamiseen.
- Jos tuote putoaa, käyttäjä voi loukkaantua ja tuote rikkoutua.

TV:N LIITTÄMINEN PÖYTÄÄN

(Vain 32/37/42LD4***, 26/32LD32**)

■ Kuva saattaa poiketa tv-laitteestasi. Tv on kiinnitettävä pöytään siten, ettei sitä voida vetää eteen- tai taaksepäin, mikä voisi aiheuttaa tapaturmia tai vahingoittaa tuotetta. Käytä vain mukana toimitettua ruuvia.

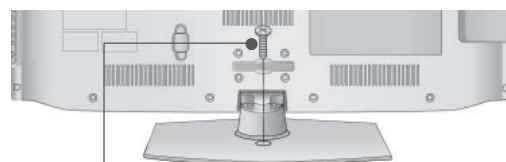

1-ruuvi
(sisältyy tuotekokoonpanoon)

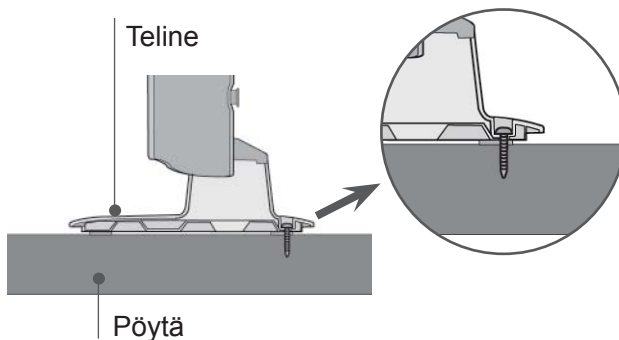

! VAROITUS

- ▶ Estääksesi TV:tä kaatumasta, TV tulee olla tiukasti kiinnitettynä lattiaan/seinään asennusohjeiden mukaisesti. Laitteen heiluttaminen, kaataminen tai keinuttaminen saattaa aiheuttaa vahinkoja.

ILMAN PÖYTÄTELINETTÄ

■ Kuva saattaa poiketa tv-laitteestasi. Kun asennat laitteen seinään, käytä suojakantta.

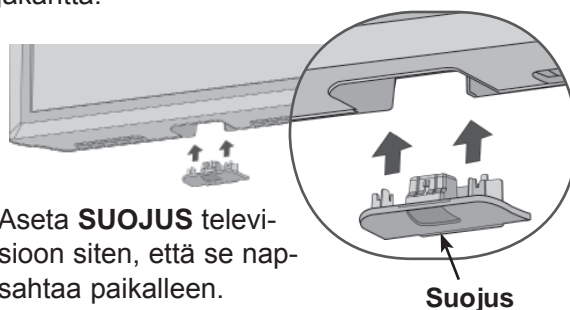

Aseta **SUOJUS** television siten, että se napsahtaa paikalleen.

VALMISTELU

KENSINGTON SECURITY SYSTEM - TURVAJÄRJESTELMÄ

- Tämä ominaisuus ei ole käytettävissä kaikissa malleissa.
- Kuva saattaa poiketa tv-laitteestasi.

Television takapaneelissa on Kensington Security System -liitäntä. Kytke Kensington Security Systemin kaapeli alla esitetyllä tavalla. Katso Kensington Security Systemin tarkemmat asennusohjeet turvajärjestelmän mukana toimitetusta ohjeista.

Lisätietoja on Kensingtonin kotisivuilla osoitteessa <http://www.kensington.com>, Kensingtonin myy kannettavien tietokoneiden, LCD-projektorien ja muiden kalliiden sähkölaitteiden turvajärjestelmiä.

! HUOMAUTUS

- ▶ Kensington Security System on lisävaruste.
- ▶ Jos televisio tuntuu viileältä, kuvaruudussa voi näkyä värinä virrann kytkemisen jälkeen. Tämä on normaalia eikä merkki viasta.
- ▶ Kuvaruudussa saattaa olla viallisia pisteitä, jotka näkyvät punaisina, vihreinä tai sinisinä. Niillä ei kuitenkaan ole haitallista vaikutusta television suorituskykyyn.
- ▶ Vältä LCD-näytön koskettamista, äläkä paina sitä sormillasi kovin pitkään. Saatat siten aiheuttaa kuvaruutuun väliaikaisia vääristymiä.

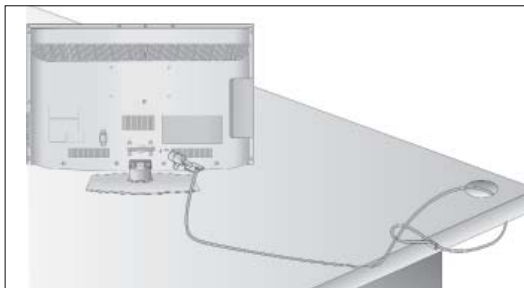

ASENNUSOHJE

- Osta television turvalliseen seinäkiinnitykseen tarvittavat osat kaupasta.
- Sijoita televisio lähelle seinää, jottei se kaadu työn nettaessä.
- Seuraavissa ohjeissa neuvotaan turvallisempi televi sion kiinnitystapa, seinäänkiinnitys, joka estää myös laitteen kaatumisen eteenpäin vedettäessä. Tämä estää televisiota kaatumaasta eteenpäin ja aiheuttaa masta tapaturmia. Tämä suojaa myös televisiota vau rioilta. Varmista, että lapset eivät kiipeile television päällä tai roiku siitä.

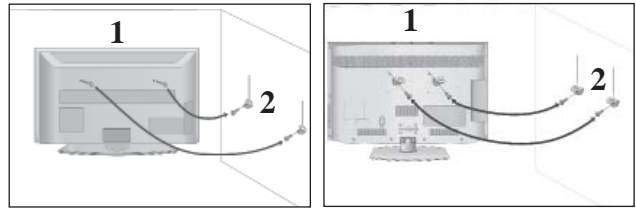

- 1 Kiinnitä tuote seinään silmukkapulttien tai tv-telineen ja pulttien avulla, kuten kuvassa on esitetty. (Jos televisiossasi on pultit silmukkapulttien paikalla, löystytä pultteja.)
*Aseta silmukkapultit tai tv-teline ja pultit paikoilleen ja kiinnitä ne tiukasti ylempiin aukkoihin.
- 2 Varmista seinätelineen kiinnitys pulttien avulla. Sovita korkeus seinäkannattimen mukaan.

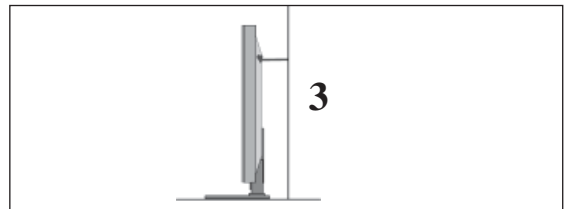

- 3 Varmista tuotteen kiinnitys vahvalla kaapelilla. Kaapeli kannattaa kiinnittää sitomalla, jotta se on vaakasuorassa seinän ja tuotteen välissä.

! HUOMAUTUS

- ▶ Irrota kaapelit, kun siirrät tuotteen toiseen paikkaan.
- ▶ Käytä sellaista telineettä tai laatikkoa, joka on riittävän suuri ja vahva.
- ▶ Varmista, että seinään kiinnitettävä teline ja on yhtä korkea kuin tuote.

- Televisio voidaan asentaa monella tavalla, esimerkiksi seinään tai pöydälle.
- Televisio on suunniteltu kiinnitettäväksi vaakasuoraan.

MAADOITUS

Varmista, että sähköiskuilta suojaava maadoitus on yhdistetty. Jos maadoittaminen ei ole mahdollista, pyydä sähköasentajaa asentamaan erillinen vikavirtakytkin.

Maadoitusjohtoa ei saa yhdistää kaasuputkiin eikä puhelinverkkoihin.



JALUSTAN ASENTAMINEN

- Kuva saattaa poiketa tv-laitteestasi.

Riittävää ilmanvaihtoa varten jätä TV:n ympärille 10 cm tilaa.

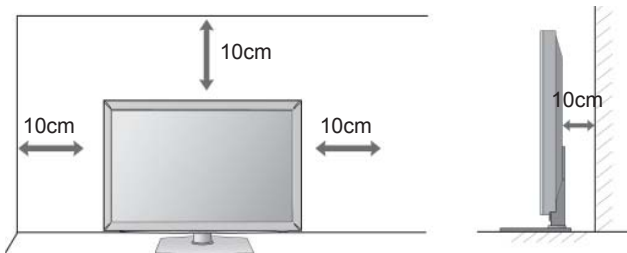

ASENTAMINEN SEINÄLLE: VAAKASUORA ASENNUS

- Suosittelemme, että asennat television seinälle LGmerkkisellä seinäkiinnitystelineellä.
- Suosittelemme, että ostat VESA-standardin mukaisen seinäkiinnitystelineen.
- LG suosittelee, että jätät seinäkiinnityksen pätevän asennushenkilön tehtäväksi.

! HUOMAUTUS

- ▶ Seinäkiinnike on asennettava lattiaan nähden kohtisuoralle lujalle seinälle.
- ▶ Sinun on käytettävä erikoisseinäkiinnikettä, jos haluat asentaa sen kattoon tai kaltevalle seinälle.
- ▶ Pinnan, johon seinäkiinnike kiinnitetään, on oltava tarpeeksi luja kestääkseen television painon (esimerkiksi betonia, luonnonkiveä, tiiltä tai betonitiiltä).
- ▶ Asennukseen tarvittavien ruuvien tyyppi ja pituus vaihtelee seinäkiinnikkeen mukaan. Lisätietoja on seinäkiinnikkeen ohjeissa.
- ▶ LG ei vastaa omaisuudelle tai televisiolle aiheutuvista vahingoista, jos niiden syynä on virheellinen kiinnitys:
 - käytetty muuta kuin VESA-standardin mukaista seinäkiinnikettä.
 - ruuvit on kiinnitetty pintaan väärin, mikä voi johtaa television putoamiseen ja henkilövahinkoihin.
 - asennusohjeita ei ole noudatettu.

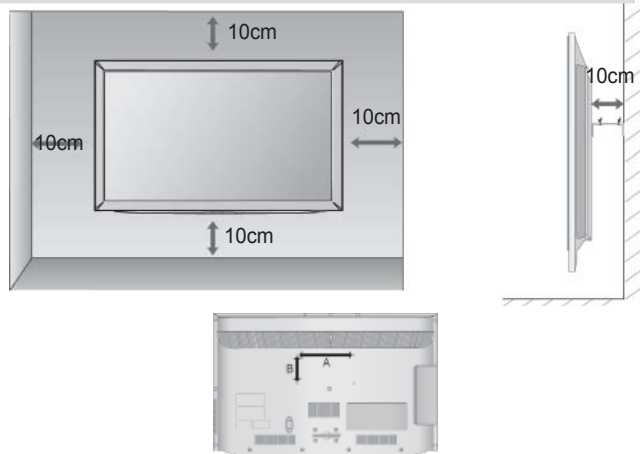

| Malli | VESA (A * B) | Vakioruuvi | Määrä |
|----------------|--------------|------------|-------|
| 32LD4*** | 200 * 100 | M4 | 4 |
| 37/42/47LD4*** | 200 * 200 | M6 | 4 |
| 26/32LD32** | 200 * 100 | M4 | 4 |

KÄÄNTÖJALUSTA

- Kuva saattaa poiketa tv-laitteestasi.

TV:n asennuksen jälkeen pystyt säätämään TV:n kulmaa manuaalisesti vasemmalle tai oikealle 20 astetta, jotta se on sopivassa asennossa katselu-kohtasi kannalta.

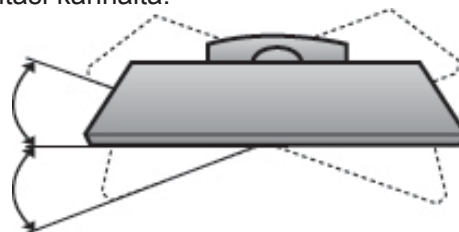

VALMISTELU

KAUKOSÄÄTIMEN NÄPPÄINTOIMINNOT

Kun käytät kaukosäädintä, kohdista se televisiossa olevaan kaukosäätimen vastaanottimeen.

VALMISTELU

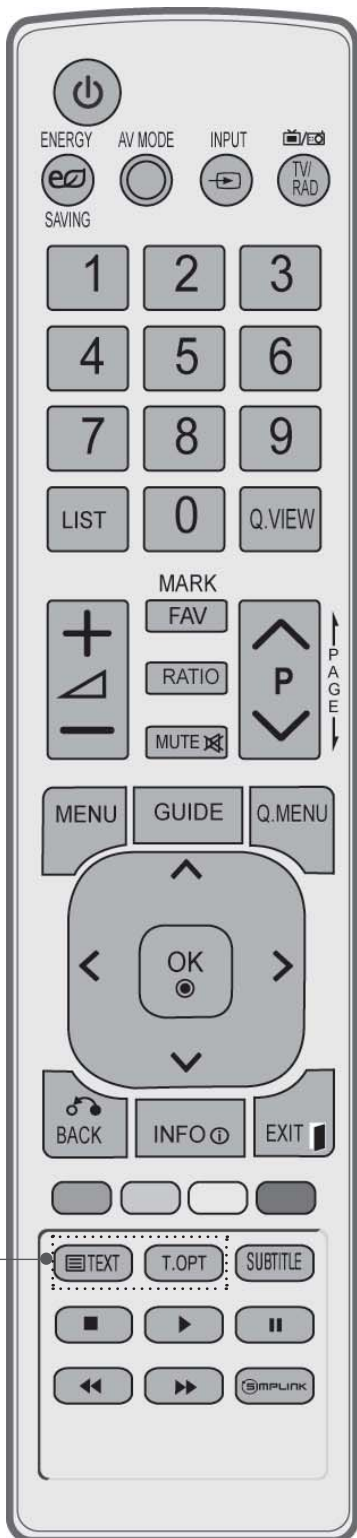

⏻ (POWER) Kytkee virran, jos televisio on valmiustilassa, tai valitsee valmiustilan, jos virta on katkaistu.

ENERGY SAVING Säättää television virransäästötilaa. (► sivu 95)

AV MODE (AV-TILA) Tämän avulla voit valita ja määrittää kuvia sekä ääniä AV-laitteita kytkettäessä. (► sivu 50)

INPUT Ulkoisen lähteen vaihtoehdot vaihtuvat peräkkäin. (► sivu 43)

TV/RAD Valitsee radio-, TV- ja DTV-kanavan.

Numeropainikk Valitsevat ohjelman.
eet 0-9 Valitsevat valikosta numeroidun vaihtoehdon.

LIST Näyttää ohjelmataulukon. (► sivu 41)

Q.VIEW Palaa viimeksi katseltuun ohjelmaan.

MENU Avaa valikon.
Tyhjentää kuvaruutunäytön ja palaa kaikista valikoista television katseluun. (► sivu 19)

GUIDE (OPAS) Näyttää ohjelmaoppaan. (► sivu 86)

Q.MENU (PIKAVALIKKO) Valitse haluamasi pikavalikkolähde. (Kuvasuhte, Selkeä ääni II, Kuvatila, Ääniasetus, Ääni(tai Äänen kieli), Uniajastin, Ohita/Päällä, USB-laite). (► sivu 18)

BACK (TAKAISIN) Tämän avulla käyttäjä voi palata yhden vaiheen taaksepäin vuorovaikutteisessa sovelluksessa, EPG:ssä tai muussa käyttäjätoiminnossa.

EXIT Tyhjentää kuvaruutunäytön ja palaa kaikista valikoista television katseluun.

INFO (TIEDOT) Näyttää nykyisen näytön tiedot.

PEUKALOSAUA (ylös/alas/vasen/mmalle/oikealle) Voit siirtyä näytössä näkyvissä valikoissa ja säätää asetuksia.

OK Vahvistaa valinnan tai näyttää nykyisen tilan.

VÄRILLISET PAINIKKEET Näitä painiketta tarvitaan käytettäessä tekstitelevi-siota (vain TELETEXT-malleissa) tai Kanavien järjestelytoimintoa.

1 TELETEXT painikkeet Näillä painikkeilla ohjataan tekstitelevision toimintaa. Lisätietoja on kohdassa 'Tekstitelevi-sio'. (► sivu 130)

SUBTITLE (TEKSTITYS) Haluamasi tekstityksen käynnistäminen digitaalisessa tilassa.

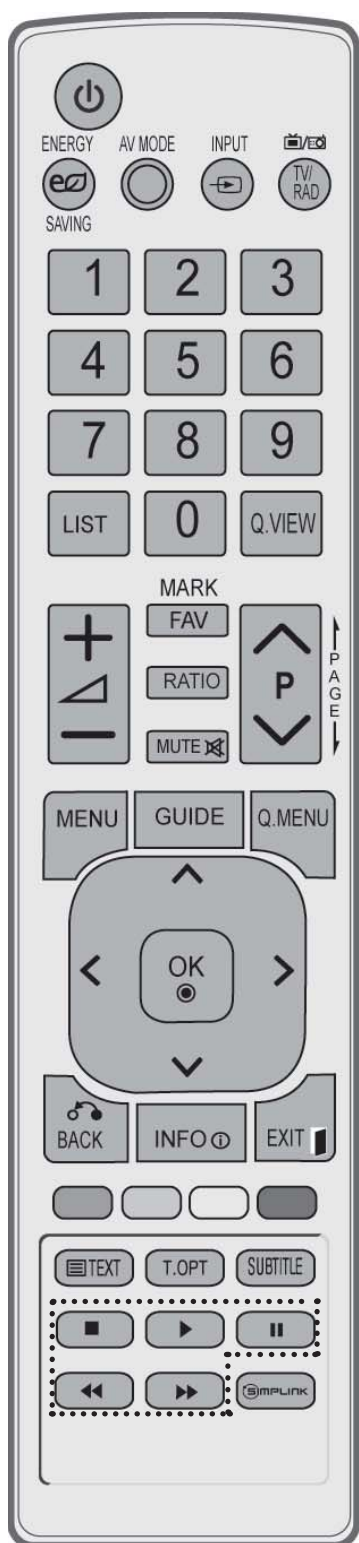

Äänenvoimakkuus painikkeet + /- Säätää äänenvoimakkuutta.

FAV Näyttää valitun suosikkiohjelman.

MARK (MERKITSE) Valitse tulolähde, jos haluat ottaa ohjatun kuvatoiminnon asetukset käyttöön. Valitse USB-valikon ohjelmia tai poista niiden valintoja.

RATIO Valitsee haluamasi kuvasuhteen. (► sivu 92)

MUTE Mykistää äänen tai poistaa mykistystyksen.

Ohjelma painikkeet ^ v Valitsee ohjelman.

PAGE UP/DOWN (EDELINEN SIMU/ SEURAAVASIMU) Siirtyy yhdestä näytön ruudusta seuraavaan.

SIMPLINK / Oma media valikkokäyttöpainikkeet SIMPLINK tai Oma media valikoiden käyttämiseen (Valokuvaluett. and Musiikkiluett.).

SIMPLINK Televisioon liitettyjen AV-laitteiden luettelon näyttö. Tämän painikkeen avulla voit tuoda näyttöön Simplinkvalikon tai poistaa sen näytöstä. (► sivu 46)

Paristojen asentaminen

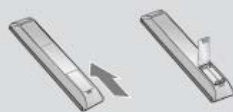

- Avaa kaukosäätimen takaosassa olevan paristolokeron kansi.
- Aseta kaksi 1,5 voltin AAA-kokoista paristoa oikeinpäin (plus- ja miinusmerkit kohdakkain). Älä käytä vanhoja tai käytettyjä paristoja uusien kanssa.
- Sulje kansi.
- Poista paristot suorittamalla asennustoimenpiteet päinvastaisessa järjestyksessä.

VALMISTELU

LCD-TELEVISIONMALLIT : 32/42/46/52/60LD5*** TARVIKKEET

Varmista, että television mukana toimitettiin seuraavat vakiovarusteet. Jos jokin vakiovarusteista puuttuu, ota yhteys myyjään, jolta ostit tuotteen.

- Kuva saattaa poiketa tv-laitteestasi.

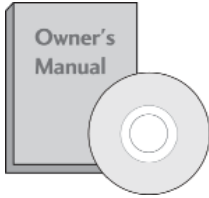

Käyttöopas

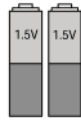

paristoineen
(AAA)

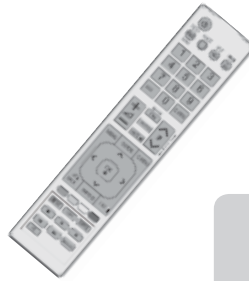

Kaukosäädin



Virtajohto



Ferriittisydän
(Tätä varustetta ei ole
kaikissa malleissa.)

Tätä varustetta ei ole kaikissa malleissa.



Kiillotusliina
Kiillota näyttö
liinalla.

* Jos tuotteen ulkopinnassa on tahroja tai sormenjälkiä, pyyhi ne kevyesti tuotteen ulkopinnan puhdistamiseen tarkoitettulla kankaalla.

Älä hankaa voimakkaasti tahraa poistaessasi. Noudata varovaisuutta, sillä tuote voi naarmuuntua tai senväri kärsiä, jos voimaa käytetään liikaa.

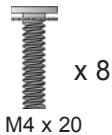

x 8
M4 x 20
jalustan kokoamispuulttia



1-ruuvi
(Vain 32/42LD5***)



Suojus

FERRIITTISYDÄMEN KÄYTTÖ (Tämä ominaisuus ei ole käytettävissä kaikissa malleissa.)

Virtajohtoon liitetyllä ferriittisydämellä voidaan vähentää sähkömagneettisia häiriöitä.

Mitä lähempänä ferriittisydän on virtapistoketta, sitä parempi.



Kytke virtapistoke kunnolla.

ETUPANEELIN SÄÄTIMET

! HUOMAUTUS

- ▶ Televisio voidaan siirtää virransäästötilaan virrankulutuksen vähentämiseksi. Televisio kannattaa sammuttaa virtakytkimellä, jos sitä ei käytetä jonkin aikaa, sillä tämä vähentää energiankulutusta.
- ▶ Käytön aikana kulutetun energian määrää voidaan vähentää merkittävästi vähentämällä kuvan kirkkautta, ja tämä puolestaan vähentää yleisiä käyttökustannuksia.

⚠ VAROITUS

- ▶ Älä astu lasitelineen päälle tai kohdista siihen iskuja. Se voi rikkoutua, jolloin lasinsirut voivat haavoittaa sinua, tai televisio voi pudota.
- ▶ Älä vedä televisiota. Lattia tai laite voivat vahingoittua.

- Kuva saattaa poiketa tv-laitteestasi.

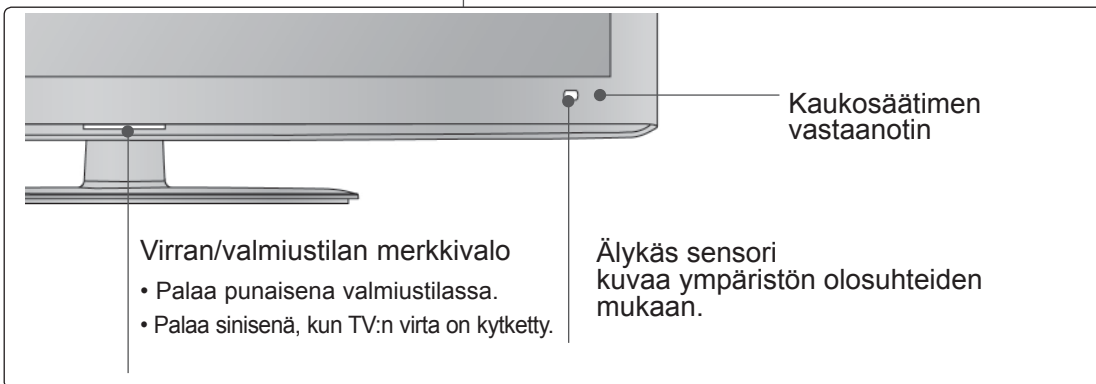
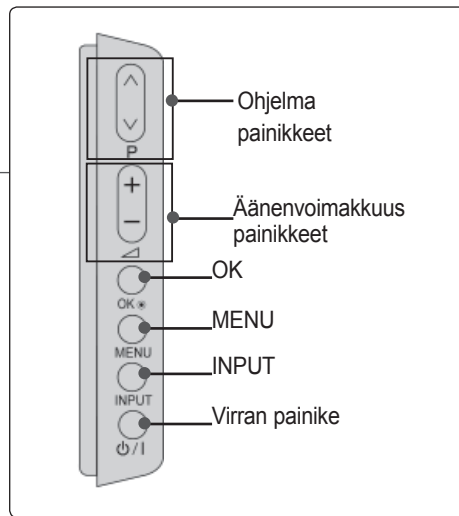
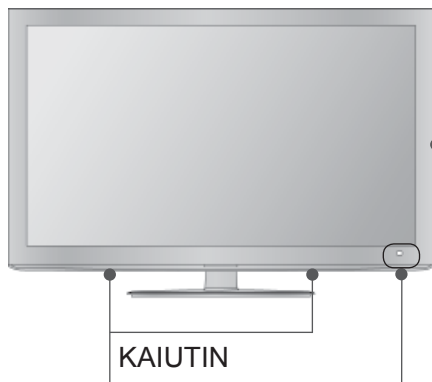

VALMISTELU

TAKAPANEELIN TIEDOT

- Kuva saattaa poiketa tv-laitteestasi.

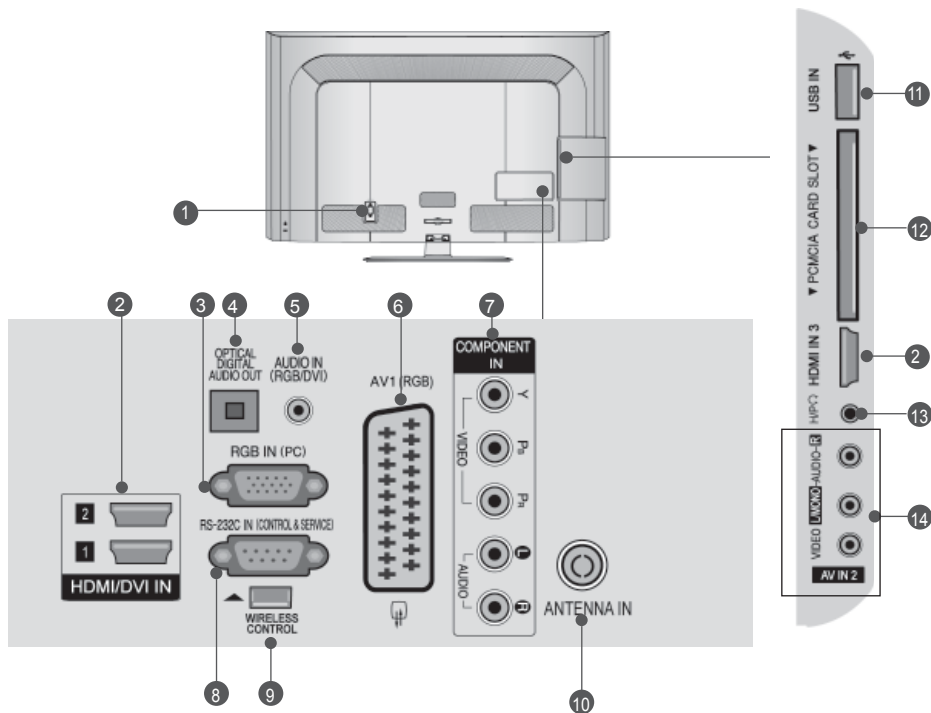

- 1 Virtajohdon liitântä**
Tämä televisio toimii verkkovirralla. Jännitteestä on tietoja teknisissä tiedoissa. (► sivu 137 - 147) Älä yritä käyttää televisiota tasavirralla.
- 2 HDMI/DVI IN tulo**
Yhdistä HDMI-signaalilähde HDMI IN -liitântään. Kytke DVI(VIDEO)-signaalilähde HDMI/DVI-liitântään DVI-HDMI-kaapelilla.
- 3 RGB IN -signaali**
Kytke tähän liitântään tietokoneesta tuleva kuva.
- 4 OPTINEN DIGITAALINEN ÄÄNEN ULOSTULO**
Kytke digitaalinen ääni erilaisiin laitteisiin. Kytke digitaaliseen äänilaitteeseen. Käytä optista äänikaapelia.
- 5 RGB/DVI-äänitulo**
Kytke tähän liitântään tietokoneesta tai DTV:stä tuleva ääni.
- 6 Euro Scart -liitântä (AV1)**
Voit yhdistää toisen laitteen näihin Scart-liitântöihin.
- 7 Komponenttitulo**
Yhdistä komponenttideo tai äänilaitte näihin liitântöihin.
- 8 RS-232C-LIITÄNTÄ (OHJAUS&HUOLTO)**
Kytke ohjauslaitteen sarjaliitântäkaapeli tähän RS-232C-liitântään. Tätä porttia käytetään huolto- tai hotellitilassa.
- 9 LANGATON ohjaus**
Liittää langattoman mediakotelon LANGATTOMAN OHJAUKSEN liitântään TV:ssä.
- 10 Antenniliitântä**
Kytke antenni tai kaapeli tähän liitântään.
- 11 USB-tulo**
Kytke USB-tallennuslaite tähän liitântään.
- 12 PCMCIA (Personal Computer Memory Card International Association) -korttipaikka.**
Aseta CI-moduuli PCMCIA-KORTTIPAIKKAAN.
(Tämä ominaisuus ei ole käytettävissä kaikissa maissa.)
- 13 Kuuloke**
Kytke kuuloke kuulokeliitântään.
- 14 Äänen tai videokuvan tulo**
Yhdistä ulkoisen laitteen ääni tai videokuva tulo näihin liitântöihin.

TUEN ASENTAMINEN

■ Kuva saattaa poiketa tv-laitteestasi.
Tarkista pöytätelinettä koottaessa, että pultti on kiristetty kunnolla. (Jos sitä ei ole kiristetty kunnolla, tuote voi kallistua eteenpäin asennuksen jälkeen.) Jos kiristät pultin liian kireälle, pultti voi vääntyä pultin kiinnitysosan hankauksesta johtuen.

- 1 Aseta televisio pehmustetulle pinnalle varovasti näyttö alaspäin näytön suojaamiseksi vahingoilta.



- 2 Kokoa jalustan rungon osat ja television jalustan tuki.

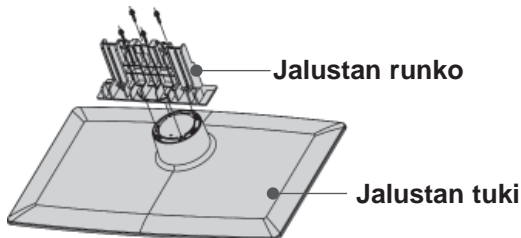

- 3 Kokoa televisio kuvan mukaisesti.

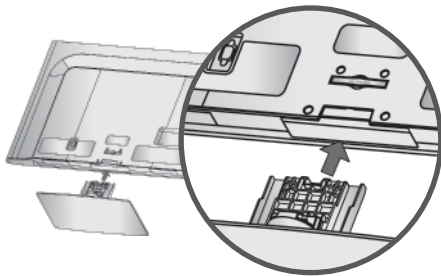

- 4 Kiristä neljä pulttia television takana oleviin reikiin.

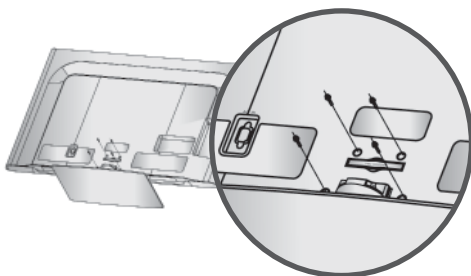

TAKAKANNEN JOHDINTELINE

■ Kuva saattaa poiketa tv-laitteestasi.

- 1 Kytke tarvittavat johdot. Ohjeita lisälaitteiden liittämisestä on osassa Ulkoisten laitteiden asennus.

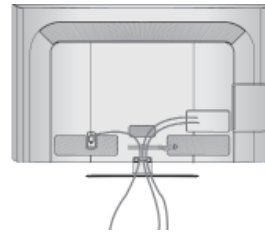

- 2 Avaa Kaapelidike kuvan mukaisesti.

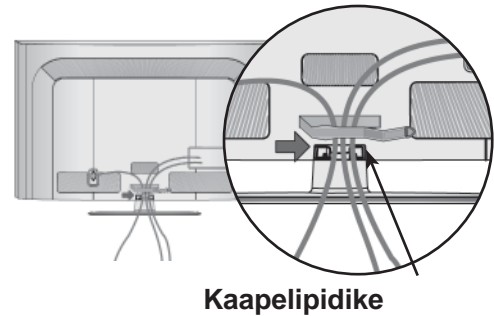

- 3 Kiinnitä Kaapelidike kuvan mukaisesti.

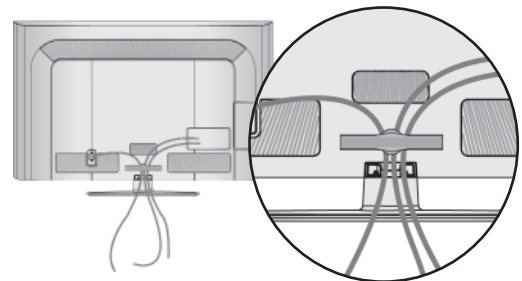

! HUOMAUTUS

- Älä käytä Kaapelidike -osaa television nostamiseen.
- Jos tuote putoaa, käyttäjä voi loukkaantua ja tuote rikkoutua.

VALMISTELU

TV:N LIITTÄMINEN PÖYTÄÄN (Vain 32/42LD5***)

- Kuva saattaa poiketa tv-laitteestasi.
Tv on kiinnitettävä pöytään siten, ettei sitä voida vetää eteen- tai taaksepäin, mikä voisi aiheuttaa tapaturmia tai vahingoittaa tuotetta. Käytä vain mukana toimitettua ruuvia.

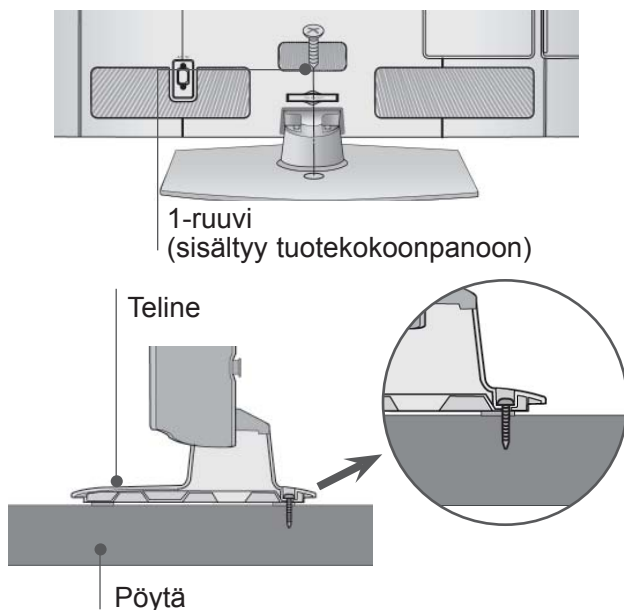

! VAROITUS

- Estääksesi TV:tä kaatumasta, TV tulee olla tiukasti kiinnitettynä lattiaan/seinään asennusohjeiden mukaisesti. Laitteen heiluttaminen, kaataminen tai keinuttaminen saattaa aiheuttaa vahinkoja.

NOT USING THE DESK-TYPE STAND

- Kuva saattaa poiketa tv-laitteestasi.
When installing the wall-mounted unit, use the protection cover.
Insert the **Suojus** into the TV until clicking sound.

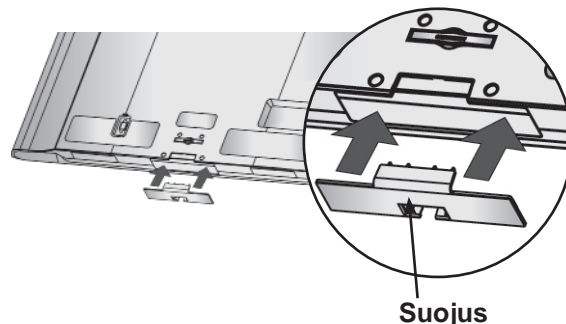

KÄÄNTÖJALUSTA

- Kuva saattaa poiketa tv-laitteestasi.
TV:n asennuksen jälkeen pystyt säätämään TV:n kulmaa manuaalisesti vasemmalle tai oikealle 20 astetta, jotta se on sopivassa asennossa katselu-kohtasi kannalta.

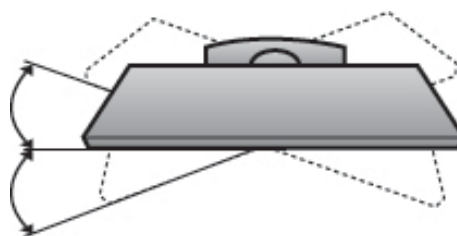

KENSINGTON SECURITY SYSTEM - TURVAJÄRJESTELMÄ

- Tämä ominaisuus ei ole käytettävissä kaikissa malleissa.
- Kuva saattaa poiketa tv-laitteestasi.

Television takapaneelissa on Kensington Security System -liitäntä. Kytke Kensington Security Systemin kaapeli alla esitetyllä tavalla. Katso Kensington Security Systemin tarkemmat asennusohjeet turvajärjestelmän mukana toimitetusta ohjeista.

Lisätietoja on Kensingtonin kotisivuilla osoitteessa <http://www.kensington.com>, Kensington myy kannettavien tietokoneiden, LCD-projektorien ja muiden kalliiden sähkölaitteiden turvajärjestelmiä.

! HUOMAUTUS

- ▶ Kensington Security System on lisävaruste.
- ▶ Jos televisio tuntuu viileältä, kuvaruudussa voi näkyä värinää virran kytkemisen jälkeen. Tämä on normaalia eikä merkki viasta.
- ▶ Kuvaruudussa saattaa olla viallisia pisteitä, jotka näkyvät punaisina, vihreinä tai sinisinä. Niillä ei kuitenkaan ole haitallista vaikutusta television suorituskykyyn.
- ▶ Vältä LCD-näytön koskettamista, äläkä paina sitä sormillasi kovin pitkään. Saatat siten aiheuttaa kuvaruutuun väliaikaisia vääristymiä.

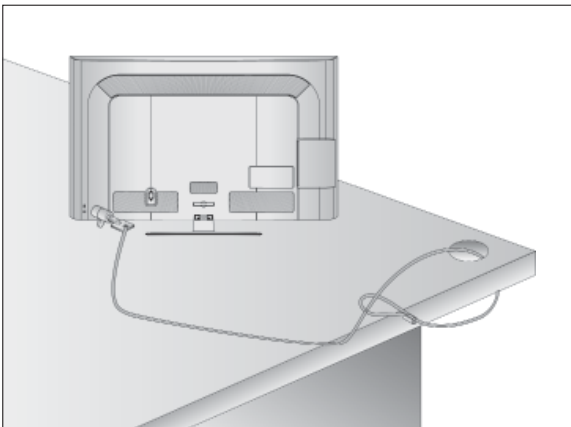

ASENNUSOHJE

- Osta television turvalliseen seinäkiinnitykseen tarvittavat osat kaupasta.
- Sijoita televisio lähelle seinää, jottei se kaadu työn nettäessä.
- Seuraavissa ohjeissa neuvotaan turvallisempi television kiinnitystapa, seinäänkiinnitys, joka estää myös laitteen kaatumisen eteenpäin vedettäessä. Tämä estää televisiota kaatumasta eteenpäin ja aiheuttaa vasta tapaturmia. Tämä suojaa myös televisiota vau rioilta. Varmista, että lapset eivät kiipeile television päällä tai roiku siitä.

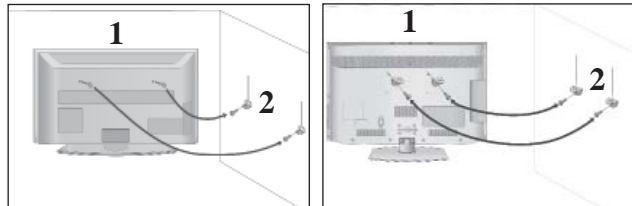

- 1 Kiinnitä tuote seinään silmukkapulttien tai tv-telineen ja pulttien avulla, kuten kuvassa on esitetty. (Jos televisiossasi on pultit silmukkapulttien paikalla, löystytystä pultteja.)
*Aseta silmukkapultit tai tv-teline ja pultit paikoilleen ja kiinnitä ne tiukasti ylempiin aukkoihin.
- 2 Varmista seinätelineen kiinnitys pulttien avulla. Sovita korkeus seinäkannattimen mukaan.

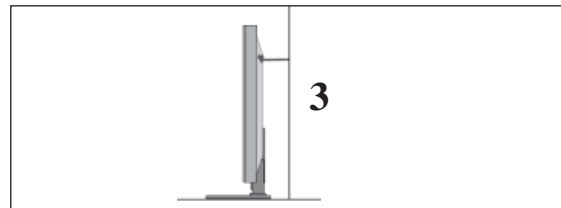

- 3 Varmista tuotteen kiinnitys vahvalla kaapelilla. Kaapeli kannattaa kiinnittää sitomalla, jotta se on vaakasuorassa seinän ja tuotteen välissä.

! HUOMAUTUS

- ▶ Irrota kaapelit, kun siirrät tuotteen toiseen paikkaan.
- ▶ Käytä sellaista telineä tai laatikkoa, joka on riittävän suuri ja vahva.
- ▶ Varmista, että seinään kiinnitettävä teline ja on yhtä korkea kuin tuote.

VALMISTELU

- Televisio voidaan asentaa monella tavalla, esimerkiksi seinään tai pöydälle.
- Televisio on suunniteltu kiinnitettäväksi vaakasuoraan.

MAADOITUS

Varmista, että sähköiskuilta suojaava maadoitus on yhdistetty. Jos maadoittaminen ei ole mahdollista, pyydä sähköasentajaa asentamaan erillinen vikavirtakytkin.

Maadoitusjohtoa ei saa yhdistää kaasuputkiin eikä puhelinverkkoihin.



JALUSTAN ASENTAMINEN

- Kuva saattaa poiketa tv-laitteestasi.

Riittävää ilmanvaihtoa varten jätä TV:n ympärille 10 cm tilaa.

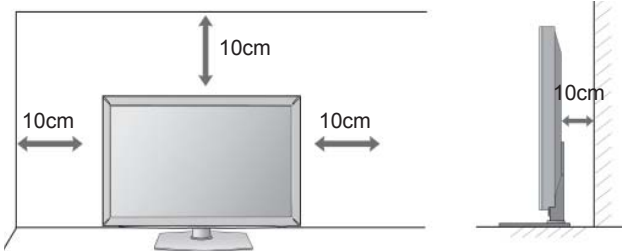

! HUOMAUTUS

- ▶ Seinäkiinnike on asennettava lattiaan nähden kohtisuoralle lujalle seinälle.
- ▶ Sinun on käytettävä erikoiseinäkiinnikettä, jos haluat asentaa sen kattoon tai kaltevalle seinälle.
- ▶ Pinnan, johon seinäkiinnike kiinnitetään, on oltava tarpeeksi luja kestääkseen television painon (esimerkiksi betonia, luonnonkiveä, tiiltä tai betonitiiltä).
- ▶ Asennukseen tarvittavien ruuvien tyyppi ja pituus vaihtelee seinäkiinnikkeen mukaan. Lisätietoja on seinäkiinnikkeen ohjeissa.
- ▶ LG ei vastaa omaisuudelle tai televisiolle aiheutuvista vahingoista, jos niiden syy on virheellinen kiinnitys:
 - käytetty muuta kuin VESA-standardin mukaista seinäkiinnikettä.
 - ruuvit on kiinnitetty pintaan väärin, mikä voi johtaa television putoamiseen ja henkilövahinkoihin.
 - asennusohjeita ei ole noudatettu.

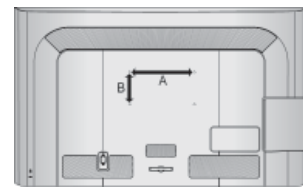
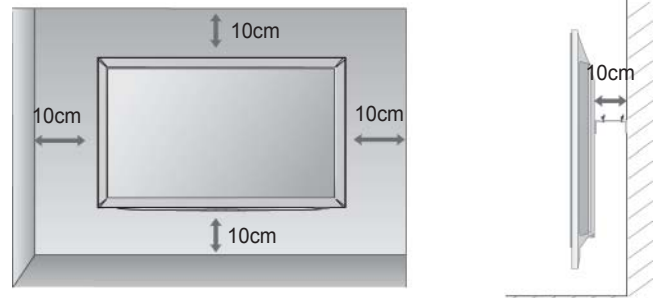

ASENTAMINEN SEINÄLLE: VAAKASUORA ASENNUS

- Suosittelemme, että asennat television seinälle LGmerkkisellä seinäkiinnitystelineellä.
- Suosittelemme, että ostat VESA-standardin mukaisen seinäkiinnitystelineen.
- LG suosittelee, että jätät seinäkiinnityksen pätevän asennushenkilön tehtäväksi.

| Malli | VESA (A * B) | Vakioruuvi | Määrä |
|----------|--------------|------------|-------|
| 32LD5*** | 200 * 100 | M4 | 4 |
| 42LD5*** | 200 * 200 | M6 | 4 |
| 46LD5*** | 200 * 200 | M6 | 4 |
| 52LD5*** | 400 * 400 | M6 | 4 |
| 60LD5*** | 400 * 400 | M6 | 4 |

KAUKOSÄÄTIMEN NÄPPÄINTOIMINNOT

Kun käytät kaukosäädintä, kohdista se televisiossa olevaan kaukosäätimen vastaanottimeen.

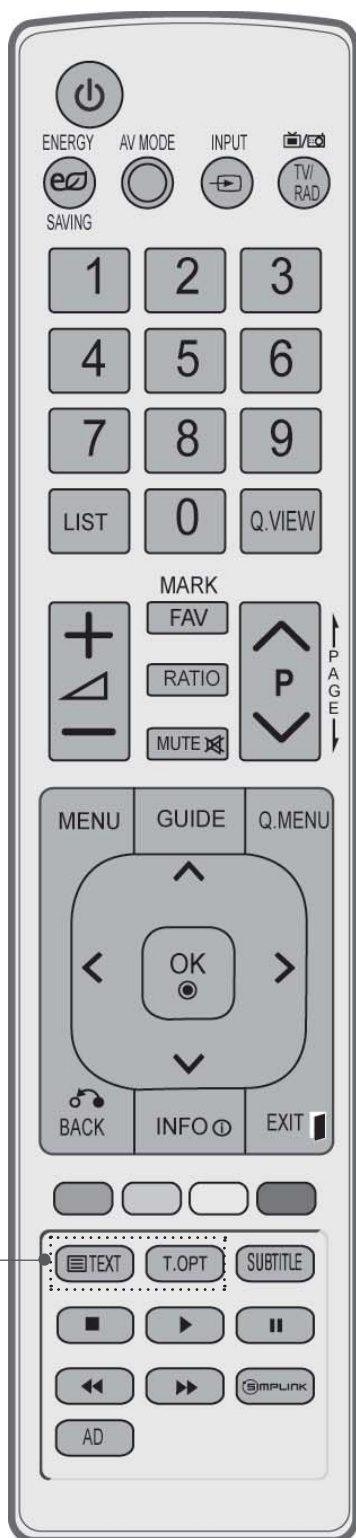

⏻ (POWER) Kytkee virran, jos televisio on valmiustilassa, tai valitsee valmiustilan, jos virta on katkaistu.

ENERGY SAVING Säättää television virransäästötilaa. (► sivu 95)

AV MODE (AV-TILA) Tämän avulla voit valita ja määrittää kuvia sekä ääniä AV-laitteita kytkettäessä. (► sivu 50)

INPUT Ulkoisen lähteen vaihtoehdot vaihtuvat peräkkäin. (► sivu 43)

TV/RAD Valitsee radio-, TV- ja DTV-kanavan.

Numeropainikkeet 0-9 Valitsevat ohjelman.
Valitsevat valikosta numeroidun vaihtoehdon.

LIST Näyttää ohjelmataulukon. (► sivu 41)

Q.VIEW Palaa viimeksi katseltuun ohjelmaan.

MENU Avaa valikon.
Tyhjentää kuvaruutunäytön ja palaa kaikista valikoista television katseluun. (► sivu 19)

GUIDE (OPAS) Näyttää ohjelmaoppaan. (► sivu 86)

Q.MENU (PIKAVALIKKO) Valitse haluamasi pikavalikkolähde. (Kuvasuhdde, Selkeä ääni II, Kuvatila, Ääniasetus, Ääni(tai Äänen kieli), Uniajastin, Ohita/Päällä, USB-laite). (► sivu 18)

BACK (TAKAISIN) Tämän avulla käyttäjä voi palata yhden vaiheen taaksepäin vuorovaikuttavissa sovelluksissa, EPG:ssä tai muussa käyttäjätoiminnossa.

EXIT Tyhjentää kuvaruutunäytön ja palaa kaikista valikoista television katseluun.

INFO (TIEDOT) Näyttää nykyisen näytön tiedot.

PEUKALOSAUMA (ylös/alas/vasemmalle/oikealle) Voit siirtyä näytössä näkyvissä valikoissa ja säätää asetuksia.

OK Vahvistaa valinnan tai näyttää nykyisen tilan.

VÄRILLISET PAINIKKEET Näitä painiketta tarvitaan käytettäessä tekstitelevisiota (vain TELETEXT-malleissa) tai Kanavien järjestelytoimintaa.

1 TELETEXT painikkeet Näillä painikkeilla ohjataan tekstitelevision toimintaa. Lisätietoja on kohdassa 'Tekstitelevisio'. (► sivu 130)

SUBTITLE (TEKSTITYS) Haluamasi tekstityksen käynnistäminen digitaalisessa tilassa.

VALMISTELU

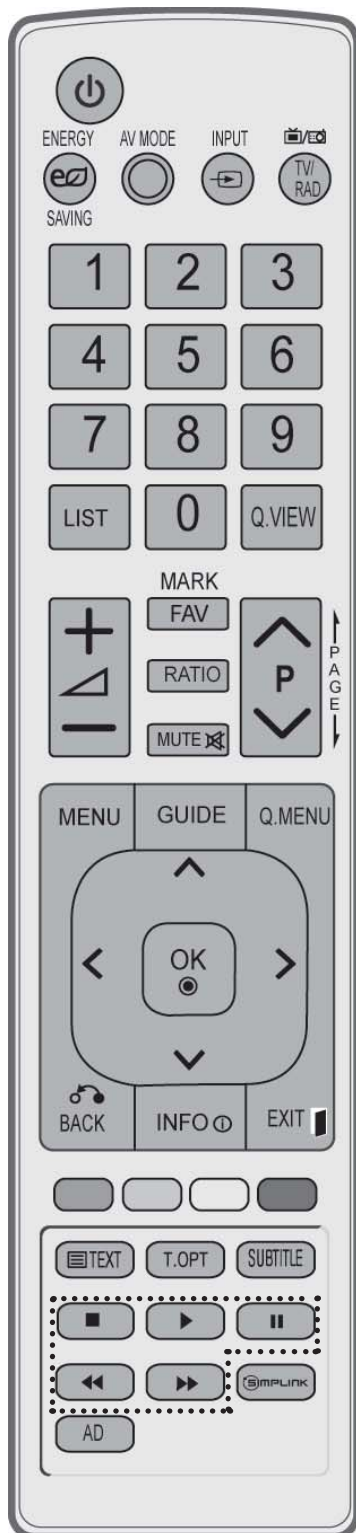

Äänvoimakkuus painikkeet + /- Säätää äänvoimakkuutta.

FAV Näyttää valitun suosikkiohjelman.

MARK (MERKITSE) Valitse tulolähde, jos haluat ottaa ohjatun kuva-toiminnon asetukset käyttöön. Valitse USB-valikon ohjelmia tai poista niiden valintoja.

RATIO Valitsee haluamasi kuvasuhteen. (► sivu 92)

MUTE Mykistää äänen tai poistaa mykistystyksen.

Ohjelma painikkeet ^ v Valitsee ohjelman.

PAGE UP/DOWN (EDELINEN SMU/ SEURAAVASMU) Siirtyy yhdestä näytön ruudusta seuraavaan.

SIMPLINK / Oma media valikkokäyttöpainikkeet SIMPLINK tai Oma media valikoiden käyttämiseen (Valokuvaluett. ja Musiikkiluett.).

SIMPLINK Televisioon liitettyjen AV-laitteiden luettelon näyttö. Tämän painikkeen avulla voit tuoda näyttöön Simplinkvalikon tai poistaa sen näytöstä. (► sivu 46)

AD Kytkee audiokuvauksen päälle tai pois päältä.

Paristojen asentaminen

- Avaa kaukosäätimen takaosassa olevan paristolokeron kansi.
- Aseta kaksi 1,5 voltin AAA-kokoista paristoa oikeinpäin (plus- ja miinusmerkit kohdakkain). Älä käytä vanhoja tai käytettyjä paristoja uusien kanssa.
- Sulje kansi.
- Poista paristot suorittamalla asennustoimenpiteet päinvastaisessa järjestyksessä.

LCD-TELEVISIONMALLIT: 19/22/26/32LE3***, 32/37/42LE4***, 22/26LE5***, 32/37/42/47/55LE5***

TARVIKKEET

Varmista, että television mukana toimitettiin seuraavat vakiovarusteet. Jos jokin vakiovarusteista puuttuu, ota yhteys myyjään, jolta ostit tuotteen.

- Kuva saattaa poiketa tv-laitteestasi.



Käyttöopas

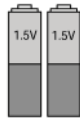

paristoineen
(AAA)

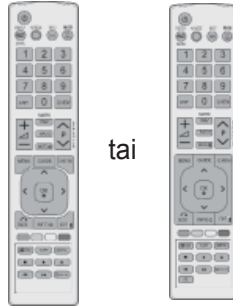

tai

Kaukosäädin

Tätä varustetta ei ole kaikissa malleissa.



Kiillotusliina
Kiillota näyttö
liinalla.

* Jos tuotteen ulkopinnassa on tahrja tai sormenjälkiä, pyyhi ne kevyesti tuotteen ulkopinnan puhdistamiseen tarkoitettulla kankaalla.

Älä hankaa voimakkaasti tahraa poistaessasi. Noudata varovaisuutta, sillä tuote voi naarmuuntua tai senväri kärsiä, jos voimaa käytetään liikaa.

Vain 19/22/26LE3***, 22/26LE5***



Kaapelinpidin



DC- adapteri



4-renkaiset
aluslevyt
(Vain 26LE3***,
26LE5***)



Virtajohto



x 4

(M4x14)

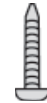

x 4

(M4x20)
(Vain 26LE3***,
26LE5***)
jalustan kokoamispuultia

Vain 32LE3***, 32/37/42LE4***, 32/37/42/47/55LE5***



Kaapelinpidin

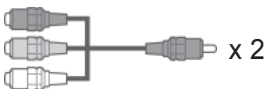

x 2

Komponentti-
sukupuolenvaihtaja,
AV-sukupuolenvaihtaja



x 4

(M4x22)
(Vain
32LE3***,
32LE4***,
32LE5***)



x 4

(M4x24)
(Vain
37/42LE4***,
37/42LE5***)
jalustan kokoamispuultia



x 4

(M4x26)
(Vain
47/55LE5***)



x 4

(M4x16)

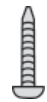

1-ruuvi
(Vain 32LE3***,
32LE4***, 32LE5***)

FERRIITTISYDÄMEN KÄYTTÖ (Tämä ominaisuus ei ole käytettävissä kaikissa malleissa.)

Virtajohtoon liitetyllä ferriittisydämellä voidaan vähentää sähkömagneettisia häiriöitä. Mitä lähempänä ferriittisydän on virtapistoketta, sitä parempi.



Kytke virtapistoke kunnolla.



Ferriittisydän
(Tätä varustetta ei ole
kaikissa malleissa.)

VALMISTELU

ETUPANEELIN SÄÄTIMET

! HUOMAUTUS

- ▶ Televisio voidaan siirtää virransäästötilaan virrankulutuksen vähentämiseksi. Televisio kannattaa sammuttaa virtakytkimellä, jos sitä ei käytetä jonkin aikaa, sillä tämä vähentää energiankulutusta.
- ▶ Käytön aikana kulutetun energian määrää voidaan vähentää merkittävästi vähentämällä kuvan kirkkautta, ja tämä puolestaan vähentää yleisiä käyttökustannuksia.

! VAROITUS

- ▶ Älä astu lasitelineen päälle tai kohdistu siihen iskuja. Se voi rikkoutua, jolloin lasinsirut voivat haavoittaa sinua, tai televisio voi pudota.
- ▶ Älä vedä televisiota. Lattia tai laite voivat vahingoittua.

- Kuva saattaa poiketa tv-laitteestasi.

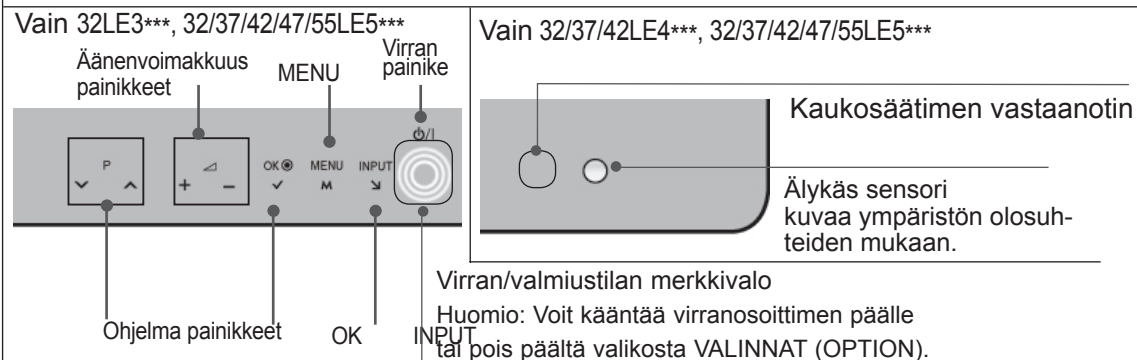
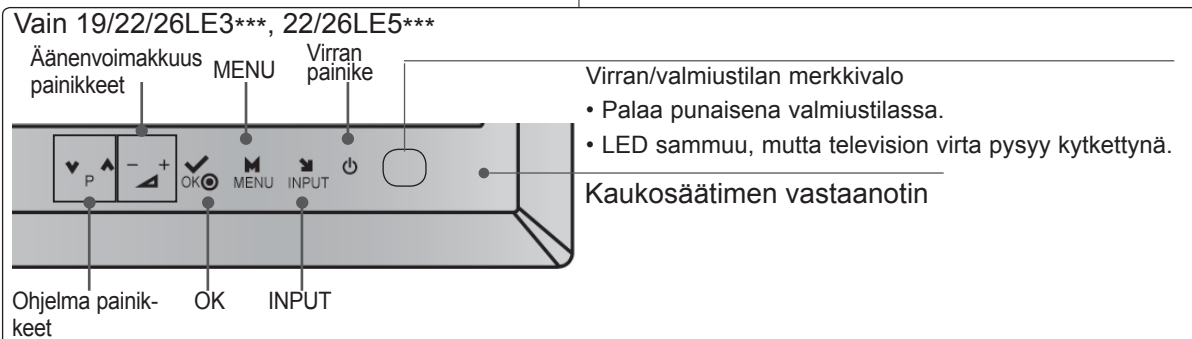
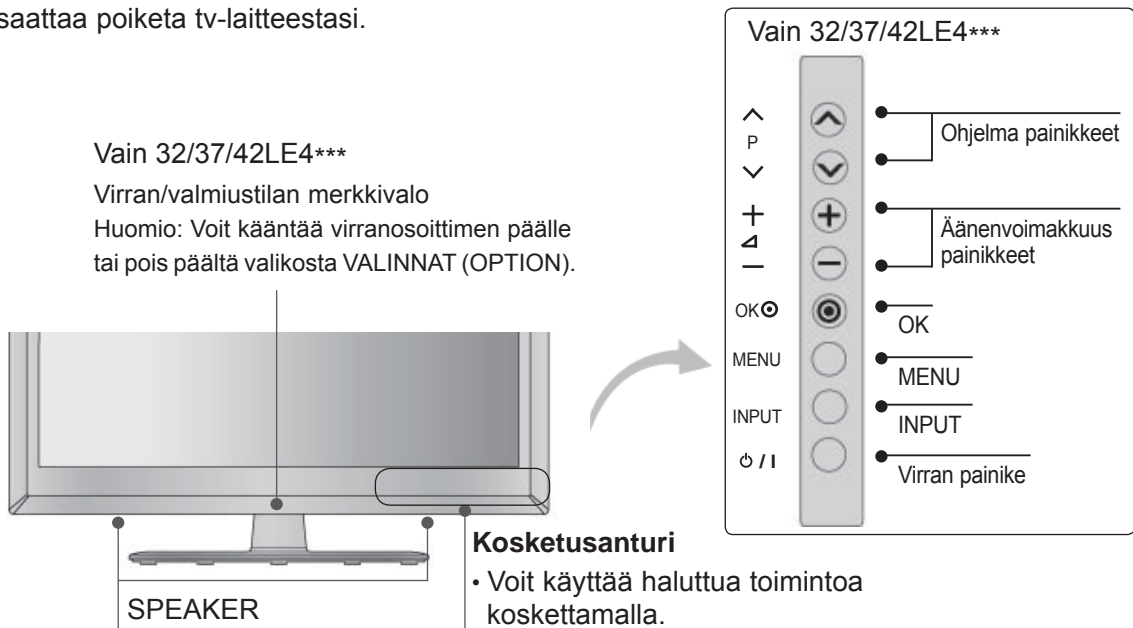

TAKAPANEELIN TIEDOT

Vain 19/22LE3***, 22LE5***

- Kuva saattaa poiketa tv-laitteestasi.

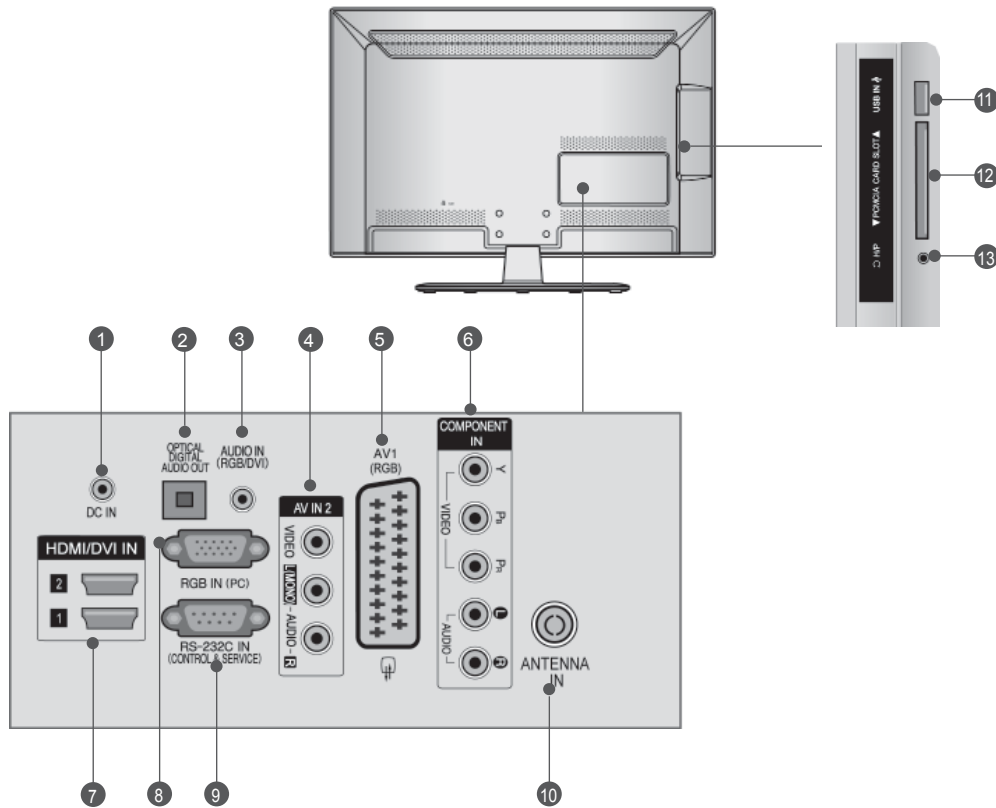

- 1 DC- ADAPTERIN LIITÄNTÄ**
Liitetään virtajohtopistokkeeseen.
- 2 OPTINEN DIGITAALINEN ÄÄNEN ULOSTULO**
Kytke digitaalinen ääni erilaisiin laitteisiin. Kytke digitaaliseen äänilaitteeseen. Käytä optista äänikaapelia.
- 3 RGB/DVI-äänitulo**
Kytke tähän liitântään tietokoneesta tai DTV:stä tuleva ääni.
- 4 Äänen tai videokuvan tulo**
Yhdistä ulkoisen laitteen ääni tai videokuvatulo näihin liitântöihin.
- 5 Euro Scart -liitântä (AV1)**
Voit yhdistää toisen laitteen näihin Scart-liitântöihin.
- 6 Komponenttitulo**
Yhdistä komponenttivideo tai äänilaite näihin liitântöihin.
- 7 HDMI/DVI IN tulo**
Yhdistä HDMI-signaalilähde HDMI IN -liitântään. Kytke DVI(VIDEO)-signaalilähde HDMI/DVI-liitântään DVI-HDMI-kaapelilla.
- 8 RGB IN -signaali**
Kytke tähän liitântään tietokoneesta tuleva kuva.
- 9 RS-232C-LIITÄNTÄ (OHJAUS&HUOLTO)**
Kytke ohjauslaitteen sarjaliitântäkaapeli tähän RS-232C-liitântään. Tätä porttia käytetään huolto- tai hotellitilassa.
- 10 Antenniliitântä**
Kytke antenni tai kaapeli tähän liitântään.
- 11 USB-tulo**
Kytke USB-tallennuslaite tähän liitântään.
- 12 PCMCIA (Personal Computer Memory Card International Association) -korttipaikka.**
Aseta CI-moduuli PCMCIA-KORTTIPAIKKAAN.
(Tämä ominaisuus ei ole käytettävissä kaikissa maissa.)
- 13 Kuuloke**
Kytke kuuloke kuulokeliitântään.

VALMISTELU

Vain 26LE3***, 26LE5***

- Kuva saattaa poiketa tv-laitteestasi.

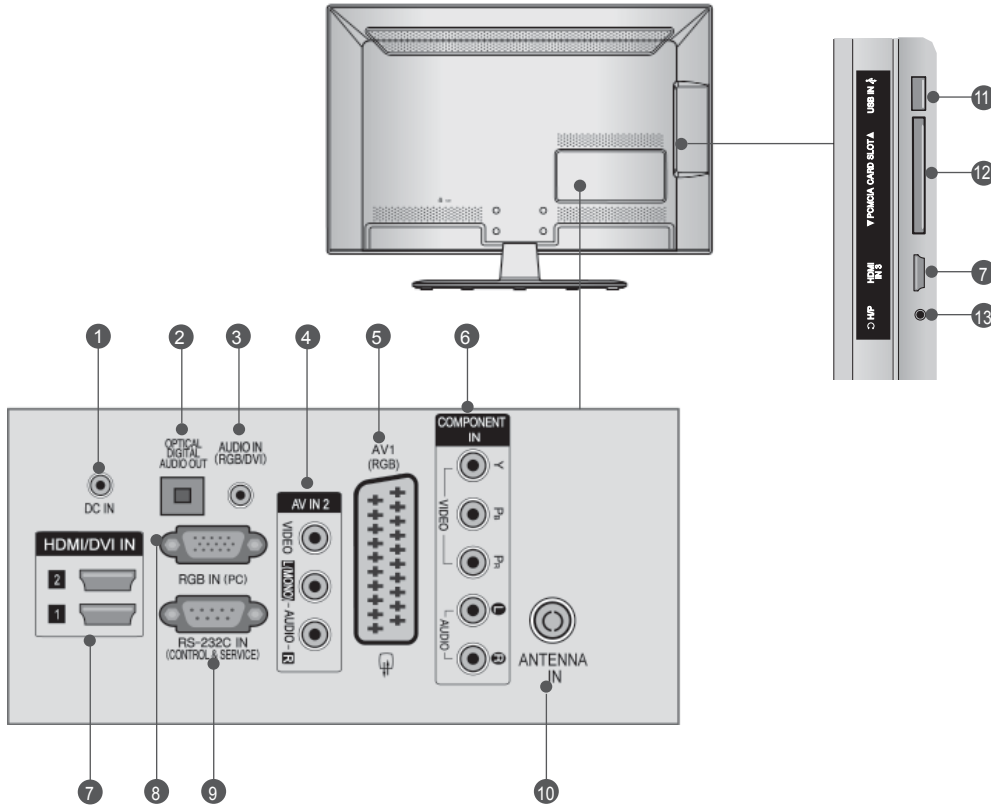

- 1 DC- ADAPTERIN LIITÄNTÄ**
Liitetään virtajohtopistokkeeseen.
- 2 OPTINEN DIGITAALINEN ÄÄNEN ULOSTULO**
Kytke digitaalinen ääni erilaisiin laitteisiin. Kytke digitaaliseen äänilaitteeseen. Käytä optista äänikaapelia.
- 3 RGB/DVI-äänitulo**
Kytke tähän liitântään tietokoneesta tai DTV:stä tuleva ääni.
- 4 Äänen tai videokuvan tulo**
Yhdistä ulkoisen laitteen ääni tai videokuvatulo näihin liitântöihin.
- 5 Euro Scart -liitântä (AV1)**
Voit yhdistää toisen laitteen näihin Scart-liitântöihin.
- 6 Komponenttitulo**
Yhdistä komponenttivideo tai äänilaite näihin liitântöihin.
- 7 HDM/DVI IN tulo**
Yhdistä HDM-signaalilähde HDM IN -liitântään. Kytke DVI(VIDEO)-signaalilähde HDM/DVI-liitântään DVI-HDM-kaapelilla.
- 8 RGB IN -signaali**
Kytke tähän liitântään tietokoneesta tuleva kuva.
- 9 RS-232C-LIITÄNTÄ (OHJAUS&HUOLTO)**
Kytke ohjauslaitteen sarjaliitântäkaapeli tähän RS-232C-liitântään. Tätä porttia käytetään huolto- tai hotellitilassa.
- 10 Antenniliitântä**
Kytke antenni tai kaapeli tähän liitântään.
- 11 USB-tulo**
Kytke USB-tallennuslaite tähän liitântään.
- 12 PCMCIA (Personal Computer Memory Card International Association) -korttipaikka.**
Aseta CI-moduuli PCMCIA-KORTTIPAikkaAN.
(Tämä ominaisuus ei ole käytettävissä kaikissa maissa.)
- 13 Kuuloke**
Kytke kuuloke kuulokeliitântään.

Vain 32LE3***, 32/37/42LE4***, 32/37/42/47/55LE5***

- Kuva saattaa poiketa tv-laitteestasi.

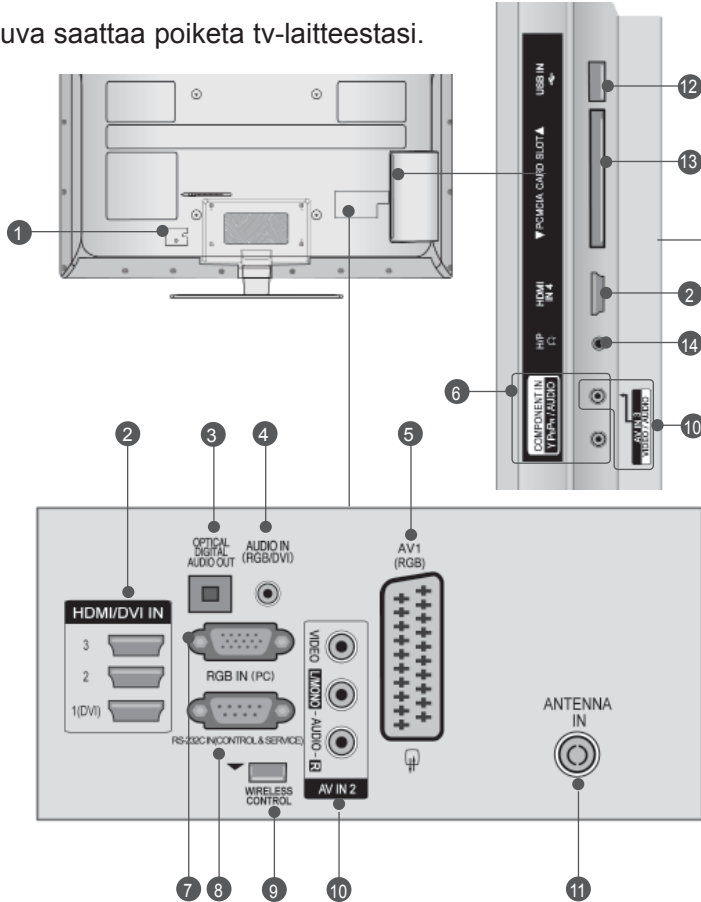

VAROITUS

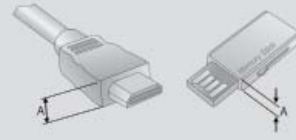

- Käytä tuotetta seuraavalla kaapelikoolla parhaan mahdollisen liitännän saavuttamiseksi HDMI-kaapelille (vain HDMI IN 4) / USB-laitteelle.

*A ≤ 10 mm

- Virtajohdon liittäminen**
Tämä televisio toimii verkkovirralla. Jännitteestä on tietoja teknisissä tiedoissa. (► sivu 137 - 147) Älä yritä käyttää televisiota tasavirralla.
- HDMI/DVI IN tulo**
Yhdistä HDMI-signaalilähde HDMI IN -liitäntään. Kytke DVI(VIDEO)-signaalilähde HDMI/DVI-liitäntään DVI-HDMI-kaapelilla.
- OPTINEN DIGITAALINEN ÄÄNEN ULOSTULO**
Kytke digitaalinen ääni erilaisiin laitteisiin. Kytke digitaaliseen äänilaitteeseen. Käytä optista äänikaapelia.
- RGB/DVI-äänitulo**
Kytke tähän liitäntään tietokoneesta tai DTV:stä tuleva ääni.
- Euro Scart -liitäntä (AV1)**
Voit yhdistää toisen laitteen näihin Scart-liitäntöihin.
- Komponenttitulo**
Yhdistä komponenttivideo tai äänilaitte näihin liitäntöihin.
- RGB IN -signaali**
Kytke tähän liitäntään tietokoneesta tuleva kuva.
- RS-232C-LIITÄNTÄ (OHJAUS&HUOLTO)**
Kytke ohjauslaitteen sarjaliitäntäkaapeli tähän RS-232C-liitäntään. Tätä porttia käytetään huolto- tai hotellitilassa.
- LANGATON ohjaus**
Liittää langattoman mediakotelon LANGATTOMAN OHJAUKSEN liitäntään TV:ssä.
- Äänen tai videokuvan tulo**
Yhdistä ulkoisen laitteen ääni tai videokuvaus tulo näihin liitäntöihin.
- Antenniliitäntä**
Kytke antenni tai kaapeli tähän liitäntään.
- USB-tulo**
Kytke USB-tallennuslaite tähän liitäntään.
- PCMCIA (Personal Computer Memory Card International Association) -korttipaikka.**
Aseta CI-moduuli PCMCIA-KORTTIPAikkaAN.
(Tämä ominaisuus ei ole käytettävissä kaikissa maissa.)
- Kuuloke**
Kytke kuuloke kuulokeliitäntään.

VALMISTELU

TUEN ASENTAMINEN

- Kuva saattaa poiketa tv-laitteestasi.

Tarkista pöytätelinettä koottaessa, että pultti on kiristetty kunnolla. (Jos sitä ei ole kiristetty kunnolla, tuote voi kallistua eteenpäin asennuksen jälkeen.) Jos kiristät pultin liian kireälle, pultti voi vääntyä pultin kiinnitysosan hankauksesta johtuen.

Vain 19/22LE3***, 22LE5***

- 1 Aseta televisio pehmustetulle pinnalle varovasti näyttö alaspäin näytön suojaamiseksi vahingoilta.

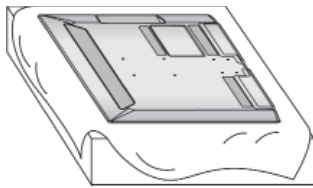

- 2 Kokoa jalustan rungon osat ja television jalustan tuki.

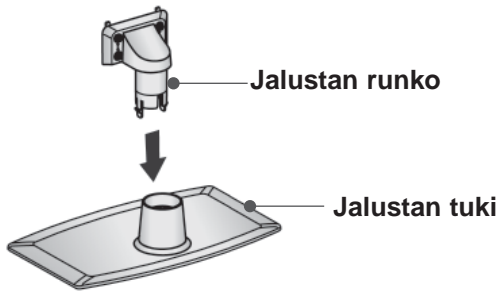

- 3 Kokoa televisio kuvan mukaisesti.

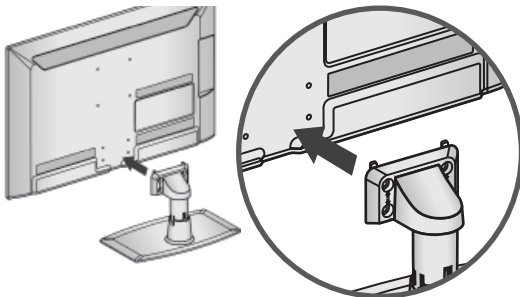

- 4 Kiristä neljä pulttia television takana oleviin reikiin.

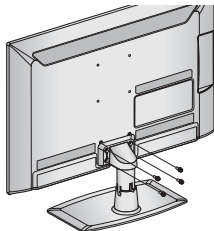

M4 X 14

Vain 26/32LE3***, 32/42/47LE4***, 26LE5***, 32/37/42/47/55LE5***

- 1 Aseta televisio pehmustetulle pinnalle varovasti näyttö alaspäin näytön suojaamiseksi vahingoilta.

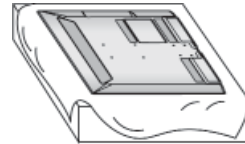

- 2 Kokoa jalustan rungon osat ja television jalustan tuki.

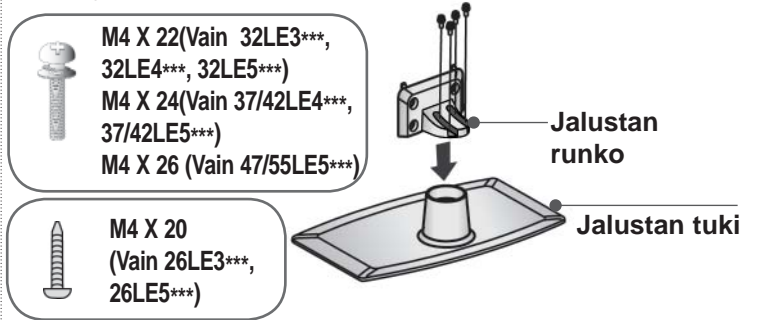

- 3 Kokoa televisio kuvan mukaisesti.

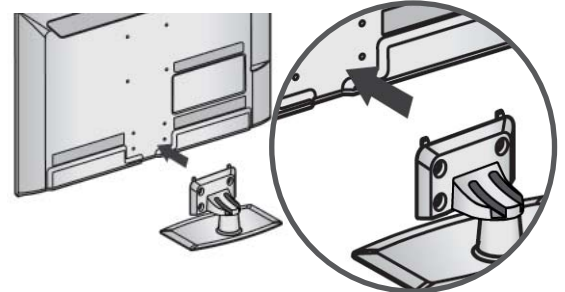

- 4 Asenna jalustan takasuojuksen osat ja TV.

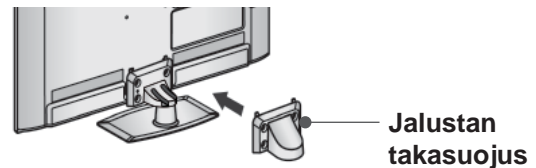

- 5 Kiristä neljä pulttia television takana oleviin reikiin.

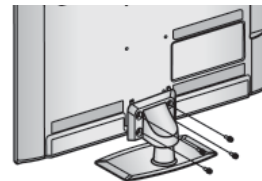

TAKAKANNEN JOHDINTELINE

- Kuva saattaa poiketa tv-laitteestasi.

Vain 19/22/26LE3***, 22/26LE5***

Kun olet kytkenyt tarvittavat kaapelit, asenna **Kaapelinpidin** kuvan mukaisesti ja yhdistä kaapelit nipuksi.

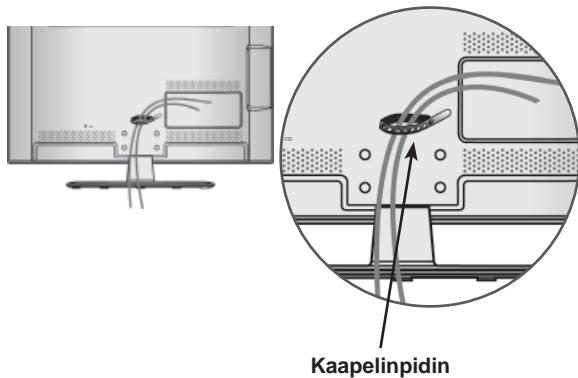

Vain 32LE3***, 32/37/42LE4***, 32/37/42/47/55LE5***

- 1 Kiinnitä virtajohto TV:n takapaneeliin kaapelinpidikkeellä. Näin virtajohto ei irtoa vahingossa.

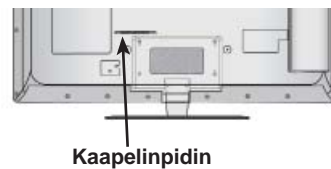

- 2 Kun olet kytkenyt tarvittavat kaapelit, asenna **Kaapelinpidin** kuvan mukaisesti ja yhdistä kaapelit nipuksi.

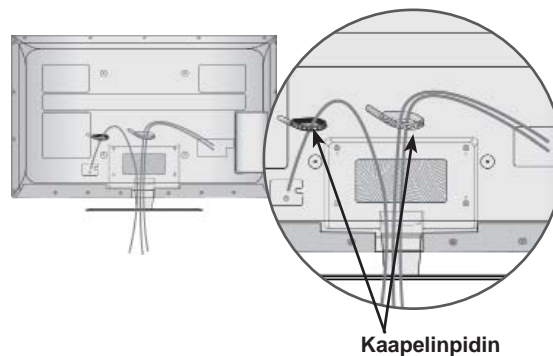

VALMISTELU

TV:N LIITTÄMINEN PÖYTÄÄN

(Vain 32LE3***, 32LE4***, 32LE5***)

■ Kuva saattaa poiketa tv-laitteestasi.

Tv on kiinnitettävä pöytään siten, ettei sitä voida vetää eteen- tai taaksepäin, mikä voisi aiheuttaa tapaturmia tai vahingoittaa tuotetta. Käytä vain mukana toimitettua ruuvia.

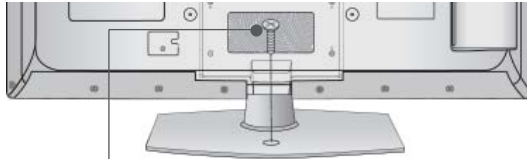

1-ruuvi
(sisältyy tuotekokoonpanoon)

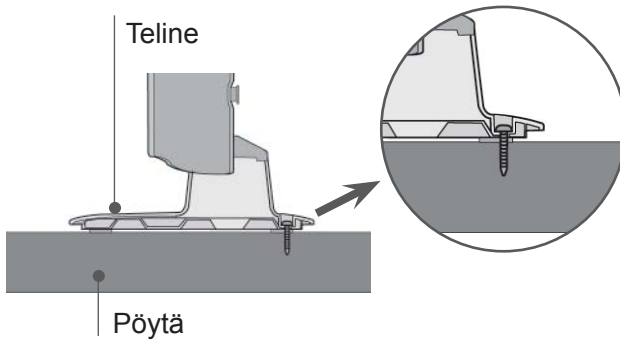

VAROITUS

- Estääksesi TV:tä kaatumasta, TV tulee olla tiukasti kiinnitettynä lattiaan/seinään asennusohjeiden mukaisesti. Laitteen heiluttaminen, kaataminen tai keinuttaminen saattaa aiheuttaa vahinkoja.

KÄÄNTÖJALUSTA

(Vain 26/32LE3***, 32/37/42LE4***, 26LE5***, 32/37/42/47/55LE5***)

■ Kuva saattaa poiketa tv-laitteestasi.

TV:n asennuksen jälkeen pystyt säätämään TV:n kulmaa manuaalisesti vasemmalle tai oikealle 20 astetta, jotta se on sopivassa asennossa katselu-kohtasi kannalta.

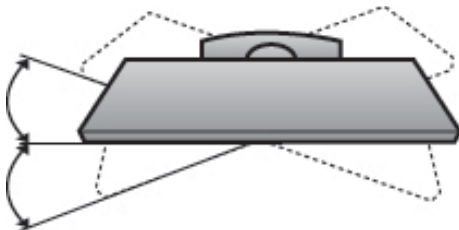

TV:N LIITÄNTÄ

(Vain 19/22/26LE3***, 22/26LE5***)

■ Kuva saattaa poiketa tv-laitteestasi.

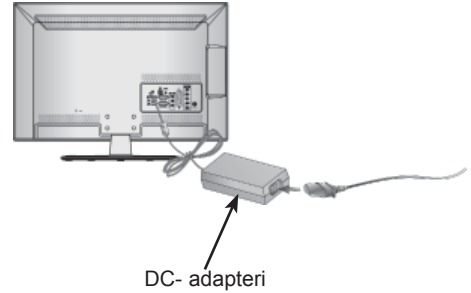

- 1 Liitä antennikaapeli antennin tuloliitintään TV:ssä.
- 2 Liitä DC-adapterin pistoke TV:n virran tuloliitintään.
- 3 Liitä virtajohto ensin DC-adapteriin ja tämän jälkeen liitä virtajohto seinän pistorasiaan.

VAROITUS

- Varmista, että liität TV:n DC- virta-adapteriin ennen TV:N liittämistä seinän pistorasiaan.

JALUSTAN ASENTAMINEN

■ Kuva saattaa poiketa tv-laitteestasi.

Riittävää ilmanvaihtoa varten jätä TV:n ympärille 10 cm tilaa.

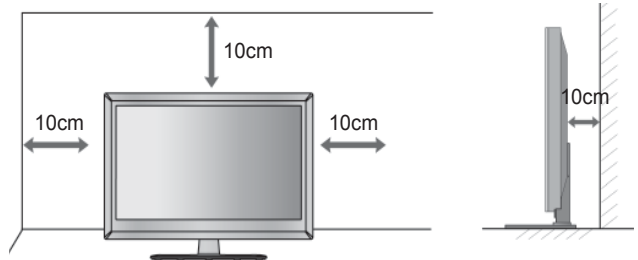

KENSINGTON SECURITY SYSTEM - TURVAJÄRJESTELMÄ

- Tämä ominaisuus ei ole käytettävissä kaikissa malleissa.
- Kuva saattaa poiketa tv-laitteestasi.

Television takapaneelissa on Kensington Security System -liitäntä. Kytke Kensington Security Systemin kaapeli alla esitetyllä tavalla.

Katso Kensington Security Systemin tarkemmat asennusohjeet turvajärjestelmän mukana toimitetusta ohjeista.

Lisätietoja on Kensingtonin kotisivuilla osoitteessa <http://www.kensington.com>, Kensington myy kannettavien tietokoneiden, LCD-projektorien ja muiden kalliiden sähkölaitteiden turvajärjestelmiä.

! HUOMAUTUS

- ▶ Kensington Security System on lisävaruste.
- ▶ Jos televisio tuntuu viileältä, kuvaruudussa voi näkyä värinää virran kytkemisen jälkeen. Tämä on normaalia eikä merkki viasta.
- ▶ Kuvaruudussa saattaa olla viallisia pisteitä, jotka näkyvät punaisina, vihreinä tai sinisinä. Niillä ei kuitenkaan ole haitallista vaikutusta television suorituskykyyn.
- ▶ Vältä LCD-näytön koskettamista, äläkä paina sitä sormillasi kovin pitkään. Saatat siten aiheuttaa kuvaruutuun väliaikaisia vääristymiä.

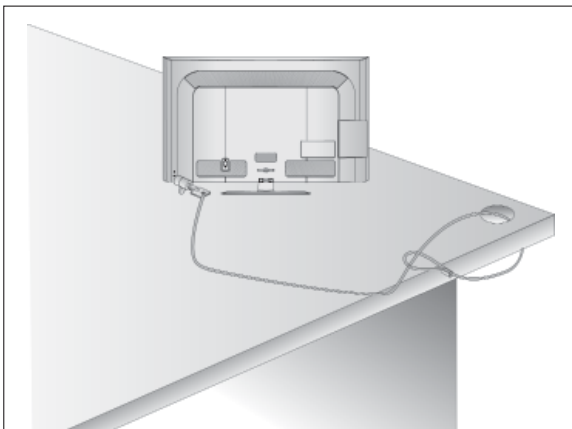

ASENNUSOHJE

- Osta television turvalliseen seinäkiinnitykseen tarvittavat osat kaupasta.
- Sijoita televisio lähelle seinää, jottei se kaadu työn nettäessä.
- Seuraavissa ohjeissa neuvotaan turvallisempi television kiinnitystapa, seinäänkiinnitys, joka estää myös laitteen kaatumisen eteenpäin vedettäessä. Tämä estää televisiota kaatumaan eteenpäin ja aiheuttaa masta tapaturmia. Tämä suojaa myös televisiota vau rioilta. Varmista, että lapset eivät kiipeile television päällä tai roiku siitä.

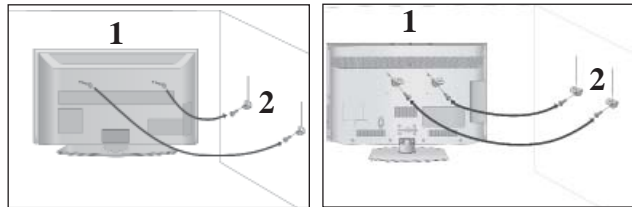

- 1 Kiinnitä tuote seinään silmukkapulttien tai tv-telineen ja pulttien avulla, kuten kuvassa on esitetty. (Jos televisiossasi on pultit silmukkapulttien paikalla, löystytät pultteja.)
*Aseta silmukkapultit tai tv-teline ja pultit paikoilleen ja kiinnitä ne tiukasti ylempiin aukkoihin.
- 2 Varmista seinätelineen kiinnitys pulttien avulla. Sovita korkeus seinäkannattimen mukaan.

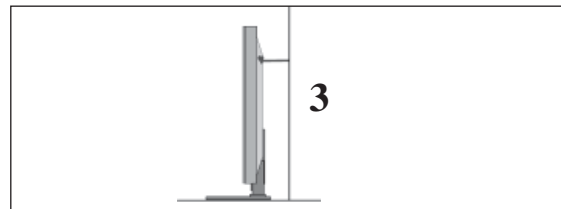

- 3 Varmista tuotteen kiinnitys vahvalla kaapelilla. Kaapeli kannattaa kiinnittää sitomalla, jotta se on vaakasuorassa seinän ja tuotteen välissä.

! HUOMAUTUS

- ▶ Irrota kaapelit, kun siirrät tuotteen toiseen paikkaan.
- ▶ Käytä sellaista telineettä tai laatikkoa, joka on riittävän suuri ja vahva.
- ▶ Varmista, että seinään kiinnitettävä teline ja on yhtä korkea kuin tuote.

VALMISTELU

- Televisio voidaan asentaa monella tavalla, esimerkiksi seinään tai pöydälle.
- Televisio on suunniteltu kiinnitettäväksi vaakasuoraan.

MAADOITUS

Varmista, että sähköiskuilta suojaava maadoitus on yhdistetty. Jos maadoittaminen ei ole mahdollista, pyydä sähköasentajaa asentamaan erillinen vikavirtakytkin.

Maadoitusjohtoa ei saa yhdistää kaasuputkiin eikä puhelinverkkoihin.



ASENTAMINEN SEINÄLLE: VAAKASUORA ASENNUS

- Suosittelemme, että asennat television seinälle LGmerkkisellä seinäkiinnitystelineellä.
- Suosittelemme, että ostat VESA-standardin mukaisen seinäkiinnitystelineen.
- LG suosittelee, että jätät seinäkiinnityksen pätevän asennushenkilön tehtäväksi.

! HUOMAUTUS

- ▶ Seinäkiinnike on asennettava lattiaan nähden kohtisuoralle lujalle seinälle.
- ▶ Sinun on käytettävä erikoisseinäkiinnikettä, jos haluat asentaa sen kattoon tai kaltevalle seinälle.
- ▶ Pinnan, johon seinäkiinnike kiinnitetään, on oltava tarpeeksi luja kestääkseen television painon (esimerkiksi betonia, luonnonkiveä, tiiltä tai betonitiiltä).
- ▶ Asennukseen tarvittavien ruuvien tyyppi ja pituus vaihtelee seinäkiinnikkeen mukaan. Lisätietoja on seinäkiinnikkeen ohjeissa.
- ▶ LG ei vastaa omaisuudelle tai televisiolle aiheutuvista vahingoista, jos niiden syynä on virheellinen kiinnitys:
 - käytetty muuta kuin VESA-standardin mukaista seinäkiinnikettä.
 - ruuvit on kiinnitetty pintaan väärin, mikä voi johtaa television putoamiseen ja henkilövahinkoihin.
 - asennusohjeita ei ole noudatettu.

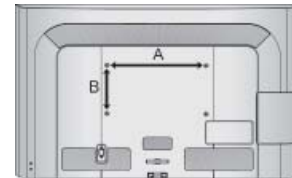
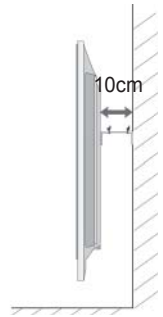
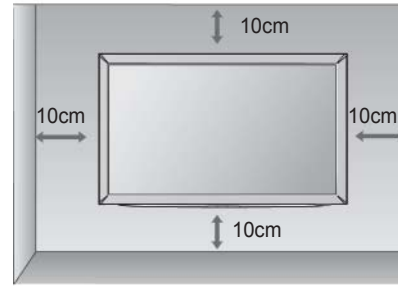

| Malli | VESA (A * B) | Vakioruuvi | Määrä |
|----------------|--------------|------------|-------|
| 19/22/26LE3*** | 100 * 100 | M4 | 4 |
| 32LE3*** | 200 * 100 | M4 | 4 |
| 32LE4*** | 200 * 100 | M4 | 4 |
| 37/42LE4*** | 200 * 200 | M6 | 4 |
| 22/26LE5*** | 100 * 100 | M4 | 4 |
| 32LE5*** | 200 * 100 | M4 | 4 |
| 37/42/47LE5*** | 200 * 200 | M6 | 4 |
| 55LE5*** | 400 * 400 | M6 | 4 |

< Vain 26LE3***, 26LE5*** >

- Kuva saattaa poiketa tv-laitteestasi.

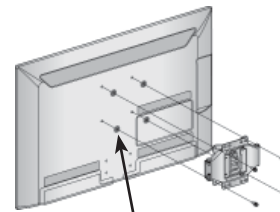

4-renkaiset aluslevyt

Aseta rengasaluslevyt laitteeseen ennen seinätelineen asentamista niin, että laitteen takaosan kallistusta voidaan säätää pystysuorassa.

KAUKOSÄÄTIMEN NÄPPÄINTOIMINNOT

Kun käytät kaukosäädintä, kohdista se televisiossa olevaan kaukosäätimen vastaanottimeen.

- Kuva saattaa poiketa tv-laitteestasi.

POWER Kytkee virran, jos televisio on valmiustilassa, tai valitsee valmiustilan, jos virta on katkaistu.

ENERGY SAVING Säättää television virransäästötilaa. (► sivu 95)

AV MODE (AV-TILA) Tämän avulla voit valita ja määrittää kuvia sekä ääniä AV-laitteita kytkettäessä. (► sivu 50)

INPUT Ulkoisen lähteen vaihtoehdot vaihtuvat peräkkäin. (► sivu 43)

TV/RAD Valitsee radio-, TV- ja DTV-kanavan.

Numeropainikkeet 0-9 Valitsevat ohjelman.
Valitsevat valikosta numeroidun vaihtoehdon.

LIST Näyttää ohjelmataulukon. (► sivu 41)

Q.VIEW Palaa viimeksi katseltuun ohjelmaan.

MENU Avaa valikon.
Tyhjentää kuvaruutunäytön ja palaa kaikista valikoista television katseluun. (► sivu 19)

GUIDE (OPAS) Näyttää ohjelmaoppaan. (► sivu 86)

Q.MENU (PIKAVALIKKO) Valitse haluamasi pikavalikkolähde. (Kuvasuhte, Selkeä ääni II, Kuvatila, Ääniasetus, Ääni(tai Äänen kieli), Uniajastin, Ohita/Päällä, USB-laite). (► sivu 18)

BACK (TAKAISIN) Tämän avulla käyttäjä voi palata yhden vaiheen taaksepäin vuorovaikutteisessa sovelluksessa, EPG:ssä tai muussa käyttäjätoiminnossa.

EXIT Tyhjentää kuvaruutunäytön ja palaa kaikista valikoista television katseluun.

INFO (TIEDOT) Näyttää nykyisen näytön tiedot.

PEUKALOSAUMA (ylös/alas/vasemmalle/oikealle) Voit siirtyä näytössä näkyvissä valikoissa ja säätää asetuksia.

OK Vahvistaa valinnan tai näyttää nykyisen tilan.

VÄRILLISET PAINIKKEET Näitä painiketta tarvitaan käytettäessä tekstitelevi-siota (vain TELETEXT-malleissa) tai Kanavien järjestelytoimintoa.

1 TELETEXT painikkeet Näillä painikkeilla ohjataan tekstitelevision toimintaa. Lisätietoja on kohdassa 'Tekstitelevi-sio'. (► sivu 130)

SUBTITLE (TEKSTITYS) Haluamasi tekstityksen käynnistäminen digitaalisessa tilassa.

VALMISTELU



Äänenvoimakkuus Säätää äänenvoimakkuutta.
painikkeet +/-

FAV Näyttää valitun suosikkiohjelman.

MARK (MERKITSE) Valitse tulolähde, jos haluat ottaa ohjatun kuva-toiminnon asetukset käyttöön.
Valitse USB-valikon ohjelmia tai poista niiden valintoja.

RATIO Valitsee haluamasi kuvasuhteen. (► sivu 92)

MUTE Mykistää äänen tai poistaa mykistykseen.

Ohjelma painikkeet Valitsee ohjelman.
^ v

PAGE UP/DOWN (EDELINEN SIMU/ SEURAAVASMU) Siirtyy yhdestä näytön ruudusta seuraavaan.

2 SIMPLINK / MY MEDIA SIMPLINK tai Oma media valikoiden käyttämiseen (Valokuvaluett. ja Musiikkiluett. tai Elokuvaluett.).
valikkokäyttöpainikkeet

SIMPLINK Televisioon liitettyjen AV-laitteiden luettelon näyttö. Tämän painikkeen avulla voit tuoda näyttöön Simplinkvalikon tai poistaa sen näytöstä. (► sivu 46)

AD Kytkee audiokuvauksen päälle tai pois päältä.

Paristojen asentaminen

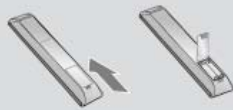

- Avaa kaukosäätimen takaosassa olevan paristolokeron kansi.
- Aseta kaksi 1,5 voltin AAA-kokoista paristoa oikeinpäin (plus- ja miinusmerkit kohdakkain). Älä käytä vanhoja tai käytettyjä paristoja uusien kanssa.
- Sulje kansi.
- Poista paristot suorittamalla asennustoimenpiteet päinvastaisessa järjestyksessä.

ULKOISTEN LAITTEIDEN ASENNUS

- Älä kytke mitään virtajohtoa pistorasiaan, ennen kuin olet kytkenyt kaikki laitteet toisiinsa. Muuten laitteet voivat vahingoittua.

ANTENNIN KYTKEMINEN

- Suuntaa antenni niin, että kuvasta tulee mahdollisimman hyvä.
- Antennikaapeli ja muunnin on hankittava erikseen.

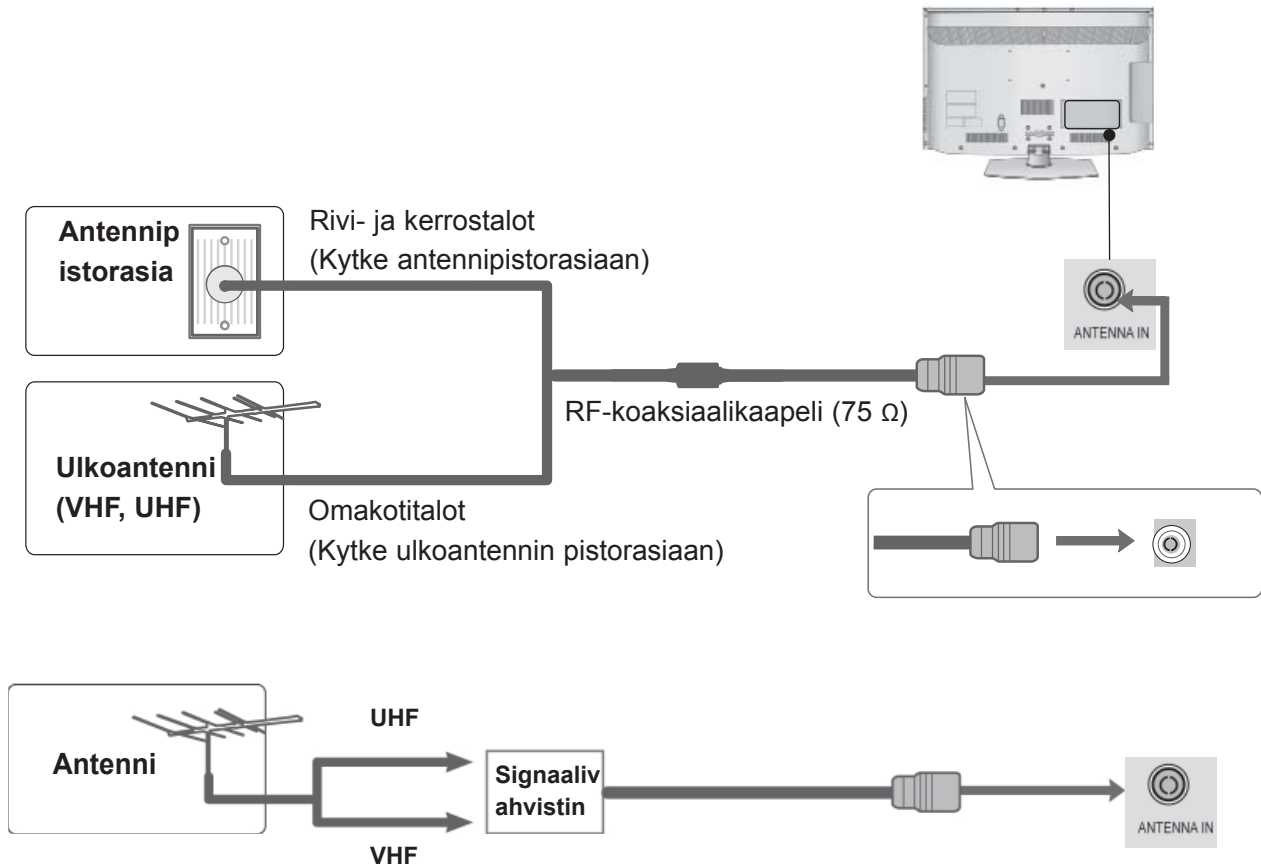

- Jos signaali on heikko, saat paremman kuvan asentamalla antenniin signaalivahvistimen kuvassa näkyvällä tavalla.
- Jos signaali pitää jakaa kahden television kesken, käytä antennisignaalin jakajaa.

ULKOISTEN LAITTEIDEN ASENNUS

- Älä kytke mitään virtajohtoa pistorasiaan, ennen kuin olet kytkenyt kaikki laitteet toisiinsa. Muuten laitteet voivat vahingoittua.
- Tätä kohtaa ULKOISEN LAITTEISTON ASETUS kohdassa käytetään pääasiallisesti kaavioita mallille 32/37/42/47LD4***.
- Kuva saattaa poiketa tv-laitteestasi.

Kytkeminen komponenttikaapelilla

Tämä televisio voi vastaanottaa digitaalisia antenni- ja kaapelisignaaleita ilman erillistä digivastaantointia. Jos vastaanostat digitaalisignaaleita digivastaantotimen tai muun ulkoisen digitaalisen laitteen kautta, perehdy seuraavaan kaavioon.

- 1 Liitä videon ulkoisen laitteiston (digiboksi, DVD jne.) ulostulot (Y, PB, PR) TV:n **COMPONENT IN VIDEO** -liitäntään.
- 2 Liitä ulkoisen laitteiston (digiboksi, DVD jne.) audion ulostulot TV:n **COMPONENT IN AUDIO**-liitäntään.
- 3 Kytke ulkoinen laitteisto päälle.
(Katso lisätietoja ulkoisen laitteiston käyttöohjeesta.)
- 4 Valitse kaukosäätimen **INPUT** -painikkeella lähteeksi **Komponentti**.

► HDMI-äänen tuettu muoto: Dolby Digital, PCM
DTS Audio- formaattia ei tueta.

| Signaali | Komponentti | HDMI |
|------------|---------------------------|--------------------------------------|
| 480i/576i | O | X |
| 480p/576p | O | O |
| 720p/1080i | O | O |
| 1080p | O (50 Hz / 60 Hz Vain) | O (24 Hz / 30 Hz / 50 Hz / 60 Hz) |

Komponenttituloliitännät

Saat laadukkaamman kuvan, kun kytket DVD-soittimen komponenttituloliitäntöihin seuraavalla tavalla.

| Television komponenttitulot | Y | P _B | P _R |
|-----------------------------|---|----------------|----------------|
| DVD-soittimen videolähdöt | Y | P _B | P _R |
| | Y | B-Y | R-Y |
| | Y | Cb | Cr |
| | Y | Pb | Pr |

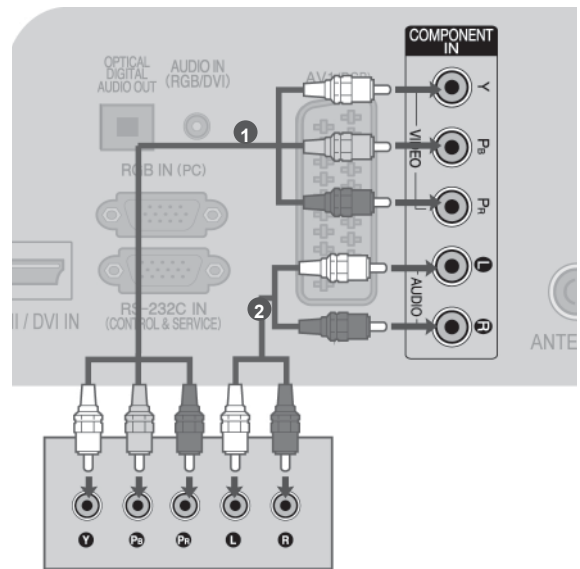

of

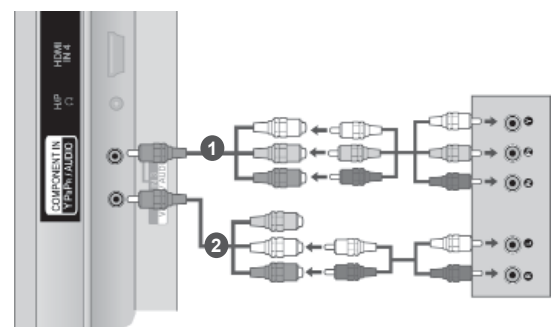

HDMI- KAAPELIN LIITÄNTÄ

- 1 Liitä ulkoisen laitteiston (digiboksi, DVD jne.) HDMIulostulo TV:n **HDMI/DVI IN 1**, **HDMI IN 2** (Paitsi 19/22LD3***), **HDMI IN 3** (Paitsi 19/22/26/32LD3***, 32/37/42/47LD4***, 19/22LE3***, 22LE5***) tai **HDMI IN 4** (Vain 32LE3***, 32/37/42LE4***, 32/37/42/47/55LE5***) liitântään.
- 2 Kytke ulkoinen laitteisto päälle. (Katso lisätietoja ulkoisen laitteiston käyttöohjeesta.)
- 3 Valitse kaukosäätimen **INPUT**-painikkeella läh-teeaksi **HDMI1**, **HDMI2** (Paitsi 19/22LD3***), **HDMI3** (Paitsi 19/22/26/32LD3***, 32/37/42/47LD4***, 19/22LE3***, 22LE5***) tai **HDMI4** (Vain 32LE3***, 32/37/42LE4***, 32/37/42/47/55LE5***).

! HUOMAUTUS

- ▶ HDMI-kaapelia käytettäessä televisio voi vastaanottaa samanaikaisesti video- ja äänisignaalia.
- ▶ Jos digitaalinen kotipääte ei tue automaattista HDMI:tä, määritä lähtötarkkuus vastaavalla tavalla.
- ▶ Tarkista, että HDMI-kaapelisi on High Speed HDMI -kaapeli. Jos HDMI-kaapelit eivät ole High Speed HDMI -kaapeleita, kuva voi olla epätasainen tai se ei näy lainkaan. Käytä High Speed HDMI -kaapeleita.

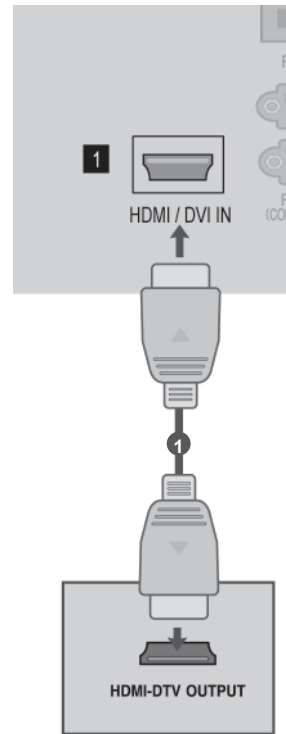

ULKOISTEN LAITTEIDEN ASENNUS

Kytkeminen HDMI-DVI-kaapelilla

- 1 Liitä digiboksin tai PC:n DVI- ulostulo TV:n **HDMI/DVI IN 1** liitäntään.
- 2 Liitä digiboksin tai PC:n audion ulostulo TV:n **AUDIO IN (RGB/DVI)** liitäntään.
- 3 Kytke digiboksi, PC tai TV päälle.
(Katso lisätietoja digiboksin tai PC:n käyttöohjeesta.)
- 4 Valitse kaukosäätimen INPUT-painikkeella lähteeksi **HDMI1**.

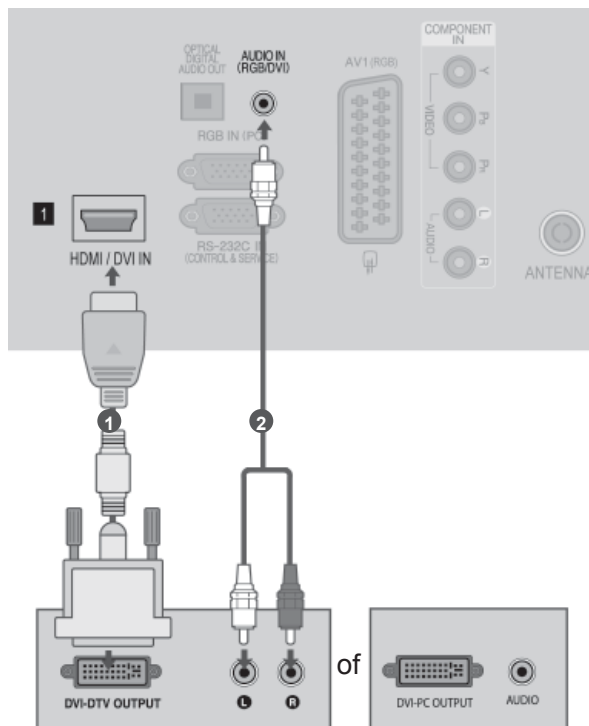

Kytkeminen Scart-kaapelilla

- 1 Liitä ulkoisen laitteiston (DVD, VCR jne.) EURO SCARTliitin TV:n **AV1** EURO SCART-liitäntään.
- 2 Kytke ulkoinen laitteisto päälle.
(Katso lisätietoja ulkoisen laitteiston käyttöohjeesta.)
- 3 Valitse kaukosäätimen INPUT-painikkeella lähteeksi **AV1**.

| Scart | Tulo | | | Lähtö |
|-------|------|------|-----|--------------------------------|
| | Kuva | Ääni | RGB | Kuva, Ääni |
| AV1 | O | O | O | Analoginen TV, Digitaalinen TV |

| Nykyinen tuloilä | Lähdön tyyppi | AV1 (Television lähtö) | AV1 (Kun tallennuslaitteella on käynnissä ajoitettu DTV-tallennus.) |
|------------------------|---------------|---------------------------|--|
| Digitaalinen televisio | | Digitaalinen TV | O |
| Analoginen TV, AV | | Analoginen TV | O (Tulotila muunnetaan DTV:ksi.) |
| Komponentti/RGB | | Analoginen TV | |
| HDMI | | Analoginen TV | |

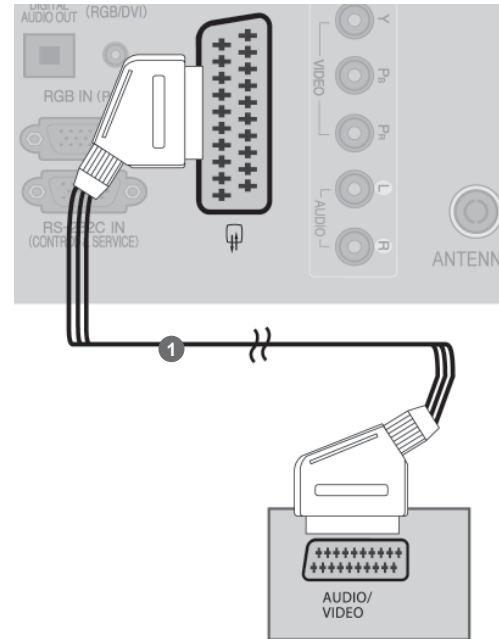

► Television lähtö : Ulostulot analogisen TV:n tai Digitaalisen TV:n signaaleille.

! HUOMAUTUS

- Jos käytät EURO-scart-kaapelia, käytä suojattua Euro-scart-kaapelia.

ULKOISTEN LAITTEIDEN ASENNUS

USB-TULON ASENNUS

- 1 Kytke USB-laite televisiossa olevaan USB IN -liitântään.
- 2 Kytettyäsi laitteen **USB IN** -liitântään voit käyttää **DVR**-toimintoa. (► sivu.52)

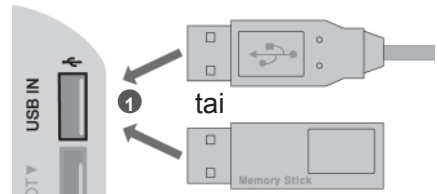

VIDEONAUHURIN KYTKEMINEN

Jätä videonauhurin ja television väliin tilaa, jotta kuvassa ei näy kohinaa (häiriötä).

- 1 Kytke videonauhurin **ANT OUT** -lähtöliitântä television **ANTENNA IN** -tuloliitântään.
- 2 Kytke antennikaapeli videonauhurin **ANT IN** -tuloliitântään.
- 3 Paina videonauhurin **PLAY**-painiketta ja etsi sopi-va ohjelma.

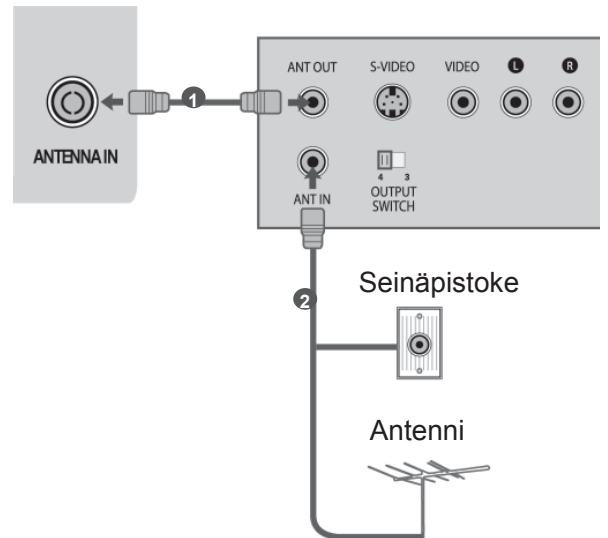

Kytkeminen RCA-kaapelilla

- 1 Liitä **AUDIO/VIDEO-** liittimet TV:n ja VCR:n tai ulkoisen laitteiston välille. Huomioi liittimien värit. (Video = keltainen, vasen äänikanava = valkoinen ja oikea äänikanava = punainen)
- 2 Pane kasetti videonauhuriin ja paina videonauhurin **PLAY (TOISTO)** -painiketta. (Katso videonauhurin käyttöopasta.)
Tai, käytä vastaavaa ulkoista laitteistoa. (Katso ulkoisen laitteen käyttöopasta.)
- 3 Valitse kaukosäätimen **INPUT**-painikkeella **AV2** lähteeksi.
Jos liittäntä on tehty **AV IN 3** -liittäntään, valitse **AV3**-tulolähde.

! HUOMAUTUS

- ▶ Jos videonauhurista tulee monoääni, kytke sen audio-kaapeli television **AUDIO L/MONO** -liittäntään.

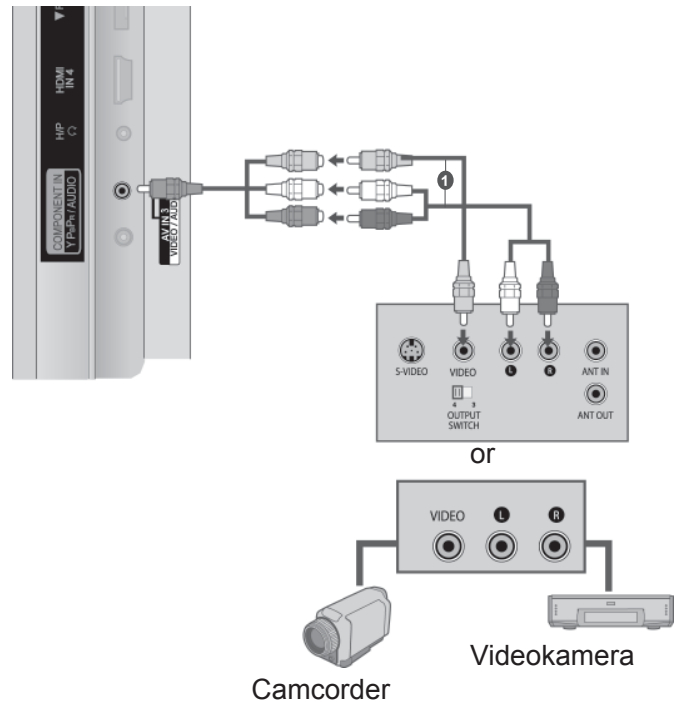
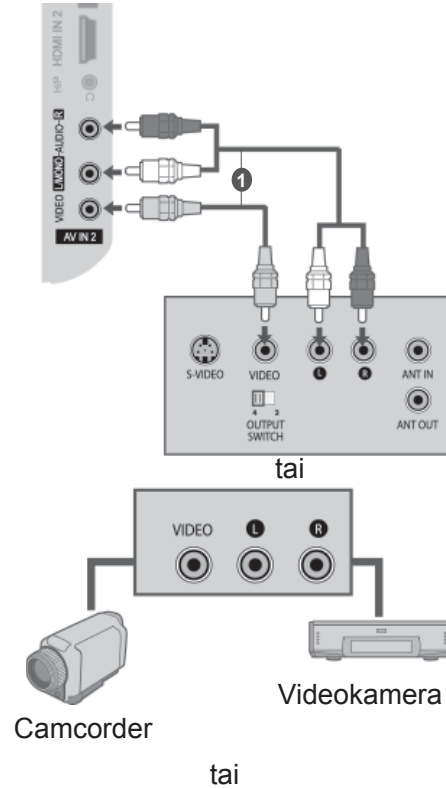

ULKOISTEN LAITTEIDEN ASENNUS

Kytkeminen 15-nastaisella D-sub-kaapelilla

Tässä televisiossa on Kytke ja käytä -ominaisuus, joten tietokone mukautuu television asetuksiin automaattisesti.

- 1 Kytke RGB-soittimen PC-lähtöliitäntä television **RGB IN (PC)** tuloliitäntään.
- 2 Kytke PC-soittimen äänilähtöliitännät television **AUDIO IN (RGB/DVI)**-tuloliitäntöihin.
- 3 Kytke tietokoneeseen virta.
- 4 Valitse kaukosäätimen **INPUT**-painikkeella lähteeksi RGB.

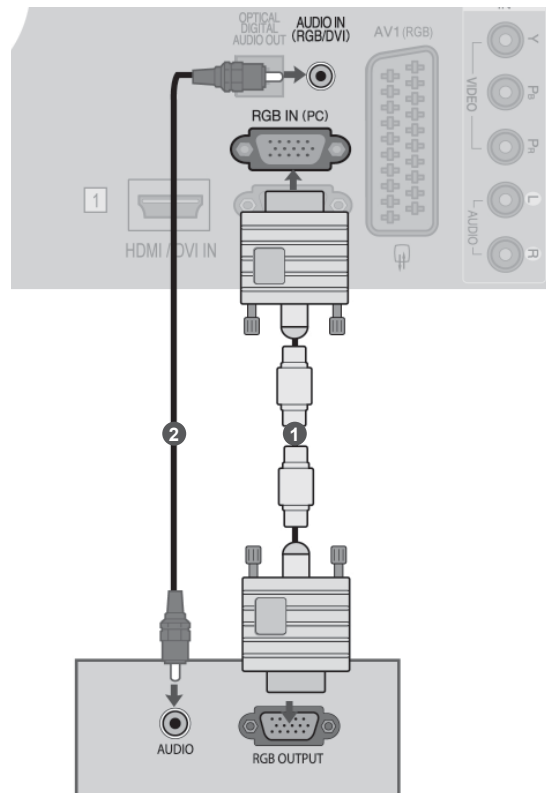

CI-MODUULIN KIINNITTÄMINEN

Maksullisten palvelujen katsominen digitaalisessa televisiotilassa.

Tämä ominaisuus ei ole käytettävissä kaikissa maissa.

- 1 Aseta CI-moduuli television PCMCIA-KORTTIPAikkaan (Personal Computer Memory Card International Association) oikean kuvan mukaisesti.

Lisätietoja on sivulla sivu. 34.

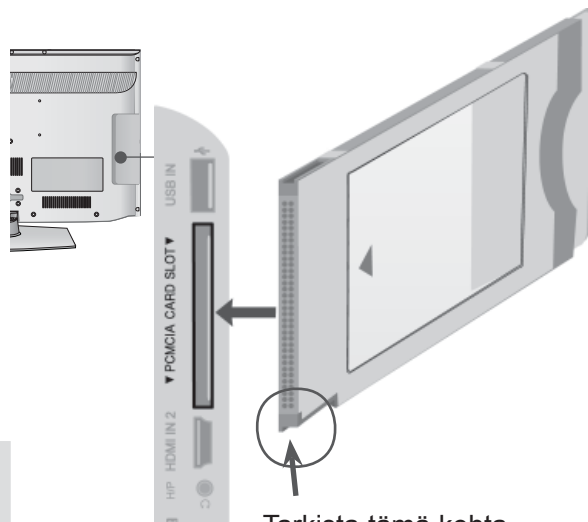

Tarkista tämä kohta kuvan osoittamalla tavalla ja aseta CI-moduuli paikalleen.

! HUOMAUTUS

- Varmista, että CI-moduuli on asetettu PCMCIA-korttipaikkaan oikeassa suunnassa. Jos moduulia ei ole asetettu oikein, se voi vahingoittaa televisiota ja PCMCIA-korttipaikkaa.

KUULOKEASETUKSET

Voit kuunnella ääntä kuulokkeilla.

- 1 Kytke kuuloke kuulokeliitäntään.
- 2 Voit säätää kuulokkeen äänenvoimakkuutta \triangleleft + tai - painikkeella. Jos painat MUTE (MYKISTYS) -painiketta, kuulokkeen ääni katkeaa.

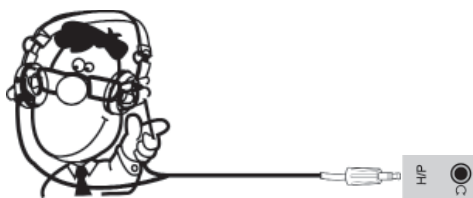

! HUOMAUTUS

- AUDIO- valikon nimikkeet ovat poissa käytössä kuulokeliitännässä.
- Kun kuuloke on liitetty ja toiminto vaihdetaan AV- TILAAN, muutos koskee vain videota mutta ei audiota.
- Optisen Digitaalisen Audion lähtöliitäntä ei ole käytössä kuulokeliitännässä.
- Kuulokkeiden impedanssi: 16 Ω
- Kuulokkeiden äänen enimmäislähtö: 10 mW - 15 mW

ULKOISTEN LAITTEIDEN ASENNUS

DIGITAL AUDIO OUT -KYTKEMINEN

Voit välittää television äänen ulkoiseen äänentoistolaitteeseen optisen Digital Audio Output -lähtöliitännän kautta.

Jos haluat nauttia digitaalisista lähetyksistä 5.1-kanavaisten kaiuttimien kautta, kytke television takapaneelissa oleva OPTICAL DIGITAL AUDIO OUT -liitäntä DVD-kotiteatteriin (tai vahvistimeen).

- 1 Kytke optisen kaapelin toinen pää television optiseen Digital Audio Output -liitäntäänsä.
- 2 Kytke optisen kaapelin toinen pää äänentoistolaitteen digitaalisen äänen optiseen tuloliitäntään.
- 3 Aseta AUDIO (ÄÄNI) -valikon TV Speaker (Television kaiutin) -vaihtoehdoksi Off (Ei käytössä). (► sivu.112). Tutustu ulkoisen äänentoistolaitteen käyttöoppaaseen, kun ryhdyt käyttämään laitetta.

⚠ CAUTION

- Do not look into the optical output port. Looking at the laser beam may damage your vision.

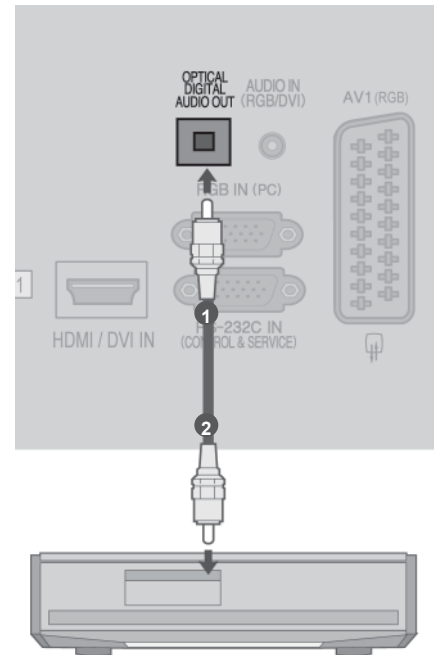

ULKOISEN LAITTEEN LANGATON LIITÄNTÄ

(Vain 32/42/46/52/60LD5***, 32LE3***, 32/37/42LE4***, 32/37/42/47/55LE5***)

Voit liittää TV:n ja ulkoisen laitteen langattomasti.

Saat lisätietoja katsomalla “LG Langattoman mediakotelon” käyttöohjeita.

- 1 Liitä Langaton media-laite liitintään **WIRELESS CONTROL** ja **HDMI/DVI IN 1**, **HDMI IN 2** (Paitsi 19/22LD3***), **HDMI IN 3** (Paitsi 19/22/26/32LD3***, 32/37/42/47LD4***, 19/22LE3***, 22LE5***) tai TV:n liitintään **HDMI IN 4** (Vain 32LE3***, 32/37/42LE4***, 32/37/42/47/55LE5***)).

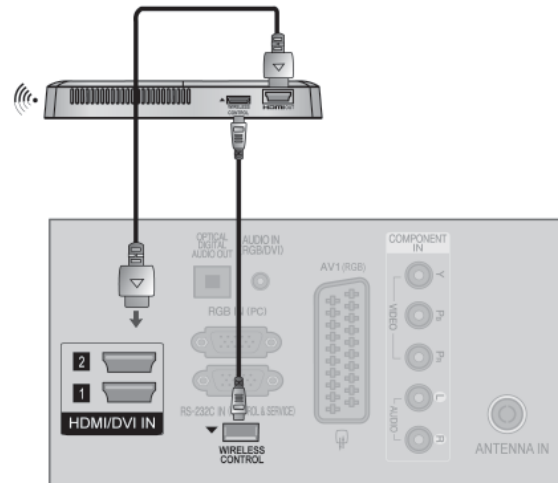

ULKOISTEN LAITTEIDEN ASENNUS

TUETTU NÄYTTÖTARKKUUS

RGB-PC, HDMI/DVI-PC -tilassa

| Tarkkuus | Vaakataajuus (kHz) | Pystytaajuus (Hz) |
|---------------------|--------------------|-------------------|
| 720x400 | 31,468 | 70,08 |
| 640x480 | 31,469 | 59,94 |
| 800x600 | 37,879 | 60,31 |
| 1024x768 | 48,363 | 60,00 |
| 1280x768 | 47,78 | 59,87 |
| 1360x768 | 47,72 | 59,80 |
| 1280x1024 | 63,981 | 60,02 |
| 1920x1080 (RGB-PC) | 66,587 | 59,93 |
| 1920x1080 (HDMI-PC) | 66,587 | 59,93 |

(Paitsi 19/22/26LD3***, 26/32LD32**, 32LD34**, 19/22/26/32LE3***)

HDMI/DVI-DTV -tilassa

| Tarkkuus | Vaakataajuus (kHz) | Pystytaajuus (Hz) |
|-----------|--------------------|-------------------|
| 720x480 | 31,469 | 59,94 |
| | 31,5 | 60 |
| 720x576 | 31,25 | 50 |
| 1280x720 | 37,5 | 50 |
| | 44,96/45 | 59,94/60 |
| | 33,72/33,75 | 59,94/60 |
| | 28,125 | 50 |
| 1920x1080 | 26,97/27 | 23,97/24 |
| | 33,716/33,75 | 29,976/30,00 |
| | 56,25 | 50 |
| | 67,43/67,5 | 59,94/60 |

! HUOMAUTUS

- ▶ Vältä jättämästä liikkumatonta kuvaa televisioruutuun pitkäksi ajaksi. Liikkumaton kuva voi palaa näyttöön pysyvästi. Käytä aina näytönsäästäjä, kun se on mahdollista.
- ▶ Tietokonetilassa voi esiintyä kohinaa ja pystykuviota sekä kontrastin tai kirkkauden häiriöitä käytettäessä joitakin tarkkuuksia. Säädä tällöin tietokonetilassa tarkkuutta, virkistystaajuutta, kirkkautta tai kontrastia, kunnes kuva on selkeä. Jos tietokoneen näytönohjaimen virkistystaajuutta ei voi säätää, vaihda tietokoneen näytönohjein tai ota yhteys näytönohjaimen valmistajaan.
- ▶ Synkronointisignaali voidaan valita erikseen vaaka- ja pystytaajuuksia varten.
- ▶ Suosittelemme asetuksia 1920x1080, 60 Hz (Paitsi 19/22/26LD3***, 26/32LD32**, 32LD34**, 19/22/26/32LE3***), 1360x768, 60 Hz (Vain 19/22/26LD3***, 26/32LD32**, 32LD34**, 19/22/26/32LE3***)) PC-tilassa. Niillä saavutetaan paras kuvanlaatu.
- ▶ Kytke tietokoneen näyttöliitäntään kiinnitetty signaali-kaapeli television RGB (PC) -liitäntään tai tietokoneen HDMI-liitäntään kiinnitetty signaali-kaapeli television HDMI IN (tai HDMI/DVI IN) -liitäntään.
- ▶ Kytke tietokoneen äänikaapeli television AUDIO INPUT -liitäntöihin. Television mukana ei toimiteta kaapeleita.
- ▶ Jos käytät äänikorttia, säädä tietokoneen ääntä tilanteen mukaan.
- ▶ Jos tietokoneen näyttökortista ei saada analogista ja digitaalista RGB-signaalia samanaikaisesti, kytke vain RGB tai HDMI IN (tai HDMI/DVI IN) -liitäntä, jotta näet tietokoneen tuottaman kuvan televisiossa.
- ▶ Jos tietokoneen näyttökortti lähettää analogista ja digitaalista RGB-signaalia samanaikaisesti, aseta televisio RGB tai HDMI-tilaan (televisio asettaa automaattisesti toiseksi tilaksi Plug and Play.)
- ▶ Näyttökortti vaikuttaa siihen, toimiiko DOS-tila, jos HDMI-DVI-kaapelia käytetään.
- ▶ Jos käytössä on liian pitkä RGB-PC-kaapeli, näytössä saattaa näkyä häiriötä. On suositeltavaa käyttää alle 5 metrin kaapelia. Se varmistaa parhaan kuvanlaadun.

Kuvaruudun asetukset PC-tilassa

Näytön asetusten palauttaminen

Palauttaa Position (Sijainti)-, Koko- ja Phase (Vaihe) -asetusten tehdasasetukset.

Tämä toiminto on käytettävissä seuraavissa tiloissa: RGB[PC] (RGB[Tietokone]).

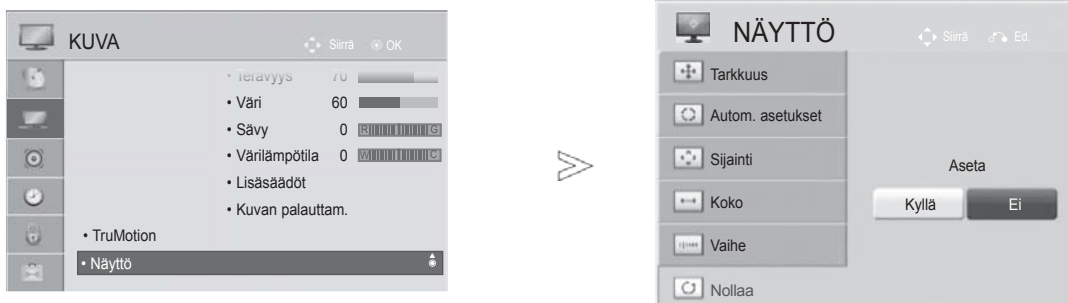

- 1   Valitse **KUVA**.
- 2   Valitse **NÄYTTÖ**.
- 3   Valitse **Nollaa**.
- 4   Valitse **KYLLÄ**.
- 5  Suorita **Nollaa**.

- Paina painiketta **MENU/EXIT** (VALIKKO/LOPETUS) palataksesi normaaliin TV:N katselutilaan.
- Paina painiketta **BACK** (TAKAISIN) siirtyäksesi edelliselle valikkonäytölle.

ULKOISTEN LAITTEIDEN ASENNUS

Automaattinen asetus (vain RGB [PC] -tilassa)

Tämä toiminto säätää kuvan sijainnin automaattisesti ja vähentää kuvan värinää. Jos kuva ei ole säätämisen jälkeenkään aivan moitteeton, televi-siossa ei ole vikaa, vaan se tarvitsee lisäsäätämistä.

Automaattinen asetus

Tämä toiminto säätää sijainnin näytössä, koon ja vaiheen automaattisesti. Kuva poistuu näytöstä muutamaksi sekunniksi, kun asetuksia määritetään automaattisesti.

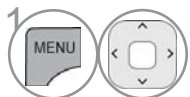
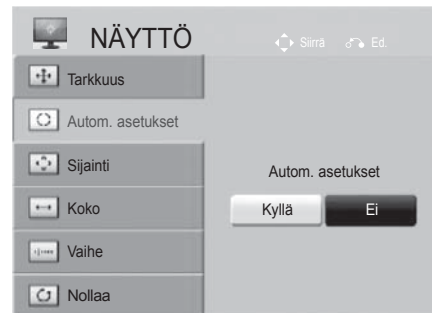

Valitse **KUVA**.



Valitse **NÄYTTÖ**.



Valitse **Autom. asetukset**.



Valitse **KYLLÄ**.

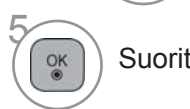

Suorita Autom. asetukset.

- Jos kuvan sijainti ei ole vielä oikea, valitse automaattisäätö uudelleen.
- Jos kuvaa on säädettävä uudelleen automaattisen säätämisen jälkeen RGB (PC) -tilassa, voit säätää **Sijainti**, **Storlek** tai **Vaihe**.

- Paina painiketta **MENU/EXIT** (VALIKKO/LOPETUS) palataksesi normaaliin TV:N katselutilaan.
- Paina painiketta **BACK** (TAKAISIN) siirtyäksesi edelliselle valikkonäytölle.

Tarkkuuden valitseminen

Voit katsoa normaalia kuvaa valitsemalla saman RGB-tilan ja PC-tilan tarkkuuden.

Tämä toiminto on käytettävissä seuraavissa tiloissa: RGB[PC]



- 1   Valitse **KUVA**.
- 2   Valitse **NÄYTTÖ**.
- 3   Valitse **Tarkkuus**.
- 4   Valitse haluttu tarkkuus.
- 5 

- Paina painiketta **MENU/EXIT** (VALIKKO/LOPETUS) palataksesi normaaliin TV:N katselutilaan.
- Paina painiketta **BACK** (TAKAISIN) siirtyäksesi edelliselle valikkonäytölle.

ULKOISTEN LAITTEIDEN ASENNUS

Näytön sijainnin, koon ja vaiheen säätäminen.

Jos kuva ei ole selkeä automaattisen säädön jälkeen ja erityisesti jos merkit värisevät, säädä kuvan asentoa manuaalisesti.

Tämä toiminto on käytettävissä seuraavissa tiloissa: RGB[PC].



- 1   Valitse **KUVA**.
- 2   Valitse **NÄYTTÖ**.
- 3   Valitse **Sijainti**, **Storlek** tai **Vaihe**.
- 4    Tee tarvittavat muutokset.
- 5 

- Paina painiketta **MENU/EXIT** (VALIKKO/LOPETUS) palataksesi normaaliin TV:N katselutilaan.
- Paina painiketta **BACK** (TAKAISIN) siirtyäksesi edelliselle valikkonäytölle.

TELEVISION KATSELU / KANAVIEN HALLINTA

TELEVISION KÄYNNISTÄMINEN

Voit hyödyntää television ominaisuuksia, kun käynnistät sen.

- 1 Liitä ensin virtajohto oikein paikalleen.
Televisio siirtyy tällöin valmiustilaan.
- 2 Voit käynnistää valmiustilassa olevan television painamalla television P / I , **INPUT** tai $\text{P} \wedge \vee$ (tai $\text{P} \blacktriangle \blacktriangledown$) painiketta tai painamalla kaukosäätimen **POWER**, **INPUT**, $\text{P} \wedge \vee$ tai **NUMBER**.

Määrittysten tekemisen aloittaminen

- 1 Mikäli OSD (Kuvaruutunäyttö) näkyy näytöllä TV:n käynnistämisen jälkeen, voit säätää **Kieli**, **Tila-asetus**, Virranilmaisin (Kun valitset käyttötilan **Kotikäyttö** asetustilasta Tila-asetus - Vain LED LCD TV-MALLIT) **Maa** tai **Aikavyöhyke** (Kun maaksi on valittu Venäjä) tai **Määritä salasana** (jos Ranska on valittu maaksi), **Automaattinen haku**.

HUOMAUTUS:

- a. Jos suljet valikon ilman alkuasetuksen määrittämistä, *Initial Setting (Alkuasetus)* -näyttö voi avautua uudelleen.
- b. Paina painiketta **BACK (TAKAISIN)** vaihtaaksesi sen hetkisen OSD näytön edelliseen OSD näyttöön.
- c. DTV-lähetysympäristön mukaan kaikki DTV-ominaisuudet eivät välttämättä toimi maissa, joissa ei ole vahvistettuja DTV-lähetysstandardeja.
- d. "**Kotikäyttö**" -tila on paras asetusta kotiympäristöön, ja se on myös television oletustila.
- e. "**Esittelytila**" -tila on paras asetusta myymäläympäristöön. Jos kuvanlaatua muokataan, "**Esittelytila**" tila palauttaa tehdasasetetun kuvanlaadun tietyn ajanjakson jälkeen.
- f. Voit vaihtaa tilaa (**Kotikäyttö**, **Esittelytila**) valitsemalla Asetus -valikosta Tila-asetus.
- g. Esim. Jos Ranska on valittu maaksi, salasana ei ole '0', '0', '0', '0' vaan '1', '2', '3', '4'.

KANAVAN VALITSEMINEN

- 1 Valitse kanava $\text{P} \wedge \vee$ painikkeella tai numeropainikkeilla.

ÄÄNENVOIMAKKUUDEN SÄÄTÄMINEN

- 1 Säädä äänenvoimakkuus \blacktriangleleft + tai - -painikkeella.
- 2 Jos haluat mykistää äänen, paina **MUTE** -painiketta.

Saat äänen jälleen kuulumaan painamalla **MUTE**, \blacktriangleleft + tai - AV Mode -painiketta.

TELEVISION KATSELU / KANAVIEN HALLINTA

PIKAVALIKKO

Näytössä näkyvä valikko ja tämän käyttöoppaan kuvat voivat olla hieman erilaisia.

Q.Menu (Pikavalikko) on mahdollisesti usein käytettävien toimintojen valikko.

 **Kuvasuhde:** Valitsee halutun kuvasuhteen.

Valitse Zoom Setting(Zoomausasetukset)
-asetukseksi 14:9, Zoom ja Elokuvazoomaus
Kuvasuhde - valikosta. Zoomausasetuksen valitsemisen jälkeen näyttö palaa pikavalikkoon.

 **Selkeä ääni II :** Erottelee ihmisten puheään-
en alueen muista ja auttaa käyttäjiä kuule-
maan puheäännet selvemmin.

 **Kuvatila :** Valitsee haluamasi kuvatilän.

 **Ääniasetus :** Tämän toiminnon avulla voit
valita automaattisesti katsottavien kuvien
kanssa parhaiten sopivan ääniyhdistelmän.
Valitse haluamasi äänitila.

 **Ääni tai Äänen kieli :** Valitsee äänisignaalin
ulostulon.

 **Uniajastin :** Asettaa uniajastimen.

 **Ohita ei käytössä/käytössä :** Valitsee
Ohituksen päälle tai pois päältä.

 **USB-laitteen :** Voit poistaa USB-laitteen valitse-
malla "USB Eject" ("USB-laitteen poistaminen").

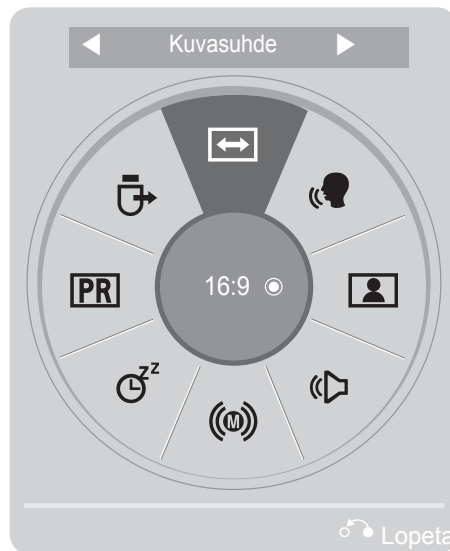

1   Tuo valikot näkyviin.

2  Valitse haluamasi lähde.

3  

- Paina painiketta **Q.MENU/EXIT** (Q:VALIKKO/LOPETUS) palataksesi normaaliin TV:N katselutilaan.
- Paina painiketta **BACK** (TAKAISIN) siirtyäksesi edelliselle valikkonäytölle.

NÄYTTÖVALIKOIDEN VALITSEMINEN JA SÄÄDÖT

Näytössä näkyvä valikko ja tämän käyttöoppaan kuvat voivat olla hieman erilaisia.

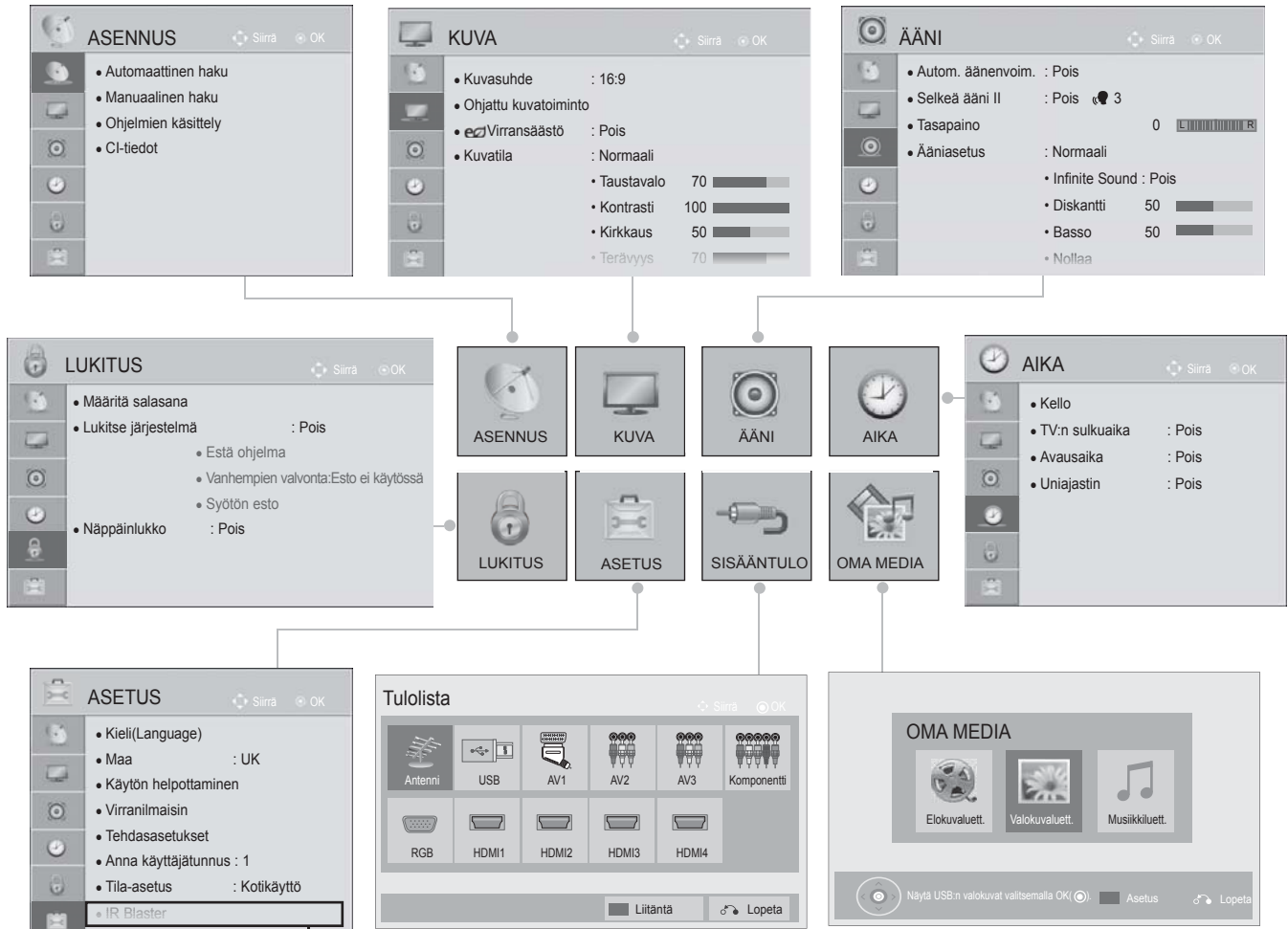

(Paitsi 19/22/26/32LD3***,
32/37/42/47LD4***, 19/22/26LE3***, 22/26LE5***)

- 1 Tuo valikot näkyviin.
- 2 Valitse valikkokokohde.
- 3 Siirry ponnahdusvalikkoon.

- Paina punaista painiketta **Punainen**, niin voit tarkastaa valikon **Asiakastuki**.
- Paina vihreää painiketta **Vihreä**, niin voit tarkastaa valikon **Helppo ohje**.
- Paina painiketta **MENU/EXIT (VALIKKO/LOPETUS)** palataksesi normaaliin TV:N katselutilaan.
- Paina painiketta **BACK (TAKAISIN)** siirtyäksesi edelliselle valikkonäytölle.

! HUOMAUTUS

- ▶ **CI-tiedot**- ominaisuuksien käyttäminen ei ole mahdollista analogisessa tilassa.
- ▶ **IR Blaster** : Katso lisätietoja käytöstä valinnaisesti "Wireless Media Box" (Langaton media-alaite) käyttöohjeesta.
- ▶ On mahdollista käyttää valikkoa **Elokuvaluett.** malleissa 19/22/26/32LE3***, 32/37/42LE4***, 22/26LE5***, 32/37/42/47/55LE5***.

TELEVISION KATSELU / KANAVIDEN HALLINTA

KANAVIDEN AUTOMAATTIVIRITYS

Sen avulla voit hakea ja tallentaa kaikki ohjelmat automaattisesti.







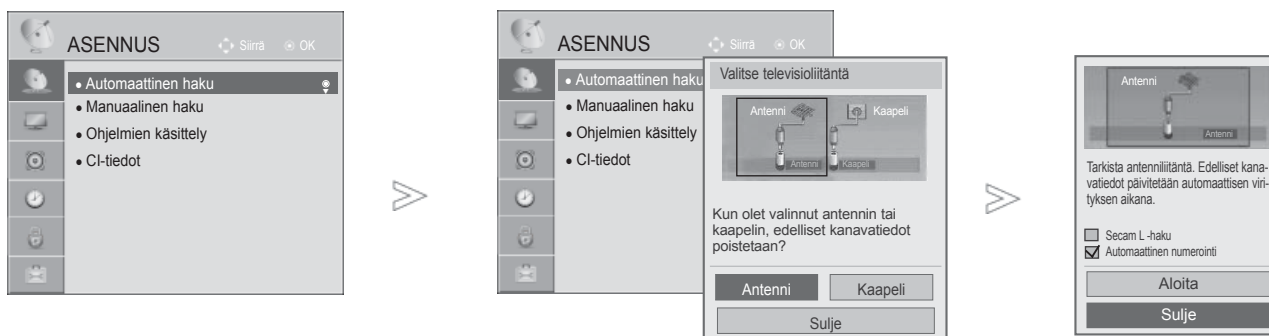

Kun aloitat automaattisen ohjelmoinnin, kaikki aiemmin tallennetut palvelutiedot poistetaan.

Tallennettavissa olevien ohjelmien enimmäismäärä on 1,000, mutta määrä voi vaihdella hieman lähetyssignaalien mukaan.

DVB-T, DVB-C Auto viritys on valikko käyttäjille maissa, missä tuetaan DVB- kaapelia.

Jos haluat valita **Antenni** -asetuksen,

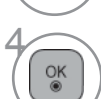

- 1   Valitse **ASENNUS**.
- 2   Valitse **Automaattinen haku**.
- 3   Valitse **Antenni**.
- 4   Valitse **Käynnistä**.
- 5  Suorita **Automaattinen haku**.









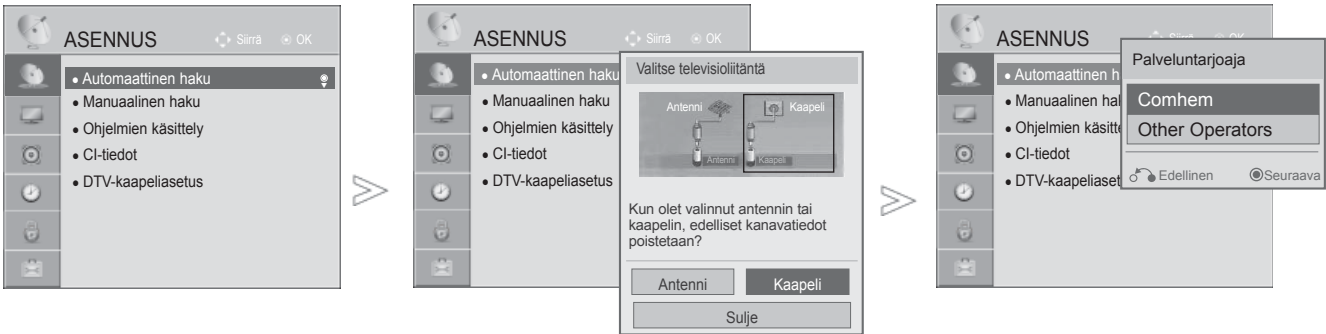

- Anna nelikirjaiminen salasana **NUMEROPAINIKKEILLA Lukitus 'On'** (Lukitusjärjestelmä käytössä) -tilassa.
- Jos haluat jatkaa automaattiviritystä, valitse **Käynnistä** käyttämällä **^** **∨** -painiketta. Paina sitten **OK**-painiketta. Jos et halua jatkaa, valitse **Sulje**.
- **Automaattinen numerointi**: Määritä, haluatko käyttää virittämisessä asemien lähettämiä ohjelmanumeroita.
- Kun **Maa**-valikossa on valittuna Italia ja jos ohjelmistoristiriita aiheuttaa ponnahdusikkunan avautumisen automaattivirityksen jälkeen, ratkaise ongelma valitsemalla risti-riidassa olevan ohjelman lähettäjä.

- Paina painiketta **MENU/EXIT** (VALIKKO/LOPETUS) palataksesi normaaliin TV:N katselutilaan.
- Paina painiketta **BACK** (TAKAISIN) siirtyäksesi edelliselle valikkonäytölle.

- Seuraavissa maissa voidaan käyttää DVB-kaapelia: Saksa, Alankomaat, Ruotsi, Sveitsi, Tanska, Itävalta, Suomi, Norja, Slovenia, Unkari. (Tuettu maa voidaan lisätä.)

Mikäli haluat valita **kaapelin**,



- 1   Valitse **ASENNUKSET**.
- 2   Valitse **Automaattinen haku**.
- 3   Valitse **Kaapeli**.
- 4   Valitse **Comhem** tai **Other Operators**.
- 5   Valitse **Nopea** tai **Täydellinen**.

- Anna nelikirjaiminen salasana **NUMEROPAINIKKEILLA Lukitus 'On'** (Lukitusjärjestelmä käytössä) -tilassa.
- Kun valitset toiminnan **Kaapeli, Cable Service Operator** valintanäyttö voi poiketa tai sitä ei ole ollenkaan käytettävään maan kaapelin sijainnista johtuen.
- Ponnahdusikkuna toimintojen **Palveluntarjoaja** valitsemiseksi on näkyvissä vain 3 tapauksessa, silloin kun siirryt valikkoon **Initial Setting**, kun vaihdat antennin kaapeliksi **Antenni - Kaapeli** tai jos siirryt valikkoon maan vaihtamisen jälkeen **Country**.
- Jos haluat valita **Palveluntarjoaja** yllä olevien 3 tapauksen ohessa, voit suorittaa tämän valitsemalla **ASENNUKSET->DTV-kaapeliasetus-> Palveluntarjoaja**.

- Paina painiketta **MENU/EXIT** (VALIKKO/LOPETUS) palataksesi normaaliin TV:N katselutilaan.
- Paina painiketta **BACK** (TAKAISIN) siirtyäksesi edelliselle valikkonäytölle.

- Saavutettu hyväksyntä SO: Ruotsi (Comhem, Canal Digital), Tanska (YouSee, Canal Digital, Stofa), Norja (Canal Digital).
- Jos haluamasi palveluntarjoajia ei ole, valitse toiminto **Other Operators**.
- Jos valitse Other Operators (Muut palveluntarjoajat) tai valittu maa tukee vain Other Operators (Muut palveluntarjoajat) -asetusta, kanavahaku voi kestää jonkin aikaa tai kaikkia kanavia ei ehkä haeta.

Jos jokin kanavista ei näy, noudata seuraavia ohjeita:

1. **ASENNUKSET -> Automaattinen haku -> Kaapeli -> Asetus**
2. Vaihda **Kotiviritys** - "Pois" - kohdan asetukseksi **"Päällä"**
3. Lisää tarvittavat tiedot, kuten taajuus, symbolinopeus, modulointi ja verkkotunnus. (Pyydä edellä mainitut tiedot palveluntarjoajalta.)

TELEVISION KATSELU / KANAVIEN HALLINTA

■ Kun valitset Nopea,

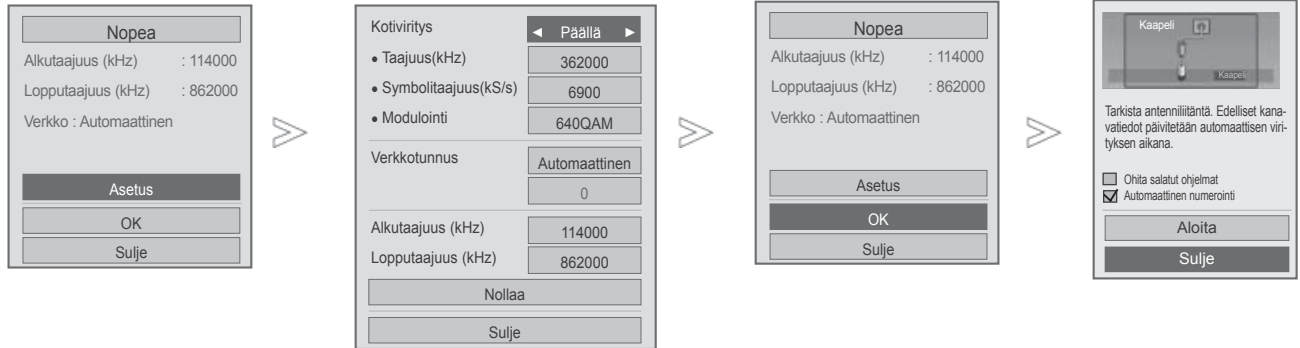

- 6 Valitse **Nopea**.
- 7 Valitse **Asetus**.
- 8 Tee tarvittavat muutokset.
- 9 Valitse **Sulje**.
- 10 Valitse **OK**.
- 11 Valitse **Käynnistä**.
- 12 Suorita **Automaattinen haku**.

- Jos haluat jatkaa automaattiviritystä, valitse **Käynnistä** käyttämällä ^ v -painiketta. Paina sitten **OK**-painiketta. Jos et halua jatkaa, valitse **Sulje**.
- **Automaattinen numerointi**: Määritä, haluatko käyttää virittämässä asemien lähettämiä ohjelma numeroita.
- **Ohita salatut ohjelmat** : Salattu kanava ohitetaan toiminnoilla **Automaattinen haku** ja **Manuaalinen haku**.

- Paina painiketta **MENU/EXIT** (VALIKKO/LOPETUS) palataksesi normaaliin TV:N katselutilaan.
- Paina painiketta **BACK** (TAKAISIN) siirtyäksesi edelliselle valikkonäytölle.

■ Kun valitset Täydellinen,

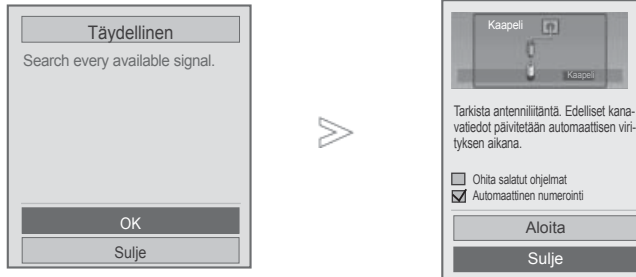

- 6  Valitse **Täydellinen**.
- 7   Valitse **OK**.
- 8   Valitse **Käynnistä**.
- 9  Suorita **Automaattinen haku**.

- Jos haluat jatkaa automaattiviritystä, valitse **Käynnistä** käyttämällä ^ v -painiketta. Paina sitten **OK**-painiketta. Jos et halua jatkaa, valitse **Sulje**.
- **Automaattinen numerointi**: Määritä, haluatko käyttää virittämisessä asemien lähettämiä ohjelmanumeroita.
- **Ohita salatut ohjelmat** : Salattu kanava ohitetaan toiminnoilla **Automaattinen haku** ja **Manuaalinen haku**.

- Paina painiketta **MENU/EXIT** (VALIKKO/LOPETUS) palataksesi normaaliin TV:N katselutilaan.
- Paina painiketta **BACK** (TAKAISIN) siirtyäksesi edelliselle valikkonäytölle.

TELEVISION KATSELU / KANAVIEN HALLINTA

Seuraavat arvot on määritettävä, jos haluat hakea kaikki käytettävissä olevat ohjelmat nopeasti ja oikein.

Yleisimmin käytetyt arvot määritetään oletusarvoisesti.

Selvitä oikeat asetukset kuitenkin kaapelitelevisiopalvelun tarjoajalta.

Käytettäessä automaattista viritystä DVB-kaapelitilassa, valinta Täydellinen (Full) hakee kaikkia taajuuksia käytettävien kanavien hakemiseksi.

Jos ohjelmaa ei haeta valitsemalla Oletusarvo (Default), suorita haku arvolla Täysi (Full).

Kuitenkin jos ohjelmaa haetaan valitsemalla arvo Täysi, Automaattiviritys saattaa kestää liian kauan.

- **Taajuutta** : Syötä käyttäjän määrittelemä taajuus.
- **Symbolitaajuus** : Anna käyttäjän määrittämä symbolinopeus (symbolinopeus: nopeus, jolla laite, esimerkiksi modeemi, lähettää symbolit kanavaan).
- **Modulointi** : Anna käyttäjän määrittämä modulaatio (modulaatio: ääni- tai videosignaalien yhdistämisen kantaaltoon).
- **Verkkotunnus**: Kullekin käyttäjälle määritetty yksilöllinen tunniste.
- **Alkutaajuus** : Syötä käyttäjän määrittelemä taajuusalueen aloituskohta.
- **Lopputaajuus** : Syötä käyttäjän määrittelemä taajuusalueen lopetuskohta.



KAAPELI DTV ASETUS

(VAIN KAAPELITILASSA)

Alue, jonka käyttäjä voi valita Palveluntarjoajan valikosta vaihtelee riippuen palveluntarjoajien määrästä erimaissa ja jos tuettujen palveluntarjoajien määrä jokaisessa maassa on 1, vastaava toiminto ei ole käytössä.

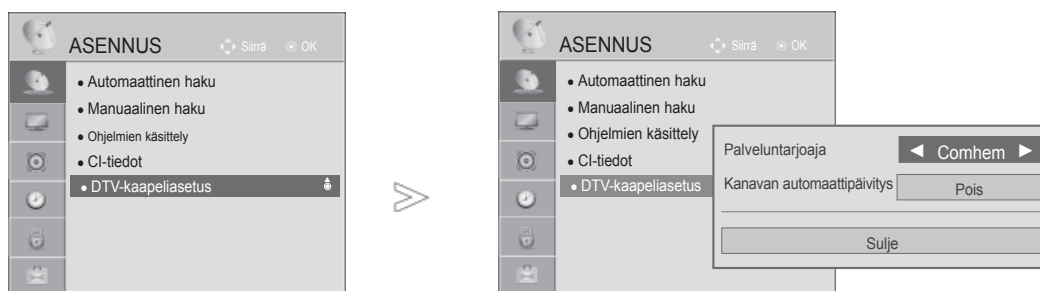
Palveluntarjoajan vaihtamisen jälkeen ilmestyy varoitusikkuna, joka ilmoittaa, että kanavakartta tuhoetaan kun painiketta **OK** painetaan tai jos valitaan **Close** (Sulje). Autovirityksen ponnahdusikkuna tulee näkyviin valittaessa komento 'YES' (KYLLÄ).



-   Valitse **ASENUS**.
-   Valitse **DTV-kaapeliasetus**.
-   Valitse **Palveluntarjoaja** tai **Kanavan automaattipäivitys**.
-   Valitse haluamasi lähde.

- Mikäli valitset toiminnon **Kaapeli**, voit katsella valikkoa **DTV-kaapeliasetus**.
- Kun **Kanavan automaattipäivitys** on **Päällä**, voit päivittää kaikkien päivitettävissä olevien ohjelmien tiedot, sillä hetkellä katseltava ohjelma mukaan lukien.
- Kun **Kanavan automaattipäivitys** on **Pois**, voit päivittää vain sillä hetkellä katseltavan ohjelman tietoja

- Paina painiketta **MENU/EXIT** (VALIKKO/LOPETUS) palataksesi normaaliin TV:N katselutilaan.
- Paina painiketta **BACK** (TAKAISIN) siirtyäksesi edelliselle valikkonäytölle.









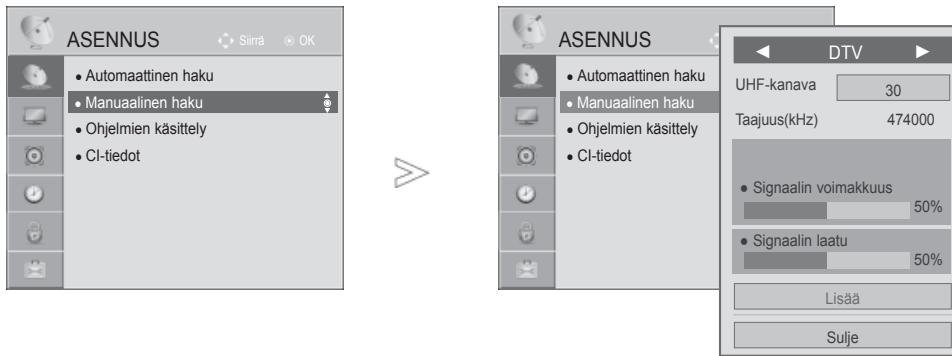

TELEVISION KATSELU / KANAVIDEN HALLINTA

KANAVIDEN KÄSIVIRITYS (DIGITAALISESSA TILASSA)

Manuaalista ohjelmanhakua käytettäessä voit lisätä ohjelmia manuaalisesti ohjelmaluetteloon.

Jos haluat valita Antenni -asetuksen,



-   Valitse **ASENNUS**.
-   Valitse **Manuaalinen haku**.
-   Valitse **DTV**.
-    Valitse haluamasi kanavanumero.
-   Valitse päivitys tai lisää jos signaali on saatavilla.

- Anna nelikirjaiminen salasana NUMEROPAINIKKEILLA **Lukitse järjestelmä** -asetuksen ollessa **Päällä**-tilassa.
- Valitse **SBAND**, jos maaksi on asetettu "Norja, Latvia".

- Paina painiketta **MENU/EXIT** (VALIKKO/LOPETUS) palataksesi normaaliin TV:N katselutilaan.
- Paina painiketta **BACK** (TAKAISIN) siirtyäksesi edelliselle valikkonäytölle.

Mikäli haluat valita kaapelin,

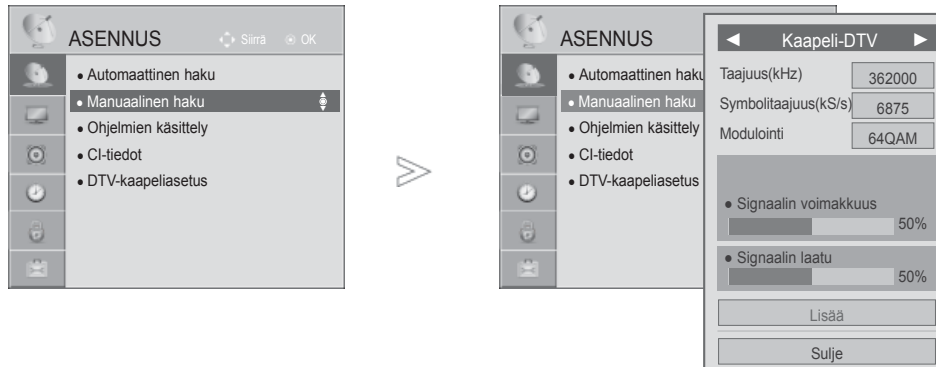

- 1   Valitse **ASENNUKSET**.
- 2   Valitse **Manuaalinen haku**.
- 3   Valitse **Kaapeli-DTV**.
- 4    Tee tarvittavat muutokset.

- Anna nelikirjaiminen salasana **NUMEROPAINIKKEILLA Lukitus 'Päällä'** (Lukitusjärjestelmä käytössä) -tilassa.
- **Symbolitaajuus** : Anna käyttäjän määrittämä symbolinopeus (symbolinopeus: nopeus, jolla laite, esimerkiksi modeemi, lähettää symbolit kanavaan).
- **Modulointi** : Anna käyttäjän määrittämä modulaatio (modulaatio: ääni- tai videosignaalien yhdistäminen kantaaltoon).

- Paina painiketta **MENU/EXIT** (VALIKKO/LOPETUS) palataksesi normaaliin TV:N katselutilaan.
- Paina painiketta **BACK** (TAKAISIN) siirtyäksesi edelliselle valikkonäytölle.

TELEVISION KATSELU / KANAVIEN HALLINTA

KANAVIEN KÄSIVIRITYS

(ANALOGISESSA TILASSA)

Kanavien käsiviritys mahdollistaa kanavien virittämisen ja niiden järjestämisen haluttuun järjestykseen käsin.

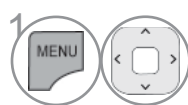
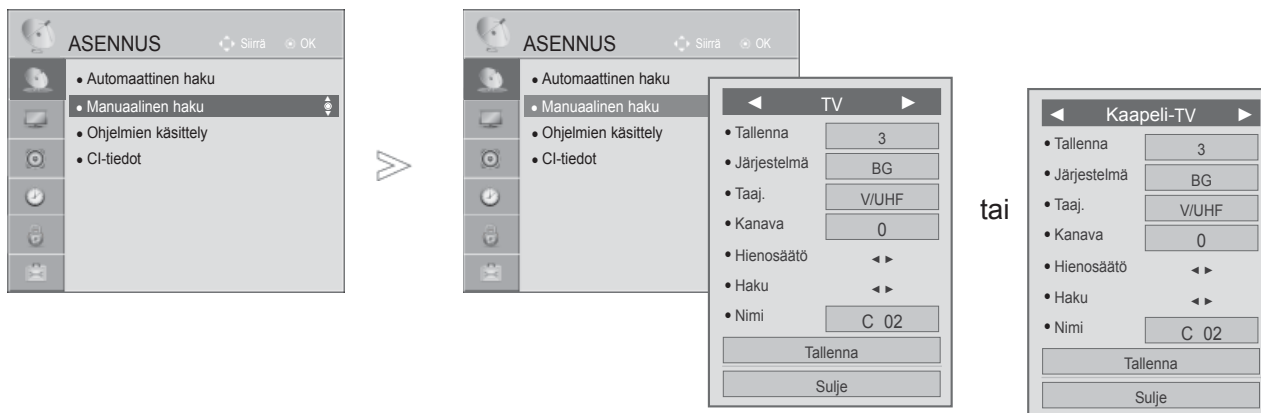

1 Valitse **ASENNUS**.

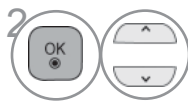

2 Valitse **Manuaalinen haku**.

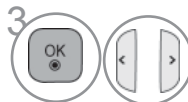

3 Valitse **TV** tai **Kaapeli-TV**.



4 Valitse haluamasi ohjelmanumero.



5 Valitse televisiojärjestelmä.

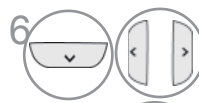

6 Valitse **V/UHF** tai **Kaapeli**.

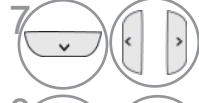

7 tai  Valitse haluamasi kanavanumero.



8 Aloita etsintä.



9 Valitse **Tallenna**.

- Paina painiketta **MENU/EXIT** (VALIKKO/LOPETUS) palataksesi normaaliin TV:N katselutilaan.
- Paina painiketta **BACK** (TAKAISIN) siirtyäksesi edelliselle valikkonäytölle.

- Anna nelikirjaiminen salasana NUMEROPAINIKKEILLA Lukitse järjestelmä 'On'(Lukitusjärjestelmä käytössä) -tilassa.
- **L** : SECAM L/L' (lisävaruste)
BG : PAL B/G, SECAM B/G (Eurooppa/Itä-Eurooppa/Aasia/ Uusi Seelanti/Lähi-itä/Afrikka)
I : PAL I(Iso-Britannia/Irlanti/Hongkong/Etelä-Afrikka)
DK : PAL D/K, SECAM D/K (Itä-Eurooppa/Kiina/Afrikka/IVY)
- Voit tallentaa toisen kanavan toistamalla vaiheet 4–9.

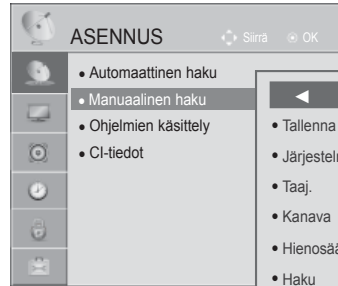
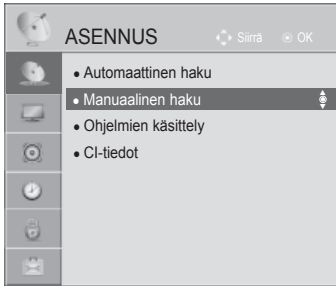

tai



■ Hienoviritys

Hienoviritys on yleensä tarpeen vain silloin, kun kuvanlaatu on heikko.

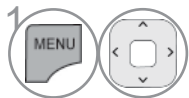

Valitse **ASENNUS**.

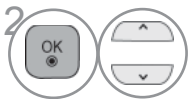

Valitse **Manuaalinen haku**.



Valitse **TV** tai **Kaapeli-TV**.

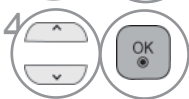

Valitse **Nimi**.

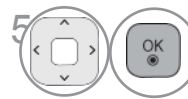

Valitse sijainti, valitse sitten toinen merkki, ja niin edelleen. Voit käyttää merkkejä A–Z, numeroita 0–9, +/- ja välilyöntiä.

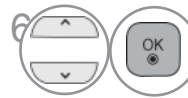

Valitse **Sulje**.

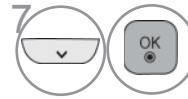

Valitse **Tallenna**.

■ Nimen antaminen kanavalle

Voit myös antaa jokaiselle kanavapaikalle viisimerkkisen nimen.

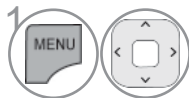

Valitse **ASENNUS**.

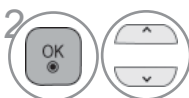

Valitse **Manuaalinen haku**.



Valitse **TV** tai **Kaapeli-TV**.



Valitse **Hienosäätö**.



Suorita kuvan ja äänen hienosäätö.

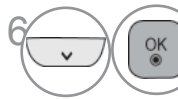

Valitse **Tallenna**.

- Paina painiketta **MENU/EXIT** (VALIKKO/LOPETUS) palataksesi normaaliin TV:N katselutilaan.
- Paina painiketta **BACK** (TAKAISIN) siirtyäksesi edelliselle valikkonäytölle.

TELEVISION KATSELU / KANAVIEN HALLINTA

OHJELMAPAIKKOJEN JÄRJESTÄMINEN

Jos ohjelma on määritetty ohitettavaksi, sitä ei voi valita P ^ v -painikkeella televisiota katseltaessa.

Jos haluat valita ohitettavaksi määritetyn ohjelman, anna sen numero NUMEROPAINIKKEILLA tai valitse Programme edit (Ohjelmien järjestely) -valikosta.

Tämän toiminnon avulla voit ohittaa televisioon tallennettuja ohjelmia.

Voit muuttaa ohjelman numeroa "Move" (Siirrä) -toiminnolla, jos "Automaattinen numerointi" (Automaattinen numerointi) -asetuksen valinta on poistettuna automaattisen virityksen alkaessa.

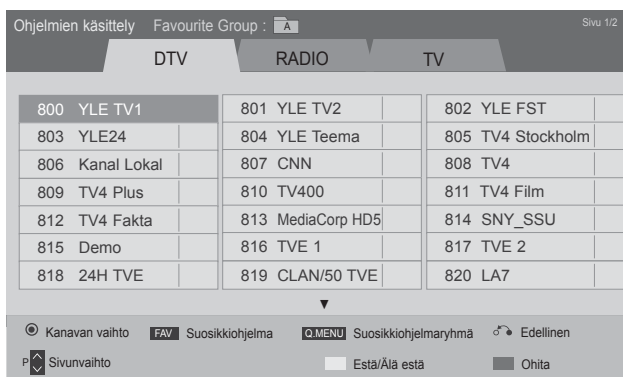
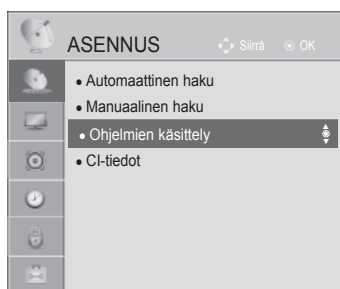

tai

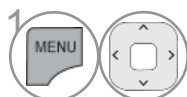

1 Valitse **ASENNUS**.

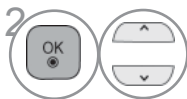

2 Valitse **Ohjelmien käsittely**.



3 Siirry ominaisuuteen **Ohjelmien käsittely**.





4 Valitse tallennettava tai ohitettava ohjelma.

- Paina painiketta **MENU/EXIT** (VALIKKO/LOPETUS) palataksesi normaaliin TV:N katselutilaan.
- Paina painiketta **BACK** (TAKAISIN) siirtyäksesi edelliselle valikkonäytölle.



DTV/RADIOTILA

■ Ohjelmapaikan ohittaminen

-  Valitse ohitettava ohjelmanumero.
-  Muuta ohjelmanumero siniseksi.
-  Vapauta.

- Kun ohjelmapaikka on ohitettu, sitä ei voi valita **P** ^ v -näppäimellä kanavien normaalin selaamisen aikana. Jos haluat valita ohitetun ohjelmapaikan, anna sen numero suoraan numeronäppäimillä tai valitse se ohjelmapaikkojen järjestelyvalikon tai kanavataulukon kautta.
- Jos haluat valita ohitettavaksi määritetyn ohjelman, anna sen numero **NUMEROPAINIKKEILLA** tai valitse se kanavien järjestelyvalikosta tai EPG-ohjelmaoppaasta.

■ Ohjelmanumeron lukitus



-  Valitse lukittava ohjelmanumero.
-  Muuta ohjelmanumero keltaiseksi.
-  Vapauta.

- Tämä voidaan rekisteröidä lukituksi ohjelmaksi vaikka lukitusjärjestelmä ei ole päällä.

IN TV-TILASSA





Tällä toiminnolla voit poistaa tai ohittaa tallennettua kanavia. Voit myös siirtää kanavia ja käyttää muita ohjelmanumeroita.

■ Kanavan poistaminen

-  Valitse poistettava ohjelmanumero.
-  Muuta ohjelmanumero punaiseksi.



- Valittu kanava poistetaan ja kaikki sen jälkeen tulevat kanavat siirtyvät pykälän ylöspäin.

■ Kanavan siirtäminen

-  Valitse ohitettava ohjelmanumero.
-   Muuta ohjelmanumero vihreäksi.
-  Vapauta.

TELEVISION KATSELU / KANAVIEN HALLINTA

■ Ohjelmapaikan ohittaminen

-  Valitse poistettava ohjelmanumero.
-  Muuta ohjelmanumero siniseksi.
-  Vapauta.

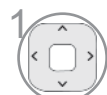

- Kun ohjelmapaikka on ohitettu, sitä ei voi valita **P** ^ v näppäimellä kanavien normaalin selaamisen aikana.
- Jos haluat valita ohitetun ohjelmapaikan, anna sen numero suoraan numeronäppäimillä tai valitse se ohjelmapaikkojen järjestyvalikon tai kanavataulukon kautta.

■ Automaattinen lajittelu

-   Käynnistä Automaattinen lajittelu.

- Kun Automaattinen lajittelu on kerran käynnistetty, ohjelmia ei ole enää tarpeen muokata.



■ Ohjelmanumeron lukitus

-  Valitse lukittava ohjelmanumero.
-  Muuta ohjelmanumero keltaiseksi.
-  Vapauta.

- Tämä voidaan rekisteröidä lukituksi ohjelmaksi vaikka lukitusjärjestelmä ei ole päällä.

■ Suosikkiohjelman valitseminen

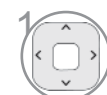
Suosikkiohjelmat on kätevä toiminto, jonka avulla voit hakea haluamasi ohjelmat ilman, että televisio käy läpi kaikki suosikkiohjelmien välissä olevat ohjelmat.

-  Valitse haluamasi ohjelma.
-  Lisää vastaava ohjelma sen hetkisen suosikkiryhmän suosikkilistaan.
-  Vapauta.

■ Valitse suosikkiohjelmaryhmän.

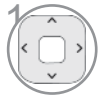

1 Valitse haluamasi ohjelma.



2 Näyttää ponnahdusikkunan missä suosikkiryhmää voidaan muokata.



3 Valitse suosikkiryhmä.

TELEVISION KATSELU / KANAVIEN HALLINTA

CI [COMMON INTERFACE] INFORMATION (CI-TIEDOT)

Tämän toiminnon avulla voit katsella tiettyjä maksullisia palveluja. Jos CI-moduuli poistetaan, maksullisia palveluja ei voi katsella. Kun moduuli on asennettu CI-paikkaan, moduulin valikko on käytettävissä. Jos haluat hankkia moduulin ja älykortin, ota yhteys jälleenmyyjään. CAM-moduulia ei kannata toistuvasti kiinnittää ja irrottaa televisiosta. Tämä voi aiheuttaa ongelmia. Kun televisioon kytketään virta CI-moduulin kiinnittämisen jälkeen, ääni ei välttämättä kuulu.

CI-moduuli ja älykortti voivat aiheuttaa epänormaalien kuvan.

CI (Common Interface) -toiminnon käytettävyys saattaa vaihdella maan paikallisten lähetyksstandardien mukaan.

Käytettäessä toimintoa CAM (maksupäätte), varmista, että noudattaa täysin DVB-CI tai CI plus vaatimuksia.

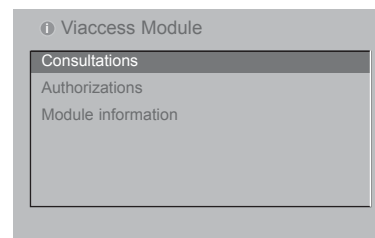
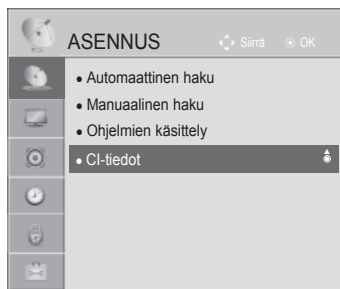

- Tämä OSD-kuvaruutunäyttö on tarkoitettu vain viitteeksi. Valikkovaihtoehdot ja ruudun asettelu ovat eri maksullisten digitaalisten palveluiden tarjoajilla erilaisia.
- Jälleenmyyjä voi tarvittaessa muuttaa CI (Common Interface) -valikkonäyttöä ja palvelua.

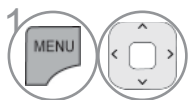

1 Valitse **ASENNUS**.

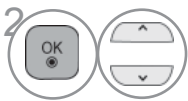

2 Valitse **CI-tiedot**.

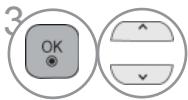

3 Valitse haluttu kohde: Kohteita ovat esimerkiksi moduulin tiedot, älykortin tiedot, kieli ja ohjelmistojen lataaminen.



4 Tallenna.

- Paina painiketta **BACK/EXIT** (TAKAISIN/LOPETUS)) siirtyäksesi edelliselle valikkonäytölle.

OHJELMISTOPÄIVITYS

Ohjelmistopäivitys tarkoittaa, että ohjelmiston voi ladata maanpäällisen digitaalisen lähetysjärjestelmän välityksellä.

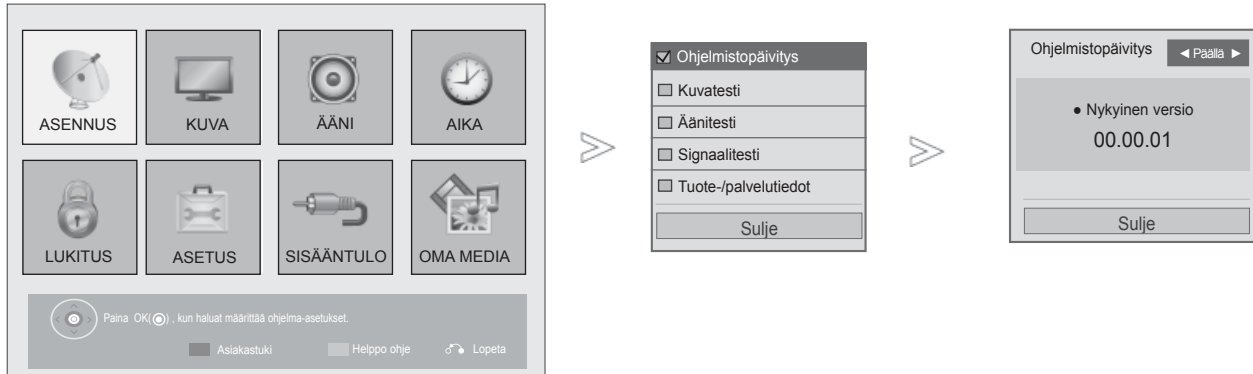

1 Valitse **Asiakastuki**.

2 Valitse **Ohjelmistopäivitys**.

3 Valitse **Päällä** tai **Pois**.
• Jos valitset **Päällä**, näkyviin tulee vahvistussanoma, joka ilmoittaa, että uusi ohjelmisto on löytynyt.

4 Tallenna.

- Paina painiketta **MENU/EXIT** (VALIKKO/LOPETUS) palataksesi normaaliin TV:N katselutilaan.
- Paina painiketta **BACK** (TAKAISIN) siirtyäksesi edelliselle valikkonäytölle.

TELEVISION KATSELU / KANAVIEN HALLINTA

■ Ohjelmistopäivitystä tehtäessä

Toisinaan tiedot päivitettävän ohjelmiston siirrosta saattavat näkyä televisiossa seuraavan kaltaisessa valikossa.



Helppo päivitys: nykyistä päivitysvirtaa varten

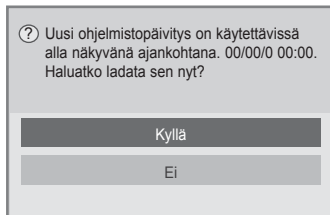

Ajoitettu päivitys: ajoitettua päivitysvirtaa varten

Jos Software Update

(Ohjelmistopäivitys) -asetuksen arvo on "Off" ("Ei käytössä"), näkyviin tulee sanoma, jossa asetuksen arvoksi kehoitetaan muuttamaan "Päällä" ("Käytössä").

Lataus käynnistyy valittaessa toiminto "Yes" (Kyllä). Tämän aikana ponnahtusikkunaa ei näytetä.

Tämän aikana ponnahtusikkunaa ei näytetä.

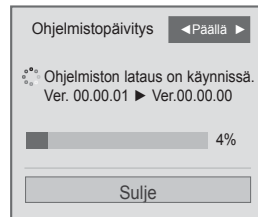

Alapuolella oleva ikkuna ja näyttö ilmestyvät näkyviin kun lataus on päättynyt.

TV käynnistyy uudelleen valittaessa toiminto "Yes" (Kyllä).

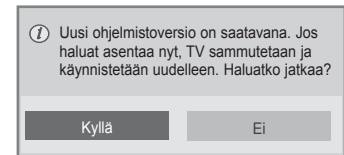







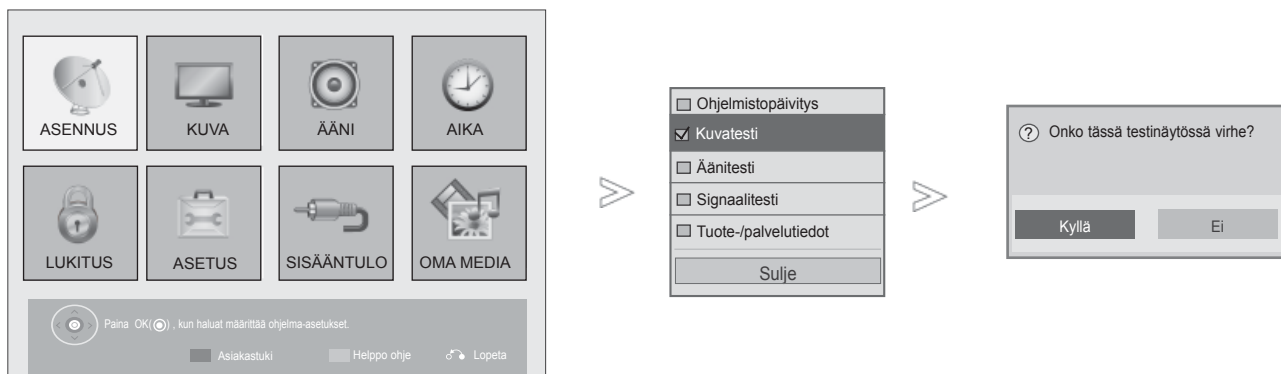

- Muista seuraavat asiat ohjelmistopäivityksen aikana:

- Television virransaantia ei saa keskeyttää.
- Antennia ei saa irrottaa.
- Ohjelmapäivityksen jälkeen voit vahvistaa päivitetyn ohjelmaversio ohjelman päivitysvalikossa.
- Ohjelmiston lataaminen voi kestää jopa tunnin, joten varmista, että laite saa virtaa lataamisen aikana.
- Ohjelma ladataan vain valmiustilassa tai ohjelman päivitystarjoajan MUX tilassa ja pysähtyy kun virtajohto irrotetaan virransyötöstä tai jos MUX tilaa katsellaan ilman ohjelman päivitystarjoajaa.
- Kun palaat valmiustilaan tai ohjelman päivitystarjoajan MUX tilaan, ohjelman lataus aloitetaan uudelleen siitä kohdasta missä se pysäytettiin.

KUVA-/ÄÄNITESTI

Tämä toiminto on asiakastuen toiminto jolla voidaan suorittaa kuvan ja äänen testaus.



- 1   Valitse **Asiakastuki**.
- 2   Valitse **Kuvatesti** tai **Äänitesti**.
- 3    Valitse **Päällä** tai **Pois**.

- Paina painiketta **MENU/EXIT** (VALIKKO/LOPETUS) palataksesi normaaliin TV:N katselutilaan.
- Paina painiketta **BACK** (TAKAISIN) siirtyäksesi edelliselle valikkonäytölle.

TELEVISION KATSELU / KANAVIEN HALLINTA

DIAGNOSTIIKKA

Tämän toiminnon avulla voit tarkastella Valmistaja-, Malli/tyyppi-, Sarjanumero- ja Ohjelmistoversio-tietoja.

Näyttää valitun *MUX:n tiedot ja signaalinvoimakkuuden.

Näyttää valitun MUX:n signaalitiedot ja palvelun nimen..

(*MUX: digitaalisessa lähetystoiminnassa käytettävä korkeamman tason kanavaluettelo (yksi MUX sisältää useita kanavia.))

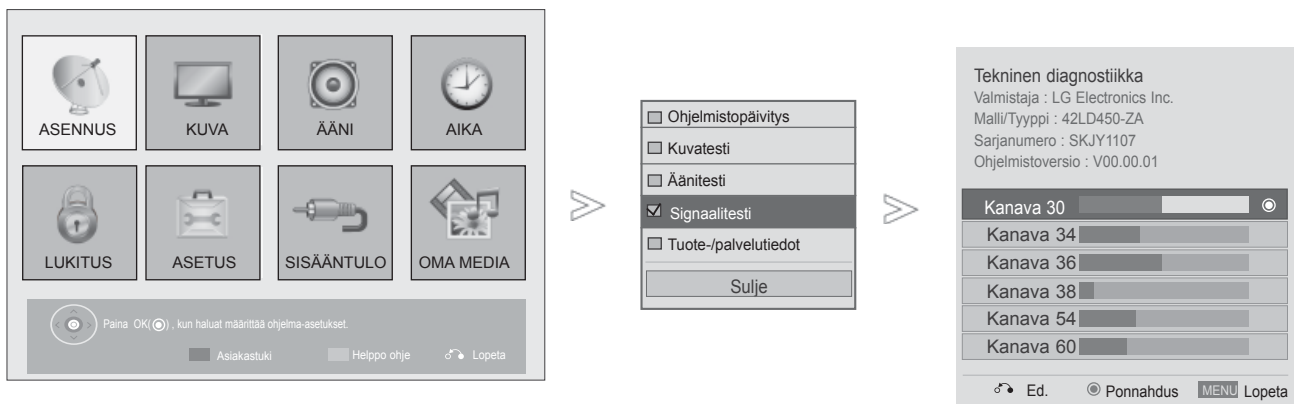

1 **MENU** **PUNAINEN** Valitse **Asiakastuki**.

2 Valitse **Signaalitesti**.

3 Näytä valmistaja, malli/tyyppi, sarjanumero ja ohjelmistoversio.





4 Näytä kanavan tiedot.

- Paina painiketta **MENU/EXIT** (VALIKKO/LOPETUS) palataksesi normaaliin TV:N katselutilaan.
- Paina painiketta **BACK** (TAKAISIN) siirtyäksesi edelliselle valikkonäytölle.

TUOTE-/KÄYTTÖTIEDOT

Tämä toiminto on asiakastuen toiminto jolla voidaan katsella tuote-/käyttötietoja ja asiakaspalvelun tiedotuksia.



-   Valitse **Asiakastuki**.
-  Valitse **Tuote-/palvelutiedot**.
-  Näyttää MALLI/TYYPPI, Ohjelmistoversio, Sarjanumero, Käyttöaika, Asiakaspalvelu ja Aloitussivu.

- Paina painiketta **MENU/EXIT** (VALIKKO/LOPETUS) palataksesi normaaliin TV:N katselutilaan.
- Paina painiketta **BACK** (TAKAISIN) siirtyäksesi edelliselle valikkonäytölle.

TELEVISION KATSELU / KANAVIEN HALLINTA

YKSINKERTAINEN KÄYTTÖOPAS

Voit käyttää television tietoja helposti ja tehokkaasti yksinkertaisen käyttöoppaan avulla. Äänet mykistetään Helppo ohje (Yksinkertainen käyttöopas) -toiminnon suorittamisen ajaksi.

- Kuva saattaa poiketa tv-laitteestasi.

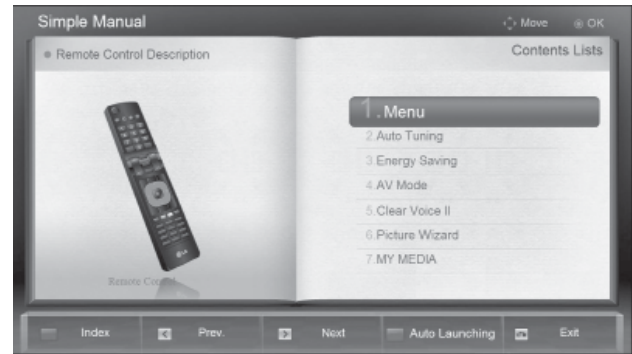

Valitse **Helppo ohje**.



Valitse käyttöoppaan osa, jota haluat tarkastella.

- **PUNAINEN**: Avaa **Hakemisto** sivu.
- **SINIINEN**: Avaa **Helppo ohje** automaattisesti tai manuaalisesti.

Paina painiketta **EXIT** (LOPETUS) palataksesi normaaliin TV:N katselutilaan.

OHJELMATAULUKON NÄYTTÄMINEN

Voit tarkistaa tallennetut kanavat katsomalla kanavataulukkoa.

Pienoissanasto

 Näkyy lukitun ohjelman yhteydessä.

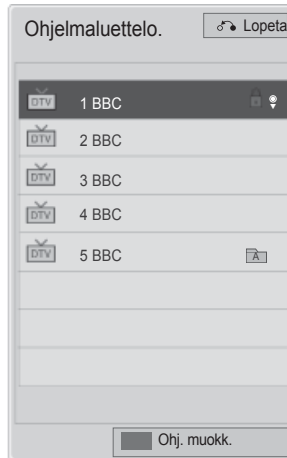

■ Kanavataulukon katselu



Näytä **Ohjelmaluettelo..**

- Saatat löytää muutamia sinisenä näkyviä kanavia. Ne ohitetaan automaattisesti automaattivirityksen tai ohjelmapaikkojen muokkauksen yhteydessä.
- Jotkut kanavat näkyvät ohjelmataulukossa numerolla. Niille ei ole annettu kanavan nimeä.



Siirry ohjelman muokkaukseen.

■ Kanavan valinta kanavataulukosta



Valitse ohjelma.



Siirry valittuun ohjelmanumeroon.



Tilaksi vaihdetaan katseltavasta ohjelmasta TV, DTV tai Radio.

TELEVISION KATSELU / KANAVIEN HALLINTA

■ Kanavataulukon selaaminen

1  Vaihda sivua.

2  Palaa normaaliin television katse-
luun.

■ Suosikkiohjelmaluettelon näyttäminen



1  Näytä suosikkiohjelmaluettelo.

SIINIINEN Siirtyy ohjelman muokkaukseen.

KELLTAIINEN Sen hetkinen kanava rekis-
teröidään/peruutetaan, kun sillä
hetkellä esiasetettu kanava on
valittu ryhmään.

 Suosikkiryhmä on muutettu.

TULOLUETTELO

HDMI ja AV1 (SCART) on tunnistettavissa tunnistusnastalla, ja siksi ne ovat käytössä vain kun ulkoinen laite hyväksyy jännitteen.

TV/RAD-painikkeen avulla voit siirtyä External Inputista (Ulkoinen tulo) RF Inputiin (RF-tulo) ja DTV/RADIO/TV-tilan viimeksi katsottuun ohjelmaan.

- Kuva saattaa poiketa tv-laitteestasi.

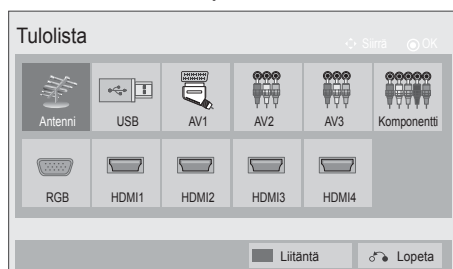

Valitse tulolähde.

- **Antenni tai Kaapeli:** Valitse käyttäessäsi DTV/RADIO/TV-tilaa.
- **USB :** Valitse tämä käytettäessä **USB:tä liittimestä riippuen.**
- **AV :** Valitse käyttäessäsi videonauhuria tai ulkoisia laitteita.
- **Komponentti :** Valitse käyttäessäsi DVD-soitinta tai digivastaanotinta, liittimen mukaan.
- **RGB :**Valitse käyttäessäsi tietokonetta, liittimen mukaan.
- **HDMI :** Valitse käyttäessäsi DVD-soitinta, tietokonetta tai digivastaanotinta, liittimen mukaan.

TELEVISION KATSELU / KANAVIEN HALLINTA

LÄHDEMERKINTÄ

Valitse merkinnän jokaiselle lähteelle.

■ Kuva saattaa poiketa tv-laitteestasi.

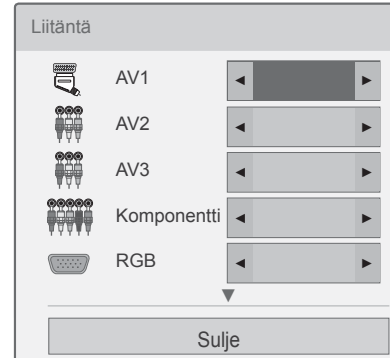
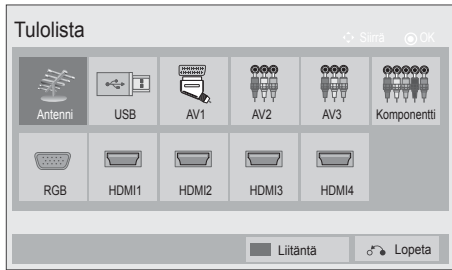

SIINIINEN Valitse **Liitäntä**.



Valitse lähde.



Valitse merkintä.

- Paina painiketta **MENU/EXIT** (VALIKKO/LOPETUS) palataksesi normaaliin TV:N katselutilaan.
- Paina painiketta **BACK** (TAKAISIN) siirtyäksesi edelliselle valikkonäytölle.







DATA SERVICE (DATAPALVELU)

(Tämä valikko on käytettävissä vain Irlannissa.)

Tämän toiminnon avulla käyttäjät voivat valita asetukseksi MHEG(Digital Teletext)(Digitaalinen tekstitelevisio) tai Teletext (Tekstitelevisio), jos molemmat ovat käytettävissä.

Jos niistä on käytettävissä vain toinen, MHEG tai Teletext otetaan käyttöön valittuun asetukseen katsomatta.



-   Valitse **ASETUS**.
-   Valitse **Datapalvelu**.
-   Valitse **MHEG** tai **Teksti-TV**.
-  Tallenna.

- Paina painiketta **MENU/EXIT** (VALIKKO/LOPETUS) palataksesi normaaliin TV:N katselutilaan.
- Paina painiketta **BACK** (TAKAISIN) siirtyäksesi edelliselle valikkonäytölle.

TELEVISION KATSELU / KANAVIEN HALLINTA

SIMPLINK

Se toimii vain laitteella, jossa on logo SIMPLINK. Tarkista logo SIMPLINK.

Tuote ei ehkä toimi oikein, jos sitä käytetään HDMI-CEC-toiminnon sisältävien tuotteiden kanssa. Tämän avulla voit hallita ja käyttää muita HDMI-kaapelilla televisioon liitettyjä AV-laitteita ilman muita kaapeleita tai lisäasetuksia.

Jos et halua käyttää SIMPLINK-valikkoa, valitse Pois (Ei käytössä).

SIMPLINK-toimintoa ei tueta langattoman yhteyden kautta.



Näyttää **SIMPLINK**.



Valitse **Päällä** tai **Pois**.



Tallenna.

- Paina painiketta **MENU/EXIT** (VALIKKO/LOPETUS) palataksesi normaaliin TV:N katselutilaan.
- Paina painiketta **BACK** (TAKAISIN) siirtyäksesi edelliselle valikkonäytölle.

SIMPLINK-logolla varustetun kotiteatterin kytkentä

- 1 Yhdistä television takapaneelissa oleva **HDMI/DVI IN 1**, **HDMI IN 2** (Paitsi 19/22LD3***), **HDMI IN 3** (Paitsi 19/22/26/32LD3***, 32/37/42/47LD4***, 19/22LE3***, 22LE5***) tai **HDMI IN 4** (Vain 32LE3***, 32/42/47LE4***, 32/37/42/47/55LE5***) -liitäntä ja kotiteatterin **HDMI-lähtöliitäntä** HDMI-kaapeleilla.
- 2 Yhdistä television takapaneelissa oleva Digital Audio - lähtöliitäntä kotiteatterin Digital Audio -tuloliitäntään optisilla kaapeleilla.
- 3 Valitse Kaiutin -valikosta Kotiteatteri painamalla **SIMPLINK**painiketta.

► Valittaessa käyttöön tai käytettäessä laitteessa olevaa tallennetta Home theater (kotiteatteri) -toiminnolla kaiuttimet kytkeytyvät automaattisesti HT (kotiteatteri) -kaiuttimiksi.

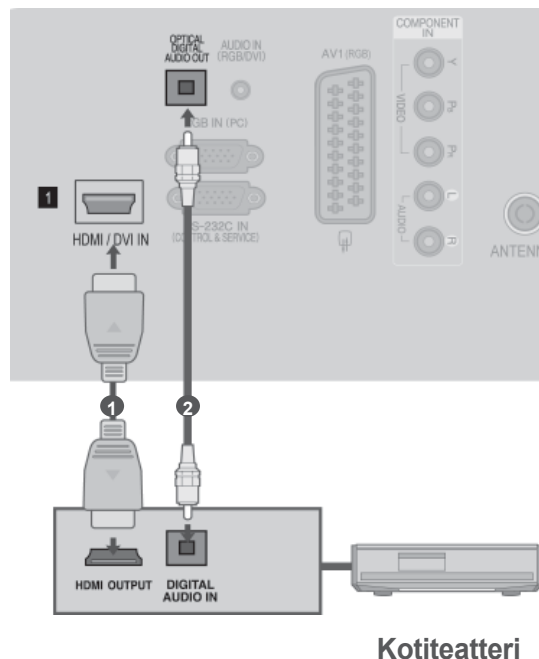

! HUOMAUTUS

- Yhdistä television HDMI/DVI IN- tai HDMI IN -liitäntä ja SIMPLINK-laitteen liitäntä (HDMI-liitäntä) HDMI-kaapelilla.
- Kun syöttölähde vaihdetaan toiseksi kaukosäätimen INPUT painikkeella, SIMPLINK:in avulla toimiva laite pysähtyy.

TELEVISION KATSELU / KANAVIEN HALLINTA

SIMPLINK-TOIMINNOT

Levyn toisto

Voit ohjata kytkettyjä AV-laitteita painamalla painikkeita $\wedge \vee < >$, OK, \blacktriangleright , \blacksquare , II, \blacktriangleleft ja \blacktriangleright buttons.

Suora toisto

Kun AV-laitteet on liitetty televisioon, voit ohjata laitteita suoraan ja toistaa tallenteita määrittämättä muita asetuksia.

AV-laitteen valinta

Mahdollistaa televisioon liitettyjen AV-laitteiden valinnan ja käytön.

Kaikkien laitteiden virran katkaisu

Kun katkaiset televisiosta virran, kaikista liitetyistä laitteista katkeaa virta.

Äänen ulostulon valinta

Tarjoaa helpon tavan valita äänen ulostulolaite.

Sync Power on

Kun HDMI-liitäntään kytketty Simplink-toimintoa käyttävä laite aloittaa toiston, televisio siirtyy automaattisesti käynnistystilaan.

*** Laite, joka on liitetty televisioon HDMI-kaapelilla, mutta joka ei tue Simplink-toimintoa, ei sisällä tätä toimintoa.**

Huomautus: SIMPLINK-toiminnon käyttämiseksi on käytettävä High Speed HDMI -kaapelin, jossa on *CEC-toiminto. (*CEC: Consumer Electronics Control).

SIMPLINK-VALIKKO

Valitse haluamasi SIMPLINK-lähde painamalla ^ v < > -painiketta ja sitten OK-painiketta.

- 1 **Television katselu** : Vaihda edelliselle TVkanavalle nykyisestä tilasta huolimatta.
- 2 **Levy toisto** : Valitse ja toista liitetyssä soittimessa olevia levyjä. Kun käytössä on useita levyjä, levyjen laitetyyppi näytetään näytön alalaidassa.
- 3 **Videon toisto** : Toista videota ja valvo liitettyä videonauhuria.
- 4 **Kiintolevytallenteiden toisto** : Toista ja valvo kiintolevylle tallennettuja tallenteita.
- 5 **Äänen ulostulo kotiteatteriin / Äänen ulostulo televisioon**: Valitse kotiteatteri tai television kaiutin äänen ulostuloa (Audio Out) varten.

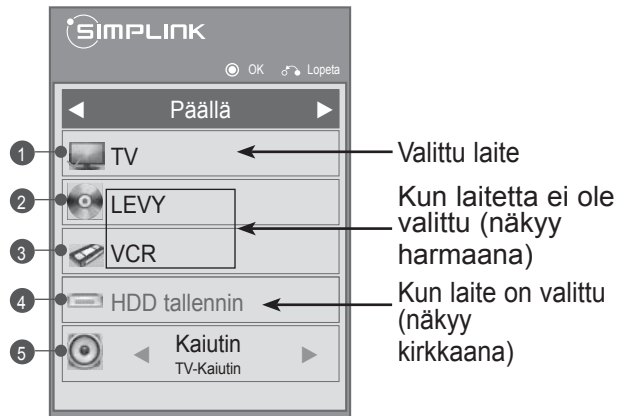

- Kotiteatteri: Samanaikainen tuki yhdelle laitteelle.
- DVD, Nauhuri: Max. (vain malli 19/22LD3***), kaksi (vain malli 26/32LD3***, 32/37/42/47LD4***, 19/22LE3***, 22LE5***), kolme (vain malli 32/42/46/52/60LD5***, 26LE3***, 26LE5***), neljä (vain malli 32LE3***, 32/37/42LE4***, 32/37/42/47/55LE5***) tuetaan samanaikaisesti.
- Videonauhuri: Samanaikainen tuki yhdelle laitteelle.

TELEVISION KATSELU / KANAVIEN HALLINTA

AV-TILA

Voit valita parhaat kuvat ja äänet kytkiessäsi AV-laitteita ulkoiseen tuloon.

- Pois** Poistaa AV-TILA -asetuksen käytöstä.
Elokuvateatteri Optimoi kuvan ja äänen elokuvien katselemista varten.
Urheilu Optimoi kuvan ja äänen urheilutapahtumien katselemista varten.
Peli Optimoi kuvan ja äänen pelien pelaamista varten.

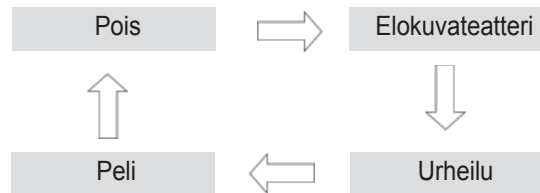

Valitse haluamasi lähde painamalla **AV-TILA** -painiketta toistuvasti.



- Jos valitse **AV-tilaksi Elokuvateatteri** (Elokuva) -tilan, **Elokuvateatteri**-tila valitaan **Kuvatila** ja **Äänitila** -tiloihin vastaavissa **KUVA** ja **ÄÄNI** -valikoissa.
- Jos valitset **"Pois"** AV-tilassa, ensin määrittämäsi kuva valitaan.

ALUSTETAAN (PALAUTUS TEHDASASETUKSIIN)

Tämä toiminto alustaa kaikki asetukset. Kuvatila -tilan Päivä- ja Yö -asetuksia ei voi alustaa. Laite kannattaa alustaa, kun muutat toiseen kaupunkiin tai maahan. Kun Factory Reset (Tehdasasetusten palautus) -toiminto on suoritettu, määrittysten tekemisen aloittaminen on käynnistettävä uudelleen.

Kun Lukitus -asetuksen arvo on ”**Käytössä**”, näkyviin tulee kenttä, johon voit kirjoittaa salasanan.

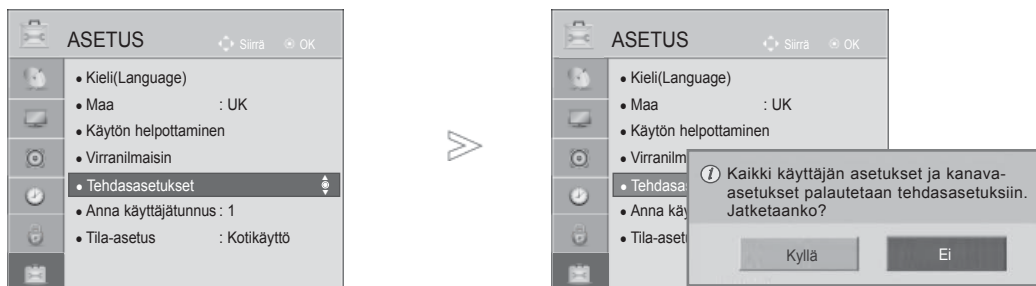

- Valitse **ASETUS**.
- Valitse **Tehdasasetukset**.
- Valitse **KYLLÄ**.
- Käynnistä **Tehdasasetukset**.

• Jos **Lukitus** (Lukitse järjestelmä) -asetuksen arvo on ”**Päällä**” (”Käytössä”), voit salasanan unohtettuasi valita kaukosäätimestä '0', '3', '2', '5'.

- Paina painiketta **MENU/EXIT** (VALIKKO/LOPETUS) palataksesi normaaliin TV:N katselutilaan.
- Paina painiketta **BACK** (TAKAISIN) siirtyäksesi edelliselle valikkonäytölle.

USB-LAITTEEN KÄYTTÄMINEN

USB-laitetta kytkettäessä

Kytkeessäsi USB-laitteen tämä ponnahdusvalikko tulee automaattisesti näyttöön.

“PONNAHDUSVALIKKOA” ei näytetä samanaikaisesti OSD valikon, EPG tai ajastusvalikon ollessa käytössä.

Kun ponnahdusikkuna ilmestyy näytölle, voit valita Musiikkilistan, Valokuvalistan tai Elokuvalista valikosta Oma media.

USB-laitteeseen ei voi lisätä uusia kansioita eikä kansioita voi poistaa.

- 1 Kytke USB-laite televisiossa olevaan USB IN - liittämään.

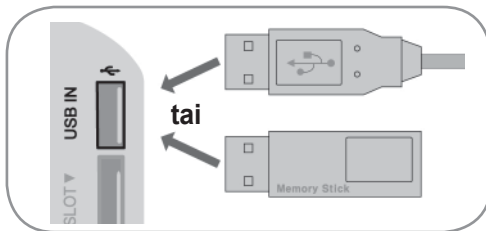

- Tuettuja ovat vain valokuvat (JPEG), musiikki (MP3) ja elokuvat (DAT,MPG,MPEG,VOB,AVI ,DIVX,MP4,MKV,TS,TRP,TP,ASF,WMV,FLV).

- 2 Valitse **Elokuvaluett.** (Vain 32/40/46/55LE4***, 19/22/26/32LE3***, 32/37/42LE4***, 22/26LE5***, 32/37/42/47/55LE5***), **Valokuvaluett.** tai **Musiikkiluett.**



USB-laitetta irrotettaessa

Valitse USB-laitetta -valikko ennen USB-laitteen irrottamista.

- 1   Valitse **USB-laite.**
- 2  Valitse **Poista.**



USB-laitetta käytettäessä huomioitavia seikkoja

- ▶ Vain USB-tallennuslaite voidaan tunnistaa.
- ▶ Jos USB-tallennuslaite on kytketty USB-keskittimen kautta, laitetta ei voida tunnistaa.
- ▶ Automaattista tunnistusohjelmaa käyttävän USB-tallennuslaitteen tunnistaminen saattaa epäonnistua.
- ▶ Omaa ohjainta käyttävän USB-tallennuslaitteen tunnistaminen saattaa epäonnistua.
- ▶ USB-tallennuslaitteen tunnistusnopeus voi vaihdella laitteen mukaan.
- ▶ Älä sammuta televisiota tai irrota USB-laitetta kytkettynä olevan USB-tallennuslaitteen ollessa käytössä. Kun tällainen laite irrotetaan äkillisesti, tallennetut tiedostot tai USB-tallennuslaite voivat vaurioitua.
- ▶ Älä kytkä USB-tallennuslaitetta, joka on käsitelty keinotekoisesti tietokoneella. Laite voi aiheuttaa tuotteen toimintahäiriön tai toiston epäonnistumisen. Käytä ainoastaan normaaleja musiikki-, kuva- tai elokuvatiedostoja sisältäviä USB-tallennuslaitteita.
- ▶ Käytä ainoastaan Windows-käyttöjärjestelmän sisältämän FAT32- tai NTFS-tiedostojärjestelmän mukaisesti alustettuja USB-tallennuslaitteita. Jos tallennuslaite on alustettu ohjelmalla, jota Windows ei tue, laitteen tunnistaminen saattaa epäonnistua.
- ▶ Mikäli USB-tallennuslaite (yli 0,5 A) vaatii ulkoisen virtalähteen, kytkä siihen virta. Muussa tapauksessa laitteen tunnistaminen saattaa epäonnistua.
- ▶ Kytke USB-tallennuslaite laitteen valmistajan toimittamalla kaapelilla.
- ▶ Eräitä USB-tallennuslaitteita ei tueta tai niiden toiminta saattaa olla puutteellista.
- ▶ USB-tallennuslaitteen tiedostojen kohdennus on samanlainen kuin Windows XP:ssä, ja tiedostonimessä voi olla jopa 100 erilaista englannin kielessä käytettyä merkkiä.
- ▶ Varmuuskopioi tärkeät tiedostot, sillä USB-muistilaitteeseen tallennetut tiedot voivat vahingoittua. Emme vastaa tietojen menettämisestä.
- ▶ Jos USB-kiintolevyasemassa ei ole ulkoista virtalähdettä, USB-laitetta ei ehkä havaita. Muista siis kytkeä ulkoinen virtalähde. - Käytä ulkoiselle virtalähteelle tarkoitettua adapteria. Emme takaa USB-kaapelin toimivuutta virransyöttönä.
- ▶ Jos USB-muistilaitteessa on useita osioita tai käytät usean kortin USB-kortinlukijaa, voit käyttää enintään neljää osiota tai USB-muistilaitteita.
- ▶ Jos USB-muistilaite on liitetty usean kortin USB-kortinlukijaan, taltiossa olevia tietoja ei ehkä havaita.
- ▶ Jos USB-muistilaite ei toimi oikein, irrota se ja liitä se uudelleen.
- ▶ USB-muistilaitteen tunnistamisen nopeus vaihtelee laitekohtaisesti.
- ▶ Jos USB kytketään valmiustilassa, kiintolevy ladataan automaattisesti, kun televisioon kytketään virta.
- ▶ Suositeltu kapasiteetti on enintään 1 Tt, jos käytät ulkoista USB-kiintolevyä, ja enintään 32 Gt, jos käytät USB-muistia.
- ▶ Laitteet, jotka ovat kapasiteetiltaan suositeltua suurempia, eivät välttämättä toimi oikein.
- ▶ Jos virransäästötoiminnolla varustettu ulkoinen USB-kiintolevy ei toimi, sammuta se ja käynnistä se uudelleen, jolloin sen pitäisi toimia oikein.
- ▶ Laite tukee myös USB 2.0 -standardia vanhempia USB-tallennuslaitteita, mutta ne eivät ehkä toimi elokuvaluettelossa oikein.
- ▶ Yksi kansio voi sisältää enintään 999 kansiota tai tiedostoa

USB-LAITTEEN KÄYTTÄMINEN

ELOKUVALUETTELO

(Vain 19/22/26/32LE3***, 32/37/42LE4***, 22/26LE5***, 32/37/42/47/55LE5***)

Voit toistaa elokuvatiedostoja USB-tallennuslaitteessa.

Elokuvaluettelo avataan, kun USB on havaittu. Tätä käytetään toistettaessa elokuvatiedostoja tv:ssä. Toiminto näyttää USB-kansion elokuvat ja tukee Toista -toimintoa.

Mahdollistaa kaikkien kansion elokuvien ja käyttäjän määrittämien tiedostojen toistamisen.

Tämä on elokuvaluettelo, joka näyttää kansion tiedot ja elokuvatiedoston.

Näyttöjen kuvat voivat erota televisiossasi näkyvästä kuvasta. Kuvat ovat esimerkkejä, jotka auttavat television käyttämisessä.

Elokuva(*.mpg/*.*mpeg/*dat/*.*ts/*.*trp/*.*tp/*.*vob/*.*mp4/*.*mov/*.*mkv/*.*dvix/*.*avi/*.*asf/*.*wmv/*.*flv/*.*avi(liike-jpeg)/*.*mp4(liike-jpeg)/*.*mkv(liike-jpeg))tuettavat tiedostot

Videomuoto : DivX3.11, DivX4.12, DivX5.x, DivX6, Xvid1.00, Xvid1.01, Xvid1.02, Xvid1.03, Xvid1.10 beta-1/beta-2, Mpeg-1, Mpeg-2, Mpeg-4, H.264/AVC, VC1, JPEG, Sorenson H.263

Äänen muoto : Dolby Digital, AAC, Mpeg, MP3, LPCM, HE-AAC, ADPCM, WMA

Bitinopeus : 32 kbps - 320 kbps(MP3)

Ulkoinen tekstityformaatti : *.smi/*.*srt/*.*sub(MicroDVD,Subviewer1.0/2.0)/*.*ass/*.*ssa/*.*txt(TMPlayer)/*.*psb(PowerDivX)

Sisäinen tekstityformaatti: vain, XSUB (Tekstityformaatti jota käytetään DivX6- tiedostoissa)



- Käyttäjän luoma tekstitys ei välttämättä toimi oikein.
- Tekstityksessä ei tueta kaikkia erikoismerkkejä.
- Tekstityksessä ei tueta HTML-tunnisteita.
- Muilla kuin tuetuilla kielillä olevat tekstitykset eivät ole käytettävissä.
- Äänen kieltä vaihdettaessa näytössä voi esiintyä tilapäisiä häiriöitä (esimerkiksi kuva voi pysähtyä tai toisto voi nopeutua).
- Näyttöjen kuvat voivat erota televisiossasi näkyvästä kuvasta. Kuvat ovat esimerkkejä, jotka auttavat television käyttämisessä.
- Joillakin koodausjärjestelmillä tuotettuja elokuvatiedostoja ei ehkä toisteta oikein.
- Jos tiedoston kuva- ja ääniosaa ei ole lomitettu, laite joko näyttää kuvan tai toistaa äänen.
- Laite tukee kuvataajuudesta riippuen teräväpiirtovideoita, joiden tarkkuus on enintään 1920x1080@25/30P tai 1280x720@50/60P.
- Videot, joiden tarkkuus on suurempi kuin 1920X1080@25/30P tai 1280x720@50/60P, eivät kaikkien kuvataajuuksien tapauksessa välttämättä toimi oikein.
- Tyypiltään tai muodoltaan muunlaiset elokuvatiedostot eivät ehkä toimi oikein.
- **Toistettavan elokuvatiedoston enimmäisbitinopeus on 20 Mt.** (Vain, Motion JPEG : 10 Mbps)
- Emme takaa sellaisten profiilien tasaista toistoa, jotka on koodattu H.264/AVC:ssä tasolla 4.1 tai suuremmalla.
- DTS Audio -koodekkia ei tueta.
- Kooltaan yli 30 Gt olevien elokuvatiedostojen toistoa ei tueta.
- DivX-elokuvatiedoston ja sen tekstitystiedoston on oltava samassa kansiossa.
- Namn på videofil och tillhörande undertextfil måste vara identiska för att de ska visas.
- Videota ei ehkä voi toistaa oikein sellaisen USB-liitännän kautta, joka ei tue suuren nopeuden käyttöä.
- GMC (Global Motion Compensation) -koodattuja tiedostoja ei voi toistaa.
- Kun katselet elokuvia toiminnolla Elokuvalista, voit säätää kuvaa kaukosäätimen energiansäästö tai AV-tilapainikkeilla. Jokaisen kuvatilin käyttäjäasetus ei ole käytössä.



| Tiedosto Tunnisteen nimi | Videodekooderi | Äänikoodekki | Enimmäistarkkuus |
|--------------------------------|--|---|---|
| mpg, mpeg | MPEG1, MPEG2 | MP2,MP3,Dolby Digital,LPCM | 1920x1080@30p (Vain, Motion JPEG 640x480@30p) |
| dat | MPEG1 | MP2 | |
| ts, trp, tp | MPEG2, H.264, AVS, VC1 | MP2,MP3,Dolby Digital, AAC,HE-AAC | |
| vob | MPEG1, 2 | MP2,MP3,Dolby Digital,LPCM | |
| mp4, mov | MPEG4, DivX 3.11, DivX 4.12, DivX 5.x, DivX 6, Xvid 1.00, Xvid 1.01, Xvid 1.02, Xvid 1.03, Xvid 1.10-beta1/2H.264 | AAC,HE-AAC,MP3 | |
| mkv | H.264, MPEG-1,2,4 | MP2,MP3,Dolby Digital,AAC HE-AAC,LPCM | |
| divx, avi | MPEG2, MPEG4, DivX 3.11, DivX 4. DivX 5, DivX 6, Xvid 1.00, Xvid 1.01, Xvid 1.02, Xvid 1.03, Xvid 1.10-beta1/2H.264 | MP2,MP3,Dolby Digital,LPCM, ADPCM,AAC,HE-AAC | |
| Motion JPEG (avi, mp4, mkv) | JPEG | LPCM, ADPCM | |
| asf, wmv | VC1 | WMA | |
| flv | Sorenson H.263, H264 | MP3, AAC | |



USB-LAITTEEN KÄYTTÄMINEN

Näytön osat

Voit myös säätää **USB** toimintoa valikossa **SISÄÄNTULO**.

1   Valitse **OMA MEDIA**.

2    Valitse **Elokuvaluett..**

- 1 Siirtyä ylemmän tason tiedostoon
- 2 Nykyinen sivu / sivuja yhteensä
- 3 Kaukosäätimen vastaavat painikkeet
- 4 Kansion sisällön tarkennus päällä 
- 5 Kansion sisällön sen hetkisen sivun/kokonaissivujen tarkennus päällä 

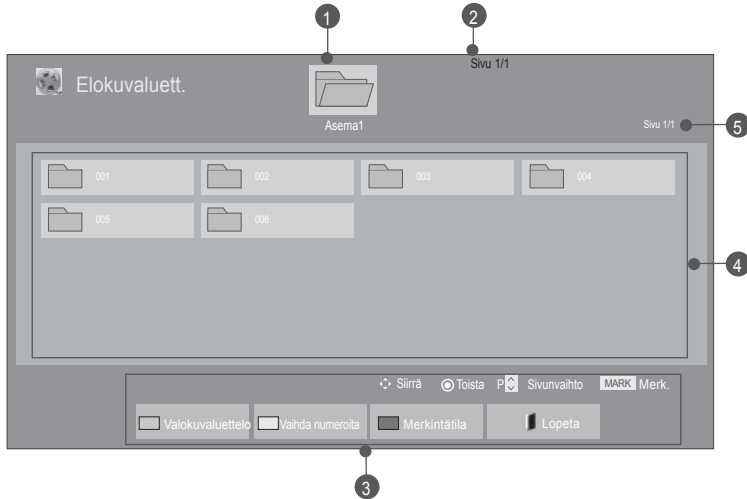

- Joidenkin tiedostojen kohdalla esikatselukuvana näytetään vain kuvaketta.



- Ei-tuettujen tiedostojen kohdalla esikatselukuvana näytetään vain kuvaketta.



- Epätavalliset tiedostot näkyvät bittikarttana.



Elokuvan valinta

■ Toistettaessa elokuvatiedostoja

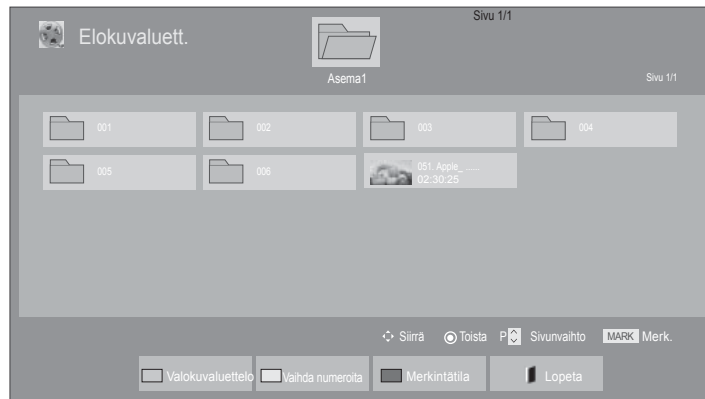

Valitse kohdekansio tai -asema.



Valitse haluamasi elokuvat.

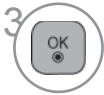

Elokuvatiedostoja toistetaan.

• Siirry elokuvasivulla **P** ^ v - painikkeen avulla.

Kaukosäätimen käyttäminen

| | |
|--|--|
| | Paina toistuvasti painiketta Vihreä toimintojen Valokuvaluett. -> Musiikkiluett. muuttamiseksi. |
| | Katso 5 suurta valokuvaa tai yksinkertainen luettelo. |
| | Muuntaa Merkintätila . |
| | Paluu normaaliin TV-katselutilaan. |
| | Palaa normaaliin toistoon painamalla PLAY(▶) - painiketta. |

USB-LAITTEEN KÄYTTÄMINEN

■ Kun valittuja elokuvatiedostoja toistetaan

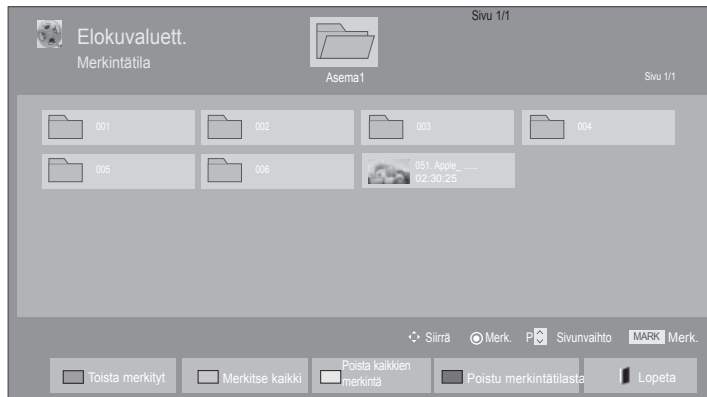





-  Valitse kohdekansio tai -asema.
-   Valitse haluamasi elokuvat.
-  tai  Muuntaa **Merkintätila**.
-   Halutun Elokuvatiedoston merkintä.
-  Merkittyä elokuvatiedostoa toistetaan.

- Kun yksi tai useampi elokuvatiedosto on valittuna, merkityt elokuvat näytetään järjestyksessä.

! HUOMAUTUS

- ▶ Tukemattomien tiedostojen tapauksessa näytetään sanoma, joka ilmaisee, ettei tiedostoa tueta.

Kaukosäätimen käyttäminen

| | |
|---|---|
|  PUNAINEN | Valitun Elokuvatiedoston toisto. Kun elokuvatiedosto päättyy, seuraava valittu elokuvatiedosto toistetaan automaattisesti. |
|  Vihreä | Kaikkien elokuvatiedostojen merkintä näytöllä. |
|  KELTAINEN | Kaikkien merkittyjen elokuvatiedostojen valintojen poisto. |
|  SININEN | Lopeta Merkintätila . |
|  | Paluu normaaliin TV-katselutilaan. |

! HUOMAUTUS

- ▶ Mikäli valitset pysäytetyn elokuvatiedoston toiston jälkeen ”kyllä” OSD-valikosta saman tiedoston toistamisen aikana, toisto aloitetaan uudelleen pysäytetystä kohdasta.
- ▶ Jos jatkuvat sarjatiedostot päättyvät kansioista, seuraava tiedosto toistetaan automaattisesti. Tämä toiminto ei toimi jos elokuvalistan toiminto Repeat (uudelleentoisto) on asetettu asentoon ”On” (Päällä) (katso sivu 62) tai jos asetus on kohdassa Merkitty toisto.

USB-LAITTEEN KÄYTTÄMINEN

Elokuvaluettelo -toiminnon käyttäminen



1  tai  Näyttää valikon **Asetus**.

2  Valitse **Aseta videon toisto.**, **Aseta video.** tai **Aseta ääni.**

! HUOMAUTUS

- ▶ Muutetut valinta-arvot kohdassa **Elokuvaluett.** eivät vaikuta kohtiin **Valokuvaluett.** ja **Musiikkiluett.**
- ▶ Muutetut valinta-arvot kohdassa **Valokuvaluett.** ja **Musiikkiluett.** muuttuvat kuten kohdassa **Valokuvaluett.** ja **Musiikkiluett.** sekä **Elokuvaluett.**
- ▶ Toistettaessa videotiedostoa uudelleen pysäytyksen jälkeen, voit toistaa sitä siitä kohdasta missä se pysäytettiin edellisen kerran.

Kaukosäätimen käyttäminen

| | |
|-----------------|---|
| ■ | Pysäyttää toistettavan elokuvatiedoston. |
| ▶ | Palaa normaaliin toistoon painamalla PLAY(▶) -painiketta. |
| II | Paina tallennuksen aikana Pause(II) (Keskeytä) -painiketta. <ul style="list-style-type: none"> ■ Pysäytyskuva jää näkyviin. ■ Jos mitään kaukosäätimen painiketta ei paineta 10 minuuttiin toiston keskeyttämisen jälkeen, televisio palaa toistotilaan. ■ Paina Pause(II) -painiketta ja sitten FF(▶▶) -painiketta, kun haluat nähdä hidastuksen. |
| ◀◀ / ▶▶ | Paina toiston aikana, REW(◀◀) painiketta useita kertoja, kun haluat kelata eteenpäin ◀◀(x2) -> ◀◀◀◀(x4) -> ◀◀◀◀◀◀(x8) -> ◀◀◀◀◀◀◀◀(x16) -> ◀◀◀◀◀◀◀◀◀(x32) . FF(▶▶) -painiketta useita kertoja, kun haluat kelata taaksepäin ▶▶(x2)-> ▶▶▶▶(x4) -> ▶▶▶▶▶▶(x8) ->▶▶▶▶▶▶▶▶(x16) -> ▶▶▶▶▶▶▶▶▶▶(x32). <ul style="list-style-type: none"> ■ Kun näitä painikkeita painetaan toistuvasti, eteen- tai taaksepäinkelausnopeus suurenee. |
| MENU tai Q.MENU | Näyttää valikon Asetus . |
| BACK | Piilottaa valikon täydessä koossa näytöltä. <ul style="list-style-type: none"> ■ Nähdäksesi valikon uudelleen täydessä koossa, paina painiketta OK. |
| EXIT | Paluu normaaliin TV-katselutilaan. |
| <> | <ul style="list-style-type: none"> ■ Kun < tai > -painiketta painetaan toiston aikana, sijaintia osoittava kohdistin tulee näkyviin. |
| ENERGY SAVING | Paina Virransäästö -painiketta toistuvasti, jos haluat lisätä näytön kirkkautta.(Katso s. 95) |
| AV MODE | Valitse haluamasi lähde painamalla AV-TILA -painiketta toistuvasti. (Katso s. 50) |

USB-LAITTEEN KÄYTTÄMINEN

■ Kun valitset toiminnon Aseta videon toisto,

Aseta videon toisto.

Kuvakoko < Täydellinen >



Äänen kieli < 1 >

Tekstityksen kieli < Päällä >

- Kieli < Englanti >
- Koodisivu < Oletus >
- Synkronoi < 0 >
- Sijainti < 0 >
- Koko < Normaali >

Toista < Päällä >

Edellinen

-   Valitse **Kuvakoko**, **Äänen kieli**, **Tekstityksen kieli** tai **Toista**.
-  Tee tarvittavat muutokset.

| Tekstityksen kieli | Tuen kieli |
|--------------------|--|
| latinalainen1 | Englanti, Espanja, Ranska, Saksa, Italia, Ruotsi, Suomi, Hollanti, Portugali, Tanska, Romania, Norja, albania, gaeli, kymri, iiri, katalaani, valencia |
| latinalainen2 | bosnia, Puola, Kroaatti, Tsekki, slovakki, Sloveeni, Serbi, Unkari |
| latinalainen4 | viro, latvia, liettua |
| kyrillinen | Bulgaria, makedonia, Venäjä, Ukrainian, Kazakh |
| Kreikka | Kreikka |
| Turkki | Turkki |

- ▶ **Kuvakoko** : Valitsee halutun kuvamuodon elokuvan toistamisen aikana.
- ▶ **Äänen kieli** : Muuttaa audion kieliryhmän elokuvan toiston aikana. Yhden ääniraidan sisältäviä tiedostoja ei voi valita.
- ▶ **Tekstityksen kieli** : Kytke tekstitys päälle/pois.
- ▶ **Kieli** : Aktivoi SMI tekstityksen ja voi valita kielen tekstityksen mukaan.
- ▶ **Koodisivu** : Voi valita tekstityksessä käytettävän fontin. Jos oletusasetuksen otetaan käyttöön, sama fontti on käytössä kun yleisessä valikossa.
- ▶ **Synkronoi** : Säättää tekstityksen aikasykronointia välillä -10 sekuntia - +10 sekuntia 0,5 sekunnin askelein elokuvan toistamisen aikana.
- ▶ **Sijainti** : Vaihtaa tekstityksen sijaintia ylös tai alas elokuvan toistamisen aikana.
- ▶ **Koko** : Valitsee haluamasi tekstityskoon elokuvan toiston aikana.
- ▶ **Toista** : Ottaa elokuvan toiston uudelleen-toistotoiminnon käyttöön tai pois käytöstä. Käynnistyksen aikana, tiedosto kansioineen toistetaan toistuvasti uudelleen. Vaikka toisto olisi poissa käytöstä, tiedosto voidaan toistaa, jos tiedostolla on sama nimi kuin edellisellä tiedostolla.

! HUOMAUTUS

- ▶ Vain 10,000 väliraitalohkoa voidaan tukea tekstitystiedostossa.
- ▶ Videota toistettaessa voit säätää kuvakokoa painamalla **SUHDE**-painiketta.

■ Kun valitset Aseta video,

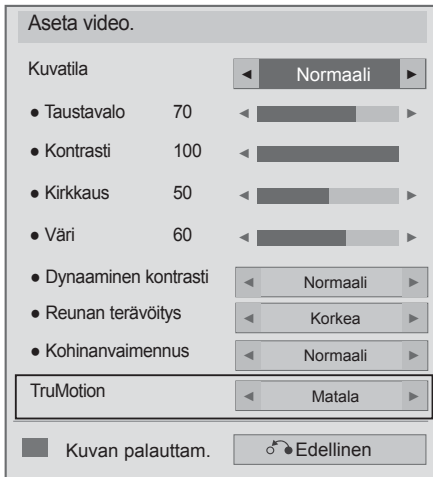

(Vain 32/42/46/52/60LD5***,
32/37/42/47/55LE5***)



1   Valitse **Kuvatila** tai **TruMotion**.

2  Tee tarvittavat muutokset. (Katso s. 96 - 103)

USB-LAITTEEN KÄYTTÄMINEN

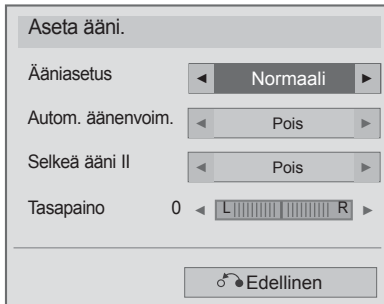
■ Kun valitset Aseta ääni,



-   Valitse **Ääniasetus**, **Autom. äänenvoim.**, **Selkeä ääni II** tai **Tasapaino**.
-  Tee tarvittavat muutokset. (Katso s. 107 - 111)

VALOKUVALUETTELO

Voit tarkastella valokuvatiedostoja USB-tallennuslaitteessa.

Näyttöjen kuvat voivat erota tv:ssäsi näkyvästä kuvasta. Kuvat ovat esimerkkejä, jotka auttavat tv:n käyttämisessä.

Kun katselet valokuvia toiminnolla Valokuvalista, et voi muuttaa kuvatilaa.

PHOTO (VALOKUVA) (*.JPEG) - tuetut tiedostot

Perusviiva : 64 x 64 - 15360 x 8640

Progressiivinen : 64 x 64 - 1920 x 1440

- Ainoastaan JPEG-tiedostojen toistaminen on mahdollista.
- Tukemattomat tiedostot esitetään ennalta määritettyinä kuvakkeina.

Näytön osat

Voit myös säätää **USB** toimintoa valikossa **SISÄÄNTULO**.

1 MENU Valitse **OMA MEDIA**.

2 OK Valitse **Valokuvaluett..**

1 Siirtyä ylemmän tason tiedostoon

2 Nykyinen sivu / sivuja yhteensä

3 Kaukosäätimen vastaavat painikkeet

4 Kansion sisällön tarkennus päällä 1

5 Kansion sisällön sen hetkisen sivun/kokonaissivujen tarkennus päällä 1

Valokuvaluett.

Asema1

Sivu 1/1

001 002 003 004 005 006 007 008 009

010 011 012 013 014 015

Siirrä Näytä P Sivunvaihto MARK Merk.





Musiikkiluettelo Yhdistä numerota Merkitätila Lopeta

USB-LAITTEEN KÄYTTÄMINEN

Valokuvan valinta





■ Toistettaessa valokuvatiedostoja



-  Valitse kohdekansio tai -asema.
-   Valitse haluamasi valokuvat.
-  Valokuvatiedostot näytetään.

• Siirry valokuvasisivulla **P** ^ v -painikkeen avulla.

Kaukosäätimen käyttäminen

| | |
|---|---|
|  | Paina toistuvasti painiketta Vihreä toimintojen Musiikkiluett. -> Elokuvaluett. muuttamiseksi. |
|  | Katso 5 suurta valokuvaa tai yksinkertainen luettelo. |
|  | Muuntaa Merkintätila . |
|  | Paluu normaaliin TV-katselutilaan. |

■ Kun valittuja valokuvatiedostoja toistetaan

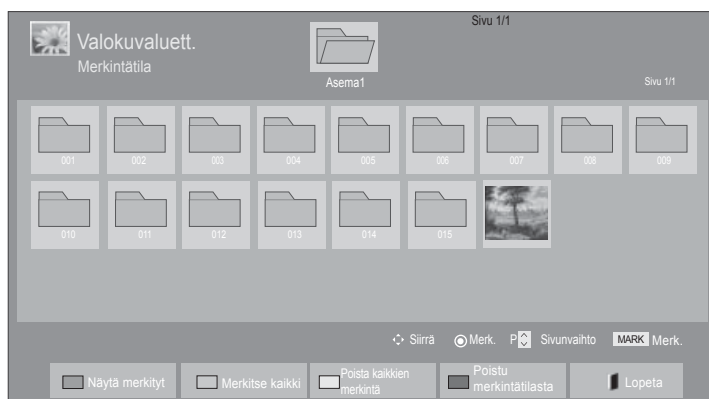





- 1  Valitse kohdekansio tai -asema.
- 2   Valitse haluamasi valokuvat.
- 3   Muuntaa **Merkintätila**.
- 4   Halutun valokuvatiedoston merkintä.
- 5  **Punainen** Merkityn valokuvatiedoston toisto.

- Kun yksi tai useampi valokuva on merkittynä, voit tarkastella kaikkia merkittyjä valokuvia tai näyttää merkittyjen valokuvien diaesityksen. Jos valokuvia ei ole merkittynä, voit tarkastella kaikkia kansion valokuvia yksitellen tai diaesityksenä.

USB-LAITTEEN KÄYTTÄMINEN

Kaukosäätimen käyttäminen



| | |
|---|---|
|  Punainen | Valitun valokuvatiedoston toisto. |
|  Vihreä | Kaikkien valokuvatiedostojen merkintä näytöllä. |
|  Keltainen | Kaikkien merkittyjen valokuvatiedostojen valintojen poisto. |
|  Sininen | Lopeta Merkintätila . |
|  | Paluu normaaliin TV-katselutilaan. |

Valokuvan tarkasteleminen

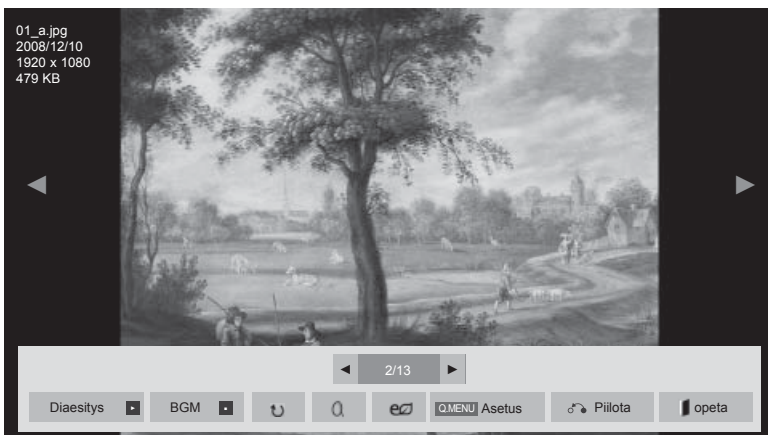
Täyskokoisen valokuvan näytön avulla voidaan käyttää tarkkoja toimintoja.

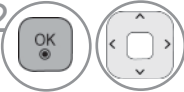

Valokuvan kuvasuhde voi muuttua täysikokoisena näytettävän valokuvan kokoa.
Paina painiketta **EXIT (LOPETUS)** poistaaksesi OSD Apuvalikon.

-  Valitse kohdekansio tai -asema.
-  Valitse haluamasi valokuvat.
-  Valittu valokuva näytetään täysikokoisena.

• Siirry valokuvasivulla **P** ^ v -painikkeen avulla.

- Paina painiketta **EXIT (LOPETUS)** palataksesi takaisin valokuvalistaan.
- Paina painiketta **BACK (TAKAISIN)** poistaaksesi OSD Apuvalikon.

USB-LAITTEEN KÄYTTÄMINEN



Valitse **Diaesitys**, **BGM**, **⤵ (Kierrä)**, **Q (ZOOM IN)**, **e**, **Asetus**, **Piilota** tai **Lopeta**.

- Voit siirtyä edelliseen tai seuraavaan valokuvaan < > -painikkeen avulla.
- Voit valita ja ohjata täysikokoisen näytön valikkoa < > -painikkeen avulla.

- ▶ **Diaesitys** : Kun kuvia ei ole valittuna, kaikki nykyisen kansion valokuvat näytetään diaesityksessä. Valitut valokuvat näytetään diaesityksenä.
 - Määritä diaesityksen aikaväli **ASETUS** -kohdassa.sa.
- ▶ **BGM** (Taustamusiikki) : Voit kuunnella musiikkia katsoessasi täysikokoisia kuvia.
 - Aseta BGM-laite ja -albumi asetuksissa ennen toiminnon käyttöä.
 - Voit säätää **Asetus** kaukosäätimen painikkeella **Q.MENU** (Q.VALIKKO) tai **MENU** (VALIKKO).
- ▶ **⤵ (Kierrä)** : Kääntää valokuvia..
 - Kääntää valokuvaa 90°, 180°, 270°, 360° myötäpäivään.
 - Kuvaa ei voi kiertää, kun kuvan leveys on tuettua korkeutta suurempi.
- ▶ **Q (ZOOM IN)**: Näyttää valokuvan zoomattuna 2-, 4- kertaisena
- ▶ **e** : **Paina Virransäästö** -painiketta toistuvasti, jos haluat lisätä näytön kirkkautta.(Katso s. 95)
- ▶ **Asetus** : Aseta **Esitaysnopeus**- ja **BGM-arvot**.
 - Käytä **^** **v** **<** **>** painikkeita ja painiketta **OK** arvojen asettamiseksi. Paina painiketta **OK** asetusten tallentamiseksi.
 - Et voi muuttaa **BGM**-arvoa toiston aikana.
- ▶ **Piilota** : Piilota valikko täysikokoisessa näytössä.
 - Voit tuoda valikon jälleen näkyviin täysikokoisessa näytössä painamalla **OK**-painiketta.
- Paina painiketta **EXIT (LOPETUS)** palataksesi takaisin valokuvalistaan.

Valokuvalista toiminnon käyttö



1  tai  Näyttää valikon **Asetus**.

2  Valitse **Aseta valokuvanäkymä.**, **Aseta video.** tai **Aseta ääni.**

! HUOMAUTUS

- ▶ Muutetut valinta-arvot kohdassa Elokuvaluett. eivät vaikuta kohtiin Photo ja Musiikkiluett..
- ▶ Muutetut valinta-arvot kohdassa Valokuvaluett. ja Musiikkiluett. muuttuvat kuten kohdassa Valokuvaluett. ja Musiikkiluett. sekä Elokuvaluett..

USB-LAITTEEN KÄYTTÄMINEN

■ Kun valitset Aseta valokuvanäkymä,

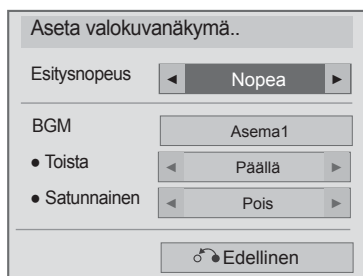

1   Valitse **Esitysnopeus** ja **BGM**.

2  Tee tarvittavat muutokset.

■ Kun valitset Aseta video,

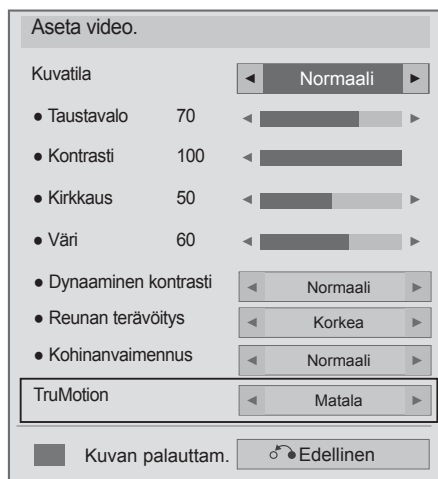

(Vain 32/42/46/52/60LD5***,
32/37/42/47/55LE5***)



Valitse **Kuvatila** tai **TruMotion**.

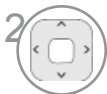



Tee tarvittavat muutokset. (Katso s. 96 - 103)

USB-LAITTEEN KÄYTTÄMINEN

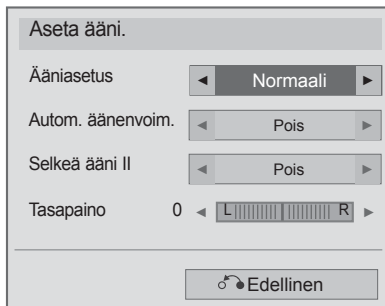
■ Kun valitset Aseta ääni,



-   Valitse **Ääniasetus**, **Autom. äänenvoim.**, **Selkeä ääni II** tai **Tasapaino**.
-  Tee tarvittavat muutokset. (Katso s. 107 - 111)

MUSIIKKILUETTELO

Voit toistaa musiikkitiedostoja USB-tallennuslaitteessa.

Ostetut musiikkitiedostot (*.MP3) voivat sisältää tekijänoikeusrajoituksia.

Näiden tiedostojen toistaminen ei välttämättä ole mahdollista tässä mallissa.

USB-laitteessa sijaitsevia musiikkitiedostoja voidaan toistaa tämän yksikön avulla.

Näyttöjen kuvat voivat erota tv:ssäsi näkyvästä kuvasta. Kuvat ovat esimerkkejä, jotka auttavat tv:n käyttämisessä.

MUSIC (MUSIIKKI) (*.MP3) – tuetut tiedostot

Bittinopeus 32 - 320

- Näytteenottotaajuus MPEG1 Layer3 : 32 kHz, 44.1 kHz, 48 kHz
- Näytteenottotaajuus MPEG2 Layer3 : 16 kHz, 22.05 kHz, 24 kHz
- Näytteenottotaajuus MPEG2.5 Layer3 : 8 kHz, 11.025 kHz, 12 kHz

Näytön osat

Voit myös säätää **USB** toimintoa valikossa **SISÄÄNTULO**.

1 MENU Valitse **OMA MEDIA**. 2 OK Valitse **Musiikkiluett..**

1 Preview (Esikatselu): Jos tiedostoon liittyy kansikuva (Album Art Image), se näytetään.

2 Siirtyä ylemmän tason tiedostoon

3 Nykyinen sivu / sivuja yhteensä

4 Kaukosäätimen vastaavat painikkeet

5 Kansion sisällön tarkennus päällä 2

6 Kansion sisällön sen hetkisen sivun/kokonaissivujen tarkennus päällä 2

Musiikkiluett. Asema1 Sivunvaihto MARK Merk. Siirrä Toista Sivunvaihto MARK Merk. Elokuvaluettelo Vaihda numeroita Merkintätila Lopeta



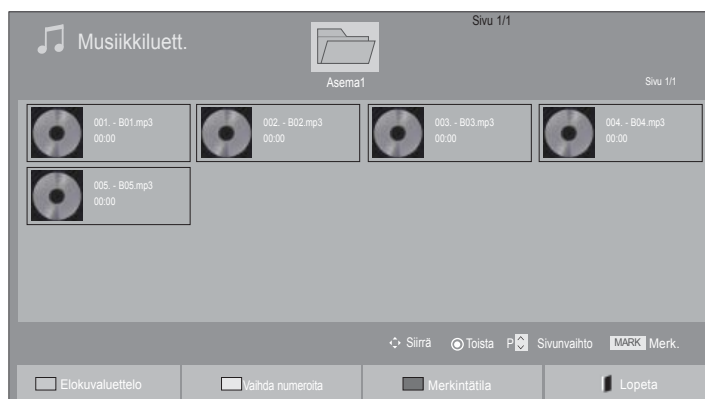

(Vain 19/22/26/32LE3***, 32/37/42LE4***, 22/26LE5***, 32/37/42/47/55LE5***)

USB-LAITTEEN KÄYTTÄMINEN

Musiikin valinta







■ Toistettaessa musiikkitiedostoja

-  Valitse kohdekansio tai -asema.
-   Valitse halutut kappaleet.
-  Musiikkitiedostoja toistetaan.

- Siirry musiikkisivulla ylösylys- tai alaspäin **P** ^ v - painikkeen avulla.

Kaukosäätimen käyttäminen

| | |
|---|---|
|  | Paina toistuvasti painiketta Vihreä toimintojen Elokuvaluett. -> Valokuvaluett. muuttamiseksi. |
|  | Katso 5 suurta valokuvaa tai yksinkertainen luettelo. |
|  | Muuntaa Merkintätila . |
|  | Paluu normaaliin TV-katselutilaan. |

■ Kun valitut musiikkitiedostot toistetaan

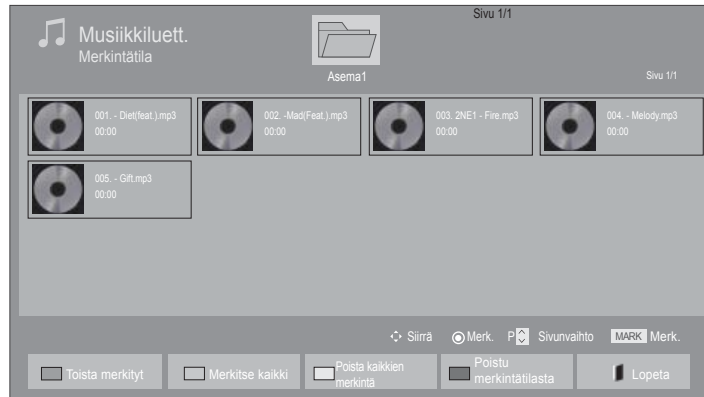





- 1  Valitse kohdekansio tai -asema.
- 2   Valitse halutut kappaleet.
- 3   Muuntaa **Merkintätila**.
- 4   Halutun musiikkitiedoston merkintä.
- 5  **Punainen** Merkityn musiikkitiedoston toisto.

- Kun yksi tai useampi musiikkitiedosto on merkitty, merkityt tiedostot soitetään järjestyksessä. Jos esimerkiksi haluat kuunnella vain yhtä kappaletta toistuvasti, merkitse vain tämä tiedosto ja soita se. Jos musiikkia ei ole merkitty, kaikki kansion kappaleet soitetään järjestyksessä.
- Mikäli haluat ottaa käyttöön satunnaistoiston, sinun täytyy asettaa **Asetus->Aseta äänentoisto.->Satunnainen** kohtaan **Päällä**.

USB-LAITTEEN KÄYTTÄMINEN

Kaukosäätimen käyttäminen

| | |
|---|---|
|  Punainen | Näyttää valitun musiikkitiedoston. |
|  Vihreä | Kaikkien musiikkitiedostojen merkintä näytöllä. |
|  Keltainen | Kaikkien merkittyjen musiikkitiedostojen valintojen poisto. |
|  Sininen | Lopeta Merkintätila . |
|  | Paluu normaaliin TV-katselutilaan. |

Musiikkilistatoiminnon käyttö, toisto

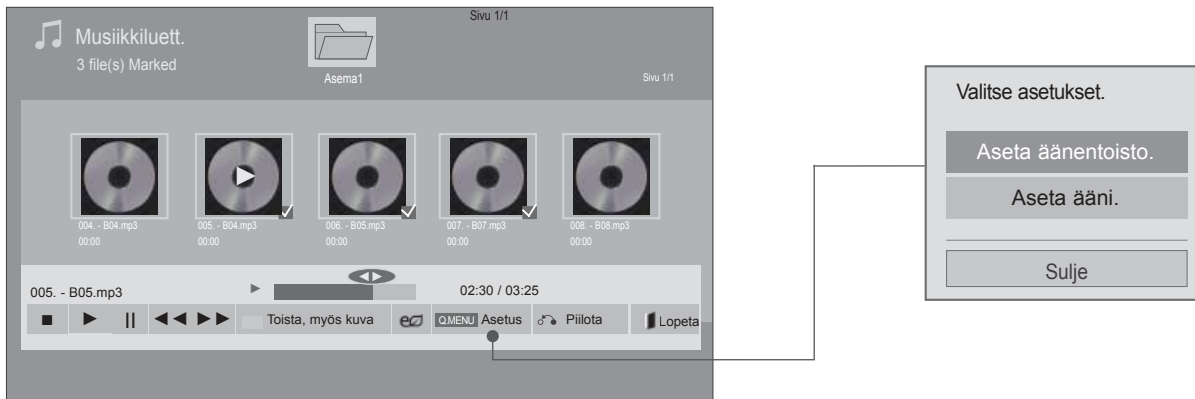

1  tai  Näyttää valikon **Asetus**.











2  Valitse **Aseta äänentoisto.** tai **Aseta ääni.**

! HUOMAUTUS

- ▶ Muutetut valinta-arvot kohdassa Elokuvaluett. eivät vaikuta kohtiin Photo ja Musiikkiluet..
- ▶ Muutetut valinta-arvot kohdassa Valokuvaluett. ja Musiikkiluet. muuttuvat kuten kohdassa Valokuvaluett. ja Musiikkiluet. sekä Elokuvaluett..



USB-LAITTEEN KÄYTTÄMINEN

Kaukosäätimen käyttäminen

| | |
|---|---|
|  | Toistettavan musiikkiedoston pysäytys. |
|  | Palaa normaaliin toistoon painamalla PLAY(▶) - painiketta. |
|  | Kun painat Pause(II) painiketta tiedoston toiston aikana, toisto keskeytetään. Kun painat Pause(II) painiketta uudelleen keskeytetyn tiedoston aikana, toisto aloitetaan uudelleen. |
|  | Paina toiston aikana, Kun painat REW(◀◀) painiketta, edellinen musiikkiedosto toistetaan. Kun painat FF(▶▶) painiketta, seuraava musiikkiedosto toistetaan. |
|  Vihreä | Käynnistä valittujen musiikkiedostojen toisto ja siirry tämän jälkeen toimintoon Valokuvaluett.. |
|  ENERGY e SAVING | Paina Virransäästö -painiketta toistuvasti, jos haluat lisätä näytön kirkkautta.(Katso s. 95) Vain toiminto Off/Screen Off toimii Elokuvaluett., Valokuvaluett. ja Musiikkiluett.. |
|  MENU tai  Q.MENU | Näyttää valikon Asetus . |
|  BACK | ■ Kun painat takaisin painiketta musiikkiedoston toiston aikana, sen hetkisen musiikkiedoston tiedot piilotetaan näytöltä ja vain musiikkilista on näkyvässä. |
|  EXIT | ■ Kun painat lopetuspainiketta musiikkiedoston toiston aikana, vain musiikki pysäytetään mutta soitin ei palaa normaaliin TV- katselutilaan. ■ Kun painat lopetuspainiketta kun musiikki on keskeytetty tai jos soittimen tiedot eivät ole näkyvässä, soitin palaa normaaliin TV- katselutilaan. |
|  | ■ Painettaessa painikkeita < tai > toiston aikana, kursori osoittaa toistettavaa kohtaa. |

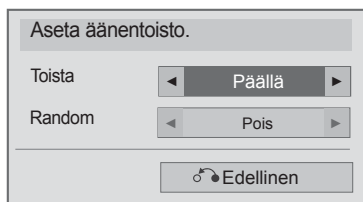
■ Kun valitset Aseta äänentoisto,







1   Valitse toiminto **Toista** tai **Random**.

2  Tee tarvittavat muutokset.

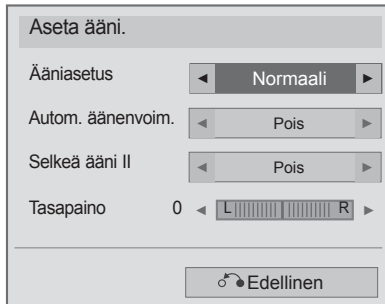
USB-LAITTEEN KÄYTTÄMINEN

■ Kun valitset Aseta ääni,



-   Valitse **Ääniasetus**, **Autom. äänenvoim.**, **Selkeä ääni II** tai **Tasapaino**.
-  Tee tarvittavat muutokset. (Katso s. 107 - 111)

- Jos et paina mitään painikkeita hetkeen soittamisen aikana, (alla kuvassa näkyvä) soittotietoruutu liikkuu näytönsäästäjänä.
- Näytönsäästäjä?
Näytönsäästäjä estää näytön pikseleiden vaurioita, joita saattaa ilmetä, mikäli sama kuva on näkyvissä huomattavan pitkän ajan.

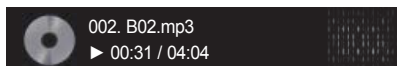

! HUOMAUTUS

- ▶ Vaurioitunut musiikkitiedosto ei soi, vaan sen kestoksi esitetään 00:00.
- ▶ Maksullisesta palvelusta ostettu tekijänoikeussuojattu kappale ei käynnisty, mutta sen kestona esitetään virheellistä tietoa.
- ▶ Jos painat OK, ■ buttons-painiketta, näytönsäästäjä pysäytetään.
- ▶ Kaukosäätimen painikkeet PLAY(▶), Pause(II), ■ , ▶▶ , ◀◀ ovat käytössä myös tässä tilassa.
- ▶ Voit valita seuraavan kappaleen ▶▶ -painikkeella ja edellisen ◀◀ -painikkeella.

USB-LAITTEEN KÄYTTÄMINEN

DIVX-REKISTERÖINTIKOODI

(Vain 19/22/26/32LE3***, 32/37/42LE4***, 22/26LE5***, 32/37/42/47/55LE5***)

Vahvista tv:n DivX-rekisteröintikoodi. Rekisteröintikoodin avulla voit vuokrata tai ostaa elokuvia osoitteesta www.divx.com/vod.

Vuokratun tai ostetun DivX-tiedoston toistaminen toisen tv:n DivX-rekisteröintikoodin avulla ei ole sallittua.

(Ainoastaan ostetun tv:n rekisteröintikoodia vastaavien DivX-tiedostojen toistaminen on mahdollista.)

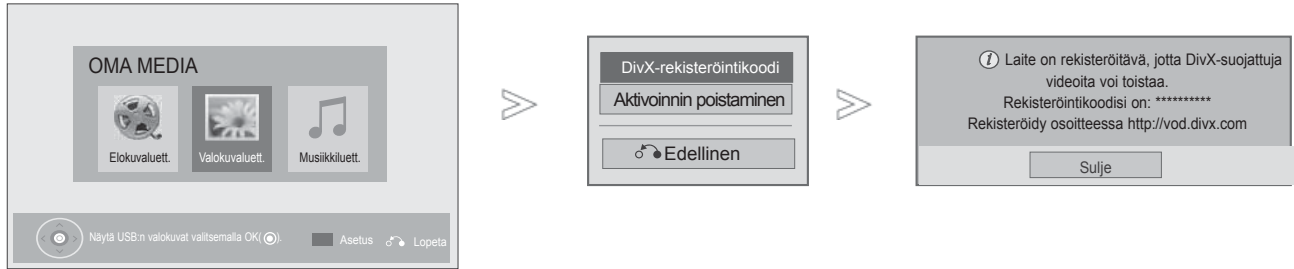

1 MENU/VALIKKO Valitse **OMA MEDIA**.

2 OK/SIINIINEN Valitse **DivX-rekisteröintikoodi**.

3 OK Näytä **DivX-rekisteröintikoodi**.

- Paina painiketta MENU/EXIT (VALIKKO/LOPETUS) palataksesi normaaliin TV:N katselutilaan.



TIETOA DIVX VIDEOSTA: DivX® on digitaalinen video formaatti, jonka on kehittänyt DivX, Inc.

Tämä on virallinen DivX-hyväksytty laite, joka toistaa DivX-videoita.

Vieraile sivuilla www.divx.com saadaksesi lisätietoja ja ohjelmia, joilla pystyt muuntamaan tiedostojasi DivX-videomuotoon.

TIETOA DIVX VIDEO-ON-DEMAND PALVELUSTA: Tämä DivX Certified®-hyväksytty laite pitää rekisteröidä, jotta DivX Video-on-Demand (VOD) -sisällön toistaminen on mahdollista.

Luodaksesi rekisteröintikoodin, etsi DivX VOD -osio laitteen asetusvalikosta. Siirry osoitteeseen vod.divx.com tämän koodin kanssa viedäksesi rekisteröintiprosessin loppuun ja saadaksesi lisätietoa aiheesta DivX VOD.

“DivX-hyväksytty toistamaan DivX-videoita tarkkuuteen HD 1080p saakka, katken ensiluokkaisen sisällön”

“Pat. 7,295,673; 7,460,688; 7,519,274”

! HUOMAUTUS

- ▶ Tuettujen elokuvatiedostojen ominaisuudet

Tarkkuus: L x K alle 1 920 x 1 080 pikseliä.

Kuvanopeus: alle 30 kuvaa sekunnissa (1 920 x 1 080), alle 60 kuvaa sekunnissa (alle 1280 x 720)

- ▶ Videokoodekki : MPEG 1, MPEG 2, MPEG 4, H.264/AVC, DivX 3.11, DivX 4.12, DivX 5.x, DivX 6, Xvid 1.00, Xvid 1.01, Xvid 1.02, Xvid 1.03, Xvid 1.10-beta1, Xvid 1.10-beta2, JPEG, VC1, Sorenson H.263/H.264.

AKTIVOINNIN POISTAMINEN

(Vain 19/22/26/32LE3***, 32/37/42LE4***, 22/26LE5***, 32/37/42/47/55LE5***)

Käytöstä poistamisen tarkoituksena on antaa mahdollisuus laitteiden poistamiseen käytöstä sellaisille käyttäjille, jotka ovat ottaneet kaikki käytettävissä olevat laitteet käyttöön Web-palvelimen kautta ja jotka on estetty ottamasta uusia laitteita käyttöön. DivX VOD antoi käyttäjälle mahdollisuuden ottaa samalla tilillä jopa kuusi laitetta käyttöön, mutta jos käyttäjä halusi vaihtaa kyseiset laitteet tai poistaa ne käytöstä, hänen täytyi ottaa yhteyttä DivX-tukeen ja pyytää niiden poistamista. Tämän uuden toiminnon myötä käyttäjät voivat nyt poistaa laitteen käytöstä itse, mikä parantaa DivX VOD -laitteiden hallintaa.

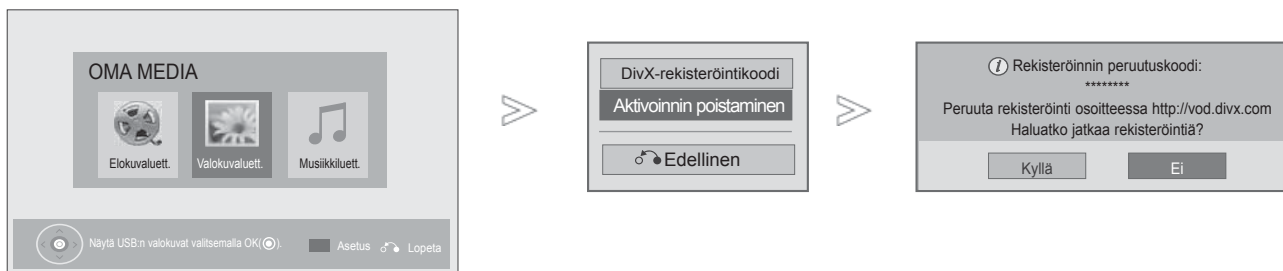

-   Valitse **OMA MEDIA**.
-    Valitse **Aktivoinnin poistaminen**.
-   Valitse **KYLLÄ**.
-  Näytä **Aktivoinnin poistaminen**.

- Paina painiketta **MENU/EXIT** (VALIKKO/LOPETUS) palataksesi normaaliin TV:N katselutilaan.
- Paina painiketta **BACK** (TAKAISIN) siirtyäksesi edelliselle valikkonäytölle.

SÄHKÖINEN EPG-OHJELMAOPAS (DIGITAALISESSA TILASSA)

Tässä järjestelmässä on sähköinen EPG-ohjelmaopas (Electronic Programme Guide), joka helpottaa käytettävissä olevien katseluvaihtoehtojen valintaa.

EPG-ohjelmaoppaassa on esimerkiksi tiedot televisio-ohjelmista ja kaikkien käytettävissä olevien palveluiden alkamis- ja päättymisajat. EPG-ohjelmaoppaassa on usein myös lisätietoja ohjelmista (ohjelmatietojen saatavuus ja määrä vaihtelevat kanavien mukaan).

Tätä toimintoa voi käyttää vain, kun lähettävä kanava lähettää myös EPG-tiedot.

Sinun on asetettava kello (Clock) aikavalikosta (Time) ennen EPG-toiminnon käyttöä.

EPG näyttää ohjelmatiedot 8 päivälle.

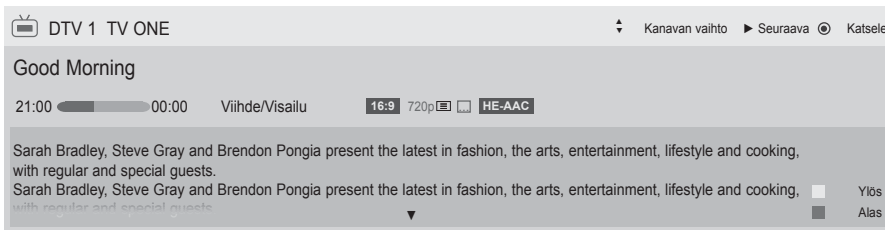

INFO Näyttää sen hetkiset ohjelmatiedot

- Näyttää TV tai DTV ohjelman.
- Näkyy radio-ohjelman yhteydessä.
- Näkyy MHEG-ohjelman yhteydessä.
- Näkyy HE-AAC-ohjelmalla
- Lähetettävän ohjelman kuvasuhde.
- Lähetettävän ohjelman kuvasuhde.
- Ikonissa näkyvät lähetetyt ohjelmat eivät ehkä ole näkyvissä näytön ulostulossa riippuen ohjelman tiedoista.
- Näkyy tekstitelevision käytön yhteydessä.
- Näkyy tekstitystä käyttävän ohjelman yhteydessä.
- Näkyy maksullisen ohjelman yhteydessä.
- Näytetään yhdessä Dolby Digital Ohjelman kanssa.
- Näkyy Dolby Digital PLUS -ohjelmalla.
576i/p, 720p, 1080i/p : Lähetettävän ohjelman tarkkuus

Näyttää seuraavat ohjelmatiedot.

Näyttää muut ohjelmatiedot.

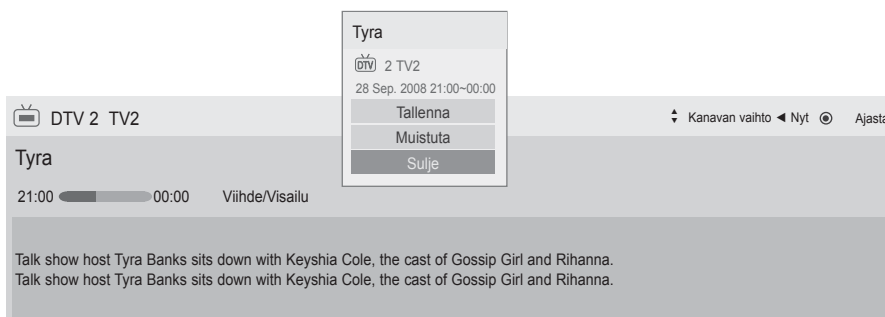

Ponnahdusikkuna Tallenna/muistutusasetuksille ilmestyy näkyviin.

Valitse Ajastettu Tallenna/Muistutusasetustila.

EPG-oppaan käytön aloitus ja lopetus



Ota EPG käyttöön tai poista se käytöstä.

Ohjelman valitseminen



tai



Valitse haluamasi ohjelma.

Painikkeen toiminto ohjelmaoppaan NYT/SEURAAVA -tilassa

Voit katsella lähetettävää ja sitä seuraavaa ohjelmaa.



EPG-tilan vaihtaminen.



Siirry Manual Timer (Manuaalinen ajastus) tilaan.



Siirry Schedule List (Ajastuslista) tilaan.

Jos 'Now' (NYT) on valittuna, se siirtyy valittuun ohjelmaan ja EPG katoaa näytöltä.



Jos 'Next' (Seuraava) on valittuna, varauksen ponnahdusikkuna ilmestyy näytölle.



NYT tai SEURAAVA -ohjelman valinta.



Televisio-ohjelman valinta.



Siirtyminen sivun loppuun ja alkuun.

Ohjelmaopas

That '70s show 25 Mar. 2008 10:05

DTV 1 YLE TV1 25 Mar. 2008 09:45-10:15

| KAIKKI | Nyt | Seuraava |
|---------------|-------------------|-------------------|
| DTV 1 YLE TV1 | That '70s show | Keno |
| DTV 2 YLE TV2 | Your World Today | World Business |
| DTV 4 TV.. | Legenen om Den... | Fantomen |
| DTV 5 YLE FST | Naturtimmen | Kriisik |
| DTV 6 CNN | Lyssna | ABC |
| DTV 8 YLE24 | Glamour | Tänään otsikoissa |

FAV Suosikki INFO Tiedot Katsol/Ajoita TV/RAD RADIO
Tila Ajoitus Ajastuslista



tai



tai



EPG-ohjelmaoppaan poistaminen käytöstä



Valitse DTV- tai RADIO-ohjelma.



Tarkat tiedot näkyviin ja pois näkyvistä.

SÄHKÖINEN EPG-OHJELMAOPAS (DIGITAALISESSA TILASSA)

Painikkeen toiminto ohjelmaoppaan 8 päivän tilassa -tilassa



PUNAINEN EPG-tilan vaihtaminen.



VIHREÄ Siirtyminen Päiväys -asetustilaan.



KELLTAIINEN Siirry Manual Timer (Manuaalinen ajastus) tilaan.



SIINIINEN Siirry Schedule List (Ajastuslista) tilaan.

Jos 'Sen hetkinen lähetettävä ohjelma' on valittuna, se siirtyy valittuun ohjelmaan ja EPG katoaa näytöltä.



Jos 'Tulevat lähetysohjelmat' on valittuna, varauksen ponnahdusikkuna ilmestyy näytölle.



Valitse ohjelma.



Valitse lähetysohjelma.



Siirtyminen sivun loppuun ja alkuun.



tai



tai



EPG-ohjelmaoppaan poistaminen käytöstä.









Valitse DTV- tai RADIO-ohjelma.







Tarkat tiedot näkyviin ja pois näkyvistä.

Painikkeen toiminto Päivämäärän muuttaminen) -tilassa

-  tai  tai  Päivämäärä -asetustilan poistaminen käytöstä.
-  Siirtyminen valittuun päivämäärään.
-  Päivämäärän valinta.
-  tai  EPG-ohjelmaoppaan poistaminen käytöstä.



Painikkeen toiminto Pidempi kuvaus -ruudussa

-  Tarkat tiedot näkyviin ja pois näkyvistä
-  Teksti ylös-/alaspäin.
-  Valitsee Ajastimen tallennus/Muistutuksen asetustilan.
-  tai  EPG-ohjelmaoppaan poistaminen käytöstä

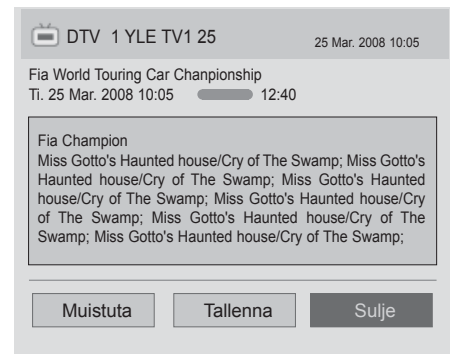

SÄHKÖINEN EPG-OHJELMAOPAS (DIGITAALISESSA TILASSA)

Painikkeen toiminto Tallenna/Muistuta -asetustilassa

Määrittää tallennuksen alkamis- ja päättymisaian sekä alkamisajan muistutuksen, päättymisaika on merkitty harmaalla.

Tämä toiminto on käytössä vain kun 8-nastaista tallennussignaalia käyttävä tallennuslaite on liitettynä liitäntään TV-OUT(AV1) SCART-kaapelia käyttämällä.

Tallennustoimintoa tuetaan vain digitaalisessa tilassa mutta ei analogisessa tilassa.



Otaa pois käytöstä tilan Manual Timer (Manuaalinen ajastus).



Valitse Muistutuksen tai Tallennustoiminnan asetus.



Valitse Type (Tyyppi), Start Time (Käynnistysaika), End time (Lopetusaika) tai Programme (Ohjelma).



Siirtyminen Opas -tilaan.



Siirry Schedule List (Ajastuslista) tilaan.





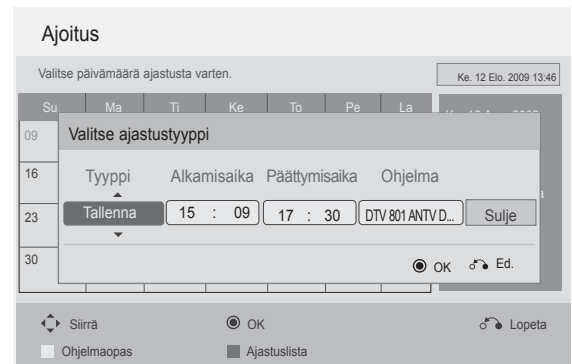



Timer Ajastintallennus /muistutus -asetuksen tallentaminen



Painikkeen toiminta Ajoitettu luettelo -tilassa

Jos olet luonut ohjelmaluettelon, ajoitettu ohjelma näkyy ajoitettuna aikana myös silloin, jos katsot samaan aikaan toista ohjelmaa.

Tällä hetkellä tallennettua tiedostoa ei voi muokata tai poistaa.

-  Siirtyy Manual Timer (Manuaalinen ajastus) tilaan.
-  Siirtyminen Opas -tilaan.
-  Ottaa pois käytöstä toiminnon Schedule List (Ajastuslista).
-  Valitse haluamasi asetus Muokkaa, Poista tai Poista kaikki.
-  Valitse ohjelma.
-  Siirtyminen sivun loppuun ja alkuun.

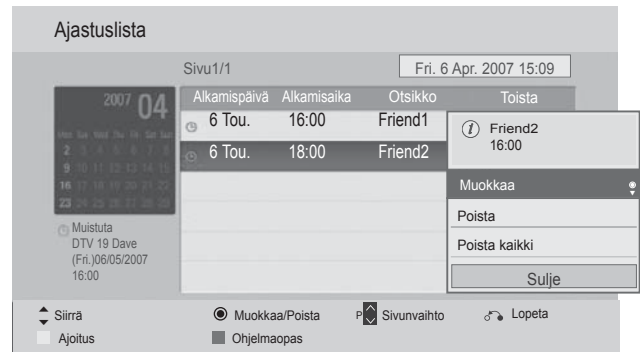

KUVAN HALLINTA

KUVAN KOON (KUVASUHTEEN) HALLINTA

Voit katsella ruutua eri kuvaformaateissa; 16:9, Vain haku, Alkuperäinen, Täysi leveys, 4:3, 14:9, Zoom ja Elokvazoomaus.

Jos paikallaan pysyvä kuva jää kuvaruutuun pitkäksi ajaksi, se voi palaa kiinni ja olla aina näkyvissä.

Voit säätää suurennussuhdetta \wedge \vee -painikkeen avulla.

Tämä toiminto edellyttää signaalia.

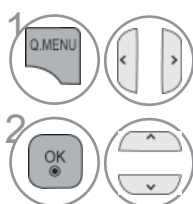

Valitse **Kuvasuhde**.

Valitse haluamasi kuvamuoto.

- Voit myös säätää Kuvasuhde-asetusta KUVA-valikossa.
- Valitse Zoom Setting (Zoomausasetukset) -asetukseksi 14:9, Zoom ja Cinema Zoom iElokvateatterizoomaus Ratio (Kuvasuhde) -valikosta. Zoomausasetuksen valitsemisen jälkeen näyttö palaa pikavalikkoon.

• 16:9

Seuraavan valinnan avulla voit säätää kuvaa suorassa suhteessa vaakasuunnassa siten, että kuva täyttää koko kuvaruudun. Tästä on hyötyä katseltaessa DVD-elokuvia, joiden kuvasuhde on 4:3.



• Vain haku

Seuraava valinta antaa parhaan kuvan laadun menettämättä mitään alkuperäisestä kuvasta korkeimmalla resoluutiolla.

Huomautus: Jos alkuperäisessä kuvassa on kohinaa, se näkyy kuvan reunalla.



• Alkuperäinen

Kun televisio vastaanottaa laajakuvaisignaalia, signaali muutetaan automaattisesti lähetettäväksi kuvamuodoksi.

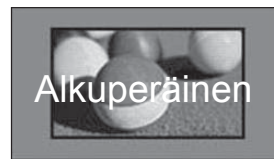

• Täysi leveys

Kun televisio vastaanottaa laajakulmasignaalin, voit säätää kuvaa suorassa suhteessa vaakasuunnassa tai pystysuunnassa siten, että kuva täyttää koko näytön. Tarkkuuksien 4:3 ja 14:9 videokuva näkyy koko näytön tilassa ilman vääristymiä.



• **4:3**

Tällä valinnalla näet kuvaruudun alkuperäisellä 4:3-kuvasuhteella.



• **14:9**

Voit katsella kuvasuhde 14:9 tai tavallista TV-kuvaa tällä kuvasuhteella. 14:9 näyttö näytetään samalla tavalla kuin näyttö 4:3, mutta se siirtyy ylös ja alas.



• **Zoom**

Seuraavan valinta näyttää kuvan muuttumattomana siten, että kuva täyttää koko kuvaruudun. Kuvan ylä- ja alaosa kuitenkin rajautuvat pois näkyvistä.

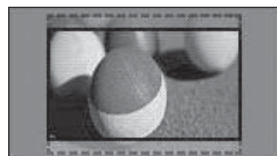

• **Elokuvazoomaus**

Valitse Elokuvazoomaus, kun haluat suurentaa kuvaa oikeassa mittasuhteessa.

Huomautus: Kuva voi vääristyä sitä suurennettaessa tai pienennettäessä.

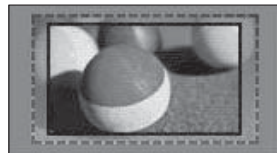

◀ tai ▶ - painike: Säädä Elokuvazoomaus -toiminnolla suurennettavaa aluetta. Säätöalue on 1–16.

▼ tai ▲ - painike: Siirrä näyttöä.

! HUOMAUTUS

- ▶ Komponentti -tilassa voit valita vain vaihtoehdot 4:3, 16:9 (bredd), 14:9, Zoom/Elokuvazoomaus.
- ▶ Voit valita 4:3, Alkuperäinen, 16:9 (bredd), 14:9, Zoom/Elokuvazoomaus -kuvasuhteen HDMI - tilassa.
- ▶ Voit valita 4:3- ja 16:9 (bredd) -kuvasuhteet vain RGB-PC- ja HDMI-PC-tilassa.
- ▶ DTV/HDMI/Komponentti (yli 720p) mode, Vain haku on käytettävissä.
- ▶ Analogisessa/DTV/AV/Scart- tilassa on täysi laajakuva käytettävissä.

KUVAN HALLINTA

OHJATTU KUVATOIMINTO

Tällä toiminnolla voit säätää alkuperäisen kuvan kuvanlaatua.

Kalibroi muun muassa näytön laatua säätämällä mustan ja valkoisen tasoa. Käyttäjät voivat kalibroida näytön laatua helposti toimimalla ohjeiden mukaan.

Kun säädät näytön asetukseksi Matala, Suositus tai Korkea, näet muuttuneen tuloksen esimerkkinä.

RGB-signaalilähdettä käytettäessä Color (Väri)-, Tint (Sävy)- ja H/V Sharpness (Vaaka- ja pystyterävyys) -arvoja ei oteta käyttöön.

RGB-PC/HDMI-PC/DVI-PC- tilassa muutettuja Värejä, Sävyjä ja Vaaka/pystyterävyyttä ei käytetä.



Valitse **KUVA**.



Valitse **Ohjattu kuvatoiminto**.



Säädä **Normaali**(Mustan taso, Valkoisen taso, Sävy, Väri, Vaakaterävyys, Pystyterävyys, Taustavalo) tai **Ensisijainen**(Mustan taso, Valkoisen taso, Sävy, Väri, Terävyys, Dynaaminen kontrasti, Värilämpötila, Taustavalo).

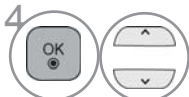

Valitse tulolähde, jonka asetuksia muutetaan.



- Jos keskeytät asetusten määrittämisen ennen viimeistä vaihetta, niitä ei oteta käyttöön.
- Säättöarvo tallennetaan nimellä Edistynyt1.
- Kun ohjattu kuvatoiminto on määrittänyt kuvanlaadun, Virransäästö -asetukseksi vaihdetaan Ei käytössä.
- Jos kuvalaatuasetus **Edistynyt1** on muuttunut, suorita **Kuvan palauttam.** ennen siirtymistä **Ohjattu kuvatoiminto** kuvalaatuasetuksen nollaamiseksi.
- **Normaali** : vakiomuotoisen kuvanlaadun asettaminen
- **Ensisijainen** : käyttäjän ensisijaisen kuvanlaadun asettaminen.

- Paina painiketta **MENU/EXIT** (VALIKKO/LOPETUS) palataksesi normaaliin TV:N katselutilaan.
- Paina painiketta **BACK** (TAKAISIN) siirtyäksesi edelliselle valikkonäytölle.

eeVIRRANSÄÄSTÖ

Se vähentää television virrankulutusta.

Oletustehdasasetuksia voidaan säätää, jotta kotikäytöstä tulee mielisempää.

Voit lisätä näytön kirkkautta säätämällä Energispar -tasoa tai määrittämällä Kuvatila -asetuksen.

Kun säädät Energy Saving (Virransäästö) -asetusta MHEG-tilassa, Energy Saving (Virransäästö) -asetus otetaan käyttöön MHEG-tilan asetusten määrittämisen jälkeen.

Videon mykistys -asetuksen valitseminen radiokanavan ollessa viritettynä vähentää virrankulutusta.

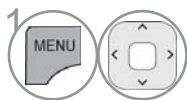
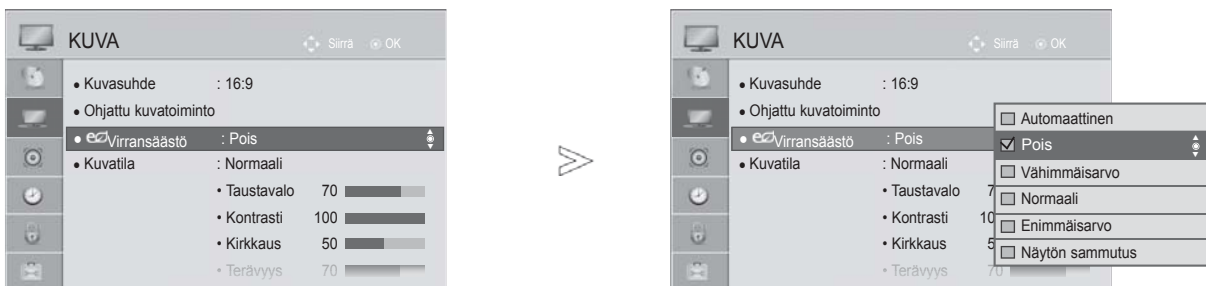

Valitse **KUVA..**



Valitse ee **Virransäästö.**

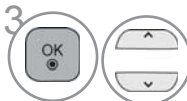

Valitse **Automaattinen** (Vain 32/42/46/52/60LD5***, 32LE3***, 32/37/42LE4***, 32/37/42/47/55LE5***), **Pois**, **Vähimmäisarvo**, **Normaali**, **Enimmäisarvo** tai **Näytön sammutus.**

- Paina painiketta **MENU/EXIT** (VALIKKO/LOPETUS) palataksesi normaaliin TV:N katselutilaan.
- Paina painiketta **BACK** (TAKAISIN) siirtyäksesi edelliselle valikkonäytölle.

- Kun valitset näytön pois päältä, näyttö sammuu 3 sekunnin kuluttua ja toiminto näyttö ei käytössä käynnistyy.
- Jos valitset **Virransäästö** -toiminnon asetukseksi **Automaattinen**, **Maksimi**, Taustavalo -toiminto ei toimi.
- Tämä toiminto voidaan valita myös kaukosäätimen **Virransäästö** -painikkeella.
- Kun valitset asetukseksi Automaattinen, Taustavalo -asetusta säädetään älykkään anturin avulla automaattisesti vallitsevien olosuhteiden mukaan, jos televisiossa on älykäs anturi. (Vain 32/42/46/52/60LD5***, 32LE3***, 32/37/42LE4***, 32/37/42/47/55LE5***).

KUVAN HALLINTA

ESIMÄÄRITETYT KUVAN ASETUKSET

Kuvatilan esiasetukset

Eloisa Luo eloisan kuvan vahvistamalla kontrastia, kirkkautta, värejä ja terävyyttä.

Normaali Tämä on näytön tavallisin tila.

Elokuvateatteri Optimoii kuvan elokuvien katselemista varten.

Urheilu Optimoii kuvan urheilutapahtumien katselemista varten.

Peli Optimoii kuvan pelien pelaamista varten.

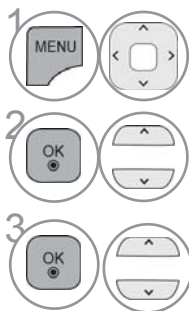
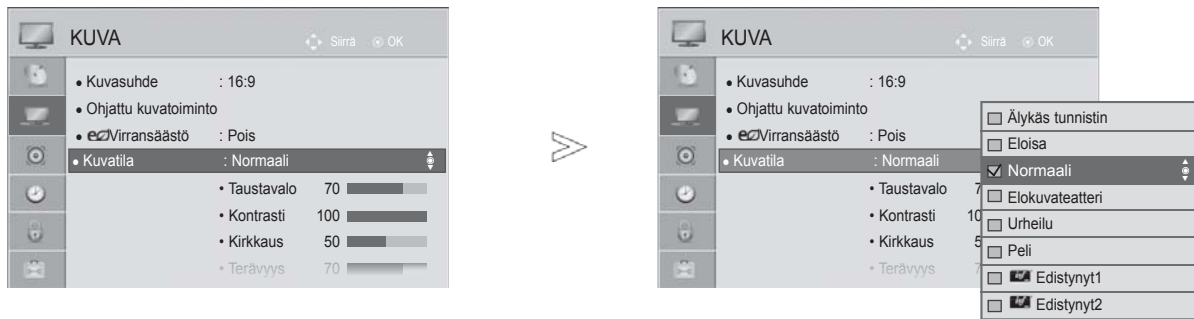

1 Valitse **KUVA**.

2 Valitse **Kuvatila**.

3 Valitse **Älykäs tunnistin** (Vain 32/42/46/52/60LD5***, 32LE3***, 32/37/42LE4***, 32/37/42/47/55LE5***), **Eloisa**, **Normaali**, **Elokuvateatteri**, **Urheilu** tai **Peli**.

- Paina painiketta **MENU/EXIT** (VALIKKO/LOPETUS) palataksesi normaaliin TV:N katselutilaan.
- Paina painiketta **BACK** (TAKAISIN) siirtyäksesi edelliselle valikkonäytölle.

- Kuvatilan asetus määrittää televisiokuvan ulkoasun. Valitse kuvatilavalikosta valmiiksi määritetty arvo ohjelman tyypin mukaan.
- Kun älykäs sensoritoiminto on käytössä, parhaiten soveltuva kuva valitaan automaattisesti vallitsevien olosuhteiden perusteella.
- Voit säätää kuvatilaa myös **Q.Menu** (Pikavalikko) -valikossa.
- **Älykäs tunnistin (Älykäs sensori)** : kuvaa ympäristön olosuhteiden mukaan.

MANUAALINEN KUVIEN SÄÄTÖ

Kuvatila - Käyttäjän asetus

Taustavalo

Voit säätää näytön kirkkautta säätämällä LCD-paneelin kirkkautta. Suosittelemme taustavalon säätämistä television kirkkautta määritettäessä.

Kontrasti

Säätää kuvan tummimpien ja vaaleimpien osien välistä signaalitasoa. Voit käyttää kontrastia, kun kuvan kirkas osa on kyllästetty.

Kirkkaus

Säätää kuvan signaalin perustasoa.

Terävyys

Säätää kuvan tummien ja vaaleiden osien reunojen terävyyttä. Mitä matalampi taso, sitä pehmeämpi kuva.

Väri

Säätää kaikkien värien voimakkuutta.

Sävy

Säätää punaisen ja vihreän värin tasapainoa.

Väriämpötila

Säädä vasemmalle kuvan muuttamiseksi punertavaksi tai säädä oikealle kuvan muuttamiseksi sinertäväksi.

Tätä toimintoa ei voi käyttää "**Älykäs tunnistin.**" -tilassa. (Vain 32/42/46/52/60LD5***, 32LE3***, 32/37/42LE4***, 32/37/42/47/55LE5***).

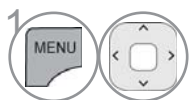
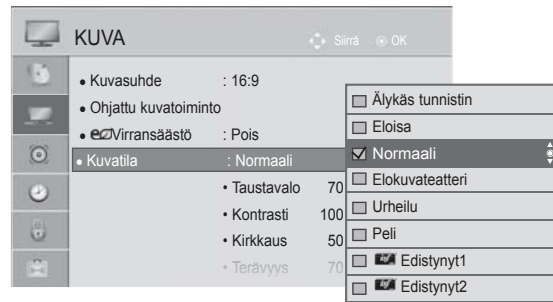

Valitse **KUVA**.

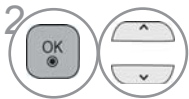

Valitse **Kuvatila**.

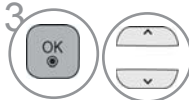

Valitse **Eloisa, Normaali, Elokvateatteri, Urheilu** tai **Peli**.



Valitse **Taustavalo, Kontrasti, Kirkkaus, Terävyys, Väri, Sävy** tai **Väriämpötila**.



Tee tarvittavat muutokset.

- Paina painiketta **MENU/EXIT** (VALIKKO/LOPETUS) palataksesi normaaliin TV:N katselutilaan.
- Paina painiketta **BACK** (TAKAISIN) siirtyäksesi edelliselle valikkonäytölle.

• Taustavalon käytön edut

- Sähkönkulutus laskee jopa 60 %.
- Mustan kirkkaus vähenee. (Koska mustan värisyvyys on suurempi, tarkkuus paranee.)
- Voit säätää kirkkautta, mutta samalla säilyttää alkuperäisen signaalitarkkuuden.

! HUOMAUTUS

- ▶ Väriä, terävyyttä ja sävyä ei voi säätää RGB-PC/HDMI-PC-tilassa.
- ▶ Kun Edistynyt 1/2 on valittuna, voit valita Taustavalo, Kontrasti, Kirkkaus, Vaakaterävyys, Pystyterävyys, Väri tai Värisävy.

KUVAN HALLINTA

KUVANPARANNUSTEKNIikka

Voit kalibroida näytön jokaiselle kuvatilalle erikseen tai määrittää videoarvon erityisen videonäytön mukaan.

Voit määrittää jokaiselle tulolle eri videoarvon.

Jos haluat Kuvan palauttam. oletusarvoisen näytön jokaisen videotilan säätämisen jälkeen, palauta kukin kuvatila erikseen.

Kuva saattaa poiketa tv-laitteestasi.

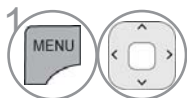
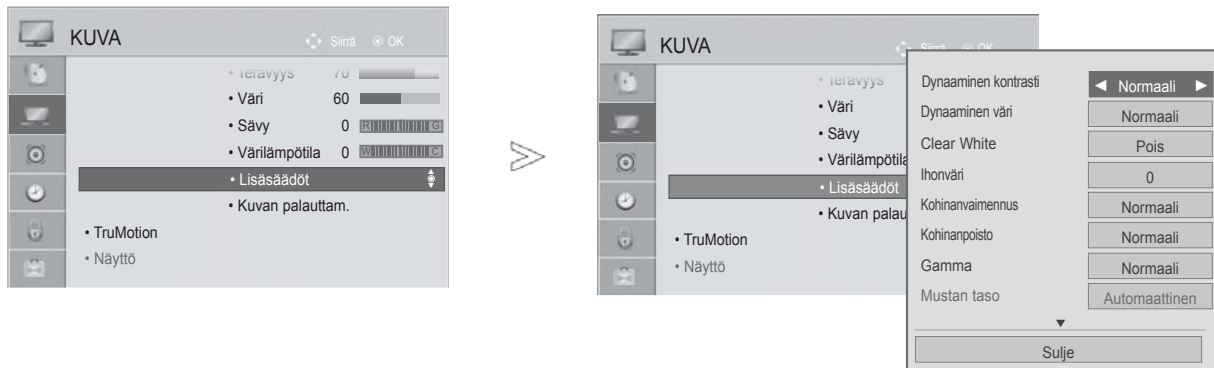

Valitse **KUVA**.



Valitse **Lisäsäädöt**.



Valitse haluamasi lähde.:

Dynaaminen kontrasti, Dynaaminen väri, Clear White, Ihonväri, Kohinanvaimennus, Kohinanpoisto, Gamma, Mustan taso, Katsojaystävällinen, Todellinen elokuvateatteri, Värialue tai xvYCC. (Katso s. 100 - 101)



Tee tarvittavat muutokset.

- Paina painiketta **MENU/EXIT** (VALIKKO/LOPETUS) palataksesi normaaliin TV:N katselutilaan.
- Paina painiketta **BACK** (TAKAISIN) siirtyäksesi edelliselle valikkonäytölle.







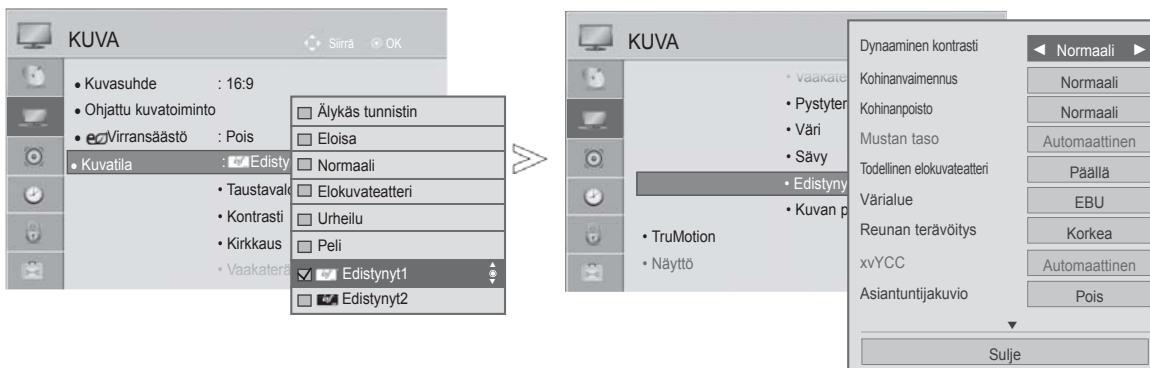

ERINOMAINEN KUVANHALLINTA

Edistynyt1- ja Edistynyt2-asetukset jaottelevat ja luovat lisää ryhmiä, joita käyttäjät voivat halutessaan määrittää parhaimman mahdollisen kuvanlaadun tarjoamiseksi.

Ammattilaiset voivat myös hyödyntää tätä toimintoa optimoidessaan television suorituskykyä erikoisvideoiden avulla.

Kuva saattaa poiketa tv-laitteestasi.



-   Valitse **KUVA**.
-   Valitse **Kuvatila**.
-   Valitse  **Edistynyt1** tai  **Edistynyt2**.
-   Valitse **Edistynyt säätö**.
-   Valitse haluamasi lähde.
-   Tee tarvittavat muutokset.

- Paina painiketta **MENU/EXIT** (VALIKKO/LOPETUS) palataksesi normaaliin TV:N katselutilaan.
- Paina painiketta **BACK** (TAKAISIN) siirtyäksesi edelliselle valikkonäytölle.

KUVAN HALLINTA

*Tätä ominaisuutta ei ole kaikissa malleissa.

| | |
|--|--|
| Dynaaminen kontrasti (Pois/Matala/Normaali/ Korkea) | <ul style="list-style-type: none"> Säätää kontrastia pitääkseen sen parhaalla mahdollisella tasolla näytön kirkkauden mukaan. Kuvaa parannetaan vaaleiden kohtien vaalennuksen ja tummien kohtien tummennuksen avulla. |
| Dynaaminen väri (Pois/Matala/Korkea) | <ul style="list-style-type: none"> Säätää näytön värejä siten, että ne näyttävät eloisammilta, rikkaammilta ja selkeämmiltä. Tämä toiminto parantaa sävyjä, kylläisyyttä ja valoisuutta siten, että punaiset, siniset, vihreät ja valkoiset näyttävät entistä eloisammilta. |
| Ihonestä (-5 - 5) | <ul style="list-style-type: none"> Säätää kuvan teeman väriä siten, että käyttäjä voi määrittää oman suosikkivärisensä. |
| Kohinanvaimennus (Pois/Matala/Normaali/ Korkea/Automaattinen (Vain analogisessa tilassa)) | <ul style="list-style-type: none"> Vähentää näytön kohinaa heikentämättä kuvan laatua. |
| Kohinanpoisto (Matala/Normaali/ Korkea/Pois) | <ul style="list-style-type: none"> Vähentää MPEG-videoiden kuvakohinaa. |
| Gamma (Lisäsäädöt: Matala/ Normaali/Korkea Edistynyt säätö: 1.9/2.2/2.4) | <ul style="list-style-type: none"> Voit säätää kuvan tummien ja keskiharmaiden alueiden kirkkautta. <ul style="list-style-type: none"> Matala/1.9 : Kirkasta kuvan tummia ja keskiharmaita alueita. Normaali/2.2 : Käytä kuvan alkuperäisiä kuvatasoja. Korkea/2.4 : Tummenna kuvan tummia ja keskiharmaita alueita. |
| Mustan taso (Matala/Korkea/ Automaattinen) | <ul style="list-style-type: none"> Matala : Näyttökuva tummenee. Korkea : Näyttökuva vaalenee. Automaattinen : Määrittää näytön mustan tason automaattisesti suureksi tai alhaiseksi tulosignaalin tason mukaisesti. Aseta näytön mustan taso oikein. Tätä toimintoa käytettäessä voit valita Matala tai Korkea seuraavissa tiloissa AV(NTSC-M), HDMI tai Komponentti. Muussa tapauksessa Mustan taso -asetukseksi valitaan Automaattinen. |
| Clear White (Pois/Matala/Korkea) | <ul style="list-style-type: none"> Kirkastaa ja selventää näytön valkoista aluetta. |
| Katsojaystävällinen (Matala/Korkea/Pois) | <p>*Tätä ominaisuutta ei ole kaikissa malleissa.</p> <ul style="list-style-type: none"> Säätää näytön kirkkautta automaattisesti silmien kannalta parhaalle tasolle, kun näyttö on liian kirkas. Tämä ominaisuus ei ole käytettävissä, kun Kuvatila -asetuksena on Eloisa tai Elokuvateatteri, Edistynyt1, Edistynyt2, Älykäs tunnistin(Vain 32/42/46/52/60LD5***, 32LE3***, 32/37/42LE4***, 32/37/42/47/55LE5***)". |
| Todellinen elokuvateatteri (Päällä/Pois) | <ul style="list-style-type: none"> Voit nauttia elokuvamaisesta videoelämyksestä poistamalla värinän. Käytä tätä toimintoa jos haluat katsella alkuperäisiä elokuvan sisältöjä. Tämä toiminto toimii, kun TruMotion on poistettu käytöstä. |

| | |
|---|---|
| Värialue (Lisäsäädöt: Leveä/ Normaali) | <ul style="list-style-type: none"> • Normaali : Tila, jossa käytetään alkuperäistä värialueetta näytön ominaisuuksista riippumatta. • Leveä: Tila, jossa käytetään TV-näytön suurinta mahdollista värialueetta. <ul style="list-style-type: none"> ■ Paranna käytettävissä olevan värialueen käyttöastetta. |
| Värialue (Edistynyt säätö: EBU/ SMPTE/BT709/Leveä/ Normaali) | <ul style="list-style-type: none"> • Normaali : tila, jossa käytetään alkuperäistä värialueetta näytön ominaisuuksista riippumatta. • Leveä : tila, jossa käytetään TV-näytön suurinta mahdollista värialueetta. • EBU : tilat, joissa näytetään EBU-värialue. • SMPTE : tilat, joissa näytetään SMPTE-värialue. • BT709 : tilat, joissa näytetään BT709-värialue. |
| Reunan terävöitys (Pois/Matala/Korkea) | <ul style="list-style-type: none"> ■ Selventää kuvan reunoja. ■ Tätä toimintoa voidaan käyttää kuvatilassa "Kuvatila-Edistynyt." |
| xvYCC (Automaattinen/Pois/ Päällä) | <p>*Tätä ominaisuutta ei ole kaikissa malleissa.</p> <ul style="list-style-type: none"> ■ Tämän toiminnon avulla voidaan tuottaa tavallista rikkaampia värejä. ■ Tämä toiminto otetaan käyttöön valitsemalla Kuvatila -asetukseksi Elokuvateatteri tai Asiantuntija, kun xvYCC-signaali syötetään HDMI-liitännän kautta. |
| Asiantuntijakuviot (Pois/Kuvio1/Kuvio2) | <ul style="list-style-type: none"> ■ Tätä tarvitaan digitelevisiion kuvan katsomiseen. ■ Tämä toiminto otetaan käyttöön valitsemalla Kuvatila -asetukseksi Asiantuntija DTV:tä katsellessa. |
| Värisuodin (Pois/Punainen/ Vihreä/Sininen) | <ul style="list-style-type: none"> ■ Tämä toiminto suodattaa videon värejä. RGB-suodattimen avulla voit määrittää värikylläisyyden ja sävyt tarkasti. |
| Väriämpötila (Normaali/Lämmin/ Kylmä) | <p>Tämä toiminto säätää näytön yleisiä värejä haluamallasi tavalla.</p> <p>a. • Menetelmä : 2 pistettä</p> <ul style="list-style-type: none"> • vio: Sisempi/Ulompi • Kontrasti punainen/vihreä/sininen, Kirkkaus punainen/vihreä/sininen: <p>Säätöalue on -50 - +50.</p> <p>b. • Menetelmä : 10 pisteen IRE</p> <ul style="list-style-type: none"> • Kuvio: Sisempi/Ulompi • IRE (Institute of Radio Engineers) on videosignaalin kokoa osoittava yksikkö, jonka asetukseksi voidaan määrittää 10, 20, 30 - 100. Voit säätää punaista, vihreätä tai sinistä asetuskohtaisesti. • Valoisuus: Tämä toiminto näyttää 2.2 gamman lasketun valoisuusarvon. Voit määrittää haluamasi valoisuusarvon 100 IRE:n kohdalla. Kohteen 2.2 gamman valoisuusarvo näytetään kymmenen yksikön välein välillä 10–90 IRE. • Punainen/Vihreä/Sininen: Säätöalue on -50 - +50. |
| Värienhallintajärjestelmä | <ul style="list-style-type: none"> ■ Tämä on työkalu, jota asiantuntijat käyttävät säätöjen tekemiseen testikuvien avulla. Se ei vaikuta muihin väreihin, vaan sen avulla voidaan säätää kuutta värialueetta erikseen (punainen, vihreä, sininen, syaani, magenta, keltainen). Värierot eivät ehkä näy, vaikka teet yleisiä kuvasäätöjä. ■ Säätää punaista, vihreää, sinistä, keltaista, syaania ja magentaa. <ul style="list-style-type: none"> • Väri punainen/vihreä/sininen/keltainen/syaani/magenta : Säätöalue on - 30 - +30. • Sävy punainen/vihreä/sininen/keltainen/syaani/magenta): Säätöalue on -30 - +30. ■ Tämä ominaisuus ei ole käytettävissä RGB-PC- tai HDMI (PC) -tilassa. |

KUVAN HALLINTA

KUVAN ASETUSTEN PALAUTUS

Valittujen kuvatilojen tehdasasetukset palautetaan.

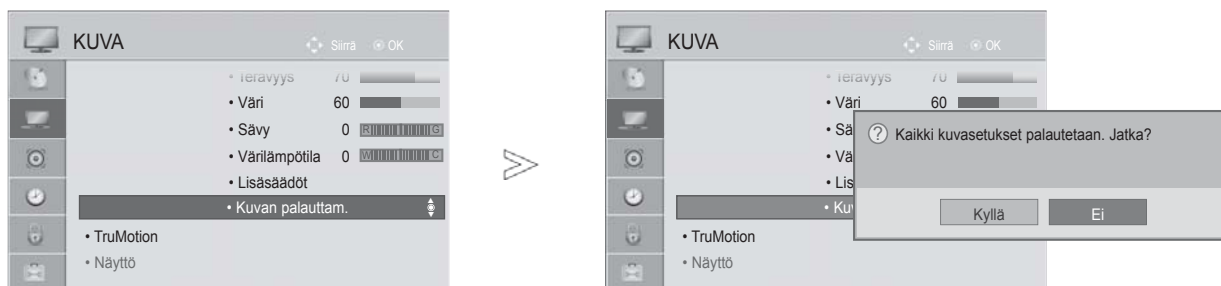

- 1   Valitse **KUVA**.
- 2   Valitse **Kuvan palauttam..**
- 3   Valitse **Kyllä**.
- 4  Alusta säädetty arvo.

- Paina painiketta **MENU/EXIT** (VALIKKO/LOPETUS) palataksesi normaaliin TV:N katselutilaan.
- Paina painiketta **BACK** (TAKAISIN) siirtyäksesi edelliselle valikkonäytölle.

TRUMOTION

(Vain 32/42/46/52/60LD5***, 32/37/42/47/55LE5***)

Hakee kuvissa ja videolla tehokkaan kuvanlaadun poistamalla värin ja liikkeen epäterävyyden.

Korkea : Tuottaa erittäin pehmeän kuvan liikkeen.

Matala : Tuottaa pehmeän kuvan liikkeen. Käytä tätä asetusta normaalikäytössä.

Pois : TruMotion toiminnon sammutus.

Käyttäjä : Käyttäjä voi säätää tasoja **Värinä** ja **Pehmennys** erikseen toiminnossa TruMotion.

Värinä : Säätää näytön kohinaa.

Pehmennys : Säätää näytön jälkikuvaa.

Tämä ominaisuus ei ole käytettävissä RGB-PC,HDMI-PC-tilassa.

Jos otat käyttöön TruMotion-asetuksen, kuvassa voi olla kohinaa.

Jos tämä tapahtuu, muuta TruMotionin asetukseksi "Pois" ("Ei käytössä").

Jos valitset toiminnon "**Kuvatila-Peli**", aseta toiminto "**TruMotion**" asentoon "**Pois**".



1   Valitse **KUVA**.

2   Valitse **TruMotion**.

3   Valitse **Matala, Korkea, Käyttäjä** tai **Pois**.

4  Tee tarvittavat muutokset.

- Paina painiketta **MENU/EXIT** (VALIKKO/LOPETUS) palataksesi normaaliin TV:N katselutilaan.
- Paina painiketta **BACK** (TAKAISIN) siirtyäksesi edelliselle valikkonäytölle.

KUVAN HALLINTA

VIRTAILMAISIN

Television etuosassa olevan virran/valmiustilan merkkivalon säätäminen.





Valmiustilan valo

Määrittää, onko television etupaneelin merkkivalon tilana valmiustilassa **Päällä** tai **Pois**.

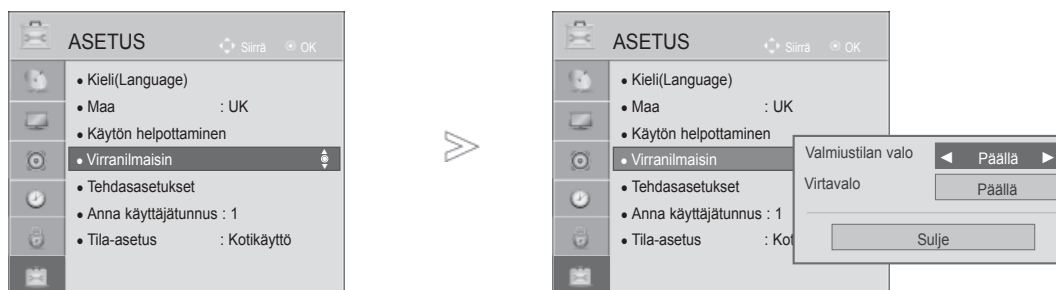
Virtavalo

Määrittää, onko television etupaneelin merkkivalon tilana virtaa kytkettäessä **Päällä** tai **Pois**.



-   Valitse **ASETUS**.
-   Valitse **Virtanilmaisain**.
-   Valitse **Almiustilan valo** tai **Virtavalo**.
-  Valitse haluamasi lähde.

- Paina painiketta **MENU/EXIT** (VALIKKO/LOPETUS) palataksesi normaaliin TV:N katselutilaan.
- Paina painiketta **BACK** (TAKAISIN) siirtyäksesi edelliselle valikkonäytölle.

TILA-ASETUS

Suosittellemme television asettamista **Kotikäyttö** -tilaan, joka takaa parhaan mahdollisen kuvanlaadun kotiympäristössä.

Esittelytila on paras asetus käytettäväksi myymälässä.

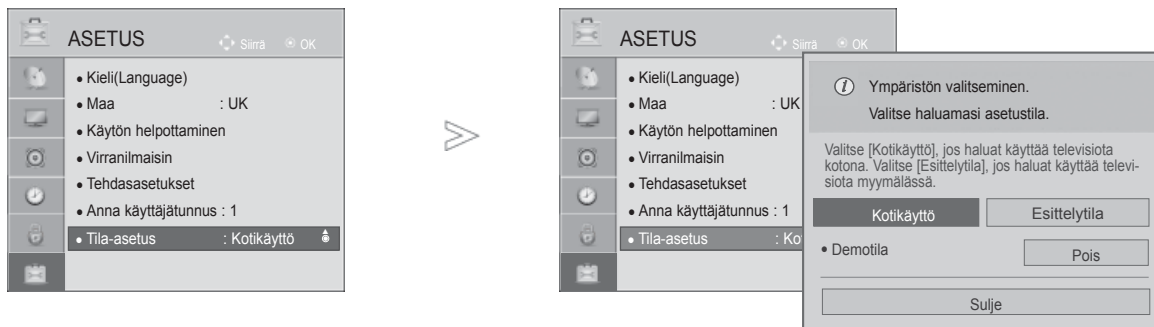

-   Valitse **ASETUS**.
-   Valitse **Tila-asetus**.
-   Valitse **Esittelytila** tai **Kotikäyttö**.
-  Tallenna.

- Paina painiketta **MENU/EXIT** (VALIKKO/LOPETUS) palataksesi normaaliin TV:N katselutilaan.
- Paina painiketta **BACK** (TAKAISIN) siirtyäksesi edelliselle valikkonäytölle.

KUVAN HALLINTA

DEMOTILA

Demotila ei ole käytettävissä **Kotikäyttö** -tilassa.

Kaupan esittely -tilassa **Esittelytila** -asetukseksi valitaan automaattisesti **Käytössä**.

Jos Kaupan esittely -tilassa **Esittelytila** -asetukseksi valitaan Ei käytössä, **Esittelytila** ei toimi ja ainoastaan näyttö palautetaan.

Näyttö palautetaan automaattisesti sen jälkeen, kun se on ollut 5 minuuttia Demo (Esittely) -tilassa.

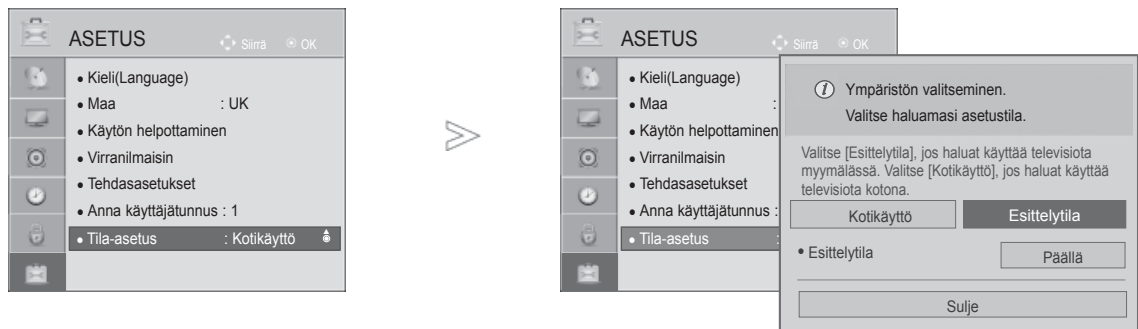



1   Valitse **ASETUS**.

2   Valitse **Esittelytila**.

3   Valitse **Esittelytila**.

4   Valitse **Päällä**.

5  Siirtyminen edelliselle valikkonäytölle.
Kun haluat lopettaa esittelyn, paina mitä tahansa painiketta. (MUTE,  + , - painiketta lukuun ottamatta)

- Paina painiketta **MENU/EXIT** (VALIKKO/LOPETUS) palataksesi normaaliin TV:N katselutilaan.
- Paina painiketta **BACK** (TAKAISIN) siirtyäksesi edelliselle valikkonäytölle.

ÄÄNEN JA KIELEN HALLINTA

ÄÄNEN AUTOMAATTINEN SÄÄTÖ

Autom. äänenvoim. säilyttää automaattisesti saman äänenvoimakkuustason, kun kanavia vaihdetaan.

Koska jokaisella ohjelmia lähettävällä asemalla on omat signaaleja koskevat ehtonsa, äänenvoimakkuutta on mahdollisesti säädettävä kanavaa vaihdettaessa. Tämän toiminto säätää jokaisen ohjelman äänenvoimakkuutta automaattisesti, minkä ansiosta käyttäjät voivat nauttia tasaisesta äänenvoimakkuustasosta.

Jos äänenlaatu tai -voimakkuus ei ole haluamallasi tasolla, suosittelemme erillisen kotiteatterijärjestelmän tai vahvistimen käyttöä, jolla laite voidaan mukauttaa erilaisiin käyttöympäristöihin.

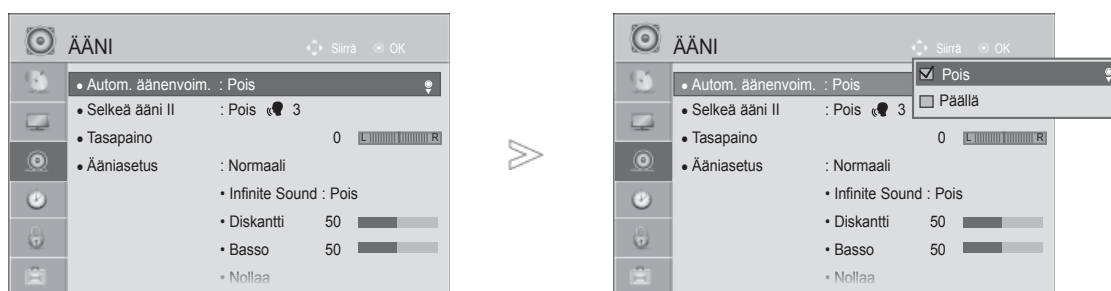

- 1   Valitse **AANI**.
- 2   Valitse **Autom. äänenvoim..**
- 3   Valitse **Päällä** tai **Pois..**

- Paina painiketta **MENU/EXIT** (VALIKKO/LOPETUS) palataksesi normaaliin TV:N katselutilaan.
- Paina painiketta **BACK** (TAKAISIN) siirtyäksesi edelliselle valikkonäytölle.

ÄÄNEN JA KIELEN HALLINTA

SELKEÄ ÄÄNI II

Ihmisäänen erottelun muista äänistä, tämä toiminto helpottaa käyttäjää kuulemaan ihmisäänet paremmin.

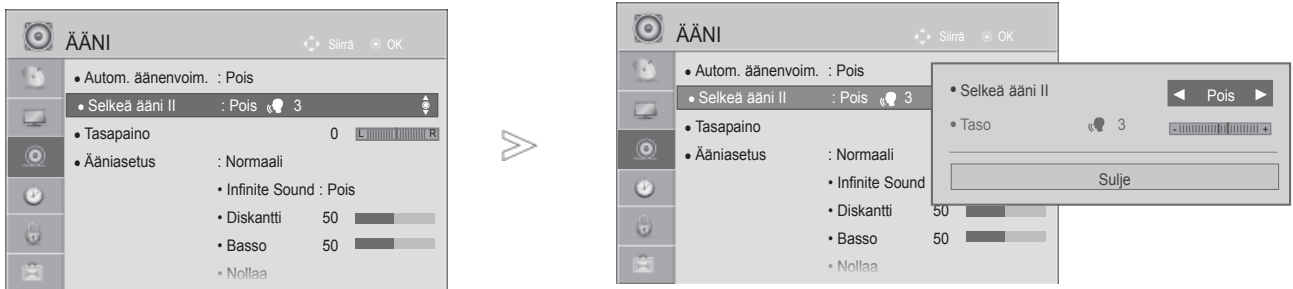

- 1 MENU Valitse **AANI**.
- 2 OK Valitse **Selkeä ääni II**.
- 3 OK Valitse **Päällä** tai **Pois**..

- Jos valitset "**Päällä**" toiminnolle **Selkeä ääni II**, **Infinite Sound** feature ominaisuus ei ole käytössä.
- Valitse tasoksi -6 - +6.

Selkeä ääni -tason säätäminen, kun asetuksena on Käytössä

- 4 Valitse **Taso**.
- 5 Tee haluamasi säädöt.

- Paina painiketta **MENU/EXIT** (VALIKKO/LOPETUS) palataksesi normaaliin TV:N katselutilaan.
- Paina painiketta **BACK** (TAKAISIN) siirtyäksesi edelliselle valikkonäytölle.

ÄÄNEN ESIASETUKSET - ÄÄNITILA

Voit valita ääniasetukseksi vaihtoehdon Normaali, Musiikki, Elokvateatteri, Urheilu tai Peli sekä säätää diskanttia ja bassoa.

Äänitilatoiminnolla voit nauttia parhaasta mahdollisesta äänestä ilman, että sinun täytyy tehdä mitään erityisiä säätöjä, koska televisio asettaa sopivat ääniasetukset ohjelman sisällön mukaan.

Ääniasetukset Normaali, Musiikki, Elokuva, Urheilu ja Peli on määritetty tehtaalla tuottamaan paras mahdollinen äänenlaatu.

Normaali Tuottaa normaalin laatuksen äänen.

Musiikki Optimoi äänen musiikin kuuntelemista varten.

Elokvateatteri Optimoi äänen elokuvien katselemista varten.

Urheilu Optimoi äänen urheilutapahtumien katselemista varten.

Peli Optimoi äänen pelien pelaamista varten.



1 MENU Valitse **ÄÄNI**.

2 OK Valitse **Ääniasetus**.

3 OK Valitse **Normaali, Musiikki, Elokvateatteri, Urheilu tai Peli**.

• Voit säätää **äänitilaa** myös **Q. Menu** (Pikavalikko) -valikosta.

- Paina painiketta **MENU/EXIT** (VALIKKO/LOPETUS) palataksesi normaaliin TV:N katselutilaan.
- Paina painiketta **BACK** (TAKAISIN) siirtyäksesi edelliselle valikkonäytölle.

ÄÄNEN JA KIELEN HALLINTA

ÄÄNIASETUSTEN SÄÄTÄMINEN - KÄYTTÄJÄ -TILA



- 1   Valitse **AANI**.
- 2   Valitse **Ääniasetus**.
- 3   Valitse **Normaali, Musiikki, Elokuvateatteri, Urheilu tai Peli**.
- 4   Valitse **Diskantti** tai **Basso**.
- 5   Määritä haluamasi äänenvoimakkuus.

- Paina painiketta **MENU/EXIT** (VALIKKO/LOPETUS) palataksesi normaaliin TV:N katselutilaan.
- Paina painiketta **BACK** (TAKAISIN) siirtyäksesi edelliselle valikkonäytölle.

RAJATON ÄÄNI

Tämä vaihtoehto saa äänen kuulostamaan mahdollisimman todentuntuiselta.

- 1   Valitse **AANI**.
- 2   Valitse **Infinite Sound**.
- 3   Valitse **Päällä** tai **Pois..**

Infinite Sound (Rajaton ääni): Infinite Sound on LG:n patentoitu yksityinen äänenprosessimenetelmä joka kilpailee 5.1 surround sound ääniparannuksen kanssa kahdella etukaiuttimella.

- Paina painiketta **MENU/EXIT** (VALIKKO/LOPETUS) palataksesi normaaliin TV:N katselutilaan.
- Paina painiketta **BACK** (TAKAISIN) siirtyäksesi edelliselle valikkonäytölle.

TASAPAINO

Voit säätää kaiuttimien kanavatasapainon haluamaksesi.

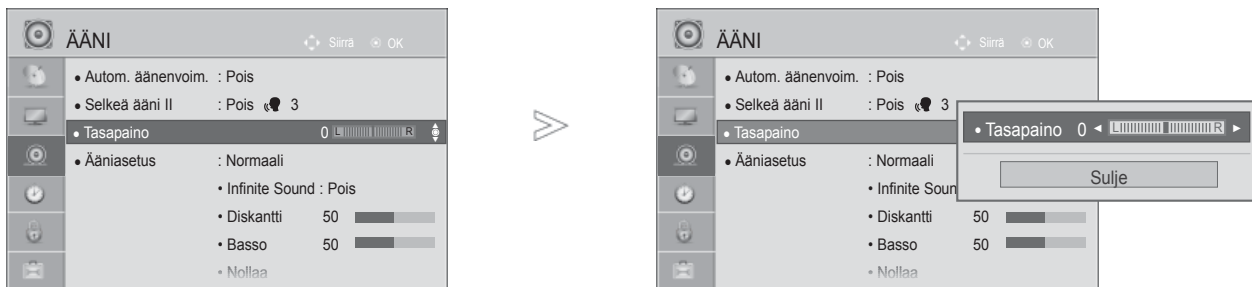

- 1   Valitse **AANI**.
- 2   Valitse **Tasapaino**.
- 3   Tee haluamasi säädöt.

- Paina painiketta **MENU/EXIT** (VALIKKO/LOPETUS) palataksesi normaaliin TV:N katselutilaan.
- Paina painiketta **BACK** (TAKAISIN) siirtyäksesi edelliselle valikkonäytölle.

ÄÄNEN JA KIELEN HALLINTA

TELEVISION KAIUTTIMIEN KÄYTTÖNOTTO JA KÄYTÖSTÄ POISTO

Voit säätää sisäisen kaiuttimen tilaa.

AV, Komponentti, RGB ja HDMI1 ja **HDMI DVI** kaapelille tiloissa, TVkaiutin voi olla toiminnallinen vaikka videosignaalia ei löydy.

Jos haluat käyttää ulkoista hifi-stereojärjestelmää, poista television sisäinen kaiutin käytöstä.

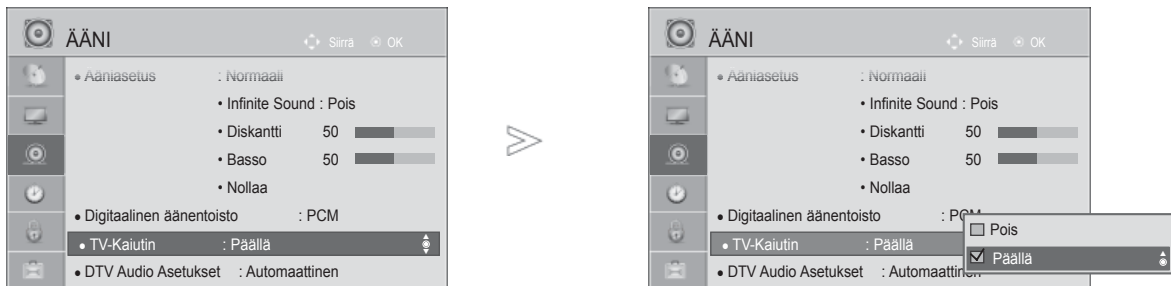

- 1   Valitse **AANI**.
- 2   Valitse **TV-Kaiutin**.
- 3   Valitse **Päällä** tai **Pois**.

- Paina painiketta **MENU/EXIT** (VALIKKO/LOPETUS) palataksesi normaaliin TV:N katselutilaan.
- Paina painiketta **BACK** (TAKAISIN) siirtyäksesi edelliselle valikkonäytölle.

! HUOMAUTUS

- ▶ Kun television kaiutin on sammutettu Simplink-kotiteatterin ollessa käytössä, äänilähdöksi valitaan automaattisesti kotiteatterin kaiutin, mutta kun television kaiutin käynnistetään, ääni kuuluu television kaiuttimesta.
- ▶ Jotkin **AUDIO (Ääni)** -kohdan asetukset poistetaan käytöstä, kun TV Speaker (Television kaiutin) -asetukseksi valitaan Pois (Ei käytössä).

DTV AUDIO (DTV-ÄÄNI) -ASETUS (VAIN DIGITAALISESSA TILASSA)

Kun tulosignaali on useita erilaisia äänityyppejä, tämän toiminnon avulla voit valita niistä haluamasi.

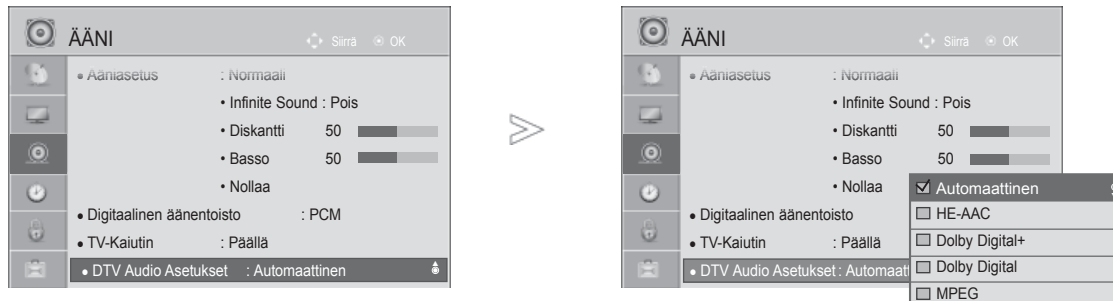

-   Valitse **AANI**.
-   Valitse **DTV Ääni asetukset**.
-   Valitse **Automaattinen, HE-AAC, Dolby Digital +, Dolby Digital tai MPEG**.

- Paina painiketta **MENU/EXIT** (VALIKKO/LOPETUS) palataksesi normaaliin TV:N katselutilaan.
- Paina painiketta **BACK** (TAKAISIN) siirtyäksesi edelliselle valikkonäytölle.

- **Automaattinen:** Valitsee äänilähdöksi automaattisesti HE-AAC > Dolby Digital+ > Dolby Digital > MPEG. (Paitsi Italia)
Automaattinen: Valitsee äänilähdöksi automaattisesti HE-AAC > Dolby Digital+ > MPEG > Dolby Digital. (Vain Italia).
- **HE-AAC, Dolby Digital+, Dolby Digital, MPEG:** Käyttäjät voivat valita haluamansa äänityypin. (esim.) Jos asetukseksi valitaan **MPEG**, äänilähtönä on aina **MPEG**.
Jos MPEG ei ole tuettu, muu äänityyppi asetetaan tässä järjestyksessä.
- Katso s. 120 - 121 (Audiokielen valinta)

ÄÄNEN JA KIELEN HALLINTA

DIGITAL AUDIO OUT -LÄHTÖLIITÄNNÄN VALITSEMINEN

Tämän toiminnon avulla voit valita haluamasi Digital Audio Output -lähden.

Kun Dolby Digital on käytettävissä ja Auto (Automaattinen) -vaihtoehto valitaan Digital Audio Out (Digitaalinen äänilähtö) -valikosta, SPDIF Output (SPDIF-lähtö) (Sony Philips Digital InterFace) tuotetaan Dolby Digital -muodossa.

Kun Dolby Digital ei ole käytettävissä ja Auto (Automaattinen) -vaihtoehto valitaan Digital Audio Out (Digitaalinen äänilähtö) -valikosta, SPDIF Output (SPDIF-lähtö) tuotetaan PCM (Pulse-code modulation)-muodossa.

Jos Dolby Digital -ääntä lähettävällä kanavalla on valittu sekä Dolby Digital -ääni että lähetysäänien kieli, vain Dolby Digital toistetaan.

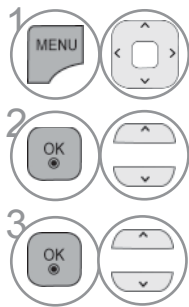
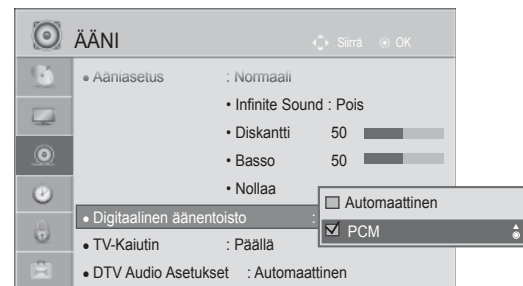
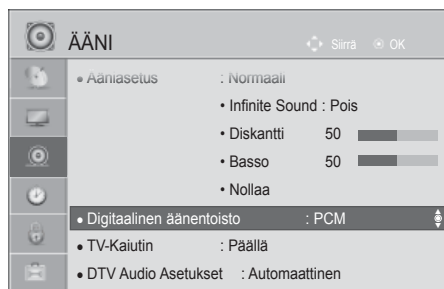

1 Valitse **AANI**.

2 Valitse **Digitaalinen äänentoisto**.

3 Valitse **Automaattinen** tai **PCM**.



Valmistettu Dolby Laboratoriesin lisenssillä. Dolby ja kaksois-Dsymboli ovat Dolby Laboratoriesin tavaramerkkejä.

• Jotkin DVD-soittimet eivät ehkä toista SPDIFääntä HDMI-tilassa. Valitse siinä tapauksessa DVD-soittimessa digitaalisen äänen tuloksi PCM. (HDMI-tilassa ei tueta Dolby Digital Plus -toimintaa.)

| Vaihtoehto | Äänitulo | Digitaalinen äänilähtö |
|-------------------------------------|---|--|
| Automaattinen (Kaiutin käytössä) | MPEG Dolby Digital Dolby Digital Plus HE-ÄAC | PCM Dolby Digital Dolby Digital PCM |
| Automaattinen (Kaiutin ei käytössä) | MPEG Dolby Digital Dolby Digital Plus HE-ÄAC | PCM Dolby Digital Dolby Digital Dolby Digital |
| PCM | Kaikki | PCM |

- Paina painiketta **MENU/EXIT** (VALIKKO/LOPETUS) palataksesi normaaliin TV:N katselutilaan.
- Paina painiketta **BACK** (TAKAISIN) siirtyäksesi edelliselle valikkonäytölle.

ÄÄNIASETUSTEN PALAUTTAMINEN

Valitun äänitilan tehdasasetukset palautetaan.

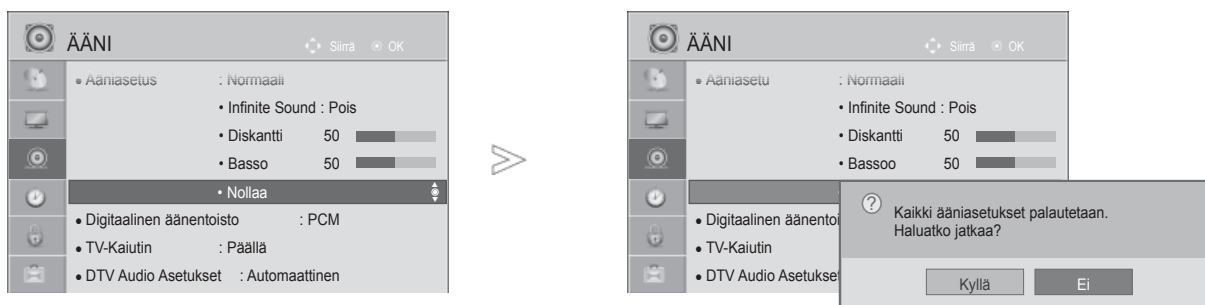

- 1   Valitse **AANI**.
- 2   Valitse **Nollaa**.
- 3   Valitse **Kyllä**.
- 4  Alusta säädetty arvo.

- Paina painiketta **MENU/EXIT** (VALIKKO/LOPETUS) palataksesi normaaliin TV:N katselutilaan.
- Paina painiketta **BACK** (TAKAISIN) siirtyäksesi edelliselle valikkonäytölle.

ÄÄNEN JA KIELEN HALLINTA

ÄÄNEN KUVAUS (VAIN DIGITAALISESSA TILASSA)

Tämä toiminto on tarkoitettu sokeille. Se sisältää ääniselosteen, joka kertoo televisio-ohjelman nykyisen tilanteen perusäänen lisäksi.

Kun Äänikuvaus käytössä -asetus on käytössä, perusääntä ja äänikuvausta käytetään vain äänikuvausten sisältävissä ohjelmissa.

Äänenvoimakkuus
Äänimerkki



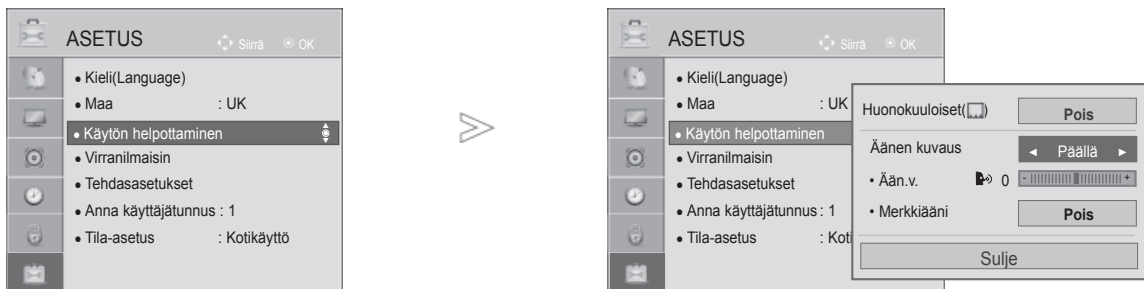

Muuttaa Äänen kuvauksen äänenvoimakkuutta

Antaa äänimerkin, kun ohjelma Äänen kuvaus -tiedoilla valitaan.



- 1   Valitse **ASETUS**.
- 2   Valitse **Käytön helpottaminen**.
- 3   Valitse **Äänen kuvaus**.

Äänikuvausten voimakkuus -tason säätäminen, kun asetuksena on Käytössä

- 4   Valitse **Ään.v.** tai **Merkkiääni**.
- 5   Tee haluamasi säädöt.



- Paina painiketta **MENU/EXIT** (VALIKKO/LOPETUS) palataksesi normaaliin TV:N katselutilaan.
- Paina painiketta **BACK** (TAKAISIN) siirtyäksesi edelliselle valikkonäytölle.



STEREO / KAKSIKANAVAÄÄNI (VAIN ANALOGISESSA TILASSA)

Kun ohjelma on valittu, aseman äänitiedot näkyvät ohjelmanumeron ja aseman nimen yhteydessä.

  Valitse **Ääni** tai **Äänen kieli**.

  Valitsee äänisignaalin ulostulon.

| Lähetys | Kuvaruutunäyttö |
|-----------|----------------------------|
| Mono | MONO |
| Stereo | STEREO |
| Kaksiääni | DUAL I, DUAL II, DUAL I+II |

■ Monoäänen valitseminen

Jos stereosignaali on heikko stereovastaanotossa, voit vaihtaa monoääneen. Monovastaanotto parantaa äänen kirkkautta.

■ Kielen valinta kaksikielisyksissä

Jos ohjelmaa voidaan vastaanottaa kahdella kielellä (kaksikielisyys), voit vaihtaa kieleksi DUAL I, DUAL II tai DUAL I+II.

DUAL I lähettää kaiuttimista lähetyksen ensisijaisen kielen.

DUAL II lähettää kaiuttimista lähetyksen toissijaisen kielen.

DUAL I+II lähettää kummastakin kaiuttimesta eri kieltä.

ÄÄNEN JA KIELEN HALLINTA

NICAM-ÄÄNI (VAIN ANALOGISESSA TILASSA)

Jos TV:si on varustettu NICAM-dekooderilla, saat vastaanotettua korkealaa-tuista, digitaalista NICAM-äänisignaalia.

Äänilähtö voidaan valita vastaanotetun lähetyksen mukaisesti.

-
- 1 Kun kanava lähettää **NICAM**-monoääntä, voit valita **NICAM MONO** tai **FM MONO**.
 - 2 Kun kanava lähettää **NICAM**-stereoääntä, voit valita **NICAM STEREO** tai **FM MONO**. Jos signaali on heikko, kannattaa valita **FM MONO**.
 - 3 Kun kanava lähettää **NICAM**-kaksikanavaääntä, voit valita **NICAM DUAL I**, **NICAM DUAL II** tai **NICAM DUAL I+II** tai **FM MONO**.
-

ÄÄNEN ULOSTULON VALINTA

In AV, Komponentti, RGB tai HDMI -tilassa voit valita äänen ulostulon vasempaan ja oikeaan kaiuttimeen.

Valitse äänilähtö.

L+R: Audiosignaali liittimestä Audio L in menee vasempaan kaiuttimeen ja liittimestä Audio R in oikeaan kaiuttimeen.

L+L: Audiosignaali liittimestä Audio L in menee sekä vasempaan että oikeaan kaiuttimeen.

R+R: Audiosignaali liittimestä Audio R in menee sekä vasem paan että oikeaan kaiuttimeen.

NÄYTTÖVALIKON KIELEN JA MAAN VALITSEMINEN

Asennusoppaan valikko tulee näkyviin, kun TV käynnistetään ensimmäisen kerran.



* Jos haluat muuttaa kielen tai maan

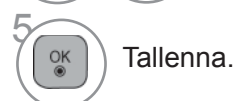
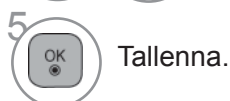

- Paina painiketta **MENU/EXIT** (VALIKKO/LOPETUS) palataksesi normaaliin TV:N katselutilaan.
- Paina painiketta **BACK** (TAKAISIN) siirtyäksesi edelliselle valikkonäytölle.

! HUOMAUTUS

- ▶ Mikäli et lopeta käyttöönoton **Installation Guide** painamalla painiketta **BACK** tai jos OSD aikakatkaistu on päällä, asennusnäyttö ilmestyy uudelleen niin kauan kunnes käyttöönotto on lopetettu vaikka TV olisi kytketty päälle. (Kuvaruutunäyttö)
- ▶ Jos valitset väärän maavaihtoehdon, teksti-TV ei ehkä näy oikein ruudulla, ja sen toiminnassa saattaa esiintyä virheitä.
- ▶ CI (Common Interface) -toiminnon käytettävyys saattaa vaihdella maan paikallisten lähetystandardien mukaan.
- ▶ DTV-moodin ohjauspainikkeet eivät ehkä ole käytettävissä, johtuen maakohtaisista televisiolähetysolosuhteista.
- ▶ Digitaalilähetysolosuhteiden mukaan kaikki DTV-toiminnot eivät välttämättä toimi maissa, joissa digitaalilähetyssäädöksiä ei ole standardoitu.
- ▶ Maa-asetusta UK (Iso-Britannia) tulisi käyttää vain Isossa-Britanniassa.
- ▶ Jos maa-asetus on asetettu "--", eurooppalaiset antenni- tai digitaalikaapelilähetykset ovat käytettävissä, mutta muutamat DTV-toiminnot eivät ehkä toimi oikein.

ÄÄNEN JA KIELEN HALLINTA

KIELEN VALITSEMINEN

Audio (Ääni) -toiminnon avulla voit valita lähetyksen kielen.









Jos lähetyksessä ei ole mukana valittua audiokieltävastaavaa ääntä, toistetaan oletuskielen mukainen ääni.

Subtitle (Tekstitys) -toiminto on käytettävissä, kun ohjelma on tekstitetty vähintään kahdella kielellä. Jos lähetyksessä ei ole mukana valittua tekstityskieltä vastaavaa tekstitystä, toistetaan oletuskielen mukainen tekstitys.

Kun ensisijaisiksi äänen, tekstityksen tai teksti-TV:n kieliksi valitut kielet eivät ole käytettävissä, voit valita toissijaisen kielen.

Käytä digitaalisessa tilassa teksti-TV:n kielitoimintoa, jos enemmän kuin yhtä teksti-TV-kieltä lähetetään. Jos valitun kielen teksti-tv-tietoja ei lähetetä, oletusarvoinen teksti-tv-kieli on käytössä.

- 1   Valitse **ASETUS**.
- 2   Valitse **Kieli(Language)**.
- 3   Valitse **Äänen kieli, Tekstityksen kieli** tai **Näyttökieli** (Paitsi Isossa-Britanniassa).
- 4   Valitse äänen kieli.
- 5  Tallenna.

- 1   Valitse **ASETUS**.
- 2   Valitse **Käytön helpottaminen**.
- 3   Valitse **Huonokuuloiset** (□□).
- 4   Valitse **Päällä** tai **Pois**.

- Paina painiketta **BACK** (TAKAISIN) siirtyäksesi edelliselle valikkonäytölle.



< Audiokielen valinta >

- ▶ Voit valita kahden tai useamman kielen sisältävän lähetyksen äänien kielen.

1   Valitse **Ääni** tai **Äänen kieli**.







2   Valitse äänen kieli.

< Tekstityskielen valinta >



- ▶ Kun lähetyksessä on mukana kahta tai useampaa tekstityskieltä, voit valita tekstityskielen Tekstitys -painikkeella kaukosäätimestä.
- ▶ Paina   painiketta valitaksesi tekstityskielen.

- Ääni/tekstitystieto voi olla esitetty yksinkertaisemmassa muodossa 1 – 3 merkillä, jotka lähetyksasema lähettää.
- Kun valitset lisä-äänen (Ääni Heikkonäköisiä/Heikkokuuloisia varten) se saattaa toistaa osan pää-äänestä.

Audiokielen OSD-tiedot

| Näyttö | Tila |
|---|-----------------------------|
| N.A | Not Available |
|  | MPEG-ääni |
|  | Dolby Digital -ääni |
|  | Ääni Heikkonäköisiä varten |
|  | Ääni Heikkokuuloisia varten |
|  | Dolby Digital Plus Audio |
|  | HE-AAC-ääni |

Tekstityskielen OSD-tiedot

| Näyttö | Tila |
|---|-----------------------------|
| N.A | Not Available |
|  | Tekstitys teksti-TV:stä |
|  | Tekstitys Heikkokuuloisille |

TIME (AIKA) -ASETUS

KELLON ASETUKSET

Kello asetetaan automaattisesti kun digitaalista signaalia vastaanotetaan tilassa **Automaattinen**. Voit asettaa kellon manuaalisesti tilassa **Manuaalinen**.











Jos kellon asetus nollautuu vir-takatkon tai virtajohdon irrottamisen vuoksi, aseta aika uudelleen.

TV:n aikaa ilmaistaan aikavyöhykkeeseen ja GMT (Greenwichin aika) perustuen, jota vastaanotetaan lähetyssignaalin mukana ja näin aika asettuu automaattisesti digitaalisen signaalin toimesta.

Kun **Aikavyöhyke**-kohdan kaupunkia muutetaan, voit muuttaa aikaa 1 tunnilla.

Aikavyöhyke-kohtaa voidaan muuttaa automaattisessa tilassa.



-   Valitse **AIKA**.
-   Valitse **Kello**.
-   Valitse **Automaattinen** tai **Manuaalinen**.
-   Valitse vuosi-, kuukausi-, päivämäärä-, aika- tai aikavyöhykeasetus.
-   Määritä vuosi-, kuukausi-, päivämäärä-, aika- tai aikavyöhykeasetus.

- Paina painiketta **MENU/EXIT** (VALIKKO/LOPETUS) palataksesi normaaliin TV:N katselutilaan.
- Paina painiketta **BACK** (TAKAISIN) siirtyäksesi edelliselle valikkonäytölle.

KYTKENTÄ- TAI SAMMUTUSAJASTIMEN ASETUS

Pois-ajastin kytkee television automaattisesti valmiustilaan, kun ajastettu aika on kulunut.

Kun laite on kytketty päälle Ajastin TV päälle -ajastimella, se sammuu automaattisesti valmiustilaan kahden tunnin kuluttua, jos mitään näppäintä ei ole painettu tänä aikana.

Kun Ajastin TV päälle tai Ajastin TV pois on asetettu, ajastin toimii joka päivä samaan aikaan.

Ajastin TV pois -toiminto ohittaa Ajastin TV päälle -toiminnon, jos ne on asetettu samaan aikaan.

Ajastin TV päälle-toiminto toimii vain, kun laite on valmiustilassa.



- 1   Valitse **AIKA**.
- 2   Valitse **TV:n sulkuaika** tai **Avausaika**.
- 3   Valitse **Toista**.
- 4   Valitse **Pois, Kerran, Päivittäin, Ma ~ Pe, Ma ~ La, La ~ Su** tai **Su**.
- 5   Määritä kellonajan tunnit.
- 6   Määritä kellonajan minuutit.

- **TV:n sulkuaika / Avausaika** TV pois -toiminnon peruuttaminen, valitaksesi Pois.
- Vain On-ajastustoiminto

- 1  Valitse **SISÄÄNTULO**.
- 2  Valitse syöttölähte.
- 3   Määritä ohjelma.
- 4   Säädä käynnistysäänenvoimakkuutta.

- Paina painiketta **MENU/EXIT** (VALIKKO/LOPETUS) palataksesi normaaliin TV:N katselutilaan.
- Paina painiketta **BACK** (TAKAISIN) siirtyäksesi edelliselle valikkonäytölle.

TIME (AIKA) -ASETUS

UNIAJASTIMEN ASETUS

Sinun ei tarvitse muistaa katkaista televisiosta virtaa ennen nukkumaanmenoa. Uniajastin katkaisee virran ja siirtää television valmiustilaan, kun määritetty aika on kulunut.

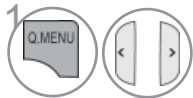

Valitse **Uniajastin**.

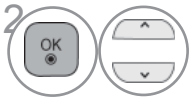

Valitse **Pois, 10, 20, 30, 60, 90, 120, 180** tai **240 Min.**

- Uniajastin nollautuu, jos sammutat television.
- Voit säätää **Uniajastin** -asetusta myös **AIKA**-valikosta.

LAPSILUKITUS/IKÄRAJAT

SALASANAN ASETUS JA LUKITUSJÄRJESTELMÄ

Kun ensimmäisen kerran kirjoitat salasanan, valitse kaukosäätimestä 0, 0, 0, 0.

Jos ranska on valittuna maaksi, salasana ei ole '0', '0', '0', '0' vaan '1','2','3','4'.

Jos ranska on valittuna maaksi, salasanaa ei voi asettaa kuten '0', '0', '0', '0'.

Jos kanava on lukittu, poista sen lukitus väliaikaisesti antamalla salasana.

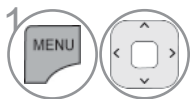
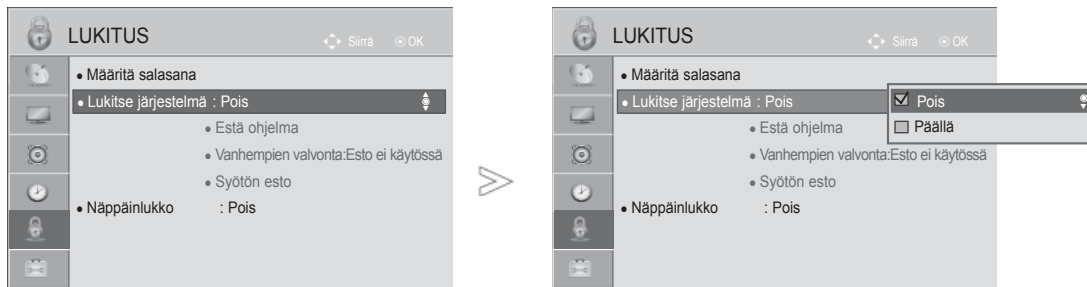

Valitse **LUKITUS**.

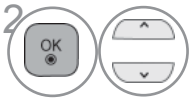

Valitse **Lukitse järjestelmä**.

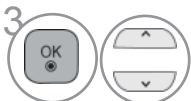

Valitse **Päällä**.

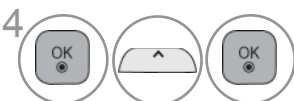

Määritä salasana.



Kirjoita nelinumeroisen salasana.

Älä unohda tätä numeroa!

Vahvista salasana syöttämällä se uudelleen.

• Jos olet unohtanut salasanan, valitse kaukosäätimestä 0, 3, 2, 5.

- Paina painiketta **MENU/EXIT** (VALIKKO/LOPETUS) palataksesi normaaliin TV:N katselutilaan.
- Paina painiketta **BACK** (TAKAISIN) siirtyäksesi edelliselle valikkonäytölle.

LAPSILUKITUS/IKÄRAJAT

OHJELMIEN ESTÄMINEN

Voit estää ohjelmat, joita et halua katsoa tai joita et halua lapsiesi katsovan.





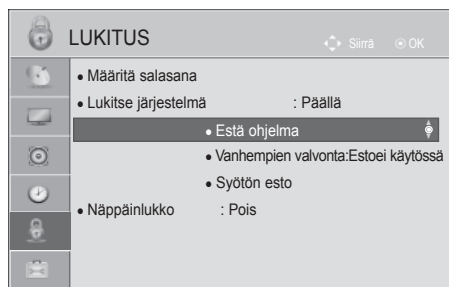



Tätä toimintoa voidaan käyttää, kun Lukitus (Lukitse järjestelmä)-asetuksen arvo on "Päällä" ("Käytössä").

Anna salasana, jos haluat katsella estettyä ohjelmaa.



tai



-   Valitse **LUKITUS**.
-   Valitse **Lukitse järjestelmä**.
-   Valitse Estä ohjelma **grammi blokkimine**.
-  Siirry **Estä ohjelma**-toimintoon.
-   Valitse lukittava ohjelma.

- Paina painiketta **MENU/EXIT** (VALIKKO/LOPETUS) palataksesi normaaliin TV:N katselutilaan.
- Paina painiketta **BACK** (TAKAISIN) siirtyäksesi edelliselle valikkonäytölle.

LAPSILUKITUS (VAIN DIGITAALISESSA TILASSA)

Tämä toiminto toimii lähetyksasemalta saatujen tietojen perusteella. Jos signaalissa on väärät tiedot, tämä toiminto ei toimi oikein.

Tämän valikon käyttäminen edellyttää salasanaa.

Televisio muistaa viimeksi valitun asetuksen, vaikka virta katkaistaan.

Voit estää lapsia katsomasta tiettyjä aikuisille tarkoitettuja ohjelmia määritettyjen ikärajojen perusteella.

Anna salasana, jos haluat katsella rajoitettua ohjelmaa.

Luokitus vaihtelee maittain.

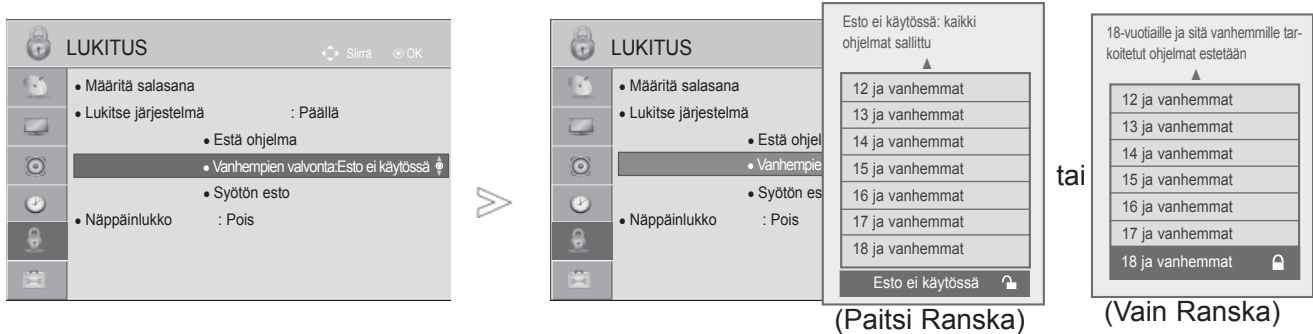

-   Valitse **LUKITUS**.
-   Valitse **Lukitse järjestelmä**.
-  Valitse **Vanhempien valvonta**.
-   Tee tarvittavat muutokset.

- Paina painiketta **MENU/EXIT** (VALIKKO/LOPETUS) palataksesi normaaliin TV:N katselutilaan.
- Paina painiketta **BACK** (TAKAISIN) siirtyäksesi edelliselle valikkonäytölle.

LAPSILUKITUS/IKÄRAJAT

ULKOISEN TULON ESTO

Mahdollistaa tulon eston.

Tätä toimintoa voidaan käyttää, kun **Lukitus** (Lukitse järjestelmä)-asetuksen arvo on ”**Päällä**”(”Käytössä”).

■ Kuva saattaa poiketa tv-laitteestasi.



- 1   Valitse **LUKITUS**.
- 2   Valitse **Lukitse järjestelmä**.
- 3   Valitse **Syötön esto**.
- 4   Valitse lähde.
- 5   Valitse **Päällä** tai **Pois**.

- Paina painiketta **MENU/EXIT** (VALIKKO/LOPETUS) palataksesi normaaliin TV:N katselutilaan.
- Paina painiketta **BACK** (TAKAISIN) siirtyäksesi edelliselle valikkonäytölle.



NÄPPÄINLUKKO

Tällä ominaisuudella voidaan estää luvaton käyttö lukitsemalla etupaneelin säätimet siten, että laitetta voidaan käyttää ainoastaan kaukosäätimellä.

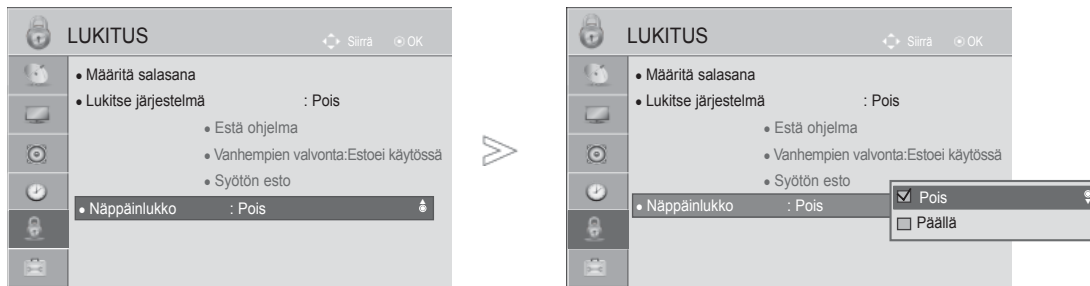
TV on ohjelmoitu muistamaan edellinen asetus, vaikka virta katkaistaisiin.



- 1   Valitse **LUKITUS**.
- 2   Valitse **Näppäinlukko**.
- 3   Valitse **Päällä** tai **Pois**.

- Kun valittuna on vaihtoehto Näppäinlukko 'Päällä', ja televisio sammutetaan, paina television  / **I**, **INPUT**, **P ^ v** (tai **P ▲ ▼**) -painiketta tai kaukosäätimen **POWER INPUT**, **P ^ v** tai painiketta tai numeropainikkeita.
- Kun valittuna on vaihtoehto Näppäinlukko Päällä, ja televisiota katseltaessa painetaan etupaneelin painikkeita, kuvaruutuun tulee teksti '  **Lapsilukko päällä** '.
- Kun toinen OSD on näkyvässä, lukituspainike  'Key Lock On ' ei ole käytössä.

- Paina painiketta **MENU/EXIT** (VALIKKO/LOPETUS) palataksesi normaaliin TV:N katselutilaan.
- Paina painiketta **BACK** (TAKAISIN) siirtyäksesi edelliselle valikkonäytölle.

TEKSTI-TV

Tämä ominaisuus ei ole käytettävissä kaikissa maissa.

Teksti-TV on maksuton TV-kanavien tarjoama palvelu, jossa annetaan ajan tasalla olevaa tietoa uutisista, säästä, TV-ohjelmista, pörssikursseista jne.

Tämän laitteen teksti-TV-dekooderi tukee normaalia teksti-TV:tä, TOP-tekstiä ja pikatekstiä. Nämä ovat sivun valintaan liittyviä toimintoja, jotka kuvataan seuraavassa omissa kappaleissaan.

TEKSTI-TV PÄÄLLE / POIS

Paina TEXT-näppäintä siirtyäksesi teksti-TV:n käyttöön. Pääsivu tai viimeksi katsottu sivu ilmestyy näkyviin. Sivun otsikkorivillä näkyy kaksi sivunumeroa, TV-kanavan nimi, päivämäärä ja kellonaika. Ensimmäinen sivunumero kertoo valitun sivun, toinen taas näkyvässä olevan sivun.

Paina TEXT näppäintä kytkeäksesi teksti-TV:n pois päältä. TV palaa aiempaan tilaansa.

- Kuva saattaa poiketa tv-laitteestasi.

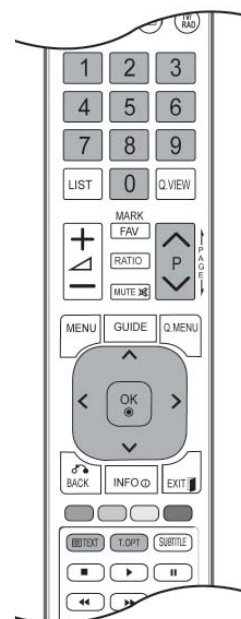

SIMPLE-TEKSTITELEVISIO

■ Sivun valinta

- 1 Anna haluamasi kolminumeroinen sivunumero numeronäppäimillä. Jos painat väärää numeroa valinnan aikana, kirjoita kolme numeroa kuitenkin loppuun ja syötä sitten koko sivunumero uudelleen.
- 2 Paina P ^ v -näppäintä valitaksesi edellisen tai seuraavan sivun.

TOP-TEKSTITELEVISIO (TÄMÄ OMINAISUUS EI OLE KÄYTETTÄVISSÄ KAIKISSA MAISSA)

Käyttöopas näyttää kuvaruudun alareunassa neljä värikenttää: punainen, vihreä, keltainen ja sininen. Keltainen kenttä tarkoittaa seuraavaa ryhmää ja sininen seuraavaa lohkoa.

■ Ryhmän/lohkon/sivun valinta

- 1 Sinisellä näppäimellä pääset lohkosta toiseen.
- 2 Keltaisella näppäimellä pääset seuraavaan ryhmään, lohko vaihtuu tällöin automaattisesti.
- 3 Vihreällä näppäimellä pääset seuraavalle olemassa olevalle sivulle, ryhmä vaihtuu automaattisesti. Vaihtoehtoisesti voit käyttää P[^]-näppäintä.
- 4 Punaisella näppäimellä pääset edelliseen valintaan. Vaihtoehtoisesti voit painaa P[∨]-näppäintä.

■ Sivun suoravalinta

Voit toimia myös samoin kuin normaalin teksti-TV:n tapauksessa, eli antaa sivunumeron suoraan numeronäppäimillä.

FASTEXT-TEKSTITELEVISIO

Teksti-TV:n sivut on värikoodattu kuvaruudun alareunassa ja ne valitaan värinäppäimiä painamalla.

■ A Sivun valinta

- 1 Paina T.OPT-painiketta ja valitse [^]_∨-valikko -painikkeen avulla. Näytä hakemistosivu.
- 2 Voit valita sivun alareunassa näkyvät värikoodatut sivut kaukosäätimen värinäppäimiä painamalla.
- 3 Voit toimia myös samoin kuin normaalin teksti-TV:n tapauksessa, eli antaa sivunumeron suoraan numeronäppäimillä.
- 4 P[^]_∨-näppäimiä voidaan käyttää edellisen tai seuraavan sivun valintaan.

ERIKOIS-TEKSTI-TV-TOIMINNOT

- Paina T.OPT-painiketta ja valitse Text Option (Tekstiasetukset) -valikko ^ v -painikkeen avulla. Isossa Britanniassa (digitaalisessa tilassa), T. OPT (Tekstiasetus) -painike ei toimi.



■ Hakemisto

Valitsee jokaisen hakemistosivun.



■ AIKA

Kun katselet televisio-ohjelmaa, valitsemalla tämän valikon saat kellonajan näkyviin ruudun oikeaan yläkulmaan.

Teksti-TV:tä käytettäessä tällä näppäimellä voidaan valita alasivu. Alasivun numero näkyy kuvaruudun alareunassa. Alasivun lukitsemiseksi tai vaihtamiseksi paina -tai numeronäppäimiä.

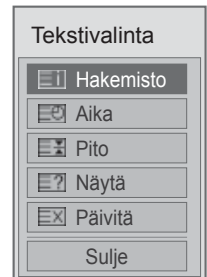

■ Pito

Pysäyttää automaattisen sivunvaihdon, jos sivu koostuu 2:sta tai useammasta alasisivusta. Alasivujen määrä näytetään yleensä kellonajan alapuolella. Tätä näppäintä painettaessa lukitusymboli ilmestyy kuvaruudun vasempaan yläkulmaan ja automaattinen sivunvaihto keskeytyy. Kun tämä valikko on valittu, ruudun vasemmassa yläkulmassa näkyy pysäytysmerkki ja automaattinen sivunvaihto ei ole käytössä.



■ Näytä

Voit näyttää salattuja tietoja, kuten visailujen vastauksia, valitsemalla tämän valikon.



■ PAIVITYS

Näyttää TV-kuvaa sillä aikaa kuin valittua sivua haetaan. Symboli näkyy kuvaruudun vasemmassa yläkulmassa. Kun päivitetty sivu on löytynyt, symboli vaihtuu sivunumeroon. Voit tarkastella päivitettyä tekstitelevisiosivua valitsemalla tämän valikon uudelleen.

DIGITAL TELETEXT (DIGITAALINEN TEKSTITELEVISIO)

*Tämä toiminto on käytettävissä vain Isossa-Britanniassa ja Irlannissa.

Television avulla pääset digitaaliseen tekstitelevision, mikä selvästi parantaa esimerkiksi tekstin ja kuvan tasoa.

Digitaalinen tekstiteleviio voidaan ottaa käyttöön erityisen digitaalisen tekstiteleviio palvelun ja erityisten digitaalisten tekstiteleviio lähetysien lähettävien palveluiden avulla.

TEKSTITELEVISIO DIGITAALISESSA PALVELUSSA

- 1 Valitse digitaalinen palvelu, joka lähettää tekstiteleviio-ohjelmaa painamalla numeronäppäimiä tai P ^ v -näppäintä.
- 2 Noudata digitaalisen tekstiteleviion merkintöjä ja siirry seuraavaan vaiheeseen painamalla TEXT, OK, ^ v < > , PUNAISTA, VIHREÄÄ, KELTAISTA tai SINISTÄ painiketta tai NUMEROPAINIKETTA.
- 3 Voit vaihtaa digitaaliseen tekstiteleviio palvelun valitsemalla eri palvelun numeronäppäimellä tai P ^ v -näppäimellä.



TEKSTITELEVISIO JA DIGITAALINEN PALVELU

- 1 Valitse tietty palvelu, joka lähettää tekstiteleviio-ohjelmaa painamalla numeronäppäimiä tai P ^ v -näppäintä.
- 2 Aloita tekstiteleviion katselu painamalla TEXT (TEKSTI) - painiketta tai värillistä painiketta.
- 3 Noudata digitaalisen tekstiteleviion ohjeita ja siirry seuraavaan vaiheeseen painamalla OK, ^ v < > , -painiketta, PUNAISTA, VIHREÄÄ, KELTAISTA tai SINISTÄ painiketta tai NUMEROPAINIKETTA.
- 4 Siirry pois tekstiteleviioista ja palaa televisionkatselutilaan painamalla TEXT (TEKSTI) -painiketta tai värillistä painiketta.

otkin palvelut mahdollistavat tekstipalvelujen käyttöönoton painamalla PUNAISTA painiketta.

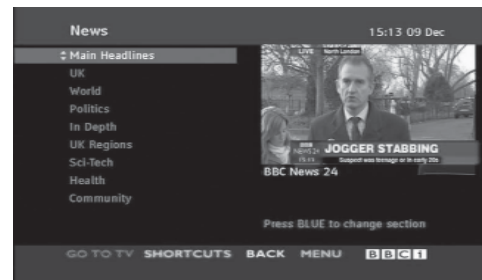

VIANMÄÄRITYS

| Käyttöpainikkeet eivät toimi normaalisti. | |
|---|---|
| Kaukosäädin ei toimi. | <ul style="list-style-type: none"> ■ Tarkista, ettei tuotteen ja kaukosäätimen välissä ole esteitä aiheuttavia esineitä. ■ Onko paristot asennettu navat oikein päin (+ ja +, - ja -)? ■ Asenna uudet paristot. |
| Virta kytkeytyy äkkiä pois päältä | <ul style="list-style-type: none"> ■ Onko uniajastin käytössä? ■ Tarkista virranhallinnan asetukset. Sähkökatko. ■ Jos television virta on kytkettynä eikä tulevaa signaalia ole, television virta katkeaa automaattisesti 15 minuutin kuluttua. |

| Videotoiminto ei toimi. | |
|---|--|
| Ei kuvaa, ei ääntä | <ul style="list-style-type: none"> ■ Tarkista, että tuotteen virta on kytketty päälle. ■ Kokeile toista kanavaa. Ongelma voi olla lähetyksessä. ■ Onko virtajohdon pistoke työnnetty pistorasiaan? ■ Tarkista antennin suuntausta ja/tai sijainti. ■ Testaa pistorasia työntämällä siihen jonkun toisen laitteen virtajohdon pistoke. |
| Kuva tulee esiin hitaasti, kun virta on kytketty päälle | <ul style="list-style-type: none"> ■ Tämä on normaalia, kuva on sammutettu tuotteen käynnistyksen ajaksi. Jos kuva ei tule ruutuun viiden minuutin kuluessa, ota yhteys huoltopisteeseen. |
| Kuvassa ei ole värejä tai kuva on huono | <ul style="list-style-type: none"> ■ Säädä valikkovaihtoa Color - Värit. ■ Jätä riittävä etäisyys tuotteen ja videonauhurin välille. ■ Kokeile toista kanavaa. Ongelma voi olla lähetyksessä. ■ Ovatko videokaapelit oikein liitetyt? ■ Käynnistä jokin toiminto kuvan kirkkauden palauttamiseksi. |
| Vaaka/pystyraitoja tai kuva värisee | <ul style="list-style-type: none"> ■ Tarkista paikalliset häiriöt, kuten sähkölaitteet tai sähkötyökalut. |
| Heikko vastaanotto joillakin kanavilla | <ul style="list-style-type: none"> ■ Televisio- tai kaapelitelevisioaseman lähetyksessä ongelmia, viritä toinen asema. ■ Aseman signaali on heikko, suuntaa antennia vastaanottamaan heikko asema. ■ Tarkista mahdolliset häiriölähteet. |
| Kuvissa viivoja tai raitoja | <ul style="list-style-type: none"> ■ Tarkista antenni (Muuta antennin suuntausta). |
| HDMI-liitäntää käytettäessä ei ole kuvaa | <ul style="list-style-type: none"> ■ Tarkista, että HDMI-kaapelisi on High Speed HDMI -kaapeli. Jos HDMI-kaapelit eivät ole High Speed HDMI -kaapeleita, kuva voi olla epätasainen tai se ei näy lainkaan. Käytä High Speed HDMI -kaapeleita. |

Äänitoiminto ei toimi.

| | |
|--|---|
| Kuva OK, mutta ei ääntä | <ul style="list-style-type: none">■ Paina painimetta  + tai - .■ Ääni mykistetty? Paina painiketta MUTE - MYKISTYS.■ Kokeile toista kanavaa. Ongelma voi olla lähetyksessä.■ Ovatko audiokaapelit oikein liitetyjä? |
| Ei ääntä jostakin kaiuttimesta | <ul style="list-style-type: none">■ Säädä valikkovaihtoa Balance - Tasapaino |
| Epätavallisia ääniä tuotteen sisältä | <ul style="list-style-type: none">■ Kosteuden tai lämpötilan muutos käyttöolosuhteissa voi saada aikaan epätavallisia ääniä kytkettäessä tuotteeseen virta, mutta tämä ei tarkoita tuotteessa olevan vikaa. |
| HDMI- tai USBliitäntää käytettäessä ei ole ääntä | <ul style="list-style-type: none">■ Tarkista, että HDMI-kaapelisi on High Speed HDMI -kaapeli.■ Tarkista, että käytät USB 2.0 -kaapeleita. <p>* Tätä ominaisuutta ei ole kaikissa malleissa.</p> |

PC-tilassa on ongelma. (Käytössä on vain PC-tila)

| | |
|---|--|
| Signaali ei ole rajojen sisällä. | <ul style="list-style-type: none">■ Säädä tarkkuutta, vaakapoikkeutustaajuutta tai pystypoikkeutustaajuutta.■ Tarkista signaalin syöttölähde. |
| Pystypalkki tai raita taustassa, vaakahäiriöitä ja kuvan väärä sijainti | <ul style="list-style-type: none">■ Käytä Auto-konfigurointia tai säädä taajuutta, vaihetta tai pysty- ja vaaka-sijaintia. |
| Ruudun väri ei ole vakaa tai on vain yksi väri | <ul style="list-style-type: none">■ Tarkista signaalikaapeli.■ Asenna PC-videokortti uudestaan. |

PICTURE-asetusten kanssa ilmeni ongelma.

| | |
|--|---|
| Kun käyttäjä muuttaa kuva-asetuksia, televisio ottaa tietyn ajan kuluttua automaattisesti alkuperäiset asetukset käyttöön. | <ul style="list-style-type: none">■ Tämä tarkoittaa, että televisio on tällä hetkellä Esittelytila . TVoit siirtyä Kotikäyttö -tilaan seuraavasti: Valitse TV-valikko -kohdasta ASETUS -> Valitse tila-asetus -> Valitse kotikäyttö. Olet nyt siirtynyt Kotikäyttö -tilaan. |
|--|---|

HUOLTO

Kaikki viat voidaan ehkäistä. Voit pidentää uuden televisiosi elinkaarta puhdistamalla sen huolellisesti säännöllisin väliajoin.

VAROITUS: Sammuta virta ja irrota pistoke sähköpistorasiasta ennen puhdistamista.

Kuvaruudun puhdistaminen

- 1 Tämä on loistava tapa pitää kuvaruutu puhtaana pölystä jonkin aikaa. Kostuta pehmeä liina haa-lean veden ja huuhteluaineen tai astianpesuaineen seoksessa. Väännä liina lähes kuivaksi ja pyyhi kuvaruutu sen avulla.
- 2 Varmista, että kuvaruutuun ei jää vettä. Anna sen kuivua ennen television käynnistämistä.

Laitteen ulkopinnan puhdistaminen

- Pyyhi runko puhtaaksi liasta ja pölystä pehmeällä, kuivalla ja nukkaamattomalla liinalla.
- Älä käytä märkää liinaa.

Erittäin pitkä poissaoloaika

⚠ VAROITUS

- ▶ Jos televisio jää käyttämättä pitkäksi ajaksi esimerkiksi loman aikana, pistoke kannattaa irrottaa pistorasiasta, jotta mahdolliset esimerkiksi salamaniskujen aiheuttamat jännitepiikit eivät vaurioita televisiota.

TUOTTEEN TEKNISET TIEDOT

| MALLIT | | 19LD35** / 19LD34** | 22LD35** / 22LD34** |
|---|-------------------|--|--|
| | | 19LD350-ZA / 19LD350N-ZA 19LD358-ZA / 19LD359-ZB 19LD350C-ZA / 19LD351-ZB 19LD351N-ZB 19LD340-ZA / 19LD341-ZB 19LD340N-ZA / 19LD341N-ZB 19LD348-ZA | 22LD350-ZA / 22LD350N-ZA 22LD358-ZA / 22LD359-ZB 22LD350C-ZA / 22LD351-ZB 22LD351N-ZB 22LD340-ZA / 22LD341-ZB 22LD340N-ZA / 22LD341N-ZB 22LD348-ZA |
| Mitat (leveys x korkeus x syvyys) | Sisältää tuen | 457,0 mm x 336,0 mm x 164,9 mm | 526,0 mm x 377,0 mm x 164,9 mm |
| | Ilman tukea | 457,0 mm x 290,0 mm x 65,0 mm | 526,0 mm x 331,0 mm x 65,0 mm |
| Paino | Sisältää tuen | 3,4 kg | 4,3 kg |
| | Ilman tukea | 3,1 kg | 4,0 kg |
| Jännite ja virta | | AC 100-240 V~ 50 / 60 Hz | AC 100-240 V~ 50 / 60 Hz |
| Tehon tarve | | 30 W | 50 W |
| MALLIT | | 26LD35** / 26LD34** | 32LD35** / 32LD34** |
| | | 26LD350-ZA / 26LD350N-ZA 26LD358-ZA / 26LD359-ZB 26LD350C-ZA / 26LD351-ZB 26LD351N-ZB 26LD340-ZA / 26LD341-ZB 26LD340N-ZA / 26LD341N-ZB 26LD348-ZA | 32LD350-ZA / 32LD350N-ZA 32LD358-ZA / 32LD359-ZB 32LD350C-ZA 32LD351-ZB / 32LD351N-ZB 32LD340-ZA / 32LD341-ZB 32LD340N-ZA / 32LD341N-ZB 32LD348-ZA |
| Mitat (leveys x korkeus x syvyys) | Sisältää tuen | 663,0 mm x 484,0 mm x 206,8 mm | 800,0 mm x 565,0 mm x 206,8 mm |
| | Ilman tukea | 663,0 mm x 423,0 mm x 79,9 mm | 800,0 mm x 509,0 mm x 73,8 mm |
| Paino | Sisältää tuen | 7,3 kg | 9,2 kg |
| | Ilman tukea | 6,2 kg | 8,2 kg |
| Jännite ja virta | | AC 100-240 V~ 50 / 60 Hz | AC 100-240 V~ 50 / 60 Hz |
| Tehon tarve | | 100 W | 120 W |
| CI-moduulin koko (leveys x korkeus x syvyys) | | 100,0 mm x 55,0 mm x 5,0 mm | |
| Käyttöympäristö | Käyttölämpötila | 0 °C - 40 °C | |
| | Ilmankosteus | Alle 80 % | |
| | Säilytyslämpötila | -20 °C - 60 °C | |
| | Säilytyskosteus | Alle 85 % | |

- Tässä esitettyjä määrittämiä voidaan muuttaa laadun parantamiseksi ilman ennakoilmoitusta.

| MALLIT | | 32LD4*** | | |
|---|-------------------|--|--------------------------------|--|
| | | 32LD420-ZA / 32LD420N-ZA 32LD428-ZA / 32LD420C-ZA | 32LD421-ZB / 32LD421N-ZB | 32LD450-ZA / 32LD450N-ZA 32LD458-ZA / 32LD450C-ZA |
| Mitat (leveys x korkeus x syvyys) | Sisältää tuen | 805,0 mm x 583,0 mm x 224,0 mm | 805,0 mm x 586,0 mm x 211,0 mm | 799,0 mm x 555,0 mm x 207,0 mm |
| | Ilman tukea | 805,0 mm x 531,0 mm x 79,9 mm | 805,0 mm x 531,0 mm x 79,9 mm | 799,0 mm x 506,0 mm x 73,5 mm |
| Paino | Sisältää tuen | 10,8 kg | 10,8 kg | 9,1 kg |
| | Ilman tukea | 9,7 kg | 9,7 kg | 8,1 kg |
| Jännite ja virta | | AC 100-240 V~ 50 / 60 Hz | AC 100-240 V~ 50 / 60 Hz | AC 100-240 V~ 50 / 60 Hz |
| Tehon tarve | | 140 W | 140 W | 120 W |
| MALLIT | | 37LD4*** | | |
| | | 37LD420-ZA / 37LD420N-ZA 37LD428-ZA / 37LD420C-ZA | 37LD421-ZB / 37LD421N-ZB | 37LD450-ZA / 37LD450N-ZA 37LD458-ZA / 37LD450C-ZA |
| Mitat (leveys x korkeus x syvyys) | Sisältää tuen | 922,0 mm x 659,0 mm x 297,0 mm | 922,0 mm x 660,0 mm x 270,6 mm | 916,0 mm x 625,0 mm x 261,0 mm |
| | Ilman tukea | 922,0 mm x 595,0 mm x 88,0 mm | 922,0 mm x 595,0 mm x 88,0 mm | 916,0 mm x 575,0 mm x 77,4 mm |
| Paino | Sisältää tuen | 14,0 kg | 14,0 kg | 12,5 kg |
| | Ilman tukea | 12,2 kg | 12,2 kg | 10,8 kg |
| Jännite ja virta | | AC 100-240 V~ 50 / 60 Hz | AC 100-240 V~ 50 / 60 Hz | AC 100-240 V~ 50 / 60 Hz |
| Tehon tarve | | 150 W | 150 W | 160 W |
| CI-moduulin koko (leveys x korkeus x syvyys) | | 100,0 mm x 55,0 mm x 5,0 mm | | |
| Käyttöympäristö | Käyttölämpötila | 0 °C - 40 °C | | |
| | Ilmankosteus | Alle 80 % | | |
| | Säilytyslämpötila | -20 °C - 60 °C | | |
| | Säilytyskosteus | Alle 85 % | | |

- Tässä esitetyjä määrittämiä voidaan muuttaa laadun parantamiseksi ilman ennakoilmoitusta.

| MALLIT | | 42LD4*** | | |
|---|-------------------|--|---------------------------------|--|
| | | 42LD420-ZA / 42LD420N-ZA 42LD428-ZA / 42LD420C-ZA | 42LD421-ZB / 42LD421N-ZB | 42LD450-ZA / 42LD450N-ZA 42LD458-ZA / 42LD450C-ZA |
| Mitat (leveys x korkeus x syvyys) | Sisältää tuen | 1028,0 mm x 715,4 mm x 297,0 mm | 1028,0 mm x 716,4 mm x 270,6 mm | 1023,0 mm x 685,0 mm x 261,0 mm |
| | Ilman tukea | 1028,0 mm x 658,6 mm x 88,7 mm | 1028,0 mm x 658,6 mm x 88,7 mm | 1023,0 mm x 635,0 mm x 76,6 mm |
| Paino | Sisältää tuen | 17,3 kg | 17,3 kg | 15,1 kg |
| | Ilman tukea | 15,5 kg | 15,5 kg | 13,5 kg |
| Jännite ja virta | | AC 100-240 V~ 50 / 60 Hz | AC 100-240 V~ 50 / 60 Hz | AC 100-240 V~ 50 / 60 Hz |
| Tehon tarve | | 190 W | 190 W | 190 W |
| MALLIT | | 47LD4*** | | |
| | | 47LD420-ZA / 47LD420N-ZA 47LD428-ZA / 47LD420C-ZA | 47LD421-ZB / 47LD421N-ZB | 47LD450-ZA / 47LD450N-ZA 47LD458-ZA / 47LD450C-ZA |
| Mitat (leveys x korkeus x syvyys) | Sisältää tuen | 1140,6 mm x 784,8 mm x 337,4 mm | 1140,6 mm x 788,3 mm x 318,9 mm | 1136,0 mm x 757,0 mm x 270,0 mm |
| | Ilman tukea | 1140,6 mm x 722,9 mm x 99,0 mm | 1140,6 mm x 722,9 mm x 99,0 mm | 1136,0 mm x 698,0 mm x 76,5 mm |
| Paino | Sisältää tuen | 21,6 kg | 21,6 kg | 19,5 kg |
| | Ilman tukea | 19,0 kg | 19,0 kg | 17,5 kg |
| Jännite ja virta | | AC 100-240 V~ 50 / 60 Hz | AC 100-240 V~ 50 / 60 Hz | AC 100-240 V~ 50 / 60 Hz |
| Tehon tarve | | 260 W | 260 W | 260 W |
| CI-moduulin koko (leveys x korkeus x syvyys) | | 100,0 mm x 55,0 mm x 5,0 mm | | |
| Käyttöympäristö | Käyttölämpötila | 0 °C - 40 °C | | |
| | Ilmankosteus | Alle 80 % | | |
| | Säilytyslämpötila | -20 °C - 60 °C | | |
| | Säilytyskosteus | Alle 85 % | | |

- Tässä esitettyjä määrittelyjä voidaan muuttaa laadun parantamiseksi ilman ennakoilmoitusta.

| MALLIT | | 32LD5*** | |
|---|-------------------|---|---------------------------------|
| | | 32LD550-ZC / 32LD550N-ZC 32LD558-ZC / 32LD559-ZA | 32LD551-ZA / 32LD551N-ZA |
| Mitat (leveys x korkeus x syvyys) | Sisältää tuen | 800,0 mm x 563,0 mm x 207,0 mm | 800,0 mm x 563,0 mm x 207,0 mm |
| | Ilman tukea | 800,0 mm x 503,0 mm x 74,7 mm | 800,0 mm x 503,0 mm x 74,7 mm |
| Paino | Sisältää tuen | 9,7 kg | 9,7 kg |
| | Ilman tukea | 8,7 kg | 8,7 kg |
| Jännite ja virta | | AC 100-240 V~ 50 / 60 Hz | AC 100-240 V~ 50 / 60 Hz |
| Tehon tarve | | 150 W | 150 W |
| MALLIT | | 42LD5*** | |
| | | 42LD550-ZC / 42LD550N-ZC 42LD558-ZC / 42LD559-ZA | 42LD551-ZA / 42LD551N-ZA |
| Mitat (leveys x korkeus x syvyys) | Sisältää tuen | 1024,0 mm x 695,0 mm x 261,0 mm | 1024,0 mm x 695,0 mm x 261,0 mm |
| | Ilman tukea | 1024,0 mm x 632,0 mm x 78,7 mm | 1024,0 mm x 632,0 mm x 78,7 mm |
| Paino | Sisältää tuen | 15,4 kg | 15,4 kg |
| | Ilman tukea | 13,8 kg | 13,8 kg |
| Jännite ja virta | | AC 100-240 V~ 50 / 60 Hz | AC 100-240 V~ 50 / 60 Hz |
| Tehon tarve | | 210 W | 210 W |
| CI-moduulin koko (leveys x korkeus x syvyys) | | 100,0 mm x 55,0 mm x 5,0 mm | |
| Käyttöympäristö | Käyttölämpötila | 0 °C - 40 °C | |
| | Ilmankosteus | Alle 80 % | |
| | Säilytyslämpötila | -20 °C - 60 °C | |
| | Säilytyskosteus | Alle 85 % | |

- Tässä esitetyjä määrittämiä voidaan muuttaa laadun parantamiseksi ilman ennakoilmoitusta.

| MALLIT | | 46LD5*** | |
|---|-------------------|---|---------------------------------|
| | | 46LD550-ZC / 46LD550N-ZC 46LD558-ZC / 46LD559-ZA | 46LD551-ZA / 46LD551N-ZA |
| Mitat (leveys x korkeus x syvyys) | Sisältää tuen | 1115,0 mm x 752,0 mm x 270,0 mm | 1115,0 mm x 752,0 mm x 270,0 mm |
| | Ilman tukea | 1115,0 mm x 680,0 mm x 77,0 mm | 1115,0 mm x 680,0 mm x 77,0 mm |
| Paino | Sisältää tuen | 18,6 kg | 18,6 kg |
| | Ilman tukea | 16,6 kg | 16,6 kg |
| Jännite ja virta | | AC 100-240 V~ 50 / 60 Hz | AC 100-240 V~ 50 / 60 Hz |
| Tehon tarve | | 240 W | 240 W |
| MALLIT | | 52LD5*** | |
| | | 52LD550-ZC / 52LD550N-ZC 52LD558-ZC / 52LD559-ZA | 52LD551-ZA / 52LD551N-ZA |
| Mitat (leveys x korkeus x syvyys) | Sisältää tuen | 1266,0 mm x 851,0 mm x 330,0 mm | 1266,0 mm x 851,0 mm x 330,0 mm |
| | Ilman tukea | 1266,0 mm x 775,0 mm x 96,4 mm | 1266,0 mm x 775,0 mm x 96,4 mm |
| Paino | Sisältää tuen | 26,9 kg | 26,9 kg |
| | Ilman tukea | 23,6 kg | 23,6 kg |
| Jännite ja virta | | AC 100-240 V~ 50 / 60 Hz | AC 100-240 V~ 50 / 60 Hz |
| Tehon tarve | | 300 W | 300 W |
| CI-moduulin koko (leveys x korkeus x syvyys) | | 100,0 mm x 55,0 mm x 5,0 mm | |
| Käyttöympäristö | Käyttölämpötila | 0 °C - 40 °C | |
| | Ilmankosteus | Alle 80 % | |
| | Säilytyslämpötila | -20 °C - 60 °C | |
| | Säilytyskosteus | Alle 85 % | |

- Tässä esitettyjä määrittämiä voidaan muuttaa laadun parantamiseksi ilman ennakoilmoitusta.

| MALLIT | | 60LD5*** | |
|---|-------------------|---|--|
| | | 60LD550-ZC / 60LD550N-ZC 60LD558-ZC / 60LD559-ZA | 60LD551-ZA / 60LD551N-ZA |
| Mitat (leveys x korkeus x syvyys) | Sisältää tuen | 1441,0 mm x 963,0 mm x 345,0 mm | 1441,0 mm x 963,0 mm x 345,0 mm |
| | Ilman tukea | 1441,0 mm x 877,0 mm x 109,0 mm | 1441,0 mm x 877,0 mm x 109,0 mm |
| Paino | Sisältää tuen | 40,0 kg | 40,0 kg |
| | Ilman tukea | 35,7 kg | 35,7 kg |
| Jännite ja virta | | AC 100-240 V~ 50 / 60 Hz | AC 100-240 V~ 50 / 60 Hz |
| Tehon tarve | | 380 W | 380 W |
| MALLIT | | 26LD32** | 32LD32** |
| | | 26LD325-ZA / 26LD325N-ZA 26LD328-ZA | 32LD325-ZA / 32LD325N-ZA 32LD328-ZA |
| Mitat (leveys x korkeus x syvyys) | Sisältää tuen | 667,0 mm x 504,0 mm x 224,0 mm | 805,0 mm x 583,0 mm x 224,0 mm |
| | Ilman tukea | 667,0 mm x 446,2 mm x 80,0 mm | 805,0 mm x 528,0 mm x 79,9 mm |
| Paino | Sisältää tuen | 8,9 kg | 11,5 kg |
| | Ilman tukea | 7,8 kg | 10,3 kg |
| Jännite ja virta | | AC 100-240 V~ 50 / 60 Hz | AC 100-240 V~ 50 / 60 Hz |
| Tehon tarve | | 100 W | 120 W |
| CI-moduulin koko (leveys x korkeus x syvyys) | | 100,0 mm x 55,0 mm x 5,0 mm | |
| Käyttöympäristö | Käyttölämpötila | 0 °C - 40 °C | |
| | Ilmankosteus | Alle 80 % | |
| | Säilytyslämpötila | -20 °C - 60 °C | |
| | Säilytyskosteus | Alle 85 % | |

- Tässä esitetyjä määrittelyjä voidaan muuttaa laadun parantamiseksi ilman ennakoilmoitusta.

| MALLIT | | 32LE4*** | 37LE4*** |
|---|-------------------|---|--|
| | | 32LE4500-ZA / 32LE450N-ZA 32LE4508-ZA | 37LE4500-ZA / 37LE450N-ZA 37LE4508-ZA |
| Mitat (leveys x korkeus x syvyys) | Sisältää tuen | 786,0 mm x 559,0 mm x 221,0 mm | 907,0 mm x 630,0 mm x 270,0 mm |
| | Ilman tukea | 786,0 mm x 500,0 mm x 39,9 mm | 907,0 mm x 565,0 mm x 39,9 mm |
| Paino | Sisältää tuen | 11,2 kg | 13,8 kg |
| | Ilman tukea | 9,3 kg | 11,3 kg |
| Jännite ja virta | | AC 100-240 V~ 50 / 60 Hz | AC 100-240 V~ 50 / 60 Hz |
| Tehon tarve | | 130 W | 140 W |
| MALLIT | | 42LE4*** | |
| | | 42LE4500-ZA / 42LE4500N-ZA 42LE4508-ZA | |
| Mitat (leveys x korkeus x syvyys) | Sisältää tuen | 1018,0 mm x 692,0 mm x 270,0 mm | |
| | Ilman tukea | 1018,0 mm x 627,0 mm x 35,3 mm | |
| Paino | Sisältää tuen | 16,7 kg | |
| | Ilman tukea | 14,2 kg | |
| Jännite ja virta | | AC 100-240 V~ 50 / 60 Hz | |
| Tehon tarve | | 150 W | |
| CI-moduulin koko (leveys x korkeus x syvyys) | | 100,0 mm x 55,0 mm x 5,0 mm | |
| Käyttöympäristö | Käyttölämpötila | 0 °C - 40 °C | |
| | Ilmankosteus | Alle 80 % | |
| | Säilytyslämpötila | -20 °C - 60 °C | |
| | Säilytyskosteus | Alle 85 % | |
| Tuetut elokuvatiedostot | | Katso s. 54 - 55 | |

- Tässä esitettyjä määrittelyjä voidaan muuttaa laadun parantamiseksi ilman ennakoilmoitusta.

| MALLIT | | 19LE3*** | |
|---|-------------------|---|--|
| | | 19LE3300-ZA / 19LE330N-ZA 19LE3308-ZA | 19LE3310-ZB / 19LE331N-ZB |
| Mitat (leveys x korkeus x syvyys) | Sisältää tuen | 471,2 mm x 365,9 mm x 155,4 mm | 471,2 mm x 365,9 mm x 155,4 mm |
| | Ilman tukea | 471,2 mm x 315,5 mm x 34,4 mm | 471,2 mm x 315,5 mm x 34,4 mm |
| Paino | Sisältää tuen | 3,4 kg | 3,4 kg |
| | Ilman tukea | 3,2 kg | 3,2 kg |
| Jännite ja virta | | 19LE3*** : DC 24 V, 1,6 A, 38 W AC-DC-adaptteri : 24 V \square , 3,42 A / AC 100-240 V~ 50 / 60 Hz | |
| MALLIT | | 22LE3*** | |
| | | 22LE3300-ZA / 22LE330N-ZA 22LE3308-ZA | 22LE3310-ZB / 22LE331N-ZB |
| Mitat (leveys x korkeus x syvyys) | Sisältää tuen | 542,9 mm x 407,1 mm x 155,4 mm | 542,9 mm x 407,1 mm x 155,4 mm |
| | Ilman tukea | 542,9 mm x 357,6 mm x 34,4 mm | 542,9 mm x 357,6 mm x 34,4 mm |
| Paino | Sisältää tuen | 4,2 kg | 4,2 kg |
| | Ilman tukea | 3,9 kg | 3,9 kg |
| Jännite ja virta | | 22LE3*** : DC 24 V, 1,7 A, 40 W AC-DC-adaptteri : 24 V \square , 3,42 A / AC 100-240 V~ 50 / 60 Hz | |
| MALLIT | | 22LE5*** | |
| | | 22LE5500-ZA / 22LE550N-ZA 22LE5508-ZA | 22LE5510-ZB / 22LE551N-ZB 22LE5518-ZB |
| Mitat (leveys x korkeus x syvyys) | Sisältää tuen | 542,9 mm x 407,1 mm x 155,4 mm | 542,9 mm x 407,1 mm x 155,4 mm |
| | Ilman tukea | 542,9 mm x 357,6 mm x 34,4 mm | 542,9 mm x 357,6 mm x 34,4 mm |
| Paino | Sisältää tuen | 4,2 kg | 4,2 kg |
| | Ilman tukea | 3,9 kg | 3,9 kg |
| Jännite ja virta | | 22LE5*** : DC 24 V, 1,7 A, 40 W AC-DC-adaptteri : 24 V \square , 3,42 A / AC 100-240 V~ 50 / 60 Hz | |
| CI-moduulin koko (leveys x korkeus x syvyys) | | 100,0 mm x 55,0 mm x 5,0 mm | |
| Käyttöympäristö | Käyttölämpötila | 0 °C - 40 °C | |
| | Ilmankosteus | Alle 80 % | |
| | Säilytyslämpötila | -20 °C - 60 °C | |
| | Säilytyskosteus | Alle 85 % | |
| Tuetut elokuvatiedostot | | Katso s. 54 - 55 | |

- Tässä esitettyjä määrytyksiä voidaan muuttaa laadun parantamiseksi ilman ennakoilmoitusta.

| MALLIT | | 26LE3*** | |
|---|-------------------|---|--|
| | | 26LE3300-ZA / 26LE330N-ZA 26LE3308-ZA | 26LE3310-ZB / 26LE331N-ZB |
| Mitat (leveys x korkeus x syvyys) | Sisältää tuen | 652,0 mm x 480,8 mm x 191,4 mm | 652,0 mm x 480,8 mm x 191,4 mm |
| | Ilman tukea | 652,0 mm x 420,3 mm x 34,4 mm | 652,0 mm x 420,3 mm x 34,4 mm |
| Paino | Sisältää tuen | 6,1 kg | 6,1 kg |
| | Ilman tukea | 5,1 kg | 5,1 kg |
| Jännite ja virta | | 26LE3*** : DC 24 V, 1,8 A, 48 W AC-DC-adaptteri : 24 V $\overline{\text{---}}$, 3,42 A / AC 100-240 V~ 50 / 60 Hz | |
| MALLIT | | 26LE5*** | |
| | | 26LE5500-ZA / 26LE550N-ZA 26LE5508-ZA | 26LE5510-ZB / 26LE551N-ZB 26LE5518-ZB |
| Mitat (leveys x korkeus x syvyys) | Sisältää tuen | 652,0 mm x 480,8 mm x 191,4 mm | 652,0 mm x 480,8 mm x 191,4 mm |
| | Ilman tukea | 652,0 mm x 420,3 mm x 34,4 mm | 652,0 mm x 420,3 mm x 34,4 mm |
| Paino | Sisältää tuen | 6,1 kg | 6,1 kg |
| | Ilman tukea | 5,1 kg | 5,1 kg |
| Jännite ja virta | | 26LE5*** : DC 24 V, 2,1 A, 55 W AC-DC-adaptteri : 24 V $\overline{\text{---}}$, 3,42 A / AC 100-240 V~ 50 / 60 Hz | |
| MALLIT | | 32LE3*** | 32LE5*** |
| | | 32LE3300-ZA / 32LE330N-ZA 32LE3308-ZA | 32LE5300-ZA / 32LE530N-ZA 32LE5308-ZA 32LE5310-ZB / 32LE531N-ZB 32LE5318-ZB |
| Mitat (leveys x korkeus x syvyys) | Sisältää tuen | 771,8 mm x 552,3 mm x 221,0 mm | 784,6 mm x 558,1 mm x 221,0 mm |
| | Ilman tukea | 771,8 mm x 489,3 mm x 39,9 mm | 784,6 mm x 499,5 mm x 39,9 mm |
| Paino | Sisältää tuen | 11,8 kg | 12,65 kg |
| | Ilman tukea | 10,0 kg | 10,5 kg |
| Jännite ja virta | | AC 100-240 V~ 50 / 60 Hz | AC 100-240 V~ 50 / 60 Hz |
| Tehon tarve | | 90 W | 130 W |
| CI-moduulin koko (leveys x korkeus x syvyys) | | 100,0 mm x 55,0 mm x 5,0 mm | |
| Käyttöympäristö | Käyttölämpötila | 0 °C - 40 °C | |
| | Ilmankosteus | Alle 80 % | |
| | Säilytyslämpötila | -20 °C - 60 °C | |
| | Säilytyskosteus | Alle 85 % | |
| Tuetut elokuvatiedostot | | Katso s. 54 - 55 | |

■ Tässä esitettyjä määrittämiä voidaan muuttaa laadun parantamiseksi ilman ennakoilmoitusta.

| MALLIT | | 37LE5*** | |
|---|-------------------|--|--|
| | | 37LE5300-ZA / 37LE530N-ZA 37LE5308-ZA | 37LE5310-ZB / 37LE531N-ZB 37LE5318-ZB |
| Mitat (leveys x korkeus x syvyys) | Sisältää tuen | 905,0 mm x 630,0 mm x 270,0 mm | 905,0 mm x 630,0 mm x 270,0 mm |
| | Ilman tukea | 905,0 mm x 568,0 mm x 39,9 mm | 905,0 mm x 568,0 mm x 39,9 mm |
| Paino | Sisältää tuen | 15,3 kg | 15,3 kg |
| | Ilman tukea | 12,8 kg | 12,8 kg |
| Jännite ja virta | | AC 100-240 V~ 50 / 60 Hz | AC 100-240 V~ 50 / 60 Hz |
| Tehon tarve | | 140 W | 140 W |
| MALLIT | | 42LE5*** | |
| | | 42LE5300-ZA / 42LE530N-ZA 42LE5308-ZA | 42LE5310-ZB / 42LE531N-ZB 42LE5318-ZB |
| Mitat (leveys x korkeus x syvyys) | Sisältää tuen | 1016,0 mm x 692,0 mm x 270,0 mm | 1016,0 mm x 692,0 mm x 270,0 mm |
| | Ilman tukea | 1016,0 mm x 630,0 mm x 29,3 mm | 1016,0 mm x 630,0 mm x 29,3 mm |
| Paino | Sisältää tuen | 19,2 kg | 19,2 kg |
| | Ilman tukea | 16,7 kg | 16,7 kg |
| Jännite ja virta | | AC 100-240 V~ 50 / 60 Hz | AC 100-240 V~ 50 / 60 Hz |
| Tehon tarve | | 150 W | 150 W |
| CI-moduulin koko (leveys x korkeus x syvyys) | | 100,0 mm x 55,0 mm x 5,0 mm | |
| Käyttöympäristö | Käyttölämpötila | 0 °C - 40 °C | |
| | Ilmankosteus | Alle 80 % | |
| | Säilytyslämpötila | -20 °C - 60 °C | |
| | Säilytyskosteus | Alle 85 % | |
| Tuetut elokuvatiedostot | | Katso s. 54 - 55 | |

- Tässä esitettyjä määrittämiä voidaan muuttaa laadun parantamiseksi ilman ennakoilmoitusta.

| MALLIT | | 47LE5*** | |
|---|-------------------|--|--|
| | | 47LE5300-ZA / 47LE530N-ZA 47LE5308-ZA | 47LE5310-ZB / 47LE531N-ZB 47LE5318-ZB |
| Mitat (leveys x korkeus x syvyys) | Sisältää tuen | 1126,6 mm x 757,9 mm x 284,4 mm | 1126,6 mm x 757,9 mm x 284,4 mm |
| | Ilman tukea | 1126,6 mm x 692,0 mm x 29,3 mm | 1126,6 mm x 692,0 mm x 29,3 mm |
| Paino | Sisältää tuen | 22,9 kg | 22,9 kg |
| | Ilman tukea | 19,6 kg | 19,6 kg |
| Jännite ja virta | | AC 100-240 V~ 50 / 60 Hz | AC 100-240 V~ 50 / 60 Hz |
| Tehon tarve | | 170 W | 170 W |
| MALLIT | | 55LE5*** | |
| | | 55LE5300-ZA / 55LE530N-ZA 55LE5308-ZA | 55LE5310-ZB / 55LE531N-ZB 55LE5318-ZB |
| Mitat (leveys x korkeus x syvyys) | Sisältää tuen | 1306,0 mm x 867,0 mm x 345,0 mm | 1306,0 mm x 867,0 mm x 345,0 mm |
| | Ilman tukea | 1306,0 mm x 797,0 mm x 30,7 mm | 1306,0 mm x 797,0 mm x 30,7 mm |
| Paino | Sisältää tuen | 34,05 kg | 34,05 kg |
| | Ilman tukea | 29,35 kg | 29,35 kg |
| Jännite ja virta | | AC 100-240 V~ 50 / 60 Hz | AC 100-240 V~ 50 / 60 Hz |
| Tehon tarve | | 200 W | 200 W |
| CI-moduulin koko (leveys x korkeus x syvyys) | | 100,0 mm x 55,0 mm x 5,0 mm | |
| Käyttöympäristö | Käyttölämpötila | 0 °C - 40 °C | |
| | Ilmankosteus | Alle 80 % | |
| | Säilytyslämpötila | -20 °C - 60 °C | |
| | Säilytyskosteus | Alle 85 % | |
| Tuetut elokuvatiedostot | | Katso s. 54 - 55 | |

- Tässä esitettyjä määrittämiä voidaan muuttaa laadun parantamiseksi ilman ennakoilmoitusta.

| | Digitaalinen televisio | Analoginen televisio |
|------------------------------|------------------------|--|
| aTelevisiojärjestelmä | DVB-T DVB-C | PAL/SECAM B/G/D/K, PAL I/II, SECAM L/L' |
| Taajuusalue | VHF, UHF | VHF: E2 - E12, UHF: E21 - E69, CATV: S1 - S20, HYPER: S21 - S47 |
| Ulkoisen antennin impedanssi | 75 Ω | 75 Ω |

- Tässä esitettyjä määrittämiä voidaan muuttaa laadun parantamiseksi ilman ennakoilmoitusta.

LÄHETÄ IR-KOODI

*Tämä ominaisuus ei ole käytettävissä kaikissa malleissa.

| Koodi (heksades.) | Toiminto | Huomaus |
|-------------------|---------------------|---|
| 95 | Virransäästö | Kaukosäätimen painike |
| 08 | POWER | Kaukosäätimen painike (Virta päälle/pois) |
| 0B | INPUT | Kaukosäätimen painike |
| 79 | RATIO | Kaukosäätimen painike |
| F0 | TV/RAD | Kaukosäätimen painike |
| 45 | Q.MENU | Kaukosäätimen painike |
| 43 | MENU | Kaukosäätimen painike |
| AB | GUIDE | Kaukosäätimen painike |
| 40 | Up (^) | Kaukosäätimen painike |
| 41 | Down (v) | Kaukosäätimen painike |
| 07 | Left (<) | Kaukosäätimen painike |
| 06 | Right (>) | Kaukosäätimen painike |
| 44 | OK(⊙) | Kaukosäätimen painike |
| 28 | BACK | Kaukosäätimen painike |
| 5B | EXIT | Kaukosäätimen painike |
| AA | INFO ⓘ | Kaukosäätimen painike |
| 30 | AV MODE | Kaukosäätimen painike |
| 02 | △+ | Kaukosäätimen painike |
| 03 | △- | Kaukosäätimen painike |
| 1E | FAV (MARK) | Kaukosäätimen painike |
| 09 | MUTE | Kaukosäätimen painike |
| 00 | P ^ | Kaukosäätimen painike |
| 01 | P v | Kaukosäätimen painike |
| 10 - 19 | Numeropainike 0 - 9 | Kaukosäätimen painike |
| 53 | LIST | Kaukosäätimen painike |
| 1A | Q.VIEW | Kaukosäätimen painike |
| 72 | PUNAINEN | Kaukosäätimen painike |
| 71 | VIHREÄ | Kaukosäätimen painike |
| 63 | KELTAINEN | Kaukosäätimen painike |
| 61 | SININEN | Kaukosäätimen painike |
| 20 | TEXT | Kaukosäätimen painike |
| 21 | T.OPT(T.Option) | Kaukosäätimen painike |
| 39 | SUBTITLE | Kaukosäätimen painike |
| 7E | SIMPLINK | Kaukosäätimen painike |
| 91 | AD | Kaukosäätimen painike |
| B1 | ■ | Kaukosäätimen painike |
| B0 | ▶ | Kaukosäätimen painike |
| BA | | Kaukosäätimen painike |
| 8F | ◀◀ | Kaukosäätimen painike |
| 8E | ▶▶ | Kaukosäätimen painike |

ULKOISEN OHJAUSLAITTEEN ASENNUS

RS-232C-kaapelin kytkentä

Kun television RS-232C-liitäntä kytketään ulkoiseen ohjauslaitteeseen (tietokoneeseen tai AV-ohjausjärjestelmään), television toimintoja voidaan kauko-ohjata.

Kytke ohjauslaitteen sarjaliitântäkaapeli television takapaneelissa olevaan RS-232C-liitäntään.

RS-232C-kaapelia ei toimiteta television mukana.

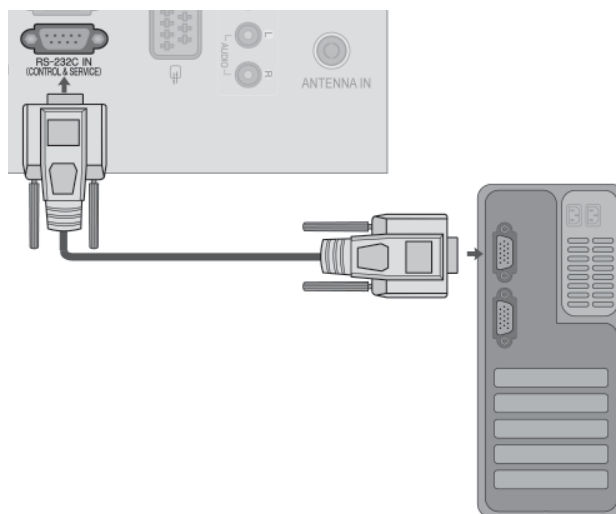

Liittimen tyyppi: 9-nastainen D-Sub- pistoke

| No. | Nastan nimi |
|-----|---------------------------|
| 1 | Ei kytketty |
| 2 | RXD (Datan vastaanotto) |
| 3 | TXD (Datan lähetys) |
| 4 | DTR (DTE -puoli valmiina) |
| 5 | MAA |
| 6 | DSR (DCE-puoli valmiina) |
| 7 | RTS (Lähetyspyyntö) |
| 8 | CTS (Valmis lähetykseen) |
| 9 | Ei kytketty |

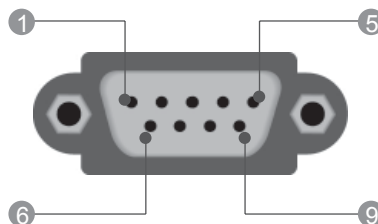

RS-232C-liittimen kytkennät

7-johtiminen kytkentä(RS-232C -kaapelin vakiokytkentä)

| | PC | TV | |
|-----|---------|---------|-----|
| RXD | 2 | 3 | TXD |
| TXD | 3 | 2 | RXD |
| GND | 5 | 5 | GND |
| DTR | 4 | 6 | DSR |
| DSR | 6 | 4 | DTR |
| RTS | 7 | 8 | CTS |
| CTS | 8 | 7 | RTS |
| | D-Sub 9 | D-Sub 9 | |

3-johtiminen kytkentä(ei vakiokytkentä)

| | PC | TV | |
|-----|---------|---------|-----|
| RXD | 2 | 3 | TXD |
| TXD | 3 | 2 | RXD |
| GND | 5 | 5 | GND |
| DTR | 4 | 6 | DTR |
| DSR | 6 | 4 | DSR |
| RTS | 7 | 7 | RTS |
| CTS | 8 | 8 | CTS |
| | D-Sub 9 | D-Sub 9 | |

Laitteen tunnus

Tällä toiminnolla määritetään laitteen tunnusnumero.

Katso kohtaa Heksadesimaaliluvut sivulla ► p.154

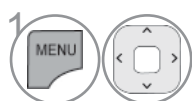
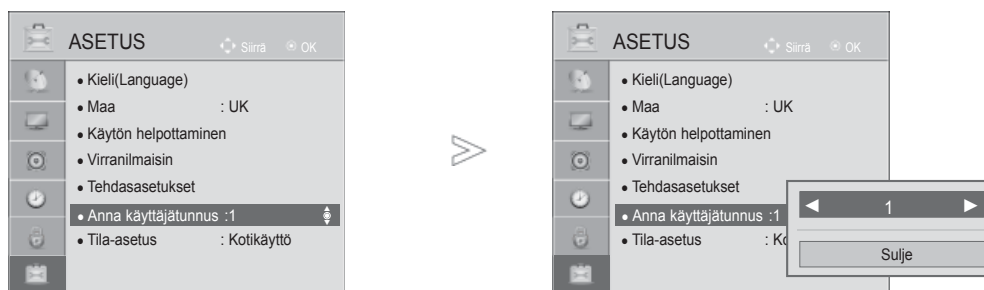

Valitse **ASETUS**.

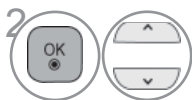

Valitse **Anna käyttäjätunnus**.

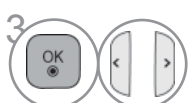

Määritä **Anna käyttäjätunnus** -asetukselle haluamasi television tunnusnumero.

Anna käyttäjätunnus -asetuksen arvot ovat 1–99.

- Paina painiketta **BACK** (TAKAISIN) siirtyäksesi edelliselle valikkonäytölle.

Tietoliikenneasetukset

- Siirtonopeus: 9600 bps (UART)
- Tavun pituus: 8 bittiä
- Pariteetti: Ei ole
- Lopetusbittejä: 1
- Tietojen muoto: ASCII-koodi
- Käytä ristikkäiskaapelia.

Komentoluettelo

| | KOMENTO 1 | KOMENTO 2 | DATA (heksades.) |
|------------------------------------|--------------|--------------|---------------------|
| 01. Virta | k | a | 00 - 01 |
| 02. Kuvasuhde | k | c | Katso s. 152 |
| 03. Näytön pimennys | k | d | Katso s. 152 |
| 04. Äänen mykistys | k | e | 00 - 01 |
| 05. Äänenvoimakkuus | k | f | 00 - 64 |
| 06. Kontrasti | k | g | 00 - 64 |
| 07. Kirkkaus | k | h | 00 - 64 |
| 08. Väri | k | i | 00 - 64 |
| 09. Sävy | k | j | 00 - 64 |
| 10. Terävyys | k | k | 00 - 64 |
| 11. OSD-valinta | k | l | 00 - 01 |
| 12. Kaukosäädin lukittuna -tila | k | m | 00 - 01 |
| 13. Diskantti | k | r | 00 - 64 |
| 14. Basso | k | s | 00 - 64 |
| 15. Kanavatasapaino | k | t | 00 - 64 |
| 16. Vänilämpötila | x | u | 00 - 64 |
| 17. Virransäästö | j | q | 00 - 05 |
| 18. Automaattiset asetukset | j | u | 01 |
| 19. Virityskomento | m | a | Katso s. 154 |
| 20. Lisää/Ohita kanava | m | b | 00 - 1 |
| 21. Näppäin | m | c | Näppäinkoodi |
| 22. Taustavalon ohjaaminen | m | g | 00 - 64 |
| 23. Tulosignaalin valinta (pää) | x | b | Katso s. 155 |

* Huomautus: USB-toimintoja (esimerkiksi Divx tai EMF) käytettäessä Virta (ka)- ja Näppäin (mc) -toimintoja lukuun ottamatta mitään toimintoa ei suoriteta, ja niiden asetukseksi valitaan NG.

Lähetys- ja vastaanotto-protokolla

Lähetys

[komento1][komento2][][Set ID][][Data][Cr]

- * [komento 1] : Ensimmäinen komento.(j,k,mor x)
- * [komento 2] : Toinen komento.
- * [Set ID] : Ohjattava näyttö valitaan tunnusnumerolla, joka määritetään käyttämällä Special (Lisätoiminnot) -valikkoa. Arvoalue on 1 -99. Jos numeroksi annetaan 0, ohjaus koskee jokaista kytkettyä TV-laitetta. Tunnusnumero esitetään valikossa kymmenjärjestelmän kokonaislukuna (1-99) ja lähetys/vastaanotto-protokollassa heksadesimaalisena (0x0-0x63).
- * [DATA] : Lähetettävät komennot.To transmit command data. "FF" tarkoittaa komennon tilan lukemista.
- * [Cr] : Rivinvaihto. ASCII-koodi "0x0D"
- * [] : Väilyönti eli ASCII-koodi "0x20"

OK-kuittaus

[komento2][][Set ID][][OK][Data][x]

- * Näyttö lähettää tämänmuotoisen kuittauksen (ACK), kun vastaanotetut tiedot ovat kelvollisia. Jos tietojen lukutila on valittu, kuittaus ilmaisee nykyisen tilan. Jos tietojen kirjoitustila on valittu, kuittaus palauttaa tietokoneen lähettämät tiedot.

Virhekuittaus

[komento2][][Set ID][][NG][Data][x]

- * Näyttö lähettää tämänmuotoisen kuittauksen (ACK), kun vastaanotetut tiedot eivät ole kelvollisia. Syy on kielletyn toiminnon valinta tai tiedonsiirtovirhe.

Data 00: Kielletty koodi

01. Virran kytkentä (komento: k a)

- Kytkee tai katkaisee television virran.

Lähetys

[k][a][][Set ID][][Data][Cr]

Data 00 : Katkaise virta 01 : Kytke virta

Kuittaus

[a][][Set ID][][OK/NG][Data][x]

- Ilmoittaa virran kytkemisestä tai katkaisemisesta.

Lähetys

[k][a][][Set ID][][FF][Cr]

Kuittaus

[a][][Set ID][][OK/NG][Data][x]

- * Jos mikä tahansa muu toiminto lähettää tiedon '0xFF' tässä muodossa, kuittaus ilmaisee toiminnon tilan.
- * Kun televisiossa on virta kytkettynä, ruutuun voi tulla kuittaus- ja virhesanomia.

02. Kuvasuhde (komento: k c) (Pääkuvakoko)

- Muuttaa näytön pääkuvan tahosuhdetta. (pääkuvan muoto)
Voit säätää näytön muotoa myös Q.MENU (PIKAVALIKKO) -valikon tai PICTURE (KUVA) -valikon Aspect Ratio (Kuvasuhde) -asetuksen avulla.

Lähetys

[k][c][][Set ID][][Data][Cr]

Data 01 : Normaali kuva (4:3) 09 : Vain haku
02 : Laajakuva (16:9) 0B : Täysi leveys
04 : Zoom 10 - 1F : Elokuvazoomaus 1 -
06 : Alkuperäinen 16
07 : 14:9

Kuittaus

[c][][Set ID][][OK/NG][Data][x]

- * Voit valita RGB-PC-- tai Komponentti--tulon avulla kuvasuhteeksi 16:9 tai 4:3.
- * DTV/HDMI (1080i 50 Hz / 60 Hz, 720p 50Hz / 60 Hz, 1080p 24 Hz / 30 Hz / 50 Hz / 60 Hz), Komponentti (720p, 1080i, 1080p 50 Hz / 60 Hz) -tilassa Just Scan (Vain skannaus) on käytettävissä.
- * **Full Wide** (koko laajakuva) tuetaan vain tiloissa Digitaalinen, Analoginen, AV.

03. Näytön pimennys (komento: k d)

- Valitsee, onko näyttö pimennetty vai ei.

Lähetys

[k][d][][Set ID][][Data][Cr]

Data 00 : Näyttö ei pimennetty (kuva näkyy)
Videon mykistys ei pimennetty
01 : Näyttö pimennetty (kuva ei näy)
10 : Videon mykistys käytössä

Kuittaus

[d][][Set ID][][OK/NG][Data][x]

- * Vain videon mykistystä käytettäessä kuvaruutunäyttö näkyy televisiossa. Näytön mykistystä käytettäessä kuvaruutunäyttö ei näy televisiossa.

04. Äänen mykistys (komento: k e)

- Valitsee, onko ääni mykistetty vai ei.
Ääni voidaan mykistää myös kaukosäätimen MUTE -painikkeella.

Lähetys

[k][e][][Set ID][][Data][Cr]

Data 00 : Ääni mykistetty
01 : Ääni ei mykistetty

Kuittaus

[e][][Set ID][][OK/NG][Data][x]

05. Äänenvoimakkuuden säätö (komento: k f)

- Suurentaa tai pienentää äänenvoimakkuutta.
Äänenvoimakkuutta voidaan säätää myös kaukosäätimen äänenvoimakkuuspainikkeilla.

Lähetys

[k][f][][Set ID][][Data][Cr]

Data Pienin arvo : 00 - Suurin arvo : 64

- * Lisätietoja on Heksadesimaalit 1'. -kohdassa. Katso sivu 154.

Kuittaus

[f][][Set ID][][OK/NG][Data][x]

06. Kontrasti (komento: k g)

- Muuttaa kuvan kontrastia.
Kontrastia voidaan säätää myös PICTURE (KUVA) -valikon avulla.

Lähetys

[k][g][][Set ID][][Data][Cr]

Data Pienin arvo : 00 - Suurin arvo : 64

- * Lisätietoja on Heksadesimaalit 1'. -kohdassa. Katso sivu 154.

Kuittaus

[g][][Set ID][][OK/NG][Data][x]

07. Kirkkaus (komento: k h)

- Muuttaa kuvan kirkkautta.
Kirkkautta voidaan säätää myös PICTURE (KUVA) -valikon avulla.

Lähetys

[k][h][][Set ID][][Data][Cr]

Data Pienin arvo : 00 - Suurin arvo : 64

- * Lisätietoja on Heksadesimaalit 1'. -kohdassa. Katso sivu 154.

Kuittau

[h][][Set ID][][OK/NG][Data][x]

08. Väri (komento: k i)

- Muuttaa kuvan väriä.
Värejä voidaan säätää myös PICTURE (KUVA) -valikon avulla.

Lähetys

[k][i][][Set ID][][Data][Cr]

Data Pienin arvo : 00 - Suurin arvo : 64

- * Lisätietoja on Heksadesimaalit 1'. -kohdassa. Katso sivu 154.

Kuittaus

[i][][Set ID][][OK/NG][Data][x]

09. Sävy (komento: k j)

- Muuttaa kuvan värisävyä. Värisävyä voidaan säätää myös PICTURE (KUVA) -valikon avulla.

Lähetys

[k][j][] [Set ID][][Data][Cr]

Data Punainen : 00 - Vihreä : 64

* Lisätietoja on Heksadesimaalit 1'. -kohdassa. Katso sivu 154.

Kuittaus

[j][] [Set ID][][OK/NG][Data][x]

10. Terävyys (komento: k k)

- Muuttaa kuvan terävyyttä. Terävyyttä voidaan säätää myös PICTURE (KUVA) -valikon avulla.

Lähetys

[k][k][] [Set ID][][Data][Cr]

Data Pienin arvo : 00 - Suurin arvo : 64

* Lisätietoja on Heksadesimaalit 1'. -kohdassa. Katso sivu 154.

Kuittaus

[k][] [Set ID][][OK/NG][Data][x]

11. OSD-valinta (komento: k l)

- Valitsee, toimiiko kuvaruutunäyttö (OSD, On Screen Display) kauko-ohjausta käytettäessä.

Lähetys

[k][l][] [Set ID][][Data][Cr]

Data 00 : OSD näyt- 01 : OSD pimennetty
töä ei pimennetty

Kuittaus

[l][] [Set ID][][OK/NG][Data][x]

12. Kaukosäädin lukittuna -tila (komento: k m)

- Lukitsee TV-vastaanottimen etupaneelin ja kaukosäätimen painikkeet.

Lähetys

[k][m][] [Set ID][][Data][Cr]

Data 00 : Lukko ei 01 : Lukko käytössä
käytössä

Kuittaus

[m][] [Set ID][][OK/NG][Data][x]

* Jos et käytä etupaneelin ja kaukosäätimen painikkeita, valitse tämä tila. Kun virta katkaistaan ja kytketään, kaukosäätimen lukitus vapautuu.

* Jos näppäinlukko on käytössä valmiustilassa, televisio ei käynnisty kaukosäätimen näppäintä painamalla.

13. Diskantti (komento: k r)

- Säätää diskanttia. Diskanttia voidaan säätää myös ÄÄNI -valikon avulla.

Lähetys

[k][r][] [Set ID][][Data][Cr]

Data Pienin arvo : 00 - Suurin arvo : 64

* Lisätietoja on Heksadesimaalit 1'. -kohdassa. Katso sivu 154.

Kuittaus

[r][] [Set ID][][OK/NG][Data][x]

14. Basso (komento: k s)

- Säätää bassoa. Bassoa voidaan säätää myös ÄÄNI -valikon avulla.

Lähetys

[k][s][] [Set ID][][Data][Cr]

Data Pienin arvo : 00 - Suurin arvo : 64

* Lisätietoja on Heksadesimaalit 1'. -kohdassa. Katso sivu 154.

Kuittaus

[s][] [Set ID][][OK/NG][Data][x]

15. Kanavatasapaino (komento: k t)

- Säätää stereoäänen kanavatasapainoa. Kanavatasapainoa voidaan säätää myös ÄÄNI -valikon avulla.

Lähetys

[k][t][] [Set ID][][Data][Cr]

Data Pienin arvo : 00 - Suurin arvo : 64

* Lisätietoja on Heksadesimaalit 1'. -kohdassa. Katso sivu 154.

Kuittaus

[t][] [Set ID][][OK/NG][Data][x]

16. Värilämpötila (komento: x u)

- Säätää värilämpötilaa. Värilämpötilaa voidaan säätää myös PICTURE (KUVA) - valikon komennolla CSM.

Lähetys

[x][u][] [Set ID][][Data][Cr]

Data Pienin arvo : 00 - Suurin arvo : 64

* Lisätietoja on Heksadesimaalit 1'. -kohdassa. Katso sivu 154.

Kuittaus

[u][] [Set ID][][OK/NG][Data][x]

17. Virransäästö (komento: j q)

- ▶ Vähentää television virrankulutusta. Virransäästöä voidaan säätää myös ASETUS -valikon avulla.

Lähetys

[j][q][][Set ID][][Data][Cr]

| Virransäästötoiminto | | | | | Taso | | | | Kuvaus |
|----------------------|---|---|---|------------------------|------|---|---|---|-----------------|
| 7 | 6 | 5 | 4 | | 3 | 2 | 1 | 0 | |
| 0 | 0 | 0 | 0 | Alhainen virrankulutus | 0 | 0 | 0 | 0 | Pois |
| 0 | 0 | 0 | 0 | Alhainen virrankulutus | 0 | 0 | 0 | 1 | Vähimmäisarvo |
| 0 | 0 | 0 | 0 | Alhainen virrankulutus | 0 | 0 | 1 | 0 | Normaali |
| 0 | 0 | 0 | 0 | Alhainen virrankulutus | 0 | 0 | 1 | 1 | Enimmäisarvo |
| 0 | 0 | 0 | 0 | Alhainen virrankulutus | 0 | 1 | 0 | 0 | Automaattinen |
| 0 | 0 | 0 | 0 | Alhainen virrankulutus | 0 | 1 | 0 | 1 | Näytön sammutus |

(Vain 32/42/46/60LD5***, 32LE3***, 32/37/42LE4***, 32/37/42/47/55LE5***)

Kuittaus

[q][][Set ID][][OK/NG][Data][x]

18. Automaattinen asetus (komento: j u)

- ▶ Säätää kuvan sijaintia ja vähentää kuvan tärinää automaattisesti. Toimii vain RGB (PC) -tilassa.

Lähetys

[j][u][][Set ID][][Data][Cr]

Data 01: Aseta

Kuittaus

[u][][Set ID][][OK/NG][Data][x]

19. Virityskomento (komento: m a)

- ▶ Kanavaksi valitaan seuraava fyysinen numero.

Lähetys

[m][a][][Set ID][][Data0][][Data1][][Data2][Cr]

Data00 : Nopea kanavadata
 Data01 : Hidas kanavadata
 ex. nro 47 -> 00 2F (2FH)
 nro 394 -> 01 8A (18AH),
 DTV nro 0 -> Ei merkitystä
 Data02 : 0x00 : ATV Päätiedot
 0x10 : DTV Päätiedot
 0x20 : Radio

Kanavan data-alue

Analoginen - Pienin arvo: 00 - Suurin arvo: 63 (0 - 99)
 Digitaalinen - Pienin arvo: 00 - Suurin arvo: 3E7 (0 - 999)
 (ei Ruotsi, Suomi, Norja, Tanska ja Irlanti)
 Digitaalinen - Pienin arvo: 00 - Suurin arvo: 270F (0 - 9999)
 (vain Ruotsi, Suomi, Norja, Tanska ja Irlanti)

Kuittaus

[a][][Set ID][][OK/NG][Data][x]

Data Pienin arvo: 00 - Suurin arvo: 7DH

20. Lisää/Ohita kanava (komento: m b)

- ▶ Asettaa ohitustilan nykyiselle ohjelmalle.

Lähetys

[m][b][][Set ID][][Data][Cr]

Data 00 : Ohita 01 : Lisää

Kuittaus

[b][][Set ID][][OK/NG][Data][x]

* Heksadesimaalit 1

00 : Arvo 0
 :
 A : Arvo 10 (Set ID 10)
 :
 F : Arvo 15 (Set ID 15)
 10 : Arvo 16 (Set ID 16)
 :
 64 : Arvo 100
 :
 6E : Arvo 110
 :
 73 : Arvo 115
 74 : Arvo 116
 :
 CF : Arvo 199
 :
 FE : Arvo 254
 FF : Arvo 255

21. Näppäin(komento: m c)

- Lähettää infrapunakauko-ohjaimen näppäinkoodin.

Lähetys

[m][c][] [Set ID][] [Data][Cr]

Data: Näppäinkoodi, lisätietoja on sivulla 148.

Kuittaus

[c][] [Set ID][] [OK/NG][Data][x]

22. Taustavalon ohjaaminen (komento: m g)

- Taustavalon ohjaaminen.

Lähetys

[m][g][] [Set ID][] [Data][Cr]

Data: data Min: 00–Maks 64

Kuittaus

[g][] [Set ID][] [OK/NG][Data][x]

23. Lähteen valinta (komento: x b) (Pääkuvan lähde)

- Valitsee pääkuvan signaalilähteen.

Lähetys

[x][b][] [Set ID][] [Data][Cr]

Data: Rakenne

MSB

LSB

| | | | | | | | |
|----------------------|---|---|---|----------------------|---|---|---|
| 0 | 0 | 0 | 0 | 0 | 0 | 0 | 0 |
| └─ Ulkoinen lähde ─┘ | | | | └─ Lähteen numero ─┘ | | | |

| Ulkoinen lähde | | | | Data |
|----------------|---|---|---|-------------|
| 0 | 0 | 0 | 0 | DTV |
| 0 | 0 | 0 | 1 | Analogue |
| 0 | 0 | 1 | 0 | AV |
| 0 | 1 | 0 | 0 | Komponentti |
| 0 | 1 | 1 | 0 | RGB |
| 0 | 1 | 1 | 1 | HDMI |
| 1 | 0 | 0 | 0 | |
| 1 | 0 | 0 | 1 | |
| 1 | 0 | 1 | 0 | |

| Lähteen numero | | | | Data |
|----------------|---|---|---|--------|
| 0 | 0 | 0 | 0 | Lähde1 |
| 0 | 0 | 0 | 1 | Lähde2 |
| 0 | 0 | 1 | 0 | Lähde3 |
| 0 | 0 | 1 | 1 | Lähde4 |

Kuittaus

[b][] [Set ID][] [OK/NG][Data][x]

AVOIMEN LÄHDEKOODIN OHJELMISTOA KOSKEVA HUOMAUTUS

Seuraava GPL on suoritettavissa ja LGPL, MPL- kirjastoille, joita käytetään tälle tuotteelle kohdistetaan GPL2.0/LGPL2.1/MPL1.1 Lisenssisopimukset:

GPL EXECUTABLET:

- Linux kernel 2.6, busybox, e2fsprogs, gdbserver, jfsutils, mtd-utils, procs, u-boot, udhpc

LGPL- KIRJASTOT:

- directFB, glibc, gconv

MPL- KIRJASTOT:

- Nanox

LG Electronics tarjoaa mahdollisuuden hankkia maksullisen lähdekoodin CD- levyllä jakelu-, mediakustannusten-, kuljetus- ja käsittelykulujen peittämiseksi pyynnöstä. Lähetä sähköpostia LG Electronicsille osoitteeseen: opensource@lge.com

Tämä tarjous on voimassa kolme (3) vuotta tämän tuotteen jakelusta LG Electronicsin toimesta.

Voit hankkia kopion GPL, LGPL ja MPL lisensseistä tämän tuotteen mukana toimitetulta CD-ROM-levyltä. Voit hankkia myös käännöksen GPL, LGPL lisensseistä sivustolta <http://www.gnu.org/licenses/old-licenses/gpl-2.0-translations.html> , <http://www.gnu.org/licenses/old-licenses/lgpl-2.1-translations.html>.

Tämä tuote sisältää muita avoimen lähteen ohjelmistoja.

- expat:
 - copyright © 1998, 1999, 2000 Thai Open Source Software Center Ltd and Clark Cooper
 - copyright © 2001, 2002, 2003, 2004, 2005, 2006 Expat maintainers.
- freetype: copyright © 2003 The FreeType Project (www.freetype.org).
- ICU: copyright © 1995-2008 International Business Machines Corporation and others
- libcurl: copyright © 1996 - 2008, Daniel Stenberg.
- libjpeg: Tämä ohjelma perustuu osaan Riippumatonta JPEG Ryhmää -copyright © 1991 – 1998, Thomas G. Lane.
- libmng: copyright © 2000-2007 Gerard Juyn, Glenn Randers-Pehrson
- libpng: copyright © 1998-2008 Glenn Randers-Pehrson
- md5: copyright © 1991-2, RSA Data Security, Inc
- md5 checksum : copyright © 1999, 2000, 2002 Aladdin Enterprises
- ncurses: copyright © 1998 Free Software Foundation, Inc.
- openssl:
 - kryptokirjo-ohjelma, kirjoittanut Eric Young
 - ohjelma, kirjoittanut Tim Hudson.
 - ohjelma, kehittänyt OpenSSL Project käytettäväksi ohjelmassa OpenSSL Toolkit. (<http://www.openssl.org>)
- strace :
 - copyright © 1991, 1992 Paul Kranenburg.
 - copyright © 1993 Branko Lankester.
 - copyright © 1993 Ulrich Pegelow.
 - copyright © 1995, 1996 Michael Elizabeth Chastain.

- copyright © 1993, 1994, 1995, 1996 Rick Sladkey.
- copyright © 1998-2003 Wichert Akkerman.
- copyright © 2002-2008 Roland McGrath.
- copyright © 2003-2008 Dmitry V. Levin.
- copyright © 2007-2008 Jan Kratochvil.
- tinyxml: copyright © 2000-2006 Lee Thomason
- xysyl: Copyright (C) 2009 Paul Bakker
- zlib: copyright © 1995-2005 Jean-loup Gailly ja Mark Adler

Kaikki oikeudet pidätetään.

Täten myönnetään maksutta tämän ohjelmiston ja siihen liittyvien dokumentaatiotiedostojen ("Ohjelmisto") käyttäjille ohjelmiston rajattomat käyttöoikeudet, mukaan lukien varauksetta oikeudet käyttää, kopioida, muokata, yhdistää, julkaista, jaella, edelleenlisensoida ja/tai myydä ohjelmiston kopioita ja myöntää Ohjelmiston muille käyttäjille samat oikeudet seuraavilla ehdoilla:

OHJELMISTO TOIMITETAAN SELLAISENAAN ILMAN MINKÄÄNLAISIA SUORIA TAI EPÄSUORIA TAKUITA, MUKAAN LUKIEN KAIKKI OLETETUT TAKUUT MYYNTIKELPOISUUDESTA, SOVELTUVUUDESTA TIETTYYN TARKOITUKSEEN JA OIKEUKSIEN LOUKKAAMATTOMUUDESTA. TEKIJÄT JA TEKIJÄNOIKEUDEN HALTIJAT EIVÄT MISSÄÄN TAPAUKSESSA VASTAA MISTÄÄN VAATEESTA, VAHINGOSTA TAI MUUSTA KANTEESTA, JOKA JOHTUU OHJELMISTOSTA TAI SEN KÄYTTÄMISESTÄ, HUOLIMATTA SIITÄ AIHEUTUVATKO VAHINGOT SOPIMUSRIKKOMUKSESTA, LAIMINLYÖNNISTÄ TAI MUUSTA RIKKOMUSPERUSTEISESTA TOIMINNASTA.



Kirjoita laitteen malli- ja sarjanumerot muistiin.
Numerot löytyvät laitteen takana olevasta arvokilvestä, niistä on hyötyä jos teet laitetta koskevia tiedusteluja tai viet sen huoltoon.

Malli: _____

Sarjanumero: _____