



KORISNIČKO UPUTSTVO LCD TV / LED LCD TV

Molimo pažljivo pročitajte ovo uputstvo pre nego što počnete sa koristite Vaš TV.
Sačuvajte ga za buduće potrebe.

Nosač za montiranje na zid

posebno se kupuje

LSW100B ili
LSW100BG

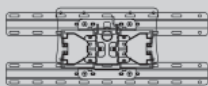

(19/22/26/32LD3***,
32LD4***, 32LD5***,
19/22/26/32LE3***,
32LE4***, 22/26LE5***,
32LE5***)

LSW200B ili
LSW200BG

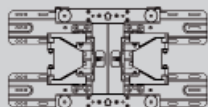

(37/42/47LD4***,
42/46LD5***,
37/42LE4***,
37/42/47LE5***)

LSW400B ili
LSW400BG

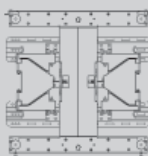

(52/60LD5***,
55LE5***)

Kutija bežičnog medijum

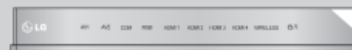

(32/42/46/52/60LD5***, 32LE3***,
32/37/42LE4***,
32/37/42/47/55LE5***)

HDMI

HDMI, HDMI logo i High-Definition Multimedia Interface su trgovačke oznake ili registrovane trgovačke oznake HDMI Licensing LLC.

SADRŽAJI

PRIPREMANJE

LCD TV modele : 19/22/26/32LD35**, 19/22/26/32LD34**	A-1
LCD TV modele : 32/37/42/47LD4***, 26/32LD32**	A-14
LCD TV modele : 32/42/46/52/60LD5***	A-24
LED LCD TV MODELI : 19/22/26/32LE3***, 32/37/ 42LE4***, 22/26LE5***, 32/37/42/47/55LE5***	A-33

KONFIGURACIJA EKSTERNE OPREME

PRIKLJUČIVANJE ANTENE	1
Povezivanje sa komponentnim kablom	2
Povezivanje pomoću HDMI kabla	3
Povezivanje sa HDMI prema DVI kablom	4
Povezivanje sa Euro Scart kablom	5
KONFIGURACIJA USB IN (USB ULAZ)	6
Kada vršite povezivanje sa RF kablom	6
Povezivanje sa RCA kablom	7
Povezivanje putem kabla sa 15-pinskim D-sub konektorom	8
UMETANJE DEKODERA	9
POSTAVLJANJE SLUŠALICA	9
KONFIGURACIJA DIGITALNOG AUDIO IZLAZA	10
PRIKLJUČENJE SPOLJAŠNJE BEŽIČNE OPREME	11
Podržane rezolucije displeja	12
Konfiguracija ekrana za režim rada lični računar (PC)	13

GLEĐANJE TV / UPRAVLJANJE PROGRAMOM

UKLJUČIVANJE TV-A	17
Započeti konfiguraciju	17
IZBOR PROGRAMA	17
PODEŠAVANJE JAČINE ZVUKA	17
BRZI MENI	18
IZBOR I PODEŠAVANJE MENIJA NA EKRANU	19
AUTOMATSKA PRETRAGA PROGRAMA	20
POSTAVKA KABLOVSKE DTV (CABLE DTV SETTING)	25
RUČNO PODEŠAVANJE PROGRAMA	26
UREĐIVANJE PROGRAMA	30
INFORMACIJE O DEKODERU CI [ZAJEDNIČKI	

INTERFEJS]	34
Ažuriranje softvera	35
TEST SLIKE I TONA (PICTURE/SOUND TEST)	37
Dijagnostika	38
INFORMACIJE O PROIZVODU I USLUZI (PRODUCT/SERVICE INFORMATION)	39
JEDNOSTAVAN PRIRUČNIK	40
IZABIRANJE TABELA SA PROGRAMIMA	41
SPISAK ULAZA	43
Ulazna oznaka	44
DATA SERVICE (USLUGA ZA PODATKE)	45
SIMPLINK	46
AV REŽIM	50
Inicijalizacija (vraćanja natrag u fabričkom podešenju)	51

UPOTREBA USB UREĐAJA

Prilikom priključivanja USB uređaja	52
Lista MOVIE (FILM)	54
SPISAK FOTOGRAFIJA	65
SPISAK MUZIKE	75
DivX registracioni kôd	84
Opcija Deactivation (Deaktiviranje)	85

EPG (ELEKTRONSKI PROGRAMSKI VODIČ)(U DIGITALNOM REŽIMU)

Uključi/isključi EPG	87
Izaberite a programme	87
Funkcije tastera u režimu vodiča SADAŠNJI/ SLEDEĆI (program)	87
Funkcija tastera za režim 8-dnevnog vodiča	88
Funkcija tastera u režimu menjanje datuma	89
Funkcija tastera za okvir sa proširenim opisom	89
Funkcija tastera u režimu podešavanje snimanja/ podsetnik	90
Funkcija tastera u režimu spisak rasporeda	91

SADRŽAJI

UPRAVLJANJE SLIKOM

UPRAVLJANJE VELIČINOM SLIKE (FORMAT SLIKE)	92
Čarobnjak za slike.....	94
Opcija energy saving (ušteta energije)	95
UNAPRED DEFINISANA PODEŠENJA	96
RUČNO PODEŠAVANJE SLIKE	97
TEHNOLOGIJA POBOLJŠAVANJE SLIKE	98
Stručna kontrola slike.....	99
Resetovanje slike	102
Trumotion	103
INDIKATOR NAPAJANJA	104
Postavke režima.....	105
Demo mode (Demo režim)	106

UPRAVLJANJE ZVUKOM I JEZIKOM

AUTOMATSKI IZJEDNAČIVAČ GLASNOĆE. 107	
Izaberite Razgovetan glas II (Jasan glas II) ...	108
UNAPRED POSTAVLJENA PODEŠENJA ZVUKA - REŽIM ZVUK	109
PODEŠAVANJE PODEŠENJA ZVUKA - REŽIM KORISNIK	110
Infinite Sound	110
BALANS	111
KONFIGURACIJA UKLJUČENI/ISKLJUČENI TV ZVUČNICI	112
DTV Audio podešavanje (U DIGITALNOM REŽIMU).....	113
IZABIRANJE DIGITALNOG AUDIO IZLAZA... 114	
RESETOVANJE AUDIO SIGNALA.....	115
Audio description (Audio opis) (U DIGITALNOM REŽIMU).....	116
I/II	
- Stereo/Dual prijem (samo u analognom režimu) .	117
- NICAM prijem (samo u analognom režimu) 118	
- Izbor izlaz zvuka za zvučnike	118
IZBOR JEZIKA / DRŽAVE ZA PRIKAZ NA EKRANU	119
IZBOR JEZIKA	120

PODEŠAVANJE VREMENA

Clock Setup.....	122
PODEŠAVANJE ZA AUTOMATSKO UKLJUČIVANJE./ISKLJUČIVANJE TAJMERA	123
PODEŠAVANJE SLEEP TAJMERA.....	124

RODITELJSKI NADZOR / KONTROLA SADRŽAJA

PODEŠAVANJE LOZINKE I ZAKLJUČAVANJE SISTEMA.....	125
Blokirati program	126
RODITELJSKI NADZOR (SAMO U DIGITALNOM REŽIMU)	127
BLOKIRANJE EKSTERNOG SIGNALA	128
ZAKLJUČAVANJE TASTERA	129

TELETEXT

UKLJUČIVANJE / ISKLJUČIVANJE	130
JEDNOSTAVAN TEKST.....	130
NASLOVI.....	131
FASTEXT	131
SPECIJALNE FUNKCIJE TELTEKSTA	132

DIGITALNI TELETEKST

TELETEKST UNUTAR DIGITALNOG SERVISA	133
TELETEKST U DIGITALNOM SERVISU.....	133

DODATAK

PRONALAZENJE GREŠAKA.....	134
ODRŽAVANJE.....	136
TEHNIČKE KARAKTERISTIKE PROIZVODA... 137	
IC KÓDOVI.....	148
KONFIGURACIJA EKSTERNOG KONTROLNOG UREĐAJA.....	149
Napomena o softveru sa otvorenim izvorom..	156

PRIPREMANJE

LCD TV MODELE : 19/22/26/32LD35**, 19/22/26/32LD34**

PRIBORI

Uverite se da su sledeći pribori obuhvaćeni sa Vašim TV. Ako bilo kakav pribor nedostaje, molimo stupite u kontakt sa prodavcem gde ste kupili TV.

■ Prikazana slika se može razlikovati od Vašeg TV-a.



Ova stavka nije uključena za sve modele.



Krpa za čišćenje
Krpa za čišćenje ekrana.

* Obrišite laganim pritiskom mrlje ili otiske prstiju na ekranu TV-a sa ovom krpom.

Nemojte koristiti rekordernu silu. To može uzrokovati ogrebotine ili promjenjenost boje.

Samo za 19/22LD35**, 19/22LD34**



Držač kabla



Zaštitni poklopac

Samo za 26/32LD35**, 26/32LD34**



x 8
(M4x20)

Zavrtnjevi za montažu postolja



1-zavrtnj za učvršćivanje postolja

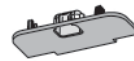

Zaštitni poklopac

Korišćenje feritnog jezgra (Ova stavka nije uključena za sve modele.)

Feritno jezgro se može upotrebiti za smanjivanje elektromagnetnih talasa prilikom priključivanja strujnog kabla. Što je bliže feritno jezgro prema strujnom kablju, to bolje.



Postavite strujni utikač u blizini.

PRIPREMANJE

FRONT PANEL CONTROLS

! NAPOMENA

- ▶ TV uređaj se može podesiti na režim pripravnosti da bi se smanjila potrošnja električne energije. TV uređaj možete i da isključite pomoću prekidača na televizoru ako neće raditi neko vreme, jer to smanjuje potrošnju električne energije.
- ▶ Potrošnja električne energije se može značajno smanjiti ako je nivo osvetljenosti slike slabiji, čime se smanjuju i ukupni tekući troškovi.

⚠ OPREZ

- ▶ Ne koračajte po staklenom postolju i ne izlažite ga udarcima. Može da se slomi, što može da prouzrokuje moguće povrede od delova stakla ili TV uređaj može da padne.
- ▶ Ne vucite TV uređaj. Može doći do oštećenja poda ili proizvoda.

- Prikazana slika se može razlikovati od Vašeg TV-a.

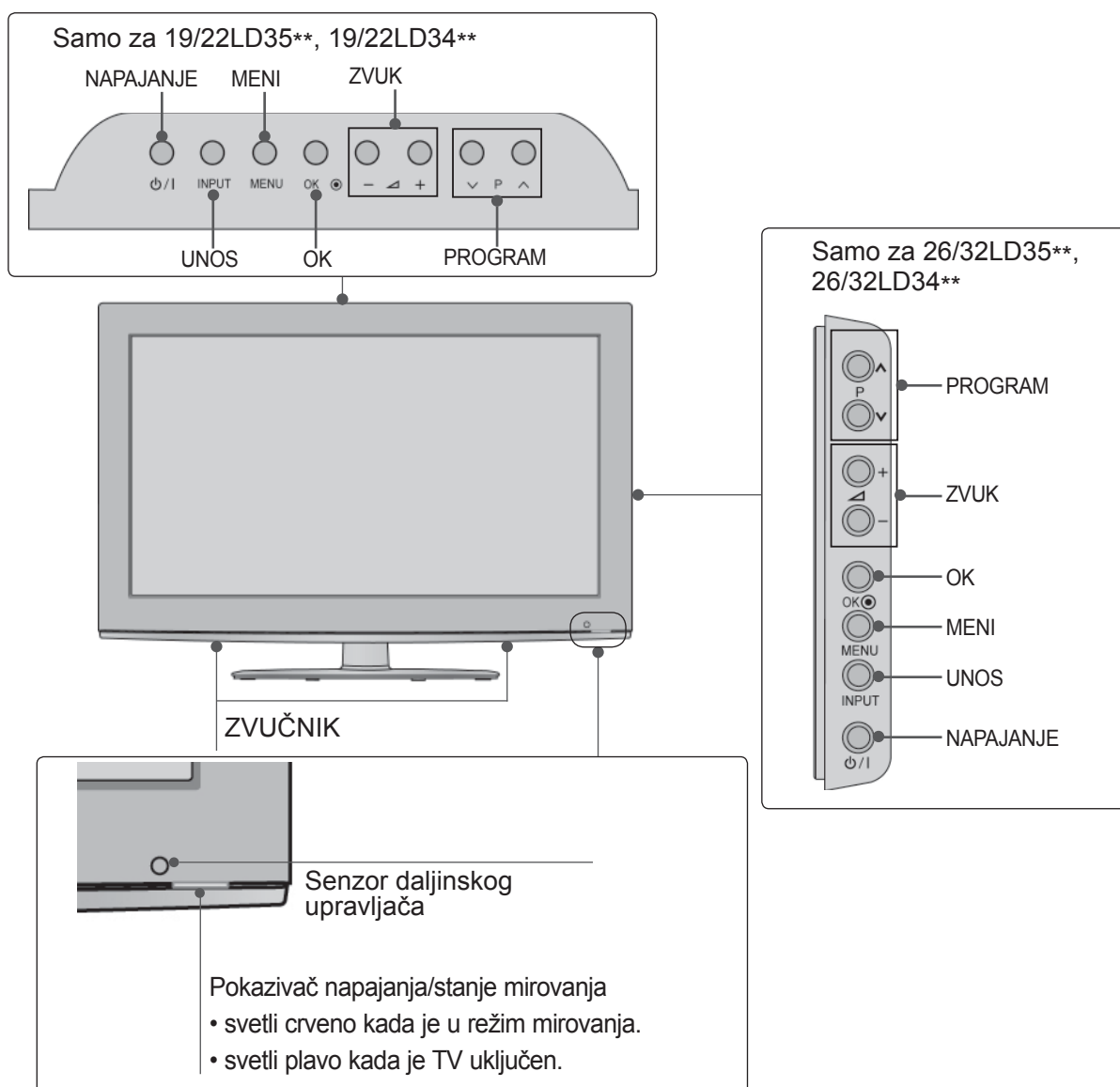

INFORMACIJE NA ZADNJOJ PLOČI

Samo za 19/22LD35**, 19/22LD34**

■ Prikazana slika se može razlikovati od Vašeg TV-a.

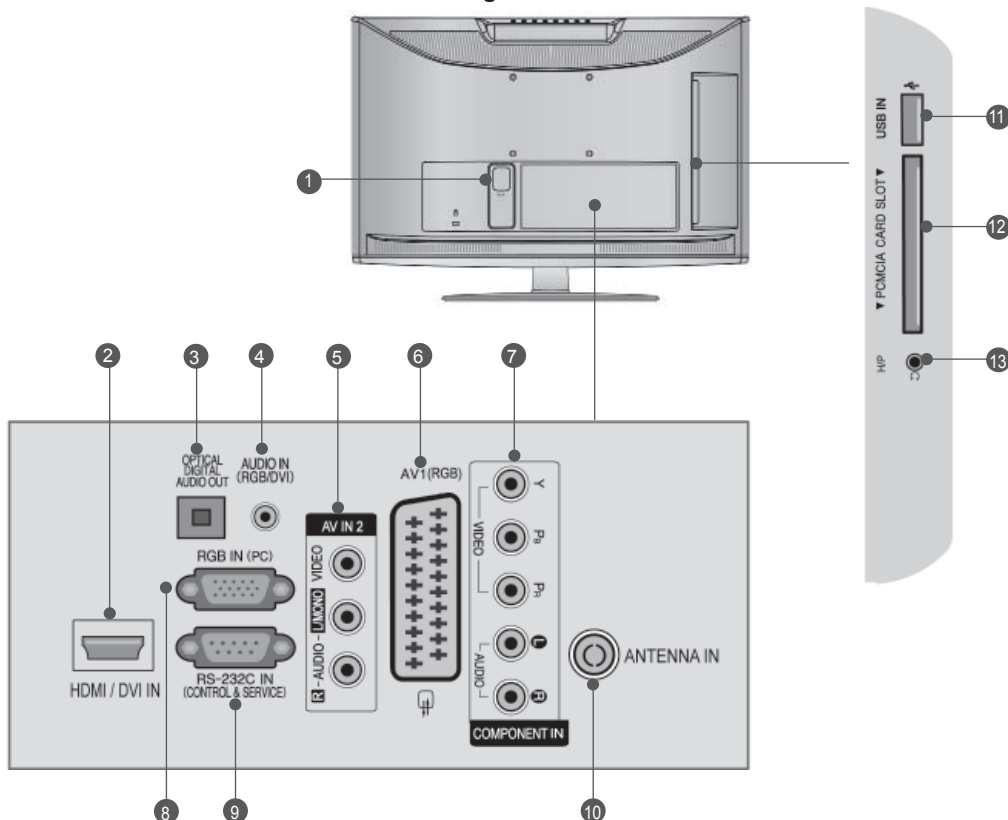

- 1 Utičnica napojnog kabla**
Ovaj TV radi na naizmeničnoj struji. Napon je naveden na stranici tehničkih karakteristika. (► p.137 do 147) Nikada nemojte uključivati TV na jednosmernu struju.
- 2 HDMI/DVI IN ulaz**
Povezuje HDMI signal prema HDMI IN, ili DVI (VIDEO) signal prema HDMI/DVI port sa DVI prema HDMI kablom.
- 3 OPTIČKI DIGITALNI AUDIO IZLAZ**
Povežite digitalni audio izlaz sa različitom vrstom opreme.
Povežite se sa digitalnom audio komponentom. Koristite optički audio kabl.
- 4 RGB/DVI Audio ulaz**
Povezuje audio signal od PC ili DTV.
- 5 Audio/Video ulaz**
Povezuje audio/video izlaz od eksternog uređaja na ovim utikačima.
- 6 Euro Scart utičnica (AV1)**
Povezuje ulaz ili izlaz scart utičnice od eksternog uređaja na ovim utikačima.
- 7 Komponentni ulaz**
Povezuje komponentni video/audio uređaj na ovim utikačima.
- 8 RGB IN ulaz**
Povezuje izlaz iz PC.
- 9 RS-232C ULAZNI (KONTROLNI I SERVISNI) PORT**
Povezuje sa RS-232C portom na PC. Ovaj port se koristi za režim „Usluga“ ili „Hotel“.
- 10 Ulaz antene**
Povežite antenu ili kabl sa ovim priključkom.
- 11 USB ulaz**
Povežite USB uređaj za skladištenje sa ovim priključkom.
- 12 PCMCIA (Međunarodno udruženje za memorijske kartice personalnih kompjutera) konektor za karticu**
Umetnite CI modul u **PCMCIA CARD SLOT**. (Ova funkcija nije dostupna u svim državama.)
- 13 Slušalice**
Priključite slušalice u utičnicu za slušalice.

PRIPREMANJE

Samo za 26LD35**, 26LD34**

- Prikazana slika se može razlikovati od Vašeg TV-a.

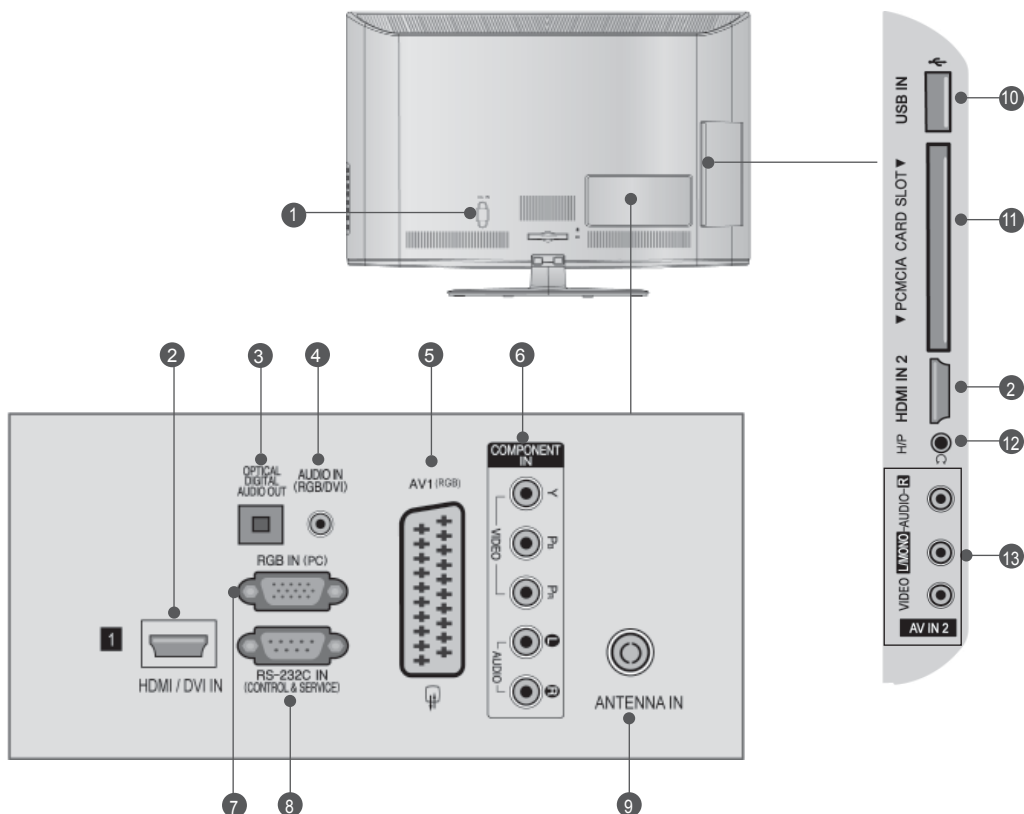

- 1 Utičnica napojnog kabla**
Ovaj TV radi na naizmjeničnoj struji. Napon je naznačen na stranici tehničkih karakteristika. (► p.137 do 147) Nikada nemojte uključivati TV na jednosmernu struju.
- 2 HDMI/DVI IN ulaz**
Povezuje HDMI signal prema HDMI IN, ili DVI (VIDEO) signal prema HDMI/DVI port sa DVI prema HDMI kablom.
- 3 OPTIČKI DIGITALNI AUDIO IZLAZ**
Povežite digitalni audio izlaz sa različitom vrstom opreme.
Povežite se sa digitalnom audio komponentom.
Koristite optički audio kabl.
- 4 RGB/DVI Audio ulaz**
Povezuje audio signal od PC ili DTV.
- 5 Euro Scart utičnica (AV1)**
Povezuje ulaz ili izlaz scart utičnice od eksternog uređaja na ovim utikačima.
- 6 Komponentni ulaz**
Povezuje komponentni video/audio uređaj na ovim utikačima.
- 7 RGB IN ulaz**
Povezuje izlaz iz PC.
- 8 RS-232C ULAZNI (KONTROLNI I SERVISNI) PORT**
Povezuje sa RS-232C portom na PC.
Ovaj port se koristi za režim „Usluga“ ili „Hotel“.
- 9 Ulaz antene**
Povežite antenu ili kabl sa ovim priključkom.
- 10 USB ulaz**
Povežite USB uređaj za skladištenje sa ovim priključkom.
- 11 PCMCIA (Međunarodno udruženje za memorijske kartice personalnih kompjutera) konektor za karticu Umetnite CI modul u PCMCIA CARD SLOT. (Ova funkcija nije dostupna u svim državama.)**
- 12 Slušalice**
Priključite slušalice u utičnicu za slušalice.
- 13 Audio/Video ulaz**
Povezuje audio/video izlaz od eksternog uređaja na ovim utikačima.

Samo za 32LD35**, 32LD34**

■ Prikazana slika se može razlikovati od Vašeg TV-a.

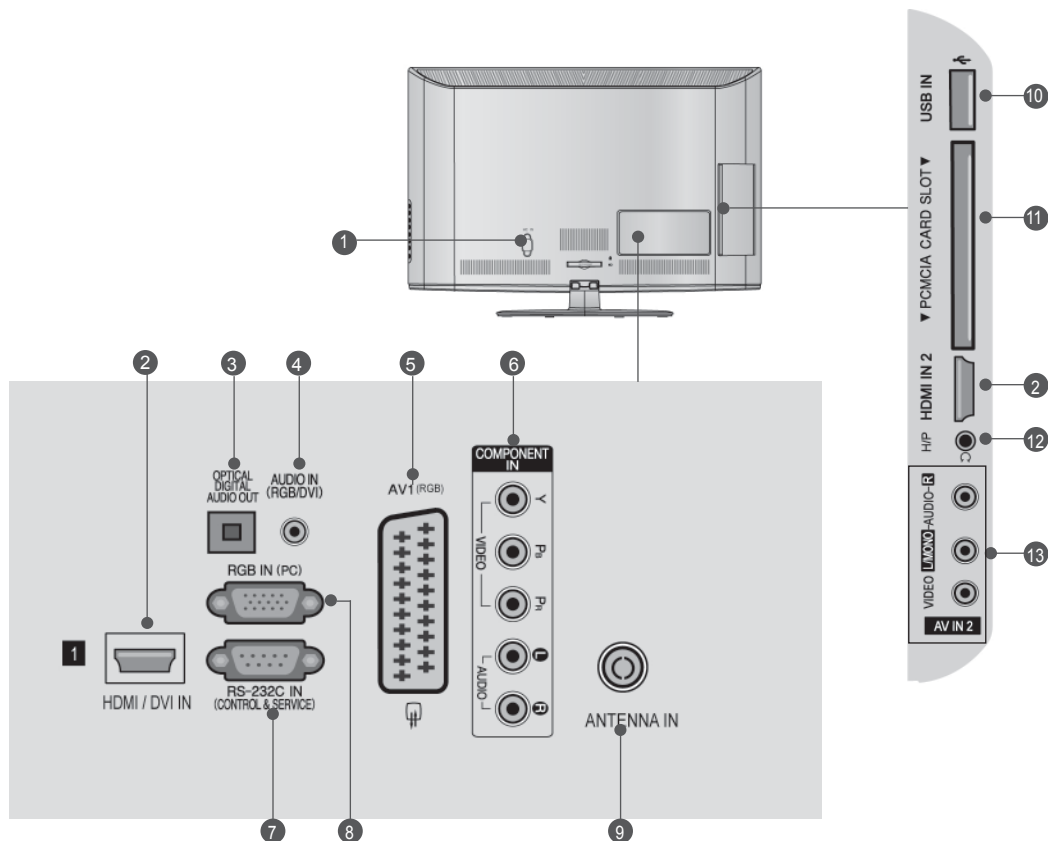

- 1 Utičnica napojnog kabela**
Ovaj TV radi na naizmeničnoj struji. Napon je naznačen na stranici tehničkih karakteristika. (► p.137 do 147) Nikada nemojte uključivati TV na jednosmernu struju.
- 2 HDMI/DVI IN ulaz**
Povezuje HDMI signal prema HDMI IN, ili DVI (VIDEO) signal prema HDMI/DVI port sa DVI prema HDMI kablom.
- 3 OPTIČKI DIGITALNI AUDIO IZLAZ**
Povežite digitalni audio izlaz sa različitim vrstom opreme. Povežite se sa digitalnom audio komponentom. Koristite optički audio kabl.
- 4 RGB/DVI Audio ulaz**
Povezuje audio signal od PC ili DTV.
- 5 Euro Scart utičnica (AV1)**
Povezuje ulaz ili izlaz scart utičnice od eksternog uređaja na ovim utikačima.
- 6 Komponentni ulaz**
Povezuje komponentni video/audio uređaj na ovim utikačima.
- 7 RS-232C ULAZNI (KONTROLNI I SERVISNI) PORT**
Povezuje sa RS-232C portom na PC. Ovaj port se koristi za režim „Usluga“ ili „Hotel“.
- 8 RGB IN ulaz**
Povezuje izlaz iz PC.
- 9 Ulaz antene**
Povežite antenu ili kabl sa ovim priključkom.
- 10 USB ulaz**
Povežite USB uređaj za skladištenje sa ovim priključkom.
- 11 PCMCIA (Međunarodno udruženje za memorijske kartice personalnih kompjutera) konektor za karticu**
Umetnite CI modul u **PCMCIA CARD SLOT**. (Ova funkcija nije dostupna u svim državama.)
- 12 Slušalice**
Priključite slušalice u utičnicu za slušalice.
- 13 Audio/Video ulaz**
Povezuje audio/video izlaz od eksternog uređaja na ovim utikačima.

PRIPREMANJE

MONTAŽA POSTOLJA

■ Prikazana slika se može razlikovati od Vašeg TV-a.

Prilikom sklapanja postolja za sto, proverite da li je zavrtnjaj potpuno pritegnut. (Ako nije potpuno pritegnut, proizvod može da padne prema napred nakon njegovog postavljanja.) Ako zavrtnjaj previše pritegnete, onda može da proklizi u unutrašnjem delu zbog prejake sile.

Samo za 19/22LD35**, 19/22LD34**

- 1 Pažljivo postavite stranu ekrana na podmetnuti jastuk da zaštitite ekran od oštećivanja

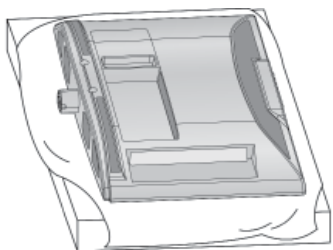

- 2 Montirajte TV kao što je prikazano.

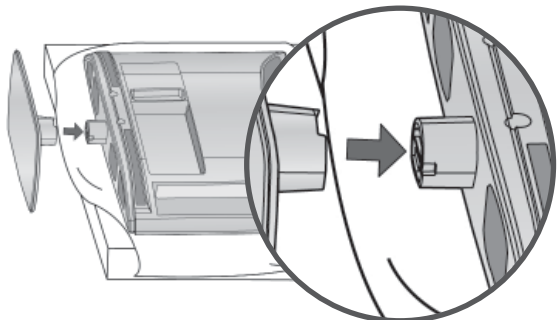

Samo za 26/32LD35**, 26/32LD34**

- 1 Pažljivo postavite stranu ekrana na podmetnuti jastuk da zaštitite ekran od oštećivanja

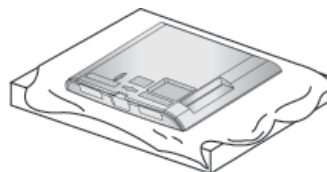

- 2 Sastavite delove osnove postolja sa postoljem TV uređaja.

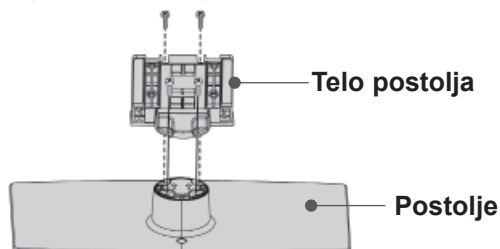

- 3 Montirajte TV kao što je prikazano.

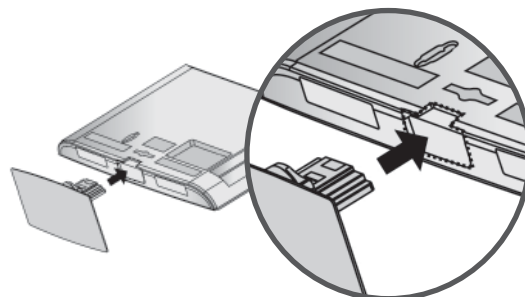

- 4 Učvrstite bezbedno 4 zavrtnja u otvorima na pozadini TV-a.

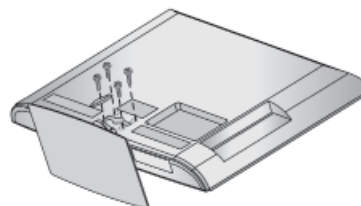

NEKORIŠĆENJE VRSTE POSTOLJA ZA RADNI STO

■ Prikazana slika se može razlikovati od Vašeg TV-a.
Prilikom instaliranja jedinice koja se montira na zid koristite zaštitni poklopac.

Samo za 19/22LD35**, 19/22LD34**

- 1 Pažljivo postavite stranu ekrana na podmetnuti jastuk da zaštitite ekran od oštećivanja

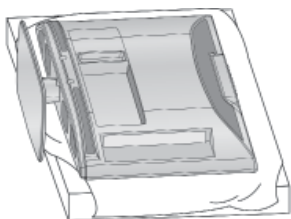

- 2 Odvijte navoje na TV uređaju.

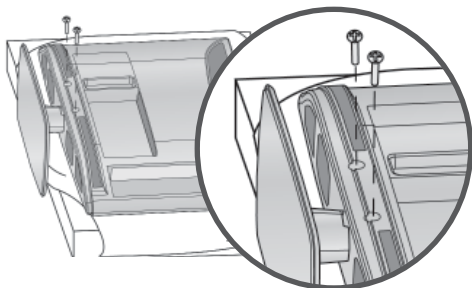

- 3 Odvojite postolje od TV uređaja.

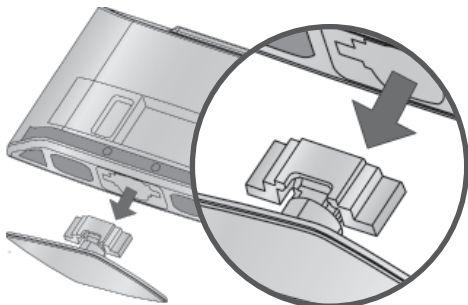

- 4 Gurnite **ZAŠTITINI POKLOPAC** u TV dok ne čujete klik. Nakon uklanjanja zaštitnog papira sa zaštitnog poklopca, pričvrstite ga za TV kako je prikazano.

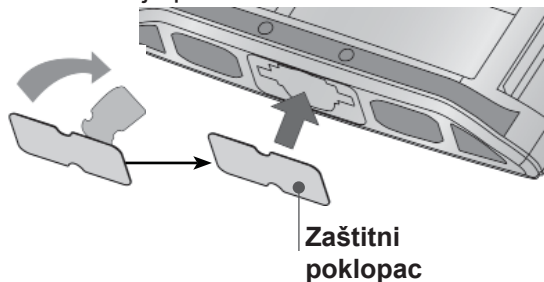

Samo za 26/32LD35**, 26/32LD34**

Gurnite **ZAŠTITINI POKLOPAC** u TV dok ne čujete klik.

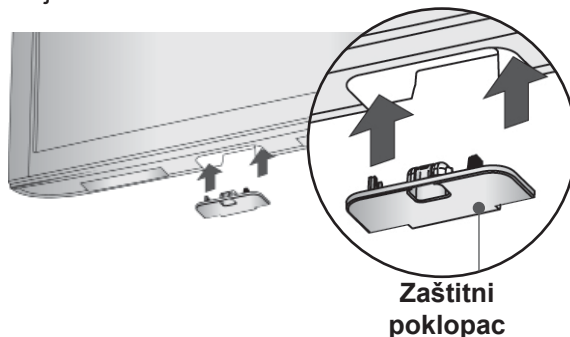

PRIPREMANJE

ZADNJI POKLOPAC ZA UREĐENJE KABLOVA

■ Prikazana slika se može razlikovati od Vašeg TV-a.

Samo za 19/22LD35**, 19/22LD34**

Nakon povezivanja kablova kao što je potrebno, instalirajte **DRŽAČ KABLA** kao što je prikazano i objedinite kablove.

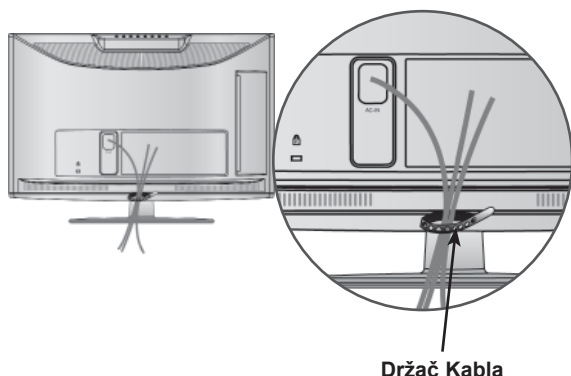

Samo za 26/32LD35**, 26/32LD34**

1 Povežite neophodne kablove.
Za priključivanje dodatne opreme pogledajte odeljak za Konfiguraciju eksternih uređaja.

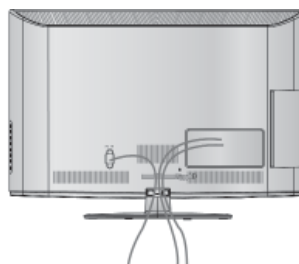

2 Otvorite **DRŽAČ ZA KABL** kako je prikazano.

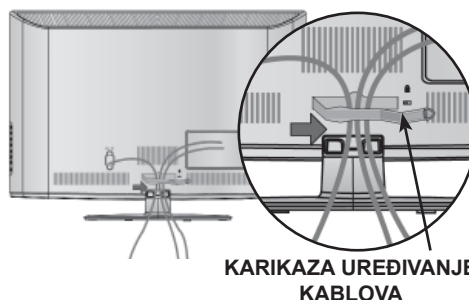

3 Podesite **KARIKU ZA UREĐIVANJE KABLOVA** kao što je prikazano.

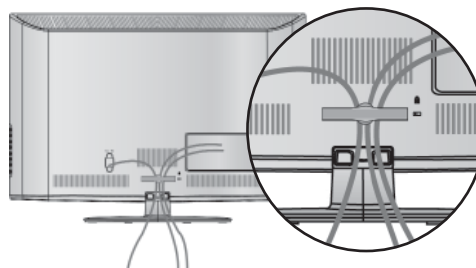

! NAPOMENA

Nemojte koristiti **KARIKU ZA UREĐIVANJE KABLOVA** da biste podizali TV.

- Ako je proizvod pao, može doći do povrede ili oštećenja proizvoda.

OBRTNO POSTOLJE

(Izuzev za 19/22LD35**, 19/22LD34**)

- Prikazana slika se može razlikovati od Vašeg TV-a.

Nakon instaliranja TV-a možete ga okretati nalevo ili nadesno za 20 stepeni da biste ga prilagodili Vašoj poziciji gledanja.

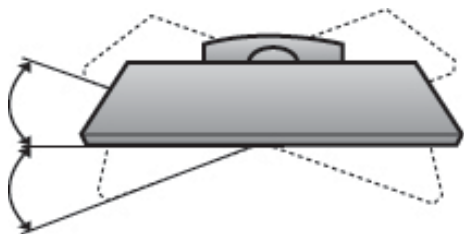

POSTAVLJANJE VAŠEG EKRANA

(Samo za 19/22LD35**, 19/22LD34**)

- Prikazana slika se može razlikovati od Vašeg TV-a.
- Podesite položaj ploče na razne načine za maksimalni komfor.

- Domet nagiba

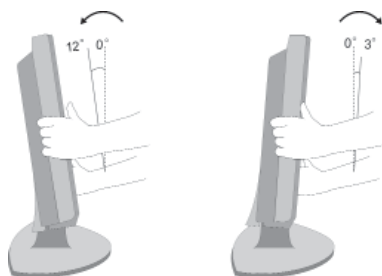

PRIČVRŠĆIVANJE TV-A NA STOLU

(Samo za 26/32LD35**, 26/32LD34**)

- Prikazana slika se može razlikovati od Vašeg TV-a.

TV mora biti pričvršćen na stolu tako da se ne može okrenuti unazad/unapred i eventualno uzrokovati povredu ili oštećenja na proizvodu. Koristite samo priloženi zavrtnanj.

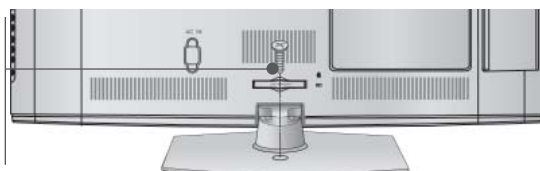

1-zavrtnanj (snabdeven kao deo proizvoda)

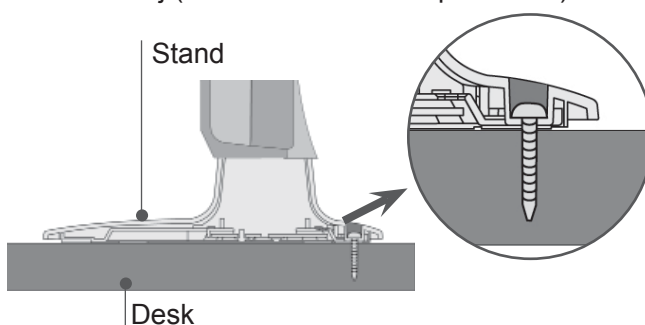

! UPOZORENJE

- ▶ Da bi se sprečilo da se TV sruši, TV treba bezbedno pričvrstiti na podu/zidu u skladu sa instrukcijama za instaliranje. Nakretanje, drmanje ili ljuljanje aparata može uzrokovati povrede.

PRIPREMANJE

KENSINGTON SISTEM BEZBEDNOSTI

- Ova krpa nije dostupna za sve modele.
- Prikazana slika se može razlikovati od Vašeg TV-a.

TV je opremljen sa konektorom za Kensington sistem bezbednosti na pozadini ploče. Povežite kabl Kensington sistema bezbednosti kao prikazano na slici ispod.

Za detaljnu instalaciju i upotrebu Kensington sistema bezbednosti pogledajte korisnički vodič saisporečen zajedno sa Kensington sistemom bezbednosti.

Za više informacije stupite u kontakt sa kompanijom Kensington preko naslovne strane <http://www.kensington.com> na internetu.

Kensington prodaje sisteme bezbednosti za skupu elektronsku opremu kao što su prenosivi računari i LCD projektori.

! NAPOMENA

- ▶ Kensington sistem bezbednosti je opcioni pribor.
- ▶ Ako je proizvod hladan na dodir, onda može nastati malo "treperenje" slike prilikom uključivanja.
To je normalno i TV nema nikakvu grešku.
- ▶ Neke manje tačkaste greške mogu biti vidljive na ekranu, koje se pojavljuju kao male crvene, zelene ili plave tačke. Međutim one nemaju nikakav nepovoljan efekat na rad monitora.
- ▶ Izbegavajte dodirivanje LCD ekrana ili držanje prsta-iju za duži period vremena na ekranu. Čineći tako možete uzrokovati privremenu izobličenost na ekranu.

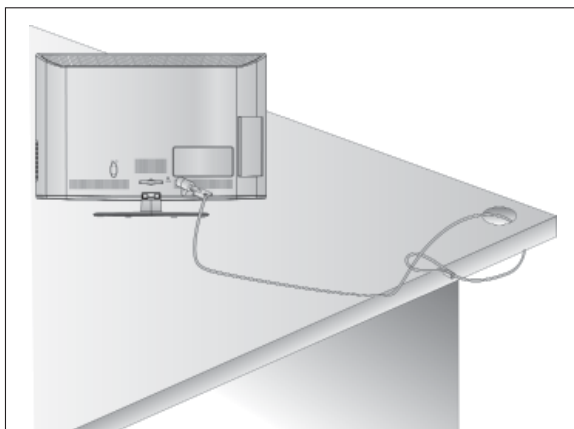

SAVETI ZA BEZBEDNU INSTALACIJU

- Trebalo bi da kupite neophodne komponente da biste bezbedno pričvrstili TV i bezbedno prikačili na zid.
- Pozicionirajte TV blizu zida da biste izbegli mogućnost njegovog padanja kada je gurnut.
- Niže navedena instrukcija je jedan od sigurnih načina kako da postavite TV, a to je kako da ga postavite na zidu izbegavajući mogućnost njegovog padanja napred kada je povučen. Ovo će sprečiti padanje TV-a unapred i uzrokovanje povreda. Ovo će takođe sprečiti oštećivanje TV-a. Obezbedite da se deca ne penju ili vise na TV-u.

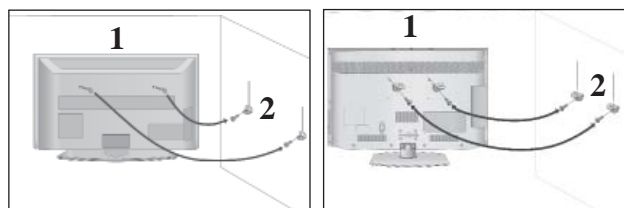

- 1 Upotrebite ušičaste zavrtnje ili zavrtnje TV konzole da biste učvrstili TV na zidu kao prikazano na slici. (Ako Vaš TV ima zavrtnje u ušičastim zavrtnjevima, onda ih olabavite.)
* Umetnite ušičaste zavrtnje ili zavrtnjeve TV konzole i čvrsto ih pritegnite u gornjim otvorima.

- 2 Pritegnite zidnu konzolu sa zavrtnjevima na zidu. Izjednačite visinu konzole koja je montirana na zidu.

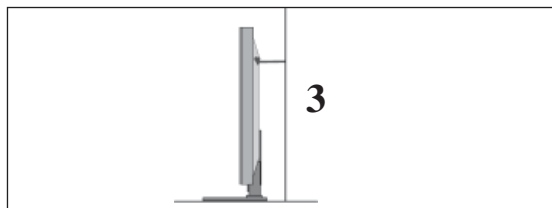

- 3 Koristite čvrst konopac kako biste ravno zakačili proizvod. Sigurnije je da vežete užu horizontalno u odnosu na zid i TV-a.

! NAPOMENA

- ▶ Kada pomerate TV prvo iskopčajte kablove.
- ▶ Upotrebite platformu ili orman koji je dovoljno jak i veliki da podrži veličinu i težinu TV-a.
- ▶ Za bezbednu upotrebu TV-a obezbedite da je visina nosača na zidu ista sa visinom TV-a.

- TV možete montirati na razne načine kao što su na zidu, na radnom stolu itd.
- TV je konstruisan da bude montiran horizontalno.

UZEMLJENJE

Obezbedite povezivanje žice za uzemljenjem da biste sprečili mogući električni udar. Ako uzemljivanje nije moguće, onda neka Vam kvalifikovani električar namontira odvojenu sklopku.

Nemojte pokušati da uzemljite TV povezivanjem na telefonskim kablovima, gromobranima ili gasnim cevima.



POSTAVLJANJE NA RADNOM STOLU SA POSTOLJEM

- Prikazana slika se može razlikovati od Vašeg TV-a.

Da biste obezbedili adekvatnu ventilaciju, omogućite da ima slobodnog prostora od oko 10 cm svuda oko televizora.

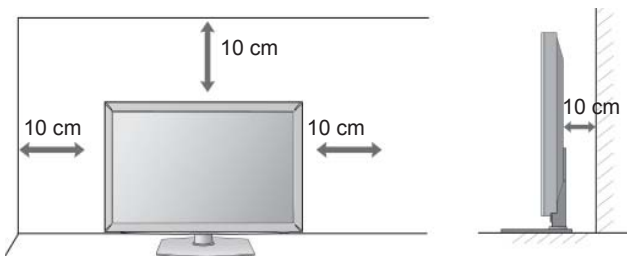

MONTAŽA NA ZIDU: HORIZONTALNO POSTAVLJANJE

- Preporučujemo korišćenje LG nosača za montiranje na zid prilikom montiranja TV-a na zid.
- Preporučujemo da kupite nosač za montiranje na zid koji podržava VESA standard.
- LG preporučuje da montiranje na zid obavi kvalifikovana profesionalna osoba za instaliranje.

! NAPOMENA

- ▶ Instalirajte nosač na čvrst zid koji je pod pravim uglom u odnosu na pod.
- ▶ Koristite poseban zidni nosač ako želite da instalirate na plafon ili kosi zid.
- ▶ Površina na kojoj će biti montiran zidni nosač treba da bude dovoljno jaka da bi izdržala težinu TV nosača: npr. beton, prirodni kamen, cigla i šuplji blok.
- ▶ Dužina i tip zavrtnja koji se koriste zavise od korišćenog zidnog nosača. Za dodatne informacije pogledajte uputstva sa nosačem.
- ▶ LG nije odgovoran za nezgode ili štetu na imovini ili TV aparatu zbog neispravne instalacije:
 - U slučaju kada nije korišćen zidni nosač koji je u skladu sa VESA standardom.
 - Neispravno pričvršćivanje zavrtnja na površinu može da dovede do pada TV-a i da nanese lične povrede.
 - Nepoštovanje preporučene metode instalacije.

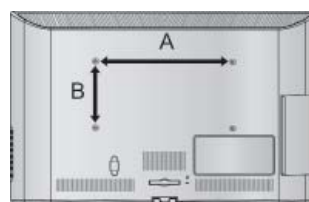
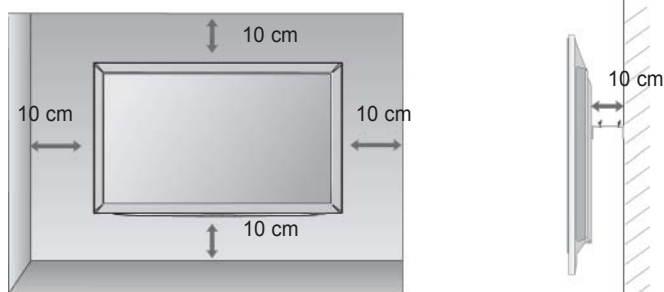

Model	VESA (A * B)	Standardni Zavrtnj	Količina
19/22LD35**	100 * 100	M4	4
26/32LD35**	200 * 100	M4	4
19/22LD34**	100 * 100	M4	4
26/32LD34**	200 * 100	M4	4

PRIPREMANJE

KLJUČNE FUNKCIJE DALJINSKOG UPRAVLJAČA

Prilikom korišćenja daljinskog upravljača, usmerite ga u pravcu senzora daljinskog upravljača na TV-u.

PRIPREMANJE



POWER (napajanje) Uključuje TV iz stanja mirovanja ili ga isključuje u stanje mirovanje.

ENERGY SAVING (UŠTEDA ENERGIJE) Podešava režim uštede energije za TV. (► p.95)

AV MODE Vam pomaže da izaberete i podesite sliku i zvuk kada je povezan AV uređaj. (► p.50)

INPUT (unos) Mod spoljnog ulaza se ciklično menja prema uobičajenom redosledu. (► p.43)

TV/RAD Selects Radio, TV and DTV channel.

0 do 9 numerisana dugmad Izbor programa.
Izbor numerisanih stavki u meniju.

LIST (spisak) Prikazuje tabelu programa. (► p.41)

Q.VIEW (b.prelged) Vraća prethodno gledani program.

MENU (meni) Izbor menija.
Briše sve prikaze na ekranu i vraća natrag iz bilo kog menija na gledanje TV. (► p.19)

GUIDE (vodič) Prikazuje programski vodič. (► p.86)

Q.MENU (b.meni) Izabira željeni brzi izvor menija. (Format Slike, Razgovetan glas II, Način slike, Način zvuka, Zvuk (ili Jezik za zvuk), Sleep tajmer, Preskakanje isključeno/uključeno, USB uređaj). (► p.18)

BACK Omogućava korisniku da se vrati nazad jedan korak u interaktivnoj aplikaciji, EPG ili ostalih interaktivnih funkcija korisnika.

EXIT Briše sve prikaze displeja sa ekrana i vraća se na prikaz TV-a sa bilo kog od menija.

INFO ⓘ Prikazuje informacije o trenutnom ekranu.

DUGME ZA SMER (gore/dole /levo/desno) Omogućava vam da vršite navigaciju u meniju na ekranu i podešava sistemska podešenja prema vašim prioritetima.

OK Potvrđuje vaš izbor ili prikazuje trenutni režim.

Tasteri u boji Ovi tasteri se upotrebljavaju za uređivanje teleteksta (u TELETEKST režimu samo) ili programa.

1 TASTERI ZA TELETEKST Ovi tasteri se koriste za teletekst. Za više detalja pogledajte odeljak 'Teletekst'. (► p.130)

SUBTITLE (titl) Opoziva vaš prioritetni jezik titla u digitalnom režimu.

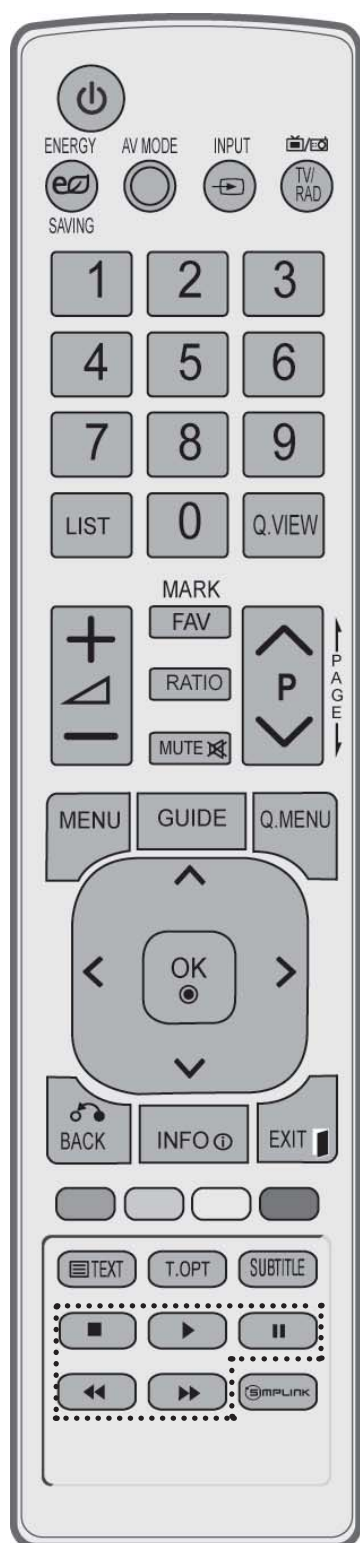

VOLUME Podešava jačinu zvuka.
Naviše/Dole

FAV Prikazuje izabrani omiljeni program.

MARK (MARKIRANJE) Izaberite ulaz da biste primenili podešavanja Čarobnjaka za slike.
Markira i demarkira programe u meniju USB.

RATIO Izaberite željeni odnos aspekta slike. (► p.92)

MUTE (bez zvuka) Uključuje i isključuje zvuk.

Programme Naviše/Dole Izbor programa.

PAGE Naviše/Dole Kretanje iz jednog kompletnog skupa informacije na sledeći.

Kontrolna dugmad menija SIMPLINK / MY MEDIA Za upravljanje menijem SIMPLINK ili MY MEDIA. (Foto lista i Lista muzike)

SIMPLINK Pogledajte spisak priključenih AV uređaja sa TV-om. Kada uzastopno pritisnete ovo dugme, onda se na ekranu pojavljuje meni za Simplink.(► p.46)

Postavljanje baterija

- Otvorite odeljak za baterije na pozadini i postavite baterije vodeći računa o polaritetu (+sa +,-sa -).
- Stavite dve AAA baterije od 1.5 V. Nemojte mešati stare sa novim baterijama.
- Zatvorite poklopac.
- Da biste izvadili baterije, izvršite postupak obratnim redosledom od onog prilikom instalacije.

PRIPREMANJE

LCD TV MODELE : 32/37/42/47LD4***, 26/32LD32**

PRIBORI

Uverite se da su sledeći pribori obuhvaćeni sa Vašim TV. Ako bilo kakav pribor nedostaje, molimo stupite u kontakt sa prodavcem gde ste kupili TV.

- Prikazana slika se može razlikovati od Vašeg TV-a.



Korisničko uputstvo

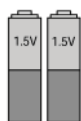

Baterije(AAA)

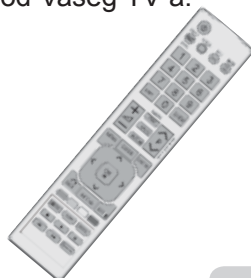

Daljinski upravljač



Feritno jezgro
(Ova stavka nije uključena za sve modele.)



Napojni kabl

Ova stavka nije uključena za sve modele.



Krpa za čišćenje
Krpa za čišćenje ekrana.

* Obrišite laganim pritiskom mrlje ili otiske prstiju na ekranu TV-a sa ovom krpom.

Nemojte koristiti rekomen- nu silu. To može uzroko- vati ogrebotine ili prome- njenost boje.



x 8

(M4x20)
(Samo za 32/37/
42/47LD45**)

Zavrtnjevi za montažu postolja



x 4

(M4x24)
(Samo za 32/37/
42/47LD42**,
26/32LD32**)



1-zavrtnj za učvršćivanje postolja
(Samo za 32/37/42LD4***,
26/32LD32**)

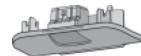

Zaštitni
poklopac

Korišćenje feritnog jezgra (Ova stavka nije uključena za sve modele.)

Feritno jezgro se može upotrebiti za smanjivanje elek- tromagnetnih talasa prilikom priključivanje strujnog kabl. Što je bliže feritno jezgro prema strujnom kabl, to bolje.



Postavite strujni utikač u blizini.

FRONT PANEL CONTROLS

! NAPOMENA

- ▶ TV uređaj se može podesiti na režim pripravnosti da bi se smanjila potrošnja električne energije. TV uređaj možete i da isključite pomoću prekidača na televizoru ako neće raditi neko vreme, jer to smanjuje potrošnju električne energije.
- ▶ Potrošnja električne energije se može značajno smanjiti ako je nivo osvetljenosti slike slabiji, čime se smanjuju i ukupni tekući troškovi.

⚠ OPREZ

- ▶ Ne koračajte po staklenom postolju i ne izlažite ga udarcima. Može da se slomi, što može da prouzrokuje moguće povrede od delova stakla ili TV uređaj može da padne.
- ▶ Ne vucite TV uređaj. Može doći do oštećenja poda ili proizvoda.

Samo za 32/37/42/47LD45**

- Prikazana slika se može razlikovati od Vašeg TV-a.

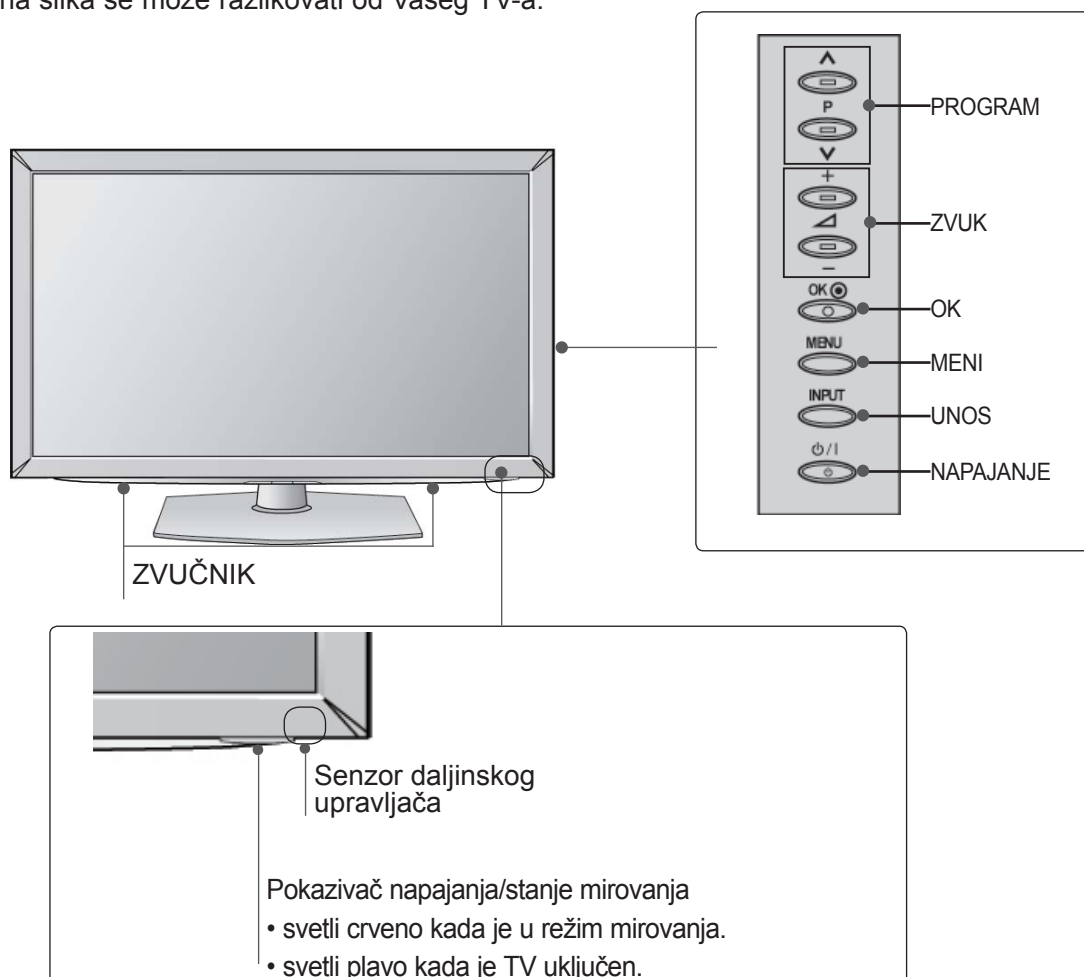

PRIPREMANJE

Samo za 32/37/42/47LD42**, 26/32LD32**

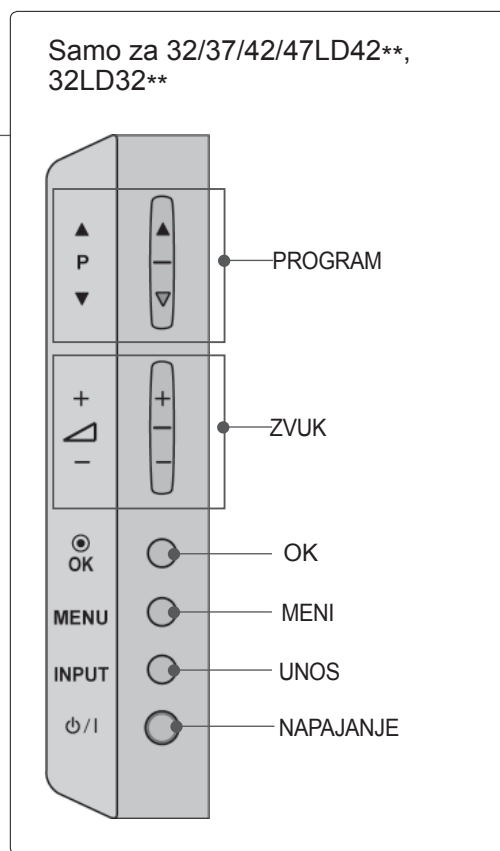
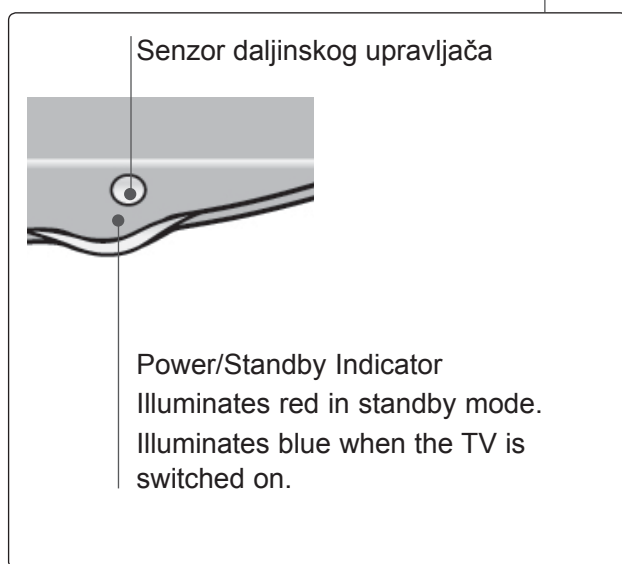
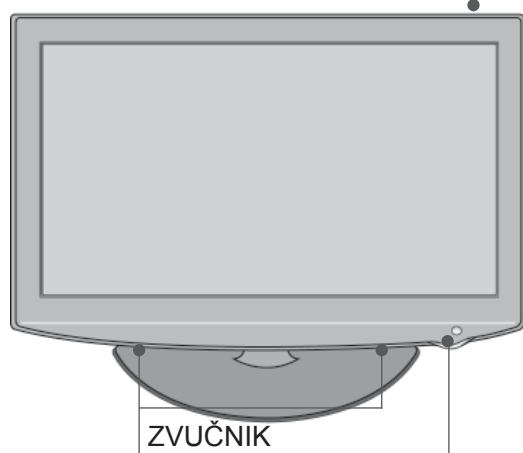
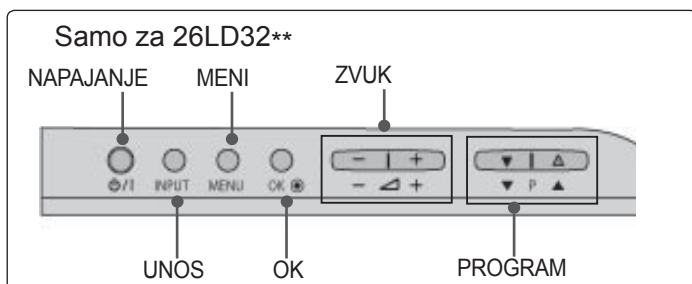

INFORMACIJE NA ZADNJOJ PLOČI

- Prikazana slika se može razlikovati od Vašeg TV-a.

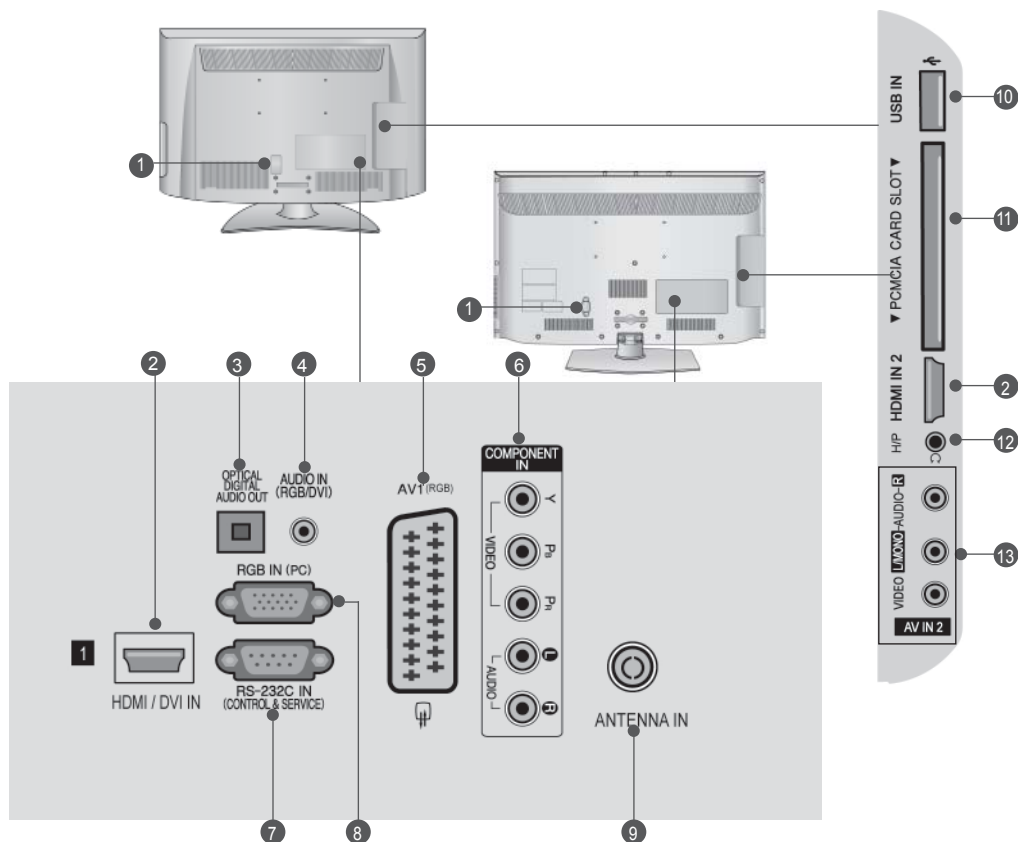

- 1 Utičnica napojnog kabela**
Ovaj TV radi na naizmeničnoj struji. Napon je naznačen na stranici tehničkih karakteristika. (► p.137 do 147) Nikada nemojte uključivati TV na jednosmernu struju.
- 2 HDMI/DVI IN ulaz**
Povezuje HDMI signal prema HDMI IN, ili DVI (VIDEO) signal prema HDMI/DVI port sa DVI prema HDMI kablom.
- 3 OPTIČKI DIGITALNI AUDIO IZLAZ**
Povežite digitalni audio izlaz sa različitom vrstom opreme. Povežite se sa digitalnom audio komponentom. Koristite optički audio kabl.
- 4 RGB/DVI Audio ulaz**
Povezuje audio signal od PC ili DTV.
- 5 Euro Scart utičnica (AV1)**
Povezuje ulaz ili izlaz scart utičnice od eksternog uređaja na ovim utikačima.
- 6 Komponentni ulaz**
Povezuje komponentni video/audio uređaj na ovim utikačima.
- 7 RS-232C ULAZNI (KONTROLNI I SERVISNI) PORT**
Povezuje sa RS-232C portom na PC. Ovaj port se koristi za režim „Usluga“ ili „Hotel“.
- 8 RGB IN ulaz**
Povezuje izlaz iz PC.
- 9 Ulaz antene**
Povežite antenu ili kabl sa ovim priključkom.
- 10 USB ulaz**
Povežite USB uređaj za skladištenje sa ovim priključkom.
- 11 PCMCIA (Međunarodno udruženje za memorijske kartice personalnih kompjutera) konektor za karticu**
Umetnite CI modul u **PCMCIA CARD SLOT**. (Ova funkcija nije dostupna u svim državama.)
- 12 Slušalice**
Priključite slušalice u utičnicu za slušalice.
- 13 Audio/Video ulaz**
Povezuje audio/video izlaz od eksternog uređaja na ovim utikačima.

PRIPREMANJE

MONTAŽA POSTOLJA

■ Prikazana slika se može razlikovati od Vašeg TV-a.

Prilikom sklapanja postolja za sto, proverite da li je zavrtnj potpuno pritegnut. (Ako nije potpuno pritegnut, proizvod može da padne prema napred nakon njegovog postavljanja.) Ako zavrtnj previše pritegnete, onda može da proklizi u unutrašnjem delu zbog prejake sile.

Samo za 32/37/42/47LD45**

- 1 Pažljivo postavite stranu ekrana na podmetnuti jastuk da zaštitite ekran od oštećivanja

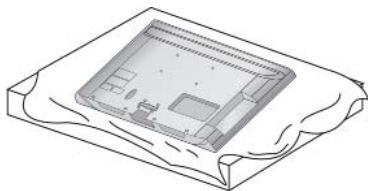

- 2 Namontirajte delove tela postolja sa podnožjem TV-a.

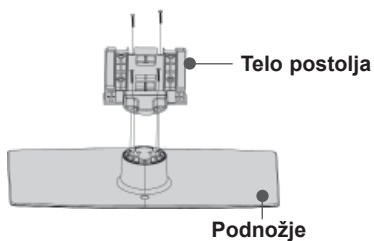

- 2 Montirajte TV kao što je prikazano.

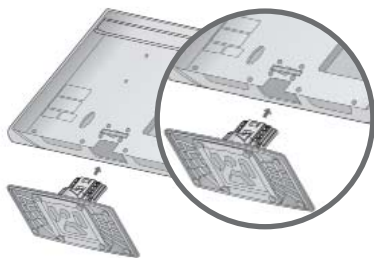

- 3 Učvrstite bezbedno 4 zavrtnja u otvorima na pozadini TV-a.

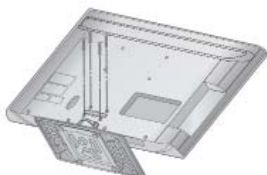

Samo za 32/37/42/47LD42**, 26/32LD32**

- 1 Pažljivo postavite stranu ekrana na podmetnuti jastuk da zaštitite ekran od oštećivanja

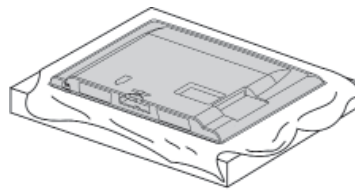

- 2 Montirajte TV kao što je prikazano.

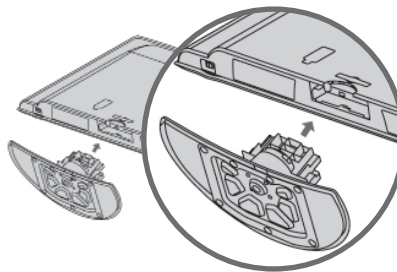

- 3 Učvrstite bezbedno 4 zavrtnja u otvorima na pozadini TV-a.

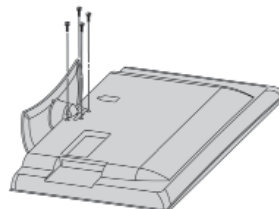

ZADNJI POKLOPAC ZA UREĐENJE KABLOVA

■ Prikazana slika se može razlikovati od Vašeg TV-a.

- 1 Povežite neophodne kablove.
Za priključivanje dodatne opreme pogledajte od **EL-JAK ZA KONFIGURACIJU EKsternih uređaja**.



- 2 Otvorite **DRŽAČ ZA KABL** kako je prikazano.

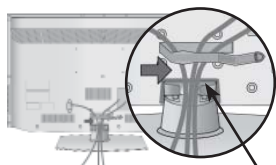

KARIKAZA UREĐIVANJE KABLOVA

- 3 Podesite **KARIKU ZA UREĐIVANJE KABLOVA** kao što je prikazano.

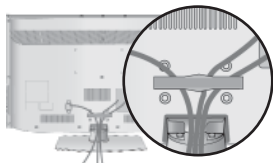

! NAPOMENA

- ▶ Nemojte koristiti **KARIKU ZA UREĐIVANJE KABLOVA** da biste podizali TV.
- Ako je proizvod pao, može doći do povrede ili oštećenja proizvoda.

PRIČVRŠĆIVANJE TV-A NA STOLU

(Samo za 32/37/42LD4***, 26/32LD32**)

- Prikazana slika se može razlikovati od Vašeg TV-a.

TV mora biti pričvršćen na stolu tako da se ne može okrenuti unazad/unapred i eventualno uzrokovati povredu ili oštećenja na proizvodu. Koristite samo priloženi zavrtnj.

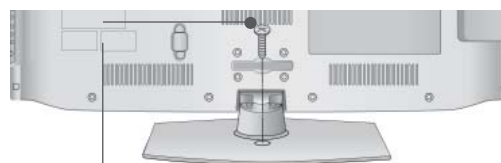

1-zavrtnj (snabdeven kao deo proizvoda)

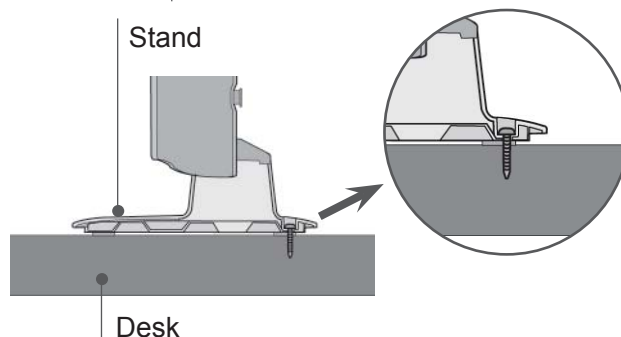

! UPOZORENJE

- ▶ Da bi se sprečilo da se TV sruši, TV treba bezbedno pričvrstiti na podu/zidu u skladu sa instrukcijama za instaliranje. Nakretanje, drmanje ili ljuljanje aparata može uzrokovati povredu.

NEKORIŠĆENJE VRSTE POSTOLJA ZA RADNI STO

- Prikazana slika se može razlikovati od Vašeg TV-a.

Prilikom instaliranja jedinice koja se montira na zid koristite zaštitni poklopac.

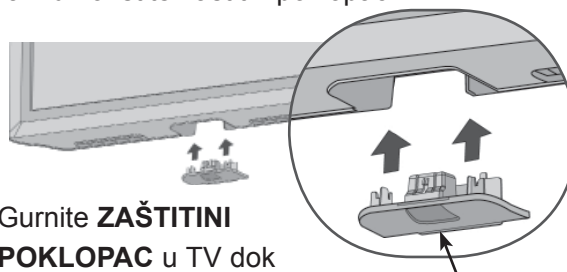

Gurnite **ZAŠTITINI POKLOPAC** u TV dok ne čujete klik.

ZAŠTITNI POKLOPAC

PRIPREMANJE

KENSINGTON SISTEM BEZBEDNOSTI

- Ova krpa nije dostupna za sve modele.
- Prikazana slika se može razlikovati od Vašeg TV-a.

TV je opremljen sa konektorom za Kensington sistem bezbednosti na pozadini ploče. Povežite kabl Kensington sistema bezbednosti kao prikazano na slici ispod.

Za detaljnu instalaciju i upotrebu Kensington sistema bezbednosti pogledajte korisnički vodič saisporučen zajedno sa Kensington sistemom bezbednosti.

Za više informacije stupite u kontakt sa kompanijom Kensington preko naslovne strane <http://www.kensington.com> na internetu.

Kensington prodaje sisteme bezbednosti za skupu elektronsku opremu kao što su prenosivi računari i LCD projektori.

! NAPOMENA

- ▶ Kensington sistem bezbednosti je opcioni pribor.
- ▶ Ako je proizvod hladan na dodir, onda može nastati malo "treperenje" slike prilikom uključivanja.
To je normalno i TV nema nikakvu grešku.
- ▶ Neke manje tačkaste greške mogu biti vidljive na ekranu, koje se pojavljuju kao male crvene, zelene ili plave tačke. Međutim one nemaju nikakav nepovoljan efekat na rad monitora.
- ▶ Izbegavajte dodirivanje LCD ekrana ili držanje prsta-iju za duži period vremena na ekranu. Čineći tako možete uzrokovati privremenu izobličenost na ekranu.

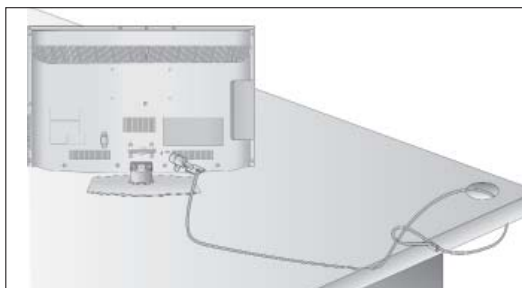

SAVETI ZA BEZBEDNU INSTALACIJU

- Trebalo bi da kupite neophodne komponente da biste bezbedno pričvrstili TV i bezbedno prikačili na zid.
- Pozicionirajte TV blizu zida da biste izbegli mogućnost njegovog padanja kada je gurnut.
- Niže navedena instrukcija je jedan od sigurnih načina kako da postavite TV, a to je kako da ga postavite na zidu izbegavajući mogućnost njegovog padanja napred kada je povučen. Ovo će sprečiti padanje TV-a unapred i uzrokovanje povreda. Ovo će takođe sprečiti oštećivanje TV-a. Obezbedite da se deca ne penju ili vise na TV-u.

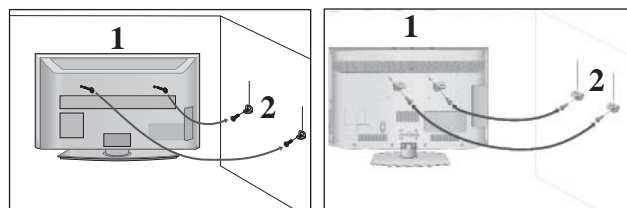

- 1 Upotrebite ušičaste zavrtnje ili zavrtnje TV konzole da biste učvrstili TV na zidu kao prikazano na slici. (Ako Vaš TV ima zavrtnje u ušičastim zavrtnjevima, onda ih olabavite).
* Umetnite ušičaste zavrtnje ili zavrtnjeve TV konzole i čvrsto ih pritegnite u gornjim otvorima.

- 2 Pritegnite zidnu konzolu sa zavrtnjevima na zidu. Izjednačite visinu konzole koja je montirana na zidu.

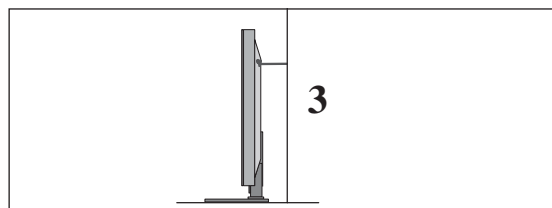

- 3 Koristite čvrst konopac kako biste ravno zakačili proizvod. Sigurnije je da vežete užu horizontalno u odnosu na zid i TV-a.

! NAPOMENA

- ▶ Kada pomerate TV prvo iskopčajte kablove.
- ▶ Upotrebite platformu ili orman koji je dovoljno jak i veliki da podrži veličinu i težinu TV-a.
- ▶ Za bezbednu upotrebu TV-a obezbedite da je visina nosača na zidu ista sa visinom TV-a.

- TV možete montirati na razne načine kao što su na zidu, na radnom stolu itd.
- TV je konstruisan da bude montiran horizontalno.

UZEMLJENJE

Obezbedite povezivanje žice za uzemljenjem da biste sprečili mogući električni udar. Ako uzemljivanje nije moguće, onda neka Vam kvalifikovani električar namontira odvojenu sklopku.

Nemojte pokušati da uzemljite TV povezivanjem na telefonskim kablovima, gromobranima ili gasnim cevima.



POSTAVLJANJE NA RADNOM STOLU SA POSTOLJEM

- Prikazana slika se može razlikovati od Vašeg TV-a.

Da biste obezbedili adekvatnu ventilaciju, omogućite da ima slobodnog prostora od oko 10 cm svuda oko televizora.

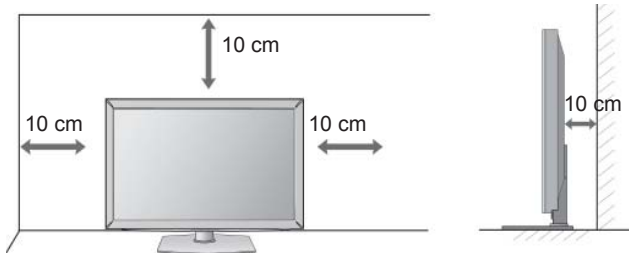

MONTAŽA NA ZIDU: HORIZONTALNO POSTAVLJANJE

- Preporučujemo korišćenje LG nosača za montiranje na zid prilikom montiranja TV-a na zid.
- Preporučujemo da kupite nosač za montiranje na zid koji podržava VESA standard.
- LG preporučuje da montiranje na zid obavi kvalifikovana profesionalna osoba za instaliranje.

! NAPOMENA

- ▶ Instalirajte nosač na čvrst zid koji je pod pravim uglom u odnosu na pod.
- ▶ Koristite poseban zidni nosač ako želite da instalirate na plafon ili kosi zid.
- ▶ Površina na kojoj će biti montiran zidni nosač treba da bude dovoljno jaka da bi izdržala težinu TV nosača: npr. beton, prirodni kamen, cigla i šuplji blok.
- ▶ Dužina i tip zavrtnja koji se koriste zavise od korišćenog zidnog nosača. Za dodatne informacije pogledajte uputstva sa nosačem.
- ▶ LG nije odgovoran za nezgode ili štetu na imovini ili TV aparatu zbog neispravne instalacije:
 - U slučaju kada nije korišćen zidni nosač koji je u skladu sa VESA standardom.
 - Neispravno pričvršćivanje zavrtnja na površinu može da dovede do pada TV-a i da nanese lične povrede.
 - Nepoštovanje preporučene metode instalacije.

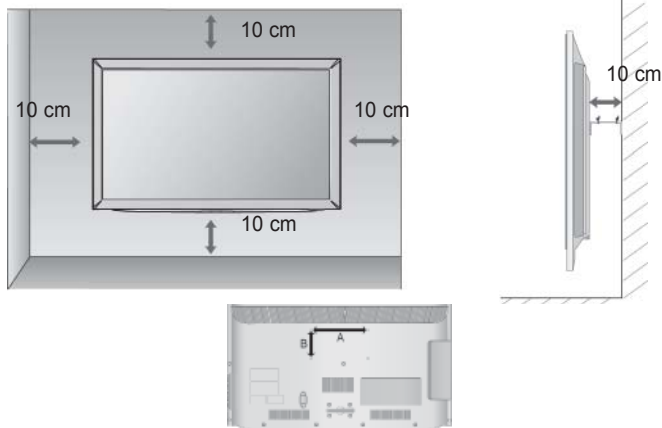

Model	VESA (A * B)	Standardni Zavrtnj	Količina
32LD4***	200 * 100	M4	4
37/42/47LD4***	200 * 200	M6	4
26/32LD32**	200 * 100	M4	4

OBRTNO POSTOLJE

- Prikazana slika se može razlikovati od Vašeg TV-a.

Nakon instaliranja TV-a možete ga okretati nalevo ili nadesno za 20 stepeni da biste ga prilagodili Vašoj poziciji gledanja.

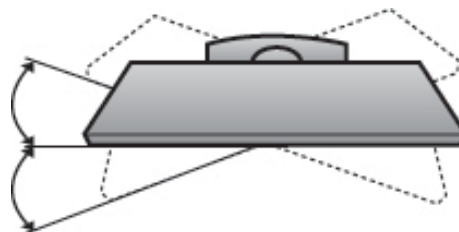

PRIPREMANJE

KLJUČNE FUNKCIJE DALJINSKOG UPRAVLJAČA

Prilikom korišćenja daljinskog upravljača, usmerite ga u pravcu senzora daljinskog upravljača na TV-u.

PRIPREMANJE

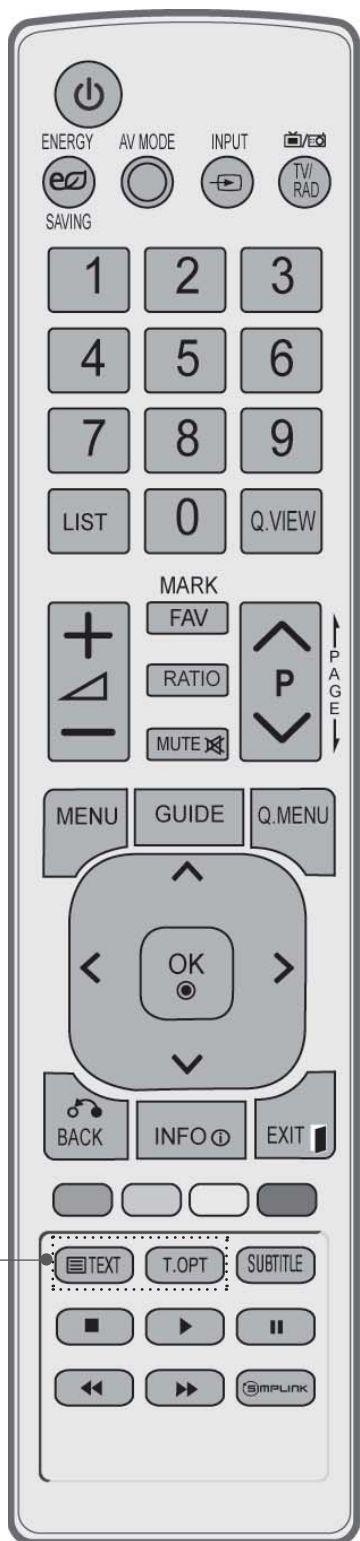

- POWER (napajanje)** Uključuje TV iz stanja mirovanja ili ga isključuje u stanje mirovanje.
 - ENERGY SAVING (UŠTEDA ENERGIJE)** Podešava režim uštede energije za TV. (► p.95)
 - AV MODE** Vam pomaže da izaberete i podesite sliku i zvuk kada je povezan AV uređaj. (► p.50)
 - INPUT (unos)** Mod spoljnog ulaza se ciklično menja prema uobičajenom redosledu. (► p.43)
 - TV/RAD** Selects Radio, TV and DTV channel.
-
- 0 do 9 numerisana dugmad** Izbor programa.
Izbor numerisanih stavki u meniju.
 - LIST (spisak)** Prikazuje tabelu programa. (► p.41)
 - Q.VIEW (b.prelged)** Vraća prethodno gledani program.
-
- MENU (meni)** Izbor menija.
Briše sve prikaze na ekranu i vraća natrag iz bilo kog menija na gledanje TV. (► p.19)
 - GUIDE (vodič)** Prikazuje programski vodič. (► p.86)
 - Q.MENU (b.meni)** Izabira željeni brzi izvor menija. (Format Slike, Razgovetan glas II, Način slike, Način zvuka, JZvuk (ili Jezik za zvuk), Sleep tajmer, Preskakanje isključeno/ uključeno, USB uređaj ili Ušteda energije). (► p.18)
 - BACK** Omogućava korisniku da se vrati nazad jedan korak u interaktivnoj aplikaciji, EPG ili ostalih interaktivnih funkcija korisnika.
 - EXIT** Briše sve prikaze displeja sa ekrana i vraća se na prikaz TV-a sa bilo kog od menija.
 - INFO ⓘ** Prikazuje informacije o trenutnom ekranu.
 - DUGME ZA SMER (gore/dole /levo/desno)** Omogućava vam da vršite navigaciju u meniju na ekranu i podešava sistemska podešenja prema vašim prioritetima.
 - OK** Potvrđuje vaš izbor ili prikazuje trenutni režim.
-
- Tasteri u boji** Ovi tasteri se upotrebljavaju za uređivanje teleteksta (u TELETEKST režimu samo) ili programa.
-
- 1 TASTERI ZA TELETEKST** Ovi tasteri se koriste za teletekst. Za više detalja pogledajte odeljak 'Teletekst'. (► p.130)
 - SUBTITLE (titl)** Opoziva vaš prioritetni jezik titla u digitalnom režimu.



VOLUME Podešava jačinu zvuka.
Naviše/Dole

FAV Prikazuje izabrani omiljeni program.

MARK (MARKIRANJE) Izaberite ulaz da biste primenili podešavanja Čarobnjaka za slike.
Markira i demarkira programe u meniju USB.

RATIO Izaberite željeni odnos aspekta slike. (► p.92)

MUTE (bez zvuka) Uključuje i isključuje zvuk.

Programme Naviše/Dole Izbor programa.

PAGE Naviše/Dole Kretanje iz jednog kompletnog skupa informacije na sledeći.

Kontrolna dugmad menija SIMPLINK / MY MEDIA Za upravljanje menijem SIMPLINK ili MY MEDIA. (Foto lista i Lista muzike).

SIMPLINK Pogledajte spisak priključenih AV uređaja sa TV-om. Kada uzastopno pritisnete ovo dugme, onda se na ekranu pojavljuje meni za Simplink.(► p.46)

Postavljanje baterija

- Otvorite odeljak za baterije na pozadini i postavite baterije vodeći računa o polaritetu (+sa +,-sa -).
- Stavite dve AAA baterije od 1.5 V. Nemojte mešati stare sa novim baterijama.
- Zatvorite poklopac.
- Da biste izvadili baterije, izvršite postupak obratnim redosledom od onog prilikom instalacije.

PRIPREMANJE

LCD TV MODELE : 32/42/46/52/60LD5*** PRIBORI

Uverite se da su sledeći pribori obuhvaćeni sa Vašim TV. Ako bilo kakav pribor nedostaje, molimo stupite u kontakt sa prodavcem gde ste kupili TV.

■ Prikazana slika se može razlikovati od Vašeg TV-a.



Korisničko uputstvo

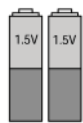

Baterije (AAA)

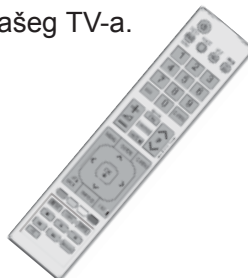

Daljinski upravljač



Napojni kabl



Feritno jezgro (Ova stavka nije uključena za sve modele.)

Ova stavka nije uključena za sve modele.



Krpa za čišćenje
Krpa za čišćenje ekrana.

* Obrišite laganim pritiskom mrlje ili otiske prstiju na ekranu TV-a sa ovom krpom.

Nemojte koristiti prekomernu silu. To može uzrokovati ogrebotine ili promenu boje.

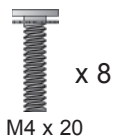

Zavrtnjevi za montažu postolja
x 8
M4 x 20



1-zavrtnaj za učvršćivanje postolja (Samo za 32/42LD5***)



Zaštitni poklopac

Korišćenje feritnog jezgra (Ova stavka nije uključena za sve modele.)

Feritno jezgro se može upotrebiti za smanjivanje elektromagnetnih talasa prilikom priključivanja strujnog kabela. Što je bliže feritno jezgro prema strujnom kablju, to bolje.



Postavite strujni utikač u blizini.

FRONT PANEL CONTROLS

! NAPOMENA

- ▶ TV uređaj se može podesiti na režim pripravnosti da bi se smanjila potrošnja električne energije. TV uređaj možete i da isključite pomoću prekidača na televizoru ako neće raditi neko vreme, jer to smanjuje potrošnju električne energije.
- ▶ Potrošnja električne energije se može značajno smanjiti ako je nivo osvetljenosti slike slabiji, čime se smanjuju i ukupni tekući troškovi.

⚠ OPREZ

- ▶ Ne koračajte po staklenom postolju i ne izlažite ga udarcima. Može da se slomi, što može da prouzrokuje moguće povrede od delova stakla ili TV uređaj može da padne.
- ▶ Ne vucite TV uređaj. Može doći do oštećenja poda ili proizvoda.

- Prikazana slika se može razlikovati od Vašeg TV-a.

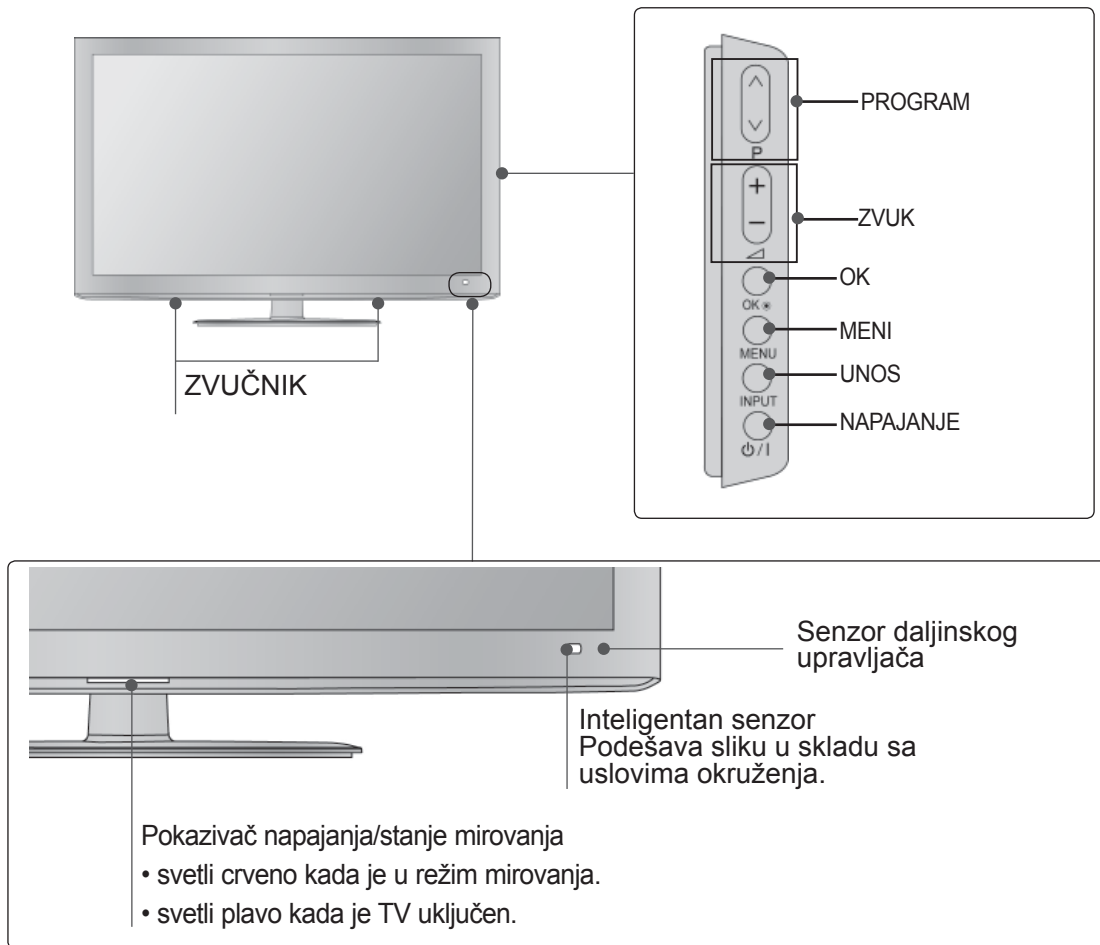

PRIPREMANJE

INFORMACIJE NA ZADNJOJ PLOČI

- Prikazana slika se može razlikovati od Vašeg TV-a.

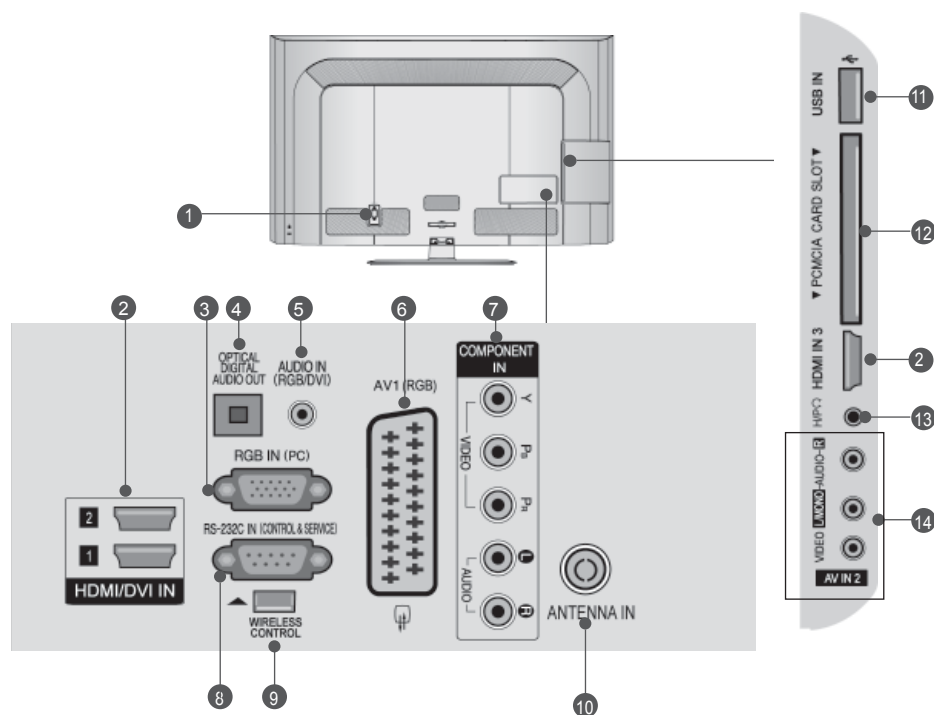

- 1 Utičnica napojnog kabela**
Ovaj TV radi na naizmjeničnoj struji. Napon je naznačen na stranici tehničkih karakteristika. (► p.137 do 147) Nikada nemojte uključivati TV na jednosmernu struju.
- 2 HDMI/DVI IN ulaz**
Povezuje HDMI signal prema HDMI IN, ili DVI (VIDEO) signal prema HDMI/DVI port sa DVI prema HDMI kablom.
- 3 RGB IN ulaz**
Povezuje izlaz iz PC.
- 4 OPTIČKI DIGITALNI AUDIO IZLAZ**
Povežite digitalni audio izlaz sa različitom vrstom opreme. Povežite se sa digitalnom audio komponentom. Koristite optički audio kabl.
- 5 RGB/DVI Audio ulaz**
Connect the audio from a PC or DTV.
- 6 Euro Scart utičnica (AV1)**
Povezuje ulaz ili izlaz scart utičnice od eksternog uređaja na ovim utikačima.
- 7 Komponentni ulaz**
Povezuje komponentni video/audio uređaj na ovim utikačima.
- 8 RS-232C ULAZNI (KONTROLNI I SERVISNI) PORT**
Povezuje sa RS-232C portom na PC. Ovaj port se koristi za režim „Usluga“ ili „Hotel“.
- 9 WIRELESS Control**
Priključite Wireless Media Box na džek WIRELESS CONTROL na TV-u.
- 10 Ulaz antene**
Povežite antenu ili kabl sa ovim priključkom.
- 11 USB ulaz**
Povežite USB uređaj za skladištenje sa ovim priključkom.
- 12 PCMCIA (Međunarodno udruženje za memorijske kartice personalnih kompjutera) konektor za karticu**
Umetnite CI modul u **PCMCIA CARD SLOT**. (Ova funkcija nije dostupna u svim državama.)
- 13 Slušalice**
Priključite slušalice u utičnicu za slušalice.
- 14 Audio/Video ulaz**
Povezuje audio/video izlaz od eksternog uređaja na ovim utikačima.

MONTAŽA POSTOLJA

- Prikazana slika se može razlikovati od Vašeg TV-a.

Prilikom sklapanja postolja za sto, proverite da li je zavrtnj potpuno pritegnut. (Ako nije potpuno pritegnut, proizvod može da padne prema napred nakon njegovog postavljanja.) Ako zavrtnj previše pritegnete, onda može da proklizi u unutrašnjem delu zbog prejake sile.

- 1 Pažljivo postavite stranu ekrana na podmetnuti jastuk da zaštitite ekran od oštećivanja



- 2 Sastavite delove osnove postolja sa postoljem TV uređaja.

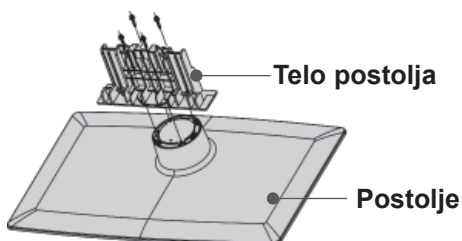

- 3 Montirajte TV kao što je prikazano.

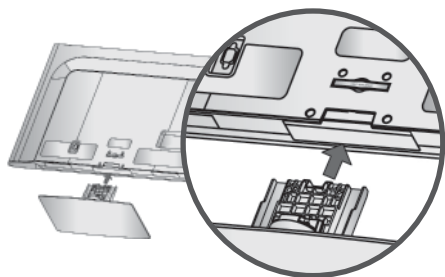

- 4 Učvrstite bezbedno 4 zavrtnja u otvorima napozadini TV-a.

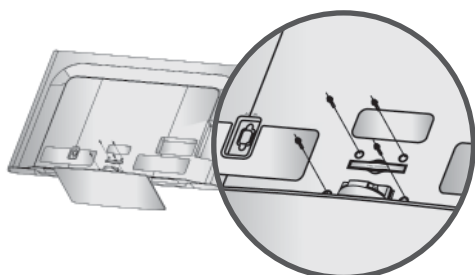

ZADNJI POKLOPAC ZA UREĐENJE KABLOVA

- Prikazana slika se može razlikovati od Vašeg TV-a.

- 1 Povežite neophodne kablove. Za priključivanje dodatne opreme pogledajte odeljak za Konfiguraciju eksternih uređaja.

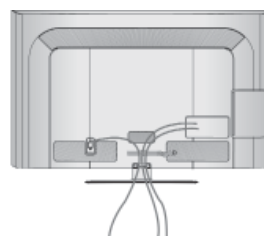

- 2 Otvorite **DRŽAČ ZA KABL** kako je prikazano.

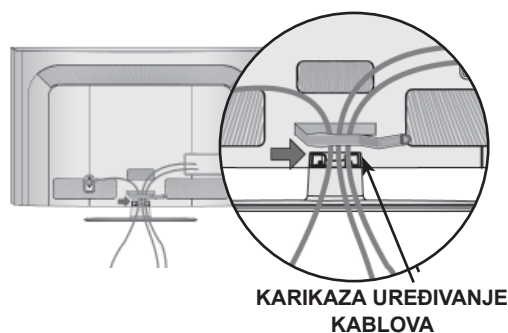

- 3 Podesite **KARIKU ZA UREĐIVANJE KABLOVA** kao što je prikazano.

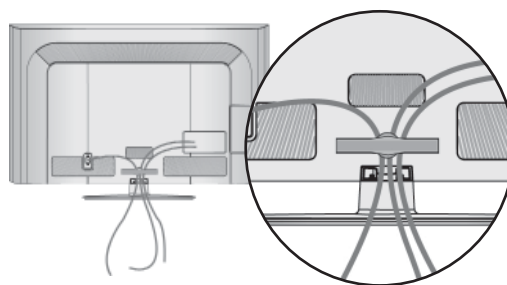

! NAPOMENA

- Nemojte koristiti **KARIKU ZA UREĐIVANJE KABLOVA** da biste podizali TV.
- Ako je proizvod pao, može doći do povrede ili oštećenja proizvoda.

PRIPREMANJE

PRIČVRŠĆIVANJE TV-A NA STOLU (Samo za 32/42LD5***)

- Prikazana slika se može razlikovati od Vašeg TV-a.
TV mora biti pričvršćen na stolu tako da se ne može okrenuti unazad/unapred i eventualno uzrokovati povredu ili oštećenja na proizvodu. Koristite samo priloženi zavrtnj.

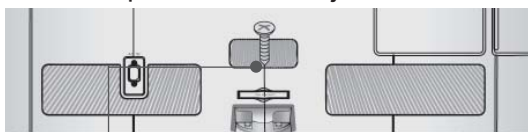

1-zavrtnj
(snabdeven kao deo proizvoda)

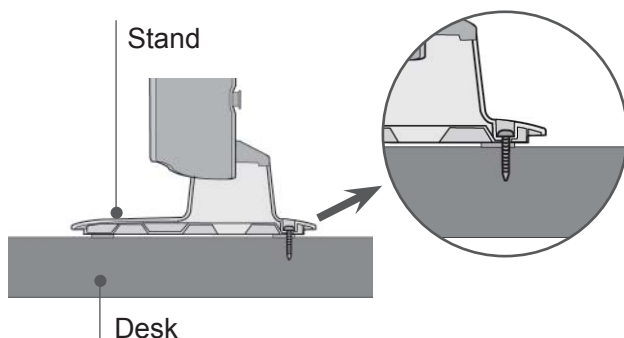

! UPOZORENJE

- Da bi se sprečilo da se TV sruši, TV treba bezbedno pričvrstiti na podu/zidu u skladu sa instrukcijama za instaliranje. Nakretanje, drmanje ili ljuljanje aparata može uzrokovati povrede.

NEKORIŠĆENJE VRSTE POSTOLJA ZA RADNI STO

- Prikazana slika se može razlikovati od Vašeg TV-a.

Prilikom instaliranja jedinice koja se montira na zid koristite zaštitni poklopac. Gurnite **ZAŠTITINI POKLOPAC** u TV dok ne čujete klik.

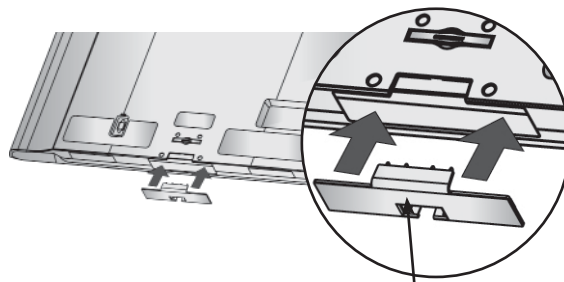

Zaštitni poklopac

OBRTNO POSTOLJE

- Prikazana slika se može razlikovati od Vašeg TV-a.

Nakon instaliranja TV-a možete ga okretati nalevo ili nadesno za 20 stepeni da biste ga prilagodili Vašoj poziciji gledanja.

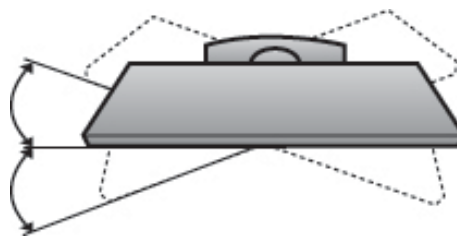

KENSINGTON SISTEM BEZBEDNOSTI

- Ova krpa nije dostupna za sve modele.
- Prikazana slika se može razlikovati od Vašeg TV-a.

TV je opremljen sa konektorom za Kensington sistem bezbednosti na pozadini ploče. Povežite kabl Kensington sistema bezbednosti kao prikazano na slici ispod.

Za detaljnu instalaciju i upotrebu Kensington sistema bezbednosti pogledajte korisnički vodič saisporučen zajedno sa Kensington sistemom bezbednosti.

Za više informacije stupite u kontakt sa kompanijom Kensington preko naslovne strane <http://www.kensington.com> na internetu.

Kensington prodaje sisteme bezbednosti za skupu elektronsku opremu kao što su prenosivi računari i LCD projektori.

! NAPOMENA

- ▶ Kensington sistem bezbednosti je opcioni pribor.
- ▶ Ako je proizvod hladan na dodir, onda može nastati malo "treperenje" slike prilikom uključivanja.
To je normalno i TV nema nikakvu grešku.
- ▶ Neke manje tačkaste greške mogu biti vidljive na ekranu, koje se pojavljuju kao male crvene, zelene ili plave tačke. Međutim one nemaju nikakav nepovoljan efekat na rad monitora.
- ▶ Izbegavajte dodirivanje LCD ekrana ili držanje prsta-iju za duži period vremena na ekranu. Čineći tako možete uzrokovati privremenu izobličenost na ekranu.

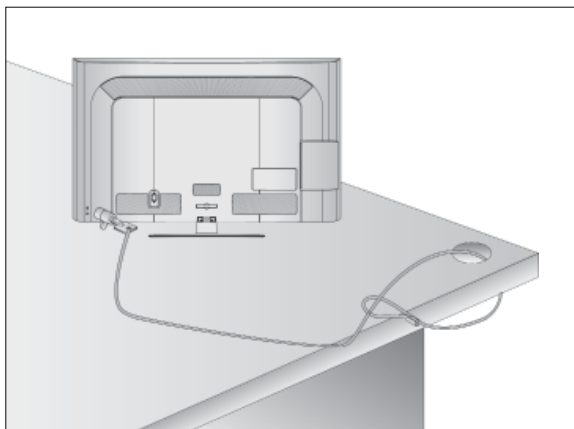

SAVETI ZA BEZBEDNU INSTALACIJU

- Trebalo bi da kupite neophodne komponente da biste bezbedno pričvrstili TV i bezbedno prikacili na zid.
- Pozicionirajte TV blizu zida da biste izbegli mogućnost njegovog padanja kada je gurnut.
- Niže navedena instrukcija je jedan od sigurnih načina kako da postavite TV, a to je kako da ga postavite na zidu izbegavajući mogućnost njegovog padanja napred kada je povučen. Ovo će sprečiti padanje TV-a unapred i uzrokovanje povreda. Ovo će takođe sprečiti oštećivanje TV-a. Obezbedite da se deca ne penju ili vise na TV-u.

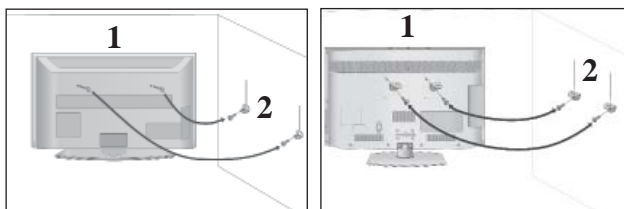

- 1 Upotrebite ušičaste zavrtnje ili zavrtnje TV konzole da biste učvrstili TV na zidu kao prikazano na slici. (Ako Vaš TV ima zavrtnje u ušičastim zavrtnjevima, onda ih olabavite.)
* Umetnite ušičaste zavrtnje ili zavrtnjeve TV konzole i čvrsto ih pritegnite u gornjim otvorima.
- 2 Pritegnite zidnu konzolu sa zavrtnjevima na zidu. Izjednačite visinu konzole koja je montirana na zidu.

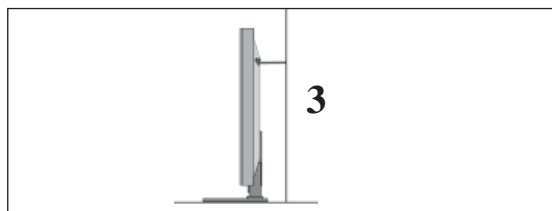

- 3 Koristite čvrst konopac kako biste ravno zakačili proizvod. Sigurnije je da vežete užu horizontalno u odnosu na zid i TV-a.

! NAPOMENA

- ▶ Kada pomerate TV prvo iskopčajte kablove.
- ▶ Upotrebite platformu ili orman koji je dovoljno jak i veliki da podrži veličinu i težinu TV-a.
- ▶ Za bezbednu upotrebu TV-a obezbedite da je visina nosača na zidu ista sa visinom TV-a.

PRIPREMANJE

- TV možete montirati na razne načine kao što su na zidu, na radnom stolu itd.
- TV je konstruisan da bude montiran horizontalno.

UZEMLJENJE

Obezbedite povezivanje žice za uzemljenjem da biste sprečili mogući električni udar. Ako uzemljivanje nije moguće, onda neka Vam kvalifikovani električar namontira odvojenu sklopku.

Nemojte pokušati da uzemljite TV povezivanjem na telefonskim kablovima, gromobranima ili gasnim cevima.



POSTAVLJANJE NA RADNOM STOLU SA POSTOLJEM

- Prikazana slika se može razlikovati od Vašeg TV-a.

Da biste obezbedili adekvatnu ventilaciju, omogućite da ima slobodnog prostora od oko 10 cm svuda oko televizora.

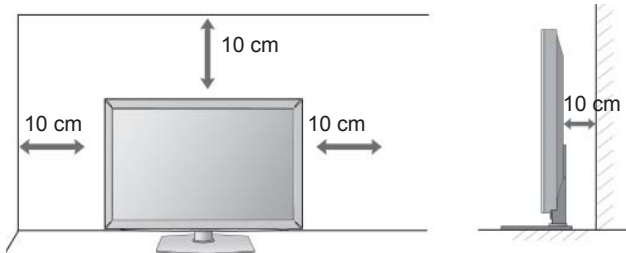

MONTAŽA NA ZIDU: HORIZONTALNO POSTAVLJANJE

- Preporučujemo korišćenje LG nosača za montiranje na zid prilikom montiranja TV-a na zid.
- Preporučujemo da kupite nosač za montiranje na zid koji podržava VESA standard.
- LG preporučuje da montiranje na zid obavi kvalifikovana profesionalna osoba za instaliranje.

! NAPOMENA

- ▶ Instalirajte nosač na čvrst zid koji je pod pravim uglom u odnosu na pod.
- ▶ Koristite poseban zidni nosač ako želite da instalirate na plafon ili kosi zid.
- ▶ Površina na kojoj će biti montiran zidni nosač treba da bude dovoljno jaka da bi izdržala težinu TV nosača: npr. beton, prirodni kamen, cigla i šuplji blok.
- ▶ Dužina i tip zavrtnja koji se koriste zavise od korišćenog zidnog nosača. Za dodatne informacije pogledajte uputstva sa nosačem.
- ▶ LG nije odgovoran za nezgode ili štetu na imovini ili TV aparatu zbog neispravne instalacije:
 - U slučaju kada nije korišćen zidni nosač koji je u skladu sa VESA standardom.
 - Neispravno pričvršćivanje zavrtnja na površinu može da dovede do pada TV-a i da nanese lične povrede.
 - Nepoštovanje preporučene metode instalacije.

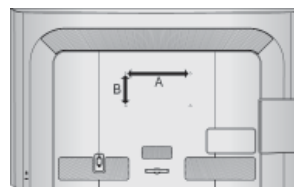
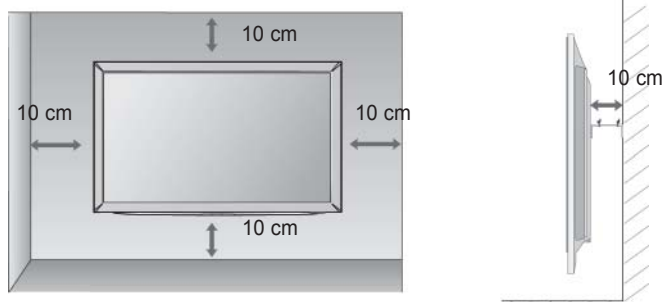

Model	VESA (A * B)	Standardni Zavrtnj	Količina
32LD5***	200 * 100	M4	4
42LD5***	200 * 200	M6	4
46LD5***	200 * 200	M6	4
52LD5***	400 * 400	M6	4
60LD5***	400 * 400	M6	4

KLJUČNE FUNKCIJE DALJINSKOG UPRAVLJAČA

Prilikom korišćenja daljinskog upravljača, usmerite ga u pravcu senzora daljinskog upravljača na TV-u.

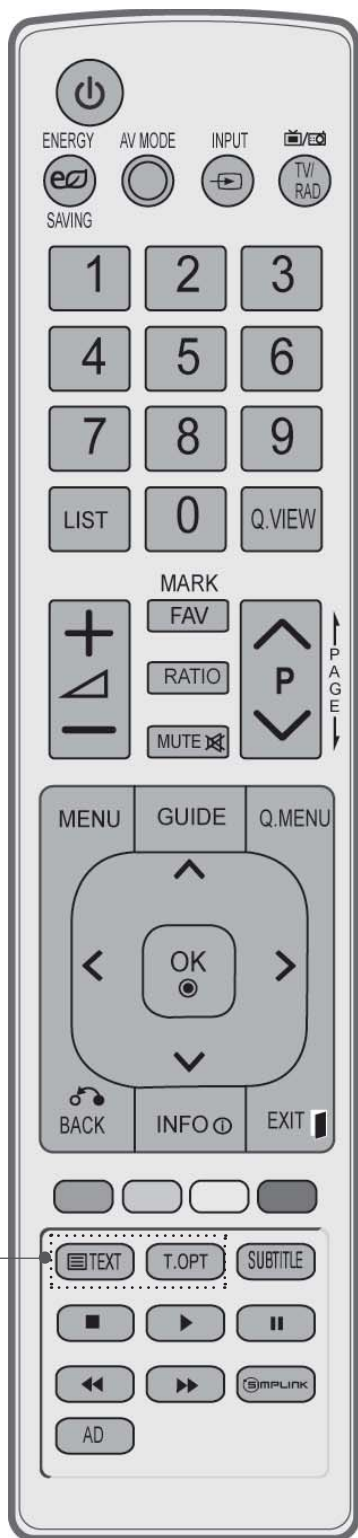

- POWER (napajanje)** UKljučuje TV iz stanja mirovanja ili ga isključuje u stanje mirovanje.
 - ENERGY SAVING (UŠTEDA ENERGIJE)** Podešava režim uštede energije za TV. (► p.95)
 - AV MODE** Vam pomaže da izaberete i podesite sliku i zvuk kada je povezan AV uređaj. (► p.50)
 - INPUT (unos)** Mođ spoljnog ulaza se ciklično menja prema uobičajenom redosledu. (► p.43)
 - TV/RAD** Selects Radio, TV and DTV channel.
-
- 0 do 9 numerisana dugmad Izbor programa.
Izbor numerisanih stavki u meniju.
 - LIST (spisak)** Prikazuje tabelu programa. (► p.41)
 - Q.VIEW (b.prelged)** Vraća prethodno gledani program.
-
- MENU (meni)** Izbor menija.
Briše sve prikaze na ekranu i vraća natrag iz bilo kog menija na gledanje TV. (► p.19)
 - GUIDE (vodič)** Prikazuje programski vodič. (► p.86)
 - Q.MENU (b.meni)** Izabira željeni brzi izvor menija. (Format Slike, Razgovetan glas II, Način slike, Način zvuka, Zvuk (illi Jezik za zvuk), Sleep tajmer, Preskakanje isključeno/ uključeno, USB uređaj ili Ušteda energije). (► p.18)
 - BACK** Omogućava korisniku da se vrati nazad jedan korak u interaktivnoj aplikaciji, EPG ili ostalih interaktivnih funkcija korisnika.
 - EXIT** Briše sve prikaze displeja sa ekrana i vraća se na prikaz TV-a sa bilo kog od menija.
 - INFO ⓘ** Prikazuje informacije o trenutnom ekranu.
 - DUGME ZA SMER (gore/dole /levo/desno)** Omogućava vam da vršite navigaciju u meniju na ekranu i podešava sistemska podešenja prema vašim prioritetima.
 - OK** Potvrđuje vaš izbor ili prikazuje trenutni režim.
-
- Tasteri u boji** Ovi tasteri se upotrebljavaju za uređivanje teleteksta (u TELETEKST režimu samo) ili programa.
-
- 1 TASTERI ZA TELETEKST** Ovi tasteri se koriste za teletekst. Za više detalja pogledajte odeljak 'Teletekst'. (► p.130)
 - SUBTITLE (titl)** Opoziva vaš prioritetni jezik titla u digitalnom režimu.

PRIPREMANJE

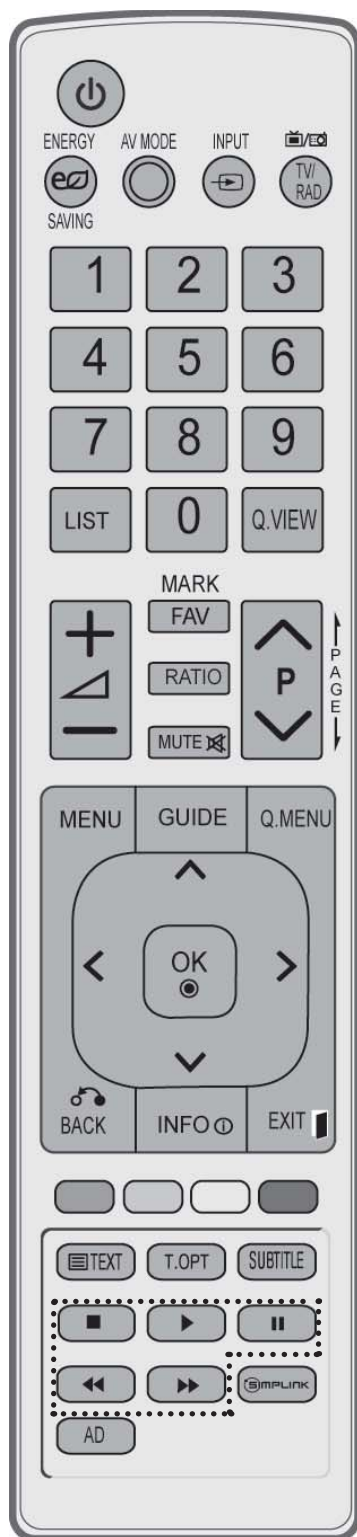

VOLUME Podešava jačinu zvuka.
Naviše/Dole

FAV Prikazuje izabrani omiljeni program.

MARK (MARKIRANJE) Izaberite ulaz da biste primenili podešavanja Čarobnjaka za slike.
Markira i demarkira programe u meniju USB.

RATIO Izaberite željeni odnos aspekta slike. (► p.92)

MUTE (bez zvuka) Uključuje i isključuje zvuk.

Programme Naviše/Dole Izbor programa.

PAGE Naviše/Dole Kretanje iz jednog kompletnog skupa informacije na sledeći.

Kontrolna dugmad menija SIMPLINK / MY MEDIA Za upravljanje menijem SIMPLINK ili MY MEDIA. (Foto lista i Lista muzike).

SIMPLINK Pogledajte spisak priključenih AV uređaja sa TV-om. Kada uzastopno pritisnete ovo dugme, onda se na ekranu pojavljuje meni za Simplink. (► p.46)

AD Uključuje (On) ili isključuje (Off) audio opis (Audio Description).

Postavljanje baterija

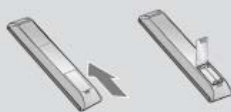

- Otvorite odeljak za baterije na pozadini i postavite baterije vodeći računa o polaritetu (+sa +,-sa -).
- Stavite dve AAA baterije od 1.5 V. Nemojte mešati stare sa novim baterijama.
- Zatvorite poklopac.
- Da biste izvadili baterije, izvršite postupak obratnim redosledom od onog prilikom instalacije.

LED LCD TV MODELI : 19/22/26/32LE3***, 32/37/42LE4***, 22/26LE5***, 32/37/42/47/55LE5***

PRIBORI

Uverite se da su sledeći pribori obuhvaćeni sa Vašim TV. Ako bilo kakav pribor nedostaje, molimo stupite u kontakt sa prodavcem gde ste kupili TV.

■ Prikazana slika se može razlikovati od Vašeg TV-a.

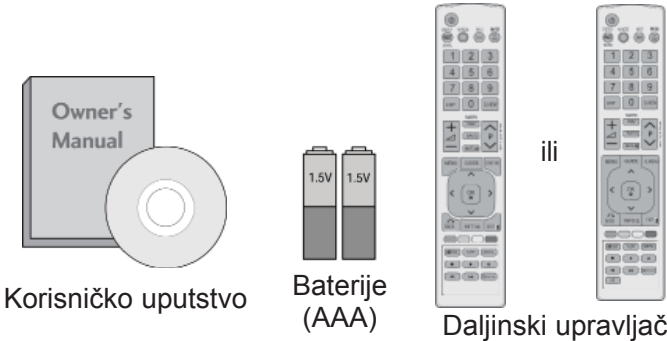

Ova stavka nije uključena za sve modele.

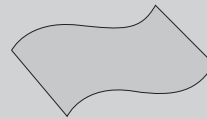

Krpa za čišćenje
Krpa za čišćenje
ekrana.

* Obrišite laganim pritiskom mrlje ili otiske prstiju na ekranu TV-a sa ovom krpom.

Nemojte koristiti rekomen-
nu silu. To može uzroko-
vati ogrebotine ili promene-
jenost boje.

Samo za 19/22/26LE3***, 22/26LE5***



Samo za 32LE3***, 32/37/42LE4***, 32/37/42/47/55LE5***

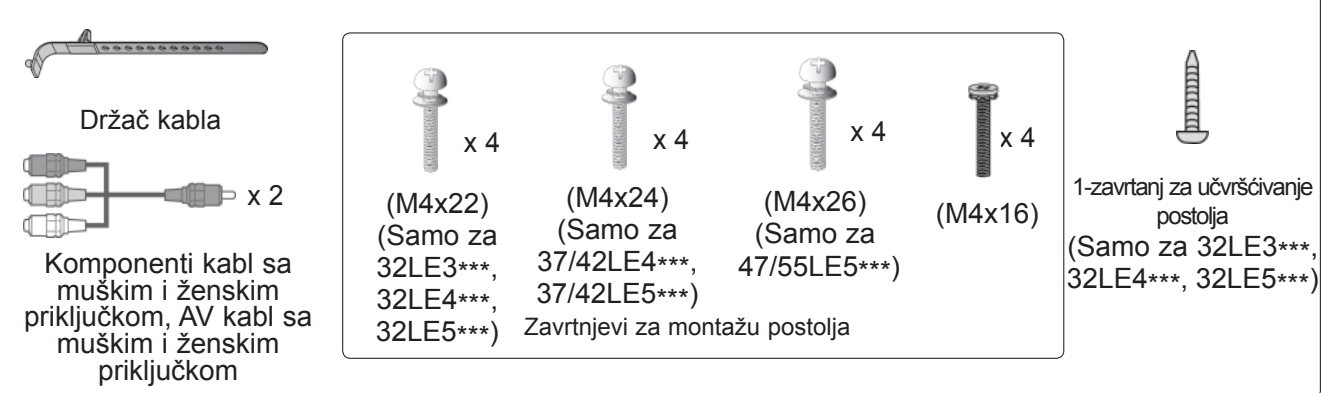

Korišćenje feritnog jezgra (Ova stavka nije uključena za sve modele.)

Feritno jezgro se može upotrebiti za smanjivanje elektromagnetnih talasa prilikom priključivanje strujnog kabela. Što je bliže feritno jezgro prema strujnom kablom, to bolje.



Postavite strujni utikač u blizini.



Feritno jezgro
(Ova stavka nije
uključena
za sve modele.)

PRIPREMANJE

FRONT PANEL CONTROLS

! NAPOMENA

- ▶ TV uređaj se može podesiti na režim pripravnosti da bi se smanjila potrošnja električne energije. TV uređaj možete i da isključite pomoću prekidača na televizoru ako neće raditi neko vreme, jer to smanjuje potrošnju električne energije.
- ▶ Potrošnja električne energije se može značajno smanjiti ako je nivo osvetljenosti slike slabiji, čime se smanjuju i ukupni tekući troškovi.

⚠ OPREZ

- ▶ Ne koračajte po staklenom postolju i ne izlažite ga udarcima. Može da se slomi, što može da prouzrokuje moguće povrede od delova stakla ili TV uređaj može da padne.
- ▶ Ne vucite TV uređaj. Može doći do oštećenja poda ili proizvoda.

PRIPREMANJE

- Prikazana slika se može razlikovati od Vašeg TV-a.

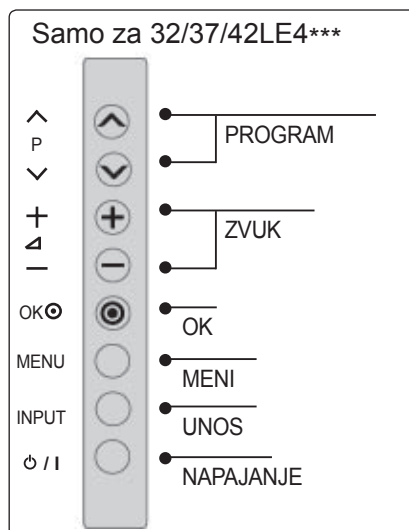
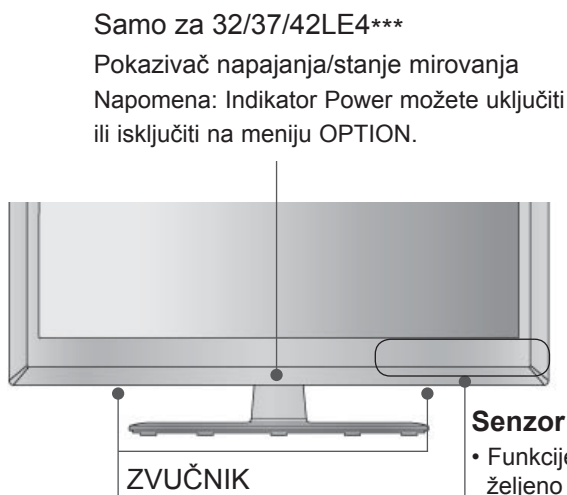

Senzor osetljiv na dodir

- Funkcije možete koristiti jednostavnim dodirom na željeno dugme.

Samo za 19/22/26LE3***, 22/26LE5***

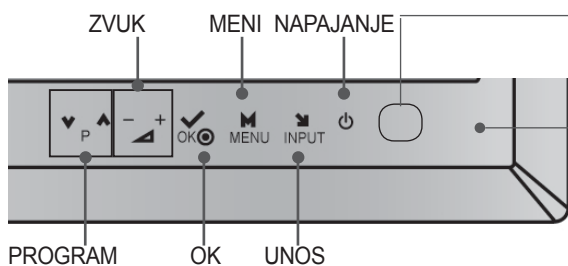

Pokazivač napajanja/stanje mirovanja

- svetli crveno kada je u režim mirovanja.
- LED ekran je isključen dok TV ostaje uključen.

Senzor daljinskog upravljača

Samo za 32LE3***, 32/37/42/47/55LE5***

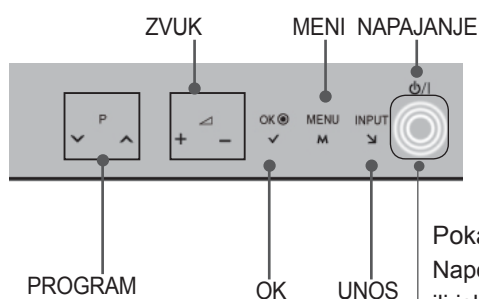

Samo za 32/37/42LE4***, 32/37/42/47/55LE5***

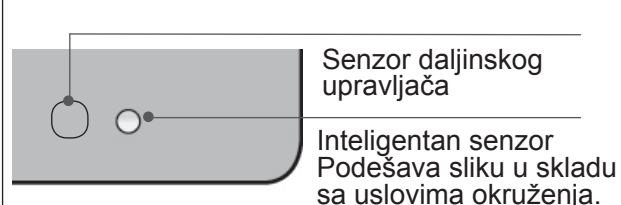

Pokazivač napajanja/stanje mirovanja

- Napomena: Indikator Power možete uključiti ili isključiti na meniju OPTION.

INFORMACIJE NA ZADNJOJ PLOČI

Samo za 19/22LE3***, 22LE5***

■ Prikazana slika se može razlikovati od Vašeg TV-a.

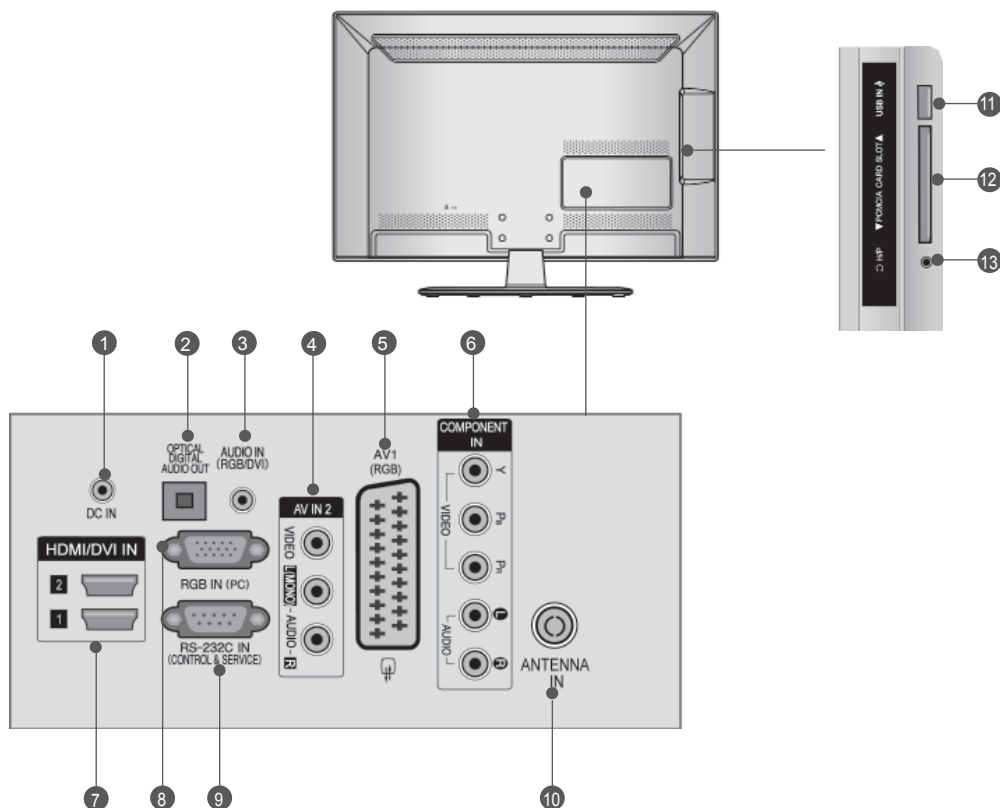

- 1 DC ADAPTOR PORT**
Priključite kabli.
- 2 OPTIČKI DIGITALNI AUDIO IZLAZ**
Povežite digitalni audio izlaz sa različitom vrstom opreme. Povežite se sa digitalnom audio komponentom. Koristite optički audio kabl.
- 3 RGB/DVI Audio ulaz**
Povezuje audio signal od PC ili DTV.
- 4 Audio/Video ulaz**
Povezuje audio/video izlaz od eksternog uređaja na ovim utikačima.
- 5 Euro Scart utičnica (AV1)**
Povezuje ulaz ili izlaz scart utičnice od eksternog uređaja na ovim utikačima.
- 6 Komponentni ulaz**
Povezuje komponentni video/audio uređaj na ovim utikačima.
- 7 HDMI/DVI IN ulaz**
Povezuje HDMI signal prema HDMI IN, ili DVI (VIDEO) signal prema HDMI/DVI port sa DVI prema HDMI kablom.
- 8 RGB IN ulaz**
Povezuje izlaz iz PC.
- 9 RS-232C ULAZNI (KONTROLNI I SERVISNI) PORT**
Povezuje sa RS-232C portom na PC. Ovaj port se koristi za režim „Usluga“ ili „Hotel“.
- 10 Ulaz antene**
Povežite antenu ili kabl sa ovim priključkom.
- 11 USB ulaz**
Povežite USB uređaj za skladištenje sa ovim priključkom.
- 12 PCMCIA (Međunarodno udruženje za memorijske kartice personalnih kompjutera) konektor za karticu**
Umetnite CI modul u PCMCIA CARD SLOT. (Ova funkcija nije dostupna u svim državama.)
- 13 Slušalice**
Priključite slušalice u utičnicu za slušalice.

PRIPREMANJE

Samo za 26LE3***, 26LE5***

- Prikazana slika se može razlikovati od Vašeg TV-a.

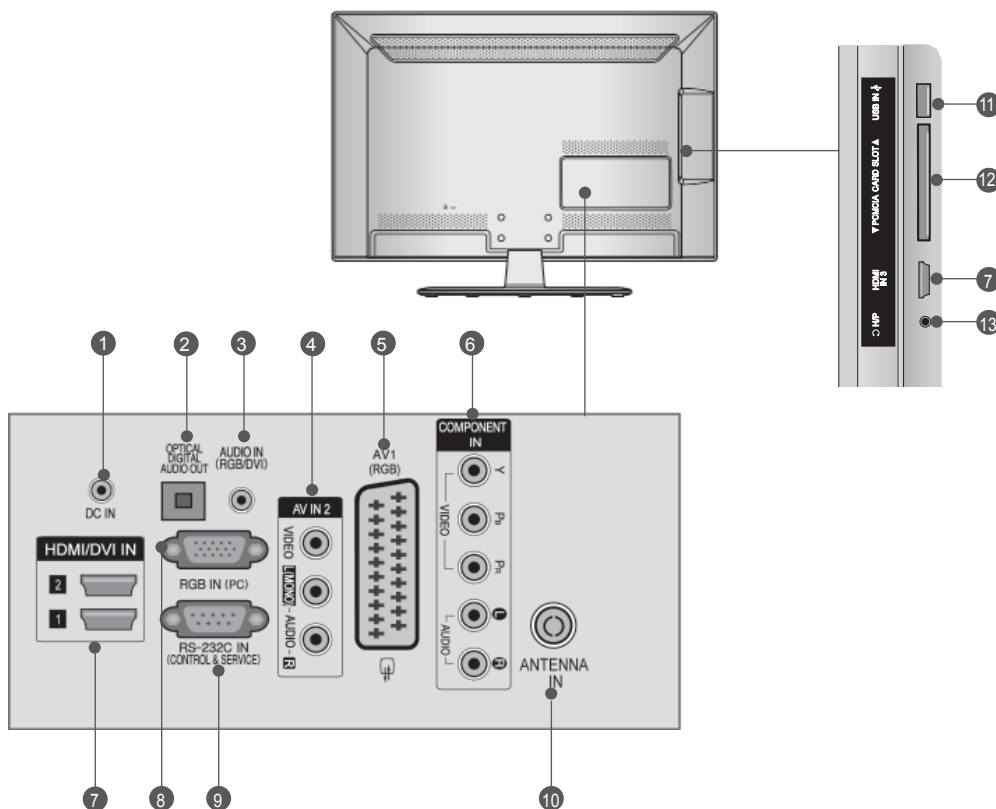

- 1 DC ADAPTOR PORT**
Priključite kabli.
- 2 OPTIČKI DIGITALNI AUDIO IZLAZ**
Povežite digitalni audio izlaz sa različitom vrstom opreme. Povežite se sa digitalnom audio komponentom. Koristite optički audio kabl.
- 3 RGB/DVI Audio ulaz**
Povezuje audio signal od PC ili DTV.
- 4 Audio/Video ulaz**
Povezuje audio/video izlaz od eksternog uređaja na ovim utikačima.
- 5 Euro Scart utičnica (AV1)**
Povezuje ulaz ili izlaz scart utičnice od eksternog uređaja na ovim utikačima.
- 6 Komponentni ulaz**
Povezuje komponentni video/audio uređaj na ovim utikačima.
- 7 HDMI/DVI IN ulaz**
Povezuje HDMI signal prema HDMI IN, ili DVI (VIDEO) signal prema HDMI/DVI port sa DVI prema HDMI kablom.
- 8 RGB IN ulaz**
Povezuje izlaz iz PC.
- 9 RS-232C ULAZNI (KONTROLNI I SERVISNI) PORT**
Povezuje sa RS-232C portom na PC. Ovaj port se koristi za režim „Usluga“ ili „Hotel“.
- 10 Ulaz antene**
Povežite antenu ili kabl sa ovim priključkom.
- 11 USB ulaz**
Povežite USB uređaj za skladištenje sa ovim priključkom.
- 12 PCMCIA (Međunarodno udruženje za memorijske kartice personalnih kompjutera) konektor za karticu**
Umetnite CI modul u **PCMCIA CARD SLOT**. (Ova funkcija nije dostupna u svim državama.)
- 13 Slušalice**
Priključite slušalice u utičnicu za slušalice.

Samo za 32LE3***, 32/37/42LE4***, 32/37/42/47/55LE5***

■ Prikazana slika se može razlikovati od Vašeg TV-a.

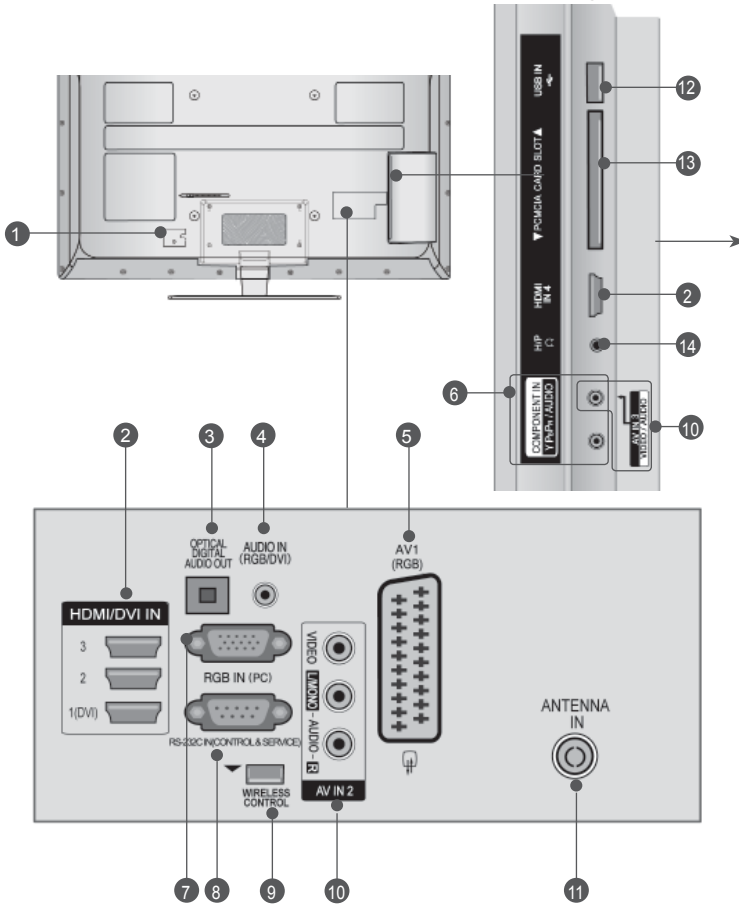

⚠ OPREZ

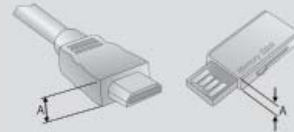

► Koristite neki od proizvoda sa prikazanom debljinom da biste imali optimalnu vezu sa HDMI kablom (Samo za HDMI IN 4) / USB jedinicom.

*A ≤ 10 mm

1 Utičnica napojnog kabla

Ovaj TV radi na naizmjeničnoj struji. Napon je naznačen na stranici tehničkih karakteristika. (► p.137 do 147) Nikada nemojte uključivati TV na jednosmernu struju.

2 HDMI/DVI IN ulaz

Povezuje HDMI signal prema HDMI IN, ili DVI (VIDEO) signal prema HDMI/DVI port sa DVI prema HDMI kablom.

3 OPTIČKI DIGITALNI AUDIO IZLAZ

Povežite digitalni audio izlaz sa različitom vrstom opreme. Povežite se sa digitalnom audio komponentom. Koristite optički audio kabl.

4 RGB/DVI Audio ulaz

Connect the audio from a PC or DTV.

5 Euro Scart utičnica (AV1)

Povezuje ulaz ili izlaz scart utičnice od eksternog uređaja na ovim utikačima.

6 Komponentni ulaz

Povezuje komponentni video/audio uređaj na ovim utikačima.

7 RGB IN ulaz

Povezuje izlaz iz PC.

8 RS-232C ULAZNI (KONTROLNI I SERVISNI) PORT

Povezuje sa RS-232C portom na PC. Ovaj port se koristi za režim „Usluga“ ili „Hotel“.

9 WIRELESS Control

Priključite Wireless Media Box na džek WIRELESS CONTROL na TV-u.

10 Audio/Video ulaz

Povezuje audio/video izlaz od eksternog uređaja na ovim utikačima.

11 Ulaz antene

Povežite antenu ili kabl sa ovim priključkom.

12 USB ulaz

Povežite USB uređaj za skladištenje sa ovim priključkom.

13 PCMCIA (Međunarodno udruženje za memorijske kartice personalnih kompjutera) konektor za karticu

Umetnite CI modul u PCMCIA CARD SLOT. (Ova funkcija nije dostupna u svim državama.)

14 Slušalice

Priključite slušalice u utičnicu za slušalice.

PRIPREMANJE

- Prikazana slika se može razlikovati od Vašeg TV-a.

Prilikom sklapanja postolja za sto, proverite da li je zavrtanj potpuno pritegnut. (Ako nije potpuno pritegnut, proizvod može da padne prema napred nakon njegovog postavljanja.) Ako zavrtanj previše pritegnete, onda može da proklizi u unutrašnjem delu zbog prejake sile.

Samo za 19/22LE3***, 22LE5***

- 1 Pažljivo postavite stranu ekrana na podmetnuti jastuk da zaštitite ekran od oštećivanja

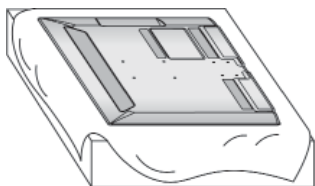

- 2 Sastavite delove osnove postolja sa postoljem TV uređaja.

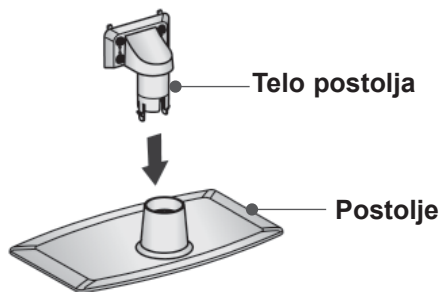

- 3 Montirajte TV kao što je prikazano.

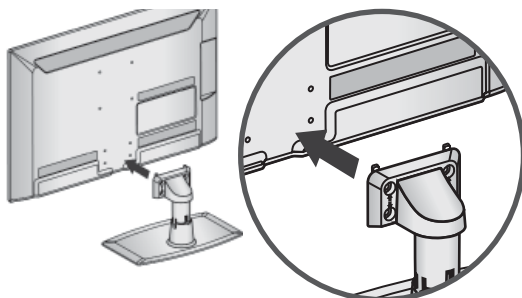

- 4 Učvrstite bezbedno 4 zavrtanja u otvorima na pozadini TV-a.

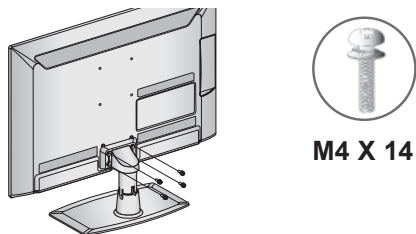

Samo za 26/32LE3***, 32/42/47LE4***, 26LE5***, 32/37/42/47/55LE5***

- 1 Pažljivo postavite stranu ekrana na podmetnuti jastuk da zaštitite ekran od oštećivanja

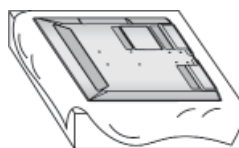

- 2 Sastavite delove osnove postolja sa postoljem TV uređaja.

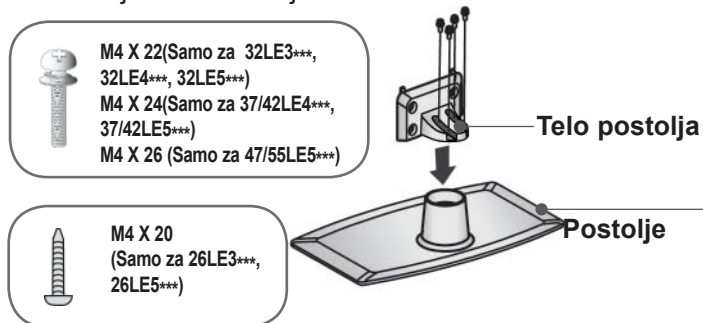

- 3 Montirajte TV kao što je prikazano.

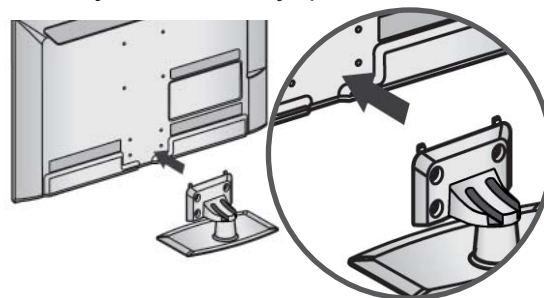

- 4 Sa zadnje strane televizora namestite poklopac stalka.

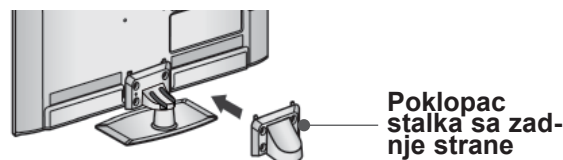

- 5 Učvrstite bezbedno 4 zavrtanja u otvorima na pozadini TV-a.

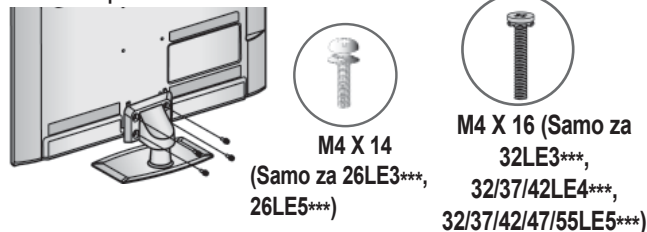

ZADNJI POKLOPAC ZA UREĐENJE KABLOVA

■ Prikazana slika se može razlikovati od Vašeg TV-a.

Samo za 19/22/26LE3***, 22/26LE5***

Nakon povezivanja kablova kao što je potrebno, instalirajte **DRŽAČ KABLA** kao što je prikazano i objedinite kablove.

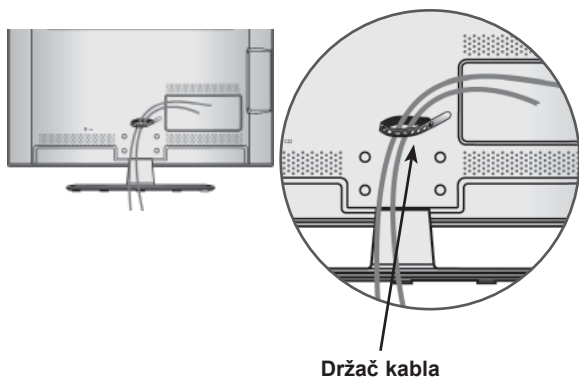

Samo za 32LE3***, 32/37/42LE4***, 32/37/42/47/55LE5***

- 1 Pričvrstite kabl za napajanje pomoću držača za kablove na poleđini televizora. Na taj način ćete sprečiti da dođe do nenamernog isključivanja kabla za napajanje.



- 2 Nakon povezivanja kablova kao što je potrebno, instalirajte **DRŽAČ KABLA** kao što je prikazano i objedinite kablove.

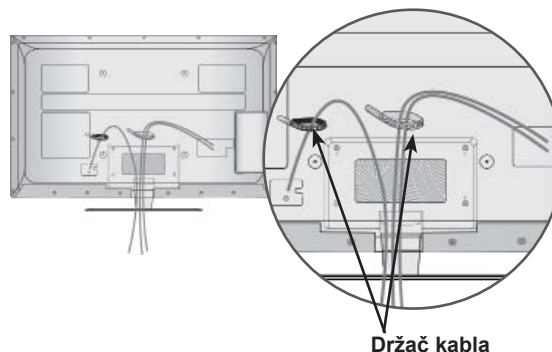

PRIPREMANJE

PRIČVRŠĆIVANJE TV-A NA STOLU

(Samo za 32LE3***, 32LE4***, 32LE5***)

- Prikazana slika se može razlikovati od Vašeg TV-a.

TV mora biti pričvršćen na stolu tako da se ne može okrenuti unazad/unapred i eventualno uzrokovati povredu ili oštećenja na proizvodu. Koristite samo priloženi zavrtnj.

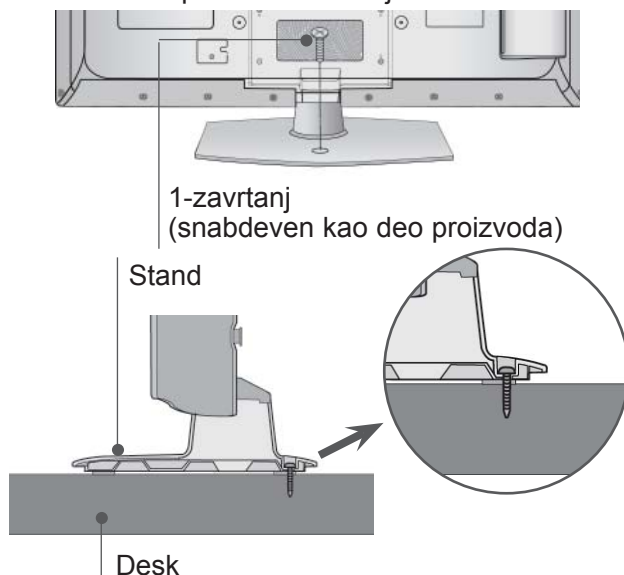

! UPOZORENJE

- ▶ Da bi se sprečilo da se TV sruši, TV treba
- ▶ bezbedno pričvrstiti na podu/zidu u skladu
- ▶ sa instrukcijama za instaliranje. Nakretanje,
- ▶ drmanje ili ljuljanje aparata može uzrokovati
- ▶ povrede.

OBRTNO POSTOLJE

(Samo za 26/32LE3***, 32/37/42LE4***, 26LE5***, 32/37/42/47/55LE5***)

- Prikazana slika se može razlikovati od Vašeg TV-a.

Nakon instaliranja TV-a možete ga okretati nalevo ili nadesno za 20 stepeni da biste ga prilagodili Vašoj poziciji gledanja.

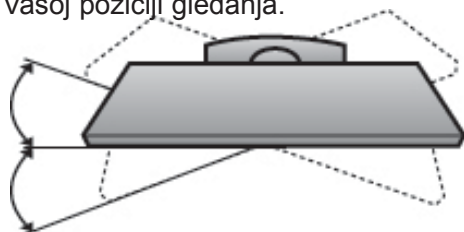

PRIKLJUČENJE TELEVIZORA

(Samo za 19/22/26LE3***, 22/26LE5***)

- Prikazana slika se može razlikovati od Vašeg TV-a.

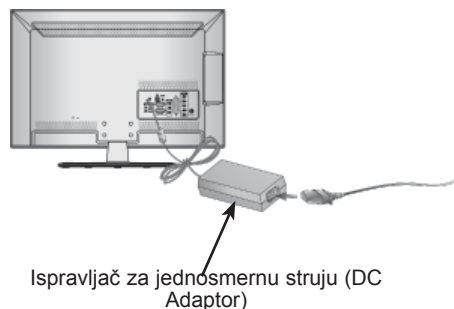

- 1 Priključite kabl antene na ulazni port antene na televizoru.
- 2 Priključite ispravljač za jednosmernu struju u džek ulazne snage (power input) na televizoru.
- 3 Kabli priključite prvo na ispravljač, a zatim u zidnu utičnicu.

! OPREZ

- ▶ Obratite pažnju na to da prvo priključite TV na ispravljač pre nego što uključite u utičnicu na zidu.

POSTAVLJANJE NA RADNOM STOLU SA POSTOLJEM

- Prikazana slika se može razlikovati od Vašeg TV-a.

Da biste obezbedili adekvatnu ventilaciju, omogućite da ima slobodnog prostora od oko 10 cm svuda oko televizora.

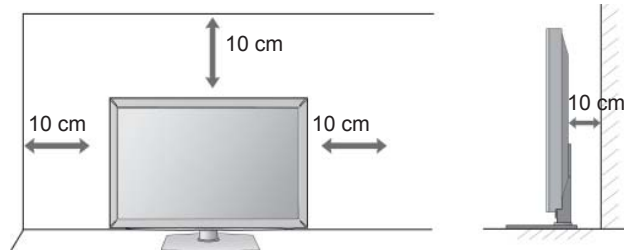

KENSINGTON SISTEM BEZBEDNOSTI

- Ova krpa nije dostupna za sve modele.
- Prikazana slika se može razlikovati od Vašeg TV-a.

TV je opremljen sa konektorom za Kensington sistem bezbednosti na pozadini ploče. Povežite kabl Kensington sistema bezbednosti kao prikazano na slici ispod.

Za detaljnu instalaciju i upotrebu Kensington sistema bezbednosti pogledajte korisnički vodič saoporećen zajedno sa Kensington sistemom bezbednosti.

Za više informacije stupite u kontakt sa kompanijom Kensington preko naslovne strane <http://www.kensington.com> na internetu.

Kensington prodaje sisteme bezbednosti za skupu elektronsku opremu kao što su prenosivi računari i LCD projektori.

! NAPOMENA

- ▶ Kensington sistem bezbednosti je opcioni pribor.
- ▶ Ako je proizvod hladan na dodir, onda može nastati malo "treperenje" slike prilikom uključivanja.
To je normalno i TV nema nikakvu grešku.
- ▶ Neke manje tačkaste greške mogu biti vidljive na ekranu, koje se pojavljuju kao male crvene, zelene ili plave tačke. Međutim one nemaju nikakav nepovoljan efekat na rad monitora.
- ▶ Izbegavajte dodirivanje LCD ekrana ili držanje prsta-iju za duži period vremena na ekranu. Čineći tako možete uzrokovati privremenu izobličenost na ekranu.

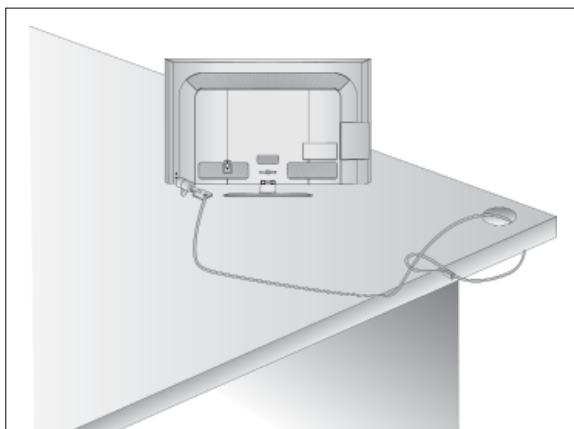

SAVETI ZA BEZBEDNU INSTALACIJU

- Trebalo bi da kupite neophodne komponente da biste bezbedno pričvrstili TV i bezbedno prikačili na zid.
- Pozicionirajte TV blizu zida da biste izbegli mogućnost njegovog padanja kada je gurnut.
- Niže navedena instrukcija je jedan od sigurnih načina kako da postavite TV, a to je kako da ga postavite na zidu izbegavajući mogućnost njegovog padanja napred kada je povučen. Ovo će sprečiti padanje TV-a unapred i uzrokovanje povreda. Ovo će takođe sprečiti oštećivanje TV-a. Obezbedite da se deca ne penju ili vise na TV-u.

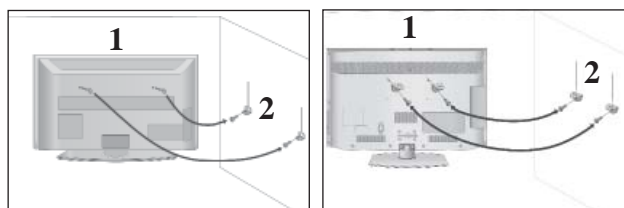

- 1 Upotrebite ušičaste zavrtnje ili zavrtnje TV konzole da biste učvrstili TV na zidu kao prikazano na slici. (Ako Vaš TV ima zavrtnje u ušičastim zavrtnjevima, onda ih olabavite.)
* Umetnite ušičaste zavrtnje ili zavrtnjeve TV konzole i čvrsto ih pritegnite u gornjim otvorima.

- 2 Pritegnite zidnu konzolu sa zavrtnjevima na zidu. Izjednačite visinu konzole koja je montirana na zidu.

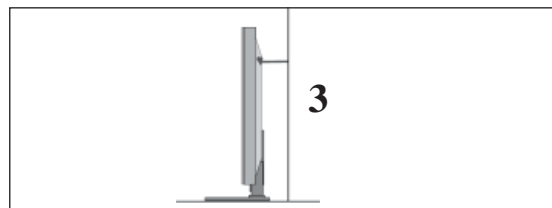

- 3 Koristite čvrst konopac kako biste ravno zakačili proizvod. Sigurnije je da vežete užu horizontalno u odnosu na zid i TV-a.

! NAPOMENA

- ▶ Kada pomerate TV prvo iskopčajte kablove.
- ▶ Upotrebite platformu ili orman koji je dovoljno jak i veliki da podrži veličinu i težinu TV-a.
- ▶ Za bezbednu upotrebu TV-a obezbedite da je visina nosača na zidu ista sa visinom TV-a.

PRIPREMANJE

- TV možete montirati na razne načine kao što su na zidu, na radnom stolu itd.
- TV je konstruisan da bude montiran horizontalno.

UZEMLJENJE

Obezbedite povezivanje žice za uzemljenjem da biste sprečili mogući električni udar. Ako uzemljivanje nije moguće, onda neka Vam kvalifikovani električar namontira odvojenu sklopku.

Nemojte pokušati da uzemljite TV povezivanjem na telefonskim kablovima, gromobranima ili gasnim cevima.



PRIPREMANJE

MONTAŽA NA ZIDU: HORIZONTALNO POSTAVLJANJE

- Preporučujemo korišćenje LG nosača za montiranje na zid prilikom montiranja TV-a na zid.
- Preporučujemo da kupite nosač za montiranje na zid koji podržava VESA standard.
- LG preporučuje da montiranje na zid obavi kvalifikovana profesionalna osoba za instaliranje.

! NAPOMENA

- ▶ Instalirajte nosač na čvrst zid koji je pod pravim uglom u odnosu na pod.
- ▶ Koristite poseban zidni nosač ako želite da instalirate na plafon ili kosi zid.
- ▶ Površina na kojoj će biti montiran zidni nosač treba da bude dovoljno jaka da bi izdržala težinu TV nosača: npr. beton, prirodni kamen, cigla i šuplji blok.
- ▶ Dužina i tip zavrtnja koji se koriste zavise od korišćenog zidnog nosača. Za dodatne informacije pogledajte uputstva sa nosačem.
- ▶ LG nije odgovoran za nezgode ili štetu na imovini ili TV aparatu zbog neispravne instalacije:
 - U slučaju kada nije korišćen zidni nosač koji je u skladu sa VESA standardom.
 - Neispravno pričvršćivanje zavrtnja na površinu može da dovede do pada TV-a i da nanese lične povrede.
 - Nepoštovanje preporučene metode instalacije.

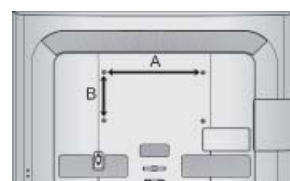
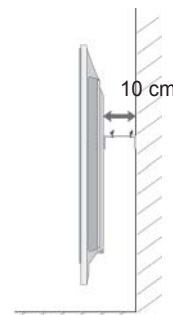
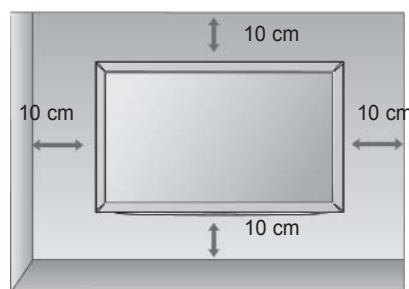

Model	VESA (A * B)	Standardni Zavrtnj	Količina
19/22/26LE3***	100 * 100	M4	4
32LE3***	200 * 100	M4	4
32LE4***	200 * 100	M4	4
37/42LE4***	200 * 200	M6	4
22/26LE5***	100 * 100	M4	4
32LE5***	200 * 100	M4	4
37/42/47LE5***	200 * 200	M6	4
55LE5***	400 * 400	M6	4

< Samo za 26LE3***, 26LE5*** >

- Prikazana slika se može razlikovati od Vašeg TV-a.

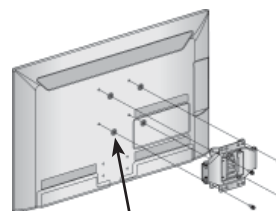

4 prstenasta umetka

Pre instalacije držača na zid postavite prstenaste umetke na set tako da se nagib zadnje strane može podesiti uspravno.

KLJUČNE FUNKCIJE DALJINSKOG UPRAVLJAČA

Prilikom korišćenja daljinskog upravljača, usmerite ga u pravcu senzora daljinskog upravljača na TV-u.

■ Prikazana slika se može razlikovati od Vašeg TV-a.



- POWER (napajanje)** Uključuje TV iz stanja mirovanja ili ga isključuje u stanje mirovanje.
 - ENERGY SAVING (UŠTEDA ENERGIJE)** Podešava režim uštede energije za TV. (► p.95)
 - AV MODE** Vam pomaže da izaberete i podesite sliku i zvuk kada je povezan AV uređaj. (► p.50)
 - INPUT (unos)** Mod spoljnog ulaza se ciklično menja prema uobičajenom redosledu. (► p.43)
 - TV/RAD** Selects Radio, TV and DTV channel.
-
- 0 do 9 numerisana dugmad** Izbor programa.
Izbor numerisanih stavki u meniju.
 - LIST (spisak)** Prikazuje tabelu programa. (► p.41)
 - Q.VIEW (b.prelged)** Vraća prethodno gledani program.
-
- MENU (meni)** Izbor menija.
Briše sve prikaze na ekranu i vraća natrag iz bilo kog menija na gledanje TV. (► p.19)
 - GUIDE (vodič)** Prikazuje programski vodič. (► p.86)
 - Q.MENU (b.meni)** Izabira željeni brzi izvor menija. (Format Slike, Razgovetan glas II, Način slike, Način zvuka, Zvuk (ili Jezik za zvuk), Sleep tajmer, Preskakanje isključeno/ uključeno, USB uređaj ili Ušteda energije). (► p.18)
 - BACK** Omogućava korisniku da se vrati nazad jedan korak u interaktivnoj aplikaciji, EPG ili ostalih interaktivnih funkcija korisnika.
 - EXIT** Briše sve prikaze displeja sa ekrana i vraća se na prikaz TV-a sa bilo kog od menija.
 - INFO ⓘ** Prikazuje informacije o trenutnom ekranu.
-
- DUGME ZA SMER (gore/dole /levo/desno)** Omogućava vam da vršite navigaciju u meniju na ekranu i podešava sistemska podešenja prema vašim prioritetima.
 - OK** Potvrđuje vaš izbor ili prikazuje trenutni režim.
-
- Tasteri u boji** Ovi tasteri se upotrebljavaju za uređivanje teleteksta (u TELETEKST režimu samo) ili programa.
-
- 1 TASTERI ZA TELETEKST** Ovi tasteri se koriste za teletekst. Za više detalja pogledajte odeljak 'Teletekst'. (► p.130)
 - SUBTITLE (titl)** Opoziva vaš prioritetni jezik titla u digitalnom režimu.

PRIPREMANJE



VOLUME Podešava jačinu zvuka.
Naviše/Dole

FAV Prikazuje izabrani omiljeni program.

MARK (MARKIRANJE) Izaberite ulaz da biste primenili podešavanja Čarobnjaka za slike.
Markira i demarkira programe u meniju USB.

RATIO Izaberite željeni odnos aspekta slike. (► p.92)

MUTE (bez zvuka) Uključuje i isključuje zvuk.

Programme Izbor programa.
Naviše/Dole

PAGE Kretanje iz jednog kompletnog skupa informacije
Naviše/Dole na sledeći.

2 Kontrolna dugmad menija SIMPLINK / MY MEDIA Za upravljanje menijem SIMPLINK ili MY MEDIA. (Foto lista i Lista muzike).

SIMPLINK Pogledajte spisak priključenih AV uređaja sa TV-om. Kada uzastopno pritisnete ovo dugme, onda se na ekranu pojavljuje meni za Simplink.(► p.46)

AD Uključuje (On) ili isključuje (Off) audio opis (Audio Description).

Postavljanje baterija

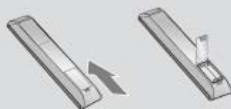

- Otvorite odeljak za baterije na pozadini i postavite baterije vodeći računa o polaritetu (+sa +,-sa -).
- Stavite dve AAA baterije od 1.5 V. Nemojte mešati stare sa novim baterijama.
- Zatvorite poklopac.
- Da biste izvadili baterije, izvršite postupak obratnim redosledom od onog prilikom instalacije.

KONFIGURACIJA EKSTERNE OPREME

- Da biste sprečili oštećenja nemojte priključivati TV na električnu mrežu dok ne povežete sve uređaje.

PRIKLJUČIVANJE ANTENE

- Radi optimalnog kvaliteta slike podesite pravac antene.
- Kabl antene i pretvarač nisu snabdeveni.

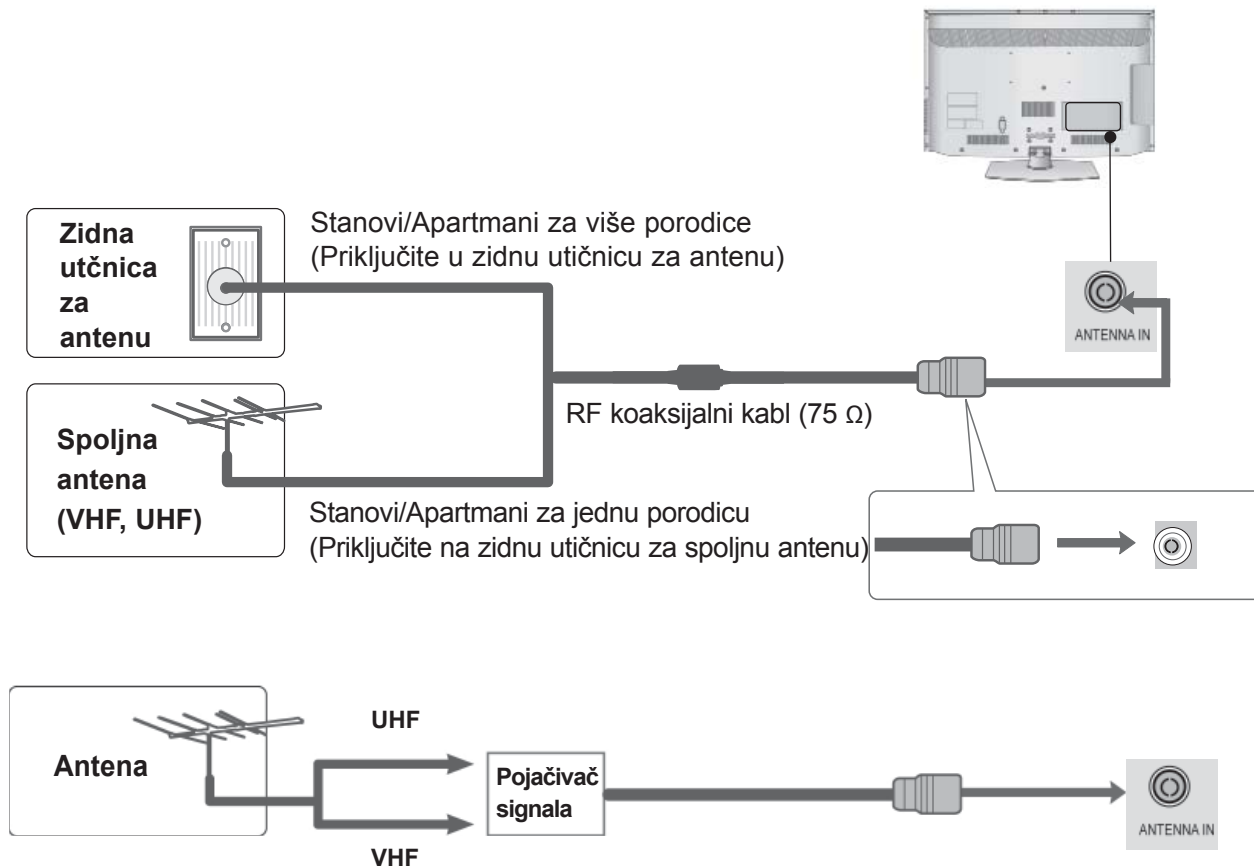

- U područjima sa slabim signalom, da biste postigli bolji kvalitet slike možda će biti potrebno instaliranje pojačivača signala kao što je prikazano gore.
- Ukoliko signal treba podeliti između dva TV-a, onda upotrebiti razdvajač antenskog signala za priključivanje.

KONFIGURACIJA EKSTERNE OPREME

- Da biste sprečili oštećivanje bilo koje opreme, nikada nemojte priključivati bilo koji naponski kabl dok ne završite sa povezivanjem celokupne opreme.
- Ovo poglavlje PODEŠAVANJE SPOLJAŠNJE OPREME uglavnom koristi slike za modele 32/37/42/47LD4***.
- Prikazana slika se može razlikovati od Vašeg TV-a.

Povezivanje sa komponentnim kablom

Ovaj TV može primiti digitalni RF/kablovski signal bez eksternog digitalnog dekodera. Međutim, ako primite digitalne signale od dekodera ili drugih digitalnih eksternih uređaja, obratite pažnju na dijagramu prikazanim niže.

- 1 Povežite video izlaze (Y, PB, PR) spoljašnje opreme (digitalni set-top box, DVD, itd.) na komponentne video ulazne priključke COMPONENT IN VIDEO na TV-u.
- 2 Povežite audio izlaze spoljašnje opreme (digitalni set-top box, DVD, itd.) na komponentne audio ulazne priključke COMPONENT IN AUDIO na TV-u.
- 3 Uključite spoljnu opremu. (Pogledajte u uputstvima spoljašnje opreme u vezi instrukcija za rad.)
- 4 Izaberite Komponentni ulazni izvor upotrebom INPUT (unos) dugmeta na daljinkom upravljaču.

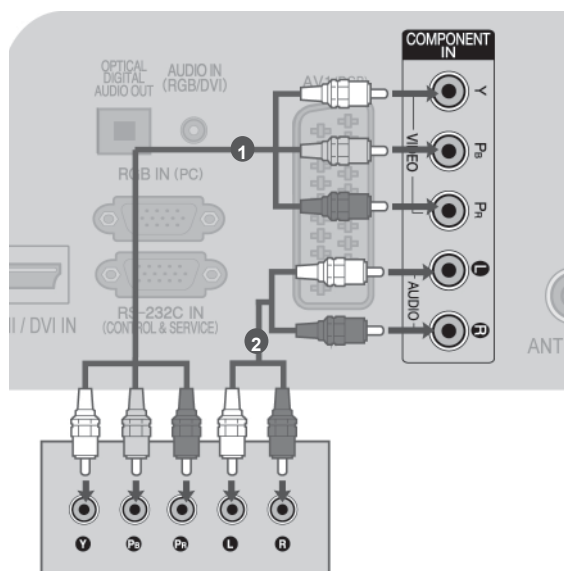

ili

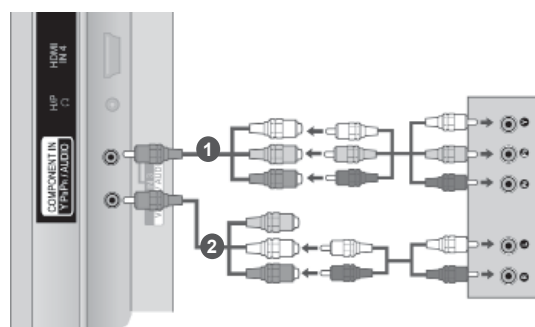

- HDMI Audio podržan format : Dolby Digital, PCM DTS Audio format nije podržan.

Signal	Komponenta	HDMI
480i/576i	O	X
480p/576p	O	O
720p/1080i	O	O
1080p	O (50 / 60 Hz samo za)	O (24 Hz / 30 Hz / 50 Hz / 60 Hz)

Portovi komponentnih ulaza

Da biste postigli bolji kvalitet slike, povežite DVD plejer sa portovima komponentnih ulaza kao što je prikazano dole.

Komponentni portovi na TV-u	Y	P _B	P _R
Video izlazni portovi na DVD plejeru	Y	P _B	P _R
	Y	B-Y	R-Y
	Y	Cb	Cr
	Y	Pb	Pr

Povezivanje pomoću HDMI kabla

- 1 Povežite HDMI izlaze spoljašnje opreme (digitalni set-top box, DVD, itd.) na **HDMI/DVI IN 1**, **HDMI/DVI IN 2** (Izuzev za 19/22LD3***), **HDMI IN 3** (Izuzev za 19/22/26/32LD3***, 32/37/42/47LD4***, 19/22LE3***, 22LE5***) ili **HDMI IN 4** (Samo za 32LE3***, 32/37/42LE4***, 32/37/42/47/55LE5***) na TV-u.
- 2 Uključite spoljnu opremu.
(Pogledajte u uputstvima spoljašnje opreme u vezi instrukcija za rad.)
- 3 Izaberite **HDMI1**, **HDMI2** (Izuzev za 19/22LD3***), **HDMI3** (Izuzev za 19/22/26/32LD3***, 32/37/42/47LD4***, 19/22LE3***, 22LE5***) ili **HDMI4** (Samo za 32LE3***, 32/37/42LE4***, 32/37/42/47/55LE5***) ulazni izvor upotrebom INPUT (unos) dugmeta na daljinskom upravljaču.

! NAPOMENA

- ▶ TV može primiti simultano video i audio signale kada koristite HDMI kabl.
- ▶ Ukoliko DVD plejer ne podržava automatski HDMI rezoluciju, onda morate podesiti odgovarajuću izlaznu rezoluciju.
- ▶ Proverite da li HDMI kabl ima oznaku High Speed HDMI Cable. Ako HDMI kablovi nisu High Speed HDMI, može doći do treperenja slike ili na ekranu neće biti slike. Koristite High Speed HDMI kabl.

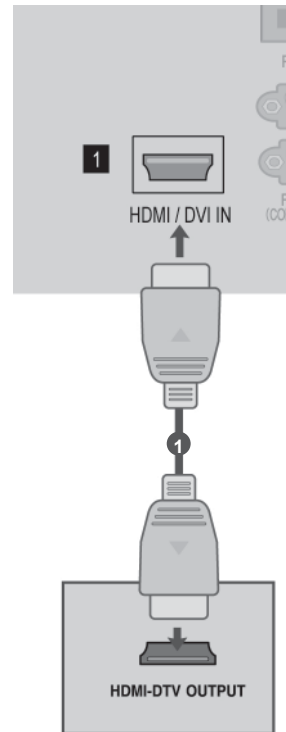

KONFIGURACIJA EKSTERNE OPREME

Povezivanje sa HDMI prema DVI kablom

- 1 Povežite digitalni set-top box ili DVI izlaz PC-ja na **HDMI/DVI IN 1** priključak TV-a.
- 2 Povežite audio izlaz digitalnog set-top box-a ili PC audio izlaz na **AUDIO IN (RGB/DVI)** priključak TV-a.
- 3 Uključite digitalni set-top box ili PC i TV. (Pogledajte u uputstvima set-top box-a ili PC-ja u vezi instrukcija za rad.)
- 4 Izaberite **HDMI1** izvor upotrebom **INPUT** (unos) dugmeta na daljinskom upravljaču.

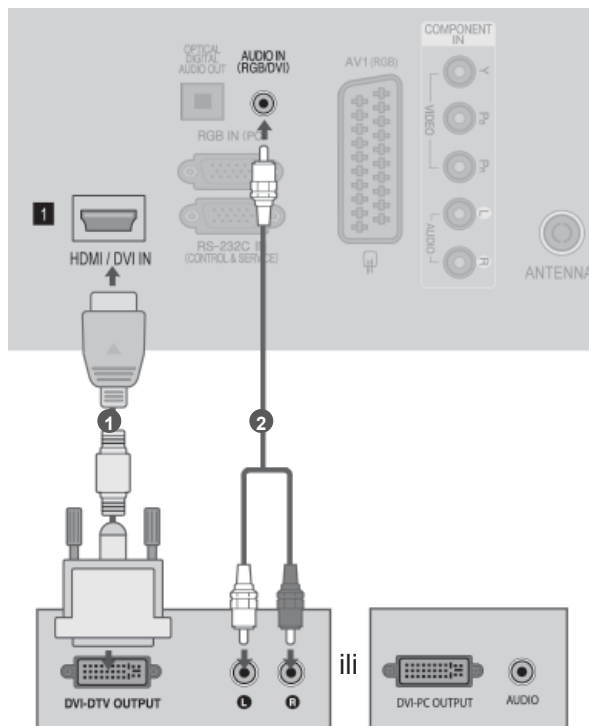

Povezivanje sa Euro Scart kablom

- 1 Povežite Euro scart priključak spoljašnje opreme (DVD, VCR, itd.) na **AV1** Euro scart priključak TV-a.
- 2 Uključite spoljnu opremu. (Pogledajte u uputstvima spoljašnje opreme u vezi instrukcija za rad.)
- 3 Izaberite **AV1** ulazni izvor upotrebom INPUT (unos) dugmeta na daljinskom upravljaču.

Skart	Ulaz			Izlaz
	Video	Audio	RGB	Video, Audio
AV1	O	O	O	Analogni TV, Digitalni TV

Trenutni režim ulaza \ Tip izlaza	AV1 (TV izlaz)	AV1 (Kada je u toku DTV zakazano snimanje pomoću opreme za snimanje.)
Digitalna TV	Digitalna TV	O
Analogna TV, AV	Analogna TV	O
Komponenta/RGB	Analogna TV	(Režim unosa se konvertuje u DTV.)
HDMI	Analogna TV	

! NAPOMENA

- ▶ Bilo koji Euro scart kabl mora biti oklopljen.

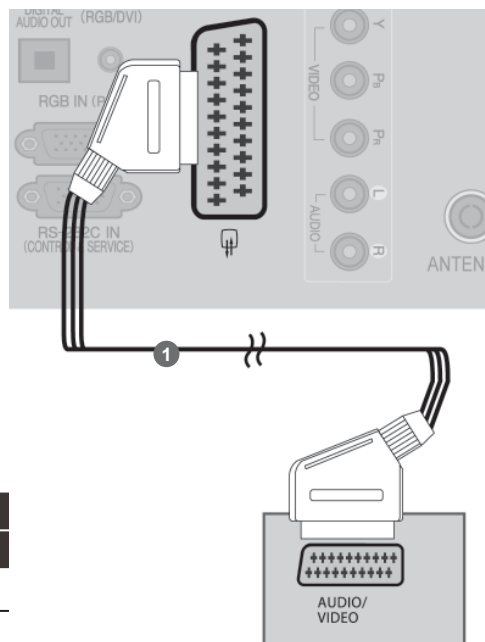

- ▶ TV izlaz : Izlazni signali analognog ili digitalnog TV-a

KONFIGURACIJA EKSTERNE OPREME

KONFIGURACIJA USB IN (USB ULAZ)

- 1 Povežite USB uređaj sa priključkom USB IN na TV-u.
- 2 Nakon priključivanja utičnica USB IN (USB ulaz) možete koristiti funkciju USB. (► p.52)

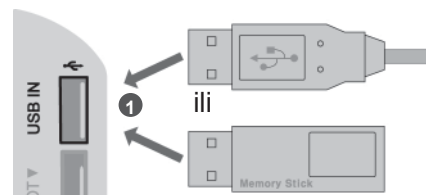

Kada vršite povezivanje sa RF kablom

Da izbegnete šum slike (smetnje), omogućite adekvatnu razdaljinu između video plejera i TV-a.

- 1 Povežite utičnicu ANT OUT (antena izlaz) od video plejera sa utičnicom ANTENNA IN (antena ulaz) od TV-a.
- 2 Povežite antenski kabl u utičnicu ANT IN (antena ulaz) od video plejera.
- 3 Pritisnite dugme PLAY (reprodukcija) na video plejeru i pronađite odgovarajući kanal između TV-a i video plejera za gledanje.

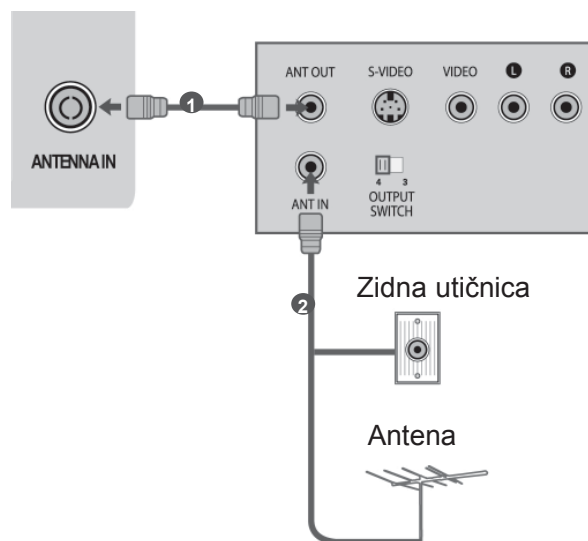

Povezivanje sa RCA kablom

- 1 Povežite **AUDIO/VIDEO** priključke između TV-a i VCR (video rekordera) ili spoljašnje opreme. Uskladite boje utičnica (Video = žuta, Audio Left (audio levo)= bela i Audio Right (audio desno) = crvena)
- 2 Ubacite video kasetu u video plejer i pritisnite PLAY (reprodukcija) na video plejeru. Pogledajte korisničko uputstvo video plejera.)
Ili, radite prema odgovarajućoj spoljašnjoj opremi. (Pogledajte uputstvo za upotrebu eksterne opreme.)
- 3 Izaberite **AV2** izvor upotrebom **INPUT** (unos) dugmeta na daljinskom upravljaču.
Ako je uređaj povezan na **AV IN 3** priključak, izaberite **AV3** ulazni izvor.

! NAPOMENA

- ▶ Ukoliko posedujete mono video plejer, povežite audio kabl od video plejera sa utičnicom AUDIO L/MONO na TV-u.

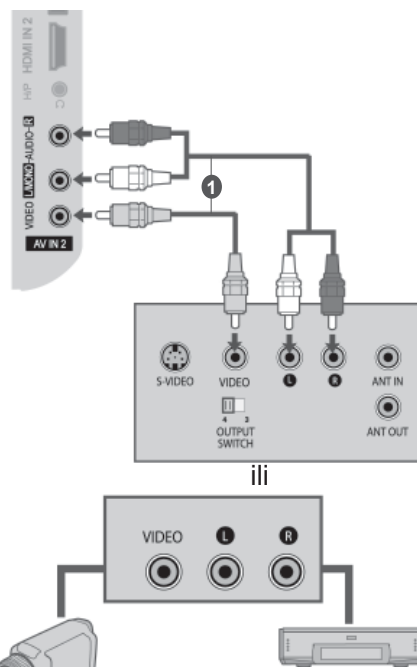

Kamkorder

Konzola za video igre

ili

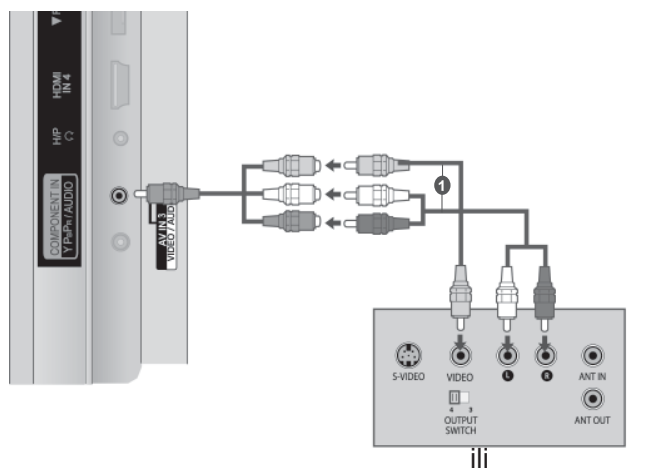

Kamkorder

Konzola za video igre

KONFIGURACIJA EKSTERNE OPREME

POVEZIVANJE PUTEM KABLA SA 15-PINSKIM D-SUB KONEKTOROM

Ovaj TV pruža mogućnost utakni i koristi, što znači da se stoni računar automatski podešava na podešenja TV-a.

- 1 Povežite RGB izlaze ličnog računara sa utičnicom **RGB IN (PC)** na TV-u.
- 2 Povežite PC audio izlaz sa utičnicom **AUDIO IN (RGB/DVI)** na TV-u.
- 3 Uključite računar i TV.
- 4 Izaberite **RGB** ulazni izvor upotrebom dugmeta **INPUT** (unos) na daljinskom upravljaču.

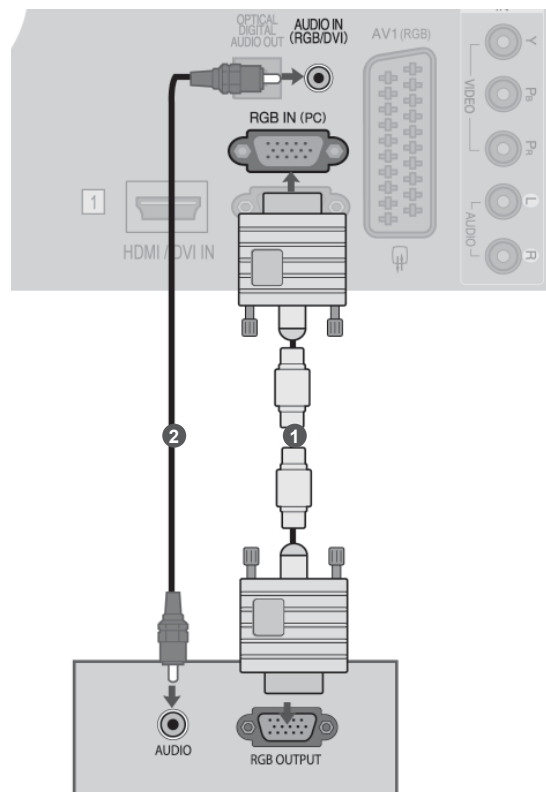

UMETANJE DEKODERA

Da gledate šifrovani (plaćeni) servis u digitalnom režimu TV-a.

Ova karakteristika nije dostupna u svim državama.

- 1 Umetnite dekoder u PCMCIA (Međunarodno udruženje za memorijske kartice personalnih kompjutera) CARD SLOT (otvor za karticu) na TV-u kao prikazano.

Za dalje informacije pogledajte stranu 34.

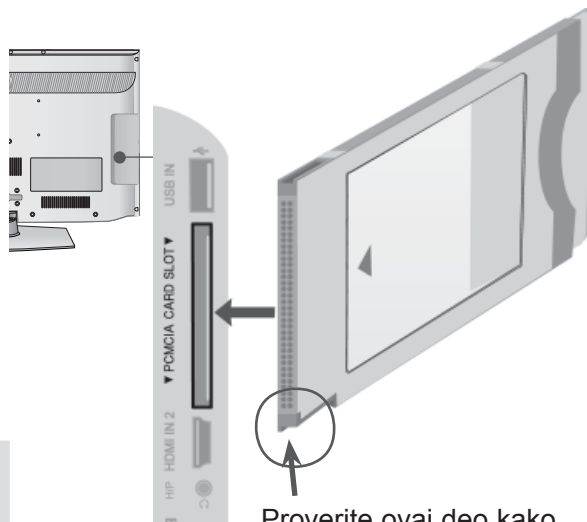

Proverite ovaj deo kako je prikazano i umetnite CI modul.

! NAPOMENA

- ▶ Proverite da li je CI modul u ispravnom smeru umetnut u PCMCIA otvor za karticu. Ako modul nije ispravno unet, to može da prouzrokuje štetu na otvoru za TV i PCMCIA karticu.

POSTAVLJANJE SLUŠALICA

Zvuk možete da slušate preko slušalica.

- 1 Priključite slušalice u utičnicu za slušalice.
- 2 Da biste podesili jačinu zvuka na slušalicama, pritisnite dugme \triangleleft + ili -. Ako pritisnete dugme MUTE (UTIŠAJ), zvuk na slušalicama se isključuje.



! NAPOMENA

- ▶ Stavke iz menija AUDIO su isključene kada se priključe slušalice.
- ▶ Prilikom izmene AV moda kada su priključene slušalice, promena se odnosi na video, ali ne i na audio.
- ▶ Optički digitalni audio izlaz (Optical Digital Audio Out) nije dostupan kada su priključene slušalice.
- ▶ Induktivni otpor slušalica: 16 Ω
- ▶ Maksimalna jačina zvuka slušalica: 10 mW do 15 mW

KONFIGURACIJA EKSTERNE OPREME

KONFIGURACIJA DIGITALNOG AUDIO IZLAZA

Otpremanje audio signala od TV-a prema eksternoj audio opremi preko porta za digitalni audio izlaz (optički).

Ako želite da uživate u digitalnom emitovanju putem 5.1 kanala zvučnika, povežite terminal OPTICAL DIGITAL AUDIO OUT (Optički digitalni audio izlaz) sa zadnje strane TV-a na DVD kućni bioskop (ili amp).

- 1 Povežite jedan kraj optičkog kablja u port za digitalni audio izlaz TV-a (optički).
- 2 Drugi kraj optičkog kablja povežite sa digitalnim audio ulazom u audio opremi (optički).
- 3 U meniju AUDIO podesite opcije TV zvučnika na **Isključeno** (► p.112). Obratite se uputstvu za upotrebu eksterne audio opreme za rad sa njome.

⚠ OPREZ

- Nemojte gledati u port optičkog izlaza. Gledanje u laserski zrak može oštetiti vaš vid.

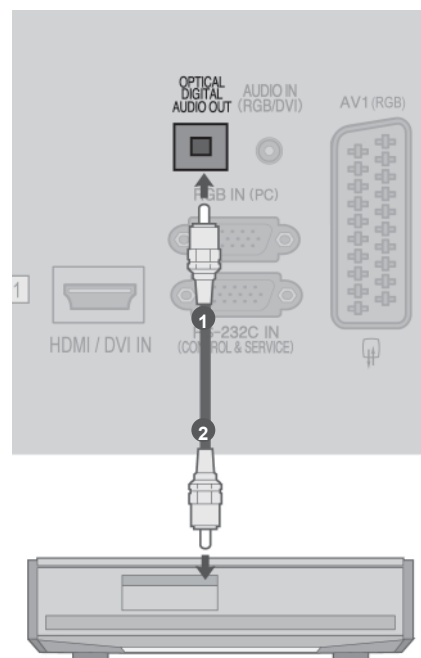

PRIKLJUČENJE SPOLJAŠNJE BEŽIČNE OPREME

(Samo za 32/42/46/52/60LD5***, 32LE3***, 32/37/42LE4***, 32/37/42/47/55LE5***)

Možete da priključite TV ili neku spoljašnju bežičnu opremu.

Za više informacija o tome, pogledajte u uputstvu za rad "LG Wireless Media Box".

- 1 Priključite Wireless Media Box na džek WIRELESS CONTROL i **HDMI/DVI IN 1**, **HDMI IN 2** (Osim za 19/22LD3***), **HDMI IN 3** (Osim za 19/22/26/32LD3***, 32/37/42/47LD4***, 19/22LE3***, 22LE5***) ili **HDMI IN 4** (Samo za 32LE3***, 32/37/42LE4***, 32/37/42/47/55LE5***) džek na TV.

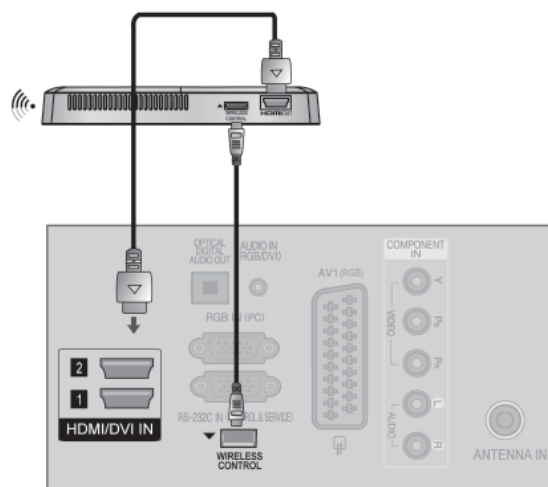

KONFIGURACIJA EKSTERNE OPREME

Podržane rezolucije displeja

RGB-PC, HDMI/DVI-PC režim

Rezolucija	Horizontalna Frekvencija (kHz)	Vertikalna Frekvencija (Hz)
720x400	31,468	70,08
640x480	31,469	59,94
800x600	37,879	60,31
1024x768	48,363	60,00
1280x768	47,78	59,87
1360x768	47,72	59,80
1280x1024	63,981	60,02
1920x1080 (RGB-PC)	66,587	59,93
1920x1080 (HDMI-PC)	66,587	59,93

HDMI/DVI-DTV režim

Rezolucija	Horizontalna Frekvencija (kHz)	Vertikalna Frekvencija (Hz)
720x480	31,469	59,94
	31,5	60
720x576	31,25	50
1280x720	37,5	50
	44,96/45	59,94/60
	33,72/33,75	59,94/60
	28,125	50
1920x1080	26,97/27	23,97/24
	33,716/33,75	29,976/30,00
	56,25	50
	67,43/67,5	59,94/60

(Izuzev za 19/22/26LD3***, 26/32LD32**, 32LD34**, 19/22/26/32LE3***)

! NAPOMENA

- ▶ Izbegavajte nepokretne slike za duži period vremena na ekranu TV-a. Nepokretne slike mogu postati trajno utisnute na ekranu; koristite čuvar ekrana ako je moguće.
- ▶ Mogu nastati smetnje u rezoluciji, u vertikalnom obliku, kontrastu ili osvetljaju u režimu PC. Promenite režim PC u drugu rezoluciju ili promenite brzinu osvežavanja ili podesite osvetljaj i kontrast u meniju dok slika ne postane jasna. Ukoliko se brzina osvežavanja grafičke kartice u PC ne može promeniti, onda promenite grafičku karticu u PC ili pitajte za savet proizvođača grafičke kartice računara.
- ▶ Ulazni signali za sinhronizaciju horizontalne i vertikalne frekvencije su odvojeni.
- ▶ Preporučujemo da koristite 1920x1080, 60 Hz (Izuzev za 19/22/26LD3***, 26/32LD32**, 32LD34**, 19/22/26/32LE3***), 1360x768, 60 Hz (Samo za 19/22/26LD3***, 26/32LD32**, 32LD34**, 19/22/26/32LE3***) za PC režim, na taj način ćete obezbediti najbolji kvalitet slike.
- ▶ Povežite signalni kabl od izlaznog porta računara za monitor sa RGB (PC) portom od TV-a ili signalni kabl od HDMI izlaznog porta od računara sa HDMI IN (ili HDMI/DVI IN) portom od TV-a.
- ▶ Povežite audio kabl od računara sa audio ulazom na TV-u. (Audio kablovi nisu obuhvaćeni sa TV-om).
- ▶ Ukoliko koristite zvučnu karticu, onda podesite zvuk računara po potrebi.
- ▶ Ukoliko grafička kartica računara ne šalje simultano analogne i digitalne RGB signale, onda povežite ili RGB ili HDMI IN (ili HDMI/DVI IN) da biste prikazali izlazne signale računara na TV-u.
- ▶ Ukoliko grafička kartica šalje simultano analogne i digitalne RGB signale, onda prebacite TV ili na RGB ili HDMI; (drugi režim je podešen automatski na funkciju utakni i koristi od strane TV-a.)
- ▶ DOS režim možda neće raditi u zavisnosti od video kartice ako koristite HDMI prema DVI kabl.
- ▶ Ako koristite previše dugački RGB-PC kabl, može da dođe do smetnji na ekranu. Preporučujemo dužinu kabla ispod 5 m. To omogućava najbolji kvalitet slike.

KONFIGURACIJA EKRANA ZA REŽIM RADA LIČNI RAČUNAR (PC)

Resetovanje ekrana

Vraća natrag na fabrička unapred definisana podešenja za poziciju, veličinu i fazu.

Ova funkcija radi u sledećem režimu: RGB[PC].



-   Izaberite **SLIKA**.
-   Izaberite **Ekran**.
-   Izaberite **Vrati na prvo. Stanje**.
-   Izaberite **Da**.
-  Pokrenite resetovanje.

- Pritisnite dugme **MENU/EXIT (Meni/Izlaz)** da biste se vratili na normalan TV prikaz.
- Pritisnite dugme **BACK (Nazad)** da biste se vratili na prethodni meni ekrana.

KONFIGURACIJA EKSTERNE OPREME

Automatska konfiguracija (samo za RGB [PC] režim)

Automatski podešava poziciju slike i umanjuje nestabilnost slike. Nakon podešavanja, ako je slika i dalje nepravilna, onda Vaš TV radi ispravno ali mu trebaju dodatna podešavanja.

Auto. konfiguracija

Ova funkcija je za automatsko podešavanje pozicije ekrana, veličine i faze. Prikazana slika neće biti stabilna nekoliko sekundi dok je automatsko konfigurisanje u toku.

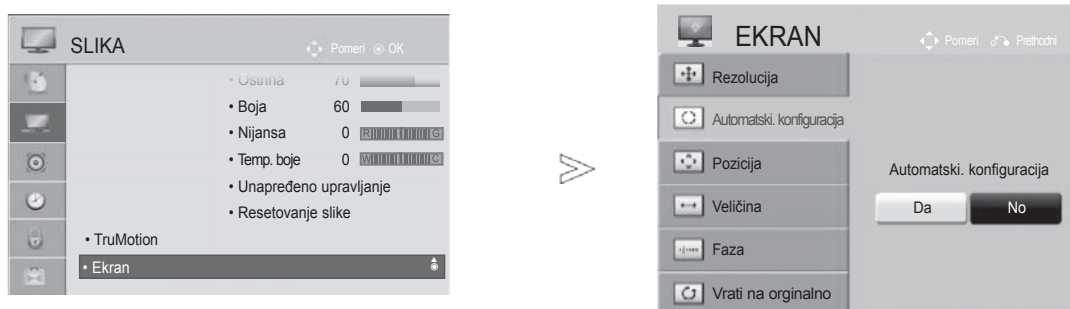

-   Izaberite **SLIKA**.
-   Izaberite **Ekran**.
-   Izaberite **Auto. konfiguracija**.
-   Izaberite **Da**.
-  Pokreni **Auto. konfiguracija**.

- Ako je pozicija slike i dalje nepravilna, onda pokušajte opet sa automatskim podešavanjem.
- Ako sliku treba ponovo podešavati nakon automatskog podešavanja u RGB (PC) režimu, onda možete podesiti Pozicija, Veličina ili Faza.









- Pritisnite dugme **MENU/EXIT (Meni/Izlaz)** da biste se vratili na normalan TV prikaz.
- Pritisnite dugme **BACK (Nazad)** da biste se vratili na prethodni meni ekrana.

Izbor rezolucije

Da biste gledali normalnu sliku, izjednačite rezoluciju RGB režima i izbor PC režima.

Ova funkcija radi u sledećem režimu: RGB[PC] režim.



- 1   Izaberite **SLIKA**.
- 2   Izaberite **Ekran**.
- 3   Izaberite **Rezolucija**.
- 4   Izaberite željenu rezoluciju.
- 5 

- Pritisnite dugme **MENU/EXIT (Meni/Izlaz)** da biste se vratili na normalan TV prikaz.
- Pritisnite dugme **BACK (Nazad)** da biste se vratili na prethodni meni ekrana.







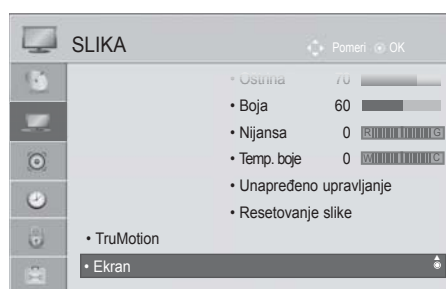

KONFIGURACIJA EKSTERNE OPREME

Podešavanja za poziciju, veličinu i fazu ekrana

Ako slika nije dovoljno jasna nakon automatskog podešavanja, i naročito ako slova i dalje podrhtavaju, podesite sliku ručno.

Ova funkcija radi u sledećem režimu: RGB[PC].



-   Izaberite **SLIKA**.
-   Izaberite **Ekran**.
-   Izaberite **Pozicija**, **Veličina** ili **Faza**.
-    Napravite odgovarajuća podešavanja.
- 

- Pritisnite dugme **MENU/EXIT (Meni/Izlaz)** da biste se vratili na normalan TV prikaz.
- Pritisnite dugme **BACK (Nazad)** da biste se vratili na prethodni meni ekrana.

GLEĐANJE TV / UPRAVLJANJE PROGRAMOM

UKLJUČIVANJE TV-A

Kada Vam je TV uključen, onda ćete biti u stanju da koristite ove karakteristike.

- 1 Najpre, ispravno priključite kabli.
U ovoj fazi TV je u stanju mirovanja.
- 2 Da biste uključili TV iz stanja mirovanja, pritisnite dugme \odot / I , INPUT ili $P \wedge \vee$ (ili $P \blacktriangle \blacktriangledown$) na TV-u ili pritisnite dugme POWER, INPUT, $P \wedge \vee$ ili BROJ na daljinskom upravljaču i TV će se uključiti.

ZAPOČETI KONFIGURACIJU

- 1 Ako se OSD (On Screen Display) prikaže na ekranu nakon što uključite TV, onda možete podešavati Language (Jezik), Mode Setting (Postavka moda), **Power Indicator** (Kada selektujete **Home Use** sa **Mode Setting** - Samo za LED LCD TV MODELE), Country (Država) ili **Vremenska zona** (Kada kao državu izaberete Rusiju) ili Set Password (Postavka šifre) (kada je kao država odabrana Francuska), Auto Tuning (Automatsko podešavanje).

Napomena:

- a. Ako zatvorite, a da niste završili početna podešavanja, meni „Initial Setting“ (Početna podešavanja) može ponovo da se prikaže.
- b. Pritisnite dugme BACK (Nazad) da biste promenili trenutni OSD na prethodni OSD.
- c. U onim državama gde nema emitovanje potvrđenih DTV standarda, neke DTV karakteristike možda neće raditi, u zavisnosti od okruženja DTV emitovanja.
- d. Režim „Kućna upotreba“ je optimalno podešenje za kućno okruženje i kod TV-a je unapred definisan režim.
- e. Režim „Demo za prodavnice“ je optimalno podešenje za okruženje u prodavnici. „Ako korisnik modifikuje podatke o kvalitetu slike, onda režim „Demo za prodavnice“ postavlja proizvod u početno stanje koje je od naše strane podešeno nakon određenog vremena.
- f. Režim (Kućna upotreba, Demo za prodavnice) može da se promeni tako što će se izvršavati Postavke režima. u meniju OPCIJA.
- g. kada je kao država odabrana Francuska, šifra nije '0', '0', '0', '0' već '1', '2', '3', '4'.

IZBOR PROGRAMA

- 1 Pritisnite dugme $P \wedge \vee$ ili BROJ da biste odabrali broj programa.

PODEŠAVANJE JAČINE ZVUKA

- 1 Pritisnite dugme $\triangleleft +$ ili $-$ da podesite jačinu zvuka.
- 2 Ukoliko želite da isključite zvuk, onda pritisnite dugme MUTE (bez zvuka).

Ovu funkciju možete da otkazete tako što ćete pritisnuti dugme MUTE (PRIGUŠI TON), $\triangleleft +$ ili $-$, AV Mode (AV režim).

GLEĐANJE TV / UPRAVLJANJE PROGRAMOM

BRZI MENI

OSD (prikaz menija na ekranu) na vašem TV-u se može neznatno razlikovati od onoga prikazanim u ovom uputstvu.

Q.Menu (brzi meni) je meni sa karakteristikama koje korisnik koristi najčešće.

 **Format Slike:** Izbor željenog formata slike.

Za podešavanje zuma, izaberite 14:9, Zoom ili Bioskop zumiranje u meniju za formate.

Nakon završetka podešavanja zuma, ekran se vraća nazad u B.Meni.

 **Razgovetan glas II :** Ova funkcija pomaže da korisnik bolje čuje ljudski glas tako što odvaja opseg ljudskog glasa od drugih zvukov a.

 **Način slike :** Izbor željenog načina slike.

 **Način zvuka :** Je karakteristika koja automatski podešava kombinaciju zvuka koja se smatra kao najbolja za slike koja se trenutno gledaju. Izbor željenog načina zvuka.

 **Zvuk ili Jezik za zvuk :** Izbor izlaza zvuka.

 **Sleep tajmer :** Podešava sleep tajmer.

 **Preskakanje isključeno/uključeno :** Selektujte Preskakanje isključeno/uključeno.

 **USB uređaj :** Izaberite "Izbaciti" da biste odvojili USB uređaj od TV.

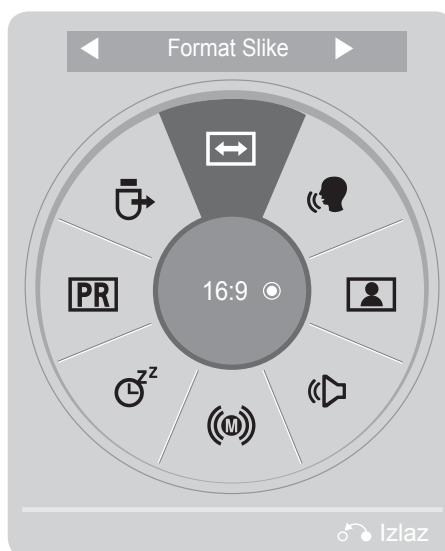

1   Prikaži svaki meni.

2  Izaberite vaš željeni izvor.

3  

- Pritisnite dugme **Q.MENU/EXIT (Q meni/Izlaz)** da biste se vratili na normalan TV prikaz.
- Pritisnite dugme **BACK (Nazad)** da biste se vratili na prethodni meni ekrana.

IZBOR I PODEŠAVANJE MENIJA NA EKRANU

OSD (prikaz menija na ekranu) na vašem TV-u se može neznatno razlikovati od onoga prikazanim u ovom uputstvu.

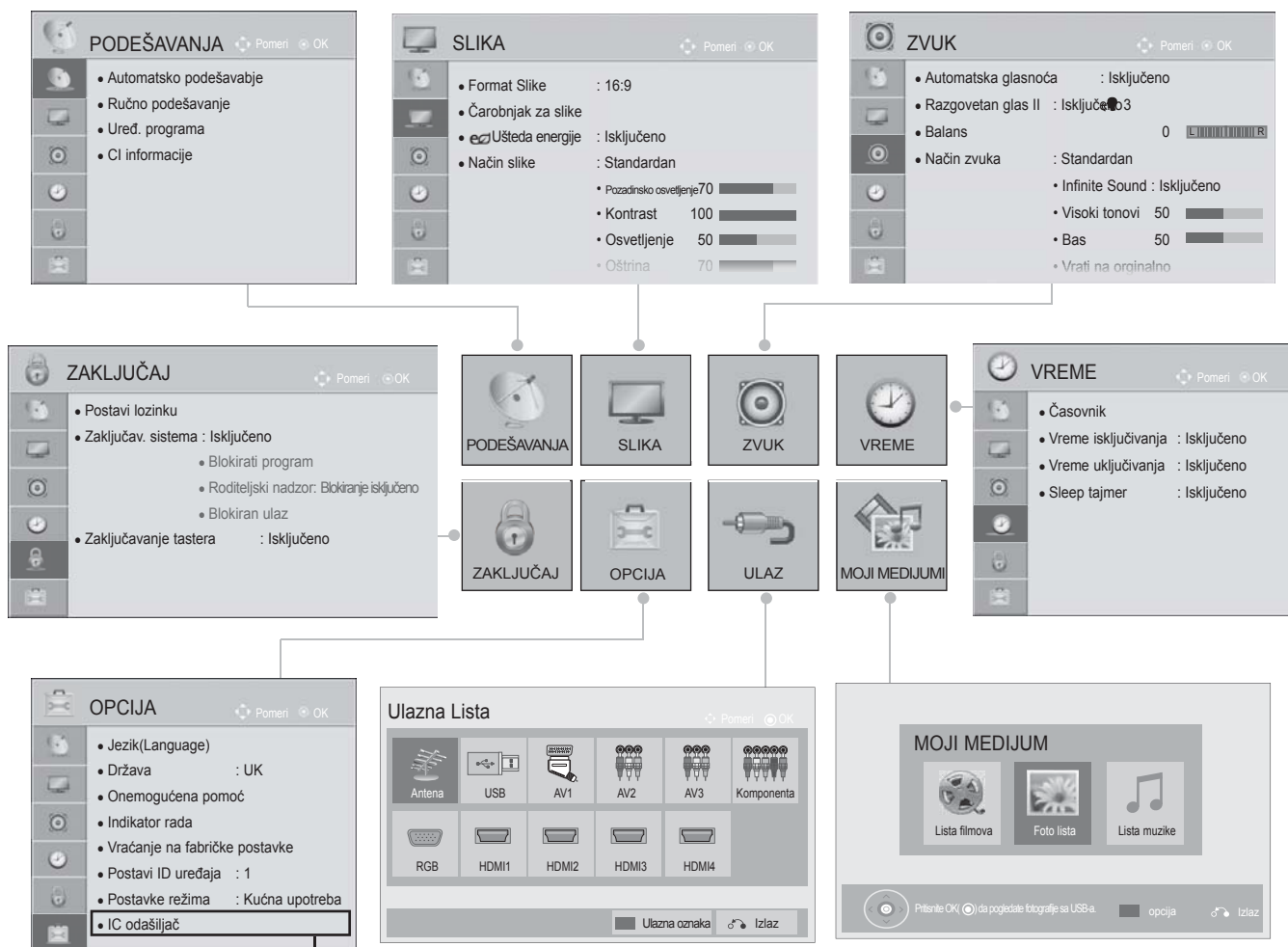

(Izuzev za 19/22/26/32LD3***, 32/37/42/47LD4***, 19/22/26LE3***, 22/26LE5***)

- 1 Prikaži svaki meni.
- 2 Izbor stavke menija.
- 3 Premeštanje prema meniju koji iskače.

- Pritiskom na crveno dugme **RED**(CRVENO), možete da proverite meni **Customer Support**(Korisnička podrška).
- Pritiskom na zeleno dugme **GREEN**(ZELENO), možete da proverite meni **Simple Manual**(Pojednostavljeno uputstvo.).
- Pritisnite dugme **MENU/EXIT (Meni/Izlaz)** da biste se vratili na normalan TV prikaz.
- Pritisnite dugme **BACK (Nazad)** da biste se vratili na prethodni meni ekrana.

! NAPOMENA

- ▶ CI informacije se ne mogu koristiti u analognom režimu rada.
- ▶ **IC odašiljač** : U vezi daljih informacija, pogledajte opciono uputstvo “**Kutija bežičnog medijuma** (Wireless Media Box)” u vezi instrukcija za rad.
- ▶ Moguće je da se koristi meni **Movie List**(Lista filmova) 19/22/26/32LE3***, 32/37/42LE4***, 22/26LE5***, 32/37/42/47/55LE5***.

GLEĐANJE TV / UPRAVLJANJE PROGRAMOM

AUTOMATSKA PRETRAGA PROGRAMA

Upotrebite ovu funkciju da automatski pronađete i memorišete sve programe na raspolaganju.

Ako pokrenete automatsko programiranje u digitalnom režimu, onda će sve prethodno memorisane servis informacije biti izbrisane.

Maksimalan broj programa koji se može uskladištiti je 1,000, ali taj broj može neznatno varirati zavisno od emitovanih signala.

DVB-T, DVB-C Auto Tuning je meni za korisnike u zemljama koje podržavaju DVB kabl.

Ako želite da izaberete **antenu**,

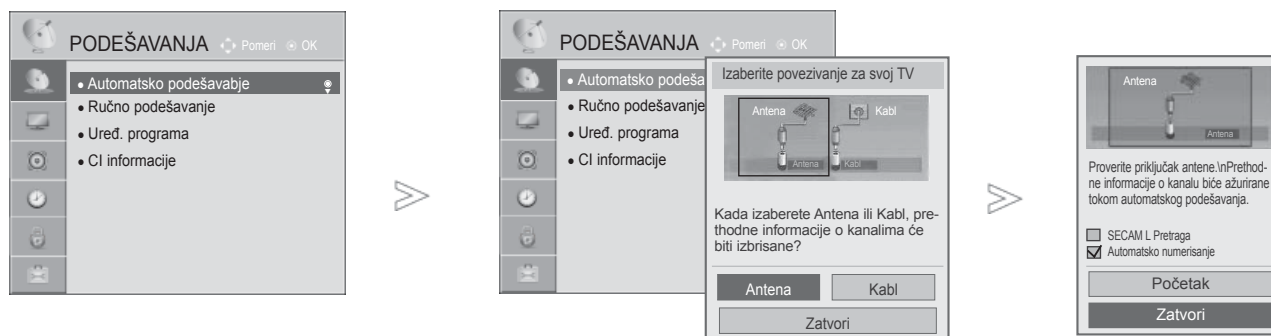

- 1 Izaberite **PODEŠAVANJA**.
- 2 Izaberite **Automatsko podešavanje**.
- 3 Izaberite **Antene**.
- 4 Izaberite **Počni**.
- 5 Pokrenite **Automatsko podešavanje**.

- Koristite tasteri sa **BROJKAMA** da unesete lozinku od 4 slova u Zaključavanju sistema 'Uključeno'.
- Ukoliko želite da nastavite sa automatskim pretraživanjem onda izaberite **Počni** upotrebom tastera $\wedge \vee$. Onda pritisnite taster **OK**. U protivnom izaberite **Zatvori**.
- **Automatsko numerisanje** : odlučite da li ćete za podešavanje koristiti brojeve programa koje šalju stanice koje emituju program.
- Ako je u meniju **Zemlja** izabrana Italija, a iskačući ekran se prikaže nakon automatskog podešavanja jer je došlo do konflikta u programima, izaberite željenu stanicu za problematični broj programa.

- Pritisnite dugme **MENU/EXIT (Meni/Izlaz)** da biste se vratili na normalan TV prikaz.
- Pritisnite dugme **BACK (Nazad)** da biste se vratili na prethodni meni ekrana.

- DVB kabl se može koristiti u sledećim državama: Nemačka, Holandija, Švedska, Švajcarska, Danska, Austrija, Finska, Norveška, Slovenija, Mađarska. (Mogu se dodati i druge države u kojima se kabl može koristiti.)

Ako želite da izaberete kabl,

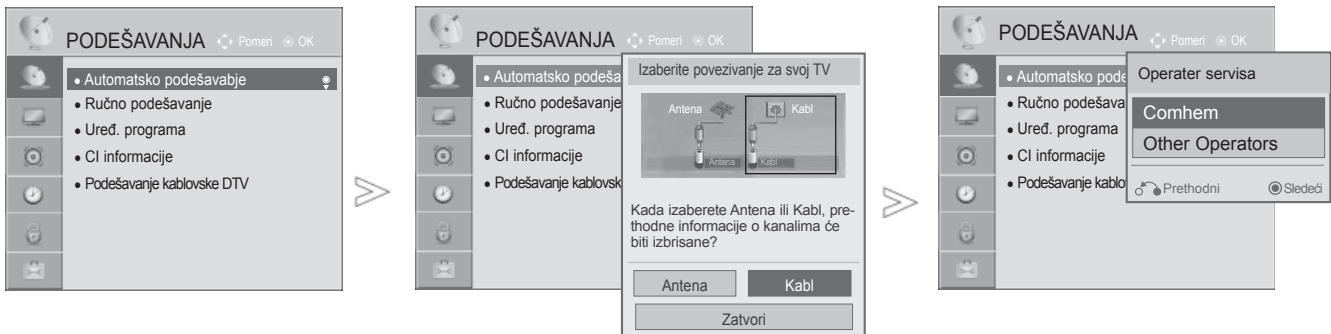

- 1 Izaberite **PODEŠAVANJA**.
- 2 Izaberite **Automatsko podešavanje**.
- 3 Izaberite **Kabl**.
- 4 Selektujte **Comhem (Comhem)** ili **Other Operators**.
- 5 Selektujte **Quick (Brzo)** ili **Full (Puno)**.

- Koristite tasteri sa **BROJKAMA** da unesete lozinku od 4 slova u Zaključavanju sistema 'Uključeno'.
- Kada selektujete **Cable(Kabl)**, ekran za izbor Cable Service Operator može da se razlikuje ili može da se desi da ga uopšte nema zavisno od situacije sa kablovskim programom u toj zemlji.
- Popup prozor za izbor između **Operator servisa** se pojavljuje samo na početku i to samo u 3 slučaja, kada pristupate meniju **Initial Setting**(Početna postavka), kada menjate sa **Antena**(Antena) na **Cable(Kabl)** ili kada pristupate meniju nakon promene zemlje **Country**(Država).
- Kada želite da izvršite izbor između **Operator servisa** nezavisno od ova 3 slučaja, to možete da uradite selekcijom Setup (Postavka) -> Cable DTV Setting (Postavka kablovske DTV) -> Service Operator (Servis operator).

- Pritisnite dugme **MENU/EXIT (Meni/Izlaz)** da biste se vratili na normalan TV prikaz.
- Pritisnite dugme **BACK (Nazad)** da biste se vratili na prethodni meni ekrana.

- Stečeni sertifikati SO : Švedska (Comhem, Canal Digital), Danska (YouSee, Canal Digital, Stofa), Norveška (Canal Digital).
- Ako nema nijednog Service Operator-a koji želite, selektujte **Other Operators**.
- Ako izaberete opciju „Other Operators“ (Ostali operateri) ili ako je za izabranu zemlju podržana samo opcija „Other Operators“ (Ostali operateri), pretraživanje svih kanala može da traje duže ili neki od kanala neće biti obuhvaćeni pretragom.

Ako se neki kanali ne pojave, pratite sledeća uputstva:

1. **PODEŠAVANJA** -> **Automatsko podešavanje** -> **Kabl** -> **Podešavanje**
2. Opciju **Kućno traženje programa** programa sa "**Isključeno**" postavite na "**Uključeno**"
3. Unesite dodatne vrednosti, kao što su frekvencija, oznaka simbola, modulacija i ID mreže. (Gornje informacije možete da potražite od svog dobavljača usluga kablovske televizije.)

GLEĐANJE TV / UPRAVLJANJE PROGRAMOM

■ Kada selektujete Quick (Brzo),

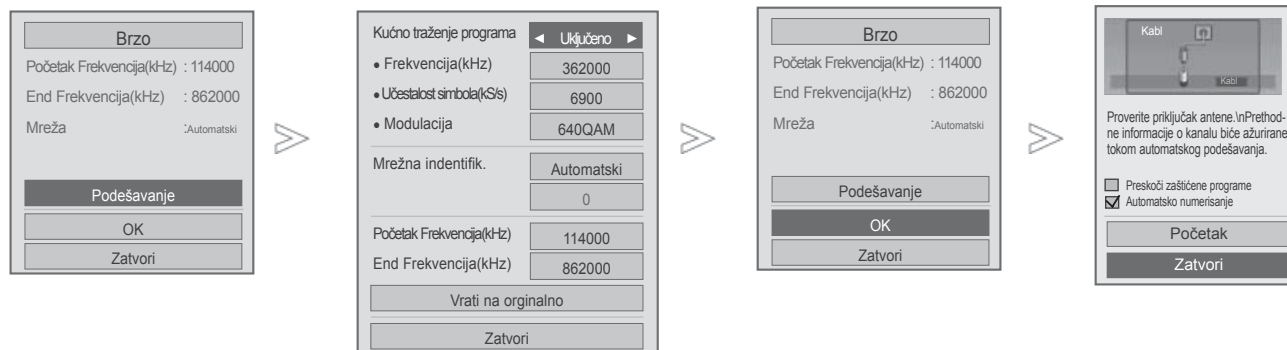

6. Selektujte **Quick (Brzo)**.
7. Selektujte **Setting (Postavka)**.
8. Napravite odgovarajuća podešavanja.
9. Izaberite **Zatvori**.
10. Selektujte **OK (OK)**.
11. Izaberite **Počni**.
12. Pokrenite Automatsko podešavanje.

- Ukoliko želite da nastavite sa automatski mpretraživanjem onda izaberite Počni upotrebom tastera ^ v. Onda pritisnite taster OK. U protivnom izaberite Zatvori.
- Automatsko numerisanje : odlučite da li ćete za podešavanje koristiti brojeve programa koje šalju stanice koje emituju program.
- **Preskoči zaštićene programe:** Skremblovani kanal se preskače kada je izabrano **Automatsko podešavanje** i **Ručno podešavanje**.

- Pritisnite dugme **MENU/EXIT (Meni/Izlaz)** da biste se vratili na normalan TV prikaz.
- Pritisnite dugme **BACK (Nazad)** da biste se vratili na prethodni meni ekrana.

■ Kada selektujete **Full (Puno)**,

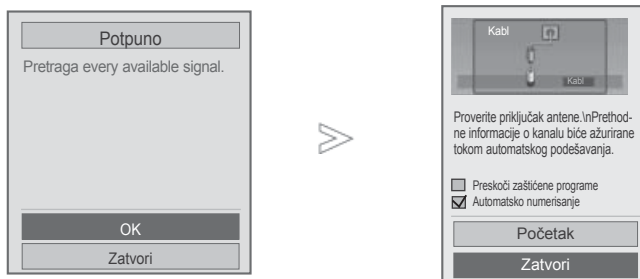

- 6  Selektujte **Full (Puno)**.
- 7   Izaberite **OK**.
- 8   Izaberite **Počni**.
- 9  Pokrenite Automatsko podešavanje.

- Ukoliko želite da nastavite sa automatski mpretraživanjem onda izaberite Počni upotrebom tastera ^ v . Onda pritisnite taster OK. U protivnom izaberite Zatvori.
- Automatsko numerisanje : odlučite da li ćete za podešavanje koristiti brojeve programa koje šalju stanice koje emituju program.
- **Preskoči zaštićene programe:** Skremljovani kanal se preskače kada je izabrano **Automatsko podešavanje** i **Ručno podešavanje**.

- ite dugme **MENU/EXIT (Meni/Izlaz)** da biste se vratili na normalan TV prikaz.
- Pritisnite dugme **BACK (Nazad)** da biste se vratili na prethodni meni ekrana.

GLEĐANJE TV / UPRAVLJANJE PROGRAMOM

Potrebne su sledeće vrednosti da biste brzo i tačno pretraživali sve dostupne programe.

Najčešće korišćene vrednosti date su kao „podrazumevane“.

Međutim, da biste dobili tačna podešavanja, raspitajte se u servisu za kabl.

Kada pokrenete Auto Tuning u DVB cable modu, selekcijom Full će se vršiti pretraga kroz sve frekvencije da bi se pronašli dostupni kanali.

U slučaju kada se program ne pretražuje selekcijom Default, onda pretraživanje izvršite selekcijom Full.

Međutim, u slučaju kada se program pretražuje pomoću Full, vreme za Auto Tuning (automatsko podešavanje) može da bude previše veliko.

- **Frekvencija** : Unesite korisnički definisanu frekvenciju.
- **Učestalost simbola** : Unesite opseg simbola koji definiše korisnik (opseg simbola: brzina kojom uređaj poput modema, šalje simbole nekom kanalu).
- **Modulacija** : Unesite modulaciju koju definiše korisnik. (Modulacija: učitavanje audio ili video signala u uređaj).
- **Mrežna indentifik** : Jedinstveni identifikator koji se dodeljuje svakom korisniku.
- **Početna frekvencija**: Unesite korisnički definisanu početnu frekvenciju opsega.
- **Krajnja frekvencija** : Unesite korisnički definisanu krajnju frekvenciju opsega.

POSTAVKA KABLOVSKE DTV (CABLE DTV SETTING)

(SAMO U KABLOVSKOM MODU)

Koliko će izbora u odabiru kablovskog operatera neko imati zavisi od toga koliko kablovskih operatera ima u toj zemlji, i ako je za svaku zemlju taj broj 1, onda nema odzivne funkcije.

Nakon izbora operatera, pojavljuje se prozor sa upozoravajućom porukom koji vam kaže da će mapa kanala biti obrisana kada se pritisne dugme OK (OK) ili ako se selektuje Close, a pojavljuje se iskačući pop-up prozor za automatsko podešavanje (Auto-tuning) kada se selektuje 'YES' (DA).

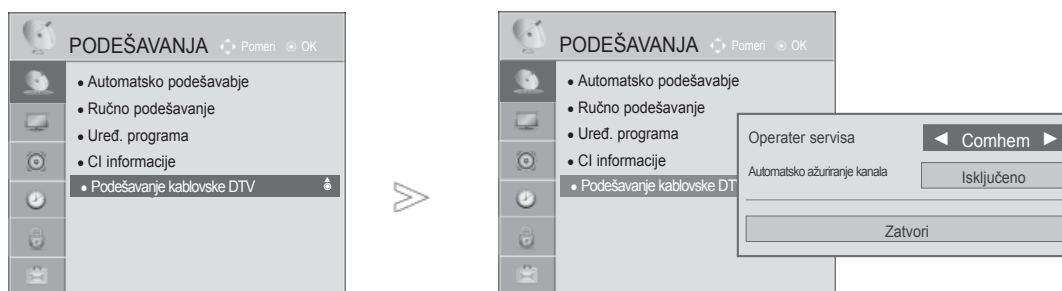

-   Izaberite **PODEŠAVANJA**.
-   Selektujte **Cable DTV Setting** (Postavka kablovske DTV).
-   Selektujte **Service Operator** (Servis operater) ili **Channel Auto Update** (Automatski update kanala).
-   Izaberite vaš željeni izvor.

- Ako selektujete **Cable**(Kabl), možete onda videti meni Cable DTV Setting(Podešavanje kablovske DTV).
- Ako je opcija **Automatsko ažuriranje kanala** podešena na **Uključeno**, možete ažurirati informacije za sve programe koji se mogu ažurirati, uključujući i program koji trenutno gledate.
- Ako je opcija **Automatsko ažuriranje kanala** podešena na **Isključeno**, možete ažurirati informacije samo o programu koji trenutno gledate.

- Pritisnite dugme **MENU/EXIT (Meni/Izlaz)** da biste se vratili na normalan TV prikaz.
- Pritisnite dugme **BACK (Nazad)** da biste se vratili na prethodni meni ekrana.

GLEĐANJE TV / UPRAVLJANJE PROGRAMOM

RUČNO PODEŠAVANJE PROGRAMA (SAMO U DIGITALNOM REŽIMU)

Ručna pretraga vam dopušta da ručno dodate program na vaš spisak za programe.

Ako želite da izaberete **antenu**,

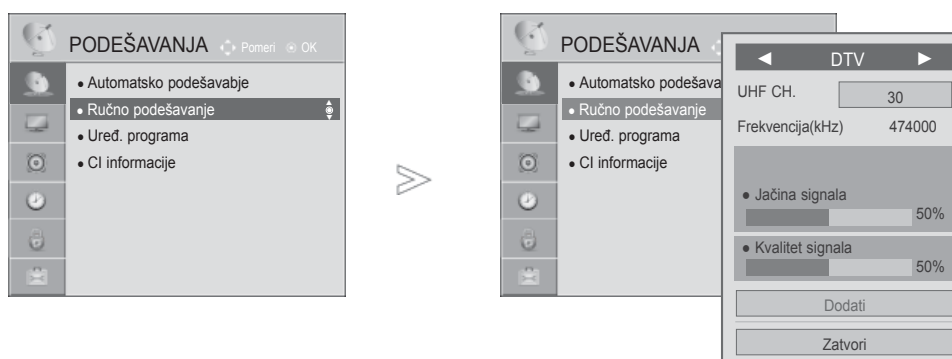

-   Izaberite **PODEŠAVANJA**.
-   Izaberite **Ručno podešavanje**.
-   Izaberite **DTV**.
-    Izaberite željeni broj kanala.
-   Selektujte update ili add ako je signal prisutan.

- Koristite tasteri sa **BROJKAMA** da unesete lozinku od 4 slova u Zaključavanju sistema 'Uključeno'.
- Opciju **SBAND** možete izabrati ako je zemlja podešena na „Norveška, Letonija“.

- Pritisnite dugme **MENU/EXIT (Meni/Izlaz)** da biste se vratili na normalan TV prikaz.
- Pritisnite dugme **BACK (Nazad)** da biste se vratili na prethodni meni ekrana.

Ako želite da izaberete **kabl**,

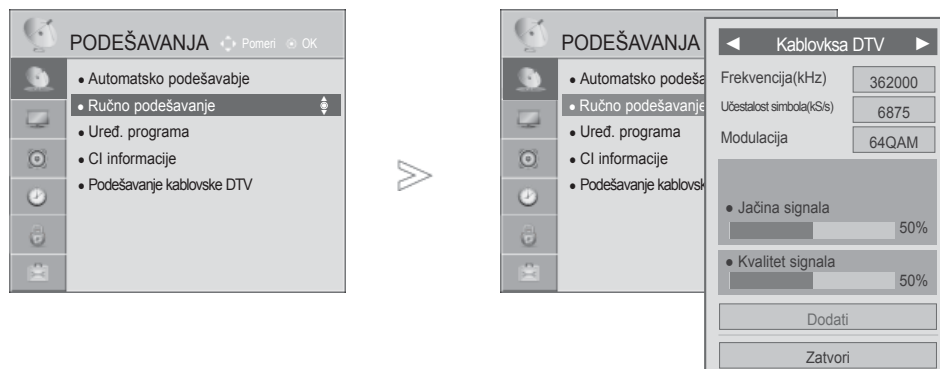

- 1   Izaberite **PODEŠAVANJA**.
- 2   Izaberite **Ručno podešavanje**.
- 3   Izaberite **DTV**.
- 4    Napravite odgovarajuća podešavanja.

- Koristite tasteri sa **BROJKAMA** da unesete lozinku od 4 slova u Zaključavanju sistema 'Uključeno'.
- Učestalost simbola : Unesite opseg simbola koji definiše korisnik (opseg simbola: brzina kojom uređaj poput modema, šalje simbole nekom kanalu).
- Modulacija : Unesite modulaciju koju definiše korisnik. (Modulacija: učitavanje audio ili video signala u uređaj).

- Pritisnite dugme **MENU/EXIT (Meni/Izlaz)** da biste se vratili na normalan TV prikaz.
- Pritisnite dugme **BACK (Nazad)** da biste se vratili na prethodni meni ekrana.

GLEĐANJE TV / UPRAVLJANJE PROGRAMOM

RUČNO PODEŠAVANJE PROGRAMA (SAMO U ANALOGNOM REŽIMU)

Ručno podešavanje vam omogućava da ručno podesite i uredite stanicu u bilo kakvom rasporedu po vašoj želji.

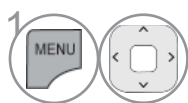
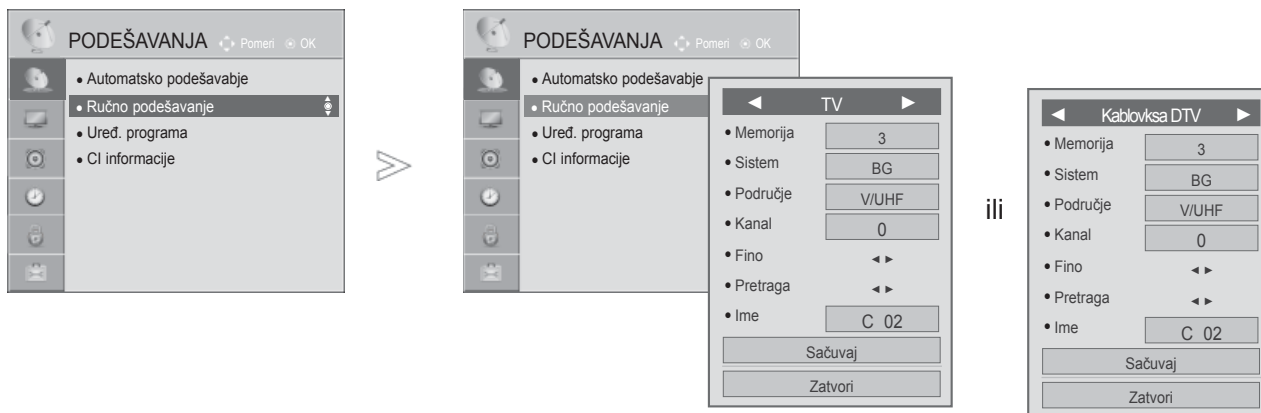

Izaberite **PODEŠAVANJA**.

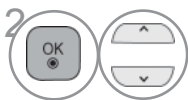

Izaberite **Ručno podešavanje**.



Selektujte **TV (TV)** ili **Cable TV (Kablovska TV)**.



Izaberite željeni broj uključenog programa.



Izaberite a TV system.

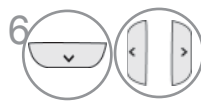

Izaberite **V/UHF** ili **Kabl**.

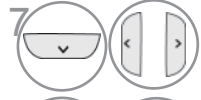

Izaberite željeni broj kanala.

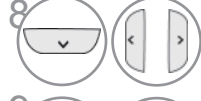

Započni pretragu.



Izaberi **Sačuvaj**.

- Pritisnite dugme **MENU/EXIT (Meni/Izlaz)** da biste se vratili na normalan TV prikaz.
- Pritisnite dugme **BACK (Nazad)** da biste se vratili na prethodni meni ekrana.

- Koristite tasteri sa BROJKAMA da unesete lozinku od 4 slova u Zaključavanju sistema 'Uključeno'.
- L : SECAM L/L' (Francsuka)
- BG : PAL B/G, SECAM B/G (Evropa / Istočna Evropa / Azija / Novi Zeland / S.Istok / Afrika)
- I : PAL I (U.K. / Irska / Hong Kong / Južna Afrika)
- DK : PAL D/K, SECAM D/K (Istočnat Evropa / Kina / Afrika / CIS) .
- Za memorisanje sledećeg kanala ponovite korake od 4 do 9.

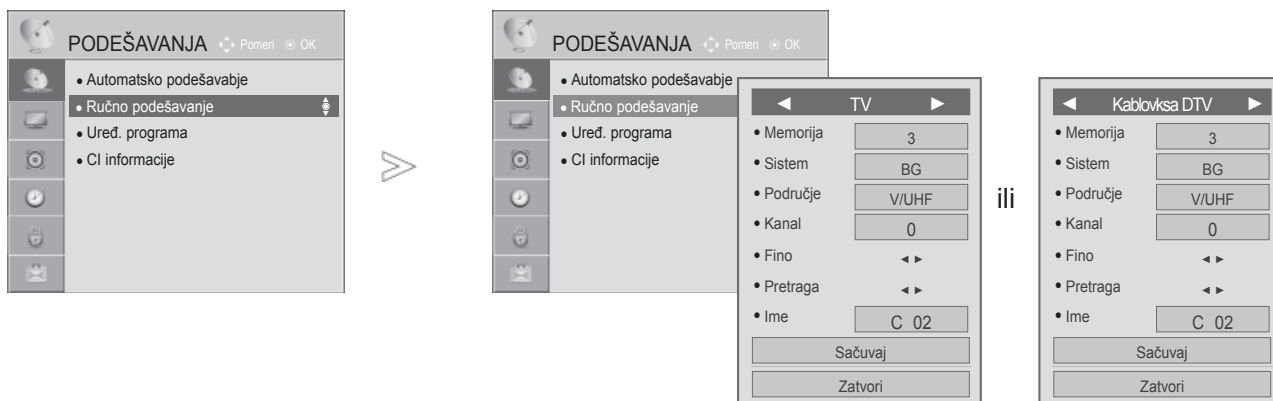

■ Određivanje naziva stanice

Možete odrediti naziv stanice sa pet slovnih mesta za svaki broj programa.

- 1 Izaberite **PODEŠAVANJA**.
- 2 Izaberite **Ručno podešavanje**.
- 3 Selektujte **TV (TV)** ili **Cable TV (Kablovska TV)**.
- 4 Izaberite **Ime**.

- Izaberite poziciju i izvršite svoj izbor za sledeći drugi karakter, i na taj način produžite u nastavku. Možete koristiti alfabet od **A** do **Z**, brojeve od 0 do 9, +/ -, i prazno mesto.
- 5 Izaberite **Zatvori**.
 - 6 Izaberite **Sačuvaj**.

■ A Fino podešavanje

Normally fine tuning is only necessary if reception is poor.

- 1 Izaberite **PODEŠAVANJA**.
- 2 Izaberite **Ručno podešavanje**.
- 3 Selektujte **TV (TV)** ili **Cable TV (Kablovska TV)**.

- 4 Izaberite **Fino**.
- 5 Izvršite fino podešavanje za najbolju sliku i najbolji zvuk.
- 6 Izaberite **Sačuvaj**.

- Pritisnite dugme **MENU/EXIT (Meni/Izlaz)** da biste se vratili na normalan TV prikaz.
- Pritisnite dugme **BACK (Nazad)** da biste se vratili na prethodni meni ekrana.

GLEĐANJE TV / UPRAVLJANJE PROGRAMOM

UREĐIVANJE PROGRAMA

Ukoliko je neki broj programa preskočen, to onda znači da nećete biti u stanju da ga izaberete upotrebom dugmeta P ^ v tokom gledanja TV-a.

Ako želite da izaberete preskočeni broj programa, onda direktno unesite broj programa sa tasterima BROJKI ili izaberite ga u meniju uređivanja programa.

Ova funkcija vam omogućava da preskočite snimljeni programi.

Možete da promenite broj programa tako što ćete koristiti funkciju „Move“ (Premesti), ako je opozvan izbor opcije „Automatic Numbering“ (Automatsko numerisanje) kada pokrenete „Auto Tuning“ (Automatsko podešavanje).

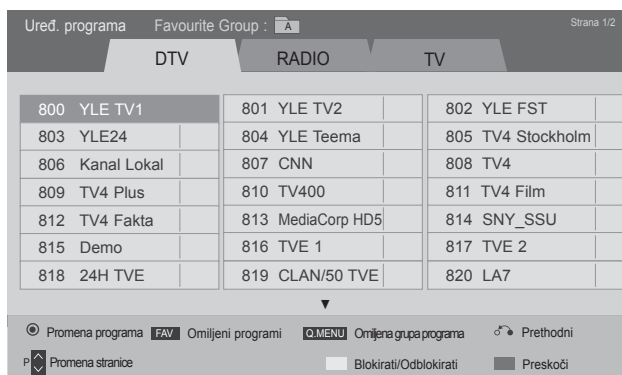
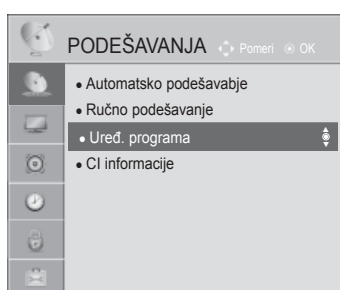

ili

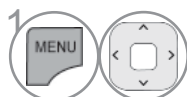
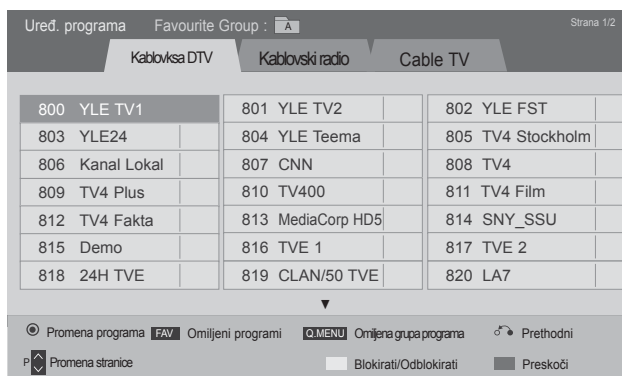

1 Izaberite **PODEŠAVANJA**.



2 Izaberite **Uređ. programa**.



3 Izaberite **Uređ. programa**.

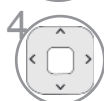



4 Izaberite program kojeg treba snimiti ili preskočiti.

- Pritisnite dugme **MENU/EXIT (Meni/Izlaz)** da biste se vratili na normalan TV prikaz.
- Pritisnite dugme **BACK (Nazad)** da biste se vratili na prethodni meni ekrana.

(U DTV/RADIO REŽIMU)

■ Preskakanje broja programa

1  Izaberite broj programa kojeg treba preskočiti.

2  **PLAVI** Okrenite broj programa na plavo.

3  **PLAVI** Otpustite.

- Ukoliko je neki broj programa preskočen, to onda znači da nećete biti u stanju da ga izaberete upotrebom tastera P ^ v tokom običnog gledanja TV-a.
- Ako želite da izaberete program koji se preskače, onda direktno unesite broj programa sa tasterima BROJKI ili izaberite ga u uređivanju programa ili EPG.

■ Zaključavanje programiranog broja

1  Odaberite programirani broj koji želite da zaključate.

2  **ŽUTO** Prebacite programirani broj na žutu boju.

3  **ŽUTO** Otpustite.

- Može se registrovati kao zaključani program (Lock programme) čak i kada je sistem zaključavanja (Lock System) isključen.

U TV REŽIMU

Ova funkcija vam omogućava da izbrišete ili preskočite snimljene programe. Takođe možete premestiti neke kanale na drugim brojevima programa.

■ Brisanje programa



1  Izaberite broj programa kojeg treba izbrisati.

2  **CRVENO** Okrenite broj programa na crveno.

- Izabrani program je izbrisan, a svi programi u nastavku su prebačeni za jedno mestu naviše

■ Premeštanje programa



1  Izaberite broj programa kojeg želite da premestite.

2  **ZELENO**  Okrenite broj programa na zeleno.

3  **ZELENO** Otpustite.



GLEĐANJE TV / UPRAVLJANJE PROGRAMOM

■ Preskakanje broja programa

-  Izaberite broj programa kojeg treba preskočiti.
-  **PLAVI** Okrenite broj programa na plavo.
-  **PLAVI** Otpustite.



- Ukoliko je neki broj programa preskočen, to onda znači da nećete biti u stanju da ga izaberete upotrebom tastera P ^ v tokom običnog gledanja TV-a.
- Ako želite da izaberete program koji se preskače, onda direktno unesite broj programa sa tasterima BROJKI ili izaberite ga u uređivanju programa ili EPG.

■ Auto sortiranje

-   Pokrenite automatsko sortiranje.

- Čim jednom pokrenete automatsko sortiranje, više ne možete uređivati programe.



■ Zaključavanje programiranog broja

-  Odaberite programirani broj koji želite da zaključate.
-  **ŽUTO** Prebacite programirani broj na žutu boju.
-  **ŽUTO** Otpustite.

- Može se registrovati kao zaključani program (Lock programme) čak i kada je sistem zaključavanja (Lock System) isključen.

■ Izbor omiljenog programa

Omiljeni program je zgodna funkcija koja vam omogućava da brzo potražite programe po svom izboru bez čekanja dok TV uređaj skenira sve programe koji se nalaze između.

-  Izaberite željeni program.
-  **MARK FAV** Dodajte odgovarajući program na listu omiljenih programa (Favourite list) vaše trenutno omiljene grupe (Favourite group).
-  **MARK FAV** Otpustite.

■ Selekcija omiljene grupe programa

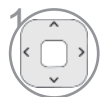

1 Izaberite željeni program.



2 Prikažite pop-up iskačući prozor gde se može promeniti omiljena grupa programa.



3 Selektujte Favourite group.

GLEĐANJE TV / UPRAVLJANJE PROGRAMOM

INFORMACIJE O DEKODERU CI [ZAJEDNIČKI INTERFEJS]

Ova funkcija vam omogućava da gledate kodirani program (plaćeni). Ukoliko uklonite dekoder, onda ne možete gledati plaćeni program.

Kada je dekoder ubačen u svojoj priključnici, onda možete pristupiti meniju dekodera.

Za kupovinu dekodera i pametne kartice stupite u kontakt sa vašim prodavcem. Nemojte uzastopno umetati i vaditi dekoder kompaktne memorije iz TV-a. To može uzrokovati kvar. Ako je TV uključen nakon umetanja dekodera, možda nećete imati bilo kakav izlaz zvuka.

Uzrok tome je nekompatibilnost dekodera i pametne kartice.

Funkcije dekodera možda neće biti na raspolaganju u zavisnosti od okolnosti emitovanja u državi.

Prilikom korišćenja CAM modula (Conditional Access Module), proverite da li u potpunosti ispunjava zahteve DVB-CI ili CI modula.

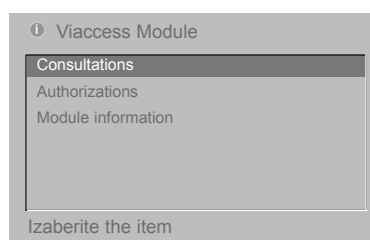
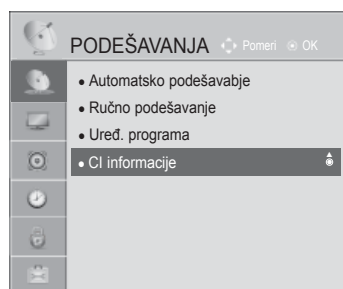

- Ovaj OSD (prikaz menija na displeju) je samo za ilustraciju i opcije menija i format ekrana variraju u skladu sa provajderom usluga za plaćeni digitalni program.
- Imate mogućnost da izmenite ekran menija dekodera i servis ako pitate za savet vašeg prodavca.

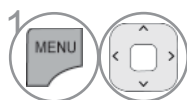

1 Izaberite **PODEŠAVANJA**.

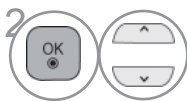

2 Izaberite CI informacije.

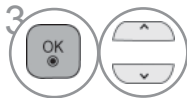

3 Izaberite željenu stavku: Informacije o modulu, informacije o pametnoj kartici, jeziku ili preuzimanje softvera itd.







4 Pritisnite Spremi.

- Pritisnite dugme **BACK/EXIT (Nazad/Izlaz)** da biste se vratili na prethodni meni ekrana.

AŽURIRANJE SOFTVERA

Ažuriranje softvera znači da možete preuzeti softver preko digitalno kopnenog sistema emitovanja.



-  **CRVENO** Selektujte **Customer Support (Podrška korisnicima)**.
-  Izaberite **Ažuriranje softvera**.
-   Izaberite Uključeno ili Isključeno.
 - Ako ste izabrali Uključeno, onda će vas okvir za obaveštavanje korisnika obavestiti da je pronađen novi softver.
-  Pritisnite Sačuvaj.

- Pritisnite dugme **MENU/EXIT (Meni/Izlaz)** da biste se vratili na normalan TV prikaz.
- Pritisnite dugme **BACK (Nazad)** da biste se vratili na prethodni meni ekrana.

GLEĐANJE TV / UPRAVLJANJE PROGRAMOM

■ Kada vršite podešavanje "Ažuriranja softvera"

Povremeno će prenos ažurirane informacije digitalnog softvera rezultovati u meni na TV ekranu kao što sledi.

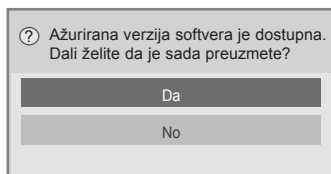

Jednostavno ažuriranje: za sadašnji tok ažuriranja

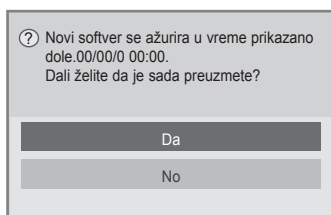

Zakazano ažuriranje: za zakazani tok ažuriranja

Ako je meni za ažuriranje softvera „Isključeno“, onda se pojavljuje poruka za „Uključeno“.

Download počinje kada se selektuje "Yes" (DA).

Tada se pop-up prozor progresije ne prikazuje.

Stanje napredovanja (progres) download-a se može proveriti sa menija Software Update.

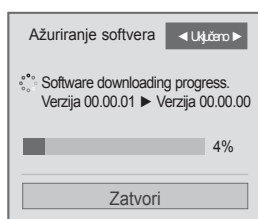

Prozor kao ovaj koji je dole prikazan se pojavljuje kada se završi download.

TV se restartuje kada se selektuje "Yes" (DA).

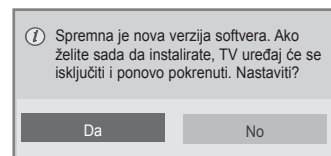





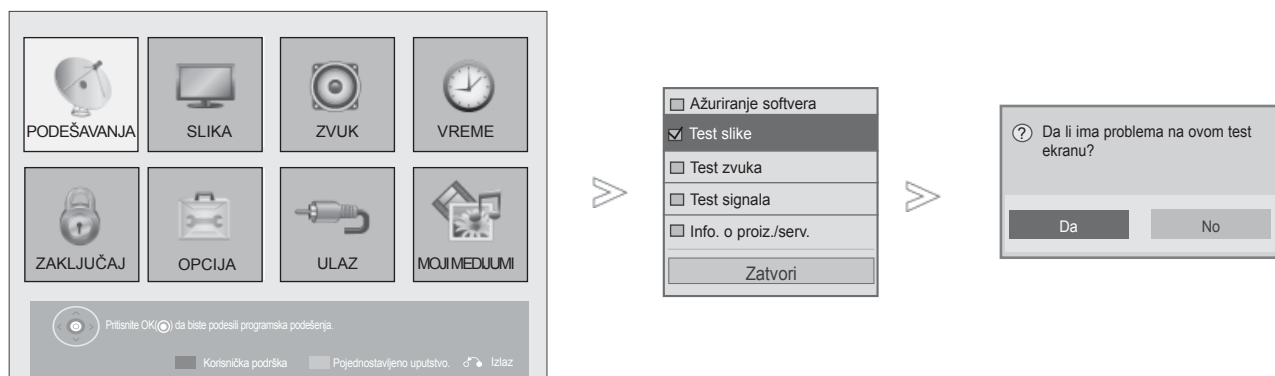

- Tokom napredka ažuriranja softvera, molimo uzmite u obzir sledeće:

- Napajanje TV-a se ne sme prekinuti.
- Ne smete iskopčavati antenu.
- Nakon Software Update, možete da potvrdite obnovljenu verziju na meniju Software Update.
- Možda će biti potreban sat da se preuzme softver, tako da se uverite da je napajanje ostalo uključeno tokom preuzimanja.
- Softver se download-uje samo u Standby modu ili u MUX with Software Update Service, i zaustavlja se kada se isključi kabl ili kada se prikaže MUX without Software Update Service.
- Kada se vratite na Standby mod ili MUX with Software Update Service, download softvera će se nastaviti od onog mesta gde je stopiran.

TEST SLIKE I TONA (PICTURE/SOUND TEST)

Ova funkcija je namenjena kao podrška korisnicima tako da oni mogu da obave test slike i zvuka.



-   Selektujte **Customer Support (Podrška korisnicima)**.
-  Selektujte **Picture Test (Test slike)** ili **Sound Test (Test zvuka)**.
-   Izaberite **DA** ili **NE**.

- Pritisnite dugme **MENU/EXIT (Meni/Izlaz)** da biste se vratili na normalan TV prikaz.
- Pritisnite dugme **BACK (Nazad)** da biste se vratili na prethodni meni ekrana.

GLEĐANJE TV / UPRAVLJANJE PROGRAMOM

DIJAGNOSTIKA

Ova funkcija vam omogućava da pogledate informacije o proizvođaču, MODEL/TIP, serijskom broju i o Verzija softvera.

Ovo prikazuje informaciju i jačinu signala od sinhronizovanog multipleksera.

Ovo prikazuje informacije o signalu i nazivu servisa izabranog multipleksera.

(*MUX: Viši direktorijum kanala u digitalnom emitovanju (jedan MUX sadrži više kanala.))

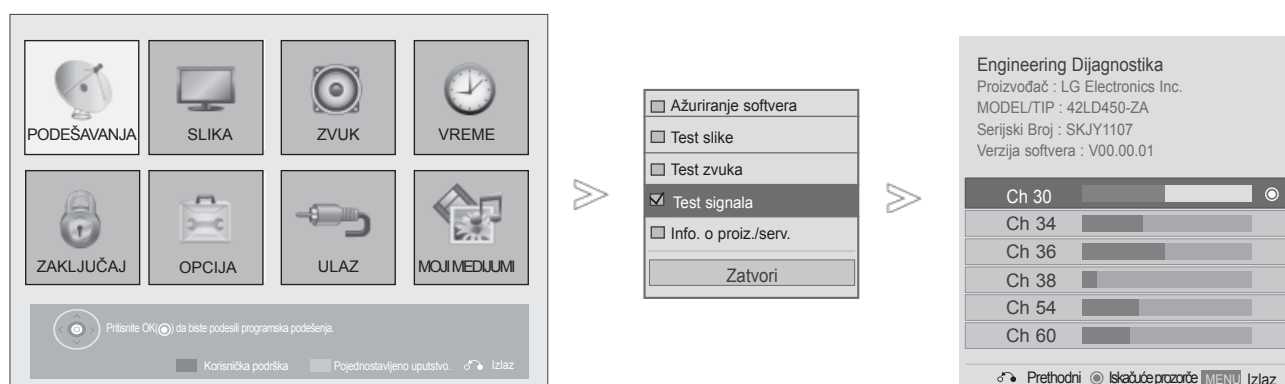



1. **CRVENO** Selektujte **Customer Support (Podrška korisnicima)**.
2. Selektujte **Signal Test (Test signala)**.
3. Prikažite **proizvođača, MODEL/TIP, Serijski Broj i verziju softvera**.
4. Prikažite informacije o kanalu.

- Pritisnite dugme **MENU/EXIT (Meni/Izlaz)** da biste se vratili na normalan TV prikaz.
- Pritisnite dugme **BACK (Nazad)** da biste se vratili na prethodni meni ekrana.

INFORMACIJE O PROIZVODU I USLUZI (PRODUCT/SERVICE INFORMATION)

Ova funkcija je namenjena kao podrška korisnicima tako da oni mogu vide informacije o proizvodu ili usluzi, kao i informacije o servisu.



-  **CRVENO** Selektujte **Customer Support (Podrška korisnicima)**.
-  Selektujte **Product/Service Info (Informacije o proizvodu/usluzi)**.
-  Prikaz **MODEL/TIP**, verzije softvera, serijskog broja, iskorišćenog vremena, servisa i početne strane.

- Pritisnite dugme **MENU/EXIT (Meni/Izlaz)** da biste se vratili na normalan TV prikaz.
- Pritisnite dugme **BACK (Nazad)** da biste se vratili na prethodni meni ekrana.

GLEĐANJE TV / UPRAVLJANJE PROGRAMOM

JEDNOSTAVAN PRIRUČNIK

Možete lako i efikasno pristupiti TV informacijama pomoću pregleda funkcije jednostavnog priručnika u TV-u. Tokom rada sa funkcijom jednostava priručnik, audio zvuk će biti prigušen.

- Prikazana slika se može razlikovati od Vašeg TV-a.

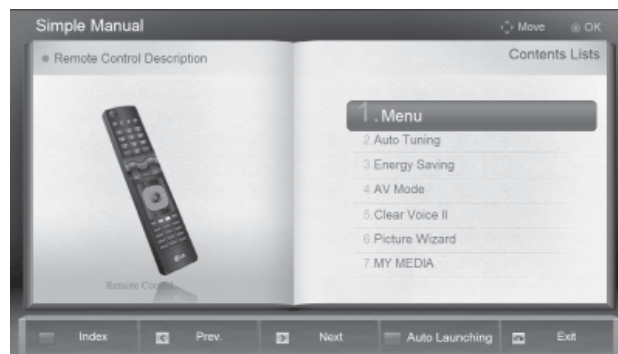

1  **ZELENO** Izaberite **Pojednostavljeno uputstvo**.

2  Izaberite deo priručnika koji želite da pogledate.

- **CRVENO** : Prelazak na stranicu **Indeks**.
- **PLAVO** : Automatska ili ručna reprodukcija **jednostavnog priručnika**.

•Pritisnite dugme **EXIT (Izlaz)** da biste se vratili na normalan TV prikaz.

IZABIRANJE TABELE SA PROGRAMIMA

Možete proveriti koji programi su spremljeni u memoriji tako što ćete prikazati tabelu sa programima.

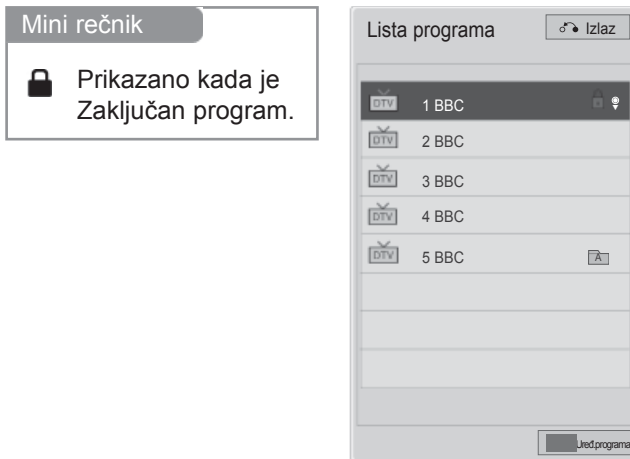

■ Prikazivanje SPISKA sa programima



1 prikaži SPISAK PROGRAMA.

- Možda ćete videti neke programe u plavoj boji. Oni su podešeni da budu preskočeni pomoću automatskog programiranja ili u režimu za ređivanje programa.
- Neki programi sa brojem kanala prikazanim u SPISKU za programe pokazuju da nemaju upisano ime stanice.

PLAVI Uključite programme edit.

■ Izabiranje programa iz spiska za programe



1 Izaberite program.



2 Prebacite na izabrani program.



Ovaj režim se menja u TV, DTV i Radio TV/RAD iz programa koji trenutno gledate.

GLEĐANJE TV / UPRAVLJANJE PROGRAMOM

■ Straničenje kroz spiska za programe



1 Okreće stranice.



2 Povratak nazad na gledanje TV-a.

■ Prikazivanje liste omiljenih programa



1 Prikažite listu omiljenih programa.



Uključite programme edit.



Trenutni kanal se registruje ili otkazuje kao omiljeni kanal u trenutno odabranoj grupi.



Menja se omiljena grupa.

SPISAK ULAZA

HDMI i AV1 (SCART) mogu biti prepoznati detekcijom pina i prema tome mogu se uključiti samo kada spoljašnji uređaj odobri napon napajanja.

Upotrebom tastera TV/RAD možete se kretati od eksternog ulaza do RF ulaza i do poslednjeg gledanog programa u režimu DTV/RADIO/TV.

- Prikazana slika se može razlikovati od Vašeg TV-a.

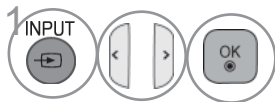
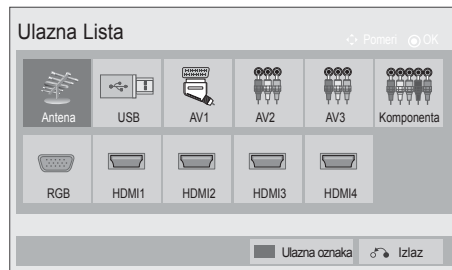

Izaberite ulazni izvor.

- **Antene ili Kabl** : Izaberite je kada gledate DTV/RADIO/TV.(Digitalni kablovski ulaz je moguć samo za Finsku, Švedsku i "--")
- **USB** : Selektujte ovu opciju prilikom korišćenja USB-a koji zavisi od konektora.
- **AV** : Izaberite kada gledate video plejer ili eksterni uređaj.
- **Komponenta** : Izaberite kada koristite DVD plejer ili digitalni dekodier u zavisnosti od konektora.
- **RGB** :Izaberite kada koristite računar u zavisnosti od konektora.
- **HDMI** : Izaberite kada koristite DVD plejer, računar ili digi



GLEĐANJE TV / UPRAVLJANJE PROGRAMOM

ULAZNA OZNAKA

Vrši izbor oznake za svaku ulaznu oznaku.

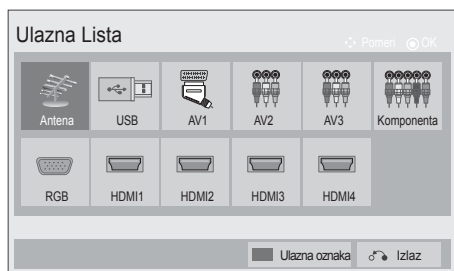
- Prikazana slika se može razlikovati od Vašeg TV-a.

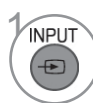

- 1  **PLAVI** Izaberite **Ulazna oznaka**.
- 2  Izaberite izvor.
- 3  Izaberite oznaku.

- Pritisnite dugme **MENU/EXIT (Meni/Izlaz)** da biste se vratili na normalan TV prikaz.
- Pritisnite dugme **BACK (Nazad)** da biste se vratili na prethodni meni ekrana.





DATA SERVICE (USLUGA ZA PODATKE)

(Ovaj meni je omogućen samo u Irskoj.)

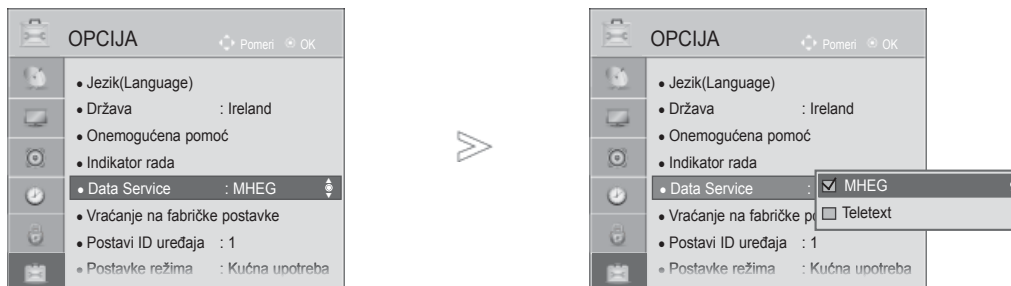
Ova funkcija korisnicima omogućava da biraju između opcija MHEG(Digitalni teletext) i Teletext ako obe postoje istovremeno.

Ako postoji samo jedna, omogućava se MHEG ili Teletext bez obzira na izabranu opciju.



-   Izaberite **OPCIJA**.
-   Izaberite Odaberite servis za podatke.
-   Izaberite **MHEG** ili **Teletext**.
-  Pritisnite Spremi.

- Pritisnite dugme **MENU/EXIT (Meni/Izlaz)** da biste se vratili na normalan TV prikaz.
- Pritisnite dugme **BACK (Nazad)** da biste se vratili na prethodni meni ekrana.

GLEĐANJE TV / UPRAVLJANJE PROGRAMOM

SIMPLINK

Ova funkcija radi samo sa uređajima koji imaju logo SIMPLINK.
Molimo proverite logo SIMPLINK.

Ovaj TV možda neće raditi pravilno ako ga koristite sa drugim proizvodima koji imaju funkciju HDMI-CEC.

Ova funkcija vam omogućava da upravljate i reprodukujete ostale AV uređaje koji su priključeni na ekran pomoću HDMI kabla bez dodatnih kablova i podešenja.

Ako ne želite SIMPLINK meni, onda izaberite "Isključeno".

U režimu bežičnog emitovanja, funkcija SIMPLINK nije podržana.



-  Prikažite **SIMPLINK** (**SIMPLINK**).
-  Izaberite **Uključeno** ili **Isključeno**.
-  Pritisnite Sačuvaj.

- Pritisnite dugme **MENU/EXIT (Meni/Izlaz)** da biste se vratili na normalan TV prikaz.
- Pritisnite dugme **BACK (Nazad)** da biste se vratili na prethodni meni ekrana.

Povezivanje sa kućnim bioskopom pomoću SIMPLINK logotipa.

- 1** Povežite **HDMI/DVI IN 1**, **HDMI IN 2** (Izuzev za 19/22LD3***), **HDMI IN 3** (Izuzev za 19/22/26/32LD3***, 32/37/42/47LD4***, 19/22LE3***, 22LE5***) ili **HDMI IN 4** (Samo za 32LE3***, 32/42/47LE4***, 32/37/42/47/55LE5***) terminal sa zadnje strane TV-a i HDMI izlazni terminal kućnog bioskopa koristeći HDMI kablove.
- 2** Povežite izlazni terminal Digital Audio sa zadnje strane TV-a i Digital Audio ulazni terminal kućnog bioskopa pomoću optičkih kablova.
- 3** Izaberite Home Theater (Kućni bioskop) u meniju Speaker (Zvučnik) tako što ćete pritisnuti dugme SIMPLINK.

► Kada izaberete ili upravljate sa media uređajem koji ima funkciju kućnog bioskopa, onda se zvučnici automatski prebacuju na zvučnike za kućni bioskop (HT zvučnici).

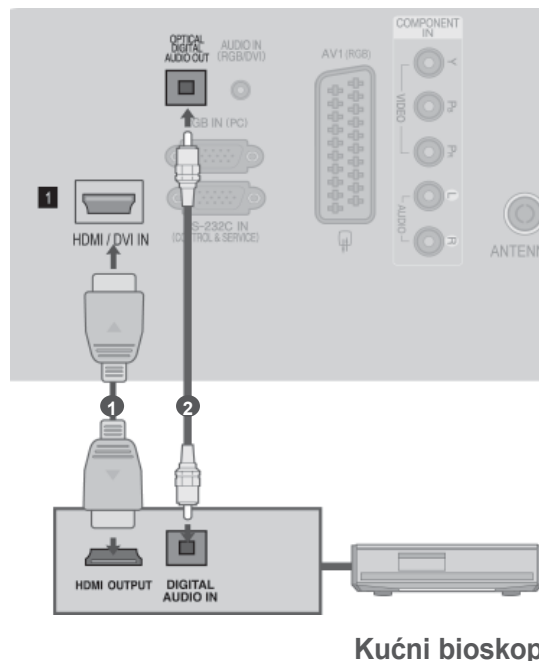

! NAPOMENA

- Povežite HDMI/DVI IN ili HDMI IN terminal TV uređaja sa terminalom (HDMI terminal) SIMPLINK uređaja pomoću HDMI kabla.
- Kada prebacite ulazni izvor upotrebom tastera ULAZ na daljinskom upravljaču, onda možete zasutaviti rad uređaja kojim upravljate preko SIMPLINK.

GLEĐANJE TV / UPRAVLJANJE PROGRAMOM

SIMPLINK FUNKCIJE

Reprodukcija diska

Upravlajte priključenim AV uređajem pomoću pritiska na tastere ^ v < >, OK, ►, ■, II, ◀◀ ▶▶ i ▶▶▶.

Direktna reprodukcija

Nakon priključivanja AV uređaja sa TV-om, možete direktno upravljati sa uređajima i reprodukovati medije bez dodatnih podešavanja.

Izaberite AV uređaj

Omogućava vam da izaberete jedan od AV uređaja povezanih sa TV-om i da radite sa njime.

Isključi napajanje svih uređaja

Kada isključite TV, svi priključeni uređaji su isključeni.

Prebaci audio-out

Nudi lak način prebacivanja audio izlaza.

Sinhronizovano uključivanje

Kada oprema sa funkcijom „Simplink“ povezana sa HDMI terminalom započne reprodukciju, TV će se automatski promeniti na režim uključivanja.

* Uređaj, koji je priključen sa TV-om preko HDMI kabla ali ne podržava SIMPLINK, ne pruža ovu.

Napomena: Da biste koristili funkciju SIMPLINK, potrebno je koristiti High Speed HDMI kabl sa funkcijom *CEC. (*CEC: Consumer Electronics Control - Kontrola elektronike široke potrošnje).

SIMPLINK MENI

Pritisnite dugme ^ v < > a onda, dugme OK da biste izabrali željeni SIMPLINK izvor.

- 1 **TV gledanje** : Prebacuje na prethodni TV program bez obzira na trenutni režim.
- 2 **Reprodukcija DISKA** : Izabire i reprodukuje povezani disk.
Kada je dostupno više diskova, vrsta uređaja diskova je konvencionalno prikazana u dnu ekrana.
- 3 **Video reprodukcija** : Pušta u rad i upravlja povezani video uređaj.
- 4 **Reprodukcija HDD snimaka** : Pušta u rad i upravlja snimke memorisane u HDD.
- 5 **Audio izlaz prema Kućni bioskop/ Audio izlaz prema TV-u** : Izabire zvučnike za Audio izlaz za kućni bioskop ili TV.

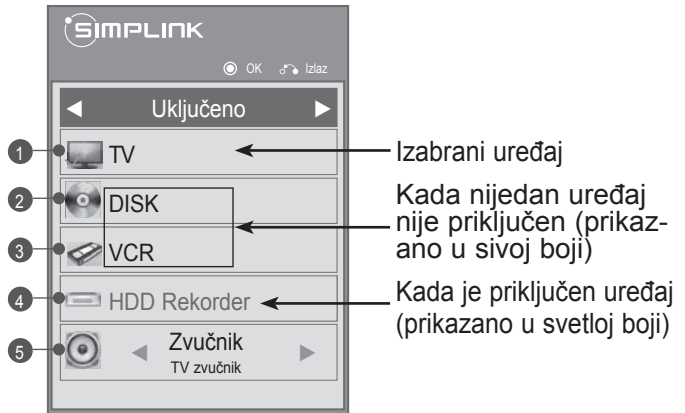

- Kućni bioskop : Samo je podržavan jedan u isto vreme.
- DVD, rekorder : Istovremeno su podržani po jedan (samo 19/22LD3***), po dva (samo 26/32LD3***, 32/37/42/47LD4***, 19/22LE3***, 22LE5***), do tri (samo 32/42/46/52/60LD5***, 26LE3***, 26LE5***), do četiri (samo 32LE3***, 32/37/42LE4***, 32/37/42/47/55LE5***).
- Video: Samo je podržavan jedan u isto vreme.

GLEĐANJE TV / UPRAVLJANJE PROGRAMOM

AV REŽIM

Možete odabrati optimalnu sliku i optimalan zvuk kada povežete AV uređaje na eksterni ulaz.

- Isključeno** Onemogućuje AV MODE (AV režim).
Bioskop Optimizuje video i audio opcije za gledanje filmova.
Sport Optimizuje video i audio opcije za gledanje sportskih događaja.
Igra Optimizuje video i audio opcije za igranje igara.

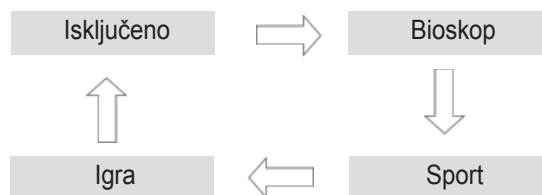

1 Pritisnite uzastopno taster AV MODE (AV režim) da biste izabrali željeni izvor signala.



- Ako odaberete režim Bioskop u AV režimu, onda će režim Bioskop biti izabran dotično kako za režim sliku tako i za režim zvuka u meniju za SLIKA i meniju za ZVUK.
- Ako odaberete "Isključeno" u AV režimu, onda će biti izabrana slika i slika koju ste početno odabrali.

INICIJALIZACIJA (VRAĆANJA NATRAG U FABRIČKOM PODEŠENJU)

Ova funkcija vraća podešavanja u prvobitno stanje. Međutim, nije moguće vratiti podešavanja za opcije **4:3** Dan i **4:3** Noću Način slike.

Korisno je vratiti prvobitna podešavanja proizvoda ili kada se preselite u drugi grad ili državu.

Kada je obavljena radnja Vraćanje na fabričke postavke, potrebno je da ponovo pokrenete opciju za početna podešavanja.

Kada je u meniju Zaključaj sistem "Uključen", pojaviće se poruka za unos lozinke.

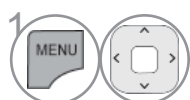
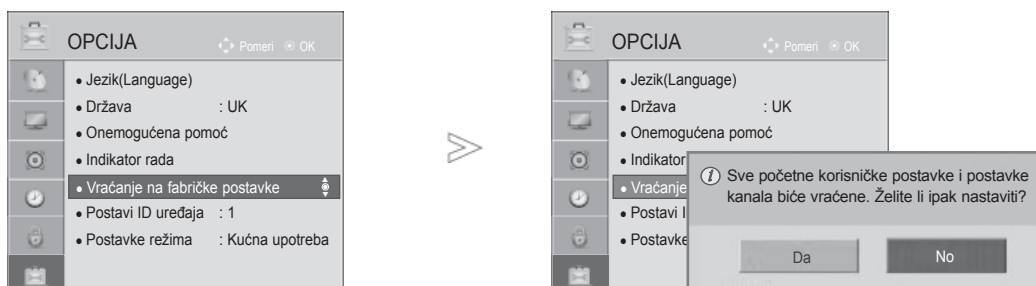

1 Izaberite **OPCIJA**.

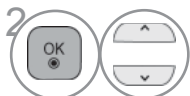

2 Izaberite **Vraćanje na fabričke postavke**.

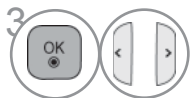

3 Izaberite **Da**.



4 Pokrenite opciju Vraćanje na fabričke postavke.

• Ako je Zaključaj sistem "Uključeno" i vi ste zaboravili vašu lozinku, pritisnite '0', '3', '2', '5' na daljinskom upravljaču.

- Pritisnite dugme **MENU/EXIT (Meni/Izlaz)** da biste se vratili na normalan TV prikaz.
- Pritisnite dugme **BACK (Nazad)** da biste se vratili na prethodni meni ekrana.

UPOTREBA USB UREĐAJA

Prilikom priključivanja USB uređaja

Kada povežete USB uređaj, ovaj iskačući meni se automatski prikazuje.

“POP UP MENU” se neće prikazati kada je OSD aktiviran, uključujući i Menu, EPG ili Schedule list.

Kada se pojavi pop up menu appears, možete da odaberete neki od spiskova Music List, Photo List ili Movie List sa menija MY MEDIA.

U USB uređaju ne možete dodavati novu fasciklu ili izbrisati postojeću.

- 1 Povežite USB uređaj sa priključkom USB IN na TV-u.

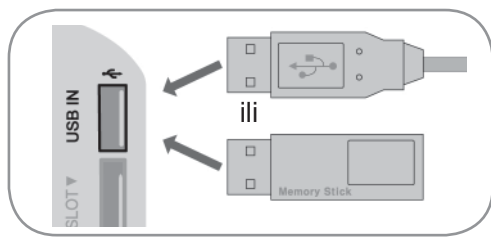

- Podržani su samo fotografije (JPEG), muzika (MP3) i filmovi (DAT,MPG,MPEG,VOB,AVI,DIV X,MP4,MKV,TS,TRP,TP,ASF,WMV,FLV).

Prilikom uklanjanja USB uređaja

Izaberite meni USB uređaj pre nego što uklonite USB uređaj.

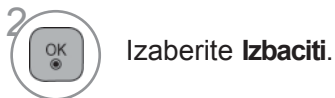

- 2 Izaberite **Lista filmova** (Samo za 32/40/46/55LE4***, 19/22/26/32LE3***, 32/37/42LE4***, 22/26LE5***, 32/37/42/47/55LE5***), **Foto lista** ili **Lista muzike**.



Mere opreza prilikom upotrebe USB uređaja

- ▶ Prepoznaje se samo USB memorijski uređaj.
- ▶ Ako je USB uređaj priključen preko USB razvodnika, onda se uređaj ne može prepoznati.
- ▶ USB memorijski uređaj koji ima u sebi program za automatsko prepoznavanje možda neće biti prepoznat.
- ▶ USB memorijski uređaj koji koristi svoj upravljački program možda neće biti prepoznat.
- ▶ Brzina prepoznavanje USB memorijskog uređaja može zavisiti od svakog uređaja ponaosobno.
- ▶ Molimo nemojte isključivati TV ili iskopčavati USB uređaj kada je priključen USB memorijski uređaj u funkciji. Kada se takav uređaj iznenadna odvoji ili iskopča, onda se mogu oštetiti memorisane datoteke ili sam USB memorijski uređaj.
- ▶ Molimo nemojte priključivati USB memorijski uređaj koji je bio veštački upravljani na računaru. Uređaj može uzrokovati kvar na proizvodu ili grešku u reprodukciji. Ne zaboravite da koristite USB uređaj za skladištenje na kome se obično nalaze muzičke, slikovne ili filmske datoteke.
- ▶ Koristite samo USB uređaj za skladištenje koji je formatiran kao FAT32 sistem datoteke, NTFS sistem datoteke koji obezbeđuje Windows operativni sistem. U slučaju da je memorijski uređaj formatiran sa drugačijim uslužnim programom koji nije podržan od strane Windows, onda možda neće biti prepoznat. U ovom NTFS sistemu datoteka nije moguće izbrisati podatke u USB uređaju za skladištenje.
- ▶ Priključite USB uređaj za skladištenje (preko 0,5 A) koji zahteva eksterno napajanje. Koliko to nije slučaj, uređaj možda neće biti prepoznat.
- ▶ Povežite USB uređaj za skladištenje sa kablom koji je napravio proizvođač ovog uređaja.
- ▶ Neki USB memorijski uređaji možda neće biti podržani ili raditi besprekorno.
- ▶ Metoda poravnjanja datoteka kod USB memorijskog uređaja je slična sa Windows XP i naziv datoteke može prepoznati do 100 engleskih slova.
- ▶ Obavezno napravite rezervne kopije važnih datoteka jer podaci koji se smeštaju u USB memoriju mogu da se oštete. Ne snosimo odgovornost za gubitak podataka.
- ▶ Ako USB HDD nema spoljašnji izvor napajanja, USB uređaj možda neće biti otkriven. Uverite se da ste povezali spoljašnji izvor napajanja. - Molimo vas da koristite adapter snage (ispravljač) za spoljašnje izvore. Mi ne garantujemo USB kabli za spoljašnji izvor.
- ▶ Ukoliko USB memorija ima više particija ili koristite USB čitač za više kartica, možete da koristite do 4 particije ili USB memorije.
- ▶ Ukoliko je USB memorija povezana sa USB čitačem više kartica, podaci za jačinu zvuka možda neće biti prepoznati.
- ▶ Ukoliko USB memorija ne radi ispravno, isključite je, a zatim ponovo uključite.
- ▶ Koliko se brzo USB memorija prepoznaje, razlikuje se od uređaja do uređaja.
- ▶ Ako je USB povezan u režimu pripravnosti, određeni hard disk se automatski učitava kada se TV uključi.
- ▶ Preporučeni kapacitet je 1 TB ili manje za USB spoljašnji čvrsti disk i 32 GB ili manje za USB memoriju.
- ▶ Svi uređaji sa kapacitetom većim od preporučenog možda neće ispravno raditi.
- ▶ Ako USB spoljašnji čvrsti disk sa funkcijom „Energy Saving“ (Ušteda energije) ne radi, isključite čvrsti disk i ponovo ga uključite kako bi ispravno radio.
- ▶ USB uređaji za skladištenje ispod USB 2.0 su takođe podržani. Ali možda neće ispravno raditi u listi filmova.
- ▶ U jednoj fascikli moguće je prepoznavanje do 999 fascikli ili datoteka.

UPOTREBA USB UREĐAJA

LISTA MOVIE (FILM)

(Samo za 19/22/26/32LE3***, 32/37/42LE4***, 22/26LE5***, 32/37/42/47/55LE5***)

Na USB uređaju za skladištenje možete da reprodukujete filmske datoteke.

Lista filmova aktivira se u trenutku prepoznavanja USB uređaja. Koristi se tokom prikazivanja filmskih datoteka na TV-u.

Prikazuje filmove u USB fascikli i podržava opciju Play (Reprodukuj).

Dozvoljava reprodukovanje svih filmova u fascikli i željenih datoteka korisnika.

To je lista filmova koja prikazuje informacije o fascikli i filmskoj datoteci.

Prikaz na ekranu može da se razlikuje od vašeg TV uređaja. Slike predstavljaju primer pomoći kod TV operacija.

Movie(*.mpg/*.mpeg/*.dat/*.ts/*.trp/*.tp/*.vob/*.mp4/*.mov/*.mkv/*.dvix/*.avi/*.asf/*.wmv/*.flv/*.avi(motion-jpeg)/*.mp4(motion-jpeg)/*.mkv(motion-jpeg))supporting file

Video format : DivX3.11, DivX4.12, DivX5.x, DivX6, Xvid1.00, Xvid1.01, Xvid1.02, Xvid1.03, Xvid 1.10-beta-1/beta-2, Mpeg-1, Mpeg-2, Mpeg-4, H.264/AVC, VC1, JPEG, Sorenson H.263

Audio format :Dolby Digital, AAC, Mpeg, MP3, LPCM, HE-AAC, ADPCM, WMA

Brzina bitova : u rasponu 32 kbps ~ 320 kbps (MP3)

Format spoljašnjeg titla : *.smi/*.srt/*.sub(MicroDVD,Subviewer1.0/2.0)/*.ass/*.ssa/*.txt(TMPlayer)/*.psb(PowerDivX)

Format unutrašnjeg titla: samo XSUB (to je format titla koji se koristi kod DivX6 fajlova)

- Neki od titlova koje je korisnik kreirao možda neće ispravno raditi.
- Neke posebne karakteristike nisu podržane u titlovima.
- HTML oznake nisu podržane u titlovima.
- Titlovi na jezicima osim podržanih nisu dostupni.
- Na ekranu može doći do privremenih prekida (zaustavljanje slike, brža reprodukcija itd.) kada se promeni audio jezik.
- Oštećena filmska datoteka se možda neće ispravno prikazivati ili neke funkcije plejera možda neće moći da se koriste.
- Filmske datoteke napravljene pomoću nekih uređaja za kodiranje možda neće biti ispravno prikazane.
- Ako video i audio struktura snimljene datoteke nije poremećena, dolazi do izlaznog signala za video ili audio.
- HD video snimci sa maksimumom od 1920x1080 pri 25/30P ili 1280x720 pri 50/60P jesu podržani, u zavisnosti od okvira
- Video snimci sa rezolucijom većom od 1920x1080 pri 25/30P ili 1280x720 pri 50/60P možda neće ispravno raditi, u zavisnosti od okvira.
- Filmske datoteke koje ne pripadaju navedenim tipovima i formatima možda neće ispravno raditi.
- Maksimalna brzina bita filmske datoteke za reprodukovanje je 20 Mbps. (Samo za, Motion JPEG : 10 Mbps)
- Mi ne garantujemo neprekidno reprodukovanje datoteka kodiranih na nivo 4.1 ili veći u H.264/AVC.
- DTS Audio kodek nije podržan.
- Filmska datoteka veća od 30 GB nije podržana za reprodukovanje
- Datoteka DivX filma i datoteka titla mora da se nalazi u istoj fascikli.
- Potrebno je da ime video datoteke i ime datoteke podnaslova bude isto da bi moglo da bude prikazano.
- Reprodukovanje videa preko USB veze koja ne podržava veliku brzinu možda neće ispravno raditi.
- Može se desiti da se fajlovi kodirani pomoću GMC (Global Motion Compensation - Globalna kompenzacija pokreta) ne mogu reprodukovati.
- Kada gledate neki film pomoću funkcije Movie List, onda možete prilagodavati sliku preko tastera Energy Saving i AV Mode na daljinskom upravljaču. Ne radi setup korisnika za svaki mod slike.

Naziv ekstenzije / Datoteka	Video dekodir	Audio kodek	Maksimalna rezolucija
mpg, mpeg	MPEG1, MPEG2	MP2,MP3,Dolby Digital,LPCM	1920x1080@30p (Samo za , Motion JPEG 640x480@30p)
dat	MPEG1	MP2	
ts, trp, tp	MPEG2, H.264, AVS, VC1	MP2,MP3,Dolby Digital, AAC,HE-AAC	
vob	MPEG1, 2	MP2,MP3,Dolby Digital,LPCM	
mp4, mov	MPEG4, DivX 3.11, DivX 4.12, DivX 5.x, DivX 6, Xvid 1.00, Xvid 1.01, Xvid 1.02, Xvid 1.03, Xvid 1.10-beta1/2H.264	AAC,HE-AAC,MP3	
mkv	H.264, MPEG-1,2,4	MP2,MP3,Dolby Digital,AAC HE-AAC,LPCM	
divX, avi	MPEG2, MPEG4, DivX 3.11, DivX 4. DivX 5, DivX 6, Xvid 1.00, Xvid 1.01, Xvid 1.02, Xvid 1.03, Xvid 1.10-beta1/2H.264	MP2,MP3,Dolby Digital,LPCM, ADPCM,AAC,HE-AAC	
Motion JPEG (avi, mp4, mkv)	JPEG	LPCM, ADPCM	
asf, wmv	VC1	WMA	
flv	Sorenson H.263, H264	MP3, AAC	

UPOTREBA USB UREĐAJA

Komponente ekrana

Možete podešavati i **USB** (USB) na **INPUT** (Ulaz) meniju.

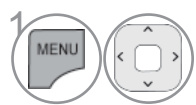

Selektujte **MY MEDIA**
(Moj medijum).



Izaberite **Lista filmova**.

- 1 Kretanje u viši nivo datoteke
- 2 Aktuelna strana/ukupno strana
- 3 Odgovarajući tasteri na daljinskom upravljaču
- 4 Sadržaj foldera fokusiran na 1
Sadržaj trenutne strane / sadržaj
- 5 svih strana foldera fokusiran na 1

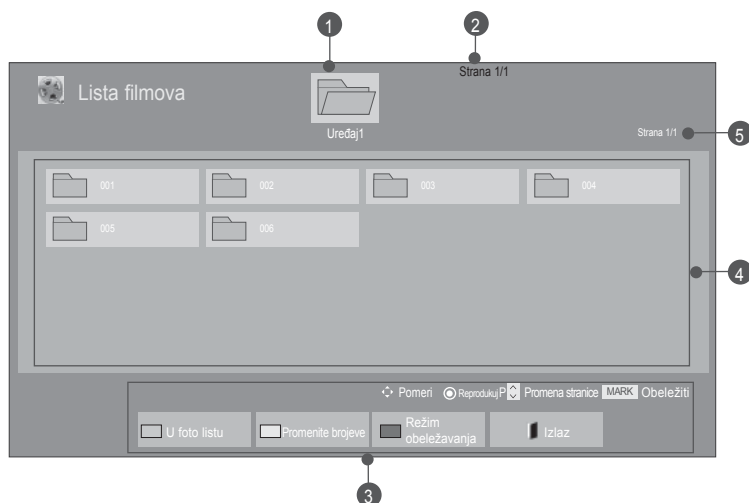

- Neke datoteke će možda u režimu pregleda biti prikazane samo kao ikone.



- Datoteke koje nisu podržane u režimu pregleda prikazuju se samo kao ikone.







- Nestandardne datoteke prikazuju se u bitmap formatu.

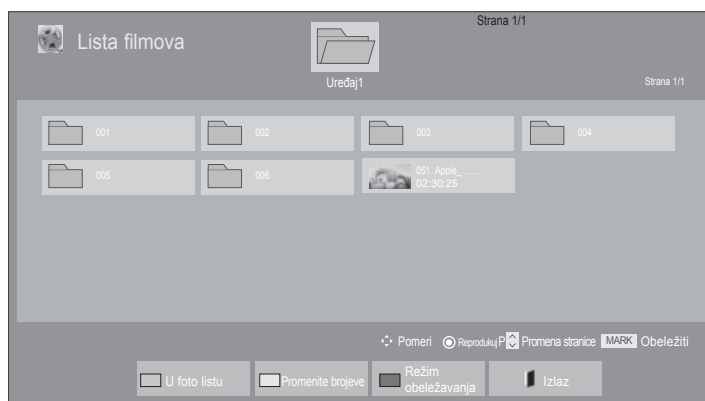

Izbor filma





■ Prilikom reprodukcije filmova



-  Izaberite ciljnu fasciklu ili upravljački program.
-   Izaberite željene naslove filmova.
-  Prikazuju se filmovi.

- Pomerajte se po stranici sa filmovima koristeći dugme P ^ v .







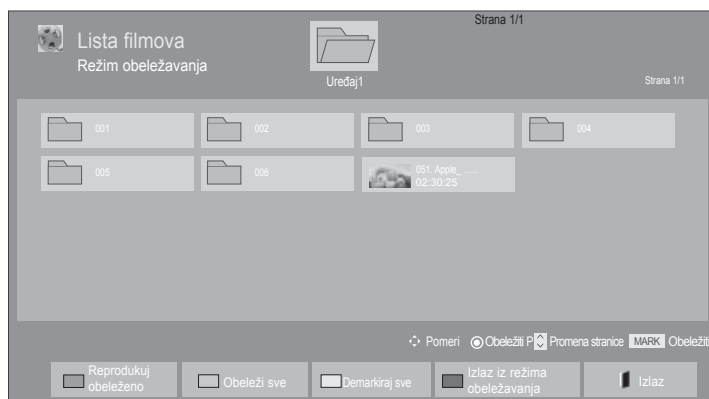

Korišćenje daljinskog upravljača

	Pritiskajte više puta zeleno dugme GREEN (ZELENO) da biste vršili izmenu Photo List (Foto lista)-> Music List (Lista muzike).
	Način za prikazivanje 5 velikih sličica ili jednostavne liste.
	Prebacite u Mark Mode (Režim obeležavanja).
	Povratak na normalan TV prikaz.
	Pritisnite dugme PLAY (▶) da biste normalno reprodukovali.

UPOTREBA USB UREĐAJA

■ Kada je pušten odabrani film.







-  Izaberite ciljnu fasciklu ili upravljački program.
-   Izaberite željene naslove filmova.
-  ili  Prebacite u **Mark Mode** (Režim obeležavanja).
-   Označite željeni film (Movie fajl).
-  Prikazuje se odabrani film.

- Kada je obeležena jedna filmska datoteka ili više njih, obeleženi filmovi se reprodukuju jedan za drugim.

! NAPOMENA

- ▶ U slučaju da datoteke nisu podržane, prikazuje se poruka koja se odnosi na nepodržanu datoteku.

Korišćenje daljinskog upravljača

 CRVENO	Pustite film. Kada se film završi, sledeći koji je odabran će se reprodukovati automatski.
 ZELENO	Označite sve filmove na ekranu.
 ŽUTO	Deselektujte sve markirane filmove.
 PLAVI	Izađite iz moda Mark Mode (Režim obeležavanja).
	Povratak na normalan TV prikaz.



! NAPOMENA

- ▶ Ako selektujete "Yes" sa OSD kada se vrši reprodukcija istog fajla nakon što je zaustavljen film, on će se restartovati od onog mesta gde je stopiran prethodno.
- ▶ Ako u folderu postoji kontinualna serija fajlova, sledeći fajl se automatski reprodukuje. Međutim, isključeni su slučajevi u kojima je funkcija **Repeat**(Ponavlanje) iz opcije Movie List Option uključena na "On(Uključeno)" (Pogledajte str. 62) ili kada je postavljena kao Marked Play.

UPOTREBA USB UREĐAJA

Reprodukujte koristeći funkciju Movie List (Lista filmova)



- 1  ili  Prikažite meni **Option(Opcija)**.
- 2  Selektujte **Set video play (Postavka video reprodukcije)**, **Set video (Postavka video snimaka)** ili **Set audio (Postavka audio zvuka)**.

! NAPOMENA

- ▶ Vrednosti promenjenih opcija na Movie List (Lista filmova) ne utiču na Photo List (Lista slika) i Music List (Lista muzike).
- ▶ Vrednosti promenjenih opcija na Photo List (Lista slika) i Music List (Lista muzike) se menjaju na sličan način kao ns Photo List (Lista slika) i Music List (Lista muzike) isključujući Movie List (Lista filmova).
- ▶ Prilikom puštanja video fajla nakon zaustavljanja, možete da ga pustite sa onog mesta gde je i zaustavljen.



Korišćenje daljinskog upravljača

■	Zaustavite reprodukciju filma.
▶	Pritisnite dugme PLAY (▶) da biste normalno reprodukovali.
II	U toku reprodukcije pritisnite dugme za Pause(I I). ■ Prikazuje se zaustavljena slika. ■ Ako se nijedno dugme ne pritisne da daljinskom upravljaču u roku od 10 minuta nakon pauziranja, TV se vraća u stanje reprodukcije. ■ Pritisnite dugme za Pause(I I), a zatim dugme FF(▶▶) za usporavanje slike.
◀◀ / ▶▶	Prilikom reprodukcije više puta pritisnite dugme REW(◀◀) da biste ubrzali ◀◀(x2) -> ◀◀◀◀(x4) -> ◀◀◀◀◀◀(x8) -> ◀◀◀◀◀◀◀◀(x16) -> ◀◀◀◀◀◀◀◀◀(x32) . više puta pritisnite dugme FF(▶▶) da biste ubrzali ▶▶(x2)-> ▶▶▶▶(x4) -> ▶▶▶▶▶▶(x8) -> ▶▶▶▶▶▶▶▶(x16) -> ▶▶▶▶▶▶▶▶▶▶(x32). ■ Pritiskanjem ovih dugmadi više puta povećava se brzina premotavanja unapred/ unazad.
MENU ili Q.MENU	Prikažite meni Option (Opcija).
BACK	Sakrijte meni sa prikaza slike preko celog ekrana. ■ Da biste opet videli meni u prikazu slike preko celog ekrana pritisnite dugme OK .
EXIT	Povratak na normalan TV prikaz.
<>	■ Pritiskom na dugme < ili > tokom reprodukovanja na ekranu će se videti kursor koji označava položaj.
ENERGY SAVING	Pritisnite dugme ENERGY SAVING (UŠTEDA ENERGIJE) više puta da biste posvetleli ekran. (Pogledajte str. 95)
AV MODE	Pritisnite dugme AV MODE (AV REŽIM) više puta da biste izabrali željeni izvor. (Pogledajte str. 50)

UPOTREBA USB UREĐAJA

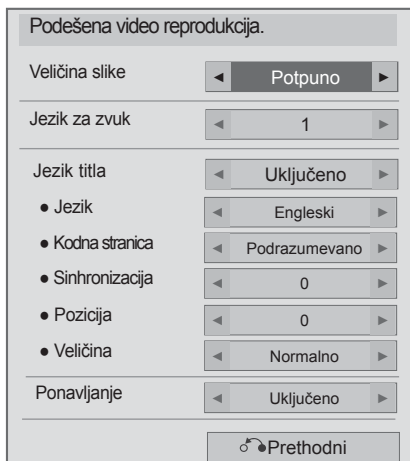
■ Kada odaberete Set video play (Postavka video reprodukcije),



1   Izaberite opciju **Veličina slike**, **Jezik za zvuk**, **Jezik titla** ili **Ponavljanje**.

2  Napravite odgovarajuća podešavanja.

Jezik titla	Support Language
latinica1	engleski, španski, francuski, nemački, italijanski, švedski, finski, holandski, portugalski, danski, rumunski, norveški, albanski, Gelski, velški, irski, katalonski, valensijski
latinica2	bosanski, poljski, hrvatski, češki, slovački, slovenački, srpski, mađarski
latinica4	estonski, letonski, litvanski
ćirilica	bugarski, makedonski, ruski, ukrajinski, kazaški
grčki	grčki
turski	turski

- ▶ **Veličina slike** : Izaberite željeni format slike tokom reprodukcije filma.
- ▶ **Jezik za zvuk** : Izmene jezičke grupe (Language Group) audio signala u toku prikazivanja filma. Datoteke sa samo jednim audio kanalom ne mogu se izabrati.
- ▶ **Jezik titla** : Uključite / isključite titl.
- ▶ **Jezik** : Aktiviran za SMI titl i može selektovati jezik u okviru titla.
- ▶ **Kodna stranica** : Može selektovati font (stil slova) za titl. Kada je postavljen na default, koristi se isti font kao onaj koji će se koristiti kao generalni meni.
- ▶ **Sinhronizacija** : prilagođava vreme inhzonizovanja titlova od -10 sek. do +10 sek. na svakih 0,5 sek. tokom reprodukcije filma.
- ▶ **Pozicija** : Menja položaj titla u toku emitovanja filma, u gornjem ili u donjem delu ekrana.
- ▶ **Veličina** : Selektuje željenu veličinu titla u toku reprodukcije filma.
- ▶ **Ponavljanje** : Uključenje/isključenje ponavljanja funkcije reprodukcije filma. Kada se uključi, fajl iz foldera će se reprodukovati više puta zaredom. Čak i kada je ponovljena reprodukcija isključena, moguće je pokrenuti reprodukciju ako je ime datoteke slično imenu prethodne datoteke.



! NAPOMENA

- ▶ Samo 10000 sync blokova može biti podržano u okviru jednog fajla titla.
- ▶ Prilikom reprodukcije video datoteka možete podesiti veličinu slike tako što ćete pritisnuti dugme **RATIO**.

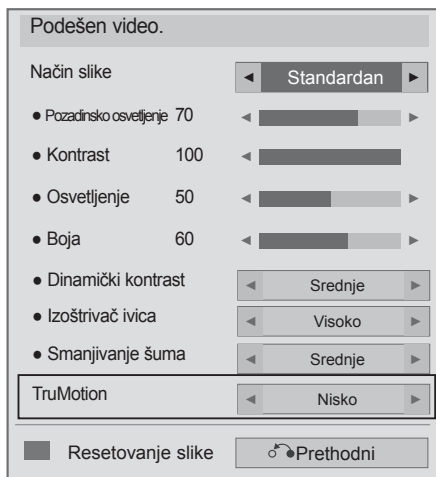
■ Kada odaberete Set video (Postavka video snimaka),



(Samo za 32/42/46/52/60LD5***,
32/37/42/47/55LE5***)

- 1   selektujte **Picture Mode (Mod slika)** ili **TruMotion (TruMotion)**.
- 2  Napravite odgovarajuća podešavanja. (Pogledajte str. 96 do 103)

UPOTREBA USB UREĐAJA

- Kada odaberete Set audio (Postavka audio zvuka),

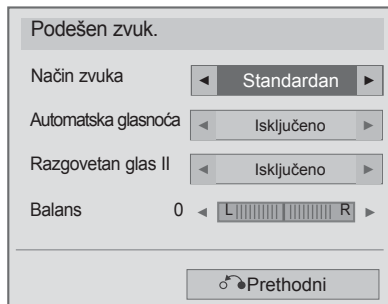

1   selekujte **Sound Mode (Mod zvuka)**, **Auto Volume (Automatsko podešavanje jačine zvuka)**, **Clear Voice II (Jasan zvuk II)** ili **Balance (Balans)**.

2  Make appropriate adjustments. (Refer to p. 107 do 111)

SPISAK FOTOGRAFIJA

Na USB uređaju za skladištenje možete da prikazujete datoteke sa fotografijama.

Prikaz na ekranu se može razlikovati od vašeg TV-a. Slike su samo kao primer radi pomoći u rad sa TV.

Kada gledate neku sliku pomoću funkcije Photo List, onda ne možete menjati mod slike.

PHOTO(*.JPEG) datoteka koju podržava

Osnovna linija: 64 x 64 do 15360 x 8640

Progresivan : 64 x 64 do 1920 x 1440

- Možete reprodukovati samo JPEG datoteke.
- Datoteke koje nisu podržane prikazuju se kao unapred definisane ikone.

Komponente ekrana

Možete podešavati i **USB** (USB) na **INPUT** (Ulaz) meniju.

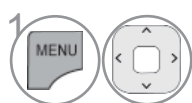

1 Selektujte **MY MEDIA**
(Moj medijum).

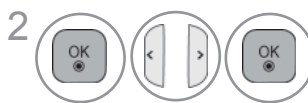

2 Izaberite **Foto lista**.

- 1 Kretanje u viši nivo datoteke
- 2 Aktuelna strana/ukupno strana
- 3 Odgovarajući tasteri na daljinskom upravljaču
- 4 Sadržaj foldera fokusiran na 1
- 5 Sadržaj trenutne strane / sadržaj svih strana foldera fokusiran na 1

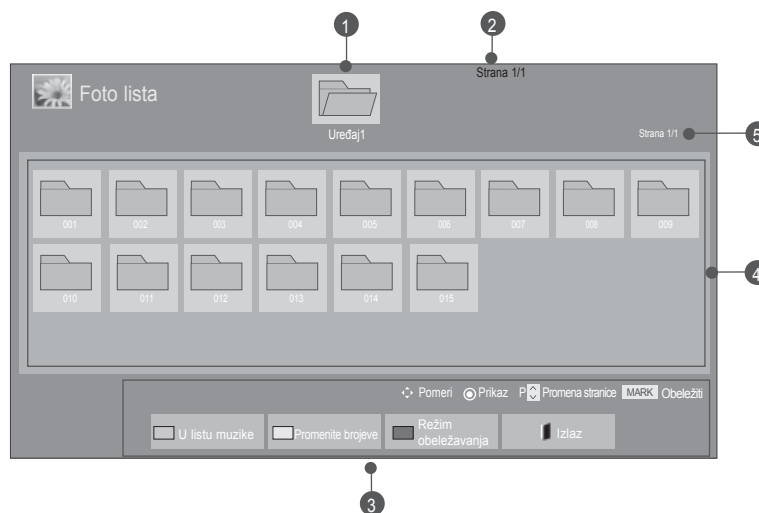





UPOTREBA USB UREĐAJA

Izbor slike





■ Prilikom reprodukcije slika



-  Izaberite ciljnu fasciklu ili upravljački program.
-   Izaberite željene fotografije.
-  Prikazuju se fajlovi sa slikama









• Pomerajte se po stranici sa filmovima koristeći dugme P ^ v .

Korišćenje daljinskog upravljača

	Pritiskajte više puta zeleno dugme GREEN (ZELENO) da biste vršili izmenu Music List (Lista muzike)-> Movie List (Lista filmova).
	Način za prikazivanje 5 velikih sličica ili jednostavne liste.
	Prebacite u Mark Mode (Režim obeležavanja).
	Povratak na normalan TV prikaz.

■ Kada se prikažu odabrani fajlovi slika







- 1  Izaberite ciljnu fasciklu ili upravljački program.
- 2   Izaberite željene fotografije.
- 3  **PLAVI** ili  **MARK** / **FAV** Prebacite u **Mark Mode** (Režim obeležavanja).
- 4   Označite željenu sliku (Photo fajl).
- 5  **CRVENO** Prikazuje se odabrana slika.

• Kada je označena jedna fotografija ili više njih, možete svaku od njih da prikazete zasebno ili kao projekciju slajdova. Ukoliko nema obeleženih fotografija, u fascikli možete da prikazujete zasebno fotografije ili kao projekciju slajdova svih fotografija.

UPOTREBA USB UREĐAJA

Korišćenje daljinskog upravljača



 CRVENO	Prikažite odabrane slike.
 ZELENO	Označite sve slike na ekranu.
 ŽUTO	Deselektujte sve markirane slike.
 PLAVI	Izađite iz moda Mark Mode (Režim obeležavanja).
 EXIT	Povratak na normalan TV prikaz.

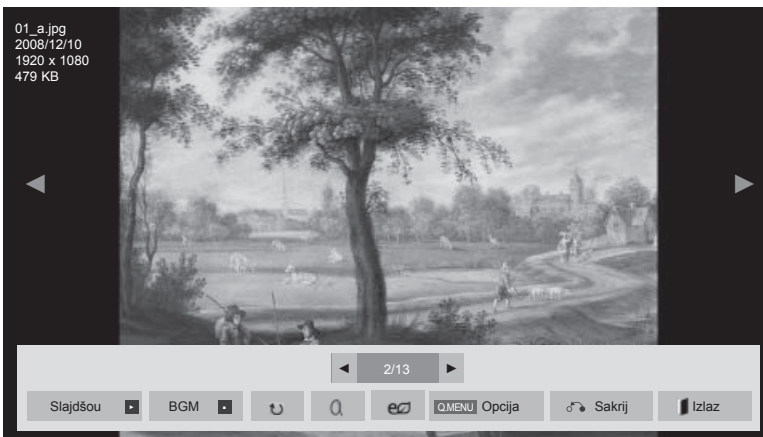
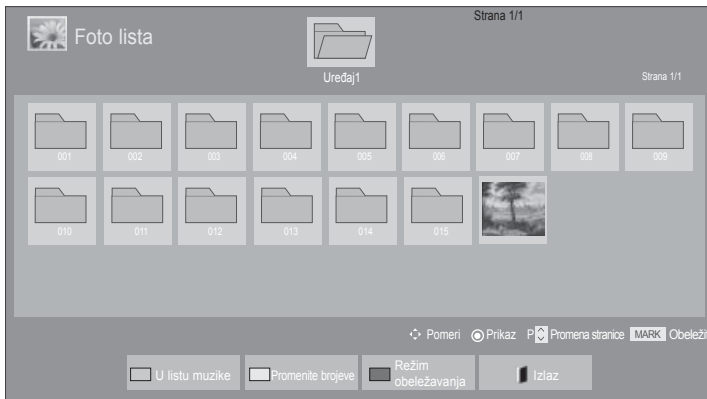

Način prikazivanja fotografija

Detaljne operacije dostupne su na prikazu fotografija u punoj veličini na ekranu.

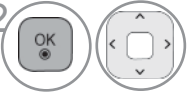

Format fotografije može izmeniti veličinu prikazane fotografije na celom ekranu.
Pritisnite dugme **EXIT (Izlaz)** da biste se vratili na prethodni meni ekrana.

-  Izaberite ciljnu fasciklu ili upravljački program.
-  Izaberite željene fotografije.
-  Izabrana fotografija je prikazana u punoj veličini.

• Upotrebite taster P   za navigaciju u stranici sa fotografijama.

- Pritisnite dugme **EXIT (Izlaz)** da biste se vratili na Photo List.
- Pritisnite dugme **BACK (Nazad)** da se isključi pomoć Help OSD.

UPOTREBA USB UREĐAJA



Selektujte **Slajdšou**, **BGM**, **⤵** (Rotiraj), **Q** (ZOOM IN), **⏻**, **Option** (Opcija), **Hide** (Sakriti) ili **Exit** (Izlaz).

► **Slajdšou** : Ako nijedana slika nije izabrana, onda se sve fotografije u aktuelnoj fascikli prikazuju u vidu projekcije slajdova. Ukoliko su izabrane neke fotografije, one će se prikazivati kao projekcija slajdova.

- Podesite vremenski interval projekcije slajdova u Opcija.

► **BGM** (Muzika u pozadini) : Slušajte muziku dok gledate fotografije u punoj veličini.

- Pre korišćenja ove funkcije, u meniju Opcije izaberite uređaj sa kojeg će se puštati muzika, kao i album.
- Možete podešavati Option (Opcija) preko menija Q.MENU (Q meni) ili pomoću dugmeta MENU (Meni) na daljinskom upravljaču.

► **⤵** (rotacija): **Rotira fotografije.**

- Rotira fotografiju za 90°, 180°, 270°, 360° u smeru kaza iljke na sat.
- Ne možete da rotirate kada je širina slike veća od podržane visine.

► **Q** (ZOOM IN): **Prikaz uvećane slike 2, 4 puta**

► **⏻**: Pritisnite **dugme ENERGY SAVING (UŠTEDA ENERGIJE)** više puta da biste posvetile ekran. (Pogledajte str. 95)

► **Opcija** : Podesite vrednosti za stavke **Brzina slajdova** i **Muzika u pozadini**.

- Koristite dugme **^ v < >** kao i dugme OK (OK) da biste postavili vrednosti. Pritisnite OK (OK) da biste snimili svoje postavke.
- Stavku **Muzika u pozadini** ne možete da promenite dok se muzika u pozadini reprodukuje.

► **Sakrij** : Sakriva meni ekrana za potpunu veličinu.

- Da biste ponovo videli meni na ekranu za potpunu veličinu, pritisnite taster OK za prikazivanje.



Pritisnite dugme **EXIT (Izlaz)** da biste se vratili na Photo List.

- Upotrebite taster < > da biste izabrali prethodnu ili sledeću fotografiju.
- Upotrebite taster < > da biste izabrali i upravljali sa menijem na ekranu u potpunoj veličini.

Korišćenje funkcije Photo List(Foto lista)



1  ili  Prikažite skriveni meni.

2   Selektujte **Set photo view (Postavka prikaza slika)**, **Set video (Postavka video snimaka)** ili **Set audio (Postavka audio snimaka)**.



! NAPOMENA

- ▶ Vrednosti promenjenih opcija na Movie List (Lista filmova) ne utiču na Photo List (Lista slika) i Music List (Lista muzike).
- ▶ Vrednosti promenjenih opcija na Photo List (Lista slika) i Music List (Lista muzike) se menjaju na sličan način kao ns Photo List (Lista slika) i Music List (Lista muzike) isključujući Movie List (Lista filmova).

UPOTREBA USB UREĐAJA

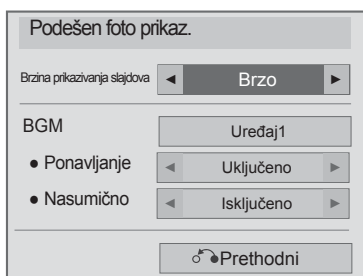
- Kada odaberete **Set photo view (Postavka prikaza slika)**,

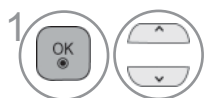

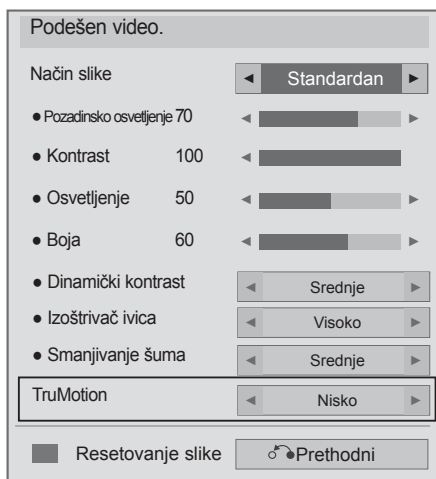

-  Izaberite **Brzina prikazivanja slajdova** ili **BGM**.
-  Napravite odgovarajuća podešavanja.

■ Kada odaberete Set video (Postavka video snimaka),







(Samo za 32/42/46/52/60LD5***,
32/37/42/47/55LE5***)

- 1   selektujte **Picture Mode (Mod slika)** ili **TruMotion (TruMotion)**.
- 2  Napravite odgovarajuća podešavanja. (Pogledajte str. 96 do 103)

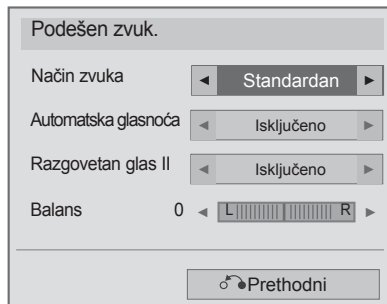
UPOTREBA USB UREĐAJA

- Kada odaberete **Set audio (Postavka audio zvuka)**,



- 1   selekujte **Sound Mode (Mod zvuka)**, **Auto Volume (Automatsko podešavanje jačine zvuka)**, **Clear Voice II (Jasan zvuk II)** ili **Balance (Balans)**.
- 2  Napravite odgovarajuća podešavanja. (Pogledajte str. 107 do 111)

SPISAK MUZIKE

Na USB uređaju za skladištenje možete da reprodukujete muzičke datoteke.

Kupljene datoteke sa muzikom (*.MP3) mogu sadržati restrikcije autorskih prava. Reprodukciju tih datoteka možda neće biti podržana od strane ovog modela.

Datoteke sa muzikom na vašem USB uređaju se mogu reprodukovati od strane tog uređaja.

Prikaz na ekranu se može razlikovati od vašeg TV-a. Slike su samo kao primer radi pomoći u rad sa TV.

MUSIC (*.MP3) podržane datoteke

Brzina bitova 32 do 320kbps

- Probna brzina MPEG1 sloj3 : 32 kHz, 44,1 kHz, 48 kHz
- Probna brzina MPEG2 sloj3 : 16 kHz, 22,05 kHz, 24 kHz
- Probna brzina MPEG2.5 sloj3 : 8 kHz, 11,025 kHz, 12 kHz

Komponente ekrana

Možete podešavati i **USB** (USB) na **INPUT** (Ulaz) meniju.

1 Selektujte **MY MEDIA** (Moj medijum).

2 Izaberite **Lista muzike**.

1 Preview (Pregled): Ukoliko postoji omot nekog albuma za određenu datoteku (Album Art Image), onda će se prikazati.

2 Kretanje u viši nivo datoteke

3 Aktuelna strana/ukupno strana

4 Odgovarajući tasteri na daljinskom upravljaču

5 Sadržaj foldera fokusiran na 2

6 Sadržaj trenutne strane / sadržaj svih strana foldera fokusiran na 2



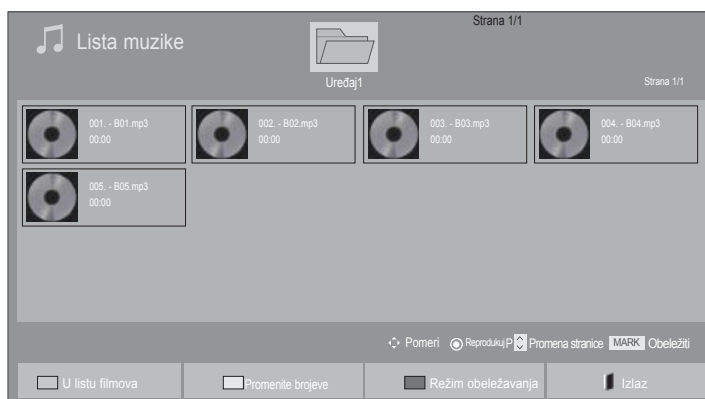

(Samo za 19/22/26/32LE3***, 32/37/42LE4***, 22/26LE5***, 32/37/42/47/55LE5***)

UPOTREBA USB UREĐAJA

Izbor muzike



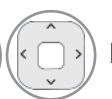



■ Prilikom reprodukcije muzičkih fajlova

-  Izaberite ciljnu fasciklu ili upravljački program.
-   Izaberite željenu muziku.
-  Reprodukuj se muzički fajlovi.







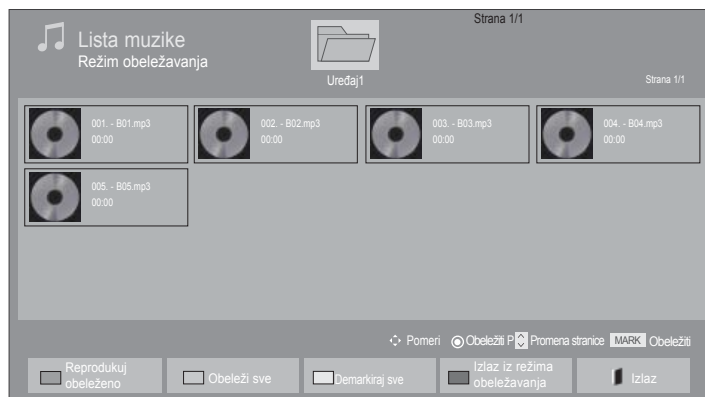

• Upotrebite taster P ^ v za navigaciju u stranici sa fotografijama.

Korišćenje daljinskog upravljača

	Pritiskajte više puta zeleno dugme GREEN (ZELENO) da biste vršili izmenu Movie List (Lista filmova)-> Photo List (Foto lista).
	Način za prikazivanje 5 velikih sličica ili jednostavne liste.
	Prebacite u Mark Mode (Režim obeležavanja).
	Povratak na normalan TV prikaz.

■ Kada se reprodukuju odabrani muzički fajlovi







-  Izaberite ciljnu fasciklu ili upravljački program.
-   Izaberite željenu muziku.
-  ili  Prebacite u **Mark Mode** (Režim obeležavanja).
-   Označite željenu muziku (Music fajl).
-  Reprodukuje se odabrana muzika.

- Ako je izabran jedan ili više naslova, onda će označeni naslovi biti reprodukovani po redosledu. Na primer, ako želite da slušate više puta jedan naslov, onda obeležite samo taj naslov i počnite sa njegovom reprodukcijom. Ako nijedan naslov nije obeležen, onda će svi naslovi u fascikli biti reprodukovani po redosledu.
- Ako želite da aktivirate reprodukciju prema slučajnom redosledu (Random), onda morate da uključite Option (Opcija) -> Set audio play (Postavka reprodukcije audio snimaka) .->Random (Reprodukcija prema slučajnom redosledu) tj. da postavite na On (Uključeno).



UPOTREBA USB UREĐAJA

Korišćenje daljinskog upravljača

 CRVENO	Prikažite odabrane muzičke fajlove.
 ZELENO	Označite sve muzičke fajlove na ekranu.
 ŽUTO	Deselektujte sve markirane muzičke fajlove.
 PLAVI	Izađite iz moda Mark Mode (Režim obeležavanja).
 EXIT	Povratak na normalan TV prikaz.

Korišćenje funkcije Music List, play



1  ili  Prikažite meni **Option**(Opcija).





2  selektujte **Set audio play** (Postavka reprodukcije audio snimaka) ili **Set audio** (Postavka audio snimaka).

! NAPOMENA

- ▶ Vrednosti promenjenih opcija na Movie List (Lista filmova) ne utiču na Photo List (Lista slika) i Music List (Lista muzike).
- ▶ Vrednosti promenjenih opcija na Photo List (Lista slika) i Music List (Lista muzike) se menjaju na sličan način kao na Photo List (Lista slika) i Music List (Lista muzike) isključujući Movie List (Lista filmova).

UPOTREBA USB UREĐAJA

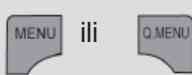
Korišćenje daljinskog upravljača

■	Zaustavite reprodukciju muzičkog fajla.
▶	Pritisnite dugme PLAY(▶) da biste normalno reprodukovali.
	Ako pritisnete dugme Pause() za vreme reprodukcije fajla, napravite pauzu. Ako pritisnete dugme Pause() za vreme pauze, obnoviće se reprodukcija.
◀◀ / ▶▶	Prilikom reprodukcije Ako pritisnete dugme REW(◀◀) reprodukovati će se prethodni muzički fajl. Ako pritisnete dugme FF(▶▶) reprodukovati će se sledeći muzički fajl.
	Startujte reprodukciju odabranog muzičkog fajla, a zatim pređite na Photo List(Foto lista)
	Pritisnite dugme ENERGY SAVING(UŠTEDA ENERGIJE) više puta da biste posvetili ekran. (Pogledajte str. 95) Samo Off/Screen Off radi sa lista Movie List(Lista filmova), Photo List(Foto lista), Music List(Lista muzike).
	Prikažite meni Option(Opcija) .
	■ Kada pritisnete dugme Back dok se reprodukuje muzika, plejer te muzike će biti sakriven i samo će muzička lista biti prikazana.
	■ Kada pritisnete dugme Exit dok je prikazan muzički plejer, samo će se muzika zaustaviti i plejer se neće vratiti na normalan TV prikaz. ■ Kada pritisnete dugme Exit kada je stopiran muzički plejer ili kada je on sakriven, plejer će se vratiti na normalan TV prikaz.
<>	■ Prilikom korišćenja dugmadi < ili > pojaviće se kursor koji ukazuje na poziciju koja se može reprodukovati.

■ Kada odaberete **Set audio play** (Postavka reprodukcije audio snimaka),

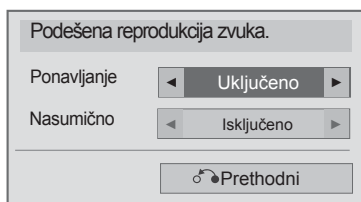





1   Selektujte **Ponavljanje** ili **Nasumično**.

2  Napravite odgovarajuća podešavanja.

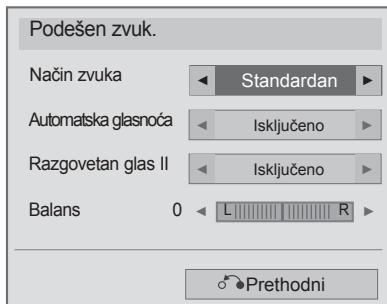
UPOTREBA USB UREĐAJA

- Kada odaberete **Set audio (Postavka audio zvuka)**,



- 1   selektujte **Sound Mode (Mod zvuka)**, **Auto Volume (Automatsko podešavanje jačine zvuka)**, **Clear Voice II (Jasan zvuk II)** ili **Balance (Balans)**.
- 2  Napravite odgovarajuća podešavanja. (Pogledajte str. 107 do 111)

■ Ako ne pritisnete nijedan taster tokom reprodukcije, onda će se okvir sa informacijama o reprodukovanom naslovu kretati po ekranu kao čuvar ekrana (kao što je prikazano niže).

■ 'Čuvar ekrana'?

Čuvar ekrana služi za sprečavanje oštećenja piksela na ekranu zbog fiksirane slike koja ostaje na ekranu za duži period vremena.

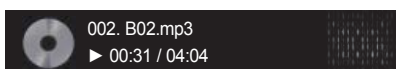

! NAPOMENA

- ▶ Oštećena ili korumpirana muzika neće biti reprodukovana ali prikazuje 00:00 u vreme reprodukcije.
- ▶ Muzički naslov koji je preuzet od plaćenog servisa sa zaštitom od kopiranja ne počinje reprodukciju nego prikazuje nedogovarajuće informacije u vreme reprodukcije.
- ▶ Ako pritisnete OK ili ■ tastere, prekida se čuvar ekrana.
- ▶ Tasteri PLAY(▶)(reprodukcija), Pause(II)(pauza), ■ , ▶▶ , ◀◀ na daljinskom upravljaču su takođe na raspolaganju u ovom režimu rada.
- ▶ Možete upotrebiti taster ▶▶ da biste izabrali sledeći naslov muzike i taster ◀◀ da biste izabrali prethodni naslov muzike.

UPOTREBA USB UREĐAJA

DivX registracioni kôd

(Samo za 19/22/26/32LE3***, 32/37/42LE4***, 22/26LE5***, 32/37/42/47/55LE5***)

Potvrdite broj DivX registracionog koda za TV. Korišćenjem registracionog broja, filmovi se mogu iznajmljivati ili kupiti na adresi www.divx.com/vod.

Korišćenjem DivX registracionog koda sa drugog TV-a, reprodukcija iznajmljene ili kupljene DivX datoteke nije dozvoljena. (Moguće je reprodukovati samo DivX datoteke koje se podudaraju sa registracionim kodom kupljenog TV-a.)

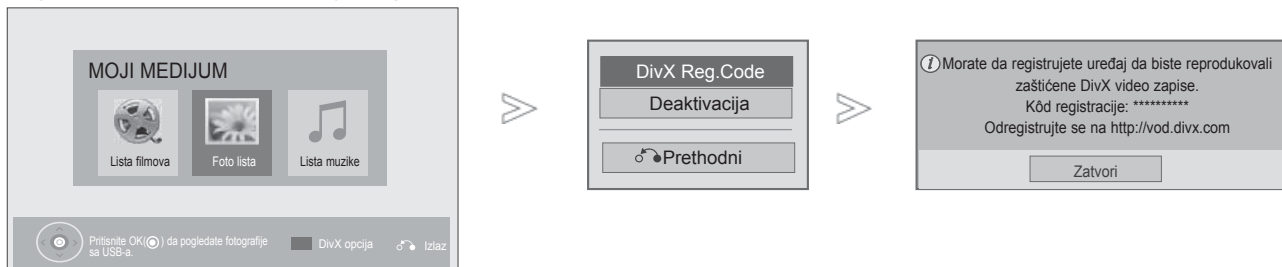

- 1 Selektujte **MY MEDIA** (Moj medijum).
- 2 Izaberite **DivX reg. Kod**.
- 3 Prikažite **DivX reg. Kod**.

• Pritisnite dugme MENU/EXIT (Meni/Izlaz) da biste se vratili na normalan TV prikaz.



DIVX VIDEO: DivX® je digitalni video format kreiran od strane korporacije DivX, Inc. Ovo je oficijelni sertifikovani DivX Certified uređaj koji vrši reprodukciju DivX videa.

DIVX VIDEO-ON-DEMAND: Ovaj DivX Certified® uređaj mora biti registrovan da bi mogao da reprodukuje DivX Video-on-Demand (VOD) sadržaj.

Da biste generisali registracioni kod, locirajte DivX VOD sekciju na setup meniju uređaja. Zatim idite na sajt vod.divx.com sa tim kodom da biste kompletirali registracioni proces i saznali nešto više o DivX VOD.

“DivX Certified to play DivX video up to HD 1080p, including premium content” (DivX Certified za reprodukciju video DivX fajlova do HD 1080p, uključujući i premium sadržaj)

“Pat. 7,295,673; 7,460,688; 7,519,274”

! NAPOMENA

- ▶ Filmske datoteke podržane su na sledeći način
Rezolucija : manje od 1920x1080 WxH piksela
Brzina kadrova : manje od 30 kadrova/sek, (1920x1080), manje od 60 kadrova/sek, (ispod 1280x720)
- ▶ Video kodek : MPEG 1, MPEG 2, MPEG 4, H.264/AVC, DivX 3.11, DivX 4.12, DivX 5.x, DivX 6, Xvid 1.00, Xvid 1.01, Xvid 1.02, Xvid 1.03, Xvid 1.10-beta1, Xvid 1.10-beta2, JPEG, VC1, Sorenson H.263/H.264.

Opcija Deactivation (Deaktiviranje)

(Samo za 19/22/26/32LE3***, 32/37/42LE4***, 22/26LE5***, 32/37/42/47/55LE5***)

Svrha deaktiviranja je da dozvoli deaktivaciju uređaja korisnicima koji su aktivirali sve dostupne uređaje preko web servera i blokirana im je aktivacija dodatnih uređaja. DivX VOD omogućio je korisniku da aktivira i do 6 uređaja pod jednim nalogom, ali da bi zamenuio ili deaktivirao ove uređaje, korisnik mora da se obrati DivX podršci i da zatraži brisanje. Sada, sa ovom dodatnom funkcijom, korisnici će moći sami da deaktiviraju uređaj i na taj način bolje upravljaju svojim DivX VOD uređajima.

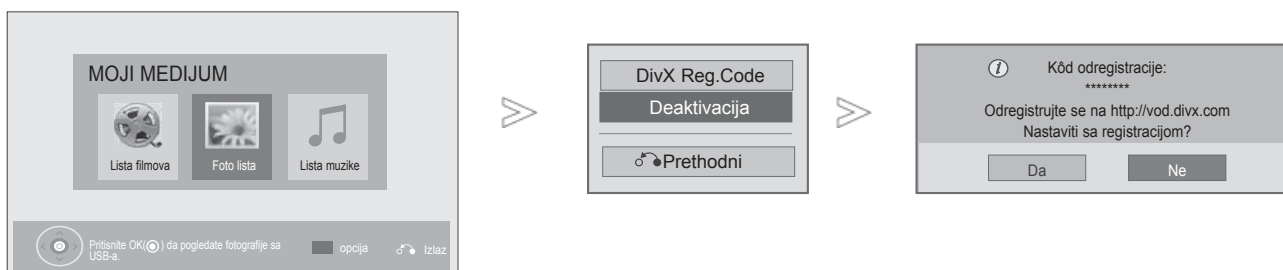

-   Selektujte **MY MEDIA** (Moj medijum).
-  **PLAVI**  Izaberite **Deaktivacija**.
-   Izaberite **Da**.
-  Deaktivacija (Deaktiviranje) ekrana.

- Pritisnite dugme **MENU/EXIT (Meni/Izlaz)** da biste se vratili na normalan TV prikaz.
- Pritisnite dugme **BACK (Nazad)** da biste se vratili na prethodni meni ekrana.

EPG (ELEKTRONSKI PROGRAMSKI VODIČ) (U DIGITALNOM REZIMU)

Ovaj sistem ima Elektronski programski vodič (EPG) da vam pomogne u navigaciji kroz svih mogućih opcija gledanja.

EPG daje informacije kao što su spiskovi programa, vremena početka i završetka za sve dostupne servise. U dodatku su detaljne informacije o programima često na raspolaganju u EPG (dostupnost i količina detalja programa se razlikuje u zavisnost od specifičnog emitera).

Ova funkcija se može koristiti samo ako se EPG informacije emituju od strane kompanije za emitovanje. Morate da postavite Clock na meniju Time menu, pre korišćenja funkcije EPG.

EPG prikazuje detalje programa za 8 dana.

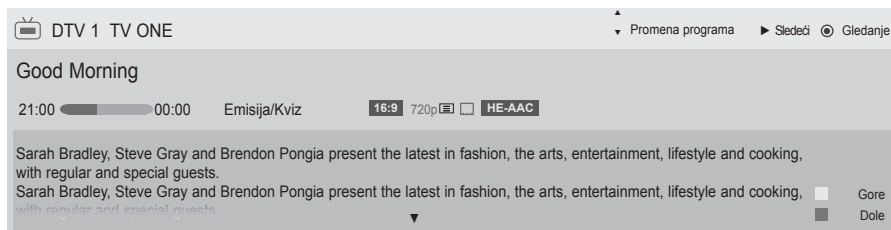

INFO Prikazuje informacije o trenutnom programu

- Prikazan sa TV ili DTV programom.
- Prikazano uz radio program.
- Prikazano uz MHEG program.
- Prikazuje se koristeći HE-AAC program.
- Odnos širina/visina za program koji se emituje
- Odnos širina/visina za program koji se emituje 576i/p, 720p, 1080i/p : Rezolucija programa koji se emituje
- Može se desiti da se ikonica programa koji se emituje ne prikaže na izlazu monitora zavisno od informacija programa.
- Prikazano uz teletext program.
- Prikazano uz program sa titlovima.
- Prikazano uz skremblovan program.
- Prikazano sa Dolby Digital programom.
- Prikazuje se koristeći Dolby Digital PLUS program.

Prikazuje informacije o sledećem programu.

Prikazuju se drugi podaci o emisijama.

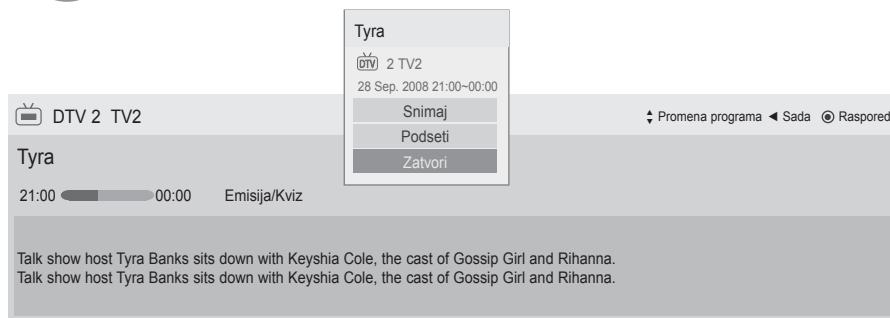

Pojavljuje se pop-up iskačući prozor za snimanje/podsećanje postavki.

Selektujete Timer Record/Remind mod za postavke.

Uključi/isključi EPG



Uključi ili isključi EPG.

Izaberite a programme

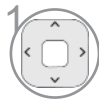

ili



Izaberi željeni program.

Funkcije tastera u režimu vodiča SADAŠNJI/SLEDEĆI (program)

Možete da vidite program koji se emituje, kao i planirani sledeći program.



Izmenite EPG režim.



Uđite u Manual Timer (Ručni tajmer) mod.



Uđite u Schedule List (Lista rasporeda) mod.

Kada se odabere 'Now' (Sada), prelazi se na sledeći selektovani program i EPG se gubi.



Kada se odabere 'Next' (Sledeći) pojavljuje se rezervacioni pop-up iskačući prozor.



Izaberite SADAŠNJI ili SLEDEĆI program.



Izaberite program emitovanja.



Stranica naviše/naniže.

Vodič za programe

That '70s show 25 Nov. 2008 10:05

JTV 1 YLE TV1 25 Nov. 2008 09:45-10:15

	SVE	SADA	SLEDEĆE
DTV 1	YLE TV1	That '70s show	Keno
DTV 2	YLE TV2	Your World Today	World Business
DTV 4	TV..	Legenen om Den...	Fantomen
DTV 5	YLE FST	Naturtimmen	Kriiskit
DTV 6	CNN	Lyssna	ABC
DTV 8	YLE24	Glamour	Tänään otsikoissa

FAV Omiljeni INFO i Informacija Gledanje/rezervisanje TV/RAD RADIO
Režim Rasposed Lista rasporeda



ili



ili



Isključuje EPG.



Selektujte DTV ili RADIO program.



Uključene ili isključene detaljne informacije.

EPG (ELEKTRONSKI PROGRAMSKI VODIČ) (U DIGITALNOM REŽIMU)

Funkcija tastera za režim 8-dnevnog vodiča



CRVENO Menja režim EPG.



ZELENO Unesite režim podešavanje datuma.



ŽUTO Uđite u Manual Timer (Ručni tajmer) mod.



PLAVI Uđite u Schedule List (Lista rasporeda) mod.

Kada se odabere "Program koji se trenutno emituje.", prelazi se na sledeći selektovani program i EPG se gubi.



Kada se odabere 'Program koji će se emitovati.' pojavljuje se rezervacioni pop-up iskačući prozor.



Izaberite program.



Izaberite program emitovanja.



Stranica naviše/naniže.



or



Isključuje EPG.



Izaberite TV ili radio program.



Uključene ili isključene detaljne informacije.

Funckija tastera u režimu menjanje datuma

ZELENO ili  ili  Isključuje režim podešavanje datuma.

 Izmenite u izabrani datumu.

 Izaberite datum.

 ili  Isključuje EPG.



Funkcija tastera za okvir sa proširenim opisom

 Uključene ili isključene detaljne informacije.

 Tekst naviše/naniže.

 Selektujte Timer Record/Remind mod za postavke.

 ili  Isključuje EPG.



EPG (ELEKTRONSKI PROGRAMSKI VODIČ) (U DIGITALNOM REŽIMU)

Funkcija tastera u režimu podešavanje snimanja/podsetnik

Postavlja vreme početka ili završetka snimanja i postavlja podsetnik samo za vreme početka, sa sivim vremenom završetka.

Ova funkcija je dostupna jedino kada je oprema za snimanje koja koristi pin8 za snimanje signala povezana na TV-OUT(AV1) terminal, pomoću SCART kabla.

Funkcija snimanja je podržana samo u Digitalnom, ali ne i u Analognom modu.



Prebacite na Manual Timer (Ručni tajmer) mod.



Selektujte Remind ili Record za postavku funkcija.



Selektujte Type (Tip), Start Time (Vreme starta), End time (Vreme završetka) ili Programme (Program).



ŽUTO

Promenite u režim vodič.



PLAVI

Pređite u Schedule List (Lista raspored) mod.





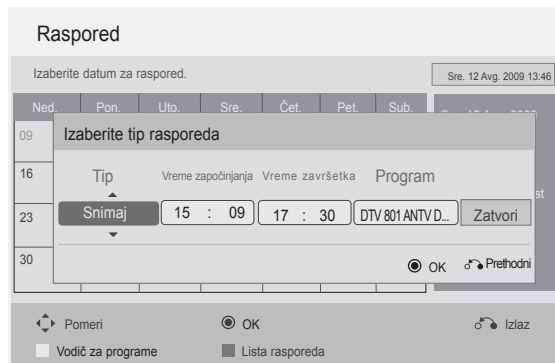



Sačuvajte tajmer snimanje/podsetnik.



Funckija tastera u režimu spisak rasporeda

Ako ste napravili satnicu, planirani program se prikazuje u odgovarajuće vreme čak i kada gledate drugi program u tom trenutku.

Ono što se trenutno snima ne može da se uređuje ili briše.

-  **ŽUTO** Pređite na Manual Timer (Ručni tajmer) mod.
-  **PLAVI** ili  Promenite u režim vodič.
-  Isključite Schedule List (Lista rasporeda).
-  zaberite željenu opciju (Modify (Izmeni)/ Delete (Izbriši)/Delete All (Izbriši sve)).
-  Izaberite program.
-  Stranica naviše/naniže.



UPRAVLJANJE SLIKOM

UPRAVLJANJE VELIČINOM SLIKE (FORMAT SLIKE)

Na ekranu možete da gledate različite formate slike; 16:9, Automatski, Original, Puno proširenje, 4:3, 14:9, Zoom ili Bioskop zumiranje

Ako je prikazana nepokretna slika za duže vreme, onda ta slika može da postane utisnuta na ekranu i da ostane vidljiva.

Možete podešavati proporciju uveličavanja upotrebom tastera ^ v .

Ova funkcija radi u sledećem signalu:



- Takođe možete podešavati Format Slike u meniju SLIKA.
- Za podešavanje zuma, izaberite 14:9, Zoom i Bioskop zumiranje u meniju za formate. Nakon završetka podešavanja zuma, ekran se vraća nazad u Brzi meni.

• 16:9

Sledeći asortiman omogućiće vam da podesite sliku horizontalno, po dužini formata, da biste popunili ceo ekran (korsino kod gledanja DVD filma koji je formatiran na 4:3)



• Automatski (Samo skeniranje)

Sledeći izbor navodiće vas da gledate sliku u najboljem kvalitetu bez gubitka visoke rezolucije originalne slike. Napomena: Ako postoje smetnje u originalnoj slici, onda ćete ih videti na krajevima slike.

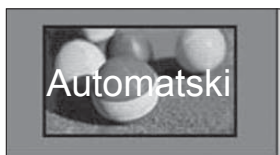

• Original

Kada vaš TV primi signal širokog ekrana on će automatski promeniti format slike na osnovu emitovane slike.



• Puno proširenje

Kada TV dobije signal širokog ekrana, podesićete sliku horizontalno ili vertikalno u linearnoj proporciji, kako biste u potpunosti popunili ceo ekran. Video zapis 4:3 i 14:9 je podržan preko celog ekrana bez izobličenja preko DTV ulaza.



• **4:3**

Ova opcija vam omogućava da prikazete sliku u originalnom odnosu širine i visine od 4:3.



• **14:9**

Možete gledati format slike od 14:9 ili opšti TV program u režimu 14:9. Ekran sa odnosom stranica ekrana 14:9 se vidi na isti način kao i onaj sa odnosom 4:3, ali je pomeren nagore i nadole.



• **Zoom**

Sledeći izbor omogućiće vam da gledate sliku bez ikakvih promena, dok se ceo ekran popunjava. Međutim, pri vrhu i dnu slika će biti isečena. cropped.

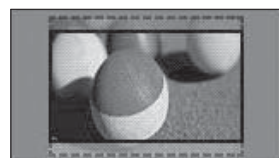

• **Bioskop zumiranje**

Odaberite Cinema Zoom (Bioskopsko zumiranje) kada želite da uvećate sliku u odgovarajućoj proporciji.

Napomena: Prilikom uvećavanja ili smanjivanja slike, slika može da postane razučena.



Dugme ◀ ili ▶ : Prilagodite uvećanu proporciju opcije Cinema Zoom (Bioskopsko zumiranje). Opseg prilagođavanja je 1~16.

Dugme ▼ ili ▲ : Premestite ekran.

! **NAPOMENA**

- ▶ Možete da izaberete opcije 4:3, 16:9 (širok ekran), 14:9, Zoom (Zumiranje), Bioskop zumiranje u okviru Komponentni.
- ▶ Možete da izaberete opcije 4:3, Original, 16:9 (širok ekran), 14:9, Zoom (Zumiranje), Bioskop zumiranje u okviru HDMI režim.
- ▶ Možete da izaberete opcije 4:3, 16:9 (širok ekran) u RGB-PC, samo HDMI-PC režim.
- ▶ U režimu DTV/HDMI/Komponentni (iznad 720p), na raspolaganju je samo Automatski (Samo skeniranje).
- ▶ U modu Analogue/DTV/AV/Scart mode, moguća je opcija Full Wide.

UPRAVLJANJE SLIKOM

ČAROBNJAK ZA SLIKE

This feature lets you adjust the picture quality of the original image.

Use this to calibrate the screen quality by adjusting the Black and Nivo beline etc. General users can calibrate the screen quality by easily following each stage.

When you adjust the image to Nisko, Recommended or Visok, you can see the changed result as an example.

In RGB-PC/HDMI-PC/DVI-PC mode, the changed Colour, Tint and H/V Oštrina values are not applied.



Izaberite **SLIKA**.



Izaberite **Čarobnjak za slike**.



Adjust **Standardan**(Nivo crnog, Nivo beline, Nijansa, Boja, Horizontalna oštrina, Vertikalna oštrina, Pozadinsko osvetljenje) ili **Željeno**(Nivo crnog, Nivo beline, Nijansa, Boja, Oštrina, Dinamički kontrast, Temp. boje, Pozadinsko osvetljenje).



Izaberite ulazni resurs da biste primenili podešavanja.



- Ako zaustavite podešavanje pre poslednjeg stadijuma, promene neće biti promenjene
- Vrednost prilagođavanja se čuva u Expert1.
- Kada Čarobnjak za slike podesi kvalitet slike, opcija Energy Saving (Ušteda energije) se menja u Off (Isključeno).
- Ako se promeni postavka kvaliteta slike **Ekspert1**, koristite **Resetovanje slike** pre ulaza u **Čarobnjak za slike** da biste resetovali postavku kvaliteta slike.
- **Standardan** : režim za standardni kvalitet slike.
- **Željeno** : režim koji korisniku omogućava da podesi kvalitet slike prema sopstvenim potrebama.

- Pritisnite dugme **MENU/EXIT (Meni/Izlaz)** da biste se vratili na normalan TV prikaz.
- Pritisnite dugme **BACK (Nazad)** da biste se vratili na prethodni meni ekrana.

Opcija energy saving (ušteta energije)

Smanjuje potrošnju energije TV uređaja.

Podrazumevana fabrička postavka podešena je tako da obezbedi prijatan nivo za gledanje kod kuće. Osvetljenje ekrana možete da povećate tako što ćete prilagoditi Ušteta energije ili podesiti Način slike.

Kada podešavate opciju „Energy Saving“ (Ušteta energije) u MHEG režimu, to podešavanje se primenjuje nakon završetka MHEG režima.

Izborom opcije 'Isključen ekran.' dok je aktiviran kanal radio stanice smanjuje se potrošnja električne energije.

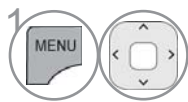
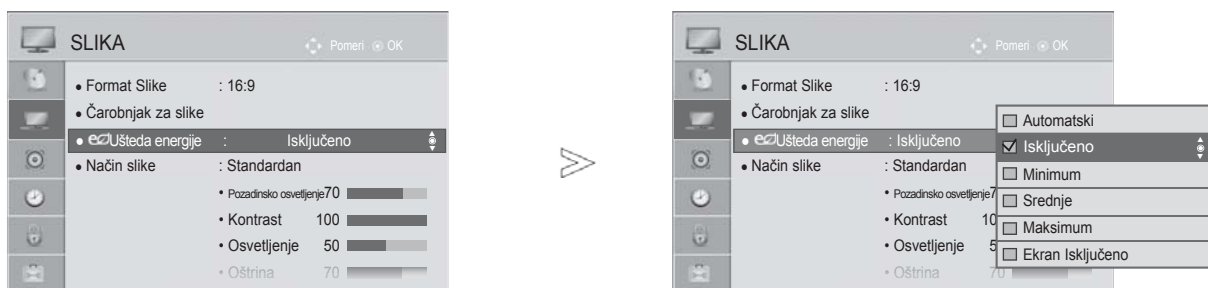

1 Izaberite **SLIKA**.

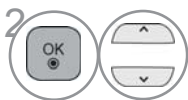

2 Izaberite  **Ušteta energije**.

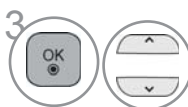

3 Izaberite Automatski (Samo za 32/42/46/52/60LD5***, 32LE3***, 32/37/42LE4***, 32/37/42/47/55LE5***), **Isključeno**, **Minimum**, **Srednje**, **Maksimum** ili **Isključen ekran**.

- Pritisnite dugme **MENU/EXIT (Meni/Izlaz)** da biste se vratili na normalan TV prikaz.
- Pritisnite dugme **BACK (Nazad)** da biste se vratili na prethodni meni ekrana.

- Kada odaberete Screen Off, ekran će se isključiti u roku od 3 sekunde i startovaće se Screen Off.
- „Ako prilagodite Energy Saving-Auto, Maximum“, funkcija Backlight (Pozadinsko osvetljenje) neće raditi..
- Ovu funkciju možete da prilagodite i pritiskom na dugme Energy Saving (Ušteta energije) na daljinskom upravljaču.
- Kada izaberete opciju Auto (Automatski), Backlight (Pozadinsko osvetljenje) se automatski prilagođava preko inteligentnog senzora prema uslovima iz okruženja kada se inteligentni senzor nalazi u TV uređaju. (Samo za 32/42/46/52/60LD5***, 32LE3***, 32/37/42LE4***, 32/37/42/47/55LE5***).

UPRAVLJANJE SLIKOM

UNAPRED DEFINISANA PODEŠENJA

Unapred postavljeni režim za sliku

- Živopisno** Pojačajte kontrast, osvetljenje, boju i oštrinu za jasnu sliku.
- Standardan** Najopštiji status prikaza ekrana.
- Bioskop** Optimizuje video za gledanje filmova.
- Sport** Optimizuje video za gledanje sportskih događaja.
- Igra** Optimizuje video za igranje igara.

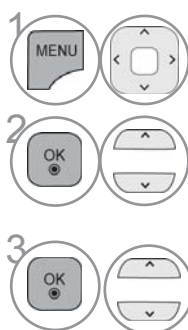
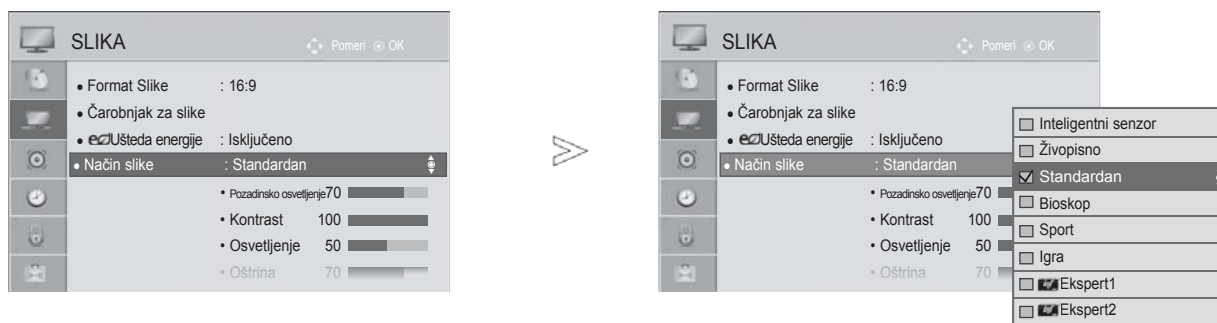

Izaberite **SLIKA**.

Izaberite **Način slike**.

Izaberite **Inteligentni senzor** (Samo za 32/42/46/52/60LD5***, 32LE3***, 32/37/42LE4***, 32/37/42/47/55LE5***), **Živopisno**, **Standardan**, **Pr i rodno**, **Bioskop**, **Spor t** ili **Igra**.

- Pritisnite dugme **MENU/EXIT (Meni/Izlaz)** da biste se vratili na normalan TV prikaz.
- Pritisnite dugme **BACK (Nazad)** da biste se vratili na prethodni meni ekrana.

- Funkcija režim slika podešava TV za najbolje prikazivanje slike. Izaberite unapred postavljenu vrednost u meniju režim slike zasnovano prema kategoriji programa.
- Kada je uključena funkcija inteligentnog senzora, automatski se vrši podešavanje najpogodnije slike u skladu sa uslovima okruženja.
- Takođe možete podesiti režim slike u B.meniju.
- Intelligent Sensor (Inteligentan senzor) : Podešava sliku u skladu sa uslovima okruženja.

RUČNO PODEŠAVANJE SLIKE

Opcija korisnika za režim slike

Pozadinsko osvetljenje

Za upravljanje osvetljenja ekrana podesite osvetljaj LCD panela.

Preporučuje se prilagođavanje pozadinskog osvetljenja prilikom podešavanja osvetljenosti uređaja.

Kontrast

Prilagođava nivo signala između crne i bele na slici. Možete da koristite opciju Contrast (Kontrast) kada se zamuti svetao deo slike.

Osvetljenje

Prilagođava osnovni nivo signala slike.

Oštrina

Podešava nivo oštine kod ivica između svetlih i tamnih područja na slici.

Što je manji nivo, to je mekša slika.

Boja

Podešava intenzitet svih boja.

Nijansa

Podešava balans između crvene i zelene nivoe.

Temp. boje

Podešavajte u levom smeru da bi slika bila crvenija ili u desnom da bi slika bila više plava.

Ova funkcija nije na raspolaganju u režimu "Inteligentan senzor" (Samo za 32/42/46/52/60LD5***, 32LE3***, 32/37/42LE4***, 32/37/42/47/55LE5***).



-   Izaberite **SLIKA**.
-   Izaberite **Način slike**.
-   Izaberite **Živopisno, Standardan, Bioskop, Sport ili Igra**.
-   Izaberite **Pozadinsko osvetljenje, Kontrast, Osvetljenje, Oštrina, Boja, Nijansa or Temp. boje**.
-   Napravite odgovarajuća podešavanja.

• Benefits of using Pozadinsko osvetljenje

- The electricity consumption is reduced by up to 60 %.
- The black brightness is reduced. (As the black has greater depth, you can enjoy a better quality definition.)
- You can adjust brightness with maintaining original signal resolution.

- Pritisnite dugme **MENU/EXIT (Meni/Izlaz)** da biste se vratili na normalan TV prikaz.
- Pritisnite dugme **BACK (Nazad)** da biste se vratili na prethodni meni ekrana.

! NAPOMENA

- ▶ Možete podešavati boju, oštrinu i nijansu boje u režimu RGB-PC/HDMI-PC.
- ▶ Kada je izabrana opcija Ekspert 1/2, možete da izaberete opcije Pozadinsko osvetljenje, **H Oštrina**, **V Oštrina**, **Boja** ili **Nijansa**.

UPRAVLJANJE SLIKOM

TEHNOLOGIJA POBOLJŠAVANJE SLIKE

Možete da izvršite kalibraciju ekrana za svaki Način slike ili da postavite vrednost video snimka prema posebnom video ekranu.

Možete da postavite različitu video vrednost za svaki unos.

Da biste vratili na podrazumevani fabrički ekran nakon prilagođavanja svakog video režima, pokrenite funkciju „Resetovanje slike“ za svaki Način slike.

Prikazana slika se može razlikovati od Vašeg TV-a.

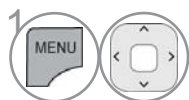
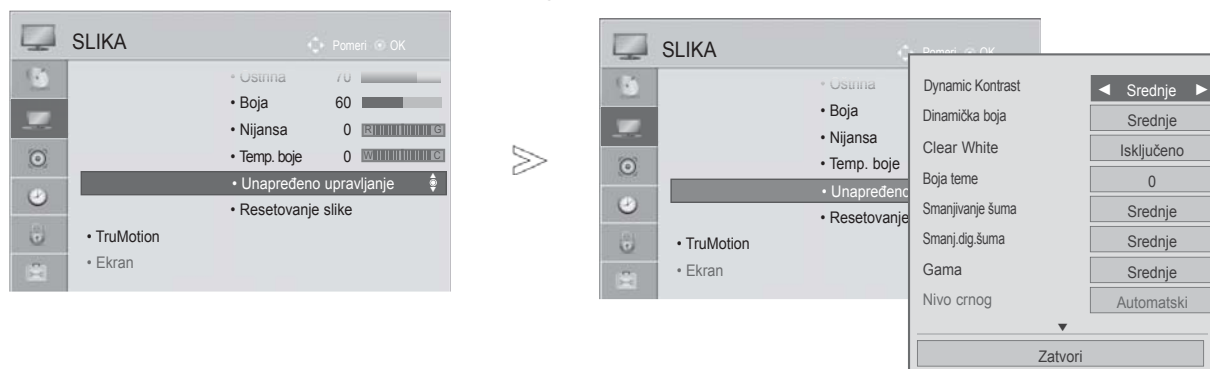

1 Izaberite **SLIKA**.

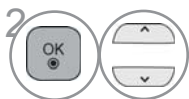

2 Izaberite **Unapređeno upravljanje**.



Izaberite vaš željeni izvor.:

3 **Dinamički kontrast, Dinamička boja, Clear White, Boja teme, Smanjivanje šuma, Smanj.dig.šuma, Gama, Nivo crnog, Eye Care, Pravi bioskop, Skala boja or xvYCC. (Pogledajte str. 100~101)**



4 Napravite odgovarajuća podešavanja.

- Pritisnite dugme **MENU/EXIT (Meni/Izlaz)** da biste se vratili na normalan TV prikaz.
- Pritisnite dugme **BACK (Nazad)** da biste se vratili na prethodni meni ekrana.



Stručna kontrola slike

Opcije „Expert1“ (Ekspert1) i „Expert2“ (Ekspert 2) pomoću segmentiranja kategorija obezbeđuju dodatne kategorije koje korisnici mogu da postave kad vide da im odgovaraju, čime se nudi optimalan kvalitet slike.

Ovo se koristi i kao pomoć pri profesionalnoj optimizaciji TV performansi pomoću određenih video snimaka.

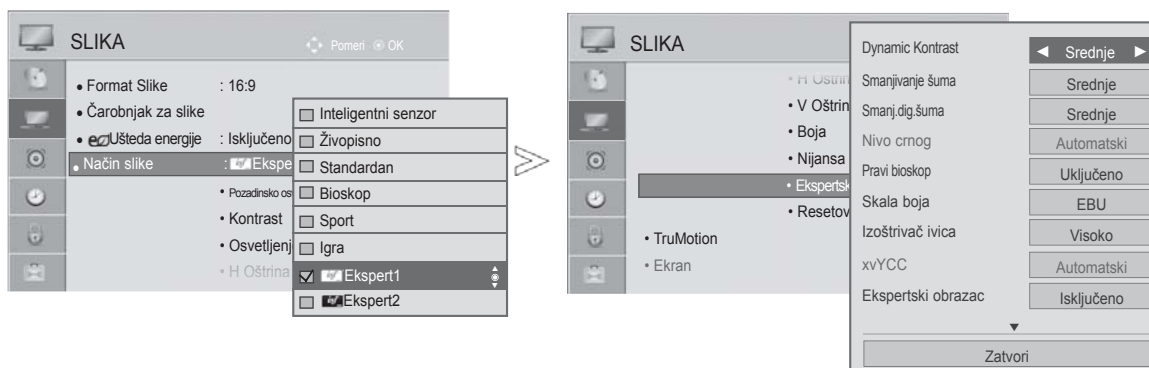
Prikazana slika se može razlikovati od Vašeg TV-a.



-   Izaberite **SLIKA**.
-   Izaberite **Način slike**.
-   Izaberite  **Ekspert1** ili  **Ekspert2**.
-   Izaberite **Ekspertska upravljanja**.
-   Izaberite vaš željeni izvor.
-   Napravite odgovarajuća podešavanja.

- Pritisnite dugme **MENU/EXIT (Meni/Izlaz)** da biste se vratili na normalan TV prikaz.
- Pritisnite dugme **BACK (Nazad)** da biste se vratili na prethodni meni ekrana.

UPRAVLJANJE SLIKOM

*Ova krpa nije dostupna za sve modele.

Dinamički kontrast (Isključeno/Nisko/ Srednje/Visok)	<ul style="list-style-type: none"> ■ Podesite kontrast tako da bude na najboljem nivou u skladu sa svetlinom ekrana. Slika se poboljšava tako što se svetliji delovi dodatno posvetle, a tamniji zatamne.
Dinamička boja (Isključeno/Nisko/Visok)	<ul style="list-style-type: none"> ■ Podesite boje na ekranu tako da izgledaju življe, bogatije i jasnije. Ova funkcija povećava nijanse, zasićenost i osvetljenost tako da crvena, plava, zelena i bela boja izgledaju življe.
Boja teme (-5 do 5)	<ul style="list-style-type: none"> ■ Podešava boju teme slike tako da korisnik može da podesi svoju omiljenu boju teme.
Smanjivanje šuma (Isključeno/Nisko/ Srednje/Visok/ Automatski (samo u analognom režimu))	<ul style="list-style-type: none"> ■ Smanjuje šum na ekranu bez ugrožavanja kvaliteta video snimka.
Smanj.dig.šuma (Nisko/Srednje/Visok/ Isključeno)	<ul style="list-style-type: none"> ■ Smanjuje šum MPEG komprimovanog video snimka.
Gama (Unapređeno upravljanje: Nisko/Srednje/Visok Ekspersko upravljanje: 1.9/2.2/2.4)	<p>Možete da prilagodite svetlinu tamne oblasti i nivo srednje sive oblasti na slici.</p> <ul style="list-style-type: none"> • Nisko/1.9 : Učinite da tamne i srednje sive oblasti slike postanu svetlije. • Srednje/2.2 :Izrazite originalnu gradaciju slike. • Visok/2.4: Učinite da tamne i srednje sive oblasti slike postanu tamnije.
Nivo crnog (Nisko/Visok/ Automatski)	<ul style="list-style-type: none"> • Nisko : Slika na ekranu postaje tamnija. • Visoko : Slika na ekranu postaje svetlija. • Automatski : Automatski podešava nivo crne boje na ekranu na Visoko ili Nisko u skladu sa nivoom ulaznog signala. ■ Postavite nivo crne boje na ekranu na odgovarajući nivo. ■ Ova funkcija omogućava da izaberete opciju „Nisko“ ili „Visoko“ u sledećem režimu: AV(NTSC-M), HDMI ili Component (Komponenta). U suprotnom, opcija „Nivo crnog“ postavljena je na „Automatski“.
Clear White (Isključeno/Nisko/Visok)	<ul style="list-style-type: none"> ■ Čini beli deo ekrana svetlijim i jasnijim.
Zaštita očiju (Nisko/Visok/Isključeno)	<p>*Ova krpa nije dostupna za sve modele.</p> <ul style="list-style-type: none"> ■ Ako je ekran previše osvetljen automatski podešava osvetljenost ekrana na nivo koji najviše odgovara očima. ■ Ova funkcija je onemogućena u opciji „Picture Mode-Vivid, Cinema, Ekspert1, Ekspert2, Intelligent Sensor (Režim za rad sa slikama-jasan, bioskop, Inteligentan senzor(Samo za 32/42/46/52/60LD5***, 32LE3***, 32/37/42LE4***, 32/37/42/47/55LE5***))”.
Pravi bioskop (On/Isključeno)	<ul style="list-style-type: none"> ■ Možete gledati video u bioskopskom režimu tako što se eliminiše efekat podrhtavanja. ■ Koristite ovu funkciju kada gledate sadržaj koji potiče iz nekog filma. ■ Ova funkcija radi samo ako se isključi TruMotion (Pravi pokret).





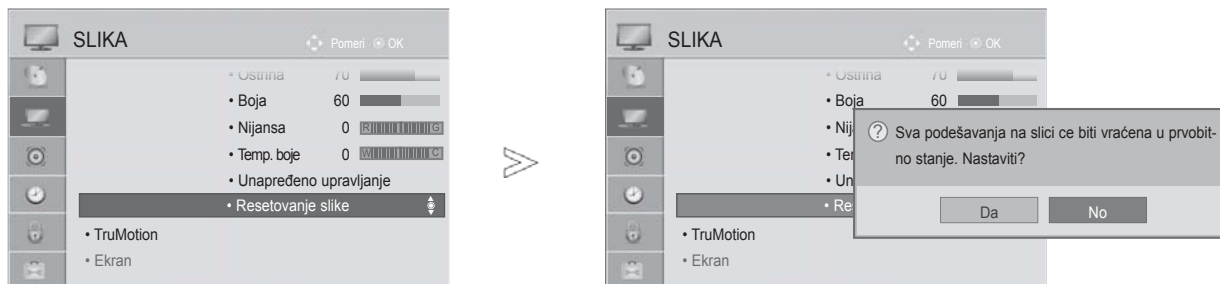

Skala boja (Unapređeno upravljanje: Široko/ Standardan)	<ul style="list-style-type: none"> • Standardan: Režim u kom se koristi originalna oblast boje bez obzira na karakteristike ekrana. • Širok: Režim u kom se koristi maksimalna oblast boje ekrana TV uređaja. <ul style="list-style-type: none"> ■ Maksimalno povećava iskorištenost područja sa bojama koje se izražava.
Skala boja (Ekspertsko upravljanje: EBU/SMPTE/BT709/ Široko/ Standardan)	<ul style="list-style-type: none"> • Standardan : Režim u kom se koristi originalna oblast boje bez obzira na karakteristike ekrana. • Široko: Režim u kom se koristi maksimalna oblast boje ekrana TV uređaja. • EBU : Režim u kom se prikazuje EBU oblast boje. • SMPTE : Režim u kom se prikazuje SMPTE oblast boje. • BT709 : Režim u kom se prikazuje BT709 oblast boje.
Izoštrivač ivica (Isključeno/Nisko/ Visok)	<ul style="list-style-type: none"> ■ Čini ivice slike jasnijim i preciznijim. ■ Ova funkcija može da se koristi u modu "Picture Mode-Expert."
xvYCC (Automatski/ Isključeno/Uključeno)	<p>*Ova krpa nije dostupna za sve modele.</p> <ul style="list-style-type: none"> ■ Ovo je funkcija kojom se izražavaju bogatije boje. ■ Ova funkcija se omogućava u opciji „Picture mode - Cinema, Expert (Režim slike - Bioskop, Ekspert)“ kada se xvYCC signal uvede kroz HDMI.
Ekspertski obrazac (Isključeno/Pattern1/ Pattern2)	<ul style="list-style-type: none"> ■ Ovo je obrazac koji je neophodan za proveru slike digitalne televizije.. ■ Ova funkcija je omogućena u opciji „Picture Mode - Expert (Režim za rad sa slikama - Ekspert)“ dok gledate DTV.
Filter boje (Isključeno/Crvena/ Zelena/Plava)	<ul style="list-style-type: none"> ■ Ovo je funkcija kojom se filtriraju određene boje na video snimku. Možete da koristite RGB filter da biste tačno podesili zasićenje boje i prelaze.
Temp. boje (Srednje/Toplo/ Hladno)	<ul style="list-style-type: none"> ■ Ovom funkcijom se ukupna boja na ekranu prilagođava osećaju koji vi želite da postignete. <ol style="list-style-type: none"> a. • Metoda : 2 poena <ul style="list-style-type: none"> • Obrazac: nutrašnji, spoljašnji • Kontrast Red/Green/Blue (Crvena/zelena/plava), Osvetljenje (Crvena/zelena/plava): Opseg prilagođavanja je -50 do +50. b. • Metoda : IRE od 10 tačaka <ul style="list-style-type: none"> • Obrazac: nutrašnji/spoljašnji • IRE (Institute of Radio Engineers) je jedinica kojom se izražava jedinica video signala i može da se podesi u rasponu od 10, 20, 30 do 100. Možete da prilagodite crvenu, zelenu ili plavu boju u zavisnosti od podešavanja za svaku od njih. • Jačina osvetljenja: Ova funkcija prikazuje izračunatu vrednost osvetljenosti za 2.2 gama. Možete da unesete željenu vrednost osvetljenosti na 100 IRE, onda će se ciljna vrednost osvetljenosti za 2.2 gama prikazivati na svakih 10 nivoa od 10 IRE do 90 IRE. • Red/Green/Blue (Crvena/zelena/plava): Opseg prilagođavanja je -50 do +50.
Sistem za upravljanje bojom	<ul style="list-style-type: none"> ■ Pošto je ovo alatka koju koriste stručnjaci da bi napravili prilagođavanja pomoću probnih obrazaca, ona ne utiče na druge boje, već se selektivno koristi za prilagođavanje 6 područja boja (Red/Green/Blue/Cyan/Magenta/Yellow (Crvena/zelena/plava/cijan/magenta/žuta)). Različitosť boja možda nije tako izražajna čak i kada napravite prilagođavanja za opšti video snimak. ■ Prilagođava Red/Green/Blue/Yellow/Cyan/Magenta (Crvena/Zelena/Plava/Žuta/Cijan/Magenta)) • Boja Red/Green/Blue/Yellow/Cyan/Magenta (Crvena/Zelena/Plava/Žuta/Cijan/Magenta): Opseg prilagođavanja je -30 do +30 • Nijansa Red/Green/Blue/Yellow/Cyan/Magenta (Crvena/Zelena/Plava/Žuta/Cijan/Magenta): Opseg prilagođavanja je -30 do +30 ■ Ova funkcija je onemogućena u režimu rada RGB-PC i HDMI (PC).

UPRAVLJANJE SLIKOM

RESETOVANJE SLIKE

Podešavanje izabranog režima slike se ovim vraća nazad u fabričkom podešenju.



-   Izaberite **SLIKA**.
-   Izaberite **Resetovanje slike**.
-   Izaberite **DA**.
-  Postavlja u početak podešenu vrednost.

- Pritisnite dugme **MENU/EXIT (Meni/Izlaz)** da biste se vratili na normalan TV prikaz.
- Pritisnite dugme **BACK (Nazad)** da biste se vratili na prethodni meni ekrana.

TRUMOTION

(Samo za 32/42/46/52/60LD5***, 32/37/42/47/55LE5***)

Se koristi za najbolji kvalitet slike bez zamagljenih pokreta ili treperenja kada ubacite brzu sliku ili izvor filma.

Visoko : Omogućava mekši pokreti slike.

Nisko : Omogućava meki pokreti slike Koristite ovo podešenje za standardnu upotrebu.

Isključeno : Isključite TruMotion Operation.

Korisnik : Korisnik može posebno da podešava **Judder** i **Blur** nivo u TruMotion Operation.

- **Judder** : Podešava nivo smetnji na ekranu.

- **Blur** : Podešava efekat stanja na ekranu nakon prikaza slike.

Ova karakteristika nije u funkciji u režimu RGB-PC i HDMI-PC.

Ako omogućite funkciju "TruMotion", onda se može pojaviti šum na ekranu.

Ako se to desi, onda isključite funkciju "TruMotion".

Ako selektujete "**Picture Mode(Način slike)-Game(Igra)**", postavite "**TruMotion**" na "**Off(Isključeno)**".



-   Izaberite **SLIKA**.
-   Selektujte **TruMotion** (TruMotion).
-   Selektujte **Low** (Nisko), **High** (Visoko), **User** (Korisnik) ili **Off** (Isključeno).
-  Napravite odgovarajuća podešavanja.

- Pritisnite dugme **MENU/EXIT (Meni/Izlaz)** da biste se vratili na normalan TV prikaz.
- Pritisnite dugme **BACK (Nazad)** da biste se vratili na prethodni meni ekrana.

UPRAVLJANJE SLIKOM

INDIKATOR NAPAJANJA

Podesite indikatorsku lampicu napajanja/stanja pripravnosti na prednjoj strani televizora.





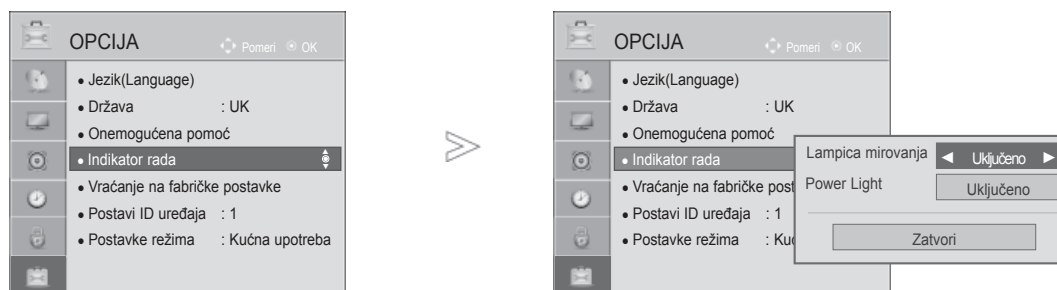

Lampica mi rovanja

Određuje da li svetlosni indikator na prednjoj strani TV uređaja treba podesiti na On (Uključeno) ili Off (Isključeno) u režimu pripravnosti.

Lampica napajanja strujom

Određuje da li svetlosni indikator na prednjoj strani TV uređaja treba podesiti na On (Uključeno) ili Off (Isključeno) kada se uključi napajanje.



-   Izaberite **OPCIJA**.
-   Izaberite **Indikator rada**.
-   Izaberite **Lampica mi rovanja** ili **Lampica napajanja strujom**.
-  Izaberite vaš željeni izvor.





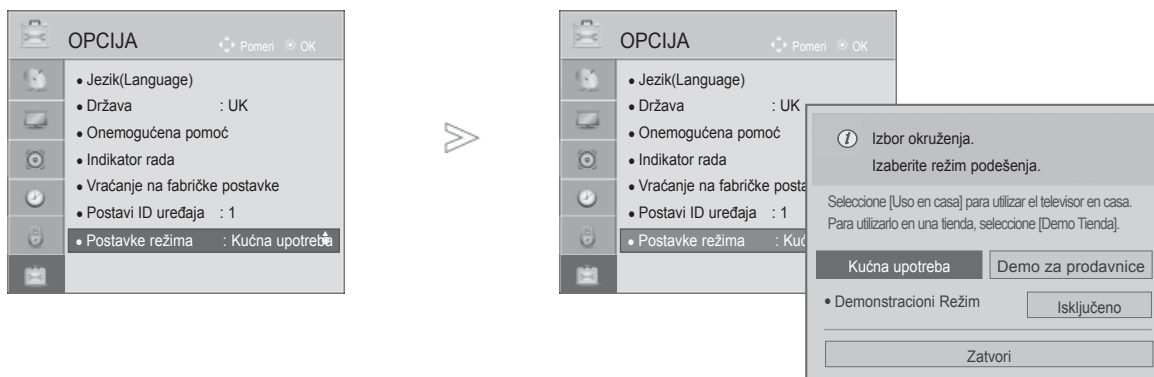

- Pritisnite dugme **MENU/EXIT (Meni/Izlaz)** da biste se vratili na normalan TV prikaz.
- Pritisnite dugme **BACK (Nazad)** da biste se vratili na prethodni meni ekrana.

Postavke režima

Preporučujemo podešavanje TV-a na režim „Kućna upotreba“ da biste dobili najbolju sliku u kućnom okruženju.

Režim „Demo za prodavnice“ je optimalno podešavanje za prikazivanje u prodavnicama.



-   Izaberite **OPCIJA**.
-   Izaberite **Postavke režima**.
-   Izaberite Demo za prodavnice ili Kućna upotreba.
-  Pritisnite Sačuvaj.

- Pritisnite dugme **MENU/EXIT (Meni/Izlaz)** da biste se vratili na normalan TV prikaz.
- Pritisnite dugme **BACK (Nazad)** da biste se vratili na prethodni meni ekrana.

UPRAVLJANJE SLIKOM

Demo mode (Demo režim)









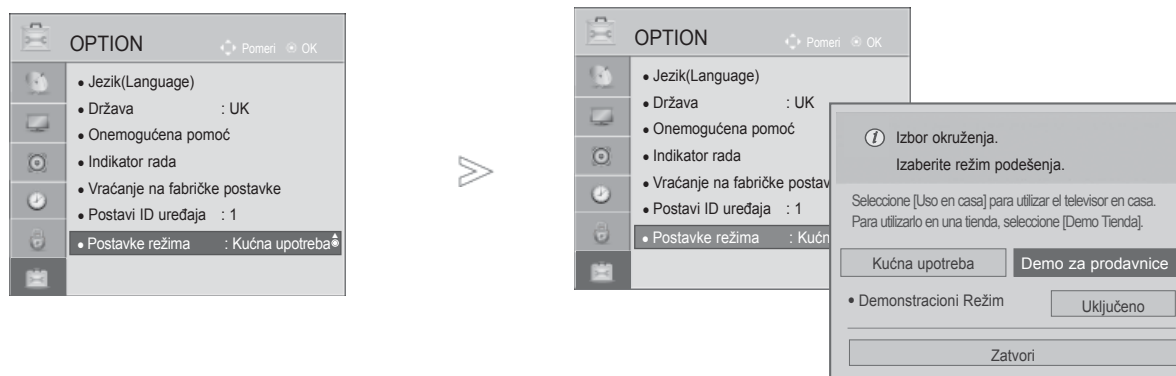

Nemoguće je koristiti Demo Mode (Demo režim) u režimu Home Use (Kućna upotreba).

U režimu Store Demo (Demo za prodavnice), Demo Mode (Demo režim) se automatski podešava na On (Uključeno).

Kada je Demo Mode (Demo režim) podešen na Off (Isključen) u režimu Store Demo (Demo za prodavnice), Demo Mode (Demo režim) ne radi resetuje se samo ekran.

Ekran se automatski resetuje nakon 5 minuta u Demo mode (Demo režimu).



-   Izaberite **OPCIJA**.
-   Izaberite **Postavke režima**.
-   Izaberite Demonstracioni Režim.
-   Izaberite **Uključeno**.
-  Pređite na prethodni meni na ekranu.
Ako želite da prekinete demonstraciju, pritisnite bilo koje dugme, osim dugmeta  + , - za MUTE (UTIŠAJ)

- Pritisnite dugme **MENU/EXIT (Meni/Izlaz)** da biste se vratili na normalan TV prikaz.
- Pritisnite dugme **BACK (Nazad)** da biste se vratili na prethodni meni ekrana.

UPRAVLJANJE ZVUKOM I JEZIKOM





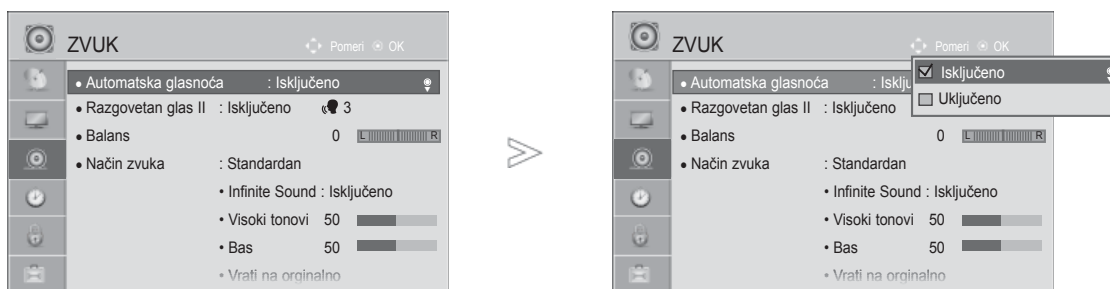

AUTOMATSKI IZJEDNAČIVAČ GLASNOĆE

Automatska glasnoća omogućava zadržavanje iste jačine zvuka pri menjanju programa.

Pošto svaka radio stanica ima svoje uslove za signal, možda će biti potrebno podešavanje jačine zvuka svaki put kada se kanal promeni. Ova funkcija omogućava korisnicima da uživaju u stabilnim nivoima jačine zvuka tako što će načiniti automatska prilagođavanja za svaki program.

Ako kvalitet zvuka ili jačina nisu na nivou koji želite, preporučujemo da koristite zaseban sistem kućnog bioskopa ili amp da biste se uskladili sa različitim korisničkim okruženjem.



-   Izaberite **ZVUK**.
-   Izaberite **Automatska glasnoća**.
-   Izaberite **Uključeno** ili **Isključeno**.

- Pritisnite dugme **MENU/EXIT (Meni/Izlaz)** da biste se vratili na normalan TV prikaz.
- Pritisnite dugme **BACK (Nazad)** da biste se vratili na prethodni meni ekrana.

UPRAVLJANJE ZVUKOM I JEZIKOM

IZABERITE RAZGOVETAN GLAS II (JASAN GLAS II)

Ova funkcija pomaže da korisnik bolje čuje ljudski glas tako što odvaja opseg ljudskog glasa od drugih zvukova.

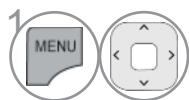
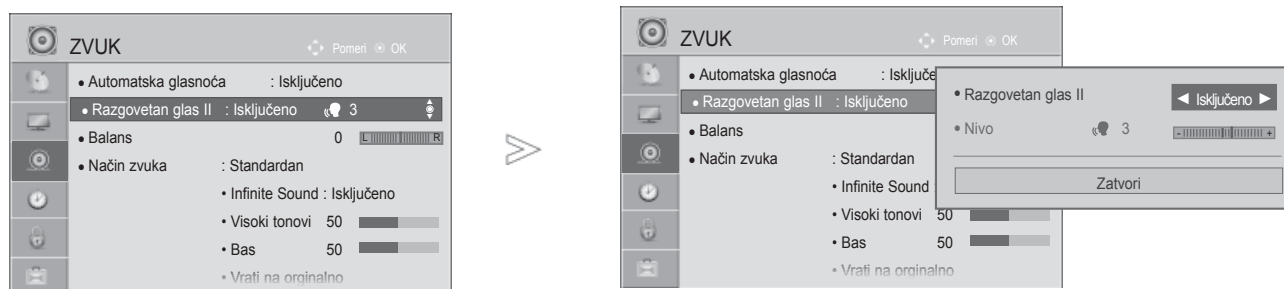

1 Izaberite **ZVUK**.



2 Izaberite **Razgovetan glas I I**.



3 Izaberite **Uključeno** ili **Isključeno**.

- Ako odaberete "On" (Isključeno) za **Clear Voice II** (Jasan zvuk II), **Infinite Sound** (Beskrajan zvuk) karakteristika neće raditi.
- Izaberite nivoe od „-6“ do „+6“.

Prilagođavanje nivoa za Clear Voice (Jasan glas) pomoću izbora „Uključeno“



4 Izaberite **Nivo**.



5 Napravite željena podešavanja.

- Pritisnite dugme **MENU/EXIT (Meni/Izlaz)** da biste se vratili na normalan TV prikaz.
- Pritisnite dugme **BACK (Nazad)** da biste se vratili na prethodni meni ekrana.

UNAPRED POSTAVLJENA PODEŠENJA ZVUKA - REŽIM ZVUK

Možete da izaberete željena podešavanja za jačinu zvuka: Standardan, Muzika, Bioskop, Sport ili Igra (Igra) i takođe možete da prilagodite Visoki tonovi, Bas .

Režim rada zvuk vam omogućava da uživate u najboljem zvuku bez specijalnih podešavanja pošto TV podešava prikladnu opciju zvuka zasnovanu na sadržaj programa.

Standardan, Muzika, Bioskop, Sport i Igra su unapred definisana fabrička podešenja radi optimalnog kvaliteta zvuka.

- Standardan** Nudi zvuk standardnog kvaliteta.
Muzika Optimizuje zvuk za slušanje muzike.
Bioskop Optimizuje zvuk za gledanje filmova.
Sport Optimizuje zvuk za gledanje sportskih događaja.
Igra Optimizuje zvuk za igranje igara.

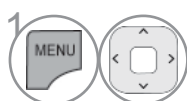

1 Izaberite **AUDIO**.

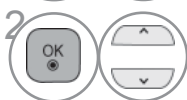

2 Izaberite **Način zvuka**.



3 Izaberite Standardan, Muzika, Bioskop, Sport ili Igra.

• Ako izaberete Brzi meni, onda karakteristika Način zvuka neće raditi.

- Pritisnite dugme **MENU/EXIT (Meni/Izlaz)** da biste se vratili na normalan TV prikaz.
- Pritisnite dugme **BACK (Nazad)** da biste se vratili na prethodni meni ekrana.

UPRAVLJANJE ZVUKOM I JEZIKOM

PODEŠAVANJE PODEŠENJA ZVUKA - REŽIM KORISNIK

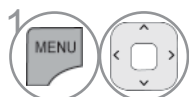

1 Izaberite **AUDIO**.

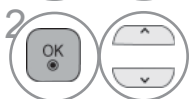

2 Izaberite **Način zvuka**.



3 Izaberite Standardan, Muzika, Bioskop, Sport ili Igra.



4 Izaberite Visoki tonovi ili Bas.



5 Podesite željeni nivo zvuka.

- Pritisnite dugme **MENU/EXIT (Meni/Izlaz)** da biste se vratili na normalan TV prikaz.
- Pritisnite dugme **BACK (Nazad)** da biste se vratili na prethodni meni ekrana.

INFINITE SOUND

Izaberite this option to sound realistic.

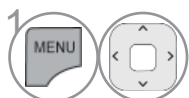

1 Izaberite **AUDIO**.



2 Selektujte **Infinite Sound** (Beskrajn zvuk).



3 Izaberite **Uključeno** ili **Isključeno**.





Infinite Sound (Beskrajn zvuk): Infinite Sound je LG patentirana tehnologija obrade zakonom zaštićenog zvuka koja teži trodimenzionalnom 5.1 okruženju impresije zvuka sa dva prednja zvučnika.

- Pritisnite dugme **MENU/EXIT (Meni/Izlaz)** da biste se vratili na normalan TV prikaz.
- Pritisnite dugme **BACK (Nazad)** da biste se vratili na prethodni meni ekrana.

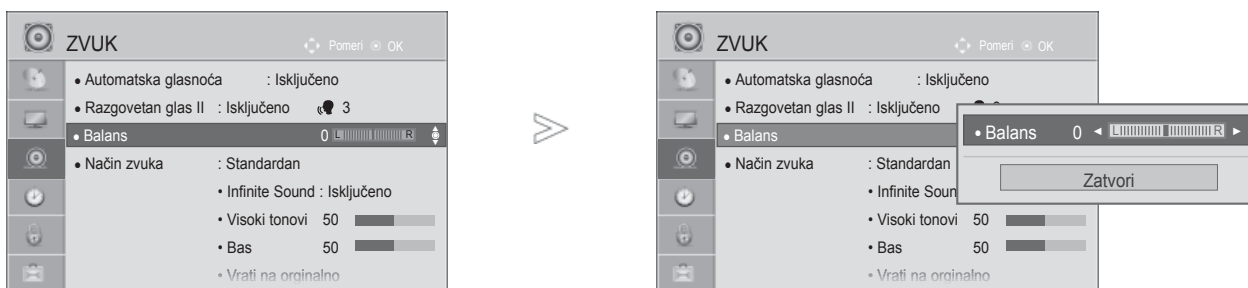
BALANS

Možete podesiti balans zvuka na zvučnicima do željenog nivoa.



-   Izaberite **ZVUK**.
-   Izaberite **Balance**.
-   Napravite željena podešavanja.

- Pritisnite dugme **MENU/EXIT (Meni/Izlaz)** da biste se vratili na normalan TV prikaz.
- Pritisnite dugme **BACK (Nazad)** da biste se vratili na prethodni meni ekrana.

UPRAVLJANJE ZVUKOM I JEZIKOM

KONFIGURACIJA UKLJUČENI/ISKLJUČENI TV ZVUČNICI

Možete podesiti status internih zvučnika.

Kod AV, COMPONENT, RGB i HDMI1 sa HDMI DVI kablju, zvučnik televizora može da radi čak i kada nema video signala.

Ako želite da koristite eksterni Hi-Fi sistem, onda isključite interne zvučnike TV-a.

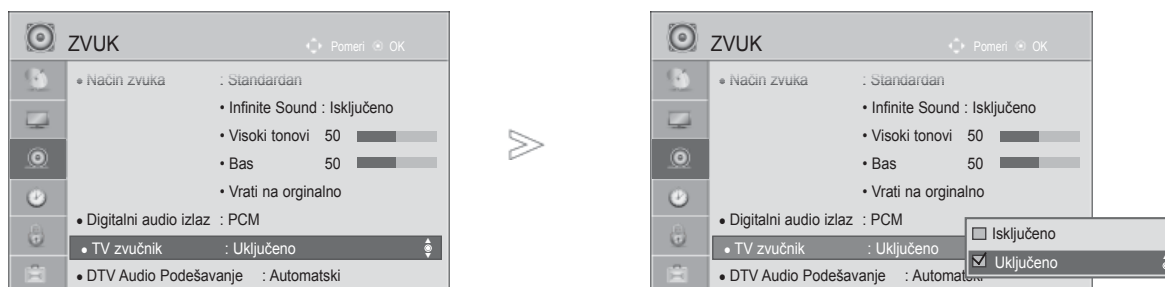

-   Izaberite ZVUK.
-   Izaberite **TV zvučnik**.
-   Izaberite **Uključeno** ili **Isključeno**.

- Pritisnite dugme **MENU/EXIT (Meni/Izlaz)** da biste se vratili na normalan TV prikaz.
- Pritisnite dugme **BACK (Nazad)** da biste se vratili na prethodni meni ekrana.





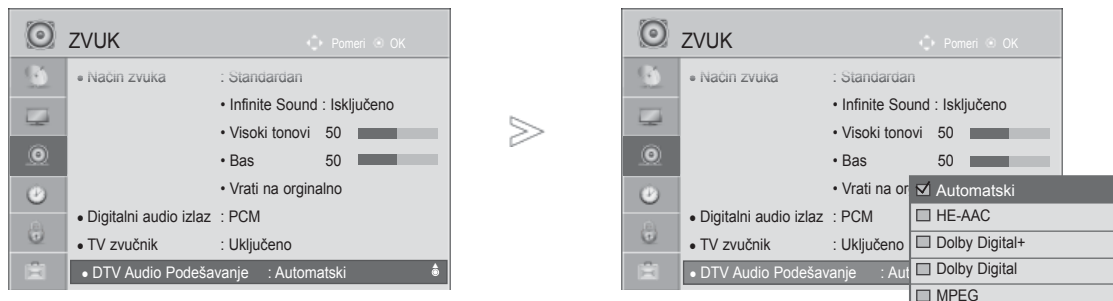

! NAPOMENA

- ▶ Kada je TV zvučnik isključen dok radi Simplink kućni bioskop, zvučni izlaz se automatski prebacuje na zvučnik kućnog bioskopa, ali kada je TV zvučnik uključen, izlaz za zvuk je TV zvučnik.
- ▶ Neki meniji u AUDIO su onemogućeni kada je TV Speaker podešen na Off (Isključeno).

DTV Audio podešavanje (U DIGITALNOM REŽIMU)

Kada u ulaznom signalu postoje različiti audio tipovi, ova funkcija omogućava da izaberete audio tip koji želite.



-   Izaberite ZVUK.
-   Izaberite **DTV Audio Podešavanje**.
-   Izaberite **Automatski**, **HE-AAC**, **Dolby Digital+**, **Dolby Digital** ili **MPEG**.

- Pritisnite dugme **MENU/EXIT (Meni/Izlaz)** da biste se vratili na normalan TV prikaz.
- Pritisnite dugme **BACK (Nazad)** da biste se vratili na prethodni meni ekrana.

- **Automatski:** Automatski se prikazuje po redosledu **HE-AAC > Dolby Digital+ > Dolby Digital > MPEG**. (Osim u Italiji)
Automatski: Automatski se reprodukuje po sledećem redosledu **HE-AAC > Dolby Digital+ > MPEG > Dolby Digital**. (Samo u Italiji).
- **HE-AAC, Dolby Digital, MPEG:** Omogućava korisnicima da izaberu audio tip koji žele.
primer) Ako se izabere **MPEG**, **MPEG** se uvek prikazuje.
Ako MPEG format nije podržan, postavlja se drugi format za zvuk tim redosledom.
- Pogledajte str. 120 do 121 (Izbor jezika audio signala)

UPRAVLJANJE ZVUKOM I JEZIKOM

IZABIRANJE DIGITALNOG AUDIO IZLAZA

Ova funkcija vam omogućava da izaberete vaš prioritetni digitalni audio izlaz.

Kada je dostupan Dolby Digital, biranje opcije Auto u meniju Digitalni audio izlaz (Digitalni audio izlaz) postaviće SPDIF (Sony Philips Digital InterFace) izlaz na Dolby Digital.

Ako je izabran Auto u meniju digitalnog audio izlaza kada Dolby Digital nije dostupan, SPDIF izlaz će biti PCM (Pulsecode modulation - Modulacija puls koda).

Čak i kada su obe funkcije Dolby Digital i Audio jezik konfigurisani u kanalu koji emituje Dolby Digital audio signal, samo će biti reprodukovano Dolby Digital signal.



- 1 Izaberite **ZVUK**.
- 2 Izaberite **Digitalni audio izlaz**.
- 3 Izaberite **Automatski** ili **PCM**.



Proizvedeno po licenci Dolby Laboratories. Dolby i dvostruki D simboli su zaštićene marke firme Dolby Laboratories.

• Postoji mogućnost u režimu HDMI, da neki DVD plejari ne daju SPDIF zvuk. Tada podesite izlaz digitalnog audio signala od DVD plejera na PCM. (Za HDMI, Dolby Digital Plus nije podržan).

Stavka	Audio ulaz	Izlaz digitalnog audio zvuka
Auto (Speaker On (Zvučnik uključen))	MPEG Dolby Digital Dolby Digital Plus HE-AAC	PCM Dolby Digital Dolby Digital PCM
Auto (Speaker Off (Zvučnik isključen))	MPEG Dolby Digital Dolby Digital Plus HE-AAC	PCM Dolby Digital Dolby Digital Dolby Digital
PCM	Sve	PCM

- Pritisnite dugme **MENU/EXIT (Meni/Izlaz)** da biste se vratili na normalan TV prikaz.
- Pritisnite dugme **BACK (Nazad)** da biste se vratili na prethodni meni ekrana.

RESETOVANJE AUDIO SIGNALA

Podešavanje izabranog režima zvuka se ovim vraća nazad u fabričkom podešenju.

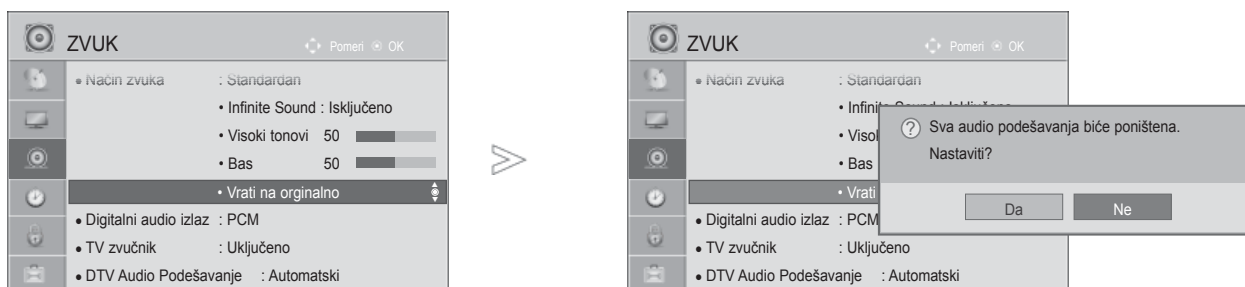

-   Izaberite **ZVUK**.
-   Izaberite **Vrati na prvo. Stanje**.
-   Izaberite **Da**.
-  Initialize the adjusted value.

- Pritisnite dugme **MENU/EXIT (Meni/Izlaz)** da biste se vratili na normalan TV prikaz.
- Pritisnite dugme **BACK (Nazad)** da biste se vratili na prethodni meni ekrana.

UPRAVLJANJE ZVUKOM I JEZIKOM

Audio description (Audio opis) (U DIGITALNOM REŽIMU)





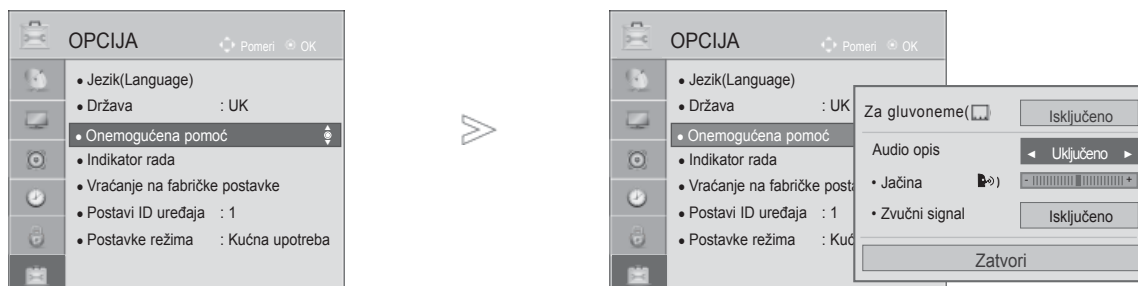

Ova funkcija je za slepe osobe i pruža audio snimak sa objašnjenjem trenutne situacije u TV programu, pored osnovne audio funkcije.

Kada je uključena opcija Audio Description (Audio opis), osnovne audio opcije i Audio Description (Audio opis) obezbeđene su samo za programe koji sadrže opciju Audio Description (Audio opis).





Jačina zvuka Menjanje jačine zvuka audio opisa

Zvučni signal Kada se izabere kanal sa audio opisom, čuje se zvučni signal



- 1   Izaberite **OPCIJA**.
- 2   Selektujte **Disabled Assistance** (Isključena pomoć).
- 3   Izaberite **Audio opis**.

Prilagođavanje nivoa za Audio Description Volume (Jačinu zvuka audio opisa) pomoću izbora „Uključeno“

- 4   Selektujte **Volume** (Jačina zvuka) ili **Beep** (Beep signal).
- 5   Napravite željena podešavanja.

- Pritisnite dugme **MENU/EXIT (Meni/Izlaz)** da biste se vratili na normalan TV prikaz.
- Pritisnite dugme **BACK (Nazad)** da biste se vratili na prethodni meni ekrana.

STEREO/DUAL PRIJEM (SAMO U ANALOGNOM REŽIMU)

Kada odaberete neki program, informacije o zvuku se pojavljuju zajedno sa brojem programa i nazivom stanice.

- 1   Izaberite **Zvuk** illi **Jezik za zvuk**.
- 2   Izaberite izlaz zvuka.

Emitovanje	Prikaz na ekranu
Mono	MONO
Stereo	STEREO
Dual	DUAL I, DUAL II, DUAL I+II

■ Izbor mono zvuka

Ako je stereo signal slab u prijemu, onda možete da prebacite zvuk na mono. U mono prijemu, jasnoća zvuka je poboljšana.

■ Izbor jezika kod emitovanja dostrukih jezika

Ako je prijem nekog programa na dva jezika (dvostruki jezici), onda možete da prebacite na DUAL I, DUAL II ili DUAL I+II.

- DUAL I** Šalje primarni jezik emitovanja prema zvučnike.
- DUAL I** Šalje sekundarni jezik emitovanja prema zvučnike.
- DUAL I+II** Šalje odvojeni jezik na svaki zvučnik.

UPRAVLJANJE ZVUKOM I JEZIKOM

NICAM PRIJEM (SAMO U ANALOGNOM REŽIMU)

Ako je TV opremljen sa prijemnikom za prijem NICAM signala, onda možete primiti digitalni zvuk visokog kvaliteta NICAM.

Izlaz zvuka se može odabrati prema vrsti primljenog emitovanja.

-
- 1 Ako je NICAM mono na prijemu, možete izabrati NICAM MONO ili FM MONO.
 - 2 Ako je NICAM stereo na prijemu, možete izabrati NICAM STEREO ili FM MONO. Ako je stereo signal slab, prebacite na FM mono.
 - 3 Ako je NICAM dual na prijemu, možete izabrati NICAM DUAL I, NICAM DUAL II ili NICAM DUAL I+II ili FM MONO.
-

IZBOR IZLAZ ZVUKA ZA ZVUČNIKE

U režimu AV, Komponentni, RGB i HDMI možete izabrati izlaz zvuka za levi i desni zvučnik.

Izaberite izlaz zvuka.

L+R: Audio signal iz audio L ulaza je poslat levom zvučniku a audio signal od audio R ulaza je poslat desnom zvučniku.

L+L: Audio signal od audio L ulaza je poslat levim i desnim zvučnicima.

R+R: Audio signal od audio R ulaza je poslat levim i desnim zvučnicima.

IZBOR JEZIKA / DRŽAVE ZA PRIKAZ NA EKRANU

Instalacijski vodič menija se pojavljuje na ekranu TV-a kada je prvi put uključen.

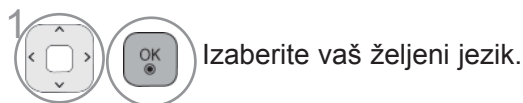

* Ako želite da promenite izbor za jezik / državu

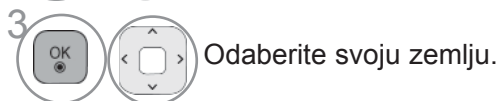
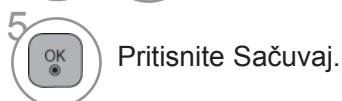
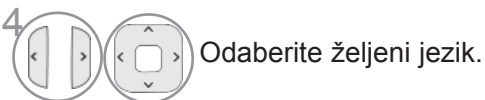
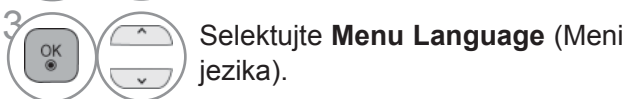

- Pritisnite dugme **MENU/EXIT (Meni/Izlaz)** da biste se vratili na normalan TV prikaz.
- Pritisnite dugme **BACK (Nazad)** da biste se vratili na prethodni meni ekrana.

! NAPOMENA

- ▶ Ako ne završite set-up uputstva za instalaciju Installation Guide (Uputstvo za instalaciju) pritiskom na BACK (Nazad) ili ako je isteklo vreme za OSD (On Screen Display) instalacioni meni će se stalno pojavljivati, sve dok se postavka ne završi kada se TV uključi.
- ▶ Ako izaberete pogrešnu državu, onda se teletext možda neće pojavljivati ispravno i mogu nastati neki problemi tokom rada sa teletextom.
- ▶ Funkcija dekodera se možda ne može primeniti u zavisnosti od prilika emitovanja države.
- ▶ Kontrolni tasteri za DTV režim možda neće raditi u zavisnosti od prilika emitovanja države.
- ▶ U državama gde propisi o digitalnom emitovanju nisu utvrđeni, neke DTV funkcije možda neće raditi u zavisnosti od prilika digitalnog emitovanja.
- ▶ Podešenje države "UK" treba da bude aktivirano samo u Ujedinjenom Kraljevstvu.
- ▶ Ako u postavci Podešavanje države izaberete „-“, biće dostupni evropski zemaljski digitalni standardni programi, ali neke od DTV funkcije možda neće pravilno raditi.

UPRAVLJANJE ZVUKOM I JEZIKOM

IZBOR JEZIKA









Audio funkcija omogućava izbor željenog jezika.

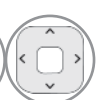





Ako se ne emituju podaci na odabranom jeziku, onda će biti reprodukovani podrazumevani jezik audio signala.

Koristite funkciju „Titl“ kada se emituju dva ili više jezika titla. Ako se ne emituju podaci titla na odabranom jeziku, onda će biti reprodukovani titl na podrazumevanom jeziku.

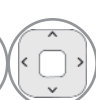
Ako jezici koje ste izabrali kao primarne za Jezik za zvuk, Jezik titla i Jezik za teletekst nisu podržani, možete da izaberete neki od jezika iz sekundarne kategorije.

U digitalnom režimu, koristite funkciju jezika za teletekst kada se emituju dva ili više jezika za teletekst. Akose teletekst podaci na izabranom jeziku ne emituju, prikazaće se stranica na podrazumevanom jeziku teleteksta.

-   Izaberite **OPCIJA**.
-   Izaberite **Jezik(Language)**.
-   Izaberite **Jezik za zvuk, Jezik titla ili Jezik teksta**(Osim za UK).
-   Izaberite vaš željeni jezik.
-  Pritisnite Sačuvaj.

-   Izaberite **OPCIJA**.
-   Selektujte **Disabled Assistance** (Isključena pomoć).
-   Izaberite Za gluvo-neme (□).
-   Izaberite **Uključeno** ili Isključeno.

- Pritisnite dugme **BACK (Nazad)** da biste se vratili na prethodni meni ekrana.

< Izbor jezika audio signala >

- ▶ Kada se emituju dva ili više jezika audio signala, onda možete izabrati jezik audio signala.

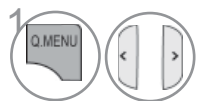

Izaberite **Zvuk** illi **Jezik za zvuk**.









Izaberite jezik audio signala.



- ▶ < Izbor jezik titlova >
- ▶ Kada se emituju dva ili više titlova jezika, ondamožete izabrati jezik titlova sa tasterom SUBTITLE na daljinskom upravljaču.
- ▶ Pritisnite taster ^ v da izaberete jezik titlova.

- Audio signali/titlovi se mogu emitovati/prikazati u jednostavnijem obliku sa 1 do 3 karaktera od strane dobavljača usluga.
- Kada izaberete dopunski audio signal (audio signal za "osobe sa oštećenim vidom/sluhom") onda TV može ispuštati deo glavnog audio signala.

Informacije o jeziku audio signala

Ekran	Status
N.A	No disponible
	MPEG Audio
	Dolby Digital Audio
	Audio para personas con "discapacidad visual"
	Audio para personas con "discapacidad auditiva"
	Dolby Digital Plus Audio
	HE-AAC Audio

Informacije o jeziku audio signala

Ekran	Status
N.A	Not Available
	Teletext Subtitle
	Subtitle for "Hard of Hearing"

PODEŠAVANJE VREMENA

CLOCK SETUP

Sat se automatski podešava kada je prijem digitalnog signala u režimu Automatski. Sat možete podesiti i ručno u režimu Ručno.

Vreme morate tačno da podesite pre korišćenja funkcije za vreme Uključeno/Isključeno.

Vreme na televizoru se podešava informacijama o pomeranju vremena na osnovu vremenske zone i Griničkog srednjeg vremena (GMT - Greenwich Mean Time) koje se primaju putem emitovanog signala i vreme se automatski podešava pomoću digitalnog signala.

Ako je ime grada u **Vremenska zona** promenjeno u odstupanje, možete da promenite vreme za 1 sat.

Meni **Vremenska zona** može se promeniti u **Automatski** režim.

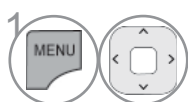
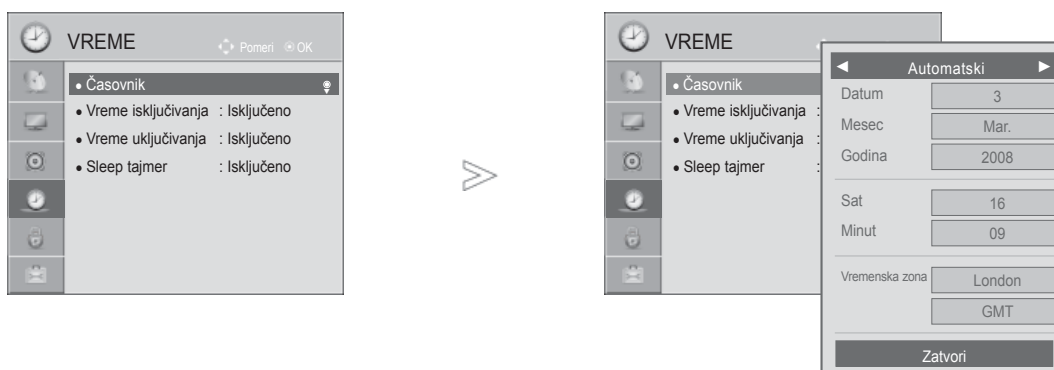

1 Izaberite **VREME**.



2 Izaberite **Časovnik**.

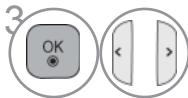

3 Izaberite **Automatski** ili **Ručno**.

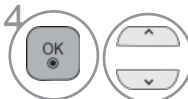

4 Izaberite either the year, month, date, time or Vremenska zona option.



5 Set the year, month, date, time or Vremenska zona option.

- Pritisnite dugme **MENU/EXIT (Meni/Izlaz)** da biste se vratili na normalan TV prikaz.
- Pritisnite dugme **BACK (Nazad)** da biste se vratili na prethodni meni ekrana.

PODEŠAVANJE ZA AUTOMATSKO UKLJUČIVANJE./ ISKLJUČIVANJE TAJMERA

Funkcija vreme isključivanja automatski prebacuje TV u režim mirovanja prema unapred definisanom vremenu.





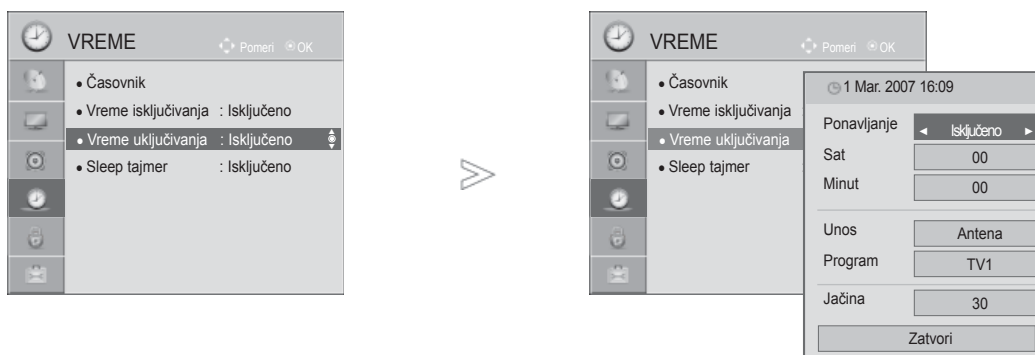

Dva časa nakon što je uključivanje TV-a postavljeno putem funkcije Na vreme, automatski će se vratiti na način isključeno osim ako se ne pritisne dugme.

Funkcija vreme isključivanja poništava funkciju Na vreme ako su obe podešene na isto vreme. TV mora da je u režimu mirovanja da bi funkcija Na vreme radila.



- 1   Izaberite VREME.
- 2   Izaberite Vreme isključivanja ili Vreme uključivanja.
- 3   Izaberite Ponavljanje.
- 4   Izaberite Isključeno, Jendom, Dnevno, Pon.~Pet., Pon.~Sub., Sub.~Ned. ili Ned.
- 5   Podesite sat.
- 6   Podesite minute.

- Da poništite funkciju Vreme isključivanja ili Vreme uključivanja, izaberite isključeno.
- Samo za funkciju Vreme uključivanja

- 1  Izaberite Unos.
- 2   Odaberite izvor ulaza.
- 3   Podesite Program.
- 4   Podesite nivo glasnoće kada se uključuje.

- Pritisnite dugme **MENU/EXIT (Meni/Izlaz)** da biste se vratili na normalan TV prikaz.
- Pritisnite dugme **BACK (Nazad)** da biste se vratili na prethodni meni ekrana.

PODEŠAVANJE VREMENA

PODEŠAVANJE SLEEP TAJMERA

Ne morate da se setite da ugasite TV pre nego što krenete na spavanje.

Sleep tajmer automatski isključuje TV u režim mirovanja nakon što istekne unapred podešeno vreme.

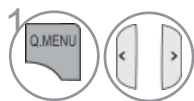

Izaberite **Sleep tajmer**.

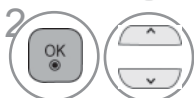

Izaberite Isključeno, 10, 20, 30, 60, 90, 120, 180 ili 240 Min..

- Kada isključujete TV, onda je unapred podešeno vreme sleep poništeno.
- Takođe možete podesiti Sleep Tajmer u meniju za VREME.

RODITELJSKI NADZOR / KONTROLA SADRŽAJA

PODEŠAVANJE LOZINKE I ZAKLJUČAVANJE SISTEMA











Unesite lozinku, pritisnite '0', '0', '0', '0' na daljinskom upravljaču.

Kada je kao država odabrana Francuska, šifra nije '0', '0', '0', '0' već '1', '2', '3', '4'.

Kada je kao država odabrana Francuska, šifra ne može biti postavljena kao '0', '0', '0', '0'.

Ako je kanal zaključan, unesite lozinku da biste ga privremeno otključali.



-   Izaberite **ZAKLJUČAJ**.
-   Izaberite **Zaključav. sistema**.
-   Izaberite **Uključeno**.
-    Podesite lozinku.
-  Unesite lozinku od 4 cifara.
Uverite se da ste zapamtili broj! Ponov unesite novu lozinku radi potvrde.

• Ako zaboravite vašu lozinku, pritisnite '0', '3', '2', '5' na daljinskom upravljaču.

- Pritisnite dugme **MENU/EXIT (Meni/Izlaz)** da biste se vratili na normalan TV prikaz.
- Pritisnite dugme **BACK (Nazad)** da biste se vratili na prethodni meni ekrana.

RODITELJSKI NADZOR / KONTROLA SADRŽAJA

BLOKIRATI PROGRAM

Blocks any programme that you do not want to watch or that you do not want your children to watch.

It is available to use this function in **Lock System "On"**.

Enter a password to watch a blocked programme.

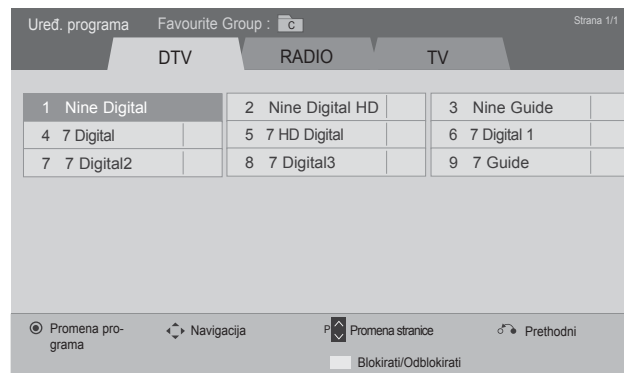
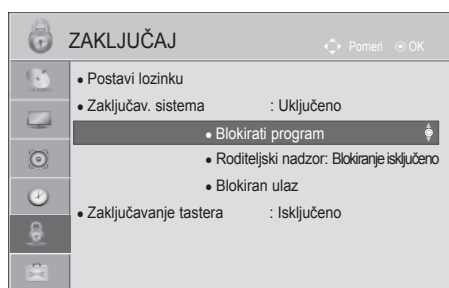

iii

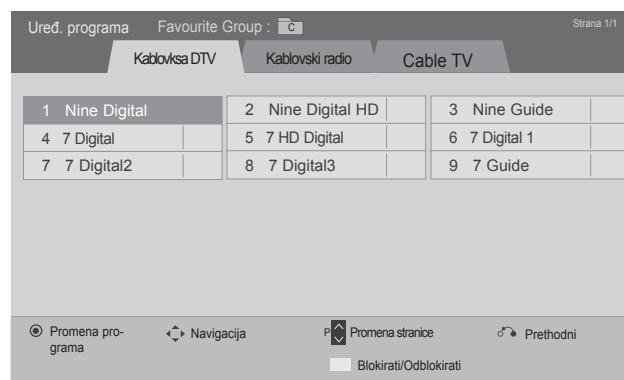

-   Izaberite **ZAKLJUČAJ**.
-   Izaberite **Zaključav. sistema**.
-   Izaberite **Blokirati program**.
-  Unesite Blokirati program.
-   **ŽUTO** Izaberite program koji treba da zaključate.

- Pritisnite dugme **MENU/EXIT (Meni/Izlaz)** da biste se vratili na normalan TV prikaz.
- Pritisnite dugme **BACK (Nazad)** da biste se vratili na prethodni meni ekrana.

RODITELJSKI NADZOR (SAMO U DIGITALNOM REŽIMU)

Ova funkcija radi u skladu sa informacijama emitovanim od strane stanice. Radi toga ako signal nosi netačne informacije, onda ova funkcija neće raditi.

Potrebna je lozinka da pristupite ovo meniju.

Ovaj TV je programiran da upamti zadnju podešenu opciju čak i ako isključite TV.

Sprečava deca da gledaju određene TV programe za odrasle, u skladu sa podešenom kontrolom sadržaja.

aUnesite lozinku da biste gledali ocenjen program.

Ocena se razlikuje prema državi.

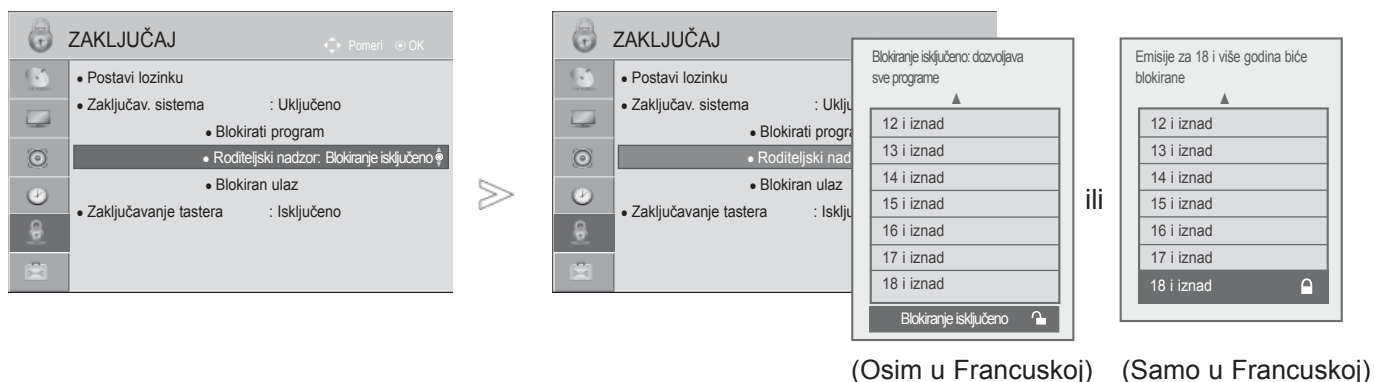

-   Izaberite **ZAKLJUČAJ**.
-   Izaberite **Zaključav. sistema**.
-   Izaberite **Roditeljski nadzor**.
-    Napravite odgovarajuća podešavanja.

- Pritisnite dugme **MENU/EXIT (Meni/Izlaz)** da biste se vratili na normalan TV prikaz.
- Pritisnite dugme **BACK (Nazad)** da biste se vratili na prethodni meni ekrana.

RODITELJSKI NADZOR / KONTROLA SADRŽAJA

BLOKIRANJE EKSTERNOG SIGNALA

Omogućava da blokirate ulaz.

Ova funkcija je na raspolaganju kada je Zaključavanje sistema "Uključeno".

■ Prikazana slika se može razlikovati od Vašeg TV-a.

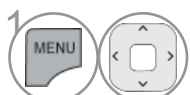

1 Izaberite **ZAKLJUČAJ**.



2 Izaberite **Zaključav. sistema**.



3 Izaberite **Blokiran ulaz**.



4 Izaberite **izvor**.



5 Izaberite **Uključeno** ili **Isključeno**.







- Pritisnite dugme **MENU/EXIT (Meni/Izlaz)** da biste se vratili na normalan TV prikaz.
- Pritisnite dugme **BACK (Nazad)** da biste se vratili na prethodni meni ekrana.



ZAKLJUČAVANJE TASTERA

Ova funkcija može se koristiti za sprečavanje neovlašćenog gledanja zaključavanjem kontrola prednjeg panela, tako da se može koristiti samo pomoću daljinskog upravljača.

Ovaj televizor je programiran da zapamti poslednju opciju na koju je podešen čak i ako ga isključite.



- 1   Izaberite **ZAKLJUČAJ**.
- 2   Izaberite **Zaključavanje tastera**.
- 3   Izaberite **Uključeno** ili **Isključeno**.

- Ako je zaključavanje tastera 'Uključeno' a TV je isključen, pritisnite dugme  / I, INPUT, P ^ v (ili P ▲ ▼) na TV-u ili pritisnite dugme TV ili POWER, INPUT, P ^ v ili BROJ na daljinskom upravljaču.
- Ako je Zaključana tastatura uključeno, pojaviće se prikaz '  Zaključana tastatura ' na ekranu ako je pritisnut bilo koji taster na prednjoj ploči dok gledate TV.
- Kada se prikaže drugi OSD,  'Key Lock On ' neće raditi.

- Pritisnite dugme **MENU/EXIT (Meni/Izlaz)** da biste se vratili na normalan TV prikaz.
- Pritisnite dugme **BACK (Nazad)** da biste se vratili na prethodni meni ekrana.

TELETEXT

Ova karakteristika nije dostupna u svim državama.

Teletekst je besplatna usluga emitovana od strane većine TV stanice, koja daje najnovije informacije u vestima, vremenskoj prognozi, programima televizija, pokazuje cene i mnogo drugih tema.

Dekoder teleteksta u ovom TV-u može podržati JEDNOSTAVNE, NASLOVE i FASTEXT sisteme. JEDNOSTAVAN (standardni teletekst) sadrži određen broj stranica koje možete izabrati direktnim unosom odgovarajućeg broja stranice. NASLOV i FASTEXT su više moderniji načini, omogućavajući vam brz i lak izbor informacija teleteksta.

UKLJUČIVANJE / ISKLJUČIVANJE

Pritisnite taster TEXT da biste se prebacili na teletekst. Pojaviće se na ekranu početna strana ili strana koja je poslednji put gledana.

U zaglavlju su prikazani dva broja stranice, naziv TV stanice, datum i vreme. Prvi broj stranice označava vaš izbor, dok drugi pokazuje trenutno prikazanu stranicu.

Pritisnite taster TEXT da biste se prebacili na teletekst. Ponovo se pojavljuje prethodni režim.

JEDNOSTAVAN TEKST

■ Izabiranje stranice

- 1 Unesite željeni broj stranice sa trocifrenim brojem upotrebom tastera BROJKI. Ako tokom izbora pritisnete pogrešan broj, onda morate da kompletirate trocifreni broj i ponovo uneti pravilan broj stranice.
- 2 Tastere P ^ ∨ se mogu upotrebiti za izbor prethodne ili sledeće stranice.

- Prikazana slika se može razlikovati od Vašeg TV-a.

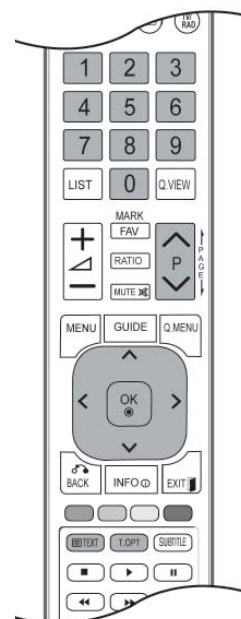

NASLOVI

Korisnički vodič prikazuje četiri polja-crveno, zeleno, žuto i plavo na dnu ekrana. Žuto polje označava sledeću grupu a plavo polje označava sledeći blok.

■ Izabiranje stranicu bloka / grupe

- 1 Sa plavim tasterom možete napredovati od bloka do bloka.
- 2 Koristite žuti taster da produžite u sledeću grupu sa automatskim prekoračenjem u sledeći blok.
- 3 Sa zelenim tasterom možete produžiti u sledeću stranicu sa automatski prekoračenjem u sledećoj grupi. Drugi način je upotreba tastera P ^.
- 4 Crveni taster vraća nazad na prethodni izbor. Drugi način je upotreba tastera P ∨.

■ Direktno izabiranje stranice

Kao u režimu JEDNOSTAVAN teletekst, možete odabrati stranicu unosom trocifrenog broja upotrebom tastera BROJKI u režimu NASLOVI.

FASTEXT

Stranice teleteksta su kodirane bojama duž podnožja ekrana i njihov izbor se vrši pomoću pritiska na odgovarajući taster u boji.

■ Izabiranje stranice

- 1 Pritisnite taster T.OPT i onda koristite taster ^ ∨ za izbor  menija. Prikazuje indeks stranice.
- 2 Možete izabrati stranice koje su kodirane bojama u podnožju sa odgovarajućim tasterom u boji.
- 3 Kao u režimu JEDNOSTAVAN teletekst, možete odabrati stranicu unosom trocifrenog broja upotrebom tastera BROJKI u režimu FASTEXT.
- 4 Tastere P ^ ∨ se mogu upotrebiti za izbor prethodne ili sledeće stranice.

TELETEKST

SPECIJALNE FUNKCIJE TELTEKSTA

- Pritisnite taster T. OPT i onda upotrebite taster ^ ∨ da biste izabrali meni Tekst Opcija. Dugme T. OPT ne radi u Velikoj Britaniji (u digitalnom režimu).



■ Indeks

Izaberite stranicu indeksa.



■ Vreme

Dok gledate TV program, izaberite ovaj meni da prikazete vreme u gornjem desnom uglu ekrana.

U režimu teleteksta, pritisnite ovo dugme da biste izabrali broj podstranice. Broj podstranice je prikazan pri dnu ekrana. Da biste zadržali ili promenili podstranu, pritisnite CRVENA/ZELENA, ili NUMBER tastere.



■ Zadrži

Zaustavlja automatsku promenu stranice, ukoliko teletekst stranica sadrži 2 ili više podstranica. Broj podstranica i prikazanih podstranica je obično prikazano na ekranu ispod vreme. Kada je ovaj meni izabran, simbol stop je prikazan u gornjem levom uglu ekrana i funkcija autmatske promene stranice nije aktivna.



■ Pokaži

Izaberite ovaj meni ako želite da prikazete skrivene informacije, kao što su rešenja zagonetki.



■ Ažurirati

Prikazuje TV sliku na ekranu dok se čeka na novu stranicu teleteksta. Ovaj prikaz se pojavljuje u gornjem levom uglu ekrana. Kada je ažurirana stranica na raspolaganju, onda će prikaz biti promenjen prema broju stranice. Izaberite ponovo ovaj meni da pogledate ažuriranu stranicu teleteksta.

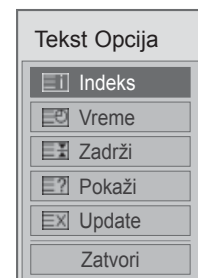

DIGITALNI TELETEKST

*Ova funkcija radi samo u Britaniji i Irs koj.

TV vam omogućava pristup digitalnom teletekstu koji je jako poboljšan u raznim aspektima kao što su tekst, grafike itd.

Ovaj digitalni teletekst može pristupiti specijalnom digitalnom teletekstu i specifičnim uslugama koji se emituju od strane digitalnog teleteksta.

TELETEKST UNUTAR DIGITALNOG SERVISA

- 1 Pritisnite brojni tastere ili taster P ^ v da biste izabrali digitalnu uslugu koja emituje digitalni teletekst.
- 2 Sledite indicacije na digitalnom teletekstu i pređite na sledeći korak pritiskom na TEXT, OK, ^ v < >, CRVENI, ZELENI, ŽUTI, PLAVI ili BROJČANI tastere i itd.
- 3 Da promenite servis ditalanog teleteksta, izaberite drukčiji servis pomoću brojčanog tastera ili tastera P ^ v.

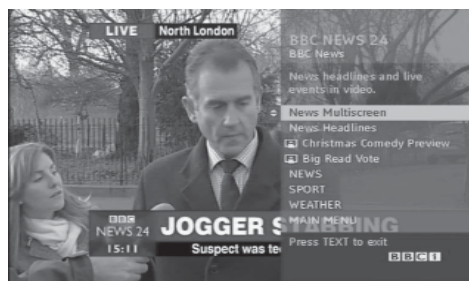

TELETEKST U DIGITALNOM SERVISU

- 1 Pritisnite brojni tastere ili taster P ^ v da biste izabrali određenu digitalnu uslugu koja emituje digitalni teletekst.
- 2 Pritisnite taster TEXT ili obojene tastere da biste se prebacili na teletekst.
- 3 Sledite indicacije na digitalnom teletekstu i pređite na sledeći korak pritiskom na OK, ^ v < >, RVENI, ZELENI, ŽUTI, PLAVI ili BROJČANI tastere i itd..
- 4 Pritisnite taster TEKST ili obojene tastere da isključite digitalni teletekst i da se vratite nazad na lgedanje TV-a.

Neki servisi vam možda omogućavaju da pristupite tekst servisa pomoću CRVENOG tastera.



PRONALAZENJE GREŠAKA

Tv ne radi pravilno.	
Daljinski upravljač ne radi	<ul style="list-style-type: none"> ■ Proverite da li ima neki predmet između daljinskog upravljača i TV-a koji uzrokuje ometanje. Uverite se da ste usmerili daljinski upravljač u pravcu TV-a. ■ Uverite se da ste umetnuli baterije sa pravilnim polaritetom (+ na +, - na -). ■ Ubacite nove baterije.
Napajanje je iznenada isključeno	<ul style="list-style-type: none"> ■ Da li je konfigurisan sleep tajmer? ■ Proverite podešenja upravljanja napajanja. Da li je napajanje prekinuto. ■ Ako je TV uključen i nema ulaznog signala, isključiće se automatski nakon 15 minuta.

Ne radi video funkcija.	
Nema slike i nema zvuka	<ul style="list-style-type: none"> ■ Proverite da li je TV uključen. ■ Probajte drugi kanal. Možda je problem u emitovanju. ■ Da li je kabl za napajanje pravilno utaknut u električnoj mreži? ■ Proverite smer vaše antene i/ili njenu lokaciju. ■ Proverite električnu mrežu uz pomoć priključivanja drugog TV-a u istoj utičnici.
Slika se sporo pojavljuje nakon uključivanja	<ul style="list-style-type: none"> ■ To je normalno, slika je prigušena tokom procesa pokretanja TV-a. Molim obratite se servisnom centru ako se slika ne pojavi nakon 5 minuta.
Nema ili slaba boja ili slaba slika.	<ul style="list-style-type: none"> ■ Podesite boju u opcijama menija. ■ Napravite dovoljna prostora između TV-a i video plejera. ■ Probajte drugi kanal. Možda je problem u emitovanju. ■ Da li su video kablovi pravilno povezani? ■ Aktivirajte bilo koju funkciju da povratite osvetljaj slike.
Horizontalne/vertikalne rešetke ili drhtanke slike	<ul style="list-style-type: none"> ■ Proverite lokalne smetnje kao što je rad nekog električnog aparata ili električnog alata.
Slab prijem na nekim kanalima.	<ul style="list-style-type: none"> ■ Kanal stanice ili kablovskog kanala ima probleme, podesite drugu stanicu. ■ Signal stanice je slab, preusmeriti antenu da biste imali bolji prijem slabijih stanica. ■ Proverite da li postoje mogući izvori smetnje.
Linije ili pruge na slici.	<ul style="list-style-type: none"> ■ Proverite antenu (promenite poziciju antene).
Nema slike kada je povezano sa HDMI	<ul style="list-style-type: none"> ■ Proverite da li HDMI kabl ima oznaku High Speed HDMI Cable. Ako HDMI kablovi nisu High Speed HDMI, može doći do treperenja slike ili na ekranu neće biti slike. Koristite High Speed HDMI kabl.

Audio funkcija ne radi.

Ima slike i nema zvuk	<ul style="list-style-type: none">■ Pritisnite taster \triangleleft + ili - .■ Zvuk prigušen? Pritisnite taster MUTE (bez zvuka).■ Probajte drugi kanal. Možda je problem u emitovanju.■ Da li su audio kablovi pravilno povezani?
Nema izlazni audio signal na jednom od zvučnika	<ul style="list-style-type: none">■ Podesite balans u opcijama menija.
Neobičan zvuk koji dolazi iz TV-a.	<ul style="list-style-type: none">■ Promena u vlažnosti ili temperaturi okoline može uzrokovati neobičan zvuk kada uključujete ili isključujete TV i to nije greška u TV.
Nema zvuka kada je povezano sa HDMI ili preko USB	<ul style="list-style-type: none">■ Proverite da li HDMI kabl ima oznaku High Speed HDMI Cable.■ Proverite USB kabl preko verzije 2.0.

*Ova krpa nije dostupna za sve modele.

Postoji problem u režimu PC. (Primenjivo samo za PC režim)

Signal je van dometa (nevažeći format)	<ul style="list-style-type: none">■ Podesite rezoluciju, horizontalnu ili vertikalnu frekvenciju.■ Proverite ulazni izvor.
Vertikalne pruge ili trake u pozadini i horizontalni šum i nepravilna pozicija slike	<ul style="list-style-type: none">■ Upotrebite automatsku konfiguraciju ili podesite časovnik fazu ili H/V poziciju. (Opcija)
Boja ekrana je nestalna ili jednobojna.	<ul style="list-style-type: none">■ Proverite interkonekcijski kabl.■ Reinstalirajte video karticu računara.

Postoji problem sa podešavanjima u meniju PICTURE (SLIKA).

Kada korisnik promeni podešavanja slike, TV se nakon izvesnog vremena automatski vraća na prvobitne postavke .	<ul style="list-style-type: none">■ To znači da se TV trenutno nalazi u režimu Demo za prodavnice. Da biste se prebacili na režim rada Kućna upotreba, potrebno je da uraditesledeće: U meniju TV odaberite OPCIJA -> Odaberi Postavke režima -> Odaberi Kućna upotreba. Sada ste završili prebacivanje na režim rada Kućna upotreba.
--	---

DODATAK

ODRŽAVANJE

Preвременi kvarovi se mogu sprečiti. Pažljivo i redovno čišćenje može produžiti vek trajanja vašeg novog TV-a.

Pažnja : Uverite se da ste isključili napajanje i iskopčali kabl za napajanje pre nego što počnete sa čišćenjem.

Čišćenje ekrana

- 1 Dobar način da odbijete prašinu od ekrana neko vreme je ako namokrite meku krpu sa mešavinom mlake vode i malo omekšivača ili deterdženta za sudove. Iscedite krpu dok ne postane skoro suva i onda je upotrebite za brisanje ekrana.
- 2 Uverite se da ne zaostane prekomerna voda na ekranu. Omogućite da se isuši voda ili vlaga pre nego što uključujete TV-a..

Čišćenje kutijet

- Da biste uklonili prljavštinu ili prašinu, obrišite kutiju sa mekom i suvom magičnom krpom.
- Nemojte koristiti vlažnu krpu.

Dugotrajna odsutnost

⚠ OPREZ

- ▶ Ako pretpostavljate da ćete ostaviti vaš TV nekorisćen za duži period vremena (kao što su odmori), onda iskopčajte kabl za napajanje da biste sprečili eventualna oštećenja uzrokovana od grmljavine ili oscilacija u napajanju.

TEHNIČKE KARAKTERISTIKE PROIZVODA

MODELI		19LD35** / 19LD34**	22LD35** / 22LD34**
		19LD350-ZA / 19LD350N-ZA 19LD358-ZA / 19LD359-ZB 19LD350C-ZA / 19LD351-ZB 19LD351N-ZB 19LD340-ZA / 19LD341-ZB 19LD340N-ZA / 19LD341N-ZB 19LD348-ZA	22LD350-ZA / 22LD350N-ZA 22LD358-ZA / 22LD359-ZB 22LD350C-ZA / 22LD351-ZB 22LD351N-ZB 22LD340-ZA / 22LD341-ZB 22LD340N-ZA / 22LD341N-ZB 22LD348-ZA
Dimenzije (Širina x Visina x Dubina)	sa postoljem	457,0 mm x 336,0 mm x 164,9 mm	526,0 mm x 377,0 mm x 164,9 mm
	bez postolja	457,0 mm x 290,0 mm x 65,0 mm	526,0 mm x 331,0 mm x 65,0 mm
Težina	sa postoljem	3,4 kg	4,3 kg
	bez postolja	3,1 kg	4,0 kg
Potrebna energija		AC 100-240 V~ 50 / 60 Hz	AC 100-240 V~ 50 / 60 Hz
Potrošnja energije		30 W	50 W
MODELI		26LD35** / 26LD34**	32LD35** / 32LD34**
		26LD350-ZA / 26LD350N-ZA 26LD358-ZA / 26LD359-ZB 26LD350C-ZA / 26LD351-ZB 26LD351N-ZB 26LD340-ZA / 26LD341-ZB 26LD340N-ZA / 26LD341N-ZB 26LD348-ZA	32LD350-ZA / 32LD350N-ZA 32LD358-ZA / 32LD359-ZB 32LD350C-ZA 32LD351-ZB / 32LD351N-ZB 32LD340-ZA / 32LD341-ZB 32LD340N-ZA / 32LD341N-ZB 32LD348-ZA
Dimenzije (Širina x Visina x Dubina)	sa postoljem	663,0 mm x 484,0 mm x 206,8 mm	800,0 mm x 565,0 mm x 206,8 mm
	bez postolja	663,0 mm x 423,0 mm x 79,9 mm	800,0 mm x 509,0 mm x 73,8 mm
Težina	sa postoljem	7,3 kg	9,2 kg
	bez postolja	6,2 kg	8,2 kg
Potrebna energija		AC 100-240 V~ 50 / 60 Hz	AC 100-240 V~ 50 / 60 Hz
Potrošnja energije		100 W	120 W
Veličina CI modula (Širina x Visina x Dubina)		100,0 mm x 55,0 mm x 5,0 mm	
Uslovi sredine	Radna temperatura	0 °C do 40 °C	
	Radna vlaga	Manje od 80 %	
	Temperatura skladištenja	-20 °C do 60 °C	
	Vlaga skladištenja	Manje od 85 %	

- Gore navedene tehničke karakteristike su predmet izmena bez prethodne najave zbog poboljšanja u kvalitetu.

DODATAK

MODELI		32LD4***		
		32LD420-ZA / 32LD420N-ZA 32LD428-ZA / 32LD420C-ZA	32LD421-ZB / 32LD421N-ZB	32LD450-ZA / 32LD450N-ZA 32LD458-ZA / 32LD450C-ZA
Dimenzije (Širina x Visina x Dubina)	sa postoljem	805,0 mm x 583,0 mm x 224,0 mm	805,0 mm x 586,0 mm x 211,0 mm	799,0 mm x 555,0 mm x 207,0 mm
	bez postolja	805,0 mm x 531,0 mm x 79,9 mm	805,0 mm x 531,0 mm x 79,9 mm	799,0 mm x 506,0 mm x 73,5 mm
Težina	sa postoljem	10,8 kg	10,8 kg	9,1 kg
	bez postolja	9,7 kg	9,7 kg	8,1 kg
Potrebna energija		AC 100-240 V~ 50 / 60 Hz	AC 100-240 V~ 50 / 60 Hz	AC 100-240 V~ 50 / 60 Hz
Potrošnja energije		140 W	140 W	120 W
MODELI		37LD4***		
		37LD420-ZA / 37LD420N-ZA 37LD428-ZA / 37LD420C-ZA	37LD421-ZB / 37LD421N-ZB	37LD450-ZA / 37LD450N-ZA 37LD458-ZA / 37LD450C-ZA
Dimenzije (Širina x Visina x Dubina)	sa postoljem	922,0 mm x 659,0 mm x 297,0 mm	922,0 mm x 660,0 mm x 270,6 mm	916,0 mm x 625,0 mm x 261,0 mm
	bez postolja	922,0 mm x 595,0 mm x 88,0 mm	922,0 mm x 595,0 mm x 88,0 mm	916,0 mm x 575,0 mm x 77,4 mm
Težina	sa postoljem	14,0 kg	14,0 kg	12,5 kg
	bez postolja	12,2 kg	12,2 kg	10,8 kg
Potrebna energija		AC 100-240 V~ 50 / 60 Hz	AC 100-240 V~ 50 / 60 Hz	AC 100-240 V~ 50 / 60 Hz
Potrošnja energije		150 W	150 W	160 W
Veličina CI modula (Širina x Visina x Dubina)		100,0 mm x 55,0 mm x 5,0 mm		
Uslovi sredine	Radna temperatura	0 °C do 40 °C		
	Radna vlaga	Manje od 80 %		
	Temperatura skladištenja	-20 °C do 60 °C		
	Vlaga skladištenja	Manje od 85 %		

- Gore navedene tehničke karakteristike su predmet izmena bez prethodne najave zbog poboljšanja u kvalitetu.

MODELI		42LD4***		
		42LD420-ZA / 42LD420N-ZA 42LD428-ZA / 42LD420C-ZA	42LD421-ZB / 42LD421N-ZB	42LD450-ZA / 42LD450N-ZA 42LD458-ZA / 42LD450C-ZA
Dimenzije (Širina x Visina x Dubina)	sa postoljem	1028,0 mm x 715,4 mm x 297,0 mm	1028,0 mm x 716,4 mm x 270,6 mm	1023,0 mm x 685,0 mm x 261,0 mm
	bez postolja	1028,0 mm x 658,6 mm x 88,7 mm	1028,0 mm x 658,6 mm x 88,7 mm	1023,0 mm x 635,0 mm x 76,6 mm
Težina	sa postoljem	17,3 kg	17,3 kg	15,1 kg
	bez postolja	15,5 kg	15,5 kg	13,5 kg
Potrebna energija		AC 100-240 V~ 50 / 60 Hz	AC 100-240 V~ 50 / 60 Hz	AC 100-240 V~ 50 / 60 Hz
Potrošnja energije		190 W	190 W	190 W
MODELI		47LD4***		
		47LD420-ZA / 47LD420N-ZA 47LD428-ZA / 47LD420C-ZA	47LD421-ZB / 47LD421N-ZB	47LD450-ZA / 47LD450N-ZA 47LD458-ZA / 47LD450C-ZA
Dimenzije (Širina x Visina x Dubina)	sa postoljem	1140,6 mm x 784,8 mm x 337,4 mm	1140,6 mm x 788,3 mm x 318,9 mm	1136,0 mm x 757,0 mm x 270,0 mm
	bez postolja	1140,6 mm x 722,9 mm x 99,0 mm	1140,6 mm x 722,9 mm x 99,0 mm	1136,0 mm x 698,0 mm x 76,5 mm
Težina	sa postoljem	21,6 kg	21,6 kg	19,5 kg
	bez postolja	19,0 kg	19,0 kg	17,5 kg
Potrebna energija		AC 100-240 V~ 50 / 60 Hz	AC 100-240 V~ 50 / 60 Hz	AC 100-240 V~ 50 / 60 Hz
Potrošnja energije		260 W	260 W	260 W
Veličina CI modula (Širina x Visina x Dubina)		100,0 mm x 55,0 mm x 5,0 mm		
Uslovi sredine	Radna temperatura	0 °C do 40 °C		
	Radna vlaga	Manje od 80 %		
	Temperatura skladištenja	-20 °C do 60 °C		
	Vlaga skladištenja	Manje od 85 %		

- Gore navedene tehničke karakteristike su predmet izmena bez prethodne najave zbog poboljšanja u kvalitetu.

DODATAK

MODELI		32LD5***	
		32LD550-ZC / 32LD550N-ZC 32LD558-ZC / 32LD559-ZA	32LD551-ZA / 32LD551N-ZA
Dimenzije (Širina x Visina x Dubina)	sa postoljem	800,0 mm x 563,0 mm x 207,0 mm	800,0 mm x 563,0 mm x 207,0 mm
	bez postolja	800,0 mm x 503,0 mm x 74,7 mm	800,0 mm x 503,0 mm x 74,7 mm
Težina	sa postoljem	9,7 kg	9,7 kg
	bez postolja	8,7 kg	8,7 kg
Potrebna energija		AC 100-240 V~ 50 / 60 Hz	AC 100-240 V~ 50 / 60 Hz
Potrošnja energije		150 W	150 W
MODELI		42LD5***	
		42LD550-ZC / 42LD550N-ZC 42LD558-ZC / 42LD559-ZA	42LD551-ZA / 42LD551N-ZA
Dimenzije (Širina x Visina x Dubina)	sa postoljem	1024,0 mm x 695,0 mm x 261,0 mm	1024,0 mm x 695,0 mm x 261,0 mm
	bez postolja	1024,0 mm x 632,0 mm x 78,7 mm	1024,0 mm x 632,0 mm x 78,7 mm
Težina	sa postoljem	15,4 kg	15,4 kg
	bez postolja	13,8 kg	13,8 kg
Potrebna energija		AC 100-240 V~ 50 / 60 Hz	AC 100-240 V~ 50 / 60 Hz
Potrošnja energije		210 W	210 W
Veličina CI modula (Širina x Visina x Dubina)		100,0 mm x 55,0 mm x 5,0 mm	
Uslovi sredine	Radna temperatura	0 °C do 40 °C	
	Radna vlaga	Manje od 80 %	
	Temperatura skladištenja	-20 °C do 60 °C	
	Vlaga skladištenja	Manje od 85 %	

- Gore navedene tehničke karakteristike su predmet izmena bez prethodne najave zbog poboljšanja u kvalitetu.

MODELI		46LD5***	
		46LD550-ZC / 46LD550N-ZC 46LD558-ZC / 46LD559-ZA	46LD551-ZA / 46LD551N-ZA
Dimenzije (Širina x Visina x Dubina)	sa postoljem	1115,0 mm x 752,0 mm x 270,0 mm	1115,0 mm x 752,0 mm x 270,0 mm
	bez postolja	1115,0 mm x 680,0 mm x 77,0 mm	1115,0 mm x 680,0 mm x 77,0 mm
Težina	sa postoljem	18,6 kg	18,6 kg
	bez postolja	16,6 kg	16,6 kg
Potrebna energija		AC 100-240 V~ 50 / 60 Hz	AC 100-240 V~ 50 / 60 Hz
Potrošnja energije		240 W	240 W
MODELI		52LD5***	
		52LD550-ZC / 52LD550N-ZC 52LD558-ZC / 52LD559-ZA	52LD551-ZA / 52LD551N-ZA
Dimenzije (Širina x Visina x Dubina)	sa postoljem	1266,0 mm x 851,0 mm x 330,0 mm	1266,0 mm x 851,0 mm x 330,0 mm
	bez postolja	1266,0 mm x 775,0 mm x 96,4 mm	1266,0 mm x 775,0 mm x 96,4 mm
Težina	sa postoljem	26,9 kg	26,9 kg
	bez postolja	23,6 kg	23,6 kg
Potrebna energija		AC 100-240 V~ 50 / 60 Hz	AC 100-240 V~ 50 / 60 Hz
Potrošnja energije		300 W	300 W
Veličina CI modula (Širina x Visina x Dubina)		100,0 mm x 55,0 mm x 5,0 mm	
Uslovi sredine	Radna temperatura	0 °C do 40 °C	
	Radna vlaga	Manje od 80 %	
	Temperatura skladištenja	-20 °C do 60 °C	
	Vlaga skladištenja	Manje od 85 %	

- Gore navedene tehničke karakteristike su predmet izmena bez prethodne najave zbog poboljšanja u kvalitetu.

DODATAK

MODELI		60LD5***	
		60LD550-ZC / 60LD550N-ZC 60LD558-ZC / 60LD559-ZA	60LD551-ZA / 60LD551N-ZA
Dimenzije (Širina x Visina x Dubina)	sa postoljem	1441,0 mm x 963,0 mm x 345,0 mm	1441,0 mm x 963,0 mm x 345,0 mm
	bez postolja	1441,0 mm x 877,0 mm x 109,0 mm	1441,0 mm x 877,0 mm x 109,0 mm
Težina	sa postoljem	40,0 kg	40,0 kg
	bez postolja	35,7 kg	35,7 kg
Potrebna energija		AC 100-240 V~ 50 / 60 Hz	AC 100-240 V~ 50 / 60 Hz
Potrošnja energije		380 W	380 W
MODELI		26LD32**	32LD32**
		26LD325-ZA / 26LD325N-ZA 26LD328-ZA	32LD325-ZA / 32LD325N-ZA 32LD328-ZA
Dimenzije (Širina x Visina x Dubina)	sa postoljem	667,0 mm x 504,0 mm x 224,0 mm	805,0 mm x 583,0 mm x 224,0 mm
	bez postolja	667,0 mm x 446,2 mm x 80,0 mm	805,0 mm x 528,0 mm x 79,9 mm
Težina	sa postoljem	8,9 kg	11,5 kg
	bez postolja	7,8 kg	10,3 kg
Potrebna energija		AC 100-240 V~ 50 / 60 Hz	AC 100-240 V~ 50 / 60 Hz
Potrošnja energije		100 W	120 W
Veličina CI modula (Širina x Visina x Dubina)		100,0 mm x 55,0 mm x 5,0 mm	
Uslovi sredine	Radna temperatura	0 °C do 40 °C	
	Radna vlaga	Manje od 80 %	
	Temperatura skladištenja	-20 °C do 60 °C	
	Vlaga skladištenja	Manje od 85 %	

- Gore navedene tehničke karakteristike su predmet izmena bez prethodne najave zbog poboljšanja u kvalitetu.

MODELI		32LE4***	37LE4***
		32LE4500-ZA / 32LE450N-ZA 32LE4508-ZA	37LE4500-ZA / 37LE450N-ZA 37LE4508-ZA
Dimenzije (Širina x Visina x Dubina)	sa postoljem	786,0 mm x 559,0 mm x 221,0 mm	907,0 mm x 630,0 mm x 270,0 mm
	bez postolja	786,0 mm x 500,0 mm x 39,9 mm	907,0 mm x 565,0 mm x 39,9 mm
Težina	sa postoljem	11,2 kg	13,8 kg
	bez postolja	9,3 kg	11,3 kg
Potrebna energija		AC 100-240 V~ 50 / 60 Hz	AC 100-240 V~ 50 / 60 Hz
Potrošnja energije		130 W	140 W
MODELI		42LE4***	
		42LE4500-ZA / 42LE4500N-ZA 42LE4508-ZA	
Dimenzije (Širina x Visina x Dubina)	sa postoljem	1018,0 mm x 692,0 mm x 270,0 mm	
	bez postolja	1018,0 mm x 627,0 mm x 35,3 mm	
Težina	sa postoljem	16,7 kg	
	bez postolja	14,2 kg	
Potrebna energija		AC 100-240 V~ 50 / 60 Hz	
Potrošnja energije		150 W	
Veličina CI modula (Širina x Visina x Dubina)		100,0 mm x 55,0 mm x 5,0 mm	
Uslovi sredine	Radna temperatura	0 °C do 40 °C	
	Radna vlaga	Manje od 80 %	
	Temperatura skladištenja	-20 °C do 60 °C	
	Vlaga skladištenja	Manje od 85 %	
Podržane datoteke filma		pogledajte t. 54 do 55	

- Gore navedene tehničke karakteristike su predmet izmena bez prethodne najave zbog poboljšanja u kvalitetu.

DODATAK

MODELI		19LE3***	
		19LE3300-ZA / 19LE330N-ZA 19LE3308-ZA	19LE3310-ZB / 19LE331N-ZB
Dimenzije (Širina x Visina x Dubina)	sa postoljem	471,2 mm x 365,9 mm x 155,4 mm	471,2 mm x 365,9 mm x 155,4 mm
	bez postolja	471,2 mm x 315,5 mm x 34,4 mm	471,2 mm x 315,5 mm x 34,4 mm
Težina	sa postoljem	3,4 kg	3,4 kg
	bez postolja	3,2 kg	3,2 kg
Potrebna energija		19LE3*** : DC 24 V, 1,6 A, 38 W Ispravljač naizmjenične struje (AC-DC adaptor) : 24 V $\overline{\text{---}}$, 3,42 A / AC 100-240 V~ 50 / 60 Hz	
MODELI		22LE3***	
		22LE3300-ZA / 22LE330N-ZA 22LE3308-ZA	22LE3310-ZB / 22LE331N-ZB
Dimenzije (Širina x Visina x Dubina)	sa postoljem	542,9 mm x 407,1 mm x 155,4 mm	542,9 mm x 407,1 mm x 155,4 mm
	bez postolja	542,9 mm x 357,6 mm x 34,4 mm	542,9 mm x 357,6 mm x 34,4 mm
Težina	sa postoljem	4,2 kg	4,2 kg
	bez postolja	3,9 kg	3,9 kg
Potrebna energija		22LE3*** : DC 24 V, 1,7 A, 40 W Ispravljač naizmjenične struje (AC-DC adaptor) : 24 V $\overline{\text{---}}$, 3,42 A / AC 100-240 V~ 50 / 60 Hz	
MODELI		22LE5***	
		22LE5500-ZA / 22LE550N-ZA 22LE5508-ZA	22LE5510-ZB / 22LE551N-ZB 22LE5518-ZB
Dimenzije (Širina x Visina x Dubina)	sa postoljem	542,9 mm x 407,1 mm x 155,4 mm	542,9 mm x 407,1 mm x 155,4 mm
	bez postolja	542,9 mm x 357,6 mm x 34,4 mm	542,9 mm x 357,6 mm x 34,4 mm
Težina	sa postoljem	4,2 kg	4,2 kg
	bez postolja	3,9 kg	3,9 kg
Potrebna energija		22LE5*** : DC 24 V, 1,7 A, 40 W Ispravljač naizmjenične struje (AC-DC adaptor) : 24 V $\overline{\text{---}}$, 3,42 A / AC 100-240 V~ 50 / 60 Hz	
Veličina CI modula (Širina x Visina x Dubina)		100,0 mm x 55,0 mm x 5,0 mm	
Uslovi sredine	Radna temperatura	0 °C do 40 °C	
	Radna vlaga	Manje od 80 %	
	Temperatura skladištenja	-20 °C do 60 °C	
	Vlaga skladištenja	Manje od 85 %	
Podržane datoteke filma		pogledajte t. 54 do 55	

- Gore navedene tehničke karakteristike su predmet izmena bez prethodne najave zbog poboljšanja u kvalitetu.

MODELI		26LE3***	
		26LE3300-ZA / 26LE330N-ZA 26LE3308-ZA	26LE3310-ZB / 26LE331N-ZB
Dimenzije (Širina x Visina x Dubina)	sa postoljem	652,0 mm x 480,8 mm x 191,4 mm	652,0 mm x 480,8 mm x 191,4 mm
	bez postolja	652,0 mm x 420,3 mm x 34,4 mm	652,0 mm x 420,3 mm x 34,4 mm
Težina	sa postoljem	6,1 kg	6,1 kg
	bez postolja	5,1 kg	5,1 kg
Potrebna energija		26LE3*** : DC 24 V, 1,8 A, 48 W Ispravljač naizmjenične struje (AC-DC adaptor) : 24 V $\overline{\text{---}}$, 3,42 A / AC 100-240 V~ 50 / 60 Hz	
MODELI		26LE5***	
		26LE5500-ZA / 26LE550N-ZA 26LE5508-ZA	26LE5510-ZB / 26LE551N-ZB 26LE5518-ZB
Dimenzije (Širina x Visina x Dubina)	sa postoljem	652,0 mm x 480,8 mm x 191,4 mm	652,0 mm x 480,8 mm x 191,4 mm
	bez postolja	652,0 mm x 420,3 mm x 34,4 mm	652,0 mm x 420,3 mm x 34,4 mm
Težina	sa postoljem	6,1 kg	6,1 kg
	bez postolja	5,1 kg	5,1 kg
Potrebna energija		26LE5*** : DC 24 V, 2,1 A, 55 W Ispravljač naizmjenične struje (AC-DC adaptor) : 24 V $\overline{\text{---}}$, 3,42 A / AC 100-240 V~ 50 / 60 Hz	
MODELI		32LE3***	32LE5***
		32LE3300-ZA / 32LE330N-ZA 32LE3308-ZA	32LE5300-ZA / 32LE530N-ZA 32LE5308-ZA 32LE5310-ZB / 32LE531N-ZB 32LE5318-ZB
Dimenzije (Širina x Visina x Dubina)	sa postoljem	771,8 mm x 552,3 mm x 221,0 mm	784,6 mm x 558,1 mm x 221,0 mm
	bez postolja	771,8 mm x 489,3 mm x 39,9 mm	784,6 mm x 499,5 mm x 39,9 mm
Težina	sa postoljem	11,8 kg	12,65 kg
	bez postolja	10,0 kg	10,5 kg
Potrebna energija		AC 100-240 V~ 50 / 60 Hz	
Potrošnja energije		90 W	
Veličina CI modula (Širina x Visina x Dubina)		100,0 mm x 55,0 mm x 5,0 mm	
Uslovi sredine	Radna temperatura	0 °C do 40 °C	
	Radna vlaga	Manje od 80 %	
	Temperatura skladištenja	-20 °C do 60 °C	
	Vlaga skladištenja	Manje od 85 %	
Podržane datoteke filma		pogledajte t. 54 do 55	

- Gore navedene tehničke karakteristike su predmet izmena bez prethodne najave zbog poboljšanja u kvalitetu.

DODATAK

MODELI		37LE5***	
		37LE5300-ZA / 37LE530N-ZA 37LE5308-ZA	37LE5310-ZB / 37LE531N-ZB 37LE5318-ZB
Dimenzije (Širina x Visina x Dubina)	sa postoljem	905,0 mm x 630,0 mm x 270,0 mm	905,0 mm x 630,0 mm x 270,0 mm
	bez postolja	905,0 mm x 568,0 mm x 39,9 mm	905,0 mm x 568,0 mm x 39,9 mm
Težina	sa postoljem	15,3 kg	15,3 kg
	bez postolja	12,8 kg	12,8 kg
Potrebna energija		AC 100-240 V~ 50 / 60 Hz	AC 100-240 V~ 50 / 60 Hz
Potrošnja energije		140 W	140 W
MODELI		42LE5***	
		42LE5300-ZA / 42LE530N-ZA 42LE5308-ZA	42LE5310-ZB / 42LE531N-ZB 42LE5318-ZB
Dimenzije (Širina x Visina x Dubina)	sa postoljem	1016,0 mm x 692,0 mm x 270,0 mm	1016,0 mm x 692,0 mm x 270,0 mm
	bez postolja	1016,0 mm x 630,0 mm x 29,3 mm	1016,0 mm x 630,0 mm x 29,3 mm
Težina	sa postoljem	19,2 kg	19,2 kg
	bez postolja	16,7 kg	16,7 kg
Potrebna energija		AC 100-240 V~ 50 / 60 Hz	AC 100-240 V~ 50 / 60 Hz
Potrošnja energije		150 W	150 W
Veličina CI modula (Širina x Visina x Dubina)		100,0 mm x 55,0 mm x 5,0 mm	
Uslovi sredine	Radna temperatura	0 °C do 40 °C	
	Radna vlaga	Manje od 80 %	
	Temperatura skladištenja	-20 °C do 60 °C	
	Vlaga skladištenja	Manje od 85 %	
Podržane datoteke filma		pogledajte t. 54 do 55	

- Gore navedene tehničke karakteristike su predmet izmena bez prethodne najave zbog poboljšanja u kvalitetu.

MODELI		47LE5***	
		47LE5300-ZA / 47LE530N-ZA 47LE5308-ZA	47LE5310-ZB / 47LE531N-ZB 47LE5318-ZB
Dimenzije (Širina x Visina x Dubina)	sa postoljem	1126,6 mm x 757,9 mm x 284,4 mm	1126,6 mm x 757,9 mm x 284,4 mm
	bez postolja	1126,6 mm x 692,0 mm x 29,3 mm	1126,6 mm x 692,0 mm x 29,3 mm
Težina	sa postoljem	22,9 kg	22,9 kg
	bez postolja	19,6 kg	19,6 kg
Potrebna energija		AC 100-240 V~ 50 / 60 Hz	AC 100-240 V~ 50 / 60 Hz
Potrošnja energije		170 W	170 W
MODELI		55LE5***	
		55LE5300-ZA / 55LE530N-ZA 55LE5308-ZA	55LE5310-ZB / 55LE531N-ZB 55LE5318-ZB
Dimenzije (Širina x Visina x Dubina)	sa postoljem	1306,0 mm x 867,0 mm x 345,0 mm	1306,0 mm x 867,0 mm x 345,0 mm
	bez postolja	1306,0 mm x 797,0 mm x 30,7 mm	1306,0 mm x 797,0 mm x 30,7 mm
Težina	sa postoljem	34,05 kg	34,05 kg
	bez postolja	29,35 kg	29,35 kg
Potrebna energija		AC 100-240 V~ 50 / 60 Hz	AC 100-240 V~ 50 / 60 Hz
Potrošnja energije		200 W	200 W
Veličina CI modula (Širina x Visina x Dubina)		100,0 mm x 55,0 mm x 5,0 mm	
Uslovi sredine	Radna temperatura	0 °C do 40 °C	
	Radna vlaga	Manje od 80 %	
	Temperatura skladištenja	-20 °C do 60 °C	
	Vlaga skladištenja	Manje od 85 %	
Podržane datoteke filma		pogledajte t. 54 do 55	

- Gore navedene tehničke karakteristike su predmet izmena bez prethodne najave zbog poboljšanja u kvalitetu.

	Digitalna TV	Analogna TV
Televizijski sistemi	DVB-T DVB-C	PAL/SECAM B/G/D/K, PAL I/II, SECAM L/L'
Pokrivenost programa	VHF, UHF	VHF: E2 ~ E12, UHF: E21 ~ E69, CATV: S1 ~ S20, HYPER: S21 ~ S47
Induktivni otpor spoljne antene	75 Ω	75 Ω

- Gore navedene tehničke karakteristike su predmet izmena bez prethodne najave zbog poboljšanja u kvalitetu.

DODATAK

IC KÓDOVI

*Ova stavka nije uključena za sve modele.

Kód (Heksa)	Funkcija	Napomena
95	Ušteda energije	R/C TASTER
08	POWER (napajanje)	R/C TASTER (NAPAJANJE UKLJUČENO/ISKLJUČENO)
0B	INPUT (unos)	R/C TASTER
79	RATIO (Razmera)	R/C TASTER
F0	TV/RAD	R/C TASTER
45	Q.MENU (b.meni)	R/C TASTER
43	MENU (meni)	R/C TASTER
AB	GUIDE (vodič)	R/C TASTER
40	Naviše (^)	R/C TASTER
41	Dole (v)	R/C TASTER
07	Levo (<)	R/C TASTER
06	Desno (>)	R/C TASTER
44	OK(⊙)	R/C TASTER
28	BACK	R/C TASTER
5B	EXIT	R/C TASTER
AA	INFO ⓘ	R/C TASTER
30	AV MODE	R/C TASTER
02	↗ +	R/C TASTER
03	↘ -	R/C TASTER
1E	FAV (MARK)	R/C TASTER
09	MUTE (bez zvuka)	R/C TASTER
00	P ^	R/C TASTER
01	P v	R/C TASTER
10 do 19	Numerički taster 0 do 9	R/C TASTER
53	LIST (spisak)	R/C TASTER
1A	Q.VIEW (b.prelged)	R/C TASTER
72	CRVENI taster	R/C TASTER
71	ZELENI taster	R/C TASTER
63	ŽUTI taster	R/C TASTER
61	PLAVI taster	R/C TASTER
20	TEXT (TEKST)	R/C TASTER
21	T.OPT(T.Option)	R/C TASTER
39	SUBTITLE (titl)	R/C TASTER
7E	SIMPLINK	R/C TASTER
91	AD	R/C TASTER
B1	■	R/C TASTER
B0	▶	R/C TASTER
BA		R/C TASTER
8F	◀◀	R/C TASTER
8E	▶▶	R/C TASTER

KONFIGURACIJA EKSTERNOG KONTROLNOG UREĐAJA

RS-232C konfiguracija

Priključite ulaznu utičnicu RS-232C (serijski port) na eksternom kontrolnom uređaju (kao što je kompjuter ili A/V kontrolni sistem) da biste upravljali funkcije TV-a od spolja.

Priključite serijski port kontrolnog uređaja u RS-232C utičnici na zadnjoj ploči TV-a.

Napomena: RS-232C kablovi nisu isporučeni sa TV-om.

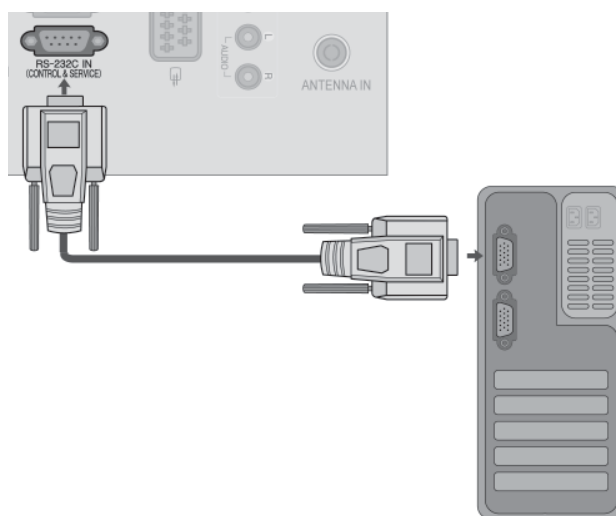

Tip konektora; D-Sub 9-pinski muški

Br.	Naziv pina
1	Nema vezu
2	RXD (za prijem podataka)
3	TXD (za prenos podataka)
4	DTR (spreman za bočnu terminalsku opremu)
5	GND
6	DSR (spreman za bočnu opremu za prenos podataka)
7	RTS (spreman za slanje)
8	CTS (čisto za slanje)
9	Nema vezu

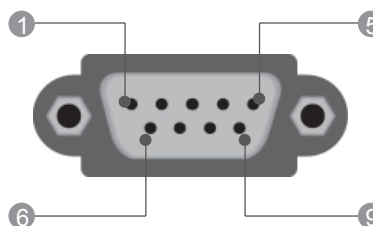

RS-232C konfiguracije

Konfiguracije sa 7-zica (standardni RS-232C kabl)

	PC	TV	
RXD	2	3	TXD
TXD	3	2	RXD
GND	5	5	GND
DTR	4	6	DSR
DSR	6	4	DTR
RTS	7	8	CTS
CTS	8	7	RTS
	D-Sub 9	D-Sub 9	

Konfiguracije sa 3-zice (nije standardno)

	PC	TV	
RXD	2	3	TXD
TXD	3	2	RXD
GND	5	5	GND
DTR	4	6	DTR
DSR	6	4	DSR
RTS	7	7	RTS
CTS	8	8	CTS
	D-Sub 9	D-Sub 9	

DODATAK

Set ID

Koristite ovu funkciju za određivanje ID broja.

Pogledajte 'Stvarno mapiranje podataka'. ► str. 154



Izaberite **OPCIJA**.



Izaberite Postavi ID uređaja.



podešava Postavi ID uređaja da bi izabrao željeni broj TV ID.
Opseg podešavanja Postavi ID uređaja je is 1~99.

- Pritisnite dugme **BACK (Nazad)** da biste se vratili na prethodni meni ekrana.

Parametri komunikacije

- Brzina prenosa : 9600 bps (UART)
- Dužina podataka : 8 bita
- Parnost : Nema
- Stop bit : 1 bit
- Kód komunikacije : ASCII kód
- Koristite ukršteni kabl.

Spisak referencnih naloga

	KOMANDA 1	KOMANDA 2	PODATAK (Heksadecimalno)
01. Napajanje	k	a	00 do 01
02. Format slike	k	c	Pogledajte str. 152
03. Ekran Bez zvuka	k	d	Pogledajte str. 152
04. Glasnoća Bez zvuka	k	e	00 do 01
05. Kontrola Glasnoće	k	f	00 do 64
06. Kontrast	k	g	00 do 64
07. Osvjetljaj	k	h	00 do 64
08. Bojsa	k	i	00 do 64
09. Nijansa	k	j	00 do 64
10. Oštrina	k	k	00 do 64
11. OSD Izbor	k	l	00 do 01
12. Režim zaključavanja daljinskog upravljača	k	m	00 do 01
13. Treble (Visoki tonovi)	k	r	00 do 64
14. Bass (Bas)	k	s	00 do 64
15. Balans	k	t	00 do 64
16. Temp. boje	k	u	00 do 64
17. Štednja energije	j	q	00 do 05
18. Auto Konfiguracija	j	u	01
19. Komanda za podešavanje	m	a	Pogledajte str. 154
20. Dodaj/Preskoči kanal	m	b	00 do 1
21. Taster	m	c	Key Code
22. Upravljanje Pozadinskim Osvjetljenjem	m	g	00 do 64
23. Izbor nosa (glavni)	x	b	Pogledajte str. 155

* Napomena: Tokom USB operacija kao što su DivX ili EMF nijedna komanda se ne izvršava i tretira se kao „NG“, izuzimajući „Power (ka)“ (Napajanje (ka)) i „Key (mc)“ (Taster (mc)).

Transmisija / Prijem protokola

Prenos

[Komanda1][Komanda2][][Postavi ID][][Podatak][Cr]

* [Komanda1]: Prva komanda za upravljanje TVom.
(j, k, m ili x)

* [Komanda2]: Druga komanda za upravljanje TV-om.

* [Postavi ID]: Možete podesiti dodeljenu identifikaciju da biste odabrali željeni identifikacioni broj monitora u meniju opcija. Opseg podešavanja je 1 to 99. Kada izaberete Postavi ID '0', onda se upravlja svaka priključena garnitura. Postavi ID je označen kao decimala (1 to 99) u meniju i kao heksadecimalni broj (0x0 to 0x63) u protokolu prenosa/prijema.

* [Podatak]: Za prenos podataka komande. Prenosi 'FF' podatke za očitavanje statusa komande.

* [Cr]: Povratak kursora na početak ASCII kod '0x0D'

* [] : ASCII kod 'razmak (0x20)'

OK Potvrda

[Komanda2][][Postavi ID][][OK][Podatak][x]

*TV prenosi ACK (potvrdu) na osnovu ovog formata kada prima normalne podatke. Sada, kada je podatak u režimu čitanja podataka, on pokazuje trenutni status podatka. Ako je podatak u režimu upisa, on vraća podatak računara.

Potvrda greške

[Komanda2][][Postavi ID][][NG][Podatak][x]

*TV prenosi ACK (potvrdu) na osnovu ovog formata kada prima nepravilne podatke od nepodržanih funkcija ili u slučaju grešaka u komunikaciji.

Podaci 00: Nevažeći kod

DODATAK

01. Napajanje (komanda: k a)

- ▶ Za kontrolu uključivanja/isključivanja napajanja TV-a.

Prenos

[k][a][][Postavi ID][][Podatak][Cr]

Podaci 00: Napajanje isključeno 01: Napajanje uključeno

Ack

[a][][Postavi ID][][OK/NG][Podatak][x]

- ▶ Za prikaz uključenog/isključenog napajanja.

Prenos

[k][a][][Postavi ID][][FF][Cr]

Ack

[a][][Postavi ID][][OK/NG][Podatak][x]

* Na sličan način, ako ostale funkcije prenose '0xFF' podatak zasnovan na ovom formatu, onda povratna sprega potvrđivanja podataka daje status o svim funkcijama.

* OK Ack. ,Potvrda greške ili druge poruke mogu biti prikazane na ekranu ako je napajanje TV-a uključeno.

02. Format slike (Komanda: k c) (veličina glavne slike)

- ▶ Za podešavanje formata slike. (format glavne slike)
Takođe možete podesiti format slike upotrebom Format slike iz menija B.MENI ili SLIKA.

Prenos

[k][c][][Postavi ID][][Podatak][Cr]

Podaci 01 : Normalni ekran (4:3) 07 : 14:9
02 : Širok ekran (16:9) 09 : Automatski
04 : Zoom 0B : Puno proširenje
06 : Original 10 do 1F : Bioskopsko zumiranje 1 do 16

Ack

[c][][Postavi ID][][OK/NG][Podatak][x]

* Ako koristite PC ulaz, onda izaberite format slike 16:9 ili 4:3.

* U režimu DTV/HDMI (1080i 50 Hz / 60 Hz, 720p 50 Hz / 60 Hz, 1080p 24 Hz / 30 Hz / 50 Hz / 60 Hz), režim komponentni(720p, 1080i, 1080p 50 Hz / 60 Hz), na raspolaganju je samo skeniranje.

* **Full Wide**(Puno proširenje) je podržan samo za Digital, Analogue, AV.

03. Ekran Bez slike (komanda: k d)

- ▶ Za upravljanje uključivanjem/isključivanjem ekrana.

Prenos

[k][d][][Postavi ID][][Podatak][Cr]

Podaci 00 : Opcija ekrana bez slike isključena (Slika uključena)
Isključeno prigušivanje zvuka za video snimak
01 : Opcija ekrana bez slike uključena (Slika isključena)
10 : Uključeno prigušivanje zvuka za video snimaka

Ack

[d][][Postavi ID][][OK/NG][Podatak][x]

* U slučaju utišavanja samo videa, na TV-u se prikazuje On Screen Display(OSD). Ali, u slučaju utišavanja ekrana, TV neće prikazivati OSD.

04. Opcija bez zvuka (komanda: k e)

- ▶ Za upravljanje uključivanjem/isključivanjem zvuka.
Takođe, možete podesiti isključivanje zvuka upotrebom tastera MUTE (bez zvuka) na daljinskom upravljaču.

Prenos

[k][e][][Postavi ID][][Podatak][Cr]

Podaci 00 : Opcija bez zvuka uključena (Glasnoća isključena)
01 : Opcija bez zvuka isključena (Glasnoća uključena)

Ack

[e][][Postavi ID][][OK/NG][Podatak][x]

05. Upravljanje Glasnoće (komanda: k f)

- ▶ Za podešavanje glasnoće. Takođe, možete podešavati glasnoću upotrebom tastera VOLUME (glasnoća) na daljinskom upravljaču.

Prenos

[k][f][][Postavi ID][][Podatak][Cr]

Min. podaci : 00 do Maks : 64

* Pogledajte 'Stvarno mapiranje podataka 1'. Pogledajte stranu 154.

Ack

[f][][Postavi ID][][OK/NG][Podatak][x]

06. Kontrast (komanda: k g)

- ▶ Za podešavanje kontrasta ekrana. Takođe možete podesiti kontrast iz menija SLIKA.

Prenos

[k][g][][Postavi ID][][Podatak][Cr]

Min. podaci : 00 do Maks : 64

* Pogledajte 'Stvarno mapiranje podataka 1'. Pogledajte stranu 154.

Ack

[g][][Postavi ID][][OK/NG][Podatak][x]

07. Osvetljenje (komanda: k h)

- ▶ Za podešavanje osvetljaja ekrana. Takođe možete podesiti osvetlaj iz menija SLIKA.

Prenos

[k][h][][Postavi ID][][Podatak][Cr]

Min. podaci : 00 do Maks : 64

* Pogledajte 'Stvarno mapiranje podataka 1'. Pogledajte stranu 154.

Ack

[h][][Postavi ID][][OK/NG][Podatak][x]

08. Colour (komanda: k i)

- ▶ Za podešavanje boje na ekranu. Takođe možete podesiti boju iz menija SLIKA.

Prenos

[k][i][][Postavi ID][][Podatak][Cr]

Min. podaci : 00 do Maks : 64

* Pogledajte 'Stvarno mapiranje podataka 1'. Pogledajte stranu 154.

Ack

[i][][Postavi ID][][OK/NG][Podatak][x]

09. Nijansa (komanda: k j)

- ▶ Za podešavanje nijanse na ekranu. Takođe možete podesiti nijansu iz menija SLIKA.

Prenos

[k][j][][Postavi ID][][Podatak][Cr]

Min. podaci : 00 do Maks : 64

* Pogledajte 'Stvamo mapiranje podataka 1'. Pogledajte stranu 154.

Ack

[j][][Postavi ID][][OK/NG][Podatak][x]

10. Oštrina (komanda: k k)

- ▶ Za podešavanje oštine slike. Takođe možete podesiti oštrinu iz menija SLIKA.

Prenos

[k][k][][Postavi ID][][Podatak][Cr]

Min. podaci : 00 do Maks : 64

* Pogledajte 'Stvamo mapiranje podataka 1'. Pogledajte stranu 154.

Ack

[k][][Postavi ID][][OK/NG][Podatak][x]

11. OSD izbor (komanda: k l)

- ▶ Za izbor uključivanja/isključivanja OSD-a (prikaz na ekranu) kada upravljate daljinskim upravljačem.

Prenos

[k][l][][Postavi ID][][Podatak][Cr]

Podaci 00: OSD isključen 01: OSD uključen

Ack

[l][][Postavi ID][][OK/NG][Podatak][x]

12. Režim zaključan daljinski upravljač (komanda: k m)

- ▶ Za zaključavanje kontrola na prednjoj ploči monitora i daljinskom upravljaču.

Prenos

[k][m][][Postavi ID][][Podatak][Cr]

Podaci 00 : Zaključavanje isključeno
01: Zaključavanje uključeno

Ack

[m][][Postavi ID][][OK/NG][Podatak][x]

* Ako ne koristite daljinski upravljač, onda upotrebite ovaj režim. Kada je glavno napajanje uključeno/isključeno, onda se oslobađa spoljno zaključavanje kontrola.

* U stanju pripravnosti, ako je uključeno zaključavanje tastature, televizor se neće uključiti pritiskom na taster za napajanje za IR niti lokalnog tastera.

13. Treble (komanda: k r)

- ▶ Da biste podesili visoke tonove. Takođe možete da prilagodite visoke tonove u meniju ZVUK.

Prenos

[k][r][][Postavi ID][][Podatak][Cr]

Min. podaci : 00 do Maks : 64

* Pogledajte 'Stvamo mapiranje podataka 1'. Pogledajte stranu 154.

Ack

[r][][Postavi ID][][OK/NG][Podatak][x]

14. Bass (Bas) (komanda: k s)

- ▶ Da biste podesili visoke tonove. Takođe možete da prilagodite bas tonove u meniju ZVUK.

Prenos

[k][s][][Postavi ID][][Podatak][Cr]

Min. podaci : 00 do Maks : 64

* Pogledajte 'Stvamo mapiranje podataka 1'. Pogledajte stranu 154.

Ack

[s][][Postavi ID][][OK/NG][Podatak][x]

15. Balans (komanda: k t)

- ▶ Za podešavanje balansa. Takođe, možete podesiti balans iz menija ZVUK.

Prenos

[k][t][][Postavi ID][][Podatak][Cr]

Min. podaci : 00 do Maks : 64

* Pogledajte 'Stvamo mapiranje podataka 1'. Pogledajte stranu 154.

Ack

[t][][Postavi ID][][OK/NG][Podatak][x]

16. Temp. boje (komanda: x u)

- ▶ Za podešavanje temperature boje. Takođe, možete podešavati temperaturu boje iz menija SLIKA.

Prenos

[x][u][][Postavi ID][][Podatak][Cr]

Min. podaci : 00 do Maks : 64

* Pogledajte 'Stvamo mapiranje podataka 1'. Pogledajte stranu 154.

Ack

[u][][Postavi ID][][OK/NG][Podatak][x]

DODATAK

17. Štednja energije (Command: j q)

- ▶ Da biste smanjili potrošnju energije za TV. Takođe možete da prilagodite opciju Ušteda energije u meniju OPCIJA.

Prenos

[j][q][][Postavi ID][][Podatak][Cr]

Funkcija „Power Saving“ (Štednja energije)				Nivo	Opis				
7	6	5	4			3	2	1	0
0	0	0	0	Mala snaga	0	0	0	0	Isključeno
0	0	0	0	Mala snaga	0	0	0	1	Minimum
0	0	0	0	Mala snaga	0	0	1	0	Srednje
0	0	0	0	Mala snaga	0	0	1	1	Maksimum
0	0	0	0	Mala snaga	0	1	0	0	Automatski
0	0	0	0	Mala snaga	0	1	0	1	Isključen ekran

(Samo za 32/42/46/60LD5***, 32LE3***, 32/37/42LE4***, 32/37/42/47/55LE5***)

Ack

[q][][Postavi ID][][OK/NG][Podatak][x]

18. Autom. konfiguracija (komanda: j u)

- ▶ Za podešavanje pozicije slike i automatsko smanjivanje drhtanje slike. Ovo radi samo u režimu RGB (PC).

Prenos

[j][u][][Postavi ID][][Podatak][Cr]

Podaci 01 : Za podešavanje

Ack

[u][][Postavi ID][][OK/NG][Podatak][x]

19. Komanda za podešavanje (komanda: m a)

- ▶ Bira kanal sledećeg fizičkog broja.

Prenos

[m][a][][Postavi ID][][Podatak0][][Podatak1][][Podatak2][Cr]

Podaci 00 : Podaci visokog kanala
Podaci 01 : Podaci niskog kanala
osim Br. 47 -> 00 2F (2FH)
Br. 394 -> 01 8A (18AH),
DTV Br. 0 -> nije bitno

Podaci 02 0x00 : ATV glavni
0x10 : DTV glavni
0x20 : Radio

Opseg podataka kanala
Analogni- Min: 00 do Maks: 63 (0 do 99)
Digital - Min: 00 do Maks: 3E7 (0 do 999)
(Osim za Švedsku, Finsku, Norvešku, Dansku, Irsku)
Digital - Min: 00 do Maks: 270F (0 do 9999)
(Samo Šveska, Finska, Norveška, Danska, Irska)

Ack

[a][][Postavi ID][][OK/NG][Podatak][x]

Min. podaci : 00 ~ Maks : 7DH

20. Dodaj/Preskoči kanal (komanda: m b)

- ▶ Za podešavanje statusa preskoči za trenutni program.

Prenos

[m][b][][Postavi ID][][Podatak][Cr]

Podaci 00 : Preskoči :
01 : Dodati

Ack

[b][][Postavi ID][][OK/NG][Podatak][x]

* Stvarno mapiranje podataka 1

00 : Korak 0
:
A : Korak 10 (Postavi ID 10)
:
F : Korak 15 (Postavi ID 15)
10 : Korak 16 (Postavi ID 16)
:
64 : Korak 100
:
6E : Korak 110
:
73 : Korak 115
74 : Korak 116
:
CF : Korak 199
:
FE : Korak 254
FF : Korak 255

21. Šifra (komanda: m c)

- Za slanje IC daljinske šifre.

Prenos

[m][c][][Postavi ID][][Podatak][Cr]

Kod šifre za podatke - Pogledajte stranu 148.

Ack

[c][][Postavi ID][][OK/NG][Podatak][x]

22. Upravljanje pozadinskim osvetljenjem (komanda: m g)

- Za upravljanje pozadinskim osvetljenjem.

Prenos

[m][g][][Postavi ID][][Podatak][Cr]

Podaci : Min : 00 ~ Maks : 64

Ack

[g][][Postavi ID][][OK/NG][Podatak][x]

23. Izbor ulaza (komanda: x b) (ulaz za glavnu sliku)

- Za izbora ulaznog izvora za glavnu sliku.

Prenos

[x][b][][Postavi ID][][Podatak][Cr]

Struktura podataka

MSB

LSB

0	0	0	0	0	0	0	0
---	---	---	---	---	---	---	---

└ Eksterni ulaz ┘ └ Broj ulaza ┘

Eksterni ulaz				Podaci
0	0	0	0	DTV
0	0	0	1	Analogni
0	0	1	0	AV
0	1	0	0	Komponentni
0	1	1	0	RGB
0	1	1	1	HDMI
1	0	0	0	
1	0	0	1	
1	0	1	0	

Broj ulaza				Podaci
0	0	0	0	Ulaz1
0	0	0	1	Ulaz2
0	0	1	0	Ulaz3
0	0	1	1	Ulaz4

Ack

[b][][Postavi ID][][OK/NG][Podatak][x]

NAPOMENA O SOFTVERU SA OTVORENIM IZVOROM

Sledeće izvršne GPL datoteke i LGPL, MPL biblioteke korišćene u ovom proizvodu su predmet ugovora o licenci GPL2.0/LGPL2.1/MPL1.1.:

IZVRŠNE GPL DATOTEKE:

- Linux kernel 2.6, busybox, e2fsprogs, gdbserver, jfsutils, mtd-utils, procps, u-boot, udhcpc

LGPL BIBLIOTEKE:

- directFB, glibc, gconv

MPL LIBRARIES:

- Nanox

LG Electronics vam pruža mogućnost slanja izvornog koda na CD-ROM disku uz to da pokrijete troškove izvođenja takve distribucije, kao što su cena medijuma, troškovi slanja i isporuke, a na osnovu zahteva kompaniji LG Electronics na e-mail: opensource@lge.com
Ova ponuda važi samo za period od tri (3) godine od datuma distribucije ovog proizvoda od strane kompanije LG Electronics.

Kopije GPL, LGPL i MPL licenci možete dobiti na CD-ROM-u dostavljenom uz ovaj proizvod.
Kopije GPL i LGPL licenci možete takođe dobiti sa sajtova <http://www.gnu.org/licenses/old-licenses/gpl-2.0-translations.html> , <http://www.gnu.org/licenses/old-licenses/lgpl-2.1-translations.html>.

Ovaj proizvod obuhvata i druge softvere sa otvorenim izvorom.

- expat:
 - copyright © 1998, 1999, 2000 Thai Open Source Software Center Ltd I Clark Cooper
 - copyright © 2001, 2002, 2003, 2004, 2005, 2006 Expat maintainers.
- freetype: copyright © 2003 The FreeType Project (www.freetype.org).
- ICU: copyright © 1995-2008 International Business Machines Corporation and others
- libcurl: copyright © 1996 - 2008, Daniel Stenberg.
- libjpeg: Ovaj softver se delom bazira na radu nezavisne JPEG grupe (Independent JPEG Group) copyright © 1991 – 1998, Thomas G. Lane.
- libmng: copyright © 2000-2007 Gerard Juyn, Glenn Randers-Pehrson
- ibpng: copyright © 1998-2008 Glenn Randers-Pehrson
- md5: copyright © 1991-2, RSA Data Security, Inc
- md5 checksum : copyright © 1999, 2000, 2002 Aladdin Enterprises
- ncurses: copyright © 1998 Free Software Foundation, Inc.
- openssl:
 - kriptografski softver – Eric Young (eay@cryptsoft.com)
 - softver – Tim Hudson (tjh@cryptsoft.com)
 - softver razvijen od strane projekta OpenSSL Project za upotrebu OpenSSL Toolkit. (<http://www.openssl.org>)
- strace :
 - copyright © 1991, 1992 Paul Kranenburg.
 - copyright © 1993 Branko Lankester.
 - copyright © 1993 Ulrich Pegelow.
 - copyright © 1995, 1996 Michael Elizabeth Chastain.

- copyright © 1993, 1994, 1995, 1996 Rick Sladkey.
- copyright © 1998-2003 Wichert Akkerman.
- copyright © 2002-2008 Roland McGrath.
- copyright © 2003-2008 Dmitry V. Levin.
- copyright © 2007-2008 Jan Kratochvil.
- tinyxml: Copyright © 2000-2006 Lee Thomason
- xysxl: Copyright (C) 2009 Paul Bakker
- zlib: Copyright © 1995-2005 Jean-loup Gailly i Mark Adler

Sva prava zadržana.

Ovim se bez nadoknade svim osobama koje dođu u posed kopije ovog softvera i pripadajućih datoteka sa dokumentacijom („Softver“) daje dozvola da Softver distribuiraju bez ograničenja, što, bez ograničenja, podrazumeva prava na korišćenje, kopiranje, menjanje, objedinjavanje, objavljivanje, distribuciju, podlicenciranje i/ili prodavanje kopija Softvera, kao i dozvolu za obavljanje tih radnji od strane osoba koje na taj način dođu do Softvera, pod sledećim uslovima:

SOFTVER SE ISPORUČUJE U VIĐENOM STANJU, BEZ IKAKVIH GARANCIJA, IZRIČITIH ILI IMPLICITNIH, ŠTO PODRAZUMEVA, ALI NIJE OGRANIČENO NA GARANCIJU MOGUĆNOSTI PRODAJE, ODGOVARANJA ODREĐENOJ SVRSI I NEKRŠENJA PRAVA. NI U KOM SLUČAJU SE AUTORI NITI VLASNICI AUTORSKIH PRAVA NE MOGU SMATRATI ODGOVORNIM ZA BILO KOJU TVRDNJU, ŠTETU NITI DRUGU RADNJU, BEZ OBZIRA DA LI JE ONA UGOVORNA, KRIVIČNA ILI NEKE DRUGE VRSTE, KOJA JE NASTALA KAŖ POSLEDICA ILI U VEZI SA SOFTVEROM, NJEGOVOM UPOTREBOM ILI NA DRUGI NAČIN U VEZI SA NJIM.



Zapišite broj modela i serijski broj TV-a.
Pogledajte nalepnicu na zadnjem poklopcu i
navedite tu informaciju vašem prodavcu kada
zahtevate servis.

Model: _____

Serijski br.: _____