



UŽÍVATEĽSKÁ PRÍRUČKA LCD TV / LED LCD TV prijímač

Pred použitím prístroja si podrobne prečítajte tento návod na použitie.

kupuje sa samostatne

Montážna konzola na stenu

LSW100B
LSW100BG

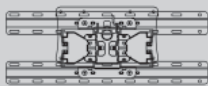

(19/22/26/32LD3***,
32LD4***, 32LD5***,
19/22/26/32LE3***,
32LE4***, 22/26LE5***,
32LE5***)

LSW200B alebo
LSW200BG

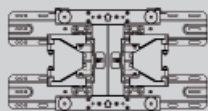

(37/42/47LD4***,
42/46LD5***,
37/42LE4***,
37/42/47LE5***)

LSW400B alebo
LSW400BG

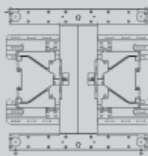

(52/60LD5***,
55LE5***)

Bezdrôtový mediálny box

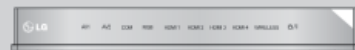

(32/42/46/52/60LD5***, 32LE3***,
32/37/42LE4***,
32/37/42/47/55LE5***)



HDMI, logo HDMI a High-Definition Multimedia Interface sú ochranné známky alebo registrované ochranné známky spoločnosti HDMI Licensing LLC.

OBSAH

PRÍPRAVA

Modely LCD TV : 19/22/26/32LD35** , 19/22/26/32LD34**	A-1
Modely LCD TV : 32/37/42/47LD4***, 26/32LD32**A-14	
Modely LCD TV : 32/42/46/52/60LD5***	A-24
LED LCD TV MODELY : 19/22/26/32LE3***, 32/37/ 42LE4***, 22/26LE5***, 32/37/42/47/55LE5***	A-33

NASTAVENIE EXTERNÝCH ZARIADENÍ

Pripojenie antény	1
Pripojenie pomocou komponentového kábla.....	2
Prepojenie HDMI káblom	3
Pripojenie pomocou kábla na prepojenie HDMI a DVI	4
Pripojenie pomocou kábla scart.....	5
Nastavenie USB IN	6
Pripojenie pomocou rádiovýkvenčného kábla.....	6
Pripojenie pomocou kábla RCA.....	7
Pripojovanie pomocou 15-kolíkového kábla D-sub	8
VLOŽENIE MODULU CI	9
NASTAVENIE SLÚCHADIEL	9
NASTAVENIE DIGITÁLNEHO VÝSTUPNÉHO AUDIOKONEKTORA	10
BEZDRÔTOVÉ PRIPOJENIE EXTERNÉHO ZARIADENIA.....	11
Podporovaná rozlišovacia schopnosť	12
Nastavenie obrazovky v režime PC	13

SLEDOVANIE TELEVÍZIE/OVLÁDANIE PROGRAMOV

ZAPNUTIE TV	17
Spustenie nastavenia.....	17
V ýber programu	17
Nastavenie hlasitosti	17
RÝCHLA PONUKA.....	18
VOLĽBA A NASTAVENIE PONÚK NA OBRAZOVKE.....	19
Nastavenie televíznych staníc	20
NASTAVENIE KÁBLOVEJ DTV.....	25
Manuálne ladenie programov	26

Editácia programu	30
INFORMÁCIE O ROZHRANÍ CI (ŠTANDARDNÉ ROZHRANIE)	34
AKTUALIZÁCIA SOFTVÉRU	35
TEST OBRAZU A ZVUKU	37
DIAGNOSTIKA.....	38
INFORMÁCIE O VÝROBKU A SLUŽBÁCH	39
JEDNODUCHÁ PRÍRUČKA	40
Vyvolanie tabu ľky programov.....	41
INPUT LIST (ZOZNAM VSTUPOV).....	43
Označenie vstupu (MENOVKA VSTUPU).....	44
DATA SERVICE (DÁTOVÁ SLUŽBA).....	45
SIMPLINK.....	46
AV MODE (REŽIM AV).....	50
Inicializácia (reset pôvodného továrenského nas- tavenia).....	51

POUŽITIE ZARIADENIA USB

Pripojenie zariadenia USB	52
Zoznam filmov	54
Zoznam fotogr. (Zoznam fotografií)	65
Zoznam hudby (Zoznam hudby).....	75
Registračný kód DivX	84
Deaktivácia	85

EPG (ELEKTRONICKÝ SPRIEVODCA PROGRAMAMI) (V DIGITÁLNO M REŽIME)

Zapnutie/vypnutie sprievodcu EPG	87
Výber programu	87
Funkcie tlačidiel v režime sprievodcu NOW/NEXT (AKTUÁLNY/NASLEDUJÚCI PROGRAM).....	87
Funkcie tlačidiel v režime sprievodcu 8 Days (Nasledujúcich osem dní)	88
Funkcie tlačidiel v režime Date Change (Zmena dátumu)	89
Funkcie tlačidiel v okne Extended Description (Rozšírený popis).....	89
Funkcie tlačidiel v režime nastavení Record/ Remind (Nahráť/pripomenúť).....	90
Funkcie tlačidiel v režime Schedule List (Plán nahrávania)	91

OBSAH

OVLÁDANIE OBRAZU

OVLÁDANIE VEĽKOSTI OBRAZU (FORMÁTU)	92
Sprievodca nastavením obrazu	94
Šetrenie energie	95
PREDVOLENÉ NASTAVENIA OBRAZU	96
MANUÁLNE NASTAVENIE OBRAZU	97
TECHNOLÓGIA VYLEPŠENIA OBRAZU	98
Odborné ovládanie obrazu	99
Ponuka Obnov. nast. obr. (OBNOVENIE NASTAVENÍ OBRAZU)	102
TruMotion	103
Kontrolka napájania	104
Nastavenie režimu	105
Režim ukážky	106

OVLÁDANIE ZVUKU A JAZYKA

FUNKCIA AUTO VOLUME LEVELER (AUTOMATICKÁ ÚROVEŇ HLASITOSTI)	107
Čistý hlas II	108
PREDVOLENÉ NASTAVENIA ZVUKU – Režim zvuku	109
ZMENA NASTAVENÍ ZVUKU – MOŽNOSŤ USER (POUŽÍVATEĽ)	110
Vyváženie	111
ZAPNUTIE/VYPNUTIE REPRODUKTOROV TELEVÍZORA	112
Nastavenia zvuku v režime DTV (LEN V DIGITÁLNO M REŽIME)	113
VÝBER DIGITÁLNEHO AUDIOVÝSTUPU	114
Obnoviť nastavenia	115
Popis zvuku (LEN V DIGITÁLNO M REŽIME)	116
I/II	117
- Stereo /Duálny príjem (Len v analógovom režime)	117
- NICAM príjem (Len v analógovom režime)	118
- Výber zvukového výstupu	118
Výber jazyka na obrazovke/výber krajiny	119
VÝBER JAZYKA	120

NASTAVENIE ČASU

Nastavenie taktovania	122
AUTOMATICKÉ ZAPNUTIE/VYPNUTIE ČASOVAČA	123
NASTAVENIE ČASOVAČA	124

RODIČOVSKÁ KONTROLA/ OHODNOTENIA

NASTAVENIE HESLA A ZAMKNUTIE SYSTÉMU	125
Blokovať program (BLOKOVANIE PROGRAMOV)	126
RODIČOVSKÁ KONTROLA (LEN V DIGITÁLNO M REŽIME)	127
BLOKOVANIE EXTERNÉHO VSTUPU	128
Zamknutie tlačidiel	129

TELETEXT

Zapnutie /Vypnutie	130
SIMPLE text	130
TOP Text	131
FASTEXT	131
Špeciálne funkcie teletextu	132

DIGITAL TELETEXT (DIGITÁLNY TELETEXT)

TELETEXT V RÁMCI DIGITÁLNEJ SLUŽBY	133
TELETEXT V DIGITÁLNEJ SLUŽBE	133

DODATOK

RIEŠENIE PROBLÉMOV	134
ÚDRŽBA	136
TECHNICKÉ ÚDAJE VÝROBKU	137
Infračervené kódy	148
Nastavenie externého ovládacieho zariadenia	149
Informácia o softvéri s otvoreným zdrojom	156

PRÍPRAVA

MODELY LCD TV : 19/22/26/32LD35**, 19/22/26/32LD34**

Príslušenstvo

Skontrolujte, či s televízorom bolo dodané nasledovné príslušenstvo. Ak niečo chýba, kontaktujte obchod, v ktorom ste výrobok kúpili.

- Nákres sa môže mierne líšiť od vášho televízor.



Používateľská príručka

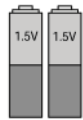

batérie (AAA)

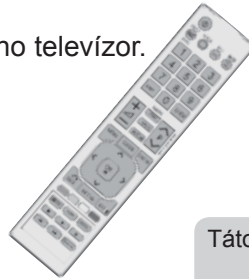

Diaľkové ovládanie



Feritové jadro
(Táto položka sa nedodáva so všetkými modelmi.)



Kábel napájania

Táto položka sa nedodáva so všetkými modelmi.

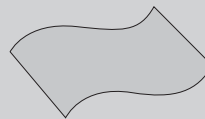

Tkanina na leštenie
Obrazovku leštíte touto tkaninou.

* Ak je na povrchu vonkajšej časti produktu škvŕna alebo odtlačok prsta, opatrne ich utrite čistiacimi tkaninami určenými na vonkajšiu časť produktu

Pri odstraňovaní škvŕn tkaninu veľmi nepritláčajte. Buďte obozretní a nezabudnite, že prílišný tlak môže spôsobiť škrabance alebo stratu farby

len pre 19/22LD35**, 19/22LD34**



Držiak káblov



Ochranný kryt

len pre 26/32LD35**, 26/32LD34**



x 8
(M4x20)

skrutky pre montáž podstavca



1 skrutka

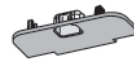

Ochranný kryt

Použitie feritového jadra (Táto funkcia nie je dostupná vo všetkých krajinách.)

Feritové jadro môže eliminovať elektromagnetické vlny po pripojení kábla napájania. Čím sa feritové jadro nachádza bližšie pri elektrickej zástrčke, tým je výsledok lepší.



Elektrickú zástrčku namontujte do tesnej blízkosti.

PRÍPRAVA

OVĽADACIE PRVKY NA PREDNOM PANELI

❗ POZNÁMKA

- ▶ Z dôvodu zníženia spotreby energie môžete televízor uviesť do pohotovostného režimu. Ak televízor nebudete určitý čas sledovať, vypnite ho pomocou vypínača na televízore. Znížite tým spotrebu energie.
- ▶ Spotrebu energie počas používania môžete značne znížiť znížením jasnosti obrazu, čím znížite aj celkové prevádzkové náklady.

⚠ UPOZORNENIE

- ▶ Dávajte pozor, aby ste na sklenený stojan nestúpili ani ho nevystavovali nárazom. Mohol by sa zlomiť a spôsobiť pád televízora alebo poranenie osôb na úlomkoch skla.
- ▶ Televízor neťahajte. Mohli by ste poškodiť výrobok alebo podlahu.

- Nákres sa môže mierne líšiť od vášho televízora.

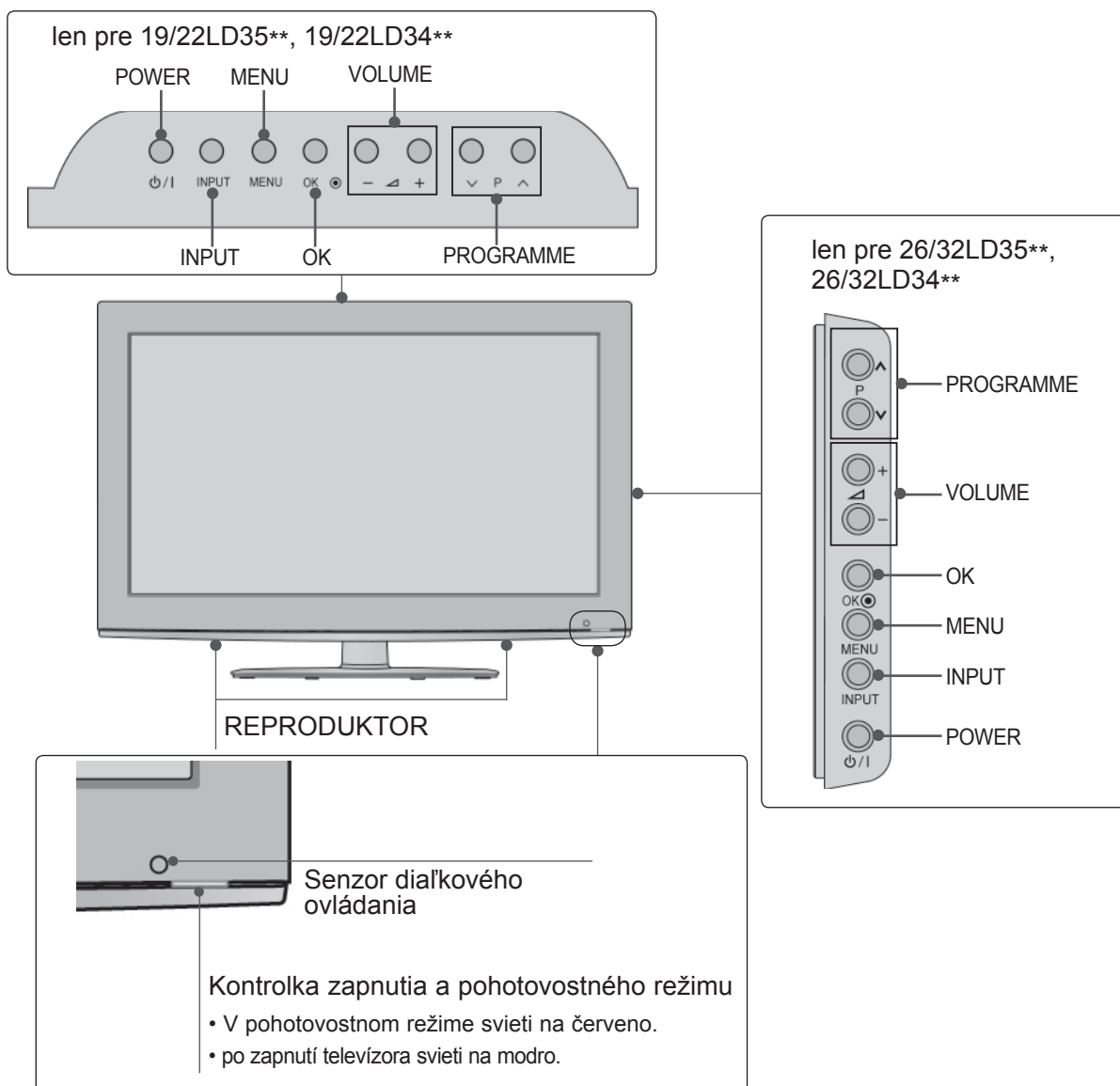

INFORMÁCIE O ZADNOM PANELI

len pre 19/22LD35**, 19/22LD34**

- Nákres sa môže mierne líšiť od vášho televízor.

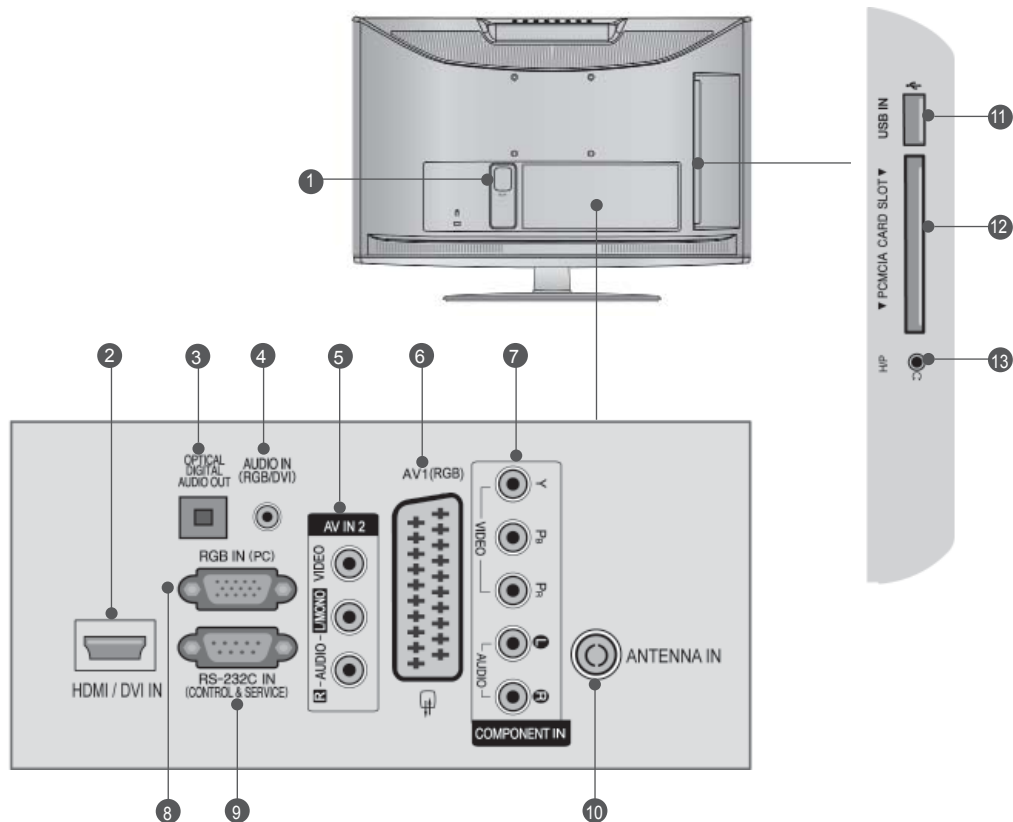

1 Zásuvka sieťového káblu

Tento TV beží na striedavý prúd. Hodnota napätia je uvedená na stránke s technickými údajmi. (► p.137 až 147) Nikdy sa nepokúšajte nechať pracovať TV na jednosmerný prúd.

2 Vstup HDMI/DVI IN

Zapojte rozhranie HDMI na príjem signálu do vstupu HDMI IN. Alebo pripojte konektor DVI(VIDEO) na príjem signálu k portu HDMI/DVI pomocou kábla HDMI s konektorom DVI.

3 OPTICAL DIGITAL AUDIO OUT (OPTICKÝ DIGITÁLNY VÝSTUPNÝ AUDIOKONEKTOR)

Pripojenie digitálnych audiokonektorov rôznych typov zariadení. Pripojte komponentový kábel na prenos digitálneho zvuku. Použite optický audiokábel.

4 Vstupný audiokonektor RGB/DVI

Pripojte audiokábel z počítača alebo DTV.

5 Vstup Audio/Video

Pripojte výstup audio/video z externého zariadenia s týmito konektormi.

6 Zásuvka Euro Scart (AV1)

Pripojte vstup alebo výstup zásuvky Scart externého zariadenia s týmito konektormi.

7 Vstup prvku

Prepojte prvok video/audio zariadenia s týmito konektormi.

8 Vstup RGB IN

Pripojte výstup z počítača.

9 Vstup Port RS-232C

(CONTROL&SERVICE, t.j. kontrola/obsluha)

Prepojte sériový port kontrolných zariadení s konektorom RS-232C. Tento port sa používa v režime Service (Služba) alebo Hotel.

10 Vstup antény

Do tohto konektora zapojte anténu alebo kábel.

11 Vstup USB

Do tohto konektora zapojte úložné zariadenie USB.

12 Otvor na kartu asociácie PCMCIA (Personal Computer Memory Card International Association)

Do otvoru PCMCIA CARD SLOT (OTVOR NA KARTU PCMCIA) vložte modul CI. (Táto funkcia nie je dostupná pre všetky modely.)

13 Slúchadlá

Do konektora slúchadiel zapojte slúchadlá.

PRÍPRAVA

Ien pre 26LD35**, 26LD34**

- Nákres sa môže mierne líšiť od vášho televízor.

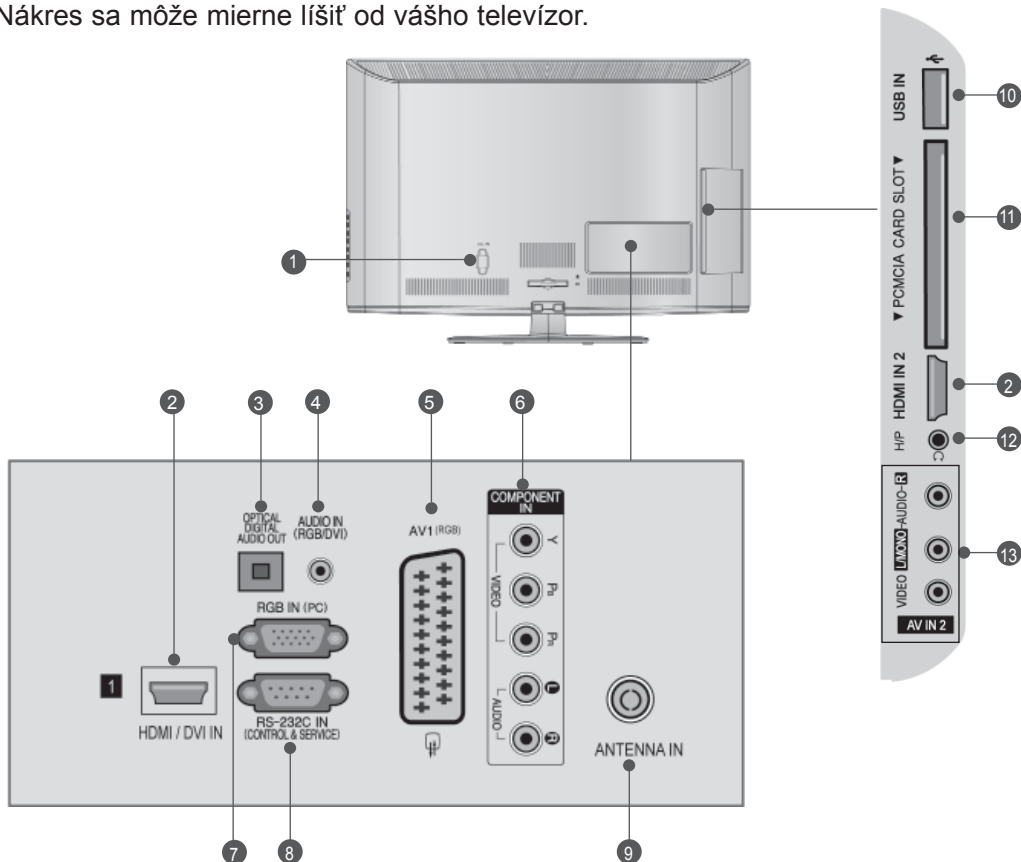

- 1 Zásuvka siet'ového kábl**
Tento TV beží na striedavý prúd. Hodnota napätia je uvedená na stránke s technickými údajmi. (► p.137 až 147) Nikdy sa nepokúšajte nechať pracovať TV na jednosmerný prúd.
- 2 Vstup HDMI/DVI IN**
Zapojte rozhranie HDMI na príjem signálu do vstupu HDMI IN. Alebo pripojte konektor DVI(VIDEO) na príjem signálu k portu HDMI/DVI pomocou kábla HDMI s konektorom DVI.
- 3 OPTICAL DIGITAL AUDIO OUT (OPTICKÝ DIGITÁLNY VÝSTUPNÝ AUDIOKONEKTOR)**
Pripojenie digitálnych audiokonektorov rôznych typov zariadení.
Pripojte komponentový kábel na prenos digitálneho zvuku.
Použite optický audiokábel.
- 4 Vstupný audiokonektor RGB/DVI**
Pripojte audiokábel z počítača alebo DTV.
- 5 Zásuvka Euro Scart (AV1)**
Pripojte vstup alebo výstup zásuvky Scart externého zariadenia s týmito konektormi.
- 6 Vstup prvku**
Pripojte prvok video/audio zariadenia s týmito konektormi.
- 7 Vstup RGB IN**
Pripojte výstup z počítača.
- 8 Vstup Port RS-232C (CONTROL&SERVICE, t.j. kontrola/obsluha)**
Pripojte sériový port kontrolných zariadení s konektormi RS-232C.
Tento port sa používa v režime Service (Služba) alebo Hotel.
- 9 Vstup antény**
Do tohto konektora zapojte anténu alebo kábel.
- 10 Vstup USB**
Do tohto konektora zapojte úložné zariadenie USB.
- 11 Otvor na kartu asociácie PCMCIA (Personal Computer Memory Card International Association)**
Do otvoru PCMCIA CARD SLOT (OTVOR NA KARTU PCMCIA) vložte modul CI.
(Táto funkcia nie je dostupná pre všetky modely.)
- 12 Slúchadlá**
Do konektora slúchadiel zapojte slúchadlá.
- 13 Vstup Audio/Video**
Pripojte výstup audio/video z externého zariadenia s týmito konektormi.

Ien pre 32LD35**, 32LD34**

- Nákres sa môže mierne líšiť od vášho televízor.

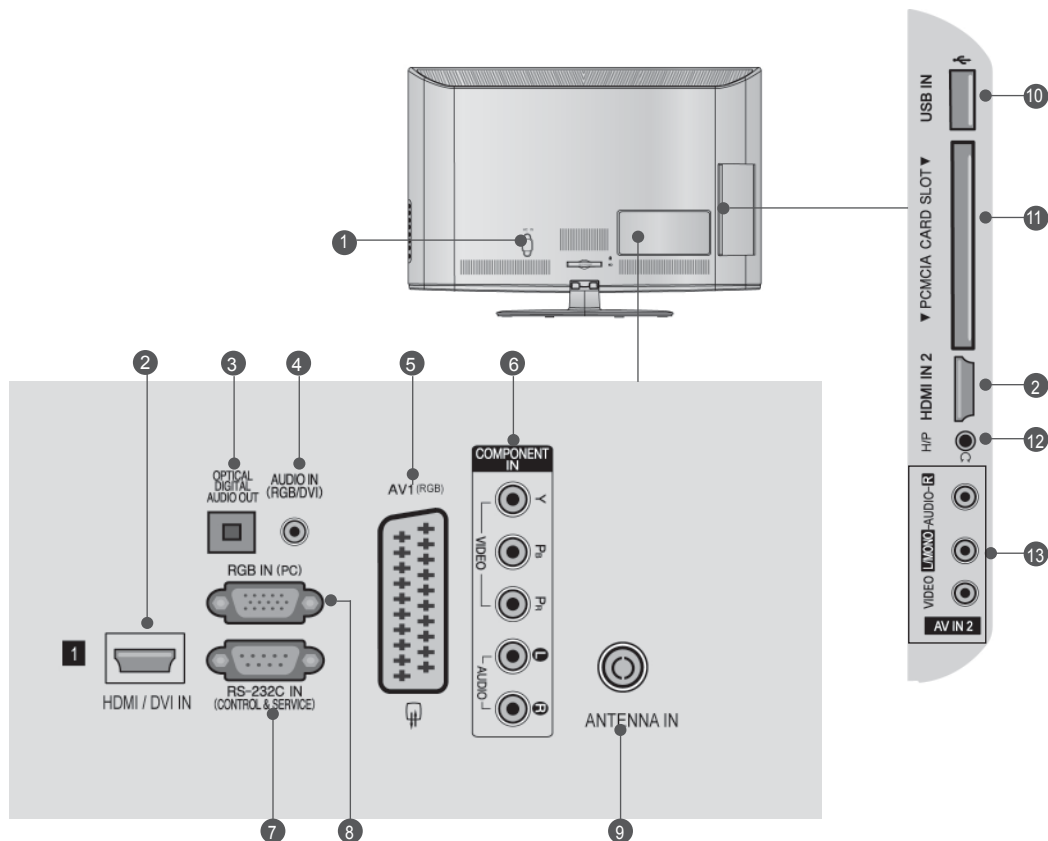

1 Zásuvka sieťového kábl

Tento TV beží na striedavý prúd. Hodnota napätia je uvedená na stránke s technickými údajmi. (► p.137 až 147) Nikdy sa nepokúšajte nechať pracovať TV na jednosmerný prúd.

2 Vstup HDMI/DVI IN

Zapojte rozhranie HDMI na príjem signálu do vstupu HDMI IN. Alebo pripojte konektor DVI(VIDEO) na príjem signálu k portu HDMI/DVI pomocou kábla HDMI s konektorom DVI.

3 OPTICAL DIGITAL AUDIO OUT (OPTICKÝ DIGITÁLNY VÝSTUPNÝ AUDIOKONEKTOR)

Pripojenie digitálnych audiokonektorov rôznych typov zariadení. Pripojte komponentový kábel na prenos digitálneho zvuku. Použite optický audiokábel.

4 Vstupný audiokonektor RGB/DVI

Pripojte audiokábel z počítača alebo DTV.

5 Zásuvka Euro Scart (AV1)

Prepojte vstup alebo výstup zásuvky Scart externého zariadenia s týmito konektormi.

6 Vstup prvku

Prepojte prvok video/audio zariadenia s týmito konektormi.

7 Vstup Port RS-232C

(CONTROL&SERVICE, t.j. kontrola/obsluha) Prepojte sériový port kontrolných zariadení s konektorom RS-232C.

Tento port sa používa v režime Service (Služba) alebo Hotel.

8 Vstup RGB IN

Pripojte výstup z počítača.

9 Vstup antény

Do tohto konektora zapojte anténu alebo kábel.

10 Vstup USB

Do tohto konektora zapojte úložné zariadenie USB.

11 Otvor na kartu asociácie PCMCIA (Personal Computer Memory Card International Association)

Do otvoru PCMCIA CARD SLOT (OTVOR NA KARTU PCMCIA) vložte modul CI. (Táto funkcia nie je dostupná pre všetky modely.)

12 Slúchadlá

Do konektora slúchadiel zapojte slúchadlá.

13 Vstup Audio/Video

Prepojte výstup audio/video z externého zariadenia s týmito konektormi.

PRÍPRAVA

MONTÁŽ PODSTAVCA

■ Nákres sa môže mierne líšiť od vášho televízora.
Pri montáži stojana na stôl skontrolujte, či je skrutka úplne dotiahnutá. (Ak nie je dotiahnutá úplne, produkt sa môže po montáži nakloniť dopredu.) Ak skrutku dotiahnete príliš silno, môže sa pri doťahovaní poškodiť.

PRÍPRAVA

len pre 19/22LD35**, 19/22LD34**

- 1 Televízor opatrne položte stranou obrazovky nadol na mäkký povrch, aby bola obrazovka chránená pred poškodením.

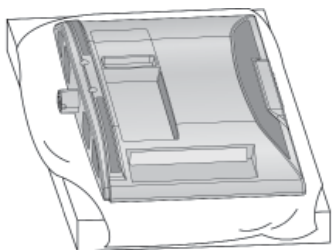

- 2 Zložte televízor podľa obrázka.

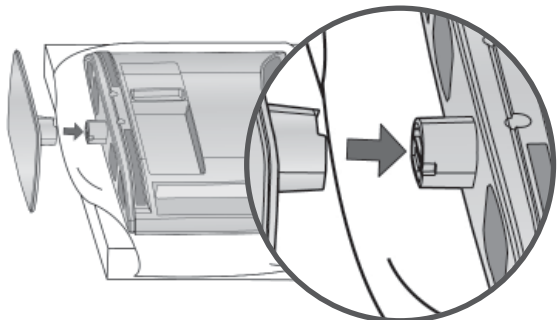

len pre 26/32LD35**, 26/32LD34**

- 1 Televízor opatrne položte stranou obrazovky nadol na mäkký povrch, aby bola obrazovka chránená pred poškodením.

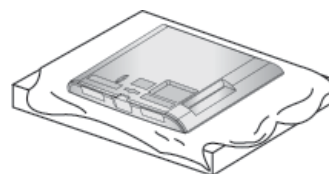

- 2 Časti stojana spojte so základňou stojana televízora.

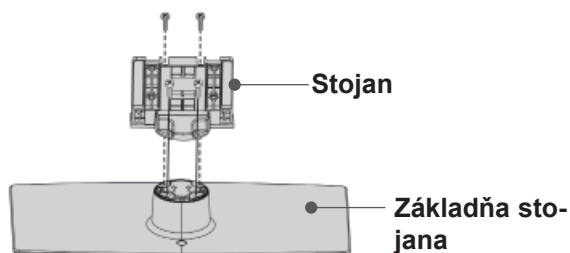

- 3 Zložte televízor podľa obrázka.

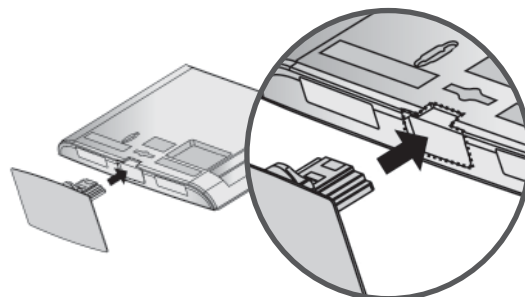

- 4 Pevne utiahnite štyri skrutky pomocou otvorov na zadnej strane televízora

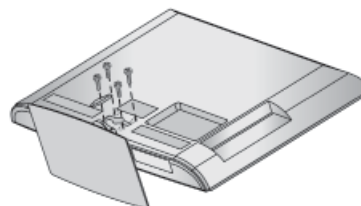

BEZ POUŽITIA STOJANA NA STÔL

■ Nákres sa môže mierne líšiť od vášho televízora.
Pri montáži stojana na stenu použite ochranný kryt.

len pre 19/22LD35**, 19/22LD34**

- 1 Televízor opatrne položte stranou obrazovky nadol na mäkký povrch, aby bola obrazovka chránená pred poškodením.

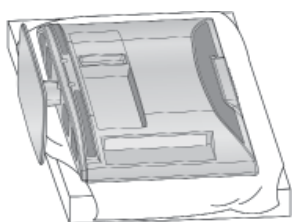

- 2 Uvoľnite skrutky na televízore.

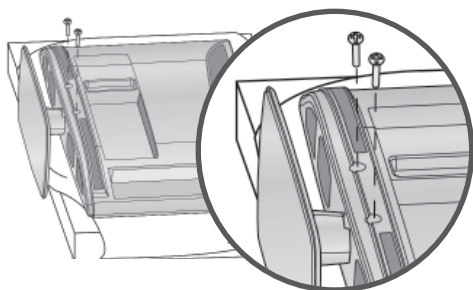

- 3 Odpojte stojan od televízora.

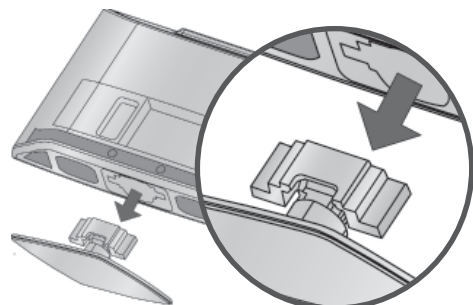

- 4 Zasuňte ochranný kryt do televízora. Odstránený ochranný papier z ochranného krytu prilepte na televízor podľa obrázka.

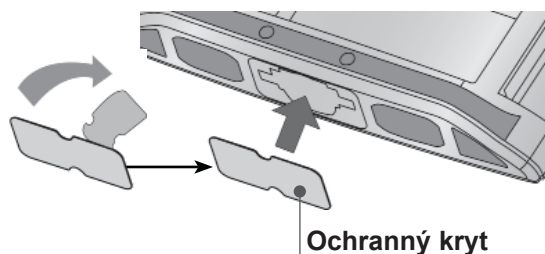

len pre 26/32LD35**, 26/32LD34**

Zasúvajte **OCHRANNÝ KRYT** do televízora, kým nebudete počuť kliknutie.

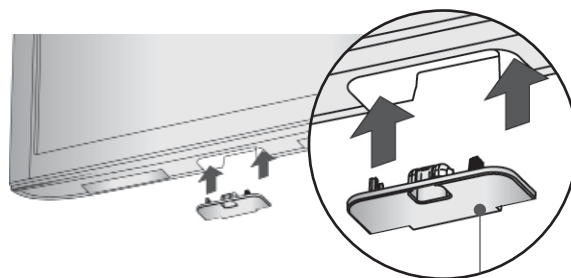

Ochranný kryt

PRÍPRAVA

ZADNÝ KRYT – USPORIADANIE KÁBLOV

- Nákres sa môže mierne líšiť od vášho televízor.

len pre 19/22LD35**, 19/22LD34***

Po pripojení potrebných káblov namontujte podľa obrázka ÚCHYTKU NA KÁBLE a umiestnite do nej káble.

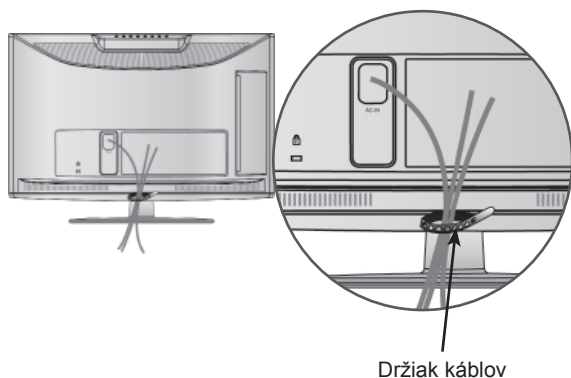

len pre 26/32LD35**, 26/32LD34**

- 1 Pripojte káble podľa potreby.
Ak chcete pripojiť ďalšie zariadenia, pozrite si časť Nastavenie externých zariadení.

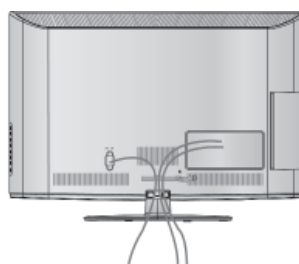

- 2 ÚCHYTKU NA KÁBLE roztvorte podľa obrázka.

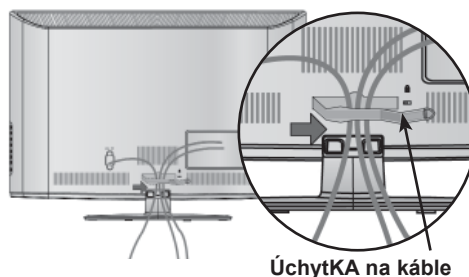

- 3 ÚCHYTKU NA KÁBLE pripevnite podľa obrázka.

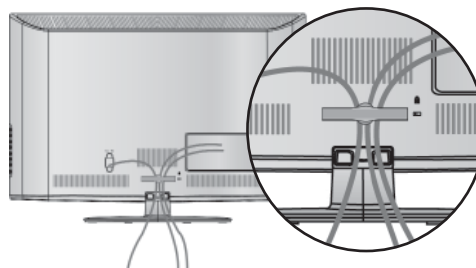

! POZNÁMKA

- Pri premiestňovaní výrobku ho nedržte za **VEDENIE KÁBLA**.
- Ak by výrobok spadol, mohli by ste sa zraniť alebo výrobok by sa mohol zničiť

OTÁČACÍ STOJAN

(okrem možnosti 19/22LD35**,
19/22LD34**)

- Nákres sa môže mierne líšiť od vášho televízor.
- Po inštalácii môžete televízor ručne otočiť doľava alebo doprava o 20 stupňov, aby ste naň dobre videli.

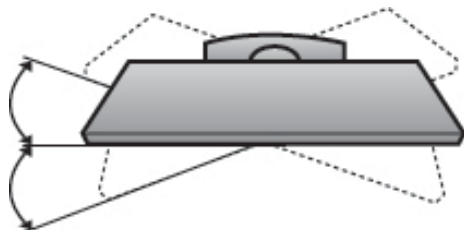

UMIESTNENIE OBRAZOVKY

(len pre 19/22LD35**, 19/22LD34**)

- Nákres sa môže mierne líšiť od vášho televízor.
- Nastavte panel do rôznych polôh na dosiahnutie maximálneho pohodlia.

• Rozsah naklonenia

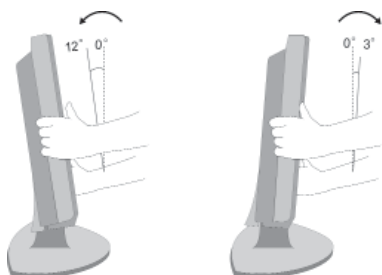

PRIPEVNIENIE TELEVÍZORA K STOLU

(len pre 26/32LD35**, 26/32LD34**)

- Nákres sa môže mierne líšiť od vášho televízor.
- Televízor musí byť pripevnený k stolu tak, aby sa nedal potiahnuť smerom dopredu ani dozadu, čo by mohlo spôsobiť poranenie osôb alebo poškodenie výrobku. Použite iba priložené skrutky.

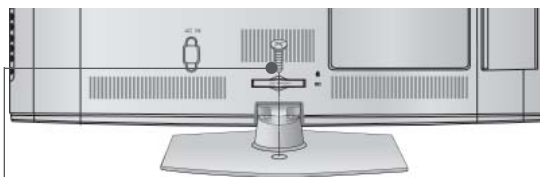

1 skrutka (dodáva sa ako súčasť produktu)

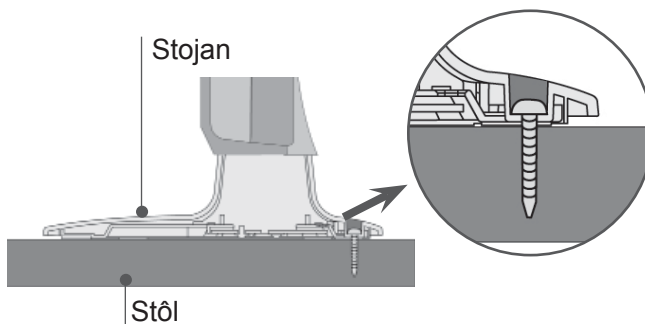

! VAROVANIE

- Aby ste predišli pádu televízora, mal by televízor byť pevne pripevnený ku podlahe alebo stene, podľa pokynov k inštalácii. Naklápanie, otrasy alebo húpanie so strojom môže spôsobiť zranenie.

BEZPEČNOSTNÝ SYSTÉM KENSINGTON

- Táto funkcia nie je dostupná vo všetkých krajinách.
- Nákres sa môže mierne líšiť od vášho televízora.

Tento televízor má na zadnom paneli konektor bezpečnostného systému od spoločnosti Kensington. Podľa uvedeného obrázka zapojte kábel bezpečnostného systému od spoločnosti Kensington.

Podrobné informácie o inštalácii a používaní bezpečnostného systému od spoločnosti Kensington nájdete v používateľskej príručke dodávanej s bezpečnostným systémom od spoločnosti Kensington. Ďalšie informácie nájdete na lokalite <http://www.kensington.com>, webovej domovskej stránke spoločnosti Kensington. Spoločnosť Kensington predáva bezpečnostné systémy k drahým elektronickým zariadeniam, napríklad prenosným počítačom a LCD projektorom.

! POZNÁMKA

- ▶ Bezpečnostný systém od spoločnosti Kensington je voliteľným doplnkom.
- ▶ Ak je televízor na dotyk studený, pri zapnutí sa môže vyskytnúť drobné „blikanie“. Je to bežné a televízor je úplne v poriadku.
- ▶ Na obrazovke sa na niekoľko minút objavujú bodky vo forme malých červených, zelených alebo modrých škvŕn, signalizujúce poruchu. Nijako však nevlývajú na výkon monitora.
- ▶ Nedotýkajte sa obrazovky LCD ani po nej neprechádzajte prstom (prstami). Na obrazovke sa môžu následne objaviť dočasné skreslené efekty.

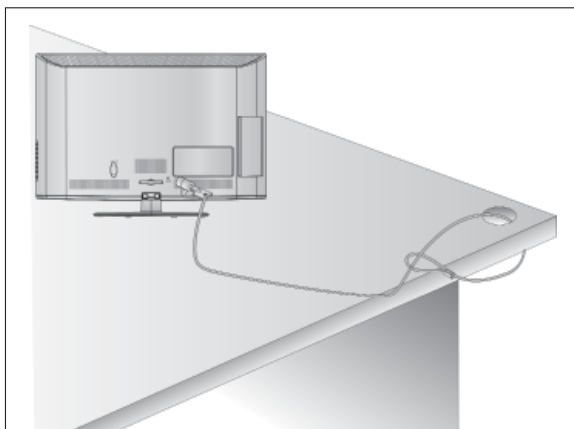

RADY K OPATRNEJ MON-TÁŽI

- Súčasťou potrebné na zaručenie bezpečnosti televízora a jeho pripevnenie na stenu by ste si mali zakúpiť v špecializovanom obchode.
- Televízor umiestnite blízko ku stene, aby sa pri postrčení neprevrátil.
- Televízor možno umiestniť bezpečnejšie podľa nižšie uvedených pokynov. Obsahujú návod na montáž na stenu, aby televízor pri potiahnutí neprevrátil dopredu. Zabráni sa tým pádu televízora smerom dopredu a spôsobeniu zranenia. Tiež sa tým zabráni poškodeniu televízora. Zabráňte tomu, aby deti na televízor liezli alebo na ňom viseli.

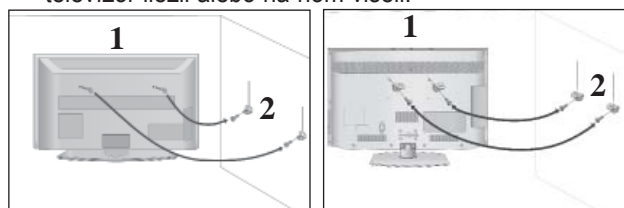

- 1 Pre upevnenie výrobku na stenu použite skrutky s okom alebo konzoly a skrutky TV, podľa znázornenia na obrázku. (Ak má televízor v otvoroch skrutky, uvoľnite ich.)
* Vložte skrutky s okom alebo konzoly a skrutky TV a bezpečne ich utiahnite v horných otvoroch.
- 2 Nástenné konzoly zaistíte pomocou skrutiek do steny. Prispôbte výšku konzoly, ktorá sa montuje na stenu.

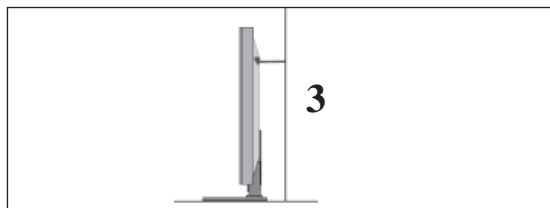

- 3 Pri zarovnávaní upevnite televízor pomocou pevného lana. Bezpečnejšie je lano pritiahnúť tak, aby bolo medzi stenou a televízorom v horizontálnej polohe.

! POZNÁMKA

- ▶ Ak chcete televízor presunúť na iné miesto, najskôr odmontujte lano.
- ▶ Použite dostatočne veľký a silný držiak televízora alebo policu primeranú veľkosti a hmotnosti televízora.
- ▶ Ak chcete televízor bezpečne používať, zabezpečte, aby bola konzola na stene namontovaná v rovnakej výške ako televízor.

- Televízor sa môže inštalovať rôznymi spôsobmi, ako napr. na stenu, na pracovný stôl, atď.
- Televízor je riešený pre vodorovnú montáž.

UZEMNENIE

Zabezpečte spojenie s uzemňovacím drôtom, aby sa predišlo možnému elektrickému šoku. Ak uzemňovacie metódy nie sú možné, požiadajte kvalifikovaného elektrikára, aby nainštaloval samostatný vypínač obvodu. Nepokúšajte sa uzemniť prístroj spojením s telefónnymi drôtmí, bleskozvodmi alebo plynovým potrubím.

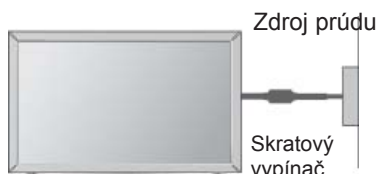

PRÍPEVNENIE PODSTAVCA

- Nákres sa môže mierne líšiť od vášho televízor.

Kvôli dostatočnému vetraníu ponechajte zo všetkých strán TV prijímača 10 cm voľného miesta.

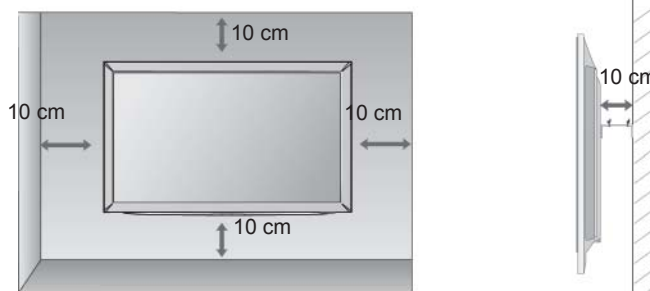
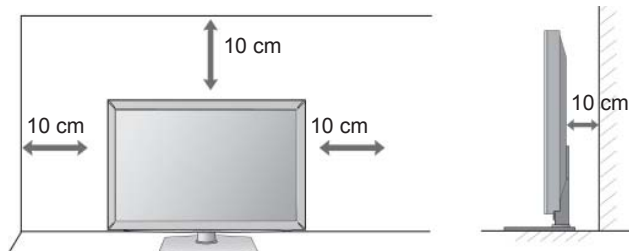

MONTÁŽ NA STENU: HORIZONTÁLNE UCHYTENIE

- ▶ Pri montáži televízora na stenu odporúčame použiť montážnu konzolu na stenu značky LG.
- ▶ Odporúčame, aby ste si zakúpili montážnu konzolu na stenu podporujúcu štandard VESA.
- ▶ Spoločnosť LG odporúča, aby montáž na stenu vykonal kvalifikovaný profesionálny inštalátor.

! POZNÁMKA

- ▶ Držiak na stenu by ste mali namontovať na pevnú stenu, ktorá je kolmá k podlahe.
- ▶ Pri montáži televízora na strop alebo šikmú stenu použite špeciálny držiak na stenu.
- ▶ Povrch, na ktorý chcete držiak na stenu primontovať, by mal byť dostatočne silný na to, aby udržal hmotnosť televízora (mal by byť vyrobený napríklad z betónu, prírodného kameňa, tehly alebo dutých tvaroviek).
- ▶ Typ a dĺžka montážnych skrutiek závisí od použitého držiaka na stenu. Ďalšie informácie nájdete v pokynoch dodaných s držiakom.
- ▶ Spoločnosť LG nezodpovedá za žiadne nehody ani poškodenie majetku či televízora v dôsledku nesprávnej montáže:
 - pri použití držiaka na stenu, ktorý nie je kompatibilný so štandardom VESA,
 - pri nesprávnom dotiahnutí skrutiek k povrchu, čo môže spôsobiť pád televízora a poranenie osôb,
 - pri nedodržaní odporúčaného montážneho postupu.

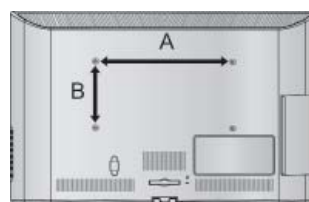

Model	VESA (A * B)	Štandardná skrutka	Množstvo
19/22LD35**	100 * 100	M4	4
26/32LD35**	200 * 100	M4	4
19/22LD34**	100 * 100	M4	4
26/32LD34**	200 * 100	M4	4

PRÍPRAVA

Funkcie tlačidiel diaľkového ovládania

Ko uporabljate daljinski upravljalnik, ga namerite v senzor za daljinski upravljalnik na televizorju.

PRÍPRAVA



- ⏻(POWER)** Zapnutie a vypnutie televízora do pohotovostného režimu.
 - ENERGY SAVING (ŠETRENIE ENERGIE)** Nastavenie režimu šetrenia energie televízora.(▶ p.95)
 - AV MODE(REŽIM AV)** Pomáha pri výbere a nastavení obrazu a zvuku pri pripájaní zariadení AV.(▶ p.50)
 - INPUT** Režim externého vstupu sa mení v pravidelnom intervale.(▶ p.43)
 - TV/RADIO (TELEVÍZOR/RÁDIO)** V digitálnom režime vyberie možnosť Radio (Rádio) alebo TV (Televízor).
-
- Tlačidlá 0 až 9** Výber programu.
Výber očíslovanej položky z ponuky.
 - LIST** zobrazuje tabuľku programov. (▶ p.41)
 - Q.VIEW** Návrat k predošlému programu.
-
- MENU** Otvorenie ponuky.
Zruší všetky obrazovky OSD a vráti sa do režimu pozerania TV z ktorejkoľvek ponuky.(▶ p.19)
 - GUIDE (SPRIEVODCA)** Zobrazenie Sprievodcu programami. (▶ p.86)
 - Q.MENU (RYCHLA PONUKA)** Výber požadovaného zdroja rýchlej ponuky. (Pomer strán, Čistý hlas II, Režim obrazu, Režim zvuku, Zvuk (alebo Jazyk zvuku), Časovač vypnutia, Vyp./ Zap. preskočenie, Zariad. USB).(▶ p.18)
 - BACK (SPÄŤ)** Umožňuje používateľovi vrátiť sa o krok späť v interaktívnej aplikácii, sprievodcovi EPG alebo inej interaktívnej funkcii.
 - EXIT (UKONČIT)** Vymaže všetky ponuky na obrazovke a z ktorejkoľvek ponuky vráti na pozeranie TV.
 - INFO ⓘ** Zobrazuje informácie aktuálnej obrazovky.
 - PALCOVÝ OVLADAC (hore/dole/vľavo/vpravo)** Umožňuje navigáciu v ponukách obrazovky a úpravu nastavení podľa vašej voľby.
 - OK** Potvrdenie výberu alebo zobrazenie súčasného režimu.
-
- Coloured buttons** Tlačidlá sa používajú na ovládanie teletextu (iba modely s **TELETXTOM**)alebo na Úpravu **programu**.
-
- 1 Tlačidlá TELETXTU** Tlačidlá sa používajú na zobrazenie teletextu. Ďalšie informácie nájdete v časti Teletext.(▶ p.130)
 - SUBTITLE (TITULKY)** V digitálnom režime zobrazí preferované titulky.

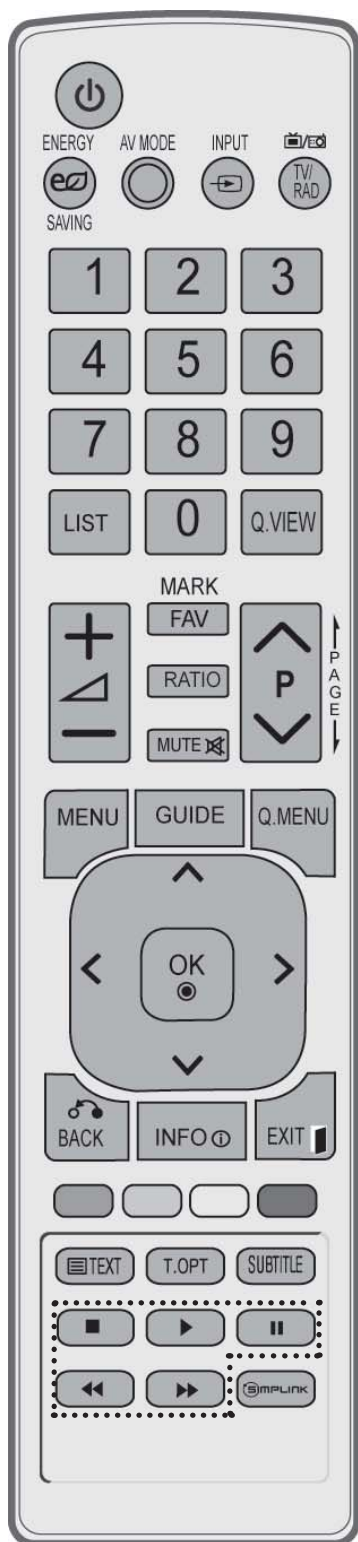

VOLUME +/- Nastavenie hlasitosti.

FAV Zobrazenie vybraného obľúbeného programu.

MARK(OZNAČIŤ) Vyberte zdroj, na ktorý chcete použiť nastavenia Sprievodcu nastavením obrazu. Označenie a zrušenie označenia programov v ponuke USB.

RATIO Výber požadovaného formátu obrazu. (► p.92)

MUTE Vypnutie alebo zapnutie zvuku.

Programme Výber programu.

O STRANU VYŠŠIE/NÍŽŠIE): P sun z jednej sady informácií na obrazovke na ďalšiu.

Ovládacie tlačidlá ponuky SIMPLINK / MY MEDIA Ovládanie ponuky SIMPLINK alebo MY MEDIA. (Zoznam fotiek a Zoznam hudby).

SIMPLINK Pozrite si zoznam zariadení AV pripojených k televízoru. Prepnutím tohto tlačidla sa na obrazovke zobrazí ponuka Simplink.(► p.46)

Vloženie batérií

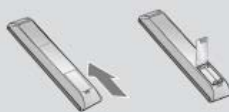

- Na zadnej strane otvorte kryt priehradky na batérie.
- Vložte dve 1,5 V batérie typu AAA a správne nasmerujte póly (+ na +, -na -). Nekombinujte staré alebo použité batérie s novými.
- Zatvorte kryt.
- Ak chcete batérie vytiahnuť, vykonajte činnosti inštalácie v opačnom poradí.

PRÍPRAVA

Modely LCD TV : 32/37/42/47LD4***, 26/32LD32**

Príslušenstvo

Skontrolujte, či s televízorom bolo dodané nasledovné príslušenstvo. Ak niečo chýba, kontaktujte obchod, v ktorom ste výrobok kúpili.

- Nákras sa môže mierne líšiť od vášho televízor.



Používateľská príručka

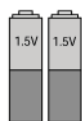

batérie
(AAA)

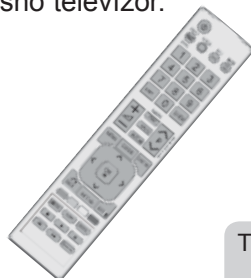

Diaľkové ovládanie



Feritové jadro
(Táto položka sa nedodáva so
všetkými modelmi.)



Kábel napájania

Táto položka sa nedodáva so všetkými modelmi.



Tkanina na leštenie
Obrazovku leštíte touto
tkaninou.

* Ak je na povrchu vonkajšej časti produktu škvŕna alebo odtlačok prsta, opatrne ich utrite čistiacimi tkaninami určenými na vonkajšiu časť produkt

Pri odstraňovaní škvŕn tkaninu veľmi nepritláčajte. Buďte obozretní a nezabudnite, že prílišný tlak môže spôsobiť škrabance alebo stratu farby



x 8 alebo x 4

(M4x20)
(len pre 32/37/
42/47LD45**)



(M4x24)
(len pre 32/37/
42/47LD42**,
26/32LD32**)

skrutky pre montáž podstavca



1 skrutka
(len pre 32/37/42LD4***,
26/32LD32**)



Ochranný kryt

Použitie feritového jadra (Táto funkcia nie je dostupná vo všetkých krajinách.)

Feritové jadro môže eliminovať elektromagnetické vlny po pripojení kábla napájania. Čím sa feritové jadro nachádza bližšie pri elektrickej zástrčke, tým je výsledok lepší.



Elektrickú zástrčku namontujte do tesnej blízkosti.

OVLÁDACIE PRVKY NA PREDNOM PANELI

! POZNÁMKA

- ▶ Z dôvodu zníženia spotreby energie môžete televízor uviesť do pohotovostného režimu. Ak televízor nebudete určitý čas sledovať, vypnite ho pomocou vypínača na televízore. Znížite tým spotrebu energie.
- ▶ Spotrebu energie počas používania môžete značne znížiť znížením jasu obrazu, čím znížite aj celkové prevádzkové náklady.

⚠ UPOZORNENIE

- ▶ Dávajte pozor, aby ste na sklenený stojan nestúpili ani ho nevystavovali nárazom. Mohol by sa zlomiť a spôsobiť pád televízora alebo poranenie osôb na úlomkoch skla.
- ▶ Televízor neťahajte. Mohli by ste poškodiť výrobok alebo podlahu.

Ilen pre 32/37/42/47LD45**

- Nákres sa môže mierne líšiť od vášho televízora.

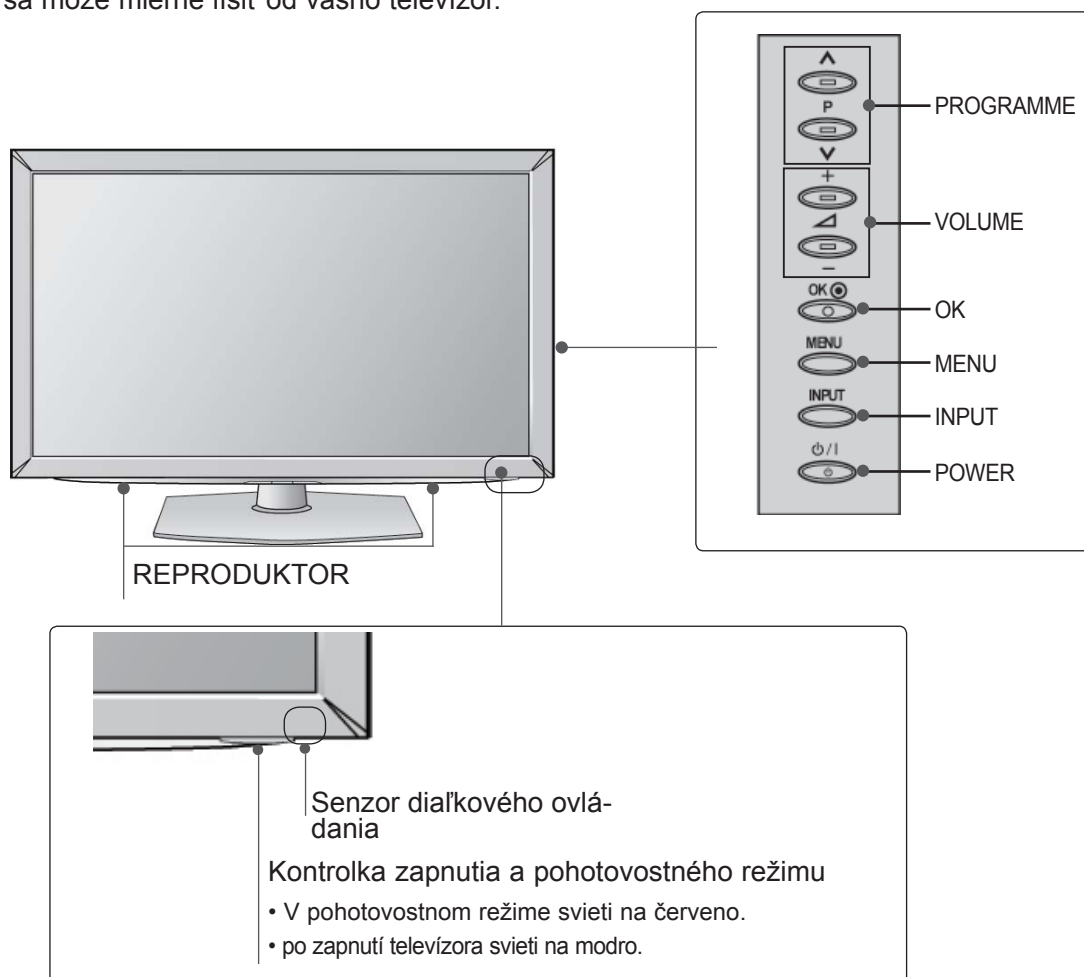

PRÍPRAVA

len pre 32/37/42/47LD42**, 26/32LD32**

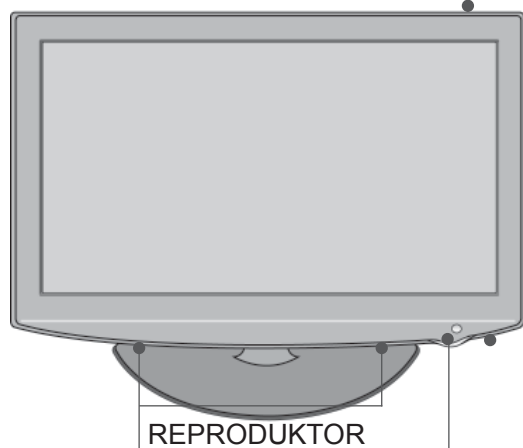
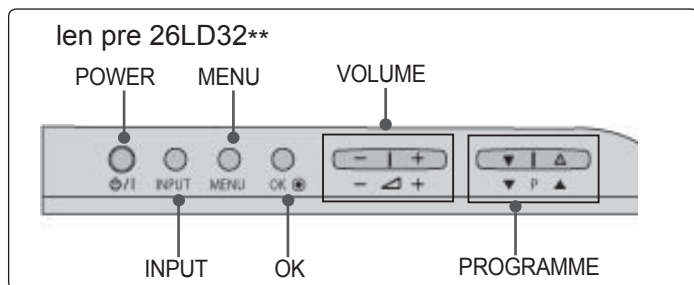

len pre 32/37/42/47LD42**,
32LD32**

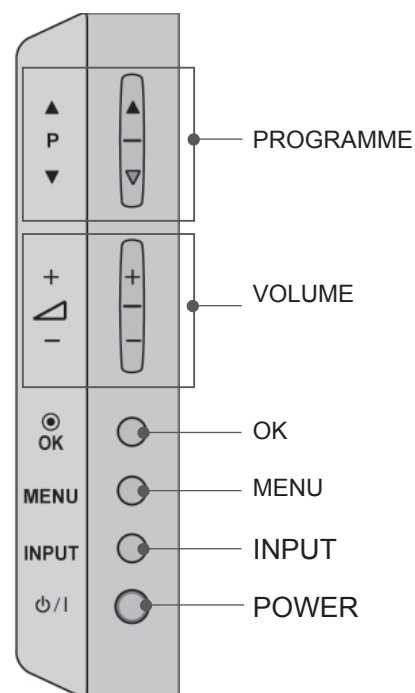

Senzor diaľkového ovládania

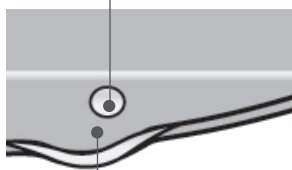

Kontrolka zapnutia a pohotovostného režimu

- V pohotovostnom režime svieti na červeno.
- po zapnutí televízora svieti na modro.

INFORMÁCIE O ZADNOM PANELI

- Nákres sa môže mierne líšiť od vášho televízor.

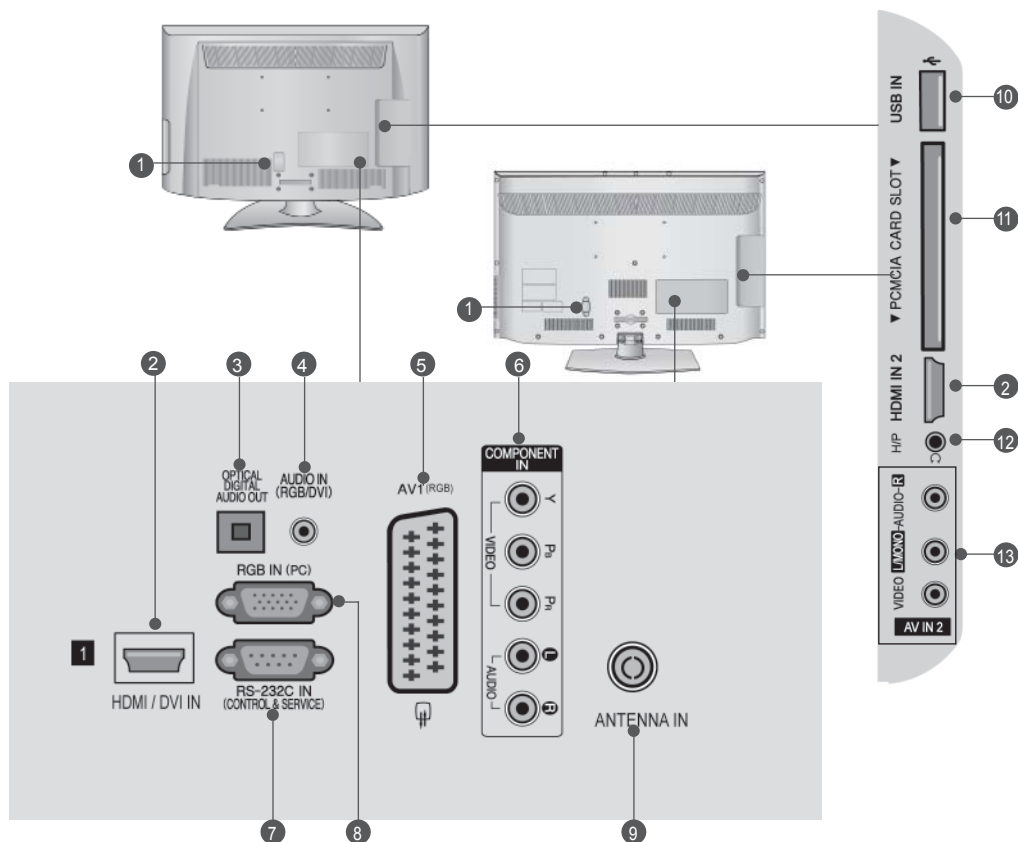

- Zásuvka sieťového káblu**
Tento TV beží na striedavý prúd. Hodnota napätia je uvedená na stránke s technickými údajmi. (► p.137 až 147) Nikdy sa nepokúšajte nechať pracovať TV na jednosmerný prúd.
- Vstup HDMI/DVI IN**
Zapojte rozhranie HDMI na príjem signálu do vstupu HDMI IN. Alebo pripojte konektor DVI(VIDEO) na príjem signálu k portu HDMI/DVI pomocou kábla HDMI s konektorom DVI.
- OPTICAL DIGITAL AUDIO OUT (OPTICKÝ DIGITÁLNY VÝSTUPNÝ AUDIOKONEKTOR)**
Pripojenie digitálnych audiokonektorov rôznych typov zariadení.
Pripojte komponentový kábel na prenos digitálneho zvuku.
Použite optický audiokábel.
- Vstupný audiokonektor RGB/DVI**
Pripojte audiokábel z počítača alebo DTV.
- Zásuvka Euro Scart (AV1)**
Pripojte vstup alebo výstup zásuvky Scart externého zariadenia s týmito konektormi.
- Vstup prvku**
Pripojte prvok video/audio zariadenia s týmito konektormi.
- Vstup Port RS-232C (CONTROL&SERVICE, t.j. kontrola/obsluha)**
Pripojte sériový port kontrolných zariadení s konektorom RS-232C.
Tento port sa používa v režime Service (Služba) alebo Hotel.
- Vstup RGB IN**
Pripojte výstup z počítača.
- Vstup antény**
Do tohto konektora zapojte anténu alebo kábel.
- Vstup USB**
Do tohto konektora zapojte úložné zariadenie USB.
- Otvor na kartu asociácie PCMCIA (Personal Computer Memory Card International Association)**
Do otvoru PCMCIA CARD SLOT (OTVOR NA KARTU PCMCIA) vložte modul CI.
(Táto funkcia nie je dostupná pre všetky modely.)
- Slúchadlá**
Do konektora slúchadiel zapojte slúchadlá.
- Vstup Audio/Video**
Pripojte výstup audio/video z externého zariadenia s týmito konektormi.

PRÍPRAVA

MONTÁŽ PODST AVCA

■ Nákres sa môže mierne líšiť od vášho televízor.

Pri montáži stojana na stôl skontrolujte, či je skrutka úplne dotiahnutá. (Ak nie je dotiahnutá úplne, produkt sa môže po montáži nakloniť dopredu.) Ak skrutku dotiahnete príliš silno, môže sa pri dotáho-
vaní poškodiť.

Len pre 32/37/42/47LD45**

- 1 Televízor opatrne položte stranou obrazovky nadol na mäkký povrch, aby bola obrazovka chránená pred poškodením.

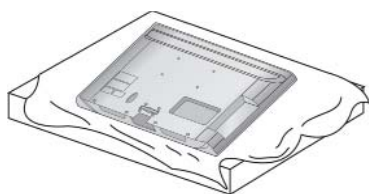

- 2 Časti stojana spojte so základňou stojana televízora.

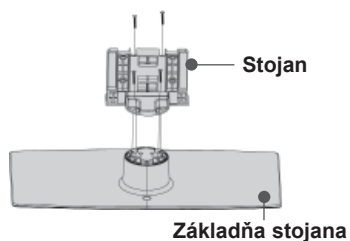

- 3 Zložte televízor podľa obrázka.

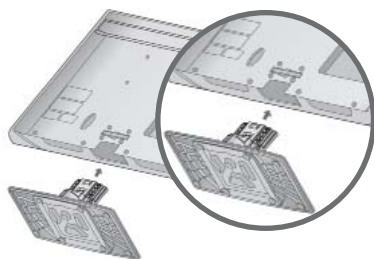

- 4 Pevne utiahnite štyri skrutky pomocou otvorov na zadnej strane televízora

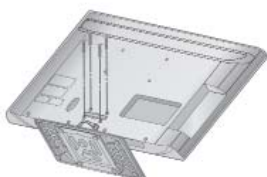

Len pre 32/37/42/47LD42**, 26/32LD32**

- 1 Televízor opatrne položte stranou obrazovky nadol na mäkký povrch, aby bola obrazovka chránená pred poškodením.

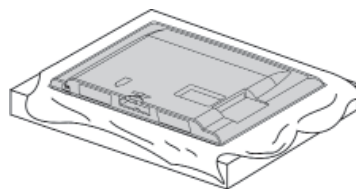

- 2 Zložte televízor podľa obrázka.

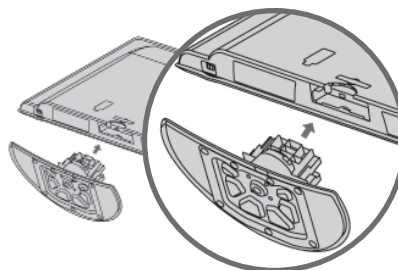

- 3 Pevne utiahnite štyri skrutky pomocou otvorov na zadnej strane televízora

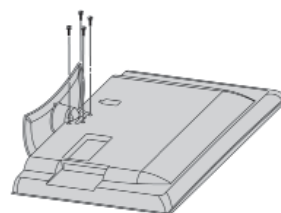

ZADNÝ KRYT – USPORIADANIE KÁBLOV

■ Nákres sa môže mierne líšiť od vášho televízora.

1 Pripojte káble podľa potreby.

Ak chcete pripojiť ďalšie zariadenia, pozrite si časť Nastavenie externých zariadení.



2 Pripevnite ÚCHYTKU NA KÁBLE podľa obrázka.

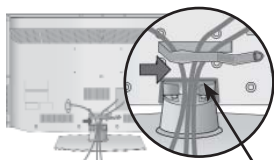

ÚchytKA na káble

3 ÚCHYTKU NA KÁBLE pripevnite podľa obrázka.

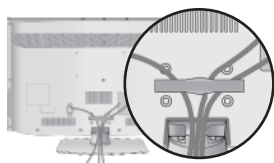

! POZNÁMKA

► Pri premiestňovaní výrobku ho nedržte za **VEDENIE KÁBLA**.

- Ak by výrobok spadol, mohli by ste sa zraniť alebo výrobok by sa mohol zničiť

PRIVEVNIENIE TELEVÍZORA K STOLU (Len pre 32/37/42LD4***, 26/32LD32**)

■ Nákres sa môže mierne líšiť od vášho televízora. Televízor musí byť pripevnený k stolu tak, aby sa nedal potiahnuť smerom dopredu ani dozadu, čo by mohlo spôsobiť poranenie osôb alebo poškodenie výrobku. Použite iba priložené skrutky.

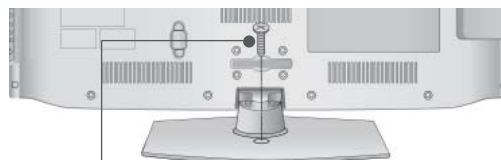

1 skrutka (dodáva sa ako súčasť produktu)

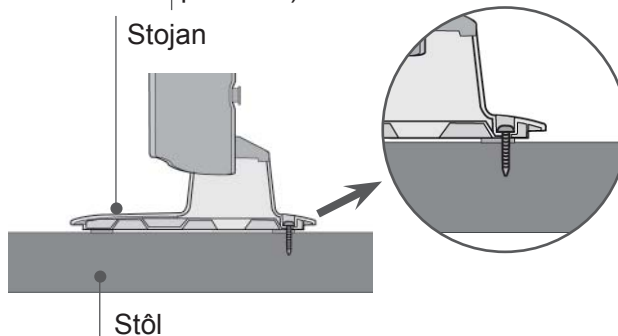

VAROVANIE

► Aby ste predišli pádu televízora, mal by televízor byť pevne pripevnený ku podlahe alebo stene, podľa pokynov k inštalácii. Naklápanie, otrasy alebo húpanie so strojom môže spôsobiť zranenie.

BEZ POUŽITIA STOJANA NA STÔL

■ Nákres sa môže mierne líšiť od vášho televízora. Pri montáži stojana na stenu použite ochranný kryt.

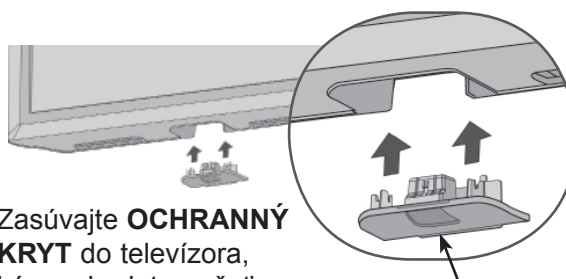

Zasúvajte **OCHRANNÝ KRYT** do televízora, kým nebudete počuť kliknutie.

Ochranný kryt

PRÍPRAVA

BEZPEČNOSTNÝ SYSTÉM KENSINGTON

- Táto funkcia nie je dostupná vo všetkých krajinách.
- Nákres sa môže mierne líšiť od vášho televízora.

Tento televízor má na zadnom paneli konektor bezpečnostného systému od spoločnosti Kensington. Podľa uvedeného obrázka zapojte kábel bezpečnostného systému od spoločnosti Kensington.

Podrobné informácie o inštalácii a používaní bezpečnostného systému od spoločnosti Kensington nájdete v používateľskej príručke dodávanej s bezpečnostným systémom od spoločnosti Kensington.

Ďalšie informácie nájdete na lokalite <http://www.kensington.com>, webovej domovskej stránke spoločnosti Kensington. Spoločnosť Kensington predáva bezpečnostné systémy k drahým elektronickým zariadeniam, napríklad prenosným počítačom a LCD projektorom.

! POZNÁMKA

- ▶ Bezpečnostný systém od spoločnosti Kensington je voliteľným doplnkom.
- ▶ Ak je televízor na dotyk studený, pri zapnutí sa môže vyskytnúť drobné „blikanie“. Je to bežné a televízor je úplne v poriadku.
- ▶ Na obrazovke sa na niekoľko minút objavujú bodky vo forme malých červených, zelených alebo modrých škvŕn, signalizujúce poruchu. Nijako však nevlývajú na výkon monitora.
- ▶ Nedotýkajte sa obrazovky LCD ani po nej neprechádzajte prstom (prstami). Na obrazovke sa môžu následne objaviť dočasné skreslené efekty.

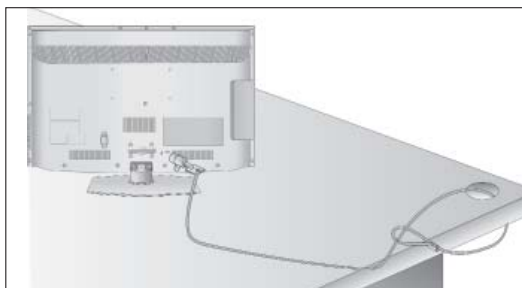

RADY K OPATRNEJ MONTÁŽI

- Súčasťou potrebné na zaručenie bezpečnosti televízora a jeho pripevnenie na stenu by ste si mali zakúpiť v špecializovanom obchode.
- Televízor umiestnite blízko ku stene, aby sa pri postrčení neprevrátil.
- Televízor možno umiestniť bezpečnejšie podľa nižšie uvedených pokynov. Obsahujú návod na montáž na stenu, aby televízor pri potiahnutí neprevrátil dopredu. Zabráni sa tým pádu televízora smerom dopredu a spôsobeniu zranenia. Tiež sa tým zabráni poškodeniu televízora. Zabráňte tomu, aby deti na televízor liezli alebo na ňom viseli.

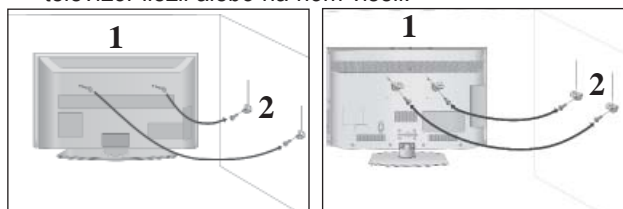

- 1 Pre upevnenie výrobku na stenu použite skrutky s okom alebo konzoly a skrutky TV, podľa znázornenia na obrázku. (Ak má televízor v otvoroch skrutky, uvoľnite ich.)
* Vložte skrutky s okom alebo konzoly a skrutky TV a bezpečne ich utiahnite v horných otvoroch.
- 2 Nástenné konzoly zaistite pomocou skrutiek do steny. Prispôbte výšku konzoly, ktorá sa montuje na stenu.

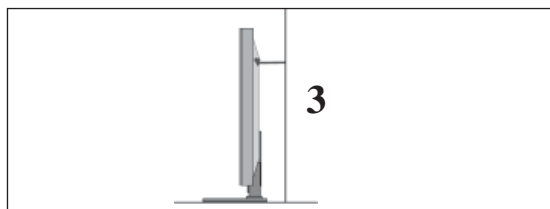

- 3 Pri zarovnávaní upevnite televízor pomocou pevného lana. Bezpečnejšie je lano pritiahnúť tak, aby bolo medzi stenou a televízorom v horizontálnej polohe.

! POZNÁMKA

- ▶ Ak chcete televízor presunúť na iné miesto, najskôr odmontujte laná.
- ▶ Použite dostatočne veľký a silný držiak televízora alebo policu primeranú veľkosti a hmotnosti televízora.
- ▶ Ak chcete televízor bezpečne používať, zabezpečte, aby bola konzola na stene namontovaná v rovnakej výške ako televízor.

- Televízor sa môže inštalovať rôznymi spôsobmi, ako napr. na stenu, na pracovný stôl, atď.
- Televízor je riešený pre vodorovnú montáž.

UZEMNENIE

Zabezpečte spojenie s uzemňovacím drôtom, aby sa predišlo možnému elektrickému šoku. Ak uzemňovacie metódy nie sú možné, požiadajte kvalifikovaného elektrikára, aby nainštaloval samostatný vypínač obvodu. Nepokúšajte sa uzemniť prístroj spojením s telefónnymi drôtmami, bleskozvodmi alebo plynovým potrubím.



PRIPEVNIENIE PODSTAVCA

- Nákres sa môže mierne líšiť od vášho televízor.

Kvôli dostatočnému vetraníu ponechajte zo všetkých strán TV prijímača 10 cm voľného miesta.

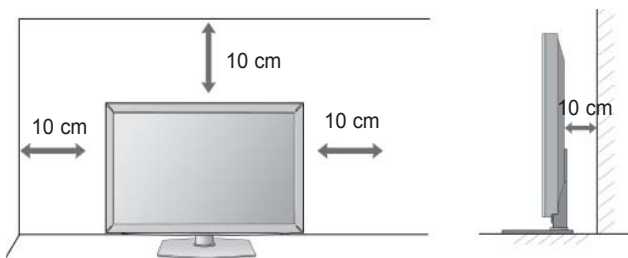

MONTÁŽ NA STENU: HORIZONTÁLNE UCHYTENIE

- Pri montáži televízora na stenu odporúčame použiť montážnu konzolu na stenu značky LG.
- Odporúčame, aby ste si zakúpili montážnu konzolu na stenu podporujúcu štandard VESA.
- Spoločnosť LG odporúča, aby montáž na stenu vykonal kvalifikovaný profesionálny inštalátor.

! POZNÁMKA

- Držiak na stenu by ste mali namontovať na pevnú stenu, ktorá je kolmá k podlahe.
- Pri montáži televízora na strop alebo šikmú stenu použite špeciálny držiak na stenu.
- Povrch, na ktorý chcete držiak na stenu prímontovať, by mal byť dostatočne silný na to, aby udržal hmotnosť televízora (mal by byť vyrobený napríklad z betónu, prírodného kameňa, tehly alebo dutých tvaroviek).
- Typ a dĺžka montážnych skrutiek závisí od použitého držiaka na stenu. Dalšie informácie nájdete v pokynoch dodaných s držiakom.
- Spoločnosť LG nezodpovedá za žiadne nehody ani poškodenie majetku či televízora v dôsledku nesprávnej montáže:
 - pri použití držiaka na stenu, ktorý nie je kompatibilný so štandardom VESA,
 - pri nesprávnom dotiahnutí skrutiek k povrchu, čo môže spôsobiť pád televízora a poranenie osôb,
 - pri nedodržaní odporúčaného montážneho postupu.

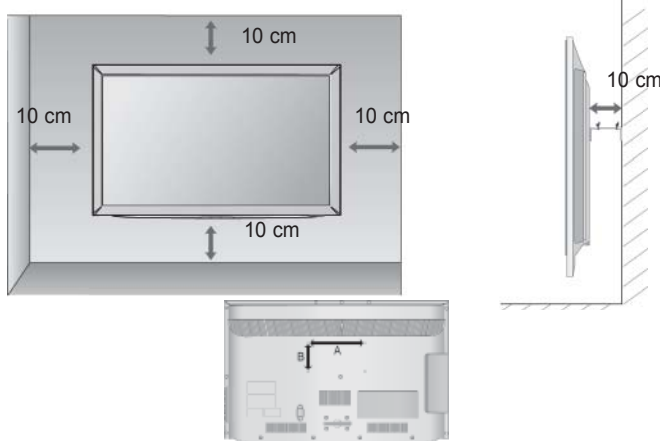

Model	VESA (A * B)	Štandardná skrutka	Množstvo
32LD4***	200 * 100	M4	4
37/42/47LD4***	200 * 200	M6	4
26/32LD32**	200 * 100	M4	4

OTÁČACÍ STOJAN

- Nákres sa môže mierne líšiť od vášho televízor. Po inštalácii môžete televízor ručne otočiť doľava alebo doprava o 20 stupňov, aby ste naň dobre videli.

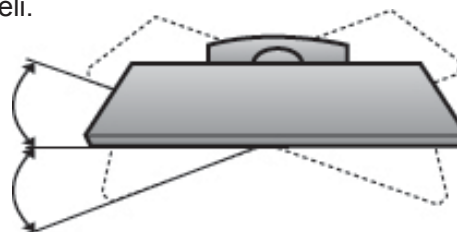

PRÍPRAVA

Funkcie tlačidiel diaľkového ovládania

Ko uporabljate daljinski upravljalnik, ga namerite v senzor za daljinski upravljalnik na televizorju.

PRÍPRAVA

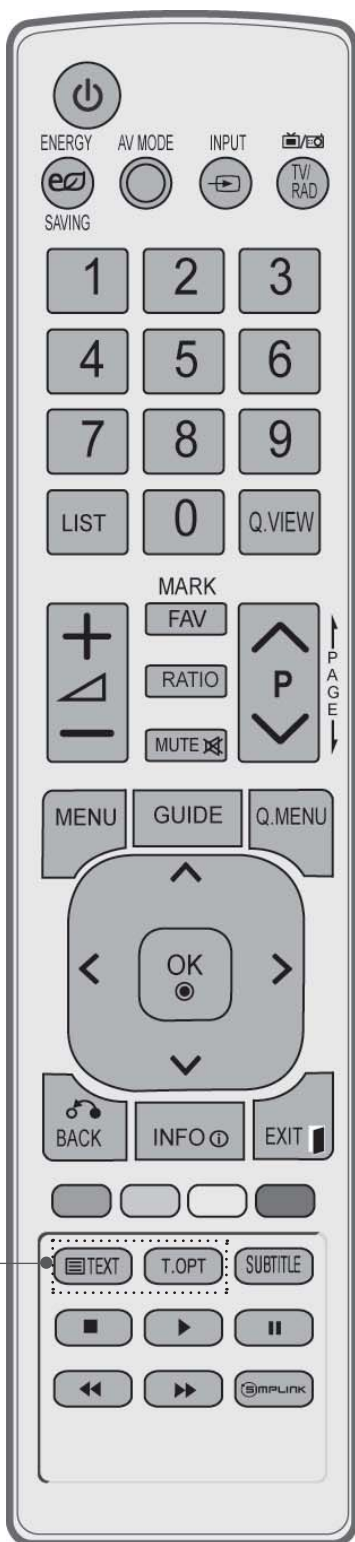

(POWER) Zapnutie a vypnutie televízora do pohotovostného režimu.

ENERGY SAVING (ŠETRENIE ENERGIE) Nastavenie režimu šetrenia energie televízora. (► p.95)

AV MODE (REŽIM AV) Pomáha pri výbere a nastavení obrazu a zvuku pri pripájaní zariadení AV. (► p.50)

INPUT Režim externého vstupu sa mení v pravidelnom intervale. (► p.43)

TV/RADIO (TELEVÍZOR/RÁDIO) V digitálnom režime vyberie možnosť Radio (Rádio) alebo TV (Televízor).

Tlačidlá 0 až 9 Výber programu.
Výber očíslovanej položky z ponuky.

LIST zobrazuje tabuľku programov. (► p.41)

Q.VIEW Návrat k predošlému programu.

MENU Otvorenie ponuky.
Zruší všetky obrazovky OSD a vráti sa do režimu pozerania TV z ktorejkoľvek ponuky. (► p.19)

GUIDE (SPRIEVODCA) Zobrazenie Sprievodcu programami. (► p.86)

Q.MENU (RÝCHLA PONUKA) Výber požadovaného zdroja rýchlej ponuky. (Pomer strán, Čistý hlas II , Režim obrazu , Režim zvuku, Zvuk (alebo Jazyk zvuku), Časovač vypnutia, Vyp./ Zap. preskočenie, Zariad. USB). (► p.18)

BACK (SPÄŤ) Umožňuje používateľovi vrátiť sa o krok späť v interaktívnej aplikácii, sprievodcovi EPG alebo inej interaktívnej funkcii.

EXIT (UKONČIT) Vymaže všetky ponuky na obrazovke a z ktorejkoľvek ponuky vráti na pozeranie TV.

INFO ⓘ Zobrazuje informácie aktuálnej obrazovky.

PALCOVÝ OVLADAC (hore/dole/vľavo/vpravo) Umožňuje navigáciu v ponukách obrazovky a úpravu nastavení podľa vašej voľby.

OK Potvrdenie v ýbere alebo zobrazenie súčasného režimu.

Coloured buttons Tlačidlá sa používajú na ovládanie teletextu (iba modely s **TELETEXTOM**) alebo na Úpravu programu.

1 Tlačidlá TELETEXTU Tlačidlá sa používajú na zobrazenie teletextu. Ďalšie informácie nájdete v časti Teletext. (► p.130)

SUBTITLE (TITULKY) V digitálnom režime zobrazí preferované titulky.

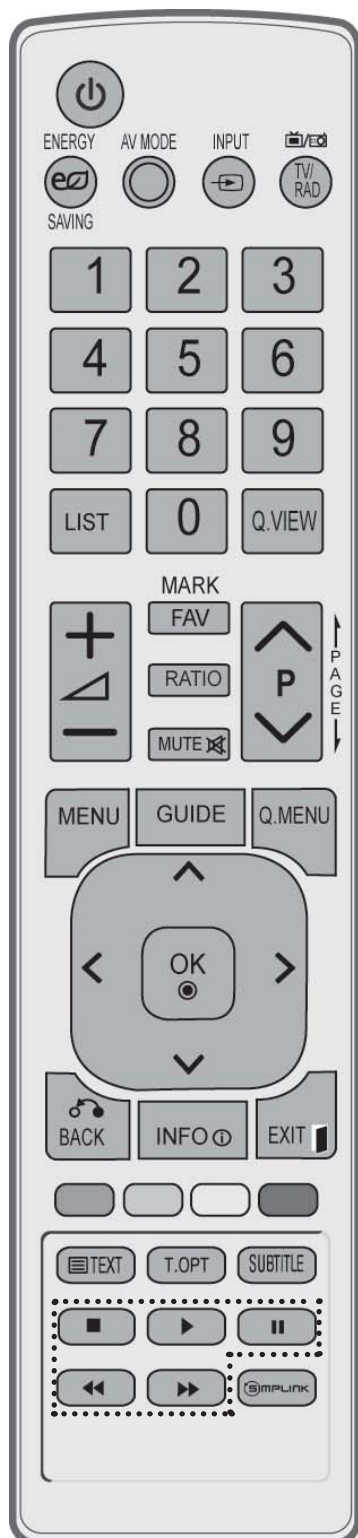

VOLUME +/- Nastavenie hlasitosti.

FAV Zobrazenie vybratého obľúbeného programu.

MARK(OZNAČIŤ) Vyberte zdroj, na ktorý chcete použiť nastavenia Sprievodcu nastavením obrazu. Označenie a zrušenie označenia programov v ponuke USB.

RATIO Výber požadovaného formátu obrazu. (► p.92)

MUTE Vypnutie alebo zapnutie zvuku.

Programme Výber programu.

O STRANU VYŠŠIE/NÍŽŠIE): P sun z jednej sady informácií na obrazovke na ďalšiu.

Ovládacie tlačidlá ponuky SIMPLINK / MY MEDIA Ovládanie ponuky SIMPLINK alebo MY MEDIA. (Zoznam fotiek a Zoznam hudby).

SIMPLINK Pozrite si zoznam zariadení AV pripojených k televízoru. Prepnutím tohto tlačidla sa na obrazovke zobrazí ponuka Simplink.(► p.46)

Vloženie batérií

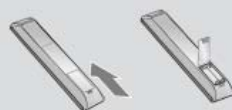

- Na zadnej strane otvorte kryt priehradky na batérie.
- Vložte dve 1,5 V batérie typu AAA a správne nasmerujte póly (+ na +, -na -). Nekombinujte staré alebo použité batérie s novými.
- Zatvorte kryt.
- Ak chcete batérie vytriahnuť, vykonajte činnosti inštalácie v opačnom poradí.

PRÍPRAVA

Modely LCD TV : 32/42/46/52/60LD5*** Príslušenstv

Skontrolujte, či s televízorom bolo dodané nasledovné príslušenstvo. Ak niečo chýba, kontaktujte obchod, v ktorom ste výrobok kúpili.

- Nákres sa môže mierne líšiť od vášho televízor.



Používateľská príručka

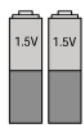

batérie
(AAA)



Diaľkové ovládanie

Táto položka sa nedodáva so všetkými modelmi.



Tkanina na leštenie
Obrazovku leštíte touto
tkaninou.

* Ak je na povrchu vonkajšej časti produktu škvŕna alebo odlačok prsta, opatrne ich utrite čistiacimi tkaninami určenými na vonkajšiu časť produkt

Pri odstraňovaní škvŕn tkaninu veľmi nepritláčajte. Buďte obozretní a nezabudnite, že prílišný tlak môže spôsobiť škrabance alebo stratu farby



Kábel napájania



Feritové jadro
(Táto položka sa nedodáva so
všetkými modelmi.)

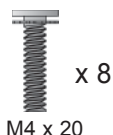

skrutky pre montáž podstavca
x 8
M4 x 20



1 skrutka
(len pre 32/42LD5***)



Ochranný kryt

Použitie feritového jadra (Táto funkcia nie je dostupná vo všetkých krajinách.)

Feritové jadro môže eliminovať elektromagnetické vlny po pripojení kábla napájania. Čím sa feritové jadro nachádza bližšie pri elektrickej zástrčke, tým je výsledok lepší.

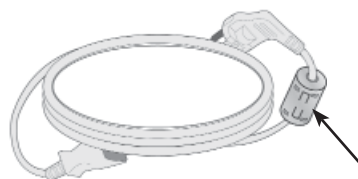

Elektrickú zástrčku namontujte do tesnej blízkosti.

OVLÁDACIE PRVKY NA PREDNOM PANELI

! POZNÁMKA

- ▶ Z dôvodu zníženia spotreby energie môžete televízor uviesť do pohotovostného režimu. Ak televízor nebudete určitý čas sledovať, vypnite ho pomocou vypínača na televízore. Znížite tým spotrebu energie.
- ▶ Spotrebu energie počas používania môžete značne znížiť znížením jasů obrazu, čím znížite aj celkové prevádzkové náklady.

! UPOZORNENIE

- ▶ Dávajte pozor, aby ste na sklenený stojan nestúpili ani ho nevystavovali nárazom. Mohol by sa zlomiť a spôsobiť pád televízora alebo poranenie osôb na úlomkoch skla.
- ▶ Televízor neťahajte. Mohli by ste poškodiť výrobok alebo podlahu.

- Nákres sa môže mierne líšiť od vášho televízora.

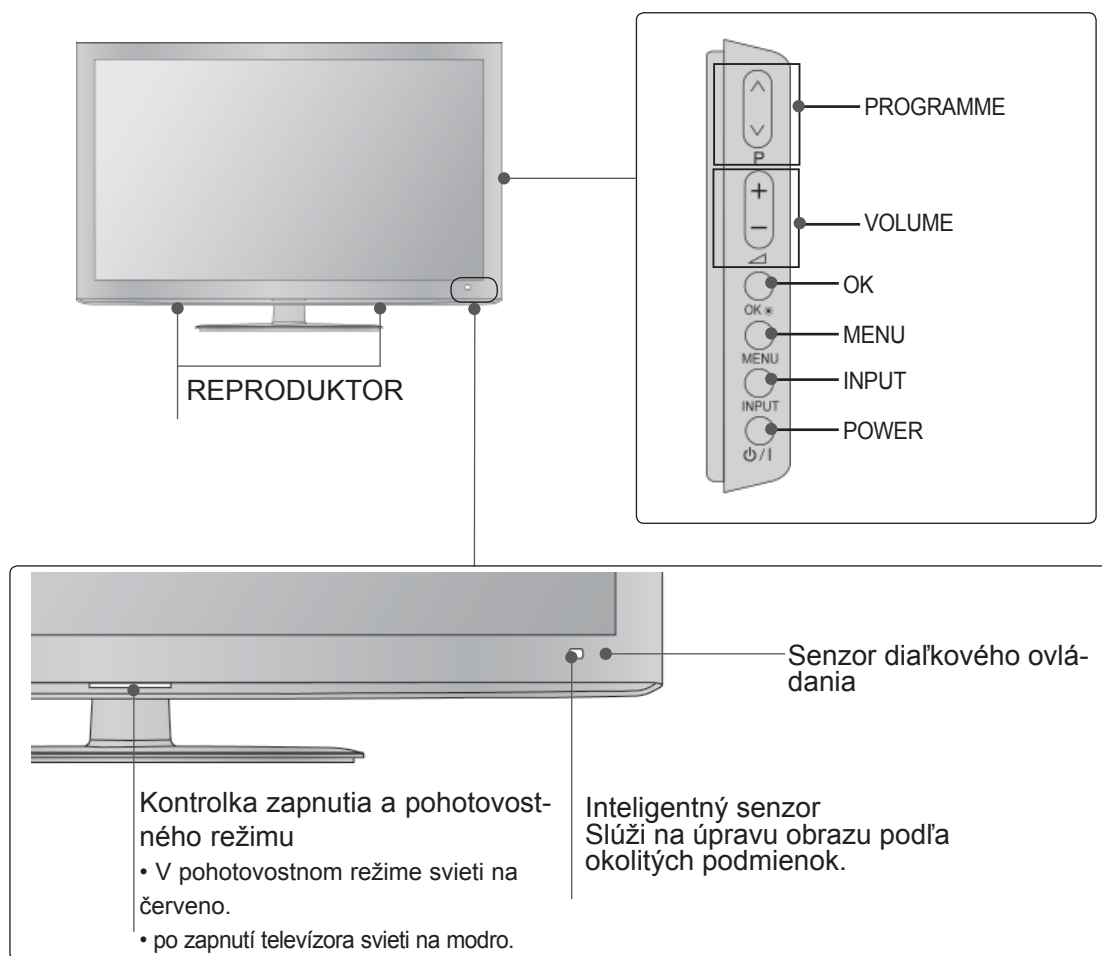

PRÍPRAVA

INFORMÁCIE O ZADNOM PANELI

- Nákres sa môže mierne líšiť od vášho televízor.

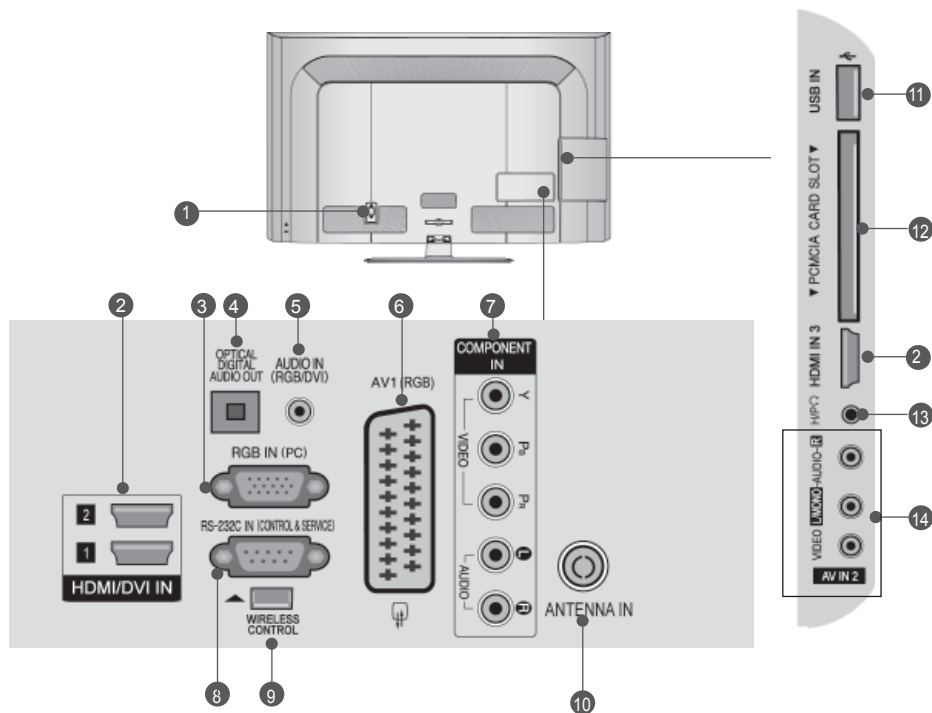

1 Zásuvka sieťového káblu

Tento TV beží na striedavý prúd. Hodnota napätia je uvedená na stránke s technickými údajmi. (► p.137 až 147) Nikdy sa nepokúšajte nechať pracovať TV na jednosmerný prúd.

2 Vstup HDMI/DVI IN

Zapojte rozhranie HDMI na príjem signálu do vstupu HDMI IN. Alebo pripojte konektor DVI(VIDEO) na príjem signálu k portu HDMI/DVI pomocou kábla HDMI s konektorom DVI.

3 Vstup RGB IN

Pripojte výstup z počítača.

4 OPTICAL DIGITAL AUDIO OUT (OPTICKÝ DIGITÁLNY VÝSTUPNÝ AUDIOKONEKTOR)

Pripojenie digitálnych audiokonektorov rôznych typov zariadení. Pripojte komponentový kábel na prenos digitálneho zvuku. Použite optický audiokábel.

5 Vstupný audiokonektor RGB/DVI

Pripojte audiokábel z počítača alebo DTV.

6 Zásuvka Euro Scart (AV1)

Prepojte vstup alebo výstup zásuvky Scart externého zariadenia s týmito konektormi.

7 Vstup prvku

Prepojte prvok video/audio zariadenia s týmito konektormi.

8 Vstup Port RS-232C

(CONTROL&SERVICE, t.j. kontrola/obsluha) Prepojte sériový port kontrolných zariadení s konektorom RS-232C.

Tento port sa používa v režime Service (Služba) alebo Hotel.

9 BEZDRÔTOVÉ ovládanie

Pripojte Bezdrôtový mediálny box ku konektoru **WIRELESS CONTROL (BEZDRÔTOVÉ OVLÁDANIE)** na televízore.

10 Vstup antény

Do tohto konektora zapojte anténu alebo kábel.

11 Vstup USB

Do tohto konektora zapojte úložné zariadenie USB.

12 Otvor na kartu asociácie PCMCIA (Personal Computer Memory Card International Association)

Do otvoru **PCMCIA CARD SLOT** (OTVOR NA KARTU PCMCIA) vložte modul CI. (Táto funkcia nie je dostupná pre všetky modely.)

13 Slúchadlá

Do konektora slúchadiel zapojte slúchadlá.

14 Vstup Audio/Video

Prepojte výstup audio/video z externého zariadenia s týmito konektormi.

MONTÁŽ PODST AVCA

■ Nákras sa môže mierne líšiť od vášho televízor.
When assembling the desk type stand, check whether the bolt is fully tightened. (If not tightened fully, the product can tilt forward after the product installation.) If you tighten the bolt with excessive force, the bolt can deviate from abrasion of the tightening part of the bolt.

- 1 Televízor opatrne položte stranou obrazovky nadol na mäkký povrch, aby bola obrazovka chránená pred poškodením.



- 2 Časti stojana spojte so základňou stojana televízora.

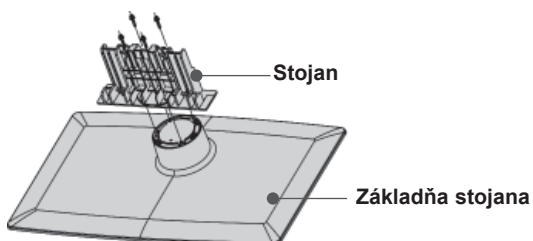

- 3 Zložte televízor podľa obrázka.

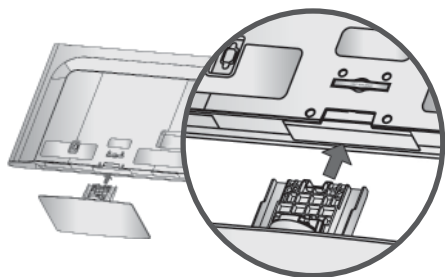

- 4 Pevne utiahnite štyri skrutky pomocou otvorov na zadnej strane televízora

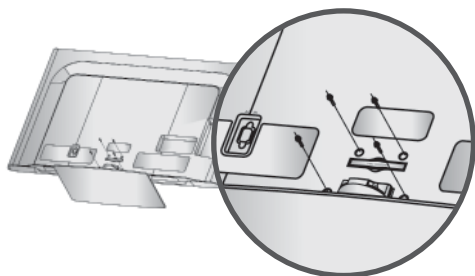

ZADNÝ KRYT – USPORIADANIE KÁBLOV

■ Nákras sa môže mierne líšiť od vášho televízor.

- 1 Pripojte káble podľa potreby.

Ak chcete pripojiť ďalšie zariadenia, pozrite si časť Nastavenie externých zariadení.

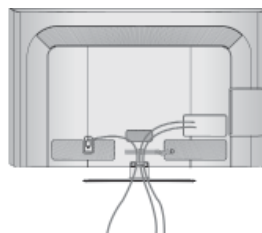

- 2 Pripevnite **ÚCHYTKU NA KÁBLE** podľa obrázka.

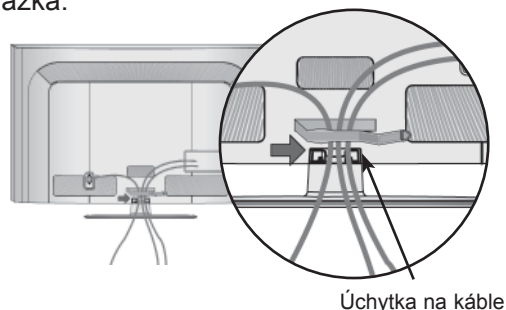

- 3 **ÚCHYTKU NA KÁBLE** pripevnite podľa obrázka.

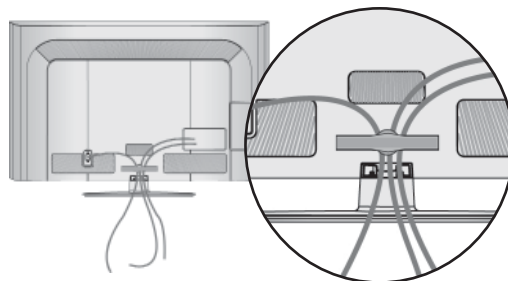

! POZNÁMKA

► Pri premiestňovaní výrobku ho nedržte za **VEDENIE KÁBLA**.

- Ak by výrobok spadol, mohli by ste sa zraniť alebo výrobok by sa mohol zničiť

PRÍPRAVA

PRÍPEVNENIE TELEVÍZORA K STOLU (len pre 32/42LD5***)

- Nákras sa môže mierne líšiť od vášho televízor. Televízor musí byť pripevnený k stolu tak, aby sa nedal potiahnuť smerom dopredu ani dozadu, čo by mohlo spôsobiť poranenie osôb alebo poškodenie výrobku. Použite iba priložené skrutky.

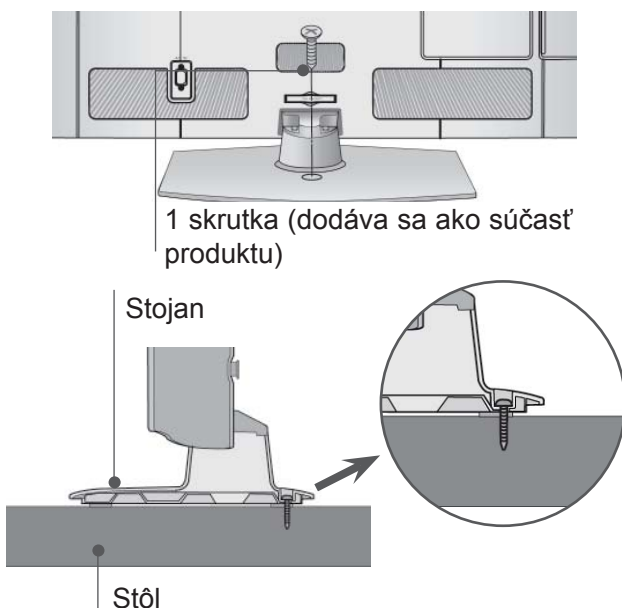

! VAROVANIE

- Aby ste predišli pádu televízora, mal by televízor byť pevne pripevnený ku podlahe alebo stene, podľa pokynov k inštalácii. Naklápanie, otrasy alebo hupanie so strojom môže spôsobiť zranenie.

BEZ POUŽITIA STOJANA NA STÔL

- Nákras sa môže mierne líšiť od vášho televízor.

Pri montáži stojana na stenu použite ochranný kryt.

Zasúvajte **OCHRANNÝ KRYT** do televízora, kým nebudete počuť kliknutie.

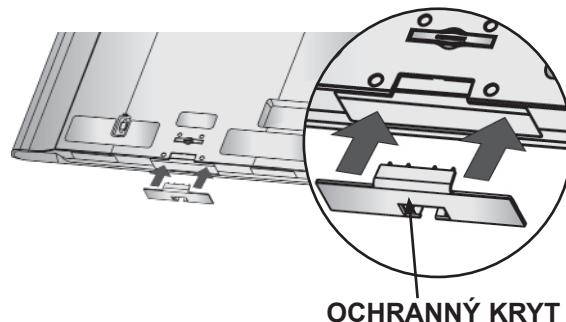

OTÁČACÍ STOJAN

- Nákras sa môže mierne líšiť od vášho televízor. Po inštalácii môžete televízor ručne otočiť doľava alebo doprava o 20 stupňov, aby ste naň dobre videli.

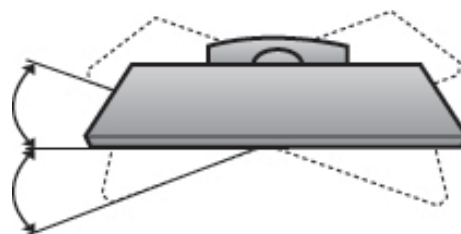

BEZPEČNOSTNÝ SYSTÉM KENSINGTON

- Táto funkcia nie je dostupná vo všetkých krajinách.
- Nákres sa môže mierne líšiť od vášho televízora.

Tento televízor má na zadnom paneli konektor bezpečnostného systému od spoločnosti Kensington. Podľa uvedeného obrázka zapojte kábel bezpečnostného systému od spoločnosti Kensington.

Podrobné informácie o inštalácii a používaní bezpečnostného systému od spoločnosti Kensington nájdete v používateľskej príručke dodávanej s bezpečnostným systémom od spoločnosti Kensington. Ďalšie informácie nájdete na lokalite <http://www.kensington.com>, webovej domovskej stránke spoločnosti Kensington. Spoločnosť Kensington predáva bezpečnostné systémy k drahým elektronickým zariadeniam, napríklad prenosným počítačom a LCD projektorom.

! POZNÁMKA

- ▶ Bezpečnostný systém od spoločnosti Kensington je voliteľným doplnkom.
- ▶ Ak je televízor na dotyk studený, pri zapnutí sa môže vyskytnúť drobné „blikanie“. Je to bežné a televízor je úplne v poriadku.
- ▶ Na obrazovke sa na niekoľko minút objavujú bodky vo forme malých červených, zelených alebo modrých škvŕn, signalizujúce poruchu. Nijako však neovplyvňujú na výkon monitora.
- ▶ Nedotýkajte sa obrazovky LCD ani po nej neprechádzajte prstom (prstami). Na obrazovke sa môžu následne objaviť dočasné skreslené efekty.

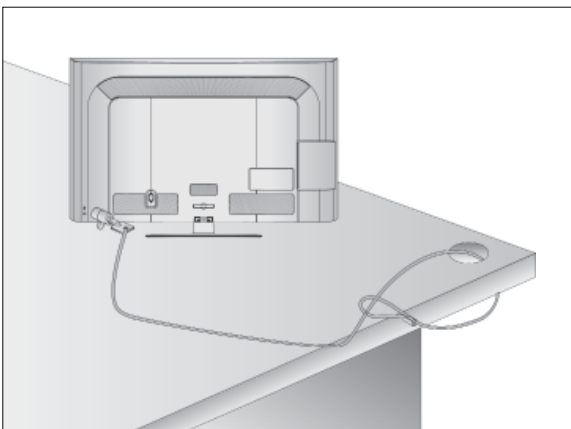

RADY K OPATRNEJ MONTÁŽI

- Súčasťou potrebné na zaručenie bezpečnosti televízora a jeho priporenie na stenu by ste si mali zakúpiť v špecializovanom obchode.
- televízor umiestnite blízko ku stene, aby sa pri postrčení neprevrátil.
- Televízor možno umiestniť bezpečnejšie podľa nižšie uvedených pokynov. Obsahujú návod na montáž na stenu, aby televízor pri potiahnutí neprevrátil dopredu. Zabráni sa tým pádu televízora smerom dopredu a spôsobeniu zranenia. Tiež sa tým zabráni poškodeniu televízora. Zabráňte tomu, aby deti na televízor liezli alebo na ňom viseli.

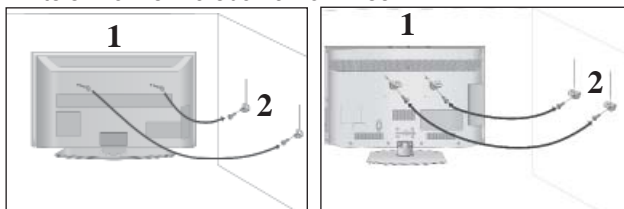

- 1 Pre upevnenie výrobku na stenu použite skrutky s okom alebo konzoly a skrutky TV, podľa znázornenia na obrázku. (Ak má televízor v otvoroch skrutky, uvoľnite ich.)
* Vložte skrutky s okom alebo konzoly a skrutky TV a bezpečne ich utiahnite v horných otvoroch.
- 2 Nástenné konzoly zaistíte pomocou skrutiek do steny. Prispôbte výšku konzoly, ktorá sa montuje na stenu.

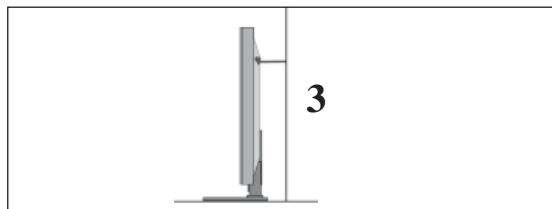

- 3 Pri zarovnávaní upevnite televízor pomocou pevného lana. Bezpečnejšie je lano pritiahnúť tak, aby bolo medzi stenou a televízorom v horizontálnej polohe.

! POZNÁMKA

- ▶ Ak chcete televízor presunúť na iné miesto, najskôr odmontujte laná.
- ▶ Použite dostatočne veľký a silný držiak televízora alebo policu primeranú veľkosti a hmotnosti televízora.
- ▶ Ak chcete televízor bezpečne používať, zabezpečte, aby bola konzola na stene namontovaná v rovnakej výške ako televízor.

PRÍPRAVA

- Televízor sa môže inštalovať rôznymi spôsobmi, ako napr. na stenu, na pracovný stôl, atď.
- Televízor je riešený pre vodorovnú montáž.

UZEMNENIE

Zabezpečte spojenie s uzemňovacím drôtom, aby sa predišlo možnému elektrickému šoku. Ak uzemňovacie metódy nie sú možné, požiadajte kvalifikovaného elektrikára, aby nainštaloval samostatný vypínač obvodu. Nepokúšajte sa uzemniť prístroj spojením s telefónnymi drôtnami, bleskozvodmi alebo plynovým potrubím.



PRIPEVNIENIE PODSTAVCA

- Nákres sa môže mierne líšiť od vášho televízor.

Kvôli dostatočnému vetraniu ponechajte zo všetkých strán TV prijímača 10 cm voľného miesta.

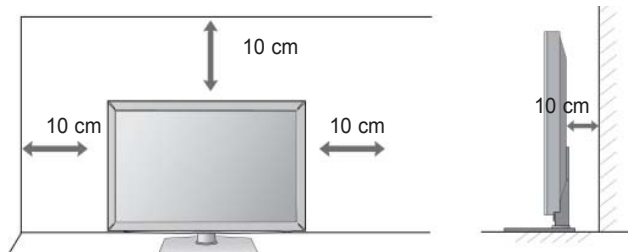

MONTÁŽ NA STENU: HORIZONTÁLNE UCHYTENIE

- ▶ Pri montáži televízora na stenu odporúčame použiť montážnu konzolu na stenu značky LG.
- ▶ Odporúčame, aby ste si zakúpili montážnu konzolu na stenu podporujúcu štandard VESA.
- ▶ Spoločnosť LG odporúča, aby montáž na stenu vykonal kvalifikovaný profesionálny inštalátor.

! POZNÁMKA

- ▶ Držiak na stenu by ste mali namontovať na pevnú stenu, ktorá je kolmá k podlahe.
- ▶ Pri montáži televízora na strop alebo šikmú stenu použite špeciálny držiak na stenu.
- ▶ Povrch, na ktorý chcete držiak na stenu primontovať, by mal byť dostatočne silný na to, aby udržal hmotnosť televízora (mal by byť vyrobený napríklad z betónu, prírodného kameňa, tehly alebo dutých tvaroviek).
- ▶ Typ a dĺžka montážnych skrutiek závisí od použitého držiaka na stenu. Ďalšie informácie nájdete v pokynoch dodaných s držiakom.
- ▶ Spoločnosť LG nezodpovedá za žiadne nehody ani poškodenie majetku či televízora v dôsledku nesprávnej montáže:
 - pri použití držiaka na stenu, ktorý nie je kompatibilný so štandardom VESA,
 - pri nesprávnom dotiahnutí skrutiek k povrchu, čo môže spôsobiť pád televízora a poranenie osôb,
 - pri nedodržaní odporúčaného montážneho postupu.

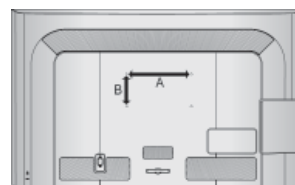
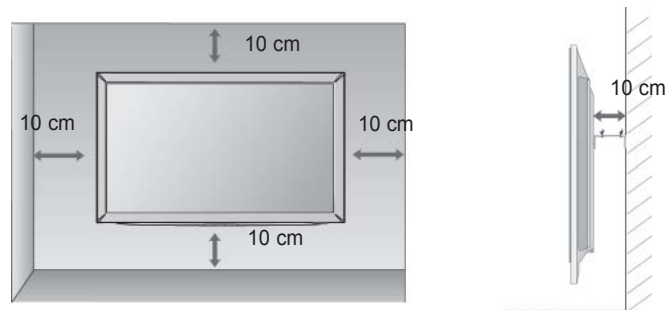

Model	VESA (A * B)	Štandardná skrutka	Množstvo
32LD5***	200 * 100	M4	4
42LD5***	200 * 200	M6	4
46LD5***	200 * 200	M6	4
52LD5***	400 * 400	M6	4
60LD5***	400 * 400	M6	4

Funkcie tlačidiel diaľkového ovládania

Ko uporabljate daljinski upravljalnik, ga namerite v senzor za daljinski upravljalnik na televizorju.

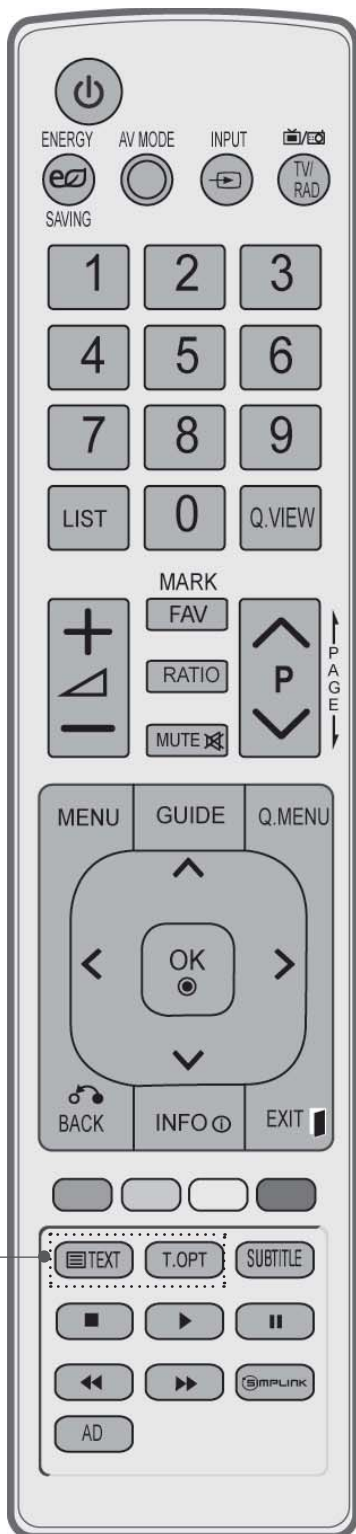

⏻(POWER) Zapnutie a vypnutie televízora do pohotovostného režimu.

ENERGY SAVING (ŠETRENIE ENERGIE) Nastavenie režimu šetrenia energie televízora.(▶ p.95)

AV MODE(REŽIM AV) Pomáha pri výbere a nastavení obrazu a zvuku pri pripájaní zariadení AV.(▶ p.50)

INPUT Režim externého vstupu sa mení v pravidelnom intervale.(▶ p.43)

TV/RADIO (TELEVÍZOR/RÁDIO) V digitálnom režime vyberie možnosť Radio (Rádio) alebo TV (Televízor).

Tlačidlá 0 až 9 Výber programu.
Výber očíslovanej položky z ponuky.

LIST zobrazuje tabuľku programov. (▶ p.41)

Q.VIEW Návrat k predošlému programu.

MENU Otvorenie ponuky.
Zruší všetky obrazovky OSD a vráti sa do režimu pozerania TV z ktorejkoľvek ponuky.(▶ p.19)

GUIDE (SPRIEVODCA) Zobrazenie Sprievodcu programami. (▶ p.86)

Q. MENU (RYCHLA PONUKA) Výber požadovaného zdroja rýchlej ponuky. (Pomer strán, Čistý hlas II, Režim obrazu, Režim zvuku, Zvuk (alebo Jazyk zvuku), Časovač vypnutia, Vyp./ Zap. preskočenie, Zariad. USB).(▶ p.18)

BACK (SPÄŤ) Umožňuje používateľovi vrátiť sa o krok späť v interaktívnej aplikácii, sprievodcovi EPG alebo inej interaktívnej funkcii.

EXIT (UKONČIT) Vymaže všetky ponuky na obrazovke a z ktorejkoľvek ponuky vráti na pozeranie TV.

INFO ⓘ Zobrazuje informácie aktuálnej obrazovky.

PALCOVÝ OVLADAC (hore/dole/vľavo/vpravo) Umožňuje navigáciu v ponukách obrazovky a úpravu nastavení podľa vašej voľby.

OK Potvrdenie v výbere alebo zobrazenie súčasného režimu.

Coloured buttons Tlačidlá sa používajú na ovládanie teletextu (iba modely s **TELETEXTOM**) alebo na Úpravu programu.

1 Tlačidlá TELETEXTU Tlačidlá sa používajú na zobrazenie teletextu. Ďalšie informácie nájdete v časti Teletext.(▶ p.130)

SUBTITLE (TITULKY) V digitálnom režime zobrazí preferované titulky.

PRÍPRAVA

PRÍPRAVA

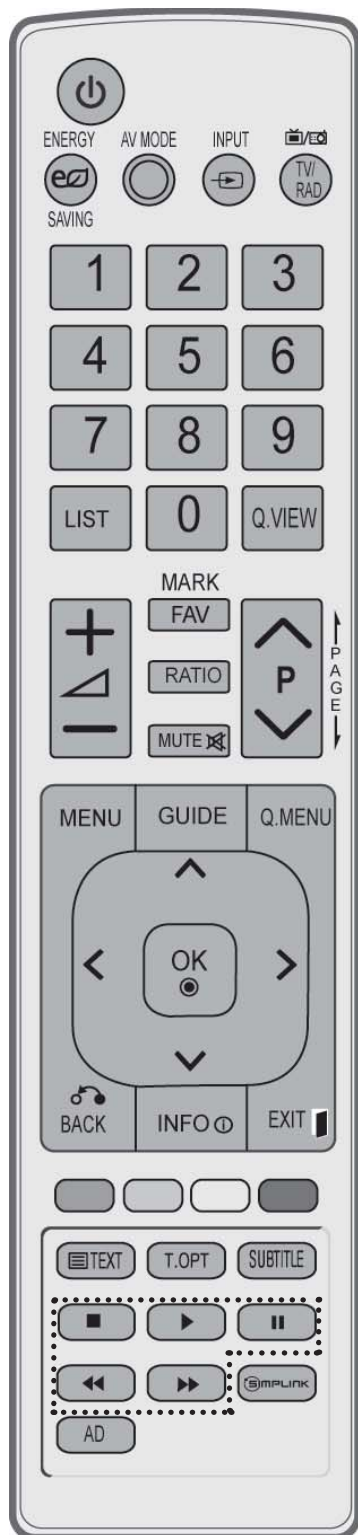

VOLUME +/- Nastavenie hlasitosti.

FAV Zobrazenie vybratého obľúbeného programu.

MARK(OZNAČIŤ) Vyberte zdroj, na ktorý chcete použiť nastavenia Sprievodcu nastavením obrazu. Označenie a zrušenie označenia programov v ponuke USB.

RATIO Výber požadovaného formátu obrazu. (► p.92)

MUTE Vypnutie alebo zapnutie zvuku.

Programme Výber programu.

O STRANU VYŠŠIE/NIŽŠIE): P sun z jednej sady informácií na obrazovke na ďalšiu.

Ovládacie tlačidlá ponuky SIMPLINK / MY MEDIA Ovládanie ponuky SIMPLINK alebo MY MEDIA. (Zoznam fotiek a Zoznam hudby).

SIMPLINK Pozrite si zoznam zariadení AV pripojených k televízoru. Prepnutím tohto tlačidla sa na obrazovke zobrazí ponuka Simplink.(► p.46)

AD Zapína alebo vypína funkciu Audio Description (Popis zvuku).

Vloženie batérií

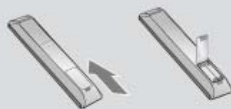

- Na zadnej strane otvorte kryt priehradky na batérie.
- Vložte dve 1,5 V batérie typu AAA a správne nasmerujte póly (+ na +, -na -). Nekombinujte staré alebo použité batérie s novými.
- Zatvorte kryt.
- Ak chcete batérie vytiahnuť, vykonajte činnosti inštalácie v opačnom poradí.

LED LCD TV MODELY : 19/22/26/32LE3***, 32/37/42LE4***, 22/26LE5***, 32/37/42/47/55LE5***

Príslušenstvo

Skontrolujte, či s televízorom bolo dodané nasledovné príslušenstvo. Ak niečo chýba, kontaktujte obchod, v ktorom ste výrobok kúpili.

- Nákres sa môže mierne líšiť od vášho televízor.

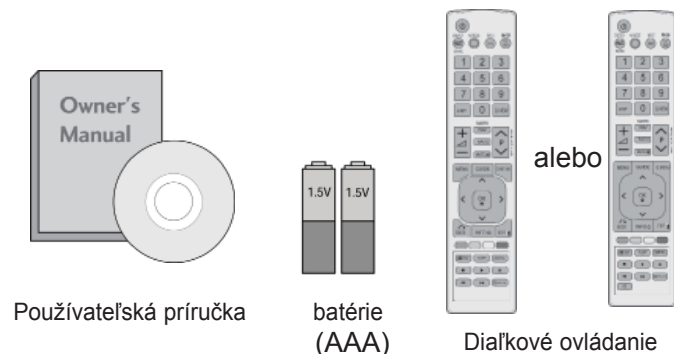

Táto položka sa nedodáva so všetkými modelmi.



Tkanina na leštenie
Obrazovku leštite touto tkaninou.

* Ak je na povrchu vonkajšej časti produktu škvŕna alebo odtlačok prsta, opatrne ich utrite čistiacimi tkaninami určenými na vonkajšiu časť produktu

Pri odstraňovaní škvŕn tkaninu veľmi neprítlačajte. Buďte obozretní a nezabudnite, že prílišný tlak môže spôsobiť škrabance alebo stratu farby

Ien pre 19/22/26LE3***, 22/26LE5***



Ien pre 32LE3***, 32/37/42LE4***, 32/37/42/47/55LE5***

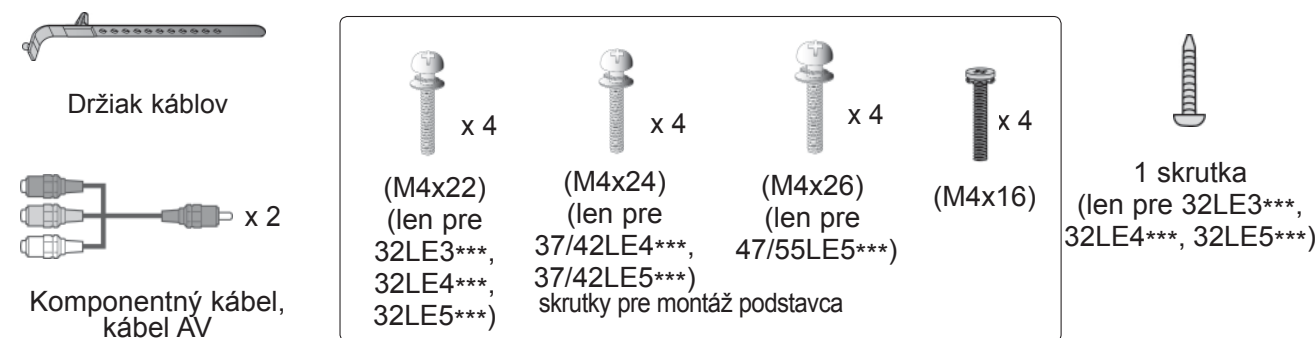

Použitie feritového jadra (Táto funkcia nie je dostupná vo všetkých krajinách.)

Feritové jadro môže eliminovať elektromagnetické vlny po pripojení kábla napájania. Čím sa feritové jadro nachádza bližšie pri elektrickej zástrčke, tým je výsledok lepší.

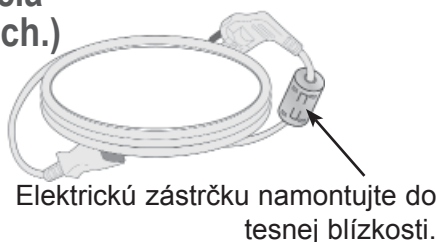

Feritové jadro
(Táto položka sa nedodáva so všetkými modelmi.)

PRÍPRAVA

OVLÁDACIE PRVKY NA PREDNOM PANELI

! POZNÁMKA

- ▶ Z dôvodu zníženia spotreby energie môžete televízor uviesť do pohotovostného režimu. Ak televízor nebudete určitý čas sledovať, vypnite ho pomocou vypínača na televízore. Znížite tým spotrebu energie.
- ▶ Spotrebu energie počas používania môžete značne znížiť znížením jasu obrazu, čím znížite aj celkové prevádzkové náklady.

! UPOZORNENIE

- ▶ Dávajte pozor, aby ste na sklenený stojan nestúpili ani ho nevystavovali nárazom. Mohol by sa zlomiť a spôsobiť pád televízora alebo poranenie osôb na úlomkoch skla.
- ▶ Televízor neťahajte. Mohli by ste poškodiť výrobok alebo podlahu.

- Nákres sa môže mierne líšiť od vášho televízor.

len pre 32/37/42LE4***

Kontrolka zapnutia a pohotovostného režimu

Poznámka: Indikátor napájania môžete zapnúť alebo vypnúť v ponuke OPTION(Možnosti).

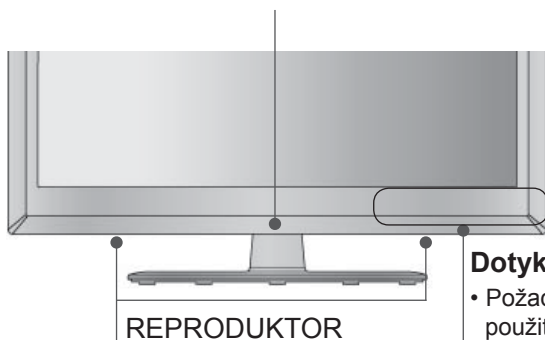

Dotykový snímač

- Požadovanú funkciu tlačidla môžete použiť dotykom.

len pre 32/37/42LE4***

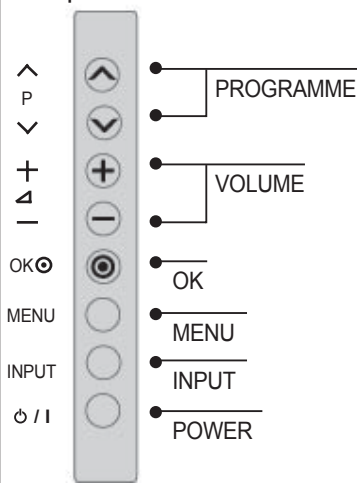

len pre 19/22/26LE3***, 22/26LE5***

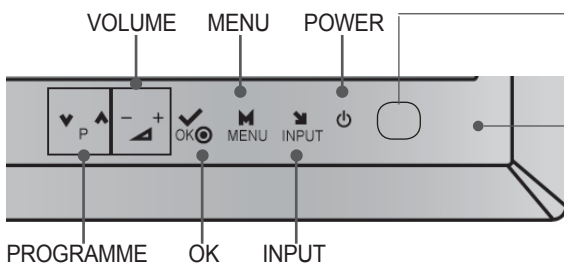

Kontrolka zapnutia a pohotovostného režimu

- V pohotovostnom režime svieti na červeno.
- Kontrolka nesvieti, kým je televízor zapnutý.

Senzor diaľkového ovládania

len pre 32/37/42/47/55LE5***

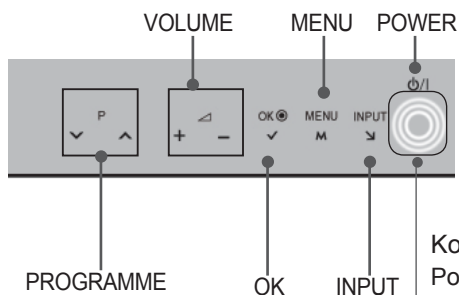

len pre 32/37/42LE4***, 32/37/42/47/55LE5***



Senzor diaľkového ovládania

Inteligentný senzor
Služi na úpravu obrazu podľa okolitých podmienok.

Kontrolka zapnutia a pohotovostného režimu

Poznámka: Indikátor napájania môžete zapnúť alebo vypnúť v ponuke OPTION(Možnosti).

INFORMÁCIE O ZADNOM PANELI

len pre 19/22LE3***, 22LE5***

- Nákres sa môže mierne líšiť od vášho televízor.

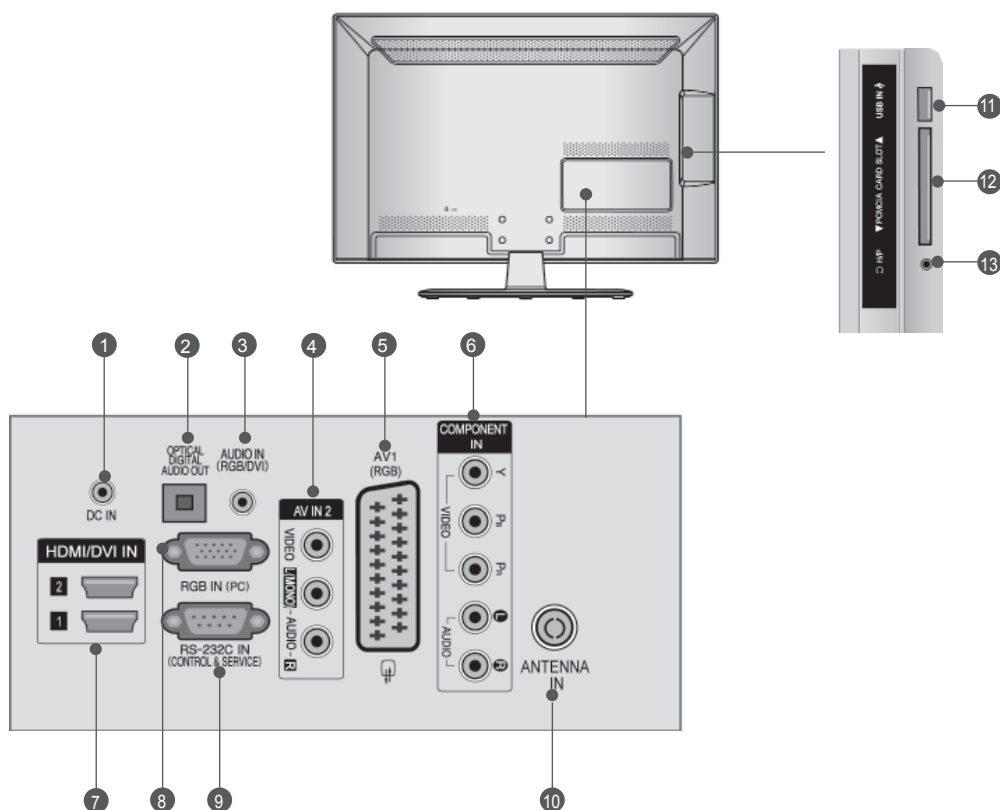

1 PORT ADAPTÉRA JEDNOSMER. NAPÄTIA
Pripojte napájací kábel.

2 OPTICAL DIGITAL AUDIO OUT (OPTICKÝ DIGITÁLNY VÝSTUPNÝ AUDIOKONEKTOR)
Pripojenie digitálnych audiokonektorov rôznych typov zariadení.
Pripojte komponentový kábel na prenos digitálneho zvuku.
Použite optický audiokábel.

3 Vstupný audiokonektor RGB/DVI
Pripojte audiokábel z počítača alebo DTV.

4 Vstup Audio/Video
Pripojte výstup audio/video z externého zariadenia s týmito konektormi.

5 Zásuvka Euro Scart (AV1)
Pripojte vstup alebo výstup zásuvky Scart externého zariadenia s týmito konektormi.

6 Vstup prvku
Pripojte prvok video/audio zariadenia s týmito konektormi.

7 Vstup HDMI/DVI IN
Zapojte rozhranie HDMI na príjem signálu do vstupu HDMI IN. Alebo pripojte konektor DVI(VIDEO) na príjem signálu k portu HDMI/DVI pomocou kábla HDMI s konektorom DVI.

8 Vstup RGB IN
Pripojte výstup z počítača.

9 Vstup Port RS-232C (CONTROL&SERVICE, t.j. kontrola/obsluha)
Pripojte sériový port kontrolných zariadení s konektorom RS-232C.
Tento port sa používa v režime Service (Služba) alebo Hotel.

10 Vstup antény
Do tohto konektora zapojte anténu alebo kábel.

11 Vstup USB
Do tohto konektora zapojte úložné zariadenie USB.

12 Otvor na kartu asociácie PCMCIA (Personal Computer Memory Card International Association)
Do otvoru PCMCIA CARD SLOT (OTVOR NA KARTU PCMCIA) vložte modul CI.
(Táto funkcia nie je dostupná pre všetky modely.)

13 Slúchadlá
Do konektora slúchadiel zapojte slúchadlá.

PRÍPRAVA

len pre 26LE3***, 26LE5***

- Nákres sa môže mierne líšiť od vášho televízor.

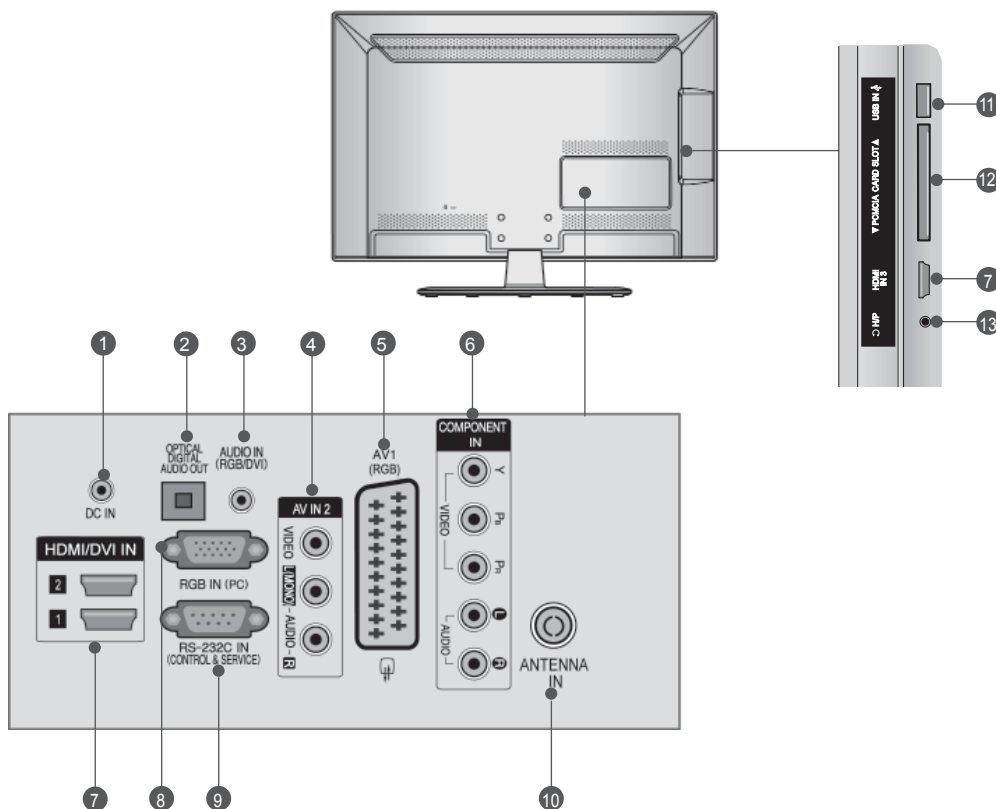

- 1 PORT ADAPTÉRA JEDNOSMER. NAPÄTIA**
Pripojte napájací kábel.
- 2 OPTICAL DIGITAL AUDIO OUT (OPTICKÝ DIGITÁLNY VÝSTUPNÝ AUDIOKONEKTOR)**
Pripojenie digitálnych audiokonektorov rôznych typov zariadení.
Pripojte komponentový kábel na prenos digitálneho zvuku.
Použite optický audiokábel.
- 3 Vstupný audiokonektor RGB/DVI**
Pripojte audiokábel z počítača alebo DTV.
- 4 Vstup Audio/Video**
Pripojte výstup audio/video z externého zariadenia s týmito konektormi.
- 5 Zásuvka Euro Scart (AV1)**
Pripojte vstup alebo výstup zásuvky Scart externého zariadenia s týmito konektormi.
- 6 Vstup prvku**
Pripojte prvok video/audio zariadenia s týmito konektormi.
- 7 Vstup HDMI/DVI IN**
Zapojte rozhranie HDMI na príjem signálu do vstupu HDMI IN. Alebo pripojte konektor DVI(VIDEO) na príjem signálu k portu HDMI/DVI pomocou kábla HDMI s konektorom DVI.
- 8 Vstup RGB IN**
Pripojte výstup z počítača.
- 9 Vstup Port RS-232C (CONTROL&SERVICE, t.j. kontrola/obsluha)**
Pripojte sériový port kontrolných zariadení s konektorom RS-232C.
Tento port sa používa v režime Service (Služba) alebo Hotel.
- 10 Vstup antény**
Do tohto konektora zapojte anténu alebo kábel.
- 11 Vstup USB**
Do tohto konektora zapojte úložné zariadenie USB.
- 12 Otvor na kartu asociácie PCMCIA (Personal Computer Memory Card International Association)**
Do otvoru PCMCIA CARD SLOT (OTVOR NA KARTU PCMCIA) vložte modul CI.
(Táto funkcia nie je dostupná pre všetky modely.)
- 13 Slúchadlá**
Do konektora slúchadiel zapojte slúchadlá.

Ilen pre 32LE3***, 32/37/42LE4***, 32/37/42/47/55LE5***

- Nákres sa môže mierne líšiť od vášho televízor.

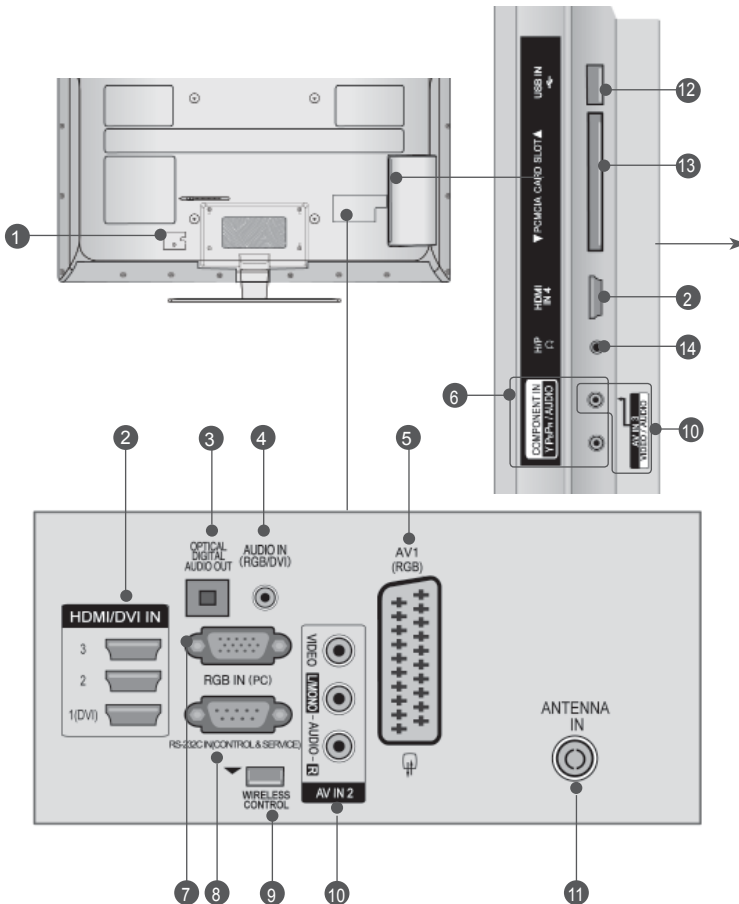

⚠ UPOZORNENIE

► Pre optimálne pripojenie kábla HDMI (Ilen pre HDMI IN 4)/zariadenia USB používajte produkt s nasledujúcou hrúbkou.
*A ≤ 10 mm

- 1 Zásuvka sieťového káblu**
Tento TV beží na striedavý prúd. Hodnota napätia je uvedená na stránke s technickými údajmi. (► p.137 až 147) Nikdy sa nepokúšajte nechať pracovať TV na jednosmerný prúd.
- 2 Vstup HDMI/DVI IN**
Zapojte rozhranie HDMI na príjem signálu do vstupu HDMI IN. Alebo pripojte konektor DVI(VIDEO) na príjem signálu k portu HDMI/DVI pomocou kábla HDMI s konektorom DVI.
- 3 OPTICAL DIGITAL AUDIO OUT (OPTICKÝ DIGITÁLNY VÝSTUPNÝ AUDIOKONEKTOR)**
Pripojenie digitálnych audiokonektorov rôznych typov zariadení.
Pripojte komponentový kábel na prenos digitálneho zvuku.
Použite optický audiokábel.
- 4 Vstupný audiokonektor RGB/DVI**
Pripojte audiokábel z počítača alebo DTV.
- 5 Zásuvka Euro Scart (AV1)**
Pripojte vstup alebo výstup zásuvky Scart externého zariadenia s týmito konektormi.
- 6 Vstup prvku**
Pripojte prvok video/audio zariadenia s týmito konektormi.
- 7 Vstup RGB IN**
Pripojte výstup z počítača.
- 8 Vstup Port RS-232C (CONTROL&SERVICE, t.j. kontrola/obsluha)**
Pripojte sériový port kontrolných zariadení s konektorom RS-232C.
Tento port sa používa v režime Service (Služba) alebo Hotel.
- 9 BEZDRÔTOVÉ ovládanie**
Pripojte Bezdrôtový mediálny box ku konektoru **WIRELESS CONTROL (BEZDRÔTOVÉ OVLÁDANIE)** na televízore.
- 10 Vstup Audio/Video**
Pripojte výstup audio/video z externého zariadenia s týmito konektormi.
- 11 Vstup antény**
Do tohto konektora zapojte anténu alebo kábel.
- 12 Vstup USB**
Do tohto konektora zapojte úložné zariadenie USB.
- 13 Otvor na kartu asociácie PCMCIA (Personal Computer Memory Card International Association)**
Do otvoru PCMCIA CARD SLOT (OTVOR NA KARTU PCMCIA) vložte modul Ci.
(Táto funkcia nie je dostupná pre všetky modely.)
- 14 Slúchadlá**
Do konektora slúchadiel zapojte slúchadlá.

PRÍPRAVA

MONTÁŽ PODSTAVCA

■ Nákres sa môže mierne líšiť od vášho televízora.

Pri montáži stojana na stôl skontrolujte, či je skrutka úplne dotiahnutá. (Ak nie je dotiahnutá úplne, produkt sa môže po montáži nakloniť dopredu.) Ak skrutku dotiahnete príliš silno, môže sa pri doťahovaní poškodiť.

len pre 19/22LE3***, 22LE5***

- 1 Televízor opatrne položte stranou obrazovky nadol na mäkký povrch, aby bola obrazovka chránená pred poškodením.

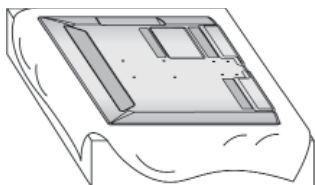

- 2 Časti stojana spojíte so základňou stojana televízora.

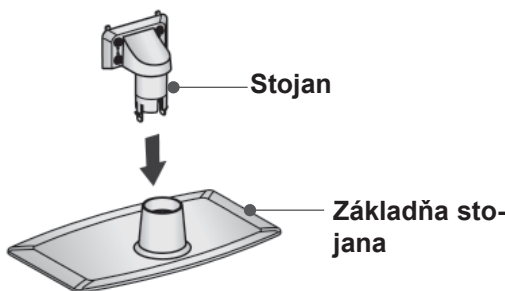

- 3 Zložte televízor podľa obrázka.

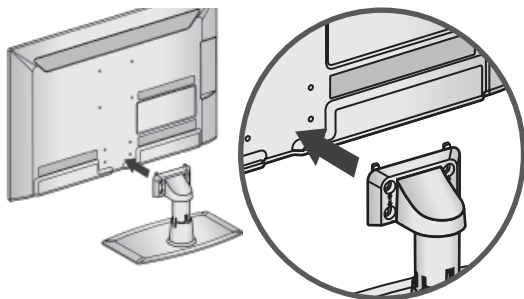

- 4 Pevne utiahnite štyri skrutky pomocou otvorov na zadnej strane televízora

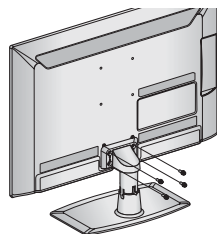

M4 X 14

len pre 26LE3***, 26LE5***,
32/37/42/47/55LE5***

- 1 Televízor opatrne položte stranou obrazovky nadol na mäkký povrch, aby bola obrazovka chránená pred poškodením.

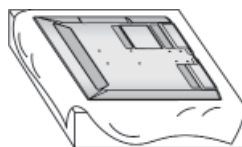

- 2 Časti stojana spojíte so základňou stojana televízora.



M4 X 22 (len pre 32LE3***,
32LE4***, 32LE5***)
M4 X 24 (len pre
37/42LE4***, 37/42LE5***)
M4 X 26 (len pre
47/55LE5***)



Stojan



M4 X 20
(len pre 26LE3***,
26LE5***)



Základňa stojana

- 3 Zložte televízor podľa obrázka.

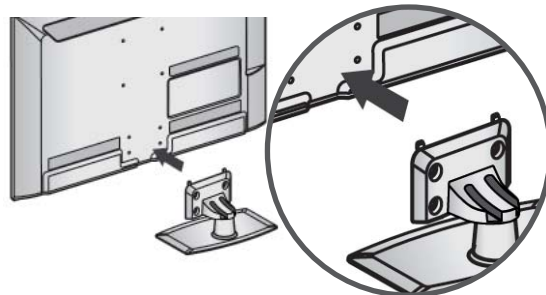

- 4 Zmontujte súčasti Zadného krytu stojana s televízorom.

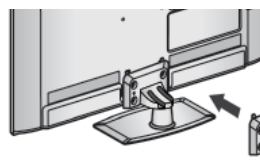

Zadný kryt stojana

- 5 Pevne utiahnite štyri skrutky pomocou otvorov na zadnej strane televízora

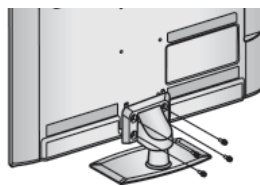

M4 X 14
(len pre 26LE3***,
26LE5***)



M4 X 16 (len pre 32LE3***,
32/37/42LE4***,
32/37/42/47/55LE5***)

ZADNÝ KRYT – USPORIADANIE KÁBLOV

- Nákres sa môže mierne líšiť od vášho televízora.

len pre 19/22/26LE3***, 22/26LE5***

Po pripojení potrebných káblov namontujte podľa obrázka ÚCHYTKU NA KÁBLE a umiestnite do nej káble.

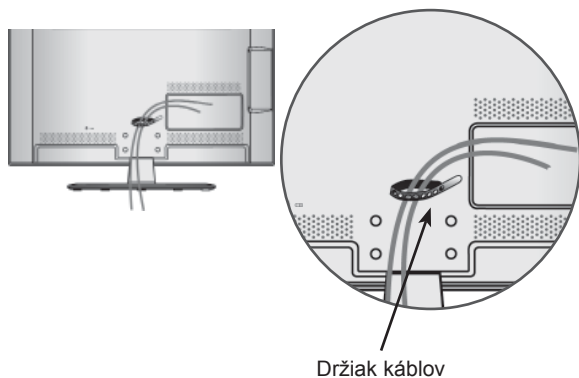

len pre 32LE3***, 32/37/42LE4***, 32/37/42/47/55LE5***

- 1 Pomocou držiaka kábla pripevnite napájací kábel na zadný kryt televízora. Pomôžete tým zabrániť náhodnému odpojeniu napájacieho kábla.



- 2 Po pripojení potrebných káblov namontujte podľa obrázka ÚCHYTKU NA KÁBLE a umiestnite do nej káble.

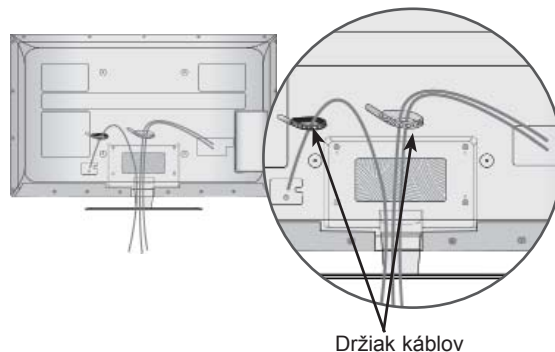

PRÍPRAVA

PRÍPEVNENIE TELEVÍZORA K STOLU

(len pre 32LE3***, 32LE4***, 32LE5***)

■ Nákres sa môže mierne líšiť od vášho televízora. Televízor musí byť pripevnený k stolu tak, aby sa nedal potiahnuť smerom dopredu ani dozadu, čo by mohlo spôsobiť poranenie osôb alebo poškodenie výrobku. Použite iba priložené skrutky.

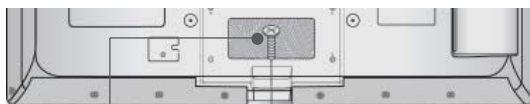

1 skrutka (dodáva sa ako súčasť produktu)

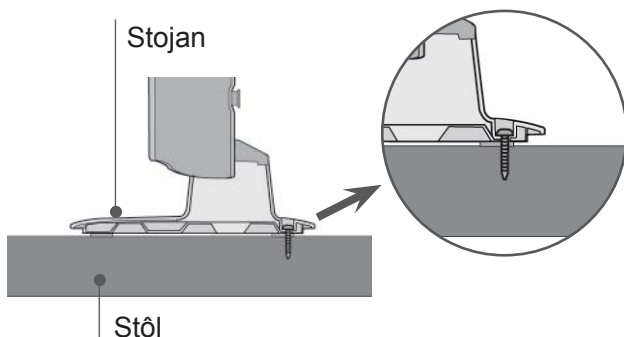

! VAROVANIE

► Aby ste predišli pádu televízora, mal by televízor byť pevne pripevnený ku podlahe alebo stene, podľa pokynov k inštalácii. Naklápanie, otrasy alebo húpanie so strojom môže spôsobiť zranenie.

OTÁČACÍ STOJAN

(len pre 26/32LE3***, 32/37/42LE4***, 26LE5***, 32/37/42/47/55LE5***)

■ Nákres sa môže mierne líšiť od vášho televízora. Po inštalácii môžete televízor ručne otočiť doľava alebo doprava o 20 stupňov, aby ste naň dobre videli.

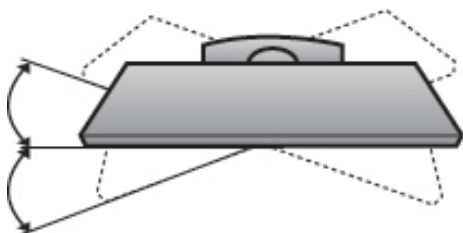

PRÍPOJENIA TELEVÍZORA

(len pre 19/22/26LE3***, 22/26LE5***)

■ Nákres sa môže mierne líšiť od vášho televízora.

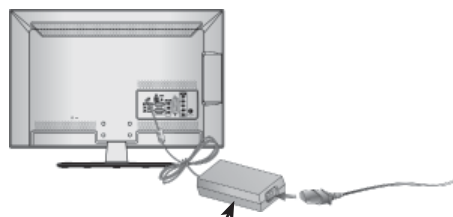

ADAPTÉR JEDNOSMER. NAPÄTIA

- 1 Pripojte antény kábel k vstupnému portu pre anténu na televízore.
- 2 Pripojte zástrčku adaptéra jednosmer. napätia ku konektoru vstupu napájania na televízore.
- 3 Pripojte napájací kábel najprv k adaptéru jednosmer. napätia, potom zapojte napájací kábel k elektrickej zásuvke.

! UPOZORNENIE

► Dbajte na to, aby ste pred pripojením napájacej zástrčky televízora k elektrickej zásuvke pripojili televízor k adaptéru jednosmer. napätia.

PRÍPEVNENIE PODSTAVCA

■ Nákres sa môže mierne líšiť od vášho televízora.

Kvôli dostatočnému vetraniu ponechajte zo všetkých strán TV prijímača 10 cm voľného miesta.

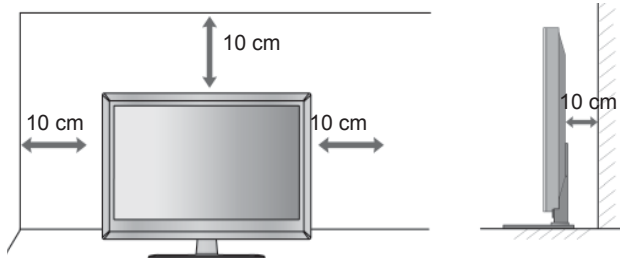

BEZPEČNOSTNÝ SYSTÉM KENSINGTON

- Táto funkcia nie je dostupná vo všetkých krajinách.
- Nákres sa môže mierne líšiť od vášho televízora.

Tento televízor má na zadnom paneli konektor bezpečnostného systému od spoločnosti Kensington. Podľa uvedeného obrázka zapojte kábel bezpečnostného systému od spoločnosti Kensington.

Podrobné informácie o inštalácii a používaní bezpečnostného systému od spoločnosti Kensington nájdete v používateľskej príručke dodávanej s bezpečnostným systémom od spoločnosti Kensington. Ďalšie informácie nájdete na lokalite <http://www.kensington.com>, webovej domovskej stránke spoločnosti Kensington. Spoločnosť Kensington predáva bezpečnostné systémy k drahým elektronickým zariadeniam, napríklad prenosným počítačom a LCD projektorom.

! POZNÁMKA

- ▶ Bezpečnostný systém od spoločnosti Kensington je voliteľným doplnkom.
- ▶ Ak je televízor na dotyk studený, pri zapnutí sa môže vyskytnúť drobné „blikanie“. Je to bežné a televízor je úplne v poriadku.
- ▶ Na obrazovke sa na niekoľko minút objavujú bodky vo forme malých červených, zelených alebo modrých škvŕn, signalizujúce poruchu. Nijako však nevplyvajú na výkon monitora.
- ▶ Nedotýkajte sa obrazovky LCD ani po nej neprechádzajte prstom (prstami). Na obrazovke sa môžu následne objaviť dočasné skreslené efekty.

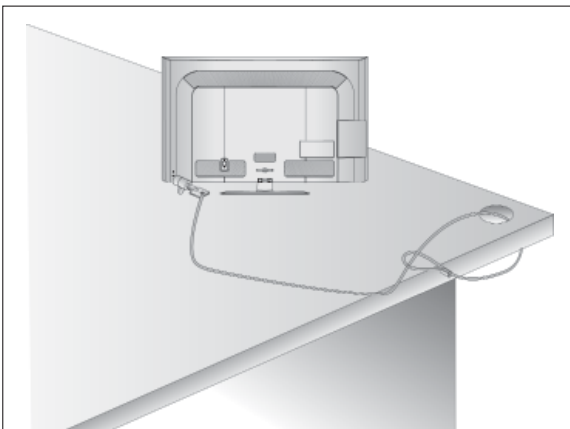

RADY K OPATRNEJ MONTÁŽI

- Súčasti potrebné na zaručenie bezpečnosti televízora a jeho pripevnenie na stenu by ste si mali zakúpiť v špecializovanom obchode.
- Televízor umiestnite blízko ku stene, aby sa pri postrčení neprevrátil.
- Televízor možno umiestniť bezpečnejšie podľa nižšie uvedených pokynov. Obsahujú návod na montáž na stenu, aby televízor pri potiahnutí neprevrátil dopredu. Zabráni sa tým pádu televízora smerom dopredu a spôsobeniu zranenia. Tiež sa tým zabráni poškodeniu televízora. Zabráňte tomu, aby deti na televízor liezli alebo na ňom viseli.

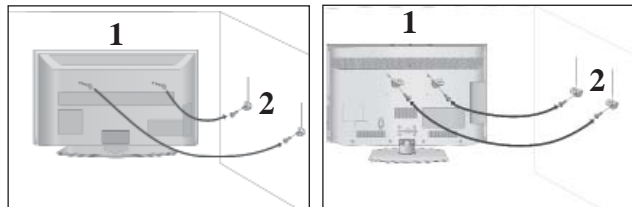

- 1 Pre upevnenie výrobku na stenu použite skrutky s okom alebo konzoly a skrutky TV, podľa znázornenia na obrázku. (Ak má televízor v otvoroch skrutky, uvoľnite ich.)
* Vložte skrutky s okom alebo konzoly a skrutky TV a bezpečne ich utiahnite v horných otvoroch.
- 2 Nástenné konzoly zaistite pomocou skrutiek do steny. Prispôbte výšku konzoly, ktorá sa montuje na stenu.

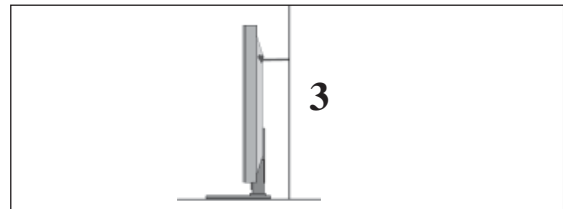

- 3 Pri zarovnávaní upevnite televízor pomocou pevného lana. Bezpečnejšie je lano pritiahnúť tak, aby bolo medzi stenou a televízorom v horizontálnej polohe..

! POZNÁMKA

- ▶ Ak chcete televízor presunúť na iné miesto, najskôr odmontujte laná.
- ▶ Použite dostatočne veľký a silný držiak televízora alebo policu primeranú veľkosti a hmotnosti televízora.
- ▶ Ak chcete televízor bezpečne používať, zabezpečte, aby bola konzola na stene namontovaná v rovnakej výške ako televízor.

PRÍPRAVA

- Televízor sa môže inštalovať rôznymi spôsobmi, ako napr. na stenu, na pracovný stôl, atď.
- Televízor je riešený pre vodorovnú montáž.

UZEMNENIE

Zabezpečte spojenie s uzemňovacím drôtom, aby sa predišlo možnému elektrickému šoku. Ak uzemňovacie metódy nie sú možné, požiadajte kvalifikovaného elektrikára, aby nainštaloval samostatný vypínač obvodu. Nepokúšajte sa uzemniť prístroj spojením s telefónnymi drôtnami, bleskozvodmi alebo plynovým potrubím.

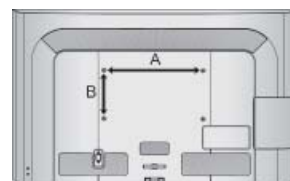
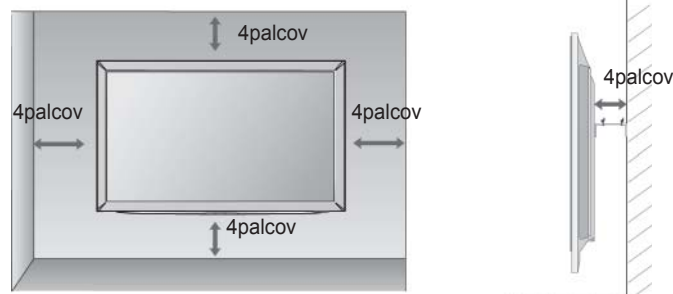

MONTÁŽ NA STENU: HORIZONTÁLNE UCHYTENIE

- ▶ Pri montáži televízora na stenu odporúčame použiť montážnu konzolu na stenu značky LG.
- ▶ Odporúčame, aby ste si zakúpili montážnu konzolu na stenu podporujúcu štandard VESA.
- ▶ Spoločnosť LG odporúča, aby montáž na stenu vykonal kvalifikovaný profesionálny inštalátor.

! POZNÁMKA

- ▶ Držiak na stenu by ste mali namontovať na pevnú stenu, ktorá je kolmá k podlahe.
- ▶ Pri montáži televízora na strop alebo šikmú stenu použite špeciálny držiak na stenu.
- ▶ Povrch, na ktorý chcete držiak na stenu primontovať, by mal byť dostatočne silný na to, aby udržal hmotnosť televízora (mal by byť vyrobený napríklad z betónu, prírodného kameňa, tehly alebo dutých tvaroviek).
- ▶ Typ a dĺžka montážnych skrutiek závisí od použitého držiaka na stenu. Ďalšie informácie nájdete v pokynoch dodaných s držiakom.
- ▶ Spoločnosť LG nezodpovedá za žiadne nehody ani poškodenie majetku či televízora v dôsledku nesprávnej montáže:
 - pri použití držiaka na stenu, ktorý nie je kompatibilný so štandardom VESA,
 - pri nesprávnom dotiahnutí skrutiek k povrchu, čo môže spôsobiť pád televízora a poranenie osôb,
 - pri nedodržaní odporúčaného montážneho postupu.

Model	VESA (A * B)	Štandardná skrutka	Množstvo
19/22/26LE3***	100 * 100	M4	4
32LE3***	200 * 100	M4	4
32LE4***	200 * 100	M4	4
37/42LE4***	200 * 200	M6	4
22/26LE5***	100 * 100	M4	4
32LE5***	200 * 100	M4	4
37/42/47LE5***	200 * 200	M6	4
55LE5***	400 * 400	M6	4

< len pre 26LE3***, 26LE5*** >

- Nákres sa môže mierne líšiť od vášho televízora.

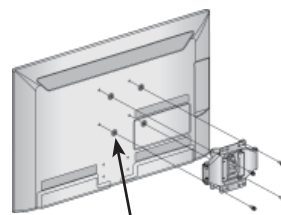

4 kruhové medzikusy

Pred inštaláciou nástenného držiaka nasuňte na prístroj kruhové medzikusy, aby bolo možné nastaviť kolmý sklon zadnej strany prístroja.

Funkcie tlačidiel diaľkového ovládania

Ko uporabljate daljinski upravljalnik, ga namerite v senzor za daljinski upravljalnik na televizorju.

■ Nákres sa môže mierne líšiť od vášho televízor.



⏻(POWER) Zapnutie a vypnutie televízora do pohotovostného režimu.

ENERGY SAVING (ŠETRENIE ENERGIE) Nastavenie režimu šetrenia energie televízora.(▶ p.95)

AV MODE(REŽIM AV) Pomáha pri výbere a nastavení obrazu a zvuku pri pripájaní zariadení AV.(▶ p.50)

INPUT Režim externého vstupu sa mení v pravidelnom intervale.(▶ p.43)

TV/RADIO (TELEVÍZOR/RÁDIO) V digitálnom režime vyberie možnosť Radio (Rádio) alebo TV (Televízor).

Tlačidlá 0 až 9 Výber programu.
Výber očíslovanej položky z ponuky.

LIST zobrazuje tabuľku programov. (▶ p.41)

Q.VIEW Návrat k predošlému programu.

MENU Otvorenie ponuky.
Zruší všetky obrazovky OSD a vráti sa do režimu pozerania TV z ktorejkoľvek ponuky.(▶ p.19)

GUIDE (SPRIEVODCA) Zobrazenie Sprievodcu programami. (▶ p.86)

Q. MENU (RÝCHLA PONUKA) Výber požadovaného zdroja rýchlej ponuky. (Pomer strán, Čistý hlas II, Režim obrazu, Režim zvuku, Zvuk (alebo Jazyk zvuku), Časovač vypnutia, Vyp./ Zap. preskočenie, Zariad. USB).(▶ p.18)

BACK (SPÄŤ) Umožňuje používateľovi vrátiť sa o krok späť v interaktívnej aplikácii, sprievodcovi EPG alebo inej interaktívnej funkcii.

EXIT (UKONČIŤ) Vymaže všetky ponuky na obrazovke a z ktorejkoľvek ponuky vráti na pozeranie TV.

INFO ⓘ Zobrazuje informácie aktuálnej obrazovky.

PALČOVÝ OVLÁDAC (hore/dole/vľavo/vpravo) Umožňuje navigáciu v ponukách obrazovky a úpravu nastavení podľa vašej voľby.

OK Potvrdenie v ýberu alebo zobrazenie súčasného režimu.

Coloured buttons Tlačidlá sa používajú na ovládanie teletextu (iba modely s **TELETEXTOM**) alebo na Úpravu **programu**.

1 Tlačidlá TELETEXTU Tlačidlá sa používajú na zobrazenie teletextu. Ďalšie informácie nájdete v časti Teletext.(▶ p.130)

SUBTITLE (TITULKY) V digitálnom režime zobrazí preferované titulky.

PRÍPRAVA



VOLUME +/- Nastavenie hlasitosti.

FAV Zobrazenie vybratého obľúbeného programu.

MARK(OZNAČIŤ) Vyberte zdroj, na ktorý chcete použiť nastavenia Sprievodcu nastavením obrazu. Označenie a zrušenie označenia programov v ponuke USB.

RATIO Výber požadovaného formátu obrazu. (► p.92)

MUTE Vypnutie alebo zapnutie zvuku.

Programme Výber programu.

O STRANU VYŠŠIE/NIŽŠIE): P sun z jednej sady informácií na obrazovke na ďalšiu.

2 Ovládacie tlačidlá ponuky SIMPLINK / MY MEDIA Ovládanie ponuky SIMPLINK alebo MY MEDIA. (Zoznam fotogr.(Zoznam fotografií), Zoznam hudby alebo Zoznam filmov).

SIMPLINK Pozrite si zoznam zariadení AV pripojených k televízoru. Prepnutím tohto tlačidla sa na obrazovke zobrazí ponuka Simplink.(► p.46)

AD Zapína alebo vypína funkciu Audio Description (Popis zvuku).

Vloženie batérií

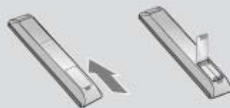

- Na zadnej strane otvorte kryt priehradky na batérie.
- Vložte dve 1,5 V batérie typu AAA a správne nasmerujte póly (+ na +, -na -). Nekombinujte staré alebo použité batérie s novými.
- Zatvorte kryt.
- Ak chcete batérie vytiahnuť, vykonajte činnosti inštalácie v opačnom poradí.

NASTAVENIE EXTERNÝCH ZARIADENÍ

- Nikdy nepripájajte káble napájania skôr, ako pripojíte v šetky externé zariadenia. Predídete tak ich poškoden

Pripojenie antény

- Nastavením smeru antény dosiahnete optimálnu kvalitu obrazu.
- Kábel na pripojenie antény a konvertor nie sú súčasťou dodávky

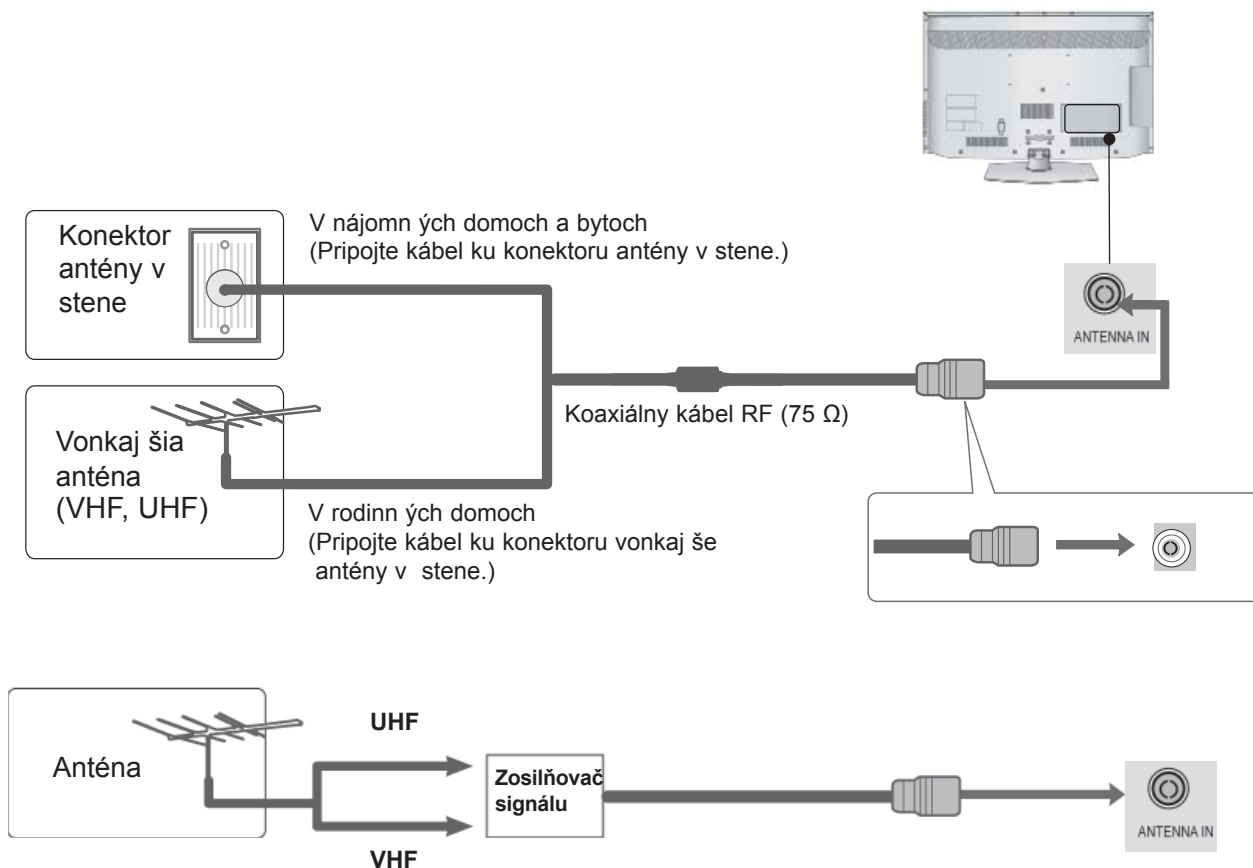

- V oblastiach so slabým signálom získate kvalitnejší obraz, keď k anténe pripojíte zosilňovač signálu. Pozri obrázok napravo.
- Ak treba rozdeliť signál pre dva televízory, na pripojenie použite rozdeľovač signálu.

NASTAVENIE EXTERNÝCH ZARIADENÍ

- Nikdy nepripájajte káble napájania skôr, ako pripojíte v šetky externé zariadenia. Predídete tak ich poškodeniu
- Táto časť o NASTAVENÍ EXTERNÝCH ZARIADENÍ používa najmä schémy pre modely 32/37/42/47LD4*** MODELY.
- Nákres sa môže mierne líšiť od vášho televízor.

Pripojenie pomocou komponentového kábla

- Tento televízor môže prijímať digitálne rádiovýfrekvenčné alebo káblové signály bez externého digitálneho káblového prijímača. Ak však prijímate digitálny signál z digitálneho káblového prijímača alebo iného externého digitálneho zariadenia, pozrite si nižšie uvedený obrázok.

- 1 Pripojte video výstup (Y, PB, PR) externého zariadenia (Digitálny set-top box, DVD atď.) ku konektoru **COMPONENT IN VIDEO** na televízore.
- 2 Pripojte video výstup externého zariadenia (Digitálny set-top box, DVD atď.) ku konektoru **COMPONENT IN AUDIO** na televízore.
- 3 Zapnite externé zariadenie. (Pozrite si príručku používateľa externého zariadenia kvôli pokynom na používanie.)
- 4 Tlačidlom **INPUT** na diaľkovom ovládaní vyberte vstupný zdroj **Komponent**.

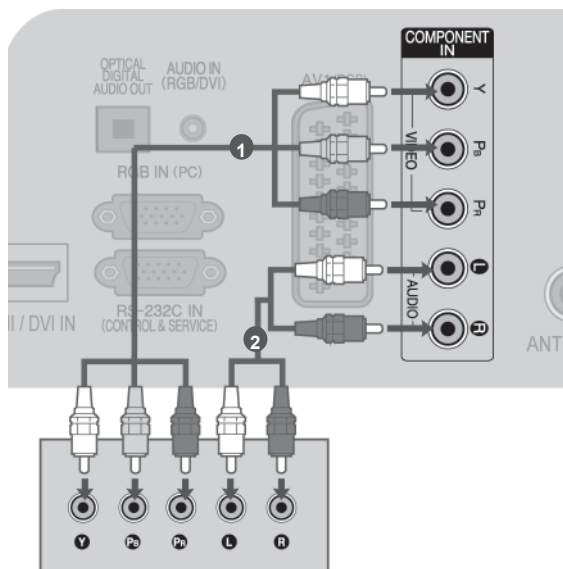

alebo

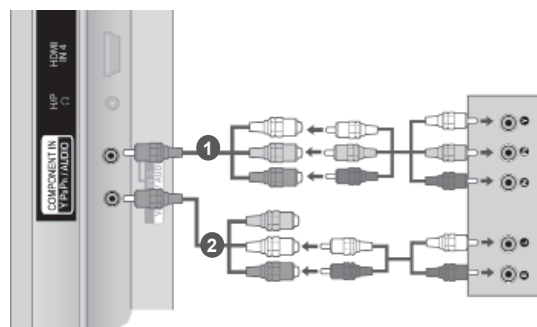

- Podporovaný formát zvuku cez konektor HDMI: Dolby Digital, PCM Audio formát DTS nie je podporovaný.

Signal	Komponent	HDMI
480i/576i	O	X
480p/576p	O	O
720p/1080i	O	O
1080p	O (len pre 50 Hz / 60 Hz)	O (24 Hz / 30 Hz / 50 Hz / 60Hz)

Vstupné komponentové konektory

Lepšiu kvalitu obrazu docielite pripojením prehrávača DVD ku vstupným komponentovým konektorom. Pozri nižšie.

Komponentové konektory televízora	Y	P _B	P _R
Výstupné videoporty na prehrávači DVD	Y	P _B	P _R
	Y	B-Y	R-Y
	Y	Cb	Cr
	Y	Pb	Pr

Prepojenie HDMI káblom

- 1 Pripojte HDMI výstup externého zariadenia (Digitálny set-top box, DVD atď.) ku konektoru **HDMI/DVI IN 1**, **HDMI IN 2** (okrem možnosti 19/22LD3***), **HDMI IN 3** (okrem možnosti 19/22/26/32LD3***, 32/37/42/47LD4***, 19/22LE3***, 22LE5***) alebo **HDMI IN 4** (len pre 32LE3***, 32/37/42LE4***, 32/37/42/47/55LE5***) na televízore.
- 2 Zapnite externé zariadenie.
(Pozrite si príručku používateľa externého zariadenia kvôli pokynom na používanie.)
- 3 Zvoľte vstupný zdroj **HDMI1**, **HDMI2** (okrem možnosti 19/22LD3***), **HDMI3** (okrem možnosti 19/22/26/32LD3***, 32/37/42/47LD4***, 19/22LE3***, 22LE5***) alebo **HDMI4** (len pre 32LE3***, 32/37/42LE4***, 32/37/42/47/55LE5***) i použitím tlačidla **INPUT** na diaľkovom ovládači.

! POZNÁMKA

- ▶ TV môže prijať video i audio signál súčasne použitím kábla HDMI.
- ▶ Ak DVD nepodporuje Auto HDMI, je potrebné, aby ste vhodne nastavili výstupné rozlíšenie
- ▶ Skontrolujte, či použitý kábel HDMI zodpovedá štandardu pre vysokorýchlostné rozhranie HDMI. Pri použití kábla HDMI, ktorý nezodpovedá štandardu pre vysokorýchlostné rozhranie HDMI, môže dôjsť k blikaniu alebo výpadku obrazu. Používajte vysokorýchlostný kábel HDMI.

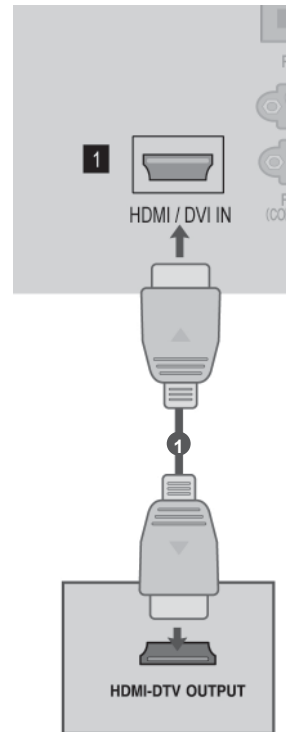

NASTAVENIE EXTERNÝCH ZARIADENÍ

Pripojenie pomocou kábla na prepojenie HDMI a DVI

- 1 Pripojte digitálny set-top box alebo DVI výstup počítača ku konektoru **HDMI/DVI IN 1** na televízore.
- 2 Pripojte audio výstup digitálneho set-top boxu alebo audio výstup počítača ku konektoru **AUDIO IN (RGB/DVI)** na televízore.
- 3 Zapnite digitálny set-top box alebo počítač a televízor.
(Pozrite si príručku používateľa digitálneho settop boxu alebo počítača kvôli pokynom na používanie.)
- 4 Zvoľte vstupný zdroj **HDMI1** použitím tlačidla **INPUT** na diaľkovom ovládači

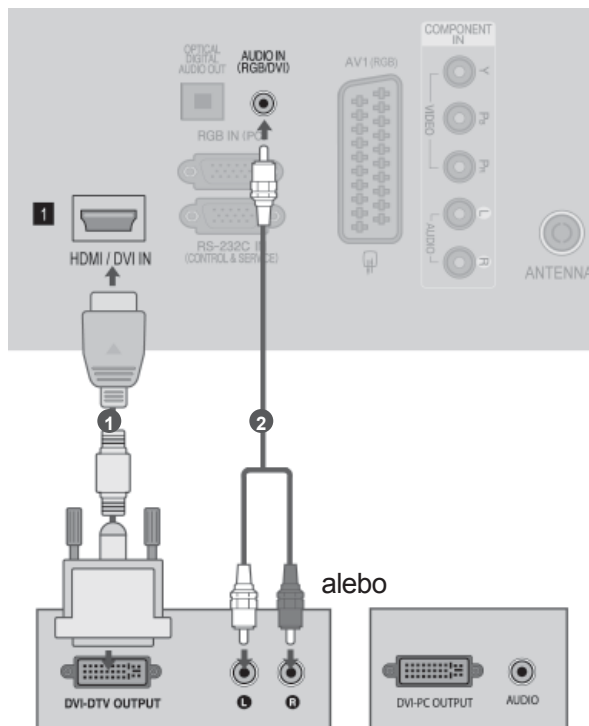

Pripojenie pomocou kábla scart

- 1 Pripojte zdierku Euro scart externého zariadenia (DVD, VCR, atď.) do zdierky AV1 Euro scart na televízore.
- 2 Zapnite externé zariadenie. (Pozrite si príručku používateľa externého zariadenia kvôli pokynom na používanie.)
- 3 Tlačidlom **INPUT** na diaľkovom ovládaní vyberte vstupný zdroj **AV1**.

Scart	Vstup			Výstup
	Video	Zvuk	RGB	Video, Zvuk
AV1	O	O	O	Analogová TV, Digitálna TV

Aktuálny režim vstupu \ Typ výstupu	AV1 (výstup televízora)	AV1 (pri plánovanom nahrávaní DTV pomocou nahrávacieho zariadenia)
Digital TV	Digitálna TV	O
Analogová TV, AV	Analogová TV	O
Component/RGB	Analogová TV	(Vstupný režim sa konvertuje na režim DTV.)
HDMI	Analogová TV	

! POZNÁMKA

- ▶ Ak chcete použiť kábel EURO Scart, musíte použiť EURO Scart kábel s tienením signálu.

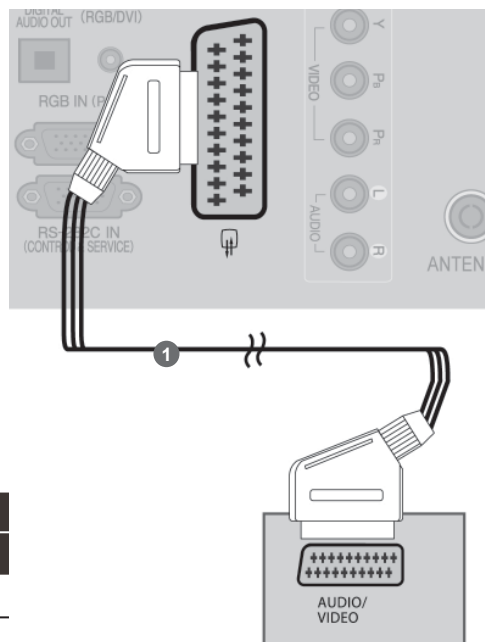

- ▶ TV Out (Výstup televízora) : Výstup signálov analogovej alebo digitálnej TV.

NASTAVENIE EXTERNÝCH ZARIADENÍ

Nastavenie USB IN

- 1 Zariadenie USB pripojte ku konektoru USB IN na televízore.
- 2 Po pripojení konektorov **USB IN** použite funkciu **DVR** (Digitálny videorekordér). (► str. 52)

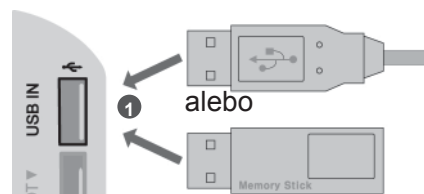

Pripojenie pomocou rádiovfrekvenčného kábla

Rušení obrazu (interferencií) sa vyhnete, keď medzi videorekordérom a televízorom necháte dostatočnú vzdialenosť.

- 1 Spojte konektor **ANT OUT** na VCR s konektorom **ANTENNA IN** na televízore.
- 2 Kábel antény pripojte ku konektoru **ANT IN** na VCR.
- 3 Na VCR stlačte tlačidlo **PLAY** a na televízore a VCR nastavte príslušný program na pozeraie videa.

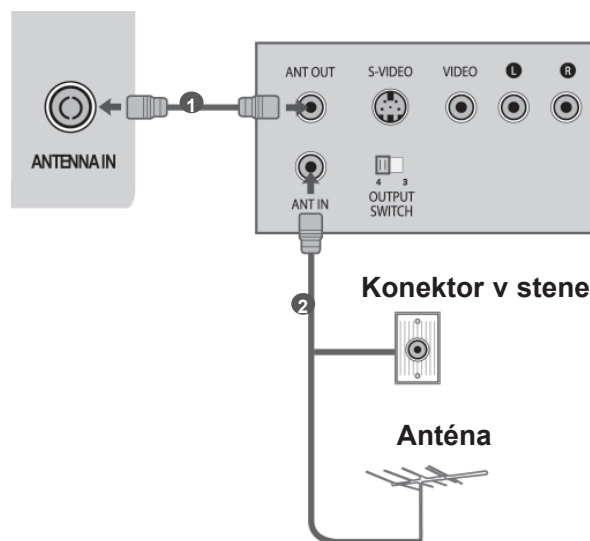

Pripojenie pomocou kábla RCA

- 1 Prepojte konektory **AUDIO/VIDEO** medzi televízorom a videorekordérom alebo externým zariadením. Pripojte konektory podľa farby. (Video = žltá, Audio Left (vľavo) = biela a Audio Right (vpravo) = červená)
- 2 Do VCR vložte videokazetu a stlačte tlačidlo **PLAY**. (Postupujte podľa používateľskej príručky k VCR.)
Alebo použite príslušné externé zariadenie. (Pozrite si príručku používateľa externého zariadenia kvôli pokynom na používanie.)
- 3 Tlačidlom **INPUT** na diaľkovom ovládaní vyberte vstupný zdroj **AV2**.
Ak je pripojený ku konektoru **AV IN 3**, vyberte vstupný zdroj **AV3**.

! POZNÁMKA

- ▶ Ak máte mono videorekordér, spojte audiokábel z VCR s konektorom **AUDIO L/MONO** na televízore.

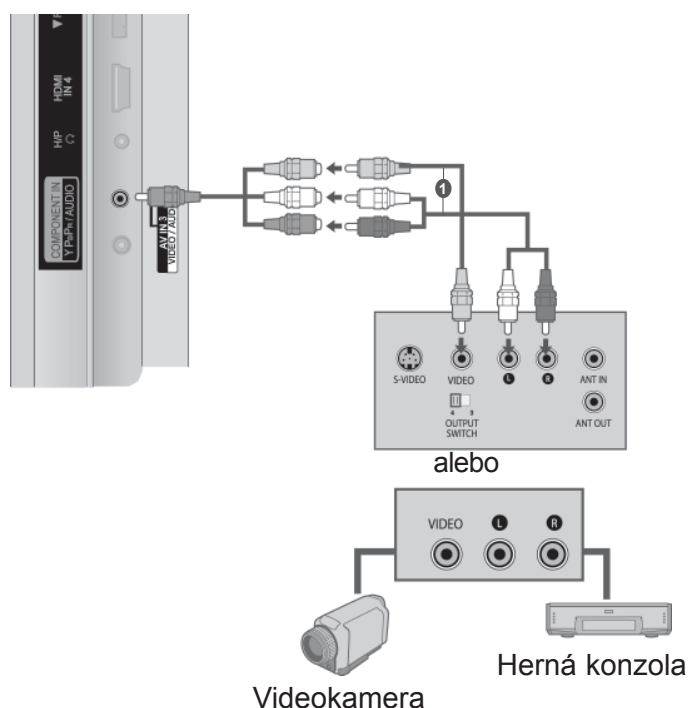
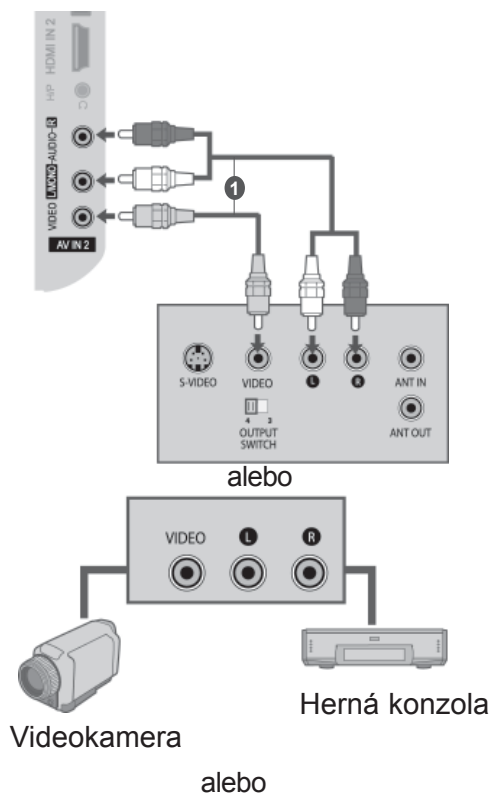

NASTAVENIE EXTERNÝCH ZARIADENÍ

Pripojovanie pomocou 15-kolíkového kábla D-sub

Tento TV poskytuje funkčnú schopnosť bez nastavovania, to znamená, že PC sa automaticky prispôsobí nastaveniu TV.

- 1 Spojte výstup RGB prístroja PC so vstupom **RGB (PC)** na televízore.
- 2 Spojte audio výstupy PC so vstupnými konektormi **AUDIO IN (RGB/DVI)** na televízore.
- 3 Zapnite PC.
- 4 Zvoľte vstupný zdroj **RGB** použitím tlačidla **INPUT** na diaľkovom ovládači.

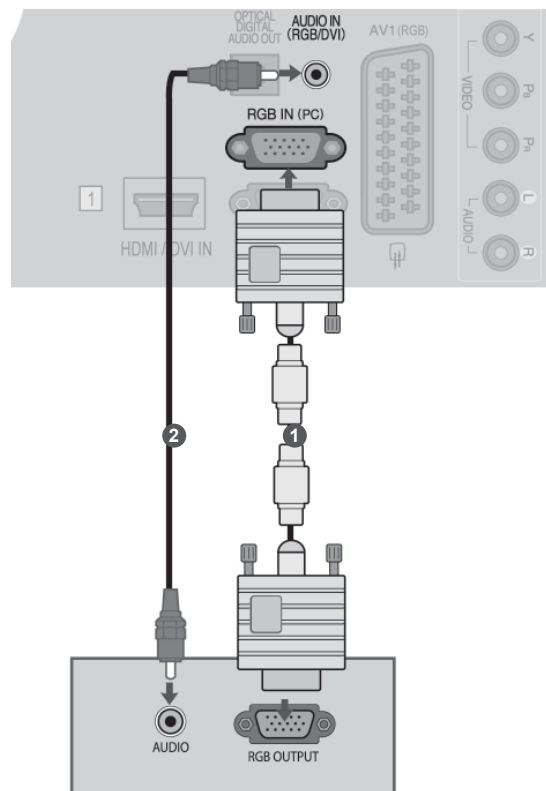

VLOŽENIE MODULU CI

- Prezeranie zakódovaných (platených) služieb v digitálnom televíznom režime.
- Táto funkcia nie je dostupná pre všetk model

- 1 Podľa uvedeného obrázka vložte modul CI do OTVORU NA KARTU PCMCIA (Personal Computer Memory Card International Association).

Ďalšie informácie nájdete na str.34.

! POZNÁMKA

- ▶ Skontrolujte, či je modul CI vložený do otvoru na kartu PCMCIA v správnom smere. Ak modul nie je vložený správne, môže dôjsť k poškodeniu televízora a otvoru na kartu PCMCIA.

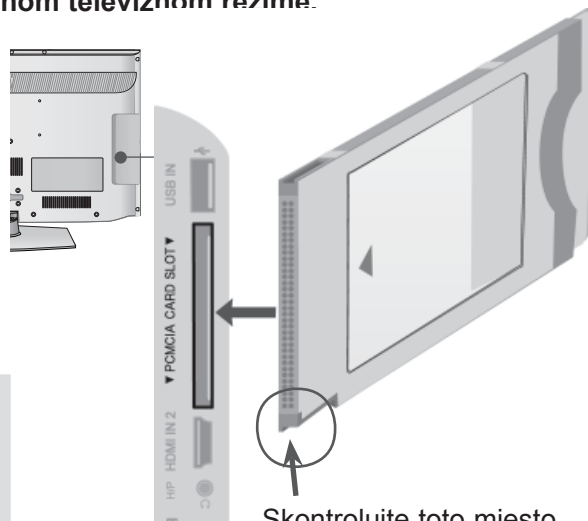

Skontrolujte toto miesto podľa obrázka a vložte modul CI.

NASTAVENIE SLÚCHADIEL

Cez slúchadlá môžete počúvať zvuk.

- 1 Do konektora slúchadiel zapojte slúchadlá.
- 2 Ak chcete nastaviť hlasitosť slúchadiel, stlačajte tlačidlo $\triangleleft +$ alebo $-$. Ak stlačíte tlačidlo MUTE (VYPNÚŤ), zvuk v slúchadlách sa vypne.



! POZNÁMKA

- ▶ Po pripojení slúchadiel sa deaktivujú položky ponuky AUDIO.
- ▶ Pri zmene režimu AV MODE s pripojenými slúchadlami sa zmena prejaví na obraze, nie však na zvuku.
- ▶ Optický digitálny zvukový výstup nie je po pripojení slúchadiel k dispozícii.
- ▶ Impedancia slúchadiel: 16 Ω
- ▶ Max. výstup zvuku slúchadiel: 10 mW až 15 mW

NASTAVENIE EXTERNÝCH ZARIADENÍ

NASTAVENIE DIGITÁLNEHO VÝSTUPNÉHO AUDIOKONEKTORA

Televízny zvuk odosielajte do externých audiozariadení pomocou digitálneho výstupného (optického) audiokonektora.

Ak si chcete vychutnať digitálne vysielanie prostredníctvom 5.1-kanálových reproduktorov, ku konektoru OPTICAL DIGITAL AUDIO OUT (OPTICKÝ DIGITÁLNY VÝSTUPNÝ AUDIOKONEKTOR) na zadnej strane televízora pripojte domáce kino s prehrávačom DVD (alebo zosilňovač).

- 1 Jeden koniec optického kábla zapojte do digitálneho výstupného (optického) audiokonektora na televízore.
- 2 Druhý koniec optického kábla zapojte do digitálneho vstupného (optického) audiokonektora na audiozariadení.
- 3 V ponuke AUDIO vyberte možnosť „**Reproduktor televízora** option – Vyp.“ (Reproduktor televízora – vypnutý) (► str.112). Informácie o používaní nájdete v používateľskej príručke k externému audiozariadeniu.

⚠ UPOZORNENIE

- Nepozerajte sa do optického výstupného portu. Laserový lúč vám môže poškodiť zrak

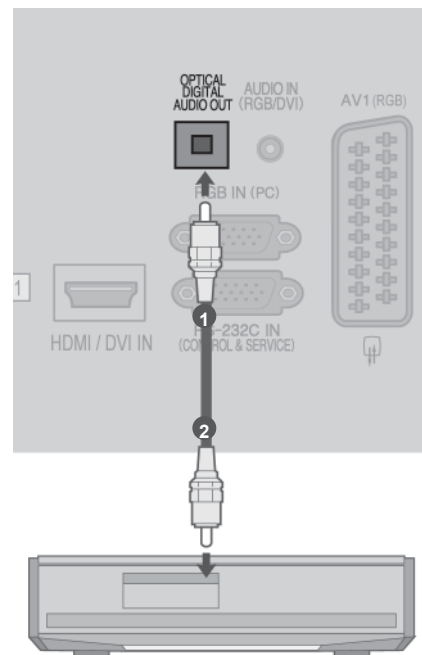

BEZDRÔTOVÉ PRIPOJENIE EXTERNÉHO ZARIADENIA

(len pre 32/42/46/52/60LD5***, 32LE3***, 32/37/42LE4***, 32/37/42/47/55LE5***)

Televízor a externé zariadenie možno prepojiť bezdrôtovo.

Ďalšie prevádzkové pokyny nájdete v návode na obsluhu zariadenia „**Bezdrôtový mediálny box LG**“.

- 1 Pripojte zariadenie Wireless Media Box ku konektoru **WIRELESS CONTROL** (Bezdrôtové ovládanie) a ku konektoru **HDMI/DVI IN 1**, **HDMI IN 2** (okrem 19/22LD3***), **HDMI IN 3** (okrem 19/22/26/32LD3***, 32/37/42/47LD4***, 19/22LE3***, 22LE5***) alebo **HDMI IN 4** (iba 32LE3***, 32/37/42LE4***, 32/37/42/47/55LE5***) na televízore.

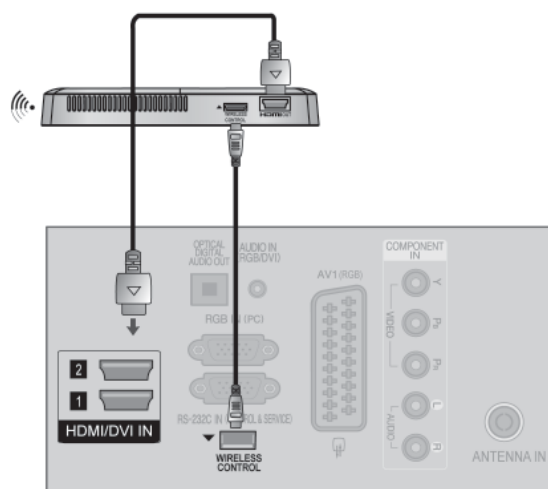

NASTAVENIE EXTERNÝCH ZARIADENÍ

Podporovaná rozlišovacia schopnosť

režim RGB-PC, HDMI/DVI-PC

Rozlíšenie	Horizontálna frekvencia (kHz)	Vertikálna frekvencia (Hz)
720x400	31,468	70,08
640x480	31,469	59,94
800x600	37,879	60,31
1024x768	48,363	60,00
1280x768	47,78	59,87
1360x768	47,72	59,80
1280x1024	63,981	60,02
1920x1080 (RGB-PC)	66,587	59,93
1920x1080 (HDMI-PC)	66,587	59,93

(okrem možnosti 19/22/26LD3***, 26/32LD32**, 32LD34**, 19/22/26/32LE3***)

režim HDMI/DVI-DTV

Rozlíšenie	Horizontálna frekvencia (kHz)	Vertikálna frekvencia (Hz)
720x480	31,469	59,94
	31,5	60
720x576	31,25	50
1280x720	37,5	50
	44,96/45	59,94/60
	33,72/33,75	59,94/60
	28,125	50
1920x1080	26,97/27	23,97/24
	33,716/33,75	29,976/30,00
	56,25	50
	67,43/67,5	59,94/60

! POZNÁMKA

- Vyhnite sa fixnému obrazu na obrazovke televízora počas dlhého časového obdobia. Fixný obraz sa môže stať trvale vtláčeným na obrazovku; len čo je to možné, používajte šetrič obrazovky.
- Pri niektorých rozlíšeníach, zvislom monokope, kontraste alebo jase sa môže v režime PC vyskytnúť šum. Potom zmeňte PC režim na iné rozlíšenie alebo zmeňte obnovovací kmitočet na iný kmitočet, prípadne nastavujte v ponukovom menu jas a kontrast, až kým nedosiahnete čistý obraz. Ak sa obnovovací kmitočet grafickej karty PC nedá zmeniť, zmeňte grafickú kartu PC alebo konzultujte problém s výrobcom grafickej karty PC.
- Synchronizačný vstup od horizontálnych a vertikálnych frekvencií je samostatný.
- V režime počítača odporúčame používať rozlíšenie 1920x1080, 60 Hz (okrem možnosti 19/22/26LD3***, 26/32LD32**, 32LD34**, 19/22/26/32LE3***), 1360x768, 60 Hz (len pre 19/22/26LD3***, 26/32LD32**, 32LD34**, 19/22/26/32LE3***). Zabezpečí sa tak najvyššia kvalita obrazu.
- Pripojte kábel z výstupného portu monitora počítača k portu RGB (PC) na televízore alebo signálový kábel z výstupného portu HDMI počítača k portu HDMI/DVI (alebo HDMI/DVI IN) na televízore.
- Spojte audio kábel z PC so vstupom AUDIO na televízore. (Audio káble nie sú súčasťou televízneho prijímača).
- Ak používate zvukovú kartu, nastavte zvuk počítača podľa potreby.
- Ak grafická karta počítača nepodporuje súčasne analógový a digitálny výstup RGB, počítač na obrazovke televízora zobrazíte pripojením kábla iba do jedného portu – RGB alebo HDMI IN (alebo HDMI/DVI IN).
- Ak grafická karta počítača podporuje súčasne analógový aj digitálny výstup RGB, nastavte televízor na výstup RGB alebo HDMI (druhý režim televízor automaticky priradí funkcii Plug and Play).
- Ak do kábla DVI zapojíte konektor HDMI, režim DOS nemusí fungovať (závisí to od grafickej karty).
- Ak používate príliš dlhý kábel typu RGB-PC, na obrazovke sa môže zobrazovať rušenie. Odporúčame použiť kábel kratší ako 5m. Poskytuje najlepšiu kvalitu obrazu.







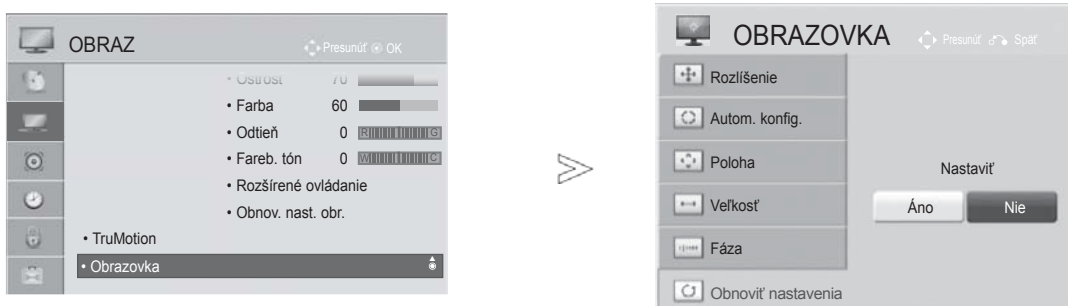

Nastavenie obrazovky v režime PC

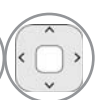
Obnovenie predvolených nastavení obrazovky

Návrat k predvoleným nastaveniam položiek Poloha , Size (Veľkosť) a Phase (Fáza) naprogramovaným vo výrobe.

Táto funkcia funguje v nasledujúcom režime: RGB[PC].



-   Vyberte možnosť **OBRAZ**.
-   Vyberte možnosť **Obrazovka**.
-   Vyberte možnosť **Obnoviť nastavenia**.
-   Vyberte možnosť **Áno**.
-  Aktivujte funkciu Obnoviť nastavenia (Obnovenie).

- Stlačením tlačidla **MENU/EXIT (PONUKA/UKONČIŤ)** sa vrátite k bežnému pozeraniu televízie.
- Stlačením tlačidla **BACK (SPÄŤ)** sa presuniete na predchádzajúcu obrazovku ponuky.

NASTAVENIE EXTERNÝCH ZARIADENÍ

Automatické nastavenie (iba v režime RGB [PC])

Automaticky nastaví polohu obrazu a minimalizuje trasenie obrazu.

Ak nie je obraz ani po nastavení dobrý, televízor funguje správne, ale je potrebné ďalšie nastavenie.

Autom. konfigur.

Táto funkcia slúži na automatické nastavenie polohy, veľkosti a fázy obrazovky. Počas automatickej konfigurácie bude zobrazený obraz niekoľko sekúnd nestabilný.

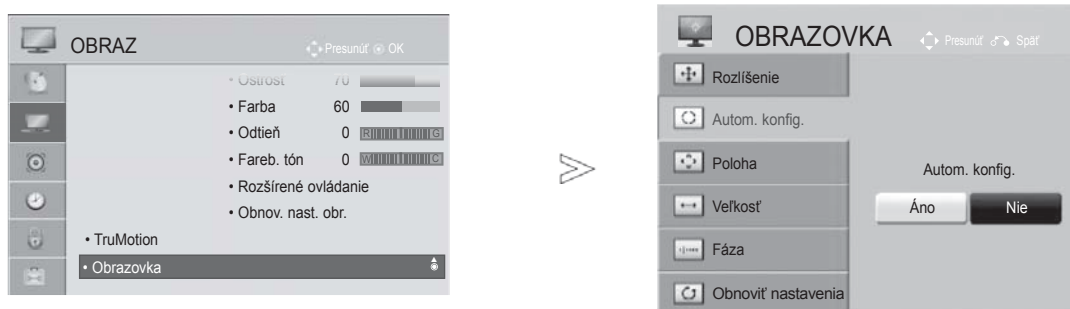

1.   Vyberte možnosť **OBRAZ**.
2.   Vyberte možnosť **Obrazovka**.
3.   Vyberte možnosť **Autom. konfigur.** (Automatická konfigurácia).
4.   Vyberte možnosť **Áno**.
5.  Aktivujte funkciu **Autom. konfigur.** (Automatická konfigurácia).

- Ak poloha obrazu nie je ešte správna, vyskúšajte automatické nastavenie znova
- Ak je v režime RGB (PC) po automatickom nastavení opäť potrebné nastaviť obraz, môžete nastaviť možnosť **Poloha**, **Veľkosť** alebo **Fáza**.

- Stlačením tlačidla **MENU/EXIT (PONUKA/UKONČIŤ)** sa vrátite k bežnému pozeraniu televízie.
- Stlačením tlačidla **BACK (SPÄŤ)** sa presuniete na predchádzajúcu obrazovku ponuky.

Výber rozlíšenia

Ak chcete sledovať normálny obraz, rozlíšenie režimu RGB prispôbte výberu režimu PC.

Táto funkcia funguje v nasledujúcom režime: RGB[PC].

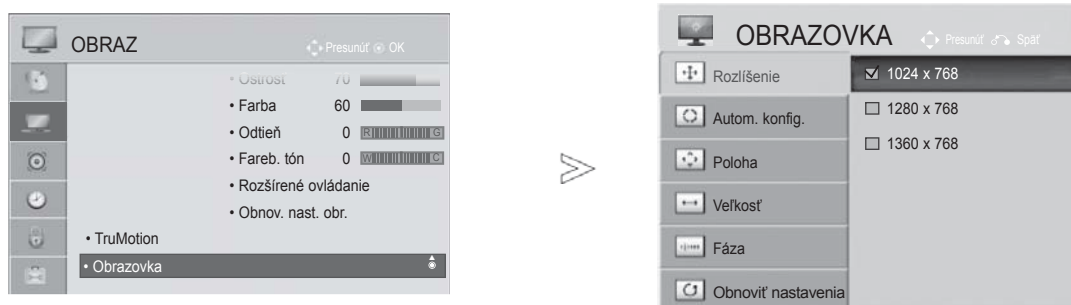

- 1   Vyberte možnosť **OBRAZ**.
- 2   Vyberte možnosť **Obrazovka**.
- 3   Vyberte možnosť **Rozlíšenie**.
- 4   Vyberte požadované rozlíšenie.
- 5 

- Stlačením tlačidla **MENU/EXIT (PONUKA/UKONČIŤ)** sa vrátite k bežnému pozeraniu televízie.
- Stlačením tlačidla **BACK (SPÄŤ)** sa presuniete na predchádzajúcu obrazovku ponuky.







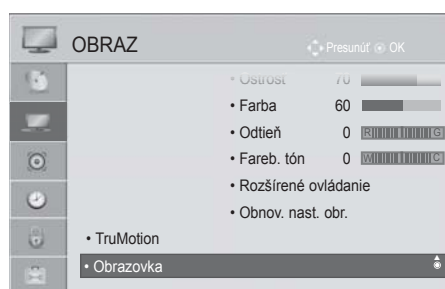

NASTAVENIE EXTERNÝCH ZARIADENÍ

Nastavenie položiek Position (Poloha obrazovky), Size (Veľkosť) a Phase (Fáza)

Ak ani po automatickom nastavení obraz nie je jasný a najmä ak sa znaky stále chvejú, nastavte polohu obrazu ručne.

Táto funkcia funguje v nasledujúcom režime: RGB[PC].









-   Vyberte možnosť **OBRAZ**.
-   Vyberte možnosť **Obrazovka**.
-   Vyberte možnosť **Poloha**, **Veľkosť** alebo **Fáza**.
-    Vykonajte potrebné úpravy nastavení.
- 

- Stlačením tlačidla **MENU/EXIT (PONUKA/UKONČIŤ)** sa vrátite k bežnému pozeraniu televízie.
- Stlačením tlačidla **BACK (SPÄŤ)** sa presuniete na predchádzajúcu obrazovku ponuky.

SLEDOVANIE TELEVÍZIE/OVLÁDANIE PROGRAMOV

ZAPNUTIE TV

Po zapnutí vášho TV budete môcť využívať jeho vlastnosti.

- 1 Najskôr správne pripojte napájací kábel.
V tomto okamihu sa TV prepne do úsporného režimu.
- 2 V úspornom režime zapnúť TV, stlačiť na TV tlačidlo  / I, **INPUT** alebo **P**   (alebo **P**  ) alebo na diaľkovom ovládači stlačiť tlačidlo **POWER**, **INPUT**, **P**   alebo číslo (0 až 9) a potom zapnúť TV.



Spustenie nastavenia

- 1 Ak je po zapnutí televízora zobrazená ponuka na obrazovke (OSD), môžete nastaviť položky: **Jazyk**, **Nastavenie režimu**, **Kontrolka napájania** (Keď zvolíte **Domáce použitie z Nastavenie režimu** – Iba modely televízorov LED LCD), **Krajina** alebo **Čas. Pásmo** (Keď ako krajinu zvolíte Rusko) alebo **Nastaviť heslo** (ak je pre krajinu vybraná možnosť Francúzsko), **Automatické ladenie**.

POZNÁMKA:

- a. Ak ponuku *Initial Setting* (Úvodné nastavenie) zatvoríte bez dokončenia úvodného nastavenia, môžete ju zobrazit znova.
- b. Stlačením tlačidla **BACK (SPÄŤ)** zmeníte aktuálnu ponuku na obrazovke (OSD) na predchádzajúcu.
- c. V krajinách bez potvrdených štandardov vysielania DTV nemusia v závislosti od spôsobu vysielania DTV niektoré funkcie DTV fungovať.
- d. Režim "**Domáce použitie**" je optimálne nastavenie pre domácnosti. Tento režim je v televízore nastavený predvolene.
- e. Režim "**Režim Obchod**" je optimálne nastavenie pre obchody. Ak používateľ zmení nastavenia kvality obrazu, režim "**Režim Obchod**" po určitom čase spustí produkt s hodnotami kvality obrazu, ktoré nastavil výrobca.
- f. Režim (**Domáce použitie**, **Režim Obchod**) možno zmeniť vykonaním príkazu **Nastavenie režimu** v ponuke **MOŽNOSŤ**.
- g. Ak je ako krajina nastavené Francúzsko, heslo nie je „0“, „0“, „0“, „0“ ale „1“, „2“, „3“, „4“.

V ýber programu

- 1 Číslo programu vyberiete pomocou tlačidla **P**   alebo tlačidiel **ČÍSEL**.

Nastavenie hlasitosti

- 1 Hlasitosť nastavíte pomocou tlačidla  + alebo -.
- 2 Ak chcete vypnúť zvuk, stlačte tlačidlo **MUTE**.









Túto funkciu môžete zrušiť stlačením tlačidiel **MUTE (VYPNÚŤ)**,  + alebo -, AV Mode (Režim AV).

SLEDOVANIE TELEVÍZIE/OVLÁDANIE PROGRAMOV



RÝCHLA PONUKA

Váš OSD (On Screen Display, t.j. ponukové menu na obrazovke) sa môže trochu odlišovať od ukážok v tomto návode.

Ponuka Q.Menu (Rýchla ponuka) obsahuje funkcie, ktoré môžu používatelia často používať.

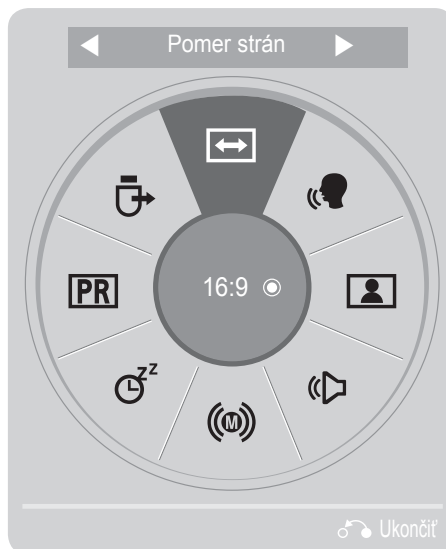
-  **Pomer strán** : Nastavenie požadovaného formátu obrazu.
V ponuke Pomer strán vyberte pre nastavenie Zoom Setting (Nastavenie priblíženia) možnosť 14:9, Priblíženie alebo Kino – Priblíženie. Po nastavení možnosti Zoom Setting (Nastavenie priblíženia) sa opäť zobrazí ponuka Q.Menu (Rýchla ponuka).
-  **Čistý hlas II** : Odlíšenie rozsahu zvuku ľudskej reči od ostatných zvukov pomáha používateľom lepšie počuť ľudské hlasy.
-  **Režim obrazu** : Výber požadovaného režimu obrazu.
-  **Režim zvuku** : Táto funkcia slúži na automatické nastavenie najvhodnejšej zvukovej kombinácie pre sledovaný obraz. Vyberte požadovaný režim zvuku.
-  **Zvuk** alebo **Jazyk zvuku** : Výber výstupu zvuku.
-  **Časovač vypnutia** : Nastavenie časovača vypnutia.
-  **Vyp./Zap. preskočenie** : Slúži na vypnutie/zapnutie funkcie Skip (Preskočiť).
-  **Zariad. USB** : Ak chcete vysunúť zariadenie USB, vyberte možnosť **Vysunúť**.USB device.



1   Zobrazte jednotlivé ponuky.

2  Vyberte požadovaný zdroj.



- Stlačením tlačidla **Q.MENU/EXIT (RÝCHLA PONUKA/UKONČIŤ)** sa vrátite k bežnému pozeraniu televízie.
- Stlačením tlačidla **BACK (SPÄŤ)** sa presuniete na predchádzajúcu obrazovku ponuky.

VOĽBA A NASTAVENIE PONÚK NA OBRAZOVKE

Váš OSD (On Screen Display, t.j. ponukové menu na obrazovke) sa môže trochu odlišovať od ukážok v tomto návode.

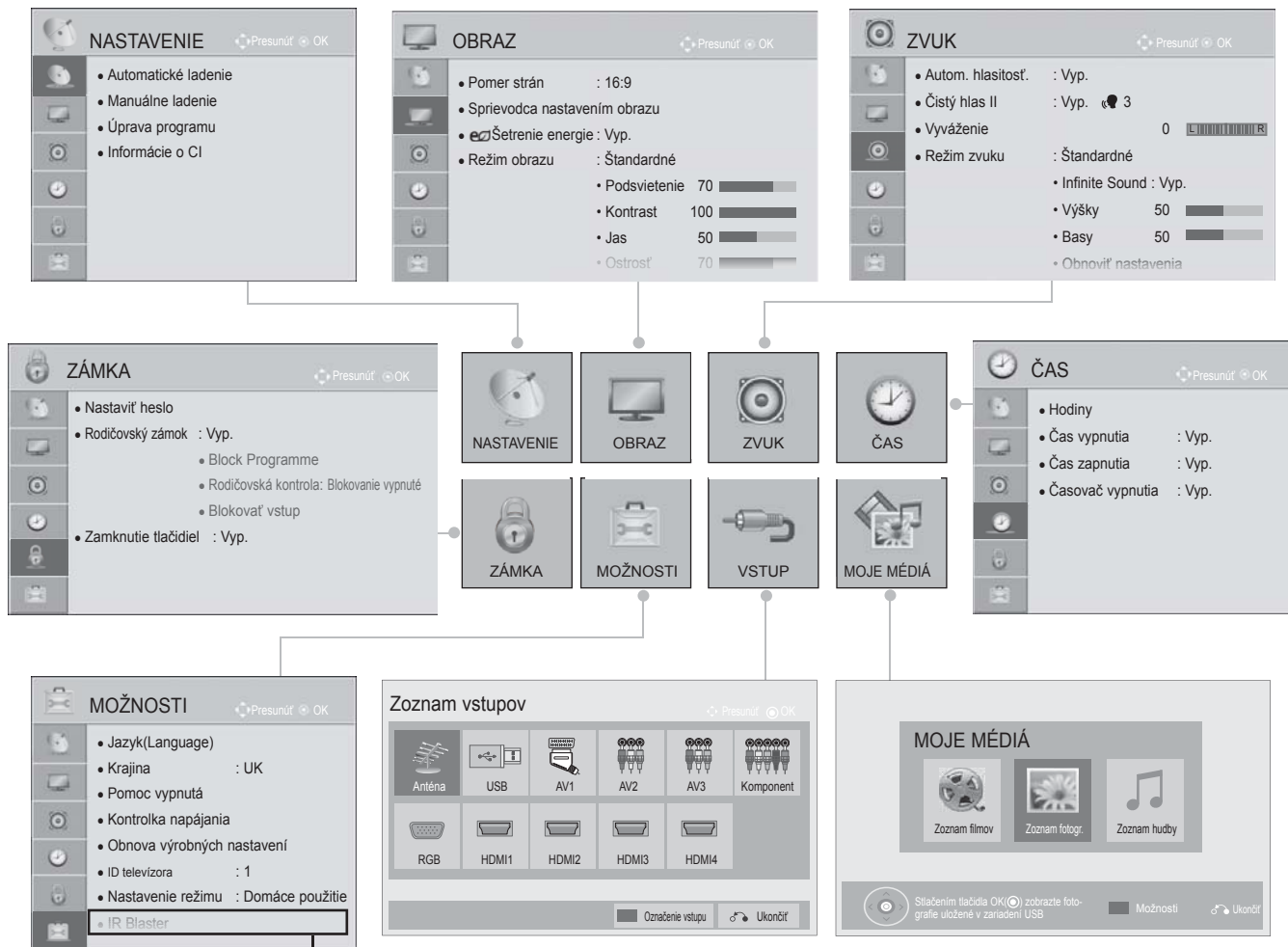

(okrem možnosti 19/22/26/32LD3***,
32/37/42/47LD4***, 19/22/26LE3***, 22/26LE5***)

- 1 Zobrazte jednotlivé ponuky.
- 2 Vyberte položku ponuky.
- 3 Prejdite na kontextovú ponuku.

- Stlačte **ČERVENÉ** tlačidlo. Môžete skontrolovať ponuku **Podpora zákazníkov**.
- Po stlačení **ZELENEHO** tlačidla môžete skontrolovať ponuku **Jednoduchá príručka**.
- Stlačením tlačidla **MENU/EXIT (PONUKA/ UKONČIŤ)** sa vrátite k bežnému pozeraniu televízie.
- Stlačením tlačidla **BACK (SPÄŤ)** sa presuniete na predchádzajúcu obrazovku ponuky.

! POZNÁMKA

- ▶ Možnosti **Informácie o CI** nie sú dostupné v analógovom režime.
- ▶ **IR Blaster**(IR vysielač): Ďalšie informácie týkajúce sa obsluhy nájdete vo voliteľnom návode k zariadeniu „Wireless Media Box“.
- ▶ U modelov 19/22/26/32LE3***, 32/37/42LE4***, 22/26LE5***, 32/37/42/47/55LE5*** sa dá použiť ponuka **Zoznam filmov**.

SLEDOVANIE TELEVÍZIE/OVLÁDANIE PROGRAMOV

Nastavenie televíznych staníc

Pomocou tejto funkcie môžete automaticky vyhľadať a uložiť všetky programy.

Ak spustíte automatické vyhľadávanie programov, všetky predtým uložené informácie o službách sa vymažú.

Maximálny počet uložených programov je 1000. Toto číslo sa však môže mierne líšiť v závislosti od vysielaných signálov.

Ponuka Auto Tuning (Automatické ladenie) DVB-T, DVB-C je určená používateľom v krajinách, kde je podporovaný signál cez kábel DVB.

Výber možnosti **Anténa (Anténa)**:

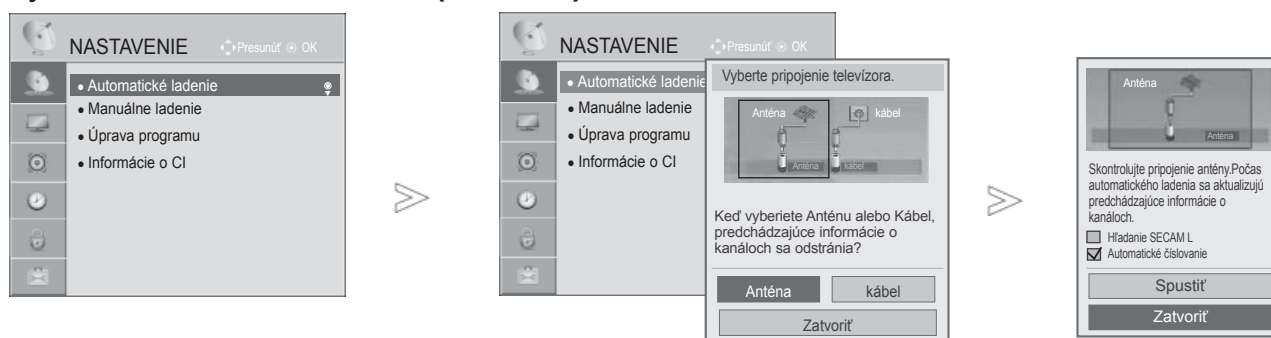

-   Vyberte možnosť **NASTAVENIE**.
-   Vyberte možnosť **Automatické ladenie**.
-   Vyberte možnosť **Anténa**.
-   Vyberte možnosť **Spustiť**.
-  Aktivujte funkciu **Automatické ladenie**.

- Pomocou tlačidiel ČÍSEL zadajte v ponuke **Rodičovský zámok 'Zap.'** (Zamknutie systému zapnuté) štvormiestne heslo.
- Ak chcete nechať funkciu automatického ladenia zapnutú, pomocou tlačidiel ^ v vyberte možnosť **Spustiť**. Potom stlačte tlačidlo OK. Ak chcete funkciu vypnúť, vyberte možnosť **Zatvoriť**.
- **Automatické číslovanie**: vyberte, či chcete pri ladení použiť čísla programov vysielané stanicami.
- Ak je v ponuke **Krajina** zvolené Taliansko: Ak sa pri automatickom ladení zobrazí vyskakovacie okno, že bol nájdený konflikt program, situáciu vyriešite voľbou vysielateľa pre konfliktné číslo programu.

- Stlačením tlačidla **MENU/EXIT (PONUKA/UKONČIŤ)** sa vrátite k bežnému pozeraniu televízie.
- Stlačením tlačidla **BACK (SPÄŤ)** sa presuniete na predchádzajúcu obrazovku ponuky.

- V nasledovných krajinách môžete použiť DVB kábel. : : Nemecko, Holandsko, Švédsko, Švajčiarsko, Dánsko, Rakúsko, Fínsko, Nórsko, Slovinsko, Maďarsko. (Možno pridať podporovanú krajinu.)

Výber možnosti **Cable (Kábel)**:

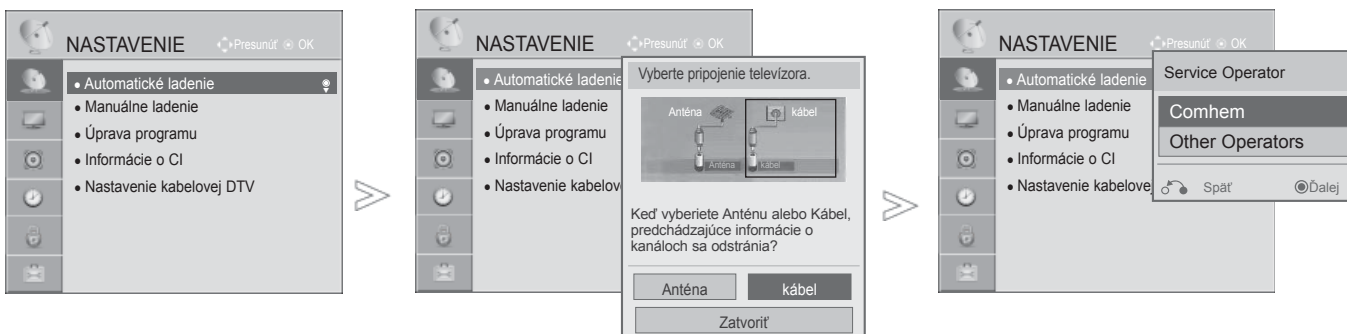

1 Vyberte možnosť **NASTAVENIE**.

2 Vyberte možnosť **Automatické ladenie**.

3 Vyberte možnosť **Kábelová tv**.

4 Vyberte možnosť **Comhem** alebo **Other Operators..**

5 Vyberte možnosť **Rýchle** alebo **Úplné**.

- Pomocou tlačidiel ČÍSEL zadajte v ponuke **Rodičovský zámok 'Zap.'** (Zamknutie systému zapnuté) štvormiestne heslo.
- Keď zvolíte možnosť **Cable (Kábel)**, obrazovka výberu **Cable Service Operator** (Operátor kábelovej služby) sa môže, ale nemusí meniť, v závislosti od situácie v danej krajine.
- Vyskakovacie okno na výber medzi **Service Operator** sa zobrazuje iba pre prvé 3 prípady, keď vstúpite do ponuky Initial Setting (Počiatočné nastavenie), keď zmeníte možnosť **Anténa (Anténa)** na **Cable (Kábel)** alebo keď vstúpite do ponuky po zmene položky Country (Krajina).
- Ak chcete mimo hore vymenovaných prípadov vybrať medzi možnosťami **Service Operator**, môžete tak urobiť v ponuke **Setup (Nastavenie) -> Cable DTV Setting (Nastavenie kábelovej DTV) -> Service Operator (Operátor)**.

- Stlačením tlačidla **MENU/EXIT (PONUKA/UKONČIŤ)** sa vrátite k bežnému pozeraniu televízie.
- Stlačením tlačidla **BACK (SPÄŤ)** sa presuniete na predchádzajúcu obrazovku ponuky.

- Získaná certifikácia SO: Švédsko (Comhem, Canal Digital), Dánsko (YouSee, Canal Digital, Stofa), Nórsko (Canal Digital).
- Ak nie sú k dispozícii žiadni požadovaní servisní operátori, zvolte možnosť Other Operators (Iní operátori).
- Ak vyberiete možnosť „Other Operators (Iní operátori)“ alebo vyberá krajina podporuje iba možnosť „Other Operators (Iní operátori)“, vyhľadanie všetkých kanálov môže trvať určitý čas alebo niektoré kanály nemusia byť nájdené.

Ak sa niektoré kanály nezobrazia, vykonajte nasledujúce kroky:

1. **NASTAVENIE -> Automatické ladenie -> kábel -> Nastavenie**
2. Položku **Domáce ladenie** prepnete z možnosti "**Vyp.**" na možnosť "**Zap.**"
3. Zadajte ďalšie hodnoty, napríklad frekvenciu, prenosovú rýchlosť, moduláciu a identifikátor siete. (Vyššie uvedené informácie si môžete vyžiadať od svojho poskytovateľa káblových služieb.)

SLEDOVANIE TELEVÍZIE/OVLÁDANIE PROGRAMOV

■ Keď vyberiete možnosť Quick (Rýchle),

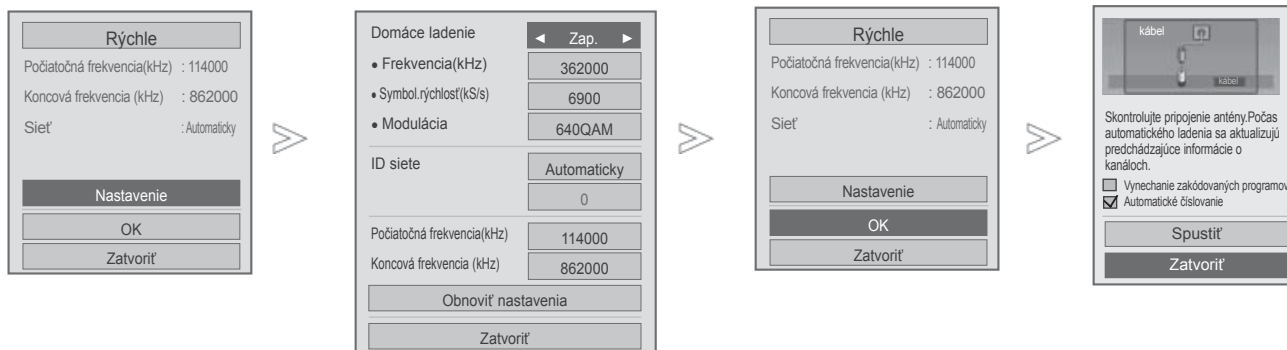







6. Vyberte možnosť **Rýchle**.
7. Vyberte položku **Nastavenie**.
8. Vykonajte potrebné úpravy nastavení.
9. Vyberte **Zatvoriť**.
10. Vyberte **OK**.
11. Vyberte možnosť **Spustiť**.
12. Aktivujte funkciu **Automatické ladenie**.

- Ak chcete nechať funkciu automatického ladenia zapnutú, pomocou tlačidiel $\wedge \vee$ vyberte možnosť **OK**. Potom stlačte tlačidlo **OK**. Ak chcete funkciu vypnúť, vyberte možnosť **Zatvoriť**.
- **Automatické číslovanie**: vyberte, či chcete pri ladení použiť čísla programov vysielané stanicami.
- **Vynechanie zakódovaných programov** : Pri použití možnosti **Automatické ladenie** a **Manuálne ladenie** sa zakódovaný program vynechá.

- Stlačením tlačidla **MENU/EXIT (PONUKA/UKONČIŤ)** sa vrátite k bežnému pozeraniu televízie.
- Stlačením tlačidla **BACK (SPÄŤ)** sa presuniete na predchádzajúcu obrazovku ponuky.

■ Keď vyberiete možnosť **Kompletné**,



- 6  Vyberte možnosť **Kompletné**.
- 7   Vyberte **OK**.
- 8   Aktivujte funkciu **Automatické ladenie**.
- 9  Aktivujte funkciu **Automatické ladenie**.

- Ak chcete nechať funkciu automatického ladenia zapnutú, pomocou tlačidiel **^** **∨** vyberte možnosť **OK**. Potom stlačte tlačidlo **OK**. Ak chcete funkciu vypnúť, vyberte možnosť **Zatvoriť**.
- **Automatické číslovanie**: vyberte, či chcete pri ladení použiť čísla programov vysielané stanicami.
- **Vynechanie zakódovaných programov** : Pri použití možnosti **Automatické ladenie** a **Manuálne ladenie** sa zakódovaný program vynechá.

- Stlačením tlačidla **MENU/EXIT (PONUKA/UKONČIŤ)** sa vrátite k bežnému pozeraniu televízie.
- Stlačením tlačidla **BACK (SPÄŤ)** sa presuniete na predchádzajúcu obrazovku ponuky.

SLEDOVANIE TELEVÍZIE/OVLÁDANIE PROGRAMOV

Na rýchle a správne vyhľadanie všetkých dostupných programov sú potrebné nasledujúce hodnoty. Bežne používané hodnoty sa poskytujú ako „predvolené“.

Správne nastavenia však získate od poskytovateľa služieb káblovej televízie.

Keď je spustené automatické ladenie v káblovom DVB režime, výberom možnosti Full (Úplné) aktivujete vyhľadanie dostupných kanálov na všetkých frekvenciách.

V prípade, ak po voľbe Default nebol nájdený program, vykonajte vyhľadanie voľbou Full.

Ale, ak je program vyhľadávaný voľbou Full, doba automatického ladenia môže trvať príliš dlho.

- **Frekvencia** : Zadajte používateľom definovanú frekvenciu.
- **Symbol rate** : zadajte prenosovú rýchlosť definovanú používateľom. (Prenosová rýchlosť: rýchlosť, akou zariadenie, napríklad modem, odosiela kanálu znaky.)
- **Modulácia** : zadajte moduláciu definovanú používateľom. (Modulácia: úprava nosných kmitočtov zvukového alebo obrazového signálu.)
- **ID siete**: jedinečný identifikátor vyhradený každému používateľovi.
- **Startfrekvencia**: Zadajte používateľom definovaný rozsah začiatkovej frekvencie.
- **Sluttfrekvencia**: Zadajte používateľom definovaný rozsah koncovej frekvencie.





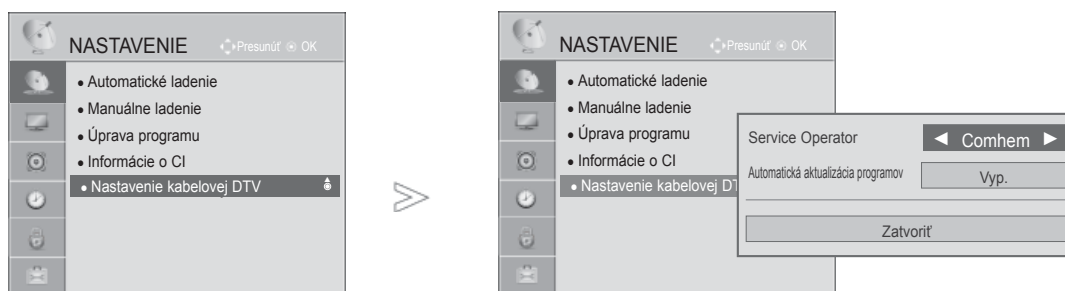

NASTAVENIE KÁBLOVEJ DTV

(IBA V REŽIME KÁBEL)

Rozsah, ktorý môže používateľ vybrať v ponuke Service Operator (Operátor) sa líši v závislosti od počtu operátorov v danej krajine. Ak je počet podporovaných operátorov v danej krajine 1, príslušná funkcia sa stane neaktívna.

Po zmene operátora sa objaví upozornenie, že po stlačení tlačidla OK alebo zvolení položky Close (Zavrieť) bude mapa kanálov odstránená a po zvolení možnosti YES (ÁNO) sa objaví kontextové okno Auto-tuning (Automatické ladenie).



-   Vyberte možnosť **NASTAVENIE**.
-   Vyberte položku **Nastavenie kabelovej DTV**.
-   Vyberte možnosť **Service Operator** alebo **Automatická aktualizácia programov**.
-  Vyberte požadovaný zdroj.

- Ak zvolíte možnosť **Kábel**, zobrazí sa ponuka **Nastavenie kabelovej DTV**.
- Ak je funkcia **Autom. aktualizácia programov zapnutá**, môžete aktualizovať informácie o všetkých programoch, ktoré možno aktualizovať, vrátane aktuálne sledovaného programu.
- Ak je funkcia **Autom. aktualizácia programov vypnutá**, môžete aktualizovať informácie iba o aktuálne sledovanom programe.

- Stlačením tlačidla **MENU/EXIT (PONUKA/UKONČIŤ)** sa vrátite k bežnému pozeraniu televízie.
- Stlačením tlačidla **BACK (SPÄŤ)** sa presuniete na predchádzajúcu obrazovku ponuky.







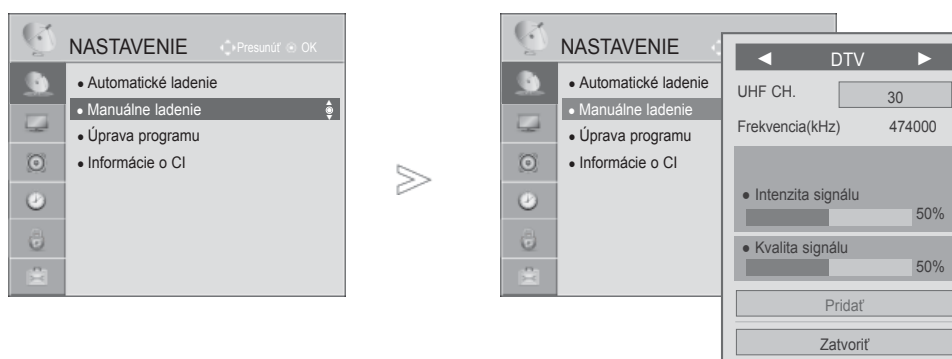

SLEDOVANIE TELEVÍZIE/OVLÁDANIE PROGRAMOV

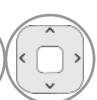
Manuálne ladenie programov (V DIGITÁLNO M REŽIME)

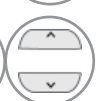
Funkcia manuálneho ladenia programov umožňuje manuálne pridať program do zoznamu programov.

Výber možnosti Antenna (Anténa):



-   Vyberte možnosť **NASTAVENIE**.
-   Vyberte možnosť **Manuálne ladenie**.
-   Vyberte možnosť **DTV**.
-    Vyberte požadované číslo kanála.
-   Ak je prítomný signál, vyberte možnosť aktualizovať alebo pridať.

- Pomocou tlačidiel ČÍSEL zadajte v ponuke **Rodičovský zámok 'Zap.'** (Zamknutie systému zapnuté) štvormiestne heslo.
- Ak máte zvolenú krajinu „Nórsko“ alebo „Lotyšsko“, môžete vybrať **SBAND**.

- Stlačením tlačidla **MENU/EXIT (PONUKA/UKONČIŤ)** sa vrátite k bežnému pozeraniu televízie.
- Stlačením tlačidla **BACK (SPÄŤ)** sa presuniete na predchádzajúcu obrazovku ponuky.

Výber možnosti **Cable (Kábel)**:

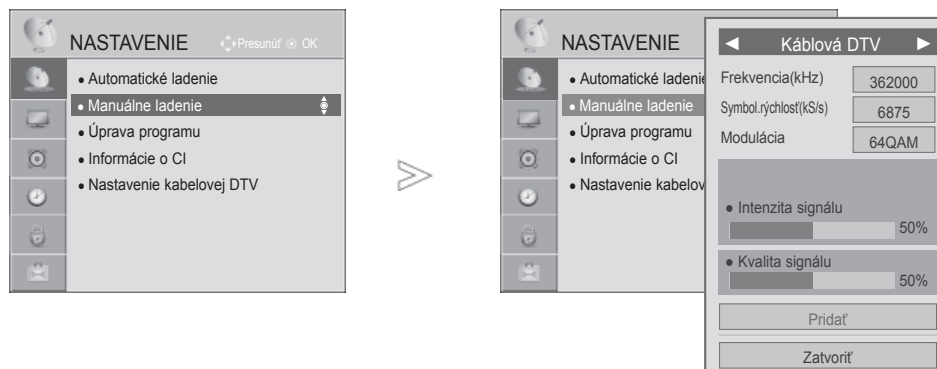

- 1   Vyberte možnosť **NASTAVENIE**.
- 2   Vyberte možnosť **Manuálne ladenie**.
- 3   Vyberte položku **Kábelová DTV**.
- 4    Vykonajte potrebné úpravy nastavení.

- Pomocou tlačidiel **ČÍSEL** zadajte v ponuke **Rodičovský zámok 'Zap.'** (Zamknutie systému zapnuté) štvormiestne heslo..
- **Symbol rate** : zadajte prenosovú rýchlosť definovanú používateľom. (Prenosová rýchlosť: rýchlosť, akou zariadenie, napríklad modem, odosiela kanálu znaky.)
- **Modulácia** : zadajte moduláciu definovanú používateľom. (Modulácia: úprava nosných kmitočtov zvukového alebo obrazového signálu.)

- Stlačením tlačidla **MENU/EXIT (PONUKA/UKONČIŤ)** sa vrátite k bežnému pozeraniu televízie.
- Stlačením tlačidla **BACK (SPÄŤ)** sa presuniete na predchádzajúcu obrazovku ponuky.

SLEDOVANIE TELEVÍZIE/OVLÁDANIE PROGRAMOV

Manuálne ladenie programov (V ANALÓGOVOM REŽIME)

Tento spôsob ladenia Vám umožňuje ručne naladiť stanice a uložiť ich v pamäti vo vami zvolenom poradí.



SLEDOVANIE TELEVÍZIE/OVLÁDANIE PROGRAMOV

1. Vyberte možnosť **NASTAVENIE**.
2. Vyberte možnosť **Manuálne ladenie**.
3. Vyberte možnosť **TV** alebo **Kábelová televízia**.
4. alebo Vyberte požadované číslo programu.
5. Vyberte normu televízora pomocou možnosti System (Systém).
6. Vyberte pásmo **V/UHF** alebo **Kábel**.
7. alebo Vyberte požadované číslo kanála.
8. Spustíte vyhľadávanie.
9. Vyberte možnosť **Uložiť**.

- Stlačením tlačidla **MENU/EXIT (PONUKA/UKONČIŤ)** sa vrátite k bežnému pozeraniu televízie.
- Stlačením tlačidla **BACK (SPÄŤ)** sa presuniete na predchádzajúcu obrazovku ponuky.







- Pomocou tlačidiel ČÍSEL zadajte v ponuke **Rodičovský zámok** 'Zap.' (Zamknutie systému zapnuté) štvormiestne heslo.
- **L** : SECAM L/L' (Francúzsko)
- **BG** : PAL B/G, SECAM B/G (Európa/Východná Európa /Ázia/Nový Zéland/Stredný východ/Afrika)
- **I** : PAL I (Veľká Británia/Írsko/Hongkong/Južná Afrika)
- **DK** : PAL D/K, SECAM D/K (Východná Európa/Čína/Afrika/CIS)
- Ak chcete uložiť ďalší kanál, zopakujte kroky 4 až 9.



■ Pomenovanie stanice

Každú stanicu môžete tiež pomenovať piatimi znakmi.

- 1   Vyberte možnosť **NASTAVENIE**.
- 2   Vyberte možnosť **Manuálne ladenie**.
- 3   Vyberte možnosť **TV** alebo **Kábelová televízia**.
- 4   Vyberte možnosť **Názov**.

- 5   Vyberte pozíciu, potom vyberte druhý znak a tak ďalej. Môžete použiť písmená od **A** do **Z**, číslice od **0** do **9**, znaky **+/-** a medzeru.
- 6   Vyberte možnosť **Zatvoriť**.
- 7   Vyberte možnosť **Uložiť**.

■ Jemné ladenie

Jemné ladenie je obvyčajne potrebné len pri slabom prijíme.

- 1   Vyberte možnosť **NASTAVENIE**.
- 2   Select **Manuálne ladenie**.
- 3   Vyberte možnosť **TV** alebo **Kábelová televízia**.
- 4  Vyberte možnosť **Jemné**.
- 5  Spresnite naladenie kanála a získajte vyššiu kvalitu obrazu a zvuku.
- 6   Vyberte možnosť **Uložiť**.

- Stlačením tlačidla **MENU/EXIT (PONUKA/UKONČIŤ)** sa vrátite k bežnému pozeraniu televízie.
- Stlačením tlačidla **BACK (SPÄŤ)** sa presuniete na predchádzajúcu obrazovku ponuky.

SLEDOVANIE TELEVÍZIE/OVLÁDANIE PROGRAMOV

Editácia programu

Keď sa niektoré číslo programu preskočí, znamená to, že ho počas sledovania televízie nebudete môcť vybrať pomocou tlačidiel P ^ v .

Ak chcete vybrať vynechaný kanál, pomocou tlačidiel ČÍSEL priamo zadajte číslo príslušného programu alebo ho vyberte v ponuke **Úprava programu** .



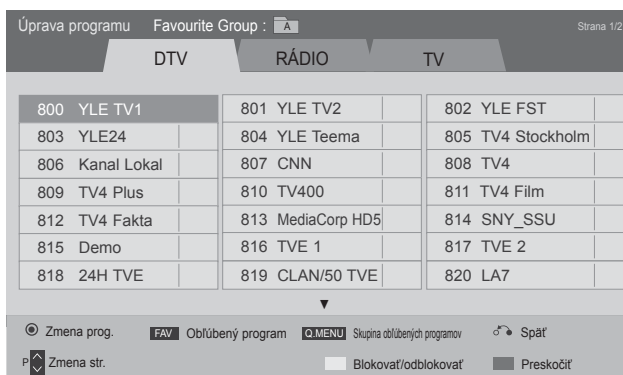
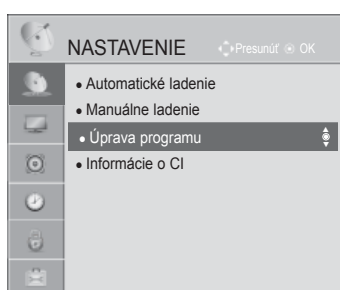

Táto funkcia umožňuje preskočiť uložené programy

Ak pri spustení automatického ladenia necháte políčko Automatic Numbering (Automatické číslovanie) nezačiarknuté, môžete zmeniť číslo programu pomocou funkcie Move (Premiestniť).

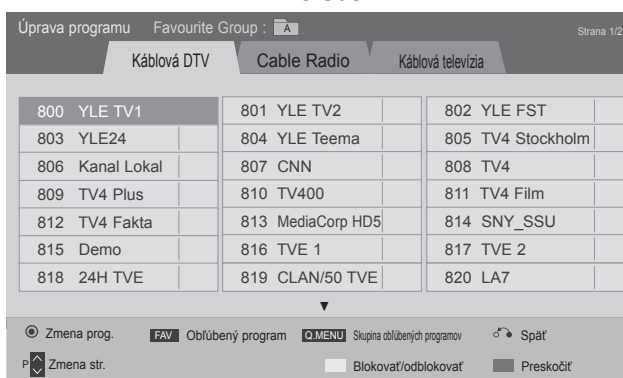

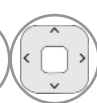
alebo

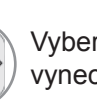

-   Vyberte možnosť **NASTAVENIE**.
-   Vyberte možnosť **Úprava programu**.
-  Aktivujte režim **Úprava programu**.
-   Vyberte program, ktorý chcete uložiť alebo vynechať.

- Stlačením tlačidla **MENU/EXIT (PONUKA/UKONČIŤ)** sa vrátite k bežnému pozeraniu televízie.
- Stlačením tlačidla **BACK (SPÄŤ)** sa presuniete na predchádzajúcu obrazovku ponuky.

(V REŽIME DTV/RÁDIO)

■ Preskočenie čísla programu



1 Vyberte číslo programu, ktorý chcete vynechať.



2 Farbu čísla programu zmeňte na modrú.



3 Ukončite výber.

- Preskočenie programu znamená, že ho nebudete môcť zvoliť pomocou tlačidla **P** ^ v počas sledovania televízie.
- Ak chcete vybrať vynechaný kanál, pomocou tlačidiel ČÍSEL priamo zadajte číslo príslušného programu alebo ho vyberte v ponuke **Úprava programu** alebo EPG.

■ Zamknutie čísla programu



1 Vyberte číslo programu, ktorý má byť uzamknutý.



2 Zmení sa farba čísla programu na žltú.



3 Ukončite výber.

- Môže byť zaregistrovaný ako Uzamknutý program, aj keď je funkcia uzamknutia systému vypnutá.

V REŽIME TV

Táto funkcia Vám umožňuje uložené programy mazať a preskakovať. Môžete tiež presúvať niektoré kanály a použiť iné čísla programov.

■ Mazanie programu



1 Vyberte číslo programu, ktorý chcete odstrániť.



2 Farbu čísla programu zmeňte na červenú.

- Zvolený program bol vymazaný, všetky nasledujúce boli posunuté o jednu pozíciu späť.

■ Presúvanie programu



1 Vyberte číslo programu, ktorý chcete presunúť.





2 Farbu čísla programu zmeňte na zelenú.



3 Ukončite výber.



SLEDOVANIE TELEVÍZIE/OVLÁDANIE PROGRAMOV

■ Preskočenie čísla programu

-  Vyberte číslo programu, ktorý chcete vynechať.
-  Farbu čísla programu zmeňte na modrú.
-  Ukončíte výber.



- Preskočenie programu znamená, že ho nebudete môcť zvoliť pomocou tlačidla **P** ^ v počas sledovania televízie.
- Ak chcete vybrať vynechaný kanál, pomocou tlačidiel ČÍSEL priamo zadajte číslo príslušného programu alebo ho vyberte v ponuke **Úprava programu** alebo EPG.

■ Auto Sort (Automatické zoradenie)

-   Spustíte funkciu Auto Sort (Automatické zoradenie).

- Po aktivovaní funkcie Auto Sort (Automatické zoradenie) už programy nemôžete upravovať.



■ Zamknutie čísla programu

-  Vyberte číslo programu, ktorý má byť uzamknutý.
-  Zmení sa farba čísla programu na žltú.
-  Ukončíte výber.

- Môže byť zaregistrovaný ako Uzamknutý program, aj keď je funkcia uzamknutia systému vypnutá.

■ Výber obľúbeného programu

Funkcia obľúbených programov je praktická funkcia, ktorá umožňuje rýchlo prejsť na programy podľa vlastného výberu bez toho, aby ste museli čakať, kým televízor prejde od aktuálneho po požadovaný program.

-  Vyberte požadovaný program.
-  Pridajte príslušný program do zoznamu obľúbených aktuálnej skupiny obľúbených.
-  Ukončíte výber.

■ Výber programovej skupiny obľúbených



1 Vyberte požadovaný program.



2 Zobrazuje kontextové okno, v ktorom možno zmeniť Skupinu obľúbených.



3 Vyberte skupinu obľúbených.

SLEDOVANIE TELEVÍZIE/OVLÁDANIE PROGRAMOV

INFORMÁCIE O ROZHRANÍ CI (ŠTANDARDNÉ ROZHRANIE)

Táto funkcia umožňuje sledovať zakódované (platené) programy. Ak vyberiete modul CI, nemôžete sledovať platené programy. Keď sa modul CI nachádza v príslušnom otvore, k dispozícii je ponuka modulu. Ak si chcete zakúpiť modul a kartu smart card, obráťte sa na svojho predajcu. Modu CI nevkładajte a nevyberajte z televízora príliš často. Môže to spôsobiť problémy. Po vložení modulu CI a následnom zapnutí televízora často nepočuť žiadny zvuk.

Používanie modulu CI a karty smart card môže spôsobiť, že obraz je veľmi neprirodzený.

Funkciu CI (Common Interface (Štandardné rozhranie)) možno nebudete môcť používať v niektorých krajinách v závislosti od vysielacích podmienok.

Pri použití CAM (modul podmieneného prístupu) sa presvedčte, či vyhovuje DVB-CI alebo CI plus.

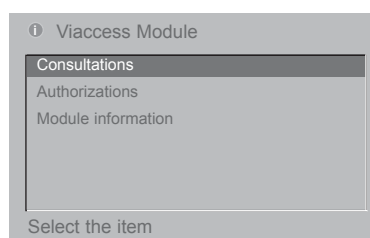
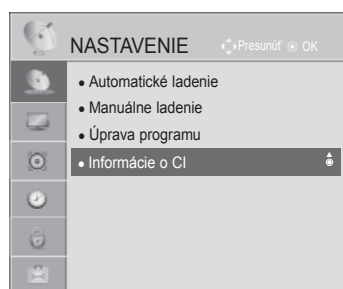

- Tento displej OSD slúži len na ilustráciu. Možnosti ponuky a formát obrazovky sa líšia v závislosti od poskytovateľa platených digitálnych služieb.
- Ponuku CI (Common Interface (Štandardné rozhranie)) na obrazovke a príslušnú službu môže zmeniť váš predajca.

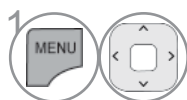

1 Vyberte možnosť **NASTAVENIE**.

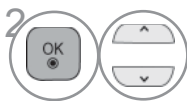

2 Vyberte možnosť **Informácie o CI** (Informácie o rozhraní CI).



3 Vyberte požadovanú položku: Module information (Informácie o module), informácie o karte smart card, jazyku, preberaní softvéru atď.







4 Uložte nastavenie.

- Stlačením tlačidla **BACK/EXIT (SPÄŤ/UKONČIŤ)** sa presuniete na predchádzajúcu obrazovku ponuky.

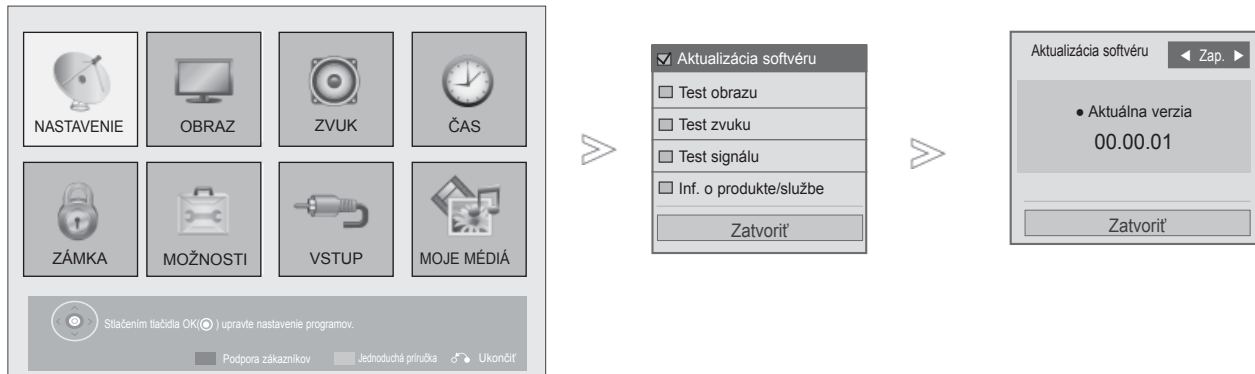
AKTUALIZÁCIA SOFTVÉRU

Aktualizácia softvéru (Software Update) predstavuje softvér, ktorý možno prevziať prostredníctvom digitálneho terestriálneho systému.



-  **ČERVENÁ** Vyberte položku **Podpora zákazníkov**.
-  Vyberte možnosť **Aktualizácia softvéru**.
-  Vyberte možnosť **Zap.** (Zapnuté) alebo **Vyp.** (Vypnuté).
 - Ak vyberiete možnosť **Zap.** (Zapnutá), zobrazí sa okno s upozornením pre používateľa, že sa našiel nový softvér.
-  Uložte nastavenie.

- Stlačením tlačidla **MENU/EXIT (PONUKA/UKONČIŤ)** sa vrátite k bežnému pozeraniu televízie.
- Stlačením tlačidla **BACK (SPÄŤ)** sa presuniete na predchádzajúcu obrazovku ponuky.

SLEDOVANIE TELEVÍZIE/OVLÁDANIE PROGRAMOV

* Nastavenie funkcie „Aktualizácia softvéru“

Po prenose informácií o aktualizovanom digitálnom softvéri sa môže na televíznej obrazovke zobrazíť nasledujúca ponuka.

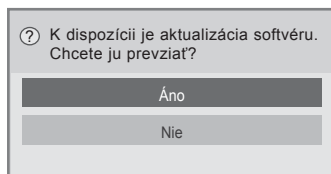

Jednoduchá aktualizácia: pre aktuálny aktualizáčny prúd údajov

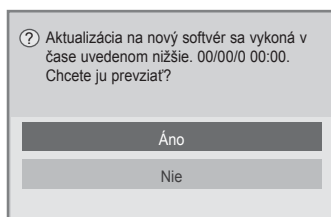

Preberanie sa začne po vybraní možnosti „Yes“ (Áno). Teraz sa kontextové okno priebehu nezobrazí.

Stav priebehu preberania možno overiť v ponuke Software Update (Aktualizácia softvéru).

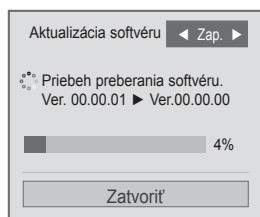

Dole vyobrazené okno sa zobrazí po dokončené preberania.

Po vybraní možnosti „Yes“ (Áno) sa televízor reštartuje.

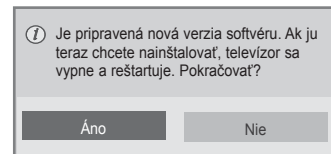

Naplánovanie aktualizácie: pre naplánovaný aktualizáčny prúd údajov

Keď je ponuka Software Update (Aktualizácia softvéru) nastavená na možnosť Vyp. (Vypnutá), zobrazí sa správa so žiadosťou, aby ste ju nastavili na možnosť Zap. (Zapnutá).

-Počas aktualizácie softvéru nezabudnite, že:

- Napájanie televízora sa nesmie preruši
- Televízor nesmiete vypnúť.
- Po aktualizácii softvéru môžete overiť verziu aktualizovaného softvéru v ponuke Software Update (Aktualizácia softvéru).
- Preberanie softvéru môže trvať až hodinu, a preto počas celého preberania zabezpečte napájanie.
- Softvér sa preberá len v Pohotovostnom režime alebo v MUX so službou aktualizácie softvéru a zastaví sa, keď sa odpojí napájací kábel alebo pri sledovaní MUX bez služby aktualizácie softvéru.
- Keď sa vráti do pohotovostného režimu alebo MUX so službou aktualizácie softvéru, preberanie softvéru pokračuje od miesta, kde bolo zastavené.

TEST OBRAZU A ZVUKU

Táto funkcia slúži podpore zákazníkom a dokáže vykonať testy obrazu a zvuku.

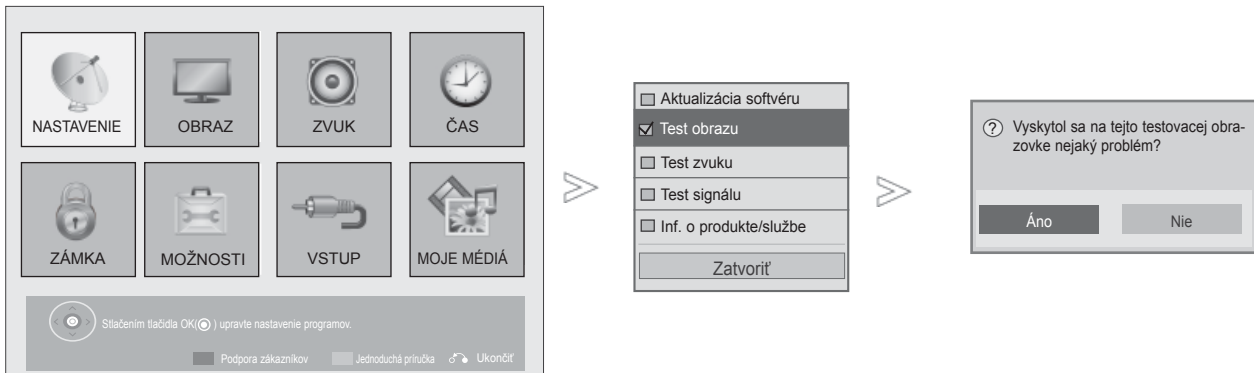

1. Vyberte položku **Podpora zákazníkov**.
2. Vyberte položku **Test obrazu** alebo **Test zvuku**.
3. Vyberte možnosť **Áno** alebo **Nie**.

- Stlačením tlačidla **MENU/EXIT (PONUKA/UKONČIŤ)** sa vrátite k bežnému pozeraniu televízie.
- Stlačením tlačidla **BACK (SPÄŤ)** sa presuniete na predchádzajúcu obrazovku ponuky.

SLEDOVANIE TELEVÍZIE/OVLÁDANIE PROGRAMOV

DIAGNOSTIKA

Táto funkcia umožňuje sledovať informácie o výrobcovi, modeli/type produktu, sériovom čísle a verzii softvéru.

Zobrazujú sa informácie o naladenom multiplexeri a intenzite signálu.

Zobrazujú sa informácie o signáli a servisný názov vybraného multiplexera.

(*Multiplexer: nadradený adresár kanálov pri digitálnom vysielaní (jeden multiplexer obsahuje viacero kanálov.))

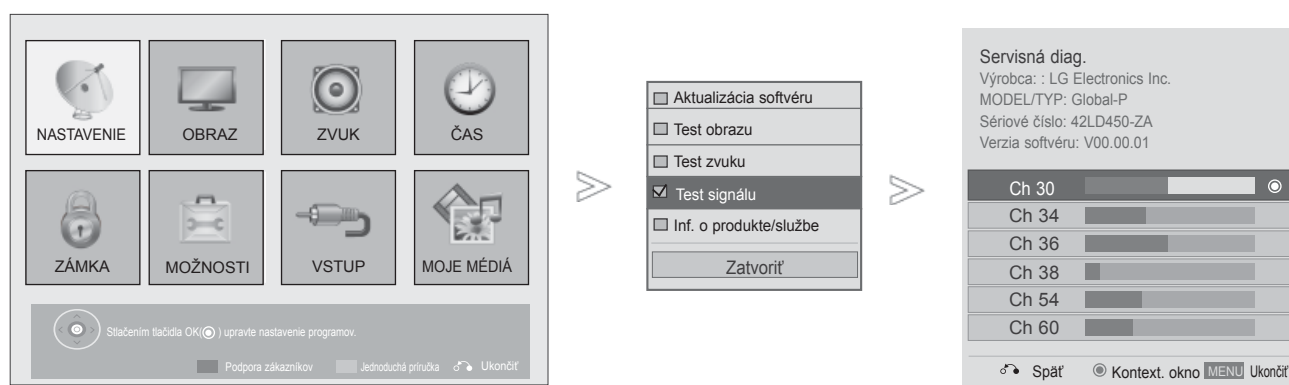

1 **MENU** **ČERVENÁ** Vyberte položku **Podpora zákazníkov**.

2 Vyberte položku **Test signálu**.

3 Zobrazenie informácií Manufacturer (Výrobca), Model/Type (Model/Typ), Serial Number (Sériové číslo) a Software Version (Verzia softvéru).



4 Zobrazenie informácií o kanáloch.

- Stlačením tlačidla **MENU/EXIT (PONUKA/UKONČIŤ)** sa vrátite k bežnému pozeraniu televízie.
- Stlačením tlačidla **BACK (SPÄŤ)** sa presuniete na predchádzajúcu obrazovku ponuky.

INFORMÁCIE O VÝROBKU A SLUŽBÁCH

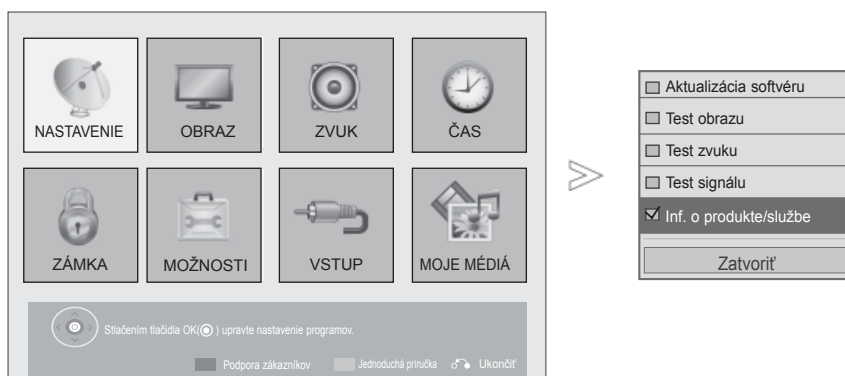
Táto funkcia slúži podpore zákazníkom a dokáže zobraziť informácie o výrobku a službách a informácie o servisných strediskách.



-  **ČERVENÁ** Vyberte položku **Podpora zákazníkov**.
-  Vyberte položku **Inf. o produkte/službe**.
-  Zobrazuje MODEL/TYP, verziu softvéru, sériové číslo, Čas používania, Stredisko služby zákazníkom a domovskú stránku.

- Stlačením tlačidla **MENU/EXIT (PONUKA/UKONČIŤ)** sa vrátite k bežnému pozeraniu televízie.
- Stlačením tlačidla **BACK (SPÄŤ)** sa presuniete na predchádzajúcu obrazovku ponuky.

SLEDOVANIE TELEVÍZIE/OVLÁDANIE PROGRAMOV

JEDNODUCHÁ PRÍRUČKA

K informáciám o televízore môžete ľahko a účinne získať prístup zobrazením jednoduchej príručky na obrazovke televízora.

Počas zobrazenia jednoduchej príručky sa stlmí zvuk.



■ Nákres sa môže mierne líšiť od vášho televízor.

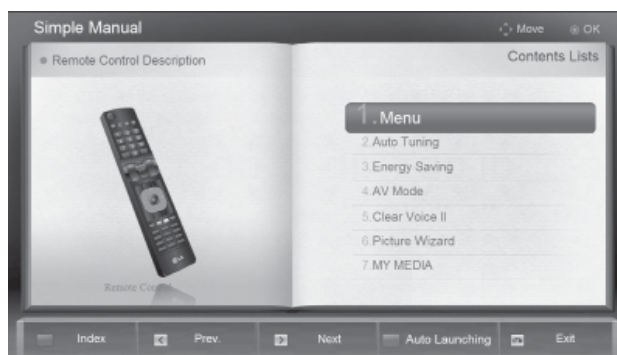

1  **ZELENÁ** Vyberte položku **Jednoduchá príručka**.

2  Vyberte časť príručky, ktorú chcete zobraziť.

- **ČERVENÁ**: Prechod na stránku **Obsah**.
- **MODRÁ**: Automatické alebo manuálne prezeranie **Jednoduchej príručky**.

• Stlačením tlačidla **EXIT (UKONČIŤ)** sa vrátite k bežnému pozeraniu televízie.

Vyvolanie tabu ľky programov

Programy uložené v pamäti môžete prezerať a kontrolovať zobrazením tabu ľky programov

Krátky slovník

 Zobrazuje sa v prípade zamknutého programu.



■ Zobrazenie tabu ľky programov



Zobrazenie zoznamu **Zoznam programov**.

- Môžete tu nájsť modro vypísané programy. Tie boli upravené v režime editácia programu.
- Ako je vidieť z čísel na obrázku, k niektorým programom neboli priradené mená.



Úprava programu.

■ Voľba programu v tabuľke programov



Vyberte program.



Prepnite sa na vybrané číslo programu.



Z práve sledovaného programu prepnete do režimu TV (Televízia), DTV (Digitálna televízia) alebo RÁdio.

SLEDOVANIE TELEVÍZIE/OVLÁDANIE PROGRAMOV

■ Listovanie tabuľkou programov



1 Listovanie stránkami.



2 Návrat do režimu normálneho sledovania televízie.

■ Zobrazenie zoznamu obľúbených programov



1 Zobrazte zoznam obľúbených programov.



Úprava programu.



Aktuálny kanál je zaregistrovaný/zrušený ako predvolený kanál aktuálnej vybranej skupiny.



Skupina obľúbených sa zmení.

INPUT LIST (ZOZNAM VSTUPOV)

HDMI a AV1 (SCART) môžu byť rozpoznávané zisťovacím kolíkom a sú teda aktivované iba vtedy, ak súhlasí napätie externého zariadenia.

Pomocou tlačidla **TV/RAD** sa môžete v režime DTV/RÁDIO/TV prepínať medzi externým vstupom, rádiovým vstupom a naposledy sledovaným programom.

- Nákres sa môže mierne líšiť od vášho televízora.

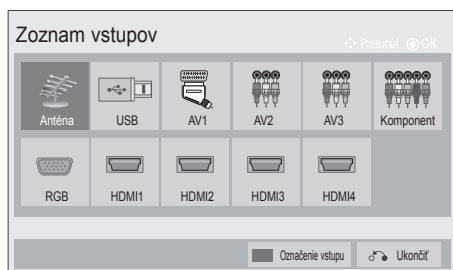

Vyberte vstupný zdroj.

- **Anténa** alebo **Kábelová tv** : Túto možnosť vyberte pri sledovaní v režime DTV/RADIO/TV.
- **USB** : Vyberte, ak používanie USB závisí od konektora.
- **AV** : Túto možnosť vyberte pri sledovaní videorekordéra alebo externého zariadenia.
- **Komponent** : Túto možnosť vyberte, ak používanie prehrávača diskov DVD alebo digitálneho káblového prijímača závisí od konektora.
- **RGB** : Túto možnosť vyberte, ak používanie počítača závisí od konektora.
- **HDMI** : Túto možnosť vyberte, ak používanie prehrávača diskov DVD, počítača alebo digitálneho káblového prijímača závisí od konektora.



SLEDOVANIE TELEVÍZIE/OVLÁDANIE PROGRAMOV

Označenie vstupu (MENO VSTUPU)

Umožňuje vybrať menovku pre každý vstupný zdroj.

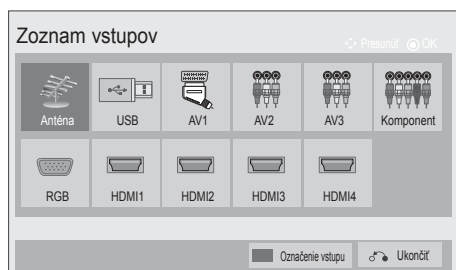
- Nákres sa môže mierne líšiť od vášho televízor.

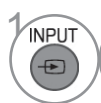

-  **MODRÁ** Vyberte možnosť **Označenie vstupu**.
-  Vyberte zdroj.
-  Vyberte menovku.

- Stlačením tlačidla **MENU/EXIT (PONUKA/UKONČIŤ)** sa vrátite k bežnému pozeraniu televízie.
- Stlačením tlačidla **BACK (SPÄŤ)** sa presuniete na predchádzajúcu obrazovku ponuky.





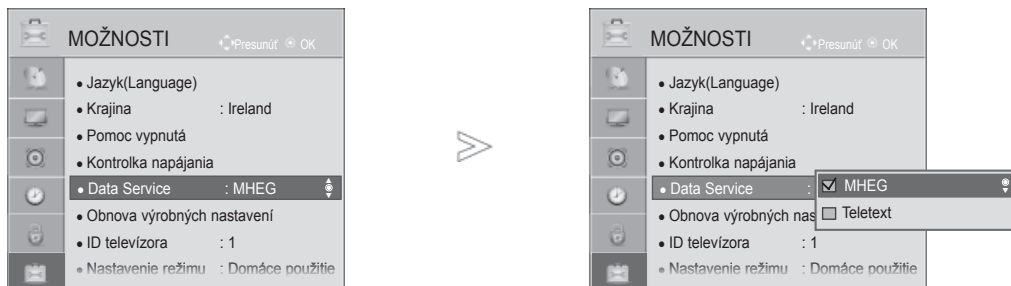

DATA SERVICE (DÁTOVÁ SLUŽBA)

(Táto ponuka je dostupná len v Írsku.)

Táto funkcia umožňuje používateľom vybrať možnosť **MHEG(Digital Teletext)(Digitálny teletext)** alebo **Teletext** (ak sú obe k dispozícii súčasne).

Ak je k dispozícii len jedna z nich, bez ohľadu na váš výber sa aktivuje možnosť **MHEG** alebo **Teletext**.



-   Vyberte možnosť **MOŽNOSTI**.
-   Vyberte možnosť **Data Service**.
-   Vyberte možnosť **MHEG** alebo **Teletext**.
-  Uložte nastavenie.

- Stlačením tlačidla **MENU/EXIT (PONUKA/UKONČIŤ)** sa vrátite k bežnému pozeraniu televízie.
- Stlačením tlačidla **BACK (SPÄŤ)** sa presuniete na predchádzajúcu obrazovku ponuky.

SLEDOVANIE TELEVÍZIE/OVLÁDANIE PROGRAMOV

SIMPLINK

Funguje len so zariadením s logom SIMPLINK. Skontrolujte či má logo SIMPLINK.

Ak produkt používate s inými produktmi vybavenými funkciou HDMI-CEC, nemusí fungovať správne.

Táto funkcia umožňuje ovládať a prehrávať obsah na zariadeniach AV pripojených k televízoru káblom HDMI bez použitia ďalších káblov a nastavení.

Ak nechcete využívať ponuku SIMPLINK, vyberte možnosť **Vyp.** (vypnuté).

V režime bezdrôtového externého výstupu funkcia SIMPLINK nie je podporovaná



1 Zobrazuje funkciu **SIMPLINK**.



2 Vyberte možnosť **Zap.** (Zapnuté) alebo **Vyp.** (Vypnuté).



3 Uložte nastavenie.

- Stlačením tlačidla **MENU/EXIT (PONUKA/UKONČIŤ)** sa vrátite k bežnému pozeraniu televízie.
- Stlačením tlačidla **BACK (SPÄŤ)** sa presuniete na predchádzajúcu obrazovku ponuky.

Pripojenie k domácomu kinu s logom SIMPLINK

- 1 Pomocou kábla HDMI prepojte konektor **HDMI/ DVI IN 1**, **HDMI IN 2** (okrem možnosti 19/22LD3***), **HDMI IN 3** (okrem možnosti 19/22/26/32LD3***, 32/37/42/47LD4***, 19/22LE3***, 22LE5***) alebo **HDMI IN 4** (len pre 32LE3***, 32/42/47LE4***, 32/37/42/47/55LE5***) na zadnej strane televízora s výstupným konektorom HDMI na domácom kine.
- 2 Pomocou optických káblov prepojte výstupný konektor digitálneho zvuku na zadnej strane televízora so vstupným konektorom digitálneho zvuku na domácom kine.
- 3 Stlačením tlačidla **SIMPLINK** vyberte v ponuke Speaker (Reproduktor) položku Home Theater (Domáce kino).

► Reproduktor sa pri výbere alebo obsluhu médií zariadenia s funkciou Home Theater (domáce kino) automaticky prepne do režimu pre domáce kino.

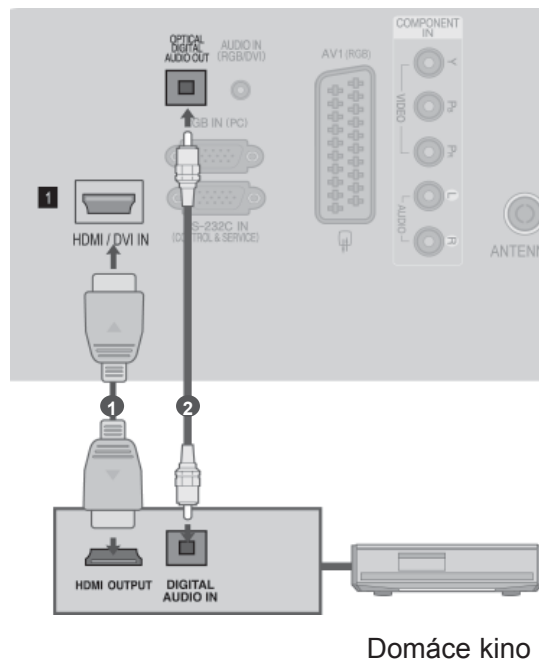

! POZNÁMKA

- Pomocou kábla HDMI pripojte konektor HDMI/DVI IN alebo HDMI IN na televízore ku konektoru (HDMI) na zariadení SIMPLINK.
- Ak prepnete zdroj na iný pomocou tlačidla VSTUP na diaľkovom ovládači alebo inak, tak sa obsluha zariadenia cez SIMPLINK ukončí.

SLEDOVANIE TELEVÍZIE/OVLÁDANIE PROGRAMOV

FUNKCIE PONUKY SIMPLINK

Disc playback (Prehrávanie diskov)

Pripojené zariadenia AV ovládajte pomocou tlačidiel $\wedge \vee < >$, OK, \blacktriangleright , \blacksquare , II, \blacktriangleleft a \blacktriangleright .

Direct Play (Priame prehrávanie)

Po pripojení zariadení AV k televízoru ich môžete priamo ovládať a prehrávať médiá bez ďalších nastavení.

Select AV device (Výber zariadenia AV)

Umožňuje vybrať jedno zo zariadení AV pripojených k telefónu a prehrávať.

Power off all devices (Vypnutie všetkých zariadení)

Po vypnutí televízora sa vypnú aj všetky pripojené zariadenia

Switch audio-out (Prepnutie audiovýstupu)

Ponúka jednoduchý spôsob prepínania audiovýstupu.

Sync Power Zap. (Synchronizované zapnutie)

Keď sa spustí prehrávanie v zariadení s funkciou SIMPLINK pripojenom pomocou konektora HDMI, televízor sa automaticky zapne.

*** Zariadenie, ktoré je k televízoru pripojené pomocou kábla HDMI, ale nepodporuje funkciu Simplink, túto možnosť neponúka.**

Poznámka: Aby bolo možné používať funkciu SIMPLINK, je potrebné použiť vysokorýchlostný kábel HDMI s funkciou *CEC. (*CEC: Consumer Electronics Control).

Ponuka SIMPLINK

Stlačením tlačidla \wedge \vee \lt \gt a potom tlačidla **OK** vyberte požadovaný zdroj **SIMPLINK**.

- 1 **TV viewing (Sledovanie televízie)**: prepnutie na predchádzajúci televízny kanál bez ohľadu na aktuálny režim.
- 2 **DISC playback (Prehrávanie diskov)**: výber a prehrávanie pripojených diskov. Keď je k dispozícii viacero diskov, typy diskov zariadenia sa prehľadne zobrazujú v dolnej časti obrazovky.
- 3 **VCR playback (Prehrávanie videa)**: prehrávanie videokaziet a ovládanie pripojeného videorekordéra.
- 4 **HDD Recordings playback (Prehrávanie diskov na pevnom disku)**: prehrávanie a ovládanie nahrávok uložených na pevnom disku.
- 5 **Audio Out to Home theatre/Audio Out to TV (Audiovýstup domáceho kina/televízora)**: výber audiovýstupu Home theatre (Domáce kino) alebo TV (Televízor).

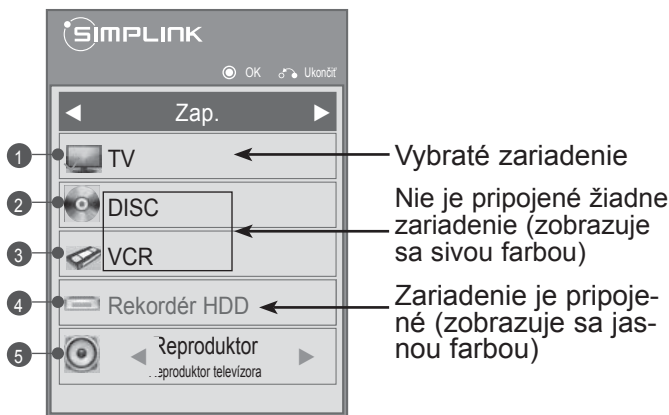

- Home theater (Domáce kino): naraz sa podporuje len jedno
- DVD, Recorder (Prehrávač diskov DVD): Naraz podporované: jeden (len 19/22LD3***), dva (len 26/32LD3***, 32/37/42/47LD4***, 19/22LE3***, 22LE5***), tri (len 32/42/46/52/60LD5***, 26LE3***, 26LE5***), štyri (len 32LE3***, 32/37/42LE4***, 32/37/42/47/55LE5***).
- VCR (Videorekordér): naraz sa podporuje len jeden

SLEDOVANIE TELEVÍZIE/OVLÁDANIE PROGRAMOV

AV MODE (REŽIM AV)

Pri pripájaní zariadení AV k externému vstupu môžete vybrať optimálny obraz a zvuk.

- Vyp.** Vypnutie režimu AV.
Kino Optimálne nastavenie videa a zvuku na sledovanie filmov.
Šport Optimálne nastavenie videa a zvuku na sledovanie športových podujatí.
Hra Optimálne nastavenie videa a zvuku na hranie hier.

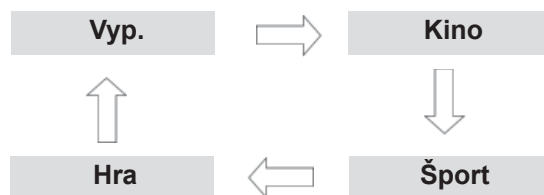

Požadovaný zdroj vyberte opakovaným stláčaním tlačidla **AV MODE** (REŽIM AV).



- Ak v režime AV mode (Režim AV) vyberiete možnosť **Kino**, režim **Kino** sa vyberie pre možnosť Režim obrazu v ponuke OBRAZ aj pre možnosť Režim zvuku v ponuke **ZVUK**.
- Ak v režime **AV mode** (Režim AV) vyberiete možnosť **Vyp.** (Vypnuté), vyberie sa obraz a zvuk, ktorý ste pôvodne vybrali.

Inicializácia (reset pôvodného továrenského nastavenia)

Táto funkcia inicializuje všetky nastavenia. Nastavenia **Deň** a **Noc** ponuky Režim obrazu sa však neinicializujú.

Televízor je užitočné inicializovať pri presťahovaní sa do iného mesta alebo krajiny.

Po vykonaní funkcie **Obnova výrobných nastavení** musíte reštartovať inicializačné nastavenia.

Keď je ponuka **Rodičovský zámok** (Zamknutie systému) nastavená na možnosť Zap. (Zapnuté), zobrazí sa správa so žiadosťou o zadanie hesla.

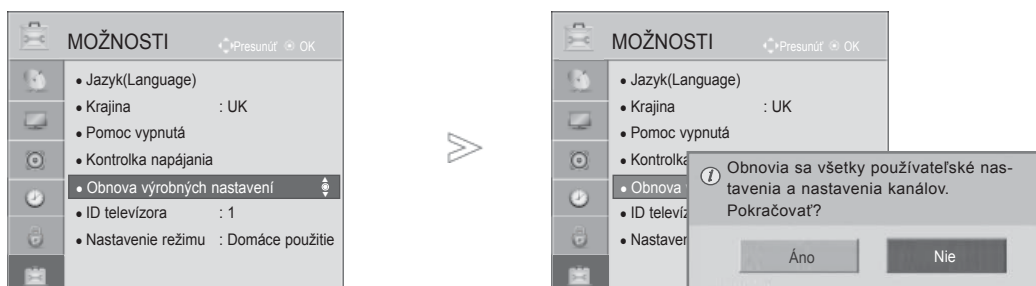

- Vyberte možnosť **MOŽNOSTI**.
- Vyberte možnosť **Obnova výrobných nastavení**.
- Vyberte možnosť **Áno**.
- Vykonajte funkciu **Obnova výrobných nastavení**.

• Ak je ponuka **Rodičovský zámok** (Zamknutie systému) nastavená na možnosť Zap. (Zapnuté) a zabudli ste heslo, na diaľkovom ovládači stlačte kombináciu čísiel 0, 3, 2, 5.

- Stlačením tlačidla **MENU/EXIT (PONUKA/UKONČIŤ)** sa vrátite k bežnému pozeraniu televízie.
- Stlačením tlačidla **BACK (SPÄŤ)** sa presuniete na predchádzajúcu obrazovku ponuky.

POUŽITIE ZARIADENIA USB

Pripojenie zariadenia USB

Táto kontextová ponuka sa automaticky zobrazí po pripojení zariadenia USB.

„KONTEXTOVÁ PONUKA“ nebude zobrazená, kým sú aktivované funkcie: OSD vrátane ponuky, sprievodca programami alebo zoznam plánovania.

Keď sa zobrazí vyskakovacia ponuka, môžete zvoliť možnosti Music List (Zoznam hudby), Photo List (Zoznam fotografií) alebo Movie List (Zoznam filmov) v ponuke MY MEDIA (Moje médiá).

V zariadení USB nemôžete pridať nový alebo vymazať existujúci priečinok.

- 1 Zariadenie USB pripojte do konektorov **USB IN** na bočnej časti televízora.

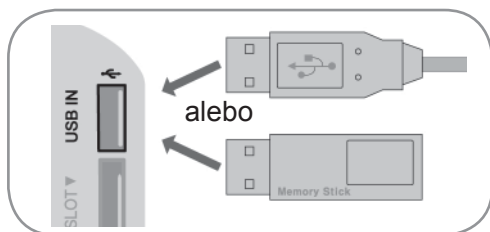

- Podporujú sa len tieto formáty: fotografie (JPEG), hudobné skladby (MP3) a filmy (DAT, MPG, MPEG, VOB, AVI, DIVX, MP4, MKV, TS, TRP, TP, ASF, WMV, FLV).

- 2 Vyberte možnosť **Zoznam filmov** (len pre 32/40/46/55LE4***, 19/22/26/32LE3***, 32/37/42LE4***, 22/26LE5***, 32/37/42/47/55LE5***), alebo **Zoznam hudby**.



- 3

Pri odstraňovaní zariadenia USB

Pred odstránením zariadenia USB vyberte ponuku **Zariad. USB**.

- 1 Vyberte možnosť **Zariad. USB**.
- 2 Vyberte možnosť **Vysunúť**.

Opatrenia pri používaní zariadenia USB

- ▶ Rozpoznáva sa iba ukladacie zariadenie USB.
- ▶ Ak je ukladacie zariadenie USB pripojené cez rozbočovač USB, zariadenie nemožno rozpoznať.
- ▶ Ukladacie zariadenie USB, ktoré používa program na automatické rozpoznanie, sa nemusí dať rozpoznať.
- ▶ Ukladacie zariadenie USB, ktoré používa vlastný ovládač, sa nemusí dať rozpoznať.
- ▶ Rýchlosť rozpoznania ukladacieho zariadenia USB môže závisieť od príslušného zariadenia.
- ▶ Ak ukladacie zariadenie USB pracuje, televízor nevypínajte a neodpájajte zariadenie USB.
- ▶ Ak je zariadenie náhle oddelené alebo odpojené, uložené súbory alebo ukladacie zariadenie USB sa môžu poškodiť.
- ▶ Nepripájajte ukladacie zariadenie USB, ktoré bolo umelo upravené na počítači. Zariadenie môže spôsobiť nesprávne fungovanie výrobku alebo poruchu prehrávania. Používajte len úložné zariadenia USB, ktoré obsahujú bežné hudobné, obrazové alebo filmové súbory.
- ▶ Používajte len úložné zariadenia USB naformátované pomocou systému súborov FAT32 alebo NTFS, ktorý poskytuje operačný systém Windows. V prípade, že bolo ukladacie zariadenie naformátované ako iná pomôcka programu, ktorá nie je podporovaná systémom Windows, zariadenie sa nemusí dať rozpoznať.
- ▶ Úložné zariadenia USB vyžadujúce externý zdroj napájania pripojte k zdroju napájania (minimálne 0,5 A). V opačnom prípade sa zariadenie nemusia rozpoznať.
- ▶ Úložné zariadenie USB pripojte pomocou kábla ponúkaného výrobcom zariadenia.
- ▶ Niektoré ukladacie zariadenia USB nemusia byť podporované alebo správne fungovať.
- ▶ Metóda zarovnania súborov úložného zariadenia USB je rovnaká ako v systéme Windows XP a názov súboru môže obsahovať až 100 anglických znakov.
- ▶ Zálohujte dôležité súbory, pretože údaje uložené v úložnom zariadení USB sa môžu poškodiť. Nezodpovedáme za žiadnu stratu údajov.
- ▶ Ak pevný disk zariadenia USB nemá externý zdroj napájania, zariadenie USB sa nemusí zistiť. Preto k nemu pripojte externý zdroj napájania.
- ▶ - Na externé elektrické napájanie používajte prosím napájací adaptér. Neručíme za USB kábel v prípade, že sa používa na externý zdroj elektrického napájania.
- ▶ Ak je pamäťové zariadenie USB rozdelené na viacero oblastí alebo ak používate čítačku USB pre viacero kariet, môžete používať maximálne 4 oblasti alebo pamäťové zariadenia USB.
- ▶ Ak je pamäťové zariadenie USB pripojené k čítačke USB pre viacero kariet, nemusia sa zistiť údaje o jeho kapacite.
- ▶ Ak pamäťové zariadenie USB nefunguje správne, odpojte ho a znovu pripojte.
- ▶ Rýchlosť zistenia jednotlivých pamäťových zariadení USB je rôzna.
- ▶ Ak zariadenie USB pripojíte v pohotovostnom režime, jeho pevný disk sa automaticky načíta po zapnutí televízora.
- ▶ Odporúčaná kapacita externého pevného disku USB je 1 TB alebo menej. Odporúčaná kapacita pamäťového kľúča USB je 32 GB alebo menej.
- ▶ Zariadenie s väčšou než odporúčanou kapacitou nemusí fungovať správne.
- ▶ Ak nefunguje externý pevný disk USB s funkciou Energy Saving (Šetrenie energie), vypnutím a opätovným zapnutím pevného disku obnovte jeho správnu funkčnosť.
- ▶ Podporujú sa aj úložné zariadenia USB s nižšou verziou rozhrania ako USB 2.0. V zozname filmov však nemusia fungovať správne.
- ▶ V rámci jedného priečinka je možné rozpoznať maximálne 999 súborov alebo priečinkov.

POUŽITIE ZARIADENIA USB

Zoznam filmov

(len pre 19/22/26/32LE3***, 32/37/42LE4***, 22/26LE5***, 32/37/42/47/55LE5***)

Môžete prehrávať filmové súbory uložené v pamäťovom zariadení USB.

Zoznam filmov sa aktivuje po zistení zariadenia USB. Používa sa na prehrávanie súborov filmov na televíznej obrazovke.

Zobrazuje filmy uložené v priečinku USB a podporuje funkciu Prehrať.

Umožňuje prehrávanie všetkých filmov uložených v priečinku a súborov požadovaných používateľom.

V zozname filmov sa zobrazujú informácie o priečinku a filmovom súbore.

Displej OSD sa môže líšiť od vášho televízora. Znárodné obrázky sú len príklady, ktoré vám majú pomôcť s ovládaním televízora.

Podpora filmových súborov: (*.mpg/*.mpeg/*.dat/*.ts/*.trp/*.tp/*.vob/*.mp4/*.mov/*.mkv/*.dvix/*.avi/*.asf/*.wmv/*.flv/*.avi(motion-jpeg)/*.mp4(motion-jpeg)/*.mkv(motion-jpeg))

Videoformát: DivX3.11, DivX4.12, DivX5.x, DivX6, Xvid1.00, Xvid1.01, Xvid1.02, Xvid1.03, Xvid 1.10-beta-1/beta-2, Mpeg-1, Mpeg-2, Mpeg-4, H.264/AVC, VC1, JPEG, Sorenson H.263

Audioformát: Dolby Digital, AAC, Mpeg, MP3, LPCM, HE-AAC, ADPCM, WMA

Bitová rýchlosť: v rozsahu 32 kb/s až 320 kb/s (MP3)

Formát externých titulkov: *.smi/*.srt/*.sub(MicroDVD,Subviewer1.0/2.0)/*.ass/*.ssa/*.txt(TMPlayer)/*.psb(PowerDivX)

Formát interných titulkov: len, XSUB (formát titulkov používaný v súboroch DivX6)

- Niektoré titulky vytvorené používateľom nemusia správne fungovať.
- Niektoré špeciálne znaky sa v titulkoch nepodporujú.
- V titulkoch sa nepodporujú značky HTML.
- Titulky v iných ako podporovaných jazykoch nie sú dostupné.
- Po zmene jazyka zvuku sa môžu na obrazovke objaviť dočasné prerušenia (zastavenie obrazu, rýchlejšie prehrávanie a pod.).
- Poškodený filmový súbor sa nemusí správne prehrávať, prípadne sa nebudú dať používať niektoré funkcie prehrávača.
- Filmové súbory vytvorené pomocou niektorých kódovačov sa nemusia správne prehrávať.
- Ak videosúčasť a zvuková súčasť súboru nie sú zaznamenané v prekladanom formáte, prehrá sa iba video alebo iba zvuk.
- V závislosti od rýchlosti snímkov sa podporujú videá HD s rozlíšením 1920 x 1080 v režime 25/30P alebo 1280 x 720 v režime 50/60P.
- V závislosti od rýchlosti snímkov nemusia správne fungovať videá s vyšším rozlíšením než 1920 x 1080 v režime 25/30P alebo 1280 x 720 v režime 50/60P.
- Filmové súbory iného než určeného typu a formátu nemusia správne fungovať.
- **Maximálna bitová rýchlosť prehráateľných filmových súborov je 20 Mbps.** (len pre, Motion JPEG : 10 Mbps)
- Pri formáte H.264/AVC nezaručujeme plynulé prehrávanie profilov kódovaných na úrovni 4.1 alebo vyššej.
- Zvukový kodek DTS sa nepodporuje.
- Nepodporuje sa prehrávanie filmových súborov s veľkosťou viac než 30 GB.
- Súbor s filmom vo formáte DivX a súbor s titulkami sa musia nachádzať v tom istom priečinku.
- Ak chcete zobraziť video s titulkami, názov videosúboru a názov súboru s titulkami musia byť rovnaké.
- Prehrávanie videa prostredníctvom pripojenia USB nepodporujúceho vysokú rýchlosť nemusí fungovať správne.
- Súbory zakódované pomocou GMC(Global Motion Compensation) sa nedajú prehrávať.
- Keď pozeráte film pomocou funkcie Movie List (Zoznam filmov), môžete nastaviť obraz tlačidlom Energy Saving (Úspora energie) a AV Mode (AV režim) na diaľkovom ovládaní. Nastavenie používateľa nefunguje pre každý obrazový režim.

Prípona / Súbor	Dekodér videa	Zvukový kodek	Maximálne rozlíšenie
mpg, mpeg	MPEG1, MPEG2	MP2,MP3,Dolby Digital,LPCM	1920x1080@30p (len pre, Motion JPEG 640x480@30p)
dat	MPEG1	MP2	
ts, trp, tp	MPEG2, H.264, AVS, VC1	MP2,MP3,Dolby Digital, AAC,HE-AAC	
vob	MPEG1, 2	MP2,MP3,Dolby Digital,LPCM	
mp4, mov	MPEG4, DivX 3.11, DivX 4.12, DivX 5.x, DivX 6, Xvid 1.00, Xvid 1.01, Xvid 1.02, Xvid 1.03, Xvid 1.10-beta1/2H.264	AAC,HE-AAC,MP3	
mkv	H.264, MPEG-1,2,4	MP2,MP3,Dolby Digital,AAC HE-AAC,LPCM	
divx, avi	MPEG2, MPEG4, DivX 3.11, DivX 4. DivX 5, DivX 6, Xvid 1.00, Xvid 1.01, Xvid 1.02, Xvid 1.03, Xvid 1.10-beta1/2H.264	MP2,MP3,Dolby Digital,LPCM, ADPCM,AAC,HE-AAC	
Motion JPEG (avi, mp4, mkv)	JPEG	LPCM, ADPCM	
asf, wmv	VC1	WMA	
flv	Sorenson H.263, H264	MP3, AAC	

POUŽITIE ZARIADENIA USB

Položky obrazovky

Môžete tiež upraviť položku **USB** v ponuke **VSTUP**.



- 1 Slúži na presun na súbor vyššej úrovne
- 2 Aktuálna strana/všetky strany
- 3 Príslušné tlačidlá diaľkového ovládania
- 4 Obsah pod priečinkom zameraným na 1
- 5 Obsah aktuálnej stránky/celkovo stránok pod priečinkom zameraným na 1

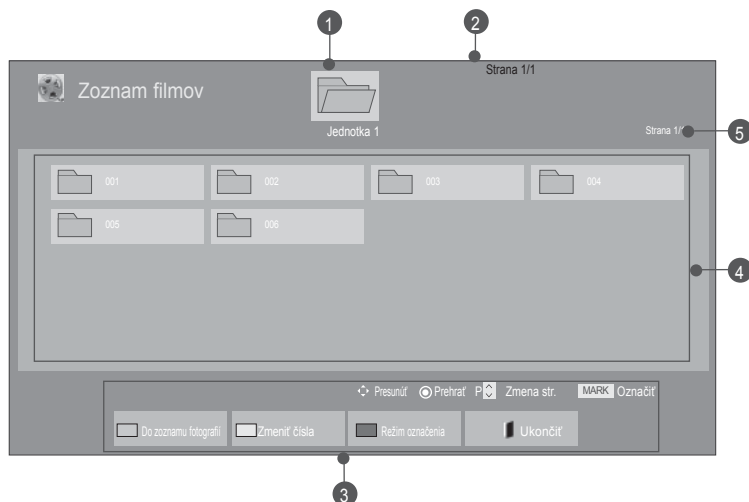
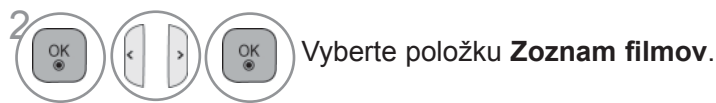

- V náhľade niektorých súborov sa môže zobrazovať iba ikona.



- V náhľade nepodporovaných súborov sa bude zobrazovať iba ikona.







- Neobvyklé súbory sa budú zobrazovať vo forme bitmapy.



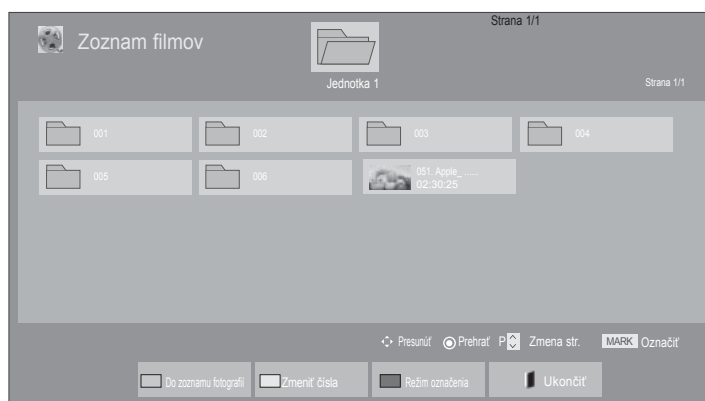

Výber filmu





■ Pri prehrávaní filmových súborov



-  Vyberte cieľový priečinok alebo jednotku.
-  Vyberte požadované filmové tituly.
-  Prehrávajú sa filmové súbory.

• Na pohyb stránke filmov použite tlačidlo **P**   .







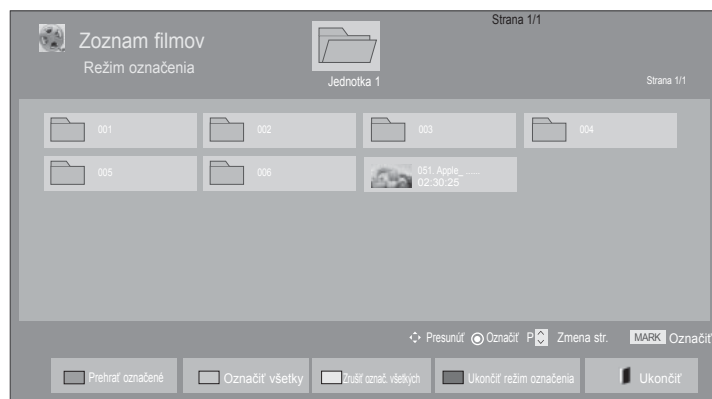

Používanie diaľkového ovládania

	Opakovaným stláčaním ZELENÉHO tlačidla môžete prepínať medzi možnosťami Zoznam fotogr.>Zoznam hudby
	Prepínanie zobrazenia medzi 5 veľkými miniatúrami alebo jednoduchým zoznamom.
	vod do režimu Režim označenia .
	Návrat k normálnemu sledovaniu televízora.
	Stlačením tlačidla PLAY(▶) bude pokračovať normálne prehrávanie.

POUŽITIE ZARIADENIA USB

■ Pri prehrávaní vybraných filmových súborov







-  Vyberte cieľový priečinok alebo jednotku.
-   Select th Vyberte požadované filmové tituly. e desired movie title.
-   vod do režimu **Režim označenia**.
-   Označenie požadovaného filmového súboru.
-  Prehrá sa označený filmový súbor.

- Označené filmové súbory sa prehrajú za sebou.

! POZNÁMKA

- ▶ Ak súbor nie je podporovaný, zobrazí sa hlásenie o nepodporovanom súbore.

Používanie diaľkového ovládania

 ČERVENÁ	Prehrať zvolený filmový súbor. Keď sa ukončí prehrávanie filmového súboru, automaticky sa prehrá ďalší zvolený súbor.
 ZELENÁ	Označenie všetkých filmových súborov na obrazovke.
 ŽLTÁ	Zrušenie označenia všetkých označených filmových súborov.
 MODRÁ	Ukončenie režimu Režim označenia .
 EXIT	Návrat k normálnemu sledovaniu televízora.



! POZNÁMKA

- ▶ Ak v zobrazení na obrazovke zvolíte možnosť „Yes“ (Áno) pri prehrávaní toho istého súboru po zastavení filmového súboru, prehrávanie sa spustí od miesta, na ktorom bolo zastavené.
- ▶ Ak v priečinku existuje súvislá séria súborov, ďalší súbor sa prehrá automaticky. Neplatí to však v prípade, keď je funkcia **Opakovať** alebo možnosť Movie List (Zoznam filmov) nastavená na „Zap.“ (Zapnuté) (pozri str. 62) alebo keď je nastavené Marked Play (Označené prehrávanie).

POUŽITIE ZARIADENIA USB

Používanie funkcií obrazovky Zoznam filmov – prehrávanie



1  alebo  Zobrazenie ponuky **Možnosti**.

2  Vyberte položku **Nastavte prehrávanie videa.**, **Nastavte video.** alebo **Nastavte zvuk..**

! POZNÁMKA

- ▶ Hodnoty voľby zmenené v režime **Movie List (Zoznam filmov)** nemajú účinok v režime **Photo List (Zoznam fotiek)** a **Music List (Zoznam hudby)**.
- ▶ Hodnoty voľby zmenené v režime **Photo List (Zoznam fotiek)** a **Music List (Zoznam hudby)** sú zmenené v režime **Photo List (Zoznam fotiek)** a **Music List (Zoznam hudby)** a nie v režime **Movie List (Zoznam filmov)**.
- ▶ Pri opakovaní prehrávania videosúboru po zastavení ho môžete prehrať od miesta, kde bol predtým zastavený.



Používanie diaľkového ovládania

■	Zastavenie prehrávania filmového súboru.
▶	Stlačením tlačidla PLAY(▶) bude pokračovať normálne prehrávanie.
	Počas prehrávania stlačte tlačidlo Pause () (Prerušit') . Zobrazí sa statická obrazovka. Ak po pozastavení nestlačíte na diaľkovom ovládaní žiadne tlačidlo viac ako 10 minút, televízor sa vráti do stavu prehrávania. Stlačením tlačidla Pause () (Prerušit') a následným stlačením tlačidla FF(▶▶) sa prehrávanie spomalí.
◀◀ / ▶▶	Počas prehrávania: opakovaným stláčaním tlačidla REW(◀◀) zrýchlite prehrávanie ◀◀(x2) -> ◀◀◀◀(x4) -> ◀◀◀◀◀◀(x8) -> ◀◀◀◀◀◀◀◀(x16) -> ◀◀◀◀◀◀◀◀◀(x32) . opakovaným stláčaním tlačidla FF(▶▶) zrýchlite prehrávanie ▶▶(x2)-> ▶▶▶▶(x4) -> ▶▶▶▶▶▶(x8) -> ▶▶▶▶▶▶▶▶(x16) -> ▶▶▶▶▶▶▶▶▶▶(x32). Opakovaným stláčaním týchto tlačidiel sa zvýši rýchlosť posunu dopredu alebo dozadu.
MENU alebo Q.MENU	Zobrazenie ponuky Možnosti .
BACK	Skrytie ponuky na obrazovke úplnej veľkosti. ■ Pre opätovné zobrazenie ponuky v celej veľkosti na obrazovke stlačte tlačidlo OK .
EXIT	Návrat k normálnemu sledovaniu televízora.
< >	Ak počas prehrávania použijete tlačidlo < alebo >, na obrazovke sa zobrazí kurzor znázorňujúci pozíciu.
ENERGY SAVING	Opakovaným stláčaním tlačidla ENERGY SAVING (ŠETRENIE ENERGIE) zvýšite jas obrazovky (pozrite str. 95).
AV MODE	Opakovaným stláčaním tlačidla AV MODE (REŽIM AV) vyberiete požadovaný zdroj (pozrite str. 50).

POUŽITIE ZARIADENIA USB

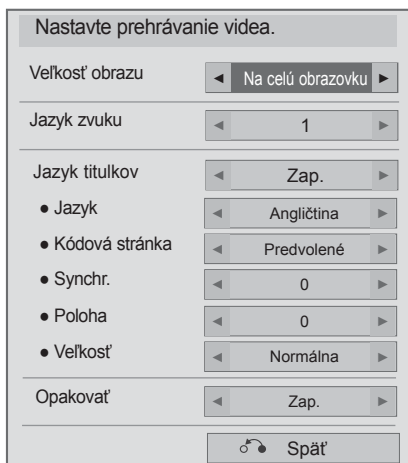
■ Keď vyberiete položku Set Video Play (Nastaviť prehrávanie videa),



1   Vyberte možnosť **Veľkosť obrazu**, **Jazyk zvuku**, **Jazyk titulkov** alebo **Opakovať**.

2  Vykonajte potrebné úpravy nastavení.

Jazyk titulkov	Podporovaný jazyk
Latin1 (Latinka1)	Anglický, španielsky, francúzsky, nemecký, taliansky, švédsky, fínsky, holandský, portugalský, dánsky, rumunský, nórsky, albánsky, Galský, waleský, írsky, katalánsky, valencijský
Latin2 (Latinka2)	bosniansky, poľský, chorvátsky, Český, slovenský, slovinský, srbský, maďarský,
Latin4 (Latinka4)	Estónsky, lotyšský, litovský
Cyrillic (Cyrilika)	Bulharský, ruský, ukrajinský, kazašský, macedónsky
Greek (Gréčtina)	Greek (Gréčtina)
Turecký	Turecký

- ▶ **Veľkosť obrazu** : nastavenie požadovaného formátu obrazu počas prehrávania filmu.
- ▶ **Jazyk zvuku** : Počas prehrávania filmu mení jazykovú skupinu zvuku. Súbor s jednou zvukovou stopou nie je možné vybrať.
- ▶ **Jazyk titulkov**: Zapína/vypína titulky.
- ▶ **Jazyk** : Aktivované pre titulky SMI a možno vybrať jazyk v titulkoch.
- ▶ **Kódová stránka** : Možno vybrať typ písma titulkov. Keď je nastavené na predvolenú hodnotu, bude použitý rovnaký typ písma ako v ponuke.
- ▶ **Synchr.** : úprava časovej synchronizácie titulkov v rozsahu -10 až +10 sekúnd s krokom 0,5 sekundy počas prehrávania filmu.
- ▶ **Poloha** : zmena umiestnenia titulkov (hore alebo dole) počas prehrávania filmu.
- ▶ **Veľkosť** : Výber požadovanej veľkosti titulkov počas prehrávania filmu.
- ▶ **Opakovať** : Zapína/vypína funkciu opakovania pri prehrávaní filmu. Keď je zapnuté, súbor v priečinku bude prehrávaný opakovane. Aj v prípade, ak je opakované prehrávanie vypnuté, prehrávanie sa môže spustiť, ak je názov súboru podobný ako predchádzajúci súbor.

! POZNÁMKA

- ▶ Vrámci súboru titulkov je podporovaných iba 10000 synchronizovaných blokov.
- ▶ V priebehu prehrávania videa môžete nastaviť formát obrazu stlačením tlačidla **POMER**.

■ Keď vyberiete položku **Set Video (Nastaviť video)**,

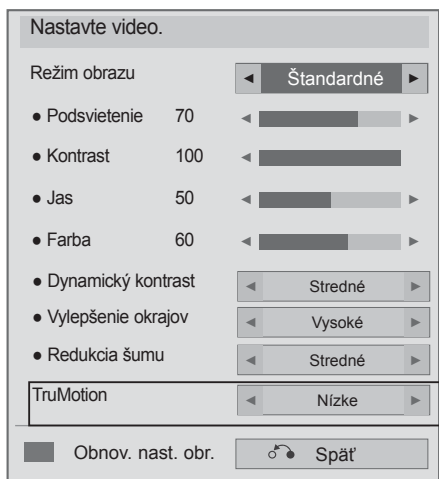

(len pre
32/42/46/52/60LD5***,
32/37/42/47/55LE5***)

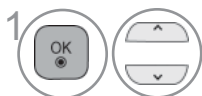

1 Vyberte možnosť **Režim obrazu** alebo **TruMotion**.





2 Vykonajte potrebné úpravy nastavení. (pozrite str. 96 až 103)

POUŽITIE ZARIADENIA USB

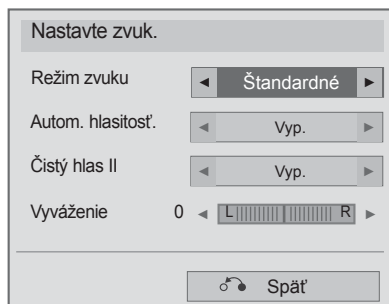
- Keď vyberiete položku **Set Audio (Nastaviť zvuk)**,



- 1   Vyberte možnosť **Režim zvuku**, **Autom. hlasitosť.**, **Čistý hlas II** alebo **Vyváženie**.
- 2  Vykonajte potrebné úpravy nastavení. (pozrite str. 107 to 111)

Zoznam fotogr. (Zoznam fotografií)

Môžete zobraziť súbory fotografií uložené v pamäťovom zariadení USB.
Displej OSD môže byť na vašom televízore odlišný. Obrázky znázorňujú pomoc s ovládaním televízora.
Keď si pozeráte fotografie pomocou funkcie Photo List (Zoznam fotografií), nemôžete zmeniť režim fotografie.

Podporovaný súbor PHOTO (Fotografia)(* .JPEG)



Kompresia Baseline: 64 x 64 až 15360 x 8640



Progresívne : 64 x 64 až 1920 x 1440

- Môžete prehrávať iba súbory vo formáte JPEG.
- Nepodporované súbory sa zobrazia v podobe vopred definovanej ikony.

Položky obrazovky

Môžete tiež upraviť položku **USB** v ponuke **VSTUP**.

1   Vyberte položku **MOJE MÉDIÁ.**

2    Vyberte možnosť **Zoznam fotogr..**

1 Slúži na presun na súbor vyššej úrovne

2 Aktuálna strana/všetky strany

3 Príslušné tlačidlá diaľkového ovládania

4 Obsah pod priečinkom zameraným na **1**

5 Obsah aktuálnej stránky/celkovo stránok pod priečinkom zameraným na **1**

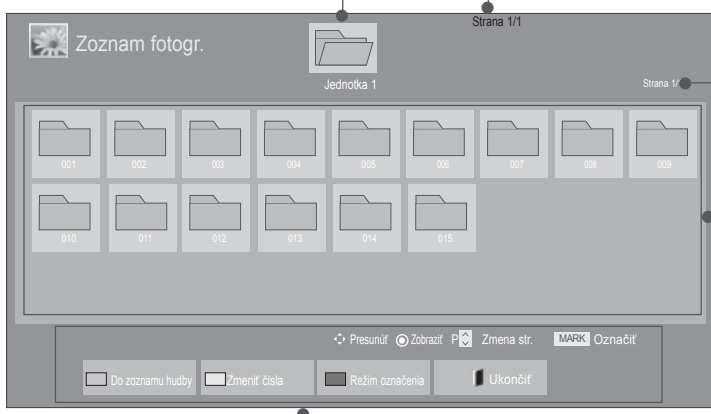





POUŽITIE ZARIADENIA USB

Výber fotky





■ Pri prehrávaní fotosúborov



-  Vyberte cieľový priečinok alebo jednotku.
-   Zobrazte kontextovú ponuku.
-  Sú zobrazené fotosúbory.

• Na stránke ^; v fotografiách sa môžete pohybovať pomocou tlačidiel **P** ^ v.



Používanie diaľkového ovládania



 ZELENÁ	Opakovaným stláčaním ZELENÉHO tlačidla môžete prepínať medzi možnosťami Zoznam hudby->Zoznam filmov.
 ŽLTÁ	Prepínanie zobrazenia medzi 5 veľkými miniatúrami alebo jednoduchým zoznamom.
 MODRÁ	vod do režimu Režim označenia .
	Návrat k normálnemu sledovaniu televízora.



■ Keď sú zobrazené fotosúbory



1  Vyberte cieľový priečinok alebo jednotku.

2   Vyberte požadované fotografie.

3  alebo  vod do režimu **Režim označenia**.





4   Označenie požadovaného fotografického súboru.

5  Zobrazí sa označený fotografický súbor.

• Označené fotografie si môžete prezrieť jednotlivito alebo ako prezentáciu označených fotografií. Ak neoznačíte žiadne fotografie, fotografie v priečinku si môžete prezrieť jednotlivito alebo ako prezentáciu všetkých fotografií v priečinku.

POUŽITIE ZARIADENIA USB

Používanie diaľkového ovládania

 ČERVENÁ	Zobrazenie vybraného fotografického súboru.
 ZELENÁ	Označenie všetkých fotografických súborov na obrazovke.
 ŽLTÁ	Zrušenie označenia všetkých označených fotografických súborov.
 MODRÁ	Ukončenie režimu Režim označenia .
	Návrat k normálnemu sledovaniu televízora.



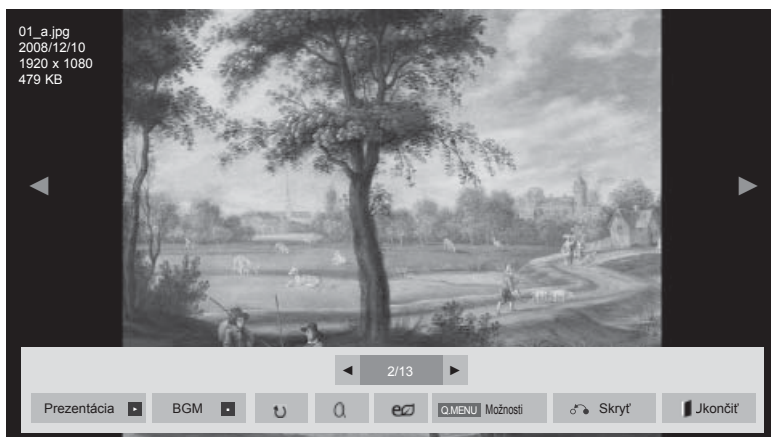

- Stlačením tlačidla **BACK (SPÄŤ)** sa vrátite k bežnému pozeraniu televízie.

Postup zobrazenia fotografie

Podrobné operácie sú k dispozícii na obrazovke zobrazenia fotografie plnej veľkosti.



Pomocou pomeru strán fotografie možno zmeniť veľkosť zobrazenej fotografie na celej obrazovke. Stlačením tlačidla **EXIT (UKONČIŤ)** sa presunie te na predchádzajúcu obrazovku ponuky.

-  Vyberte cieľový priečinok alebo jednotku.
-   Vyberte požadované fotografie.
-  Vybratá fotografia sa zobrazí na celej obrazovke.

• Na stránke s fotografiami sa môžete pohybovať pomocou tlačidiel **P** ^ v .

- Stlačením tlačidla **EXIT (UKONČIŤ)** sa vrátite do zobrazenia Photo List (Zoznam fotiek).
- Stlačením tlačidla **BACK (SPÄŤ)** zmizne Pomocník na obrazovke.

POUŽITIE ZARIADENIA USB





Vyberte položku **Prezentácia**, **BGM**, **⤵(Rotate) (Otočiť)**, **Q (ZOOM IN) (ZVÄČŠIŤ)**, **⌂, Možnosti, Skryť** alebo **Ukončiť**.

- Použitím tlačidla < > vyberte predchádzajúcu alebo nasledujúcu fotografiu.
- Použitím tlačidla < > vyberte a ovládajte ponuku v režime celej obrazovky.

- ▶ **Prezentácia** : Ak nie je vybratá žiadna fotografia, počas prezentácie sa zobrazia všetky fotografie v aktuálnom priečinku. Ak vyberiete nejaké fotografie, zobrazí sa prezentácia týchto fotografií.
 - Časový interval prezentácie nastavte v ponuke **Možnosti**.
- ▶ **BGM** (Hudba na pozadí) : Počúvanie hudby počas prezerania fotografií na celej obrazovke.
 - Pred použitím tejto funkcie nastavte v ponuke Možnosti zariadenie BGM a album.
 - Stlačením tlačidla **Q.MENU (RÝCHLA PONUKA)** alebo **MENU (PONUKA)** na diaľkovom ovládaní môžete upraviť položku **Option (Voľba)**.
- ▶ **⤵ (Otočiť)**: Otáčanie fotografií.
 - Otočenie fotografie o 90°, 180°, 270°, 360° stupňov v smere hodinových ručičiek.
 - Ak je šírka obrazu väčšia než podporovaná výška, nemožno ho otočiť.
- ▶ **Q (ZOOM IN (ZVÄČŠIŤ))**: Zväčšené zobrazenie fotky – 2x a 4x
- ▶ **⌂** : Opakovaným stlačením tlačidla **AV MODE (REŽIM AV)** vyberiete požadovaný zdroj (pozrite str. 50).
- ▶ **Možnosti** : Nastavenie parametrov pre **Rýchlosť zmeny snímok** a **BGM**.
 - Pomocou tlačidiel ^ v < > a OK nastavte hodnoty. Nastavenia uložíte stlačením tlačidla OK.
 - Kým **BGM** hrá, nastavenia BGM nie je možné meniť.
- ▶ **Skryť** : Skryje ponuku v režime celej obrazovky.
 - Na opätovné zobrazenie ponuky v režime celej obrazovky stlačte tlačidlo **OK**.
- Stlačením tlačidla **EXIT (UKONČIŤ)** sa vrátite do zobrazenia Photo List (Zoznam fotiek).

Používanie funkcie Photo List (Zoznam fotiek)



1  alebo  Zobrazenie ponuky **Možnosti**.

2  Vyberte položku **Nastavte zobrazenie fotografií.**, **Nastavte video.** alebo **Nastavte zvuk..**



! POZNÁMKA

- ▶ Hodnoty voľby zmenené v režime **Movie List (Zoznam filmov)** nemajú účinok v režime **Photo List (Zoznam fotiek)** a **Music List (Zoznam hudby)**.
- ▶ Hodnoty voľby zmenené v režime **Photo List (Zoznam fotiek)** a **Music List (Zoznam hudby)** sú zmenené v režime **Photo List (Zoznam fotiek)** a **Music List (Zoznam hudby)** a nie v režime **Movie List (Zoznam filmov)**.

POUŽITIE ZARIADENIA USB

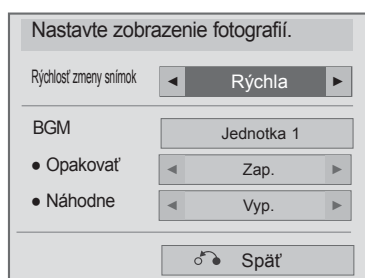
- Keď vyberiete položku **Set Photo View** (Nastaviť zobrazenie fotografie),



1   Vyberte možnosť **Rýchlosť** zmeny snímok alebo **BGM**.

2  Vykonaňte potrebné úpravy nastavení.

■ Keď vyberiete položku **Set Video (Nastaviť video)**,

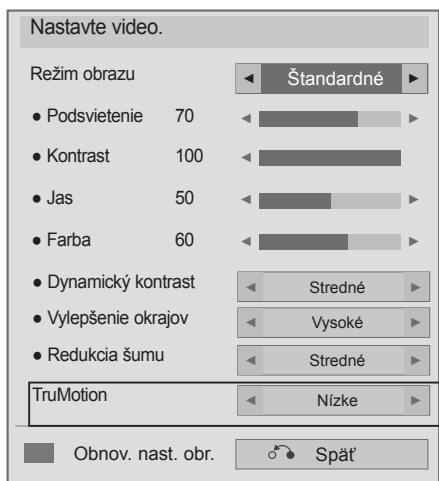

(len pre
32/42/46/52/60LD5***,
32/37/42/47/55LE5***)

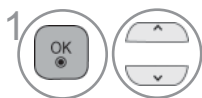

1 Vyberte možnosť **Režim obrazu** alebo **TruMotion**.





2 Vykonajte potrebné úpravy nastavení. (pozrite str. 96 až 103)

POUŽITIE ZARIADENIA USB

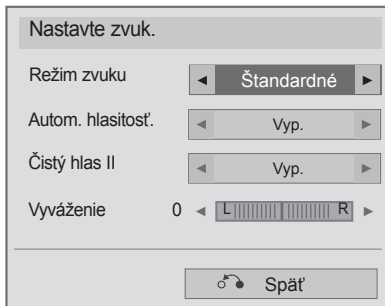
- Keď vyberiete položku **Set Audio (Nastaviť zvuk)**,



- 1   Vyberte možnosť **Režim zvuku**, **Autom. hlasitosť.**, **Čistý hlas II** alebo **Vyváženie**.
- 2  Vykonajte potrebné úpravy nastavení. (pozrite str. 107 až 111)

Zoznam hudby (Zoznam hudby)

Môžete prehrávať hudobné súbory uložené v pamäťovom zariadení USB.
Kúpené hudobné súbory (*.MP3) môžu obsahovať obmedzenia autorských práv.
Prehrávanie týchto súborov nemusí tento model podporovať.

Hudobné súbory na vašom zariadení USB môže toto zariadenie prehrať.
Displej OSD môže byť na vašom televízore odlišný. Obrázky znázorňujú pomoc s ovládaním televízora.

HUDOBNÝ súbor (*.MP3)

Bitová rýchlosť: 32 až 320 kb/s

- Vzorkovacia rýchlosť formátu MPEG1 vrstvy 3: 32 kHz, 44,1 kHz, 48 kHz.
- Vzorkovacia rýchlosť formátu MPEG2 vrstvy 3: 16 kHz, 22,05 kHz, 24 kHz.
- Vzorkovacia rýchlosť formátu MPEG2.5 vrstvy 3: 8 kHz, 11,025 kHz, 12 kHz.

Položky obrazovky

Môžete tiež upraviť položku **USB** v ponuke **VSTUP**.

1 **MENU** **MOJE MÉDIÁ.** Vyberte položku **MOJE MÉDIÁ.**

2 **OK** **OK** Vyberte možnosť **Zoznam hudby.**

1 Ukážka: ak je k dispozícii obrázok s obalom albumu, zobrazí sa v tejto oblasti.

2 Služi na presun na súbor vyššej úrovne

3 Aktuálna strana/všetky strany

4 Príslušné tlačidlá diaľkového ovládania

5 Obsah pod priečinkom zameraným na 2

6 Obsah aktuálnej stránky/celkovo stránok pod priečinkom zameraným na 2





(len pre 19/22/26/32LE3***, 32/37/42LE4***, 22/26LE5***, 32/37/42/47/55LE5***)

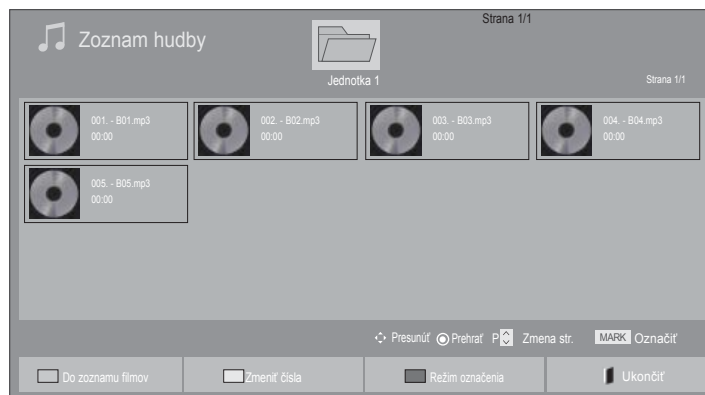

POUŽITIE ZARIADENIA USB

Výber hudby







■ Pri prehrávaní hudobných súborov

-  Vyberte cieľový priečink alebo jednotku.
-   Vyberte požadované skladby.
-  Sú prehrávané hudobné súbory.







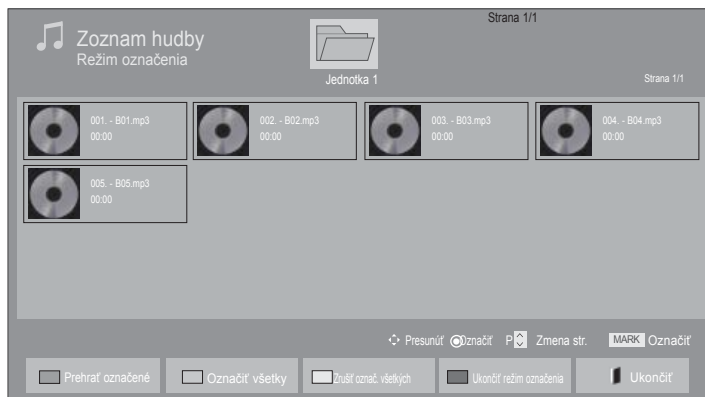

• Pomocou tlačidla **P**   sa môžete na stránke s hudbou pohybovať nahor alebo nadol.

Používanie diaľkového ovládania

 ZELENÁ	Opakovaným stláčaním ZELENÉHO tlačidla môžete prepínať medzi možnosťami Zoznam filmov>Zoznam fotogr.
 ŽLTÁ	Prepínanie zobrazenia medzi 5 veľkými miniatúrami alebo jednoduchým zoznamom.
 MODRÁ	vod do režimu Režim označenia .
 EXIT	Návrat k normálnemu sledovaniu televízora.

■ Pri prehrávaní vybraných hudobných súborov







- 1  Vyberte cieľový priečinok alebo jednotku.
- 2   Vyberte požadované skladby.
- 3  alebo  vod do režimu **Režim označenia**.
- 4   Označenie požadovaného hudobného súboru.
- 5  Prehrá sa označený hudobný súbor.

- Ak je označený jeden alebo viac hudobných súborov, označené skladby sa prehrávajú postupne. Napríklad ak chcete opakovane počúvať iba jednu skladbu, označte ju a prehrajte. Ak nie je označená žiadna skladba, postupne sa prehrávajú všetky skladby v priečinku.
- Ak chcete aktivovať náhodné prehrávanie, je potrebné nastaviť položku **Option (Voľba)->Nastavte prehrávanie zvuku.->Náhodne** na možnosť **Zap..**



POUŽITIE ZARIADENIA USB

Používanie diaľkového ovládania

 ČERVENÁ	Zobrazenie vybraného hudobného súboru.
 ZELENÁ	Označenie všetkých hudobných súborov na obrazovke.
 ŽLTÁ	Zrušenie označenia všetkých označených hudobných súborov.
 MODRÁ	Ukončenie režimu Režim označenia .
 EXIT	Návrat k normálnemu sledovaniu televízora.

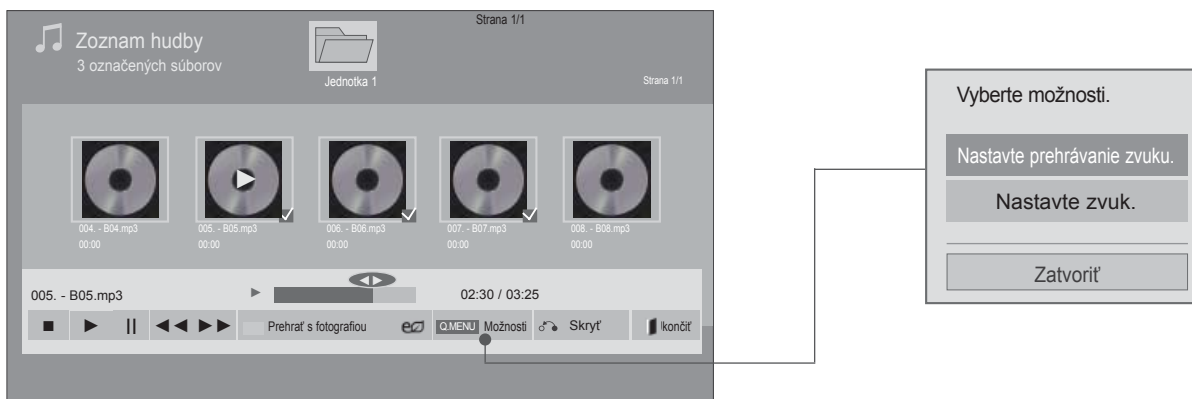
Používanie funkcie Music List (Zoznam hudby), prehrávanie



1  alebo  Zobrazenie ponuky **Možnosti**.





2  Vyberte **Nastavte prehrávanie zvuku.** alebo **Nastavte zvuk.**

! POZNÁMKA

- ▶ Hodnoty voľby zmenené v režime **Movie List (Zoznam filmov)** nemajú účinok v režime **Photo List (Zoznam fotiek)** a **Music List (Zoznam hudby)**.
- ▶ Hodnoty voľby zmenené v režime **Photo List (Zoznam fotiek)** a **Music List (Zoznam hudby)** sú zmenené v režime **Photo List (Zoznam fotiek)** a **Music List (Zoznam hudby)** a nie v režime **Movie List (Zoznam filmov)**.



POUŽITIE ZARIADENIA USB

Používanie diaľkového ovládania

■	Zastavenie prehrávania hudobného súboru.
▶	Stlačením tlačidla PLAY(▶) bude pokračovať normálne prehrávanie.
	Ak stlačíte tlačidlo pozastavenia Pause() počas prehrávania súboru, prehrávanie sa pozastaví. Ak znovu stlačíte tlačidlo pozastavenia Pause() keď je prehrávanie pozastavené, obnoví sa prehrávanie súboru..
◀◀ / ▶▶	Počas prehrávania: Ak stlačíte tlačidlo posunu dozadu REW (◀◀) , prehrá sa predošlý hudobný súbor. Ak stlačíte tlačidlo posunu dopredu FF (▶▶) , prehrá sa nasledovný hudobný súbor.
	Spustíte prehrávanie vybraných hudobných súborov a potom prejdete k zoznamu Zoznam fotogr..
	Opakovaným stláčaním tlačidla ENERGY SAVING (ŠETRENIE ENERGIE) zvýšite jas obrazovky (pozrite str. 95). Iba Off/Screen Off (Vypnúť/Vypnúť obrazovku) funguje zo zoznamov Movie List (Zoznam filmov), Photo List (Zoznam fotografií) a Music List (Zoznam hudby).
	Zobrazenie ponuky Možnosti .
	■ Ak stlačíte tlačidlo Back (Späť) počas prehrávania hudby, aktuálne používaný hudobný prehrávač sa skryje a zobrazí sa iba hudobný zoznam.
	■ Ak stlačíte tlačidlo Exit (Ukončiť), keď je zobrazený hudobný prehrávač, zastaví sa iba prehrávanie hudby a prehrávač sa nevráti k normálnemu sledovaniu televízora. ■ Ak stlačíte tlačidlo Exit (Ukončiť), keď je prehrávanie hudby zastavené alebo keď je hudobný prehrávač skrytý, prehrávač sa vráti k normálnemu sledovaniu televízie.
<>	■ Pri použití tlačidla < alebo > počas prehrávania sa dá prehrať kurzor označujúci polohu.

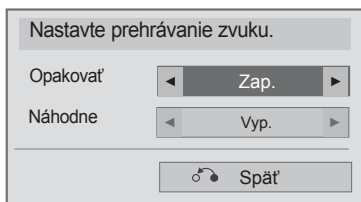
- Keď vyberiete položku **Set Audio Play (Nastaviť prehrávanie zvuku)**,







1   Zvoľte možnosť **Opakovať** alebo **Náhodne**.

2  Vykonajte potrebné úpravy nastavení.

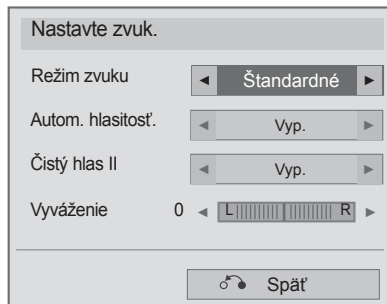
POUŽITIE ZARIADENIA USB

- Keď vyberiete položku **Set Audio (Nastaviť zvuk)**,



- 1   Vyberte možnosť **Režim zvuku**, **Autom. hlasitosť.**, **Čistý hlas II** alebo **Vyváženie**.
- 2  Vykonajte potrebné úpravy nastavení. (pozrite str. 107 až 111)

- Ak počas prehrávania nestlačíte žiadne tlačidlo, rámček s informáciami o prehrávaní (znázornený nižšie) sa bude pohybovať ako šetrič obrazovky.
- „Šetrič obrazovky“?
Šetrič obrazovky slúži na ochranu pixlov obrazovky pred poškodením spôsobeným nemenným obrazom, ktorý ostane na obrazovke dlhší čas.

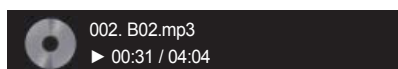

! POZNÁMKA

- ▶ Poškodená skladba sa neprehrá, ale na displeji sa zobrazí čas prehrávania 00:00
- ▶ Hudba chránená autorskými právami, ktorá bola prevzatá prostredníctvom platenej služby, sa nezačne prehrávať, ale zobrazí sa nesprávna informácia o čase prehrávania.
- ▶ Stlačením tlačidla **OK**, ■ sa šetrič obrazovky zastaví.
- ▶ Tlačidlá **PREHRAŤ** (Prehrávať) (▶), **Pause** (Prerušit') (■), ▶▶, ◀◀ na diaľkovom ovládači sú v tomto režime tiež dostupné.
- ▶ Nasledujúcu skladbu vyberiete tlačidlom ▶▶ a prechádzajúcu skladbu tlačidlom ◀◀.

POUŽITIE ZARIADENIA USB

Registračný kód DivX

(len pre 19/22/26/32LE3***, 32/37/42LE4***, 22/26LE5***, 32/37/42/47/55LE5***)

Skontrolujte registračný kód DivX televízora. Pomocou registračného kódu si môžete požičiavať alebo kupovať filmy z lokality www.divx.com/vod.

Prehrávanie požičaných alebo zakúpených súborov DivX použitím registračného kódu DivX iného televízora nie je dovolené. (Prehrávať možno iba súbory DivX, ktorých kód sa zhoduje s registračným kódom zakúpeného televízora.)

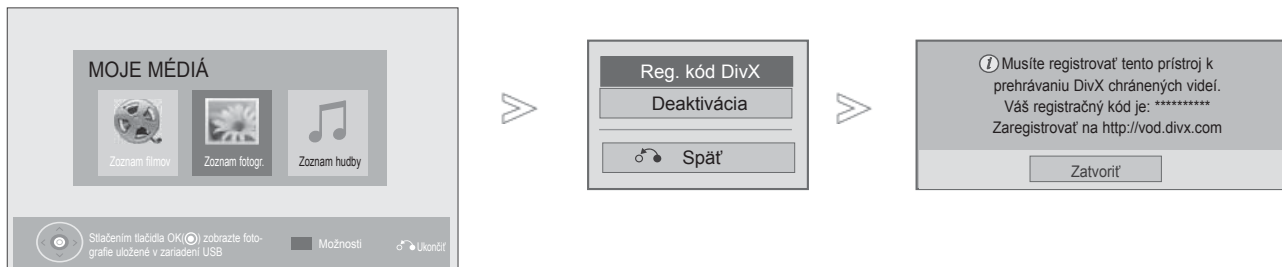

1. Vyberte položku **MOJE MÉDIÁ**.
2. Vyberte položku **Reg. kód DivX**.
3. Zobrazte registračný kód DivX.

• Stlačením tlačidla **MENU/EXIT (PONUKA/UKONČIŤ)** sa vrátite k bežnému pozeraniu televízie.



O DIVX VIDEO: DivX® je digitálny video formát vytvorený spoločnosťou DivX, Inc. To je oficiálne certifikované zariadenie DivX, ktoré prehráva DivX video. Navštívte www.divx.com, kde nájdete viac informácií a softvérové nástroje na konverziu vašich súborov na DivX video.

O SLUŽBE DIVX VIDEO-NA-POŽIADANIE: Toto zariadenie DivX Certified® musí byť registrované, aby mohlo prehrávať obsah DivX Video-na-požiadanie (VOD – Video-on-Demand). Ak chcete vytvoriť registračný kód, prejdite na do sekcie DivX VOD v ponuke nastavenia zariadenia. Pomocou tohto kódu prejdite na vod.divx.com a tam ukončíte proces registrácie a dozviete sa viac o DivX VOD.

“DivX certifikovaný na prehrávanie video súborov DivX až do HD 1080p, vrátane prémiového obsahu”

„Pat. 7,295,673; 7,460,688; 7,519,274“

! POZNÁMKA

- ▶ Podporujú sa filmové súbory s týmito atribútmi
Rozlíšenie: najviac 1920 x 1080 (š x v) pixlov.
Rýchlosť snímok: najviac 30 snímok/s (1920 x 1080) alebo 60 snímok/s (1280 x 720).
- ▶ Videokodek : MPEG 1, MPEG 2, MPEG 4, H.264/AVC, DivX 3.11, DivX 4.12, DivX 5.x, DivX 6, Xvid 1.00, Xvid 1.01, Xvid 1.02, Xvid 1.03, Xvid 1.10-beta1, Xvid 1.10-beta2, JPEG, VC1, Sorenson H.263/H.264.

Deaktivácia

(len pre 19/22/26/32LE3***, 32/37/42LE4***, 22/26LE5***, 32/37/42/47/55LE5***)

Účelom deaktivácie je umožniť deaktiváciu zariadení používateľom, ktorí všetky dostupné zariadenia aktivovali prostredníctvom webového servera a majú zakázanú aktiváciu ďalších zariadení. Služba DivX VOD umožňuje zákazníkom aktivovať až 6 zariadení v rámci jedného konta. Ak však chce zákazník nahradiť alebo deaktivovať niektoré z týchto zariadení, musí sa obrátiť na technickú podporu spoločnosti DivX a požiadať o odstránenie. Vďaka tejto novej funkcii môžu zákazníci deaktivovať zariadenie sami, a tak lepšie spravovať svoje zariadenia používajúce službu DivX VOD.

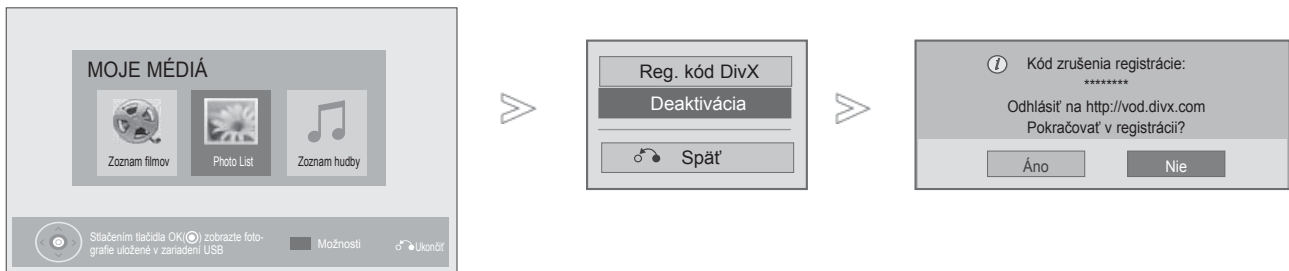

-   Vyberte položku **MOJE MÉDIÁ**.
-    Vyberte položku **Deaktivácia**.
-   Vyberte možnosť **Áno**.
-  Zobrazte okno **Deaktivácia**.

- Stlačením tlačidla **MENU/EXIT (PONUKA/UKONČIŤ)** sa vrátite k bežnému pozeraniu televízie.
- Stlačením tlačidla **BACK (SPÄŤ)** sa presuniete na predchádzajúcu obrazovku ponuky.

EPG (ELEKTRONICKÝ SPRIEVODCA PROGRAMAMI) (V DIGITÁLNO M REZIME)

Tento systém je vybavený elektronickým sprievodcom programami EPG, ktorý pomáha pri pohybovaní sa vo všetkých dostupných možnostiach sledovania televízie.

Sprievodca EPG poskytuje informácie napríklad o zoznamoch programov a čase začatia a ukončenia všetkých dostupných služieb. Okrem toho sú v sprievodcovi EPG často dostupné podrobné informácie o programoch (dostupnosť a množstvo podrobných informácií o programoch závisí od jednotlivých vysielateľov).

Túto funkciu môžete používať len vtedy, keď vysielacie spoločnosti vysielajú informácie sprievodcu EPG. Pred použitím funkcie EPG musíte nastaviť hodiny v ponuke Time (Čas).

Funkcia EPG zobrazuje informácie o programe na 8 dní.

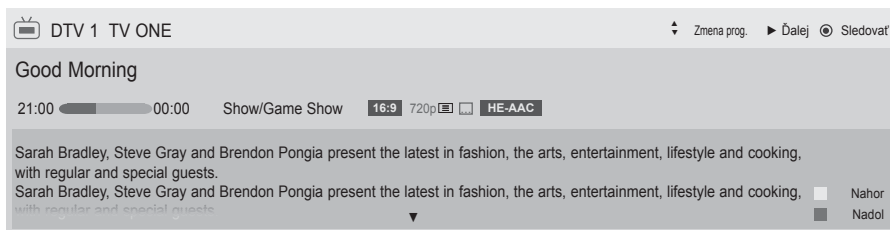

INFO Ukazuje informácie o aktuálnom programe

- Zobrazené s programom TV alebo DTV.
- Zobrazuje sa v prípade rádiového programu.
- Zobrazuje sa v prípade programu MHEG.
- Zobrazuje sa v prípade programu HE-AAC.
- Pomer strán vysielaného programu
- Pomer strán vysielaného programu
- Vysielaný program s ikonou nemusí byť v závislosti od informácií program na výstupe monitora zobrazený.
- Zobrazuje sa v prípade programu s teletextom.
- Zobrazuje sa v prípade programu s titulkami.
- Zobrazuje sa v prípade zakódovaného programu.
- Zobrazené s programom Dolby Digital Programme.
- Zobrazuje sa v prípade programu Dolby Digital PLUS.
- 576i/p, 720p, 1080i/p : Rozlíšenie vysielaného programu

Ukazuje informácie o nasledujúcom programe.

Zobrazuje ďalšie programové informácie.

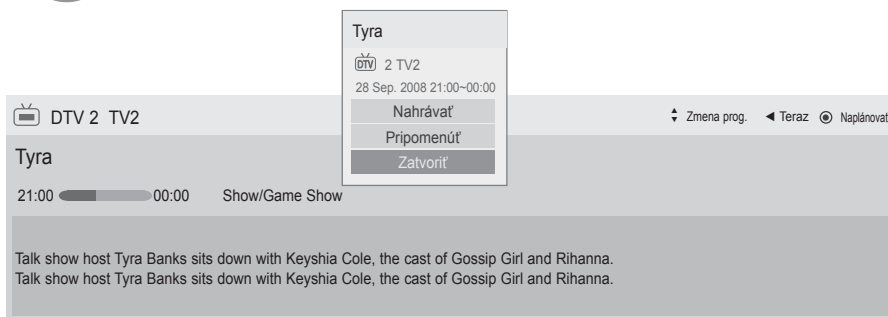

Objaví sa kontextové okno na nastavenie nahrávania/pripomenutia.

Vyberte režim nastavenia časovaného nahrávania/pripomenutia.

Zapnutie/vypnutie sprievodcu EPG

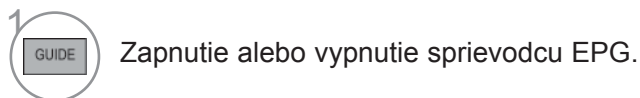

Výber programu

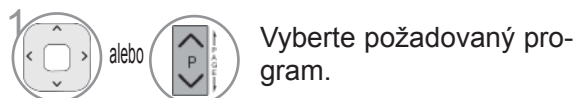

Funkcie tlačidiel v režime sprievodcu NOW/NEXT (AKTUÁLNY/ NASLEDUJÚCI PROGRAM)

Môžete si pozrieť informácie o práve vysielanom a nasledujúcom programe.

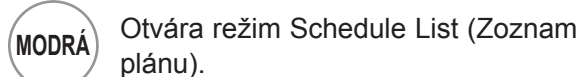
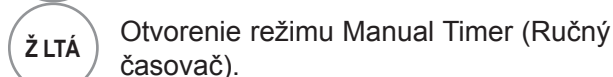
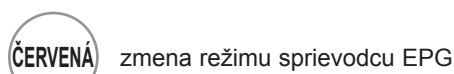

Keď je vybraná možnosť „Now“ (Teraz), prejde sa na vybraný program a Sprievodca programami zmizne.

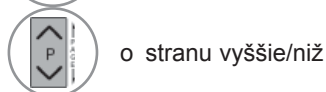
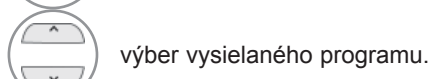
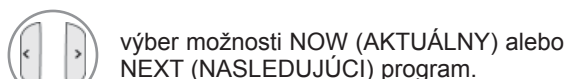
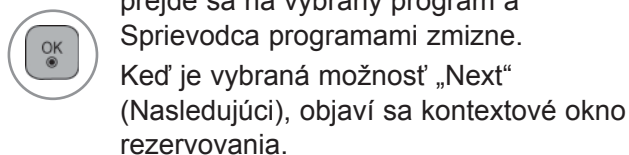

Sprievodca programami

That '70s show 25 Nov. 2008 10:05

JTV 1 YLE TV1 25 Nov. 2008 09:45-10:15





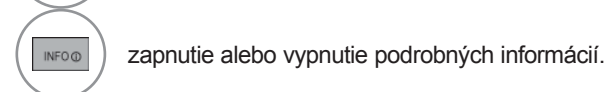
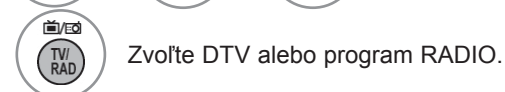

	ALL	TERAZ	POTOM
DTV 1	YLE TV1	That '70s show	Keno
DTV 2	YLE TV2	Your World Today	World Business
DTV 4	TV..	Legenen om Den...	Fantomen
DTV 5	YLE FST	Naturtimmen	Kriiskit
DTV 6	CNN	Lyssna	ABC
DTV 8	YLE24	Glamour	Tänään otsikoissa

FAV Obľúbené INFO Informácie Sledovať/rezervovať TV/RAD RÁDIO
 Režim Plán Plán









EPG (ELEKTRONICKÝ SPRIEVODCA PROGRAMAMI) (V DIGITÁLNO M REŽIME)







Funkcie tlačidiel v režime sprievodcu 8 Days (Nasledujúcich osem dní)

-  **ČERVENÁ** mena režimu sprievodcu EPG.
-  **ZELENÁ** zapnutie režimu zadávania dátumu.
-  **ŽLTÁ** Otvorenie režimu Manual Timer (Ručný časovač).
-  **MODRÁ** Otvára režim Schedule List (Zoznam plánu).
Keď je vybraná možnosť „Aktuálne vysielaný program“, prejde sa na vybraný program a Sprievodca programami zmizne. Keď je vybraná možnosť „Program vysielaný v budúcnosti“, objaví sa kontextové okno rezervovania.
-  Výber programu.
-  výber vysielaného programu.







-  o stranu vyššie/nížšie
-  alebo  alebo  vypnutie sprievodcu EPG
-  Zvoľte DTV alebo program RADIO.
-  zapnutie alebo vypnutie podrobných informácií.

Funkcie tlačidiel v režime Date Change (Zmena dátumu)

-  alebo  alebo  vypnutie režimu nastavenia dátumu.
-  Zmena vybraného dátumu
-  výber dátumu.
-  alebo  vypnutie sprievodcu EPG



Funkcie tlačidiel v okne Extended Description (Rozšírený popis)

-  zapnutie alebo vypnutie podrobných informácií.
-  o text vyššie/nížšie
-  Vyberte režim nastavenia časovaného nahrávania/pripomenutia.
-  alebo  vypnutie sprievodcu EPG



EPG (ELEKTRONICKÝ SPRIEVODCA PROGRAMAMI) (V DIGITÁLNO M REŽIME)

Funkcie tlačidiel v režime nastavení Record/Remind (Nahrát'/pripomenúť)

Služi na nastavenie času začatia a ukončenia nahrávania a nastavenie pripomenky času začatia (čas ukončenia sa zobrazí sivou farbou).

Táto funkcia je k dispozícii iba vtedy, keď je ku konektoru TV-OUT(AV1) pomocou kábla SCART pripojené nahrávacie zariadenie, ktoré používa na signalizáciu nahrávania kolík 8.

Funkcia nahrávania je podporovaná iba v digitálnom režime, nie v analógovom režime.



Vypnutie režimu Manual Timer (Ručný časovač).



Vyberte nastavenie funkcie pripomenutia alebo nahrávania.



Vyberte položku Type (Typ), Start Time (Čas začiatku), End time (Čas ukončenia) alebo Programme (Program).



ŽLTÁ

zmena režimu Guide (Sprievodca).



MODRÁ

Zmeňte na režim Schedule List (Zoznam plánu).





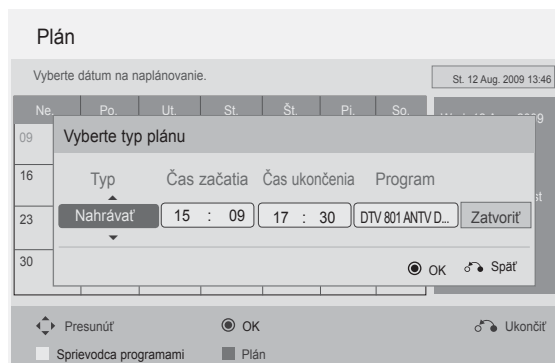



uloženie nastavení Record/Remind (Nahrát'/pripomenúť) v režime Timer (Časovač).



Funkcie tlačidiel v režime Schedule List (Plán nahrávania)

Ak ste vytvorili plán, v naplánovanom čase sa zobrazí naplánovaný program, aj keď v tom čase budete sledovať iný program.

Aktuálne nahrávaná položka sa nedá upravovať alebo vymazať.

-  **ŽLTÁ** Zmena na režim Manual Timer (Ručný časovač).
-  **MODRÁ** alebo  zmena režimu Guide (Sprievodca).
-  Vypnutie režimu Schedule List (Zoznam plánu).
-  Výber požadovanej možnosti (Upraviť, Odstrániť alebo Odstrániť všetko).
-  Vyberte možnosť Program.
-  o stranu vyššie/nížšie

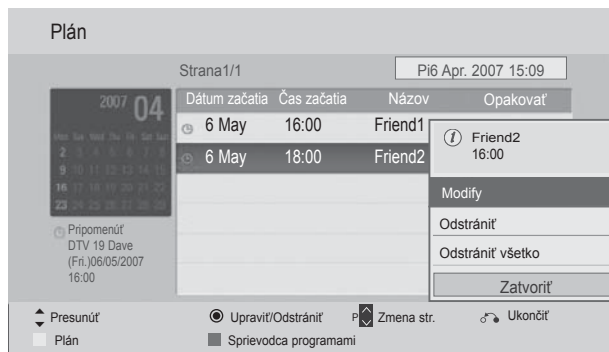

OVLÁDANIE OBRAZU

OVLÁDANIE VEĽKOSTI OBRAZU (FORMÁTU)

Obrazovku môžete sledovať v rôznych obrazových formátoch ; **16:9**, **Iba skenovanie**, **Pôvodné**, **Celá šírka**, **4:3**, **14:9**, **Priblíženie** a **Kino – Priblíženie**.

Ak je fixný obraz na obrazovke zobrazený dlhšiu dobu, môže sa tento obraz "vtlačiť" na obrazovku a ostať viditeľný.

Môžete nastaviť zväčšenie pomeru použitím tlačidiel $\wedge \vee$.

Táto funkcia je aktívna v nasledujúcom signáli.



1 Vyberte možnosť **Pomer strán**.

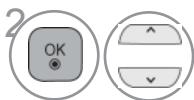

2 Vyberte požadovaný formát obrazu.

- Možnosť **Pomer strán** môžete nastaviť aj v ponuke **OBRAZ**.
- V ponuke Pomer strán vyberte pre nastavenie **Nastavenie priblíženia** možnosť **14:9**, **Priblíženie** alebo **Kino – Priblíženie**. Po nastavení možnosti **Nastavenie priblíženia** sa opäť zobrazí ponuka **Rýchla ponuka**.

• **16:9** (Wide, t.j. široký)

Ďalšia voľba vás privedie k horizontálnemu nastaveniu obrazu v lineárnom pomere tak, aby sa zaplnila celá obrazovka (je to užitočné pri sledovaní formátovaných diskov DVD 4:3).



• **Iba skenovanie**

Nasledovný výber vám umožní pozeráť sa na obraz v najlepšej kvalite bez straty kvality pôvodného obrazu pri vysokom rozlíšení.

Poznámka: Ak pôvodný obraz obsahuje šum, pri okrajoch sa môže zobraziť šum.



• **Pôvodné** (pôvodný)

Keď televízor prijíma širokouhlý signál, signál sa automaticky zmení na obrazový formát na odoslanie.

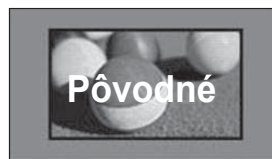

• **Celá šírka (Kompletne širokouhlý)**

Keď televízor prijme širokouhlý signál, obraz možno nastaviť horizontálne alebo vertikálne (v lineárnom pomere), aby sa vyplnila úplne celá obrazovka. Prostredníctvom vstupu DTV sa podporuje prehrávanie videa vo formáte 4:3 a 14:9 v režime na celú obrazovku bez akéhokolvek skreslenia.



• **4:3**

Pri nasledujúcej voľbe môžete sledovať obraz s pôvodným pomerom strán 4:3.



• **14:9**

V režime 14:9 môžete vychutnávať formát obrazu 14:9 alebo bežný TV program. Obrazovka s pomerom strán 14:9 je zobrazená rovnako ako s pomerom 4:3, ale je posunutá nahor a nadol.



• **Priblíženie**

Ďalšia voľba vás privedie k pozeraniu obrazu bez ďalšej premeny, pričom sa zaplní celá obrazovka. Avšak horné a spodné časti obrazu budú odstrihnuté.



• **Kino – Priblíženie**

Možnosť Cinema Zoom (Kino – priblíženie) vyberte v prípade, ak chcete zväčšiť obraz v správnom pomere.

Poznámka. Zväčšený alebo zmenšený obraz môže byť skreslený.



Tlačidlo ◀ alebo ▶ : nastavenie pomeru zväčšenia po výbere možnosti Cinema Zoom (Kino – priblíženie). Rozsah nastavenia je 1 až 16.
Tlačidlo ▲ alebo ▼ : pohyb obrazu.

❗ **POZNÁMKA**

- ▶ V režimoch Komponent môžete vybrať len formáty **4 : 3**, **16 : 9** (širokouhlý), **14 : 9**, **Zoom** (Priblíženie) a **Kino – Priblíženie** .
- ▶ V režimoch **HDMI** môžete vybrať len formáty **4 : 3**, Pôvodné, **16 : 9** (širokouhlý), **14 : 9**, **Zoom** (Priblíženie) a **Kino – Priblíženie** .
- ▶ V režimoch RGB-PC a HDMI-PC môžete vybrať len formáty 4 : 3 a 16 : 9 (širokouhlý).
- ▶ V režime DTV/HDMI/Component (Komponent) (viac ako 720p) je dostupná možnosť **Iba skenovanie** (Len vyhľadávať)
- ▶ Plná šírka je k dispozícii v analógovom režime/DTV/AV/Scart.

OVLÁDANIE OBRAZU

Sprievodca nastavením obrazu

Táto funkcia umožňuje upraviť kvalitu pôvodného obrazu.

Používajte ju na kalibráciu kvality obrazu nastavením možností Black Level (Úroveň čiernej), Úroveň bielej a pod. Bežní používatelia môžu kvalitu obrazu kalibrovať vykonaním jednotlivých krokov.

Po nastavení obrazu na úroveň Low (Nízka), Recommended (Odporúčaná) alebo Vysoké sa výsledné zmeny prejavia na ukážke.

V režime RGB-PC/HDMI-PC/DVI-PC sa zmenené hodnoty položiek Colour (Farba), Tint (Odtieň) a H/V Sharpness (H/V ostrosť) neaplikujú.

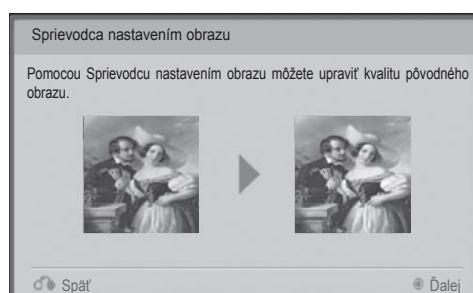

1 Vyberte možnosť **OBRAZ**.



2 Vyberte možnosť **Sprievodca nastavením obrazu**.



Upravte nastavenia **Štandardné**(Úroveň čiernej, Úroveň bielej, Odtieň, Farba, Horizontálna ostrosť, Vertikálna ostrosť, Podsvietenie) alebo **Preferovaná**(Úroveň čiernej, Úroveň bielej Odtieň, Farba, Ostrosť, Dynamický kontrast, Fareb. tón, Podsvietenie).



4 Vyberte vstupný zdroj, na ktorý chcete nastavenia použiť.



- Stlačením tlačidla **MENU/EXIT (PONUKA/UKONČIŤ)** sa vrátite k bežnému pozeraniu televízie.
- Stlačením tlačidla **BACK (SPÄŤ)** sa presuniete na predchádzajúcu obrazovku ponuky.

- Ak s nastavovaním skončíte skôr, ako vykonáte posledný krok, zmeny sa nepoužijú.
- Hodnoty nastavenia sa uložia pod názvom **Odborník 1**.
- Po nastavení kvality obrazu pomocou Sprievodcu nastavením obrazu sa možnosť **Šetrenie energie** zmení na hodnotu **Off (Vypnuté)**.
- Ak sa nastavenie kvality obrazu **Odborník 1** zmení, použite voľbu **Obnov. nast. obr.** pred vstupom do **Sprievodca nastavením obrazu** na vynulovanie nastavenia kvality obrazu.
- **Štandardné** : režim na nastavenie štandardnej kvality obrazu.
- **Preferovaná** : režim na nastavenie používateľom preferovanej kvality obrazu namiesto štandardnej kvality obrazu.

Šetrenie energie

Znižuje spotrebu televízora.

Výrobné nastavenie TV prijímača je prispôsobené pohodlnému sledovaniu programov v domácnosti. Jas obrazovky môžete zvýšiť nastavením úrovne položky Šetrenie energie alebo nastavením režimu **Režim obrazu**.

Ak v režime MHEG upravíte nastavenie možnosti Energy Saving (Šetrenie energie), bude platiť až po ukončení režimu MHEG.

Výberom možnosti **Vypnúť obrazovku**, kým je naladená rozhlasová stanica, znížite spotrebu energie.

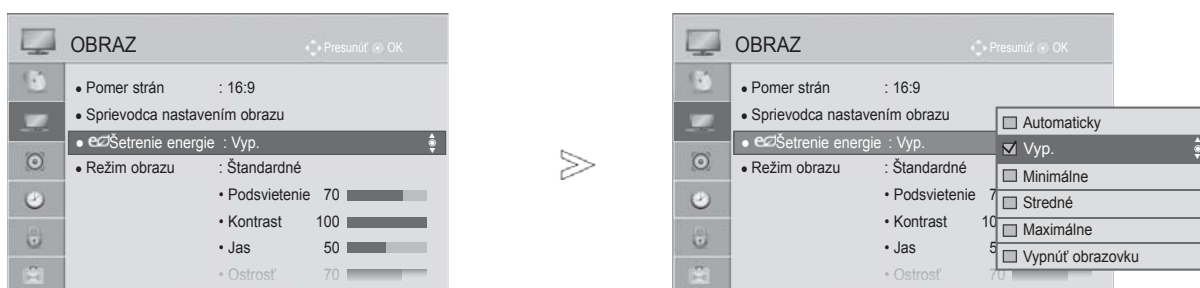

1 Vyberte možnosť **OBRAZ**.



2 Vyberte položku **Šetrenie energie**.



3 Vyberte položku **Automaticky** (len pre 32/42/46/52/60LD5***, 32LE3***, 32/37/42LE4***, 32/37/42/47/55LE5***), **Vyp.**, **Minimálne**, **Stredné**, **Maximálne** alebo **Vypnúť obrazovku**.

- Stlačením tlačidla **MENU/EXIT (PONUKA/UKONČIŤ)** sa vrátite k bežnému pozeraniu televízie.
- Stlačením tlačidla **BACK (SPÄŤ)** sa presuniete na predchádzajúcu obrazovku ponuky.

- Keď vyberiete možnosť Screen Off (Vypnúť obrazovku), obrazovka sa po 3 sekundách vypne a spustí sa režim vypnutej obrazovky.
- Ak vyberiete možnosť Šetrenie energie-Auto (Automatické šetrenie energie), Maximálne, funkcia Podsvietenie nebude fungovať.
- Nastavenie tejto funkcie môžete upraviť aj pomocou tlačidla Šetrenie energie (Šetrenie energie) na diaľkovom ovládaní.
- Ak je televízor vybavený inteligentným snímačom, po výbere možnosti Auto (Automatické) sa funkcia **Podsvietenie** automaticky nastaví podľa okolitých podmienok. (len pre 32/42/46/52/60LD5***, 32LE3***, 32/37/42LE4***, 32/37/42/47/55LE5***).

OVLÁDANIE OBRAZU

PREDVOLENÉ NASTAVENIA OBRAZU

Predvolený režim obrazu

Živé	Zintenzívnenie kontrastu, jas, farby a ostrosti kvôli živému obrazu.
Štandardné	Najvšeobecnejší stav zobrazenia.
Kino	Optimálne nastavenie videa na sledovanie filmov.
Šport	Optimálne nastavenie videa na sledovanie športových podujatí.
Hra	Optimálne nastavenie videa na hranie hier.

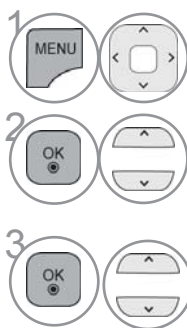
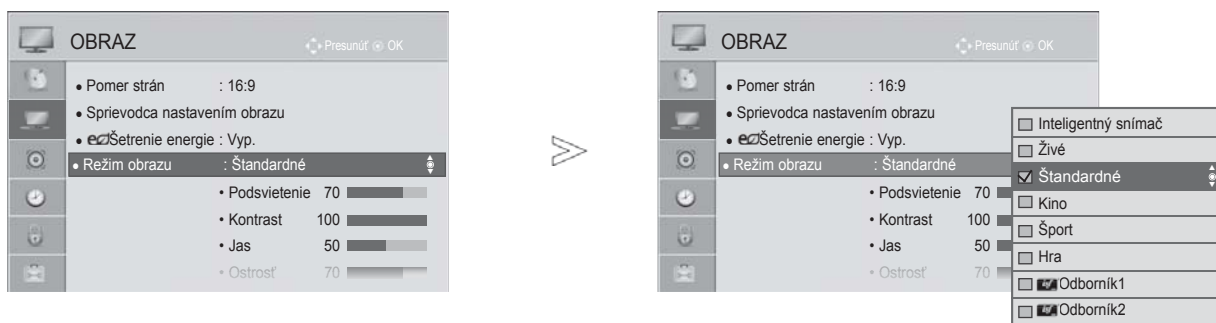

1 Vyberte možnosť **OBRAZ**.

2 Vyberte možnosť **Režim obrazu**.

3 Vyberte možnosť **Inteligentný snímač** (len pre 32/42/46/52/60LD5***, 32LE3***, 32/37/42LE4***, 32/37/42/47/55LE5***), **Živé**, **Štandardné**, **Kino**, **Šport** alebo **Hra**.

- Stlačením tlačidla **MENU/EXIT (PONUKA/UKONČIŤ)** sa vrátite k bežnému pozeraniu televízie.
- Stlačením tlačidla **BACK (SPÄŤ)** sa presuniete na predchádzajúcu obrazovku ponuky.

- V ponuke **Režim obrazu** môžete nastaviť najlepšiu kvalitu obrazu televízora. V ponuke **Picture Mode** (Režim obrazu) vyberte nastavenú hodnotu v závislosti od kategórie programu.
- Pri zapnutej funkcii **Inteligentný snímač** (Inteligentný senzor) sa automaticky nastaví najvhodnejší obraz podľa okolitých podmienok.
- Možnosť **Režim obrazu** môžete nastaviť aj v ponuke **Q.Menu** (Rýchla ponuka).
- **Inteligentný snímač** : Služi na úpravu obrazu podľa okolitých podmienok.

MANUÁLNE NASTAVENIE OBRAZU

Ponuka Picture Mode (Režim obrazu) – možnosť User (Používateľ)

Podsvietenie

Jas obrazovky sa ovláda nastavením jasu panela LCD.

Pri nastavovaní jasu televíznej obrazovky sa odporúča upraviť jej podsvietenie.

Kontrast

Nastavenie intenzity čiernej a bielej farby na obraze. Možnosť Contrast (Kontrast) pravdepodobne využijete v prípade, ak sú výrazné svetlé časti obrazu.

Jas

Nastavenie základnej úrovne obrazového signálu.

Ostrosť

Nastavuje úroveň ostrosti v rohoch medzi svetlými a tmavými oblasťami na obrázku

Čím je úroveň menšia, tým je obraz jemnejší.

Farba

Nastavuje intenzitu všetkých farieb.

Odtieň

Nastavuje rovnováhu medzi úrovňami červenej a zelenej farby

Farb. tón

Nastavte doľava, ak má byť obraz červenkastý, alebo doprava, ak má byť obraz modrastý.

Táto funkcia nie je dostupná v režime **Inteligentný snímač** .(len pre 32/42/46/52/60LD5***, 32LE3***, 32/37/42LE4***, 32/37/42/47/55LE5***).

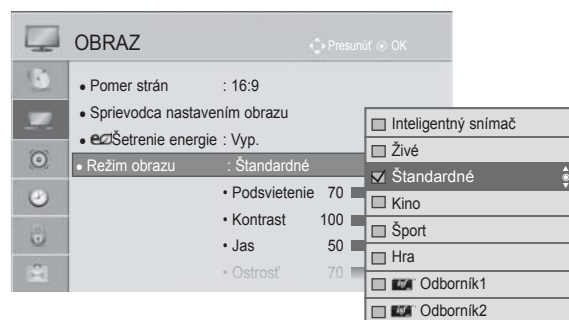
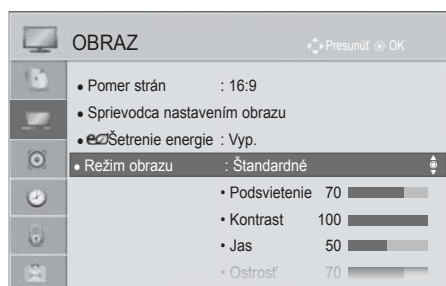

-   Vyberte možnosť **OBRAZ**.
-   Vyberte možnosť **Režim obrazu**.
-   Vyberte možnosť **Živé**, **Štandardné**, **Kino**, **Šport** alebo **Hra**.
-   Vyberte možnosť **Podsvietenie**, **Kontrast**, **Jas**, **Ostrosť**, **Farba**, **Odtieň** alebo **Farb. tón**.
-   Vykonajte potrebné úpravy nastavení.

- **Výhody používania možnosti Podsvietenie**
 - Spotreba elektrickej energie sa zníži až o 60 %.
 - Zníži sa jas čiernej farby. (Keďže čierna farba má väčšiu hĺbku, môžete si vychutnať kvalitnejšie rozlíšenie.)
 - Môžete nastaviť jas a zachovať pôvodné rozlíšenie signálu.

- Stlačením tlačidla **MENU/EXIT (PONUKA/ UKONČIŤ)** sa vrátite k bežnému pozeraniu televízie.
- Stlačením tlačidla **BACK (SPÄŤ)** sa presuniete na predchádzajúcu obrazovku ponuky.

! POZNÁMKA

- ▶ V režime RGB-PC/HDMI-PC nemôžete nastaviť farbu, ostrosť a odtieň na vami preferovanú úroveň.
- ▶ Po výbere položky **Odborník 1** alebo **Odborník 2** môžete vybrať možnosť **Podsvietenie**, **Kontrast**, **Jas**, **Horiz. Ostrosť**, **Vert. ostrosť**, **Farba** alebo **Odtieň**.

OVLÁDANIE OBRAZU

TECHNOLÓGIA VYLEPŠENIA OBRAZU

Obrazovku môžete kalibrovať pre jednotlivé režimy Režim obrazu alebo podľa špeciálnej obrazovky videa nastaviť hodnoty obrazu.

Pre jednotlivé vstupy môžete nastaviť odlišné hodnoty obrazu.

Ak ste upravili jednotlivé videorežimy a chcete obnoviť predvolené výrobné nastavenia obrazovky, pre každý režim **Režim obrazu** spustíte funkciu "Obnov. nast. obr. ".

Nákres sa môže mierne líšiť od vášho televízor.

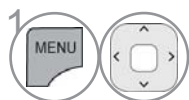
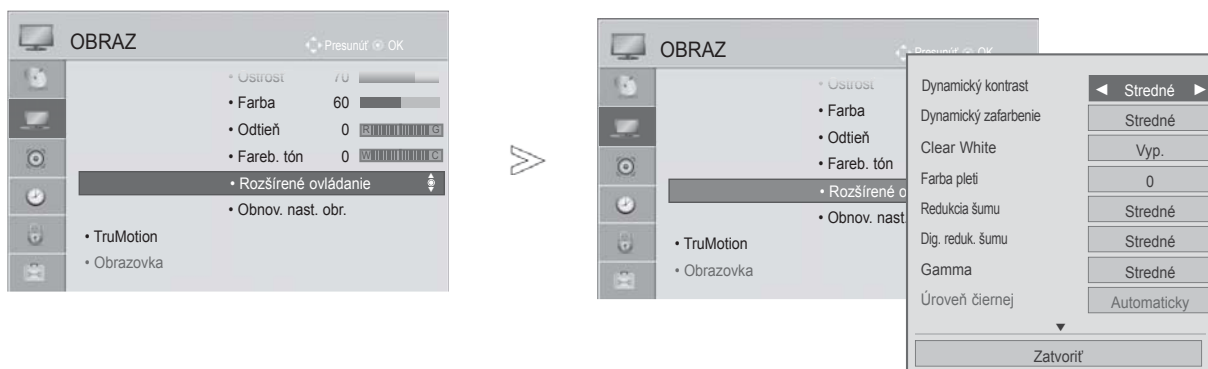

1 Vyberte možnosť **OBRAZ**.

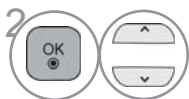

2 Vyberte možnosť **Rozšírené ovládanie**.



3 Vyberte požadovanú možnosť:

Dynamický kontrast, Dynamický zafarbenie, Clear White, Farba pleti, Redukcia šumu, Dig. reduk. šumu, Gamma, Úroveň čiernej, Ochrana očí, Skutočné kino, Spektrum farieb alebo xvYCC. (pozrite str. 100 až 101)



4 Vykonajte potrebné úpravy nastavení.

- Stlačením tlačidla **MENU/EXIT (PONUKA/UKONČIŤ)** sa vrátite k bežnému pozeraniu televízie.
- Stlačením tlačidla **BACK (SPÄŤ)** sa presuniete na predchádzajúcu obrazovku ponuky.









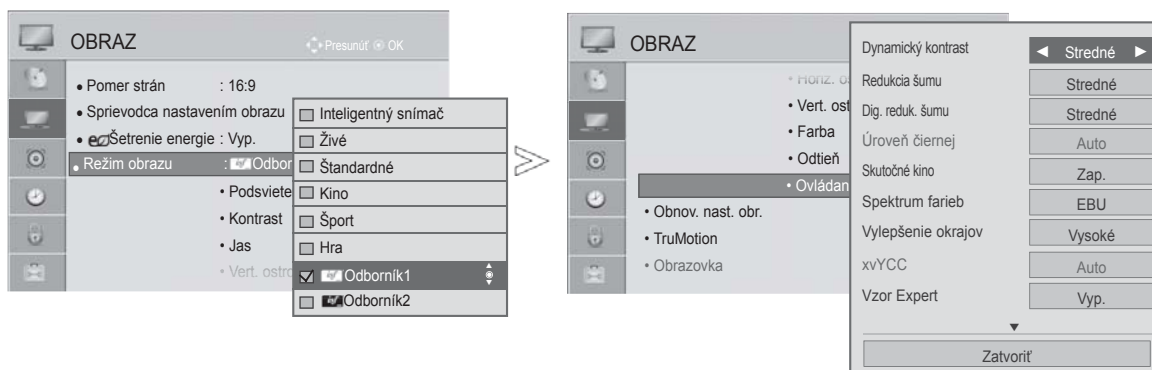





Odborné ovládanie obrazu

Možnosti Odborník 1 a Odborník 2 poskytujú členenie na ďalšie kategórie, ktoré môžu používatelia nastaviť, ako uznajú za vhodné, čím používateľom ponúkajú optimálnu kvalitu obrazu.

Odborníci môžu túto funkciu využiť na optimalizáciu výkonu televízora pri použití konkrétnych typov videa.

Nákres sa môže mierne líšiť od vášho televízora.



-   Vyberte možnosť **OBRAZ**.
-   Vyberte možnosť **Režim obrazu**.
-   Vyberte možnosť  **Odborník 1** alebo  **Odborník 2**.
-   Vyberte možnosť **Ovládanie pre odborníkov**.
-   Vyberte požadovaný zdroj.
-   Vykonajte potrebné úpravy nastavení.

- Stlačením tlačidla **MENU/EXIT (PONUKA/UKONČIŤ)** sa vrátite k bežnému pozeraniu televízie.
- Stlačením tlačidla **BACK (SPÄŤ)** sa presuniete na predchádzajúcu obrazovku ponuky.

OVLÁDANIE OBRAZU

* Nákres sa môže mierne líšiť od vášho televízor.

Dynamický kontrast (Vyp./Nízke/Stredné /Vysoké)	<ul style="list-style-type: none"> Upraví kontrast na najlepšiu úroveň vzhľadom na jas obrazovky. Svetlé časti sa zosvetlia a tmavé časti stmavnú, čím sa zlepši obraz.
Dynamický zafarbenie (Vyp./Nízke/Vysoké)	<ul style="list-style-type: none"> Upraví farby na obrazovke, aby vyzerali živšie, sýtejšie a jasnejšie. Táto funkcia vylepšuje farebný odtieň, sýtosť a svetelnosť, takže červená, modrá, zelená a biela farba vyzerajú sviežejšie.
Farba pleti (-5 až 5)	<ul style="list-style-type: none"> Upraví farbu pleti obrazu, takže používateľ si môže nastaviť svoju obľúbenú farbu pleti.
Redukcia šumu (Vyp./Nízke/Stredné/ Vysoké/ Automaticky(Len v analógovom režime))	<ul style="list-style-type: none"> Zníži šum na obrazovke bez zníženia kvality videa.
Dig. reduk. šumu (Nízke/Stredné/Vysoké/ Vyp.)	<ul style="list-style-type: none"> Znižuje šum týkajúci sa komprimovaného videa vo formáte MPEG.
Gamma (Rozšírené ovládanie: Nízke/Stredné/Vysoké Ovládanie pre odborníkov: 1.9/2.2/2.4)	<ul style="list-style-type: none"> Môžete upraviť jas oblastí so strednými úrovňami sivej a tmavých oblastí obrazu. Nízke/1.9 : zosvetlia sa oblasti so strednými úrovňami sivej a tmavé oblasti obrazu. Stredné/2.2 : použijú sa pôvodné úrovne obrazu. Vysoké/2.4: stmavnú oblasti so strednými úrovňami sivej a tmavé oblasti obrazu.
Úroveň čiernej (Nízke/Vysoké/ Automaticky)	<ul style="list-style-type: none"> Nízke : Obraz na obrazovke stmavne. Vysoké: Obraz na obrazovke sa stane jasnejším. Automaticky : nastaví úroveň čiernej na obrazovke na Vysoké alebo Nízke, podľa úrovne vstupného signálu. Nastaví sa správna úroveň čiernej farby na obrazovke. Táto funkcia umožňuje vybrať položku Nízke alebo Vysoké v nasledujúcich režimoch: AV (NTSC-M), HDMI alebo Komponent). V opačnom prípade sa položka Úroveň čiernej nastaví na hodnotu Automaticky.
Clear White (Vyp./Nízke/Vysoké)	<ul style="list-style-type: none"> Zosvetlí a vyčistí bielu oblasť obrazovky.
Ochrana očí (Nízke/Vysoké/Vyp.)	<p>* Táto funkcia nie je dostupná pre všetky modely.</p> <ul style="list-style-type: none"> Keď je obrazovka príliš jasná, automaticky upraví jas obrazovky na najlepšiu úroveň pre oči. V ponuke Režim obrazu – Živé , Kino, Odborník 1, Odborník 2, Inteligentný snímač alebo Inteligentný snímač nie je táto funkcia dostupná.(len pre 32/42/46/52/60LD5***, 32LE3***, 32/37/42LE4***, 32/37/42/47/55LE5***).
Skutočné kino (Zap./Vyp.)	<ul style="list-style-type: none"> Odstránením účinku chvenia môžete sledovať video, akoby ste ho sledovali v kine. Túto funkciu použijete, keď sledujete pôvodný filmový obsah. Táto funkcia funguje, keď je možnosť TruMotion nastavená na hodnotu Vyp. (Vypnuté).





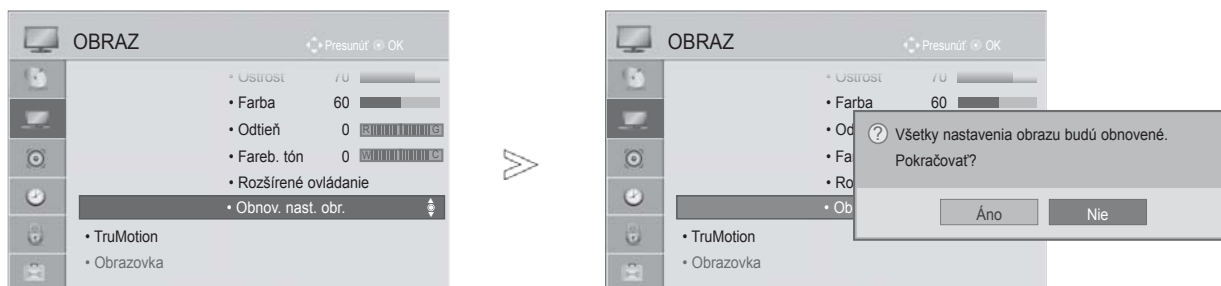

Spektrum farieb (Rozšírené ovládanie: Širokohlé/ Štandardné)	<ul style="list-style-type: none"> • Štandardné : Režim na využitie pôvodnej farebnej oblasti bez ohľadu na vlastnosti zobrazenia. • Širokohlé : Režim na využitie maximálnej farebnej oblasti televíznej obrazovky. <ul style="list-style-type: none"> ■ Maximalizuje využitie farebnej oblasti, ktorú možno zobraziť.
Spektrum farieb (Ovládanie pre odborníkov: EBU/ SMPTE/BT709/Wide/ Štandardné)	<ul style="list-style-type: none"> • Štandardné : Režim na využitie pôvodnej farebnej oblasti bez ohľadu na vlastnosti zobrazenia. • Širokohlé : Režim na využitie maximálnej farebnej oblasti televíznej obrazovky. • EBU : Režim na zobrazenie farebnej oblasti EBU. • SMPTE : Režim na zobrazenie farebnej oblasti SMPTE. • BT709 : Režim na zobrazenie farebnej oblasti BT709.
Vylepšenie okrajov (Vyp./Nízke/Vysoké)	<ul style="list-style-type: none"> ■ Zjasní a zvýrazní okraj obrazu. ■ Táto funkcia sa dá používať v obrazovom režime „Expert“.
xvYCC (Automaticky/vyp./ zap.)	<ul style="list-style-type: none"> * Táto funkcia nie je dostupná pre všetky modely. ■ Táto funkcia slúži na zobrazenie bohatších farieb. ■ Táto funkcia je dostupná v ponuke Režim obrazu – Kino alebo Expert (Odborník), keď sa signál prijíma pomocou pripojenia HDMI.
Vzor Expert (Vyp./Vzor1/Vzor2)	<ul style="list-style-type: none"> ■ Toto je vzor nevyhnutný pre kontrolu obrazu digitálnej televízie ■ Táto funkcia je dostupná v ponuke Režim obrazu – Odborník , keď sledujete digitálnu televíziu.
farebný filter (Vyp./Červená/Zelená/ Modrá)	<ul style="list-style-type: none"> ■ Táto funkcia umožňuje filtrovať konkrétne farby videa. Pomocou filtra RGB môžete presne nastaviť sýtosť a odtieň farieb.
Fareb. tón (Stredné/Teplé/ Studené)	<ul style="list-style-type: none"> ■ Táto funkcia umožňuje nastaviť celkovú úroveň farieb na obrazovke a dosiahnuť tak požadovanú atmosféru. a. Spôsob: 2 body <ul style="list-style-type: none"> • Vzor: Inner (Vnútorý), Outer (Vonkajší) • Kontrast červenej, zelenej a modrej farby, jas červenej, zelenej a modrej farby: rozsah nastavenia je -50 až +50. b. Spôsob: 10-bodové IRE <ul style="list-style-type: none"> • Vzor: Inner (Vnútorý), Outer (Vonkajší) • IRE (Institute of Radio Engineers) je jednotka na zobrazenie intenzity videesignálu a možno ju nastaviť v rozsahu 10, 20, 30 - 100 Podľa jednotlivých nastavení môžete upraviť úroveň červenej, zelenej a modrej farby. • Svetelnosť: Táto funkcia zobrazí vypočítanú hodnotu svetelnosti pri nastavení 2.2 gamma. Po zadaní požadovanej hodnoty svetelnosti pri 100 IRE sa bude každých 10 krokov (od 10 IRE po 90 IRE) zobrazovať cieľová hodnota svetelnosti pri nastavení 2.2 gamma. • Červená, zelená, modrá: rozsah nastavenia je -50 až +50.
Systém riadenia farieb	<ul style="list-style-type: none"> ■ Keďže ide o nástroj pre odborníkov určený na vykonávanie úprav pomocou testovacích vzorov, neovplyvňuje iné farby a možno ho používať na selektívne nastavenie 6 farebných oblastí (červená, zelená, modrá, azúrová, purpurová, žltá). Rozdiel farieb nemusí byť zreteľný ani po vykonaní úprav bežného videa. ■ Služi na nastavenie možností Red (Červená), Green (Zelená), Blue (Modrá), Yellow (Žltá), Cyan (Azúrová) a Magenta (Purpurová). • Červená, zelená, modrá, žltá, azúrová a purpurová farba: rozsah nastavenia pre televízory LCD aj plazmové televízory je -30 až +30. • Červený, zelený, modrý, žltý, azúrový a purpurový odtieň: rozsah nastavenia pre televízory LCD aj plazmové televízory je -30 až +30. ■ Táto funkcia nie je dostupná v režimoch RGB-PC a HDMI (PC).

OVLÁDANIE OBRAZU

Ponuka Obnov. nast. obr. (OBNOVENIE NASTAVENÍ OBRAZU)

Obnovia sa predvolené výrobné nastavenia vybraných režimov obrazu.



- 1   Vyberte možnosť **OBRAZ**.
- 2   Vyberte možnosť **Obnov. nast. obr.** (Obnovenie nastavení obrazu).
- 3   Vyberte možnosť **Áno**.
- 4  Inicializujte upravenú hodnotu.

- Stlačením tlačidla **MENU/EXIT (PONUKA/UKONČIŤ)** sa vrátite k bežnému pozeraniu televízie.
- Stlačením tlačidla **BACK (SPÄŤ)** sa presuniete na predchádzajúcu obrazovku ponuky.

TruMotion

((len pre 32/42/46/52/60LD5***, 32/37/42/47/55LE5***)

Používa sa na dosiahnutie najvyššej kvality obrazu bez rozmazaného pohybu alebo chvenia po zadaní rýchlo sa pohybujúceho obrazu alebo filmu.

Vysoké : umožňuje plynulejší prechod obrazu.

Nízke : umožňuje plynulý prechod obrazu. Toto nastavenie používajte štandardne.

Vyp. (Vypnutý) : Vypnite prevádzku TruMotion.

Používateľ: Používateľ môže osobitne nastavovať úroveň parametrov Judder (Chvenie) a Blur (Rozmazanie) v prevádzke TruMotion.

- **Judder** : Upravuje šum obrazovky.

- **Blur** : Upravuje post obraz obrazovky.



Táto funkcia nie je dostupná v režime RGB-PC, HDMI-PC.



Po zapnutí funkcie "TruMotion" sa môže na obrazovke objaviť šum.



Ak sa objaví, nastavte funkciu "TruMotion" na možnosť Off (Vypnutá).

Ak zvolíte „**Režim obrazu-Hra**“, nastavte „**TruMotion**“ na „**Vyp.**“ (Vypnuté).



1   Vyberte možnosť **OBRAZ**.

2   Vyberte položku **TruMotion**.

3   Vyberte možnosť **Nízke, Vysoké, užívateľ** alebo **Vyp.**.

4  Vykonajte potrebné úpravy nastavení.

- Stlačením tlačidla **MENU/EXIT (PONUKA/UKONČIŤ)** sa vrátite k bežnému pozeraniu televízie.
- Stlačením tlačidla **BACK (SPÄŤ)** sa presuniete na predchádzajúcu obrazovku ponuky.

OVLÁDANIE OBRAZU

Kontrolka napájania

Nastavte kontrolku napájania/pohotovostného režimu na prednej strane televízora.





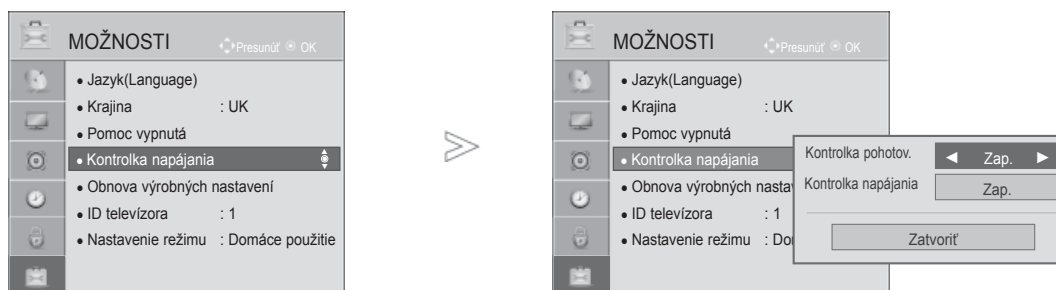

Kontrolka pohotov.režimu

Určuje, či sa má kontrolka na prednej strane televízora nastaviť v pohotovostnom režime na hodnotu Zap. (Zapnuté) alebo Vyp. (Vypnuté).

Kontrolka napájania

Určuje, či sa má kontrolka na prednej strane televízora nastaviť po zapnutí napájania na hodnotu Zap. (Zapnuté) alebo Vyp. (Vypnuté).

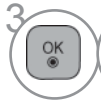

-   Vyberte možnosť **MOŽNOSTI**.
-   Vyberte možnosť **Kontrolka napájania**.
-   Vyberte možnosť **Zvuk pri spustení, Kontrolka pohotov.režimu** alebo **Kontrolka napájania**.
-  Vyberte požadovaný zdroj.

- Stlačením tlačidla **MENU/EXIT (PONUKA/UKONČIŤ)** sa vrátite k bežnému pozeraniu televízie.
- Stlačením tlačidla **BACK (SPÄŤ)** sa presuniete na predchádzajúcu obrazovku ponuky.

Nastavenie režimu

Ak chcete v domácom prostredí dosiahnuť najlepší obraz, odporúčame v televízore nastaviť režim **Domáce použitie**.

Režim **Režim Obchod** je optimálnym nastavením na vysielanie v obchodoch.

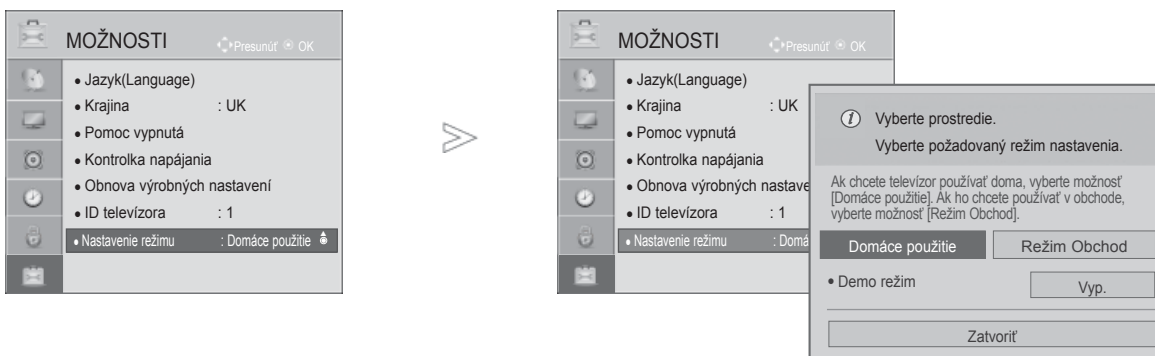

-   Vyberte možnosť **MOŽNOSTI**.
-   Vyberte položku **Nastavenie režimu**.
-   Vyberte položku **Režim Obchod** alebo **Domáce použitie**.
-  Uložte nastavenie.

- Stlačením tlačidla **MENU/EXIT (PONUKA/UKONČIŤ)** sa vrátite k bežnému pozeraniu televízie.
- Stlačením tlačidla **BACK (SPÄŤ)** sa presuniete na predchádzajúcu obrazovku ponuky.

OVLÁDANIE OBRAZU

Režim ukážky

Funkciu Demo režim nemožno používať v režime **Domáce použitie** .

V režime **Režim Obchod** sa funkcia Demo režim automaticky nastaví na hodnotu Zap. (Zapnuté).

Ak v režime **Režim Obchod** nastavíte funkciu Demo režim na hodnotu Vyp. (Vypnuté), funkcia Demo režim sa nespustí a iba sa obnoví obrazovka.

Po piatich minútach v režime ukážky sa automaticky obnovia nastavenia obrazovky.

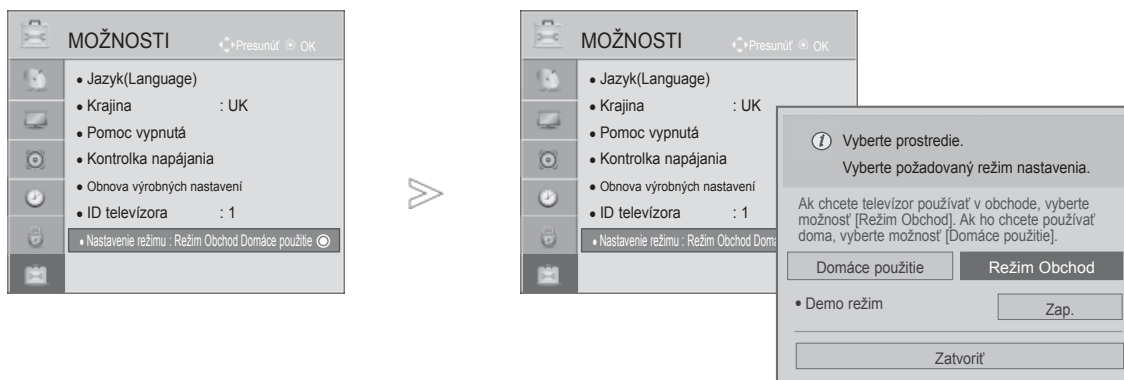

1 Vyberte možnosť **MOŽNOSTI**.



2 Vyberte položku **Nastavenie režimu** .



3 Vyberte položku **Režim Obchod**.



4 Vyberte položku **Zap.**.



5 Prechod na predchádzajúcu obrazovku s ponukou. Ukážku zastavíte stlačením ľubovoľného tlačidla. (S výnimkou tlačidiel **MUTE (VYPNÚŤ)**, **△ +** , **-**.)

- Stlačením tlačidla **MENU/EXIT (PONUKA/UKONČIŤ)** sa vrátite k bežnému pozeraniu televízie.
- Stlačením tlačidla **BACK (SPÄŤ)** sa presuniete na predchádzajúcu obrazovku ponuky.

OVLÁDANIE ZVUKU A JAZYKA





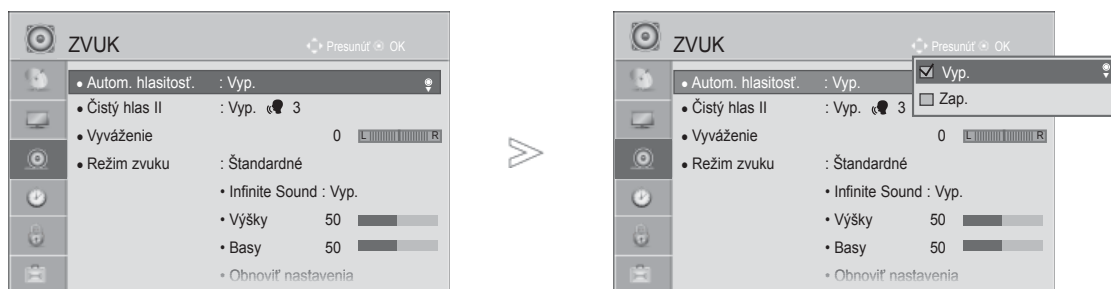

FUNKCIA AUTO VOLUME LEVELER (AUTOMATICKÁ ÚROVEŇ HLASITOSTI)

Autom. hlasitosť automaticky zachováva rovnakú úroveň hlasitosti pri prepínaní programov.

Každá vysielajúca stanica má vlastnú intenzitu signálu, a preto sa pri každom prepnutí na iný kanál môže vyžadovať nastavenie hlasitosti. Táto funkcia umožňuje používateľom vychutnať si stabilné úrovne hlasitosti, pretože sa každý program automaticky nastaví.

Ak kvalita alebo hlasitosť zvuku nedosahuje požadovanú úroveň, odporúča sa použiť samostatné domáce kino alebo zosilňovač, ktorý spolupracuje s rôznymi používateľskými prostrediami.



-   Vyberte možnosť **ZVUK**.
-   Vyberte možnosť **Autom. hlasitosť** (Automatická úroveň hlasitosti).
-   Vyberte možnosť **Zap.** (Zapnuté) alebo **Vyp.** (Vypnuté).

- Stlačením tlačidla **MENU/EXIT (PONUKA/UKONČIŤ)** sa vrátite k bežnému pozeraniu televízie.
- Stlačením tlačidla **BACK (SPÄŤ)** sa presuniete na predchádzajúcu obrazovku ponuky.

OVLÁDANIE ZVUKU A JAZYKA

Čistý hlas II

Odlíšenie rozsahu zvuku ľudskej reči od ostatných zvukov pomáha používateľom lepšie počuť ľudské hla

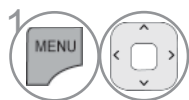
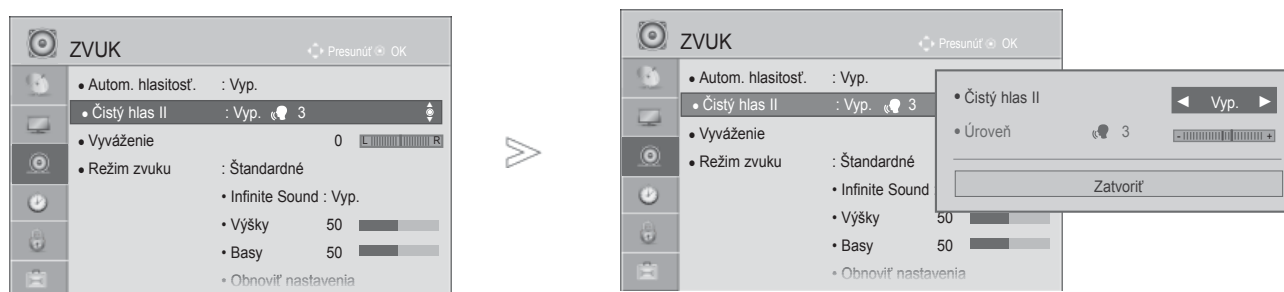

1 Vyberte možnosť **ZVUK**.



2 Vyberte položku **Čistý hlas II**.



3 Vyberte možnosť **Zap.** (Zapnuté) alebo **Vyp.** (Vypnuté).

- Ak vyberiete možnosť „**Zap.**“ pre nastavenie **Čistý hlas II**, funkcia Infinite Sound nie je aktivovaná.
- Vyberte úroveň z rozsahu -6 až +6.

Nastavenie možnosti Clear Voice Level (Úroveň čistého zvuku) po výbere hodnoty Zap. (Zapnuté)



4 Vyberte možnosť **Úroveň**.



5 Vykonajte požadovanú úpravu nastavenia.

- Stlačením tlačidla **MENU/EXIT (PONUKA/UKONČIŤ)** sa vrátite k bežnému pozeraniu televízie.
- Stlačením tlačidla **BACK (SPÄŤ)** sa presuniete na predchádzajúcu obrazovku ponuky.

PREDVOLENÉ NASTAVENIA ZVUKU – Režim zvuku

Môžete vybrať obľúbené nastavenie zvuku - Štandardné (Štandard), Hudba , Kino , Šport alebo Hra - a tiež nastaviť položky Výšky a Basy.

Možnosť Režim zvuku umožňuje vychutnať ten najlepší zvuk bez akéhokoľvek špeciálneho nastavenia, pretože televízor nastaví vhodný zvuk podľa obsahu programu.

Možnosti Štandardné (Štandard), Hudba , Kino , Šport a Hra boli nastavené už vo výrobe s cieľom dosiahnuť optimálnu kvalitu zvuku.

Štandardné	Zvuk so štandardnou kvalitou.
Hudba	Optimálne nastavenie zvuku na počúvanie hudby.
Kino	Optimálne nastavenie zvuku na sledovanie filmov.
Šport	Optimálne nastavenie zvuku na sledovanie športových podujatí.
Hra	Optimálne nastavenie zvuku na hranie hier.

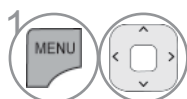
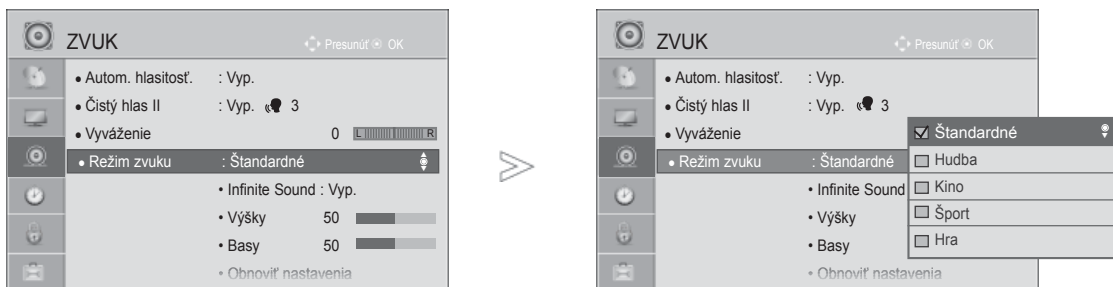

Vyberte možnosť **ZVUK**.



Vyberte možnosť **Režim zvuku**.

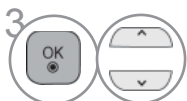

Vyberte možnosť **Štandardné** , **Hudba**, **Kino**, **Šport** alebo **Hra**.

• Možnosť **Režim zvuku** môžete nastaviť aj v ponuke **Rýchla ponuka** .

- Stlačením tlačidla **MENU/EXIT (PONUKA/UKONČIŤ)** sa vrátite k bežnému pozeraniu televízie.
- Stlačením tlačidla **BACK (SPÄŤ)** sa presuniete na predchádzajúcu obrazovku ponuky.

OVLÁDANIE ZVUKU A JAZYKA

ZMENA NASTAVENÍ ZVUKU – MOŽNOSŤ USER (POUŽÍVATEĽ)

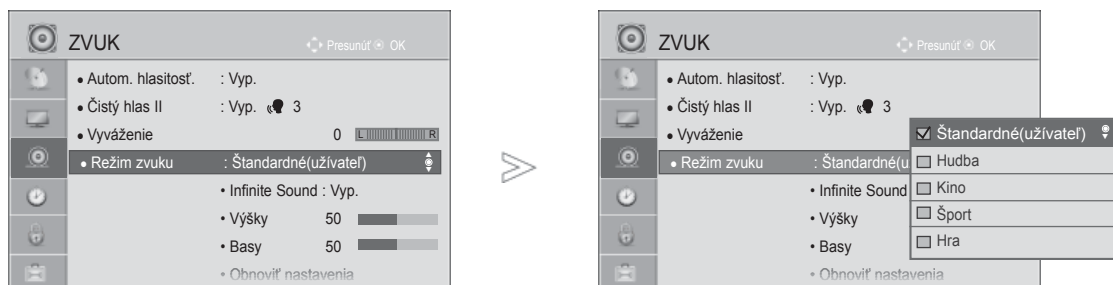





-   Vyberte možnosť **ZVUK**.
-   Vyberte možnosť **Režim zvuku**.
-   Vyberte možnosť **Štandardné, Hudba, Kino, Šport** alebo **Hra**.
-   Vyberte položky **Výšky** a **Basy**.
-   Nastavte požadovanú úroveň hlasitosti.

- Stlačením tlačidla **MENU/EXIT (PONUKA/UKONČIŤ)** sa vrátite k bežnému pozeraniu televízie.
- Stlačením tlačidla **BACK (SPÄŤ)** sa presuniete na predchádzajúcu obrazovku ponuky.

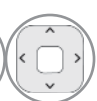
INFINITE SOUND

Select this option to sound realistic.

-   Vyberte možnosť **ZVUK**.
-   Vyberte možnosť **Infinite Sound**.
-   Vyberte možnosť **Zap.** (Zapnuté) alebo **Vyp.** (Vypnuté).





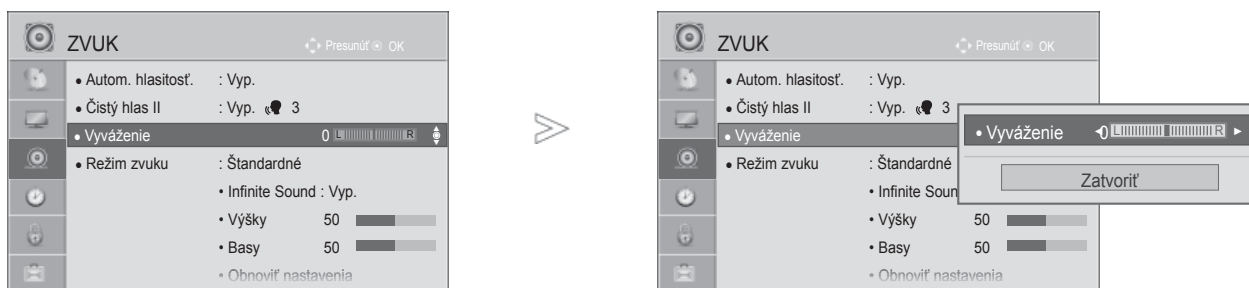

Infinite Sound : Infinite Sound je patentovaná technológia spracovania zvuku od spoločnosti LG, ktorá sa usiluje o napodobenie 5.1-kanálového priestorového zvuku prostredníctvom dvoch predných reproduktorov.

- Stlačením tlačidla **MENU/EXIT (PONUKA/UKONČIŤ)** sa vrátite k bežnému pozeraniu televízie.
- Stlačením tlačidla **BACK (SPÄŤ)** sa presuniete na predchádzajúcu obrazovku ponuky.

Vyváženie

Môžete si nastaviť vyváženie zvuku reproduktora na vami požadovanú úroveň.



- 1   Vyberte možnosť **ZVUK**.
- 2   Vyberte možnosť **Vyváženie**.
- 3   Vykonajte požadovanú úpravu nastavenia.

- Stlačením tlačidla **MENU/EXIT (PONUKA/UKONČIŤ)** sa vrátite k bežnému pozeraniu televízie.
- Stlačením tlačidla **BACK (SPÄŤ)** sa presuniete na predchádzajúcu obrazovku ponuky.

OVLÁDANIE ZVUKU A JAZYKA





ZAPNUTIE/VYPNUTIE REPRODUKTOROV TELEVÍZORA

Nastaviť môžete úroveň vnútorného reproduktora.

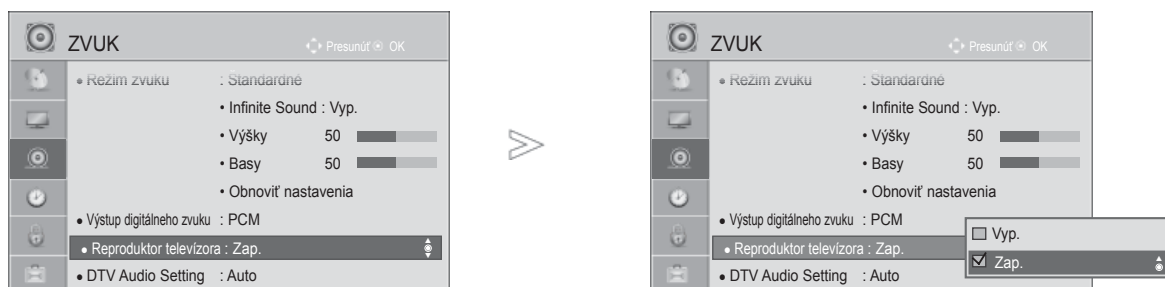
V režime **AV**, **KOMPONENTNÉ VIDEO**, **RGB** a **HDMI1** s káblom HDMI-DVI môže byť reproduktor televízora využívaný aj bez obrazového signálu.

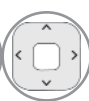
Ak chcete používať externý HiFi stereosystém, vypnite vnútorný reproduktor televízora.



-   Vyberte možnosť **ZVUK**.
-   Vyberte možnosť **Reproduktor televízora**.
-   Vyberte možnosť **Zap.** (Zapnuté) alebo **Vyp.** (Vypnuté).

- Stlačením tlačidla **MENU/EXIT (PONUKA/UKONČIŤ)** sa vrátite k bežnému pozeraniu televízie.
- Stlačením tlačidla **BACK (SPÄŤ)** sa presuniete na predchádzajúcu obrazovku ponuky.





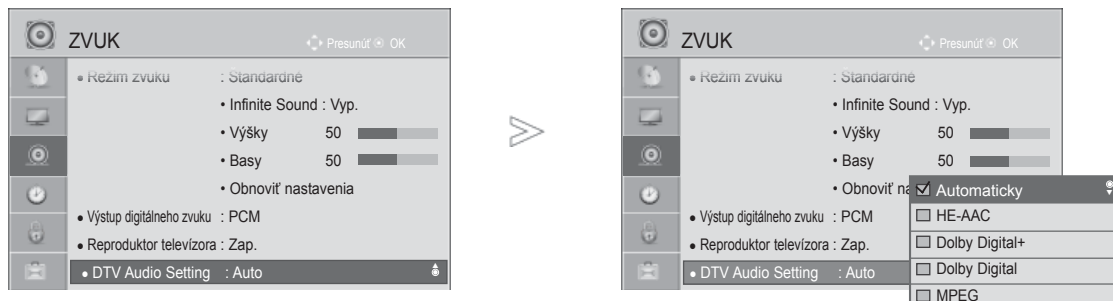

! POZNÁMKA

- ▶ Ak je počas používania domáceho kina s pripojením Simplink vypnutý reproduktor televízora, zvukový výstup sa automaticky prepne na reproduktor domáceho kina. Po zapnutí reproduktora televízora však začne zvuk vychádzať z reproduktora televízora.
- ▶ Keď je položka (Reproduktory) nastavená na možnosť Off (Vypnuté), niektoré ponuky v ponuke AUDIO (ZVUK) sú nedostupné.

Nastavenia zvuku v režime DTV (LEN V DIGITÁLNO M REŽIME)

Ak vstupný signál obsahuje rôzne typy zvuku, táto funkcia umožňuje vybrať požadovaný typ.



-   Vyberte možnosť **ZVUK**.
-   Vyberte možnosť **DTV Audio Setting(DTV Audio nastavenie)**.
-   Vyberte možnosť **Automaticky, HE-AAC, Dolby Digital +, Dolby Digital alebo MPEG**.

- Stlačením tlačidla **MENU/EXIT (PONUKA/UKONČIŤ)** sa vrátite k bežnému pozeraniu televízie.
- Stlačením tlačidla **BACK (SPÄŤ)** sa presuniete na predchádzajúcu obrazovku ponuky.

- **Automaticky**: Automaticky prepína výstupné režimy v poradí **HE-AAC > Dolby Digital+ > Dolby Digital > MPEG**. (Okrem Talianska.)
Automaticky: Automaticky prepína výstupné režimy v poradí **HE-AAC > Dolby Digital+ > MPEG > Dolby Digital**. (Iba pre Taliansko.)
- **HE-AAC, Dolby Digital+, Dolby Digital, MPEG**: Umožňuje používateľom vybrať požadovaný typ. napr.) Ak je vybraný formát **MPEG**, výstup je vždy v tomto formáte.
Ak formát MPEG nie je podporovaný, nastaví sa iný typ zvuku v danom poradí.
- pozrite str. 120 až 121 (Výber jazyka zvuku).

OVLÁDANIE ZVUKU A JAZYKA

VÝBER DIGITÁLNEHO AUDIOVÝSTUPU

Táto funkcia umožňuje vybrať preferovaný digitálny audiovýstup.

Ak je formát Dolby Digital dostupný a v ponuke Digital Audio Out (Digitálny audiovýstup) vyberiete možnosť Auto (Automatický), výstupné rozhranie SPDIF (Sony Philips Digital InterFace) bude vysielat' vo formáte Dolby Digital.

Ak formát Dolby Digital nie je dostupný a v ponuke Digital Audio Out (Digitálny audiovýstup) vyberiete možnosť Auto (Automatický), výstupné rozhranie SPDIF bude vysielat' vo formáte PCM (Impulzová kódová modulácia).

Ak kanál vysielajúci vo formáte Dolby Digital obsahuje formát Dolby Digital a audiojazyk, prehrávať sa bude len formát Dolby Digital

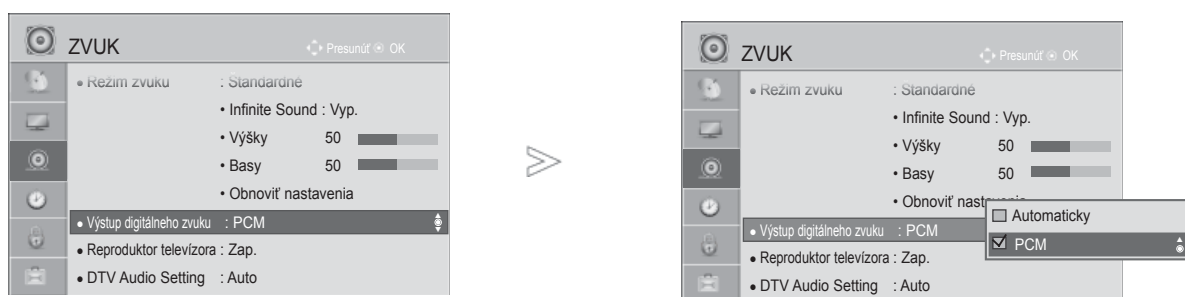

- 1 Vyberte možnosť **ZVUK**.
- 2 Vyberte možnosť **Výstup digitálneho zvuku**.
- 3 Vyberte možnosť **Automaticky** alebo **PCM**.



Vyrobené v licencií od spoločnosti Dolby Laboratories. Dolby a symbol dvojité D sú obchodnými známkami spoločnosti Dolby Laboratories.

- Môže sa stať, že v režime HDMI nebudú niektoré prehrávače diskov DVD vysielat' zvuk SPDIF. V takom prípade nastavte výstup digitálneho zvuku prehrávača diskov DVD na možnosť PCM. (V režime HDMI sa nepodporuje formát Dolby Digital Plus.)





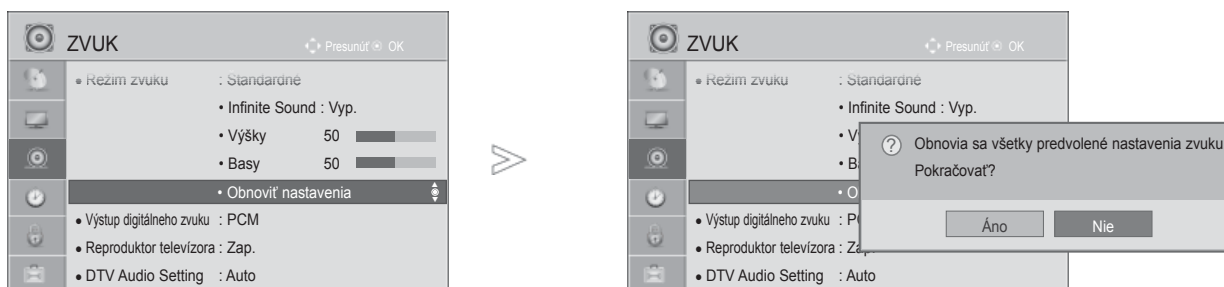

Položka	Zvukový vstup	Výstup digitálneho
Automatický (reproduktor zapnutý)	MPEG Dolby Digital Dolby Digital Plus HE-AAC	PCM Dolby Digital Dolby Digital PCM
Automatický (reproduktor vypnutý)	MPEG Dolby Digital Dolby Digital Plus HE-AAC	PCM Dolby Digital Dolby Digital Dolby Digital
PCM	Všetky	PCM

- Stlačením tlačidla **MENU/EXIT (PONUKA/UKONČIŤ)** sa vrátite k bežnému pozeraniu televízie.
- Stlačením tlačidla **BACK (SPÄŤ)** sa presuniete na predchádzajúcu obrazovku ponuky.

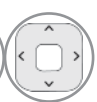
Obnoviť nastavenia

Obnovia sa predvolené výrobné nastavenia vybratého režimu Režim zvuku .



-   Vyberte možnosť **ZVUK**.
-   Vyberte možnosť **Obnoviť nastavenia**.
-   Vyberte možnosť **Áno**.
-  Inicializujte upravenú hodnotu.

- Stlačením tlačidla **MENU/EXIT (PONUKA/UKONČIŤ)** sa vrátite k bežnému pozeraniu televízie.
- Stlačením tlačidla **BACK (SPÄŤ)** sa presuniete na predchádzajúcu obrazovku ponuky.

OVLÁDANIE ZVUKU A JAZYKA

Popis zvuku (LEN V DIGITÁLNO M REŽIME)



Táto funkcia je určená pre nevidiacich a okrem základného zvuku poskytuje zvukový komentár opisujúci, čo sa práve deje v televíznom programe.

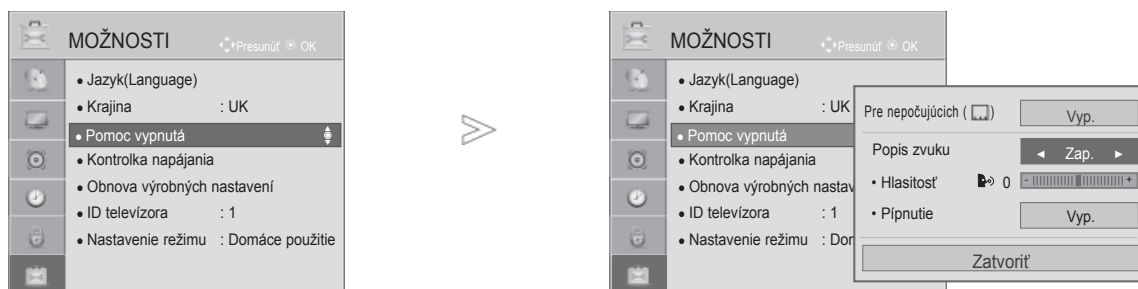

Po nastavení položky Popis zvuku na hodnotu Zap. (Zapnuté) budete základný zvuk a popis zvuku počuť iba v programoch, ktoré obsahujú popis zvuku.

Hlasitosť Zmena hlasitosti Popisu zvuku

Pípnutie Pípnutie pri výbere programu s informáciou Popis zvuku.





1   Vyberte možnosť **MOŽNOSTI**.

2   Vyberte **Pomoc vypnutá**.

3   Vyberte položku **Popis zvuku**.

Nastavenie možnosti Audio Description Volume (Hlasitosť popisu zvuku) po výbere hodnoty Zap. (Zapnuté)

4   Vyberte **Hlasitosť** alebo **Pípnutie**.

5   Vykonajte požadovanú úpravu nastavenia.



- Stlačením tlačidla **MENU/EXIT (PONUKA/UKONČIŤ)** sa vrátite k bežnému pozeraniu televízie.
- Stlačením tlačidla **BACK (SPÄŤ)** sa presuniete na predchádzajúcu obrazovku ponuky.



Stereo /Duálny príjem (Len v analógovom režime)

Pri výbere programu sa zobrazia informácie o zvuku pre danú stanicu spolu s číslom programu a názvom stanice.

1    Vyberte možnosť **Zvuk** alebo **Jazyk zvuku**.

2    Výber výstupu zvuku.

Vysielanie	Zobrazovanie na obrazovke
Mono	MONO
Stereo	STEREO
Dual	DUAL I, DUAL II, DUAL I+II

■ Voľba mono zvuku

Ak je pri prijímaní stereo zvuku stereo signál slabý, môžete aktivovať režim mono. Pri prijímaní mono zvuku sa čistota zvuku zlepšuje.

■ Voľba jazyka pri dvojazyčnom vysielaní

Ak možno program prijímať v dvoch jazykoch (dvojazyčne), môžete aktivovať režim DUAL I, DUAL II alebo DUAL I+II.

DUAL I pošle do reproduktorov primárne vysielaný jazyk.

DUAL II pošle do reproduktorov sekundárne vysielaný jazyk.

DUAL I+II pošle do každého reproduktora jeden jazyk.

OVLÁDANIE ZVUKU A JAZYKA

NICAM príjem (Len v analógovom režime)

Pokiaľ je váš televízor vybavený prijímačom NICAM, môže byť prijímať vysoko kvalitný digitálny zvuk NICAM (Near Instantaneous Companding Audio Multiplex).

Výstup zvuku možno vybrať podľa typu prijímaného vysielania.

-
- 1 Pokiaľ je prijímaný zvuk NICAM mono, môžete zvoliť **NICAM MONO** alebo FM MONO.
 - 2 Pokiaľ je prijímaný zvuk NICAM stereo, môžete zvoliť **NICAM STEREO** alebo FM MONO. Keď je stereo signál slabý, prepnite zvuk na FM MONO.
 - 3 Pokiaľ je prijímaný zvuk NICAM DUAL, môžete zvoliť **NICAM DUAL I**, **NICAM DUAL II** alebo **NICAM DUAL I+II** alebo FM MONO.
-

Výber zvukového výstupu

V režime AV, Komponent, RGB alebo HDMI môžete vybrať zvukový výstup pre ľavý a pravý reproduktor.

Vyberte výstup zvuku.

L+R: Audio signál z audio vstupu L (ľavý) sa odošle do ľavého reproduktora a audio signál z audio vstupu R (pravý) sa odošle do pravého reproduktora.

L+L: Audio signál z audio vstupu L sa odošle do ľavého a pravého reproduktora.

R+R: Audio signál z audio vstupu R sa odošle do ľavého a pravého reproduktora.

Výber jazyka na obrazovke/výber krajiny

Ponuka Sprievodca nastavením sa na obrazovke televízora zobrazí po prvom zapnutí.

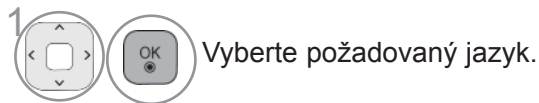

* Ak chcete zmeniť výber jazyka/krajiny

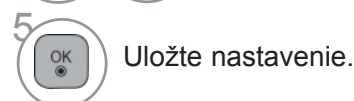
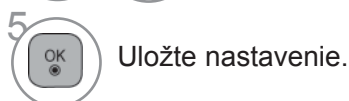
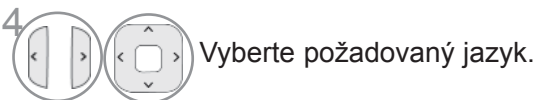
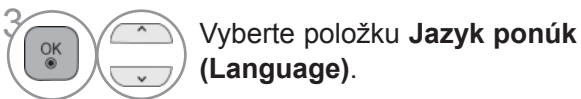
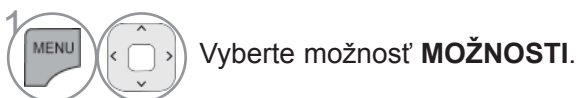

- Stlačením tlačidla **MENU/EXIT (PONUKA/UKONČIŤ)** sa vrátite k bežnému pozeraniu televízie.
- Stlačením tlačidla **BACK (SPÄŤ)** sa presuniete na predchádzajúcu obrazovku ponuky.

! POZNÁMKA

- ▶ Ak nedokončíte nastavenie **Installation Guide (Sprievodca inštaláciou)** stlačením tlačidla **BACK (SPÄŤ)** alebo ak uplynutím ponuky na obrazovky (OSD), ponuka inštalácie bude súvislo pokračovať pri každom zapnutí televízora, dokým nebude nastavenie dokončené.
- ▶ Ak zvolíte nesprávnu miestnu krajinu, teletext sa nemusí na obrazovke zobraziť správne a môže nastať nejaký problém počas prevádzky teletextu
- ▶ Funkciu CI (Common Interface (Štandardné rozhranie)) možno nebudete môcť používať v niektorých krajinách v závislosti od vysielacích podmienok.
- ▶ Tlačidlá na ovládanie režimu DTV fungujú podľa vysielacej situácie v jednotlivých krajinách.
- ▶ V krajine, v ktorej nie sú stanovené nariadenia týkajúce sa digitálneho vysielania, nemusia v závislosti od okolností digitálneho vysielania niektoré funkcie DTV fungovať.
- ▶ Položku Country Setting (Nastavenie krajiny) by ste mali nastaviť na možnosť UK (Veľká Británia), iba ak sa nachádzate vo Veľkej Británii.
- ▶ Ak je krajina nastavená na „--“, budú dostupné štandardné európske pozemné digitálne programy. Niektoré funkcie DTV však nemusia fungovať správne.

OVLÁDANIE ZVUKU A JAZYKA

VÝBER JAZYKA







Funkcia Audio umožňuje vybrať preferovaný jazyk zvuku.



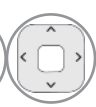

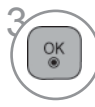

Ak sa nevysielajú zvukové údaje vo zvolenom jazyku, prehrá sa zvuk v pôvodne nastavenom jazyku.

Funkciu titulkov a teletextu použite v prípade, že sú vysielané viaceré jazyky titulkov alebo teletextu. Ak sa nevysielajú údaje titulkov alebo teletextu vo vybranom jazyku, budú titulky a teletext zobrazené v predvolenom jazyku.

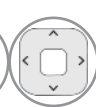
Ak jazyky, ktoré ste zvolili ako primárnu voľbu pre položky Jazyk zvuku, Jazyk titulkov a Jazyk textu nie sú podporované, môžete si zvoliť jazyk v sekundárnej kategórii.

Ak sa v digitálnom režime vysielajú dva jazyky textu alebo viac, použite funkciu Jazyk textu. Ak sa teletext vo vybranom jazyku nevysielá, zobrazí sa stránka v predvolenom Jazyku textu.

-   Vyberte možnosť **MOŽNOSTI**.
-   Vyberte položku **Jazyk(Language)**.
-   Vyberte možnosť **Jazyk zvuku, Jazyk titulkov** alebo **Jazyk textu**(s výnimkou Spojeného kráľovstva).
-   Vyberte požadovaný jazyk.
-  Uložte nastavenie.

-   Vyberte možnosť **MOŽNOSTI**.
-   Vyberte **Pomoc vypnutá**.
-   Vyberte možnosť **Pre nepočujúcich**().
-   Vyberte možnosť **Zap.** (Zapnuté) alebo **Vyp.** (Vypnuté).

- Stlačením tlačidla **BACK (SPÄŤ)** sa presuniete na predchádzajúcu obrazovku ponuky.

< Výber jazyka zvuku >

- ▶ Ak kanál vysiela zvuk v dvoch alebo viacerých jazykoch, môžete vybrať požadovaný jazyk.

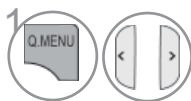

Vyberte možnosť **Zvuk** alebo **Jazyk zvuku**.



Vyberte jazyk zvuku.

Informácie o jazyku zvuku zobrazené na obrazovke

Displej	Stav
N.A	Nedostupné
MPEG	Zvuk MPEG
D	Zvuk Dolby Digital
	Zvuk pre zrakovo postihnutých
ABC	Zvuk pre sluchovo postihnutých
D+	Dolby Digital Plus Audio
HE-AAC	Zvuk HE-AAC

< Výber jazyka titulkov >

- ▶ Keď sa vysielať titulkov v dvoch alebo viacerých jazykoch, môžete si zvoliť jazyk titulkov pomocou tlačidla SUBTITLE na diaľkovom ovládaní
- ▶ Stlačením tlačidla ^ ∨ zvolíte jazyk titulkov.

Informácie o jazyku titulkov zobrazené na obrazovke

Displej	Stav
N.A	Nedostupné
TXT	Titulky z teletextu
ABC	Titulky pre nepočujúcich

- Zvuk/titulky sa dajú zobraziť jednoduchšou formou s 1 až 3 znakmi, ktoré vysiela poskytovateľ služby.
- Keď si zvolíte doplnkový zvuk (zvuk pre zrakovo/sluchovo postihnutých), môže obsahovať aj časť hlavného zvuku.

NASTAVENIE ČASU

Nastavenie taktovania

Pri prijímaní digitálneho signálu v režime **Automaticky** sa hodiny nastavujú automaticky. Hodiny môžete nastaviť ručne v režime **Manuálne**.







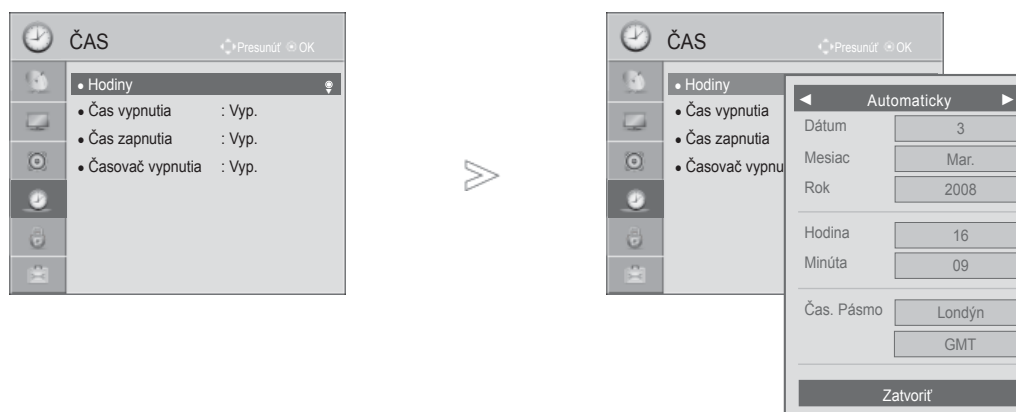

Aby ste mohli používať funkciu časového zapnutia / vypnutia, musíte najskôr správne nastaviť čas.

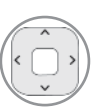
Čas televízora sa nastaví podľa informácií o posune času na základe časového pásma a GMT (Greenwich Mean Time - Greenwichský čas), ktoré sa prijímajú so signálom vysielania a čas sa nastaví automaticky pomocou digitálneho signálu.

Ak názov mesta pod položkou **Časové pásmo** zmeníte na časový posun, čas môžete posunúť o 1 hodinu.

Ponuku **Časové pásmo** môžete zmeniť v režime **Automaticky**.



-   Vyberte možnosť **ČAS**.
-   Vyberte možnosť **Hodiny**.
-   Vyberte možnosť **Automaticky** alebo **Manuálne**.
-   Vyberte rok, mesiac, dátum, čas alebo možnosť Time Zone (Časové pásmo).
-   Nastavte rok, mesiac, dátum, čas alebo možnosť Time Zone (Časové pásmo).

- Stlačením tlačidla **MENU/EXIT (PONUKA/UKONČIŤ)** sa vrátite k bežnému pozeraniu televízie.
- Stlačením tlačidla **BACK (SPÄŤ)** sa presuniete na predchádzajúcu obrazovku ponuky.

AUTOMATICKÉ ZAPNUTIE/VYPNUTIE ČASOVAČA

Časový vypínač automaticky vypína prístroj do pohotovostného režimu po uplynutí nastaveného času. Dve hodiny potom, čo sa prístroj zapne s použitím funkcie časového zapnutia, sa prepne automaticky zase späť do pohotovostného režimu, ak nie je stlačené žiadne tlačidlo.

Keď nastavíte funkciu časového zapnutia alebo vypnutia, pracujú tieto funkcie každý deň v zadaný čas. Funkcia časového vypnutia má prednosť pred funkciou časového zapnutia, ak sú nastavené na rovnaký čas. Aby pracovalo časové zapnutie, musí byť prístroj v pohotovostnom režime.

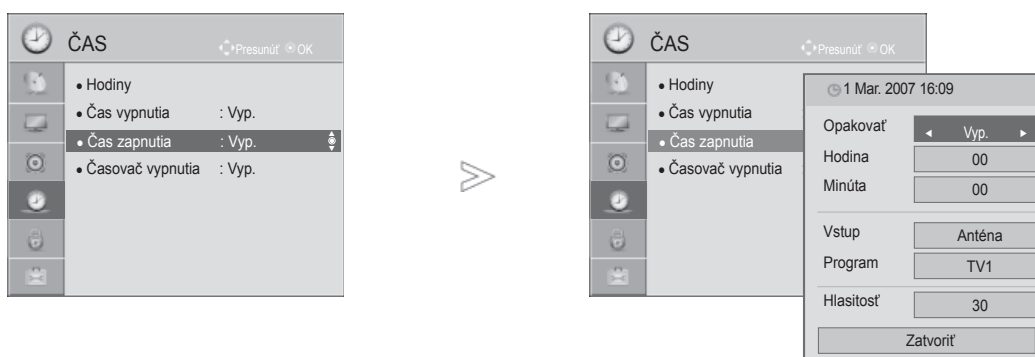

- 1 Vyberte možnosť **ČAS**.
- 2 Vyberte možnosť **ČAS vypnutia** alebo **ČAS zapnutia**.
- 3 Vyberte možnosť **Opakovať**
- 4 Select **Vyp.** (Vypnuté), **Raz**, **Denne**, **Po. ~ Pi.** (Pondelok ~ piatok), **Po. ~ So.** (Pondelok ~ sobota), **So. ~ Ne.** (Sobota ~ nedeľa) alebo **Ne.** (Nedeľa).
- 5 Nastavte hodiny.
- 6 Nastavte minúty.

- Ak chcete zruši funkciu **ČAS zapnutia** / **ČAS vypnutia**, stlačte tlačidlo < > a vyberte možnosť **Vyp.**.
- Len funkcia Zapnutie

- 1 Vyberte možnosť **Vstup**.
- 2 Vyberte zdroj vstupu.
- 3 Nastavte požadovaný program.
- 4 Nastavte úroveň hlasitosti pri zapnutí.



- Stlačením tlačidla **MENU/EXIT (PONUKA/UKONČIŤ)** sa vrátite k bežnému pozeraniu televízie.
- Stlačením tlačidla **BACK (SPÄŤ)** sa presuniete na predchádzajúcu obrazovku ponuky.



NASTAVENIE ČASU

NASTAVENIE ČASOVAČA

Predtým ako idete spať, nemusíte mať na mysli vypnutie televízora.

Časovač vypnutia automaticky prepne prístroj do pohotovostného režimu po uplynutí predvoleného času.

1   Vyberte možnosť **Časovač vypnutia**.

2   Vyberte možnosť **Vyp.** (Vypnutý), **10, 20, 30, 60, 90, 120, 180** alebo **240 Min.**

- Pokiaľ prístroj vypnete, nastavenie sa anuluje.
- Možnosť **Časovač vypnutia** môžete nastaviť aj v ponuke **ČAS**.

RODIČOVSKÁ KONTROLA/OHODNOTENIA

NASTAVENIE HESLA A ZAMKNUTIE SYSTÉMU

Ak heslo zadávate po prvýkrát, na diaľkovom ovládaní štyrikrát stlačte číslo 0.

Ak je ako krajina nastavené Francúzsko, heslo nie je „0“, „0“, „0“, „0“ ale „1“, „2“, „3“, „4“.

Ak je ako krajina nastavené Francúzsko, heslo nie je možné nastaviť na kombináciu „0“, „0“, „0“, „0“.

Ak je kanál zamknutý, dočasne ho odomknete zadaním hesla.

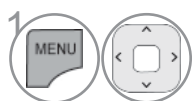
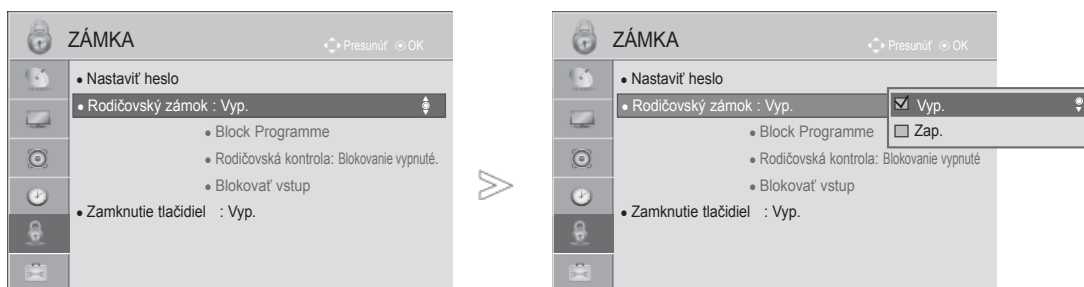

1 Vyberte možnosť **ZÁMKA**.

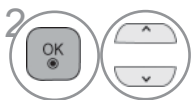

2 Vyberte možnosť **Rodičovský zámok**.



3 Vyberte možnosť **Zap.** (Zapnuté).

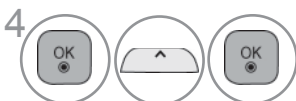

4 Nastavte heslo.



5 Zadajte štvorciferné heslo.
Toto číslo si dobre zapamätajte.
Opätovným zadaním nové heslo potvrdte.

• Ak zabudnete heslo, na diaľkovom ovládaní štyrikrát stlačte číslo 7

- Stlačením tlačidla **MENU/EXIT (PONUKA/UKONČIŤ)** sa vrátite k bežnému pozeraniu televízie.
- Stlačením tlačidla **BACK (SPÄŤ)** sa presuniete na predchádzajúcu obrazovku ponuky.

RODIČOVSKÁ KONTROLA/OHODNOTENIA

Blokovať program (BLOKOVANIE PROGRAMOV)

Blokovanie ľubovoľných programov, ktoré nechcete sledovať, alebo nechcete, aby ich sledovali vaše deti.





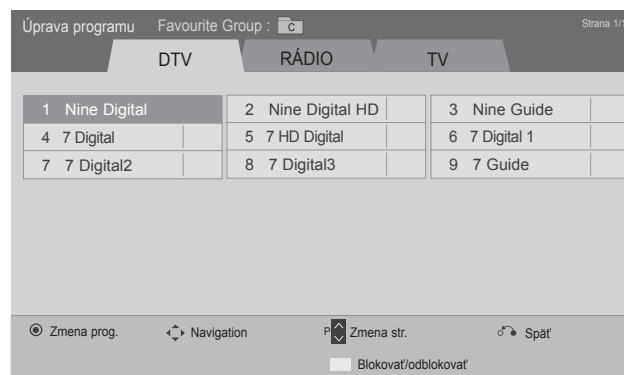
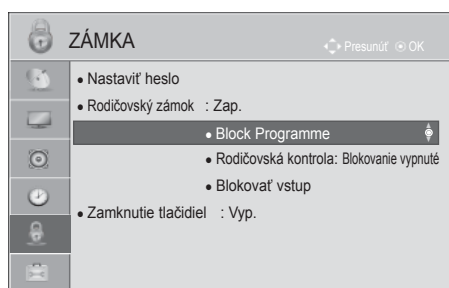

Táto funkcia je dostupná v režime **Rodičovský zámok "Zap."** (Zamknutie systému zapnuté).

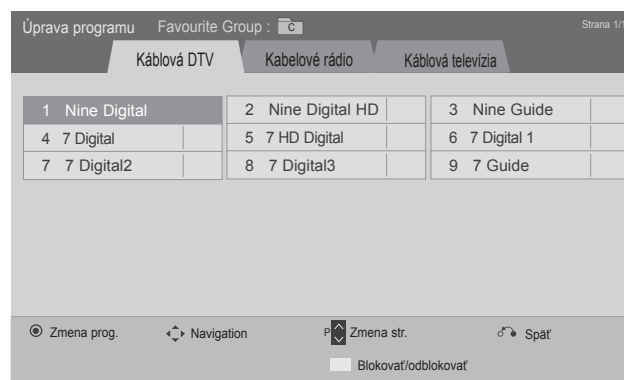
Ak chcete sledovať blokovaný program, musíte zadať heslo.



alebo



-   Vyberte možnosť **ZÁMKA**.
-   Vyberte možnosť **Rodičovský zámok** (Zamknutie systému).
-   Vyberte možnosť **Block Programme** (Blokovanie programov).
-   Vojdite do ponuky **Block Programme** (Blokovanie programov).
-   **ŽLTÁ** Vyberte program, ktorý chcete blokovat'.

- Stlačením tlačidla **MENU/EXIT (PONUKA/UKONČIŤ)** sa vrátite k bežnému pozeraniu televízie.
- Stlačením tlačidla **BACK (SPÄŤ)** sa presuniete na predchádzajúcu obrazovku ponuky.

RODIČOVSKÁ KONTROLA (LEN V DIGITÁLNO M REŽIME)

Táto funkcia funguje na základe informácií z vysielaajúcej stanice. Ak signál obsahuje nesprávne informácie, funkcia nefunguje správne.

Prístup k tejto ponuke získate až po zadaní hesla.

Tento televízor je naprogramovaný tak, aby po vypnutí uložila do pamäte posledná nastavovaná možnosť.

Zabraňuje deťom sledovať televízne programy určené pre dospelých podľa stanoveného hodnotenia.

Ak chcete sledovať ohodnotený program, musíte zadať heslo.

Hodnotenie sa odlišuje v závislosti od krajiny.

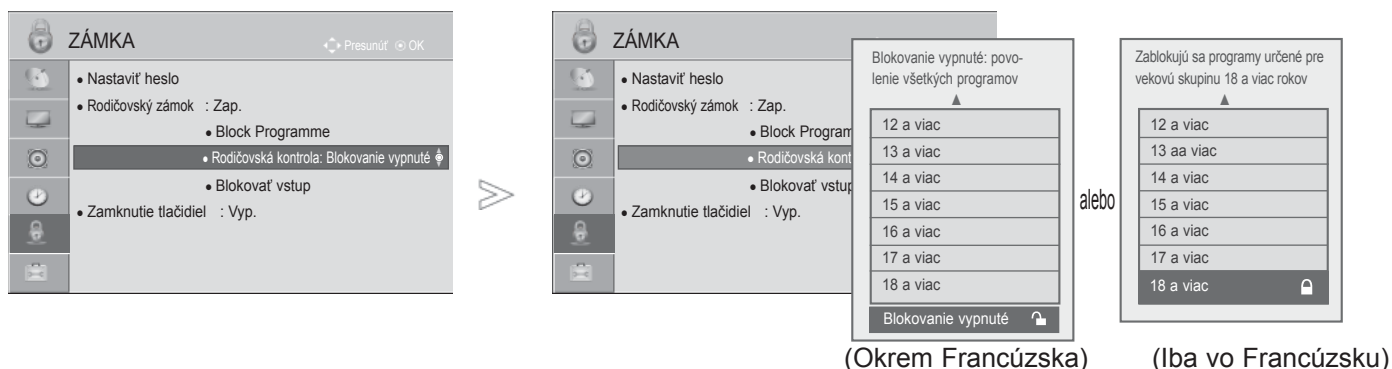

-   Vyberte možnosť **ZÁMKA**.
-   Vyberte možnosť **Rodičovský zámok**.
-   Vyberte možnosť **Rodičovská kontrola**.
-   Vykonajte potrebné úpravy nastavení.

- Stlačením tlačidla **MENU/EXIT (PONUKA/UKONČIŤ)** sa vrátite k bežnému pozeraniu televízie.
- Stlačením tlačidla **BACK (SPÄŤ)** sa presuniete na predchádzajúcu obrazovku ponuky.

RODIČOVSKÁ KONTROLA/OHODNOTENIA

BLOKOVANIE EXTERNÉHO VSTUPU

Umožňuje blokovať vstup.

Táto funkcia je dostupná v režime **Rodičovský zámok "Zap."** (Zamknutie systému zapnuté).

■ Nákres sa môže mierne líšiť od vášho televízor.

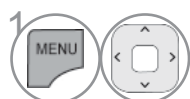
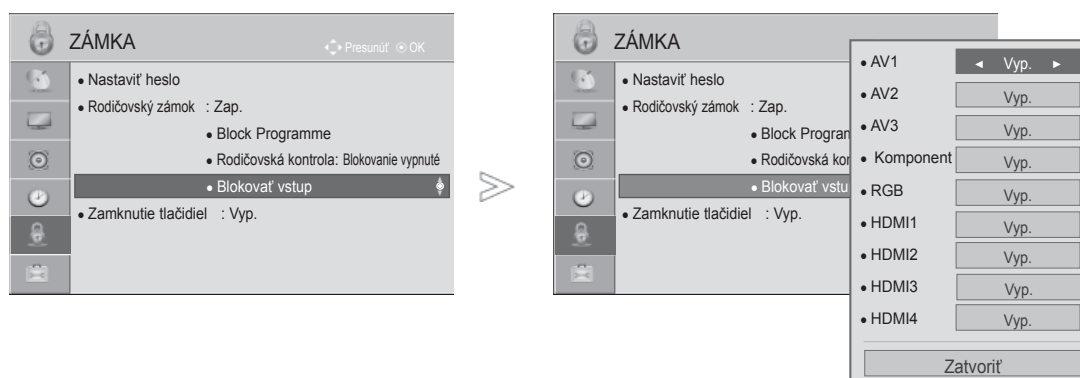

Vyberte možnosť **ZÁMKA**.

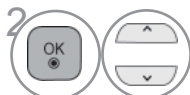

Vyberte možnosť **Rodičovský zámok** (Zamknutie systému).



Vyberte položku **Blokovať vstup**.



Vyberte zdroj.









Vyberte možnosť **Vyp.** (Vypnuté) alebo **Zap.** (Zapnuté).

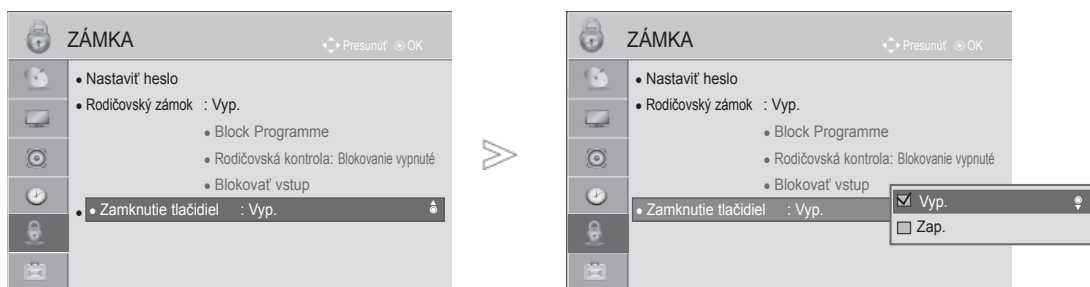

- Stlačením tlačidla **MENU/EXIT (PONUKA/UKONČIŤ)** sa vrátite k bežnému pozeraniu televízie.
- Stlačením tlačidla **BACK (SPÄŤ)** sa presuniete na predchádzajúcu obrazovku ponuky.

Zamknutie tlačidiel

Túto funkciu je možné použiť na zamedzenie neautorizovaného sledovania zablokovaním ovládacích prvkov na prednom paneli. Zariadenie sa následne dá ovládať len diaľkovým ovládaním. Tento televízor je naprogramovaný tak, aby si aj po vypnutí pamätal poslednú nastavenú možnosť.



1.   Vyberte možnosť **ZÁMKA**.
2.   Vyberte možnosť **Zamknutie tlačidiel**.
3.   Vyberte možnosť **Vyp.** (Vypnuté) alebo **Zap.** (Zapnuté).

- Keď je televízor vypnutý, v ponuke **Zamknutie tlačidiel „Zap.“** (Zapnutá) stlačte na televízore tlačidlo **Ů/ I, INPUT (VSTUP), P[^] v** (alebo **P_{DE}**) alebo na diaľkovom ovládaní tlačidlá **POWER (NAPÁJANIE), INPUT (VSTUP), P[^] v** alebo tlačidlá **ČÍSEL**.
- Keď je funkcia **Zamknutie tlačidiel „Zap.“** (Zapnutá) a počas pozerania televízie stlačíte ľubovoľné tlačidlo na prednom paneli, na obrazovke sa zobrazí znak „ **Zamknutie tlačidiel Zap.**“ (Zamknutie tlačidiel zapnuté).
- Keď sa zobrazí iné zobrazenie na obrazovke,  „**Zamknutie tlačidiel „Zap.“**“ nebude fungovať.

- Stlačením tlačidla **MENU/EXIT (PONUKA/UKONČIŤ)** sa vrátite k bežnému pozeraniu televízie.
- Stlačením tlačidla **BACK (SPÄŤ)** sa presuniete na predchádzajúcu obrazovku ponuky.

Teletext

- Nákres sa môže mierne líšiť od vášho televízor.

Táto funkcia nie je dostupná pre všetky modely.

Teletext je bezplatná služba poskytovaná väčšinou televíznymi stanicami, ktorá poskytuje najčerstvejšie spravodajské informácie z novin, správy o počasí, programy televízneho vysielania, kurzové lístky a mnoho iných.

Dekodér teletextu môže podporovať systémy SIMPLE, TOP a FASTEXT. SIMPLE (štandardný teletext) pozostáva z množstva stránok, ktoré sa volí priamym zadáním ich čísla. TOP a FASTEXT sú modernejšie metódy umožňujúce rýchly a ľahký výber informácií na teletexte.

Zapnutie / Vypnutie

Do teletextu sa prepnete zatlačením tlačidla **TEXT**. Na obrazovke sa objaví východisková alebo posledne zvolená stránka.

V záhlaví obrazovky sú zobrazené dve čísla stránok, meno televíznej stanice, dátum a čas. Prvé číslo stránky označuje vašu zvolenú stránku, druhé určuje práve zobrazovanú stranu.

Teletext vypnete zatlačením tlačidla **EXIT**. Televízor sa prepne do predchádzajúceho režimu.

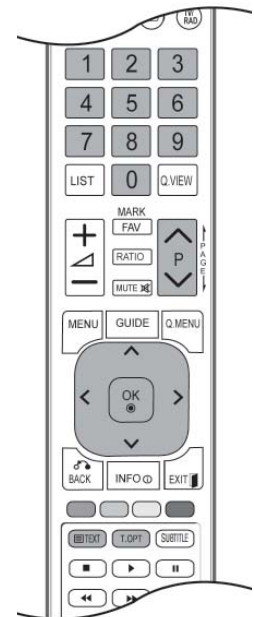

SIMPLE text

■ Voľba stránky

- 1 Zadajte číslo žiadanej stránky ako trojciferné číslo ČÍSELNÝMI tlačidlami. Pokiaľ urobíte chybu, musíte dokončiť trojciferné číslo a potom opäť zadať správne číslo.
- 2 Pomocou tlačidiel P[^] v môžete krokovať po stránkach dopredu a späť.

TOP Text

V dolnej časti obrazovky sa zobrazujú štyri políčka: červené, zelené, žlté a modré. Žlté políčko označuje nasledujúcu skupinu a modré ukazuje nasledujúci blok.

■ Voľba bloku /skupiny /stránky

- 1 Modrým tlačidlom sa môžete pohybovať medzi blokmi
- 2 Žltým tlačidlom môžete pokračovať do ďalšej skupiny s automatickým pretečením do ďalšieho bloku.
- 3 Zeleným tlačidlom môžete pokračovať na ďalšiu existujúcu stránku s automatickým pretečením do ďalšej skupiny.
- 4 Rovnako môžete použiť tlačidlo P[^].
Červené tlačidlo umožňuje návrat k predchádzajúcej voľbe. Rovnako môžete použiť tlačidlo P^v.

■ Priama voľba stránky

Rovnako ako v SIMPLE režime teletextu, tak i v režime TOP môžete zadať číslo stránky ako trojčíslo pomocou ČÍSELNÝCH tlačidiel.

FASTEXT

Stránky teletextu sú farebne kódované v dolnej časti obrazovky a volia sa príslušnými farebnými tlačidlami na diaľkovom ovládači.

■ Voľba stránky

- 1 Stlačte tlačidlo T.OPT (MOŽNOSTI TEXTU) a potom pomocou tlačidiel [^] ^v vyberte ponuku . Zobrazte indexovú stránku.
- 2 Stránky, ktoré sú farebne kódované v dolnej časti stránky, môžete vyberať príslušnými farebnými tlačidlami.
- 3 Rovnako ako v SIMPLE režime teletextu, aj v režime FASTEXT môžete zadať číslo stránky ako trojčíslo pomocou ČÍSELNÝCH tlačidiel.
- 4 Pomocou tlačidiel P[^] ^v môžete krokovat po stránkach dopredu a späť

Špeciálne funkcie teletextu

- Stlačte tlačidlo **T. OPT (MOŽNOSTI TEXTU)** a potom pomocou tlačidiel $\wedge \vee$ vyberte ponuku **Možnosti textu**.

V Spojenom kráľovstve (v digitálnom režime) tlačidlo T. OPT nefunguje.



■ Obsah

Vyberte jednotlivé stránky obsahu.



■ Čas

Túto ponuku vyberte, ak chcete pri sledovaní televízneho programu zobrazit' v pravom hornom rohu obrazovky čas.

V režime teletextu vyberiete zatlačením tohoto tlačidla číslo substránky. Zatlačením tlačidiel ČERVENÉ /ZELENÉ, < > alebo ČÍSELNÝCH tlačidiel zastavíte alebo zmeníte substránku.



■ Podržať

Zastaví automatickú výmenu stránok, čo sa prejaví len pokiaľ tá stránka skladá z viacerých oddielov (substránok). Počet (substránok)oddielov a číslo zobrazovaného oddielu je obyčajne uvedený na obrazovke pod zobrazením času. Po výbere tejto ponuky sa v ľavom hornom rohu obrazovky zobrazí symbol zastavenia a automatická zmena stránok sa deaktivuje.



■ Odkryť

Túto ponuku vyberte, ak chcete zobrazit' skryté informácie, napríklad riešenia hádaniek alebo hlavolamov.



■ Aktualizovať

Počas načítania novej stránky teletextu zobrazí obraz TV. V ľavom hornom rohu obrazovky sa objaví. Po načítaní stránky sa miesto objaví číslo načítanej strany. Ak chcete zobrazit' aktualizovanú stránku teletextu, znova vyberte túto ponuku.

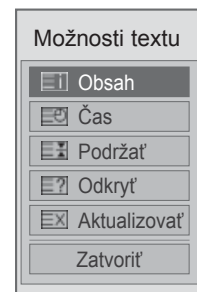

DIGITAL TELETEXT (DIGITÁLNY TELETEXT)

*Táto funkcia je dostupná len vo Veľkej Británii a Írsku.

Televízor umožňuje získať prístup k digitálnemu teletextu, ktorý je vylepšený v rôznych ohľadoch. Ide napríklad o kvalitnejší text, grafiku a pod.

Prístup k digitálnemu teletextu môžete získať prostredníctvom špeciálnych služieb digitálneho teletextu a špeciálnych služieb, ktoré tento typ teletextu vysielajú.

Ak si chcete prezerať teletext, mali by ste pomocou tlačidla SUBTITLE (TITULKY) vypnúť jazyk titulkov.

TELETEXT V RÁMCI DIGITÁLNEJ SLUŽBY

- 1 Stlačením tlačidiel čísel, prípadne tlačidla P ^ v vyberte digitálnu službu, ktorá vysielá digitálny teletext.
- 2 Postupujte podľa inštrukcií na stránkach digitálneho teletextu a stlačením tlačidla TEXT, OK, ^ v < >, ČERVENÉHO, ZELENÉHO, ŽLTÉHO, MODRÉHO tlačidla, prípadne tlačidiel ČÍSEL prejdite na ďalší krok
- 3 Ak chcete zmeniť službu digitálneho teletextu, pomocou tlačidla P ^ v vyberte inú službu.



TELETEXT V DIGITÁLNEJ SLUŽBE

- 1 Stlačením tlačidiel čísel, prípadne tlačidla P ^ v vyberte konkrétnu službu, ktorá vysielá digitálny teletext.
- 2 Stlačením tlačidla TEXT alebo farebného tlačidla zapnite teletext.
- 3 Postupujte podľa inštrukcií na stránkach digitálneho teletextu a stlačením tlačidla OK, ^ v < >, ČERVENÉHO, ZELENÉHO, ŽLTÉHO, MODRÉHO tlačidla, prípadne tlačidiel ČÍSEL prejdite na ďalší krok.
- 4 Stlačením tlačidla TEXT alebo farebného tlačidla vypnite digitálny teletext a vráťte sa k sledovaniu televízie.

Niektoré služby umožňujú získať prístup k textovým službám stlačením ČERVENÉHO tlačidla.

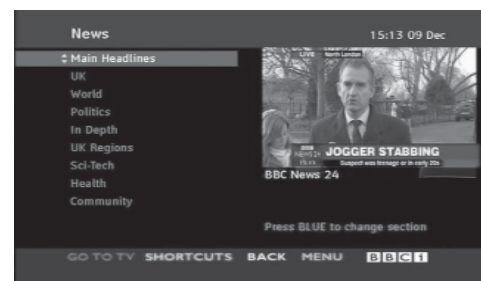

DODATOK

RIEŠENIE PROBLÉMOV

Produkt nefunguje normálne.	
Diaľkové ovládanie nefunguje	<ul style="list-style-type: none">■ Skontrolujte, či nie je medzi produktom a diaľkovým ovládaním nejaký rušivý predmet.■ Sú batérie vložené správne (+ na +, - na -)?■ Vložte nové batérie.
Produkt sa zrazu vypol	<ul style="list-style-type: none">■ Je nastavený časovač vypínania?■ Skontrolujte nastavenia kontroly napájania. Skontrolujte, či nie je prerušený prívod elektrickej energie.■ Ak je televízor zapnutý a neprijíma sa žiadny vstupný signál, televízor sa po 15 minútach automaticky vypne.

Funkcia video nefunguje.	
Žiadny obraz ani zvuk	<ul style="list-style-type: none">■ Skontrolujte, či je produkt zapnutý.■ Skúste prepnúť kanál. Problém môže byť vo vysielaní.■ Je kábel napájania zapojený do zásuvky?■ Skontrolujte otočenie alebo umiestnenie antény.■ Skontrolujte zásuvku tak, že do nej pripojíte kábel napájania iného produktu.
Po zapnutí sa obraz objavuje veľmi pomaly	<ul style="list-style-type: none">■ Je to bežné, obraz je počas zapínania produktu tlmený. Ak sa obraz neobjaví do piatich minút, kontaktujte servisné stredisko.
Žiadna alebo nevýrazná farba alebo nevýrazný obraz	<ul style="list-style-type: none">■ V ponuke nastavte Farbu.■ Medzi produktom a videorekordérom zachovávajúte dostatočnú vzdialenosť.■ Skúste prepnúť kanál. Problém môže byť vo vysielaní.■ Sú káble videorekordéra zapojené správne?■ Aktivujte akúkoľvek funkciu, aby ste znova nastavili pôvodný jas obrazu.
Horizontálne/vertikálne čiary alebo chvenie obrazu	<ul style="list-style-type: none">■ Skontrolujte, či napríklad elektrické zariadenie nespôsobuje miestne rušenie.
Slabý príjem na niektorých kanáloch	<ul style="list-style-type: none">■ Na stanici alebo v kábli sa vyskytli problémy, preladte na inú stanicu.■ Signál stanice je slabý, otočte anténu, aby sa signál zlepšil.■ Pokúste sa nájsť možné zdroje rušenia.
Čiary alebo pásy na obraze	<ul style="list-style-type: none">■ Skontrolujte anténu (pootočte anténou).
Po pripojení kábla HDMI sa nezobrazuje obraz.	<ul style="list-style-type: none">■ Skontrolujte, či použitý kábel HDMI zodpovedá štandardu pre vysokorýchlostné rozhranie HDMI. Pri použití kábla HDMI, ktorý nezodpovedá štandardu pre vysokorýchlostné rozhranie HDMI, môže dôjsť k blikaniu alebo výpadku obrazu. Používajte vysokorýchlostný kábel HDMI.

Funkcia audio nefunguje.

Obraz je v poriadku, ale nejde zvuk	<ul style="list-style-type: none">■ Stlačte tlačidlo  (HLASITOSĚ).■ Zvuk je stlmený? Stlačte tlačidlo MUTE(ZVUK).■ Skúste prepnúť kanál. Problém môže byť vo vysielaní.■ Sú audiokáble zapojené správne?
Z jedného z reproduktorov nejde zvuk	<ul style="list-style-type: none">■ V ponuke nastavte Vyváženie (Rovnováhu).
Z produktu počuť nezvyčajné zvuky	<ul style="list-style-type: none">■ Nezvyčajný zvuk môže byť pri zapnutí alebo vypnutí produktu spôsobený zmenou vlhkosti alebo teploty okolia. Nejde o poruchu produktu.
Po pripojení kábla HDMI alebo USB neznie žiadny zvuk.	<ul style="list-style-type: none">■ Skontrolujte, či používate vysokorýchlostný kábel HDMI.■ Skontrolujte, či nejde o kábel USB verzie 2.0.

*Táto funkcia nie je dostupná pre všetky modely.

Vyskytol sa problém v režime PC. (Len v režime PC)

Signál je mimo dosahu.	<ul style="list-style-type: none">■ Nastavte rozlíšenie, horizontálnu alebo vertikálnu frekvenciu..■ Skontrolujte zdroj napájania.
Vertikálna čiara alebo pás v pozadí, horizontálne rušenie a nesprávna poloha	<ul style="list-style-type: none">■ Prebieha Automatická konfigurácia alebo nastavovanie taktovania, fázy alebo horizontálnej/vertikálnej polohy. (voliteľná)
Farba obrazovky je nestála alebo je na obrazovke iba jedna farba	<ul style="list-style-type: none">■ Skontrolujte kábel antény.■ Vyberte a znova vložte počítačovú videokartu.

Vyskytol sa problém s nastaveniami položky OBRAZ .

Ak používateľ zmení nastavenia obrazu, po určitom čase televízor automaticky obnoví pôvodné nastavenia.	<ul style="list-style-type: none">■ Znamená to, že v televízore je momentálne nastavený režim Režim Obchod . Do režimu Domáce použitie ho prepnete nasledujúcim spôsobom: V ponuke TV Menu (Televízna ponuka) vyberte položky MOŽNOSTI -> Nastavenie režimu -> Domáce použitie . Tým ste dokončili prepnutie televízora do režimu Domáce použitie .
---	---

DODATOK

ÚDRŽBA

Predčasným poruchám sa dá zabrániť. Starostlivé a pravidelné čistenie môže predĺžiť životnosť vášho nového TV prijímača.

Upozornenie : Pred začiatkom každého čistenia nezabudnite nikdy vypnúť prívod prúdu a vytiahnuť sieťový kábel zo zásuvky.

Čistenie obrazovky

- 1 Toto je skvelý spôsob, ako dočasne zabrániť, aby sa prach usadzoval na vašej obrazovke. Navlhčite mäkkú handru v zmesi vlažnej vody s malým množstvom zmäkčovadla na textílie alebo saponátu na umývanie riadu. Žmýkajte handru, až kým je takmer suchá a potom ju použite na očistenie obrazovky.
- 2 Dbajte, aby na obrazovke neostala prebytočná voda a pred spustením televízora ju nechajte na vzduchu uschnúť

Čistenie skrine

- Nečistotu alebo prach odstraňujte zo skrine mäkkou, suchou handrou, neobsahujúcou drobné smietky.
- Nikdy prosím nepoužívajte mokrú handru.

Predĺžená absencia

⚠ UPOZORNENIE

- ▶ Ak predpokladáte, že necháte TV prijímač dlhšiu dobu odstavený (ako napr. počas prázdnin), je dobrým nápadom, ak sieťový kábel vytiahnete zo zásuvky, aby ste mali ochranu proti možnému poškodeniu bleskom alebo nárazovým prúdom.

TECHNICKÉ ÚDAJE VÝROBKU

MODELY		19LD35** / 19LD34**	22LD35** / 22LD34**
		19LD350-ZA / 19LD350N-ZA 19LD358-ZA / 19LD359-ZB 19LD350C-ZA / 19LD351-ZB 19LD351N-ZB 19LD340-ZA / 19LD341-ZB 19LD340N-ZA / 19LD341N-ZB 19LD348-ZA	22LD350-ZA / 22LD350N-ZA 22LD358-ZA / 22LD359-ZB 22LD350C-ZA / 22LD351-ZB 22LD351N-ZB 22LD340-ZA / 22LD341-ZB 22LD340N-ZA / 22LD341N-ZB 22LD348-ZA
Rozmery (šírka x výška x hĺbka)	vrátane podstavca	457,0 mm x 336,0 mm x 164,9 mm	526,0 mm x 377,0 mm x 164,9 mm
	bez podstavca	457,0 mm x 290,0 mm x 65,0 mm	526,0 mm x 331,0 mm x 65,0 mm
Hmotnosť	vrátane podstavca	3,4 kg	4,3 kg
	bez podstavca	3,1 kg	4,0 kg
Požiadavky na energiu	AC 100-240 V~ 50 / 60 Hz		AC 100-240 V~ 50 / 60 Hz
Spotreba energie	30 W		50 W
MODELY		26LD35** / 26LD34**	32LD35** / 32LD34**
		26LD350-ZA / 26LD350N-ZA 26LD358-ZA / 26LD359-ZB 26LD350C-ZA / 26LD351-ZB 26LD351N-ZB 26LD340-ZA / 26LD341-ZB 26LD340N-ZA / 26LD341N-ZB 26LD348-ZA	32LD350-ZA / 32LD350N-ZA 32LD358-ZA / 32LD359-ZB 32LD350C-ZA 32LD351-ZB / 32LD351N-ZB 32LD340-ZA / 32LD341-ZB 32LD340N-ZA / 32LD341N-ZB 32LD348-ZA
Rozmery (šírka x výška x hĺbka)	vrátane podstavca	663,0 mm x 484,0 mm x 206,8 mm	800,0 mm x 565,0 mm x 206,8 mm
	bez podstavca	663,0 mm x 423,0 mm x 79,9 mm	800,0 mm x 509,0 mm x 73,8 mm
Hmotnosť	vrátane podstavca	7,3 kg	9,2 kg
	bez podstavca	6,2 kg	8,2 kg
Požiadavky na energiu	AC 100-240 V~ 50 / 60 Hz		AC 100-240 V~ 50 / 60 Hz
Spotreba energie	100 W		120 W
Veľkosť modulu CI (šírka x výška x hĺbka)		100,0 mm x 55,0 mm x 5,0 mm	
Podmienky prostredia	Skladovacia teplota	0 °C až 40 °C	
	Skladovacia vlhkosť	Menej ako 80 %	
	Skladovacia teplota	-20 °C až 60 °C	
	Skladovacia vlhkosť	Menej ako 85 %	

- Vyššie uvedené technické špecifikácie možno meniť bez predchádzajúceho upozornenia na zvýšenie kvality,

DODATOK

MODELY		32LD4***		
		32LD420-ZA / 32LD420N-ZA 32LD428-ZA / 32LD420C-ZA	32LD421-ZB / 32LD421N-ZB	32LD450-ZA / 32LD450N-ZA 32LD458-ZA / 32LD450C-ZA
Rozmery (šírka x výška x hĺbka)	vrátane podstavca	805,0 mm x 583,0 mm x 224,0 mm	805,0 mm x 586,0 mm x 211,0 mm	799,0 mm x 555,0 mm x 207,0 mm
	bez podstavca	805,0 mm x 531,0 mm x 79,9 mm	805,0 mm x 531,0 mm x 79,9 mm	799,0 mm x 506,0 mm x 73,5 mm
Hmotnosť	vrátane podstavca	10,8 kg	10,8 kg	9,1 kg
	bez podstavca	9,7 kg	9,7 kg	8,1 kg
Požiadavky na energiu		AC 100-240 V~ 50 / 60 Hz	AC 100-240 V~ 50 / 60 Hz	AC 100-240 V~ 50 / 60 Hz
Spotreba energie		140 W	140 W	120 W
MODELY		37LD4***		
		37LD420-ZA / 37LD420N-ZA 37LD428-ZA / 37LD420C-ZA	37LD421-ZB / 37LD421N-ZB	37LD450-ZA / 37LD450N-ZA 37LD458-ZA / 37LD450C-ZA
Rozmery (šírka x výška x hĺbka)	vrátane podstavca	922,0 mm x 659,0 mm x 297,0 mm	922,0 mm x 660,0 mm x 270,6 mm	916,0 mm x 625,0 mm x 261,0 mm
	bez podstavca	922,0 mm x 595,0 mm x 88,0 mm	922,0 mm x 595,0 mm x 88,0 mm	916,0 mm x 575,0 mm x 77,4 mm
Hmotnosť	vrátane podstavca	14,0 kg	14,0 kg	12,5 kg
	bez podstavca	12,2 kg	12,2 kg	10,8 kg
Požiadavky na energiu		AC 100-240 V~ 50 / 60 Hz	AC 100-240 V~ 50 / 60 Hz	AC 100-240 V~ 50 / 60 Hz
Spotreba energie		150 W	150 W	160 W
Veľkosť modulu CI (šírka x výška x hĺbka)		100,0 mm x 55,0 mm x 5,0 mm		
Podmienky prostredia	Skladovacia teplota	0 °C až 40 °C		
	Skladovacia vlhkosť	Menej ako 80 %		
	Skladovacia teplota	-20 °C až 60 °C		
	Skladovacia vlhkosť	Menej ako 85 %		

- Vyššie uvedené technické špecifikácie možno meniť bez predchádzajúceho upozornenia na zvýšenie kvality,

MODELY		42LD4***		
		42LD420-ZA / 42LD420N-ZA 42LD428-ZA / 42LD420C-ZA	42LD421-ZB / 42LD421N-ZB	42LD450-ZA / 42LD450N-ZA 42LD458-ZA / 42LD450C-ZA
Rozmery (šírka x výška x hĺbka)	vrátane podstavca	1028,0 mm x 715,4 mm x 297,0 mm	1028,0 mm x 716,4 mm x 270,6 mm	1023,0 mm x 685,0 mm x 261,0 mm
	bez podstavca	1028,0 mm x 658,6 mm x 88,7 mm	1028,0 mm x 658,6 mm x 88,7 mm	1023,0 mm x 635,0 mm x 76,6 mm
Hmotnosť	vrátane podstavca	17,3 kg	17,3 kg	15,1 kg
	bez podstavca	15,5 kg	15,5 kg	13,5 kg
Požiadavky na energiu		AC 100-240 V~ 50 / 60 Hz	AC 100-240 V~ 50 / 60 Hz	AC 100-240 V~ 50 / 60 Hz
Spotreba energie		190 W	190 W	190 W
MODELY		47LD4***		
		47LD420-ZA / 47LD420N-ZA 47LD428-ZA / 47LD420C-ZA	47LD421-ZB / 47LD421N-ZB	47LD450-ZA / 47LD450N-ZA 47LD458-ZA / 47LD450C-ZA
Rozmery (šírka x výška x hĺbka)	vrátane podstavca	1140,6 mm x 784,8 mm x 337,4 mm	1140,6 mm x 788,3 mm x 318,9 mm	1136,0 mm x 757,0 mm x 270,0 mm
	bez podstavca	1140,6 mm x 722,9 mm x 99,0 mm	1140,6 mm x 722,9 mm x 99,0 mm	1136,0 mm x 698,0 mm x 76,5 mm
Hmotnosť	vrátane podstavca	21,6 kg	21,6 kg	19,5 kg
	bez podstavca	19,0 kg	19,0 kg	17,5 kg
Požiadavky na energiu		AC 100-240 V~ 50 / 60 Hz	AC 100-240 V~ 50 / 60 Hz	AC 100-240 V~ 50 / 60 Hz
Spotreba energie		260 W	260 W	260 W
Veľkosť modulu CI (šírka x výška x hĺbka)		100,0 mm x 55,0 mm x 5,0 mm		
Podmienky prostredia	Skladovacia teplota	0 °C až 40 °C		
	Skladovacia vlhkosť	Menej ako 80 %		
	Skladovacia teplota	-20 °C až 60 °C		
	Skladovacia vlhkosť	Menej ako 85 %		

- Vyššie uvedené technické špecifikácie možno meniť bez predchádzajúceho upozornenia na zvýšenie kvality,

DODATOK

MODELY		32LD5***	
		32LD550-ZC / 32LD550N-ZC 32LD558-ZC / 32LD559-ZA	32LD551-ZA / 32LD551N-ZA
Rozmery (šírka x výška x hĺbka)	vrátane podstavca	800,0 mm x 563,0 mm x 207,0 mm	800,0 mm x 563,0 mm x 207,0 mm
	bez podstavca	800,0 mm x 503,0 mm x 74,7 mm	800,0 mm x 503,0 mm x 74,7 mm
Hmotnosť	vrátane podstavca	9,7 kg	9,7 kg
	bez podstavca	8,7 kg	8,7 kg
Požiadavky na energiu		AC 100-240 V~ 50 / 60 Hz	AC 100-240 V~ 50 / 60 Hz
Spotreba energie		150 W	150 W
MODELY		42LD5***	
		42LD550-ZC / 42LD550N-ZC 42LD558-ZC / 42LD559-ZA	42LD551-ZA / 42LD551N-ZA
Rozmery (šírka x výška x hĺbka)	vrátane podstavca	1024,0 mm x 695,0 mm x 261,0 mm	1024,0 mm x 695,0 mm x 261,0 mm
	bez podstavca	1024,0 mm x 632,0 mm x 78,7 mm	1024,0 mm x 632,0 mm x 78,7 mm
Hmotnosť	vrátane podstavca	15,4 kg	15,4 kg
	bez podstavca	13,8 kg	13,8 kg
Požiadavky na energiu		AC 100-240 V~ 50 / 60 Hz	AC 100-240 V~ 50 / 60 Hz
Spotreba energie		210 W	210 W
Veľkosť modulu CI (šírka x výška x hĺbka)		100,0 mm x 55,0 mm x 5,0 mm	
Podmienky prostredia	Skladovacia teplota	0 °C až 40 °C	
	Skladovacia vlhkosť	Menej ako 80 %	
	Skladovacia teplota	-20 °C až 60 °C	
	Skladovacia vlhkosť	Menej ako 85 %	

- Vyššie uvedené technické špecifikácie možno meniť bez predchádzajúceho upozornenia na zvýšenie kvality,

MODELY		46LD5***	
		46LD550-ZC / 46LD550N-ZC 46LD558-ZC / 46LD559-ZA	46LD551-ZA / 46LD551N-ZA
Rozmery (Šírka x výška x hĺbka)	vrátane podstavca	1115,0 mm x 752,0 mm x 270,0 mm	1115,0 mm x 752,0 mm x 270,0 mm
	bez podstavca	1115,0 mm x 680,0 mm x 77,0 mm	1115,0 mm x 680,0 mm x 77,0 mm
Hmotnosť	vrátane podstavca	18,6 kg	18,6 kg
	bez podstavca	16,6 kg	16,6 kg
Požiadavky na energiu		AC 100-240 V~ 50 / 60 Hz	AC 100-240 V~ 50 / 60 Hz
Spotreba energie		240 W	240 W
MODELY		52LD5***	
		52LD550-ZC / 52LD550N-ZC 52LD558-ZC / 52LD559-ZA	52LD551-ZA / 52LD551N-ZA
Rozmery (Šírka x výška x hĺbka)	vrátane podstavca	1266,0 mm x 851,0 mm x 330,0 mm	1266,0 mm x 851,0 mm x 330,0 mm
	bez podstavca	1266,0 mm x 775,0 mm x 96,4 mm	1266,0 mm x 775,0 mm x 96,4 mm
Hmotnosť	vrátane podstavca	26,9 kg	26,9 kg
	bez podstavca	23,6 kg	23,6 kg
Požiadavky na energiu		AC 100-240 V~ 50 / 60 Hz	AC 100-240 V~ 50 / 60 Hz
Spotreba energie		300 W	300 W
Veľkosť modulu CI (šírka x výška x hĺbka)		100,0 mm x 55,0 mm x 5,0 mm	
Podmienky prostredia	Skladovacia teplota	0 °C až 40 °C	
	Skladovacia vlhkosť	Menej ako 80 %	
	Skladovacia teplota	-20 °C až 60 °C	
	Skladovacia vlhkosť	Menej ako 85 %	

- Vyššie uvedené technické špecifikácie možno meniť bez predchádzajúceho upozornenia na zvýšenie kvality,

DODATOK

MODELY		60LD5***	
		60LD550-ZC / 60LD550N-ZC 60LD558-ZC / 60LD559-ZA	60LD551-ZA / 60LD551N-ZA
Rozmery (šírka x výška x hĺbka)	vrátane podstavca	1441,0 mm x 963,0 mm x 345,0 mm	1441,0 mm x 963,0 mm x 345,0 mm
	bez podstavca	1441,0 mm x 877,0 mm x 109,0 mm	1441,0 mm x 877,0 mm x 109,0 mm
Hmotnosť	vrátane podstavca	40,0 kg	40,0 kg
	bez podstavca	35,7 kg	35,7 kg
Požiadavky na energiu		AC 100-240 V~ 50 / 60 Hz	AC 100-240 V~ 50 / 60 Hz
Spotreba energie		380 W	380 W
MODELY		26LD32**	32LD32**
		26LD325-ZA / 26LD325N-ZA 26LD328-ZA	32LD325-ZA / 32LD325N-ZA 32LD328-ZA
Rozmery (šírka x výška x hĺbka)	vrátane podstavca	667,0 mm x 504,0 mm x 224,0 mm	805,0 mm x 583,0 mm x 224,0 mm
	bez podstavca	667,0 mm x 446,2 mm x 80,0 mm	805,0 mm x 528,0 mm x 79,9 mm
Hmotnosť	vrátane podstavca	8,9 kg	11,5 kg
	bez podstavca	7,8 kg	10,3 kg
Požiadavky na energiu		AC 100-240 V~ 50 / 60 Hz	AC 100-240 V~ 50 / 60 Hz
Spotreba energie		100 W	120 W
Veľkosť modulu CI (šírka x výška x hĺbka)		100,0 mm x 55,0 mm x 5,0 mm	
Podmienky prostredia	Skladovacia teplota	0 °C až 40 °C	
	Skladovacia vlhkosť	Menej ako 80 %	
	Skladovacia teplota	-20 °C až 60 °C	
	Skladovacia vlhkosť	Menej ako 85 %	

- Vyššie uvedené technické špecifikácie možno meniť bez predchádzajúceho upozornenia na zvýšenie kvality,

MODELY		32LE4***	37LE4***
		32LE4500-ZA / 32LE450N-ZA 32LE4508-ZA	37LE4500-ZA / 37LE450N-ZA 37LE4508-ZA
Rozmery (Šírka x výška x hĺbka)	vrátane podstavca	786,0 mm x 559,0 mm x 221,0 mm	907,0 mm x 630,0 mm x 270,0 mm
	bez podstavca	786,0 mm x 500,0 mm x 39,9 mm	907,0 mm x 565,0 mm x 39,9 mm
Hmotnosť	vrátane podstavca	11,2 kg	13,8 kg
	bez podstavca	9,3 kg	11,3 kg
Požiadavky na energiu		AC 100-240 V~ 50 / 60 Hz	AC 100-240 V~ 50 / 60 Hz
Spotreba energie		130 W	140 W
MODELY		42LE4***	
		42LE4500-ZA / 42LE4500N-ZA 42LE4508-ZA	
Rozmery (Šírka x výška x hĺbka)	vrátane podstavca	1018,0 mm x 692,0 mm x 270,0 mm	
	bez podstavca	1018,0 mm x 627,0 mm x 35,3 mm	
Hmotnosť	vrátane podstavca	16,7 kg	
	bez podstavca	14,2 kg	
Požiadavky na energiu		AC 100-240 V~ 50 / 60 Hz	
Spotreba energie		150 W	
Veľkosť modulu CI (šírka x výška x hĺbka)		100,0 mm x 55,0 mm x 5,0 mm	
Podmienky prostredia	Skladovacia teplota	0 °C až 40 °C	
	Skladovacia vlhkosť	Menej ako 80 %	
	Skladovacia teplota	-20 °C až 60 °C	
	Skladovacia vlhkosť	Menej ako 85 %	
Podporované filmové súbory		Pozri str. 54 až 55	

- Vyššie uvedené technické špecifikácie možno meniť bez predchádzajúceho upozornenia na zvýšenie kvality,

DODATOK

MODELY		19LE3***	
		19LE3300-ZA / 19LE330N-ZA 19LE3308-ZA	19LE3310-ZB / 19LE331N-ZB
Rozmery (Šírka x výška x hĺbka)	vrátane podstavca	471,2 mm x 365,9 mm x 155,4 mm	471,2 mm x 365,9 mm x 155,4 mm
	bez podstavca	471,2 mm x 315,5 mm x 34,4 mm	471,2 mm x 315,5 mm x 34,4 mm
Hmotnosť	vrátane podstavca	3,4 kg	3,4 kg
	bez podstavca	3,2 kg	3,2 kg
Požiadavky na energiu		19LE3*** : DC 24 V, 1,6 A, 38 W AC-DC adaptér : 24 V $\overline{\text{---}}$, 3,42 A / AC 100-240 V~ 50 / 60 Hz	
MODELY		22LE3***	
		22LE3300-ZA / 22LE330N-ZA 22LE3308-ZA	22LE3310-ZB / 22LE331N-ZB
Rozmery (Šírka x výška x hĺbka)	vrátane podstavca	542,9 mm x 407,1 mm x 155,4 mm	542,9 mm x 407,1 mm x 155,4 mm
	bez podstavca	542,9 mm x 357,6 mm x 34,4 mm	542,9 mm x 357,6 mm x 34,4 mm
Hmotnosť	vrátane podstavca	4,2 kg	4,2 kg
	bez podstavca	3,9 kg	3,9 kg
Požiadavky na energiu		22LE3*** : DC 24 V, 1,7 A, 40 W AC-DC adaptér : 24 V $\overline{\text{---}}$, 3,42 A / AC 100-240 V~ 50 / 60 Hz	
MODELY		22LE5***	
		22LE5500-ZA / 22LE550N-ZA 22LE5508-ZA	22LE5510-ZB / 22LE551N-ZB 22LE5518-ZB
Rozmery (Šírka x výška x hĺbka)	vrátane podstavca	542,9 mm x 407,1 mm x 155,4 mm	542,9 mm x 407,1 mm x 155,4 mm
	bez podstavca	542,9 mm x 357,6 mm x 34,4 mm	542,9 mm x 357,6 mm x 34,4 mm
Hmotnosť	vrátane podstavca	4,2 kg	4,2 kg
	bez podstavca	3,9 kg	3,9 kg
Požiadavky na energiu		22LE5*** : DC 24 V, 1,7 A, 40 W AC-DC adaptér : 24 V $\overline{\text{---}}$, 3,42 A / AC 100-240 V~ 50 / 60 Hz	
Veľkosť modulu CI (šírka x výška x hĺbka)		100,0 mm x 55,0 mm x 5,0 mm	
Podmienky prostredia	Skladovacia teplota	0 °C až 40 °C	
	Skladovacia vlhkosť	Menej ako 80 %	
	Skladovacia teplota	-20 °C až 60 °C	
	Skladovacia vlhkosť	Menej ako 85 %	
Podporované filmové súbory		Pozri str. 54 až 55	

- Vyššie uvedené technické špecifikácie možno meniť bez predchádzajúceho upozornenia na zvýšenie kvality,

MODELY		26LE3***	
		26LE3300-ZA / 26LE330N-ZA 26LE3308-ZA	26LE3310-ZB / 26LE331N-ZB
Rozmery (Šírka x výška x hĺbka)	vrátane podstavca	652,0 mm x 480,8 mm x 191,4 mm	652,0 mm x 480,8 mm x 191,4 mm
	bez podstavca	652,0 mm x 420,3 mm x 34,4 mm	652,0 mm x 420,3 mm x 34,4 mm
Hmotnosť	vrátane podstavca	6,1 kg	6,1 kg
	bez podstavca	5,1 kg	5,1 kg
Požiadavky na energiu		26LE3*** : DC 24 V, 1,8 A, 48 W AC-DC adaptér : 24 V \square , 3,42 A / AC 100-240 V~ 50 / 60 Hz	
MODELY		26LE5***	
		26LE5500-ZA / 26LE550N-ZA 26LE5508-ZA	26LE5510-ZB / 26LE551N-ZB 26LE5518-ZB
Rozmery (Šírka x výška x hĺbka)	vrátane podstavca	652,0 mm x 480,8 mm x 191,4 mm	652,0 mm x 480,8 mm x 191,4 mm
	bez podstavca	652,0 mm x 420,3 mm x 34,4 mm	652,0 mm x 420,3 mm x 34,4 mm
Hmotnosť	vrátane podstavca	6,1 kg	6,1 kg
	bez podstavca	5,1 kg	5,1 kg
Požiadavky na energiu		26LE5*** : DC 24 V, 2,1 A, 55 W AC-DC adaptér : 24 V \square , 3,42 A / AC 100-240 V~ 50 / 60 Hz	
MODELY		32LE3***	32LE5***
		32LE3300-ZA / 32LE330N-ZA 32LE3308-ZA	32LE5300-ZA / 32LE530N-ZA 32LE5308-ZA 32LE5310-ZB / 32LE531N-ZB 32LE5318-ZB
Rozmery (Šírka x výška x hĺbka)	vrátane podstavca	771,8 mm x 552,3 mm x 221,0 mm	784,6 mm x 558,1 mm x 221,0 mm
	bez podstavca	771,8 mm x 489,3 mm x 39,9 mm	784,6 mm x 499,5 mm x 39,9 mm
Hmotnosť	vrátane podstavca	11,8 kg	12,65 kg
	bez podstavca	10,0 kg	10,5 kg
Požiadavky na energiu		AC 100-240 V~ 50 / 60 Hz	AC 100-240 V~ 50 / 60 Hz
Spotreba energie		90 W	130 W
Veľkosť modulu CI (šírka x výška x hĺbka)		100,0 mm x 55,0 mm x 5,0 mm	
Podmienky prostredia	Skladovacia teplota	0 °C až 40 °C	
	Skladovacia vlhkosť	Menej ako 80 %	
	Skladovacia teplota	-20 °C až 60 °C	
	Skladovacia vlhkosť	Menej ako 85 %	
Podporované filmové súbory		Pozri str. 54 až 55	

- Vyššie uvedené technické špecifikácie možno meniť bez predchádzajúceho upozornenia na zvýšenie kvality,

DODATOK

MODELY		37LE5***	
		37LE5300-ZA / 37LE530N-ZA 37LE5308-ZA	37LE5310-ZB / 37LE531N-ZB 37LE5318-ZB
Rozmery (šírka x výška x hĺbka)	vrátane podstavca	905.0 mm x 630.0 mm x 270.0 mm	905.0 mm x 630.0 mm x 270.0 mm
	bez podstavca	905.0 mm x 568.0 mm x 39.9 mm	905.0 mm x 568.0 mm x 39.9 mm
Hmotnosť	vrátane podstavca	15.3 kg	15.3 kg
	bez podstavca	12.8 kg	12.8 kg
Požiadavky na energiu		AC 100-240 V~ 50 / 60 Hz	AC 100-240 V~ 50 / 60 Hz
Spotreba energie		140 W	140 W
MODELY		42LE5***	
		42LE5300-ZA / 42LE530N-ZA 42LE5308-ZA	42LE5310-ZB / 42LE531N-ZB 42LE5318-ZB
Rozmery (šírka x výška x hĺbka)	vrátane podstavca	1016.0 mm x 692.0 mm x 270.0 mm	1016.0 mm x 692.0 mm x 270.0 mm
	bez podstavca	1016.0 mm x 630.0 mm x 29.3 mm	1016.0 mm x 630.0 mm x 29.3 mm
Hmotnosť	vrátane podstavca	19.2 kg	19.2 kg
	bez podstavca	16.7 kg	16.7 kg
Požiadavky na energiu		AC 100-240 V~ 50 / 60 Hz	AC 100-240 V~ 50 / 60 Hz
Spotreba energie		150 W	150 W
Veľkosť modulu CI (šírka x výška x hĺbka)		100.0 mm x 55.0 mm x 5.0 mm	
Podmienky prostredia	Skladovacia teplota	0 °C až 40 °C	
	Skladovacia vlhkosť	Menej ako 80 %	
	Skladovacia teplota	-20 °C až 60 °C	
	Skladovacia vlhkosť	Menej ako 85 %	
Podporované filmové súbory		Pozri str. 54 až 55	

- Vyššie uvedené technické špecifikácie možno meniť bez predchádzajúceho upozornenia na zvýšenie kvality.

MODELY		47LE5***	
		47LE5300-ZA / 47LE530N-ZA 47LE5308-ZA	47LE5310-ZB / 47LE531N-ZB 47LE5318-ZB
Rozmery (Šírka x výška x hĺbka)	vrátane podstavca	1126,6 mm x 757,9 mm x 284,4 mm	1126,6 mm x 757,9 mm x 284,4 mm
	bez podstavca	1126,6 mm x 692,0 mm x 29,3 mm	1126,6 mm x 692,0 mm x 29,3 mm
Hmotnosť	vrátane podstavca	22,9 kg	22,9 kg
	bez podstavca	19,6 kg	19,6 kg
Požiadavky na energiu		AC 100-240 V~ 50 / 60 Hz	AC 100-240 V~ 50 / 60 Hz
Spotreba energie		170 W	170 W
MODELY		55LE5***	
		55LE5300-ZA / 55LE530N-ZA 55LE5308-ZA	55LE5310-ZB / 55LE531N-ZB 55LE5318-ZB
Rozmery (Šírka x výška x hĺbka)	vrátane podstavca	1306,0 mm x 867,0 mm x 345,0 mm	1306,0 mm x 867,0 mm x 345,0 mm
	bez podstavca	1306,0 mm x 797,0 mm x 30,7 mm	1306,0 mm x 797,0 mm x 30,7 mm
Hmotnosť	vrátane podstavca	34,05 kg	34,05 kg
	bez podstavca	29,35 kg	29,35 kg
Požiadavky na energiu		AC 100-240 V~ 50 / 60 Hz	AC 100-240 V~ 50 / 60 Hz
Spotreba energie		200 W	200 W
Veľkosť modulu CI (šírka x výška x hĺbka)		100,0 mm x 55,0 mm x 5,0 mm	
Podmienky prostredia	Skladovacia teplota	0 °C až 40 °C	
	Skladovacia vlhkosť	Menej ako 80 %	
	Skladovacia teplota	-20 °C až 60 °C	
	Skladovacia vlhkosť	Menej ako 85 %	
Podporované filmové súbory		Pozri str. 54 až 55	

- Vyššie uvedené technické špecifikácie možno meniť bez predchádzajúceho upozornenia na zvýšenie kvality,

	Digitálna televízia	Analógová televízia
Televízny systém	DVB-T DVB-C	PAL/SECAM B/G/D/K, PAL I/II, SECAM L/L'
Programové krytie	VHF, UHF	VHF: E2 až E12, UHF: E21 až E69, CATV: S1 až S20, HYPER: S21 až S47
Impedancia vonkajšej antény	75 Ω	75 Ω

- Vyššie uvedené technické špecifikácie možno meniť bez predchádzajúceho upozornenia na zvýšenie kvality,

Infračervené kódy

*Táto funkcia nie je dostupná vo všetkých krajinách.

Kód (Hexadecimálne)	Funkcia	Poznámka
95	Energy Saving	Tlačidlo diaľkového ovládania
08	POWER	Tlačidlo diaľkového ovládania (Zapnúť/Vypnúť napájanie)
0B	INPUT	Tlačidlo diaľkového ovládania
79	RATIO	Tlačidlo diaľkového ovládania
F0	TV/RAD	Tlačidlo diaľkového ovládania
45	Q. MENU (RÝCHLA PONUKA)	Tlačidlo diaľkového ovládania
43	MENU	Tlačidlo diaľkového ovládania
AB	GUIDE	Tlačidlo diaľkového ovládania
40	Up (^)	Tlačidlo diaľkového ovládania
41	Down (v)	Tlačidlo diaľkového ovládania
07	Left (<)	Tlačidlo diaľkového ovládania
06	Right (>)	Tlačidlo diaľkového ovládania
44	OK(⊙)	Tlačidlo diaľkového ovládania
28	BACK	Tlačidlo diaľkového ovládania
5B	EXIT	Tlačidlo diaľkového ovládania
AA	INFO ⓘ	Tlačidlo diaľkového ovládania
30	AV MODE (REŽIM AV)	Tlačidlo diaľkového ovládania
02	↗+	Tlačidlo diaľkového ovládania
03	↘-	Tlačidlo diaľkového ovládania
1E	FAV (MARK)	Tlačidlo diaľkového ovládania
09	MUTE	Tlačidlo diaľkového ovládania
00	P ^	Tlačidlo diaľkového ovládania
01	P v	Tlačidlo diaľkového ovládania
10 až 19	Tlačidlá 0 až 9	Tlačidlo diaľkového ovládania
53	LIST	Tlačidlo diaľkového ovládania
1A	Q.VIEW	Tlačidlo diaľkového ovládania
72	ČERVENÁ	Tlačidlo diaľkového ovládania
71	ZELENÁ	Tlačidlo diaľkového ovládania
63	ŽLTÁ	Tlačidlo diaľkového ovládania
61	MODRÁ	Tlačidlo diaľkového ovládania
20	TEXT	Tlačidlo diaľkového ovládania
21	T.OPT(T.Option)	Tlačidlo diaľkového ovládania
39	SUBTITLE	Tlačidlo diaľkového ovládania
7E	SIMPLINK	Tlačidlo diaľkového ovládania
91	AD	Tlačidlo diaľkového ovládania
B1	■	Tlačidlo diaľkového ovládania
B0	▶	Tlačidlo diaľkového ovládania
BA		Tlačidlo diaľkového ovládania
8F	◀◀	Tlačidlo diaľkového ovládania
8E	▶▶	Tlačidlo diaľkového ovládania

Nastavenie externého ovládacieho zariadenia

Zapojenie RS-232C

Zapojením vstupného konektora jack RS-232C do externého ovládacieho zariadenia (ako napr. počítač alebo ovládací systém A/V) môžete externe ovládať funkcie televízora. Sériový port ovládacieho zariadenia zapojte do konektora RS-232C na zadnom paneli televízora. Pripájací kábel RS-232C sa nedodáva s televízorom.

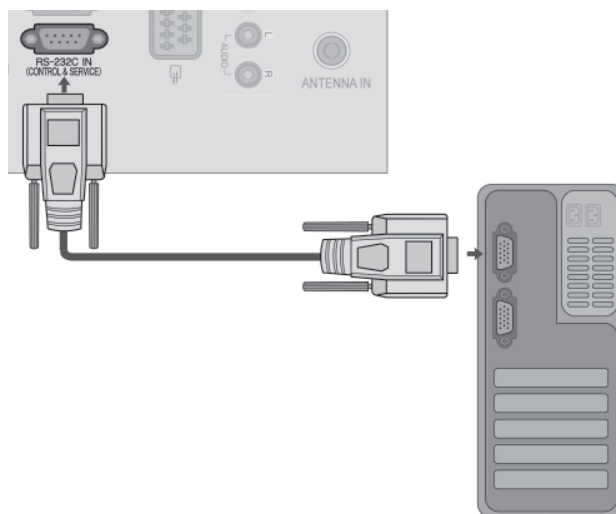

Typ konektora - 9-kolíkový samec D-Sub

Č	Názov kolíka
1	Žiadne pripojenie
2	RXD (prijíma dáta)
3	TXD (prenáša dáta)
4	DTR (DTE pripravené)
5	GND
6	DSR (DCE pripravené)
7	RTS (pripravené na posielanie)
8	CTS (možno poslať)
9	Žiadne pripojenie

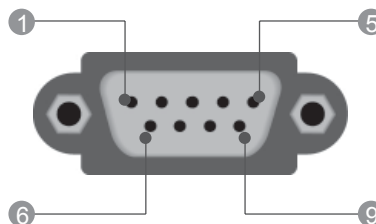

Zapojenie RS-232C

7-žilové zapojenie (štandardný kábel RS-232C)

	PC	TV	
RXD	2	3	TXD
TXD	3	2	RXD
GND	5	5	GND
DTR	4	6	DSR
DSR	6	4	DTR
RTS	7	8	CTS
CTS	8	7	RTS
	D-Sub 9	D-Sub 9	

3-žilové zapojenie (neštandardné)

	PC	TV	
RXD	2	3	TXD
TXD	3	2	RXD
GND	5	5	GND
DTR	4	6	DTR
DSR	6	4	DSR
RTS	7	7	RTS
CTS	8	8	CTS
	D-Sub 9	D-Sub 9	

DODATOK

ID televízora

Touto funkciou nastavíte identifikačné číslo monitora
Pozri časť “Mapovanie skutočných dát 1” na str. 154.

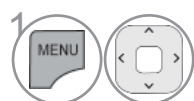
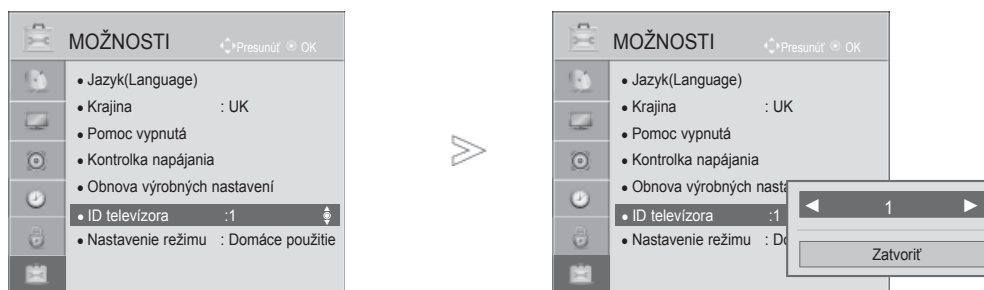

1 Vyberte možnosť **MOŽNOSTI**.

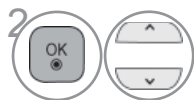

2 Vyberte možnosť **ID televízora**.



Nastavte možnosť **ID televízora** na požadované identifikačné číslo televízora.
Položku **ID televízora** možno nastaviť na hodnotu od 1 do 99.

- Stlačením tlačidla **BACK (SPÄŤ)** sa presuniete na predchádzajúcu obrazovku ponuky..

Komunikačné parametre

A Prenosová rýchlosť: 9600 bps (UART)

A Dĺžka dát: 8 bito

A Parita: žiadna

A Stop-bit: 1 bit

A Komunikačný kód: ASCII

A Použite prekrížený (obráteneý) kábel.

Zoznam príkazov

	PRÍKAZ1	PRÍKAZ2	DÁTA (Hexa)
01. Napájanie	k	a	00 až 01
02. Formát	k	c	na str. 152
03. Vypnúť obrazo	k	d	na str. 152
04. Vypnúť zv	k	e	00 až 01
05. Ovládanie zvuku	k	f	00 až 64
06. Kontrast	k	g	00 až 64
07. Jas	k	h	00 až 64
08. Farba (Príkaz:i)	k	i	00 až 64
09. Odtieň	k	j	00 až 64
10. Ostrosť	k	k	00 až 64
11. Zvoliť OSD	k	l	00 až 01
12. Režim zamknutého diaľkového ovládania	k	m	00 až 01
13. Výšky	k	r	00 až 64
14. Basy	k	s	00 až 64
15. Vyváženie	k	t	00 až 64
16. Teplota chromatičnosti	x	u	00 až 02
17. Šetrenie energie	j	q	00 až 04
18. Automatická konfigurácia	j	u	01
19. Príkaz ladenia	m	a	na str. 154
20. Pridanie/preskočenie kanála	m	b	00 až 1
21. Tlačidlo	m	c	Key Code
22. Ovládanie podsvietenia	m	g	00 až 64
23. Voľba vstupu (Main - hlavný)	x	b	na str. 155

* Poznámka. Počas používania zariadenia USB, napríklad v režime DivX alebo EMF, sa vykonajú iba príkazy Power (Napájanie) (ka) a Key (Tlačidlo) (mc). Ostatné príkazy sa nevykonajú a budú sa považovať za príkazy NG.

Protokol prenosu/prijímania

Prenos

[Command1][Command2][][Set ID][][Dáta][Cr]

* [Command 1] : Prvý príkaz . (j, k, m alebo x)

* [Command 2] : Druhý príkaz.

* [Set ID] : Môžete nastaviť identifikačné číslo (ID) televízora na výber požadovaného identifikačného čísla monitora v Špeciálnom menu. Rozsah nastavenia je 1 až 99. Ak je vybrané ID televízora 0, ovláda sa každý pripojený televízor. ID televízora sa určuje ako desiatkové číslo (1 až 99) v menu a ako hexadecimálne číslo (0x0 až 0x63) v protokole prenosu/prijímania.

* [DATA] : Na prenos dát príkazu. Prenos dát „FF“ na prečítanie stavu príkazu

* [Cr] : Nový riadok.
Kód ASCII '0x0D'

* [] : Kód ASCII 'medzera (0x20)'

Potvrdenie OK

[Command2][][Set ID][][OK][Data][x]

* Monitor prenáša potvrdenie ACK (acknowledgement) na základe tohto formátu pri prijímaní normálnych dát. Ak sú v tom čase dáta v režime čítania, indikuje aktuálne dáta. Ak sú dáta v režime zápisu, vráti dáta počítača.

Potvrdenie chyby

[Command2][][Set ID][][NG][Data][x]

* Monitor prenáša potvrdenie ACK (acknowledgement) na základe tohto formátu pri prijímaní abnormálnych dát z nerealizovateľných funkcií alebo komunikačných chýb.

Dáta 00: Illegal Code (Nepovolený kód)

DODATOK

01. Napájanie (Príkaz : k a)

- ▶ Ovláda napájanie televízora.

Prenos

[k][a][][Set ID][][Dáta][Cr]

Dáta 00 : Vypnuté Dáta 01 : Zapnuté

Potvrdenie

[a][][Set ID][][OK][Dáta][x]

- ▶ Zobrazuje napájanie.

Prenos

[k][a][][Set ID][][FF][Cr]

Potvrdenie

[a][][Set ID][][OK/NG][Dáta][x]

- * Ak iné funkcie prenášajú dáta 'FF' založené na tomto formáte, prekladá spätná väzba potvrdzovacích dát stav každej funkcie podobným spôsobom.
- * Keď je televízor zapnutý, na obrazovke sa zobrazujú správy s potvrdením, chybové správy a iné typy správ.

02. Formát (Príkaz : k c) (Veľkosť hlavnej obrazovky)

- ▶ Nastavuje formát obrazovky. (Hlavný formát obrazu) Formát obrazovky môžete nastaviť aj pomocou možnosti **Pomer strán** (Formát) v ponuke **Rýchla ponuka** alebo **OBRAZ**.

Prenos

[k][c][][Set ID][][Dáta][Cr]

Dáta 01 : málha obrazovka (4:3)	07 : 14:9
02 : Širokouhlá obrazovka (16:9)	09 : Iba skenovanie
04 : Priblíženie	0B : Celá šírka
06 : Pôvodné	10 až 1F : Kino – Priblíženie 1 až 16

Potvrdenie

[c][][Set ID][][OK/NG][Data][x]

- * Použitím PC alebo vstupu Komponent si zvolíte pomer strán obrazovky 16:9 alebo 4:3.
- * V režime DTV/HDMI (1080i 50 Hz /60 Hz, 720p 50 Hz / 60 Hz, 1080p 24 Hz / 30 Hz / 50 Hz / 60 Hz), Komponent(720p, 1080i, 1080p 50 Hz / 60 Hz) je dostupná možnosť **Iba skenovanie** (Len vyhľadávať).
- * Režim Full Wide (Úplný širokouhlý) je podporovaný iba pre Digitálne, Analogue, AV.

03. Vypnúť obrazovku (Príkaz: k d)

- ▶ Vyberie vypnutie/zapnutie obrazovky.

Prenos

[k][d][][Set ID][][Data][Cr]

Dáta 00 : Vypnutie obrazovky neaktívne (obraz je zapnutý)
Vypnutie obrazovky neaktívne
01 : Vypnutie obrazovky aktívne (obraz je vypnutý)
10 : Vypnutie obrazovky aktívne

Potvrdenie

[d][][Set ID][][OK/NG][Data][x]

- * V prípade, že aktivujete iba vypnutie videa, televízne vysielanie sa zobrazí na displeji OSD (On Screen Display). Ak však aktivujete vypnutie obrazovky, televízne vysielanie sa na displeji OSD nezobrazí.

04. Vypnutie zvuku (Príkaz2 : k e)

- ▶ Ovláda vypnutie/zapnutie zvuku.

Vypnutie zvuku môžete nastaviť aj tlačidlom MUTE na diaľkovom ovládaní.

Prenos

[k][e][][Set ID][][Dáta][Cr]

Dáta 00 : Vypnutie zvuku aktívne (zvuk vypnutý)

Dáta 01 : Vypnutie zvuku neaktívne (zvuk zapnutý)

Potvrdenie

[e][][Set ID][][OK/NG][Dáta][x]

05. Ovládanie zvuku (Príkaz : k f)

- ▶ Nastavuje zvuk.

Zvuk môžete nastaviť aj tlačidlami na ovládanie zvuku na diaľkovom ovládaní.

Prenos

[k][f][][Set ID][][Dáta][Cr]

Dáta Min : 00 až Max : 64

*Pozri časť "Mapovanie reálnych dát 1" na str. 154.

Potvrdenie

[f][][Set ID][][OK/NG][Dáta][x]

06. Kontrast (Príkaz : k g)

- ▶ Nastavuje kontrast obrazovky.

Kontrast môžete nastaviť aj v menu Obraz.

Prenos

[k][g][][Set ID][][Dáta][Cr]

Dáta Min : 00 až Max : 64

*Pozri časť "Mapovanie reálnych dát 1" na str. 154.

Potvrdenie

[g][][Set ID][][OK/NG][Dáta][x]

07. Jas (Príkaz : k h)

- ▶ Nastavuje jas obrazovky.

Jas môžete nastaviť aj v menu Obraz.

Prenos

[k][h][][Set ID][][Dáta][Cr]

Dáta Min : 00 až Max : 64

*Pozri časť "Mapovanie reálnych dát 1" na str. 154.

Potvrdenie

[h][][Set ID][][OK/NG][Dáta][x]

08. Farba (Príkaz : k i)

- ▶ Nastavuje farbu obrazovky.

Farbu môžete nastaviť aj v menu Obraz

Prenos

[k][i][][Set ID][][Dáta][Cr]

Dáta Min : 00 až Max : 64

*Pozri časť "Mapovanie reálnych dát 1" na str. 154.

Potvrdenie

[i][][Set ID][][OK/NG][Dáta][x]

09. Odtieň (Príkaz : k j)

- ▶ Nastavuje odtieň obrazovky.
Odtieň môžete nastaviť aj v menu Obraz.

Prenos

```
[k][j][ ][Set ID][ ][Dáta][Cr]
```

Dáta Red : 00 až Green : 64
*Pozri časť "Mapovanie reálnych dát 1" na str. 154.

Potvrdenie

```
[j][ ][Set ID][ ][OK/NG][Dáta][x]
```

10. Ostrosť (Príkaz: k k)

- ▶ Nastavuje ostrosť obrazovky.
Ostrosť môžete nastaviť aj v menu Obraz.

Prenos

```
[k][k][ ][Set ID][ ][Dáta][Cr]
```

Dáta Min : 00 až Max : 64
*Pozri časť "Mapovanie reálnych dát 1" na str. 154.

Potvrdenie

```
[k][ ][Set ID][ ][OK/NG][Dáta][x]
```

11. Zvoliť OSD (Príkaz: k l)

- ▶ Pre voľbu OSD (On Screen Display) zap./vyp. pri diaľkovom ovládaní.

Prenos

```
[k][l][ ][Set ID][ ][Dáta][Cr]
```

Dáta 00: Vypnutie OSD aktívne
Dáta 01: Vypnutie OSD neaktívne

Potvrdenie

```
[l][ ][Set ID][ ][OK/NG][Dáta][x]
```

12. Režim zamknutého diaľkového ovládania (Príkaz : k m)

- ▶ NaN Na uzamknutie diaľkového ovládania a ovládacích prvkov predného panela prijímača.

Prenos

```
[k][m][ ][Set ID][ ][Dáta][Cr]
```

Dáta 00: Odomknutie Dáta 01: Uzamknutie

Potvrdenie

```
[m][ ][Set ID][ ][OK/NG][Data][x]
```

- * Tento režim využijete, ak nepoužívate diaľkové ovládanie a ovládacie prvky predného panela. Keď je hlavný prívod prúdu zapnutý/vypnutý (zap./vyp.), diaľkové ovládanie je odblokované.
- * Ak je v pohotovostnom režime zapnutá zámka tlačidiel, televízor sa nezapne stlačením tlačidla DO ani lokálneho tlačidla.

13. Výšky (Príkaz : k r)

- ▶ Nastavenie výšok.
Výšky môžete nastaviť aj v ponuke ZVUK.

Prenos

```
[k][r][ ][Set ID][ ][Data][Cr]
```

Dáta Min : 00 až Max : 64
*Pozri časť "Mapovanie reálnych dát 1" na str. 154.

Potvrdenie

```
[r][ ][Set ID][ ][OK/NG][Data][x]
```

14. Basy (Príkaz : k s)

- ▶ Nastavenie basov.
Basy môžete nastaviť aj v ponuke ZVUK.

Prenos

```
[k][s][ ][Set ID][ ][Data][Cr]
```

Dáta Min : 00 až Max : 64
*Pozri časť "Mapovanie reálnych dát 1" na str. 154.

Potvrdenie

```
[s][ ][Set ID][ ][OK/NG][Data][x]
```

15. Vyváženie (Príkaz : k t)

- ▶ Pre nastavenie vyváženía.
Vyváženie môžete tiež nastavovať v menu ZVUK.

Prenos

```
[k][t][ ][Set ID][ ][Dáta][Cr]
```

Dáta Min : 00 až Max : 64
*Pozri časť "Mapovanie reálnych dát 1" na str. 154.

Potvrdenie

```
[t][ ][Set ID][ ][OK/NG][Dáta][x]
```

16. Teplota chromatičnosti (Príkaz: x u)

- ▶ Pre nastavenie teploty chromatičnosti.
Farebný tón môžete tiež nastavovať v menu OBRAZ.

Prenos

```
[x][u][ ][Set ID][ ][Dáta][Cr]
```

Dáta Min : 00 až Max : 64
*Pozri časť "Mapovanie reálnych dát 1" na str. 154.

Potvrdenie

```
[u][ ][Set ID][ ][OK/NG][Dáta][x]
```

17. Šetrenie energie (Príkaz: j q)

- Zníženie energetickej spotreby televízora. Položku Šetrenie energie môžete nastaviť aj v ponuke MOŽNOSTI .

Prenos

[j][q][][Set ID][][Data][Cr]

Funkcia Power Saving (Šetrenie energie)				Level (Úroveň)	Popis
7	6	5	4		
0	0	0	0	Malý výkon	0 0 0 0 Vyp.
0	0	0	0	Malý výkon	0 0 0 1 Minimálne
0	0	0	0	Malý výkon	0 0 1 0 Stredné
0	0	0	0	Malý výkon	0 0 1 1 Maximálne
0	0	0	0	Malý výkon	0 1 0 0 Autom. ←
0	0	0	0	Malý výkon	0 1 0 1 Vypnúť obrazovku.

(len pre 32/42/46/60LD5***, 32LE3***, 32/37/42LE4***, 32/37/42/47/55LE5***)

Potvrdenie

[q][][Set ID][][OK/NG][Data][x]

18. Automatická konfigurácia (Príkaz: j u)

- G Pre automatické nastavovanie umiestnenia a minimalizácie trasenia obrazu. Funguje iba v režime RGB (PC).

Prenos

[j][u][][Set ID][][Data][Cr]

Dáta 01: Pre nastavovanie

Potvrdenie

[u][][Set ID][][OK/NG][Data][x]

19. Príkaz ladenia (Príkaz : m a)

- Výber kanála s nasledujúcim fyzickým číslom.

Prenos

[m][a][][Set ID][][Data0][][Data1][][Data2][Cr]

Dáta00 : Dáta vyššieho kanála

Dáta01 : Dáta nižšieho kanála

napr. Č. 47 -> 00 2F (2FH)

Č. 394 -> 01 8A (18AH)

DTV č. 0 -> Vynechať

Dáta02 0x00 : Hlavné ATV

0x01 : ATV Sub

0x10 : Hlavné DTV

0x20: Rádio

Rozsah dát kanála

Analógové - Min: 00 až Max: 63 (0 až 99)

Digitálne - Min: 00 až Max: 3E7 (0 až 999)

(S výnimkou Švédska, Fínska, Nórska, Dánska a Írska)

Digitálne - Min: 00 až Max: 270F (0 až 9999)

(Len vo Švédsku, Fínsku, Nórsku, Dánsku a Írsku)

Potvrdenie

[a][][Set ID][][OK/NG][Data][x]

Dáta Min: 00 až Max: 7DH

20. Pridanie/preskočenie kanála (príkaz: m b)

- Slúži na nastavenie stavu Skip (Preskočiť) pre aktuálny program.

Prenos

[m][b][][Set ID][][Data][Cr]

Dáta 00 : Skip (Preskočiť) 01 : Add(Pridanie)

Potvrdenie

[b][][Set ID][][OK/NG][Data][x]

* Mapovanie reálnych dát 1

00 : Krok 0
:
A : Krok 10 (Nastaviť ID 10)
:
F : Krok 15 (Nastaviť ID 15)
10 : Krok 16 (Nastaviť ID 16)
:
64 : Krok 100
:
6E : Krok 110
:
73 : Krok 115
74 : Krok 116
:
CF : Krok 199
:
FE : Krok 254
FF : Krok 255

21. Tlačidlo (Príkaz: m c)

- Pre odoslanie vzdialeného klávesového kódu IR.

Prenos

[m][c][][Set ID][][Dáta][Cr]

Dáta: Klávesový kód - pozri stranu 148.

Potvrdenie

[c][][Set ID][][OK/NG][Dáta][x]

22. Control Backlight (Ovládanie podsvietenia)

- Ovládanie podsvietenia.

Prenos

[m][g][][Set ID][][Dáta][Cr]

Dáta: min.: 00 až max.: 64

Potvrdenie

[g][][Set ID][][OK/NG][Dáta][x]

23. Voľba vstupu (Príkaz: x b) (Hlavný formát obrazu)

- Výber vstupného zdroja hlavného obrazu

Prenos

[x][b][][Set ID][][Data][Cr]

Dáta: Štruktúra

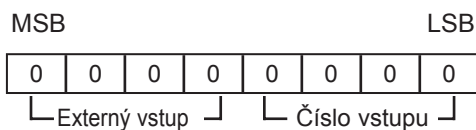

Externý vstup				Dáta
0	0	0	0	DTV
0	0	0	1	Analogue
0	0	1	0	AV
0	1	0	0	Komponent
0	1	1	0	RGB
0	1	1	1	HDMI
1	0	0	0	
1	0	0	1	
1	0	1	0	

Číslo vstupu				Dáta
0	0	0	0	Vstup1
0	0	0	1	Vstup2
0	0	1	0	Vstup3
0	0	1	1	Vstup4

Potvrdenie

[b][][Set ID][][OK/NG][Data][x]

Informácia o softvéri s otvoreným zdrojom

Nasledovné vykonateľné GPL a knižnice LGPL, MPL používané v tomto výrobku sú predmetom licenčných zmlúv GPL2.0/LGPL2.1/MPL1.1:

VYKONATEĽNÉ GPL:

- Linux kernel 2.6, busybox, e2fsprogs, gdbserver, jfsutils, mtd-utils, procps, u-boot, udhcpc

KNIŽNICE LGPL:

- directFB, glibc, gconv

KNIŽNICE MPL:

- Nanox

Spoločnosť LG Electronics vám ponúka zdrojový kód na CD-ROM za cenu, ktorá pokrýva výdavky na distribúciu, ako je cena média, doprava a spracovanie, na základe vašej e-mailovej požiadavky adresovanej spoločnosti LG Electronics na e-mailovú adresu: opensource@lge.com
Táto ponuka platí tri (3) roky od dátumu distribúcie tohto výrobku spoločnosťou LG Electronics.

Kópiu licencií GPL, LGPL a MPL nájdete na disku CD-ROM, ktorý bol priložený k výrobku.
Preklady licencií GPL, LGPL môžete nájsť na <http://www.gnu.org/licenses/old-licenses/gpl-2.0-translations.html> , <http://www.gnu.org/licenses/old-licenses/lgpl-2.1-translations.html>.

Tento produkt obsahuje ďalší softvér s otvoreným kódom.

- expat:
 - copyright © 1998, 1999, 2000 Thai Open Source Software Center Ltd a Clark Cooper
 - copyright © 2001, 2002, 2003, 2004, 2005, 2006 údržba Expat.
- freetype: copyright © 2003 The FreeType Project (www.freetype.org).
- ICU: copyright © 1995-2008 International Business Machines Corporation a iní
- libcurl: copyright © 1996 - 2008, Daniel Stenberg.
- libjpeg: Tento softvér je sčasti založený na práci skupiny Independent JPEG Group -copyright © 1991 – 1998, Thomas G. Lane.
- libmng: copyright © 2000-2007 Gerard Juyn, Glenn Randers-Pehrson
- libpng: copyright © 1998-2008 Glenn Randers-Pehrson
- md5: copyright © 1991-2, RSA Data Security, Inc
- md5 checksum : copyright © 1999, 2000, 2002 Aladdin Enterprises
- ncurses: copyright © 1998 Free Software Foundation, Inc.
- openssl:
 - Kryptografický softvér, ktorý napísal Eric Young.
 - softvér, ktorý napísal Tim Hudson.
 - Softvér vyvinutý projektom OpenSSL Project na použitie v nástroji OpenSSL Toolkit. (<http://www.openssl.org>)
- strace :
 - copyright © 1991, 1992 Paul Kranenburg.
 - copyright © 1993 Branko Lankester.
 - copyright © 1993 Ulrich Pegelow.

- copyright © 1995, 1996 Michael Elizabeth Chastain.
- copyright © 1993, 1994, 1995, 1996 Rick Sladkey.
- copyright © 1998-2003 Wichert Akkerman.
- copyright © 2002-2008 Roland McGrath.
- copyright © 2003 – 2008 Dmitry V. Levin.
- copyright © 2007 – 2008 Jan Kratochvil.
- tinyxml: Copyright © 2000 – 2006 Lee Thomason
- xysll: Copyright (C) 2009 Paul Bakker
- zlib: Copyright © 1995 – 2005 Jean-loup Gailly a Mark Adler

Všetky práva vyhradené.

Týmto sa každej osobe, ktorá získala kópiu tohto softvéru a priložených súborov s dokumentáciou („Softvér“), udeľuje bezplatné povolenie na neobmedzené obchodovanie so Softvérom vrátane neobmedzených práv na používanie, kopírovanie, úpravu, zlučovanie, publikovanie, distribúciu, licencovanie tretím stranám a predaj kópií Softvéru a tiež sa udeľuje rovnaké povolenie osobám, ktorým sa Softvér poskytne, pri splnení nasledujúcich podmienok:

SOFTVÉR SA POSKYTUJE „TAK, AKO JE“, BEZ AKEJKOL'VEK ZÁRUKY, VÝSLOVNEJ ALEBO MLČKY PREDPOKLADANEJ, VRÁTANE, AVŠAK NIĚ VÝLUČNE, ZÁRUKY PREDAJNOSTI, VHODNOSTI NA URČITÝ ÚČEL ALEBO PRÁVNEJ ČISTOTY. AUTORI ANI MAJITELIA AUTORSKÝCH PRÁV NEBUDÚ ZA ŽIADNYCH OKOLNOSTÍ ZODPOVEDNÍ ZA ŽIADNE NÁROKY, ŠKODY ANI INÉ ZÁVÄZKY, ČI UŽ NA ZÁKLADE ŽALOBY ZALOŽENEJ NA ZMLUVE, OBČIANSKOPRÁVNEHO DELIKTU ALEBO INOM, VZNIKNU TOM ZO SOFTVÉRU ALEBO V SPOJENÍ S NÍM, PRÍPADNE NA ZÁKLADE POUŽÍVANIA SOFTVÉRU ALEBO INEJ MANIPULÁCIE SO SOFTVÉROM.



POZNAČTE SI ČÍSLO MODELU A SÉRIOVÉ ČÍSLO
PRÍSTROJA.
POZRITE SI ŠTÍTK NA ZADNEJ STRANE KRYTU
A V PRÍPADE OPRAVY POSKYTNITE INFORMÁCIE
Z NEHO SVOJMU PREDAJCOVI.

Model: _____

Sériové číslo: _____