



دليل الاستخدام والعناية المجفف المكثف LG

يرجى قراءة هذا الدليل جيداً قبل الاستخدام.
إحتفظي به للرجوع إليه في المستقبل.
قومي بتدوين اسم الموديل ورقم المتسلسل للمنتج الخاص بك.
واحتفظي بجميع هذه التفاصيل في المتناول عند الاتصال بالخدمة.

RC8015A / B / C
RC8015A1 / B1 / C1

www.lg.com

P/ NO. : MFL63749020

الميزات

أسطوانة فائقة السعة

تسمح لك الأسطوانة الفائقة بسعة 8 كغم في مجفف LG هذا بتجفيف غسيلك بكميات أكبر من أي وقت مضى



استهلاك أقل للطاقة

تستهلك مجففات LG طاقة أقل من المجففات التقليدية بفضل التكنولوجيا الحديثة التي طبقتها على نظام التجفيف وعلى آلية التحكم في الحرارة. لقد صُمم مجفف LG ليوفر أموالك.

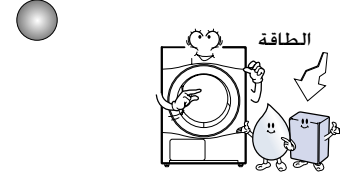

أوقات تجفيف أقل

الآن أصبحت أوقات التجفيف أقل بفضل الآلية الفعالة لتدفق الهواء والسخان المثالي المزود في مجفف LG هذا.



أداء مُبتكر مع خفض الضجيج

تعمل تكنولوجيا امتصاص ومراقبة الضجيج على خفض مستوى الضجيج.

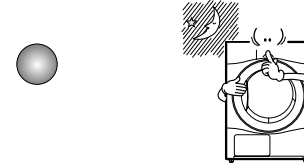

سهولة الاستخدام

شاشة LED عريضة مزودة بآلية التحكم الكهربائي.

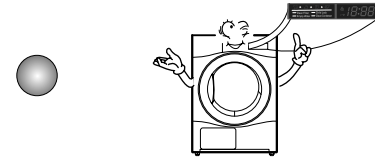

المحتويات

3	تعليمات الأمان
6	تعليمات التركيب
9	الشكل والتصميم
10	تشغيل المُجفف
13	الوظائف الإضافية
15	العناية بالمجفف
18	نصائح إضافية للاستخدام الذكي
20	تعليمات حل المشكلات
21	البيانات الفنية
22	الضمان

تعليمات الأمان

للتقليل من أي مخاطر للصدمة الكهربائية أو الحريق أو أي أضرار مادية أو بشرية أخرى قد تحدث عند استخدام المُجفف، يرجى اتباع تعليمات الأمان الأساسية

تحذير !

يمكن التعرض للإصابة الخطيرة أو الوفاة في حالة عدم الالتزام بالقواعد التالية.

الإجراءات غير المسموح بها

لا تسمحي بتلف السلك الكهربائي ولا تضعي أشياء ثقيلة على السلك. يمكن أن يتسبب تلف السلك الكهربائي في الحريق أو الصدمة الكهربائية.

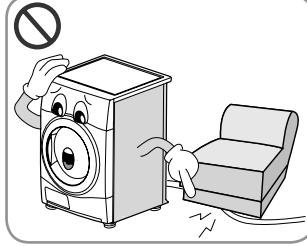

قبل توصيل السلك الكهربائي، تأكدي من تأريض السلك وتوصيله بقاطع الدائرة الكهربائية. لا يؤدي التأريض إلى الأعطال أو الصدمة الكهربائية.

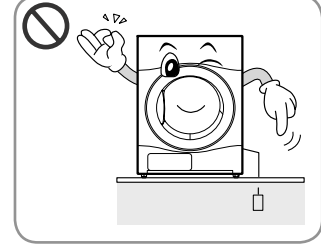

لا تَمسكي بالسلك الكهربائي أو المفتاح عندما تكون يديك مبللة. يمكن أن يتسبب ذلك في الصدمة الكهربائية.

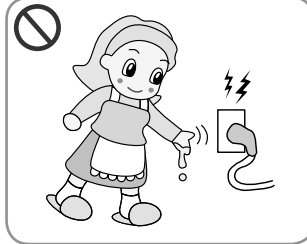

لا توصليه مع الأسلاك الكهربائية للأجهزة الأخرى. لا تستخدم قابس امتداد للتيار الكهربائي. يمكن أن تتسبب سخونة الزائدة للمقبس في اندلاع حريق.

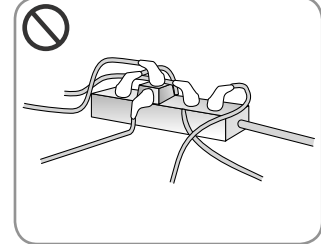

إفصلي السلك الكهربائي عن طريق نزع القابس. وليس السلك. يمكن أن يتسبب ذلك في قطع الأسلاك مما ينتج عنه حرارة ساخنة أو حريق.

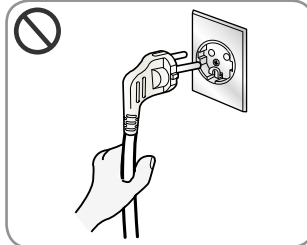

لا تفكي الطبق العلوي عند تركيب المُجفف. يمكن أن يتسبب ذلك في الأعطال أو الحريق أو الصدمة الكهربائية.

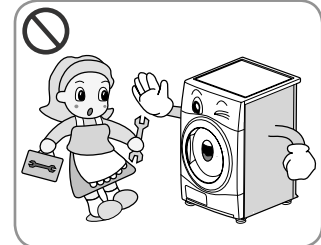

إمسحي الأوساخ والبقع الموجودة حول السلك الكهربائي وأدخليه في المقبس بإحكام. يمكن أن يتسبب الأوساخ المتراكمة حوله والتوصيل بشكل غير ملائم في الحريق.

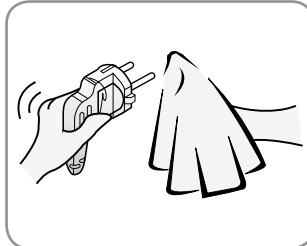

ضعي المُجفف بعيداً عن الموقد الكهربائي والشموع وأي مصادر اشتعال. يمكن أن يتسبب ذلك في انصهار بعض الأجزاء أو الحريق.

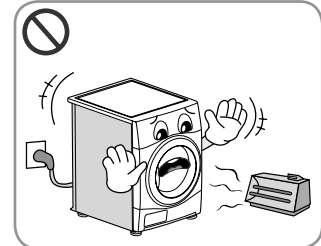

تعليمات الأمان

إمعي الحيوانات الأليفة من العض في المجفف.

يمكن أن تتعرض الحيوانات الأليفة للموت بالصدمة الكهربائية أو قد يتعرض شكل الجهاز للضرر.

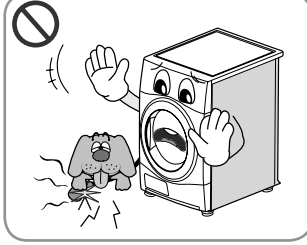

لا تستخدم السلك الكهربائي والقابس والمقبس عندما يكون تالفاً.

يمكن أن يتسبب ذلك في الحريق أو الصدمة الكهربائية.

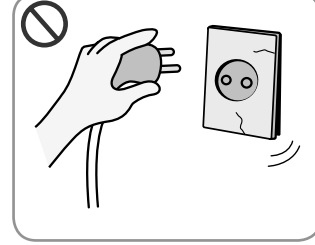

لا تضغطي على الأزرار باستخدام أدوات حادة الحواف كمفك مسامير لولبية أو مسمار.

يمكن أن يتسبب ذلك في الصدمة الكهربائية.

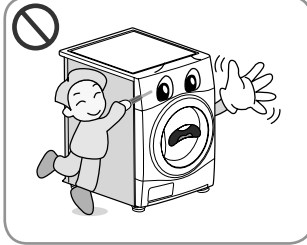

لا تترك المجفف أو تخزينه في مكان مُعرض للعوامل الجوية.

يمكن أن يتسبب ذلك في الصدمة الكهربائية أو الحريق أو التعطل أو التشوه.

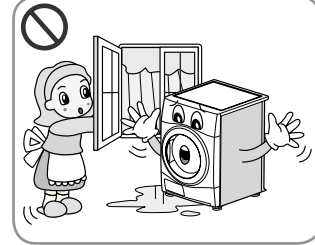

لا تستخدم الجهاز في تجفيف الملابس التي قد تم تنظيفها أو غسلها أو نقعها في المواد القابلة للاشتعال أو الانفجار (مثل الشمع والزيوت والطلاء والجازولين ومنظفات الدهون ومحاليل التنظيف الجاف والكبروسين... إلخ) أو المبقعة بها.

يمكن أن يتسبب ذلك في الانفجار أو الحريق.

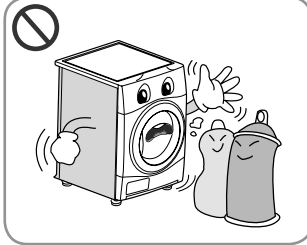

لا تستخدم سلك امتداد أو مهابئ لتوصيل السلك الكهربائي.

يمكن أن يتسبب ذلك في الحريق أو الصدمة الكهربائية.

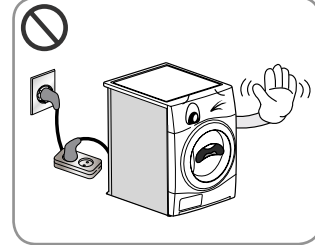

لا تضعي المواد القابلة للاشتعال بالقرب من المجفف.

يمكن أن يتسبب ذلك في الغاز السام أو تلف الأجزاء أو الانفجار أو الحريق.

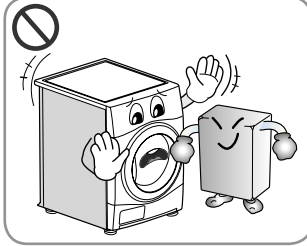

لا ترشي الماء على المجفف.

يمكن أن يتسبب ذلك في الحريق أو الصدمة الكهربائية.

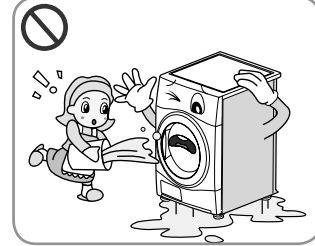

قبل إجراء الصيانة على الجهاز أو التخلص منه، قومي بفك الباب واقطعي السلك الكهربائي لمنع الاستخدام المستقبلي.

حيث يمكن أن يتسبب ذلك في تلف السلك الكهربائي والأعطال، وإلا فقد يتسبب ذلك في الحوادث أو الإصابات المادية.

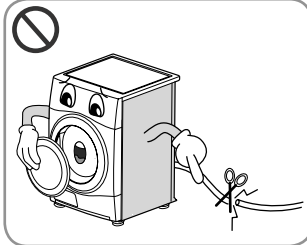

إنزعي السلك الكهربائي عند تنظيف المجفف أو في حالة عدم استخدامه.

يمكن أن يتسبب الماء أو الأوساخ في الصدمة الكهربائية.

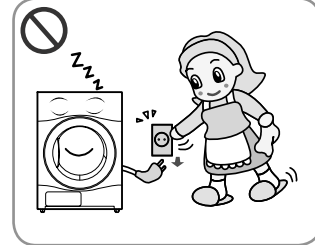

لا تسمحي للأطفال أو الحيوانات الأليفة بالعبث على المجفف أو بداخله. الجهاز غير مُخصص للاستخدام عن طريق الأطفال الصغار أو الأشخاص الضعاف بدنياً دون مراقبة. يجب مراقبة الأطفال الصغار للتأكد من عدم عبثهم بالجهاز.

يمكن أن يقع الأطفال من على الجهاز. وقد يتعرض الأطفال أو الحيوانات الأليفة للجرح بسبب الأجزاء المتحركة أو الاحتكاك داخل الأسطوانة.



تعليمات الأمان

الملابس المبيقة أو المتشبعة بالزيت النباتي أو زيت الطهي تُشكل خطر حريق ولا يجب وضعها في مُجفف قلاب. العناصر الملونة بمواد مثل زيت الطهي والأسيتون والكحول والبنزين والكبروسين ومزيلات البقع وزيت التريتنينة والشموع ومزيلات الشمع يجب غسلها في الماء الساخن مع كمية إضافية من المنظف قبل تجفيفها في المُجفف القلاب.

يمكن أن يتسبب ذلك في الانفجار والحريق بسبب الاحتراق التلقائي.

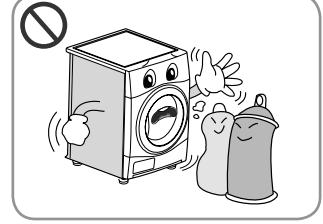

وبالنسبة للملابس المُنظفة أو المغسولة أو المنقوعة أو المبيقة مسبقًا بالبنزين/الغازولين أو محاليل التنظيف الجاف أو المواد الأخرى القابلة للاشتعال أو الانفجار فلا يجب استخدامها في مُجفف قلاب.

يمكن أن يتسبب ذلك في الانفجار والحريق بسبب الاحتراق التلقائي.

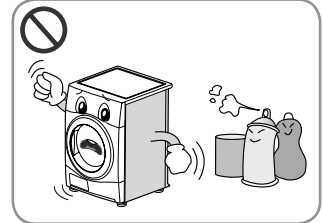

العناصر المصنوعة من الفوم أو المطاط أو البلاستيك أو الأقمشة الأخرى الحساسة للحرارة (مثل خرق الحمام أو المفارش غير المنزلقة أو معاطف المطر) لا يجب تجفيفها في مُجفف قلاب على إعداد حرارة. والعناصر الأخرى مثل مطاط الفوم (فوم اللاتيكس) أو أغطية الدش أو المنسوجات المضادة للماء أو الملابس والأقمشة المبطنة بالمطاط أو الوسائد التي تحتوي على بطانة من مطاط الفوم لا يجب تجفيفها في المُجفف القلاب.

يمكن أن يتسبب ذلك في الانفجار والحريق بسبب الاحتراق التلقائي.

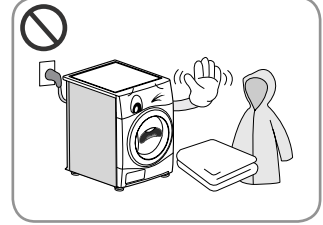

لا يجب وضع الملابس البلاستيكية مثل قبعات الاستحمام أو أغطية حفاضات الأطفال المضادة للمياه في المُجفف القلاب.

يمكن أن يتسبب ذلك في الانفجار والحريق بسبب الاحتراق التلقائي.

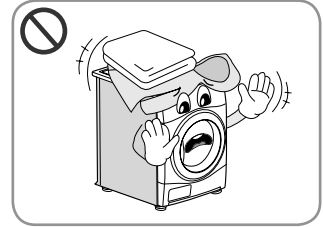

في حالة وضع المُجفف على السجادة، يمكن أن يتسبب ذلك في بعض التلف الناتج عن عدم التهوية.

يمكن أن يتسبب ذلك في الانفجار والحريق بسبب الاحتراق التلقائي.

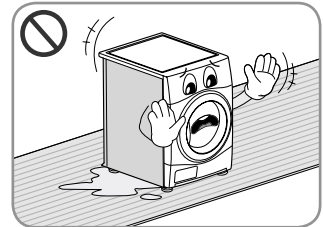

يجب استخدام مواد تليين الأقمشة، أو المنتجات الشبيهة، كما هو مُحدد في تعليمات مُلين الأقمشة.

تعليمات التركيب

سوف توجّهك التعليمات التالية خلال الخطوات الأولية لإعداد المُجفف الخاص بك. يرجى ملاحظة أن كل قسم من هذا الدليل يحتوي على معلومات هامة فيما يتعلق بإعداد واستخدام المُجفف الخاص بك. ومن الهام مراجعة هذا الدليل بالكامل قبل البدء في التركيب أو الاستخدام. تأكد من ملاحظة جميع التحذيرات والتنبيهات المُحددة. تُستخدم تعليمات التركيب هذه عن طريق فني تركيب مؤهل. إطلع على تعليمات التشغيل هذه بالكامل وبعبارة

معلومات الأمان

خطر الإصابة

هذا المجفف ثقيل جدًا ولذلك لا تحاولي رفعه وحدك دون مساعدة. لا ترفعي المُجفف عن طريق الإمساك بأي من الأجزاء الناتئة مثل المفتاح الدوار الناتئ أو الباب حتى لا تتعرض للكسر.

خطر التعثر

خطر التعثر الناتج عن الخراطيم المتدلية أو الكابلات. تأكدي من عدم وجود أي خراطيم أو كابلات مفكوكة.

إفحصي المُجفف للكشف عن التالف الناتج خلال النقل.

لا توصلي المُجفف في حالة وجود أي علامات ظاهرة للتلف. وإذا لم تكني واثقة من ذلك، إتصلي بالوكيل المحلي. إحصري دائمًا على تفريغ المُجفف بالكامل قبل نقله.

لا يجب وضع المُجفف بالقرب من جانب الغاز الخاص بالموقد أو البوتجاز أو السخان أو الشواية الموضوعة في مستوى النظر. حيث يمكن أن تتسبب ألسنة اللهب المنبعثة من الموقد في تلف المُجفف. وإذا كان المُجفف مثبت تحت سطح تحضير، أتركي مسافة خلوص الهواء من الشبكة الخلفية. 30cm~50cm مم على كل جانب من جوانب المُجفف للسماح بخروج الهواء من الشبكة الخلفية. حيث أن تدفق الهواء هذا ضروريًا لتكثيف الماء خلال التجفيف. وفي حالة استخدام هذا المجفف بالقرب من الغسالة أو فوقها، يجب استخدام قوابس ومقابس رئيسية منفصلة لكل جهاز. لا تستخدم مهايئ أو سلك الامتداد ثنائي الاتجاهات. يمكنك وضع المُجفف على الغسالة لتوفير المساحة. أدوات التكديس متوفرة في المتاجر المحلية.

تعليمات التركيب المُكسد

يمكن وضع مجفف LG على غسالة ذات باب أمامي. تأكدي من تثبيتها باستخدام أدوات التكديس (أنظري الصفحة التالية). يجب إجراء عملية التركيب هذه عن طريق فني تركيب خبير لضمان التثبيت القوي لكل من الغسالة والمُجفف. وإذا تم إجراء هذا العمل بإهمال كبير، يمكن أن يتسبب ذلك في وقوع المُجفف. والأكثر أهمية من ذلك، كل موديل معين من الغسالة له موديلات معينة للتكديس ولذلك فإن طلب النصيحة من فني التركيب الخبير من الأمور الضرورية جدًا.

تنبيه

تنبيه خاص بالسلك الكهربائي
معظم الأجهزة يوصى بتركيبها على دائرة كهربائية مُخصصة، وهي دائرة مخرج فردي توفر الطاقة لهذا الجهاز فقط ولا تحتوي على مخارج إضافية أو دوائر فرعية. إرجعي إلى صفحة المواصفات في دليل المالك هذا للتحقق. لا تتسببي في الأحمال الزائدة على مخارج الكهرباء في الحائط. من الخطر وجود حمل زائد على مخارج الكهرباء في الحائط أو مخارج كهرباء مفكوكة أو تالفة أو أسلاك امتداد أو أسلاك كهربائية بالية أو عزل أسلاك تالف أو متقطع. يمكن أن تؤدي أي حالة من هذه الحالات إلى الصدمة الكهربائية أو الحريق. قومي بالفحص الدوري للسلك الكهربائي الخاص بالجهاز، وإذا كان بادئًا وجود تلف أو تآكل فيه، إنزعيه من مقبس الحائط وتوقفي عن استخدام الجهاز واستبدلي السلك بجزء استبدال مُطابق عن طريق فني صيانة مُعتمد. إحمي السلك الكهربائي من التلف المادي أو الميكانيكي، مثل الطي أو اللوي أو الحبس في الباب أو جر الأشياء عليه. إنتبهي للقوابس ومخارج كهرباء الحائط ونقطة خروج السلك الكهربائي من الجهاز على وجه الخصوص.

تعليمات التركيب

تعليمات التأريض

يجب تأريض هذا الجهاز. في حالة التعطل أو قصور الأداء، سوف يُساعد التأريض على التقليل من مخاطر الصدمة الكهربائية عن طريق توفير مساراً أقل مقاومة للتيار الكهربائي. هذا الجهاز مزود بسلك كهربائي يحتوي على موصل لتأريض الأجهزة وقابس تأريض. يجب إدخال القابس في منفذ كهربياء ملائم مُثبت ومؤرض بالشكل الصحيح وفقاً لجميع القوانين والتوجيهات المحلية.

إجراءات إضافية للتأريض

بعض الأكواد المحلية قد تتطلب تأريض منفصل. وفي هذه الحالة، يجب شراء ملحقات سلك التأريض والمشبك والمسمار اللولبي المطلوبة بشكل منفصل.

تصريف الماء المُكثف

يمكن للمُجفف تصريف الماء دون التوصيل إلى وعاء الماء. حيث يتم ضخ الماء إلى خارج المُجفف مباشرة.

أدوات التكديس

لتكديس هذا المُجفف على غسالة LG، يجب استخدام مجموعة أدوات تكديس LG.

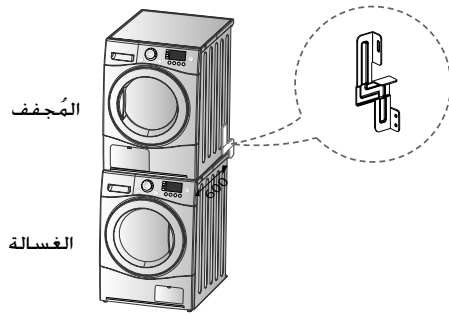
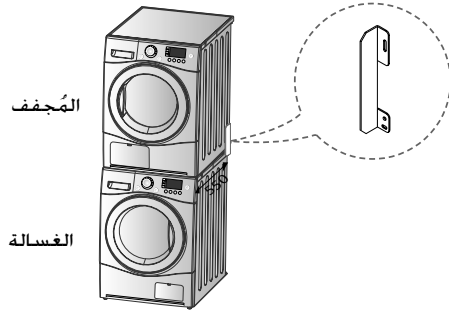

حجم الطبق العلوي للغسالة

mm 600	mm 550	الشكل

يجب استخدام أدوات التكديس وفقاً لحجم الطبق العلوي للغسالة.

ولتكديس هذا المُجفف على غسالة LG، يجب عليك شراء أدوات تكديس LG بأحجام متوافقة مع حجم الطبق العلوي في غسالة LG.

ملاحظة

لمستوى أفضل من أداء التجفيف، يرجى ترك مسافة ما بين الجانب الخلفي للجهاز والحائط.

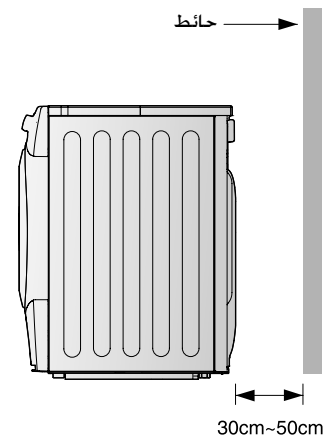

تعليمات التركيب

تنصيب المُجفف في وضع مستوي

1. إن الغرض من تنصيب المُجفف في وضع مستوي هو منع الضجيج والاهتزازات غير المرغوب فيها.

وعند وضع المُجفف في منطقة صلبة ومستوية حيث لا يوجد تقطير وتجمد للماء، لا يجب تخزين المواد القابلة للاشتعال.

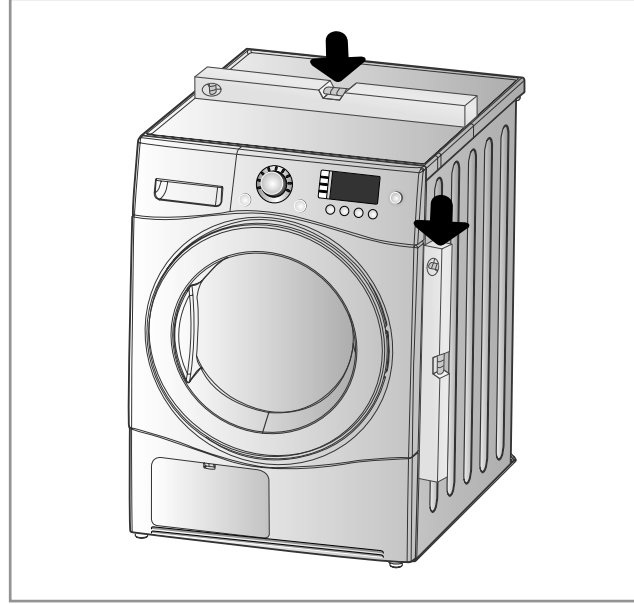

2. إذا لم يتم يوضع المُجفف في وضع مستوي، إضبطي أرجل التسوية الأمامية وقومي بخفضها حسب الضرورة.

أديرها في اتجاه عقارب الساعة للرفع وفي عكس اتجاه عقارب الساعة للخفض حتى لا يكون المُجفف مائلاً سواء من الأمام إلى الخلف ومن الجانب إلى الجانب.

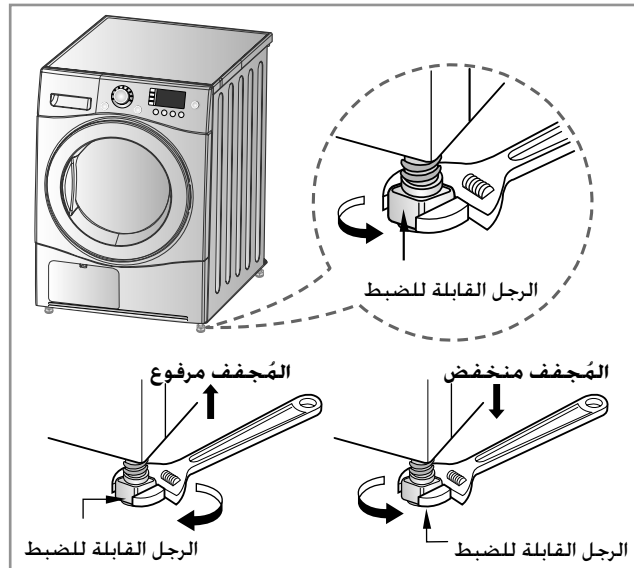

* الفحص المائل

عند الضغط على حواف الآلة لأسفل، لا يجب أن تتحرك الآلية لأعلى ولأسفل على الإطلاق. (يرجى فحص كلا الاتجاهين) وفي حالة اهتزاز الآلة عن الضغط على الطبقة العلوية للآلة بشكل مائل، إضبطي الرجل مرة أخرى.

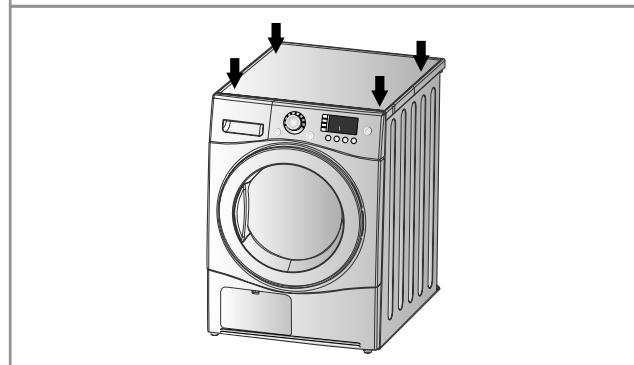

الشكل والتصميم

RC8015A/B/C ■

RC8015A1/B1/C1 ■



لوحة التحكم

شاشة LED

شاشة الوقت

لمبات المؤشر والوقت المتبقي

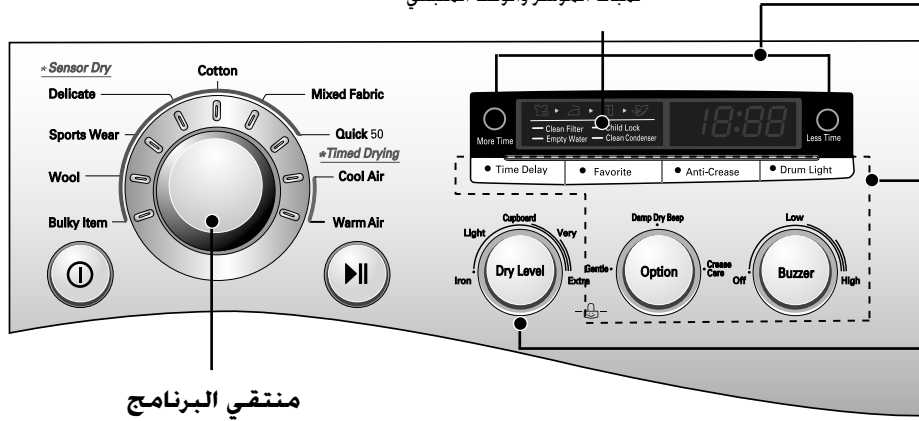

منتقي البرنامج

RC8015A/B/C ■

مرات

- وقت أكثر/وقت أقل (More Time/Less Time)
- أزرار الوظائف الإضافية (Option)
- الجرس (Buzzer)
- تأخير الوقت/مفضل (Time Delay/Favourite)
- إزالة التجاعيد/لمبة الأسطوانة (Anti-Crease/Drum Light)

مستوى التجفيف

- كي (Iron)
- خفيف (Light)
- دولاب (Cupboard)
- قوي (Very)
- إضافي (Extra)

شاشة LED

شاشة الوقت

لمبات المؤشر والوقت المتبقي

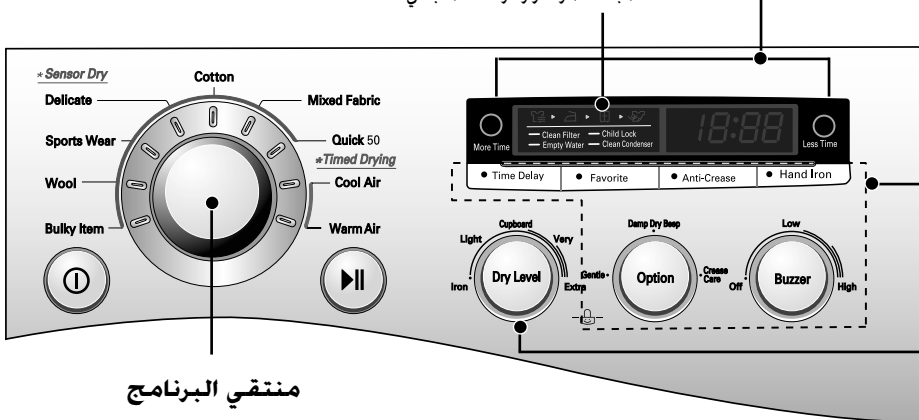

منتقي البرنامج

RC8015A1/B1/C1 ■

مرات

- وقت أكثر/وقت أقل (More Time/Less Time)
- أزرار الوظائف الإضافية (Option)
- الجرس (Buzzer)
- تأخير الوقت/مفضل (Time Delay/Favourite)
- إزالة التجاعيد/تجفيف يدي (Anti-Crease/Hand Iron)

مستوى التجفيف

- كي (Iron)
- خفيف (Light)
- دولاب (Cupboard)
- قوي (Very)
- إضافي (Extra)

تشغيل المجفف

جدول تحديد الدورة

مستوى التجفيف	المستشعر الإلكتروني لدورات التجفيف	
إضافي (Extra)	بالنسبة للأقمشة السميكة والمبطننة	المناشف وملابس النوم وبياضات السرير
قوي (Very)	بالنسبة للأقمشة السميكة والمبطننة التي لا تتطلب الكي	القوط المهدبة وقوط الشاي والقوط العادية وبياضات السرير
دولاب (Cupboard)	بالنسبة للأقمشة التي لا تتطلب الكي	قوط الحمام وقوط الشاي والملابس الداخلية والجوارب القطنية
خفيف (Light)	بالنسبة للأقمشة التي لا تتطلب الكي	الملاءات وأكياس الوسائد والقوط
كي (Iron)	بالنسبة للأقمشة التي تتطلب الكي	بياضات السرير وبياضات المائدة والقوط وقمصان البولو وملابس العمل
قوي (Very)	بالنسبة للأقمشة السميكة والمبطننة التي لا تتطلب الكي	بياضات السرير وبياضات المائدة وبدل التدريب والسترات الفرائية بغطاء للرأس والبطانيات
دولاب (Cupboard)	بالنسبة للأقمشة التي لا تتطلب الكي	القمصان والبلوزات
كي (Iron)	بالنسبة للأقمشة التي تتطلب الكي	البنطلونات والمفارش والتنانير والبلوزات
-	بالنسبة للأحمال الصغيرة من الأقمشة المؤهلة ذات الأوقات القصيرة للتجفيف	نوع من البياضات والقوط بخلاف الأقمشة الخاصة
-	للأقمشة الحساسة للحرارة مثل الأقمشة الصناعية	حرير، ملابس حريري رقيقة، ملابس داخلية حريري
-	لمواد البوليستر	ملابس الكرة، ملابس التدريب
-	للأقمشة الصوفية	صوف
-	للعناصر الكبيرة	ملابس النوم، الملاءات
تجفيف موقوت		
-	جميع الأقمشة التي تحتاج إلى الإنعاش. تُقلب بدون حرارة	هواء بارد (Cool Air)
-	الملابس الصغيرة والأقمشة العادية المغسولة مسبقاً التجفيف على حرارة ساخنة	قوط الحمام وأرواب الحمام وأقمشة تنظيف الصحون والأقمشة المبطننة المصنوعة من الأكريليك

تنبيه

إذا كان الحمل أكبر من كغم يرجى استخدام «دورة دافئة في دورة تجفيف موقوت». ويجب استخدام الملابس الصوفية في «برنامج الصوف» والأقمشة الحساسة للحرارة بما في ذلك الحرير والملابس الداخلية والملابس الداخلية الحريري يجب استخدامها في «دورات الأقمشة الرقيقة». ويرجى أيضاً الالتزام بحمل الغسيل الموصى به عند استخدام دورة الأقمشة الخاصة. وإلا فهذه الملابس يمكن أن تتسبب في نتائج تجفيف غير مرغوبة.

تشغيل المجفف

● قبل استخدام المٌجفف لأول مرة

✳ قبل استخدام المٌجفف لأول مرة، توجد بعض النقاط التي يجب التحقق منها.

بعد إزالة أدوات التغليف. يرجى تنفيذ الفحوصات التالية للتأكد من تركيب مجفف LG بالشكل الصحيح وجاهزته للاستخدام.

1. تحقق من أن المٌجفف في وضع مستوى باستخدام ميزان ماء. وللتأكد من ذلك، يمكنك التحقق من وضبط الأرجل التي يفترض أن تظل مركبة.
2. إفحصي بعض الأجزاء الرئيسية مثل وعاء الماء والمُكثف ولوحة التحكم والأسطوانة.
3. من الضروري تشغيل التجفيف لمدة 5 دقائق للتأكد من تسخين الأسطوانة الداخلية..
4. وعند الاستخدام الأول للمٌجفف، يرجى ترك الباب مفتوحًا وفصل الجهاز عن التيار الكهربائي بعد التشغيل للتخلص من الرائحة المحتملة بالداخل.

ملاحظة

يحدث الجزء النهائي من دورة المجفف القلاب بدون حرارة (دورة التبريد) لضمان ترك العناصر في درجة حرارة تضمن عدم تعرضها للتلف.

شغل الطاقة

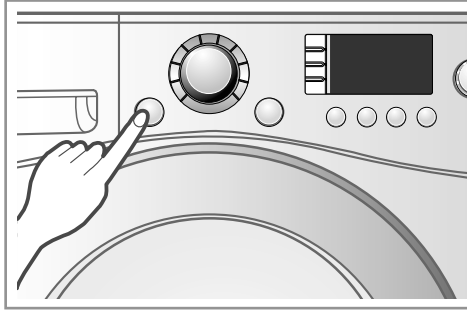

1. شغلي الطاقة.

إضغطي أولاً على زر «الطاقة». سوف تضئ لمبة المؤشر الموجودة أعلى الزر للإشارة إلى استعداد الآلة للتشغيل.

إفتحي الباب.

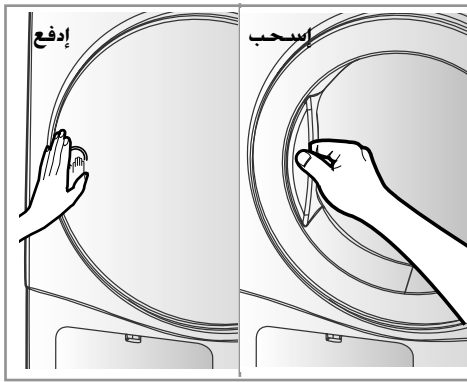

2. إفتحي الباب.

3. إفحصي فلتر النسالة ووعاء الماء والمُكثف. يجب تفريغ فلتر النسالة المجاور للباب بعد أو قبل تشغيل التجفيف. إفتحي الباب وتحققي من تنظيف فلتر النسالة. وإذا لم يكن كذلك، يرجى تنظيفه مع الرجوع إلى صفحة 15. وأيضاً يتم فحص وعاء الماء والمكثف لتفريغهما وتنظيفهما من أجل الحصول على نتيجة أفضل للتجفيف.

باب غير شفاف

باب زجاجي

إفحصي فلتر النسالة.

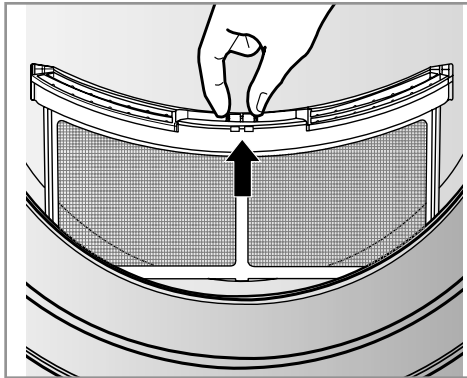

4. ضعي الملابس المغسولة في الأسطوانة بعد الفرز.

يجب فرز الملابس حسب نوع القماش ومستوى الجفاف ويجب ربط وتثبيت جميع أشرطة وأحزمة الملابس جيداً قبل وضعها في الأسطوانة. يوصى بدفع الملابس المغسولة إلى الخلف تماماً لإبعادها عن مانع التسرب الخاص بالباب. وإلا فقد يتعرض كل من مانع التسرب الخاص بالباب والملابس للتلف.

⚠ تنبيه

لا تُجففي العناصر غير المغسولة في المجفف القلاب.

تشغيل المُجفف

حددي الدورة
المطلوبة

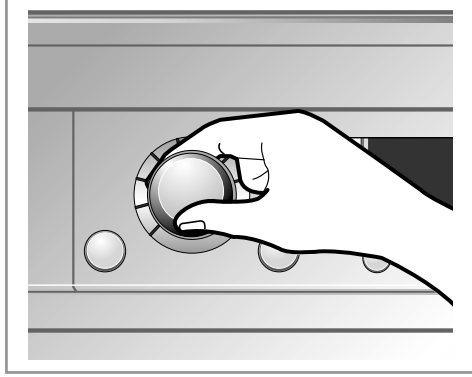

أخرجي الملابس
المغسولة.

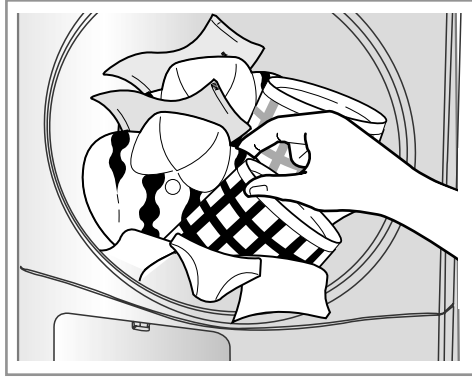

نظفي فلتر
النسالة الموجود
في الباب

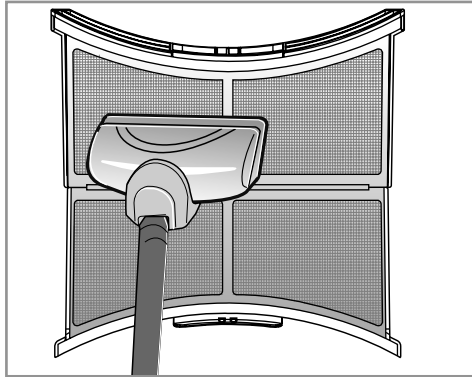

5. أغلقي الباب.

قبل غلق الباب، تأكدي من وضع الأقمشة بالداخل بالشكل الملائم ومن عدم تراكم الأجسام الغريبة، خاصة القابلة للاشتعال، حول الباب.

تنبيه

تأكدي من أن الملابس المغسولة ليست عالقة بين باب التحميل ومانع التسرب المطاطي.

6. حددي دورة التجفيف المطلوبة

يمكنك اختيار إحدى الدورات عن طريق تدوير مفتاح التحكم في البرنامج حتى يصل البرنامج المطلوب إلى المؤشر الخاص به. وإذا قمتي بالضغط على الزر بدء التشغيل/إيقاف مؤقت دون اختيار أي دورة، سوف يُتابع المُجفف مع برنامج الدولااب. يرجى الرجوع إلى جدول تحديد الدورة (صفحة 10) التالي للمزيد من المعلومات التفصيلية]

7. اضغطي على الزر START (بدء التشغيل).

يمكنك سماع صوت دوران الأسطوانة.

8. وبعد اكتمال العملية، افتحي الباب وأخرجي الملابس المغسولة.

إنتبهي! الأسطوانة الداخلية يمكن أن تظل ساخنة. (يختلف وقت التشغيل وفقاً لتحديد الدورة أو الخيارات).

ملاحظة

يحدث الجزء النهائي من دورة المجفف القلاب بدون حرارة (دورة التبريد) لضمان ترك العناصر في درجة حرارة تضمن عدم تعرضها للتلف.

9. نظفي فلتر النسالة وقومي بتفريغ وعاء الماء.

يجب تنظيف فلتر النسالة بعد كل عملية تجفيف.

10. أوقفي تشغيل المُجفف.

إضغطي على زر «الطاقة».

تحذير

تحذير: لا توقفي المُجفف القلاب قبل نهاية دورة التجفيف ما لم تقومي بإزالة جميع العناصر بسرعة وفردها بحيث تنبذ منها الحرارة.

تحذير

لا يجب استخدامها في أي أغراض أخرى غير المُخصصة لها.

تنبيه

إنتبهي إلى حقيقة أنه لا يجب قطع الفلتر عند استخدام مكنسة كهربائية. في حالة وجود القليل من البقايا المتراكمة على الفلتر، يمكنك تنظيف شبكة النسالة بالفرشاة لإزالتها. وإذا كنت ترغبين في فتح الباب أثناء تشغيل المُجفف، يرجى الضغط على زر بدء التشغيل/الإيقاف المؤقت أولاً، ثم انتظري حتى تتوقف الأسطوانة تماماً وافتحي الباب.

الوظائف الإضافية

RC8015A/B/C

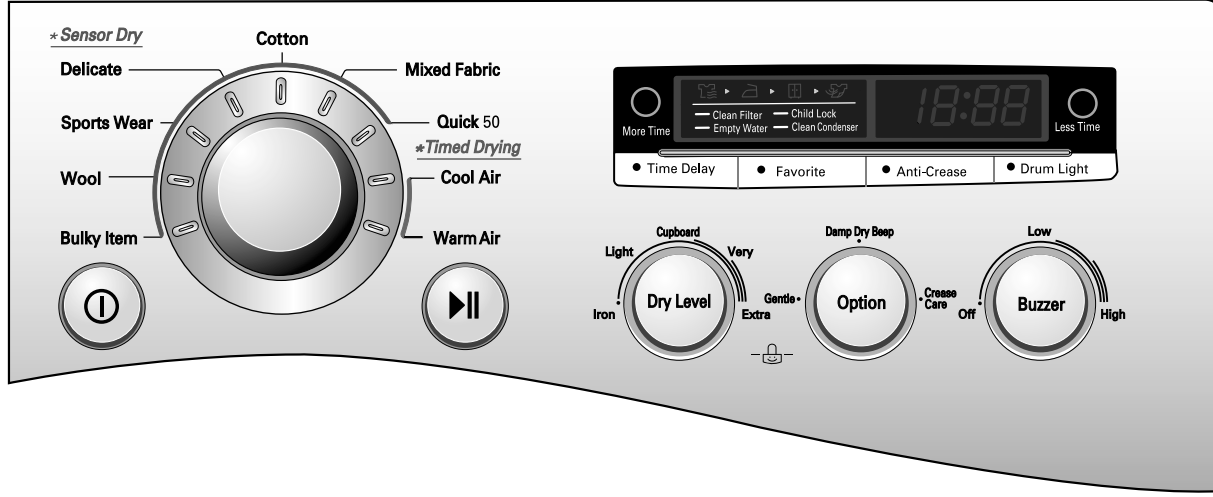

RC8015A1/B1/C1

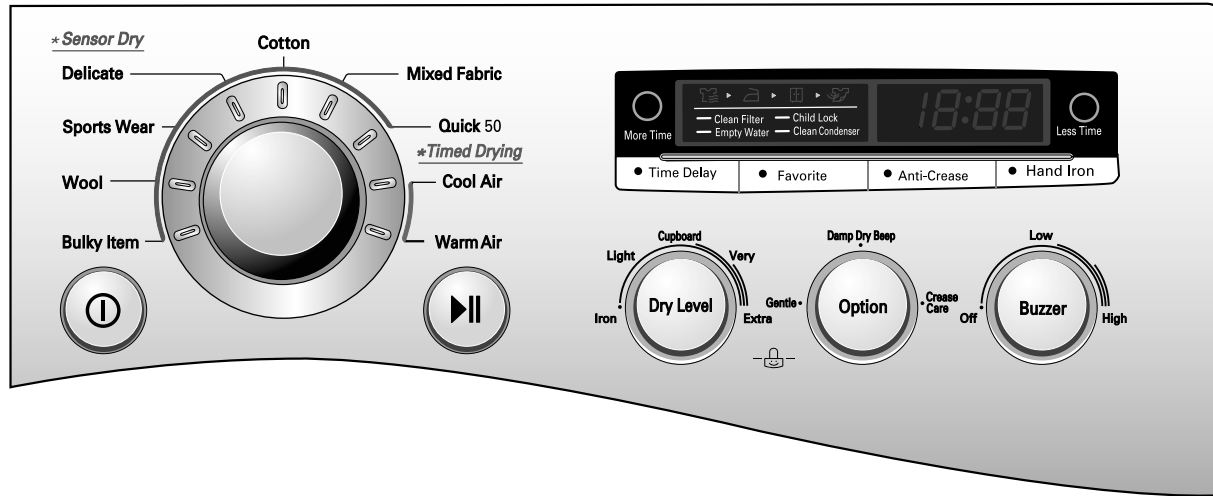

مفضل (Favourite)

إذا كانت هناك أي دورة تريد استخدامها بناءً على سلوك التجفيف الخاص بك، استخدم «المفضلة». وبمجرد تخزين الدورة المفضلة، يمكنك استخدام الوقت التالي بشكل متكرر قبل تغيير الإعدادات المخزن. على سبيل المثال، تقومين بتشغيل الطاقة وتختارين Extra Dry (تجفيف إضافي) في Cotton Cycle (دورة القطن) و Low temp (حرارة منخفضة) و Anti-Crease (إزالة التجاعيد) بالتسلسل ثم تقومين أخيراً بالضغط على «المفضلة» حتى يُصدر المُجفف صوت صفارة. يستغرق الأمر 3 ثواني تقريباً. وهذا كل ما عليك فعله. وفي المرة التالية، عند تشغيل المُجفف والضغط على «المفضلة» يمكن الاطلاع على الخيارات السابقة التي تحددها على اللوحة.

تأخير الوقت (Time Delay)

يمكنك استخدام وظيفة تأخير الوقت لتأخير وقت انتهاء دورة التجفيف. الحد الأقصى لتأخير الوقت هو 19 ساعة. الحد الأدنى لتأخير الوقت هو 3 ساعات.

1. تشغيل المُجفف
2. حددى الدورة
3. إضبطي ساعة تأخير الوقت
4. إضغطي على الزر بدء التشغيل/إيقاف مؤقت

الوظائف الإضافية

قفل حماية الأطفال (Child Lock) (L)

للسلامة أطفالك، اضغط على الأزرار مستوى التجفيف (Dry Level) و الخيار (Option) في نفس الوقت لمدة 3 ثواني تقريباً. يمكنك مشاهدة علامة النجمة (L) في نافذة LED.

ملاحظة

للإيقاف (L)، اضغط على الأزرار مستوى التجفيف (Dry Level) و الخيار (Option) في نفس الوقت لمدة 3 ثواني تقريباً.

إزالة التجاعيد (Anti-Crease)

تستخدم وظيفة إزالة التجاعيد لمنع التجاعيد والخطوط المتكونة في حالة عدم تحميل الملابس المغسولة بالشكل الملائم في نهاية دورة التجفيف. وفي هذه الوظيفة، يعمل المجفف بشكل متكرر ويقوم بالإيقاف المؤقت حتى نهاية الدورة. وإذا كان الباب مفتوحاً خلال عملية إزالة التجاعيد، يتم إلغاء هذه الوظيفة.

لمبة الأسطوانة/تجفيف يدوي (Drum Light/Hand Iron)

لمبة الأسطوانة (الباب الزجاجي) خلال دورة التشغيل، يمكنك النظر في الأسطوانة من الداخل عن طريق اختيار وظيفة لمبة الأسطوانة. وهي تساعد على سهولة مشاهدة دورة التجفيف. تجفيف يدوي (باب غير شفاف) تظل هذه الوظيفة أكثر رطوبة عن الحالة الخاصة بالكي

ملاحظة

هذه الوظيفة متاحة فقط مع دورات كي الأقطان والكي المختلط.

وقت أكثر/وقت أقل (More Time/Less Time)

إضغط على وقت أكثر أو وقت أقل حتى يتم ضبط الوقت المطلوب للتجفيف.

ملاحظة

هذه الأزرار متاحة فقط مع التجفيف الموقوت، قبل الضغط على زر بدء التشغيل/الإيقاف المؤقت.

الخيار (Option)

لطيف (Gentle) تُستخدم هذه الوظيفة لإطالة أو تقصير وقت الدورة عن طريق زيادة أو التقليل من الحرارة. يُستخدم هذا الخيار مع دورات الأقمشة القطنية والأقمشة المختلطة فقط.

صفارة التجفيف الرطب (Damp Dry Beep)

تستخدم هذه الوظيفة لإخبارك بالوقت الأكثر ملائمة للكي عن طريق صوت صفارة. يُستخدم هذا الخيار مع دورات الأقمشة القطنية والأقمشة المختلطة فقط. لا يمكنك استخدام «صفارة التجفيف الرطب» عند تحديد مستوى التجفيف بالكي.

العناية بالتجاعيد (Crease Care)

تستخدم هذه الوظيفة للتقليل من التجاعيد يتم ضبط هذه الوظيفة أوتوماتيكياً عند تحديد دورة الأقمشة المختلطة فقط. لكن لا يمكن الإلغاء..

ملاحظة

يمكن تغيير الخيار حسب عدد مرات الضغط على زر الخيارات.
- مرة واحدة: يتم تحديد «لطيف»
- مرتين: يتم تحديد خيار «صفارة التجفيف الرطب»
- 3 مرات: يتم تحديد الخيارات «لطيف» و «صفارة التجفيف الرطب»
- 4 مرات: يتم تحديد «لا».

الجرس (Buzzer)

تمكنك هذه الوظيفة من ضبط مستوى صوت الصفارة.

العناية بالمجفف

ما مدى أهمية العناية والتنظيف؟

ليس من الصعب جداً أن تعتني بالمجفف الخاص بك. كل ما عليك فعله هو اتباع التعليمات التالية.

تنظيف فلتر النسالة

نظفي فلتر النسالة بعد كل استخدام وقومي بفحصه قبل كل استخدام. ويجب تنظيفه أيضاً في حالة إضاءة لمبة «تنظيف الفلتر» وسماع صوت الجرس خلال تشغيل المجفف: سوف يساعد تنظيف أو تفريغ الفلتر على التقليل من أوقات التجفيف واستهلاك الطاقة ويطيل من عمر المجفف.

تنبيه

يجب تنظيف صائد النسالة بشكل متكرر. إذا كان ملائماً لا يجب السماح بتراكم النسالة حول المجفف القلاب.

1. افتحي الباب.

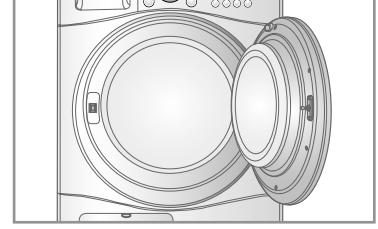

2. أخرجي الفلتر.

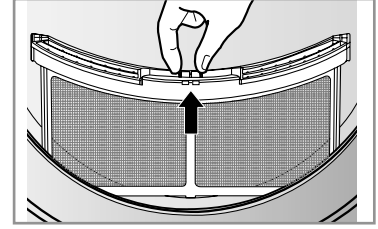

3. نظفي الفلتر باستخدام مكنسة كهربائية أو بالشطف تحت الصنبور.

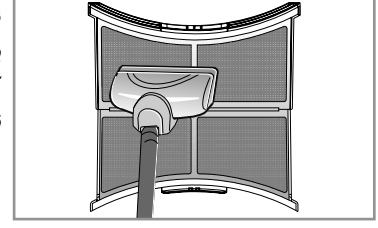

4. استبدلي الفلتر. إُدفعي الفلتر لأسفل تماماً لتجنب التداخل مع الباب.

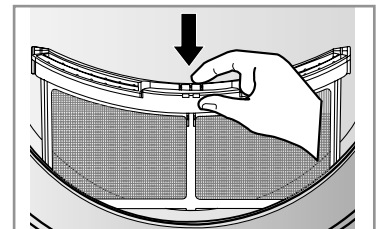

5. أغلقي الباب.

تنبيه

إغسلي «فلتر النسالة» في الماء الدافئ مع الصابون. جففيه تماماً ثم استبدليه.

نظفي فلتر النسالة خلال الدورة

في حالة وميض لمبة مؤشر «تنظيف الفلتر» خلال التشغيل، قومي بتنظيف الفلتر على الفور.

1. أتركي المجفف يبرد واتبعي الخطوات المذكورة..

2. اضغطي على الزر start/Pause (بدء التشغيل/إيقاف مؤقت).

تفريغ وعاء الماء

يتم تجميع الماء المكثف في وعاء الماء يجب عليك تفريغ وعاء الماء بعد كل استخدام. فقد يؤدي عدم القيام بذلك إلى أداء غير ملائم للتجفيف. وفي حالة امتلاء الوعاء، تضئ لمبة «تفريغ الماء» وتسمعين صوت جرس أثناء تشغيل المجفف. عندئذ يجب تفريغ وعاء الماء خلال ساعة واحدة.

1. أسحبي وعاء الماء للخارج.

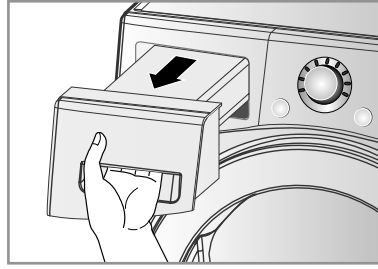

2. قومي بتفريغ وعاء الماء في حوض.

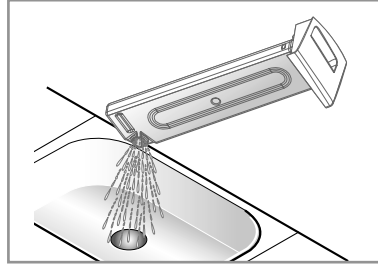

3. إُدفعيه للخلف.

4. اضغطي على زر التشغيل/الإيقاف المؤقت.

ملاحظة

يساعد الدوران عالي السرعة، أثناء الغسيل، على جعل استهلاك الطاقة أفضل.

يمكن أن يؤدي ارتفاع درجة الحرارة المحيطة وصغر مساحة الغرفة إلى زيادة وقت التجفيف واستهلاك الطاقة أيضاً.

تحذير

لا تشربي الماء المكثف على الإطلاق.

تنبيه

إذا لم يتم تدوير الملابس المغسولة على سرعة عالية، أثناء الغسيل، سوف يزيد استهلاك الطاقة ووقت التجفيف.

وفي بعض الحالات، تومض لمبة الملابس المغسولة «تفريغ الماء»، ثم قد يتوقف المجفف.

العناية بالمجفف

المُكثف

المُكثف أيضًا هو جزء هام جدًا للحصول على نتيجة أداء فعال جدًا للتجفيف ولذلك فهو يحتاج إلى عناية خاصة منك. يوصى بتنظيف المُكثف ثلاث أو أربع مرات في السنة أو عند وميض لمبة تنظيف المُكثف.

4. نظفي المُكثف بالكامل تحت الصنبور مع السماح للماء بالتدفق في أجزائه..

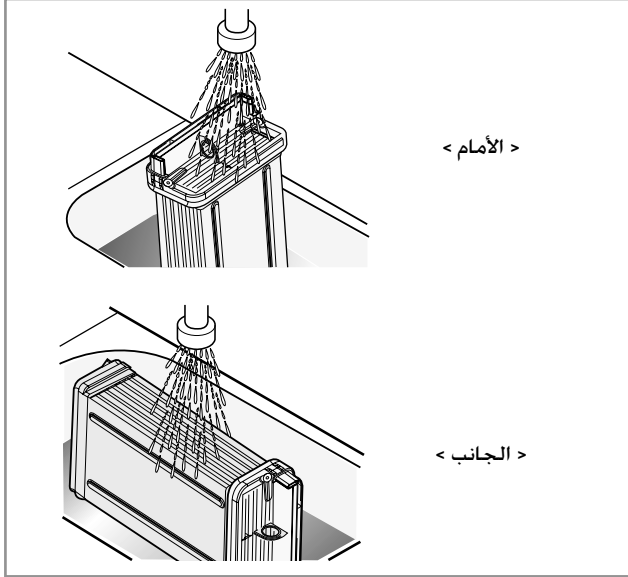

5. أغلقي الكل في عكس ترتيب الفتح..



يجب غلق ذراع القفل بعد تنظيف المكثف على النحو التالي.

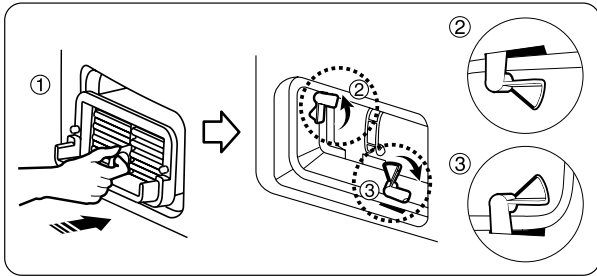

- يمكن أن يتسبب التشغيل عندما يكون المُكثف مسدودًا بالنسالة في تلف المُجفف. ويؤدي أيضًا إلى زيادة استهلاك الطاقة.

- لا تستخدم أي أدوات حادة عنصر في تنظيف مبدل الحرارة. يمكن أن يتسبب ذلك في تلفه وبالتالي حدوث تسرب.

- لا تشغلي المُجفف على الإطلاق بدون مبدل الحرارة.

1. إفتحي غطاء التكتيف باستخدام قطعة نقود معدنية أو مفك مسامير لولبية مُفلطح..

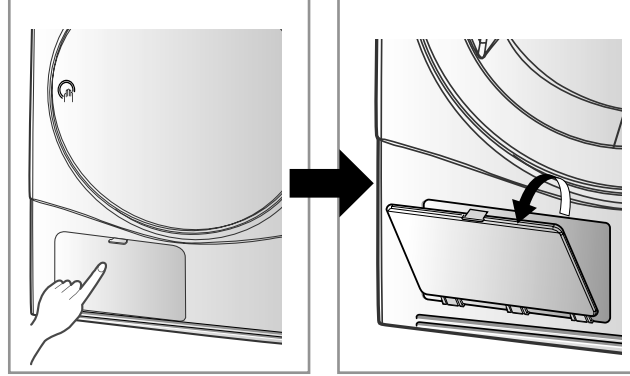

2. إفتحي غطاء منع التسرب عن طريق تدوير ذراع القفل.

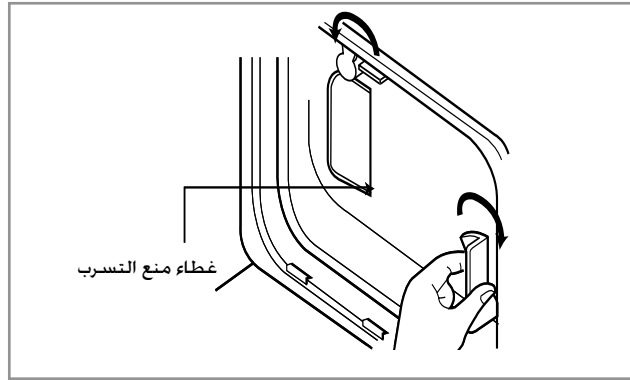

3. أخرجي المُكثف عن طريق إدخال إصبعك في الفتحة الموجودة أسفل مقدمة المُكثف. (لا تُعالمي المُكثف بقوة.)

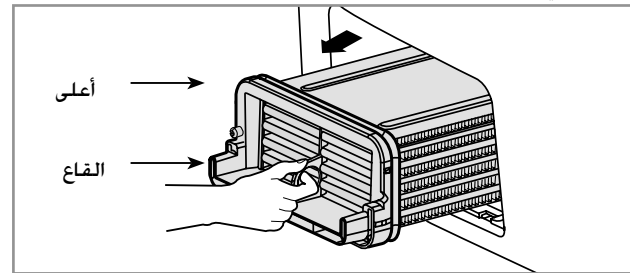

العناية بالمجفف

3. وصلي خرطوم التصريف بالأدوات.

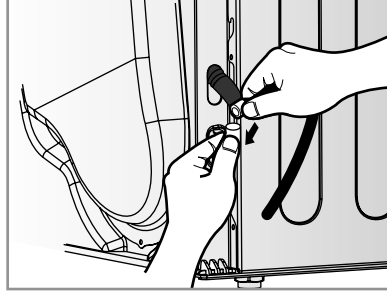

مستشعر الرطوبة؟

يستخدم هذا الجهاز لاستشعار محتويات الرطوبة المتبقية في الملابس المغسولة خلال التشغيل. مما يعني ضرورة تنظيفها طوال الوقت.
السبب الرئيسي في تنظيف هذا الجزء هو إزالة الكلس المتراكم على سطح أداة الاستشعار.
إمسحي أدوات الاستشعار الموجودة داخل الأسطوانة (موضحة في الصورة).

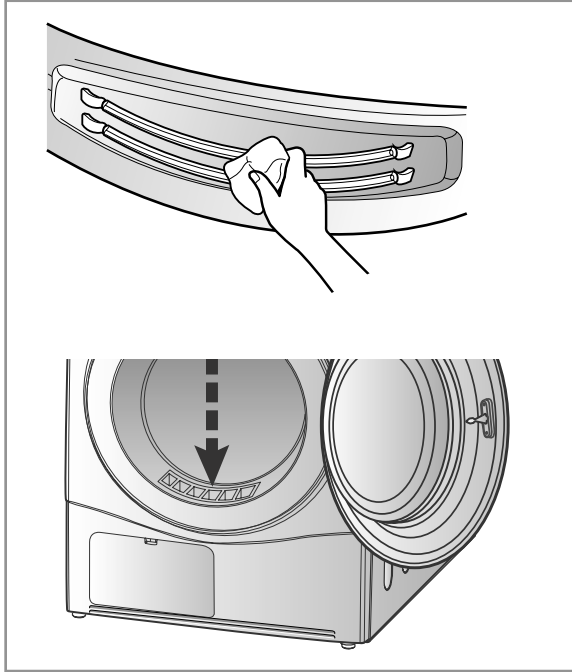

شبكة التهوية وشبكة دخول الهواء البارد

استخدمي المكنسة الكهربائية في تنظيف شبكة التهوية الأمامية 3 إلى 4 مرات في السنة للتأكد من عدم وجود أي تراكم للنسالة أو الأوساخ التي تتسبب في تدفق الهواء الداخل بشكل غير ملائم.

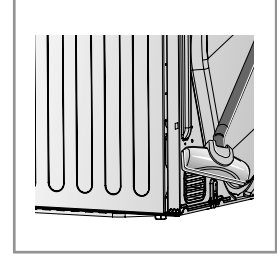
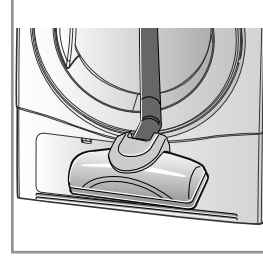

ملاحظة

- يتم إخراج الهواء الساخن عبر شبكة التهوية.
- يجب توفير التهوية المناسبة لتجنب التدفق الارتجاعي للغازات في الغرفة من الأجهزة التي تستخدم أنواع أخرى من الوقود، بما في ذلك النار المفتوحة.

تصريف الماء المكثف

عادة ما يتم ضخ الماء المكثف لأعلى إلى وعاء الماء حيث يُجمع الماء إلى حين تفريفه.
ولا يقتصر الأمر على استخدام وعاء الماء فقط. لكن يمكن تصريف الماء مباشرة إلى خرطوم التصريف، خاصة في حالة تكديس المجفف على الغسالة.
مع استخدام أدوات التوصيل الخاصة بخرطوم التصريف، يمكنك ببساطة أن تغيري مسار الماء وإعادة توجيهه إلى مكان التصريف.
يرجى اتباع الخطوات التالية.

1. أخرجي أدوات التوصيل.

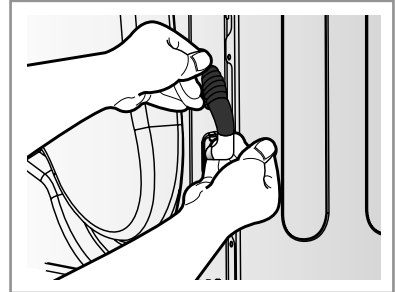

2. إفصلي خرطوم وعاء الماء عن الأدوات.

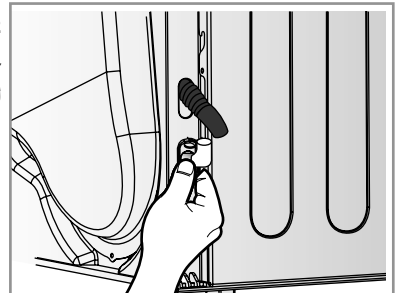

نصائح إضافية للاستخدام الذكي

دليل التجفيف واستهلاك الطاقة

استهلاك الطاقة	عرض وقت التجفيف (بما في ذلك وقت التبريد)	العناية بالمجفف	الدورة
3.55 ك.و.س.	97 دقيقة	8 كغم	كي
4.49 ك.و.س.	103 دقيقة	8 كغم	أقمشة قطنية خفيف*
4.52 ك.و.س.	115 دقيقة	8 كغم	دولاب
1.70 ك.و.س.	48 دقيقة	4 كغم	دولاب
1.41 ك.و.س.	50 دقيقة	2 كغم	تجفيف سريع
0.85 ك.و.س.	45 دقيقة	1.5 كغم	رفيق
0.69 ك.و.س.	30 دقيقة	1.5 كغم	الملابس الرياضية
0.45 ك.و.س.	21 دقيقة	1 كغم	صوف
2.85 ك.و.س.	60 دقيقة	1.5 كغم	عنصر كبير الحجم

* خضع للاختبار وفقاً للمعيار EN61121: برنامج اختبار 2005

- يمكن أن لا يكون استهلاك الطاقة بنفس القيمة الموضحة في جدول «استهلاك الطاقة» حسب عدد اللفات في الدقيقة للغسالة وحالة التركيب وحالة الاستخدام.

فيما يلي ملصقات العناية بالأقمشة

الرموز	التعليمات
	تجفيف
	تجفيف قلاب
	ضغط دائم/مقاوم للتجاعيد
	لطيف/رفيق
	لا يُجفف بالتقليب
	لا يُجفف
	حرارة عالية
	حرارة متوسطة
	حرارة منخفضة
	بدون حرارة/هواء
	تجفيف متوازي/تعليق للتجفيف
	تجفيف بالتقطير
	تجفيف مسطح
	في الظل

الملابس الصوفية

جففي الملابس الصوفية في دورة «الصوف». تأكدي من الالتزام بملصق العناية بالأقمشة «الرموز» أولاً. لا يجف الصوف تماماً مع استخدام البرنامج. لذلك فلا تكرري التجفيف. إسحبي الملابس الصوفية على شكلها الأصلي وجففيها مفردة.

المواد المنسوجة والمشغولة

بعض المواد المنسوجة والمشغولة يمكن أن تنكمش. حسب جودتها.

الضغط الدائم والأقمشة المصنعة

لا تضعي حملاً زائداً من الملابس في المجفف. أخرجي ملابس الضغط الدائم بمجرد توقف المجفف للتقليل من التجميدات.

ملابس الأطفال وقمصان النوم

إحصري دائماً على التحقق من تعليمات المصنع.

المطاط والبلاستيك

لا تقومي بتجفيف أي ملابس مصنوعة من أو تحتوي على مطاط أو بلاستيك. مثل:

(أ) المآزر وصدر الأطفال وأغطية الكراسي

(ب) الستائر ومفارش المائدة

(ج) مفارش الحمام

الأياف الزجاجية

لا تجففي أقمشة الألياف الزجاجية في الجهاز. حيث أن جزيئات الزجاج المتبقية في المجفف يمكن أن تلتطقتها ملابسك في المرة التالية لاستخدامك المجفف وتسبب لك تهيج في الجلد.

ملصقات العناية بالأقمشة

تحتوي الملابس على ملصقات العناية بالغسيل الخاصة بها. لذلك يوصى بالتجفيف وفقاً لملصقات العناية بالغسيل. وليس ذلك فقط. يجب فرز الملابس المغسولة وفقاً للحجم ونوع الأقمشة. لا تضعي حملاً زائداً لتوفير الطاقة والوقت والحصول على أفضل أداء للتجفيف.

نصائح إضافية للاستخدام الذكي

قطع الغيار

نوفر لك قطع الغيار الضرورية خلال مدة الضمان. المكونات التي يُغطيها الضمان نوفرها لك مجاناً. وفي حالة انتهاء صلاحية التغطية، يجب شراء قطع الغيار من مركز الصيانة.

أجزاء الملحقات

• المُجفف الخاص بك مزود بملحقات التالية.

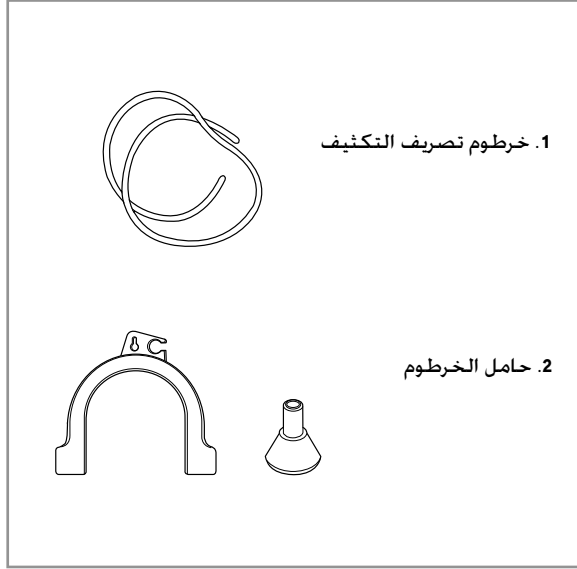

التخلص من المُجفف

من المُفضل أن تتخلصي من المُجفف بشكل آمن لتجنب أضرار الإصابات المحتملة. يجب إزالة الباب والغطاء والعناصر البارزة الأخرى ويجب قطع السلك الكهربائي لتجنب الاستخدام المستقبلي. بعدئذ يجب التخلص من المُجفف بطريقة آمنة.

أدوات التكديس

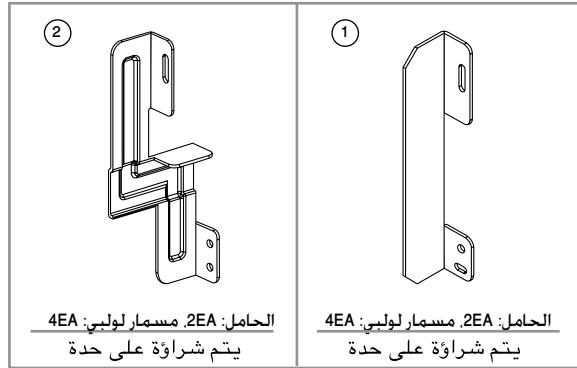

الاتصال للخدمة

إذا كان هناك أي عطل في جهازك، يجب عليك الاطلاع على جدول حل المشكلات أولاً. وفي حالة عدم ورود مشكلتك في الجدول و لايمكنك التعامل مع المشكلة بنفسك، يرجى الاتصال بمركز الصيانة. سوف يقوم مسؤول الصيانة بطرح عدة أسئلة عليك مثل ما يلي:

1. اسمك وعنوانك والرمز البريدي الخاص بك.
2. رقم هاتف..
3. وصف المشكلة.
4. رقم الموديل و الرقم المتسلسل الخاص بجهازك.
5. تاريخ الشراء.

• شروط استخدام أدوات التكديس

- الشكل ①: طبق علوي للغسالة بحجم 550
- الشكل ②: طبق علوي للغسالة بحجم 600

إذا كنت في حاجة إلى التكديس، يجب عليك تكديس المجفف على غسالة LG. وللقيام بذلك، يجب شراء مجموعة أدوات التكديس المنفصلة.

تعليمات حل المشكلات

نصائح لحل المشكلات

لتوفير الوقت والمال، سوف تُساعد الصفحة التالية في الإجابة على أسئلتك قبل الاتصال بالصيانة.

الأسئلة	الحلول
المُجفف لا يعمل	<ol style="list-style-type: none"> 1. تحقق من توصيله بالكهرباء. 2. تأكد من الضغط على زر «بدء التشغيل». 3. تأكد من غلق الباب بالشكل الملائم. 4. تأكد من أن درجة حرارة الغرفة أقل من 5 مئوية. 5. تأكد من عدم فصل المصهر أو انقطاع الدائرة الكهربائية واستبدالها. (تنبيه: المُجففات الكهربائية عادة ما تكون مزودة بمصهرين أو قاطعين) بعد تفريغ وعاء الماء وفلتر التنظيف خلال التشغيل، يجب الضغط على زر بدء التشغيل، ثم سيعمل المُجفف مرة أخرى.
يستغرق التجفيف وقت طويل	<ol style="list-style-type: none"> 1. يجب تنظيف الفلتر بعد كل عملية تجفيف. 2. تأكد من تفريغ وعاء الماء. 3. تأكد من تنظيف المُكثف. 4. تأكد من تحديد إعداد البرنامج المناسب لنوع القماش. 5. تأكد من عدم انسداد شبكة التهوية أو الفتحات الخلفية للمُجفف. 6. تحقق من «الرطوبة الزائدة» للملابس. 7. تأكد من تحديد البرنامج الصحيح. 8. تحقق من عدم زيادة الحمل على المُجفف.
لمبة «تنظيف الفلتر» تقوم بالوميض	<ol style="list-style-type: none"> 1. تأكد من تنظيف الفلتر. 2. تحقق من عدم انسداد وحدة المكثف.
الملابس تحتوي على الكثير من النسالة	<ol style="list-style-type: none"> 1. تأكد من أن فلتر النسالة فارغاً. 2. تأكد من أن المُجفف يحتوي على عناصر نظيفة فقط. 3. تأكد من فرز الملابس المغسولة بالشكل الملائم في الأسطوانة. 4. تحقق من عدم زيادة حمل الملابس المغسولة. 5. تأكد من عدم وجود أي أوراق أو أنسجة أو مواد شبيهة في جيوب الملابس المغسولة.
وقت التجفيف غير متوافق	يختلف وقت تجفيف الحمل وفقاً لإعداد الحرارة وحجم الحمل ونوع الأقمشة ورطوبة الملابس وحالة فلتر النسالة.
الماء يتسرب	تحقق من عدم اتساع وتلف الباب وغطاء منع التسرب.
الملابس متجعدة	تحقق من عدم زيادة حمل الملابس المغسولة. جربي استخدام وقت تجفيف أقل وقومي بإزالة العناصر بينما لا تزال تحتفظ بكمية ضئيلة من الرطوبة.
الملابس منكشمة	لتجنب الانكماش، يرجى اتباع تعليمات العناية والاستخدام الخاصة بملابسك جيداً. حيث أن بعض الأقمشة تنكمش بشكل طبيعي عند الغسيل. ويمكن غسل الأقمشة لكنها ستنكمش عند تجفيفها في المُجفف.

وضع الخطأ

• (dE) : يعرض صمام الضوء المزود (dE) في حالة فتح الباب. يجب غلق الباب والضغط على زر بدء التشغيل لإعادة التشغيل.

• ($EE1, EE3$) : في حالة استمرار عرض الأخطاء، إفصلي السلك الكهربائي ثم اتصلي بمركز الصيانة.

لمبة الأسطوانة لا تعمل

• إتصلي بخدمة العملاء

البيانات الفنية

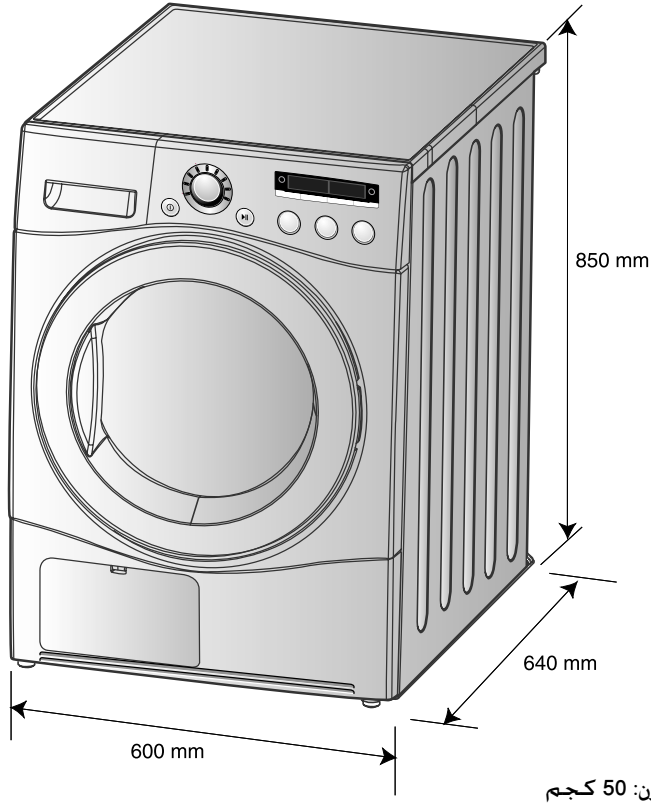

المتطلبات للتهوية

الخزانة	أعلى أو أسفل المنضدة
باب الخزانة لا بد من وجود فتحتين (عارضتين) مساحة كل منهما ٦٠ بوصة مربعة على الأقل (٢٨٧ سم مربع). الموضوعة على بعد ٣ بوصات (٨ سم) عن أسفل الباب وأعلى الباب.	تأكد من دوران الهواء ب ١١٢ قدم مكعب / دقيقة خلال الجهاز.

المتطلبات الكهربائية

وات	هرتز	فولت
2600	50Hz	220-230V

تأكد من فحص صفيحة المعدلات الموجودة على المٌجفف للتأكد من أن المٌجفف ذو معدلات صحيحة.

التخلص من الأجهزة القديمة

1. في حالة وجود هذا الرمز للصندوق المزود بعجلات عليه علامة x على أحد المنتجات فإن ذلك يعني أن هذا المنتج يغطيه التوجيه الأوروبي EC/2002/96.
2. جميع المنتجات الكهربائية والإلكترونية يجب التخلص منها بشكل منفصل عن النفايات المنزلية من خلال منشآت معينة لجمع النفايات تُحددها الحكومة أو السلطات المحلية.
3. إن من شأن التخلص من جهازك القديمة بالطريقة الملائمة أن يُساعد على منع العقبات السلبية المحتملة على البيئة وصحة الإنسان.
4. للمزيد من المعلومات التفصيلية عن إزالة جهازك القديم، يرجى الاتصال بمكتب المدينة الذي تتبع له أو بخدمة التخلص من النفايات أو بالمتجر الذي اشتريته منه المنتج.

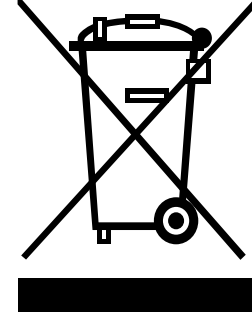

ما هي العناصر التي لا يغطيها الضمان.

- زيارات الخدمة في منزلك لإعطائك التعليمات حول استخدام المنتج.
- إذا كان المنتج موصولاً بأي فولتية غير تلك الموضحة على صفيحة المعدلات.
- في حالة حدوث عطل ناتج عن الحوادث أو الإهمال أو سوء الاستخدام أو الحوادث الطبيعية.
- وإذا كان العطل ناجماً عن أسباب أخرى بخلاف الاستخدام المنزلي العادي أو الاستخدام وفقاً لدليل المالك.
- إذا كان العطل ناتجاً بسبب الحشرات، مثل الفئران أو الصراصير...إلخ.
- الضجيج أو الاهتزاز الذي يُعتبر طبيعياً، مثل صوت تصريف الماء أو صوت الدوران أو صفارات التنبيه.
- تصحيح التركيب، مثل تنصيب المنتج في وضع مستوي وضبط التصريف.
- الصيانة العادية التي يوصي بها دليل المالك.
- إزالة الأشياء/المواد الغريبة من الآلة بما في ذلك المضخة وفلتر خرطوم الإدخال. مثل حبيبات الرمال والمسامير وأسلاك الصديريات والأزرار...إلخ.
- استبدال المصاهر أو تصحيح توصيلات الأسلاك أو تصحيح السباكة المنزلية.
- تصحيح الإصلاحات غير المُعتمدة.
- التلف العرضي أو اللاحق للممتلكات الشخصية الناتج عن العيوب المحتملة في هذا الجهاز.
- في حالة استخدام هذا المنتج في الأغراض التجارية فإن الضمان لا ينطبق عليه. (مثال: الأماكن العامة مثل الحمامات العامة ومساحن الإيواء ومراكز التدريب والمساحن الداخلية)
- في حالة تركيب المنتج خارج منطقة الخدمة العادية، يتحمل المالك أي تكاليف نقل تشملها عملية إصلاح المنتجات أو استبدال الأجزاء المعيبة.

MEMO

