

LIETOTĀJA ROKASGRĀMATA LCD TV / LED LCD TV / PLAZMAS TV

Lūdzu, pirms televizora lietošanas rūpīgi izlasiet šo rokasgrāmatu un saglabāiet to uzziņai nākotnē.

Jāiegādājas atsevišķi

Sienas stiprinājuma kronšteins

LSW100B vai
LSW100BG

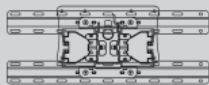

(32LE4***, 32LE5***,
32LE7***, 32LD4***,
32LD6***, 32LD7***,
32LD8***)

LSW200B vai
LSW200BG

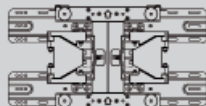

(37/42LE4***,
37/42/47LE5***,
37/42/47LE7***,
42/47LE8***, 37/42LD4***,
37/42/47LD6***,
42/47LD7***, 37/42LD8***,
42/47LX6***)

LSW400B vai
LSW400BG vai
DSW400B vai
DSW400BG

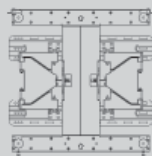

(55LE5***,
55LE7***,
55LE8***,
55LD6*** 55LX9***)

LSW200BX vai
LSW200BXG

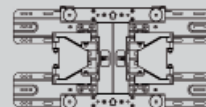

(47LX9***)

DSW400B vai DSW400BG

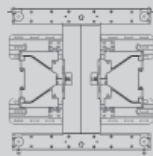

(50PK5**, 50PK7***, 50PK9***, 50PX9***)

PSW600B vai PSW600BG

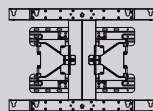

(60PK5**, 60PK7***, 60PK9***, 60PX9***)

Papildaprīkojumu var mainīt vai pārveidot kvalitātes uzlabošanai bez iepriekšēja brīdinājuma. Lai iegādātos šos priekšmetus, sazinieties ar izplatītāju.

Šī ierīce darbojas tikai ar saderīgu LG LED LCD TV, LCD TV vai plazmas TV.

Bezvadu multivides
modulis

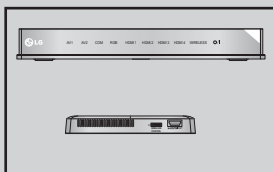

(Izņemot
32/37/42LD4***)

Bezvadu LAN
platjoslas/
DLNA adapteram



(Izņemot 50/60PK950,
50/60PK950N,
50/60PK980, 50/60PK990,
50/60PX950N,
50/60PX980, 50/60PX990)

HDMI

HDMI, HDMI logotips un "High-Definition Multimedia Interface" ir HDMI Licensing LLC prečzīmes vai reģistrētās prečzīmes.

SAGATAVOŠANĀS

LED LCD TV modeļi: 32/37/42LE4***, 32/37/42/47/55LE5***, 32/37/42/47/55LE75**, 32/37/42/47/55LE78**, 32/37/42/47/55LE79**, 42/47/55LE8***, 42/47LX6***	A-1
LCD TV modeļi: 32/37/42LD4***, 32/37/42/47/55LD6***, 32/42/47LD7***, 32/37/42LD8***	A-15
LED LCD TV modeļi: 47/55LX9***	A-27
LED LCD TV modeļi: 42/47LE73**	A-36
PLAZMAS TV modeļi: 50/60PK5**, 50/60PK7***, 50/60PK9***, 50/60PX9***	A-45

ĀRĒJĀS APARATŪRAS UZSTĀDĪŠANA

ANTENAS PIEVIENOŠANA	1
Savienošana, izmantojot komponentu kabeli	2
HDMI kabeļa pievienošana	3
Savienojums, izmantojot HDMI-DVI kabeli	4
Pieslēdzot DVD atskaņotāju ar savienotāju Euro Scart	5
Usb iestatīšana	6
Savienojums, izmantojot RF kabeli	6
Savienojums, izmantojot RCA kabeli	7
Pieslēdzot ar D-sub 15 kontaktu kabeli	8
CI moduļa ievietošana	9
Austiņu uzstādīšana	9
Digitālās audio izejas iestatīšana	10
Ārējā aprīkojuma bezvadu pieslēgumvieta	11
Atbalstītā displeja izšķirtspēja	12
Ekrāna uzstādīšana datora režīmam	15
Tīkla iestatīšana	19

TV SKATĪŠANĀS/PROGRAMMU VADĪBA

TV IESLĒGŠANA	29
Initializing setup (Iestatīšanas vedņa palaišana)	29
Programmas izvēle	29
Skaļuma regulēšana	29
Quick menu (Ātrā izvēlne)	30
Izvēlņu atlase un regulēšana ekrānā	31
Automātiskā programmu noskaņoša	33
Kabeļu DTV iestatījumi	38
Manuālā programmu noskaņošana	39
Programmu rediģēšana	43
Pastiprinātājs	47
CI [KOPĪGĀ INTERFEISA] INFORMĀCIJA	48
Programmatūras atjaunināšana	49
Attēla/skaņas pārbaude	51
Signāla pārbaude	52
Informācija par ražojumu/pakalpojumu	53
TĪKLA PĀRBAUDE	53
Vienkāršā rokasgrāmata	54

Programmu tabulas atvēršana	55
Input list (Ievades saraksts)	57
Ievades nosaukums	58
Data Service	59
MHP pakalpojums	60
SIMPLINK	62
AV MODE (AV REŽĪMS)	66
Inicializēšana (rūpnīcas sākotnējo iestatījumu atiestatīšana)	67

TĪKLRAIDE

Juridisks paziņojums	68
Netcast izvēlne	70
YOUTUBE	71
AccuWeather	73
Picasa	74

LAI IZMANTOTU BLUETOOTH

Bluetooth	76
Bluetooth iestatīšana	77
Bluetooth austiņas	78
Bluetooth ierīces noņemšana	82
Mana Bluetooth informācija	83
Fotoattēlu saņemšana no ārējās Bluetooth ierīces	84
Mūzikas klausīšanās no ārējās Bluetooth ierīces	85

3D ATTĒLVEIDOŠANA

3D TEHNOLOĢIJA	86
3D attēlveidošanas skatīšana	86
JA IZMANTOJAT 3D BRILLES	87
3D ATTĒLVEIDOŠANAS SKATĪŠANĀS DIAPAZONS	87
3D ATTĒLVEIDOŠANAS SKATĪŠANA	88

LAI IZMANTOTU USB VAI DATORA IERĪCI

Pievienojot USB ierīci	90
DLNA	92
Filmu saraksts	96
FOTO SARAKSTS	107
Mūzikas saraksts	117
DivX reģistrācijas kods	126
Deaktivizēšana	127

SPĒLE

Spēle	128
-------	-----

SATURS

EPG (ELECTRONIC PROGRAMME GUIDE -ELEKTRONISKAIS PROGRAMMU CEĻVEDIS)(DIGITĀLĀ REŽĪMĀ)

EPG ieslēgšana/izslēgšana	130
Izvēlieties programmu	130
Pogu Funkcija NOW/NEXT Guide (TAG AD/NĀKAMAIS CEĻVEDIS) Režīmā	130
Pogu Funkcija 8 dienu Ceļveža Režīmā	131
Pogas funkcija Datuma Izmaiņšanas Režīmā	132
Pogas Funkcija Paplašinātā Apraksta Logā ...	132
Pogas funkcija Record/Remind Setting (Ierakstīt/Atgādināt Iestatījumu) Režīmā	133
Pogu funkcija Schedule List (Iepļānotā saraksta) režīmā	134

ATTĒLA VADĪBA

ATTĒLA LIELUMA (MALU ATTIECĪBAS) VADĪBA ..	135
Attēla vednis	137
Energy Saving (Enerģijas taupīšana)	138
Rūpnīcas attēla iestatījumi	139
ATTĒLA REGULĒŠANA MANUĀLI	141
ATTĒLA UZLABOŠANAS TEHNOĻĪJA	143
Eksperta attēla vadība	144
Attēla atiestatīšana	147
Trumotion	148
LED VIETĒJĀ GAISMAS SAMAZINĀŠANA ..	149
POWER INDICATOR (BAROŠANAS INDIKATORS)	150
Attēla pielipšanas samazinājuma (ISM) metode ..	151
Mode setting (Režīma iestatīšana)	152
Demo mode (Demonstrācijas režīms)	153

SKAŅAS UN VALODAS VADĪBA

AUTOMĀTISKAIS SKAŅUMA IZLĪDZINĀTĀJS ..	154
Clear Voice II (SKAIDRA BALSS II)	155
RŪPNĪCAS SKAŅU IESTATĪJUMI — REŽĪMS SOUND MODE	156
SKAŅAS IESTATĪJUMU REGULĒŠANA – LIETOTĀJA REŽĪMS	157
Infinite Sound (Neierobežots skanējums)	157
BALANSS	158
TV SKAŅRUŅU IESLĒGŠANAS/IZSLĒGŠANĀSIESTATĪŠANA	159
DTV (Digitālā televīzija) audio iestatījums(TIKAI DIGITĀLĀ REŽĪMĀ)	160
DIGITĀLĀS AUDIO IZEJAS IZVĒLE	161
AUDIO RESET (AUDIO ATIESTATĪŠANA)	162
Audio description (Audio apraksts)(TIKAI DIGITĀLĀ REŽĪMĀ)	163
I/II	
- Uztveršana stereo/divvalodu režīmā (tikai	

analogajā režīmā)	164
- NICAM kodētās skaņas uztveršana (tikai analogajā režīmā)	165
- Skaļruņu skaņas izejas izvēle	165
Valodas/valsts izvēle ekrāna izvēlnē	166
VALODAS IZVĒLE	167

LAIKA IESTATĪJUMS

Pulksteņa iestatīšana	169
Automātiskā ieslēgšanās/izslēgšanās laika iestatījums	170
MIEGA TAIMERA IESTATĪJUMS	171

VECĀKU VADĪBA/REITINGS

PAROLES IESTATĪŠANA UN SISTĒMASNOBLOKĒŠANA	172
BLOCK PROGRAMME (BLOKĒT PROGRAMMU)	173
VECĀKU NOTĒIKTA KONTROLE (TIKAI DIGITĀLĀ REŽĪMĀ)	174
ĀRĒJĀS IEEJAS BLOKĒŠANA	175
Taustiņu bloķēšana	176

TELETEXT

ieslēgšana/izslēgšana	177
SIMPLE (VIENKĀRŠS) teksts	177
TOP (AUGSTĀKĀ LĪMĒŅA) teksts	178
FASTEXT (ĀTRAIS TEKSTS)	178
Speciālās teleteksta funkcijas	179

DIGITĀLAIS TELETEKSTS

TELETEKSTS DIGITĀLĀ PAKALPOJUMA IETVAROS	180
TELETEKSTS DIGITĀLĀ PAKALPOJUMĀ	180

PIELIKUMS

PROBLĒMU NOVĒRŠANA	181
TEHNISKĀ APKOPE	183
IZSTRĀDĀJUMA SPECIFIKĀCIJAS	184
IR (INFRASARKANIE STARI) KODI	201
ĀRĒJO VADĪBAS IERĪČU IESTATĪŠANA	202
Atklātā pirmkoda programmatūras piezīme	209

SAGATAVOŠANĀS

LED LCD TV MODEĻI: 32/37/42LE4***, 32/37/42/47/55LE5***, 32/37/42/47/55LE75**, 32/37/42/47/55LE78**, 32/37/42/47/55LE79**, 42/47/55LE8***, 42/47LX6***

PIEDERUMI

Pārliecinieties, vai plazmas displeja piegādes komplektā ir šādi piederumi. Ja kāda no piederumiem nav, sazinieties ar izplatītāju, pie kura iegādājāties šo izstrādājumu.

- Redzamais attēls var atšķirties no jūsu televizora.

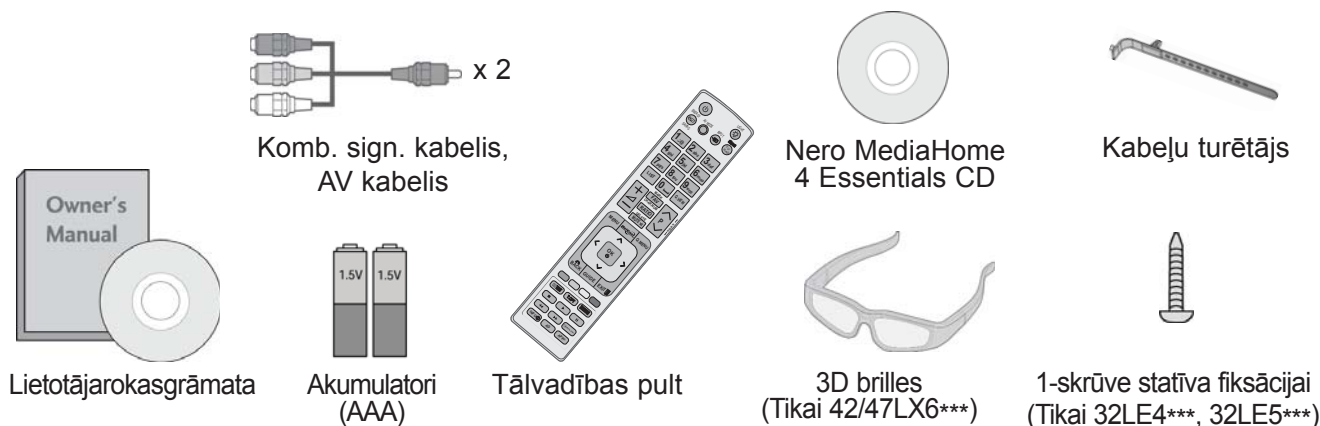

Šī vienība nav iekļauta visu modeļukomplektācijās.



Spodrināšanas drāna

Spodriniet ekrānu ar drānu.

* Ja uz ārējās virsmas ir traips vai pirksta nospiedums, uzmanīgi noslaukiet netīro vietu ar drāniņu, kas paredzēta ierīču ārpusē tīrīšanai.

Nelietojiet pārmērīgu spēku. Tā iespējams iekārtu saskrāpēt vai sabojāt krāsojumu.



Tīrīšanas drāniņa (cimdīņš)
(Tikai 32/37/42/47/55LE75**, 32/37/42/47/55LE78**, 32/37/42/47/55LE79**)

Uzmanīgi noslaukiet netīro vietu ierīces ārpusē tikai ar tīrīšanas drāniņu (cimdīni), ja uz ierīces ārpusē ir traipi vai pirkstu nospiedumi.

Lai notīrītu korpusa priekšpusi, lēnām slaukiet vienā virzienā, vispirms 1-2 reizes izsmidzinot ūdeni uz tīrīšanas drāniņas. Lūdzu, pēc tīrīšanas nosusiniet mitrās vietas. Pārmērīgs mitrums var atstāt uz korpusa ūdens traipus.

(Tikai 32/37/42/47LE5***, 32/37/42/47LE75**, 32/37/42/47LE78**, 32/37/42/47LE79**, 42/47LX6***)



x 8
(M4 x 16)

(Tikai 42/47/55LE8***)



x 8
(M4 x 20)

(Tikai 55LE5***, 55LE75**, 55LE78**, 55LE79**)



x 4 x 4
(M4 x 24) (M4 x 16)

(Tikai 32LE4***)



x 4
(M4 x 22)

(Tikai 37/42LE4***)



x 4
(M4 x 24)

(Tikai 32/37/42LE4***)



x 4
(M4x16)

Bultskrūves statīvamontāžai

Ferīta serdes izmantošana (Šī funkcija nav iekļauta visu modeļu komplektācijās.)

Ferīta serdi iespējams izmantot, lai samazinātu elektromagnētisko viļņus, kad pieslēdzat barošanas vadu.

Jo tuvāk ferīta serde atrodas kontaktdakšai, jo labāk.



Kārtīgi ievietojiet kontaktdakšā.



Ferīta serde (Šī vienība nav iekļauta visu modeļu komplektācijās.)

SAGATAVOŠANĀS

PRIEKŠĒJĀ PANEĻA VADĪBAS ELEMENTI

! PIEZĪME

- ▶ Lai samazinātu enerģijas patēriņu, televizoru var iestatīt nodrošes režīmā. Ja televizoru kādu laiku neskatās, to vajadzētu izslēgt, izmantojot barošanas pogu televizora priekšpusē, lai samazinātu enerģijas patēriņu.

Samazinot attēla spilgtuma līmeni, TV skatīšanās laikā patērēto enerģiju var ievērojami samazināt, kas savukārt pazemina vispārējās darbināšanas izmaksas.

▲ UZMANĪBU!

- ▶ Nekāpiet uz stikla statīva un nepakļaujiet to triecieniem. Tas var saplīst, stikla daļiņas var radīt traumas, vai televizors var nokrist.
- ▶ Nevelciet televizoru pa zemi. Varat sabojāt grīdu vai televizoru.

- Redzamais attēls var atšķirties no jūsu televizora.

Tikai 32/37/42/47/55LE5*, 32/37/42/47/55LE75**,
32/37/42/47/55LE78**, 32/37/42/47/55LE79**, 42/47LX6*****



SKAĻRUNIS

Starotājs (Tikai 42/47LX6***)
Tā ir ar starotāju aprīkota daļa, kas veic signāla apmaiņu ar 3D brillēm.
Lūdzu, rīkojieties uzmanīgi, lai 3D video skatīšanās laikā skatu uz ekrānu neaizšķērsotu priekšmeti vai cilvēki.

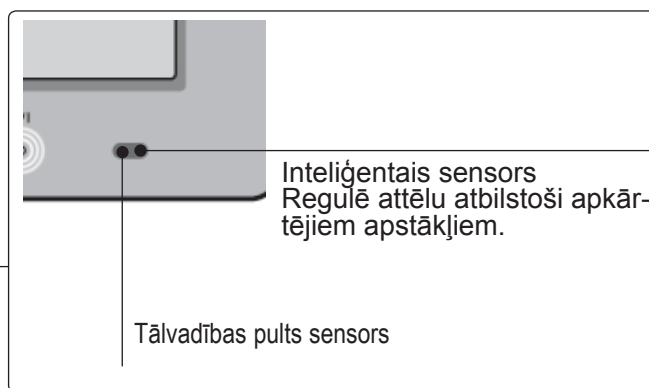

Inteligentais sensors
Regulē attēlu atbilstoši apkārtnējiem apstākļiem.

Tālvadības pults sensors

Skārienpoga

Jūs varat aktivizēt vajadzīgo funkciju vienkārši pieskaroties pogai.

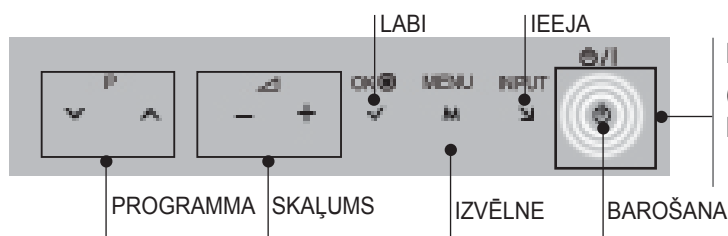

Barošanas/gaidīšanas režīma indikators
(Var noregulēt, izmantojot iespēju **Barošanas indikators** izvēlnē **IESPĒJA**.)

Tikai 42/47/55LE8***

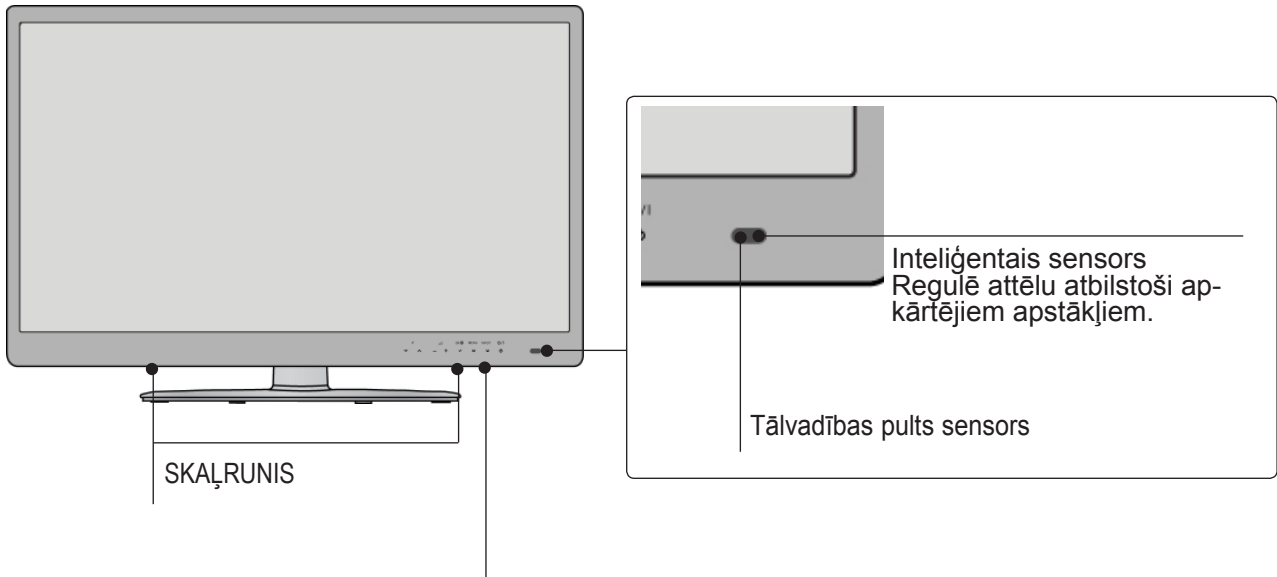

Skārienpoga
 Jūs varat aktivizēt vajadzīgo funkciju vienkārši pieskaroties pogai.

Diagram of the touch-sensitive control panel with labels for various buttons: PROGRAMMA, SKAĻUMS, IZVĒLNE, BAROŠANA, LABI, IEEJA, MENU, INPUT, and P. The touch-sensitive control panel is labeled 'Barošanas/gaidīšanas režīma indikators (Var noregulēt, izmantojot iespēju **Barošanas indikators** izvēlnē **IESPĒJA**.)' (Power/standby mode indicator (Can be adjusted, using the option **Power indicator** in the **IESPĒJA** menu).)

Tikai 32/37/42LE4***

Barošanas/gaidīšanas režīma indikators
 (Var noregulēt, izmantojot iespēju **Barošanas indikators** izvēlnē **IESPĒJA**.)

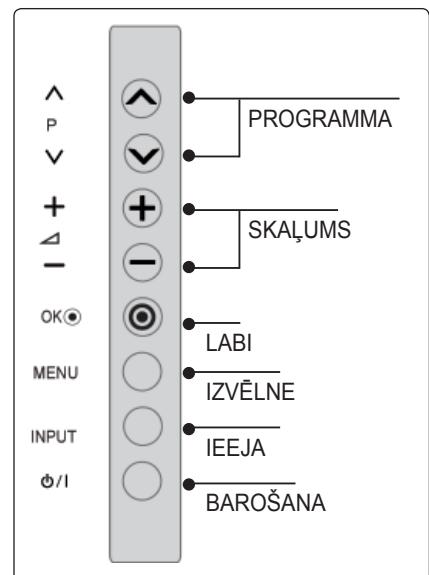
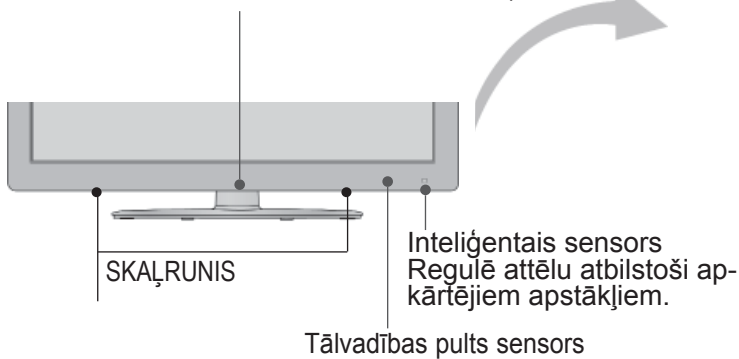

SAGATAVOŠANĀS

AIZMUGURĒJĀ PANEĻA INFORMĀCIJA

- Redzamais attēls var atšķirties no jūsu televizora.

Tikai 32/37/42LE4***,
32/37/42/47/55LE5***,
32/37/42/47/55LE75***,
32/37/42/47/55LE78***,
32/37/42/47/55LE79***,
42/47/55LE8***

Tikai 42/47LX6***

⚠ UZMANĪBU!

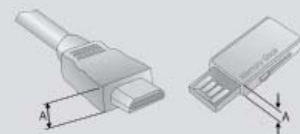

- Optimālam savienojumam ar HDMI kabeli (tikai HDMI IN 4) / USB ierīci izmantojiet norādītā biezuma izstrādājumu.
*A ≤ 10 mm

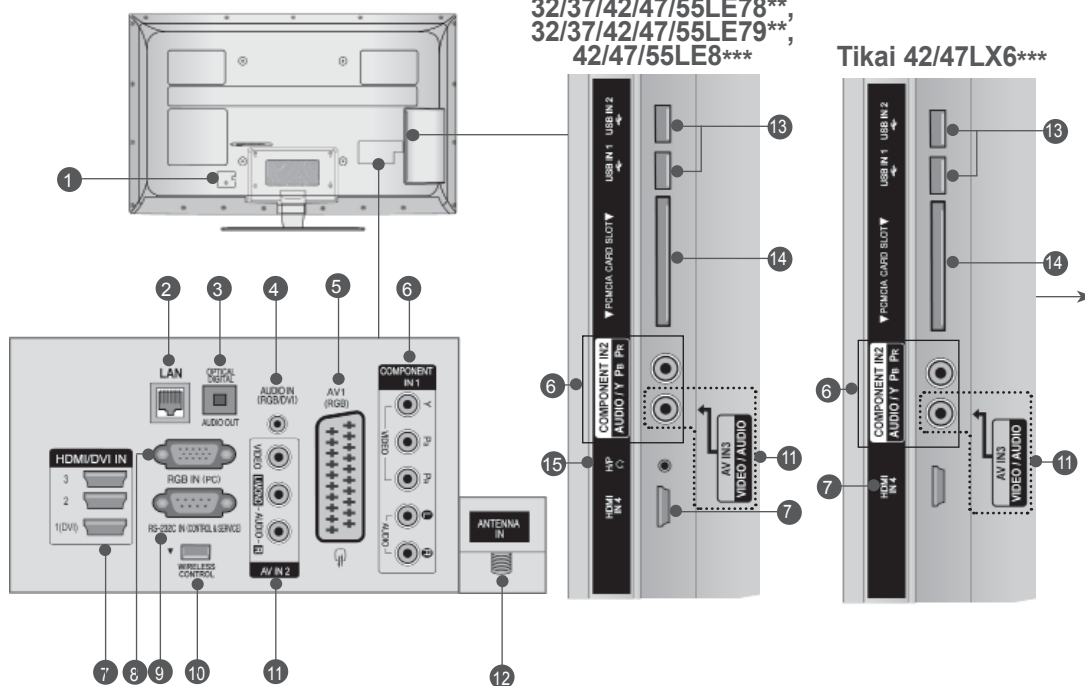

- 1 Kontaktligzda barošanas vada pieslēgšanai**

Šos TV modeļus darbina mainstrāva. Spriegums ir norādīts specifikāciju lapā. (► 184.-200. lpp.) Nedarbiniet TV ar līdztstrāvu.

- 2 LAN**

Tīkla savienojums pakalpojumiem AccuWeather, Picasa, YouTube, utt. Izmanto arī video, fotoattēlu un mūzikas failiem lokālajā tīklā.

- 3 OPTISKĀ DIGITĀLĀ AUDIO IZVADE**

Savienojiet digitālo audio ar dažāda veida aparatūru. Savienojiet ar digitālu audio ierīci. Izmantojiet optisku audio kabeli.

- 4 RGB/DVI audio ieeja**

Pievienojiet audio no PC vai DTV.

- 5 Ligzda Euro Scart (AV1)**

Šīm ligzdām pievienojiet Scart ligzdas ieeju vai izeju no ārējās ierīces.

- 6 Component (Kombinētais signāls) ieeja**

Šīm ligzdām pievienojiet kombinētā signāla video/audio ierīci.

- 7 HDMI/DVI IN ieeja**

HDMI signālu pievienojiet HDMI IN ieejai. Vai DVI (VIDEO) signālu pievienojiet HDMI/DVI portam, izmantojot DVI-HDMI kabeli.

- 8 RGB IN ieeja**

Pievienojiet izvadi no PC.

- 9 RS-232C ieejas (CONTROL&SERVICE) (VADĪBA&APKOPE) ports**

Savienot ar datora RS-232C portu. Šis ports ir paredzēts režīmam Service (Serviss) un Hotel (Viesnīca).

- 10 BEZVADU kontrole**

Pievienojiet bezvadu sakaru atslēgu televizoram, lai kontrolētu ārējās ievadierīces, kas savienotas ar bezvadu multivides moduli bez vadiem.

- 11 Audio/Video ieeja**

Šīm ligzdām pievienojiet audio/video izeju no ārējās ierīces.

- 12 Antenas ieeja**

Savienojiet antenu vai kabeli ar šo ligzdu.

- 13 USB ieeja**

Savienojiet USB datu glabāšanas ierīci ar šo ligzdu.

- 14 PCMCIA (Personālā datora atmiņas karšu starptautiskā asociācija) kartes ligzda.**

Ievietojiet CI moduli **PCMCIA KARTES LIGZDĀ.**

(Šī funkcija nav pieejama visās valstīs.)

- 15 Austiņu ligzda**

Iespraudiet austiņas austiņu ligzdā.

PAMATNES PIESTIPRINĀŠANA

■ Redzamais attēls var atšķirties no jūsu televizora.

Uzstādot galda veida statīvu, pārbaudiet, vai bultskrūve ir kārtīgi pieskrūvēta. (Ja tā nav līdz galam pieskrūvēta, pēc ierīces uzstādīšanas, tā var saskrējties uz priekšu.) Ja pieskrūvējat bultskrūvi ar pārāk lielu spēku, tā var novirzīties no bultskrūves savelkošās daļas abrazīvās apstrādes zonas.

- 1** Uzmanīgi novietojiet televizora ekrāna pusi uz polsterētas virsmas, lai nepieļautu ekrāna bojājumus.

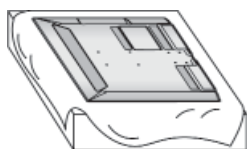

- 2** Savienojiet **pamatnes savienojošās daļas** ar televizora **pamatni**. Tagad pievelciet skrūves, ar kurām ir nostiprināta pamatnes savienojošā daļa.



(Tikai 32/37/42/47LE5***, 32/37/42/47LE75**, 32/37/42/47LE78**, 32/37/42/47LE79**, 42/47LX6***)



(Tikai 42/47/55LE8***)



(Tikai 32LE4***)



(Tikai 55LE5***, 55LE75**, 55LE78**, 55LE79**)



(Tikai 37/42LE4***)

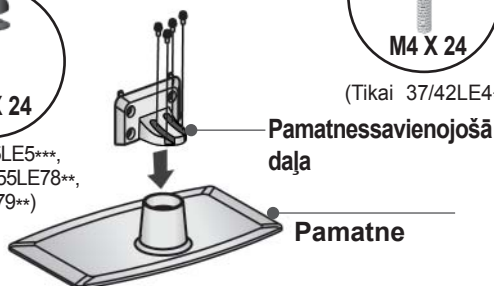

- 3** Piemontējiet televizoru kā parādīts.

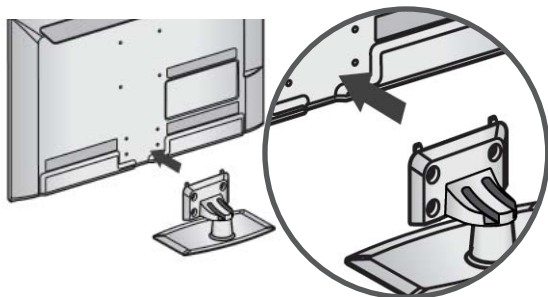

- 4** Nostipriniet tiem paredzētajā vietā televizora balsta **aizmugures elementus**.

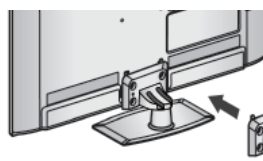

Balsta aizmugurējais vāciņš.

- 5** Stingri fiksējiet 4 skrūves, izmantojot atveres televizora aizmugurē.

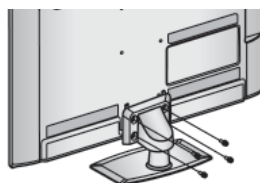

(Tikai 32/37/42/47/55LE5***, 32/37/42/47/55LE75**, 32/37/42/47/55LE78**, 32/37/42/47/55LE79**, 42/47LX6***)



(Tikai 42/47/55LE8***)



(Tikai 32/37/42LE4***)

SAGATAVOŠANĀS

TELEVIZORA PIESTIPRINĀŠANA GALDAM

(Tikai 32LE4***, 32LE5***)

- Redzamais attēls var atšķirties no jūsu televizora. TV jāpiestiprina pie galda tā, lai to nevarētupagrūst uz priekšu vai atpakaļ, kā rezultātāvarētu gūt traumas vai bojāt izstrādājumu. Izmantojiet tikai komplektā iekļauto skrūvi.

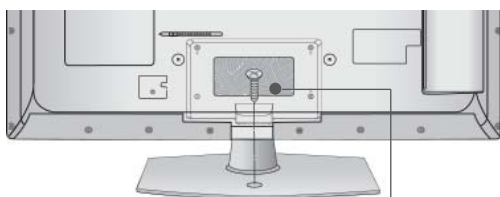

1 skrūve (piegādāts izstrādājuma komplektā)

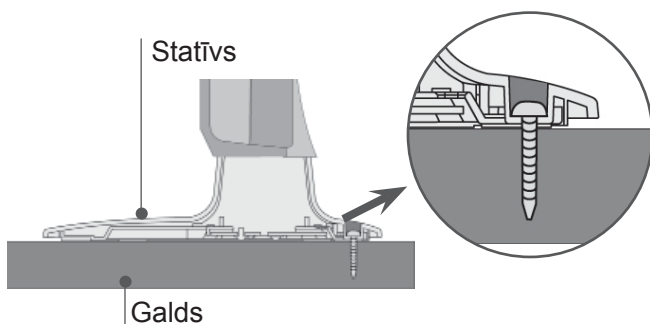

BRĪDINĀJUMS

- Lai pasargātu TV no apgāšanās, TV aparātam ir jābūt stingri pieskrūvētam pie grīdas/sienas saskaņā ar uzstādīšanas instrukciju. Aparāta sašķiešana, kratīšana vai šūpošana var izraisīt traumu

VADU IZVIETOŠANA KORPUSA AIZMUGURĒ

- Redzamais attēls var atšķirties no jūsu televizora.

- 1 Nostipriniet strāvas vadu pie televizora aizmugurējā vāka, izmantojot **kabeļu turētāju**. Tas palīdzēs novērst netīšu strāvas vada izraušanu.



- 2 Kad esat pievienojis kabeļus kā nepieciešams, uzstādiet **kabeļu turētāju**, kā parādīts attēlā, un sasaistiet kabeļus.

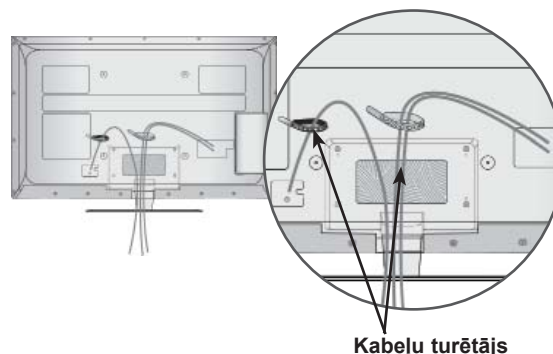

GROZĀMAIS PALIKTNIS

- Redzamais attēls var atšķirties no jūsu televizora. Pēc televizora novietošanas jūs varat pašrocīgi pie-regulēt televizora novietojumu ērtākai skatīšanai, grozot to līdz 20 grādiem pa labi vai pa kreisi.

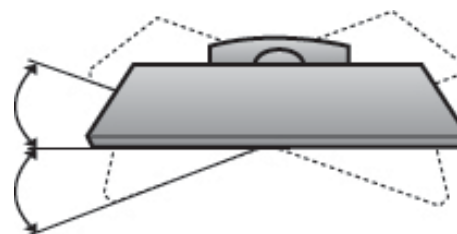

KENSINGTON DROŠĪBAS SISTĒMA

- Šī iespēja nav pieejama visiem modeļiem.
- Redzamais attēls var atšķirties no jūsu televizora.

Televizors ir aprīkots ar Kensington drošības sistēmas savienotāju, kas atrodas uz aizmugurējā paneļa. Pievienojiet Kensington drošības sistēmas kabeli, kā parādīts tālāk.

Detalizētus norādījumus par Kensington drošības sistēmas uzstādīšanu un lietošanu skatiet lietošanas rokasgrāmatā, kas iekļauta Kensington drošības sistēmas komplektācijā.

Lai saņemtu plašāku informāciju, apmeklējiet <http://www.kensington.com> — tā ir kompānijas Kensington interneta mājas

lapa. Kensington piedāvā drošības sistēmas, kas paredzēta dārgam elektroniskam aprīkojumam, piemēram, piezīmjdatoriem un LCD projektoriem.

! PIEZĪME

- ▶ Kensington drošības sistēma ir papildu piedevums.
 - ▶ Ja televizors nav iesilis, ieslēgšanas brīdī tas var īsi nomirgot.
- Tas ir normāli; ar televizoru nekas nav noticis.
- ▶ Ekrānā var būt redzami dažī nelieli defekti, kas izskatās pēc maziem sarkanās, zaļās vai zilās krāsas punktiem. Tomēr tiem nav negatīvas ietekmes uz monitora veiktspēju.
 - ▶ Nepieskarieties LCD ekrānam un ilgstoši neturiet pie tā savu(s) pirkstu(s). Šādi rīkojoties, ekrānā var īslaicīgi parādīties attēla izkropļojumi.

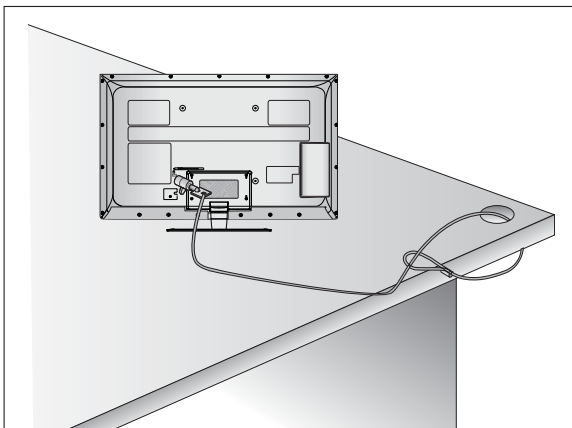

UZMANĪGASUZSTĀDĪŠANAS IETEIKUMS

- Jums ir veikalā jāiegādājas nepieciešamie komponenti, lai droši piestiprinātu televizoru pie sienas.
- Novietojiet televizoru pie sienas, lai tas nevarētu apkrīst, ja tiktu pagrūsts.
- Tālāk redzamās instrukcijas ir drošāks veids, kā ierīkot televizoru, tas ir, fiksēt to pie sienas, lai pavilkšanas gadījumā nepieļautu tā iespējamo krišanu uz priekšu. Tādējādi netiek pieļauta televizora krišana uz priekšu un traumu radīšana. Tādējādi netiek pieļauti arī televizora bojājumi. Nodrošiniet, lai bērni nerāptos uz televizora un nekarātos tajā.

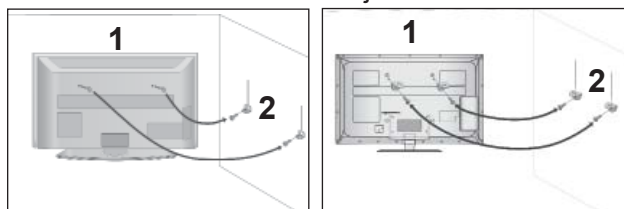

- 1 Lai televizoru piestiprinātu pie sienas, izmantojiet cilpskrūves vai TV kronšteinus/bultskrūves, kā parādīts attēlā.
(Ja jūsu televizoram ir skrūves bultskrūvēs ar gredzenu, palaidiet skrūves vaļīgāk.)
* Ievietojiet cilpskrūves vai TV kronšteinus/bultskrūves un tās stingri pievelciet augšējos caurumos.
- 2 Piestipriniet pie sienas kronšteinus ar bultskrūvēm. Pielāgojiet pie sienas piestiprinātā kronšteina augstumu.

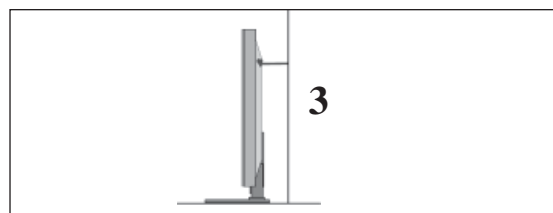

- 3 Piesienot ierīci, lai to izlīdzinātu, izmantojiet izturīgu virvi. Drošāk ir šo virvi piesiet tā, lai tā starp sienu un televizoru būtu horizontāli.

! PIEZĪME

- ▶ Pārvietojot televizoru uz citu vietu, vispirms noņemiet virves.
- ▶ Izmantojiet televizora ietvaru vai kasti, kas televizora izmēriem un svaram ir pietiekami liela un izturīga.
- ▶ Lai televizoru droši lietotu, nodrošiniet, lai pie sienas piestiprinātā kronšteina augstums atbilstu televizora augstumam.

SAGATAVOŠANĀS

- TV var novietot dažādi, piem., to var piestiprināt pie sienas, novietot uz galda utt.
- TV ir paredzēts novietošanai horizontāli.

ZEMĒJUMS

Lai novērstu iespējamu elektriskās strāvas triecienu, nodrošiniet, lai būtu pievienots zemējuma vads. Ja nav iespējams izmantot parastās sazemēšanas metodes, lūdziet kvalificētam elektriķim ierīkot atsevišķu ķēdes pārtraucēju.

Nemēģiniet sazemēt aparātu, to pievienojot te lefona vadiem, apgaismošanas kopnēm vai gāzes caurulēm.



UZSTĀDĪŠANA UZ GALDA VIRSMAS

- Redzamais attēls var atšķirties no jūsu televizora.

Lai nodrošinātu pietiekamu ventilāciju, ap TV jābūt 10 cm platai spraugai.

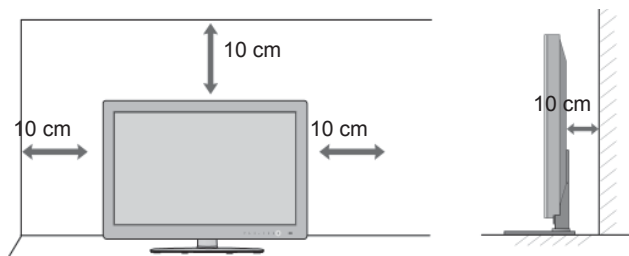

PIESTIPRINĀŠANA PIE SIENAS:PIESTIPRINĀŠANA HORIZONTĀLI

- Televizora piestiprināšanai pie sienas ieteicams izmantot LG ražotu sienas stiprinājuma kronšteinu.
- Ieteicams iegādāties sienas stiprinājuma kronšteinu, kas atbilst VESA standartam.
- A LG iesaka, lai piestiprināšanu pie sienas veic kvalificēts profesionālis.

! PIEZĪME

- ▶ Sienas stiprinājums ir jāpiestiprina pie izturīgas sienas, kas perpendikulāra grīdai.
- ▶ Ja vēlaties piestiprināt ierīci pie griestiem vai slīpas sienas, ir jāizmanto īpašs sienas stiprinājums.
- ▶ Virsmai, pie kuras tiks piestiprināts sienas stiprinājums, ir jābūt pietiekami izturīgai, lai tā spētu televizoru noturēt (tā var būt, piemēram, betona, akmens, ķieģeļu vai dobu bloks).
- ▶ Piestiprināšanas skrūvju veids un garums ir atkarīgs no izmantotā sienas stiprinājuma. Sīkākai informācijai skatiet stiprinājuma komplektācijā iekļautos norādījumus.
- ▶ LG neuzņemas atbildību par nekāda veida negadījumiem, īpašuma un televizora bojājumiem, ko izraisījuši nepareiza piestiprināšana:
 - ja tiek izmantots VESA standartam neatbilstošs sienas stiprinājums;
 - ja skrūves tiek nepareizi nostiprinātas virsmā, kā rezultātā televizors var nokrist un kaudu savainot;
 - ja netiek ievērota ieteiktā uzstādīšanas metode

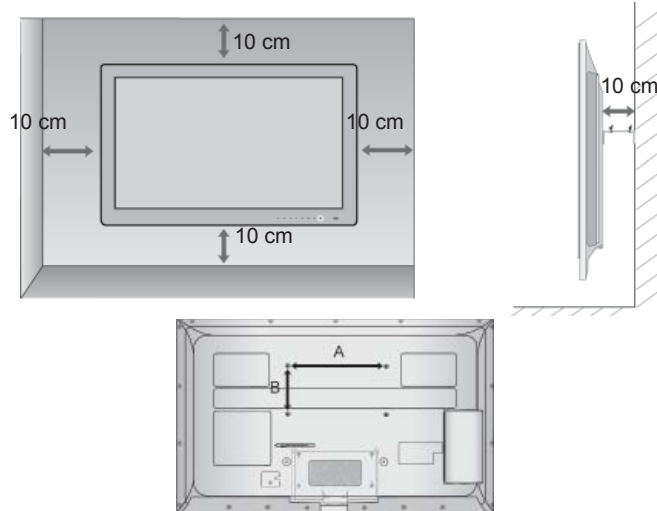

Modelis	VESA (A * B)	Standarta Skrūve	Daudzums
32LE4***	200 * 100	M4	4
37/42LE4***	200 * 200	M6	4
32LE5***	200 * 100	M4	4
37/42/47LE5***	200 * 200	M6	4
55LE5***	400 * 400	M6	4
32LE75** 32LE78** 32LE79**	200 * 100	M4	4
37/42/47LE75** 37/42/47LE78** 37/42/47LE79**	200 * 200	M6	4
55LE7***	400 * 400	M6	4
42/47LE8***	200 * 200	M6	4
55LE8***	400 * 400	M6	4
42/47LX6***	200 * 200	M6	4

TĀLVADĪBAS PULTS TAUSTIŅU FUNKCIJAS

(Tikai 32/37/42LE4***, 32/37/42/47/55LE5***, 32/37/42/47/55LE75**, 32/37/42/47/55LE78**, 32/37/42/47/55LE79**, 42/47/55LE8***)

Lietojot tālvadības pulti, vēršiet to pret TV tālvadības sensoru.

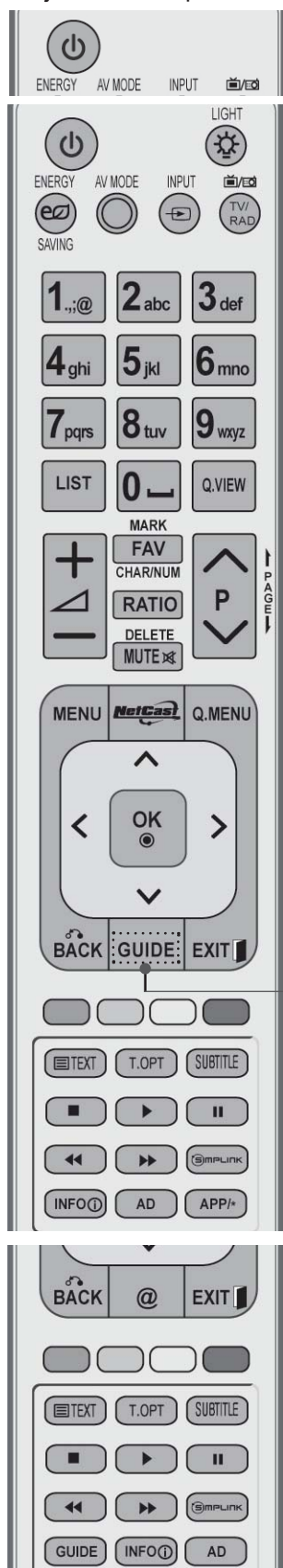

- ⏻ (POWER)** (BAROŠANA) Lai ieslēgtu televizoru no gaidīšanas režīma vai izslēgtu ar pāreju gaidīšanas režīmā.
- LIGHT (GAISMA)** tālvadības pults pogu gaismu var ieslēgt vai izslēgt.
- ENERGY SAVING (ENERGIJAS TAUPĪŠANA)** Piemēro televizora enerģijas taupīšanas režīmu. (► 138. lpp.)
- AV MODE (AV REŽĪMS)** Palīdz jums izvēlēties un iestatīt attēlus un skaņas, pievienojot AV ierīces (► 66. lpp.)
- INPUT (IEEJA)** Ārējam ievades režīmam ir standarta rotācijas secība. (► 57. lpp.)
- TV/RAD** Izvēlas radio, televīzijas un DTV kanālu.

- MENU (ĀTRĀ IZVĒLNE)** Lai izvēlētos izvēlni. Paredzēta visu ekrāna attēlu notīrīšanai un atgriešanās TV skatīšanās režīmā no jebkuras izvēlnes (► 31. lpp.)

NetCast Izvēlas nepieciešamo ātrās izvēlnes avotu. (► 68. lpp.) (AccuWeather, Picasa, YouTube utt.) NetCast izvēlnes avots var atšķirties atkarībā no valsts.

- Q. MENU (ĀTRĀ IZVĒLNE)** Izvēlas nepieciešamo ātrās izvēlnes avotu. (Malu attiecība, Skaidra balss II, Attēla režīms, Skaņas režīms, Audio(valoda Audio valoda), Miega taimeris, Ieslēgt/izslēgt izlaišanu, USB ierīce). (► 30. lpp.)

ĪKŠĶPOGAS Ļauj pārvietoties ekrāna izvēlnēs un pielāgot sistēmas iestatījumus savām vēlmēm.
(Uz augšu/Uz leju/ Pa kreisi/Pa labi)

OK Lai akceptētu izvēli vai parādītu pašreizējo režīmu.

BACK (ATPAKAĻ) Ļauj pārvietoties ekrāna izvēlnēs un pielāgot sistēmas iestatījumus savām vēlmēm.

EXIT (IZIET) Atrodoties jebkurā no izvēlnēm aizver visus displeja logus, lai var turpināt skatīties TV.

GUIDE (CELĶVEDIS) Parāda programmu ceļvedi. (► 129. lpp.)

INFO ⓘ Parāda tekošo ekrāna informāciju.

AD Ieslēdz un izslēdz audio materiāla aprakstu.

APP/* Izvēlēties MHP TV izvēlnes avotu. (Tikai Itālija)
(Tikai 32/37/42LE48**, 32/37/42/47/55LE58**, 32/37/42/47/55LE78**, 42/47/55LE88**)

SAGATAVOŠANĀS

SAGATAVOŠANĀS

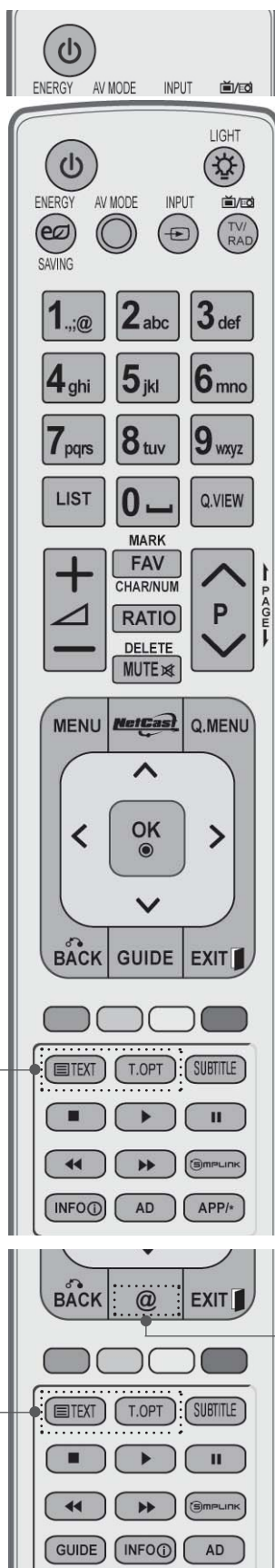

Ciparu pogas no 0 līdz 9 Lai izvēlētos programmu.
Lai izvēlnē izvēlētos numurētos elementus.s

— (Atstarpe) Ievieto tukšumzīmi, izmantojot ekrāna tastatūru.

LIST (SARAKSTS) Lai attēlotu programmu tabulu. (► 55. lpp.)

Q.VIEW Atgriezties iepriekš skatītajā programmā.

Krāsu pogas Šīs pogas paredzētas teleteksta režīmam (tikai modeļiem ar teletekstu) vai **Programmu rediģēšana**.

SIMPLINK Apskatiet televizoram pievienoto AV ierīčusarakstu. Pēc šīs pogas nospiešanas ekrānā tiek atvērta izvēlne Simplink.(► 62. lpp.)

@ Tieša piekļuve Orange izstrādātam interneta portālam ar izklaides un ziņu pakalpojumiem. (tikai Francija)

1 **TELETEKSTA POGAS** Šīs pogas paredzētas teleteksta režīmam. Plašāku informāciju skatiet sadaļā 'Teleteksts'. (► 177. lpp.)

SUBTITLE (SUBTITRI) Atsauc Jūsu iemīļoto subtitru režīmu digitālārežīmā.

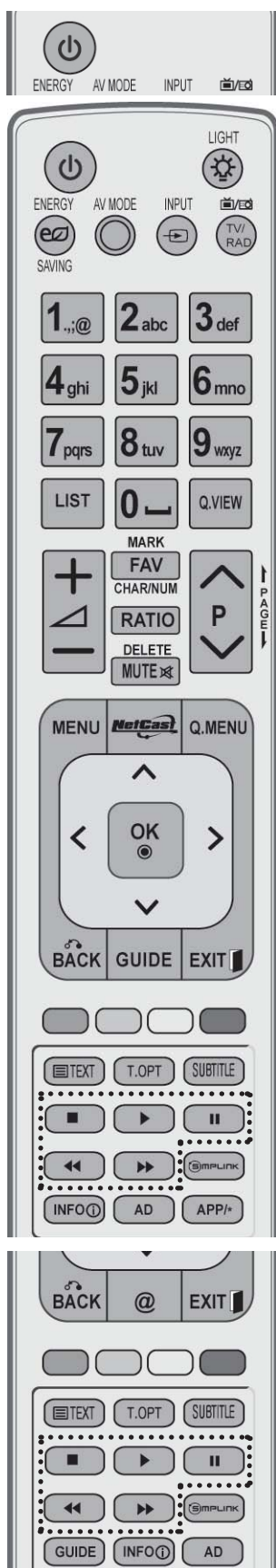

SKAĻUMA (VOL) PALIĒLINĀŠANA/SAMAZINĀŠANA Lai regulētu skaļumu.

MARK (ZĪME) Atlasiet ieeju, lai piemērotu Picture Wizard (Attēlu vedņa) iestatījumus. Atzīmē programmas USB izvēlnē un noņem šīs atzīmes.

FAV (IZLASE) Lai parādītu izvēlētās izlases programmas.

CHAR/NUM Pārslēdz no rakstzīmēm uz cipariem NetCast izvēlnē.

RATIO (ATTIECĪBA) Atlasa attēlam izvēlēto malu attiecību. (► 135. lpp.)

DZĒST Dzēš rakstzīmes, kas ievadītas, izmantojot ekrāna tastatūru.

MUTE(ATSLĒGT SKAŅU) Skaņas ieslēgšanai un atslēgšanai.

Programma NĀKAMĀ/IEPRIEKŠĒJĀ Lai izvēlētos programmu.

PAGE UP/DOWN(NĀKAMĀ/IEPRIEKŠĒJĀ LAPA) Pārvieto no vienas pilnas ekrāna informācijas kopas uz nākamo.

Izvēlne SIMPLINK / MANA MULTIVIDE vadības pogas Kontrolē izvēlni SIMPLINK vai MANA MULTIVIDE (Foto saraksts, Mūzikas saraksts un Filmu saraksts).

Akumulatoru ievietošana

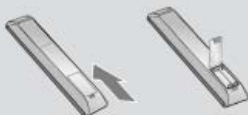

- Atveriet aizmugurē akumulatoru nodalījuma vāku un ievietojiet akumulatorus, ievērojot pareizo polaritāti (+ pret +, - pret -).
- Ievietojiet divas 1,5 V AAA baterijas. Jaunus akumulatorus neievietojiet kopā ar veciem vai lietotiem akumulatoriem.
- Aizveriet vāku.
- Lai izņemtu baterijas, veiciet ielikšanas procedūru pretējā secībā

SAGATAVOŠANĀS

TĀLVADĪBAS PULTS TAUSTIŅU FUNKCIJAS

(Tikai 42/47LX6***)

Lietojot tālvadības pulti, vēršiet to pret TV tālvadības sensoru.

SAGATAVOŠANĀS

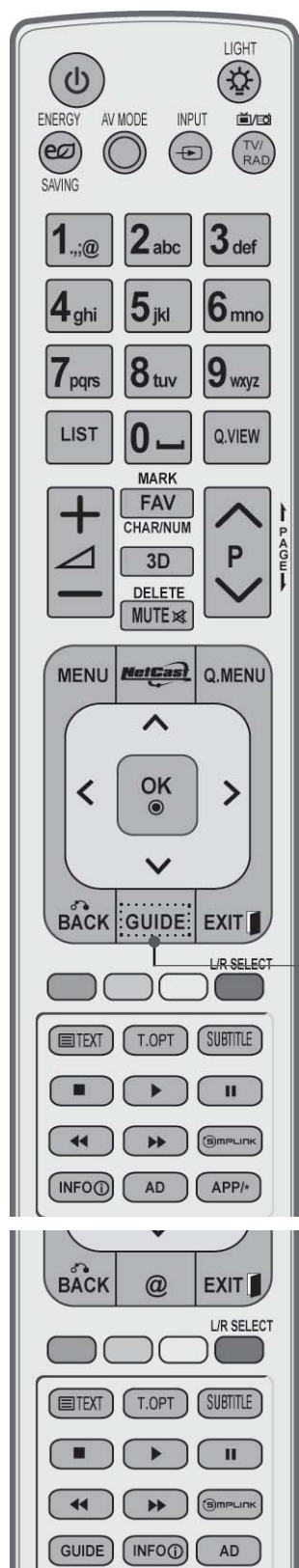

- ⏻ (POWER) (BAROŠANA)** Lai ieslēgtu televizoru no gaidīšanas režīma vai izslēgtu ar pāreju gaidīšanas režīmā.
- LIGHT (GAISMA)** tālvadības pults pogu gaismu var ieslēgt vai izslēgt.
- ENERGY SAVING (ENERGIJAS TAUPĪŠANA)** Piemēro televizora enerģijas taupīšanas režīmu. (► 138. lpp.)
- AV MODE (AV REŽĪMS)** Palīdz jums izvēlēties un iestatīt attēlus un skaņas, pievienojot AV ierīces (► 66. lpp.)
- INPUT (IEEJA)** Ārējam ievades režīmam ir standarta rotācijas secība. (► 57. lpp.)
- TV/RAD** Izvēlas radio, televīzijas un DTV kanālu.

- MENU (ĀTRĀ IZVĒLNE)** Lai izvēlētos izvēlni.
Paredzēta visu ekrāna attēlu notīrīšanai un atgriešanās TV skatīšanās režīmā no jebkuras izvēlnes (► 31. lpp.)
NetCast Izvēlas nepieciešamo ātrās izvēlnes avotu. (► 68. lpp.) (AccuWeather, Picasa, YouTube utt.)
NetCast izvēlnes avots var atšķirties atkarībā no valsts.
- Q. MENU (ĀTRĀ IZVĒLNE)** Izvēlas nepieciešamo ātrās izvēlnes avotu. (Malu attiecība, Skaidra balss II, Attēla režīms, Skaņas režīms, Audio(valoda Audio valoda), Miega taimeris, Ieslēgt/izslēgt izlaišanu, USB ierīce). (► 30. lpp.)
- ĪKŠĶPOGAS** Ļauj pārvietoties ekrāna izvēlnēs un pielāgot sistēmas iestatījumus savām vēlmēm.
OK Lai akceptētu izvēli vai parādītu pašreizējo režīmu.
- BACK (ATPAKĀL)** Ļauj pārvietoties ekrāna izvēlnēs un pielāgot sistēmas iestatījumus savām vēlmēm.
- EXIT (IZIET)** Atrdoties jebkurā no izvēlnēm aizver visus displeja logus, lai var turpināt skatīties TV.

- GUIDE (CEĻVEDIS)** Parāda programmu ceļvedi. (► 129. lpp.)
- INFO ⓘ** Parāda tekošo ekrāna informāciju.
AD Ieslēdz un izslēdz audio materiāla aprakstu.
- APP/*** Izvēlēties MHP TV izvēlnes avotu. (Tikai Itālija) (Tikai 42/47LX68**)

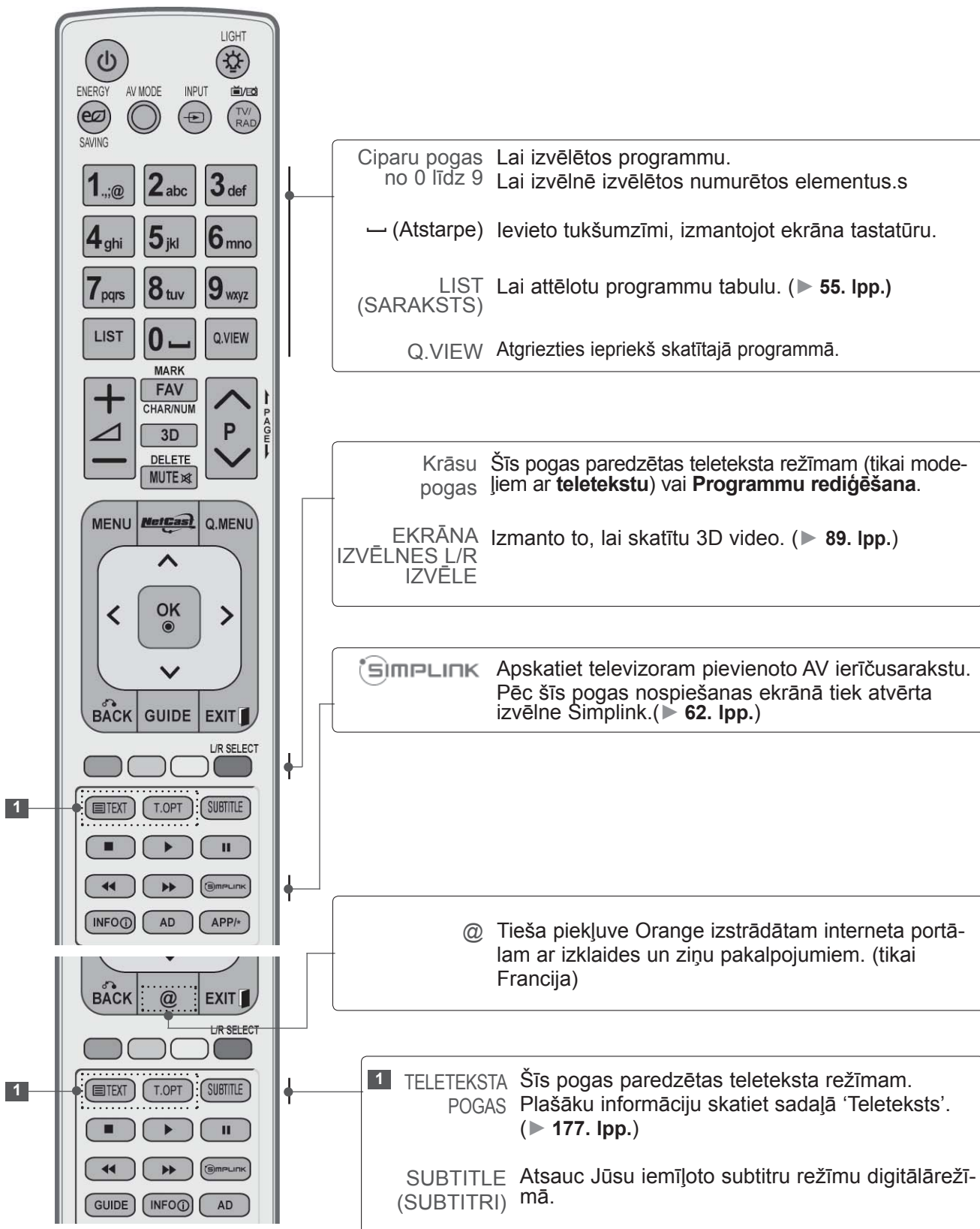

SAGATAVOŠANĀS

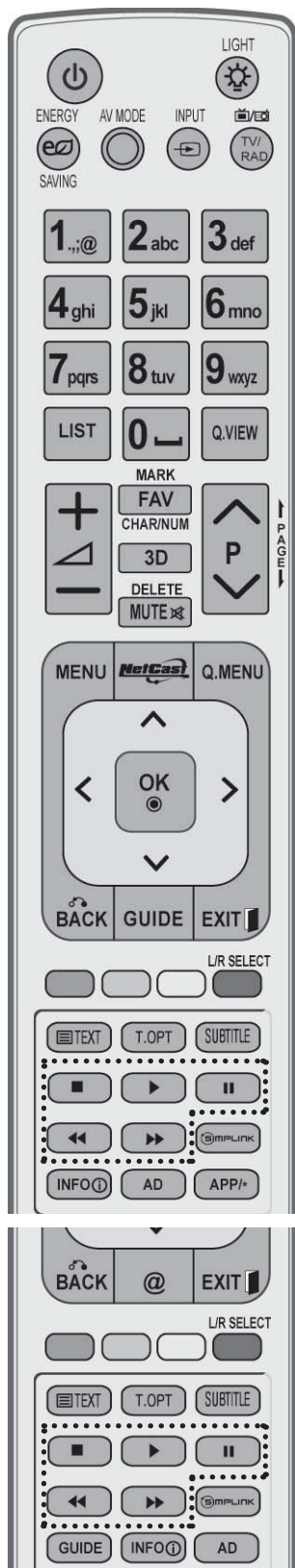

SKALUMA (VOL) PALIĒLINĀŠANA/
SAMAZINĀŠANA

Lai regulētu skaļumu.

MARK (ZĪME) Atlasiet ieeju, lai piemērotu Picture Wizard (Attēlu vedņa) iestatījumus. Atzīmē programmas USB izvēlnē un noņem šīs atzīmes.

FAV (IZLAISE) Lai parādītu izvēlētajās izlases programmas.

CHAR/NUM Pārslēdz no rakstzīmēm uz cipariem NetCast izvēlnē.

3D Izmanto to, lai skatītu 3D video. (► 88. lpp.)

DZĒST Dzēš rakstzīmes, kas ievadītas, izmantojot ekrāna tastatūru.

MUTE(ATSLĒGT SKAŅU) Skaņas ieslēgšanai un atslēgšanai.

Programma NĀKAMĀ/
IEPRIEKŠĒJĀ

Lai izvēlētos programmu.

PAGE UP/
DOWN(NĀKAMĀ/
IEPRIEKŠĒJĀ
LAPA)

Pārvieto no vienas pilnas ekrāna informācijas kopas uz nākamo.

Izvēlnē SIMPLINK /
MANA MULTIVIDE
vadības pogas

Kontrolē izvēlni SIMPLINK vai MANA MULTIVIDE (Foto saraksts, Mūzikas saraksts un Filmu saraksts).

Akumulatoru ievietošana

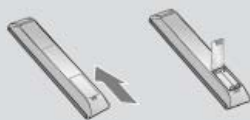

- Atveriet aizmugurē akumulatoru nodalījuma vāku un ievietojiet akumulatorus, ievērojot pareizo polaritāti (+ pret +, - pret -).
- Ievietojiet divas 1,5 V AAA baterijas. Jaunus akumulatorus neievietojiet kopā ar veciem vai lietotiem akumulatoriem.
- Aizveriet vāku.
- Lai izņemtu baterijas, veiciet ielikšanas procedūru pretējā secībā

LCD TV MODEĻI : 32/37/42LD4***, 32/37/42/47/55LD6***, 32/42/47LD7***, 32/37/42LD8***

PIEDERUMI

Pārliecinieties, vai plazmas displeja piegādes komplektā ir šādi piederumi. Ja kāda no piederumiem nav, sazinieties ar izplatītāju, pie kura iegādājāties šo izstrādājumu.

- Redzamais attēls var atšķirties no jūsu televizora.

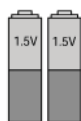

Lietotārokasgrāmata

Akumulatori
(AAA)

Tālvadības pult

Nero MediaHome
4 Essentials CDFerīta serde
(Šī vienība nav iekļauta
visu modeļu komplektā-
cijās.)Barošanas
vads

Šī vienība nav iekļauta visu modeļukomplektācijās.

Spodrināšanas
drāna

Spodriniet ekrānu
ar drānu.

* Ja uz ārējās virsmas ir traips vai pirksta nospiedums, uzmanīgi noslaukiet netīro vietu ar drāniņu, kas paredzēta ierīču ārpusē tīrīšanai.

Nelietojiet pārmērīgu spēku. Tā iespējams iekārtu saskrāpēt vai sabojāt krāsojumu.



x 8

(M4x20)
Bultskrūves
statīvamontāžai1-skrūve statīva
fiksācijai
(tikai 32/37/42LD4***,
32/37/42LD6***,
32/42LD7***,
32/37/42LD8***)

vai

Aizsargpārsegs

Ferīta serdes izmantošana (Šī funkcija nav iekļauta visu modeļukomplektācijās.)

Ferīta serdi iespējams izmantot, lai samazinātu elektromagnētisko vilni, kad pieslēdzat barošanas vadu.

Jo tuvāk ferīta serde atrodas kontaktdakšai, jo labāk.



Kārtīgi ievietojiet kontaktdakšu.

SAGATAVOŠANĀS

PRIEKŠĒJĀ PANEĻA VADĪBAS ELEMENTI

❗ PIEZĪME

- ▶ Lai samazinātu enerģijas patēriņu, televizoru var iestatīt nodrošes režīmā. Ja televizoru kādu laiku neskatās, to vajadzētu izslēgt, izmantojot barošanas pogu televizora priekšpusē, lai samazinātu enerģijas patēriņu.

Samazinot attēla spilgtuma līmeni, TV skatīšanās laikā patērēto enerģiju var ievērojami samazināt, kas savukārt pazemina vispārējās darbināšanas izmaksas.

⚠ UZMANĪBU!

- ▶ Nekāpiet uz stikla statīva un nepakļaujiet to triecieniem. Tas var saplīst, stikla daļiņas var radīt traumas, vai televizors var nokrist.
- ▶ Nevelciet televizoru pa zemi. Varat sabojāt grīdu vai televizoru.

- Redzamais attēls var atšķirties no jūsu televizora.

Tikai 32/37/42/47/55LD6***

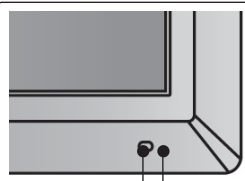
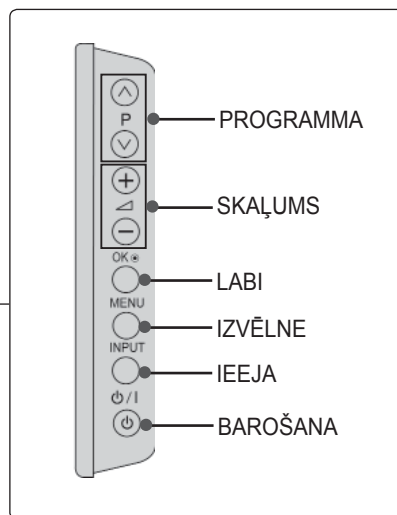
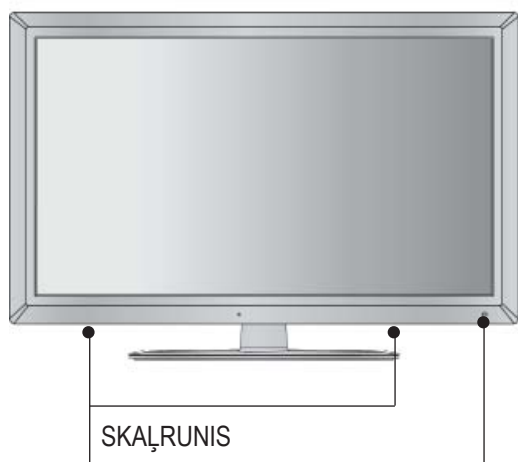

Tālvadības pults sensors

Inteliģentais sensors
Regulē attēlu atbilstoši apkārtējiem apstākļiem.

Barošanas/gaidīšanas režīma indikators
(Var noregulēt, izmantojot iespēju
Barošanas indikators izvēlnē
IESPĒJA.)

Tikai 32/42/47LD7***

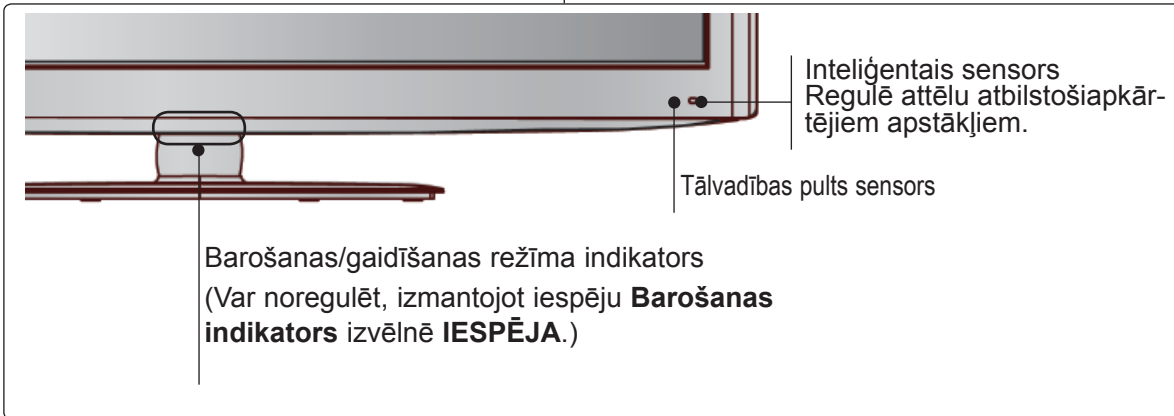
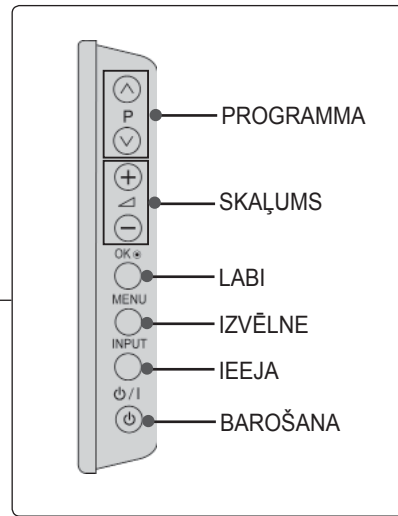
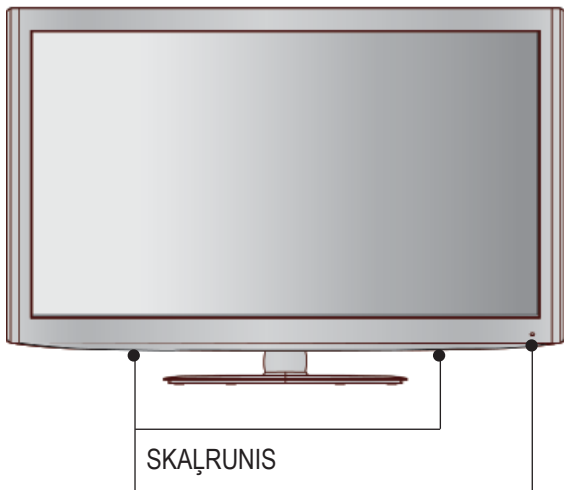

SAGATAVOŠANĀS

Tikai 32/37/42LD8***

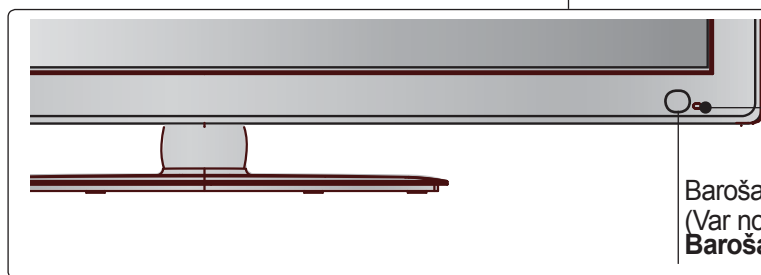
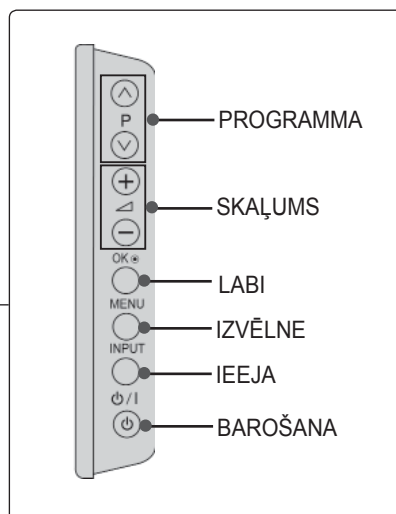
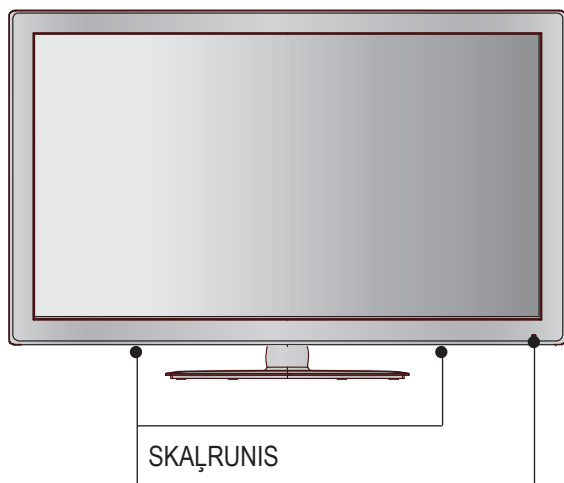

Tālvadības pults sensors
Inteliģentais sensors
Regulē attēlu atbilstoši apkār-
tējiem apstākļiem.

Barošanas/gaidīšanas režīma indikators
(Var noregulēt, izmantojot iespēju
Barošanas indikators izvēlnē **IESPĒJA**.)

Tikai 32/37/42LD4***

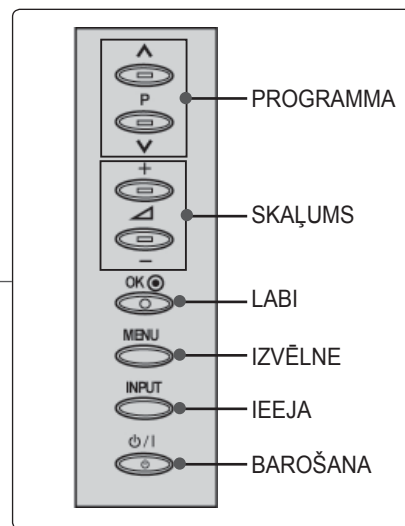
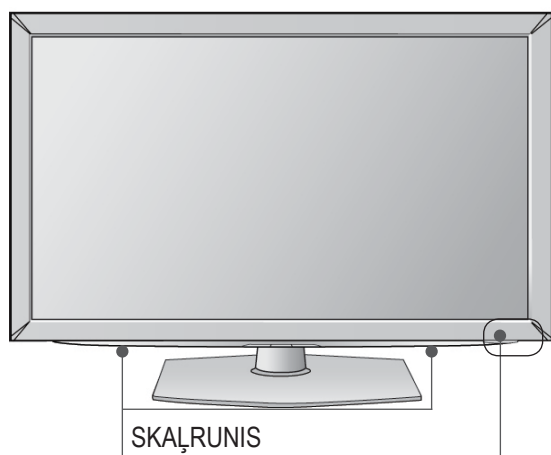

Tālvadības pults sensors

Barošanas/gaidīšanas režīma indikators
(Var noregulēt, izmantojot iespēju **Barošanas indikators** izvēlnē **IESPĒJA**.)

AIZMUGURĒJĀ PANEĻA INFORMĀCIJA

- Redzamais attēls var atšķirties no jūsu televizora.

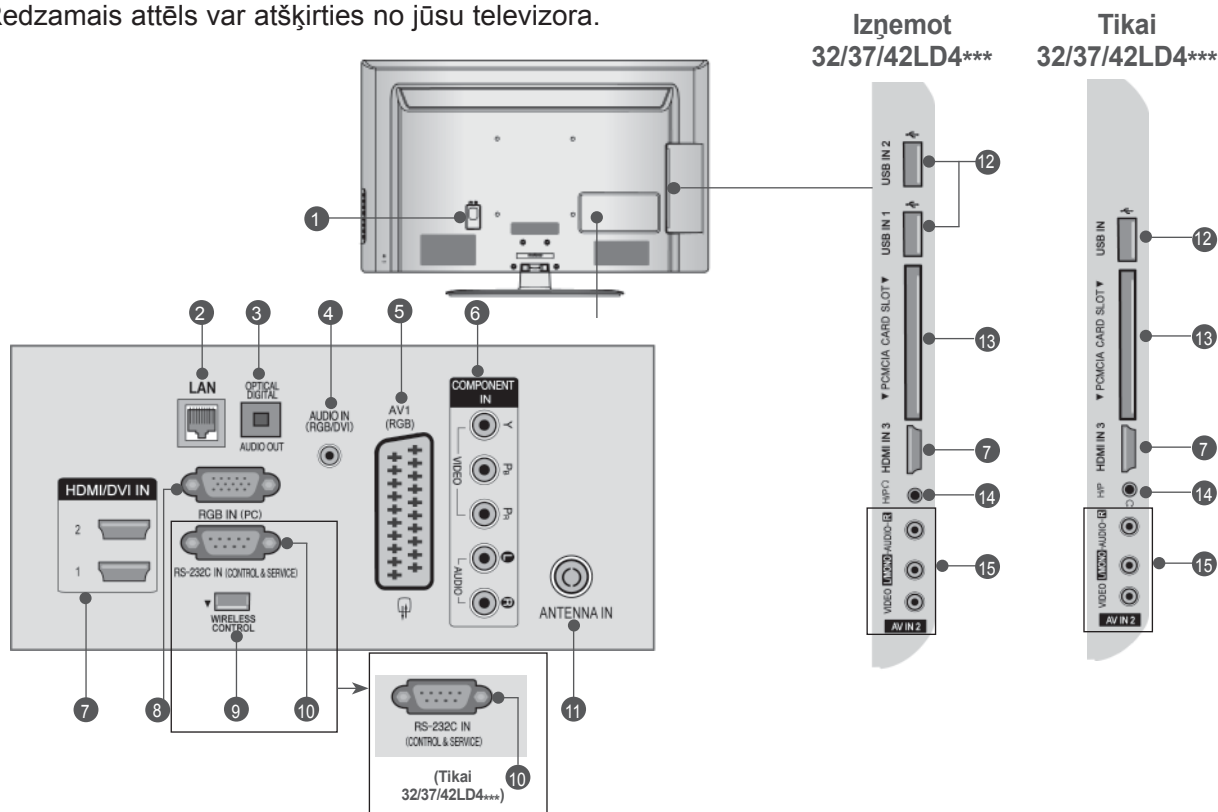

- Kontaktligzda barošanas vada pieslēgšanai**
Šos TV modeļus darbina mainstrāva. Spriegums ir norādīts specifikāciju lapā. (► 184.-200. lpp.) Nedarbiniet TV ar līdzstrāvu.
- LAN**
Tīkla savienojums pakalpojumiem AccuWeather, Picasa, YouTube, utt. Izmanto arī video, fotoattēlu un mūzikas failiem lokālajā tīklā.
- OPTISKĀ DIGITĀLĀ AUDIO IZVADE**
Savienojiet digitālo audio ar dažāda veida aparāturu. Savienojiet ar digitālu audio ierīci. Izmantojiet optisku audio kabeli.
- RGB/DVI audio ieeja**
Pievienojiet audio no PC vai DTV.
- Ligzda Euro Scart (AV1)**
Šīm ligzdām pievienojiet Scart ligzdas ieeju vai izeju no ārējās ierīces.
- Component (Kombinētais signāls) ieeja**
Šīm ligzdām pievienojiet kombinētā signāla video/audio ierīci.
- HDMI/DVI IN ieeja**
HDMI signālu pievienojiet HDMI IN ieejai. Vai DVI (VIDEO) signālu pievienojiet HDMI/DVI portam, izmantojot DVI-HDMI kabeli.
- RGB IN ieeja**
(Tikai 32/37/42LD4***)
- Pievienojiet izvadi no PC.
- BEZVADU kontrole (Izņemot 32/37/42LD4***)**
Pievienojiet bezvadu sakaru atslēgu televizoram, lai kontrolētu ārējās ievadierīces, kas savienotas ar bezvadu multivides moduli bez vadiem.
- RS-232C ieejas (CONTROL&SERVICE) (VADIBA&APKOPE) ports**
Savienot ar datora RS-232C portu. Šis ports ir paredzēts režīmam Service (Serviss) un Hotel (Viesnīca).
- Antenas ieeja**
Savienojiet antenu vai kabeli ar šo ligzdu.
- USB ieeja**
Savienojiet USB datu glabāšanas ierīci ar šo ligzdu.
- PCMCIA (Personālā datora atmiņas karšu starptautiskā asociācija) kartes ligzda.**
Ievietojiet CI moduli **PCMCIA KARTES LIGZDA.** (Šī funkcija nav pieejama visās valstīs.)
- Austiņu ligzda**
Iespraidiet austiņas austiņu ligzdā.
- Audio/Video ieeja**
Šīm ligzdām pievienojiet audio/video izeju no ārējās ierīces.

SAGATAVOŠANĀS

PAMATNES PIESTIPRI- NĀŠANA

■ Redzamais attēls var atšķirties no jūsu televizora. Uzstādot galdņa veida stātvīdu, pārbaudiet, vai bultskrūve ir kārtīgi pieskrūvēta. (Ja tā nav līdz galam pieskrūvēta, pēc ierīces uzstādīšanas, tā var sasvērties uz priekšu.) Ja pieskrūvējat bultskrūvi ar pārāk lielu spēku, tā var novirzīties no bultskrūves saveldošās daļas abrazīvās apstrādes zonas.

- 1 Uzmanīgi novietojiet televizora ekrāna pusi uz polsterētas virsmas, lai nepieļautu ekrāna bojājumus.



- 2 Savienojiet **pamatnes savienojošās daļas** ar televizora **pamatni**.

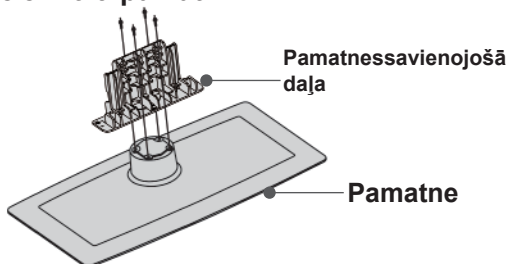

- 3 Piemontējiet televizoru kā parādīts.

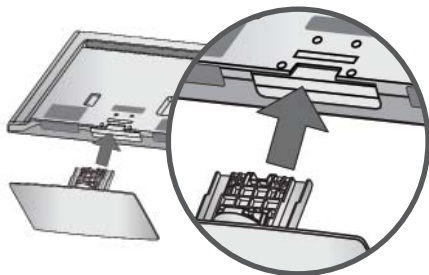

- 4 Stingri fiksējiet 4 skrūves, izmantojot atvērto televizora aizmuguri.

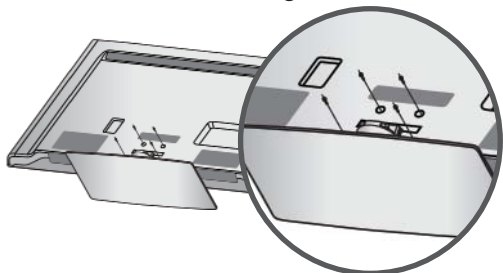

- 5 Nostipriniet tiem paredzētajā vietā televizora balsta **aizmugures elementus**. (tikai 32/42/47LD7***, 32/37/42LD8***)

Balsta aizmugurējais vāciņš

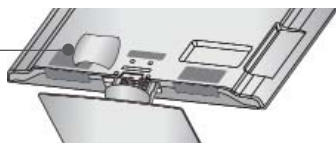

VADU IZVIETOŠANA KORPUSA AIZMUGURĒ

■ Redzamais attēls var atšķirties no jūsu televizora.

- 1 Pievienojiet kabelus pēc vajadzības. Papildu aparātūras pievienošanu skatīt sadaļā jās aparātūras iestatīšana.

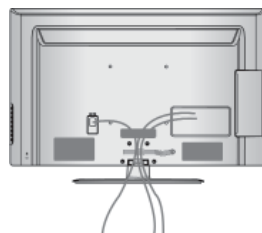

- 2 Ierīkojiet **KABEĻU TURĒTĀJA SKAVU** kā parādīts.

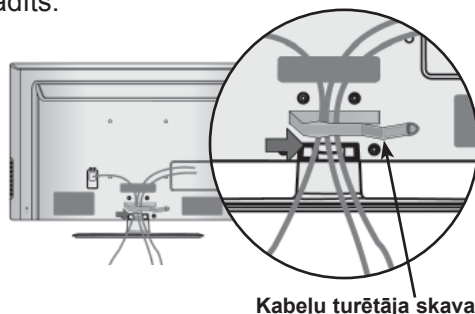

- 3 Ievietojiet **KABEĻU TURĒTĀJA SKAVU** atpakaļ, kā parādīts attēlā.

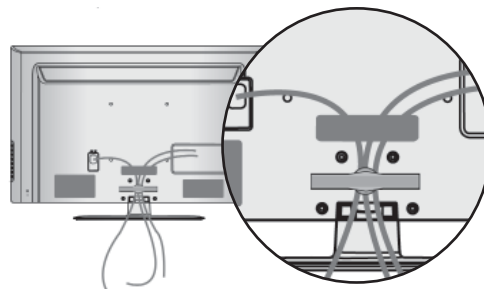

! PIEZĪME

► Pārvietojot televizoru, neturiet to aiz **KABEĻU SATURĒTĀJA**.

- Ja televizors nokrīt, varat iegūt traumu un televizors var tikt bojāts.

GROZĀMAIS PALIKTNIS

■ Redzamais attēls var atšķirties no jūsu televizora. Pēc televizora novietošanas jūs varat pašrocīgi pie- regulēt televizora novietojumu ērtākai skatīšanai, grozot to līdz 20 grādiem pa labi vai pa kreisi.

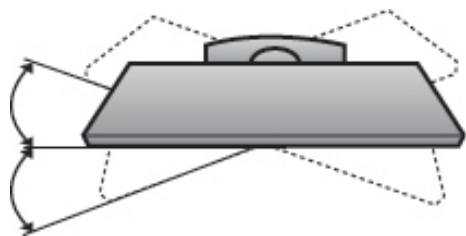

NEIZMANTOJOT GALDA STATĪVU

■ Redzamais attēls var atšķirties no jūsu televi- zora. Uzstādot sienai piestiprināmo ierīci, izmantojiet aizsargvāciņu. Iebīdiet TV aparātā **AizsargPārsegu**, līdz atskan klikšķis.

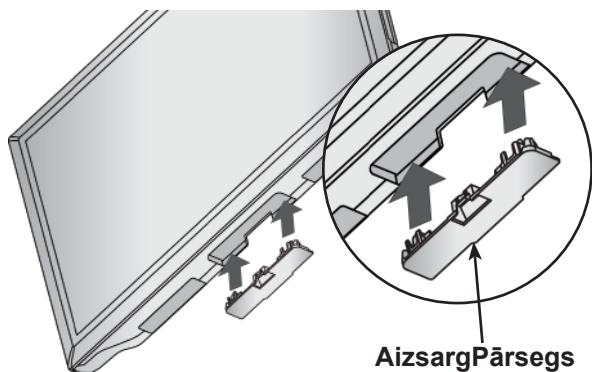

TELEVIZORA PIESTIPRINĀ- ŠANA GALDAM (tikai 32/37/42LD4***, 32/37/42LD6***, 32/42LD7***, 32/37/42LD8***)

■ Redzamais attēls var atšķirties no jūsu televi- zora.

TV jāpiestiprina pie galda tā, lai to nevarētu pa- grūst uz priekšu vai atpakaļ, kā rezultātā varētu gūt traumas vai bojāt izstrādājumu. Izmantojiet tikai komplektā iekļauto skrūvi.



1 skrūve (piegādāts izstrādājuma komplektā)

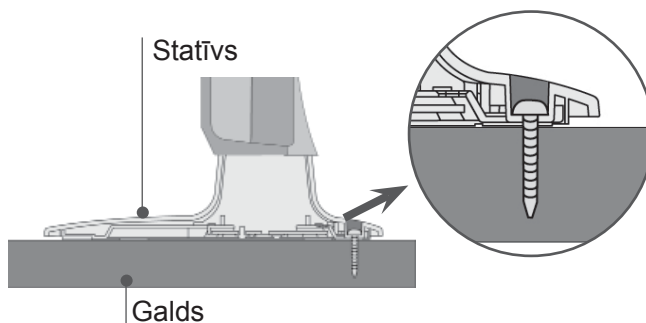

❗ BRĪDINĀJUMS

- Lai pasargātu TV no apgāšanās, TV aparā- tam ir jābūt stingri pieskrūvētam pie grīdas/ sienas saskaņā ar uzstādīšanas instrukciju. Aparāta sašķiešana, kratīšana vai šūpošana var izraisīt traumu

SAGATAVOŠANĀS

KENSINGTON DROŠĪBAS SISTĒMA

- Šī iespēja nav pieejama visiem modeļiem.
- Redzamais attēls var atšķirties no jūsu televizora.

Televizors ir aprīkots ar Kensington drošības sistēmas savienotāju, kas atrodas uz aizmugurējā paneļa. Pievienojiet Kensington drošības sistēmas kabeli, kā parādīts tālāk.

Detalizētus norādījumus par Kensington drošības sistēmas uzstādīšanu un lietošanu skatiet lietošanas rokasgrāmatā, kas iekļauta Kensington drošības sistēmas komplektācijā.

Lai saņemtu plašāku informāciju, apmeklējiet <http://www.kensington.com> — tā ir kompānijas Kensington interneta mājas

lapa. Kensington piedāvā drošības sistēmas, kas paredzēta dārgam elektroniskam aprīkojumam, piemēram, piezīmjdatoriem un LCD projektoriem.

! PIEZĪME

- ▶ Kensington drošības sistēma ir papildu piederums.
- ▶ Ja televizors nav iesilis, ieslēgšanas brīdī tas var īsi nomirgot.
Tas ir normāli; ar televizoru nekas nav noticis.
- ▶ Ekrānā var būt redzami daži nelieli defekti, kas izskatās pēc maziem sarkanās, zaļās vai zilās krāsas punktiem. Tomēr tiem nav negatīvas ietekmes uz monitora veiktspēju.
- ▶ Nepieskarieties LCD ekrānam un ilgstoši neturiet pie tā savu(s) pirkstu(s). Šādā veidā ekrānā var radīt īslaicīgus deformācijas efektus.

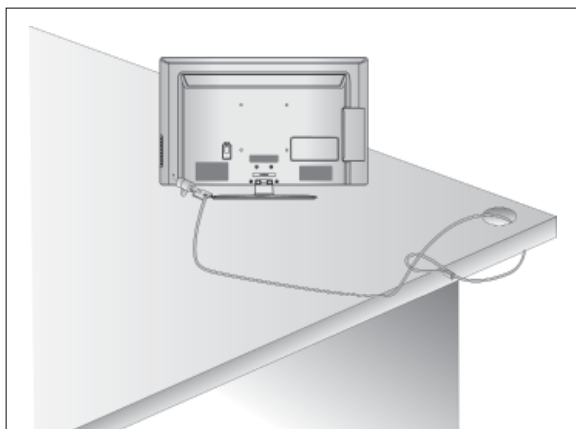

UZMANĪGASUZSTĀDĪŠANAS IETEIKUMS

- Jums ir veikalā jāiegādājas nepieciešamie komponenti, lai droši piestiprinātu televizoru pie sienas.
- Novietojiet televizoru pie sienas, lai tas nevarētu apkrīst, ja tiktu pagrūsts.
- Tālāk redzamās instrukcijas ir drošāks veids, kā ierīkot televizoru, tas ir, fiksēt to pie sienas, lai pavilkšanas gadījumā nepieļautu tā iespējamo krišanu uz priekšu. Tādējādi netiek pieļauta televizora krišana uz priekšu un traumu radīšana. Tādējādi netiek pieļauti arī televizora bojājumi. Nodrošiniet, lai bērni nerāptos uz televizora un nekarātos tajā.

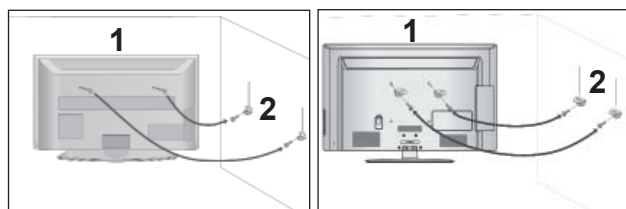

- 1 Lai televizoru piestiprinātu pie sienas, izmantojiet cilpskrūves vai TV kronšteinus/bultskrūves, kā parādīts attēlā.
(Ja jūsu televizoram ir skrūves bultskrūvēs ar gredzenu, palaidiet skrūves vaļīgāk.)
* Ievietojiet cilpskrūves vai TV kronšteinus/bultskrūves un tās stingri pievelciet augšējos caurumos.

- 2 Piestipriniet pie sienas kronšteinus ar bultskrūvēm. Pielāgojiet pie sienas piestiprinātā kronšteina augstumu.

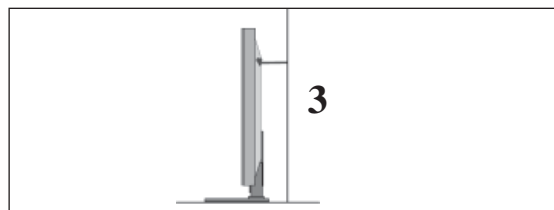

- 3 Piesienot ierīci, lai to izlīdzinātu, izmantojiet izturīgu virvi. Drošāk ir šo virvi piesiet tā, lai tā starp sienu un televizoru būtu horizontāli.

! PIEZĪME

- ▶ Pārvietojot televizoru uz citu vietu, vispirms noņemiet virves.
- ▶ Izmantojiet televizora ietvaru vai kasti, kas televizora izmēriem un svaram ir pietiekami liela un izturīga.
- ▶ Lai televizoru droši lietotu, nodrošiniet, lai pie sienas piestiprinātā kronšteina augstums atbilstu televizora augstumam.

- TV var novietot dažādi, piem., to var piestiprināt pie sienas, novietot uz galda utt.
- TV ir paredzēts novietošanai horizontāli.

ZEMĒJUMS

Lai novērstu iespējamu elektriskās strāvas triecienu, nodrošiniet, lai būtu pievienots zemējuma vads. Ja nav iespējams izmantot parastās sazemēšanas metodes, lūdziet kvalificētam elektriķim ierīkot atsevišķu ķēdes pārtraucēju.

Nemēģiniet sazemēt aparātu, to pievienojot te lefona vadiem, apgaismošanas kopnēm vai gāzes caurulēm.

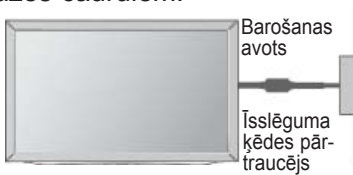

UZSTĀDĪŠANA UZ GALDA VIRSMAS

- Redzamais attēls var atšķirties no jūsu televizora.

Lai nodrošinātu pietiekamu ventilāciju, ap TV jābūt 10 cm platai spraugai.

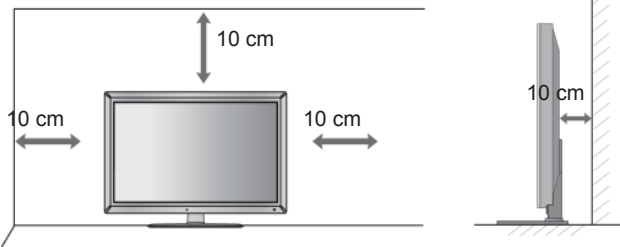

PIESTIPRINĀŠANA PIE SIENAS:PIESTIPRINĀŠANA HORIZONTĀLI

- Televizora piestiprināšanai pie sienas ieteicams izmantot LG ražotu sienas stiprinājuma kronšteinu.
- Ieteicams iegādāties sienas stiprinājuma kronšteinu, kas atbilst VESA standartam.
- A LG iesaka, lai piestiprināšanu pie sienas veic kvalificēts profesionālis.

! PIEZĪME

- ▶ Sienas stiprinājums ir jāpiestiprina pie izturīgas sienas, kas perpendikulāra grīdai.
- ▶ Ja vēlaties piestiprināt ierīci pie griestiem vai slīpas sienas, ir jāizmanto īpašs sienas stiprinājums.
- ▶ Virsmai, pie kuras tiks piestiprināts sienas stiprinājums, ir jābūt pietiekami izturīgai, lai tā spētu televizoru noturēt (tā var būt, piemēram, betona, akmens, ķieģeļu vai dobu bloks).
- ▶ Piestiprināšanas skrūvju veids un garums ir atkarīgs no izmantotā sienas stiprinājuma. Sīkākai informācijai skatiet stiprinājuma komplektācijā iekļautos norādījumus.
- ▶ LG neuzņemas atbildību par nekāda veida negadījumiem, īpašuma un televizora bojājumiem, ko izraisījusi nepareiza piestiprināšana:
 - ja tiek izmantots VESA standartam neatbilstošs sienas stiprinājums;
 - ja skrūves tiek nepareizi nostiprinātas virsmā, kā rezultātā televizors var nokrist un kādu savainot;
 - ja netiek ievērota ieteiktā uzstādīšanas metode

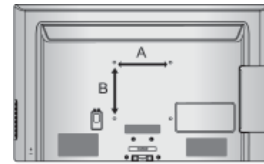
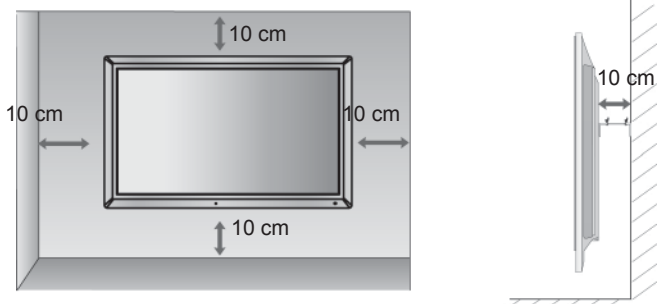

Modelis	VESA (A * B)	Standarta Skrūve	Daudzums
32LD4***	200 * 100	M4	4
37/42LD4***	200 * 200	M6	4
32LD6***	200 * 100	M4	4
37/42/47LD6***	200 * 200	M6	4
55LD6***	400 * 400	M6	4
32LD7***	200 * 100	M4	4
42/47LD7***	200 * 200	M6	4
32LD8***	200 * 100	M4	4
37/42LD8***	200 * 200	M6	4

SAGATAVOŠANĀS

TĀLVADĪBAS PULTS TAUSTIŅU FUNKCIJAS

Lietojot tālvadības pulti, vēršiet to pret TV tālvadības sensoru.

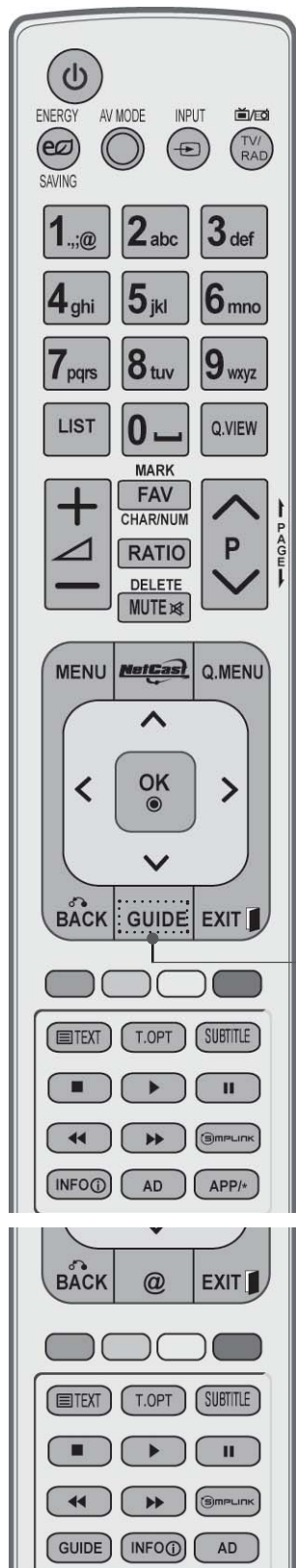

⏻ (POWER) (BAROŠANA) Lai ieslēgtu televizoru no gaidīšanas režīma vai izslēgtu ar pāreju gaidīšanas režīmā.

ENERGY SAVING (ENERĢIJAS TAUPĪŠANA) Piemēro televizora enerģijas taupīšanas režīmu. (► **138. lpp.**)

AV MODE (AV REŽĪMS) Palīdz jums izvēlēties un iestatīt attēlus un skaņas, pievienojot AV ierīces (► **66. lpp.**)

INPUT (IEEJA) Ārējam ievades režīmam ir standarta rotācijas secība. (► **57. lpp.**)

TV/RAD Izvēlas radio, televīzijas un DTV kanālu.

MENU (IZVĒLNE) Lai izvēlētos izvēlni. Paredzēta visu ekrāna attēlu notīrīšanai un atgriešanās TV skatīšanās režīmā no jebkuras izvēlnes (► **31. lpp.**)

NetCast Izvēlas nepieciešamo ātrās izvēlnes avotu. (► **68. lpp.**) (AccuWeather, Picasa, YouTube utt.) NetCast izvēlnes avots var atšķirties atkarībā no valsts.

Q. MENU (ĀTRĀ IZVĒLNE) Izvēlas nepieciešamo ātrās izvēlnes avotu. (Malu attiecība, Skaidra balss II, Attēla režīms, Skaņas režīms, Audio(valoda Audio valoda), Miega taimeris, Ieslēgt/izslēgt izlaišanu, USB ierīce). (► **30. lpp.**)

ĪKŠĶPOGAS (Uz augšu/Uz leju/ Pa kreisi/Pa labi) Ļauj pārvietoties ekrāna izvēlnēs un pielāgot sistēmas iestatījumus savām vēlmēm.

OK Lai akceptētu izvēli vai parādītu pašreizējo režīmu.

BACK (ATPAKALĒ) Ļauj pārvietoties ekrāna izvēlnēs un pielāgot sistēmas iestatījumus savām vēlmēm.

EXIT (IZIET) Atrodoties jebkurā no izvēlnēm aizver visus displeja logus, lai var turpināt skatīties TV.

GUIDE (CEĻVEDIS) Parāda programmu ceļvedi. (► **p.129**)

INFO ⓘ Parāda tekošo ekrāna informāciju.

AD Ieslēdz un izslēdz audio materiāla aprakstu.

APP/* Izvēlēties MHP TV izvēlnes avotu. (Tikai Itālija) (Tikai 32/37/42LD48**, 32/37/42/47/55LD68**, 32/42/47LD78**, 32/37/42LD88**)

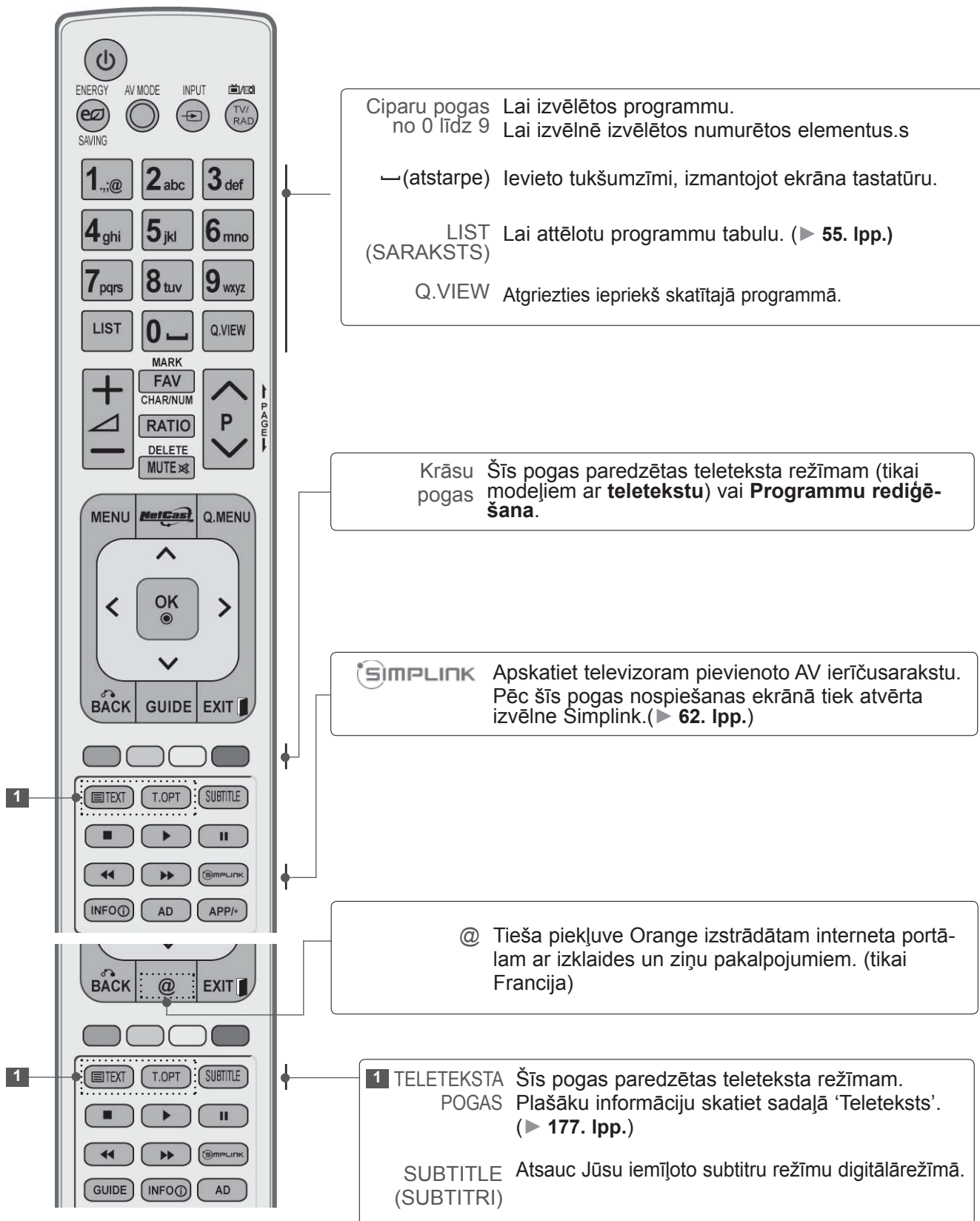

SAGATAVOŠANĀS

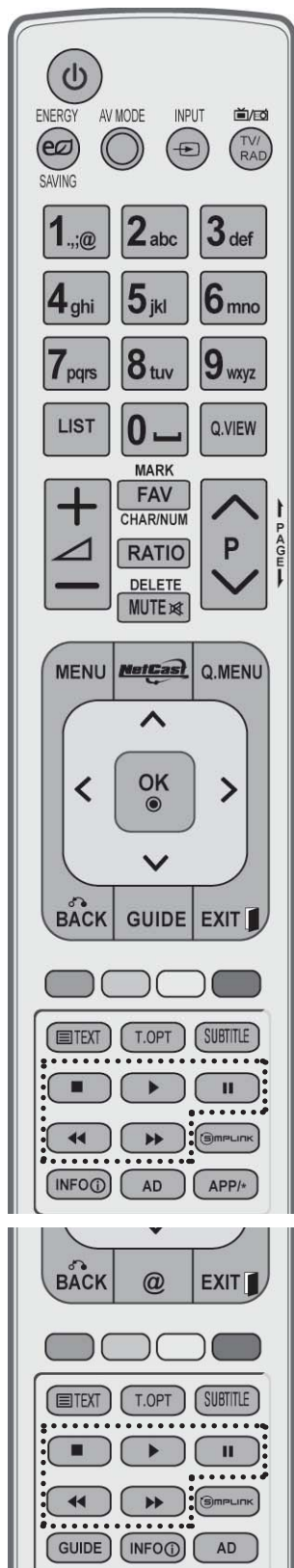

SKAĻUMA (VOL) PALIĒLINĀŠANA/
SAMAZINĀŠANA

Lai regulētu skaļumu.

MARK (ZĪME) Atlasiet ieeju, lai piemērotu Picture Wizard (Attēlu vedņa) iestatījumus. Atzīmē programmas USB izvēlnē un noņem šīs atzīmes.

FAV (IZLASE) Lai parādītu izvēlētās izlases programmas.

CHAR/NUM Pārslēdz no rakstzīmēm uz cipariem NetCast izvēlnē.

RATIO (ATTIECĪBA) Atlasa attēlam izvēlēto malu attiecību. (► 135. lpp.)

DELETE (DZĒST) Dzēš rakstzīmes, kas ievadītas, izmantojot ekrāna tastatūru.

MUTE (ATSLĒGT SKAŅU) Skaņas ieslēgšanai un atslēgšanai.

Programma NĀKAMĀ/
IEPRIEKŠĒJĀ

Lai izvēlētos programmu.

PAGE UP/
DOWN (NĀKAMĀ/
IEPRIEKŠĒJĀ LAPA)

Pārvieta no vienas pilnas ekrāna informācijas kopas uz nākamo.

Izvēlnē SIMPLINK /
MANA MULTIVIDE
vadības pogas

Kontrolē izvēlni SIMPLINK vai MANA MULTIVIDE (Foto saraksts, Mūzikas saraksts un Filmu saraksts).

Akumulatoru ievietošana

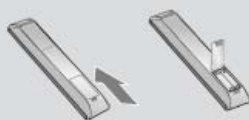

- Atveriet aizmuģurē akumulatoru nodalījuma vāku un ievietojiet akumulatorus, ievērojot pareizo polaritāti (+ pret +, - pret -).
- Ievietojiet divas 1,5 V AAA baterijas. Jaunus akumulatorus neievietojiet kopā ar veciem vai lietotiem akumulatoriem.
- Aizveriet vāku.
- Lai izņemtu baterijas, veiciet ielikšanas procedūru pretējā secībā

LED LCD TV MODEĻI : 47/55LX9***

PIEDERUMI

Pārliecinieties, vai plazmas displeja piegādes komplektā ir šādi piederumi. Ja kāda no piederumiem nav, sazinieties ar izplatītāju, pie kura iegādājāties šo izstrādājumu.

- Redzamais attēls var atšķirties no jūsu televizora.



Lietotājarokasgrāmata

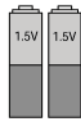

Akumulatori
(AAA)

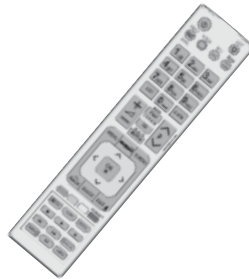

Tālvadības pult



3D brilles

Šī vienība nav iekļauta visu modeļukomplektācijās.



Spodrināšanas drāna
Spodriniet ekrānu ar drānu.

* Ja uz ārējās virsmas ir traips vai pirksta nospiedums, uzmanīgi noslaukiet netīro vietu ar drāniņu, kas paredzēta ierīču ārpusē tīrīšanai.

Nelietojiet pārmērīgu spēku. Tā iespējams iekārtu saskrāpēt vai sabojāt krāsojumu.



Nero MediaHome
4 Essentials CD



Ferīta serde
(Šī vienība nav iekļauta visu modeļu komplektācijās.)

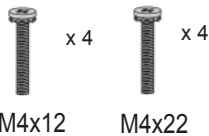

Bultskrūves
stativamontāžai



Kabeļu turētājs

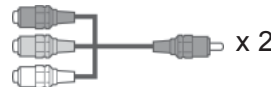

Komb. sign. kabelis,
AV kabelis

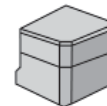

Balsta aizmugurējais
vāciņš.

Ferīta serdes izmantošana (Šī funkcija nav iekļauta visu modeļu komplektācijās.)

Ferīta serdi iespējams izmantot, lai samazinātu elektromagnētisko viļni, kad pieslēdzat barošanas vadu. Jo tuvāk ferīta serde atrodas kontaktdakšai, jo labāk.



Kārtīgi ievietojiet kontaktdakšu.

SAGATAVOŠANĀS

PRIEKŠĒJĀ PANEĻA VADĪBAS ELEMENTI

! PIEZĪME

- ▶ Lai samazinātu enerģijas patēriņu, televizoru var iestatīt nodrošes režīmā. Ja televizoru kādu laiku neskatās, to vajadzētu izslēgt, izmantojot barošanas pogu televizora priekšpusē, lai samazinātu enerģijas patēriņu.

Samazinot attēla spilgtuma līmeni, TV skatīšanās laikā patērēto enerģiju var ievērojami samazināt, kas savukārt pazemina vispārējās darbināšanas izmaksas.

▲ UZMANĪBU!

- ▶ Nekāpiet uz stikla statīva un nepakļaujiet to triecieniem. Tas var saplīst, stikla daļiņas var radīt traumas, vai televizors var nokrist.
- ▶ Nevelciet televizoru pa zemi. Varat sabojāt grīdu vai televizoru.

- Redzamais attēls var atšķirties no jūsu televizora.

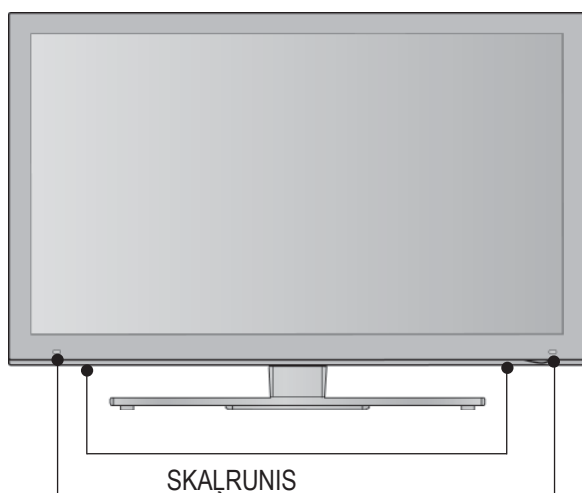

Starotājs

Tā ir ar starotāju aprīkota daļa, kas veic signāla apmaiņu ar 3D brillēm.

Lūdzu, rīkojieties uzmanīgi, lai 3D video skatīšanās laikā skatu uz ekrānu neaizšķērsotu priekšmeti vai cilvēki.

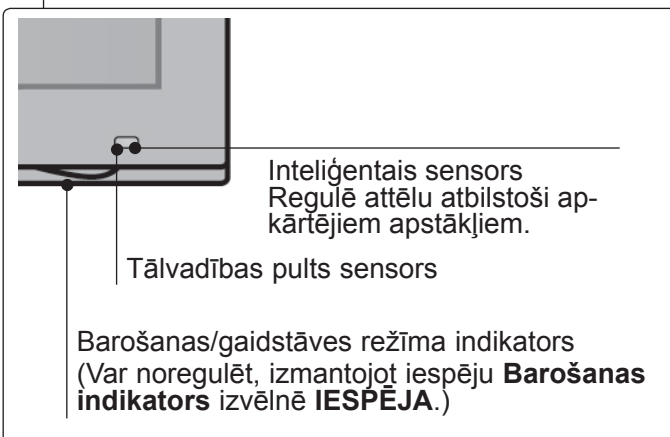
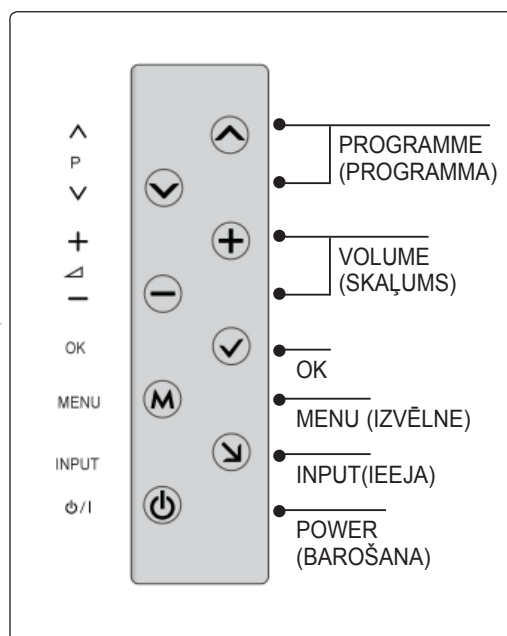

AIZMUGURĒJĀ PANEĻA INFORMĀCIJA

- Redzamais attēls var atšķirties no jūsu televizora.

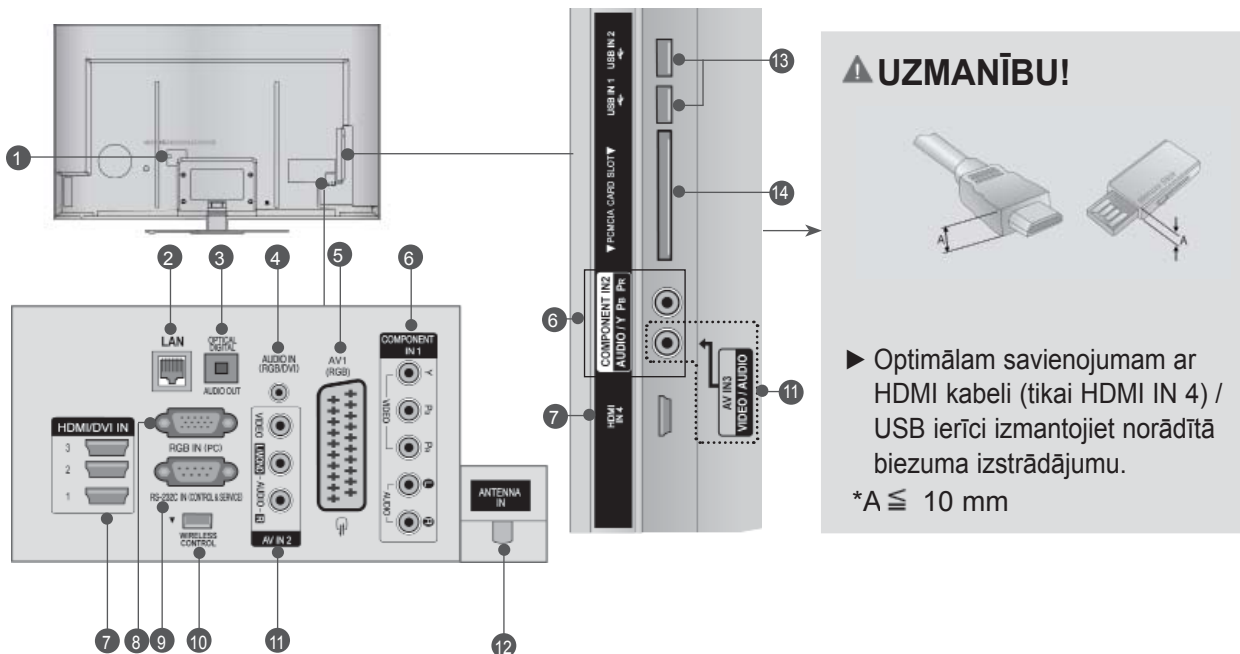

1 Kontaktligzda barošanas vada pieslēgšanai
Šos TV modeļus darbina maiņstrāva. Spriegums ir norādīts specifikāciju lapā. (► 184.-200. lpp.) Nedarbiniet TV ar līdzstrāvu.

2 LAN
Tīkla savienojums pakalpojumiem AccuWeather, Picasa, YouTube, utt. Izmanto arī video, fotoattēlu un mūzikas failiem lokālajā tīklā.

3 OPTISKĀ DIGITĀLĀ AUDIO IZVADE
Savienojiet digitālo audio ar dažāda veida aparatūru. Savienojiet ar digitālu audio ierīci. Izmantojiet optisku audio kabeli.

4 RGB/DVI audio ieeja
Pievienojiet audio no PC vai DTV.

5 Ligzda Euro Scart (AV1)
Šīm ligzdām pievienojiet Scart ligzdas ieeju vai izeju no ārējās ierīces.

6 Komb. sign. ievade
Šīm ligzdām pievienojiet kombinētā signāla video/audio ierīci.

7 HDMI/DVI IN ievade
HDMI signālu pievienojiet HDMI IN ieejai. Vai DVI (VIDEO) signālu pievienojiet HDMI/DVI portam, izmantojot DVI-HDMI kabeli.
RGB IN ieeja

8 Pievienojiet izvadi no PC.

9 RS-232C ieejas (CONTROL&SERVICE) (VADĪBA&APKOPE) ports
Savienot ar datora RS-232C portu. Šis ports ir paredzēts režīmam Service (Serviss) un Hotel (Viesnīca).

10 BEZVADU kontrole
Pievienojiet bezvadu sakaru atslēgu televizoram, lai kontrolētu ārējās ievadierīces, kas savienotas ar bezvadu multivides moduli bez vadiem.

11 Audio/Video ieeja
Šīm ligzdām pievienojiet audio/video izeju no ārējās ierīces.

12 Antenas ieeja
Savienojiet antenu vai kabeli ar šo ligzdu.

13 USB ieeja
Savienojiet USB datu glabāšanas ierīci ar šo ligzdu.

14 PCMCIA (Personālā datora atmiņas karšu starptautiskā asociācija) kartes ligzda.
Ievietojiet CI moduli **PCMCIA KARTES LIGZDĀ.**
(Šī funkcija nav pieejama visās valstīs.)

⚠ UZMANĪBU!

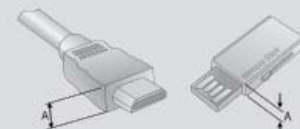

► Optimālam savienojumam ar HDMI kabeli (tikai HDMI IN 4) / USB ierīci izmantojiet norādītā biežuma izstrādājumu.

* A ≤ 10 mm

SAGATAVOŠANĀS

PAMATNES PIESTIPRINĀŠANA

■ Redzamais attēls var atšķirties no jūsu televizora. Uzstādot galdņa veida statīvu, pārbaudiet, vai bultskrūve ir kārtīgi pieskrūvēta. (Ja tā nav līdz galam pieskrūvēta, pēc ierīces uzstādīšanas, tā var savērties uz priekšu.) Ja pieskrūvējat bultskrūvi ar pārāk lielu spēku, tā var novirzīties no bultskrūves savienošās daļas abrazīvās apstrādes zonas.

- 1 Uzmanīgi novietojiet televizora ekrāna pusi uz polsterētas virsmas, lai nepieļautu ekrāna bojājumus.

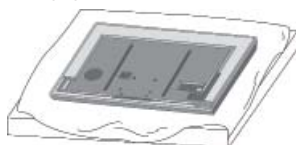

- 2 Savienojiet pamatnes savienojošās daļas ar televizora pamatni.

Tagad pievelciet skrūves, ar kurām ir nostiprināta pamatnes savienojošā daļa.

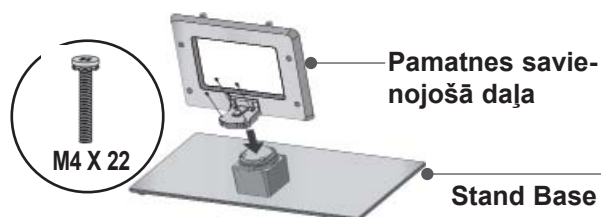

- 3 Stingri fiksējiet 4 skrūves, izmantojot atvērto televizora aizmugurē.



- 4 Nostipriniet tiem paredzētajā vietā televizora balsta aizmugurējā pārsega elementus.



VADU IZVIETOŠANA KORPUSA AIZMUGURĒ

■ Redzamais attēls var atšķirties no jūsu televizora.

- 1 Nostipriniet strāvas vadu pie televizora aizmugurējā vāka, izmantojot **kabeļu turētāju**. Tas palīdzēs novērst netīšu strāvas vada izraušanu.

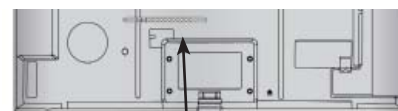

Kabeļu turētājs

- 2 Kad esat pievienojis kabeļus kā nepieciešams, uzstādiet **kabeļu turētāju**, kā parādīts attēlā, un sasaistiet kabeļus.

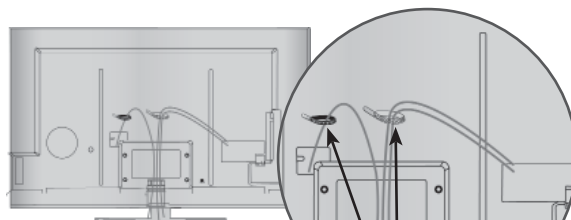

Kabeļu turētājs

GROZĀMAIS PALIKTNIS

■ Redzamais attēls var atšķirties no jūsu televizora. Pēc televizora novietošanas jūs varat pašrocīgi pieņemt televizora novietojumu ērtākai skatīšanai, grozot to līdz 20 grādiem pa labi vai pa kreisi.

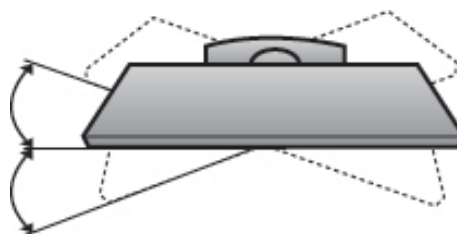

KENSINGTON DROŠĪBAS SISTĒMA

- Šī iespēja nav pieejama visiem modeļiem.
- Redzamais attēls var atšķirties no jūsu televizora.

Televizors ir aprīkots ar Kensington drošības sistēmas savienotāju, kas atrodas uz aizmugurējā paneļa. Pievienojiet Kensington drošības sistēmas kabeli, kā parādīts tālāk.

Detalizētus norādījumus par Kensington drošības sistēmas uzstādīšanu un lietošanu skatiet lietošanas rokasgrāmatā, kas iekļauta Kensington drošības sistēmas komplektācijā. Lai saņemtu plašāku informāciju, apmeklējiet <http://www.kensington.com> — tā ir kompānijas Kensington interneta mājas

lapa. Kensington piedāvā drošības sistēmas, kas paredzēta dārgam elektroniskam aprīkojumam, piemēram, piezīmjdatoriem un LCD projektoriem.

! PIEZĪME

- ▶ Kensington drošības sistēma ir papildu piedevums.
 - ▶ Ja televizors nav iesilis, ieslēgšanas brīdī tas var īsi nomirgot.
- Tas ir normāli; ar televizoru nekas nav noticis.
- ▶ Ekrānā var būt redzami daži nelieli defekti, kas izskatās pēc maziem sarkanās, zaļās vai zilās krāsas punktiem. Tomēr tiem nav negatīvas ietekmes uz monitora veiktspēju.
 - ▶ Nepieskarieties LCD ekrānam un ilgstoši neturiet pie tā savu(s) pirkstu(s).
- Šādā veidā ekrānā var radīt īslaicīgus deformācijas efektus.

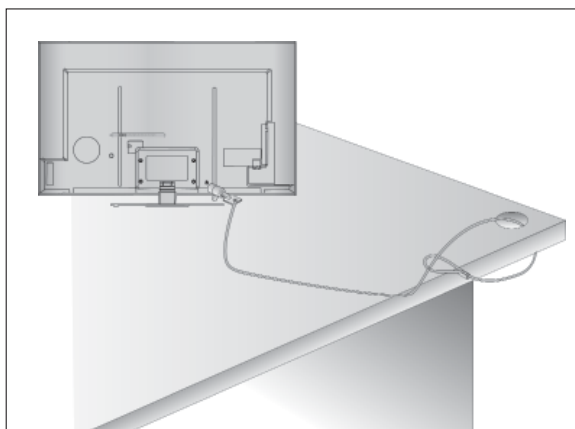

UZMANĪGASUZSTĀDĪŠANAS IETEIKUMS

- Jums ir veikalā jāiegādājas nepieciešamie komponenti, lai droši piestiprinātu televizoru pie sienas.
- Novietojiet televizoru pie sienas, lai tas nevarētu apkrīst, ja tiktu pagrūsts.
- Tālāk redzamās instrukcijas ir drošāks veids, kā ierīkot televizoru, tas ir, fiksēt to pie sienas, lai pavilkšanas gadījumā nepieļautu tā iespējamo krišanu uz priekšu. Tādējādi netiek pieļauta televizora krišana uz priekšu un traumu radīšana. Tādējādi netiek pieļauti arī televizora bojājumi. Nodrošiniet, lai bērni nerāptos uz televizora un nekarātos tajā.

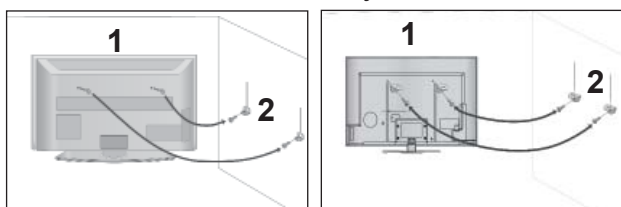

- 1 Lai televizoru piestiprinātu pie sienas, izmantojiet cilpskrūves vai TV kronšteinus/bultskrūves, kā parādīts attēlā. (Ja jūsu televizoram ir skrūves bultskrūvēs ar gredzenu, palaidiet skrūves vajāgāk.)

* Ievietojiet cilpskrūves vai TV kronšteinus/bultskrūves un tās stingri pievelciet augšējās caurumos.

- 2 Piestipriniet pie sienas kronšteinus ar bultskrūvēm. Pielāgojiet pie sienas piestiprinātā kronšteina augstumu.

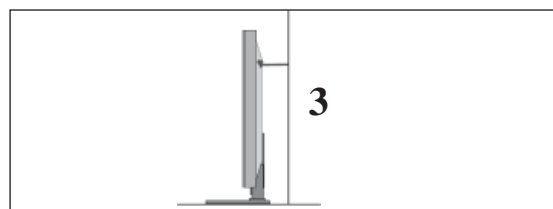

- 3 Piesienot ierīci, lai to izlīdzinātu, izmantojiet izturīgu virvi. Drošāk ir šo virvi piesiet tā, laitā starp sienu un televizoru būtu horizontāli.

! PIEZĪME

- ▶ Pārvietojot televizoru uz citu vietu, vispirms noņemiet virvi.
- ▶ Izmantojiet televizora ietvaru vai kasti, kas televizora izmēriem un svaram ir pietiekami liela un izturīga.
- ▶ Lai televizoru droši lietotu, nodrošiniet, lai pie sienas piestiprinātā kronšteina augstums atbilstu televizora augstumam.

SAGATAVOŠANĀS

- TV var novietot dažādi, piem., to var piestiprināt pie sienas, novietot uz galda utt.
- TV ir paredzēts novietošanai horizontāli.

ZEMĒJUMS

Lai novērstu iespējamu elektriskās strāvas triecienu, nodrošiniet, lai būtu pievienots zemējuma vads. Ja nav iespējams izmantot parastās sazemēšanas metodes, lūdziet kvalificētam elektriķim ierīkot atsevišķu ķēdes pārtraucēju.

Nemēģiniet sazemēt aparātu, to pievienojot te lēfona vadiem, apgaismošanas kopnēm vai gāzes caurulēm.

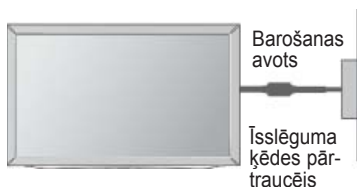

UZSTĀDĪŠANA UZ GALDA VIRSMAS

- Redzamais attēls var atšķirties no jūsu televizora.

Lai nodrošinātu pietiekamu ventilāciju, ap TV jābūt 10 cm platai spraugai.

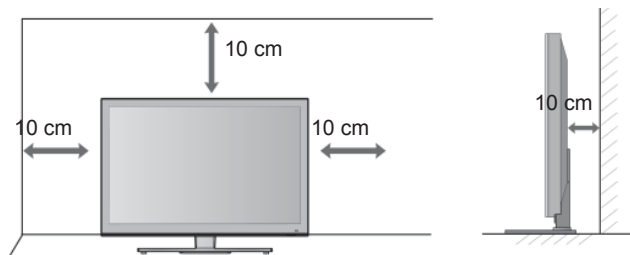

PIESTIPRINĀŠANA PIE SIENAS:PIESTIPRINĀŠANA HORIZONTĀLI

- Televizora piestiprināšanai pie sienas ieteicams izmantot LG ražotu sienas stiprinājuma kronšteinu.
- Ieteicams iegādāties sienas stiprinājuma kronšteinu, kas atbilst VESA standartam.
- LG iesaka, lai piestiprināšanu pie sienas veic kvalificēts profesionālis.

PIEZĪME

- ▶ Sienas stiprinājums ir jāpiestiprina pie izturīgas sienas, kas perpendikulāra grīdai.
- ▶ Ja vēlaties piestiprināt ierīci pie griestiem vai slīpas sienas, ir jāizmanto īpašs sienas stiprinājums.
- ▶ Virsmai, pie kuras tiks piestiprināts sienas stiprinājums, ir jābūt pietiekami izturīgai, lai tā spētu televizoru noturēt (tā var būt, piemēram, betona, akmens, ķieģeļu vai dobu bloks).
- ▶ Piestiprināšanas skrūvju veids un garums ir atkarīgs no izmantotā sienas stiprinājuma. Papildinformācijai skatiet stiprinājuma komplektācijā iekļautos norādījumus.
- ▶ LG neuzņemas atbildību par nekāda veida negadījumiem, īpašuma un televizora bojājumiem, ko izraisījusi nepareiza piestiprināšana:
 - ja tiek izmantots VESA standartam neatbilstošs sienas stiprinājums;
 - ja skrūves tiek nepareizi nostiprinātas virsmā, kā rezultātā televizors var nokrist un kādu savainot;
 - ja netiek ievērota ieteiktā uzstādīšanas metod

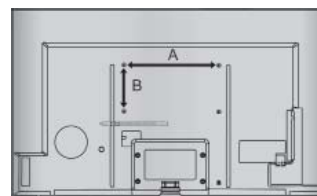
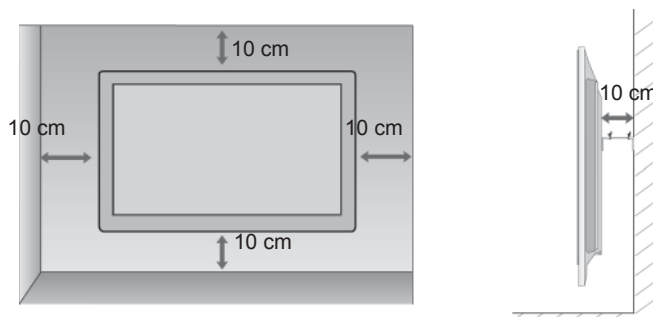

Modelis	VESA (A * B)	Standarta Skrūve	Daudzums
47LX9***	200 * 200	M6	4
55LX9***	400 * 400	M6	4

TĀLVADĪBAS PULTS TAUSTIŅU FUNKCIJAS

Lietojot tālvadības pulti, vēršiet to pret TV tālvadības sensoru.

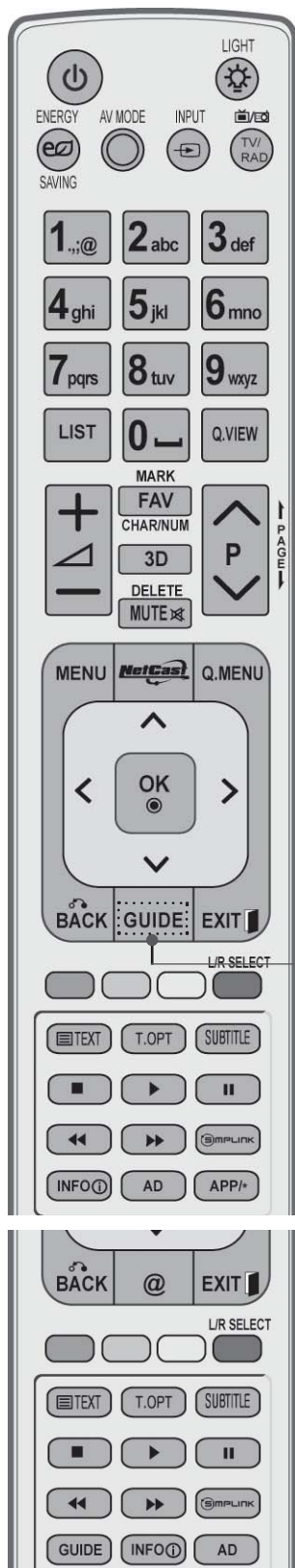

⏻ (POWER) (BAROŠANA) Lai ieslēgtu televizoru no gaidīšanas režīma vai izslēgtu ar pāreju gaidīšanas režīmā.

LIGHT (GAISMA) tālvadības pults pogu gaismu var ieslēgt vai izslēgt.

ENERGY SAVING (ENERĢIJAS TAUPIŠANA) Piemēro televizora enerģijas taupīšanas režīmu. (► **138. lpp.**)

AV MODE (AV REŽĪMS) Palīdz jums izvēlēties un iestatīt attēlus un skaņas, pievienojot AV ierīces (► **66. lpp.**)

INPUT (IEEJA) Ārējam ievades režīmam ir standarta rotācijas secība. (► **57. lpp.**)

TV/RAD Izvēlas radio, televīzijas un DTV kanālu.

MENU (IZVĒLNE) Lai izvēlētos izvēlni. Paredzēta visu ekrāna attēlu notīrīšanai un atgriešanās TV skatīšanās režīmā no jebkuras izvēlnes (► **31. lpp.**)

NetCast Izvēlas nepieciešamo NetCast izvēlnes avotu. (► **68. lpp.**) (AccuWeather, Picasa, YouTube utt.) NetCast izvēlnes avots var būt katrā valstī atšķirīgs.

Q. MENU (IZVĒLNE) Izvēlas nepieciešamo ātrās izvēlnes avotu. (Malu attiecība, Skaidra balss II, Attēla režīms, Skaņas režīms, Audio (vai Audio valoda), Miega taimeris, Ieslēgt/izslēgt izlaišanu, USB ierīce). (► **30. lpp.**)

ĪKŠĶPOGAS (Uz augšu/Uz leju/ Pa kreisi/Pa labi) Ļauj pārvietoties ekrāna izvēlnēs un pielāgot sistēmas iestatījumus savām vēlmēm.

OK Lai apstiprinātu izvēli vai parādītu pašreizējo režīmu.

BACK (ATPAKĀJ) Ļauj pārvietoties ekrāna izvēlnēs un pielāgot sistēmas iestatījumus savām vēlmēm.

EXIT (IZIET) Atrodoties jebkurā no izvēlnēm aizver visus displeja logus, lai var turpināt skatīties TV.

GUIDE (CEĻVEDIS) Parāda programmu ceļvedi. (► **129. lpp.**)

INFO ⓘ Parāda tekošo ekrāna informāciju.

AD Ieslēdz un izslēdz audio materiāla aprakstu.

APP/* Izvēlēties MHP TV izvēlnes avotu. (Tikai Itālija) (Tikai 47/55LX98**)

SAGATAVOŠANĀS



Ciparu pogas no 0 līdz 9 Lai izvēlētos programmu.
Lai izvēlnē izvēlētos numurētos elementus.

← (atstarpe) Ievieto tukšumzīmi, izmantojot ekrāna tastatūru.

LIST (SARAKSTS) Lai attēlotu programmu tabulu. (► 55. lpp.)

Q.VIEW (ĀTRĀIS SKATS) Atgriezties iepriekš skatītajā programmā.

Krāsu pogas Šīs pogas paredzētas teleteksta režīmam (tikai modeļiem ar **teletekstu**) vai **Programmu rediģēšana**.

EKRĀNA IZVĒLNES L/R IZVĒLE Izmanto to, lai skatītu 3D video. (► 89. lpp.)

SIMPLINK Apskatiet televizoram pievienoto AV ierīčusarakstu. Pēc šīs pogas nospiešanas ekrānā tiek atvērta izvēlne Simplink. (► 62. lpp.)

@ Tieša piekļuve Orange izstrādātam interneta portālam ar izklaides un ziņu pakalpojumiem. (tikai Francija)

1 TELETEKSTAP OGAS Šīs pogas paredzētas teleteksta režīmam. Plašāku informāciju skatiet sadaļā 'Teleteksts'. (► 177. lpp.)

SUBTITLE (SUBTITRI) Atsauca Jūsu iemīļoto subtitru režīmu digitālā režīmā.



VOLUME UP /DOWN (SKAĻUMA PALIEĻINĀŠANA/SAMAZINĀŠANA) Regulēt skaļumu.

MARK (ZĪME) Atlasiet ieeju, lai piemērotu Picture Wizard (Attēlu vedņa) iestatījumus. Atzīmē programmas USB izvēlnē un noņem šīs atzīmes.

FAV Lai parādītu izvēlētās izlases programmas.

CHAR/NUM Pārslēdz no rakstzīmēm uz cipariem NetCast izvēlnē.

3D Izmanto to, lai skatītu 3D video. (► 88. lpp.)

DELETE (DZĒST) Dzēš rakstzīmes, kas ievadītas, izmantojot ekrāna tastatūru.

MUTE (ATSLĒGT SKAŅU) Skaņas ieslēgšanai un atslēgšanai.

Programma NĀKAMĀ/ IEPRIEKŠĒJĀ Lai izvēlētos programmu.

PAGE UP/ DOWN(NĀKAMĀ/ IEPRIEKŠĒJĀ LAPA) Pārvieto no vienas pilnas ekrāna informācijas kopas uz nākamo.

Izvēlnē SIMPLINK / MANA MULTIVIDE vadības pogas Kontrolē izvēlni SIMPLINK vai MANA MULTIVIDE (Foto saraksts, Mūzikas saraksts un Filmu saraksts).

Bateriju ievietošana

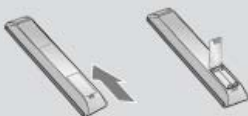

- Atveriet aizmugurē bateriju nodalījuma vāciņu un ievietojiet baterijas, ievērojot pareizo polaritāti (+ pret +, - pret -).
- Ievietojiet divas 1,5 V AAA baterijas. Jaunas baterijas neievietojiet kopā ar vecām vai lietotām baterijām.
- Aizveriet vāku.
- Lai izņemtu baterijas, veiciet ielikšanas procedūru pretējā secībā

SAGATAVOŠANĀS

LED LCD TV MODEĻI : 42/47LE73**

PIEDERUMI

Pārliecinieties, vai plazmas displeja piegādes komplektā ir šādi piederumi. Ja kāda no piederumiem nav, sazinieties ar izplatītāju, pie kura iegādājāties šo izstrādājumu.

- Redzamais attēls var atšķirties no jūsu televizora.



Lietotājarokasgrāmata

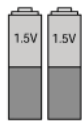

Akumulatori (AAA)



Tālvadības pult



Nero MediaHome 4 Essentials CD



Kabeļu turētājs



Kabeļu turētāja skava

Šī vienība nav iekļauta visu modeļukomplektācijās.



Spodrināšanas drāna
Spodriniet ekrānu ar drānu.

* Ja uz ārējās virsmas ir traips vai pirksta nospiedums, uzmanīgi noslaukiet netīro vietu ar drāniņu, kas paredzēta ierīču ārpusē tīrīšanai.

Nelietojiet pārmērīgu spēku. Tā iespējams iekārtu saskrāpēt vai sabojāt krāsojumu.

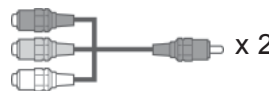

Komb. sign. kabelis, AV kabelis

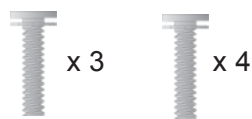

(M4 x 20) (M4 x 12)

Bultskrūves statīvamontāžai

Ferīta serdes izmantošana (Šī funkcija nav iekļauta visu modeļu komplektācijās.)

Ferīta serdi iespējams izmantot, lai samazinātu elektromagnētisko viļņu, kad pieslēdzat barošanas vadu. Jo tuvāk ferīta serde atrodas kontaktakšai, jo labāk.



Kārtīgi ievietojiet kontaktakšu.



Ferīta serde (Šī vienība nav iekļauta visu modeļu komplektācijās.)

PRIEKŠĒJĀ PANEĻA VADĪBAS ELEMENTI

! PIEZĪME

- ▶ Lai samazinātu enerģijas patēriņu, televizoru var iestatīt nodrošes režīmā. Ja televizoru kādu laiku neskatās, to vajadzētu izslēgt, izmantojot barošanas pogu televizora priekšpusē, lai samazinātu enerģijas patēriņu.

Samazinot attēla spilgtuma līmeni, TV skatīšanās laikā patērēto enerģiju var ievērojami samazināt, kas savukārt pazemina vispārējās darbināšanas izmaksas.

▲ UZMANĪBU!

- ▶ Nekāpiet uz stikla statīva un nepakļaujiet to triecieniem. Tas var saplīst, stikla daļiņas var radīt traumas, vai televizors var nokrist.
- ▶ Nevelciet televizoru pa zemi. Varat sabojāt grīdu vai televizoru.

- Redzamais attēls var atšķirties no jūsu televizora.

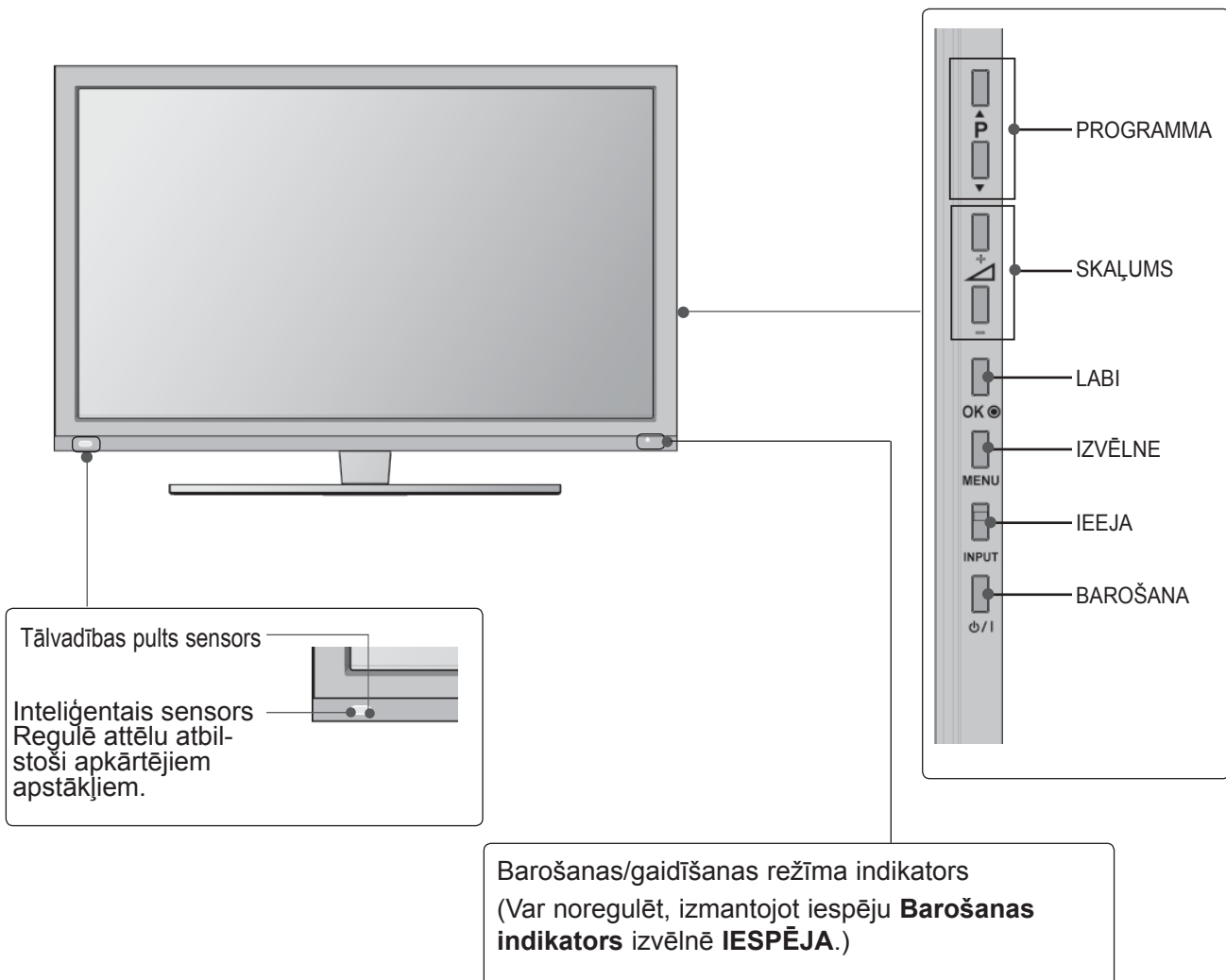

SAGATAVOŠANĀS

AIZMUGURĒJĀ PANEĻA INFORMĀCIJA

- Redzamais attēls var atšķirties no jūsu televizora.

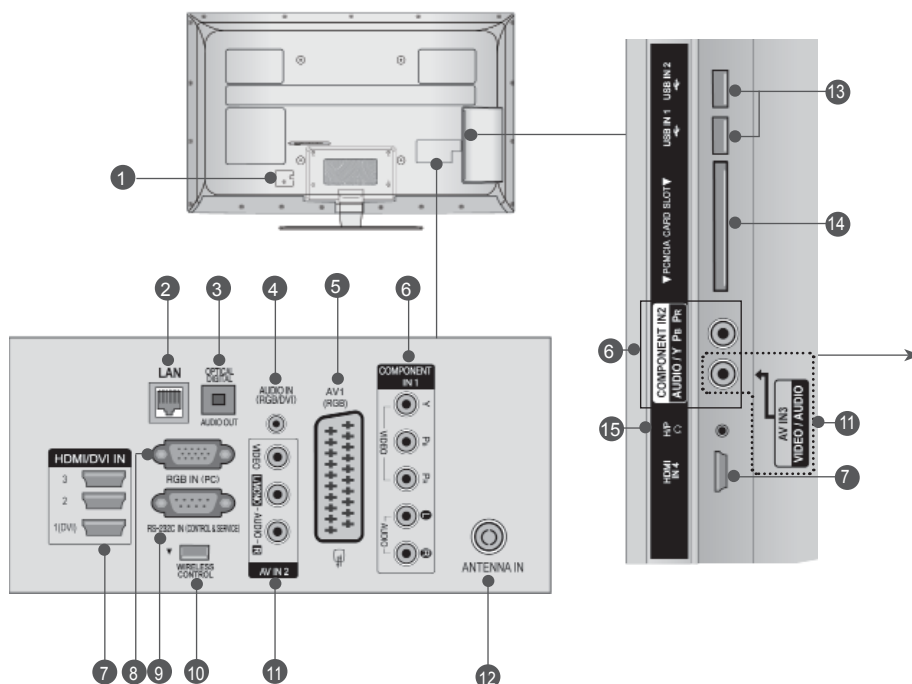

⚠ UZMANĪBU!

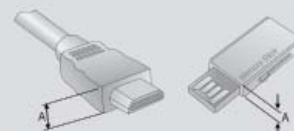

- Optimālam savienojumam ar HDMI kabeli (tikai HDMI IN 4) / USB ierīci izmantojiet norādītā biežuma izstrādājumu.

*A ≤ 10 mm

- 1 Kontaktligzda barošanas vada pieslēgšanai**
Šos TV modeļus darbina maiņstrāva. Spriegums ir norādīts specifikāciju lapā. (► 184.-200. lpp.) Nedarbiniet TV ar līdzstrāvu.
- 2 LAN**
Tīkla savienojums pakalpojumiem AccuWeather, Picasa, YouTube, utt. Izmanto arī video, fotoattēlu un mūzikas failiem lokālajā tīklā.
- 3 OPTISKĀ DIGITĀLĀ AUDIO IZVADE**
Savienojiet digitālo audio ar dažāda veida aparatūru. Savienojiet ar digitālu audio ierīci. Izmantojiet optisku audio kabeli.
- 4 RGB/DVI audio ieeja**
Pievienojiet audio no PC vai DTV.
- 5 Ligzda Euro Scart (AV1)**
Šīm ligzdām pievienojiet Scart ligzdas ieeju vai izeju no ārējās ierīces.
- 6 Component (Kombinētais signāls) ieeja**
Šīm ligzdām pievienojiet kombinētā signāla video/audio ierīci.
- 7 HDMI/DVI IN ieeja**
HDMI signālu pievienojiet HDMI IN ieejai. Vai DVI (VIDEO) signālu pievienojiet HDMI/DVI portam, izmantojot DVI-HDMI kabeli.
RGB IN ieeja
- 8** Pievienojiet izvadi no PC.
- 9 RS-232C ieejas (CONTROL&SERVICE) (VADĪBA&APKOPE) ports**
Savienot ar datora RS-232C portu. Šis ports ir paredzēts režīmam Service (Serviss) un Hotel (Viesnīca).
- 10 BEZVADU kontrole**
Pievienojiet bezvadu sakaru atslēgu televizoram, lai kontrolētu ārējās ievadierīces, kas savienotas ar bezvadu multivides moduli bez vadiem.
- 11 Audio/Video ieeja**
Šīm ligzdām pievienojiet audio/video izeju no ārējās ierīces.
- 12 Antenas ieeja**
Savienojiet antenu vai kabeli ar šo ligzdu.
- 13 USB ieeja**
Savienojiet USB datu glabāšanas ierīci ar šo ligzdu.
- 14 PCMCIA (Personālā datora atmiņas karšu starptautiskā asociācija) kartes ligzda.**
Ievietojiet CI moduli **PCMCIA KARTES LIGZDA**.
(Šī funkcija nav pieejama visās valstīs.)
- 15 Austiņu ligzda**
Iespraudiet austiņas austiņu ligzdā.

PAMATNES PIESTIPRINĀŠANA

■ Redzamais attēls var atšķirties no jūsu televizora. Uzstādot galdā veida statīvu, pārbaudiet, vai bultskrūve ir kārtīgi pieskrūvēta. (Ja tā nav līdz galam pieskrūvēta, pēc ierīces uzstādīšanas, tā var sasnāgt priekšu.) Ja pieskrūvējat bultskrūvi ar pārāk lielu spēku, tā var novirzīties no bultskrūves savienošanās daļas abrazīvās apstrādes zonas.

- 1 Uzmanīgi novietojiet televizora ekrāna pusi uz polsterētas virsmas, lai nepieļautu ekrāna bojājumus.

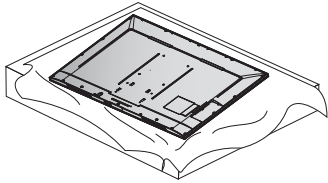

- 2 Savienojiet **pamatnes savienojošās daļas** ar televizora **pamatni**. Tagad pievelciet skrūves, ar kurām ir nostiprināta pamatnes savienojošā daļa.

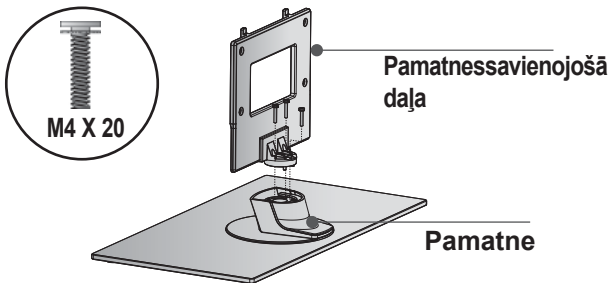

- 3 Piemontējiet televizoru kā parādīts.

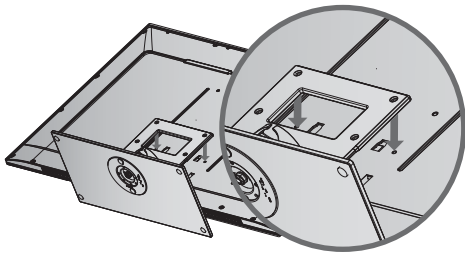

- 4 Stingri fiksējiet 4 skrūves, izmantojot atvērto televizora aizmugurē.

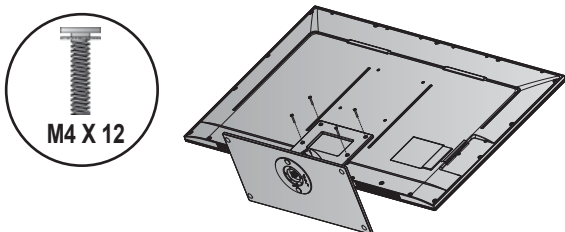

VADU IZVIETOŠANA KORPUSA AIZMUGURĒ

■ Redzamais attēls var atšķirties no jūsu televizora.

GALDA STATĪVAM

- 1 Uzstādiet kabeļu turētāja skavu, kā parādīts.

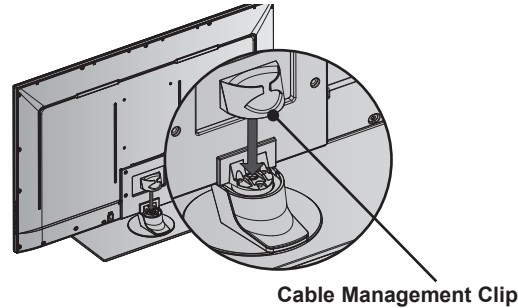

- 2 Pievienojiet kabeļus pēc vajadzības. Papildu aparatūras pievienošanu skatīt sadaļā jās aparatūras iestatīšana.

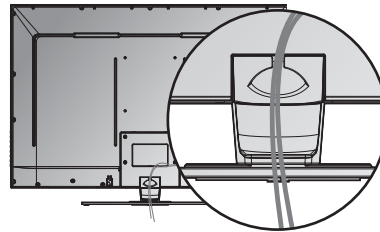

PIESTIPRINĀŠANAI PIE SIENAS

- 1 Kad esat pievienojis kabeļus kā nepieciešams, uzstādiet **kabeļu turētāju**, kā parādīts attēlā, un sasaistiet kabeļus.

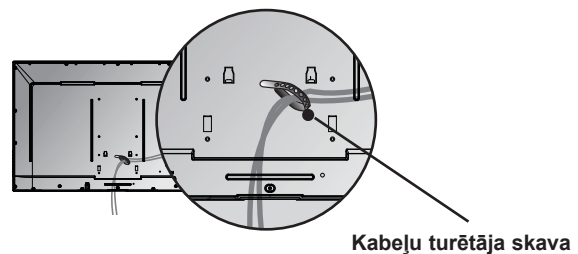

! PIEZĪME

- Pārvietojot televizoru, neturiet to aiz **KABEĻU SATURĒTĀJA**.
- Ja televizors nokrīt, varat iegūt traumu un televizors var tikt bojāts.

SAGATAVOŠANĀS

KENSINGTON DROŠĪBAS SISTĒMA

- Šī iespēja nav pieejama visiem modeļiem.
- Redzamais attēls var atšķirties no jūsu televizora.

Televizors ir aprīkots ar Kensington drošības sistēmas savienotāju, kas atrodas uz aizmugurējā paneļa. Pievienojiet Kensington drošības sistēmas kabeli, kā parādīts tālāk.

Detalizētus norādījumus par Kensington drošības sistēmas uzstādīšanu un lietošanu skatiet lietošanas rokasgrāmatā, kas iekļauta Kensington drošības sistēmas komplektācijā.

Lai saņemtu plašāku informāciju, apmeklējiet <http://www.kensington.com> — tā ir kompānijas Kensington interneta mājas

lapa. Kensington piedāvā drošības sistēmas, kas paredzēta dārgam elektroniskam aprīkojumam, piemēram, piezīmjdatoriem un LCD projektoriem.

! PIEZĪME

- ▶ Kensington drošības sistēma ir papildu piedoms.
- ▶ Ja televizors nav iesīlis, ieslēgšanas brīdī tas var īsi nomirgot.

Tas ir normāli; ar televizoru nekas nav noticis.

- ▶ Ekrānā var būt redzami dažī nelieli defekti, kas izskatās pēc maziem sarkanās, zaļās vai zilās krāsas punktiem. Tomēr tiem nav negatīvas ietekmes uz monitora veiktspēju.

- ▶ Nepieskarieties LCD ekrānam un ilgstoši neturiet pie tā savu(s) pirkstu(s).

Šādi rīkojoties, ekrānā var īslaicīgi parādīties attēla izkropļojumi.

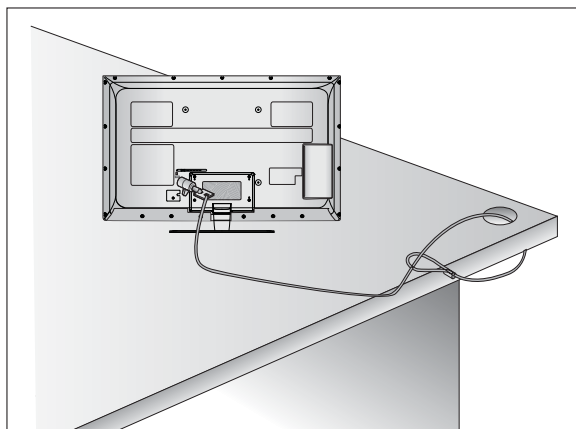

UZMANĪGASUZSTĀDĪŠANAS IETEIKUMS

- Jums ir veikalā jāiegādājas nepieciešamie komponenti, lai droši piestiprinātu televizoru pie sienas.
- Novietojiet televizoru pie sienas, lai tas nevarētu apkrīst, ja tiktu pagrūsts.
- Tālāk redzamās instrukcijas ir drošāks veids, kā ierīkot televizoru, tas ir, fiksēt to pie sienas, lai pavilkšanas gadījumā nepieļautu tā iespējamo krišanu uz priekšu. Tādējādi netiek pieļauta televizora krišana uz priekšu un traumu radīšana. Tādējādi netiek pieļauti arī televizora bojājumi. Nodrošiniet, lai bērni nerāptos uz televizora un nekarātos tajā.

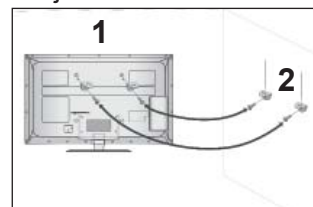
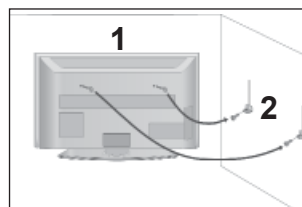

- 1 Lai televizoru piestiprinātu pie sienas, izmantojiet cilpskrūves vai TV kronšteinus/bultskrūves, kā parādīts attēlā.

(Ja jūsu televizoram ir skrūves bultskrūvēs ar gredzenu, palaidiet skrūves vaļīgāk.)

* Ievietojiet cilpskrūves vai TV kronšteinus/bultskrūves un tās stingri pievelciet augšējos caurumos.

- 2 Piestipriniet pie sienas kronšteinus ar bultskrūvēm. Pielāgojiet pie sienas piestiprinātā kronšteina augstumu.

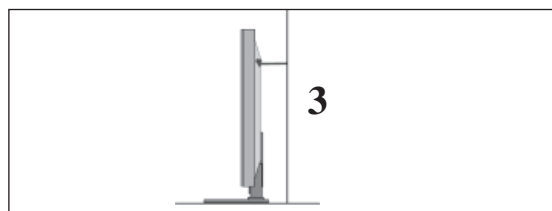

- 3 Piesienot ierīci, lai to izlīdzinātu, izmantojiet izturīgu virvi. Drošāk ir šo virvi piesiet tā, lai tā starp sienu un televizoru būtu horizontāli.

! PIEZĪME

- ▶ Pārvietojot televizoru uz citu vietu, vispirms noņemiet virves.
- ▶ Izmantojiet televizora ietvaru vai kasti, kas televizora izmēriem un svaram ir pietiekami liela un izturīga.
- ▶ Lai televizoru droši lietotu, nodrošiniet, lai pie sienas piestiprinātā kronšteina augstums atbilstu televizora augstumam.

- TV var novietot dažādi, piem., to var piestiprināt pie sienas, novietot uz galda utt.
- TV ir paredzēts novietošanai horizontāli.

ZEMĒJUMS

Lai novērstu iespējamu elektriskās strāvas triecienu, nodrošiniet, lai būtu pievienots zemējuma vads. Ja nav iespējams izmantot parastās saņemšanas metodes, lūdziet kvalificētam elektriķim ierīkot atsevišķu ķēdes pārtraucēju.

Nemēģiniet sazemēt aparātu, to pievienojot te lefona vadiem, apgaismošanas kopnēm vai gāzes caurulēm.

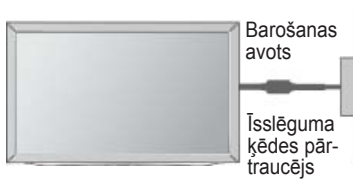

UZSTĀDĪŠANA UZ GALDA VIRSMAS

- Redzamais attēls var atšķirties no jūsu televizora.

Lai nodrošinātu pietiekamu ventilāciju, ap TV jābūt 10 cm platai spraugai.

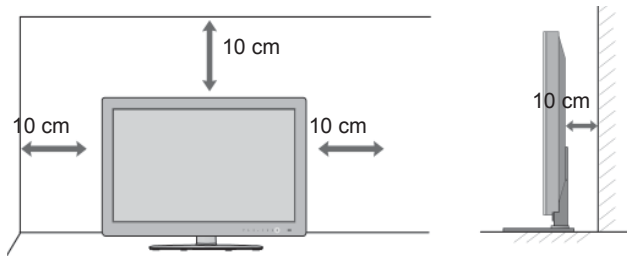

PIESTIPRINĀŠANA PIE SIENAS:PIESTIPRINĀŠANA HORIZONTĀLI

- Televizora piestiprināšanai pie sienas ieteicams izmantot LG ražotu sienas stiprinājuma kronšteinu.
- Ieteicams iegādāties sienas stiprinājuma kronšteinu, kas atbilst VESA standartam.
- A LG iesaka, lai piestiprināšanu pie sienas veic kvalificēts profesionālis.

! PIEZĪME

- ▶ Sienas stiprinājums ir jāpiestiprina pie izturīgas sienas, kas perpendikulāra grīdai.
- ▶ Ja vēlaties piestiprināt ierīci pie griestiem vai slīpas sienas, ir jāizmanto īpašs sienas stiprinājums.
- ▶ Virsmai, pie kuras tiks piestiprināts sienas stiprinājums, ir jābūt pietiekami izturīgai, lai tā spētu televizoru noturēt (tā var būt, piemēram, betona, akmens, ķieģeļu vai dobu bloks).
- ▶ Piestiprināšanas skrūvju veids un garums ir atkarīgs no izmantotā sienas stiprinājuma. Sīkākai informācijai skatiet stiprinājuma komplektācijā iekļautos norādījumus.
- ▶ LG neuzņemas atbildību par nekāda veida negadījumiem, īpašuma un televizora bojājumiem, ko izraisījusi nepareiza piestiprināšana:
 - ja tiek izmantots VESA standartam neatbilstošs sienas stiprinājums;
 - ja skrūves tiek nepareizi nostiprinātas virsmā, kā rezultātā televizors var nokrist un kādu savainot;
 - ja netiek ievērota ieteiktā uzstādīšanas metod

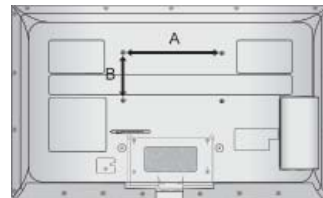
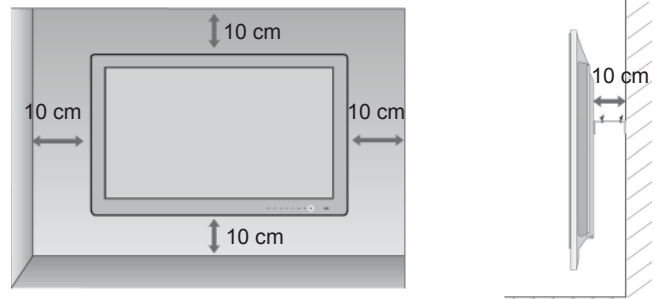

Modelis	VESA (A * B)	Standarta Skrūve	Daudzums
42/47LE73**	200 * 200	M6	4

GROZĀMAIS PALIKTNIS

- Redzamais attēls var atšķirties no jūsu televizora.
- Pēc televizora novietošanas jūs varat pašrocīgi pielāgot televizora novietojumu ērtākai skatīšanai, grozot to līdz 20 grādiem pa labi vai pa kreisi.

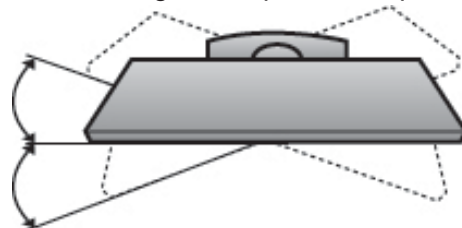

SAGATAVOŠANĀS

TĀLVADĪBAS PULTS TAUSTIŅU FUNKCIJAS

Lietojot tālvadības pulti, vēršiet to pret TV tālvadības sensoru.

SAGATAVOŠANĀS

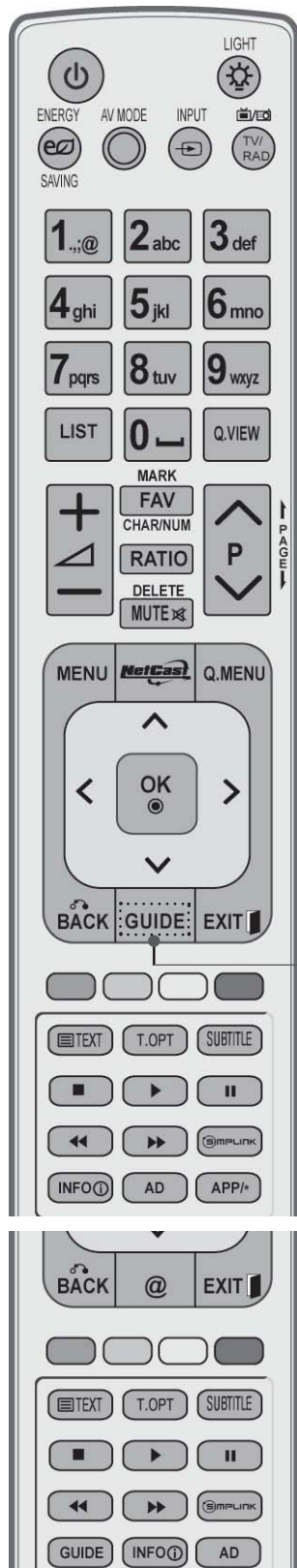

POWER (BAROŠANA) Lai ieslēgtu televizoru no gaidīšanas režīma vai izslēgtu ar pāreju gaidīšanas režīmā.

LIGHT (GAISMA) tālvadības pults pogu gaismu var ieslēgt vai izslēgt.

ENERGY SAVING (ENERĢIJAS TAUPĪŠANA) Piemēro televizora enerģijas taupīšanas režīmu. (► 138. lpp.)

AV MODE (AV REŽĪMS) Palīdz jums izvēlēties un iestatīt attēlus un skaņas, pievienojot AV ierīces (► 66. lpp.)

INPUT (IEEJA) Ārējam ievades režīmam ir standarta rotācijas secība. (► 57. lpp.)

TV/RAD Izvēlas radio, televīzijas un DTV kanālu.

MENU (ĀTRĀ IZVĒLNE) Lai izvēlētos izvēlni. Paredzēta visu ekrāna attēlu notīrīšanai un atgriešanās TV skatīšanās režīmā no jebkuras izvēlnes (► 31. lpp.)

NetCast Izvēlas nepieciešamo ātrās izvēlnes avotu. (► 68. lpp.) (AccuWeather, Picasa, YouTube utt.) NetCast izvēlnes avots var atšķirties atkarībā no valsts.

Q. MENU (ĀTRĀ IZVĒLNE) Izvēlas nepieciešamo ātrās izvēlnes avotu. (Malu attiecība, Skaidra balss II, Attēla režīms, Skaņas režīms, Audio (valoda Audio valoda), Miega taimeris, Ieslēgt/izslēgt izlaišanu, USB ierīce). (► 30. lpp.)

ĪKŠĶPOGAS Ļauj pārvietoties ekrāna izvēlnēs un pielāgot sistēmas iestatījumus savām vēlmēm. (Uz augšu/Uz leju/ Pa kreisi/ Pa labi)

OK Lai akceptētu izvēli vai parādītu pašreizējo režīmu.

BACK (ATPAKAĻ) Ļauj pārvietoties ekrāna izvēlnēs un pielāgot sistēmas iestatījumus savām vēlmēm.

EXIT (IZIET) Atrodoties jebkurā no izvēlnēm aizver visus displeja logus, lai var turpināt skatīties TV.

GUIDE (CEĻVEDIS) Parāda programmu ceļvedi. (► 129. lpp.)

INFO ⓘ Parāda tekošo ekrāna informāciju.

AD Ieslēdz un izslēdz audio materiāla aprakstu.

APP/* Izvēlēties MHP TV izvēlnes avotu. (Tikai Itālija) (Tikai 42/47LE7380)

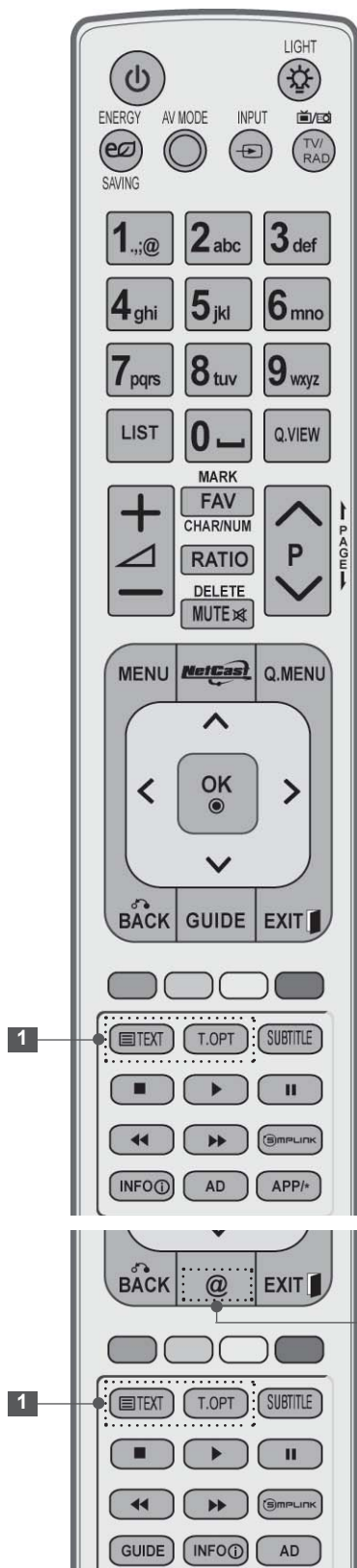

Ciparu pogas Lai izvēlētos programmu.
no 0 līdz 9 Lai izvēlnē izvēlētos numurētos elementus.s

← (Atstarpe) Ievieto tukšumzīmi, izmantojot ekrāna tastatūru.

LIST (SARAKSTS) Lai attēlotu programmu tabulu. (► 55. lpp.)

Q.VIEW Atgriezties iepriekš skatītajā programmā.

Krāsu pogas Šīs pogas paredzētas teleteksta režīmam (tikai modeļiem ar teletekstu) vai **Programmu rediģēšana**.

SIMPLINK Apskatiet televizoram pievienoto AV ierīčusarakstu. Pēc šīs pogas nospiešanas ekrānā tiek atvērta izvēlne Simplink.(► 62. lpp.)

@ Tieša piekļuve Orange izstrādātam interneta portālam ar izklaides un ziņu pakalpojumiem. (tikai Francija)

1 **TELETEKSTA POGAS** Šīs pogas paredzētas teleteksta režīmam. Plašāku informāciju skatiet sadaļā 'Teleteksts'. (► 177. lpp.)

SUBTITLE (SUBTITRI) Atsauc Jūsu iemīļoto subtitru režīmu digitālā režīmā.

SAGATAVOŠANĀS



SKAĻUMA (VOL) PALIĒLINĀŠANA/
SAMAZINĀŠANA

Lai regulētu skaļumu.

MARK (ZĪME) Atlasiet ieeju, lai piemērotu Picture Wizard (Attēlu vedņa) iestatījumus. Atzīmē programmas USB izvēlnē un noņem šīs atzīmes.

FAV (IZLASE) Lai parādītu izvēlētās izlases programmas.

CHAR/NUM Pārslēdz no rakstzīmēm uz cipariem NetCast izvēlnē.

RATIO (ATTIECĪBA) Atlasa attēlam izvēlēto malu attiecību. (► 135. lpp.)

DZĒST Dzēš rakstzīmes, kas ievadītas, izmantojot ekrāna tastatūru.

MUTE(ATSLĒGT SKAŅU) Skaņas ieslēgšanai un atslēgšanai.

Programma NĀKAMĀ/
IEPRIEKŠĒJĀ

Lai izvēlētos programmu.

PAGE UP/
DOWN(NĀKAMĀ/
IEPRIEKŠĒJĀ
LAPA)

Pārvieto no vienas pilnas ekrāna informācijas kopas uz nākamo.

Izvēlne SIMPLINK /
MANA MULTIVIDE
vadības pogas

Kontrolē izvēlni SIMPLINK vai MANA MULTIVIDE (Foto saraksts, Mūzikas saraksts un Filmu saraksts).

Akumulatoru ievietošana

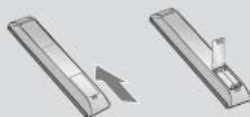

- Atveriet aizmugurē akumulatoru nodalījuma vāku un ievietojiet akumulatorus, ievērojot pareizo polaritāti (+ pret +, - pret -).
- Ievietojiet divas 1,5 V AAA baterijas. Jaunus akumulatorus neievietojiet kopā ar veciem vai lietotiem akumulatoriem.
- Aizveriet vāku.
- Lai izņemtu baterijas, veiciet ielikšanas procedūru pretējā secībā

PLAZMAS TV MODEĻI: 50/60PK5**, 50/60PK7***, 50/60PK9***, 50/60PX9***

PIEDERUMI

Pārliecinieties, vai plazmas displeja piegādes komplektā ir šādi piederumi. Ja kāda no piederumiem nav, sazinieties ar izplatītāju, pie kura iegādājāties šo izstrādājumu.

- Redzamais attēls var atšķirties no jūsu televizora.

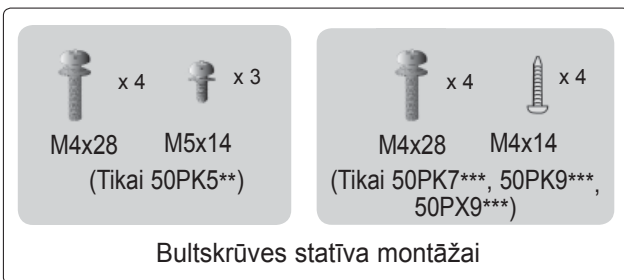
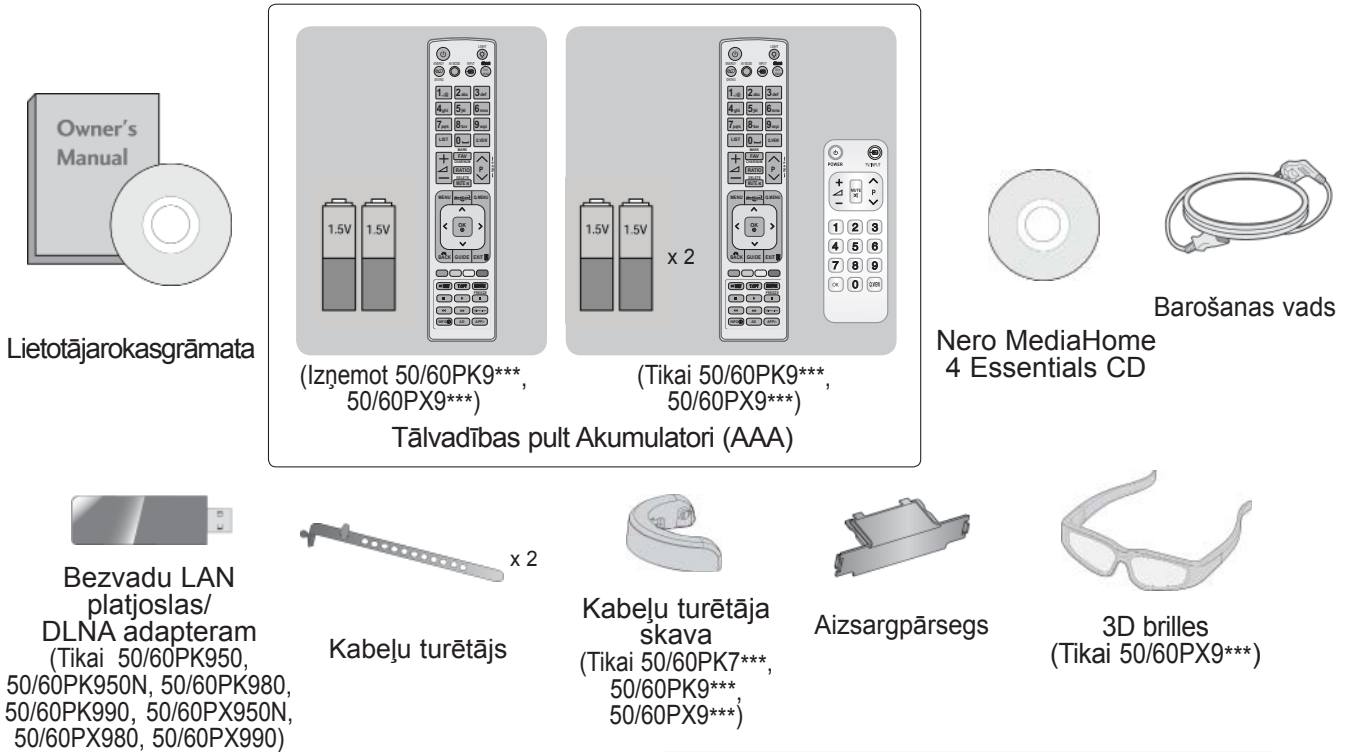

Šī vienība nav iekļauta visu modeļukomplektācijās.



Spodrināšanas drāna
Spodriniet ekrānu ar drānu.

* Ja uz ārējās virsmas ir traips vai pirksta nospiedums, uzmanīgi noslaukiet netīro vietu ar drāniņu, kas paredzēta ierīču ārpusē tīrīšanai.

Nelietojiet pārmērīgu spēku. Tā iespējams iekārtu saskrāpēt vai sabojāt krāsojumu.



Ferīta serde (Šī vienība nav iekļauta visu modeļu komplektācijās.)

Lai samazinātu elektromagnētiskos viļņus barošanas spraudņa pievienošanas laikā, iespējams izmantot ferīta serdi.

Jo tuvāk ferīta serde atrodas kontaktdakšai, jo labāk.

Kārtīgi ievietojiet kontaktdakšu.



Ferīta serde (Šī vienība nav iekļauta visu modeļu komplektācijās.)

Lai samazinātu elektromagnētiskos viļņus LAN kabeļa pievienošanas laikā, iespējams izmantot ferīta serdi. Novietojiet ferīta serdi tālu no televizora un vienreiz aptiniet LAN kabeli ap ferīta serdi.



SAGATAVOŠANĀS

PRIEKŠĒJĀ PANEĻĀ VADĪBAS ELEMENTI

! PIEZĪME

- ▶ Lai samazinātu enerģijas patēriņu, televizoru var iestatīt nodrošes režīmā. Ja televizoru kādu laiku neskatās, to vajadzētu izslēgt, izmantojot barošanas pogu televizora priekšpusē, lai samazinātu enerģijas patēriņu.

Samazinot attēla spilgtuma līmeni, TV skatīšanās laikā patērēto enerģiju var ievērojami samazināt, kas savukārt pazemina vispārējās darbināšanas izmaksas.

▲ UZMANĪBU!

- ▶ Nekāpiet uz stikla statīva un nepakļaujiet to triecieniem. Tas var saplīst, stikla daļiņas var radīt traumas, vai televizors var nokrist.
- ▶ Nevelciet televizoru pa zemi. Varat sabojāt grīdu vai televizoru.

- Redzamais attēls var atšķirties no jūsu televizora.

Tikai 50/60PK5**

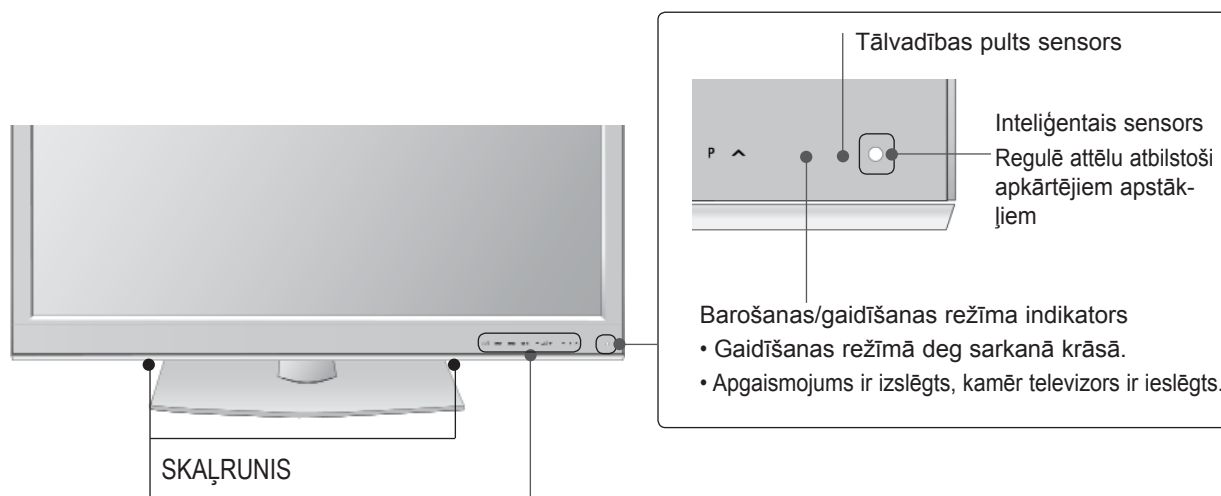

Skārienpoga

Jūs varat aktivizēt vajadzīgo funkciju vienkārši pieskaroties pogai.

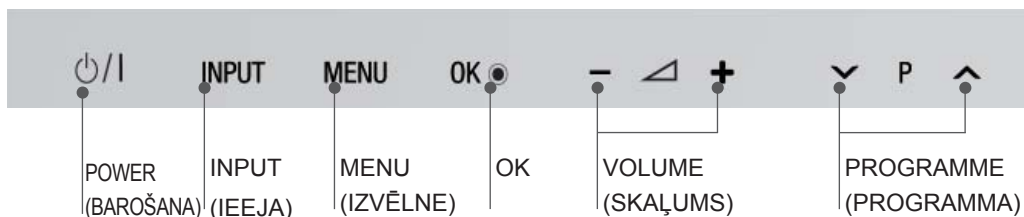

Tikai 50/60PK7***, 50/60PK9***, 50/60PX9***

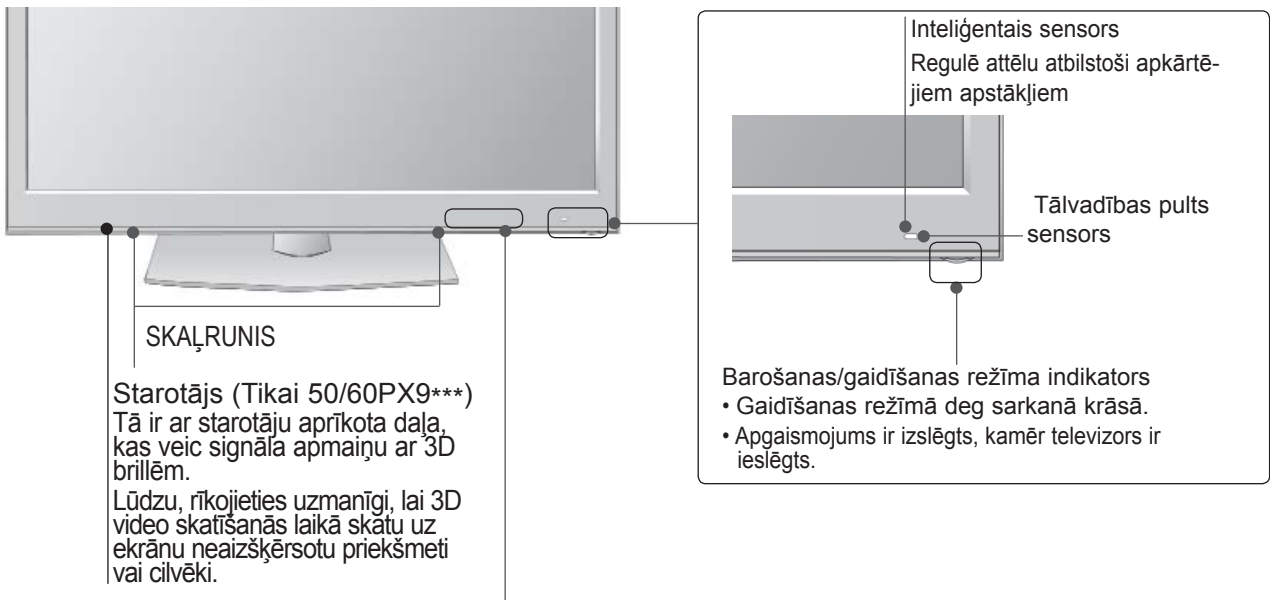

Skārienpoga

Jūs varat aktivizēt vajadzīgo funkciju vienkārši pieskaroties pogai.

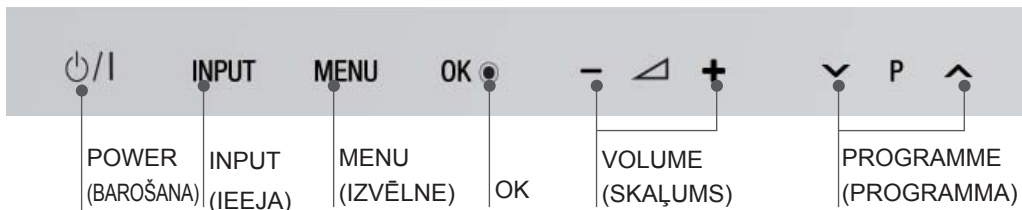

SAGATAVOŠANĀS

AIZMUGURĒJĀ PANEĻA INFORMĀCIJA

- Redzamais attēls var atšķirties no jūsu televizora.

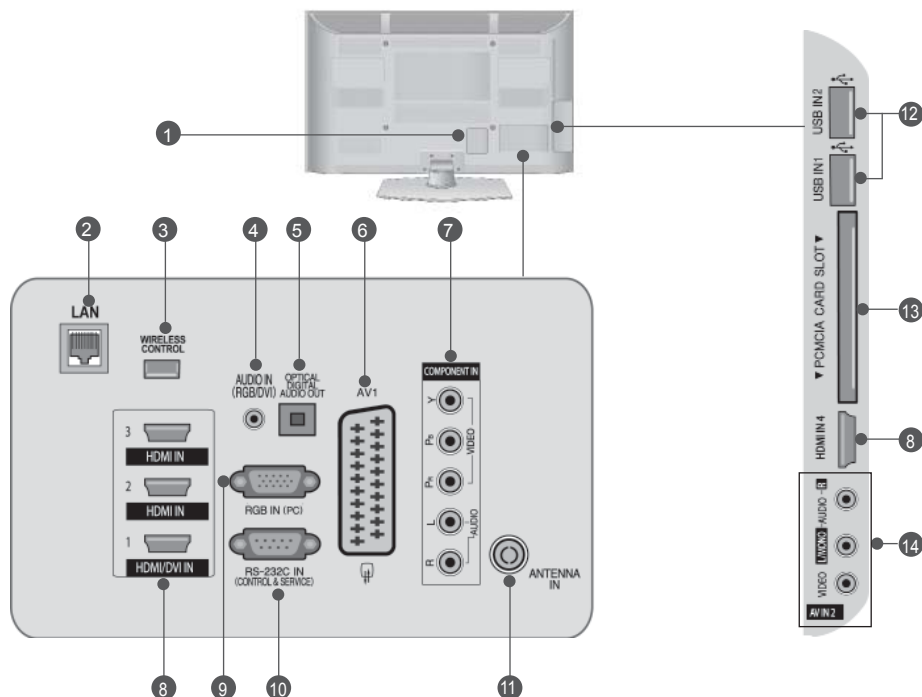

- Kontaktligzda barošanas vada pieslēgšanai**
Šos TV modeļus darbina maiņstrāva. Nedarbiniet TV ar līdzstrāvu.
- LAN**
Tīkla savienojums pakalpojumiem AccuWeather, Picasa, YouTube, utt. Izmanto arī video, fotoattēlu un mūzikas failiem lokālajā tīklā.
- BEZVADU vadība**
Pievienojiet bezvadu sakaru atslēgu televizoram, lai kontrolētu ārējās ievadierīces, kas savienotas ar bezvadu multivides moduli bez vadiem.
- RGB/DVI audio ieeja**
Pievienojiet audio no PC vai DTV.
- OPTISKĀ DIGITĀLĀ AUDIO IZVADE**
Savienojiet digitālo audio ar dažāda veida aparatūru.
Savienojiet ar digitālu audio ierīci.
Izmantojiet optisku audio kabeli.
- Ligzda Euro Scart (AV1)**
Šīm ligzdām pievienojiet Scart ligzdas ieeju vai izeju no ārējās ierīces.
- Component (Kombinētais signāls) ieeja**
Šīm ligzdām pievienojiet kombinētā signāla video/audio ierīci.
- HDMI/DVI IN ieeja**
HDMI signālu pievienojiet HDMI IN ieejai. Vai DVI (VIDEO) signālu pievienojiet HDMI/DVI portam, izmantojot DVI–HDMI kabeli.
- RGB IN ieeja**
Pievienojiet izvadi no PC.
- RS-232C IEEJAS (CONTROL&SERVICE) (VADĪBA&APKOPE) PORTS**
Savienot ar datora RS-232C portu.
Šis ports ir paredzēts režīmam Service (Serviss) un Hotel (Viesnīca).
- Antenas ieeja**
Savienojiet antenu vai kabeli ar šo ligzdu.
- USB ieeja**
Savienojiet USB datu glabāšanas ierīci ar šo ligzdu.
- PCMCIA (Personālā datora atmiņas karšu starptautiskā asociācija) kartes ligzda.**
Ievietojiet CI moduli **PCMCIA KARTES LIGZDĀ.**
(Šī funkcija nav pieejama visās valstīs.)
- Audio/Video ieeja**
Šīm ligzdām pievienojiet audio/video izeju no ārējās ierīces.

PAMATNES PIESTIPRINĀŠANA

- Redzamais attēls var atšķirties no jūsu televizora.

Uzstādot galda veida statīvu, pārbaudiet, vai bultskrūve ir kārtīgi pieskrūvēta. (Ja tā nav līdz galam pieskrūvēta, pēc ierīces uzstādīšanas, tā var saskrējties uz priekšu.) Ja pieskrūvējat bultskrūvi ar pārāk lielu spēku, tā var novirzīties no bultskrūves savelkošās daļas abrazīvās apstrādes zonas.

Tikai 50PK5**

- 1 Uzmanīgi novietojiet televizora ekrāna pusi uz polsterētas virsmas, lai nepieļautu ekrāna bojājumus.

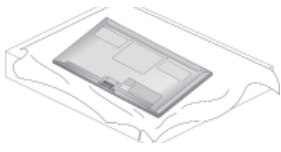

- 2 Novietojiet **pamatni** uz līdzenas grīdas. Savienojiet pamatnes savienojošās daļas ar televizora pamatni.

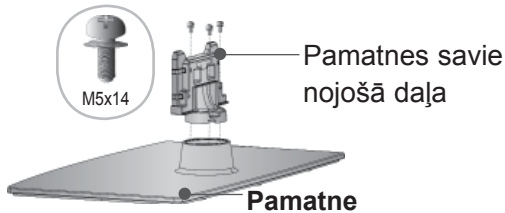

- 3 Piemontējiet televizoru, kā parādīts.

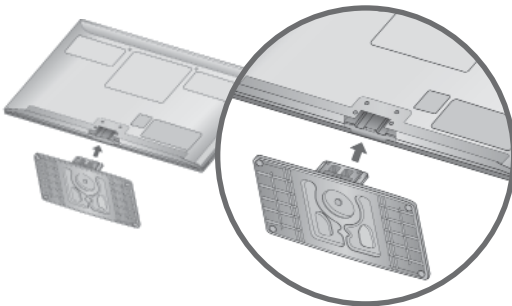

- 4 Stingri fiksējiet 4 skrūves, izmantojot atvērto televizora aizmugurē.

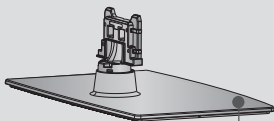
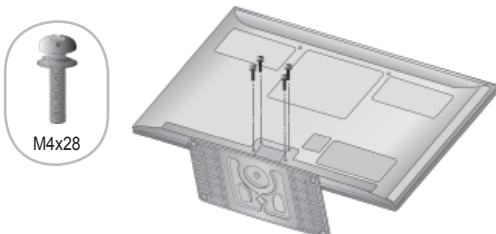

Priekšpuse

Uzstādot statīvu, vispirms pārliecinieties, kur ir statīva priekšpuse un aizmugure.

Tikai 50PK7***, 50PK9***, 50PX9***

- 1 Uzmanīgi novietojiet televizora ekrāna pusi uz polsterētas virsmas, lai nepieļautu ekrāna bojājumus.

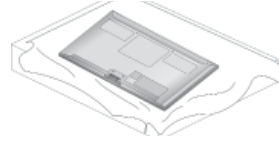

- 2 Novietojiet **pamatni** uz līdzenas grīdas. Savienojiet pamatnes savienojošās daļas ar televizora pamatni.

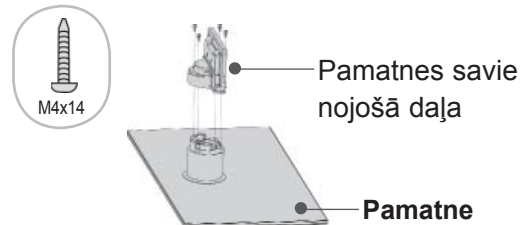

- 3 Pievienojiet **kabeļu turētāja skavu pamatnes savienošanai daļai**.

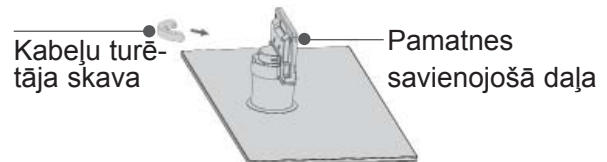

- 4 Piemontējiet televizoru, kā parādīts.

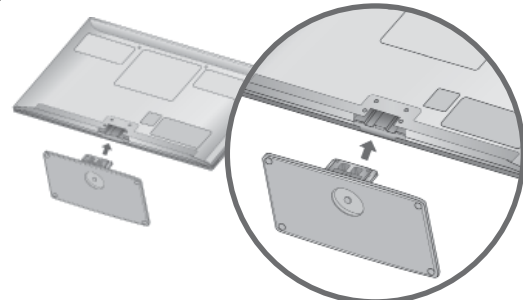

- 5 Stingri fiksējiet 4 skrūves, izmantojot atvērto televizora aizmugurē.

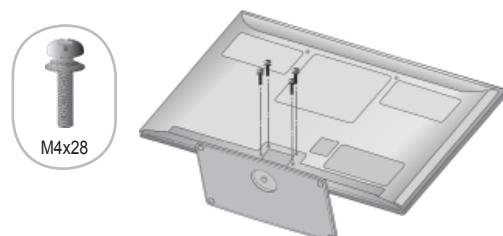

SAGATAVOŠANĀS

VADU IZVIETOŠANA KOR- PUSA AIZMUGURĒ

- Redzamais attēls var atšķirties no jūsu televizora.

Kad esat pievienojis kabeļus kā nepieciešams, uzstādiēt **kabeļu turētāju**, kā parādīts attēlā, un sasaistiet kabeļus.

LAN kabeļa gadījumā, lai samazinātu elektro-
magnētiskos viļņus, tas jāuzstāda kā redzams
attēlā.

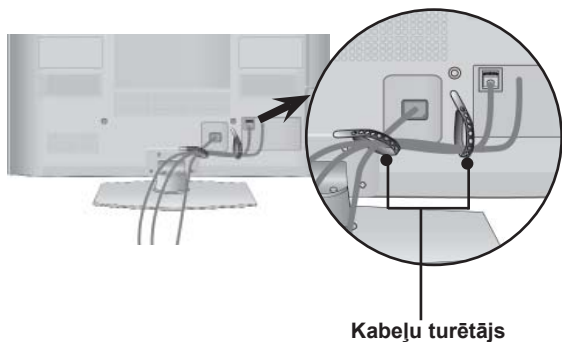

Tikai 50/60PK7***, 50/60PK9***,
50/60PX9***

- 1 Pievienojiet kabeļus pēc vajadzības.
Papildu aparatūras pievienošanu skatīt
sadaļā **Ārējās aparatūras iestatīšana**.

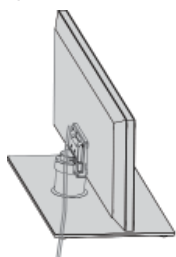

- 2 Pierīkojiet **kabeļu turētāja skavu** televi-
zoram, lai atskanētu klikšķis.

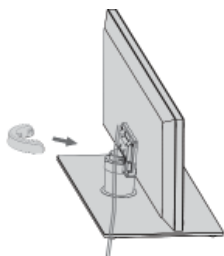

! PIEZĪME

- Pārvietojot televizoru, neturiet to aiz **KABEĻU SATURĒTĀJA**.
- Ja televizors nokrīt, varat iegūt traumu un televizors var tikt bojāts.

KĀ NOŅEMT KABEĻU TURĒTĀJA SKAVU

Tikai 50/60PK7***, 50/60PK9***,
50/60PX9***

- Redzamais attēls var atšķirties no jūsu televizora.

Turiet **kabeļu turētāja skavu** ar abām rokām
un velciet uz sevi, kā redzams attēlā.

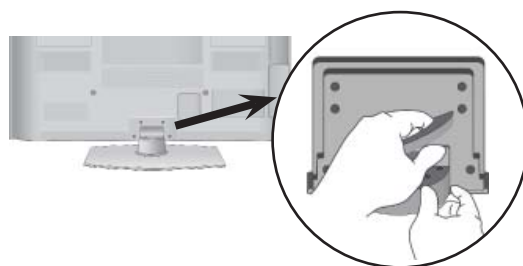

NEIZMANTOJOT GALDA STATĪVU

■ Redzamais attēls var atšķirties no jūsu televizora. Uzstādot sienai piestiprināmo ierīci, izmantojiet aizsargvāciņu.

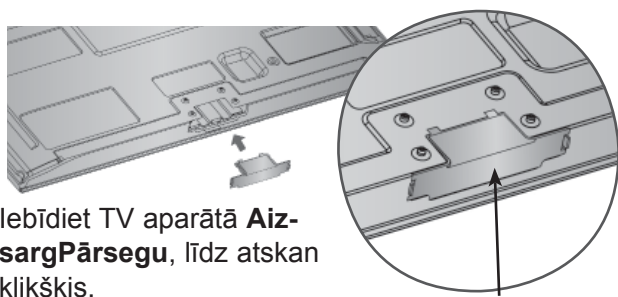

Iebīdiet TV aparātā **AizsargPārsegu**, līdz atskan klikšķis.

AizsargPārsegs
(Pievienojiet ārpusē vadotni.)

GROZĀMAIS PALIKTNIS

■ Redzamais attēls var atšķirties no jūsu televizora.

Pēc televizora novietošanas jūs varat pašrocīgi pieregulēt televizora novietojumu ērtākai skatīšanai, grozot to līdz 20 grādiem pa labi vai pa kreisi.

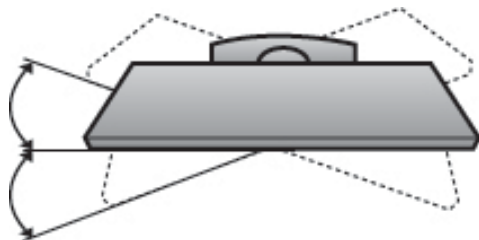

UZMANĪGASUZSTĀDĪŠANAS IETEIKUMS

- Jums ir veikalā jāiegādājas nepieciešamie komponenti, lai droši piestiprinātu televizoru pie sienas.
- Novietojiet televizoru pie sienas, lai tas nevarētu apkrīst, ja tiktu pagrūsts.
- Tālāk redzamās instrukcijas ir drošāks veids, kā ierīkot televizoru, tas ir, fiksēt to pie sienas, lai pavilkšanas gadījumā nepieļautu tā iespējamo krišanu uz priekšu. Tādējādi netiek pieļauta televizora krišana uz priekšu un traumu radīšana. Tādējādi netiek pieļauti arī televizora bojājumi. Nodrošiniet, lai bērni nerāptos uz televizora un nekarātos tajā.

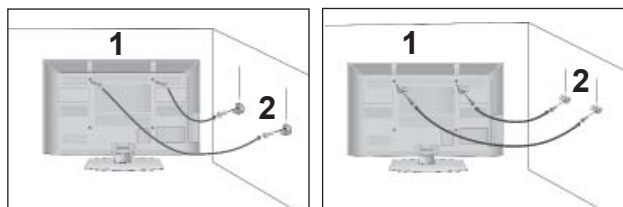

- 1 Lai televizoru piestiprinātu pie sienas, izmantojiet cilpskrūves vai TV kronšteinus/bultskrūves, kā parādīts attēlā.
(Ja jūsu televizoram ir skrūves bultskrūvēs ar gredzenu, palaidiet skrūves vaļīgāk.)
* Ievietojiet cilpskrūves vai TV kronšteinus/bultskrūves un tās stingri pievelciet augšējos caurumos.

- 2 Piestipriniet pie sienas kronšteinus ar bultskrūvēm. Pielāgojiet pie sienas piestiprinātā kronšteina augstumu.

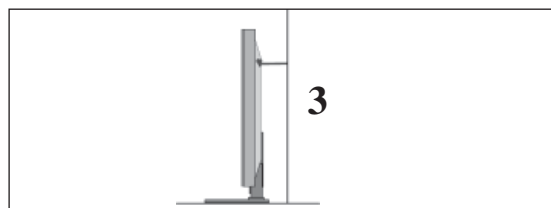

- 3 Piesienot ierīci, lai to izlīdzinātu, izmantojiet izturu virvi. Drošāk ir šo virvi piesiet tā, laitā starp sienu un televizoru būtu horizontāli.

! PIEZĪME

- ▶ Pārvietojot televizoru uz citu vietu, vispirms noņemiet virves.
- ▶ Izmantojiet televizora ietvaru vai kasti, kas televizora izmēriem un svaram ir pietiekami liela un izturīga.
- ▶ Lai televizoru droši lietotu, nodrošiniet, lai pie sienas piestiprinātā kronšteina augstums atbilstu televizora augstumam.

SAGATAVOŠANĀS

- TV var novietot dažādi, piem., to var piestiprināt pie sienas, novietot uz galda utt.
- TV ir paredzēts novietošanai horizontāli.

ZEMĒJUMS

Lai novērstu iespējamu elektriskās strāvas triecienu, nodrošiniet, lai būtu pievienots zemējuma vads. Ja nav iespējams izmantot parastās sazemēšanas metodes, lūdziet kvalificētam elektriķim ierīkot atsevišķu ķēdes pārtraucēju.

Nemēģiniet sazemēt aparātu, to pievienojot te lefona vadiem, apgaismošanas kopnēm vai gāzes caurulēm.

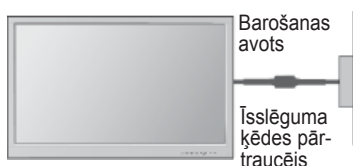

UZSTĀDĪŠANA UZ GALDA VIRSMAS

- Redzamais attēls var atšķirties no jūsu televizora.

Lai nodrošinātu pietiekamu ventilāciju, ap TV jābūt 10 cm platai spraugai.

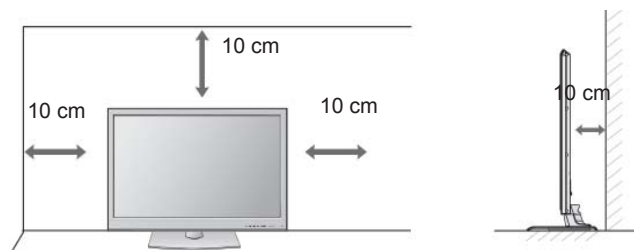

PIESTIPRINĀŠANA PIE SIENAS:PIESTIPRINĀŠANA HORIZONTĀLI

- Televizora piestiprināšanai pie sienas ieteicams izmantot LG ražotu sienas stiprinājuma kronšteinu.
- Ieteicams iegādāties sienas stiprinājuma kronšteinu, kas atbilst VESA standartam.
- A LG iesaka, lai piestiprināšanu pie sienas veic kvalificēts profesionālis.

! PIEZĪME

- ▶ Sienas stiprinājums ir jāpiestiprina pie izturīgas sienas, kas perpendikulāra grīdai.
- ▶ Ja vēlaties piestiprināt ierīci pie griestiem vai slīpas sienas, ir jāizmanto īpašs sienas stiprinājums.
- ▶ Virsmai, pie kuras tiks piestiprināts sienas stiprinājums, ir jābūt pietiekami izturīgai, lai tā spētu televizoru noturēt (tā var būt, piemēram, betona, akmens, ķieģeļu vai dobu bloks).
- ▶ Piestiprināšanas skrūvju veids un garums ir atkarīgs no izmantotā sienas stiprinājuma. Sīkākai informācijai skatiet stiprinājuma komplektācijā iekļautos norādījumus.
- ▶ LG neuzņemas atbildību par nekāda veida negadījumiem, īpašuma un televizora bojājumiem, ko izraisījusi nepareiza piestiprināšana:
 - ja tiek izmantots VESA standartam neatbilstošs sienas stiprinājums;
 - ja skrūves tiek nepareizi nostiprinātas virsmā, kā rezultātā televizors var nokrist un kādu savainot;
 - ja netiek ievērota ieteiktā uzstādīšanas metod

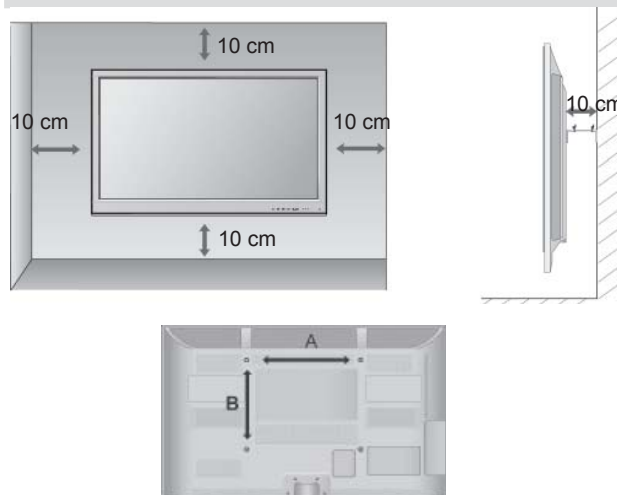

Modelis	VESA (A * B)	Standarta Skrūve	Daudzums
50PK5**	400 * 400	M6	4
60PK5**	600 * 400	M8	4
50PK7***	400 * 400	M6	4
60PK7***	600 * 400	M8	4
50PK9***	400 * 400	M6	4
60PK9***	600 * 400	M8	4
50PX9***	400 * 400	M6	4
60PX9***	600 * 400	M8	4

TĀLVADĪBAS PULTS TAUSTIŅU FUNKCIJAS

(Tikai 50/60PK5**, 50/60PK7***, 50/60PK9***)

Lietojot tālvadības pulti, vēršiet to pret TV tālvadības sensoru.



⏻ (POWER) (BAROŠANA) Lai ieslēgtu televizoru no gaidīšanas režīma vai izslēgtu ar pāreju gaidīšanas režīmā.

LIGHT (GAISMA) tālvadības pults pogu gaismu var ieslēgt vai izslēgt.

ENERGY SAVING (ENERGIJAS TAUPIŠANA) Piemēro televizora enerģijas taupīšanas režīmu. (► **138. lpp.**)

AV MODE (AV REŽĪMS) Palīdz jums izvēlēties un iestatīt attēlus un skaņas, pievienojot AV ierīces (► **66. lpp.**)

INPUT (IEEJA) Ārējam ievades režīmam ir standarta rotācijas secība. (► **57. lpp.**)

TV/RAD Izvēlas radio, televīzijas un DTV kanālu.

MENU (ĀTRĀ IZVĒLNE) Lai izvēlētos izvēlni. Paredzēta visu ekrāna attēlu notīrīšanai un atgriešanās TV skatīšanās režīmā no jebkuras izvēlnes (► **31. lpp.**)

NetCast Izvēlas nepieciešamo NetCast izvēlnes avotu. (► **68. lpp.**) (AccuWeather, Picasa, YouTube utt.) NetCast izvēlnes avots var atšķirties atkarībā no valsts.

Q. MENU (ĀTRĀ IZVĒLNE) Izvēlas nepieciešamo ātrās izvēlnes avotu. (Malu attiecība, Skaidra balss II, Attēla režīms, Skaņas režīms, Audio(valoda Audio valoda), Miega taimeris, Ieslēgt/izslēgt izlaišanu, USB ierīce). (► **30. lpp.**)

ĪKŠKPOGAS Ļauj pārvietoties ekrāna izvēlnēs un pielāgot sistēmas iestatījumus savām vēlmēm.
(Uz augšu/Uz leju/Pa kreisi/Pa labi)

OK Lai akceptētu izvēli vai parādītu pašreizējo režīmu.

BACK (ATPAKAĻ) Ļauj pārvietoties ekrāna izvēlnēs un pielāgot sistēmas iestatījumus savām vēlmēm.

EXIT (IZIET) Atrodoties jebkurā no izvēlnēm aizver visus displeja logus, lai var turpināt skatīties TV.

GUIDE (CELĶVEDIS) Parāda programmu ceļvedi. (► **p.129**)

INFO ⓘ Parāda tekošo ekrāna informāciju.

AD Ieslēdz un izslēdz audio materiāla aprakstu.

APP/* Izvēlēties MHP TV izvēlnes avotu. (Tikai Itālija) (Tikai 50/60PK78**, 50/60PK98**)

SAGATAVOŠANĀS

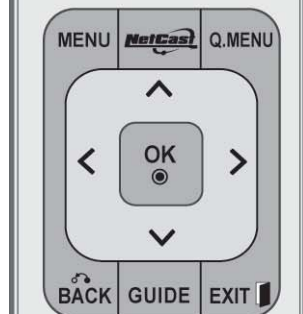
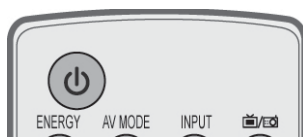

Ciparu pogas 0-9 Lai izvēlētos programmu.
Lai izvēlnē izvēlētos numurētos elementus.

— (Atstarpe) Ievieto tukšumzīmi, izmantojot ekrāna tastatūru.

LIST (SARAKSTS) Lai attēlotu programmu tabulu. (► 55. lpp.)

Q.VIEW Atgriezies iepriekš skatītajā programmā.

Krāsu pogas Šīs pogas paredzētas teleteksta režīmam (tikai modeļiem ar teletekstu) vai **Programmu rediģēšana**.

FREEZE (IESALDĒT) Pauzēt ekrānā esošo attēlu. (Nedarbojas USB režīmā un izmantojot Simplink.)
Televizors automātiski atsāk normālu attēla rādīšanu, ja 5 minūtes netiek saņemti signāli vai netiek veiktas nekādas darbības.
Ilgstoši atstājot ekrānu stāvoklī Freeze (Iesaldēt), iespējams, paliks attēla pēdas.

SIMPLINK Apskatiet televizoram pievienoto AV ierīcussarakstu. Pēc šīs pogas nospiešanas ekrānā tiek atvērta izvēlne Simplink. (► 62. lpp.)

@ Tieša piekļuve Orange izstrādātam interneta portālam ar izklaides un ziņu pakalpojumiem. (tikai Francija)

1 **TELETEKSTA POGAS** Šīs pogas paredzētas teleteksta režīmam. Turpmāko informāciju sk. sadaļā "Teleteksts". (► 177. lpp.)

SUBTITLE (SUBTITRI) Atsauc Jūsu iemīļoto subtitru režīmu digitālā režīmā.

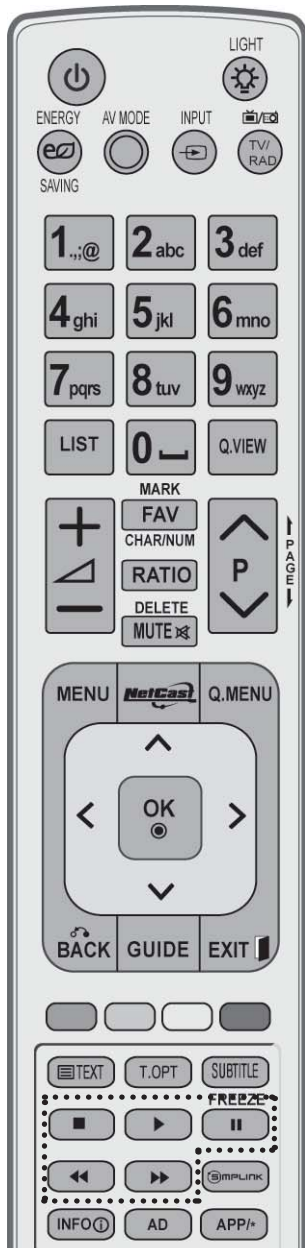
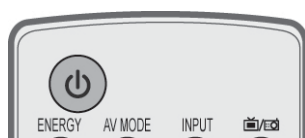

SKAĻUMA (VOL) LAI REGULĒTU SKAĻUMU.
PALIĒLINĀŠANA/
SAMAZINĀŠANA

MARK (ZĪME) Atlasiet ieeju, lai piemērotu Picture Wizard (Attēlu vedņa) iestatījumus.
Atzīmē programmas USB izvēlnē un noņem šīs atzīmes.

FAV (IZLASE) Lai parādītu izvēlētās izlases programmas.

CHAR/NUM Pārslēdz no rakstzīmēm uz cipariem NetCast izvēlnē.

RATIO Atlasa attēlam izvēlēto malu attiecību. (► 135. lpp.)
(ATTIECĪBA)

DELETE Dzēš rakstzīmes, kas ievadītas, izmantojot ekrāna tastatūru.
(DZĒST)

MUTE (ATSLĒGT SKAŅU) Skaņas ieslēgšanai un atslēgšanai.

Programma NĀKAMĀ/
IEPRIEKŠĒJĀ Lai izvēlētos programmu.

PAGE UP/
DOWN (NĀKAMĀ/
IEPRIEKŠĒJĀ
LAPA) Pārvieta no vienas pilnas ekrāna informācijas kopas uz nākamo.

Izvēlnē Kontrolē izvēlni SIMPLINK vai MANA MULTIVIDE
SIMPLINK / (Foto saraksts, Mūzikas saraksts un Filmu saraksts).
MANA
MULTIVIDE
vadības pogas

Akumulatoru ievietošana

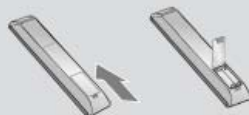

- Atveriet aizmugurē akumulatoru nodalījuma vāku un ievietojiet akumulatorus, ievērojot pareizo polaritāti (+ pret +, - pret -).
- Ievietojiet divas 1,5 V AAA baterijas. Jaunus akumulatorus neievietojiet kopā ar veciem vai lietotiem akumulatoriem.
- Aizveriet vāku.
- Lai izņemtu baterijas, veiciet ielikšanas procedūru pretējā secībā



SAGATAVOŠANĀS

TĀLVADĪBAS PULTS TAUSTIŅU FUNKCIJAS (Tikai 50/60PX9***)

Lietojot tālvadības pulti, vērsiet to pret TV tālvadības sensoru.

SAGATAVOŠANĀS

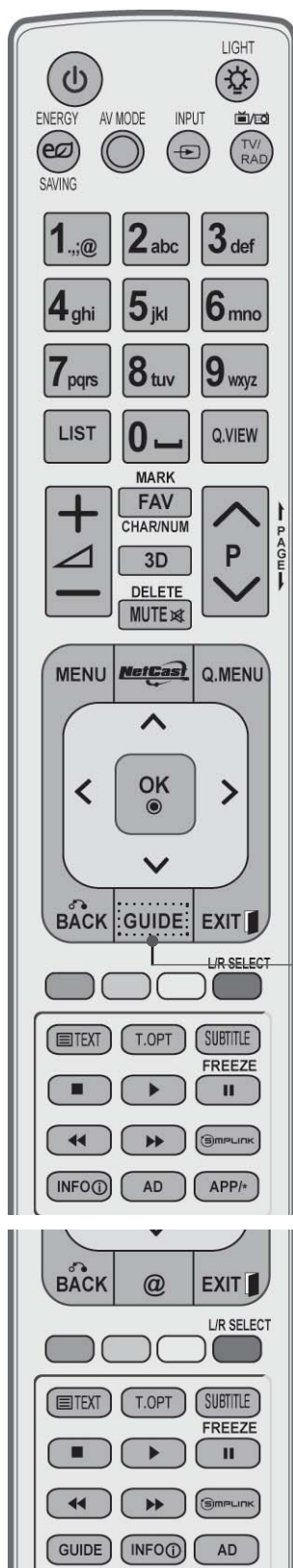

- ⏻ (POWER) (BAROŠANA)** Lai ieslēgtu televizoru no gaidīšanas režīma vai izslēgtu ar pāreju gaidīšanas režīmā.
- LIGHT (GAISMA)** Tālvadības pults pogu gaismu var ieslēgt vai izslēgt.
- ENERGY SAVING (ENERĢIJAS TAUPĪŠANA)** Piemēro televizora enerģijas taupīšanas režīmu. (► 138. lpp.)
- AV MODE (AV REŽĪMS)** Palīdz jums izvēlēties un iestatīt attēlus un skaņas, pievienojot AV ierīces (► 66. lpp.)
- INPUT (IEEJA)** Ārējam ievades režīmam ir standarta rotācijas secība. (► 57. lpp.)
- TV/RAD** Izvēlas radio, televīzijas un DTV kanālu.

- MENU (ĀTRĀ IZVĒLNE)** Lai izvēlētos izvēlni. Paredzēta visu ekrāna attēlu notīrīšanai un atgriešanās TV skatīšanās režīmā no jebkuras izvēlnes (► 31. lpp.)
- NetCast** Izvēlas nepieciešamo ātrās izvēlnes avotu. (► 68. lpp.) (AccuWeather, Picasa, YouTube utt.) NetCast izvēlnes avots var atšķirties atkarībā no valsts.
- Q. MENU (ĀTRĀ IZVĒLNE)** Izvēlas nepieciešamo ātrās izvēlnes avotu. (Malu attiecība, Skaidra balss II, Attēla režīms, Skaņas režīms, Audio(valoda Audio valoda), Miega taimeris, Ieslēgt/izslēgt izlaišanu, USB ierīce). (► 30. lpp.)

- ĪKŠĶPOGAS (Uz augšu/Uz leju/ Pa kreisi/Pa labi)** Ļauj pārvietoties ekrāna izvēlnēs un pielāgot sistēmas iestatījumus savām vēlmēm.
- OK** Lai akceptētu izvēli vai parādītu pašreizējo režīmu.
- BACK (ATPAKAĻŠ)** Ļauj pārvietoties ekrāna izvēlnēs un pielāgot sistēmas iestatījumus savām vēlmēm.
- EXIT (IZIET)** Atrodos jebkurā no izvēlnēm aizver visus displeja logus, lai var turpināt skatīties TV.

- GUIDE (CELĶVEDIS)** Parāda programmu ceļvedi. (► 129. lpp.)
- INFO ⓘ** Parāda tekošo ekrāna informāciju.
- AD** Ieslēdz un izslēdz audio materiāla aprakstu.
- APP/*** Izvēlēties MHP TV izvēlnes avotu. (Tikai Itālija) (Tikai 50/60PX98**)

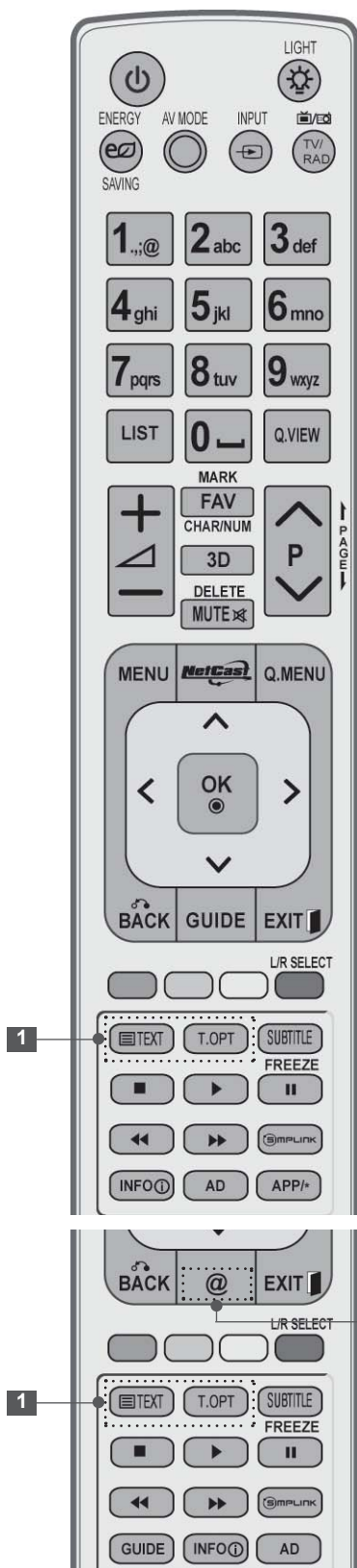

Ciparu pogas Lai izvēlētos programmu.
no 0 līdz 9 Lai izvēlnē izvēlētos numurētos elementus.

— (Atstarpe) Ievieto tukšumzīmi, izmantojot ekrāna tastatūru.

LIST (SARAKSTS) Lai attēlotu programmu tabulu. (► 55. lpp.)

Q.VIEW Atgriezies iepriekš skatītajā programmā.

Krāsu pogas Šīs pogas paredzētas teleteksta režīmam (tikai modeļiem ar **teletekstu**) vai **Programmu rediģēšana**.

EKRĀNA IZVĒLNES L/R IZVĒLE Izmanto to, lai skatītu 3D video. (► 89. lpp.)

FREEZE (IESALDĒT) Pauzēt ekrānā esošo attēlu. (Nedarbojas USB režīmā un izmantojot Simplink.)
Televizors automātiski atsāk normālu attēla rādīšanu, ja 5 minūtes netiek saņemti signāli vai netiek veiktas nekādas darbības.
Ilgstoši atstājot ekrānu stāvoklī Freeze (Iesaldēt), iespējams, paliks attēla pēdas.

SIMPLINK Apskatiet televizoram pievienoto AV ierīčusarakstu. Pēc šīs pogas nospiešanas ekrānā tiek atvērta izvēlne Simplink. (► 62. lpp.)

@ Tieša piekļuve Orange izstrādātam interneta portālam ar izklaides un ziņu pakalpojumiem. (tikai Francija)

1 TELETEKSTA Šīs pogas paredzētas teleteksta režīmam.
POGAS Plašāku informāciju skatiet sadaļā 'Teleteksts'. (► 177. lpp.)

SUBTITLE (SUBTITRI) Atsauc Jūsu iemīļoto subtitru režīmu digitālā režīmā.

SAGATAVOŠANĀS

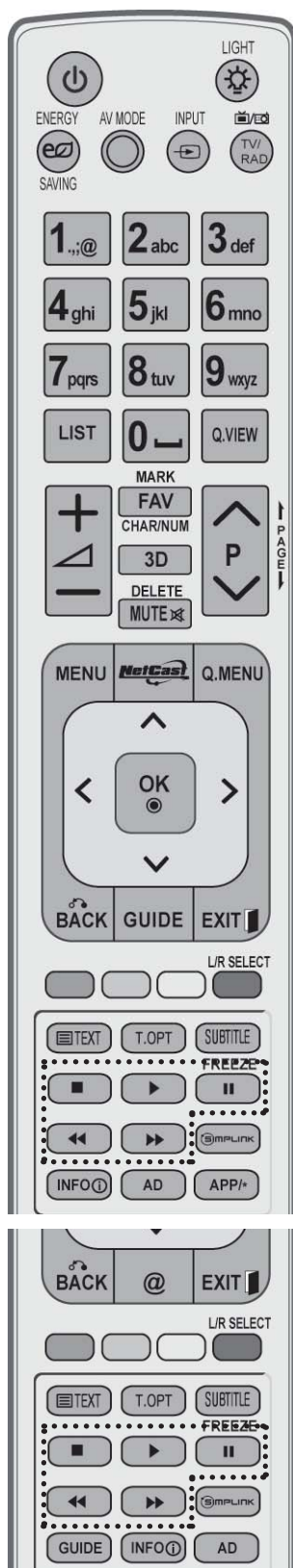

SKALUMA (VOL) LAI REGULĒTU SKAĻUMU.
PALIĒLINĀŠANA/
SAMAZINĀŠANA

MARK (ZĪME) Atlasiet ieeju, lai piemērotu Picture Wizard (Attēlu vedņa) iestatījumus.
Atzīmē programmas USB izvēlnē un noņem šīs atzīmes.

FAV (IZLASE) Lai parādītu izvēlētās izlases programmas.

CHAR/NUM Pārslēdz no rakstzīmēm uz cipariem NetCast izvēlnē.

3D Izmanto to, lai skatītu 3D video. (► 88. lpp.)

DZĒST Dzēš rakstzīmes, kas ievadītas, izmantojot ekrāna tastatūru.

MUTE (ATSLĒGT SKAŅU) Skaņas ieslēgšanai un atslēgšanai.

Programma LAI IZVĒLĒTOS PROGRAMMU.
NĀKAMĀ/
IEPRIEKŠĒJĀ

PAGE UP/
DOWN (NĀKAMĀ/
IEPRIEKŠĒJĀ
LAPA)

Izvēlnē Kontrolē izvēlni SIMPLINK vai MANA MULTIVIDE (Foto saraksts, Mūzikas saraksts un Filmu saraksts).
SIMPLINK /
MANA
MULTIVIDE
vadības pogas

Akumulatoru ievietošana

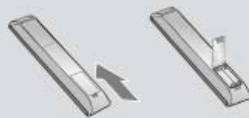

- Atveriet aizmugurē akumulatoru nodalījuma vāku un ievietojiet akumulatorus, ievērojot pareizo polaritāti (+ pret +, - pret -).
- Ievietojiet divas 1,5 V AAA baterijas. Jaunus akumulatorus neievietojiet kopā ar veciem vai lietotiem akumulatoriem.
- Aizveriet vāku.
- Lai izņemtu baterijas, veiciet ielikšanas procedūru pretējā secībā

Vienkāršā tālvadības pults (Tikai 50/60PK9***, 50/60PX9***)

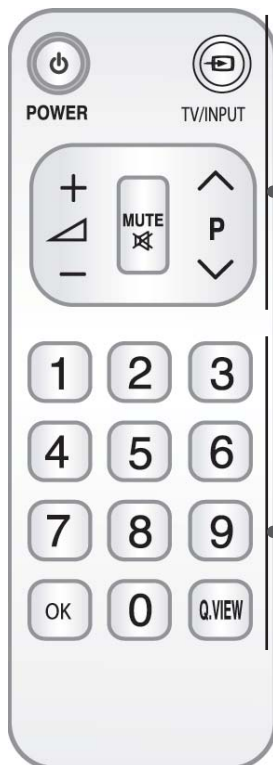

⏻ (POWER) (BAROŠANA) Lai ieslēgtu televizoru no gaidīšanas režīma vai izslēgtu ar pāreju gaidīšanas režīmā.

TV/INPUT (IEEJA) Ārējās signāla ieejas režīma sagriešana regulārā secībā. (► 57. lpp.)

VOLUME UP /DOWN (SKAĻUMA PALIELINĀŠANA/SAMAZINĀŠANA) Regulēt skaļumu.

MUTE (ATSLĒGT SKAŅU) Skaņas ieslēgšanai un atslēgšanai.

Programma NĀKAMĀ/IEPRIEKŠĒJĀ Lai izvēlētos programmu.

Ciparu pogas no 0 līdz 9 Lai izvēlētos programmu. Lai izvēlnē izvēlētos numurētos elementus.

OK Lai apstiprinātu izvēli vai parādītu pašreizējo režīmu.

Q.VIEW (ĀTRAIS SKATS) Atgriezties iepriekš skatītajā programmā.

Bateriju ievietošana



- Atveriet aizmugurē bateriju nodalījuma vāciņu un ievietojiet baterijas, ievērojot pareizo polaritāti (+ pret +, - pret -).
- Ievietojiet divas 1,5 V AAA baterijas. Jaunas baterijas neievietojiet kopā ar vecām vai lietotām baterijām.
- Aizveriet vāku.
- Lai izņemtu baterijas, veiciet ielikšanas procedūru pretējā secībā.

ĀRĒJĀS APARATŪRAS UZSTĀDĪŠANA

- Lai novērstu aparatūras bojājumus, nekad nepieslēdziet jebkādas barošanas vadus, kamēr neesat pabeidzis pievienot visu aparāturu.

ANTENAS PIEVIENOŠANA

- Lai iegūtu optimālu attēla kvalitāti, regulējiet antenas virzienu.
- Antenas kabelis un pārveidotājs piegādes komplektā nav ietverts.

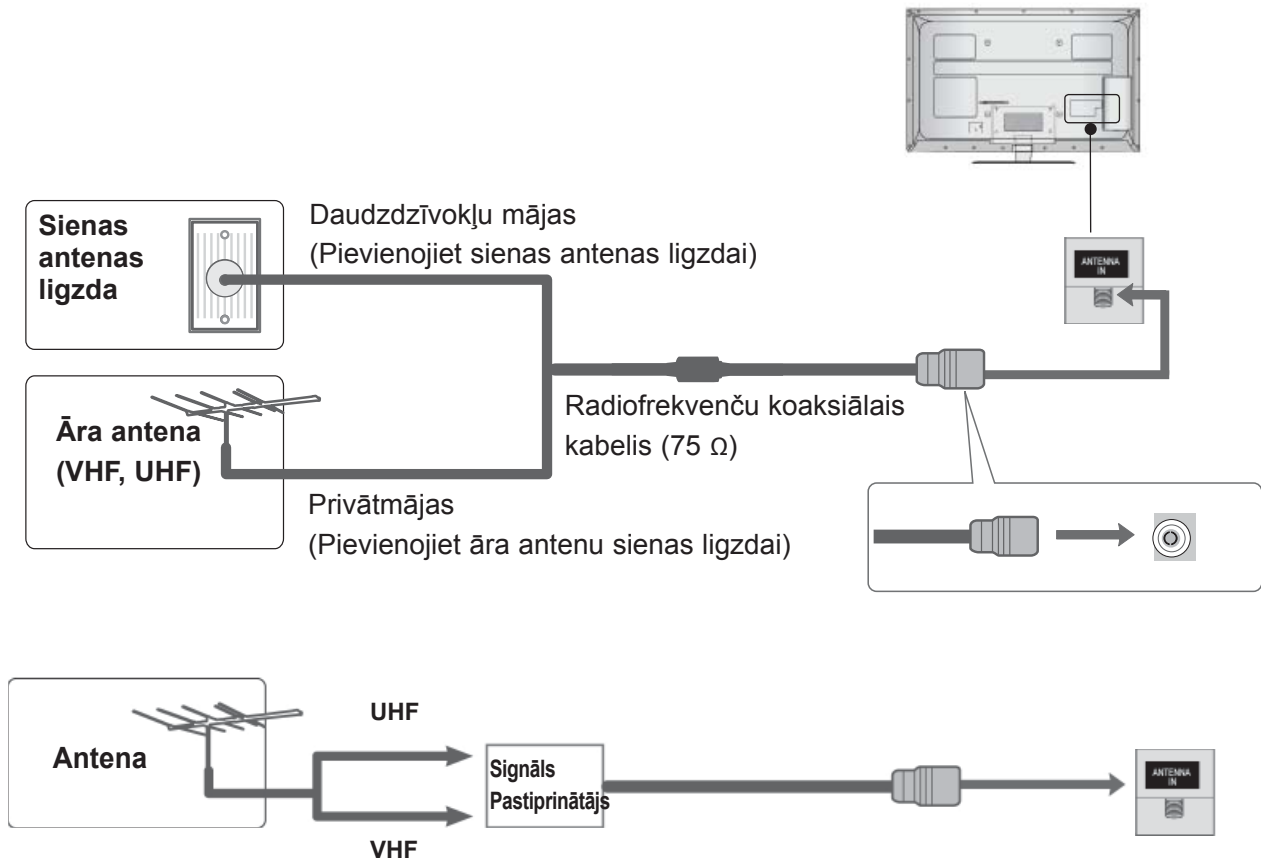

- Lai iegūtu labāku attēla kvalitāti zonās ar vāju signālu, uzstādiet antenas signāla pastiprinātāju, kā parādīts pa labi.
- Ja signāls jāsadala uz diviem televizoriem, pievienošanai izmantojiet antenas signāla sadalītāju.

ĀRĒJĀS APARATŪRAS UZSTĀDĪŠANA

- Lai novērstu aparatūras bojājumus, nekad nepieslēdziet jebkādas barošanas vadus, kamēr neesat pabeidzis pievienot visu aparāturu.
- Šajā sadaļā **ĀRĒJO IERĪCU IESTATĪŠANA** galvenokārt izmantotas shēmas, kas attiecas uz 32/37/42/47/55LE7*** modeļiem.
- Redzamais attēls var atšķirties no jūsu televizora.

SAVIENOŠANA, IZMANTOJOT KOMPONENTU KABELI

Šis televizors var uztvert digitālos RF/kabeļa signālus bez ārējas digitālas televizora pierīces. Tomēr, ja digitālos signālus uztverat no digitālās televizora pierīces vai citas digitālas ārējās ierīces, skatiet zemāk redzamo diagrammu.

1 Savienojiet ārējās ierīces (digitālā dekodera, DVD, utt.) video izejas (Y, Pb, Pr) ar **KOMPONENTA VIDEO** spraudņiem televizorā.

2 Savienojiet ārējās ierīces (digitālā dekodera, DVD utt.) audio izeju ar **KOMPONENTA AUDIO** spraudņiem televizorā.

3 Ieslēdziet ārējo ierīci.
(Par ārējās ierīces lietošanas norādījumiem skatiet šīs ierīces rokasgrāmatu.)

4 Izvēlieties ieejas signāla avotu **Kombinētais signāls1**, izmantojot tālvadības pults pogu **INPUT** (IEEJA).

Ja ierīce ir savienota ar **KOMPONENTU IEEJU 2**, izvēlieties **Kombinētais signāls2** ieejas avotu.

- ▶ HDMI audio atbalstīts formāts: Dolby Digital, PCM
DTS Audio formāts netiek atbalstīts.

Signāls	Komb. sign.	HDMI
480i/576i	O	X
480p/576p	O	O
720p/1080i	O	O
	O	O
1080p	(50 Hz / 60 Hz tikai)	(24 Hz / 30 Hz / 50 Hz / 60 Hz)

Kombinētā signāla (Component) ieejas porti

Lai iegūtu labāku attēla kvalitāti, pievienojiet DVD atskaņotāju kombinētā signāla (component) ieejasportiem, kā parādīts turpmāk..

Kombinētie porti uz televizora	Y	P _B	P _R
	Y	P _B	P _R
Video izeju porti uz DVD atskaņotāja	Y	B-Y	R-Y
	Y	Cb	Cr
	Y	Pb	Pr

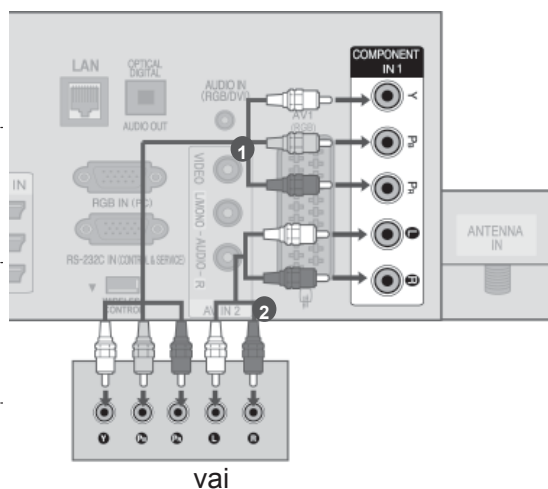

vai

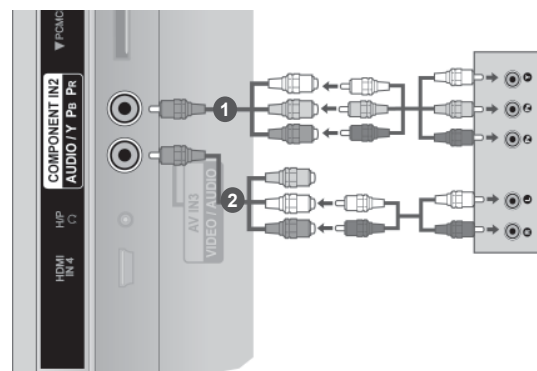

HDMI KABEĻA PIEVIENOŠANA

- 1 Savienojiet ārējās ierīces (digitālā dekodera, DVD, utt.) HDMI izeju ar televizora ligzdu HDMI/DVI IN 1(DVI), HDMI/DVI IN 2, HDMI/DVI IN 3 vai HDMI IN 4 (izņemot 32/37/42LD4***, 32/37/42/47/55LD6***, 32/42/47LD7***, 32/37/42LD8***).
- 2 Ieslēdziet ārējo ierīci.
(Lietošanas norādījumus skatiet ārējās ierīces rokasgrāmatā).
- 3 Izvēlieties ieejas avotu **HDMI1, HDMI2, HDMI3** vai **HDMI4** (izņemot 32/37/42LD4***, 32/37/42/47/55LD6***, 32/42/47LD7***, 32/37/42LD8***), izmantojot tālvadības pults pogu **INPUT**.

! PIEZĪME

- ▶ Izmantojot HDMI kabeli, TV var vienlaikus uztvert video un audio signālu.
- ▶ Ja DVD atskaņotājs neatbalsta režīmu Auto HDMI, nepieciešams atbilstoši iestatīt izejas izšķirtspēju.
- ▶ Pārbaudiet, vai HDMI kabelis ir lielātruma HDMI kabelis. Ja HDMI kabeli nav lielātruma HDMI kabeli, var rasties mirgošana vai neparādīties attēls. Lūdzu, izmantojiet lielātruma HDMI kabeli.

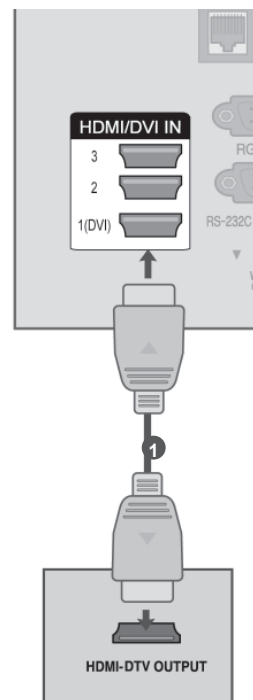

ĀRĒJĀS APARATŪRAS UZSTĀDĪŠANA

SAVIENOJUMS, IZMANTOJOT HDMI-DVI KABELI

1

Savienojiet digitālā dekodera vai datora DVI izeju ar **HDMI/DVI IN 1 (DVI)** spraudni televizorā.

2

Savienojiet digitālā dekodera vai datora audioizeju ar **AUDIO I (RGB/DVI)** spraudni televizorā.

3

Ieslēdziet digitālo dekoderu vai datoru un televizoru.
(Digitālā dekodera vai datora lietošanas norādījumus skatiet atbilstošajā rokasgrāmatā.)

4

Izvēlieties ieejas signāla avotu **HDMI1**, izmantojot tālvadības pults pogu **INPUT**.

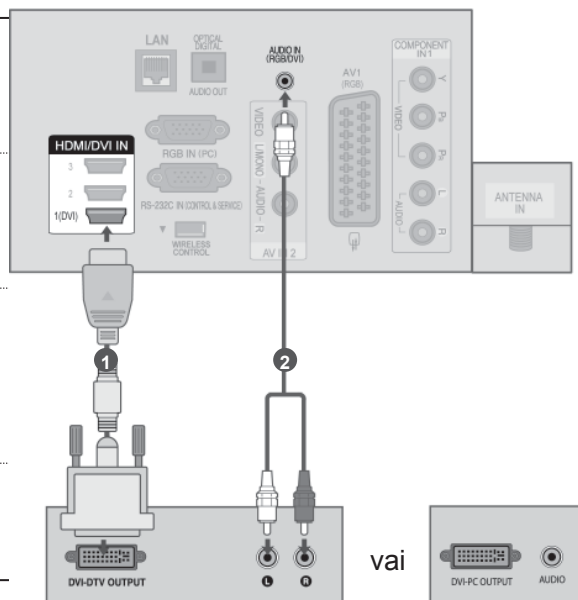

PIESLĒDZOT DVD ATSKAŅOTĀJU AR SAVIENOTĀJU EURO SCART

- 1 Savienojiet ārējās ierīces (DVD, VCR utt.) Euro SCART ligzdu ar **AV1** Euro SCART ligzdu televizorā.
- 2 Ieslēdziet ārējo ierīci.
(Par ārējās ierīces lietošanas norādījumiem skatiet šīs ierīces rokasgrāmatu.)
- 3 Izvēlieties ieejas signāla avotu **AV1**, izmantojot tālvadības pults pogu **INPUT**.

Scart	Ieeja			Izeja
	Video	Audio	RGB	Video, Audio
AV1	O	O	O	Analogā TV, Ciparu TV

Izejas veids Pašreizējais ieejas režīms	AV1 (Televizora izeja)	AV1 (Kad notiek DTV plānotā ierakstīšana, izmantojot ierakstīšanas aprīkojumu.)
Digitālā TV	Digitālā TV	O
Analogā TV, AV	Analogā TV	O
Kombinētais signāls/ RGB	Analogā TV	(Ievades režīms ir pārveidots par DTV.)
HDMI	X	X

! PIEZĪME

- ▶ Ja vēlaties izmantot EURO scart kabeli, jāizmanto Euro scart kabelis ar ekranētu signāla vadu.

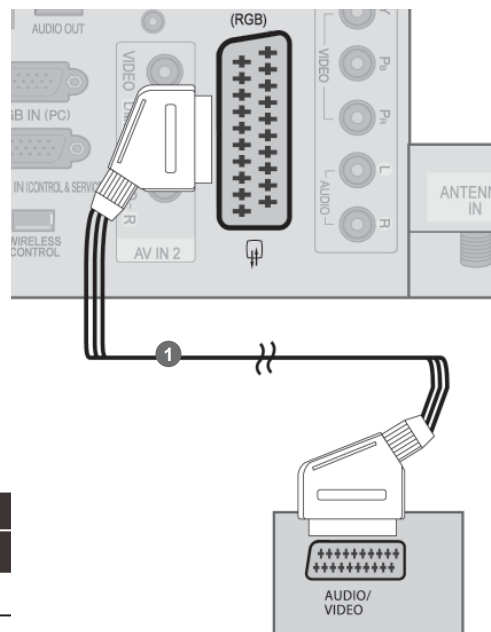

- ▶ TV Out (TV izvade) : Izejā nodrošina analogos vai digitālos TV signālus.

ĀRĒJĀS APARATŪRAS UZSTĀDĪŠANA

USB IESTATĪŠANA

- 1 Pievienojiet USB ierīci televizora ligzdai **USB IN 1** vai **USB IN 2**.
- 2 Pēc pievienošanas ligzdai **USB IN 1** vai **USB IN 2** jāizmanto funkcija **USB**. (► 90. lpp.)

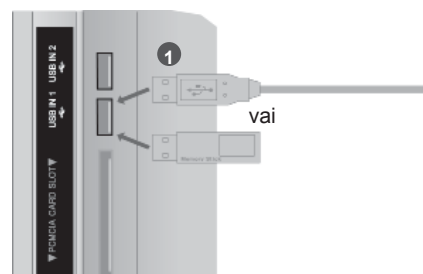

SAVIENOJUMS, IZMANTOJOT RF KABELI

Lai novērstu attēla trokšņus (traucējumus), starp VCR un TV atstājiet piemērotu attālumu.

- 1 Savienojiet videomagnetofona igzdu **ANT OUT** ar televizora ligzdu **ANTENNA IN**.
- 2 Pievienojiet antenas kabeli videomagnetofona ligzdai **ANT IN**.
- 3 Nospiediet VCR pogu **PLAY** (ATSKAŅOT) unsalāgojiet TV un VCR, lai skatītos atbilstošo programmu.

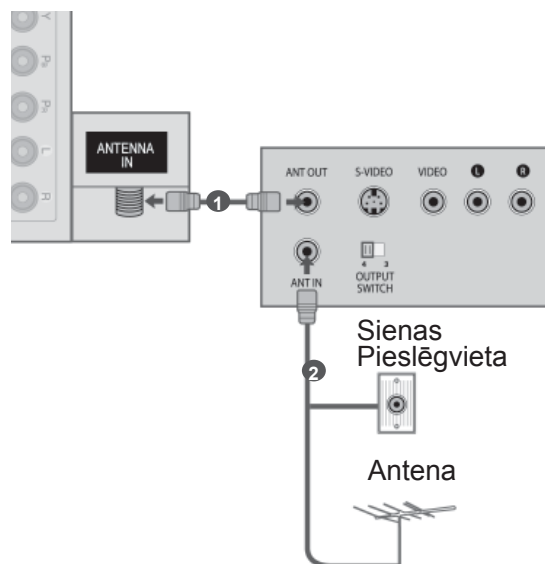

SAVIENOJUMS, IZMANTOJOT RCA KABELI

1

Savstarpēji savienojiet televizora un VCR vai citas ārējās ierīces **AUDIO/VIDEO** ligzdas. Saskaņojiet ligzdu krāsas (video = dzeltens, audio kreisais kanāls = balts un audio labais kanāls = sarkans)

2

Ievietojiet VCR videolenti un nospiediet VCR pogu **PLAY** (ATSKAŅOT). (Sk. videomagnetofona lietošanas rokasgrāmatu.)
Vai arī darbiniet attiecīgo ārējo iekārtu. (Sk. ārējās ierīces lietošanas rokasgrāmatu)

3

Izvēlieties ieejas signāla avotu **AV2**, izmantojot tālvadības pults pogu **INPUT**.
Savienojot ar **AV IN 3**, izvēlieties ieejas avotu **AV3**.

! PIEZĪME

- ▶ Ja jums ir mono videomagnetofons, pievienojiet videomagnetofona audio kabeli televizora ligzdam **AUDIO L/ MONO**.

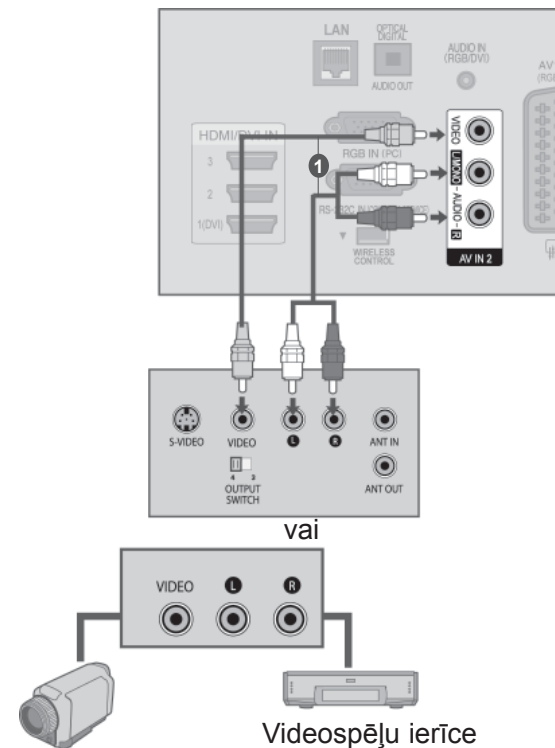

Portatīvā videokamera

vai

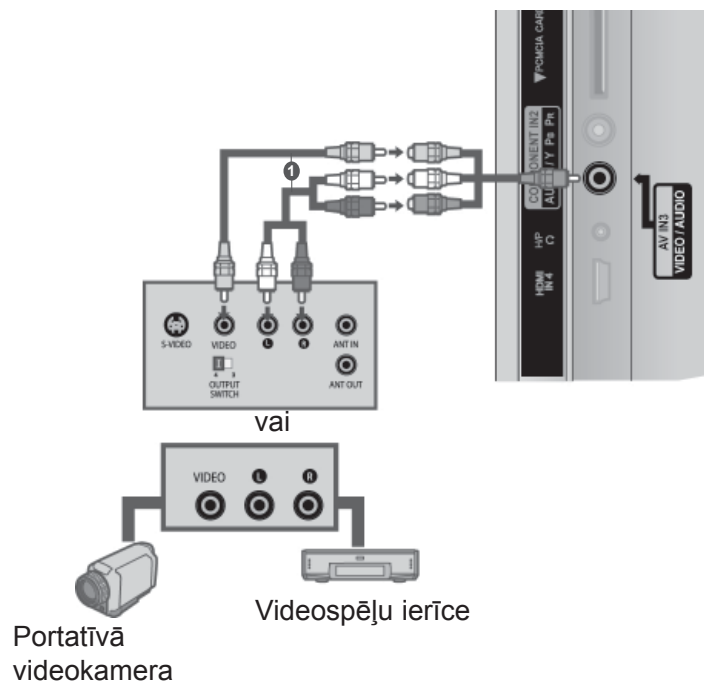

Portatīvā videokamera

Videospēļu ierīce

ĀRĒJĀS APARATŪRAS UZSTĀDĪŠANA

PIESLĒDZOT AR D-SUB 15 KONTAKTU KABELI

Šis TV nodrošina standarta Plug and Play iespējas, kas nozīmē, ka dators automātiski pieskaņojas TV iestatījumiem.

- 1 Pievienojiet datora izeju RGB IN TV ieejas ligzdai **RGB IN (PC)**.
- 2 Pievienojiet datora audio izejas TV **AUDIO IN (RGB/DVI)**.
- 3 Ieslēdziet datoru un televizoru.
- 4 Izvēlieties ieejas signāla avotu **RGB**, izmantojot tālvadības pults pogu **INPUT (IEEJA)**.

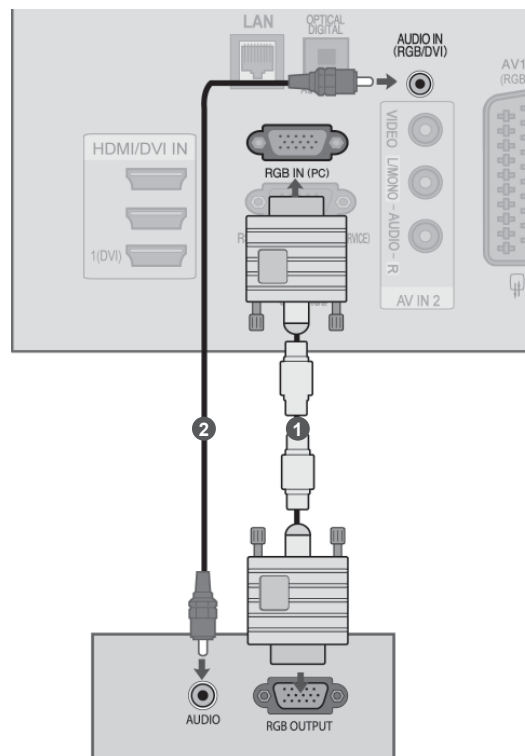

CI MODUĻA IEVIETOŠANA

Šifrētu (maksas) pakalpojumu skatīšanai ciparu televīzijas režīmā. Šī funkcija nav pieejama visās valstīs.

- 1 Ievietojiet CI moduli TV **PCMCIA** (Personālā datora atmiņas karšu starptautiskā asociācija) **CARD SLOT**(KARTES LIGZDĀ) tā kā parādīts attēlā.

Sīkāku informāciju skatiet 48. lpp.

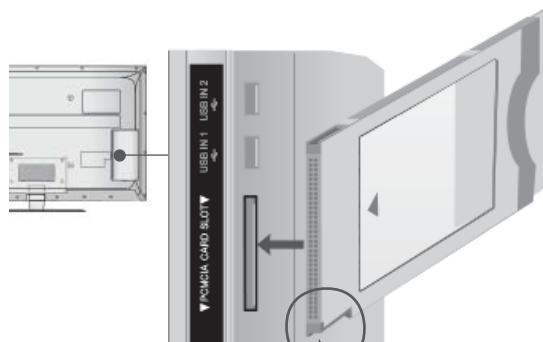

Atrodiet šo stūri, kāparādīts attēlā, unievietojiet CI moduli

! PIEZĪME

- ▶ Pārbaudiet, vai CI modulis PCMCIA kartes ligzdā ir ievietots pareizā virzienā. Ja modulis ir ievietots nepareizi, tas var izraisīt televizora un PCMCIA kartes ligzdas bojājumus.

AUSTIŅU UZSTĀDĪŠANA

(Izņemot 50/60PK5**, 50/60PK7***, 50/60PK9***, 50/60PX9***, 42/47LX6***, 47/55LX9***)

Jūs varat klausīties skaņu, izmantojot austiņas.

- 1 Iespraudiet austiņas austiņu ligzdā.
- 2 Lai regulētu austiņu skaļumu, spiediet pogu ▲ + vai - . Nospiežot pogu MUTE (IZSLĒGT SKAŅU), austiņu skaņa tiek izslēgta.

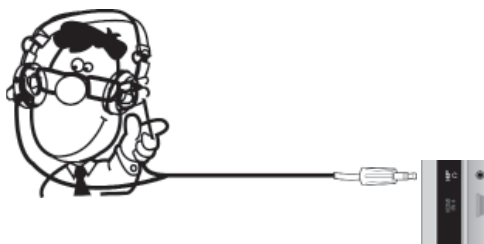

! PIEZĪME

- ▶ Kad ir pievienotas austiņas, AUDIO izvēlnes elementi ir atslēgti.
- ▶ Pārslēdzoties uz AV MODE, kad ir pieslēgtas austiņas, šīs izmaiņas attieksies uz video, bet ne uz audio iestatījumiem.
- ▶ Kad ir pieslēgtas austiņas, nevar izvēlēties optisko digitālā audio izeju.
- ▶ Austiņu pilna pretestība: 16 Ω
- ▶ Austiņu maksimālā audio izvade: 10 mW - 15 mW

ĀRĒJĀS APARATŪRAS UZSTĀDĪŠANA

DIGITĀLĀS AUDIO IZEJAS IESTATĪŠANA

Lai nosūtītu TV aparāta skaņu uz ārēju skaņas aprīkojumu caur Digitālo Audio Izejas (Optisko) ligzdu. Ja vēlaties izbaudīt digitālās pārraides, izmantojot 5.1 kanāla skaļruņus, savienojiet televizoraizmugurē esošo OPTICAL DIGITAL AUDIO OUT (OPTISKĀS DIGITĀLĀS AUDIO IZEJAS) termināli ar mājas kinozāli (vai pastiprinātāju).

- 1 Pievienojiet optiskā kabeļa vienu galu pie TV Digitālās Audio (Optiskās) izejas ligzdas.
- 2 Pievienojiet otru optiskā kabeļa galu pie digitālās audio (optiskās) ieejas uz audio aprīkojuma.
- 3 AUDIO izvēlnē iestatiet opciju „TV skaļrunis - Izslēgts”. (► 159. lpp.). Skatiet ārējā audio aprīkojuma lietošanas instrukciju.

▲ UZMANĪBU!

- Neskatieties iekšā pa optisko izejas ligzdu. Skatīšanās uz lāzera staru var bojāt Jūsu redzi.

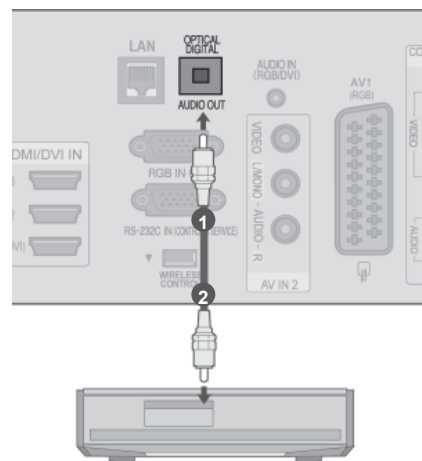

ĀRĒJĀ APRĪKOJUMA BEZVADU PIESLĒGUMVIETA (IZŅEMOT 32/37/42LD4***)

LG televizori ar bezvadu vadības portu atbalsta LG bezvadu multivides moduli, ko var iegādāties atsevišķi. Ja televizoram pievieno bezvadu sakaru atslēgu (iekļauta bezvadu multivides moduļa komplektā), LG bezvadu multivides modulim var pievienot ārējās ierīces, un video un audio signāli tiks sūtīti televizoram, izmantojot bezvadu sakarus.

Kad bezvadu modulis ir pievienots, nospiediet pogu **INPUT**, lai skatītu bezvadu ievades ekrānu. Lietošanas instrukcijas skatiet bezvadu multivides moduļa rokasgrāmatā.

1

Savienojiet bezvadu sakaru atslēgas ligzdu **BEZVADU VADĪBA** ar televizora ligzdu **BEZVADU VADĪBA**.

2

Savienojiet bezvadu sakaru atslēgas ligzdu **HDMI OUT** ar televizora ligzdu **HDMI/DVI IN 1(DVI)**, **HDMI/DVI IN 2**, **HDMI/DVI IN 3** vai **HDMI IN 4** (izņemot 32/37/42LD4***, 32/37/42/47/55LD6***, 32/42/47LD7***, 32/37/42LD8***).



LG bezvadu multivides modulis

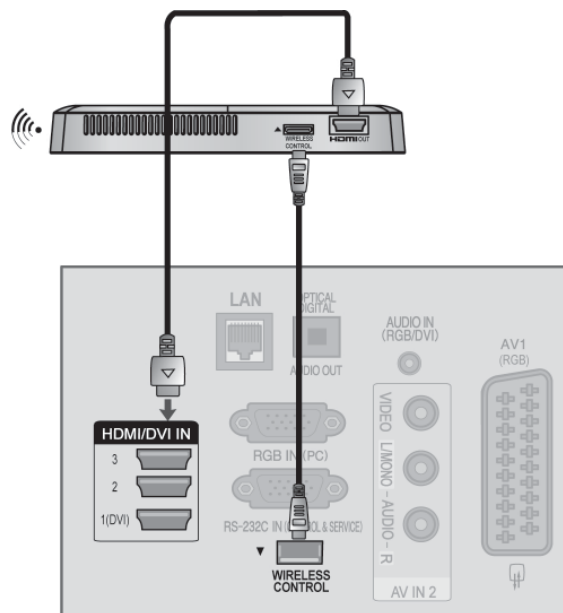

! PIEZĪME

- ▶ **BEZVADU VADĪBA** : bezvadu sakaru atslēgas barošana un vadības lietošana.
- ▶ **HDMI** : video/audio signāls ir savienots ar bezvadu sakaru atslēgu.
- ▶ Pievienojot pie bezvadu multivides moduļa (atsevišķi pārdots izstrādājums), varat skatīties ārējās ierīces, kas pievienotas pie bezvadu multivides moduļa, izmantojot bezvadu savienojumu.
- ▶ Izmantojot ārējo ierīci, kas savienota ar bezvadu multivides moduli, dažas TV izvēlnes funkcijas var nedarboties.
- ▶ Bezvadu ārējā izejā netiek atbalstītas funkcijas Reāls kino un Digitālā trokšņā samazināšana.

ĀRĒJĀS APARATŪRAS UZSTĀDĪŠANA

ATBALSTĪTĀ DISPLEJA IZŠĶIRTSPĒJA

Plazmas televizora modeļi

RGB-PC, HDMI/DVI-PC režīmā

Izšķirtspēja	Horizontālās izvēršanas frekvence (kHz)	Vertikālās izvēršanas frekvence (Hz)
720x400	31,468	70,08
640x480	31,469	59,94
800x600	37,879	60,31
1024x768	48,363	60,00
1280x768	47,78	59,87
1360x768	47,72	59,80
1280x1024	63,981	60,02
1920x1080 (RGB-PC)	66,587	59,93
1920x1080 (HDMI-PC)	67,5	60,00

HDMI/DVI-DTV režīmā

Izšķirtspēja	Horizontālās izvēršanas frekvence (kHz)	Vertikālās izvēršanas frekvence (Hz)
720x480	31,469	59,94
	31,5	60
720x576	31,25	50
	37,5	50
1280x720	44,96	59,94
	45	60
	33,72	59,94
	33,75	60
	28,125	50
	26,97	23,97
	27	24
1920x1080	33,716	29,976
	33,75	30,00
	56,25	50
	67,43	59,94
	67,5	60

LCD TV modeļi / LED LCD TV modeļi

RGB-PC, HDMI/DVI-PC režīmā

Izšķirtspēja	Horizontālās izvēršanas frekvence (kHz)	Vertikālās izvēršanas frekvence (Hz)
720x400	31,468	70,08
640x480	31,469	59,94
800x600	37,879	60,31
1024x768	48,363	60,00
1280x768	47,78	59,87
1360x768	47,72	59,80
1280x1024	63,981	60,02
1920x1080 (RGB-PC)	66,587	59,93
1920x1080 (HDMI-PC)	67,5	60,00

HDMI/DVI-DTV režīmā

Izšķirtspēja	Horizontālās izvēršanas frekvence (kHz)	Vertikālās izvēršanas frekvence (Hz)
720x480	31,469	59,94
	31,5	60
720x576	31,25	50
	37,5	50
1280x720	44,96	59,94
	45	60
	33,72	59,94
	33,75	60
	28,125	50
	26,97	23,97
	27	24
1920x1080	33,716	29,976
	33,75	30,00
	56,25	50
	67,43	59,94
	67,5	60

ĀRĒJĀS APARATŪRAS UZSTĀDĪŠANA

! PIEZĪME

- ▶ Izvairieties no nekustīga attēla palikšanas televizora ekrānā ilgāku laiku. Nekustīgais attēls var atstāt pastāvīgu nospiedumu uz ekrāna; tādēļ iespējami biežāk izmantojiet ekrānsaudzētāju.
- ▶ Datora darba režīmā var rasties trokšņi, ko izraisa atsevišķas izšķirtspējas, vertikālā attēla struktūra, kontrasts vai spilgtums. Mainiet datora režīmu uz citu izšķirtspēju, mainiet atsvaidzes intensitāti vai izvēlnē regulējiet spilgtumu un kontrastu, līdz attēls paliek tīrs. Ja datora grafiskās kartes atsvaidzes intensitāti nevar mainīt, nomainiet datora grafisko karti vai konsultējieties ar datora grafiskās kartes ražotāju.
- ▶ Sinhronizācijas ieejas signāla forma horizontālās un vertikālās izvērse frekvencēm ir atšķirīga.
- ▶ Mēs iesakām PC režīmā izmantot 1920x1080, 60 Hz, tā tiks nodrošināta labākā attēla kvalitāte.
- ▶ Savienojiet signāla kabeli no datora monitora izejas ligzdas ar displeja RGB (PC) vai arī signāla kabeli no datora HDMI izejas ligzdas ar displeja HDMI IN (vai HDMI/DVI IN) pieslēgvietu.
- ▶ Pievienojiet audio kabeli no datora TV audio ieejai. (Audio kabeli televizora piegādes komplektā nav iekļauti.)
- ▶ Ja lietojat skaņas karti, noregulējiet datora skaņu atbilstoši vajadzībai.
- ▶ Ja datora grafiskā karte neizdod signālu vienlaicīgi gan analogā, gan digitālā RGB režīmā, savienojiet tikai vienu – vai nu RGB vai arī HDMI IN (vai HDMI/DVI IN), lai rādītu datora informāciju uz displeja.
- ▶ Ja datora grafiskā karte neizdod vienlaicīgi signālu gan analogā, gan digitālā RGB režīmā, iestatiet vai nu uz RGB vai uz HDMI; (otru variantu automātiski displejs iestata uz "Plug and Play" režīmu).
- ▶ Lietojot kabeli, kas savieno HDMI ar DVI, DOS režīms atkarībā no Jūsu izmantotās grafiskās kartes var nestrādāt.
- ▶ Ja tiek izmantots pārāk garš RGB-PC kabelis, ekrānā iespējami traucējumi. Iesakām izmantot kabeli, kas ir īsāks par 5 m. Tas nodrošina vislabāko attēla kvalitāti.





EKRĀNA UZSTĀDĪŠANA DATORA REŽĪMAM

Ekrāna atiestatīšana

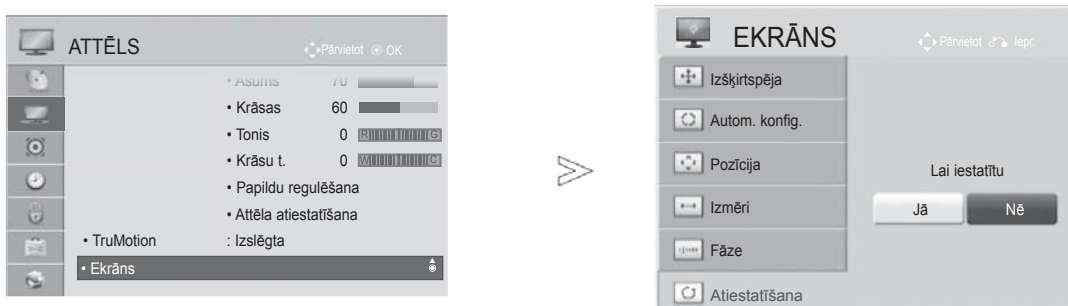
Notiek Pozīcijas, Izmēri un Fāze atiestatīšana uz rūpnīcas noklusējuma iestatījumiem.

Šī funkcija darbojas šādos režīmos: RGB[PC].



- 1   Izvēlieties **ATTĒLS**.
- 2   Izvēlieties **Ekrāns**.
- 3   Izvēlieties **Atiestatīšana**.
- 4   Izvēlieties **Jā**.
- 5  Palaidiet **atiestatīšanu**.

- Nospiediet pogu **MENU/EXIT** (IZVĒLNE/IZIET), lai turpinātu skatīties televīziju normālā režīmā.
- Nospiediet pogu **BACK** (ATPAKAĻ), lai atgrieztos iepriekšējā izvēlnes ekrāna logā.

ĀRĒJĀS APARATŪRAS UZSTĀDĪŠANA







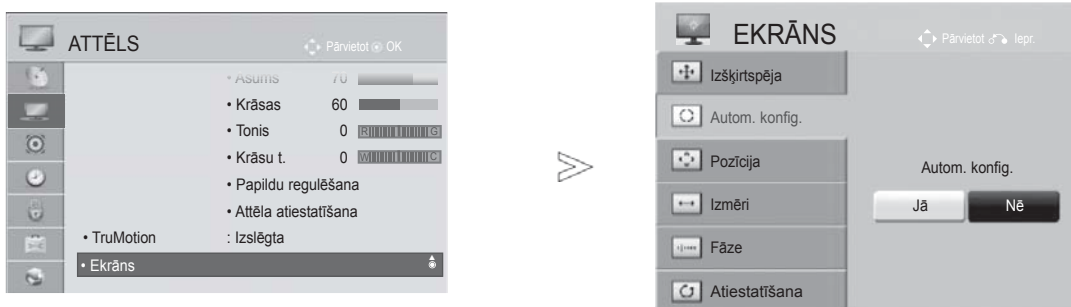

Automātiskā konfigurēšana (tikai RGB [PC] režīmā)

Lai automātiski regulētu attēla pozīciju un samazinātu attēla nestabilitāti. Lai gan attēls joprojām nav pareizs, televizors darbojas pareizi, bet tam nepieciešama turpmākā regulēšana.

Auto Configure (Automātiskā konfigurēšana)

Šī funkcija ir domāta automātiskai ekrāna pozīcijas, izmēra un fāzes regulēšanai. Parādītais attēls dažas sekundes būs nestabils, kamēr noritēs automātiskā konfigurēšana.



- 1   Izvēlieties **ATTĒLS**.
- 2   Izvēlieties **Ekrāns**.
- 3   Izvēlieties **Autom. konfigur.**.
- 4   Izvēlieties **Jā**.
- 5  Palaidiet **Autom. konfigur.**.

- Ja attēla pozīcija joprojām nav pareiza, vēlreiz mēģiniet izpildīt funkciju Automātiskā iestatīšana.
- Ja attēls jāregule no jauna pēc automātiskās regulēšanas režīmā RGB (PC), varat regulēt **Pozīcija, Izmēri** vai **Fāze**.

- Nospiediet pogu **MENU/EXIT** (IZVĒLNE/IZIET), lai turpinātu skatīties televīziju normālā režīmā.
- Nospiediet pogu **BACK** (ATPAKAĻ), lai atgrieztos iepriekšējā izvēlnes ekrāna logā.

Izšķirtspējas izvēlēšanās

Lai skatītos normālu attēlu, saskaņojiet RGB režīma izšķirtspēju un PC režīma izvēli.

Šī funkcija darbojas šādos režīmos: RGB[PC].

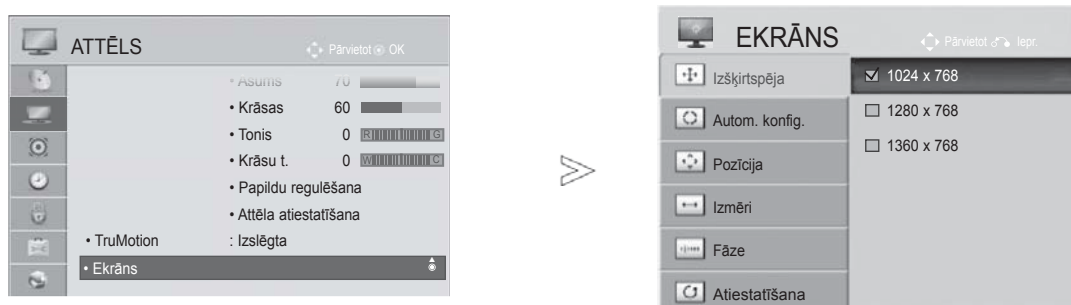

- 1   Izvēlieties **ATTĒLS**.
- 2   Izvēlieties **Ekrāns**.
- 3   Izvēlieties **Izšķirtspēja**.
- 4   Izvēlieties nepieciešamo izšķirtspēju.
- 5 

- Nospiediet pogu **MENU/EXIT** (IZVĒLNE/IZIET), lai turpinātu skatīties televīziju normālā režīmā.
- Nospiediet pogu **BACK** (ATPAKAĻ), lai atgrieztos iepriekšējā izvēlnes ekrāna logā.

ĀRĒJĀS APARATŪRAS UZSTĀDĪŠANA

Ekrāna pozīcijas, izmēra un fāzes regulēšana

Ja automātiskās regulēts attēls nav skaidrs (īpaši tad, ja burti mirgo), manuāli noregulējiet attēla stāvokli.

Šī funkcija darbojas šādos režīmos: RGB[PC].



-   Izvēlieties **ATTĒLS**.
-   Izvēlieties **Ekrāns**.
-   Izvēlieties **Pozīcija**, **Izmēri** vai **Fāze**.
-    Veiciet nepieciešamos iestatījumus.
- 

- Nospiediet pogu **MENU/EXIT** (IZVĒLNE/IZIET), lai turpinātu skatīties televīziju normālā režīmā.
- Nospiediet pogu **BACK** (ATPAKAĻ), lai atgrieztos iepriekšējā izvēlnes ekrāna logā.

TĪKLA IESTATĪŠANA

Vadu tīkla savienojums

Šo televizoru var pievienot lokālajam tīklam (LAN), izmantojot LAN portu. Kad ir izveidots fiziskais savienojums, televizoram ir jāiestata tīkla sakari.

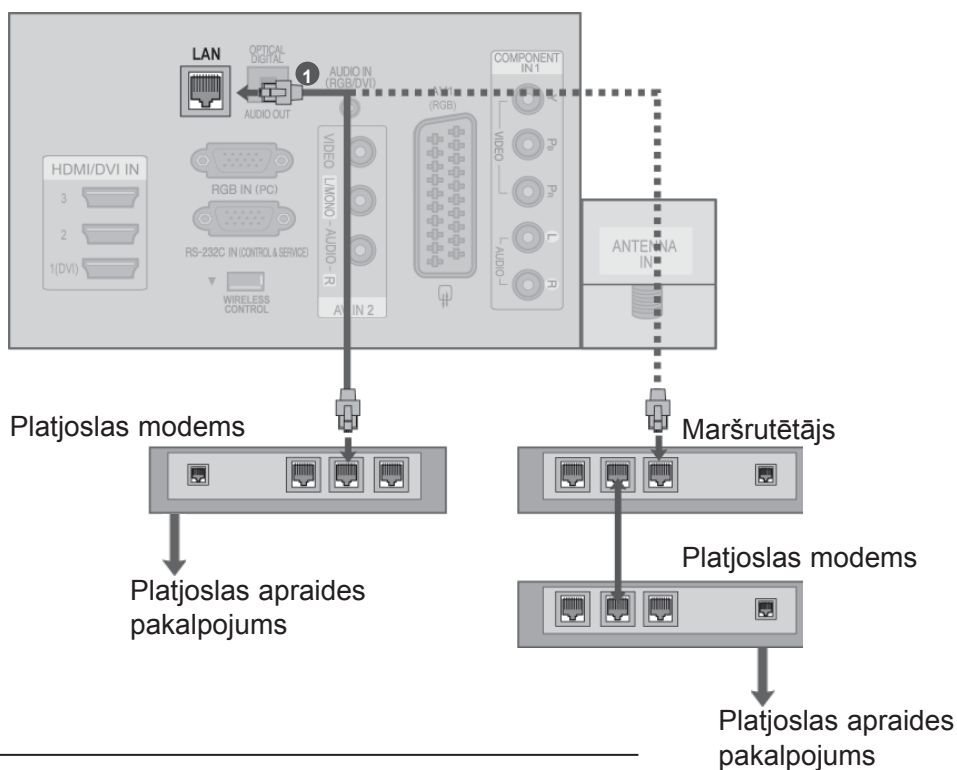

- 1 Savienojiet modema vai maršrutētāja LAN portu ar televīzora LAN portu.

- 2 Izvēlieties “Tīkla iestatījumi” izvēlnē **Tīkls**.

- 3 Pēc **LAN** porta savienošanas izmantojiet izvēlni **NetCast**.
Lai iegūtu papildinformāciju par **Netcast** iestatīšanu un problēmu novēršanu, apmeklējiet vietni <http://lgknowledge-base.com>. Meklējiet **Netcast**.

⚠ UZMANĪBU!

- ▶ Nepievienojiet LAN portam modulāru tālruņa kabeli.
- ▶ Tā kā pastāv vairākas savienojuma metodes, lūdzu, izpildiet sava tālsakaru vai interneta pakalpojuma sniedzēja instrukcijas.

ĀRĒJĀS APARATŪRAS UZSTĀDĪŠANA

Vadu tīkla iestatīšana

Ja ir pieejami gan vadu, gan bezvadu tīkli, ieteicamā metode ir vadu savienojums.

Pēc fiziskā savienojuma izveides dažos mājas tīklos var būt nepieciešams televizorā noregulēt tīkla iestatījumus.

Lai iegūtu sīkāku informāciju, sazinieties ar interneta pakalpojumu sniedzēju vai skatiet maršrutētāja rokasgrāmatu.

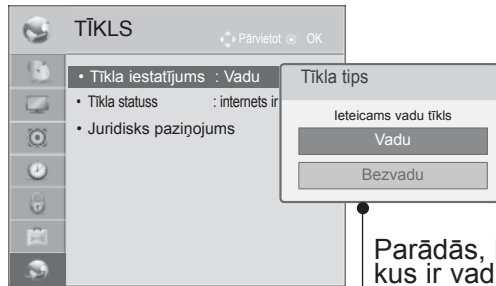

Ja esat jau noteicis tīkla iestatījumu

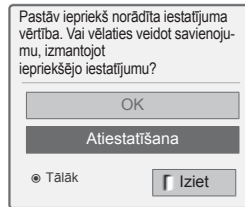

Parādās, kad vienlaikus ir vadu un bezvadu savienojums.

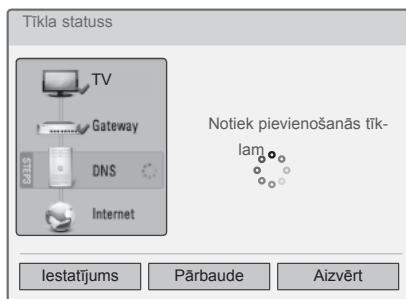

Automātiski IP iestatījumi



Manuāli IP iestatījumi

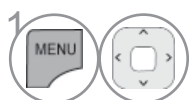
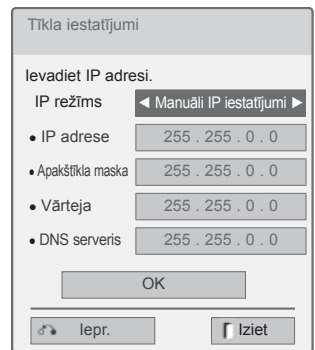

1 Izvēlieties **TĪKLS**.

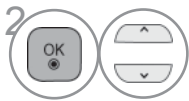

2 Izvēlieties **Tīkla iestatīšana**.

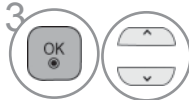

3 Izvēlieties **Vadu**.

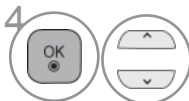

4 Ja esat jau iestatījis opciju Tīkla iestatījums: izvēlieties **Atiestatīšana**. Pašreizējie savienojuma iestatījumi tiek aizstāti ar jaunajiem.

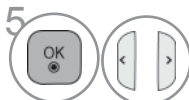

5 Izvēlieties **Automātiski IP iestatījumi** vai **Manuāli IP iestatījumi**.



6 Ja izvēlas **Manuāli IP iestatījumi**: IP adreses būs jāievada manuāli.



6 Izvēlieties **OK** (Kārtībā!).

- Lai izmantotu šo funkciju, ir nepieciešams vienmēr ieslēgts platjoslas interneta savienojums.
- Lai izmantotu šo funkciju, nav jāveido savienojums ar datoru.
- Ja iespēja **Tīkla iestatīšana** nedarbojas, pārbaudiet tīkla vidi. Pārbaudiet LAN kabeli un pārliedzieties, vai maršrutētājam ir ieslēgts DHCP, ja vēlaties izmantot iespēju Automātiskā iestatīšana.
- Ja **tīkla iestatīšana** nav pabeigta, iespējams, tīkls nedarbosies pareizi.
- **Automātiski IP iestatījumi:** izvēlieties, ja lokālajā tīklam ar vadu savienojumu ir pievienots DHCP serveris, televizoram automātiski tiks piešķirta IP adrese. Ja izmantojat platjoslas maršrutētāju vai platjoslas modemu, kuram ir DHCP (Dynamic Host Configuration Protocol - dinamiskais resursdatora konfigurācijas protokols) servera funkcija. IP adrese tiks noteikta automātiski.
- **Manuāli IP iestatījumi:** izvēlieties, ja tīklā nav DHCP servera un ja vēlaties iestatīt IP adresi manuāli.

ĀRĒJĀS APARATŪRAS UZSTĀDĪŠANA

! PIEZĪME

- ▶ Lai iegūtu papildinformāciju par Netcast iestatīšanu un problēmu novēršanu, apmeklējiet vietni <http://lgknowledgebase.com>. Meklējiet Netcast.
- ▶ Ar šo televizoru izmantojiet standarta LAN kabeli. Cat5 vai labāku ar RJ45 savienotāju.
- ▶ Daudzas tīkla savienojuma problēmas, kas rodas uzstādīšanas laikā, bieži var novērst, atiestatot maršrutētāju vai modemu. Pēc atskaņotāja pievienošanas mājas tīklam ātri izslēdziet barošanu un/vai atvienojiet strāvas kabeli no mājas tīkla maršrutētāja vai kabelmodema. Pēc tam atkal ieslēdziet un/vai pievienojiet strāvas kabeli.
- ▶ Atkarībā no interneta pakalpojumu sniedzēja (IPS) ierīču skaits, kas var saņemt interneta pakalpojumu, var būt ierobežots saskaņā ar pakalpojuma sniegšanas noteikumiem. Lai iegūtu sīkāku informāciju, sazinieties ar savu IPS.
- ▶ LG neatbild par televizora un/vai interneta savienojuma funkcijas traucējumiem, ko izraisa sakaru kļūdas vai traucējumi, kas saistīti ar platjoslas interneta savienojumu vai citu pievienoto aprīkojumu.
- ▶ LG neatbild par jūsu interneta savienojuma problēmām.
- ▶ Iespējams, daļa satura, kas ir pieejams, izmantojot tīkla savienojumu, nav saderīga ar televizoru. Ja jums ir jautājumi par šāda veida saturu, lūdzu, sazinieties ar šī satura izgatavotāju.
- ▶ Ja tīkla savienojuma ātrums neatbilst izmantotā satura prasībām, kuram piekļūstat, iespējami nevēlami rezultāti.
- ▶ Dažas darbības internetā var nebūt iespējamas tā interneta pakalpojumu sniedzēja (IPS) noteikto ierobežojumu dēļ, kas nodrošina platjoslas interneta savienojumu.
- ▶ Jebkādi maksājumi IPS, tai skaitā un ne tikai, savienojuma maksa, ir jūsu atbildība.
- ▶ Savienojumam ar šo televizoru ir nepieciešams 10 Base-T vai 100 Base-TX LAN ports. Ja jūsu interneta pakalpojums neparedz šādu savienojumu, jūs nevarēsiet pievienot televizoru.
- ▶ Lai izmantotu DSL pakalpojumu, ir nepieciešams DSL modems, un, lai izmantotu kabelmodema pakalpojumu, ir vajadzīgs kabelmodems. Atkarībā no piekļuves metodes un ar IPS noslēgto abonenta līgumu, iespējams, nevarēsiet izmantot šī televizora interneta savienojuma funkciju un var būt ierobežots vienlaikus pievienojamo ierīču skaits. (Ja jūsu IPS ļauj abonementam izmantot tikai vienu ierīci, šo ierīci, iespējams, nevarēs pievienot, ja jau ir pievienots dators.)
- ▶ Iespējams, nebūs atļauta maršrutētāja lietošana vai tā izmantošana būs ierobežota atkarībā no IPS noteiktās politikas un ierobežojumiem. Lai iegūtu papildinformāciju, sazinieties ar savu ISP tieši.
- ▶ Bezvadu tīkls darbojas 2,4 GHz radiofrekvencēs, ko izmanto arī citas mājsaimniecības ierīces, piemēram, bezvadu tālruņi, Bluetooth® ierīces, mikroviļņu krāsns, un to var ietekmēt šo ierīču izraisīti traucējumi. To var traucēt ierīces, kas izmanto 5 GHz radiofrekvences. Šādas ierīces ir LG bezvadu multivides modulis, bezvadu tālruņi un citas Wi-Fi ierīces.
- ▶ Izmantojot bezvadu tīklu, pakalpojuma ātrums var samazināties atkarībā no apkārtējām bezvadu ierīcēm.
- ▶ Izslēdziet visas mājas lokālā tīkla neizmantotās ierīces. Dažas no šīm ierīcēm var radīt tīkla trafiku.
- ▶ Dažos gadījumos uztveršanu var uzlabot, novietojot piekļuves punktu vai bezvadu maršrutētāju augstāk no grīdas.
- ▶ Uztveršanas kvalitāte bezvadu tīklā ir atkarīga no daudziem faktoriem, piemēram, piekļuves punkta veida, attāluma no televizora līdz piekļuves punktam, kā arī no televizora atrašanās vietas.
- ▶ Pievienojot internetam ar vadu/bezvadu kopletošanas datora palīdzību, iespējami savienojuma pārtraukumi pakalpojuma sniedzēja noteiktu lietošanas ierobežojumu un apstiprinājuma pieprasījuma dēļ.
- ▶ Lai pievienotu bezvadu AP, ir nepieciešams AP, kas atbalsta bezvadu savienojumu, kā arī jāaktivizē AP bezvadu savienojuma funkcija. Par AP bezvadu savienojuma iespējām, lūdzu, jautājiet AP piegādātājam.
- ▶ Lūdzu, pārbaudiet AP SSID drošības iestatījumus bezvadu AP savienojumam. Par AP SSID drošības iestatījumiem jautājiet AP piegādātājam.
- ▶ Televizors var kļūt lēnāks vai darboties nepareizi, ja ir nepareizi tīkla aprīkojuma (vadu/bezvadu maršrutētājs, centrmezgls utt.) iestatījumi. Lūdzu, uzstādiet pareizi, izmantojot aprīkojuma rokasgrāmatu, un iestatiet tīklu.
- ▶ Kad AP ir iestatīts tā, lai ietvertu 802,11 n (izņemot Krievijā), un ja Sifrēšana ir veidota kā WEP(64/128bit) vai WPA(TKIP/AES), savienojums var nebūt iespējams. Atkarībā no AP ražotāja var būt dažādas savienojuma metodes.

Bezvadu tīkla savienojums

LG bezvadu LAN platjoslas/DLNA adapters ļauj pievienot televizoru bezvadu lokālajam tīklam. Tīkla konfigurācija un savienojuma metodes var būt atšķirīgas atkarībā no izmantotās aparatūras un tīkla vides. Detalizētus norādījumus savienošanai un tīkla iestatījumiem skatiet piekļuves punkta vai bezvadu maršrutētāja uzstādīšanas instrukcijās.

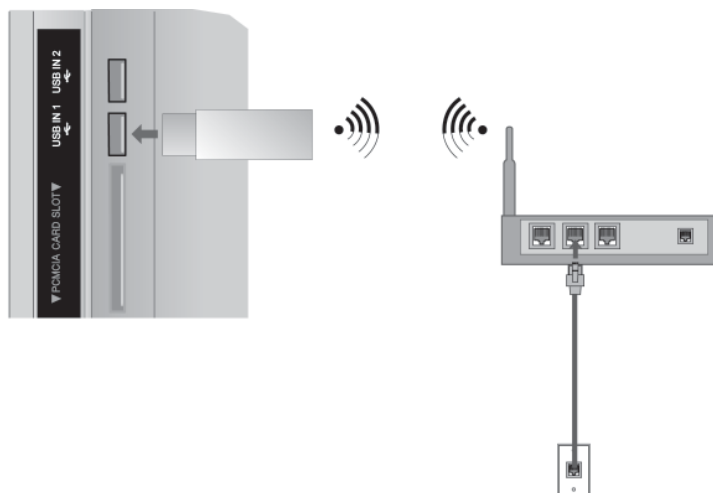

- 1 Pievienojiet “LG bezvadu LAN platjoslas/DLNA adapteru” televizora ligzdai **USB IN 1** vai **USB IN 2**.
- 2 Izvēlieties “**Tīkla iestatījumi**” izvēlnē **Tīkls**. Pēc pievienošanas var izmantot **NetCast** izvēlni.

! PIEZĪME

- ▶ Izmantojot maršrutētāju datorā uzglabātu attēlu, mūzikas vai video baudīšanai, ieteicams maršrutētājā izmantot vadu pieslēgvietu.
- ▶ Izmantojot maršrutētāja bezvadu pieslēgvietu, dažas funkcijas var būt ierobežotas.

ĀRĒJĀS APARATŪRAS UZSTĀDĪŠANA

Bezvadu tīkla iestatīšana

Lai pievienotu televizoru tīklam, ir jāiestata piekļuves punkts vai bezvadu maršrutētājs.

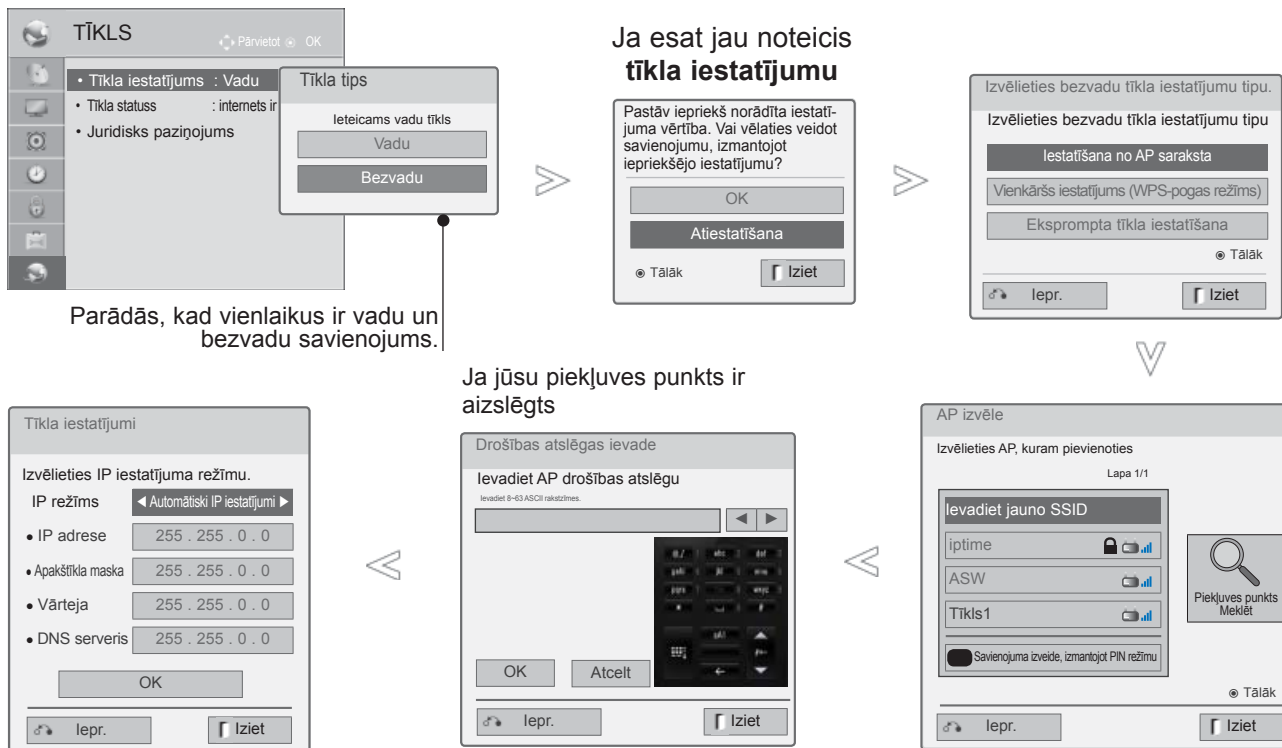

1 Izvēlieties **TĪKLS**.

2 Izvēlieties **Tīkla iestatīšana**.

3 Izvēlieties **Tīkla iestatīšana**.

4 Ja esat jau iestatījis opciju Tīkla iestatījums: izvēlieties **Atiestatīšana**.
Pašreizējie savienojuma iestatījumi tiek aizstāti ar jaunajiem.

5 Izvēlieties **Iestatīšana no AP saraksta**.

6 Skenējot atrast visus uztveršanas diapazonā esošos pieejamos piekļuves punktus vai bezvadu maršrutētājus un parādīt to sarakstu.

7 Izvēlieties sarakstā piekļuves punktu vai bezvadu maršrutētāju.
(Ja piekļuves punkts ir aizslēgts, ievadiet piekļuves punkta drošības atslēgu).

8 Ievadiet piekļuves punkta drošības atslēgu.

9 Atkārtojiet 4.-5. darbību, 20. lpp.

Ja jau ir norādīts drošības kods

PIN (Personiskais identifikācijas numurs)

Ja vēlaties izveidot savienojumu ar piekļuves punktu vai maršrutētāju, norādot PIN, izmantojiet šo funkciju.

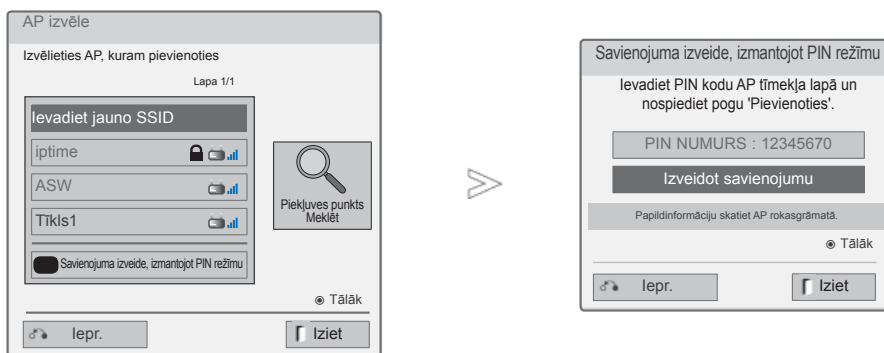

1 Atkārtojiet 1.-6. darbību, 24. lpp.

2 **SARKANS** Izveidot savienojumu ar piekļuves punktu, izmantojot **PIN** režīmu.

3 Televizora ekrānā ir redzams tīkla ID un drošības atslēga.
Ievadiet ierīces PIN numuru.

4 **OK** Izvēlieties **Izveidot savienojumu**.

5 Atkārtojiet 4.-5. darbību, 20. lpp.

■ PIN numurs ir unikāls 8 ciparu atslēgas kods.

ĀRĒJĀS APARATŪRAS UZSTĀDĪŠANA

Vienkāršs iestatījums (WPS-pogas režīms)

Ja jūsu piekļuves punkts vai bezvadu maršrutētājs atbalsta PIN vai WPS (Wi-Fi aizsargātā iestatīšana), ir iespējams izmantot piekļuves punktu vai bezvadu maršrutētāju ar intervālu 120. Jums nav jāzina piekļuves punkta nosaukums (SSID: Service Set Identifier - pakalpojumu kopas identifikators) un piekļuves punkta vai bezvadu maršrutētāja drošības kods.



1 Atkārtojiet 1.-4. darbību, 24. lpp.

2   Izvēlieties **Vienkāršs iestatījums (WPS-pogas režīms)**.

3  Izvēlieties **Izveidot savienojumu**.

4 Atkārtojiet 4.-5. darbību, 20. lpp.

AD-hoc režīms

Šī ir metode tiešai saziņai ar iekārtu, neizmantojot piekļuves punktu..
Tas ir tas pats, kas divu datoru savienošana, izmantojot pārejas kabeli.

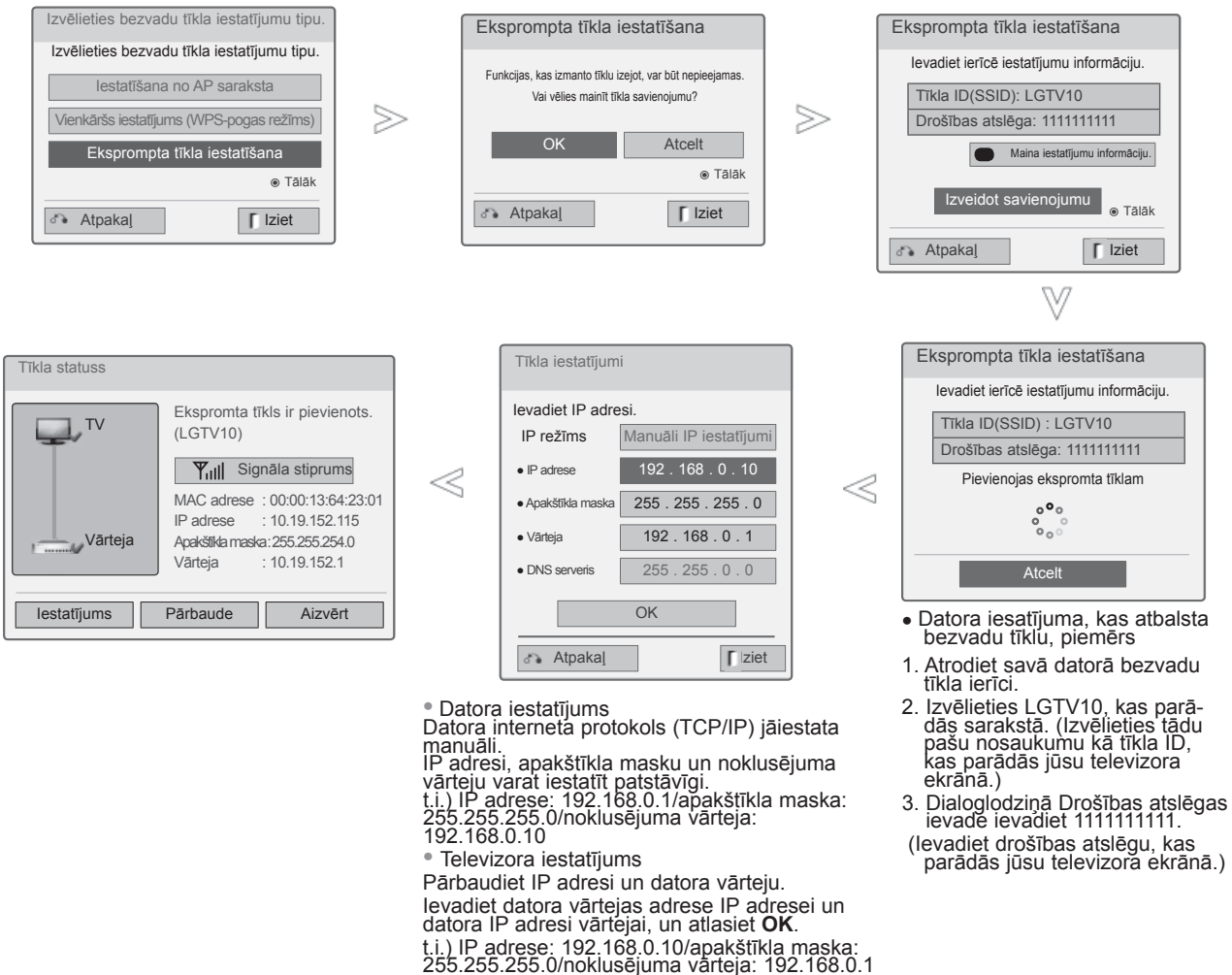

1 Atkārtojiet 1.-3. darbību, 24. lpp.

2 Izvēlieties **Eksprompta tīkla iestatīšana**.

3 Izvēlieties **OK**.

4 Izvēlieties **Pievienot**, lai pievienotu Ad-hoc tīklu.
Televizora ekrānā ir redzams tīkla ID un drošības atslēga.
Ievadiet ierīcē šo tīkla ID un drošības atslēgu.
Ja tīkls nedarbojas, mainiet iestatījumu informāciju, izmantojot SARKANO pogu.

5 Ievadiet IP adresi.

6 Tīkla iestatīšana ir pabeigta.
Izvēlieties **Aizvērt**.

ĀRĒJĀS APARATŪRAS UZSTĀDĪŠANA

Tīkla statuss

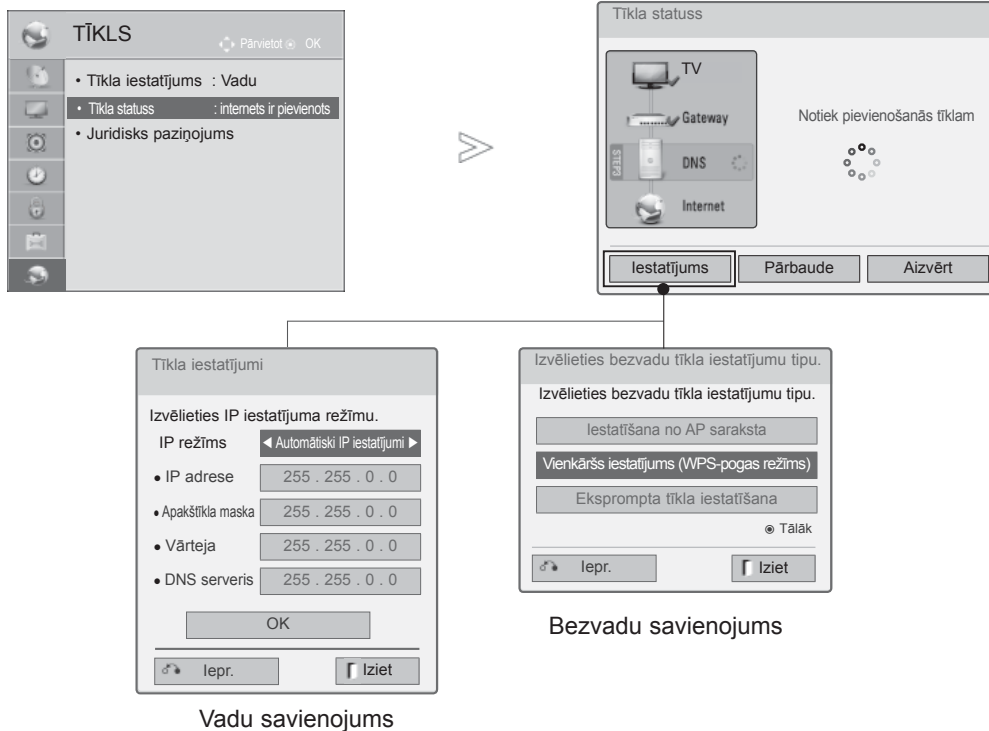

- 1 Izvēlieties **TĪKLS**.
- 2 Izvēlieties **Tīkla statuss**.
- 3 Pārbaudiet tīkla statusu.

- **Iestatījums**: atgriezies tīkla iestatījumu izvēlnē vai bezvadu tīkla tipa iestatīšanas izvēlnē.
- **Pārbaude**: pārbaudīt pašreizējo tīkla stāvokli pēc tīkla iestatīšanas.
- **Aizvērt**: atgriezies iepriekšējā izvēlnē.

TV SKATĪŠANĀS/PROGRAMMU VADĪBA

TV IESLĒGŠANA

Ja TV tiks ieslēgts, varēsiet izmantot tā iespējas.

- 1 Vispirms pareizi pievienojiet barošanas vadu.
Šajā brīdī TV pārslēdzas nodrošes režīmā.
- 2 Lai ieslēgtu televizoru no gaidīšanas režīma, nospiediet televizora ⏻ / I, INPUT vai $\text{P}^{\wedge}\text{v}$ pogu vai tālvadības pults pogu POWER, INPUT, $\text{P}^{\wedge}\text{v}$ vai kādu no CIPARU pogām, tad televizors ieslēgsies.

INITIALIZING SETUP (IESTATĪŠANAS VEDŅA PALAIŠANA)

- 1 Ja pēc televizora ieslēgšanas ekrānā parādās OSD (ekrāna displeja logs), var koriģēt iestatījumus **Valoda**, **Režīma iestatījumi**, **Strāvas indikators** (kad izvēlaties **Home Use** izvēlnē **Režīma iestatīšana**-tikai LED LCD televizoriem), **Valsts** (Izņemot 32/37/42LE49**, 32/37/42/47/55LE59**, 42/47LE7390, 32/37/42/47/55LE79**, 42/47/55LE89**, 32/37/42LD49**, 32/37/42/47/55LD69**, 32/42/47LD79**, 32/37/42LD89**, 42/47LX69**, 50/60PK59*, 50/60PK79**, 50/60PK99**, 50/60PX99**) vai **Laika josla** (Ja kā valsts ir izvēlēta Krievija) vai **Iestatīt paroli** (ja kā mītnes zeme ir norādīta Francija), **Automātiska noskaņošana**.

PIEZĪME:

- a. Ja aizvērsiet izvēlni, nepabeidzot sākotnējo iestatīšanu, izvēlnē Sākotnējā iestatīšana var parādīties vēlreiz.
- b. Piespiediet pogu BACK (ATPAKAĻ), lai pārietu no patreizējā OSD atpakaļ uz iepriekšējo.
- c. Valstīs bez apstiprinātiem DTV apraides standartiem dažas DTV funkcijas var nedarboties, atkarībā no DTV apraides vides.
- d. „Lietošana mājās” režīms ir optimālais iestatījums mājas videi, un tas ir TV noklusējuma režīms.
- e. Režīms „Demo. veikalā” ir optimālais iestatījums veikala videi. Ja lietotājs modificē attēla kvalitātes datus, režīms „Demo. veikalā” pēc noteikta laika piešķir produktam mūsu noteikto attēla kvalitāti.
- f. Režīmu (Lietošana mājās, Demo. veikalā) iespējams mainīt, izvēlnē IZVĒLE izvēloties Režīma iestatīšana.
- g. Ja kā mītnes zeme tiks izvēlēta Francija, parole būs nevis "0", "0", "0", "0", bet "1", "2", "3", "4".

PROGRAMMAS IZVĒLE

- 1 Lai izvēlētos programmas numuru, nospiediet pogu $\text{P}^{\wedge}\text{v}$ vai CIPARU pogu.

SKAŅUMA REGULĒŠANA

- 1 Lai regulētu skaļumu, nospiediet pogu $\triangleleft +$ vai $-$.
- 2 Ja vēlaties izslēgt skaņu, nospiediet pogu MUTE (ATSLĒGT SKAŅU).

Šo funkciju iespējams atcelt, nospiežot pogu MUTE (IZSLĒGT SKAŅU), $\triangleleft +$ vai $-$ AV Mode (Režīms AV).

TV SKATĪŠANĀS/PROGRAMMU VADĪBA

QUICK MENU (ĀTRĀ IZVĒLNE)

Jūsu TV OSD (Ekrāna izvēlne) var nedaudz atšķirties no šajā rokasgrāmatā redzamā.

Q.Menu (Quick Menu - Ātrā izvēlne) ir izvēlne ar funkcijām, ko lietotājs varētu lietot bieži.

 **Malu attiecība** : Izvēlas nepieciešamā attēla formātu.

Tālumaizmaiņas iestatīšana, norādi vērtību 14:9, Tālumaizmaiņa un Kino tālumaizmaiņa izvēlnē Attiecība. Pēc tālumaizmaiņas iestatījuma izvēlēšanās displejs atgriežas ātrajā izvēlnē.

 **Skaidra balss II**: Atšķirot cilvēka balss skaņas diapazonu no citām, palīdz lietotājiem labāk sadzirdēt cilvēku balsis.

 **Attēla režīms**: Izvēlas nepieciešamo attēla režīmu.

 **Skaņas režīms**: Šī ir funkcija, lai automātiski iestatītu skaņas kombināciju, ko tas uzskata par labāko redzamajiem attēliem. Izvēlieties nepieciešamo Sound Mode (Skaņas režīmu).

 **Audio valoda** **Audio valoda** : Izvēlas skaņas izeju.

 **Miega taimeris**: Iestata miega taimeri.

 **Izlaišana ieslēgta/izslēgta** : Ieslēdz un izslēdz pārļēkšanu.

 **USB ierīce** : Izvēlieties "Izvade", lai izvadītu USB ierīci .



1   Parādīt katru izvēlni.





2  Izvēlieties vēlamo avotu.

3  

- Nospiediet pogu **Q.MENU/EXIT**, lai turpinātu skatīties televīziju normālā režīmā.
- Nospiediet pogu **BACK**, lai atgrieztos iepriekšējā izvēlnes ekrāna logā.

IZVĒLŅU ATLASE UN REGULĒŠANA EKRĀNĀ

Jūsu TV OSD (Ekrāna izvēlne) var nedaudz atšķirties no šajā rokasgrāmatā redzamā.

-   Parādīt katru izvēlni.
-   Izvēlēties izvēlnes vienumu.
-  Pāriet uz uzniestošo izvēlni.

- Nospiediet **SARKANO** pogu, lai atvērtu izvēlni **Klientu atbalsts**.
- Nospiediet **ZALŅO** pogu, lai atvērtu izvēlni **Vienkāršā rokasgrāmata**.
- Nospiediet pogu **MENU/EXIT**, lai turpinātu skatīties televīziju normālā režīmā.
- Nospiediet pogu **BACK**, lai atgrieztos iepriekšējā izvēlnes ekrānā.

! PIEZĪME

- ▶ **ISM metodi** iespējams izmantot tikai plazmas televizoros.
- ▶ Iespējas **Apgaismojums, Barošanas indikators** var izmantot tikai LCD TV/LED LCD televizoros.
- ▶ **CI informāciju** nav iespējams izmantot režīmā Analogais.

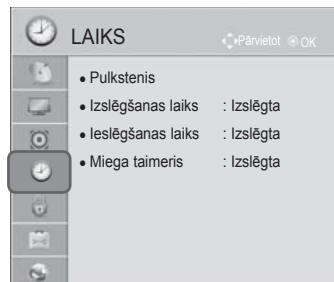
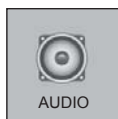
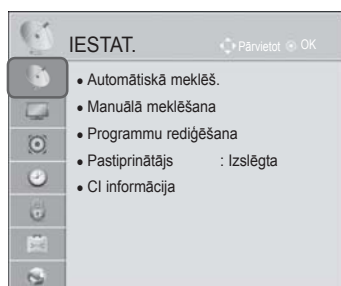

TV SKATĪŠANĀS/PROGRAMMU VADĪBA

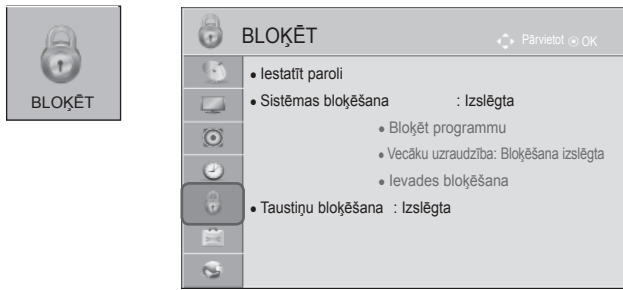

• Papildinformāciju un lietošanas instrukcijas skatiet papildierīces **“Bezvadu multivides modulis”** rokasgrāmatā. (Izņemot 32/37/42LD4***)

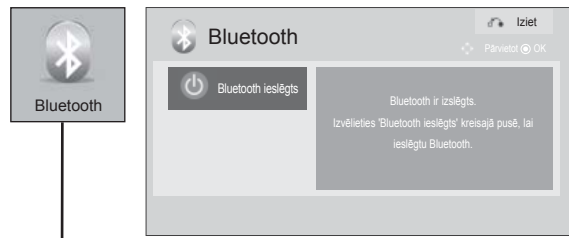

(Izņemot 32/37/42LE4***, 32/37/42/47/55LE5***, 42/47LE73**, 32/37/42LD4***, 32/37/42/47/55LD6***, 32/42/47LD7***, 32/37/42LD8***, 42/47LX6***, 47/55LX9***, 50/60PK5**, 50/60PX9**)



■ Redzamais attēls var atšķirties no jūsu televizora.

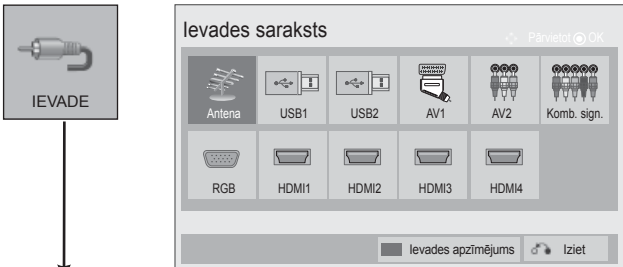

(tikai 32/37/42LE4***, 32/37/42/47/55LE5***, 42/47LE73**, 32/37/42LD4***, 32/37/42/47/55LD6***, 32/42/47LD7***, 32/37/42LD8***, 42/47LX6***, 47/55LX9***, 50/60PK5**, 50/60PX9**)

AUTOMĀTISKĀ PROGRAMMU NOSKAŅOŠĀ

Lietojiet to, lai automātiski atrastu un saglabātu visas programmas.

Kad sākat automātisko programmu regulēšanu, visa iepriekš saglabātā informācija tiek dzēsta.

Maksimālais saglabājamo programmu skaits ir 1000. Taču atkarībā no pārraides signāliem šis skaitlis var nedaudz mainīties.

DVB-T, DVB-C automātiskās noskaņošanās izvēlne paredzēta izmantošanai valstīs, kurās izbūvēti DVB (ciparu video apraides) kabeļu tīkli.

Ja vēlaties atlasīt opciju **Antenna (Antena)**,

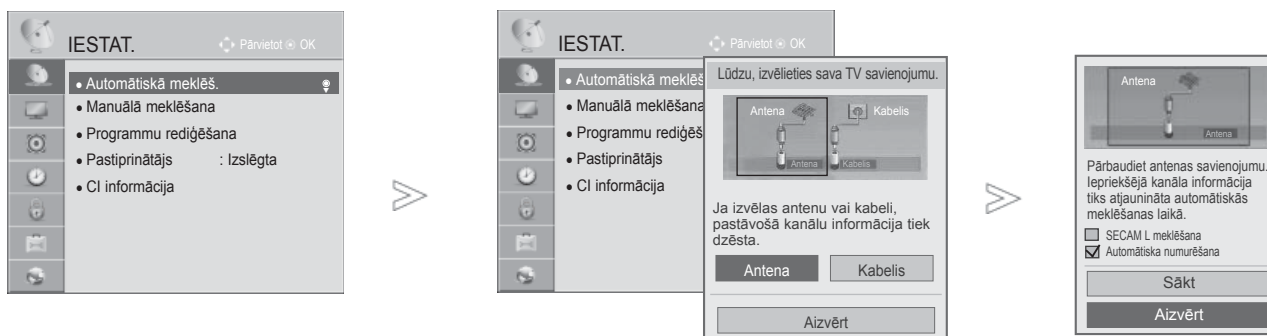

-   Izvēlieties **IESTAT.**
-   Izvēlieties **Automātiskā meklēš.**
-   Izvēlieties **Antena.**
-   Izvēlieties **Sākt.**
-  Palaidiet **Automātiskā meklēš.**

- Lietojiet CIPARU pogas, lai ievadītu 4 ciparu paroli izvēlnē **Sistēmas bloķēšana** 'ieslēgta'.
- Ja vēlaties paturēt automātisko kanālu noskaņošanu, izvēlieties **Sākt**, izmantojot pogu ^ v. Tad nospiediet pogu **OK**. Pretējā gadījumā izvēlieties Aizvērt.
- Automātiska numurēšana**: izlemiet, vai noskaņošanai programmu numurus izmantot tā, kā tie tiek saņemti no raidītāja stacijām.
- SECAM L meklēšana** : Izmēģinot 32/37/42LE49**, 32/37/42/47/55LE59**, 42/47LE7390, 32/37/42/47/55LE79**, 42/47/55LE89**, 32/37/42LD49**, 32/37/42/47/55LD69**, 32/42/47LD79**, 32/37/42LD89**, 42/47LX69**, 50/60PK59*, 50/60PK79**, 50/60PK99**, 50/60PX99** Kad izvēlnē **Valsts** izvēlaties Itālija, parādotes uznirstošajam paziņojumam par konfliktējošu programmu pēc Automātiskās meklēšanas, izvēlieties pakalpojumu Konfliktējošās programmas numurs, lai to atrisinātu.

- DVB kabeļi var izmantot šajās valstīs: Vācija, Nīderlande, Zviedrija, Šveice, Dānija, Austrija, Somija, Norvēģija, Slovēnija, Ungārija. (Atbalstītās valstis var pievienot.)
- Digitālo TV nevar izmantot Slovākijā, Bosnijā, Serbijā, Bulgārijā, Albānijā un Kazahstānā.

- Nospiediet pogu **MENU/EXIT** (IZVĒLNE/IZIET), lai turpinātu skatīties televīziju normālā režīmā.
- Nospiediet pogu **BACK** (ATPAKĀL), lai atgrieztos iepriekšējā izvēlnes ekrāna logā.

TV SKATĪŠANĀS/PROGRAMMU VADĪBA

Ja vēlaties atlasīt opciju **Cable (Kabelis)**,

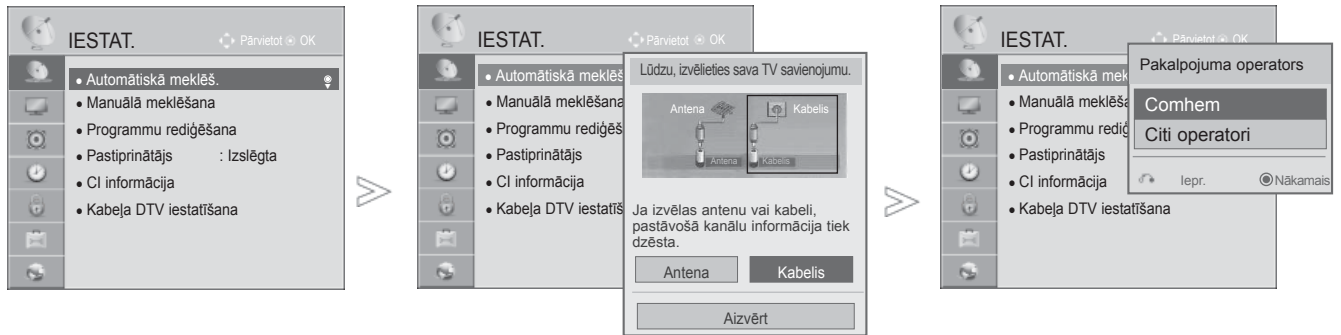

- 1 Izvēlieties **IESTAT.**
- 2 Izvēlieties **Automātiskā meklēšana**.
- 3 Izvēlieties **Kabelis**.
- 4 Izvēlieties **Comhem** vai **Citi operatori**.
- 5 Izvēlieties **Ātrs** vai **Pilns**.

- Lietojiet CIPARU pogas, lai ievadītu 4 ciparu paroli izvēlnē **Sistēmas bloķēšana ieslēgta**.
- Kad izvēlaties **Kabeļtelevīzija**, izvēlne **Kabeļtelevīzijas operatori** var būt atšķirīga atkarībā no valsts, kurā atrodaties.
- Uznirstošais logs, kurā var izvēlēties **Pakalpojuma operators**, sākotnēji tiek rādīts 3 gadījumos: kad atverat izvēlni **ISākotnējie iestatījumi**, pārslēdzoties no **Antena** uz **Kabelis** vai atverot šo izvēlni pēc iestatījuma **Valsts** mainīšanas.
- Ja vēlaties izvēlēties **Pakalpojuma operators** gadījumā, kas atšķiras no 3 augstāk aprakstītajiem, to var izdarīt, izvēloties **Iestatījumi->Kabeļa DTV iestatījumi->Pakalpojuma operators**.

- SO sertifikācija saņemta: Zviedrija (Comhem, Canal Digital), Dānija (YouSee, Canal Digital, Stofa), Norvēģija (Canal Digital).
- Ja nav vēlamā pakalpojuma operatora, tad izvēlieties **Citi operatori**.
- Ja izvēlēsities "Citi operatori", vai ja dotajai valstij ir pieejama tikai iespēja "Citi operatori", kanālu meklēšana var aizņemt kādu laiku, vai arī daži kanāli netiks atrasti.
Ja daži kanāli neparādās, veiciet šādas darbības:
 1. **IESTAT.** -> **Automātiskā meklēšana** -> **Kabelis** -> **Iestatījumi**
 2. **Pārslēdziet Sākuma noskaņošanu** no "Izslēgta" uz "Ieslēgta"
 3. Ievadiet citas vērtības, piemēram, frekvenci, simbolu ātrumu, modulāciju un tīkla ID.
(Augstākminēto informāciju var vaicāt kabeļtelevīzijas pakalpojumu sniedzējam.)

- Nospiediet pogu **MENU/EXIT** (IZVĒLNE/IZIET), lai turpinātu skatīties televīziju normālā režīmā.
- Nospiediet pogu **BACK** (ATPAKAĻ), lai atgrieztos iepriekšējā izvēlnes ekrāna logā.

■ Ja jūs izvēlaties Quick (Ātrais),

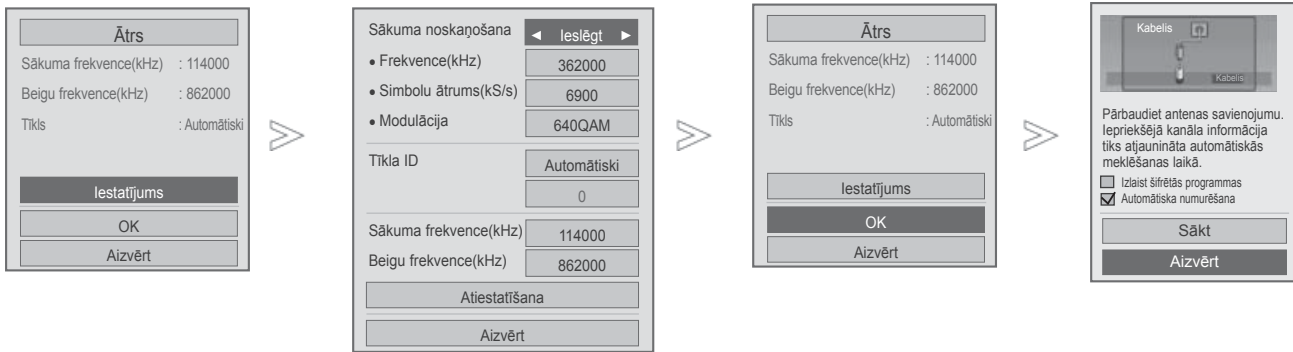

Izvēlieties **Quick** (Ātrs).



Izvēlieties **Setting** (Iestatījumi).



Veiciet nepieciešamos iestatījumus.



Izvēlieties **Aizvērt**.

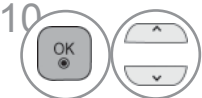

Izvēlieties **OK**.

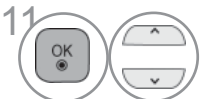

Izvēlieties **Sākt**.



Palaidiet **Automātiskā meklēš.**

- Ja vēlaties paturēt automātisko kanālu meklēšanu, izvēlieties **Sākt**, izmantojot pogu $\wedge \vee$. Tad nospiediet pogu **OK**. Pretējā gadījumā izvēlieties **Aizvērt**.
- **Automātiska numurēšana**: izlemiet, vai noskaņošanai programmu numurus izmantot tā, kā tie tiek saņemti no raidītāja stacijām.
- **Izlaist šifrētās programmas**: šifrētās programmas tiek izlaistas, veicot **automātisko meklēšanu un manuālo meklēšanu**.

- Nospiediet pogu **MENU/EXIT** (IZVĒLNE/IZIET), lai turpinātu skatīties televīziju normālā režīmā.
- Nospiediet pogu **BACK** (ATPAKAĻ), lai atgrieztos iepriekšējā izvēlnes ekrāna logā.

TV SKATĪŠANĀS/PROGRAMMU VADĪBA

■ Ja jūs izvēlaties Full (Pilns),

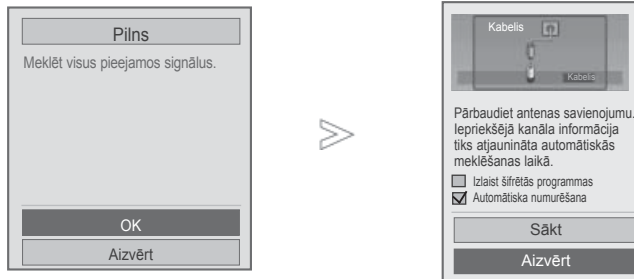

- 6  Izvēlieties **Pilns**.
- 7   Izvēlieties **OK**.
- 8   Izvēlieties **Sākt**.
- 9  Palaidiet **Automātiskā meklēš.**

- Ja vēlaties paturēt automātisko kanālu meklēšanu, izvēlieties **Sākt**, izmantojot pogu ^ v. Tad nospiediet pogu **OK**. Pretējā gadījumā izvēlieties **Aizvērt**.
- **Automātiska numurēšana:** izlemiet, vai noskaņošanai programmu numurus izmantot tā, kā tie tiek saņemti no raidītāja stacijām.
- **Izlaist šifrētās programmas:** šifrētās programmas tiek izlaistas, veicot **automātisko meklēšanu** un **manuālo meklēšanu**.

- Nospiediet pogu **MENU/EXIT** (IZVĒLNE/IZIET), lai turpinātu skatīties televīziju normālā režīmā.
- Nospiediet pogu **BACK** (ATPAKAĻ), lai atgrieztos iepriekšējā izvēlnes ekrāna logā.

Tālāk norādītās vērtības nepieciešamas, lai ātri un pareizi meklētu visas pieejamās programmas. Biežāk lietotās vērtības norādītas kā "noklusējums".

Tomēr, lai veiktu pareizus iestatījumus, lūdzu, jautājiēt kabeļu servisa nodrošinātājam.

Veicot automātisko noskaņošanu DVB kabeļtelevīzijas režīmā un izvēloties Pilns, tiks skenētas visas frekvences, lai atrastu pieejamos kanālus.

Ja programma netiek atrasta, kad ir atlasīts Noklusējuma (Default) režīms, veiciet meklēšana, atlasot Pilno (Full) režīmu.

Tomēr ja programma tiek meklēta ar ieslēgtu Pilno režīmu, Auto noskaņošana var aizņemt pārāk daudz laika.

- **Frekvence** : levdiet frekvenci.
- **Simbolu ātrums** : ievadiet lietotāja noteiktu simbolu ātrumu (Simbolu ātrums: ātrums, ar kuru ierīce, piemēram, modems, sūta simbolus kanālam).
- **Modulācija** : ievadiet lietotāja noteiktu modulāciju. (Modulācija: audio vai video signālu ielāde nesējā).
- **Tikla ID** : unikāls identifikators, kas tiek piešķirts katram lietotājam.
- **Sākuma frekvence(kHz)** : levdiet frekvenču diapazona sākuma frekvenci.
- **Beigu frekvence(kHz)** : levdiet frekvenču diapazona beigu frekvenci.

TV SKATĪŠANĀS/PROGRAMMU VADĪBA

KABEĻU DTV IESTATĪJUMI

(TIKAI KABEĻA PIESLĒGUMA REŽĪMĀ)

Iespējamo izvēļu skaits kabeļtelevīzijas operatoru izvēlnē būs atkarīgs no katrā konkrētajā valstī darbojošos operatoru skaita, tātad, ja valstī būs tikai viens kabeļtelevīzijas operators, šī izvēle funkcija būs neaktīva.

Pēc kabeļtelevīzijas operatora nomaiņas atvērsies logs ar brīdinošu uzrakstu par to, ka piespiežot pogu **OK** (Kārtībā!) vai izvēloties funkciju "Aizvērt", kanālu kartējums tiks dzēsts un izvēloties 'YES' (Jā!) atvērsies automātiskās noskaņošanās logs.



- 1 Izvēlieties **IESTAT.**
- 2 Izvēlieties **Kabeļa DTV iestatīšana.**
- 3 Izvēlieties **Pakalpojuma operators** vai **Kanāla autom. atjaunināšana.**
- 4 Izvēlieties vēlamo avotu.

- Kad izvēlaties **Kabelis**, parādās izvēlne **Kabeļa DTV iestatīšana.**
- Kad **Kanāla automātiska atjaunināšana** ir **ieslēgta**, varat atjaunināt informāciju visām programmām, kuras iespējams atjaunināt, tai skaitā pašlaik skatīto programmu.
- Kad **Kanāla automātiska atjaunināšana** ir **izslēgta**, varat atjaunināt informāciju tikai tai programmai, kuru pašlaik skatāties.

- Nospiediet pogu **MENU/EXIT** (IZVĒLNE/IZIET), lai turpinātu skatīties televīziju normālā režīmā.
- Nospiediet pogu **BACK** (ATPAKAĻ), lai atgrieztos iepriekšējā izvēlnes ekrāna logā.

MANUĀLĀ PROGRAMMU NOSKAŅOŠANA (DIGITĀLĀ REŽĪMĀ)

Opcija Manuāla noskaņošana ļauj Jums pašrocīgi pievienot programmu Jūsu programmu sarakstam.

Ja vēlaties atlasīt opciju **Antenna (Antena)**,

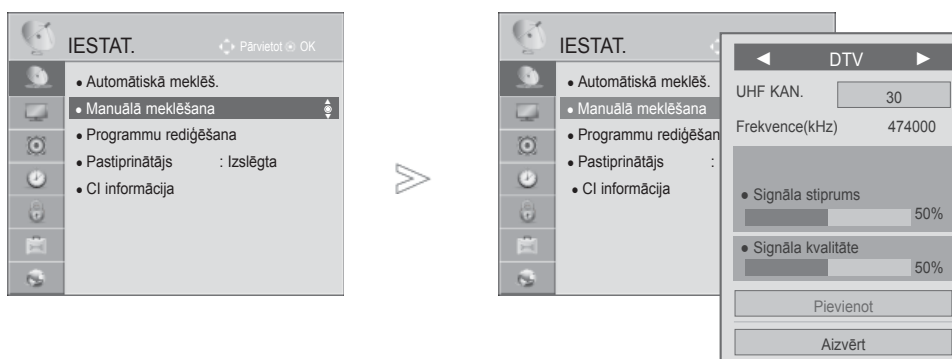

-   Izvēlieties **IESTAT.**
-   Izvēlieties **Manuālā meklēšana.**
-   Izvēlieties **DTV.**
-    Izvēlieties nepieciešamo kanāla numuru.
-   Izvēlieties atjauninājumu vai pievienojiet to, ja signāls pienāk.

- Lietojiet CIPARU pogas, lai ievadītu 4 ciparu paroli izvēlnē **Sistēmas bloķēšana 'ieslēgta'**.
- Kad valsts ir iestatīta uz "Norvēģija, Latvija", var izvēlēties **SBAND**.

- Nospiediet pogu **MENU/EXIT** (IZVĒLNE/IZIET), lai turpinātu skatīties televīziju normālā režīmā.
- Nospiediet pogu **BACK** (ATPAKAĻ), lai atgrieztos iepriekšējā izvēlnes ekrāna logā.

TV SKATĪŠANĀS/PROGRAMMU VADĪBA

Ja vēlaties atlasīt opciju **Cable (Kabelis)**,



- 1 Izvēlieties **IESTAT.**
- 2 Izvēlieties **Manuālā meklēšana.**
- 3 Izvēlieties **Kabeļu DTV.**
- 4 Veiciet nepieciešamos iestatījumus.

- Lietojiet CIPARU pogas, lai ievadītu 4 ciparu paroli izvēlnē **Sistēmas bloķēšana 'ieslēgta'**.
- **Simbolu ātrums** : ievadiet lietotāja noteiktu simbolu ātrumu (Simbolu ātrums: ātrums, ar kuru ierīce, piemēram, modems, sūta simbolus kanālam).
- **Modulācija** : ievadiet lietotāja noteiktu modulāciju. (Modulācija: audio vai video signālu ielāde nesējā).

- Nospiediet pogu **MENU/EXIT (IZVĒLNE/IZIET)**, lai turpinātu skatīties televīziju normālā režīmā.
- Nospiediet pogu **BACK (ATPAKAĻ)**, lai atgrieztos iepriekšējā izvēlnes ekrāna logā.

MANUĀLĀ PROGRAMMU NOSKAŅOŠANA (ANALOGĀ REŽĪMĀ)

Manuālā programmu noskaņošana ļauj veikt manuālu staciju noskaņošanu un sakārtot tās jumsvēlamajā secībā.



- 1 Izvēlieties **IESTAT.**
- 2 Izvēlieties **Manuālā meklēšana.**
- 3 Izvēlieties **TV** vai **Kabeļu TV.**
- 4 vai Izvēlieties vēlamās programmas ciparu, lai to ieslēgtu.
- 5 Izvēlieties TV sistēmu.

- 6 Izvēlieties **V/UHF** vai **Kabelis.**
- 7 vai Izvēlieties nepieciešamo kanāla numuru.
- 8 Sāciet meklēšanu.
- 9 Izvēlieties **Saglabāt.**

- Nospiediet pogu **MENU/EXIT** (IZVĒLNE/IZIET), lai turpinātu skatīties televīziju normālā režīmā.
- Nospiediet pogu **BACK** (ATPAKAĻ), lai atgrieztos iepriekšējā izvēlnes ekrāna logā.

- Lietojiet CIPARU pogas, lai ievadītu 4 ciparu paroli izvēlnē **Sistēmas bloķēšana 'ieslēgta'**.
- **L** : SECAM L/L' (Francija)
- **BG** : PAL B/G, SECAM B/G (Eiropa/Austrumeiropa/Āzija/Jaunzēlande/Vidējie austrumi/Āfrika)
- **I** : PAL I (Apvienotā Karaliste / Īrija / Honkonga / Dienvidāfrika)
- **DK** : PAL D/K, SECAM D/K (Austrumeiropa / Ķīna / Āfrika / NVS)
- Lai saglabātu citu kanālu, atkārtojiet 4. līdz 9. soli.

TV SKATĪŠANĀS/PROGRAMMU VADĪBA

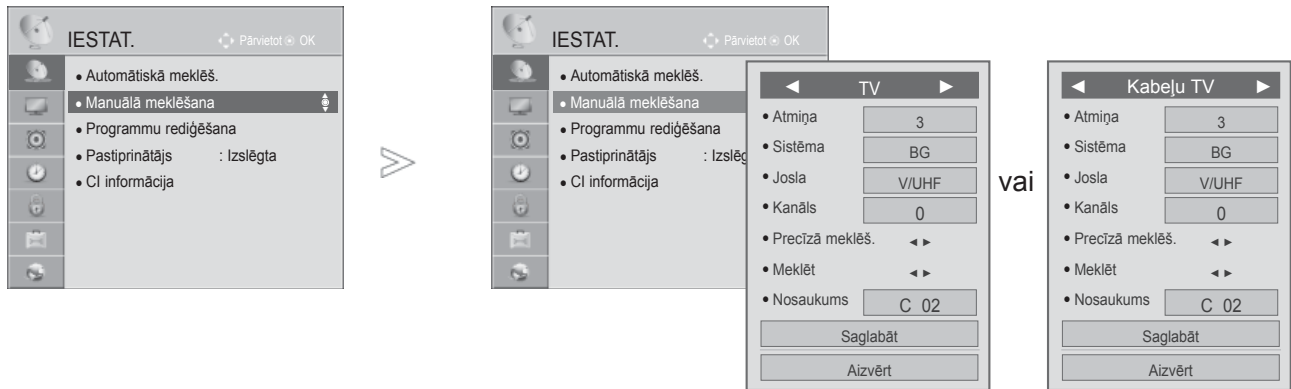

■ Stacijas nosaukuma piešķiršana

Varat piešķirt stacijas nosaukumu, izmantojot piecas rakstzīmes katram programmas numuram.

- 1 Izvēlieties **IESTAT.**
- 2 Izvēlieties **Manuālā meklēšana.**
- 3 Izvēlieties **TV** vai **Kabeļu TV.**
- 4 Izvēlieties **Nosaukums.**

- 5 Izvēlieties pozīciju un izdrietotrās rakstzīmes izvēli, un tālāk.
Varat izmantot alfabēta burtus no **A** līdz **Z**, ciparus no **0** līdz **9**, +/- un tukšuma zīmi.
- 6 Izvēlieties **Aizvērt.**
- 7 Izvēlieties **Saglabāt.**

■ Precīzā noskaņošana

Parasti precīzā noskaņošana ir nepieciešama tikai tad, ja uztvertais signāls ir vājš.

- 1 Izvēlieties **IESTAT.**
- 2 Izvēlieties **Manuāla noskaņošana.**
- 3 Izvēlieties **TV** vai **Kabeļu TV** (Kabeļu TV).
- 4 Izvēlieties **Precīzā meklēš.**
- 5 Precīzi noskaņojiet labākā attēla un skaņas nolūkos.
- 6 Select **Saglabāt.**

- Nospiediet pogu **MENU/EXIT** (IZVĒLNE/IZIET), lai turpinātu skatīties televīziju normālā režīmā.
- Nospiediet pogu **BACK** (ATPAKAĻ), lai atgrieztos iepriekšējā izvēlnes ekrāna logā.

PROGRAMMU REDIĢĒŠANA

Ja programmas numurs tiek izlaists, tas nozīmē, ka TV skatīšanās režīmā jūs nevarēsiet to ^ izvēlēties, izmantojot pogas P .

Lai izvēlētos izlaisto programmu, ievadiet programmas numuru tieši ar CIPARU pogām vai arī izvēlieties to programmu rediģēšanas izvēlnē.

Šī funkcija ļauj izlaist saglabātās programmas.

Ja, sākot Auto Tuning (Automātisko noskaņošanu), nav pārbaudīta “Automatic Numbering” (Automātiskā numurēšana), varat mainīt programmas numuru, izmantojot funkciju “Move” (“Pārvietot”).

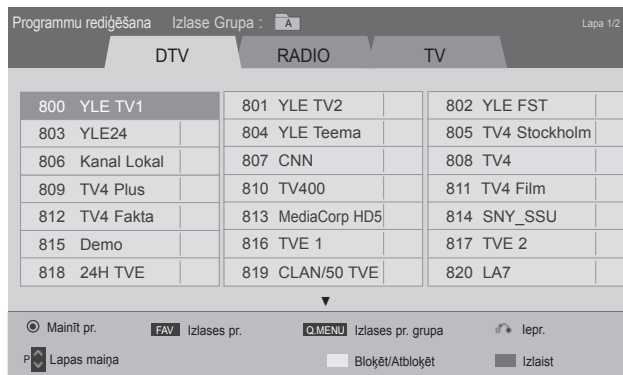
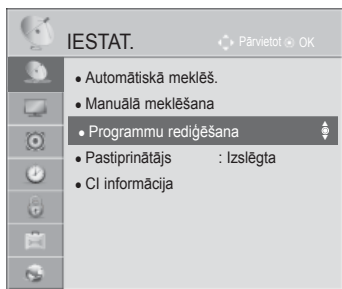

vai

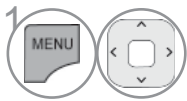
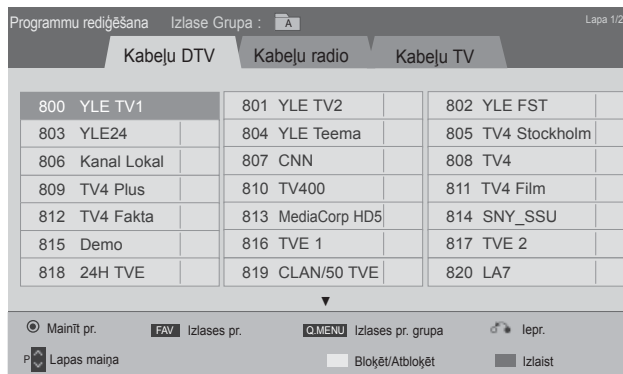

1 Izvēlieties **IESTAT.**



2 Izvēlieties **Programmu rediģēšana**.



3 Atveriet **Programmu rediģēšana**.





4 Izvēlieties saglabājamo vai izlaižamo programmu.

- Nospiediet pogu **MENU/EXIT** (IZVĒLNE/IZIET), lai turpinātu skatīties televīziju normālā režīmā.
- Nospiediet pogu **BACK** (ATPAKAĻ), lai atgrieztos iepriekšējā izvēlnes ekrāna logā.

TV SKATĪŠANĀS/PROGRAMMU VADĪBA



DTV/RADIO REŽĪMĀ

■ Programmas numura izlaišana

-  Izvēlieties izlaižamās programmas numuru.
-  Uzgrieziet programmas numuru uz zilo.
-  Atlaidiet.

- Kad programmas numurs tiek izlaists, tas nozīmē, ka parastajā TV skatīšanās režīmā jūs nevarēsiet to izvēlēties, izmantojot pogas **P** ^ v .
- Lai izvēlētos izlaisto programmu, ievadiet programmas numuru tieši ar CIPARU pogām vai izvēlieties to programmu rediģēšanas izvēlnē vai EPG..

■ Noteiktas programmas bloķēšana

-  Izvēlieties bloķējamās programmas numuru.
-  Pārslēdziet programmas numuru uz dzelteno krāsu.
-  Atlaidiet.



- Kanālu var nobloķēt arī tajā gadījumā, ja bloķēšanas sistēma ir izslēgta.

TV REŽĪMĀ

Šī funkcija ļauj dzēst vai izlaist saglabātās programmas.





Varat arī pārvietot atsevišķus kanālus un izmantot citus programmas numurus.

■ Programmas dzēšana



-  Izvēlieties dzēšamās programmas numuru.
-  Uzgrieziet programmas numuru uz sarkano.

- Izvēlētās programmas tiek izdzēstas, un nākamās programmas tiek pārbīdītas par vienu pozīciju uz augšu.

■ Programmas pārvietošana



-  Izvēlieties pārvietojamās programmas numuru.
-   Uzgrieziet programmas numuru uz zaļo.
-  Atlaidiet.

■ Programmas numura izlaišana

- 1  Izvēlieties izlaižamās programmas numuru.
- 2  **ZILS** Uzgrieziet programmas numuru uz zilo.
- 3  **ZILS** Atlaidiet.



- Kad programmas numurs tiek izlaists, tas nozīmē, ka parastajā TV skatīšanās režīmā jūs nevarēsit to izvēlēties, izmantojot pogas **P**.
- Lai izvēlētos izlaisto programmu, ievadiet programmas numuru tieši ar CIPARU pogām vai izvēlieties to programmu rediģēšanas izvēlnē vai EPG..

■ Auto Sort (Automātiskā šķirošana)

- 1   Sāciet Auto Sort (Automātisko šķirošanu).

- Pēc tam, kad Automātiskā kārtošana ir aktivizēta vienreiz, programmas vairs nav iespējams rediģēt.



■ Noteiktas programmas bloķēšana

- 1  Izvēlieties bloķējamās programmas numuru.
- 2  **DZELTENS** Pārslēdziet programmas numuru uz dzelteno krāsu.
- 3  **DZELTENS** Atlaidiet.

- Kanālu var nobloķēt arī tajā gadījumā, ja bloķēšanas sistēma ir izslēgta.

■ Iecienītās programmas atlasīšana

Iecienītās programmas ir ērta funkcija, kas ļauj ātri pārmeklēt jūsu izvēlētās programmas tā vietā, lai gaidītu, kamēr televizors pārmeklē visas starpprogrammas.

- 1  Atlasiet vēlamo programmu.
- 2  **MARK FAV CHAR/NUM** Pievieno attiecīgo programmu favorītu sarakstam patreizējā favorītu grupā.
- 3  **MARK FAV CHAR/NUM** Atlaidiet.

TV SKATĪŠANĀS/PROGRAMMU VADĪBA

■ Iecienīto programmu grupas izvēle



1 Atlasiet vēlamo programmu.



2 Atver uznirstošo logu, kurā jūs varat
nomainīt iecienīto programmu grupu.



3 Izvēlieties favorītu grupu.

PASTIPRINĀTĀJS

Ja uztveršana ir vāja, izvēlieties iespējai Pastiprinātājs vērtību Ieslēgts.
Ja signāls ir stiprs, izvēlieties „Izslēgts”.

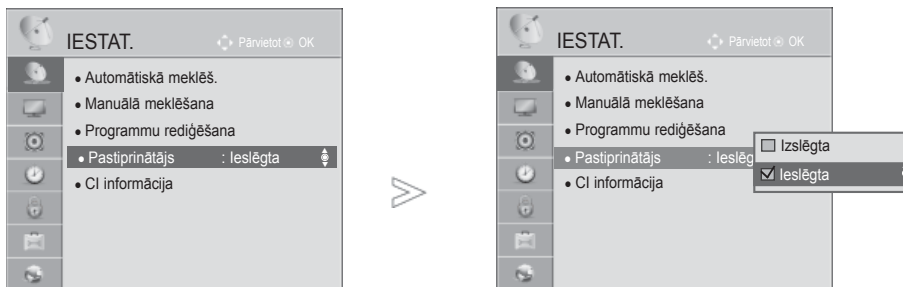

-   Izvēlieties **IESTAT.**
-   Izvēlieties **Pastiprinātājs.**
-   Izvēlieties **Ieslēgta** vai **Izslēgta.**
-  Saglabājiēt.

- Nospiediet pogu **MENU/EXIT** (IZVĒLNE/IZIET), lai turpinātu skatīties televīziju normālā režīmā.
- Nospiediet pogu **BACK** (ATPAKAĻ), lai atgrieztos iepriekšējā izvēlnes ekrāna logā.

TV SKATĪŠANĀS/PROGRAMMU VADĪBA

CI [KOPĪGĀ INTERFEISA] INFORMĀCIJA

Šī funkcija ļauj Jums skatīties nestandarta pakalpojumus (maksas pakalpojumus). Ja Jūs izņemat CI Moduli, Jūs nevarat skatīties maksas pakalpojumus.

Kad modulis tiek ievietots CI ligzdā, Jūs varat piekļūt moduļa izvēlei.

Lai iegādātos moduli un viedkarti, sazinieties ar savu piegādātāju. Neievietojiet un neizņemiet CAM moduli no displeja pārāk bieži. Tas var radīt problēmas. Kad displejs ir ieslēgts pēc CI moduļa ievietošanas, Jūs bieži vien nevarat dzirdēt skaņu.

Var rādīties nedabīgs attēls saskaņā ar CI moduli un viedkarti.

CI (Kopējās saskarnes) funkcija var nebūt pielietota, pamatojoties uz konkrētās valsts apraidesapstākļiem.

Lietojot CAM (nosacījumi piekļuves moduli), pārliecinieties, ka tas pilnībā atbilst DVB-CI vai CI plus prasībām.

CAM (Conditional Access Module - Nosacījumi piekļuves modulis) nenormālas darbības dēļ attēls var būt slikts.

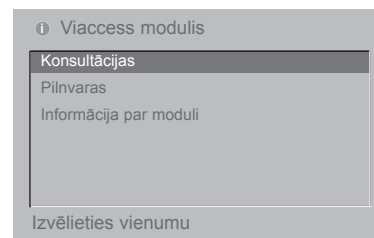
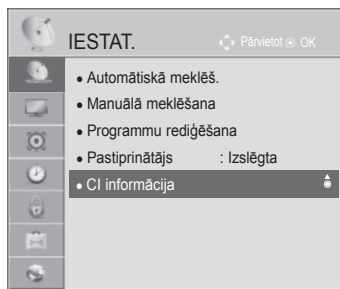

- Šis OSD ir paredzēts tikai ilustrācijai un izvēlnes opcijas un ekrāna formāts atšķirsies saskaņā ar Digitālo maksas pakalpojumu nodrošinātāju.
- Jums ir iespējams mainīt CI (Kopīgo interfeisu) izvēlnes ekrānu un pakalpojumu, izmantojot Jūsu izplatītāju.

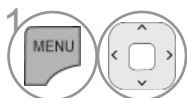

1 Izvēlieties **IESTAT.**

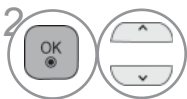

2 Izvēlieties **CI informācija.**



3 Izvēlieties nepieciešamo izšķirtspēju: Moduļa informācija, viedkartes informācija, valoda, vai programmatūras lejupielāde utt.



4 Saglabājiet.

- Nospiediet pogu **BACK/EXIT** (ATPAKAĻ/IZIET), lai atgrieztos iepriekšējā izvēlnes ekrāna logā.

PROGRAMMATŪRAS ATJAUNINĀŠANA

Televizoru var atjaunināt ar jaunāko programmatūru, lai uzlabotu ierīces darbību un/vai pievienotu jaunas funkcijas.

Programmatūru var atjaunināt, izveidojot tiešu televizora savienojumu ar programmatūras atjaunināšanas serveri. Funkcija Programmatūras atjaunināšana var nedarboties pareizi, atkarībā no jūsu interneta vides. Šādā gadījumā varat iegūt jaunāko programmatūru pilnvarotā LG Electronics servisa centrā un pēc tam atjaunināt televizoru.

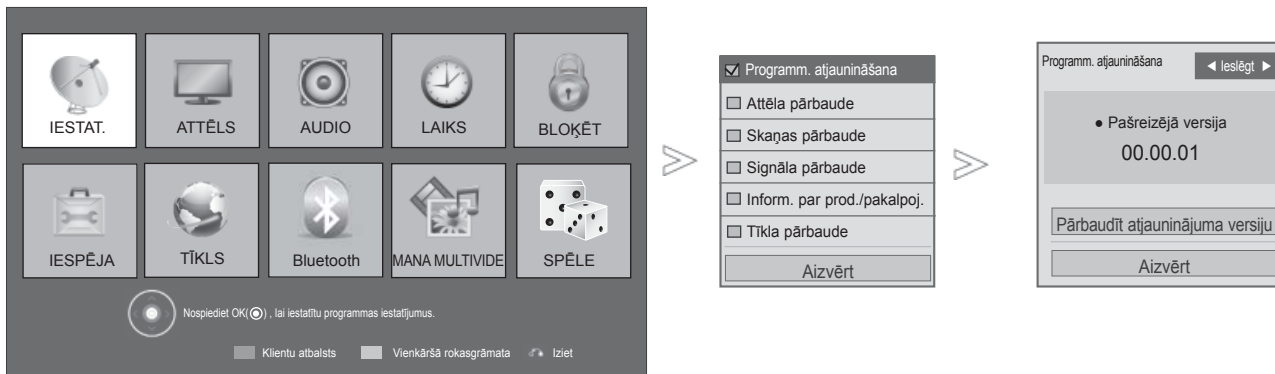

1 **MENU** **SARKANS** Izvēlieties **Klientu atbalsts**.

2 Izvēlieties **Programm. atjaunināšana**.

3 Izvēlieties **ieslēgta** vai **Izslēgt**.

• Ja Jūs izvēlaties **ieslēgta**, tiks attēlots lietotāja apstipri nāšanas paziņojuma logs, lai paziņotu, ka ir atrasta jauna programmatūra.

4 **OK** Save.

• Izmantojiet iespēju **Pārbaudīt atjauninājuma versiju**, lai manuāli atjauninātu jaunāko programmatūru no tīkla servera.

- Nospiediet pogu **MENU/EXIT** (IZVĒLNE/IZIET), lai turpinātu skatīties televīziju normālā režīmā.
- Nospiediet pogu **BACK** (ATPAKAĻ), lai atgrieztos iepriekšējā izvēlnes ekrāna logā.

TV SKATĪŠANĀS/PROGRAMMU VADĪBA

■ Iestatot "Programmatūras atjaunināšana"

Ik pa laikam, pārraidot atjauninātu digitālās programmatūras informāciju uz ekrāna parādīsies sekojoša izvēlne.

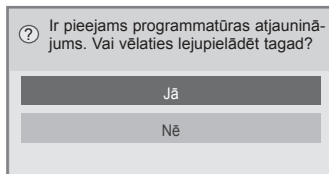

Vienkāršā atjaunināšana: pašreizējai atjaunināšanas straumei

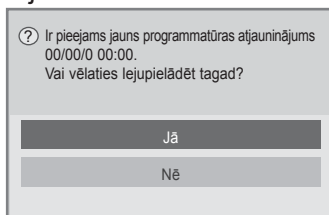

Ieplānotā atjaunināšana: ieplānotai atjaunināšanas straumei Ja Programmatūras atjaunināšana izvēlne ir „Izslēgt”, parādīsies ziņojums ar prasību nomainīt to pret “Ieslēgta”.

Ja pastāv savienojums ar internetu, kad kļūst pieejama jauna programmatūra parādās šāds ziņojums.

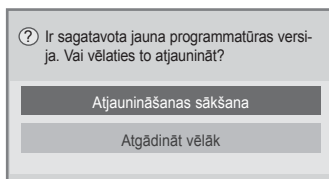

Lejupielāde sāksies pēc tam, kad jūs būsiet izvēlēties "Yes" (Jā).

Lejupielādes gaitu jūs varat pārbaudīt no programmas atjaunināšanas izvēlnes.

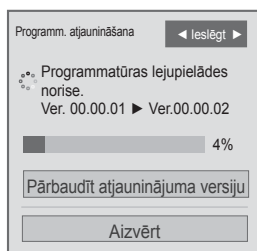

Pēc lejupielādes pabeigšanas televizors tiks pārstartēts.

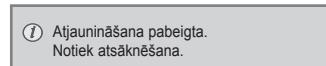

- Programmatūras Atjaunināšanas Procesa laikā lūdzu ievērojiet sekojošo:

- Nedrīkst pārtraukt tīkla barošanu displejam.
- Kad programma atjaunināta, jūs programmas atjauninājumu izvēlnē varat pārbaudīt tās versiju.
- Programmatūras lejupielādēšanai var būt nepieciešama stunda, tādēļ gādājiet, lai lejupielādes laikā barošana ir ieslēgta.

<Vienkārša atjaunināšana, ieplānot atjaunināšanu>

- Nedrīkst atvienot antenu.
- Programmu iespējams lejupielādēt tikai gaidstāves režīmā vai arī izmantojot programmatūras atjaunināšanas servisu lietotāju pieredzes sistēmas (MUX) ietvaros un lejupielāde tiks pārtraukta atvienojot maīnstrāvas barošanas kabeli no sienas rozetes vai pārskatot MUX bez programmas atjaunināšanas servisa.
- Jums atgriežoties gaidstāves režīmā vai aktivizējot MUX ar programmas atjaunināšanas servisu, programmas lejupielāde turpināsies no tās vietas, kur tā tika pārtraukta.

<Tīkla atjaunināšana>

- Tīklu nedrīkst atvienot, kamēr programmatūra tiek atjaunināta.
- Ja, atverot NetCast, ir pieejams jauns programmatūras atjauninājums, NetCast nevar izmantot, iepriekš neatjauninot programmatūru.
- Kamēr programmatūra tiek atjaunināta, NetCast nevar atvērt NetCast.

ATTĒLA/SKAŅAS PĀRBAUDE

Piespiediet pogu MENU/EXIT (IZVĒLNE/IZIET), lai turpinātu skatīties televīzijas pārraidi.

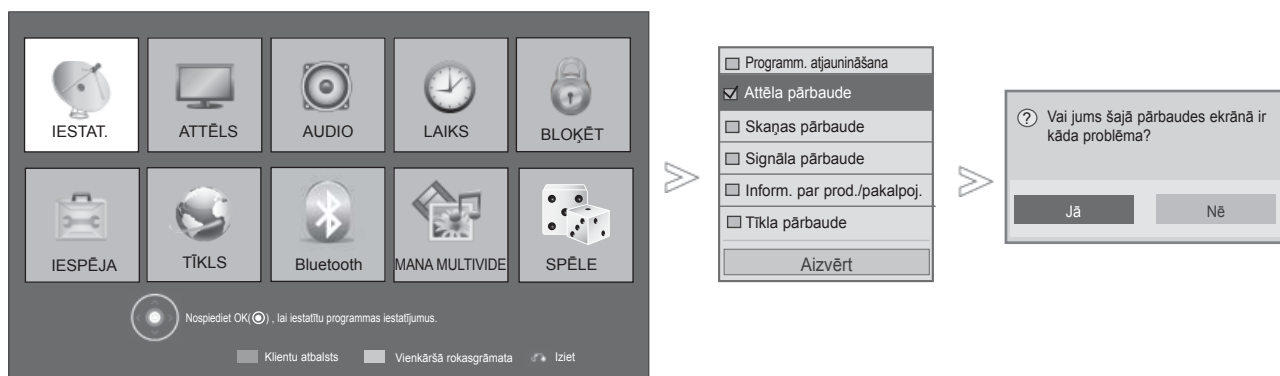

1 **MENU** **SARKANS** Izvēlieties **Klientu atbalsts**.

2 Select **Attēla pārbaude** vai **Skaņas pārbaude**.

3 Izvēlieties **Jā** vai **Nē**.

- Nospiediet pogu **MENU/EXIT** (IZVĒLNE/IZIET), lai turpinātu skatīties televīziju normālā režīmā.
- Nospiediet pogu **BACK** (ATPAKAĻ), lai atgrieztos iepriekšējā izvēlnes ekrāna logā.

TV SKATĪŠANĀS/PROGRAMMU VADĪBA

SIGNĀLA PĀRBAUDE

Šī funkcija ļauj Jums apskatīt opcijas Manufacturer (Ražotājs), Model/Type (Modelis/Tipu), Serial Number (Sērijas Numuru) un Software Version (Programmatūras Versiju).

Tā attēlo pārveidoto *MUX (MULTIPLEKSĒTO) informāciju un signāla stiprumu.

Tā attēlo izvēlētajā MUX (MULTIPLEKSĒTĀJA) signāla informāciju un servisa nosaukumu.

(*MUX (MULTIPLEKSĒTĀJS): augstāks kanālu katalogs digitālajā apraidē (viens MUX (MULTIPLEKSĒTĀJS) satur vairākus kanālus.)

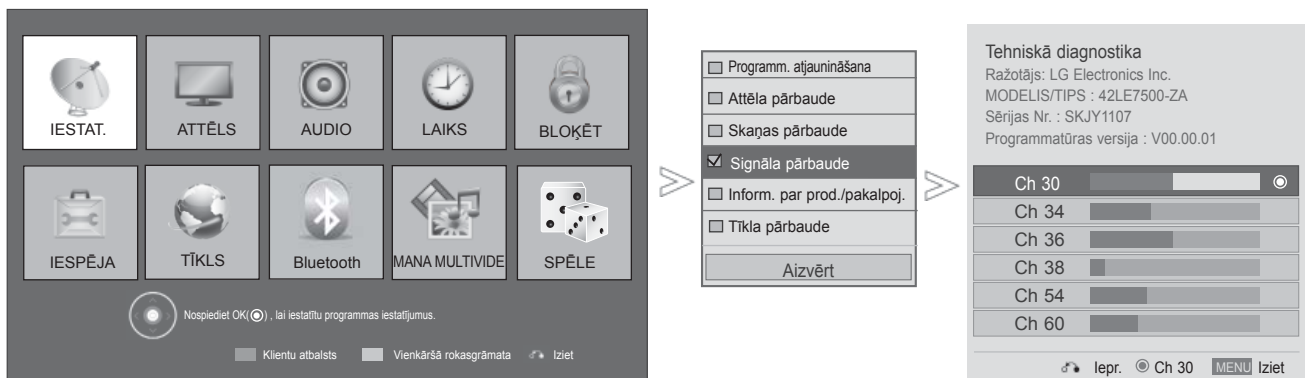

1 **MENU** **SARKANS** Izvēlieties **Klientu atbalsts**.

2 Izvēlieties **Signāla pārbaude**.

3 Parādiet Manufacturer (Ražotāju), Model/Type (Modelis/ tips), Serial Number (Sērijas numuru) un Software Version (Programmatūras versija).

4 Parādiet kanāla informāciju.

- Nospiediet pogu **MENU/EXIT** (IZVĒLNE/IZIET), lai turpinātu skatīties televīziju normālā režīmā.
- Nospiediet pogu **BACK** (ATPAKAĻ), lai atgrieztos iepriekšējā izvēlnes ekrāna logā.

INFORMĀCIJA PAR RAŽOJUMU/PAKALPOJUMU

Šī ir klientu atbalsta funkcija, kas sniedz informāciju par ražojumiem un pakalpojumiem, kā arī par klientu apkalpošanas centriem.



1 **MENU** SARKANS Izvēlieties **Klientu atbalsts**.

2 Izvēlieties **Inform. par prod./pakalpoj.**

3 Displeja MODELIS/TIPS, programmas versija, sērijas numurs, lietošanas ilgums, klientu apkalpošanas centra un mājas lapas adrese.

- Nospiediet pogu **MENU/EXIT** (IZVĒLNE/IZIET), lai turpinātu skatīties televīziju normālā režīmā.
- Nospiediet pogu **BACK** (ATPAKAĻ), lai atgrieztos iepriekšējā izvēlnes ekrāna logā.

TĪKLA PĀRBAUDE

Pārbaudīt tīkla stāvokli.

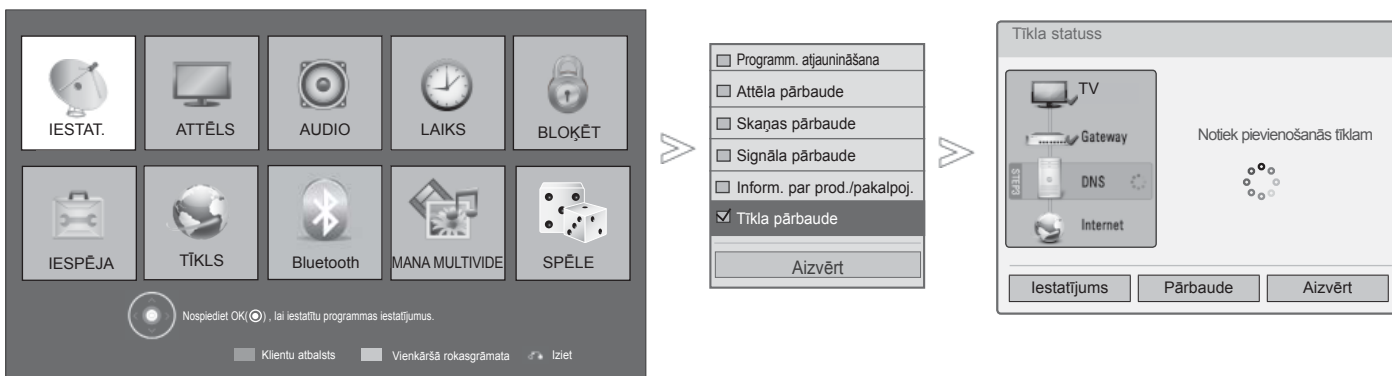

1 **MENU** SARKANS Izvēlieties **Klientu atbalsts**.

2 Izvēlieties **Tīkla pārbaude**.

3 Pārbaudīt tīkla stāvokli.

- Nospiediet pogu **MENU/EXIT** (IZVĒLNE/IZIET), lai turpinātu skatīties televīziju normālā režīmā.
- Nospiediet pogu **BACK** (ATPAKAĻ), lai atgrieztos iepriekšējā izvēlnes ekrāna logā.

TV SKATĪŠANĀS/PROGRAMMU VADĪBA

VIENKĀRŠĀ ROKASGRĀMATA

Jūs varat ērti un efektīvi piekļūt televizora informācijai, televizorā skatot vienkāršo rokasgrāmatu. Vienkāršās rokasgrāmatas darbības laikā audio tiek atslēgts.

- Redzamais attēls var atšķirties no jūsu televizora.

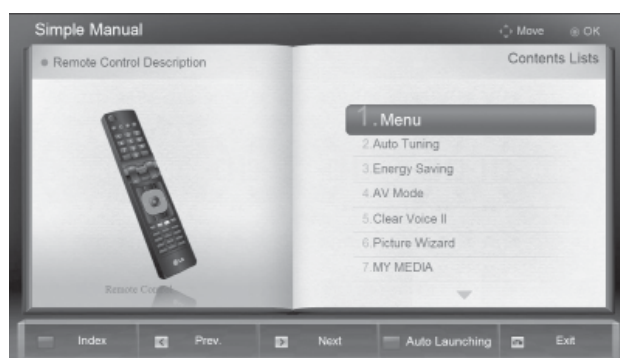

1 **ZAĻŠ** Izvēlieties **Vienkāršā rokasgrāmata**.



2 Atlasiet to rokasgrāmatas daļu, kuru vēlaties redzēt.

- **SARKANS**: atveriet **Alfabēt. rādīt.** lapu.
- **ZILS**: demonstrējiet **Vienkāršo rokasgrāmatu** automātiski vai manuāli.

- Piespiediet pogu **EXIT (IZIET)**, lai turpinātu skatīties televīzijas pārraidi.

PROGRAMMU TABULAS ATVĒRŠANA

Atmiņā saglabātās programmas var pārbaudīt, atverot programmu tabulu.

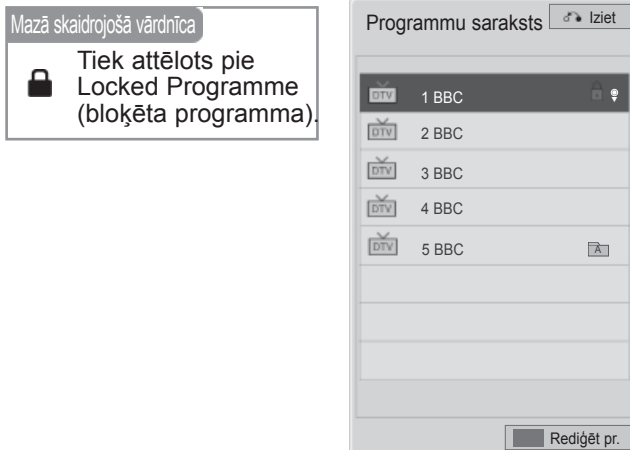

■ Programmu tabulas attēlošana



1 Parādiet **PROGRAMME LIST**(Programmu saraksts).

- Varat ieraudzīt dažas zilā krāsā iekrāsotas programmas. Tās ir iestatītas, lai tās tiktu izlaistas pie automātiskās programmēšanas vai programmu rediģēšanas režīmā.
- Dažām programmām, kuru numurs atrodas programmu tabulā, norādīts, ka tām nav piešķirts stacijas nosaukums.



Aktivizē programmas rediģēšanas funkciju.

■ Programmas izvēle programmu tabulā



1 Izvēlieties programmu.



2 Pārslēdziet uz izvēlēto programmas numuru.



Režīms tiks mainīts no programmas, kuru pašreizskatāties, uz TV, DTV vai Radio.

TV SKATĪŠANĀS/PROGRAMMU VADĪBA

■ Lapošana caur programmu tabulu



1 Šķiriet lapas.



2 Atgriezieties parastā TV skatīšanās režīmā

■ Iecienīto programmu saraksta skatīšana



1 Skatiet iecienīto programmu sarakstu.



Aktivizē programmas rediģēšanas funkciju.



Patreizējais kanāls patreiz izvēlētajā grupā reģistrēts/anulēts kā galvenais kanāls.



Favorītu grupa ir nomainīta.

INPUT LIST (IEVADES SARAKSTS)

HDMI un AV1 (SCART) var tikt atpazīti ar īpaša vadības kontakta palīdzību un tādējādi tos var aktivizēt tikai ārējai ierīcei reaģējot uz spriegumu.

Izmantojot pogu **TV/RAD**, iespējams pārslēgt no External Input (Ārējas ieejas) uz RF Input (RF ieeju) un uz pēdējo programmu, ko skatījāties DTV/RADIO/TV režīmā.

- Redzamais attēls var atšķirties no jūsu televizora.

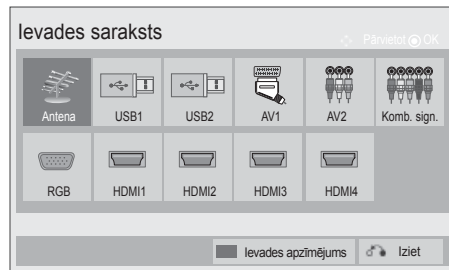

Izvēlieties ieejas signāla avotu.

- **Antena vai Kabelis** : izvēlieties, kad skatāties DTV/RADIO/TV.
- **USB** : Izvēlieties to, ja USB izmantošana atkarīga no pieslēgvietas.
- **AV** : Izvēlieties, kad skatāties VCR vai ārējo aprīkojumu.
- **Komb. sign.** : Izvēlieties, kad izmantojat no savienotāja atkarīgu DVD vai digitālu televizora pierīci.
- **RGB** :Izvēlieties, kad izmantojat no savienotāja atkarīgu PC.
- **HDMI** : Izvēlieties, kad izmantojat no savienotāja atkarīgu DVD, PC vai digitālu televizora pierīci.

TV SKATĪŠANĀS/PROGRAMMU VADĪBA

IEVADES NOSAUKUMS

Iestata nosaukumu katram signāla ieejas avotam.

- Redzamais attēls var atšķirties no jūsu televizora.

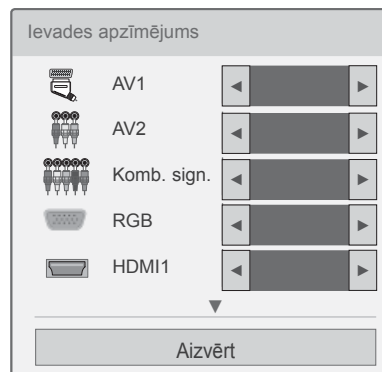
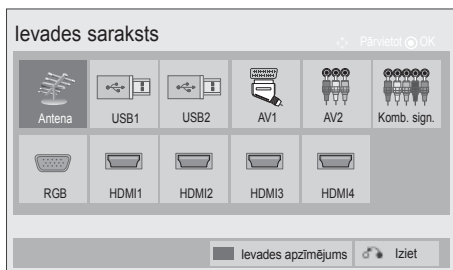

-  **ZILS** Izvēlieties **Ievades apzīmējums**.
-  Izvēlieties avotu.
-  Izvēlieties nosaukumu.

- Nospiediet pogu **MENU/EXIT** (IZVĒLNE/IZIET), lai turpinātu skatīties televīziju normālā režīmā.
- Nospiediet pogu **BACK** (ATPAKAĻ), lai atgrieztos iepriekšējā izvēlnes ekrāna logā.





DATA SERVICE

(Šī izvēlne ir iespējota tikai Īrijā.)

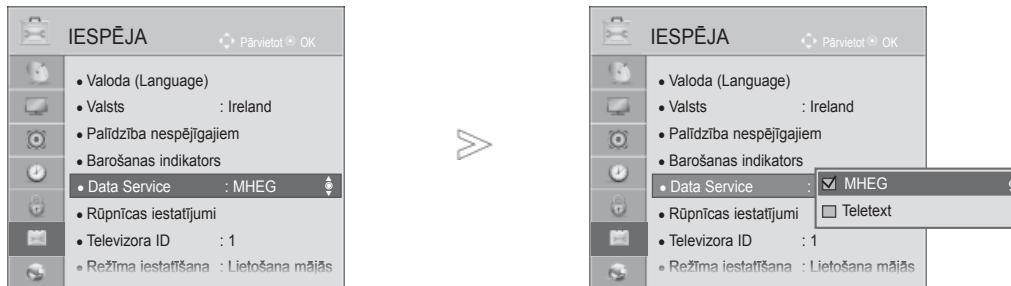
Izmantojot šo funkciju, lietotājs var izvēlēties **MHEG(Digital Teletext) (Digitālais teleteksts)** vai **Teletext**, ja tie abi ir pieejami vienlaicīgi

Ja ir pieejams tikai viens pakalpojums, neatkarīgi no atlasītās opcijas tiks iespējots **MHEG** vai **Teletext**



-   Izvēlieties **IESPĒJA**.
-   Izvēlieties **Data Service**.
-   Izvēlieties **MHEG** vai **Teletext**.
-  Saglabājiet.

- Nospiediet pogu **MENU/EXIT** (IZVĒLNE/IZIET), lai turpinātu skatīties televīziju normālā režīmā.
- Nospiediet pogu **BACK** (ATPAKAĻ), lai atgrieztos iepriekšējā izvēlnes ekrāna logā.

TV SKATĪŠANĀS/PROGRAMMU VADĪBA

MHP PAKALPOJUMS

(Tikai 32/37/42LE48**, 32/37/42/47/55LE58**, 32/37/42/47/55LE78**, 42/47LE7380, 42/47/55LE88**, 32/37/42LD48**, 32/37/42/47/55LD68**, 32/42/47LD78**, 32/37/42LD88**, 42/47LX68**, 47/55LX98**, 50/60PK78**, 50/60PK98**, 50/60PX98**)

(Šī izvēlne ir iespējota tikai Itālijā, un citu valstu MHP pakalpojumi var nedarboties pareizi.)

Šī funkcija ir MHP, Itālijas datu apraides, automātiskās startēšanas funkcija.

Izmantot kanālā ar MHP signālu.

Datu apraides funkcija var nedarboties pareizi atkarībā no raidstacijas stāvokļa.

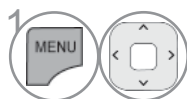
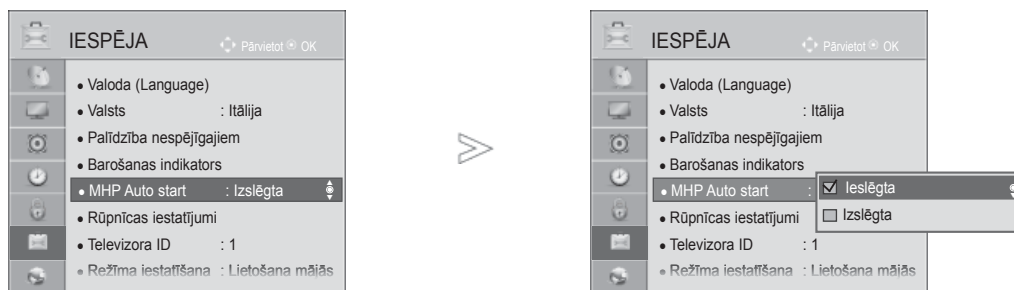

1 Izvēlieties **IESPĒJA**.

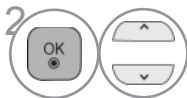

2 Izvēlieties **MHP Auto start**.



3 Izvēlieties **Ieslēgta** vai **Izslēgt**.

- Nospiediet pogu **MENU/EXIT** (IZVĒLNE/IZIET), lai turpinātu skatīties televīziju normālā režīmā.
- Nospiediet pogu **BACK** (ATPAKAĻ), lai atgrieztos iepriekšējā izvēlnes ekrāna logā.

■ Kad MHP automātiskā startēšana iestatījums ir ieslēgta



■ Kad MHP automātiskā startēšana iestatījums ir izslēgta

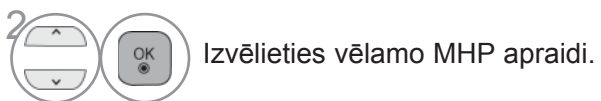
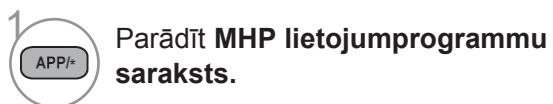

- Nospiediet pogu **EXIT** (IZIET), lai turpinātu skatīties televīziju normālā režīmā.
- Nospiediet pogu **BACK** (ATPAKAĻ), lai atgrieztos iepriekšējā izvēlnes ekrāna logā.

TV SKATĪŠANĀS/PROGRAMMU VADĪBA

SIMPLINK

Tas darbojas tikai ierīcē ar logotipu SIMPLINK.

Pārbaudiet, vai ir šis logotips SIMPLINK.

Produkts var nedarboties pareizi, ja lietojat to ar citiem produktiem, kam ir HDMI-CEC funkcija.

Tas ļauj vadīt un atskaņot citas AV ierīces, kas televizoram pievienotas ar HDMI kabeli, neizmantojot citus kabeļus vai iestatījumus.

Ja nevēlaties lietot izvēlni SIMPLINK, izvēlieties **Izslēgts**.

Bezvadu ārējā izejā netiek atbalstīta funkcija SIMPLINK.



1 Parāda displejā
SIMPLINK.



2 Izvēlieties **Izslēgta** vai
Izslēgta.



3 Saglabājiēt.

- Nospiediet pogu **MENU/EXIT** (IZVĒLNE/IZIET), lai turpinātu skatīties televīziju normālā režīmā.
- Nospiediet pogu **BACK** (ATPAKAĻ), lai atgrieztos iepriekšējā izvēlnes ekrāna logā.

Savienošana ar mājas kinozāli, uz kuras ir SIMPLINK logotips

- 1 Savienojiet **HDMI/DVI IN 1 (DVI)**, **HDMI/DVI IN 2**, **HDMI/DVI IN 3** or **HDMI IN 4** (izņemot 32/37/42LD4***, 32/37/42/47/55LD6***, 32/42/47LD7***, 32/37/42LD8***) termināli televizora aizmugurē un mājas kinozāles HDMI izejas termināli, izmantojot HDMI kabelus.
- 2 Savienojiet televizora aizmugurē esošo digitālās audio izejas termināli un mājas kinozāles digitālās audio ieejas termināli, izmantojot optiskos kabelus.
- 3 Spiežot pogu **SIMPLINK**, izvēlnē Speaker (Skaļrunis) atlasiet Home Theater (Mājas kinozāle).

- ▶ Izvēloties vai lietojot ierīces nesēju ar mājas kinozāles funkciju, skaļruņi automātiski pārslēdzas uz mājas kinozāles (HT) skaļruņiem (varat klausīties ar mājas kinozāles iekārtu).

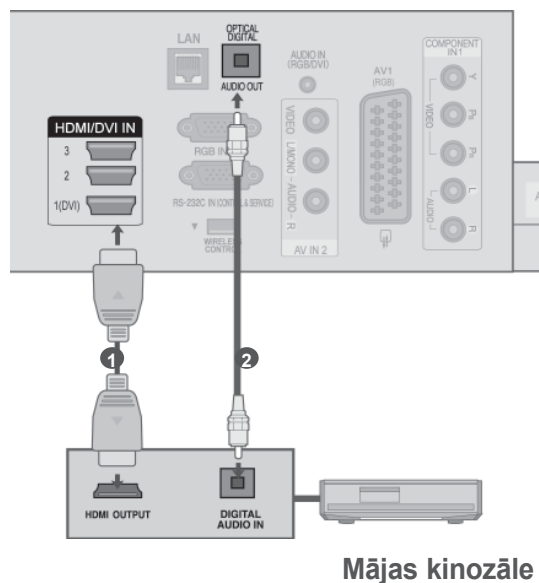

! PIEZĪME

- ▶ Pievienojiet televizora HDMI/DVI IN vai HDMI IN termināli SIMPLINK ierīces terminālim (HDMI terminālis) ar HDMI kabeli.
- ▶ Kad ienākošais kanāls ir pārslēgts uz citu ieeju vai ieejām, nospiežot tālvadības pults pogu INPUT, ierīce pārstāj darboties ar SIMPLINK.

TV SKATĪŠANĀS/PROGRAMMU VADĪBA

SIMPLINK funkcijas

Disku atskaņošana

Kontrolējiet pievienotās AV ierīces, spiežot pogas \wedge \vee $<$ $>$, OK, \blacktriangleright , \blacksquare , II, \blacktriangleleft un \blacktriangleright .

Tiešā atskaņošana

Kad AV ierīces ir pievienotas televizoram, varat tieši vadīt šīs ierīces un veikt atskaņošanu, nenorādot papildu iestatījumus.

AV ierīces izvēle

Ļauj izvēlēties vienu no televizoram pievienotajām AV ierīcēm un atskaņot tās signālu.

Visu ierīču izslēgšana

Izslēdzot televizoru, tiek izslēgtas arī visas pievienotās ierīces.

Audio izejas pārslēgšana

Nodrošina veidu, kā vienkārši pārslēgt audio izeju.

Sinhronizācija ieslēdzot

Kad HDMI terminālam pievienotais aprīkojums ar Simplink funkciju sāks atskaņošanu, televizors automātiski pārslēgsies ieslēgtā režīmā.

*Ierīce, kas televizoram pievienota, izmantojot HDMI kabeli, bet neatbalsta Simplink, šo funkciju nenodrošina

Piezīme. Lai darbinātu SIMPLINK, jāizmanto lielātruma HDMI kabelis ar *CEC funkciju. (*CEC: patēriņa elektroierīču vadība).

Izvēlne SIMPLINK

Lai izvēlētos vajadzīgo SIMPLINK avotu, spiediet pogu $\wedge \vee < >$ un pēc tam nospiediet pogu OK (Labi).

- 1 **TV skatīšanās** : pārslēdzieties uz iepriekšizvēlēto TV kanālu neatkarīgi no pašreizējā režīma.
- 2 **DISC (DISKS) atskaņošana** : izvēlieties unatskaņojiet pievienotos diskus.
Ja ir pieejami vairāki diski, tad ekrāna apakšā tiek uzrādīts disku ierīces veids.
- 3 **VCR (videomagnetofona) atskaņošana** : atskaņojiet un vadiet pievienoto videomagnetofonu.
- 4 **HDD (cietā diska) ierakstu atskaņošana** : atskaņojiet un vadiet cietajā diskā saglabātus ierakstus.
- 5 **Audio izeja uz mājas kinozāli/audio izeja uz TV**: izvēlieties, vai audio signāls jāizvada uz mājas kinozāli vai TV skaļruni.

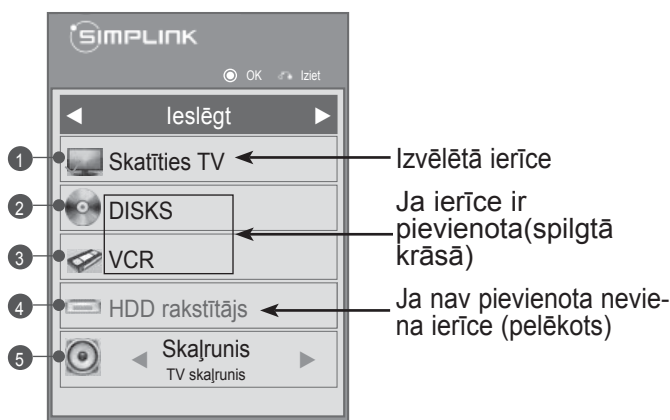

- Mājas kinozāle: vienlaicīgi atbalsta tikai vienu
- DVD, ierakstītājs: vienlaikus tiek atbalstīti līdz trim (tikai 32/37/42LD4***, 32/37/42/47/55LD6***, 32/42/47LD7***, 32/37/42LD8***), četriem (tikai 32/37/42LE4***, 32/37/42/47/55LE5***, 32/37/42/47/55LE7***, 42/47/55LE8***, 42/47LX6***, 47/55LX9***, 50/60PK5**, 50/60PK7***, 50/60PK9***, 50/60PX9***).
- Videomagnetofons: vienlaikus atbalsta tikai vienu

TV SKATĪŠANĀS/PROGRAMMU VADĪBA

AV MODE (AV REŽĪMS)

Pievienojot AV ierīces ārējai ieejai, varat izvēlēties optimālos attēlus un skaņas.

Izslēgt

Kino vai **THX Kino**

Sports

Spēle

Atspējo AV MODE (REŽĪMU AV).

Pielāgo video un audio filmu skatīšanai.

Pielāgo video un audio sporta pasākumu skatīšanai.

Pielāgo video un audio spēļu spēlēšanai.



1 Atkārtoti spiediet pogu **AV MODE (AV REŽĪMS)**, lai izvēlētos nepieciešamo avotu.



- Ja režīmā AV izvēlas režīmu **Kino** vai **THX Kino**, režīms **Kino** vai **THX Kino** tiek izvēlēts gan iespējai **Attēla režīms**, gan iespējai **Skaņas režīms** attiecīgi izvēlnēs **ATTĒLS** un **AUDIO**.
- Ja režīmā AV izvēlaties „Izslēgt”, tiek izvēlēts tas attēls un skaņa, ko izvēlējāties sākumā.

INICIALIZĒŠANA (RŪPNĪCAS SĀKOTNĒJO IESTATĪJUMU ATIESTATĪŠANA)

Šī funkcija inicializē visus iestatījumus.

Taču Attēla režīms iestatījumus  Diena un  Nakts (Eksperts 2) nav iespējams inicializēt.

Ir noderīgi ierīci inicializēt, pārceļoties uz citu pilsētu vai valsti.

Kad rūpnīcas iestatījumu atjaunošana ir pabeigta, vēlreiz jāveic inicializācijas uzstādīšana.

Ja **Sistēmas bloķēšana** izvēlne ir ieslēgta uz „**ieslēgta**“, parādīsies ziņojums ar prasību ievadīt paroli.

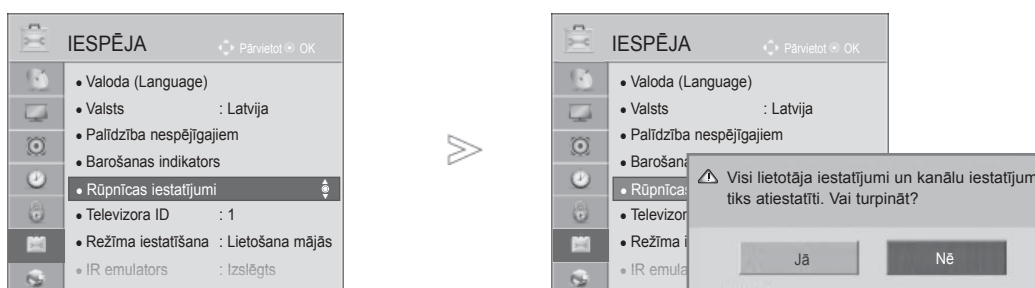

- 1   Izvēlieties **IESPĒJA**.
- 2   Izvēlieties **Rūpnīcas iestatījumi**.
- 3   Izvēlieties **Jā**.
- 4  Sākt rūpnīcas iestatījumu atjaunošanu.

• Kad **Sistēmas bloķēšana** ir "**ieslēgta**", ja aizmirsāt savu paroli, uz tālvadības pults nospiediet '0', '3', '2', '5'.

- Nospiediet pogu **MENU/EXIT** (IZVĒLNE/IZIET), lai turpinātu skatīties televīziju normālā režīmā.
- Nospiediet pogu **BACK** (ATPAKAĻ), lai atgrieztos iepriekšējā izvēlnes ekrāna logā.

TĪKLRAIDE

JURIDISKS PAZIŅOJUMS

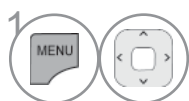
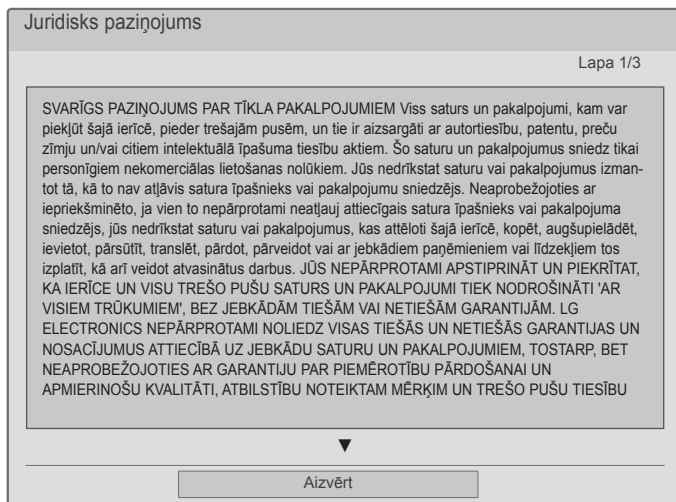
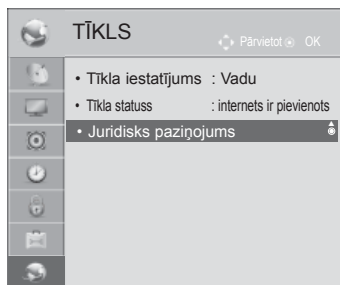

1 Izvēlieties **TĪKLS**.

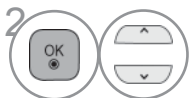

2 Izvēlieties **Juridisks paziņojums**.

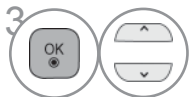

3 Izvēlieties **Juridisks paziņojums**.

- Nospiediet pogu **MENU/EXIT** (IZVĒLNE/IZIET), lai turpinātu skatīties televīziju normālā režīmā.

SVARĪGS PAZIŅOJUMS PAR TĪKLA PAKALPOJUMIEM

Viss saturs un pakalpojumi, kam var piekļūt šajā ierīcē, pieder trešajām pusēm, un tie ir aizsargāti ar autortiesību, patentu, preču zīmju un/vai citiem intelektuālā īpašuma tiesību aktiem. Šo saturu un pakalpojumus sniedz tikai personīgiem nekomerciālas lietošanas nolūkiem. Jūs nedrīkstat saturu vai pakalpojumus izmantot tā, kā to nav atļāvis satura īpašnieks vai pakalpojumu sniedzējs. Neaprobežojoties ar iepriekšminēto, ja vien to nepārprotami neatļauj attiecīgais satura īpašnieks vai pakalpojuma sniedzējs, jūs nedrīkstat saturu vai pakalpojumus, kas attēloti šajā ierīcē, kopēt, augšupielādēt, ievietot, pārsūtīt, translēt, pārdot, pārveidot vai ar jebkādiem paņēmieniem vai līdzekļiem tos izplatīt, kā arī veidot atvasinātus darbus.

JŪS NEPĀRPROTAMI APSTIPRINĀT UN PIEKRĪTAT, KA IERĪCE UN VISU TREŠO PUŠU SATURS UN PAKALPOJUMI TIEK NODROŠINĀTI 'AR VISIEM TRŪKUMIEM', BEZ JEBKĀDĀM TIEŠĀM VAI NETIEŠĀM GARANTIJĀM. LG ELECTRONICS NEPĀRPROTAMI NOLIEDZ VISAS TIEŠĀS UN NETIEŠĀS GARANTIJAS UN NOSACĪJUMUS ATTIECĪBĀ UZ JEBKĀDU SATURU UN PAKALPOJUMIEM, TOSTARP, BET NEAPROBEŽOJOTIES AR GARANTIJU PAR PIEMĒROTĪBU PĀRDOŠANAI UN APMIERINOŠU KVALITĀTI, ATBILSTĪBU NOTEIKTAM MĒRĶIM UN TREŠO PUŠU TIESĪBU NEPĀRKĀPŠANU. LG NEGARANTĒ ŠAJĀ IERĪCĒ PIEEJAMĀ SATURA VAI PAKALPOJUMU PRECIZITĀTI, DERĪGUMU, SAVLAICĪGUMU, LIKUMĪBU VAI PABEIGTĪBU, KĀ ARĪ NEGARANTĒ, KA IERĪCE VAI PAKALPOJUMI ATBILDĪS JŪSU PRASĪBĀM VAI KA IERĪCE DARBOSIES UN PAKALPOJUM TIKS SNIEGTI BEZ PĀRTRAUKUMIEM UN TRAUCĒJUMIEM. LG NEKĀDĀ GADĪJUMĀ, TOSTARP NOLAIDĪBAS DĒĻ, NE LĪGUMISKI, NE CIVILTIESISKI NEATBILD PARTIEŠIEM, NETIEŠIEM, NEJAUŠIEM, TĪŠIEM VAI IZRIETOŠIEM BOJĀJUMIEM VAI JEBKURIEM CITIEM BOJĀJUMIEM, KAS RADUŠIES, JUMS VAI TREŠAI PUSEI LIETOJOT SATURU VAI PAKALPOJUMUS VAI IZMANTOJOT TAJOS IEKĻAUTO INFORMĀCIJU, PAT JA IR BIJIS ZINĀMS PAR ŠĀDU BOJĀJUMU IESPĒJAMĪBU.

Trešo pušu pakalpojumus drīkst mainīt, atcelt, atvienot, izbeigt vai pārtraukt, kā arī drīkst jebkurā brīdī bez iepriekšēja brīdinājuma atslēgt piekļuvi tiem, un LG neiebilst un negarantē, ka saturs vai pakalpojums būs pieejams noteiktā laikposmā. Saturu un pakalpojumus trešās puses nodrošina ar tīklu un apraides iekārtu palīdzību, un LG ar to nav nekāda sakara. LG drīkst bez iepriekšēja brīdinājuma vai saistībām noteikt ierobežojumus noteiktu pakalpojumu vai satura lietošanai vai piekļuvei. LG nepārprotami noliedz atbildību vai saistības attiecībā uz šajā ierīcē pieejamā satura un pakalpojumu izmaiņām, pārtraukumiem, atslēgšanu, atvienošanu vai atcelšanu.

LG neuzņemas atbildību un saistības par satura un pakalpojumu klientu apkalpošanu. Ja rodas neskaidrības par saturu vai pakalpojumiem vai ir vajadzīga tehniskā palīdzība, jums jāsazinās ar attiecīgajiem satura un pakalpojumu sniedzējiem.

TĪKLRAIDE

NETCAST IZVĒLNE

Šos pakalpojumus nodrošina cits satura nodrošinātājs.

Lai iegūtu konkrētu informāciju par pakalpojumiem, apmeklējiet satura nodrošinātāju vietnes. (Iespējams, dažas satura rokasgrāmatas nebūs nodrošinātas atkarībā no satura nodrošinātāja).

NetCast izvēlnes avots var būt katrā valstī atšķirīgs.

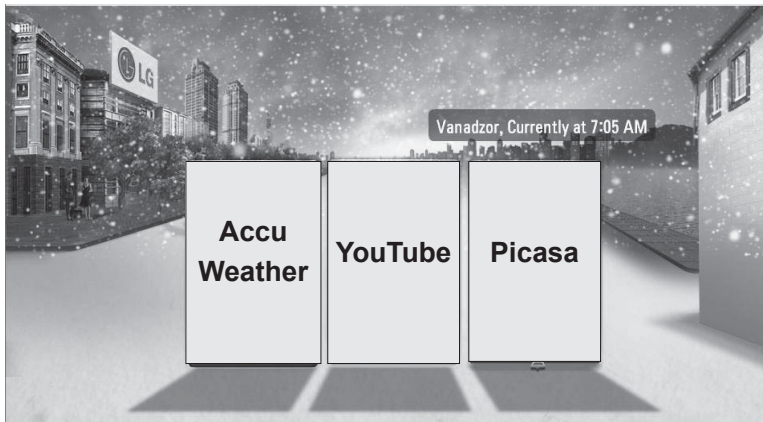

1 Izvēlieties **NETCAST** izvēlnes opciju.



2 Lietojiet **AccuWeather**, **Picasa** vai **YouTube**.

! PIEZĪME

- ▶ Ar televizora palīdzību meklēto videoklipu saraksts var atšķirties no datorā ar tīmekļa pārlūkprogrammas palīdzību meklēto videoklipu saraksta.
- ▶ Šī televizora iestatījumi neietekmē YouTube atskaņošanas kvalitāti.
- ▶ Atskaņojamos videoklipus var pauzēt, apturēt vai var veikt buferizāciju atkarībā no jūsu platjoslas savienojuma ātruma.
Mēs iesakām lietot savienojumu, kura ātrums ir vismaz 1,5 Mb/s. Lai nodrošinātu maksimāli kvalitatīvu atskaņošanu, nepieciešams savienojuma ātrums 4,0 Mb/s. Dažreiz platjoslas savienojuma ātrums var būt atšķirīgs, atkarībā no IPS tīkla apstākļiem. Ja jums ir problēmas ar ātra, droša savienojuma uzturēšanu, vai ja vēlaties palielināt savienojuma ātrumu, sazinieties ar savu IPS. Vairākums IPS piedāvā dažādas platjoslas savienojuma ātruma iespējas.
- ▶ Lai skatītu satura īpašnieka piedāvāto lietotāja rokasgrāmatu, apmeklējiet mūsu tīmekļvietni <http://www.lg.com>.
- ▶ Lai skatītu Orange vai maxdome aktivizācijas metodi, noklikšķiniet kompaktdiskā iekļautajā rokasgrāmatā (tikai franču vai vācu valodā) uz Orange vai maxdome.
- ▶ Izmantojot pakalpojumus, kuros jāpiesakās, reģistrējieties pakalpojumam tā vietnē, izmantojot datoru, bet piesakieties tajā no televizora un izmantojiet dažādas papildu funkcijas.
- ▶ Ja iestatījumos noteiksiet vēlamo pilsētu, nospiežot sarkano pogu, NetCast fonā tiks iestatīts laika prognoze izvēlētajai pilsētai.
- ▶ Ja 2 minūtes lietotājs neveic darbības, attēls vai video ekrānā tiek iesaldēts un aktivizēties ekrānsaudzētājs, tādējādi novēršot fiksētu attēla palikšanu ekrānā. (tikai plazmas TV)

- Nospiediet **SARKANO** pogu, lai izvēlētos Vietējie laikapstākļi.
- Nospiediet pogu **EXIT**, lai turpinātu skatīties televīziju normālā režīmā.

YOUTUBE

YouTube ir video koplietošanas vietne, kur lietotāji var augšupielādēt, skatīties un izvietot videoklipus.

YouTube ekrāna sastāvdaļas

- 1 Izvēlne YouTube
- 2 Videoklipu saraksts



SARKANS

Iestatīt opciju izvēlni.



Atgriezties Netcast izvēlnē.



Atgriezieties pie TV skatīšanās

! PIEZĪME







- ▶ Ja tiek atskaņots Youtube videoklips pilnekrāna režīmā, un nospiež pogu Q.menu (Ātrā izvēlne), iespējams iestatīt video opcijas.

TĪKLRAIDE

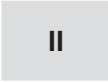
YouTube pakalpojuma izvēlne

- **Home:** iespējams skatīties populārus videomateriālus reāllaikā.
- **Ieteicamie:** tiks parādīts ieteicamo videoklipu saraksts.
- **Populārie:** parādīsies YouTube servera visaugstāk novērtēto videoklipu saraksts.
- **Visskatītākie:** tiks parādīts visvairāk skatīto videoklipu saraksts.
- **Meklēt:** Tiks parādīta papildtastatūras/tastatūras izvēlne.
- **Vēsture:** tiks parādīts iepriekš atskaņoto videoklipu saraksts. Iespējams saglabāt ne vairāk kā 20 videoklipus.
- **Izlase:** ja lietotājs ir pierakstījies vietnē, šajā izvēlnē būs redzams arī jūsu konta videoklipu saraksts, kas būs sakārtots YouTube serverī (iespējams, daži videoklipi netiks rādīti sarakstā **Izlase**, pat ja tie būs sakārtoti serverī).
- **Pierakstīties (Izrakstīties):** Parāda papildtastatūras/tastatūras izvēlni, lai varētu pierakstīties, vai arī atgriežas izrakstītā stāvoklī.

Tālvadības pults izmantošana

	Apturēt videoklipu un parādīt saistīto videoklipu sarakstu.
	Kad videoklips tiek atskaņots, pauzēt to.
	Atskaņot izvēlēto videoklipu.
	Paūt videoklipu uz priekšu vai atpakaļ.
	Iestatīt opciju izvēlni.
	Atgriezties Netcast izvēlnē.
	Atgriezties pie TV skatīšanās

ACCUWEATHER

Accuweather ir programma, ar kuras palīdzību lietotājs var uzzināt laikapstākļus noteiktā pilsētā.

AccuWeather ekrāna sastāvdaļas

- 1 Izvēlne AccuWeather
- 2 Laikapstākļu saraksts pēc pilsētas
- 3 Atbilstošās tālvadības pults pogas

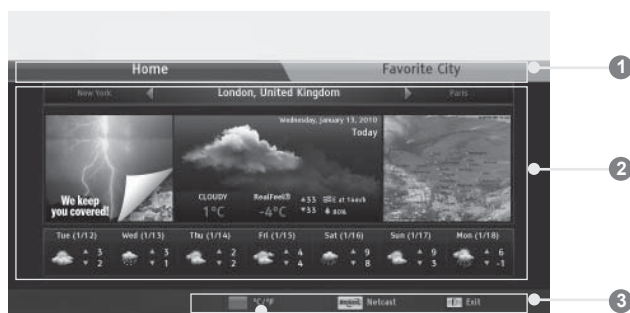

SARKANS

Pārslēgties starp Celsija un Fārenheita grādiem.



Pārvietot fokusu uz vēlamo izvēlni.



Izvēlēties fokusā esošo izvēlni.



Atgriezties Netcast izvēlnē.



Atgriezties pie TV skatīšanās

AccuWeather pakalpojuma izvēlne

- **Mājas:** tiek parādīti laikapstākļi izvēlētajā pilsētā.
- **Pilsētu izlase:** iespējams reģistrēt bieži pieprasītās pilsētas, lai uzzinātu laikapstākļus tajās.

! PIEZĪME

- ▶ Pēc noklusējuma ir reģistrēta Ņujorka, Londona un Parīze, taču lietotājs var pievienot vai dzēst pilsētas no saraksta **Pilsētu izlase**.
- ▶ LG neatbild par laika prognožu precizitāti.
- ▶ Parādītā laikapstākļu informācija var neatbilst faktiskajiem laikapstākļiem atkarībā no Accuweather nodrošinātās informācijas.

PICASA

Picasa ir Google lietojumprogramma, kurā var pārvaldīt digitālus attēlu failus.

Picasa ekrāna sastāvdaļas

- 1 Picasa izvēlne
- 2 Fotoattēlu saraksts
- 3 Atbilstošās tālrunīšanas pults pogas

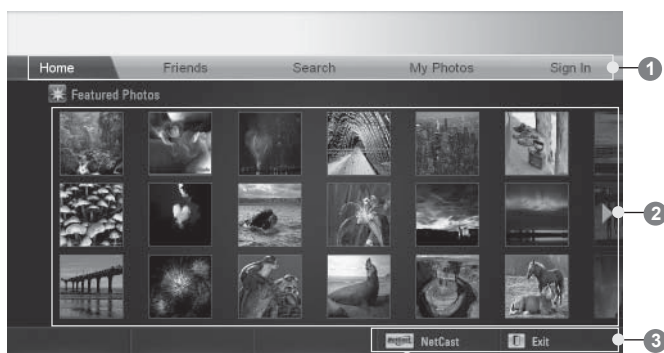

Izvēlēties vēlamo fotoattēlu.



Parādīt izvēlēto fotoattēlu.



Atgriezties Netcast izvēlnē.



Atgriezieties pie TV skatīšanās

Picasa pakalpojuma izvēlne

- **Sākums:** tiks parādīts aktuālāko fotoattēlu saraksts.
- **Draugi:** iespējams reģistrēt kā draugus lietotājus ar attēliem. Iespējams pievienot līdz 10 draugiem.
- **Meklēt:** Tiks parādīta papildtastatūras/tastatūras izvēlne.
- **Mani fotoattēli:** varat skatīt uz tīmekli augšupielādētos attēlus. Šo funkciju var izmantot tikai, pierakstoties.
- **Pierakstīties (Izrakstīties):** Parāda papildtastatūras/tastatūras izvēlni, lai varētu pierakstīties, vai arī atgriežas izrakstītā stāvoklī.

LAI IZMANTOTU BLUETOOTH

(izņemot 32/37/42LE4***, 32/37/42/47/55LE5***, 42/47LE73**, 32/37/42LD4***, 32/37/42/47/55LD6***, 32/42/47LD7***, 32/37/42LD8***, 42/47LX6***, 47/55LX9***, 50/60PK5**, 50/60PX9***)

BLUETOOTH

Bluetooth ir neliela darbības diapazona tīklošanas tehnoloģija, kas izmanto 2,4 GHz frekvenci, lai savienotu dažādu veidu informācijas ierīces, piemēram, datorus, mobilos tālruņus un personālos ciparasistentus, kā arī dažādas ciparu ierīces ar bezvadu savienojuma palīdzību, un nodrošina datu apmaiņu, neizmantojot vadus.

Izmantojot Bluetooth sakaru funkciju, iespējams savienot televizoru ar Bluetooth bezvadu austiņām vai saņemt attēlus (tikai JPEG), klausīties mūziku no Bluetooth mobilā tālruņa.

- Sakaru specifikācija: Bluetooth specifikācijas versija 2.0 + EDR (Enhanced Data Rate - palielināts datu pārraides ātrums)
- Izeja: Bluetooth specifikācija Power Class 2
- Maksimālais sakaru diapazons: tiešas redzamības zona, aptuveni 10 m (30 pēdas)
- Frekvenču josla: 2,4 GHz josla (no 2,4 GHz līdz 2,4835 GHz)
- Bluetooth modulis: RBFS-B921A (plazmas televizors), RBFS-B721A (LCD/LED LCD televizors) (LG Electronics)
- Saderīgs Bluetooth profils: GAVDP (Generic Audio/Video Distribution Profile - ģeneratīvais audio/video sadales profils)

A2DP(Advanced Audio Distribution Profile - uzlabotais audio sadales profils)
HSP(Headset Profile - austiņu profils)
OPP(Object Push Profile - objektu grūdes profils)
BIP (Basic Imaging Profile - pamata attēlveidošanas profils)
FTP (File Transfer Profile - failu pārsūtīšanas profils)

CE 0700

LAI IZMANTOTU BLUETOOTH

Piesardzības pasākumi, izmantojot Bluetooth

- ▶ Lietot 7 m (-45° – 45°) diapazonā.
- ▶ Ja ierīci izmanto ārpus darbības diapazona vai vietā, kur ir šķēršļi, var rasties sakaru kļūdas.
- ▶ Sakaru kļūdas var rasties atkarībā no apkārtējām ierīcēm.
- ▶ Sakaru kļūdas var rasties, izstrādājumiem, kas izmanto vienu frekvenču joslu 2,4 GHz (bezvadu LAN, mikroviļņu krāsns utt.).
- ▶ Ierīču meklēšanas laiks var būt atšķirīgs atkarībā no Bluetooth ierīču skaita un darbības vides.
- ▶ Veiksmīgas meklēšanas iespējamība palielinās, ja ir mazāks ierīču skaits.
- ▶ Sakaru izveidi ar bezvadu ierīcēm var traucēt elektromagnētiskie viļņi.
- ▶ Tā kā bezvadu ierīcēm iespējami elektromagnētisko viļņu traucējumi, ar tām nevar nodrošināt pakalpojumus, kas saistīti ar cilvēka dzīvību.
- ▶ Vienlaikus iespējams pievienot tikai vienu Bluetooth ierīci.
- ▶ Ja tiek izmantotas Bluetooth austiņas, nav iespējams saņemt fotoattēlus (tikai JPEG) vai klausīties mūziku no citām Bluetooth ierīcēm.
- ▶ Sīkāku informāciju par Bluetooth skatiet Bluetooth ierīces lietotāja rokasgrāmatā.
- ▶ Ierīci jāizmanto, ievērojot šādus divus noteikumus: 1) Šī ierīce nedrīkst izraisīt kaitīgus traucējumus un 2) šai ierīcei jāpieņem saņemtie traucējumi, tai skaitā tādi, kas var izraisīt nevēlamu ierīces darbību.
- ▶ Bluetooth var izmantot aptuveni 30 sekundes pēc barošanas ieslēgšanas.
- ▶ Atkarībā no translācijas apstrādes metodes un izmantoto austiņu darbības, skaņu var ātri atvienot.

QDID(Qualified Design Identity - kvalificēta dizaina identitāte) : B015199

BLUETOOTH IESTATĪŠANA



Ja vēlaties klausīties pārraidītu skaņu, izmantojot Bluetooth austiņas vai saņemt jpeg attēlus no kādas ārējās ierīces un skatīties tos televizorā, klausīties mūziku no mobilā tālruņa (Bluetooth ierīces), varat izmantot bezvadu sakarus bez nepieciešamības pievienot kabeļus.

BLUETOOTH izvēlnei var piekļūt, izvēloties „**Bluetooth ieslēgts**”.

Ja nevēlaties izmantot Bluetooth funkciju, izvēlieties „**Bluetooth izslēgts**”.

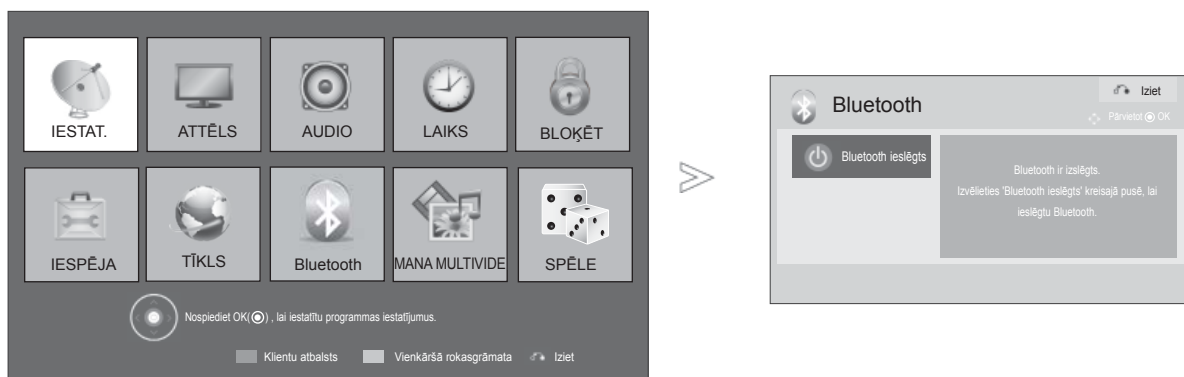
Ja ierīce pievienota ārējai Bluetooth ierīcei, varat izvēlēties „**Bluetooth izslēgts**” pēc ierīces atvienošanas.

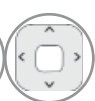

- 1    Izvēlieties **BLUETOOTH**.
- 2  Izvēlieties **Bluetooth ieslēgts**.

- Nospiediet pogu **EXIT** (IZIET), lai turpinātu skatīties televīziju normālā režīmā.
- Nospiediet pogu **BACK** (ATPAKAĻ), lai atgrieztos iepriekšējā izvēlnes ekrāna logā.

LAI IZMANTOTU BLUETOOTH

BLUETOOTH AUSTIŅAS

Kad būsiet izvēlēties Bluetooth austiņas, varēsiet klausīties televizora skaņu Bluetooth austiņās, izmantojot bezvadu sakarus.

Pirms jaunas Bluetooth ierīces pirmās lietošanas reizes tā ir jāsavieno pārī. Sīkāku informāciju skatiet attiecīgās ierīces lietotāja rokasgrāmatā.

Pāros savienot iespējams ne vairāk kā 12 ierīces.

Kad iekārta meklē Bluetooth austiņas, pārējās pogas, izņemot pogu „Stop” (Pārtraukt) (poga OK) nedarbojas.

Jaunu Bluetooth austiņu pievienošana

Jaunas Bluetooth austiņas iespējams meklēt tikai stāvoklī **Atvienots**.

Kad palaidīsiet meklēšanu, jums tiks parādīts visu Bluetooth austiņu, kas atbild, saraksts.

Kad jaunā Bluetooth ierīce ir atrasta, lai izveidotu savienojumu ar ierīci, ir jāievada PIN numurs. Sīkāku informāciju skatiet attiecīgās ierīces lietotāja rokasgrāmatā.

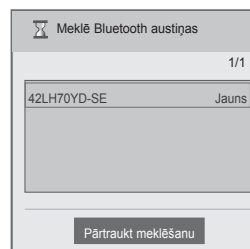
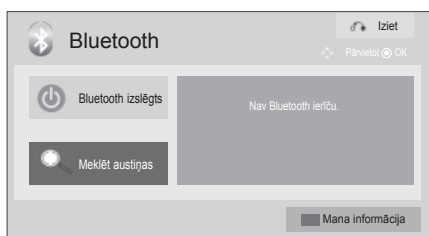

-  Izvēlieties **BLUETOOTH**.
-  Izvēlieties **BLUETOOTH**.
-  Select the desired Bluetooth headset.
-  Sastādiēt vēlamo Bluetooth austiņu PIN numuru. PIN numuru skatiet attiecīgās ierīces lietotāja rokasgrāmatā.
-  Izveidojiet savienojumu ar Bluetooth austiņām.

- Nospiediet pogu **EXIT** (IZIET), lai turpinātu skatīties televīziju normālā režīmā.
- Nospiediet pogu **BACK** (ATPAKAĻ), lai atgrieztos iepriekšējā izvēlnes ekrāna logā.

Savienojums ar Bluetooth austiņām, kas jau ir reģistrētas

Bluetooth austiņas sarakstā ir uzskaitītas tādā secībā, kā tās ir izmantotas, un pašreiz izmantotās austiņas ir saraksta sākumā.

Veidojot savienojumu ar jau reģistrētu Bluetooth ierīci, iespējams to atlasīt un izveidot savienojumu uzreiz bez PIN validācijas.



1    Izvēlieties **BLUETOOTH**.

2  Izvēlieties vēlamās Bluetooth austiņas.

3  Izveidojiet savienojumu ar Bluetooth austiņām.

- Kad savienojums ar Bluetooth austiņām būs izveidots, austiņu iestatījums automātiski mainīsies uz **Atvienots**, kad izslēgsit televizoru un atkal to ieslēgsit.
- Pēc Bluetooth austiņu pievienošanas televizora skaļrunis tiek pārslēgts uz stāvokli Izsl. skaņu un skaņa tiks atskaņota tikai austiņās.

- Nospiediet pogu **EXIT** (IZIET), lai turpinātu skatīties televīziju normālā režīmā.
- Nospiediet pogu **BACK** (ATPAKAĻ), lai atgrieztos iepriekšējā izvēlnes ekrāna logā.

LAI IZMANTOTU BLUETOOTH

Bluetooth austiņu atvienošana lietošanas laikā

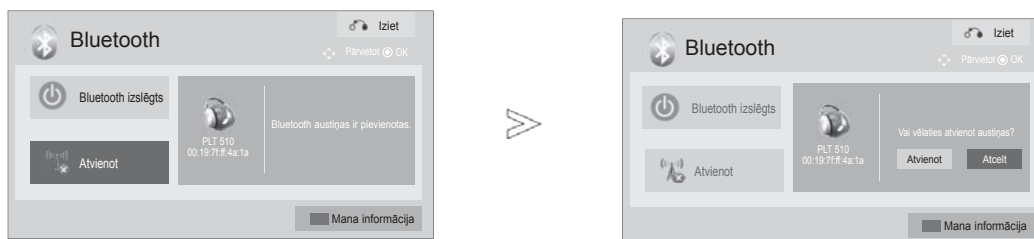

1    Izvēlieties **BLUETOOTH**.

2  Izvēlieties **Atvienot**.

3   Izvēlieties **Atvienot**.

4  Izvēlieties **Atvienot**.

- Nospiediet pogu **EXIT** (IZIET), lai turpinātu skatīties televīziju normālā režīmā.
- Nospiediet pogu **BACK** (ATPAKAĻ), lai atgrieztos iepriekšējā izvēlnes ekrāna logā.

Pieprasot izveidot savienojumu ar televizoru no Bluetooth austiņām

Kad Bluetooth izvēlne ir „ieslēgta” un no austiņām ienāk savienojuma pieprasījums, tiek parādīts šis ziņojums.

Šo funkciju neatbalsta visas austiņas. (Skatiet izmantoto Bluetooth austiņu lietotāja rokasgrāmatu).

Dažu veidu austiņas var mēģināt izveidot savienojumu, kad tās tiek izslēgtas/ieslēgtas, pat, ja tās nav iekļautas reģistrēto ierīču sarakstā.

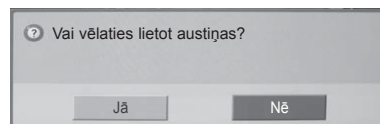

Izvēlieties **Yes (Jā)** vai **No (Nē)**.

! PIEZĪME

- ▶ LG iesaka izmantot šādu modeļu austiņas.
-Plantronics VOYAGER-855 / SONY HBH-DS970, HBH-DS980 / Motorola S605
Atkarībā no austiņu bufera atmiņas izmēra iespējama skaņas aizkave.
- ▶ Iespējams meklēt un pievienot stereo/mono austiņas, kas ir oficiāli sertificētas kā saderīgas ar Bluetooth.
- ▶ Iespējams pievienot stereo/mono austiņas, kas atbalsta A2DP vai HSP funkciju Bluetooth ierīcēm.
- ▶ Ja ap televizoru pastāv tālākminētie apstākļi, ierīces var nebūt iespējams pareizi meklēt vai pievienot.
 - Ja pastāv spēcīgi elektromagnētiskie viļņi.
 - Ja ir daudz Bluetooth ierīču.
 - Ja austiņas ir izslēgtas, neatrodas pareizajā vietā vai tām ir bojājumi.
 - Tā kā tādi izstrādājumi kā mikroviļņu krāsnis, bezvadu LAN, plazmas gaismas avoti, gāzes plītis utt. izmanto to pašu frekvenču diapazonu, šīs ierīces var izraisīt sakaru kļūdu.
- ▶ Vienlaikus iespējams pievienot tikai vienas Bluetooth austiņas.
- ▶ Savienojums, kas tiek zaudēts, izslēdzot televizoru utt., netiek automātiski atjaunots. Mēģiniet vēlreiz izveidot savienojumu ar attiecīgo ierīci.
- ▶ Dažas darbības, iespējams, būs lēnākas, kad tiek lietotas austiņas.
- ▶ Pat, izvēloties simplink mājas kinozāli pēc austiņu izmantošanas ar Simplink, televizors automātiski nepārslēgsies uz mājas kinozāles skaļruņiem.
- ▶ Ja savienojumu ar austiņām vairākkārt neizdodas izveidot, savienojiet ierīci pārī vēlreiz.
- ▶ Mono austiņu skaņas kvalitāte nav tik laba kā stereo austiņām.
- ▶ Mono austiņās var būt dzirdami trokšņi, palielinoties attālumam no televizora, jo tās izmanto pārraides metodi, kas atšķiras no stereo austiņām.
- ▶ Kad tiek izmantotas Bluetooth austiņas, nedarbojas taustiņi Volume +/- (Skaļums) un Mute (Izslēgt skaņu), un izvēlnē Audio tiek atjaunotas noklusētās vērtības un tā tiek atspējota.
- ▶ Kad Bluetooth iestatījums ir ieslēgts, ja ir ieslēgta kāda reģistrētā ierīce, televizors pārslēgsies uz Bluetooth režīmu automātiski, pat ja skatāties to citā ieejas režīmā. Šādā gadījumā iestatiet opcijai Bluetooth vērtību Izslēgta.

LAI IZMANTOTU BLUETOOTH

BLUETOOTH IERĪCES NOŅEMŠANA

Kad ir reģistrētas 12 ierīces, jaunas ierīces vairs nav iespējams reģistrēt, un ārējo ierīci vairs nevarēs savienot pārī ar televizoru. Šādā gadījumā ir jāizdzēš kāda ierīce (vispirms atvienojiet, ja ierīce ir savienota ar televizoru), lai pēc tam varētu reģistrēt jaunu. Iespēja „Noņemt ierīci” būs pieejama, izvēloties ierīci, kas nav savienota ar televizoru.



- 1    Izvēlieties **BLUETOOTH**.
- 2  Izvēlieties **Noņemt ierīci**.
- 3  Izvēlieties **Dzēst**.
- 4  Bluetooth ierīces noņemšana

- Nospiediet pogu **EXIT** (IZIET), lai turpinātu skatīties televīziju normālā režīmā.
- Nospiediet pogu **BACK** (ATPAKAĻ), lai atgrieztos iepriekšējā izvēlnes ekrāna logā.

MANA BLUETOOTH INFORMĀCIJA

Šī funkcija nodrošina lietotāja informāciju Mana Bluetooth informācija. Iespēja „Rediģēt” ir pieejama, kad televizors nav savienots ar citu ierīci.

Iestatījumus iestatīt tTV PIN un iestatīt TV nosaukumu. Televizora adresi iespējams pārbaudīt.

Lai atļautu savienojumu, ko pieprasa ārējā Bluetooth ierīce vai pieprasītu savienojumu ar ārējo Bluetooth ierīci, ir jāievada PIN.

Informāciju par ārējās Bluetooth ierīces PIN iestatīšanu skatiet attiecīgās ierīces lietotāja rokasgrāmatā.

Televizora PIN kods sastāv no cipariem, kuru skaits nedrīkst pārsniegt 16. Televizora PIN kodam jā sastāv no vairāk nekā 1 rakstzīmes.



1 Izvēlieties **BLUETOOTH**.

2 Izvēlieties **Mana informācija**.

3 Izvēlieties **Iestatīt TV PIN** vai **Iestatīt TV nosaukumu**.

4 Varat izmantot alfabēta burtus no **A** līdz **Z**, ciparus no **0** līdz **9**, +/- un tukšuma zīmi.

5 Saglabāji.

• Spiediet pogu **DELETE**, lai dzēstu ciparus pa vienam.

- Nospiediet pogu **EXIT** (IZIET), lai turpinātu skatīties televīziju normālā režīmā.
- Nospiediet pogu **BACK** (ATPAKAĻ), lai atgrieztos iepriekšējā izvēlnes ekrāna logā.

LAI IZMANTOTU BLUETOOTH

FOTOATTĒLU SAŅEMŠANA NO ĀRĒJĀS BLUETOOTH IERĪCES

Informāciju par to, kā sūtīt fotoattēlus (tikai JPEG) no ārējās Bluetooth ierīces uz televizoru, skatiet attiecīgās ierīces lietotāja rokasgrāmatā.

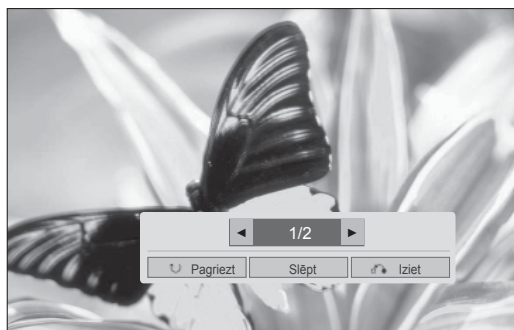
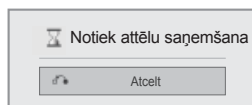

- Ja izvēlas iespēju **Slēpt** izmantojot pogu $\wedge \vee \langle \rangle$, OSD pazūd. No jauna nospiežot pogu **OK**, tas atkal parādās.



Izvēlieties nepieciešamās fotogrāfijas.

(**Pagriezt**): pagriezt fotoattēlus.

- Pagriež fotoattēlu par 90 grādiem pulksteņrādītāja virzienā ar pogu **OK** uz (**Pagriezt**).

- Attēlu maksimālais kopējais apjoms, ko var saņemt, ir 10 megabaiti.
- Attēlu(s) nevar saņemt, kad tiek izmantotas Bluetooth austiņas.
- Attēlu(s) nevar saņemt, klausoties mūziku no Bluetooth ierīces.
- Ja ārējā Bluetooth ierīce pašlaik sūta fotoattēlu, nospiediet pogu **BACK** (ATPAKAĻ), lai pārtrauktu fotoattēla saņemšanu. Rezultātā tiks dzēsti visi jau saņemtie fotoattēli.
- Iespējams, no dažām Bluetooth ierīcēm nebūs iespējams nosūtīt attēla (JPEG) failu uz televizoru.

MŪZIKAS KLAUSĪŠANĀS NO ĀRĒJAS BLUETOOTH IERĪCES

Informāciju par to, kā klausīties mūziku no ārējās Bluetooth ierīces televizorā, skatiet attiecīgās ierīces lietotāja rokasgrāmatā.

Jāizmanto tāda Bluetooth ierīce, kas atbalsta A2DP (kā ārējā ierīce).

- Dažas Bluetooth ierīces nenodrošina iespēju klausīties mūziku, izmantojot televizora skaļruņu sistēmu.
- Izmantojot dažas Bluetooth ierīces, skaņa var būt lēna vai laiku pa laikam pazust.

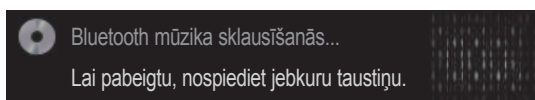

- Lai regulētu skaļumu, nospiediet pogu  + vai - .
- Ja vēlaties izslēgt skaņu, nospiediet pogu MUTE (ATSLĒGT SKAŅU).
- Piespiediet pogu **BACK** (ATPAKAĻ), lai turpinātu skatīties televīzijas pārraidi.

! PIEZĪME

- ▶ Mūziku nevar klausīties, kad tiek izmantotas Bluetooth austiņas.
- ▶ Mūziku nevar klausīties attēlu saņemšanas laikā.

3D ATTĒLVEIDOŠANA

(Tikai 42/47LX6***, 47/55LX9***, 50/60PX9***)

3D TEHNOLOĢIJA

3D skatīšanās ar šo TV ir iespējama, izmantojot 3D apraidi vai savienojot TV ar saderīgu ierīci, piemēram, Blu-ray 3D atskaņotāju. Šāda ierīce ir nepieciešama, lai skatītos TV 3D režīmā. 3D TV parāda divus atsevišķus, katrai acij formatētus attēlus. Lai šos attēlus redzētu 3D formātā, skatītājam ir nepieciešamas 3D brilles.

3D attēlveidošanas skatīšana

▲ UZMANĪBU!

- ▶ Skatoties 3D attēlus, svarīgi ir ievērot efektīvo skata leņķi un pareizo attālumu. Atbilstīgais leņķis ir 120° (ja skatīšanās attālums ir 2 m (6,5 pēdas)) un attālums 2–7 m (6,5–22,9 pēdas). Pārsniedzot šo skata leņķi vai attālumu, nevar skatīties 3D attēlveidošanu. Plašākus 3D attēlus, iespējams, nevar redzēt guļus stāvoklī.
- ▶ Ja 3D attēlus skatāties pārāk tuvu vai pārāk ilgi, tas var kaitēt redzei. Ja jūtat acu sasprindzinājumu, pārtrauciet 3D attēlu skatīšanos, noņemiet 3D brilles un atpūties.
- ▶ Ilgāku laiku ar RD brillēm skatoties TV vai spēlējot videospēles, kurās ir 3D attēli, var rasties miegainība, galvassāpes vai nogurums jums un/vai acīm. Ja sajūtat kādu no šiem simptomiem, pārtrauciet 3D TV skatīšanos, noņemiet 3D brilles un atpūties.
- ▶ Grūtniecēm, vecākiem cilvēkiem, personām ar sirds problēmām vai biežu miegainību vajadzētu atturēties no 3D TV skatīšanās.
- ▶ Neizmantojiet 3D attēlveidošanas funkciju vai 3D brilles, ja staigājat vai pārvietojaties. 3D attēlveidošanas vai brillu izmantošana pārvietošanās laikā var izraisīt mēģas bojājumus, jo iespējams uzskriet dažādiem priekšmetiem, paklupt un/vai nokrist.
- ▶ Dažkārt 3D attēlveidošana var izraisīt kustības, kas saistītas ar izvairīšanos vai izlocīšanos no video redzamā attēla. Tāpēc 3D TV nevajadzētu skatīties traslu vai viegli plīstošu priekšmetu tuvumā.
- ▶ Lūdzu, neļaujiet 3D televizoru skatīties bērniem, kas jaunāki par 5 gadiem, jo tas var ietekmēt viņu redzes attīstību.
- ▶ **Brīdinājums par fotojutīguma lēkmēm**
Dažiem skatītājiem zināmu faktoru, piemēram, spilgtu TV vai videospēļu gaismu vai attēlu, ietekmē iespējamās

epilepsijas vai citas slimības lēkmes. Ja jums vai kādam no jūsu ģimenes locekļiem ir bijušas epilepsijas vai citas slimības lēkmes, pirms 3D TV skatīšanās, lūdzu, konsultējieties ar ārstu.

Ja jūtat miegainību vai vieglu reiboni, redzes pāreju vai izmaiņas, acu vai sejas nestabilitāti, piemēram, acs vai muskuļa raustīšanos, neapzinātu kustību, konvulsijas, samaņas zudumu vai dezorientāciju, virziena sajūtas zudumu, krampjus vai nelabumu, nekavējoties pārtrauciet 3D attēlveidošanas skatīšanos un konsultējieties ar ārstu. Vecākiem vajadzētu uzraudzīt, vai šādi simptomi neparādās bērniem (tostarp pusaudžiem), jo viņi var būt jutīgāki pret 3D TV skatīšanās izraisīto ietekmi.

Fotojutīguma lēkmes risku var samazināt, veicot šādas darbības.

- Skatoties 3D TV, ir nepieciešami bieži pārtraukumi.
- Personām, kuru acīm ir atšķirīga redze, vajadzētu skatīties TV tikai pēc redzes korekcijas pasākumu veikšanas.
- Skatieties TV tā, lai acis būtu vienā līmenī ar 3D attēlu un nesēdīet pārāk tuvu pie televizora.
- Neskatieties 3D attēlveidošanu, ja esat noguris vai slims, kā arī neskatieties to ilgu laiku.
- 3D brilles neizmantojiet citiem nolūkiem, kā vien lai skatītos 3D attēlveidošanu 3D TV.
- Daži skatītāji pēc 3D TV skatīšanās var justies dezorientēti. Tāpēc, kad pārtraucat skatīties 3D TV, mirkli pagaidiet, lai orientētos situācijā, un tikai pēc tam pārvietojieties.

! PIEZĪME

- ▶ Lai skatītos 3D TV, jāuzliek 3D brilles. Lai rezultāti būtu pēc iespējas labāki, vajadzētu izmantot LG ražotās 3D brilles. Cita ražojuma 3D brillu izmantošanas gadījumā 3D attēlveidošana, iespējams, nebūs redzama pareizi. Norādījumus par 3D brillu izmantošanu, lūdzu, skatiet 3D brillu rokasgrāmatā.
- ▶ Pēc TV ieslēgšanas, iespējams, dažas sekundes būs nepieciešamas tā kalibrēšanai.
- ▶ Ja novēršat acis no TV un pēc tam atkal pievēršaties 3D programmas skatīšanai, iespējams, 3D attēlveidošanu redzēsīt tikai pēc brīža.
- ▶ Ja 3D attēlveidošana tiek rādīta 3 viļņu garuma fluorescējošā gaismā (50 – 60 Hz) vai magnētiskās fluorescējošās lampas (50 – 60 Hz) apgaismojumā, TV var nedaudz mirgot. Šādos gadījumos ieteicams izslēgt gaismu.
- ▶ Ja starp TV un 3D brillēm atrodas kāds traucēklis, 3D attēlveidošana, iespējams, nebūs redzama pareizi.
- ▶ Neizmantojiet TV elektroniska vai cita IR aprīkojuma tiešā tuvumā.
- ▶ 3D attēlveidošana nedarbojas ar analogo TV.

JA IZMANTOJAT 3D BRILLES

- ▶ 3D brilles var iegādāties atsevišķi. Lietošanas norādījumus skatiet 3D briļļu rokasgrāmatā.
- ▶ Neizmantojiet 3D brilles koriģējošo, saules vai aizsargbrīļļu vietā.
- ▶ Neglabājiet 3D brilles karstā vai aukstā vietā.
- ▶ Nemetiet uz 3D brillēm nekādus priekšmetus. Nemetiet un nelieciet brilles.
- ▶ Tā kā 3D briļļu stiklus var viegli saskrāpēt, tīriet tos tikai ar mīkstu drāniņu.
Tā kā brilles ir viegli saskrāpējamas, pirms drāniņas izmantošanas izpuriniet no tās putekļus.

3D ATTĒLVEIDOŠANAS SKATĪŠANĀS DIAPAZONS

Televizora izmērs, skatīšanās leņķis un citi apstākļi var mainīt skatīšanās attālumu un leņķi.

Skatīšanās attālums	2 m - 7 m
Skatīšanās leņķis	120 ° (ja skatīšanās attālums ir 2 m)

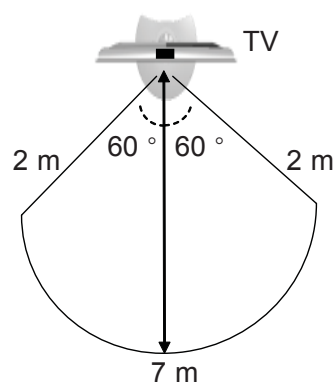

3D ATTĒLVEIDOŠANA

3D ATTĒLVEIDOŠANAS SKATĪŠANA

1 Atskaņojiet 3D izveidotu video.

Informāciju par atbalstīto attēlveidošanu skatiet tālāk.

	Signāls	Izšķirtspēja	Horizontāls Frekvence (kHz)	Vertikālās izvēršes frekvence (Hz)	Atskaņojamie 3D video formāti
HDMI ieeja	720p	1280x720	45	60	Augšpuse un apakšpuse, sānu pie sāna
			89.9/90	59.94/60	HDMI (V. 1.4 ar 3D) Kadru pakošana
			37.5	50	Augšpuse un apakšpuse, sānu pie sāna
			75		HDMI (V. 1.4 ar 3D) Kadru pakošana
	1080i	1920X1080	33.75	60	Augšpuse un apakšpuse, sānu pie sāna
			28.125	50	
	1080p	1920X1080	67.50	60	Augšpuse un apakšpuse, sānu pie sāna, Dambretes galdiņš, Viena kadra secīgums
			56.250	50	Augšpuse un apakšpuse, sānu pie sāna
			27	24	Augšpuse un apakšpuse, sānu pie sāna Dambretes galdiņš
			53.95/54	23.98/24	HDMI (V. 1.4 ar 3D) Kadru pakošana
USB ieeja	1080p	1920X1080	33.75	30	Augšpuse un apakšpuse, sānu pie sāna Dambretes galdiņš
	Signāls				Atskaņojamie 3D video formāti
DTV	720p, 1080i				Augšpuse un apakšpuse, sānu pie sāna

3D ATTĒLVEIDOŠANA

3D video barošanai, kas ir ieeja HDMI (V. 1.4 ar 3D) kadru pakošanas formāts, tas tiek automātiski pārslēgts uz 3D. Nepieciešams multivides saturs un atskaņotājs, kas atbalsta HDMI (V. 1.4 ar 3D) Frame Packing 3D atskaņošanai. Video ar HDMI (V. 1.4 ar 3D) Frame Packing formāta ievadi tiek automātiski pārslēgts uz 3D ekrānu.



Kad izvēlēta forma, kā tas parādīts televizora ekrānā, uzlieciet 3D brilles.

Lai ieslēgtu 3D režīmu, izvēlieties šo ikonu.





Izvēlieties **Kreisā/labā** iestatīšana.

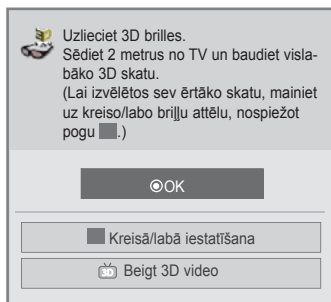

Izvēlieties **Kreisais/labais** vai **Labais/kreisais**.
Izvēlieties ekrānu ar 3D video ar labāku redzamību.

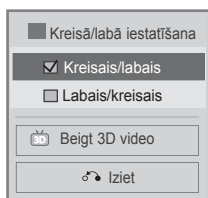

• Nospiediet pogu **3D**, lai turpinātu skatīties televīziju normālā režīmā.

! PIEZĪME

- ▶ Izvēloties 3D režīmu, automātiski izslēdzas barošanas indikators..
- ▶ Skatoties 3D attēlveidošanu, video/audio iestatījumus nevar noregulēt ar izvēlnes palīdzību.
- ▶ Skatoties televizorā 3D, iespējams, nedarbosies dažas izvēlnes..
- ▶ "Standarta → Kino → Spēle" var izvēlēties tikai ar tālvadības pults pogu AV REŽĪMS. AV režīms tiek iestatīts kā Standarta, atskaņojot 3D.
- ▶ Ja 3D efekts tiek izmantots ar 2D avotu, 3D, iespējams, nedarbosies.
- ▶ Pārslēdzot DTV kanālus, 3D attēlveidošanas režīms tiek atspējots automātiski.
- ▶ Skatoties 2D DTV attēlus 3D attēlveidošanas režīmā, ekrāna skats, iespējams, nebūs pareizs.
- ▶ 3D efektu var skatīt, ja 3D režīms ir izvēlēts atbilstoši televizoram pienākošajam 3D ievades signālam.
- ▶ Atskaņojot 3D, enerģijas taupīšana ir atspējota.
- ▶ MPO failiem (3D kameras faili) 3D attēlveidošanas režīms tiek iespējots automātiski.
- ▶ Ja vēlaties atskaņot BGM, izmantojot *.mpo failu (3D kameras fails), BGM satura ceļu vajadzētu jau iepriekš iestatīt pilnizmēra foto skatīšanas ekrānā, kas nav *.mpo fails (3D kameras fails).
- ▶ Pārejot 3D režīmā, attēla režīms tiek iestatīts kā Standarta, Enerģijas taupīšana izslēgta.

PIEZĪMES PAR 3D ATTĒLA SKATĪŠANOS, IZMANTOJOT 3D APRAIDI (* 3D ATTĒLVEIDOŠANA NEDARBOJAS AR ANALOGO TV.)

Ja pārslēgšanās no 2D attēla rādīšanas uz 3D attēla rādīšanu notiek, izmantojot tālvadības pults 3D pogu, var būt redzams pārklāts attēls.

- 3D attēlveidošanas režīmu atspējojiet ar 3D pogu..
- Mainot kanālu, 3D attēlveidošanas režīms tiek atspējots automātiski.

Ja, mainot kanālu, ekrāns ir sadalīts kreisajā/labajā vai augšējā/apakšējā daļā



- Šis kanāls atbalsta 3D attēlveidošanas režīmu. Izvēlieties ekrānā parādīto 3D attēlveidošanas tipu, nospiežot tālvadības pults 3D pogu.

Ja, skatoties 3D attēlus, sāp acis vai ekrāns izskatās neskaidrs

- Nospiediet tālvadības pults pogu Kr./lab. izvēle un izvēlieties Kr./Lab. vai Lab./Kr. atkarībā no tā, kuru variantu uzskatāt par labāku 3D attēlu skatīšanai.

LAI IZMANTOTU USB VAI DATORA IERĪCI

PIEVIENOJOT USB IERĪCI

Pievienojot USB ierīci, automātiski tiek parādīta šī uznirstošā izvēlne.

„UZNIRSTOŠĀ IZVĒLNE” netiek parādīta, ja ir aktivizēta ekrāna izvēlne, piemēram, Izvēlne, EPG vai Iepļānotā saraksts vai ja ir pievienotas Bluetooth austiņas.

Kad parādās uznirstošā izvēlne, izvēlnē MANA MULTIVĪDĒ var izvēlēties iespēju Mūzikas saraksts, Fotoattēlu saraksts vai Filmu saraksts.

USB ierīcē nav iespējams pievienot jaunu mapi vai dzēst esošu mapi.

Pēc vēlamā multivīdes tipa izvēles atlasiet ierīci, no kuras atvērsit failus. Iespējamās opcijas ir: USB ierīce vai DLNA.

- 1 Pievienojiet USB ierīci televizora ligzdai **USB IN 1** vai **USB IN 2**.

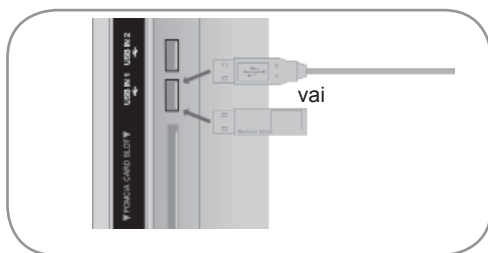

- Atbalstīti tiek tikai fotoattēli (JPEG, MPO (Tikai 42/47LX6***, 47/55LX9***, 50/60PX9***)), mūzika (MP3) un filmas (DAT, MPG, MPEG, VOB, AVI, DIVX, MP4, MKV, TS, TRP, TP, ASF, WMV).

Noņemot USB ierīci

Pirms noņemat USB ierīci, atlasiet izvēlni **USB ierīce**.

- 1 Izvēlieties **USB ierīce**.
- 2 Izvēlieties **Noņemt**.

- 2 Izvēlieties **Filmu saraksts**, **Fotoattēlu saraksts** vai **Mūzikas saraksts**.



- 3 Izvēlieties vēlamo ierīci.

- 4 **ZILS** Meklēt citu ierīci tīklā.

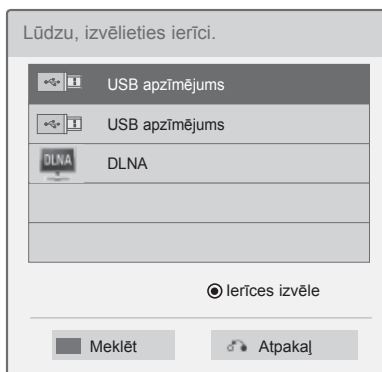

PIEZĪME

- Redzamais attēls var atšķirties no jūsu televizora.
- Lai nepazaudētu USB atmiņas moduli, izmantojiet USB savienotāju (iegādājams atsevišķi), lai piespīrinātu USB atmiņas moduli pie televizora USB savienotāja turētāja. (tikai plazmas TV)

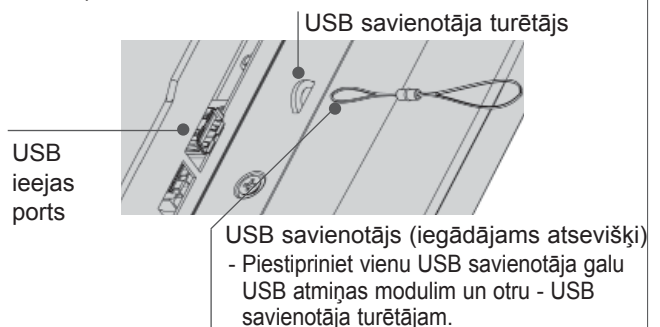

- Nospiediet pogu **BACK** (ATPAKAĻ), lai atgrieztos iepriekšējā izvēlnes ekrāna logā.

Piesardzības pasākumi, izmantojot USB ierīci

- ▶ Atpazīstamas ir tikai USB uzglabāšanas ierīces.
- ▶ Ja USB ierīce pievienota caur USB pieslēgvietu, ierīce nav atpazīstama.
- ▶ USB uzglabāšanas ierīce, kas izmanto automātiskās atpazīšanas programmu, var nebūt atpazīstama.
- ▶ USB uzglabāšanas ierīce, kas izmanto pati savu dzini, var nebūt atpazīstama.
- ▶ USB datu glabāšanas ierīces atpazīšanas ātrums ir atkarīgs no ierīces.
- ▶ Lūdzu, neizslēdziet televizoru un neatvienojiet USB ierīci, kamēr pievienotā USB atmiņa darbojas. Pēkšņi atdalot vai atvienojot šādu ierīci, uzglabātie faili vai USB atmiņas ierīce var tikt bojāti.
- ▶ Lūdzu, nepievienojiet USB uzglabāšanas ierīci, kas ar PC nedarbojas normāli. Ierīce var izraisīt nepareizu produkta darbību vai nespēju to atskaņot. Nekad neaizmirstiet, ka jāizmanto tikai tādas USB uzglabāšanas ierīces, kas satur normālus mūzikas, attēlu vai filmu failus.
- ▶ Lūdzu, izmantojiet tikai tādas USB uzglabāšanas ierīces, kas formatētas kā Windows operētājsistēmā ietilpstošā FAT32 failu sistēma vai NTFS failu sistēma. Gadījumā, ja uzglabāšanas ierīce formatēta kā cita Windows neatbalstīta utilitāprogramma, tā var būt neatpazīstama.
- ▶ Lūdzu, pievienojiet elektrotīklam USB atmiņas ierīci (lielāku par 0,5 A), kurai nepieciešama ārējā barošana. Pretējā gadījumā ierīci var neatpazīt.
- ▶ Lūdzu, pievienojiet USB datu glabāšanas ierīci ar kabeli, ko nodrošinājis ierīces izgatavotājs.
- ▶ Iespējams, USB atmiņas ierīcē esošie dati netiks atpazīti.
- ▶ USB atmiņas ierīces failu pielāgošanas metode ir līdzīga kā Windows XP un faila nosaukums spēj atpazīt līdz pat 100 angļu rakstzīmēm.
- ▶ Noteikti dublējiet svarīgus datus, jo USB atmiņas ierīcē uzglabātie dati var tikt bojāti. Mēs nebūsim atbildīgi par jebkādu datu zudumu.
- ▶ Ja USB HDD nav ārējā barošanas avota, USB ierīci var neatpazīt. Tādēļ noteikti pievienojiet ārēju barošanas avotu. - Lūdzu, ārējam enerģijas avotam pieslēdzieties ar barošanas adapteru. Mēs negarantējam ārējo barošanas avotu USB kabelim.
- ▶ Ja USB atmiņas ierīcei ir vairāki iedalījumi vai ja izmantojat USB vairāku karšu lasītāju, varat izmantot līdz 4 iedalījumiem vai USB atmiņas ierīcēm.
- ▶ Ja USB atmiņas ierīce ir pievienota USB vairāku karšu lasītājam, tā sējuma datus var nenoteikt.
- ▶ Ja USB atmiņas ierīce nedarbojas pareizi, atvienojiet to un pievienojiet vēlreiz.
- ▶ Ātrums, ar kādu tiek noteikta USB atmiņas ierīce, dažādām ierīcēm atšķiras.
- ▶ Ja gaidīšanas režīmā tiek pievienots USB, noteikts cietais disks tiks automātiski ielādēts, kad tiks ieslēgts televizors.
- ▶ Ieteicamā ietilpība USB ārējam cietajam diskam ir 1 TB vai mazāk, USB atmiņai — 32 GB vai mazāk.
- ▶ Jebkura ierīce, kuras ietilpība ir lielāka nekā ieteicamā, var nedarboties pareizi.
- ▶ Ja USB ārējais cietais disks ar "Energy Saving" (Enerģijas taupīšana) funkciju nedarbojas, atslēdziet un vēlreiz pieslēdziet cieto disku, lai tas darbotos pareizi.
- ▶ Tiek atbalstītas arī USB atmiņas ierīces, kas mazākas par USB 2.0. Filmu sarakstā tās var nedarboties pareizi.
- ▶ Vienā mapē tiek atpazītas ne vairāk kā 999 mapes vai faili.
- ▶ Ja vienā mapē ir pārāk daudz mapju un failu, tā var nedarboties pareizi.

LAI IZMANTOTU USB VAI DATORA IERĪCI

DLNA

Par DLNA

Šis televizors ir DLNA sertificēts digitālās multivides izstrādājums.

Tas var rādīt un atskaņot filmu, fotogrāfiju un mūzikas saturu no jūsu DLNA servera.

Digital Living Network Alliance (DLNA) ir patērētāju elektronikas, skaitļošanas un mobilo iekārtu uzņēmumu starpnozarju organizācija. Digital Living nodrošina patērētājiem iespēju ērti koplietot multividi, izmantojot vadu vai bezvadu mājas tīklu.

Pateicoties DLNA sertifikācijas logotipam, var viegli atrast izstrādājumus, kas atbilst DLNA sadarbības pamatnostādņiem. Šī iekārta atbalsta DLNA sadarbības pamatnostādņu versijai 1.5. Pievienojot šim televizoram datoru, kurā darbojas DLNA servera programmatūra, vai citu ar DLNA saderīgu ierīci, var būt nepieciešams iestatīt noteiktas programmatūras izmaiņas vai citas ierīces. Papildinformāciju skatiet programmatūras vai ierīces lietošanas instrukcijās.

! PIEZĪME

- ▶ Nodrošinātais kompaktdisks ar Nero MediaHome 4 Essentials ir pielāgots programmatūras izdevums, kas paredzēts vienīgi failu un mapju koplietošanai ar šo televizoru.
- ▶ Nodrošinātā Nero MediaHome 4 Essentials programmatūra neatbalsta šādas funkcijas: pārkodēšana, attālais lietotāja interfeiss, televizora vadība, interneta pakalpojumi un Apple iTunes
- ▶ Šajā rokasgrāmatā sniegti operāciju piemēri angļiskajai Nero MediaHome 4 Essentials versijai. Sekojiet instrukcijām, kas domātas darbībā jūsu valodas versijā.
- ▶ Ja vienā mapē ir pārāk daudz mapju un failu, tā var nedarboties pareizi.
- ▶ DLNA opcijai izmantojiet Nero MediaHome programmu, kas ir pieejama televizorā. Taču mēs nevaram garantēt, ka trešo pušu izstrādātas programmas darbosies izcili.
- ▶ Varat izvēlēties kanālu, televizora ekrānā skatot mazu kanālu saraksta priekšskatījumu.
- ▶ Ja DLNA opcija nedarbojas pareizi, pārbaudiet tīkla iestatījumus.
- ▶ Ja novērota neaparasta darbība vai Nero Media Home parādās kļūdas, DLNA opcija var nedarboties pareizi. Šādā gadījumā izejiet no Nero Media Home un restartējiet programmu. Jaunāko Nero Media Home versiju varat lejupielādēt, noklikšķinot uz jautājuma zīmes programmas apakšējā kreisajā stūrī.
- ▶ Ja tīkls ir nestabils, ierīce var būt lēnāka vai tai atskaņošanas laikā būs nepieciešama ielāde.
- ▶ Atskaņojot video DLNA režīmā, Multi Audio un Closed Caption funkcijas netiek atbalstītas.
- ▶ DLNA režīmā izvēloties pilnekrānu, izvadītā ekrāna attiecība pret oriģinālu var atšķirties.
- ▶ Ja DLNA režīmā vienam serverim ir pieslēgti vairāki televizori, fails var netikt atskaņots pareizi atkarībā no servera veiktspējas.
- ▶ Ja serveris nenodrošina informāciju par atskaņošanas laiku, tas tiek rādīts kā "--:--:--."
- ▶ Izmantojot Filmu sarakstu, DRM/* .tp /* .trp faili DLNA serverī netiek atskaņoti.
- ▶ DLNA darbība var nenotikt pareizi (atkarībā no AP ražotājiem).

Nero MediaHome 4 Essentials instalēšana

Nero MediaHome 4 Essentials ir ērti lietojama DLNA servera programmatūra operētājsistēmai Windows.

Datorsistēmas prasības, lai instalētu Nero MediaHome 4 Essentials

- Windows® XP (2. servisa pakotne vai jaunāka), Windows Vista® (nav nepieciešama servisa pakotne), Windows® XP Media Center Edition 2005 (2. servisa pakotne vai jaunāka), Windows Server® 2003
- Windows Vista® 64 bitu izdevums (lietojumprogramma darbojas 32 bitu režīmā)
- Vieta cietajā diskā: 200 MB vietas cietajā diskā Nero MediaHome savrupās versijas standarta instalācijai
- 1,2 GHz Intel® Pentium® III vai AMD Sempron™ 2200+ procesors
- Atmiņa: 256 MB RAM
- Grafiskā karte ar vismaz 32 MB videoatmiņas, minimālo izšķirtspēju 800 x 600 pikseli un 16 bitu krāsu iestatījumiem
- Windows® Internet Explorer® 6.0 vai jaunāka versija
- DirectX® 9.0c pārskatījums 30 (2006. gada augusts) vai jaunāka versija
- Tīkla vide: 100 Mb Ethernet, WLAN (IEEE 802,11 b/g/n) (IEEE 802,11 n: izņemot Krieviju)

- 1 Startējiet datoru un ievietojiet datora CD-ROM diskdzinī Nero MediaHome 4 Essentials kompaktdisku.
Instalācijas vednis jums palīdzēs veikt ātro un nesarežģīto instalācijas procesu.
- 2 Aizveriet visas Microsoft Windows programmas un izejiet no pretvīrusu programmatūras, ja tāda darbojas.
- 3 Ievietojiet datora CD-ROM diskdzinī Nero MediaHome 4 Essentials kompaktdisku.
- 4 Noklikšķiniet uz **Nero MediaHome 4 Essentials**. Tiek sagatavota instalācija un parādās instalācijas vednis.
- 5 Noklikšķiniet uz pogas **Tālāk**, lai parādītu sērijas numura ievades ekrānu.
Noklikšķiniet uz **Tālāk**, lai pārietu uz nākamo darbību.
- 6 Ja piekrītat visiem noteikumiem, noklikšķiniet uz izvēles rūtiņas **Es piekrītu licences noteikumiem** cun pēc tam uz **Tālāk**. Bez šīs vienošanās instalēšana nav iespējama.
- 7 Noklikšķiniet uz **Tipiska** un tad uz **Tālāk**. Sākas instalēšanas process.
- 8 Ja vēlaties piedalīties anonīmā datu apkopošanā, atzīmējiet izvēles rūtiņu un noklikšķiniet uz pogas **Tālāk**.
- 9 Noklikšķiniet uz pogas **Iziet**, lai pabeigtu instalēšanu.

LAI IZMANTOTU USB VAI DATORA IERĪCI

Failu un mapju koplietošana°

Pēc Nero MediaHome instalēšanas ir jāpievieno mapes, ko vēlaties koplietot.

- 1 Darbvirsnā veiciet dubultklikšķi uz ikonas **Nero MediaHome 4 Essentials**.
- 2 Kreisajā pusē noklikšķiniet uz ikonas **Tīkls** un norādiet tīkla nosaukumu laukā **Tīkla nosaukums**. Ievadīto tīkla nosaukumu atradīs jūsu televizors.
- 3 Kreisajā pusē noklikšķiniet uz ikonas **Koplietojumi**.
- 4 Noklikšķiniet uz cilnes **Lokālās mapes** ekrānā **Koplietojams**.
- 5 Noklikšķiniet uz ikonas **Pievienot**, lai atvērtu logu **Pārlūkot mapi**.
- 6 Izvēlieties mapi, kas satur koplietojamus failus. Izvēlētā mape tiek pievienota koplietojamo mapju sarakstam.
- 7 Noklikšķiniet uz ikonas **Startēt serveri**, lai palaistu serveri.

! PIEZĪME

- ▶ Ja televizorā netiek rādītas koplietojamās mapes vai failu, noklikšķiniet uz mapes cilnē **Lokālās mapes** un noklikšķiniet uz **Skenēt mapi vēlreiz** blakus pogai **Vēl**.
- ▶ Lai iegūtu papildinformāciju un programmatūras rīkus, apmeklējiet vietni **www.nero.com**.

Koplietojama satura atskaņošana

Iespējams rādīt un atskaņot filmas, fotoattēlus un mūziku, kas glabājas jūsu datorā vai citos DLNA multivides serveros.

- 1 Palaidiet serveri savā datorā vai citā jūsu mājas tīklam pievienotā ierīcē.



Izvēlieties **MANA MULTIVIDE**.

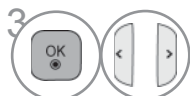

Izvēlieties **Filmu saraksts**, **Fotoattēlu saraksts** vai **Mūzikas saraksts**.

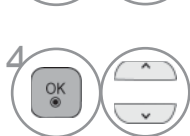

Izvēlieties DLNA.

Atkarībā no multivides servera, šim televizoram, iespējams, būs jāiegūst atļauja no servera.

Ja vēlaties atkārtot pieejamā multivides servera skenēšanu, nospiediet zilo pogu.

! PIEZĪME

- ▶ Lai atskaņotu multivides serverī esošu failu, televizoram un multivides serverim jābūt savienotiem ar vienu un to pašu piekļuves punktu.
- ▶ Tā kā saderība un izvēlnē **MANA MULTIVIDE** pieejamās atskaņošanas funkcijas tiek pārbaudītas menu saistītā DLNA servera (Nero MediaHome 4 Essentials) vidē, failu prasības un atskaņošanas funkcijas izvēlnē **MANA MULTIVIDE** var būt dažādas atkarībā no multivides serveriem.
- ▶ Failu prasības šajā lapā ne vienmēr ir saderīgas. Iespējami daži ierobežojumi failu funkcijām un multivides servera iespējām.
- ▶ Fotoattēla vai mūzikas sīktēlā iespējams parādīt pat tādus failus, kas netiek atbalstīti.
- ▶ DLNA filmām netiek atbalstīti sīktēli.
- ▶ Ja izvēlnē **MANA MULTIVIDE** ir mūzikas fails, ko nevar atskaņot, televizors to izlaidīs un atskaņos nākamo failu.
- ▶ Ekrānā redzamā mūzikas un filmu failu informācija izvēlnē **MANA MULTIVIDE** ne vienmēr ir pareiza.
- ▶ Šis televizors atbalsta tikai tādus filmu subtītru failus, ko nodrošina Nero MediaHome 4.
- ▶ Subtītru faila nosaukumam un filmas faila nosaukumam jābūt vienādiem un jāatrodas vienā mapē.
- ▶ Ja subtītru faili ir pievienoti pēc direktorija indeksācijas, lietotājam mape jānoņem no koplietojumu saraksta un pēc tam no jauna jāpievieno.
- ▶ Funkcijas **MANA MULTIVIDE** atskaņošanas un darbības kvalitāti var ietekmēt mājas tīkla stāvoklis.
- ▶ Iespējams, jūsu multivides serverī nevarēs pareizi koplietot failus, kas atrodas noņemamos datu nesējos, piemēram, USB diskos, DVD diskos utt.
- ▶ Atskaņojot multivīdi ar DLNA savienojuma palīdzību, netiek atbalstīta ar DRM aizsargātu DivX failu atskaņošana.
- ▶ Vienā mapē var tikt atpazītas ne vairāk kā 200 mapes un 999 mapes un faili.
- ▶ Ja vienā mapē ir pārāk daudz mapju un failu, tā var nedarboties pareizi.

LAI IZMANTOTU USB VAI DATORA IERĪCI

FILMU SARAKSTS

USB vai datora atmiņas ierīcē varat atskaņot filmu failus.

Filmu saraksts tiek aktivēts, tiklīdz tiek atpazīts USB. Tas tiek izmantots filmu datņu atskaņošanai televizorā.

Rāda USB mapē esošās filmas un atbalsta Play (Atskaņot).

Ļauj atskaņot visas mapē esošās filmas un lietotāja izvēlētās datus.

Filmu sarakstā tiek parādīta informācija par mapi un filmas failu.

Ekrāna rādījums jūsu aparātā var būt atšķirīgs. Attēli sniegti kā piemēri un lai palīdzētu TVlietošanā.

Atbalstītie filmu (*.mpg/*.mpeg/*.dat/*.ts/*.trp/*.tp/*.vob/*.mp4/*.mov/*.mkv/*.dvi/*.avi/*.asf/*.wmv/*.avi (kustības-jpeg)/*.mp4 (kustības-jpeg)/*.mkv(kustības-jpeg)) faili

Video formāts : DivX3.11, DivX4.12, DivX5.x, DivX6, Xvid1.00, Xvid1.01, Xvid1.02, Xvid1.03, Xvid1.10 beta-1/beta-2, Mpeg-1, Mpeg-2, Mpeg-4, H.264/AVC, VC1, JPEG, Sorenson H.263

Audio formāts : Dolby Digital, AAC, Mpeg, MP3, LPCM, HE-AAC, ADPCM, WMA

Bitu pārraides ātrums : no 32 kb/s līdz 320 kb/s (MP3)

Ārējo subtitru formāts : *.smi/*.srt/*.sub(MicroDVD,Subviewer1.0/2.0)/*.ass/*.ssa/*.txt(TMPlayer)/*.psb(PowerDivX)

Iekšējais subtitru formāts: tikai XSUB (tas ir DivX6 tipa failos izmantotais subtitru formāts)

- Daži lietotāja veidoti subtitri var nedarboties pareizi.
- Subtitros dažas īpašas rakstzīmes netiek atbalstītas.
- HTML tagi subtitros netiek atbalstīti.
- Subtitri neatbalstītajās valodās nav pieejami.
- Fontu un krāsu maiņa subtitros netiek atbalstīta.
- Subtitri nenorādītajās valodās netiek atbalstīti.
- Videofailus ar subtitru failiem, kas ir 1 MB lieli vai lielāki, iespējams, pareizi neatskaņos.
- Mainot audio valodu, ekrānam var būt īslaicīgi traucējumi (attēlu apstāšanās, ātrāka atskaņošana utt.).
- Bojāts filmas fails, iespējams, netiks atskaņots pareizi, vai dažas atskaņotāja funkcijas nebūs pieejamas.
- Filmas fails, kas izveidots ar dažiem kodētājiem, iespējams, netiks atskaņots pareizi.
- Ja ierakstītās datnes video un audio struktūras nav nodalītas, tiek atskaņots vai nu video, vai audio.
- Tiek atbalstīti HD video ar maksimums 1920x1080@25/30P vai 1280x720@50/60P, atkarībā no kadra
- Video ar izšķirtspēju, kas ir augstāka par 1920x1080@25/30P vai 1280x720@50/60P, var nedarboties pareizi atkarībā no kadra.
- Filmas fails, kas nepieder pie norādītajiem tiptiem vai formātiem, iespējams, nedarbosies pareizi.
- **Atskaņojamā filmas faila maksimālais bitu pārraides ātrums ir 20 Mbps..**
- Mēs negarantējam nevainojamu atskaņošanas kvalitāti profiļiem, kas ir kodēti līmenim 4.1 vai augstākam līmenim H.264/AVC standartā.
- DTS audio kodeks nav atbalstīts.
- Filmu failiem, kuru faila lielums pārsniedz 30 GB, netiek atbalstīta atskaņošana.
- DivX filmas failam un subtitru failam jāatrodas vienā mapē.
- Video faila nosaukumam un tā subtitru faila nosaukumam jābūt vienādiem, lai tie tiktu parādīti.
- Video atskaņošana, izmantojot USB savienojumu, kas neatbalsta lielu ātrumu, var nedarboties pareizi.
- Filmu failus, kas kodēti ar GMC (Global Motion Compensation - globālās kustības kompensācija) un Qpel (Quarterpel Motion Estimation) netiek atbalstīti.
- Skatoties filmas ar funkciju Filmu saraksts, varat pielāgot attēlu, izmantojot pogas **Energy Saving (Enerģijas taupīšana)** un **AV Mode (AV režīms)**. Lietotāja iestatne katram attēlu režīmam nedarbojas.
- Triku režīms atbalsta tikai funkcijas ►► ja videofailiem nav rādītāja datu.
- Ja atskaņojat videofailu, izmantojot tīklu, Triku režīms ir ierobežots līdz dubultam ātrumam.
- Videofaili, kuru nosaukumi satur speciālās rakstzīmes, iespējams, nebūs atskaņojami.



Atbalstītie DivX faili





Failu paplašinājumi	A/V	Kodeks	Atbalstītais profils/līmenis	Skaidrojums
.asf .wmv	Video	VC-1 papildu profils	Papildu profils, 3. līmenis (piem., 720p60, 1080i60, 1080p30)	Tiek atbalstītas tikai straumes, kas ir saderīgas ar standartu SMPTE 421M VC-1.
		VC-1 vienkāršais un galvenais profils	Vienkāršais profils, vidējais līmenis (piem., CIF, QVGA) Galvenais profils, augsts līmenis (piem., 1080p30)	
	Audio	WMA standarts		
		WMA 9 Professional		
.divx .avi	Video	DivX3.11	Advanced Simple Profile (piem., 720p/1080i)	Netiek atbalstīta globālā kustību kompensācija vai quarterpel kustību novērtēšana. Straumes, kas izmanto šo sintaksi, netiek atbalstītas.
		DivX4 DivX5 DivX6		
		XViD		
	H.264 / AVC	Galvenais profils, līmenis 4.1 Galvenais profils, līmenis 4.1 (piem., 720p60, 1080i60, 1080p30)		
	Audio	MPEG-1 Layer I, II MPEG-1 Layer III(MP3) Dolby Digital		
.mp4 .m4v	Video	H.264 / AVC	Galvenais profils, līmenis 4.1 Galvenais profils, līmenis 4.1 (piem., 720p60, 1080i60, 1080p30)	Netiek atbalstīta globālā kustību kompensācija vai quarterpel kustību novērtēšana. Straumes, kas izmanto šo sintaksi, netiek atbalstītas.
		MPEG-4 Part 2	Papildu vienkāršais profils (piem., 720p/1080i)	
	Audio	AAC	AAC-LC un HE-AAC	
.mkv	Video	H.264 / AVC	Galvenais profils, līmenis 4.1 Galvenais profils, līmenis 4.1 (piem., 720p60, 1080i60, 1080p30)	Lielākā daļa pieejamā MKV satura ir kodēta, izmantojot atklātā pirmkoda x264 kodeku.
	Audio	AAC Dolby Digital	AAC-LC un HE-AAC	
.ts .trp .tp	Video	H.264 / AVC	Galvenais profils, līmenis 4.1 Galvenais profils, līmenis 4.1 (piem., 720p60, 1080i60, 1080p30)	Tiek atbalstītas tikai straumes, kas ir saderīgas ar standartu SMPTE 421M VC-1.
		MPEG-2	Galvenais profils, augsts līmenis (piem., 720p60, 1080i60)	
		VC-1	Vienkāršais profils, vidējais līmenis (piem., CIF, QVGA) Galvenais profils, augsts līmenis (piem., 1080p30) Papildu profils, 3. līmenis (piem., 720p60, 1080i60, 1080p30)	
	Audio	MPEG-1 Layer I, II MPEG-1 Layer III(MP3) Dolby Digital AAC	AAC-LC un HE-AAC	
.vob	Video	MPEG-1 MPEG-2	Galvenais profils, augsts līmenis (piem., 720p60, 1080i60)	
	Audio	Dolby Digital MPEG-1 Layer I, II DVD-LPCM		
.mpg	Video	MPEG-1	Galvenais profils, augsts līmenis (piem., 720p60, 1080i60)	Tikai saderīgas straumes, kas pareizi konfigurētas TS, PS vai ES
	Audio	MPEG-1 Layer I, II		

LAI IZMANTOTU USB VAI DATORA IERĪCI

Ekrāna sastāvdaļas

Jūs varat arī iestatīt **USB** izvālnē **IEVADE**.

1   Izvēlieties **MANA MULTIVĪDE**.

2     Atlasiet **Filmu saraksts**.

1 Pārvietojas uz augšējā līmeņa datni
2 datni
3 Pašreizējā lapa/Kopējais lapu skaits
4 Atbilstošās tālvadības pults pogas
5 Mapes saturs ir saistīts ar **1**
Patreizējā lappuse / kopējais lapušu skaits mapē, kura saistīta ar **1**

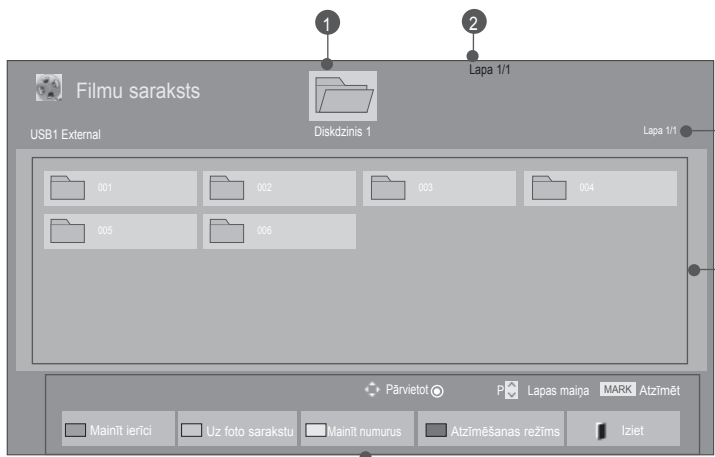

LAI IZMANTOTU USB VAI DATORA IERĪCI

- Daži faili var tikt attēloti priekšskatījuma attēlā tikai kā ikona.



- Neatbalstīti faili tiek rādīti priekšskatījuma attēlā tikai kā ikona.







- Nenormāli faili tiek attēloti bitmap formā.

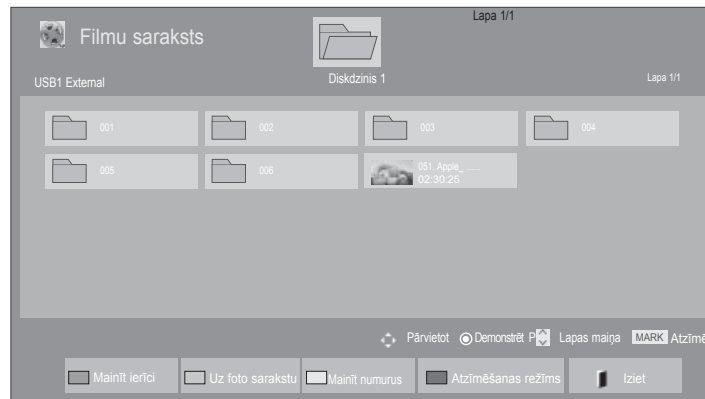

Filmu atlase







■ Atskaņojot filmu failus



-  Izvēlieties mērķa mapi vai dzini.
-   Izvēlieties vēlamo filmunosaukumus.
-  Filmu faili tiek atskaņoti.

• Navigācijai pa filmu lapu izmantojiet pogu **P** ^ v .

Tālvadības pults izmantošana

	Mainīt ierīci.
	Atkārtoti spiediet ZALO pogu, lai pārietu pie Fotoattēlu saraksts -> Mūzikas sar.
	Paņēmiens, kas ļauj pārlūkot 5 lielus sīktēlus vai vienkāršu sarakstu.
	Pārveidot uz Mark Mode (Atzīmēšanas režīms).
	Atpakaļ pie normālas TV skatīšanās.
	Nospiediet pogu PLAY(▶) (ATSKAŅOT), lai atgrieztos parastajā atskaņošanasrežīmā.

LAI IZMANTOTU USB VAI DATORA IERĪCI

■ Kad tiek atskaņoti izvēlētie filmu faili

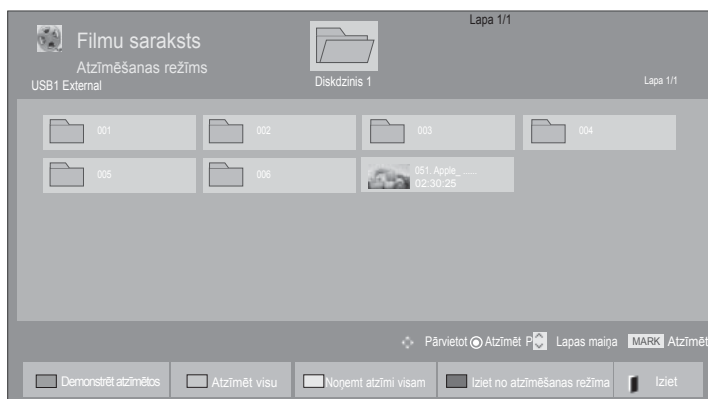





-  Izvēlieties mērķa mapi vai dzini.
-   Izvēlieties vēlamo filmunosaukumus.
-  vai  Pārveidot uz **Mark Mode** (Atzīmēšanas režīms).
-   Iezīmējiet vajadzīgo filmas failu.
-  Marked movi lezīmētais filmas fails tiek atskaņots. e file is played.

- Kad viena vai vairākas filmas ir atzīmētas, tās tiks atskaņotas pēc kārtas.

! PIEZĪME

- Gadījumā, ja datnes netiek atbalstītas, tiek parādīts ziņojums par neatbalstītu datni.

Tālvadības pulsts izmantošana

 SARKANS	Atskaņot izvēlēto filmas failu. Kad šī filmas faila atskaņošana beidzas, automātiski sākas nākamā iezīmētā faila atskaņošana.
 ZAĻŠ	Atlasīt visus ekrānā redzamos filmu failus.
 DZELTENS	Noņemt atlasī visiem atzīmētajiem filmu failiem.
 ZILS	Iziet no atzīmēšanas režīma .
	Atpakaļ pie normālas TV skatīšanās.

! PIEZĪME

- ▶ Ja pēc filmas atskaņošanas apturēšanas ekrāna izvēlnē izvēlēsit „Jā”, tad atskaņošana tiks atsākta no vietas, kur to iepriekš pārtraucāt.
- ▶ Ja mapē atrodas vairāki faili, tad automātiski tiks uzsākta nākamā faila atskaņošana. Taču tas neattiecas uz gadījumiem, kad opcijas Filmu saraksts funkcija **Atkārtot** ir „**ieslēgta**” (Skat. 104. lpp.) vai kad tā ir iestatīta uz Atskaņot atzīmētos.



LAI IZMANTOTU USB VAI DATORA IERĪCI

Atskaņošana, izmantojot funkciju Movie List (Filmu saraksts)

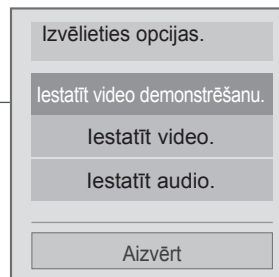

- Redzamais attēls var atšķirties no jūsu televizora.









1  vai  Uzrāda izvēlni **Option** (Opcija).

2  **Izvēlieties Iestatīt video atskaņošanu, Iestatīt video. vai Iestatīt audio. vai Iestatīt 3D video.** (Tikai 42/47LX6***, 47/55LX9***, 50/60PX9***).

! PIEZĪME

- ▶ Opciju vērtības, kas izmainītas **filmu sarakstā**, neiespaido **foto sarakstu** un **mūzikas sarakstu**.
- ▶ Opciju vērtības, kas izmainītas **Foto sarakstā** vai **Mūzikas sarakstā**, analogiski izmainīsies gan **Foto sarakstā**, gan **Mūzikas sarakstā**, bet nemainīsies **Filmu sarakstā**.
- ▶ Atsākot pēc apturēšanas video faila atskaņošanu, skatīšanos varēs turpināt no vietas, kur tā tika pārtraukta.

Tālvadības pults izmantošana

■	Pārtraukt filmas faila atskaņošanu.
▶	Nospiediet pogu PLAY(▶) (ATSKAŅOT), lai atgrieztos parastajā atskaņošanas režīmā.
	Atskaņošanas laikā nospiediet pogu Pauze() . <ul style="list-style-type: none"> ■ Tīks parādīts nekustīgs ekrāns. ■ Ja 10 minūtes pēc pārtraukšanas netiek nospiesta neviena tālvadības pults poga, TV atgriežas atskaņošanas stāvoklī. ■ Nospiediet pogu Pauze() un pēc tam izmantojiet pogu FF(▶▶), lai iegūtu palēnināto kustību.
Ja atskaņošanas pārtraukuma laikā atkal nospiež Pause() pogu, tad atskaņošana tiek atsākta.	Atskaņošanas laikā vairākkārt nospiediet pogu REW(◀◀) (PĀRTĪT UZ PRIEKŠU), lai paātrinātu ◀◀(x2) -> ◀◀◀(x4) -> ◀◀◀◀(x8) -> ◀◀◀◀◀(x16) -> ◀◀◀◀◀◀(x32). vairākkārt nospiediet pogu FF(▶▶) (PĀRTĪT UZ PRIEKŠU), lai paātrinātu ▶▶(x2) -> ▶▶▶(x4) -> ▶▶▶▶(x8) -> ▶▶▶▶▶(x16) -> ▶▶▶▶▶▶(x32). <ul style="list-style-type: none"> ■ Vairākkārt nospiežot šīs pogas, tiek paātrināts pārtišanas uz priekšu/atpakaļ ātrums.
 vai 	Uzrāda izvēlni Option (Opcija).
	Pilnekrāna režīmā noslēpt izvēlni. <ul style="list-style-type: none"> ■ Lai pilnekrāna režīmā no jauna izsauktu izvēlni, nospiediet OK.
	Atpakaļ pie normālas TV skatīšanās.
◀>	<ul style="list-style-type: none"> ■ Atskaņošanas laikā izmantojot pogu < vai >, ekrānā var redzēt kursoru, kas norāda pozīciju.
	Vairākkārt nospiediet pogu ENERGY SAVING (ENERĢIJAS TAUPIŠANA), lai palielinātu ekrāna spilgtumu. (Sk. 138)
	Vairākkārt nospiediet pogu AV MODE (AV REŽĪMS), lai atlasītu vēlamu avotu. (Sk. 66)

LAI IZMANTOTU USB VAI DATORA IERĪCI

■ Ja jūs izvēlaties lestatīt video atskaņošanu,

Iestatīt video demonstrēšanu.

Attēla lielums ◀ Pilns ▶

Audio valoda ◀ 1 ▶

Subtitru valoda ◀ Ieslēgta ▶

- Valoda ◀ Angļu ▶
- Kodu lappuse ◀ Noklusējums ▶
- Sinhr. ◀ 0 ▶
- Pozīcija ◀ 0 ▶
- Izmēri ◀ Normāla ▶

Atkārtot ◀ Ieslēgta ▶

↺ Iepr.

1   Izvēlieties **Attēla lielums, Audio valoda, Subtitru valoda** vai **Atkārtot**.

2  Veiciet nepieciešamos iestatījumus.

Subtitru valoda	Atbalstītās valodas
Latin1	Angļu, spāņu, franču, vācu, itāļu, zviedru, somu, holandiešu, portugāļu, dāņu, rumāņu, norvēģu, albāņu, Gēlu valoda, velsiešu valoda, katalāņu valoda, valensiešu valoda
Latin2	Bosniešu, poļu, horvātu, čehu, slovaku, slovēņu, serbu, ungāru
Latin4	Igauņu, latviešu, lietuviešu
Cyrillic (Kirilicas alfabēts)	Bulgāru, maķedoniešu, krievu, ukraiņu, kazahu
Greek (Grieķu)	Greek (Grieķu)
Turku	Turku

- ▶ **Attēla izmērs** : filmas rādīšanas laikā atlasā vēlamo attēla formātu.
- ▶ **Audio valoda** : Filmās atskaņošanas laikā nomaina valodu grupu. Failus ar vienu audioceliņu nevar izvēlēties.
- ▶ **Subtitru valoda**: Ieslēdz/izslēdz subtitrus.
- ▶ **Valoda** : Aktivizēts SMI subtitriem un ļauj izvēlēties subtitru valodu.
- ▶ **Kodu lappuse** : Ļauj izvēlēties subtitru fontu. Pēc noklusējuma titros tiks izmantots tāds pats fonts, kā kopējās izvēlnēs.
- ▶ **Sinhr.** : filmas rādīšanas laikā regulē subtitru sinhronizācijas laiku no -10 sekundēm līdz +10 sekundēm ar soli 0,5 sekunde.
- ▶ **Pozīcija** : filmas rādīšanas laikā maina subtitru stāvokli augšup vai lejup.
- ▶ **Izmēri** : atskaņojot filmu, varat izraudzīties vēlamo subtitru lielumu.
- ▶ **Atkārtot** : Ieslēdz un izslēdz atkārtēšanas funkciju filmas atskaņošanas laikā. Ja tā būs aktivizēta, mapē esošais fails tiks atskaņots atkārtoti. Pat ja atkārtotā atskaņošana ir izslēgta, atskaņošana var tikt palaista, ja faila nosaukums ir līdzīgs iepriekšējā faila nosaukumam.

! PIEZĪME

- ▶ Subtitru failā ir atbalstīti tikai 10 000 sinhronie bloki.
- ▶ Video atskaņošanas attēla lielumu var regulēt, nospiežot pogu **ATTIECĪBA** .

■ **Ja jūs izvēlaties lestatīt video,**

- Redzamais attēls var atšķirties no jūsu televizora.

Tikai LED LCD TV/LCD TV

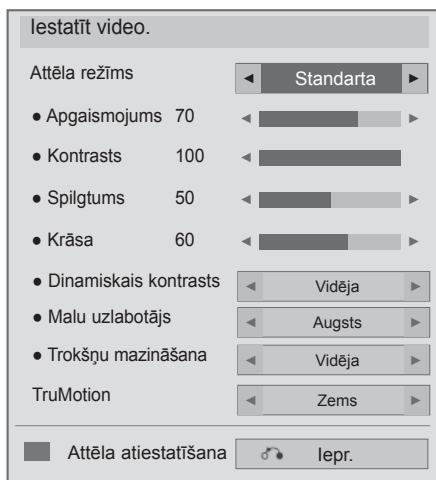

Tikai plazmas TV

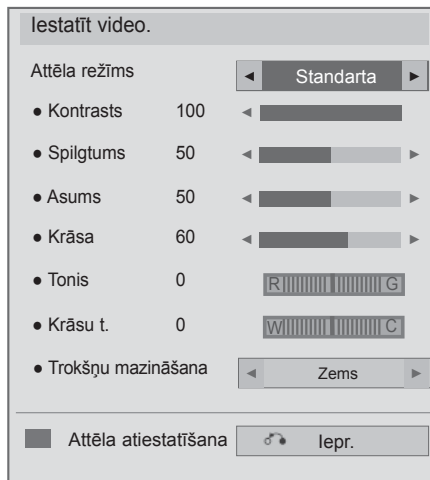



- 1   Izvēlieties **Attēla režīms** vai **TruMotion**.
- 2  Veiciet nepieciešamos iestatījumus. (Skat. 145.-146. lpp.)

LAI IZMANTOTU USB VAI DATORA IERĪCI

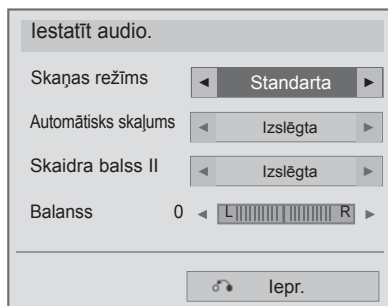
■ Izvēloties lestatīt audio,



-  Izvēlieties **Skaņas režīms**, **Automātiskais skaļums**, **Skaidra balss II** vai **Balanss**.
-  Veiciet nepieciešamos iestatījumus. (Skat. 145.-146. lpp.)

■ Ja izvēlaties lestatīt 3D video, (Tikai 42/47LX6***, 47/55LX9***, 50/60PX9***)

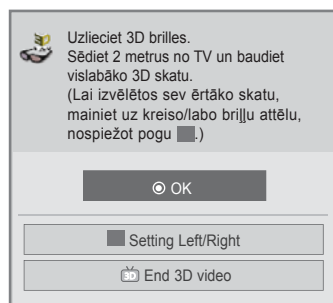

Plašāku informāciju skatiet lietotāja rokasgrāmatas sadaļā 3D attēlveidošana.

FOTO SARAKSTS

USB vai datora atmiņas ierīcē varat skatīt fotoattēlu failus.

Ekrāna rādījums jūsu aparātā var būt atšķirīgs. Attēli sniegti kā piemēri un lai palīdzētu TVlietošanā. Skatot fotoattēlus ar Foto pārskata (Photo List) funkciju, jūs nevarat mainīt attēla režīmu.

PHOTO (FOTO) (*. JPEG) atbalstītas datnes

Pamata līnija : 64 x 64 līdz 15360 x 8640

Progresīvais : 64 x 64 līdz 1920 x 1440

- Iespējams atskaņot tikai JPEG datnes.
- Neatbalstīti faili tiek parādīti kā iepriekš noteiktas ikonas.
- Bojātiem failiem vai failu formātiem, kurus nevar atskaņot, parādās kļūdas paziņojums.
- Bojātu attēlu failu, iespējams, pareizi nerādīs.
- Nepieciešams nedaudz laika, lai pilnēkrānā skatītu augstas izšķirtspējas attēlus.

Tikai 42/47LX6***, 47/55LX9***, 50/60PX9***

	Failu paplašinājumi	Vienība	Profils
2D	jpeg jpg jpe	atbalstītais failu formāts	SOF0: pamata līnija SOF1: secīgs izvērsums SOF2: progresīvais
		fotoattēla lielums	Min: 64 x 64 Maks. — normāla veida: 15360 (W) x 8640 (H) Progresīvā veida: 1920 (W) x 1440 (H)
3D	mpo	atbalstītais failu formāts	mpo
		fotoattēla lielums	4:3 lielums: 3,648 x 2,736 2,592 x 1,944 2,048 x 1,536 3:2 lielums: 3,648 x 2,432

Ekrāna sastāvdaļas

Jūs varat arī iestatīt **USB** izvēlnē **IEVADE**.

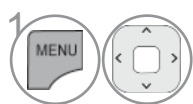

Izvēlieties **MANA MULTIVIDE**.

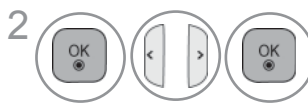

Izvēlieties **Fotoattēlu saraksts**.

- 1 Pārvietojas uz augšējā līmeņa datni
- 2 datni
- 3 Pašreizējā lapa/Kopējais lapu skaits
- 4 Atbilstošās tālvadības pults pogas
- 5 Mapes saturs ir saistīts ar 1 Patreizējā lappuse / kopējais lapušu skaits mapē, kura saistīta ar 1

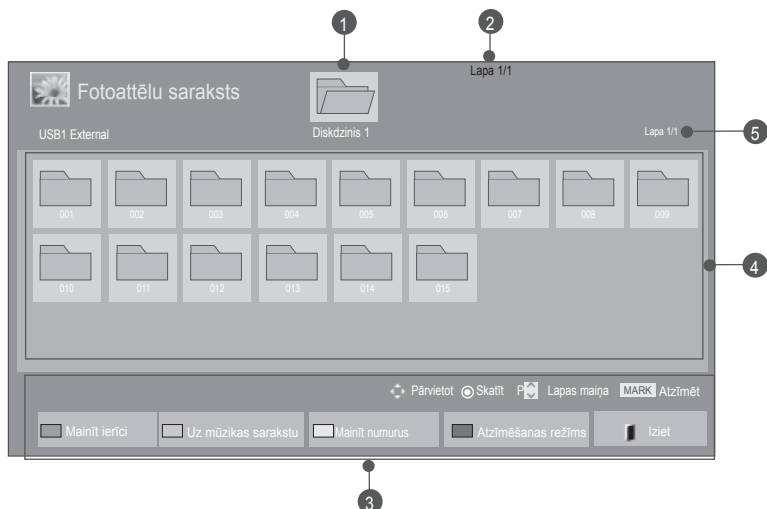



LAI IZMANTOTU USB VAI DATORA IERĪCI

Fotoattēlu atlase



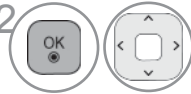

■ Atskaņojot fotoattēlu failus



-  Select the target folder or drive.
-  Select the desired photos.
-  Tiek parādīti fotoattēli.

• Navigācijai pa fotoattēlu lapu izmantojiet pogu **P** ^ v .

Tālvadības pults izmantošana

	Mainīt ierīci.
	Atkārtoti nospiediet ZALŅO pogu, lai pārietu pie Mūzikas sar.->Filmu saraksts .
	Paņēmiens, kas ļauj pārlūkot 5 lielus sīktēlus vai vienkāršu sarakstu.
	Pārveidot uz Mark Mode (Atzīmēšanas režīms).
	Atpakaļ pie normālas TV skatīšanās.

■ Kad ekrānā redzami izvēlētie fotoattēlu faili







-  Izvēlieties mērķa mapi vai dzini.
-   Izvēlieties nepieciešamās fotogrāfijas.
-  vai  Pārveidot uz **Mark Mode** (Atzīmēšanas režīms).
-   Iezīmējiet vajadzīgo fotoattēla failu.
-  Iezīmētais foto fails tiek parādīts.

- Ja atzīmēti viens vai vairāki fotoattēli, varat apskatīt atzīmētos fotoattēlus pa vienam vai kā atzīmēto fotoattēlu slīdrādi. Ja nav atzīmēts neviens fotoattēls, varat apskatīt katru fotoattēlu mapē vai kā visu mapes fotoattēlu slīdrādi.

LAI IZMANTOTU USB VAI DATORA IERĪCI

Tālvadības pults izmantošana



 SARKANS	Parādīt atlasīto fotoattēla failu.
 ZAĻŠ	Atzīmēt ekrānā visus fotoattēlu failus.
 DZELTENS	Noņemt atlasītiem atzīmētajiem fotoattēlu failiem.
 ZILS	Iziet no atzīmēšanas režīma .
	Atpakaļ pie normālas TV skatīšanās.

Kā skatīt fotoattēlu

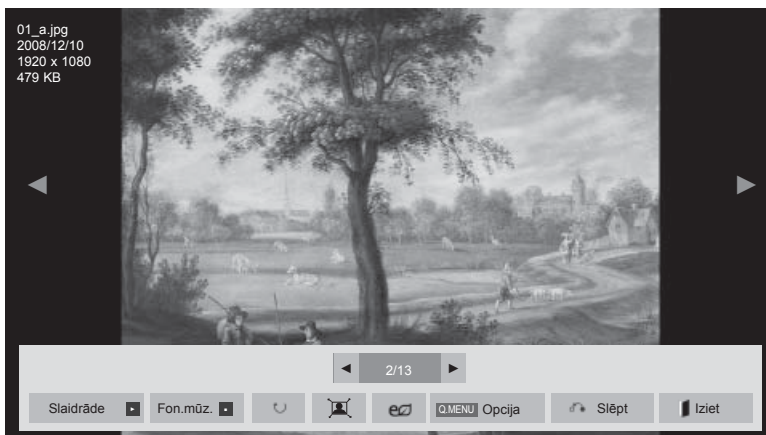
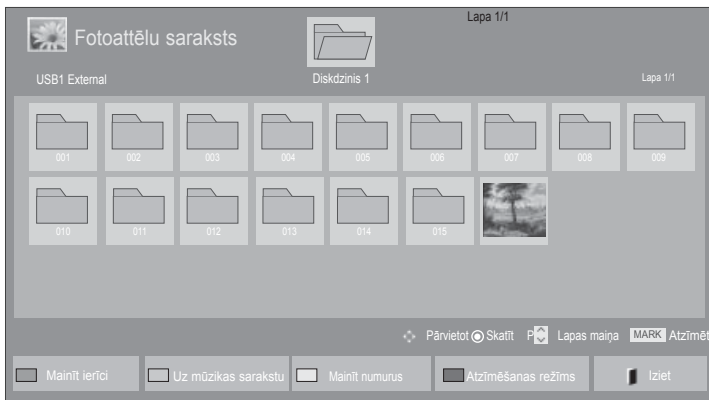
Pilnizmēra fotoattēlu skatīšanas ekrānā pieejamas detalizētas darbības.



Kad fotoattēli tiek rādīti pa visu ekrānu, parādīto attēlu malu garuma attiecība ar mainīties. Piespiediet pogu **EXIT** (Iziet), lai atgrieztos iepriekšējā izvēlnes ekrāna logā.





-  Izvēlieties mērķa mapi vai dzini.
-  Izvēlieties nepieciešamās fotogrāfijas.
-  Izvēlētais fotoattēls tiek rādīts pilnā lielumā.

• Navigācijai pa fotoattēlu lapu izmantojiet pogu **P** ^ v .

- Nospiediet pogu **EXIT** (Iziet), lai atgrieztos fotoattēlu sarakstā.
- Nospiediet pogu **BACK** (Atpakaļ), lai aizvērtu palīga ekrāna izvēlni.

LAI IZMANTOTU USB VAI DATORA IERĪCI



Izvēlieties
Slaidrāde,
Fon.mūz., 
(Pagriezt),
 , , Opcija,
Slēpt vai Iziet.

- Ar pogu < > izvēlieties iepriekšējo vai nākamo fotoattēlu.
- Ar pogu < > izvēlieties un vadiet izvēlni pilnizmēra ekrānā.

► **Slīdrāde** : Ja neviens attēls nav izvēlēts, slīdrādes laikā tiek parādīti visi šajā mapē esošie attēli. Ja atlasīti daži fotoattēli, tos var apskatīt kā slīdrādi.

- **Opcija** iestatiet slīdrādes laika intervālus.

► **Fon.mūz.** (Fona mūzika) : Klausieties mūziku, skatoties fotoattēlus pa visu ekrānu.

- Pirms šīs funkcijas izmantošanas iestatiet Fon.mūz. ierīci un albumu iestatījumu Opcijas.
- Varat regulēt iestatījumu **Opcija**, izmantojot tālruna pults pogu **Q.MENU** (Ātrā izvēlne) vai **MENU** (Izvēlne).

►  (Pagriezt) : Pagriezt fotoattēlus.

- Pagriez fotogrāfiju par 90°, 180°, 270°, 360 pulkstenrādītāja virzienā.
- To nevar pagriezt, ja attēla platums ir lielāks kā atbalstītais augstums.

►   : fotoattēlu var skatīt režīmā Pilnekrāna vai Oriģinālais.

►  : Vairākkārt nospiediet pogu **ENERGY SAVING** (ENERĢIJAS TAUPĪSANA), lai palielinātu ekrāna spilgtumu. (SK. 138)

► **Opcija** : iestatiet vērtības **Slaidu ātrums** un **Fon.mūz.**

- Izmantojiet pogas ^ v < > un OK, lai iestatītu vērtības. Nospiediet OK, lai saglabātu iestatījumus.
- Kamēr Fon.mūz. tiek atskaņota, **Fon.mūz.** nevar mainīt.
- Iespējams izvēlēties MP3 mapi, kas ir saglabāta ierīcē, no kuras tiek rādīts fotoattēls.

► **Slēpt**: slēpt izvēlni pilnizmēra ekrānā.

- **Fon.mūz.** atskaņošanas laikā nav iespējams izdarīt izmaiņas Mūzikas mapē.



Nospiediet pogu **EXIT** (Iziet), lai atgrieztos **fotoattēlu sarakstā**.

Fotoattēlu saraksta funkcijas pielietojums

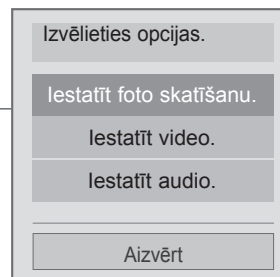

- Redzamais attēls var atšķirties no jūsu televizora.



1  vai  Uzrāda izvēlni **Option (Opcija)**.

2  Izvēlieties **Iestatīt foto skatīšanu.**, **Iestatīt video.** vai **Iestatīt audio.** vai **Iestatīt 3D video.** (Tikai 42/47LX6***, 47/55LX9***, 50/60PX9***).



! PIEZĪME

- ▶ Opciju vērtības, kas izmainītas **filmu sarakstā**, neiespaido **foto sarakstu** un **mūzikas sarakstu**.
- ▶ Opciju vērtības, kas izmainītas **Foto sarakstā** vai **Mūzikas sarakstā**, analogiski izmainīsies gan **Foto sarakstā**, gan **Mūzikas sarakstā**, bet nemainīsies **Filmu sarakstā**.

LAI IZMANTOTU USB VAI DATORA IERĪCI

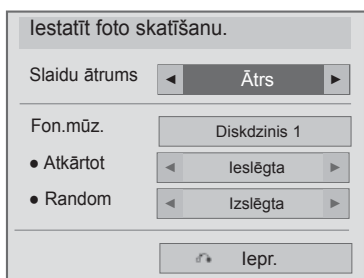
- Ja jūs izvēlaties lestatīt fotoattēlu apskati,



- 1   Izvēlieties **Slaidu ātrums** vai **Fon.mūz..**
- 2  Veiciet nepieciešamos iestatījumus.

- Ja jūs izvēlaties lestatīt video,
- Redzamais attēls var atšķirties no jūsu televizora.

Tikai LED LCD TV/LCD TV

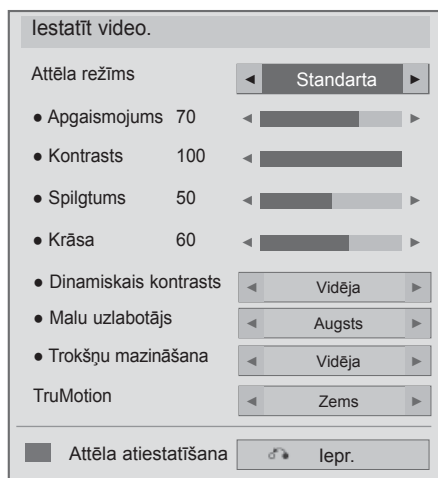

Tikai plazmas TV





- 1   Izvēlieties **Attēla režīms** vai **TruMotion**.
- 2  Veiciet nepieciešamos iestatījumus. (Skat. 145.-146. lpp.)

LAI IZMANTOTU USB VAI DATORA IERĪCI

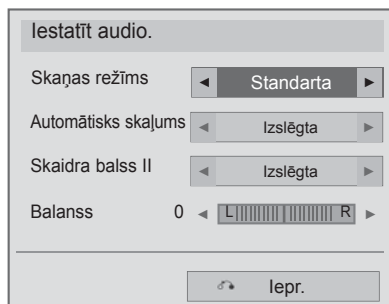
■ Izvēloties lestatīt audio,



-   Izvēlieties **Skaņas režīmse**, **Automātisks skaļums**, **Skaidra balss II** vai **Balance** (Balanss).
-  Veiciet nepieciešamos iestatījumus. (Skat. 145.-146. lpp.)

■ Ja izvēlaties lestatīt 3D video, (Tikai 42/47LX6***, 47/55LX9***, 50/60PX9***)

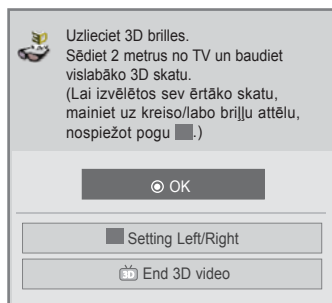

Plašāku informāciju skatiet lietotāja rokasgrāmatas sadaļā 3D attēlveidošana.

MŪZIKAS SARAKSTS

USB vai datora atmiņas ierīcē varat skatīt fotoattēlu failus.

Iegādātajām mūzikas datnēm (*.MP3) var būt autortiesību ierobežojumi. Šis modelis var neatbalstīt šādu datņu atskaņošanu.

Ar šo ierīci var atskaņot mūzikas datnes uz jūsu USB ierīces.

Ekrāna rādījums jūsu aparātā var būt atšķirīgs. Attēli sniegti kā piemēri un lai palīdzētu TVlietošanā.



MŪZIKA (*.MP3) atbalstītas datnes



Bitu pārraides ātrums no 32 līdz 320

- Iztveršanas ātrums MPEG1 3. slānis: 32 kHz, 44,1 kHz, 48 kHz
- Iztveršanas ātrums MPEG2 3. slānis: 16 kHz, 22,05 kHz, 24 kHz

Ekrāna sastāvdaļas

Jūs varat arī iestatīt **USB** izvēlnē **IEVADE**.

1   Izvēlieties **MANA MULTIVIDE**.

2    Izvēlieties **Mūzikas sar.**

1 Preview (Priekšskatījums): jafailam (Album Art Image) ir albuma vāks, tas tiek parādīts.

2 Pārvietojas uz augšējā līmeņa datni

3 Pašreizējā lapa/Kopējais lapu skaits

4 Atbilstošās tālvadības pults pogas

5 Mapes saturs ir saistīts ar 2 Patreizējā lappuse / kopējais

6 lappušu skaits mapē, kura saistīta ar 2

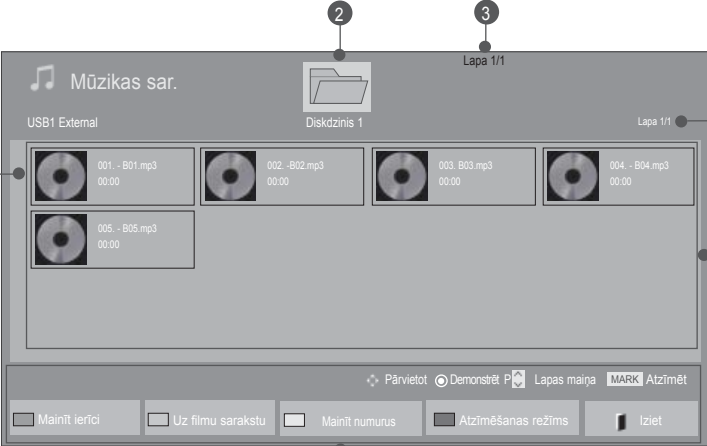



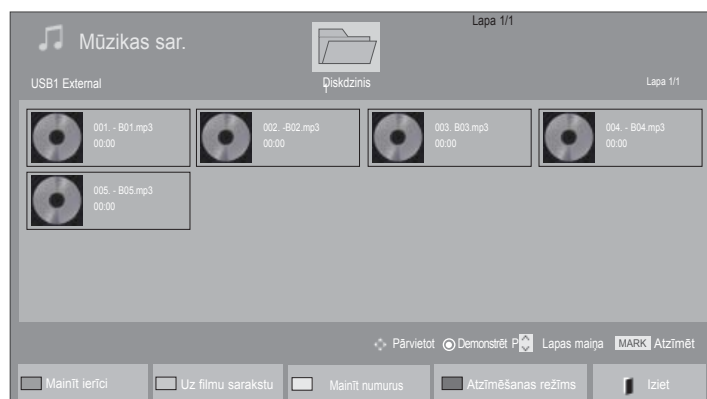

LAI IZMANTOTU USB VAI DATORA IERĪCI

Mūzikas izlase







■ Atskaņojot mūzikas failus

-  1. Izvēlieties mērķa mapi vai dzini.
-   2. Izvēlieties nepieciešamās mūzikas vienības.
-  3. Mūzikas faili tiek atskaņoti.





• Izmantojiet pogu **P** ^ v , lai mūzikas lapā pārvietotos uz augšu/uz leju.

Tālvadības pults izmantošana

	Mainīt ierīci.
	Atkārtoti nospiediet ZALŠ pogu, lai pārietu pie Filmu saraksts->Fotoattēlu saraksts .
	Paņēmiens, kas ļauj pārlūkot 5 lielus sīktēlus vai vienkāršu sarakstu.
	Pārveidot uz Mark Mode (Atzīmēšanas režīms).
	Atpakaļ pie normālas TV skatīšanās.

■ Atskaņojot izvētos mūzikas failus







- 1  Izvēlieties mērķa mapi vai dzini.
- 2   Izvēlieties nepieciešamās mūzikas vienības.
- 3  vai  Pārveidot uz **Mark Mode** (Atzīmēšanas režīms).
- 4   Iezīmējiet vajadzīgo mūzikas failu.
- 5  Iezīmētais mūzikas fails tiek atskaņots.

- Kad viena vai vairākas mūzikas vienības ir atzīmētas, tās tiek atkārtotas pēc kārtas. Piemēram, ja vēlaties atkārtoti klausīties tikai vienu mūzikas vienību, vienkārši atzīmējiet tikai to un atskaņojiet. Ja neviena mūzikas vienība nav atzīmēta, pēc kārtas tiks atskaņotas visas šīs mapes melodijas.
- Ja jūs vēlaties aktivizēt atskaņošanu gadījuma secībā, jums jāiestata **Opcija->lestatīt audio atskaņošanu.->Nejauši stāvoklī leslēgta.**



LAI IZMANTOTU USB VAI DATORA IERĪCI



Tālvadības pults izmantošana

 SARKANS	Parādīt atlasīto mūzikas failu.
 ZALŠ	Atzīmēt ekrānā visus mūzikas failus.
 DZELTENS	Noņemt atlasi visiem atzīmētajiem mūzikas failiem.
 ZILS	Iziet no atzīmēšanas režīma .
	Atpakaļ pie normālas TV skatīšanās.

Atskaņošana, izmantojot funkciju Mūzikas saraksts



1  vai  Uzrāda izvēlni **Option** (Opcija).





2   Izvēlieties **lestatīt audio atskaņošanu.** vai **lestatīt audio.**

! PIEZĪME

- ▶ Opciju vērtības, kas izmainītas filmu sarakstā, neiespaido foto sarakstu un mūzikas sarakstu.
- ▶ Opciju vērtības, kas izmainītas Foto sarakstā vai Mūzikas sarakstā, analogiski izmainīsies gan Foto sarakstā, gan Mūzikas sarakstā, bet nemainīsies Filmu sarakstā.
- ▶ Mūziku var klausīties tikai ierīcē, kas pašlaik tiek atskaņota.

LAI IZMANTOTU USB VAI DATORA IERĪCI

Tālvadības pults izmantošana

■	Pārtraukt mūzikas faila atskaņošanu.
▶	Nospiediet pogu PLAY(▶) (ATSKAŅOT), lai atgrieztos parastajā atskaņošanasrežīmā.
	Ja faila atskaņošanas laikā nospiež Pauze() pogu, atskaņošana uz laiku tiek pārtraukta. Ja laikā, kad atskaņošana ir pauzēta, vēlreiz nospiež Pauze() pogu, atskaņošana tiek atsākta.
Ja atskaņošanas pārtraukuma laikā atkal nospiež Pause() pogu, tad atskaņošana tiek atsākta.	Atskaņošanas laikā Ja nospiedīsiet pogu REW(◀◀) , tiks atskaņots iepriekšējais mūzikas fails. Ja nospiedīsiet pogu FF(▶▶) , tiks atskaņots nākamais mūzikas fails.
	Sāk atskaņot izraudzītos mūzikas failus un tad pāriet uz foto sarakstu .
	Vairākkārt nospiediet pogu ENERGY SAVING (ENERĢIJAS TAUPIŠANA), lai palielinātu ekrāna spilgtumu. (Sk. 138) No filmu saraksta, foto saraksta vai mūzikas saraksta var izmantot tikai Izslēgt/Ekrāna izslēgšana (tikai LCD TV/LED LCD TV).
	Uzrāda izvēlni Option (Opcija).
	■ Ja mūzikas atskaņošanas laikā nospiež pogu Back (atpakaļ), mūzikas atskaņotājs tiek paslēpts un tiek rādīts tikai mūzikas saraksts.
	■ Ja nospiež pogu Exit (iziet), kad redzams mūzikas atskaņotājs, mūzikas atskaņošana tiek pārtraukta, bet aparāts neatgriežas normālas TV skatīšanās režīmā. ■ Ja nospiež pogu Exit (iziet), kad mūzikas atskaņošana ir apturēta vai mūzikas atskaņotājs paslēpts, tad aparāts atgriežas normālas TV skatīšanās režīmā.
<>	■ Izmantojot pogu < vai > atskaņošanas laikā ekrānā var ieslēgt kursoru, kurš rādīs atskaņošanas gaitu.

■ Ja jūs izvēlaties lestatīt audio atskaņošanu,

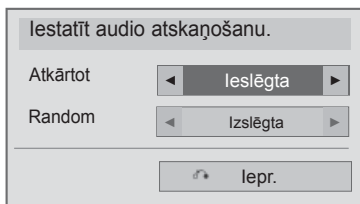



1   Izvēlieties **Atkārtot** vai **Nejauši**.

2  Veiciet nepieciešamos iestatījumus.

LAI IZMANTOTU USB VAI DATORA IERĪCI

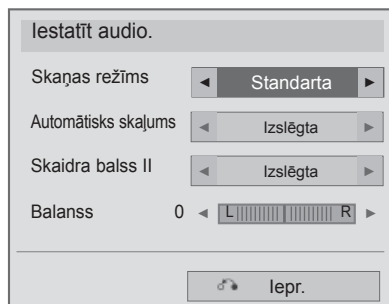
■ Izvēloties lestatīt audio,



-  1 Izvēlieties **Skaņas režīmse**, **Automātisks skaļums**, **Skaidra balss II** vai **Balance** (Balanss).
-  2 Veiciet nepieciešamos iestatījumus. (Skat. 145.-146. lpp.)

- Ja atskaņošanas laikā ilgi netiek piespiesta neviena poga, atskaņošanas informācijas lodziņš (kā parādīts tālāk) pārvietosies kā ekrāna saudzētājs.
- ‘Ekrāna saudzētājs’?
Ekrāna saudzētājs paredzēts ekrāna pikseļu aizsardzībai, kas var rasties, ja fiksēts attēls paliek ekrānā ilgāku laiku.

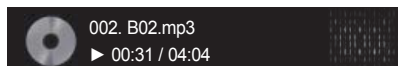

! PIEZĪME

- ▶ Bojātas vai nederīgas mūzikas vienības netiek atskaņotas, bet redzams atskaņošanas laiks 00:00.
- ▶ Mūzikas vienības, kas lejupielādētas no maksas pakalpojumiem ar autortiesību aizsardzību, nesāk atskaņot, bet atskaņošanas laika vietā parāda neatbilstošu informāciju.
- ▶ Piespiežot taustiņus OK, ■ ekrāna saudzētājs izslēdzas.
- ▶ Šajā režīmā ar pieejami arī tālvadības pults pogas PLAY(▶), Pause(II), ■ , ▶▶, ◀◀.
- ▶ Lai izvēlētos nākamo mūzikas failu, varat izmantot pogu ▶▶, savukārt, lai izvēlētos iepriekšējo mūzikas failu - pogu ◀◀ .

LAI IZMANTOTU USB VAI DATORA IERĪCI

DIVX REĢISTRĀCIJAS KODS

Apstipriniet televizora Divx reģistrācijas kodu. Izmantojot reģistrācijas numuru, iespējams iznomāt vai iegādāties filmas vietnē www.divx.com/vod.

Iznomātu vai iegādātu DiviX datni nedrīkst atskaņot, izmantojot cita televizora DiviX reģistrācijaskodu. (Atskaņot iespējams tikai DivX datnes, kas atbilst iegādātā televizora reģistrācijas kodam.)

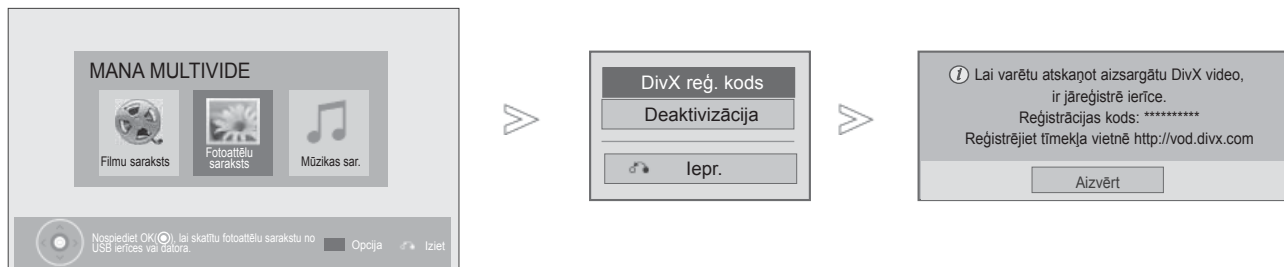

1 Izvēlieties **MANA MULTIVIDE**.

2 Izvēlieties **DivX reģ. Kods.a**

3 Parādiet DivX reģ. Kods.

• Nospiediet pogu **MENU/EXIT** (IZVĒLNE/IZIET), lai turpinātu skatīties televīziju normālā režīmā.



PAR DIVX VIDEO: DivX® ir digitālais video formāts, ko izstrādājis DivX, Inc. Šī ir oficiāla DivX sertificēta ierīce, kas atskaņo DivX video. Apmeklējiet www.divx.com, lai iegūtu vairāk informācijas un noderīgas programmas, ar kurām konvertēt failus uz DivX video.

PAR DIVX VIDEO-ON-DEMAND: Šī DivX® sertificēta ierīce ir jāreģistrē, lai varētu atskaņot DivX Video-on-Demand (VOD – video pēc pieprasījuma) saturu. Lai ģenerētu reģistrācijas kodu, ierīces iestatījuma izvēlnē atveriet DivX VOD sadaļu. Ejiet uz vod.divx.com un ievadiet šo kodu, lai pabeigtu reģistrācijas procesu un uzzinātu vairāk par DivX VOD.

“DivX sertificēts, lai atskaņotu DivX video līdz pat HD 1080p, ieskaitot maksasaturu”

„Pat. 7,295,673; 7,460,688; 7,519,274”

! PIEZĪME

► Tiek atbalstīti šādi filmu faili

Izšķirtspēja: mazāka par 1920x1080 pikseliem P x A

Kadru nomaiņas ātrums: mazāks par 30 kadriem/sekundē (1920x1080), mazāks par 60kadriem/sekundē (mazāks par 1280x720)

► Video kodeks : MPEG 1, MPEG 2, MPEG 4, H.264/AVC, DivX 3,11, DivX 4,12, DivX 5.x, DivX 6, Xvid 1,00, Xvid 1,01, Xvid 1,02, Xvid 1,03, Xvid 1,10-beta1, Xvid 1,10-beta2, JPEG, VC1, Sorenson H.263/H.264

► DRM/* .tp /* .trp fails DLNA serverī Filmu saraksta darbības laikā netiek atskaņots.

DEAKTIVIZĒŠANA

Deaktivizēšanas mērķis ir ļaut deaktivizēt ierīces lietotājiem, kas ir aktivizējuši visas pieejamās ierīces, izmantojot tīmekļa_serveri, un ir bloķēti no tālākas ierīču aktivizēšanas. DivX VOD ļāva lietotājam aktivizēt līdz 6 ierīcēm uz vienu kontu, bet, lai nomainītu vai deaktivizētu jebkuru no šīm ierīcēm, lietotājam bija jāsaazinās ar DivX atbalstu un jāpieprasa dzēšana. Tagad ar šo pievienoto funkciju lietotāji varēs deaktivizēt ierīci paši un rezultātā labāk pārvaldīt savas DivX VOD ierīces.

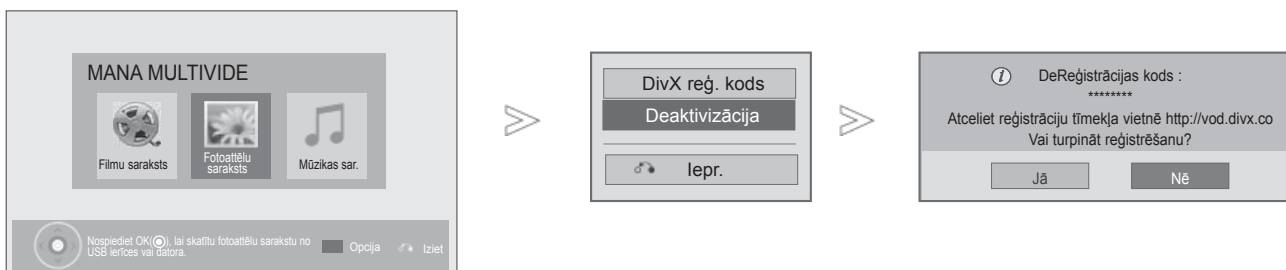

-   Izvēlieties **MANA MULTIVIDE**.
-  **ZĪLS**  Izvēlieties **Deaktivizācija**.
-   Izvēlieties **Jā**.
-  Rādiet **Deaktivizācija**.

- Nospiediet pogu **MENU/EXIT** (IZVĒLNE/IZIET), lai turpinātu skatīties televīziju normālā režīmā.
- Nospiediet pogu **BACK** (ATPAKAĻ), lai atgrieztos iepriekšējā izvēlnes ekrāna logā.

SPĒLE

SPĒLE

Nodrošina iespēju spēlēt televizorā instalētās spēles.



-  1. Izvēlieties **SPĒLE**.
-  2. Izvēlieties vēlamo spēli.
-  3. Ieejiet izvēlētajā spēles režīmā.

- Nospiediet pogu **EXIT** (IZVĒLNE/IZIET), lai turpinātu skatīties televīziju normālā režīmā.

EPG (ELECTRONIC PROGRAMME GUIDE -ELEKTRONISKAIS PROGRAMMU CEĻVEDIS)(DIGITĀLĀ REŽĪMĀ)

Šai sistēmai ir Elektroniskais Programmu Ceļvedis (EPG – Electronic Programme Guide), lai palīdzētu

EPG piegādā tādu informāciju, kā piemēram, programmu sarakstus, sākuma un beigu laikus visiem iespējamajiem pakalpojumiem. Piedevām, iekš EPG bieži ir pieejama detalizēta informācija par programmu (šo programmu detaļu pieejamība un apjoms būs atšķirīgs, atkarībā no konkrētās raidorganizācijas).

Šo funkciju var lietot tikai tad, kad EPG informācija tiek pārraidīta caur raidorganizācijām.

Lai lietotu EPG funkciju, jums izvēlnē **Laiks** jāiestata pareizs pulksteņa laiks (Clock).

EPG uzrāda programmu nākamajām 8 dienām.

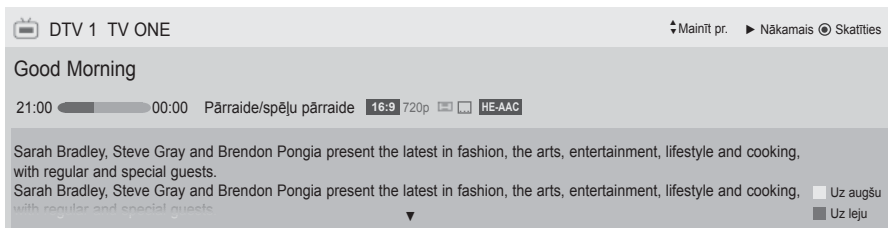

INFO Parāda tekošo informāciju par programmu

- Tiek parādīts TV vai DTV programmas laikā.
- Tiek attēlots pie Radio Programme (Radio programma).
- Tiek attēlots pie MHEG Programme (MHEG programma).
- Rāda ar programmu HE-AAC.
- Pārraidāmās programmas malu attiecība.
- Pārraidāmās programmas malu attiecība.
- Monitors izejā var arī nebūt redzama pārraidītā programma kopā ar ikoniņu, jo tas ir atkarīgs no programmā ietvertās informācijas.
- Parāda ar MHP programmu.
- Tiek attēlots pie Teletext Programme (Teleteksta programma).
- Tiek attēlots pie Subtitle Programme (Subtitru programma).
- Tiek attēlots pie Scramble Programme (Specifisku Pakalpojumu Programma).
- Uzrāda ar Dolby Dolby programmu.
- Rāda ar programmu Dolby Digital PLUS. 576i/p, 720p, 1080i/p : Pārraidāmās programmas izšķirtspēja

Parāda informāciju par nākamo programmu

Parāda informāciju par citām programmām.

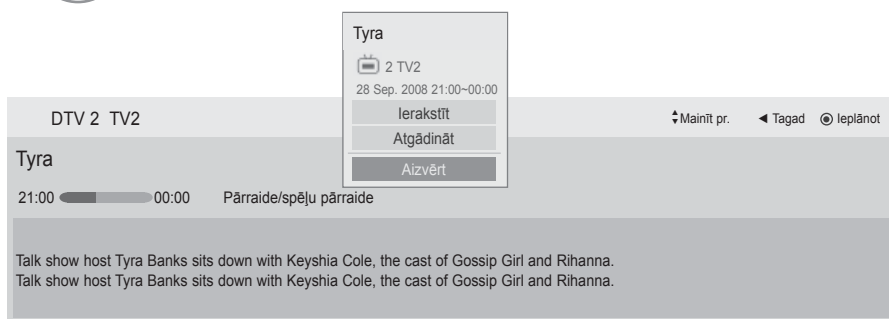

Atvērsies ieraksta/atgādinājuma iestatījumu uznirstošais logs.

Izvēlieties ieraksta ar taimeri/atgādinājuma iestatījumu režīmu.

EPG (ELECTRONIC PROGRAMME GUIDE -ELEKTRONISKAIS PROGRAMMU CEĻVEDIS)(DIGITĀLĀ REŽĪMĀ)

EPG Ieslēgšana/izslēgšana

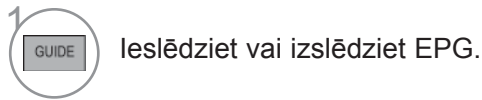

Izvēlieties programmu

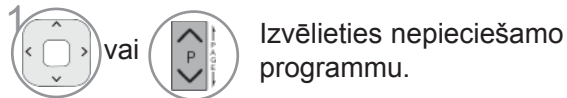

Pogu Funkcija NOW/NEXT Guide (TAG AD/NĀKAMAIS CEĻVEDIS) Režīmā

Varat skatīt pašlaik pārraidīto programmu, kā arī nākamo.

SARKANS EPG režīma nomainīšana

DZELTENS Ieslēdz Manual Timer (Manuālā taimera) režīmu.

ZILS Ieslēdz Schedule List (Notikumu grafika) režīmu.

 Izvēloties 'TAGAD' tas tiek pārceļts uz patreizējo programmu un EPG aizveras. Izvēloties 'NĀKAMAIS' atvērsies rezervācijas uznirstošais logs.

 Izvēlieties NOW (TAGAD) vai NEXT(NĀKAMO) programmu.

 Pārraidāmās Programmas Izvēle.

 Taustiņš PAGE UP/DOWN (NĀKAMĀ/IEPRIEKŠĒJĀ LAPA)

Programmu ceļvedis

That '70s show 25 Nov. 2008 10:05

DTV 1 YLE TV1 25 Nov. 2008 09:45-10:15

VISI	TAGAD	TĀLĀK
DTV 1 YLE TV1	That '70s show	Keno
DTV 2 YLE TV2	Your World Today	World Business
DTV 4 TV...	Leaenen om Den....	Fantomen
DTV 5 YLE FST	Naturtimmen	Kritiskt
DTV 6 CNN	Lyssna	ABC
DTV 8 YLE24	Glamour	Tänään otsikoissa

FAV Irlase INFO Informācija Skatīties/leplānot TV/RAD RADIO
Režīms Manuālais taimeris Ieplānotā saraksts

 vai  vai  EPG izslēgšana.

 Izvēlieties DTV vai RADIO programmu.

 Detalizētā informācija ieslēgta vai izslēgta.

Pogu Funkcija 8 dienu Ceļveža Režīmā



SARKANS EPG režīma nomaiņa



ZALŠ Lai ieiētu datuma iestatīšanas režīmā



DZELTENS Ieslēdz Manual Timer (Manuālā taimera) režīmu.



ZILS Ieslēdz Schedule List (Notikumu grafika) režīmu.

Izvēloties 'Pašreizējā programma' tas tiek pārcelts uz patreizējo programmu un EPG aizveras.



Izvēloties 'Nākamā programma' atvērsies rezervācijas uznirstošais logs.



Atlasa Programme (Programmu).



Pārraidāmās Programmas Izvēle.



Taustiņš PAGE UP/DOWN (NĀKAMĀ/
IEPRIEKŠĒJĀ LAPA)



vai



vai EPG izslēgšana.









Izvēlieties DTV vai RADIO programmu.



Detalizētā informācija ieslēgta vai izslēgta.



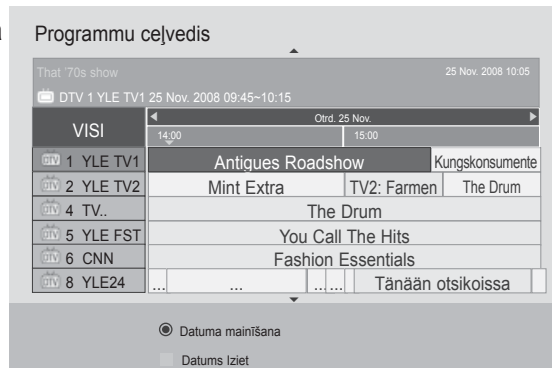

EPG (ELECTRONIC PROGRAMME GUIDE -ELEKTRO- NISKAIS PROGRAMMU CEĻVEDIS)(DIGITĀLĀ REŽĪMĀ)

Pogas funkcija Datuma Izmaiņas Režīmā

-  vai  vai  Datuma iestatīšanas režīma izslēgšana.
-  Nomaina uz izvēlēto datumu.
-  Datuma izvēle.
-  vai  EPG izslēgšana.



Pogas Funkcija Paplašinātā Apraksta Logā

-  Detalizētā informācija ieslēgta vai izslēgta.
-  Šķirt tekstu uz augšu/uz leju.
-  Izvēlieties ieraksta ar taimeri/atgādinājuma iestatījumu režīmu.
-  vai  EPG izslēgšana.



Pogas funkcija Record/Remind Setting (Ierakstīt/Atgādināt Iestatījumu) Režīmā

Iestata sākuma vai beigu laiku, ierakstāmo programmu un iestata atgādinājuma sākuma laiku, beigu laiku iekrāsojot pelēku.

Šī funkcija ir pieejama tikai tad, ja rakstītājs, kas izmanto 8 kontaktu signāla pārraidi, ar SCART kabeli ir pievienots pie TV-OUT (AV1) ligzdas.

Ierakstīšanas funkcija tiek atbalstīta tikai ciparu režīmā un nav pieejama analogajā režīmā.



Izslēdz Manual Timer (Manuālā taimera) režīmu.



Izvēlieties ieraksta vai atgādinājuma funkcijas iestatījumus.



Izvēlieties Type, Start Time, End time (Tips, Sākuma laiks, Beigu laiks) vai Programme (Programma).



DZELTENS Nomainiet uz Guide (Rokasgrāmata) režīmu.



ZILS Pāriet uz Schedule List (Notikumu grafika) režīmu.



Saglabājiēt Timer Record/Remind (Taimeralerakstīšana/Atgādināšana)

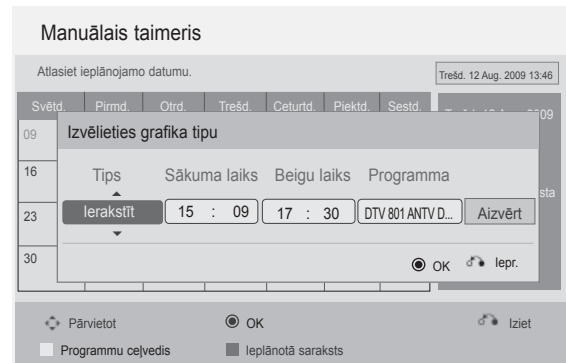



EPG (ELECTRONIC PROGRAMME GUIDE -ELEKTRONISKAIS PROGRAMMU CEĻVEDIS)(DIGITĀLĀ REŽĪMĀ)

Pogu funkcija Schedule List (Ieplānotā saraksta) režīmā

Ja esat izveidojuši ieplānotā sarakstu, ieplānotajā laikā tiek parādīta ieplānotā programma pat tad, jātājā laikā skatāties citu programmu.

Pašreiz ierakstāmo failu nevar rediģēt vai izdzēst.

 **DZELTENS** Pāriet uz Manual Timer (Manuālā taimera) režīmu.

 **ZILS** vai  Nomainiet uz Guide (Rokasgrāmata) režīmu.

 Izslēdz **Schedule List** (Notikumu grafiku).

 Atlasa vēlamo opciju (Modify (Modificēt)/ Delete (Dzēst)/Delete All (Dzēst visu)).

 Atlasa Programme (Programmu).

 Taustiņš PAGE UP/DOWN (NĀKAMĀ/IEPRIEKŠĒJĀ LAPA)

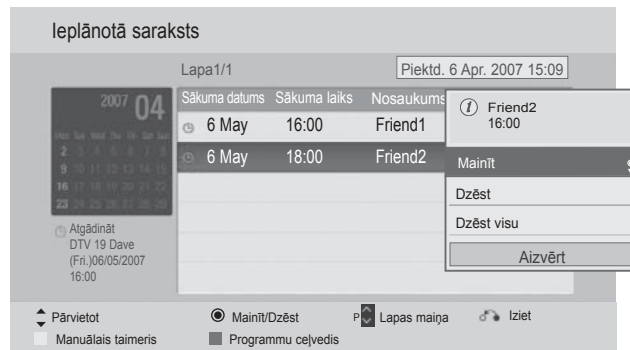

ATTĒLA VADĪBA



ATTĒLA LIELUMA (MALU ATTIECĪBAS) VADĪBA

Jūs varat skatīt ekrānu dažādos attēla formātos: 16:9, .Tikai skenē, Oriģin. formāts, Pilnekrāna, 4:3, 14:9, Zoom (Tālummaiņa) un Kino tālummaiņa.

Ja nekustīgs attēls ekrānā ir redzams ilgāku laiku, šis fiksētais attēls var iespieties ekrānā un atstāt redzamu nospiedumu

Palielināšanas proporcijas varat regulēt, izmantojot pogas ^ v .

Ar šo funkciju tiek izveidoti turpmākie signālu formāti.

-  Izvēlieties **Malu attiecība**.
-  Izvēlieties nepieciešamo attēla formātu.

- **Varat regulēt arī Malu attiecība** izvēlnē ATTĒLS .
- Tālummaiņas iestatīšana, norādiet vērtību **14:9, Tālummaiņa** un **Kino tālummaiņa** izvēlnē Attiecība. Pēc tālummaiņas iestatījuma izvēlēšanās displejs atgriežas ātrajā izvēlnē.

• 16:9

Pēc šīs izvēles attēls tiks izvērsts pa horizontāli lineārā proporcijā, lai piepildītu visu ekrānu (noderīgs formāta 4:3 DVD skatīšanai).



• Oriģinālais

Kad TV saņem platekrāna signālu, tas automātiski tiks mainīts uz nosūtāmā attēla formātu.



• Izejas formāts

Sekojošā izvēle dos jums iespēju skatīt vislabākās kvalitātes attēlu bez sākotnējā attēla zudumiem augstā izšķirtspējā.

Piezīme: Ja oriģinālajā attēlā ir troksnis, varat šo troksni redzēt malā. can see the noise at the edge.



• Pilnekrāna

Televizoram saņemot platekrāna signālu, jums tiks piedāvāts horizontāli vai vertikāli lineārā proporcijā pielāgot attēlu tā, lai tas aizpildītu visu ekrānu. Izmantojot DTV ieeju, iespējams bez video traucējumiem rādīt videofilmu, kuras malu attiecība ir 4:3 un 14:9.



ATTĒLA VADĪBA

• 4:3

Šāda izlase ļauj skatīt attēlu oriģinālajā 4:3 malu attiecībā.



• 14:9

Režīmā 14:9 varat baudīt formāta 14:9 attēlu vai parastās TV programmas. Attēls ar proporciju 14:9 tiek parādīts tāpat, kā attēls ar proporciju 4:3, tikai tas tiks pārvietots uz augšu vai uz leju.



• Zoom (Tālummaiņa)

Pēc šīs izvēles attēls būs redzams bez jebkādām izmaiņām, piepildot visu ekrānu. Tomēr attēla augšējā un apakšējā daļa tiks kadrēta.



• Kino tālummaiņa

Ja vēlaties palielināt attēlu, ievērojot pareizās proporcijas, izvēlieties opciju Cinema Zoom (Kino tālummaiņa).

Piezīme: palielinot vai samazinot attēlu, tas var kļūt izkropļots.

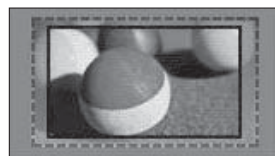

Poga ◀ vai ▶: regulē Cinema Zoom (Kino tālummaiņas) palielināšanas proporciju. Regulēšanas diapazons ir no 1 līdz 16.
Poga ▼ vai ▲ pārvieto ekrānu.

! PIEZĪME

- ▶ Režīmā Kombinētais signāls var izvēlēties tikai **4:3**, **16:9** (platekrāns), **14:9**, **Tālummaiņa** vai **Kino tālummaiņa**.
- ▶ Režīmā HDMI var izvēlēties tikai **4:3**, Oriģin. formāts, **16:9** (platekrāns), **14:9**, **Tālummaiņa** vai **Kino tālummaiņa**.
- ▶ Varat izvēlēties tikai RGB-PC, HDMI-PC **4:3**, **16:9** (Platekrāns) režīmu.
- ▶ Režīmā DTV/HDMI/Component (HDMI/Kombinētais signāls) (vairāk par 720p), ir pieejama iespēja **Izejas formāts**.
- ▶ Analogajā/DTV/AV/SCART režīmā ir pieejams pilnā platekrāna režīms.

ATTĒLA VEDNIS

Šī funkcija ļauj pielāgot attēla kvalitāti sākotnējam attēlam.

Izmantojiet šo funkciju, lai kalibrētu ekrāna kvalitāti, regulējot Black/White Level (Melnās/Baltās krāsa-slīmeni) utt. Parasti lietotāji var kalibrēt ekrāna kvalitāti, vienkārši izpildot katru soli.

Regulējot attēlu uz Low (Zema), Recommended (Ieteicama) vai High (Augsta), varat redzēt izmainīto rezultātu kā piemēru.

RGB-PC/HDMI-PC/DVI-PC režīmā netiek piemērotas mainītās krāsas, toņa un H/V asuma vērtības.



Izvēlieties **ATTĒLS**.



Atlasa **Attēlu vednis**.

Iestatiet **Standarta (Melnās krāsas līm., Baltā līmenis, Tonis, Krāsas, Horizontālais asums, Vertikālais asums, Apgaismojums** (tikai LCD TV/ LED LCD TV)) vai **Vēlamā (Melnās krāsas līm., Baltā līmenis, Tonis, Krāsas, Asums, Dinamiskais kontrasts, Krāsu siltums, Apgaismojums** (tikai LCD TV/ LED LCD TV)).



Lai lietu šos iestatījumus, atlasiet ieejas signāla avotu.



- Neveicot iestatījuma pēdējo soli, izmaiņas netiks piemērotas
- Pielāgošanas vērtība tiek saglabāta uz **Eksperts1**.
- Kad Attēlu vednis ir iestatīts attēla kvalitāti, opcija Enerģijas taupīšana tiek nomainīta uz Izslēgts.
- Ja attēla kvalitātes iestatījums **Eksperts1** tiek mainīts, tad lietojiet **Attēla atiestatīšana** pirms **Attēla vedņa** izmantošanas, lai mainītu attēla kvalitātes iestatījumus.
- **Standarta** : režīms standarta attēla kvalitātes iestatīšanai.
- **Vēlamā** : režīms lietotāja vēlamās, nevis standarta attēla kvalitātes iestatīšanai.

- Nospiediet pogu **MENU/EXIT** (IZVĒLNE/IZIET), lai turpinātu skatīties televīziju normālā režīmā.
- Nospiediet pogu **BACK** (ATPAKAĻ), lai atgrieztos iepriekšējā izvēlnes ekrāna logā.

ATTĒLA VADĪBA

e ENERGY SAVING (ENERĢIJAS TAUPĪŠANA)

Tā samazina televizora enerģijas patēriņu.

Noklusējuma rūpnīcas iestatījums tiek regulēts līdz komfortablām līmenim skatīšanai mājās.

Ekrāna spilgtumu iespējams palielināt, pielāgojot **Enerģijas taupīšana** līmeni vai iestatot **Attēla režīms**.

Regulējot iestatījumu Enerģijas taupīšana MHEG/MHP režīmā, iestatījumu Enerģijas taupīšana lieto pēc tam, kad ir pabeigts MHEG/MHP.

Izvēloties 'Video atslēgšana' ("Ekrāns izslēgts"), kamēr noskaņojat radiostacijas kanālu, tiks samazināts enerģijas patēriņš.

Tikai LCD TV/LED LCD TV



- 1 Izvēlieties **ATTĒLS**.
- 2 Izvēlieties **e** enerģijataupīšana.
Izvēlieties **Automātiski** (Izņemot 32/37/42LD4***), **Izslēgta**, **Minimāla**, **Vidēja**, **Maksimāla** vai **Ekrāna izslēgšana**.

Tikai plazmas TV

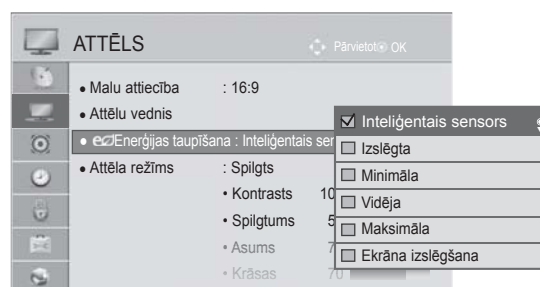

- 1 Izvēlieties **ATTĒLS**.
- 2 Izvēlieties **e** enerģijataupīšana.
Izvēlieties **Intelīgents sensors**, **Izslēgta**, **Minimāla**, **Vidēja**, **Maksimāla** vai **Ekrāna izslēgšana**.

- Nospiediet pogu **MENU/EXIT** (IZVĒLNE/IZIET), lai turpinātu skatīties televīziju normālā režīmā.
- Nospiediet pogu **BACK** (ATPAKAĻ), lai atgrieztos iepriekšējā izvēlnes ekrāna logā.

- Ja jūs izvēlēsieties ekrāna izslēgšanu, pēc trim sekundēm attēls izslēgsies un sistēma sāks darboties izslēgta ekrāna režīmā.
- Iestatot „**Enerģijas taupīšana-Automātiski** (Izņemot 32/37/42LD4***), **Maksimāla**”, funkcija **Apgaismojums** nedarbosies. (tikai LCD TV/LED LCD TV)
- Iestatot „**Enerģijas taupīšana-Intelīgents sensors**”, funkcijas **Asums**, **Krāsas**, **Krāsu siltums** nedarbosies. (tikai plazmas TV)
- Šo funkciju varat regulēt arī, uz tālvadības pults nospiežot pogu **Energy Saving** (Enerģijas taupīšana).
- Atlasot Auto (Automātiski), aizmugurapgaisojums tiek automātiski noregulēts, izmantojot video sensoru, atbilstoši apkārtējiem apstākļiem, kad viedais sensors ir televizorā. (tikai LCD TV/LED LCD TV) (Izņemot 32/37/42LD4***)

RŪPNĪCAS ATTĒLA IESTATĪJUMI

Attēla režīms-rūpnīcas

Spilgts

Pastipriniet kontrastu, spilgtumu, krāsu un asumu un iegūstiet spilgtu, dzīvīgu attēlu.

Standarta



Visparastākais displeja ekrāna stāvoklis. Optimizē strāvas patēriņu. (tikai plazmas TV)

Kino vai THX Kino

Optimizē video filmu skatīšanai.

THX Bright Room

Šī ir specifikācija televizora skatīšanai Bright Room vidē. (tikai 42/47/55LE8***, plazmas TV)

Sports

Optimizē video sporta pasākumu skatīšanai.

Spēle

Optimizē video spēļu spēlēšanai.

Tikai LCD TV/LED LCD TV

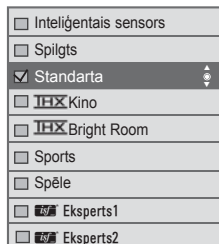
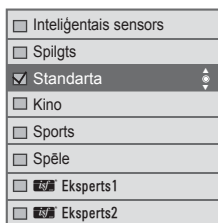

(Izņemot 42/47/55LE8***)

(Tikai 42/47/55LE8***)

Tikai plazmas TV

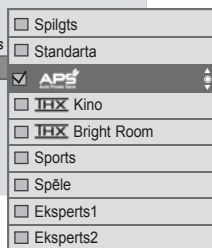

Izvēlieties **ATTĒLS**.



Izvēlieties **Attēla režīms**.

Izvēlieties **Inteliģentais sensors** (Izņemot 32/37/42LD4***), **Spilgts**, **Standarta**, **Kino** (Izņemot 42/47/55LE8***), **THX Kino** (Tikai 42/47/55LE8***), **THX Bright Room** (Tikai 42/47/55LE8***), **Sports** vai **Spēle**.



Izvēlieties **ATTĒLS**.



Izvēlieties **Attēla režīms**.

Izvēlieties **Spilgts**, **Standarta**, **APSS**, **THX Kino**, **THX Bright Room**, **Sports** vai **Spēle**.

- Nospiediet pogu **MENU/EXIT** (IZVĒLNE/IZIET), lai turpinātu skatīties televīziju normālā režīmā.
- Nospiediet pogu **BACK** (ATPAKAĻ), lai atgrieztos iepriekšējā izvēlnes ekrāna logā.

ATTĒLA VADĪBA

- Elements **Picture Mode(Attēla režīms)** ļauj regulēt televizoru, lai iegūtu vislabāko attēlu. Izvēlieties iepriekš iestatītu vērtību izvēlnē **Picture Mode(Attēla režīms)**, pamatojoties uz programmas kategoriju.
- Ja funkcija **Inteliģentais sensors** ir ieslēgta, vispiemērotākais attēls automātiski tiek piemērots atbilstoši apkārtējiem apstākļiem. (Izņemot 32/37/42LD4***)
- **Attēla režīmu** var regulēt arī izvēlnē **Q. Menu** (Ātrajā izvēlnē).
- **Inteliģentais sensors** : Regulē attēlu atbilstoši apkārtējiem apstākļiem. (Izņemot 32/37/42LD4***)
- **APC** (Automātiska enerģijas taupīšana) : maksimāla enerģijas taupīšana, nesamazinot attēla kvalitāti. (tikai plazmas TV)
- Iestatot „**Attēla režīms-THX Kino, THX Bright Room**”, funkcijas „**Enerģijas taupīšana-Inteliģentais sensors, Minimāla, Vidēja, Maksimāla**” nedarbosies. (tikai plazmas TV)
- Iestatot „**Attēla režīms-THX Kino, THX Bright Room**”, funkcijas „**Enerģijas taupīšana-Automātiski, Minimāla, Vidēja, Maksimāla**” nedarbosies. (tikai 42/47/55LE8***)
- Iestatot „**Attēla režīms- APC**”, funkcijas „**Enerģijas taupīšana-Izslēgta, Minimāla, Vidēja, Maksimāla**” nedarbosies. (tikai plazmas TV)

- **THX Kino** (tikai 42/47/55LE8***, plazmas TV) : šis ir kino kvalitātes režīms, kas nodrošina iespēju skatīties kino mājās. Lietotājs varēs baudīt augstākā līmeņa ekrāna kvalitāti jebkurai filmai, neveicot atsevišķus iestatījumus. Kino režīmā tiek iestatīta optimālā ekrāna kvalitāte tumšiem apstākļiem. Izvēloties **THX Kino, THX Bright Room**, malu attiecība mainās uz Izejas formāts.
- **THX Kino** (Tomlinsona Holmaņa eksperiments) ir filmas Star Wars režisora Džordža Lūkasa un Tomlinsona izveidots audio un video sertifikācijas standarts THX. Šis izstrādājums ir sertificēts THX attēla jomā un garantē ekrāna kvalitāti, kas pārsniedz standarta attēlojuma specifikācijas gan aparatūrai, gan programmatūrai.

ATTĒLA REGULĒŠANA MANUĀLI

Attēla režīmu iestatījums User (Lietotājs)

Apgaismojums (tikai LCD TV/LED LCD TV)

Lai kontrolētu ekrāna spilgtumu, regulējiet LCD paneļa spilgtumu.

Iesakām regulēt aizmugurapgaismojumu, kad iestatāt televizoram spilgtumu.

Kontrasts

Regulē signāla līmeni starp melno un balto krāsu attēlā. Varat izmantot Contrast (Kontrastu), kad attēla gaišā daļa ir piesātināta.

Spilgtums

Regulē signāla pamatlīmeni attēlā.

Asums

Lai regulētu asumu pārejās starp attēla gaišajām un tumšajām zonām.

Jo zemāks ir asuma līmenis, jo maigāks ir attēls.

Krāsa

Lai regulētu visu krāsu intensitāti.

Tonis

Lai iestatītu līdzsvaru starp sarkanās un zaļās krāsas līmeņiem.

Krāsu t. (Krāsu temperatūra)

Regulējiet pa kreisi, lai attēlu padarītu sarkanīgu, vai pa labi, lai attēlu padarītu zilganu.

Šī funkcija nav pieejama, ja tiek izmantots "Inteliģentais sensors". (Izņemot 32/37/42LD4***)

Tikai LCD TV/LED LCD TV

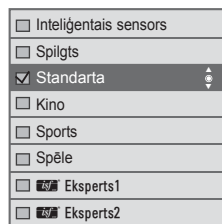

(Izņemot 42/47/55LE8***)

(Tikai 42/47/55LE8***)



Izvēlieties **ATTĒLS**.



Izvēlieties **Attēla režīms**.



Izvēlieties **Vivid, Standarta, Kino** (Izņemot 42/47/55LE8***), **Sport** vai **Spēle**.



Izvēlieties **Apgaismojums, Kontrasts, Spilgtums, Asums, Krāsas, Tonis** vai **Krāsu t.**



Veiciet nepieciešamos iestatījumus.

• Nospiediet pogu **MENU/EXIT** (IZVĒLNE/IZIET), lai turpinātu skatīties televīziju normālā režīmā.

• Nospiediet pogu **BACK** (ATPAKAĻ), lai atgrieztos iepriekšējā izvēlnes ekrāna logā.

Tikai plazmas TV



Izvēlieties **ATTĒLS**.



Izvēlieties **Attēla režīms**.



Izvēlieties **Spilgts, Standarta, Sports** vai **Spēle**.

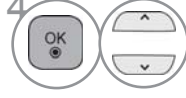

Izvēlieties **Kontrasts, Spilgtums, Asums, Krāsas, Tonis** vai **Krāsu t.**



Veiciet nepieciešamos iestatījumus.

ATTĒLA VADĪBA

• Aizmugurapgaismojuma priekšrocības

(tikai LCD TV/LED LCD TV)

- Elektrības patēriņš samazinās par līdz pat 60 %.
- Tiek samazināts melnās krāsas spilgtums. (Tā kā melnajai krāsai ir lielāks dziļums, varēsiet izbaidīt precīzāku attēlu.)
- Varat regulēt spilgtumu, saglabājot sākotnējo signāla izšķirtspēju.

! PIEZĪME

- ▶ Režīmā RGB-PC/HDMI-PC nav iespējams regulēt krāsas, asumu un nokrāsas līdz līmenim, kādam jūs dodiet priekšroku.
- ▶ Ja ir izvēlēts **Eksperts 1/2**, var izvēlēties **Apgaismojums, Kontrasts, Spilgtums, H asums, V asums, Krāsas** vai **Tonis**.

ATTĒLA UZLABOŠANAS TEHNOLOĢIJA

Jūs varat kalibrēt ekrānu katram Attēla režīms vai iestatīt video vērtību atbilstoši īpašajam videoekrānam.

Varat katrai ievadei iestatīt atšķirīgu video vērtību.

Lai atjaunotu rūpnīcas noklusējuma ekrānu pēc tam, kad pielāgots katrs video režīms, katrā Attēlarežīmā izpildiet funkciju "Attēla atiestatīšana".

Redzamais attēls var atšķirties no jūsu televizora.

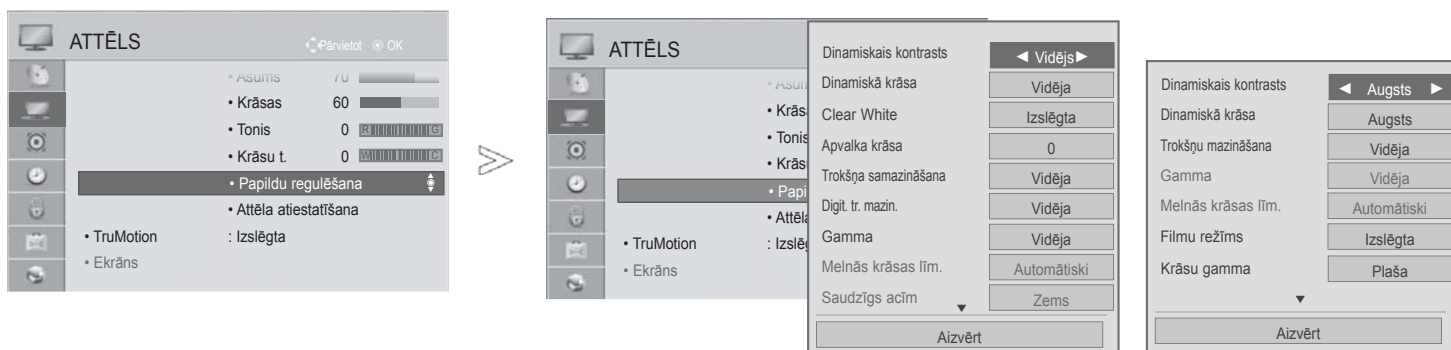

Tikai LCD TV/LED LCD TV Tikai plazmas TV

1 Izvēlieties **ATTĒLS**.

2 Izvēlieties **Papildu kontrole**.

Izvēlieties vēlamo avotu. :

3 **Dinamiskais kontrasts**, **Dinamiskā krāsa**, **Clear White** (tikai LCD TV/LED LCD TV), **Apdares krāsa** (tikai LCD TV/LED LCD TV), **Trokšņu mazināšana**, **Digit. tr. mazin.** (tikai LCD TV/LED LCD TV), **Gamma**, **Melnās krāsas līm.**, **Saudzīgs acīm** (tikai LCD TV/LED LCD TV), **Reāls kino** (tikai LCD TV/LED LCD TV), **Filmu režīms** (tikai plazmas TV), **Krāsu gamma**, **Malu uzlabotājs** (tikai plazmas TV) vai **xvYCC**. (Skat. 145.-146. lpp.)

4 Veiciet nepieciešamos iestatījumus.

- Nospiediet pogu **MENU/EXIT** (IZVĒLNE/IZIET), lai turpinātu skatīties televīziju normālā režīmā.
- Nospiediet pogu **BACK** (ATPAKAĻ), lai atgrieztos iepriekšējā izvēlnes ekrāna logā.

ATTĒLA VADĪBA

EKSPERTA ATTĒLA VADĪBA

Segmentējot kategorijas, iespējas **Eksperts 1** un **Eksperts 2** sniedz vairāk kategoriju, ko lietotājs var iestatīt pēc saviem ieskatiem, nodrošinot lietotājiem optimālu attēlu kvalitāti.

Var izmantot arī, lai palīdzētu profesionālim optimizēt televizora veiktspēju, izmantojot specifiskus video.

Redzamais attēls var atšķirties no jūsu televizora.

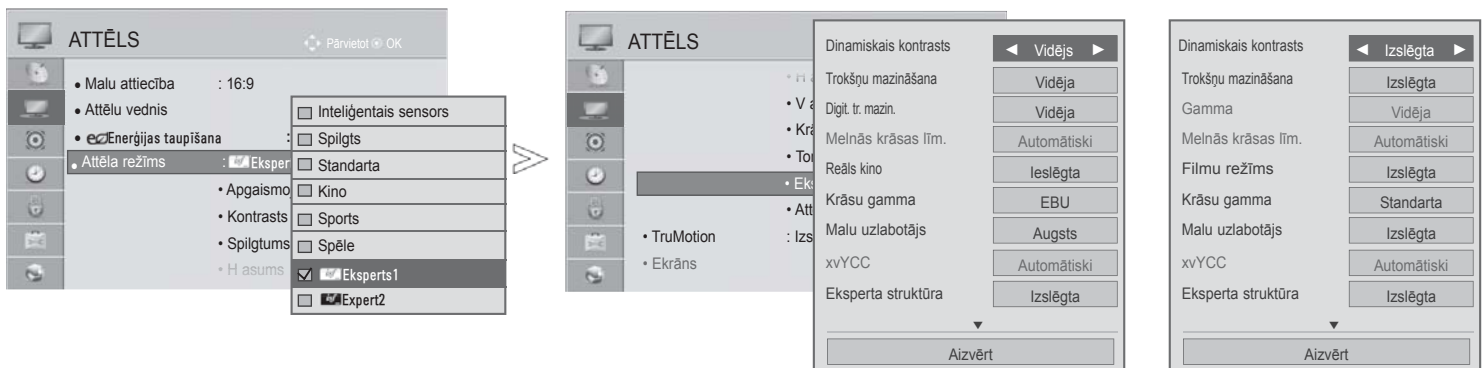

Tikai LCD TV/LED LCD TV Tikai plazmas TV

-   Izvēlieties **ATTĒLS**.
-   Izvēlieties **Attēla režīms**.
-   Izvēlieties  Eksperts1 vai  Eksperts2.
-   Izvēlieties **Eksperta regulēšana**.
-   Izvēlieties vēlamo avotu.
-   Veiciet nepieciešamos iestatījumus.

- Nospiediet pogu **MENU/EXIT** (IZVĒLNE/IZIET), lai turpinātu skatīties televīziju normālā režīmā.
- Nospiediet pogu **BACK** (ATPAKAĻ), lai atgrieztos iepriekšējā izvēlnes ekrāna logā.

*Šī iespēja nav pieejama visiem modeļiem.

Dinamiskais kontrasts (Izslēgt/Zems/Vidējs (tikai LCD TV/LED LCD TV) /Augsts)	<ul style="list-style-type: none"> ■ Pielāgo kontrastu, lai saglabātu labāko līmeni atbilstoši ekrāna spilgtumam. Attēls tiek uzlabots, padarot gaišās daļa gaišākas un tumšās — tumšākas.
Dinamiskā krāsa (Izslēgt/Zems/Vidējs (tikai plazmas TV) Augsts)	<ul style="list-style-type: none"> ■ Pielāgo ekrāna krāsas, lai tās izskatītos dzīvākas, spilgtākas un skaidrākas. Šī funkcija uzlabo krāsu, piesātinājumu un gaišumu, lai sarkanā, zilā, zaļā un baltā krāsa izskatītos spilgtāka.
Apdares krāsa (-5 līdz 5)	<ul style="list-style-type: none"> ■ Noregulē attēla apdares krāsu, lai lietotājs varētu izvēlēties savu iecienītāko.
Trokšņu mazināšana (Izslēgt/Zems/Vidējs/ Augsts/Automātiski (tikai analogajā režī- mā))	<ul style="list-style-type: none"> ■ Samazina ekrāna troksni (traucējumus), nemazinot video kvalitāti.
Digit. tr. mazin. (Zems/Mērena/Augsts/ Automātiski(tikai Analogā Režīmā))	<ul style="list-style-type: none"> ■ Samazina trokšņus, kas parādās ar MPEG kompresiju apstrādātos videomateriālos.
Gamma (Papildu regulēšana: Zems/Mērena/Augsts Eksperta regulēšana: 1.9/2.2/2.4)	<ul style="list-style-type: none"> ■ Varat pielāgot attēla tumšās zonas un vidēji pelēkās zonas spilgtumu. <ul style="list-style-type: none"> • Zems/1.9: padara attēla tumšā un vidēji pelēkā līmeņa zonas gaišākas. • Vidēja/2.2 : rāda oriģinālos attēla līmeņus. • Augsta/2.4: padara attēla tumšā un vidēji pelēkā līmeņa zonas tumšākas. ■ Kad kā ieejas signāls tiek izmantots Antena, tas tiek iestatīts kā Vidēja un deaktivēts (tikai plazmas TV)
Melnās krāsas līm. (Zems/Augsts/ Automātiski)	<ul style="list-style-type: none"> • Zems : Attēls ekrānā kļūst tumšāks. • Augsts : Attēls ekrānā kļūst gaišāks. • Automātiski : automātiski iestata ekrāna melnās krāsas līmeni kā Augsts vai Zems atbilstoši ieejas signāla līmenim. ■ Šī funkcija ļauj izvēlēties “Zems” vai “Augsts” šādos režīmos: AV(NTSC-M), HDMI vai Component (Komponētais signāls). Pretējā gadījumā “Melnās krāsas līm.” tiek iestatīts uz “Automātiski” .
Clear White (Izslēgt/Zems/Augsts)	<ul style="list-style-type: none"> ■ Padara ekrāna balto laukumu gaišāku un skaidrāku.
Saudzīgs acīm (Zems/Augsts/Izslēgt)	<p>*Šī iespēja nav pieejama visiem modeļiem.</p> <ul style="list-style-type: none"> ■ Automātiski noregulē ekrāna spilgtumu acīm vispiemērotākajā līmenī, ja ekrāns ir pārāk gaišs. ■ Šī funkcija tiek atspējota, ja „Attēla režīms ir-Spilgts, Kino, Eksperts1, Eksperts2, Inteliģentais sensors (Izņemot 32/37/42LD4***)”.
Reāls kino (tikai LCD TV/LED LCD TV)/ Filmu režīms (tikai plazmas TV) (Ieslēgta/Izslēgta)	<ul style="list-style-type: none"> ■ Novēršot vibrācijas efektu, varat skatīties video gluži kā kinoteātrī. ■ Izmantojiet šo funkciju skatoties no kinofilmām veidotus videomateriālus. ■ Šī funkcija var nedarboties, kad ir izslēgts TruMotion.

ATTĒLA VADĪBA

<p>Krāsu gamma (LCD TV/LED LCD TV : Papildu regulēšana un plazmas TV : Papildu regulēšana/ Eksperta regulēšana) (Plaša/standarta)</p>	<ul style="list-style-type: none"> • Standarta : režīms, kurā tiek izmantots sākotnējais krāsu apgabals neatkarīgi no displeja īpašībām. • Plaša : režīms, kurā tiek izmantots televizora displeja maksimālais krāsu apgabals.
<p>Krāsu gamma (LCD TV/LED LCD TV : Eksperta regulēšana (EBU/SMPTE/BT709/ Plaša/Standarta)</p>	<ul style="list-style-type: none"> • Standarta : režīms, kurā tiek izmantots sākotnējais krāsu apgabals neatkarīgi no displeja īpašībām. • Plaša : režīms, kurā tiek izmantots televizora displeja maksimālais krāsu apgabals. • EBU : režīms, kurā tiek rādīts EBU krāsu apgabals. • SMPTE : režīms, kurā tiek rādīts SMPTE krāsu apgabals. • BT709 : režīms, kurā tiek rādīts BT709 krāsu apgabals.
<p>Malu uzlabotājs (LCD TV/LED LCD TV : Izslēgta/Zema/ Augsta Plazmas TV:ieslēgta/ Izslēgta)</p>	<ul style="list-style-type: none"> ■ Padara attēla malas skaidrākas un izteiktākas. ■ Šo funkciju var izmantot „Attēla režīms-Eksperts.” (tikai LCD TV/LED LCD TV)
<p>xvYCC (Automātiski/ Izslēgt/ ieslēgta)</p>	<p>*Šī iespēja nav pieejama visiem modeļiem.</p> <ul style="list-style-type: none"> ■ Šī funkcija palīdz atveidot bagātīgākas krāsas. ■ Šī funkcija ir iespējota “Picture mode(Attēla režīms) - Cinema, Expert (Attēla režīms — Kino, Eksperts)”, kad xvYCC signāls tiek ievadīts, izmantojot HDMI.
<p>Eksperta struktūra (Izslēgt/Struktūra1/ Struktūra2)</p>	<ul style="list-style-type: none"> ■ Šī ir struktūra, kas nepieciešama, lai pārbaudītu ciparu TV attēlu. ■ Šī funkcija ir iespējota “Picture Mode(Attēla režīms) – Expert (Attēla režīmā — Eksperts)”, kad skatāties DTV.
<p>Krāsas filtrs (Izslēgt/Sarkanā/Zaļā/ Zilā)</p>	<ul style="list-style-type: none"> ■ Ar šo funkciju tiek filtrētas noteiktas video krāsas. Varat izmantot RGB filtru, lai precīzi iestatītu krāsu piesātinātību un nokrāsu.
<p>Krāsu t. (Mērena/Silta/Vēsa)</p>	<p>Šī funkcija ļauj regulēt vispārējo ekrāna krāsu, lai sasniegtu vēlamo noskaņu.</p> <p>a. • Metode: 2 punkti</p> <ul style="list-style-type: none"> • Pattern (Struktūra): Inner (Iekšēji), Outer (Ārēji) • Red/Green/Blue Contrast (Sarkanā/Zaļā/Zilā kontrasts), Red/Green/Blue Regulēšanas diapazons ir no -50 līdz +50. <p>b. • Metode : 10 punktu IRE(LCD TV/LED LCD TV), 20 punktu IRE(Plasma TV)</p> <ul style="list-style-type: none"> • Pattern (Struktūra): Inner (Iekšēji), Outer (Ārēji) • IRE (Institute of Radio Engineers - radioinženieru institūts) ir mērvienība videosignāla izmēru attēlošanai un tai var iestatīt vērtības 10, 20, 30 līdz 100(LCD TV/LED LCD TV), 5, 10, 15 līdz 100 (plazmas TV). Saskaņā ar katru iestatījumu varat regulēt Red (sarkano), Green (Zaļo) vai Blue (Zilo). • Luminance (Spilgtums): Šī funkcija rāda aprēķināto spilgtuma vērtību 2.2 gamma. Varat ievadīt vēlamu spilgtuma vērtību 100 IRE, tad mērķa spilgtuma vērtība 2.2 gamma tiek rādīta pēc katriem 10 soļiem no 10 IRE līdz 90 IRE. (LCD TV/LED LCD TV) • Sarkanā / Zaļā / Zilā: regulēšanas diapazons ir no -50 līdz +50.
<p>Krāsu pārvaldības sistēma</p>	<ul style="list-style-type: none"> ■ Šo rīku eksperti izmanto, lai veiktu regulējumus, izmantojot testa struktūras, — tas neietekmē citas krāsas, bet to iespējams izmantot, lai atsevišķi regulētu 6 krāsu zonas (Red (Sarkano)/Green (Zaļo)/Blue (Zilo)/Cyan (Ciāna)/Magenta (Fuksiju)/Yellow (Dzelteno). <p>Krāsu atšķirība var nebūt izteikta arī, ja regulējat parasto video.</p> <ul style="list-style-type: none"> ■ Noregulē krāsas Sarkanā/Zaļā/Zilā/Dzeltenā/Ciāna/Fuksīna. • Krāsas Sarkanā/Zaļā/Zilā/Dzeltenā/Ciāna/Fuksīna: regulēšanas diapazons ir no -30 līdz +30. • Sarkanā/Zaļā/Zilā/Dzeltenā/Ciāna/Fuksīna Nokrāsāt: regulēšanas diapazons ir no -30 līdz +30. ■ Šī funkcija ir atspējota RGB-PC un HDMI (PC) režīmā.

ATTĒLA ATIESTATĪŠANA

Izvēlētā attēla režīmu iestatījumi atkal kļūst par rūpnīcas noklusējuma iestatījumiem.

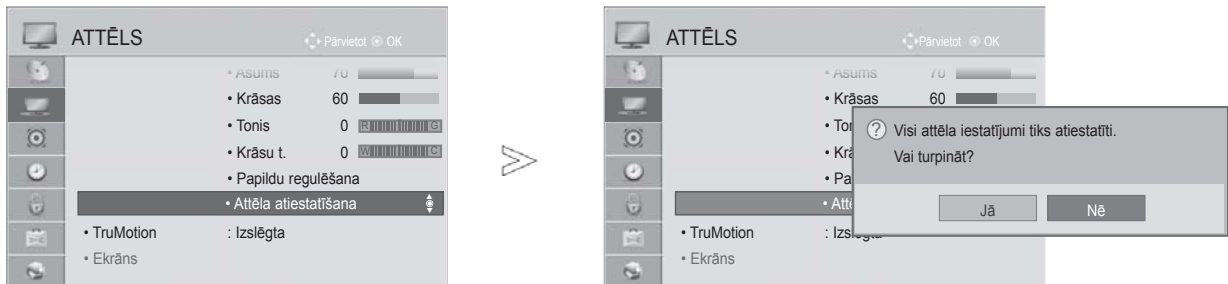

-   Izvēlieties **ATTĒLS**.
-   Izvēlieties **Attēla atiestatīšana**.
-   Izvēlieties **Jā**.
-  Inicializējiet regulēto vērtību.

- Nospiediet pogu **MENU/EXIT** (IZVĒLNE/IZIET), lai turpinātu skatīties televīziju normālā režīmā.
- Nospiediet pogu **BACK** (ATPAKAĻ), lai atgrieztos iepriekšējā izvēlnes ekrāna logā.

ATTĒLA VADĪBA

TRUMOTION

(TIKAI LCD TV/LED LCD TV)

To izmanto, lai iegūtu vislabāko attēla kvalitāti bez "izsmērētām" kustībām vai vibrācijas, kad izmantojat ātro attēlu pārlūkošanas vai filmu avota režīmu.

Augsts : Nodrošina vienmērīgāku attēla kustību.

Zems : Nodrošina vienmērīgu attēla kustību. Šo iestatījumu izmantojiet parastajā režīmā.

Izslēgta : Izslēdz TruMotion funkciju.

Lietotājs : lietotājs var atsevišķi regulēt **Judder** (vibrācijas) un **Blur** (miglainības) līmeni TruMotion režīmā.

- **Judder** : Regulē trokšņu līmeni ekrānā.

- **Blur** : Regulē attēla saglabāšanās ilgumu ekrānā.

Šī funkcija ir atiespējota RGB-PC, HDMI-PC režīmā.

Ja aktivizēsiet "TruMotion", troksnis var parādīties ekrānā.

Ja tā notiek, iestatiet "TruMotion" uz "Off" ("Izsl.").

Ja izvēlaties "Attēla režīms-Spēle", tad "TruMotion" iestatiet kā ("Izslēgta").

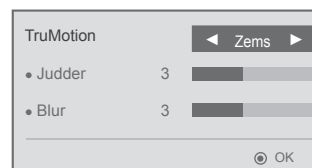

1 Izvēlieties **ATTĒLS**.

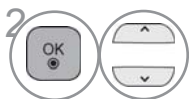

2 Izvēlieties **TruMotion**.



3 Izvēlieties **Zems**, **Augsts**, **Lietotājs** vai **Izslēgt**.



4 Veiciet nepieciešamos iestatījumus.

- Nospiediet pogu **MENU/EXIT** (IZVĒLNE/IZIET), lai turpinātu skatīties televīziju normālā režīmā.
- Nospiediet pogu **BACK** (ATPAKAĻ), lai atgrieztos iepriekšējā izvēlnes ekrāna logā.

LED VIETĒJĀ GAIŠMAS SAMAZINĀŠANA

(tikai 32/37/42LE4***, 42/47/55LE5***, 42/47/55LE75**, 42/47/55LE78**, 42/47/55LE79**, 42/47/55LE8***, 42/47LX6***, 47/55LX9***)

Pēc ieejas video signāla analīzes atbilstoši ekrāna apgabaliem, tiek noregulēts fona apgaismojums, lai uzlabotu kontrastu.

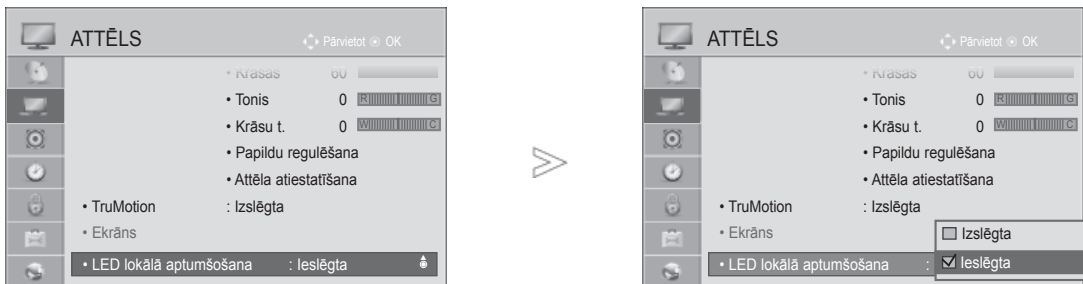

-   Izvēlieties **ATTĒLS**.
-   Izvēlieties **LED lokālā aptumšošana**.
-   Izvēlieties **Izslēgta** vai **Izslēgta**.

- Nospiediet pogu **MENU/EXIT** (IZVĒLNE/IZIET), lai turpinātu skatīties televīziju normālā režīmā.
- Nospiediet pogu **BACK** (ATPAKAĻ), lai atgrieztos iepriekšējā izvēlnes ekrāna logā.

ATTĒLA VADĪBA

POWER INDICATOR (BAROŠANAS INDIKATORS) (TIKAI LCD TV/LED LCD TV)

Noregulējiet barošanas/gaidstāves indikatoru televizora priekšpusē.

Gaidstāves gaismā

Nosaka, vai gaidīšanas režīmā iestatīt indikatoru televizora priekšpusē uz **ieslēgts** vai **izslēgts**.

Jaudas gaismā

Nosaka, vai iestatīt indikatoru televizora priekšpusē uz **ieslēgts** vai **izslēgts**, kad tiek ieslēgta barošana.

Atlasot 3D režīmu, **Barošanas indikators** tiek automātiski izslēgts.

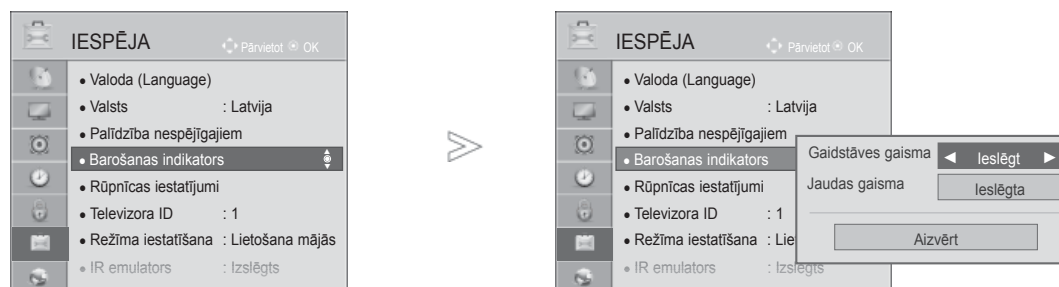

-   Izvēlieties **IESPĒJA**.
-   Izvēlieties **Barošanas indikators**.
-   Izvēlieties **Gaidstāves gaismā** vai **Jaudas gaismā**.
-  Izvēlieties vēlamo avotu.

- Nospiediet pogu **MENU/EXIT** (IZVĒLNE/IZIET), lai turpinātu skatīties televīziju normālā režīmā.
- Nospiediet pogu **BACK** (ATPAKAĻ), lai atgrieztos iepriekšējā izvēlnes ekrāna logā.

ATTĒLA PIELIPŠANAS SAMAZINĀJUMA (ISM) METODE

(TIKAI PLAZMAS TV)

Ilgstoši ekrānā sastindzis vai nekustīgs attēls atstās sākotnējā attēla pēdas, kas paliks pat pēc attēla nomainīšanās. Neļaujiet ekrānā ilgstoši palikt fiksētam attēlam.

Balts

Iespēja Balts dzēš no ekrāna palikušos attēlus.

Piezīme: pārāk ilgi atstātu attēlu, iespējams, nevarēs pilnībā notīrīt, izmantojot iespēju Balts.

Orbiters



Ekrānā paliekošas pēdas var novērst Orbiters. Tomēr vislabāk ir neļaut ekrānā palikt fiksētam attēlam. Lai neļautu ekrānā palikt nemainīgam attēlam, ekrāns izkustēsies ik pēc 2 minūtēm.

Krāsu tīrīšana

Krāsu bloks ekrānā nedaudz kustās un pārmaiņus tiek rādīta baltā struktūra. Ir grūti noteikt attēla pēdas, kas rodas pēc pagaidu attēla noņemšanas, kad darbojas krāsu bloks.



1   Izvēlieties **IESPĒJA**.

2   Izvēlieties **ISM metode**.

3   Izvēlieties **Normāla, Orbiters, Krāsu tīrīšana vai Balts**.

4  Izvēlieties **Normāla, Orbiters, Krāsu tīrīšana vai Balts**.

• Ja jums šī funkcija nav nepieciešama, iestatiet **Normāla**.

- Nospiediet pogu **MENU/EXIT** (IZVĒLNE/IZIET), lai turpinātu skatīties televīziju normālā režīmā.
- Nospiediet pogu **BACK** (ATPAKAĻ), lai atgrieztos iepriekšējā izvēlnes ekrāna logā.

ATTĒLA VADĪBA

MODE SETTING (REŽĪMA IESTATĪŠANA)

Lai nodrošinātu vislabāko attēla kvalitāti mājas apstākļos, ieteicams televizoru iestatīt režīmā “Lietošana mājās”.

Režīms “**Demo. veikalā**” ir optimāls iestatījums izmantošanai veikalā.

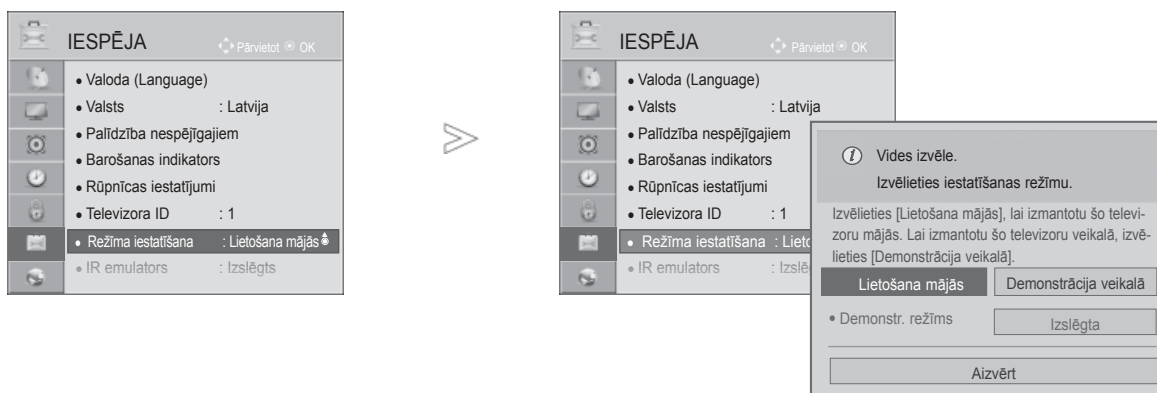

-   Izvēlieties **IESPĒJA**.
-   Izvēlieties **Barošanas indikators**.
-   Izvēlieties **Store Demo** vai **Lietošana mājās**.
-  Saglabājiet.

- Nospiediet pogu **MENU/EXIT** (IZVĒLNE/IZIET), lai turpinātu skatīties televīziju normālā režīmā.
- Nospiediet pogu **BACK** (ATPAKAĻ), lai atgrieztos iepriekšējā izvēlnes ekrāna logā.

DEMO MODE (DEMONSTRĀCIJAS REŽĪMS)

Režīmu **Demonstr. režīms** nav iespējams izmantot režīmā **Lietošana mājās**.

Režīmā **Demonstrācija veikalā** iestatījums **Demonstr. režīms** tiek automātiski mainīts uz **ieslēgts**.

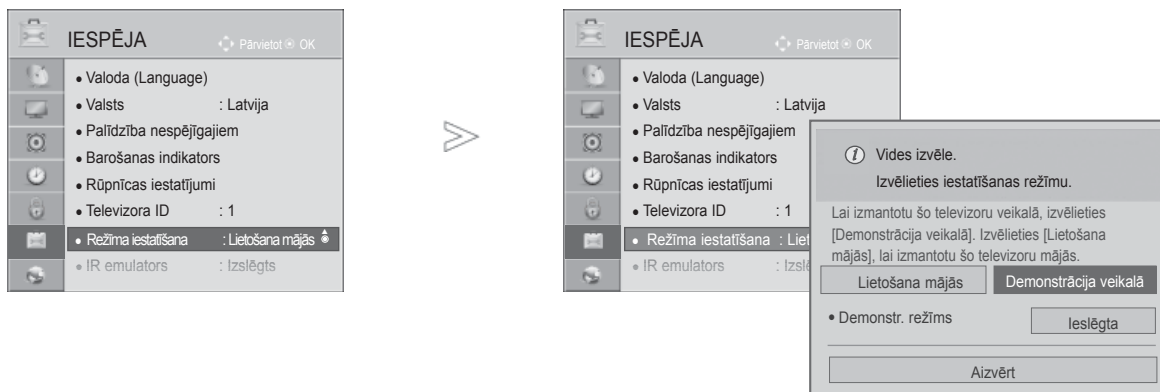

Kad **Demonstrācija veikalā demonstrēšanas režīms** ir iestatīts uz **Izslēgts**, tas netiek darbināts un atiestatīts tiek tikai ekrāns.

Demonstrācijas režīmā ekrāns pēc 5 minūtēm tiek atiestatīts automātiski.



-   Izvēlieties **IESPĒJA**.
-   Izvēlieties **Barošanas indikators**.
-   Izvēlieties **Demonstrācija veikalā**.
-   Izvēlieties **ieslēgts**.

Atgriezties iepriekšējā izvēlnes ekrāna logā.

-  Ja vēlaties apturēt demonstrēšanu, nospiediet jebkuru pogu. (izņemot pogas MUTE (ATSLĒGT SKAŅU,  + , -)

- Nospiediet pogu **MENU/EXIT** (IZVĒLNE/IZIET), lai turpinātu skatīties televīziju normālā režīmā.
- Nospiediet pogu **BACK** (ATPAKAĻ), lai atgrieztos iepriekšējā izvēlnes ekrāna logā.

SKAŅAS UN VALODAS VADĪBA





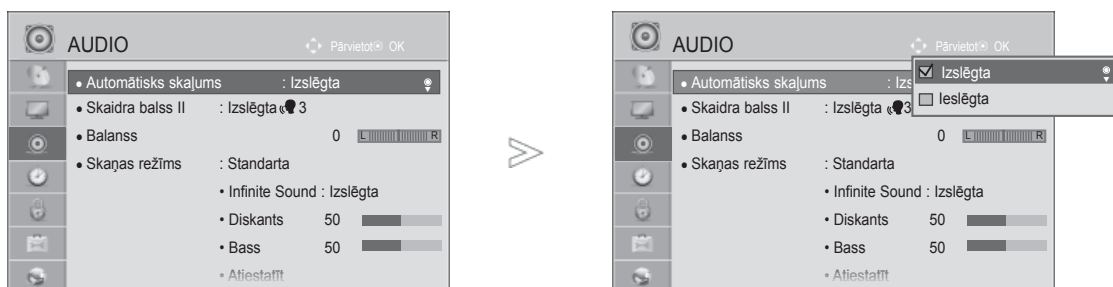

AUTOMĀTISKAIS SKAĻUMA IZLĪDZINĀTĀJS

Automātisks skaļums automātiski saglabā skaļuma līmeni, ja tiek pārslēgti kanāli.

Tā kā katras apraides stacijas signāls ir atšķirīgs, iespējams, ka pēc katras kanāla nomainas būs jāveic skaļuma pielāgošana. Šī funkcija ļauj lietotājiem izbaudīt nemainīgu skaļuma līmeni, veicot automātiskus pielāgojumus katrai programmai.

Ja skaņas kvalitāte vai skaļums nav vēlamajā līmenī, ieteicams izmantot atsevišķu mājas kinozāles sistēmu vai pastiprinātāju, kas spēj apstrādāt dažādas lietotāja vides.



- 1   Izvēlieties **AUDIO**.
- 2   Izvēlieties **Automātisks skaļums**.
- 3   Izvēlieties **Ieslēgta** vai **Izslēgta**.

- Nospiediet pogu **MENU/EXIT** (IZVĒLNE/IZIET), lai turpinātu skatīties televīziju normālā režīmā.
- Nospiediet pogu **BACK** (ATPAKAĻ), lai atgrieztos iepriekšējā izvēlnes ekrāna logā.

CLEAR VOICE II (SKAIDRA BALSS II)

Atšķirot cilvēka balss skaņas diapazonu no citām, palīdz lietotājiem labāk sadzirdēt cilvēku balsis.

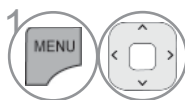

Izvēlieties **AUDIO**.

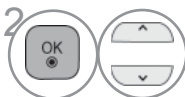

Izvēlieties **Skaidra balss II**.



Izvēlieties **Izslēgta** vai **Izslēgta**.

- Ja izvēlēsities „**Izslēgta**” opcijai **Clear Voice II**, funkcija **Infinite Sound** nedarbosies.
- Izvēlieties līmeņus no “-6” līdz “+6”.

Skaidras balss skaņas līmeņa regulēšana, atlasot On (Izslēgta)



Atlasiet **Līmenis**.



Veiciet vajadzīgās korekcijas.

- Nospiediet pogu **MENU/EXIT** (IZVĒLNE/IZIET), lai turpinātu skatīties televīziju normālā režīmā.
- Nospiediet pogu **BACK** (ATPAKAĻ), lai atgrieztos iepriekšējā izvēlnes ekrāna logā.

SKAŅAS UN VALODAS VADĪBA

RŪPNĪCAS SKAŅU IESTATĪJUMI — REŽĪMS SOUND MODE

Varat izvēlēties sev tīkamu skaņas iestatījumu: Standarta, Mūzika, Kino, Sports vai Spēle, kā arī pielāgot iestatījumus Aug. frekv.skaņ. un Bass.

Režīms Skaņas režīms ļauj baudīt vislabāko skaņu, neveicot īpašu regulēšanu, jo televizors iestata atbilstošu skaņu, pamatojoties uz programmas saturu.

Standarta, Mūzika, Kino, Sports un Spēle ir iepriekš iestatīti rūpnīcā, lai iegūtu optimālu skaņas kvalitāti.

Standarta Nodrošina standarta kvalitātes skaņu.

Mūzika Optimizē skaņu tam, lai klausītos mūziku.

Kino Optimizē skaņu filmu skatīšanai.

Sports Optimizē skaņu sporta pasākumu skatīšanai.

Spēle Optimizē skaņu spēļu spēlēšanai.

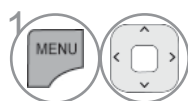
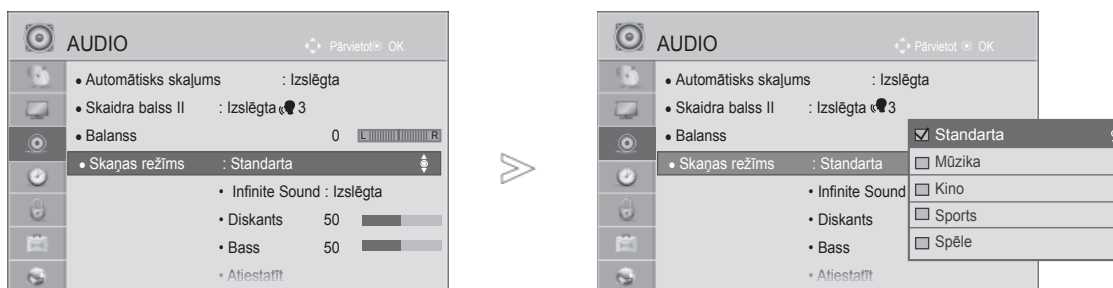

1 Izvēlieties **AUDIO**.

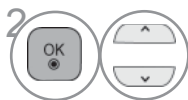

2 Izvēlieties **Skaņas režīms**.

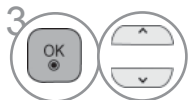

3 Izvēlieties **Standarta, Mūzika, Kino, Sports** vai **Spēle**.

• Iestatījumu **Skaņas režīms** var regulēt arī **Q. Menu** (Ātrajā izvēlnē).

- Nospiediet pogu **MENU/EXIT** (IZVĒLNE/IZIET), lai turpinātu skatīties televīziju normālā režīmā.
- Nospiediet pogu **BACK** (ATPAKAĻ), lai atgrieztos iepriekšējā izvēlnes ekrāna logā.

SKAŅAS IESTATĪJUMU REGULĒŠANA – LIETOTĀJA REŽĪMS









- 1   Izvēlieties **AUDIO**.
- 2   Izvēlieties **Skaņas režīms**.
- 3   Izvēlieties **Standarta, Mūzika, Kino, Sports** vai **Spēle**.
- 4   Izvēlieties **Aug. frekv.skaņ.** vai **Bass**.
- 5   Iestatiet nepieciešamo skaņas līmeni.

- Nospiediet pogu **MENU/EXIT** (IZVĒLNE/IZIET), lai turpinātu skatīties televīziju normālā režīmā.
- Nospiediet pogu **BACK** (ATPAKAĻ), lai atgrieztos iepriekšējā izvēlnes ekrāna logā.

INFINITE SOUND (NEIEROBEŽOTS SKANĒJUMS)

Izvēlieties šo opciju, lai iegūtu reālistisku skaņu.

- 1   Izvēlieties **AUDIO**.
- 2   Izvēlieties **Infinite Sound**.
- 3   Izvēlieties **Ieslēgta** vai **Izslēgta**.

Infinite Sound (Neierobežots skaņējums):
 "Neierobežots skaņējums" ir LG patentēta skaņas apstrādes tehnoloģija, kas spēj nodrošināt telpisku 5.1 visaptverošu skaņējumu izmantojot tikai divus priekšējos skaļruņus.

- Nospiediet pogu **MENU/EXIT** (IZVĒLNE/IZIET), lai turpinātu skatīties televīziju normālā režīmā.
- Nospiediet pogu **BACK** (ATPAKAĻ), lai atgrieztos iepriekšējā izvēlnes ekrāna logā.

SKAŅAS UN VALODAS VADĪBA

BALANSS

Varat iestatīt skaļruņa skaņas līdzsvaru līdz līmenim, kādam jūs dodāt priekšroku.

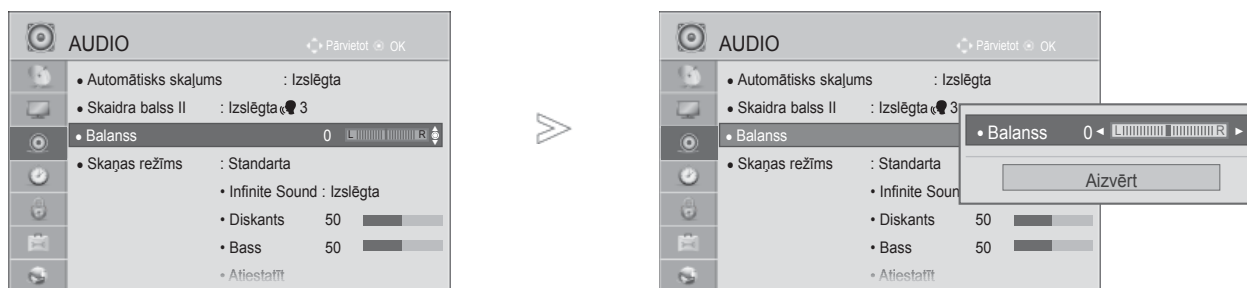

- 1   Izvēlieties **AUDIO**.
- 2   Izvēlieties **Balanss**.
- 3   Veiciet vajadzīgās korekcijas.

- Nospiediet pogu **MENU/EXIT** (IZVĒLNE/IZIET), lai turpinātu skatīties televīziju normālā režīmā.
- Nospiediet pogu **BACK** (ATPAKAĻ), lai atgrieztos iepriekšējā izvēlnes ekrāna logā.





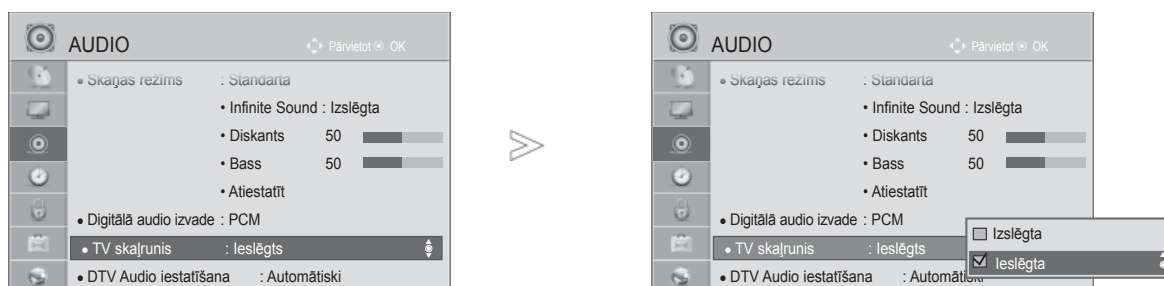

TV SKAĻRUŅU IESLĒGŠANAS/ IZSLĒGŠANĀSIESTATĪŠANA

Varat iestatīt iekšējā skaļruņa stāvokli.

Izmantojot **AV**, **COMPONENT**, **RGB** un **HDMI1** ar HDMI - DVI kabeli, televizora skaļrunis var darboties arī tad, ja nav video signāla.

Ja vēlaties izmantot savu ārējo Hi-Fi (augstākās kvalitātes) stereo sistēmu, izslēdziet televizora iekšējos skaļruņus.



-   Izvēlieties **AUDIO**.
-   Izvēlieties **TV skaļruni**.
-   Izvēlieties **ieslēgta** vai **Izslēgta**.

- Nospiediet pogu **MENU/EXIT** (IZVĒLNE/IZIET), lai turpinātu skatīties televīziju normālā režīmā.
- Nospiediet pogu **BACK** (ATPAKAĻ), lai atgrieztos iepriekšējā izvēlnes ekrāna logā.

! PIEZĪME

- ▶ Ja, darbojoties Simplink mājas kinozālei, tiek izslēgti televizora skaļruņi, skaņas izvade automātiski pārslēdzas uz mājas kinozāles skaļruņiem, taču, ieslēdzot televizora skaļruņus, skaņas izvade pārslēdzas uz televizora skaļruņiem.
- ▶ Ja TV Speaker (TV skaļrunis) iestatīts uz Off (Izslēgts), dažas izvēlnes **AUDIO** tiek izslēgtas.

SKAŅAS UN VALODAS VADĪBA

DTV (DIGITĀLĀ TELEVĪZIJA) AUDIO IESTATĪJUMS(TIKAI DIGITĀLĀ REŽĪMĀ)

Ja ievades signālā ir dažādi audio veidi, šī funkcija ļauj jums izvēlēties sev vēlamo audio veidu.

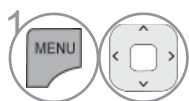
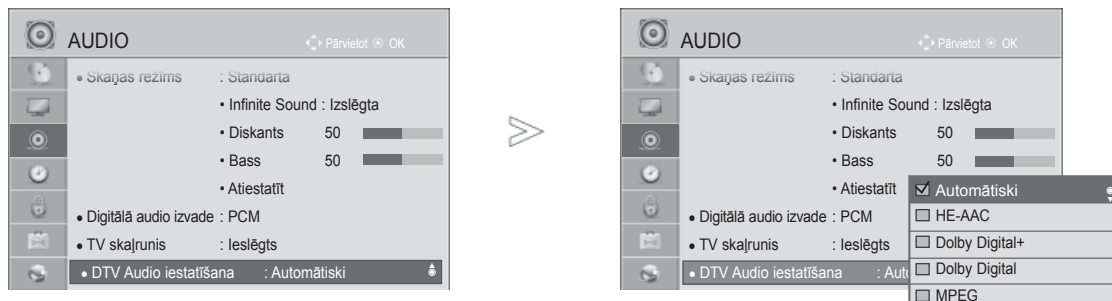

1 Izvēlieties **AUDIO**.

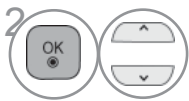

2 Izvēlieties **DTV Audio iestatīšana**.

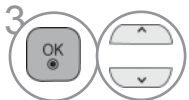

3 Izvēlieties **Automātiski, HE-AAC, Dolby Digital +, Dolby Digital vai MPEG**.

- Nospiediet pogu **MENU/EXIT** (IZVĒLNE/IZIET), lai turpinātu skatīties televīziju normālā režīmā.
- Nospiediet pogu **BACK** (ATPAKAĻ), lai atgrieztos iepriekšējā izvēlnes ekrāna logā.

- **Automātiski**: Automātiski izvada šādā secībā **HE-AAC > Dolby Digital+ > Dolby Digital > MPEG**. (Izņemot Itālija)
Automātiski: Automātiski izvada šādā secībā - **HE-AAC > Dolby Digital+ > MPEG > Dolby Digital**. (Tikai Itālija)
- **HE-AAC, Dolby Digital +, Dolby Digital, MPEG**: Ļauj lietotājiem izvēlēties sev vēlamo audio veidu.
piem.) Ja ir izvēlēts **MPEG**, vienmēr tiek izvadīts **MPEG**.
Ja MPEG netiek atbalstīts, secībā tiek iestatīts cits audio veids.
- Skat. 167.-168. lpp (Audio valodas izvēle)

DIGITĀLĀS AUDIO IZEJAS IZVĒLE

Šī funkcija ļauj Jums izvēlēties Jums vēlamo Digitālo Audio Izeju.

Kad ir pieejams Dolby digital, izvēlnē Digital Audio Out (Digitālā audio izeja) atlasot Auto (Automātiski), tiks iestatīta SPDIF (Sony Philips Digital InterFace — Sony Philips digitālais interfeiss) izeja uz Dolby Digital.

Ja digitālajā audio izejā ir atlasīts Auto (Automātiski), kad dolby digital nav pieejams, SPDIF izeja būs PCM (Pulse-code modulation — Impulskoda modulācija).

Pat ja kanālā, kas pārraida Dolby Digital Audio, ir iestatīts gan Dolby Digital, gan Audio valoda, tiks atskaņots vienīgi Dolby Digital signāls.

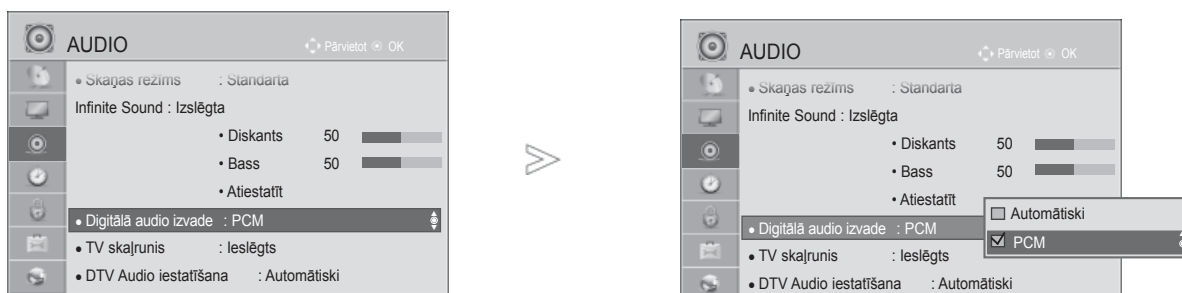

- 1 Izvēlieties **AUDIO**.
- 2 Izvēlieties **Digitālā audio izvade**.
- 3 Izvēlieties **Automātiski** vai **PCM**.



Izgatavots izmantojot licenci no Dolby Laboratories. „Dolby” un dubultais D simbols ir Dolby Laboratories tirdzniecības zīmes.

- Pastāv iespēja, ka, darbojoties HDMI režīmā, daži DVD atskaņotāji neradīs SPDIF skaņu. Tādā gadījumā, iestatiet DVD atskaņotāja digitālā audio izeju uz PCM. (Dolby Digital Plus netiek atbalstīts HDMI).

Vienība	Audio ieeja	Digitāla audio izeja
Automātiski (Skalrunis ieslēgts)	MPEG Dolby Digital Dolby Digital Plus HE-AAC	PCM Dolby Digital Dolby Digital PCM
Automātiski (Skalrunis izslēgts)	MPEG Dolby Digital Dolby Digital Plus HE-AAC	PCM Dolby Digital Dolby Digital Dolby Digital
PCM	Visi	PCM

- Nospiediet pogu **MENU/EXIT** (IZVĒLNE/IZIET), lai turpinātu skatīties televīziju normālā režīmā.
- Nospiediet pogu **BACK** (ATPAKAĻ), lai atgrieztos iepriekšējā izvēlnes ekrāna logā.

SKAŅAS UN VALODAS VADĪBA

AUDIO RESET (AUDIO ATIESTATĪŠANA)

Izvēlētā skaņas režīmu iestatījumi atkal kļūst par rūpnīcas noklusējuma iestatījumiem.

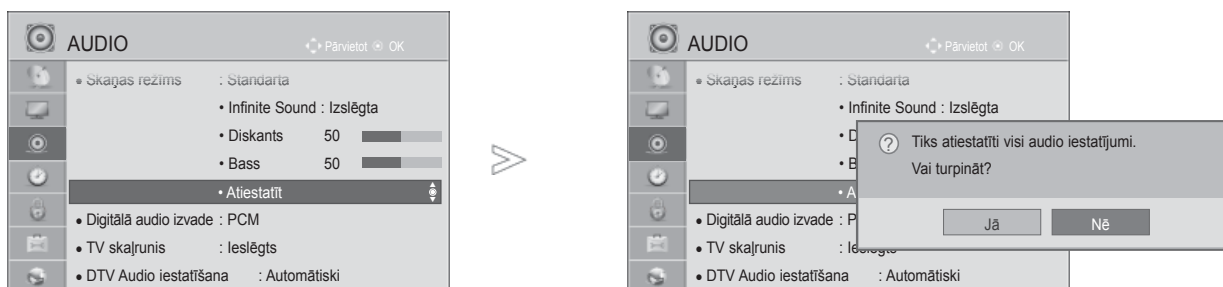

-   Izvēlieties **AUDIO**.
-   Izvēlieties **Atiestatīšana**.
-   Izvēlieties **Jā**.
-  Inicializējiet regulēto vērtību.

- Nospiediet pogu **MENU/EXIT** (IZVĒLNE/IZIET), lai turpinātu skatīties televīziju normālā režīmā.
- Nospiediet pogu **BACK** (ATPAKĀL), lai atgrieztos iepriekšējā izvēlnes ekrāna logā.

AUDIO DESCRIPTION (AUDIO APRAKSTS)(TIKAI DIGITĀLĀ REŽĪMĀ)

Šī funkcija paredzēta vārdredzīgajiem un nodrošina skaidrojošo audio, kas papildus pamata audioapraksta pašreizējo situāciju TV programmā.

Kad ir atlasīts Audio Description On (Audio apraksts ieslēgts), pamata audio un audio apraksts tiek nodrošināts tikai tām programmām, kurās ir iekļauts audio apraksts.

Skaļums Maina audio apraksta skaļumu

Signāls Ziņo, kad izvēlēta programma ar audio apraksta informāciju

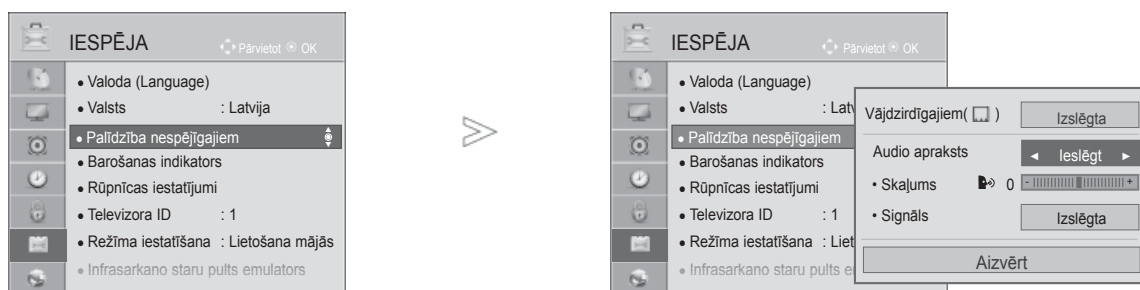



1   Izvēlieties **IESPĒJA**.

2   Izvēlieties **Palīdzība nespējīgajiem**.

3   Izvēlieties **Audio apraksts**.

Audio apraksta skaļuma regulēšana, atlasot On (ieslēgts)

4   Izvēlieties **Skaļums** vai **Signāls**.

5   Veiciet vajadzīgās korekcijas.



- Nospiediet pogu **MENU/EXIT** (IZVĒLNE/IZIET), lai turpinātu skatīties televīziju normālā režīmā.
- Nospiediet pogu **BACK** (ATPAKAĻ), lai atgrieztos iepriekšējā izvēlnes ekrāna logā.

SKAŅAS UN VALODAS VADĪBA

I/II

UZTVERŠANA STEREO/DIVVALODU REŽĪMĀ (TIKAI ANALOGAJĀ REŽĪMĀ)

Kad ir izvēlēta programma, informācija par stacijas skaņu parādās kopā ar programmas numuru un stacijas osaukumu.

- 1  Izvēlieties **Audio** vai **Audio valoda**.
- 2  Izvēlieties skaņas izeju.

Apraides signāls	Ekrāna izvēlne
Mono	MONO
Stereo	STEREO
Divvalodu	DUAL I (DIVVALODU I), DUAL II, DUAL I+II

■ Mono skaņas izvēle

Ja stereo uztveršanā stereo signāls ir vājš, varat pārslēgt uz mono. Mono uztveršanas režīmā skaņas skaidrība tiek uzlabota.

■ Valodas izvēle divvalodu apraidei

Ja programmu iespējams uztvert divās valodās (divvalodu), varat pārslēgt uz DUAL I, DUAL II vai DUAL I+II.

DUAL I Skaļruņiem tiek nosūtīts galvenās pārraides valodas signāls.

DUAL II Skaļruņiem tiek nosūtīts otrās pārraides valodas signāls.

DUAL I+II Katram skaļruņim tiek nosūtīts savs valodas signāls.

NICAM KODĒTĀS SKAŅAS UZTVERŠANA (TIKAI ANALOGAJĀ REŽĪMĀ)

Ja televizors ir aprīkots ar uztvērēju NICAM kodētas skaņas uztveršanai, iespējams uztvert augstas kvalitātes NICAM (Near Instantaneous Companding Audio Multiplex – gandrīz tūlītēja signālogaritmiskā vai eksponenciālā multipleksā skaņas pārveidošana) digitālo skaņu.

Skaņas izeju iespējams izvēlēties atbilstošu uztvertās pārraides veidam.

-
- 1 Kad tiek uztverts **NICAM mono** signāls, varat izvēlēties **NICAM MONO** vai FM MONO.
 - 2 Kad tiek uztverts **NICAM stereo** signāls, varat izvēlēties **NICAM STEREO** vai FM MONO. Ja stereo signāls ir vājš, pārslēdziet uz **FM** mono.
 - 3 Kad tiek uztverts **NICAM duālais** signāls, varat izvēlēties **NICAM DUAL I**, **NICAM DUAL II** vai **NICAM DUAL I+II** vai **FM MONO**.
-

SKAĻRUŅU SKAŅAS IZEJAS IZVĒLE

Režīmā AV, Component (Komponētais signāls), RGB un HDMI, varat izvēlēties izejas skaņu kreisās un labās puses skaļrunim.

Izvēlieties skaņas izeju.

- L+R (kreisā puse + labā puse):** audio signāls no skaņas ieejas L (kreisā puse) tiek nosūtīts kreisās puses skaļrunim, un audio signāls no skaņas ieejas R (labā puse) tiek nosūtīts labās puses skaļrunim.
- L+L (kreisā puse + kreisā puse):** audio signāls no skaņas ieejas L (kreisā puse) tiek nosūtīts kreisās un labās puses skaļruņiem.
- R+R (labā puse + labā puse):** audio signāls no skaņas ieejas R (labā puse) tiek nosūtīts kreisās un labās puses skaļruņiem.

SKAŅAS UN VALODAS VADĪBA

VALODAS/VALSTS IZVĒLE EKRĀNA IZVĒLNĒ

Pirmoreiz ieslēdzot televizoru, tā ekrānā tiek atvērta instalācijas vedņa izvēlne.

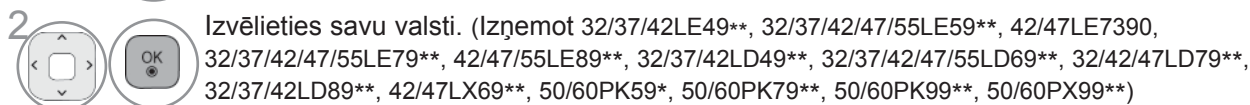

* Ja vēlaties mainīt izvēlēto valodu/valsti



(Izņemot 32/37/42LE49**, 32/37/42/47/55LE59**, 42/47LE7390, 32/37/42/47/55LE79**, 42/47/55LE89**, 32/37/42LD49**, 32/37/42/47/55LD69**, 32/42/47LD79**, 32/37/42LD89**, 42/47LX69**, 50/60PK59*, 50/60PK79**, 50/60PK99**, 50/60PX99**)

- Nospiediet pogu **MENU/EXIT** (IZVĒLNE/IZIET), lai turpinātu skatīties televīziju normālā režīmā.
- Nospiediet pogu **BACK** (ATPAKAĻ), lai atgrieztos iepriekšējā izvēlnes ekrāna logā.

! PIEZĪME

- ▶ Ja jūs līdz galam neizmantojāt **Installation Guide** (Uzstādīšanas ceļvedi) piespiežot pogu **BACK** (Atpakaļ) vai jūsu OSD (displeja logam ekrānā) beidzas tā parādīšanas laiks, uzstādīšanas izvēlne parādīsies ikreiz ieslēdzot televizoru līdz brīdim, kad uzstādīšana tiks pilnībā pabeigta.
- ▶ Ja jūs izvēlaties nepareizu valsti, teleteksts uz ekrāna var būt kļūdainais un var būt kādas problēmas teleteksta lietošanas laikā.
- ▶ CI (Kopējās saskarnes) funkcija var nebūt pielietota, pamatojoties uz konkrētās valsts apraides apstākļiem.
- ▶ DTV režīma vadības pogas var nestrādāt, jo to darbība ir atkarīga no apraides sistēmas jūsu mītnes zemē.
- ▶ Valstī, kur digitālās apraides regulēšana nav fiksēta, dažas DTV funkcijas var nedarboties atkarībā no digitālās apraides apstākļiem.
- ▶ Valsts iestatījumus "Anglija" (Lielbritānija) vajag aktivizēt tikai Lielbritānijā.
- ▶ Ja valsts iestatījums ir iestatīts uz "—", ir pieejamas Eiropas virszemes apraides standarta pārraides programmas, taču DTV funkcijas var nedarboties.

VALODAS IZVĒLE

Audio funkcija ļauj Jums izvēlēties Jums vēlamo valodu priekš audio signāla.

Ja audio dati izvēlētajā valodā netiek pārraidīti, audio tiks atskaņots pēc noklusējuma iestatītajā valodā.

Ja tiek pārraidītas divas vai vairākas subtitru valodas, lietojiet funkciju Subtitri. Ja subtitri izvēlētajā valodā netiek pārraidīti, subtitri tiks parādīti pēc noklusējuma iestatītajā valodā.

Ja valodas, ko izvēlējāties kā primārās iestatījumiem Audio valoda, Subtitru valoda un Teksta valoda, netiek atbalstītas, iespējams izvēlēties otrās kategorijas valodu.

Ciparu režīmā izmantojiet teksta valodu izvēles funkciju, ja teksts tiek pārraidīts divās vai vairākās valodās. Ja teleteksts netiek pārraidīts izraudzītajā valodā, teksts tiks uzrādīts saskaņā ar noklusējuma valodas iestatījumiem.

-   Izvēlieties **IESPĒJA**.
-   Izvēlieties **Valoda(Language)**.
-   Izvēlieties **Audio valoda, Subtitru valoda vai Teksta valoda** (izņemot Apvienotajā Karalistē).
-   Izvēlieties vajadzīgo valodu.
-  Saglabājiet.

-   Izvēlieties **IESPĒJA**.
-   Izvēlieties **IESPĒJA**.
-   Izvēlieties **Vārdzirdīgajiem(□)**.
-   Izvēlieties **ieslēgta vai Izslēgta**.

- Piespiediet pogu **BACK (ATPAKAĻ)**, lai atgrieztos iepriekšējā izvēlnes ekrāna logā.

SKAŅAS UN VALODAS VADĪBA

< Audio valodas izvēle >

- ▶ Ja tiek pārraidītas divas audio valodas vai vairāk, varat izvēlēties audio valodu.

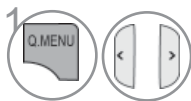

Izvēlieties **Audio** vai **Audio valoda**.

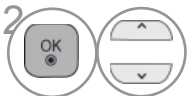

Izvēlieties audio valodu.

< Subtitru valodas izvēle >

- ▶ Ja subtitri tiek pārraidīti divās vai vairāk valodās, var izvēlēties subtitru valodu, nospiežot tālvadības pults pogu **SUBTITLE**.
- ▶ Lai izvēlētos subtitru valodu, nospiediet pogu ^ v.

- Audio/subtitri var tikt attēloti vienkāršotā formātā: kā 1 – 3 rakstzīmes, ko raida pakalpojuma sniedzējs.
- Ja izvēlaties papildu audio (audio „Cilvēkiem ar redzes/dzirdes traucējumiem”), iespējams, televizors atskaņos daļu no galvenās audio plūsmas.

Audio valodas ekrāna izvēlnes informācija

Displeja	Statuss
N.A	Nav pieejams
MPEG	MPEG Audio
D D	Dolby Digital Audio
Audio	Audio “Cilvēkiem ar redzes traucējumiem”
ABC	Audio “Cilvēkiem ar dzirdes traucējumiem”
D+ D+	Dolby Digital Plus Audio
HE-AAC	HE-AAC Audio

Informācija par subtitru valodu ekrāna displejā

Displeja	Statuss
N.A	Nav pieejams
TXT	Teleteksta subtitri
ABC	Subtitri “Apgrūtinātai dzirdamībai”

LAIKA IESTATĪJUMS

PULKSTEŅA IESTATĪŠANA

Ja režīmā **Auto**(Automātiski) tiek saņemts ciparu signāls, tad pulksteņa iestatīšana notiek automātiski. Manuālu pulksteņa iestatīšanu varat veikt režīmā **Manual** (**Manuāli**).

Pirms ieslēgšanas/izslēgšanas funkcijas izmantošanas jāiestata pareizais laiks.

TV laika iestatīšana notiek saskaņā ar laika nobīdes informāciju atbilstoši laika joslai un GMT (Griničas laikam), ko aparāts saņem līdz ar raidījuma signālu, un laiks automātiski tiek iestatīts pēc ciparu signāla.

Ja pilsētas nosaukumu izvēlnē **Laika josla** maina ar nobīdi, laiku var regulēt pa 1 stundai.

Izvēlni **Laika josla** var mainīt režīmā **Automātiski**.

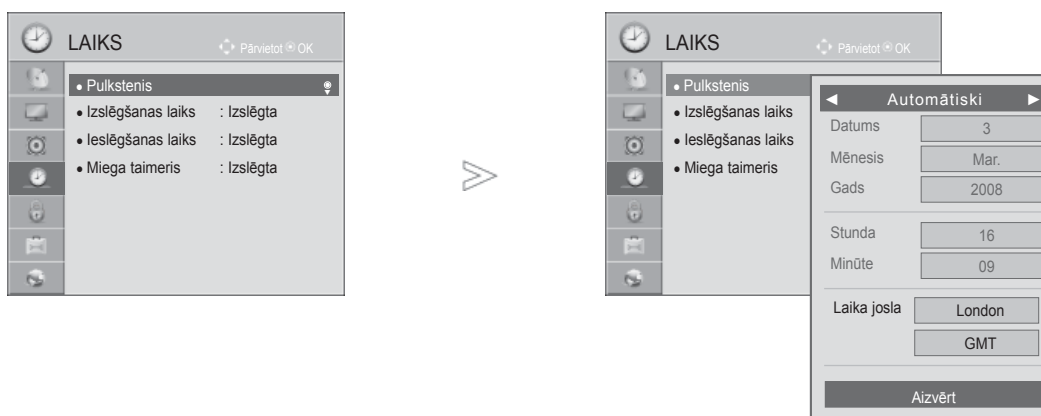

- 1   Izvēlieties **LAIKS**.
- 2   Izvēlieties **Pulkstenis**.
- 3   Izvēlieties **Automātiski vai Manuāli**.
- 4   Atlasiet gada, mēneša, datuma, laika vai Time Zone (Laika zonas) opciju.
- 5  Iestatiet gada, mēneša, datuma, laika opciju vai opciju Time Zone (Laika zona).

Laika josla

Magadana, Kamčatka
Vladivostoka
Jakutska
Irkutska
Krasnojarska
Omska
Jekaterinburga
Maskava, Samara
Kaļiņingrada

Šajā tabulā ir ietverta Krievijas 9. reģiona laika joslas tabula, un, ja lietotājs izvēlas savu reģiona laika joslu, laiks tiek automātiski iestatīts atbilstoši šim reģionam.

Tomēr pat tad, ja lietotājam pēc sava reģiona izvēlēšanās netiek piedāvāta apraides stacijas vietējā laika nobīde vai nesakrīt reģiona informācija, lietotājs pareiza laika iestatīšanai var izvēlēties opciju **Nobīde** sadaļā **Laika josla**.

- Nospiediet pogu **MENU/EXIT** (IZVĒLNE/ZIET), lai turpinātu skatīties televīziju normālā režīmā.
- Nospiediet pogu **BACK** (ATPAKAĻ), lai atgrieztos iepriekšējā izvēlnes ekrāna logā.

LAIKA IESTATĪJUMS

AUTOMĀTISKĀ IESLĒGŠANĀS/IZSLĒGŠANĀS LAIKA IESTATĪJUMS

Ar funkciju Izslēgšanas laiks iepriekš iestatītājā laikā televizors automātiski tiek pārslēgts gaidīšanas režīmā.

Divas stundas pēc tam, kad televizors ar funkciju Ieslēgšanas laiks ir ieslēgts, tas automātiski tiks pārslēgts atpakaļ gaidīšanas režīmā, ja vien netiks nospiesta kāda poga.



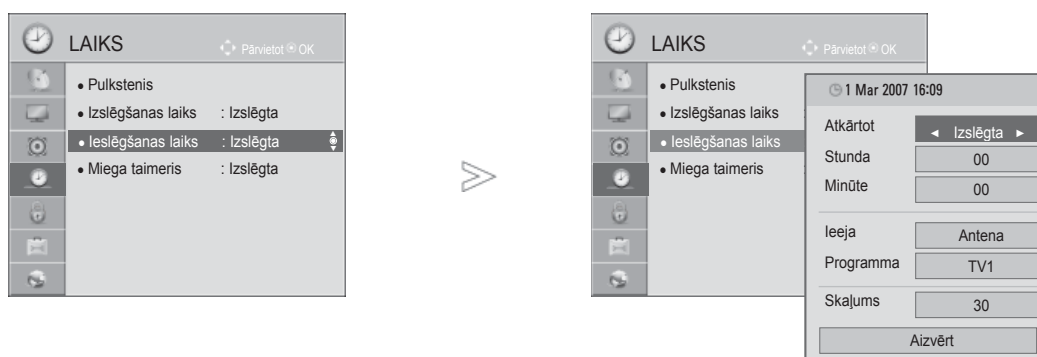

Funkcijai Izslēgšanas laiks ir prioritāte pār funkciju Ieslēgšanas laiks, ja tie abi ir iestatīti vienam untam pašam laikam.

Lai varētu darboties funkcija Ieslēgšanas laiks, televizoram jāatrodas gaidīšanas režīmā.



-   Izvēlieties **LAIKS**.
-   Izvēlieties **Izslēgšanas laiks** vai **Ieslēgšanas laiks**.
-   Izvēlieties **Atkārtot**.
-   Izvēlieties **Izslēgt, Vienreiz, Ik dienu, Pirmd. ~ Piektd., Pirmd. ~ Sestd., Sestd. ~ Svētd. vai Svētd.**
-   Iestatiet stundu.
-   Iestatiet minūtes.

- Lai atceltu funkciju **Ieslēgšanas laiks / Izslēgšanas laiks**, izvēlieties **Izslēgt**.
- **Tikai funkcijai Ieslēgšanas laiks**

-  Izvēlieties **leeja**.
-  Izvēlieties ieejas signāla avotu.
-   Iestatiet programmu.
-   Regulējiet ieslēgšanas skajuma līmeni.

- Nospiediet pogu **MENU/EXIT** (IZVĒLNE/IZIET), lai turpinātu skatīties televīziju normālā režīmā.
- Nospiediet pogu **BACK** (ATPAKAĻ), lai atgrieztos iepriekšējā izvēlnes ekrāna logā.

MIEGA TAIMERA IESTATĪJUMS

Pirms gulētiešanas jums nav jāatceras, ka jāizslēdz televizors.

Pēc iepriekš iestatītā laikaemidzināšanas taimeris televizoru automātiski pārslēdz gaidīšanas režīmā.

1   Izvēlieties **Miega taimeris**.

2   Izvēlieties **Izslēgt, 10, 20, 30, 60, 90, 120, 180 vai 240 min.**

- Izslēdzot televizoru, iepriekš iestatītais miega laiks tiek izdzēsts.
- Varat regulēt **Miega taimeris** arī izvēlnē **LAIKS**.

VECĀKU VADĪBA/REITINGS

PAROLES IESTATĪŠANA UN SISTĒMASNOBLOKĒŠANA

Ievadiet paroli, nospiediet tālvadības pults pogu kombināciju "0", "0", "0", "0".

Ja kā mītnes zeme tiek izvēlēta Francija, parole ir nevis "0", "0", "0", "0", bet "1", "2", "3", "4".

Ja kā mītnes zeme tiek izvēlēta Francija, nevar iestatīt paroli "0", "0", "0", "0".

Ja kanāls ir bloķēts, ievadiet paroli, lai to uz laiku atbloķētu.

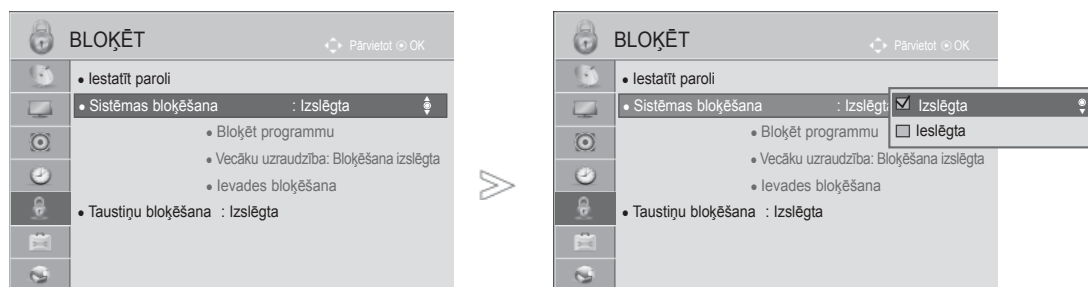

-   Izvēlieties **BLOKĒT**.
-   Izvēlieties **Sistēmas bloķēšana**.
-   Izvēlieties **Ieslēgta**.
-    Iestatiet paroli.
-  Ievadiet 4 ciparu paroli.
Noteikti iegaumējiet šo numuru!
Apstiprinājumam ievadiet jauno paroli vēlreiz.

• Ja Jūs aizmirsāt savu paroli, uz tālvadības pults nospiediet pogu kombināciju '0', '3', '2', '5'.

- Nospiediet pogu **MENU/EXIT** (IZVĒLNE/IZIET), lai turpinātu skatīties televīziju normālā režīmā.
- Nospiediet pogu **BACK** (ATPAKĀL), lai atgrieztos iepriekšējā izvēlnes ekrāna logā.

BLOCK PROGRAMME (BLOKĒT PROGRAMMU)

Blokē tās programmas, ko nevēlaties skatīties vai ko nevēlaties, lai skatītos jūsu bērni.

Šīs funkcijas izmantošana ir pieejama izvēlnē **Sistēmas bloķēšana „Ieslēgta”**.

Lai skatītos maksas programmu, ievadiet paroli.

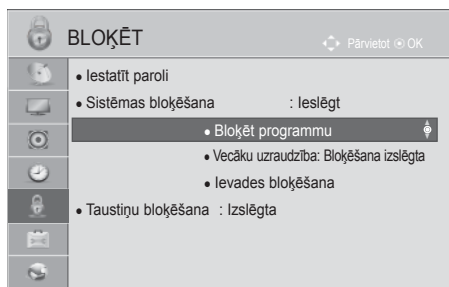

vai

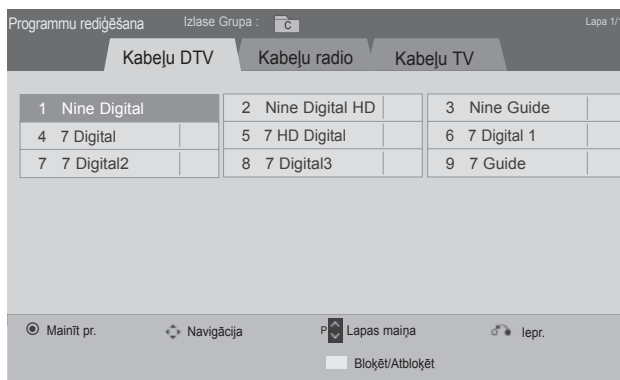

-   Izvēlieties **BLOKĒT**.
-   Izvēlieties **Sistēmas bloķēšana**.
-  Izvēlieties **Bloķēt programmu**.
-  Atveriet **Bloķēt programmu**.
-   Izvēlieties bloķējamo programmu.

- Nospiediet pogu **MENU/EXIT** (IZVĒLNE/IZIET), lai turpinātu skatīties televīziju normālā režīmā.
- Nospiediet pogu **BACK** (ATPAKAĻ), lai atgrieztos iepriekšējā izvēlnes ekrāna logā.

VECĀKU VADĪBA/REITINGS

VECĀKU NOTEIKTA KONTROLE (TIKAI DIGITĀLĀ REŽĪMĀ)

Šī funkcija darbojas saskaņā ar informāciju, kas pienāk no raidītāja stacijas. Tāpēc, ja signālam ir nepareiza informācija, šī funkcija nedarbojas.

Lai iegūtu piekļuvi šai izvēlnei, nepieciešama parole.

Šis displejs ir ieprogrammēts tā, ka tas atceras, kāda opcija bija iestatīta pēdējā - pat gadījumā, ja displejs tiek izslēgts.

Neļaujiet bērniem skatīties konkrētas pieaugušajiem paredzētas TV programmas, atbilstoši iestatītiem programmu kategoriju ierobežojumiem.

Lai skatītos maksas programmu, ievadiet paroli.

Novērtējums dažādās valstīs ir atšķirīgs.

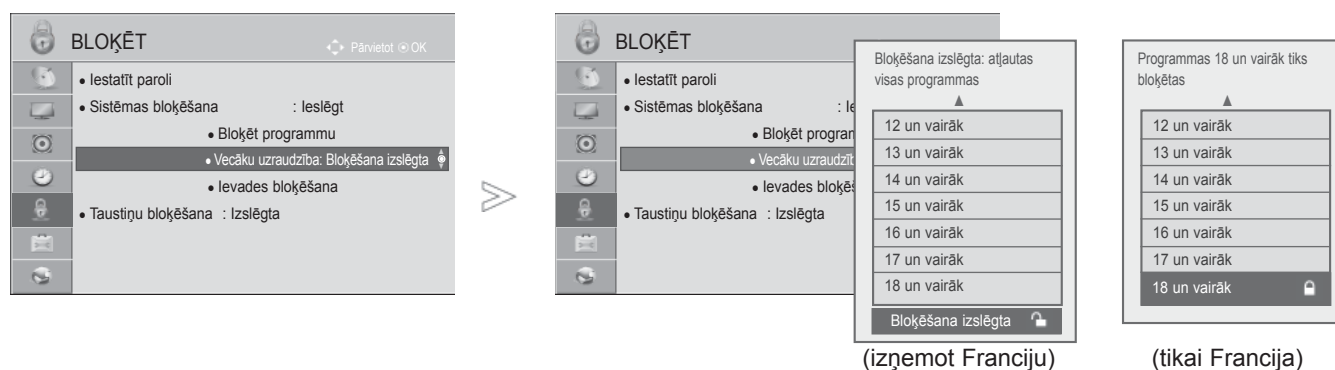

1. Izvēlieties **BLOKĒT**.
2. Izvēlieties **Sistēmas bloķēšana**.
3. Izvēlieties **Vecāku uzraudzība**.
4. Veiciet nepieciešamos iestatījumus.

- Nospiediet pogu **MENU/EXIT** (IZVĒLNE/IZIET), lai turpinātu skatīties televīziju normālā režīmā.
- Nospiediet pogu **BACK** (ATPAKAĻ), lai atgrieztos iepriekšējā izvēlnes ekrāna logā.

ĀRĒJĀS IEEJAS BLOKĒŠANA

Ļauj bloķēt ienākošo signālu.

Šīs funkcijas izmantošana ir pieejama izvēlnē **Sistēmas bloķēšana „Ieslēgta”**.

■ Redzamais attēls var atšķirties no jūsu televizora.

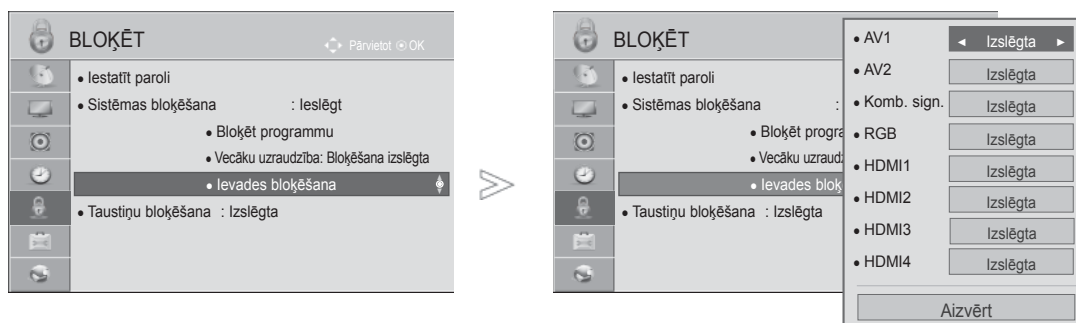

-   Izvēlieties **BLOKĒT**.
-   Izvēlieties **Sistēmas bloķēšana**.
-  Izvēlieties **Ieejas bloks**.
-   Izvēlieties avotu.
-   Izvēlieties **Ieslēgta** vai **Izslēgta**.

- Nospiediet pogu **MENU/EXIT** (IZVĒLNE/IZIET), lai turpinātu skatīties televīziju normālā režīmā.
- Nospiediet pogu **BACK** (ATPAKAĻ), lai atgrieztos iepriekšējā izvēlnes ekrāna logā.

VECĀKU VADĪBA/REITINGS



TAUSTIŅU BLOKĒŠANA

Šo funkciju var izmantot, lai novērstu neatļautu skatīšanos, bloķējot priekšējā paneļa vadības elementus, lai ierīci varētu vadīt tikai ar tālvadības pulti.

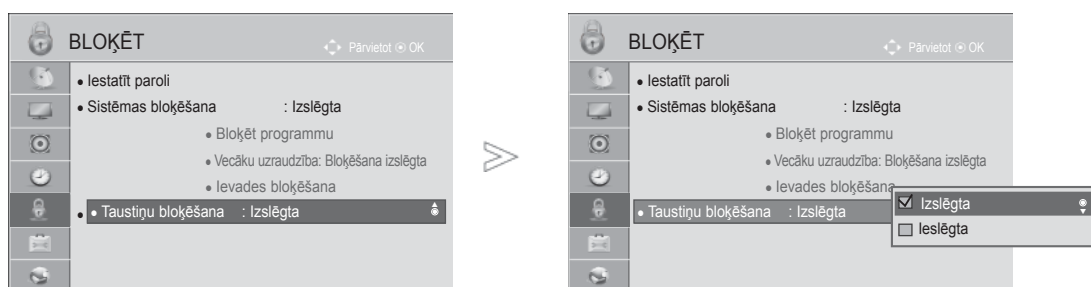
Šis televizors ir ieprogrammēts iegaumēt pēdējo iestatīto opciju, pat, ja televizors tiek izslēgts.



-   Izvēlieties **BLOKĒT**.
-   Izvēlieties **Taustiņu bloķēšana**.
-   Izvēlieties **ieslēgta (iesl.)** vai **izslēgt (izsl.)**.

- Ja iestatījumam **Taustiņu bloķēšana** norādīta vērtība „**ieslēgts**”, un ja televizors ir izslēgts, nospiežot pogu  / I, INPUT (IEEJA), P ^ v televizoram vai POWER INPUT (BAROŠANAS IEEJA), P ^ v vai tālvadības pults CIPARU pogas, televizors tiek ieslēgts.
- Ja iestatījumam **Taustiņu bloķēšana** ir norādīta vērtība **ieslēgts** un, skatoties televizoru, uz tā priekšējā paneļa tiek nospiesta jebkura poga, ekrānā tiek parādīts uzraksts „ **ieslēgta taustiņu bloķēšana**”.
- Kad tiek rādīta cita ekrāna izvēlne, „ **Taustiņu bloķēšana ieslēgta**” nedarbojas.

- Nospiediet pogu **MENU/EXIT** (IZVĒLNE/IZIET), lai turpinātu skatīties televīziju normālā režīmā.
- Nospiediet pogu **BACK** (ATPAKAĻ), lai atgrieztos iepriekšējā izvēlnes ekrāna logā.

TELETEXT

Šī funkcija nav pieejama visās valstīs.

Teleteksts ir brīvs pakalpojums, ko apraida lielākā TV staciju daļa un kas sniedz pašu jaunāko informāciju par jaunākajām ziņām, gaidāmo laiku, televīzijas programmām, biržas indeksiem un daudzām citām tēmām.

Šī TV teleteksta dekodērs var atbalstīt sistēmas SIMPLE (VIENKĀRŠS), TOP (AUGSTĀKĀ LĪMĒŅA) teksts un FASTEXT (ĀTRAIS TEKSTS). Sistēma SIMPLE (VIENKĀRŠS) (standarta teleteksts) ietver virkni lapu, ko izvēlas, tieši ievadot atbilstošo lapas numuru. Sistēmā TOP (AUGSTĀKĀ LĪMĒŅA) teksts un FASTEXT (ĀTRAIS TEKSTS) tiek izmantotas modernākas metodes, kas dod iespēju ātri un viegli izvēlēties teleteksta informāciju.

IESLĒGŠANA/IZSLĒGŠANA

Lai pārslēgtos uz teletekstu, nospiediet pogu **TEXT (TEKSTS)**. Ekrānā parādās sākuma lapa vai pēdējā lapa.

Ekrāna virsrakstā ir redzami divu lapu numuri, TV stacijas nosaukums, datums un laiks. Pirmais lapas numurs norāda jūsu izvēli, kamēr otrais numurs atbilst pašreiz redzamajai lapai.

Lai izslēgtu teletekstu, nospiediet pogu **TEXT (TEKSTS)**. Atkal parādās iepriekšējais režīms.

SIMPLE (VIENKĀRŠS) TEKSTS

■ Lapas izvēle

- 1 Ar CIPARU pogām ievadiet vēlamās lapas numuru kā trīsciparu skaitli. Ja izvēles laikā tiek piespiests nepareizs numurs, jāpabeidz trīsciparu numura ievade un tad atkārtoti jāievada pareizais lapas numurs.
- 2 Lai izvēlētos iepriekšējo vai nākamo lapu, var izmantot pogu P ^ v .

- Redzamais attēls var atšķirties no jūsu televizora.

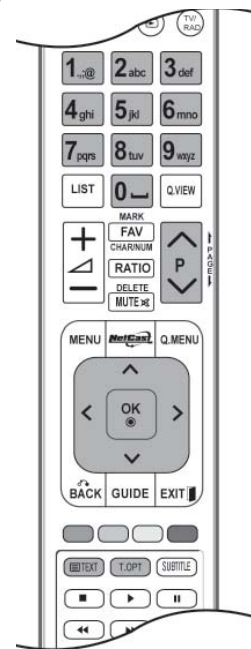

TELETEKSTS

TOP (AUGSTĀKĀ LĪMENA) TEKSTS

Lietotāja rokasgrāmatā ekrāna apakšējā daļā ir parādīti četri lauki – sarkans, zaļš, dzeltens un zils. Dzeltens lauks apzīmē nākamo grupu, un zilais lauks norāda nākamo bloku.

■ Bloka / grupas / lapas izvēle

- 1 Ar zilo pogu varat pāriet no bloka uz bloku.
- 2 Izmantojiet dzelteni pogu, lai pārietu uz nākamo grupu ar automātisku pāreju uz nākamo bloku.
- 3 Izmantojot zaļo pogu, varat pāriet uz nākamo esošo lapu ar automātisku pāreju uz nākamo grupu.
- 4 Pārmaiņus var izmantot pogu P[^] .
Sarkanā poga ļauj atgriezties iepriekšējā izvēlē. Pārmaiņus var izmantot pogu P^v .

■ Lapas tieša izvēle

Atbilstoši teleteksta režīmam SIMPLE (VIENKĀRŠS), lapu var izvēlēties, ievadot tās trīsciparu numuru, izmantojot CIPARU pogas režīmā TOP (AUGSTĀKĀ LĪMENA) teksts.

FASTEXT (ĀTRAIS TEKSTS)

Teleteksta lapas ir kodētas ar krāsām gar ekrāna apakšējo daļu, un tās tiek izvēlētas, nospiežot atbilstošo krāsu pogu.

■ Lapas izvēle

- 1 Nospiediet pogu **T.OPT** un tad izmantojiet pogu [^] ^v , lai atlasītu izvēlni . Parādiet indeksa lapu.
- 2 Lapas, kas ir kodētas ar krāsu gar apakšējo rindu, var izvēlēties, izmantojot tās pašas krāsas pogas.
- 3 Atbilstoši teleteksta režīmam SIMPLE (VIENKĀRŠS) lapu var izvēlēties, ievadot tās trīsciparu numuru, izmantojot CIPARU pogas režīmā FASTEXT (ĀTRAIS TEKSTS).
- 4 Lai izvēlētos iepriekšējo vai nākamo lapu, var izmantot pogas P[^] .

SPECIĀLĀS TELETEKSTA FUNKCIJAS

- Nospiediet pogu **T. OPT** un tad izmantojiet pogu $\wedge \vee$, lai atlasītu izvēlni Teksta opcija.
- Apvienotajā Karalistē (digitālajā režīmā) poga T. OPT nedarbojas.



■ Alfabēt. rādīt.

Izvēlieties katru rādītāja lapu.



■ Laiks

Skatoties TV programmu, izvēlieties šo izvēlni, lai ekrāna augšējā labajā stūrī redzētu laiku.

Teleteksta režīmā nospiediet šo pogu, lai izvēlētos apakšlapas numuru. Apakšlapas numurs parādās ekrāna apakšā. Lai atstātu vai mainītu apakšlapu, nospiediet pogas RED/GREEN (SARKANS/ZALĀS), < > vai CIPARU pogas.



■ Atstāt

Aptur automātisko lapas maiņu, kas notiktu, ja teleteksta lapa ietver 2 vai vairākas apakšlapas. Apakšlapu skaits un ekrānā attēlotā apakšlapa parasti ir redzama ekrānā zem laika. Izvēloties šo izvēlni, ekrāna augšējā kreisajā stūrī parādās apturēšanas simbols un automātiskā lapu maiņa nav aktīva.



■ Atklāt

Izvēlieties šo izvēlni, lai parādītu slēpto informāciju, piemēram, mīklu vai viktorīnu atrisinājumus.



■ Atjaunināt

Gaidot jauno teleteksta lapu, ekrānā ir redzams TV attēls. Jaunās lapas attēls parādīsies ekrāna augšējā kreisajā pusē stūrī. Kad ir pieejama atjauninātā lapa, displejā attēla vietā būs redzams lapas numurs. Izvēlieties šo izvēlni vēlreiz, lai redzētu atjaunināto teleteksta lapu.

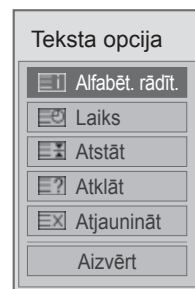

DIGITĀLAIS TELETEKSTS

*Šī funkcija darbojas tikai Apvienotajā Karalistē un Īrijā.

Displejs nodrošina Jums piekļuvi digitālajam teletekstam, kas ir krietni uzlabots dažādos aspektos, kā piemēram, teksts, grafika utt.

Šim digitālajam teletekstam var piekļūt izmantojot speciālus digitālā teleteksta pakalpojumus un specifiskus servissus, kas pārraida digitālo teletekstu.

TELETEKSTS DIGITĀLĀ PAKALPOJUMA IETVAROS

- 1 Nospiediet ciparu vai **P** \wedge \vee pogu, lai izvēlētos digitālo pakalpojumu, kas pārraida digitālo teletekstu.
- 2 Sekojiet norādījumiem digitālajā teletekstā un pārvietojieties uz nākamo soli, spiežot pogas **TEXT (TEKSTS)**, **OK**, \wedge \vee $<$ $>$, **SARKANĀ**, **ZAĻĀ**, **DZELTENĀ**, **ZILĀ** vai **CIPARU** pogas utt.
- 3 Lai nomainītu digitālā teleteksta pakalpojumu, vienkārši izvēlieties citu pakalpojumu izmantojot ciparu vai **P** \wedge \vee pogu.



TELETEKSTS DIGITĀLĀ PAKALPOJUMĀ

- 1 Nospiediet ciparu vai **P** \wedge \vee pogu, lai izvēlētos noteiktu pakalpojumu, kas pārraida digitālo teletekstu.
 - 2 Lai ieslēgtu teletekstu, nospiediet pogu **TEXT (TEKSTS)** vai krāsaino pogu.
 - 3 Sekojiet norādījumiem digitālajā teletekstā un pārvietojieties uz nākamo soli, spiežot pogas **OK**, \wedge \vee $<$ $>$, **SARKANĀ**, **ZAĻĀ**, **DZELTENĀ**, **ZILĀ** vai **CIPARU** pogas utt.
 - 4 Lai izslēgtu digitālo teletekstu un atgrieztos uz TV skatīšanos, nospiediet pogu **TEXT (TEKSTS)** vai krāsaino pogu.
- Daži pakalpojumi var ļaut Jums piekļūt teksta pakalpojumiem nospiežot **SARKANO POGU**.

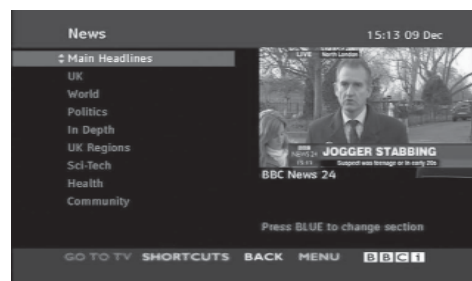

PIELIKUMS

PROBLĒMU NOVĒRŠANA

Televizors nedarbojas pareizi.	
Tālvadības pults nedarbojas	<ul style="list-style-type: none">■ Pārbaudiet, vai starp ierīci un tālvadības pulti nav priekšmetu, kas rada šķēršļus. Pavērsiet tālvadības pulti tieši pret televizoru.■ Vai akumulatori ir ievietoti ar pareizu polaritāti (+ pret +, - pret -)?■ Ievietojiet jaunus akumulatorus.
Pēkšņi izslēdzas barošana	<ul style="list-style-type: none">■ Vai nav iestatīts iemidzināšanas taimeris?■ Pārbaudiet barošanas vadības iestatījumus. Barošana ir pārtraukta.■ Ja 15 minūtes netiek saņemts signāls vai veikta darbība, televizors automātiski pārslēdzas režīmā Standby (Nodrose).

Video funkcija nedarbojas.	
Nav attēla un nav skaņas.	<ul style="list-style-type: none">■ Pārbaudiet, vai ierīce ir ieslēgta.■ Mēģiniet citu kanālu. Problēma var būt saistīta ar pārraidi.■ Vai barošanas vads ir pievienots sienas barošanas kontaktligzdai?■ Pārbaudiet antenas virzienu un/vai novietojumu.■ Pārbaudiet sienas barošanas kontaktligzdu, pievienojiet citas ierīces barošanas vadu šai kontaktligzdai.
Attēls parādās lēni pēc ieslēgšanas	<ul style="list-style-type: none">■ Tas ir normāli, ierīces ieslēgšanās procesa laikā attēls tiek atslēgts. Ja attēls nav parādījies pēc piecām minūtēm, sazinieties ar savu servisa centru.
Nav krāsu vai tās ir nepareizas, vai slikts attēls	<ul style="list-style-type: none">■ Regulējiet krāsu ar atbilstošu izvēlnes funkciju.■ Nodrošiniet pietiekamu attālumu starp televizoru un VCR.■ Mēģiniet citu kanālu. Problēma var būt saistīta ar pārraidi.■ Vai video kabeļi ir pievienoti pareizi?■ Aktivējiet jebkuru funkciju, lai atjaunotu attēla spilgtumu.
Horizontālas vai vertikālas joslas vai nestabils attēls	<ul style="list-style-type: none">■ Pārbaudiet, vai nav lokālo traucējumu, piem., no elektroierīces vai jaudīgas ierīces.
Slikti uztver dažus kanālus	<ul style="list-style-type: none">■ Problēmas ar staciju vai kabeļa signālu, noskaņojiet citu staciju.■ Stacijas signāls ir vājš, pārvietojiet antenu, lai varētu uztvert vājāku signālu.■ Nosakiet iespējamo traucējumu avotus.
Līnijas vai švīkas attēlos	<ul style="list-style-type: none">■ Pārbaudiet antenu (mainiet antenas virzienu).
Neparādās attēls, pievienojot HDMI	<ul style="list-style-type: none">■ Pārbaudiet, vai HDMI kabelis ir lielātruma HDMI kabelis. Ja HDMI kabeļi nav lielātruma HDMI kabeļi, var rasties mirgošana vai neparādīties attēls. Lūdzu, izmantojiet lielātruma HDMI kabeli.

PIELIKUMS

Audio funkcija nedarbojas.

Attēls ir labs, bet nav skaņas.	<ul style="list-style-type: none">■ Nospiediet pogu + vai - (SKAĻUMS).■ Vai skaņa nav atslēgta? Nospiediet pogu MUTE (ATSLĒGT SKAŅU).■ Mēģiniet citu kanālu. Problēma var būt saistīta ar pārraidi.■ Vai audio kabeļi ir ierīkoti pareizi?
Viens no skaļruņiem neizvada skaņu	<ul style="list-style-type: none">■ Noregulējiet līdzsvaru ar atbilstošo izvēlnes opciju.
Neparasta skaņa noierīces iekšpusēs.	<ul style="list-style-type: none">■ Apkārtējās vides mitruma vai temperatūras izmaiņa var izraisīt neparastu troksni, kad ierīce tiek ieslēgta vai izslēgta, un tas nenorāda, ka ierīce ir bojāta.
Nav skaņas, kad pieslēdzat HDMI vai USB	<ul style="list-style-type: none">■ Pārbaudiet, vai HDMI kabeļi ir lielātruma HDMI kabeļi.■ Pārbaudiet, vai USB kabeļa versija ir 2.0. <p>*Šī iespēja nav pieejama visiem modeļiem.</p>

Problēma ar PC režīmu. (Tiek izmantots tikai režīms PC)

Signāls ir ārpuszveršanas diapazona. (Nederīgs formāts)	<ul style="list-style-type: none">■ Iestatiet izšķirtspēju, horizontālās vai vertikālās izvēršanas frekvenci.■ Pārbaudiet ieejas signāla avotu.
Vertikāla josla vai svītra uz fona, horizontāls troksnis, nepareizs stāvoklis	<ul style="list-style-type: none">■ Veiciet automātisko konfigurēšanu vai iestatiet takts impulsu ģeneratoru, fāzi vai pozīciju pa horizontāli/vertikāli. (Opcija)
Ekrāna krāsa nav stabila vai attēls ir vienkrāsains.	<ul style="list-style-type: none">■ Pārbaudiet signāla kabeļi.■ Pārinstalējiet datora videokarti.

Radusies problēma ar ATTĒLS iestatījumiem.

Ja ir mainīti attēla iestatījumi, pēc noteikta laika perioda televizorā notiek automātiska pārveidošana atpakaļ uz sākotnējiem iestatījumiem.	<ul style="list-style-type: none">■ Tas nozīmē, ka pašlaik televizors ir iestatīts režīmā Demo. veikalā. Lai pārslēgtos uz režīmu Lietošana mājās, rīkojieties šādi: televizora izvēlnē izvēlieties IZVĒLE -> izvēlieties Režīma iestatīšana -> izvēlieties Lietošana mājās. Pārslēgšanās uz režīmu Lietošana mājās ir pabeigta.
---	--

TEHNISKĀ APKOPE

Savlaicīgi konstatētu nepareizu darbību iespējams novērst. Rūpīga un regulāra tīrīšana var palielināt laiku, cik ilgi jums būs jauns TV.

UZMANĪBU! Pirms sākt tīrīšanu, pārlicinieties, vai barošana ir izslēgta, un no kontaktligzdas atvienojiet barošanas vadu.

Ekrāna tīrīšana

- 1 Labs veids, kā uz laiku nepieļaut putekļu nosēšanos uz ekrāna, ir samitrināt mīkstu drāniņu remdena ūdens un neliela daudzuma auduma mīkstinātāja vai trauku mazgāšanas līdzekļa sajaukmā. Izgrieziet drāniņu, līdz tā ir gandrīz sausa, un tad noslaukiet ar to ekrānu.
- 2 Izgrieziet šo drānu, līdz tā ir gandrīz sausa, un tad ar to noslaukiet ekrānu. Nodrošiniet, lai uz ekrāna nepaliktu ūdens, un tad pirms TV ieslēgšanas ļaujiet tam nožūt.

Korpusa tīrīšana

- Lai notīrītu netīrumus un putekļus, noslaukiet korpusu ar mīkstu, sausu drānu, kurā nav šķiedru.
- Nelietojiet mitru drānu.

Ilga prombūtne

▲ UZMANĪBU!

- ▶ Ja ir paredzēts TV nelietot ilgāku laiku (piem., dodoties atvaļinājumā), lietderīgi ir atvienot barošanas vadu, lai TV aizsargātu no iespējamiem bojājumiem, ko varētu izraisīt zibens vai barošanas pārspriegumi.

PIELIKUMS

IZSTRĀDĀJUMA SPECIFIKĀCIJAS

MODEĻI		32LE5***	
		32LE5500-ZA / 32LE550N-ZA 32LE5800-ZA / 32LE5900-ZA	32LE5510-ZB / 32LE551N-ZB 32LE5810-ZB / 32LE5910-ZB
Izmēri (platums xaugstums x dziļums)	ar pamatni	784,6 mm x 558,1 mm x 221,0 mm	784,6 mm x 558,1 mm x 221,0 mm
	bez pamatnes	784,6 mm x 499,5 mm x 39,9 mm	784,6 mm x 499,5 mm x 39,9 mm
Svars	ar pamatni	12,7 kg	12,7 kg
	bez pamatnes	10,5 kg	10,5 kg
Patērētā jauda Energijas patēriņš		AC 100-240 V~ 50 / 60 Hz 130 W	AC 100-240 V~ 50 / 60 Hz 130 W
MODEĻI		37LE5***	
		37LE5500-ZA / 37LE550N-ZA 37LE5800-ZA / 37LE5900-ZA	37LE5510-ZB / 37LE551N-ZB 37LE5810-ZB / 37LE5910-ZB
Izmēri (platums xaugstums x dziļums)	ar pamatni	905,0 mm x 630,0 mm x 270,0 mm	905,0 mm x 630,0 mm x 270,0 mm
	bez pamatnes	905,0 mm x 568,0 mm x 39,9 mm	905,0 mm x 568,0 mm x 39,9 mm
Svars	ar pamatni	15,6 kg	15,6 kg
	bez pamatnes	12,8 kg	12,8 kg
Patērētā jauda Energijas patēriņš		AC 100-240 V~ 50 / 60 Hz 140 W	AC 100-240 V~ 50 / 60 Hz 140 W
CI moduļa izmērs (platums xaugstums x dziļums)		100,0 mm x 55,0 mm x 5,0 mm	
Apkārtējās videsapstākļi	Darba temperatūra Apkārtējās vides mitrums	no 0°C līdz 40°C Mazāk par 80 %	
	Uzglabāšanas Temperatūra Apkārtējās vides mitrums uzglabāšanas telpā	no -20 °C līdz 60° C Mazāk par 85 %	
Atbalstītie filmu faili		Skat. lpp. 96.-97. lpp.	

- Norādītās specifikācijas kvalitātes uzlabošanas dēļ var tikt mainītas bez iepriekšēja brīdinājuma.

MODEĻI		42LE5***	
		42LE5500-ZA / 42LE550N-ZA 42LE5800-ZA / 42LE5900-ZA	42LE5510-ZB / 42LE551N-ZB 42LE5810-ZB / 42LE5910-ZB
Izmēri (platums xaugstums x dziļums)	ar pamatni	1016,0 mm x 692,0 mm x 270,0 mm	1016,0 mm x 692,0 mm x 270,0 mm
	bez pamatnes	1016,0 mm x 630,0 mm x 29,3 mm	1016,0 mm x 630,0 mm x 29,3 mm
Svars	ar pamatni	19,5 kg	19,5 kg
	bez pamatnes	16,7 kg	16,7 kg
Patērētā jauda		AC 100-240 V~ 50 / 60 Hz	AC 100-240 V~ 50 / 60 Hz
Energijas patēriņš		150 W	150 W
MODEĻI		47LE5***	
		47LE5500-ZA / 47LE550N-ZA 47LE5800-ZA / 47LE5900-ZA	47LE5510-ZB / 47LE551N-ZB 47LE5810-ZB / 47LE5910-ZB
Izmēri (platums xaugstums x dziļums)	ar pamatni	1126,6 mm x 757,9 mm x 284,4 mm	1126,6 mm x 757,9 mm x 284,4 mm
	bez pamatnes	1126,6 mm x 692,0 mm x 29,3 mm	1126,6 mm x 692,0 mm x 29,3 mm
Svars	ar pamatni	22,9 kg	22,9 kg
	bez pamatnes	19,6 kg	19,6 kg
Patērētā jauda		AC 100-240 V~ 50 / 60 Hz	AC 100-240 V~ 50 / 60 Hz
Energijas patēriņš		170 W	170 W
CI moduļa izmērs (platums xaugstums x dziļums)		100,0 mm x 55,0 mm x 5,0 mm	
Apkārtējās videsapstākļi	Darba temperatūra Apkārtējās vides mitrums	no 0°C līdz 40°C Mazāk par 80 %	
	Uzglabāšanas Temperatūra Apkārtējās vides mitrums uzglabāšanas telpā	no -20 °C līdz 60° C Mazāk par 85 %	
Atbalstītie filmu faili		Skat. lpp. 96.-97. lpp.	

- Norādītās specifikācijas kvalitātes uzlabošanas dēļ var tikt mainītas bez iepriekšēja brīdinājuma.

PIELIKUMS

MODEĻI		55LE5***	
		55LE5500-ZA / 55LE550N-ZA 55LE5800-ZA / 55LE5900-ZA	55LE5510-ZB / 55LE551N-ZB 55LE5810-ZB / 55LE5910-ZB
Izmēri (platums xaugstums x dziļums)	ar pamatni	1306,0 mm x 867,0 mm x 328,0 mm	1306,0 mm x 867,0 mm x 328,0 mm
	bez pamatnes	1306,0 mm x 797,0 mm x 30,7 mm	1306,0 mm x 797,0 mm x 30,7 mm
Svars	ar pamatni	34,5 kg	34,5 kg
	bez pamatnes	28,8 kg	28,8 kg
Patērētā jauda		AC 100-240 V~ 50 / 60 Hz	AC 100-240 V~ 50 / 60 Hz
Enerģijas patēriņš		200 W	200 W
MODEĻI		42LX6***	47LX6***
		42LX6500-ZD / 42LX650N-ZD 42LX6800-ZD / 42LX6900-ZD	47LX6500-ZD / 47LX650N-ZD 47LX6800-ZD / 47LX6900-ZD
Izmēri (platums xaugstums x dziļums)	ar pamatni	1016,0 mm x 692,0 mm x 270,0 mm	1126,6 mm x 757,9 mm x 284,4 mm
	bez pamatnes	1016,0 mm x 630,0 mm x 29,3 mm	1126,6 mm x 692,0 mm x 29,3 mm
Svars	ar pamatni	19,5 kg	22,9 kg
	bez pamatnes	16,7 kg	19,6 kg
Patērētā jauda		AC 100-240 V~ 50 / 60 Hz	AC 100-240 V~ 50 / 60 Hz
Enerģijas patēriņš		160 W	180 W
CI moduļa izmērs (platums xaugstums x dziļums)		100,0 mm x 55,0 mm x 5,0 mm	
Apkārtējās videsapstākļi	Darba temperatūra Apkārtējās vides mitrums	no 0°C līdz 40°C Mazāk par 80 %	
	Uzglabāšanas Temperatūra Apkārtējās vides mitrums uzglabāšanas telpā	no -20 °C līdz 60° C Mazāk par 85 %	
Atbalstītie filmu faili		Skat. lpp. 96.-97. lpp.	

- Norādītās specifikācijas kvalitātes uzlabošanas dēļ var tikt mainītas bez iepriekšēja brīdinājuma.

MODEĻI		32LE7***	
		32LE7500-ZA / 32LE750N-ZA 32LE7800-ZA / 32LE7900-ZA	32LE7510-ZB / 32LE751N-ZB 32LE7810-ZB / 32LE7910-ZB
Izmēri (platums xaugstums x dziļums)	ar pamatni	786,4 mm x 556,2 mm x 221,0 mm	786,4 mm x 556,2 mm x 221,0 mm
	bez pamatnes	786,4 mm x 500,4 mm x 39,9 mm	786,4 mm x 500,4 mm x 39,9 mm
Svars	ar pamatni	14,8 kg	14,8 kg
	bez pamatnes	11,7 kg	11,7 kg
Patērētā jauda		AC 100-240 V~ 50 / 60 Hz	AC 100-240 V~ 50 / 60 Hz
Energijas patēriņš		130 W	130 W
MODEĻI		37LE7***	
		37LE7500-ZA / 37LE750N-ZA 37LE7800-ZA / 37LE7900-ZA	37LE7510-ZB / 37LE751N-ZB 37LE7810-ZB / 37LE7910-ZB
Izmēri (platums xaugstums x dziļums)	ar pamatni	907,4 mm x 628,3 mm x 269,8 mm	907,4 mm x 628,3 mm x 269,8 mm
	bez pamatnes	907,4 mm x 569,0 mm x 39,9 mm	907,4 mm x 569,0 mm x 39,9 mm
Svars	ar pamatni	18,8 kg	18,8 kg
	bez pamatnes	14,7 kg	14,7 kg
Patērētā jauda		AC 100-240 V~ 50 / 60 Hz	AC 100-240 V~ 50 / 60 Hz
Energijas patēriņš		140 W	140 W
CI moduļa izmērs (platums xaugstums x dziļums)		100,0 mm x 55,0 mm x 5,0 mm	
Apkārtējās videsap- tākļi	Darba temperatūra Apkārtējās vides mit- rums	no 0°C līdz 40°C Mazāk par 80 %	
	Uzglabāšanas Temperatūra Apkārtējās vides mit- rums uzglabāšanas telpā	no -20 °C līdz 60° C Mazāk par 85 %	
Atbalstītie filmu faili		Skat. lpp. 96.-97. lpp.	

- Norādītās specifikācijas kvalitātes uzlabošanas dēļ var tikt mainītas bez iepriekšēja brīdinājuma.

PIELIKUMS

MODEĻI		42LE7***		
		42LE7500-ZA / 42LE750N-ZA / 42LE7800-ZA / 42LE7900-ZA	42LE7510-ZB / 42LE751N-ZB / 42LE7810-ZB / 42LE7910-ZB	42LE7300-ZA / 42LE730N-ZA / 42LE7380-ZA / 42LE7390-ZA
Izmēri (platums xaugstums x dziļums)	ar pamatni	1018.2 mm x 692.5 mm x 269.8 mm	1018.2 mm x 692.5 mm x 269.8 mm	1009.2 mm x 694.5 mm x 286.5 mm
	bez pamatnes	1018.2 mm x 630.7 mm x 29.3 mm	1018.2 mm x 630.7 mm x 29.3 mm	1009.2 mm x 629.7 mm x 29.3 mm
Svars	ar pamatni	23.2 kg	23.2 kg	25.5 kg
	bez pamatnes	19.1 kg	19.1 kg	21.0 kg
Patērētā jauda		AC 100-240 V~ 50 / 60 Hz	AC 100-240 V~ 50 / 60 Hz	AC 100-240 V~ 50 / 60 Hz
Enerģijas patēriņš		150 W	150 W	150 W
MODEĻI		47LE7***		
		47LE7500-ZA / 47LE750N-ZA / 47LE7800-ZA / 47LE7900-ZA	47LE7510-ZB / 47LE751N-ZB / 47LE7810-ZB / 47LE7910-ZB	47LE7300-ZA / 47LE730N-ZA / 47LE7380-ZA / 47LE7390-ZA
Izmēri (platums xaugstums x dziļums)	ar pamatni	1128.6 mm x 758.5 mm x 284.4 mm	1128.6 mm x 758.5 mm x 284.4 mm	1119.6 mm x 757.1 mm x 286.5 mm
	bez pamatnes	1128.6 mm x 693.3 mm x 29.8 mm	1128.6 mm x 693.3 mm x 29.8 mm	1119.6 mm x 691.3 mm x 29.3 mm
Svars	ar pamatni	27.5 kg	27.5 kg	29.7 kg
	bez pamatnes	23.0 kg	23.0 kg	25.2 kg
Patērētā jauda		AC 100-240 V~ 50 / 60 Hz	AC 100-240 V~ 50 / 60 Hz	AC 100-240 V~ 50 / 60 Hz
Enerģijas patēriņš		170 W	170 W	170 W
CI moduļa izmērs (platums xaugstums x dziļums)		100.0 mm x 55.0 mm x 5.0 mm		
Apkārtējās videsap- tākļi	Darba temperatūra Apkārtējās vides mitrums	no 0°C līdz 40°C Mazāk par 80 %		
	Uzglabāšanas Temperatūra Apkārtējās vides mitrums uzglabāša- nas telpā	no -20 °C līdz 60° C Mazāk par 85 %		
Atbalstītie filmu faili		Skat. lpp. 96.-97. lpp.		

- Norādītās specifikācijas kvalitātes uzlabošanas dēļ var tikt mainītas bez iepriekšēja brīdinājuma.

MODEĻI		55LE7***	
		55LE7500-ZA / 55LE750N-ZA 55LE7800-ZA / 55LE7900-ZA	55LE7510-ZB / 55LE751N-ZB 55LE7810-ZB / 55LE7910-ZB
Izmēri (platums xaugstums x dziļums)	ar pamatni	1306.0 mm x 868.1 mm x 328.0 mm	1306.0 mm x 868.1 mm x 328.0 mm
	bez pamatnes	1306.0 mm x 797.4 mm x 31.2 mm	1306.0 mm x 797.4 mm x 31.2 mm
Svars	ar pamatni	39.6 kg	39.6 kg
	bez pamatnes	33.5 kg	33.5 kg
Patērētā jauda		AC 100-240 V~ 50 / 60 Hz	AC 100-240 V~ 50 / 60 Hz
Energijas patēriņš		200 W	200 W
MODEĻI		47LX9***	55LX9***
		47LX9800-ZA	55LX9800-ZA
Izmēri (platums xaugstums x dziļums)	ar pamatni	1085.9 mm x 710.6 mm x 255.0 mm	1255.8 mm x 805.0 mm x 255.0 mm
	bez pamatnes	1085.9 mm x 654.2 mm x 31.6 mm	1255.8 mm x 749.6 mm x 31.6 mm
Svars	ar pamatni	26.7 kg	32.7 kg
	bez pamatnes	22.1 kg	28.1 kg
Patērētā jauda		AC 100-240 V~ 50 / 60 Hz	AC 100-240 V~ 50 / 60 Hz
Energijas patēriņš		210 W	260 W
CI moduļa izmērs (platums xaugstums x dziļums)		100.0 mm x 55.0 mm x 5.0 mm	
Apkārtējās videsap- tākļi	Darba temperatūra Apkārtējās vides mit- rums	no 0°C līdz 40°C Mazāk par 80 %	
	Uzglabāšanas Temperatūra Apkārtējās vides mit- rums uzglabāšanas telpā	no -20 °C līdz 60° C Mazāk par 85 %	
Atbalstītie filmu faili		Skat. lpp. 96.-97. lpp.	

- Norādītās specifikācijas kvalitātes uzlabošanas dēļ var tikt mainītas bez iepriekšēja brīdinājuma.

PIELIKUMS

MODEĻI		42LE8***	
		42LE8500-ZA / 42LE850N-ZA 42LE8800-ZA / 42LE8900-ZA	42LE8510-ZB / 42LE851N-ZB 42LE8810-ZB / 42LE8910-ZB
Izmēri (platums x augstums x dziļums)	ar pamatni	1013,3 mm x 705,8 mm x 235,5 mm	1013,3 mm x 705,8 mm x 235,5 mm
	bez pamatnes	1013,3 mm x 645,8 mm x 34,5 mm	1013,3 mm x 645,8 mm x 34,5 mm
Svars	ar pamatni	27,2 kg	27,2 kg
	bez pamatnes	23,1 kg	23,1 kg
Patērētā jauda Enerģijas patēriņš		AC 100-240 V~ 50 / 60 Hz 160 W	AC 100-240 V~ 50 / 60 Hz 160 W
MODEĻI		47LE8***	
		47LE8500-ZA / 47LE850N-ZA 47LE8800-ZA / 47LE8900-ZA	47LE8510-ZB / 47LE851N-ZB 47LE8810-ZB / 47LE8910-ZB
Izmēri (platums x augstums x dziļums)	ar pamatni	1122,6 mm x 769,3 mm x 275,0 mm	1122,6 mm x 769,3 mm x 275,0 mm
	bez pamatnes	1122,6 mm x 707,3 mm x 34,5 mm	1122,6 mm x 707,3 mm x 34,5 mm
Svars	ar pamatni	31,6 kg	31,6 kg
	bez pamatnes	27,0 kg	27,0 kg
Patērētā jauda Enerģijas patēriņš		AC 100-240 V~ 50 / 60 Hz 170 W	AC 100-240 V~ 50 / 60 Hz 170 W
CI moduļa izmērs (platums x augstums x dziļums)		100,0 mm x 55,0 mm x 5,0 mm	
Apkārtējās videsapstākļi	Darba temperatūra Apkārtējās vides mitrums	no 0°C līdz 40°C Mazāk par 80 %	
	Uzglabāšanas Temperatūra Apkārtējās vides mitrums uzglabāšanas telpā	no -20 °C līdz 60° C Mazāk par 85 %	
Atbalstītie filmu faili		Skat. lpp. 96.-97. lpp.	

- Norādītās specifikācijas kvalitātes uzlabošanas dēļ var tikt mainītas bez iepriekšēja brīdinājuma.

MODEĻI		55LE8***	
		55LE8500-ZA / 55LE850N-ZA 55LE8800-ZA / 55LE8900-ZA	55LE8510-ZB / 55LE851N-ZB 55LE8810-ZB / 55LE8910-ZB
Izmēri (platums xaugstums x dziļums)	ar pamatni	1292.6 mm x 875.4 mm x 311.9 mm	1292.6 mm x 875.4 mm x 311.9 mm
	bez pamatnes	1292.6 mm x 802.9 mm x 34.5 mm	1292.6 mm x 802.9 mm x 34.5 mm
Svars	ar pamatni	43.8 kg	43.8 kg
	bez pamatnes	35.8 kg	35.8 kg
Patērētā jauda		AC 100-240 V~ 50 / 60 Hz	AC 100-240 V~ 50 / 60 Hz
Energijas patēriņš		230 W	230 W
MODEĻI		32LD4***	
		32LD480-ZB 32LD490-ZB	37LD4*** 37LD480-ZB 37LD490-ZB
Izmēri (platums xaugstums x dziļums)	ar pamatni	799.0 mm x 555.0 mm x 207.0 mm	916.0 mm x 625.0 mm x 261.0 mm
	bez pamatnes	799.0 mm x 506.0 mm x 73.5 mm	916.0 mm x 575.0 mm x 77.4 mm
Svars	ar pamatni	9.1 kg	12.5 kg
	bez pamatnes	8.1 kg	10.8 kg
Patērētā jauda		AC 100-240 V~ 50 / 60 Hz	AC 100-240 V~ 50 / 60 Hz
Energijas patēriņš		120 W	160 W
MODEĻI		42LD4***	
		42LD480-ZB 42LD490-ZB	
Izmēri (platums xaugstums x dziļums)	ar pamatni	1023.0 mm x 685.0 mm x 261.0 mm	
	bez pamatnes	1023.0 mm x 635.0 mm x 76.6 mm	
Svars	ar pamatni	15.1 kg	
	bez pamatnes	13.5 kg	
Patērētā jauda		AC 100-240 V~ 50 / 60 Hz	
Energijas patēriņš		190 W	
CI moduļa izmērs (platums xaugstums x dziļums)		100.0 mm x 55.0 mm x 5.0 mm	
Apkārtējās videsapstākļi	Darba temperatūra Apkārtējās vides mitrums	no 0°C līdz 40°C Mazāk par 80 %	
	Uzglabāšanas Temperatūra Apkārtējās vides mitrums uzglabāšanas telpā	no -20 °C līdz 60° C Mazāk par 85 %	
Atbalstītie filmu faili		Skat. lpp. 96.-97. lpp.	

■ Norādītās specifikācijas kvalitātes uzlabošanas dēļ var tikt mainītas bez iepriekšēja brīdinājuma.

PIELIKUMS

MODEĻI		32LD6***	
		32LD650-ZC / 32LD650N-ZC 32LD680-ZC / 32LD690-ZB	32LD651-ZB / 32LD651N-ZB 32LD681-ZB / 32LD691-ZB
Izmēri (platums x augstums x dziļums)	ar pamatni	797,0 mm x 555,0 mm x 207,0 mm	797,0 mm x 555,0 mm x 207,0 mm
	bez pamatnes	797,0 mm x 495,0 mm x 73,8 mm	797,0 mm x 495,0 mm x 73,8 mm
Svars	ar pamatni	9,8 kg	9,8 kg
	bez pamatnes	8,7 kg	8,7 kg
Patērētā jauda Enerģijas patēriņš		AC 100-240 V~ 50 / 60 Hz 150 W	AC 100-240 V~ 50 / 60 Hz 150 W
MODEĻI		37LD6***	
		37LD650-ZC / 37LD650N-ZC 37LD680-ZC / 37LD690-ZB	37LD651-ZB / 37LD651N-ZB 37LD681-ZB / 37LD691-ZB
Izmēri (platums x augstums x dziļums)	ar pamatni	916,0 mm x 625,0 mm x 261,0 mm	916,0 mm x 625,0 mm x 261,0 mm
	bez pamatnes	916,0 mm x 560,0 mm x 77,7 mm	916,0 mm x 560,0 mm x 77,7 mm
Svars	ar pamatni	12,8 kg	12,8 kg
	bez pamatnes	11,2 kg	11,2 kg
Patērētā jauda Enerģijas patēriņš		AC 100-240 V~ 50 / 60 Hz 170 W	AC 100-240 V~ 50 / 60 Hz 170 W
CI moduļa izmērs (platums x augstums x dziļums)		100,0 mm x 55,0 mm x 5,0 mm	
Apkārtējās videsapstākļi	Darba temperatūra Apkārtējās vides mitrums	no 0°C līdz 40°C Mazāk par 80 %	
	Uzglabāšanas Temperatūra Apkārtējās vides mitrums uzglabāšanas telpā	no -20 °C līdz 60° C Mazāk par 85 %	
Atbalstītie filmu faili		Skat. lpp. 96.-97. lpp.	

- Norādītās specifikācijas kvalitātes uzlabošanas dēļ var tikt mainītas bez iepriekšēja brīdinājuma.

MODEĻI		42LD6***	
		42LD650-ZC / 42LD650N-ZC 42LD680-ZC / 42LD690-ZB	42LD651-ZB / 42LD651N-ZB 42LD681-ZB / 42LD691-ZB
Izmēri (platums xaugstums x dziļums)	ar pamatni	1024,0 mm x 685,0 mm x 261,0 mm	1024,0 mm x 685,0 mm x 261,0 mm
	bez pamatnes	1024,0 mm x 621,0 mm x 76,8 mm	1024,0 mm x 621,0 mm x 76,8 mm
Svars	ar pamatni	15,5 kg	15,5 kg
	bez pamatnes	13,9 kg	13,9 kg
Patērētā jauda		AC 100-240 V~ 50 / 60 Hz	AC 100-240 V~ 50 / 60 Hz
Enerģijas patēriņš		210 W	210 W
MODEĻI		47LD6***	
		47LD650-ZC / 47LD650N-ZC 47LD680-ZC / 47LD690-ZB	47LD651-ZB / 47LD651N-ZB 47LD681-ZB / 47LD691-ZB
Izmēri (platums xaugstums x dziļums)	ar pamatni	1137,0 mm x 758,0 mm x 270,0 mm	1137,0 mm x 758,0 mm x 270,0 mm
	bez pamatnes	1137,0 mm x 685,0 mm x 76,8 mm	1137,0 mm x 685,0 mm x 76,8 mm
Svars	ar pamatni	20,3 kg	20,3 kg
	bez pamatnes	18,3 kg	18,3 kg
Patērētā jauda		AC 100-240 V~ 50 / 60 Hz	AC 100-240 V~ 50 / 60 Hz
Enerģijas patēriņš		250 W	250 W
CI moduļa izmērs (platums xaugstums x dziļums)		100,0 mm x 55,0 mm x 5,0 mm	
Apkārtējās videsap- tākļi	Darba temperatūra Apkārtējās vides mit- rums	no 0°C līdz 40°C Mazāk par 80 %	
	Uzglabāšanas Temperatūra Apkārtējās vides mit- rums uzglabāšanas telpā	no -20 °C līdz 60° C Mazāk par 85 %	
Atbalstītie filmu faili		Skat. lpp. 96.-97. lpp.	

- Norādītās specifikācijas kvalitātes uzlabošanas dēļ var tikt mainītas bez iepriekšēja brīdinājuma.

PIELIKUMS

MODEĻI		55LD6***	
		55LD650-ZC / 55LD650N-ZC 55LD680-ZC / 55LD690-ZB	55LD651-ZB / 55LD651N-ZB 55LD681-ZB / 55LD691-ZB
Izmēri (platums xaugstums x dziļums)	ar pamatni	1329.0 mm x 872.0 mm x 330.0 mm	1329.0 mm x 872.0 mm x 330.0 mm
	bez pamatnes	1329.0 mm x 796.0 mm x 96.5 mm	1329.0 mm x 796.0 mm x 96.5 mm
Svars	ar pamatni	33.0 kg	33.0 kg
	bez pamatnes	29.8 kg	29.8 kg
Patērētā jauda Enerģijas patēriņš		AC 100-240 V~ 50 / 60 Hz 340 W	AC 100-240 V~ 50 / 60 Hz 340 W
MODEĻI		32LE4***	
		32LE4800-ZB 32LE4900-ZB	37LE4***
Izmēri (platums xaugstums x dziļums)	ar pamatni	786.0 mm x 559.0 mm x 221.0 mm	907.0 mm x 630.0 mm x 270.0 mm
	bez pamatnes	786.0 mm x 500.0 mm x 39.9 mm	907.0 mm x 565.0 mm x 39.9 mm
Svars	ar pamatni	11.2 kg	13.8 kg
	bez pamatnes	9.3 kg	11.3 kg
Patērētā jauda Enerģijas patēriņš		AC 100-240 V~ 50 / 60 Hz 130 W	AC 100-240 V~ 50 / 60 Hz 140 W
MODEĻI		42LE4***	
		42LE4800-ZB 42LE4900-ZB	
Izmēri (platums xaugstums x dziļums)	ar pamatni	1018.0 mm x 692.0 mm x 270.0 mm	
	bez pamatnes	1018.0 mm x 627.0 mm x 29.8 mm	
Svars	ar pamatni	16.7 kg	
	bez pamatnes	14.2 kg	
Patērētā jauda Enerģijas patēriņš		AC 100-240 V~ 50 / 60 Hz 150 W	
CI moduļa izmērs (platums xaugstums x dziļums)		100.0 mm x 55.0 mm x 5.0 mm	
Apkārtējās videsapstākļi	Darba temperatūra Apkārtējās vides mitrums	no 0°C līdz 40°C Mazāk par 80 %	
	Uzglabāšanas Temperatūra Apkārtējās vides mitrums uzglabāšanas telpā	no -20 °C līdz 60° C Mazāk par 85 %	
Atbalstītie filmu faili		Skat. lpp. 96.-97. lpp.	

■ Norādītās specifikācijas kvalitātes uzlabošanas dēļ var tikt mainītas bez iepriekšēja brīdinājuma.

MODEĻI		32LD7***	
		32LD750-ZA / 32LD750N-ZA 32LD780-ZA / 32LD790-ZA	32LD751-ZB / 32LD751N-ZB 32LD781-ZB / 32LD791-ZB / 32LD752-ZD
Izmēri (platums xaugstums x dziļums)	ar pamatni	804,0 mm x 567,0 mm x 212,0 mm	804,0 mm x 567,0 mm x 212,0 mm
	bez pamatnes	804,0 mm x 510,0 mm x 73,8 mm	804,0 mm x 510,0 mm x 73,8 mm
Svars	ar pamatni	10,2 kg	10,2 kg
	bez pamatnes	8,8 kg	8,8 kg
Patērētā jauda		AC 100-240 V~ 50 / 60 Hz	AC 100-240 V~ 50 / 60 Hz
Energijas patēriņš		150 W	150 W
MODEĻI		42LD7***	
		42LD750-ZA / 42LD750N-ZA 42LD780-ZA / 42LD790-ZA	42LD751-ZB / 42LD751N-ZB 42LD781-ZB / 42LD791-ZB / 42LD752-ZD
Izmēri (platums xaugstums x dziļums)	ar pamatni	1032,0 mm x 700,0 mm x 260,0 mm	1032,0 mm x 700,0 mm x 260,0 mm
	bez pamatnes	1032,0 mm x 639,0 mm x 76,8 mm	1032,0 mm x 639,0 mm x 76,8 mm
Svars	ar pamatni	16,5 kg	16,5 kg
	bez pamatnes	13,8 kg	13,8 kg
Patērētā jauda		AC 100-240 V~ 50 / 60 Hz	AC 100-240 V~ 50 / 60 Hz
Energijas patēriņš		210 W	210 W
CI moduļa izmērs (platums xaugstums x dziļums)		100,0 mm x 55,0 mm x 5,0 mm	
Apkārtējās videsap- tākji	Darba temperatūra Apkārtējās vides mit- rums	no 0°C līdz 40°C Mazāk par 80 %	
	Uzglabāšanas Temperatūra Apkārtējās vides mit- rums uzglabāšanas telpā	no -20 °C līdz 60° C Mazāk par 85 %	
Atbalstītie filmu faili		Skat. lpp. 96.-97. lpp.	

- Norādītās specifikācijas kvalitātes uzlabošanas dēļ var tikt mainītas bez iepriekšēja brīdinājuma.

PIELIKUMS

MODEĻI		47LD7***	
		47LD750-ZA / 47LD750N-ZA 47LD780-ZA / 47LD790-ZA	47LD751-ZB / 47LD751N-ZB 47LD781-ZB / 47LD791-ZB / 47LD752-ZD
Izmēri (platums x augstums x dziļums)	ar pamatni	1144,0 mm x 764,0 mm x 260,0 mm	1144,0 mm x 764,0 mm x 260,0 mm
	bez pamatnes	1144,0 mm x 704,0 mm x 76,8 mm	1144,0 mm x 704,0 mm x 76,8 mm
Svars	ar pamatni	20,9 kg	20,9 kg
	bez pamatnes	18,2 kg	18,2 kg
Patērētā jauda Enerģijas patēriņš		AC 100-240 V~ 50 / 60 Hz 250 W	AC 100-240 V~ 50 / 60 Hz 250 W
CI moduļa izmērs (platums x augstums x dziļums)		100,0 mm x 55,0 mm x 5,0 mm	
Apkārtējās videsapstākļi	Darba temperatūra Apkārtējās vides mitrums	no 0°C līdz 40°C Mazāk par 80 %	
	Uzglabāšanas Temperatūra Apkārtējās vides mitrums uzglabāšanas telpā	no -20 °C līdz 60° C Mazāk par 85 %	
Atbalstītie filmu faili		Skat. lpp. 96.-97. lpp.	

- Norādītās specifikācijas kvalitātes uzlabošanas dēļ var tikt mainītas bez iepriekšēja brīdinājuma.

MODEĻI		32LD8***	
		32LD840-ZA / 32LD840N-ZA 32LD880-ZA / 32LD890-ZA	
Izmēri (platums x augstums x dziļums)	ar pamatni	803,0 mm x 568,0 mm x 212,0 mm	
	bez pamatnes	803,0 mm x 502,0 mm x 73,4 mm	
Svars	ar pamatni	10,0 kg	
	bez pamatnes	8,6 kg	
Patērētā jauda		AC 100-240 V~ 50 / 60 Hz	
Enerģijas patēriņš		150 W	
MODEĻI		37LD8***	
		37LD840-ZA / 37LD840N-ZA 37LD880-ZA / 37LD890-ZA	
Izmēri (platums x augstums x dziļums)	ar pamatni	922,0 mm x 640,0 mm x 260,0 mm	
	bez pamatnes	922,0 mm x 568,0 mm x 77,3 mm	
Svars	ar pamatni	13,9 kg	
	bez pamatnes	11,3 kg	
Patērētā jauda		AC 100-240 V~ 50 / 60 Hz	
Enerģijas patēriņš		170 W	
CI moduļa izmērs (platums x augstums x dziļums)		100,0 mm x 55,0 mm x 5,0 mm	
Apkārtējās videsapstākļi	Darba temperatūra Apkārtējās vides mitrums	no 0°C līdz 40°C Mazāk par 80 %	
	Uzglabāšanas Temperatūra Apkārtējās vides mitrums uzglabāšanas telpā	no -20 °C līdz 60° C Mazāk par 85 %	
Atbalstītie filmu faili		Skat. lpp. 96.-97. lpp.	

- Norādītās specifikācijas kvalitātes uzlabošanas dēļ var tikt mainītas bez iepriekšēja brīdinājuma.

PIELIKUMS

MODEĻI		42LD8***
		42LD840-ZA / 42LD840N-ZA 42LD880-ZA / 42LD890-ZA
Izmēri (platums x augstums x dziļums)	ar pamatni	1030,0 mm x 701,0 mm x 260,0 mm
	bez pamatnes	1030,0 mm x 628,0 mm x 76,4 mm
Svars	ar pamatni	16,5 kg
	bez pamatnes	13,9 kg
Patērētā jauda Enerģijas patēriņš		AC 100-240 V~ 50 / 60 Hz 210 W
CI moduļa izmērs (platums x augstums x dziļums)		100,0 mm x 55,0 mm x 5,0 mm
Apkārtējās videsapstākļi	Darba temperatūra Apkārtējās vides mitrums	no 0°C līdz 40°C Mazāk par 80 %
	Uzglabāšanas Temperatūra Apkārtējās vides mitrums uzglabāšanas telpā	no -20 °C līdz 60° C Mazāk par 85 %
Atbalstītie filmu faili		Skat. lpp. 96.-97. lpp.

- Norādītās specifikācijas kvalitātes uzlabošanas dēļ var tikt mainītas bez iepriekšēja brīdinājuma.

MODEĻI		50PK5**	60PK5**
		50PK590-ZE	60PK590-ZE
Izmēri (platums xaugstums x dziļums)	ar pamatni	1171,4 mm x 786,2 mm x 309,7 mm	1392,0 mm x 915,0 mm x 384,0 mm
	bez pamatnes	1171,4 mm x 724,4 mm x 55,3 mm	1392,0 mm x 852,0 mm x 55,3 mm
Svars	ar pamatni	31,0 kg	45,9 kg
	bez pamatnes	28,6 kg	41,4 kg
MODEĻI		50PK7***	60PK7***
		50PK760-ZC / 50PK760N-ZC 50PK780-ZC / 50PK790-ZC	60PK760-ZC / 60PK760N-ZC 60PK780-ZC / 60PK790-ZC
Izmēri (platums xaugstums x dziļums)	ar pamatni	1184,0 mm x 801,0 mm x 294,5 mm	1402,8 mm x 934,3 mm x 384,0 mm
	bez pamatnes	1184,0 mm x 738,5 mm x 52,4 mm	1402,8 mm x 866,8 mm x 52,4 mm
Svars	ar pamatni	34,5 kg	50,3 kg
	bez pamatnes	29,9 kg	42,7 kg
CI moduļa izmērs (platums xaugstums x dziļums)		100,0 mm x 55,0 mm x 5,0 mm	
Apkārtējās videsap- stākļi	Darba temperatūra Apkārtējās vides mit- rums	no 0°C līdz 40°C Mazāk par 80 %	
	Uzglabāšanas Temperatūra Apkārtējās vides mit- rums uzglabāšanas telpā	no -20 °C līdz 60° C Mazāk par 85 %	
Atbalstītie filmu faili		Skat. lpp. 96.-97. lpp.	

- Norādītās specifikācijas kvalitātes uzlabošanas dēļ var tikt mainītas bez iepriekšēja brīdinājuma.
- Informāciju par elektroenerģijas padevi un patēriņu skatiet izstrādājumam pievienotajā etiķetē.

PIELIKUMS

MODEĻI		50PK9***	60PK9***
		50PK950-ZA / 50PK960-ZA 50PK950N-ZA / 50PK980-ZA 50PK990-ZA	60PK950-ZA / 60PK960-ZA 60PK950N-ZA / 60PK980-ZA 60PK990-ZA
Izmēri (platums xaugstums x dziļums)	ar pamatni	1190.0 mm x 804.5 mm x 294.5 mm	1408.8 mm x 937.9 mm x 384.0 mm
	bez pamatnes	1190.0 mm x 737.0 mm x 52.4 mm	1408.8 mm x 860.7 mm x 52.4 mm
Svars	ar pamatni	34.8 kg	50.9 kg
	bez pamatnes	30.2 kg	43.3 kg
MODEĻI		50PX9***	60PX9***
		50PX960-ZA / 50PX950N-ZA / 50PX980-ZA / 50PX990-ZA	60PX960-ZA / 60PX950N-ZA / 60PX980-ZA / 60PX990-ZA
Izmēri (platums xaugstums x dziļums)	ar pamatni	1190.0 mm x 804.5 mm x 294.5 mm	1408.8 mm x 937.9 mm x 384.0 mm
	bez pamatnes	1190.0 mm x 737.0 mm x 52.4 mm	1408.8 mm x 860.7 mm x 52.4 mm
Svars	ar pamatni	34.8 kg	50.9 kg
	bez pamatnes	30.2 kg	43.3 kg
CI moduļa izmērs (platums xaugstums x dziļums)		100.0 mm x 55.0 mm x 5.0 mm	
Apkārtējās videsapstākļi	Darba temperatūra Apkārtējās vides mitrums	no 0°C līdz 40°C Mazāk par 80 %	
	Uzglabāšanas Temperatūra Apkārtējās vides mitrums uzglabāšanas telpā	no -20 °C līdz 60° C Mazāk par 85 %	
Atbalstītie filmu faili		Skat. lpp. 96.-97. lpp.	

- Informāciju par elektroenerģijas padevi un patēriņu skatiet izstrādājumam pievienotajā etiķetē.

	Digitālā TV	Analogā TV
Televīzijas sistēma	DVB-T DVB-C	PAL/SECAM B/G/D/K, PAL I/II, SECAM L/L'
Programmu pārklājums	VHF, UHF	VHF: no E2 līdz E12, UHF: no E21 līdz E69, CATV: no S1 līdz S20, HYPER: no S21 līdz S47
Ārējās antenas pilnā pretestība	75 Ω	75 Ω

- Norādītās specifikācijas kvalitātes uzlabošanas dēļ var tikt mainītas bez iepriekšēja brīdinājuma.

IR (INFRASARKANIE STARI) KODI

*Šī iespēja nav pieejama visiem modeļiem.

Kods (Heksa)	Funkcija	Piezīme
95	Energy Saving (Enerģijas taupīšana)	Poga R/C
08	POWER	Poga R/C (Barošana ieslēgta/Izslēgta)
0B	IEVADE	Poga R/C
79	RATIO	Poga R/C
F0	TV/RAD	Poga R/C
45	Q.MENU (ĀTRĀ IZVĒLNE)	Poga R/C
43	MENU	Poga R/C
AB	GUIDE	Poga R/C
40	Up (^)	Poga R/C
41	Down (v)	Poga R/C
07	Left (<)	Poga R/C
06	Right (>)	Poga R/C
44	OK(⊙)	Poga R/C
28	BACK	Poga R/C
5B	EXIT(Iziet)	Poga R/C
AA	INFO ⓘ	Poga R/C
30	AV MODE	Poga R/C
02	↖ +	Poga R/C
03	↖ -	Poga R/C
1E	FAV (MARK) (CHAR/NUM)	Poga R/C
09	MUTE (DELETE)	Poga R/C
00	P ^	Poga R/C
01	P v	Poga R/C
10 līdz 19	Ciparu taustiņš 0 līdz 9	Poga R/C
53	LIST	Poga R/C
1A	Q.VIEW	Poga R/C
72	Sarkanā Key	Poga R/C
71	Zaļā Key	Poga R/C
63	DZELTENAIS taustiņš	Poga R/C
61	Zilā Key (L/R SELECT)	Poga R/C
20	TEXT	Poga R/C
21	T.OPT(T.Option)	Poga R/C
39	SUBTITLE(Subtitri)	Poga R/C
7E	SIMPLINK	Poga R/C
91	AD	Poga R/C
B1	■	Poga R/C
B0	▶	Poga R/C
BA	II (FREEZE:tikai plazmas televizoriem)	Poga R/C
8F	◀◀	Poga R/C
8E	▶▶	Poga R/C
59	NetCast	Poga R/C
58	@	Poga R/C
DC	3D	Poga R/C
9F	APP/*	Poga R/C

ĀRĒJO VADĪBAS IERĪČU IESTATĪŠANA

RS-232C iestatīšana

Pievienojiet RS-232C ieejas ligzdu ārējai vadības-ierīcei (piem., datoram vai A/V vadības sistēmai) un vadiet TV funkcijas no ārpuses.

Pievienojiet vadības ierīces seriālo portu RS-232C ligzdai TV aizmugures panelī.

Piezīme: RS-232C savienošanas kabeli nav piegādāti kopā ar TV.

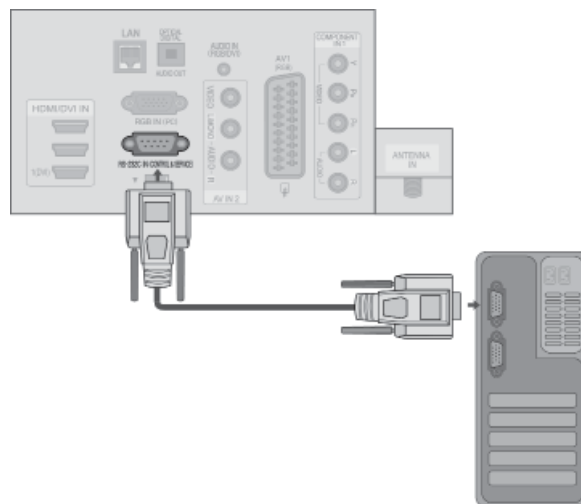

Savienotāja tips: D-Sub 9 kontaktu, ietvertais

Nr.	Kontakta nosaukuma
1	Nav savienojuma
2	RXD (Receive data - Datu saņemšana)
3	TXD (Transmit data - Datu pārraide)
4	DTR (DTE side ready - Datu termināļa gatavība)
5	GND (Zeme)
6	DSR (DCE side ready - Datu termināļa gatavība)
7	RTS (Ready to send - Gatavība pārraidei)
8	CTS (Clear to send - Gatavība uztveršanai)
9	Nav savienojuma

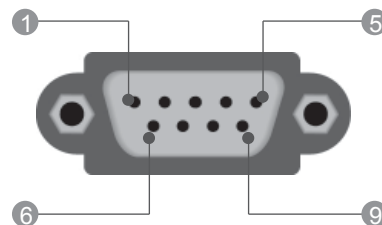

RS-232C konfigurācijas

7 vadu konfigurācijas (standarta RS-232C kabelis)

	PC	TV	
RXD	2	3	TXD
TXD	3	2	RXD
GND	5	5	GND
DTR	4	6	DSR
DSR	6	4	DTR
RTS	7	8	CTS
CTS	8	7	RTS

D-Sub 9 D-Sub 9

3 vadu konfigurācijas (neatbilst standartam)

	PC	TV	
RXD	2	3	TXD
TXD	3	2	RXD
GND	5	5	GND
DTR	4	6	DTR
DSR	6	4	DSR
RTS	7	7	RTS
CTS	8	8	CTS

D-Sub 9 D-Sub 9



Set ID (Televizora ID)

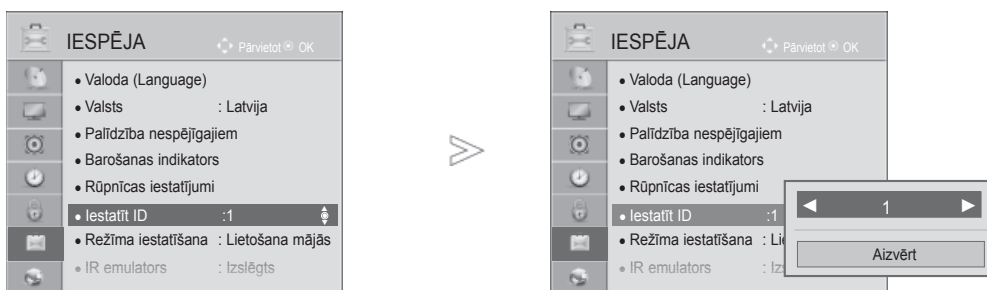

Izmantojiet šo funkciju, lai norādītu televizora ID numuru.

Skat. „Reāls datu attēlojums”. (► 207. lpp.)



1   Izvēlieties **IESPĒJA**.

2   Izvēlieties **Televizora ID**.

3   Regulējiet **Televizora ID**, lai izvēlētos nepieciešamotelevizora ID numuru.
Televizora ID regulēšanas diapazons ir no 1 līdz 99.

- Nospiediet pogu **BACK** (ATPAKAĻ), lai atgrieztos iepriekšējā izvēlnes ekrānā.

PIELIKUMS

Komunikācijas parametri

- Datu pārraides ātrums bodos: 9600 b/s (UART)
- Datu garums: 8 biti
- Pārības bits: Nav
- Stopbits: 1 bits
- Komunikācijas kods: kods ASCII
- Izmantojiet vīto (reversīvo) kabeli

Komandu atsauces saraksts

	KOMANDA 1	KOMANDA 2	DATI (heksadecimālā sistēmā)
01. Barošana	k	a	00 līdz 01
02. Malu attiecība	k	c	Sk. 205. lpp.
03. Ekrāna atslēgšana	k	d	Sk. 205. lpp.
04. Skaņas atslēgšana	k	e	00 līdz 01
05. Skaņuma regulēšana	k	f	00 līdz 64
06. Kontrasts	k	g	00 līdz 64
07. Spilgtums	k	h	00 līdz 64
08. Krāsas	k	i	00 līdz 64
09. Nokrāsa	k	j	00 līdz 64
10. Asums	k	k	00 līdz 64
11. Ekrāna izvēlnes OSD izvēle	k	l	00 līdz 01
12. Tālvadības bloķēšana režīms	k	m	00 līdz 01
13. Diskants	k	r	00 līdz 64
14. Bass	k	s	00 līdz 64
15. Līdzsvars	k	t	00 līdz 64
16. Krāsu siltums	x	u	00 līdz 64
17. ISM metode	j	p	Refer to p. 207
18. Enerģijas taupīšana	j	q	00 līdz 05
19. Automātiskā konfigurēšana	j	u	01
20. Noskaņošanas komanda	m	a	Sk. 207 lpp.
21. Kanāla Pievienošanas izvēle	m	b	00 līdz 1
22. Taustiņš	m	c	Key Code
23. Kontroles signāla gaidījums	m	g	00 līdz 64
24. Ieejas izvēle (galvenās)	x	b	Sk. 208 lpp.

* Piezīme: USB operāciju laikā, piemēram, DivX vai EMF, visas komandas, izņemot Power (Barošana) (ka) un Key (Tautiņš) (mc), netiek izpildītas un apstrādātas kā NG.

Pārraides / uztveršanas protokols

Pārraide

[Command1][Command2][][Televizora ID][][Data][Cr]

* [Command 1] (Komanda 1): televizora pirmā vadības komanda.

(j, k, m vai x)

* [Command 2] (Komanda 2): televizora otrā vadības komanda.

* [Set ID] : (Televizora ID): opciju izvēlnē varat noteikt televizora ID, lai izvēlētos vēlamo monitora ID numuru. Regulēšanas diapazons ir 1 līdz 99. Izvēloties Televizora ID = '0', tiek kontrolētas visas TV pieslēgtās ierīces.

Set ID (Televizora ID) izvēlnē ir norādīts ar skaitli decimālajā skaitīšanas sistēmā (no 1 līdz 99) un pārraides/ uztveršanas protokolā – ar skaitli heksadecimālajā skaitīšanas sistēmā (no 0x0 līdz 0x63).

* [DATA] (DATI) : komandas datu pārraidei. Lai nolasītu komandas stāvokli, pārraidiet datus 'FF'.

* [Cr] : Rakstzīme kods ASCII '0x0D'

* [] : Koda ASCII 'atstarpe (0x20)'

OK – apliecinājums

[Command2][][Televizora ID][][OK][Data][x]

* Uztverot pareizus datus, TV pārraida signālu ACK (apliecinājums), izmantojot šo formātu. Šajā laikā, ja dati atrodas datu lasīšanas režīmā, tas norāda pašreizējā stāvokļa datus. Ja dati atrodas datu rakstīšanas režīmā, atbildē tiek doti datora dati.

Kļūdas apliecinājums

[Command2][][Televizora ID][][NG][Data][x]

* TV pārraida signālu ACK (apliecinājums), izmantojot šo formātu, kad uztver nepareizus datus no funkcijām, kas nav dzīvotspējīgas, vai no sakaru kļūdām.

Dati 00 : neatļauts kods

01. Barošana (Komanda: k a)

- ▶ Lai kontrolētu TV barošanas ieslēgšanu/izslēgšanu.

Pārraide

[k][a][][Televizora ID][][Data][Cr]

Dati 00: barošanas izslēgšana 01: barošanas ieslēgšana

Apliecinājums

[a][][Televizora ID][][OK/NG][Data][x]

- ▶ Lai rādītu barošanas stāvokli – ieslēgta/izslēgta.

Pārraide

[k][a][][Televizora ID][][FF][Cr]

Apliecinājums

[a][][Televizora ID][][OK/NG][Data][x]

* Līdzīgā veidā, ja citas funkcijas pārraida '0xFF' datus, izmantojot šo formātu, atgriezeniskā saite ar apliecinājuma datiem parāda katras funkcijas stāvokli.

* Kad televizoram ir ieslēgta strāva, ekrānā var parādīties OK apst., Kļūdas apst. vai citi ziņojumi.

02. Malu attiecība (Komanda: k c) (Galvenā attēla lielums)

- ▶ Lai regulētu ekrāna formātu. (Galvenā attēla formāts) iespējams regulēt arī ekrāna formātu, izmantojot iestatījumu **Malu attiecība** izvēlnē Q (ĀTRAJĀ IZVĒLNĒ) vai izvēlnē ATTĒLS.

Pārraide

[k][c][][Televizora ID][][Data][Cr]

Dati 01 : Normālais ekrāns (4:3) 09 : Tikai skenē
02 : Platekrāns (16:9) 0B : Pilnekrāna Platekrāna
04 : Zoom (Tālummaiņa) No 10 līdz 1F : Kino tālummaiņa
06 : Oriģin. formāts no 1 līdz 16
07 : 14:9

Apliecinājums

[c][][Televizora ID][][OK/NG][Data][x]

* Izmantojot datora ievadi, iespējams izvēlēties ekrāna malu attiecību 16:9 vai 4:3.

* Režīmā DTV/HDMI (1080i 50 Hz / 60 Hz, 720p 50 Hz / 60 Hz, 1080p 24 Hz / 30 Hz / 50 Hz / 60 Hz), Component(720p, 1080i, 1080p 50 Hz / 60 Hz) ir pieejama iespēja Tikai skenē (Tikai skenēšana).

* Režīms **Pilnekrāna** tiek atbalstīts tikai ar Digitālais, Analogais, AV.

03. Ekrāna atslēgšana (Komanda : k d)

- ▶ Lai izvēlētos, vai ekrāna atslēgšanu ieslēgt/izslēgt.

Pārraide

[k][d][][Televizora ID][][Data][Cr]

Dati 00 : Ekrāna atslēgšana izslēgta (attēls ieslēgts)
Video skaņas izslēgšana atslēgta
01 : Ekrāna atslēgšana ieslēgta (attēls izslēgts)
10 : Video skaņas izslēgšana ieslēgta

Apliecinājums

[d][][Televizora ID][][OK/NG][Data][x]

* Gadījumā "video atslēgšana tikai ieslēgta" televizorā tiks rādīta Screen Display (OSD — Ekrāna izvēle). Bet, ja ir atlasīta opcija Screen mute on (Ekrāna atslēgšana ieslēgta), televizorā netiks rādīta OSD.

04. Skaņas atslēgšana (Komanda: k e)

- ▶ Lai izvēlētos, vai skaņas atslēgšanu ieslēgt/izslēgt. Skaņas atslēgšanu varat arī kontrolēt, izmantojot tālvadības pults pogu MUTE (ATSLĒGT SKAŅU).

Pārraide

[k][e][][Televizora ID][][Data][Cr]

Dati 00 : Skaņas atslēgšana ieslēgta (skaļums izslēgts)
01 : Skaņas atslēgšana izslēgta (skaļums ieslēgts)

Apliecinājums

[e][][Televizora ID][][OK/NG][Data][x]

05. Skaļuma regulēšana (Komanda : k f)

- ▶ Lai regulētu skaļumu. Skaļumu varat arī regulēt, izmantojot tālvadības pults SKAĻUMA REGULĒŠANAS pogas.

Pārraide

[k][f][][Televizora ID][][Data][Cr]

Dati Min : no 00 līdz maks.: 64
* Sk. "Reālo datu kartēšana 1". Sk. 207. lpp.

Apliecinājums

[f][][Televizora ID][][OK/NG][Data][x]

06. Kontrasts (Komanda : k g)

- ▶ Lai regulētu ekrāna kontrastu. Kontrastu varat regulēt arī izvēlnē ATTĒLS..

Pārraide

[k][g][][Televizora ID][][Data][Cr]

Dati Min : no 00 līdz maks.: 64
* Sk. "Reālo datu kartēšana 1". Sk. 207. lpp.

Apliecinājums

[g][][Televizora ID][][OK/NG][Data][x]

07. Spilgtums (Komanda : k h)

- ▶ Lai regulētu ekrāna spilgtumu. Spilgtumu varat regulēt arī izvēlnē ATTĒLS..

Pārraide

[k][h][][Televizora ID][][Data][Cr]

Dati Min : no 00 līdz maks.: 64
* Sk. "Reālo datu kartēšana 1". Sk. 207. lpp.

Apliecinājums

[h][][Televizora ID][][OK/NG][Data][x]

08. Krāsa (Komanda: k i)

- ▶ Lai regulētu ekrāna krāsas. Krāsas varat regulēt arī izvēlnē ATTĒLS.

Pārraide

[k][i][][Televizora ID][][Data][Cr]

Dati Min : no 00 līdz maks.: 64
* Sk. "Reālo datu kartēšana 1". Sk. 207. lpp.

Apliecinājums

[i][][Televizora ID][][OK/NG][Data][x]

PIELIKUMS

09. Nokrāsa (Komanda : k j)

- ▶ Lai regulētu ekrāna nokrāsu.
Nokrāsu varat regulēt arī izvēlnē ATTĒLS.

Pārraide

[k][j][][Televizora ID][][Data][Cr]

Dati min. vērtība: 00 to maks. vērtība: 64
* Sk. "Reālo datu kartēšana 1". Sk. 207. lpp.

Apliecinājums

[j][][Televizora ID][][OK/NG][Data][x]

10. Asums (Komanda : k k)

- ▶ Lai regulētu ekrāna asumu.
Asumu varat regulēt arī izvēlnē ATTĒLS..

Pārraide

[k][k][][Televizora ID][][Data][Cr]

Dati Min : no 00 līdz maks.: 64
* Sk. "Reālo datu kartēšana 1". Sk. 207. lpp.

Apliecinājums

[k][][Televizora ID][][OK/NG][Data][x]

11. OSD izvēle (Komanda : k l)

- ▶ Lai izvēlētos OSD (On Screen Display – ekrāna izvēlne) ieslēgta/izslēgta, izmantojot tālvadības pultī.

Pārraide

[k][l][][Televizora ID][][Data][Cr]

Dati 00: OSD izslēgta 01 : OSD ieslēgta

Apliecinājums

[l][][Televizora ID][][OK/NG][Data][x]

12. Tālvadības pults bloķēšanas režīms (Komanda : k m)

- ▶ Lai bloķētu televizora tālvadības pultī un priekšējā paneļa vadības elementus.

Pārraide

[k][m][][Televizora ID][][Data][Cr]

Dati 00: Bloķēšana izslēgta 01: Bloķēšana ieslēgta

Apliecinājums

[m][][Televizora ID][][OK/NG][Data][x]

* Izmantojiet šo režīmu, ja nelietojat tālvadības pultī. Kad tīkla barošana tiek ieslēgta/izslēgta, ārējās vadības pults tiek atbloķēta.

* Gaidstāves režīmā, ja ir ieslēgta taustiņu bloķēšana, televizoru nevarēs ieslēgt ar infrasarkanā savienojuma un lokālo ieslēgšanas taustiņu.

13. Augstās frekvences skaņas (Komanda : k r)

- ▶ Lai pielāgotu diskantu.
Diskantu varat pielāgot arī izvēlnē AUDIO.

Pārraide

[k][r][][Televizora ID][][Data][Cr]

Dati Min : no 00 līdz maks.: 64
* Sk. "Reālo datu kartēšana 1". Sk. 207. lpp.

Apliecinājums

[r][][Televizora ID][][OK/NG][Data][x]

14. Bass (Komanda : k s)

- ▶ Lai pielāgotu basu.
Basu varat pielāgot arī izvēlnē AUDIO.

Pārraide

[k][s][][Televizora ID][][Data][Cr]

Dati Min : no 00 līdz maks.: 64
* Sk. "Reālo datu kartēšana 1". Sk. 207. lpp.

Apliecinājums

[s][][Televizora ID][][OK/NG][Data][x]

15. Līdzsvars (Komanda : k t)

- ▶ Lai regulētu balansu.
Līdzsvaru varat regulēt arī izvēlnē AUDIO.

Pārraide

[k][t][][Televizora ID][][Data][Cr]

Dati Min : no 00 līdz maks.: 64
* Sk. "Reālo datu kartēšana 1". Sk. 207. lpp.

Apliecinājums

[t][][Televizora ID][][OK/NG][Data][x]

16. Krāsu siltums (Komanda: x u)

- ▶ Lai regulētu krāsu siltumu. Krāsu siltumu var regulēt arī izvēlnē ATTĒLS.

Pārraide

[x][u][][Televizora ID][][Data][Cr]

Dati Min : no 00 līdz maks.: 64
* Sk. "Reālo datu kartēšana 1". Sk. 207. lpp.

Apliecinājums

[u][][Televizora ID][][OK/NG][Data][x]

17. ISM metode (Komanda: j p) (tikai plazmas TV)

- Lai kontrolētu ISM metodi. ISM metodi varat regulēt arī izvēlnē IZVĒLE.

Pārraide

[j][p][]Televizora ID][][Data][Cr]

Data 02: Orbiter
 04: Balināšana
 08: Normāls
 20: Krāsu balināšana

Apliecinājums

[p][][Set ID][][OK/NG][Data][x]

18. Enerģijas taupīšana (Komanda: j q)

- Lai samazinātu televizora strāvas patēriņu. Funkciju Enerģijas taupīšana iespējams pielāgot izvēlnē ATTĒLS.

Pārraide

[j][q][][Televizora ID][][Data][Cr]

Enerģijas taupīšanas funkcija				Līmenis				Apraksts	
7	6	5	4	3	2	1	0		
0	0	0	0	Mazs enerģ. patēriņš	0	0	0	0	Izslēgta
0	0	0	0	Mazs enerģ. patēriņš	0	0	0	1	Minimāla
0	0	0	0	Mazs enerģ. patēriņš	0	0	1	0	Vidēja
0	0	0	0	Mazs enerģ. patēriņš	0	0	1	1	Maksimāla
0	0	0	0	Mazs enerģ. patēriņš	0	1	0	0	Automātiski (tikai LCD TV/ LED LCD TV)
0	0	0	0	Mazs enerģ. patēriņš	0	1	0	1	Ekrāna izslēgšana
0	0	0	0	Mazs enerģ. patēriņš	0	1	0	0	Inteliģentais sensors (tikai plazmas TV)

Apliecinājums

[q][][Televizora ID][][OK/NG][Data][x]

19. Automātiskā konfigurēšana (Komanda: j u)

- Lai koriģētu attēla pozīciju un automātiski samazinātu attēla šūpošanos. Šī komanda darbojas tikai RGB (PC) režīmā.

Pārraide

[j][u][][Televizora ID][][Data][Cr]

Dati 01: lai iestatītu

Apliecinājums

[u][][Televizora ID][][OK/NG][Data][x]

20. Tune Command (Noskaņošanas komanda) (Komanda: m a)

- Izvēlieties kanālu šādam fiziskajam numuram.

Pārraide

[m][a][][Televizora ID][][Data0][][Data1][][Data2][Cr]

Dati00 (Data00): augstākā kanāla dati
 Dati01 (Data01): zemākā kanāla dati
 piem. Nr. 47 -> 00 2F (2FH)
 Nr. 394 -> 01 8A (18AH),
 DTV Nr. 0 -> patvaļīgi
 Data02 : 0x00 : Analogais galvenais
 0x10 : DTV galvenais
 0x20 : Radio

Kanāla datu diapazons

Analogais — min.: 00 līdz maks. vērtība: 63 (0 līdz 99)
 Digitālais — min.: 00 līdz maks. vērtība: 3E7 (0 līdz 999)
 (Izņemot Zviedriju, Somiju, Norvēģiju, Dāniju, Īriju)
 Digitālais — min.: 00 līdz maks. vērtība: 270F (0 līdz 9999)

(Tikai Zviedrijā, Somijā, Norvēģijā, Dānijā, Īrijā)

Apliecinājums

[a][][Televizora ID][][OK/NG][Data][x]

Dati min. vērtība: 00 ~ maks. vērtība: 7DH

21. Programmas pievienošana/ izlaišana (Komanda: m b)

- Lai iestatītu izlaišanas statusu pašreizējai pr grammai.

Pārraide

[m][b][][Televizora ID][][Dati][Cr]

Data 00 : Skip(Izlaišana) 01 : Add(Pievienošana)

Apliecinājums

[b][][Televizora ID][][OK/NG][Data][x]

* Reālo datu kartēšana 1

00 : Solis 0
 :
 A : Solis 10 (Televizora ID 10)
 :
 F : Solis 15 (Televizora ID 15)
 10 : Solis 16 (Televizora ID 16)
 :
 64 : Solis 100
 :
 6E : Solis 110
 :
 73 : Solis 115
 74 : Solis 116
 :
 CF : Solis 199
 :
 FE : Solis 254
 FF : Solis 255

PIELIKUMS

22. Key (Taustiņš)(Komanda: m c)

► Lai sūtītu infrasarkanā staru tālvadības pults atslēgas kodu.

Pārraide

[m][c][][Televizora ID][][Data][Cr]

Dati : Atslēgas kods – Sk. 201. lpp.

Apliecinājums

[c][][Televizora ID][][OK/NG][Data][x]

23. Kontroles aizmugurapgaisojums (Komanda: m g) (Tikai LCD TV/LED LCD TV)

► Lai kontrolētu aizmugurapgaisojumu.

Pārraide

[m][g][][Televizora ID][][Data][Cr]

Dati: datu min. vērtība: 00 ~ maks.: 64

Apliecinājums

[g][][Televizora ID][][OK/NG][Data][x]

24. Ievades izvēle (Komanda: x b) (Galvenā attēla ievade)

► Lai izvēlētos ieejas avotu galvenajam attēlam.

Pārraide

[x][b][][Televizora ID][][Data][Cr]

Dati Struktūra

MSB LSB

0	0	0	0	0	0	0	0	0
└─Ārējā ieeja ─┘				└─Ieejas numurs ─┘				

Ārējā ieeja				Dati
0	0	0	0	DTV
0	0	0	1	Analogais signāls
0	0	1	0	AV
0	1	0	0	Komb. sign.
0	1	1	0	RGB
1	0	0	0	HDMI
0	1	1	1	
1	0	0	0	
1	0	0	1	
1	0	1	0	

Ieejas numurs				Dati
0	0	0	0	Input1 (Ieeja 1)
0	0	0	1	Input2 (Ieeja 2)
0	0	1	0	Input3 (Ieeja 3)
0	0	1	1	Input4 (Ieeja 4)

Apliecinājums

[b][][Televizora ID][][OK/NG][Data][x]

ATKLĀTĀ PIRMKODA PROGRAMMATŪRAS PIEZĪME

Tālāk uzskaitītie GPL izpildāmie faili un LGPL, MPL bibliotēkas šajā izstrādājumā tiek izmantotas saskaņā ar GPL2.0/LGPL2.1/MPL1.1 licenču līgumiem:

GPL IZPILDĀMIE FAILI:

Linux kernel 2,6, busybox, e2fsprogs, jfsutils, lzo, msdl-1.1, mtd-utils, pkgconfig, procps, udhccp

LGPL BIBLIOTĒKAS:

Atk, cairo, directFB, ffmpeg, glib, GnuTLS, gtk+, iconv, libintl, libcrypto, libgpg-error, libsoup, libusb, pango, uClibc, webkit

MPL BIBLIOTĒKAS:

Nanox, spidermonkey

LG Electronics ir gatava nodot Jūsu rīcībā CD-ROM ar pirmkodu, iekasējot samaksu tikai par izplatīšanu: datu nesēja, transportēšanas un apstrādes izdevumus; ja to vēlaties saņemt, sūtiet vēstuli LG Electronics uz e-pastu: opensource@lge.com

Piedāvājums ir spēkā trīs (3) gadus, kopš LG Electronics sācis šī izstrādājuma izplatīšanu.

GPL, LGPL, MPL licenču kopijas atrodamas CD-ROM, kas piegādāts kopā ar šo izstrādājumu. Jūs arī varat iegūt GPL, LGPL licenču tulkojumu no <http://www.gnu.org/licenses/old-licenses/gpl-2.0-translations.html>, <http://www.gnu.org/licenses/old-licenses/lgpl-2.1-translations.html>.

Šis izstrādājums ietver arī citu atklātā pirmkoda programmatūru.

- boost C++: programmatūra, ko izstrādājusi <http://www.boost.org> un kas tiek izplatīta saskaņā ar Boost programmatūras licences versiju 1.0
- c-ares : copyright © 1998 no Massachusetts Institute of Technology
- expat:
 - copyright © 1998, 1999, 2000 Thai Open Source Software Center Ltd un Clark Cooper
 - copyright © 2001-2007 Expat maintainers.
- fontconfig: copyright © 2001, 2003 Keith Packard
- freetype: copyright © 2003 The FreeType Project (www.freetype.org).
- ICU: copyright © 1995-2008 International Business Machines Corporation un citi
- libcurl: copyright © 1996 - 2008, Daniel Stenberg.
- libjpeg: programmatūra daļēji ietver Independent JPEG Group darba rezultātus copyright © 1991 – 1998, Thomas G. Lane).
- libmng: copyright © 2000-2007 Gerard Juyn, Glenn Randers-Pehrson
- libpng: copyright © 1998-2008 Glenn Randers-Pehrson
- libupnp: copyright © 2000-2003 Intel Corporation
- libxml2 : copyright © 1998-2003 Daniel Veillard
- libxslt: copyright © 2001-2002 Daniel Veillard
- lua interpreter: copyright © 1994–2008 Lua.org, PUC-Rio
- md5: copyright © 1991-2, RSA Data Security, Inc
- openssl:
 - šifrēšanas programmatūras autors Eric Young.
 - programmatūras autors Tim Hudson.
 - programmatūru izstrādājis OpenSSL Project lietošanai ar OpenSSL Toolkit. (<http://www.openssl.org>)

PIELIKUMS

- pixman:
 - copyright © 1987, 1988, 1989, 1998 The Open Group
 - copyright © 1987, 1988, 1989 Digital Equipment Corporation
 - copyright © 1999, 2004, 2008 Keith Packard
 - copyright © 2000 SuSE, Inc.
 - copyright © 2000 Keith Packard, member of The XFree86 Project, Inc.
 - copyright © 2004, 2005, 2007, 2008 Red Hat, Inc.
 - copyright © 2004 Nicholas Miell
 - copyright © 2005 Lars Knoll & Zack Rusin, Trolltech
 - copyright © 2005 Trolltech AS
 - copyright © 2007 Luca Barbato
 - copyright © 2008 Aaron Plattner, NVIDIA Corporation
 - copyright © 2008 Rodrigo Kumpera
 - copyright © 2008 André Tupinambá
 - copyright © 2008 Mozilla Corporation
 - copyright © 2008 Frederic Plourde
 - portmap: copyright © 1983,1991 The Regents of the University of California.
 - tiff: copyright © 1987, 1993, 1994 The Regents of the University of California.
 - tinyxml: copyright © 2000-2006 Lee Thomason
 - xyssl:
 - copyright © 2006-2008 Christophe Devine
 - copyright © 2009 Paul Bakker
- zlib: copyright © 1995-2005 Jean-loup Gailly and Mark Adler

Visas tiesības rezervētas.

Ar šo bez maksas tiek piešķirta atļauja jebkurai personai, kas ir ieguvusi šīs programmatūras eksemplāru un ar to saistītos dokumentācijas failus ("Programmatūru"), lietot Programmatūru bez ierobežojumiem, neierobežojot tiesības izmantot, kopēt, mainīt, apvienot, publicēt, izplatīt, izsniegt apakšlicenci un/vai pārdot programmatūras kopijas un atļaut iepriekšminēto citām personām, kam ir nodrošināta Programmatūra, ievērojot šādus nosacījumus:

PROGRAMMATŪRA TIEK NODROŠINĀTA "TĀDA, KĀDA TĀ IR", BEZ JEBKĀDA VEIDA TIEŠĀM VAI DOMĀTĀM GARANTIJĀM, ĻAI SKAITĀ GARANTIJĀM PAR DERĪGUMU PĀRDOŠANAI, DERĪGUMU KONKRĒTAM NOLŪKAM UN TIESĪBU NEPĀRKĀPŠANU. AUTORI VAI AUTORTIESĪBU ĪPAŠNIEKI NEKĀDĀ GADĪJUMĀ NAV ATBILDĪGI PRASĪBU, ZAUDĒJUMU PIETEIKUMU VAI CITU PRETENZIJU GADĪJUMĀ, KAS RADUŠĀS NO PROGRAMMATŪRAS VAI LIETOJOT TO, KĀ ARĪ CITOS VEIDOS SAISTĪBĀ AR PROGRAMMATŪRU, NEDZ SASKAŅĀ AR LĪGUMSAISTĪBĀM, NEDZ TIESĪBU PĀRKĀPUMA VAI CITĀ GADĪJUMĀ.



Pierakstiet televizora modeļa numuru un sērijas numuru.

Skatiet uzlīmi uz aizmugurējā vāka un norādiet šo informāciju izplatītājam, kad pieprasāt servisu.

Modelis: _____

Sērijas Nr.: _____