



# GEBRUIKSAANWIJZING LED LCD TV

Lees deze handleiding zorgvuldig door voordat u de set bedient en bewaar de handleiding om deze in de toekomst te kunnen raadplegen.

## Afzonderlijk aan te schaffen

Muurbevestigingsteun

LSW200BX of  
LSW200BXG

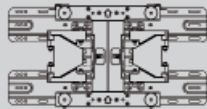

(47LX9\*\*\*)

LSW400B of  
LSW400BG

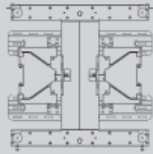

(55LX9\*\*\*)

Optionele extra's kunnen zonder kennisgeving vooraf worden gewijzigd of aangepast om de kwaliteit te verbeteren. Neem contact op met uw dealer om deze items te kopen. Dit apparaat werkt alleen met een compatibele LED LCD-TV van LG.

Draadloze mediabox

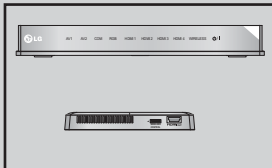

WLAN-adapter  
voor breedband/  
DLNA



**HDMI**

HDMI, het HDMI logo en High-Definition Multimedia Interface zijn handelsmerken of geregistreerde handelsmerken van HDMI licensing LLC.

# INHOUD

## VOORBEREIDING

LED LCD-TV-modellen: 47/55LX9***	A-1
----------------------------------	-----

## AANSLUITINGEN EN SETUP

AANSLUITING ANTENNE	1
Aansluiting met een componentkabel	2
Aansluiting met een HDMI-kabel	3
Als u voor de verbinding een HDMI-naar-DVI-kabel gebruikt	4
Aansluiting met een scartkabel	5
USB AANSLUITEN	6
Aansluiten met een RF-kabel	6
Aansluiting met een RCA-kabel	7
Aansluiten met een 15-pins D-sub-kabel	8
CI-MODULE PLAATSEN	9
Digitale audio-uitgang instellen	10
EXTERNE APPARATUUR VOOR DRAADLOZE VERBINDINGEN	11
Ondersteunde beeldschermresolutie	12
Schermssetup voor pc-modus	13
Netwerkinstellingen	17

## BEDIENING VOOR TV KIJKEN/ PROGRAMMERING

RF-specificatie van de Magic Motion-afstandsbediening	27
Magic Motion-afstandsbediening registreren	27
De Magic Motion-afstandsbediening gebruiken	28
Vorzorgsmaatregelen die u moet nemen wanneer u de	28
Magic Motion-afstandsbediening gebruikt	28
Opties menu Aanwijzer	29
DE TV INSCHAKELEN	30
Setup initialiseren	30
Programmaselectie	30
Volume aanpassen	30
Snelmenu	31
Hoofdmenu	32
SCHERMMENU'S SELECTEREN EN AANPASSEN	33
AUTOMATISCH PROGRAMMA'S ZOEKEN	35
Cable DTV-instelling	40

Handmatig programma's zoeken	41
Prog. bewerking	45
SIGNAAL VERSTERKER	49
CI-informatie (Common Interface)	50
Software update	51
Beeld-/geluidstest	53
Beeldtest	54
Product/service-informatie	55
Netwerktest	56
EENVOUDIGE HANDLEIDING	56
Programmalijs selecteren	57
Favoriete programmalijs selecteren	58
INGANGEN	59
Inganglabel	60
Data Service	61
MHP-service	62
SIMPLINK	64
AV MODE (AUDIO-VIDEOMODUS)	68
Initialiseren (De oorspronkelijke fabrieksinstellingen herstellen)	69

## NETCAST

Juridische kennisgeving	70
Netcast-menu	72
YOUTUBE	73
AccuWeather	75
Picasa	76

## 3D-VIDEO GEBRUIKEN

3D-video	78
Waarschuwingen voor het gebruik van 3D-brillen	79
Afstand voor het bekijken van 3D-video	79
3D-video bekijken	80

## USB- OF PC-APPARAAT GEBRUIKEN

ENTRY MODE (Audio -videomodus)	82
Verbindingsmethode	83
DLNA	85
Filmlijs	89
FOTOLIJS	98
MUZIEKLIJS	106
DIVX-registratiecode	112
DEACTIVEREN	113

# INHOUD

## GAME/SCHEMA

Game/schema .....	114
-------------------	-----

## EPG (ELEKTRONISCHE PROGRAMMAGIDS)(IN DIGITALE MODUS)

EPG (elektronische programmagids).....	119
Uitgebreide beschrijving .....	120
Schema .....	121
Schemalijst .....	122

## BEELDINSTELLING

Beeldgrootte .....	123
Picture Wizard .....	125
∅ Stroombesparing .....	126
Beeldinstellingen vooraf instellen .....	127
Handmatige beeldaanpassing .....	128
Beeldverbeteringstechnologie .....	130
Expert-beeldbesturing .....	131
Reset beeldinstellingen .....	134
TruMotion .....	135
LED LOKAAL DIMMEN .....	136
Stroomindicator .....	137
Modusinstelling .....	138
Demo Mode .....	139

## GELUID- EN TAALINSTELLING

Automatische volumeregeling .....	140
HELDERE STEM II .....	141
STANDAARDGELUIDSINSTELLING: GELUIDSMODUS .....	142
GELUIDSINSTELLING AANPASSEN: GEBRUIKERSMODUS .....	143
Infinite Sound .....	143
BALANS .....	144
TV-SPEAKERS AAN/UIT .....	145
DTV AUDIO INSTELLING (ALLEEN IN DIGITALE MODUS) .....	146
DIGITALE AUDIO-UITVOER SELECTEREN .	147
AUDIO TERUGZETTEN .....	148
AUDIOBESCHRIJVING (ALLEEN IN DIGITALE MODUS) .....	149

## I/II

Stereo/Dual-ontvangst (alleen in analoge modus).	150
NICAM-ontvangst (alleen in analoge modus).	151
Geluidsweergaveselectie luidsprekers.....	151
Taal of land op het tv-scherm selecteren.....	152
Taalselectie.....	153

## TIJDSINSTELLING

KLOK INSTELLEN .....	155
Tijd instellen automatisch in-/uitschakelen.....	156
SLAAPSTAND INSTELLEN .....	157

## OUDERLIJK TOEZICHT/KIJKWIJZERINGFORMATIE

Wachtwoord en blokkeringsysteem instellen	158
PROGRAMMA'S BLOKKEREN .....	159
Ouderlijk toezicht (alleen in digitale modus)...	160
EXTERNE INVOERBLOKKERING.....	161
Sleutel Vergrendel.....	162

## TELETEKST

IN-/UITSCHAKELEN .....	163
SIMPLE-TEKST .....	163
TOP-TEKST .....	164
FASTEXT .....	164
Speciale teletekstfuncties.....	165

## DIGITALE TELETEKST

TELETEKST IN DIGITALE SERVICE.....	166
TELETEKST IN DIGITALE SERVICE.....	166

## BIJLAGE

PROBLEMEN OPLOSSEN.....	167
ONDERHOUD.....	169
SPECIFICATIES VAN HET PRODUCT .....	170
IR-codes .....	172
SETUP EXTERN BESTURINGSSYSTEEM ..	173
Open bron software melding.....	180

# VOORBEREIDING

## LED LCD-TV-MODELLEN: 47/55LX9\*\*\*

### ACCESSORIES

Controleer of de volgende accessoires bij uw tv zijn geleverd. Als er iets ontbreekt, neemt u contact op met de dealer waar u het product hebt gekocht.

- Het beeld op uw tv kan afwijken van deze afbeelding.

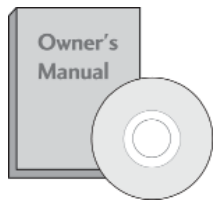

Gebruikershandleiding

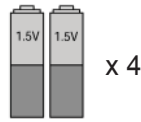

Batterijen  
(AAA x 2, AA x 2)

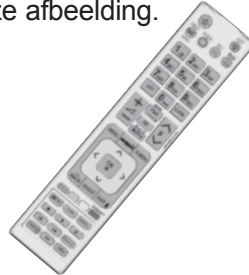

Afstandsbediening



Magic Motion-afstandsbediening, bandje



3D-bril

Dit onderdeel is niet bij alle modellen beschikbaar.



Reinigingsdoek  
Reinig het scherm met de doek.

\*Eventuele vlekken of vingerafdrukken op de behuizing van de monitor kunt u voorzichtig verwijderen met het reinigingsdoekje.

Veeg vlekken voorzichtig af. Als u dit te ruw doet, kan de behuizing krassen of verkleuren.



Cd met Nero MediaHome 4 Essentials



Ferrietkern  
(Dit onderdeel wordt niet bij alle modellen geleverd.)

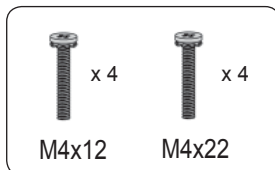

Bouten voor steunmontage



Kabelhouder

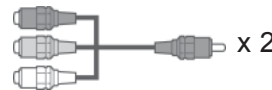

Componentkabel  
(mannelijk/vrouwelijk), AV-kabel  
(mannelijk/vrouwelijk)

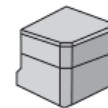

Beschermkap  
tv-voet

### HET GEBRUIK VAN DE FERRIETKERN (Deze functie is niet op alle modellen beschikbaar.)

De ferrietkern kan gebruikt worden om de elektromagnetische golf bij het aansluiten van de stroomkabel, te verminderen.

Hoe dichterbij de locatie van de ferrietkern is geplaatst bij de stroomstekker, des te beter.



Plaats in de buurt van de stroomstekker.

# VOORBEREIDING

## BEDIENING OP HET VOORPANEEL

### ! OPMERKINGEN

- ▶ De tv kan in stand-bymodus worden geplaatst om het stroomverbruik te verminderen. En indien de tv langere tijd niet gebruikt zal worden, dient deze uitgeschakeld te worden via de stroomschakelaar op de televisie, aangezien dit leidt tot een lager stroomverbruik.

De verbruikte energie tijdens het gebruik kan aanzienlijk verminderd worden indien het helderheidsniveau van het beeld verminderd wordt. Dit leidt tot lagere gebruikskosten.

### ▲ PAS OP

- ▶ Stap niet op de glazen steun en zorg ervoor dat er niet tegen wordt gestoten. De steun kan breken en mogelijk letsel veroorzaken door glasstukjes, of de tv kan vallen.
- ▶ Sleep de tv niet. De vloer of het product kunnen beschadigd worden.

- Het beeld op uw tv kan afwijken van deze afbeelding.

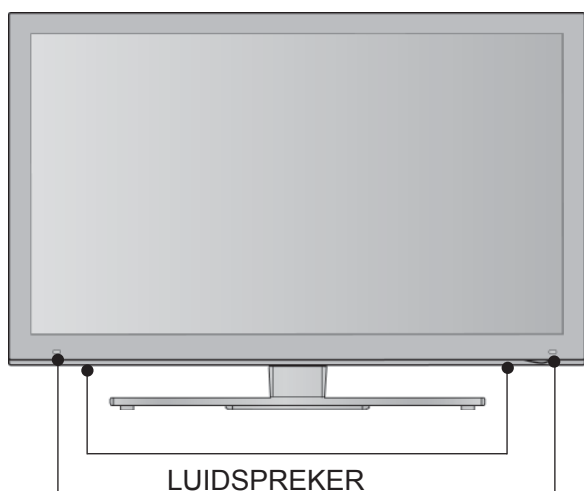

**Emitter**  
Dit is het deel met de uitzender die het signaal met de 3D-bril uitwisselt. Zorg dat er geen voorwerpen of mensen voor het scherm staan als u een 3D-video bekijkt.

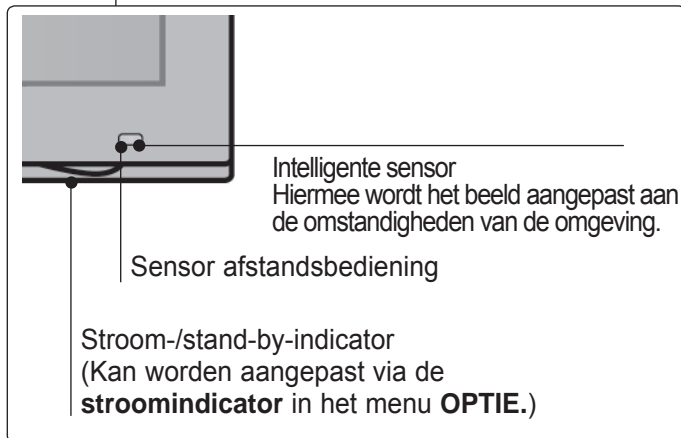
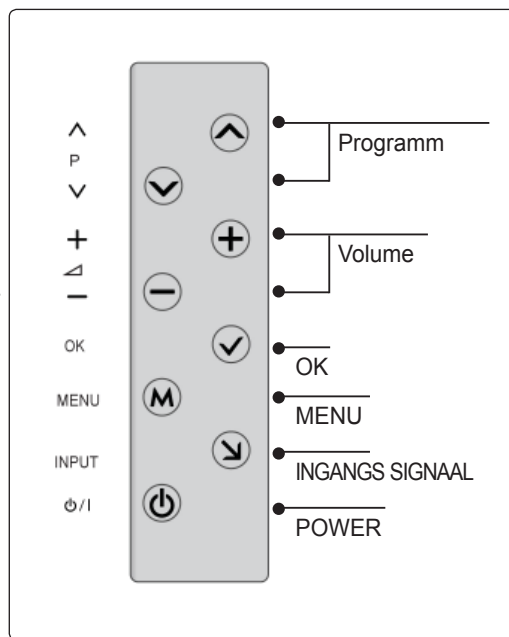

# INFORMATIE ACHTERZIJDE

■ Het beeld op uw tv kan afwijken van deze afbeelding.

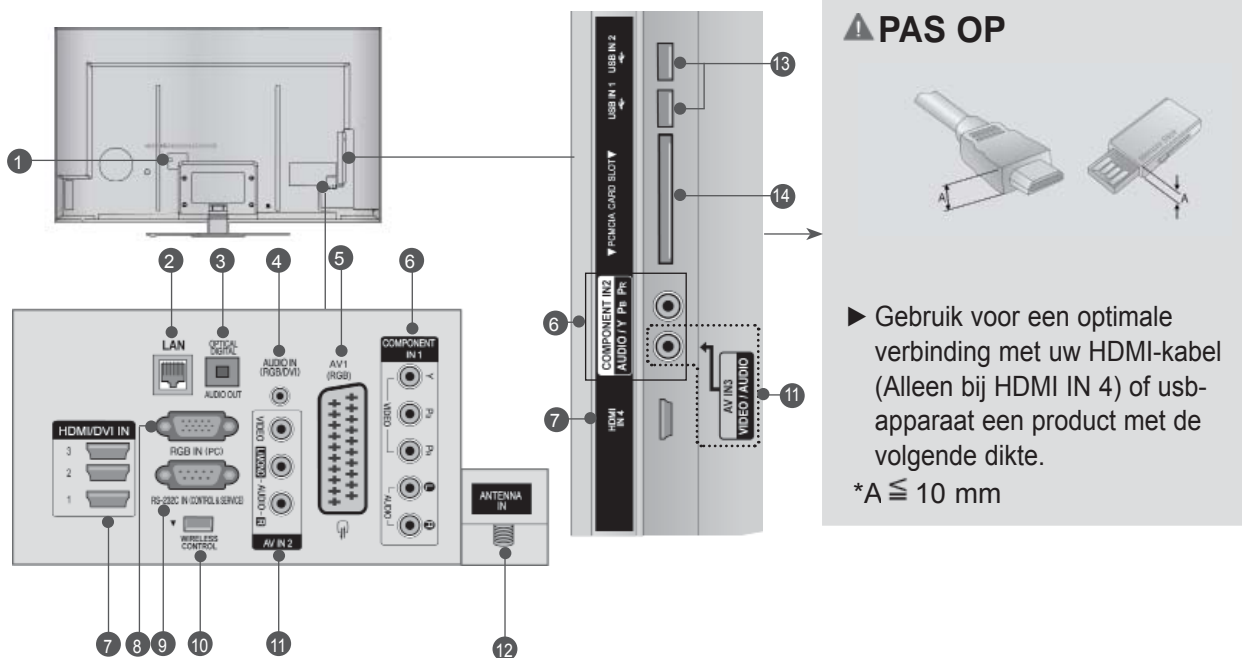

- 1 Aansluiting voedingskabel**  
Deze tv werkt op netvoeding (wisselstroom). Het voltage wordt aangegeven op de pagina met de specificaties. (► p. 170 tot 171) Probeer nooit de tv aan te sluiten op gelijkstroom.
- 2 LAN**  
Netwerkverbinding voor AccuWeather, Picasa, YouTube, enz. Wordt ook gebruikt voor video-, foto- en muziekbestanden op een lokaal netwerk.
- 3 OPTISCHE UITGANG VOOR DIGITALE AUDIOSIGNALLEN**  
Sluit digitale audio van verschillende types apparatuur aan. Aansluiten op een Digitaal Audio Onderdeel. Gebruik een optische audiokabel.
- 4 Audio-ingang (RGB/DVI)**  
Voor aansluiting van het audiosignaal van een pc of digitale tv.
- 5 Euro-scartaansluiting (AV1)**  
Sluit scartingang of -uitgang van een extern apparaat aan op deze aansluitingen.
- 6 Component-ingang**  
Sluit een componentapparaat voor video/audio aan op deze aansluitingen.
- 7 HDMI/DVI IN-aansluiting**  
Sluit een HDMI-signaal op HDMI IN aan. Of sluit een DVI(VIDEO)-signaal op de HDMI/DVI-poort aan met een DVI-naar-HDMI-kabel.
- 8 RGB IN-ingang**  
Voor aansluiting van het uitgangssignaal van een pc.
- 9 RS-232C IN-poort (BEDIENING/SERVICE)**  
Voor aansluiting op de RS-232C-poort op een pc. Deze poort wordt gebruikt voor de modi Service of Hotel.
- 10 DRAADLOZE bediening**  
Verbind de Wireless Ready-dongle met de TV om de externe invoerapparaten die met de draadloze mediabox zijn verbonden draadloos te bedienen.
- 11 Audio/video-ingang**  
Sluit de audio/video-uitgang van een extern apparaat aan op deze aansluitingen.
- 12 Antenne-ingang**  
Sluit de antenne of kabel aan op dit contactpunt.
- 13 Usb-ingang**  
Sluit het USB opslagtoestel aan op dit contactpunt.
- 14 Sleuf voor PCMCIA- kaart (Personal Computer Memory Card International Association)**  
Plaats de CI-Module in de **PCMCIA-KAARTSLEUF**. (Deze functie is niet in alle landen beschikbaar.)

## ⚠ PAS OP

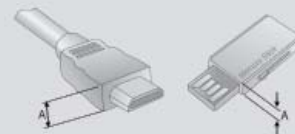

► Gebruik voor een optimale verbinding met uw HDMI-kabel (Alleen bij HDMI IN 4) of usb-apparaat een product met de volgende dikte.  
\*A ≤ 10 mm

# VOORBEREIDING

## INSTALLATIE VAN DE STEUN

■ Het beeld op uw tv kan afwijken van deze afbeelding. Controleer bij het monteren van de bureausteun of de moer goed vast gedraaid is. (Indien dit niet het geval is, kan het product naar voren kantelen na de installatie.) Indien u de moer met teveel kracht vastzet, kan de moer afwijken dankzij afschuren van het vastzetgedeelte van de moer.

- 1 Plaats het tv-scherm voorzichtig op een zachte ondergrond zoals een kussen of bed om beschadiging van het scherm te voorkomen.



- 2 Nadat u het **standaardkoppelstuk** in de **standaardvoet** hebt geplaatst, bevestigt u de standaardhouder zoals op de afbeelding wordt weergegeven. Draai nu de schroeven van de **standaardhouder** vast.

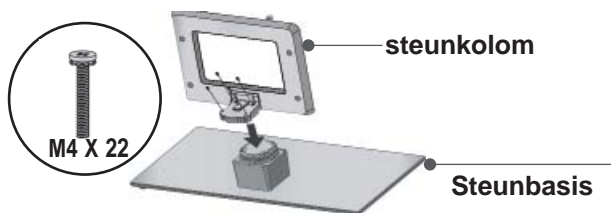

- 3 Bevestig de bouten stevig in de openingen aan de achterkant van de tv.



- 4 Monteer de onderdelen van de **beschermkap van de tv-voet** op de tv.



## ACHTERPANEEL VOOR KABELGELEIDING

■ Het beeld op uw tv kan afwijken van deze afbeelding.

- 1 Bevestig het netsnoer in de **kabelhouder** aan de achterzijde van de TV. Hierdoor kan het netsnoer niet meer per ongeluk worden losgetrokken.

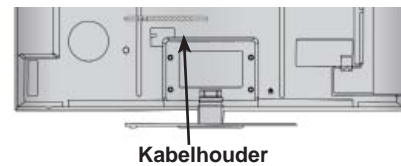

- 2 Nadat de kabels zoals vereist zijn aangesloten, bevestigt u de **kabelhouder** zoals aangegeven en bundelt u de kabels.

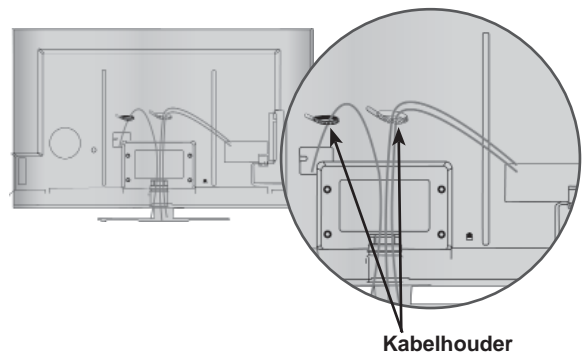

## DRAAISTEUN

■ Het beeld op uw tv kan afwijken van deze afbeelding. Nadat u de TV heeft geïnstalleerd, kunt u de TV-set handmatig naar links of rechts verplaatsen, met 20 graden, zodat u een beter beeld heeft vanuit uw zitplaats.

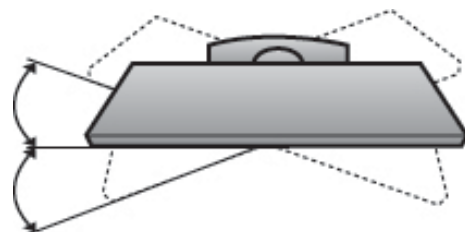



## KENSINGTON-BEVEILIGINGSSYSTEEM

- Deze functie is niet op alle modellen beschikbaar.
- Het beeld op uw tv kan afwijken van deze afbeelding.

De tv heeft aan de achterzijde een aansluiting voor het Kensington-beveiligingssysteem. Sluit de kabel van het Kensington-beveiligingssysteem aan volgens de onderstaande afbeelding.

Gedetailleerde instructies voor installatie en gebruik van het Kensington-beveiligingssysteem zijn te vinden in de bijbehorende gebruikershandleiding.

Zie de website van Kensington op <http://www.kensington.com> voor meer informatie.

Kensington verkoopt beveiligingssysteem voor kostbare elektronische apparatuur, zoals notebooks en LCD-projectoren.

### ! OPMERKINGEN

- ▶ Het Kensington-beveiligingssysteem is een optioneel accessoire.
- ▶ Als de tv koud aanvoelt, kunt u een 'flikkering' zien wanneer het toestel wordt aangezet. Dit is normaal; er is niets mis met de tv.
- ▶ Er kunnen fouten zichtbaar zijn op het scherm in de vorm van kleine rode, groene of blauwe puntjes. Deze hebben echter geen nadelige invloed op de prestaties van het toestel.
- ▶ Raak het LCD-scherm niet aan en druk niet langdurig met uw vinger(s) op het scherm. Dit kan tijdelijke vervormingseffecten op het scherm veroorzaken.

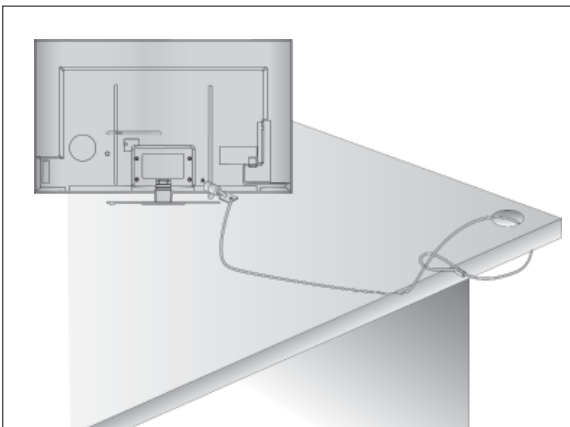

## ZORGVULDIG INSTALLATIE ADVIES

- U moet de noodzakelijke onderdelen om de TV veilig vast te zetten aan de muur afzonderlijke in de winkel kopen.
- Plaats de tv dicht bij de wand om te voorkomen dat hij omvalt als iemand er tegen stoot.
- Hieronder ziet u de veiligste manier om de tv neer te zetten. Door de tv aan de wand te bevestigen voorkomt u dat hij naar voren valt als iemand eraan trekt. Dit voorkomt dat de tv naar voren valt en letsel veroorzaakt. Hierdoor voorkomt u ook dat de tv beschadigd wordt. Zorg ervoor dat kinderen niet op de tv klimmen of eraan gaan hangen.

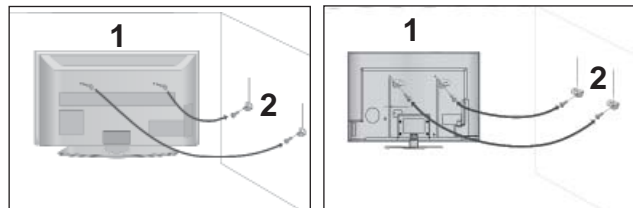

- 1 Gebruik de oogbouten of tv-haakjes/bouten om het product aan de muur te bevestigen (zoals in de afbeelding wordt getoond). (Als er bouten in de oogbouten van de tv zitten, draai de bouten dan los.)  
\* Plaats de oogbouten of tv-haakjes/bouten en draai ze stevig vast in de bovenste gaten.

- 2 Bevestig de muurhaakjes met de bouten in de muur. Pas de hoogte aan van het haakje dat in de muur wordt bevestigd.

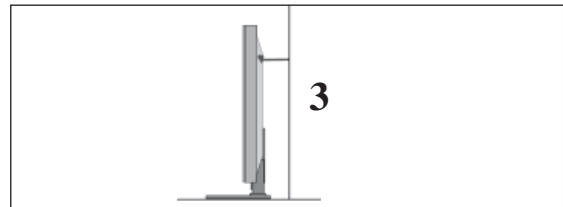

- 3 Gebruik een stevig touw om het product vast te zetten voor centering. De veiligste manier is ervoor te zorgen dat het touw horizontaal tussen de muur en het product loopt.

### ! OPMERKINGEN

- ▶ Maak eerst de touwen los voordat u het product verplaatst.
- ▶ Plaats het product op een houder of op een kast die groot en stevig genoeg is om het formaat en het gewicht van het product te kunnen dragen.
- ▶ Voor een veilig gebruik van het product dient u ervoor te zorgen dat de haakjes aan de muur op dezelfde hoogte zijn gemonteerd als de haakjes/beugel op het product.

# VOORBEREIDING

- De tv kan op verschillende manieren worden geïnstalleerd, bijvoorbeeld tegen een muur of op een bureaublad.
- De tv is ontworpen om horizontaal te worden bevestigd.

## AARDEN

Zorg dat u de aarddraad aansluit om mogelijke elektrische schokken te vermijden. Als aarding niet mogelijk is, moet u door een erkend elektricien een aparte kortsluitvoorziening laten installeren.

Probeer het apparaat niet te aarden door het te verbinden met telefoondraden, bliksemafleiders of gasleidingen.



## INSTALLATIE VAN DE VOET

- Het beeld op uw tv kan afwijken van deze afbeelding.

Zorg met het oog op een goede ventilatie voor een vrije ruimte van minimaal 10 cm rond de tv.

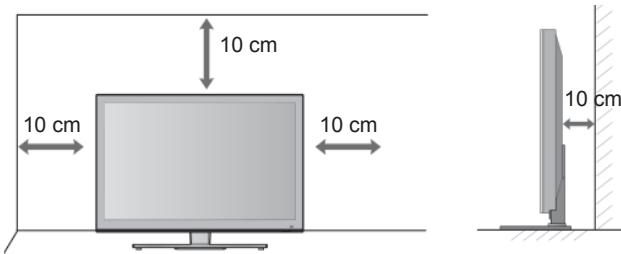

## WANDMONTAGE: HORIZONTALE INSTALLATIE

- We raden het gebruik van een muursteen van het merk LG aan bij het bevestigen van de TV aan een muur.
- We raden aan dat u een muurbevestigingsteun met een VESA standaard koopt.
- LG raadt aan dat de muurbevestiging uitgevoerd wordt door een erkende professionele installateur.

## OPMERKINGEN

- ▶ De muurbevestiging moet geplaatst worden aan een stevige muur, recht op de vloer.
- ▶ Gebruik een speciale muurbevestiging indien u aan een plafond of schuine muur wilt bevestigen.
- ▶ Het oppervlak van de muurbevestiging moet sterk genoeg zijn om het gewicht van de TV set te ondersteunen, bijv. beton, steen, bakstenen en holle blokken.
- ▶ De lengte van de schroef die geïnstalleerd wordt, is afhankelijk van de te gebruiken muur. Voor meer informatie kijkt u in de instructies van de bevestiging.
- ▶ LG is niet verantwoordelijk voor ongevallen of schade aan eigendommen of tv veroorzaakt door onjuiste installatie:
  - Indien een niet VESA muurbevestiging gebruikt wordt.
  - Onjuiste bevestiging van de schroeven aan het oppervlak die ervoor kunnen zorgen dat de tv valt en persoonlijk letsel veroorzaakt.
  - Het niet opvolgen van de aanbevolen installatiemethode.

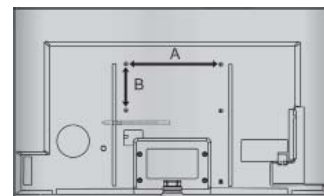
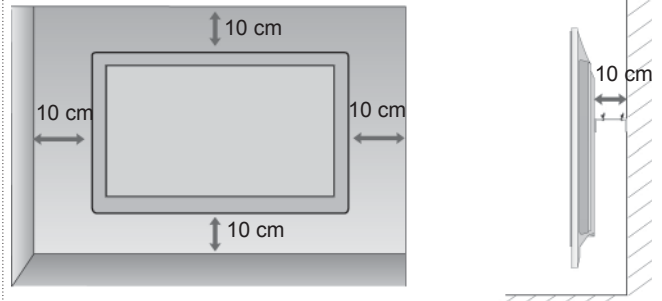

Model	VESA (A * B)	Standard Schroef	Hoeveelheid
47LX9***	200 * 200	M6	4
55LX9***	400 * 400	M6	4

# TOETSFUNCTIES VAN DE AFSTANDSBEDIENING

Richt de afstandsbediening naar de sensor voor de afstandsbediening op de monitor.



**⏻ (POWER)** Hiermee schakelt u het apparaat in vanuit stand-by of uit naar stand-by.

**LIGHT (Lampje)** U kunt het lampje van de afstandsbedieningsknop in- of uitschakelen.

**ENERGY SAVING (ENERGIEBESPARING)** De energiebesparende modus van de tv aanpassen. (▶ **pag.126**)

**AV MODE (Audio -videomodus)** Deze optie helpt u beeld en geluid te selecteren en in te stellen bij het aansluiten van audio- en videoapparatuur. (▶ **pag. 68**)

**INGANGS SIGNAAL** De externe invoermodus roteert in een regelmatige volgorde. (▶ **p. 59**)

**TV/RAD** Hiermee selecteert u een radio-, tv- of digitaal tv-programma.

**MENU** Hiermee selecteert u een menu. Hiermee verwijdert u alle schermmenu's en gaat u vanuit elk willekeurig menu terug naar de tv-weergave. (▶ **p. 33**)

**NetCast** Selecteer de gewenste NetCast-menubron. (▶ **p.70**) (AccuWeather, Picasa, YouTube, enz.) De NetCast-menubron kan per land verschillen.

**Q. MENU** Hiermee selecteert u de gewenste snelmenubron. Beeldverhouding, Heldere stem II, Beeldmodus, Geluidsmodus, Audio(of Taal voor audio), Sleep Timer, Overslaan Aan/Uit, USB-apparaat).(▶ **p. 31**)

**THUMBSTICK (omhoog/omlaag/links/rechts)** Hiermee kunt u navigeren in de schermmenu's en de systeeminstellingen aan uw voorkeuren aanpassen.

**OK** Hiermee accepteert u de geselecteerde optie of geeft u de huidige modus weer.

**BACK (TERUG)** Hiermee kunt bij interactieve toepassingen, de elektronische programmagids (EPG) en andere interactieve bedieningshandelingen één stap teruggaan.

**EXIT** Hiermee verwijdert u alle schermmenu's en gaat u vanuit elk willekeurig menu terug naar de tv-weergave.

**GUIDE** Toont de programmagids. (▶ **p. 118**)

**INFO ⓘ** Hiermee geeft u de huidige schermgegevens weer.

**AD** Schakelt de functie Audiobeschrijving aan en uit.

**APP/\*** Selecteer de MHP TV-menubron. (alleen Italië) (alleen 47/55LX98\*\*)

# VOORBEREIDING



Nummertoeets 0 tot 9 knoppen Hiermee selecteert u een programma.  
Hiermee selecteert u een genummerde optie in een menu.

— (Spatie) Hiermee wordt een lege spatie op het schermtoetsenbord geopend.

LIST Hiermee geeft u de kanaaltabel weer. (► pag. 57)

Q.VIEW Hiermee gaat u terug naar het programma dat u hiervoor hebt bekeken.

GEKLEURDE KNOPPEN Met deze knoppen bedient u teletekst (alleen op **TELETEKST**-modellen) of **Progr. bewerking**.

L/R SELECTEREN Hiermee bekijkt u de 3D-video. (► pag. 81)

**SIMPLINK** Biedt een overzicht van de av-apparatuur die is aangesloten op de tv.  
Wanneer u op deze knop drukt, verschijnt het menu Simplink op het scherm.(► p. 64)

@ Direct access to your internet portal of entertainment and news services developed by Orange.  
(alleen Frankrijk)

**1** **TELETEKST-KNOPPEN** Met deze knoppen bedient u teletekst. Zie voor meer informatie het onderwerp 'Teletekst'.(► pag. 163)

**ONDERTITELING** Hiermee geeft u uw favoriete ondertiteling opnieuw weer in de digitale modus.



**VOLUME OMHOOG/OMLAAG** Hiermee regelt u het volume.

**MARK** Selecteer de invoer om toe te passen op de Picture Wizard instellingen.  
Programma's in het usb-menu activeren en deactiveren.

**FAV** Hiermee geeft u de geselecteerde, favoriete zender weer.

**CHAR/NUM (Tekens/nummer)** Hiermee wordt het teken of nummer voor het NetCast-menu gewijzigd.

**3D** Hiermee bekijkt u de 3D-video. (► p.80)

**DELETE (Verwijderen)** Hiermee wordt het op het schermtoetsenbord ingevoerde teken verwijderd.

**MUTE** Hiermee schakelt u het geluid in of uit.

**Programma omhoog/omlaag** Hiermee selecteert u een programma.

**Pagina omhoog/omlaag** Van de ene volledige set scherm informatie naar de volgende gaan.

**SIMPLINK-/MIJN MEDIA-menu-besturing-sknoppen** Hiermee kunt u het menu SIMPLINK of MIJN MEDIA besturen (Fotolijst, Muzieklijst en Filmlijst).

### Batterijen plaatsen

- Open het klepje van het batterijvak aan de achterzijde. Let daarbij op de polen (+ bij +, - bij -).
- Plaats twee AAA-batterijen van 1,5 V. Gebruik geen oude of gebruikte batterijen en nieuwe batterijen door elkaar
- Sluit het klepje.
- Voer de installatiehandelingen in omgekeerde richting uit om de batterijen te verwijderen.

# VOORBEREIDING

## TOETSFUNCTIES VAN DE MAGIC MOTION-AFSTANDSBEDIENING

VOORBEREIDING

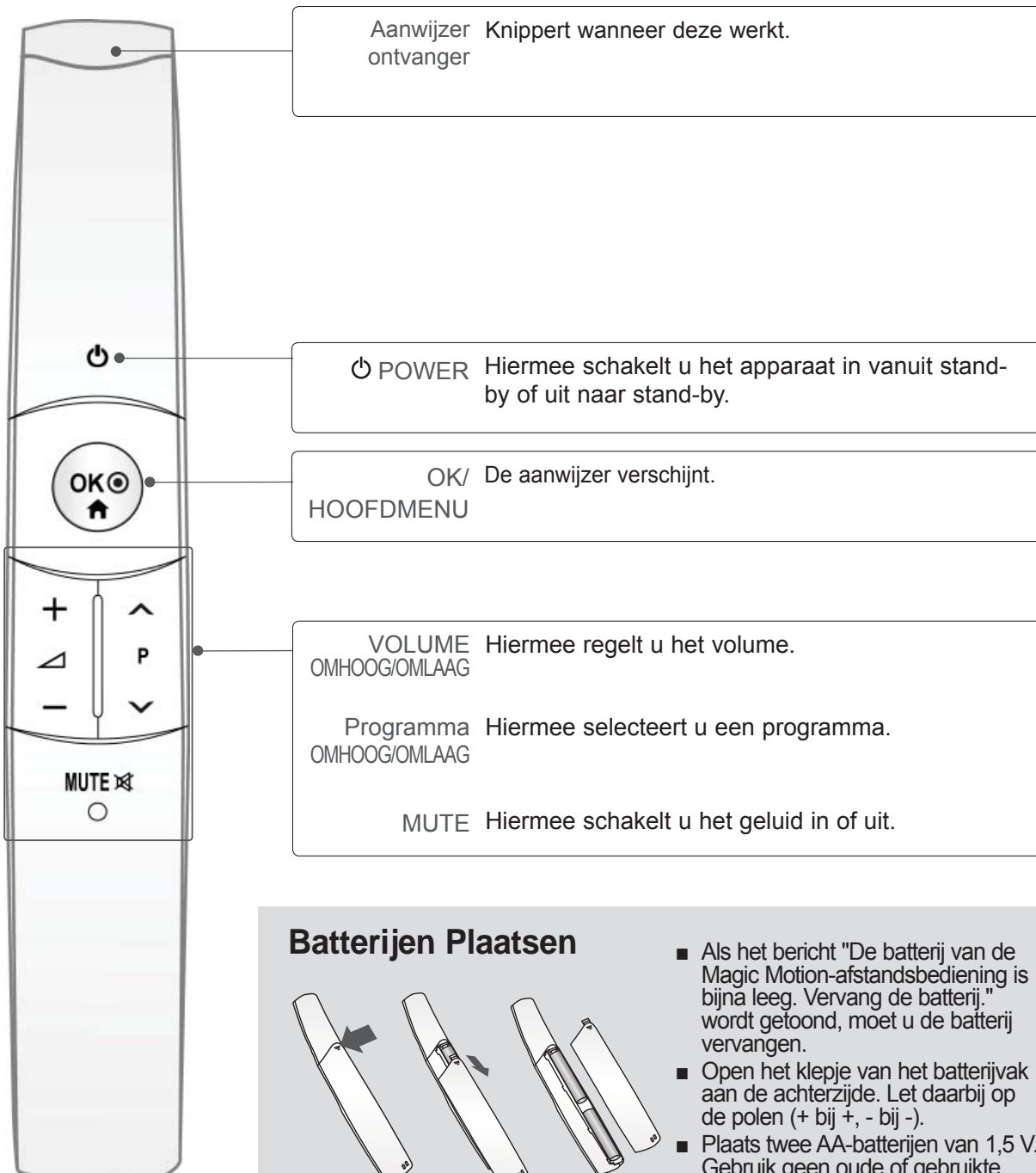

### Batterijen Plaatsen

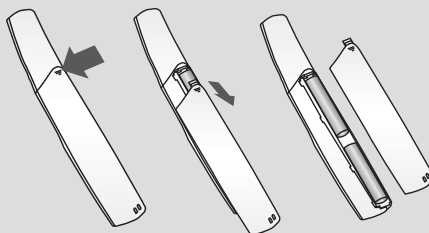

- Als het bericht "De batterij van de Magic Motion-afstandsbediening is bijna leeg. Vervang de batterij." wordt getoond, moet u de batterij vervangen.
- Open het klepje van het batterijkvak aan de achterzijde. Let daarbij op de polen (+ bij +, - bij -).
- Plaats twee AA-batterijen van 1,5 V. Gebruik geen oude of gebruikte batterijen en nieuwe batterijen door elkaar
- Sluit het klepje.
- Voer de installatiehandelingen in omgekeerde richting uit om de batterijen te verwijderen.

# AANSLUITINGEN EN SETUP

- Breng om beschadiging van uw apparatuur te voorkomen geen netsnoeren aan voordat u alle apparatuur hebt aangesloten.

## AANSLUITING ANTENNE

- Richt de antenne voor een optimale beeldkwaliteit.
- Antennekabel en converter worden niet meegeleverd.

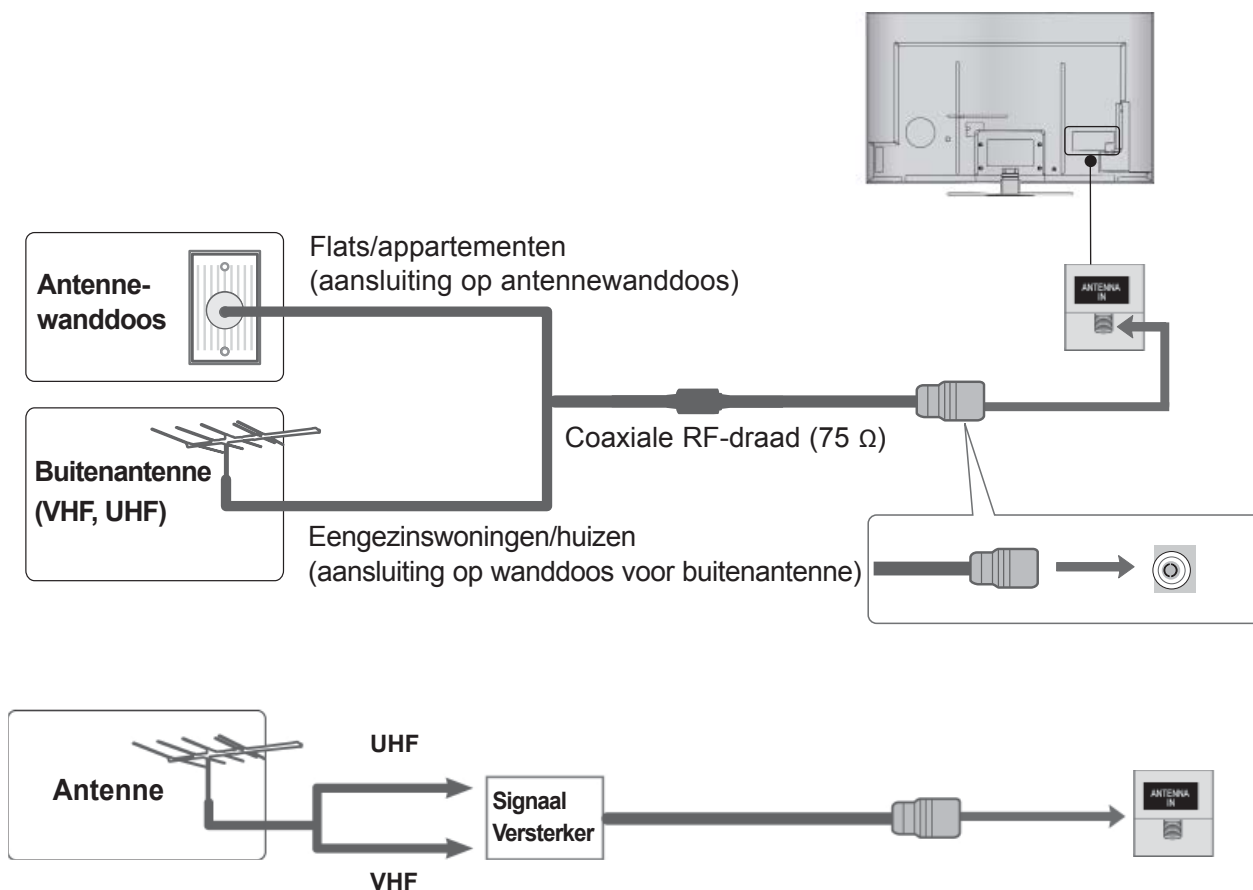

- Als het signaal zwak is, kunt u op de hiernaast aangegeven manier een signaalversterker voor de antenne aansluiten om de beeldkwaliteit te verbeteren.
- Als het signaal naar twee tv's moet worden gesplitst, kunt u hiervoor een antennesplitter gebruiken.

# AANSLUITINGEN EN SETUP

- Breng om beschadiging van uw apparatuur te voorkomen geen netsnoeren aan voordat u alle apparatuur hebt aangesloten.
- In dit gedeelte over **AANSLUITINGEN EN SETUP** worden hoofdzakelijk diagrammen gebruikt voor de 47/55LX9\*\*\*-modellen.
- Het beeld op uw tv kan afwijken van deze afbeelding.

## AANSLUITING MET EEN COMPONENTKABEL

Deze tv is geschikt voor de ontvangst van digitale radiofrequente of kabelsignalen zonder gebruikmaking van een externe digitale set-top box. Als u echter digitale signalen van een digitale set-top box of een ander extern digitaal apparaat ontvangt, zie dan het onderstaande schema.

- 1 Sluit de video-uitgangen (Y, P<sub>B</sub>, P<sub>R</sub>) van de externe apparaten (digitale set-top box, dvd-speler, dvd-recorder e.d.) aan op de **COMPONENT-IN VIDEO**-stekkerbussen van de tv.
- 2 Sluit de audio-uitgang van de externe apparaten (digitale set-top box, dvd-speler, dvd-recorder e.d.) aan op de **COMPONENT-IN AUDIO**-stekkerbussen van de tv.
- 3 Schakel de externe apparaten in. (Raadpleeg de handleiding bij het externe apparaat voor bedieningsinstructies.)
- 4 Selecteer de **Component1**-ingang met de knop **INPUT** op de afstandsbediening. Bij een verbinding met **COMPONENT IN 2**, selecteert u **Component2**-ingangsbron.

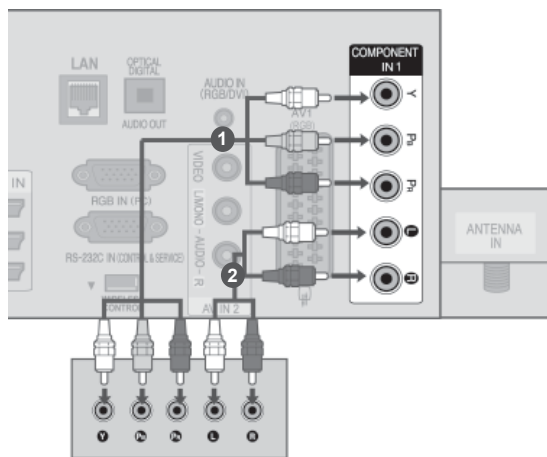

of

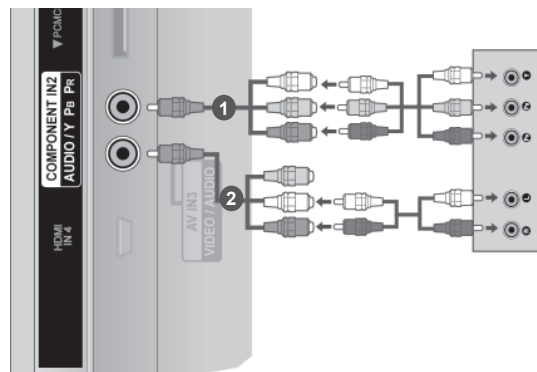

- Ondersteunde HDMI-audio-indeling: Dolby Digital, PCM. Het DTS audioformaat wordt niet ondersteund.

Signaal	Component	HDMI
480i/576i	O	X
480p/576p	O	O
720p/1080i	O	O
1080p	O (50 Hz / 60 Hz alleen bij)	O (24 Hz/30 Hz/ 50 Hz/60 Hz)

### Componentingangen

U kunt de beeldkwaliteit verbeteren door een dvd-speler op de hieronder aangegeven manier op de componentingangen aan te sluiten.

Componentpoorten op de tv	Y	P <sub>B</sub>	P <sub>R</sub>
Video-uitgangspoorten op DVD-speler	Y	P <sub>B</sub>	P <sub>R</sub>
	Y	B-Y	R-Y
	Y	Cb	Cr
	Y	Pb	Pr



# AANSLUITING MET EEN HDMI-KABEL

- 1 Sluit de HDMI-uitgang van de externe apparatuur (digital set-top box, DVD, enz.) aan op de aansluiting **HDMI/DVI IN 1**, **HDMI/DVI IN 2**, **HDMI/DVI IN 3** of **HDMI IN 4** van de tv.
- 2 Schakel de externe apparaten in.  
(Zie voor bedieningsinstructies de handleiding van de externe apparaten.)
- 3 Selecteer de ingangsbron **HDMI1**, **HDMI2**, **HDMI3** of **HDMI4** met de knop **INPUT** op de afstandsbediening.

## ! OPMERKINGEN

- ▶ De tv kan het video- en audiosignaal gelijktijdig ontvangen als u een HDMI-kabel gebruikt.
- ▶ Als de dvd-speler geen Auto HDMI ondersteunt, moet u zelf de juiste uitgangsfrequentie instellen.
- ▶ Controleer of de HDMI-kabel van het type High Speed is. Als de HDMI-kabels geen HDMI-kabels van het type High Speed zijn, kunnen flikkeringen op het scherm of geen schermweergave het resultaat zijn. Gebruik daarom HDMI-kabels van het type High Speed.

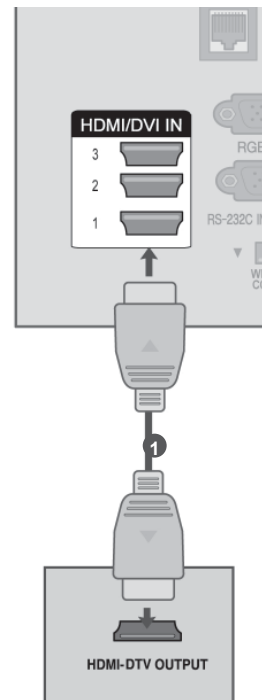

# AANSLUITINGEN EN SETUP

## ALS U VOOR DE VERBINDING EEN HDMI-NAAR-DVI-KABEL GEBRUIKT

- 1 Sluit de digitale set-top box of de DVI-uitgang van de pc aan op de **HDMI/DVI IN 1, HDMI/DVI IN 2, HDMI/DVI IN 3** of **HDMI IN 4**-stekkerbus van de tv.
- 2 Sluit de audio-uitgang van de digitale set-top box of de audio-uitgang van de pc aan op de **AUDIO IN (RGB/DVI)**-stekkerbus van de tv.
- 3 U kunt nu de digitale set-top box of de pc en de tv inschakelen.  
(Zie voor bedieningsinstructies de handleiding van de digitale set-top box of de pc.)
- 4 Selecteer de **HDMI1, HDMI2, HDMI3** of **HDMI4**-ingang met de knop **INPUT** op de afstandsbediening.

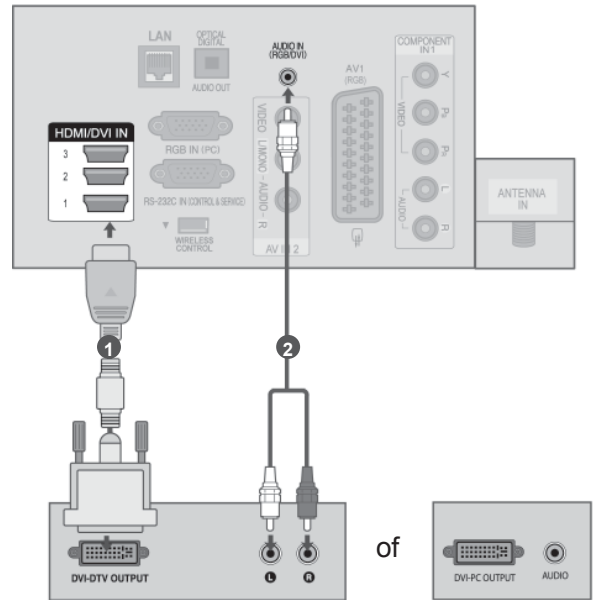

# AANSLUITING MET EEN SCARTKABEL

- 1 Sluit de Euro/scart-bus van het externe apparaat (dvd, videorecorder, enzovoort) aan op de **AV1** Euro/scart-stekkerbus van de tv.
- 2 Schakel de externe apparaten in. (Zie voor bedieningsinstructies de handleiding van de externe apparaten.)
- 3 Selecteer de **AV1**-ingang met de knop **INPUT** op de afstandsbediening.

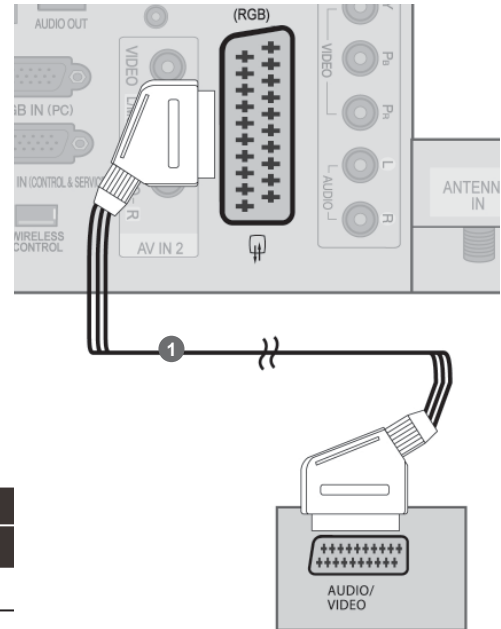

Scart	Input			Uitvoer
	Video	Audio	RGB	Video, Audio
AV1	O	O	O	Analoge tv, Digitale tv

Huidige invoermodus \ Uitvoertype	AV1 (Tv Uit)	AV1 (Indien DTV geplandeopname in voortgang is metbehulp van opname apparatuur.)
Digitale tv	Digitale tv	O
Analoge tv, AV	Analoge tv	O
Component/RGB	Analoge tv	(De invoermodus wordt automatisch geconverteerd naar DTV.)
HDMI	X	X

► TV Uit: Uitgangen voor analoge en digitale tv-signalen.

## ! OPMERKINGEN

- Als u een Euro-scartkabel wilt gebruiken, moet u een afgeschermd Euro-scartkabel gebruiken.

# AANSLUITINGEN EN SETUP

## USB AANSLUITEN

- 1 Sluit het USB toestel aan op de **USB IN 1** of **USB IN 2** contactpunten van de tv.
- 2 U kunt na het aansluiten van de **USB IN 1** of **USB IN 2** in contactpunten, de **USB**-functie gebruiken. (► pag. 82)

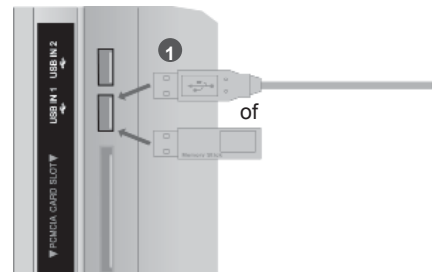

## AANSLUITEN MET een RF-KABEL

U kunt beeldruis (interferentie) voorkomen door voor voldoende afstand tussen de videorecorder en de tv te zorgen.

- 1 Verbind de **ANT OUT**-aansluiting van de videorecorder met de **ANTENNA IN**-aansluiting van de tv.
- 2 Sluit de antennekabel aan op de **ANT IN**-aansluiting van de videorecorder.
- 3 Druk op de knop **PLAY** van de videorecorder en stem de tv op de videorecorder af om de opname te bekijken.

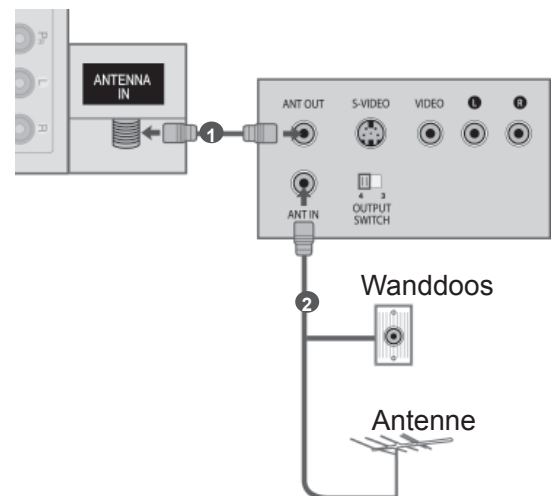

# AANSLUITING MET een RCA-KABEL

- 1 Sluit de **AUDIO/VIDEO**-aansluitingen tussen de tv en de VCR of externe apparatuur aan. Zorg ervoor dat de kleuren van de aansluitingen overeenkomen. (video = geel, audio links = wit en audio rechts = rood)
- 2 Plaats een videoband in de videorecorder en druk op **PLAY** (afspelen) op de videorecorder. (Raadpleeg de handleiding van de videorecorder). Of schakel het betreffende randapparaat in. (Zie de handleiding van het externe apparaat.)
- 3 Selecteer de **AV2** -ingang met de knop **INPUT**(ingang) op de afstandsbediening. Bij een verbinding met **AV IN 3**, selecteert u de ingangsbron **AV3**.

## ! OPMERKINGEN

- ▶ Als u een monovideorecorder hebt, sluit u de audiokabel van de recorder aan op de **AUDIO L/MONO**-aansluiting van de tv.

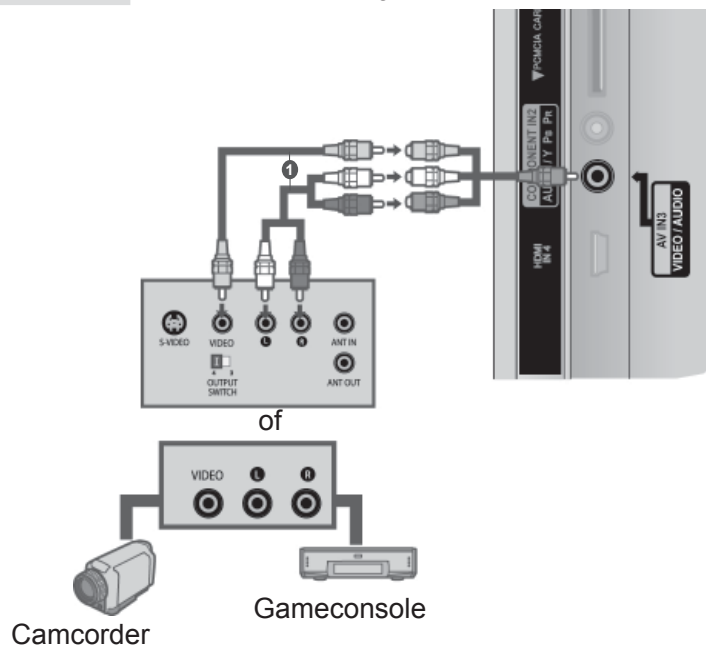
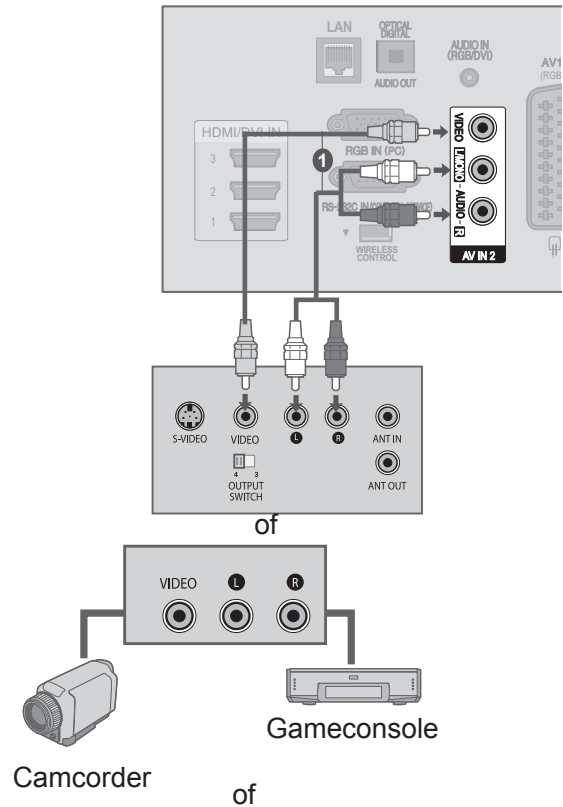

# AANSLUITINGEN EN SETUP

## AANSLUITEN MET EEN 15-PINS D-SUB-KABEL

Deze tv ondersteunt Plug & Play. Dit betekent dat de pc automatisch wordt aangepast aan de instellingen van de tv.

- 1 Verbind de RGB-uitgang van de **PC** met de RGB IN (PC)-aansluiting op de tv.
- 2 Verbind de audio-uitgangen van de PC met de **AUDIO IN (RGB/DVI)**-ingangen van de tv.
- 3 Schakel de pc in.
- 4 Selecteer de **RGB**-ingang met de knop INPUT op de afstandsbediening.

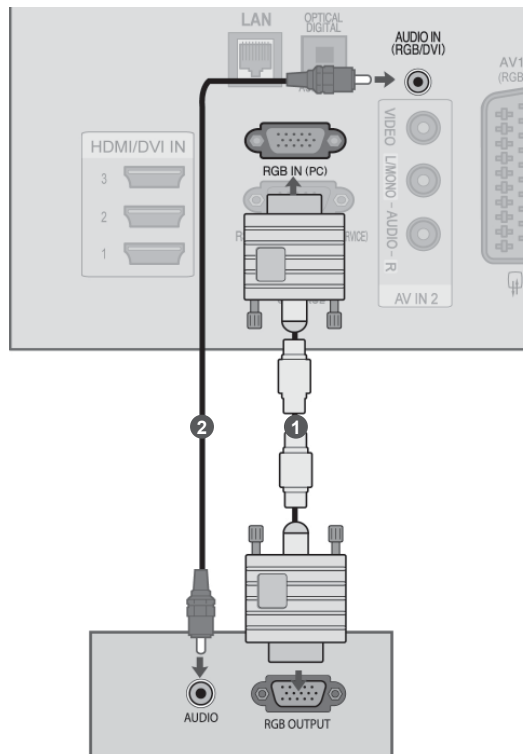

## CI-MODULE PLAATSEN

Om de gescrembelde services (betaalservices) te bekijken in de modus voor digitale tv. Deze functie is niet op alle modellen beschikbaar.

- 1 Plaats de CI-module in de **sleuf** voor de **PCMCIA** -kaart (Personal Computer Memory Card International Association) van de tv, zoals afgebeeld.

Zie pagina 50 voor meer informatie.

### ! OPMERKINGEN

- ▶ Controleer of de CI module in de juiste richting geplaatst is in de PCMCIA kaartgleuf. Indien de module niet goed geplaatst is, kan dit schade veroorzaken aan de TV en de PCMCIA kaartgleuf.

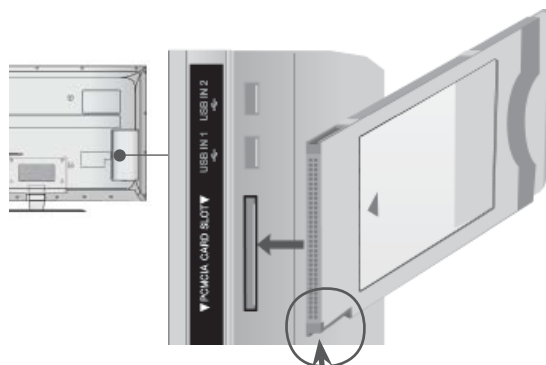

Controleer dit punt, zoals afgebeeld, en plaats de CI Module.

# AANSLUITINGEN EN SETUP

## DIGITALE AUDIO-UITGANG INSTELLEN

U wilt het audiosignaal van de tv via de uitgangspoort voor digitale audio (optisch) naar externe audio-apparatuur sturen.

Als u digitale uitzendingen via 5.1-kanaalluidsprekers wilt beluisteren, sluit u de OPTISCHE UITGANG VOOR DIGITALE AUDIOSIGNALLEN op de achterzijde van de tv aan op een Home Theater (of versterker).

- 1 Sluit een uiteinde van een optische kabel aan op de uitgangspoort voor digitale audio (optisch) van de tv.
- 2 Sluit het andere uiteinde van de optische kabel aan op de digitale audio-ingang (Optisch) op de audioapparatuur.
- 3 Stel de optie "TV Speaker" in het menu AUDIO in op Uit. (► pag. 145). Raadpleeg voor bedieningsinstructies de handleiding van de externe audioapparaten.

### ⚠ PAS OP

- Kijk niet in de optische uitgangspoort. De laserstraal kan schadelijk zijn voor uw ogen.

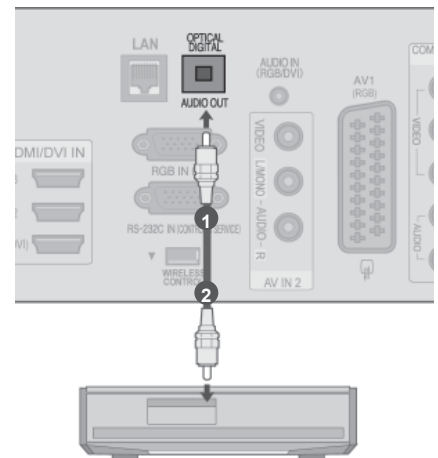



## EXTERNE APPARATUUR VOOR DRAADLOZE VERBINDINGEN

Tv's van LG met een draadloze bedieningspoort ondersteunen de draadloze mediabox van LG die afzonderlijk wordt verkocht. Als u de Wireless Ready-dongle (die bij de draadloze mediabox wordt geleverd) met de TV verbindt, kunnen externe apparaten met de draadloze mediabox van LG worden verbonden en worden video en audio draadloos naar de TV verzonden.

Nadat de draadloos-dongle is verbonden, drukt u op de knop **INPUT** (Invoer) om het scherm voor draadloze invoer te bekijken.

Raadpleeg de handleiding van de draadloze mediabox voor bedieningsinstructies.

- 1 Sluit de **WIRELESS CONTROL**-aansluiting van de Wireless Ready-dongle aan op de **WIRELESS CONTROL**-aansluiting van de tv.
- 2 Sluit de **HDMI OUT**-aansluiting van de Wireless Ready-dongle aan op de aansluiting **HDMI/DVI IN 1**, **HDMI/DVI IN 2**, **HDMI/DVI IN 3** of **HDMI IN 4** van de tv.



LG draadloze mediabox

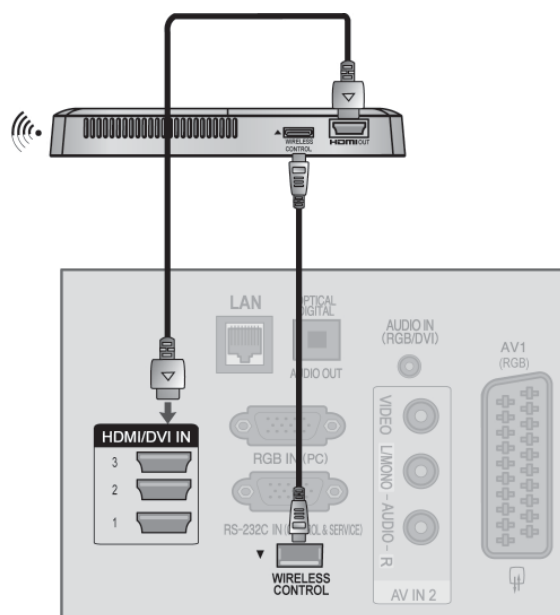

### ! OPMERKINGEN

- ▶ **WIRELESS CONTROL:** stroomvoorziening en bediening van de Wireless Ready-dongle.
- ▶ **HDMI:** video-/audiosignaal is verbonden met de Wireless Ready-dongle.
- ▶ Wanneer u de draadloze mediabox (product dat afzonderlijk wordt verkocht) aansluit, kunt u via een draadloze verbinding naar het externe apparaat kijken dat op de draadloze mediabox is aangesloten.
- ▶ Bij gebruik van het externe apparaat dat op de draadloze mediabox is aangesloten, werken sommige functies van het TV-menu mogelijk niet.
- ▶ In draadloze externe uitvoermodus, worden de functies Echte bioscoop en Digitale ruisonderdrukking niet ondersteund.

# AANSLUITINGEN EN SETUP

## ONDERSTEUNDE BEELDSCHERMRESOLUTIE

### RGB-PC, HDMI/DVI-PC-modus

Resolution	Horizontal Frequency (kHz)	Vertical Frequency (Hz)
720x400	31,468	70,08
640x480	31,469	59,94
800x600	37,879	60,31
1024x768	48,363	60,00
1280x768	47,78	59,87
1360x768	47,72	59,80
1280x1024	63,981	60,02
1920x1080 (RGB-PC)	66,587	59,93
1920x1080 (HDMI-PC)	67,5	60,00

(behalve 47/55LX9\*\*\*-HDMI/DVI-PC-modus)

### HDMI/DVI-DTV-modus

Resolution	Horizontal Frequency (kHz)	Vertical Frequency (Hz)
720x480	31,469	59,94
720x576	31,5	60
1280x720	37,5	50
1280x720	44,96	59,94
1280x720	45	60
1920x1080	33,72	59,94
1920x1080	33,75	60
1920x1080	28,125	50
1920x1080	26,97	23,97
1920x1080	27	24
1920x1080	33,716	29,976
1920x1080	33,75	30,00
1920x1080	56,25	50
1920x1080	67,43	59,94
1920x1080	67,5	60

### ! OPMERKINGEN

- ▶ Voorkom dat een stilstaand beeld lang op het scherm wordt weergegeven. Het stilstaande beeld kan inbranden op het scherm. Gebruik wanneer mogelijk een screensaver.
- ▶ Er kan ruis zijn overeenkomstig een resolutie, verticaal patroon, contrast of helderheid in pc-modus. Verander dan de pc-modus in een andere resolutie, wijzig de verversingsfrequentie of pas de helderheid en het contrast aan in het menu totdat het beeld goed is. Als de verversingsfrequentie van de grafische kaart van de pc niet kan worden gewijzigd, vervangt u deze grafische kaart of raadpleegt u de fabrikant van de grafische kaart.
- ▶ Voor de horizontale en de verticale frequentie wordt een aparte synchronisatie-ingang gebruikt.
- ▶ We raden het gebruik van 1920x1080, 60 Hz aan voor deze PC modus, dit zou de beste beeldkwaliteit moeten opleveren.
- ▶ Sluit de signaalkabel van de monitoruitgang van een pc aan op de RGB (PC)-poort van het toestel of sluit de signaalkabel van de HDMI-uitgang van de pc aan op de HDMI IN- of HDMI/DVI IN-poort van het toestel.
- ▶ Verbind de audio-kabel van de pc met de Audio-ingang van de tv (geluidskabels worden niet meegeleverd bij de tv). Pas het geluid op de pc desgewenst aan als u een geluidskaart gebruikt.
- ▶ Als de grafische kaart van de pc niet geschikt is voor gelijktijdige aansluiting via zowel een analoge als een digitale RGB-uitgang, sluit u de pc aan op de RGB-, HDMI IN- of HDMI/DVI-poort om beelden van de pc op het toestel weer te geven.
- ▶ Als de videokaart op de pc analoge en digitale RGB tegelijkertijd uitvoert, stelt u het toestel in op RGB of HDMI.
- ▶ (De andere modus wordt automatisch door het toestel ingesteld op Plug en Play.)
- ▶ De DOS-modus werkt mogelijk niet met sommige videokaarten als u een HDMI-naar-DVI-kabel gebruikt.
- ▶ Als de RGB-PC-kabel te lang is, kan er interferentie optreden op het scherm. We adviseren u een kabel korter dan 5 meter te gebruiken. Hierdoor krijgt u de beste beeldkwaliteit.

# SCHERMSETUP VOOR PC-MODUS

## Aanpassing voor schermpositie, afmeting, fase

Positie, Formaat en Fase krijgen opnieuw de standaard fabrieksinstellingen.

Deze functie werkt in de volgende modus: RGB[PC].

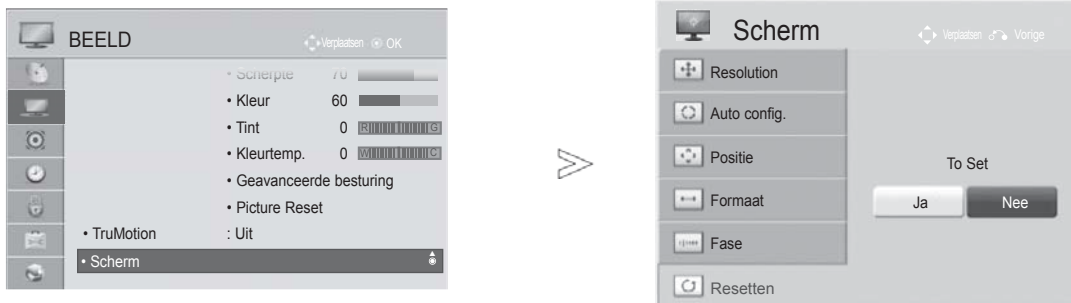

- 1   **BEELD** selecteren.
- 2   **Scherm** selecteren.
- 3   **Resetten** selecteren.
- 4   **Ja** selecteren.
- 5  Voer **Resetten** uit.

- Druk op de **MENU/EXIT**-knop om terug te gaan naar normale tv-weergave.
- Druk op de **BACK**-knop om terug te gaan naar het vorige menuscherm.

# AANSLUITINGEN EN SETUP

## Automatisch configureren (alleen in de modus RGB [PC])

Automatisch de beeldpositie en beeldtrillingen minimaliseren. Als u de positie van het beeld hebt aangepast en het beeld nog steeds niet correct wordt weergegeven, ligt dit niet aan uw tv, maar moet het beeld nog verder worden aangepast.

### Automatisch configureren

Deze functie is voor automatische aanpassing van de schermpositie, -grootte en fase. Het getoonde beeld zal een paar seconden instabiel zijn terwijl de autoconfiguratie werkzaam is.



- 1   **BEELD** selecteren.
- 2   **Scherm** selecteren.
- 3   **Auto config.** selecteren.
- 4   **Ja** selecteren.
- 5  Voer **Auto config.** uit.

- Als de positie van het beeld nog niet juist is, probeert u nogmaals de automatische aanpassing.
- Als het beeld nadat het automatisch in rgb (pc) is ingesteld alsnog moet worden bijgesteld, kunt u de **beeldpositie**, **beeldgrootte** en **fase** met de hand instellen.



- Druk op de **MENU/EXIT**-knop om terug te gaan naar normale tv-weergave.
- Druk op de **BACK**-knop om terug te gaan naar het vorige menuscherm.

## Resolutie selecteren

Als u een normaal beeld wilt zien, past u de resolutie van de RGB-modus en de selectie van de PC-modus aan.

Deze functie werkt in de volgende modus: RGB[PC].



- 1   **BEELD** selecteren.
- 2   **Scherm** selecteren.
- 3   **Resolutie** selecteren.
- 4   Kies de gewenste resolutie.
- 5 

- Druk op de **MENU/EXIT**-knop om terug te gaan naar normale tv-weergave.
- Druk op de **BACK**-knop om terug te gaan naar het vorige menuscherm.

# AANSLUITINGEN EN SETUP

## Aanpassing voor Positie, Formaat en Fase van het scherm

Om een normaal beeld weer te geven moet u ervoor zorgen dat het oplossend vermogen (de resolutie) van de rgb-modus en de keuze van de pc-modus met elkaar overeenstemmen.

Deze functie werkt in de volgende modus: RGB[PC].

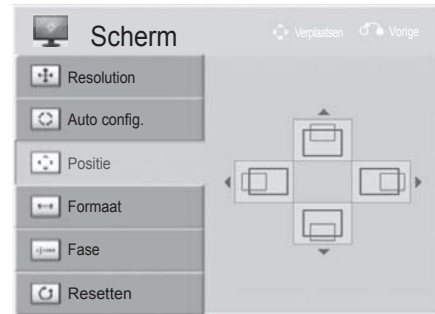

- 1   **BEELD** selecteren.
- 2   **Scherp** selecteren.
- 3   Selecteer **Positie**, **Formaat** of **Fase**.
- 4    Breng de gewenste instellingen aan.
- 5 

- Druk op de **MENU/EXIT**-knop om terug te gaan naar normale tv-weergave.
- Druk op de **BACK**-knop om terug te gaan naar het vorige menuscherm.

# NETWERKINSTELLINGEN

## Bekabelde netwerkverbinding

Deze TV kan via de LAN-poort met een LAN (Local Area Network) worden verbonden. Na het tot stand brengen van de fysieke verbinding moet de TV worden ingesteld voor netwerkcommunicatie

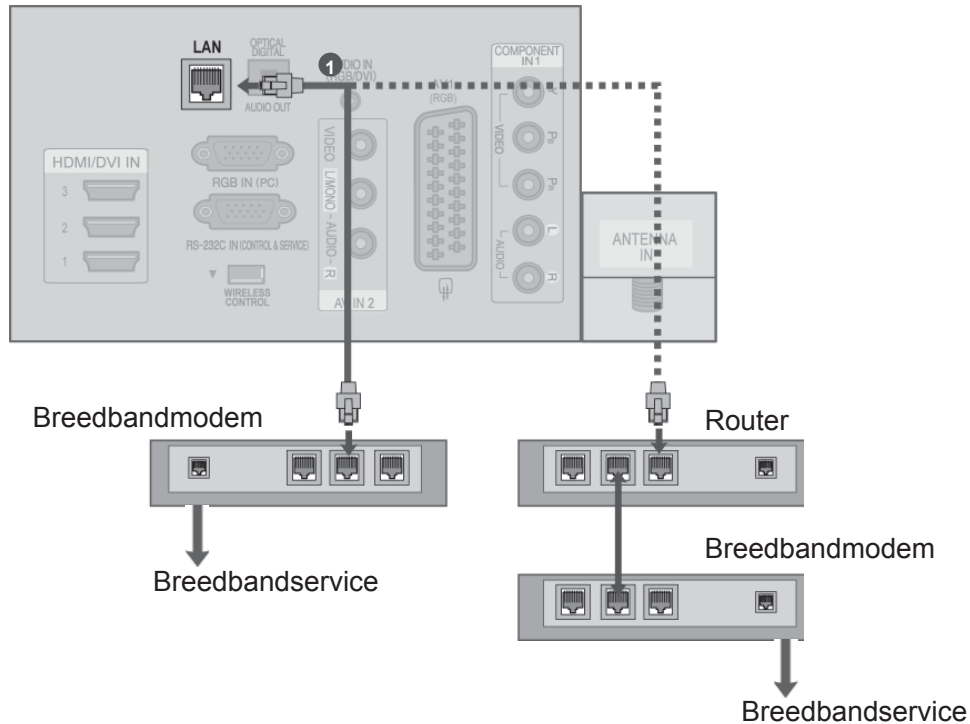

- 1 Verbind de LAN-poort van de modem of router met de LAN-poort op de TV.
- 2 Selecteer **Netwerkinstelling** in het menu **NETWERK**.
- 3 Nadat u de **LAN**-poort hebt aangesloten, gebruikt u het menu **NetCast**.  
Ga voor meer informatie over het instellen van NetCast en het oplossen van problemen naar <http://lgknowledgebase.com>. Zoek naar **NetCast**.

### ⚠ PAS OP

- ▶ Verbind geen modulaire telefoonkabel met de LAN-poort.
- ▶ Omdat er verschillende verbindingsmethoden bestaan, moet u de specificaties opvolgen van uw telecomleverancier of internetprovider.

# AANSLUITINGEN EN SETUP

## Instellingen voor bekabeld netwerk

Als er zowel een bekabeld als draadloos netwerk beschikbaar is, gaat de voorkeur uit naar een bekabeld netwerk. Na het tot stand brengen van een fysieke verbinding kan het voor een klein aantal thuisnetwerken vereist zijn om de TV-netwerkinstellingen aan te passen.

Neem voor meer informatie contact op met uw internetprovider of raadpleeg de handleiding van uw router.

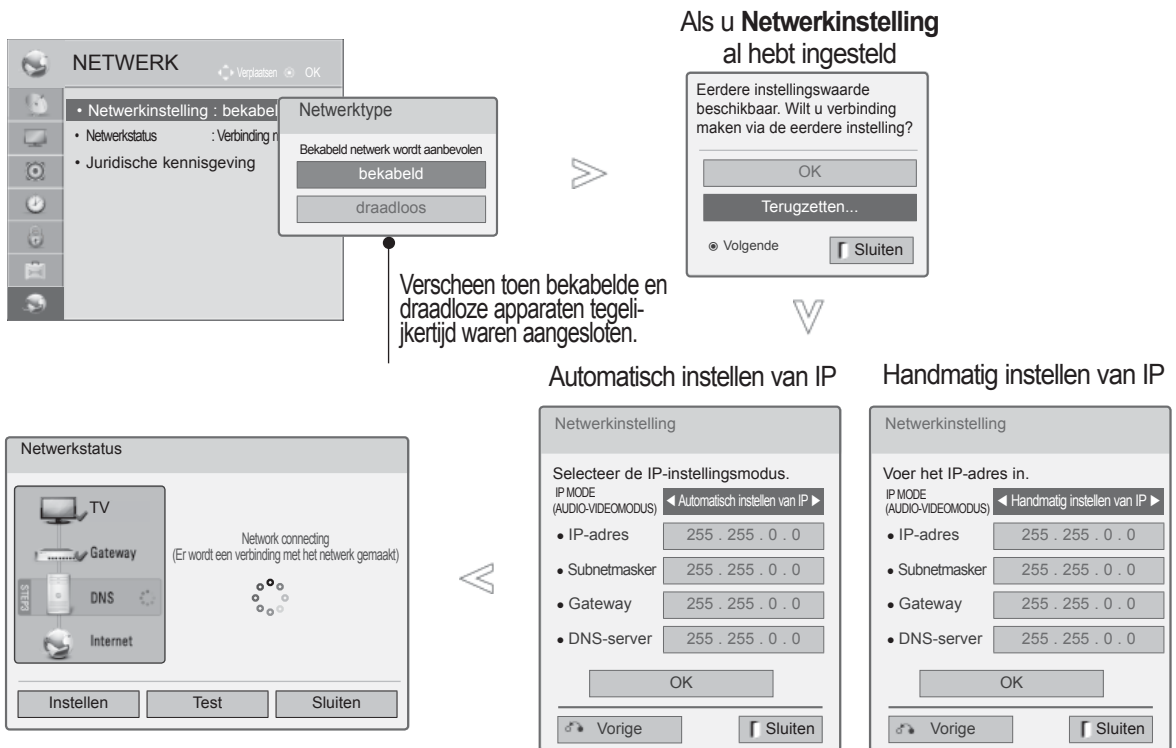

- Selecteer **NETWERK**.
- Selecteer **Netwerkinstelling**.
- Selecteer **Bekabeld**.
- Als u de netwerkinstellingen al hebt ingesteld, selecteert u **Terugzetten**. Met de nieuwe verbindinginstellingen worden de huidige netwerkinstellingen opnieuw ingesteld.
- Selecteer **Automatisch instellen van IP** of **Handmatig instellen van IP**.
- Wanneer u **Handmatig instellen van IP** selecteert: moeten IP-adressen handmatig worden ingevoerd.
- Selecteer **OK**.



- Voor deze functie is een breedbandinternetverbinding vereist die altijd actief is.
- U hoeft geen verbinding met een PC te maken om deze functie te kunnen gebruiken.
- Als **Netwerkinstelling** niet werkt, moet u de netwerkomstandigheden controleren. Controleer de LAN-kabel en controleer of DHCP voor de router is ingeschakeld als u de automatische instellingen wilt gebruiken.
- Als de **Netwerkinstelling** niet is voltooid, werkt het netwerk wellicht niet normaal.
- **Automatisch instellen van IP**: selecteer deze optie als er een DHCP-server op het LAN (Local Area Network) via een bekabelde verbinding bestaat waardoor er automatisch een IP-adres aan de tv wordt toegewezen. Als u een breedbandrouter of een breedbandmodem met een DHCP-serverfunctie (Dynamic Host Configuration Protocol) gebruikt, wordt het IP-adres automatisch bepaald.
- **Handmatig instellen van IP**: selecteer deze optie als er geen DHCP-server op het netwerk bestaat en u het IP-adres handmatig wilt instellen.

# AANSLUITINGEN EN SETUP

## ! OPMERKINGEN

- ▶ Ga voor meer informatie over het instellen van NetCast en het oplossen van problemen naar <http://lgknowledgebase.com>. Zoek naar NetCast.
- ▶ Gebruik een standaard-LAN-kabel bij deze tv. Cat5 of beter met een RJ45-connector.
- ▶ Veel netwerkverbindingsproblemen tijdens het instellen kunnen vaak worden opgelost door de router of modem opnieuw in te stellen. Nadat u de speler met het thuisnetwerk hebt verbonden, schakelt u snel de stroom van de router of kabelmodem van het thuiswerk uit of trekt u de stroomkabel los. Vervolgens schakelt u de stroom weer in en/of sluit u de stroomkabel weer aan.
- ▶ Afhankelijk van de internetprovider kan het aantal apparaten dat internet-service kan ontvangen worden beperkt door de van toepassing zijnde servicevoorwaarden. Neem voor meer informatie contact op met uw provider.
- ▶ LG is niet verantwoordelijk voor defecten aan de tv en/of de internetverbinding die het gevolg zijn van communicatiefouten/defecten die betrekking hebben op uw breedbandinternetverbinding of andere verbonden apparatuur.
- ▶ LG is niet verantwoordelijk voor problemen met uw internetverbinding.
- ▶ Bepaalde inhoud die beschikbaar is via de netwerkverbinding is wellicht niet compatibel met de tv. Als u vragen over dergelijke inhoud hebt, moet u contact opnemen met de maker van de inhoud.
- ▶ Als de snelheid van de netwerkverbinding niet voldoet aan de vereisten voor de inhoud die wordt geopend, kan dit ongewenste resultaten opleveren.
- ▶ Sommige internetverbindingsbewerkingen zijn wellicht niet mogelijk vanwege bepaalde beperkingen die zijn ingesteld door de internetprovider die uw breedbandinternetverbinding levert.
- ▶ U bent verantwoordelijk voor eventuele kosten die door een internetprovider worden berekend, inclusief, zonder beperking, verbindingskosten.
- ▶ Er is een 10 Base-T- of 100 Base-TX-LAN-poort vereist voor de verbinding met deze tv. Als uw internet-service een dergelijke verbinding niet toestaat, kunt u de TV niet verbinden.
- ▶ Er is een DSL-modem vereist om een DSL-service te kunnen gebruiken en er is een kabelmodem vereist om een kabelmodemservice te kunnen gebruiken. Afhankelijk van de toegangsmethode en de abonneermentsovereenkomst met uw internetprovider is het mogelijk dat u de internetverbindingsfunctie die deze TV bevat niet kunt gebruiken of wordt beperkt tot een bepaald aantal apparaten dat u gelijktijdig kunt verbinden. (Als uw internetprovider het abonnement heeft beperkt tot één apparaat, is het wellicht niet toegestaan om deze TV te verbinden als er al een PC is verbonden.)
- ▶ Het gebruik van een router is wellicht niet toegestaan of het gebruik ervan kan beperkt zijn afhankelijk van het beleid en de beperkingen van uw internetprovider. Neem voor meer informatie rechtstreeks contact op met uw internetprovider.
- ▶ Het draadloze netwerk gebruikt 2,4 GHz-radiofrequenties die ook worden gebruikt door andere huishoudelijke apparaten zoals snoerloze telefoons, Bluetooth®-apparaten, magnetrons, en kan van deze apparaten storing ondervinden.▶ Het draadloze netwerk kan worden gestoord door het apparaat dat 5GHz-radiofrequenties gebruikt. Deze frequenties worden ook gebruikt door de draadloze mediabox van LG, draadloze telefoons en andere Wi-Fi-apparaten.
- ▶ Mogelijk neemt de servicesnelheid af wanneer u het draadloze netwerk gebruikt en de draadloze omstandigheden niet optimaal zijn.
- ▶ Schakel alle ongebruikte netwerkapparatuur uit in uw lokale thuisnetwerk. Sommige apparaten kunnen netwerkverkeer genereren.
- ▶ In sommige gevallen kan het verplaatsen van het toegangspunt of de draadloze router naar een hoger punt dan de vloer de ontvangst verbeteren.
- ▶ De draadloze ontvangstkwaliteit is afhankelijk van vele factoren, zoals het type toegangspunt, de afstand tussen de tv en het toegangspunt en de plaats van de tv.
- ▶ Wanneer u verbinding maakt met internet via het bekabelde/draadloze apparaat, kan de verbinding worden onderbroken vanwege de beperkingen en bevestigingen van het bedrijf dat de service levert.
- ▶ Om een draadloos toegangspunt (AP, Access Point) aan te sluiten, is een AP nodig dat draadloze verbindingen ondersteunt en moet de draadloze functionaliteit van het AP zijn geactiveerd. Vraag bij de leverancier van het AP na wat de mogelijkheden voor draadloze AP-verbindingen zijn.
- ▶ Verifieer de veiligheidsinstellingen van AP SSID voor draadloze AP-verbindingen en raadpleeg de leverancier van het AP over de AP SSID-veiligheidsinstellingen.
- ▶ De tv kan langzamer gaan werken of storingen vertonen wanneer verkeerde instellingen voor netwerkapparatuur (bekabelde/draadloze router, hub, enz.) worden gebruikt. Installeer de apparatuur correct met behulp van de handleiding van de apparatuur en configureer het netwerk.
- ▶ Wanneer het AP wordt ingesteld op inclusief 802.11 n (behalve voor Rusland) en als voor codering WEP (64/128 bit) of WPA (TKIP/AES) wordt opgegeven, kan er mogelijk geen verbinding worden gemaakt. De AP-fabrikanten kunnen verschillende verbindingsmethoden hanteren.

## Draadloze netwerkverbinding

Met de WLAN-adapter voor breedband/DLNA van LG kan de TV worden verbonden met een draadloos LAN-netwerk.

De netwerkconfiguratie en de verbindingmethode kunnen verschillen wat de gebruikte apparatuur en de netwerkomgeving betreft. Raadpleeg de instellingsinstructies die bij uw toegangspunt of draadloze router worden geleverd voor gedetailleerde verbidingsstappen en netwerkinstellingen.

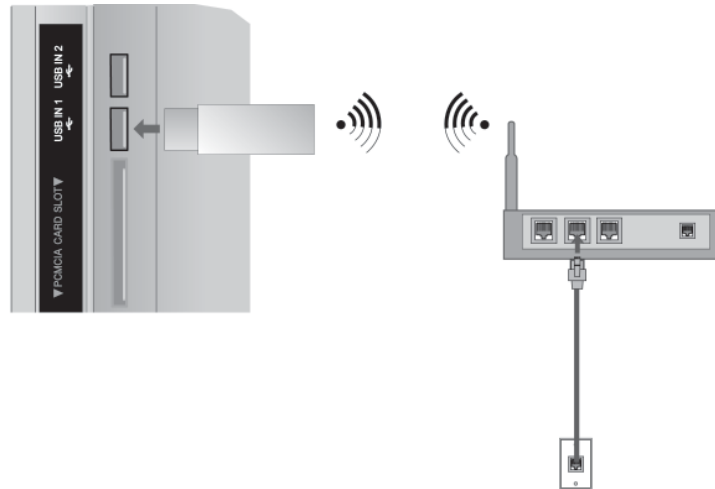

- 1 Sluit de "WLAN-adapter voor breedband/DLNA-adapter" aan op de **USB IN 1** of **USB IN 2**-aansluiting op de tv.
- 2 Selecteer "**Netwerkinstelling**" in het menu **NETWERK**. Nadat de verbinding tot stand is gebracht, kunt u het menu **NetCast** gebruiken.

### ! OPMERKINGEN

- ▶ Als u afbeeldingen, muziekbestanden of videobeelden die op de pc zijn opgeslagen via een router wilt weergeven, wordt het gebruik van een bekabelde poort in de router aanbevolen.
- ▶ Wanneer de draadloze poort van de router wordt gebruikt, kunnen voor een aantal functies beperkingen gelden.

# AANSLUITINGEN EN SETUP

## Instellingen voor draadloos netwerk

Het instellen van het toegangspunt of de draadloze router is vereist voordat de TV met het netwerk wordt verbonden.

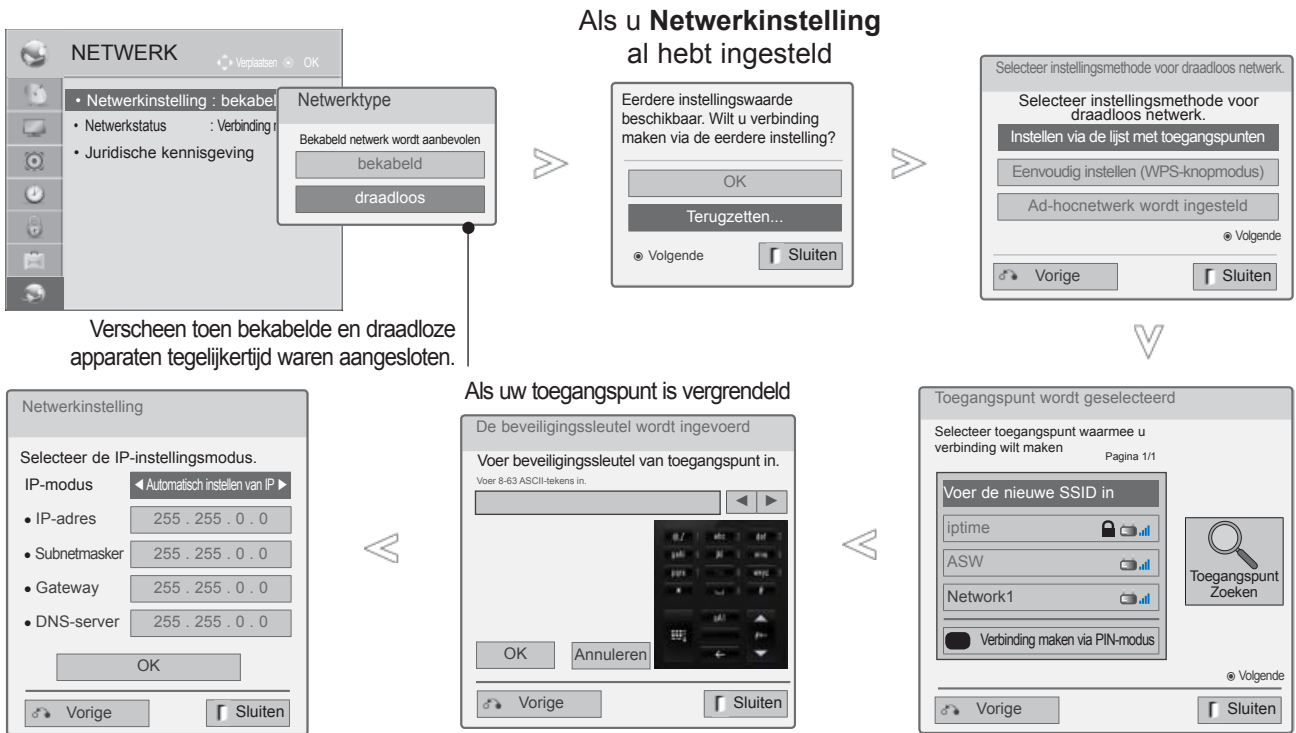

1 Selecteer **NETWERK**.

2 Selecteer **Netwerkinstelling**.

3 Selecteer **Wireless**.

4 Als u de netwerkinstellingen al hebt ingesteld, selecteert u **Terugzetten**. Met de nieuwe verbindinginstellingen worden de huidige netwerkinstellingen opnieuw ingesteld.

5 Selecteer **Instellen via de lijst met toegangspunten**.

6 Scan het altijd beschikbare toegangspunt of de draadloze routers in de buurt en geef deze als een lijst weer.

7 Selecteer een toegangspunt of draadloze router uit de lijst. (Als uw toegangspunt is vergrendeld, voert u de beveiligingsleutel van het toegangspunt in).

8 Voer de beveiligingsleutel van het toegangspunt in.

9 Herhaal stappen 4-5 op pag. 18.

## Als er al een beveiligingscode is ingesteld

### PIN (Personal Identification Number)

Als u het toegangspunt of de router met PIN wilt verbinden, gebruikt u deze functie.

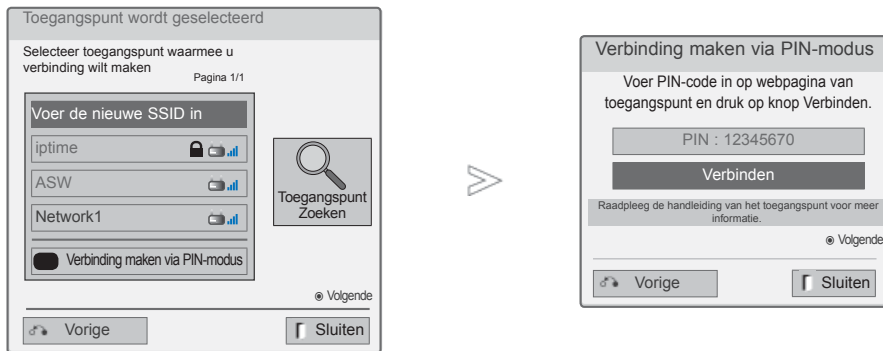

1 Herhaal stappen 1-6 op pag. 22.

2 **ROOD** De modus voor het verbinden van het toegangspunt met **PIN**.

3 U kunt het netwerk-id en de beveiligingsleutel op uw TV-scherm zien.  
Voer de PIN-code voor uw apparaat in.

4 **OK** Selecteer **Verbinden**.

5 Herhaal stappen 4-5 op pag. 18.

■ De PIN-code is het unieke, uit acht cijfers bestaande nummer van de dongle.



# AANSLUITINGEN EN SETUP

## Eenvoudig instellen (WPS-knopmodus)

Als uw toegangspunt of draadloze router PIN of WPS (Wi-Fi Protected Setup) ondersteunt, kan uw toegangspunt of draadloze router binnen 120 tellen worden gebruikt. U hoeft de naam van het toegangspunt (SSID: Service Set Identifier) en de beveiligingscode van uw toegangspunt of draadloze router niet te kennen.



1 Herhaal stappen op pag. 22.

2   Selecteer **Eenvoudig instellen (WPS-knopmodus)**.

3  Selecteer **Verbinden**.

4 Herhaal stappen 4-5 op pag. 18.

## Ad-hocmodus

Dit is de methode om rechtstreeks met het apparaat te communiceren om zonder toegangspunt te kunnen communiceren. Dit is hetzelfde als twee pc's met een kabel verbinden.

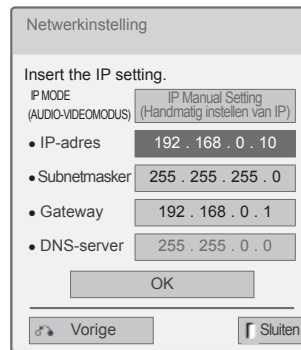
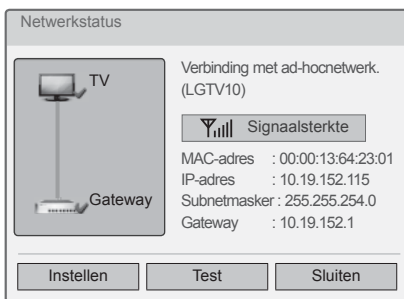

- Pc-instelling  
Internetprotocol (TCP/IP) of pc moet handmatig worden geconfigureerd.  
IP-adres, subnetmasker en standaardgateway kunt u zelf instellen.  
IP-adres: 192.168.0.1/subnetmasker: 255.255.255.0/standaardgateway: 192.168.0.10
- Tv-instelling  
Controleer het IP-adres en de gateway van de pc.  
Voer gateway-adres op pc in en IP-adres van PC op gateway en selecteer **OK**.  
IP-adres: 192.168.0.10/subnetmasker: 255.255.255.0/standaardgateway: 192.168.0.1

• Voorbeeld van de pc-instelling waardoor een draadloos netwerk wordt ondersteund

1. Zoek een draadloos netwerkapparaat op uw pc.
2. Selecteer LGTV10 in de lijst. (Selecteer dezelfde naam als de netwerk-ID die op uw tv-scherm verschijnt.)
3. Geef 1111111111 in het beveiligingssleutel dialoogvenster op. (Voer de beveiligingssleutel in die op uw tv-scherm wordt weergegeven.)

1 Herhaal stappen 1-3 op pag. 22.

2   Selecteer **Ad-hocnetwerk wordt ingesteld**.



3    Selecteer **OK**.

4  Selecteer **Verbinden** om een verbinding met het ad-hocnetwerk te maken.

U kunt het netwerk-id en de beveiligingssleutel op uw TV-scherm zien.

Voer deze netwerk-id en beveiligingssleutel op uw apparaat in. Als een netwerk niet werkt, wijzigt u de instellingsgegevens met de RODE knop.

5   Voer het IP-adres in.

6   Het instellen van het netwerk is voltooid. Selecteer **Sluiten**.

# AANSLUITINGEN EN SETUP

## Netwerkstatus

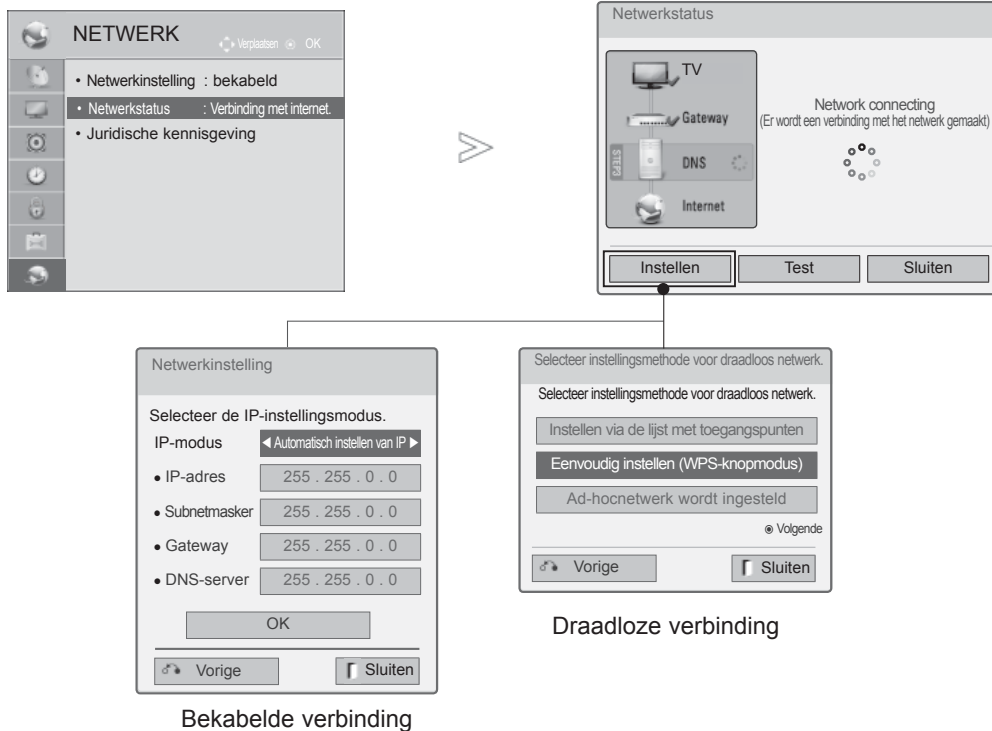

- 1   Selecteer **NETWERK**.
- 2   Selecteer **Netwerkstatus**.
- 3  Controleer de netwerkstatus.

- **Instellen:** ga terug naar het menu met netwerkinstellingen of het menu met instellingstypen voor een draadloos netwerk.
- **Test:** test de huidige netwerkstatus nadat u het netwerk hebt ingesteld.
- **Sluiten:** ga terug naar het vorige menu.



# BEDIENING VOOR TV KIJKEN/ PROGRAMMERING

## RF-specificatie van de Magic Motion-afstandsbediening

De Magic Motion-afstandsbediening communiceert met uw tv met behulp van een radiofrequentie (RF) met een bandbreedte van 2,4 GHz.

- Uitgangsvermogen: 1 dBm of lager
- Maximum communicatieafstand: 10 meter in een open ruimte
- Bandbreedte: 2,4 GHz (2,4035 GHz - 2,4783 GHz)
- Overdrachtssnelheid: 250 kbps

## Magic Motion-afstandsbediening registreren

De Magic Motion-afstandsbediening werkt doordat deze op uw tv wordt afgestemd.

Nadat u een LG-tv hebt aangeschaft, registreert u de Magic Motion-afstandsbediening op de tv.

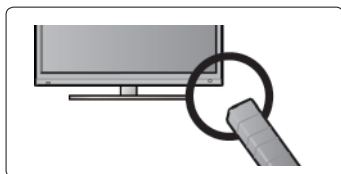

### De Magic Motion-afstandsbediening registreren

Om de afstandsbediening te registreren, drukt u op de knop **OK** op de afstandsbediening terwijl u deze op uw tv richt.



### De Magic Motion-afstandsbediening opnieuw registreren wanneer registratie is mislukt

Reset de afstandsbediening door de knoppen **OK** en **MUTE** gedurende 5 seconden ingedrukt te houden. (Zodra het resetten is voltooid, knippert het lampje op de Pointer RF Receiver.) Vervolgens herhaalt u bovenstaande procedure om de afstandsbediening te registreren.

# BEDIENING VOOR TV KIJKEN/ PROGRAMMERING

## De Magic Motion-afstandsbediening gebruiken



Druk op deze knop als er geen aanwijzer op het tv-scherm wordt weergegeven. De aanwijzer verschijnt nu op het scherm. Als de aanwijzer gedurende een bepaalde periode niet wordt gebruikt, verdwijnt deze.

2

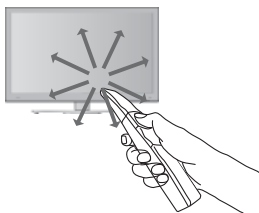

U kunt de aanwijzer verplaatsen door de aanwijzerontvanger van de afstandsbediening op uw tv te richten en deze vervolgens naar rechts, links, omhoog of omlaag te verplaatsen.

Als de aanwijzer niet correct werkt nadat u op de knop **OK** hebt gedrukt, gebruikt u de afstandsbediening eerst 10 seconden niet en daarna pas weer wel.

## Voorzorgsmaatregelen die u moet nemen wanneer u de Magic Motion-afstandsbediening gebruikt

- Fabrikant en installateur bieden geen service m.b.t. veiligheid voor personen, want het desbetreffende draadloze apparaat kan mogelijk storing middels elektrische golven veroorzaken.
- Gebruik de afstandsbediening binnen de maximale communicatieafstandsradius van 10 meter. Als u de afstandsbediening verder weg gebruikt of wanneer zich tussen de afstandsbediening en de tv een object bevindt dat het signaal blokkeert, kan een communicatiefout optreden.
- Een communicatiefout kan ook worden veroorzaakt door apparaten in de buurt. Elektrische apparaten zoals een magnetron of draadloos LAN-product kunnen interferentie veroorzaken omdat ze dezelfde bandbreedte (2,4 GHz) als de Magic Motion-afstandsbediening gebruiken.
- De Magic Motion-afstandsbediening kan worden beschadigd en slecht gaan werken als gevolg van vallen of harde klappen.
- Wanneer u een game speelt met de Magic Motion-afstandsbediening, houdt u deze veilig vast door het bandje rond uw pols te dragen en de lengte ervan met de schuifring aan te passen.
- Let op dat u niet tegen meubilair of personen in de buurt aanloopt wanneer u de Magic Motion-afstandsbediening gebruikt.

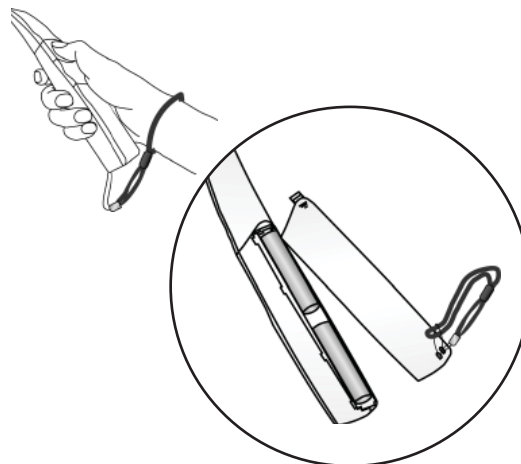

## Opties menu Aanwijzer

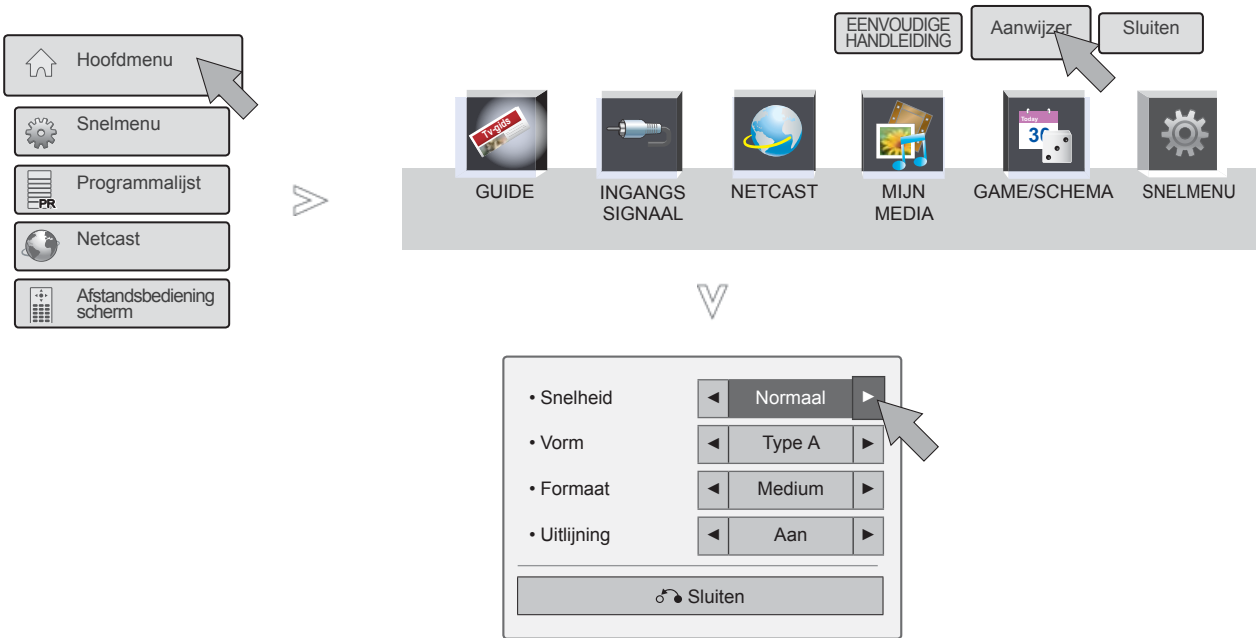





- 1    Selecteer **Hoofdmenu**.
- 2   Selecteer **Aanwijzer**.
- 3   Breng de gewenste instellingen aan.
- 4   Selecteer **Exit**.

- **Snelheid**: wijzigt de snelheid van de aanwijzer.
- **Vorm**: selecteer de aanwijzervorm.
- **Formaat**: wijzigt het formaat van de aanwijzer.
- **Uitlijning**: wanneer Uitlijning is ingeschakeld, kunt u de richting van de afstandsbediening gemakkelijk op de aanwijzer op uw tv-scherm afstemmen door de afstandsbediening naar links en rechts te schudden. De aanwijzer wordt dan automatisch naar het midden van het scherm verplaatst.

# BEDIENING VOOR TV KIJKEN/ PROGRAMMERING

## DE TV INSCHAKELEN

Als uw tv wordt ingeschakeld, kunt u de functies ervan gebruiken.

- 1 Sluit eerst de stroomkabel correct aan.  
Hierna schakelt de tv in op stand-by.
- 2 Druk in de stand-bymodus op de knop  / I, **INPUT** of **P**   op de tv of druk op de knop **POWER**, **INPUT**, **P**   op een van de **cijfertoetsen** op de afstandsbediening en de tv wordt ingeschakeld.

## SETUP INITIALISEREN

- 1 Als het OSD-beeldschermmenu (On Screen Display) op het scherm verschijnt nadat u de tv hebt ingeschakeld, kunt u de functies **Taal**, **Modusinstelling**, **Stroom indicator** (wanneer u **Thuisgebruik** in **Modusinstelling** selecteert), **Land** (behalve voor 47/55LX99\*\*) of **Tijdzone** (Als u Rusland als land selecteert) of **Wachtwoord inst.** (wanneer Frankrijk als land is geselecteerd), **Auto afstemmen** aanpassen.



### Opmerkingen:

- a. Indien u sluit zonder de eerste instelling te voltooien, zal het eerste instelling menu weer getoond worden.
- b. Druk op de **BACK** (Terug)-toets om van het huidige OSD-beeldschermmenu naar het vorige OSD-beeldschermmenu terug te schakelen.
- c. In landen waar de zendnormen voor digitale televisie nog niet zijn vastgelegd is het mogelijk dat bepaalde functies van digitale televisie niet werken, afhankelijk van de zendnormen voor digitale televisie.
- d. De "Thuisgebruik" modus is speciaal geschikt voor tv-kijken in de huiselijke omgeving en als standaardmodus van deze tv ingesteld.
- e. "Winkeldemo" modus is special gemaakt voor gebruik in winkels. De "Winkeldemo" modus wordt na een bepaalde tijd opgestart met de videokwaliteit die door ons bedrijf is ingesteld wanneer de gebruiker de gegevens voor de videokwaliteit willekeurig verandert.
- f. De modus (Thuisgebruik, Winkeldemo) kan gewijzigd worden door het uitvoeren van de Modusinstelling in het menu **OPTIE**.
- g. Wanneer u bijvoorbeeld Frankrijk als Land kiest, is het wachtwoord niet '0', '0', '0', '0' maar '1', '2', '3', '4'.

## PROGRAMMASELECTIE

- 1 Druk op de knop **P**   of een van de cijfertoetsen om een programmanummer te selecteren.

## VOLUME AANPASSEN

- 1 Druk op de knop  + of - om het volume te regelen.
- 2 U kunt het geluid uitschakelen door op de knop **MUTE** (dempen) te drukken.  
U kunt deze functie annuleren door te drukken op de knop **MUTE**,  + , - of **AV-MODUS**.





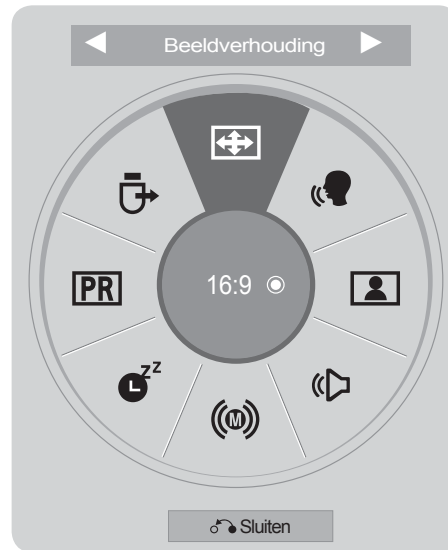
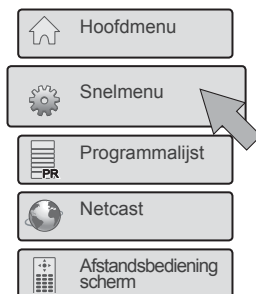

# SNELMENU

Het OSD (Schermmenu) van uw tv kan enigszins afwijken van de afbeeldingen in deze handleiding. Q.Menu (Quick Menu) is een menu met functies die u vaak gebruikt.

- Beeldverhouding:** selecteert het gewenste beeldformaat.  
Voor de zoominstelling selecteert u 14:9, Zoom en Bioscoopzoom in het menu voor de beeldverhouding. Nadat u de waarden voor zoomen hebt ingesteld gaat het beeldscherm terug naar Q. Menu.
- Heldere stem II :** Deze functie zorgt ervoor dat de tv onderscheid maakt tussen het geluid van de menselijke stem en andere geluiden. Daardoor is gesproken woord beter te verstaan.
- Beeldmodus :** Hiermee stelt u uw eigen voorkeur voor de weergave van beeld in.
- Geluidsmodus:** Met deze functie stelt u de geluidscombinatie in die het beste past bij het programma dat u bekijkt. Hiermee stelt u uw eigen voorkeur voor de weergave van geluid in.

- Audio of Taal voor audio:** hiermee selecteert u het uitgangsvermogen voor het geluid.
- Sleep timer :** Hiermee stelt u de tijden in voor het automatisch uit- en inschakelen van de tv.
- Overslaan Aan/Uit :** Hiermee selecteert u Overslaan Aan/Uit.
- USB-apparaat :** U kiest “ ” om een aangesloten usb-apparaat te ontkoppelen.



- 1    Selecteer **Snelmenu**.
- 2   Uw gewenste bron selecteren.
- 3   Selecteer **Sluiten**.

## OPMERKINGEN

- ▶ **Snelmenu** kan worden geselecteerd door op de knop **Q.MENU** op een standaardafstandsbediening te drukken, of door deze optie in het scherm **Hoofdmenu** te selecteren.

# BEDIENING VOOR TV KIJKEN/ PROGRAMMERING

## HOOFDMENU

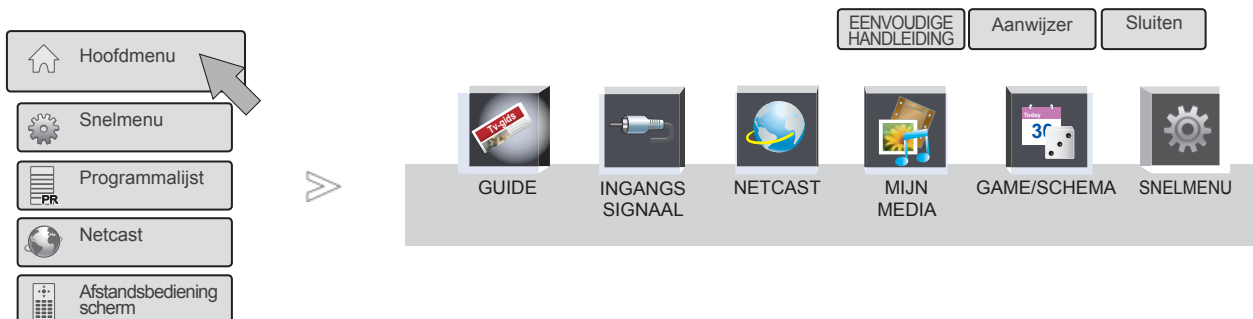
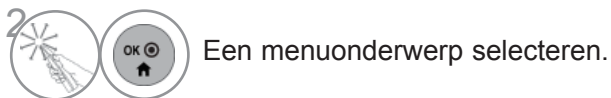

Het OSD (Schermmenu) van uw tv kan enigszins afwijken van de afbeeldingen in deze handleiding.





 GUIDE	Het bekijken of opnemen van een programma kan worden gepland terwijl u de uitzendgegevens bekijkt.
 INGANGS SIGNAAL	Selecteer de gewenste ingangsbron.
 NETCAST	Selecteer de menuoptie NETCAST en geniet van de online service.
 MIJN MEDIA	Wordt gebruikt om foto's en films te bekijken en om naar MP3's te luisteren.
 GAME/SCHEMA	Hiermee kunt u games die op de tv zijn geïnstalleerd spelen of het schema instellen.
 SNELMENU	SNELMENU is een menu met functies die u mogelijk vaak gebruikt.
	U kunt eenvoudig en effectief de TV-informatie openen door het bekijken van een eenvoudige handleiding op de TV.
	Stel de Magic Motion-afstandsbediening in.
	Sluit het hoofdmenu.

# SCHERMMENU'S SELECTEREN EN AANPASSEN

Het OSD (Schermmenu) van uw tv kan enigszins afwijken van de afbeeldingen in deze handleiding.

1   Alle menu's afzonderlijk weergeven.

2   Een menuonderwerp selecteren.

3  Naar het popupmenu gaan.

- Door op de **RODE** knop te drukken, hebt u toegang tot het menu **Klantenservice** (Klantenondersteuning).

- Door op de **GROENE** knop te drukken hebt u toegang tot het menu **Eenvoudige handleiding** (Beknopte handleiding).

- Druk op de **MENU/EXIT**-knop om terug te gaan naar normale tv-weergave.

- Druk op de **BACK**-knop om terug te gaan naar het vorige menuscherm.

## ! OPMERKINGEN

► U kunt de functies **Ci-informatie** in de analoge modus niet gebruiken.

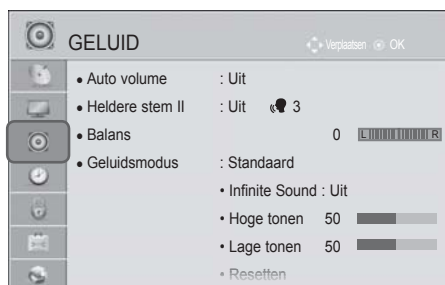
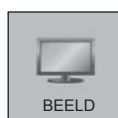

# BEDIENING VOOR TV KIJKEN/ PROGRAMMERING



**VERGRENDELEN** Verplaatsen OK

- Wachtwoord inst.
- Systeem vergrend. : Uit
  - Programma geblokkeerd
  - Oudercontrole: Blokkering uit
  - Invoer blokkeren
- Sleutel Vergrendel : Uit

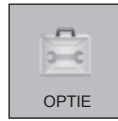

**OPTIE** Verplaatsen OK

- Taal(Language)
- Land : UK
- Hulp uitgeschakeld
- Stroom indicator
- Fabrieksinstelling
- Instellen ID : 1
- Modusinstelling : Thuisgebruik
- IR Blaster : Uit

• Raadpleeg voor meer informatie de handleiding van de optionele “draadloze mediabox” voor bedieningsinstructies.

■ Het beeld op uw tv kan afwijken van deze afbeelding.



**NETWORK** Verplaatsen OK

- Netwerkinstelling : bekabeld
- Netwerkstatus : Verbinding met internet
- Juridische kennisgeving

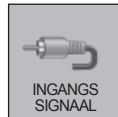

**INGANGEN** Verplaatsen OK

Antenne	USB1	USB2	AV1	AV2	Component
RGB	HDMI1	HDMI2	HDMI3	HDMI4	

Ingangslabel Sluiten



**MIJN MEDIA**

Filmlijst Fotolijst Muzieklijst

Druk op OK voor bekijken van foto's op USB.

Optie Sluiten

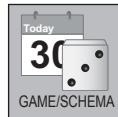

**GAME/SCHEMA**

Kiev	Geen schema	JUMP	HOLE IN ONE	WHACK A MOLE
SUDOKU	JIGSAW	COOKING BURGER	BALLOON HUNTER	SAVING CRYSTAL
INVADER	URGENT SURVIVAL			

Sluiten



# AUTOMATISCH PROGRAMMA'S ZOEKEN

Gebruik deze optie als u alle programma's automatisch wilt opzoeken en opslaan.

Als u de functie voor automatisch programmeren start, wordt alle eerder opgeslagen informatie gewist.

Het maximaal aantal programma's dat opgeslagen kan worden is 1,000. Maar het aantal kan iets verschillen afhankelijk van de uitgezonden signalen.

DVB-T en DVB-C Auto Tuning is een menu voor tv-kijkers in landen waar DVB kabeldiensten worden aangeboden.

Indien u de **antenne** wilt selecteren,

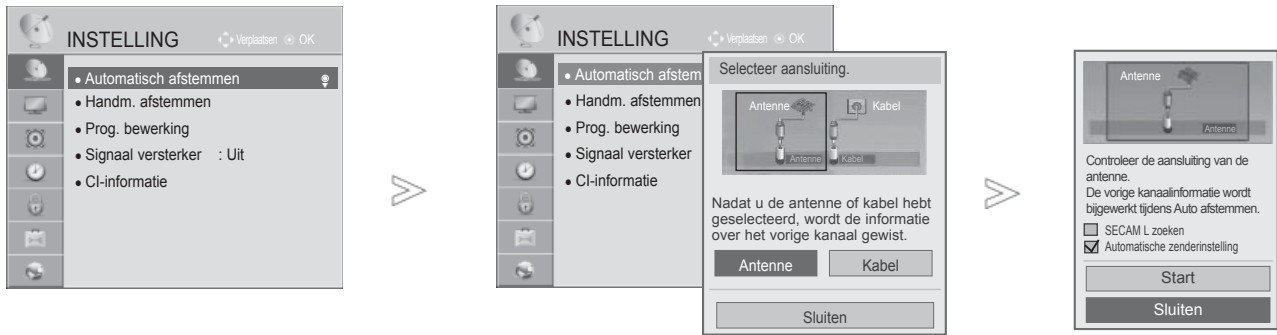

- 1 Selecteer **INSTELLING**.
- 2 Selecteer **Automatisch afstemmen**.
- 3 **Antenne** selecteren.
- 4 **Start** selecteren.
- 5 Voer **Automatisch afstemmen** uit.

- Voer in **Systeem vergrend.** 'Aan' een wachtwoord van vier cijfers in met de cijfertoetsen.
- Als u de automatische programmering wilt voortzetten, selecteert u **Start** met de knop . Vervolgens drukt u op de knop **OK**. Anders selecteert u **Sluiten**.
- **Automatische zenderinstelling:** Beslis of u de programmanummers zoals die verstuurd worden door de stations gebruikt voor het afstemmen.
- **SECAM L zoeken:** behalve 47/55LX99\*\*.
- Wanneer u Italië in het menu **Land** selecteert: als de pop-up wordt weergegeven bij een programmaconflict na automatische zenderinstelling, selecteert u een omroep om het programmaconflict op te lossen.

• In de volgende landen kan een DVB-kabel worden gebruikt: Duitsland, Nederland, Zweden, Zwitserland, Denemarken, Oostenrijk, Finland, Noorwegen, Slovenië, Hongarije. (Het ondersteunde land kan worden toegevoegd.)

- Druk op de **MENU/EXIT**-knop om terug te gaan naar normale tv-weergave.
- Druk op de **BACK**-knop om terug te gaan naar het vorige menuscherm.

# BEDIENING VOOR TV KIJKEN/ PROGRAMMERING

Indien u de **kabel** wilt selecteren,

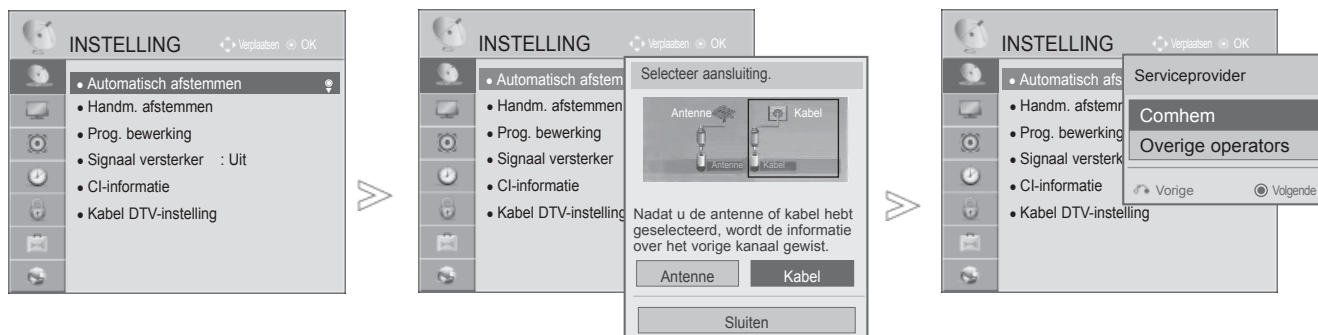

- 1 Selecteer **INSTELLING**.
- 2 Selecteer **Automatisch afstemmen**.
- 3 Selecteer **Kabel**.
- 4 Selecteer **Comhem** of **Overige operators**.
- 5 Selecteer **Snel of Volledig**.

- Voer in **Systeem vergrend.** 'Aan' een wachtwoord van vier cijfers in met de cijfertoetsen.
- Wanneer u de **kabel selecteert**, kan het zijn dat uw selectiescherm **Cable Service Operator** er anders uitziet of niet bestaat in uw land.
- Het pop-upvenster waarin u een **serviceprovider** kunt selecteren, wordt in eerste instantie alleen in de volgende drie gevallen weergegeven: wanneer u het menu **Initial Setting** opent, wanneer u van **Antenne** naar **Kabel** overstapt en wanneer u het menu opent nadat u het **land** hebt gewijzigd.
- Wanneer u het scherm om de **serviceprovider** te selecteren wilt openen buiten de drie hierboven genoemde gevallen, selecteert u **Setup -> Kabel DTV-instelling -> Serviceprovider**.

- Verleende SO (Service Operator) certificering: Zweden (Comhem, Canal Digital), Denemarken (YouSee, Canal Digital, Stofa), Noorwegen (Canal Digital).
- Als de door u gewenste Service Operator (Kabelaanbieder) niet beschikbaar is, selecteer dan **Overige operators** (Andere kabelaanbieders).
- Als u "Overige operators" (Andere operators) selecteert of als het geselecteerde land alleen "Overige operators" (Andere operators) ondersteunt, kan het enige tijd duren voordat alle kanalen zijn gevonden, of mogelijk worden niet alle kanalen gevonden.

Als bepaalde kanalen niet worden gevonden, volg dan de onderstaande stappen:

1. **INSTELLING -> Automatisch afstemmen -> Kabel -> Instellen**
2. **Afstemmen Thuis** van "Uit" op "Aan" instellen
3. Voer de aanvullende waarden in, zoals de frequentie, symbolrate, modulatie en netwerknaam. (U kunt bij uw kabelleverancier terecht voor bovenstaande informatie.)

- Druk op de **MENU/EXIT**-knop om terug te gaan naar normale tv-weergave.
- Druk op de **BACK**-knop om terug te gaan naar het vorige menuscherm.

■ Wanneer u Quick selecteert,

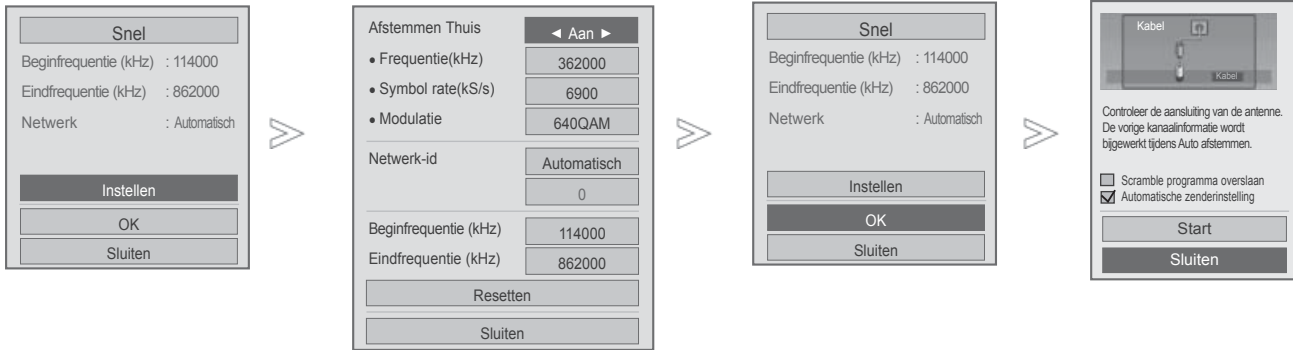

- 6 Selecteer **Snel**.
- 7 Selecteer **Instellen**.
- 8 Breng de gewenste instellingen aan.
- 9 **Sluiten** selecteren.
- 10 Selecteer **OK**.
- 11 **Start** selecteren.
- 12 Voer **Automatisch afstemmen** uit.





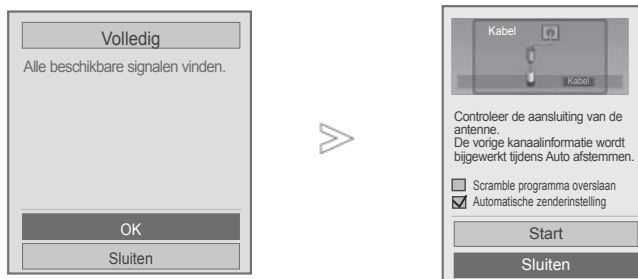

- Als u de automatische programmering wilt voortzetten, selecteert u **Start** met de knop  $\wedge \vee$  . Vervolgens drukt u op de knop **OK**. Anders selecteert u **Sluiten**.
- **Automatische zenderinstelling:** Beslis of u de programmanummers zoals die verstuurd worden door de stations gebruikt voor het afstemmen.
- **Scramble programma overslaan:** Scramble Programma wordt overgeslagen tijdens **automatisch afstemmen** en **handmatig afstemmen**.

- Druk op de **MENU/EXIT**-knop om terug te gaan naar normale tv-weergave.
- Druk op de **BACK**-knop om terug te gaan naar het vorige menu-scherm.

# BEDIENING VOOR TV KIJKEN/ PROGRAMMERING

## ■ Wanneer u Volledig selecteert,



- 6  Selecteer **Volledig**.
- 7   Selecteer **OK**.
- 8   Selecteer **Start**.
- 9  Voer **Automatisch afstemmen** uit.

- Als u de automatische programmering wilt voortzetten, selecteert u **Start** met de knop  $\wedge \vee$ . Vervolgens drukt u op de knop **OK**. Anders selecteert u **Sluiten**.
- **Automatische zenderinstelling:** Beslis of u de programmanummers zoals die verstuurd worden door de stations gebruikt voor het afstemmen.
- **Scramble programma overslaan:** Scramble Programma wordt overgeslagen tijdens **automatisch afstemmen** en **handmatig afstemmen**.

- Druk op de **MENU/EXIT**-knop om terug te gaan naar normale tv-weergave.
- Druk op de **BACK**-knop om terug te gaan naar het vorige menuscherm.

De volgende waarden zijn vereist om alle beschikbare programma's snel en correct te zoeken. De meest gebruikte waarden zijn ingesteld als "standaard".

Neem voor de juiste instellingen echter contact op met de kabelserviceprovider.

Wanneer u Auto Tuning (Automatische afstemming) in de DVB-modus inschakelt, kunt u door het selecteren van Full alle frequenties doorzoeken om beschikbare kanalen (programma's) te vinden.

Als het programma niet wordt gezocht door de standaard te selecteren, voltooit u het zoeken door het Totaal te selecteren.

Maar als het programma wordt gezocht door het Totaal te selecteren, kan de Autotuning tijd te veel worden genomen.

- **Frequentie**: voer een door uzelf gekozen frequentie in.
- **Symbol rate** : Voer een door de gebruiker bepaalde symboolsnelheid in (symboolsnelheid: Snelheid waarop een toestel zoals een modem symbolen naar een kanaal verstuurt)
- **Modulatie** : Voer een door de gebruiker bepaalde modulatie in.  
(Modulatie: Het laden van audio- of videosignalen op een drager).
- **Netwerk-id** : Unieke identicator toegewezen aan elke gebruiker.
- **Beginfrequentie** : voer een door de gebruiker bepaalde reeks beginfrequenties in.
- **Eindfrequentie** : voer een door de gebruiker bepaalde reeks eindfrequenties in.

# BEDIENING VOOR TV KIJKEN/ PROGRAMMERING

## CABLE DTV-INSTELLING

(ALLEEN IN KABELMODUS)

De reeks waaruit een gebruiker kan selecteren in het menu Serviceprovider verschilt al naar gelang het aantal serviceproviders dat in elk land wordt ondersteund. Als het aantal ondersteunde serviceproviders voor een land 1 is, wordt de corresponderende functie gedeactiveerd.

Nadat u de serviceprovider hebt gewijzigd, verschijnt een waarschuwing met de mededeling dat de kanaalkaart wordt verwijderd wanneer u op de knop **OK** drukt of Sluiten selecteert. Er wordt een venster voor automatisch afstemmen weergegeven wanneer u '**JA**' selecteert.



-   Selecteer **INSTELLING**.
-   Selecteer **Kabel DTV-instelling**.
-   Selecteer **Serviceprovider** of **Automatische kanaalupdate**.
-   Uw gewenste bron selecteren.

- Als u **Kabel** selecteert, ziet u het menu **Kabel DTV-instelling**.
- Wanneer **Automatische kanaalupdate** is **ingeschakeld**, kunt u informatie bijwerken voor alle programma's die kunnen worden bijgewerkt, inclusief het programma dat op dat moment wordt bekeken.
- Wanneer **Automatische kanaalupdate** is **uitgeschakeld**, kunt u alleen informatie bijwerken voor het programma dat op dat moment wordt bekeken.

- Druk op de **MENU/EXIT**-knop om terug te gaan naar normale tv-weergave.
- Druk op de **BACK**-knop om terug te gaan naar het vorige menuscherm.

# HANDMATIG PROGRAMMA'S ZOEKEN (IN DIGITALE MODUS)

Met handmatig programma's zoeken kunt u handmatig een programma aan uw programmalijs toevoegen.

Indien u de **antenne** wilt selecteren,

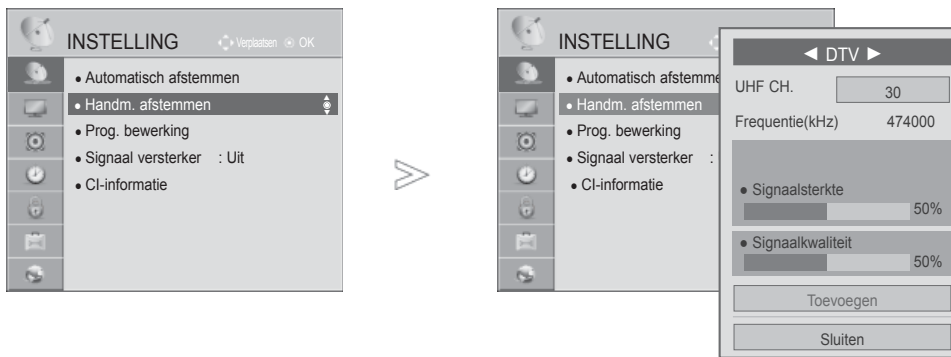

- 1   Selecteer **INSTELLING**.
- 2   **Handm. afstemmen** selecteren.
- 3   Selecteer **DTV**.
- 4    Selecteer het gewenste kanaalnummer.
- 5   Selecteer Update of Toevoegen als er een signaal is.

- Voer in **Systeem vergrend.** 'Aan' een wachtwoord van vier cijfers in met de cijfertoetsen.
- U kunt **SBAND** selecteren wanneer het land is ingesteld op "Noorwegen, Letland".

- Druk op de **MENU/EXIT**-knop om terug te gaan naar normale tv-weergave.
- Druk op de **BACK**-knop om terug te gaan naar het vorige menuscherm.

# BEDIENING VOOR TV KIJKEN/ PROGRAMMERING

Indien u de **kabel** wilt selecteren,

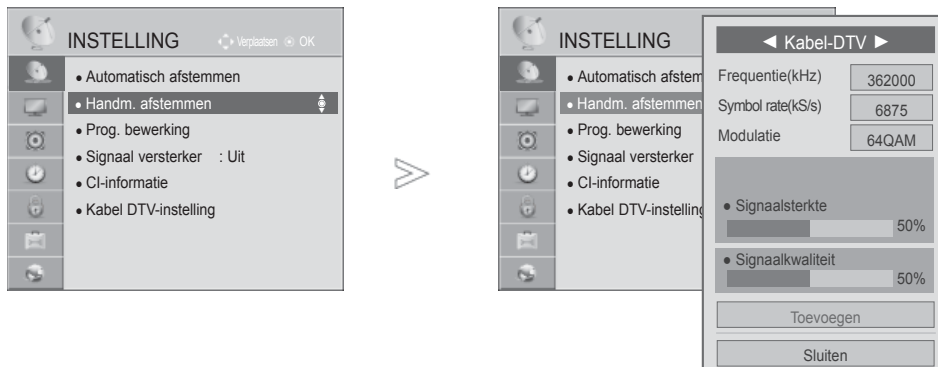

- 1   Selecteer **INSTELLING**.
- 2   **Handm. afstemmen** selecteren.
- 3   Selecteer **Kabel-DTV**.
- 4    Breng de gewenste instellingen aan.

- Voer in **Systeem vergrend.** 'Aan' een wachtwoord van vier cijfers in met de cijfertoetsen.
- **Symbol rate** : Voer een door de gebruiker bepaalde symboolsnelheid in (symboolsnelheid: Snelheid waarop een toestel zoals een modem symbolen naar een kanaal verstuurt)
- **Modulatie** : Voer een door de gebruiker bepaalde modulatie in. (Modulatie: Het laden van audio- of videosignalen op een drager).

- Druk op de **MENU/EXIT**-knop om terug te gaan naar normale tv-weergave.
- Druk op de **BACK**-knop om terug te gaan naar het vorige menuscherm.



# HANDMATIG PROGRAMMA'S ZOEKEN

## (IN ANALOGE MODUS)

Met handmatig afstemmen kunt u handmatig de zenders afstemmen en in de door u gewenste volgorde rangschikken.



- 1 Selecteer **INSTELLING**.
- 2 **Handm. afstemmen** selecteren.
- 3 Selecteer **TV** of **Kabel-TV**.
- 4 of Kies het gewenste programma-nummer.
- 5 Selecteer een tv-systeem.

- 6 Selecteer **V/UHF** of **Kabel**.
- 7 of Selecteer het gewenste kanaalnummer.
- 8 Zoeken starten.
- 9 Selecteer **Opslaan**.

- Druk op de **MENU/EXIT**-knop om terug te gaan naar normale tv-weergave.
- Druk op de **BACK**-knop om terug te gaan naar het vorige menuscherm.

- Voer in **Systeem vergrend.** 'Aan' een wachtwoord van vier cijfers in met de cijfertoetsen.
- **L** : SECAM L/L' (Frankrijk)
- **BG** : PAL B/G, SECAM B/G (Europa/Oost-Europa/Azië/Nieuw-Zeeland/Midden-Oosten/Afrika)
- **I** : PAL I (Verenigd Koninkrijk /Ierland/Hong Kong/Zuid-Afrika)
- **DK** : PAL D/K, SECAM D/K (Oost-Europa/China/Afrika/CIS)
- Als u nog een kanaal wilt opslaan, herhaalt u stappen 4 t/m 9.

# BEDIENING VOOR TV KIJKEN/ PROGRAMMERING



## ■ Zendernaam toewijzen

U kunt een zendernaam met vijf tekens aan elk programmanummer toewijzen.

- 1 Selecteer **INSTELLING**.
- 2 **Handm. afstemmen** selecteren.
- 3 Selecteer **TV** of **Kabel-TV**.
- 4 Selecteer **Naam**.

- Selecteer de positie en selecteer de tweede letter, enzovoort.
- U kunt het alfabet van **A** t/m **Z**, de cijfers **0** t/m **9**, **+** **-**, en spatie/leeg gebruiken.
- 5
  - 6 **Sluiten** selecteren.
  - 7 Selecteer **Opslaan**.

## ■ De functie Fine tune

Normaliter gebruikt u de functie Fine tune alleen als de ontvangst slecht is.

- 1 Selecteer **INSTELLING**.
- 2 **Handm. afstemmen** selecteren.
- 3 Selecteer **TV** of **Kabel-TV**.

- 4 Selecteer **Fine**.
- 5 Pas de functie Fine tune toe voor het beste beeld en geluid.
- 6 Selecteer **Opslaan**.

- Druk op de **MENU/EXIT**-knop om terug te gaan naar normale tv-weergave.
- Druk op de **BACK**-knop om terug te gaan naar het vorige menu-scherm.

# PROG. BEWERKING

Wanneer een programmanummer wordt overgeslagen, betekent dit dat u dit niet kunt selecteren met de P ^ v -toetsen terwijl u tv kijkt.

Als u het overgeslagen programma wilt selecteren, voert u het programmanummer direct met de cijfer-toetsen in of selecteert u dit nummer in het menu Progr. bewerking.

Met deze functie kan u de opgeslagen programma's overslaan.

U kunt het programmanummer met de functie Verplaatsen wijzigen als "Automatische zenderinstelling" is uitgeschakeld wanneer u Automatisch afstemmen start.

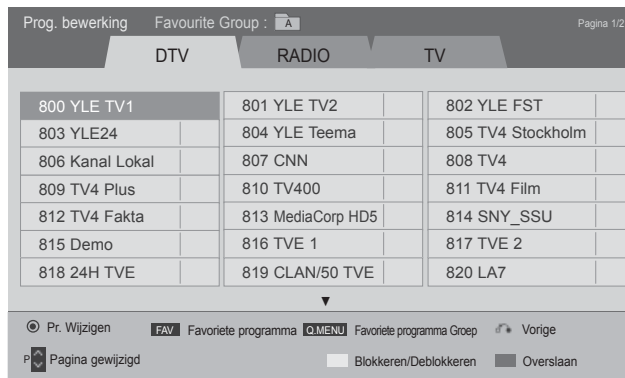
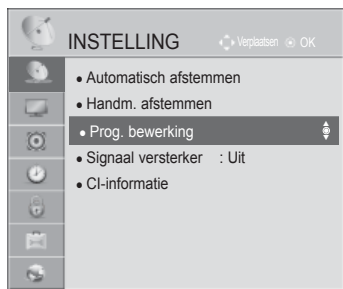

of

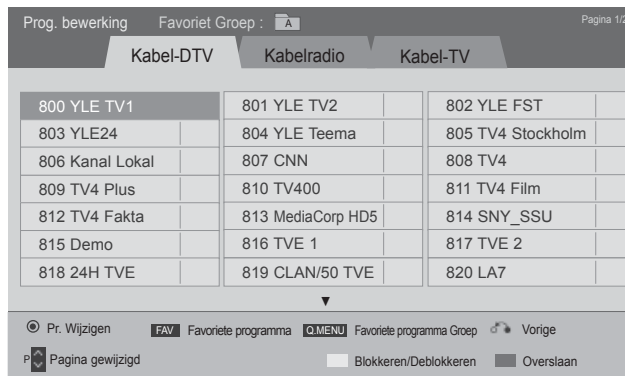



-   Selecteer **INSTELLING**.
-   Selecteer **Prog. bewerking**.
-  Voer de **programmabewerking** in.
-  Selecteer een programma dat moet worden opgeslagen of overgeslagen.

- Druk op de **MENU/EXIT**-knop om terug te gaan naar normale tv-weergave.
- Druk op de **BACK**-knop om terug te gaan naar het vorige menuscherm.

# BEDIENING VOOR TV KIJKEN/ PROGRAMMERING



## IN DTV/RADIO-MODUS

### ■ Een programmanummer overslaan

-  Een programmanummer selecteren dat u wilt overslaan.
-  Draai het programmanummer naar blauw.
-  Vrijgeven.

- Wanneer een programmanummer wordt overgeslagen, betekent dit dat u dit niet langer kunt selecteren met de **P** ^ v -toetsen terwijl u tv kijkt.
- Als u het overgeslagen programma wilt selecteren, voert u het betreffende nummer direct met de cijfertoetsen in of selecteert u dit nummer in het menu Programme Edit(Programma bewerken) of de EPG.

### ■ Programmanummers vastleggen

-  Selecteer een programmanummer dat u wilt vastleggen.
-  Maak het programmanummer geel.
-  Vrijgeven.



- U kunt het als Lock programma registreren ook als Systeem vergrend. uitgeschakeld is.

## IN TV-MODUS

Met deze functie kan u opgeslagen programma's wissen of overslaan.





U kunt tevens een aantal kanalen verplaatsen en andere programmanummers gebruiken.

### ■ Een programma wissen



-  Een programmanummer selecteren dat u wilt wissen.
-  Draai het programmanummer naar rood.

- Het geselecteerde programma wordt gewist en alle volgende programma's schuiven één positie op naar boven.

### ■ Een programma verplaatsen

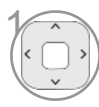

-  Een programmanummer selecteren dat u wilt verplaatsen.
-   Draai het programmanummer naar groen.
-  Vrijgeven.

### ■ Een programmanummer overslaan

- 1  Een programmanummer selecteren dat u wilt overslaan.
- 2  Draai het programmanummer naar blauw.
- 3  Vrijgeven.



- Wanneer een programmanummer wordt overgeslagen, betekent dit dat u dit niet kunt selecteren met de **P** ^ v -toetsen terwijl u tv kijkt.
- Als u het overgeslagen programma wilt selecteren, voert u het betreffende nummer direct met de cijfertoetsen in of selecteert u dit nummer in het menu Programme Edit(Programma bewerken) of de EPG.

### ■ Automatisch sorteren

- 1   Start Automatisch sorteren.

- Wanneer u Automatisch sorteren hebt geactiveerd, kunt u programma's niet meer bewerken.

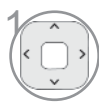

### ■ Programmanummers vastleggen

- 1  Selecteer een programmanummer dat u wilt vastleggen.
- 2  Maak het programmanummer geel.
- 3  Vrijgeven.

- U kunt het als Lock programma registreren ook als het Systeem vergrend uitgeschakeld is.

### ■ Favoriete programma selecteren

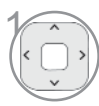
De functie voor favoriete programma's is handig om snel programma's van uw keuze te scannen zonder dat u hoeft te wachten totdat de tv alle tussenliggende programma's heeft gescand.

- 1  Selecteer het gewenste programma.
- 2  Voeg het corresponderende programma toe aan de favorietenlijst van de huidige groep met favorieten.
- 3  Vrijgeven.

# BEDIENING VOOR TV KIJKEN/ PROGRAMMERING

---

## ■ Groep met favoriete programma's selecteren



Selecteer het gewenste programma.



Geef een pop-upvenster weer waarin de groep met favorieten kan worden gewijzigd.



Selecteer een groep met favorieten.

# SIGNAAL VERSTERKER

Stel de optie Signaal versterker in op (Aan) als de ontvangst slecht is.  
 Selecteer "Uit" indien het signaal sterk is.

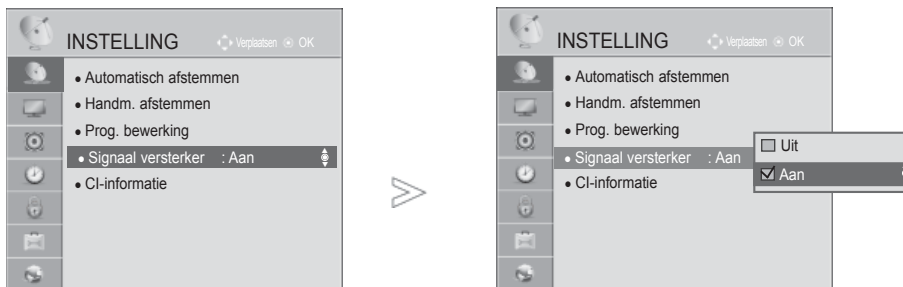

- 1   Selecteer **INSTELLING**.
- 2   **Signaal versterker** selecteren.
- 3   **Aan of Uit** (Uitgeschakeld).
- 4  Opslaan.

- Druk op de **MENU/EXIT**-knop om terug te gaan naar normale tv-weergave.
- Druk op de **BACK**-knop om terug te gaan naar het vorige menuscherm.

# BEDIENING VOOR TV KIJKEN/ PROGRAMMERING

## CI-INFORMATIE (COMMON INTERFACE)

Met deze functie kunt u een aantal gescrambelde services (betaalservices) bekijken. Als u de CI-module verwijdert, kunt u geen betaalservices bekijken.

Wanneer de module in de CI-sleuf wordt geplaatst, kunt u het modulemenu oproepen.

Neem contact op met uw dealer als u een module en smartcard wilt aanschaffen. Voorkom het herhaaldelijk plaatsen en verwijderen van een CI-module. Hierdoor kan een storing ontstaan. Wanneer de tv wordt ingeschakeld nadat een CI-module is geplaatst, hebt u wellicht geen uitgangsvermogen van het geluid.

De oorzaak kan incompatibiliteit met de CI-module en de smartcard zijn.

CI-functies worden mogelijk niet ondersteund al naar gelang de uitzendingen in het betreffende land.

Zorg er bij gebruik van een CAM (Conditional Access Module) voor dat deze volledig voldoet aan de vereisten van DVB-CI of CI Plus.

Door een abnormale werking van CAM(Conditional Access Module) kan het beeld verslechteren.

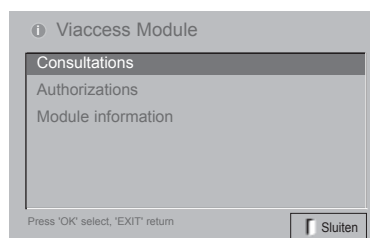
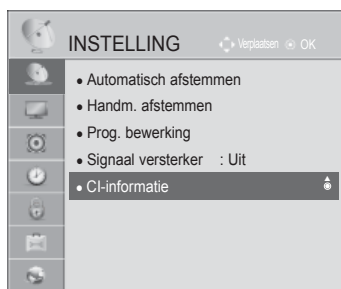

- Deze OSD is alleen ter illustratie en de menuopties en het schermformaat variëren al naar gelang de provider van digitale betaalservices.
- Neem contact op met uw dealer als u het CI-menuscherm en de CI-service wilt wijzigen.

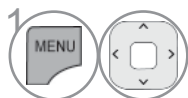

1 Selecteer **INSTELLING**.

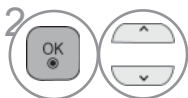

2 **CI-informatie** selecteren.

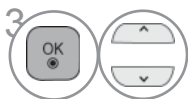

3 Het gewenste onderwerp weergeven. Informatie over demodule, smartcard, taal, downloaden van software e.d.



4 Opslaan.

- Druk op de **BACK /EXIT**-knop om terug te gaan naar het vorige menuscherm.



# SOFTWARE UPDATE

U kunt de TV bijwerken met de nieuwste software om de productopties te vergroten en/of om nieuwe functies toe te voegen.

U kunt de software bijwerken door de TV rechtstreeks te verbinden met de software-updateserver.

De functie Software Update (Software-update) werkt wellicht niet goed afhankelijk van uw internetomgeving. In dat geval kunt u de nieuwste software ophalen bij een geautoriseerde klantenservice van LG Electronics en vervolgens uw TV updaten.

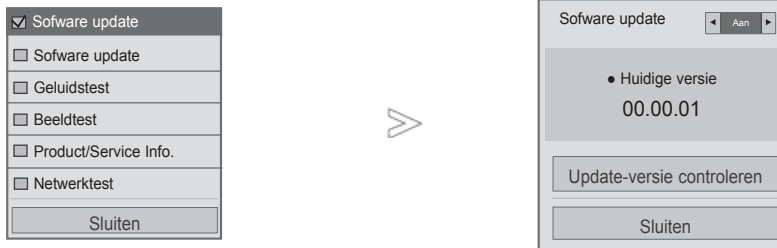

1 **ROOD** Selecteer **Klantenservice**.

2 Selecteer **Software Update**.

3 **Aan of Uit** (Uitgeschakeld).  
• Als u **Aan** selecteert, wordt een bevestigingsvenster weergegeven met de melding dat nieuwe software is gevonden.

4 Opslaan.

• Gebruik de optie **Check Update Version (Update-versie controleren)** om de nieuwste software op de netwerkserver handmatig te updaten.

- Druk op de **MENU/EXIT**-knop om terug te gaan naar normale tv-weergave.
- Druk op de **BACK**-knop om terug te gaan naar het vorige menuscherm.

# BEDIENING VOOR TV KIJKEN/ PROGRAMMERING

## ■ Wanneer u "Software update" instelt

Af en toe verschijnt het volgende menu op het tv-scherm als gevolg van een transmissie van bijgewerkte digitale software.

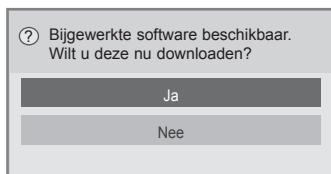

Eenvoudige update: voor huidige updatestream

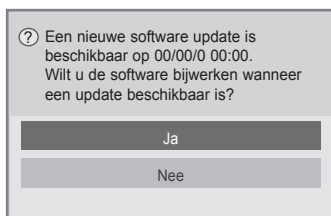

Update plannen: voor een geplande updatestream

Wanneer het menu Software update is uitgeschakeld (Uit), verschijnt een bericht met de vraag of u dit menu wilt inschakelen.

Als er nieuwe software beschikbaar is wanneer u met internet bent verbonden, wordt het volgende bericht weergegeven.

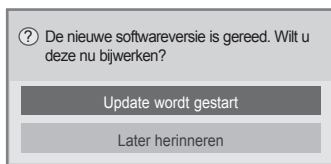

Het downloaden start als u Ja selecteert. Het popup-venster voor voortgang is nu niet zichtbaar.

U kunt de voortgangsstatus van het downloaden controleren in het software update-menu.

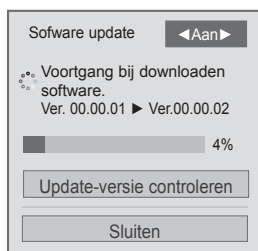

Als de download is voltooid, wordt de TV opnieuw gestart.

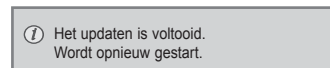

- Houd rekening met het volgende tijdens een software-update:
  - De stroomtoevoer van het toestel mag niet worden onderbroken.
  - Nadat de software is bijgewerkt, kunt u de bijgewerkte softwareversie in het menu Software update bevestigen.
  - Het kan een uur duren om de software te downloaden, zorg er dus voor dat de stroom niet onderbroken wordt tijdens het downloaden.
- <Eenvoudige update, Update plannen>
  - De antenna mag niet worden verwijderd.
  - U kunt de software alleen in de standbymodus of in MUX met de Software Update Service downloaden en het downloaden stopt wanneer u de netkabel losmaakt of MUX weergeeft zonder de Software Update Service te gebruiken.
  - Wanneer u met de Software Update Service teruggaat naar de standby-modus of MUX wordt het downloaden van de software hervat vanaf het punt waar dit is gestopt.
- <Netwerkupdate>
  - Verbreek de verbinding met het netwerk niet wanneer de software wordt bijgewerkt.
  - Als er een nieuwe software-update beschikbaar is wanneer u NetCast opent, kunt u NetCast niet gebruiken zonder de software bij te werken.
  - U kunt NetCast niet openen wanneer de software wordt bijgewerkt.

# BEELD-/GELUIDSTEST

Deze functie is een klantenservicefunctie waarmee beeld- en geluidstesten kunnen worden uitgevoerd.

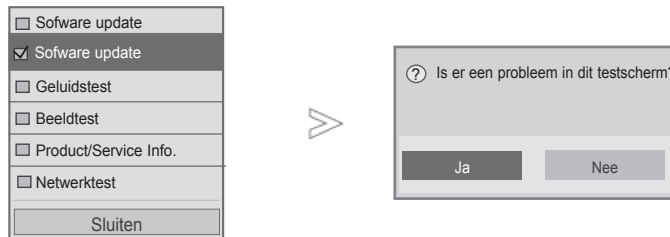

1  **ROOD** Selecteer **Klantenservice**.

2  Selecteer **Beeldtest** of **Geluidstest**.

3   Kies **Ja** of **Nee**.

- Druk op de **MENU/EXIT**-knop om terug te gaan naar normale tv-weergave.
- Druk op de **BACK**-knop om terug te gaan naar het vorige menuscherm.

# BEDIENING VOOR TV KIJKEN/ PROGRAMMERING

## BEELDTEST

Met deze functie kunt u de fabrikant, het model/type, het serienummer en de softwareversie bekijken.

De gegevens en signaalsterkte van de ingeschakelde \*MUX worden weergegeven.

De signaalgegevens en servicenaam van de geselecteerde MUX worden weergegeven.

(\*MUX: Een hogere directory kanalen in digitale uitzending (een enkele MUX bevat meerdere kanalen.))

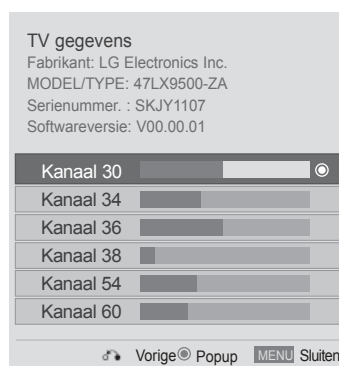
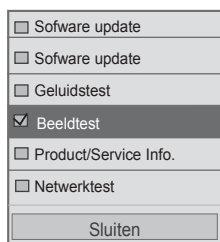

1 **ROOD** Selecteer **Klantenservice**.

2 Selecteer **Signaaltest**.

3 Geef fabrikant, model/type, serienummer en softwareversie weer.

4 Geef de kanaalinformatie weer.

- Druk op de **MENU/EXIT**-knop om terug te gaan naar normale tv-weergave.
- Druk op de **BACK**-knop om terug te gaan naar het vorige menuscherm.

# PRODUCT/SERVICE-INFORMATIE

Deze functie is een klantenservicefunctie waarmee product/service-informatie en klantenservice-informatie kan worden weergegeven.

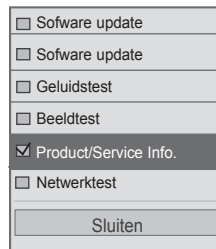

1  **ROOD** Selecteer **Klantenservice**.

2  Selecteer **Product-/service-info**.

3  Model/type, softwareversie, serienummer, verbruikte tijd, klantenservice-informatie en de startpagina worden weergegeven.

- Druk op de **MENU/EXIT**-knop om terug te gaan naar normale tv-weergave.
- Druk op de **BACK**-knop om terug te gaan naar het vorige menuscherm.

# BEDIENING VOOR TV KIJKEN/ PROGRAMMERING

## NETWERKTEST

Controleer de netwerkstatus.

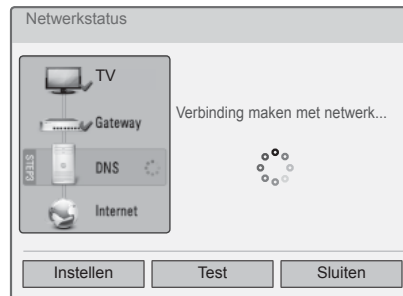
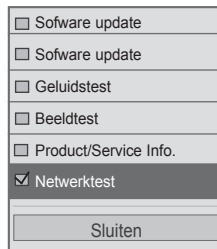

- 1 **ROOD** Selecteer **Klantenservice**.
- 2 Selecteer **Netwerktest**.
- 3 Controleer de netwerkstatus.

- Druk op de **MENU/EXIT**-knop om terug te gaan naar normale tv-weergave.
- Druk op de **BACK**-knop om terug te gaan naar het vorige menuscherm.

## EENVOUDIGE HANDLEIDING

U kunt eenvoudig en effectief de TV informatie openene door het bekijken van een eenvoudige handleiding op de TV. Wanneer de functie Eenvoudige handleiding actief is, wordt audio gedempt.

- 1 Selecteer **Hoofdmenu**.
- 2 Selecteer **Eenvoudige handleiding**.
- 3 Selecteer het gedeelte van de handleiding die u wilt bekijken.
- 4 Selecteer **Exit**.

- **ROOD**: ga naar de pagina **Index**.
- **BLAUW**: speel de **Eenvoudige handleiding** automatisch of handmatig af.

# PROGRAMMALIJST SELECTEREN

Door de programmalijs weer te geven, kunt u controleren welke programma's in het geheugen zijn opgeslagen.



- 1    Selecteer **LIJST**.
- 2   Selecteer een programma waarnaar u wilt schakelen.
- 3   Selecteer **Exit**.









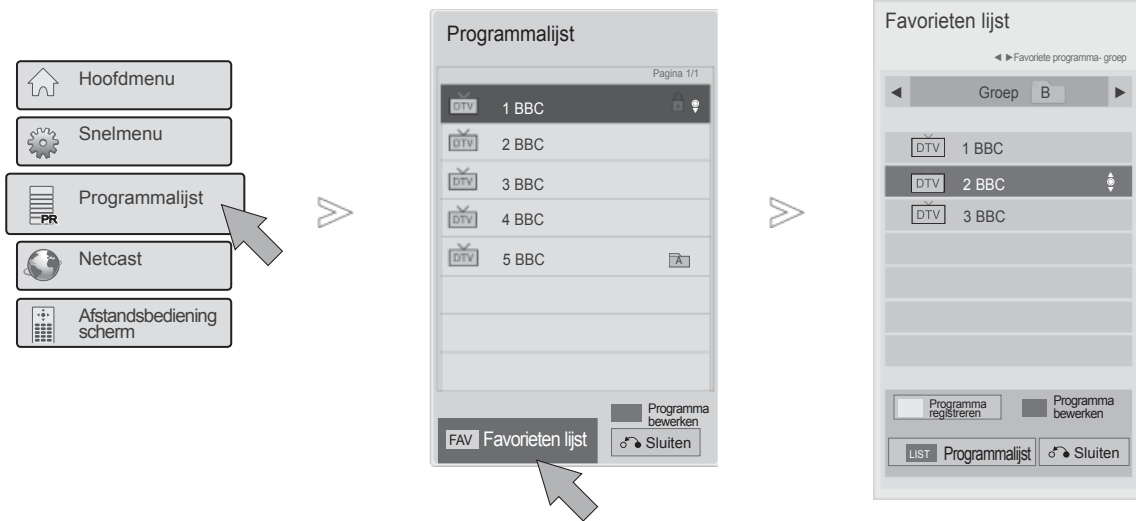



- Mogelijk staan sommige programma's in het blauw. Dit zijn programma's die zijn ingesteld om te worden overgeslagen door de functie automatische programmering of in de programmabewerkingsfunctie.
- Sommige programma's worden in de tabelweergegeven met hun kanaalnummer. Dit zijn programma's waaraan geen zendernaam is toegekend.

# BEDIENING VOOR TV KIJKEN/ PROGRAMMERING

## FAVORIETE PROGRAMMALIJST SELECTEREN

Met de functie voor favoriete programma's kunt u snel gewenste programma's selecteren zonder dat u hoeft te wachten totdat de tv alle tussenliggende programma's heeft geselecteerd.



- 1    Selecteer **Programmalijst**.
- 2   Selecteer **Favorieten lijst**.
- 3   Selecteer de gewenste favoriete programmagroep van A tot D.
- 4   Selecteer het gewenste programma.
- 5   Selecteer **Programma registreren** om het huidige programma in uw favoriete programmalijst te registreren of om dit te annuleren.
- 6   Selecteer **Exit**.

• U kunt **Favorieten lijst** ook in het menu **SETUP - Progr. bewerking** configureren.



# INGANGEN

HDMI en AV1 (SCART) kunnen door een detectiepool worden herkend en zo worden geactiveerd, echter alleen wanneer een extern apparaat spanning levert.

Met de **TV/RAD**-knop kunt u overschakelen van de externe ingang naar de RF-ingang (radiofrequentie) en naar het laatst bekeken programma in de DTV/RADIO/TV-modus.

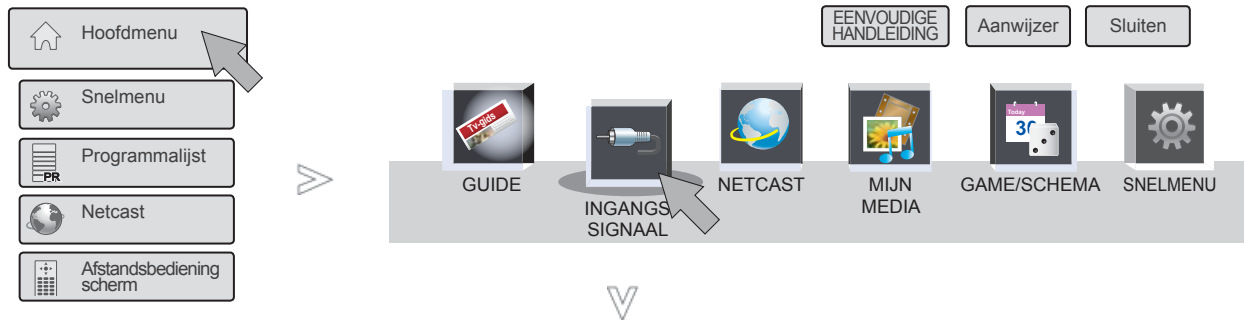

- Het beeld op uw tv kan afwijken van deze afbeelding.

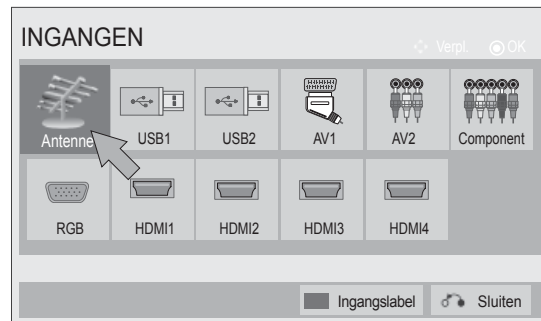

- 1 Selecteer **Hoofdmenu**.
- 2 Selecteer **INGANGS SIGNAAL**.
- 3 Selecteer de gewenste ingangsbron.
- 4 Selecteer **Exit**.

- **Antenne of Kabel** : Selecteer deze wanneer u DTV/RADIO/TV kijkt.
- **USB** : Selecteer deze optie wanneer het gebruiken van usb van de connector afhankelijk is.
- **AV** : Selecteer deze wanneer u beeld en geluid afkomstig een videorecorder of externe apparaatuur bekijkt.
- **Component** : Selecteer deze optie wanneer het gebruik van een dvd-recorder/speler of digitale set-top box van de aansluiting afhankelijk is.
- **RGB** : Selecteer deze optie wanneer het gebruik van een pc van de aansluiting afhankelijk is.
- **HDMI** : Selecteer deze optie wanneer het gebruik van dvd, pc of digitale set-top box van de aansluiting afhankelijk is.

# BEDIENING VOOR TV KIJKEN/ PROGRAMMERING

## INGANGSLABEL

Selecteert een label voor elke inputbron.

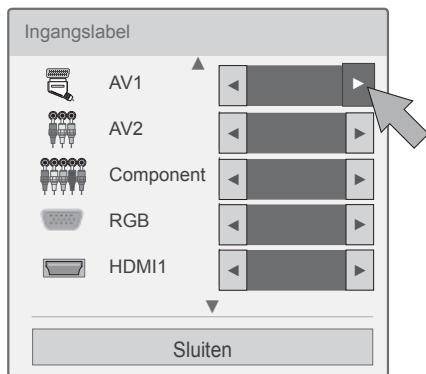
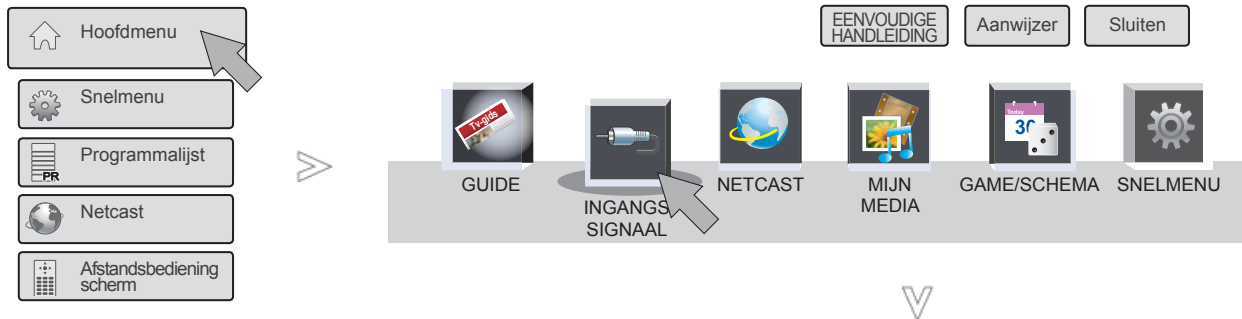

■ Het beeld op uw tv kan afwijken van deze afbeelding.

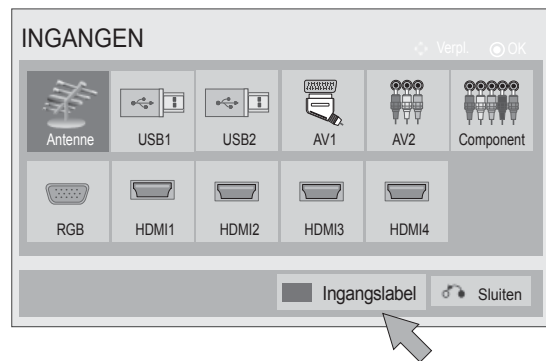

1 Selecteer **Hoofdmenu**.

2 Selecteer **INPUT**.

3 **Ingangslabel** selecteren.

4 Selecteer de gewenste ingangsbron en selecteer vervolgens om het ingangslabel te selecteren.

5 Selecteer **Exit**.

• U kunt het **ingangslabel** selecteren met de **BLAUWE** toets op de afstandsbediening van de tv.

# DATA SERVICE





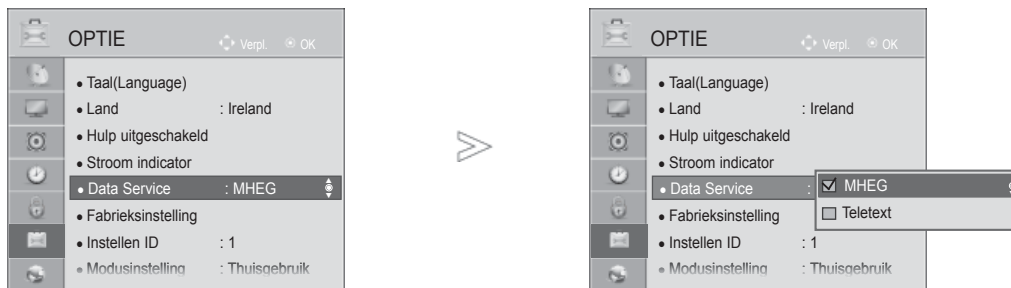

(Dit menu wordt alleen ingeschakeld in Ierland. )

Met deze functie kunnen gebruikers kiezen tussen **MHEG (digitale teletekst)** en **Teletext** als beide tegelijkertijd beschikbaar zijn.

Als slechts een van deze beschikbaar is, is **MHEG** of **Teletext** ingeschakeld ongeacht welke optie u selecteert.

Wanneer deze functie is ingeschakeld, werkt de cijfertoets van het menu **Afstandsbediening scherm** niet.



- 1   **OPTIE** selecteren.
- 2   **Data Service** selecteren.
- 3   **MHEG** of **Teletext**.
- 4  Opslaan.

- Druk op de **MENU/EXIT**-knop om terug te gaan naar normale tv-weergave.
- Druk op de **BACK**-knop om terug te gaan naar het vorige menuscherm.

# BEDIENING VOOR TV KIJKEN/ PROGRAMMERING

## MHP-SERVICE

(Alleen 47/55LX98\*\*)

(Dit menu is alleen ingeschakeld in Italië, MHP-services in de overige landen werken mogelijk niet goed.)





Deze functie is de automatische startfunctie van MHP, de Italiaanse data-uitzender..

Te gebruiken in het kanaal waar ook het MHP-sigitaal wordt uitgezonden.

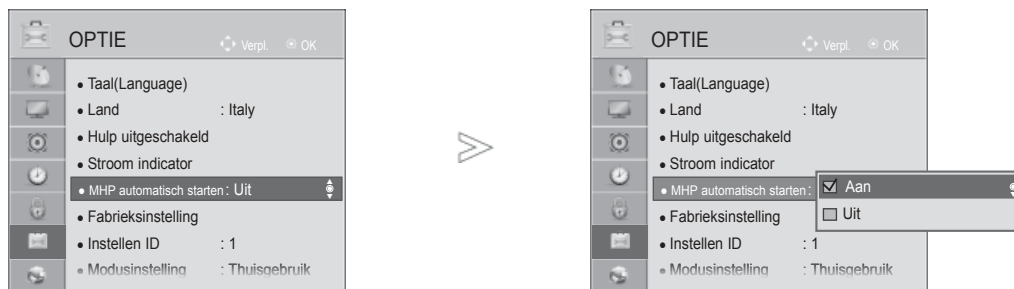
De functie voor datazenden werkt mogelijk niet naar behoren vanwege de situatie in het uitzendstation.

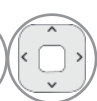
Wanneer deze functie is ingeschakeld, werkt de cijfertoets van het menu **Afstandsbediening scherm** niet.



-   **OPTIE** selecteren.
-   Selecteer **MHP automatisch starten**.
-   **Aan** of **Uit** (Uitgeschakeld).

- Druk op de **MENU/EXIT**-knop om terug te gaan naar normale tv-weergave.
- Druk op de **BACK**-knop om terug te gaan naar het vorige menuscherm.



## ■ Als MHP Auto Start is ingesteld op Aan

1  Geef de **MHP** weer.

---

## ■ Als MHP Auto Start is ingesteld op Uit

1  Geef de **MHP-toepassingslijst** weer.

2   Selecteer uw gewenste MHP-uitzending.

- Druk op de **EXIT**-knop om terug te gaan naar normale tv-weergave.
- Druk op de **BACK**-knop om terug te gaan naar het vorige menuscherm.

# BEDIENING VOOR TV KIJKEN/ PROGRAMMERING

## SIMPLINK

Werkt alleen bij het apparaat met logo SIMPLINK.

Controleer het logo SIMPLINK.

Het is mogelijk dat de tv niet normaal werkt als de HDMI-CEC functie in combinatie met een apparaat van een ander merk wordt gebruikt.

Hiermee kunt u overige av-apparaten op de tv aansluiten en bedienen via een HDMI-kabel.

Verdere kabelaansluitingen en instellingen zijn niet nodig.

Selecteer "**Uit**" als u het menu SIMPLINK niet wilt zien.

De functie SIMPLINK wordt niet ondersteund in draadloze externe uitvoermodus.

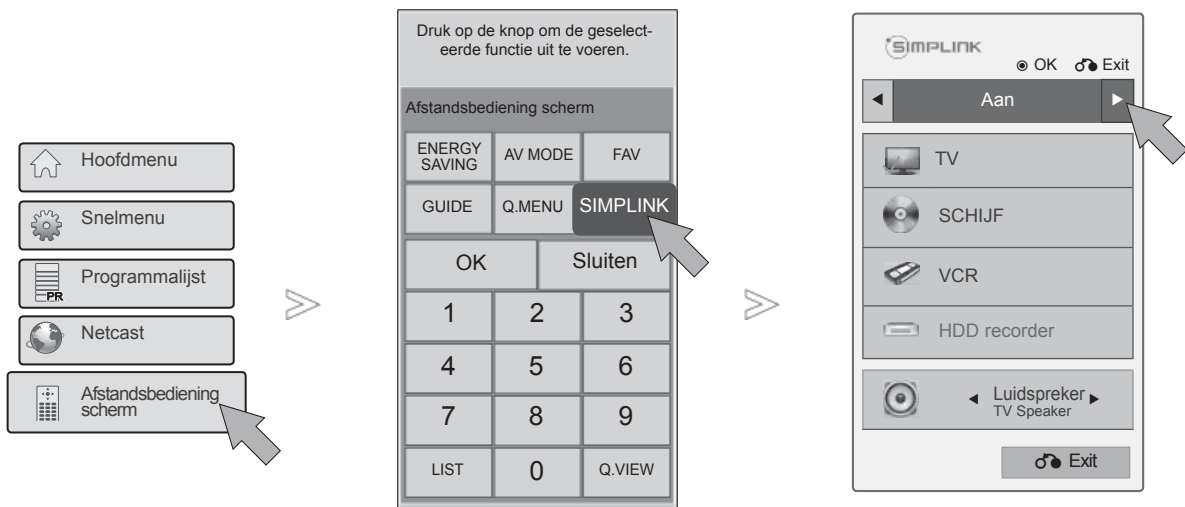

-    Selecteer **Afstandsbediening scherm**.
-   Selecteer **SIMPLINK**.
-   **Aan** selecteren.
-   Selecteer het gewenste apparaat.
-   Selecteer **Exit**.

## Het Home Theater aansluiten met het SIMPLINK logo.

- 1 Sluit de aansluiting **HDMI/DVI IN 1**, **HDMI/DVI IN 2**, **HDMI/DVI IN 3** of **HDMI IN 4** op de achterkant van de tv en de HDMI-uitvoeraansluiting van het Home Theater met HDMI-kabels op elkaar aan.
- 2 Sluit de Digitale Audio uitvoerterminal aan de achterkant van de tv en de digitale audio invoerterminal van het Home Theater aan met behulp van optische kabels.
- 3 Selecteer Home Theater in het uidsprekermenu door te drukken op de **SIMPLINK** knop.

► Na selecteren of gebruiken van de media van het apparaat met de functie Thuis theater, wordt de luidspreker automatisch geschakeld naar de HT Luidspreker (luisteren naar het thuis theater).

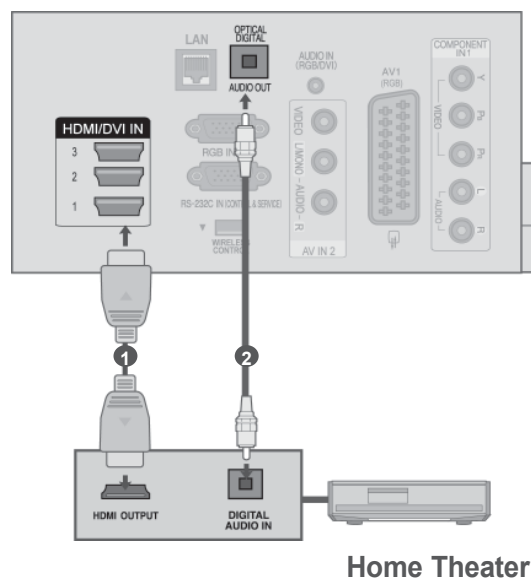

Home Theater

### ! OPMERKINGEN

- Sluit HDMI/DVI IN of HDMI IN terminal van de tv aan op de terminal (HDMI terminal) van het SIMPLINK toestel met behulp van de HDMI kabel.
- Indien de invoerbron is verbonden met de andere via de INPUT knop van de afstandsbediening of anders, stopt het apparaat dat functioneert met de SIMPLINK.

# BEDIENING VOOR TV KIJKEN/ PROGRAMMERING

## SIMPLINK-functies

### Disc afspelen

Door op de knoppen  $\wedge$   $\vee$   $<$   $>$  OK,  $\blacktriangleright$ ,  $\blacksquare$ ,  $\text{II}$ ,  $\blacktriangleleft$  en  $\blacktriangleright$  te drukken, kunt u de aangesloten AV-apparaten bedienen.

### Direct afspelen

Nadat u de av-apparatuur op het toestel hebt aangesloten, kunt u de apparatuur direct bedienen en media afspelen zonder dat u nog iets hoeft in te stellen.

### Av-apparatuur selecteren

U kunt een av-apparaat selecteren waarmee u wilt afspelen.

### Alle apparatuur uitschakelen

Alle aangesloten apparaten worden uitgeschakeld wanneer u de tv uitschakelt.

### Audio-out omschakelen

U kunt de audio-out eenvoudig omschakelen.

### Sync Power ingeschakeld

Indien de apparatuur met Simplink functie op de aangesloten HDMI terminal start met afspelen, zal de tv automatisch wijzigen naar de ingeschakelde modus.

\* Deze functie is niet beschikbaar voor apparaten die met een HDMI-kabel op de tv zijn aangesloten maar geen ondersteuning bieden voor SIMPLINK.

Opmerking: om SIMPLINK te gebruiken, moet u een High Speed HDMI-kabel met \*CEC-functie gebruiken. (\*CEC: Consumer Electronics Control (Consumenten Elektronica Controle)).



## Menu SIMPLINK

Druk op de knop en  $\wedge \vee < >$  vervolgens op de knop OK om de gewenste SIMPLINK-bron te selecteren.

- 1 **Tv kijken** : Naar het vorige tv-kanaal ongeacht de huidige modus.
- 2 **DISC afspelen** : Aangesloten schijven selecteren en weergeven.  
Wanneer meerdere disks beschikbaar zijn, wordt het apparaattype van de disks onderaan het scherm weergegeven.
- 3 **VCR afspelen** : De aangesloten videorecorder bedienen.
- 4 **HDD-opnames afspelen** : Opnames van de vaste schijf afspelen en bedienen.
- 5 **Audio-uit naar Home Theater/Audio-uit naar tv**: selecteer Home Theater of TV Speaker voor Audio uit.

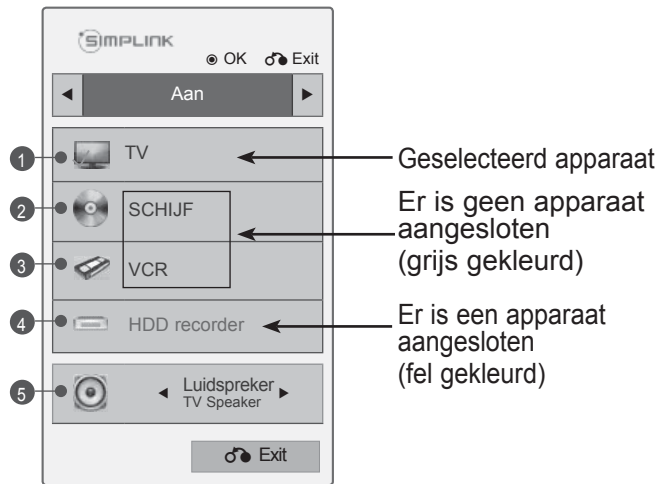

- Home Theater: één tegelijkertijd ondersteund.
- DVD, recorder: ondersteuning voor maximaal vier tegelijk.
- VCR: één tegelijkertijd ondersteund.

# BEDIENING VOOR TV KIJKEN/ PROGRAMMERING

## AV MODE (AUDIO-VIDEOMODUS)

Wanneer u audio-video-apparaten op een externe ingang aansluit kunt u de optimale beeld- en geluid-sweergave selecteren.

- Uit** Uitschakelen van de AV MODUS.  
**Bioscoop** Optimaliseren van video en audio voor het kijken naar films.  
**Sport** Optimaliseren van video en audio voor het kijken naar sportevenementen.  
**Game** Optimaliseren van video en audio voor het spelen van spellen.

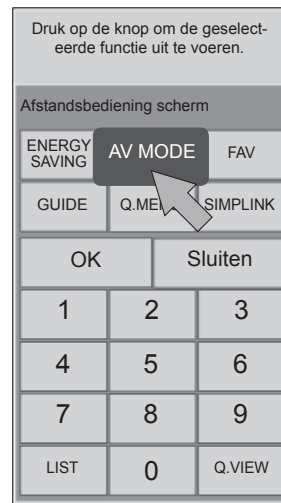
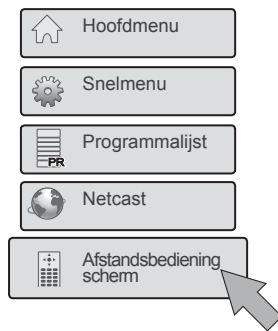

Selecteer **Afstandsbediening scherm**.



Selecteer **AV MODE(AV-modus)**.



Selecteer **AV MODE(AV-modus)** herhaaldelijk om de gewenste menuoptie te selecteren.

- Als u in de AV-modus de optie **Bioscoop** selecteert, wordt **Bioscoop** zowel in de **Beeldmodus** en **Geluidsmodus** van het menu **BEELD** als voor het menu **GELUID** geselecteerd.
- Als u in de AV-modus "**Uit**" selecteert, worden het beeld en geluid dat u oorspronkelijk hebt ingesteld geselecteerd.
- Druk herhaaldelijk op de knop **AV MODE(AV-modus)** om de gewenste bron te selecteren.

# INITIALISEREN (DE OORSPRONKELIJKE FABRIEKINSTELLINGEN HERSTELLEN)

Deze functie initialiseert alle instellingen.

De instellingen van  **Dag** en  **Nacht** van de **beeldmodus** kunnen echter niet worden geïntialiseerd. Het is nuttig om het product te initialiseren of indien u naar een andere stad of ander land verhuist. U moet de Initialiseren instellingen opnieuw opstarten zodra het herstellen van de fabrieksinstellingen voltooid is.

Wanneer het menu **Systeem vergrend.** is ingeschakeld (**Aan**), verschijnt een venster waarin u het wachtwoord kunt invoeren.

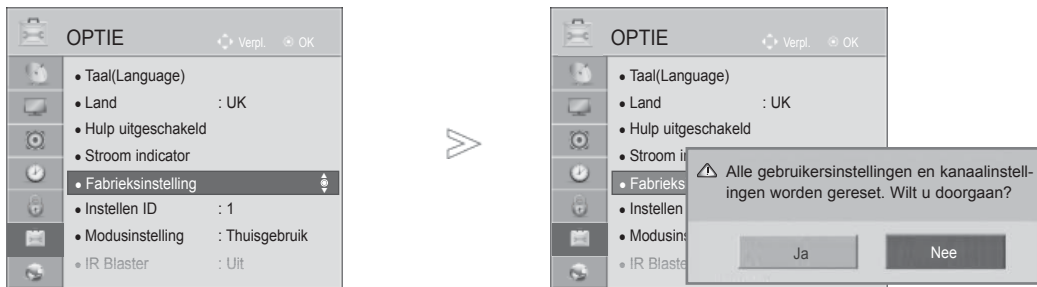

- 1   **OPTIE** selecteren.
- 2   **Fabrieksinstelling** selecteren.
- 3   **Ja** selecteren.
- 4  Fabrieksinstelling starten.

• Als **Systeem vergrend.** op "Aan" is ingesteld en u uw wachtwoord bent vergeten, drukt u op '0', '3', '2', '5' op de afstandsbediening.

- Druk op de **MENU/EXIT**-knop om terug te gaan naar normale tv-weergave.
- Druk op de **BACK**-knop om terug te gaan naar het vorige menuscherm.

# NETCAST

## JURIDISCHE KENNISGEVING

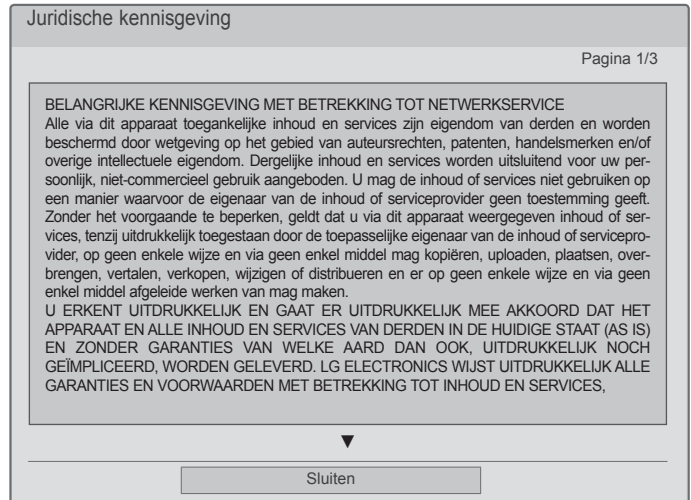

-   Selecteer **NETWERK**.
-   Selecteer **Juridische kennisgeving**.
-   Lees de juridische kennisgeving.

- Druk op de **MENU/EXIT**-knop om terug te gaan naar normale tv-weergave.

## BELANGRIJKE KENNISGEVING MET BETREKKING TOT NETWERKSERVICES

Alle via dit apparaat toegankelijke inhoud en services zijn eigendom van derden en worden beschermd door wetgeving op het gebied van auteursrechten, patenten, handelsmerken en/of overige intellectuele eigendom. Dergelijke inhoud en services worden uitsluitend voor uw persoonlijk, niet-commercieel gebruik aangeboden. U mag de inhoud of services niet gebruiken op een manier waarvoor de eigenaar van de inhoud of serviceprovider geen toestemming geeft. Zonder het voorgaande te beperken, geldt dat u via dit apparaat weergegeven inhoud of services, tenzij uitdrukkelijk toegestaan door de toepasselijke eigenaar van de inhoud of serviceprovider, op geen enkele wijze en via geen enkel middel mag kopiëren, uploaden, plaatsen, overbrengen, vertalen, verkopen, wijzigen of distribueren en er op geen enkele wijze en via geen enkel middel afgeleide werken van mag maken.

U ERKENT UITDRUKKELIJK EN GAAT ER UITDRUKKELIJK MEE AKKOORD DAT HET APPARAAT EN ALLE INHOUD EN SERVICES VAN DERDEN IN DE HUIDIGE STAAT ('AS IS') EN ZONDER GARANTIES VAN WELKE AARD DAN OOK, UITDRUKKELIJK NOCH GEÏMPliceEERD, WORDEN GELEVERD. LG ELECTRONICS WIJST ALLE GARANTIES EN VOORWAARDEN MET BETREKKING TOT INHOUD EN SERVICES, HETZIJ UITDRUKKELIJK, HETZIJ GEÏMPliceEERD, MET INBEGRIp VAN, MAAR NIET BEPERKT TOT, GARANTIES VAN VERKOOPBAARHEID, VOLDOENDE KWALITEIT, GESCHIKTHEID VOOR EEN BEPAALD DOEL EN NIET-INBREUKMAKENDHEID OP RECHTEN VAN DERDEN, UITDRUKKELIJK AF. LG GARANDEERT DE NAUWKEURIGHEID, GELDIGHEID, TIJDIGHEID, WETTELIJKHEID OF VOLLEDIGHEID VAN VIA DIT APPARAAT BESCHIKBAAR GEMAAKTE INHOUD OF SERVICES NIET EN GARANDEERT NIET DAT HET APPARAAT OF SERVICES AAN UW VEREISTEN VOLDOEN, OF DAT WERKING VAN HET APPARAAT OF SERVICES ONONDERBROKEN OF VRIJ VAN FOUTEN ZAL ZIJN. ONDER GEEN ENKELE OMSTANDIGHEID, MET INBEGRIp VAN NALATIGHEID, ZAL LG AANSPRAKELIJK ZIJN, UIT HOOFDE VAN CONTRACT OF BEHANDELING, VOOR DIRECTE, INDIRECTE, INCIDENTELE OF SPECIALE SCHADE OF GEVOLGSCHADE, OF ANDERE SCHADE VOORTVLOEIEND UIT INFORMATIE OPGENOMEN IN OF DOOR U OF DERDEN GEBRUIKTE INHOUD OF SERVICES, ZELFS INDIEN LG OP DE HOOGTE WAS GEBRACHT VAN DE MOGELIJKHEID VAN DERGELIJKE SCHADE.

Services van derden kunnen te allen tijde zonder kennisgeving worden gewijzigd, opgeschort, verwijderd, beëindigd of onderbroken en de toegang kan worden beëindigd, en LG doet geen verklaring en geeft geen garantie dat inhoud of services gedurende een bepaalde periode beschikbaar zullen blijven. Inhoud en services worden door derden overgebracht via netwerken en overdrachtsfaciliteiten waarover LG geen controle heeft. LG kan in alle gevallen en zonder kennisgeving of aansprakelijkheid limieten stellen aan het gebruik van of toegang tot bepaalde services of inhoud. LG wijst uitdrukkelijk elke verantwoordelijkheid of aansprakelijkheid voor wijzigingen in of niet meer toegankelijke, verwijderde of opgeschorte via dit apparaat beschikbaar gestelde inhoud of services af.

LG is verantwoordelijk noch aansprakelijk voor klantenservice met betrekking tot de inhoud en services. Vragen of verzoeken met betrekking tot de inhoud van services moeten rechtstreeks aan de respectieve content- en serviceprovider worden gericht.

# NETCAST

## NETCAST-MENU

Deze services worden verleend door een aparte contentprovider.  
Bezoek de website van de contentprovider voor specifieke informatie over hun services.  
(Let op: bepaalde inhoud wordt wellicht niet geleverd afhankelijk van de contentprovider).  
De **NetCast**-menubron kan per land verschillen.

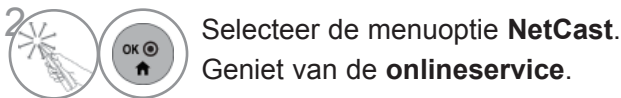
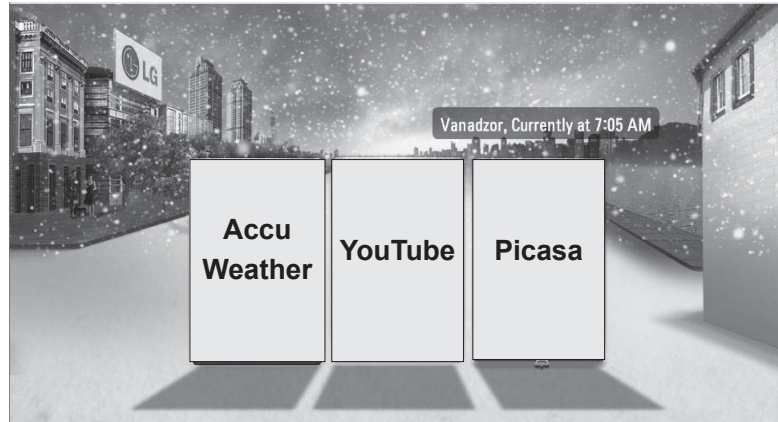
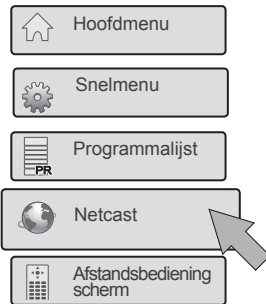

### ! OPMERKINGEN

- ▶ De lijst met video's die op de tv zijn opgezocht kan afwijken van de lijst die met een webbrower op een pc is opgezocht.
- ▶ De instellingen van deze tv hebben geen effect op de afspreekwaliteit van YouTube.
- ▶ Het afspelen van video's kan worden gepauzeerd of gestopt, of de videogegevens kunnen in een buffer worden opgeslagen; de mogelijkheden zijn vaak afhankelijk van uw breedbandsnelheid.  
Wij raden een minimale verbindingssnelheid van 1,5 Mbps aan. Voor de beste afspreekwaliteit is een verbindingssnelheid van 4,0 Mbps vereist. Soms kan uw breedbandsnelheid variëren op basis van de netwerkcondities van uw internetprovider. Neem contact op met uw internetprovider als u problemen hebt om een snelle verbinding in stand te houden die betrouwbaar is of wanneer u de verbindingssnelheid wilt verhogen. Veel internetproviders bieden verschillende opties voor breedbandsnelheid aan.
- ▶ Ga voor de handleiding van de contentprovider naar <http://www.lg.com>.
- ▶ Klik voor de activeringsmethode van Orange of maxdome op Orange, maxdome in de cd-handleiding (alleen in het Frans en Duits).
- ▶ Voor services waarbij u zich dient aan te melden, gaat u via de pc naar de desbetreffende service op de website en meldt u zich aan via de TV om van allerlei extra functies te profiteren.
- ▶ Wanneer u de gewenste woonplaats invoert in Instellen door op de rode knop te drukken, wordt de achtergrond van NetCast ingesteld op het weer van de geselecteerde plaats.
- ▶ U kunt ook **NetCast** selecteren met de toets **NETCAST** op de afstandsbediening van de tv.

- Druk op de **rode** knop om het weer van een bepaald gebied te selecteren.
- Druk op de **EXIT**-knop om terug te gaan naar normale tv-weergave.



# YOUTUBE

YouTube is een website voor het delen van video's waar gebruikers videoclips kunnen uploaden, bekijken en delen.

## YouTube-schermincomponenten

- 1 YouTube-menu
- 2 Lijst met video's



	ROOD	Stel het optiemenu in.
	NetCast	Terug naar Netcast-menu.
	EXIT	Terug naar TV-kijken.

### ! OPMERKINGEN







- Als u op de Q.menu-knop drukt wanneer een Youtube-video wordt afgespeeld in de volledige modus, kunt u de video-opties instellen.

# NETCAST

## YouTube-servicemenu

- **Home:** U kunt de video in real-time bekijken.
- **Bekeken:** de lijst met bekeken video's wordt weergegeven.
- **Popular:** de lijst met de best beoordeelde video's van de YouTube-server wordt weergegeven.
- **Meest bekeken:** de lijst met de meest bekeken video's wordt weergegeven.
- **Zoeken:** het toetsenblok-/toetsenbordmenu wordt weergegeven.
- **Geschiedenis:** de lijst met video's die u eerder hebt afgespeeld, wordt weergegeven. Er kunnen maximaal 20 video's worden opgeslagen.
- **Favorieten:** in de aanmeldingsstatus wordt in dit menu de lijst met video's weergegeven die is samengesteld op de YouTube-server met uw account (sommige video's verschijnen wellicht niet op de lijst met **favorieten** zelfs als deze video's op de server zijn gerangschikt).
- **Aanmelden (Afmelden):** geeft het toetsenbordmenu voor aanmelden weer of brengt u terug naar de afmeldstatus.

## De afstandsbediening gebruiken

	Hiermee stopt u de video en kunt u de lijst met gerelateerde video's weergeven.
	Hiermee pauzeert u de video wanneer deze wordt afgespeeld.
	Hiermee speelt u de geselecteerde video af.
	Hiermee spoelt u de video vooruit of achteruit.
	Stel het optiemenu in.
	Terug naar Netcast-menu.
	Terug naar TV-kijken.



# ACCUWEATHER

**AccuWeather** is het programma waarmee het weer kan worden bekeken in de door de gebruiker gewenste stad. Deze functie kunt u niet bedienen met de Magic Motion-afstandsbediening. Gebruik hiervoor een gewone afstandsbediening.

## AccuWeather-schermcomponenten

- ① AccuWeather-menu
- ② Weerlijst per stad
- ③ Corresponding buttons on the remote control



	Hiermee wisselt u tussen Celsius en Fahrenheit.
	Hiermee kunt u een ander menu markeren.
	Selecteer het gemarkeerde menu.
	Terug naar Netcast-menu.
	Terug naar TV-kijken.

## AccuWeather-servicemenu

- **Home:** het weer van de geselecteerde plaats wordt weergegeven.
- **Favorite City:** vaak geraadpleegde plaatsen kunnen worden geregistreerd om het weer te bekijken.

### ! OPMERKINGEN

- ▶ Standaard zijn New York, Londen en Parijs geregistreerd; de gebruiker kan plaatsen aan **Favorite City** toevoegen of hieruit verwijderen.
- ▶ LG is niet verantwoordelijk voor de betrouwbaarheid van de weersvoorspelling.
- ▶ De van toepassing zijnde weersinformatie kan afwijken van het werkelijke weerstype, afhankelijk van de informatie van Accuweather.

# NETCAST

## PICASA

Picasa is een toepassing van Google waarmee u digitale afbeeldingsbestanden kunt bewerken en delen.

### Picasa-schermincomponenten

- 1 Picasa-menu
- 2 Lijst met foto's
- 3 Corresponding buttons on the remote control

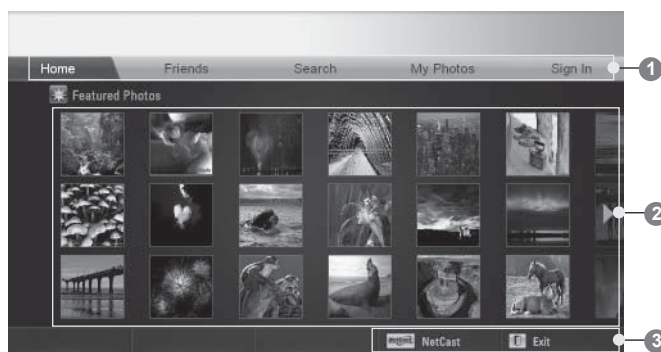

Selecteer de gewenste foto.



Het geselecteerde fotobestand wordt weergegeven.



Terug naar Netcast-menu.



Terug naar TV-kijken.

## Picasa-servicemenu

- **Home:** de lijst met bekeken foto's wordt weergegeven.
- **Friends:** u kunt gebruikers op basis van foto's als vrienden registreren. U kunt maximaal 10 vrienden toevoegen.
- **Zoeken:** het toetsenblok-/toetsenbordmenu wordt weergegeven.
- **My Photos:** u kunt de foto's bekijken die naar het web zijn geüpload.  
Deze functie kan alleen worden gebruikt als u zich aanmeldt.
- **Aanmelden (Afmelden):** geeft het toetsenbordmenu voor aanmelden weer of brengt u terug naar de afmeldstatus.

# 3D-VIDEO GEBRUIKEN

## 3D-VIDEO

Op deze TV kunt u 3D-video's bekijken mits deze worden ontvangen van een compatibel apparaat. 3D-video bevat twee beelden voor elke videoframe die voor elk oog zijn geformatteerd. U hebt daarom een speciale 3D-bril nodig om 3D-video te kunnen zien.

- ▶ Wanneer u de TV voor het eerst inschakelt, neemt de kalibratie met de TV mogelijk enkele seconden in beslag.
- ▶ U hebt mogelijk even de tijd nodig om normaal te kijken als u naar een ander punt kijkt en weer in 3D te kijken zodra u weer naar de TV kijkt.
- ▶ Het beeld op TV trilt mogelijk licht als u bij licht van TL-lampen (met een frequentie van 50-60 Hz) of in de buurt van een raam naar de 3D-beelden kijkt. We raden u in dergelijke gevallen aan het zonlicht tegen te houden met een gordijn of het lamplicht te dimmen.
- ▶ Wanneer u de 3D-video bekijkt met de 3D-bril van een andere fabrikant, kunt u de 3D-video wellicht niet goed zien.
- ▶ Als zich een obstakel bevindt tussen de uitzender en de 3D-bril, kan het 3D-beeld niet normaal worden waargenomen.
- ▶ Plaats de TV zo ver mogelijk uit de buurt van andere elektronische apparatuur en IR-apparatuur.

### Waarschuwing voor het bekijken van 3D-video

- ▶ Kijk 3D-video bij de juiste kijkafstand en onder de juiste hoek.
  - Als de afstand of de hoek te groot is, kunt u de 3D-video wellicht niet zien.
- ▶ Als het ontvangstbereik buiten het opgegeven bereik valt, kan op het scherm wellicht geen 3D-video worden bekeken. Wanneer u kijkt terwijl u op de grond ligt, is het scherm wellicht niet zichtbaar.
- ▶ Als u de 3D-video te lang van een te kleine afstand bekijkt, kunt u uw ogen beschadigen.
- ▶ Door te lang met de 3D-videobril naar de tv of het gamescherm te kijken, kunt u slaperig worden of vermoeide ogen krijgen.
  - Als u last krijgt van hoofdpijn, vermoeidheid of sufheid, moet u stoppen met tv-kijken en rust nemen.
- ▶ Zwangere vrouwen, ouderen en personen met hartaandoening of die zich regelmatig suf voelen, wordt afgeraden om 3D-video te kijken.
- ▶ Mogelijk krijgt u door de beelden in 3D-video's de neiging om weg te duiken. Kijk geen 3D-video's nabij breekbare voorwerpen of voorwerpen die gemakkelijk kunnen omvallen.
- ▶ Laat kinderen onder de 5 jaar geen 3D-video kijken. De ontwikkeling van het normale gezichtsvermogen zou verstoord kunnen raken.
- ▶ Waarschuwing voor ataques als gevolg van lichtgevoelighed  
Een specifiek beeld van de videogame en licht of een specifiek patroon van de video kan bij sommigen een attaque veroorzaken. Als u of iemand in uw familie aan epilepsie of ataques lijdt, moet u uw arts raadplegen voordat u naar 3D-video gaat kijken.  
Bovendien kunnen de volgende symptomen optreden in niet nader omschreven omstandigheden en zonder voorgeschiedenis.
  - Als u tijdens of na het kijken van 3D-video last krijgt van duizeligheid, visuele transitie, visuele of gelaatsinstabiliteit, onbewust handelen, stuiptrekkingen, bewustzijnsverlies, verwardheid, verlies van richtingsgevoel of misselijkheid, moet u onmiddellijk stoppen met kijken naar 3D-video en uw arts raadplegen.

De kans op ataques als gevolg van lichtgevoeligheid kan worden verkleind door de volgende voorzorgsmaatregelen te nemen.

- Neem voor elk uur dat u kijkt een pauze van 5-15 minuten.
- Als uw gezichtsvermogen niet voor beide ogen hetzelfde is, moet u maatregelen nemen om het gezichtsvermogen te corrigeren voordat u naar 3D-video gaat kijken.
- Kijk met het 3D-scherm op ooghoogte, midden voor het scherm.
- Stop met kijken en neem een pauze als u last krijgt van vermoeidheid, duizeligheid of hoofdpijn.
- Kijk niet naar de 3D-video als u slaperig, moe of ziek bent en kijk niet langdurig naar 3D-video.

## WAARSCHUWINGEN VOOR HET GEBRUIK VAN 3D-BRILLEN

- ▶ 3D-brillen worden afzonderlijk verkocht. Zie de handleiding bij de 3D-bril voor gebruiksinstructies.
- ▶ Gebruik de 3D-bril niet ter vervanging van uw normale bril, zonnebril of veiligheidsbril.
- ▶ Bewaar de 3D-bril niet op een zeer warme of koude plek. Hierdoor kan de bril vervormen.
- ▶ Oefen geen druk uit op de 3D-bril en laat de 3D-bril niet vallen.
- ▶ De glazen van de 3D-bril zijn zeer krasgevoelig. Zorg dat ze alleen met een zachte doek schoonmaakt. Er kunnen krassen op de bril komen als er materiaal op de doek zitten. Schud eventueel stof dus van de doek voordat u deze gaat gebruiken.

## AFSTAND VOOR HET BEKIJKEN VAN 3D-VIDEO

De grootte van de tv, de kijkhoek en andere omstandigheden kunnen de kijkafstand en de kijkhoek beïnvloeden.

kijkafstand	2 m - 7 m
Kijkhoek	120° (bij een kijkafstand van 2 m)

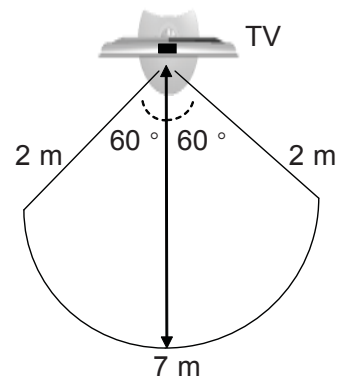

# 3D-VIDEO GEBRUIKEN

## 3D-VIDEO BEKIJKEN

1 Speel de titel af die in 3D-video is opgenomen.

Raadpleeg onderstaande tabel voor 3D-videoformaten die worden ondersteund.

	Signaal	Resolution	Horizontaal Frequentie (kHz)	Vertical Frequency (Hz)	Afspeelbaar 3D-videoformaat
HDMI-ingang	720p	1280x720	45	60	Boven en onder, naast elkaar
			89,9/90	59,94/60	HDMI (versie 1.4 met 3D) Frame Packing
			37,5	50	Boven en onder, naast elkaar
			75		HDMI (versie 1.4 met 3D) Frame Packing
	1080i	1920X1080	33,75	60	Boven en onder, naast elkaar
			28,125	50	
	1080p	1920X1080	67,50	60	Boven en onder, naast elkaar, dambord (ruitpatroon)
			56,250	50	Enkel frame sequentieel
			27	24	Boven en onder, naast elkaar, dambord (ruitpatroon)
			53,95/54	23,98/24	HDMI (versie 1.4 met 3D) Frame Packing
Usb-ingang	1080p	1920X1080	33,75	30	Boven en onder, naast elkaar, dambord (ruitpatroon)

3D-VIDEO GEBRUIKEN

Voor 3D-video videofeed naar de HDMI (versie 1.4 met 3D) Frame Packing-formaat, wordt automatisch naar 3D geschakeld.

De mediabestanden en een speler moeten HDMI (versie 1.4 met 3D) Frame Packing ondersteunen om Frame Packing-formaat in 3D af te kunnen spelen.

Video die in het HDMI (versie 1.4 met 3D) Frame Packing-formaat wordt ingevoerd, wordt automatisch op het 3D-beeld afgespeeld.



Zet de 3D-bril op nadat u de vorm zoals weergegeven op het tv-scherm hebt geselecteerd.

Selecteer dit pictogram om de 3D-modus in te schakelen.

◀ Verpl. ● OK

Boven en onder

Naast elkaar

Dambord (ruitpatroon)

Frame sequentieel

Sluiten

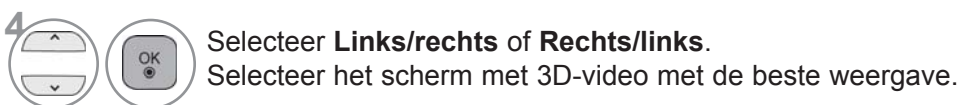
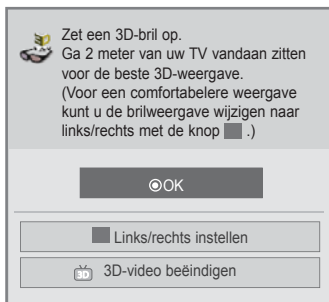

- Druk op de knop **3D** om terug te keren naar normaal tv-kijken.

## ! OPMERKINGEN

- ▶ Het kan zijn dat specifieke menu's niet werken wanneer u 3D-video bekijkt.
- ▶ Met de AV MODE-toets op de afstandsbediening kunt u alleen → Standaard → Film → Game kiezen. Als u video in 3D afspeelt, wordt de AV-modus ingesteld als Standaard.
- ▶ 3D-video werkt niet tijdens vergrendeling van externe invoer, een overgang van externe invoer, bewerken van het **ingangslabel** en het gebruik van het menu **MIJN MEDIA** en de functie **SIMPLINK**.
- ▶ Het 3D-effect is waarneembaar wanneer 3D Mode correct is geselecteerd voor het 3D-ingangssignaal dat naar de tv gaat.
- ▶ De beeldmodus is ingesteld als Standaard. De energiebesparing wordt uitgeschakeld in de 3D-modus.

# USB- OF PC-APPARAAT GEBRUIKEN

## ENTRY MODE (AUDIO -VIDEOMODUS)

Indien u een USB toestel aansluit, wordt dit keuzemenu automatisch getoond.

Het "POP-UPMENU" wordt niet weergegeven terwijl de OSD inclusief menu, EPG of Schemalijst is geactiveerd.

Wanneer het popup-menu verschijnt, kunt u Music List (Muzieklijst), Photo List (Fotolijst) of Movie List (Filmlijst) in het menu MY MEDIA selecteren.

Op het USB-apparaat kunt u geen nieuwe map toevoegen of een bestaande map verwijderen.

Na het kiezen van het gewenste mediatype kiest u een apparaat waarvan u bestanden wilt openen. De opties zijn: USB-apparaat of DLNA.

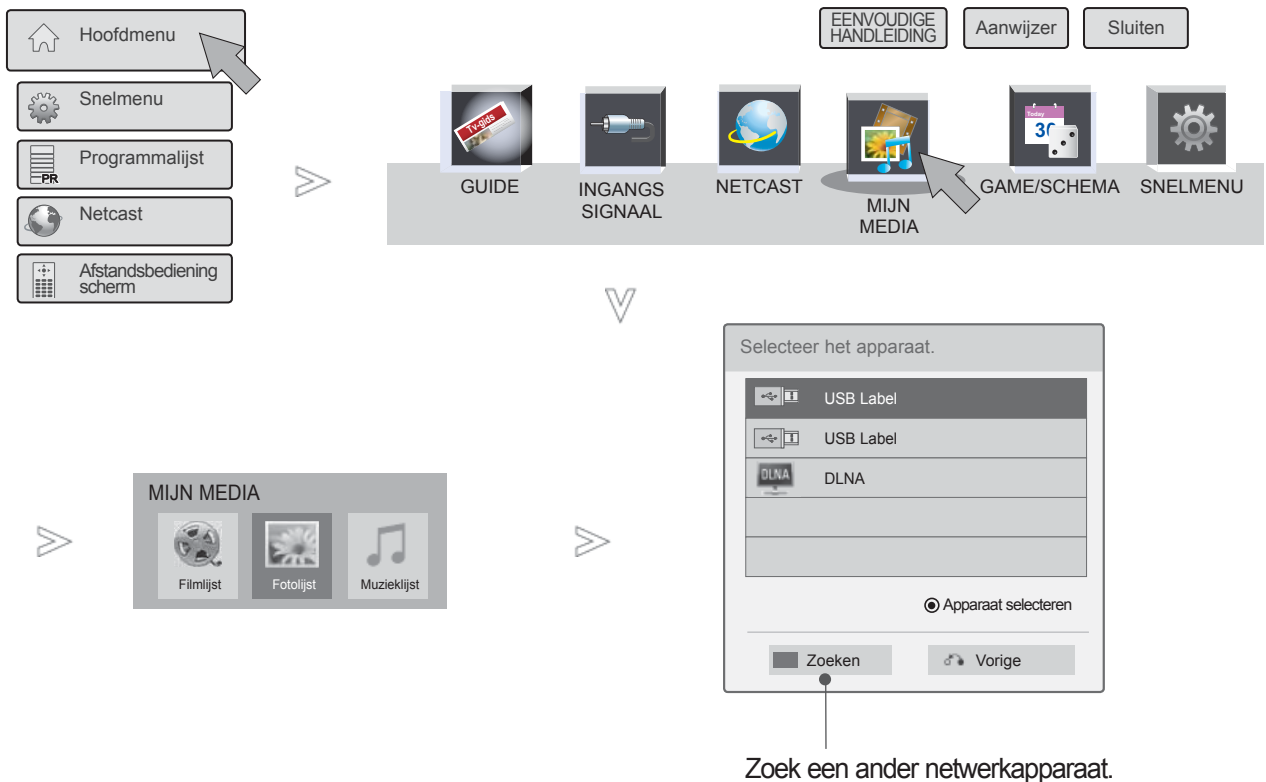

-    Selecteer **Hoofdmenu**.
-   Selecteer **MIJN MEDIA**.
-   Selecteer **Filmlijst**, Fotolijst of Muzieklijst.
-   Selecteer het gewenste apparaat.



# VERBINDINGSMETHODE

## USB-verbinding



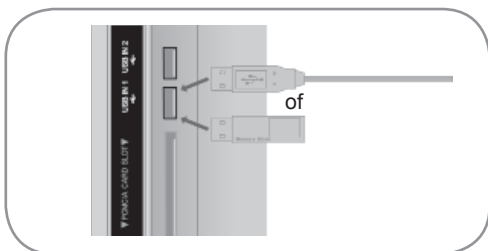



1 Sluit het USB-apparaat aan op de **USB IN 1** of **USB IN 2**-aansluiting van de tv.



- Uitsluitend foto's (JPEG), muziek (MP3) en film (DAT, MPG, MPEG, VOB, AVI, DIVX, MP4, MKV, TS, TRP, TP, ASF, WMV) worden ondersteund.

### Een usb-apparaat ontkoppelen

Selecteer het menu **USB-apparaat** voordat u het USB-apparaat verwijdert.

- 1    Selecteer **Snelmenu**.
- 2   Selecteer het **USB-apparaat**.
- 3   Selecteer **Eject**.

# USB- OF PC-APPARAAT GEBRUIKEN

## Voorzorgsmaatregelen bij gebruik van het USB toestel

- ▶ Alleen een USB opslagtoestel is herkenbaar.
- ▶ Indien het USB opslagtoestel aangesloten wordt via een USB hub, is het toestel niet herkenbaar.
- ▶ Een USB opslagtoestel dat gebruik maakt van een automatisch herkenningsprogramma wordt misschien niet herkend.
- ▶ Een USB opslagtoestel dat gebruik maakt van zijn eigen driver wordt misschien niet herkend.
- ▶ De herkenningssnelheid van een USB opslagtoestel kan verschillen per toestel.
- ▶ Schakel de tv niet uit of koppel het USB-apparaat niet los wanneer het aangesloten USB-apparaat werkt. Wanneer het USB-apparaat plotseling wordt verwijderd, kunnen de bestanden die op het USB-apparaat zijn opgeslagen of het apparaat zelf beschadigd raken.
- ▶ Koppel het USB opslagtoestel dat aangesloten is op de PC niet los. Het toestel kan ervoor zorgen dat het product niet goed werkt, of niet wordt afgespeeld. Gebruik alleen een USB opslagtoestel met normale muziek- of afbeelding- of filmbestanden.
- ▶ Gebruik alleen een USB opslagtoestel dat was geformatteerd als een FAT32, NTFS bestandensysteem dat werd geleverd met het Windows besturingssysteem. In het geval dat een opslagtoestel geformatteerd werd als een ander programma dat niet ondersteund wordt door Windows, kan het gebeuren dat het niet herkend wordt.
- ▶ Sluit de stroomvoorziening op het USB-apparaat aan (meer dan 0,5 A) als dit een externe stroomvoorziening nodig heeft. Anders wordt het apparaat niet herkend.
- ▶ Sluit een USB opslagtoestel aan met de kabel die door de fabrikant van het toestel geleverd is.
- ▶ Sommige USB opslagtoestellen worden niet ondersteund, of werken niet goed.
- ▶ Bestand centreringmethode van USB opslagtoestel is gelijk aan Windows XP en bestandsnaam kan tot 100 engelse tekens herkennen.
- ▶ Zorg dat u back-ups maakt van belangrijke bestanden, aangezien gegevens die opgeslagen worden in een USB geheugen, beschadigd kunnen worden. We zijn niet verantwoordelijk voor gegevensverlies.
- ▶ Indien de USB HDD geen externe voeding heeft, kan het voorkomen dat het USB toestel niet ontdekt wordt. Zorg dus dat u de externe voeding aansluit. - Gebruik s.v.p. een stroomadapter voor een externe krachtbron. Wij garanderen geen USB-kabel voor een externe krachtbron.
- ▶ Indien uw USB geheugentoestel meerdere partities heeft, of indien u een USB multi-card lezer gebruikt, kunt u tot 4 partities of USB geheugentoestellen gebruiken.
- ▶ Indien een USB geheugentoestel aangesloten is op een USB multi-card lezer, kan het voorkomen dat de gegevens niet gedetecteerd worden.
- ▶ Indien het USB geheugentoestel niet goed werkt, koppelt u het los en sluit u het weer aan.
- ▶ Hoe snel een USB geheugentoestel ontdekt wordt, verschilt van toestel tot toestel.
- ▶ Indien de USB is aangesloten in de stand-by modus, zal de specifieke harde schijf automatisch geladen worden indien de tv ingeschakeld is.
- ▶ De aanbevolen capaciteit is 1 TB of minder voor een externe USB-schijf en 32 GB of minder voor USB-geheugen.
- ▶ Een toestel met een hogere aanbevolen capaciteit werkt misschien niet.
- ▶ Indien een USB externe harde schijf met een "Energiebesparende" functie niet werkt, schakelt u de harde schijf uit en weer in zodat deze goed werkt.
- ▶ USB opslagtoestellen beneden USB 2.0 worden ook ondersteund. Maar ze werken in de filmlijst misschien niet goed.
- ▶ Er kunnen maximaal 999 mappen of bestanden in één map worden geplaatst.
- ▶ Als een map te veel mappen en bestanden bevat, werkt deze wellicht niet naar behoren.

# DLNA

## Over DLNA

Deze tv is een door DLNA gecertificeerd product voor digitale media.

U kunt film-, foto- en muziekinhoud van een DLNA-server weergeven.

DLNA (Digital Living Network Alliance) is een bedrijfstakoverkoepelende organisatie voor bedrijven die op het gebied van consumentenelektronica, computers en mobiele apparaten werkzaam zijn. Dankzij Digital Living kunnen consumenten eenvoudig digitale media delen via een bekabeld of draadloos netwerk thuis.

Dankzij het DLNA-certificaatlogo wordt het eenvoudig om producten te vinden die aan de DLNA-richtlijnen omtrent interoperability voldoen. Dit toestel voldoet aan DLNA-richtlijnen omtrent interoperability versie 1.5. Als een PC waarop DLNA-serversoftware wordt uitgevoerd of een ander DLNA-compatibel apparaat met deze TV wordt verbonden, kunnen bepaalde instellingswijzigingen van de software of andere apparaten nodig zijn. Raadpleeg de bedieningsinstructies voor de software of het apparaat voor meer informatie.

### ! OPMERKINGEN

- ▶ De meegeleverde cd-rom met Nero MediaHome 4 Essentials is een aangepaste software-editie die alleen bedoeld is om bestanden en mappen voor deze tv te delen.
- ▶ De meegeleverde Nero MediaHome 4 Essentials-software ondersteunt de volgende functies niet: transcoderen, gebruikersinterface op afstand, tv-bediening, internetservices en Apple iTunes.
- ▶ In deze handleiding worden bewerkingen met de Engelse versie van Nero MediaHome 4 Essentials uitgelegd aan de hand van voorbeelden. Volg de uitleg over de daadwerkelijke bewerkingen van uw taalversie op.
- ▶ Als een map te veel mappen en bestanden bevat, werkt deze wellicht niet naar behoren.
- ▶ Gebruik voor de DLNA-optie het Nero MediaHome-programma dat bij de tv wordt geleverd. We kunnen echter niet garanderen dat programma's van derden perfect werken.
- ▶ U kunt een kanaal selecteren terwijl u de kanaallijst met kleine voorbeelden op uw tv-scherm bekijkt.
- ▶ Controleer uw netwerkinstellingen wanneer de DLNA-optie niet correct werkt.
- ▶ Als het niet goed werkt of als er een fout optreedt in Nero MediaHome, werkt de DLNA-optie wellicht niet correct. Sluit in dat geval Nero MediaHome af en start het programma opnieuw. U kunt de meest recente versie van Nero MediaHome downloaden door op het vraagteken linksonder in het programma te klikken.
- ▶ Wanneer het netwerk instabiel is, kan het apparaat langzamer zijn of kan laden tijdens afspelen vereist zijn.
- ▶ Wanneer u een video in DLNA-modus afspeelt, worden de functies Multi Audio en Closed Caption niet ondersteund.
- ▶ Wanneer u Volledig scherm selecteert in DLNA-modus, kan de verhouding van het uitvoerscherm verschillen van het origineel.
- ▶ Wanneer meer dan een tv op één server in DLNA-modus is aangesloten, kan het zijn dat een bestand niet correct wordt afgespeeld, afhankelijk van de serverprestaties.
- ▶ Als de afspeeltijdinformatie niet door de server wordt verstrekt, wordt "--:--" weergegeven.
- ▶ Wanneer u de functie Filmlijst gebruikt, kunnen DRM/\* .tp /\* .trp-bestanden op de DLNA-server niet worden afgespeeld.
- ▶ DLNA werkt mogelijk niet goed bij alle AP-fabrikanten.

# USB- OF PC-APPARAAT GEBRUIKEN

## Nero MediaHome 4 Essentials installeren

Nero MediaHome 4 Essentials is eenvoudig te gebruiken DLNA-serversoftware voor Windows.

### Vereisten PC-systeem voordat u Nero MediaHome 4 Essentials installeert

- Windows® XP (Service Pack 2 of hoger), Windows Vista® (geen Service Pack vereist), Windows® XP Media Center Edition 2005 (Service Pack 2 of hoger), Windows Server® 2003
- Windows Vista® 64-bits editie (toepassing wordt in 32-bits modus uitgevoerd)
- Harde schijf: 200 MB op harde schijf voor een standaardinstallatie van de stand-aloneversie van Nero MediaHome
- Intel® Pentium® III- of AMD Sempron™ 2200+-processors van 1,2 GHz
- Geheugen: 256 MB RAM
- Grafische kaart met minimaal 32 MB videogeheugen en een minimumresolutie van 800 x 600 pixels en 16-bits kleurinstellingen
- Windows® Internet Explorer® 6.0 of hoger
- DirectX® 9.0c revisie 30 (augustus 2006) of hoger
- Netwerkomgeving: 100 Mb Ethernet, WLAN (IEEE 802.11 b/g/n) (IEEE 802.11 n: behalve voor Rusland)

- 1 Start de computer en plaats de cd-rom met Nero MediaHome 4 Essentials in het cd-romstation van uw computer.  
Een installatiewizard helpt u bij het snelle en eenvoudige installatieproces.
- 2 Sluit alle Microsoft Windows-programma's en eventuele actieve antivirussoftware af.
- 3 Plaats de cd-rom met Nero MediaHome 4 Essentials in het cd-romstation van uw computer.
- 4 Klik op **Nero MediaHome 4 Essentials**. De installatie wordt voorbereid en de installatiewizard verschijnt.
- 5 Klik op de knop **Next** (Volgende) om het scherm voor het invoeren van het serienummer weer te geven.  
Klik op **Next (Volgende)** om naar de volgende stap te gaan.
- 6 Als u alle voorwaarden accepteert, schakelt u het selectievakje voor het accepteren van de licentievoorwaarden in en klikt u op **Next (Volgende)**. Zonder deze instemming is er geen installatie mogelijk.
- 7 Klik op **Typical (Standaard)** en klik op **Next (Volgende)**. Het installatieproces wordt gestart.
- 8 Als u wilt deelnemen aan het anoniem verzamelen van gegevens schakelt u het selectievakje in en klikt u op de knop **Next (Volgende)**.
- 9 Klik op de knop **Exit (Afsluiten)** om de installatie te voltooien.

## Bestanden en mappen delen

Na het installeren van Nero MediaHome moet u mappen toevoegen die u wilt delen.

- 1 Dubbelklik op het bureaublad op het pictogram **Nero MediaHome 4 Essentials**.
- 2 Klik op het pictogram **Network (Netwerk)** aan de linkerkant en definieer uw netwerknaam in het veld **Network name (Netwerknaam)**. De netwerknaam die u invoert, wordt door uw TV herkend.
- 3 Klik op het pictogram **Shares (Gedeeld)** aan de linkerkant.
- 4 Klik op het tabblad **Local Folders (Lokale mappen)** op het scherm **Shared (Gedeeld)**.
- 5 Klik op het pictogram **Add (Toevoegen)** om het venster **Browse Folder (Door map bladeren)** te openen.
- 6 Selecteer de map die de bestanden bevat die u wilt delen. De geselecteerde map wordt toegevoegd aan de lijst met gedeelde mappen.
- 7 Klik op het pictogram **Start Server (Server starten)** om de server te starten.

### ! OPMERKINGEN

- ▶ Als de gedeelde mappen of bestanden niet op de tv worden weergegeven, klikt u op de map op het tabblad **Local Folders** en klikt u op **Rescan Folder** bij de knop **More**.
- ▶ Ga naar **www.nero.com** voor meer informatie en hulpprogramma's.

# USB- OF PC-APPARAAT GEBRUIKEN

## Gedeelde inhoud afspelen

U kunt film- foto- en muziekinhoud weergeven en afspelen die op uw computer of andere DLNA-mediaservers is opgeslagen.

1 Start de server op uw computer of ander apparaat dat verbonden is met uw thuisnetwerk.



Selecteer **MIJN MEDIA**.

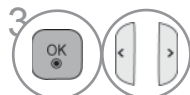

Selecteer **Filmlijst** , Fotolijst of Muzieklijst.

Selecteer de DLNA.

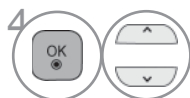

Afhankelijk van uw mediaserver heeft deze tv wellicht toestemming nodig van de server.

Als u een beschikbare mediaserver opnieuw wilt scannen, drukt u op de blauwe knop.

### ! OPMERKINGEN

- ▶ Als u het bestand op de mediaserver wilt afspelen, moeten de tv en de mediaserver op hetzelfde toegangspunt zijn aangesloten.
- ▶ Omdat de compatibiliteit en de beschikbare afspeelfuncties in het menu **MIJN MEDIA** zijn getest op de gebundelde DLNA-serveromgeving (Nero MediaHome 4 Essentials), kunnen de bestandsvereisten en afspeelfuncties in Mijn media afhankelijk van de mediaservers afwijken.
- ▶ De bestandsvereisten op deze pagina zijn niet altijd compatibel. Er kunnen beperkingen bestaan voor bestandsfuncties en de mogelijkheden van de mediaserver.
- ▶ ▶ Zelfs bestanden die niet worden ondersteund, kunnen worden weergegeven als foto- of muziekminiatur.
- ▶ Filmminiaturen worden niet ondersteund voor DLNA-films.
- ▶ Als er in het menu **MIJN MEDIA** een muziekbestand staat dat niet kan worden afgespeeld, slaat de TV het bestand over en wordt het volgende bestand afgespeeld.
- ▶ De bestandsgegevens die op het scherm worden weergegeven, zijn wellicht niet altijd juist voor muziek- en filmbestanden in het menu **MIJN MEDIA**.
- ▶ Deze TV ondersteunt alleen filmondertitelingsbestanden die worden geleverd door Nero MediaHome 4.
- ▶ De naam van het ondertitelingsbestand en de naam van het filmbestand moeten hetzelfde zijn en beide bestanden moeten zich in dezelfde map bevinden.
- ▶ Als er ondertitelingsbestanden zijn toegevoegd nadat er al een directory is geïndexeerd, moet de gebruiker de map verwijderen en opnieuw toevoegen aan de lijst met gedeelde bestanden.
- ▶ De afspel- en bedieningskwaliteit van de functie **MIJN MEDIA** kan worden beïnvloed door de thuisnetwerkomstandigheden.
- ▶ Bij het delen van bestanden op verwisselbare media, zoals een USB-station, DVD-station, enzovoort, op uw mediaserver kunnen problemen met delen geven.
- ▶ ▶ Wanneer u media afspeelt via een DLNA-verbinding, wordt het afspelen van het DivX-bestand die door DRM wordt beveiligd niet ondersteund.
- ▶ Er kunnen maximaal 200 mappen in één map worden geplaatst en 999 mappen en bestanden.
- ▶ Als een map te veel mappen en bestanden bevat, werkt deze wellicht niet naar behoren.

# FILMLIJST

U kunt filmbestanden op een USB-opslagapparaat of pc afspelen.

De filmlijst wordt geactiveerd zodra USB gedetecteerd wordt. Dit wordt gebruikt bij het afspelen van filmbestanden op tv.

Toont de films in de USB map en ondersteunt afspelen.

Afspelen van alle films in de map en door de gebruiker gewenste bestanden.

De filmlijst toont mapinformatie en de filmbestanden.

Het Scherm van uw set kan verschillen. Beelden zijn een voorbeeld om te helpen bij TV gebruik.

De volgende filmbestanden worden ondersteund: (\*.mpg/\*.mpeg/\*.dat/\*.ts/\*.trp/\*.tp/\*.vob/\*.mp4/\*.mov/\*.mkv/\*.dvix/\*.avi/\*.asf/\*.wmv/\*.avi(motion-jpeg)/\*.mp4(motion-jpeg)/\*.mkv(motion-jpeg))

Videoformaat : DivX3.11, DivX4.12, DivX5.x, DivX6, Xvid1.00, Xvid1.01, Xvid1.02, Xvid1.03, Xvid1.10 beta-1/beta-2, Mpeg-1, Mpeg-2, Mpeg-4, H.264/AVC, VC1, JPEG, Sorenson H.263

Audioformaat: Dolby Digital, AAC, Mpeg, MP3, LPCM, HE-AAC, ADPCM, WMA

Bitsnelheid: 32 kbps tot 320 kbps (MP3)

Extern ondertitelformaat : \*.smi/\*.srt/\*.sub(MicroDVD,Subviewer1.0/2.0)/\*.ass/\*.ssa/\*.txt(TMPlayer)/\*.psb(PowerDivX)

Intern ondertitelformaat: alleen XSUB (Dit is het ondertitelformaat dat in DivX6 bestanden wordt gebruikt)

- Bepaalde door de gebruiker gemaakte ondertitels werken misschien niet correct.
- Sommige speciale tekens worden niet ondersteund in de ondertiteling.
- HTML tags worden niet ondersteund in ondertiteling.
- Ondertiteling in talen anders dan de ondersteunde talen is niet beschikbaar.
- Het wijzigen van het lettertype en de kleur van ondertiteling wordt niet ondersteund.
- Ondertiteling in andere talen dan de opgegeven taal wordt niet ondersteund.
- Videobestanden met ondertitelingsbestanden van 1 MB of groter worden mogelijk niet goed weergegeven.
- Het scherm kan tijdelijk onderbroken worden (beeld stopt, sneller afspelen, etc.) indien de audiotaal gewijzigd wordt.
- Het kan voorkomen dat een beschadigd filmbestand niet correct afgespeeld wordt, of sommige functies van de speler zijn misschien niet beschikbaar.
- Filmbestanden die met bepaalde codeerders gemaakt zijn, worden misschien niet correct afgespeeld.
- Indien de video- en audiostructuur van het opgenomen bestand niet gekruist is, wordt er geen video of audio uitgevoerd.
- HD video's met een maximum van 1920x1080@25/30P of 1280x720@50/60P worden ondersteund, afhankelijk van de lijst.
- Video's met resoluties die hoger zijn dan 1920x1080@25/30P of 1280x720@50/60P werken misschien niet, afhankelijk van de lijst.
- Filmbestanden van een ander type dan de aangegeven types en formaten werken misschien niet goed.
- **De max. bitsnelheid van een afspeelbaar filmbestand is 20 Mbps.**
- We garanderen het soepel afspelen van profielen die gecodeerd zijn met niveau 4.1 of hoger in H.264/AVC niet.
- DTS Audio codec wordt niet ondersteund.
- Het afspelen van een filmbestand dat groter is dan 30 GB wordt niet ondersteund.
- Een DivX document en zijn ondertiteldocument moeten in dezelfde folder worden geplaatst.
- Een video bestandsnaam en de naam van het ondertitelingsbestand moeten identiek zijn, anders wordt het niet getoond.
- Een video afspelen via een USB aansluiting die hoge snelheid niet ondersteunt, werkt misschien niet goed.
- Een filmbestand dat gecodeerd is met GMC (Global Motion Compensation) of Qpel (Quarterpel Motion Estimation) wordt niet ondersteund.
- Wanneer u films met behulp van de functie Filmlijst bekijkt, kunt u de beelden met de toetsen **Stroombesparing** en **AV-modus** op de afstandsbediening aanpassen. De functie "User setup" (Setup door gebruiker) voor de verschillende beeldmodi werkt niet.
- De Trick-modus ondersteunt geen andere functies dan ►► als videobestanden geen indexgegevens hebben.
- Wanneer u een videobestand afspeelt via een netwerk, is de Trick-modus beperkt tot dubbele snelheid.
- Videobestanden met namen die speciale tekens bevatten, kunnen wellicht niet worden afgespeeld.

# USB- OF PC-APPARAAT GEBRUIKEN

## Ondersteund DivX-bestand

Bestandsextensies	A/V	Codec	Profiel-/niveauondersteuning	Uitleg
.asf .wmv	Video	VC-1 geavanceerd profiel	Geavanceerd profiel bij niveau 3 (bijv. 720p60, 1080i60, 1080p30)	Alleen streams die voldoen aan de SMPTE 421M VC-1-standaard worden ondersteund.
		VC-1 eenvoudige profiel en standaardprofiel	Eenvoudig profiel bij gemiddeld niveau (bijv. CIF, QVGA) standaardprofiel bij hoog niveau (bijv. 1080p30)	
	Audio	WMA Standard		
		WMA 9 Professional		
.divx .avi	Video	DivX3.11	Geavanceerd en eenvoudig profiel (bijv. 720p/1080i)	Algemene bewegingscompensatie of een quarterpelbewegingsschatting worden niet ondersteund. Streams die gebruikmaken van deze syntaxis worden niet ondersteund.
		DivX4		
		DivX5		
		DivX6		
		XViD		
		H.264 / AVC	Standaardprofiel bij niveau 4.1 Hoog profiel bij niveau 4.1 (bijv. 720p60, 1080i60, 1080p30)	
	Audio	MPEG-1 Layer I, II		
		MPEG-1 Layer III (mp3) Dolby Digital		
.mp4 .m4v	Video	H.264 / AVC	Standaardprofiel bij niveau 4.1 Hoog profiel bij niveau 4.1 (bijv. 720p60, 1080i60, 1080p30)	Algemene bewegingscompensatie of een quarterpelbewegingsschatting worden niet ondersteund. Streams die gebruikmaken van deze syntaxis worden niet ondersteund.
		MPEG-4 Part 2	Geavanceerd en eenvoudig profiel (bijv. 720p/1080i)	
	Audio	AAC	AAC-LC en HE-AAC	
.mkv	Video	H.264 / AVC	Standaardprofiel bij niveau 4.1 Hoog profiel bij niveau 4.1 (bijv. 720p60, 1080i60, 1080p30)	De meeste beschikbare MKV-inhoud wordt gecodeerd met de open source x264-codec.
	Audio	AAC Dolby Digital	AAC-LC en HE-AAC	
.ts .trp .tp	Video	H.264 / AVC	Standaardprofiel bij niveau 4.1 Hoog profiel bij niveau 4.1 (bijv. 720p60, 1080i60, 1080p30)	Alleen streams die voldoen aan de SMPTE 421M VC-1-standaard worden ondersteund.
		MPEG-2	Standaardprofiel bij hoog niveau (bijv. 720p60, 1080i60)	
		VC-1	Eenvoudig profiel bij gemiddeld niveau (bijv. CIF, QVGA) Standaardprofiel bij hoog niveau (bijv. 1080p30) Geavanceerd profiel bij niveau 3 (bijv. 720p60, 1080i60, 1080p30)	
	Audio	MPEG-1 Layer I, II MPEG-1 Layer III (mp3) Dolby Digital		
		AAC	AAC-LC en HE-AAC	
.vob	Video	MPEG-1	Standaardprofiel bij hoog niveau (bijv. 720p60, 1080i60)	
		MPEG-2		
	Audio	Dolby Digital MPEG-1 Layer I, II DVD-LPCM		
.mpg	Video	MPEG-1	Standaardprofiel bij hoog niveau (bijv. 720p60, 1080i60)	Alleen streams die op de juiste manier zijn geconfigureerd voor TS, PS of ES
	Audio	MPEG-1 Layer I, II		



## Schermonderdelen

U kunt ook **USB** aanpassen in het **INGANGS SIGNAAL**.

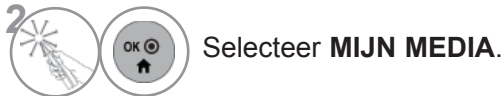

- 1 Gaat naar bovenste niveaubestand
- 2 Huidige pagina/Totaal aantal pagina's
- 3 Corresponding buttons on the remote control
- 4 Inhoud onder de map gefocuseerd op 1
- 5 Huidige pagina en totaal aantal pagina's van de inhoud onder de map gefocuseerd op 1

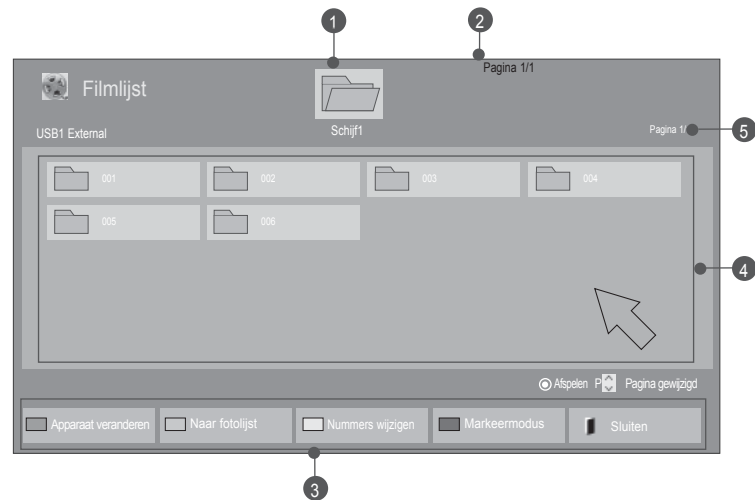

- Voor sommige bestanden geldt dat de voorbeeldweergave slechts als pictogram wordt weergegeven.



- Bij niet-ondersteunde bestanden wordt de voorbeeldweergave als pictogram weergegeven.



- Abnormale bestanden worden als bit-map weergegeven.





# USB- OF PC-APPARAAT GEBRUIKEN

## Filmselectie

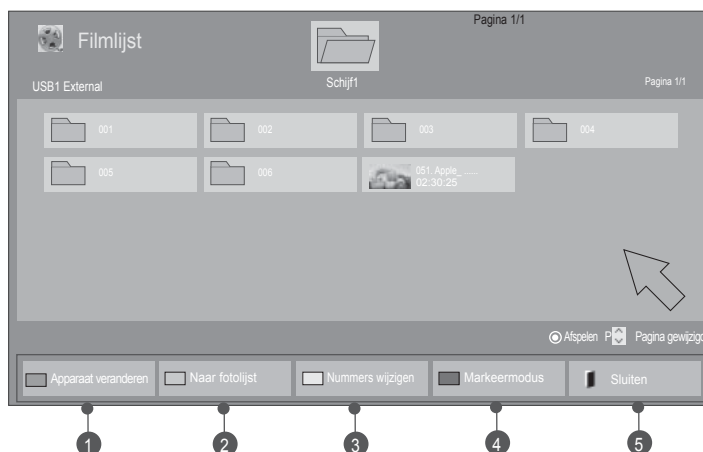
### ■ Wanneer u filmbestanden afspeelt

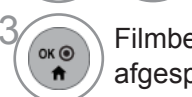

-  De doelmap of het doelstation selecteren.
-  Selecteer de gewenste filmtitels.
-  Filmbestanden worden afgespeeld

1	Apparaat veranderen.
2	Herhaaldelijk converteren naar <b>Fotolijst -&gt; Muzieklijst</b> .
3	Methode voor weergave in 5 grote miniatures of een eenvoudige lijst.
4	Geconverteerd naar <b>Markeermodus</b> .
5	Naar normaal tv-kijken teruggaan.
▶	Druk op de <b>PLAY(▶)</b> toets om terug te keren naar normaal afspelen.

■ **Wanneer filmbestanden worden afgespeeld**

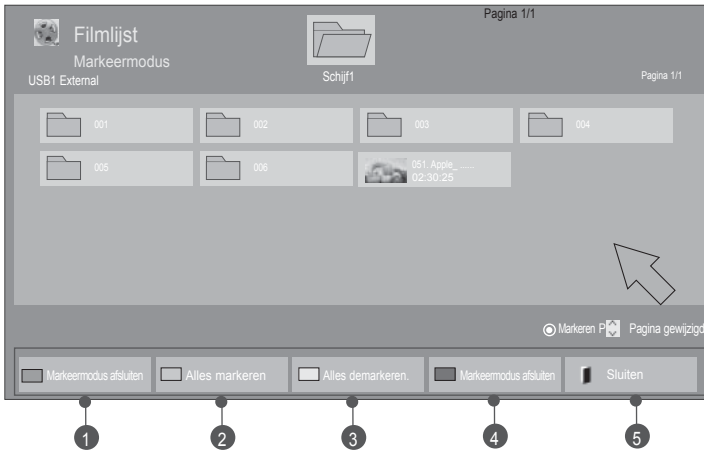

- 1   De doelmap of het doelstation selecteren.
- 2   **Markeermodus** selecteren.
- 3   Selecteer de gewenste filmtitels.
- 4   **Gemarkeerde afspelen** selecteren.  
Het gemarkeerde filmbestand wordt afgespeeld.

• Wanneer een of meer filmbestanden zijn gemarkeerd, worden de gemarkeerde films achtereenvolgens afgespeeld.

<b>1</b>	Sp eel het gewenste filmbestand. Nadat een filmbestand is afgespeeld, wordt het volgende door u geselecteerde filmbestand automatisch afgespeeld.
<b>2</b>	Markeer alle filmbestanden op het scherm.
<b>3</b>	Maak de selectie van alle filmbestanden ongedaan.
<b>4</b>	Sluit de <b>Markeermodus</b> .
<b>5</b>	Naar normaal tv-kijken teruggaan.

**! OPMERKINGEN**

- ▶ Wanneer bestanden niet worden ondersteund, wordt een bericht weergegeven waarin dit kenbaar wordt gemaakt.
- ▶ Als u tijdens het afspelen van hetzelfde bestand nadat het filmbestand is gestopt in het OSD-beeldschermmenu "Yes" (Ja) selecteert, wordt film opnieuw gestart waar u hem eerder hebt gestopt.
- ▶ Als zich in een map doorlopende series bestanden bevinden, wordt het volgende bestand automatisch afgespeeld. Dit is niet het geval wanneer de functie **Herhalen** of Filmlijst is ingeschakeld ("**Aan**") (zie pag. 95) of wanneer Gemarkeerde afspelen is ingesteld.

# USB- OF PC-APPARAAT GEBRUIKEN

## Afspelen met de functie Filmlijst

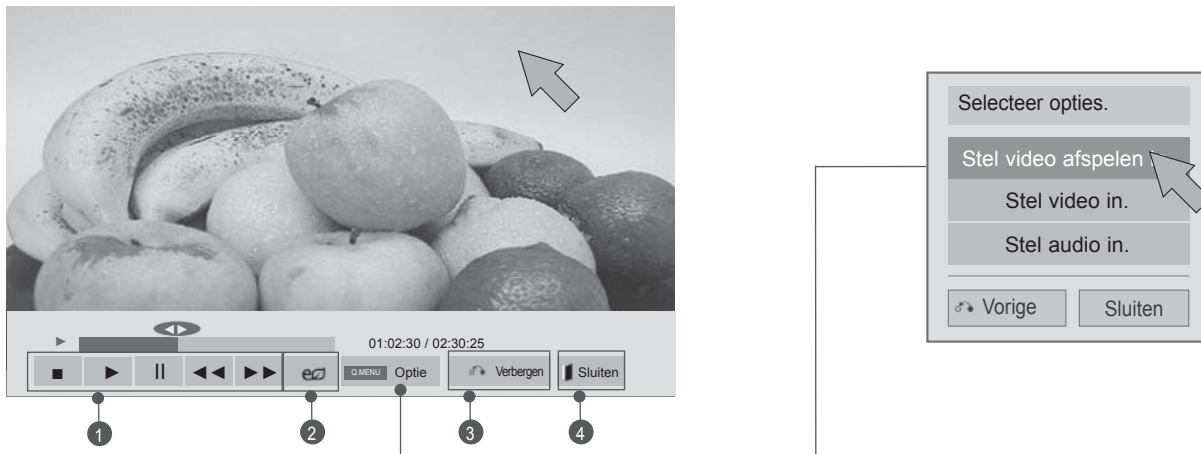

1 Toon het menu **Optie**.



2 Selecteer **Stel video afspelen in.**, **Stel video in.** of **Stel audio in.**

<b>1</b>	<p>(■): stop het afspelen van het filmbestand.</p> <p>(▶): keer terug naar de normale afspeelmodus.</p> <p>(  ): selecteer <b>Pauze(II)</b> tijdens het afspelen.</p> <ul style="list-style-type: none"> <li>■ Het stilstaande beeld wordt getoond.</li> <li>■ Als u gedurende 10 minuten nadat u het bestand op pauze hebt gezet niets selecteert, keert de tv terug naar de afspeelstatus.</li> <li>■ Selecteer <b>Pauze(II)</b> en gebruik vervolgens <b>FF(▶▶)</b> voor slow motion.</li> </ul> <p>(◀◀ / ▶▶):</p> <p>Tijdens het afspelen, drukt u herhaaldelijk op <b>REW(◀◀)</b> om te versnellen ◀◀(x2) -&gt; ◀◀◀(x4) -&gt; ◀◀◀◀(x8) -&gt; ◀◀◀◀◀(x16) -&gt; ◀◀◀◀◀◀(x32).</p> <p>drukt u herhaaldelijk op <b>FF(▶▶)</b> om te versnellen ▶▶(x2)-&gt; ▶▶▶(x4) -&gt; ▶▶▶▶(x8) -&gt; ▶▶▶▶▶(x16) -&gt; ▶▶▶▶▶▶(x32).</p> <ul style="list-style-type: none"> <li>■ Door herhaaldelijk op <b>REW(◀◀) / FF(▶▶)</b> te drukken, vergroot u de snelheid voor snel vooruit/achteruit.</li> </ul>
<b>2</b>	Selecteer <b>e</b> herhaaldelijk om de helderheid van het scherm te wijzigen. (Zie pag. 126.)
<b>3</b>	Het menu in het schermvullende beeld verbergen.
	<ul style="list-style-type: none"> <li>■ Druk op de <b>OK</b>-knop om het menu in het schermvullende beeld opnieuw weer te geven.</li> </ul>
<b>4</b>	Naar normaal tv-kijken teruggaan.

### ! OPMERKINGEN

- ▶ Optiewaarden die in de **Fotolijst** and de **Muzieklijst** zijn gewijzigd, worden eveneens in de **Fotolijst** and de **Muzieklijst** gewijzigd maar niet in de **Filmlijst**.
- ▶ Optiewaarden die in **Fotolijst** en **Muzieklijst** worden gewijzigd, worden ook in **Fotolijst** en **Muzieklijst**, maar niet in **Filmlijst** gewijzigd.
- ▶ Wanneer u het videobestand opnieuw afspeelt nadat u dit hebt gestopt, kunt u het afspelen hervatten vanaf de plek waar het bestand is gestopt.

■ Wanneer u Stel video afspelen in selecteert,



Breng de gewenste instellingen aan.  
Selecteer vervolgens **Sluiten**.

Ondertiteltaal	Ondersteunde Taal
Latijn1	Engels, Spaans, Frans, Duits, Italiaans, Zweeds, Fins, Nederlands, Portugees, Deens, Roemeens, Noors, Albanees, Gaelic, Welsh, Iers, Catalaans, Valenciaans
Latijn2	Bosnisch, Pools, Kroatisch, Tsjechisch, Slowaaks, Sloveens, Servisch, Hongaars
Latijn4	Ests, Lets, Litouws
Cyrillisch	Bulgaars, Macedonisch, Russisch, Oekraïnisch, Kazachs
Grieks	Grieks
Turks	Turks

- ▶ **Beeldgrootte** : Selecteer tijdens het afspelen van de film uw gewenste beeldformaat.
- ▶ **Taal voor audio**: wijzigt de Language Group van de geluidsweergave tijdens het afspelen van films. Bestanden met één audiotrack kunnen niet worden geselecteerd.
- ▶ **Taal voor ondertiteling**: hiermee schakelt u de ondertiteling in of uit.
- ▶ **Taal** : Geactiveerd voor SMI ondertitels en mogelijkheid om de taal van de ondertiteling te selecteren.
- ▶ **Codepagina**: hiermee kunt u het lettertype voor de ondertiteling selecteren. Wanneer u hiervoor de optie Default (Standaard) kiest, wordt hetzelfde lettertype als in het algemene menu weergegeven.
- ▶ **Sync**: past de synchronisatietijd van de ondertiteling aan van -10 sec tot +10 sec, in stappen van 0,5 sec tijdens het afspelen van films.
- ▶ **Positie** : Wijzigt de positie van de ondertiteling omhoog of omlaag tijdens het afspelen van films.
- ▶ **Formaat** : Hiermee kiest u bij het afspelen van films de gewenste lettergrootte.
- ▶ **Herhalen** : De herhaalfunctie bij het afspelen van films inen uitschakelen. Bij inschakeling wordt het bestand in de map herhaald afgespeeld. Zelfs wanneer de herhaalde weergave is uitgeschakeld, kan het bestand worden afgespeeld indien de bestandsnaam gelijk is aan die van het vorige bestand.

❗ **OPMERKINGEN**

- ▶ Maximaal 10.000 sync blocks (synchronisatieblokken) kunnen in het ondertitelingsbestand worden ondersteund.

# USB- OF PC-APPARAAT GEBRUIKEN

- Wanneer u **Stel video in** selecteert,
- Het beeld op uw tv kan afwijken van deze afbeelding.

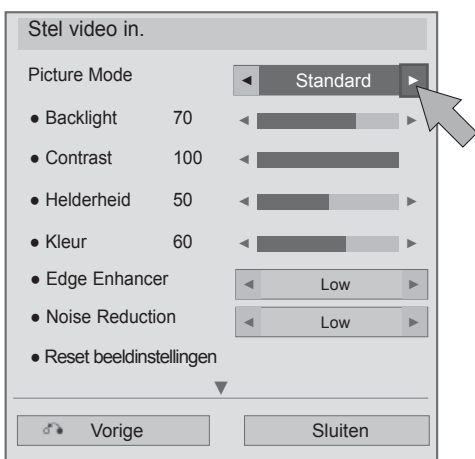

Breng de gewenste instellingen aan.  
Selecteer vervolgens **Sluiten**.

- Wanneer u **Stel audio afspelen in.** selecteert,

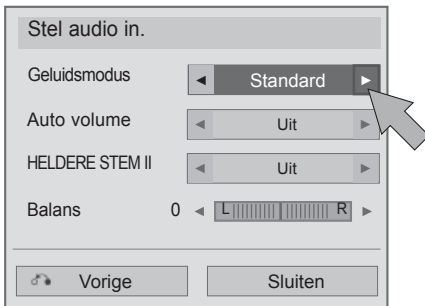

Breng de gewenste instellingen aan.  
Selecteer vervolgens **Sluiten**.

# USB- OF PC-APPARAAT GEBRUIKEN

## FOTOLIJST

U kunt fotobestanden op een USB-opslagapparaat of een pc bekijken.

Het Scherm van uw set kan verschillen. Beelden zijn een voorbeeld om te helpen bij TV gebruik.

Tijdens het bekijken van foto's met de fotolijstfunctie kunt u de beeldmodus niet veranderen.

FOTO(\*.JPEG) ondersteund bestand

Basis: 64 x 64 tot 15360 x 8640

Progressief: 64 x 64 tot 1920 x 1440

- u kunt alleen JPEG bestanden afspelen.
- Niet ondersteunde bestanden worden getoond als vooraf bepaald pictogram.
- Voor beschadigde bestanden of bestandsindelingen die niet kunnen worden weergegeven, wordt een foutbericht weergegeven.
- Beschadigde afbeeldingsbestanden worden wellicht niet correct weergegeven.
- De weergave van afbeeldingen met een hoge resolutie op volledige schermgrootte kan enige tijd duren.

Alleen bij 47/55LX9\*\*\*

	Bestandsextensies	Item	Profiel
2D	jpeg jpg jpe	ondersteunde bestandsindeling	SOF0: basis SOF1: uitgebreid sequentieel SOF2: progressief
		fotoformaat	Minimaal: 64 x 64 Maximaal - normaal type: 15360 x 8640 (b x h) Progressief type: 1920 x 1440 (b x h)
3D	mpo	ondersteunde bestandsindeling	mpo
		fotoformaat	4:3 formaat: 3,648 x 2,736 2,592 x 1,944 2,048 x 1,536 3:2 formaat: 3,648 x 2,432

## Schermonderdelen

U kunt ook **USB** aanpassen in het **INGANGS SIGNAAL**.

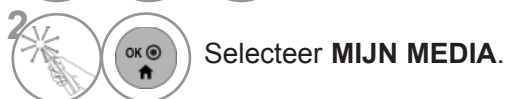

- 1 Gaat naar bovenste niveaubestand
- 2 Huidige pagina/Totaal aantal pagina's
- 3 Corresponding buttons on the remote control
- 4 Inhoud onder de map gefocusseerd op 1
- 5 Huidige pagina en totaal aantal pagina's van de inhoud onder de map gefocusseerd op 1

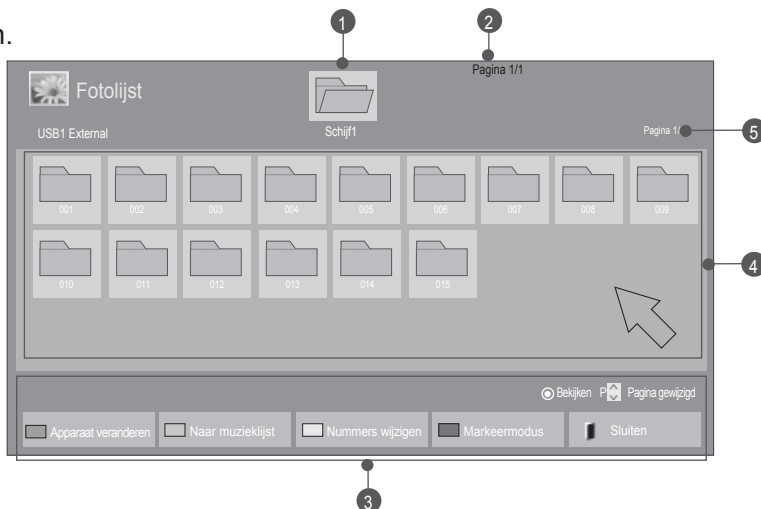



## ■ Wanneer u fotobestanden weergeeft

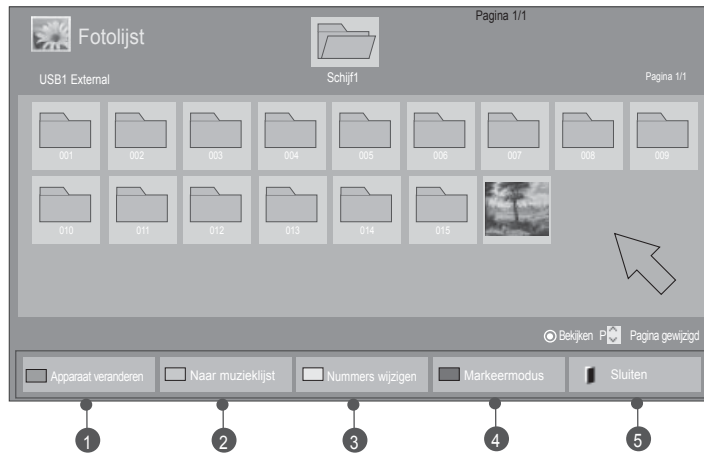

- 1   De doelmap of het doelstation selecteren.
- 2   De gewenste foto's selecteren.
- 3  worden Photo Files weergegeven.

<b>1</b>	Apparaat veranderen.
<b>2</b>	Herhaaldelijk converteren naar <b>Muziekljst -&gt; Filmljst</b> .
<b>3</b>	Methode voor weergave in 5 grote miniatures of een eenvoudige lijst.
<b>4</b>	Geconverteerd naar <b>Markeermodus</b> .
<b>5</b>	Naar normaal tv-kijken teruggaan.

# USB- OF PC-APPARAAT GEBRUIKEN

## ■ Wanneer geselecteerde fotobestanden worden weergegeven

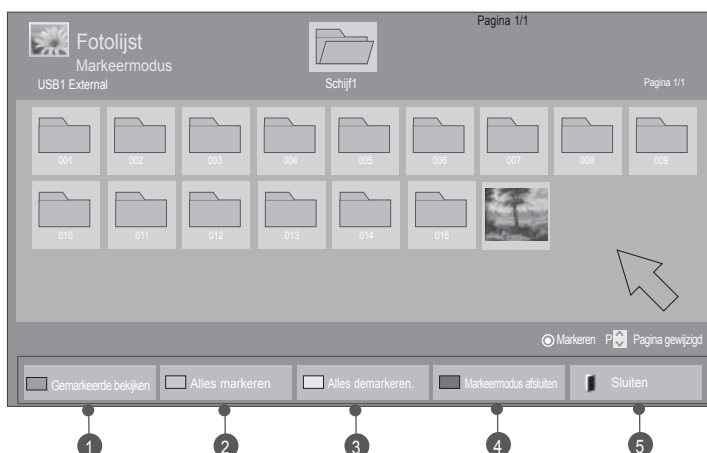

- 1   De doelmap of het doelstation selecteren.
- 2   Selecteer **Markeermodus**.
- 3   Selecteer de gewenste fotobestanden.
- 4   Selecteer **Gemarkeerde bekijken**.  
Het gemarkeerde fotobestand wordt weergegeven.

• Wanneer een of meer foto's zijn gemarkeerd, kunt u elk van deze gemarkeerde foto's apart of een diavoorstelling van de gemarkeerde foto's bekijken. Als geen foto's zijn gemarkeerd, kunt u elke afzonderlijke foto in de map of een diavoorstelling van alle foto's in de map bekijken.



<b>1</b>	Toon het geselecteerde fotobestand.
<b>2</b>	Markeer alle fotobestanden op het scherm.
<b>3</b>	Maak de selectie van alle gemarkeerde fotobestanden ongedaan.
<b>4</b>	Sluit de <b>Markeermodus</b> .
<b>5</b>	Naar normaal tv-kijken teruggaan.

## Foto's tonen

Gedetailleerde bewerkingen zijn beschikbaar in het schermvullend beeld waarin de foto wordt getoond.



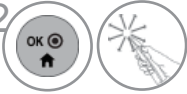

De verhouding van een foto kan het formaat van de foto die op volledige schermgrootte wordt getoond veranderen.

-  De doelmap of het doelstation selecteren.
-  De gewenste foto's selecteren.
-  De geselecteerde foto wordt opware grootte weergegeven.

# USB- OF PC-APPARAAT GEBRUIKEN





Selecteer  
**Diavoorst.**, **BGM**,  
**⌚ (Roteren)**, ,   
, **e**, **Optie**,  
**Verbergen** of **Exit**.

- ▶ **Diavoorst.** : Indien geen foto geselecteerd is worden alle foto's in de huidige map getoond tijdens de diavoorstelling. Indien een paar foto's geselecteerd zijn, worden die foto's getoond in een diavoorstelling.
  - Stel het tijdsinterval van de diavoorstelling in bij **OPTIE**.
- ▶ **BGM** (Achtergrondmuziek): naar muziek luisteren terwijl u foto's op volledige schermgrootte bekijkt.
  - Stel, voordat u deze functie gebruikt, het BGM-apparaat en album in Opties in.
  - U kunt **Option** (Optie) instellen met **Q.MENU** of de **MENU**-knop op de afstandsbediening.
- ▶ **⌚ (Roteren)** : roteer foto's.
  - Roteer de foto 90°, 180°, 270°, 360° met de klok mee.
  - Er kan niet geroteerd worden indien de breedte van een afbeelding groter is dan de ondersteunde hoogte.
- ▶ / : u kunt de foto in de modus Volledig of Origineel bekijken.
- ▶ **e** : selecteer **e** herhaaldelijk om de helderheid van het scherm te wijzigen. (Zie pag. 126)
- ▶ **Optie** : stel waarden in voor **Diasnelheid** en **BGM**.
  - U kunt **BGM** niet wijzigen terwijl achtergrondmuziek wordt afgespeeld.
  - U kunt alleen de MP3-map selecteren die op het apparaat die de foto momenteel weergeeft, is opgeslagen.
- ▶ **Verbergen** : verberg het menu bij volledig scherm.
  - T Om het menu weer bij volledig scherm te zien, drukt u op de **OK** knop.
- ▶ **Exit** : ga terug naar **Fotolijst**.

## De Fotolijst-functie gebruiken



1   Toon het menu **Optie**.

2   Selecteer **Stel foto bekijken in.**, **Stel video in.** of **Stel audio in.**

### ! OPMERKINGEN

- ▶ Optiewaarden die in de **Fotolijst** and de **Muziekljst** zijn gewijzigd, worden eveneens in de **Fotolijst** and de **Muziekljst** gewijzigd maar niet in de **Filmljst**.
- ▶ Optiewaarden die in **Fotolijst** en **Muziekljst** worden gewijzigd, worden ook in **Fotolijst** en **Muziekljst**, maar niet in **Filmljst** gewijzigd.

# USB- OF PC-APPARAAT GEBRUIKEN

- Wanneer u **Stel foto bekijken in** selecteert,

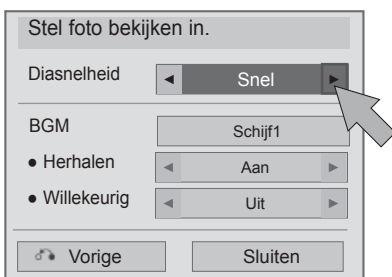

Breng de gewenste instellingen aan.  
Selecteer vervolgens **Sluiten**.

- Als u **Stel video selecteert**,

- Het beeld op uw tv kan afwijken van deze afbeelding.

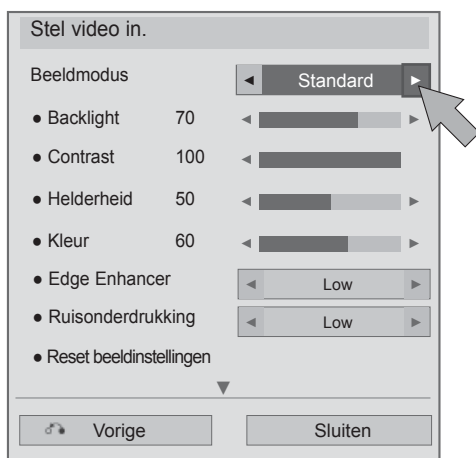

Breng de gewenste instellingen aan.  
Selecteer vervolgens **Sluiten**.

- Wanneer u Stel audio afspelen in. selecteert,

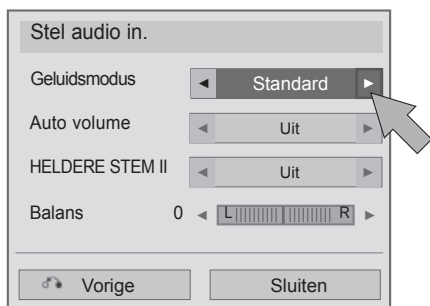

Breng de gewenste instellingen aan.  
Selecteer vervolgens **Sluiten**.

# USB- OF PC-APPARAAT GEBRUIKEN

## MUZEKLIJST

U kunt muziekbestanden afspelen die op een USB- of PC-opslagapparaat zijn opgeslagen.

Gekochte muziekbestanden (\*.MP3) kunnen auteursrechtelijke beperkingen bevatten. Het afspelen van deze bestanden wordt misschien niet ondersteund door dit model.

Muziekbestand op uw USB toestel kan met dit toestel afgespeeld worden.

Het Scherm van uw set kan verschillen. Beelden zijn een voorbeeld om te helpen bij TV gebruik.







MUZEK(\*.MP3) ondersteund bestand

Bit rate 32 tot 320 kbps

- Bemonsteringsfrequentie MPEG-1 laag 3: 32 kHz, 44,1 kHz, 48 kHz.
- Bemonsteringsfrequentie MPEG-2 laag 3: 16 kHz, 22,05 kHz, 24 kHz

## Schermonderdelen

U kunt ook **USB** aanpassen in het **INGANGSIGNAAL**.

-    Selecteer **Hoofdmenu**.
-   Selecteer **MIJN MEDIA**.
-   Selecteer **Muzieklijst**.

- 1 Voorbeeld: als er een albumhoes voor het bestand (albumafbeelding) bestaat, wordt deze weergegeven.
- 2 Gaat naar bovenste niveaubestand
- 3 Huidige pagina/Totaal aantal pagina's
- 4 Corresponding buttons on the remote control
- 5 Inhoud onder de map gefocusseerd op 2
- 6 Huidige pagina en totaal aantal pagina's van de inhoud onder de map gefocusseerd op 2

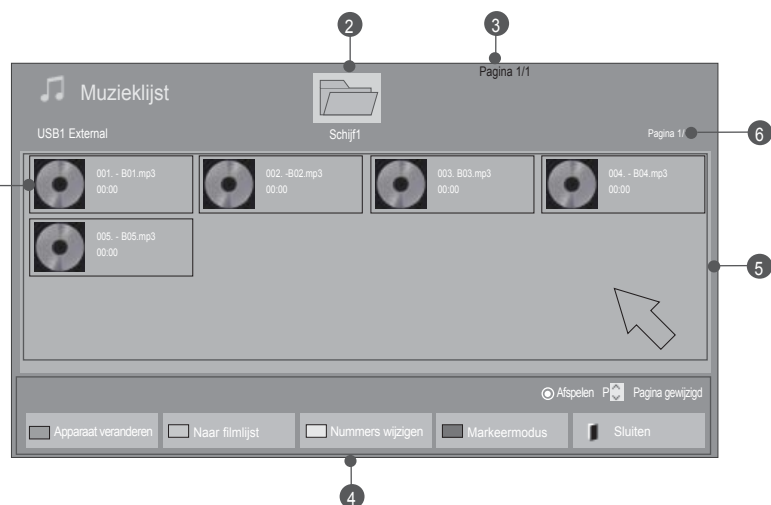





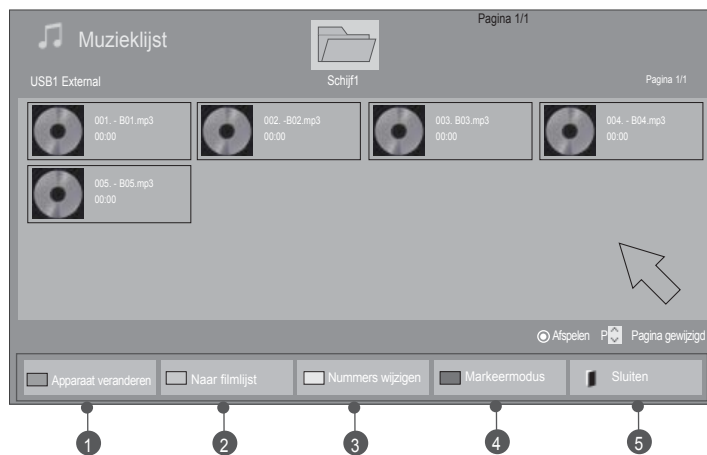

## Muziek selecteren



### ■ Wanneer u muziekbestanden afspeelt

-   De doelmap of het doelstation selecteren.
-   De gewenste muziek selecteren.
-  Muziekbestanden worden afgespeeld.

1	Apparaat veranderen.
2	Herhaaldelijk converteren naar <b>Filmlijst-&gt;Fotolijst</b> .
3	Methode voor weergave in 5 grote miniaturen of een eenvoudige lijst.
4	Geconverteerd naar <b>Markeermodus</b> .
5	Naar normaal tv-kijken teruggaan.

# USB- OF PC-APPARAAT GEBRUIKEN

## ■ Wanneer geselecteerde muziekbestanden worden afgespeeld

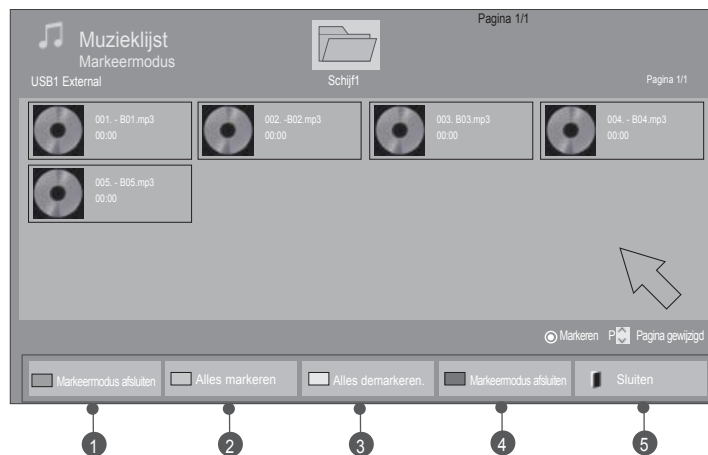

- 1 De doelmap of het doelstation selecteren.
- 2 Selecteer **Markeermodus**.
- 3 De gewenste muziek selecteren.
- 4 Selecteer **Gemarkeerde afspelen**. Het gewenste muziekbestand wordt afgespeeld.

- Wanneer een of meer muziekbestanden zijn gemarkeerd, worden de gemarkeerde muziekbestanden na elkaar afgespeeld. Als u bijvoorbeeld herhaaldelijk naar hetzelfde muziekbestand wilt luisteren, markeert u alleen dit bestand en speelt u dit af. Als geen muziek is gemarkeerd, worden alle muziekbestanden in de map achtereenvolgens afgespeeld.
- Als u willekeurig afspelen wilt activeren, moet u **Optie->Stel audio afspelen in.->Willekeurig op Aan** instellen.

<b>1</b>	Toon het geselecteerde muziekbestand.
<b>2</b>	Markeer alle muziekbestanden op het scherm.
<b>3</b>	Maak de selectie van alle gemarkeerde muziekbestanden ongedaan.
<b>4</b>	Sluit de <b>Markeermodus</b> .
<b>5</b>	Naar normaal tv-kijken teruggaan.

## Afspelen met de functie Muzieklijst

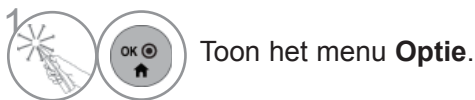
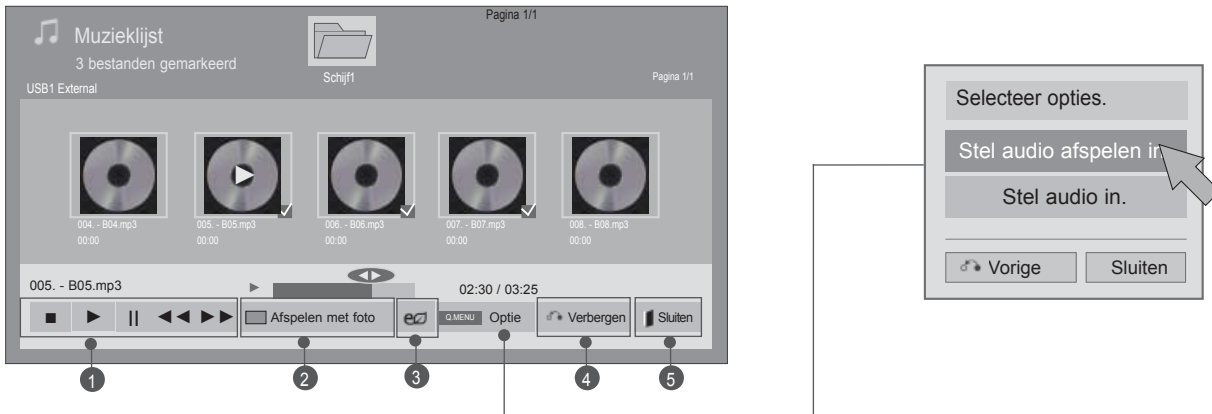

Toon het menu **Optie**.



Selecteer **Stel audio afspelen in.**  
of **Stel audio in.**

1	( ■ ) : Stop het afspelen van het muziekbestand.
	( ► ) : Keer terug naar de normale afspeelmodus.
	(    ) : Wanneer u tijdens het afspelen van het bestand op (    ) drukt, wordt het afspelen gepauzeerd. Wanneer u nogmaals    selecteert terwijl het afspelen is gepauzeerd, wordt het afspelen hervat.
2	( ◀◀ / ▶▶ ) : Tijdens het afspelen, Wanneer u ◀◀ selecteert, wordt het vorige muziekbestand afgespeeld. Wanneer u ▶▶ selecteert, wordt het volgende muziekbestand afgespeeld.
	Start het afspelen van de geselecteerde muziekbestanden en ga dan door naar de <b>Fotolijst</b> .
3	Selecteer  herhaaldelijk om de helderheid van het scherm te wijzigen. (Zie pag. 126.) U kunt Uit/Scherm uit alleen gebruiken vanuit de filmlijst, fotolijst en muzieklijst.
4	<ul style="list-style-type: none"> <li>Wanneer u tijdens het afspelen van de muziek <b>Verbergen</b> selecteert, wordt de muziekspeler die op dat moment actief is verborgen en wordt alleen de muzieklijst weergegeven.</li> </ul>
5	<ul style="list-style-type: none"> <li>Wanneer u <b>Exit</b> selecteert terwijl de muziekspeler wordt weergegeven, wordt alleen de muziek gestopt en schakelt de speler niet terug naar normale tv-weergave.</li> <li>Wanneer u <b>Exit</b> selecteert terwijl de muziek is gestopt of terwijl de muziekspeler is verborgen, schakelt de speler terug naar normale tv-weergave.</li> </ul>

### ! OPMERKINGEN

- ▶ Optiewaarden die in de Fotolijst and de Muzieklijst zijn gewijzigd, worden eveneens in de Fotolijst and de Muzieklijst gewijzigd maar niet in de Filmlijst.
- ▶ Optiewaarden die in Fotolijst en Muzieklijst worden gewijzigd, worden ook in Fotolijst en Muzieklijst, maar niet in Filmlijst gewijzigd.
- ▶ U kunt alleen naar de muziek luisteren op het apparaat waarop deze op dat moment wordt afgespeeld.

# USB- OF PC-APPARAAT GEBRUIKEN

- Wanneer u **Stel video afspelen in** selecteert,

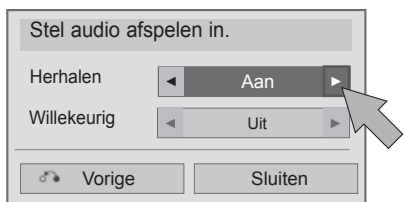

Breng de gewenste instellingen aan.  
Selecteer vervolgens **Sluiten**.

- Wanneer u **Stel audio afspelen in** selecteert,

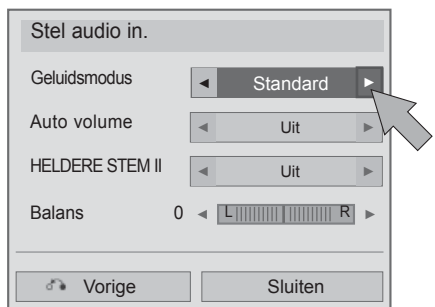

Breng de gewenste instellingen aan.  
Selecteer vervolgens **Sluiten**.

- Als u niet op een knop drukt tijdens het afspelen, zal het afspelen informatievak (zoals hieronder afgebeeld) als schermbeveiliging “zweven”.
- Schermbeveiliging?  
De schermbeveiliging is om pixelschade veroorzaakt dooreen vast beeld op het scherm gedurende langere tijd, te voorkomen.

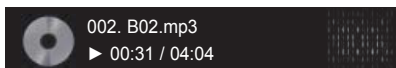

## ! OPMERKINGEN

- ▶ Een beschadigd of gecorrumpieerd muziekbestand wordt niet afgespeeld, en 00:00 wordt getoond.
- ▶ Een muziekdownload van een betaalservice met auteursrechtbescherming wordt niet gestart, maar er wordt onjuiste informatie getoond in de afspeeltijd.
- ▶ De schermbeveiliging wordt gestopt als u op de knoppen OK, ■ drukt.
- ▶ De AFSPELEN(▶), Pauze(II), ■ , ▶▶ , ◀◀ knoppen op de afstandsbediening zijn eveneens in deze modus beschikbaar.
- ▶ U kunt de ▶▶ knop gebruik om de volgende muziek te selecteren en de ◀◀ knop om de vorige muziek te selecteren.







# USB- OF PC-APPARAAT GEBRUIKEN

## DIVX-REGISTRATIECODE

Bevestig de DivX-registratiecode van de tv. Met behulp van deze code kunt u films huren en kopen op [www.divx.com/vod](http://www.divx.com/vod).

Met een DivX registratiecode van een andere tv is het afspelen van gehuurde of gekochte DivX bestanden niet toegestaan. (Alleen DivX bestanden met dezelfde registratiecode als de gekochte tv kunnen afgespeeld worden.)



- 1   Selecteer **MIJN MEDIA**.
- 2    Selecteer **DivX-reg. code**.
- 3  Toon DivX-reg. code.

• Druk op de **MENU/EXIT**-knop om terug te gaan naar normale tv-weergave.



**OVER DIVX VIDEO:** DivX<sup>®</sup> is een digitaal videoformaat gemaakt door DivX, Inc. Dit is een officieel DivX bevoegd toestel dat DivX video afspeelt. Bezoek [www.divx.com](http://www.divx.com) voor meer informatie en softwaregereedschap om uw bestanden om te zetten in DivX video.

**OVER DIVX VIDEO-TEGEN-BETALING:** Dit DivX Certified<sup>®</sup> toestel moet geregistreerd zijn om de inhoud van DivX Video-on-Demand (VOD) af te spelen. Om de registratiecode te maken plaatst u de DivX VOD sectie in de setup-modus van het toestel. Ga met deze code naar [vod.divx.com](http://vod.divx.com) om het registratieproces te voltooien en lees daar meer over DivX VOD.

“DivX bevoegd om DivX video tot HD 1080p af te spelen, inclusief premie-inhoud”

“Pat. 7,295,673; 7,460,688; 7,519,274”

### ! OPMERKINGEN

- ▶ Filmbestanden worden als volgt ondersteund  
Resolutie: minder dan 1920x1080 BxH pixels  
Framesnelheid: Beneden 30 frames/sec (1920x1080), beneden 60 frames/sec (beneden 1280x720)
- ▶ Video Codec : MPEG 1, MPEG 2, MPEG 4, H.264/AVC, DivX 3.11, DivX 4.12, DivX 5.x, DivX 6, Xvid 1.00, Xvid 1.01, Xvid 1.02, Xvid 1.03, Xvid 1.10-beta1, Xvid 1.10-beta2, JPEG, VC1, Sorenson H.263/H.264.
- ▶ Het DRM/\* .tp /\* .trp-bestand op de DLNA-server wordt niet afgespeeld wanneer Filmlijst actief is.

# DEACTIVEREN

Het doel van deactivering is het toestaan van deactivering van toestellen voor gebruikers die alle beschikbare toestellen geactiveerd hebben via de webserver en waarvan het activeren van meer toestellen geblokkeerd is. DivX VOD zorgt dat de klant toestemming heeft tot het activeren van maximaal 6 toestellen in één account, maar om een van die toestellen te vervangen of te deactiveren, moet de klant contact opnemen met de DivX Ondersteuning en een verzoek indienen voor verwijdering. Met deze extra functie kunnen klanten het toestel zelf deactiveren en derhalve hun DivX VOD toestellen beter beheren.



-   Selecteer **MIJN MEDIA**.
-    Selecteer **Deactiveren**.
-   **Ja** selecteren.
-  Toon **Deactiveren**.

- Druk op de **MENU/EXIT**-knop om terug te gaan naar normale tv-weergave.
- Druk op de **BACK**-knop om terug te gaan naar het vorige menuscherm.

# GAME/SCHEMA

## GAME/SCHEMA

### Wereldtijd

Deze functie werkt alleen als de huidige tijd is ingesteld.

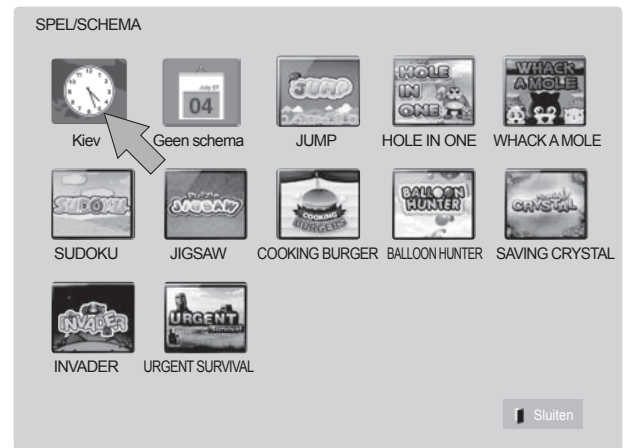
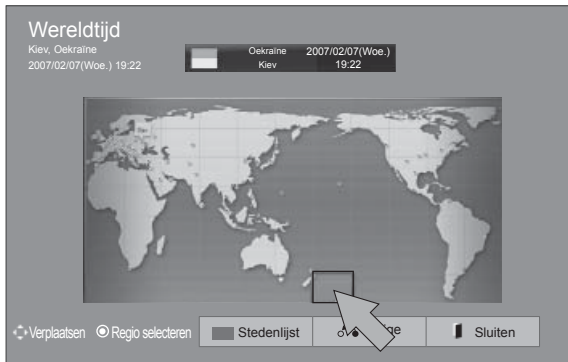

GAME/SCHEMA

1.    Selecteer **Hoofdmenu**.
2.   Selecteer **GAME/SCHEMA**.
3.   Selecteer **Wereldtijd**.
4.   Selecteer een gewenste stad. U kunt de wereldtijd controleren.
5.   Selecteer **Exit**.

• De zomertijd wordt niet op de wereldklok weergegeven.



# Schema

Deze functie werkt alleen als de huidige tijd is ingesteld.

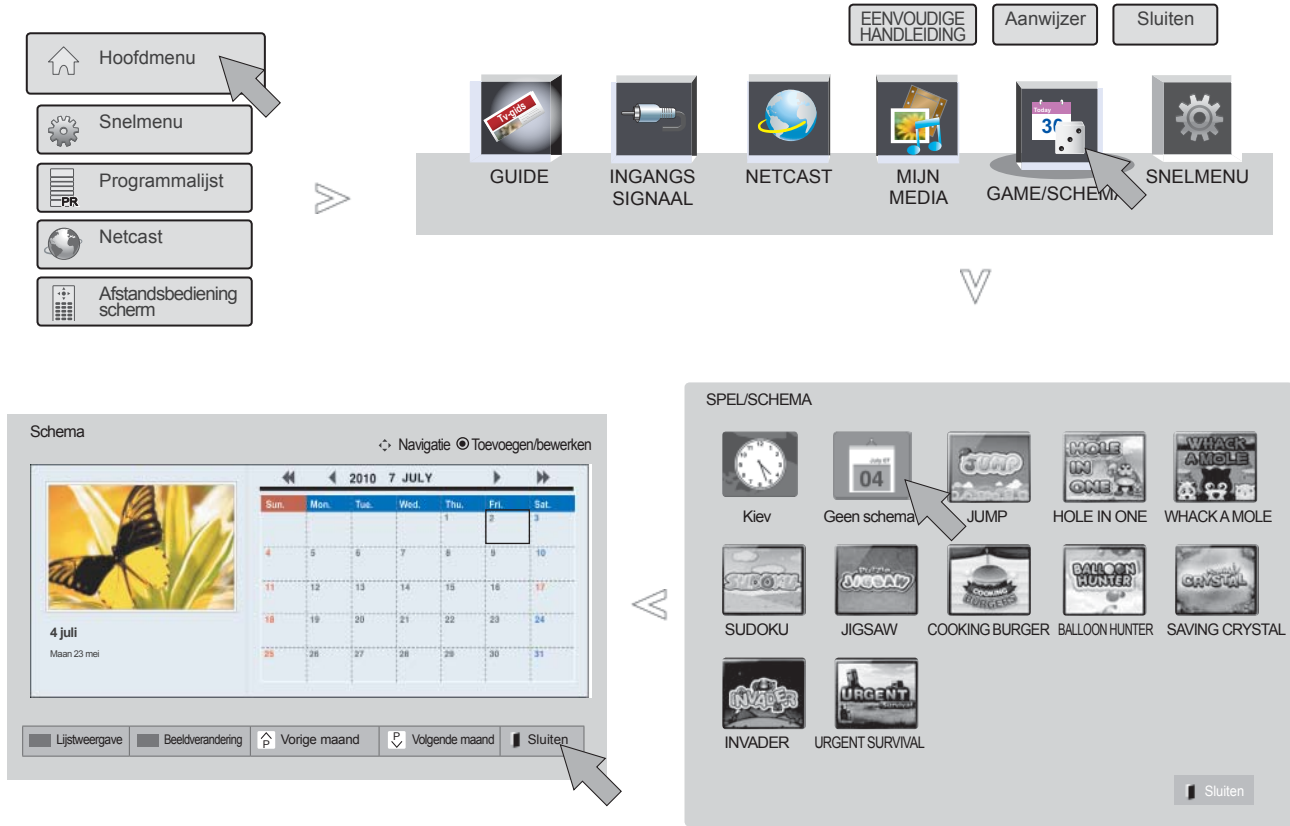

GAME/SCHEMA

- 1    Selecteer **Hoofdmenu**.
- 2   Selecteer **GAME/SCHEMA**.
- 3   Selecteer **Schema**.
- 4   Selecteer een gewenste datum. U kunt het schema controleren.

# GAME/SCHEMA

## Schemaregistratie

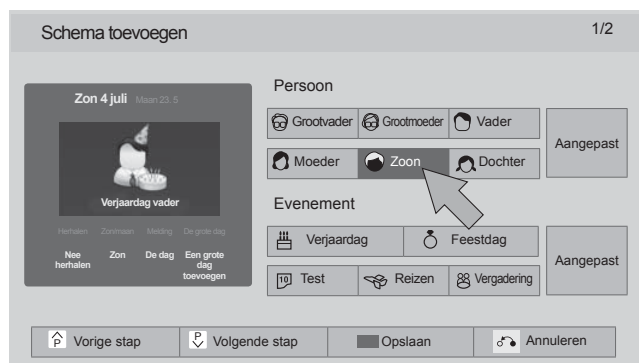

- 5   Selecteer de gewenste menuoptie.
- 6   Het pictogram wordt getoond.
- 7   Selecteer **Lijstweergave** om schema te gebruiken.
- 8   Selecteer **Exit**.

# Game

Hiermee kunt u van de spelletjes genieten die op de TV zijn geïnstalleerd.

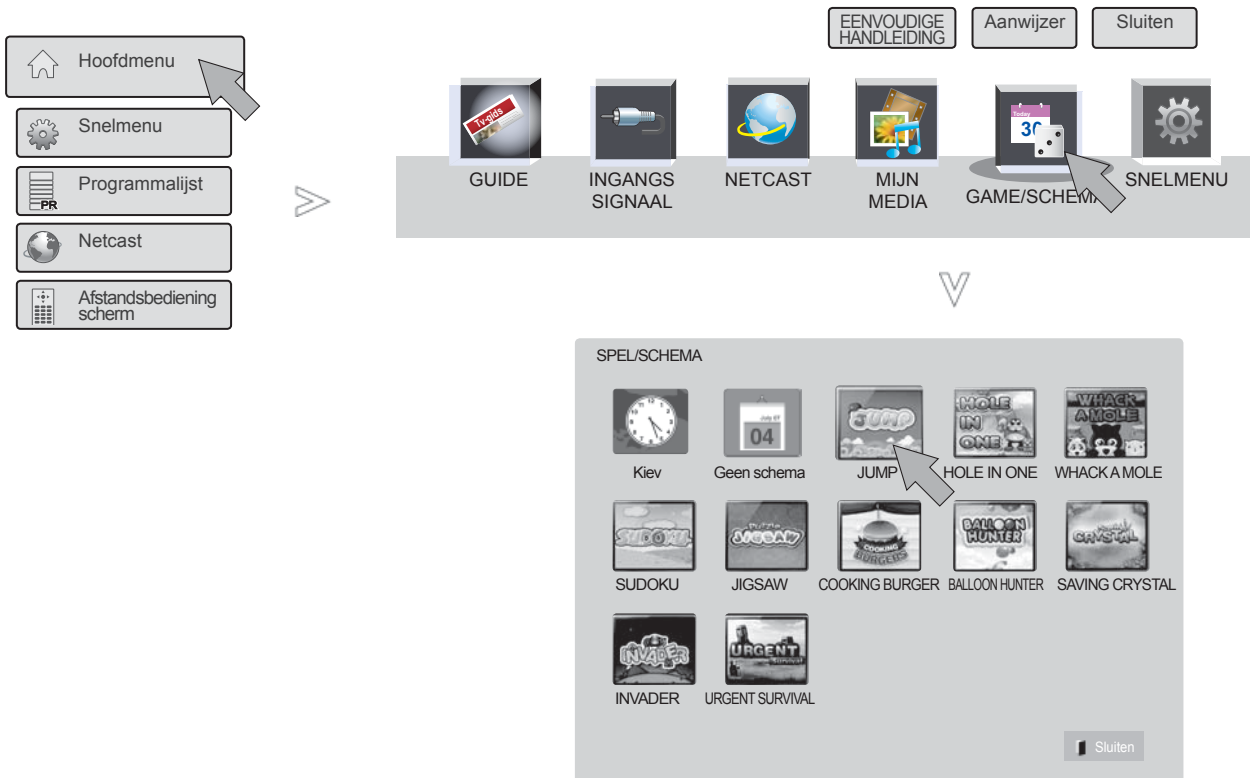

- 1    Selecteer **Hoofdmenu**.
- 2   Selecteer **GAME/SCHEMA**.
- 3   Voer de geselecteerde spelmodus in.
- 4   Selecteer **Exit**.

# EPG (ELEKTRONISCHE PROGRAMMAGIDS) (IN DIGITALE MODUS)

Het systeem bevat een elektronische programmagids (EPG) waarmee u door alle mogelijke weergaveopties kunt navigeren.

De EPG bevat informatie als programmavermeldingen en begin- en eindtijden voor alle beschikbare services. Bovendien is gedetailleerde informatie over het programma vaak beschikbaar in de EPG. (Het aantal programmegegevens en de beschikbaarheid hiervan zijn afhankelijk van de betreffende omroep.)

Deze functie kan alleen worden gebruikt wanneer de EPG-gegevens worden uitgezonden door omroepen.

Voordat u de functie EPG gaat gebruiken, moet u de klok in het menu **Tijd** instellen.

De EPG toont de programma-informatie voor de volgende acht dagen.



**INFO** Toont informatie over de huidige programma's

- Wordt weergegeven bij een tv- of DTVprogramma.
- Weergegeven bij een radioprogramma.
- Weergegeven bij een MHEG-programma.
- Wordt weergegeven met een HE-AAC-programma.
- Beeldverhouding van het uitgezondenprogramma.
- Beeldverhouding van het uitgezondenprogramma.
- Uitgezonden programma's met dit pictogram worden afhankelijk van de programmainformatiesoms niet in Monitor Out weergegeven.
- Weergegeven met een MHP-programma.
- Weergegeven bij een teletekstprogramma.
- Weergegeven bij een ondertitelingsprogramma.
- Weergegeven bij een gescrambeld programma.
- Weergegeven bij een Dolby-programma.
- Getoond bij een Dolby Digitale PLUS programma.

576i/p, 720p, 1080i/p : resolutie van het uitgezonden programma

Toont de volgende programma-informatie.

Toont overige programma-informatie.

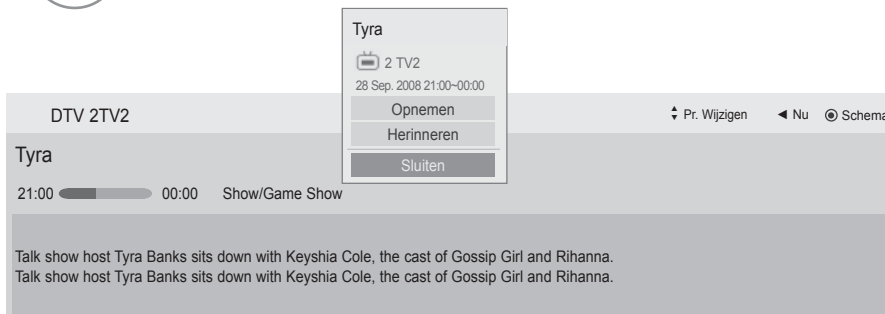

Een popup-venster voor opnemen / instellingen herinneren wordt weergegeven.

Selecteer de instelmodus voor Timer Record/Remind (Timer opnemen/herinneren).

# EPG (ELEKTRONISCHE PROGRAMMAGIDS)

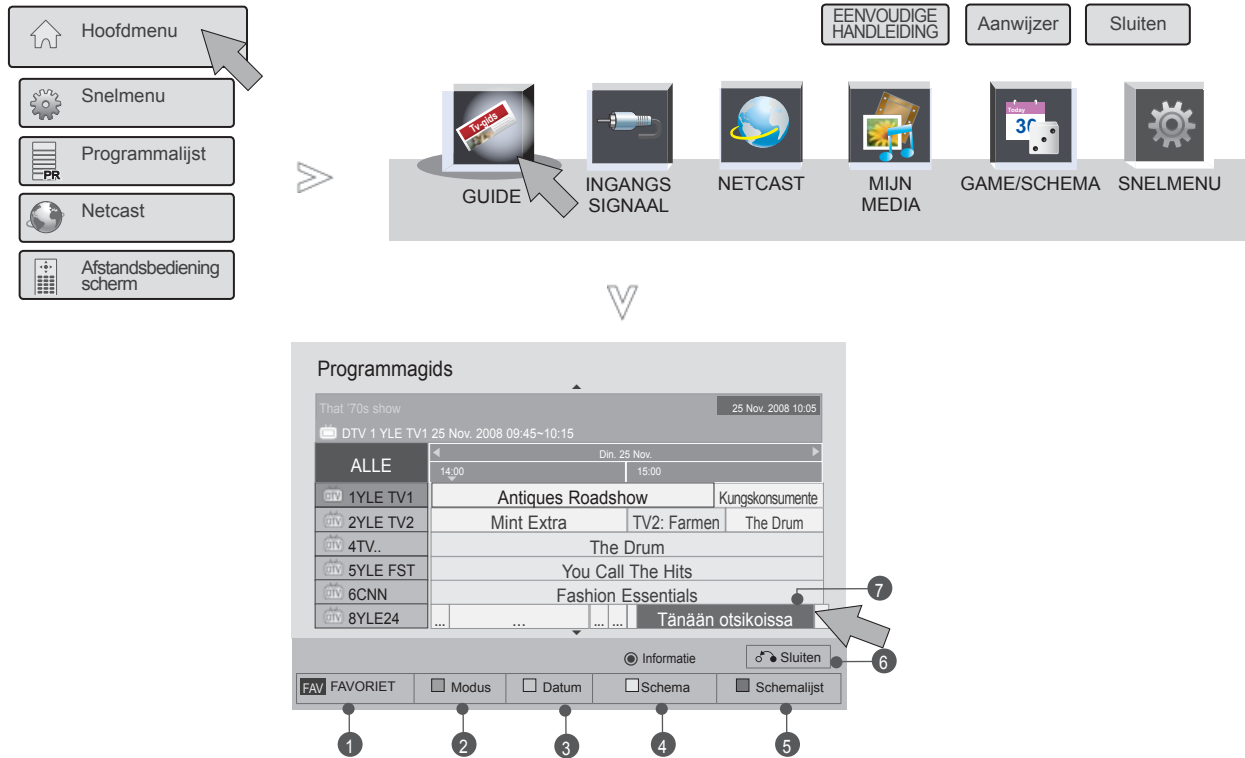

- 1    Selecteer **Hoofdmenu**.
- 2   Selecteer **GUIDE**.
- 3  Selecteer het gewenste programma.

- 1 **FAVORIET** : wijzig de favoriete modus.
- 2 **Modus** : wijzig de EPG-modus.
- 3 **Datum** : activeer de modus voor het invoeren van de datum.
- 4 **Schema** : activeer de schemamodus.
- 5 **Schemalist** : activeer de schemalistmodus.
- 6 **Exit** : schakel EPG uit.
- 7 Selecteer het gewenste programma.

# EPG (ELEKTRONISCHE PROGRAMMAGIDS) (IN DIGITALE MODUS)

## UITGEBREIDE BESCHRIJVING



1 Herhaal stappen 1-2 op Pag. 119.



Selecteer het gewenste programma.



Selecteer **Herinneren** of **Opnemen**.

# SCHEMA

Stelt de begin- of eindtijd voor het opnemen van een programma in en stelt alleen een begintijd voor de herinnering in, waarbij de eindtijd grijs is.



Deze functie is alleen beschikbaar wanneer opnameapparatuur met 8-pins opnamesignalering op de TV-OUT (AV1)-aansluiting met een SCART-kabel is aangesloten.



De opnamefunctie wordt alleen ondersteund in de digitale modus en niet in analoge modus.





1 Herhaal stappen 1-2 op Pag. 119.

2   Selecteer **Schema**.

3   Selecteer de datum voor het schema.

4   Selecteer de herhalingsoptie voor het schema.

5   Selecteer Type (Type), Start Time (Starttijd), End time (Eindtijd) of Programme (Programma).

6   Selecteer **Exit**.

# EPG (ELEKTRONISCHE PROGRAMMAGIDS) (IN DIGITALE MODUS)

## SCHEMALIJST

Als u een schemalijst hebt gemaakt, wordt een programma uit het schema op de geplande tijd getoond, zelfs als u op dat moment een ander programma bekijkt.

Het item dat op dat moment wordt opgenomen, kan niet worden bewerkt of gewijzigd.

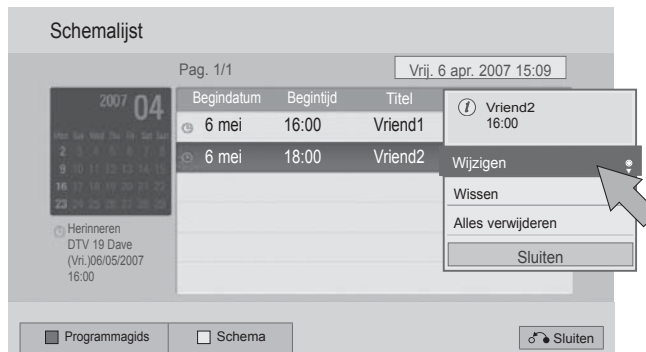

1 Herhaal stappen 1-2 op Pag. 119.



Selecteer **Schemalijst**.



Selecteer de schemalijst die u wilt aanpassen.



Selecteer de gewenste functie.



Selecteer **Exit**.



# BEELDINSTELLING

## BEELDGROOTTE

U kunt het scherm in verschillende beeldformaten bekijken: 16:9, Scannen, Origineel, Volledige breedte, 4:3, 14:9, Zoom en Bioscoopzoom.

Als een stilstaand beeld lang op het scherm wordt weergegeven, kan dit beeld ingebrand worden op het scherm.

U kunt de vergrotingsfactor aanpassen met de knop  $\wedge \vee$ .

Deze functie werkt bij het volgende signaal.

-  Selecteer **Snelmenu**.
-  **Beeldverhouding** selecteren.
-  Het gewenste beeldformaat selecteren.

- U kunt de **beeldverhouding** ook in het **BEELD** menu instellen.
- Voor de zoominstelling selecteert u **14:9**, **Zoom** en **Bioscoopzoom** in het menu voor de beeldverhouding. Nadat u de waarden voor zoomen hebt ingesteld gaat het beeldscherm terug naar Q.Menu.

### • 16:9

Na selectie wordt het beeld horizontaal in een lineaire verhouding aangepast zodat het volledige scherm wordt gevuld (handig bij het bekijken van dvd's in de indeling 4:3).



### • Scannen

De volgende keuze heeft tot gevolg dat u het beeld in de beste kwaliteit ziet zonder dat het originele beeld in hoge resolutie vermindert.

Let op: als het originele beeld ruis bevat, ziet u ruis aan de beeldranden.



### • Origineel

Als uw tv een breedbeeldsignaal ontvangt, wordt de instelling automatisch aangepast aan het beeldformaat dat wordt uitgezonden.



### • Volledige breedte

Indien de tv een breedbeeld signaal ontvangt, zult u het beeld horizontaal of verticaal moeten aanpassen, in een lineaire positie zodat het gehele scherm gevuld is.

4:3- en 14:9-video wordt ondersteund op een volledig scherm zonder ruis middels DTV-invoer.



# BEELDINSTELLING

## • 4:3

Met de volgende selectie kunt u een afbeelding met een oorspronkelijke 4:3-beeldverhouding tonen.



## • 14:9

U kan films (het beeldformaat 14:9) of gewone TV-programma's bekijken via demodus 14:9. Het 14:9-scherm wordt op dezelfde manier weergegeven als in 4:3 maar wordt op een naar vernoemd verplaatst.



## • Zoom

Na selectie wordt het beeld zonder wijziging weergegeven, terwijl het volledige scherm wordt gevuld. Het bovenste en onderste gedeelte van het beeld worden echter afgesneden.

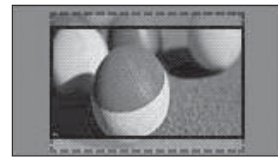

## • Bioscoopzoom

Bioscoopzoom kiezen indien u het beeld in de juiste proporties wilt vergroten.

Opmerking: Bij het vergroten of verkleinen van het beeld kan het voorkomen dat het beeldvervormd wordt.

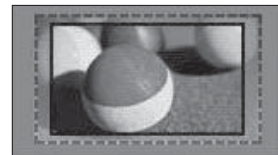

◀ of ▶-toets: aanpassen van de vergrootte proportie van Bioscoopzoom.

Het aanpassingsbereik is 1 tot 16.

▼ of ▲-toets: het scherm verplaatsen.

## ! OPMERKINGEN

- ▶ U kunt **4:3**, **16:9** (breed), **14:9**, **Zoom/Bioscoopzoom** alleen in Componentmodus selecteren.
- ▶ U kunt **4:3**, Origineel, **16:9** (breed), **14:9**, **Zoom/Bioscoopzoom** alleen in HDMI-modus selecteren.
- ▶ U kunt **4:3**, **16:9** (breed) alleen in de RGB-PC-, HDMI-PC-modus selecteren.
- ▶ In de modus DTV/HDMI/Component (meer dan 720 p) is **Scannen** beschikbaar.
- ▶ In de modus Analogue/DTV/AV/Scart is Full Wide beschikbaar.

# PICTURE WIZARD

Met deze functie kunt u de beeldkwaliteit van de oorspronkelijke afbeelding aanpassen.

U gebruikt deze functie om de schermkwaliteit te kalibreren door de zwart- en witniveaus, enzovoort, aan te passen. Gebruikers kunnen de schermkwaliteit kalibreren door de verschillende hieronder genoemde stappen te doorlopen.

Wanneer u de beeldkwaliteit wijzigt in Laag, Aanbevolen of Hoog, wordt het resultaat in een voorbeeld getoond.

In de modus RGB-PC/HDMI-PC/DVI-PC worden de gewijzigde waarden voor Kleur, Tint en H/V-scherpte niet toegepast.

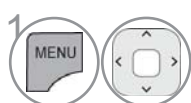
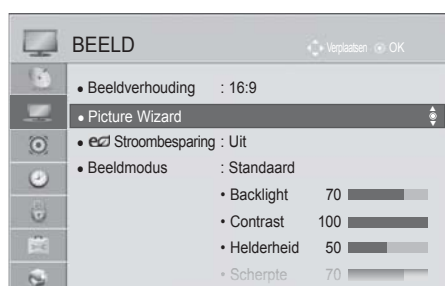

**BEELD** selecteren.



Selecteer **Picture Wizard**.



Aanpassen van **Standaard** (Zwart niveau, Wit niveau, Tint, Kleur, Horizontale scherpte, Verticale scherpte, Backlight (Achtergrondlicht)) of **Voorkeur** (Zwart niveau, Wit niveau, Tint, Kleur, Scherpte, Dynamisch contrast, Kleurtemp., Backlight).



Selecteer de invoerbron om alle instellingen op toe te passen.



- Indien u de instelling stopt voor de definitieve fase, zullen de wijzigingen niet toegepast worden.
- De aanpassingswaarde wordt opgeslagen in **Expert1**.
- Zodra de Beeld Wizard de beeldkwaliteit instelt, wordt de energiebesparing gewijzigd naar Uit.
- Als u de instelling voor beeldkwaliteit van **Expert1** wijzigt, moet u de optie **Reset beeldinstellingen** gebruiken voordat u de optie **Picture Wizard** selecteert om de instelling van de beeldkwaliteit opnieuw in te stellen.
- **Standaard**: modus voor het instellen van de standaardbeeldkwaliteit.
- **Voorkeur**: modus voor het instellen van de voorkeursbeeldkwaliteit van de gebruiker in plaats van de standaardbeeldkwaliteit.

- Druk op de **MENU/EXIT**-knop om terug te gaan naar normale tv-weergave.
- Druk op de **BACK**-knop om terug te gaan naar het vorige menuscherm.

# BEELDINSTELLING

## e **STROOMBESPARING**

Dit vermindert het stroomverbruik van de tv.

De standaardfabrieksinstelling wordt aangepast zodat thuis comfortabel kan worden gekeken.

U kunt de helderheid van uw scherm aanpassen door het **energiebesparende niveau** aan te passen of door de **beeldmodus** in te stellen.

Bij het aanpassen van de Energiebesparing in MHEG/MHP-modus, blijft de Energiebesparing zelfs na het sluiten van MHEG/MHP.

Door 'Scherm uit' te selecteren, terwijl u afgestemd hebt op een radiostationkanaal, zal het stroomverbruik verminderen.

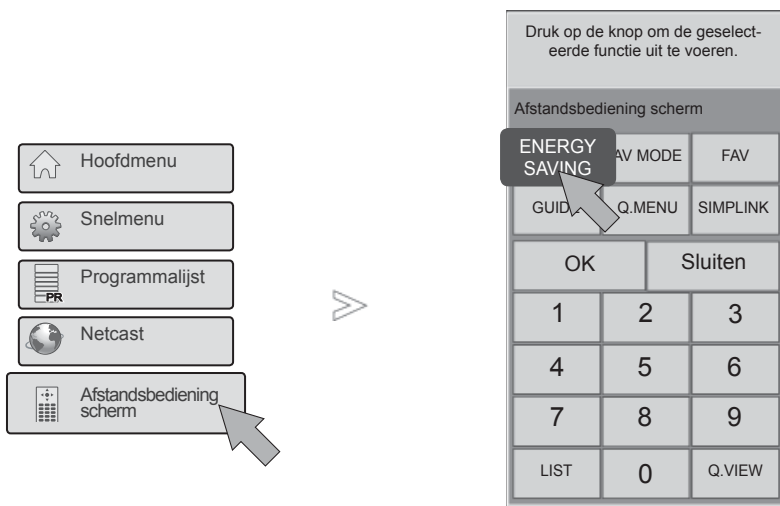

- 1    Selecteer **Afstandsbediening scherm**.
- 2   Selecteer **ENERGY SAVING (STROOMBESPARING)**.
- 3   Selecteer **ENERGY SAVING (STROOMBESPARING)** herhaaldelijk om de gewenste menuoptie te selecteren.

- Wanneer u Scherm uit selecteert, wordt het scherm binnen drie seconden uitgeschakeld en wordt de functie Scherm uit gestart.
- Als u "Stroombesparing-Automatisch, Maximaal" aanpast, werkt de functie **Backlight (Achtergrondlicht)** niet.
- U kunt deze functie ook aanpassen door de knop **Stroombesparing** op de afstandsbediening te selecteren.
- Wanneer u Automatisch selecteert, wordt Backlight (Achtergrondlicht) via de intelligente sensor automatisch aan de omgevingscondities aangepast, indien de tv van een intelligente sensor is voorzien.
- U kunt **ENERGY SAVING (STROOMBESPARING)** ook in het menu **BEELD** aanpassen.

# BEELDINSTELLINGEN VOORAF INSTELLEN

## Beeldmodusinstellingen

### Levendig

Versterken van het contrast, de helderheid, de kleur en de scherpte voor levendig beeld.

### Standaard

De meest algemene schermweergavestatus.

### Bioscoop

Optimaliseert de videokwaliteit voor het kijken naar films.

### Sport

Optimaliseert de videokwaliteit voor het kijken naar sportevenementen.

### Game

Optimaliseert de videokwaliteit voor het spelen van games.

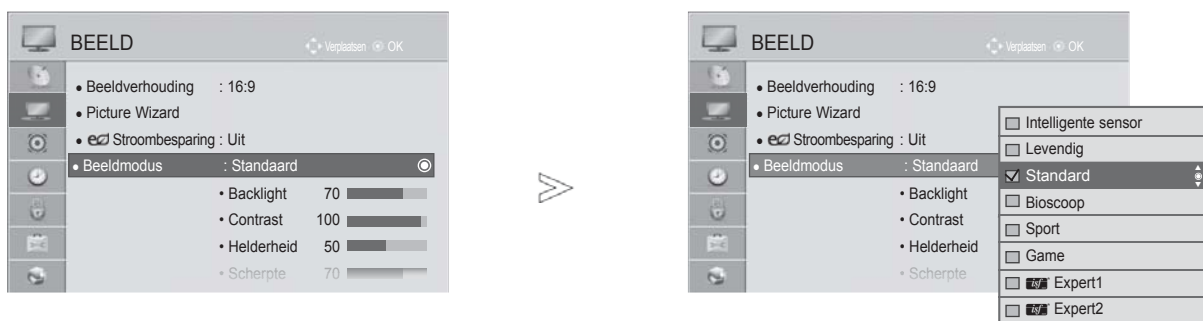

**BEELD** selecteren.



**Beeldmodus** selecteren.



Selecteer **Intelligente sensor**, **Levendig**, **Standaard**, **Bioscoop**, **Sport** of **Game**.

- Druk op de **MENU/EXIT**-knop om terug te gaan naar normale tv-weergave.
- Druk op de **BACK**-knop om terug te gaan naar het vorige menuscherm.

- Met **BEELDMODUS** stelt u de tv in op de best mogelijke beeldkwaliteit. Selecteer de fabrieksinstelling in het menu **BEELDMODUS** op basis van de programmacategorie.
- Als de functie Intelligent oog ingeschakeld is, wordt het meest geschikte beeld automatisch volgens de omgevingscondities ingesteld.
- U kunt de **beeldmodus** ook aanpassen in het **Q.- Menu (Snelmenu)**.
- **Intelligente sensor**: pas het beeld aan op basis van de omgevingscondities.

# BEELDINSTELLING

## HANDMATIGE BEELDAANPASSING

### Beeldmodus-gebruikersoptie

#### Achtergrondlicht

Om de helderheid van het scherm aan te passen, past u de helderheid van het LCD-scherm aan.

Het wordt aangeraden backlight (achtergrondlicht) aan te passen wanneer u de helderheid van de tv instelt.

#### Contrast

Past het signaal tussen zwart en wit in het beeld aan. U kunt Contrast gebruiken wanneer het heldere deel van het beeld verzadigd is.

#### Helderheid

Past het basisniveau van het signaal in het beeld aan.

#### Scherpte

Past het scherpteniveau in de randen tussen de lichte en donkere gebieden van het beeld aan.

Hoe lager het niveau, hoe zachter het beeld.

#### Kleur

Past de intensiteit van alle kleuren aan.

#### Tint

Past de balans tussen de rode en groene niveaus aan.

#### Kleurtemp.

Pas naar links aan als u een beeld roder wilt maken, of naar rechts als u een beeld blauwer wilt maken.

Deze functie is niet beschikbaar in "Intelligente sensor".

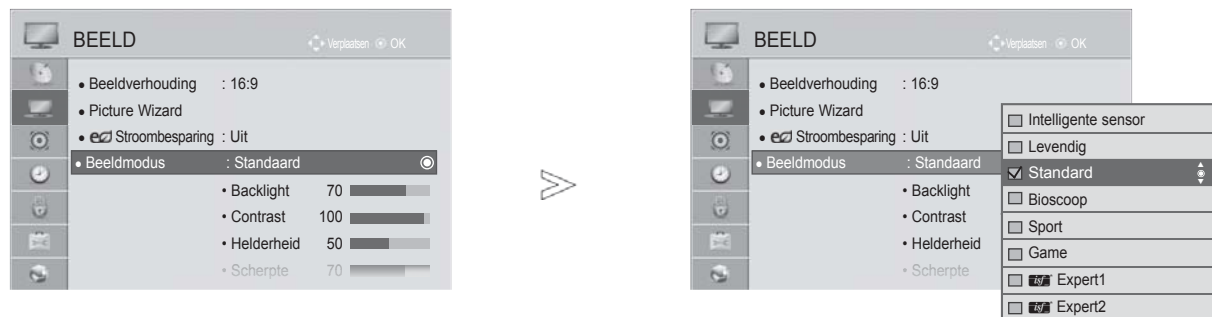

**BEELD** selecteren.



**Beeldmodus** selecteren.



Selecteer **Levendig**, **Standaard**, **Bioscoop**, **Sport** of **Game**.



Selecteer **Backlight**, **Contrast**, **Helderheid**, **Scherpte**, **Kleur**, **Tint** of **Kleurtemp..**



Breng de gewenste instellingen aan.

- Druk op de **MENU/EXIT**-knop om terug te gaan naar normale tv-weergave.
- Druk op de **BACK**-knop om terug te gaan naar het vorige menuscherm.

- **Voordelen van Backlight (Achtergrondlicht)**

- Het elektriciteitsverbruik wordt teruggebracht naar 60 %.
- De helderheid van de kleur zwart wordt verminderd. (Nu het zwart meer diepte heeft, geniet u van een betere beeldkwaliteit.)
- U kunt de helderheid aanpassen en de oorspronkelijke signaalresolutie behouden.

## ❗ OPMERKINGEN

- ▶ U kunt de kleur, scherpte en tint niet aanpassen in de RGB-PC-/HDMI-PC-modus.
- ▶ Wanneer **Expert 1/2** is geselecteerd, kunt u select **Achtergrondlicht**, **Contrast**, **Helderheid**, **H-scherpte**, **V-scherpte**, **Kleur** of **Tint selecteren**.

# BEELDINSTELLING

## BEELDVERBETERINGSTECHNOLOGIE

U kunt het scherm voor elke beeldmodus kalibreren of de videowaarde aanpassen aan het speciale videoscherm.

U kunt de videowaarde per invoer aanpassen.

Als u de fabrieksinstellingen wilt resetten nadat u voor elke videomodus aanpassingen hebt aangebracht, voert u functie "Reset beeldinstellingen" voor elke beeldmodus uit.

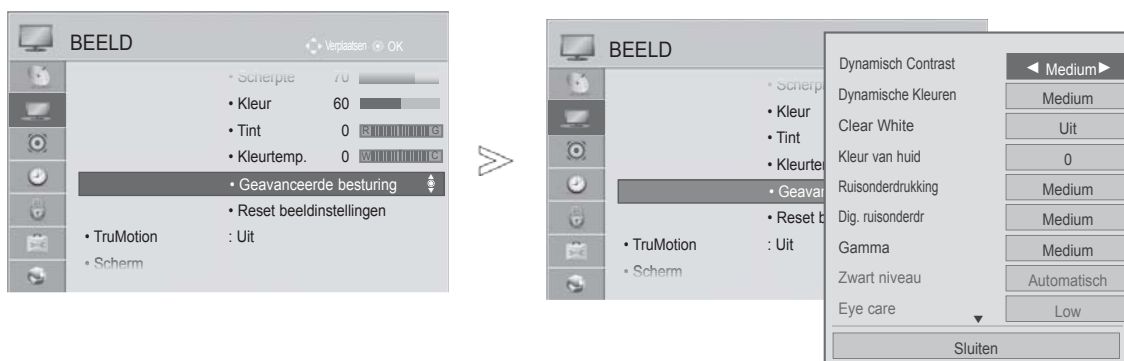

**BEELD** selecteren.



**Geavanceerde besturing** selecteren.



Selecteer uw gewenste bron. :

**Dynamische contrast, Dynamische kleuren, Clear white, Kleur van huid, Ruisonderdrukking, Dig. ruisonderdr, Gamma, Zwart niveau, Eye Care, Echte bioscoop, Kleurbereik of xvYCC.** (Zie pag. 132 - 133)



Breng de gewenste instellingen aan.

- Druk op de **MENU/EXIT**-knop om terug te gaan naar normale tv-weergave.
- Druk op de **BACK**-knop om terug te gaan naar het vorige menuscherm.



# EXPERT-BEELDBESTURING

Met **Expert1** en **Expert2** beschikken gebruikers over meerdere categorieën die ze naar wens kunnen instellen voor een optimale beeldkwaliteit.

Een professionele gebruiker kan deze categorieën wellicht ook gebruiken om de tv-prestaties voor specifieke video's te optimaliseren.

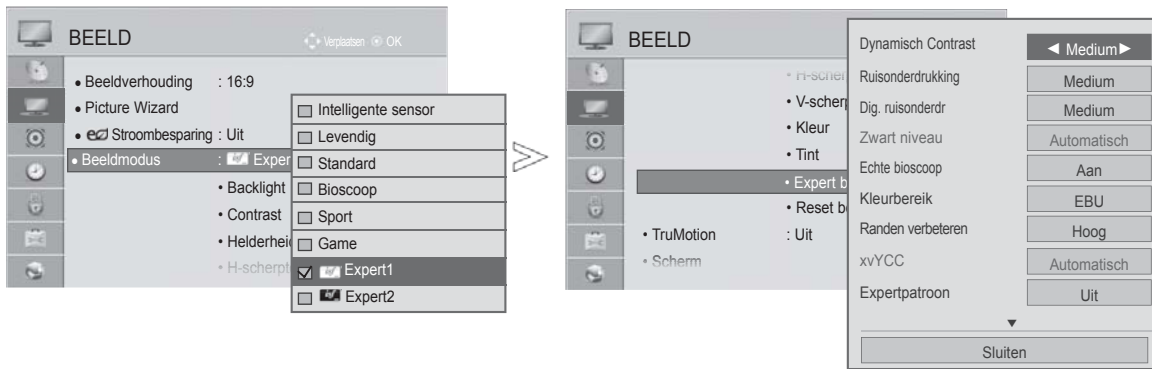

- 1   **BEELD** selecteren.
- 2   **Beeldmodus** selecteren.
- 3   Selecteer  **Expert1** of  **Expert2**.
- 4   Selecteer **Expert besturing**.
- 5   Uw gewenste bron selecteren.
- 6   Breng de gewenste instellingen aan.

- Druk op de **MENU/EXIT**-knop om terug te gaan naar normale tv-weergave.
- Druk op de **BACK**-knop om terug te gaan naar het vorige menuscherm.

# BEELDINSTELLING

\*Deze functie is niet bij alle modellen beschikbaar.

Dynamisch Contrast (Uit/Laag/Medium/ Hoog)	<ul style="list-style-type: none"> <li>■ Pas het contrast aan zodat deze op het beste niveau blijft volgens de helderheid van het scherm. Het beeld wordt verbeterd door het helderder maken van heldere delen en het donkerder maken van donkere delen.</li> </ul>
Dynamische Kleuren (Uit/Laag/Hoog)	<ul style="list-style-type: none"> <li>■ Past schermkleuren aan zodat ze levendiger, rijker en duidelijker zijn. De functie verbetert tint, verzadiging en licht zodat rood, blauw, groen en wit er levendiger uitziet.</li> </ul>
Kleur van huid (-5 tot 5)	<ul style="list-style-type: none"> <li>■ Hiermee wordt de huidskleur van het beeld aangepast zodat de gebruiker een favoriete huidskleur kan instellen.</li> </ul>
Ruisonderdrukking (Uit/Laag/Medium/ Hoog/ Automatisch(alleen in analoge modus))	<ul style="list-style-type: none"> <li>■ Vermindert storingen op het beeld zonder dat de beeldkwaliteit verslechtert.</li> </ul>
Dig. ruisonderdr (Laag/Medium/Hoog/Uit)	<ul style="list-style-type: none"> <li>■ Hiermee worden oneffenheden verminderd wat betreft MPEG-gecomprimeerde video.</li> </ul>
Gamma (Geavanceerde bestur- ing: Laag/Medium/ Hoog Expert besturing: 1.9/2.2/2.4 )	<ul style="list-style-type: none"> <li>■ U kunt de helderheid van een donker gebied en een middle grijsniveau gebied van het beeld aanpassen. <ul style="list-style-type: none"> <li>• <b>Laag/1.9:</b> helderder maken van donkere en middelgrijze gebieden van het beeld.</li> <li>• <b>Medium/2.2:</b> het originele beeldniveaus weergeven.</li> <li>• <b>Hoog/2.4:</b> donkerder maken van donkere en middelgrijze gebieden van het beeld.</li> </ul> </li> </ul>
Zwart niveau (Laag /Hoog/ Automatisch)	<ul style="list-style-type: none"> <li>• <b>Laag</b> : Het schermbeeld wordt donkerder.</li> <li>• <b>Hoog</b> : Het schermbeeld wordt helderder.</li> <li>• <b>Automatisch</b> : hiermee wordt het zwartniveau van het scherm automatisch ingesteld op High (Hoog) of Low (Laag) conform het ingangssignaalniveau.</li> <li>■ Deze functie activeert “Laag” of “Hoog” in de volgende modi: AV(NTSC-M), HDMI of Component. Anders is “Zwart niveau” ingesteld op “Automatisch”.</li> </ul>
Clear White (Uit/Laag/Hoog)	<ul style="list-style-type: none"> <li>■ Hiermee worden witte gedeelten van het scherm helderder en duidelijker weergegeven.</li> </ul>
Eye care (Laag/Hoog/Uit)	<p>*Deze functie is niet bij alle modellen beschikbaar.</p> <ul style="list-style-type: none"> <li>■ Hiermee wordt de helderheid van het scherm automatisch aangepast aan het beste niveau voor de ogen als het scherm te helder is.</li> <li>■ Deze functie is uitgeschakeld in “<b>Beeldmodus-Levendig, Bioscoop, Expert1, Expert2, Intelligente sensor</b>”.</li> </ul>
Echte bioscoop (Aan/Uit)	<ul style="list-style-type: none"> <li>■ U kunt naar een bioscoopachtige video kijken door het elimineren van het vibratie-effect.</li> <li>■ Gebruik deze functie bij het bekijken van originele films.</li> <li>■ Deze functie kan alleen werken indien TruMotion uitgeschakeld is.</li> </ul>

<p>Kleurbereik (Geavanceerde besturing) (Breed/Standaard)</p>	<ul style="list-style-type: none"> <li>• <b>Standaard:</b> modus voor het gebruik van het oorspronkelijke kleurgebied ongeacht de weergavekenmerken.</li> <li>• <b>Breed:</b> in deze modus wordt het maximale kleurgebied van de tv-weergave gebruikt.</li> </ul>
<p>Kleurbereik (Expert-besturing) (EBU/SMPTE/BT709/ Breed/Standaard)</p>	<ul style="list-style-type: none"> <li>• <b>Standaard:</b> modus voor het gebruik van het oorspronkelijke kleurgebied ongeacht de weergavekenmerken.</li> <li>• <b>Breed:</b> in deze modus wordt het maximale kleurgebied van de tv-weergave gebruikt.</li> <li>• <b>EBU:</b> modus voor het weergeven van het EBU-kleurgebied.</li> <li>• <b>SMPTE:</b> modus voor het weergeven van het SMPTE-kleurgebied.</li> <li>• <b>BT709 :</b> modus voor het weergeven van het BT709-kleurgebied.</li> </ul>
<p>Randen verbeteren (Lcd-tv/LED-lcd-tv: Uit/ Laag/Hoog)</p>	<ul style="list-style-type: none"> <li>■ Maakt de rand van het beeld scherper en duidelijker.</li> <li>■ Deze functie kan worden gebruikt in de beeldmodus Expert.</li> </ul>
<p>xvYCC (Automatisch/Uit/Aan)</p>	<p>*Deze functie is niet bij alle modellen beschikbaar.</p> <ul style="list-style-type: none"> <li>■ Deze functie is voor het uitdrukken van rijkere kleuren.</li> <li>■ Deze functie is ingeschakeld in “Beeld modus – Bioscoop, Expert” indien xvYCC signaal ingevoerd wordt door HDMI.</li> </ul>
<p>Expertpatroon (Uit/Patroon1/ Patroon2)</p>	<ul style="list-style-type: none"> <li>■ Dit is het patroon dat nodig is om het beeld van de digitale TV te controleren.</li> <li>■ Deze functie is geactiveerd in “beeld modus – expert” indien u naar DTV kijkt.</li> </ul>
<p>Kleurenfilter (Uit/Rood/Groen/ Blauw)</p>	<ul style="list-style-type: none"> <li>■ Dit is de functie voor het filteren van de specifieke kleuren van de video. U kunt de RGB filter gebruiken om de kleurverzadiging en de kleurtint accuraat in te stellen.</li> </ul>
<p>Kleurtemp. (Medium/Warm/Koel)</p>	<p>Deze functie is voor het aanpassen van de algehele kleur van het scherm naar hetgewenste gevoel.</p> <p>a. • Methode : 2 punten</p> <ul style="list-style-type: none"> <li>• Patroon: Binnen, Buiten</li> <li>• Rood/Groen/Blauw Contrast, Rood/Groen/Blauw Helderheid:</li> </ul> <p>Het aanpassingsbereik is -50 tot +50.</p> <p>b. • Methode : 10 punten IRE</p> <ul style="list-style-type: none"> <li>• Patroon: Binnen / Buiten</li> <li>• IRE (Institute of Radio Engineers) is de eenheid waarin de grootte van het videosignaal wordt weergegeven; deze kan worden ingesteld op 10, 20, 30 tot 100. U kunt Rood, Groen of Blauw aanpassen volgens elke instelling.</li> <li>• Klarheid: Deze functie toont de berekende lichtwaarde voor 2.2 gamma. U kunt indien gewenst een lichtwaarde van 100 IRE invoeren, dan wordt de doellichtwaarde voor 2.2 gamma getoond bij elke 10 stappen van 10 IRE tot 90 IRE.</li> <li>• Rood/Groen/Blauw: het aanpassingsbereik is -50 tot +50.</li> </ul>
<p>Kleur Management systeem</p>	<ul style="list-style-type: none"> <li>■ Dit hulpmiddel wordt gebruikt door deskundigen om met behulp van testpatronen aanpassingen aan te brengen. Er zijn geen gevolgen voor andere kleuren, maar met het hulpmiddel kunnen wel de 6 kleurgebieden selectief worden aangepast (rood, groen, blauw, cyaan, magenta, geel).</li> </ul> <p>Het kleurverschil is misschien niet duidelijk, zelfs indien u aanpassingen voor algemene video invoert.</p> <ul style="list-style-type: none"> <li>■ Aanpassen van Rood/Groen/Blauw/Geel/Cyaan/Magenta.</li> <li>• Rood/Groen/Blauw/Geel/Cyaan/Magenta Kleur: Het aanpassingsbereik is -30 tot +30.</li> <li>• Rood/Groen/Blauw/Geel/Cyaan/Magenta tint: Het aanpassingsbereik is -30 tot +30.</li> <li>■ Deze functie is uitgeschakeld in RGB-PC en HDMI (PC) modus.</li> </ul>

# BEELDINSTELLING

## RESET BEELDINSTELLINGEN

Instellingen van de geselecteerde beeldmodi worden naar de standaardfabrieksinstellingen gereset.

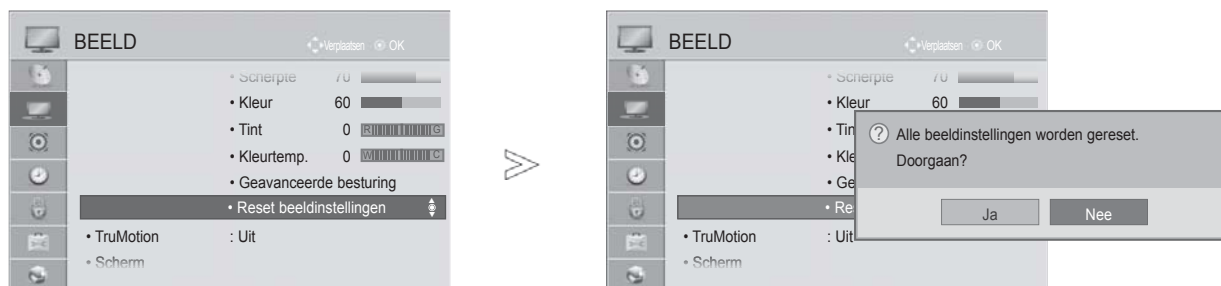

-   **BEELD** selecteren.
-   **Reset beeldinstellingen** selecteren.
-   Selecteer **Ja**.
-  De ingestelde waarde initialiseren.

- Druk op de **MENU/EXIT**-knop om terug te gaan naar normale tv-weergave.
- Druk op de **BACK**-knop om terug te gaan naar het vorige menuscherm.

# TRUMOTION

Wordt gebruikt voor de beste, scherpste beeldkwaliteit zonder bewegingsonscherpte of flikkeringen bij het afspelen van beelden.

**Hoog** : Voorziet in een soepelere beeldbeweging.

**Laag** : Voorziet in een zachtere beeldbeweging. Gebruik deze instelling bij standard gebruik.

**Uit** : Schakel de functie TruMotion uit.

**Gebruiker**: wanneer TrueMotion is ingeschakeld, kunt u het niveau van **Judder** en **Blur** afzonderlijk aanpassen.

- **Judder** : Hiermee kunt u eventuele beeldruis onderdrukken.

- **Blur** : Hiermee kunt u nabebeld op het scherm onderdrukken.

Deze functie is niet beschikbaar in de modus RGB-PC en HDMI-PC.

Indien u "TruMotion" activeert, kan er storing op het beeld verschijnen.

Schakel "TruMotion" uit indien dit gebeurt.

Als u "**Beeldmodus-Game**" selecteert, stel dan "**TruMotion**" op "**Uit**" in.



-   **BEELD** selecteren.
-   Selecteer **TruMotion**.
-   Selecteer **Laag, Hoog, Gebruiker** of **Uit**.
-  Breng de gewenste instellingen aan.

- Druk op de **MENU/EXIT**-knop om terug te gaan naar normale tv-weergave.
- Druk op de **BACK**-knop om terug te gaan naar het vorige menuscherm.

# BEELDINSTELLING

## LED LOKAAL DIMMEN

Na het analyseren van het signaal van de invoervideo door gedeelten van het scherm, wordt het achtergrondlichtaangepast om de contrastratio te verbeteren.

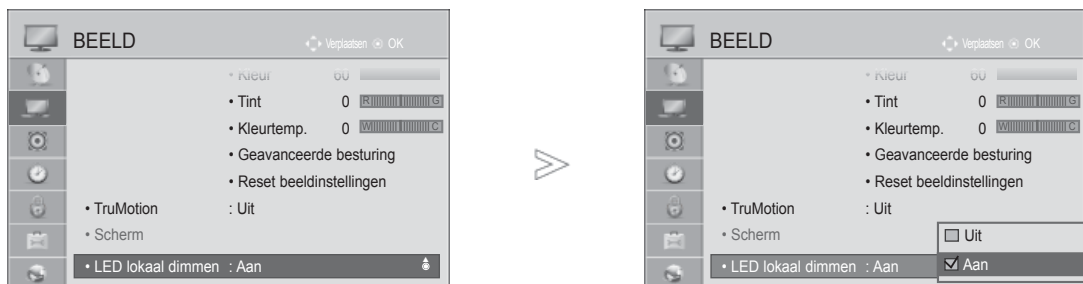

-   **BEELD** selecteren.
-   Selecteer **LED lokaal dimmen**.
-   **Aan** of **Uit**.

- Druk op de **MENU/EXIT**-knop om terug te gaan naar normale tv-weergave.
- Druk op de **BACK**-knop om terug te gaan naar het vorige menuscherm.

# STROOMINDICATOR

Hiermee past u het stroomlampje/stand-by lampje aan de voorkant van de TV aan.

## Stand-byverlichting







Hiermee geeft u aan of het lampje aan de voorzijde van de tv in stand-bymodus moet branden (**Aan**) of niet (**Uit**).

## Power-verlichting

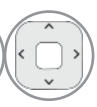
Hiermee geeft u aan of het lampje aan de voorzijde van de tv wanneer deze wordt ingeschakeld moet branden (**Aan**) of niet (**Uit**).

Als u de 3D-modus selecteert wordt de **Stroomindicator** automatisch uitgeschakeld.



-   **OPTIE** selecteren.
-   Selecteer **Stroomindicator**.
-   Selecteer **Stand-byverlichting** of **Power-verlichting**.
-   Uw gewenste bron selecteren.

- Druk op de **MENU/EXIT**-knop om terug te gaan naar normale tv-weergave.
- Druk op de **BACK**-knop om terug te gaan naar het vorige menuscherm.





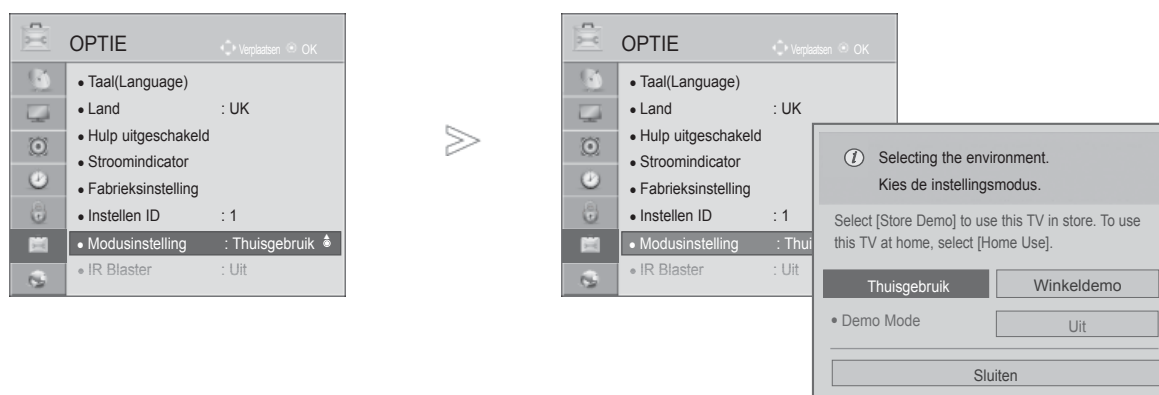

# BEELDINSTELLING

## MODUSINSTELLING

Voor het beste beeld in uw thuisomgeving raden wij u aan de tv in te stellen op de modus “**Thuisgebruik**”.

De modus “**Winkeldemo**” is de optimale instelling voor winkeldemonstraties.



- 1   **OPTIE** selecteren.
- 2   **Modusinstelling** selecteren.
- 3   Selecteer **Winkeldemo** of **Thuisgebruik**.
- 4  Opslaan.

- Druk op de **MENU/EXIT**-knop om terug te gaan naar normale tv-weergave.
- Druk op de **BACK**-knop om terug te gaan naar het vorige menuscherm.



# DEMO MODE

U kunt **Demo Mode** niet in de modus **Thuisgebruik** gebruiken.

In **Winkelmodus** is **Demo Mode** automatisch ingesteld op **Aan**.

Zodra **Demo Mode** op **Uit** wordt ingesteld in **Winkeldemo**, wordt **Demo Mode** niet meer uitgevoerd en wordt alleen het scherm gereset.

Het scherm wordt automatisch gereset na 5 minuten in **Demo Mode**.

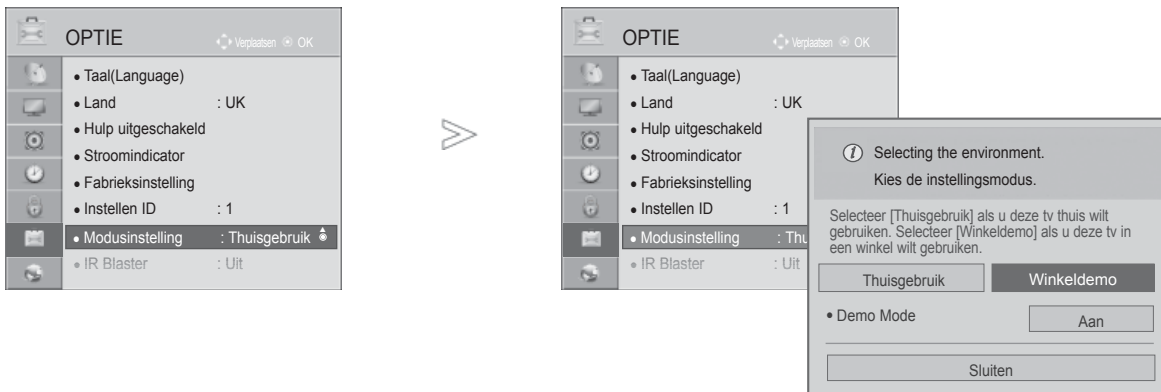

-  **OPTIE** selecteren.
-  **Modusinstelling** selecteren.
-  Winkeldemo **selecteren**.
-  **Aan** selecteren.
-  Ga terug naar het vorige menuscherm.  
Druk een willekeurige toets in als u de demo wilt stoppen. (behalve de knoppen MUTE,  $\triangleleft$  + , - )

- Druk op de **MENU/EXIT**-knop om terug te gaan naar normale tv-weergave.
- Druk op de **BACK**-knop om terug te gaan naar het vorige menuscherm.

# GELUID- EN TAALINSTELLING





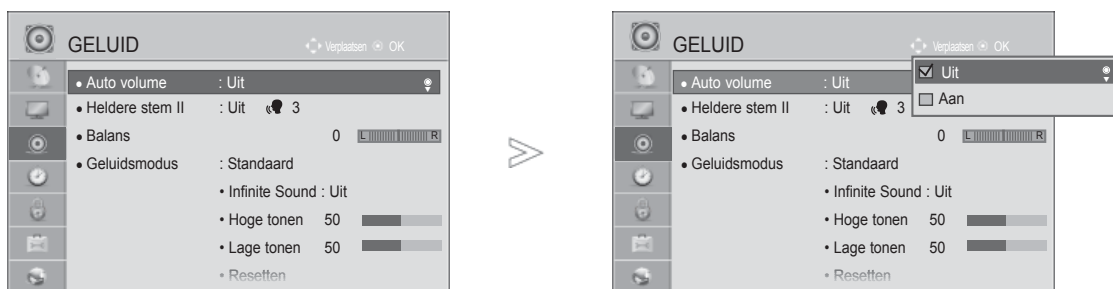

## AUTOMATISCHE VOLUMEREGELING

**Automatisch volume** zorgt ervoor dat wanneer u overschakelt naar een ander programma het geluidsvolume automatisch op hetzelfde niveau blijft.

Omdat elk station eigen signaalomstandigheden heeft, kan het noodzakelijk zijn om het volume aan te passen na het wisselen van kanaal. Deze functie stelt gebruikers in staat om te genieten van stabiele volumenniveaus door voor elk programma automatisch aanpassingen uit te voeren.

Indien de geluidskwaliteit of het volume niet op het gewenste niveau is, raden we aan om een afzonderlijk thuis-theatersysteem of een andere gebruikersomgeving te gebruiken.



-   **GELUID** selecteren.
-   Selecteer **Auto volume**.
-   **Aan** of **Uit**.

- Druk op de **MENU/EXIT**-knop om terug te gaan naar normale tv-weergave.
- Druk op de **BACK**-knop om terug te gaan naar het vorige menuscherm.

# HELDERE STEM II

Deze functie zorgt ervoor dat de tv onderscheid maakt tussen het geluid van de menselijke stem en andere geluiden. Daardoor is gesproken woord beter te verstaan.

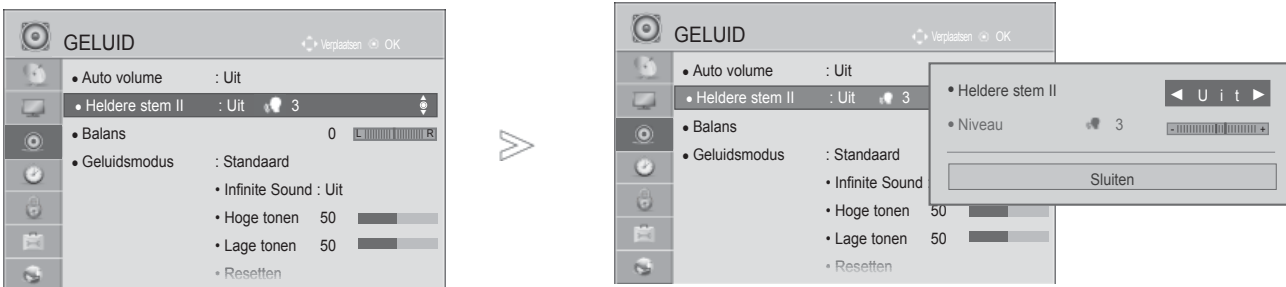

1   **GELUID** selecteren.



2   **Heldere stem II** selecteren.

3   **Aan of Uit.**

- Als u “Aan” voor **Heldere stem II**, selecteert, werkt de functie **Infinite Sound** niet.
- Selecteer niveaus van ‘-6’ tot ‘+6’.

## Aanpassing voor Heldere Stem Niveau Met selecteren Aan

4  Selecteer **Niveau**.

5   De gewenste balans instellen.

- Druk op de **MENU/EXIT**-knop om terug te gaan naar normale tv-weergave.
- Druk op de **BACK**-knop om terug te gaan naar het vorige menuscherm.

# GELUID- EN TAALINSTELLING

## STANDAARDGELUIDSINSTELLING: GELUIDSMODUS

U kunt uw voorkeur geluidsinstelling aanpassen naar standaard, Muziek, Bioscoop, Sport of Game, en u kunt de hoge en lage tonen aanpassen.

Met geluidsmodus kunt u zonder speciale aanpassingen genieten van prachtig geluid omdat op de tv de juiste geluidsopties worden ingesteld op basis van de programma-inhoud.

Standaard, Muziek, Bioscoop, Sport en Game zijn vooraf in de fabriek ingesteld voor optimale geluidskwaliteit.

**Standaard** Geluid van standaardkwaliteit.

**Muziek** Optimaal geluid voor het luisteren naar muziek.

**Bioscoop** Optimaal geluid voor het kijken naar films.

**Sport** Optimaal geluid voor het kijken naar sportevenementen.

**Game** Optimaal geluid voor het spelen van spellen.

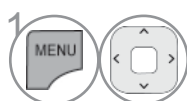
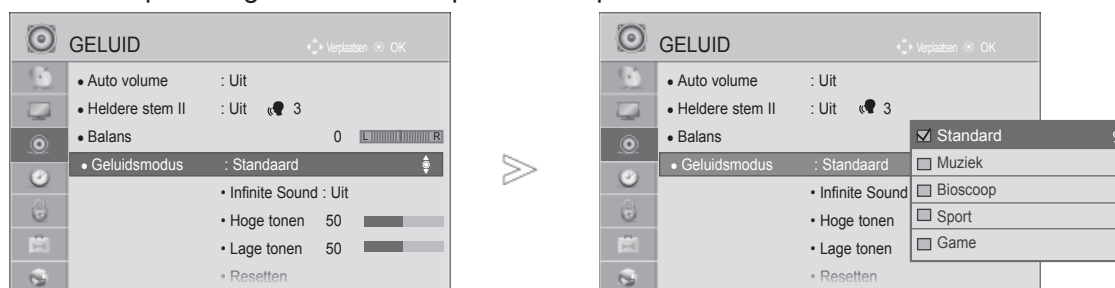

**GELUID** selecteren.



**Geluidsmodus** selecteren.



**Standaard, Muziek, Bioscoop, Sport of Game** selecteren.

• U kunt de **geluidsmodus** ook aanpassen in het **Q. Menu (Snelmenu)**.

- Druk op de **MENU/EXIT**-knop om terug te gaan naar normale tv-weergave.
- Druk op de **BACK**-knop om terug te gaan naar het vorige menuscherm.

# GELUIDSINSTELLING AANPASSEN: GEBRUIKERSMODUS









- 1   **GELUID** selecteren.
- 2   **Geluidsmodus** selecteren.
- 3   **Standaard, Muziek, Bioscoop, Sport of Game** selecteren.
- 4   **Hoge tonen, Lage tonen** selecteren.
- 5   Het gewenste geluidsniveaustellen.

- Druk op de **MENU/EXIT**-knop om terug te gaan naar normale tv-weergave.
- Druk op de **BACK**-knop om terug te gaan naar het vorige menuscherm.

## INFINITE SOUND

Selecteer deze optie voor een realistisch geluid.

- 1   **GELUID** selecteren.
- 2   Selecteer **Infinite Sound**.
- 3   **Aan of Uit**.

**Infinite Sound** : Infinite Sound is een gepatenteerde, door LG ontwikkelde technologie voor de verwerking van geluidssignalen die een alles omringende 5.1 surround sound-indruk mogelijk maakt met slechts twee frontluidsprekers.





- Druk op de **MENU/EXIT**-knop om terug te gaan naar normale tv-weergave.
- Druk op de **BACK**-knop om terug te gaan naar het vorige menuscherm.

# GELUID- EN TAALINSTELLING

## BALANS

U kunt de balans van de luidsprekers aanpassen aan uw wensen.



- 1   **GELUID** selecteren.
- 2   **Balans** selecteren.
- 3   De gewenste balans instellen.

- Druk op de **MENU/EXIT**-knop om terug te gaan naar normale tv-weergave.
- Druk op de **BACK**-knop om terug te gaan naar het vorige menuscherm.

# TV-SPEAKERS AAN/UIT

U kunt de status van de interne luidsprekers aanpassen.

In **AV**, **COMPONENT**, **RGB** en **HDMI** met een HDMI naar-DVI-kabel, is de tv-luidspreker ook operationeel als er geen videosignaal is.

Als u uw externe Hi-Fi-stereosysteem wilt gebruiken, schakelt u de interne luidsprekers van de tv uit.



1   **GELUID** selecteren.

2   **TV Speaker** selecteren.

3   **Aan of Uit.**

- Druk op de **MENU/EXIT**-knop om terug te gaan naar normale tv-weergave.
- Druk op de **BACK**-knop om terug te gaan naar het vorige menuscherm.

## ! OPMERKINGEN

- ▶ Indien de tv speaker uitgeschakeld is terwijl het Simplink Home Theater in gebruik is, wordt het geluid automatisch uitgevoerd naar de luidspreker van het Home Theater; indien de luidspreker van de tv ingeschakeld is, wordt het geluid uitgevoerd naar de tv speaker.
- ▶ Sommige menu's in **AUDIO** zijn uitgeschakeld wanneer de TV Speaker is ingesteld op Uit.

# GELUID- EN TAALINSTELLING

## DTV AUDIO INSTELLING (ALLEEN IN DIGITALE MODUS)

Indien er andere audiotypes bestaan in een invoersignaal, staat deze functie u toe om het gewenste audiotype te selecteren.

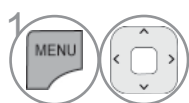
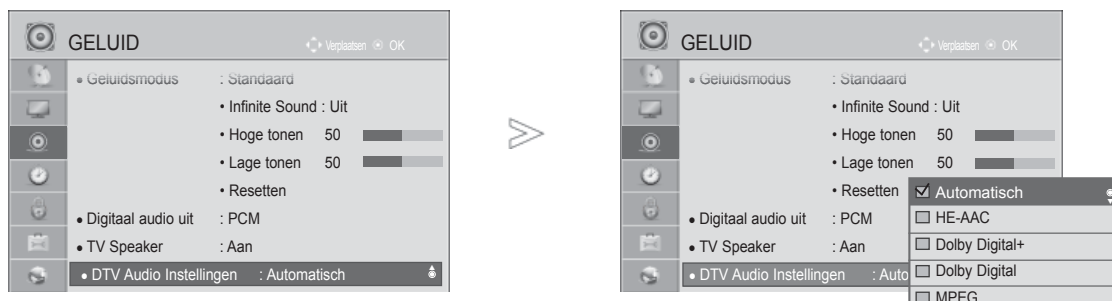

**GELUID** selecteren.

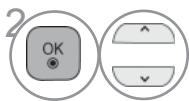

Selecteer **DTV Audio Instellingen**.

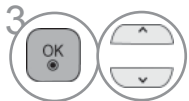

Selecteer **Automatisch, HE-AAC, Dolby Digital +, Dolby Digital** of **MPEG**.

- Druk op de **MENU/EXIT**-knop om terug te gaan naar normale tv-weergave.
- Druk op de **BACK**-knop om terug te gaan naar het vorige menuscherm.

- **Automatisch**: automatische uitvoer in de volgorde **HE-AAC > Dolby Digital+ > Dolby Digital > MPEG**. (behalve voor Italië)  
**Automatisch**: automatische uitvoer in de volgorde **HE-AAC > Dolby Digital+ > MPEG > Dolby Digital**. (alleen Italië)
- **HE-AAC** Dolby Digital+, Dolby Digital, MPEG: Staat gebruikers toe om het gewenste audiotype te selecteren.  
(bijv.) Indien **MPEG** is geselecteerd, wordt MPEG altijd uitgevoerd.  
Als MPEG niet wordt ondersteund, wordt er een ander audiotype ingesteld.
- Zie pag. 153 tot 154 (Selectie Taal voor audio)



# DIGITALE AUDIO-UITVOER SELECTEREN

Met deze functie selecteert u uw favoriete digitale audio-uitvoer.

Indien Dolby Digital beschikbaar is, selecteert u Auto in het menu Digitaal audio uit, wat leidt tot het instellen van SPDIF-uitvoer (Sony Philips Digital Interface) naar Dolby Digital.

Indien Auto geselecteerd wordt in het menu Digitaal audio uit, terwijl Dolby Digital niet beschikbaar is, zal de SPDIF-uitvoer PCM (Pulse-code modulatie) betreffen.

Zelfs wanneer zowel Dolby Digital als een auditaal is ingesteld in een kanaal dat in Dolby Digital uitzendt, wordt alleen Dolby Digital afgespeeld.

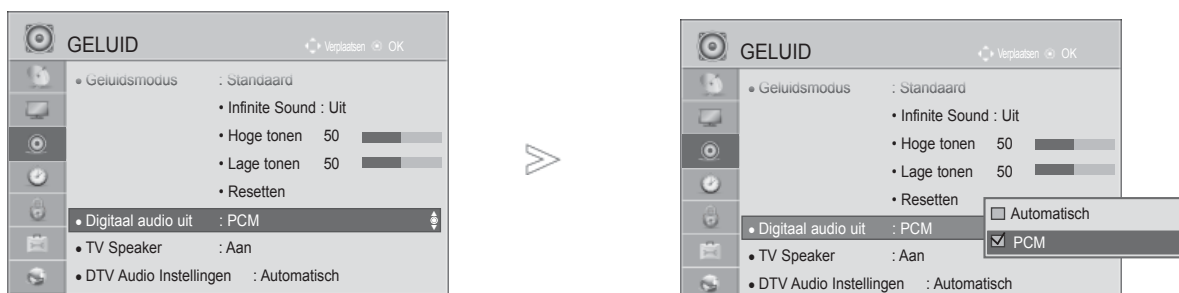

- 1 **GELUID** selecteren.
- 2 **Digitaal audio uit** selecteren.
- 3 **Automatisch** of **PCM** selecteren.



Vervaardigd onder licentie van Dolby Laboratories. Dolby en het symbool met de dubbele D zijn handelsmerken van Dolby Laboratories.

- Het is mogelijk dat bepaalde dvd-spelers in de HDMI-modus geen SPDIF-geluid kunnen produceren. Schakel in dat geval de digitale audio-uitgang van de dvd-speler over naar PCM. (In HDMI wordt Dolby Digital Plus niet ondersteund).

Item	Audio-ingang	Digitale audio-uitgang
Automatisch (Luidspreker aan)	MPEG Dolby Digital Dolby Digital Plus HE-AAC	PCM Dolby Digital Dolby Digital PCM
Automatisch (Luidspreker uit)	MPEG Dolby Digital Dolby Digital Plus HE-AAC	PCM Dolby Digital Dolby Digital Dolby Digital
PCM	Alle	PCM

- Druk op de **MENU/EXIT**-knop om terug te gaan naar normale tv-weergave.
- Druk op de **BACK**-knop om terug te gaan naar het vorige menuscherm.

# GELUID- EN TAALINSTELLING

## AUDIO TERUGZETTEN

Instellingen van de geselecteerde geluidsmodus worden naar de standaardfabrieksinstellingen gereset.



-   **GELUID** selecteren.
-   **Resetten** selecteren.
-   Selecteer **Ja**.
-  De ingestelde waarde initialiseren.

- Druk op de **MENU/EXIT**-knop om terug te gaan naar normale tv-weergave.
- Druk op de **BACK**-knop om terug te gaan naar het vorige menuscherm.

# AUDIOBESCHRIJVING (ALLEEN IN DIGITALE MODUS)

Deze functie is voor slechthorenden, en geeft uitleg via audio waarin de huidige situatie in een tv programma beschreven wordt, naast de basis audio.

Indien de audiobeschrijving aan geselecteerd is, worden basis audio en audiobeschrijving alleen verstrekt voor die programma's met audiobeschrijving.



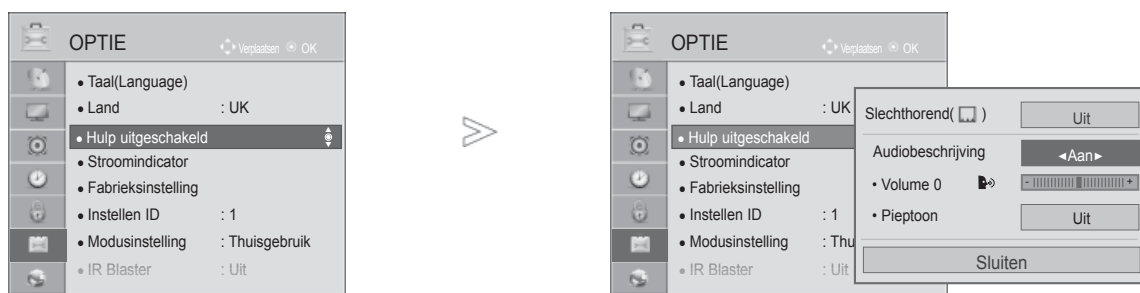

**Volume** Wijzigt het volume van de audiobeschrijving

**Pieptoon** Geeft een pieptoon weer wanneer een programma met audiobeschrijvingsinformatie wordt geselecteerd



-   **OPTIE** selecteren.
-   **Hulp uitgeschakeld** selecteren.
-   **Audiobeschrijving** selecteren.

## Aanpassing voor volume van audiobeschrijving wanneer Aan wordt geselecteerd

-   **Volume of Pieptoon** selecteren.
-   De gewenste balans instellen.

- Druk op de **MENU/EXIT**-knop om terug te gaan naar normale tv-weergave.
- Druk op de **BACK**-knop om terug te gaan naar het vorige menuscherm.

# GELUID- EN TAALINSTELLING

## I/II

### STEREO/DUAL-ONTVANGST (ALLEEN IN ANALOGUE MODUS)

Wanneer u een programma selecteert, wordt de geluidsinformatie van dat station samen met het programmanummer en de stationsnaam weergegeven.

-  Selecteer **Snelmenu**.
-  Selecteer **Audio** of **Taal voor audio**.
-  Hiermee stelt u het uitgangsvermogen van het geluid in.

Uitzending	Weergave op het scherm
Mono	MONO
Stereo	STEREO
Dual	DUAL I, DUAL II, DUAL I+II

#### ■ Monogeluid kiezen

Als het stereosignaal bij stereoweergave te zwak is, kunt u naar mono overschakelen. Bij monoweergave neemt de geluidskwaliteit toe.

#### ■ Taal kiezen voor uitzending in twee talen

Als een programma in twee talen kan worden ontvangen (tweetalig programma) kunt u overschakelen naar DUAL I, DUAL II of DUAL I+II.

**DUAL I** zendt de hoofduitzendtaal naar de luidsprekers.

**DUAL II** zendt de secundaire uitzendtaal naar de luidsprekers.

**DUAL I+II** zendt een afzonderlijke taal naar elke luidspreker.

## NICAM-ONTVANGST (ALLEEN IN ANALOGUE MODUS)

Als uw toestel is uitgerust met een NICAM-ontvanger, kan het kwalitatief hoogstaande digitale NICAMgeluid (Near Instantaneous Companding Audio Multiplex) worden ontvangen.

U kunt het geluidsvermogen aanpassen bij de soort uitzending die u ontvangt.

- 
- 1 Bij ontvangst van **NICAM-mono** kan u **NICAM MONO** of **FM MONO** selecteren.

---

  - 2 Bij ontvangst van **NICAM-stereo** kan u **NICAM STEREO** of **FM MONO** selecteren. Schakel over op **FM-MONO** als het stereosignaal zwak is.

---

  - 3 Bij ontvangst van **NICAM** in twee talen kan u **NICAM DUAL I**, **NICAM DUAL II** of **NICAM DUAL I+II** of **FM MONO** selecteren.
- 

## GELUIDSWEERGAVESELECTIE LUIDSPREKERS

In de AV, Component, RGB and HDMI-modus kan u de geluidsuitvoer uit de linkse en de rechtse luidspreker instellen.

Hiermee stelt u het uitgangsvermogen van het geluid in.

**L+R:** Het audiosignaal van audio-ingang L wordt naar de linkerluidspreker gezonden en het audiosignaal van audio-ingang R wordt naar de rechterluidspreker gezonden.

**L+L:** Het audiosignaal van de audio-ingang L wordt naar de linkse en de rechtse luidspreker gezonden.

**R+R:** Het audiosignaal van de R-audio-ingang wordt naar de linker en rechter luidsprekers gestuurd.





# GELUID- EN TAALINSTELLING

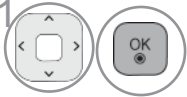
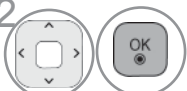

## TAAL OF LAND OP HET TV-SCHERM SELECTEREN

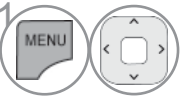
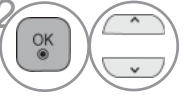
Wanneer de tv voor het eerst wordt ingeschakeld, verschijnt de installatiehandleiding op het scherm.

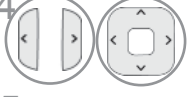
-  Selecteer de gewenste taal.
-  Selecteer uw land. (behalve 47/55LX99\*\*)

\* Als u de selectie van de taal of het land wilt wijzigen

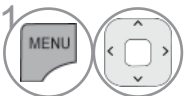
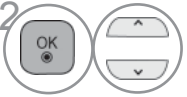
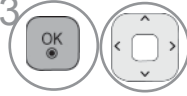
-  **OPTIE** selecteren.
-  **Taal(Language)** selecteren.
-  Selecteer **Menutaal**.
-  De gewenste taal selecteren.
-  Opslaan.

-  **OPTIE** selecteren.
-  Selecteer **Land**.
-  Selecteer uw land.
-  Kies **Ja** of **Nee**.
-  Opslaan.

(behalve 47/55LX99\*\*)

- Druk op de **MENU/EXIT**-knop om terug te gaan naar normale tv-weergave.
- Druk op de **BACK**-knop om terug te gaan naar het vorige menuscherm.

### ! OPMERKINGEN

- ▶ Als u de setup van **Installatiegids** niet afsluit door op **BACK** (Terug) te drukken of als u de tijd voor het OSD-beeldschermmenu overschrijdt, blijft het installatiemenu zichtbaar tot u de setup voltooit terwijl de tv ingeschakeld is.
- ▶ Als u het verkeerde lokale land selecteert, kan de teletekst niet correct op het scherm getoond worden en kunnen er problemen optreden tijdens teletekstgebruik.
- ▶ CI(Common Interface) functie kan niet worden toegepast gebaseerd op omstandigheden van het land van uitzending.
- ▶ DTV modus bedieningsknoppen kunnen niet werken, afhankelijk van de uitzendingen in het betreffende land.
- ▶ In landen waar nog geen regels voor digitale uitzendingen gelden, is het, afhankelijk van de plaatselijke omstandigheden, mogelijk dat bepaalde functies van digitale televisie niet werken.
- ▶ De landinstelling "UK" mag uitsluitend in Groot-Brittannië geactiveerd worden.
- ▶ Als u de landeninstelling instelt op "-", kunt u via de ether uitgezonden digitale tv-programma's ontvangen, maar werken een aantal DTV-functies mogelijk niet goed.

# TAALSELECTIE

Met de audiofunctie kunt u uw voorkeurstaal voor audio selecteren.

Indien er geen audio gegevens van de geselecteerde taal worden uitgezonden, wordt de standaard taalaudio afgespeeld.

Gebruik de functie Ondertiteling wanneer de ondertiteling in twee of meer talen wordt uitgezonden. Indien er geen ondertitelgegevens van de geselecteerde taal worden uitgezonden, wordt de standaard ondertiteling afgespeeld.

Als de talen die u hebt geselecteerd als de primaire taal voor audio, ondertiteling en taal van tekst niet worden ondersteund, kunt u een taal selecteren in de tweede categorie.

Gebruik in digitale modus de functie Taal van tekst wanneer twee of meer teksttalen worden uitgezonden. Als teletekstgegevens niet in een geselecteerde taal worden uitgezonden, wordt de standaardpagina Taal van tekst weergegeven.



- **Druk op de BACK-knop** om terug te gaan naar het vorige menu scherm.

# GELUID- EN TAALINSTELLING

## < Audio Taal Selectie >

- U kunt de gewenste taal kiezen als twee of meer gesproken talen worden uitgezonden.

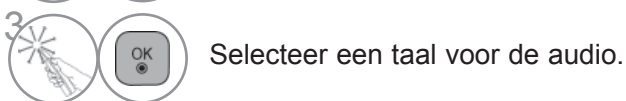

## < Ondertiteling Taal Selectie >

- Indien er twee of meer ondertiteling talen worden uitgezonden, kunt u de ondertiteling taal selecteren met behulp van de **SUBTITLE** knop op de afstandsbediening.
- Druk op de ^ v knop om een ondertiteling taal te selecteren.

- De audio/ondertiteling kan in eenvoudiger formaat getoond worden met 1 tot 3 tekens, waarin bij de uitzending wordt voorzien door de provider.
- Indien u extra Audio (Audio voor "Slechtzienden/Slechthorenden") selecteert, kan een gedeelte van de Hoofdaudio wegvallen.

### TAAL/LAND VOOR SCHERMMENU SELECTEREN

Display	Status
N.A	Niet beschikbaar
MPEG	MPEG GELUID
D D	Dolby Digital Audio
	Audio voor "Slechtzienden"
ABC	Audio voor "Slechthorenden"
D D+	Dolby Digital Plus Audio
HE-AAC	HE-AAC-audio

### Ondertiteling Taal OSD Informatie

Display	Status
N.A	Niet beschikbaar
TEXT	Teletekst Ondertiteling
ABC	Ondertiteling voor "Slechthorenden"



# TIJDSINSTELLING

## KLOK INSTELLEN

Bij ontvangst van een digitaal signaal in de **Automatisch**-modus, wordt de klok automatisch ingesteld. In de modus **Handmatig** kunt u de klok met de hand instellen.







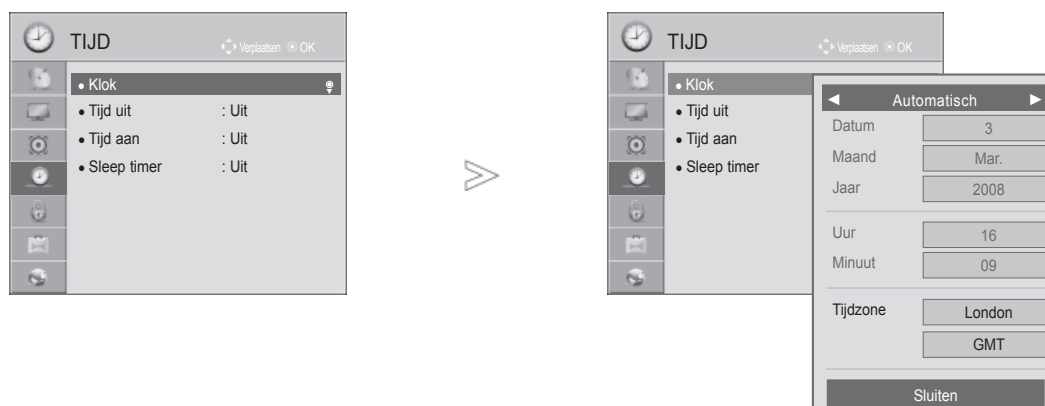

U moet de tijd correct instellen alvorens de aan/uit-tijdfunctie te gebruiken.

De tv-tijd wordt ingesteld door de tijd-afwijkinginformatie gebaseerd op de tijdzone en de GMT (Greenwich Mean Time) die tegelijk met het uitgezonden signaal wordt ontvangen en de tijd wordt door een digitaal signaal automatisch ingesteld.

Als de plaatsnaam in **Tijdzone** is gewijzigd in standaard, kunt u de tijd met 1 uur wijzigen.

Het menu **Tijdzone** kan worden gewijzigd in de modus **Automatisch**.



-   **TIJD** selecteren.
-   **Klok** selecteren.
-   **Automatisch** of **Handmatig** selecteren.
-   Selecteer jaar, maand, datum, tijd of Tijdzone optie.
-  Instellen van de jaar, maand, datum, tijd of Tijdzone optie.

- Druk op de **MENU/EXIT**-knop om terug te gaan naar normale tv-weergave.
- Druk op de **BACK**-knop om terug te gaan naar het vorige menuscherm.

# TIJDSINSTELLING

## TIJD INSTELLEN AUTOMATISCH IN-/UITSCHAKELEN

De uit-timer schakelt het toestel automatisch in stand-by nadat de ingestelde tijd verstreken is.

Wanneer geen enkele toets van de afstandsbediening wordt ingedrukt tijdens de twee uren die op het inschakelen volgen, wordt het toestel automatisch uitgeschakeld.

Begin- en Eind-uur worden per dag geprogrammeerd.

Het toestel moet in de waakstand staan, anders werkt de inschakelfunctie niet.

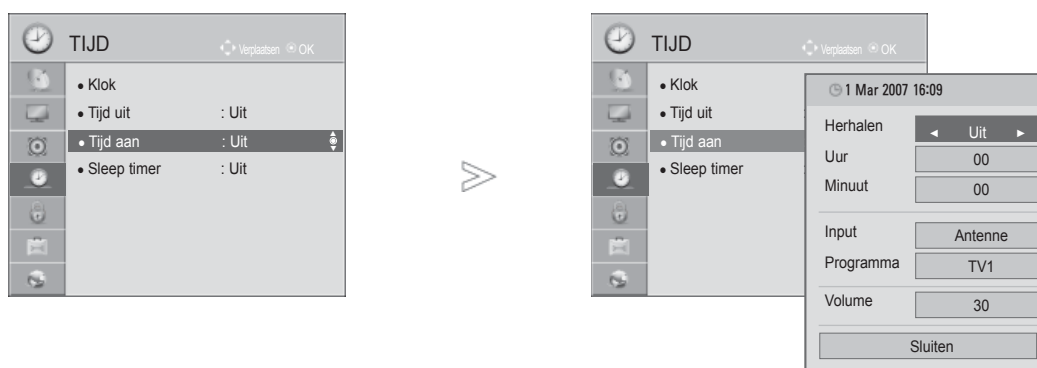

- 1 **TIJD** selecteren.
- 2 **Tijd uit** or **Tijd aan** selecteren.
- 3 **Herhalen** selecteren.
- 4 **Uit, Eenmaal, Dagelijkst, Ma. ~ Vrij., Ma. ~ Zat., Zat. ~ Zon. of Zon** selecteren.
- 5 De tijd instellen.
- 6 De minuten instellen.

- Om de **Tijd uit/Tijd aan** te annuleren, **Uit** selecteren.
- Alleen bij functie **Tijd aan**

- 1 **Ingang** selecteren.
- 2 De ingangsbron selecteren.
- 3 Het programma instellen.
- 4 Geluidsniveau bij inschakeling instellen.

- Druk op de **MENU/EXIT**-knop om terug te gaan naar normale tv-weergave.
- Druk op de **BACK**-knop om terug te gaan naar het vorige menuscherm.

# SLAAPSTAND INSTELLEN

U hoeft er niet aan te denken om de tv uit te schakelen voordat u gaat slapen.  
De slaaptimer schakelt de tv automatisch naar stand-by nadat de vooraf ingestelde tijd is verstreken.

1    Selecteer **Snelmenu**.

2   Selecteer **Sleep timer**.

3   Selecteer **Uit, 10, 20, 30, 60, 90, 120, 180 of 240 min.**

- Wanneer u het toestel uitschakelt, annuleert het toestel de ingestelde sluimertijd.
- U kunt de **Sleep timer** ook in het menu **TIJD** instellen.

# OUDERLIJK TOEZICHT/KIJKWIJZERINFORMATIE

## WACHTWOORD EN BLOKKERINGSSYSTEEM INSTELLEN

Druk op de afstandsbediening viermaal op 0 als u eerst het wachtwoord invoert.

Wanneer u bijvoorbeeld Frankrijk als Land kiest, is het wachtwoord niet '0', '0', '0', '0' maar '1', '2', '3', '4'.

Wanneer u Frankrijk als Land kiest, kan het wachtwoord niet als '0', '0', '0', '0' worden ingesteld.

Indien een kanaal vergrendeld is, voert u het wachtwoord in om het tijdelijk vrij te geven.

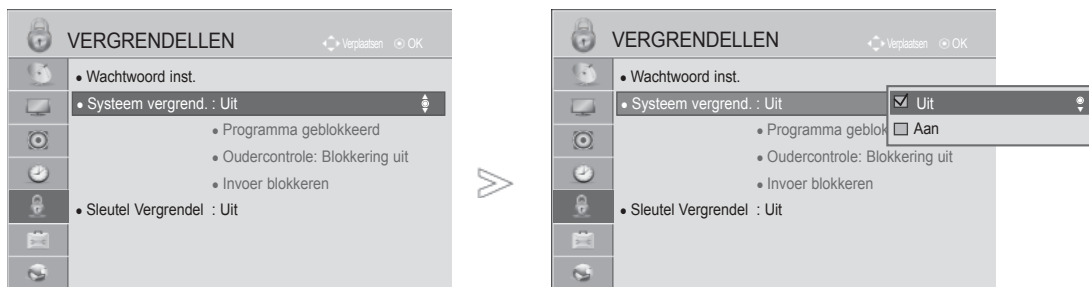

-   **VERGRENDELLEN** selecteren.
-   **Systeem vergrend.** selecteren.
-   **Aan** selecteren.
-    Het wachtwoord instellen.
-  Een wachtwoord van vier cijfers invoeren.  
Zorg ervoor dat u dit nummer onthoudt!  
Voer het wachtwoord ter bevestiging nog een keer in.

• Druk op de afstandsbediening viermaal op '0', '3', '2', '5' als u uw wachtwoord bent vergeten.

- Druk op de **MENU/EXIT**-knop om terug te gaan naar normale tv-weergave.
- Druk op de **BACK**-knop om terug te gaan naar het vorige menuscherm.

# PROGRAMMA'S BLOKKEREN

Deze functie blokkeert alle programma's die u niet wilt zien of waarvan u niet wilt dat uw kinderen ze zien.

Deze functie is beschikbaar in **Systeem vergrend.** "Aan".

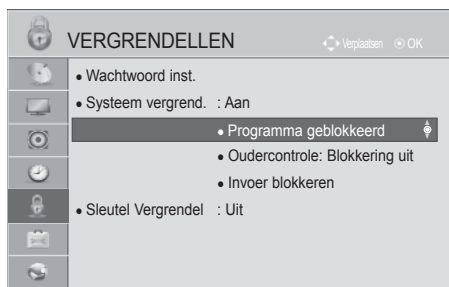

Voer een wachtwoord in om een geblokkeerd programma te bekijken.

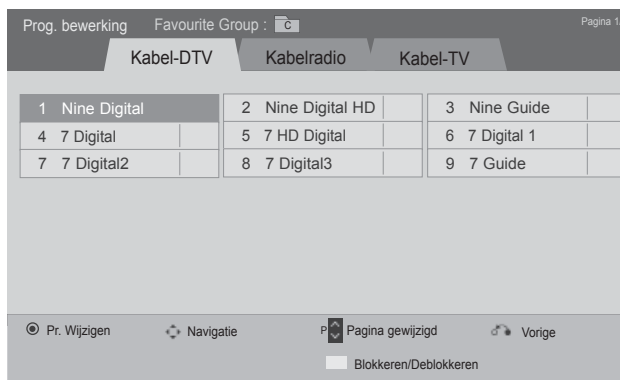

of





1   Selecteer **VERGRENDELLEN**.

2   Selecteer **Systeem vergrend.**

3  Selecteer **Programma geblokkeerd**.

4  Bevestig **Programma geblokkeerd**.

5   Een programma dat u wilt blokkeren selecteren.

- Druk op de **MENU/EXIT**-knop om terug te gaan naar normale tv-weergave.
- Druk op de **BACK**-knop om terug te gaan naar het vorige menuscherm.

# OUDERLIJK TOEZICHT/KIJKWIJZERINFORMATIE

## OUDERLIJK TOEZICHT (ALLEEN IN DIGITALE MODUS)

Deze functie werkt op basis van de gegevens die de omroep verzendt. Als het signaal dus verkeerde gegevens bevat, werkt deze functie niet.

Voor toegang tot dit menu is een wachtwoord vereist.

Op dit toestel wordt de laatst gebruikte optie onthouden, zelfs wanneer het wordt uitgeschakeld.

Deze functie voorkomt dat kinderen sommige tv-programma voor volwassen kunnen zien, afhankelijk van het blokkeringsniveau dat u vooraf hebt ingesteld.

Voer een wachtwoord in om een geblokkeerd programma te bekijken.

De classificatie verschilt per land.

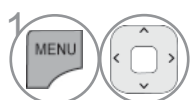
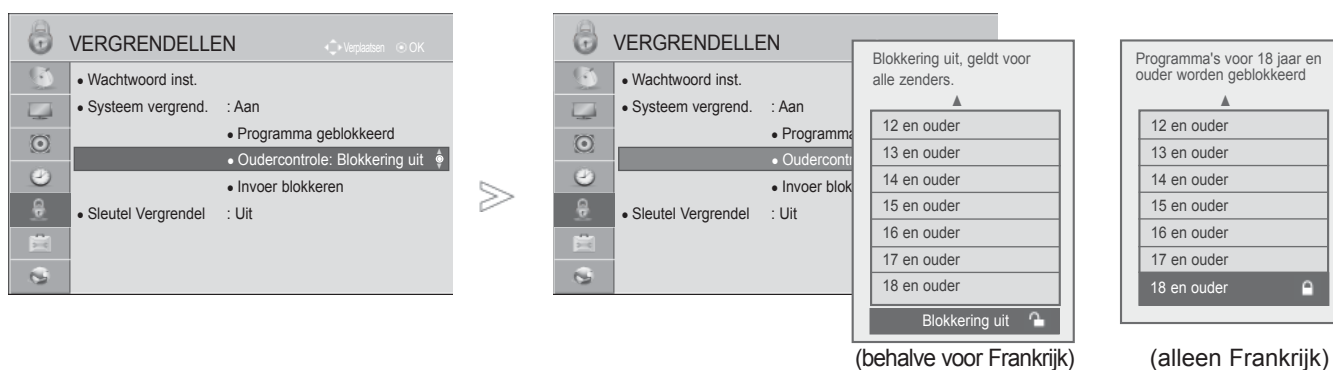

1 **VERGRENDELLEN** selecteren.



2 **Systeem vergrend.** selecteren.



3 Selecteer **Oudercontrole**.



4 Breng de gewenste instellingen aan.

- Druk op de **MENU/EXIT**-knop om terug te gaan naar normale tv-weergave.
- Druk op de **BACK**-knop om terug te gaan naar het vorige menuscherm.







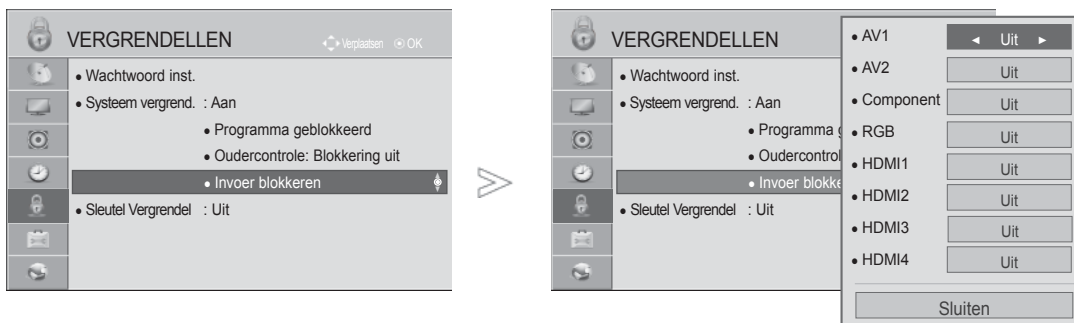

# EXTERNE INVOERBLOKKERING

Stelt u in staat om een invoer te blokkeren.

Deze functie is beschikbaar in **Systeem vergrend.** "Aan".

■ Het beeld op uw tv kan afwijken van deze afbeelding.



-   **VERGRENDELLEN** selecteren.
-   **Systeem vergrend.** selecteren.
-  **Invoer blokkeren** selecteren.
-   Ingangsbron selecteren.
-   **Aan of Uit.**

- Druk op de **MENU/EXIT**-knop om terug te gaan naar normale tv-weergave.
- Druk op de **BACK**-knop om terug te gaan naar het vorige menuscherm.

# OUDERLIJK TOEZICHT/KIJKWIJZERINFORMATIE



## SLEUTEL VERGRENDEL

U kunt deze functie gebruiken om ongeoorloofd tv-kijken te voorkomen door de knoppen aan de voorkant te vergrendelen, zodat de TV alleen met de afstandsbediening kan worden bediend.

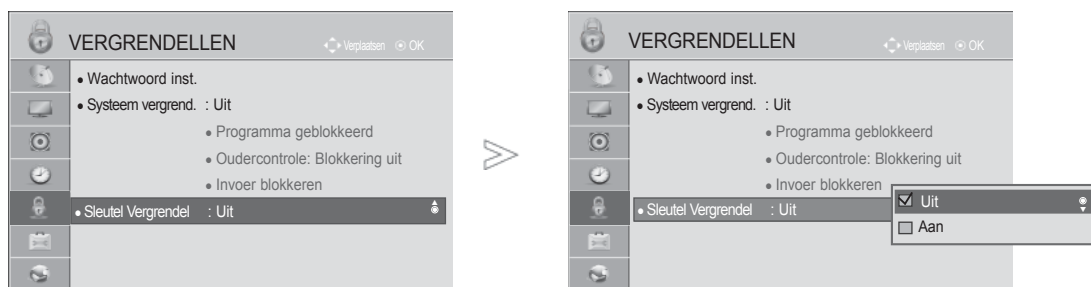
Deze TV is zo geprogrammeerd dat zelfs wanneer u de TV uitschakelt de laatst ingestelde optie wordt onthouden.



-   Selecteer **VERGRENDELLEN**.
-   Selecteer **Sleutel Vergrendel**.
-   Selecteer **Aan** of **Uit**.

- Als **Sleutel Vergrendel 'Aan'** is en de tv wordt uitgeschakeld, drukt u op de knop  / I, INPUT, P ^ v op de tv of POWER INPUT, P ^ v of een cijfertoets op de afstandsbediening om de tv in te schakelen.
- Als **Sleutel Vergrendel 'Aan'** is, verschijnt '  **Sleutel vergrendel aan**' op het scherm wanneer op een knop aan de voorzijde van de tv wordt gedrukt terwijl deze is ingeschakeld.
- Wanneer een andere OSD wordt weergegeven, werkt '  **Sleutel vergrendel aan**' niet.

- Druk op de **MENU/EXIT**-knop om terug te gaan naar normale tv-weergave.
- Druk op de **BACK**-knop om terug te gaan naar het vorige menuscherm.



# TELETEKST

## Deze functie is niet in al le landen beschikbaar.

Wanneer deze functie is ingeschakeld, werken de cijfertoets van het menu **Afstandsbediening scherm** en de OK-toets niet.

Als deze functie wordt gebruikt, wordt de Magic Motion-afstandsbediening hier niet ondersteund. Gebruik een algemene afstandsbediening.

Teletekst is een gratis service die door de meeste TV-zenders wordt uitgezonden en die tot op de minuut actuele informatie verschaft over nieuws, weer, televisieprogramma's, aandelenkoersen en nog veel meer.

De teletekst-decoder van dit TV-toestel ondersteunt de systemen SIMPLE (standaard-teletekst) bestaat uit een aantal pagina's die worden geselecteerd door rechtstreeks het overeenkomstige paginanummer in te voeren. TOP en FASTEXT zijn modernere systemen die een snelle en eenvoudige selectie van teletekst informatie mogelijk maken.

## IN-/UITSCHAKELLEN

Druk op de **TEXT**-toets om teletekst in te schakelen. De beginpagina of de laatst gekozen pagina verschijnt op het scherm.

Twee paginanummers, de naam van de TV-zender, de datum en de tijd worden in de kopregel van het scherm weergegeven. Het eerste paginanummer geeft uw keuze aan, het tweede is het nummer van de huidige pagina.

Druk op de **TEXT**-toets om teletekst uit te schakelen. Het toestel keert terug naar de vorige modus.

## SIMPLE-TEKST

### ■ Pagina kiezen

- 1 Voer het gewenste paginanummer in als een getal van drie cijfers met behulp van de NUMMER-toetsen. Als u tijdens het kiezen een verkeerd cijfer indrukt, moet u eerst het getal van drie cijfers afmaken en vervolgens het juiste paginanummer kiezen.
- 2 Met de toetsen P ^ v kan u de vorige of de volgende pagina selecteren.

- Het beeld op uw tv kan afwijken van deze afbeelding.

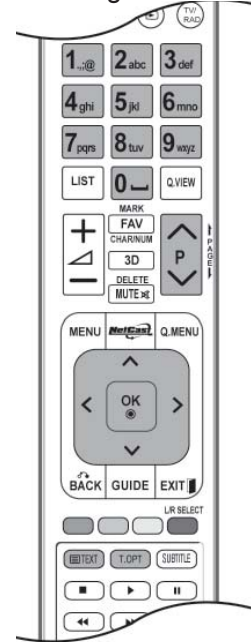

# TELETEKST

## TOP-TEKST

De gebruiksaanwijzing toont vier velden - rood, groen, geel en blauw - onderaan op het scherm. Het gele veld duidt de volgende groep aan, het blauwe veld het volgende blok.

### ■ Blok / groep / pagina kiezen

- 1 Met de blauwe toets gaat u van het ene blok naar een ander.
- 2 Met de gele toets gaat u naar de volgende groep, met een automatische overgang naar het volgende blok.
- 3 Met de groene toets gaat u naar de volgende bestaande pagina, met een automatische overgang naar de volgende groep.
- 4 U kan hiervoor ook de P ^ -toets gebruiken.  
Met de rode toets keert u terug naar de vorige keuze. U kan hiervoor ook de P v -toets gebruiken.

### ■ Rechtstreeks een pagina kiezen

Net als in de teletekstmodus SIMPLE kan u in de TOP-modus een pagina selecteren door ze in te voeren als een getal van drie cijfers met behulp van de NUMMER-toetsen.

## FASTEXT

De teletekstpagina's zijn met een kleurcode aangegeven onderaan op het scherm en worden geselecteerd door de overeenkomstige kleurtoets in te drukken.

### ■ Pagina kiezen

- 1 Druk op de T.OPT-knop en vervolgens op de knop ^ v om het menu Eij te selecteren. De indexpagina wordt weergegeven.
- 2 U kan de met een kleur aangeduide pagina's op de onderste regel selecteren met de overeenkomstige kleurtoetsen.
- 3 Net als in de teletekstmodus SIMPLE kan u in de FASTEXT-modus een pagina selecteren door ze in te voeren als een getal van drie cijfers met behulp van de NUMMER-toetsen.
- 4 Met de toetsen P ^ v kan u de vorige of de volgende pagina selecteren.

# SPECIALE TELETEKSTFUNCTIES

- Druk op de **T. OPT**-knop en selecteer vervolgens met de knoppen  $\wedge \vee$  het menu **Tekst optie**.
- In het Verenigd Koninkrijk (in digitale modus) werkt de knop T. OPT niet.



## ■ Index

Selecteer elke indexpagina.



## ■ Tijd

Als u een TV-programma weergeeft, selecteer dan dit menu om de tijd rechtsboven in het scherm weer te geven.

Druk in de teletekstmodus op deze knop om een subpaginanummer te selecteren. Het subpaginanummer wordt onder in het scherm weergegeven. Als u de subpagina wilt vasthouden of wijzigen, druk dan op de RODE/GROENE knop  $\langle \rangle$  of de nummertoesen.

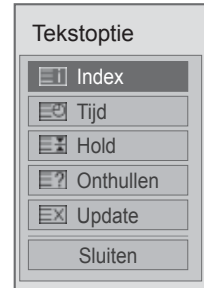

## ■ Hold

Hiermee stopt u de automatische paginawisseling die plaatsvindt als een teletekstpagina uit 2 of meer subpagina's bestaat. Het aantal subpagina's en de weergegeven subpagina's worden doorgaans onder de tijd op het scherm weergegeven. Als dit menu is geselecteerd wordt het stopsymbool linksboven in het scherm weergegeven en is de automatische paginawisseling niet actief.



## ■ Onthullen

Selecteer dit menu om verborgen informatie weer te geven, zoals antwoorden op vragen en oplossingen van puzzels.



## ■ Update

Hiermee wordt het TV-beeld op het scherm weergegeven terwijl u op een nieuwe teletekstpagina wacht. Dit wordt linksboven op het scherm weergegeven. Zodra de bijgewerkte pagina beschikbaar is, wordt het paginanummer weergegeven. Selecteer dit menu opnieuw als u de bijgewerkte pagina wilt weergeven.

# DIGITALE TELETEKST

\*Deze functie is alleen bruikbaar in het VK, Ierland.

Wanneer deze functie is ingeschakeld, werken de cijfertoets van het menu **Afstandsbediening scherm** en de **OK**-toets niet.

Als deze functie wordt gebruikt, wordt de Magic Motion-afstandsbediening hier niet ondersteund. Gebruik een algemene afstandsbediening.

Het toestel biedt u toegang tot digitale teletekst, dat volledig is verbeterd in diverse opzichten, zoals tekst en afbeeldingen.

Deze digitale teletekst kan worden gebruikt door speciale services voor digitale teletekst en specifieke services die digitale teletekst uitzenden.

## TELETEKST IN DIGITALE SERVICE

- 1 Druk op een nummertoets of **P** ^ v als u een digitale service wilt selecteren die digitale teletekst uitzendt.
- 2 Volg de aanwijzingen voor digitale teletekst en ga naar de volgende stap door op de knop **TEXT**, **OK**, ^ v < >, **ROOD**, **GROEN**, **GEEL**, **BLAUW** of **BLAUWE** knop of de cijfertoetsen te drukken.
- 3 Selecteer een andere service met de cijfertoetsen of de knop **P** ^ v als u de service voor digitale teletekst wilt wijzigen.



## TELETEKST IN DIGITALE SERVICE

- 1 Druk op een nummertoets of **P** ^ v als u een bepaalde service wilt selecteren die digitale teletekst uitzendt.
- 2 Druk op de **TEXT**-toets of een gekleurde toets om teletekst in te schakelen.
- 3 Volg de aanwijzingen voor digitale teletekst en ga naar de volgende stap door op de knop **OK**, ^ v < >, **ROOD**, **GROEN**, **GEEL**, **BLAUW** of de **cijfertoetsen** te drukken.
- 4 Druk op de **TEXT**-toets of een gekleurde toets om digitale teletekst uit te schakelen en terug te keren naar de tv-weergave.



Met sommige services hebt u mogelijk toegang tot tekstservices door op de **RODE** knop te drukken.

# BIJLAGE

## PROBLEMEN OPLOSSEN

De bediening werkt niet goed.	
De afstandsbediening werkt niet.	<ul style="list-style-type: none"><li>■ Controleer of er zich tussen het product en de afstandsbediening een object bevindt waardoor het signaal wordt geblokkeerd. Zorg ervoor dat u de afstandsbediening direct op de tv richt.</li><li>■ Zijn de batterijen op de juiste manier geplaatst (polariteit + bij +, en - bij -)?</li><li>■ Installeer nieuwe batterijen.</li></ul>
De stroom wordt plotseling uitgeschakeld.	<ul style="list-style-type: none"><li>■ Is de timer voor de slaapstand ingeschakeld?</li><li>■ Controleer de instellingen voor stroomvoorziening. De stroom is mogelijk onderbroken.</li><li>■ Indien de tv ingeschakeld wordt, en er geen invoersignaal is, zal automatisch na 15 minuten uitgeschakeld worden.</li></ul>

De videofunctie werkt niet.	
Geen beeld en geengeluid	<ul style="list-style-type: none"><li>■ Controleer of het product is ingeschakeld.</li><li>■ Probeer een andere zender. Er kan een storing zijn opgetreden bij de uitzending.</li><li>■ Zit de stekker van het netsnoer in het stopcontact?</li><li>■ Controleer de richting en/of locatie van uw antenne.</li><li>■ Test het stopcontact door de stekker van een ander product in het stopcontact te steken waarin eerst de stekker van dit product zat.</li></ul>
Beeld verschijnt langzaam na inschakelen	<ul style="list-style-type: none"><li>■ Dit is normaal. Het beeld bevat geen geluid tijdens het opstartproces. Als het beeld na vijf minuten nog steeds niet is verschenen, neemt u contact op met uw servicecenter.</li></ul>
Geen kleur of slechte kleur- of beeldkwaliteit	<ul style="list-style-type: none"><li>■ Wijzig Kleur in de menuoptie.</li><li>■ Houd voldoende afstand tussen het product en het videoapparaat.</li><li>■ Probeer een andere zender. Er kan een storing zijn opgetreden bij de uitzending.</li><li>■ Zijn de videokabels goed aangesloten?</li><li>■ Activeer de desbetreffende functie om de helderheid van het beeld te herstellen.</li></ul>
Horizontale/verticale strepen of trillend beeld	<ul style="list-style-type: none"><li>■ Controleer of er lokale interferentie optreedt door elektrische apparaten of gereedschappen.</li></ul>
Slechte ontvangst op sommige zenders	<ul style="list-style-type: none"><li>■ Als bij de zender of kabel problemen optreden, probeert u naar een andere zender te schakelen.</li><li>■ Als het signaal van zender zwak is, verandert u de antenne van richting zodat deze zender wel goed wordt ontvangen.</li><li>■ Controleer of er mogelijke storingsbronnen zijn.</li></ul>
Lijnen of strepen in beelden	<ul style="list-style-type: none"><li>■ Controleer de antenne (wijzig de richting van de antenne).</li></ul>
Geen beeld bij aansluiting via HDMI	<ul style="list-style-type: none"><li>■ Controleer of de HDMI-kabel van het type High Speed is. Als de HDMI-kabels geen HDMI-kabels van het type High Speed zijn, kunnen flikkeringen op het scherm of geen schermweergave het resultaat zijn. Gebruik daarom HDMI-kabels van het type High Speed.</li></ul>

# BIJLAGE

## De geluidsfunctie werkt niet.

Picture OK & No sound	<ul style="list-style-type: none"><li>■ Druk op de knop <math>\triangleleft</math> + of -.</li><li>■ Geluid gedempt? Druk op de knop MUTE.</li><li>■ Probeer een andere zender. Er kan een storing zijn opgetreden bij de uitzending.</li><li>■ Zijn de geluidskabels goed aangesloten?</li></ul>
Geen uitvoer van een van de luidsprekers	<ul style="list-style-type: none"><li>■ Stel de <b>balans</b> in de menuoptie in.</li></ul>
Ongebruikelijk geluid vanuit de TV	<ul style="list-style-type: none"><li>■ Een verandering in de vochtigheid of temperatuur van de omgeving kan een vreemd geluid veroorzaken wanneer het product wordt in- of uitgeschakeld. Dit betekent niet dat er een probleem is met het product.</li></ul>
Geen geluid na aansluiten van HDMI of USB	<ul style="list-style-type: none"><li>■ Controleer of de HDMI-kabel van het type High Speed is.</li><li>■ Controleer de USB kabel over versie 2.0.</li></ul>

\*Deze functie is niet bij alle modellen beschikbaar.

## Er is een probleem in de pc-modus. (Alleen pc-modus wordt toegepast.)

Signaal is buitenbereik. (Formaat niet geldig)	<ul style="list-style-type: none"><li>■ Wijzig de resolutie, horizontale frequentie of verticale frequentie.</li><li>■ Controleer de ingangsbron.</li></ul>
Verticale balk of streep op achtergrond, horizontale ruis en onjuiste positie	<ul style="list-style-type: none"><li>■ Gebruik de automatische configuratie of wijzig de klok, fase of H/V-positie. (Optie)</li></ul>
Schermkleur is instabiel of bestaat uit een enkele kleur	<ul style="list-style-type: none"><li>■ Controleer de signaalkabel.</li><li>■ Installeer de pc-videokaart opnieuw.</li></ul>

## Er is een probleem met de beeldinstellingen.

Wanneer u de beeldinstellingen verandert, schakelt de tv na een bepaalde tijd automatisch terug naar standaardfabrieksinstelling.	<ul style="list-style-type: none"><li>■ Dit betekent dat de TV momenteel ingesteld is op de <b>Winkeldemo</b> opslaan mogelijkheid. Om naar <b>Thuisgebruik</b> te schakelen, doet u het volgende: kies in het tv-menu <b>OPTIE</b> -&gt; <b>Modusinstelling</b> -&gt; <b>Thuisgebruik</b>. Naar de modus <b>Thuisgebruik</b> schakelen is nu voltooid.</li></ul>
---	---

# ONDERHOUD

Vroegtijdige storingen kunnen worden voorkomen. Uw nieuwe tv gaat langer mee als u deze voorzichtig en regelmatig reinigt.

Schakel het toestel uit en haal de stekker uit het stopcontact voordat u de tv gaat reinigen.

## Het scherm reinigen

- 1 Op de volgende manier houdt u het scherm enige tijd stofvrij. Bevochtig een zachte doek met een mengsel van lauw water en een beetje wasverzachter of vaatwasmiddel.
- 2 Wring de doek uit totdat deze bijna droog is en veeg het scherm ermee af. Zorg ervoor dat u overtollig water van het scherm verwijdert en laat het scherm aan de lucht drogen voordat u de tv inschakelt.

## De behuizing reinigen

- Veeg de behuizing schoon met een zachte, droge, pluisvrije doek om vuil of stof te verwijderen.
- Gebruik vooral geen natte doek.

## Langere afwezigheid

### **▲ PAS OP**

- ▶ Als u verwacht uw tv gedurende langere tijd niet te gebruiken (bijvoorbeeld tijdens een vakantie), kunt u het beste de stekker uit het stopcontact halen om het toestel te beschermen tegen blikseminslag en stroompieken.

# BIJLAGE

## SPECIFICATIES VAN HET PRODUCT

MODELLEN		47LX9***
		47LX9500-ZA / 47LX950N-ZA 47LX9800-ZA / 47LX9900-ZA
Afmetingen (breedte x hoogte x diepte)	inclusief steun	1085,9 mm x 710,6 mm x 255,0 mm
	exclusief steun	1085,9 mm x 654,2 mm x 31,6 mm
Gewicht	inclusief steun	26,7 kg
	exclusief steun	22,1 kg
Netspanning		AC 100-240 V~ 50 / 60 Hz
Energieverbruik		210 W
CI Module Afmeting (breedte x hoogte x diepte)		100,0 mm x 55,0 mm x 5,0 mm
Omgevingsvereisten	Gebruikstemperatuur	0 °C tot 40 °C
	Vochtigheid bij gebruik	Minder dan 80 %
	Opslagtemperatuur	-20 °C tot 60 °C
	Vochtigheid bij opslag	Minder dan 85 %
Ondersteunde filmdocumenten		Zie pag. 89 tot 90

- De specificaties die hierboven worden vermeld, kunnen voor een verbetering van de kwaliteit zonder voorafgaande kennisgeving worden gewijzigd.



MODELLEN		55LX9***
		55LX9500-ZA / 55LX950N-ZA 55LX9800-ZA / 55LX9900-ZA
Afmetingen (breedte x hoogte x diepte)	inclusief steun	1255,8 mm x 805,0 mm x 255,0 mm
	exclusief steun	1255,8 mm x 749,6 mm x 31,6 mm
Gewicht	inclusief steun	32,7 kg
	exclusief steun	28,1 kg
Netspanning		AC 100-240 V~ 50 / 60 Hz
Energieverbruik		260 W
CI Module Afmeting (breedte x hoogte x diepte)		100,0 mm x 55,0 mm x 5,0 mm
Omgevingsvereisten	Gebruikstemperatuur	0 °C tot 40 °C
	Vochtigheid bij gebruik	Minder dan 80 %
	Opslagtemperatuur	-20 °C tot 60 °C
	Vochtigheid bij opslag	Minder dan 85 %
Ondersteunde filmdocumenten		Zie pag. 89 tot 90

- De specificaties die hierboven worden vermeld, kunnen voor een verbetering van de kwaliteit zonder voorafgaande kennisgeving worden gewijzigd.

	Digitale tv	Analoge tv
Televisiesysteem	DVB-T DVB-C	PAL/SECAM B/G/D/K, PAL I/II, SECAM L/L'
Zenderbereik	VHF, UHF	VHF: E2 tot E12, UHF: E21 tot E69, CATV: S1 tot S20, HYPER: S21 tot S47
Externe antenne-impedantie	75 Ω	75 Ω

- De specificaties die hierboven worden vermeld, kunnen voor een verbetering van de kwaliteit zonder voorafgaande kennisgeving worden gewijzigd.

# BIJLAGE

## IR-CODES

\*Deze functie is niet bij alle modellen beschikbaar.

Code (Hexa)	Functie	Opmerking
95	Stroombesparing	Knop op de afstandsbediening
08	POWER	Knop op de afstandsbediening (Stroom aan/uit)
0B	INGANGS SIGNAAL	Knop op de afstandsbediening
DC	3D	Knop op de afstandsbediening
F0	TV/RAD	Knop op de afstandsbediening
45	Q.MENU	Knop op de afstandsbediening
43	MENU	Knop op de afstandsbediening
AB	GUIDE	Knop op de afstandsbediening
40	Omhoog ( ^ )	Knop op de afstandsbediening
41	Omlaag ( v )	Knop op de afstandsbediening
07	Links ( < )	Knop op de afstandsbediening
06	Rechts ( > )	Knop op de afstandsbediening
44	OK(⊙)	Knop op de afstandsbediening
28	BACK	Knop op de afstandsbediening
5B	EXIT	Knop op de afstandsbediening
AA	INFO ⓘ	Knop op de afstandsbediening
30	AV MODE	Knop op de afstandsbediening
02	↙+	Knop op de afstandsbediening
03	↙-	Knop op de afstandsbediening
1E	FAV (MARKEREN) (TEKEN/NUMMER)	Knop op de afstandsbediening
09	MUTE (VERWIJDEREN)	Knop op de afstandsbediening
00	P ^	Knop op de afstandsbediening
01	P v	Knop op de afstandsbediening
10 to 19	Nummertoeets 0 tot 9	Knop op de afstandsbediening
53	LIST	Knop op de afstandsbediening
1A	Q.VIEW	Knop op de afstandsbediening
72	RODE knop	Knop op de afstandsbediening
71	GROENE knop	Knop op de afstandsbediening
63	GELE knop	Knop op de afstandsbediening
61	BLAUWE knop (L/R SELECTEREN)	Knop op de afstandsbediening
20	TEXT	Knop op de afstandsbediening
21	T.OPT(T.Option)	Knop op de afstandsbediening
39	SUBTITLE	Knop op de afstandsbediening
7E	SIMPLINK	Knop op de afstandsbediening
91	AD	Knop op de afstandsbediening
B1	■	Knop op de afstandsbediening
B0	▶	Knop op de afstandsbediening
BA		Knop op de afstandsbediening
8F	◀◀	Knop op de afstandsbediening
8E	▶▶	Knop op de afstandsbediening
59	NetCast	Knop op de afstandsbediening
58	@	Knop op de afstandsbediening
9F	APP/*	Knop op de afstandsbediening

# SETUP EXTERN BESTURINGSSYSTEEM

## Setup RS-232C

Verbind de RS-232C-ingang met een extern besturingssysteem

(zoals een computer of een AVV-besturingssysteem) om de functies van de tv extern te besturen.

Verbind de seriële poort van het besturingssysteem met de RS-232C-ingang op het achterpaneel van de tv.

Opmerking: De RS-232C-verbindingkabel wordt niet geleverd bij de tv.

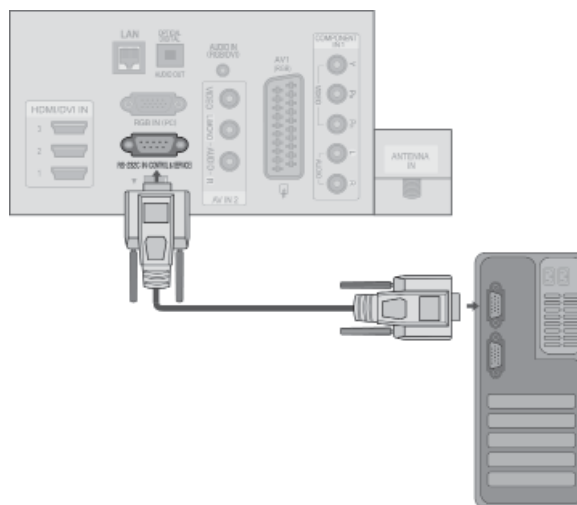

## Type verbinding; mannelijke D-Sub 9-plug

Nr.	Naam plug
1	Geen verbinding
2	RXD (Data ontvangen)
3	TXD (Data versturen)
4	DTR (DTE kant klaar)
5	GND
6	DSR (DCE kant klaar)
7	RTS (Klaar om te versturen)
8	CTS (Oké om te versturen)
9	Geen verbinding

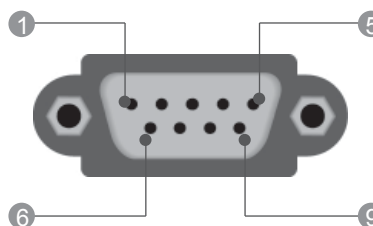

## RS-232C-configuraties

### Configuraties met 7 draden (Standaard RS-232C-kabel)

	PC	TV	
RXD	2	3	TXD
TXD	3	2	RXD
GND	5	5	GND
DTR	4	6	DSR
DSR	6	4	DTR
RTS	7	8	CTS
CTS	8	7	RTS
	D-Sub 9	D-Sub 9	

### Configuraties met 3 draden (Niet-standaard)

	PC	TV	
RXD	2	3	TXD
TXD	3	2	RXD
GND	5	5	GND
DTR	4	6	DTR
DSR	6	4	DSR
RTS	7	7	RTS
CTS	8	8	CTS
	D-Sub 9	D-Sub 9	

# BIJLAGE

## Instellen ID

Met deze functie kunt u een ID-nummer voor een monitor opgeven.

Zie 'Bestaande gegevenstoewijzing 1'. Zie pagina ► **p.178**

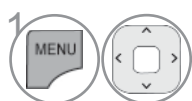

**OPTIE** selecteren.

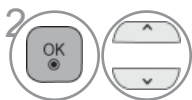

**Instellen ID** selecteren.



**Instellen ID** aanpassen om het gewenste herkenning-nummer voor uw tv te kiezen.

U kunt voor deze optie een nummer kiezen van 1 tot 99.

- **Druk op de BACK-knop** om terug te gaan naar het vorige menuscherm.

## Parameters communicatie

- Baudsnelheid: 9600 bps (UART)
- Lengte data: 8 bits
- Pariteit: Geen
- Stopbit: 1 bit
- Communicatiecode: ASCII-code
- Gebruik een gekruiste (omgekeerde) kabel.

### Commando raadplegen Lijst

	COMMANDO 1	COMMANDO 2	DATA (Hexa)
01. Stroomvoorziening	k	a	00 tot 01
02. Beeldverhouding	k	c	Zie pagina 176
03. Beeld dempen	k	d	Zie pagina 176
04. Volume dempen	k	e	00 tot 01
05. Volume regelen	k	f	00 tot 64
06. Contrast	k	g	00 tot 64
07. Helderheid	k	h	00 tot 64
08. Kleur	k	i	00 tot 64
09. Tint	k	j	00 tot 64
10. Scherpte	k	k	00 tot 64
11. OSD selecteren	k	l	00 tot 01
12. Vergrendelingsmodus afstandsbediening	k	m	00 tot 01
13. Hoge tonen	k	r	00 tot 64
14. Lage tonen	k	s	00 tot 64
15. BALANS	k	t	00 tot 64
16. Kleurtemp.	x	u	00 tot 64
17. Stroombesparing	j	q	00 tot 05
18. Autom. configuratie	j	u	01
19. Afstemcommando	m	a	Zie pagina 178
20. Kanaal Toevoegen/ Overslaan	m	b	00 tot 01
21. Sleutel	m	c	Sleutelcode
22. Regeling achter- grondverlichting	m	g	00 tot 64
23. Ingangskeuze (Hoofd)	x	b	Zie pagina 179

\* Opmerking: tijdens USB-bewerkingen zoals DivX of EMF, worden alle commando's behalve Power(ka) en Key(mc) niet uitgevoerd en beschouwd als NG.

### Protocol versturen / ontvangen

#### Transmissie

[Commando1][Commando2][ ][Set ID][ ][Data][Cr]

- \* [Commando 1] : Eerste commando om de tv te bedienen. (j, k, m of x)
- \* [Commando 2] : Tweede commando
- \* [Set ID] : U kunt het ingestelde ID aanpassen om een gewenst scherm ID-nummer te kiezen in het speciale menu. De aanpassingsratio gaat van 1 tot 99. Wanneer Set ID '0' wordt geselecteerd, wordt elke verbonden tv bestuurd. Het ingestelde ID wordt weergegeven met een decimaal (1 tot 99) in het menu en met een hexadecimaal (0x0 tot 0x63) in het protocol voor versturen en ontvangen.
- \* [DATA] : om commandogegevens te versturen. 'FF'-gegevens versturen om de status van het commando te lezen.
- \* [Cr] : carriage return. ASCII code '0x0D'
- \* [ ] : ASCII-code 'spatie (0x20)'

#### OK Acknowledgement

[Commando2][ ][Set ID][ ][OK][Data][x]

- \* De monitor verzendt ACK (acknowledgement of kennisgeving) gebaseerd op dit formaat, wanneer hij normale data ontvangt. Als op dit ogenblik de data in de dataleesmodus staan, geeft hij de huidige datastatus weer. Als de data in dataschrijfmodus staan, stuurt hij de data van de pc terug.

#### Error Acknowledgement

[Commando2][ ][Set ID][ ][NG][Data][x]

- \* De monitor verzendt ACK (acknowledgement of kennisgeving) gebaseerd op dit formaat wanneer abnormale gegevens van niet goed werkende functies of communicatiefouten worden ontvangen. Data 00: ongeldige code

# BIJLAGE

## 01. Stroomvoorziening (Commando: k a)

- Om de Power Aan / Uit van de tv te bedienen.

### Transmissie

[k][a][ ][Set ID][ ][Data][Cr]

Data 00 : Power Uit      01 : Power Aan

### Ack

[a][ ][Set ID][ ][OK/NG][Data][x]

- Om Power Aan / Uit weer te geven.

### Transmissie

[k][a][ ][Set ID][ ][FF][Cr]

### Ack

[a][ ][Set ID][ ][OK/NG][Data][x]

- \* Op dezelfde wijze geeft evestigingsgevensfeedback de status van elke functie weer, als andere functies FF-gegevens in deze indeling overbrengen.
- \* OK Ack., Error Ack. En andere berichten kunnen op het scherm worden getoond indien de TV ingeschakeld is.

## Beeldverhouding (commando 02. : k c) (Afmetingen hoofdbeeld)

- Om het formaat van het scherm aan te passen. (Formaat hoofdbeeld)  
U kunt het schermformaat aanpassen met **Beeldverhouding** in het Q.MENU. of het menu BEELD.

### Transmissie

[k][c][ ][Set ID][ ][Data][Cr]

Data 01 : Normaal scherm (4:3)      07 : 14:9  
02 : Breed scherm (16:9)      09 : Scannen  
04 : Zoom      0B: Volledige breedte  
06 : Origineel      10 to 1F : Bioscoopzoom 1 tot 16

### Ack

[c][ ][Set ID][ ][OK/NG][Data][x]

- \* Met de PC-of Component-ingang selecteert u beeldschermverhouding 16:9 of 4:3.
- \* Scannen is beschikbaar in de modus DTV/HDMI (1080i 50 Hz / 60 Hz, 720p 50 Hz / 60 Hz, 1080p 24 Hz / 30 Hz / 50 Hz / 60 Hz), Component(720p, 1080i, 1080p 50 Hz / 60 Hz).
- \* **Volledige breedte** wordt alleen ondersteund voor Digitaal, Analooq en AV.

## 03. Scherm stil (Commando: k d)

- Om scherm stil aan / uit te selecteren.

### Transmissie

[k][d][ ][Set ID][ ][Data][Cr]

Data 00 : Scherm stil uit (Beeld aan)  
Video geluid uit  
01 : Scherm stil aan (Beeld uit)  
10 : Video geluid aan

### Ack

[d][ ][Set ID][ ][OK/NG][Data][x]

- \* Indien alleen video mute aan staat, zal de tv het OSD (schermweergave) weergeven. Maar indien Scherm mute aan staat, zal de tv het OSD niet tonen.

## 04. Volume stil (Commando: k e)

- Om het volume stil aan / uit te bedienen.  
U kunt de stilfunctie ook gebruiken via de MUTE-(STIL) knop op de afstandsbediening.

### Transmissie

[k][e][ ][Set ID][ ][Data][Cr]

Data 00 : Volume stil uit (Volume aan)  
01 : Volume stil aan (Volume uit)

### Ack

[e][ ][Set ID][ ][OK/NG][Data][x]

## 05. Bediening volume (Commando: k f)

- Om het volume aan te passen.  
U kunt het volume ook aanpassen met de VOLUME-knoppen op de afstandsbediening.

### Transmissie

[k][f][ ][Set ID][ ][Data][Cr]

Data Min : 00 tot Max : 64

- \* Zie 'Bestaande gegevenstoewijzing 1'. Zie pag. 178.

### Ack

[f][ ][Set ID][ ][OK/NG][Data][x]

## 06. Contrast (Commando: k g)

- Om het contrast van het scherm aan te passen.  
U kunt het contrast ook aanpassen in het menu Beeld.

### Transmissie

[k][g][ ][Set ID][ ][Data][Cr]

Data Min : 00 tot Max : 64

- \* Zie 'Bestaande gegevenstoewijzing 1'. Zie pag. 178.

### Ack

[g][ ][Set ID][ ][OK/NG][Data][x]

## 07. Licht (Commando: k h)

- Om het licht van het scherm aan te passen.  
U kunt het licht ook aanpassen in het menu BEELD.

### Transmissie

[k][h][ ][Set ID][ ][Data][Cr]

Data Min : 00 tot Max : 64

- \* Zie 'Bestaande gegevenstoewijzing 1'. Zie pag. 178.

### Ack

[h][ ][Set ID][ ][OK/NG][Data][x]

## 08. Kleur (Commando: k i)

- De kleur van het scherm aanpassen.  
U kunt de kleur ook aanpassen in het menu BEELD.

### Transmissie

[k][i][ ][Set ID][ ][Data][Cr]

Data Min : 00 tot Max : 64

- \* Zie 'Bestaande gegevenstoewijzing 1'. Zie pag. 178.

### Ack

[i][ ][Set ID][ ][OK/NG][Data][x]

### 09. Tint (Commando: k j)

- ▶ Om de tint van het scherm aan te passen.  
U kunt de tint ook aanpassen in het menu BEELD.

#### Transmissie

[k][j][ ][Set ID][ ][Data][Cr]

Data Rood : 00 tot Groen : 64

\* Zie 'Bestaande gegevenstoewijzing 1'. Zie pag. 178.

#### Ack

[j][ ][Set ID][ ][OK/NG][Data][x]

### 10. Scherppte (Commando: k k)

- ▶ Om de scherppte van het scherm aan te passen.  
U kunt de scherppte ook aanpassen in het menu BEELD.

#### Transmissie

[k][k][ ][Set ID][ ][Data][Cr]

Data Min : 00 tot Max : 64

\* Zie 'Bestaande gegevenstoewijzing 1'. Zie pag. 178.

#### Ack

[k][ ][Set ID][ ][OK/NG][Data][x]

### 11. Selecteer OSD (Commando: k l)

- ▶ Hiermee schakelt u het OSD (Schermmenu) in of uit bij bediening op afstand.tand.

#### Transmissie

[k][l][ ][Set ID][ ][Data][Cr]

Data 00 : OSD uit 01 : OSD aan

#### Ack

[l][ ][Set ID][ ][OK/NG][Data][x]

### 12. Vergrendelingsmodus afstandsbediening (commando: k m)

- ▶ De besturingselementen op de voorzijde van de monitor en de afstandsbediening vergrendelen.

#### Transmissie

[k][m][ ][Set ID][ ][Data][Cr]

Data 00 : Vergrendeling uit 01 : Vergrendeling aan

#### Ack

[m][ ][Set ID][ ][OK/NG][Data][x]

\* Gebruik deze modus als u de afstandsbediening niet gebruikt.  
Wanneer de hoofdstroomvoorziening wordt in-/uitgeschakeld, wordt external control lock vrijgegeven.

\* Als in de stand-by modus de toetsvergrendeling is ingeschakeld, wordt de TV niet ingeschakeld wanneer u op de aan-uitknop op de afstandsbediening of het apparaat drukt.

### 13. Hoge tonen (Commando: k r)

- ▶ Hoge tonen aanpassen.  
U kunt tevens de hoge tonen aanpassen in het menu GELUID.

#### Transmissie

[k][r][ ][Set ID][ ][Data][Cr]

Data Min : 00 tot Max : 64

\* Zie 'Bestaande gegevenstoewijzing 1'. Zie pag. 178.

#### Ack

[r][ ][Set ID][ ][OK/NG][Data][x]

### 14. Lage tonen (Commando: k s)

- ▶ Lage tonen aanpassen.  
U kunt tevens de lage tonen aanpassen in het menu GELUID.

#### Transmissie

[k][s][ ][Set ID][ ][Data][Cr]

Data Min : 00 tot Max : 64

\* Zie 'Bestaande gegevenstoewijzing 1'. Zie pag. 178.

#### Ack

[s][ ][Set ID][ ][OK/NG][Data][x]

### 15. Balans (Commando: k t)

- ▶ Hiermee past u de balans aan.  
U kunt de balans ook aanpassen in het menu GELUID.

#### Transmissie

[k][t][ ][Set ID][ ][Data][Cr]

Data Min : 00 tot Max : 64

\* Zie 'Bestaande gegevenstoewijzing 1'. Zie pag. 178.

#### Ack

[t][ ][Set ID][ ][OK/NG][Data][x]

### 16. Kleurtemperatuur (commando: x u)

- ▶ De kleurtemperatuur aanpassen. U kunt de kleurtemperatuur ook aanpassen in het menu BEELD.

#### Transmissie

[x][u][ ][Set ID][ ][Data][Cr]

Data Min : 00 tot Max : 64

\* Zie 'Bestaande gegevenstoewijzing 1'. Zie pag. 178.

#### Ack

[u][ ][Set ID][ ][OK/NG][Data][x]

# BIJLAGE

## 17. Stroombesparing (commando: j q)

- Het stroomverbruik van de tv reduceren. U kunt Stroombesparing instellen in het menu BEELD.

### Transmissie

[j][q][ ][Set ID][ ][Data][Cr]

Functie Stroombesparing					Niveau				Omschrijving
7	6	5	4		3	2	1	0	
0	0	0	0	Lage spanning	0	0	0	0	Uit
0	0	0	0	Lage spanning	0	0	0	1	Minimaal
0	0	0	0	Lage spanning	0	0	1	0	Medium
0	0	0	0	Lage spanning	0	0	1	1	Maximaal
0	0	0	0	Lage spanning	0	1	0	0	Automatisch
0	0	0	0	Lage spanning	0	1	0	1	Scherf uit

### Ack

[q][ ][Set ID][ ][OK/NG][Data][x]

## 18. Automatisch configureren (commando: j u)

- De beeldpositie automatisch aanpassen en het trillen van het beeld automatisch minimaliseren. Dit werkt allen in RGB-modus (pc).

### Transmissie

[j][u][ ][Set ID][ ][Data][Cr]

Data 01: To set

### Ack

[u][ ][Set ID][ ][OK/NG][Data][x]

## 19. Afstemcommando (Commando: m a)

- Het kanaal afstemmen op het volgende fysieke getal.

### Transmissie

[m][a][ ][Set ID][ ][Data0][ ][Data1][ ][Data2][Cr]

Data00 : gegevens uit het hoge kanaal

Data01 : gegevens uit het lage kanaal

ex. Nr. 47 -> 00 2F (2FH)

Nr. 394 -> 01 8A (18AH),

DTV No. 0 -> Maakt niet uit

Data02 : 0x00 : Analogue Main

0x10 : DTV Main

0x20 : Radio

### Kanaalgegevensbereik

Analogue - Min: 00 tot Max: 63 (0 tot 99)

Digital - Min: 00 tot Max: 3E7 (0 tot 999)

(Behalve voor Zweden, Finland,

Noorwegen, Denemarken, Ierland)

Digital - Min: 00 tot Max: 270F (0 tot 9999)

(Alleen bij Zweden, Finland, Noorwegen,

Denemarken, Ierland)

### Ack

[a][ ][Set ID][ ][OK/NG][Data][x]

Data Min: 00 tot Max: 7DH

## 20. Kanaal Toevoegen/Overslaan (Commando: m b)

- Voor het instellen van de status overslaan voor het huidige Programma.oor het huidige Programma.

### Transmissie

[m][b][ ][Set ID][ ][Data][Cr]

Data 00 : Overslaan 01 : Toevoegen

### Ack

[b][ ][Set ID][ ][OK/NG][Data][x]

* Bestaande gegevenstoewijzing 1	
00	: Stap 0
:	:
A	: Stap 10 (Set ID 10)
:	:
F	: Stap 15 (Set ID 15)
10	: Stap 16 (Set ID 16)
:	:
64	: Stap 100
:	:
6E	: Stap 110
:	:
73	: Stap 115
74	: Stap 116
:	:
CF	: Stap 199
:	:
FE	: Stap 254
FF	: Stap 255



### 21. Sleutel(Commando: m c)

- Hiermee verzendt u de sleutelcode voor de IR-afstandsbediening.

#### Transmissie

[m][c][ ][Set ID][ ][Data][Cr]

Data:Sleutelcode - Zie pagina 172.

#### Ack

[c][ ][Set ID][ ][OK/NG][Data][x]

### 22. Regel ing achtergrondverlichting (Commando: m g)

- Voor de regeling van de achtergrondverlichting.

#### Transmissie

[m][g][ ][Set ID][ ][Data][Cr]

Data : data Min: 00 tot Max: 64

#### Ack

[g][ ][Set ID][ ][OK/NG][Data][x]

### 23. Ingangskeuze (commando: x b) (Ingang hoofdbeeld)

- Hiermee selecteert u de ingangsbron voor het hoofdbeeld.

#### Transmissie

[x][b][ ][Set ID][ ][Data][Cr]

Data Structuur

MSB LSB

0	0	0	0	0	0	0	0
└ Externe ingang ┘				└ Ingangnummer ┘			

Externe ingang				Data
0	0	0	0	DTV
0	0	0	1	Analogue
0	0	1	0	AV
0	1	0	0	Component
0	1	1	0	RGB
1	0	0	0	HDMI
0	1	1	1	
1	0	0	0	
1	0	0	1	
1	0	1	0	

Ingangnummer				Data
0	0	0	0	Ingang1
0	0	0	1	Ingang2
0	0	1	0	Ingang3
0	0	1	1	Ingang4

#### Ack

[b][ ][Set ID][ ][OK/NG][Data][x]

## OPEN BRON SOFTWARE MELDING

De volgende uitvoerbare GPL-bestanden en LGPL-, MPL-bibliotheken die in dit product worden gebruikt zijn onderhevig aan de GPL2.0/LGPL2.1/MPL1.1-licentieovereenkomsten:

### UITVOERBARE GPL-BESTANDEN:

Linux kernel 2.6, busybox, e2fsprogs, jfsutils, lzo, msdl-1.1, mtd-utils, ntpclient, procps, udhpc

### LGPL-BIBLIOTHEKEN:

Atk, cairo, directFB, ffmpeg, glib, GnuTLS, gtk+, iconv, libintl, libgcrypt, libgpg-error, libsoup, libusb, pango, uClibc, webkit

### MPL-BIBLIOTHEKEN:

Nanox, spidermonkey

LG Electronics levert u broncode op een cd-rom tegen een vergoeding die de kosten van een dergelijke distributie dekt, zoals de kosten voor media, verzend- en bezorgkosten, wanneer u een e-mail stuurt naar LG Electronics: [opensource@lge.com](mailto:opensource@lge.com)

Dit aanbod is drie (3) jaar geldig vanaf de datum van levering van dit product door LG Electronics.

U kunt een kopie ontvangen van de GPL-, LGPL-, MPL-licenties op de cd-rom die bij dit product wordt geleverd.

Ook kunt u een vertaling van de GPL-, LGPL-licenties aanvragen via <http://www.gnu.org/licenses/old-licenses/gpl-2.0-translations.html>, <http://www.gnu.org/licenses/old-licenses/lgpl-2.1-translations.html>.

Dit product bevat andere open sourcesoftware.

- boost C++: software ontwikkeld door <http://www.boost.org>, wordt gedistribueerd onder de Boost Software License, Version 1.0
- c-ares : copyright © 1998 Massachusetts Institute of Technology
- expat:
  - auteursrecht © 1998, 1999, 2000 Thai Open Source Software Center Ltd en Clark Cooper
  - copyright © 2001-2007 Expat maintainers.
- fontconfig: auteursrecht © 2001, 2003 Keith Packard
- freetype: auteursrecht © 2003 The FreeType Project ([www.freetype.org](http://www.freetype.org)).
- ICU: auteursrecht © 1995-2008 International Business Machines Corporation en anderen.
- libcurl: auteursrecht © 1996 - 2008, Daniel Stenberg.
- libjpeg: deze software is gedeeltelijk gebaseerd op het werk van de Independent JPEG Group auteursrecht © 1991 – 1998, Thomas G. Lane.
- libmng: auteursrecht © 2000-2007 Gerard Juyn, Glenn Randers-Pehrson
- libpng: auteursrecht © 1998-2008 Glenn Randers-Pehrson
- libupnp: copyright © 2000-2003 Intel Corporation
- libxml2: auteursrecht © 1998-2003 Daniel Veillard
- libxslt: copyright © 2001-2002 Daniel Veillard
- lua interpreter: auteursrecht © 1994–2008 Lua.org, PUC-Rio
- md5: auteursrecht © 1991-2, RSA Data Security, Inc
- openSSL:
  - cryptografische software geschreven door Eric Young.
  - software geschreven door Tim Hudson.
  - software ontwikkeld door het OpenSSL Project voor gebruik in de OpenSSL Toolkit. (<http://www.openssl.org>)

- pixman:
    - copyright © 1987, 1988, 1989, 1998 The Open Group
    - copyright © 1987, 1988, 1989 Digital Equipment Corporation
    - copyright © 1999, 2004, 2008 Keith Packard
    - copyright © 2000 SuSE, Inc.
    - copyright © 2000 Keith Packard, member of The XFree86 Project, Inc.
    - copyright © 2004, 2005, 2007, 2008 Red Hat, Inc.
    - copyright © 2004 Nicholas Miell
    - copyright © 2005 Lars Knoll & Zack Rusin, Trolltech
    - copyright © 2005 Trolltech AS
    - copyright © 2007 Luca Barbato
    - copyright © 2008 Aaron Plattner, NVIDIA Corporation
    - copyright © 2008 Rodrigo Kumpera
    - copyright © 2008 André Tupinambá
    - copyright © 2008 Mozilla Corporation
    - copyright © 2008 Frederic Plourde
  - portmap: auteursrecht © 1983,1991 The Regents of the University of California.
  - tiff: auteursrecht © 1987, 1993, 1994 The Regents of the University of California.
  - tinyxml: auteursrecht © 2000-2006 Lee Thomason
  - xyssl:
    - copyright © 2006-2008 Christophe Devine
    - copyright © 2009 Paul Bakker
- zlib: auteursrecht © 1995-2005 Jean-loup Gailly en Mark Adler

Alle rechten voorbehouden.

Iedereen die over een exemplaar van deze software en de bijbehorende documentatie (de "Software") beschikt, heeft toestemming om de Software kosteloos en zonder beperking te verspreiden, inclusief onbeperkte rechten voor het gebruik, kopiëren, wijzigen, samenvoegen, publiceren, distribueren, verspreiden van sublicenties en/of het verkopen van exemplaren van de Software. Dit geldt ook voor personen aan wie de Software wordt overhandigd, overeenkomstig de volgende voorwaarden:

DE SOFTWARE WORDT "AS IS" GELEVERD, EN ZONDER GARANTIES VAN WELKE AARD DAN OOK, UITDRUKKELIJK NOCH GEÏMPliceEERD, INCLUSIEF MAAR NIET BEPERKT TOT GARANTIES TEN AANZIEN VAN VERKOOPBAARHEID, GESCHIKTHEID VOOR EEN BEPAALD DOEL EN NIET-INBREUKMAKENDHEID. IN GEEN GEVAL ZIJN DE AUTEURS OF DE HOUDERS VAN HET AUTEURSRECHT AANSPRAKELIJK VOOR CLAIMS, SCHADE OF ANDERE VERANTWOORDELIJKHEDEN, UIT HOOFDE VAN CONTRACT, BEHANDELING OF ANDERSZINS, VOORTKOMEND UIT OF IN VERBAND MET DE SOFTWARE OF HET GEBRUIK VAN ANDERE BETREKKINGEN VAN DE SOFTWARE.



Noteer het modelnummer en het serienummer van het toestel.  
Raadpleeg het label op de achterkant en geef deze informatie door aan uw dealer als u service nodig hebt.

Model: \_\_\_\_\_

Serienummer: : \_\_\_\_\_