

MANUAL DEL PROPIETARIO MONITOR DE SEÑAL

Lea este manual con cuidado antes de utilizar el equipo y guárdelo para futuras consultas.

MODELOS DE MONITOR DE SEÑAL
M5203C

Índice

Para instalar Portrait	3
Utilización del mando a distancia	4
Nombres y funciones de las partes	6
Conexión de dispositivos externos	7
Conexión a un PC	7
Al usar la red LAN	9
Monitores de conexión en serie	10
Montaje en la pared, VESA FDMI	11
Entrada de vídeo	12
Entrada de componente (480p/576p/720p/1080p/1080i/480i)	13
Entrada HDMI (480p/576p/720p/1080i/1080p)	14
Recepción de salidas AV	15
Menú de usuario	16
Opciones de ajuste de pantalla	16
Menú OSD	18
Cómo ajustar la pantalla OSD (menú de visualización en pantalla)	19
Cómo ajustar la pantalla automáticamente	19
Ajuste del color de la pantalla	20
Ajuste de la función de audio	25
Ajuste de la función de hora	26
Selección de las opciones	28
Ajusta el ID de configuración, y revisa el número de serie y la versión de software	34
Solución de problemas	35
Specifications	38

Para instalar Portrait

- Sólo en algunos modelos

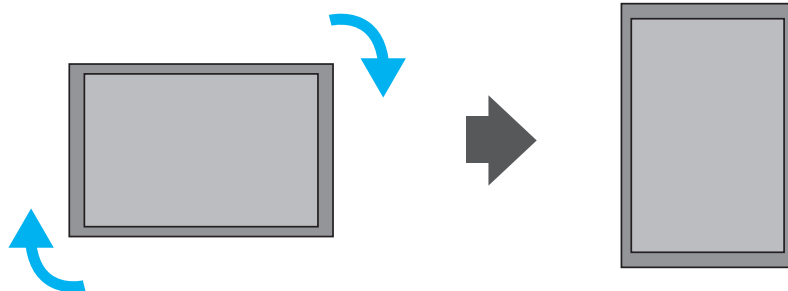

"Al instalar Portrait, gírelo en sentido a las agujas del reloj sobre su parte frontal."

Utilización del mando a distancia

● Nombre de los botones del mando a distancia

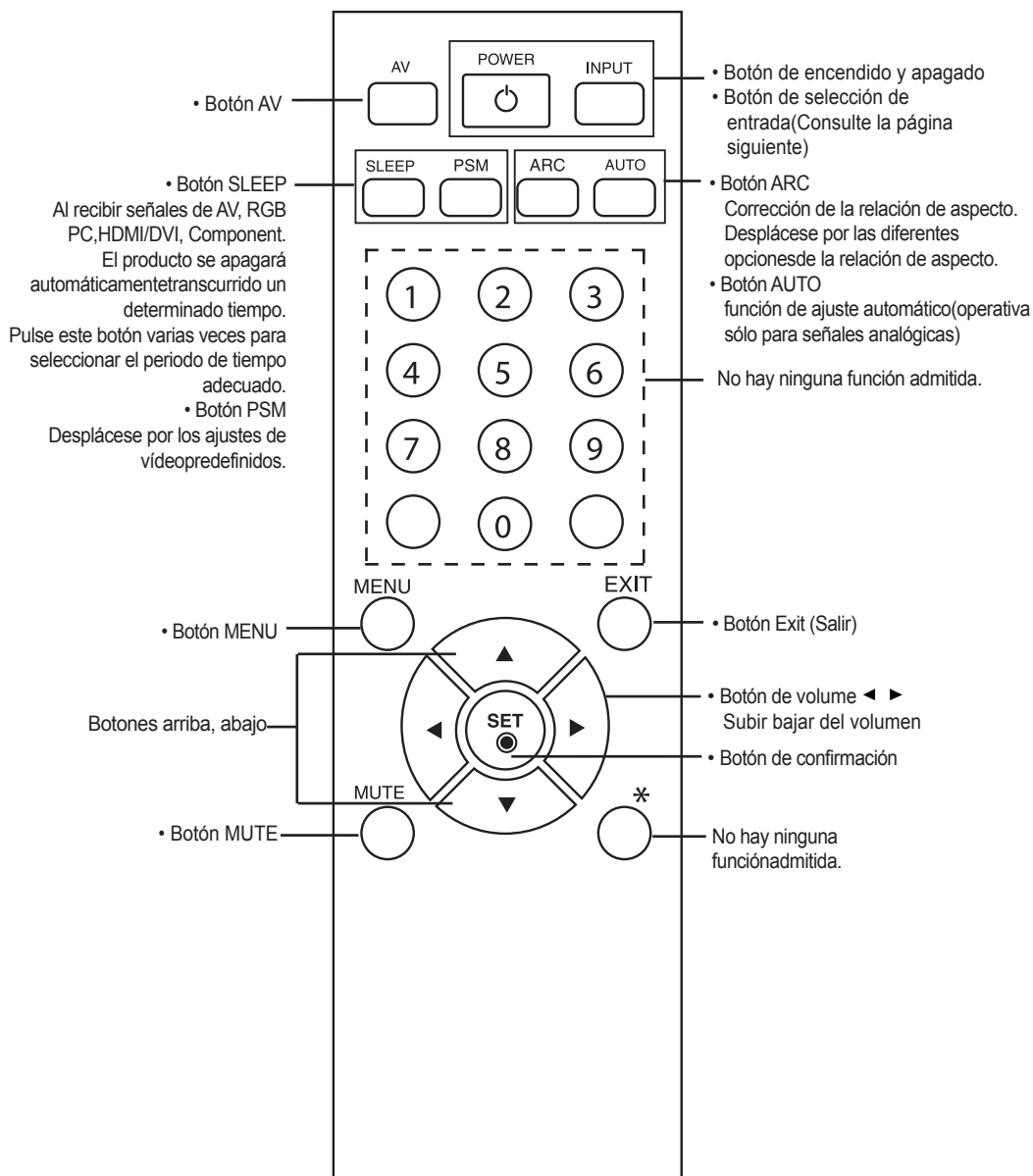

Utilización del mando a distancia

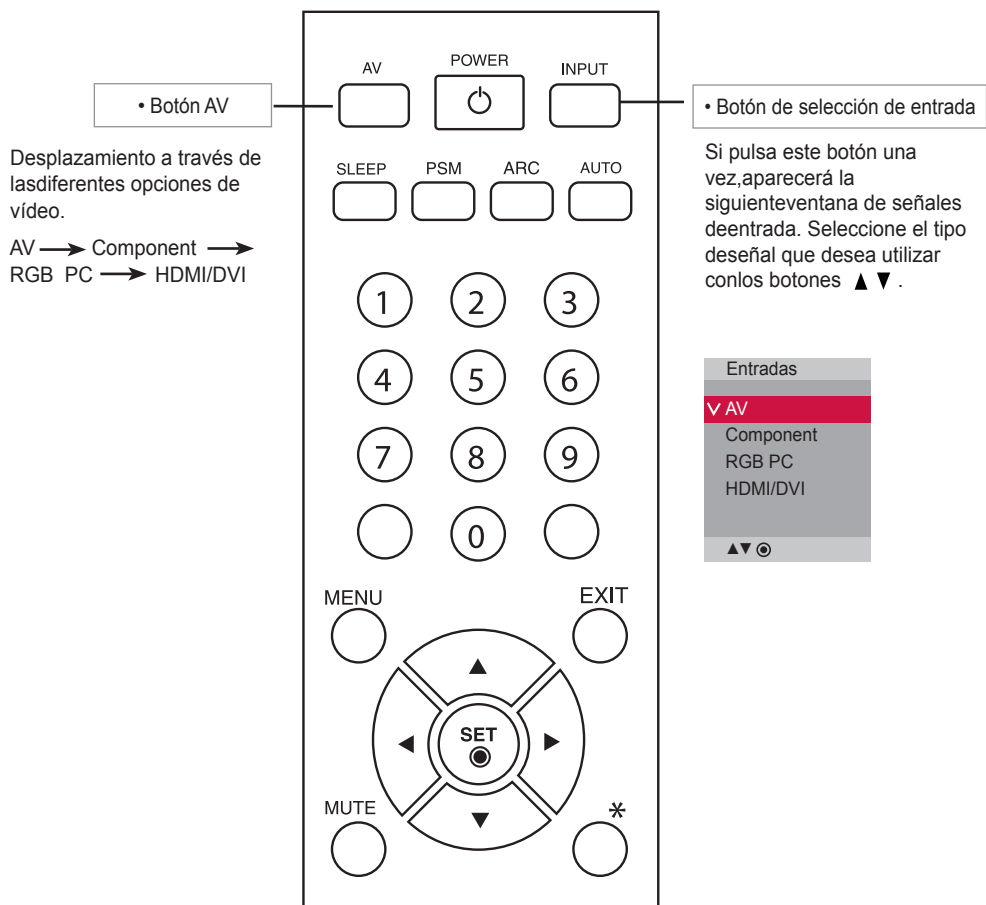

● Inserción de las pilas en el mando a distancia.

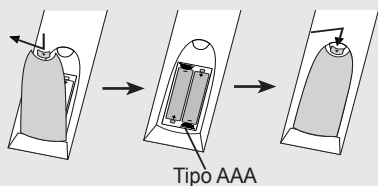

1. Quite la tapa del compartimento de las pilas.
 2. Inserte las pilas con la orientación de polaridad correcta (+ / -).
 3. Cierre la tapa del compartimento de las pilas.
 4. Para retirar las baterías, realice el proceso de instalación en orden inverso.
- Deshágase de las pilas tirándolas a un contenedor de reciclaje de pilas para evitar la contaminación del medio ambiente

Nombres y funciones de las partes

* La imagen del producto mostrada en este manual puede no coincidir con la imagen real.

● Vista posterior

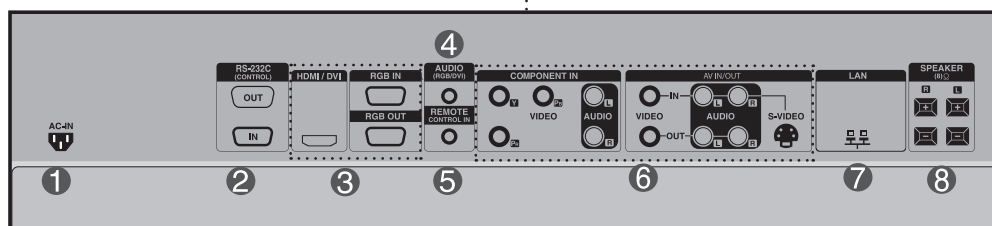
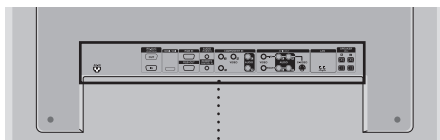

- 1 Conector de alimentación: conecte el cable de alimentación
- 2 Puertos serie RS-232C
- 3 Entradas de señal PC
: HDMI admite la entrada de alta definición y la protección de contenido digital de elevadobanda (HDCP). Algunos dispositivos deben utilizar el modo HDCP para visualizarseñales de alta definición.
- 4 Toma de sonido PC
: conecte el cable de audio a la toma *LINE OUT de la tarjeta de sonido del PC.
- 5 Puerto analógico del mando a distancia
- 6 Puertos AV
- 7 Puertos LAN
- 8 Puertos de altavoz

*LINE OUT

Terminal utilizado para realizar la conexión al altavoz mediante un amplificador incorporado (Amp). Asegúrese de haber verificado el terminal de conexión de la tarjeta de sonido del PC antes de realizar la conexión. Si la salida de audio de la tarjeta de sonido sólo tiene una toma de salida de altavoces (Speaker Out), reduzca el volumen del PC.

Si la salida de la tarjeta de sonido del PC admite tomas de salida de altavoces (Speaker Out) y de línea de salida(Line Out), conviértala a línea de salida mediante el convertor de la tarjeta del programa (consulte el manual de usuario de la tarjeta de sonido).

Conexión de dispositivos externos

● Conexión a un PC

1 En primer lugar, compruebe que el ordenador, el producto y todos los periféricos están apagados. A continuación, conecte el cable de entrada de señal.

- (A) Cuando se realiza la conexión con un cable de entrada de señal D-Sub.
- (B) Cuando se realiza la conexión con el cable de entrada de señal HDMI-DVI.(no incluido)
* Cuando se utilice HDMI PC, podría producirse un problema de compatibilidad.

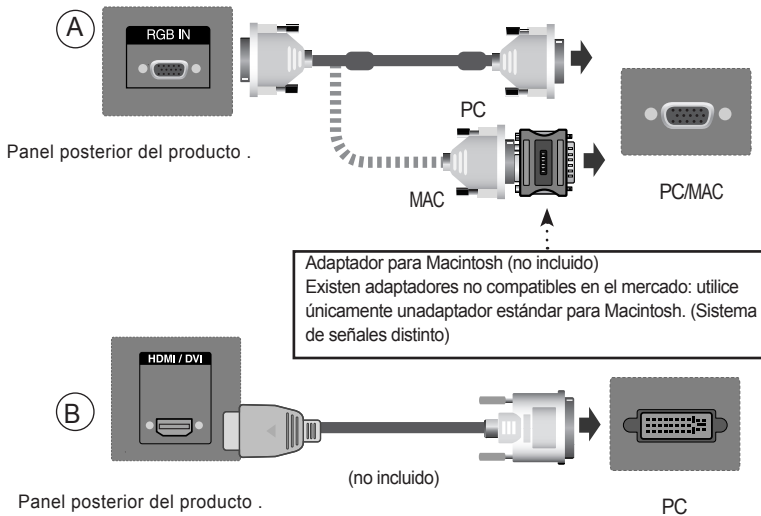

* El usuario debe utilizar cables de interfaz de señal blindados (cable D-sub de 15 pines, cable DVI) con núcleos de ferrita para mantener la conformidad con el estándar del producto .

2 Conecte el cable de audio.



3 Conecte el cable de alimentación.

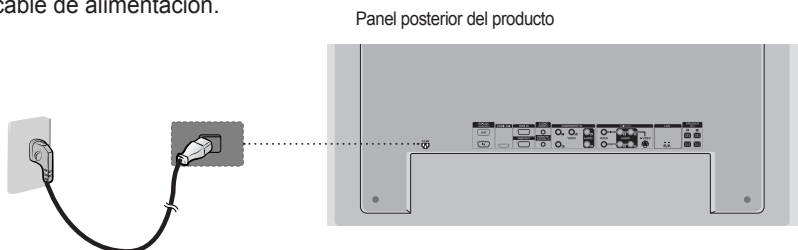

Conexión de dispositivos externos

- 4 ① Encienda el aparato pulsando el botón de encendido del producto.



- ② Encienda el PC.

- 5 Seleccione una señal de entrada.
Pulse el botón **INPUT** del mando a distancia para seleccionar la señal de entrada.

INPUT → ▼▲ → **SET**

O bien, pulse el botón **SOURCE** situado en la parte delantera del producto

SOURCE → ▼▲ → **AUTO/SET**

- A Cuando se realiza la conexión con un cable de entrada de señal D-Sub.

- Seleccione **RGB PC**: señal analógica D-Sub de 15 patillas.

- B Cuando se realiza la conexión con un cable de entrada de señal HDMI-DVI.

- Seleccione **HDMI/DVI**: señal digital HDMI-DVI.

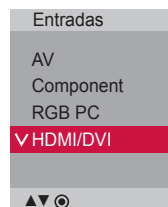

Nota

- Cómo realizar la conexión a dos ordenadores. Conecte los cables de señal (HDMI-DVI) a cada ordenador. Pulse el botón Signalquelle del mando a distancia para seleccionar el ordenador que quiere utilizar
- Realice la conexión directa a una toma de puesta a tierra o a una regleta (provista de tresclavijas de conexión).

Conexión de dispositivos externos

● Al usar la red LAN

1 Conecte el cable LAN como se muestra en la figura siguiente.

(A) Conecte el PC al monitor directamente.

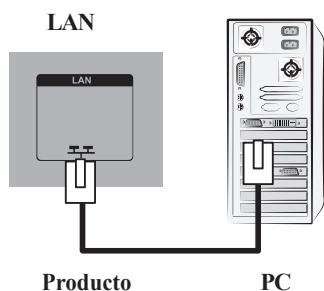

(B) Usar el router (conmutador)

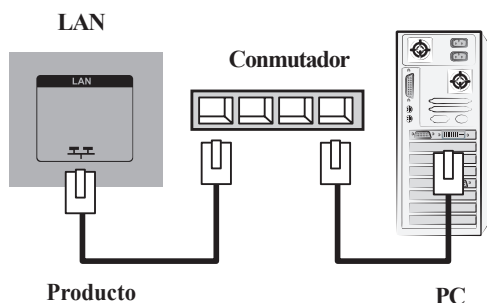

(C) Usar Internet.

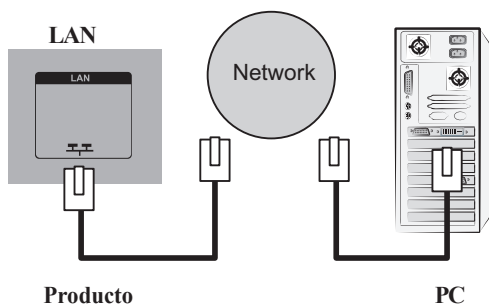

2 Conecte el cable de LAN e instale el programa de gestión eZ-Net Manager del CD-ROM. Para obtener más información acerca del programa, consulte la Guía eZ-Net en el CD incluido.



Nota

- Utilizar una red LAN establece la comunicación entre el PC y el monitor y permite usar los menús OSD del PC al igual que los del monitor.

Conexión de dispositivos externos

● Monitores de conexión en serie

Utilice esta función cuando visualice entradas ANALOG RGB (RGB analógicas) entre un PC y otro producto.

• **Para utilizar distintos productos conectados entre sí**

Conecte un extremo del cable de entrada de señal (cable de señal D-Sub de 15 patillas) al conector RGB OUT del producto 1 y conecte el otro extremo al conector RGB IN de los otros productos.

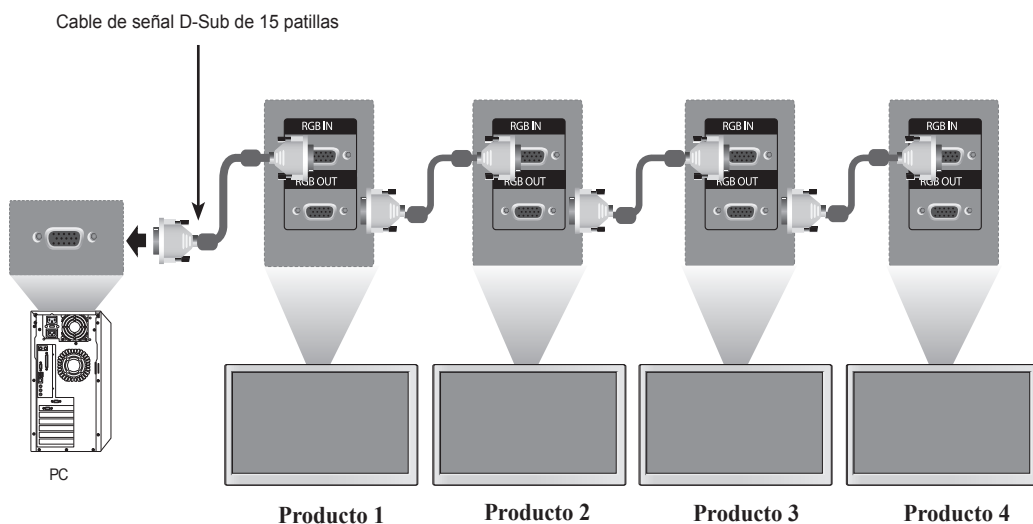

Nota

- Al realizar una conexión múltiple de entrada/salida en formato de cascada, se recomienda el uso de cables blindados. Recomendamos la utilización de un distribuidor de señal.

Conexión de dispositivos externos

● Montaje en la pared, VESA FDMI

Este producto admite un interfaz de montaje compatible con VESA FDMI. Estos soportes se venden por separado, al no ser suministrados por LG. Para más información consulte las instrucciones que se adjuntan con la pieza de montaje.

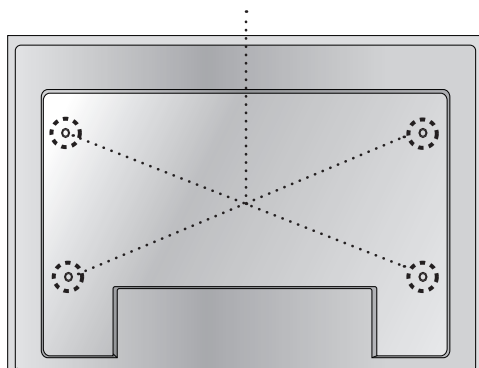

Conexión de dispositivos externos

Entrada de vídeo

1 Conecte el cable de vídeo tal como se muestra en la siguiente figura y, a continuación, conecte el cable de alimentación (consulte la página 7).

- (A) Al realizar la conexión con un cable BNC.
- Conecte el terminal de entrada siguiendo el código de colores adecuado.

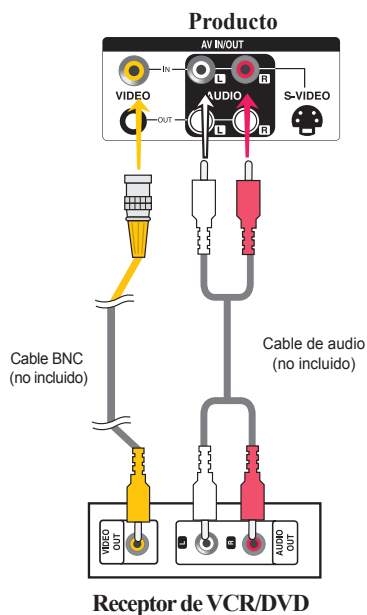

- (B) Al realizar la conexión con un cable S-Video.
- Conecte el terminal de entrada de S-Video para visualizar películas con calidad de imagen alta.

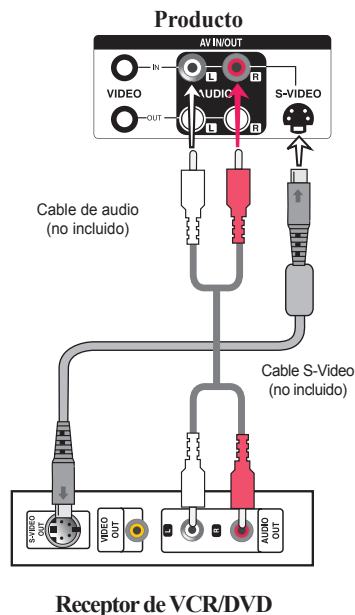

2 Seleccione una señal de entrada. Pulse el botón **INPUT** del mando a distancia para seleccionar la señal de entrada.

INPUT → ▼ ▲ → SET

O bien, pulse el botón **SOURCE** situado en la parte delantera del producto

SOURCE → ▼ ▲ → AUTO/SET

- (A) Al conectar mediante un cable BNC.
- Seleccionar **AV**.
- (B) Al conectar mediante un cable S-Video.
- Seleccionar **AV**.

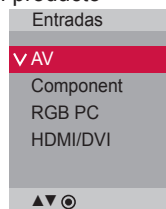

Nota

• Al conectar el cable BNC de manera simultánea con un cable de S-Video, la entrada de S-Video tendrá prioridad.

Conexión de dispositivos externos

● Entrada de componente (480p/576p/720p/1080p/1080i/480i)

1 Conecte el cable de vídeo/audio tal como se muestra en la siguiente figura y, a continuación, conecte el cable de alimentación (consulte la página 7).

- Conecte el terminal de entrada siguiendo el código de colores adecuado.

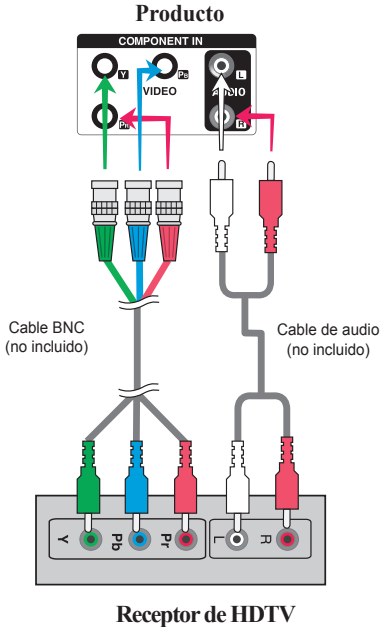

Nota:

- Es posible que algunos dispositivos necesiten HDCP para visualizar señales de alta definición.
- El componente no admite HDCP.

2 Seleccione una señal de entrada.
Pulse el botón **INPUT** del mando a distancia para seleccionar la señal de entrada.

INPUT → ▼▲ → SET

O bien, pulse el botón **SOURCE** situado en la parte delantera del producto

SOURCE → ▼▲ → AUTO/SET

- Seleccione **Component**



Conexión de dispositivos externos

● Entrada HDMI (480p/576p/720p/1080i/1080p)

- HDMI admite una entrada de alta definición y protección de contenido digital de elevado ancho de banda (HDCP). Algunos dispositivos deben utilizar HDCP para visualizar señales de altadefinición.

- 1 Conecte el cable de vídeo/audio tal como se muestra en la siguiente figura y, a continuación, conecte el cable de alimentación (consulte la página 7).

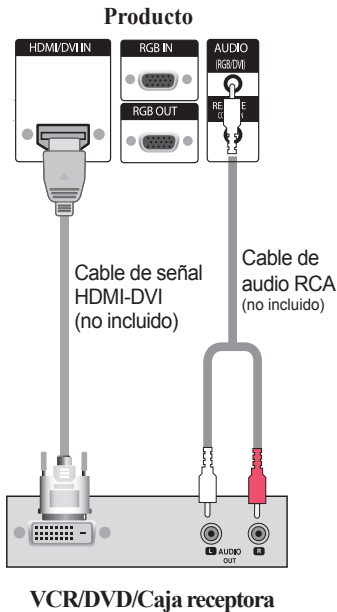

Nota: no se admite Dolby Digital.

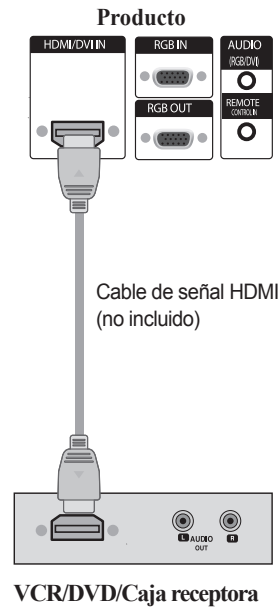

- 2 Seleccione una señal de entrada. Pulse el botón **INPUT** del mando a distancia para seleccionar la señal de entrada.

INPUT → ▼ ▲ → **SET**

O, pulse el botón **SOURCE** en la parte trasera del Producto.

SOURCE → ▼ ▲ → **AUTO/SET**

Cuando se realiza la conexión con un cable de entrada de señal HDMI-DVI.

Cuando se realiza la conexión con un cable de entrada de señal HDMI.

- Seleccione **HDMI/DVI**



Conexión de dispositivos externos

● Recepción de salidas AV

- Cuando utilice una entrada AV, podrá conectar la salida AV a otros monitores.

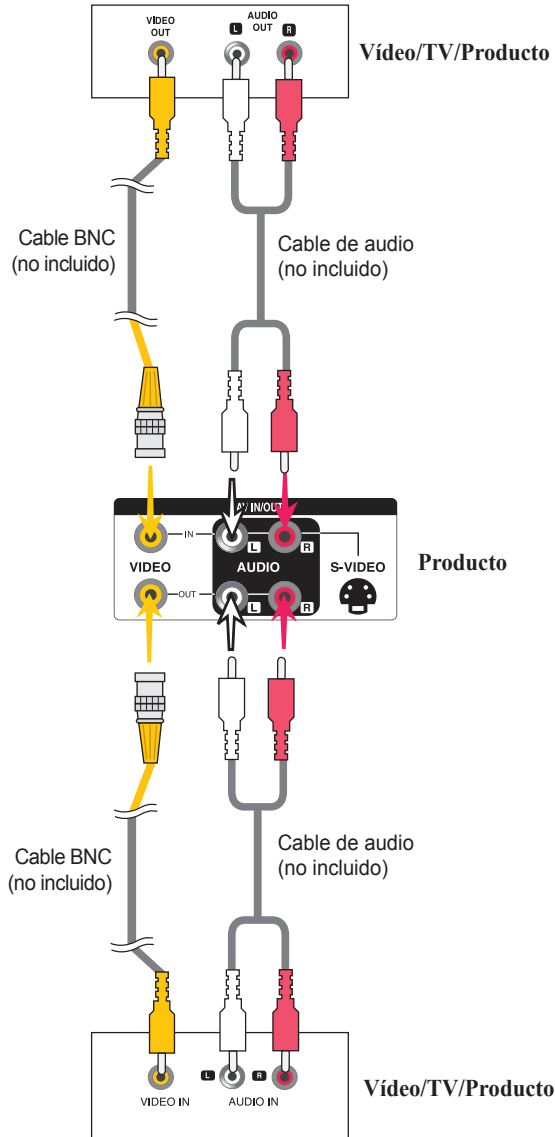

Nota

- Al realizar una conexión múltiple de entrada/salida en formato de cascada, se recomienda el uso de cables blindados. Recomendamos la utilización de un distribuidor de señal.

Menú de usuario

● Opciones de ajuste de pantalla

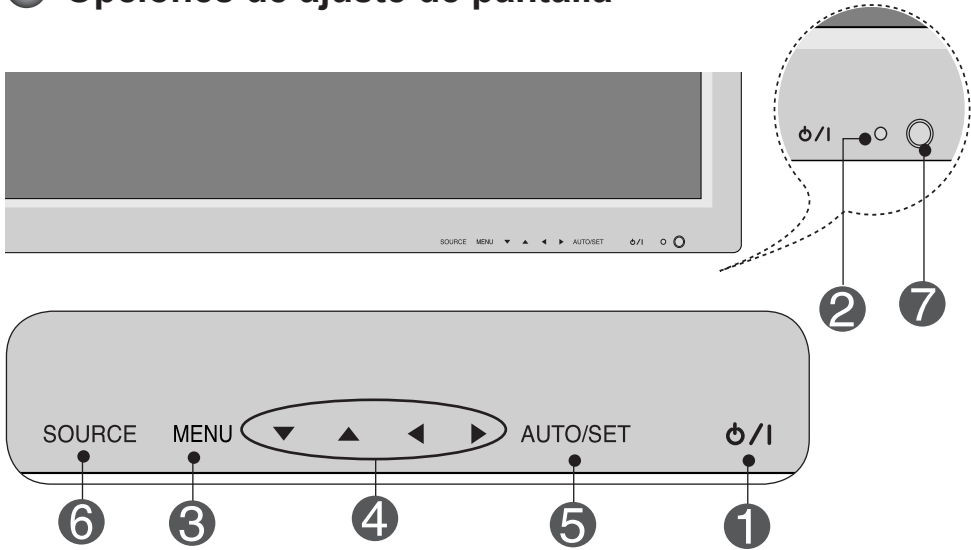

1

Botón de encendido

• Pulse este botón para encender la unidad. Vuelva a pulsarlo para apagar la unidad.

2

Indicador de encendido

• Este indicador se enciende de color verde cuando la pantalla funciona con normalidad (modo activado). Si la pantalla está en modo de suspensión (ahorro de energía), el color del indicador cambia a ámbar.

3

Botón MENU

• Utilice estos botones para mostrar u ocultar la pantalla del menú OSD (menú de visualización en pantalla).

4

Botones de selección/ajuste OSD

• Utilice este botón para seleccionar un icono o ajustar una configuración en la pantalla OSD.

▼ ▲ • Botones arriba, abajo

◀ ▶ • Ajuste el volumen.



Menú de usuario

● Opciones de ajuste de pantalla

5

Botón AUTO/SET

[Para señal PC analógica]

Detección automática de entrada
para mejor visualización
cambiar la resolución a 1920 X 1080

[Si el modo XGA está activo y
se selecciona la resolución 1920 x 1080]

Detección automática de entrada

6

Botón SOURCE

SOURCE → ▼ ▲ → AUTO/SET

• Desplazamiento por las diferentes opciones de entrada.

AV	Vídeo compuesto
Component	HDTV, DVD
RGBPC	Señal analógica D-Sub de 15 patillas
HDMI/DVI	Digital signal

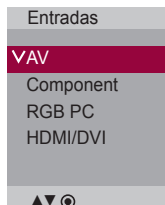





7

Receptor IR

• El equipo recibe en este punto señales del mando a distancia.

Menú de usuario

● Menú OSD

Icono	Descripción de la función
 Imagen	Ajuste de la función de imagen.
 Audio	Ajuste de la función de sonido.
 Hora actual	El equipo recibe en este punto señales del mando a distancia.
 Opción	Selección de la función de configuración.
 Información	Ajusta el ID de configuración, y revisa el número de serie y la versión de software.



Nota

OSD (menú de visualización en pantalla)

La función OSD permite ajustar adecuadamente el estado de la pantalla, ya que proporciona una presentación gráfica.

Menú de usuario

● Cómo ajustar la pantalla OSD (menú de visualización en pantalla)

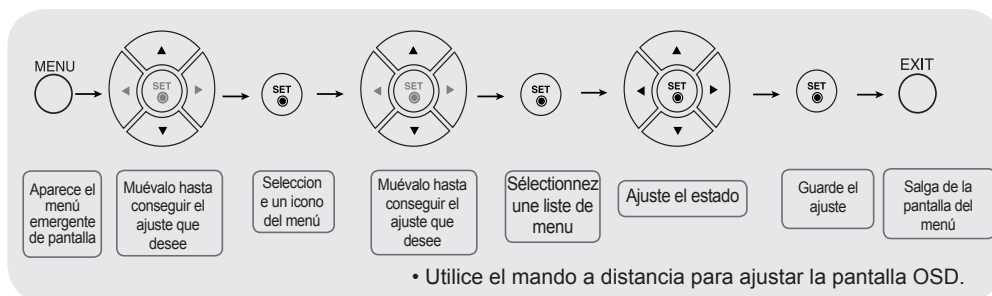

- 1 Primero pulse el botón **MENU** para que aparezca el menú OSD.
- 2 Para acceder a cada uno de los controles, pulse los botones **▲▼**.
- 3 Cuando el ícono aparezca resaltado, pulse el botón **SET** (Ajustar).
- 4 Para acceder a cada uno de los controles, pulse los botones **▲▼**.
- 5 Cuando la lista que busca aparezca resaltada, pulse el botón **SET** (Establecer).
- 6 Utilice los botones **▲▼◀▶** para ajustar el elemento en el nivel deseado.
- 7 Para aceptar los cambios pulse el botón **SET**.
- 8 Salga del menú OSD pulsando el botón **EXIT** (Salir).

● Cómo ajustar la pantalla automáticamente

Presione el botón **AUTO/SET** (el botón **AUTO** en el mando a distancia) en la señal analógica de PC. A continuación podrá seleccionar los ajustes óptimos de la pantalla adecuados al modo actual. Si el ajuste final no es satisfactorio, puede realizarlo de manera manual.

[Si el modo **XGA** está activo y **seselecciona la resolución 1920 x 1080**]

Detección automática de entrada

Menú de usuario



Ajuste del color de la pantalla

Modo de imagen



Pasa por los distintos preajustes de la pantalla.

- **Vivo** : Seleccione esta opción para visualizar una imagen nítida.
- **Estándar** : Éste es el modo más genérico y natural de visualizar una imagen.
- **Cine** : Seleccione esta opción para reducir el nivel de brillo.
- **Deportes** : Seleccione esta opción para visualizar una imagen más tenue.
- **Juegos** : Seleccione esta opción para disfrutar de una imagen dinámica mientras se divierte jugando.
- **Usuario1,2** : seleccione esta opción para utilizar los ajustes definidos por el usuario.

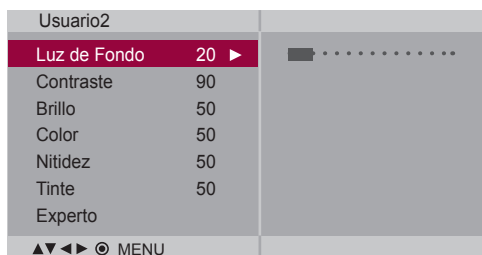

Luz de Fondo : permite controlar el brillo de la pantalla y ajustar el brillo del panel LCD.

Contraste : ajusta la diferencia entre los niveles de claridad y oscuridad de la imagen.

Brillo : Para ajustar la luminosidad de la pantalla.

Color : Para ajustar el color en el nivel que desee.

Nitidez : Para ajustar la claridad de imagen de la pantalla.

Tinte : Para ajustar el tinte en el nivel que desee.

Experto : permite compensar cada modo de imagen o ajustar los valores de la imagen según una imagen concreta (aplicada sólo al menú de Usuario 2).



Nota

Si en el ajuste “**Modo de Imagen**” en el menú Imagen selecciona: **Vivo, Estándar, Cine, Deportes** o **Juegos**, los menús sucesivos se ajustarán automáticamente.

Menú de usuario



Ajuste del color de la pantalla

Temp. de color



Selección de una definición de color de fábrica.

- **Frio** : blanco ligeramente violáceo.
- **Medio** : blanco ligeramente azulado.
- **Caliente** : blanco ligeramente rojizo.
- **Usuario** : seleccione esta opción para utilizar los ajustes definidos por el usuario.

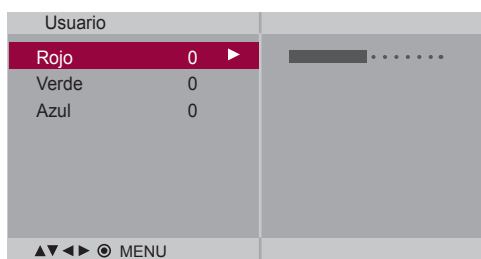

Rojo / Verde / Azul

Defina sus propios niveles de color.

Menú de usuario



Ajuste del color de la pantalla

Avanzado

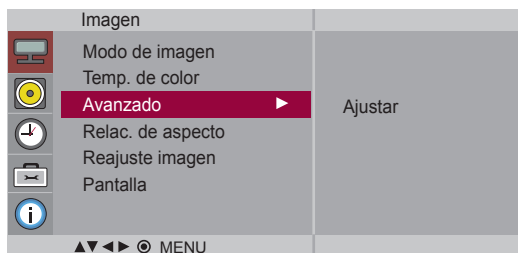

- **Gamma** : le permite configurar su propio valor de gamma. : -50 / 0 / 50
En el monitor, los valores de gamas altas muestran imágenes blanquecinas mientras que los de valores inferiores muestran imágenes de mayor contraste.
- **Modo Cine** : (La función es eficaz en el modo siguiente : AV, Component 480i / 576i)
Mientras está viendo una película, esta función ajusta la unidad para obtener la mejor apariencia de imagen.
- **Nivel de oscuridad** : (La función es eficaz en el modo siguiente : AV (NTSC) HDMI / DVI)
Ajusta el contraste y la luminosidad de la pantalla gracias al nivel de oscuridad de la pantalla.

- **Bajo**: el reflejo de la pantalla gana en luminosidad.
- **Alto**: el reflejo de la pantalla se oscurece.

- **NR**: elimina el ruido para que empeorar la imagen original.

Menú de usuario



Ajuste del color de la pantalla

Relac.de aspecto

Para seleccionar el tamaño de la imagen de la pantalla.



<AV>

- 16 : 9** Modo de pantalla ancha.
- Escaneo** Permite disfrutar de todos los datos transmitidos sin imágenes cortadas. (* Este menú se activa sólo en modo de Vídeo por componentes, en 720 p, 1080 p y 1080 i.)
- Original** La relación de aspecto no se ajusta en función del original. Se ajusta dependiendo del programa visualizado.
- 4 : 3** El formato de esta imagen presenta una relación de aspecto de 4 : 3.
- 1 : 1** Este formato de imagen tiene una relación de 1 a 1 de la señal AV general. (Sólo RGB-PC, HDMI / DVI-PC)
- 14 : 9** Los programas con formato 14 : 9 se verán normalmente en formato 14 : 9 con bandas negras en las partes superior e inferior. Los programas con formato 4 : 3 se ampliarán en la parte superior e inferior, derecha e izquierda.
- Zoom1, 2** Los programas con formato 4 : 3 se ampliarán hasta ocupar la totalidad de la pantalla, con un formato 16 : 9. De este modo, se eliminarán las partes superior e inferior.

ARC	MODOS	AV	Composante	HDM/DVI		RGB
				DTV	PC	PC
16:9		●	●	●	●	●
Escaneo		×	●	●	×	×
Original		●	×	×	×	×
4:3		●	●	●	●	●
1:1		×	×	×	●	●
14:9		●	×	×	×	×
Zoom1		●	×	×	×	×
Zoom2		●	×	×	×	×

Menú de usuario



Ajuste del color de la pantalla

Reajuste imagen

Permite cambiar los ajustes **Modo de imagen**, **Temp. de color**, **Avanzado**, **Relac. de aspecto** retomando los valores predeterminados por defecto.



Pantalla

Permite ajustar la pantalla de vídeo.

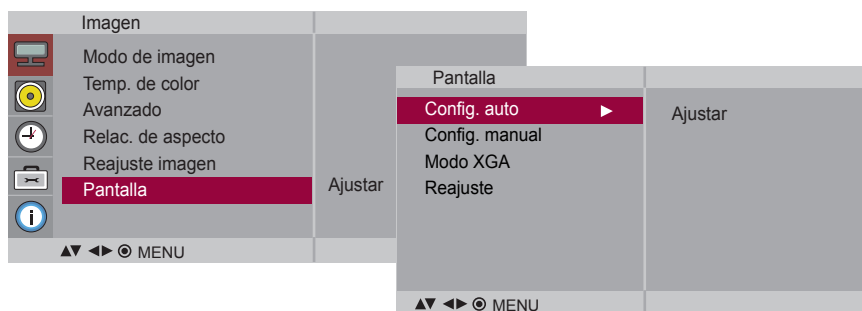

Config. auto (Sólo RGB-PC) Este botón permite ajustar de manera automática la posición de la pantalla, el reloj y la fase. Esta función sólo está disponible en las señales analógicas.

Config. manual Este botón se utiliza para el ajuste manual de la Posición H/V, el Reloj y la Fase de reloj de la pantalla.
* No está disponible para su uso con las funciones Fase, Reloj en Component, HDMI/DVI-DTV.

Fase : Permite ajustar el enfoque de la pantalla. Esta opción le permite suprimir cualquier ruido horizontal además de mejorar la nitidez de la imagen de los personajes. Esta función sólo está disponible en el caso de señales analógicas.

Reloj : Permite minimizar cualquier línea o raya vertical visible en el fondo de la pantalla. El tamaño horizontal de la pantalla también cambiará. Esta función sólo está disponible en las señales analógicas.

Posición H : Desplazamiento de la posición horizontal en la pantalla.

Posición V : Desplazamiento de la posición vertical en la pantalla.

H-Size : Ajusta el tamaño horizontal de la pantalla.

V-Size : Ajusta el tamaño vertical de la pantalla.

Modo XGA(Sólo RGB-PC) : Para obtener una calidad de imagen mejorada, seleccione el mismo modo que corresponda a la resolución del equipo.

Reajuste: Permite volver al menú **Config. manual** según los ajustes establecidos por defecto.

Menú de usuario



Ajuste de la función de audio

Modo de sonido

La mejor calidad de sonido disponible se seleccionará automáticamente según el tipo de vídeo que esté viendo en ese momento.

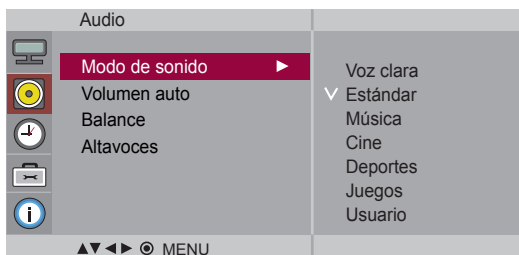

- **Voz clara** : Al diferenciar el sonido humano del resto, ayuda a obtener una mejor acústica de las voces humanas.
- **Estándar** : Se trata del audio dominante y más natural.
- **Música** : Seleccione esta opción para disfrutar de un sonido original al escuchar música.
- **Cine** : Seleccione esta opción para disfrutar de un sonido sublime.
- **Deportes** : Seleccione esta opción para ver la transmisión de deportes.
- **Juegos** : Seleccione esta opción para disfrutar de un sonido dinámico mientras juega.
- **Usuario** : Seleccione esta opción para utilizar los ajustes de audio definidos por el usuario.

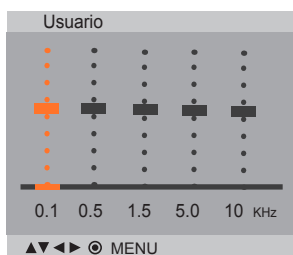

Volumen auto

Seleccione esta opción para ajustar de forma automática el volumen irregular de los diferentes canales y señales. Para utilizar esta característica, seleccione Encendido.

Balance

Utilice esta función para equilibrar el sonido entre los altavoces derecho e izquierdo.

Altavoces

Puede ajustar el estado del altavoz interno.
Si desea utilizar un equipo estéreo externo, desactive los altavoces internos de la unidad.



Nota

Cuando está conectado al ordenador y el ajuste '**Modo de sonido**' del menú de **Audio** es **Voz clara**, **Estándar**, **Música**, **Cine**, **Deportes** o **Juegos**, los menús disponibles son **Balance**, **Volumen auto**, **Altavoces**.

Menú de usuario



Ajuste de la función de hora

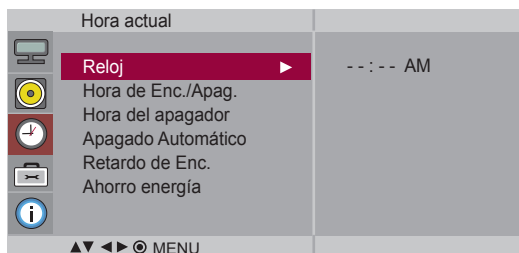

Reloj

Si la hora actual no es correcta, reajuste el reloj de manera manual.

- 1) Pulse el botón MENU y, a continuación, utilice el botón ▼▲ para seleccionar el menú Hora actual.
- 2) Pulse el botón ► y, a continuación, utilice el botón ▼▲ para seleccionar el menú Reloj.
- 3) Pulse el botón ► y, después, utilice los botones ▼▲ para configurar la hora (00 h a 23 h).
- 4) Pulse el botón ► y, después, utilice los botones ▼▲ para configurar los minutos (00 min a 59 min).

Hora de Enc./Apag.

La función Hora de Apag. cambia automáticamente la unidad al modo de apagado a la hora preseleccionada.

- 1) Pulse el botón MENU y, a continuación, utilice el botón ▼▲ para seleccionar el menú Hora actual.
- 2) Pulse el botón ► y, a continuación, utilice el botón ▼▲ para seleccionar Hora de Enc./Apag.
- 3) Pulse el botón ► y, después, utilice los botones ▼▲ para configurar la hora (00 h a 23 h).
- 4) Pulse el botón ► y, después, utilice los botones ▼▲ para configurar los minutos (00 min a 59 min).
- 5) Pulse el botón ► y, a continuación, utilice el botón ▼▲ para seleccionar Enc. o Apag..
- 6) Pulse el botón ► y, a continuación, utilice el botón ▼▲ para seleccionar input o Hora de Enc.

Hora del apagador

La corriente se desconecta automáticamente cuando el usuario pasa el ajuste de tiempo.

- 1) Pulse el botón MENU (Menú) y después utilice el botón ▼▲ para seleccionar el menú Hora del apagador
- 2) Pulse el botón ► y después utilice el botón ▼▲ para configurar la hora (00 h a 23 h).
- 3) Pulse el botón ► y después utilice el botón ▼▲ para configurar los minutos (00 min a 59 min).

Apagado Automático

Si la opción Apagado Automático está activada y no hay señal de entrada, el AV pasará al modo de apagado automáticamente transcurridos 10 minutos.

- 1) Pulse el botón MENU y, a continuación, utilice el botón ▼▲ para seleccionar el menú Apagado Automático.
- 2) Pulse el botón ► y, a continuación, utilice el botón ▼▲ para seleccionar Encendido o Apagado.

Retardo de Enc.

Al conectar varios monitores y encender la unidad, los monitores se encienden individualmente para evitar sobrecargas.

Nota



- En caso de interrupción de suministro (desconexión o fallo de alimentación), es preciso restablecer la Reloj.
- Una vez definida la Hora de Enc. o la Hora de Apag., éstas funcionan a diario a la hora preseleccionada.
- La función Hora de Apag. anula la función Hora de Enc. si ambas se programan a la misma hora.
- Si se activa la función Hora de Enc. la pantalla Apag. se activará, ya que estaba desactivada.

Menú de usuario



Ajuste de la función de hora

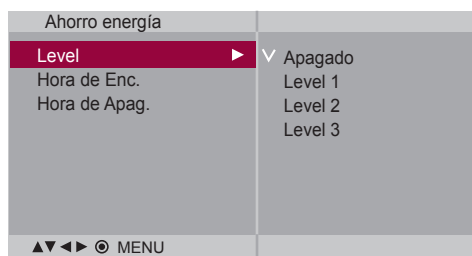
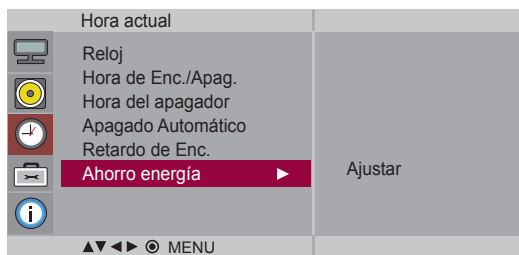

Ahorro energía

Este menú de ajuste de brillo de la pantalla le ayudará a ahorrar energía.

- **Level(Nivel)** : Se incluyen un total de 4 niveles de brillo de pantalla.
 - Apagado : 100 % de iluminación
 - Level(Nivel)1 : 80 % de iluminación
 - Level(Nivel)2 : 60 % de iluminación
 - Level(Nivel)3 : 40 % de iluminación
- **Hora de Enc.** : Permite activar automáticamente la opción de Ahorro de energía a una hora programada.
- **Hora de Apag.** : Permite desactivar automáticamente la opción de Ahorro de energía a una hora programada.

* La opción de ahorro de energía solo cobrará efecto durante el marco de tiempo programado. Los menús de Tiempo de activación y desactivación se desactivan cuando se selecciona la opción Level Descon (Nivel: Desactivado).

Menú de usuario



Selección de las opciones

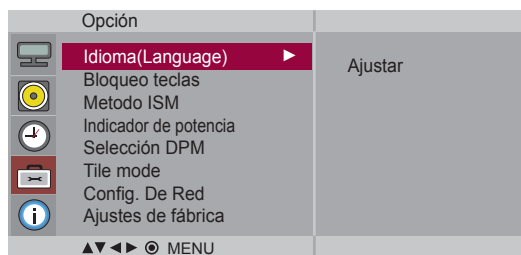

Idioma (Language)

Para seleccionar el idioma en que se muestran los nombres de los controles.

Bloqueo teclas

Utilice los botones **▼▲** para seleccionar **Encendido** o **Apagado**. Es posible configurar la unidad para que únicamente se pueda utilizar desde el mando a distancia y evitar, así, un uso no autorizado.

Para bloquear el ajuste de la pantalla OSD, configure la pestaña **Bloqueo teclas** en la posición '**Encendido**'.

Para desbloquearla, realice el siguiente procedimiento:

- Pulse el botón **MENU** del mando a distancia y ajuste **Bloqueo teclas** en la posición '**Apagado**'.

Metodo ISM

Las imágenes fijas congeladas de fuentes de PC o de videojuegos que aparecen en la pantalla durante mucho tiempo pueden terminar por generar imágenes con neblina que no desaparecen incluso si se cambia de canal. Haga lo posible por no tener una imagen fija durante mucho tiempo en la pantalla.

- **Normal** : Déjelo en el modo normal si no supone un problema que las imágenes se sigan visualizando.
- **Blanquear** : En este modo, la pantalla se visualiza totalmente en blanco. Ayuda a eliminar las imágenes permanentes que se visualizan en la pantalla. En este modo, no se podrá eliminar totalmente una imagen permanente.
- **Orbiter** : ayuda a evitar imágenes con neblina. Sin embargo, lo mejor es no permitir imágenes fijas en pantalla durante mucho tiempo. Para evitar imágenes fijas en pantalla, la pantalla se desplazará cada dos minutos.
- **Inversión** : se trata de una función para invertir el color del panel de la pantalla. El color del panel se invierte de forma automática cada 30 minutos.
- **Dot Wash** : esta función mueve los puntos negros de la pantalla. Los puntos negros son desplazados automáticamente cada 5 segundos.

Menú de usuario



Selección de las opciones

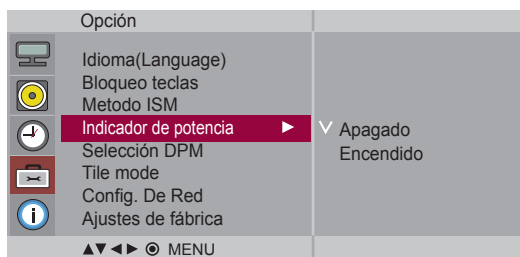

Indicador de potencia Utilice esta función para ajustar el **Indicador de potencia** de la parte frontal del producto en '**Encendido**' u '**Apagado**'. Si lo ajusta en '**Apagado**', se apagará. Si lo ajusta en '**Encendido**' en cualquier momento, el **Indicador de potencia** se activará automáticamente.

Selección DPM Un usuario puede escoger activar / desactivar el modo de ahorro de energía.

Menú de usuario



Selección de las opciones

• Para utilizar esta función

- Debe aparecer en otros productos.
- Debe ser una función que pueda conectarse a RS232C o a RGB OUT.

Tile mode

Option			
Idioma(Language)	Tile Mode	Off	
Bloqueo teclas	H-Size	0	
Metodo ISM	V-Size	0	
Indicador de potencia	Posición H	◀ ▶	
Selección DPM	Posición V	◀ ▶	
Tile mode	Reajuste		
Config. De Red	Tile ID	1	
Ajustes de fábrica	Natural	Off	
▲▼◀▶⊙ MENU			

Este modo se utiliza para ampliar la pantalla y también en algunos productos para poder verla ordenada

• Tile Mode

En mosaico. Seleccione la alineación en mosaico y defina el ID del producto actual para definir la ubicación.

* Sólo después de pulsar el botón SET (AJUSTAR), se guardarán los ajustes realizados.

- Modo mosaico : fila x columna (c = 1, 2, 3, 4, 5 f = 1, 2, 3, 4, 5)
- Disponible : 5 x 5.
- También es posible configurar una pantalla de integración, así como una visualización independiente.



- Modo mosaico (Producto 1 ~ 4) : c(2) x f(2)

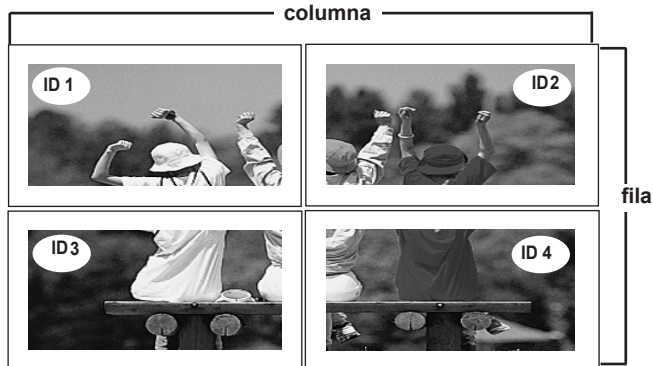

Menú de usuario



Selección de las opciones

- Modo mosaico (Producto 1 ~ 9) : c(3) x f(3)

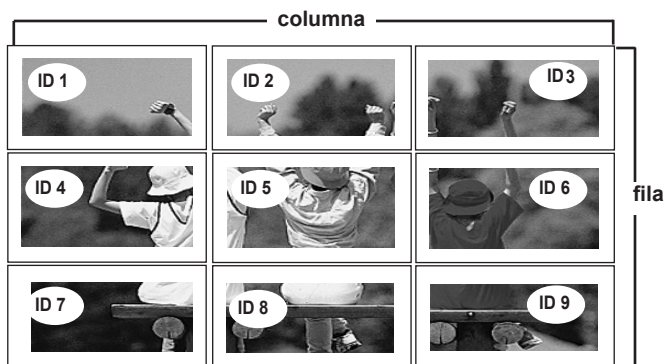

- Modo mosaico (Producto 1 ~ 2) : c(2) x f(1)

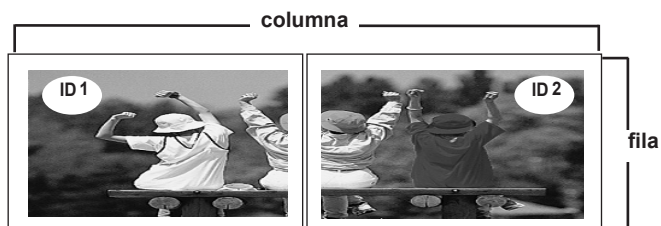

- Modo mosaico (Producto 1 ~ 16) : c(4) x f(4)

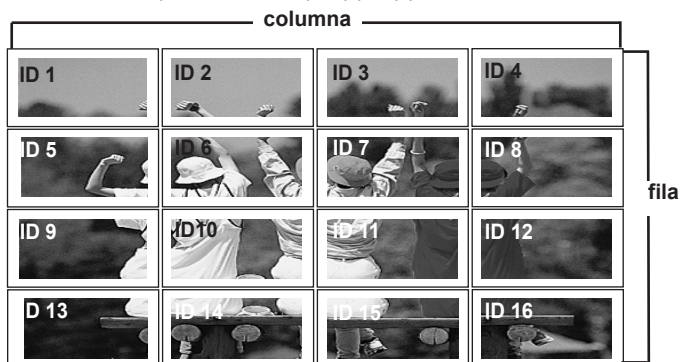

Menú de usuario



Selección de las opciones

Tile mode

Opción	
Idioma(Language)	Tile Mode Off
Bloqueo teclas	H-Size 0
Metodo ISM	V-Size 0
Indicador de potencia	Posición H ◀ ▶
Selección DPM	Posicion V ▶ ◀
Tile mode ▶	Reajuste
Config. De Red	Tile ID 1
Ajustes de fábrica	Natural Off
▲▼◀▶⊙ MENU	

- **H-Size** Ajusta el tamaño horizontal de la pantalla teniendo en cuenta el tamaño del bisel.
- **V-Size** Ajusta el tamaño vertical de la pantalla teniendo en cuenta el tamaño del bisel.
- **Posición H** Desplazamiento de la posición horizontal en la pantalla.
- **Posición V** Desplazamiento de la posición vertical en la pantalla.
- **Reajuste** Función para iniciar y liberar el modo de mosaico. Todos los ajustes de este modo se liberan si selecciona Tile recall (Memoria mosaico) y la pantalla vuelve al modo Full (Completo).
- **Tile ID** Seleccione la ubicación de la división en mosaico definiendo un ID.
- **Natural** Se prescinde del espacio en blanco entre las pantallas para que la imagen se visualice

Menú de usuario



Selecting the options

Config. De Red Configura la información de la red.

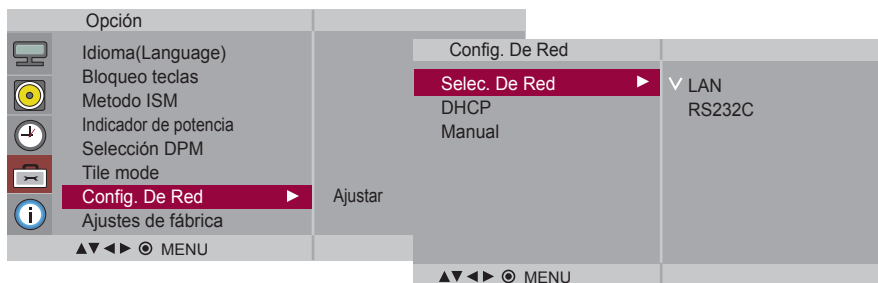

- **Selec. De Red** Configura las conexiones de red.
 - LAN : Permite la comunicación a través de Ethernet.
 - RS-232C : Permite la comunicación a través del puerto serie.
- **DHCP** Asigna y configura la IP automáticamente.
- **Manual** Configura la Dirección IP, Másc. Subred, Gateway, DNS primaria y DNS Secundario. El proceso de configuración se completa cuando seleccione Ejecutar y en la parte inferior de la pantalla se muestre el mensaje "Config. de IP Completa". mientras se muestra el mensaje "Espere por config. de IP" no podrá usar las teclas del dispositivo o el control remoto. El mensaje "Espere por config. de IP" se mostrará durante unos 40 segundos.

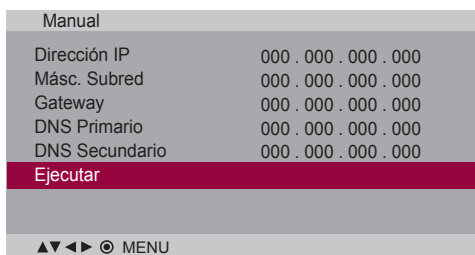

Espere por config. de IP



Config. de IP Completa

*Si la opción Network Select (Selección de red) se configura como Serial, las opciones DHCP y Manual se desactivarán.

Ajustes de fábrica Seleccione esta opción para retomar los ajustes predeterminados por defecto en fábrica.

Menú de usuario



Ajusta el ID de configuración, y revisa el número de serie y la versión de software.

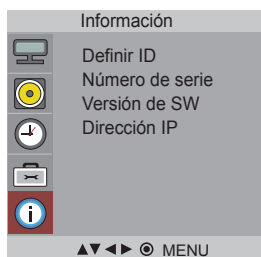

Definir ID

Puede asignar un número de DefinirIDunívoco (asignación de nombres) a cada producto si hay varios productos conectados para la visualización. Especifique un número (1 a 99) utilizando el botón ▼▲ y salga del menú. Utilice el DefinirID asignado para controlar de forma independiente cada producto mediante el Programa de control de productos.

Número de serie

Este menú muestra el número de serie del producto.

Versión de SW

Este menú muestra la versión de software.

Dirección IP

Muestra la dirección IP de una red seleccionada.

Solución de problemas

No aparece ninguna imagen

- Ha conectado el cable de alimentación del producto?
- Compruebe si el cable de alimentación está bien conectado a la toma.
- Está iluminado el indicador de encendido?
- Compruebe que el interruptor esté encendido.
- Podría necesitar asistencia técnica.
- Se enciende la unidad, el indicador de encendido está en verde pero la pantalla aparece muy oscura.
- Vuelva a ajustar el brillo y el contraste.
- La luz de fondo puede que deba repararse.
- ¿El indicador de encendido está iluminado en ámbar?
- Si el producto se encuentra en modo de ahorro de energía, mueva el ratón o pulse cualquier tecla.
- Desconecte ambos dispositivos y a continuación, enciéndalos de nuevo.
- Aparece el mensaje 'Out of range' (Fuera de rango)?
- La señal del PC (tarjeta de vídeo) está fuera del rango de frecuencia vertical u horizontal del producto. Ajuste el rango de frecuencia (consulte la sección Especificaciones de este manual).
- * Resolución máxima
RGB : 1920 x 1080 @ 60 Hz
HDMI / DVI : 1920 x 1080 @ 60 Hz
- Aparece el mensaje 'Check signal cable' (Compruebe el cable de señal)?
- El cable de señal entre el PC y el producto no está conectado. Compruebe el cable de señal.
- Pulse el botón 'Signalquelle' del mando a distancia para comprobar la señal de entrada.

Aparece el mensaje 'Unknown Produkt' (Producto desconocido) al conectar el producto.

- Ha instalado el controlador?
- Instale el controlador del producto (suministrado con el mismo) o descárguelo del sitio Web. (<http://www.lg.com>)
- Compruebe si la función Plug&Play es compatible. Para ello, consulte el manual de usuario de la tarjeta de vídeo.

Aparece el mensaje 'Bloqueo de Teclas Enc.' queados.

- El mensaje 'Bloqueo de Teclas Enc.' aparece al presionar el botón Menú.
- La función de bloqueo de controles impide las modificaciones accidentales de configuración de OSD debidas a faltas de atención. Para desbloquear los controles, pulse simultáneamente el botón MENU y el botón ► durante unos segundos. (No puede ajustarse esta función desde los botones del mando a distancia. Sólo es posible hacerlo desde el producto.) Compruebe si el cable de alimentación está bien conectado a la toma.



Nota

* **Frecuencia vertical:** para que el usuario pueda ver la pantalla del producto, la imagen debe cambiar cada varias décimas de segundo, igual que una lámpara fluorescente. La frecuencia vertical o tasa de refresco es el número de veces por segundo que aparece la imagen. La unidad de medida son los Hz.

* **Frecuencia horizontal:** el intervalo horizontal representa el tiempo que se tarda en mostrar una línea vertical. Al dividir 1 por el intervalo horizontal, el número de líneas horizontales que aparecen por segundo se puede tabular como la frecuencia horizontal. La unidad de medida son los Khz.

Solución de problemas

La imagen en pantalla presenta un aspecto extraño.

- **Es correcta la posición de la pantalla?**
 - Señal analógica D-Sub: pulse el botón "AUTO" del mando a distancia para seleccionar automáticamente el estado de pantalla que mejor se ajuste al modo actual. Si el ajuste no resulta satisfactorio, utilice el menú OSD Posición.
 - Compruebe que la resolución y la frecuencia de la tarjeta de vídeo son compatibles con el producto. Si la frecuencia está fuera de rango, configure la resolución recomendada en Panel de control - Pantalla - Configuración.
- **Aparecen líneas finas en el fondo de la pantalla?**
 - Señal analógica D-Sub: pulse el botón "AUTO" del mando a distancia para seleccionar automáticamente el estado de pantalla que mejor se ajuste al modo actual. Si el ajuste no resulta satisfactorio, utilice el menú OSD Reloj.
- **Aparece ruido horizontal o los caracteres se muestran borrosos.**
 - Señal analógica D-Sub: pulse el botón "AUTO" del mando a distancia para seleccionar automáticamente el estado de pantalla que mejor se ajuste al modo actual. Si el ajuste no resulta satisfactorio, utilice el menú OSD Fase.
- **La imagen en la pantalla no se muestra con normalidad.**
 - La señal de entrada adecuada no está conectada al puerto de la señal. Conecte el cable de señal que coincida con la señal de entrada de la fuente.

Aparecen imágenes posteriores en el producto.

- **Las imágenes posteriores aparecen al apagar el equipo.**
 - Si mantiene una imagen fija durante mucho tiempo, es posible que los píxeles se dañen de forma permanente. Utilice la función del salva pantallas.

Solución de problemas

La función de audio no funciona.

- No hay sonido?
- El sonido no se aprecia con claridad.
- El sonido está demasiado bajo.
- Compruebe si el cable de audio está bien conectado.
- Ajuste el volumen.
- Compruebe si el sonido está bien ajustado.
- Seleccione el sonido ecualizado adecuado.
- Ajuste el volumen.

El color de la pantalla no es normal.

- La pantalla tiene poca resolución decolor (16 colores).
- El color de la pantalla no es estable ose muestra en un solo color.
- Aparecen puntos negros en la pantalla?
- Ajuste el número de colores en más de 24 bits(color verdadero)
En Windows, seleccione Panel de control –Pantalla – Configuración – Calidad del color.
- Compruebe el estado de conexión del cable de señal. Obien, vuelva a insertar la tarjeta de vídeo del PC.
- Es posible que aparezcan varios píxels en la pantalla (de color rojo, verde, blanco o negro). Estopuede deberse a las características propias delpanel LCD. No se trata de una avería.

La operación no funciona con normalidad.

- La unidad se apaga de forma repentina.
- ¿Está configurado el temporizador de desconexión por reposo?
- Compruebe los ajustes de control de encendido. Suministro interrumpido
- "CAUTION! FAN STOP!" Si la unidad se apagatras aparecer este mensaje, significará que elventilador está fuera de servicio. En ese caso,contacte con su servicio técnico habitual.

Specifications

Las especificaciones del producto pueden variar sin previo aviso con la finalidad de mejorar el producto.

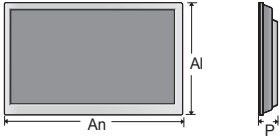
Panel LCD	132,17 cm (52 pulg.) TFT (Thin Film Transistor - Transistor de película fina) Panel LCD (Liquid Crystal Display - Pantalla de cristal líquido) Tamaño de visibilidad diagonal : 132,17 cm 0,600 mm x 0,600 mm (pitch de píxeles)
Encendido	Tensión nominal CA 100-240 V~ 50 / 60 Hz 3,5 A Consumo de energía En modo de activación : 350 W Typ. En modo de suspensión ≤ 1 W (RGB) / 2 W (HDMI / DVI) En modo de desactivación : ≤ 1 W
Peso y dimensiones	 <p>Ancho x Alto x Profundidad 128,3 cm (50,51 pulg.) x 76,6 cm (30,17 pulg.) x 11,7 cm (4,62 pulg.)</p> <p>Net 36,3 kg (80,02 libra)</p>

NOTA

- La información incluida en este documento puede cambiar sin previo aviso.

Especificaciones

Las especificaciones del producto pueden variar sin previo aviso con la finalidad de mejorar el producto.

Señal de vídeo	Resolución máxima	RGB : 1920 x 1080 @ 60 Hz HDMI / DVI : 1920 x 1080 @ 60 Hz
	Resolución recomendada	RGB : 1920 x 1080 @ 60 Hz (HD completo) HDMI/DVI : 1920 x 1080 @ 60 Hz (HD completo)
	Frecuencia horizontal	RGB : 30 kHz a 83 kHz HDMI / DVI : 30 kHz a 83 kHz
	Frecuencia vertical	RGB : 56 Hz a 75 Hz HDMI / DVI : 56 Hz a 60 Hz
	Tipo de sincronización	Independiente/Compuesta/Digital
Conector de entrada	Tipo D-Sub de 15 patillas,HDMI(Digital), S-Video,Vídeo compuesto, componente, RS-232C	
Condiciones delentorno	Condiciones de funcionamiento	Temperatura : 0 °C a 40 °C, Humedad : 10 % a 80 %
	Condiciones de almacenamiento	Temperatura : -20 °C a 60 °C, Humedad : 5 % a 95 %

NOTA

- La información incluida en este documento puede cambiar sin previo aviso.

Especificaciones

● Modo PC – Modo de presintonización

Modo de presintonización		Frecuencia horizontal (kHz)	Frecuencia vertical (Hz)	Modo de presintonización		Frecuencia horizontal (kHz)	Frecuencia vertical (Hz)
1	640 x 350	31,469	70,8	*10	1280 x 720	44,772	59,855
2	720 x 400	31,468	70,8	*11	1280 x 768	47,7	60
*3	640 x 480	31,469	59,94	*12	1360 x 768	47,72	59,799
4	640 x 480	37,500	75	*13	1366 x 768	47,7	60
*5	800 x 600	37,879	60,317	*14	1280 x 1024	63,981	60,02
6	800 x 600	46,875	75	15	1280 x 1024	79,98	75,02
7	832 x 624	49,725	74,55	*16	1680 x 1050	65,290	59,954
*8	1024 x 768	48,363	60	*17	1920 x 1080	67,50	60
9	1024 x 768	60,123	75,029				

1 a17 : Modo RGB

* : Modo HDMI/DVI

● Modo DTV

	Component	HDMI / DVI(DTV)
480i	o	x
576i	x	x
480p	o	o
576p	o	o
720p	o	o
1080i	o	o
1080p	o	o

● Indicatore de encendido

Modo	Producto
Modo de funcionamiento	Verde
Modo de suspensión	Ámbar
Modo de desactivación	-

NOTA

- En las entradas HDMI/DVI, la selección DTV / PC está disponible para las siguientes resoluciones de PC : 640 x 480 / 60 Hz, 1280 x 720 / 60 Hz, 1920 x 1080 / 60 Hz y resoluciones DTV : 480 p, 720 p, 1080 p.

Control de varios productos

Utilice este método para conectar varios productos a un solo PC.
 Puede controlar varios productos simultáneamente mediante su conexión a un solo PC.

Conexión del cable

Conecte el cable RS-232C tal como se muestra en la imagen.

* El protocolo RS-232C se utiliza para comunicaciones entre el PC y el producto. Puede apagar y encender el producto, seleccionar una fuente de entrada o ajustar el menú OSD desde el PC.

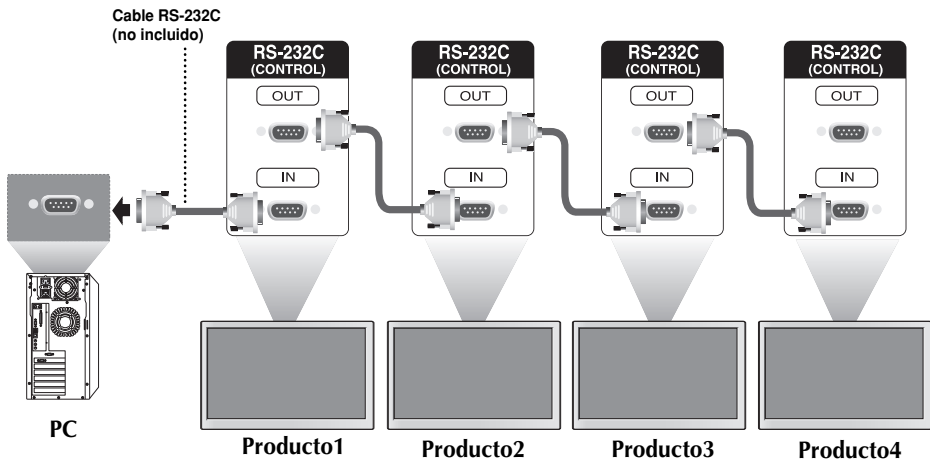

Configuraciones del RS-232C

Configuraciones para cable de 7 hilos (cable RS-232C estándar)

	PC	Monitor	
RXD	2	3	TXD
TXD	3	2	RXD
GND	5	5	GND
DTR	4	6	DSR
DSR	6	4	DTR
RTS	7	8	CTS
CTS	8	7	RTS

D-Sub 9 (Hembra) D-Sub 9 (Hembra)

Configuraciones para cable de 3 hilos (no estándar)

	PC	Monitor	
RXD	2	3	TXD
TXD	3	2	RXD
GND	5	5	GND
DTR	4	6	DTR
DSR	6	4	DSR
RTS	7	7	RTS
CTS	8	8	CTS

D-Sub 9 (Hembra) D-Sub 9 (Hembra)

Parámetro de comunicación

- ▶ Velocidad de línea en baudios : 9600 bps (UART)
- ▶ Longitud de los datos : 8 bit
- ▶ Bit de paridad : ninguno
- ▶ Bit de parada : 1 bit
- ▶ Control de flujo : ninguno
- ▶ Código de comunicación : código ASCII
- ▶ Utilice un cable cruzado (inverso).

 Lista de referencia de comandos

	COMMAND1	COMMAND2	Datos1	Datos2	Datos3
01. Encendido	k	a	00H a 01H		
02. Selección de entrada	k	b	02H a 09H		
03. Relación de aspecto	k	c	01H a 09H		
04. Silencio de pantalla	k	d	00H a 01H		
05. Silencio de volumen	k	e	00H a 01H		
06. Control de volumen	k	f	00H a 64H		
07. Contraste	k	g	00H a 64H		
08. Luminosidad	k	h	00H a 64H		
09. Color	k	i	00H a 64H		
10. Tinte	k	j	00H a 64H		
11. Definición	k	k	00H a 64H		
12. OSD Selección	k	l	00H a 01H		
13. Remote Lock/ key Lock	k	m	00H a 01H		
14. Balance	k	t	00H a 64H		
15. Color Temperature	k	u	00H a 03H		
16. Abnormal state	k	z	FFH		
17. ISM mode	j	p	00H a 10H		
18. Config. automático	j	u	01H		
19. Clave	m	c	Código de clave		
20. Modo mosaico	d	d	00H a 55H		
21. Posición H del título	d	e	00H a 64H		
22. Posición V del título	d	f	00H a 64H		
23. Tamaño H en mosaico	d	g	00H a 64H		
24. Tamaño V en mosaico	d	h	00H a 64H		
25. Definir ID en mosaico	d	i	00H a 19H		
26. en modo Mosaico	d	j	00H a 01H		
27. Modo de imagen (PSM)	d	x	00H a 06H		
28. Modo de sonido	d	y	00H a 06H		
29. Comprobación de avería de ventilador	d	w	FFH		
30. Valor de tiempo transcurrido	d	l	FFH		
31. Temperature value	d	n	FFH		
32. Comprobación de fallos de la lámpara	d	p	FFH		
33. Volumen automático	d	u	00H a 01H		
34. Altavoz	d	v	00H a 01H		
35. Hora	f	a	00H a 06H	00H a 17H	00 a 3BH
36. On Timer (Off/On Timer) On, Off	f	b	00H, FFH	00H a FFH	
37. Off Timer (On/Off Timer) On, Off	f	c	00H, FFH	00H a FFH	
38. On Timer (On/Off Timer) Time	f	d	00H a 07H	00H a 17H	00 a 3BH
39. Off Timer (On/Off Timer) Time	f	e	00H a 07H	00H a 17H	00 a 3BH
40. Temporizador	f	f	00H a 08H		
41. Desconexión automática tras inactividad	f	g	00H a 01H		
42. Retraso de conexión	f	h	00H a 64H		
43. Idioma	f	i	00H a 09H		
44. Selección DPM	f	j	00H a 01H		
45. Restablecer	f	k	00H a 02H		

Control de varios productos

	COMMAND1	COMMAND2	Datos1	Datos2	Datos3
46. Ahorro energía	f	l	00H a 03H		
47. Indicador de encendido	f	o	00H a 01H		
48. Posición H	f	q	00H a 64H		
49. Posición V	f	r	00H a 64H		
50. Tamaño H	f	s	00H a 64H		
51. Tamaño V	f	t	00H a 64H		
52. Programación de selección de entrada	f	u	00H a 07H	00H a FEH	
53. Número de serie	f	y	FFH		
54. Versión de software	f	z	FFH		
55. Selección de entrada	x	b	20H a A0H		

● Protocolo de transmisión y recepción

Transmisión

[Command1][Command2][][Set ID][][Datos][Cr]

* [Command 1] : primer comando (k, j, m, d, f, x)

* [Command 2] : segundo comando.(a a u)

* [Set ID] : Configure el número de Set ID del monitor.

rango : 01Ha63H. al ajustarse en 0, el servidor puede controlar todos los monitores.

* En caso de que 2 o más unidades utilicen Set ID de 0 al mismo tiempo, no se debe comprobar el mensaje de confirmación. Dado que todas unidades envían mensaje de confirmación, no será posible comprobarlos todos.

* [DATOS] : para transmitir los datos del comando.

Transmita datos 'FF' para leer el estado del comando.

* [Cr] : retorno de carro

Código ASCII '0 x 0D'

* [] : espacio en código ASCII (0 x 20)'

Confirmación correcta

[Command2][][Set ID][][OK][Datos][x]

* El producto transmite un ACK (confirmación) basado en este formato al recibir datos normales. En ese momento, si los datos son datos en modo de lectura, indicará los datos del estado actual. Si los datos son datos en modo de escritura, devolverá los datos al PC.

Confirmación de error

[Command2][][Set ID][][NG][Datos][x]

* Si se produce un error, devuelve NG

● Protocolo de transmisión y recepción

03. Aspect Ratio (Relación de aspecto) (Comando: c) (Formato de imagen principal)

► Para ajustar el formato de la pantalla.

También puede ajustar el formato de la pantalla con el botón ARC (Control de relación de aspecto) desde el mando a distancia o en el menú Screen.

Transmisión

```
[k][c][ ][Set ID][ ][Datos][Cr]
```

Datos 1 : Normal Screen (4 : 3) (Pantalla normal (4 : 3))

2 : Wide Screen (16 : 9) (Pantalla ancha (16 : 9))

4 : Zoom1

5 : Zoom2

6 : Original

7 : 14 : 9

9 : Sólo barrido (HD DTV), 1 : 1 (RGB PC, HDMI/DVI PC)

Confirmación

```
[c][ ][Set ID][ ][OK][Datos][x]
```

04. Screen Mute (Silencio de pantalla) (Comando: d)

► Para seleccionar la activación o desactivación del silencio de pantalla.

Transmisión

```
[k][d][ ][Set ID][ ][Datos][Cr]
```

Datos 0 : Silencio de pantalla desactivado (Imagen si)

1 : Silencio de pantalla activado (Imagen no)

Confirmación

```
[d][ ][Set ID][ ][OK][Datos][x]
```

● Protocolo de transmisión y recepción

05. Volume Mute (Silencio de volumen) (Comando: e)

► Para controlar la activación y desactivación del silencio de volumen.

Transmisión

```
[k][e][ ][Set ID][ ][Datos][Cr]
```

Datos 0 : silencio de volumen activado (volumen apagado)
1 : silencio de volumen desactivado (volumen encendido)

Confirmación

```
[e][ ][Set ID][ ][OK][Datos][x]
```

Datos 0 : silencio de volumen activado (volumen apagado)
1 : silencio de volumen desactivado (volumen encendido)

06. Volume Control (Control de volumen) (Comando: f)

► Ajuste el volumen.

Transmisión

```
[k][f][ ][Set ID][ ][Datos][Cr]
```

Datos Min: 00H to Max : 64H
(código hexadecimal)

Confirmación

```
[f][ ][Set ID][ ][OK][Datos][x]
```

Datos Min : 00H a Max : 64H

* Consulte la sección "Asignación de datos reales" en la página E8.

● Protocolo de transmisión y recepción

07. Contrast (Contraste) (Comando: g)

- ▶ Para ajustar el contraste de la pantalla.
También puede ajustar el contraste en el menú Imagen.

Transmisión

```
[k][g][ ][Set ID][ ][Datos][Cr]
```

Datos Min : 00H a Max : 64H

- Consulte la 'Asignación de datos reales' tal como se muestra más abajo.

Confirmación

```
[g][ ][Set ID][ ][OK][Datos][x]
```

* Asignación de datos reales

0 : Paso 0

:

A : Paso 10

:

F : Paso 15

10 : Paso 16

:

64 : Paso 100

08. Brightness (Luminosidad) (Comando: h)

- ▶ Para ajustar el brillo de la pantalla.
También puede ajustar la luminosidad en el menú Imagen.

Transmisión

```
[k][h][ ][Set ID][ ][Datos][Cr]
```

Datos Min : 00H a Max : 64H

- Consulte la 'Asignación de datos reales' tal como se muestra más abajo.

Confirmación

```
[h][ ][Set ID][ ][OK][Datos][x]
```

* Asignación de datos reales

0 : Paso

:

A : Paso 10

:

F : Paso 15

10 : Paso 16

:

64 : Paso 100

● Protocolo de transmisión y recepción

09. Color (Comando: i) (Sólo con temporización de vídeo)

- ▶ Para ajustar el color de la pantalla.
También puede ajustar el color en el menú Imagen.

Transmisión

[k][i][][Set ID][][Datos][Cr]

Datos Min : 00H a Max : 64H
(código hexadecimal)

* Consulte la sección "Asignación de datos reales" en la página E8.

Confirmación

[i][][Set ID][][OK][Datos][x]

Datos Min : 00H a Max : 64H

10. Tint (Tinte) (Comando: j) (Sólo con temporización de vídeo)

- ▶ Para ajustar el tinte de la pantalla.
También puede ajustar el tinte en el menú Imagen.

Transmisión

[k][j][][Set ID][][Datos][Cr]

Datos Rojo : 00H a Verde : 64H
(código hexadecimal)

* Consulte la sección "Asignación de datos reales" en la página E8.

Confirmación

[j][][Set ID][][OK][Datos][x]

Datos Rojo : 00H a Verde : 64H

- * Asignación de datos reales de matiz
0 : Paso 0 a Rojo
:
64: Paso 100 a Verde

● Protocolo de transmisión y recepción

14. Balance (Balance) (Comando: t)

► Para ajustar el balance de la sonido.

Transmisión

```
[k][t][ ][Set ID][ ][Datos][Cr]
```

Datos Min: 00H a Max : 64H
(código hexadecimal)

* Consulte la sección "Asignación de datos reales" en la página E8.

Confirmación

```
[t][ ][Set ID][ ][OK][Datos][x]
```

Datos Min : 00H a Max: 64H

* Balance : I50 to D50

15. Color Temperature (Color Temperature) (Comando: u)

► Para ajustar la temperatura de color de la pantalla.

Transmisión

```
[k][u][ ][Set ID][ ][Datos][Cr]
```

Datos 0 : Medio
1 : Cool
2 : Warm
3 : Usuario

Confirmación

```
[u][ ][Set ID][ ][OK][Datos][x]
```

Datos 0 : Medio
1 : Cool
2 : Warm
3 : Usuario

- Ejecutar el comando de temperatura de color, cambiará la configuración de modo de imagen a User1.

● Protocolo de transmisión y recepción

16. Abnormal state (Estado anormal) (Comando: z)

► se utiliza para detectar el estado de apagado en modo en espera.

Transmisión

```
[k][z][ ][Set ID][ ][Datos][Cr]
```

Datos FF: lectura

0 : normal (encendido y con señal)

1 : sin señal (encendido)

2 : el Producto se apaga con el mando a distancia

3 : el Producto se apaga con la función de temporización de desconexión

4 : el Producto se apaga con la función RS-232C

8 : el Producto se apaga con la función de hora de desconexión

9 : el Producto se apaga con la función de hora de desconexión automática

Confirmación

```
[z][ ][Set ID][ ][OK][Datos][x]
```

17. ISM mode (Método ISM) (Comando: j p)

► se utiliza para seleccionar la función de prevención de imagen posterior.

Transmisión

```
[j][p][ ][Set ID][ ][Datos][Cr]
```

Datos 1H : Inversion (Inversión)

2H : Orbiter (Orbiter)

4H : White Wash (Imagen nítida)

8H : Normal (Normal)

10H : Dot Wash (Eliminación de puntos)

Confirmación

```
[p][ ][Set ID][ ][OK][Datos][x]
```

● Protocolo de transmisión y recepción

18. Auto Configure (Config. automático) (Comando: j u)

- ▶ Para ajustar la posición de la imagen y minimizar las vibraciones automáticamente. Funciona solamente en modo RGB(PC).

Transmisión

[j][u][][Set ID][][Datos][Cr]

Datos 1 : Validación

Confirmación

[u][][Set ID][][OK][Datos][x]

19. Key (Clave) (Comando: m c)

- ▶ Para enviar el código de clave del mando a distancia por infrarrojos.

Transmisión

[m][c][][Set ID][][Datos][Cr]

Datos Código de clave : Consulte la página E34.

Confirmación

[c][][Set ID][][OK][Datos][x]

● Protocolo de transmisión y recepción

20. Tile Mode (Modo mosaico) (Comando: d d)

► La misma función que Tile Mode (Modo mosaico) en el menú Special (Especial).

Transmisión

[d][d][Set ID][Datos][x]

Datos	Description
00 o 11	Modo mosaico desactivado.
12	1 x 2 mode(columna x fila)
13	1 x 3 mode
14	1 x 4 mode
...	...
55	5 x 5 mode

* Los datos no pueden ajustarse en 0X o X0, excepto 00.

Confirmación

[d][00][OK/NG][Datos][x]

● Protocolo de transmisión y recepción

21. Tile H position (Posición H del título) (Comando: d e)

► Configura la posición Horizontal.

Transmisión

[d][e][Set ID][Datos][x]

Datos Min : 00H a Max : 64H

* Consulte la sección "Asignación de datos reales" en la página E8.

Confirmación

[e][Set ID][OK/NG][Datos][x]

22. Tile V Position (Posición V del título) (Comando: d f)

► Configura la posición Vertical.

Transmisión

[d][f][Set ID][Datos][x]

Datos Min : 00H a Max : 64H

* Consulte la sección "Asignación de datos reales" en la página E8.

Confirmación

[f][Set ID][OK/NG][Datos][x]

● Protocolo de transmisión y recepción

23. Tile H Size (Tamaño H en mosaico) (Comando: d g)

▶ Ajusta el tamaño horizontal.

Transmisión

[d][g][Set ID][Datos][x]

Datos Min : 00H a Max : 64H

* Consulte la sección "Asignación de datos reales" en la página E8.

Confirmación

[g][Set ID][OK/NG][Datos][x]

24. Tile V Size (Tamaño V en mosaico) (Comando: d h)

▶ Ajusta el tamaño vertical.

Transmisión

[d][h][Set ID][Datos][x]

Datos Min: 00H a Max : 64H

* Consulte la sección "Asignación de datos reales" en la página E8.

Confirmación

[h][Set ID][OK/NG][Datos][x]

● Protocolo de transmisión y recepción

25. Tile ID Set (Definir ID en mosaico) (Comando: d i)

► Asigna un ID de mosaico a la función mosaico.

Transmisión

```
[d][i][Set ID][Datos][x]
```

Datos Min: 00H a Max : 19H
(código hexadecimal)

Confirmación

```
[i][Set ID][OK/NG][Datos][x]
```

26. Natural Mode (In Tilemode) (Modo natural (en modo Mosaico))(Comando : d j)

► la imagen es omitida a fin de mostrar de forma natural la distancia entre las pantallas.

Transmisión

```
[d][j][Set ID][Datos][x]
```

Datos 0: Natural apagado
1: Natural encendido
ff: estado de lectura

Confirmación

```
[j][Set ID][OK/NG][Datos][x]
```

27. Modo de imagen (Comando: d x)

► Para ajustar el modo de imagen

Transmisión

```
[d][x][Set ID][Datos][x]
```

Estructura de datos

Datos (Hex)	MODO
00	Vivid (Brillante)
01	Standard (Estándar)
02	Cinema (Cine)
03	Sport (Deporte)
04	Game (Juegos)
05	User1 (Usuario 1)
06	User2 (Usuario 2)

Confirmación

```
[x][Set ID][OK/NG][Datos][x]
```

● Protocolo de transmisión y recepción

28. Modo de sonido (Comando: d y)

- ▶ Para ajustar el modo de sonido.

Transmisión

```
[d][y][ ][Set ID][ ][Datos][x]
```

Estructura de datos

Datos (Hex)	MODO
00	Clear Voice (Voz clara)
01	Standard (Estándar)
02	Music (Música)
03	Cinema (Cine)
04	Sport (Deporte)
05	Game (Juegos)
06	User (Usuario)

Confirmación

```
[y][ ][Set ID][ ][OK/NG][Datos][x]
```

29. Comprobación de avería de ventilador (Comando: d w)

- ▶ Para comprobar la avería del ventilador de la TV.

Transmisión

```
[d][w][ ][Set ID][ ][Datos][x]
```

- * Los datos son siempre FF (en Hex).
- Datos ff : Estado de lectura

Confirmación

```
[w][ ][Set ID][ ][OK/NG][Datos][x]
```

- * Los datos son el valor de estado de la avería del ventilador.
- Datos 0 : Avería de ventilador
- 1 : Ventilador OK
 - 2 : N/D (No disponible)

● Protocolo de transmisión y recepción

30. Elapsed time return (Valor de tiempo transcurrido) (Comando: d l)

► Lee el tiempo transcurrido.

Transmisión

```
[d][l][Set ID][Datos][x]
```

* Los datos son siempre FF (Hex).

Confirmación

```
[l][Set ID][OK/NG][Datos][x]
```

* Los datos significan el uso de horas.
(código hexadecimal)

31. Temperature value Return (Valor de temperatura) (Comando: d n)

► Lee el valor de temperatura interna.

Transmisión

```
[d][n][Set ID][Datos][x]
```

* Los datos son siempre FF (Hex).

Confirmación

```
[n][Set ID][OK/NG][Datos][x]
```

Los datos tienen una longitud de 1 en formato hexadecimal.

32. Lamp fault Check (Comprobación de fallos de la lámpara (Comando: d p)

► Realiza la comprobación de fallos de la lámpara.

Transmisión

```
[d][p][Set ID][Datos][x]
```

* Los datos son siempre FF (Hex).

Confirmación

```
[p][Set ID][OK/NG][Datos][x]
```

Datos 0 : fallo de la lámpara
1 : la lámpara funciona correctamente

● Protocolo de transmisión y recepción

33. Volumen automático (Comando : d u)

▶ Ajusta el nivel de volumen de manera automática.

Transmisión

[d][u][Set ID][Datos][x]

Datos 0 : Apagado
1 : Encendido

Confirmación

[u][Set ID][OK/NG][Datos][x]

34. Altavoz (Comando : d v)

▶ Conecta o desconecta el altavoz.

Transmisión

[d][v][Set ID][Datos][x]

Datos 0 : Apagado
1 : Encendido

Confirmación

[v][Set ID][OK/NG][Datos][x]

● Protocolo de transmisión y recepción

35. Hora (Comando : f a)

► Configura la hora actual.

Transmisión

```
[f][a][Set ID][Datos1][Datos2][Datos3][Cr]
```

[Datos1]

0 : Lunes

1 : Martes

2 : Miércoles

3 : Jueves

4 : Viernes

5 : Sábado

6 : Domingo

[Datos2]

0H a 17H (Horas)

[Datos3]

00H a 3BH (Minutos)

Confirmación

```
[a][Set ID][OK/NG][Datos1][Datos2][Datos3][x]
```

*Al leer los datos, FFH se introduce en [Datos1], [Datos2] y [Datos3].
En el resto de casos, todos se tratan como "NG".

● Protocolo de transmisión y recepción

36. On Timer (Off/On Timer) On, Off (Activación del temporizador) (Comando : d p)

► configura los días de activación del temporizador.

Transmisión

```
[d][p][Set ID][Datos1][Datos2][Cr]
```

[Datos1]

0 (Escribir), FFH (Leer)

[Datos2]

00HtoFFH

Bit0: Lunes activado Temporizador activado (1), desactivado (0)

Bit1: Martes activado Temporizador activado (1), desactivado (0)

Bit2: Miércoles activado Temporizador activado (1), desactivado (0)

Bit3: Jueves activado Temporizador activado (1), desactivado (0)

Bit4: Viernes activado Temporizador activado (1), desactivado (0)

Bit5: Sábado activado Temporizador activado (1), desactivado (0)

Bit6: Domingo activado Temporizador activado (1), desactivado (0)

Bit7: A diario activado Temporizador activado (1), desactivado (0)

Confirmación

```
[p][Set ID][OK/NG][Datos1][Datos2][x]
```

* Ignorar de bit6 a bit0 cuando bit7 (cada uno)

37. Timer (Off/On Timer) On, Off (Desactivación del temporizador) (Comando : f c)

► desactivación del temporizador.

Transmisión

```
[f][c][Set ID][Datos1][Datos2][Cr]
```

[Datos1]

0 (Escribir), FFH (Leer)

[Datos2]

00HtoFFH

Bit0: Lunes activado Temporizador activado (1), desactivado (0)

Bit1: Martes activado Temporizador activado (1), desactivado (0)

Bit2: Miércoles activado Temporizador activado (1), desactivado (0)

Bit3: Jueves activado Temporizador activado (1), desactivado (0)

Bit4: Viernes activado Temporizador activado (1), desactivado (0)

Bit5: Sábado activado Temporizador activado (1), desactivado (0)

Bit6: Domingo activado Temporizador activado (1), desactivado (0)

Bit7: A diario activado Temporizador activado (1), desactivado (0)

Confirmación

```
[c][Set ID][OK/NG][Datos1][Datos2][x]
```

* Ignorar de bit6 a bit0 cuando bit7 (cada uno)

● Protocolo de transmisión y recepción

38. On Timer (Off/On Timer) On, Off (Activación del temporizador) (Comando : f d)

► Conecta el temporizador.

Transmisión

[f][d][Set ID][Datos1][Datos2][Datos3][Cr]

[Datos1]

0 : Lunes

1 : Martes

2 : Miércoles

3 : Jueves

4 : Viernes

5 : Sábado

6 : Domingo

7 : Cada día

[Datos 2]

00H to17H (Horas)

[Datos 3]

00Hto3BH (Minutos)

Confirmación

[d][Set ID][OK/NG][Datos1][Datos2][Datos3][x]

*Al leer los datos, FFH se introduce en [Datos 2] y [Datos 3].
En el resto de casos, todos se tratan como "NG".

● Protocolo de transmisión y recepción

39. On Timer (Off/On Timer) On, Off (Desactivación del temporizador) (Comando : f e)

▶ Desconecta el temporizador.

Transmisión

[f][e][Set ID][Datos1][Datos2][Datos3][Cr]

[Datos 1]

0 : Lunes

1 : Martes

2 : Miércoles

3 : Jueves

4 : Viernes

5 : Sábado

6 : Domingo

7 : Cada día

[Datos 2]

00H to 17H (Horas)

[Datos3]

00H to 3BH (Minutos)

Confirmación

[e][Set ID][OK/NG][Datos1][Datos2][Datos3][x]

*Al leer los datos, FFH se introduce en [Datos2] y [Datos3].
En el resto de casos, todos se tratan como "NG".

● Protocolo de transmisión y recepción

40. Temporizador (Comando : f f)

▶ Ajusta el temporizador.

Transmisión

[f][f][Set ID][Datos][Cr]

Datos

0 : Apagado

1 : 10

2 : 20

3 : 30

4 : 60

5 : 90

6 : 120

7 : 180

8 : 240

(En orden)

Confirmación

[f][Set ID][OK/NG][Datos][x]

41. Desconexión automática tras inactividad (Comando : f g)

▶ Ajusta la desconexión automática tras cierta inactividad.

Transmisión

[f][g][Set ID][Datos][Cr]

Datos 0 : Apagado

1 : Encendido

Confirmación

[g][Set ID][OK/NG][Datos][x]

● Protocolo de transmisión y recepción

42. Retraso de conexión (Comando : f h)

▶ ajusta el retraso programado al conectar la corriente (Unidad: segundo)

Transmisión

```
[f][h][Set ID][Datos][Cr]
```

Datos : 00H to 64H (Valor de datos)

* Consulte la sección "Asignación de datos reales" en la página E8.

Confirmación

```
[h][Set ID][OK/NG][Datos][x]
```

43. Idioma (Comando : f i)

▶ Ajusta el idioma de la pantalla de visualización.

Transmisión

```
[f][i][Set ID][Datos][Cr]
```

Datos

- 0 : English
- 1 : Franch
- 2 : German
- 3 : Spanish
- 4 : Italian
- 5 : Portuguese
- 6 : Chinese
- 7 : Japanese
- 8 : Korean
- 9 : Russian

Confirmación

```
[i][Set ID][OK/NG][Datos][x]
```

● Protocolo de transmisión y recepción

44. Selección DPM (Comando : f j)

► Ajusta la función que gestiona la energía de la pantalla.

Transmisión

[f][j][Set ID][Datos][Cr]

Datos 0 : Apagado
1 : Encendido

Confirmación

[j][Set ID][OK/NG][Datos][x]

45. Restablecer (Comando : f k)

► ejecuta las funciones de restablecimiento de imagen, pantalla y de los valores de fábrica.

Transmisión

[f][k][Set ID][Datos][Cr]

Datos
0 : Restablecimiento de imagen
1 : Restablecimiento de pantalla
2 : Restablecimiento de fábrica

Confirmación

[k][Set ID][OK/NG][Datos][x]

Protocolo de transmisión y recepción

46. Ahorro de energía (Comando: f l)

► Para configurar el modo de ahorro de energía.

Transmisión

```
[f][l][Set ID][Datos][Cr]
```

Datos 0 : Desactivado

- 1: (nivel estático 1)
- 2: (nivel estático 2)
- 3: (nivel estático 3)

Confirmación

```
[l][Set ID][OK/NG][Datos][x]
```

47. Indicador de encendido (Comando: f o)

► Para configurar el LED para el indicador de encendido

Transmisión

```
[f][o][Set ID][Datos][Cr]
```

Datos 0 : Desactivado

- 1: Activado

Confirmación

```
[o][Set ID][OK/NG][Datos][x]
```

48. Posición H (Comando: f q)

► Para configurar la posición horizontal

Transmisión

```
[f][q][Set ID][Datos][Cr]
```

* El rango de datos va desde 00 a 64 (en Hex)

* Consulte la sección "Asignación de datos reales" en la página E8.

Confirmación

```
[q][Set ID][OK/NG][Datos][x]
```

● Protocolo de transmisión y recepción

49. Posición V (Comando: f r)

► Para configurar la posición horizontal

Transmisión

```
[f][r][Set ID][Datos][Cr]
```

* El rango de datos va desde 00 a 64 (en Hex)

* Consulte la sección "Asignación de datos reales" en la página E8.

Confirmación

```
[r][Set ID][OK/NG][Datos][x]
```

50. Tamaño H (Comando: f s)

► Para configurar el tamaño horizontal

Transmisión

```
[f][s][Set ID][Datos][Cr]
```

* El rango de datos va desde 00 a 64 (en Hex)

* Consulte la sección "Asignación de datos reales" en la página E8.

Confirmación

```
[s][Set ID][OK/NG][Datos][x]
```

* Mapeado de datos reales de tamaño H

[Datos1]

0x00: Paso 0

0x0A: Paso 10

0x14: Paso 20

0x1E: Paso 30

0x28: Paso 40

0x32: Paso 50

0x3C: Paso 60

0x46: Paso 70

0x50: Paso 80

0x5A: Paso 90

0x64: Paso 100

● Protocolo de transmisión y recepción

51. Tamaño V (Comando: f t)

► Para configurar el tamaño vertical

Transmisión

[f][t][Set ID][Datos][Cr]

- * El rango de datos va desde 00 a 64 (en Hex)
- * Consulte la sección "Asignación de datos reales" en la página E8.

Confirmación

[t][Set ID][OK/NG][Datos][x]

* Mapeado de datos reales de tamaño V

- [Datos1]
- 0x00: Paso 0
 - 0x0A: Paso 10
 - 0x14: Paso 20
 - 0x1E: Paso 30
 - 0x28: Paso 40
 - 0x32: Paso 50
 - 0x3C: Paso 60
 - 0x46: Paso 70
 - 0x50: Paso 80
 - 0x5A: Paso 90
 - 0x64: Paso 100

● Protocolo de transmisión y recepción

52. Programación de selección de entrada (Comando: f u) (Entrada de imagen principal)

► Para seleccionar la fuente de entrada de TV dependiendo del día.

Transmisión

```
[f][u][Set ID][Datos1][Datos 2][Cr]
```

Datos 1 Estructura

Min : 0toMax : 7(0:Lunes, 1 : Martes, 2 : Miércoles, 3 : Jueves, 4 : Viernes, 5 : Sábado,6: Domingo, 7 : Todos los días)

Datos 2 Estructura

Datos(Hex)	Modo
02	AV
04	Componente
07	RGB-PC
08	HDMI/DVI-DTV
09	HDMIDVI-PC
FE	Sin cambios

Confirmación

```
[u][Set ID][OK/NG][Datos 1][Datos 2][x]
```

53. Comprobación de nº de serie (Comando: f y)

► Para leer números de serie

Transmisión

```
[f][y][Set ID][Datos][Cr]
```

Datos FF (para leer los números de serie)

Confirmación

```
[y][Set ID][OK/NG][Datos1] to [Datos13] [x]
```

* El formato de los datos es código ASCII.

● Protocolo de transmisión y recepción

54. Versión de software (Comando : f z)

- Comprueba la versión de software.

Transmisión

```
[f][z][ ][Set ID][ ][Datos][Cr]
```

Datos FFH : Lectura

Confirmación

```
[z][ ][Set ID][ ][OK/NG][Datos][x]
```

55. Input Select (Selección de entrada (Comando: x b)

- Para seleccionar la fuente de entrada de la unidad.

Transmisión

```
[x][b][ ][Set ID][ ][Datos][Cr]
```

Datos 20H : AV

40H : Component

60H : RGB (PC)

90H : HDMI/DVI (DTV)

A0H : HDMI/DVI (PC)

Confirmación

```
[b][ ][Set ID][ ][OK][Datos][x]
```

Datos 20H : AV

40H : Component

60H : RGB (PC)

90H : HDMI/DVI (DTV)

A0H : HDMI/DVI (PC)

Cómo conectar

- Conecte el mando a distancia cableado al puerto del mando a distancia del producto.

Código IR del mando a distancia

► Forma de onda en la salida

impulso único, modulado con señal de 37,917 kHz. a 455 kHz.

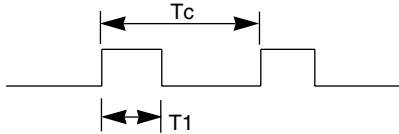

Frecuencia portadora

$$FCAR = 1 / Tc = fosc / 12$$

$$\text{Relación de trabajo} = T1 / Tc = 1 / 3$$

► Configuración del cuadro

- 1er cuadro

Código del cable conductor	Bajo código personalizado							Alto código personalizado							Código de datos							Código de datos										
	C0	C1	C2	C3	C4	C5	C6	C7	C0	C1	C2	C3	C4	C5	C6	C7	D0	D1	D2	D3	D4	D5	D6	D7	D0	D1	D2	D3	D4	D5	D6	D7

- Repetir cuadro

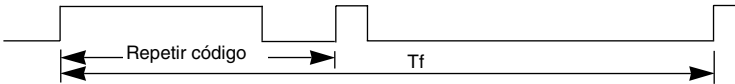

► Código del cable conductor

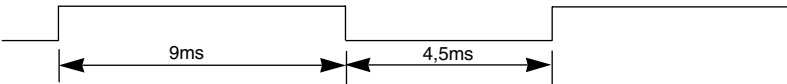

► Código de repetición

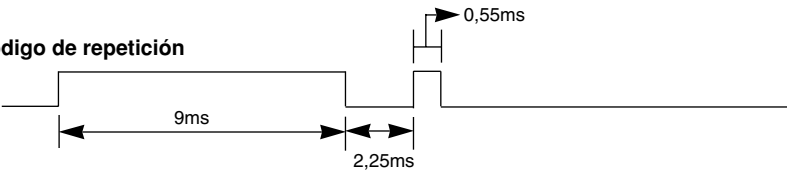

► Descripción de bits

- Bit "0"

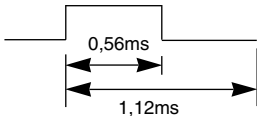

- Bit "1"

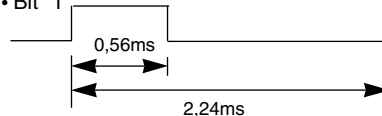

► Intervalo de cuadros: Tf

- La forma de onda se transmite siempre que esté pulsada una tecla.

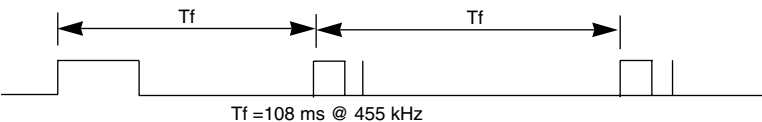

Códigos IR

Code(Hexa)	Function	Note
00	▲	Botón R/C
01	▼	Botón R/C
02	VOL(▶)	Botón R/C
03	VOL(◀)	Botón R/C
08	POWER ON/OFF	Botón R/C (Encendido/apagado)
C4	POWER ON	Código IR discreto (Sólo encendido)
C5	POWER OFF	Código IR discreto (Sólo con apagado)
09	MUTE	Botón R/C
98	AV	Botón R/C
0B	INPUT	Botón R/C
0E	SLEEP	Botón R/C
43	MENU	Botón R/C
5B	EXIT	Botón R/C
6E	PSM	Botón R/C
44	SET	Botón R/C
10	Number Key 0	Botón R/C
11	Number Key 1	Botón R/C
12	Number Key 2	Botón R/C
13	Number Key 3	Botón R/C
14	Number Key 4	Botón R/C
15	Number Key 5	Botón R/C
16	Number Key 6	Botón R/C
17	Number Key 7	Botón R/C
18	Number Key 8	Botón R/C
19	Number Key 9	Botón R/C
5A	AV	Código IR discreto (Selección de entrada AV)
BF	COMPONENT	Código IR discreto (Selección de entrada Component)
D5	RGB PC	Código IR discreto (Selección de entrada RGB PC)
C6	HDMI/DVI	Código IR discreto (Selección de entrada HDMI/DVI)
79	ARC	Botón R/C
76	ARC (4 : 3)	Código IR discreto (Sólo en modo 4 : 3)
77	ARC (16 : 9)	Código IR discreto (Sólo en modo 16 : 9)
AF	ARC (ZOOM)	Código IR discreto (Sólo en modo Zoom1, Zoom2)
99	CONFIG. AUTOMÁTICO	Código IR discreto



Asegúrese de leer las Precauciones de seguridad antes de utilizar el producto. Guarde la Guía de usuario (CD) en un lugar accesible para futuras consultas. El número de serie y de modelo del equipo se encuentra en la parte posterior o lateral del equipo. Anótelo por si alguna vez necesita asistencia.

MODELO _____

Nº DE SERIE _____

El ruido temporal es normal cuando se enciende o apaga este dispositivo.