

# РЪКОВОДСТВО ЗА ПРИТЕЖАТЕЛЯ LED ТЕЧНОКРИСТАЛЕН МОНИТОР ТЕЛЕВИЗОР

Прочетете това ръководство внимателно, преди да използвате вашия апарат, и го запазете за бъдещи справки.

## МОДЕЛИ LED ТЕЧНОКРИСТАЛЕН МОНИТОР ТЕЛЕВИЗОР

M2080D	M2080DF	M2280DB	M2280DN
M2280D	M2280DF	M2380DB	M2380DN
M2380D	M2380DF		

# СЪДЪРЖАНИЕ

## ПОДГОТОВКА

БУТОНИ ЗА УПРАВЛЕНИЕ НА ПРЕДНИЯ ПАНЕЛ .....	4
ИНФОРМАЦИЯ ЗА ЗАДНИЯ ПАНЕЛ .....	6
ИНСТАЛИРАНЕ НА СТОЙКАТА .....	8
ИЗВАЖДАНЕ НА СТОЙКАТА .....	11
ОТДЕЛЯНЕ НА ТЯЛОТО НА СТОЙКАТА .....	14
ЗА МОНТАЖ НА СТЕНА: ХОРИЗОНТАЛНО МОНТИРАНЕ .....	15
МОНТАЖ НА НАСТОЛНА СТОЙКА .....	16
ПОЗИЦИОНИРАНЕ НА ВАШИЯ ДИСПЛЕЙ .....	17
МЕСТОПОЛОЖЕНИЕ .....	17
ЗАЩИТНА СИСТЕМА КЕНСИНГТЪН .....	18

## НАСТРОЙКА НА ВЪНШНО ОБОРУДВАНЕ

СВЪРЗВАНЕ НА АНТЕНА .....	19
НАСТРОЙКА НА HD ПРИЕМНИК .....	20
НАСТРОЙКА НА DVD .....	23
НАСТРОЙКА НА VCR .....	26
ПОСТАВЯНЕ НА СИ МОДУЛ .....	29
НАСТРОЙКА НА ЦИФРОВ АУДИО ИЗХОД .....	30
USB НАСТРОЙКА .....	31
НАСТРОЙКА НА СЛУШАЛКИ .....	32
НАСТРОЙКА НА ДРУГ A/V ИЗТОЧНИК .....	33
НАСТРОЙКА НА КОМПЮТЪР .....	34
ЗАДЕН КАПАК ЗА ОРГАНИЗИРАНЕ НА КАБЕЛИТЕ .....	37
ПОДДЪРЖАНА РАЗДЕЛИТЕЛНА СПОСОБНОСТ НА ДИСПЛЕЯ .....	38

## ГЛЕДАНЕ НА ТЕЛЕВИЗИЯ / УПРАВЛЕНИЕ НА ПРОГРАМИТЕ

ФУНКЦИИ НА БУТОНИТЕ НА ДИСТАНЦИОННОТО УПРАВЛЕНИЕ .....	40
ВКЛЮЧВАНЕ НА ТЕЛЕВИЗОРА .....	42
ИЗБОР НА ПРОГРАМА .....	42
РЕГУЛИРАНЕ СИЛАТА НА ЗВУКА .....	42
БЪРЗО МЕНЮ .....	43
ИЗБОР И НАСТРОЙКА НА ЕКРАННИ МЕНЮТА .....	44
АВТОМАТИЧНА НАСТРОЙКА НА ПРОГРАМИТЕ .....	45
НАСТРОЙКА НА КАБЕЛНА DTV (САМО В КАБЕЛЕН РЕЖИМ) .....	50
РЪЧНА НАСТРОЙКА НА ПРОГРАМИ (В ЦИФРОВ РЕЖИМ) .....	51

РЪЧНА НАСТРОЙКА НА ПРОГРАМИ (В АНАЛОГОВ РЕЖИМ) .....	53
РЕДАКТИРАНЕ НА ПРОГРАМА .....	55
В DTV/РАДИО РЕЖИМ .....	56
В TV РЕЖИМ .....	56
АКТУАЛИЗИРАНЕ НА СОФТУЕР .....	58
ДИАГНОСТИКА .....	60
СИ [ОБЩ ИНТЕРФЕЙС] ИНФОРМАЦИЯ .....	61
ИЗБОР НА СПИСЪК С ПРОГРАМИ .....	62
НАСТРОЙКА НА ЛЮБИМИ ПРОГРАМИ .....	63
СПИСЪК НА ВХОДОВЕТЕ .....	64

## EPG (ЕЛЕКТРОНЕН УКАЗАТЕЛ НА ПРОГРАМИТЕ) (В ЦИФРОВ РЕЖИМ)

Включване/изключване на EPG .....	65
Избор на програма .....	65
Функцията на бутона в насочващ режим SEGA/Следващ .....	66
Функция на бутона в 8-дневен режим .....	66
Функция на бутоните в режим на смяна на датата .....	67
Функция на бутоните в полето за разширено описание .....	67
Функция на бутоните в режим на настройка на запис/напомняне .....	68
Функция на бутона в режим "Списък планирани" .....	68

## УПРАВЛЕНИЕ НА КАРТИНАТА

УПРАВЛЕНИЕ НА РАЗМЕРА НА КАРТИНАТА (СЪОТНОШЕНИЕ) .....	69
СЪВЕТНИК ЗА КАРТИНА .....	71
еж ПЕСТЕНЕ НА ЕНЕРГИЯ .....	72
ПРЕДВАРИТЕЛНО ЗАДАДЕНИ НАСТРОЙКИ НА КАРТИНАТА .....	73
РЪЧНА НАСТРОЙКА НА КАРТИНАТА .....	74
ТЕХНОЛОГИЯ ЗА ПОДОБРЯВАНЕ НА КАРТИНАТА .....	75
ЕКСПЕРТНО УПРАВЛЕНИЕ НА КАРТИНАТА .....	76
НУЛИРАНЕ НА КАРТИНА .....	79
НАСТРОЙКА НА ЕКРАНА ЗА КОМПЮТЪРЕН РЕЖИМ .....	80

## УПРАВЛЕНИЕ НА ЗВУКА

АВТОМАТИЧНИЯТ ИЗРАВНИТЕЛ НА ЗВУКА .....	85
ИЗЧИСТВАНЕ НА ГЛАСА II .....	86
БАЛАНС .....	87

ПРЕДВАРИТЕЛНО ЗАДАДЕНИ ЗВУКОВИ НАСТРОЙКИ - РЕЖИМ НА ЗВУКА .....	88
ПРЕДВАРИТЕЛНО ЗАДАДЕНИ ЗВУКОВИ НАСТРОЙКИ - ПОТРЕБИТЕЛСКИ РЕЖИМ.....	89
Surround X .....	89
НУЛИРАНЕ .....	90
ЦИФР. АУДИО ИЗХОД .....	91
НАСТРОЙКА ВКЛ./ИЗКЛ. TV ВИСОКОГОВОРИТЕЛ .....	92
DTV АУДИО НАСТРОЙКА (САМО В ЦИФРОВ РЕЖИМ) .....	93
I/II	
Стерео/Двойно приемане (само в аналогов режим).....	94
NISAM приемане (само в аналогов режим).....	95
Изберете тип звук за високоговорителя .....	95

## НАСТРОЙКА ЗА ЧАС

НАСТРОЙКА НА ЧАСОВНИК .....	96
НАСТРОЙКА НА АВТОМАТИЧНО ВКЛЮЧВАНЕ/ ИЗКЛЮЧВАНЕ НА ЧАСОВНИК .....	97
НАСТРОЙКА НА ТАЙМЕР ЗА СЪН .....	98

## НАСТРОЙКА ОПЦИЯ

ИЗБОР ЕЗИК НА ЕКРАННО МЕНЮ / СТРАНА.....	99
ИЗБОР НА ЕЗИК (САМО В ЦИФРОВ РЕЖИМ).....	100
АУДИО ОПИСАНИЕ (САМО В ЦИФРОВ РЕЖИМ) .....	101
УСЛУГА ДАННИ .....	102
ЕТИКЕТ ВХОД.....	103
ИНДИКАТОР НА ЗАХРАНВАНЕТО .....	104
ДЕМО РЕЖИМ.....	105
НАСТРОЙКА НА РЕЖИМ .....	106
ИНИЦИАЛИЗИРАНЕ (ВЪЗСТАНОВЯВАНЕ НА ОРИГИНАЛНИТЕ ФАБРИЧНИ НАСТРОЙКИ).....	107

## РОДИТЕЛСКИ КОНТРОЛ / РЕЙТИНГИ

НАСТРОЙВАНЕ НА ПАРОЛА И СИСТЕМА ЗА ЗАКЛЮЧВАНЕ.....	108
Закл. Progr. ....	109
РОДИТЕЛСКИ КОНТРОЛ (САМО В ЦИФРОВ РЕЖИМ) .....	110
БЛОКИРАНЕ НА ВХОД .....	111
ЗАКЛЮЧВАНЕ НА КЛАВИШИТЕ.....	112

## ЗА ДА ИЗПОЛЗВАТЕ USB УСТРОЙСТВО

КОГАТО ВКЛЮЧВАТЕ USB УСТРОЙСТВО .....	113
СПИСЪК СНИМКИ .....	115
СПИСЪК МУЗИКА .....	121
СПИСЪК ФИЛМИ.....	125
DIVX КОД ЗА РЕГИСТРИРАНЕ .....	132
ДЕАКТИВИРАНЕ.....	133

## ТЕЛТЕКСТ

ВКЛЮЧВАНЕ/ИЗКЛЮЧВАНЕ.....	134
SIMPLE ТЕКСТ .....	134
TOP ТЕКСТ .....	134
FASTEXT .....	135
СПЕЦИАЛНА ФУНКЦИЯ НА ТЕЛТЕКСТ .....	135

## ЦИФРОВ ТЕЛТЕКСТ

ТЕЛТЕКСТ В ОБХВАТА НА ЦИФРОВИТЕ УСЛУГИ .....	136
ТЕЛТЕКСТ В ЦИФРОВИТЕ УСЛУГИ.....	136

## ПРИЛОЖЕНИЕ

ОТСТРАНЯВАНЕ НА ПРОБЛЕМИ .....	137
ПОДДРЪЖКА .....	141
СПЕЦИФИКАЦИИ НА ПРОДУКТА .....	142
ПРОГРАМИРАНЕ НА ДИСТАНЦИОННОТО УПРАВЛЕНИЕ .....	145
КОД ЗА ПРОГРАМИРАНЕ.....	145
ИНФРАЧЕРВЕНИ КОДОВЕ.....	147
НАСТРОЙКА НА УПРАВЛЕНИЕ НА ВЪНШНО УСТРОЙСТВО	
Настройка на RS-232C.....	148
Тип конектор; D-Sub 9-пинов мъжки .....	148
Конфигурации на RS-232C .....	148
Задаване на ИД .....	149
Комуникационни параметри .....	150

# ПОДГОТОВКА

## БУТОНИ ЗА УПРАВЛЕНИЕ НА ПРЕДНИЯ ПАНЕЛ

- Това е опростено представяне на предния панел. Показаното изображение може да е различно от вашия телевизор.

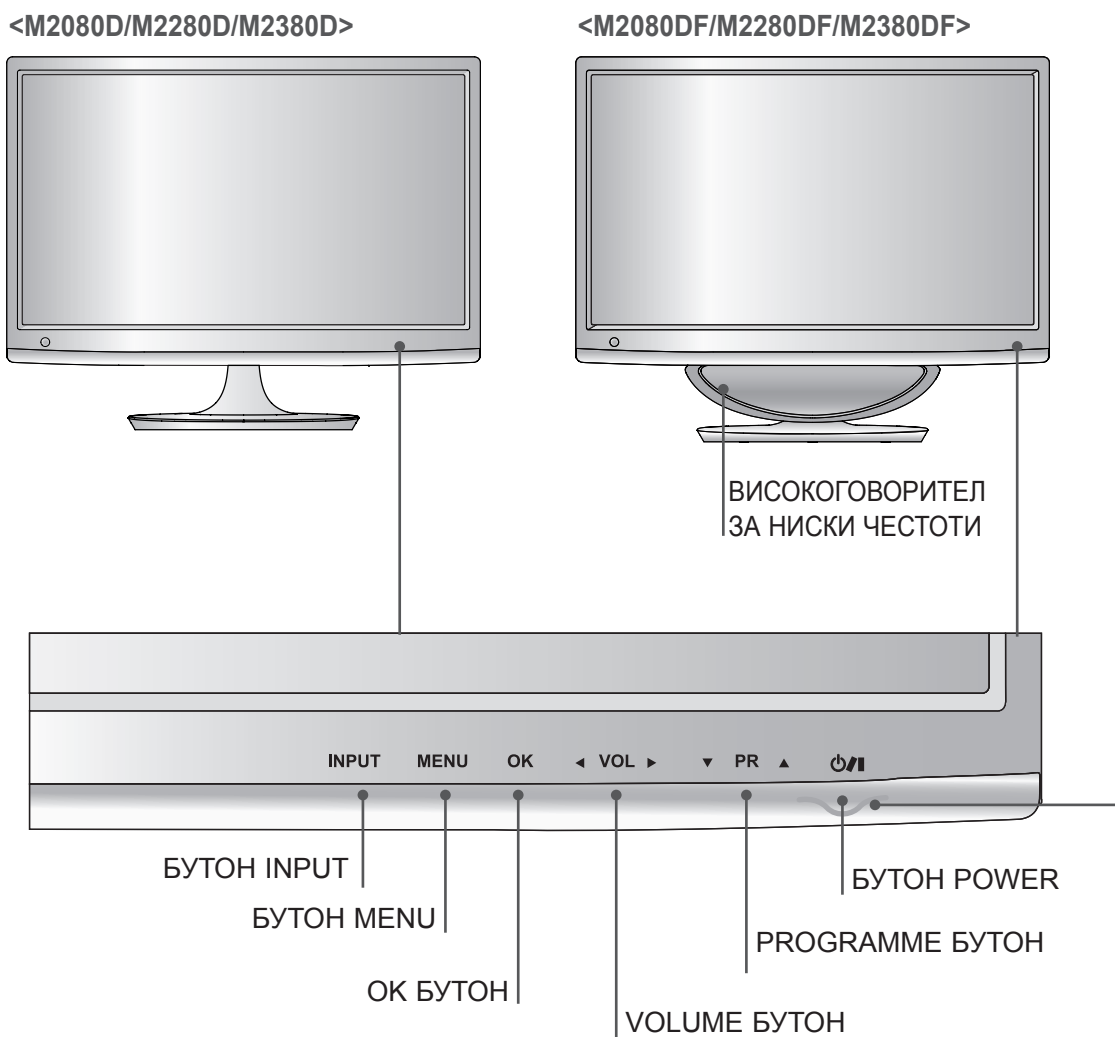

### Индикаторът за мощност

се осветява в синьо при включване на устройството.

**Забележка:** можете да настроите индикатора за мощност от менюто "OPTION".

## БУТОНИ ЗА УПРАВЛЕНИЕ НА ПРЕДНИЯ ПАНЕЛ

- Това е опростено представяне на предния панел. Показаното изображение може да е различно от вашия телевизор.

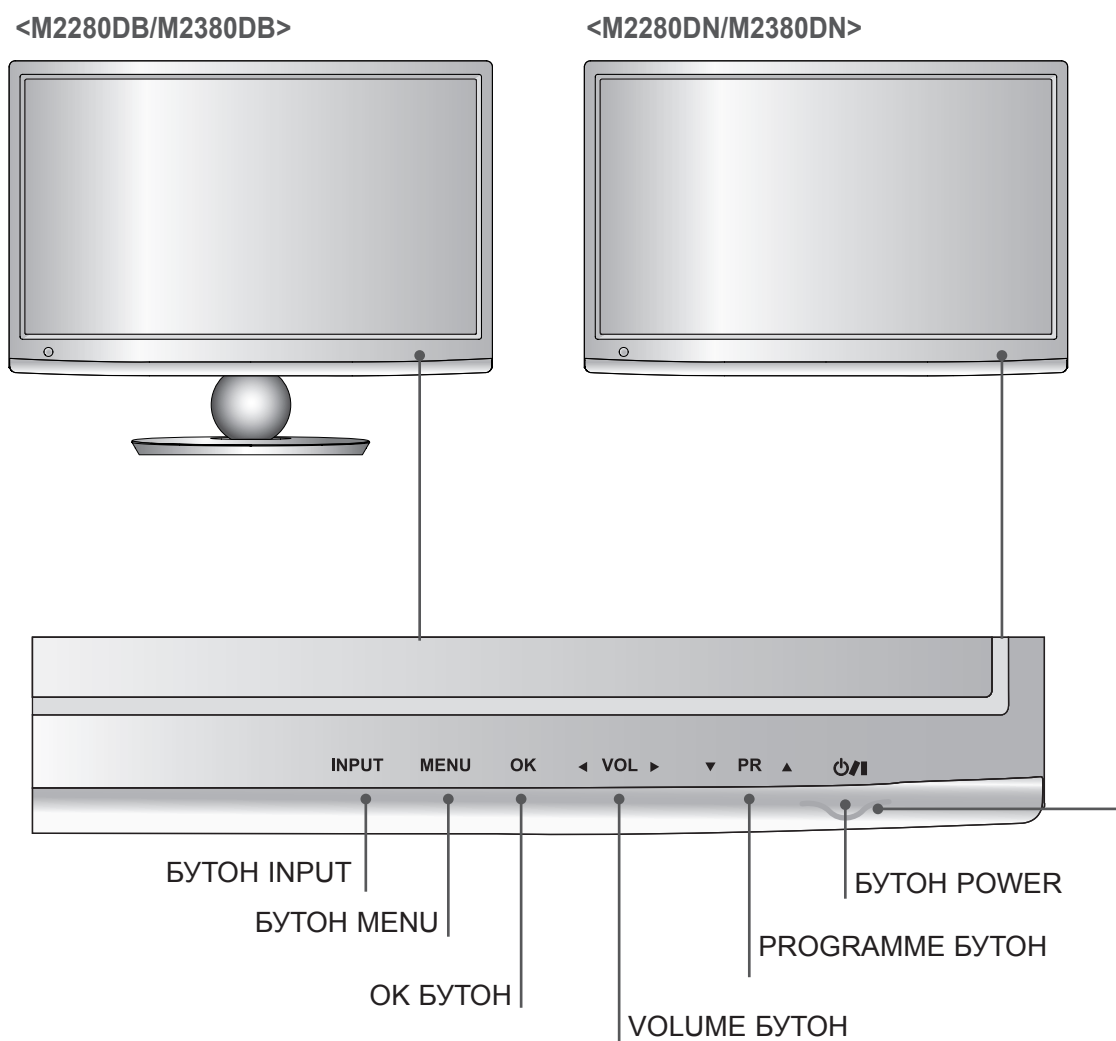

**Индикаторът за мощност**  
се осветява в синьо при включване на  
устройството.

**Забележка:** можете да настроите индикатора за  
мощност от менюто "OPTION".

# ПОДГОТОВКА

## ИНФОРМАЦИЯ ЗА ЗАДНИЯ ПАНЕЛ

- Това е опростено представяне на задния панел. Показаното изображение може да е различно от вашия телевизор.

ПОДГОТОВКА

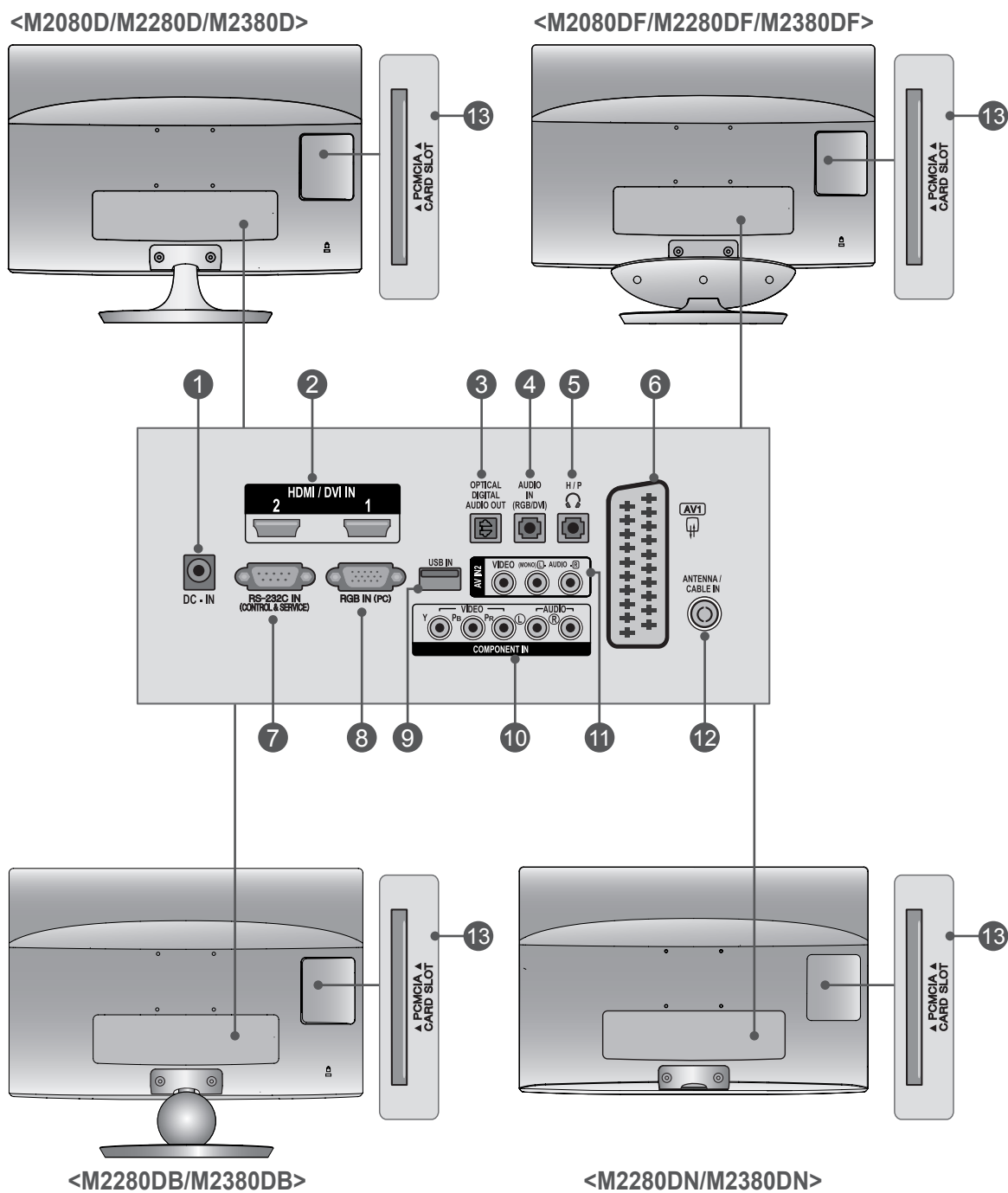

## ИНФОРМАЦИЯ ЗА ЗАДНИЯ ПАНЕЛ

### 1 ГНЕЗДО ЗА АДАПТЕР ЗА ПРАВ ТОК

Свързвате към захранващ контакт.

### 2 HDMI / DVI ВХОД

Свързвате HDMI сигнал с HDMI ВХОД.

Или DVI (ВИДЕО) сигнал с HDMI ВХОД с DVI към HDMI кабел.

### 3 ОПТИЧЕН ЦИФРОВ АУДИО ИЗХОД

Свързвате цифрови аудио файлове с различни типове оборудване. Свързвате с цифрови аудио компонентни източници.

Използвате оптичен аудио кабел.

### 4 RGB/DVI АУДИО ВХОД

Свързвате звука от компютър.

### 5 ГНЕЗДО ЗА ВИСОКОГОВОРИТЕЛ

Включете слушалките в гнездото за слушалки.

### 6 Euro Scart гнездо (AV1)

Свързвате вход или изход за scart гнездо от външно устройство с тези жакове.

### 7 ПОРТ ЗА RS-232C ВХОД (УПРАВЛЕНИЕ И ОБСЛУЖВАНЕ)

Свързвате към RS-232C порта на компютър.

Този порт се използва за режимите "Обслужване" или "Хотел".

### 8 RGB ВХОД (КОМПЮТЪР)

Свързвате с изход от компютър.

### 9 USB вход

### 10 КОМПОНЕНТЕН ВХОД

Свързвате компонентно видео/аудио устройство с тези жакове.

### 11 AV2 (АУДИО/ВИДЕО) ВХОД

В тези жакове включете аудио/видео изход от външно устройство.

### 12 ВХОД АНТЕНА / КАБЕЛ

Свързвате антенни сигнали към този жак.

### 13 РСМСІА (МЕЖДУНАРОДНА АСОЦИАЦИЯ ЗА ПЛАТКИ ЗА ПАМЕТ ЗА ПЕРСОНАЛНИ КОМПЮТРИ) СЛОТ ЗА КАРТА

Поставете СІ модула в РСМСІА СЛОТА ЗА КАРТИ.

(Тази функция не се предлага във всички държави.)

# ПОДГОТОВКА

<M2080D/M2280D/M2380D>

## ИНСТАЛИРАНЕ НА СТОЙКАТА

■ Показаното изображение може да е различно от вашия телевизор.

1 Внимателно поставете продукта с екрана надолу на мека повърхност, която да предпазва продукта и екрана от повреда.

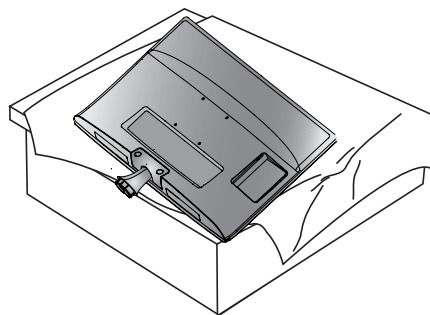

2 Поставете основата на стойката в продукта.

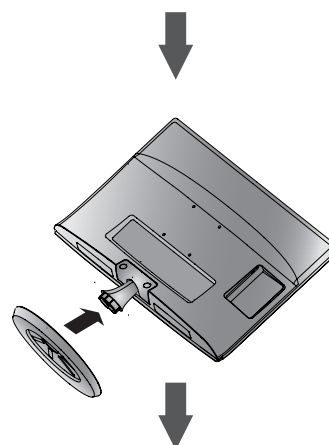

3 Използвайте монета в основата на стойката и завъртете винта в посока на часовниковата стрелка, за да го затегнете.

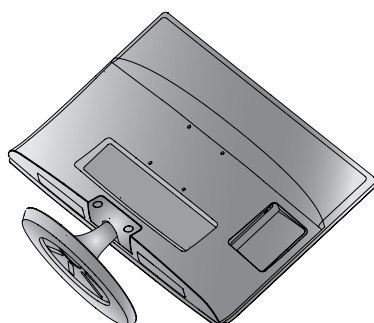
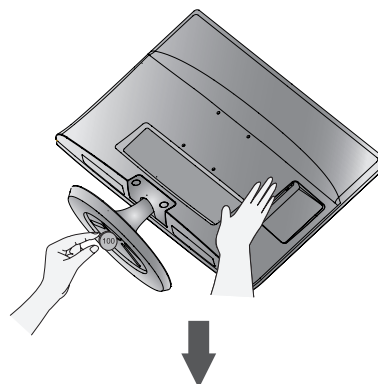



<M2080DF/M2280DF/M2380DF>

## ИНСТАЛИРАНЕ НА СТОЙКАТА

■ Показаното изображение може да е различно от вашия телевизор.

**1** Внимателно поставете продукта с екрана надолу на мека повърхност, която да предпазва продукта и екрана от повреда.

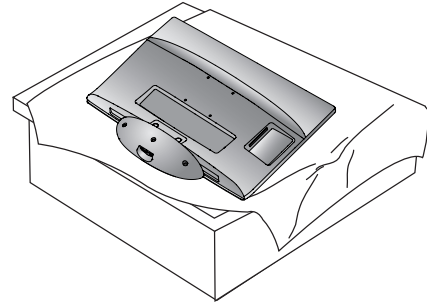

**2** Поставете **основата на стойката** в продукта.

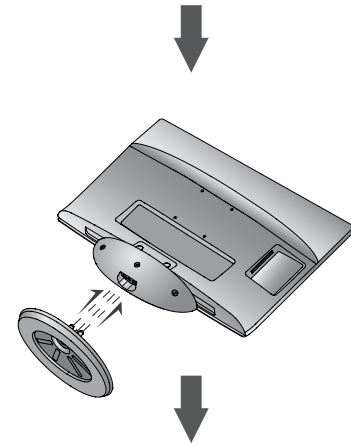

**3** Използвайте монета в основата на стойката и завъртете винта в посока на часовниковата стрелка, за да го затегнете.

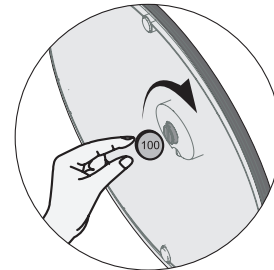
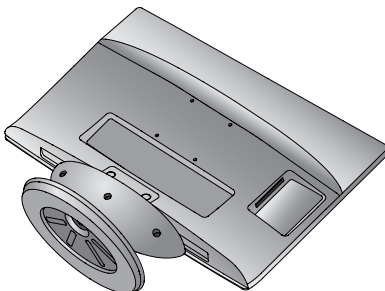
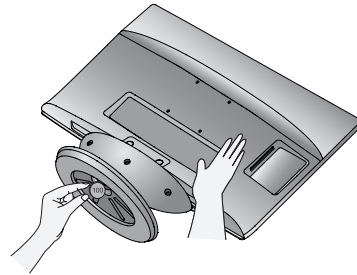

# ПОДГОТОВКА

<M2280DB/M2380DB>

## ИНСТАЛИРАНЕ НА СТОЙКАТА

■ Показаното изображение може да е различно от вашия телевизор.

**1** Внимателно поставете продукта с екрана надолу на мека повърхност, която да предпазва продукта и екрана от повреда.

**2** Поставете **основата на стойката** в продукта.

**3** Използвайте монета в основата на стойката и завъртете винта в посока на часовниковата стрелка, за да го затегнете.

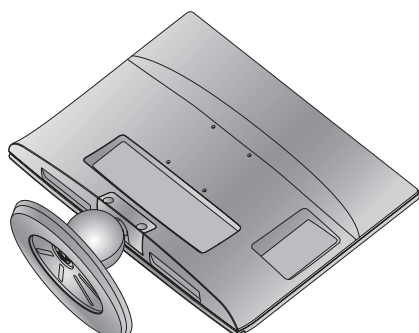
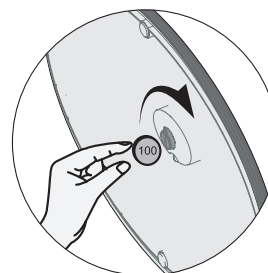
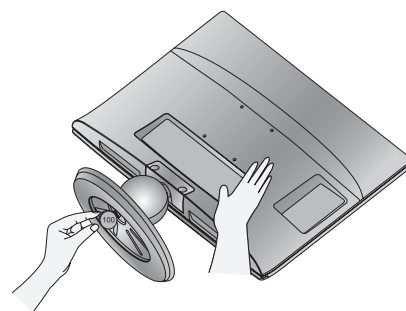
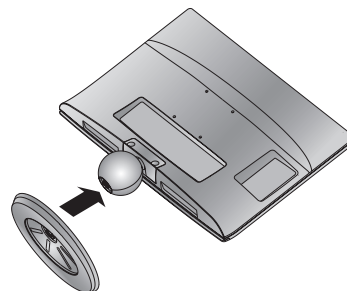
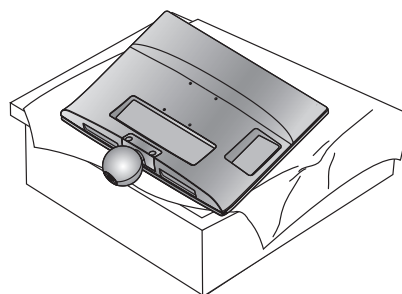

<M2080D/M2280D/M2380D>

## ИЗВАЖДАНЕ НА СТОЙКАТА

■ Показаното изображение може да е различно от вашия телевизор.

**1** Поставете монитора с екрана надолу върху възглавница или мек плат.

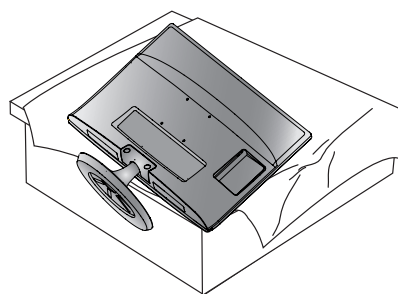

**2** Извадете монитора от основата на стойката, като завъртите винта наляво. Завъртете винта с монета.

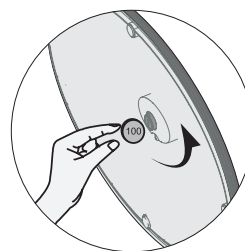
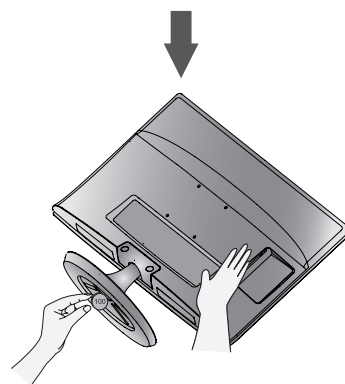

**3** Издърпайте основата на стойката.

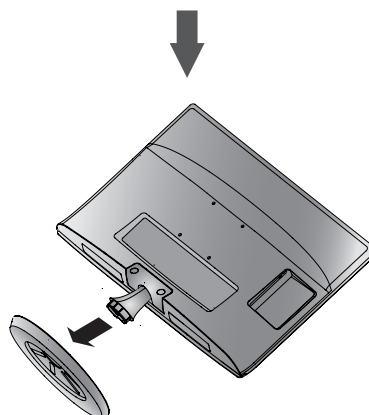
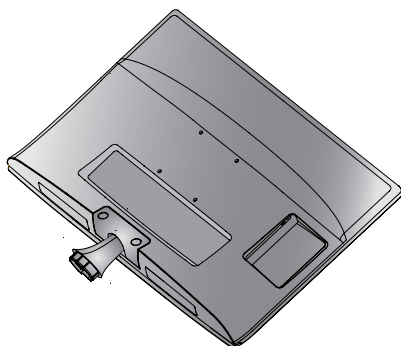

# ПОДГОТОВКА

<M2080DF/M2280DF/M2380DF>

## ИЗВАЖДАНЕ НА СТОЙКАТА

■ Показаното изображение може да е различно от вашия телевизор.

**1** Поставете монитора с екрана надолу върху възглавница или мек плат.

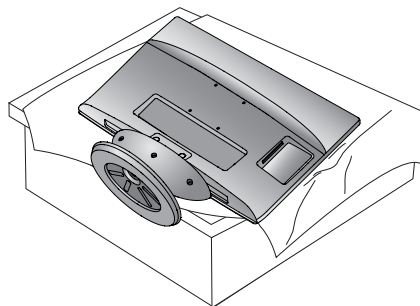

**2** Извадете монитора от основата на стойката, като завъртите винта наляво. Завъртете винта с монета.

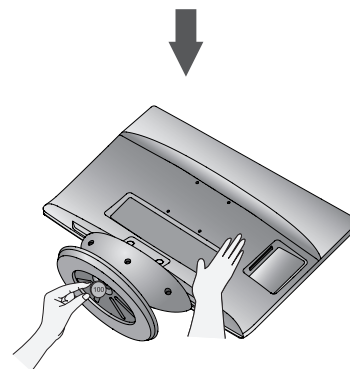

**3** Издърпайте основата на стойката.

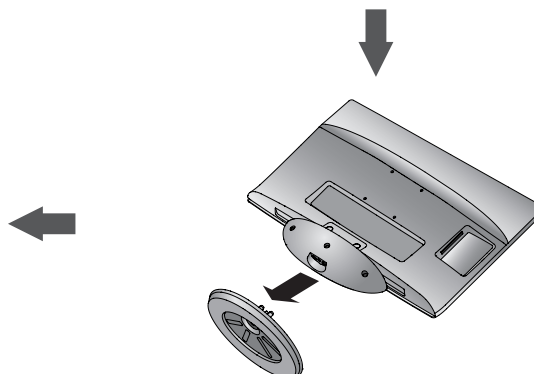
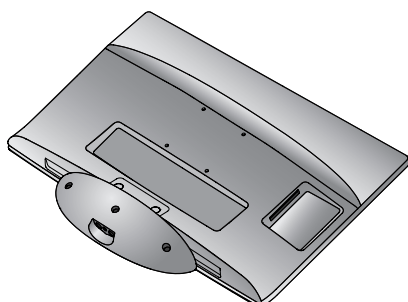
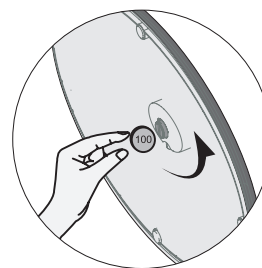

<M2280DB/M2380DB>

## ИЗВАЖДАНЕ НА СТОЙКАТА

■ Показаното изображение може да е различно от вашия телевизор.

**1** Поставете монитора с екрана надолу върху възглавница или мек плат.

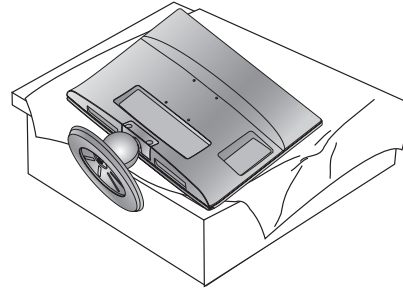

**2** Извадете монитора от основата на стойката, като завъртите винта наляво. Завъртете винта с монета.

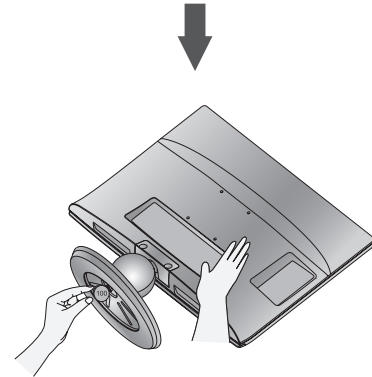

**3** Издърпайте основата на стойката.

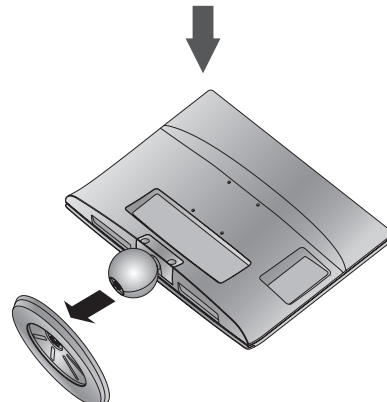
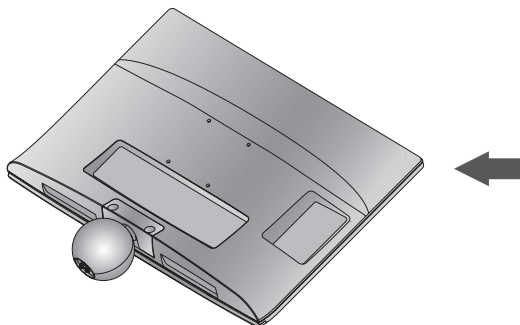
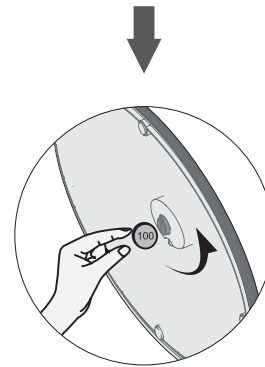

# ПОДГОТОВКА

## ОТДЕЛЯНЕ НА ТЯЛОТО НА СТОЙКАТА

- Показаното изображение може да е различно от вашия телевизор.
- Демонтирайте тялото на стойката по описания по-долу начин, когато ще я използвате като закачалка за стена.

1. Демонтирайте винтовете в 2-те точки.
2. Дръпнете тялото на стойката.

<M2080D/M2280D/M2380D>



<M2280DB/M2380DB>



3. Завинтете двата винта

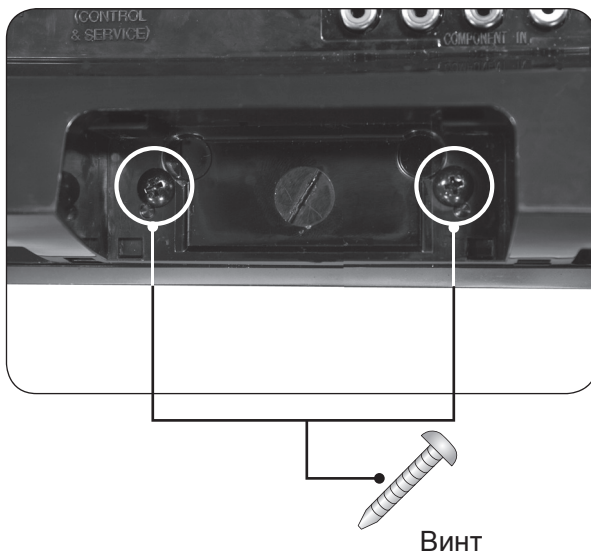

## ЗА МОНТАЖ НА СТЕНА: ХОРИЗОНТАЛНО МОНТИРАНЕ

За осигуряване на правилна вентилация, оставете разстояние равно на 10 cm от всяка страна и стената. Подробни инструкции за монтаж можете да намерите при вашия дилър или погледнете допълнителното Ръководство за монтаж и настройка на наклонена стенна скоба.

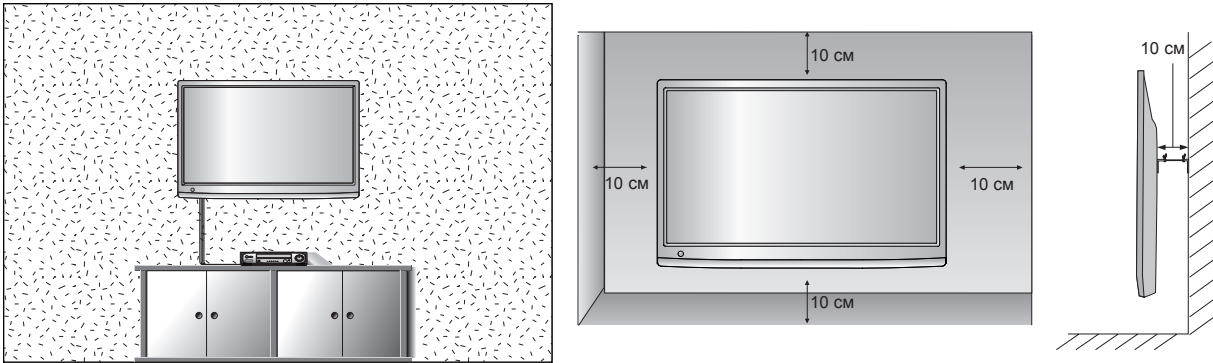

Ако смятате да монтирате телевизора на стената, поставете интерфейса за стенен монтаж (допълнителни части) в задната част на телевизора.

Когато монтирате телевизора чрез интерфейса за стенен монтаж (допълнителни части), поставете го внимателно, така че да не падне.

1. Използвайте винтове и монтажни елементи за стена, които отговарят на VESA стандартите
2. Използването на по-дълги от препоръчаните винтове могат да повредят продукта.
3. Използването на винтове, които не отговарят на VESA стандартите, могат или да повредят продукта или да доведат до неговото падане от стената. Ние няма да носим отговорност за никакви щети, появили се в резултат на неспазването на тези инструкции.
4. Съвместими с VESA само по отношение на размера на интерфейса на монтаж спецификациите на монтажните винтове.
5. Използвайте VESA стандарта по-долу.
  - 5-1) 784,8 мм (30,9 инча) и по-малки
    - \* Дебелина на стенна конзола: 2,6 мм
    - \* Винт: Ф 4,0 мм x Стъпка 0,7 мм x Дължина 10 мм
  - 5-2) 787,4 мм (31,0 инча) и по-големи
    - \* Моля, използвайте съвместими с VESA стандарта конзоли и винтове.

### < Размер на винтов монтажнен интерфейс >

- 75 мм x 75 мм разстояние между отворите

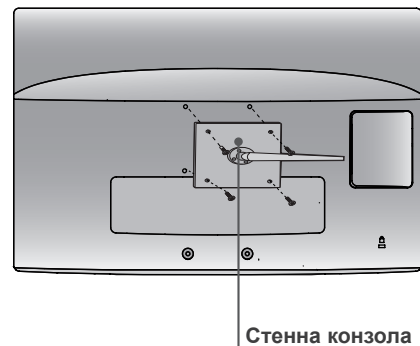

# ПОДГОТОВКА

## МОНТАЖ НА НАСТОЛНА СТОЙКА

■ Показаното изображение може да е различно от вашия телевизор.

За осигуряване на правилна вентилация, оставете разстояние равно на 10 cm от всяка страна и стената.

ПОДГОТОВКА

### <M2080D/M2280D/M2380D>

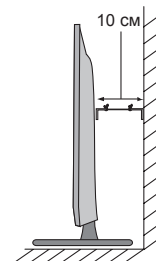
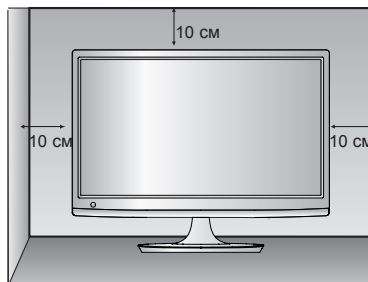
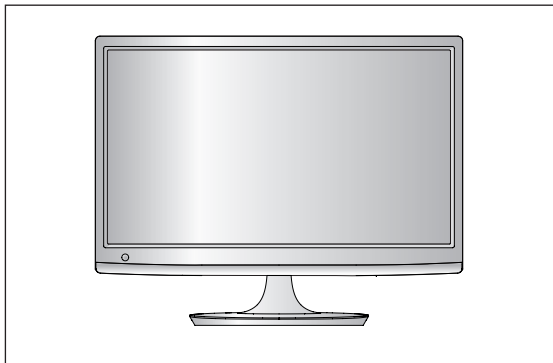

### <M2080DF/M2280DF/M2380DF>

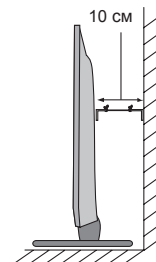
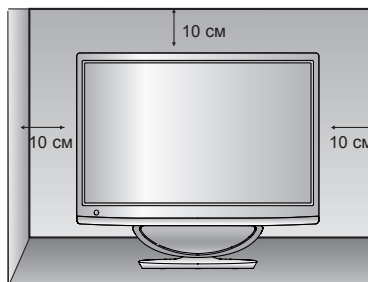
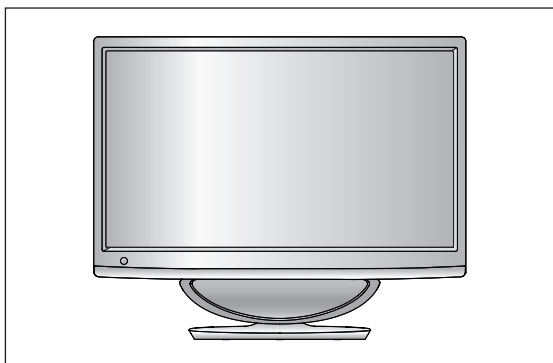

### <M2280DB/M2380DB>

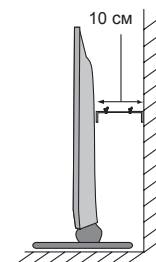
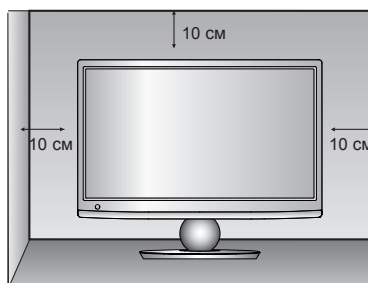
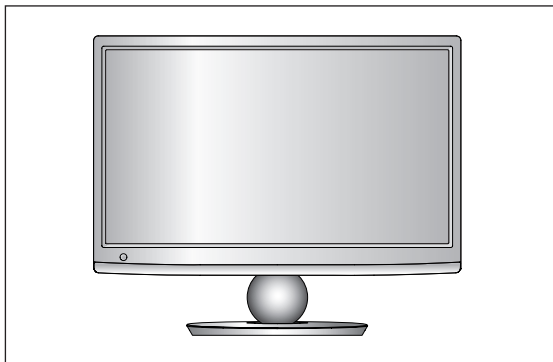



## ПОЗИЦИОНИРАНЕ НА ВАШИЯ ДИСПЛЕЙ

■ Показаното изображение може да е различно от вашия телевизор.  
 Регулирайте позицията на панела по-различни начини, за да постигнете максимален комфорт.

### \* Граници на наклон

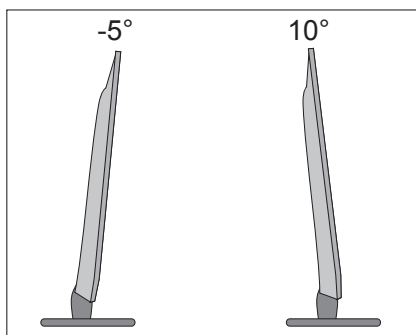

## МЕСТОПОЛОЖЕНИЕ

Позиционирайте телевизора си така, че върху екрана да не попада директна ярка или слънчева светлина. Не трябва да излагате телевизора на ненужна вибрация, влага, прах или топлина. Също така се уверете, че телевизорът е поставен така, че да има достатъчен въздушен поток. Не покривайте вентилационните отвори на задния капак.

### ! ПРЕДУПРЕЖДЕНИЕ

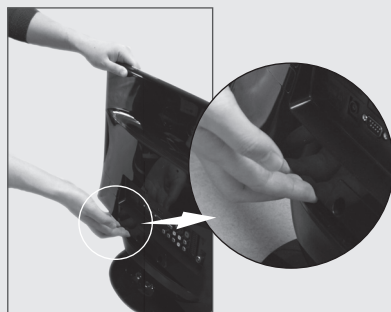
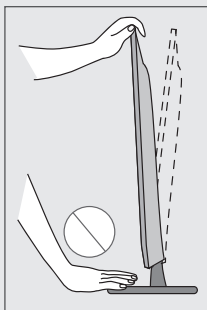

<M2080DF/M2280DF/M2380DF>

- Когато регулирате ъгъла на екрана, не поставяйте пръстите си между горната част на монитора и тялото на стойката или високоговорителя за ниски честоти. Можете да нараните пръстите си.

# ПОДГОТОВКА

## ЗАЩИТНА СИСТЕМА КЕНСИНГТЪН

- Телевизорът разполага с конектор за защитна система Кенсингтън, монтиран на задния панел. Свържете кабела на защитната система Кенсингтън, както е показано по-долу.
- За подробна информация относно инсталацията и употребата на защитната система Кенсингтън, разгледайте ръководството на потребителя към защитната система Кенсингтън.  
За допълнителна информация посетете уеб сайта на компанията Кенсингтън <http://www.kensington.com> Компанията Кенсингтън продава системи за сигурност за скъпо електронно оборудване като компютри и LCD проектори.

### БЕЛЕЖКА

Защитната система Кенсингтън е допълнителна принадлежност по избор.

### БЕЛЕЖКИ

- а. Ако телевизорът е студен при докосване, е възможно при включването му да се появи леко примигване. Това е нормално и не е признак за наличие на проблем с телевизора.
- б. Възможно е в продължение на няколко минути по екрана да се забелязват точкови дефекти, които изглеждат като малки червени, зелени или сини точки.  
Но те не се отразяват неблагоприятно върху качеството на картината.
- с. Избягвайте да докосвате LCD екрана или да задържате пръста(ите) си върху него продължително време. Ако го направите, може да причините временни смущения на екрана.

<M2080D/M2280D/M2380D>

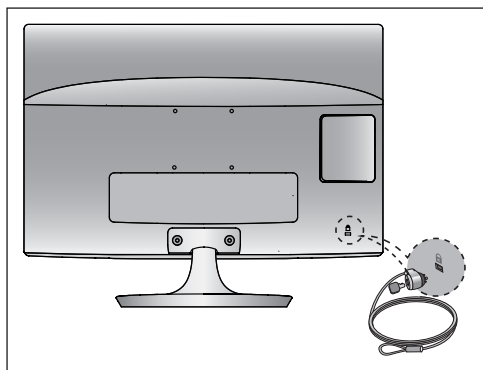

<M2080DF/M2280DF/M2380DF>

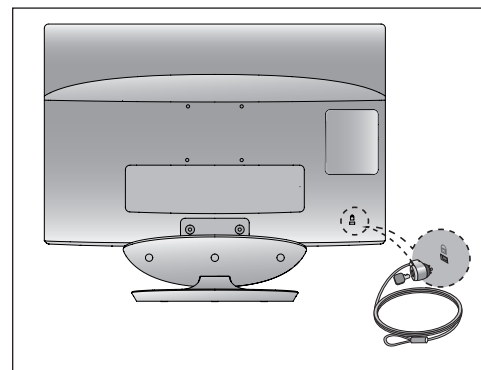

<M2280DB/M2380DB>

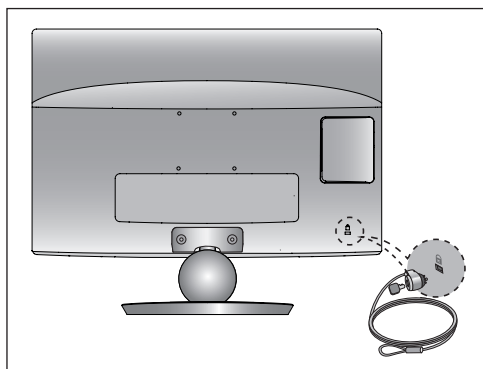

<M2280DN/M2380DN>

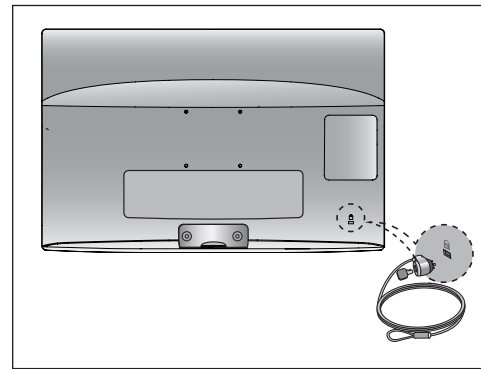

# НАСТРОЙКА НА ВЪНШНО ОБОРУДВАНЕ

- За да избегнете повреда на устройствата, не включвайте никакви захранващи кабели, преди да сте приключили свързването на всички устройства.

## СВЪРЗВАНЕ НА АНТЕНА

- Регулирайте посоката на антената за най-добро качество на образа.
- Антенен кабел и преобразувател не са включени в доставката.

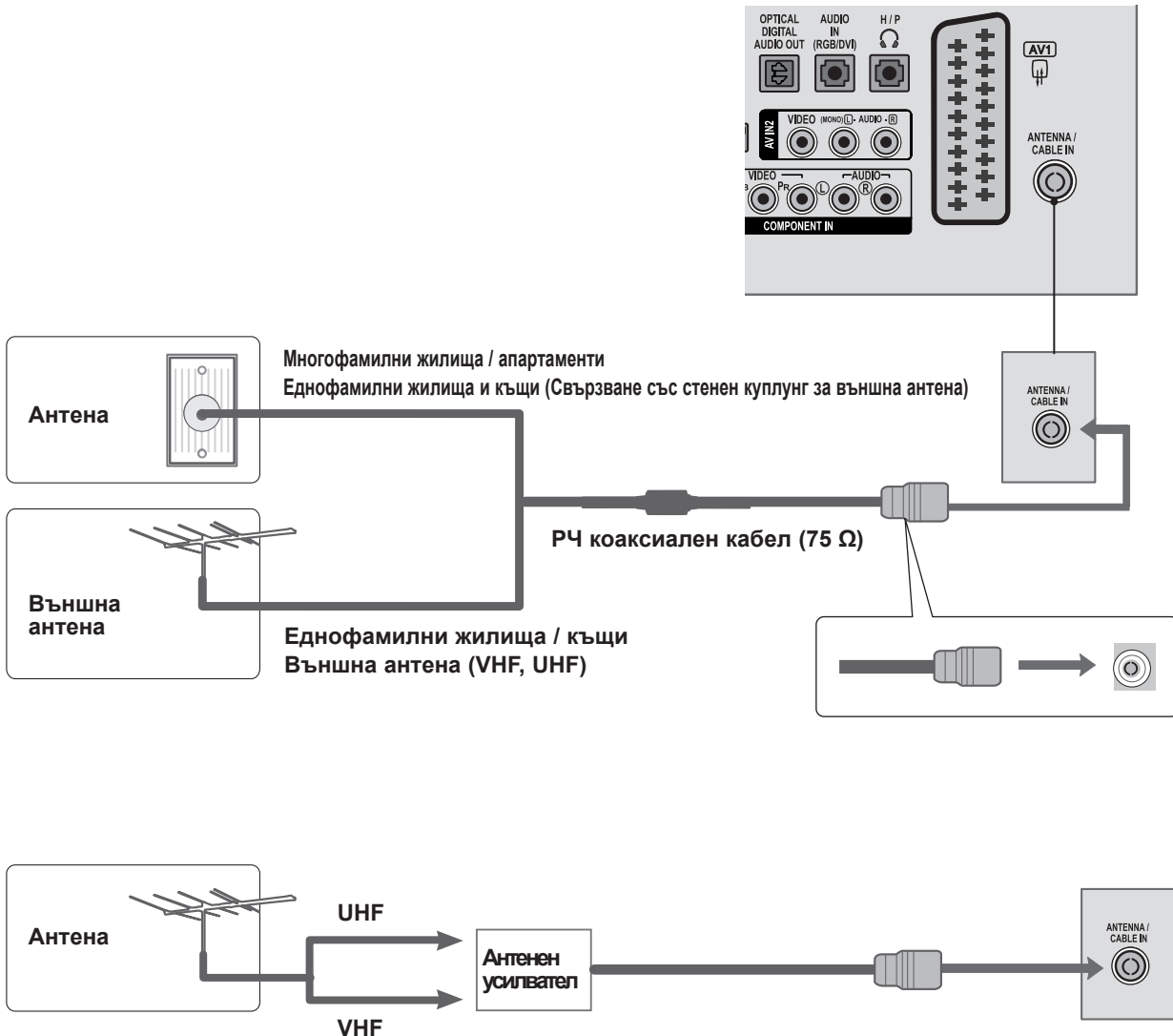

- За да получите по-добро качество на картината в области с лош сигнал, монтирайте сигнален усилвател към антената, както е показано по-горе.
- Ако се наложи сигналът да се раздели между два телевизора, използвайте сплитер на сигнала на антената за връзка.

# НАСТРОЙКА НА ВЪНШНО ОБОРУДВАНЕ

- С цел да се избегне повреда на всеки тип оборудване, никога не включвайте захранващи кабели преди да сте завършили свързването на цялото оборудване.
- Показаното изображение може да е различно от вашия телевизор.

## НАСТРОЙКА НА HD ПРИЕМНИК

### Свързване чрез компонентен кабел

- 1 Свържете видео изходите (Y, PB, PR) на цифрова разпределителна кутия към жаковете за **ВИДЕО С КОМПОНЕНТЕН ВХОД** на телевизора.
- 2 Свържете аудио изходите на цифровата разпределителна кутия към жаковете за **АУДИО С КОМПОНЕНТЕН ВХОД** на телевизора.
- 3 Включете цифровата разпределителна кутия.  
(Погледнете ръководството на собственика на цифровата разпределителна кутия)
- 4 Изберете **COMPONENT** входен източник чрез бутон **INPUT** на дистанционното управление

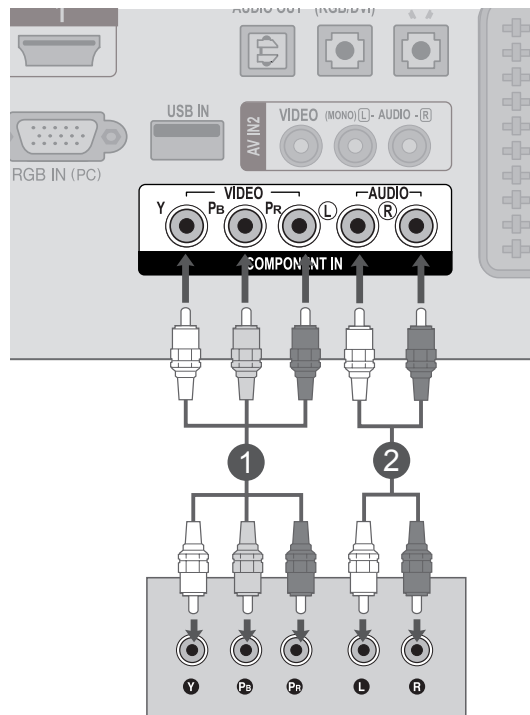

- Поддържан **HDMI** аудио формат: **Dolby Digital, PCM**  
**Не се поддържа DTS** аудио формат.

Сигнал	Компонентен	HDMI
480i / 576i	ДА	Не
480p / 576p	ДА	ДА
720p / 1080i	ДА	ДА
1080p	ДА (само 50 Hz / 60 Hz)	ДА (24 Hz / 30 Hz / 50Hz / 60Hz)

## Свързване на цифрова разпределителна кутия чрез HDMI кабел

- 1 Свържете цифровата разпределителна кутия към жаковете за **HDMI/DVI ВХОД 1** или **HDMI/DVI ВХОД 2** на телевизора
- 2 Включете цифровата разпределителна кутия. (Погледнете ръководството на собственика на цифровата разпределителна кутия)
- 3 Изберете **HDMI 1** или **HDMI 2** входен източник чрез бутона **INPUT** на дистанционното управление.

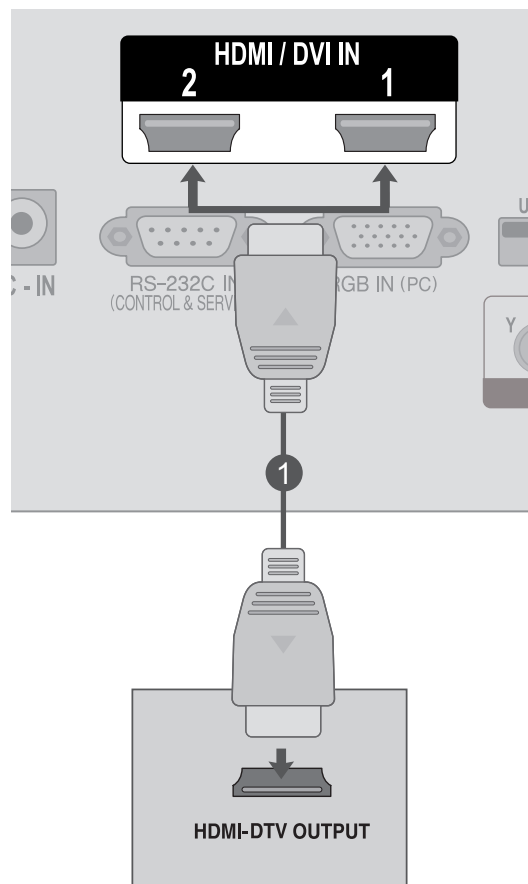

### ! БЕЛЕЖКА

- Проверете дали HDMI кабелът е високоскоростен HDMI кабел. Ако HDMI кабелите не са високоскоростни HDMI кабели, това може да доведе до трептене или липса на картина на екрана. Моля, използвайте високоскоростния HDMI кабел.

# НАСТРОЙКА НА ВЪНШНО ОБОРУДВАНЕ

## Свързване с HDMI към DVI кабел

- 1 Свържете цифровата разпределителна кутия към жаковете за **HDMI/DVI ВХОД 1** или **HDMI/DVI ВХОД 2** на телевизора
- 2 Свържете аудио изхода на цифровата разпределителна кутия към жака за **АУДИО ВХОД (RGB/DVI)** на телевизора.
- 3 Включете цифровата разпределителна кутия.  
(Погледнете ръководството на собственика на цифровата разпределителна кутия)
- 4 Изберете **HDMI 1** или **HDMI 2** входен източник чрез бутона **INPUT** на дистанционното управление.

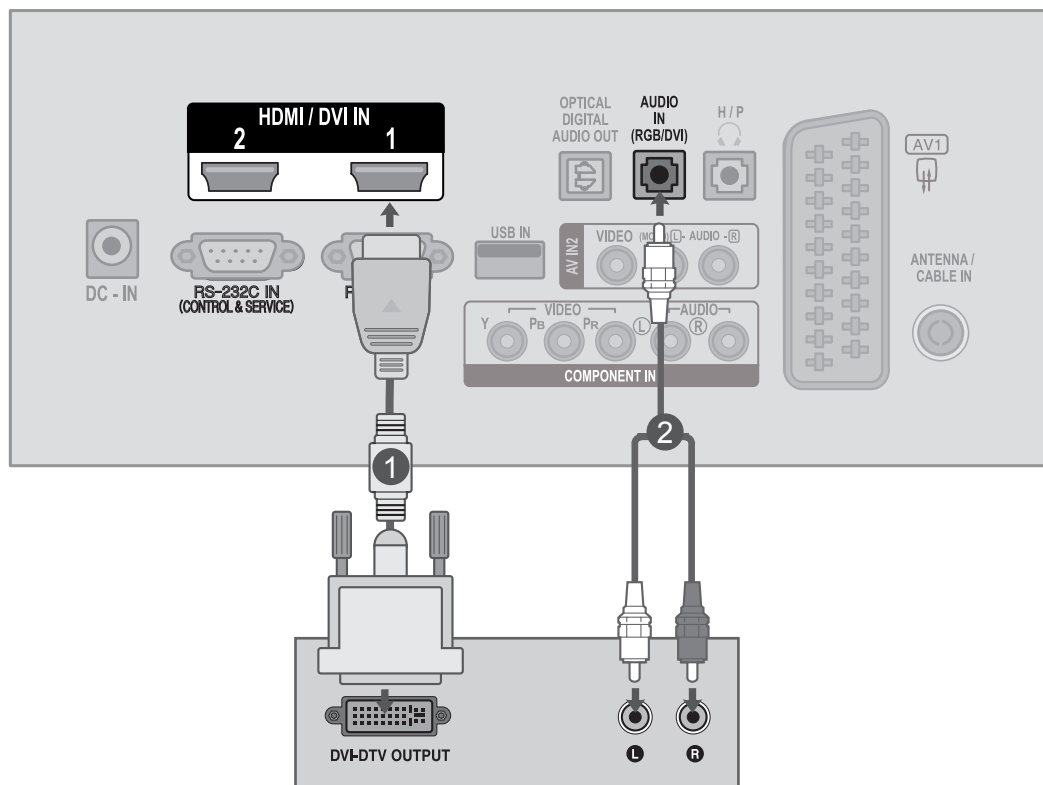

# НАСТРОЙКА НА DVD

## Свързване чрез компонентен кабел

- 1 Свържете видео изходите (Y, PB, PR) на DVD плейъра към жаковете за **ВИДЕО С КОМПОНЕНТЕН ВХОД** на телевизора.
- 2 Свържете аудио изходите на DVD плейъра към жаковете **АУДИО С КОМПОНЕНТЕН ВХОД** на телевизора.
- 3 Включете **DVD плейъра**, поставете DVD диск.
- 4 Изберете **Component** входен източник чрез бутона **INPUT** на дистанционното управление.
- 5 За инструкции за работа, разгледайте ръководството за използване на DVD плейър.

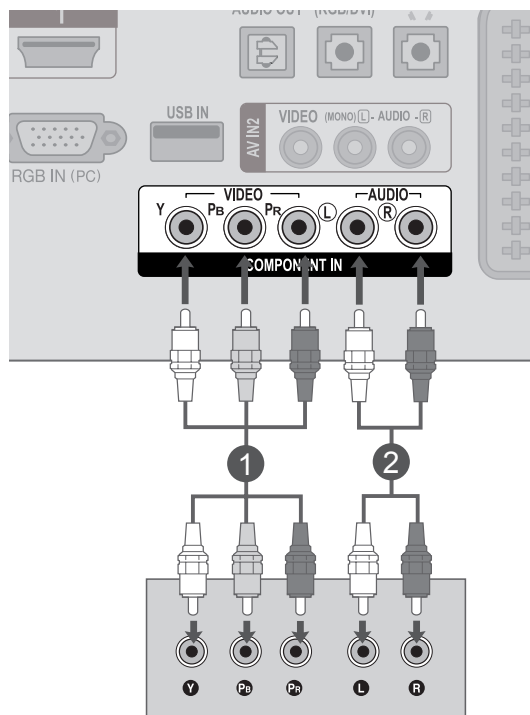

### Компонентни портове на входове

За да постигнете по-високо качество на картината, включете DVD плейър към портовете на компонентния вход, както е показано по-долу.

Компонентни портове на телевизора	Y	P <sub>B</sub>	P <sub>R</sub>
Изходни видео портове на DVD плейъра	Y	P <sub>B</sub>	P <sub>R</sub>
	Y	P-Y	R-Y
	Y	Cb	Cr
	Y	Pb	Pr

# НАСТРОЙКА НА ВЪНШНО ОБОРУДВАНЕ

## Свързване с Euro Scart кабел

- 1 Свържете Euro scart гнездото на DVD плейъра към **AV1** Euro scart гнездото на телевизора.
- 2 Включете DVD плейъра, поставете DVD диск.
- 3 Изберете **AV1** входен източник чрез бутон **INPUT** на дистанционното управление.
- 4 За инструкции за работа, разгледайте ръководството за използване на DVD плейър.

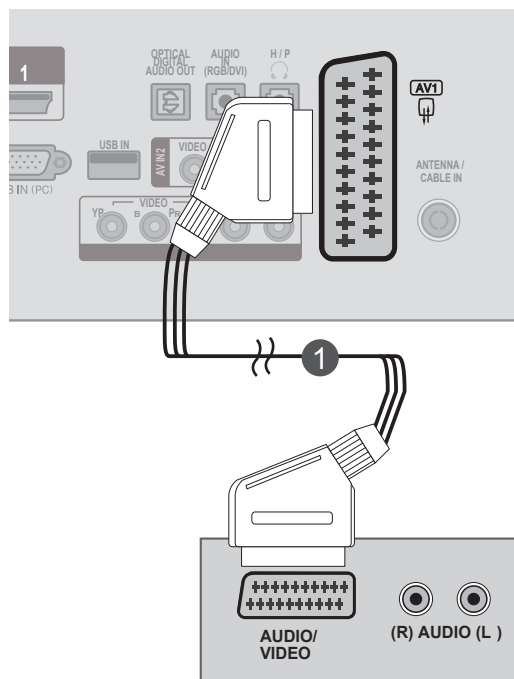

Scart	Вход			Изход
	Видео	Аудио	RGB	Видео, аудио
AV1	○	○	○	Аналогова телевизия, Цифрова телевизия

Тип изход	AV1 (TV Out)	AV1 (Когато DTV определят запис е в ход, използвайки необходимото оборудване за запис.)
Текущ входящ режим		
Цифрова телевизия	Цифрова телевизия	○
Аналогова телевизия, AV	Аналогова телевизия	○
Компонент / RGB	Аналогова телевизия	(Режимът на въвеждане се конвертира в DTV)
HDMI	х	

► Телевизионен изход: отвежда сигнали от аналогова или цифрова телевизия.

### ! БЕЛЕЖКА

- Може да бъде приет RGB тип сигнал, т.е. сигналите червено, зелено и синьо могат да бъдат избрани само за Euro scart и AV 1. Тези сигнали се предават, например, чрез платен телевизионен декодер, конзола за игри или фото CD апарати и т.н.
- Моля, използвайте екраниран скарт кабел.



## Свързване на HDMI кабел

- 1 Свържете HDMI изхода на DVD плейъра към жак **HDMI/DVI ВХОД 1** или **HDMI/DVI ВХОД 2** на телевизора
- 2 Изберете **HDMI 1** или **HDMI 2** входен източник чрез бутона **INPUT** на дистанционното управление.
- 3 За инструкции за работа, разгледайте ръководството за използване на DVD плейър.

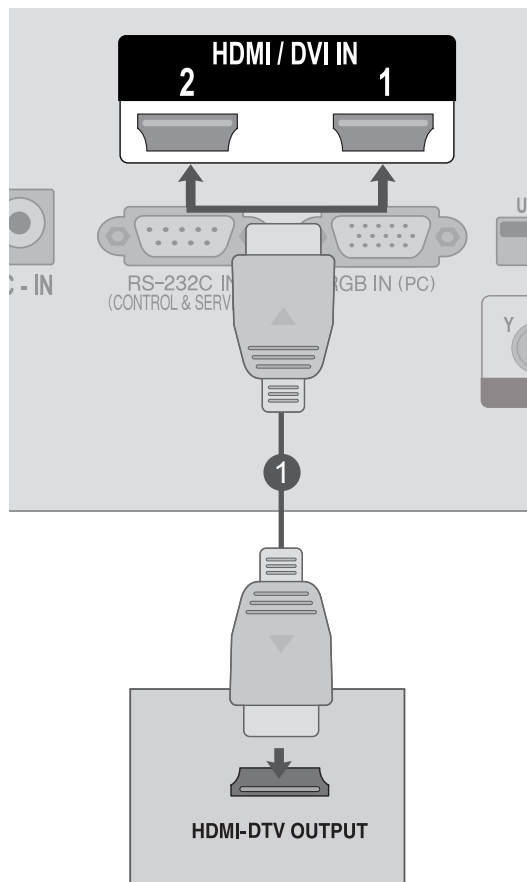

### ! БЕЛЕЖКА

- Проверете дали HDMI кабелът е високоскоростен HDMI кабел. Ако HDMI кабелите не са високоскоростни HDMI кабели, това може да доведе до трептене или липса на картина на екрана. Моля, използвайте високоскоростния HDMI кабел.

# НАСТРОЙКА НА ВЪНШНО ОБОРУДВАНЕ

## НАСТРОЙКА НА VCR

- За да избегнете шум в снимката (смущения), оставете достатъчно място между VCR и телевизора.

### Свързване чрез RF кабел

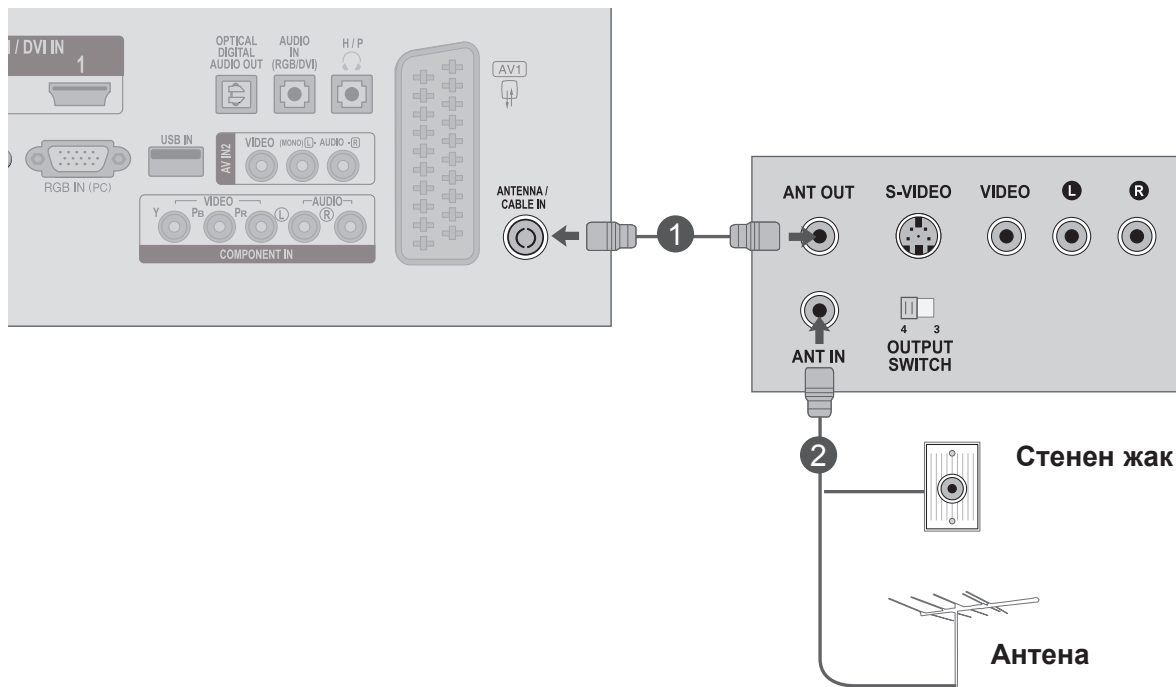

- 1 Включете **ANT OUT (ИЗХОД ЗА АНТЕНА)** гнездото на VCR в гнездото **ANTENNA IN (ВХОД ЗА АНТЕНА)** на телевизора .
- 2 Включете кабела на антената в гнездото **ANT IN** на VCR.
- 3 Натиснете бутона **PLAY** на **VCR** и свържете подходящия канал за гледане по телевизията и VCR.

## Свързване с Euro Scart кабел

- 1 Свържете гнездото Euro scart на VCR към AV1 Гнездо Euro scart гнездо на телевизора.
- 2 Поставете видео лента във VCR устройството и натиснете "ИЗПЪЛНЕНИЕ" от VCR. (Разгледайте ръководството на потребителя на VCR.)
- 3 Изберете **AV1** входен източник чрез бутон **INPUT** на дистанционното управление.
- 4 За инструкции за работа, разгледайте ръководството за използване на VCR плейър.

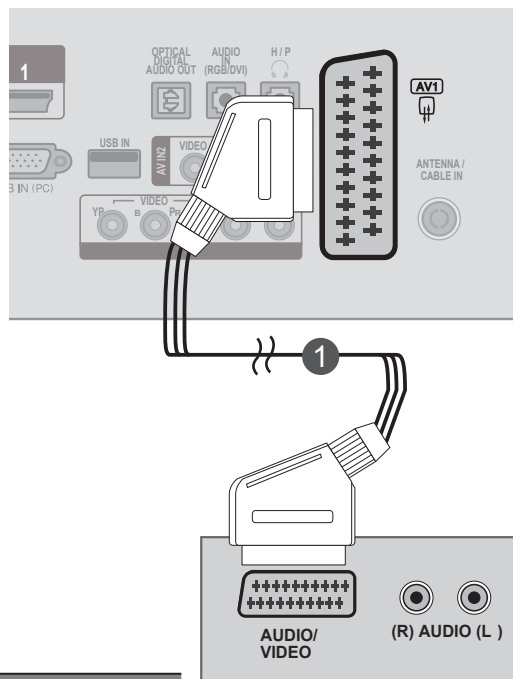

Scart	Вход			Изход
	Видео	Аудио	RGB	Видео, аудио
AV1	○	○	○	Аналогова телевизия, Цифрова телевизия

Тип изход	AV1 (TV Out)	AV1 (Когато DTV определеният запис е в ход, използвайки необходимото оборудване за запис.)
Текущ входящ режим		
Цифрова телевизия	Цифрова телевизия	○
Аналогова телевизия, AV	Аналогова телевизия	○
Компонент / RGB	Аналогова телевизия	(Режимът на въвеждане се конвертира в DTV)
HDMI	×	

► Телевизионен изход: отвежда сигнали от аналогова или цифрова телевизия.

### ! БЕЛЕЖКА

- Може да бъде приеман RGB тип сигнал, т.е. сигналите червено, зелено и синьо могат да бъдат избрани само за Euro scart и AV 1. Тези сигнали се предават, например, чрез платен телевизионен декодер, конзола за игри или фото CD апарати и т.н.
- Моля, използвайте екраниран скарт кабел.

# НАСТРОЙКА НА ВЪНШНО ОБОРУДВАНЕ

## Свързване чрез RCA кабел

- 1 Свържете **AUDIO/VIDEO** между телевизора и VCR плейъра. Напаснете цветовете на жаковете (Видео = жълто, аудио Ляво = бяло и аудио Дясно = червено)
- 2 Поставете видео лента във **VCR** устройството и натиснете **PLAY** от VCR. (Разгледайте ръководството на потребителя на VCR.)
- 3 Изберете **AV2** входен източник чрез бутон **INPUT** на дистанционното управление

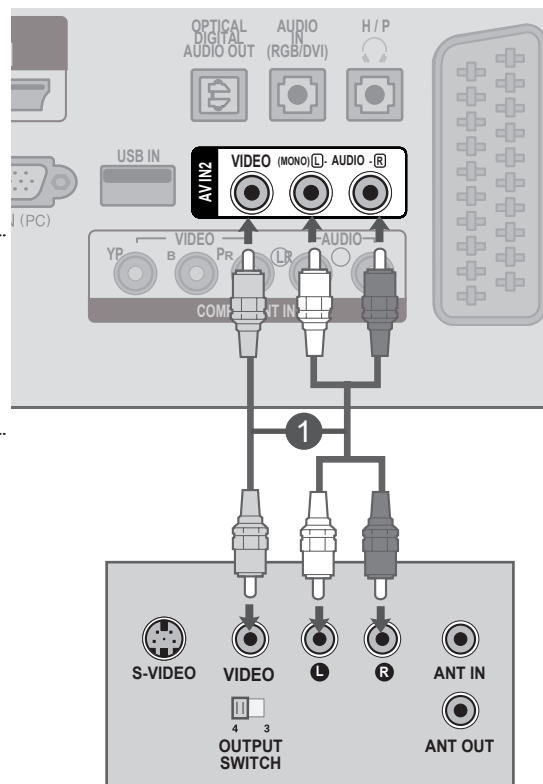

### ! БЕЛЕЖКА

- ▶ Ако разполагате с моно VCR, свържете аудио кабела от VCR към **AUDIO L / MONO** жака на телевизора.

## ПОСТАВЯНЕ НА СИ МОДУЛ

- За да гледате кодирани (платени) услуги в цифров телевизионен режим.
- Тази функция не се предлага във всички държави.

- 1 Поставете СИ модула в **PCMCIA** (Международна асоциация за платки за памет за персонални компютри) **СЛОТА НА КАРТАТА** на телевизора, както е показано.

За повече информация вижте стр. 61.

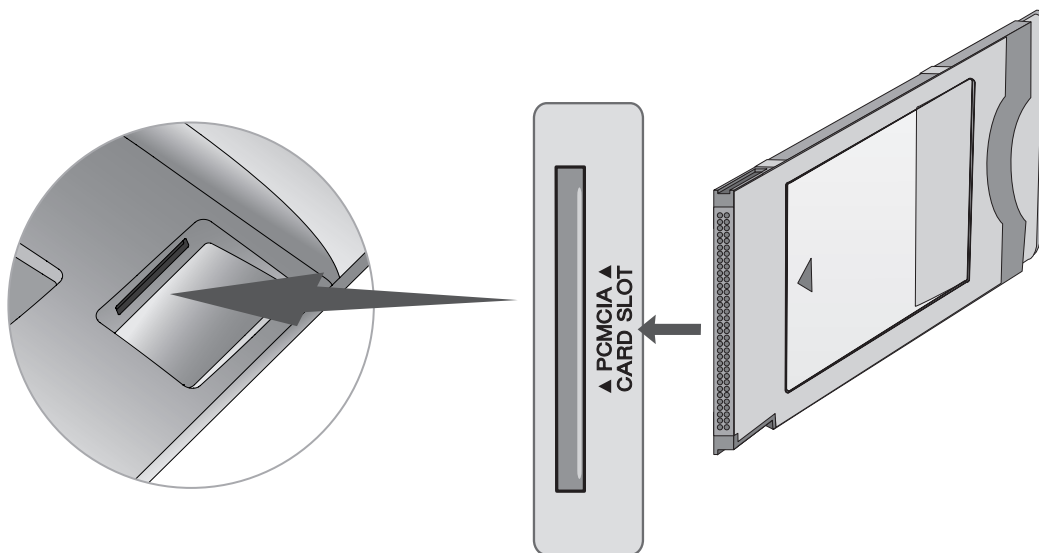

### ! БЕЛЕЖКА

- Проверете дали СИ модул се поставя в слота за PCMCIA в правилната посока. Ако модул не е поставена правилно, това може да причини увреждане на телевизора и картата PCMCIA слот.

# НАСТРОЙКА НА ВЪНШНО ОБОРУДВАНЕ

## НАСТРОЙКА НА ЦИФРОВ АУДИО ИЗХОД

Изпращането на ауди сигнали от телевизора към външно аудио оборудване чрез порта на цифровия аудио изход (оптичен).

Ако желаете да се насладите на цифрово разпространение чрез 5.1-канални високоговорители, свържете ОПТИЧНИТЕ ЦИФРОВИ АУДИО ИЗХОДНИ клеми на гърба на телевизора със система за домашно кино (или усилвател).

- 1 Свържете единия край на оптичния кабел с цифровия аудио изходен порт на телевизора (оптичен).
- 2 Свържете другия край на оптичния кабел с цифровия аудио вход (оптичен) на аудио оборудването.
- 3 Настройте **“Опция за ТВ високоговорител - изключена”** в аудио менюто. (стр. 92)  
Разгледайте инструкцията за работа с външно аудио оборудване.

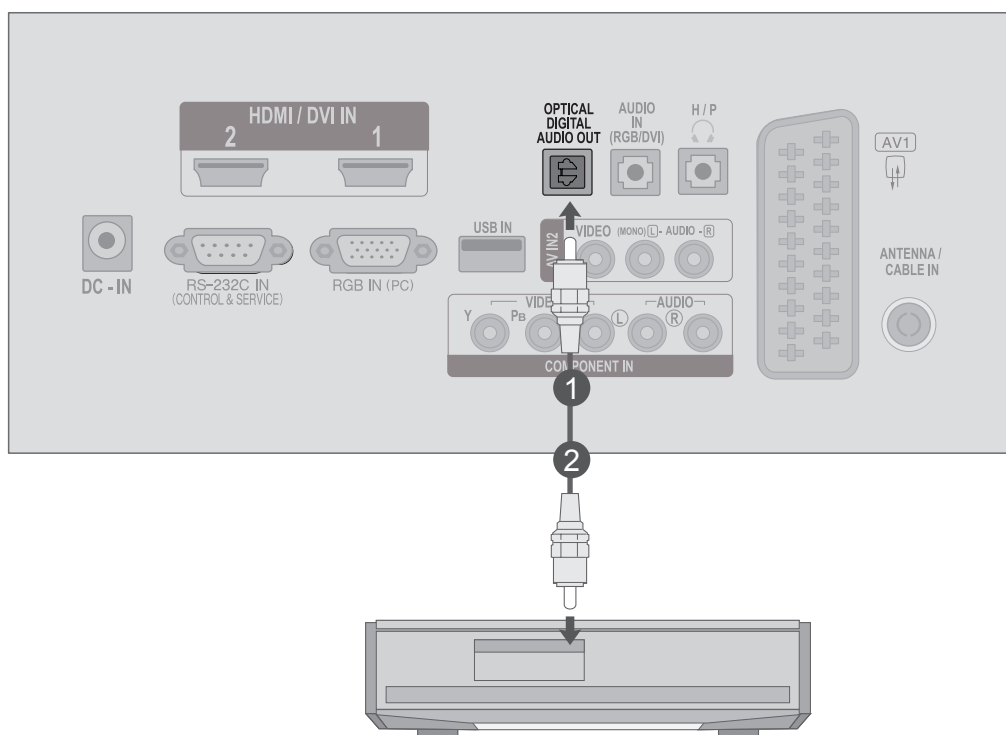

### ⚠ ВНИМАНИЕ

- ▶ Не насочвайте погледа си към порта на оптичния изход. Поглеждането по посока на лазерния лъч може да повреди зрението ви.

# USB НАСТРОЙКА

- 1 Включете USB устройството в **USB ВХОДА**, намиращ се отстрани на телевизора.
- 2 След включване на устройството в **USB ВХОДА**, можете да използвате **USB** функцията.  
(▶ стр.113)

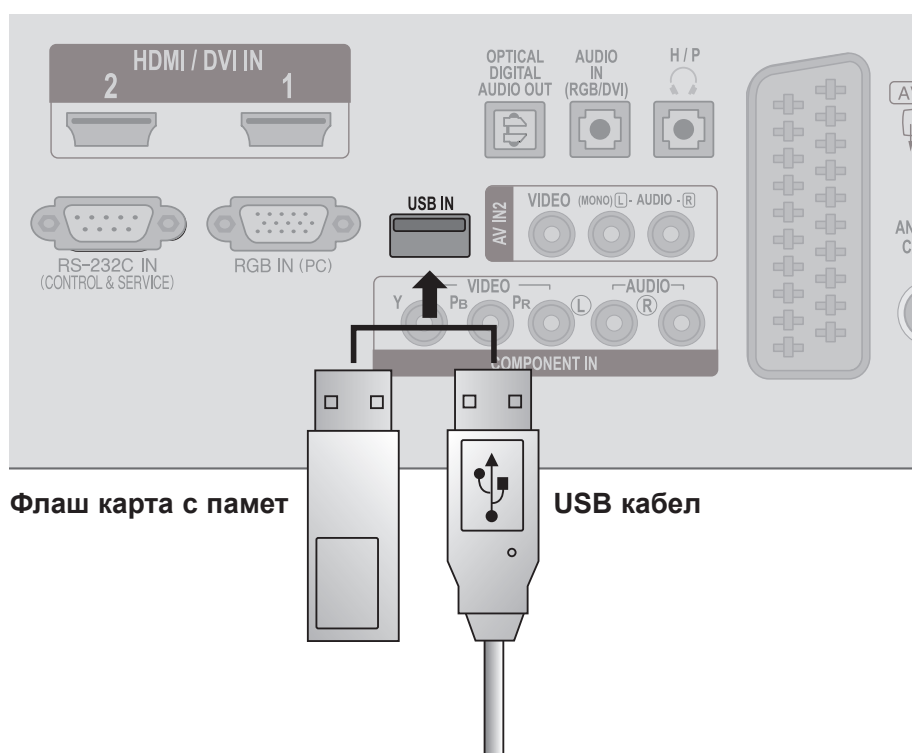

# НАСТРОЙКА НА ВЪНШНО ОБОРУДВАНЕ

## НАСТРОЙКА НА СЛУШАЛКИ

Можете да слушате звука през слушалки.

- 1 Включете слушалките в **гнездото** за слушалки.
- 2 За настройка **силата на звука на слушалките**, натиснете бутона  + или -. Ако натиснете бутона **MUTE (ИЗКЛЮЧВАНЕ НА ЗВУКА)** звукът от слушалките е изключен.

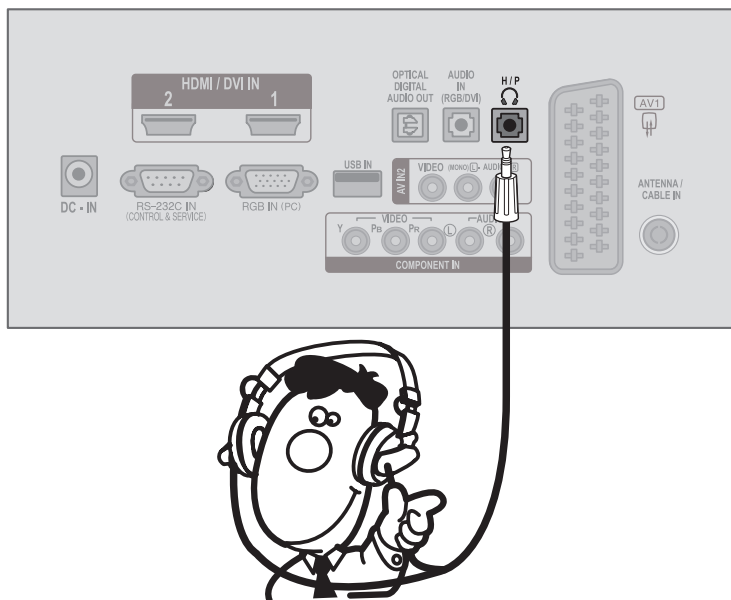

### ! БЕЛЕЖКА

- ▶ АУДИО елементите от менюто са забранени при свързване на слушалки.
- ▶ Оптичен цифров аудио количества не е на разположение, когато свързване на слушалки.



# НАСТРОЙКА НА ДРУГ А/В ИЗТОЧНИК

- 1 Свържете **AUDIO / VIDEO** жаковете между телевизора и външното оборудване. Спазвайте цветовете на жаковете.  
(Видео = жълт, аудио ляво = бял, и аудио дясно = червен)
- 2 Изберете **AV2** входен източник, чрез бутона **INPUT** на дистанционното управление.
- 3 Работете със съответното външно оборудване.  
Разгледайте ръководството за работа с външно оборудване.

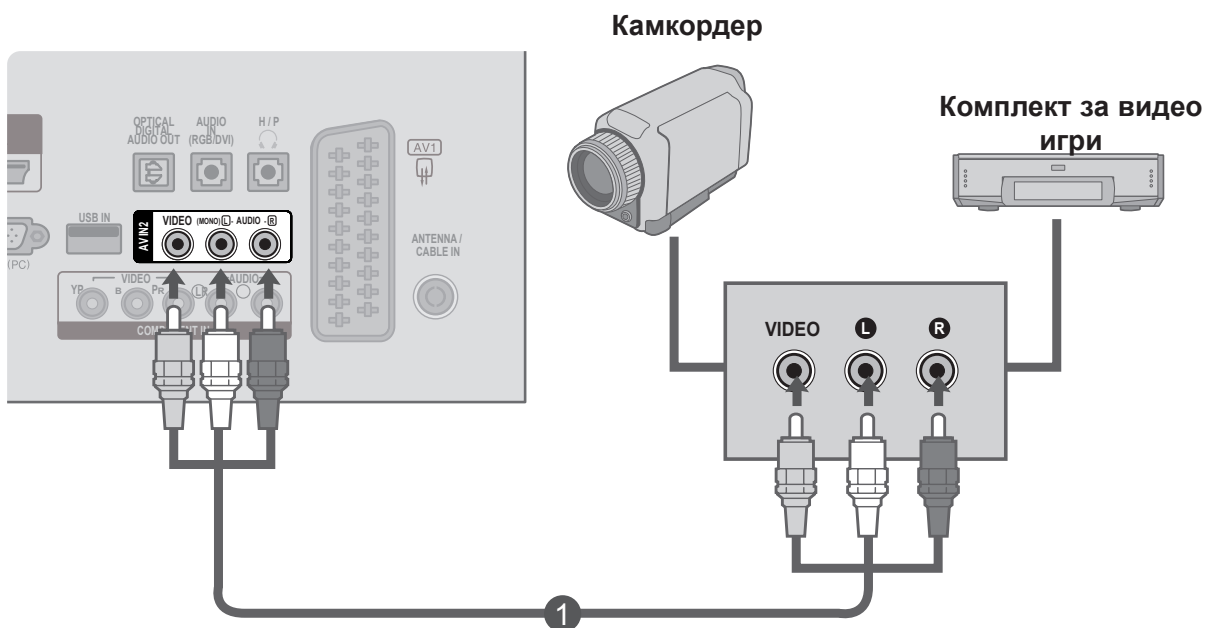

# НАСТРОЙКА НА ВЪНШНО ОБОРУДВАНЕ

## НАСТРОЙКА НА КОМПЮТЪР

Когато използвате дистанционното управление, го насочвайте към сензора за дистанционно управление на телевизора.

Когато свързвате с 15-цифтов D-sub кабел

- 1 Свържете сигналния кабел от изходното гнездо на монитора на **КОМПЮТЪРА** към гнездото **ВХОД ЗА КОМПЮТЪР** на телевизора.
- 2 Свържете аудио кабеля от **компютъра** в **АУДИО ВХОД (RGB/DVI)** гнезда на телевизора.
- 3 Натиснете бутон **INPUT**, за да изберете **RGB**.
- 4 Включете **компютъра**, и **компютърният** екран се извежда на телевизора.  
Телевизорът може да се използва като монитор за компютър.

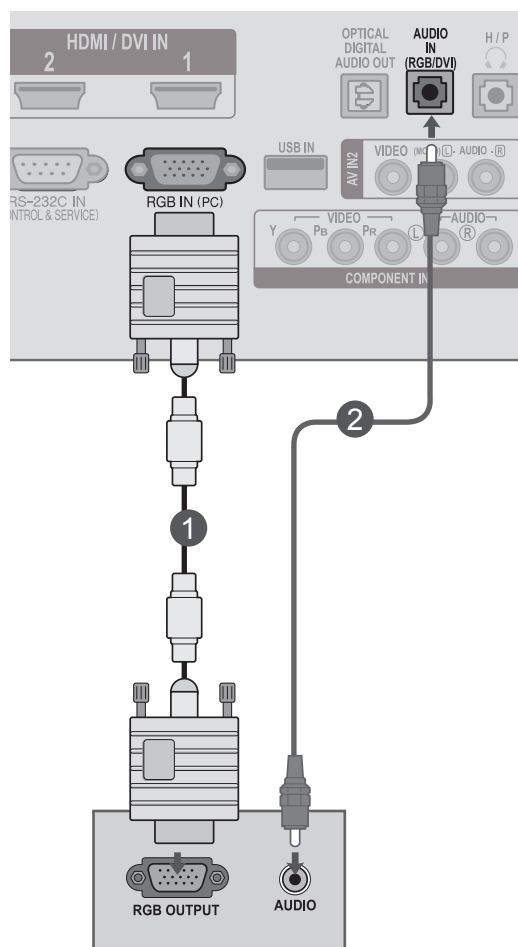

### БЕЛЕЖКА

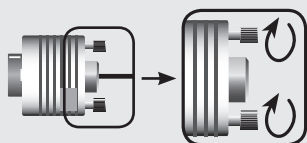

- Свържете сигналния кабел за вход и го затегнете по посока на стрелката, както е показано на фигурата.

## Свързване с HDMI към DVI кабел

- 1 Свържете DVI изхода на компютъра към жак **HDMI/DVI ВХОД 1** или **HDMI/DVI ВХОД 2** на телевизора.
- 2 Свържете компютърния аудио изход към **AUDIO ВХОД (RGB/DVI)** жака на телевизора.
- 3 Включете компютъра и телевизора
- 4 Изберете **HDMI 1** или **HDMI 2** входен източник чрез бутона **INPUT** на дистанционното управление.

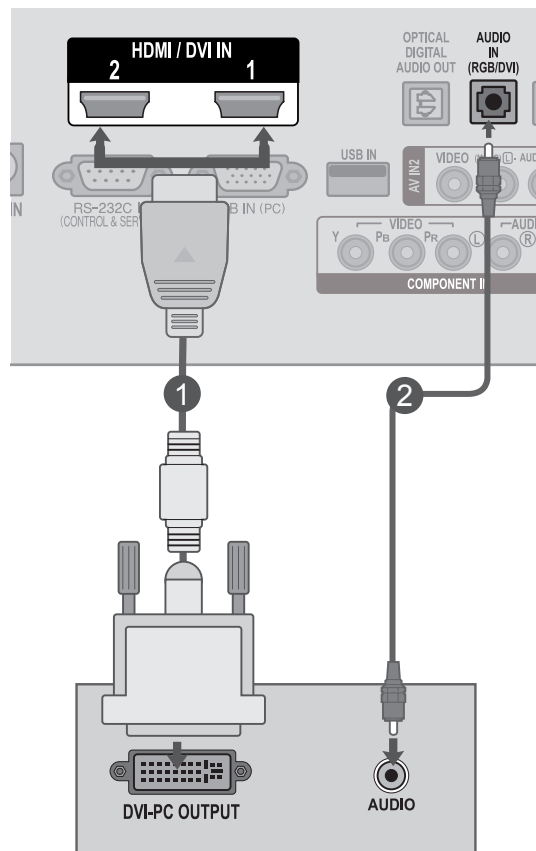

### ! БЕЛЕЖКА

- ▶ Ако искате да използвате режим HDMI-PC, трябва да настроите входния кабел на PC режим.

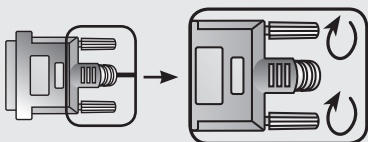

- ▶ Свържете сигналния кабел за вход и го затегнете по посока на стрелката, както е показано на фигурата.

# НАСТРОЙКА НА ВЪНШНО ОБОРУДВАНЕ

## Свързване с HDMI към HDMI кабел

1. Свържете HDMI изхода на компютъра към жак **HDMI/DVI ВХОД 1** или **HDMI/DVI ВХОД 2** на телевизора.
2. Включете компютъра и телевизора
3. Изберете **HDMI 1** или **HDMI 2** входен източник чрез бутона **INPUT** на дистанционното управление.

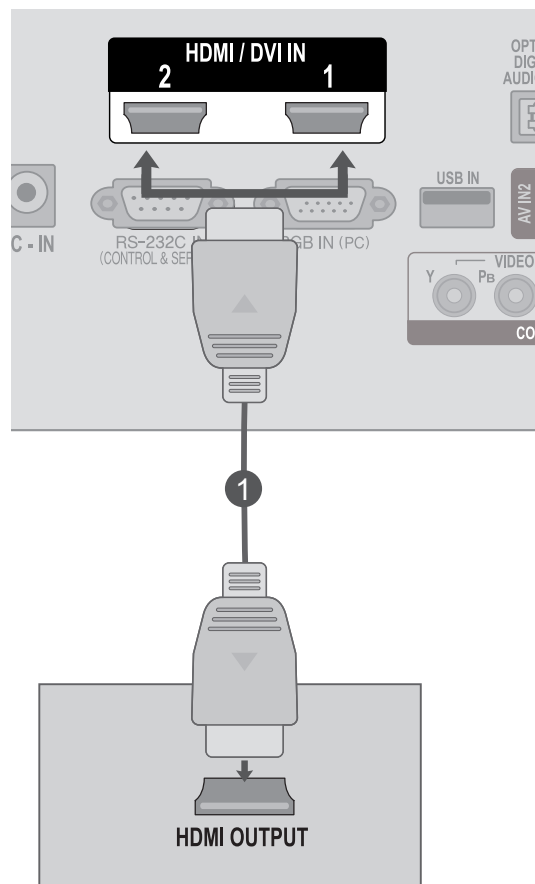

### ! БЕЛЕЖКА

- ▶ Проверете дали HDMI кабелът е високоскоростен HDMI кабел. Ако HDMI кабелите не са високоскоростни HDMI кабели, това може да доведе до трептене или липса на картина на екрана. Моля, използвайте високоскоростния HDMI кабел.
- ▶ Ако искате да използвате режим HDMI-PC, трябва да настроите входния кабел на PC режим.

# ЗАДЕН КАПАК ЗА ОРГАНИЗИРАНЕ НА КАБЕЛИТЕ

Завържете кабелите заедно чрез лента за организация на кабелите, както е показано в илюстрацията.

<M2080D/M2280D/M2380D>

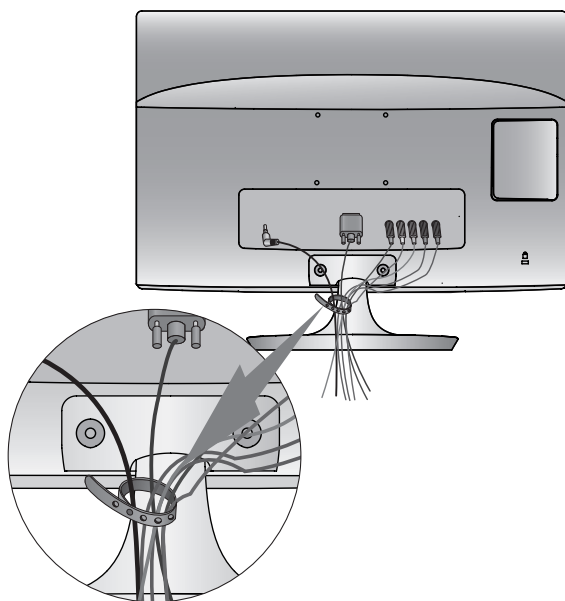

<M2080DF/M2280DF/M2380DF>

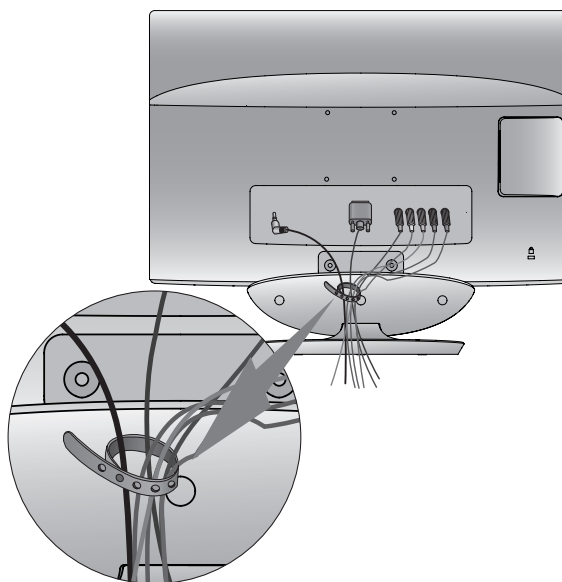

<M2280DB/M2380DB>

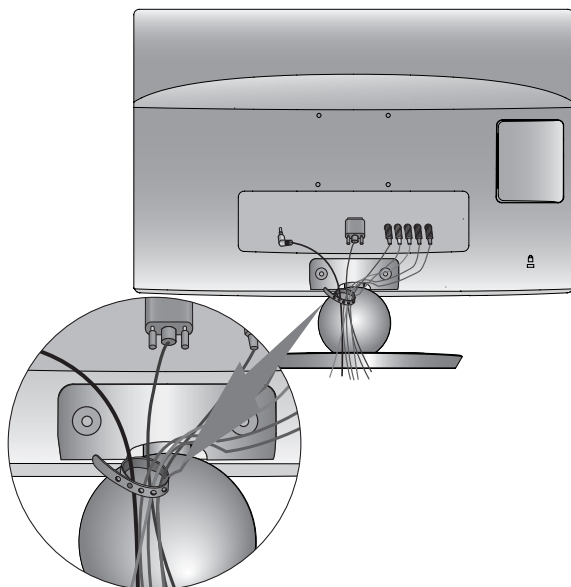

<M2280DN/M2380DN>

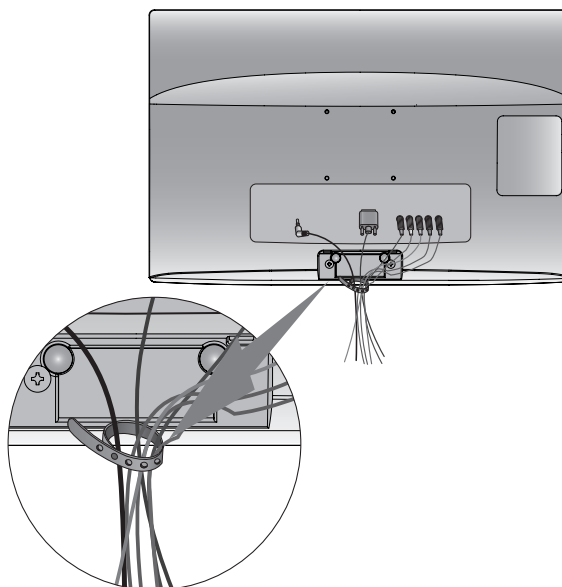

# НАСТРОЙКА НА ВЪНШНО ОБОРУДВАНЕ

## ПОДДЪРЖАНА РАЗДЕЛИТЕЛНА СПОСОБНОСТ НА ДИСПЛЕЯ

RGB [компютърен] режим

M2080D / M2080DF

Разделителна способност	Хоризонтално Честота (kHz)	Вертикална Честота (Hz)
640 x 480	31,469	59,94
640 x 480	37,5	75
800 x 600	37,879	60,317
800 x 600	46,875	75
832 x 624	49,725	64,55
1024 x 768	48,363	60
1024 x 768	60,023	75,029
1280 x 1024	63,981	60,02
1600 x 900	60	60

M2280D/M2380D/M2280DF/M2380DF  
M2280DB/M2380DB/M2280DN/M2380DN

Разделителна способност	Хоризонтално Честота (kHz)	Вертикална Честота (Hz)
720 x 400	31,468	70,08
640 x 480	31,469	59,94
640 x 480	37,5	75
800 x 600	37,879	60,317
800 x 600	46,875	75,0
1024 x 768	48,363	60,0
1024 x 768	60,023	75,029
1152 x 864	67,500	75,000
1280 x 1024	63,981	60,02
1280 x 1024	79,976	75,025
1680 x 1050	64,674	59,883
1680 x 1050	65,290	59,954
1600 x 1200	75,0	60,0
1920 x 1080	67,5	60

HDMI/DVI - компютърен режим

M2080D / M2080DF

Разделителна способност	Хоризонтално Честота (kHz)	Вертикална Честота (Hz)
640 x 480	31,469	59,94
640 x 480	37,5	75
800 x 600	37,879	60,317
800 x 600	46,875	75
832 x 624	49,725	64,55
1024 x 768	48,363	60
1024 x 768	60,023	75,029
1152 x 870	68,681	75,062
1280 x 1024	63,981	60,02
1600 x 900	60	60

M2280D/M2380D/M2280DF/M2380DF  
M2280DB/M2380DB/M2280DN/M2380DN

Разделителна способност	Хоризонтално Честота (kHz)	Вертикална Честота (Hz)
720 x 400	31,468	70,08
640 x 480	31,469	59,94
640 x 480	37,5	75
800 x 600	37,879	60,317
800 x 600	46,875	75,0
1024 x 768	48,363	60,0
1024 x 768	60,023	75,029
1152 x 864	67,500	75,000
1280 x 1024	63,981	60,02
1280 x 1024	79,976	75,025
1680 x 1050	64,674	59,883
1680 x 1050	65,290	59,954
1600 x 1200	75,0	60,0
1920 x 1080	67,5	60

## HDMI/DVI - DTV режим

Разделителна способност	Хоризонтално Честота (kHz)	Вертикална Честота (Hz)
720 x 480	31,469	59,94
	31,5	60
720 x 576	31,25	50
1280 x 720	37,500	50
1280 x 720	44,96	59,94
	45	60
1920 x 1080	33,72	59,94
	33,75	60
1920 x 1080	28,125	50,00
1920 x 1080	27	24
1920 x 1080	33,75	30,00
1920 x 1080	56,250	50
1920 x 1080	67,43	59,94
	67,5	60

## Компонентен режим

Разделителна способност	Хоризонтално Честота (kHz)	Вертикална Честота (Hz)
720 x 480	15,73	59,94
720 x 480	15,75	60,00
720 x 576	15,625	50,00
720 x 480	31,47	59,94
720 x 480	31,50	60,00
720 x 576	31,25	50,00
1280 x 720	44,96	59,94
1280 x 720	45,00	60,00
1280 x 720	37,50	50,00
1920 x 1080	33,72	59,94
1920 x 1080	33,75	60,00
1920 x 1080	28,125	50,00
1920 x 1080	56,25	50
1920 x 1080	67,432	59,94
1920 x 1080	67,5	60,00

### ! БЕЛЕЖКА

- ▶ Избягвайте да оставяте неподвижно изображение на екрана за дълъг период от време. Неподвижното изображение може да се отпечата трайно на екрана, когато е възможно използвайте скрийнсейвър.
- ▶ В режим РС (компютър) е възможно да се получи шум в картината при някои разделителни способности, честоти на вертикално опресняване, настройки на контраста или яркостта. В такива случаи променете режима РС (компютър) на друга разделителна способност или променете честотата на опресняване, или променете яркостта и контраста от менюто, до изчистяване на картината. Ако честотата на опресняване на графичната карта на компютъра не може да се промени, сменете графичната карта или се консултирайте с производителя на графичната карта на компютъра.
- ▶ Синхронизиращата форма на входа е отделна за хоризонталната и вертикалната честота.
- ▶ Ние препоръчваме за компютърен режим да използвате 1920 x 1080 @ 60 Hz (с изключение на M2080D/M2080DF), 1600 x 900 @ 60 Hz (само M2080D/M2080DF), като тези параметри ще дадат най-добро качество на картината.
- ▶ Свържете сигналния кабел на изходния порт на монитора на компютъра към RGB (PC) порта на телевизора или сигналния кабел от HDMI

изходния порт на компютъра към HDMI/DVI IN порта на телевизора.

- ▶ Свържете аудио кабела от компютъра към аудио входа на телевизора. (Аудио кабелите не са включени към комплекта на телевизора).
- ▶ Ако използвате звукова карта, регулира звук компютър, както се изисква.
- ▶ Ако графичната карта на компютъра не извежда едновременно аналогов и цифров RGB сигнал, свържете поне един от двата варианта RGB или HDMI/DVI IN, за да може PC изхода да се изведе на телевизора.
- ▶ Ако графичната карта на компютъра може да изведе едновременно аналогов и цифров RGB сигнал, настройте телевизора на RGB или HDMI. (Другият режим се настройва автоматично в телевизора на опция "Plug and Play".)
- ▶ ДОС режим може да не работи в зависимост от видео картата, ако използвате HDMI към DVI кабел.
- ▶ Ако използвате прекалено дълго един RGB-PC кабела, който е прекалено дълго, може да има намеса на екрана. Ние препоръчваме да използвате на по 5 метра кабел. Това дава най-доброто качество на картината

# ГЛЕДАНЕ НА ТЕЛЕВИЗИЯ / УПРАВЛЕНИЕ НА ПРОГРАМИТЕ

## ФУНКЦИИ НА БУТОНИТЕ НА ДИСТАНЦИОННОТО УПРАВЛЕНИЕ

Когато използвате дистанционното управление, го насочвайте към сензора за дистанционно управление на телевизора.

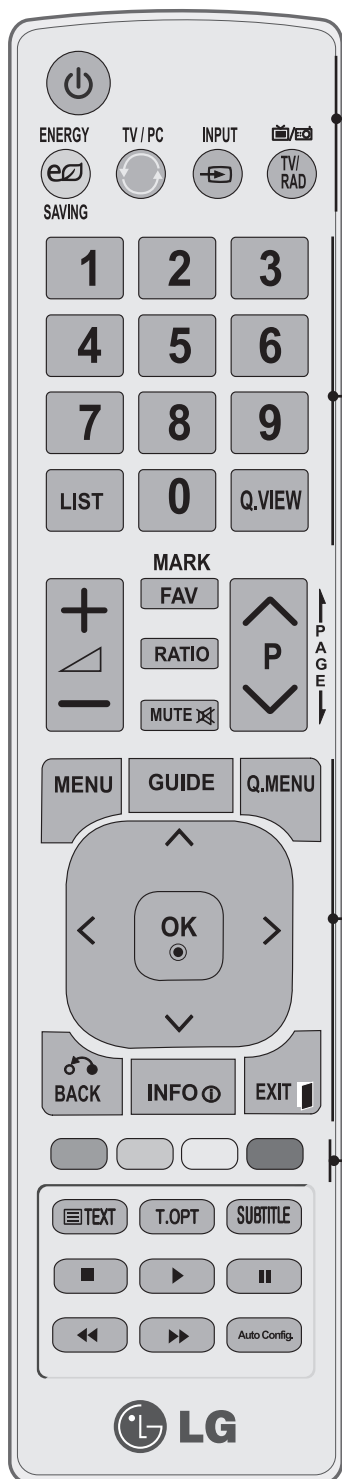

**⏻ (ВКЛЮЧВАНЕ/ИЗКЛЮЧВАНЕ)** Превключва телевизора към режим на работа от режим на готовност или от режим на работа към режим на готовност.

**ПЕСТЕНЕ НА ЕНЕРГИЯ** Настройка на режим пестене на енергия на телевизора. (► стр. 72)

**TV/PC** Избира режим телевизор и компютър.

**ВХОД** Режимът на използване на външен вход осъществява периодично въртене.

**TV/RAD** Избирате радио, TV и DTV канал.

**бутона с цифри 0~9** Избира програма.  
Избира номерирани елементи в меню.

**СПИСЪК** Показва таблицата с програми. (► стр. 62)

**ПРЯКО МЕНЮ** Връща се на предишно прегледаната програма.

**МЕНЮ** Избирате меню.  
Изтрива всичко на екрана и се връща на телевизионен режим, независимо от това в кое меню се намирате. (► стр. 44)

**РЪКОВОДСТВО** Показва телевизионната програма. (► стр. 65 до 68)

**Q. МЕНЮ** Избирате желания източник на меню за пряк достъп (формат на изображение, Изчистване на гласа II, режим картина, режим звук, аудио, таймер сън, любими, USB устройство). (► стр.43)

**THUMBSTICK** Позволява ви да преминавате през екранните менюта и да регулирате системните настройки съобразно предпочитанията си.  
(Нагоре/Надолу/Вляво/Вдясно)

**OK** Приема избора ви или показва текущия режим.

**НАЗАД** Позволява на потребителя да се върне назад с една стъпка в интерактивно приложение, EPG или друга интерактивна потребителска функция.

**INFO** Показва текущата екранна информация.

**ИЗХОД** Изтрива всичко на екрана и се връща на телевизионен режим, независимо от това в кое меню се намирате.

**Цветни бутони** Тези бутони се използват за телетекст (само при модели с ТЕЛЕТЕКСТ), редактиране на програми.



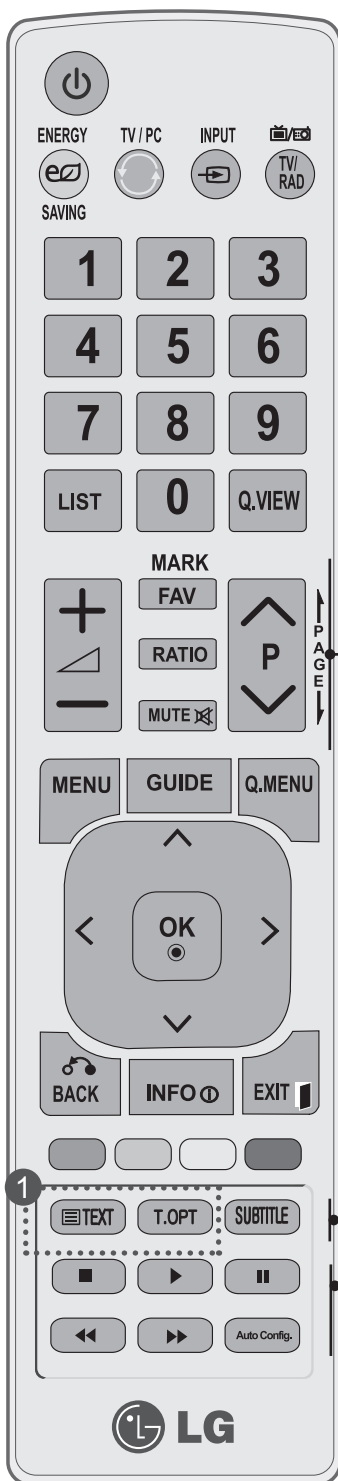

УВЕЛИЧЕНИЕ/  
НАМАЛЕНИЕ  
НА СИЛА НА  
ЗВУКА Регулира силата на звука.

FAV Показва избраната любима програма.  
(► стр. 63)

MARK. Поставяте и премахвате отметки от програми в USB менюто.

КОНТРАСТ Избира желаните от вас пропорции на картината.

ИЗКЛЮЧВАНЕ  
НА ЗВУКА Включва или изключва звука.

Програма  
УВЕЛИЧАВАНЕ/  
НАМАЛЯВАНЕ Избира програма.

СТРАНИЦА  
УВЕЛИЧАВАНЕ  
/НАМАЛЯВАНЕ Премества се от един пълен информационен екран на следващия.

1 ТЕЛТЕКСТ БУТОНИ Тези бутони се използват за телетекст. За допълнителна информация разгледайте раздел "Телетекст". (► стр. 134 до 135)

СУБТИТРИ Преобразува избраните от вас субтитри в цифров режим.

USB меню бутона USB меню (Списък снимки и списък с музика или Списък филми).

Auto Config. Автоматично настройва позицията на картината и намалява трептенето на изображенията.

### Поставяне на батерии

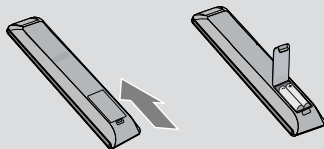

- Отворете капака на отделениято за батериите на гърба и поставете батериите, като спазите правилния поляритет на клемите (+ с +, - с -)
- Поставете две батерии AAA от 1,5 V. Не смесвайте стари или използвани батерии с нови.
- Затворете капака.
- За да извадите батериите, извършете същите действия в обратен ред.

# ГЛЕДАНЕ НА ТЕЛЕВИЗИЯ / УПРАВЛЕНИЕ НА ПРОГРАМИТЕ

## ВКЛЮЧВАНЕ НА ТЕЛЕВИЗОРА

- Когато телевизорът ви е включен, можете да се възползвате от функциите му.

- 1 Първо, свържете правилно кабела за електрозахранването. В този момент телевизорът преминава в режим готовност.
- 2 От режим на готовност, за да включите телевизора натиснете бутон  $\phi / I$ , **INPUT** или  $P \wedge \vee$  от телевизора или натиснете бутон **ВКЛЮЧВАНЕ/ИЗКЛЮЧВАНЕ**, **ВХОД**,  $P \wedge \vee$  или **ЧИСЛО** на дистанционното управление и телевизорът ще се включи.

### Инициализиране на настройката

Ако след включването на телевизора на екрана се появи OSD (Показване на екрана), можете да настроите **Език**, **Задание на режим**, **Страна** или **Задаване на парола** (когато за страна бъде избрана Франция), **Автоматична настройка**.

#### Бележка:

- а. Ако затворите, без да завършите началната настройка, менюто Initial Setting (Първоначална настройка) може да се покаже отново.
- б. Натиснете бутона **BACK** (НАЗАД), за да се върнете към предходната страница на екранното меню.
- в. За страните без потвърдени стандарти за DTV излъчване, някои DTV функции може и да не работят, което зависи от начина на DTV излъчване.
- г. Режим „Използване у дома“ е оптималната настройка за домашна обстановка и това е режимът по подразбиране за телевизора.
- д. Режим „Демонстрация в магазина“ е оптималната настройка за използване в магазин. Ако даден потребител промени данните за качеството на образа, след известен период от време, Режим „Демонстрация в магазина“ връща качеството на образа на изделието към настройката, зададена от нас.
- е. Режим /Използване у дома, Демонстрация в магазина/ може да бъде променен чрез Настройка на режим в меню ОПЦИИ.
- ж. Ако сте избрали Франция за Страна, паролата няма да е '0', '0', '0', '0', а '1', '2', '3', '4'.

## ИЗБОР НА ПРОГРАМА

- 1 Натиснете  $P \wedge \vee$  или бутони **ЧИСЛА**, за да изберете номер на програма.

## РЕГУЛИРАНЕ СИЛАТА НА ЗВУКА

- 1 Натиснете бутон  $\triangleleft +$  или  $-$ , за да регулирате силата на звука.
- 2 Ако желаете да изключите звука, натиснете бутон **MUTE (Изключване на звука)**.  
Можете да отмените тази функция, като натиснете бутон **MUTE (Изключване на звука)**,  $\triangleleft +$ ,  $-$ .

# БЪРЗО МЕНЮ

OSD (Екранният дисплей) на вашия телевизор може да се различава от показаното в това ръководство.

**Бързо меню** е меню с функции, които често се използват от потребителите.

**Формат на изображение:** Изберете желания от вас формат на картина. За настройка на мащабиране, изберете 14:9, мащабиране и кино мащабиране в меню Съотношение. След като завършите избора на степен на увеличение, дисплеят се връща към бързото меню.

**Изчистване на гласа II:** чрез диференцирането на гамата на човешкия глас от другите, той спомага на потребителите да чуват по-добре човешкия глас.

**Режим на картината:** изберете желания режим на картината.

**Режим на звука:** Тази функция автоматично задава онази комбинация на звука, която изглежда най-добра за гледаното изображение. Избира желания режим на звука.





**Аудио:** Избира звуковия изход.

**Таймер за сън:** Задава таймера за сън.

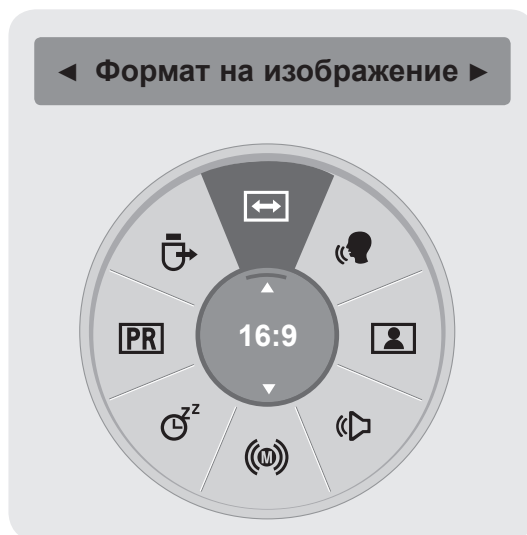
**Любими:** Избира любима програма.

**USB устройство:** Изберете „Изваждане“, за да извадите USB устройството.



-   Показва всяко меню.
-  Изберете желания от вас източник.
- 

- За да се върнете на предишния екран на менюто, натиснете бутона **НАЗАД**.

# ГЛЕДАНЕ НА ТЕЛЕВИЗИЯ / УПРАВЛЕНИЕ НА ПРОГРАМИТЕ

## ИЗБОР И НАСТРОЙКА НА ЕКРАННИ МЕНЮТА

OSD (Екранният дисплей) на вашия телевизор може да се различава от показаното в това ръководство.

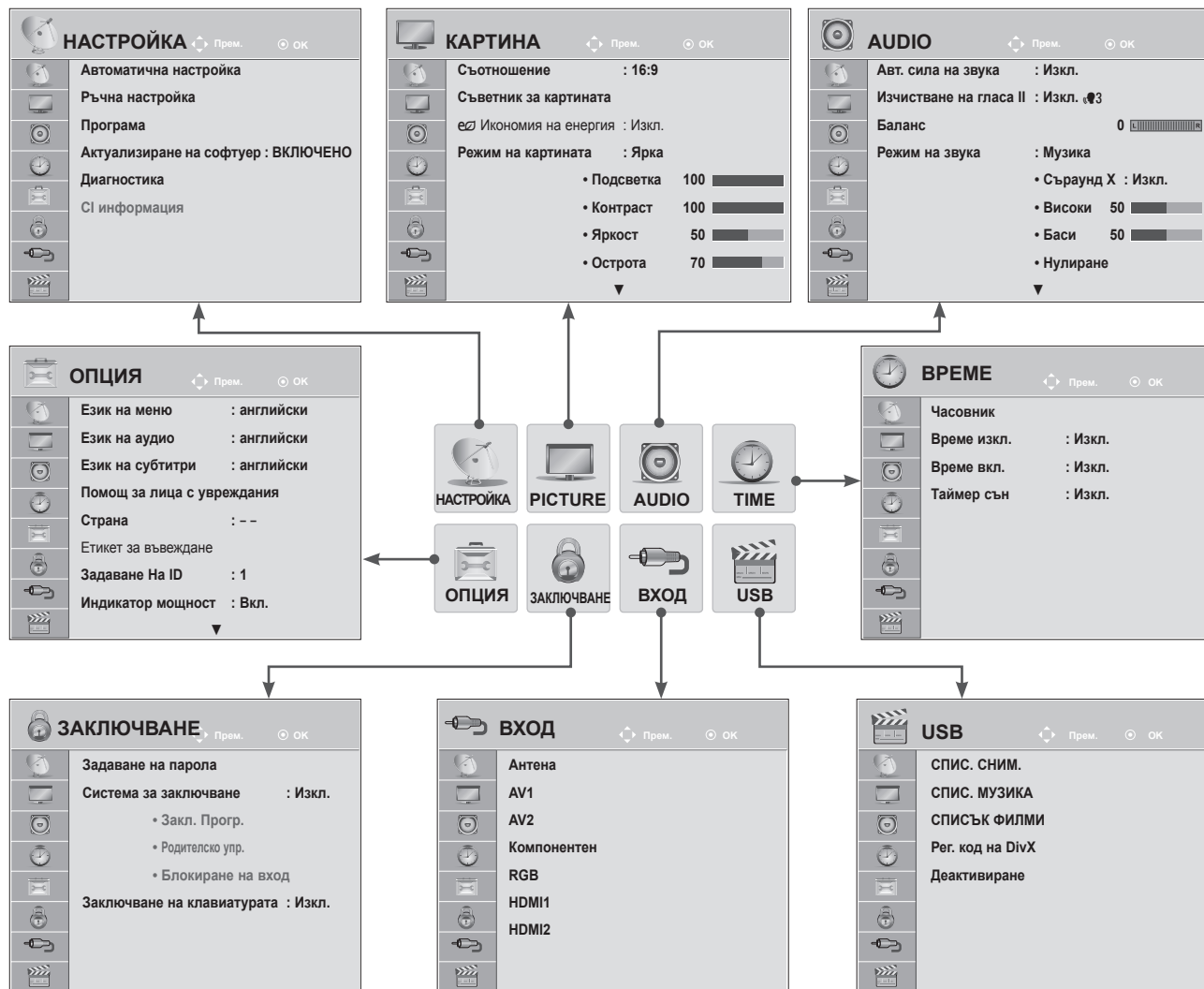

1 Показва всяко меню.

2 Избира елемент от меню.

3 Прехвърляне в изскачащото меню.

- Натиснете бутон **MENU** или **EXIT**, за да затворите прозореца на менюто.
- **Натиснете** бутон **НАЗАД**, за да отидете на предишния екран на менюто.

### ! БЕЛЕЖКА

▶ Не е възможно да използвате **CI информация** в аналогов режим.

# АВТОМАТИЧНА НАСТРОЙКА НА ПРОГРАМИТЕ

## (За страни различни от Финландия, Швеция, Дания и Норвегия)

Използвайте го за автоматично намиране и запаметяване на програмите.

Когато започнете автоматично програмиране, цялата запаметена информация за станции ще бъде изтрита.

Максималният брой програми, който можете да съхраните, е 1000. Но броят може леко да се различава в зависимост от излъчваните сигнали.

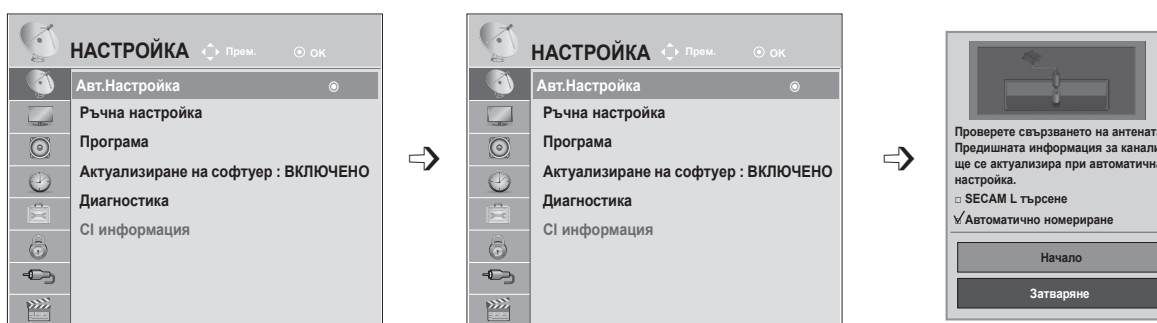

- 1   Изберете **НАСТРОЙКА**.
- 2   Изберете **Авт.Настройка**.
- 3   Изберете **Антенa**.
- 4  Стартирайте **Авт.Настройка**.

- Използвайте бутоните с **ЧИСЛА**, за да въведе 4-цифрена парола в **Системата заключване 'Вкл.'**.
- Ако искате да продължите автоматичната настройка, изберете **Начало** чрез бутон  $\wedge \vee$ . След това натиснете бутона ОК. В противен случай натиснете Затваряне.
- **Автоматичното номериране**: решете дали да използвате номерата на програмите, както са изпратени от излъчващата станция за настройка.
- Когато изберете Италия в менюто Страна, ако се изведе изскачащ прозорец при конфликт на програмата след автоматична настройка, изберете излъчвател за програмата в конфликт, за да разрешите проблема.

- Натиснете бутон **MENU** или **EXIT**, за да затворите прозореца на менюто.
- **Натиснете** бутона **НАЗАД**, за да отидете на предишния екран на менюто.

# ГЛЕДАНЕ НА ТЕЛЕВИЗИЯ / УПРАВЛЕНИЕ НА ПРОГРАМИТЕ

## АВТОМАТИЧНА НАСТРОЙКА НА ПРОГРАМИТЕ

(Само за Финландия, Швеция, Дания и Норвегия)

DVB-C Авт. Настройка е меню за потребители в страни, които поддържат DVB кабелна телевизия. Използвайте го за автоматично намиране и запаметяване на програмите.

Когато започнете автоматично програмиране, цялата запаметена информация за станции ще бъде изтрита.

Ако искате да изберете **антена**,

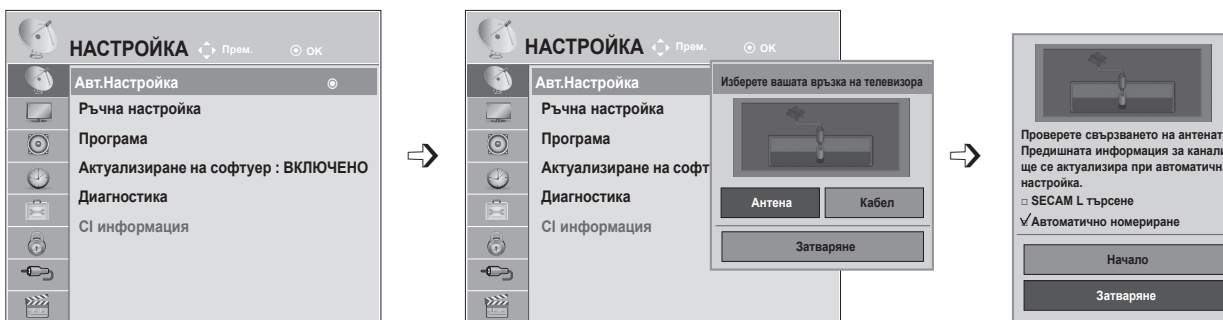

-   Изберете **НАСТРОЙКА**.
-   Изберете **Авт.Настройка**.
-   Изберете **Антенa**.
-   Изберете **Начало**.
-  Стартирайте **Авт.Настройка**.

- Използвайте бутоните с **ЧИСЛА**, за да въведе 4-цифрена парола в **Системата заключване 'Вкл.'**
- Ако искате да продължите автоматичната настройка, изберете **Начало** чрез бутон ^ v. След това натиснете бутона ОК. В противен случай натиснете Затваряне.
- **Автоматичното номериране:** решете дали да използвате номерата на програмите, както са изпратени от излъчващата станция за настройка.

- Натиснете бутон **MENU** или **EXIT**, за да затворите прозореца на менюто.
- **Натиснете** бутона **НАЗАД**, за да отидете на предишния екран на менюто.

Ако искате да изберете кабел,

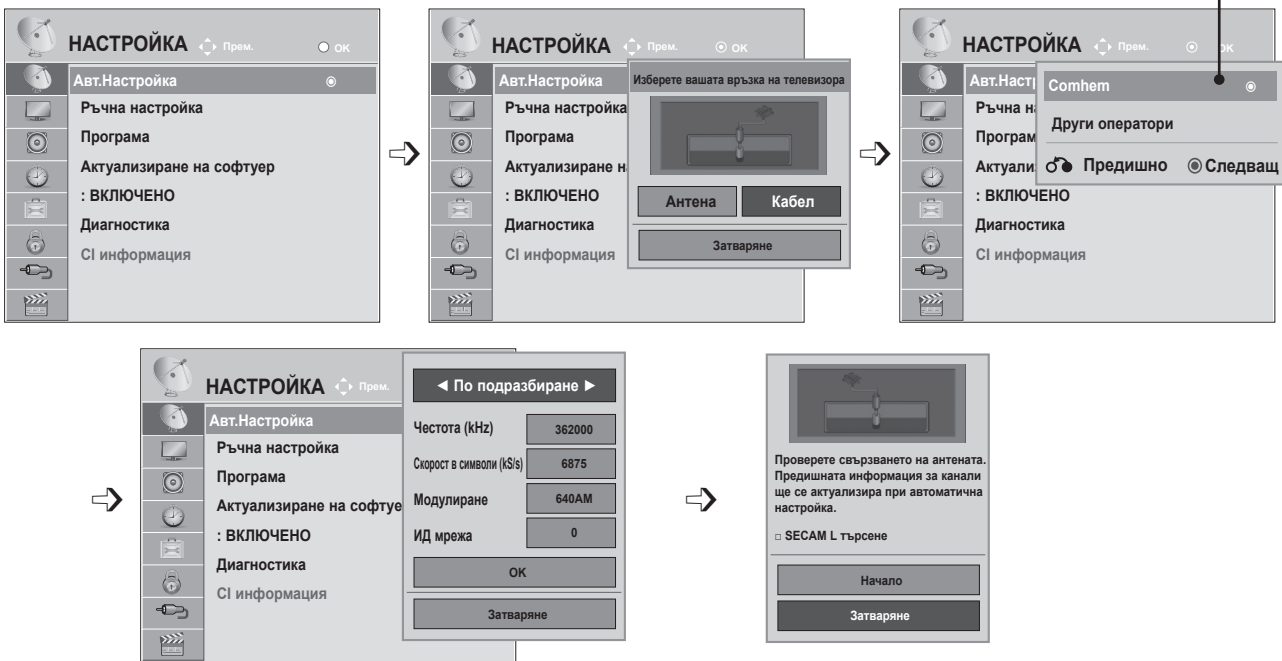

- 1 Изберете **НАСТРОЙКА**.
- 2 Изберете **Авт.Настройка**.
- 3 Изберете **Кабел**.
- 4 Изберете **Comhem** или **Други оператори**.
- 5 Изберете **По подразбиране, пълен** или **Потребителски**.
- 6 Направете необходимите настройки. (С изключение за Пълен режим)

- 7 Изберете **Затваряне**.
- 8 Изберете **Начало**.
- 9 Стартирайте **Авт.Настройка**.

- Използвайте бутоните с **ЧИСЛА**, за да въведете 4-цифрена парола в Системата за заключване 'Вкл.'
- Ако искате да продължите автоматичната настройка, изберете **Начало** чрез бутон  $\wedge \vee$ . След това натиснете бутона **ОК**. В противен случай натиснете **Затваряне**.
- **Автоматичното номериране**: решете дали да използвате номерата на програмите, както са изпратени от излъчващата станция за настройка.

- Натиснете бутон **MENU** или **EXIT**, за да затворите прозореца на менюто.
- Натиснете бутона **НАЗАД**, за да отидете на предишния екран на менюто.

# ГЛЕДАНЕ НА ТЕЛЕВИЗИЯ / УПРАВЛЕНИЕ НА ПРОГРАМИТЕ

- Когато изберете **Кабел**, екранът за избор на **Кабелен оператор** може да се различава или да не съществува в зависимост от кабелната уредба в съответната страна
- Прозорецът за избор между **Оператор на услугите** показва отначало само в следните 3 случая: при отваряне на менюто **Initial Setting (Начална настройка)**, при превключване от **Антенa на Кабел** и при отваряне на менюто след промяна на **Страна**.
- Ако искате да изберете **кабелен оператор** извън горните 3 случая, можете да направите това, като изберете **НАСТРОЙКА** → **Настройка на DTV кабел** → **кабелен оператор**.

- Оператори със сертификация: Швеция (Comhem), Дания (YouSee, Stofa).
- Ако не можете да намерите желаните оператор на услуги, изберете **Други оператори**.
- Ако изберете "Други оператори" или избраната страна поддържа само "Други оператори", може да измине известно време за търсене по всички канали, а някои от каналите може да не бъдат включени в търсенето.

Ако някои от каналите не се появяват, следвайте стъпките по-долу:

1. **НАСТРОЙКА** → **Авт. настройка** → **Кабел**

2. Въвеждане на допълнителни стойности като Честота, Скорост символи, Модулиране и Мрежов ID.

(За допълнителна информация във връзка с горепосоченото се обърнете към кабелния си оператор.)

Следните стойности са необходими, за да търси всички налични програми за бързо и правилно. Често използваните стойности са предоставени по подразбиране.

Въпреки това, за правилните настройки, моля, допитайте се до доставчик на кабелни услуги.

При работа Автоматичен настройка в кабел DVB режим, Изберетеing Пълно ще търсите из всички честоти, за да намерите възможни канали.

В случаите, когато програмата не е търсено от Изберетеing по подразбиране, извършва цялостно търсене по избор.

Въпреки това в случаите, когато програмата се търси чрез избор от Пълно, времето за извършване на Авт. Настройка може да се окаже прекалено дълго.

- **Честота:** въведете честота, дефинирана от потребителя.
- **Скорост символи:** Въведете определена от потребителя скорост на символите (Скорост на символите : скоростта, с която устройство, например модем, изпраща символи на канал).
- **Модулиране:** Въведете определено от потребителя модулиране. (Модулиране: Зареждане на аудио или видео сигнали на носител).
- **Мрежов ID:** уникален идентификатор, зададен за всеки потребител.



## АВТОМАТИЧНА НАСТРОЙКА НА ПРОГРАМИТЕ

Ако изберете “- -” при настройка на страна, (с изключение за Финландия, Швеция, Дания и Норвегия)

За да гледате DVB-C в страни, с изключение на Финландия, Швеция, Дания и Норвегия, изберете '- -', като **Страна** в **ОПЦИИ**.

**Можете да изберете Потребителски режим или Пълнен режим в Авт. настройка.**

При включване на Потребителски режим, може да се наложи промяната на информация за домашна честота и съответната информация зависи от обслужващия кабелен оператор.

По време на настройка на Пълнен режим, някои канали могат да бъдат забранени за някои кабелни оператори, така че настройката може да отнеме повече време.

### Бележка

- ▶ Услугите на вашият кабелен оператор може да са платени или да има изискване да подпишете договор с тях.
- ▶ DVB-C кабел може да не работи добре при някои кабелни оператори.
- ▶ Съвместимостта с DVB-C цифрово кабелно предаване не е гарантирано.







# ГЛЕДАНЕ НА ТЕЛЕВИЗИЯ / УПРАВЛЕНИЕ НА ПРОГРАМИТЕ

## НАСТРОЙКА НА КАБЕЛНА DTV (САМО В КАБЕЛЕН РЕЖИМ)

Изборът, предоставян на потребителя в менюто Service Operator (Кабелен оператор) е различен и зависи от броя на кабелните оператори в съответната страна; ако операторът е само един, това меню е деактивирано.

След смяна на кабелния оператор се появява предупреждение, че при потвърждаването с бутона **OK** или избиране на Затвори текущата информация за настройката на каналите ще бъде изтрита; когато се избере **"ДА"**, на екрана се извежда прозорецът за автоматична настройка на каналите.



- 1   Изберете **НАСТРОЙКА**.
- 2   Изберете **Настройка на кабелна DTV**.
- 3   Изберете **Оператор на услуги** или **Автоматично актуализиране на канали**.
- 4  Изберете желанния от вас източник.

- Ако изберете опцията Кабел, можете да видите менюто Проверка на DTV настройка.
- Когато опцията Автоматично актуализиране на канали е Вкл., информацията за канала автоматично ще се обновява, когато информацията за мрежата се промени.
- Когато Channel Auto Update (Автоматична актуализация на канал) е Изкл., информацията за каналите няма да се актуализира.







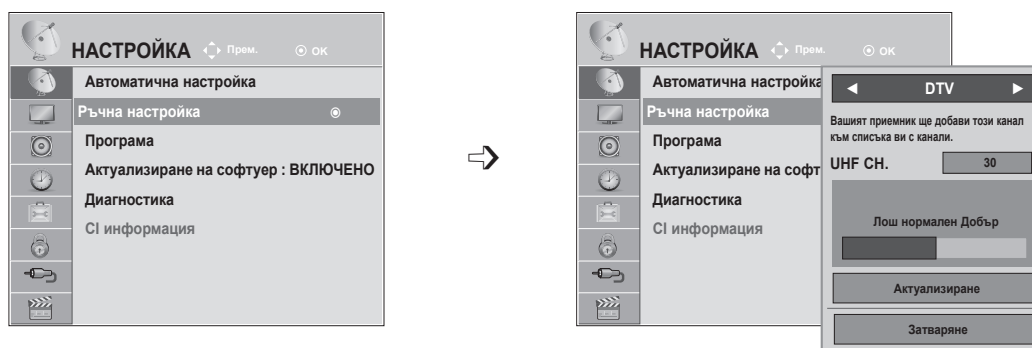

- Натиснете бутон **MENU** или **EXIT**, за да затворите прозореца на менюто.
- **Натиснете** бутона **НАЗАД**, за да отидете на предишния екран на менюто.

# РЪЧНА НАСТРОЙКА НА ПРОГРАМИ (В ЦИФРОВ РЕЖИМ)

Ръчната настройка ви дава възможност ръчно да добавите програма към своя списък от програми.

(За страни различни то Финландия, Швеция, Дания и Норвегия и при избор на Антена, ако е избрано Финландия, Швеция, Дания, Норвегия или "--" за страна)



-   Изберете **НАСТРОЙКА**.
-   Изберете **Ръчна настройка**.
-   Изберете **DTV**.
-   Изберете желаня номер на канал.

- Използвайте бутоните с **ЧИСЛА**, за да въведе 4-цифрена парола в Системата заключване 'Вкл.'

- Натиснете бутон **MENU** или **EXIT**, за да затворите прозореца на менюто.
- Натиснете** бутон **НАЗАД**, за да отидете на предишния екран на менюто.

# ГЛЕДАНЕ НА ТЕЛЕВИЗИЯ / УПРАВЛЕНИЕ НА ПРОГРАМИТЕ

(При избор на кабел (DVB кабелен режим), ако бъде избрано Финландия, Швеция, Дания, Норвегия или "--" за страна)

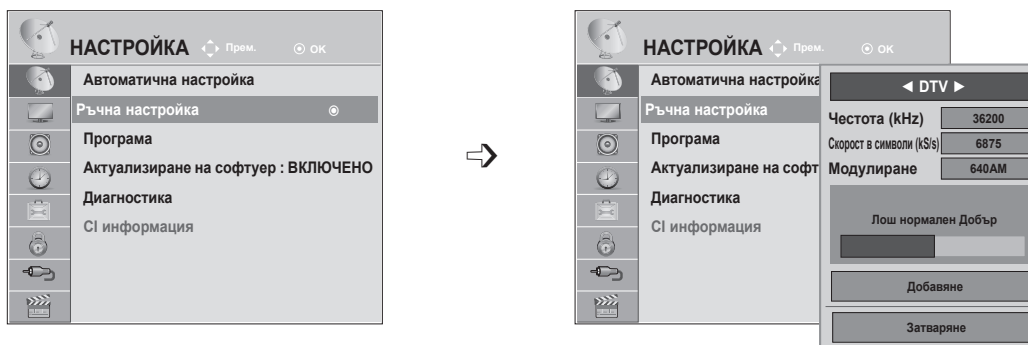

- 1   Изберете **НАСТРОЙКА**.
- 2   Изберете **Ръчна настройка**.
- 3   Изберете **DTV**.
- 4    Изберете желания номер на канал.

- Използвайте бутоните с **ЧИСЛА**, за да въведе 4-цифрена парола в **Системата заключване 'Вкл.'**.
- **Скорост символи:** Въведете определена от потребителя скорост на символите. (Скорост на символите : скоростта, с която устройство, например модем, изпраща символи на канал.)
- **Модулиране:** Въведете определено от потребителя модулиране. (Модулиране: Зареждане на аудио или видео сигнали на носител).

- Натиснете бутон **MENU** или **EXIT**, за да затворите прозореца на менюто.
- **Натиснете** бутона **НАЗАД**, за да отидете на предишния екран на менюто.

Режимите Честота, Скорост символи и Модулиране са необходими, за да добавите коректно програма в DVB кабелен режим. Моля, посъветвайте се с кабелния си оператор за правилните стойности.

# РЪЧНА НАСТРОЙКА НА ПРОГРАМИ (В АНАЛОГОВ РЕЖИМ)

Ръчната настройка ви дава възможност ръчно да настроите и подредите програмите в желаната от вас последователност.

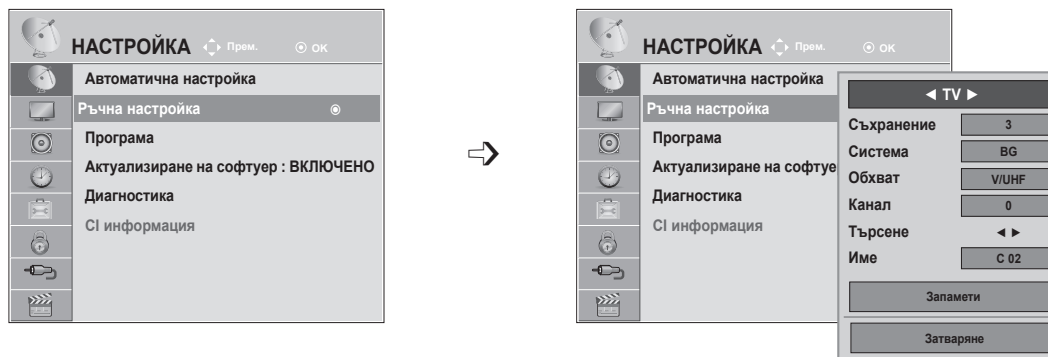

- 1 Изберете **НАСТРОЙКА**.
- 2 Изберете **Ръчна настройка**.
- 3 Изберете **TV**.
- 4 или Изберете желания номер на програма.
- 5 Изберете **телевизионна система**.

- 6 Изберете **V/UHF** или **Кабел**.
- 7 или Изберете желания номер на канал.
- 8 Започнете търсене.
- 9 Изберете **Запамети**.

- Натиснете бутон **MENU** или **EXIT**, за да затворите прозореца на менюто.
- **Натиснете** бутон **НАЗАД**, за да отидете на предишния екран на менюто.





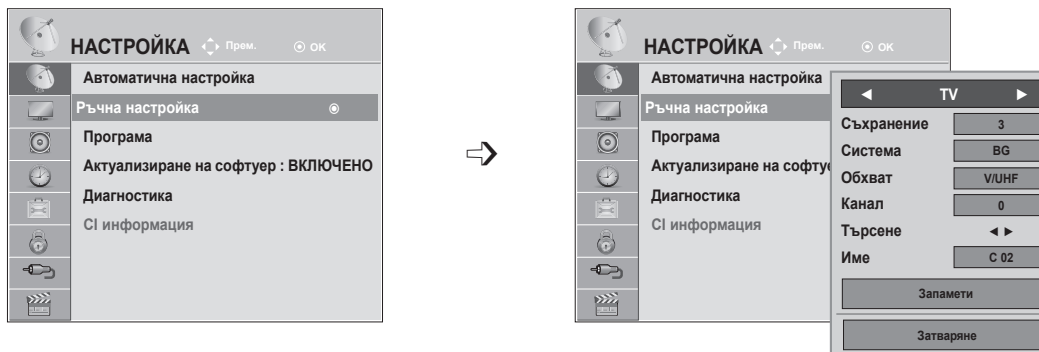









- Използвайте бутоните с **ЧИСЛА**, за да въведе 4-цифрена парола в **Системата заключване 'Вкл.'**
- **L**: SECAM L/L (Франция)  
**BG**: PAL B/G, SECAM B/G (Европа / Източна Европа / Азия / Нова Зеландия / Близък Изток / Африка / Австралия)  
**I**: PAL I/II (Великобритания / Ирландия / Хонг Конг / Южна Африка)  
**DK**: PAL D/K, SECAM D/K (Източна Европа/Китай/Африка/CIS)
- За да запаметите друга програма, повторете стъпки 4-9.

# ГЛЕДАНЕ НА ТЕЛЕВИЗИЯ / УПРАВЛЕНИЕ НА ПРОГРАМИТЕ



## ■ Задаване на име на канал

Също така за всеки номер на програма можете да зададете име на канал от пет символа.

-   Изберете **НАСТРОЙКА**.
-   Изберете **Ръчна настройка**.
-   Изберете **TV**.
-   Изберете **Име**.
-   Изберете позицията, задайте втори знак и т.н.  
Можете да използвате буквите от **A** до **Z**, цифрите от **0** до **9**, +/-, или празно поле.
-   Изберете **Затваряне**.
-   Изберете **Запамети**.

- Натиснете бутон **MENU** или **EXIT**, за да затворите прозореца на менюто.
- **Натиснете** бутона **НАЗАД**, за да отидете на предишния екран на менюто.

## РЕДАКТИРАНЕ НА ПРОГРАМА





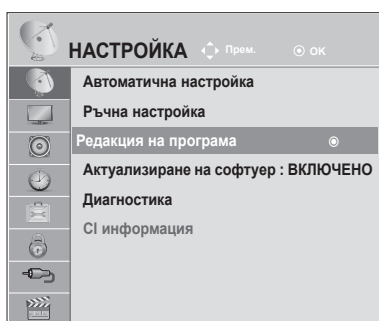

Когато даден номер на програма се пропуска, това означава, че при гледане на телевизия няма да можете да го изберете с бутона **P** ^ v.

Ако искате да изберете пропуснатата програма, въведете директно номера на програмата с **бутона с ЧИСЛА** или я изберете от менюто за редактиране на програмата.

Тази функция ви дава възможност да пропуснете запаметените програми.

Можете да промените номера на програмата чрез функцията Преместване, ако при стартирането на Автоматична настройка не е отменено Автоматично номериране.



-   Изберете **НАСТРОЙКА**.
-   Изберете **Редакт. програма**.
-  Влезте в **Редакт.програма**.
-  Изберете програмата, която да запаметите или пропуснете.



- Използвайте бутоните с **ЧИСЛА**, за да въведе 4-цифрена парола в **Системата заключване 'Вкл.'**

- Натиснете бутон **MENU** или **EXIT**, за да затворите прозореца на менюто.
- Натиснете** бутона **НАЗАД**, за да отидете на предишния екран на менюто.

# ГЛЕДАНЕ НА ТЕЛЕВИЗИЯ / УПРАВЛЕНИЕ НА ПРОГРАМИТЕ

## В DTV/РАДИО РЕЖИМ

### ■ Пускане на номер на програма





-  Изберете номера на програмата, която да пропуснете.
-  **СИНЬО** Номерът на програмата се променя в синьо.
-  **СИНЬО** Пускане.

- Когато програмите ще бъдат пропуснати, те се показват в синьо и тези програми няма да могат да бъдат избрани чрез бутоните P ^ v по време на гледане на телевизия.
- Ако искате да изберете пропуснатата програма въведете директно номера на програмата с цифровите бутони или я изберете от менюто за редактиране на програма или електронния указател на програмите (EPG).

## В TV РЕЖИМ





Тази функция ви дава възможност да изтриете или пропуснете запазените програми. Освен това можете да преместите някои канали и да използвате други номера на програми.

### ■ Изтриване на програма

-  Изберете номера на програмата, която да пропуснете.
-  **ЧЕРВЕНО** Номерът на програмата се променя в червено.
-  **ЧЕРВЕНО** Изтриване.  **СИНЬО** Пускане.

- Маркираната програма се изтрива, всички останали програми се преместват с една позиция нагоре.

### ■ Преместване на програма

-  Изберете номера на програмата, която да пропуснете.
-  **ЗЕЛЕНО**  Номерът на програмата се променя в зелено.
-  **ЗЕЛЕНО** Пускане.



---



### ■ Автоматично сортиране

- 1  ЖЪЛТО Старт на автоматично сортиране.

- След като активирате опцията за автоматично сортиране, повече не можете да редактирате програми.

---

### ■ Пускане на номер на програма

- 1  Изберете номера на програмата, която да пропуснете.
- 2  СИНЬО Номерът на програмата се променя в синьо.
- 3  СИНЬО Пускане.





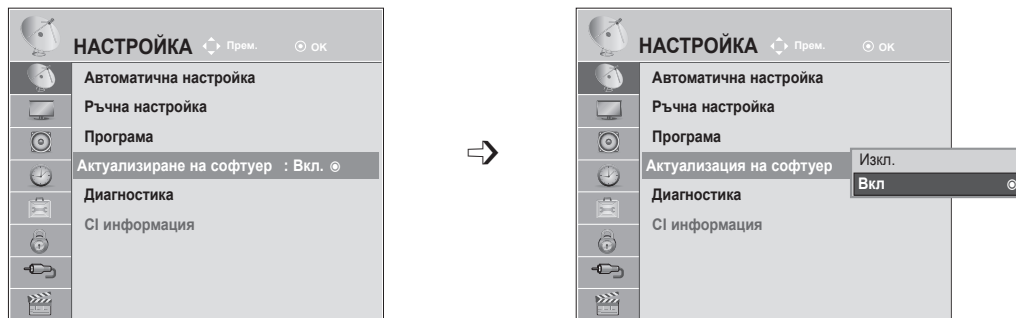

- Когато даден номер се пропуска, това означава, че при нормален режим на гледане на телевизия няма да можете да го избирате с бутона P ^ v.
- Ако искате да изберете пропуснатата програма въведете директно номера на програмата с цифровите бутони или я изберете от менюто за редактиране на програма или електронния указател на програмите (EPG).

# ГЛЕДАНЕ НА ТЕЛЕВИЗИЯ / УПРАВЛЕНИЕ НА ПРОГРАМИТЕ

## АКТУАЛИЗИРАНЕ НА СОФТУЕР

Софтуерна актуализация означава, че софтуерът ще бъде изтеглен през цифрова сухоземна излъчваща система.



-   Изберете **НАСТРОЙКА**.
-   Изберете **Актуализиране на софтуер**.
-   Изберете **Вкл.** или **Изкл.**
  - Ако изберете **Вкл.**, ще се изведе съобщение за потвърждение, което ще уведоми потребителя, че е открит нов софтуер.
-  Запишете.

### \* При настройка на "Актуализация на софтуер"

Понякога, предаването на цифрова информация за актуализиран софтуер ще изведе следното меню на екрана на телевизора.

Изберете Да, като използвате бутона < > и ще видите следната картина.

След завършването на актуализиране на софтуера, системата се рестартира.

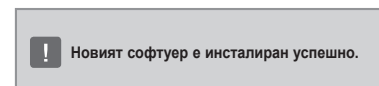
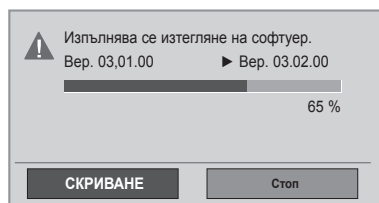
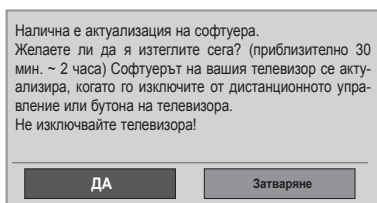

Стандартно актуализиране: за текущата група актуализации

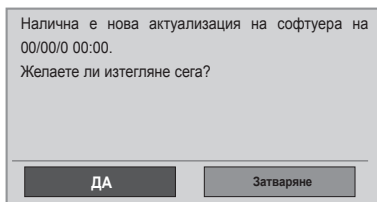

Когато захранването бъде изключено, тегленето започва.

Когато захранването бъде включено по време на актуализация се извежда прогресът.

Планирано актуализиране: за планирана група актуализации  
Когато менюто за актуализация на софтуер е "Изкл.", се появява съобщение, което ви подканя да го промените на "Вкл."

- Докато трае напредването на процеса по актуализирането на софтуера, имайте предвид следното:
  - Не трябва да прекъсвате захранването на телевизора.
  - Телевизорът не трябва да бъде изключван.
  - Антената не трябва да се изважда.
  - След завършване на актуализирането на софтуера, можете да потвърдите актуализираната версия на софтуера в менюто Диагностика.
  - Изтеглянето на софтуера може да отнеме часове, затова се уверете, че захранването няма да бъде преустановено преди завършване на изтеглянето.

# ГЛЕДАНЕ НА ТЕЛЕВИЗИЯ / УПРАВЛЕНИЕ НА ПРОГРАМИТЕ

## ДИАГНОСТИКА





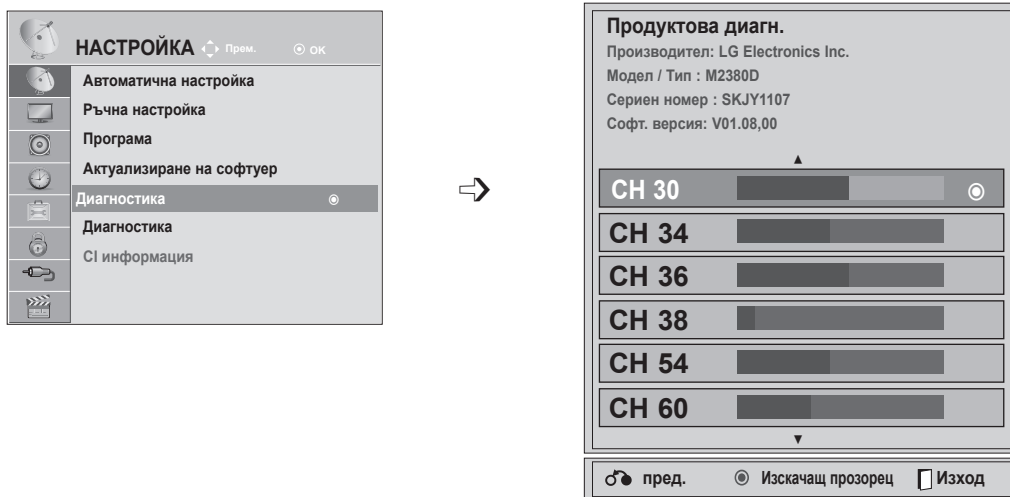

Тази функция ви позволява да преглеждате информация за Производител, Модел/Тип, Сериен номер и Софтуерна версия.

Тази опция извежда информация и силата на сигнала на настройки \*MUX.

Тази опция извежда информация за сигнала и сервизното наименование на избрания MUX.

(\*MUX: по-високостояща директория с канали в цифровото разпространение (единичният MUX се състои от много канали.))



-   Изберете **НАСТРОЙКА**.
-   Изберете **Диагностика**.
-  Показване на Производител, Модел/Тип, Сериен номер и версия на софтуера.
-   Показване на информация за канала.

- Натиснете бутон **MENU** или **EXIT**, за да затворите прозореца на менюто.
- **Натиснете** бутона **НАЗАД**, за да отидете на предишния екран на менюто.

## CI [ОБЩ ИНТЕРФЕЙС] ИНФОРМАЦИЯ

Тази функция ви позволява да гледате някои кодирани услуги (заплащане на услуги). Ако премахнете CI модул, не можете да гледате заплати услуги.

Когато модул се поставя в слота CI, можете да получите достъп до модула меню.

За закупуване на модул и смарт картата, се свържете с вашия дилър. Не многократно вмъкнете или премахване на модул доверителен интервал от телевизора. Това може да причини повреда. Когато телевизора е включен, след вмъкване на CI модул, не може да няма никакъв звук.





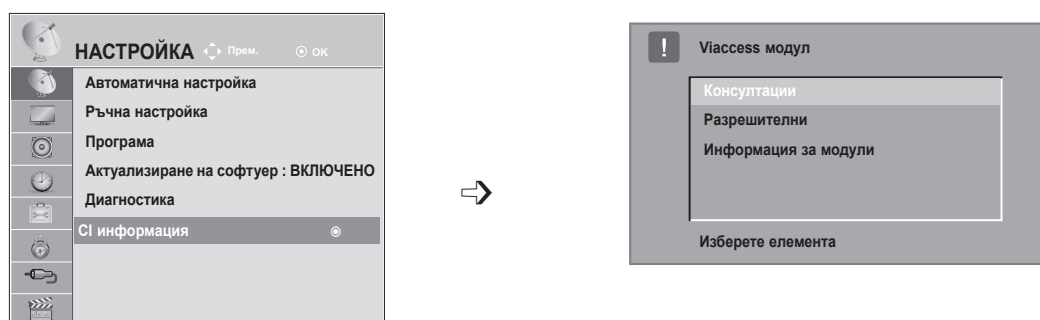

Това може да е несъвместима с CI модул и смарт карта.

ДИ (Обща Interface) функции не може да бъде възможно в зависимост от обстоятелствата страна излъчване.

Когато се използва CAM (условен достъп модул), моля уверете се, че отговаря напълно на изискванията или на DVB CI, или на CI plus.



- Това OSD е само за илюстрация и опциите на менюто и формат ще варира в зависимост от заплащането Цифрови доставчик на услуги.
- Възможно е да промените ДИ (Обща интерфейс) менюто на екрана и консултантски услуги от вашия дилър.

- 1   Изберете **НАСТРОЙКА**.
- 2   Изберете **CI информация**.
- 3   Изберете the desired item: Module information, smart card information, language, or software download etc.
- 4  Запишете.

- **Натиснете** бутона **НАЗАД**, за да отидете на предишния екран на менюто.

# ГЛЕДАНЕ НА ТЕЛЕВИЗИЯ / УПРАВЛЕНИЕ НА ПРОГРАМИТЕ

## ИЗБОР НА СПИСЪК С ПРОГРАМИ

Можете да проверите кои програми са съхранени в паметта на програмата, като показва списък.

### Мини речник

 Показан когато  
Заклучена програмата.

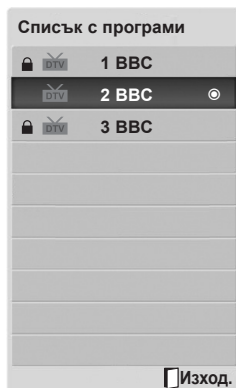



### ■ Показани програма СПИСЪК

-  Display the Programme List (Списък с програми).

- Можете да намерите някои сини програми. Те са създадени, за да се отстраняват от Автоматичен програмиране или в програма за редактиране режим.
- Някои програми с номера на канала, описани в програмата СПИСЪК посочва също не е мястото целеви име.



### ■ Изберетеing програма в програмата списък

-  Избор на програма.
-  Превключете на номера на избраната програма.



В режим ще се превключва между телевизия, DTV, радио и от програмата, която в момента гледа.

### ■ Преминаване през списъка с програми

-  Обърнете страниците.
-  Връщане към нормално гледане на телевизия.

# НАСТРОЙКА НА ЛЮБИМИ ПРОГРАМИ

## ■ Избор на предпочитани програми

Любими програми представлява удобна функция, с която бързо можете да преглеждате програми по ваш собствен избор, без да се налага да изчаквате телевизора да ги търси измежду всички останали програми.

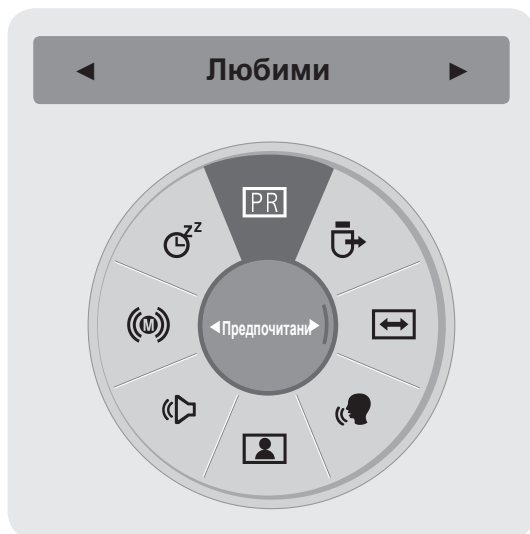

1  или  Изберете желана от вас програма.

2   Изберете **Любими**.

3  Изберете **Любими**.

4  Върнете се към гледане на телевизия.

• Това автоматично ще включи избраната програма в списъка с любимите ви програми.

## ■ Показване на списък с предпочитани програми

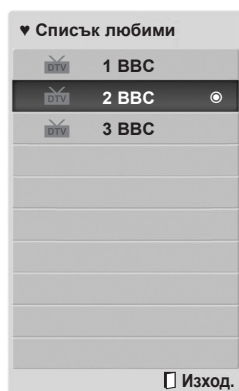

3  Показване на списъка с любимите програми.

# ГЛЕДАНЕ НА ТЕЛЕВИЗИЯ / УПРАВЛЕНИЕ НА ПРОГРАМИТЕ

## СПИСЪК НА ВХОДОВЕТЕ

**HDMI1/2, AV1/2, КОМПОНЕНТЕН И RGB** могат да се разпознаят с установяване на щифта и затова се активират само когато външното устройство приеме напрежението.

С помощта на бутон **TV/RAD**, можете да се придвижите от Външен вход на PC вход, както и на последно гледаната програма в режим **DTV/РАДИО/ТЕЛЕВИЗИЯ**.

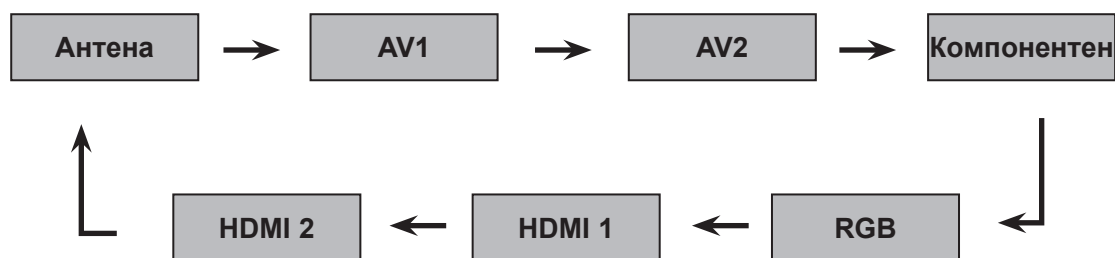

- **Антенa** или **Кабел**: Изберете тази опция, когато гледате DTV/TV. (Цифровият кабелен вход е наличен само при Финландия, Швеция и "--" страна)
- **AV1, AV2** : Изберете тази опция, когато гледате VCR или външно оборудване.
- **Компонент**: Изберете тази опция, когато използването на DVD плейър или цифровата разпределителна кутия зависи от свързването.
- **RGB**: Изберете тази опция, когато използването на компютър зависи от свързването.
- **HDMI1, HDMI 2**: Изберете тази опция, когато използването на DVD, компютър или цифровата разпределителна кутия зависи от свързването.















# EPG (ЕЛЕКТРОНЕН УКАЗАТЕЛ НА ПРОГРАМИТЕ) (В ЦИФРОВ РЕЖИМ)

Тази система има Електронен указател на програмите (EPG), който ви помага при намиране на възможностите за гледане.

EPG предлага информация като списъци на програмите, начални и крайни часове на всички предлагани услуги. Освен това, често в EPG се предлага подробна информация за програмата (наличието и количеството на тези програми е различно в зависимост от конкретната програма).

Тази функция може да се използва само когато от съответната програма се излъчва EPG информация.

Функцията EPG показва подробности за програмата за следващите 8 дни.



 Показва текущата екранна информация.	 Показва се при програма с телетекст.
 Показана с DTV програма.	 Показва се при програма със субтитри.
 Показва се при радио програма.	 Показва се при кодирана програма.
 Показва се при програма MPEG.	 Показан с Dolby Digital програма.
 Показва се с програма AAC.	 Показва се с програма Dolby Digital PLUS.
 Екранно съотношение на излъчваната програма.	 Иконата на излъчваната програма може да не се показва в Изход монитор в зависимост от информацията за тази програма.
 Екранно съотношение на излъчваната програма.	

576i/p, 720p, 1080i/p: Разделителна способност на излъчваната програма

## Включване/изключване на EPG

-  Включете или изключете EPG.







## Избор на програма

-  или  Изберете желаната програма.
-  EPG ще излезне след преместване на избраната програма.

# EPG (ЕЛЕКТРОНЕН УКАЗАТЕЛ НА ПРОГРАМИТЕ) (В ЦИФРОВ РЕЖИМ)

## Функцията на бутона в насочващ режим СЕГА/Следващ

Можете да гледате канал, който се излъчва в момента, както и друг, който по програма следва.

-  **ЧЕРВЕНО** Смяна на режима на EPG.
-  **ЖЪЛТО** Влизане в режим настройка Запис таймер/списък напомняне.
-  **СИНЬО** Влизане в режим Запис таймер/списък напомняне.
-  **OK** EPG ще изчезне след преместване на избраната програма.
-  Изберете "СЕГА" или следващата програма.
-  Изберете програма, която да се излъчва.
-  Нагоре/надолу в страница.





**Справочник за програми**

1 YLE TV1 6 apr. 2007 15:09

ВСИЧКИ	СЕГА	СЛЕДВАЩ
1 YLE TV1	Това е шоуто на '70-те	Кено
2 YLE TV2	Вашият свят днес	Световният бизнес
4 TV...	Legenen om Den...	Fantomen
5 YLE FST	Naturtimmen	Kritiskt
6 CNN	Lyssna	ABC
8 YLE24	Glamour	Tänään otsikoissa

FAV Предпочитани INFO Информация Пропускане Промяна TV/RAD РАДИО

Режим График Списък планирани

-  **GUIDE** или  **BACK** или  **EXIT** Изключване на EPG.
-  Изберете TV или РАДИО програма.
-  **INFO** Вкл. или изкл. на подробна информация.

## Функция на бутона в 8-дневен режим

-  **ЧЕРВЕНО** Смяна на режима на EPG.
-  **ЗЕЛЕНО** Въведете режим за настройване на дата.
-  **ЖЪЛТО** Влизане в режим настройка Запис таймер/списък напомняне.
-  **СИНЬО** Влизане в режим Запис таймер/списък напомняне.
-  **OK** EPG ще изчезне след преместване на избраната програма.
-  Изберете програма.
-  Изберете програма, която да се излъчва.
-  Нагоре/надолу в страница.





**Справочник за програми**

1 YLE TV1 6 apr. 2007 15:09







ВСИЧКИ	6 apr. (пет.)	
	14:00	15:00
1 YLE TV1	Antiques Roadshow	
2 YLE TV2	Mint Extra	TV2: Farmen
4 TV...	The Drum	
5 YLE FST	You Call The Hits	
6 CNN	Fashion Essentials	
8 YLE24	...	Tänään otsikoissa

FAV Предпочитани INFO Информация Пропускане Промяна TV/RAD РАДИО

Режим Date График Списък планирани



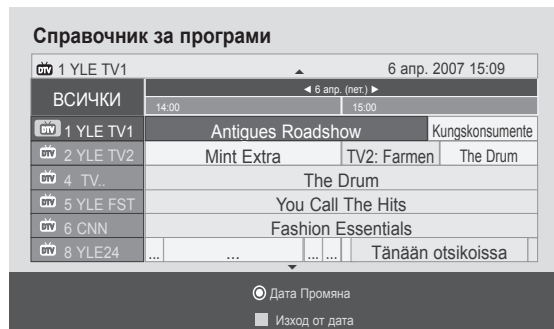

-  **GUIDE** или  **BACK** или  **EXIT** Изключване на EPG.
-  Изберете TV или РАДИО програма.
-  **INFO** Вкл. или изкл. на подробна информация.

## Функция на бутоните в режим на смяна на датата

-  **ЗЕЛЕНО** Изключване на режима на настройка на датата.
-  **OK** Смяна в избраната дата.
-  Избор на дата
-  Изключване на режима на настройка на датата.
-  или  или  Изключване на EPG.



## Функция на бутоните в полето за разширено описание

-  Страница нагоре/надолу.
-  **ЖЪЛТО** Влизане в режим настройка Запис таймер/списък напомняне.
-  или  Вкл. или изкл. на подробна информация.
-  Изключване на EPG.

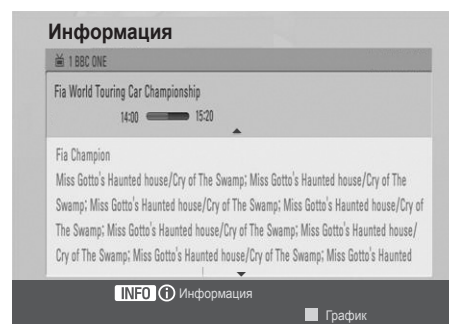

# EPG (ЕЛЕКТРОНЕН УКАЗАТЕЛ НА ПРОГРАМИТЕ) (В ЦИФРОВ РЕЖИМ)

## Функция на бутоните в режим на настройка на запис/напомняне

Задава началото и края на записа и напомняне само за началото, като края се показва в сиво.  
Тази функция е налична само когато към изходно гнездо TV-OUT(AV1) посредством SCART кабел е включен записващ уред, който използва записваща сигнализация pin8.



Промяна в режим Указател или Програма.



Изберете запис или напомняне.  
Настройка на функция.



Изберете дата, час начало/край или програма.



Запаметяване на запис/напомняне на таймер.

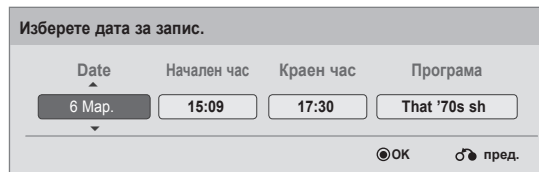

## Функция на бутона в режим "Списък планирани"

Ако сте създали списък планирани, в определеното време се появява планираната програма, дори ако точно в този момент гледате нещо друго.

Когато е отворен изскачащ прозорец, ще са функционални само клавишите Нагоре/Надолу/ОК/НАЗАД.



Добавяне на нов режим за настройка на ръчен запис.



Добавяне на нов режим за настройка на таймер гледане.



или  Преминане в режим на указател.



или  Изключване на EPG.



Изберете желаната от вас опция (Промяна/Изтриване/Изтриване на всички).



Изберете **Списък планирани**.



Нагоре/надолу в страница.

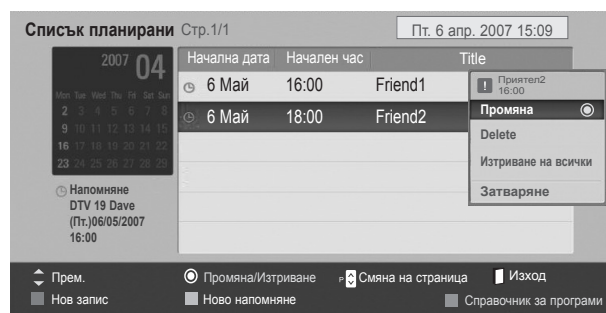

# УПРАВЛЕНИЕ НА КАРТИНАТА

## УПРАВЛЕНИЕ НА РАЗМЕРА НА КАРТИНАТА (СЪОТНОШЕНИЕ)

Можете да гледате екрана в различни формати на картината: **16:9**, **Just Scan**, **Оригинална**, **Широк екран**, **4:3**, **14:9**, **мащабиране** и **Кино мащабиране**.

Ако продължително време на екрана се показва фиксирано изображение, то може да се отпечата на екрана и да остане видимо.

Можете да регулирате пропорцията на увеличението с бутона  $\wedge \vee$ .

Тази функция действа при следните видове сигнал.

1   Изберете **Съотношение**.

2  Изберете желаня формат на снимката.

- Можете да регулирате **Съотношението** и от меню **СНИМКА**.
- За настройка на мащабиране, изберете **14:9**, **мащабиране** и **Кино мащабиране** в меню **Съотношение**. След като завършите избора на степен на увеличение, дисплеят се връща към бързото меню.

### • 16:9

Този избор води до хоризонтално регулиране на образа, в линейно съотношение, до запълване на целия екран (полезно е при гледане на DVD във формат 4:3)



### • Just Scan

Този избор ще ви позволи да гледате картина с най-добро качество, без загуба на оригиналната картина с висока разделителна способност.

Бележка: Ако в оригиналната картина има шум, ще видите шума по ръба.

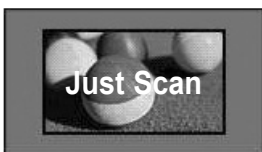

### • Оригинален размер

Когато вашият телевизор приеме широкоекранния сигнал, той автоматично ще превключи на формата на изпращания образ.

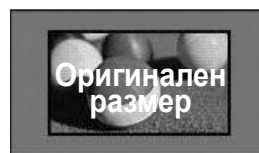

### • Широк екран

Когато телевизорът приеме широкоекранния сигнал, той ще ви напътства за хоризонтална или вертикална настройка на картината в линейно съотношение до запълване на целия екран.

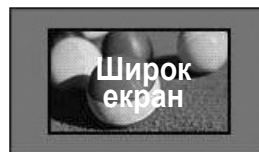

# УПРАВЛЕНИЕ НА КАРТИНАТА

## • 4:3

С този избор ще можете да гледате образ в оригиналното съотношение 4:3, със сиви ивици отляво и отдясно.



## • 14 : 9

В режим 14:9 можете да гледате образ 14:9 или стандартни телевизионни програми. Изображенията във формат 14:9 се показват по същия начин като тези във формат 4:3, но са разширени наляво и надясно.



## • Zoom

С този избор ще можете да гледате образа без изменение и със запълване на екрана. Въпреки това горната и долната част от образа ще бъдат отрязани.



## • Увелич.(кино)

Изберете Увеличаване на картината при режим кино, когато искате да увеличите картината в правилната пропорция. Забележка: Качеството на изображението може да се влоши при увеличаването или намаляването на картината.

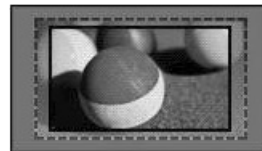

Бутон ◀ или ▶ : Регулирайте пропорцията на увеличение на картината при режим кино. Обхватът на настройка е от 1 до 16.  
Бутон ▼ или ▲ : Преместете екрана.

## ! БЕЛЕЖКА

- ▶ В Компонентен режим можете да изберете само **4:3, 16:9** (широк), **14:9, мащабиране/кино мащабиране**.
- ▶ В HDMI режим можете да изберете само **4:3, Оригиналн, 16:9** (широк), **14:9, мащабиране/кино мащабиране**.
- ▶ В RGB-PC, HDMI-PC режим можете да избирате само **4:3, 16:9** (широк).
- ▶ В режим DTV/HDMI/Компонентно (над 720p), се предлага само Just Scan.
- ▶ От входовете Analogue/AV е възможен режим Full Wide (на целия екран).

# СЪВЕТНИК ЗА КАРТИНА

Тази функция ви позволява да регулирате качеството на картината на оригиналното изображение. Използвайте я, за да калибрирате качеството на екрана, като регулирате нивото на черно-бяло и т.н.



Масовият потребител може да калибрира качеството на екрана, като с лекота следва всеки етап.

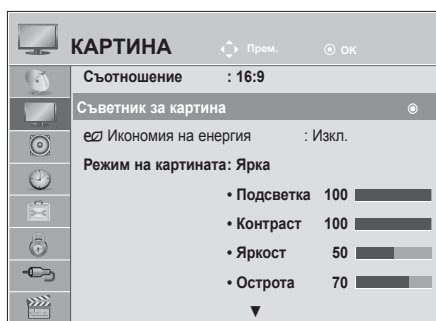

В режим RGB-PC / HDMI-PC, променените стойности на цвят, нюанс и H/V острота не се прилагат.



1   Изберете **КАРТИНА**.

2    Изберете **Съветник за картината**.

3   Регулирайте **ниво на черното, ниво на бялото, цвят, нюанс, хоризонтална острота, цветна температура, динамичен контраст, цветово натрупване, подсветка**.

4    Изберете входен източник, за да приложите настройките.

5 

- Регулираната стойност се записва в **Експерт1**.
- Коригиращата стойност се записва в **Експерт1**.

- Натиснете бутон **MENU** или **EXIT**, за да затворите прозореца на менюто.
- **Натиснете** бутона **НАЗАД**, за да отидете на предишния екран на менюто.

# УПРАВЛЕНИЕ НА КАРТИНАТА

## ПЕСТЕНЕ НА ЕНЕРГИЯ

Намалява консумацията на енергия на телевизора.







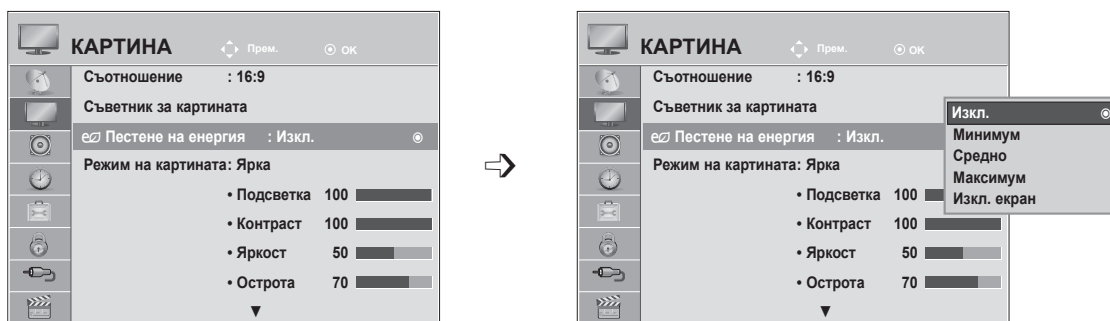

Фабричната настройка по подразбиране е регулирана на ниво, удобно за гледане в домашна обстановка.

Можете да увеличите яркостта на екрана си, като настроите **нивото на пестене на енергия** или чрез коригиране на **Режим на картина**.

Изборът на Изкл. видео (Изключване на екрана), когато слушате радио канал, ще намали консумацията на електроенергия.

Ако изберете **'Изключване на екрана'**, докато слушате определена радиостанция, консумацията на енергия ще се понижи.



-   Изберете **КАРТИНА**.
-   Изберете ** Пестене на енергия**.
-   Изберете **Изкл.**, **Минимално**, **средно**, **максимално** или **Изключен екран**.
- 

- Натиснете бутон **MENU** или **EXIT**, за да затворите прозореца на менюто.
- **Натиснете** бутона **НАЗАД**, за да отидете на предишния екран на менюто.

- При избор на Изкл. на екрана, екранът ще се изключи за 3 секунди и ще се стартира режима за изключване на екрана. Ако в продължение на два часа не натиснете бутон, телевизорът автоматично се изключва.
- Можете да настроите тази функция и чрез избора на бутон **Energy Saving** на дистанционното управление.
- Ако искате да напуснете режима за изключен екран, натиснете който и да било клавиш.







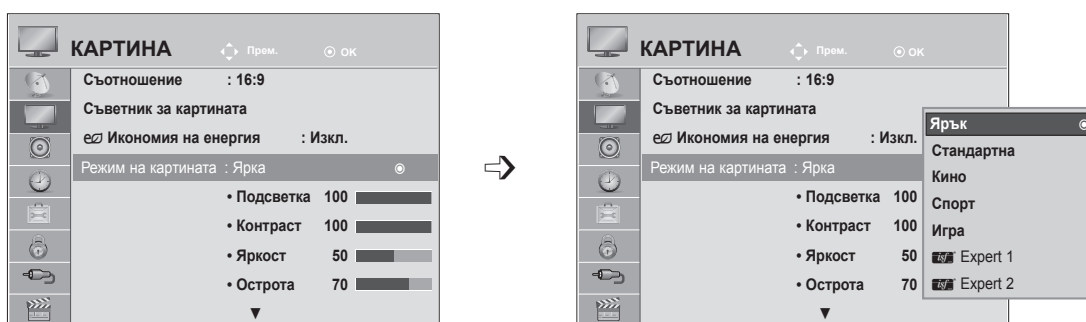

# ПРЕДВАРИТЕЛНО ЗАДАДЕНИ НАСТРОЙКИ НА КАРТИНАТА

## Зададен режим на картината

- Ярка**                    Усилете контраста, яркостта, цвета и рязкостта за жива картина.
- Стандартна**        Най-широко използваното състояние на дисплея на екрана.
- Кино**                    Оптимизира видеото за гледане на филми.
- Спорт**                    Оптимизира видеото за гледане на спортни прояви.
- Игра**                    Оптимизира видеото за игри.



- 1   Изберете **КАРТИНА**.
- 2   Изберете **Режим на картина**.
- 3   Изберете **Ярка, Стандартна, Кино, Спорт или Игра**
- 4 

- Натиснете бутон **MENU** или **EXIT**, за да затворите прозореца на менюто.
- **Натиснете** бутона **НАЗАД**, за да отидете на предишния екран на менюто.

- **Режим на картината** регулира телевизора за най-добър вид на картината. Избира предварително зададена стойност в меню **Режим на картината** въз основа на категорията на програмата
- Можете да регулирате Режим на картината и от **Краткото Меню**.

# УПРАВЛЕНИЕ НА КАРТИНАТА

## РЪЧНА НАСТРОЙКА НА КАРТИНАТА

### Режим на картината – опция на потребителя

**Фоново осветление :** Управлявайте яркостта на екрана чрез регулиране яркостта на LCD панела. Препоръчва се регулиране на фоновото осветяване при настройка на яркостта на телевизора.

**Контраст :** Регулира нивото на сигнала между черното и бялото в картината. Можете да използвате Контраст при насищане на ярката част от картината.

**Яркост :** Регулира основното ниво на сигнала на картината.









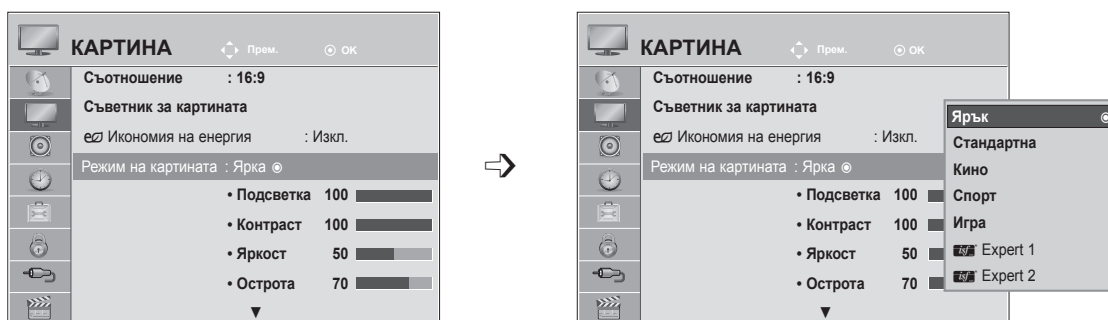

**Острота :** Регулира нивото на рязкостта по краищата между светли и тъмни области на картината. Колкото по-ниско е нивото, толкова по-меко е изображението.

**Цвят :** Регулира наситеността на всички цветове.

**Нюанс :** Регулира баланса между нивата на червеното и зеленото.

**Температура на цвета :** Задайте на топла за подчертаване на топлите цветове като червено или задайте на студена, за да подчертаете синьото.



-   Изберете **КАРТИНА**.
-   Изберете **Режим на картина**.
-   Изберете **Ярка, Стандартна, Кино, Спорт или Игра**
-   Изберете **Подсветка, Контраст, Яркост, Острота, Цветови нюанс или Цветова температура**.
-   Направете необходимите настройки.

- Натиснете бутон **MENU** или **EXIT**, за да затворите прозореца на менюто.
- **Натиснете** бутона **НАЗАД**, за да отидете на предишния екран на менюто.

### **БЕЛЕЖКА**

- ▶ В режим **RGB-PC/HDMI-PC** не можете да регулирате цвят и нюанс.
- ▶ Когато работите с **Експерт 1/2**, можете да изберете **Подсветка, Контраст, Яркост, Хор. острота, Верт. острота, цвят или Нюанс**.





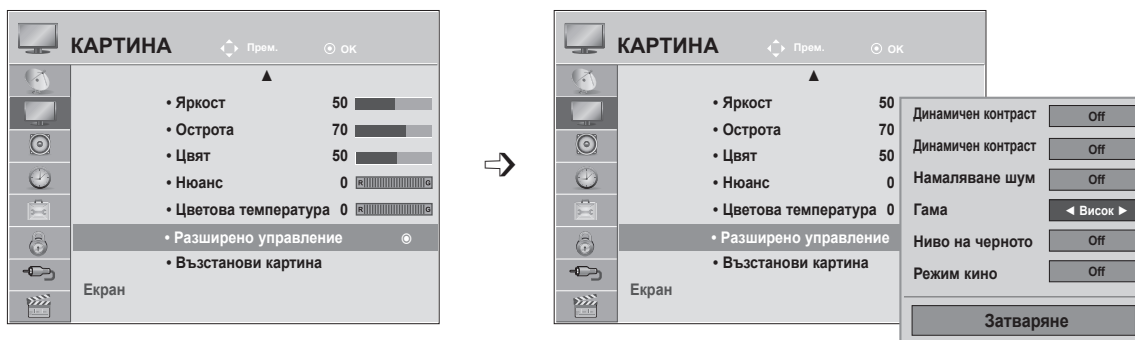

# ТЕХНОЛОГИЯ ЗА ПОДОБРЯВАНЕ НА КАРТИНАТА

Можете да калибрирате екрана за всеки Режим на картина или да зададете стойност за видеото според специалния видео екран.

Можете да зададете различна стойност за видеото за всеки вход.

За да възстановите настройките по подразбиране на екрана, след като сте регулирали всеки видео режим, изпълнете функцията “Нулиране на картина” за всеки Режим на картина.



- 1   Изберете **КАРТИНА**.
- 2   Изберете **Разширено управление**.
- 3   Изберете **Динамичен контраст, Динамичен цвят, Намаление на шума, Гама, Ниво на черното или Филмов режим. (Вж. стр. 77 до 78)**
- 4  Изберете желаните от вас източници.

- Натиснете бутон **MENU** или **EXIT**, за да затворите прозореца на менюто.
- **Натиснете** бутона **НАЗАД**, за да отидете на предишния екран на менюто.

# УПРАВЛЕНИЕ НА КАРТИНАТА

## ЭКСПЕРТНО УПРАВЛЕНИЕ НА КАРТИНАТА

Чрез сегментиране на категории, **Експерт1** и **Експерт2** предлагат повече категории, които потребителите могат да задават по желание, което им предлага оптимално качество на картината.

Може да се използва също за професионално оптимизиране на работата на телевизора при конкретни видео филми.

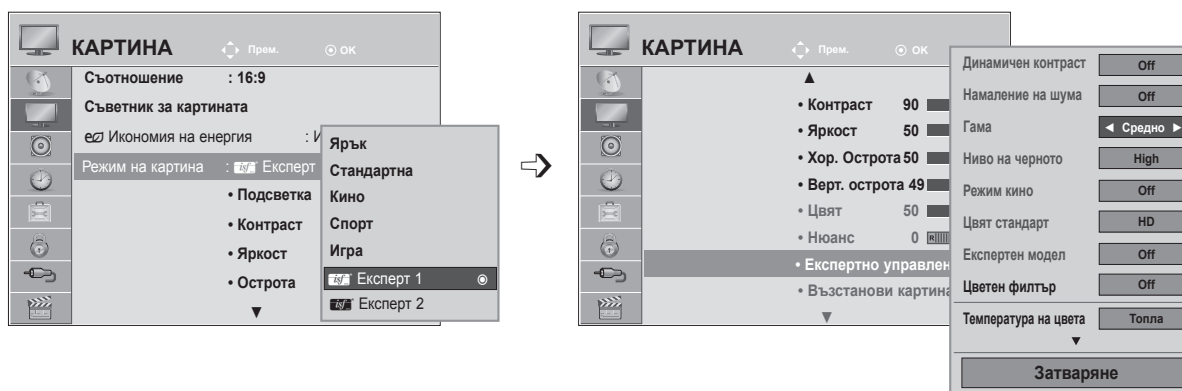

- 1   Изберете **КАРИНА**.
- 2   Изберете **Режим на картина**.
- 3   Изберете **isf** **Експерт 1** или **isf** **Експерт 2**.
- 4   Изберете **Експертно управление**.
- 3   Изберете желаните от вас източници.
- 6  Направете необходимите настройки.

- Натиснете бутон **MENU** или **EXIT**, за да затворите прозореца на менюто.
- **Натиснете** бутона **НАЗАД**, за да отидете на предишния екран на менюто.

<b>Dynamic Contrast</b> (Изкл./Ниско/Високо)	<ul style="list-style-type: none"> <li>■ Оптимизира контраста, за да поддържа най-доброто му ниво според яркостта на екрана. Картината се подобрява, като светлите части стават по-светли, а тъмните – по-тъмни.</li> </ul>
<b>Динамичен контраст</b> (Изкл./Ниско/Високо)	<ul style="list-style-type: none"> <li>■ Регулира цветовете на екрана, така че да изглеждат по-живи, богати и ясни. Тази настройка подобрява нюанса, наситеността и осветеността, така че червеният, синият, зеленият и белият цвят изглеждат по-живи.</li> </ul>
<b>Noise Reduction</b> (Изкл./Ниско/Средно/ Високо)	<ul style="list-style-type: none"> <li>■ Високо/Авто(Само в аналогов режим))</li> </ul>
<b>Gamma</b> (Ниска/Средна/Висока)	<ul style="list-style-type: none"> <li>■ Можете да настроите яркостта на тъмните области и областите със средни нива на сивото на картината.</li> <li>• Ниска: Прави по-светли тъмните области и областите със средни нива на сивото на картината.</li> <li>• Medium: Изразява оригинални нива на картината.</li> <li>• High: Прави по-тъмни тъмните области и областите със средни нива на сивото на картината.</li> </ul>
<b>Black Level</b> (Ниско/Високо/ Автоматично)	<ul style="list-style-type: none"> <li>• <b>Ниско</b> : Изображението на екрана става по-тъмно.</li> <li>• <b>Високо</b> : Изображението на екрана става по-ярко.</li> <li>• <b>Автоматично</b>: Реализиране на нивото на черното на екрана и автоматично задаване на високо или ниско.</li> <li>■ Настройва нивото на черното на екрана на подходящото ниво.</li> <li>■ Тази функция действа в следните режими: AV (NTSC-M), HDMI или Компонент. В противен случай, "Ниво на черното" е зададено на "Автоматично".</li> </ul>
<b>Film Mode</b> (Вкл./Изкл.)	<ul style="list-style-type: none"> <li>■ Можете да гледате видео като на кино, като отстраните ефекта на трепването.</li> <li>■ Използвайте тази функция, когато гледате филми.</li> </ul>
<b>Цвят стандарт</b> (SD/HD)	<ul style="list-style-type: none"> <li>■ Конвертира цвета на различно видео в HD цвят. Тази функция е настроена за SD видео (BT-601) и HD видео (BT-709) цветови формат.</li> </ul>



# УПРАВЛЕНИЕ НА КАРТИНАТА

<p><b>Експертен модел</b> (Изкл./Expert 1/Expert 2)</p>	<ul style="list-style-type: none"> <li>■ Това е моделът, необходим за експертно регулиране.</li> <li>■ Тази функция е активирана в „Режим на картина – Експерт“, когато гледате DTV.</li> </ul>
<p><b>Цветен филтър</b> (Изкл./Червеното/Зеленото/Синьото)</p>	<ul style="list-style-type: none"> <li>■ С тази функция се филтрират специфични цветове във видео записи. Можете да използвате RGB филтъра за настройване на наситеността и нюансите на цветовете точно.</li> </ul>
<p><b>Температура на цвета</b> (Средна/Топла/Студена)</p>	<ul style="list-style-type: none"> <li>■ Това е функция за регулиране на общия цвят на екрана, така че да създава желаното усещане.</li> <li>а. • Метод :2 точки</li> <li>• Модел: Вътрешен, Външен</li> <li>• Контраст червено/зелено/синьо, Яркост червено/зелено/синьо: Обхватът на настройване е от -50 до +50.</li> <li>б. • Метод:10 точки IRE</li> <li>• Модел: Вътрешен, Външен</li> <li>• IRE (Институт на радио инженерите) е мерната единица за размер на видео сигнал и може да се зададе на 10, 20, 30 до 100. Може да зададете Червено, Зелено или Синьо за всяка настройка.</li> <li>• Червено/Зелено/Синьо: обхватът на настройване е от -50 до +50.</li> </ul>
<p><b>Система за управление на Цветовете</b></p>	<ul style="list-style-type: none"> <li>■ Като инструмент, използван от експертите за регулиране чрез тестови модели, не влияе върху другите цветове, но може да се използва за селективно регулиране на шестте цветови области (Червено/Зелено/Синьо/Циан/Магента/Жълто). азликата в цветовете може да не се забелязва, когато правите настройките за видео в общия случай.</li> <li>■ Регулира Червено/Зелено/Синьо/Жълто/Циан/Магента:             <ul style="list-style-type: none"> <li>• Цвят Червено/Зелено/Синьо/Жълто/Циан/Магента: обхватът на настройване е от -30 до +30.</li> <li>• Нюанс Червено/Зелено/Синьо/Жълто/Циан/Магента: обхватът на настройване е от -30 до +30.</li> </ul> </li> <li>■ Тази функция е деактивирана в режим RGB-PC (RGB-компютър) и HDMI-PC (HDMI-компютър).</li> </ul>

# Нулиране на картина

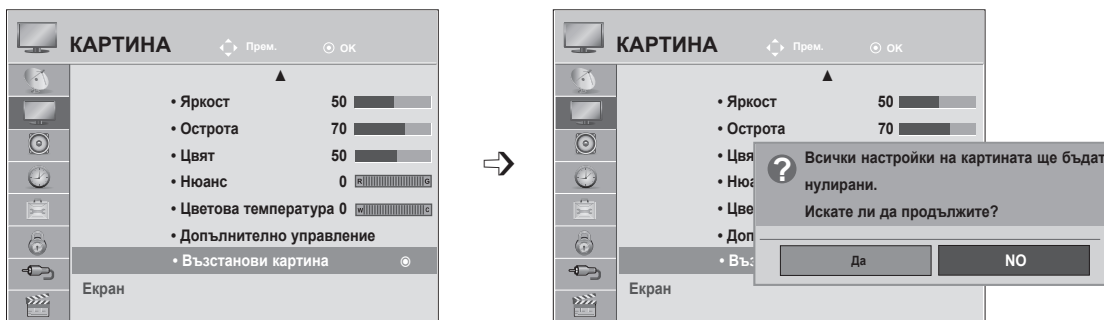
Настройките на избраните режими на картина се възстановяват на фабрично заложените си стойности.



- 1   Изберете **КАРТИНА**.
- 2   Изберете **Възстанови картина**.
- 3   Изберете **Да** или **Не**.
- 4 

- Натиснете бутон **MENU** или **EXIT**, за да затворите прозореца на менюто.
- **Натиснете** бутона **НАЗАД**, за да отидете на предишния екран на менюто.

# УПРАВЛЕНИЕ НА КАРТИНАТА

## НАСТРОЙКА НА ЕКРАНА ЗА КОМПЮТЪРЕН РЕЖИМ

### Избиране на разделителна способност

За да виждате нормален образ, направете еднакви разделителната способност при RGB режим и тази на компютъра.

Тази функция действа в следните режими: режим RGB[PC]

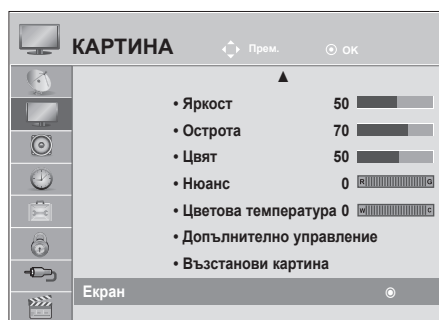

<Вертикална разделителна способност: 768>

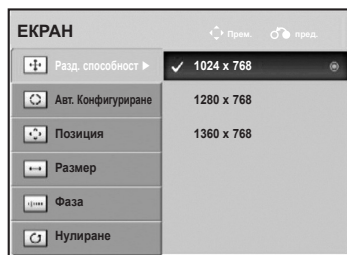

<M2080D/M2080DF>

<Вертикална разделителна способност: 900>

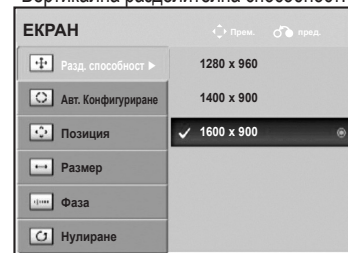

<M2280D/M2380D/M2280DF/M2380DF>

<M2280DB/M2380DB/M2280DN/M2380DN>

<Вертикална разделителна способност: 900>

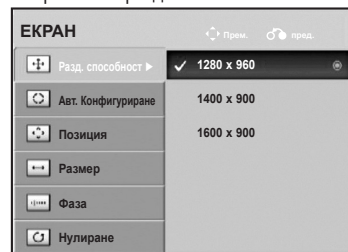

- 1   Изберете **КАРТИНА**.
- 2   Изберете **Екран**.
- 3   Изберете **Разд. способност**.
- 4   Изберете желаната резолюция.
- 5 

- Натиснете бутон **MENU** или **EXIT**, за да затворите прозореца на менюто.
- **Натиснете** бутона **НАЗАД**, за да отидете на предишния екран на менюто.



## Автоматично настройване (RGB [PC - компютър])



Автоматично настройва позицията на образа и намалява трептенето на изображенията. След регулиране, ако образът все още не е добър, телевизорът ви функционира нормално, но има нужда от някои допълнителни настройки.

### Авт. конфигуриране

Тази функция е за автоматично настройване на позицията на екрана, размера и фазата. Показаният образ ще бъде нестабилен в продължение на няколко секунди, докато се извършва автоматичната конфигурация

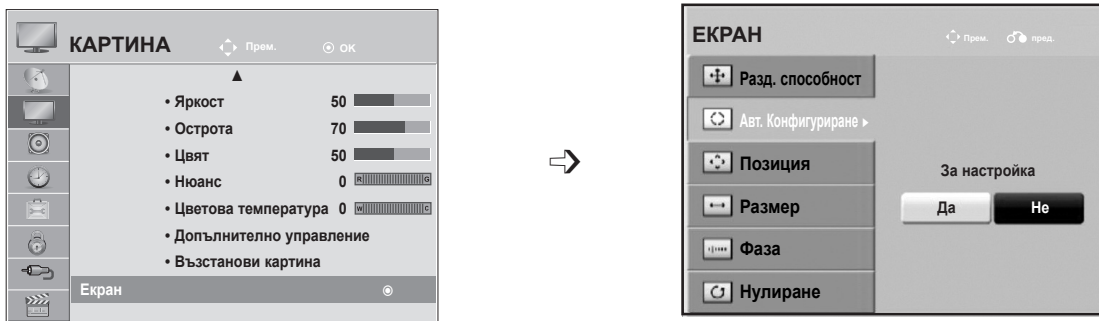
#### 1. Използване на екранен дисплей



- 1   Изберете **КАРИНА**.
- 2   Изберете **Екран**.
- 3   Изберете **Авт.конфигуриране**.
- 4   Изберете **Да**.
- 5  Стартирайте **Авт.конфигуриране**.

- Ако позицията на образа все още не е правилна, опитайте отново да направите автоматична настройка.
- Ако картината се нуждае от допълнителна корекция след Автоматично регулиране в RGB (PC), можете да промените настройките за Позиция, Размер или Фаза.

- Натиснете бутон **MENU** или **EXIT**, за да затворите прозореца на менюто.
- **Натиснете** бутона **НАЗАД**, за да отидете на предишния екран на менюто.

# УПРАВЛЕНИЕ НА КАРТИНАТА

## 2. Използване на автоматична конфигурация (Remoson)

Тази функция е налична само за RGB сигнали.

### <M2080D / M2080DF>

1



Натиснете  
**Auto Config.**

**Изпълнява се автоматично**

<разделителна способност  
1600 x 900>

**Изпълнява се автоматично**  
За оптимално показване  
Разделителна способност  
1600 x 900

<Други разд. способности>

### <M2280D / M2380D / M2280DF / M2380DF> <M2280DB / M2380DB / M2280DN / M2380DN>

2



Натиснете  
**Auto Config.**

**Изпълнява се автоматично**

<разделителна способност  
1920 x 1080>

**Изпълнява се автоматично**  
За оптимално показване  
Разделителна способност  
1920 x 1080





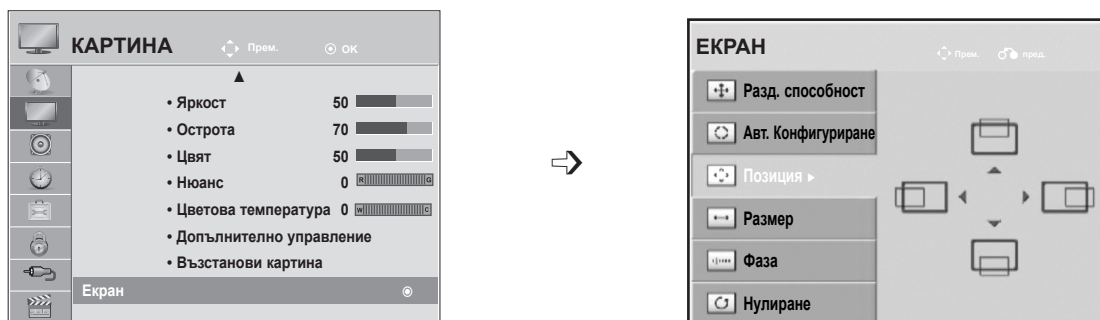

<Други разд. способности>

## Регулиране на позицията, размера и фазата на екрана

Ако картината не е ясна след автоматична настройка, особено ако знаците още трептят, регулирайте позицията на картината ръчно.

Тази функция действа в следните режими: RGB[PC]



- 1   Изберете **КАРТИНА**.
- 2   Изберете **Екран**.
- 3   Изберете **Позиция**, **Размер** или **Фаза**.
- 4    Направете необходимите настройки.
- 5 

- Натиснете бутон **MENU** или **EXIT**, за да затворите прозореца на менюто.
- **Натиснете** бутона **НАЗАД**, за да отидете на предишния екран на менюто.

# УПРАВЛЕНИЕ НА КАРТИНАТА

## Нулиране на екрана

Връща зададените фабрично настройки за **Позиция**, **Размер** и **Фаза**.

Тази функция действа в следните режими: RGB[PC]

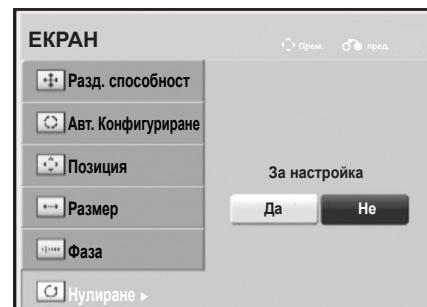
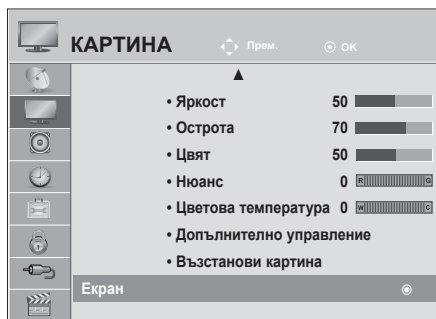

- 1   Изберете **КАРТИНА**.
- 2   Изберете **Екран**.
- 3   Изберете **Нулиране**.
- 4   Изберете **Да**.
- 5  Изпълнете команда **Нулиране**.

- Натиснете бутон **MENU** или **EXIT**, за да затворите прозореца на менюто.
- **Натиснете** бутона **НАЗАД**, за да отидете на предишния екран на менюто.

# УПРАВЛЕНИЕ НА ЗВУКА

## АВТОМАТИЧНИЯТ ИЗРАВНИТЕЛ НА ЗВУКА

Тъй като всяка излъчвана станция има свои собствени условия за сигнала, може да се наложи регулиране при всяка смяна на сигнала.

Тъй като всеки излъчващ канал разполага със свои собствени характеристики на сигнала, при всяка промяна в съответния канал може да се налагат настройки в силата на звука. Тази функция позволява на потребителите да се наслаждават на стабилни нива на сигнала, като извършват автоматични настройки за всяка програма.

Ако качеството или силата на звука не са на желаното от вас ниво, се препоръчва да използвате отделна система за домашно кино или усилвател, за да получите добри резултати при различни потребителски среди.

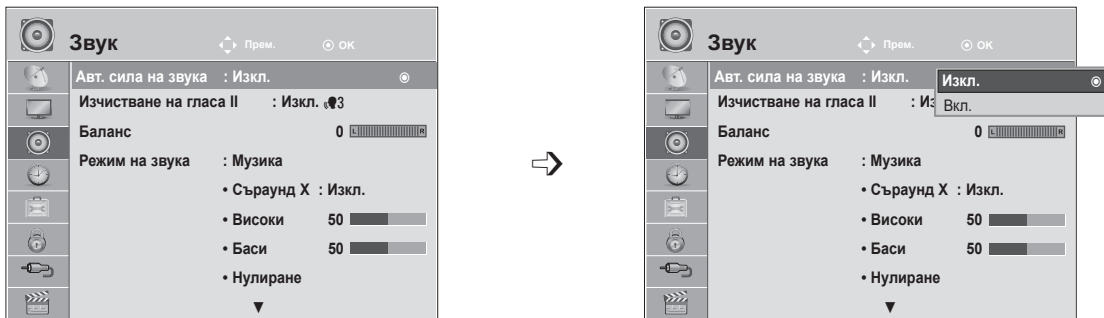

- 1   Изберете **Звук**.
- 2   Изберете **Авт. сила на звука**.
- 3   Изберете **Вкл.** или **Изкл.**
- 4 





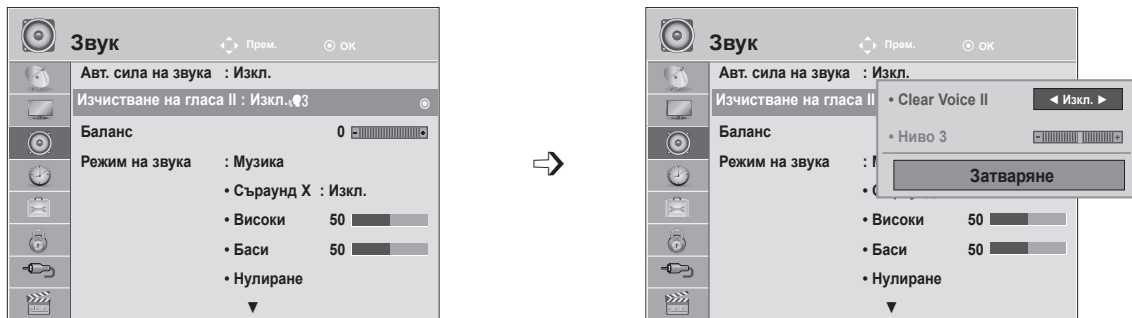

- Натиснете бутон **MENU** или **EXIT**, за да затворите прозореца на менюто.
- **Натиснете** бутона **НАЗАД**, за да отидете на предишния екран на менюто.

# УПРАВЛЕНИЕ НА ЗВУКА

## ИЗЧИСТВАНЕ НА ГЛАСА II





Чрез разпознаване на спектъра на човешкия глас сред другите шумове, помага на потребителите да слушат по-добре човешки гласове.



- 1   Изберете **Звук**.
- 2   Изберете **Изчистване на гласа II**.
- 3   Изберете **Вкл.** или **Изкл.**

- Ако изберете "Вкл." за **Изчистване на гласа II**, функцията **Surround X** няма да е налична.
- Изберете нива от -6 до +6.

Регулиране на нивото на **CLEAR VOICE** при избор на **Вкл.**





- 4   Изберете **Ниво**.
- 3   Направете желаните настройки.

- Натиснете бутон **MENU** или **EXIT**, за да затворите прозореца на менюто.
- Натиснете бутона **НАЗАД**, за да отидете на предишния екран на менюто.

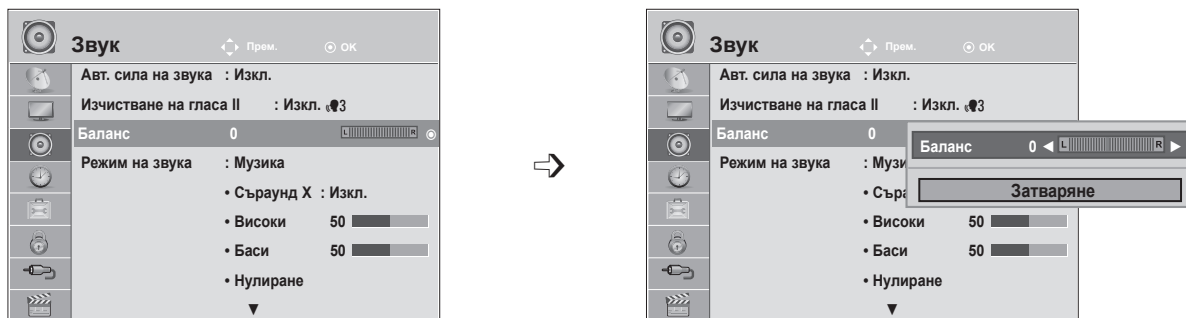
# БАЛАНС

Можете да настроите баланса на звука на високоговорителите до предпочитаните от вас нива.



- 1   Изберете **Звук**.
- 2   Изберете **Баланс**.
- 3   Направете желаните настройки.

- Натиснете бутон **MENU** или **EXIT**, за да затворите прозореца на менюто.
- **Натиснете** бутона **НАЗАД**, за да отидете на предишния екран на менюто.

# УПРАВЛЕНИЕ НА ЗВУКА

## ПРЕДВАРИТЕЛНО ЗАДАДЕНИ ЗВУКОВИ НАСТРОЙКИ - РЕЖИМ НА ЗВУКА

Можете да изберете предпочитаните от вас настройки на звука; **Стандартен, Музика, Кино, Спорт** или **Игра**, като можете да регулирате и **Високи честоти и басы**.

**Режимът на звука** ви позволява да се насладите на най-добрия възможен звук без специални настройки, тъй като телевизорът определя подходящите за него опции за звука въз основа на съдържанието на програмата.

**Стандартен, Музика, Кино, Спорт** и **Игра** са предварително фабрично настроени за оптимално качество.

**Стандартно** Осигурява звук със стандартно качество.

**Музика** Оптимизира звука за слушане на музика.



**Кино** Оптимизира звука за гледане на филми.

**Спорт** Оптимизира звука за гледане на спортни прояви.

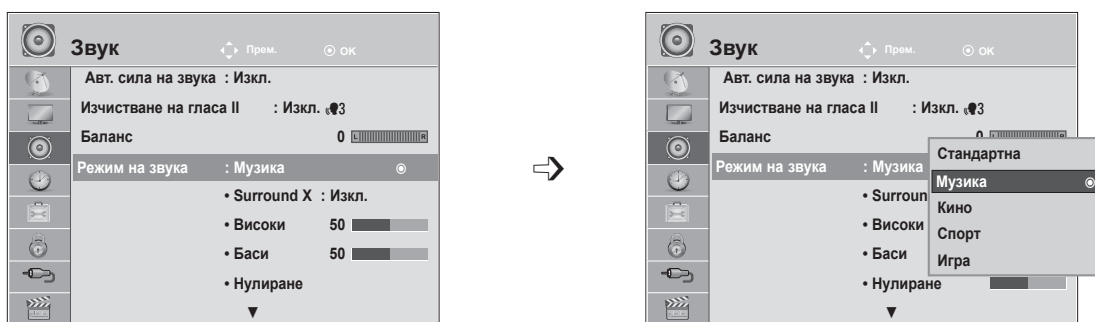
**Игра** Оптимизира звука за игри.



1   Изберете **Звук**.

2   Изберете **Режим на звука**.

3   Изберете **Стандартно, Музика, Кино, Спорт** или **Игра**.

4 









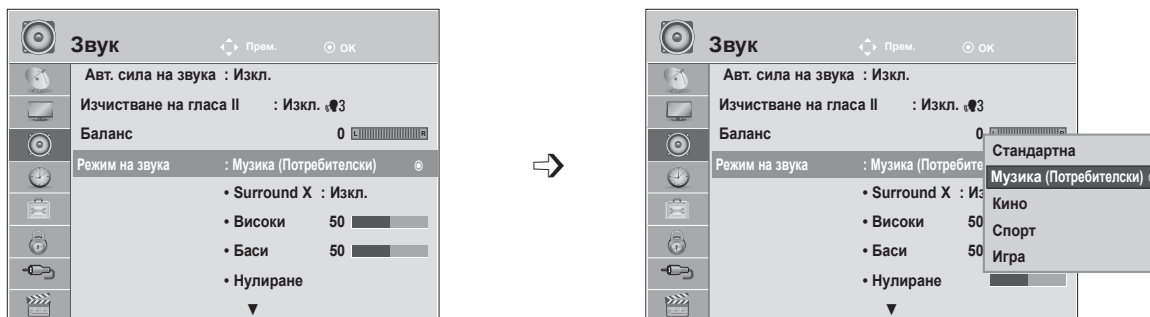

• Можете да регулирате **Режим на звука** и от **Краткото Меню**

- Натиснете бутон **MENU** или **EXIT**, за да затворите прозореца на менюто.
- Натиснете бутона **НАЗАД**, за да отидете на предишния екран на менюто.



# ПРЕДВАРИТЕЛНО ЗАДАДЕНИ ЗВУКОВИ НАСТРОЙКИ - ПОТРЕБИТЕЛСКИ РЕЖИМ









- 1   Изберете **Звук**.
- 2   Изберете **Режим на звука**.
- 3   Изберете **Стандартна, Музика, Кино, Спорт или Игра**.
- 4   Изберете **Високи честоти** или **Баси**.
- 3   Определете желаното ниво на звука.

## Surround X

Изберете тази опция за реалистично звучене.

Увеличава дълбочината на звука и максимализира ефекта от съраунда.

- 1   Изберете **Звук**.
- 2   Изберете **Surround X**.
- 3   Изберете **Вкл.** или **Изкл.**
- 4 

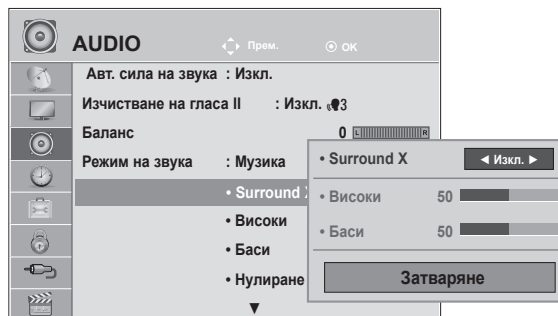





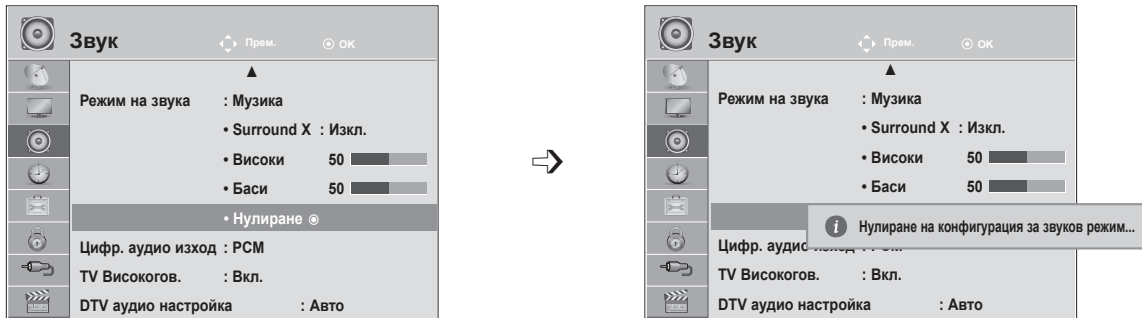

- Натиснете бутон **MENU** или **EXIT**, за да затворите прозореца на менюто.
- **Натиснете** бутона **НАЗАД**, за да отидете на предишния екран на менюто.

# УПРАВЛЕНИЕ НА ЗВУКА

## Нулиране

Настройките на избрания режим на звука се възстановяват на фабрично заложените си стойности.



- 1   Изберете **Звук**.
- 2   Изберете **Нулиране**.
- 3  Връща зададената стойност в начално състояние.

 Нулиране на конфигурация за звуков режим...

- Натиснете бутон **MENU** или **EXIT**, за да затворите прозореца на менюто.
- **Натиснете** бутона **НАЗАД**, за да отидете на предишния екран на менюто.

## ЦИФР. АУДИО ИЗХОД

Тази функция ви позволява да изберете предпочитания от вас Цифр. аудио изход.

Ако каналът излъчва с Dolby Digital аудио, телевизорът може да генерира единствено DOLBY Digital.

Ако съществува опция Dolby digital, изборът на "Автоматично" в менюто "Цифр. аудио изход" ще зададе SPDIF(Sony Philips Digital InterFace) изходен формат на Dolby Digital.

Ако в менюто на Цифр. аудио изход бъде избрана опция "Автоматичен", без да е наличен режим dolby digital, SPDIF форматът ще бъде PCM (Модулиране с пулсиращ код).

Дори ако в канала, който излъчва Dolby Digital Audio са избрани езици както за Dolby Digital, така и аудио, ще се възпроизвежда само Dolby Digital.

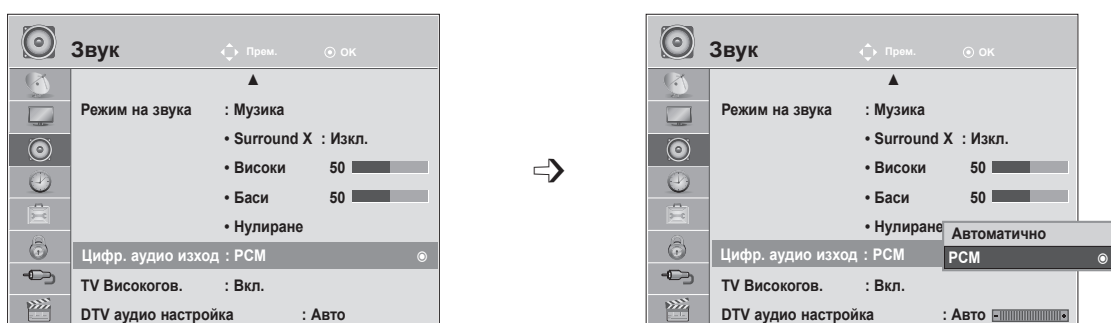

- 1 Изберете **Звук**.
- 2 Изберете **Цифр. аудио изход**.
- 3 Изберете **Автоматично** или **PCM**.
- 4



Произведено по лиценз от Dolby Laboratories. "Dolby и двойният символ "D" са търговски марки на Dolby Laboratories.

- Съществува възможност в HDMI режим някои DVD плейъри да не генерират SPDIF звук. В този момент настройте звука на цифровия аудио режим на DVD плейъра в PCM. (в HDMI Dolby Digital Plus не се поддържа).

Елемент	Аудио вход	Цифров аудио изход
Автоматично (Високоговорител вкл.)	MPEG Dolby Digital Dolby Digital Plus HE-AAC	PCM Dolby Digital Dolby Digital PCM
Автоматичен (Високоговорител изкл.)	MPEG Dolby Digital Dolby Digital Plus HE-AAC	PCM Dolby Digital Dolby Digital Dolby Digital
PCM	PCM	PCM

- Натиснете бутон **MENU** или **EXIT**, за да затворите прозореца на менюто.
- **Натиснете** бутон **НАЗАД**, за да отидете на предишния екран на менюто.

# УПРАВЛЕНИЕ НА ЗВУКА

## НАСТРОЙКА ВКЛ./ИЗКЛ. TV ВИСОКОГОВОРИТЕЛ

Можете да регулирате състоянието на вградените TV високоговорители.

В режим **AV1, AV2, КОМПОНЕНТ, RGB** и **HDMI 1** или **HDMI** с **HDMI** към **DVI** кабел, високоговорителят на телевизора може да работи, дори когато няма видео сигнал.

Ако искате да използвате външна Hi-Fi система, изключете вградените високоговорители на телевизора.

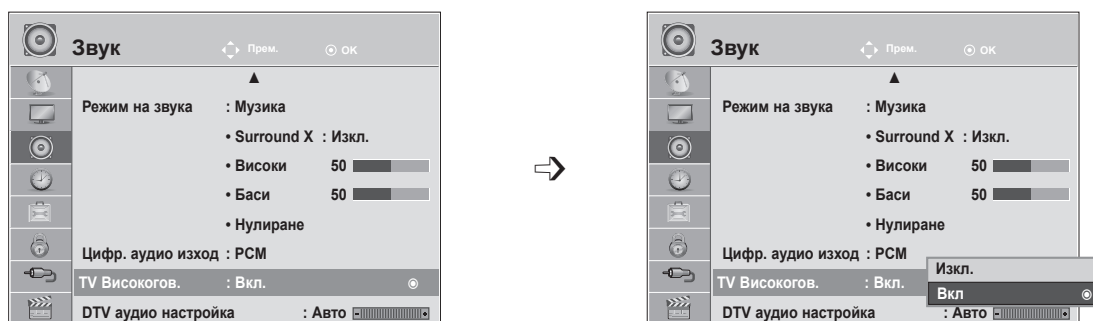

- 1   Изберете **Звук**.
- 2   Изберете **TV Високогов.**
- 3   Изберете **Вкл.** или **Изкл.**
- 4 

- Натиснете бутон **MENU** или **EXIT**, за да затворите прозореца на менюто.
- **Натиснете** бутона **НАЗАД**, за да отидете на предишния екран на менюто.





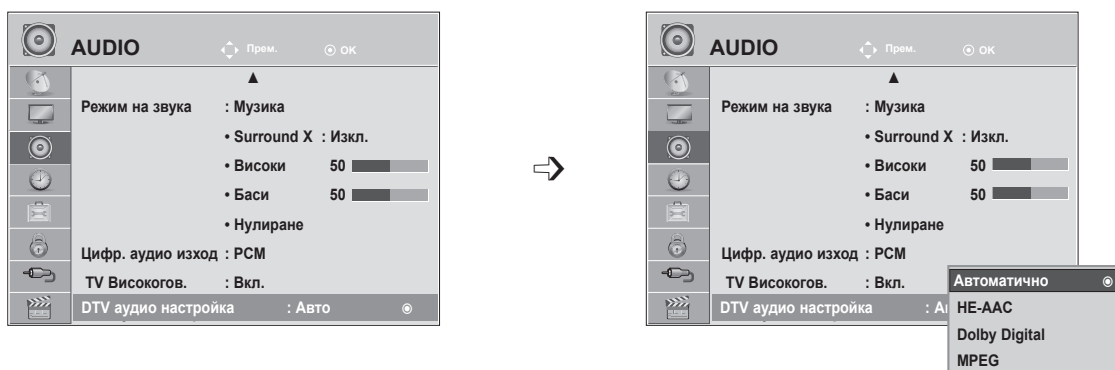

### ! БЕЛЕЖКА

- ▶ Когато високоговорителят на телевизора е изключен, докато системата за домашно кино Simplink работи, изходящият звук автоматично превключва на нейния високоговорител, но в момента, в който се включи и високоговорителя на телевизора, звукът се пренасочва към него.
- ▶ Някои менюта в **АУДИО** не са активни, докато TV Високогов. е Изкл.

# DTV АУДИО НАСТРОЙКА (САМО В ЦИФРОВ РЕЖИМ)

Когато във входящия сигнал съществуват различни аудио типове, тази функция позволява да изберете желанието от вас звук.



- 1   Изберете **Звук**.
- 2   Изберете **DTV аудио настройка**.
- 3   Изберете **Автоматично, HE-AAC, Dolby Digital** или **MPEG**.
- 4 

- Натиснете бутон **MENU** или **EXIT**, за да затворите прозореца на менюто.
- **Натиснете** бутона **НАЗАД**, за да отидете на предишния екран на менюто.

- **Автоматично:** Автоматично извежда в реда **HE - AAC ► Dolby Digital ► MPEG**.
- **HE-AAC, Dolby Digital +, Dolby Digital, MPEG:** позволява на потребителите да изберат желанието от тях тип аудио.  
Ако бъде избран **MPEG**, изходящият формат винаги ще бъде MPEG.  
Ако не се поддържа **MPEG**, се избират **HE - AAC** и **Dolby Digital** в дадения ред.
- Вж. стр. 100 < Избор на език за аудио >

# УПРАВЛЕНИЕ НА ЗВУКА

## I/II

### Сtereo/Двойно приемане (само в аналогов режим)

Когато е избрана определена програма, информацията за звука за този канал се извежда с номера на програмата и името на канала.

1   Изберете **Звук**.

2   Изберете изходящ звук.

Излъчване	На екрана
Mono	MONO
Stereo	STEREO
Dual	DUAL I , DUAL II , DUAL I + II

#### ■ Избор на моно звук

Ако стерео сигналът е слаб при стерео настройки, можете да преминете на моно. При моно режим яснотата на звука се подобрява.

#### ■ Избор на езици за излъчване в двуезичен вариант

Ако дадена програма се приема на два езика (двуезична), можете да превключите на режими DUAL I, DUAL II или DUAL I+II.

**DUAL I** Излъчва основния език на излъчване до високоговорителите.

**DUAL II** Излъчва втория език на излъчване до високоговорителите.

**DUAL I+II** Изпраща по един език до всеки от високоговорителите.

## NICAM приемане (само в аналогов режим)

Ако телевизорът е снабден с приемник за NICAM, това означава, че може да приема висококачествен NICAM (Near Instantaneous Companding аудио Multiplex) цифров звук.

Звукът може да бъде избран съобразно с типа на полученото съдържание.

- 
- 1 Когато се получи **NICAM mono (NICAM моно)** може да изберете **NICAM MONO** или **MONO**.
  - 2 Когато се получи **NICAM stereo (NICAM стерео)** може да изберете **NICAM STEREO** или **MONO**.  
Ако стерео сигналът е слаб, превключете на **МОНО**.
  - 3 Когато се получи **NICAM dual (NICAM двойно)**, може да изберете **NICAM DUAL I**, **NICAM DUAL II** или **NICAM DUAL I+II** или **MONO**.
- 

## Изберете тип звук за високоговорителя

В режими AV, Компонент, RGB и HDMI можете да изберете изходящ звук за високоговорителите вляво и вдясно.

Изберете изходящ звук.

**Л+Д:** аудио сигналът от аудио входа Л се изпраща до левия високоговорител, а аудио сигналът от аудио входа Д се изпраща до десния високоговорител.

**Л+Л:** аудио сигналът от аудио входа Л се изпраща до левия и десния високоговорител.

**Д+Д:** аудио сигналът от аудио входа Д се изпраща до левия и десния високоговорител.

# НАСТРОЙКА ЗА ЧАС

## НАСТРОЙКА НА ЧАСОВНИК





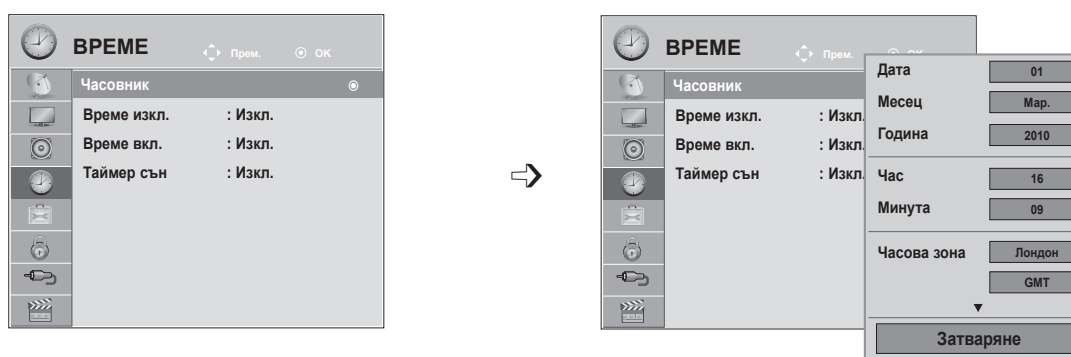

След като получи цифров сигнал в режим Автоматичен, часовникът се настройва автоматично. (Можете да настроите часовника ръчно, само ако телевизорът няма DTV.)

Преди да използвате функцията за включване/изключване на таймера, трябва да сте настроили часа правилно.

Часът на телевизора се настройва въз основа на информацията за изместване на времето в часовите зони и GMT (Средно време по Гринуич), което се получава заедно с излъчвания сигнал, при което часът се настройва автоматично от цифровия сигнал.

След като часовникът е настроен в DTV режим, вие не можете да промените времето, но ако името на града във времевата зона е променено с изместване, можете да промените часа с 1 час.



-   Изберете **ВРЕМЕ**.
-   Изберете **Часовник**.
-   Изберете опция **година, месец, дата, час** или **Часова зона**.
-  Настройте опция за **година, месец, дата, час** или **часова зона**.

- Натиснете бутон **MENU** или **EXIT**, за да затворите прозореца на менюто.
- **Натиснете** бутона **НАЗАД**, за да отидете на предишния екран на менюто.



# НАСТРОЙКА НА АВТОМАТИЧНО ВКЛЮЧВАНЕ/ИЗКЛЮЧВАНЕ НА ЧАСОВНИК

Функцията за автоматично изключване автоматично прехвърля телевизора в режим на готовност в предварително определеното време.

Два часа след като телевизорът е включен чрез функцията за включване, той автоматично преминава обратно към режим на готовност, освен ако не бъде натиснат бутон.

Функцията за изключване на часа е с приоритет пред функцията за включване на часа, ако и двете са настроени едновременно.

За да работи функцията за включване на часа е необходимо телевизорът да е в режим на готовност.

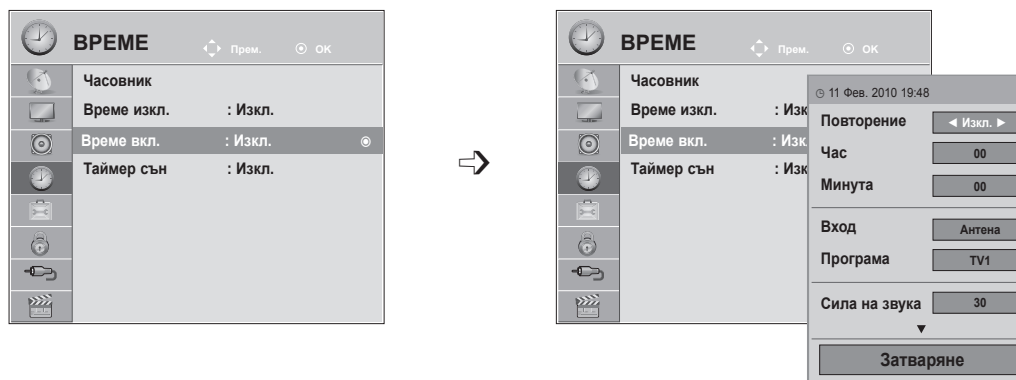

- 1 Изберете **ВРЕМЕ**.
- 2 Изберете **Час на изкл.** или **Час на вкл.**
- 3 Изберете **Повтаряне**.
- 4 Изберете **Изкл, Веднъж, Ежедневно, Пон. ~ Пет., Пон. ~ Съб, Съб.~ Нед.** или **Нед.**
- 5 Настройте **часа**.
- 6 Настройте **минутите**.

- За да откажете функцията **Вкл./Изкл. на часа**, изберете **Изкл.**
  - Само за функция за включване на часа
- 1 Изберете **Вход**.
  - 2 Изберете **вход**.
  - 3 Настройте програмата.
  - 4 Настройте силата на звука при включване.



- Натиснете бутон **MENU** или **EXIT**, за да затворите прозореца на менюто.
- **Натиснете** бутона **НАЗАД**, за да отидете на предишния екран на менюто.

# НАСТРОЙКА ЗА ЧАС

## НАСТРОЙКА НА ТАЙМЕР ЗА СЪН

Не е необходимо на всяка цена да помните, че трябва да изключите телевизора преди да си легнете.

Таймерът за сън автоматично превключва телевизора в режим на готовност след изтичане на предварително определен период от време.

1   Изберете **таймера за сън**.



2  Изберете **Изкл.**, **10**, 20, 30, 60, 90, 120, 180 или 240 мин.



- Когато изключите телевизора, предварително настроения таймер за сън се анулира.
- Можете да настроите **таймера за сън** и от менюто **ЧАС**.

# НАСТРОЙКА ОПЦИЯ

## ИЗБОР ЕЗИК НА ЕКРАННО МЕНЮ / СТРАНА

При първото включване на телевизора на екрана му се появява менюто на ръководството за инсталация.



1   Изберете **желаният от вас език**.

2   Изберете **своята страна**.

### • Ако искате да промените избора на език/страна

1   Изберете **ОПЦИЯ**

2   Изберете **Език на меню** или **Страна**.

3   Изберете **желан език** или **страна**.

4  Запишете.

- Когато за страна бъде избрана Франция, паролата не е '0' , '0' , '0' , '0' , а е '1' , '2' , '3' , '4' .

- Натиснете бутон **MENU** или **EXIT**, за да затворите прозореца на менюто.
- **Натиснете** бутона **НАЗАД**, за да отидете на предишния екран на менюто.

### ! БЕЛЕЖКА

- ▶ Ако не завършите настройката на **ръководството за инсталация**, като натиснете бутона **НАЗАД** или ако не получавате отговор от OSD (екранния дисплей), менюто на инсталацията ще се появява непрекъснато, докато тя завърши, независимо кога ще се включи телевизорът.
- ▶ Ако изберете грешна локална страна, е възможно телетекстът да не се появява правилно на екрана и да възникнат някои други проблеми по време на работата с телетекста.
- ▶ CI (общият интерфейс) функцията може да не може да се изпълни съобразно местни условия на разпространение.
- ▶ Бутоните за управление на DTV режимамогат да не функционират изправно съобразно местни условия на разпространение.
- ▶ В страни, в които няма фиксирани норми за регулиране на цифровото разпространение, някои DTV функции може да не работят в зависимост от местните условия на разпространение.
- ▶ Настройката за страната "UK" трябва да се активира единствено във Великобритания.
- ▶ Ако настройката за страната е зададена на "--", ще бъдат налични европейски наземни/кабелни програми за цифрово стандартно разпространение, но някои DTV функции може да не работят изправно.

# НАСТРОЙКА ОПЦИЯ







## ИЗБОР НА ЕЗИК (САМО В ЦИФРОВ РЕЖИМ)

Аудио функцията позволява да изберете предпочитания от вас език.

Ако за избрания език не се излъчват аудио данни, ще се пусне звук на езика по подразбиране.

При излъчване на субтитри на два или повече езика използвайте функцията за субтитриране. Ако за избрания език не се излъчват субтитри, ще се пуснат субтитри на езика по подразбиране.

Ако езиците, които сте избрали като основни за езика на звука и на субтитрите не се поддържат, можете да изберете език във второстепенна категория.

- 1   Изберете **ОПЦИЯ**.
- 2   Изберете **Език за аудио**или **Език за субтитри**.
- 3   Изберете **желаният от вас език**.
- 4  Запишете.

- 1   Изберете **ОПЦИЯ**.
- 2   Изберете **Помощ за лица с увреждания**.
- 3   Изберете **Труден за чуване**(□).
- 4   Изберете **Вкл.** или **Изкл.**

- **Натиснете** бутона **НАЗАД**, за да отидете на предишния екран на менюто.

### < Избор на език за аудио >

- ▶ Когато се излъчват два или повече езика, можете да изберете езика за аудио..

- 1   Изберете **АУДИО**.
- 2  Изберете аудио език.
- 3  Изберете Л+Д, Л+Л или Д+Д.







### < Избор на език за субтитри >

- ▶ Когато се излъчват два или повече езика, можете да изберете езика на субтитрите от бутона **СУБТИТРИ** на дистанционното управление.



- ▶ Натиснете бутон **^** **v**, за да изберете език на субтитри.

- Звукът за аудио/субтитрите могат да се изведат в по-опростен вид с излъчване на 1 до 3 знака от доставчика на услугата.
- Когато избирате допълнителна опция Аудио (Аудио за хора с визуални/слухови увреждания), телевизорът може да изведе част от основния аудио звук.

### OSD информация за аудио език

Дисплей	Състояние
N.A	Не е налично
	MPEG аудио
	Dolby Digital аудио
	Аудио за "Потискане на визуални настройки"
	Аудио за "Потискане на слушане"
	Dolby Digital Plus аудио
	AAC аудио

### OSD информация за езика на субтитрите







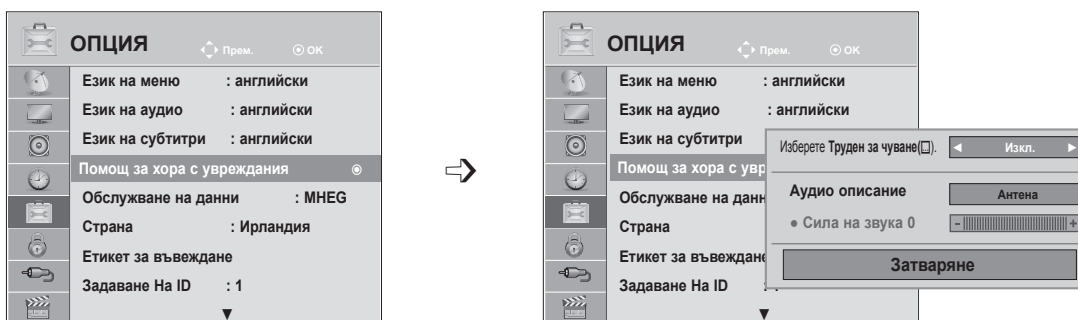

Дисплей	Състояние
N.A	Не е налично
	Субтитри на телетекст
	Субтитри за опция "Труден за чуване"

# АУДИО ОПИСАНИЕ (САМО В ЦИФРОВ РЕЖИМ)





Тази функция е предназначена за слепи хора, която освен основния звук осигурява и обяснителни аудио бележки, които описват текущото действие в телевизионна програма.

Ако изберете да включите описание на аудио, основния звук и аудио описанието ще се осигуряват единствено за онези програми, които имат включени описания за аудио.



- 1   Изберете **ОПЦИЯ**.
- 2   Изберете **Помощ за лица с увреждания**.
- 3   Изберете **Описание на аудио**.
- 4   Изберете **Вкл.** или **Изкл.**

**Настройка на силата на звука на описанието за аудио при избор да е включено**

- 5   Изберете **Сила на звука**.
- 6   Направете желаните настройки.

- Натиснете бутон **MENU** или **EXIT**, за да затворите прозореца на менюто.
- **Натиснете** бутон **НАЗАД**, за да отидете на предишния екран на менюто.

# НАСТРОЙКА ОПЦИЯ





## УСЛУГА ДАННИ

(Това меню е активно единствено в Ирландия. )

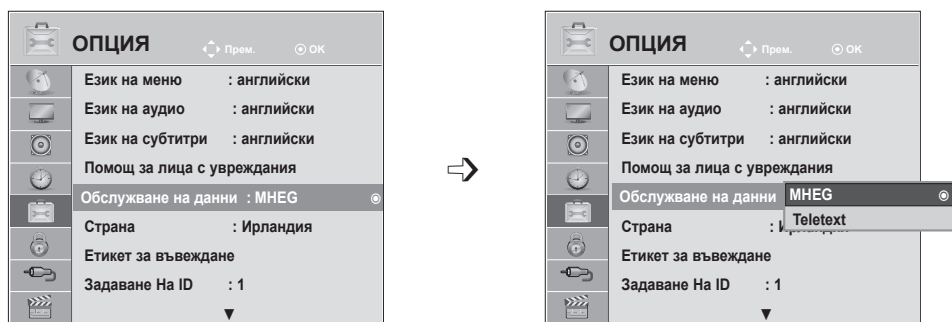
Тази функция позволява на потребителите да избират между **MHEG(цифров телетекст)** и **Телетекст**, ако и двата режима са налични едновременно.

Ако само единият от тях е наличен, се активира **MHEG** или **Телетекст**, независимо от опцията, която изберете.



- 1   Изберете **ОПЦИЯ**.
- 2   Изберете **Обслужване на данни**.
- 3   Изберете **MHEG** или **Teletext**.
- 4  Запишете.

- Натиснете бутон **MENU** или **EXIT**, за да затворите прозореца на менюто.
- **Натиснете** бутона **НАЗАД**, за да отидете на предишния екран на менюто.

# ЕТИКЕТ ВХОД

Избира сигнал за всеки входящ източник.

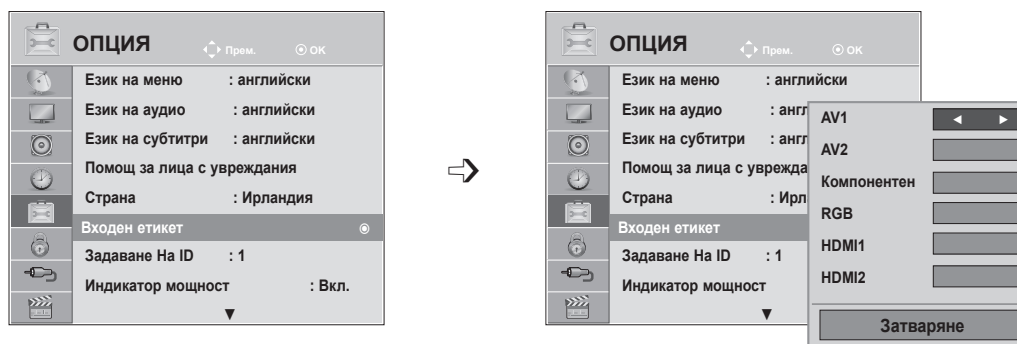

Ако искате да използвате режим HDMI-PC, трябва да да настроите входния кабел на PC режим. (разгледайте фигурата по-долу)



-   Изберете **ОПЦИЯ**.
-   Изберете **Входен етикет**.
-   Изберете източник.
-  Изберете сигнал.

- Натиснете бутон **MENU** или **EXIT**, за да затворите прозореца на менюто.
- **Натиснете** бутона **НАЗАД**, за да отидете на предишния екран на менюто.

# НАСТРОЙКА ОПЦИЯ

## ИНДИКАТОР НА ЗАХРАНВАНЕТО

Избиране на положение "вкл." или "изкл." за индикатора на захранването.





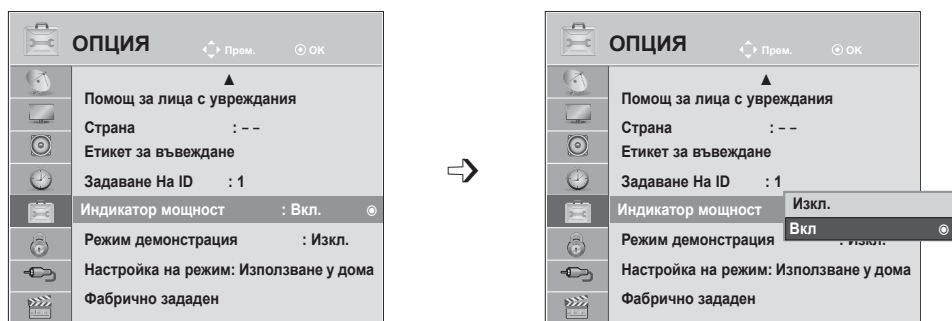

### Индикатор на захранването вкл.

- Обикновен режим: синият светодиод е включен
- Режим "изкл.": светодиодът е изключен

### Индикатор на захранването изкл.

- Обикновен режим: синият светодиод е изключен
- Режим "изкл.": светодиодът е изключен



-   Изберете **ОПЦИЯ**.
-   Изберете **Индикатор за работа**.
-   Изберете **Вкл.** или **Изкл.**
- 

- Натиснете бутон **MENU** или **EXIT**, за да затворите прозореца на менюто.
- **Натиснете** бутона **НАЗАД**, за да отидете на предишния екран на менюто.



## ДЕМО РЕЖИМ

Показва слайдшоуто, в което се изясняват различните лога, използвани от този телевизор.







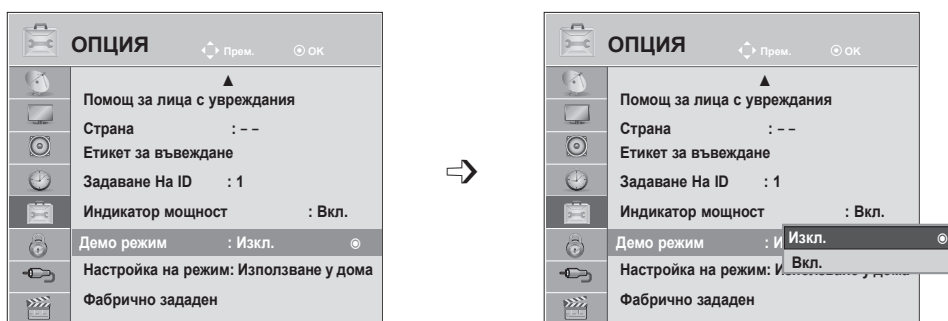

Не можете да използвате **Демо режим** в режим **Използване у дома**.

**В режим Демо в магазина**, Демо режим автоматично се задава на опция **Вкл.**

След като **Демо режим** бъде зададен на опция **Изкл.** в **Демо в магазина**, Демо режим не се активира и единствено екранът се връща към началното си състояние.

Екранът се връща към началното си състояние автоматично след 5 минути в **Демо режим**.



-   Изберете **ОПЦИЯ**.
-   Избор **Демо режим**.
-   Изберете **Вкл.**, за да се покажат различните лога на телевизора.
-  Върнете се към гледане на телевизия.  
Ако искате да спрете демото, натиснете произволен бутон. (с изключение на ИЗКЛ. ЗВУК, ,  бутон)

- Натиснете бутон **MENU** или **EXIT**, за да затворите прозореца на менюто.
- **Натиснете** бутон **НАЗАД**, за да отидете на предишния екран на менюто.

# НАСТРОЙКА ОПЦИЯ





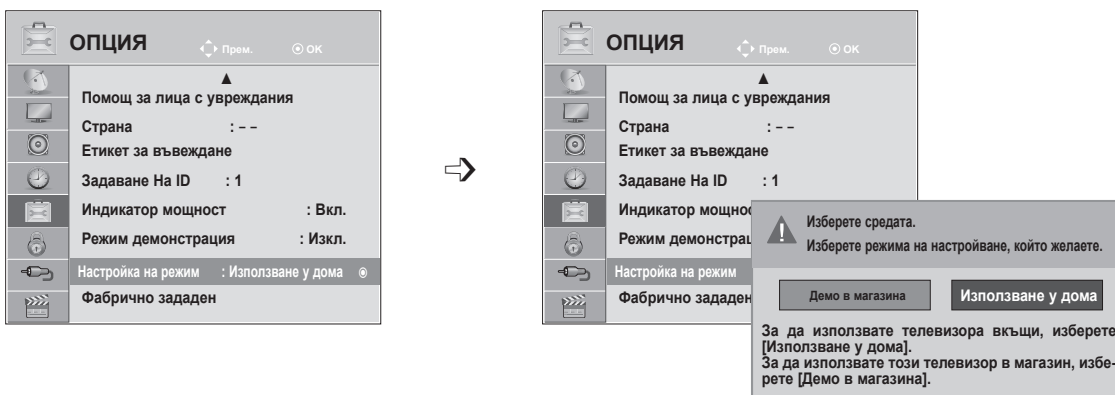

## НАСТРОЙКА НА РЕЖИМ

Препоръчваме ви да настроите режима на телевизора „Използване у дома“ за най-добра картина в домашни условия.

Режим „Демонстрация в магазина“ е оптимална настройка за показване в магазин.



### НАСТРОЙКА ОПЦИЯ

-   Изберете **ОПЦИЯ**.
-   Изберете **Настройка на режим**.
-   Изберете **Демо в магазина** или **Използване у дома**.
-  Запишете.

- Натиснете бутон **MENU** или **EXIT**, за да затворите прозореца на менюто.
- **Натиснете** бутона **НАЗАД**, за да отидете на предишния екран на менюто.

# ИНИЦИАЛИЗИРАНЕ (ВЪЗСТАНОВЯВАНЕ НА ОРИГИНАЛНИТЕ ФАБРИЧНИ НАСТРОЙКИ)

Тази функция инициализира всички настройки.

Но настройките на  Ден и  Нощ в режим Картина не могат да се инициализират.



Това е полезно да се инициализира продукт или когато се движите в друг град или държава.

Когато опцията Factory Reset (Фабр. нулиране) е изпълнена, трябва да рестартирате настройката на инициализацията.

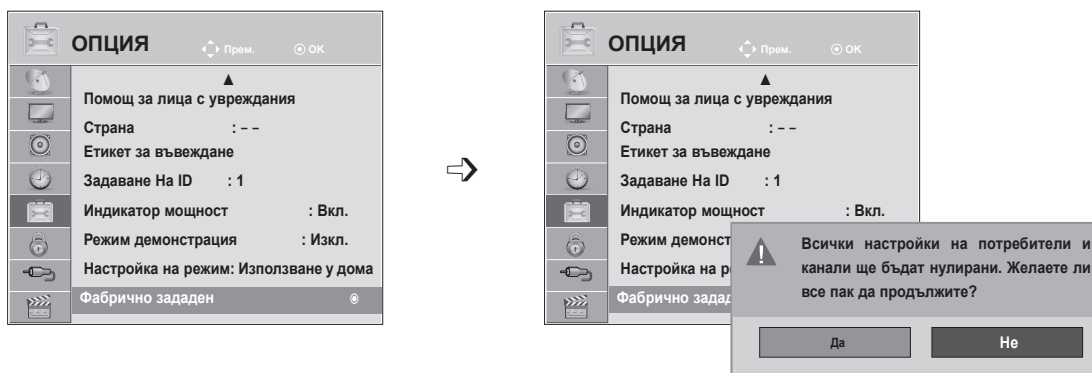
Когато меню Система заключване е "Вкл.", се извежда съобщение за въвеждане на парола.



1   Изберете **ОПЦИЯ**.

2   Изберете **Фабр. нулиране**.

3   Изберете **Да**.

4  Започнете **възстановяване на фабрични настройки**.

- При Система заключване "Вкл.", ако забравите паролата си, натиснете '0', '3', '2', '5' от дистанционното управление.

- Натиснете бутон **MENU** или **EXIT**, за да затворите прозореца на менюто.
- Натиснете бутона **НАЗАД**, за да отидете на предишния екран на менюто.

# РОДИТЕЛСКИ КОНТРОЛ / РЕЙТИНГИ

## НАСТРОЙВАНЕ НА ПАРОЛА И СИСТЕМА ЗА ЗАКЛЮЧВАНЕ

Въведете паролата, натиснете '0', '0', '0', '0' от дистанционното управление.

Ако сте избрали Франция като Страна, паролата няма да бъде '0', '0', '0', '0', а '1','2','3','4'.

Ако сте избрали Франция като Страна, паролата не може да се зададе като '0', '0', '0', '0'.

Ако даден канал е заключен, въведете паролата, за да го отключите временно.

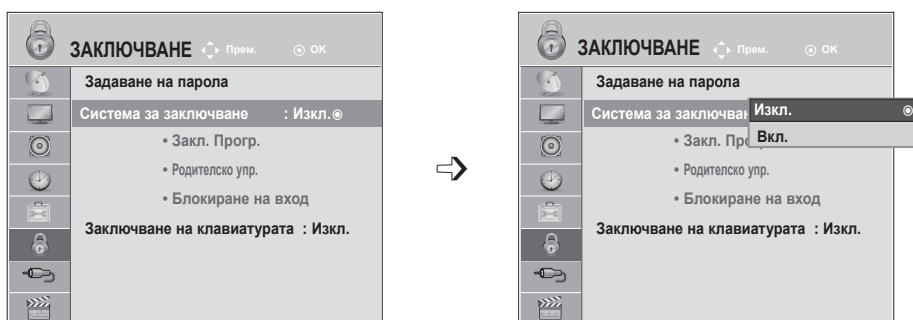

- 1   Изберете **ЗАКЛЮЧВАНЕ**.
- 2   Изберете **Система на заключване**.
- 3   Изберете **Вкл.**
- 4    Изберете паролата.
- 5  Въведете 4-цифрена парола.  
Непременно запомнете този номер!  
За да потвърдите паролата, я въведете повторно.

- Ако забравите паролата си, натиснете '0', '3', '2', '5' от дистанционното управление.

- Натиснете бутон **MENU** или **EXIT**, за да затворите прозореца на менюто.
- **Натиснете** бутона **НАЗАД**, за да отидете на предишния екран на менюто.





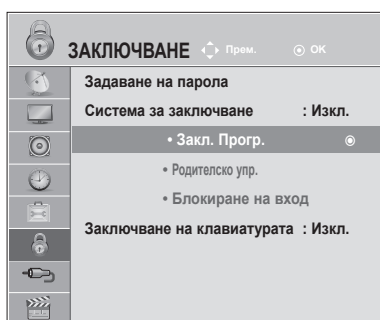

## ЗАКЛ. ПРОГР.

Блокирайте всяка програма, която не желаете вие или децата ви да гледат.

Тази функция е налична в Система на заключване “Вкл”.

За да гледате отново блокирана програма, въведете паролата.



-   Изберете **ЗАКЛЮЧВАНЕ**.
-   Изберете **Закл. Прогр.**.
-  Въведете **Закл. Прогр.**.
-   Избор на програмата, която желаете да заключите.

- Натиснете бутон **MENU** или **EXIT**, за да затворите прозореца на менюто.
- **Натиснете** бутона **НАЗАД**, за да отидете на предишния екран на менюто.

# РОДИТЕЛСКИ КОНТРОЛ / РЕЙТИНГИ

## РОДИТЕЛСКИ КОНТРОЛ (САМО В ЦИФРОВ РЕЖИМ)

Тази функция работи в съответствие с информация от излъчващия канал. Затова сигналът не разполага с точната информация, тази функция не е активна.

За да получите достъп до това меню, е необходима парола.

Този набор настройки се програмира с цел да запомните на коя опция е настроено последно, дори ако изключите.

Предпазва децата от гледане на определени телевизионни канали, предназначени за възрастни съобразно определените ограничения.

За да гледате отново блокирана програма, въведете паролата.

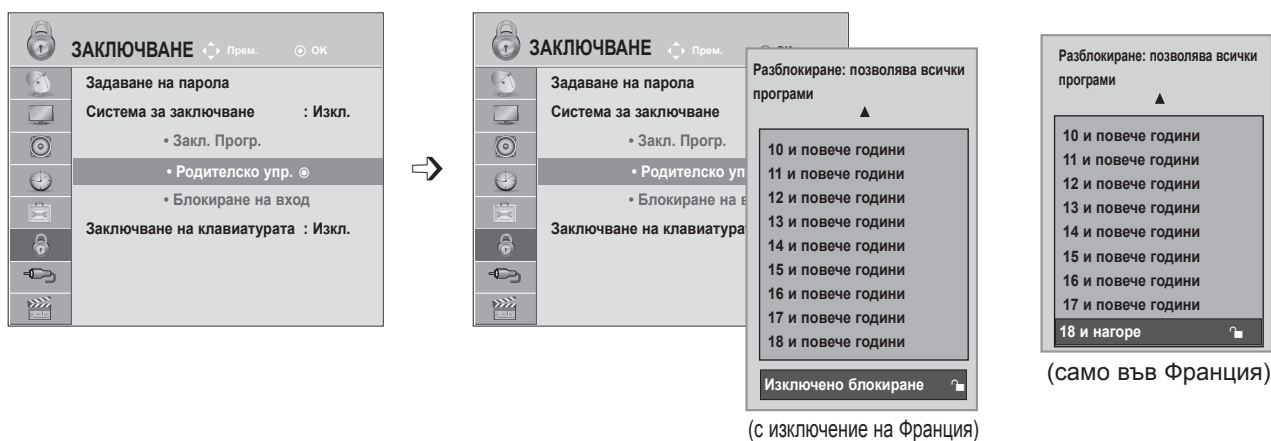

- 1 Изберете **ЗАКЛЮЧВАНЕ**.
- 2 Изберете **Родителско упр.**
- 3 Направете необходимите настройки.
- 4 Запишете.



- Натиснете бутон **MENU** или **EXIT**, за да затворите прозореца на менюто.
- **Натиснете** бутона **НАЗАД**, за да отидете на предишния екран на менюто.

# БЛОКИРАНЕ НА ВХОД

Позволява ви да блокирате вход.

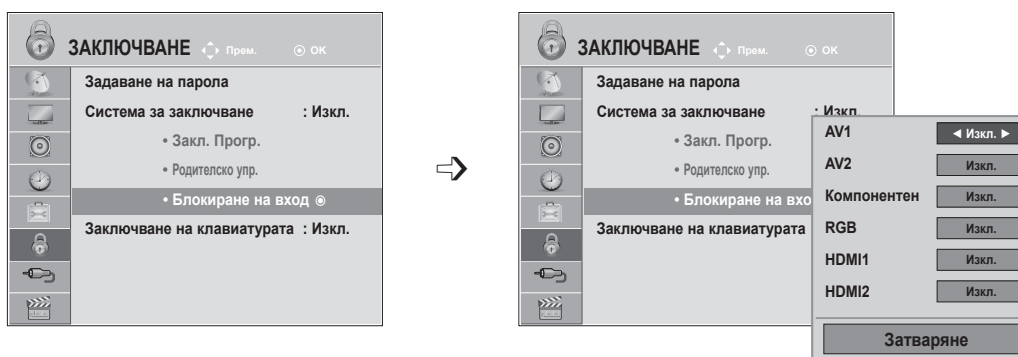
Може да използвате тази функция и в Система за заключване "Вкл".



- 1   Изберете **ЗАКЛЮЧВАНЕ**.
- 2   Изберете **Блокиране на вход**.
- 3   Изберете вход.
- 4   Изберете **Вкл.** или **Изкл.**
- 5  Запишете.

- Натиснете бутон **MENU** или **EXIT**, за да затворите прозореца на менюто.
- **Натиснете** бутона **НАЗАД**, за да отидете на предишния екран на менюто.

# РОДИТЕЛСКИ КОНТРОЛ / РЕЙТИНГИ

## ЗАКЛЮЧВАНЕ НА КЛАВИШИТЕ

Телевизорът може да бъде настроен така, че да се изисква дистанционното управление, за да може да го управлявате. Тази функция може да се използва за предотвратяване на неотризиран достъп.

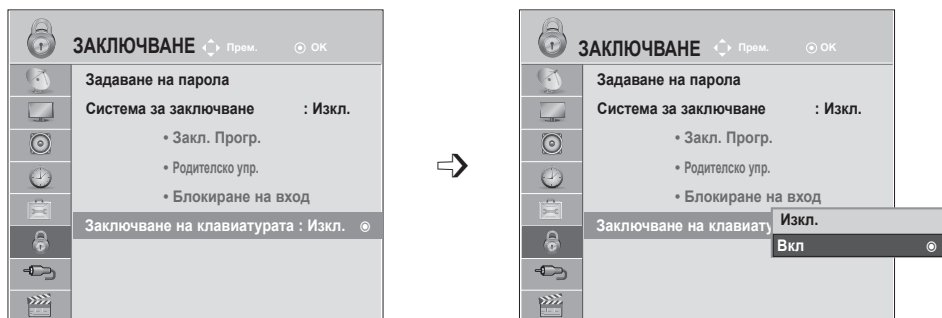

- 1   Изберете **ОПЦИЯ**.
- 2   Изберете **Заклучване на клавишите**.
- 3   Изберете **Вкл.** или **Изкл.**
- 4  Запишете.

- При функция **Заклучване на клавишите** в позиция 'Вкл.', ако телевизорът е изключен, натиснете , ВХОД, P ^ v бутона на телевизора или бутоните ЗАХРАНВАНЕ, ВХОД, P ^ v или ЧИСЛО от дистанционното управление, при което наборът функции ще бъде активиран.
- При функцията **Заклучване на клавишите** включена, съобщението '  **Заклучване на клавишите включено** ' се появява на екрана, ако някой от бутоните на предния панел бъде натиснат, докато гледате телевизора.

- Натиснете бутон **MENU** или **EXIT**, за да затворите прозореца на менюто.
- **Натиснете** бутона **НАЗАД**, за да отидете на предишния екран на менюто.



# ЗА ДА ИЗПОЛЗВАТЕ USB УСТРОЙСТВО

## КОГАТО ВКЛЮЧВАТЕ USB УСТРОЙСТВО

Когато включвате USB устройство, автоматично се появява това изскачащо меню.

“POP UP MENU” (ИЗСКАЧАЩО МЕНЮ) няма да се показва, докато сте активирали OSD, включително списъци с менюта, EPG или графици или докато сте свързали Bluetooth слушалката си.

Когато изскачащото меню не се появи, можете да изберете **Списък с музика**, **Списък снимки** или **Списък филми** в USB менюто.

В USB устройството не можете да добавяте нова папка или да изтривате съществуваща.

- 1 Свържете USB устройството в **USB входа** на телевизора.

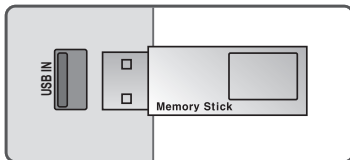

- Поддържат се единствено снимки (JPEG), музика (MP3) и филми (DAT, MPG, MPEG, VOB, AVI, DIVX, MP4, MKV, TS, TRP, TP).

- 2 Избор на **Списък снимки**, **СПИСЪК С МУЗИКА** или **Списък филми**

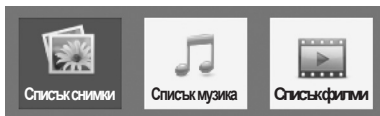

- 3

### Когато изваждате USB устройството

Преди да извадите USB устройството, изберете менюто USB устройство.

- 1 Изберете **USB устройство**.
- 2 Изберете **Извади**.

# ЗА ДА ИЗПОЛЗВАТЕ USB УСТРОЙСТВО

## Предпазни мерки при използване на USB устройство

- ▶ Разпознава се само USB устройство за съхранение.
- ▶ Ако USB устройството за съхранение се свързва през USB концентратор, устройството не се разпознава.
- ▶ Може да не се разпознае USB устройство за съхранение, използващо програма за автоматично разпознаване.
- ▶ Може да не се разпознае USB устройство за съхранение, което използва негов собствен драйвер.
- ▶ Скоростта на разпознаване на едно USB устройство за съхранение може да зависи от всяко устройство.
- ▶ Моля, не изключвайте телевизора и не изваждайте USB устройството за съхранение, когато свързаното USB устройство за съхранение работи. Когато се отдели или извади внезапно такова устройство, могат да се повредят записаните файлове или USB устройството за съхранение.
- ▶ Моля, не включвайте USB устройството за съхранение, което е било изкуствено маневрирано към персонален компютър. Устройството може да причини неизправност на изделието или неуспешно възпроизвеждане. Не забравяйте да използвате USB устройство с нормални музикални файлове, файлове с изображения или файлове на филми.
- ▶ Моля, използвайте само USB устройство за съхранение, което е форматирано за файлова система тип FAT, FAT16, FAT32, NTFS, предоставена с операционната система. Ако устройството за съхранение е форматирано като друга помощна програма,
  - ▶ която не е поддържана от Windows, може да не бъде разпознато.
- ▶ Подайте захранване към USB устройството (над 0,5 A), което се нуждае от външно захранване. В противен случай устройството може да не бъде разпознато.
- ▶ Свържете USB устройство за съхранение с кабела, предоставен от USB производителя на устройството.
- ▶ Някои USB устройства за съхранение може да не се поддържат или да не работят гладко.
- ▶ Методът за подравняване на файлове на USB устройство за съхранение е подобен на този, който се изпълнява в Window XP, а името на файла може да разпознае до 100 знака от английската азбука.
- ▶ Непременно архивирайте важните си файлове, тъй като записаните в USB устройството с памет файлове може да бъдат повредени. Не носим отговорност за загуба на данни.
- ▶ Ако USB HDD не разполага с външен източник на захранване, USB устройството може да не бъде открито. Затова непременно включете външен източник на захранване.
  - Моля, използвайте захранващ адаптор, когато си служите с външен източник на захранване. Не гарантираме пригодността на USB кабел за използване с външен източник на захранване.
- ▶ Данните в USB устройство за съхранение не могат да бъдат изтрети в NTFS файлова система.
- ▶ Ако USB паметта е свързана с USB четец за няколко карти, данните, които съдържа, може да не бъдат разпознати.
- ▶ Функцията изтриване се поддържа единствено от файлова система тип FAT, FAT16, FAT32.
- ▶ Ако USB устройство за памет се включи към USB картон четец, обемът на данните му може да не бъде разпознат.
- ▶ Скоростта на разпознаване при различните устройства е различна.
- ▶ Ако в режим на готовност се свърже USB определен твърд диск ще се зарежда при включване на телевизора.
- ▶ Ако USB е свързано в режим на готовност, при включването на телевизора автоматично ще се зареди определен тип твърд диск.
- ▶ Препоръчителният капацитет е 1 TB или по-малко за външен USB твърд диск и 32 GB или по-малко за USB памет.
- ▶ Поддържат се и USB устройства за запаметяване под USB 2.0.
- ▶ Ако USB външен твърд диск с функцията "Energy Saving" не работи, изключете диска и го включете отново, за да го накарате да проработи.
- ▶ Всяко устройство, чийто капацитет е по-голям от препоръчителния, може да не работи както трябва. Възможно е обаче те да не функционират като трябва в списъка с филми.
- ▶ Ако в USB режим се пусне повреден файл, телевизорът може да се изключи или да работи необичайно.

# СПИСЪК СНИМКИ

Можете да разглеждате файлове със снимки от USB устройството.

On Screen Display (Екранен дисплей) може да е различен за вашия телевизор. Изображенията са пример за подпомагане работата на телевизора.

Когато разглеждате снимката чрез функцията "Списък снимки", можете да не променят режима на картината.



## Поддържан файл PHOTO (\*.JPEG)



База: 64 x 64 до 15360 x 8640

Последователно: 64 x 64 до 1920 x 1440

- Можете да възпроизведете само JPEG файлове.
- Неподдържаните файлове се показват като предварително определена икона.

## Компоненти на екрана

**1**   Изберете **USB**.

**2**    Изберете **Списък снимки**.

**1** Премества към папка от по-горно ниво.  
**2** Текуща страница/Всичко страници  
**3** Общ брой маркирани снимки  
**4** Съответстващи бутони на дистанционно-то управление







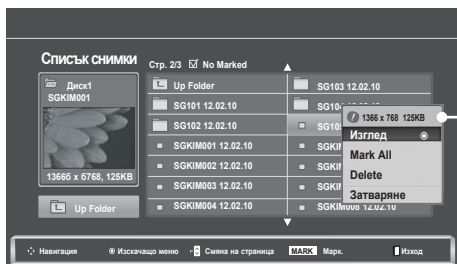
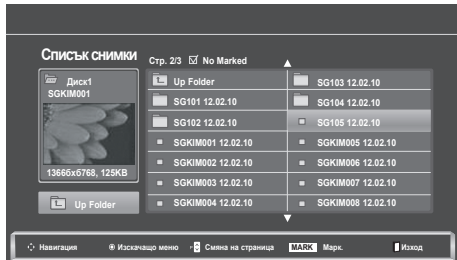

1 2 3 4

# ЗА ДА ИЗПОЛЗВАТЕ USB УСТРОЙСТВО

## Избор на снимки и изскачащо меню



- ▶ **View:** Отваря избрания елемент.
- ▶ **Mark All:** Маркира всички снимки на екрана.
- ▶ **Демаркирай всички:** Демаркира всички маркирани снимки.
- ▶ **Изтрий** или **Изтрий маркирани:** Изтрива избраните снимки.
- ▶ **Затвори:** затваря изскачащото меню.

-  Изберете целевата папка или диск.
-   Изберете желаните снимки.
-  Покажи **изскачащо** меню.
-   Избирате желаното **изскачащо** меню.

- За обхождане на страницата със снимки използвайте бутона **P** ^ v .
- Използвайте бутон **MARK**, за да маркирате или демаркирате снимка. При маркиране на една или повече снимки, можете да разгледате всяка от маркираните снимки или слайдшоу с маркираните снимки. Ако няма нито една маркирана снимка, можете да разгледате всяка от тях или слайдшоу от всички снимки в папката.





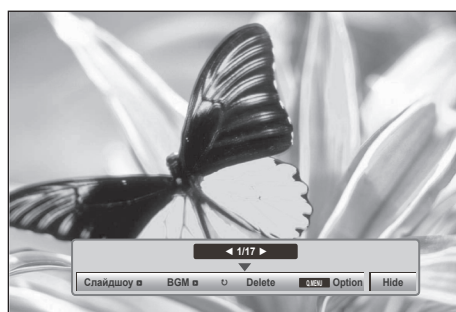

- **Натиснете** бутона **НАЗАД**, за да отидете на предишния екран на менюто.

Подробните операции могат да се извършват в екрана за преглед на снимките в цял размер.



Екранното съотношение на една снимка може да променя размера на показваната на екрана снимка в цял размер.

**Натиснете** бутона **НАЗАД**, за да отидете на предишния екран на менюто.

- 1  Изберете целевата папка или диск.
- 2   Изберете желаните снимки.
- 3  Покажи **искачащо** меню.
- 4  Избери **Изглед**.
- 5  Избраната снимка се показва в пълен размер.

- За обхождане на страницата със снимки използвайте бутона **P** ^ v .

- **Натиснете** бутона **НАЗАД**, за да отидете на предишния екран на менюто.

# ЗА ДА ИЗПОЛЗВАТЕ USB УСТРОЙСТВО

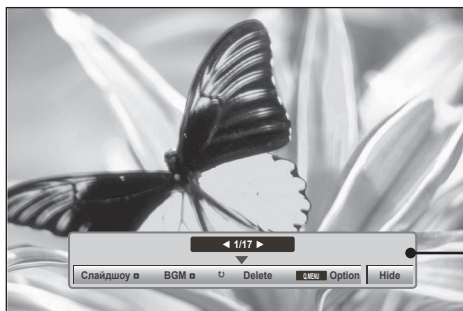

6



Изберете **Слайдшоу**, **BGM**, **⌚(Завърти)**, **Изтрий**, **Опция** или **Скрий**.



- Използвайте бутона < , > , за да изберете предишната или следващата снимка.
- Използвайте бутона < > , за да изберете и управлявате менюто на цял екран.

- ▶ **Слайдшоу** : когато няма избрана снимка се показват всички снимки в текущата папка по време на слайдшоуто. Ако са избрани някои снимки, се показва слайдшоу на тези снимки.
  - - Задаване на интервал от време за слайдшоуто в Опция.
- ▶ **BGM** (фонова музика) : Слушане на музика по време на преглед на снимките в пълен размер.
  - Задайте музикална папка за в Опции **BGM** , преди да използвате тази функция.
- ▶ **⌚ (Rotate)**: Завърта снимките.
  - Завърта снимката на 90°, 180°, 270°, 360° по часовниковата стрелка.
  - Не може да се завърти, когато ширината на картината е по-голяма от поддържаната височина.
- ▶ **Delete**: Изтриване на снимки.
- ▶ **Опция**: Задава стойности за **скорост на слайдове** и **музикална папка за BGM**.
  - Използвайте бутон ^ v < > и бутон **OK**, за да зададете стойности. Натиснете **OK**, за да запазите стойностите.
  - Не можете да промените **музикална папка**, докато **BGM** се възпроизвежда.
- ▶ **Hide**: Скриване на менюто на пълен екран.
  - За да видите отново менюто на пълен екран, натиснете бутона **OK** и то ще се покаже.

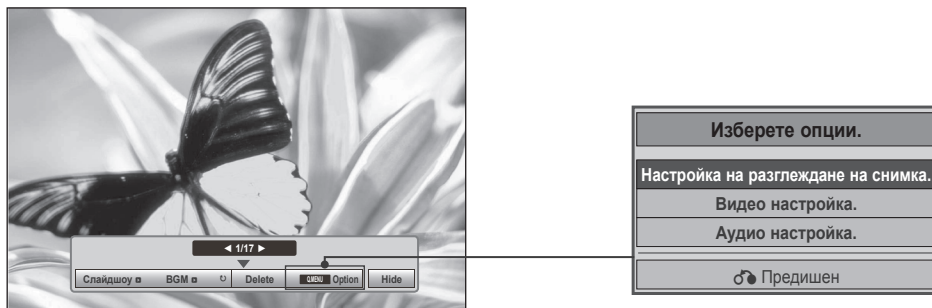
## Използване на функцията "Списък снимки"





1  Покажи **изскачащо** меню.

2   Изберете **Задаване на изглед на снимки**, **Задаване на видео** или **Задаване на аудио**.

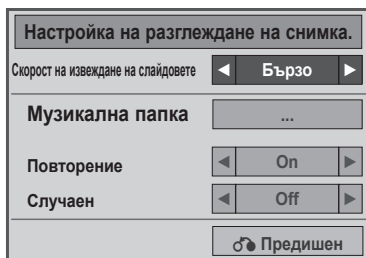
► Когато изберете **Разглеждане на снимки – настройка**,



1  Показване на **Скорост на слайд** или **Папка с музика**.

2   Направете необходимите **настройки**.

- Когато **"Изкл."** е избрано в менюто **Повтаряне**, повторното възпроизвеждане ще се прекрати след края на възпроизвеждането на последния файл в списъка. Обаче, когато бутонът **"▶▶"** бъде натиснат по време на повторното възпроизвеждане на последния файл в списъка и **"Повторение"** е в положение **"Изкл"**, ще се възпроизведе първият файл в списъка и менюто **"Повторение"** ще се активира.

# ЗА ДА ИЗПОЛЗВАТЕ USB УСТРОЙСТВО

► Когато изберете **Видео настройка**,

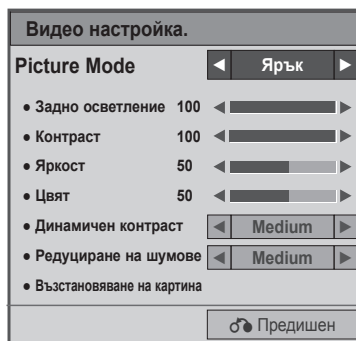

1



Направете необходимите корекции . (Погледнете стр. 74, 77, 78)

► Когато изберете **Аудио настройка**,

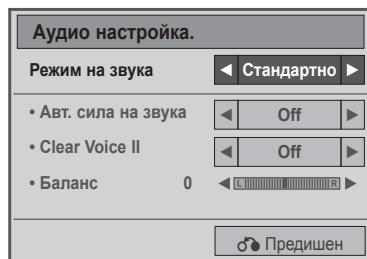

1



**Показване на** Режим на звук, Автоматична сила на звука, Изчистване на гласа II, Баланс.

2



Направете необходимите настройки. (Вж. стр. 85 до 89)



# СПИСЪК МУЗИКА

Можете да възпроизвеждате музикални файлове от USB устройство.

Закупените музикални файлове (\*MP3) може да съдържат ограничения от авторски права. Възпроизвеждането на тези файлове може да не се поддържа от този модел.

С този модул може да се възпроизвежда музикален файл на вашето USB устройство.

On Screen Display (Екранен дисплей) може да е различен за вашия телевизор. Изображенията са пример за подпомагане работата на телевизора.

## Музикален файл (\*MP3)

Скорост на предаване 32 до 320

- Честота на модулиран MPEG1 слой 3 : 32 kHz, 44,1 kHz, 48 kHz
- Честота на модулиран MPEG2 слой 3 : 16 kHz, 22,05 kHz, 24 kHz
- Честота на модулиран MPEG2.5 слой 3: 8 kHz, 11,025 kHz, 12 kHz

## Компоненти на екрана

**1**

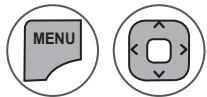

Изберете **USB**.

**2**



Изберете **Списък музика**.

**1** Предварителен преглед : Показва се обложката на албум за файла (Изображение от албум), ако има такава.

**2** Премества към папка от по-горно ниво.

**3** Текуща страница/Всичко страници

**4** Общ брой маркирани музикални файлове

**5** Съответстващи бутони на дистанционното управление

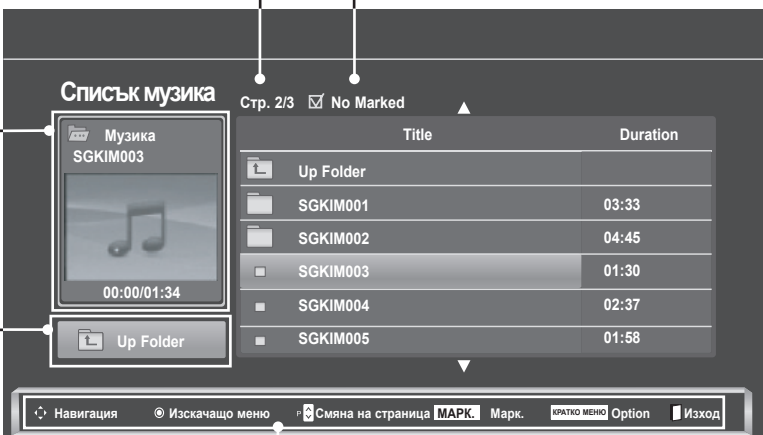

Списък музика		Стр. 2/3	<input checked="" type="checkbox"/> No Marked
	Title		
Музика SGKIM003	Up Folder		
	SGKIM001	03:33	
	SGKIM002	04:45	
	SGKIM003	01:30	
	SGKIM004	02:37	
	SGKIM005	01:58	

Навигация
Искачащо меню
Смяна на страница
МАРК. Марк.
КРАТКО МЕНЮ Option
Изход

# ЗА ДА ИЗПОЛЗВАТЕ USB УСТРОЙСТВО

## Избор на музика и изскачащо меню

Както е показано, в страница се включват до 6 музикални заглавия.

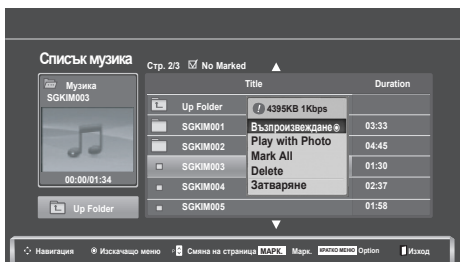
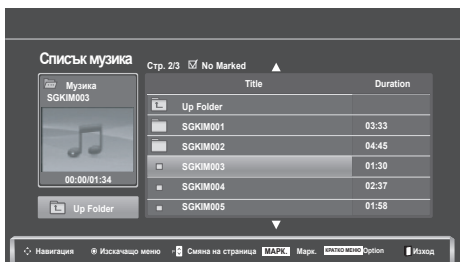

- ▶ **Възпроизвеждане** (По време на стоп): Възпроизвежда избраните музикални заглавия.  
След като завърши възпроизвеждането на даден музикален файл, ще бъде възпроизведен следващия, който е маркиран. Където няма избрани музикални файлове за възпроизвеждане, ще бъде възпроизведен следващия файл в текущата папка. Ако отидете в друга папка и натиснете бутона **OK**, текущо възпроизвежданата музика ще спре.
- ▶ **Възпроизвеждане на маркирани**: Възпроизвежда избраните музикални файлове. След завършване на възпроизвеждането на музикалния файл, следващият файл ще бъде възпроизведен автоматично.
- ▶ **Спиране на възпроизвеждане** (По време на възпроизвеждане): Спира възпроизвеждането на музикалните файлове.
- ▶ **Възпроизвеждане със снимка**: Започнете възпроизвеждането на избрания музикален файл и после се преместете в **Списък снимки**.
- ▶ **Маркирай всички**: Маркира цялата музика в папката.
- ▶ **Демаркирай всички**: Демаркира всички избрани музикални файлове.
- ▶ **Изтрий** или **Изтрий маркирани**: Изтрива избраните музикални файлове.
- ▶ **Затвори**: затваря изскачащото меню.

1



Изберете целевата папка или диск.

2



Изберете желаните снимки.

3



Покажи **изскачащо** меню.

4



Изберете желаното **изскачащо** меню.

- За навигация нагоре/надолу в страницата с музика използвайте бутона **P ^ v**.
- Използвайте бутон **MARK**, за да маркирате или демаркирате музикален файл. Когато са маркирани един или повече музикални файла, маркираните музикални файлове ще се възпроизвеждат в последователност. Например, ако искате да слушате само едно изпълнение непрекъснато, просто маркирайте само него и го възпроизвеждайте. Ако няма маркиран музикален файл, ще се възпроизвеждат всички музикални файлове в папката.

- **Натиснете** бутона **НАЗАД**, за да отидете на предишния екран на менюто.

- Ако не натиснете някой бутон по време на изпълнението, кутиятата с информацията за изпълнението (както е показано по-долу) ще „плува“ като екранна защита.
- ‘Скрин сейвърът’?  
„Екранна защита“? Екранната защита предпазва екрана от пикселни повреди от оставащо на екрана неподвижно изображение за продължителен период от време.

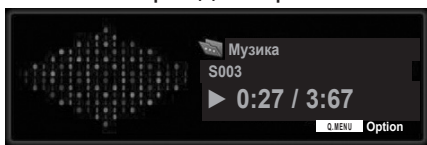

## ! БЕЛЕЖКА

- ▶ Когато се възпроизвежда музикален файл, зад заглавието е показана ♪ .
- ▶ Един повреден или увреден музикален файл не се възпроизвежда, а се показва 00:00 като време на възпроизвеждане.
- ▶ Един музикален файл, изтеглен от платена услуга със защита от авторски права, не тръгва, а показва несъответстващо време на възпроизвеждане.
- ▶ Ако натиснете бутони **ОК**, ■ екранната защита се спира.
- ▶ Бутоните **ВЪЗПРОИЗВЕЖДАНЕ**(▶), **Пауза**(||), ■, ▶▶, ◀◀ на дистанционното управление също са на разположение в този режим.
- ▶ Можете да използвате бутона ▶▶, за да изберете следващата песен, и бутона ◀◀, за да изберете предишната песен.

## С помощта на функцията Списък музика изпълнете



1  Покажи **изскачащо** меню.

2   Изберете **Аудио възпроизвеждане** или **Задаване на аудио**.

# ЗА ДА ИЗПОЛЗВАТЕ USB УСТРОЙСТВО

► Когато изберете **Аудио настройка**,

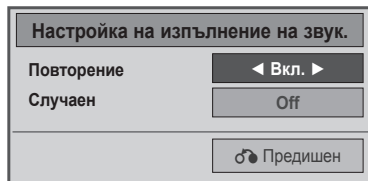

1



**Показване на** Настройка на аудио възпроизвеждане.

2

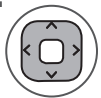

Направете необходимите настройки.

- Когато “Изкл.” е избрано в менюто Повтаряне, повторното възпроизвеждане ще се прекрати след края на възпроизвеждането на последния файл в списъка. Обаче, когато бутонът “▶▶” бъде натиснат по време на повторното възпроизвеждане на последния файл в списъка и “Повторение” е в положение “Изкл”, ще се възпроизведе първият файл в списъка и менюто “Повторение” ще се активира.

► Когато изберете **Аудио настройка**,

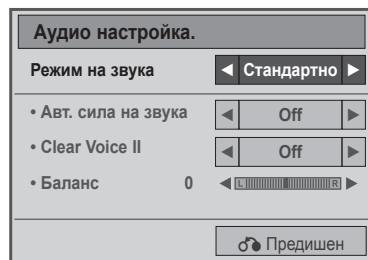

1



**Показване на** Режим на звук, Автоматична сила на звука, Изчистване на гласа II, Баланс.

2



Направете необходимите настройки. (Вж. стр. 85 до 89)

# СПИСЪК ФИЛМИ

Можете да възпроизведете файлове с филми от USB устройство.

Списъкът с филми се активира при откриване на USB. Използва се при възпроизвеждане на файлове с филми на телевизора.

Показва филмите в USB папка и поддържа възпроизвеждане.

Позволява възпроизвеждане на всички филми в папката и файловете, желани от потребителя.

В списъка с филми се появява информацията за папката и филма.

On Screen Display (Екранен дисплей) може да е различен за вашия телевизор. Изображенията са пример за подпомагане работата на телевизора.

Поддържани файлове за филм (\*.dat / \*.mpg / \*.mpeg / \*.ts / \*.trp / \*.tp / \*.vob / \*.mp4 / \*.mkv / \*.avi / \*.divx)  
Видео формат: DivX3.11, DivX4.12, DivX5.x, DivX6, Xvid1.00, Xvid1.01, Xvid1.02, Xvid1.03, Xvid 1,10- beta-1/beta-2, Mpeg-1, Mpeg-2, Mpeg-4, H.264/AVC  
Аудио формат: Dolby Digital, AAC, Mpeg, MP3, LPCM, HE-AAC  
Битова скорост: от 32 kbps до 320 kbps(MP3)  
Формат на субтитри: \*.smi / \*.srt / \*.sub (MicroDVD, SubViewer1.0/2,0) / \*.ass / \*.ssa / \*.txt (TMPlayer) / \*.psb (PowerDivx).

- Възможно е някои субтитри, създадени от потребителя, да не могат да се използват.
- Някои специални символи не се поддържат в субтитрите.
- HTML тагове не се поддържат в субтитрите.
- Субтитри за езици, различни от поддържаните, не са налични.
- Информацията за времето във външен файл със субтитри трябва да се подреди във възходящ ред, за да се изпълни.
- Може да има временни смущения в екрана (спиране на изображения по-бързо възпроизвеждане и т.н.), когато се промени езикът за аудио.
- Един повреден файл с филм може да не се възпроизведе както трябва, или е възможно някои от функциите на плейъра да не могат да се използват.
- Файлове с филми, създадени с някои кодиращи устройства, може да не се възпроизведат както трябва.
- Ако видео и аудио структурата на записания файл не е синхронизирана, ще се възпроизвежда или само звукът, или само образът.
- Поддържа се HD видео с максимум 1920 x 1080 @ 25/30P или 1280 x 720 @ 50/60P в зависимост от кадъра.
- Видео с разделителна способност, по-голяма от 1920 x 1080 @ 25/30P или 1280 x 720 @ 50/60P, може да не работи както трябва, в зависимост от кадъра.
- Файлове с филми, различни от посочените типове и формати, може да не работят както трябва.
- Максималната скорост на предаване на файл с филм, който може да се възпроизведе, е 20 Mbps.
- Не гарантираме плавно възпроизвеждане на профили, кодирани с ниво 4.1 или по-високо в H.264/AVC.
- Не се поддържа DTS аудио кодек.
- Не се поддържа възпроизвеждане на филмов файл, по-голям от 30 GB.
- Файлът с DivX филма и файлът с неговите субтитри трябва да са в една и съща папка.
- За да се покажат субтитрите, името на видео файла и името на файла със субтитрите трябва да са еднакви.
- Възпроизвеждането на видеоклип чрез USB връзка, която не поддържа висока скорост, може да не функционира правилно.
- Възможно е файловете, кодирани с Global Motion Compensation (Глобална компенсация на движението), да не се възпроизведат.
- Когато гледате филма чрез функцията Списък филми, можете да регулирате изображението чрез бутона Пестене на енергия) от дистанционното управление. Настройката на потребител за всеки режим на изобразяване не се поддържа.

# ЗА ДА ИЗПОЛЗВАТЕ USB УСТРОЙСТВО

Файл Наименование на разширението	Видео декодер	Аудио кодек	Максимална резолюция
mpeg, vob	MPEG1, MPEG2	Dolby Digital, MPEG, MP3, LPCM	1920 x 1080 @ 30p
dat	MPEG1	Dolby Digital, MPEG, MP3, LPCM	
ts, trp, tp	H.264 / AVC	Dolby Digital, AAC, MPEG	
mp4	MPEG4 SP, MPEG4 ASP, Divx 3,11, Divx 4,12, Divx 5,x Divx 6, Xvid 1,00, Xvid 1,01, Xvid 1,02, Xvid 1,03 Xvid 1,10-beta 1, Xvid 1,10-beta 2, H.264/AVC	Dolby Digital, HETAAC, AAC, MPEG, MP3, LPCM	
avi	MPEG 2, MPEG 4 SP, MPEG4 ASP, Divx 3,11, Divx 4, Divx 5, Divx 6 Xvid 1,00, Xvid 1,01, Xvid 1,02, Xvid 1,03, Xvid 1,10- beta 1 Xvid 1,10-beta 2, H.264/AVC	Dolby Digital, HETAAC, AAC, MPEG, MP3, LPCM	
mkv	H.264 / AVC, MPEG 1, MPEG 2, MPEG 4 SP, MPEG4 ASP	Dolby Digital, HETAAC, AAC, MPEG, MP3, LPCM	
.divx	MPEG 2, MPEG 4 SP, MPEG4 ASP, Divx 3,11, Divx 4, Divx 5, Divx 6 Xvid 1,00, Xvid 1,01, Xvid 1,02, Xvid 1,03, Xvid 1,10- beta 1 Xvid 1,10-beta 2, H.264 / AVC	Dolby Digital, AAC, MPEG MP3, LPCM	

## Компоненти на екрана

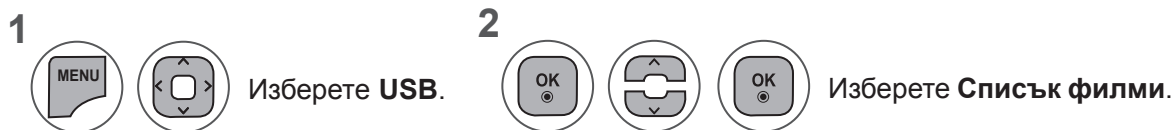



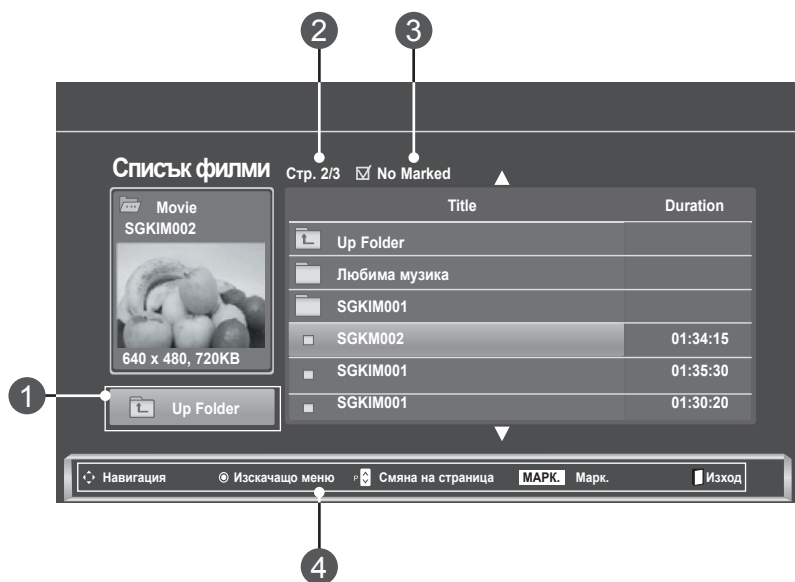

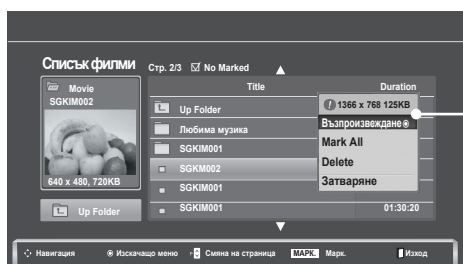
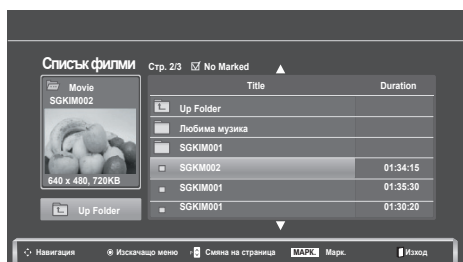

- 1 Премества към папка от по-горно ниво.
- 2 Текуща страница/Всичко страници
- 3 Общ брой маркирани филмови файлове
- 4 Съответстващи бутони на дистанционното управление



## Избор на филм и изскачащо меню



- ▶ **Възпроизвеждане:** Възпроизвеждане на избраните филми. Divx Play се изпълнява по време на смяна на екрана.
- ▶ **Маркирай всички:** Маркира всички филми в папката.
- ▶ **Демаркирай всички:** Демаркира всички маркирани филми.
- ▶ **Изтрий или Изтрий маркирани:** Изтрива избраните филми.
- ▶ **Затвори:** затваря изскачащото меню.

- 1  Изберете целевата папка или диск.
- 2   Избира желаното заглавие на филм.
- 3  Покажи **изскачащо** меню.
- 4   Избирате желаното **изскачащо** меню.

- За обхождане на страницата с филми използвайте бутона **P** ^ v .
- Използвайте бутон **MARK**, за да маркирате или демаркирате филмов файл. Когато са маркирани един или повече филма, маркираните филми ще бъдат възпроизведени последователно.

- **Натиснете** бутона **НАЗАД**, за да отидете на предишния екран на менюто.

### ! БЕЛЕЖКА



- ▶ Ако определени файлови формати не се поддържат, на екрана ще се появи съобщение за това.

# ЗА ДА ИЗПОЛЗВАТЕ USB УСТРОЙСТВО

С помощта на функцията Списък филми изпълнете



1  Покази **изскачащо** меню.

2   Изберете **Задаване на видео възпроизвеждане**), **Задаване на видео** или **Задаване на аудио**.



► Когато изберете **Настройка на видео възпроизвеждане**,

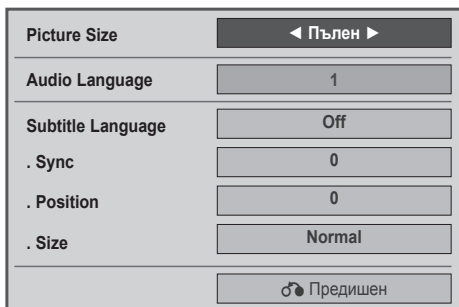

- **Размер на картината:** избира желаните от вас размер на картината по време на възпроизвеждане на филм.
- **Език на аудио и език на субтитри:** променя езиковата група на аудио/субтитри по време на възпроизвеждане на филм.
- **Синхр.:** Регулира времето синхронизиране на субтитрите от -10 сек. до +10 сек. със стъпки от по 0,5 сек.
- **Позиция:** по време на възпроизвеждане на филма променя позицията на субтитрите нагоре или надолу.
- **Размер:** Избира желаните от вас размер на субтитрите по време на възпроизвеждане на филм.

1



Показване на **Размер на картината**, **Език на аудио**, или **Език на субтитри**.

2



Направете необходимите настройки.

Език на субтитрите	Език на поддръжката
Латиница 1	Английски, испански, френски, немски, италиански, шведски, фински, холандски, португалски, датски, румънски, норвежки, албански, галски, уелски, ирландски, каталонски, валенсиански
Латиница 2	Босненски, полски, хърватски, чешки, словашки, словенски, сръбски, унгарски
Латиница 4	Естонски, Латвийски, Литовски
Кирилица	Български, Македонски, Руски, Украински, Казашки
Гръцки	Гръцки
Турски	Турски

**! БЕЛЕЖКА**

- Само файлове, записани в ASCII КОД, се поддържат за външни субтитри на филми.
- Само 500 букви и 500 цифри се поддържат за всеки ред на субтитрите.
- Само 10 000 синхронизирани блока могат да се поддържат във файла на субтитрите.

# ЗА ДА ИЗПОЛЗВАТЕ USB УСТРОЙСТВО

► Когато изберете **Видео настройка**,

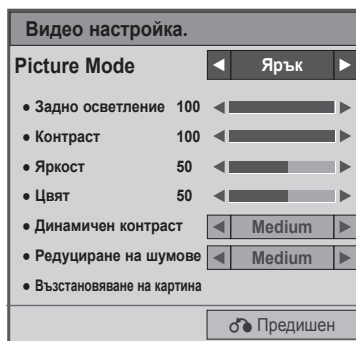

1

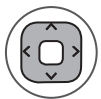

Направете необходимите корекции . (Погледнете стр. 74, 77, 78)

► Когато изберете **Аудио настройка**,

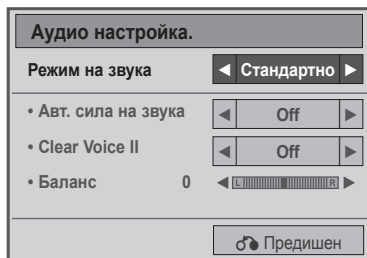

1







**Показване на** Режим на звук, Автоматична сила на звука, Изчистване на гласа II, Баланс.

2



Направете необходимите настройки. (Вж. стр. 85 до 89)

## Използване на дистанционното управление

	<p>По време на изпълнение, няколкократно натиснете бутона <b>REW</b>(◀◀) за да ускорите ◀◀(x2) → ◀◀◀(x4) → ◀◀◀◀(x8) → ◀◀◀◀◀(x16) → ◀◀◀◀◀◀(x32) .</p> <p>няколкократно натиснете бутона <b>FF</b>(▶▶), за да ускорите ▶▶(x2) → ▶▶▶ (x4) → ▶▶▶▶ (x8) → ▶▶▶▶▶(x16) → ▶▶▶▶▶▶(x32).</p> <ul style="list-style-type: none"> <li>■ Натискането на тези бутони неколкократно увеличава скоростта на превъртане напред/назад.</li> </ul>
	<p>По време на възпроизвеждане натиснете бутона <b>Пауза</b>(  ).</p> <ul style="list-style-type: none"> <li>■ Появява се неподвижен екран.</li> <li>■ Ако не натискате никакви бутони от дистанционното управление в продължение на 10 минути след избор на пауза, телевизорът се връща обратно в режим на възпроизвеждане.</li> <li>■ Натиснете бутона <b>Пауза</b>(  ) и след това използвайте бутона <b>FF</b>(▶▶) за активиране на бавно движение.</li> </ul>
	<p>Когато използвате бутона &lt; или &gt; по време на изпълнение, на екрана може да се види курсор, който показва текущата позиция.</p>
<p><b>Възпроизвеждане</b>(▶)</p>	<p>За да се върнете на нормален режим на възпроизвеждане, натиснете бутона <b>Възпроизвеждане</b>(▶).</p>
	<p>Натиснете няколкократно бутона <b>ПЕСТЕНЕ НА ЕНЕРГИЯ</b>, за да увеличите яркостта на екрана.(Вижте стр. (Вж. стр. 72)</p>

# ЗА ДА ИЗПОЛЗВАТЕ USB УСТРОЙСТВО

## DIVX КОД ЗА РЕГИСТРИРАНЕ

Проверете кода за регистриране на Divx на телевизора. Като използвате кода за регистриране, можете да вземате под наем или да закупвате филми на адрес [www.divx.com/vod](http://www.divx.com/vod).

Не е позволено възпроизвеждане на взети под наем или закупени Divx файлове чрез код за регистриране на Divx от друг телевизор. (Могат да се възпроизвеждат само Divx файлове, които отговарят на кода за регистриране на закупения телевизор.)

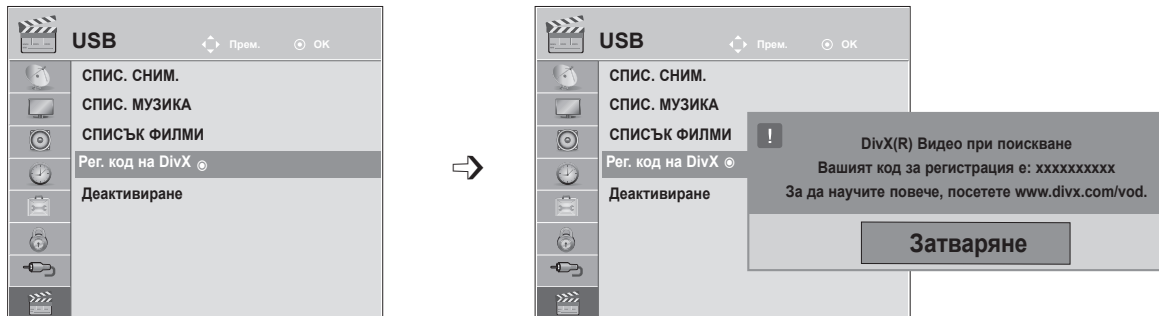

- 1   Изберете **USB**.
- 2   Изберете **Рег. код на DivX**.
- 3  Извежда се **DivX Reg. Код**.

- Натиснете бутон **MENU** или **EXIT**, за да затворите прозореца на менюто.
- **Натиснете** бутона **НАЗАД**, за да отидете на предишния екран на менюто.



**ИНФОРМАЦИЯ ЗА DIVX VIDEO:** DivX® е цифров видео формат, създаден от DivX, Inc. Това е официално сертифицирано DivX устройство, което възпроизвежда DivX видео. За допълнителна информация и софтуерни инструменти за преобразуване на файлове в DivX видео формат, посетете [www.divx.com](http://www.divx.com).

**ИНФОРМАЦИЯ ЗА DIVX VIDEO-ON-DEMAND:** Това DivX Certified® устройство трябва да бъде регистрирано, за да може да възпроизвежда DivX Video-on-Demand (VOD) съдържание. За да генерирате код за регистрация, отворете DivX VOD раздела в менюто за настройка на устройството. За да завършите процеса на регистрация и да научите повече за DivX VOD, отидете на [vod.divx.com](http://vod.divx.com), като използвате предоставения код.

“DivX Certified за възпроизвеждане на DivX видео до HD 1080p, включително платено съдържание”

“Pat. 7,295,673; 7,460,688; 7,519,274”

### БЕЛЕЖКА

- ▶ Файловете с филми се поддържат, както следва

**Резолюция:** под 1920 x 1080 Ш x В пиксела

**Кадрова честота:** под 30 кадъра/сек. (1920 x 1080), под 60 кадъра/сек. (под 1280 x 720)

- ▶ **Видео кодек:** MPEG 1, MPEG 2, MPEG 4, H.264/AVC, DivX 3,11, DivX 4,12, DivX 5,x, DivX 6, Xvid 1,00, Xvid 1,01, Xvid 1,02, Xvid 1,03, Xvid 1,10-beta1, Xvid 1,10-beta2

# ДЕАКТИВИРАНЕ

Целта на деактивирането е да се разреши деактивирането на устройства за потребители, които са активирали всички налични устройства чрез уеб сървър и са блокирани да активират повече устройства. DivX VOD разрешава на клиента да активира до 6 устройства под един акаунт, но за смяна или деактивиране на някои от тези устройства потребителят трябва да се обърне към поддръжката на DivX и да помоли за изтриване. Сега с тази добавена функция клиентите ще имат възможност сами да деактивират устройството и следователно по-добре да управляват своите DivX VOD устройства.

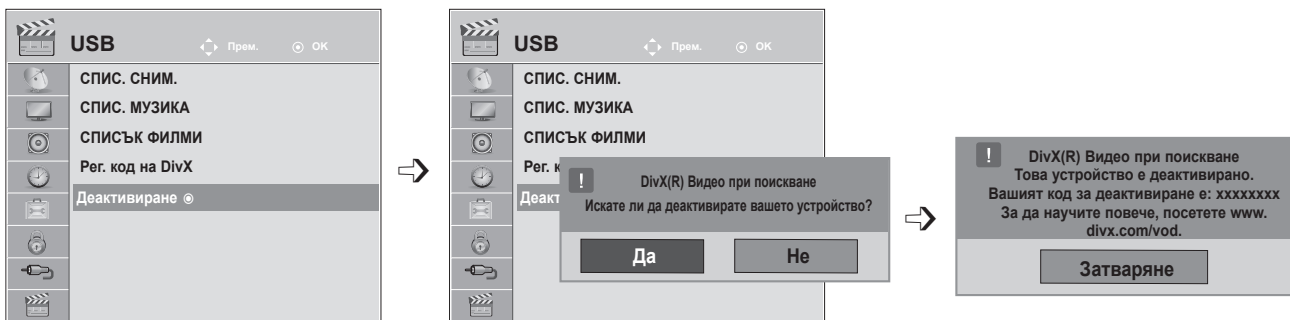

- 1   Изберете **USB**.
- 2   Изберете **Деактивиране**.
- 3   Изберете **Да**.
- 4  Покажете **Деактивиране**.

- Натиснете бутон **MENU** или **EXIT**, за да затворите прозореца на менюто.
- **Натиснете** бутона **НАЗАД**, за да отидете на предишния екран на менюто.

# ТЕЛТЕКСТ

**Тази функция не се предлага във всички държави.**

Телетекстът е услуга, която се излъчва безплатно от повечето **телевизионни** станции и така предоставя актуална информация относно новини, времето, програмата на телевизията, цени на акции и много други теми.

Декодерът на телетекста на този **телевизор** поддържа системите **SIMPLE**, **TOP** и **FASTEXT**. **SIMPLE** (стандартен текст) се състои от номерата на страниците, които избирате с директно въвеждане на съответния номер на страница. **TOP** и **FASTEXT** са по-съвременни методи, позволяващи бърз и лесен избор на информация от телетекста.

## ВКЛЮЧВАНЕ/ИЗКЛЮЧВАНЕ

За да преминете към телетекста, натиснете бутона **ТЕКСТ**. Началната страница или последната прегледана страница се появява на екрана.

Номерата на две страници, името на **телевизионния** канал и час и дата се появяват в заглавния ред на екрана. Номерът на първата страница обозначава избора ви, а вторият посочва текущо изведената страница.

Натиснете бутон **TEXT** или **EXIT**, за да изключите телетекста. Връща се предишния режим.



## SIMPLE ТЕКСТ

### ■ Избор на страница

- 1 Въведете номера на желаната от вас страница във вид на трицифрено число, като използвате бутоните с ЧИСЛА. Ако докато избирате натиснете грешно число, трябва да въведете и трите цифри и след това да въведете отново верния номер на страницата.
- 2 Можете да използвате бутон **P** ^ v, за да изберете предишна или следваща страница.

## TOP ТЕКСТ

Ръководството на потребителя представя четири полета - червено, зелено, жълто и синьо в най-долната част на екрана. Жълтото поле обозначава следващата група, а синьото полет обозначава следващия блок.

### ■ Избор на блок / група / страница

- 1 С помощта на синия бутон можете да преминавате от един блок в друг.
- 2 С помощта на жълтия бутон можете да преминете на следващата група с автоматично прехвърляне на следващия блок.
- 3 С помощта на зеления бутон можете да преминете на следващата съществуваща страница с автоматично прехвърляне на следваща група.
- 4 Можете да използвате и бутон **P** ^, ЧЕРВЕНИЯТ бутон ви позволява да се върнете в предишния си избор. Можете да използвате и бутон **P** v,

### ■ Избор на пряка страница

Както в режима на системата за телетекст "SIMPLE", можете да изберете страница, като я въведете във вид на трицифрено число чрез бутоните "ЧИСЛА" в режим "НАЙ-ГОРЕ".

# FASTEXT

Страниците с телетекст са с цветна идентификация по края на екрана и се избират с натискане на бутона в съответния цвят.

## ■ Избор на страница

- 1 Натиснете бутон **T.ОРТ** и след това, използвайте бутон  $\wedge \vee$ , за да изберете меню . Показва се индексната страница.
- 2 Можете да изберете страниците, които са с цветна идентификация по края на екрана с бутони в съответния цвят.
- 3 Както в режима на системата за телетекст "SIMPLE", можете да изберете страница, като я въведете във вид на трицифрено число чрез бутоните "ЧИСЛА" в режим "FASTEXT".
- 4 Бутонът **P**  $\wedge \vee$  може да се използва за избор на предишната или следващата страница.

# СПЕЦИАЛНА ФУНКЦИЯ НА ТЕТЕКСТ

- Натиснете знака **T. ОРТ** бутона и след това използвайте бутона  $\wedge \vee$ , за да изберете менюто Текст опция.

## Индекс

Избирате всяка от индексните страници.

## Час

Когато гледате дадена телевизионна програма When viewing a телевизионна програма, изберете това меню, ако искате да виждате информация за часа в горния десен край на екрана.

В режим на телетекст натиснете този бутон, за да изберете номер на допълнителна страница. Номерът на допълнителната страница се появява в долната част на екрана. За да задържите или промените допълнителната страница, натиснете бутоните ЧЕРВЕН/ЗЕЛЕН, < > или ЧИСЛОВИТЕ бутони.

## Задържане

Спира автоматичната смяна на страниците, която се появява, ако страница от телетекста се състои от 2 или повече допълнителни страници. Броят допълнителни страници и показаната в момента допълнителна страница обикновено се показва на екрана под часа. Ако изберете това меню, символът за спиране се появява в горния ляв край на екрана, а автоматичната смяна на страниците не е активна.





## Открий

Изберете това меню, за да изведете скрита информация от типа на решения на загадки или пъзели.

## Актуализирай

Показва картината на телевизора на екрана, като същевременно изчаква нова страница от телетекста. Дисплеят се появява в горния ляв край на екрана. След като актуализираната страница вече е достъпна, дисплеят ще приеме съответния номер на страница. Изберете това меню отново, за да прегледате актуализираната страница на телетекста.

### Опции за текст

-  Индекс
-  Време
-  Задържане
-  Разкриване
-  Актуализиране
- Затваряне

# ЦИФРОВ ТЕТЕКСТ

Тази функция е активна единствено във Великобритания и Ирландия.

Телевизорът ви осигурява достъп до цифров телетекст, значително подобрен в различни аспекти като текст, графични изображения и др.

Цифровият телетекст има достъп до специфични услуги, свързани с него и такива, които излъчват цифров телетекст.

Трябва да изберете изключен в менюто за език на субтитри, за да изведете телетекста като натиснете бутон **SUBTITLE**.

## ТЕТЕКСТ В ОБХВАТА НА ЦИФРОВИТЕ УСЛУГИ

- 1 Натиснете числовия бутон или знака **P ^ v**, за да изберете цифрова услуга, която излъчва цифров телетекст.
- 2 Следвайте индикациите на цифровия телетекст и се придвижете на следващата стъпка, като натиснете бутон **ТЕКСТ**, **OK**, **^ v < >**, **ЧЕРВЕНО**, **ЗЕЛЕНО**, **ЖЪЛТО**, **СИНЬО** или **ЧИСЛО** и т.н.
- 3 За да промените опциите за услугата цифров телетекст, изберете различна услуга чрез числовите бутони или бутон **P ^ v**.



## ТЕТЕКСТ В ЦИФРОВИТЕ УСЛУГИ

- 1 Натиснете числовия бутон или знака **P ^ v**, за да изберете цифрова услуга, която излъчва цифров телетекст.
- 2 За да включите телетекста, натиснете бутона **ТЕКСТ** или цветните бутони.
- 3 Следвайте индикациите на цифровия телетекст и се придвижете на следващата стъпка, като натиснете бутон **OK**, **^ v < >**, **ЧЕРВЕНО**, **ЗЕЛЕНО**, **ЖЪЛТО**, **СИНЬО** или **ЧИСЛО** и т.н.
- 4 За да изключите цифровия телетекст и да се върнете в режим на гледане на телевизия, натиснете бутона **TEXT** или **цветния** бутон.

Някои услуги може да ви позволяват достъп до текстови услуги чрез натискане на бутона **ЧЕРВЕНО**.

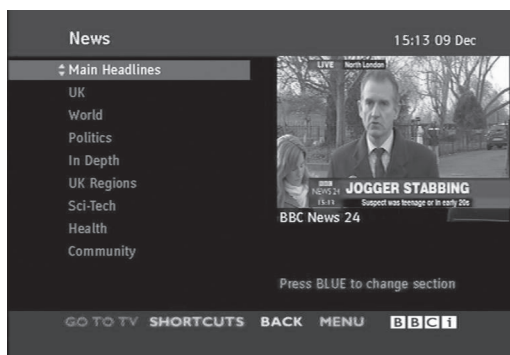



# ПРИЛОЖЕНИЕ

## ОТСТРАНЯВАНЕ НА ПРОБЛЕМИ

### Операциите не се изпълняват правилно.

Дистанционното управление не работи	<ul style="list-style-type: none"><li>■ Проверете дали между устройството и дистанционното управление няма някакъв предмет, който да възпрепятства достъпа. Уверете се, че дистанционното устройство е насочено директно към устройството.</li><li>■ Проверете дали батериите са поставени с правилно насочване на клемите им (+ към +, - към -).</li><li>■ Уверете се, че е зададен правилния работен режим: TV, VCR, и т.н..</li><li>■ Поставете новите батерии.</li></ul>
Захранването внезапно се изключи	<ul style="list-style-type: none"><li>■ Настроен ли е таймерът за сън?</li><li>■ Проверете настройките на захранването. Прекъсване на захранване.</li><li>■ Ако телевизорът бъде включен и няма входен сигнал, той ще се изключи автоматично след 15 минути, за да пести енергия.</li><li>■ Ако в USB режим се пусне повреден файл, телевизорът може да се изключи. Моля, проверете файла, записан на USB диска.</li></ul>

### Видео функционалността не работи.

Няма картина и звук	<ul style="list-style-type: none"><li>■ Проверете дали телевизорът е включен.</li><li>■ Опитайте да включите друг канал. Възможно е проблемът да е в излъчването.</li><li>■ Дали захранващият кабел е включен в контакта?</li><li>■ Проверете насочеността на антената и/или местоположението ѝ.</li><li>■ Проверете стенния контакт в който е включен телевизора, като включите в него друг уред.</li></ul>
При включване, картината се появява бавно	<ul style="list-style-type: none"><li>■ Това е нормално, изображението е с изключен звук, докато телевизорът стартира. Ако картината не се появи до пет минути, потърсете съдействие от местния сервизен център.</li></ul>
Няма цвят, лоши цветове или лоша картина	<ul style="list-style-type: none"><li>■ Настройте цвета от опциите на менюто.</li><li>■ Оставете достатъчно разстояние между телевизора и VCR.</li><li>■ Опитайте да включите друг канал. Възможно е проблемът да е в излъчването.</li><li>■ Правилно ли са включени видео кабелите?</li><li>■ Активирайте всички функции, необходими за възстановяване яркостта на картината.</li></ul>
Хоризонтални/вертикални ленти или трептене на картината	<ul style="list-style-type: none"><li>■ Проверете за наличие на локални смущения, например електрически уред или инструмент.</li></ul>

# ПРИЛОЖЕНИЕ

## Видео функционалността не работи.

Лошо приемане на някои канали	<ul style="list-style-type: none"><li>■ Програмата или каналът по кабелната телевизия среща проблеми, включете друга програма.</li><li>■ Сигналят на станцията е слаб, преместете антената, за да приемете по-слаби сигнали.</li><li>■ Проверете за възможни източници на смущения.</li></ul>
Линии или черти в картината	<ul style="list-style-type: none"><li>■ Проверете антената (променете посоката на антената).</li></ul>
Няма картина при свързване на HDMI	<ul style="list-style-type: none"><li>■ Проверете дали HDMI кабелът ви е версия 1.3 или по-висока. Ако HDMI кабелите не поддържат HDMI версия 1.3, е възможно да се появи трептене или липса на картина на екрана. Използвайте най-нови модели кабели, поддържащи като минимум HDMI версия 1.3.</li></ul>

## Аудио функционалността не работи.

Картината е в ред, но няма звук	<ul style="list-style-type: none"><li>■ Натиснете бутона  + или -.</li><li>■ Не се чува звук? Натиснете бутона "БЕЗ ЗВУК".</li><li>■ Опитайте да включите друг канал. Възможно е проблемът да е в излъчването.</li><li>■ Правилно ли са включени аудио кабелите?</li></ul>
Рамка - Изберете един от високоговорителите	<ul style="list-style-type: none"><li>■ Настройте Баланс от опциите на менюто.</li></ul>
Необичаен звук от вътрешността на телевизора	<ul style="list-style-type: none"><li>■ Промяна във влажността на околната среда или температурата може да доведе до възникване на необичаен шум при включване или изключване на телевизора и не е признак за проблем в телевизора.</li></ul>
Няма звук при включване на HDMI или USB	<ul style="list-style-type: none"><li>■ Проверете HDMI кабел с версия над 1.3.</li><li>■ Проверете USB кабел с версия над 2.0.</li></ul>

### Съществува проблем с настройките на КАРТИНАТА.

Ако потребителят промени настройките на картината, телевизорът автоматично се връща обратно на първоначалните настройки след определен период от време.

- Това означава, че в момента телевизорът е настроен на режим **Демо в магазина**.  
За да превключите в режим Използване у дома, трябва да направите следното:  
От менюто на телевизора изберете **ОПЦИЯ** → изберете **Настройка на режим** → изберете **Използване у дома**. С това завършихте преминаването към режим Използване у дома.

### Изпълнява се само РС режим

#### Не се показва картина.

Захранването е включено, индикаторът за захранване свети в синьо, но екранът е изключително тъмен.

- Регулирайте отново яркостта и контраста.

Появява ли се съобщението "Невалиден формат"?

- Сигналят от компютъра (видео картата) е извън вертикалния или хоризонталния честотен обхват на телевизора.  
Коригирайте честотния обхват, като погледнете Спецификациите в това ръководство на потребителя.

Появява ли се съобщение "Проверете сигналния кабел"?

- Сигналният кабел между компютъра и телевизора не е свързан. Проверете сигнала на кабела.
- Натиснете бутон **'INPUT'** на дистанционното управление, за да проверите входния сигнал.

#### Когато телевизорът бъде свързан се появява съобщение "Неизвестен продукт".

Инсталирахте ли драйвера?

- Инсталирайте драйвера за телевизора, който е предоставен заедно с него или го изтеглете от уеб сайта. (<http://www.lg.com>)
- Проверете дали функцията plug & play се поддържа, като погледнете ръководството за потребителя на видео картата.

#### На телевизора се появява старо изображение.

Когато се включи телевизорът се появява старо изображение.

- Ако сте използвали фиксирано изображение дълго време, пикселите може да са се повредили бързо.  
Използвайте функцията за защита на екрана.

# ПРИЛОЖЕНИЕ

## Цвета на екрана е нетипичен.

Екранът е с лоша цветова резолюция (16_цвята).	<ul style="list-style-type: none"><li>■ Задайте цветовата резолюция на екрана на повече от 24 бита (истински цвят) Изберете Контролен панел → Дисплей → Настройки → меню Цветова таблица във Windows.</li></ul>
Цвета на екрана е нестабилен или е моно.	<ul style="list-style-type: none"><li>■ Проверете статуса на свързаност на сигналния кабел.</li></ul>
На екрана появяват ли се черни петна?	<ul style="list-style-type: none"><li>■ На екрана могат да се появят няколко пиксела (с червен, зелен, бял или черен цвят), което може да е причинено от уникалните характеристики на LCD панела. Това не е дефект на LCD.</li></ul>

## Картината на екрана изглежда нетипична.

Позицията на екрана правилна ли е?	<ul style="list-style-type: none"><li>■ Коригирайте меню Позиция в Екранен дисплей.</li><li>■ Проверете дали резолюцията на видео картата и нейната честота се поддържат от телевизора. Ако честотата е извън обхвата, задайте препоръчителната резолюция в Контролен панел → Дисплей → меню Настройки.</li></ul>
Появяват ли се тънки линии в задната част на екрана?	<ul style="list-style-type: none"><li>■ Коригирайте меню <b>Часовник</b> в Екранен дисплей.</li></ul>
Появява се хоризонтален шум или картината изглежда размазана.	<ul style="list-style-type: none"><li>■ Коригирайте меню <b>Фаза</b> в Екранен дисплей.</li></ul>

# ПОДДРЪЖКА

Можете да предотвратите първоначалните неизправности. Внимателното и редовно почистване могат да удължат живота на новия ви телевизор.

**ВНИМАНИЕ:** непременно изключвайте телевизора и изваждайте щепсела от контакта му преди да започнете да го почиствате.

## Почистване и екран

- 1 Добър начин да предпазвате екрана от прах е да навлажните мека кърпа в смес от хладка вода и лек омекотител или препарат за миене на домакински съдове. Изстискайте кърпата, докато стане почти суха и след това забършете екрана с нея.
- 2 Не оставяйте никаква излишна вода по екрана. Преди да включите телевизора, оставете всякакви следи от вода и влага да изсъхнат.

## Почистване на шкафа

- За да отстраните замърсявания или прах, забършете шкафа с мека, суха, немъхната кърпа.
- Не използвайте мокра кърпа.

## Продължително отсъствие

### ПРЕДУПРЕЖДЕНИЕ

- ▶ Ако предстои да оставите телевизора си неактивен продължително време (например по време на ваканция), изключете захранващия кабел, за да предотвратите евентуални повреди от появили се мълнии или пренапрежение на тока.

# ПРИЛОЖЕНИЕ

## СПЕЦИФИКАЦИИ НА ПРОДУКТА

### <M2080D / M2080DF>

LCD панел	тип екран	508,5 мм широк (20,0 инч) TFT (тънкослоен транзистор) LCD (течнокристален дисплей) панел Видим диагонален размер: 508,5 мм	
	Разстояние между пиксели	0,2766 мм (X) x 0,2766 мм (B)	
Видео сигнал	Максимална резолюция	1920 x 1080 @ 60 Hz	
	Препоръчителна резолюция	1600 x 900 @ 60 Hz	
	Хоризонтална честота	30 kHz към 65 kHz	
	Вертикална честота	56 Hz към 75 Hz	
	Тип синхронизация	Отделна синхронизация, цифрова	
Входен конектор		TV, D-Sub аналогов, SCART, компютърен аудио вход, компонент, HDMI*2, CVBS	
Захранване	Номинално напрежение	19 V $\overline{\text{---}}$ 2,0 A	
	Консумация на мощност	Включен - M2080D : 25 W (typ.) - M2080DF : 27 W (typ.) Изключен $\leq$ 1 W	
Адаптор за променлив/прав ток		Производител: LITE-ON, модел PA-1650-68	
Наклон	Граници на наклон	-5° към 10°	
Размери (Ширина x Височина x Дължина) Тегло	<b>M2080D</b>		
	476,4 мм x 376,1 мм x 193,8 мм (18,75 инч x 14,81 инч x 7,62 инч) 3,5 кг ( 7,12 lb)		
	<b>M2080DF</b>		
	476,4 мм x 387,8 мм x 193,9 мм (18,75 инч x 15,26 инч x 7,63 инч) 3,7 кг ( 8,16 lb)		
Условия на средата	Работна температура	от 10°C към 35°C	
	Влажност	20 % към 80 %	
	Температура на съхранение	-10 °C към 60 °C	
	Влажност при съхранение	5 % към 90 %	

- С цел повишаване на качеството показаните по-горе спецификации може да се променят без предизвестие.

## <M2280D / M2280DF / M2280DB / M2280DN>

LCD панел	тип екран	546,86 мм широк (21,53 инч) TFT (тънкослоен транзистор) LCD (течнокристален дисплей) панел Видим диагонален размер: 546,86 мм	
	Разстояние между пиксели	0,248 мм (X) x 0,248 мм (B)	
Видео сигнал	Максимална резолюция	1920 x 1080 @ 60 Hz	
	Препоръчителна резолюция	1920 x 1080 @ 60 Hz	
	Хоризонтална честота	30 kHz към 83 kHz	
	Вертикална честота	56 Hz към 75 Hz	
	Тип синхронизация	Отделна синхронизация, цифрова	
Входен конектор		TV, D-Sub аналогов, SCART, компютърен аудио вход, компонент, HDMI*2, CVBS	
Захранване	Номинално напрежение	19 V $\overline{\text{---}}$ 2,2 A	
	Консумация на мощност	Включен - M2280D / M2280DB / M2280DN : 28 W (typ.) - M2280DF : 30 W (typ.) Изключен $\leq$ 1 W	
Адаптор за променлив/прав ток		Производител: LITE-ON, модел PA-1650-68	
Наклон	Граници на наклон	-5° към 10°	
Размери (Ширина x Височина x Дължина) Тегло	<b>M2280D</b>		
	509,6 мм x 396,2 мм x 193,8 мм (20,06 инч x 15,6 инч x 7,63 инч) 3,7 кг ( 8,6 lb)		
	<b>M2280DF</b>		
	509,6 мм x 407,3 мм x 193,9 мм (20,06 инч x 16,03 инч x 7,63 инч) 3,9 кг ( 8,6 lb)		
	<b>M2280DB</b>		
509,6 мм x 409,6 мм x 194,4 мм (20,06 инч x 16,12 инч x 7,65 инч) 3,7 кг ( 8,16 lb)			
<b>M2280DN</b>			
509,6 мм x 330,5 мм x 70,1 мм (20,06 инч x 13 инч x 2,76 инч) 2,9 кг ( 6,4 lb)			
Условия на средата	Работна температура	от 10°C към 35°C	
	Влажност	20 % към 80 %	
	Температура на съхранение	-10 °C към 60 °C	
	Влажност при съхранение	5 % към 90 %	

- С цел повишаване на качеството показаните по-горе спецификации може да се променят без предизвестие.

# ПРИЛОЖЕНИЕ

## <M2380D / M2380DF/ M2380DB / M2380DN>

LCD панел	тип екран	584,2 мм широк (23 инч) TFT (тънкослоен транзистор) LCD (течнокристален дисплей) панел Видим диагонален размер: 584,2 мм
	Разстояние между пиксели	0,265 мм (X) x 0,265 мм (B)
Видео сигнал	Максимална резолюция	1920 x 1080 @ 60 Hz
	Препоръчителна резолюция	1920 x 1080 @ 60 Hz
	Хоризонтална честота	30 kHz към 83 kHz
	Вертикална честота	56 Hz към 75 Hz
	Тип синхронизация	Отделна синхронизация, цифрова
Входен конектор		TV, D-Sub аналогов, SCART, компютърен аудио вход, компонент, HDMI*2, CVBS
Захранване	Номинално напрежение	19 V $\pm$ 2,4 A
	Консумация на мощност	Включен - M2380D / M2380DB / M2380DN : 30 W (typ.) - M2380DF : 33 W (typ.) Изключен $\leq$ 1 W
Адаптор за променлив/прав ток		Производител: LITE-ON, модел PA-1650-68
Наклон	Граници на наклон	-5° към 10°
Размери (Ширина x Височина x Дължина) Тегло	<b>M2380D</b>	
	547 мм x 415,7 мм x 193,8 мм (21,53 инч x 16,37 инч x 7,63 инч) 4,2 кг ( 9,26 lb)	
	<b>M2380DF</b>	
	547 мм x 427,9 мм x 193,9 мм (21,53 инч x 16,85 инч x 7,6 инч) 4,4 кг ( 9,7 lb)	
	<b>M2380DB</b>	
	547 мм x 429,1 мм x 194,4 мм (21,53 инч x 16,89 инч x 7,65 инч) 4,2 кг ( 9,26 lb)	
<b>M2380DN</b>		
547 мм x 349,6 мм x 73,1 мм (21,53 инч x 13,76 инч x 2,88 инч) 3,4 кг ( 7,5 lb)		
Условия на средата	Работна температура	от 10°C към 35°C
	Влажност	20 % към 80 %
	Температура на съхранение	-10 °C към 60 °C
	Влажност при съхранение	5 % към 90 %

- С цел повишаване на качеството показаните по-горе спецификации може да се променят без предизвестие.



# ПРОГРАМИРАНЕ НА ДИСТАНЦИОННОТО УПРАВЛЕНИЕ

Дистанционното управление е за много марки или универсално дистанционно управление. То може да бъде програмирано да управлява повечето уреди с дистанционно управление на други производители.

Имайте предвид, че дистанционното управление може да не управлява всички модели от други марки.

## Почистване и екран

- 1 Тествайте дистанционното си управление.  
За да разберете дали вашето дистанционно управление може да контролира даден компонент без програмиране, включете компонента, като например **VCR** и натиснете бутона за **съответния режим** (като **DVD** или **VCR**) на дистанционното управление, като същевременно го насочите към компонента. Тествайте бутони **POWER** и **P** ^ v, за да проверите дали компонента. Ако не, дистанционното управление изисква програмиране, за да управлява устройството.
- 2 Включете устройството, което ще програмирате, след това натиснете бутона за съответния режим (като **DVD** или **VCR**) на дистанционното. Бутонът, представляващ желаното устройство на дистанционното светва.
- 3 Натиснете бутони **MENU** и **MUTE** едновременно - дистанционното управление е готово за програмиране на кода.
- 4 Въведете цифрите на кода, чрез цифровите бутони на дистанционното управление. На следващите страници ще откриете числата на програмните кодове. Отново, ако кодът е правилен, устройството ще се изключи.
- 5 Натиснете бутон **MENU**, за да запазите кода.
- 6 Тествайте функциите на дистанционното управление, за да видите дали устройството реагира правилно. Ако не, повторете от стъпка 2.

## КОД ЗА ПРОГРАМИРАНЕ

### DVD

Марка	Кодове	Марка	Кодове	Марка	Кодове
APEX DIGITAL	022	NAD	023	SONY	007
DENON	020 014	ONKYO	008 017	THOMPSON	005 006
GE	005 006	PANASONIC	003 009	TOSHIBA	019 008
HARMAN KARDON	027	PHILIPS	013	YAMAHA	009 018
JVC	012	PIONEER	004 026	ZENITH	010 016 025
LG	001 010 016 025	PROCEED	021		
MAGNAVOX	013	PROSCAN	005 006		
MARANTZ	024	RCA	005 006		
MITSUBISHI	002	SAMSUNG	011 015		

# ПРИЛОЖЕНИЕ

## VCR

Марка	Кодове	Марка	Кодове	Марка	Кодове
AIWA	034	MAGIN	040		
AKAI	016 043 046 124 125 146	MAGNAVOX	031 033 034 041 067 068	SAMSUNG	032 040 102 104 105 107 109 112 113 115 120 122 125
AMPRO	072	MARANTZ	012 031 033 067 069		
ANAM	031 033 103	MARTA	101	SANSUI	022 043 048 135
AUDIO DYNAMICS	012 023 039	MATSUI	027 030	SANYO	003 007 010 014 102 134
043		MEI	031 033	SCOTT	017 037 112 129
BROKSONIC	035 037 129	MEMOREX	003 010 014 031 033 034 053 072		
CANON	028 031 033		101 102 134 139	SEARS	003 008 009 010 013 014 017 020 031 042 073 081 101
CAPEHART	108	MGA	045 046 059		
CRAIG	003 040 135	MINOLTA	013 020	SHARP	031 054 149
CURTIS MATHES	031 033 041	MITSUBISHI	013 020 045 046 049 051 059 061 151	SHINTOM	024
DAEWOO	005 007 010 064 065 108 110 111 112 116 117 119	MTC	034 040	SONY	003 009 031 052 056 057 058 076 077 078 149
DAYTRON	108	MULTITECH	024 034	SOUNDESIGN	034
DBX	012 023 039 043	NEC	012 023 039 043 048	STS	013
DYNATECH	034 053	NORDMENDE	043	SYLVANIA	031 033 034 059 067
ELECTROHOME	059	OPTONICA	053 054		
EMERSON	006 017 025 027 029 031 034 035 036 037 046 101 129 131 138 153	PANASONIC	066 070 074 083 133 140 145	SYMPHONIC	034
FISHER	003 008 009 010			TANDY	010 034
FUNAI	034	PENTAX	013 020 031 033 063	TATUNG	039 043
GE	031 033 063 072 107 109 144 147	PHILCO	031 034 067	TEAC	034 039 043
GO VIDEO	132 136	PHILIPS	031 033 034 054 067 071 101	TECHNICS	031 033 070
HARMAN KARDON	012 045			TEKNIKA	019 031 033 034 101
HITACHI	004 018 026 034 043 063 137 150	PILOT	101	THOMAS	034
INSTANTREPLAY	031 033	PIONEER	013 021 048	TMK	006
JCL	031 033	PORTLAND	108	TOSHIBA	008 013 042 047 059 082 112 131
JCPENNY	012 013 015 033 040 066 101	PULSAR	072		
JENSEN	043	QUARTZ	011 014	TOTEVISION	040 101
JVC	012 031 033 043 048 050 055 060 130 150 152	QUASAR	033 066 075 145	UNITECH	040
		RCA	013 020 033 034 040 041 062 063 107 109 140 144 145 147	VECTOR RESEARCH	012
KENWOOD	014 034 039 043 047 048			VICTOR	048
LG (GOLDSTAR)	001 012 013 020 101 106 114 123	REALISTIC	003 008 010 014 031 033 034 040 053 054 101	VIDEO CONCEPTS	012 034 046
LLOYD	034			VIDEOSONIC	040
LXI	003 009 013 014 017 034 101 106	RICO	058	WARDS	003 013 017 024 031 033 034 040 053 054 131
		RUNCO	148	YAMAHA	012 034 039 043
		SALORA	014	ZENITH	034 048 056 058 072 080 101

## Инфрачервени кодове

• Тази характеристика не се предлага за всички модели.

Код (Hexa)	Функция	Бележка
95	Икономия на енергия	R/C БУТОН
08	ЗАХРАНВАНЕ	R/C БУТОН (ЗАХРАНВАНЕ ВКЛ./ИЗКЛ.)
50	TV / PC	R/C БУТОН
0B	ВХОД	R/C БУТОН
79	КОНТРАСТ	R/C БУТОН
F0	TV/RAD	R/C БУТОН
45	КРАТКО МЕНЮ	R/C БУТОН
43	МЕНЮ	R/C БУТОН
AB	РЪКОВОДСТВО	R/C БУТОН
40	Нагоре ( ^ )	R/C БУТОН
41	Надолу ( v )	R/C БУТОН
07	Вляво ( < )	R/C БУТОН
06	Вдясно ( > )	R/C БУТОН
44	OK(⊙)	R/C БУТОН
28	НАЗАД	R/C БУТОН
5B	ИЗХОД	R/C БУТОН
AA	INFO ⓘ	R/C БУТОН
02	↗ ( + )	R/C БУТОН
03	↘ ( - )	R/C БУТОН
1E	FAV ( MARK )	R/C БУТОН
09	ИЗКЛЮЧВАНЕ НА ЗВУКА	R/C БУТОН
00	P ( ^ )	R/C БУТОН
01	P ( v )	R/C БУТОН
10 ДО 19	Числови клавиши 0 до 9	R/C БУТОН
53	СПИСЪК	R/C БУТОН
1A	ПРЯКО МЕНЮ	R/C БУТОН
72	ЧЕРВЕН клавиш	R/C БУТОН
71	ЗЕЛЕН клавиш	R/C БУТОН
63	ЖЪЛТ клавиш	R/C БУТОН
61	СИН клавиш	R/C БУТОН
20	ТЕКСТ	R/C БУТОН
21	Т.ОРТ (Т. опция)	R/C БУТОН
39	СУБТИТРИ	R/C БУТОН
99	Auto Config.	R/C БУТОН
B1	■	R/C БУТОН
B0	▶	R/C БУТОН
BA		R/C БУТОН
8F	◀◀	R/C БУТОН
8E	▶▶	R/C БУТОН

# ПРИЛОЖЕНИЕ

## НАСТРОЙКА НА УПРАВЛЕНИЕ НА ВЪНШНО УСТРОЙСТВО

### Настройка на RS-232C

Свържете входния жак RS-232C (сериен порт) към устройство за външно управление (например компютър или система за A/V управление), за да управлявате функциите на телевизора външно.

Включете серийния порт на устройството за управление в RS-232C жак на задния панел на телевизора.

Забележка: RS-232C кабелите за връзка не се доставят заедно с телевизора.

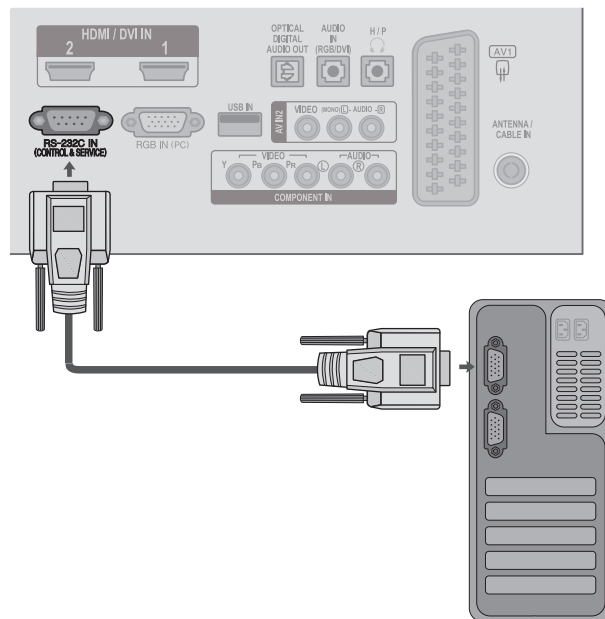

### Тип конектор; D-Sub 9-пинов мъжки

№.	Наименование на пин
1	Няма връзка
2	RXD (Получаване на данни)
3	TXD (Прехвърляне на данни)
4	DTR (DTE в готовност)
5	GND
6	DSR (DCE в готовност)
7	RTS (В готовност за изпращане)
8	CTS (Изчистено за изпращане)
9	Няма връзка

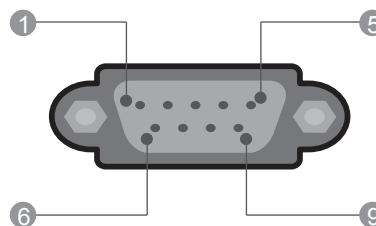

### Конфигурации на RS-232C

#### 7-кабелни конфигурации (стандарт RS-232C кабел)

##### КОМПЮТЪР ТЕЛЕВИЗОР

RXD	2 ● — ● 3	TXD
TXD	3 ● — ● 2	RXD
GND	5 ● — ● 5	GND
DTR	4 ● — ● 6	DSR
DSR	6 ● — ● 4	DTR
RTS	7 ● — ● 8	CTS
CTS	8 ● — ● 7	RTS

D-Sub 9

D-Sub 9

#### 3-кабелни конфигурации(не е стандарт)

##### КОМПЮТЪР ТЕЛЕВИЗОР

RXD	2 ● — ● 3	TXD
TXD	3 ● — ● 2	RXD
GND	5 ● — ● 5	GND
DTR	4 ● — ● 6	DTR
DSR	6 ● — ● 4	DSR
RTS	7 ● — ● 7	RTS
CTS	8 ● — ● 8	CTS

D-Sub 9

D-Sub 9

## Задаване на ИД

Използвайте тази функция за задаване на ИД номер.  
Разгледайте "Свързване на реални данни". ► стр.154

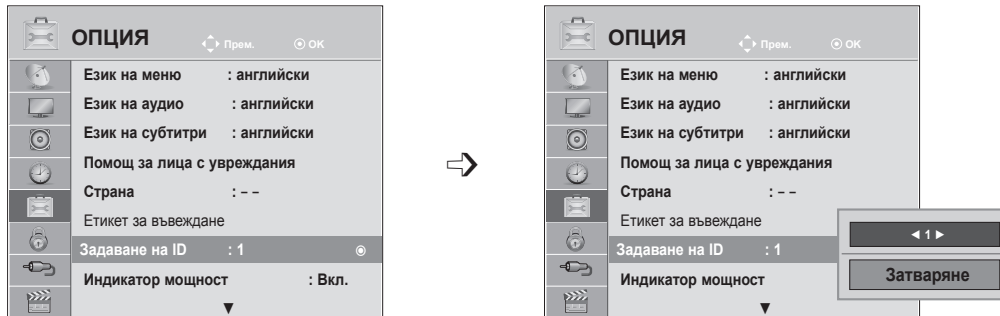

-   Изберете **ОПЦИЯ**
-    Изберете **Задаване на ИД**.
-   Настройте опцията на Настройка на ИД, за да изберете желанния номер ИД на телевизора. Диапазонът на регулиране на SET ID е 1 до 99.

- Натиснете бутон **MENU** или **EXIT**, за да затворите прозореца на менюто.
- **Натиснете** бутона **НАЗАД**, за да отидете на предишния екран на менюто.

# ПРИЛОЖЕНИЕ

## Комуникационни параметри

- Скорост в бодове: 9600 bps (UART)
- Дължина на данните: 8 бита
- Четност: няма
- Спиране при бит: 1 бит
- Комуникационен код: ASCII код
- Използвайте кръстосан (усукан) кабел.

## Команда референтен списък

	Команда 1	Команда 2	Данни (Hexadecimal)
01. Захранване	k	a	00 до 01
02. Aspect Ratio	k	c	Вж. стр. 151
03. Потискане звука на екрана	k	d	00 до 01
04. Изключване силата на звука	k	e	00 до 01
05. Управление силата на звука	k	f	00 до 64
06. Контраст	k	g	00 до 64
07. Яркост	k	h	00 до 64
08. Цвят	k	i	00 до 64
09. Нюанс	k	j	00 до 64
10. Острота	k	k	00 до 64
11. Избор на OSD	k	l	00 до 01
12. Режим на заключване на дистанционното управление	k	m	00 до 01
13. Високи честоти	k	r	00 до 64
14. Ниски тонове	k	s	00 до 64
15. Баланс	k	t	00 до 64
16. Температура на цвета	x	u	00 до 64
17. Икономия на енергия	j	q	00 до 05
18. Автоматична конфигурация	j	u	01
19. Команда за тон	m	a	Вж. стр. 153
20. Добавяне/прескачане на програма	m	b	00 до 01
21. Клавиш	m	c	Код на клавиш
22. Управление на Задно осветление	m	g	00 до 64
23. Избор на вход (Главен)	x	b	Вж. стр. 154

- \* Когато задавате 17 до 24, на екрана не се появява меню
- \* Забележка : По време на USB дейности, например Dvix или EMF, всички команди с изключение на Power(ka) и Key(mc) не се изпълняват и се приемат като NG.

## Протокол за предаване / получаване

### Предаване

[Команда1][Команда2][ ][Задаване на ID][ ][Данни][Cr]

\* [Команда 1] : Първа команда за управление на телевизора. (j, k, m или x)

\* [Команда 2] : Втора команда за управление на телевизора.

\* [Задаване на ID] : Можете да промените задаване на ИД, за да изберете желаните номер ИД на монитора от менюто с опции. Обхватът на настройка е от 1 до 99.

Когато изберете настройка на ИД '0', се контролират всички свързани групи.

Настройка на ИД е обозначена като десетично число (от 1 до 99) в менюто и като хексадесетично число (0x0 to 0x63) в протокола за предаване/получаване.

\* [ДАННИ] : за предаване на данни от команда. Предаване на данни 'FF' за прочитане статуса на команда.

\* [Cr] : Нов ред  
ASCII код '0x0D'

\* [ ] : ASCII код 'space (0x20)'

### OK потвърждение

[Команда2][ ][Задаване на ID][ ][OK][Данни][x]

\* При получаване на стандартни данни наборът предава ACK (потвърждение) въз основа на този формат. В това време в случаите, когато данните са в режим на четене на данни, същият обозначава текущия статус на данните. Ако данните са в режим на запис на данни, се връщат данните от персоналния компютър.

### Потвърждение на грешка

[Команда2][ ][Задаване на ID][ ][NG][Данни][x]

\* Телевизорът предава ACK (потвърждение) въз основа на този формат при получаване на неправилни данни от неактивни функции или комуникационни грешки.

Данни 00: Незаконен код

### 01. Захранване (Команда: k a)

► За управление на опцията за Вкл./Изкл. на захранването.

#### Предаване

[k][a][ ][Задаване на ID][ ][Данни][Cr]

Данни 00 : Изключено захранване 01 : Включено захранване

#### Ask

[a][ ][Задаване на ID][ ][OK/NG][Данни][x]

► За да покажете Вкл./Изкл. на захранването.

#### Предаване

[k][a][ ][Задаване на ID][ ][FF][Cr]

#### Ask

[a][ ][Задаване на ID][ ][OK/NG][Данни][x]

\* По подобен начин, ако други функции предават данни '0xFF' въз основа на този формат, информационният поток за потвърждение на данните представя състоянието на всяка функция.

\* ОК потвържд., Грешка в потвържд. и когато телевизорът бъде включен на екрана на телевизора може да се появи друго съобщение.

### 02. Съотношение (Команда: k c) (Размери на основна картина)

► За да регулирате формата на екрана. (Формат на основна картина)

Можете да настроите формата на екрана и чрез опцията **Съотношение** в КРАТКОТО МЕНЮ.

[k][c][ ][Задаване на ID][ ][Данни][Cr]

#### Предаване

Данни 01	:	07 : 14:9
Стандартен екран (4:3)	:	09 : Само сканиране
02 : Широк екран (16:9)	:	0B : Пълна ширина
04 : Мащабиране	:	10 до 1F : Кино увеличение1 до 16
06 : Оригинал	:	

#### Ask

[c][ ][Задаване на ID][ ][OK/NG][Данни][x]

\* С помощта на извода на компютъра можете да изберете Съотношение на екрана 16:9 или 4:3.

\* В DTV/HDMI (1080i 50 Hz / 60 Hz, 720p 50 Hz / 60 Hz, 1080p 24 Hz / 30 Hz / 50 Hz / 60 Hz), Компонентен ( 720p, 1080i, 1080p 50 Hz / 60 Hz) режим, наличен е режим "Само сканиране".

\* **Пълна ширина** се поддържа само за режимите Цифров, Аналогов, AV1.

### 03. Изкл. звука на екрана (Команда: k d)

► За да изберете акт./дезакт. изключването звука на екрана.

#### Предаване

[k][d][ ][Задаване на ID][ ][Данни][Cr]

Данни 00 : дезакт. на изкл. на звука на екрана (активна картина)  
Дезакт. на изкл. на звука на видеото

01 : Акт. изкл. на звука на екрана (неактивна картина)

10 : Акт. изкл. звука на видео

#### Ask

[d][ ][Задаване на ID][ ][OK/NG][Данни][x]

\* В случаите единствено на изкл. на звука при видео, на телевизора се извежда единствено екранния дисплей (OSD). Но ако е активно изключването на звука на екрана, телевизорът няма да показва OSD.

### 04. Изключване силата на звука (Команда: k e)

► За да управлявате включването/изключването на силата на звука. Можете да настроите и изключването на звука чрез бутона "ИЗКЛЮЧВАНЕ НА ЗВУКА" от дистанционното управление.

#### Предаване

[k][e][ ][Задаване на ID][ ][Данни][Cr]

Данни 00 : Включване заглушаване на звука (изключен звук)  
01 : Изключване заглушаване на звука (включен звук)

#### Ask

[e][ ][Задаване на ID][ ][OK/NG][Данни][x]

### 05. Управление силата на звука (Команда: k f)

► За да настроите силата на звука. Можете да регулирате силата на звука и от бутоните за СИЛА НА ЗВУКА от дистанционното управление.

#### Предаване

[k][f][ ][Задаване на ID][ ][Данни][Cr]

Данни Мин.: от 00 до Макс.: 64

\* Разгледайте 'Съпоставяне на реални данни 1'. Вижте стр. 154.

#### Ask

[f][ ][Задаване на ID][ ][OK/NG][Данни][x]

### 06. Контраст (Команда: k g)

► За регулиране контраста на екрана. Съотношение на страните можете да регулирате и от меню "КАРТИНА".

#### Предаване

[k][g][ ][Задаване на ID][ ][Данни][Cr]

Данни Мин.: от 00 до Макс.: 64

\* Разгледайте 'Съпоставяне на реални данни 1'. Вижте стр. 154.

#### Ask

[g][ ][Задаване на ID][ ][OK/NG][Данни][x]

# ПРИЛОЖЕНИЕ

## 07. Яркост (Команда: k h)

- ▶ За регулиране яркостта на екрана. Съотношение на страните можете да регулирате и от меню "КАРТИНА".

### Предаване

[k][h][ ][Задаване на ID][ ][Данни][Cr]

Данни Мин.: от 00 до Макс.: 64

\* Разгледайте 'Съпоставяне на реални данни 1'. Вижте стр. 154.

### Ask

[h][ ][Задаване на ID][ ][OK/NG][Данни][x]

## 08. Цвят (Команда: k i)

- ▶ За да регулирате цветността на екрана. Съотношение на страните можете да регулирате и от меню "КАРТИНА".

### Предаване

[k][i][ ][Задаване на ID][ ][Данни][Cr]

Данни Мин.: от 00 до Макс.: 64

\* Разгледайте 'Съпоставяне на реални данни 1'. Вижте стр. 154.

### Ask

[i][ ][Задаване на ID][ ][OK/NG][Данни][x]

## 09. Нюанс (Команда: k j)

- ▶ За да регулирате Нюанса на екрана. Съотношение на страните можете да регулирате и от меню "КАРТИНА".

### Предаване

[k][j][ ][Задаване на ID][ ][Данни][Cr]

Данни Червен: 00 към Зелен: 64

\* Разгледайте 'Съпоставяне на реални данни 1'. Вижте стр. 154.

### Ask

[j][ ][Задаване на ID][ ][OK/NG][Данни][x]

## 10. Яркост (Команда: k k)

- ▶ За да регулирате яркостта на екрана. Можете да регулирате яркостта и от менюто "КАРТИНА".

### Предаване

[k][k][ ][Задаване на ID][ ][Данни][Cr]

Данни Мин.: от 00 до Макс.: 64

\* Разгледайте 'Съпоставяне на реални данни 1'. Вижте стр. 154.

### Ask

[k][ ][Задаване на ID][ ][OK/NG][Данни][x]

## 11. Избор на OSD (Команда: k l)

- ▶ За да изберете вкл./изкл. на OSD (екранен дисплей) при дистанционно управление.

### Предаване

[k][l][ ][Задаване на ID][ ][Данни][Cr]

Данни 00 : OSD изкл. 01 : OSD вкл.

### Ask

[l][ ][Задаване на ID][ ][OK/NG][Данни][x]

## 12. Режим на заключване на дистанционно управление (Команда: k m)

- ▶ За да заключите бутоните за управление на предния панел на монитора и дистанционното управление.

### Предаване

[k][m][ ][Задаване на ID][ ][Данни][Cr]

Данни 00 : натиснат по 01 : Заключване невнимание клавиш

### Ask

[m][ ][Задаване на ID][ ][OK/NG][Данни][x]

\* Ако не използвате дистанционното управление, използвайте този режим.

Когато е вкл./изкл. основното захранване, се освобождава заключването на външното управление.

\* Ключът за локалното захранване ще работи изправно.

## 13. Високи честоти (Команда: k r)

- ▶ За регулиране на високите честоти. Можете да регулирате високите честоти и от менюто "АУДИО".

### Предаване

[k][r][ ][Задаване на ID][ ][Данни][Cr]

Данни Мин.: от 00 до Макс.: 64

\* Разгледайте 'Съпоставяне на реални данни 1'. Вижте стр. 154.

### Ask

[r][ ][Задаване на ID][ ][OK/NG][Данни][x]

## 14. Ниски тонове (Команда: k s)

- ▶ За регулиране на Ниски тонове. Можете да регулирате ниски тонове и от менюто "АУДИО".

### Предаване

[k][s][ ][Задаване на ID][ ][Данни][Cr]

Данни Мин.: от 00 до Макс.: 64

\* Разгледайте 'Съпоставяне на реални данни 1'. Вижте стр. 154.

### Ask

[s][ ][Задаване на ID][ ][OK/NG][Данни][x]



### 15. Баланс (Команда: k t)

- ▶ За регулиране на баланса. Можете да регулирате баланса и от менюто "АУДИО".

#### Предаване

[k][t][ ][Задаване на ID][ ][Данни][Cr]

Данни Мин.: от 00 до Макс.: 64

\* Разгледайте 'Съпоставяне на реални данни 1'.  
Вижте стр. 154.

#### Ask

[t][ ][Задаване на ID][ ][OK/NG][Данни][x]

### 16. Топлина на цветовете (Команда: x u)

- ▶ За настройка на топлината на цветовете. Съотношение на страните можете да регулирате и от меню "КАРТИНА".

#### Предаване

[x][u][ ][Задаване на ID][ ][Данни][Cr]

Данни Мин.: от 00 до Макс.: 64

#### Ask

[u][ ][Задаване на ID][ ][OK/NG][Данни][x]

### 17. Икономия на енергия (Команда: j q)

- ▶ За намаляване консумацията на електрическа енергия от телевизора. Можете да настроите опцията за пестене на електрическа енергия в менюто "ОПЦИЯ".

#### Предаване

[j][q][ ][Задаване на ID][ ][Данни][Cr]

Функция за пестене на електрическа енергия				Ниво				Описание	
7	6	5	4	3	2	1	0		
0	0	0	0	Ниска мощност	0	0	0	0	Off
0	0	0	0	Ниска мощност	0	0	0	1	Минимум
0	0	0	0	Ниска мощност	0	0	1	0	Medium
0	0	0	0	Ниска мощност	0	0	1	1	Максимум
0	0	0	0	Ниска мощност	0	1	0	1	Изкл. екран

#### Ask

[q][ ][Задаване на ID][ ][OK/NG][Данни][x]

### 18. Автоматично конфигуриране (Команда: j u)

- ▶ За автоматично позициониране на картината и минимизиране на трептенето на образа. Работи само в RGB (PC) режим.

#### Предаване

[j][u][ ][Задаване на ID][ ][Данни][Cr]

Данни 01: За настройка

#### Ask

[u][ ][Задаване на ID][ ][OK/NG][Данни][x]

### 19. Команда за настройка (Команда: m a)

- ▶ Изберете канал за следния физически номер.

#### Предаване

[m][a][ ][Задаване на ID][ ][Данни0][ ][Данни1][ ][Данни2][Cr]

Данни00 : Висококанални данни

Данни01 : Нискоканални данни

ex. Не. 47 -> 00 2F (2FH)

Не. 394 -> 01 8A (18AH),

DTV No. 0 -> Не е от значение

Данни02 : 0x00 : Аналогова мрежа

0x10 : DTV мрежа

0x20 : Радио

Обхват на данни, протичащи по канал

Аналогов - Мин.: 00 до Макс.: 63 (0 до 99)

Цифров - Мин.: 00 до Макс.: 3E7 (0 до 999)

(с изключение на Швеция, Финландия, Норвегия, Дания, Ирландия)

Цифров - Мин.: 00 до Макс.: 270F (0 до 9999)

(само в Швеция, Финландия, Норвегия, Дания, Ирландия)

#### Ask

[a][ ][Задаване на ID][ ][OK/NG][Данни][x]

Данни Мин.: 00 до Макс.: 7DH

# ПРИЛОЖЕНИЕ

## 20. Добавяне/прескачане на програма (Команда: m b)

- ▶ За да се установи прескачане на статус за текущата програма.  
Предаване

[m][b][ ][Задаване на ID][ ][Данни][Cr]  
Данни 00 : Прескачане      01 : Добавяне

Ask

[b][ ][Задаване на ID][ ][OK/NG][Данни][x]

* Съпоставяне на реални данни 1	
00 :	Стъпка 0
:	:
A :	Стъпка 10 (Настройка на ИД 10)
:	:
F :	Стъпка 15 (Настройка на ИД 15)
10 :	Стъпка 16 (Настройка на ИД 16)
:	:
64 :	Стъпка 100
:	:
6E :	Стъпка 110
:	:
73 :	Стъпка 115
74 :	Стъпка 116
:	:
CF :	Стъпка 199
:	:
FE :	Стъпка 254
FF :	Стъпка 255

## 21. Ключ (Команда: m c)

- ▶ За да изпратите код на ИЧ дистанционен ключ.  
Предаване

[m][c][ ][Задаване на ID][ ][Данни][Cr]  
Данни Код на ключ - Разгледайте стр. 147.

Ask

[c][ ][Задаване на ID][ ][OK/NG][Данни][x]

## 22. Управление на задно осветление (Команда: m g)

- ▶ За управление на задното осветяване.  
Предаване

[m][g][ ][Задаване на ID][ ][Данни][Cr]  
Данни : данни Мин.: 00 до Макс.: 64

Ask

[g][ ][Задаване на ID][ ][OK/NG][Данни][x]

## 23. Избор на вход (Команда: x b) (вход за главна картина)

- ▶ За да изберете източник на съдържание за главната картина.

Предаване

[x][b][ ][Задаване на ID][ ][Данни][Cr]  
Данни Структура

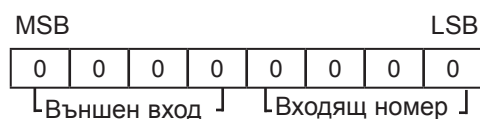

Вършен вход				Данни
0	0	0	0	DTV
0	0	0	1	Аналогов
0	0	1	0	AV
0	1	0	0	Компонентен
0	1	1	0	RGB
1	0	0	1	HDMI

Входящ номер				Данни
0	0	0	0	Вход1
0	0	0	1	Вход2

Ask

[b][ ][Задаване на ID][ ][OK/NG][Данни][x]





Непременно прочетете тези предпазни мерки за безопасност, преди да използвате продукта. Съхранявайте ръководството на собственика (компакт-диск) на удобно място за бъдеща справка.

Моделът и серийният номер на апарата се намират на гърба и отстрани на апарата. Запишете ги по-долу за случаите, когато ви е необходим сервиз.

МОДЕЛ \_\_\_\_\_

СЕРИЕН \_\_\_\_\_