

**LG**

Life's Good

Skystųjų kristalų televizoriai | LED skystųjų kristalų ekrano televizorius | Plazminiai televizoriai Naudojimo instrukcija

SKYSTŪJŲ KRISTALŲ TELEVIZORIŲ MODELIAI

19LU40** 55LH50**
22LU40** 32LH70**
19LU50** 37LH70**
22LU50** 42LH70**
26LU50** 47LH70**
19LH20** 32LF25**
22LH20** 37LF25**
26LH20** 42LF25**
32LH20** 32LH49**
37LH20** 37LH49**
42LH20** 42LH49**
32LH3** 47LH49**
37LH3** 32LG2**
42LH3** 37LG2**
47LH3** 42LG2**
32LH40** 19LG31**
37LH40** 22LG31**
42LH40** 26LG31**
47LH40** 32LG33**
32LH50** 37LG33**
37LH50** 42LG33**
42LH50** 32LF51**
47LH50** 42LF51**
47LF51**

LED SKYSTŪJŲ KRISTALŲ TELEVI- ZORIŲ MODELIAI

42LH90**
47LH90**

PLAZMINIŲ TELEVIZORIŲ MODELIAI

50PS70**
60PS70**
50PS80**
60PS80**
42PQ35**
50PQ35**
42PQ65**
50PS65**

Pasilikite jį ateičiai.

Užsirašykite televizoriaus modelio ir serijos numerius.
Kreipdamiesi į pardavėją dėl techninio aptarnavimo,
nurodykite jam informaciją, kurią rasite ant televizoriaus
korpuso nugarėlės užklijuoto lipduko.

HDMI

HDMI, HDMI logotipas ir „High-Definition Multimedia Interface“ yra prekės ženklai arba registruotieji prekės ženklai, priklausantys bendrovei „HDMI Licensing LLC“.

Naudokite 12 mm (+0,5 / -0,5) ilgio varžtus ĮRENGINIO surinkimo pusėje.
(Tik 42/47LH70**)

Įrenginio surinkimo pusė
(su nukreipiamuoju tarpikliu)

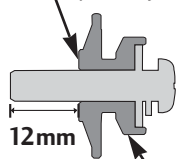

Įrenginio surinkimo pusė
(be nukreipiamojo tarpiklio)

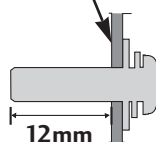

Nukreipiamasis tarpiklis

Prie sienos tvirtinamas laikiklis (atskiras pirkiny)

RW120

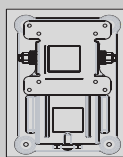

(19/22LU50**
/19/22LU40**
/19/22LH20**
/19/22LG31**)

RW230

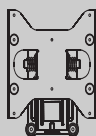

(26LG31**/26LU50**
/32LF25**/32LG2**
/32LG33**
/26/32LH20**/
32LH3**/32LH40**/
32LH49**/32LH50**
/32LH70**/32LF51**)

AW-47LG30M

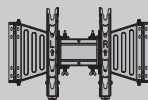

(32/37/42LF25**
/32/37/42LG2**
/32/37/42LG33**
/32/37/42LH20**
/32/37/42/47LH3**
/32/37/42/47LH40**
/32/37/42/47LH49**
/32/37/42/47LH50**
/32/37/42/47LH70**
/42/47LH90**
/32/42/47LF51**)

AW-55LH40M

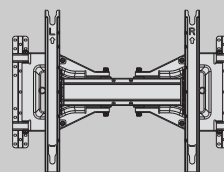

(55LH50**)

AW-50PG60MS

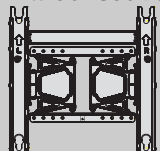

(50PS70**/50PS80**
/42/50PQ35**
/42PQ65**/50PS65**)

AW-60PG60MS

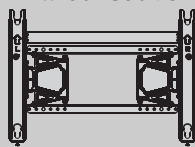

(60PS70**/60PS80**)

PRIEDAI

00Patikrinkite, ar prie plazminio televizoriaus yra pridėti visi toliau nurodyti priedai. Jeigu kurio nors priedo nėra, kreipkitės į pardavėją.

- Rodomas vaizdas gali skirtis nuo jūsų televizoriaus.

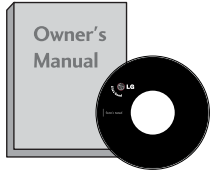

Instrukcijos vartotojui

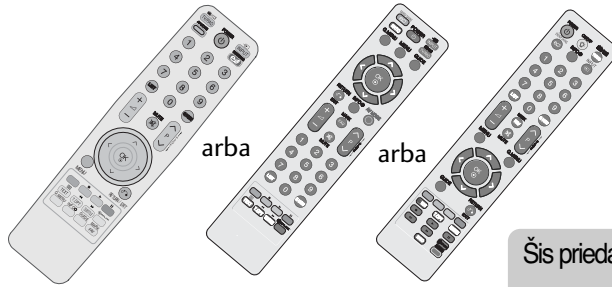

Nuotolinio valdymo pultas

Šis priedas pridamas ne prie visų modelių.

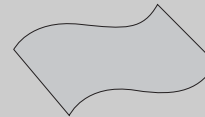

Šluostė ekranui valyti
Ekraną valykite šluoste

* Jeigu ant monitoriaus išorės būtų dėmė ar pirštų atspaudas, nespausdami nuvalykite suteptą išorės vietą valymo skudurėliu gaminio išorei

Valydami šiurkščiai nebraukite. Prašome būti atsargiems, kad per daug spausdami nesubraižytumėte ar neišblukintumėte.



Ferito šerdis
(Šis priedas pridamas ne prie visų modelių.)



Maitinimo kabelis

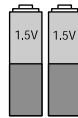

Elementai

PLAZMINIŲ TELEVIZORIŲ MODELIAI



Laido laikiklis
(Žr. 33psl.)

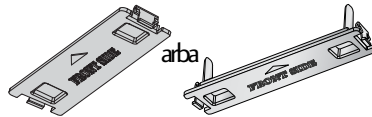

Apsauginis dangtelis
(Žr. 34psl.)

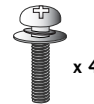

varžtai stovui
(Tik 50PS70**/50PS80**/
42/50PQ35**/42PQ65**/50PS65**)
(Žr. 26psl.)



Kabelių tvarkymo spaustukas
(Tik 50/60PS70**, 50/60PS80**)
(Žr. 33psl.)

SKYSTŲJŲ KRISTALŲ TELEVIZORIŲ MODELIAI / LED SKYSTŲJŲ KRISTALŲ TELEVIZORIŲ MODELIAI



Kabelių tvarkymo spaustukas
(Tik 32/37/42/47LH70**)
(Žr. 33psl.)

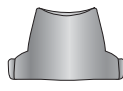

Galinis stovo dangtelis
(Tik 37/42/47LH70**)
(Žr. 31psl.)



Laido laikiklis
(Tik 19/22LU40**,
19/22/26LU50**)
(Žr. 32psl.)

Kabelių tvarkymo spaustukas
(Tik 19/22LH20**, 19/22LG31**)
(Žr. 32psl.)



1- veržlė
(Tik 26LG31**, 26LU50**, 32/37/42LF25**,
32/37/42LG2**, 32/37/42LG33**,
26/32/37/42LH20**, 32/37/42LH3**,
32/37/42LH40**, 32/37/42LH49**,
32/37/42LH50**, 32/37LH70**, 42LH90**,
32/42LF51**)
(Žr. 30psl.)



(Tik 26LG31**,
32/37/42LF25**,
32/37/42LG2**,
32/37/42LG33**,
26/32/37/42LH20**,
32/37/42/47LH3**,
32/37/42/47LH40**,
32/37/42/47LH49**,
32/37/42/47LH50**,
42/47LH90**,
32/42LF51**)

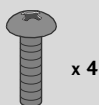

(Tik 26LG31**,
32/37/42LF25**,
32/37/42LG2**,
32/37/42LG33**,
32/42LF51**)

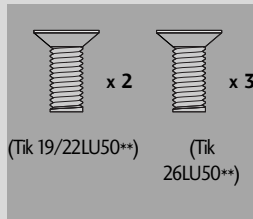

varžtai stovui
(Žr. 25~28psl.)



M4x20
(Tik 32LH70**)

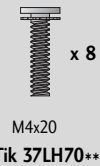

M4x20
(Tik 37LH70**)



M4x16
(Tik 47LH70**)

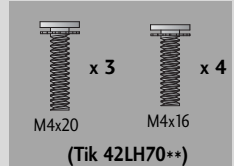

M4x20 x 3
M4x16 x 4
(Tik 42LH70**)



(Tik 19/22LU40**)

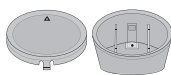

Galinio stovo korpusas
Antgalis
(Tik 19/22LU40**)
(Žr. 28psl.)

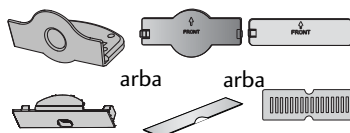

Apsauginis dangtelis
(išsky 19/22LU40**,
19/22/26LU50**)
(Žr. 34psl.)

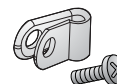

Apsauginis maitinimo
laido laikiklis ir varžtas
(Tik 32/37/42/47LH70**)
(Žr. 33psl.)



USB pailginimo laidas
(Tik 32/37/42/47LH70**)
Naudokitės tik pridamam
USB laidu, kuris yra
pritaikytas mažam lizdui.

TURINYS

PRIEDAI 1

PARENGIMAS

VALDIKLIAI PRIEKINIAME SKYDELYJE	4
INFORMACIJA UŽPAKALINAJE PLOKŠTAJE	16
TOVO MONTAVIMAS	25
Stovo išėmim	29
PRIE STALO TVIRTINIMAS TELEVIZORIUS	30
Televizoriaus statymas ant stalo.....	30
Ekranų pastatymas.....	30
Apsaugos sistema Kensingtona	30
Atsargaus montavimo informacija	31
SUKUŠIO STOVAS	31
Stovo galinio dangtelio naudojimas	31
GALINIS LAIDŲ DANGTIS	32
NENAUDOJANT STALINIO STOVO	34
Tvirtinimas prie sienos: tvirtinimas horizontalioje padėtyje.....	35
ANTENOS PRIJUNGIMAS.....	36

IŠORINĖS ĮRANGOS PRIJUNGIMAS

HD RECEIVER SETUP (HD IMTUVO SĄRANKA).....	37
DVD GROTUVO PRIJUNGIMAS	39
VAIZDO GROTUVO PRIJUNGIMAS.....	42
CI MODULIO ĮKIŠIMAS	44
DIGITAL AUDIO OUT SETUP (SKAITMENINIO GARSO IŠVESTIES SĄRANKA).....	45
AUSINIŲ NUSTATYMAS.....	45
KITO AV ŠALTINIO SĄRANKA	46
USB IN SETUP (USB LIZDO NUSTATYMAI)	47
ASMENINIO KOMPIUTERIO PRIJUNGIMAS	48
- Ekranų sąranka PC (Kompiuterio) režimu	52

TELEVIZORIAUS ŽIŪRĀJIMAS/ PROGRAMŲ VALDYMAS

NUOTOLINIO VALDYMO PULTO MYGTUKŲ FUNKCIJOS	56
TELEVIZORIAUS ĮJUNGIMA	62
PROGRAMOS PASIRINKIMAS.....	62
GARSO REGULIAVIMAS	62
SPARTUSIS MENIU	63
EKRANE RODOMŲ MENIU PASIRINKIMAS IR NUSTATYMAS	64
AUTOMATINIS PROGRAMŲ NUSTATYMAS	65
RANKINIS PROGRAMŲ NUSTATYMAS (SKAITMENINE VEIKSENA)	68
RANKINIS PROGRAMŲ NUSTATYMAS (ANALOGINE VEIKSENA)	70
PROGRAMŲ REDAGAVIMAS.....	72
"Booster" funkcija (SKAITMENINE VEIKSENA)	74

SOFTWARE UPDATE	75
DIAGNOSTICS.....	76
CI [COMMON INTERFACE] INFORMATION (CI [BENDROSIOS SĄSAJOS] INFORMACIJA)	77
PROGRAMŲ LENTĖLĖS IŠKVIETIMAS.....	78
mėgstamiausios programos sąranka	79
INPUT LIST (IŠVESTIES SĄRAŠAS).....	80
DUOMENŲ PASLAUGOS.....	81
INPUT LABEL (IŠVESTI ANTRAŠTĖ).....	81
SIMPLE MANUAL (PAPRASTASIS VADOVAS).....	82
SIMPLINK	83
AV MODE (AV REŽIMAS).....	86
INICIACIJA (ORIGINALIŲŲ GAMYKLINIŲ PARAMETRŲ NUSTATYMAS)	87

TO USE THE BLUETOOTH (BLUETOOTH NAUDOJIMAS)

Precautions when using the Bluetooth (Atsargumo priemonės, naudojant USB įrenginį).....	88
SETTING THE BLUETOOTH (BLUETOOTH ĮRENGIMAS).....	89
SET TV PIN (TELEVIZORIAUS PIN NUMERIO NUSTATYMAS)	90
BLUETOOTH HEADSET (BLUETOOTH AUSINĖS) - Connecting a new Bluetooth headset (Naujų Bluetooth ausinių sujungimas).....	91
- Connecting to Bluetooth headset already registered (Jau užregistruotų Bluetooth ausinių sujungimas)	91
- Disconnecting the Bluetooth headset during use (Bluetooth ausinių atjungimas naudojimo metu)	92
- When requesting to connect to TV from the Bluetooth headset (Užklauso sujungti Bluetooth ausines su televizoriumi pateikimas).....	92
MANAGING REGISTERED BLUETOOTH DEVICE (REGISTRUOTO BLUETOOTH ĮRENGINIO VALDYMAS).....	93
MY BLUETOOTH INFORMATION (MANO BLUETOOTH INFORMACIJA).....	94
RECEIVING PHOTOS THROUGH EXTERNAL BLUETOOTH DEVICE (NUOTRAUKŲ GAVIMAS PER IŠORINĮ BLUETOOTH ĮRENGINĮ).....	95
Muzikos iš išorinio „Bluetooth“ įrenginio klausymasis.....	95

USB ĮRENGINIO NAUDOJIMAS

Prijungus USB įrenginį	96
NUOTRAUKŲ SĄRAŠAS	97
MUZIKOS ĮRAŠŲ SĄRAŠAS	101
MOVIE list (FILMŲ sąrašas)	104
DivX Registration Code (DivX registracijos kodas).....	108
Išaktyvinimas	109

EPG (Elektroninis programų gidas)(SKAITMENINE VEIKSENA)

EPG įjungimas/išjungimas.....	110
Pasirinkite programą	110
Mygtukų funkcijos, kai įjungta veiksmas NOW/NEXT GUIDE (Gidas Dabar/KITA)	110
Mygtukų funkcijos, kai įjungta 8 dienų gido veiksmas	111
Mygtukų funkcijos, kai įjungtas Datos keitimo veiksmas	111
Mygtukų funkcija Išplėstinio aprašymo lange.....	112
Mygtukų funkcijos, kai įjungta Įrašo/Priminimo nustatymo veiksmas	112
Mygtukų funkcijos esant nustatytam režimui „Schedule List“ (Kalendorinis sąrašas)	112

VAIZDO VALDYMAS

VAIZDO DYDŽIO (FORMATINIO KOEFICIENTO) VALDYMAS	113
Vaizdo vedlys	115
energijos taupymas.....	116
NUSTATYTI VAIZDO NUSTATYMAI	
- Vaizdo veiksmas – nustatytas	117
RANKINIS VAIZDO REGULIAVIMAS	
- Vaizdo veiksmas-Vartotojo parinktis	118
VAIZDO KOKYBĄ GERINIMO TECHNOLOGIJA.....	119
Kvalifikuotas vaizdo valdymas	120
VAIZDO ATSTATA	123
Vietinio LED blankumas	123
POWER INDICATOR (MAITINIMO INDIKATORIUS)	124
ISM (APSAUGA NUO STATINIO VAIZDO).....	125
„Demo mode“ (demonstracinis režimas)	126
„Mode setting“ (režimo nustatymas)	127

GARSO IR KALBOS VALDYMAS

AUTOMATINIS GARSO LYGINUVAS.....	128
CLEAR VOICE II (SVARUS BALSAS II).....	129
NUSTATYTI GARSO NUSTATYMAI – GARSO VEIKSMAS	130
GARSO NUSTATYMO REGULIAVIMAS – VARTOTOJO VEIKSMAS	131
SRS TRUSURROUND XT	131
BALANSAS	132
ELEVIZORIAUS GARSIAKALBIŲ ĮJUNGIMO/ IŠJUNGIMO SĄRANKA.....	132
DTV Audio setting (DTV garso nustatymai) (TIK SKAITMENINĖ VEIKSMAS).....	133
SELECTING DIGITAL AUDIO OUT (SKAITMENINIO GARSO IŠVESTIES PASIRINKIMAS)	134
AUDIO RESET (GARSO ATSTATA).....	135

Garso sistemos aprašymas(TIK SKAITMENINE VEIKSMAS).....	136
I/II	
- STEREOFONINIS / DVIKUBAS PRIĖMIMAS (tik analogine veiksmas).....	137
- NICAM PRIĖMIMAS (tik analogine veiksmas)	138
- GARSIAKALBIO STIPRUMO PASIRINKIMAS.....	138
Ekране pateikiamo meniu kalbos/ alies pasirinkimas..	139
KALBOS PASIRINKIMAS (TIK SKAITMENINE VEIKSMAS)	140

LAIKO NUSTATYMAS

LAIKRODŽIO NUSTATYMAS.....	141
AUTOMATINIO ĮSIJUNGIMO/IŠSIJUNGIMO LAIKMAŠIO NUSTATYMAI.....	142
MIEGO LAIKMAŠIO NUSTATYMAS	143

TĖVŲ KONTROLĖ/ REITINGAI

SET PASSWORD & LOCK SYSTEM (Nustatyti slaptažodžio ir užrakto sistemą)	144
PROGRAMOS UŽBLOKAVIMAS.....	145
PARENTAL CONTROL (TĖVŲ KONTROLĖ)(TIK SKAITMENINE VEIKSMAS)	146
IŠORINĖS ĮVESTIES BLOKAVIMAS	147
Užraktas	148

TELETEKSTAS

ĮJUNGTI / IŠJUNGTI.....	149
SIMPLE TEXT (STANDARTINIS TEKSTAS).....	149
TOP TEXT (TEKSTAS VIRŠUJE).....	149
FASTEXT (GREITASIS TEKSTAS).....	150
SPECIALIOSIOS TELETEKSTO FUNKCIJOS	150

DIGITAL TELETEXT (Skaitmeninis teletekstas)

TELETEXT WITHIN DIGITAL SERVICE (Teletekstas skaitmeninės paslaugos rėmuose).....	151
TELETEXT IN DIGITAL SERVICE (Teletekstas skaitmeninėje paslaugoje).....	151

PRIEDAS

TRIKIŲ ŠALINIMAS	152
TECHNINĖ PRIEŽIŪRA.....	154
GAMINIO SPECIFIKACIJOS.....	155
INFORMACIJOS PAIEŠKOS KODAI.....	169
IŠORINIO VALDYMO ĮTAISO NUSTATYMAS	170

PARENGIMAS

VALDIKLIAI PRIEKINIAME SKYDELYJE

! PASTABA

- ▶ Televizorius gali būti nustatomas į laukimo režimą, kad būtų sumažinamas energijos sunaudojimas. Jei nežiūrite televizoriaus ilgą laiką, jį taip pat reikia išjungti, naudojantis televizoriaus maitinimo jungikliu, kad sumažintumėte energijos sunaudojimą.
Naudojant įrenginį, sunaudojama energija gali būti labai sumažinama, jei bus sumažintas paveikslėlio ryškumo lygis, o tokiu būdu galima sumažinti bendras naudojimo išlaidas.

- Rodomas vaizdas gali skirtis nuo jūsų televizoriaus.

PLAZMINIŲ TELEVIZORIŲ MODELIAI

⚠ DĖMESIO

- ▶ Kai televizorius neįsijungia nuotolinio valdymo pultu, paspauskite pagrindinį televizoriaus maitinimo mygtuką. (Kai maitinimas yra išjungiamas naudojant pagrindinį televizoriaus maitinimo mygtuką, jau nebegalėsite įjungti televizoriaus nuotolinio valdymo pultu.)
- ▶ Nelipkite ant stiklinio stovo ir saugokite nuo smūgių.
Jis gali sudužti ir galite susižeisti stiklo šukėmis arba televizorius gali nukristi.
- ▶ Televizoriaus nestumkite. Grindys arba gaminyš gali būti sugadinti.

50/60PS70**

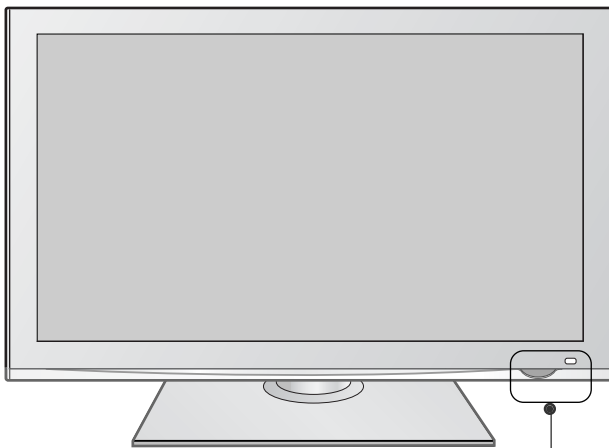

Protingas daviklis
Pritaiko vaizdą prie
esamų sąlygų
Nuotolinio valdymo
jutiklis

Įjungimo / budėjimo indikatorius

- kai įjungtas parengties režimas, šviečia raudona spalva.
- LED indikatorius išsijungia, o televizorius lieka įjungtas.

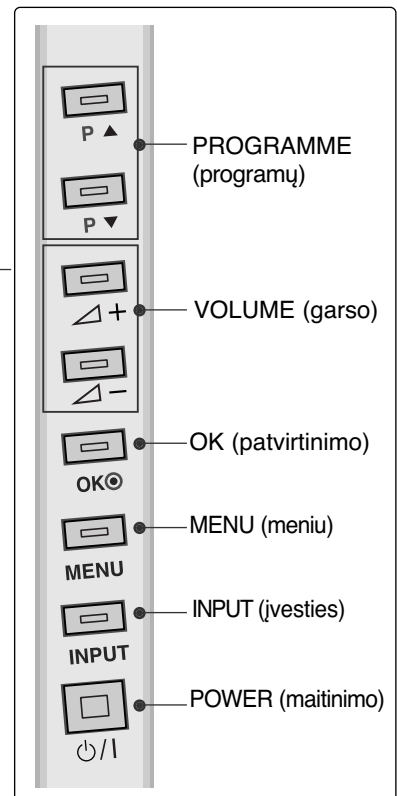

50/60PS80**

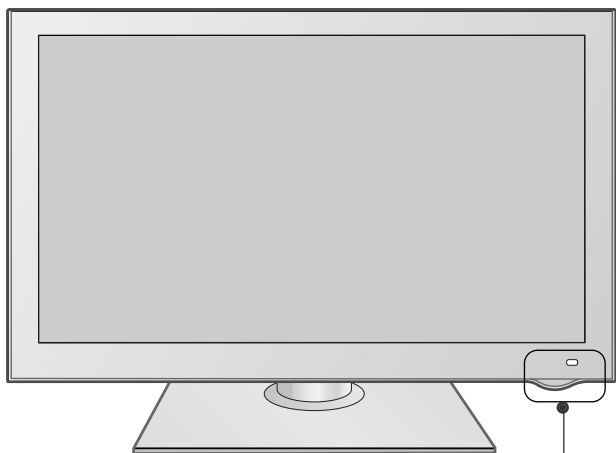

Protingas daviklis
Pritaiko vaizdą prie
esamų sąlygų
Nuotolinio valdymo
jutiklis

Ijungimo / budėjimo indikatorius

- kai įjungtas parengties režimas, šviečia raudona spalva.
- LED indikatorius išsijungia, o televizorius lieka įjungtas.

- PROGRAMME (programų)
- VOLUME (garso)
- OK (patvirtinimo)
- MENU (menu)
- INPUT (įvesties)
- POWER (maitinimo)

PARENGIMAS

42/50PQ35**

PARENGIMAS

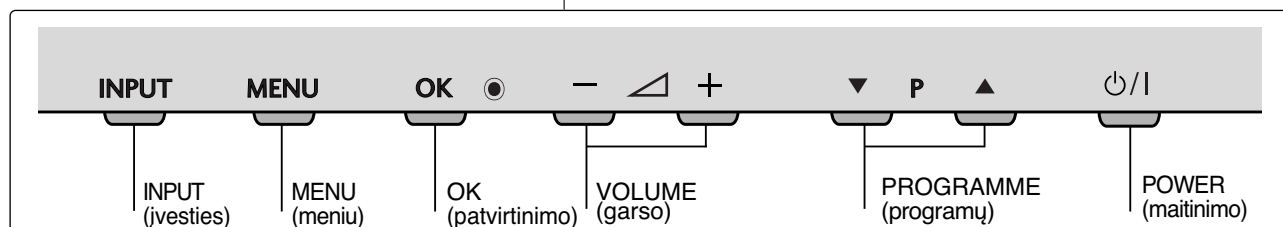
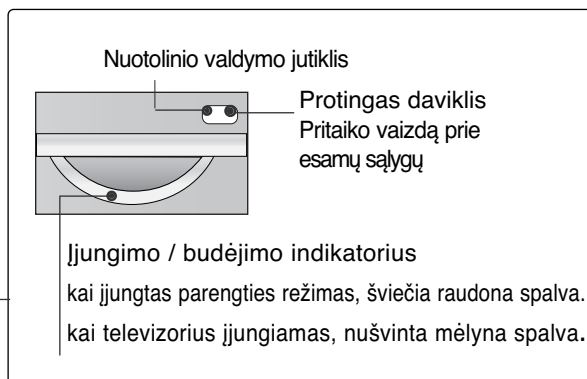
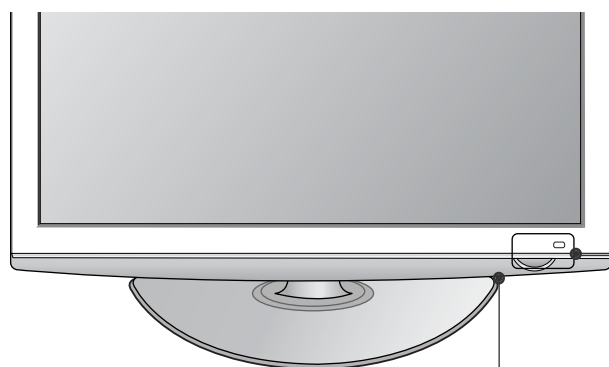

42PQ65**, 50PS65**

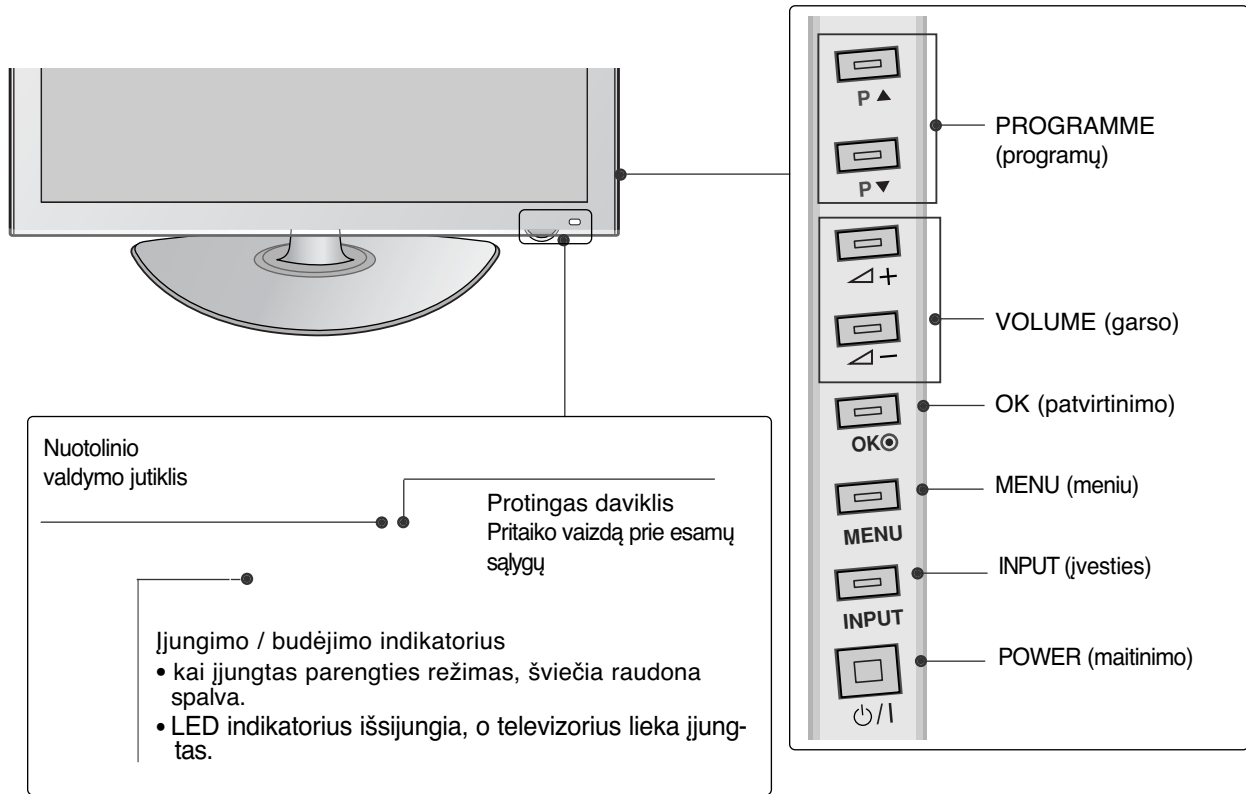

PARENGIMAS

LED SKYSTŪJŲ KRISTALŲ TELEVIZORIŲ MODELIAI : 42/47LH90**

PARENGIMAS

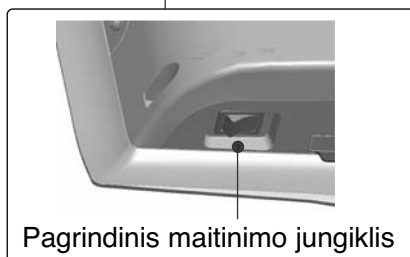
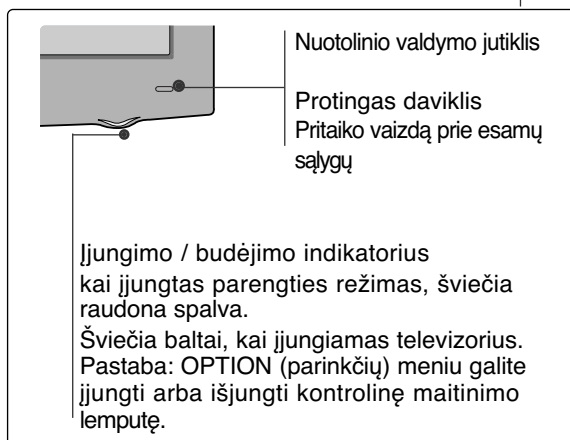
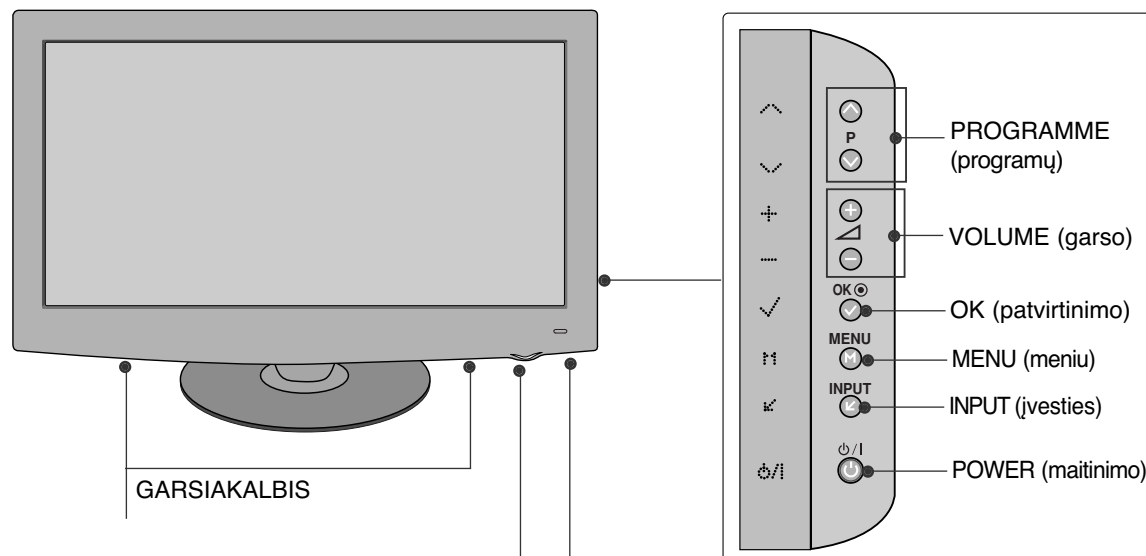

SKYSTŪJŲ KRISTALŲ TELEVIZORIŲ MODELIAI : 19/22LU40**

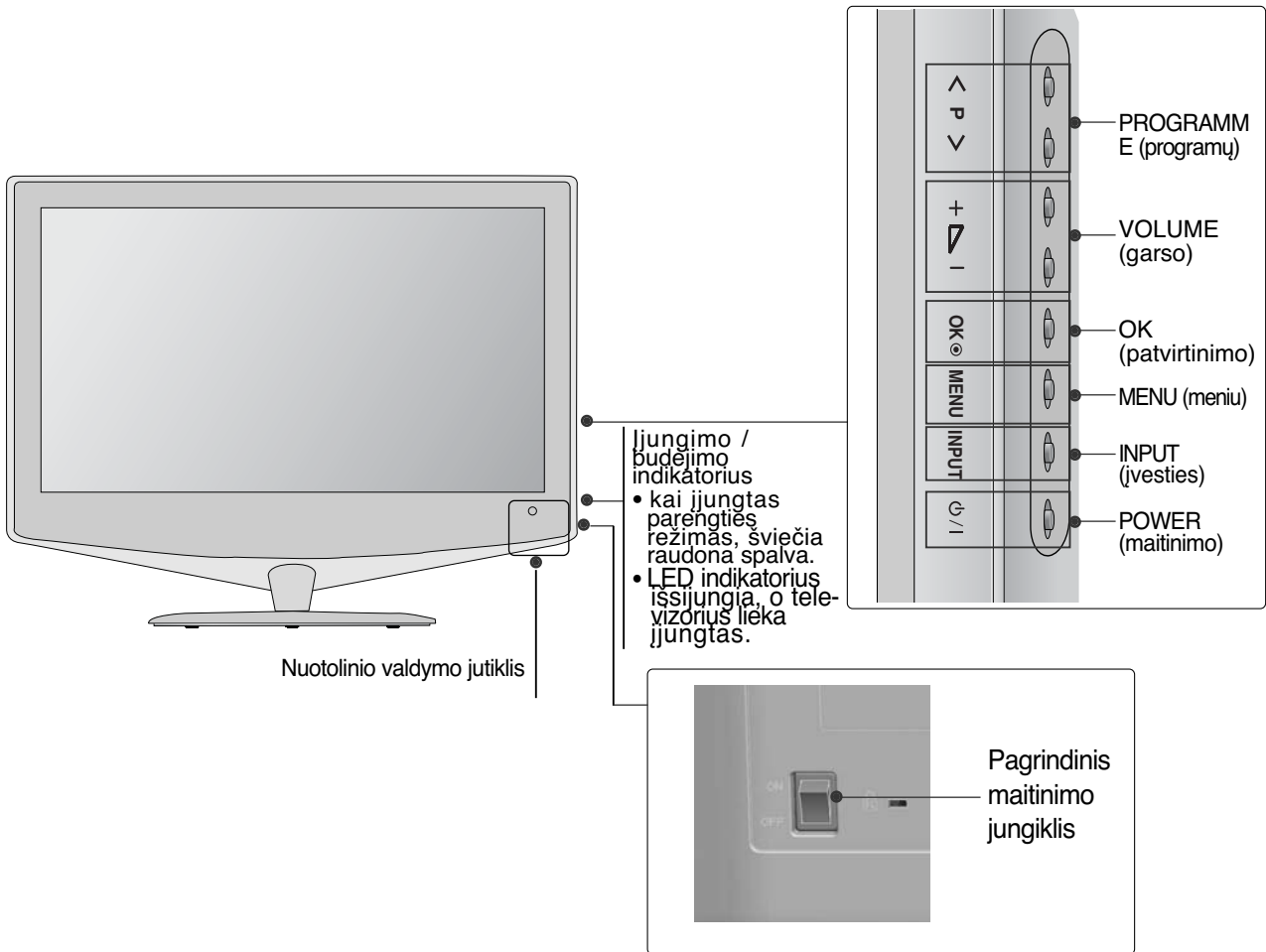

PARENGIMAS

SKYSTŪJŲ KRISTALŲ TELEVIZORIŲ MODELIAI : 32/37/42/47LH70**

PARENGIMAS

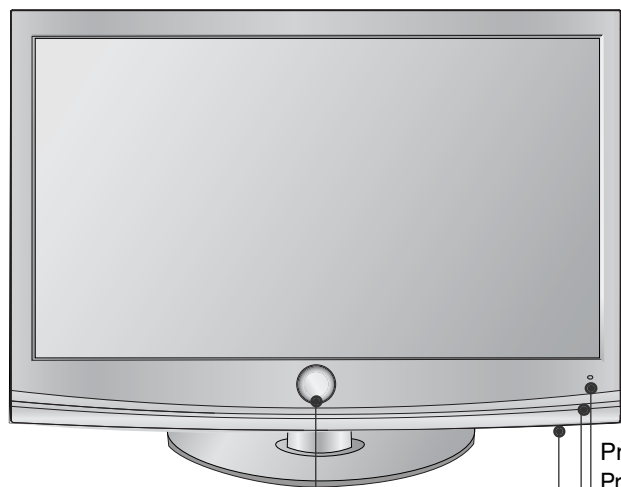

Protingas daviklis
Pritaiko vaizdą prie esamų
sąlygų
Nuotolinio valdymo jutiklis

Judantis LED
indikatorius

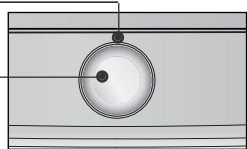

POWER (maitinimo) (liečiamasis jutiklis)

Ijungimo / budėjimo indikatorius

- kai įjungtas parengties režimas, šviečia raudona spalva.
- Įjungus televizorių ekranas yra balzganas.

Pastaba: naudodami meniu OPTION (PARINKTIS) galite reguliuoti maitinimo indikatorius.

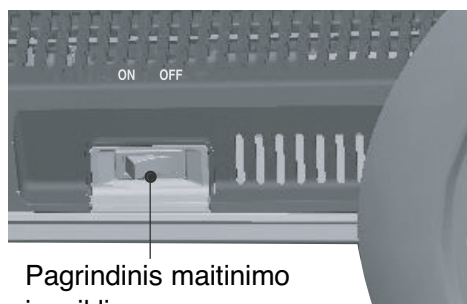
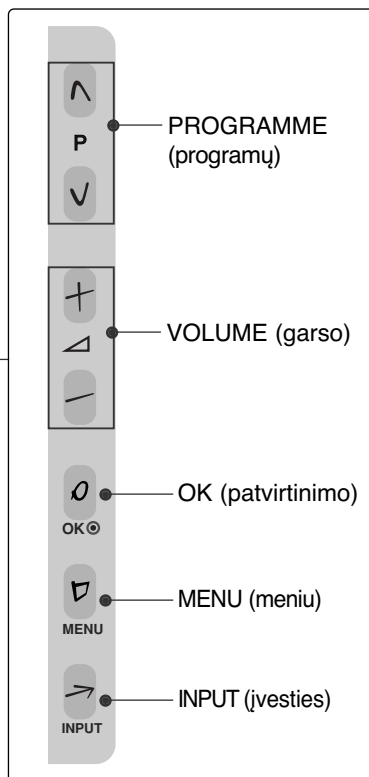

Pagrindinis maitinimo
jungiklis

SKYSTŲJŲ KRISTALŲ TELEVIZORIŲ MODELIAI : 19/22/26/32/37/42LH20**, 32/37/42/47LH3***

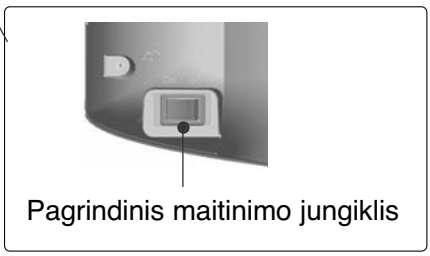
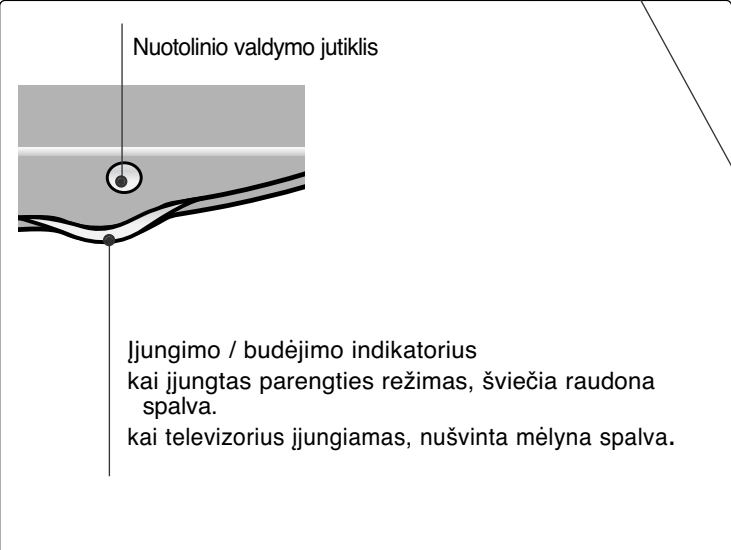
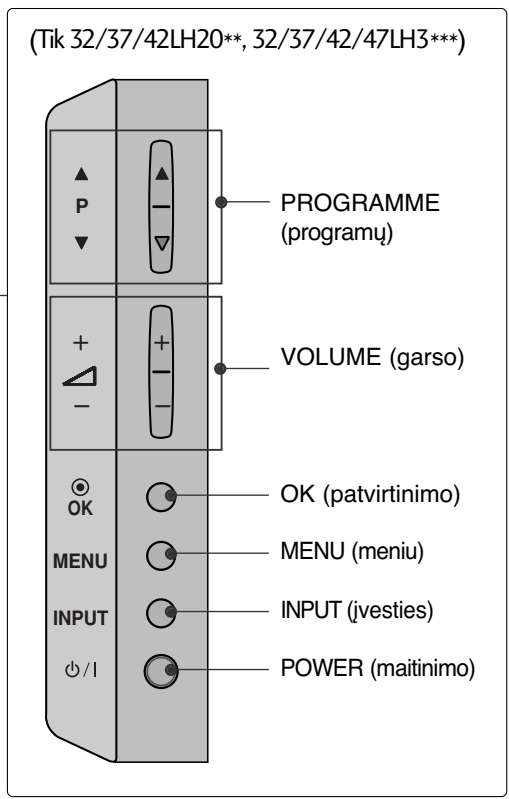
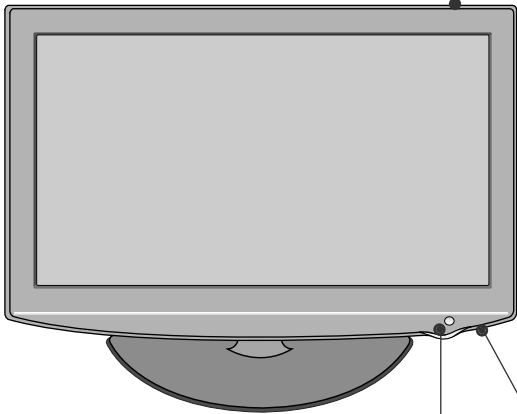
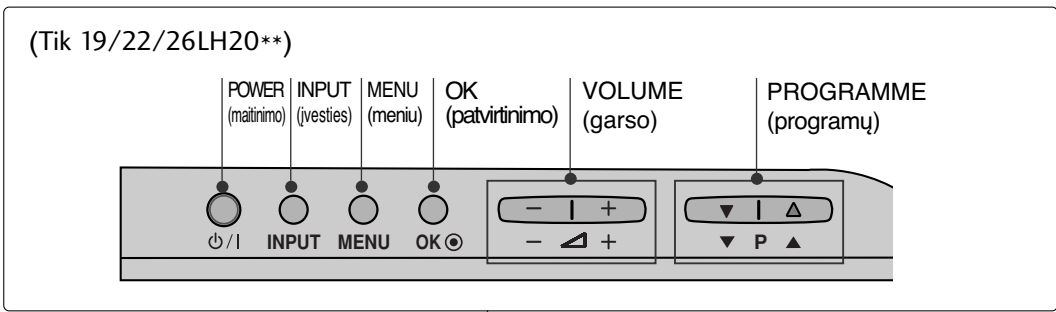

PARENGIMAS

SKYSTŪJŲ KRISTALŲ TELEVIZORIŲ MODELIAI : 32/37/42/47LH40**,
32/37/42/47LH49**, 32/37/42/47/55LH50**

PARENGIMAS

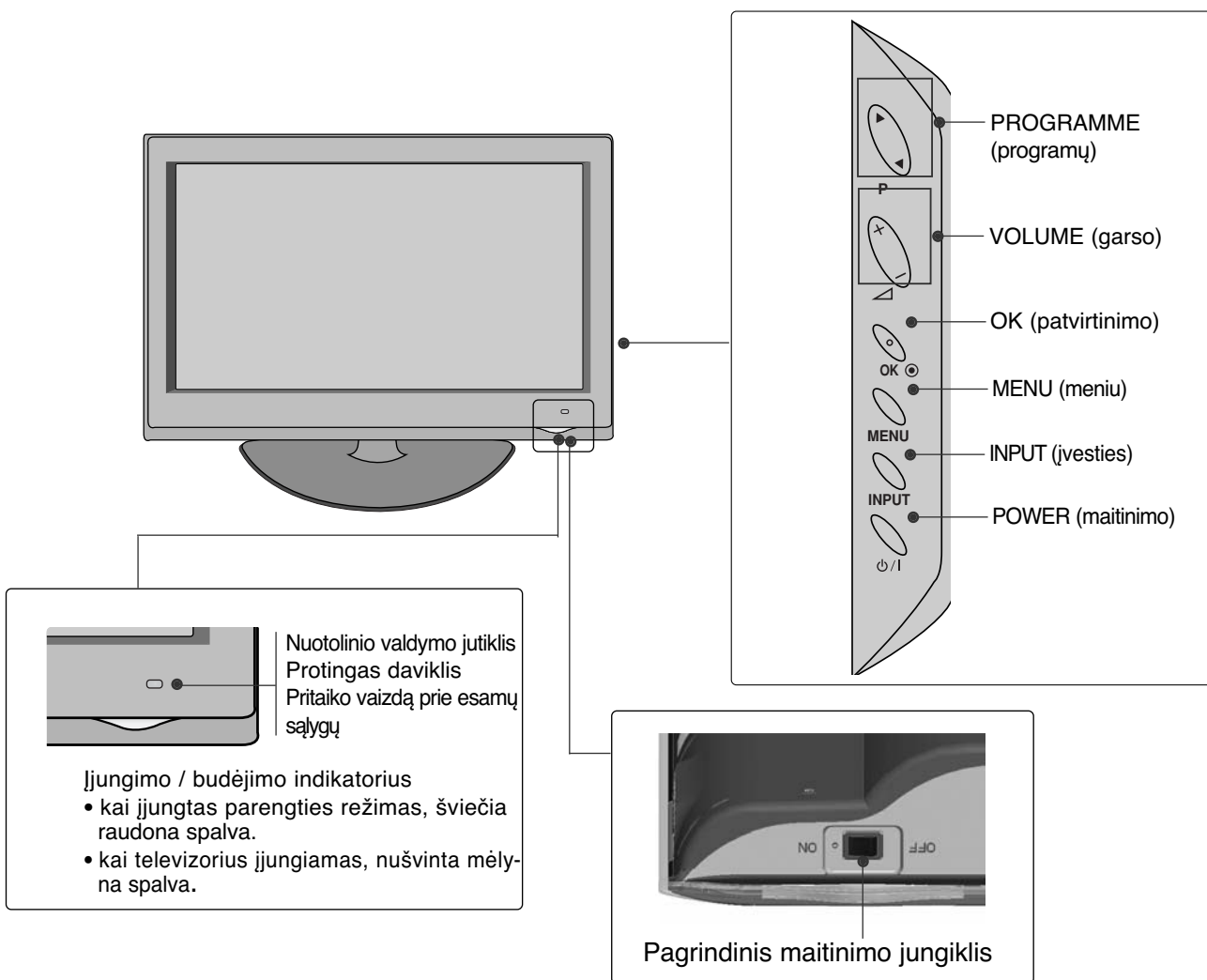

SKYSTŲJŲ KRISTALŲ TELEVIZORIŲ MODELIAI : 19/22/26LU50**

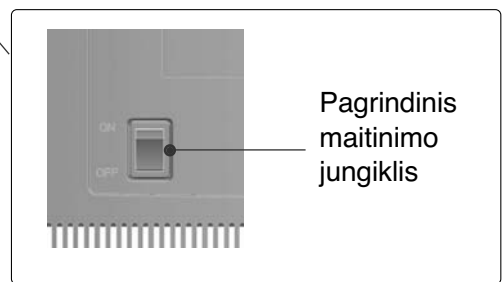
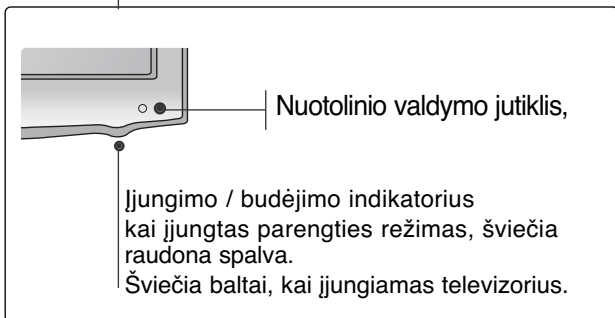
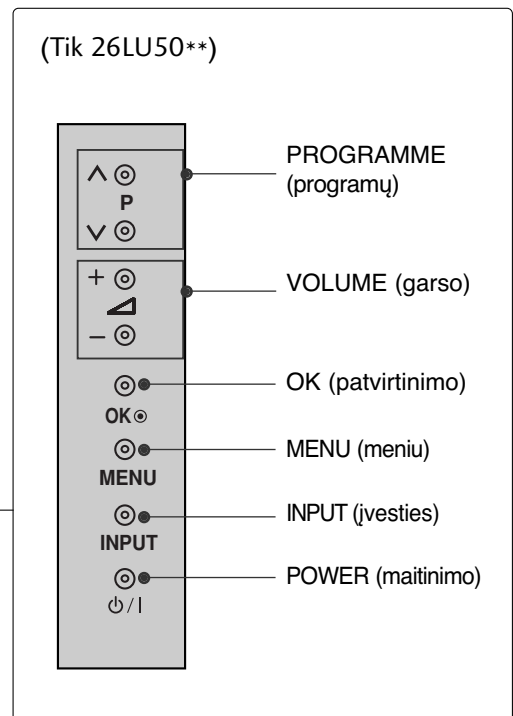
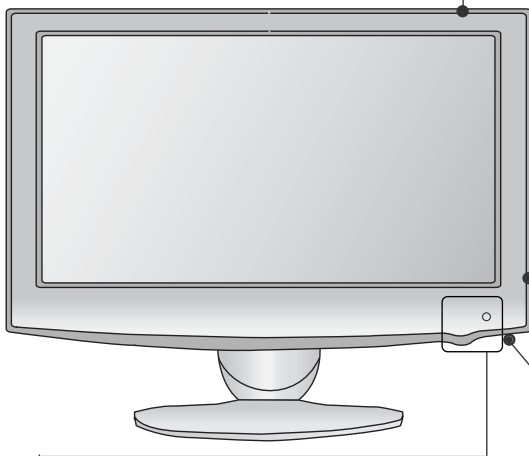
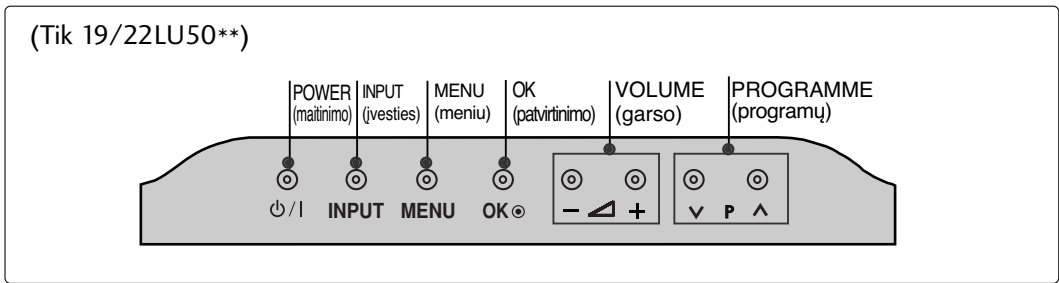

PARENGIMAS

SKYSTŪJŲ KRISTALŲ TELEVIZORIŲ MODELIAI : : 19/22LG31 **

PARENGIMAS

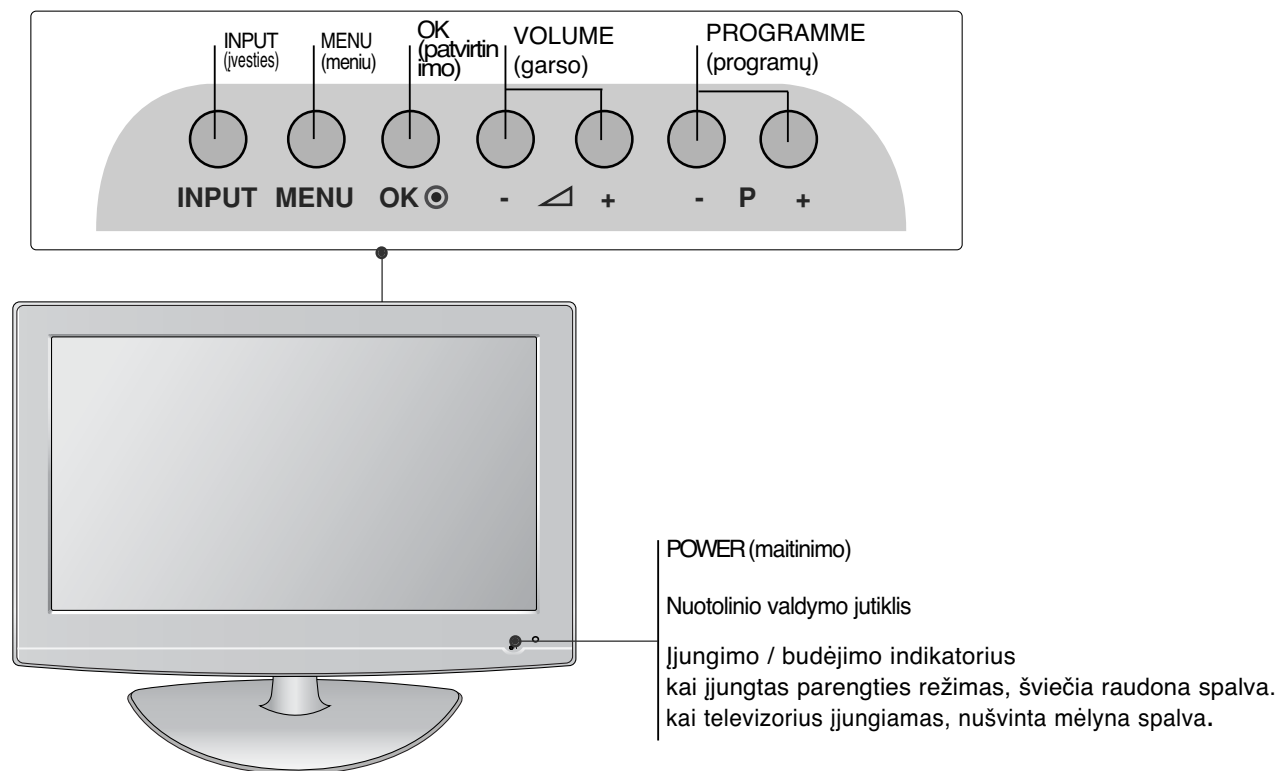

SKYSTŪJŲ KRISTALŲ TELEVIZORIŲ MODELIAI: 32/37/42LF25**,
32/37/42LG2***, 32/37/42LG33**, 26LG31**, 32/42/47LF51**

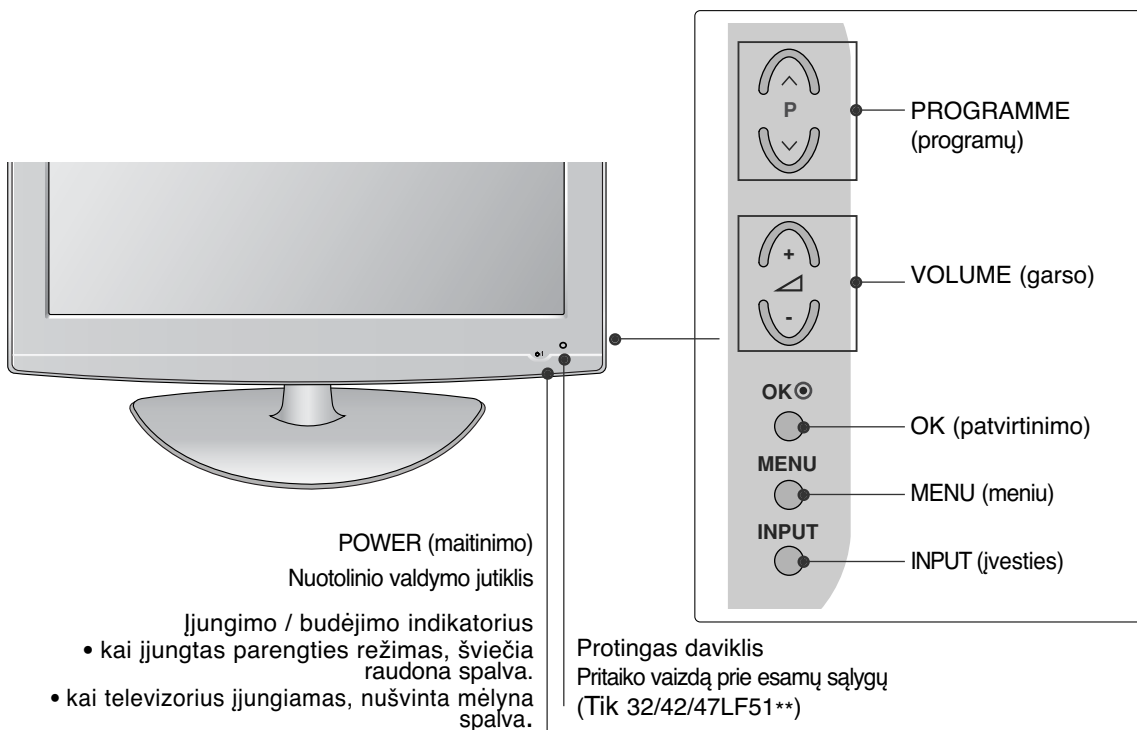

PARENGIMAS

INFORMACIJA UŽPAKALINAJE PLOKŠTAJE

- Rodomas vaizdas gali skirtis nuo jūsų televizoriaus.

PLAZMINIŲ TELEVIZORIŲ MODELIAI : 50/60PS70, 50/60PS80****

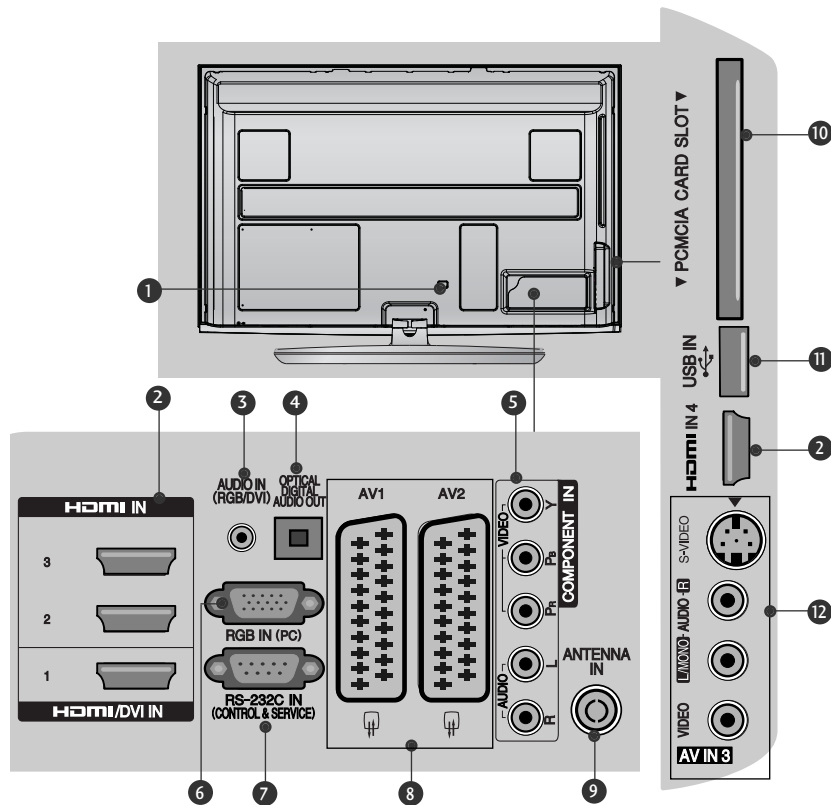

- 1 Jungtis maitinimo kabeliui**
Televizorius yra maitinamas iš kintamosios elektros srovės šaltinio. Įtampa nurodyta specifikacijose. (► Žr. 155~167psl.) Nejunkite televizoriaus į nuolatinę srovę.
- 2 HDMI/DVI IN jungtis**
HDMI signalą įjunkite į HDMI IN. Arba DVI į HDMI kabeliu įjunkite DVI(VIDEO) signalą į HDMI/DVI prievadą
- 3 RGB/DVI Garso įvestis**
Prijunkite garso išvestį iš asmeninio kompiuterio arba iš DTV
- 4 OPTICAL DIGITAL AUDIO OUT (OPTINĖ SKAITMENINIO GARSO IŠVESTIS)**
Prijunkite skaitmenines ausines prie įvairios įrangos. Prijunkite prie skaitmeninio garso komponento. Naudokite optinį garso kabelį.
- 5 Komponentinė jungtis**
Į šias jungtis įjunkite komponentinį garso / vaizdo prietaisą.
- 6 RGB IN įvestis**
Prijunkite išvestį iš asmeninio kompiuterio
- 7 RS-232C (CONTROL&SERVICE) prievadas**
Kontrolinio prietaiso prievadą įjunkite į RS-232C jungtį.
Šis prievadas naudojamas paslaugų arba viešbučio režimams.
- 8 Euro Scart jungtis (AV1 / AV2)**
Į šią jungtį įjunkite išorinio prietaiso įvadą arba išvadą.
- 9 Antenos jungtis**
Prie šio lizdo prijunkite anteną arba kabelį.
- 10 PCMCIA (angl. „Personal Computer Memory Card International Association“) kortos lizdas.**
CI modulį įkiškite į PCMCIA KORTELEŠ ANGĄ. (Kai kuriose šalyse nebus galima išrinkti teletksto funkcijos.)
- 11 USB įvesti**
Prie šio lizdo prijunkite USB įrenginį.
- 12 S-Video jungtis**
Įjunkite S-VIDEO prietaiso išvadą.
Audio/Video (garso / vaizdo) jungtis
Į šią jungtį įjunkite išorinio prietaiso garso / vaizdo įvadą arba išvadą.

PLAZMINIŲ TELEVIZORIŲ MODELIAI : : 42/50PQ35**, 42PQ65**, 50PS65**

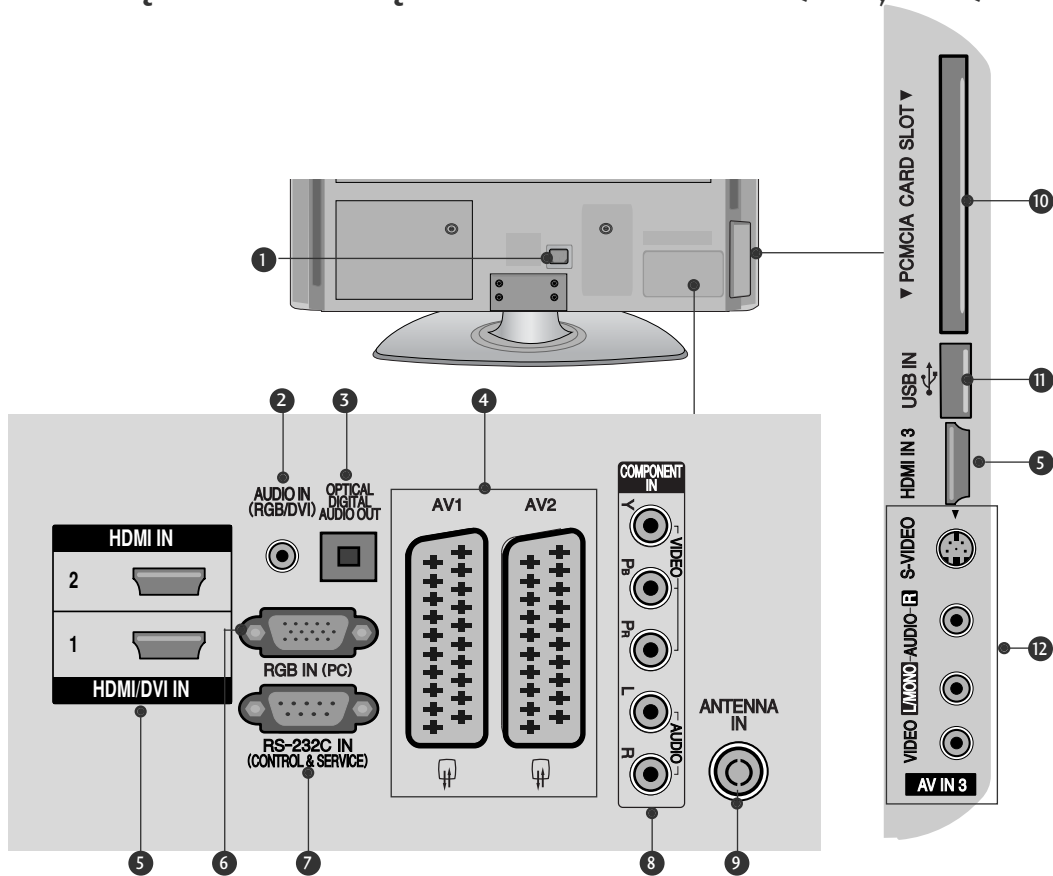

- 1 Jungtis maitinimo kabeliu**
Televizorius yra maitinamas iš kintamosios elektros srovės šaltinio. Įtampa nurodyta specifikacijose. (► Žr. 155~167psl.) Nejunkite televizoriaus į nuolatinę srovę.
- 2 RGB/DVI Garso įvestis**
Prijunkite garso išvestį iš asmeninio kompiuterio arba iš DTV
- 3 OPTICAL DIGITAL AUDIO OUT (OPTINĖ SKAITMENINIO GARSO IŠVESTIS)**
Prijunkite skaitmenines ausines prie įvairios įrangos. Prijunkite prie skaitmeninio garso komponento. Naudokite optinį garso kabelį.
- 4 Euro Scart jungtis (AV1 / AV2)**
Į šią jungtį įjunkite išorinio prietaiso įvadą arba išvadą
- 5 HDMI/DVI IN jungtis**
HDMI signalą įjunkite į HDMI IN. Arba DVI į HDMI kabeliu įjunkite DVI(VIDEO) signalą į HDMI/DVI prievadą
- 6 RGB IN įvestis**
Prijunkite išvestį iš asmeninio kompiuterio
- 7 RS-232C (CONTROL&SERVICE) prievadas**
Kontrolinio prietaiso prievadą įjunkite į RS-232C jungtį.
Šis prievadas naudojamas paslaugų arba viešbučio režimams
- 8 Komponentinė jungtis**
Į šias jungtis įjunkite komponentinį garso / vaizdo prietaisą.
- 9 Antenos jungtis**
Prie šio lizdo prijunkite anteną arba kabelį
- 10 PCMCIA (angl. „Personal Computer Memory Card International Association“) kortos lizdas.**
CI modulį įkiškite į PCMCIA KORTELEŠ ANGA. (Kai kuriose šalyse nebus galima išrinkti teletksto funkcijos.)
- 11 USB įvesti**
Prie šio lizdo prijunkite USB įrenginį.
- 12 S-Video jungtis**
Įjunkite S-VIDEO prietaiso išvadą.
Audio/Video (garso / vaizdo) jungtis
Į šią jungtį įjunkite išorinio prietaiso garso / vaizdo įvadą arba išvadą. device to these jacks.

PARENGIMAS

SKYSTUJŲ KRISTALŲ TELEVIZORIŲ MODELIAI : 32/37/42LF25**,
32/37/42LG2***, 32/37/42LG33**, 19/22/26LG31**

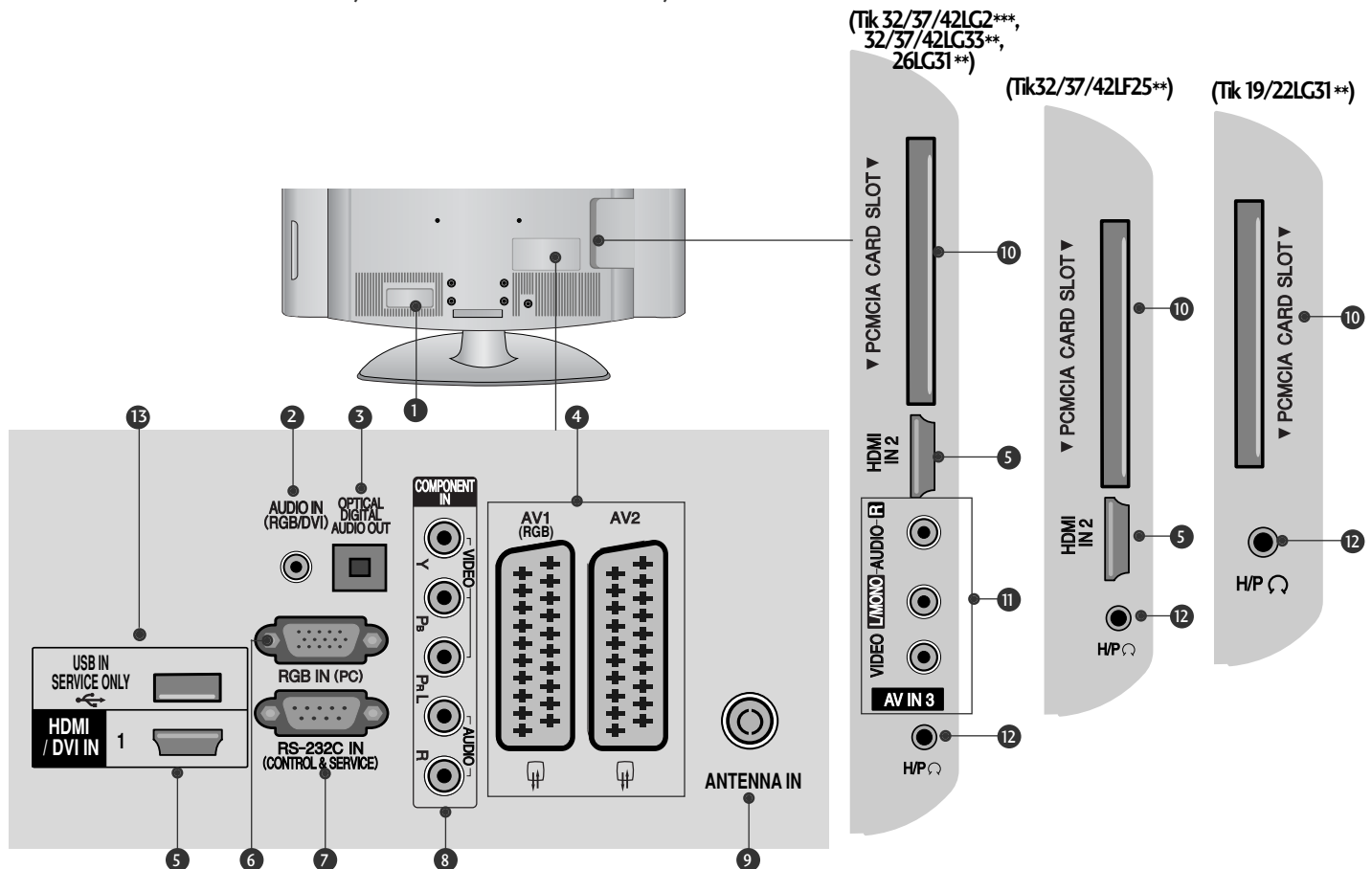

- 1 Jungtis maitinimo kabeliui**
Televizorius yra maitinamas iš kintamosios elektros srovės šaltinio. Įtampa nurodyta specifikacijose. (► žr. 155-167psl.) Nejunkite televizoriaus į nuolatinę srovę.
- 2 RGB/DVI Garso įvestis**
Prijunkite garso išvestį iš asmeninio kompiuterio arba iš DTV.
- 3 OPTICAL DIGITAL AUDIO OUT (OPTINĖ SKAITMENINIO GARSO IŠVESTIS)**
Prijunkite skaitmenines ausines prie įvairios įrangos. Prijunkite prie skaitmeninio garso komponento. Naudokite optinį garso kabelį.
- 4 Euro Scart jungtis (AV1 / AV2)**
Į šią jungtį įjunkite išorinio prietaiso įvadą arba išvadą.
- 5 HDMI/DVI IN jungtis**
HDMI signalą įjunkite į HDMI IN. Arba DVI į HDMI kabeliu įjunkite DVI(VIDEO) signalą į HDMI/DVI prievadą
- 6 RGB IN įvestis**
Prijunkite išvestį iš asmeninio kompiuterio
- 7 RS-232C (CONTROL&SERVICE) prievadas**
Kontrolinio prietaiso prievadą įjunkite į RS-232C jungtį.
Šis prievadas naudojamas paslaugų arba viešbučio režimams.
- 8 Komponentinė jungtis**
Į šias jungtis įjunkite komponentinį garso / vaizdo prietaisą.
- 9 Antenos jungtis**
Prie šio lizdo prijunkite anteną arba kabelį.
- 10 PCMCIA (angl. „Personal Computer Memory Card International Association“) kortos lizdas.**
CI modulį įkiškite į PCMCIA KORTELĖS ANGĄ. (Kai kuriose šalyse nebus galima išrinkti teletksto funkcijos.)
- 11 Audio/Video (garso / vaizdo) jungtis**
Į šią jungtį įjunkite išorinio prietaiso garso / vaizdo įvadą arba išvadą.
- 12 Ausinės**
Ausines prijunkite prie ausinių lizdo.
- 13 PRIEVADAS, SKIRTAS TIK TECHNINEI PRIEŽIŪRAI**

SKYSTŪJŲ KRISTALŲ TELEVIZORIŲ MODELIAI : 19/22LU40**, 19/22/26LU50**

(Tik 26LU50**)

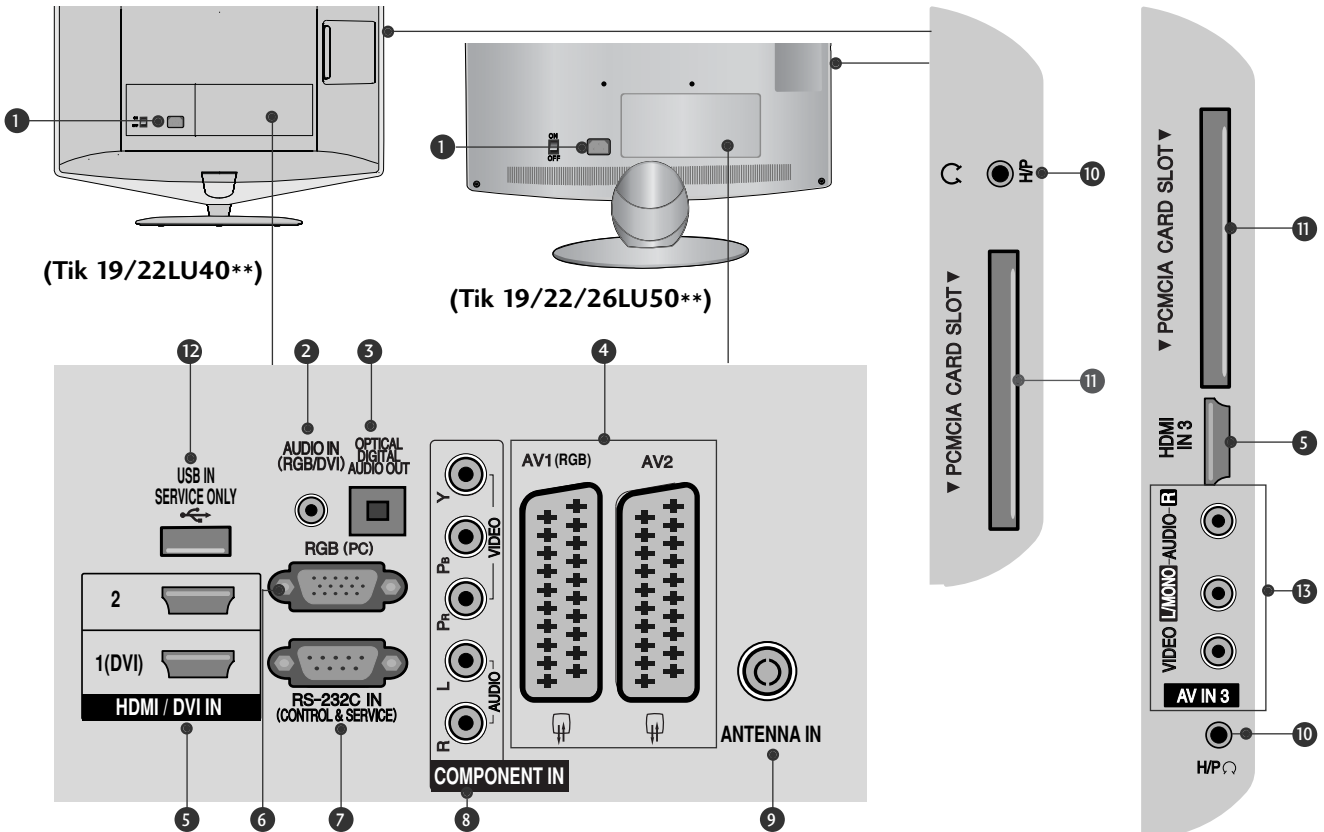

PARENGIMAS

- 1 Jungtis maitinimo kabeliui**
Televizorius yra maitinamas iš kintamosios elektros srovės šaltinio. Įtampa nurodyta specifikacijose. (► žr. 155~167psl.) Nejunkite televizoriaus į nuolatinę srovę.
- 2 RGB/DVI Garso įvestis**
Prijunkite garso išvestį iš asmeninio kompiuterio arba iš DTV.
- 3 OPTICAL DIGITAL AUDIO OUT (OPTINĖ SKAITMENINIO GARSO IŠVESTIS)**
Prijunkite skaitmenines ausines prie įvairios įrangos. Prijunkite prie skaitmeninio garso komponento. Naudokite optinį garso kabelį.
- 4 Euro Scart jungtis (AV1 / AV2)**
Į šią jungtį junkite išorinio prietaiso įvadą arba išvadą.
- 5 HDMI/DVI IN jungtis**
HDMI signalą įjunkite į HDMI IN. Arba DVI į HDMI kabeliu įjunkite DVI(VIDEO) signalą į HDMI/DVI prievadą
- 6 RGB įvestis**
Prijunkite išvestį iš asmeninio kompiuterio
- 7 RS-232C (CONTROL&SERVICE) prievadas**
Kontrolinio prietaiso prievadą įjunkite į RS-232C jungtį.
Šis prievadas naudojamas paslaugų arba viešbučio režimams.
- 8 Komponentinė jungtis**
Į šias jungtis junkite komponentinį garso / vaizdo prietaisą.
- 9 Antenos jungtis**
Prie šio lizdo prijunkite anteną arba kabelį.
- 10 Ausinės**
Ausines prijunkite prie ausinių lizdo.
- 11 PCMCIA (angl. „Personal Computer Memory Card International Association“) kortos lizdas.**
CI modulį įkiškite į PCMCIA KORTELEŠ ANGA. (Kai kuriose šalyse nebus galima išrinkti teletksto funkcijos.)
- 12 PRIEVADAS, SKIRTAS TIK TECHNINEI PRIEŽŪRAI**
- 13 Audio/Video (garso / vaizdo) jungtis**
Į šią jungtį junkite išorinio prietaiso garso / vaizdo įvadą arba išvadą.

PARENGIMAS

SKYSTŪJŲ KRISTALŲ TELEVIZORIŲ MODELIAI : 32/37/42/47LH70**

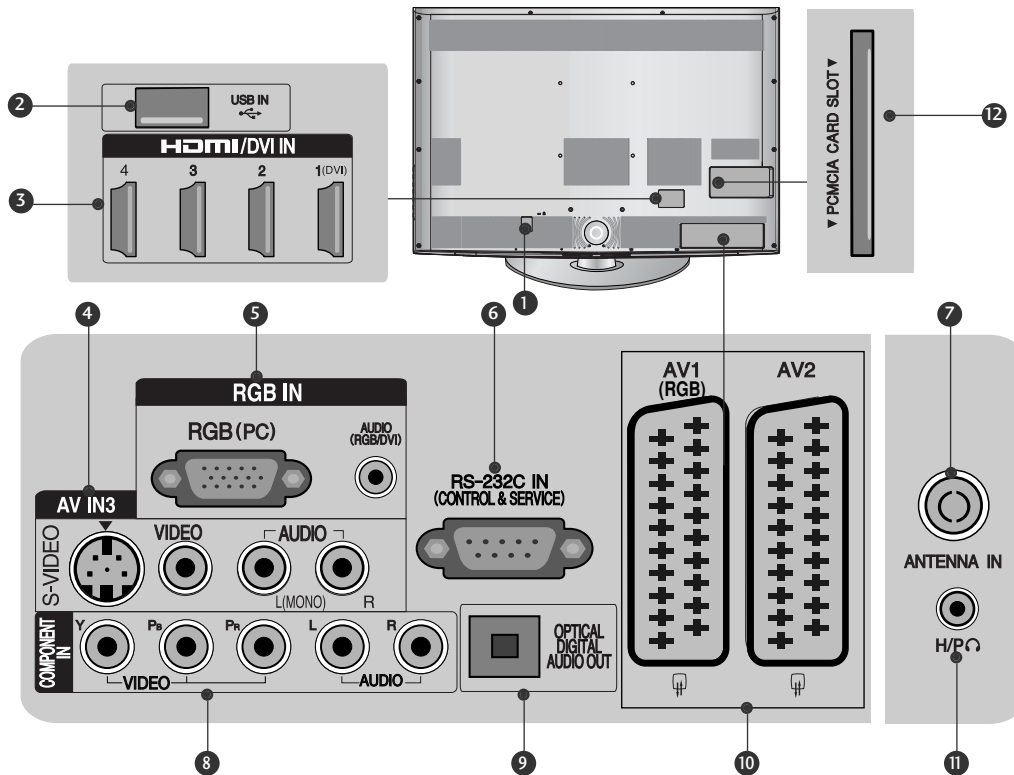

- 1 Jungtis maitinimo kabeliui**
Televizorius yra maitinamas iš kintamosios elektros srovės šaltinio. Įtampa nurodyta specifikacijose. (► Žr. 155~167psl.) Nejunkite televizoriaus į nuolatinę srovę.
- 2 USB įvestis**
Prie šio lizdo prijunkite USB įrenginį.
- 3 HDMI/DVI IN jungtis**
HDMI signalą įjunkite į HDMI IN.
Arba DVI į HDMI kabeliu įjunkite DVI(VIDEO) signalą į HDMI/DVI prievadą
- 4 S-Video jungtis**
Įjunkite S-VIDEO prietaiso išvadą.
Audio/Video (garso / vaizdo) jungtis
Į šią jungtį įjunkite išorinio prietaiso garso / vaizdo įvadą arba išvadą.
- 5 RGB IN įvestis**
Prijunkite išvestį iš asmeninio kompiuterio
RGB/DVI Garso įvestis
Prijunkite garso išvestį iš asmeninio kompiuterio arba iš DTV.
- 6 RS-232C (CONTROL&SERVICE) prievadas**
Kontrolinio prietaiso prievadą įjunkite į RS-232C jungtį.
Šis prievadas naudojamas paslaugų arba viešbučio režimams.
- 7 Antenos jungtis**
Prie šio lizdo prijunkite anteną arba kabelį.
- 8 Komponentinė jungtis**
Į šias jungtis įjunkite komponentinį garso / vaizdo prietaisą.
- 9 OPTICAL DIGITAL AUDIO OUT (OPTINĖ SKAITMENINIO GARSO IŠVESTIS)**
Prijunkite skaitmenines ausines prie įvairios įrangos.
Prijunkite prie skaitmeninio garso komponento.
Naudokite optinį garso kabelį.
- 10 Euro Scart jungtis (AV1 / AV2)**
Į šią jungtį įjunkite išorinio prietaiso įvadą arba išvadą.
- 11 Ausinės**
Ausines prijunkite prie ausinių lizdo.
- 12 PCMCIA (angl. „Personal Computer Memory Card International Association“) kortos lizdas.**
CI modulį įkiškite į PCMCIA KORTELĖS ANGĄ.
(Kai kuriose šalyse nebus galima išrinkti teletksto funkcijos.)

SKYSTŲJŲ KRISTALŲ TELEVIZORIŲ MODELIAI : 32/37/42/47LH40**, 32/37/42/47LH49**, 32/37/42/47/55LH50**, 32/42/47LF51 **

(Tik 32/42/47LF51**) (Tik 32/37/42/47LH40**) (Tik 32/37/42/47/55LH50**,
32/37/42/47LH49**)

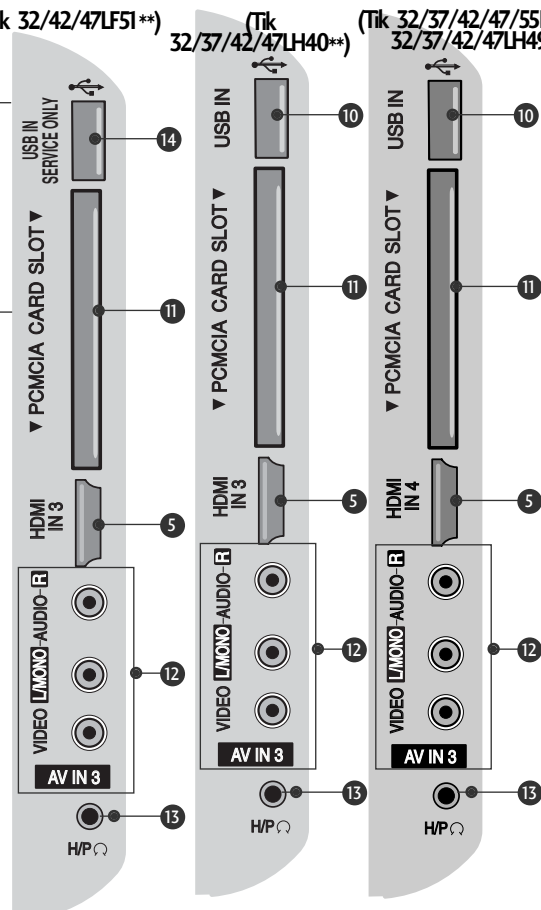
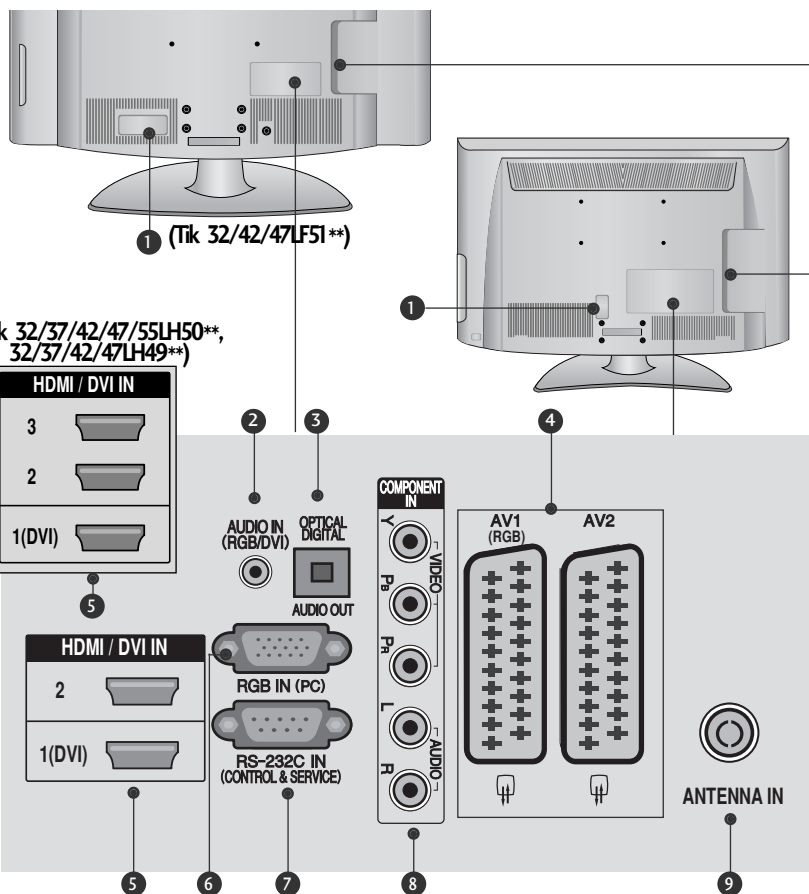

PARENGIMAS

- 1 Jungtis maitinimo kabeliui**
Televizorius yra maitinamas iš kintamosios elektros srovės šaltinio. Įtampa nurodyta specifikacijose. (► žr. 155~167psl.) Nejunkite televizoriaus į nuolatinę srovę.
- 2 RGB/DVI Garso įvestis**
Prijunkite garso išvestį iš asmeninio kompiuterio arba iš DTV.
- 3 OPTICAL DIGITAL AUDIO OUT (OPTINĖ SKAITMENINIO GARSO IŠVESTIS)**
Prijunkite skaitmenines ausines prie įvairios įrangos. Prijunkite prie skaitmeninio garso komponento. Naudokite optinį garso kabelį.
- 4 Euro Scart jungtis (AV1 / AV2)**
Į šią jungtį įjunkite išorinio prietaiso įvadą arba išvadą.
- 5 HDMI/DVI IN jungtis**
HDMI signalą įjunkite į HDMI IN. Arba DVI į HDMI kabeliu įjunkite DVI(VIDEO) signalą į HDMI/DVI prievadą
- 6 RGB IN įvestis**
Prijunkite išvestį iš asmeninio kompiuterio
- 7 RS-232C (CONTROL&SERVICE) prievadas**
Kontrolinio prietaiso prievadą įjunkite į RS-232C jungtį.

- Šis prievadas naudojamas paslaugų arba viešbučio režimams.
- 8 Komponentinė jungtis**
Į šias jungtis įjunkite komponentinį garso / vaizdo prietaisą.
 - 9 Antenos jungtis**
Prie šio lizdo prijunkite anteną arba kabelį.
 - 10 USB įvestis**
Prie šio lizdo prijunkite USB įrenginį.
 - 11 PCMCIA (angl. „Personal Computer Memory Card International Association“) kortos lizdas.**
CI modulį įkiškite į PCMCIA KORTELEŠ ANGA. (Kai kuriose šalyse nebus galima išrinkti teletksto funkcijos.)
 - 12 Audio/Video (garso / vaizdo) jungtis**
Į šią jungtį įjunkite išorinio prietaiso garso / vaizdo įvadą arba išvadą.
 - 13 Ausinės**
Ausines prijunkite prie ausinių lizdo.
 - 14 PRIEVADAS, SKIRTAS TIK TECHNINEI PRIEŽIŪRAI**

PREPARATION

LED SKYSTŪJŲ KRISTALŲ TELEVIZORIŲ MODELIAI : 42/47LH90**

PREPARATION

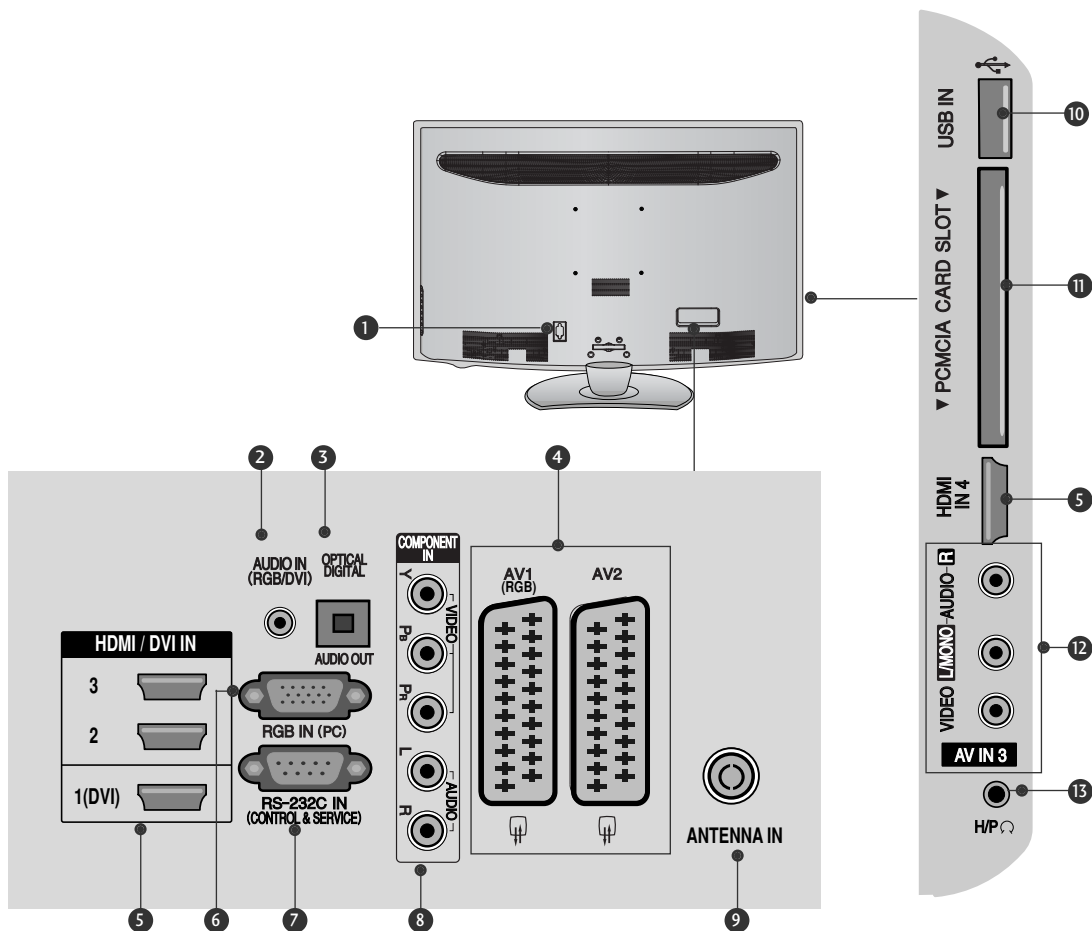

- 1 Jungtis maitinimo kabeliui**
 Televizorius yra maitinamas iš kintamosios elektros srovės šaltinio. Įtampa nurodyta specifikacijose. (► Žr. 155~167psl.) Nejunkite televizoriaus į nuolatinę srovę.
- 2 RGB/DVI Garso įvestis**
 Prijunkite garso išvestį iš asmeninio kompiuterio arba iš DTV.
- 3 OPTICAL DIGITAL AUDIO OUT (OPTINĖ SKAITMENINIO GARSO IŠVESTIS)**
 Prijunkite skaitmenines ausines prie įvairios įrangos. Prijunkite prie skaitmeninio garso komponento. Naudokite optinį garso kabelį.
- 4 Euro Scart jungtis (AV1 / AV2)**
 Į šią jungtį įjunkite išorinio prietaiso įvadą arba išvadą.
- 5 HDMI/DVI IN jungtis**
 HDMI signalą įjunkite į HDMI IN. Arba DVI į HDMI kabeliu įjunkite DVI(VIDEO) signalą į HDMI/DVI prievadą
- 6 RGB IN įvestis**
 Prijunkite išvestį iš asmeninio kompiuterio
- 7 RS-232C (CONTROL&SERVICE) prievadas**
 Kontrolinio prietaiso prievadą įjunkite į RS-232C jungtį.
 Šis prievadas naudojamas paslaugų arba viešbučio režimams.
- 8 Komponentinė jungtis**
 Į šias jungtis įjunkite komponentinį garso / vaizdo prietaisą.
- 9 Antenos jungtis**
 Prie šio lizdo prijunkite anteną arba kabelį.
- 10 USB įvestis**
 Prie šio lizdo prijunkite USB įrenginį.
- 11 PCMCIA (angl. „Personal Computer Memory Card International Association“) kortos lizdas.**
 CI modulį įkiškite į PCMCIA KORTELEŠ ANGA.
 (Kai kuriose šalyse nebus galima išrinkti teletksto funkcijos.)
- 12 Audio/Video (garso / vaizdo) jungtis**
 Į šią jungtį įjunkite išorinio prietaiso garso / vaizdo įvadą arba išvadą.
- 13 Ausinės**
 Ausines prijunkite prie ausinių lizdo.

SKYSTŲJŲ KRISTALŲ TELEVIZORIŲ MODELIAI :

26/32/37/42LH20**, 32/37/42/47LH3***

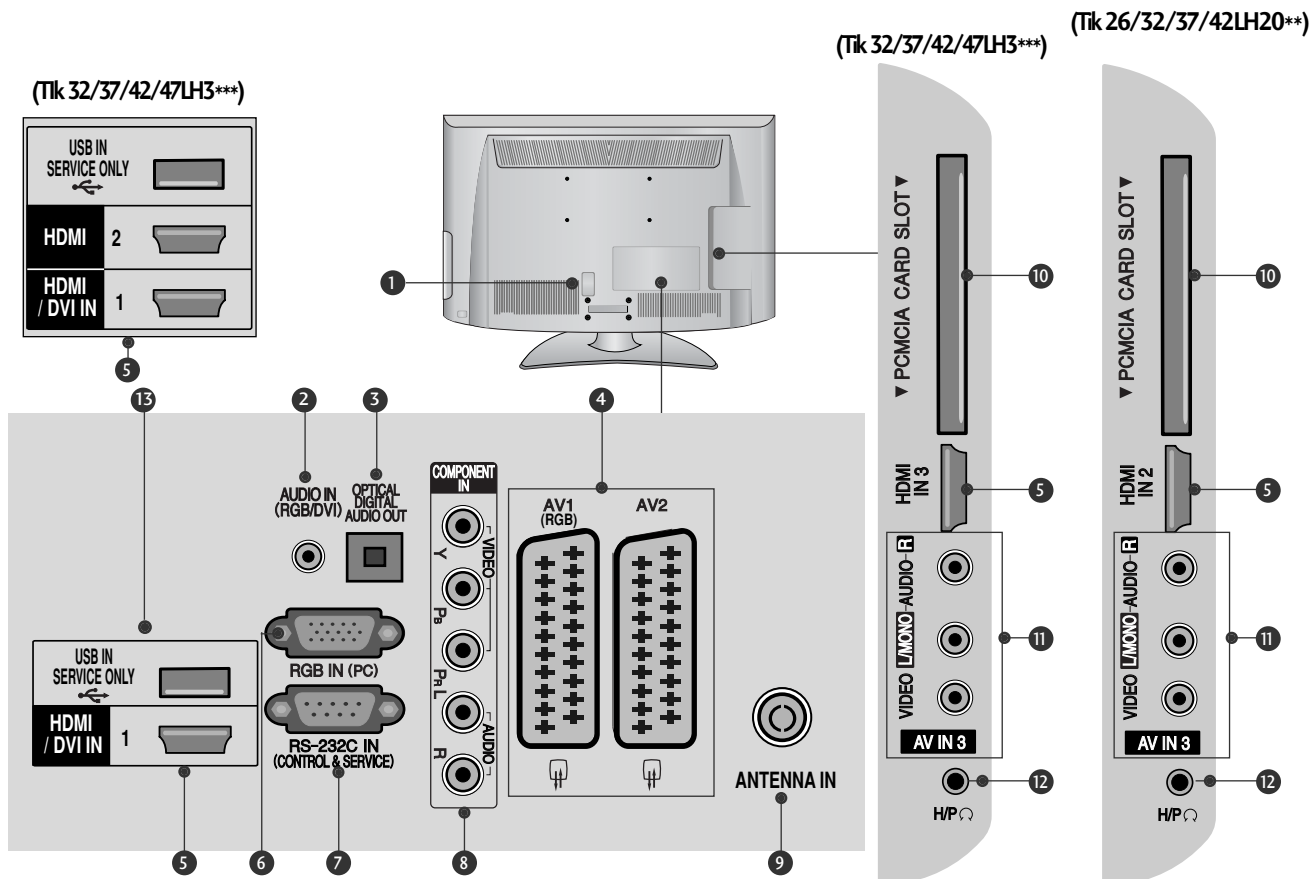

- 1 Jungtis maitinimo kabeliui**
Televizorius yra maitinamas iš kintamosios elektros srovės šaltinio. Įtampa nurodyta specifikacijose. (► žr. 155~167psl.) Nejunkite televizoriaus į nuolatinę srovę.
- 2 RGB/DVI Garso įvestis**
Prijunkite garso išvestį iš asmeninio kompiuterio arba iš DTV.
- 3 OPTICAL DIGITAL AUDIO OUT (OPTINĖ SKAITMENINIO GARSO IŠVESTIS)**
Prijunkite skaitmenines ausines prie įvairios įrangos. Prijunkite prie skaitmeninio garso komponento. Naudokite optinį garso kabelį.
- 4 Euro Scart jungtis (AV1 / AV2)**
Į šią jungtį įjunkite išorinio prietaiso įvadą arba išvadą.
- 5 HDMI/DVI IN jungtis**
HDMI signalą įjunkite į HDMI IN. Arba DVI į HDMI kabeliu įjunkite DVI(VIDEO) signalą į HDMI/DVI prievadą
- 6 RGB IN įvestis**
Prijunkite išvestį iš asmeninio kompiuterio
- 7 RS-232C (CONTROL&SERVICE) prievadas**
Kontrolinio prietaiso prievadą įjunkite į RS-232C jungtį.
Šis prievadas naudojamas paslaugų arba viešbučio režimams.
- 8 Komponentinė jungtis**
Į šias jungtis įjunkite komponentinį garso / vaizdo prietaisą.
- 9 Antenos jungtis**
Prie šio lizdo prijunkite anteną arba kabelį.
- 10 PCMCIA (angl. „Personal Computer Memory Card International Association“) kortos lizdas.**
CI modulį įkiškite į PCMCIA KORTELĖS ANGĄ. (Kai kuriose šalyse nebus galima išrinkti teletksto funkcijos.)
- 11 Audio/Video (garso / vaizdo) jungtis**
Į šią jungtį įjunkite išorinio prietaiso garso / vaizdo įvadą arba išvadą.
- 12 Ausinės**
Ausines prijunkite prie ausinių lizdo.
- 13 PRIEVADAS, SKIRTAS TIK TECHNINEI PRIEŽIŪRAI**

PARENGIMAS

SKYSTŲJŲ KRISTALŲ TELEVIZORIŲ MODELIAI : 19/22LH20**

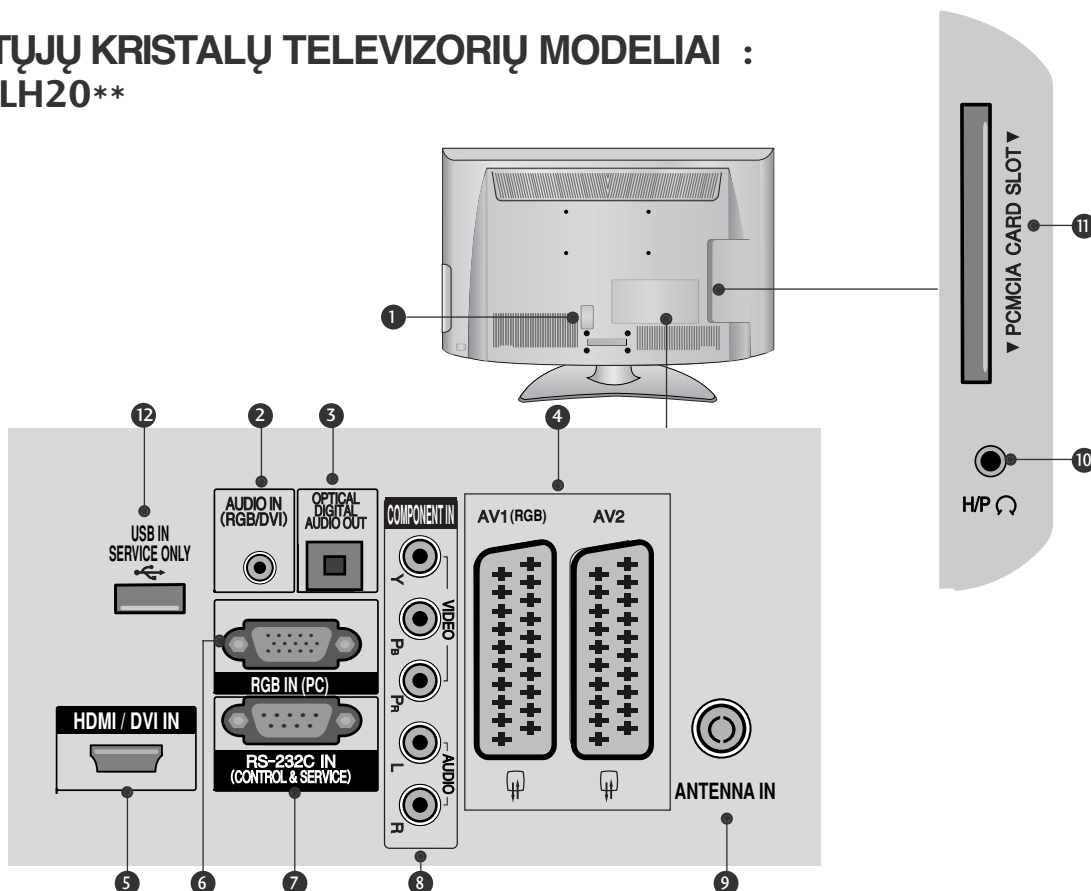

- 1 Jungtis maitinimo kabeliui**
Televizorius yra maitinamas iš kintamosios elektros srovės šaltinio. Įtampa nurodyta specifikacijose. (► Žr. 155~167psl.) Nejunkite televizoriaus į nuolatinę srovę.
- 2 RGB/DVI Garso įvestis**
Prijunkite garso išvestį iš asmeninio kompiuterio arba iš DTV.
- 3 OPTICAL DIGITAL AUDIO OUT (OPTINĖ SKAITMENINIO GARSO IŠVESTIS)**
Prijunkite skaitmenines ausines prie įvairios įrangos. Prijunkite prie skaitmeninio garso komponento. Naudokite optinį garso kabelį.
- 4 Euro Scart jungtis (AV1 / AV2)**
Į šią jungtį įjunkite išorinio prietaiso įvadą arba išvadą.
- 5 HDMI/DVI IN jungtis**
HDMI signalą įjunkite į HDMI IN. Arba DVI į HDMI kabeliu įjunkite DVI(VIDEO) signalą į HDMI/DVI prievadą
- 6 RGB IN įvestis**
Prijunkite išvestį iš asmeninio kompiuterio
- 7 RS-232C (CONTROL&SERVICE) prievadas**
Kontrolinio prietaiso prievadą įjunkite į RS-232C jungtį.
Šis prievadas naudojamas paslaugų arba viešbučio režimams.
- 8 Komponentinė jungtis**
Į šias jungtis įjunkite komponentinį garso / vaizdo prietaisą.
- 9 Antenos jungtis**
Prie šio lizdo prijunkite anteną arba kabelį.
- 10 Ausinės**
Ausines prijunkite prie ausinių lizdo.
- 11 PCMCIA (angl. „Personal Computer Memory Card International Association“) kortos lizdas.**
CI modulį įkiškite į PCMCIA KORTELĖS ANGA.
(Kai kuriose šalyse nebus galima išrinkti teletksto funkcijos.)
- 12 PRIEVADAS, SKIRTAS TIK TECHNINEI PRIEŽIŪRAI**

TOVO MONTAVIMAS

▪ Rodomas vaizdas gali skirtis nuo jūsų televizoriaus.

Surinkdami stalinį stovą, patikrinkite ar varžtai yra gerai priveržti. (Jei nepriveržėte iki galo, po gaminio įstatymo gaminyje gali pakrypti į priekį.) Jei verždami varžtą naudosite didelę jėgą, varžtas gali nukrypti nuo veržimui išdildytų įpjovų.

Tik 32/37/42/47LH70**

- 1 Atsargiai padėkite televizorių ekrano puse žemyn ant minkšto paviršiaus, norėdami nuo pažeidimo apsaugoti ekraną.

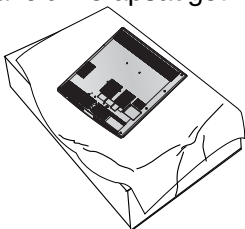

- 2 Stovo korpuso dalis pritvirtinkite prie televizoriaus **stovo pagrindo**.

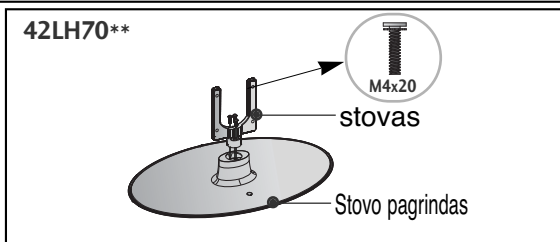
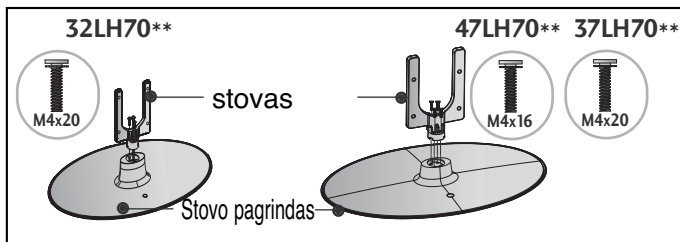

- 3 Televizorių sumontuokite kaip parodyta.

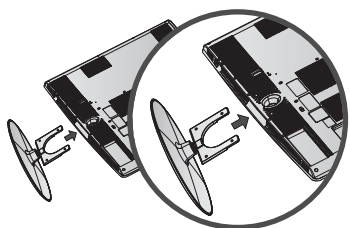

- 4 Naudodami televizoriaus gale esančias skylutes tvirtai prisukite 4 varžtais.

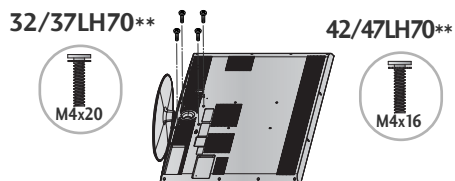

Tik 26/32/37/42LH20**, 32/37/42/47LH3***,
32/37/42/47LH40**, 32/37/42/47LH49**,
32/37/42/47LH50**, 42/47LH90**

- 1 Atsargiai padėkite televizorių ekrano puse žemyn ant minkšto paviršiaus, norėdami nuo pažeidimo apsaugoti ekraną.

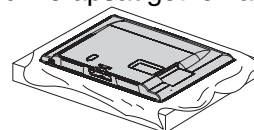

- 2 Televizorių sumontuokite kaip parodyta.

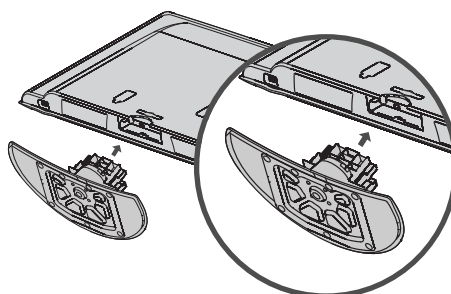

- 3 Naudodami televizoriaus gale esančias skylutes tvirtai prisukite 4 varžtais.

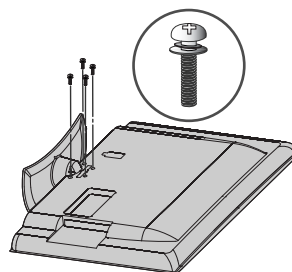

PARENGIMAS

Tik 19/22LH20**

- 1 Atsargiai padėkite televizorių ekrano puse žemyn ant minkšto paviršiaus, norėdami nuo pažeidimo apsaugoti ekraną.

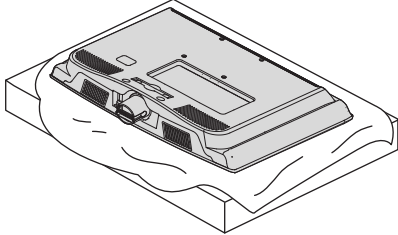

- 2 Televizorių sumontuokite kaip parodyta.

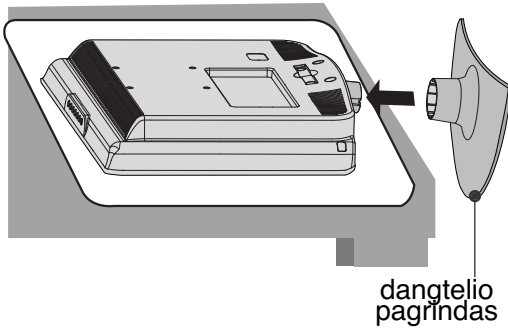

Tik 50PS70**/50PS80**/
42/50PQ35**/42PQ65**/50PS65**

- 1 Atsargiai padėkite televizorių ekrano puse žemyn ant minkšto paviršiaus, norėdami nuo pažeidimo apsaugoti ekraną.

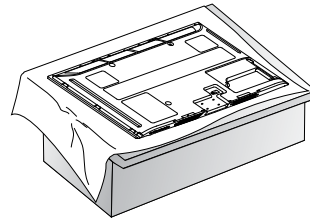

- 2 Televizorių sumontuokite kaip parodyta.

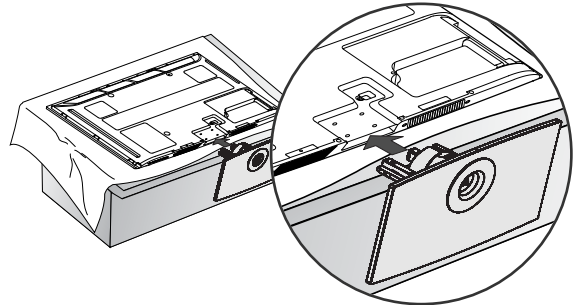

- 3 Naudodami televizoriaus gale esančias skylutes tvirtai prisukite 4 varžtais.

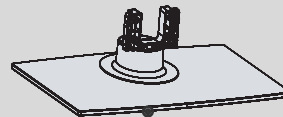
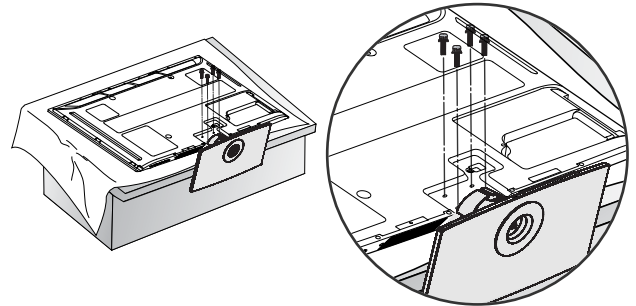

Priekinė

Kai montuosite stovą, įsitikinkite, kad tinkamai atskyrėte ir sumontavote priekinę ir galinę stovo dalis.

Tik 19/22/26LU50**

- 1 Atsargiai padėkite televizorių ekrano puse žemyn ant minkšto paviršiaus, norėdami nuo pažeidimo apsaugoti ekraną.

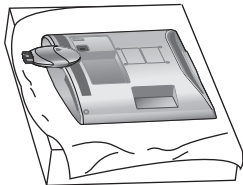

- 2 Skylutėse tvirtai prisukite 2 ar 3 varžtus.

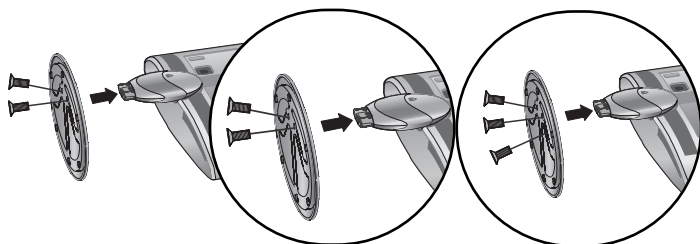

(Tik 26LU50**)

Tik 19/22LG31**

- 1 Atsargiai padėkite televizorių ekrano puse žemyn ant minkšto paviršiaus, norėdami nuo pažeidimo apsaugoti ekraną.

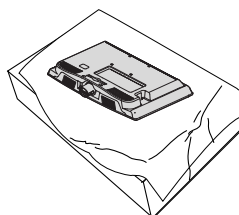

- 2 Surinkite stovo korpuso ir televizoriaus dangčio pagrindo dalis. Kiškite stovo korpusą į dangčio pagrindą, kol pasigirs spragtelėjimas.

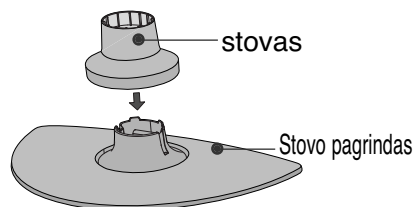

- 3 Televizorių sumontuokite kaip parodyta.

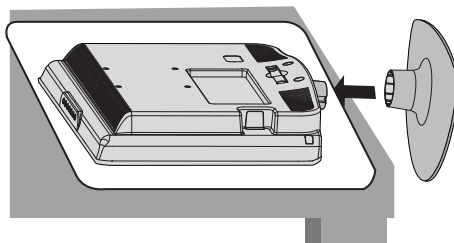

PARENGIMAS

Tik 32/37/42LF25**,
32/37/42LG2***, 32/37/42LG33**,
26LG31**, 32/42LF51**

- 1 Atsargiai padėkite televizorių ekrano puse žemyn ant minkšto paviršiaus, norėdami nuo pažeidimo apsaugoti ekraną.

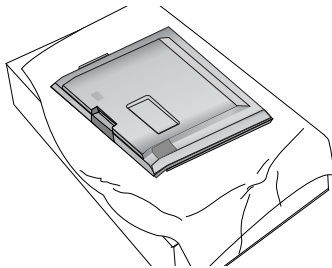

- 2 Stovo korpuso dalis pritvirtinkite prie televizoriaus dangčio pagrindo.

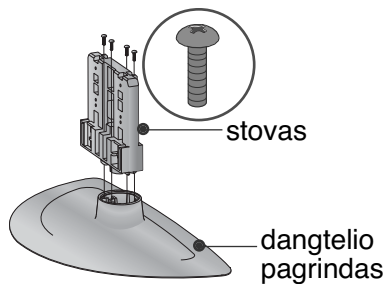

- 3 Televizorių sumontuokite kaip parodyta.

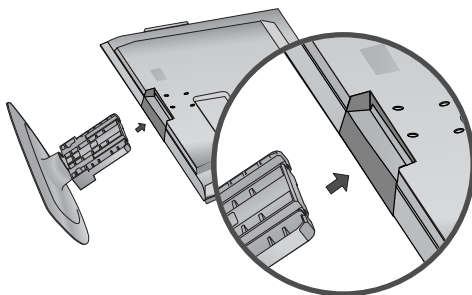

- 4 Naudodami televizoriaus gale esančias skylutes tvirtai prisukite 4 varžtais.

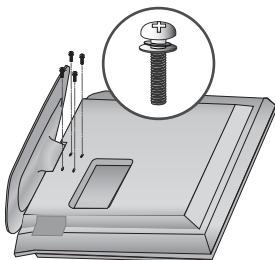

Tik 19/22LU40**

- 1 Atsargiai padėkite televizorių ekrano puse žemyn ant minkšto paviršiaus, norėdami nuo pažeidimo apsaugoti ekraną.

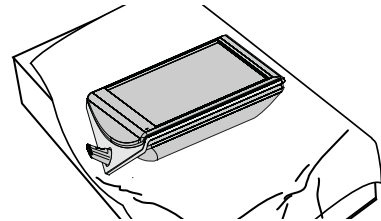

- 2 Naudodami dangčio pagrindo skylutes, tvirtai prisukite 3 varžtus.

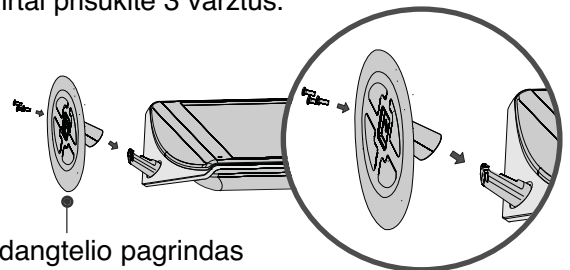

- 3 Galinio stovo korpuso dalis pritvirtinkite prie televizoriaus.

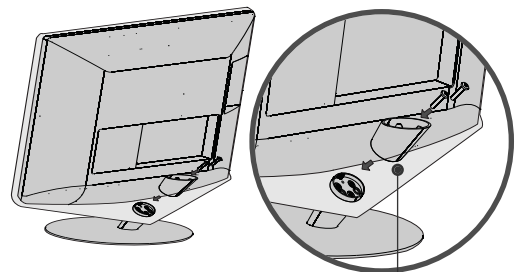

- 4 Antgalio dalis pritvirtinkite prie televizoriaus galinio stovo korpuso.

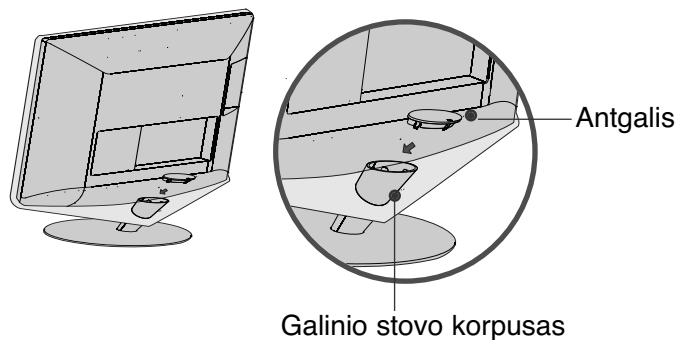

Stovo išėmim

▪ Rodomas vaizdas gali skirtis nuo jūsų televizoriaus.

Tik 19/22LU40**

- 1 Atsargiai padėkite televizorių ekrano puse žemyn ant minkšto paviršiaus, norėdami nuo pažeidimo apsaugoti ekraną.

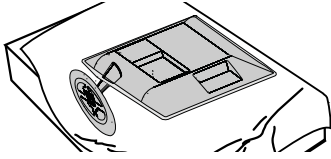

- 2 Nuimkite antgalį nuo televizoriaus. Jei norite nuimti antgalį, paspauskite jį rodyklės kryptimi.

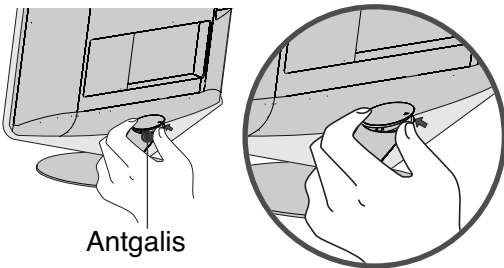

- 3 Atsukite varžtus ir nuimkite galinio stovo korpusą nuo televizoriaus.

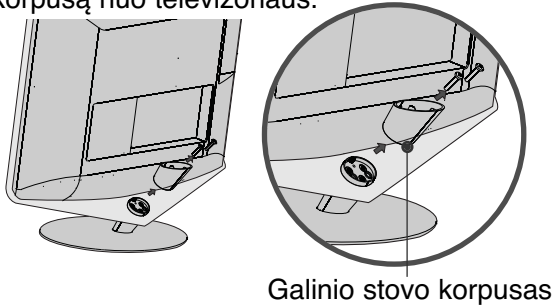

- 4 Atsukite varžtus ir nuimkite dangčio pagrindą nuo televizoriaus.

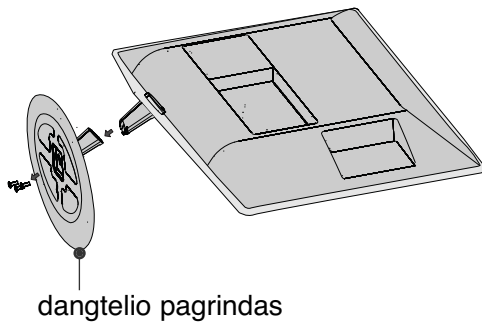

- 5 Atsukite varžtus ir nuimkite stovo korpusą nuo televizoriaus.

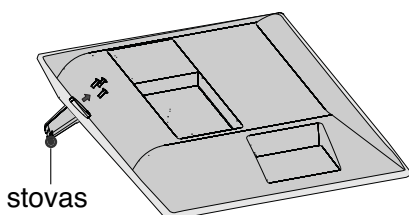

Tik 19/22/26LU50**

- 1 Atsargiai padėkite televizorių ekrano puse žemyn ant minkšto paviršiaus, norėdami nuo pažeidimo apsaugoti ekraną.

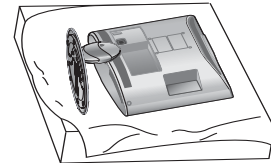

- 2 Atsukite varžtus ir nuimkite stovą nuo televizoriaus.

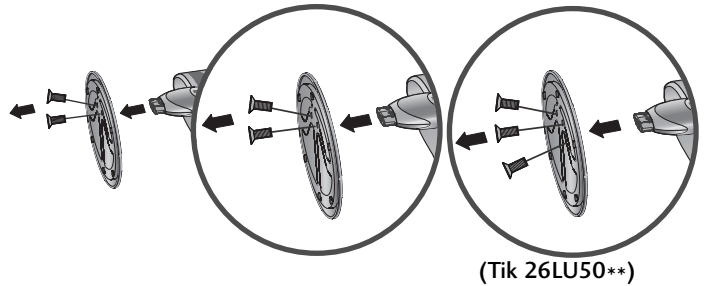

- 3 Atsukite televizoriaus varžtus. Nuimkite **dangčio pagrindą** nuo televizoriaus.

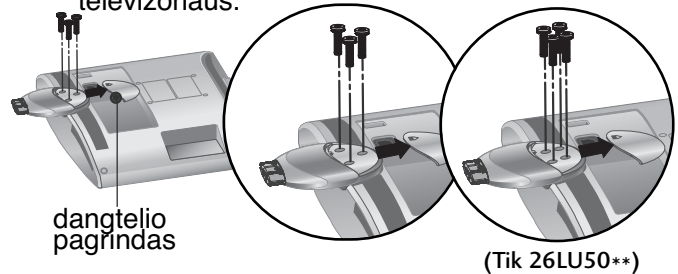

- 4 Nuimkite stovo korpusą nuo televizoriaus.

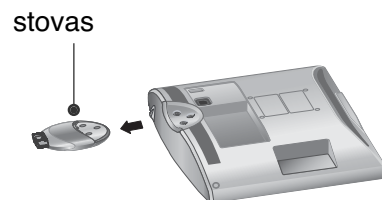

PARENGIMAS

PRIE STALO TVIRTINIMAS TELEVIZORIUS

(Tik 26LG31**, 26LU50**, 32/37/42LF25**, 32/37/42LG2**, 32/37/42LG33**, 26/32/37/42LH20**, 32/37/42LH3**, 32/37/42LH40**, 32/37/42LH49**, 32/37/42LH50**, 32/37LH70**, 42LH90**, 32/42LF51**)

■ Rodomas vaizdas gali skirtis nuo jūsų televizoriaus. Televizorius turi būti pritvirtintas prie stalo, kad nebūtų galima jo pastumti pirmyn / atgal, nes tai galėtų būti nelaimingo atsitikimo priežastis ar sugadinti prietaisą. Naudokite tik veržles su galvutėmis.

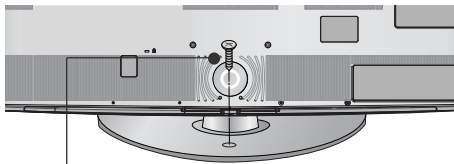

1- veržlė
(pridedama kaip sudedamosios gaminio dalys)

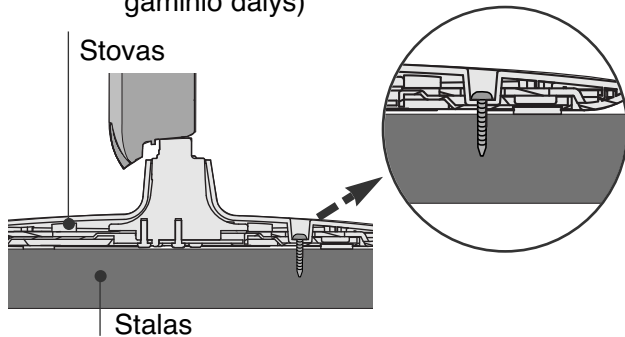

! PERSPĖJIMAS

► Kad televizorius neparvirstų, jį pagal instrukcijas patikimai pritvirtinkite prie horizontalaus paviršiaus ar sienos. Nevartykite, nekratykite ir nesiūbuokite prietaiso – galite susižeisti.

TELEVIZORIAUS STATYMAS ANT STALO

Tinkamo vėdinimosi tikslu iš visų pusių palikite maždaug 10 cm tarpą.

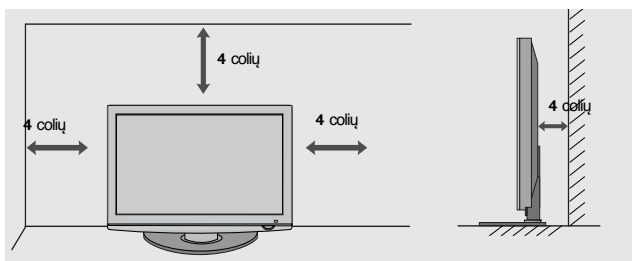

Ekranų pastatymas

(Tik 19/22LH20**, 19/22LG31**)

- Rodomas vaizdas gali skirtis nuo jūsų televizoriaus.
- Reguluokite panelį įvairiais būdais, kol pasieksite maksimalų patogumą.

• Pakreipimo diapazonas

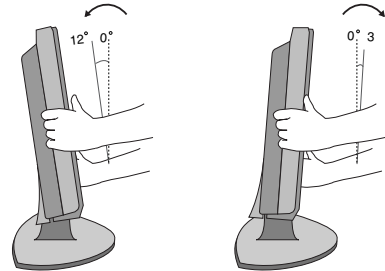

! PASTABA

► Šio modelio stovas yra stacionarus, jo negalima pakreipti ir pasukti, todėl per stipriai spaudžiant, prietaisas gali sugesti.
- 19/22/26LU50**, 19/22LU40**

Apsaugos sistema Kensington

- Taikoma ne visų modelių atveju.
- Rodomas vaizdas gali skirtis nuo jūsų televizoriaus.

Televizorius užpakalinėje plokštėje turi apsaugos sistemos „Kensington“ jungtį. Prijunkite apsaugos sistemos „Kensington“ kabelį taip, kaip parodyta toliau. Išsamios informacijos apie apsaugos sistemos „Kensington“ įdiegimą ir naudojimą ieškokite vartotojo vadove, teikiamame kartu su apsaugos sistema „Kensington“.

Daugiau informacijos ieškokite <http://www.kensington.com>, kompanijos „Kensington“ interneto pradžios tinklalapyje. „Kensington“ parduoda brangios elektroninės įrangos, tokios kaip nesiojami kompiuteriai arba LCD projektoriai, apsaugos sistemas.

Pastaba:

- Apsaugos sistema „Kensington“ – pasirinktinė įranga.

Pastaba:

- Jeigu televizorius šaltas prisiliesti, įjungtas jis gali siek tiek sublykseti. Tai normalu, televizoriui nieko neatsitiko.
- Galimas dalykas, ekrane bus matyti keletas defektų – smulkių raudonų, žalių arba mėlynų taškų. Tačiau monitoriaus veikimo jie netrikdo.
- Neliėskite ilgesnį laiką LCD ekrano, nelaikykite jį jįremto(-u) piršta(-u). Del to ekrane gali atsirasti kokių nors laikinų iškraipymo efektų.

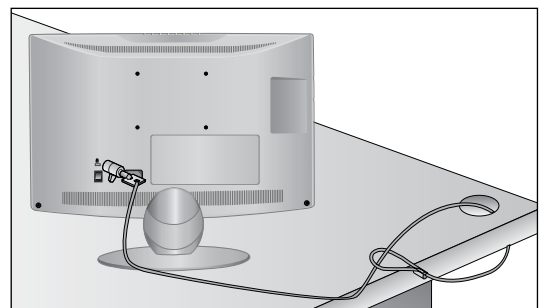

Atsargaus montavimo informacija

- Jei norite saugiai ir patikimai pritvirtinti televizorių prie sienos, parduotuviėje turite nusipirkti reikiamus komponentus.
- Televizorių tvirtinkite arti sienos, norėdami išvengti nukritimo, kai jis pastumiamas.
- Toliau pateiktos instrukcijos yra saugus būdas surinkti televizorių, jį pritvirtinti prie sienos taip, kad jei bus patraukiamas, nenukristų į priekį. Taip apsaugosite televizorių nuo kritimo į priekį ir susižeidimo.

Taip pat apsaugosite televizorių nuo pažeidimo. Užtikrinkite, kad vaikai neliptų arba nesikabintų ant televizoriaus.

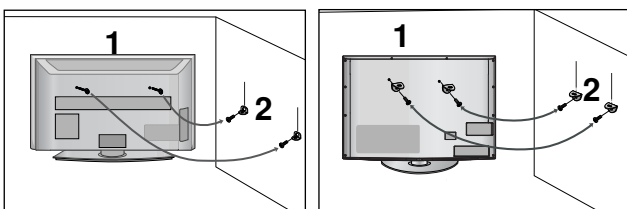

- 1** Televizorius tvirtinamas prie sienos varžtais su ausele arba laikikliais, kaip parodyta paveikslėlyje.
(Jei televizoriuje yra varžtai su ąselėmis, tada atlaisvinkite varžtus.)
* Įstatykite varžtus su ausele arba televizoriaus laikiklius ir tvirtai juos prisukite viršutinėse skylutėse.
- 2** Sieninius laikiklius tvirtai prisukite varžtais prie sienos. Patikrinkite, ar sieninius laikiklius tvirtinate gerame aukštyje.

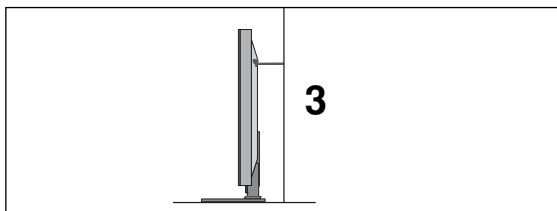

- 3** Jei norite prišti gaminį lygiai, naudokite tvirtą virvę. Bus saugiau, jeigu virvę tarp sienos ir televizoriaus pritvirtinsite horizontalioje padėtyje.

! PASTABA

- ▶ Norėdami perstatyti televizorių į kitą vietą, pirmiausiai atiškite virves.
- ▶ Daiktas, ant kurio statomas televizorius, turi būti pakankamai didelis ir stiprus, kad išlaikytų televizoriaus svorį.
- ▶ Prie sienos montuojamo laikiklio aukštis turi būti toks pat kaip ir televizoriaus.

SUKUŠIO STOVAS

(išsky 19/22LH20**, 19/22LU40**, 19/22/26LU50**, 19/22LG31**)

- Rodomas vaizdas gali skirtis nuo jūsų televizoriaus. Sumontavę televizorių jį galite sureguliuoti rankiniu būdu į kairę arba į dešinę 20 laipsnių, kad jums būtų patogiau žiūrėti televizorių.

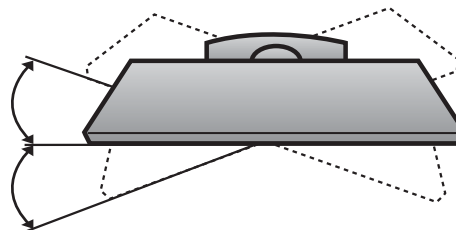

Stovo galinio dangtelio naudojimas (Tik 37/42/47LH70**)

- Rodomas vaizdas gali skirtis nuo jūsų televizoriaus. Uždėkite stovo galinį dangtelį, kaip parodyta.

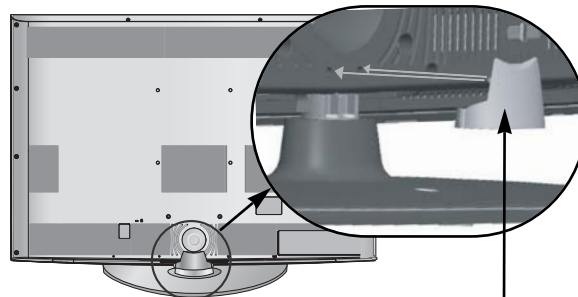

galinis stovo dangtelis

Suimkite rankeną pirštais ir traukite.

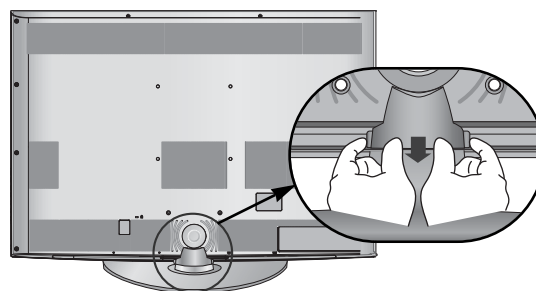

PARENGIMAS

GALINIS LAIDŲ DANGTIS

▪ Rodomas vaizdas gali skirtis nuo jūsų televizoriaus.

SKYSTŪJŲ KRISTALŲ TELEVIZORIŲ MODELIAI : 19/22LH20**, 19/22LG31 **

- 1 Sujunkite laidus.
Norėdami prijungti papildomą įrangą, žr. išorinės įrangos nustatymo skyrių.

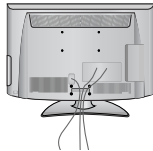

- 2 Kaip parodyta uždėkite **KABELIŲ TVARKYMO SPAUSTUKĄ**.

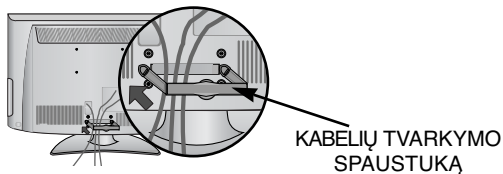

- 3 Įstatykite **KABELIŲ TVARKYMO SPAUSTUKĄ** kaip parodyta.

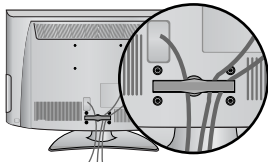

Kabėlių tvarkymo spaustuko nuėmimas (SKYSTŪJŲ KRISTALŲ TELEVIZORIŲ MODELIAI :

19/22LH20**, 19/22LG31 **)

Laikydami **KABELIŲ TVARKYMO SPAUSTUKĄ** abiem rankomis, patraukite jį atgal.

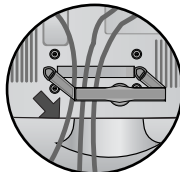

! PASTABA

► Nenaudokite **KABELIŲ TVARKYMO SPAUSTUKO**, jei norėsite kelti televizorių.

- Krisdamas televizorius gali jus sužaloti arba sudužti.

SKYSTŪJŲ KRISTALŲ TELEVIZORIŲ MODELIAI / LED SKYSTŪJŲ KRISTALŲ TELEVIZORIŲ MODELIAI :

32/37/42LF25**, 32/37/42LG2***,
32/37/42LG33**, 26LG31**,
26/32/37/42LH20**,
32/37/42/47LH3***,
32/37/42/47LH40**,
32/37/42/47LH49**,
32/37/42/47/55LH50**, 42/47LH90**,
32/42/47LF51**

- 1 Sujunkite laidus.
Norėdami prijungti papildomą įrangą, žr. išorinės įrangos nustatymo skyrių.

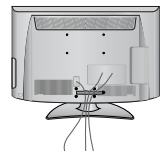

- 2 Kaip parodyta praplėskite **KABELIŲ TVARKYMO SPAUSTUKĄ**.

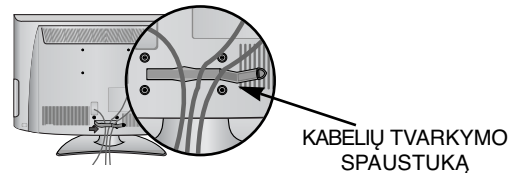

- 3 Įstatykite **KABELIŲ TVARKYMO SPAUSTUKĄ** kaip parodyta.

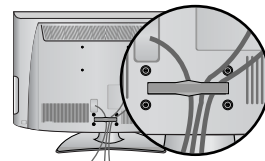

SKYSTŪJŲ KRISTALŲ TELEVIZORIŲ MODELIAI : 19/22LU40**, 19/22/26LU50**

Kai tinkamai sujungsite kabelius, įkiškite **KABELIO LAIKIKLĮ**, kaip parodyta, ir suriškite kabelius.

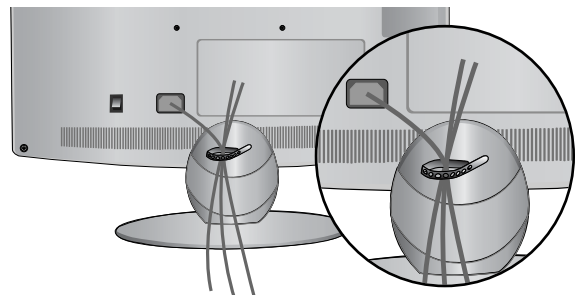

SKYSTŲJŲ KRISTALŲ TELEVIZORIŲ MODELIAI : 32/37/42/47LH70**

- 1** **KABELIŲ LAIKYMO SPAUSTUKO** kištuką nutaikykite į skylę. Sukite **KABELIŲ LAIKYMO SPAUSTUKĄ**, kaip parodyta. Pastaba: naudojant Kabelių tvarkymo spaustuką didelė jėga, galima sugadinti produktą.

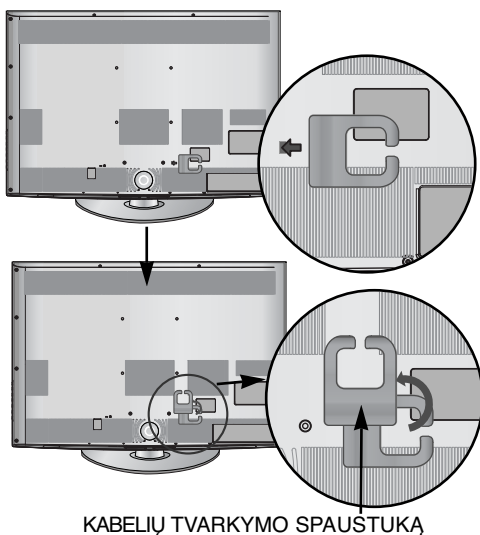

- 2** Sujunkite laidus. Norėdami prijungti papildomą įrangą, žr. išorinės įrangos nustatymo skyrių.

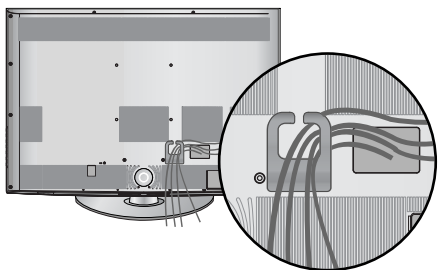

Maitinimo kabelio pritvirtinimas

(Tik 32/37/42/47LH70**)

- 1** Apsauginiu laikikliu ir varžtu pritvirtinkite maitinimo kabelį, kaip parodyta. Tai padės išvengti netyčinio maitinimo kabelio ištraukimo.

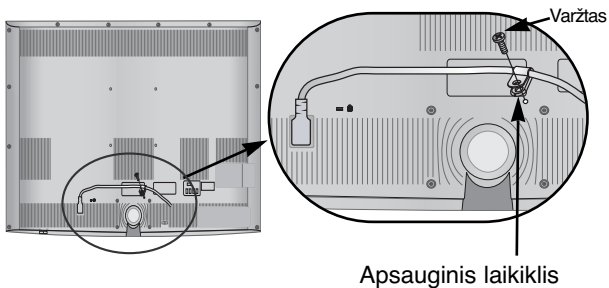

PLAZMINIŲ TELEVIZORIŲ MODELIAI : 42/50PQ35**, 42PQ65**, 50PS65**

Tinkamai sujungę kabelius, suriškite juos **LAIDO LAIKIKLIU**, kaip parodyta..

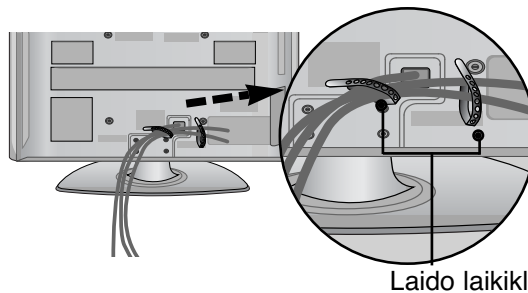

PLAZMINIŲ TELEVIZORIŲ MODELIAI : 50/60PS70**, 50/60PS80**

- 1** Tinkamai sujungę kabelius, suriškite juos **LAIDO LAIKIKLIU**, kaip parodyta. Norėdami prijungti papildomą įrangą, žr. išorinės įrangos nustatymo skyrių.

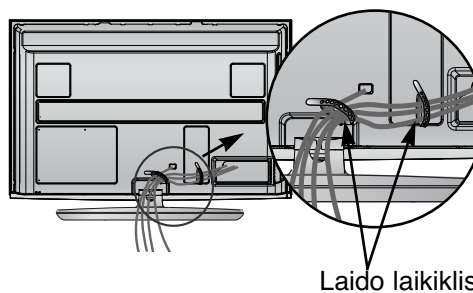

- 2** Kaip parodyta uždėkite **KABELIŲ TVARKYMO SPAUSTUKĄ**.

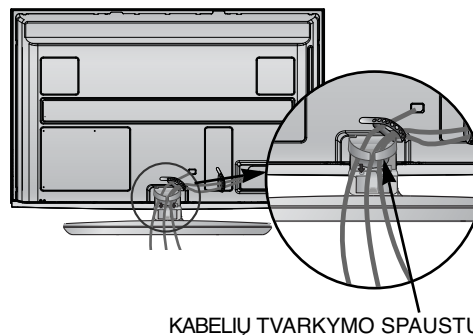

Kabelių tvarkymo spaustuko nuėmimas (Tik 50/60PS70**, 50/60PS80**)

Abiem rankomis laikykite **KABELIŲ TVARKYMO SPAUSTUKĄ** ir patraukite į viršų.

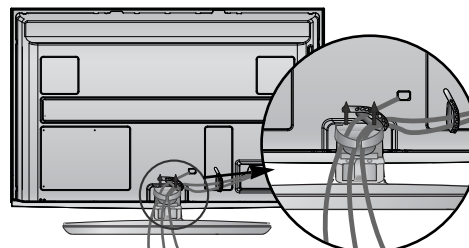

! PASTABA

- ▶ Nenaudokite **KABELIŲ TVARKYMO SPAUSTUKO**, jei norėsite kelti televizorių.
- Krisdamas televizorius gali jus sužaloti arba sudužti.

PARENGIMAS

NENAUDOJANT STALINIO STOVO

(išskyrus 19/22LU40**, 19/22/26LU50**)

■ Rodomas vaizdas gali skirtis nuo jūsų televizoriaus.
Montuodami įrenginį prie sienos, naudokite apsauginį dangtelį.

PLAZMINIŲ TELEVIZORIŲ MODELIAI

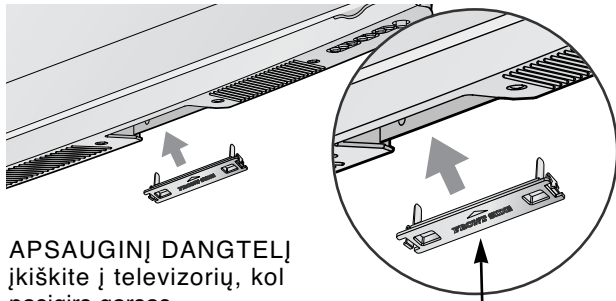

APSAUGINĮ DANGTELĮ įkiškite į televizorių, kol pasigirs garsas.

apsauginis dangtelis

SKYSTŪJŲ KRISTALŲ TELEVIZORIŲ MODELIAI / LED SKYSTŪJŲ KRISTALŲ TELEVIZORIŲ MODELIAI

Tik 32/37/42/47LH70**, 42/47LH90**

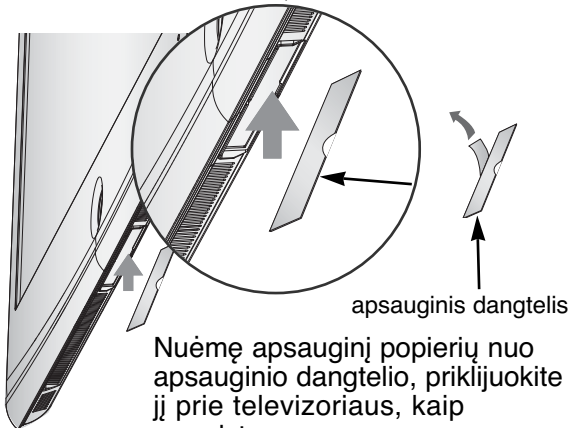

Nuėmę apsauginį popierių nuo apsauginio dangtelio, priklijuokite jį prie televizoriaus, kaip parodyta.

apsauginis dangtelis

Tik 26/32/37/42LH20**, 32/37/42/47LH3**, 32/37/42/47LH40**, 32/37/42/47LH49**, 32/37/42/47/55LH50**

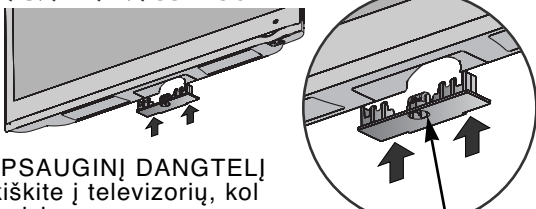

APSAUGINĮ DANGTELĮ įkiškite į televizorių, kol pasigirs garsas.

apsauginis dangtelis

Tik 32/37/42LF25**, 32/37/42LG2**, 32/37/42LG33**, 26LG31**, 32/42/47LF51**

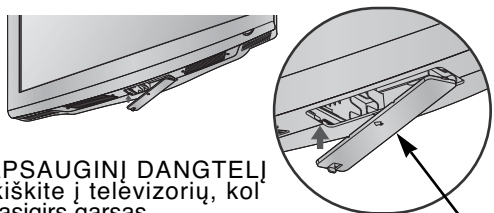

APSAUGINĮ DANGTELĮ įkiškite į televizorių, kol pasigirs garsas.

apsauginis dangtelis

Tik 19/22LH20**, 19/22LG31**

- 1 Atsargiai padėkite televizorių ekrano puse žemyn ant minkšto paviršiaus, norėdami nuo pažeidimo apsaugoti ekraną.

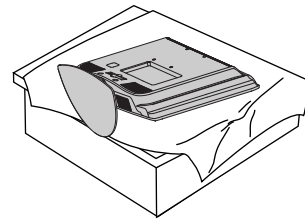

- 2 Atsukite televizoriaus varžtus.

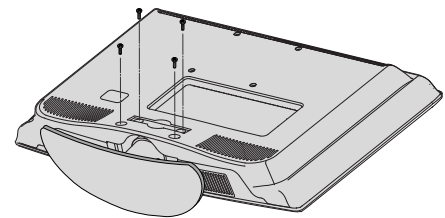

- 3 Nuimkite televizorių nuo stovo.

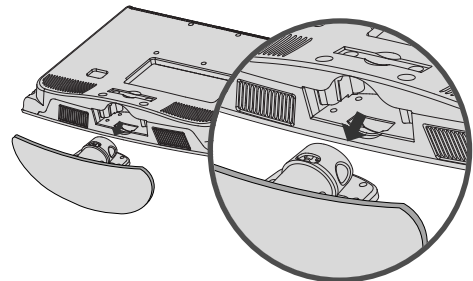

- 4 Apsauginį dangtelį įdėkite į televizorių.

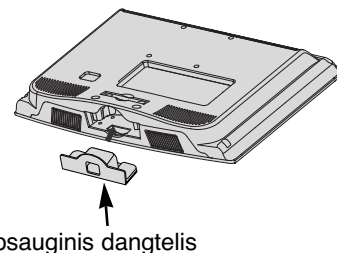

apsauginis dangtelis

- 5 Naudodami televizoriaus gale esančias skylutes tvirtai prisukite 4 varžtais.

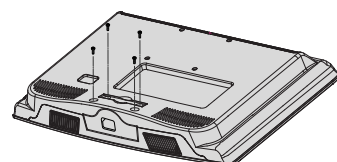

- Televizorių galima tvirtinti prie sienos, pastatyti ant stalo ir kitur.
- Televizorius turi būti tvirtinamas arba statomas horizontalioje padėtyje.

ĮŽEMINIMAS

Televizorius turi būti tinkamai įžemintas, kad neįvyktų elektros šokas. Jeigu negalite įžeminti, kreipkitės į kvalifikuotą elektriką, kuris sumontuos atskirą grandinės pertraukiklį. Nebandykite įžeminti televizoriaus, jungdami jį prie telefono laidų, žaibolaidžių arba dujų vamzdžių.

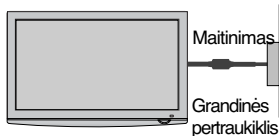

TVIRTINIMAS PRIE SIENOS: TVIRTINIMAS HORIZONTALIOJE PADŪTYJE

- Kai tvirtinate televizorių prie sienos, rekomenduojame naudoti LG įmonės prie sienos tvirtinamą laikiklį.
- Rekomenduojame įsigyti prie sienos tvirtinamą laikiklį, atitinkantį VESA standartą.
- LG rekomenduoja, kad montavimą atliktų kvalifikuotas profesionalus montuotojas.
- Pirmiausia prijunkite USB pailginimo laidą prie USB IN terminalo ir pakabinkite jį ant sienos. (Tik 32/37/42/47LH70**)

! PASTABA

- Pagrindą reikia montuoti ant tvirtos sienos statmenai grindims.
- Jei jūs norite jį montuoti prie lubų arba prie kreivos sienos, reikia naudoti specialų pagrindą.
- Paviršius, ant kurio bus montuojamas pagrindas, turi būti pakankamai tvirtas, kad išlaikytų televizoriaus svorį, pvz.: betoninis, natūralaus akmens, plytinis arba sumūrytas iš tuščiavidurių plytų.
- Įsukamo varžto rūšis ir ilgis priklauso nuo pagrindo, ant kurio montuojama. Ši informacija remiasi instrukcijomis, kurios pateiktos kartu su pagrindu.
- LG nėra atsakinga už jokių nelaimingų atsitikimų ar žalą, padarytą nuosavybei arba televizoriui dėl netinkamo montavimo:
 - Kai buvo naudojamas netvirtas VESA montavimo pagrindas.
 - Kai varžtai buvo netinkamai įsukti į pagrindą tvirtinant, dėl ko televizorius nukrito ir sužeidė asmenį.
 - Kai nebuvo laikomasi rekomenduojamo montavimo metodo.

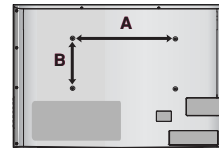
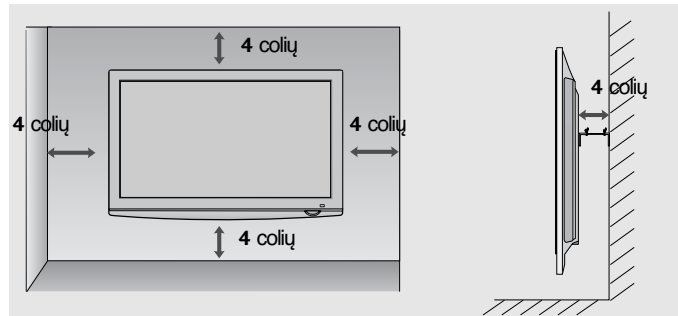

Modelis	VESA (A * B)	standartinis varžtas	kiekis
19/22LU40**	100 * 100	M4	4
19/22LU50**	100 * 100	M4	4
26LU50**	200 * 100	M4	4
19/22LG31**	100 * 100	M4	4
26LG31**	200 * 100	M4	4
32LF25**	200 * 100	M4	4
37/42LF25**	200 * 200	M6	4
32LG2***	200 * 100	M4	4
37/42LG2***	200 * 200	M6	4
32LG33**	200 * 100	M4	4
37/42LG33**	200 * 200	M6	4
19/22LH20**	100 * 100	M4	4
26/32LH20**	200 * 100	M4	4
37/42LH20**	200 * 200	M6	4
32LH3***	200 * 100	M4	4
37/42/47LH3***	200 * 200	M6	4
32LH40**	200 * 100	M4	4
37/42/47LH40**	200 * 200	M6	4
32LH49**	200 * 100	M4	4
37/42/47LH49**	200 * 200	M6	4
32LH50**	200 * 100	M4	4
37/42/47LH50**	200 * 200	M6	4
55LH50**	400 * 400	M6	4
32LH70**	200 * 100	M4	4
37/42/47LH70**	200 * 200	M6	4
42/47LH90**	200 * 200	M6	4
32LF51**	200 * 100	M4	4
42/47LF51**	200 * 200	M6	4
50PS70**	400 * 400	M6	4
60PS70**	600 * 400	M8	4
50PS80**	400 * 400	M6	4
60PS80**	600 * 400	M8	4
42/50PQ35**	400 * 400	M6	4
42PQ65**	400 * 400	M6	4
50PS65**	400 * 400	M6	4

PARENGIMAS

- Kad nesugadintumėte įrangos, niekuomet nejunkite į maitinimo tinklą jokių maitinimo kabelių, kol nebus prijungta visa įranga

ANTENOS PRIJUNGIMAS

- Nureguliuokite antenos kryptį, kad būtų gera vaizdo kokybė.
- Antenos kabelis ir konverteris nepridedami.

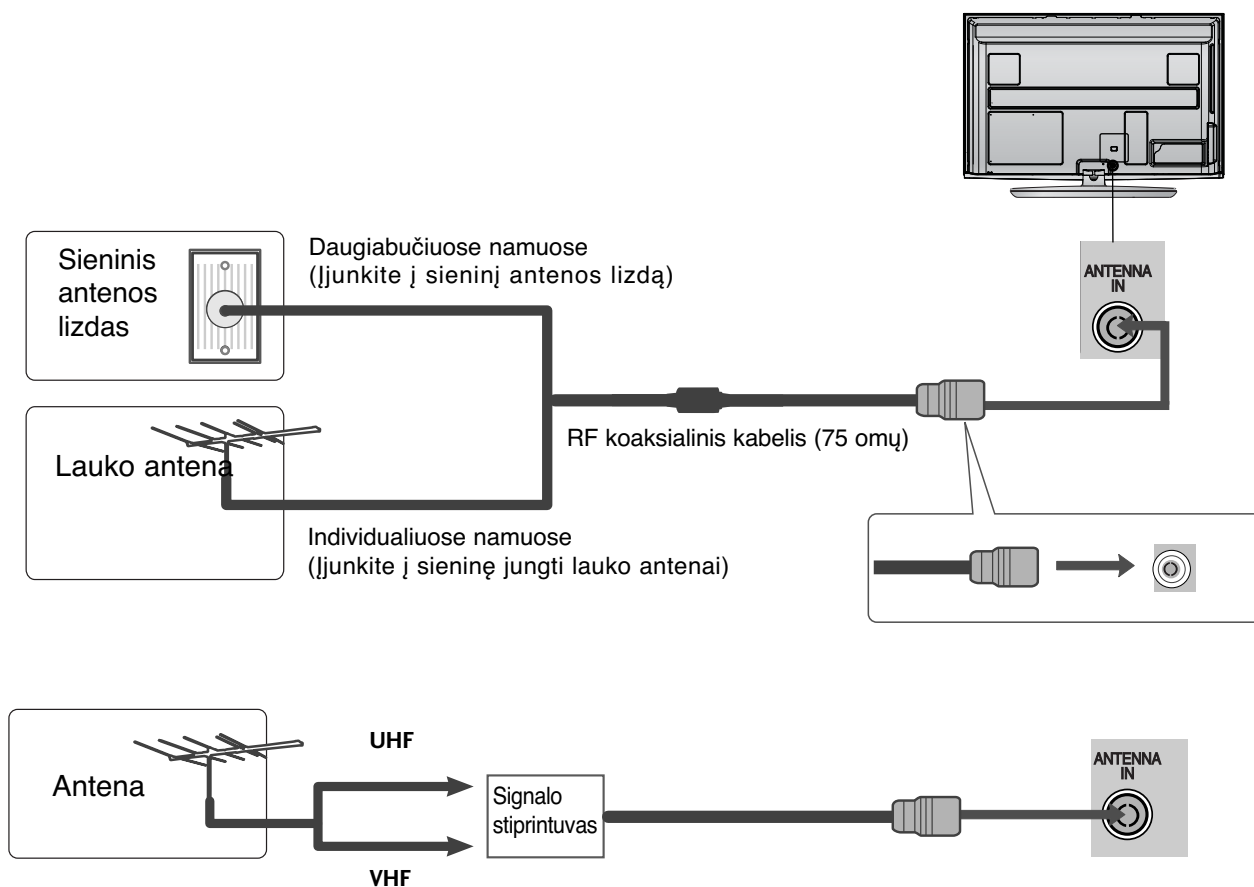

- Tose vietose, kur gaunamas silpnas signalas, reikia sumontuoti signalo stiprintuvą, kad būtų geresnė vaizdo kokybė.
- Jeigu signalą reikia paskirstyti dviem televizoriams, naudokite antenos signalo skirstytuvą.

Ferito šerdies naudojimas (Šis priedas pridedamas ne prie visų modelių .)

Ferito šerdis gali būti naudojama prijungiant maitinimo laidą, kad susilpnintų elektromagnetines bangas. Kuo arčiau maitinimo jungties yra ferito šerdis, tuo geriau.



IŠORINĀS ĮRANGOS PRIJUNGIMAS

- Kad nesugadintumėte įrangos, niekuomet nejunkite į maitinimo tinklą jokių maitinimo kabelių, kol nebus prijungta visa įranga
- Šame skyriuje apie IŠORINIO ĮRENGINIO NUSTATYMĄ daugiausia naudojamos modelių 50/60PS70** ir 50/60PS80** schemas
- Rodomas vaizdas gali skirtis nuo jūsų televizoriaus.

HD RECEIVER SETUP (HD IMTUVO SĄRANKA)

- Šis televizorius gali priimti skaitmeninius radijo dažnio / kabelinius signalus nenaudojant išorinio skaitmeninio dekoderio. Tačiau, jei norite priimti skaitmeninius signalus iš skaitmeninio dekoderio arba kito skaitmeninio išorinio įrenginio, žr. toliau parodytą schemą.

Kaip teisingai prijungti komponentinį kabelį

- 1 Skaitmeninio priedėlio STB vaizdo išvestis (Y, Pb ir Pr) įjunkite į televizoriaus jungtis **COMPONENT IN VIDEO**.
- 2 Skaitmeninio priedėlio STB garso išvestį įjunkite į televizoriaus jungtis **COMPONENT IN AUDIO**.
- 3 Įjunkite skaitmeninį priedėlį STB. (Vadovaukitės skaitmeninio priedėlio STB instrukcijomis vartotojui).
- 4 Nuotolinio valdymo pulto mygtuku **INPUT** (įvestis) pasirinkite įvesties šaltinį **Komponentas**.

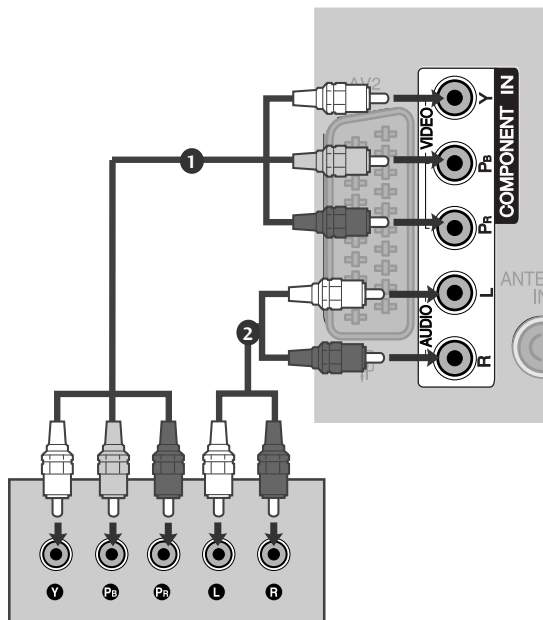

► HDMI palaikomas garso formatas: „Dolby Digital“, PCM

Signalas	Komponentinis	HDMI
480i/576i	○	X
480p/576p	○	○
720p/1080i	○	○
1080p	○ (tik 50/60 Hz)	○ (24Hz/30Hz/50Hz/60Hz)

IŠORINĖS ĮRANGOS PRIJUNGIMAS

Kaip teisingai prijungti HDMI kabelį

- 1 Skaitmeninio priedėlio STB HDMI išvestį įjunkite į televizoriaus jungtį **HDMI/DVI IN 1**, **HDMI IN 2** (išskyti 19/22LH20**, 19/22LG31**), **HDMI IN 3** (išskyti 19/22LU40**, 19/22LU50**, 19/22/26/32/37/42LH20** 32/37/42LF25**, 32/37/42LG2***, 32/37/42LG33**, 26LG31**) arba **HDMI IN 4** (tik 32/37/42/47LH49**, 32/37/42/47/55LH50**, 32/37/42/47LH70**, 42/47LH90**, 50/60PS70**, 50/60PS80**).
- 2 Įjunkite skaitmeninį priedėlį STB. (Vadovaukitės skaitmeninio priedėlio STB instrukcijomis vartotojui).
- 3 Nuotolinio valdymo pulto mygtuku **INPUT** (įvestis) pasirinkite įvesties šaltinį **HDMI1**, **HDMI2** (išskyti 19/22LH20**, 19/22LG31**), **HDMI3** (išskyti 19/22LU40**, 19/22LU50**, 19/22/26/32/37/42LH20**, 32/37/42LF25**, 32/37/42LG2***, 32/37/42LG33**, 26LG31**) arba **HDMI4** (tik 32/37/42/47LH49**, 32/37/42/47/55LH50**, 32/37/42/47LH70**, 42/47LH90**, 50/60PS70**, 50/60PS80**).

! PASTABA

- ▶ Patikrinkite, ar jūsų HDMI kabelis yra 1.3 ar naujesnės versijos. Jei HDMI kabeliai nepalaiko 1.3 HDMI versijos, tai gali būti vaizdo mirgėjimo priežastis arba vaizdas nebus rodomas. Naudokite naujausius kabelius, kurie palaiko bent 1.3 HDMI versiją.

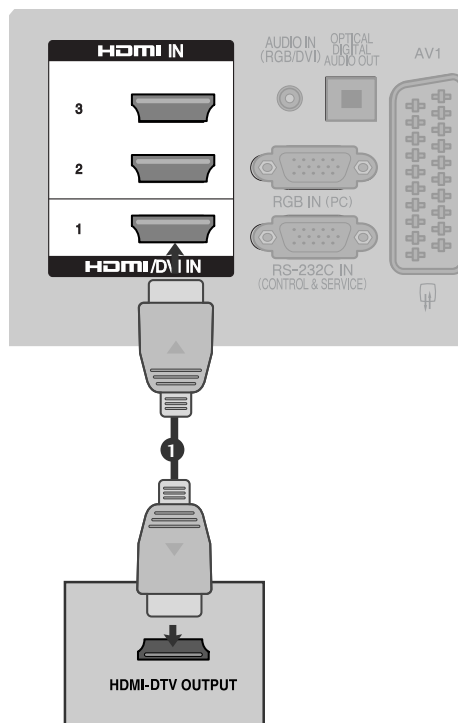

Kaip teisingai prijungti HDMI prie DVI kabelio

- 1 Skaitmeninio priedėlio STB HDMI išvestį įjunkite į televizoriaus jungtį **HDMI/DVI IN 1**.
- 2 Skaitmeninio priedėlio STB garso išvestis įjunkite į televizoriaus garso jungtį **AUDIO IN (RGB/DVI)**.
- 3 Įjunkite skaitmeninį priedėlį STB. (Vadovaukitės skaitmeninio priedėlio STB instrukcijomis vartotojui).
- 4 Nuotolinio valdymo pulto mygtuku **INPUT** (įvestis) pasirinkite įvesties šaltinį **HDMI1**.

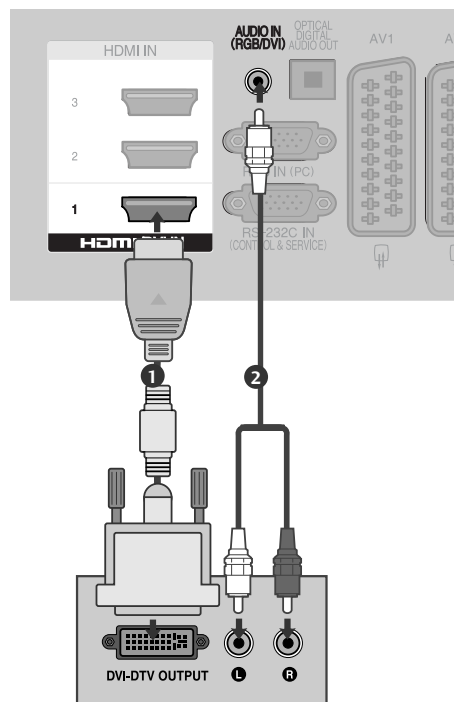

DVD GROTUVO PRIJUNGIMAS

Kaip teisingai prijungti komponentinį kabelį

- 1 DVD grotuvo vaizdo išvestis (Y, Pb ir Pr) įjunkite į televizoriaus jungtis **COMPONENT IN VIDEO**.
- 2 DVD grotuvo garso išvestis įjunkite į televizoriaus jungtis **COMPONENT IN AUDIO**.
- 3 Įjunkite DVD grotuvą ir įdėkite DVD plokštelę.
- 4 Nuotolinio valdymo pulto mygtuku **INPUT** (įvestis) pasirinkite įvesties šaltinį **Komponentas**.
- 5 Vadovaukitės DVD grotuvo instrukcijomis vartotojui.

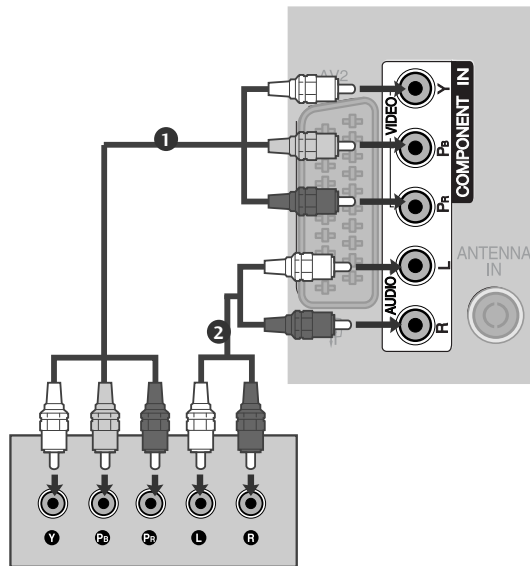

Komponentinės jungties prievadai

Vaizdo kokybė bus geresnė, jeigu DVD grotuvą įjungsite į komponentinės jungties prievadus, kaip parodyta toliau.

Televizoriaus komponentiniai prievadai	Y	Pb	Pr
DVD grotuvo vaizdo išvesties prievada	Y	Pb	Pr
	Y	B-Y	R-Y
	Y	Cb	Cr
	Y	Pb	Pr

IŠORINĖS ĮRANGOS PRIJUNGIMAS

Kaip teisingai prijungti su Euro Scart jungtimi

- 1 DVD grotuvo jungtį Euro scart įjunkite į televizoriaus jungtį Euro scart **AV1**.
- 2 Įjunkite DVD grotuvą ir įdėkite DVD plokštelę.
- 3 Nuotolinio valdymo pulto mygtuku **INPUT** (įvestis) pasirinkite įvesties šaltinį **AV1**. Jeigu įjungta į jungtį Euro scart **AV2**, pasirinkite įvesties šaltinį **AV2**.
- 4 Vadovaukitės DVD grotuvo instrukcijomis vartotojui.

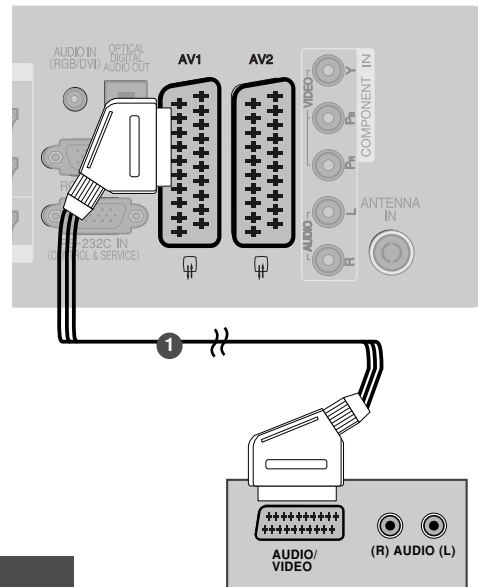

Scart	įvesti			išvesti
	vaizda	garsa	RGB	vaizdas / garsa
AV1	O	O	O	Tik analoginis
AV2	O	O	X	Analoginis, DTV, yra AV 1 / 2 / 3 išvestis.

Dabartinis įvesties režimas	Išvesties tipas	AV1 (televizoriaus išvestis)	AV2 (monitoriaus išvestis)	AV2 (kai vyksta suplanuotas DTV įrašymas naudojant įrašymo įrangą.)
Skaitmeninė televizija		X	O	O
Analoginė televizija, AV1/3		O	O	O
Komponentas/RGB		O	X	(Įvesties režimas pakeičiamas į DTV.)
HDMI		X	X	
AV2		O	O	O

- Televizoriaus išvestis: Išvedami analoginės TV signalai.
- Monitoriaus išvestis: perduoda dabartinį ekrano vaizdą.

! PASTABA

- Jeigu norite naudoti EURO scart kabelį, jis turi būti su apsauga nuo signalo.

Kaip teisingai prijungti S-Video kabelį

(Tik 32/37/42/47LH70**, 50/60PS70**, 50/60PS80**, 42/50PQ35**, 42PQ65**, 50PS65**)

- 1 DVD grotuvo išvestį S-VIDEO įjunkite į televizoriaus jungtį **S-VIDEO**.
- 2 DVD grotuvo garso išvestis įjunkite į televizoriaus garso jungtis.
- 3 Įjunkite DVD grotuvą ir įdėkite DVD plokštelę.
- 4 Nuotolinio valdymo pulto mygtuku **INPUT** (įvestis) pasirinkite įvesties šaltinį **AV3**.
- 5 Vadovaukitės DVD grotuvo instrukcijomis vartotojui.

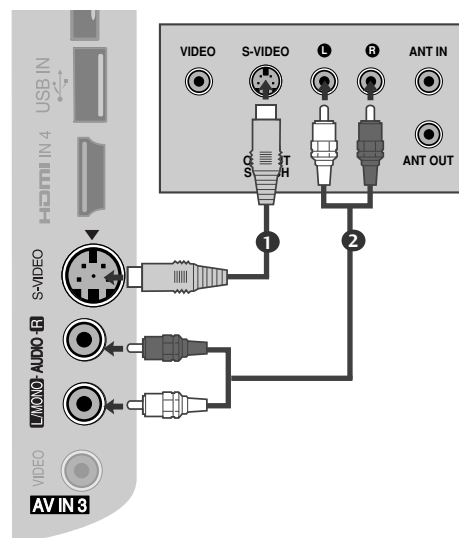

Kaip teisingai prijungti HDMI kabelį

- 1** DVD grotuvo HDMI išvestis įjunkite į televizoriaus jungtį **HDMI/DVI IN 1**, **HDMI IN 2** (išskyrus 19/22LH20**, 19/22LG31**), **HDMI IN 3** (išskyrus 19/22LU40**, 19/22LU50**, 19/22/26/32/37/42LH20**, 32/37/42LF25**, 32/37/42LG2**, 32/37/42LG33**, 26LG31**) arba **HDMI IN 4** (tik 32/37/42/47LH49** arba 32/37/42/47/55LH50**, 32/37/42/47LH70**, 42/47LH90**, 50/60PS70**, 50/60PS80**).
- 2** Nuotolinio valdymo pulto mygtuku **INPUT** (įvestis) pasirinkite įvesties šaltinį **HDMI1**, **HDMI2** (išskyrus 19/22LH20**, 19/22LG31**), **HDMI3** (išskyrus 19/22LU40**, 19/22LU50**, 19/22/26/32/37/42LH20**, 32/37/42LF25**, 32/37/42LG2**, 32/37/42LG33**, 26LG31**) arba **HDMI4** (tik 32/37/42/47LH49** arba 32/37/42/47/55LH50**, 32/37/42/47LH70**, 42/47LH90**, 50/60PS70**, 50/60PS80**).
- 3** Vadovaukitės DVD grotuvo instrukcijomis vartotojui.

! PASTABA

- ▶ Naudojant kabelį HDMI televizorius vienu metu gali priimti ir vaizdo, ir garso signalą.
- ▶ Jeigu DVD grotuvas nepalaiko automatinės HDMI funkcijos, DVD grotuvo išvesties skiriamąją gebą reikia nustatyti.
- ▶ Patikrinkite, ar jūsų HDMI kabelis yra 1.3 ar naujesnės versijos.
Jei HDMI kabeliai nepalaiko 1.3 HDMI versijos, tai gali būti vaizdo mirgėjimo priežastis arba vaizdas nebus rodomas. Naudokite naujausius kabelius, kurie palaiko bent 1.3 HDMI versiją.

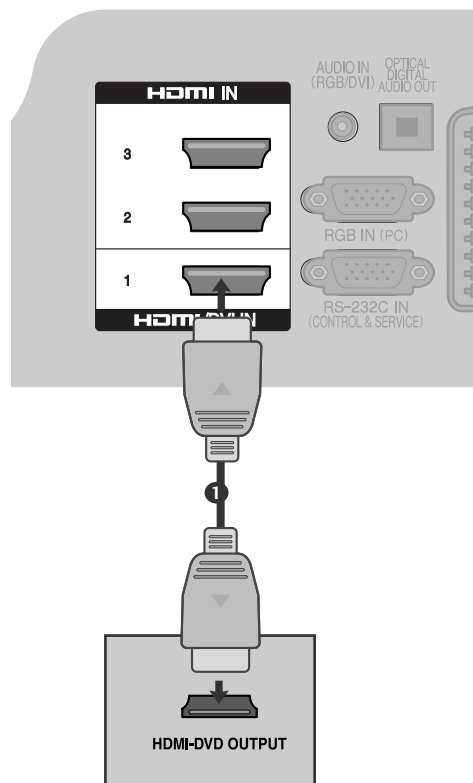

IŠORINĖS ĮRANGOS PRIJUNGIMAS

VAIZDO GROTUVO PRIJUNGIMAS

- Tarp vaizdo grotuvo ir televizoriaus palikite reikiamą atstumą, kad išvengtumėte vaizdo trukdžių.

Jungiant su RF kabeliu

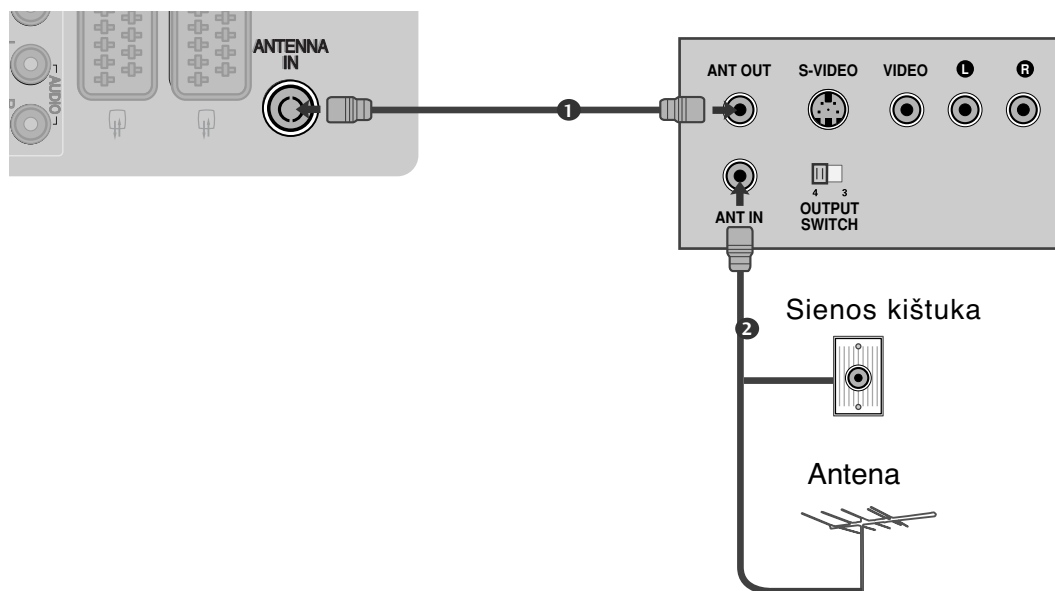

- 1 Vaizdo grotuvo jungtį **ANT OUT** įjunkite į televizoriaus jungtį **ANTENNA IN**.
- 2 Antenos kabelį įjunkite į vaizdo grotuvo jungtį **ANT IN**.
- 3 Paspauskite vaizdo grotuvo mygtuką **PLAY** (paleisti) ir vaizdo filmui peržiūrėti pasirinkite atitinkamą televizoriaus programą.

Kaip teisingai prijungti su Euro Scart jungtimi

- 1 Vaizdo grotuvo jungtį Euro scart įjunkite į televizoriaus jungtį Euro scart **AV1**.
- 2 Įdėkite į vaizdo grotuvą vaizdo juostą ir ją paleiskite (spauskite PLAY) (Žr. Vaizdo grotuvo instrukcijas vartotojui).
- 3 Nuotolinio valdymo pulto mygtuku **INPUT** (įvestis) pasirinkite įvesties šaltinį **AV1**.
- 4 Jeigu įjungta į jungtį Euro scart **AV2**, pasirinkite įvesties šaltinį **AV2**.

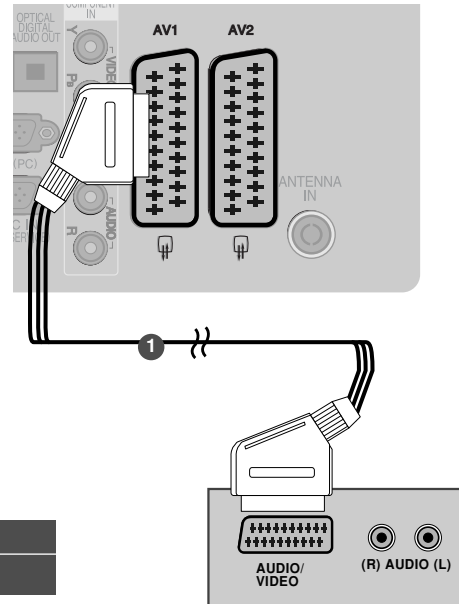

Scart	įvesti			išvesti
	vaizda	garsa	RGB	vaizdas / garsa
AV1	O	O	O	Tik analoginis
AV2	O	O	X	Analoginis, DTV, yra AV 1 / 2 / 3 išvestis.

Išvesties tipas / Dabartinis įvesties režimas	AV1 (televizoriaus išvestis)	AV2 (monitoriaus išvestis)	AV2 (kai vyksta suplanuotas DTV įrašymas naudojant įrašymo įrangą.)
Skaitmeninė televizija	X	O	O
Analoginė televizija, AV1/3	O	O	O
Komponentas/RGB	O	X	(Įvesties režimas pakeičiamas į DTV.)
HDMI	X	X	
AV2	O	O	O

► Televizoriaus išvestis: Išvedami analoginės TV signalai.
Monitoriaus išvestis: perduoda dabartinį ekrano vaizdą.

! PASTABA

- Jeigu norite naudoti EURO scart kabelį, jis turi būti su apsauga nuo signalo.

Kaip teisingai prijungti RCA kabelį (išsky 19/22LU40**, 19/22LU50**, 19/22LH20**, 19/22LG31**, 32/37/42LF25**)

- 1 Į televizoriaus ir vaizdo grotuvo lizdus įjunkite kabelius **AUDIO/VIDEO**. Atkreipkite dėmesį į jungčių spalvas: (vaizdo – geltona; kairioji garso – balta; dešinioji garso – raudona).
- 2 Įdėkite į vaizdo grotuvą vaizdo juostą ir ją paleiskite (spauskite PLAY) (Žr. Vaizdo grotuvo instrukcijas vartotojui).
- 3 Nuotolinio valdymo pulto mygtuku **INPUT** (įvestis) pasirinkite įvesties šaltinį **AV3**.

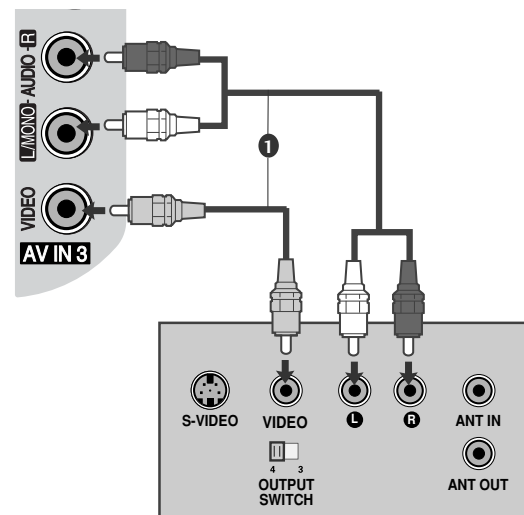

! PASTABA

- Jeigu jūsų vaizdo grotuvas yra monofoninis, vaizdo grotuvo garso kabelį jungkite į televizoriaus jungtį **AUDIO L/MONO**.

IŠORINĖS ĮRANGOS PRIJUNGIMAS

Kaip teisingai prijungti S-Video kabelį

(Tik 32/37/42/47LH70**, 50/60PS70**, 50/60PS80**, 42/50PQ35**, 42PQ65**, 50PS65**)

- 1 Vaizdo grotuvo išvestį S-VIDEO įjunkite į televizoriaus jungtį **S-VIDEO**. Tokiu būdu pagerėja vaizdo kokybė, lyginant su įprastu vaizdo magnetofono įjungimu į televizorių naudojant RCA kabelį
- 2 Vaizdo grotuvo garso išvestis įjunkite į televizoriaus garso jungtis.
- 3 Įdėkite į vaizdo grotuvą vaizdo juostą ir ją paleiskite (spauskite PLAY) (žr. Vaizdo grotuvo instrukcijas vartotojui).
- 4 Nuotolinio valdymo pulto mygtuku **INPUT** (įvestis) pasirinkite įvesties šaltinį **AV3**.

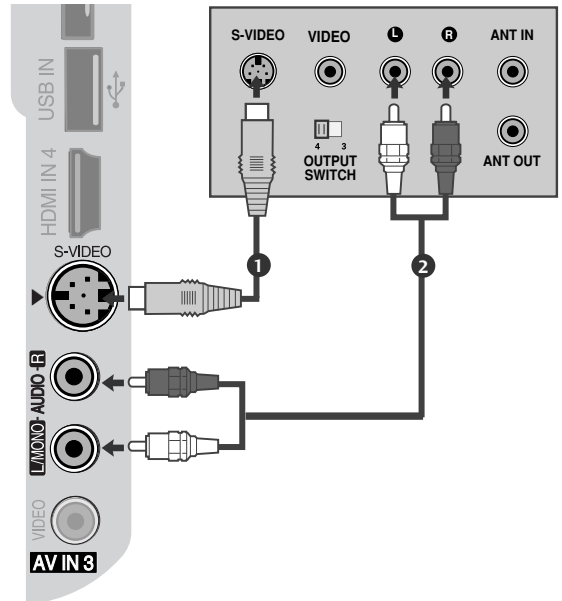

! PASTABA

- ▶ Jeigu į vaizdo grotuvo S-VHS vienu metu yra įjungtos S-VIDEO ir VIDEO jungtys, gaunamas tik S-VIDEO signalas.

CI MODULIO ĮKĖSIMAS

- Norėdami naudotis šifruotomis (mokomomis) paslaugomis skaitmenine TV veikseną.
- Kai kuriose šalyse nebus galima išrinkti teletksto funkcijos.

- 1 Įkiškite CI modulį į televizoriaus PCMCIA CARD SLOT (PCMCIA (angl. „Personal Computer Memory Card International Association“) kortos lizdą) kaip pavaizduota.

Daugiau informacijos žr. 77 psl.

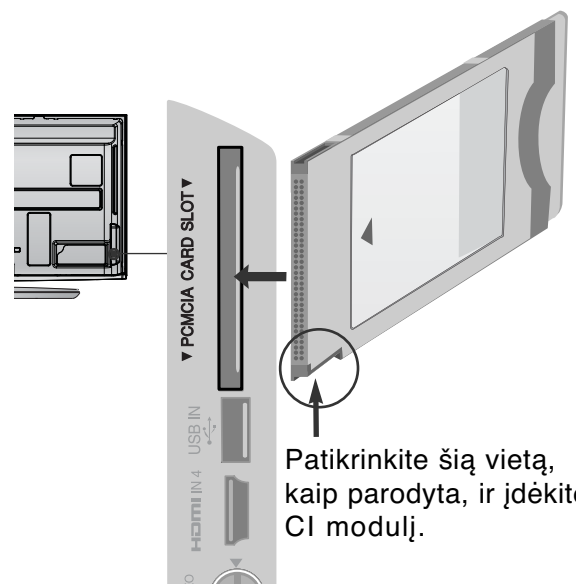

Patikrinkite šią vietą, kaip parodyta, ir įdėkite CI modulį.

! PASTABA

- ▶ Patikrinkite, ar CI modulis į PCMCIA kortelės angą buvo įstumtas tinkama padėtimi. Jei modulis įkeliamas netinkamai, tai gali padaryti žalą televizoriui ir PCMCIA kortelės angai.

DIGITAL AUDIO OUT SETUP (SKAITMENINIO GARSO IŠVESTIES SĄRANKA)

Garsą iš televizoriaus į išorinę garso įrangą siųskite per Skaitmeninio garso išvesties (optinės) prievadą.

Jei norite mėgautis skaitmenine transliacija per 5.1 kanalų garsiakalbius, prijunkite DVD namų kiną (ar stiprintuvus) prie OPTINIO SKAITMENINIO GARSO IŠVESTIES terminalo televizoriaus gale.

- 1 Vieną optinio kabelio galą įkiškite į televizoriaus garso (optinės) išvesties prievadą.
- 2 Kitą optinio kabelio galą įkiškite į garso įrenginio skaitmeninio garso (optinę) įvestį.
- 3 AUDIO meniu nustatykite reikšmę „TV Speaker option – Off“ (TV garsiakalbio parinktis – Išj. (▶ 132 p.)). Kaip naudoti, žr. išorinio garso įrenginio vartotojo instrukciją.

⚠ DĖMESIO

- ▶ Nežiūrėkite į optinės išvesties prievadą. Jei žiūrėsite į lazerio spindulį, gali pablogėti regėjimas.

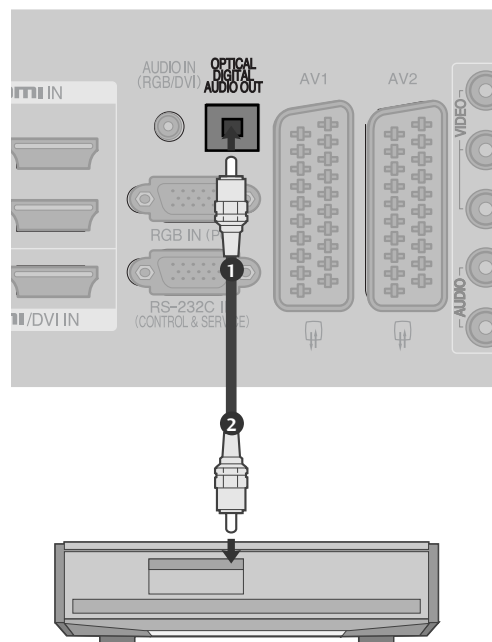

AUSINIŲ NUSTATYMAS

(išsky 50/60PS70**, 50/60PS80**, 42/50PQ35**, 42PQ65**, 50PS65**)

Garso galite klausytis ausinėmis.

- 1 Ausines prijunkite prie ausinių lizdo.
- 2 Norėdami reguliuoti ausinių garsumą, spauskite mygtukus \triangleleft + arba -. Jei paspaudžiate mygtuką MUTE (NUTILDYTI), ausinių garsas išjungiamas.

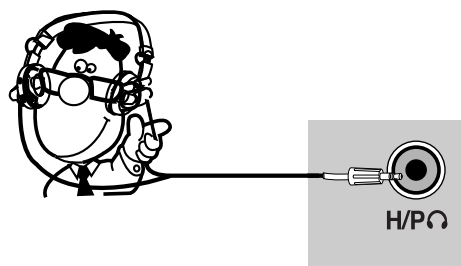

! PASTABA

- ▶ Prijungus ausines, **AUDIO** (garso) meniu elementai neveikia.
- ▶ Keičiant **AV MODE** (AV režimą), kai ausinės yra prijungtos, pakeičiamas vaizdo, o ne garso nustatymas.
- ▶ Prijungus ausines, optinio skaitmeninio garso signalų išvestis neveikia.

IŠORINĖS ĮRANGOS PRIJUNGIMAS

KITO AV ŠALTINIO SĄRANKA

(išsky 19/22LU40**, 19/22LU50**, 19/22LH20**, 19/22LG31**, 32/37/42LF25**)

IŠORINĖS ĮRANGOS PRIJUNGIMAS

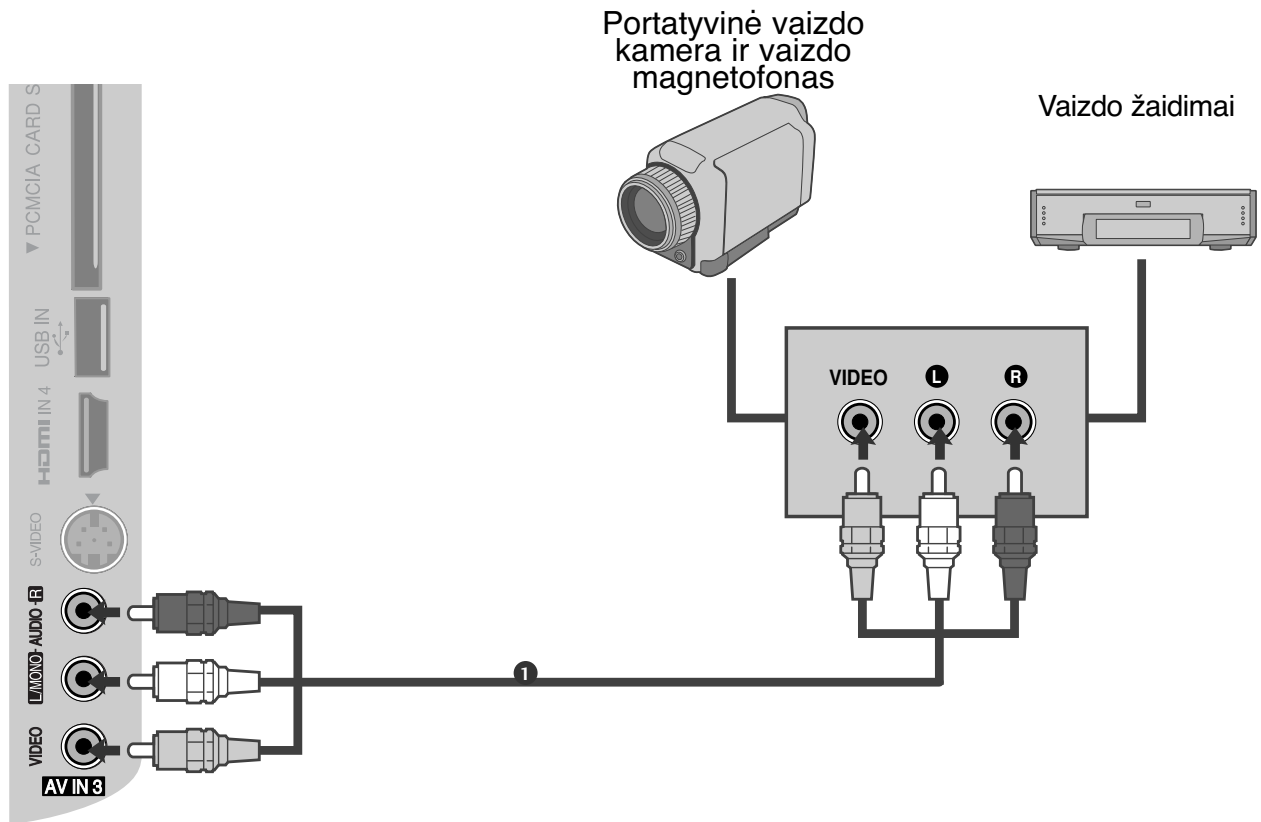

- 1 Į televizoriaus ir išorinės įrangos lizdus įjunkite kabelius **AUDIO/VIDEO**. Atkreipkite dėmesį į jungčių spalvas: (vaizdo – geltona; kairioji garso – balta; dešinioji garso – raudona).
- 2 Nuotolinio valdymo pulto mygtuku **INPUT** (įvestis) pasirinkite įvesties šaltinį **AV3**.
- 3 Naudokitės prijungta išorine įranga.
Vadovaukitės išorinės įrangos instrukcijomis vartotojui

USB IN SETUP (USB LIZDO NUSTATYMAI)

(išsky 19/22LU40**, 19/22/26LU50**, 32/37/42LF25**, 32/37/42LG2***, 32/37/42LG33**, 19/22/26LG31**, 19/22/26/32/37/42LH20**, 32/37/42/47LH3***, 32/42/47LF51**)

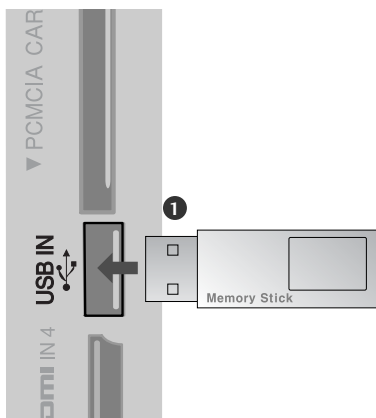

-
- 1 Prijunkite USB įrenginį prie televizoriaus lizdo USB IN.
.....
 - 2 Prijungę įrenginį prie **USB IN** (USB lizdas), galite naudotis USB funkcija. (► 96 psl.)
-

IŠORINĀS ĮRANGOS PRIJUNGIMAS

ASMENINIO KOMPIUTERIO PRIJUNGIMAS

Prijungus prie šio televizoriaus asmeninį kompiuterį, jis automatiškai prisiderina prie televizoriaus nustatymų.

Kaip teisingai prijungti D-sub 15 kojelių kabelį

- 1 Skaitmeninio priedėlio PC RGB išvestį įjunkite į televizoriaus jungtį **RGB IN (PC)**.
- 2 PC grotuvo garso išvestis įjunkite televizoriaus jungtis **AUDIO IN (RGB/DVI)**.
- 3 Įjunkite kompiuterį ir televizorių.
- 4 Nuotolinio valdymo pulto mygtuku **INPUT** (įvestis) pasirinkite įvesties šaltinį **RGB**.

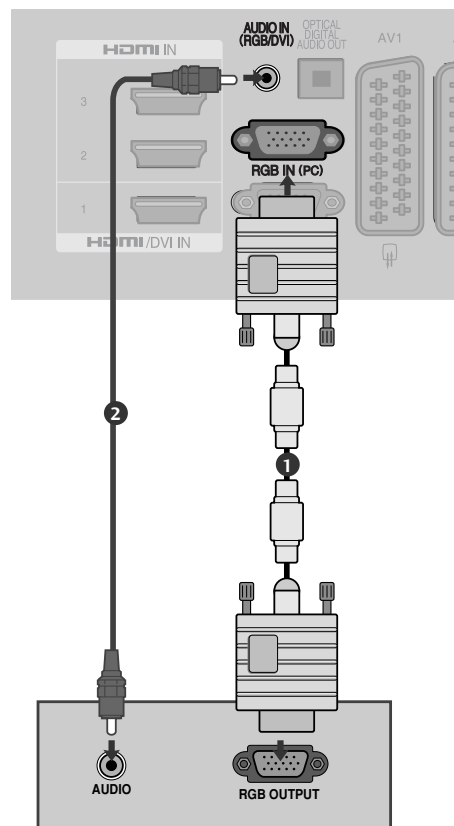

Kaip teisingai prijungti HDMI prie DVI kabelio

- 1 Asmeninio kompiuterio DVI išvestį įjunkite į televizoriaus jungtį **HDMI/DVI IN 1**.
- 2 PC grotuvo garso išvestis įjunkite televizoriaus jungtis **AUDIO IN (RGB/DVI)**.
- 3 Įjunkite kompiuterį ir televizorių.
- 4 Nuotolinio valdymo pulto mygtuku **INPUT** (įvestis) pasirinkite įvesties šaltinį **HDMI1**.

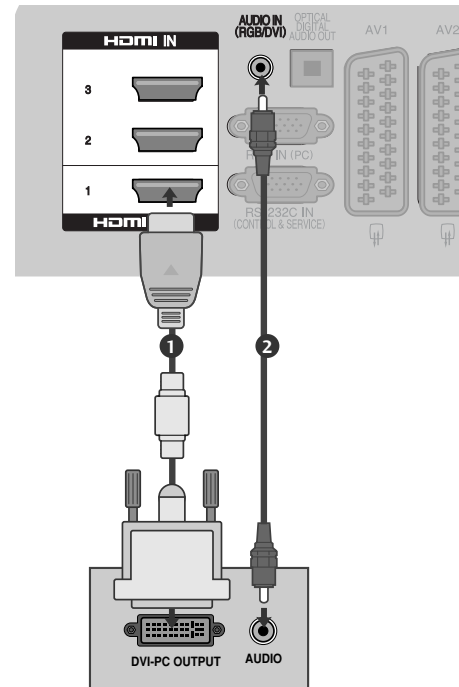

IŠORINĀS ĪRANGOS PRIJUNGIMAS

Palaikoma ekrano skiramoji gēba

PLAZMIŅŪ TELEVIZORIŪ MODELIAI

RGB-PC, HDMI/DVI-PC režīme

Skiramoji gēba	Horizontalusis dažnis (KHz)	Vertikalusis dažnis (Hz)
720x400	31.468	70.08
640x480	31.469	59.94
800x600	37.879	60.31
1024x768	48.363	60.00
1280x768	47.78	59.87
1360x768	47.72	59.80
1920x1080	66.587	59.934
1280x1024	63.98	60.02
1400x1050	65.317	59.979

(išsky 42/50PQ35**, 42PQ65**)

HDMI/DVI-DTV režīme

Skiramoji gēba	Horizontalusis dažnis (KHz)	Vertikalusis dažnis (Hz)
640x480	31.649	59.94
	31.469	60
720x480	31.47	59.94
	31.50	60
720x576	31.25	50.00
1280x720	37.50	50.00
	44.96	59.94
	45.00	60
1920x1080	28.125	50.00
	33.72	59.94
	33.75	60
	27.00	24.00
	33.750	30
	56.25	50.00
	67.433	59.94
	67.50	60

IŠORINĒS ĪRANGOS PRIJUNGIMAS

SKYSTUJŪ KRISTALŪ TELEVIZORIŪ MODELIAI / LED SKYSTŪJŪ KRISTALŪ TELEVIZORIŪ MODELIAI

RGB-PC, HDMI/DVI-PC režīme

Skiramoji gēba	Horizontalusis dažnis (KHz)	Vertikalusis dažnis (Hz)
720x400	31.468	70.08
640x480	31.469	59.94
800x600	37.879	60.31
1024x768	48.363	60.00
1280x768	47.78	59.87
1360x768	47.72	59.80
1280x1024	63.595	60.00
1920x1080 (RGB-PC)	66.587	59.93
1920x1080 (HDMI-PC)	67.5	60.00
1440x900	55.5	59.90
1400x1050	64.744	59.948
1680x1050	65.16	59.94

(išsky 19/22LU40**, 19LU50**, 19/22/26/32/37/42LH20**, 32/37/42LG2***, 32/37/42LG33**, 26LG31**)

(išsky 19/22LU40**, 19LU50**, 19/22/26/32/37/42LH20**, 32/37/42LG2***, 32/37/42LG33**, 19/22/26LG31**)

(Tik 19LG31**)

(Tik 22LG31**)

HDMI/DVI-DTV režīme

Skiramoji gēba	Horizontalusis dažnis (KHz)	Vertikalusis dažnis (Hz)
720x480	31.469/31.5	59.94/60
720x576	31.25	50
1280x720	37.5	50
	44.96/45	59.94/60
1920x1080	33.72/33.75	59.94/60
	28.125	50
	26.97/27	23.97/24
	33.716/33.75	29.976/30.00
	56.25	50
	67.43/67.5	59.94/60

! PASTABA

- ▶ Stenkitės televizoriaus ekrane pernelyg ilgai nelaikyti fiksuoto vaizdo. Fiksuotas vaizdas gali nuolatinais atsispindėti ekrane; jeigu įmanoma, naudokite ekrano užsklandą.
- ▶ Kompiuterio režime gali atsirasti skiriamosios gebos, vertikalios vaizdo, kontrasto ar šviesumo trukdžių. Tokiu atveju nustatykite kompiuterio režimą į kitą skiriamąją gebą, pakeiskite atnaujinimo dažnį arba per meniu sureguliuokite šviesumą ir kontrastą, kol vaizdas taps ryškus. Jeigu kompiuterio grafines plokštės (kortos) atnaujinimo dažnio pakeisti negalima, pakeiskite kompiuterio grafinę kortą arba kreipkitės patarimo į kompiuterio grafines kortos gamintoją.
- ▶ Horizontalios ir vertikalios dažnio įvesties sinchronizavimo forma yra atskira.
- ▶ Asmeninio kompiuterio režimu rekomenduojame naudoti 1920 x 1080, 60 Hz (išskyrus 19/22LU40**, 19LU50**, 19/22/26/32/37/42LH20**, 32/37/42LG2***, 32/37/42LG33**, 19/22/26LG31**, 42/50PQ35**, 42PQ65**), 1360 x 768, 60 Hz (Tik 19/22LU40**, 19LU50**, 19/22/26/32/37/42LH20**, 32/37/42LG2***, 32/37/42LG33**, 26LG31**, 50PQ35**), 1024x768, 60Hz(Tik 42PQ35**, 42PQ65**), 1440x900, 60Hz(Tik 19LG31**), 1680x1050, 60Hz(Tik 22LG31**) tai turėtų užtikrinti geriausią vaizdo kokybę.
- ▶ Signalų kabelį iš kompiuterio monitoriaus išvesties prievado įjunkite į televizoriaus RGB (PC) prievadą arba signalų kabelį iš kompiuterio HDMI išvesties prievado įjunkite į televizoriaus HDMI IN (ar HDMI/DVI) prievadą.
- ▶ Kompiuterio garso kabelį įjunkite į televizoriaus garso jungtį. (Garso kabeliai prie televizoriaus nepridedami).
- ▶ Jei naudojate garso plokštę, nustatykite reikiamą AK garsą.
- ▶ Jeigu kompiuterio grafikos plokštė vienu metu neišveda ir analoginio, ir skaitmeninio RGB, kad televizoriuje būtų rodomas kompiuterio vaizdas, įjunkite tik arba RGB, arba HDMI/IN (ar HDMI/DVI IN).
- ▶ Jeigu kompiuterio grafikos plokštė vienu metu neišveda ir analoginio, ir skaitmeninio RGB, televizorių perjunkite arba į RGB, arba į HDMI; (televizorius automatiškai nustato kitą veikseną „Plug and Play“).
- ▶ Jei naudojate HDMI į DVI kabelį, priklausomai nuo vaizdo plokštės gali neveikti DOS veikseną.
- ▶ Jeigu RGB-PC kabelis yra pernelyg ilgas, ekrane gali atsirasti trukdžių. Rekomenduojame naudoti trumpesnį nei 5 metrų ilgio kabelį. Jis užtikrina geriausios kokybės vaizdą.

IŠORINĀS ĮRANGOS PRIJUNGIMAS



Ekranu sąranka PC (Kompiuterio) režimu

Ekranu atstata

Sugrąžina „Padėtis“ (padėties), „Size“ (dydžio) ir „Phase“ (fazės) nuostatas į gamykloje numatytąsias.

Ši funkcija veikia tik toliau pateiktu režimu: RGB[PC].



-   Pasirinkite **VAIZDAS**.
-   Pasirinkite **Ekranas**.
-   Pasirinkite **Paleisti iš naujo**.
-   Pasirinkite **Taip**.
-  Vykdykite atstatą.









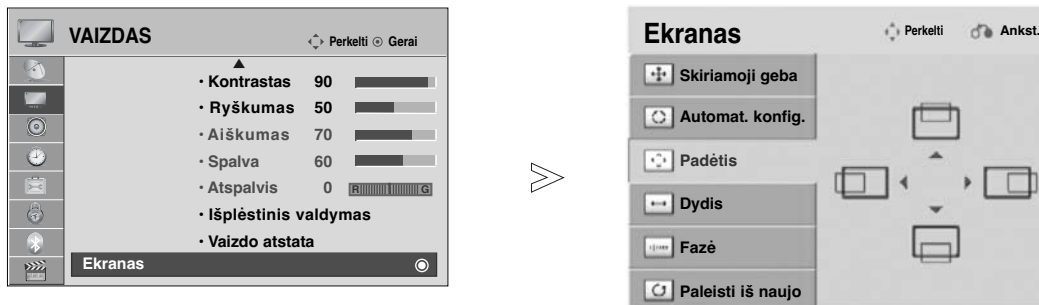

- Paspauskite mygtuką **MENU (MENIU)**, jei norite sugrįžti į normalią televizoriaus peržiūrą.
- Paspauskite mygtuką **RETURN (GRĮŽTI)**, jei norite pereiti į ankstesnio meniu ekraną.

Ekranu Position (Padėtis), Size (Dydis) ir Phaze (Fazės) reguliavimas

Jeigu po automatinės konfigūracijos vaizdas netampa aiškus ir jeigu virpa simboliai, vaizdo fazę nustatykite rankiniu būdu.

Ši funkcija veikia tik toliau pateiktu režimu: RGB[PC].



- 1   Pasirinkite **VAIZDAS**.
- 2   Pasirinkite **Ekranas**.
- 3   Pasirinkite **Padėtis**, **Dydis** arba **Fazė**.
- 4     Atlikite atitinkamus reguliavimus.
- 5 

- Paspauskite mygtuką **MENU (MENIU)**, jei norite sugrįžti į normalią televizoriaus peržiūrą.
- Paspauskite mygtuką **RETURN (GRĮŽTI)**, jei norite pereiti į ankstesnio meniu ekraną.







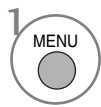

IŠORINĖS ĮRANGOS PRIJUNGIMAS

Skiriamosios gebos pasirinkimas

Norėdami peržiūrėti normalų vaizdą, atitaisykite RGB režimo skiriamąją gebą ir asmeninio kompiuterio pasirinktį.

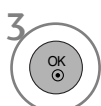
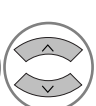
Ši funkcija veikia tik toliau pateiktu režimu: RGB[PC].



- 1   Pasirinkite **VAIZDAS**.
- 2   Pasirinkite **Ekranas**.
- 3   Pasirinkite **Skiriamoji geba**.
- 4   Pasirinkite norimą skiriamąją gebą.
- 5 

- Paspauskite mygtuką **MENU (MENU)**, jei norite sugrįžti į normalią televizoriaus peržiūrą.
- Paspauskite mygtuką **RETURN (GRĮŽTI)**, jei norite pereiti į ankstesnio meniu ekraną.

Automatinė konfigūracija (tik RGB [PC] režime)

Automatiškai sureguliuoja vaizdo padėtį ir sumažina vaizdo virpėjimą.

Nors vaizdas yra ne visiškai geras, jūsų televizorius veikia gerai, tačiau jį reikia dar šiek tiek pareguliuoti

Auto configure (automatinė konfigūracija)

Ši funkcija skirta ekrano padėčiai, dydžiui ir fazei automatiškai pritaikyti. Rodomas vaizdas keletą sekundžių bus nevienodas, kol vyks automatinė konfigūracija.



1   Pasirinkite **VAIZDAS**.

2   Pasirinkite **Ekranas**.

3   Pasirinkite **Automat. konfig..**

4   Pasirinkite **Taip**.

5  Vykdykite **Automat. konfig. (Automatinis konfigūravimas)**.

- Jeigu vaizdo padėtis išlieka netinkama, automatinę konfigūraciją pakartokite dar kartą.
- Jei vaizdą reikia reguliuoti dar kartą po to, kai buvo atliktas automatinis RGB reguliavimas (asmeniniame kompiuteryje), galite reguliuoti „Position“ (Padėtis), „Size“ (Dydis) arba „Phase“ (Fazė).

- Paspauskite mygtuką **MENU (MENU)**, jei norite sugrįžti į normalią televizoriaus peržiūrą.
- Paspauskite mygtuką **RETURN (GRĮŽTI)**, jei norite pereiti į ankstesnio meniu ekraną.

TELEVIZORIAUS ŽŪRAJIMAS/ PROGRAMŲ VALDYMAS

NUOTOLINIO VALDYMO PULTO MYGTUKŲ FUNKCIJOS

(Tik 32/37/42/47LH40**, 32/37/42/47LH49**, 32/37/42/47/55LH50**, 32/37/42/47LH70**, 32/42/47LF51**, 50/60PS70**, 50/60PS80**, 42PQ65**, 50PS65**)

Kai naudojate nuotolinio valdymo pultą, nukreipkite jį į televizoriaus nuotolinio valdymo jutiklį.

TELEVIZORIAUS ŽŪRĖJIMAS/ PROGRAMŲ VALDYMAS



ENERGY SAVING (ENERGIJOS TAUPYMAS) Sureguliuokite televizoriaus „Energy Saving“ (Energijos taupymo) režimą. (► p.116)

RATIO(SANTYKIS) Parenkamas pageidaujamas vaizdo „Aspect Ratio“ (Formatinis koef.).(► p.113)

POWER (maitinimas) Įjungia televizorių arba budėjimo režimą.

INPUT Išorinės įvesties veiksmas keičiasi pastovia seka (► p.80)

TV/RAD (TELEVIZORIUS / RADIJAS) pasirenkami kanalai „Radio“ (radijas), TV (televizija) ir DTV (skaitmeninė televizija).

Q.MENU (SPARTUSIS MENIU) pasirinkite norimą sparčiojo meniu šaltinį (Proporc. koef., Aiškus balsas II, Vaizdo režimas, Garso režimas, Garsas, Išsijungimo laikmatis, Mėgstamiausiase, USB įrengin.).(► p.63)

MENU (MENIU) Pasirenkamas meniu. Panaikina ekrane visus vaizdus ir gražina televizorių į normalų veikimą iš bet kurio meniu. (► p.64)

GUIDE (Gidas) Rodomas programos grafikas.(► p.110)

DISKINIS PERJUNGIKLIS (aukštyn / žemyn/ kairėn / dešinėn) Pageidaujamų meniu elementų pasirinktis ir / arba nustatymas.

OK Patvirtina jūsų pasirinkimą arba rodo nustatytąjį režimą.

RETURN (GRĮŽTI) (EXIT (IŠEITI)) leidžia vartotojui grįžti vienu žingsniu atgal dialoginėje programoje, EPG arba kitoje vartotojo naudojamoje dialoginėje funkcijoje.

INFO ⓘ Rodoma esama ekrano informacija.

AV MODE (AV REŽIMAS) padeda pasirinkti ir nustatyti vaizdus bei garsus, kai prijungiami AV įrenginiai.(► p.86)

Spalvoti mygtukai Šie mygtukai naudojami tik teletekstui valdyti (tik modeliai TELETEXT) arba programai taisyti.

1 TELETEKSTO mygtukai Šie mygtukai yra naudojami teletekstui. Išsamesnės informacijos rasite skyrelyje „Teletekstas“(► p.149)

SUBTITLE (Subtitrai) Atkuria subtitrus, kuriems teikiate pirmenybę, jei įjungta skaitmeninė veiksmas.

SIMPLINK Žr. prie televizoriaus prijungtų AV prietaisų sąrašą. Kai paspaudžiate šį mygtuką, ekrane atsiranda Simplink meniu.(► p.83)



GARSO PADIDINIMAS / SUMAŽINIMAS Reguliuoja garsą.

MARK (ŽYMĖTI) pažymėti ir panaikinti programų pažymėjimą USB meniu.

FAV Rodoma pasirinkta mėgstamiausia programa.

MUTE (GARSO NUTILDYMAS) Įjungia arba išjungia gars

Programa Pirmyn / Atgal Pasirenkama programa.

PAGE UP/DOWN (PUSLAPIŲ / VIRŠŲ / Į APACIĄ) perkelti vieną viso ekrano informacijos rinkinį į kitą.

Skaitmeniniai mygtukai 0~9 Pasirenkama programa. Pasirenkamos meniu sužymėtos programos.

LIST (SĄRAŠAS)) Rodoma programų lentelė. (▶ p.78)

Q.VIEW (GREIŲOJI PERŽŪRA) Grįžta į prieš tai žiūrėtą programą.

SIMPLINK / USB meniu valdymo mygtukai Kontroluoja SIMPLINK arba USB meniu (nuotraukų sąrašą ir muzikos sąrašą arba filmų sąraš(Tik 32/37/42/47LH49**, 32/37/42/47/55LH50**, 32/37/42/47LH70**, 50/60PS70**, 50/60PS80**, 42PQ65**, 50PS65**)).

FREEZE (SUSTABDYMAS) Sustabdykite ekrane rodomą vaizdą. (tik plazminiams televizoriams)

Kaip įdėti elementus

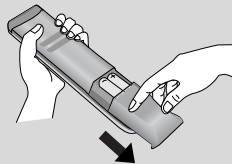

- Atidarykite elementų skyriaus dangtelį, esantį kitoje nuotolinio valdymo pulto pusėje, ir laikydamiesi teisingo poliškumo (+ su +, - su -) įdėkite elementus.
- Įdėkite du 1,5 V AAA tipo elementus. Vienu metu nenaudokite senų arba panaudotų ir naujų elementų.
- Uždarykite dangtelį.

TELEVIZORIAUS ŽIŪRĀJIMAS/ PROGRAMŲ VALDYMAS

NUOTOLINIO VALDYMO PULTO MYGTUKŲ FUNKCIJOS

(Tik 19/22LU40**, 19/22/26LU50**, 32/37/42LF25**, 32/37/42LG2***, 32/37/42LG33**, 19/22/26LG31**, 19/22/26/32/37/42LH20**, 32/37/42/47LH3***, 42/50PQ35**)

Kai naudojate nuotolinio valdymo pultą, nukreipkite jį į televizoriaus nuotolinio valdymo jutiklį.

TELEVIZORIAUS ŽIŪRĀJIMAS/ PROGRAMŲ VALDYMAS



- | | |
|---|--|
| TV/RAD (TELEVIZORIUS / RADIJAS) | pasirenkami kanalai „Radio“ (radijas), TV (televizija) ir DTV (skaitmeninė televizija). |
| AV MODE (AV REŽIMAS) | padeda pasirinkti ir nustatyti vaizdus bei garsus, kai prijungiami AV įrenginiai. (► p.86) |
| POWER (maitinimas) | Ijungia televizorių arba budėjimo režimą. |
| INPUT | Išorinės įvesties veiksmas keičiasi pastovia seka (► p.80) |
| ENERGY SAVING (ENERGIJOS TAUPYMAS) | Sureguliuokite televizoriaus „Energy Saving“ (Energijos taupymo) režimą. (► p.116) |
| Skaitmeniniai mygtukai 0-9 | Pasirenkama programa. Pasirenkamos meniu sužymėtos programos. |
| Q.VIEW (GREITOJI PERŽŪRA) | Grįžta į prieš tai žiūrėtą programą. |
| LIST (SĄRAŠAS)) | Rodoma programų lentelė. (► p.78) |
| DISKINIS PERJUNGIKLIS (aukštyn / žemyn/ kairėn / dešinėn) | Pageidaujamų meniu elementų pasirinktis ir / arba nustatymas. |
| OK | Patvirtina jūsų pasirinkimą arba rodo nustatytąjį režimą. |
| MENU (MENIU) | Pasirenkamas meniu. Panaikina ekrane visus vaizdus ir grąžina televizorių į normalų veikimą iš bet kurio meniu (► p.64) |
| RETURN (GRĮŽTI) (EXIT) (IŠEITI)) | leidžia vartotojui grįžti vienu žingsniu atgal dialoginėje programoje, EPG arba kitoje vartotojo naudojamoje dialoginėje funkcijoje. |
| Spalvoti mygtukai | Šie mygtukai naudojami tik teletekstui valdyti (tik modeliai TELETEXT) arba programai taisyti. |
| 1 TELETEKSTO mygtukai | Šie mygtukai yra naudojami teletekstui. Išsamesnės informacijos rasite skyrelyje „Teletekstas(► p.149) |
| SUBTITLE | Atkuria subtitrus, kuriems teikiate pirmenybę, jei (Subtitrai) įjungta skaitmeninė veiksmas. |
| SIMPLINK | Žr. prie televizoriaus prijungtų AV prietaisų sąrašą. Kai paspaudžiate šį mygtuką, ekrane atsiranda Simplink meniu.(► p.83) |



GARSO PADIDINIMAS /SUMAŽINIMAS Reguliuoja garsą.

MUTE (GARSO NUTILDYMAS) Įjungia arba išjungia gars

Programa Pirmyn / Atgal Pasirenkama programa.

PAGE UP/DOWN (PUSLAPIŲ VIRŠŲ / Į APACIĄ) perkelti vieną viso ekrano informacijos rinkinį į kitą.

SIMPLINK Valdo „simplink“ valdymo mygtukai

Q.MENU (SPARTUSIS MENU) pasirinkite norimą sparčiojo meniu šaltinį.(Proporc. koef., Aiškus balsas II , Vaizdo režimas, Garso režimas, Garsas, Išsijungimo laikmatis, Mėgstamiausiase, Energijos taupymas.)(▶ p.63)

INFO ⓘ Rodoma esama ekrano informacija.

GUIDE (Gidas) Rodomas programos grafikas.(▶ p.110)

FAV Rodoma pasirinkta mėgstamiausia programa.

MARK (ŽYMĖTI) Pasirinkite įvestį „Picture Wizard“ (Vaizdo vedlys) nustatymams taikyti.

Kaip įdėti elementus

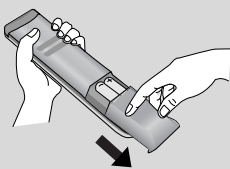

- Atidarykite elementų skyriaus dangtelį, esantį kitoje nuotolinio valdymo pulto pusėje, ir laikydamiesi teisingo poliškumo (+ su +, - su -) įdėkite elementus.
- Įdėkite du 1,5 V AAA tipo elementus. Vienu metu nenaudokite senų arba panaudotų ir naujų elementų.
- Uždarykite dangtelį.

TELEVIZORIAUS ŽIŪRĀJIMAS/ PROGRAMŲ VALDYMAS

NUOTOLINIO VALDYMO PULTO MYGTUKŲ FUNKCIJOS

(Tik 42/47LH90**)

Kai naudojate nuotolinio valdymo pultą, nukreipkite jį į televizoriaus nuotolinio valdymo jutiklį.

TELEVIZORIAUS ŽIŪRĒJIMAS/ PROGRAMŲ VALDYMAS

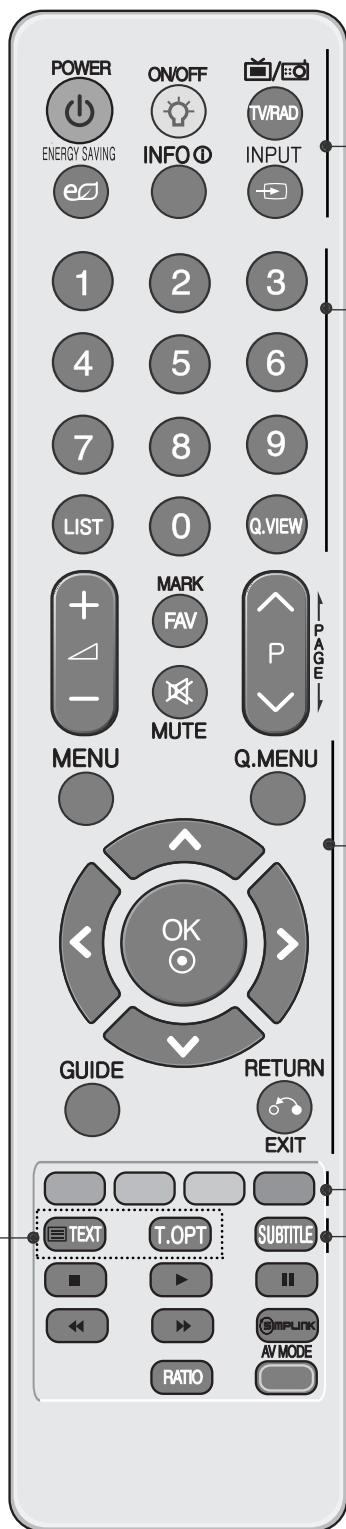

POWER (maitinimas) Įjungia televizorių arba budėjimo režimą.
Įjungimas/išjungimas Mygtukų apšvietimas įjungtas arba išjungtas.
TV/RAD (TELEVIZORIUS/RADIJAS) Pasirenkami kanalai „Radio“ (radijas), TV (televizija) ir DTV (skaitmeninė televizija).
ENERGY SAVING (ENERGIJOS TAUPYMAS) Sureguliuokite televizoriaus „Energy Saving“ (Energijos taupymo) režimą. (► p.116)
INFO ⓘ Rodoma esama ekrano informacija.
INPUT Išorinės įvesties veikseną keičiasi pastovia seka.(► p.80)

Skaitmeniniai mygtukai 0-9 Pasirenkama programa.
Pasirenkamos meniu sužymėtos programos.
LIST (SĄRAŠAS)) Rodoma programų lentelė. (► p.78)
Q.VIEW (GREITŲI PERŽIŪRA) Grįžta į prieš tai žiūrėtą programą

MENU (MENIU) Pasirenkamas meniu.
 Panaikina ekrane visus vaizdus ir grąžina televizorių į normalų veikimą iš bet kurio meniu (► p.64)
Q.MENU (SPARTUSIS MENIU) pasirinkite norimą sparčiojo meniu šaltinį (Proporc. koef., Aiškus balsas II, Vaizdo režimas, Garso režimas, Garsas, Išsijungimo laikmatis, Mėgstamiausiase, USB įrengin.).(► p.63)
DISKINIS PERJUNGIKLIS (aukštyn / žemyn/ kairėn / dešinėn) Pageidaujamų meniu elementų pasirinktis ir / arba nustatymas.
OK Patvirtina jūsų pasirinkimą arba rodo nustatytąjį režimą.
GUIDE (Gidas) Rodomas programos grafikas.(► p.110)
RETURN (GRĮŽTI) (EXIT (IŠEITI)) leidžia vartotojui grįžti vienu žingsniu atgal dialoginėje programoje, EPG arba kitoje vartotojo naudojamoje dialoginėje funkcijoje.

Spalvoti mygtukai Šie mygtukai naudojami tik teletekstui valdyti (tik modeliai TELETEXT) arba programai taisyti.

1 TELETEKSTO mygtukai Šie mygtukai yra naudojami teletekstui. Išsamesnės informacijos rasite skyrelyje „Teletekstas(► p.149)
SUBTITLE (Subtitrai) Atkuria subtitrus, kuriems teikiate pirmenybę, jei įjungta skaitmeninė veikseną.

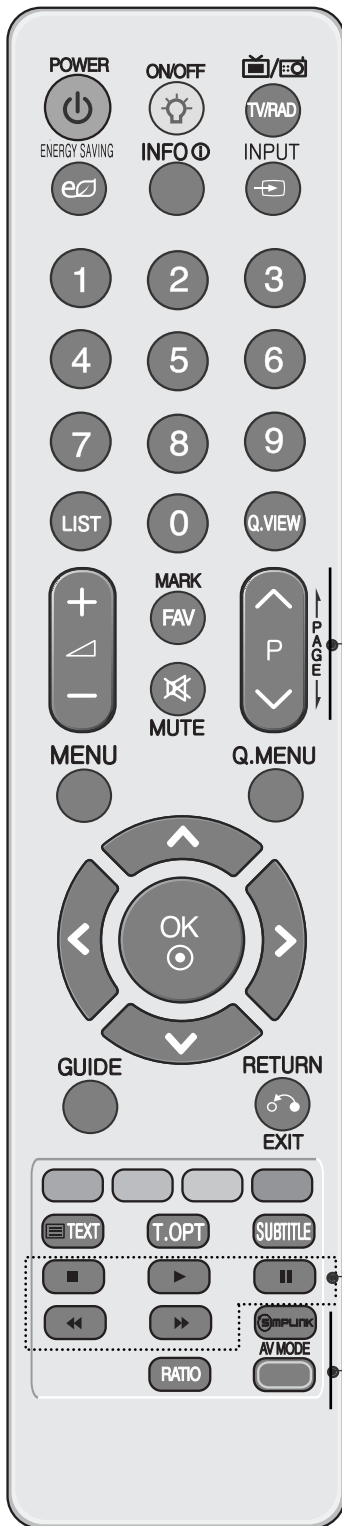

GARSO PADIDINIMAS / SUMAŽINIMAS Reguliuoja garsą.

FAV Rodoma pasirinkta mėgstamiausia programa.

MARK (ŽYMĖTI) pažymėti ir panaikinti programų pažymėjimą USB meniu

MUTE (GARSO NUTILDYMAS) Įjungia arba išjungia gars

Programa Pirmyn / Atgal Pasirenkama programa.

PAGE UP/DOWN (PUSLAPIŲ VIRŠŲ / Į APACIĄ) perkelti vieną viso ekrano informacijos rinkinį į kitą.

SIMPLINK / USB meniu valdymo mygtukai Kontroluoja SIMPLINK arba USB meniu (nuotraukų sąrašą ir muzikos sąrašą arba filmų sąraš

SIMPLINK Žr. prie televizoriaus prijungtų AV prietaisų sąrašą. Kai paspaudžiate šį mygtuką, ekrane atsiranda Simplink meniu. (► p. 83)

RATIO(SANTYKIS) Parenkamas pageidaujamas vaizdo „Aspect Ratio“ (Formatinis coef.) (► p. 113)

AV MODE (AV REŽIMAS) padeda pasirinkti ir nustatyti vaizdus bei garsus, kai prijungiami AV įrenginiai. (► p. 86)

Kaip įdėti elementus

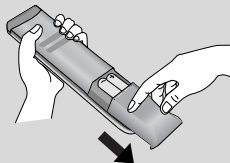

- Atidarykite elementų skyriaus dangtelį, esantį kitoje nuotolinio valdymo pulto pusėje, ir laikydamiesi teisingo poliškumo (+ su +, - su -) įdėkite elementus.
- Įdėkite du 1,5 V AAA tipo elementus. Vienu metu nenaudokite senų arba panaudotų ir naujų elementų.
- Uždarykite dangtelį.

TELEVIZORIAUS ŽIŪRĀJIMAS/ PROGRAMŲ VALDYMAS

TELEVIZORIAUS ĮJUNGIMA

- Įjungus televizorių galima naudotis visomis jo funkcijomis.

- 1** Pirmiausia tinkamai įjunkite maitinimo laidą. Taip pat įjunkite pagrindinį televizoriaus maitinimo mygtuką.. (Tik 42/47LH90**, 32/37/42/47LH70**, 19/22/26/32/37/42LH20**, 32/37/42/47LH3***, 32/37/42/47LH40**, 32/37/42/47LH49**, 32/37/42/47/55LH50**, 19/22LU40**, 19/22/26LU50**) Dabar televizorius yra įsijungęs į budėjimo režimą.
- 2** Jei televizorių norite perjungti iš budėjimo režimo į normalų veikimo režimą, spauskite televizoriaus mygtukus \odot / I (Tik LCD televizoriams/LED skystųjų kristalų ekrano televizorius), INPUT (ĮVESTIS) ar $\text{P} \blacktriangle \blacktriangledown$ (ar $\text{P} \wedge \vee$) arba nuotolinio valdymo pulte POWER (MAITINIMAS), INPUT (ĮVESTIS), $\text{P} \wedge \vee$ ar skaitmeninius **mygtukus** – televizorius bus įjungtas.

Sąrankos paleidimas

Jei įjungus televizorių ekrane rodomas OSD (Ekraną rodinys), galite reguliuoti parinktis „Language“ (Kalba), „Režimo nustatymas“ , „Šalis“ , „Automat. derinimas“ .

PASTABA:

- Jei uždarysite neatlikę pradinio nustatymo, pradinių nustatymų meniu gali būti vėl rodomas.
- Jei norite, kad vietoj esamo ekrano meniu būtų rodomas prieš tai buvęs ekrano meniu, paspauskite RETURN mygtuką.
- Tose šalyse, kur nėra patvirtintų DTV transliavimo standartų, atsižvelgiant į DTV transliavimo aplinką gali neveikti kai kurios DTV funkcijos.
- Režimas „**Namų režimas**“ yra optimalus nustatymas namų aplinkai, ir jis yra televizoriaus numatytasis nustatymas.
- „**Parduotuvėje**“ yra optimalus nustatymas parduotuvės aplinkai. Jei naudotojas keičia vaizdo kokybės duomenis, „**Parduotuvėje**“ režimas po tam tikro laiko pakeičia produkto vaizdo kokybę į mūsų nustatytą
- Režimai (**Namų režimas**, **Parduotuvėje**) gali būti pakeisti naudojant **Režimo nustatymas** meniu **PARINKTYS**.

PROGRAMOS PASIRINKIMAS

- 1** Jeigu norite pasirinkti programos numerį, spauskite mygtuką $\text{P} \wedge \vee$ arba skaitmeninius mygtukus.

GARSO REGULIAVIMAS

- 1** Norėdami reguliuoti garsą, spauskite mygtuką \blacktriangleleft + arba -.





Jeigu norite garsą išjungti, spauskite mygtuk **MUTE**.

Jūs galite atšaukti šią funkciją paspaudę mygtuką MUTE (NUTILDYTI), \blacktriangleleft + arba -, mygtuką „AV Mode“ (AV režimas).

SPARTUSIS MENIU

Jūsų televizoriaus ekrane rodomas meniu (OSD meniu) gali šiek tiek skirtis nuo šiose instrukcijoje pateiktų paveikslėlių.
„Q.Menu“ (Quick Menu) (Spartusis meniu) yra vartotojų dažnai naudojamų funkcijų meniu.

-  **Proporc. koef.** (Formatinis koeficientas): pasirenkamas norimas vaizdo formatas. Meniu „Ratio“ (Koeficientas) nustatymą „Zoom“ (Mastelis) pasirinkite 14:9, Mastelis ir Kino mastelis. Nustačius „Zoom“ (Mastelis), ekranas atgal grįžta į „Q.Menu“ (Spartusis meniu).
-  **Aiškus balsas II** (Svarus balsas II) : išskirdamas žmogaus garsų diapazoną iš kitų diapazonų, padeda vartotojams geriau girdėti žmogaus balsus.
-  **Vaizdo režimas** (Vaizdo režimas): pasirenkamas norimas vaizdo režimas.
-  **Garso režimas** (Garso režimas): šia funkcija automatiškai nustatoma garsų kombinacija, kuri geriausiai tinka žiūrimiems vaizdams. Pasirinkite norimą „Sound Mode“ (Garso režimas).



-  **Garsas** (Garsas): pasirenkama garso išvestis.
-  **Išsijungimo laikmatis** (Išsijungimo laikmatis): nustatomas išsijungimo laikmatis.
-  **Mėgstamiausias** : Parenkama mėgstama programa.
-  **USB įrengin.** : norėdami atjungti USB įrenginį, pasirinkite „Atjungti“ (išsky 19/22LU40**, 19/22/26LU50**, 32/37/42LF25**, 32/37/42LG2**, 32/37/42LG33**, 19/22/26LG31**, 19/22/26/32/37/42LH20**, 32/37/42/47LH3**, 32/42/47LF51**)
-  **Energijos taupymas** : Parenkamas pageidaujamas „Energy Saving“ (Energijos taupymo) režimas. (Tik 19/22LU40**, 19/22/26LU50**, 32/37/42LF25**, 32/37/42LG2**, 32/37/42LG33**, 19/22/26LG31**, 19/22/26/32/37/42LH20**, 32/37/42/47LH3**, 32/42/47LF51**)



(išsky 19/22LU40**, 19/22/26LU50**, 32/37/42LF25**, 32/37/42LG2**, 32/37/42LG33**, 19/22/26LG31**, 19/22/26/32/37/42LH20**, 32/37/42/47LH3**, 32/42/47LF51**)

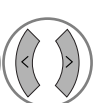

(Tik 19/22LU40**, 19/22/26LU50**, 32/37/42LF25**, 32/37/42LG2**, 32/37/42LG33**, 19/22/26LG31**, 19/22/26/32/37/42LH20**, 32/37/42/47LH3**, 32/42/47LF51**)

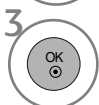
-   Parodykite kiekvieną meniu.
-  Pasirinkite norimą šaltinį.
- 

- Paspauskite mygtuką **Q.MENU (SPARTUSIS MENIU)**, jei norite grįžti į normalią televizoriaus peržiūrą.
- Paspauskite mygtuką **RETURN (GRĮŽTI)**, jei norite pereiti į ankstesnio meniu ekraną.

TELEVIZORIAUS ŽIŪRĀJIMAS/ PROGRAMŲ VALDYMAS

EKRANE RODOMŲ MENIU PASIRINKIMAS IR NUSTATYMAS

Jūsų televizoriaus ekrane rodomas meniu (OSD meniu) gali šiek tiek skirtis nuo šiose instrukcijoje pateiktų paveikslėlių.

ŠARANKA

- Automat. derinimas
- Rankin. derinimas
- Programų tvarkymas
- Stiprinimas : Išjungti
- Progr. įrangos atnaujinimas : Įjungti
- Diagnostika
- CI informacija

VAIZDAS

- Proporc. koef. : 16:9
- Vaizdo vedlys
- Energijos taupymas : Išjungti
- Vaizdo režimas : Įprastas
- Foninis apšvietimas 70
- Kontrastas 90
- Ryškusmas 50
- Aiškumas 70

GARSAS

- Automat. garsas : Išjungti
- Aiškus balsas II : Išjungti
- Lygis 3
- Balansas 0
- Garso režimas : Įprastas
- „SRS TruSurround XT“ : Išjungti
- Trigubas 50
- Žemas 50

PARINKTYS

- Meniu kalba (Language) : Lietuvių
- Garso kalba : Lietuvių
- Subtitrų kalba : Lietuvių
- Sunku girdėti () : Išjungti
- Šalis : UK
- Įvesti antraštę
- SIMPLINK : Įjungti
- Klavišų užraktas : Išjungti

ŠARANKA

VAIZDAS

GARSAS

TIME

PARINKTYS

UŽRAKTAS

BLUETOOTH

USB

arba

ĮVESTIS

LAIKAS

- Laikrodis
- Išjungimo laikas : Išjungti
- Įjungimo laikas : Išjungti
- Išsijungimo laikmatis : Išjungti

(Tik 32/37/42/47LH49**, 32/37/42/47/55LH50**, 32/37/42/47LH70**, 42/47LH90**, 50/60PS70**, 50/60PS80**, 42/50PQ35**, 42PQ65**, 50PS65**)

UŽRAKTAS

- Užrakinti sistemą : Išjungti
- Nustatyti slaptažodį
- Užblokuoti programą
- Nurodymai tėvams : Blokavimas išjungtas
- Įvesties blokavimas

BLUETOOTH

- „Bluetooth“ : Išjungti
- TELEVIZORIAUS PIN NUMERIS : 0000
- „Bluetooth“ ausinės : Atjungtas
- Registruotas B/T įrenginys
- Mano B/T informacija

ĮVESTIS

- Antena
- AV1
- AV2
- AV3
- Komponentas
- RGB
- HDMI1
- HDMI2

USB

- Nuotraukų sąr.
- Muzikos sąr.
- Filmų sąrašas
- „DivX“ Reg. kodas
- Daektyvacija

(Tik 32/37/42/47LH70**, 42/47LH90**, 50/60PS70**, 50/60PS80**)

(Tik 32/37/42/47LH40**, 32/37/42/47LH49**, 32/37/42/47/55LH50**, 42/50PQ35**, 42PQ65**, 50PS65**)

(išsky 19/22LU40**, 19/22/26LU50**, 32/37/42LF25**, 32/37/42LG2**, 32/37/42LG33**, 19/22/26LG31**, 19/22/26/32/37/42LH20**, 32/37/42/47LH31**, 32/42/47LF51**)

- 1 Parodykite kiekvieną meniu.
- 2 Pasirinkite meniu elementą.
- 3 Pereikite į iššokantį meniu.

- Paspaužę mygtuką INFO (INFORMACIJA), galėsite peržiūrėti „Simple Manual Menu“ (Paprastojo vadovo meniu).
- Paspauskite mygtuką MENU (MENIU), jei norite sugrįžti į normalią televizoriaus peržiūrą.
- Paspauskite mygtuką RETURN (GRĮŽTI), jei norite pereiti į ankstesnio meniu ekraną.

! PASTABA

- ▶ „ISM Method“ (ISM būdas) įmanoma naudoti tik plazminių televizorių modeliuose.
- ▶ „Back Light“ (Foninis apšvietimas), „Power Indicator“ (Maitinimo indikatorius) įmanoma naudoti tik LCD televizorių modeliuose/ LED SKYSTŪJŲ KRISTALŲ TELEVIZORIŲ MODELIAI
- ▶ Režimu „Analogue“ (analoginis) neįmanoma naudoti „CI Information“ (CI informacija).
- ▶ Režimu „Analogue“ (analoginis) neįmanoma naudoti „Booster“ (Stiprinimas). (išsky 32/37/42/47LH70**, 50/60PS70**, 50/60PS80**, 42/50PQ35**, 42PQ65**, 50PS65**)

TELEVIZORIAUS ŽIŪRĒJIMAS/ PROGRAMŲ VALDYMAS

AUTOMATINIS PROGRAMŲ NUSTATYMAS

(Visoms šalims, išskyrus Suomiją ir Švediją)

Jį naudokite automatiškai surasti ir įrašyti visas programas.

Kai pradėsite automatinį programavimą, bus panaikinta visa anksčiau išsaugota techninės priežiūros informacija.

Maksimalus programų, kurias galima išsaugoti, skaičius yra 500. Tačiau atsižvelgiant į transliacijos signalus, skaičius gali šiek tiek kisti.

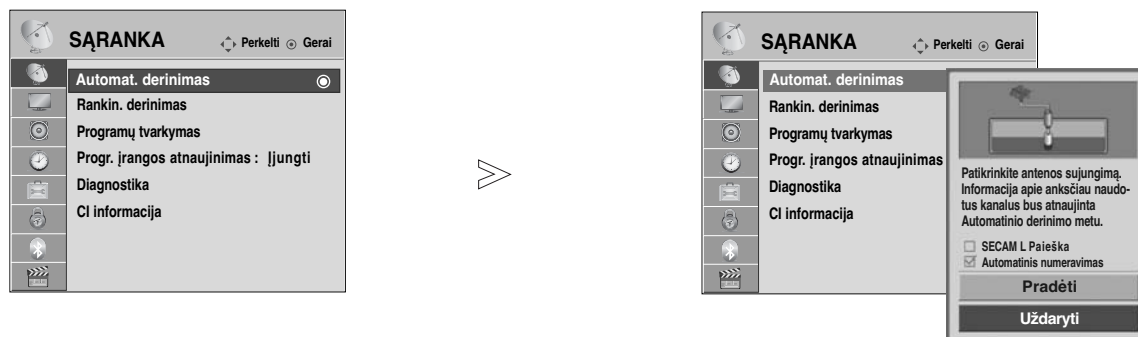

- 1   Pasirinkite **SĄRANKA**.
- 2   Pasirinkite **Automat. derinimas**.
- 3   Pasirinkite **Pradėti**.
- 4  Vykdykite **Auto tuning (Automatinis derinimas)**.

- Keturių skaitmenų slaptažodį įveskite **SKAITMENŲ** mygtukais, kai nustatyta **Lock System** (Užrakto sistema) reikšmė **On** (Įjungta).
- Jei norite tęsti automatinį derinimą, \wedge \vee mygtuku pasirinkite **Pradėti** . Tada paspauskite OK mygtuką. Priešingu atveju pasirinkite **Uždaryti**.
- Automatinis numeravimas: nuspręskite, ar derinant naudoti tokius programų numerius, kokius siunčia transliuojančios stotys.

- Paspauskite mygtuką **MENU (MENU)**, jei norite sugrįžti į normalią televizoriaus peržiūrą.
- Paspauskite mygtuką **RETURN (GRĮŽTI)**, jei norite pereiti į ankstesnio meniu ekraną.

TELEVIZORIAUS ŽIŪRĀJIMAS/ PROGRAMŲ VALDYMAS

AUTOMATINIS PROGRAMŲ NUSTATYMAS

(Tik Suomijai ir Švedijai)

„DVB-C Auto Tuning“ (DVB-C automat. derinimas) yra meniu, skirtas tų šalių vartotojams, kuriose palaikomas DVB kabelis.

Jį naudokite automatiškai surasti ir įrašyti visas programas.

Kai pradėsite automatinį programavimą, bus panaikinta visa anksčiau išsaugota techninės priežiūros informacija.

Jei norite pasirinkti „Antenna“ (Anteną),



1   Pasirinkite **SĄRANKA**.

2   Pasirinkite **Automat. derinimas**.

3   Pasirinkite **Antena**.

4   Pasirinkite **Pradėti**.

5  Vykdykite **Auto tuning (Automatinis derinimas)**.

- Keturių skaitmenų slaptažodį įveskite SKAITMENŲ mygtukais, kai nustatyta **Lock System** (Užrakto sistema) reikšmė **On** (Įjungta).
- Jei norite tęsti automatinį derinimą, ^ v mygtuku pasirinkite **Pradėti**. Tada paspauskite OK mygtuką. Priešingu atveju pasirinkite **Uždaryti**.
- Automatinis numeravimas: nuspręskite, ar derinant naudoti tokius programų numerius, kokius siunčia transliuojančios stotys

- Paspauskite mygtuką **MENU (MENIU)**, jei norite sugrįžti į normalią televizoriaus peržiūrą.
- Paspauskite mygtuką **RETURN (GRĮŽTI)**, jei norite pereiti į ankstesnio meniu ekraną.

Jei norite pasirinkti „Cable“ (Kabelį),

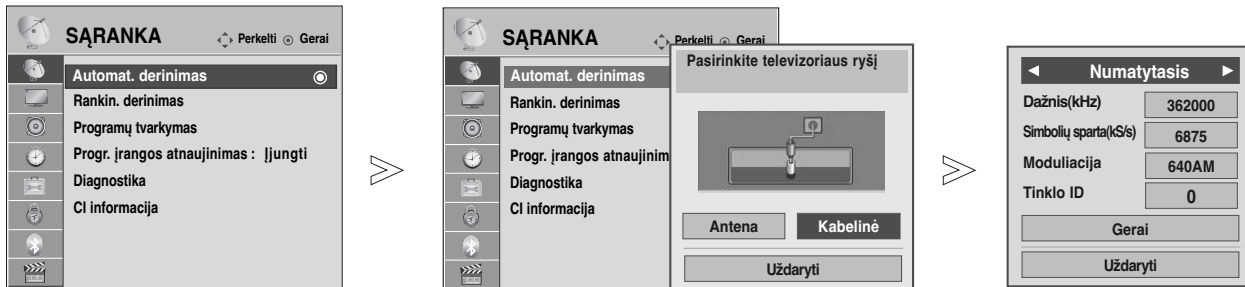

1 Pasirinkite **ŠARANKA**.

2 Pasirinkite **Automat. derinimas**.

- Keturių skaitmenų slaptažodį įveskite SKAITMENŲ mygtukais, kai nustatyta **Lock System** (Užrakto sistema) reikšmė **On** (Įjungta).
- Jei norite tęsti automatinį derinimą, \wedge \vee mygtuku pasirinkite **OK**. Tada paspauskite OK mygtuką. Priešingu atveju pasirinkite **Uždaryti**.

3 Pasirinkite **Kabelinė**.

4 Atlikite atitinkamus reguliavimus.

5 Pasirinkite **Pradėti**.

6 Vykdykite **Auto tuning (Automatinis derinimas)**.

- Paspauskite mygtuką **MENU (MENIU)**, jei norite sugrįžti į normalią televizoriaus peržiūrą.
- Paspauskite mygtuką **RETURN (GRĮŽTI)**, jei norite pereiti į ankstesnio meniu ekraną.

Šios reikšmės reikalingos tam, kad būtų galima greitai ir tiksliai ieškoti visų galimų programų. Dažniausiai naudojamos reikšmės pateikiamos kaip „default“ (numatytosios), tačiau tikslių nustatymų teiraukitės kabelinių paslaugų tiekėjo. Jei norite rasti galimus kanalus, naudodami Auto Tuning (Automatinį derinimą) DVB kabelio režimu, pasirinkite Full (Visi) ir kanalai bus ieškomi visuose dažniuose tarp 110 MHz ir 862 MHz.

Tuo atveju, jei programa nėra ieškoma pasirinkus nustatymą Default (numatytoji), atlikite paiešką pasirinkę Full (išsami). Tačiau, programos paieškai pasirinkus nustatymą Full (išsami), automatinis nustatymas gali trukti labai ilgai.

- **Dažnis** : Įveskite vartotojo nustatytą dažnių diapazoną.
- **Simbolių sparta** : Įveskite vartotojo nustatytą simbolių spartą (simbolių sparta: greitis, kuriuo įrenginys, pvz., modemas, siunčia simbolius į kanalą).
- **Moduliacija** : Įveskite vartotojo nustatytą moduliaciją. (moduliacija: garso ir vaizdo signalų įkėlimas į perdavimo įtaisą).
- **Network ID**(tik Švedija): unikalus, kiekvienam vartotojui priskirtas vardas.

AUTOMATINIS PROGRAMŲ NUSTATYMAS

Jeį pasirenkate šalies parametą „—“, (Tik Suomijai ir Švedijai)

Norėdami žiūrėti DVB-C šalyse, išskyrus Suomiją ir Švediją, pasirinkite nustatymą „—“ **Šalis**, esantį **PARINKTYS**.

Galite pasirinkti režimą **Vartotojas** arba režimą **Visas** parinktyje **Automat. derinimas**.

Nustatant režimą **Vartotojas**, gali prireikti pakeisti atitinkamą namų dažnio informaciją, nes atitinkama informacija priklauso nuo jūsų kabelinės televizijos paslaugų operatoriaus (PO).

Visas režimo nustatymo metu kai kurie kanalai tam tikriems kabelinės televizijos paslaugų operatoriams (PO) gali būti apriboti ir nustatymas gali užtrukti ilgai.

Pastaba

- ▶ Jūsų kabelinės televizijos paslaugų teikėjas gali imti mokestį už savo paslaugas arba reikalauti, kad jūs sutiktumėte su jų bendrovės teisinėmis sąlygomis.
- ▶ DVB-C kabelinė televizija tam tikriems kabelinės televizijos paslaugų teikėjams gali tinkamai neveikti.
- ▶ Suderinamumas su DVB-C skaitmeninės kabelinės televizijos transliuotojais nėra garantuojamas.

TELEVIZORIAUS ŽIŪRĀJIMAS/ PROGRAMŲ VALDYMAS

RANKINIS PROGRAMŲ NUSTATYMAS (SKAITMENINE VEIKSENA)

Rankinio derinimo funkcija įgalina rankiniu būdu įtraukti programą į programų sąrašą.
(Visoms šalims, išskyrus Suomiją ir Švediją

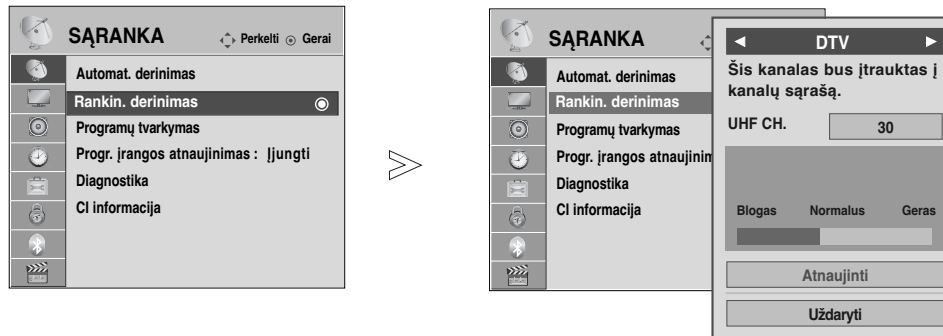

& Pasirinkus Antenna (antena), jei pasirinkta Suomija, Švedija arba "--")



1   Pasirinkite **SAŖANKA**.

2   Pasirinkite **Rankin. derinimas**.

3   Pasirinkite **DTV**.

4   Pasirinkite norimą kanalo numerį.

• Keturių skaitmenų slaptažodį įveskite **SKAITMENŲ** mygtukais, kai nustatyta **Užrakinti sistemą** reikšmė **Įjungti**.

- Paspauskite mygtuką **MENU (MENIU)**, jei norite sugrįžti į normalią televizoriaus peržiūrą.
- Paspauskite mygtuką **RETURN (GRĮŽTI)**, jei norite pereiti į ankstesnio meniu ekraną.

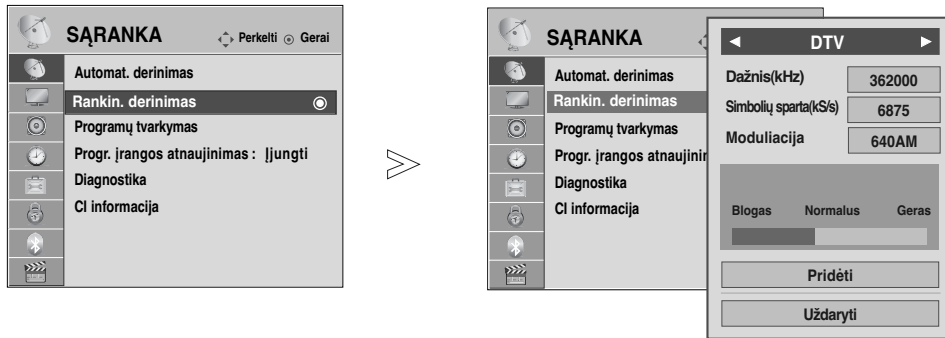

(Pasirinkus Cable (DVB kabelio režimą), jei pasirinkta Suomija, Švedija arba "--")



1   Pasirinkite **SĄRANKA**.

2   Pasirinkite **Rankin. derinimas**.

3   Pasirinkite **DTV**.

4    Atlikite atitinkamus reguliavimus.

• Keturių skaitmenų slaptažodį įveskite **SKAITMENŲ** mygtukais, kai nustatyta **Užrakinti sistemą** reikšmė **Įjungti**.

- Paspauskite mygtuką **MENU (MENIU)**, jei norite sugrįžti į normalią televizoriaus peržiūrą.
- Paspauskite mygtuką **RETURN (GRĮŽTI)**, jei norite pereiti į ankstesnio meniu ekraną.

Reikia nustatyti „Frequency“ (Dažnį), „Symbol rate“ (Simbolių spartą) ir „Modulation“ (Moduliacijos) režimą norint pridėti tinkamai pridėti programą DVB kabelio režimu.
Teisingų reikšmių teiraukitės kabelinių paslaugų tiekėjo.

TELEVIZORIAUS ŽIŪRĀJIMAS/ PROGRAMŲ VALDYMAS

RANKINIS PROGRAMŲ NUSTATYMAS (ANALOGINE VEIKSENA)

Rankinis programavimo režimas leidžia rankiniu būdu nustatyti ir pageidaujama tvarka sudėlioti nustatytas stotis.

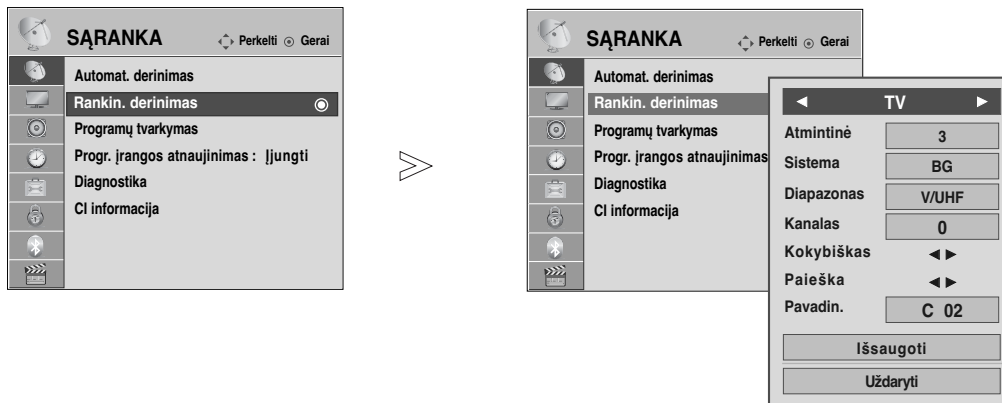

1 Pasirinkite **SĄRANKA**.

2 Pasirinkite **Rankin. derinimas**.

3 Pasirinkite **TV (Televizija)**.

4 arba Pasirinkite norimą programos numerį.

5 Pasirinkite televizijos sistemą.

6 Pasirinkite **V/UHF** arba **Kabelinė**.

7 arba Pasirinkite norimą kanalo numerį.

8 Pradėkite paiešką.

9 Pasirinkite **Išsaugoti**.

- Paspauskite mygtuką **MENU (MENIU)**, jei norite sugrįžti į normalią televizoriaus peržiūrą.
- Paspauskite mygtuką **RETURN (GRĮŽTI)**, jei norite pereiti į ankstesnio meniu ekraną.



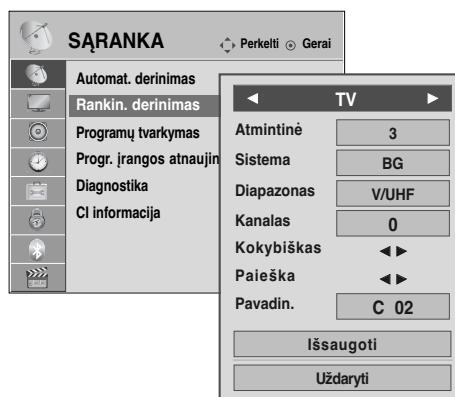
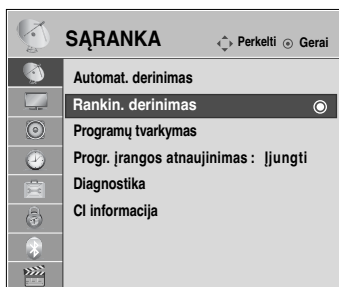



- Keturių skaitmenų slaptažodį įveskite SKAITMENŲ mygtukais, kai nustatyta **Užrakinti sistemą** (Užrakto sistema) reikšmė **Ijungti** (Ijungta).
- **L** : SECAM L/L' (Prancūzija)
- **BG** : PAL B/G, SECAM B/G (Europa / Rytų Europa / Azija / Naujoji Zelandija / Vidurio Rytai / Afrika / Australija)
- **I** : PAL I/II (JK / Airija / Honkongas / Pietų Afrika)
- **DK** : PAL D/K, SECAM D/K (Rytų Europa / Kinija / Afrika / NVS)
- Norėdami įrašyti kitą kanalą, pakartokite nuo 4 iki 9 žingsnius.



■ Stoties pavadinimas













Kiekvienam stoties numeriui galima suteikti pavadinimą iš penkių ženklų.

- 1   Pasirinkite **SĄRANKA**.
- 2   Pasirinkite **Rankin. derinimas**.
- 3   Pasirinkite **TV (Televizija)**.
- 4   Pasirinkite **Pavadin.**

- 5   Pasirinkite padėtį ir pasirinkite antrą simbolį ir t. t.
Galite naudoti abėcėlės raides A–Z, skaičius 0–9, +/ - ir tarpo simbolį.
- 6   Pasirinkite **Uždaryti**
- 7   Pasirinkite **Išsaugotii**.

■ Tikslusis nustatymas (išsky 32/37/42/47LH70**, 50/60PS70**, 50/60PS80**, 42/50PQ35**, 42PQ65**, 50PS65**)

Paprastai tikslusis nustatymas yra reikalingas tuomet, kai yra prastas priėmimo signalas.

- 1   Pasirinkite **SĄRANKA**.
- 2   Pasirinkite **Rankin. derinimas**.
- 3   Pasirinkite **TV (Televizija)**.
- 4   Pasirinkite **Kokybiškas**.
- 5   Tiksliu derinimu nustatomas geriausias vaizdas ir garsas.
- 6   Pasirinkite **Išsaugotii**.

- Paspauskite mygtuką **MENU (MENIU)**, jei norite sugrįžti į normalią televizoriaus peržiūrą.
- Paspauskite mygtuką **RETURN (GRĮŽTI)**, jei norite pereiti į ankstesnio meniu ekraną.

TELEVIZORIAUS ŽIŪRĀJIMAS/ PROGRAMŲ VALDYMAS

PROGRAMŲ REDAGAVIMAS

Kai programos numeris praleistas, reiškia, kad žiūrėdami televizorių, negalėsite jo pasirinkti P ^ v mygtuku.

Jei norite išsirinkti praleistą programą, SKAITMENŲ mygtukais tiesiogiai įveskite programos numerį arba išsirinkite ją programų tvarkymo meniu.

Ši funkcija įgalina praleisti įrašytas programas.

Jei paleidus „Auto Tuning“ (Automatinis derinimą) funkcija „Automatic Numbering“ (Automatinė numeracija) nepažymėta, programų skaičių galima keisti funkcija „Move“ (Pereiti).

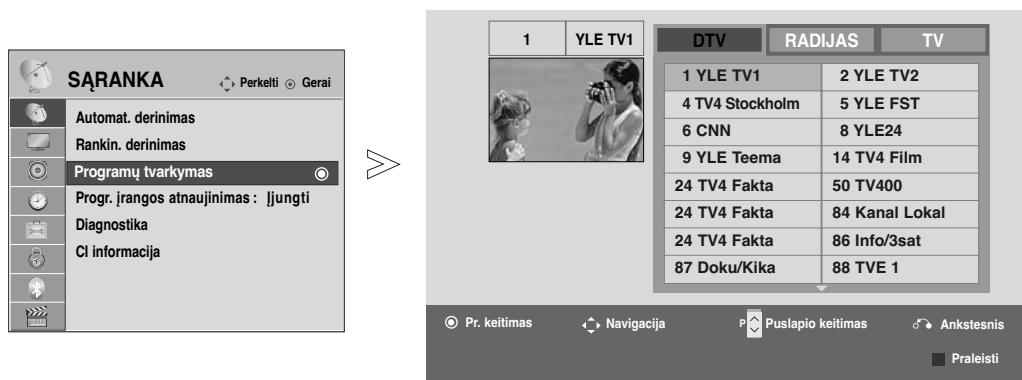



- 1 Pasirinkite **SĄRANKA**.
- 2 Pasirinkite **Programų tvarkymas**.
- 3 Įeikite į **Programų tvarkymas**.
- 4 Pasirinkite programą, kurią norėsite įrašyti arba praleisti.

• Keturių skaitmenų slaptažodį įveskite SKAITMENŲ mygtukais, kai nustatyta **Užrakinti sistemą** reikšmė **Įjungti**.

- Paspauskite mygtuką **MENU (MENU)**, jei norite sugrįžti į normalią televizoriaus peržiūrą.
- Paspauskite mygtuką **RETURN (GRĮŽTI)**, jei norite pereiti į ankstesnio meniu ekraną.

(DTV / RADIJO REŽIMU)

■ Kaip praleisti programos numerį

-  Pasirinkite programos numerį, kurį norėsite praleisti.
-  Pakeiskite programos numerio spalvą į mėlyną.
-  Atleisti.



- Kai programos numeris yra praleidžiamas, tai reiškia, kad įprastiniu televizoriaus žiūrėjimo metu jos negalėsite pasirinkti mygtuku P \wedge \vee .
- Jei norite išsirinkti praleistą programą, SKAITMENŲ mygtukais tiesiogiai įveskite programos numerį arba išsirinkite ją Programų tvarkymo meniu ar EPG

TV REŽIMU

Ši funkcija leidžia panaikinti arba praleisti išsaugotas programas.

Taip pat galite pašalinti kai kuriuos kanalus ir naudoti kitos programos numerius.

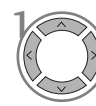

■ Kaip panaikinti programą

-  Pasirinkite programos numerį, kurį norėsite panaikinti.
-  Pakeiskite programos numerio spalvą į raudoną.

-  Trinti.  Atleisti.

- Pasirinkta programa panaikinama, o visos kitos programos perkeliamos viena vieta į priek

■ Kaip perkelti programą

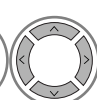
-  Pasirinkite programos numerį, kurį norėsite perkelti.
-   Pakeiskite programos numerio spalvą į žalią.



-  Atleisti.

■ Automatinis rūšiavimas

-  Paleiskite Auto Sort (Automatinis rūšiavimas).

- Vieną kartą suaktyvinę „Auto Sort“ (Automatinis rūšiavimas), nebegalėsite redaguoti programų.

■ Kaip praleisti programos numerį

-  Pasirinkite programos numerį, kurį norėsite praleisti.
-  Pakeiskite programos numerio spalvą į mėlyną.
-  Atleisti.

- Kai programos numeris yra praleidžiamas, tai reiškia, kad įprastiniu televizoriaus žiūrėjimo metu jos negalėsite pasirinkti mygtuku P \wedge \vee .
- pasirinkti praleistą programą, skaitmeniniais mygtukais surinkite programos numerį arba pasirinkite ją iš programų redagavimo arba lentelės meniu.

TELEVIZORIAUS ŽIŪRĀJIMAS/ PROGRAMŲ VALDYMAS

"Booster" funkcija (SKAITMENINE VEIKSENA)

(išsky 32/37/42/47LH70**, 50/60PS70**, 50/60PS80**, 42/50PQ35**, 42PQ65**, 50PS65**)

Jeį priimamas signalas yra silpnas, pasirinkite „Booster“ (Stiprinimas) į „On“ (Įjungta).
Kai signalas yra stiprus, pasirinkite „Off“ (išjungta).

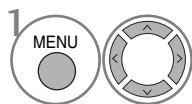
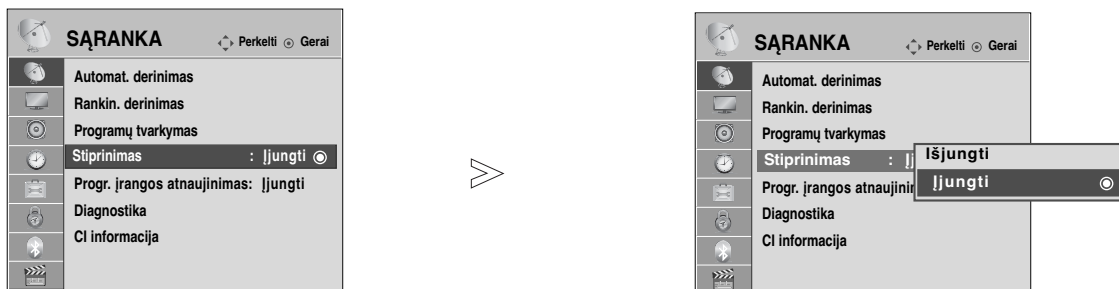

Pasirinkite **SAŖANKA**.

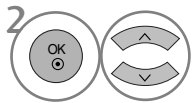

Pasirinkite **Stiprinimas**.

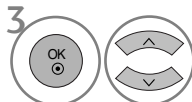

Pasirinkite **Įjungti** arba **Išjungti**.

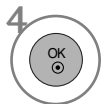

Išsaugokite.

- Paspauskite mygtuką **MENU (MENIU)**, jei norite sugrįžti į normalią televizoriaus peržiūrą.
- Paspauskite mygtuką **RETURN (GRĮŽTI)**, jei norite pereiti į ankstesnio meniu ekraną.

SOFTWARE UPDATE

Programinės įrangos atnaujinimas (Progr. įrangos atnaujinimas) reiškia programinę įrangą, kurią galima atsisiųsti per skaitmeninę antžeminę transliavimo sistemą.

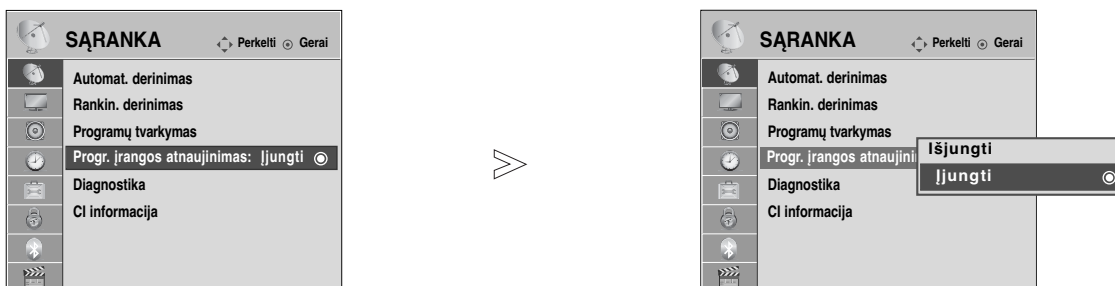

- 1 Pasirinkite **SĄRANKA**.
- 2 Pasirinkite **Progr. įrangos atnaujinimas**.

- 3 Pasirinkite **Ijungti** arba **Išjungti**.
 - Jei išsirinksite **Ijungti**, bus rodomas vartotojo patvirtinamas pranešimo langas, informuojantis, kad buvo rasta nauja programinė įranga.
- 4 Išsaugokite.

* Kai nustatote „Software Update“ (Programinės įrangos atnaujinimas)

Kartais dėl atnaujintos skaitmeninės programinės įrangos informacijos perdavimo, televizoriaus ekrane gali atsirasti žemiau nurodytas meniu.

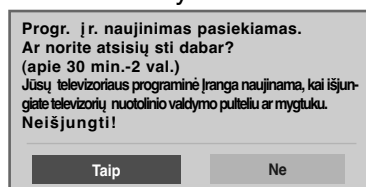

< > mygtuku išsirinkite Taip (Taip) ir kai pamatysite šį vaizdą.

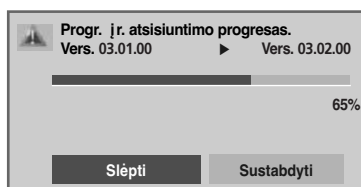

Po „Software Update“ (programinės įrangos atnaujinimo) baigimo, sistema yra paleidžiama iš naujo.



Paprastas naujinimas: esamiems naujinimams

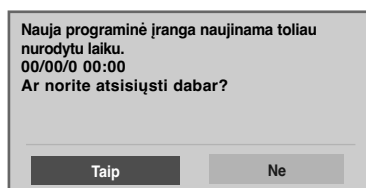

Kai maitinimo šaltinis yra išjungtas, pradedamas atsisiuntimas. Kai atnaujinimo metu maitinimo šaltinis yra įjungtas, rodoma eigos būseną.

Suplanuoti naujinimai: suplanuotiems naujinimams

Kai „Software Update“ (programinės įrangos atnaujinimo) meniu yra „Off“ (išjungtas), atsiranda žinutė su prašymu pakeisti į „Ijungti“ (įjungta).

- **Vykstant programinės įrangos atnaujinimui, prašome atkreipti dėmesį į žemiau išvardintus dalykus.**
- Negalima nutraukti televizoriaus maitinimo.
- Negalima išjungti televizoriaus.
- Negalima atjungti antenos.
- Atnaujinus programinę įrangą, Diagnostikos meniu galima pasitikrinti atnaujintos programinės įrangos versiją.
- Atsisiųsti programinę įrangą gali užtrukti valandą, todėl pasirinkite, kad maitinimas būtų įjungtas visą siuntimo laiką.

TELEVIZORIAUS ŽIŪRĀJIMAS/ PROGRAMŲ VALDYMAS

DIAGNOSTICS

Ši funkcija įgalina pamatyti gamintoją, modelį/ tipą, serijos numerį ir programinės įrangos versiją.

Rodoma įjungto* MUX informacija ir signalo stiprumas.

Rodoma išsirinkto MUX signalo informacija ir paslaugos pavadinimas.

(*MUX: aukštesnė skaitmeninio transliavimo kanalų direktorija (viename MUX yra keli kanalai.))

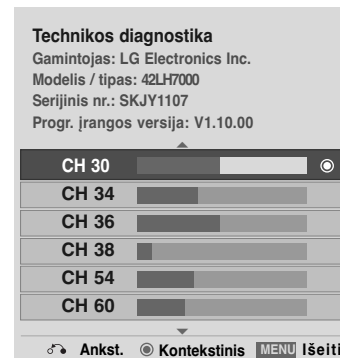
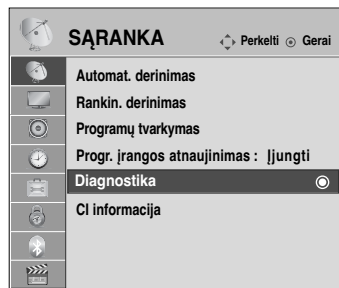

1   Pasirinkite **SĄRANKA**.

2   Pasirinkite **Diagnostika**.

3  Parodykite „Manufacturer“ (Gamintojas), „Model/Type“ (Modelis / tipas), „Serial Number“ (Serijos numeris) ir „Software Version“ (Programinės įrangos versija).

4   Parodykite kanalo informaciją.

- Paspauskite mygtuką **MENU (MENIU)**, jei norite sugrįžti į normalią televizoriaus peržiūrą.
- Paspauskite mygtuką **RETURN (GRĮŽTI)**, jei norite pereiti į ankstesnio meniu ekraną.

CI [COMMON INTERFACE] INFORMATION (CI [BENDROSIOS SĄSAJOS] INFORMACIJA)



Ši funkcija įgalina žiūrėti kai kurias šifruota paslaugas (mokamas paslaugas). Jei ištrauksite CI modulį, negalėsite žiūrėti mokamų paslaugų. Kai į lizdą įkištas CI modulis, galite naudotis modulio meniu. Norėdami įsigyti modulį ir intelektualiąją kortelę, kreipkitės į savo pardavėją. Dažnai neikiškite ir neištraukite CI modulio iš televizoriaus. Dėl to gali kilti problemų. Kai įkišus CI modulį, televizorius įjungiamas, dažnai nesigirdi garso.

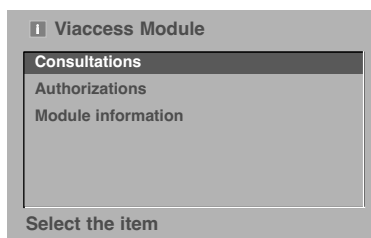
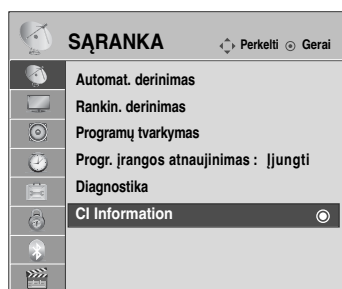

Dėl CI modulio ir intelektualiosios kortelės gali būti nenatūralus vaizdas.

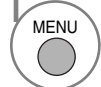

CI (bendrosios sąsajos) funkcija gali neveikti, tai priklauso nuo konkrečioje šalyje naudojamų transliavimo parametrų.

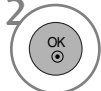

- Šis ekrano meniu pavaizduotas tik iliustravimo tikslais, o meniu parinktys ir ekrano formatas priklausys nuo skaitmeninių mokamų paslaugų tiekėjo.
- Jūs galite keisti CI (Bendrosios sąsajos) meniu ekraną ir paslaugas per pardavėją.

1   Pasirinkite **SĄRANKA**.

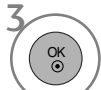
2   Pasirinkite **CI informacija**.

3   Pasirinkite norimą elementą: „Module information“ (Modulio informacija), „smart card information“ („smartcard“ informacija), „language“ (Kalba) arba „software download“ (Programinės įrangos atsiuntimas) ir pan.

4  Išsaugokite.

- Paspauskite mygtuką **RETURN (GRĮŽTI)**, jei norite sugrįžti į normalią televizoriaus peržiūrą.

TELEVIZORIAUS ŽIŪRĀJIMAS/ PROGRAMŲ VALDYMAS

PROGRAMŲ LENTELĒS IŠKVIETIMAS

Atmintyje saugomas programas galite patikrinti programų lentelėje.

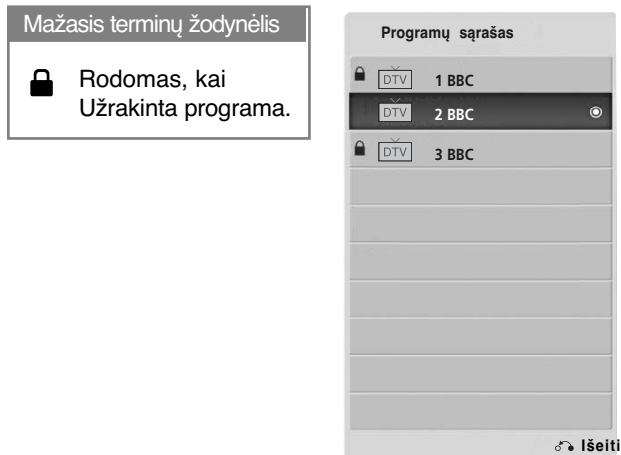



■ Programų lentelės rodymas

- 1  Parodykite PROGRAMME LIST (PROGRAMŲ SĄRAŠAS).

- Galite pastebėti, kad kai kurių programų numeriai yra mėlynos spalvos. Automatinio nustatymo metu arba programų redagavimo režime jos buvo nustatytos praleisti.
- Kai kurios programų lentelėje rodomos programos turi tik kanalo numerį, o tai reiškia, kad joms nėra nustatytas stoties pavadinimas.

■ Kaip pasirinkti programą iš programų lentelės

- 1  Pasirinkite programą.
- 2  pasirinktą programos numerį.

-  Programos, kurią šiuo metu žiūrite, režimas bus keičiamas tarp TV (Televizija), DTV (Skaitmeninė televizija) ir „Radio“ (Radijas).

■ Kaip peržiūrėti programas programų lentelėje

- 1  Pakeiskite puslapius.
- 2  Grįžkite į normalią televizoriaus peržiūrą.

mėgstamiausios programos sąranka

■ Mėgstamiausios programos pasirinkimas

Mėgstamiausios programos yra patogi funkcija, kuria galite greitai, be reikalo neieškodami peržiūrėti pasirinktas programas.

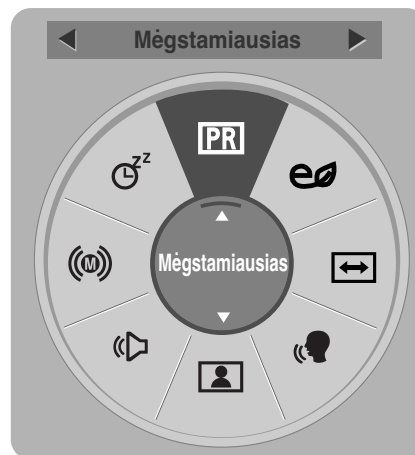
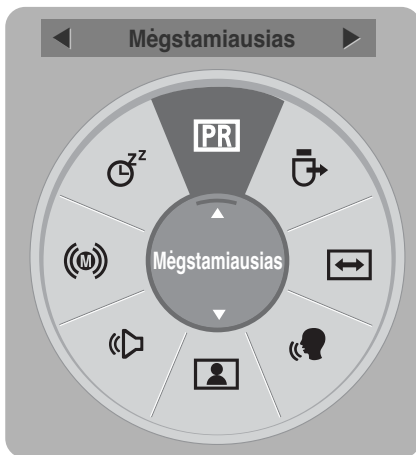

(išsky 19/22LU40** 19/22/26LU50**
32/37/42LF25**, 32/37/42LG2***, 32/37/42LG33**,
19/22/26LG31** 19/22/26/32/37/42LH20**,
32/37/42/47LH3***, 32/42/47LF51**)

(Tik 19/22LU40** 19/22/26LU50**
32/37/42LF25**, 32/37/42LG2***, 32/37/42LG33**,
19/22/26LG31** 19/22/26/32/37/42LH20**,
32/37/42/47LH3***, 32/42/47LF51**)

1 arba Pasirinkite norimą programą.

3 Pasirinkite **Mėgstamiausias**.

2 Pasirinkite **Mėgstamiausias**.

4 Grįžkite į televizoriaus peržiūrą.

• Pasirinkta programa bus automatiškai įtraukta į mėgstamiausių programų sąrašą.

■ Mėgstamiausių programų sąrašo rodymas



1 Parodyti „Favourite Programme List“ (Mėgstamiausių programų sąrašą).

TELEVIZORIAUS ŽIŪRĀJIMAS/ PROGRAMŲ VALDYMAS

INPUT LIST (ĮVESTIES SĄRAŠAS)

HDMI ir AV1, 2 (SCART) gali atpažinti, nustatant kontaktą, o įjungti tik tada, kai atitinka išorinio įrenginio įtampa.

Paspausdami mygtuką TV/RAD (TELEVIZORIUS / RADIJAS), galite perjungti „External Input“ (Išorinė įvestis) į „RF Input“ (Radijo dažnio įvestis) ir į paskutinę žiūrėtą programą režimu DTV (SKAITMENINĖ TELEVIZIJA) / RADIO (RADIJAS) / TV (TELEVIZIJA).

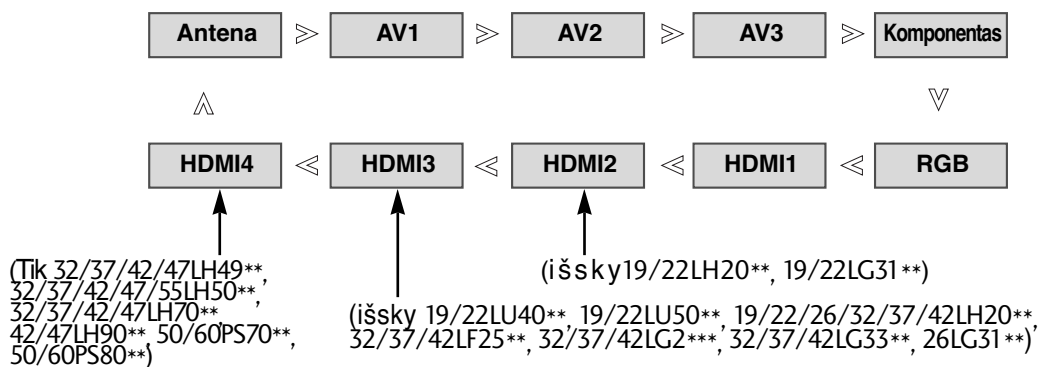

- „**Antena**“ arba **Kabelis**: pasirinkite, kai žiūrsite skaitmeninę televiziją / televiziją. (Skaitmeninio kabelio įvestis veikia tik Suomijoje, Svedijoje ir "--")
- **AV1, AV2, AV3**: pasirinkite, kai žiūrsite vaizdus iš vaizdo grotuvo arba išorinės įrangos.
- „**Komponentas**“: pasirinkite atsižvelgdami į jungtį, kai naudosite DVD įrenginį arba skaitmeninį dekoderį.
- **RGB**: pasirinkite atsižvelgdami į jungtį, kai naudosite asmeninį kompiuterį.
- **HDMI1, HDMI2** (išsky 19/22LH20**, 19/22LG31**), **HDMI3** (išsky 19/22LU40**, 19/22LU50**, 19/22/26/32/37/42LH20**, 32/37/42LF25**, 32/37/42LG2**, 32/37/42LG33**, 26LG31**), **HDMI4** (Tik 32/37/42/47LH49**, 32/37/42/47/55LH50**, 32/37/42/47LH70**, 42/47LH90**, 50/60PS70**, 50/60PS80**) pasirinkite atsižvelgdami į jungtį, kai naudosite DVD įrenginį, asmeninį kompiuterį arba skaitmeninį dekoderį.

DUOMENŲ PASLAUGOS

(Šis meniu yra įgalintas tik Airijoje.)

Ši funkcija naudotojams leidžia pasirinkti * **MHEG(Digital Teletext)(skaitmeninis teletekstas)** arba **Teletext**, jeigu yra abi funkcijos. Jeigu yra tik viena iš jų, įgalinama **MHEG** arba **Teletext****, nepaisant jūsų pasirinkimo.

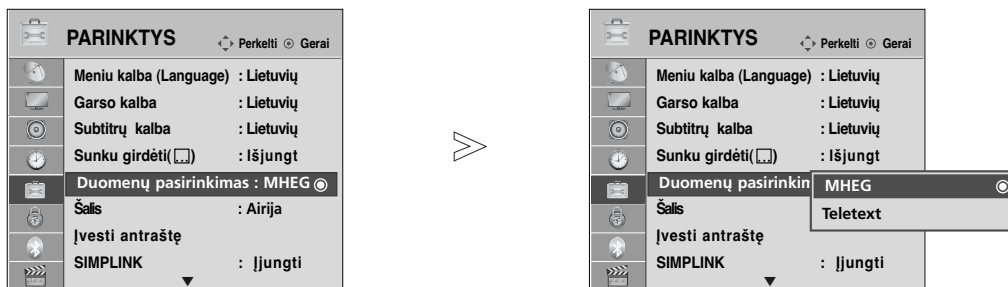

- 1 Pasirinkite **PARINKTYS**.
- 2 Pasirinkite **Duomenų pasirinkimas**.
- 3 Pasirinkite **MHEG** arba **Teletext**.
- 4 Išsaugokite.

- Paspauskite mygtuką **MENU (MENU)**, jei norite sugrįžti į normalią televizoriaus peržiūrą.
- Paspauskite mygtuką **RETURN (GRĮŽTI)**, jei norite pereiti į ankstesnio meniu ekraną.

INPUT LABEL (ĮVESTI ANTRAŠTĘ)

Parenka žymą kiekvienam įvesties šaltiniui.

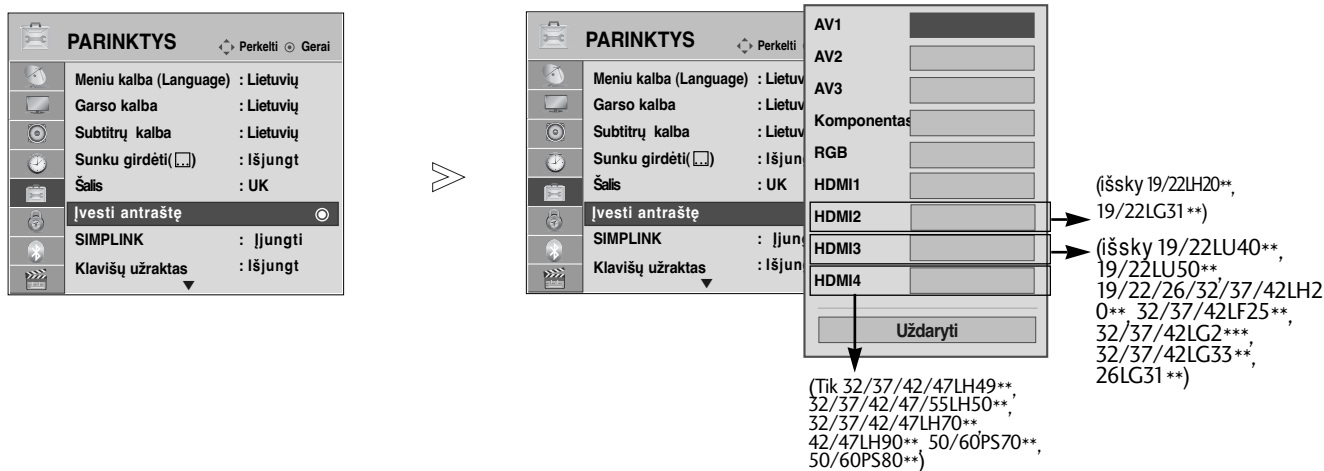

- 1 Pasirinkite **PARINKTYS**.
- 2 Pasirinkite **Įvesti antraštę**.
- 3 Pasirinkite šaltinį.
- 4 Pasirinkite antraštę.

- Paspauskite mygtuką **MENU (MENU)**, jei norite sugrįžti į normalią televizoriaus peržiūrą.
- Paspauskite mygtuką **RETURN (GRĮŽTI)**, jei norite pereiti į ankstesnio meniu ekraną.

TELEVIZORIAUS ŽIŪRĀJIMAS/ PROGRAMŲ VALDYMAS

SIMPLE MANUAL (PAPRASTASIS VADOVAS)

Galite lengvai ir efektyviai pasiekti televizoriaus informaciją žiūrint paprastąjį vadovą televizoriuje. Veikiant Paprastasis vadovas, garsas bus nutildytas.

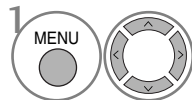
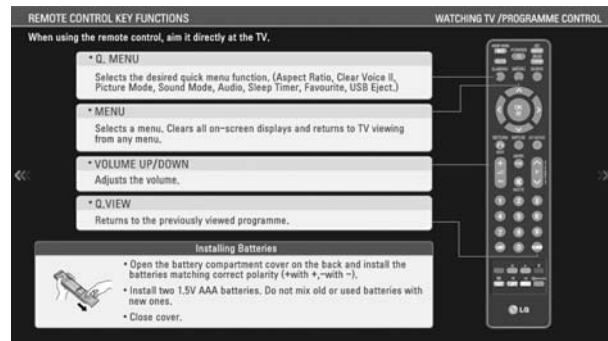

1 Pasirinkite **PARINKTYS**.

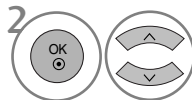

2 Pasirinkite **Paprastasis vadovas**.

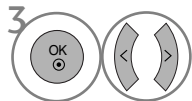

3 Pasirinkite, kurią vadovo dalį norite matyti.

- Paspauskite mygtuką **RETURN (GRĮŽTI)**, jei norite sugrįžti į normalią televizoriaus peržiūrą.



Veikia tik įrenginyje su logotipu SIMPLINK. Patikrinkite logotipą SIMPLINK.

Produktas gali tinkamai neveikti naudojamas su kitais produktais, turinčiais HDMI-CEC funkciją.

Ši funkcija įgalina valdyti ir paleisti HDMI kabeliu prijungtus AV prietaisus be papildomų kabelių ir nenus-tatinėjant.

Jei nereikia SIMPLINK meniu, išsirinkite **Išjungta**.

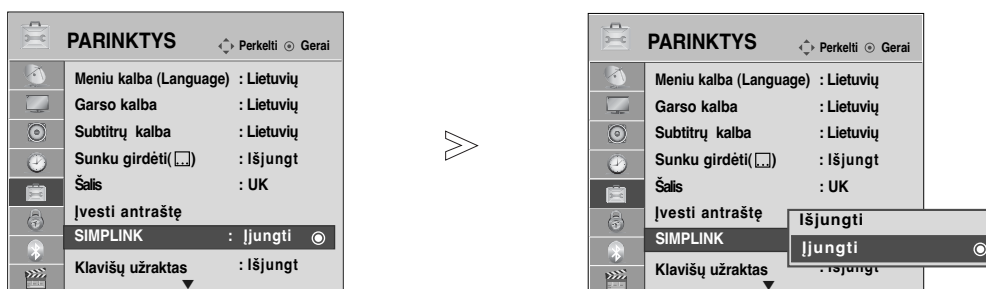

-   Pasirinkite **PARINKTYS**.
-   Pasirinkite **SIMPLINK**.
-   Pasirinkite **Įjungti** arba **Išjungti**.
-  Išsaugokite.

- Paspauskite mygtuką **MENU (MENU)**, jei norite sugrįžti į normalią televizoriaus peržiūrą.
- Paspauskite mygtuką **RETURN (GRĮŽTI)**, jei norite pereiti į ankstesnio meniu ekraną.

TELEVIZORIAUS ŽIŪRĀJIMAS/ PROGRAMŲ VALDYMAS

Prijungimas prie namų kino su SIMPLINK logotipais.

- 1** Prijunkite prie **HDMI/DVI IN 1**, **HDMI IN 2** (išskyti 19/22LH20**, 19/22LG31**), **HDMI IN 3** (išskyti 19/22LU40**, 19/22LU50**, 19/22/26/32/37/42LH20**, 32/37/42LF25**, 32/37/42LG2**, 32/37/42LG33**, 26LG31**) ar **HDMI IN 4** (tik 32/37/42/47LH49**, 32/37/42/47/55LH50**, 32/37/42/47LH70**, 42/47LH90**, 50/60PS70**, 50/60PS80**) terminalų televizoriaus gale ir namų kino HDMI išvesties terminalą, naudodami HDMI kabelius.
- 2** Prijunkite skaitmeninį garso išvesties terminalą televizoriaus gale ir skaitmeninį namų kino garso įvesties terminalą, naudodami optinius kabelius.
- 3** Pasirinkite namų kino sistemą garsiakalbių meniu, paspausdami mygtuką **SIMPLINK**.

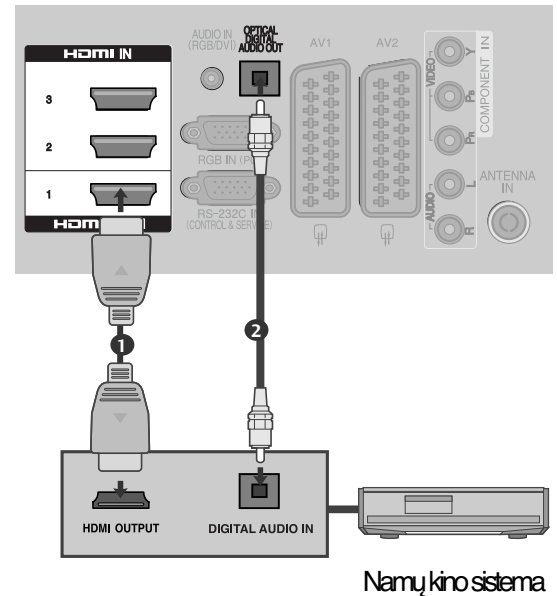

- ▶ Pasirinkant ar naudojant įrenginio laikmeną su namų kino funkcija, garsiakalbiai automatiškai perjungiami į HT garsiakalbį (klausoma su namų kinu).

! PASTABA

- ▶ Prijunkite televizoriaus HDMI / DVI IN ar HDMI IN terminalą prie SIMPLINK įrenginio su HDMI kabeliu terminalo (HDMI terminalo).
- ▶ Įvesties šaltinį įjungus į kitą su mygtuku INPUT nuotolinio valdymo pulte ar kituose, įrenginys, veikiantis su SIMPLINK, sustos.

SIMPLINK FUNKCIJOS

Disk playback (Disko atkūrimas)

Valdykite prijungtus AV įrenginius, paspausdami mygtukus \wedge \vee \lt \gt , OK, \blacktriangleright , \blacksquare , $\|\$, \blacktriangleleft ir \blacktriangleright .

Direct Play (Tiesioginis atkūrimas)

Prijungę AV prietaisus prie televizoriaus, galite tiesiogiai valdyti prietaisus ir atkurti jais . laikmenas papildomai nenusatinėdami.

Select AV device (Išsirinkti AV prietaisą)

Įgalina išsirinkti vieną iš prie televizoriaus prijungtų AV prietaisų ir atkurti juo įrašus.

Power off all devices (Išjungti visus prietaisus)

Kai išjungiate televizorių, išjungiami visi prijungti prietaisai.

Switch audio-out (Įjungti garso išėjimą)

Tai paprastas būdas įjungti garso išėjimą.

Kai įranga su „Simplink“ funkcija prijungta prie HDMI terminalo pradeda veikti, televizoriaus režimas automatiškai pasikeičia į įjungimo režimą.

* Prietaisas, HDMI kabeliu prijungtas prie televizoriaus, bet nepalaikantis Simplink, šios funkcijos neturi
Pastaba: kad SIMPLINK veiktų, naudokite HDMI kabelį, bet ne senesnės versijos nei 1.3 su *CEC funkcija. (*CEC: vartotojų elektronikos valdymas.)

SIMPLINK MENU (SIMPLINK MENU)

Norėdami pasirinkti norimą SIMPLINK šaltinį, paspauskite \wedge \vee \lt \gt mygtuką, po to OK mygtuką.

- 1 Televizoriaus žiūrėjimas :** Įjunkite buvusį TV kanalą nepriklausomai nuo esamos veiksenos.
- 2 DISC (Disko atkūrimas):** Išsirinkite ir atkurkite prijungtą diską.
Kai galima išsirinkti iš kelių diskų, ekrano apačioje rodomi diskų pavadinimai.
- 3 VCR atkūrimas :** Valdykite prijungtą vaizdo grotuvą ir atkurkite juo įrašus.
- 4 HDD įrašų atkūrimas :** Valdykite ir atkurkite standžiajame diske įrašytus įrašus.
- 5 Garso išvedimas į namų teatrą/ Garso išvedimas į televizorių :** Pasirinkite namų teatrą arba televizoriaus garsiakalbius garsui išvesti.

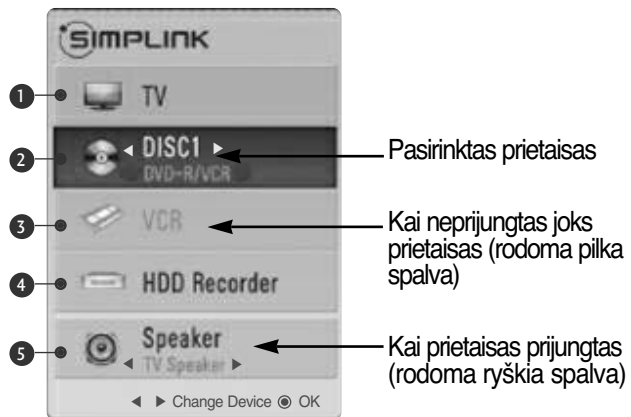

- Namų teatras: Vienu metu palaikomas tik vienas
- DVD, Recorder (rašymo įrenginys): Vienu metu palaikoma iki vieno (19/22LH20**, 19/22LG31**), dviejų (19/22LU40**, 19/22LU50**, 26/32/37/42LH20**, 32/37/42LF25**, 32/37/42LG2**, 32/37/42LG33**, 26LG31**), trijų (32/37/42/47LH3**, 32/37/42/47LH40**, 26LU50**, 32/42/47LF51**, 42/50PQ35**, 42PQ65**, 50PS65**) arba keturių (32/37/42/47LH49**, 32/37/42/47/55LH50**, 32/37/42/47LH70**, 42/47LH90**, 50/60PS70**, 50/60PS80**)
 - VCR: Vienu metu palaikomas tik vienas

TELEVIZORIAUS ŽIŪRĀJIMAS/ PROGRAMŲ VALDYMAS

AV MODE (AV REŽIMAS)

Galite pasirinkti papildomus vaizdus ir garsus, kai prie išorinės įvesties prijungiate AV įrenginius.

Išjungti	Išjungia AV REŽIMĄ.
Kinas	optimizuoja vaizdą ir garsą, kad galėtumėte žiūrėti filmus.
Sportas	optimizuoja vaizdą ir garsą, kad galėtumėte žiūrėti sporto renginius.
Žaidimai	optimizuoja vaizdą ir garsą, kad galėtumėte žaisti žaidimus.

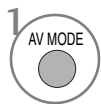
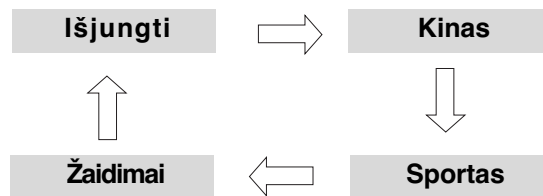

Pakartotinai paspausdami mygtuką **AV MODE (AV REŽIMAS)** pasirinkite norimą šaltinį.



- Jei režimu AV mode (AV režimas) pasirinksite režimą Cinema (Kinas), režimas Cinema (Kinas) bus pasirinktas ir Vaizdo režimas (Vaizdo režimas) ir Sound Mode (Garso režimas), atitinkamai esančiuose meniu PICTURE (VAIZDAS) ir meniu AUDIO (GARSAS).
- Jei režimu AV mode (AV režimas) pasirinksite Off (Išjungta), bus pasirinktas iš pradžių nustatytas vaizdas ir paveikslėlis.

INICIACIJA (ORIGINALIŲJŲ GAMYKLINIŲ PARAMETRŲ NUSTATYMAS)

Ši funkcija inicijuoja visus nustatymus. Tačiau vaizdo režimo nustatymų „**is/ Diena**“ ir „**is/ Naktis**“ negalima inicializuoti.

Inicializuoti produktą naudinga, kai išvykstate į kitą miestą ar valstybę.

Kai gamykliniai parametrai atstatomi, jūs turite iš naujo paleisti iniciacijos sąrašą.

Kai „Užrakinti sistemą“ meniu yra „On“ (įjungta), atsiranda žinutė su prašymu įvesti slaptažodį.

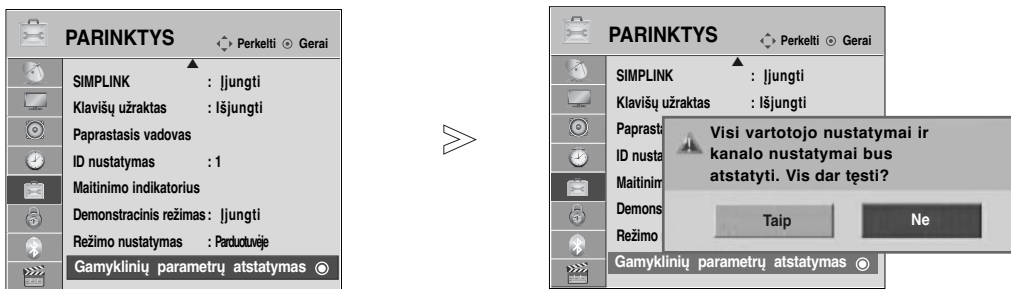

- 1   Pasirinkite **PARINKTYS**.
- 2   Pasirinkite **Gamyklinių parametru atstatymas**.
- 3   Pasirinkite **Taip**.
- 4  Pasirinkite **Gamyklinių parametru atstatymas**.

• Jei „Užrakinti sistemą“ (sistemos užraktas) yra „On“ (įjungtas) ir pamiršote slaptažodį, nuotolinio valdymo pulte paspauskite „7“, „7“, „7“, „7“.

- Paspauskite mygtuką **MENU (MENIU)**, jei norite sugrįžti į normalią televizoriaus peržiūrą.
- Paspauskite mygtuką **RETURN (GRĮŽTI)**, jei norite pereiti į ankstesnio meniu ekraną.

TO USE THE BLUETOOTH (BLUETOOTH NAUDOJIMAS)

(Tik 32/37/42/47LH70**, 42/47LH90**, 50/60PS70**, 50/60PS80**)

Bluetooth? (kas yra Bluetooth?)

Bluetooth yra trumpo nuotolio tinklinio sujungimo technologija, naudojami 2,4 GHz dažnį sujungti įvairiems informacinių įrenginių tipams, tokiems kaip mobilieji telefonai, skaitmeniniai asmeniniai asistentai (PDA), taip pat ir skaitmeniniams prietaisams per belaidį sujungimą – tam, kad vyktų duomenų apsikeitimas, nereikia jungti jokių kabelių.

Naudodami šio televizoriaus „Bluetooth“ susisiekimo funkciją, galite sujungti „Bluetooth“ belaides ausines arba gauti vaizdus (tik JPEG), taip pat klausytis muzikos mobiliojo telefono, kuriame palaikoma „Bluetooth“.

- Ryšio specifikacijos :Bluetooth Specification version 2.0 (Bluetooth specifikacijos versija 2.0)
+EDR(Pagerintas duomenų perdavimo greitis)
- Išvestis: Bluetooth Specification Power Class 2 (Bluetooth specifikacija: galios standartas 2)
- Maksimalus susisiekimo diapazonas: Matymo linija apie 10 m (30 pėdų)
- Dažnių diapazonas: 2,4 GHz diapazonas (2,4 GHz ~ 2,4835 GHz)
- „Bluetooth“ modulis : EAX57538201 („LG Electronics“)
- Suderinamas Bluetooth profilis :
 - GAVDP (Bendras garso / vaizdo paskirstymo profilis)
 - A2DP (Aukštos kokybės garso pasiskirstymo profilis)
 - HSP (Ausinių profilis)
 - OPP(Object Push Profile)
 - BIP (Basic Imaging Profile) (Pagrindinis vaizdo gavimo profilis)
 - FTP (File Transfer Profile) (Failų perkėlimo profilis)

CE0678

Precautions when using the Bluetooth (Atsargumo priemonės, naudojant USB įrenginį)

- ▶ Naudokite 10 m(-45°~45°) diapazone.
Jei naudojate įrenginiu už 10 m diapazono ribų ar ribose, kur yra trukdymų, dėl to gali įvykti ryšio klaidos.
- ▶ Ryšio klaida gali įvykti priklausomai nuo aplinkinių prietaisų.
- ▶ Gaminiai, veikiantys tuo pačiu 2,4 GHz dažniu (belaidis LAN, mikrobangų krosnelė ir t.t.), gali sukelti ryšio klaidą veikdami tame pačiame dažnių juostos plote.
- ▶ Įrenginio paieškos laikas skiriasi priklausomai nuo „Bluetooth“ įrenginių kiekio ir veikimo sąlygų.
- ▶ Kuo mažiau įrenginių, tuo didesnė paieškos tikimybė.
- ▶ Elektromagnetines bangas gali blokuoti naudojamais belaidžiais įrenginiais.
- ▶ Kadangi belaidžiai įrenginiai gali sukelti elektroninių bangų interferenciją, šių įrenginių įrenginio naudojimas šalia jų gali būti pavojingas sveikatai.
- ▶ Vienu metu galite prijungti tik vieną „Bluetooth“ įrenginį.
- ▶ Naudodami „Bluetooth“ ausines negalite gauti nuotraukų (tik JPEG) arba klausytis muzikos iš kito „Bluetooth“ įrenginio.
- ▶ Norėdami gauti išsamesnę informaciją apie Bluetooth, žiūrėkite Bluetooth įrenginio vartotojo vadovą.
- ▶ Negalima naudoti USB („Photo List“ (Nuotraukų sąrašo), „Music List“ (Muzikos įrašų sąrašo), „Movie List“ (Filmų sąrašo) (tik32/37/42/47LH49**, 32/37/42/47/55LH50**, 32/37/42/47LH70**, 42/47LH90**, 50/60PS70**, 50/60PS80**, 42/50PQ35**, 42PQ65**, 50PS65**)) ir „Bluetooth“ vienu metu.
- ▶ Veikimas priklauso nuo šių dviejų sąlygų: (1) prietaisas neturi sukelti (žalingų) trikdžių ir (2) prietaisas turi priimti visus gaunamus trikdžius, įskaitant tuos, kurie gali sutrikdyti (prietaiso) veikimą.

QDID (Tinkamas dizaino tapatumas) : B014836

SETTING THE BLUETOOTH (BLUETOOTH ĮRENGIMAS)

Jei norite klausytis transliuojamo garso per „Bluetooth“ ausines arba gauti jpeg vaizdus iš išorinių įrenginių ir žiūrėti juos per televizorių, klausytis muzikos iš mobiliųjų telefonų („Bluetooth“ įrenginys) – galite naudotis belaidžiu ryšiu, nereikia jungti jokių kabelių.

Jei norite naudotis BLUETOOTH meniu, pasirinkite „On“ (įjungtas).
Jei nenorite naudoti Bluetooth funkcijos, pasirinkite „Off“ (išjungtas).

Jei įrenginys sujungtas su išoriniu Bluetooth įrenginiu, galite pasirinkti „Išjungti“ po to, kai jį atjungsite.

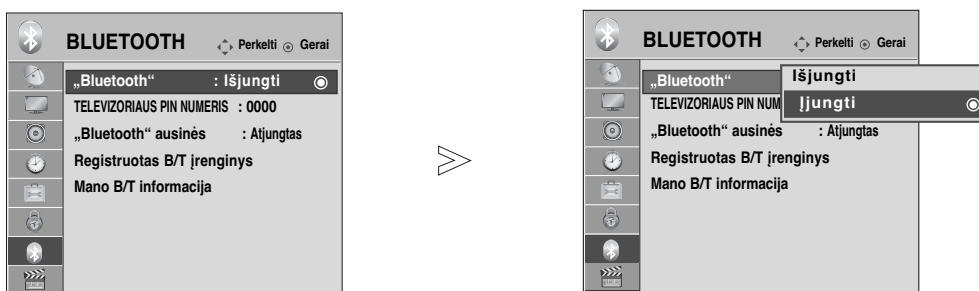

- 1   Pasirinkite **BLUETOOTH**.
- 2   Pasirinkite „Bluetooth“.
- 3   Pasirinkite **Įjungti** arba **Išjungti**.
- 4  Išsaugokite.

- Paspauskite mygtuką **MENU (MENIU)**, jei norite sugrįžti į normalią televizoriaus peržiūrą.
- Paspauskite mygtuką **RETURN (GRĮŽTI)**, jei norite pereiti į ankstesnio meniu ekraną.

TO USE THE BLUETOOTH (BLUETOOTH NAUDOJIMAS)

SET TV PIN (TELEVIZORIAUS PIN NUMERIO NUSTATYMAS)

Jei norite priimti sujungimą iš išorinio Bluetooth įrenginio arba prisijungti prie išorinio Bluetooth įrenginio, reikia įvesti PIN kodą.

Jei norite gauti išsamesnę informaciją apie tai, kaip nustatyti išorinio Bluetooth įrenginio PIN numerį, žiūrėkite atitinkamo įrenginio vartotojo vadovą.

Televizoriaus PIN kodas sudarytas ne daugiau kaip iš 10 skaitmenų.
Televizoriaus PIN kode turi būti daugiau negu vienas skaitmuo.

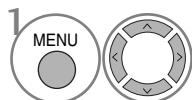
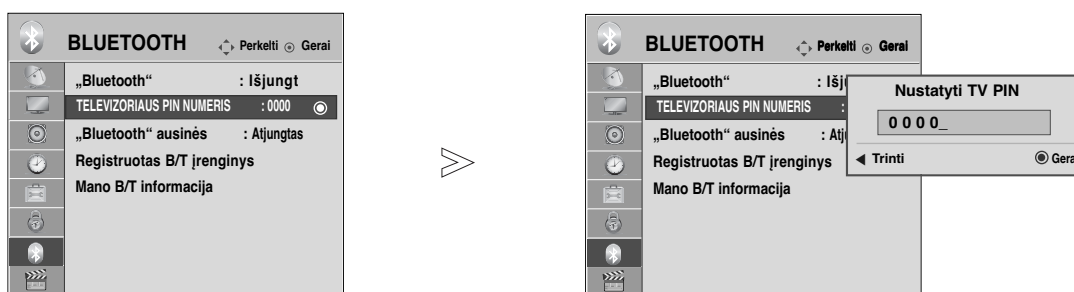

Pasirinkite **BLUETOOTH**.

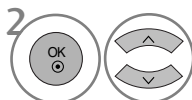

Pasirinkite **TELEVIZORIAUS PIN NUMERIS**.

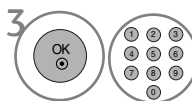

Pasirinkite norimą PIN numerį.



- Spauskite < mygtuką norėdami skaitmenis ištrinti po vieną.

- Paspauskite mygtuką **MENU (MENIU)**, jei norite sugrįžti į normalią televizoriaus peržiūrą.
- Paspauskite mygtuką **RETURN (GRĮŽTI)**, jei norite pereiti į ankstesnio meniu ekraną.

BLUETOOTH HEADSET (BLUETOOTH AUSINĖS)

Pasirinkę „Bluetooth“ ausines, galite klausytis televizoriaus garso per „Bluetooth“ ausines belaidžiu ryšiu. Prieš naudodami pirmą kartą, turite suporuoti jas su bet koku nauju Bluetooth įrenginiu. Norėdami gauti išsamesnę informaciją, žiūrėkite atitinkamo įrenginio vartotojo vadovą.

Daugiausia 12 įrenginių gali būti suporuota.

Kai įtaisas ieško „Bluetooth“ ausinių, neveikia visi mygtukai išskyrus „Stop“ (Sustabdyti) (mygtukas OK (Gerai)).

Connecting a new Bluetooth headset (Naujų Bluetooth ausinių sujungimas)

Ieškoti naujų „Bluetooth“ ausinių galite tik esant būsenai „Disconnected“ (Atjungta).

Kai ieškote, jums bus rodomos visų reaguojančių „Bluetooth“ ausinių sąrašas.

Po to, kai Bluetooth įrenginio paieška yra įvykdyta, patvirtinamas jungiamo įrenginio PIN numeris. Norėdami gauti išsamesnę informaciją, žiūrėkite atitinkamo įrenginio vartotojo vadovą.

Pasirinkus Cable (DVB kabelio režimą), jei pasirinkta Suomija, Švedija arba "--", negirdimas stereo- foninis garisas pro „Bluetooth“ ausines.

*Pasirinkus Cable (DVB kabelio režimą), jei pasirinkta Suomija, Švedija arba "--".

1. Bluetooth ausinės atjungiamos, jei jos yra.
2. Visi ausinių įrenginio sąrašai panaikinami.
3. „Bluetooth“ režimas išjungtas.
4. Prijungus tik erdvinio garso ausines rodomas pranešimas „Invalid format“ (Netinkamas formatas).

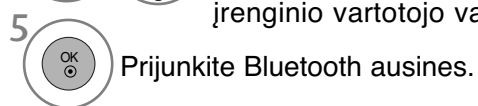
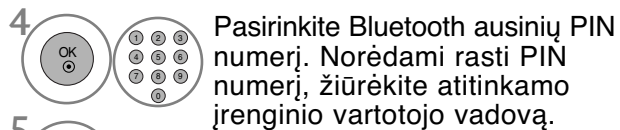

Connecting to Bluetooth headset already registered (Jau užregistruotų Bluetooth ausinių sujungimas)

„Bluetooth“ ausinės išvardijamos pagal seką nuo anksčiausiai iki vėliausiai naudotų. Šiuo metu naudojamos ausinės bus sąrašo viršuje.

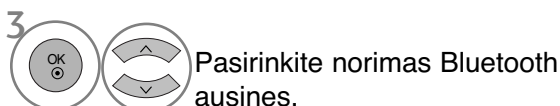
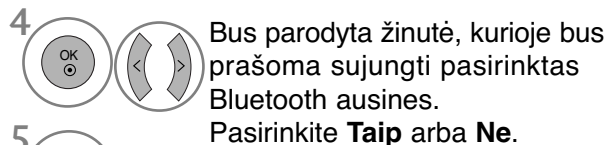

Jau užregistruotą Bluetooth įrenginį galite pasirinkti ir sujungti tiesiogiai – PIN patvirtinimo nereikės.



- Kai „Bluetooth“ ausinės yra prijungtos / kai jomis naudojate, išjungus televizorių ir vėl jį įjungus ausinių nustatymas išsijungia automatiškai.
- Po to, kai prijungiamos „Bluetooth“ ausines, televizoriaus garsiakalbis perjungiamas į būseną „Mute“ (Nutildytas), o garisas atkuriamas per ausines.

TO USE THE BLUETOOTH (BLUETOOTH NAUDOJIMAS)

Disconnecting the Bluetooth headset during use (Bluetooth ausinių atjungimas naudojimo metu)

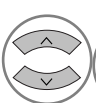
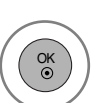
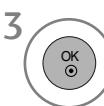
-   Pasirinkite **BLUETOOTH**.
-    Pasirinkite „Bluetooth“ ausinės (Bluetooth ausinės).
-  Atjunkite Bluetooth ausines.

When requesting to connect to TV from the Bluetooth headset (Užklauso sujungti Bluetooth ausines su televizoriumi pateikimas)

Kai Bluetooth meniu yra „On“ (įjungtas) per ausines pateikiama prijungimo užklausa, rodoma ši žinutė. Šią funkciją palaiko ne visos ausinės. (Žr. „Bluetooth“ ausinių naudotojo vadove.)

Išjungus/įjungus kai kurias ausines, jų programa gali mėginti prisijungti net tuomet, kai ji jau yra įtraukta į užregistruotų prietaisų sąrašą

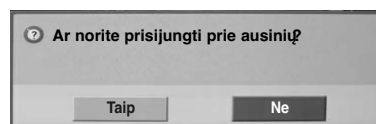

-   Pasirinkite **Taip** arba **Ne**.

! PASTABA

- ▶ LG rekomenduoja šias ausines.
 - Mono/Stereo : Nokia : BH501 / Jabra : BT620s / Sony : DR-BT30Q / Philips : SHB7100 / Plantronics : Pulsar590 / Motorola : HT820 / Motorola : S9 / LG : HBS200
 - Only Stereo : Logitech : Freepulse-wireless
 - Only Mono : Motorola : H800 / Jabra : BT250v / Jabra : BT2040 / Plantronics : Discovery665 / Nokia : BH-900 / Sony Ericsson : HBH-GV435 / Samsung : WEP500 / LG: Prada HBM-510
- ▶ Galima ieškoti ir prijungti tik tas monofoninio / stereofoninio garso ausines, kurios yra oficialiai patvirtintos kaip suderinamos su „Bluetooth“.
- ▶ Su kitais „Bluetooth“ įrenginiais galima sujungti tik tas monofoninio / stereofoninio garso ausines, kurios palaiko A2DP arba HSP funkciją.
- ▶ Jei televizorių supanti aplinka yra tokia, kaip nurodyta žemiau, negalėsite tinkamai prijungti įrenginio ar įvykdyti jo paieškos.
 - Jei yra stiprios elektromagnetinės bangos.
 - Jei yra daug Bluetooth įrenginių.
 - Jei ausinės yra išjungtos, jų nėra arba įvyko klaida
 - Kadangi tokie gaminiai kaip mikrobangų krosnelės, belaidis LAN, „plasma light“ šviesos efektai, elektrinės viryklės ir t. t. naudoja tą patį dažnių diapazoną, jie gali sukelti ryšio klaidą.
- ▶ Vienu metu gali būti prijungtos tik vienos „Bluetooth“ ausinės.
 - ▶ Ryšys, nutrūkęs dėl to, kad televizorius buvo išjungtas, nebus automatiškai atstatytas. Pabandykite iš naujo sujungti naudojamą įrenginį.
 - ▶ Kai naudojamos ausinės, kai kurie veiksmai gali būti lėtesni.
 - ▶ Net jei pasirinksite Simplink Home Theater (Simplink namų kinas) po to, kai pasinaudosite ausinėmis veikiant Simplink, įtaisas nepersijungs į Home Theater (namų kino) garsiakalbius automatiškai.
 - ▶ Kai ausinių ryšys pastoviai nutrūksta, suporuokite įrenginį dar kartą.
 - ▶ Monofoninių ausinių garso kokybė nėra tokia gera kaip stereofoninio garso ausinių.
 - ▶ Pasitraukus toliau nuo televizoriaus, monofoninio garso ausinėse gali būti girdimas triukšmas, nes garsas į jas perduodamas kitaip nei į stereofoninio garso ausines.
 - ▶ Naudojant „Bluetooth“ ausines, mygtukai „Volume +/-“ (Garsumas +/-) ir „Mute“ (Nutildyti) neveikia, o meniu „Audio“ (Garsas) nustatomos numatytosios reikšmės ir jis išsijungia.
 - ▶ Kai „Bluetooth“ funkcija yra padėtyje On (įjungti), jeigu įjungtas koks nors užregistruotas prietaisas, televizorius automatiškai perjungs „Bluetooth“ režimą net tuomet, jei tuo metu žiūrėsite parinkę kitą išvesties režimą. Tokiu atveju nustatykite „Bluetooth“ funkciją į padėtį Off (išjungti).

MANAGING REGISTERED BLUETOOTH DEVICE (REGISTRUOTO BLUETOOTH ĮRENGINIO VALDYMAS)

Jei nėra registruotų įrenginių, meniu Registered B/T Device (registruotas B/T įrenginys) yra nėra aktyvus ir negali būti naudojamas.

Kai yra 12 registruotų įrenginių, negalėsite registruoti daugiau įrenginių, ir išorinis įrenginys nebegalės būti suporuotas su televizoriumi.

Tokių atveju turėtumėte išbraukti iš sąrašo vieną įrenginį (jei įrenginys yra prijungtas prie televizoriaus, iš pradžių jį atjunkite) – tada galėsite sujungti kitą įrenginį.

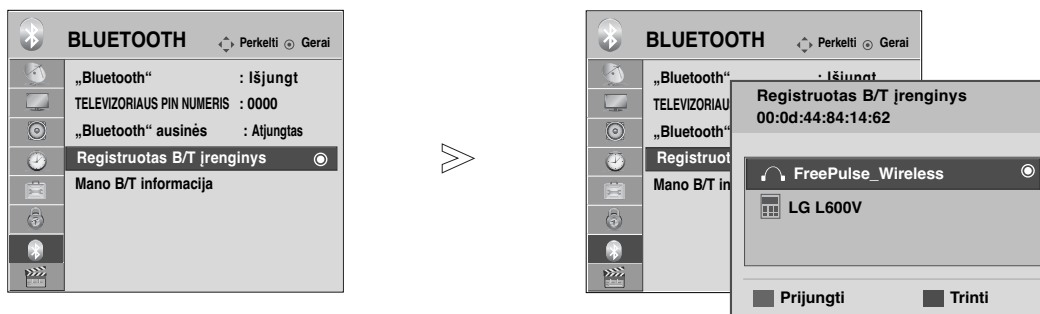

1 Pasirinkite **BLUETOOTH**.

2 Pasirinkite **Registruotas B/T įrenginys**.

3 Patikrinkite, ar registruotas Bluetooth įrenginys yra sujungtas.

■ Registruotų „Bluetooth“ ausinių sujungimas

1 Pasirinkite registruotas „Bluetooth“ ausines, kurias norite prijungti.

2 Bus rodomas prašymas prijungti pasirinktas „Bluetooth“ ausines.

3 Pasirinkite **Taip** arba **Ne**.

■ Deleting registered Bluetooth device (Registruoto Bluetooth įrenginio išbraukimas iš sąrašo)

Funkcija „Delete“ (Ištrinti) galima, kai pasirenkamas įrenginys nėra prijungtas prie televizoriaus.

1 Pasirinkite „Bluetooth“ įrenginį, kurį norite pašalinti.

2 Bus parodyta žinutė, kurioje prašoma išbraukti iš sąrašo pasirinktą Bluetooth įrenginį.

3 Pasirinkite **Taip** arba **Ne**.

■ Įregistruoto „Bluetooth“ įrenginio išjungimas

Funkcija „Disconnect“ (Atjungti) galima, kai pasirenkamas įrenginys prijungtas prie televizoriaus.

1 Pasirinkite „Bluetooth“ įrenginį, kuris prijungtas prie televizoriaus.

2 Atjunkite „Bluetooth“ įrenginį.

TO USE THE BLUETOOTH (BLUETOOTH NAUDOJIMAS)

MY BLUETOOTH INFORMATION (MANO BLUETOOTH INFORMACIJA)

Ši funkcija suteikia vartotojui galimybę gauti priejimą prie My Bluetooth Information (mano Bluetooth informacija).

Funkcija „Edit“ (Redaguoti) galima, kai televizorius nesujungtas su jokia įranga.

Galite redaguoti pavadinimą „My device“ (mano įrenginys).

Galite patikrinti „My device Address“ (mano įrenginio adresą).

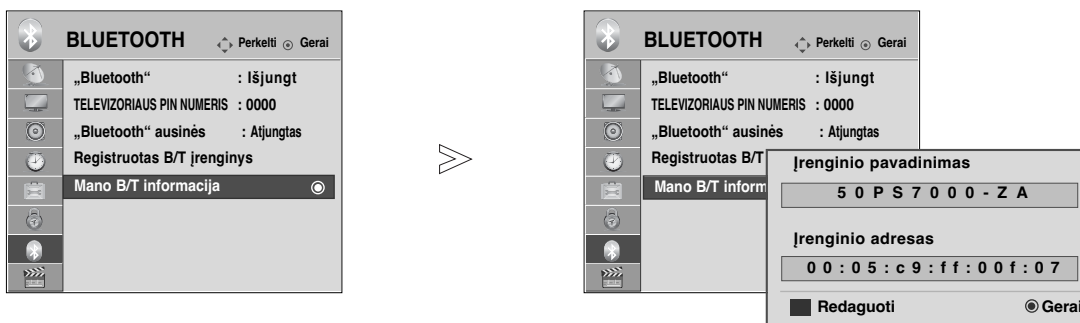

TO USE THE BLUETOOTH (BLUETOOTH NAUDOJIMAS)



Pasirinkite **BLUETOOTH**.



Pasirinkite **Mano B/T informacija**.



Įveskite įrenginio pavadinimą. Galite naudoti abėcėlės raides A–Z, skaičius 0–9, +/ - ir tarpo simbolį.



Išsaugokite.

- Paspauskite mygtuką **MENU (MENIU)**, jei norite sugrįžti į normalią televizoriaus peržiūrą.
- Paspauskite mygtuką **RETURN (GRĮŽTI)**, jei norite pereiti į ankstesnio meniu ekraną.

RECEIVING PHOTOS THROUGH EXTERNAL BLUETOOTH DEVICE (NUOTRAUKŲ GAVIMAS PER IŠORINĮ BLUETOOTH ĮRENGINĮ)

Jei norite gauti išsamesnės informacijos apie tai, kaip siųsti nuotraukas (tik JPEG) iš išorinio „Bluetooth“ įrenginio į televizorių, žr. atitinkamo įrenginio vartotojo vadovą.

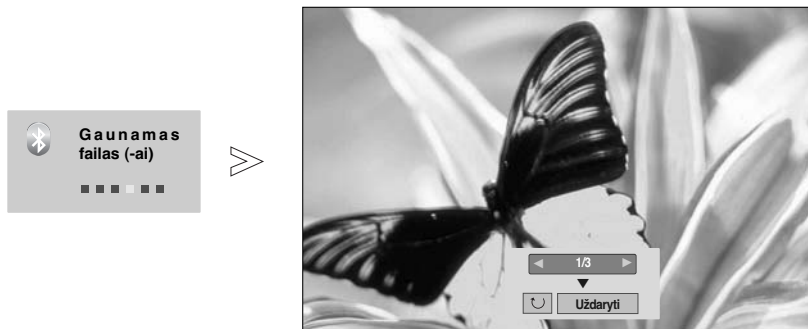

- Kai ^ v < > mygtuku pasirinksite **Uždaryti**, OSD išnyks. Kai vėl paspausite mygtuką OK (gerai), jis vėl atsiras.



Pasirinkite norimas nuotraukas.

 **(Rotate) (pasukti)** : Pasukti nuotraukas.

- Pasuka nuotrauką 90 ° kampu pagal laikrodžio rodyklę nuo mygtuko OK (gerai) ant  (Rotate) (pasukti).

- Gali būti priimtas ne didesnis (sukauptas), nei 10 megabaitų dydžio vaizdas.
- Naudodami „Bluetooth“ ausines negalėsite gauti vaizdų.
- Per „Bluetooth“ įrenginį klausydamiesi muzikos negalėsite gauti vaizdo (-ų).
- Jei norite nutraukti nuotraukos gavimą, tuo metu, kai Bluetooth įrenginys siunčia nuotrauką, paspauskite mygtuką RETURN (grįžti). Visos gautos nuotraukos bus ištrinamos.
- Gali nepavykti kai kuriais „Bluetooth“ įrenginiais perduoti vaizdo (JPEG) failų į televizoriaus aparatą.

Muzikos iš išorinio „Bluetooth“ įrenginio klausymasis

Jei norite gauti išsamesnės informacijos apie tai, kaip klausytis muzikos iš išorinio „Bluetooth“ įrenginio per televizorių, žr. atitinkamo įrenginio vartotojo vadovą.

Patartina naudotis „Bluetooth“ įrenginį palaikančiu A2DP (kaip išoriniu įrenginiu)

- Gali nepavykti kai kuriais „Bluetooth“ įrenginiais klausytis muzikos per televizoriaus garsiakalbių sistemą.



- Norėdami sureguliuoti garsumą, spauskite mygtukus  + arba -.
- Jei norite išjungti garsą, spauskite mygtuką MUTE (NUTILDYTI).
- Paspauskite mygtuką RETURN (GRĮŽTI), jei norite sugrįžti į normalią televizoriaus peržiūrą.

! PASTABA

- ▶ Naudodami „Bluetooth“ ausines negalėsite klausytis muzikos.
- ▶ Gaudami vaizdus negalėsite klausytis muzikos.

USB ĮRENGINIO NAUDOJIMAS

► 19/22LU40**, 19/22/26LU50**, 32/37/42LF25**, 32/37/42LG2**, 32/37/42LG33**, 19/22/26LG31**, 19/22/26/32/37/42LH20**, 32/37/42/47LH3**, 32/42/47LF51** modeliuose nėra galimybės naudotis USB funkcija.

Prijungus USB įrenginį

Kai prijungiate USB įrenginį, iššokantis meniu parodomas automatiškai.

„IŠŠOKANTIS MENIU“ nebus rodomas, kol aktyvus OSD (ekrano rodinys), įskaitant Menu (Meniu), EPG ir Schedule List (Kalendorinis sąrašas), arba kai pajungtos „Bluetooth“ ausinės.

Kai „Pop Up menu“ (Iššokantis meniu) nerodomas, USB meniu galite pasirinkti „Music List“ (Muzikos įrašų sąrašas), „Photo list“ (Nuotraukų sąrašas) arba „Movie List“ (Filmų sąrašas) (tik 32/37/42/47LH49**, 32/37/42/47/55LH50**, 32/37/42/47LH70**, 42/47LH90**, 50/60PS70**, 50/60PS80**, 42/50PQ35**, 42PQ65**, 50PS65**).

Į USB įrenginį negalite pridėti naujų arba iš jo pašalinti jau esančių aplankų.

1 Prijunkite USB įrenginį prie televizoriaus lizdo USB IN.

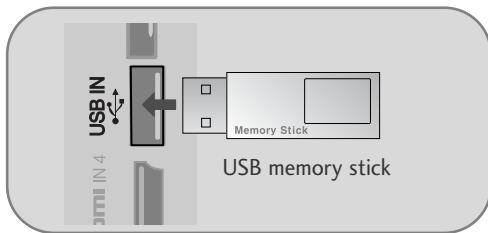

• Palaikomi tik nuotraukų (JPEG), muzikos (MP3) ir filmų (DAT, MPG, MPEG, VOB, AVI, DIVX, MP4, MKV, TS, TRP, TP) (tik 32/37/42/47LH49**, 32/37/42/47/55LH50**, 32/37/42/47LH70**, 42/47LH90**, 50/60PS70**, 50/60PS80**, 42/50PQ35**, 42PQ65**, 50PS65**) formatai.

Atjungiant USB įrenginį

Prieš atjungdami USB įrenginį, pasirinkite meniu **USB įrenginį**.

2 Pasirinkite **NUOTRAUKŲ SAR.**, **MUZIKOS SAR.** arba **FILMŲ SARAŠAS** (Tik 32/37/42/47LH49**, 32/37/42/47/55LH50**, 32/37/42/47LH70**, 42/47LH90**, 50/60PS70**, 50/60PS80**, 42/50PQ35**, 42PQ65**, 50PS65**).

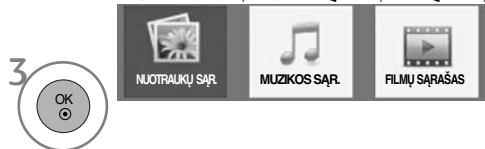

Atsargumo priemonės, naudojant USB įrenginį

- Atpažįstamas tik USB įrenginys.
- Jeigu USB įrenginį prijungsite per USB šakotuvą, įrenginys nebus atpažintas.
- Naudojant automatinę atpažinimo programą, USB įrenginys gali būti neatpažintas.
- Naudojant automatinę atpažinimo programą, USB įrenginys gali būti neatpažintas.
- USB įrenginio atpažinimo greitis gali priklausyti nuo kiekvieno įrenginio.
- Kai USB įrenginys veikia, neišjunkite televizoriaus ir neištraukite USB įrenginio iš kištuko. Jeigu įrenginys staiga išjungiamas arba ištraukiamas, gali būti pažeisti saugomi failai arba USB įrenginys.
- Prie kompiuterio nejunkite USB įrenginio, kuris buvo neatsargiai naudojamas. Įrenginys gali sukelti gaminio trikdžių arba gali būti neatidarytas. Nepamirškite naudoti tik tuos USB įrenginius, kuriuose yra normalūs muzikos, vaizdų ir filmų failai.
- Naudokite tik tokį USB įrenginį, kuris suformuotas pagal FAT32 arba NTFS failų sistemą, numatytą „Windows“ operacinėje sistemoje. Jeigu atminties įrenginys suformuotas kaip kitokia paslaugų programa, nepalaikoma Windows, jis gali būti neatpažintas.
- Prie USB atminties įrenginio (daugiau kaip 0,5 A), kuriam reikalingas atskiras maitinimo šaltinis, prijunkite maitinimo šaltinį. Jeigu jo neprijungsite, įrenginys gali būti neatpažintas.
- Prijunkite USB įrenginį kabeliu, kurį rekomenduoja įrenginio gamintojas.
- Kai kurie USB įrenginiai gali būti nepalaikomi arba gali neveikti sklandžiai.
- USB įrenginio failų lygiavimo metodas yra panašus į „Windows XP“, o failo pavadinimas gali būti atpažintas daugiausiai iš 100 anglų kalbos simbolių.
- Išsisaugokite atsarginę svarbių failų kopiją, nes duomenys, esantys USB įrenginyje, gali būti sugadinti. Mes nesame atsakingi už duomenų praradimą.
- Jei USB standžiojo disko įrenginys neturi išorinio energijos šaltinio, jis gali būti neaptiktas. Todėl būtinai prijunkite išorinį energijos šaltinį.
 - Naudokite maitinimo adapterį išoriniam maitinimo šaltiniui prijungti. Mes negarantuojame dėl USB kabelio išoriniam maitinimo šaltiniui.
- Jei USB atminties įrenginio failų sistema yra NTFS, duomenys negali būti ištrinti.
- Jei USB atminties įrenginys turi kelis skirsnius arba jei jūs naudojate USB kelių kortelių skaitytuvą, galite naudoti iki 4 skirsnių arba USB atminties įrenginių.
- Trynimo funkciją palaiko tik FAT32 failų sistema.
- Jei USB atminties įrenginys prijungtas prie USB kelių kortelių skaitytuvo, talpos duomenys yra nepasiekiami.
- Jei USB atminties įrenginys netinkamai veikia, atjunkite jį ir vėl prijunkite.
- USB atminties įrenginio aptikimo greitis skiriasi priklausomai nuo įrenginio.
- Jei USB prijungiamas laukimo režimu, standusis diskas bus automatiškai įkeliamas, kai bus įjungiamas televizorius.
- Rekomenduojama USB išorinio standžiojo disko talpa yra 1 TB ar mažiau, o USB atminties įrenginio – 32 GB ar mažiau.
- Jei įrenginio talpa yra didesnė nei rekomenduojama, įrenginys gali netinkamai veikti.
- Jei USB išorinis standusis diskas su funkcija „Energy Saving“ (Energijos taupymas) neveikia, dar kartą išjunkite ir įjunkite standųjį diską, kad jis veiktų tinkamai.
- Be to, palaikomi ir senesni nei USB 2.0 versijos USB atminties įrenginiai. Tačiau filmų sąrašė jie gali veikti netinkamai.

! PASTABA

- Rodomas vaizdas gali skirtis nuo jūsų televizoriaus.
- ▶ Kad USB atminties kortelės nepamestumėte, USB jungtimi (parduodama atskirai) pritvirtinkite ją prie televizoriaus USB jungties laikiklio. (tik plazminiams televizoriams)

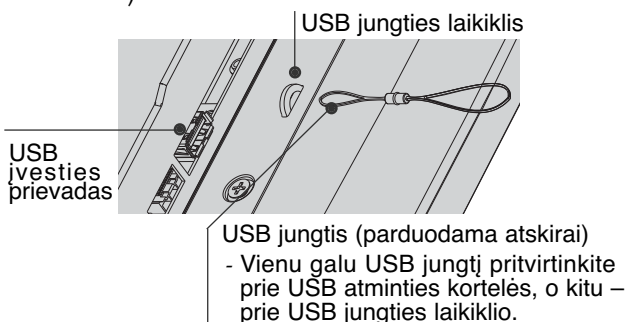

NUOTRAUKŲ SĄRAŠAS

Galite peržiūrėti nuotraukų failus, esančius USB atminties įrenginyje.

Jūsų įrenginio Rodymo ekrane funkcija gali skirtis. Vaizdai yra kaip pavyzdžiai padedant naudotis TV įrenginiu.

Kai peržiūrite nuotrauką naudodami nuotraukų sąrašo funkciją, galite keisti nuotraukų režimą.

PHOTO(*.JPEG) formatą palaikantis failas

Pradinis taškas: 64 x 64 ~ 15360 x 8640

Pažangusis : 64 x 64 ~ 1920 x 1440

- Galite atidaryti tik JPEG formato failus.
- Nepalaikomi failai rodomi iš anksto nustatytos piktogramos forma.

ekrano komponentai

Pasirinkite Nuotraukų sąr..

1 MENU 2 Pasirinkite USB. 3 OK 4

1 Perkelia į aukštesnio lygmens failus

2 Dabartinis puslapis / Visi puslapiai

3 Visas pažymėtų nuotraukų skaičius

Atitinkami nuotolinio valdymo pulto mygtukai





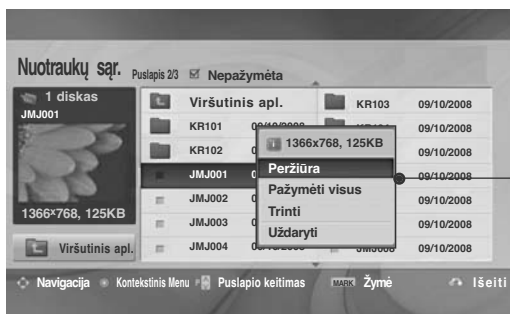

Folder Name	Date
Viršutinis apl.	
KY101	09/10/2008
KY102	09/10/2008
JMJ001	09/10/2008
JMJ002	09/10/2008
JMJ003	09/10/2008
JMJ004	09/10/2008
KY103	09/10/2008
KY104	09/10/2008
KY105	09/10/2008
JMJ005	09/10/2008
JMJ006	09/10/2008
JMJ007	09/10/2008
JMJ008	09/10/2008

USB ĮRENGINIO NAUDOJIMAS

Nuotraukų pasirinkimas ir (PopUp Menu) Kontekstinis meniu



- ▶ **Peržiūra**: Rodyti pasirinktą elementą.
- ▶ **Pažymėti visus**: Pažymėti visas ekrane rodomas nuotraukas.
- ▶ **Nežymėti visų (Visųžym. naik.)**: Atšaukti visų nuotraukų pažymėjimą.
- ▶ **Trinti** arba **Trinti pažymėtus failus** (tik FAT32 failų sistema): panaikinti pasirinktą nuotrauką.
- ▶ **Uždaryti**: Užverti išskylantį meniu.

-  Pasirinkite tikslinį aplanką arba įrenginį.
-   Pasirinkite norimas nuotraukas.
-   Parodykite iššokantį meniu.
-   Pasirinkite norimą iššokantį meniu.

- Naudokite mygtuką **P** $\wedge \vee$, jei norite naršyti nuotraukų puslapį.
- Naudokite mygtuką **MARK (PAŽYMĖTI)** nuotraukos pažymėjimui pažymėti arba panaikinti. Kai pažymima viena ar daugiau nuotraukų, galite peržiūrėti kiekvieną pažymėtą nuotrauką arba jų demonstraciją. Jeigu nepažymėta nė viena nuotrauka, galite peržiūrėti kiekvieną nuotrauką arba visų aplanke esančių nuotraukų demonstraciją.

- Paspauskite mygtuką **RETURN (GRĮŽTI)**, jei norite sugrįžti į normalią televizoriaus peržiūrą.

Kaip peržiūrėti nuotrauką?

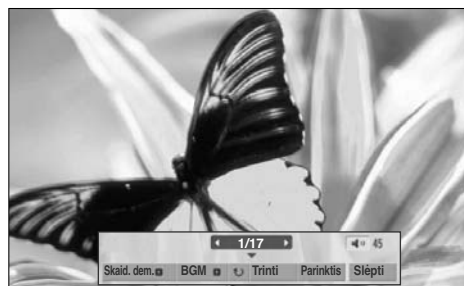
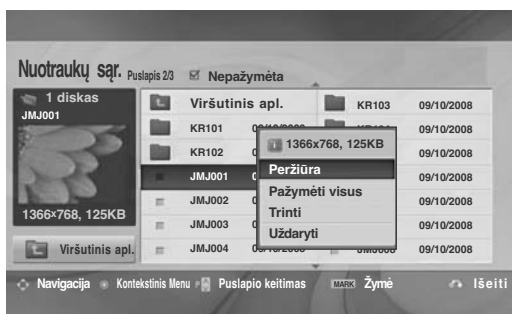

Išsamūs veiksmai galimi viso dydžio nuotraukų peržiūros ekrane.



Formatinis nuotraukos koeficientas gali pakeisti ekrane visu dydžiu rodomos nuotraukos dydį.

Paspauskite mygtuką **RETURN (GRĮŽTI)**, jei norite pereiti į ankstesnio meniu ekraną.



1  Pasirinkite tikslinį aplanką arba įrenginį.

2   Pasirinkite norimas nuotraukas.

3  Parodykite iššokantį meniu.

4  Pasirinkite **Peržiūra**.

5  Pasirinkta nuotrauka rodoma visu dydžiu.

- Naudokite mygtuką P  , jei norite naršyti nuotraukų puslapį.

USB ĮRENGINIO NAUDOJIMAS

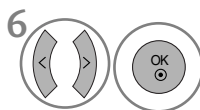
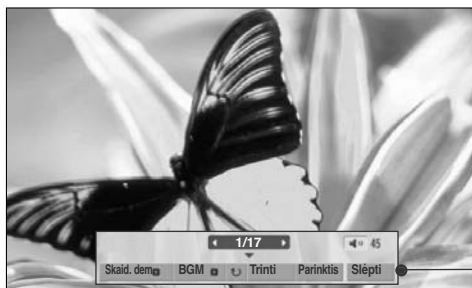

6 Pasirinkite **Skaid. dem.**, **BGM**, **↻** (**Rotate (Pasukti)**), **Trinti**, **Parinktis** arba **Slėpti**.

- Naudokite mygtukus < > pasirinkdami ankstesnę arba kitą nuotrauką.
- Naudokite mygtukus < > meniu viso dydžio ekrane pasirinkti ir valdyti.

- ▶ **Skaid. dem.:** Jeigu nepasirenkama nė viena nuotrauka, rodoma visų dabartiniame faile esančių nuotraukų demonstracija. Jei pasirinksite kelias nuotraukas, jos bus rodomos kaip demonstracija.
 - Parinkt. (Pasirinktis) nustatykite demonstracijos laiko intervalą.
- ▶ **BGM** (Foninė muzika) (Fono muzika) : Peržiūrėdami nuotraukas visu dydžiu, galite klausytis muzikos.
 - Prieš naudodami šią funkciją, BGM nustatykite „Music Folder“ (Muzikos aplanką) iš „Options“ (Parinkčių).
- ▶ **↻ (Rotate (Pasukti)):** Pasukite nuotraukas.
 - Pasuka nuotrauką 90°, 180°, 270°, 360° kampu pagal laikrodžio rodyklę.
 - Kai vaizdo aukštis yra didesnis nei palaikomas, jo pasukti negalima.
- ▶ **„Trinti“**(tik FAT32 failų sistema) : panaikinti nuotraukas.
- ▶ **Parinkt. :** Nustatykite **„Slide Speed“ (Demonstracijos greitis)** ir **„Music folder“ (Muzikos aplankas)** vertes **BGM**.
 - Naudokite mygtukus ^ v < > ir **OK** (Gerai) vertėms pasirinkti. Tada pereikite prie **Gerai** ir paspauskite **OK** (Gerai), kad išsaugotumėte nustatymus.
 - Kol groja BGM (Foninė muzika), **Muz. kat.** (Muzikos aplankas) keisti negalite.
- ▶ **Slėpti :** Paslėpti meniu viso dydžio ekrane.
 - Jeigu norite viso dydžio ekrane vėl matyti meniu, paspauskite mygtuką **OK** (Gerai) jam atidaryti.

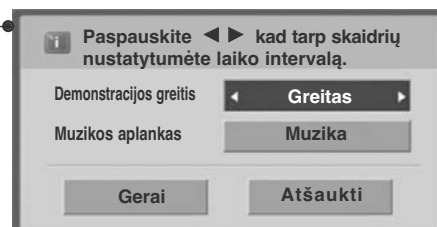

MUZIKOS ĮRAŠŲ SĄRAŠAS

Galite groti muzikos failus, esančius USB atminties įrenginyje.

Įsigyti (*.MP3) muzikos įrašų failai gali turėti apribojimų dėl autorystės.

Šis modelis gali nepalaikyti šių failų atkūrimo.

Muzikos failas gali būti atkurtas USB įrenginyje.

Jūsų įrenginio Rodymo ekrane funkcija gali skirtis. Vaizdai yra kaip pavyzdžiai, padedantys naudotis TV įrenginiu.

MUSIC (*.MP3) (muzikos *.MP3) formatą palaikantis failas

Bitų perdavimo sparta: 32–320 Kb/s

- Atrankos Sparta MPEG1 3 sluoksnyje: 32 kHz, 44,1 kHz, 48 kHz.
- Atrankos Sparta MPEG2 3 sluoksnyje: 16kHz, 22,05kHz, 24kHz.
- Atrankos Sparta MPEG2.5 3 sluoksnyje: 8kHz, 11,025kHz, 12kHz.

ekrano komponentai

1 MENU Pasirinkite **USB**.

2 OK Pasirinkite **Muzikos sąr.**

1 „Preview“ (Peržiūra): jei yra failo (albumo paveikslėlis) albumo viršelis, jis bus rodomas.

2 Perkelia į aukštesnio lygmens failus

3 Dabartinis puslapis / Visi puslapiai

4 Visų pažymėtų muzikos įrašų skaičius

5 Atitinkami nuotolinio valdymo pulto mygtukai

Pavadinimas	Trukmė
Viršutinis apl.	
Favorite Music	
Favorite Music No.2	
Velvet Goldmine (OST vers2)	01:34
Good Bye (Original Ver.)	03:23
Urban Nite (Feat.Amin.J)	04:28





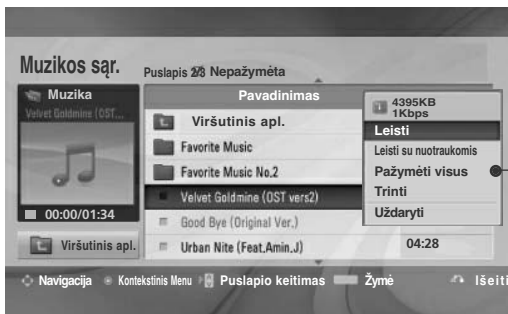
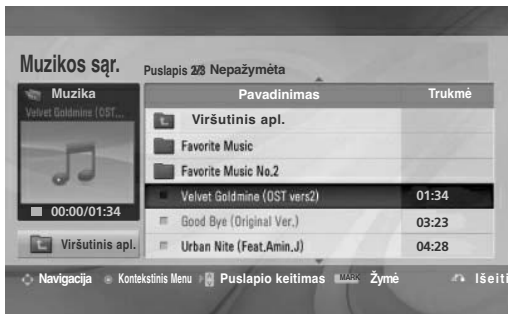

USB ĮRENGINIO NAUDOJIMAS

Muzikos įrašų pasirinkimas ir (PopUp Menu) Kontekstinis meniu

Kaip parodyta, puslapyje rodoma iki 6 muzikos įrašų pavadinimų.



- ▶ **Leisti** ((During stop) (Sustabdymo metu)): Groti pasirinktus muzikos įrašus. Kai vienas muzikos įrašas baigia groti, toliau bus grojamas kitas pasirinktas įrašas. Kai nėra pasirinktų muzikos įrašų, toliau bus atidaromas kitas dabartiniame aplanke esantis muzikos įrašas. Jeigu pereisite į kitą aplanką ir paspausite mygtuką OK (Gera), dabartinis muzikos įrašų atkūrimas bus sustabdytas.
- ▶ **Leisti pažymėtus**: Groti pasirinktus muzikos įrašus. Kai vienas pasirinktas muzikos įrašas baigia groti, toliau automatiškai bus atidarytas kitas pasirinktas įrašas.
- ▶ **Sustabdyti** ((During playback) (Atkūrimo metu)): Sustabdyti atkuriamus muzikos įrašus.
- ▶ **Leisti su nuotraukomis**: Pradėti pasirinktų muzikos įrašų atkūrimą ir pereiti prie Nuotraukų sąrašo.
- ▶ **Pažymėti visus** : Pažymėti visus aplanke esančius muzikos įrašus.
- ▶ **Nežymėti visų** : Atšaukti visų muzikos įrašų pažymėjimą.
- ▶ **Trinti** arba **Trinti pažymėtus failus** (tik FAT32 failų sistema) : naikinti pasirinktus muzikos įrašus.
- ▶ **Uždaryti** : Užverti išskylantį meniu.

- 1  Pasirinkite tikslinį aplanką arba įrenginį.
- 2   Pasirinkite norimus muzikos įrašus.
- 3  Parodykite iššokantį meniu.
- 4   Pasirinkite norimą iššokantį meniu.

- Naudokite mygtuką P \wedge \vee norėdami judėti aukštyn / žemyn po muzikos įrašų puslapį.
- Naudokite mygtuką **MARK (PAŽYMĖTI)** pažymėti arba panaikinti muzikos įrašų pažymėjimą. Kai pažymėtas vienas ar daugiau muzikos įrašų, pažymėti įrašai bus grojami iš eilės. Pavyzdžiui, jeigu norite pakartotinai klausytis tik vieno muzikos įrašo, pažymėkite tą vieną įrašą ir jį atidarykite. Jeigu nepažymėtas nė vienas muzikos įrašas, visi faile esantys muzikos įrašai bus grojami iš eilės.

- Paspauskite mygtuką **RETURN (GRĮŽTI)**, jei norite sugrįžti į normalią televizoriaus peržiūrą.

- Jei leidimo metu kurį laiką nespausite jokio mygtuko, leidimo informacinis langelis (kaip parodyta apačioje) plaukios kaip ekrano užsklanda.
- „Ekranu užsklanda“?
Ekranu užsklanda yra skirta ekrano vaizdu taškams nuo pakenkimo apsaugoti, kuris gali atsirasti fiksuotam vaizdu labai ilgai būnant ekrane.



! PASTABA

- ▶ Kai grojamas muzikos failas, po pavadinimu rodoma 🎵 .
- ▶ Sugadinti ar iškraipyti muzikos kūriniai nėra grojami, bet langelyje, kuriame rodoma grojimo trukmė, rodoma 00:00.
- ▶ Muzikos kūriniai, atsisiųsti iš mokamų svetainių pažeidžiant autorių teises nėra grojami, bet laukelyje, rodančiame grojimo trukmę, rodoma netinkama informacija.
- ▶ Paspaudus mygtukus **OK** (Gerai), ■ ekranu užsklanda yra sustabdoma.
- ▶ Nuotolinio valdymo pulto mygtukus **PLAY**(▶) (Leisti), **Pause**(||) (Pauzė), ■, ▶▶, ◀◀ galima naudoti ir šiuo režimu.
- ▶ Jei norite pasirinkti kitą muzikinį įrašą, galite naudoti ▶▶ mygtuką, jei norite pasirinkti ankstesnįjį, naudokite ◀◀ mygtuką.

USB ĮRENGINIO NAUDOJIMAS

MOVIE LIST (FILMŲ SĄRAŠAS) (Tik 32/37/42/47LH49**, 32/37/42/47/55LH50**, 32/37/42/47LH70**, 42/47LH90**, 50/60PS70**, 50/60PS80**, 42/50PQ35**, 42PQ65**, 50PS65**)

Galite leisti filmų failus, esančius USB atminties įrenginyje.

Filmų sąrašas yra suaktyvinamas iškart, kai tik aptinkamas USB. Jis yra naudojamas leidžiant filmų failus per televizorių.

Rodo filmus, esančius USB aplanke ir palaiko „Play“ (leisti) parinktį.

Leidžia atkurti visus filmus, esančius aplanke, ir failus, kurių pageidauja vartotojas.

Filmų sąrašė rodoma informacija, esanti aplanke, ir filmų failai.

Jūsų televizoriaus „On Screen Display“ (Rodymo ekrane) funkcija gali skirtis. Vaizdai yra kaip pavyzdžiai, padedantys naudotis TV įrenginiu.

MOVIE (FILMAI) (*.dat/*.mpg/*.mpeg/*.ts/*.trp/*.tp/*.vob/*.mp4/*.mkv/*.avi/*.divx) pagalbinis failas

Vaizdo formatai : DivX3.11, DivX4.12, DivX5.x, DivX6, Xvid1.00, Xvid1.01, Xvid1.02, Xvid1.03, Xvid 1.10-

beta-1/beta-2, Mpeg-1, Mpeg-2, Mpeg-4, H.264/AVC

Garso formatai : Dolby Digital, AAC, Mpeg, MP3, LPCM, HEAAC

Bitų perdavimo sparta: 32 ~ 320kbps(MP3)

Subtitrų formatai: *.smi/*.srt/*.sub(MicroDVD, SubViewer 1.0/2.0)/*.ass/*.ssa/*.txt(„TMPlayer“)/*.psb(„PowerDivx“)

- Kai kurie vartotojo sukurti subtitrai gali veikti blogai.
- Subtitruose gali būti nerodomi kai kurie konkretūs simboliai.
- Subtitruose nepalaikomos HTML žymos.
- Kitomis kalbomis, kurios nėra palaikomos, subtitrai nerodomi.
- Norint, kad būtų rodomas išorinių subtitrų failas, jame esanti laiko informacija turi būti nustatyta didėjančia tvarka.
- Pakeitus garso kalbą, ekrane gali būti laikinų trikčių (vaizdo trūkčiojimų, greitesnio atsukimo atgal ir t. t.).
- Sugadintas filmo failas negali būti leidžiamas tinkamai arba gali neveikti kelios leistuvo funkcijos.
- Tam tikrų koduočių filmų failai leidžiami netinkamai.
- Jei įrašyto failo vaizdo ir garso struktūra nėra sluoksniuota, išvedamas arba vaizdas, arba
- Palaikomi HD (didelės raiškos) vaizdo įrašai 1920x1080@25/30P arba 1280x720@50/60P priklausomai nuo kadro
- Didesnės negu 1920x1080@25/30P arba 1280x720@50/60P raiškos vaizdo įrašai gali veikti blogai priklausomai nuo kadro.
- Kiti filmų failų tipai ir formatai nei nurodyti gali tinkamai neveikti.
- **Didžiausia atidaromų filmų failų bitų perdavimo sparta yra 20 milijonų.**
- Negarantuojame, kad profiliai, užkoduoti 4.1 ar aukštesniu lygiu H.264/AVC, bus atkuriami sklandžiai.
- DTS garso kodekas nepalaikomas.
- Didesni nei 30 GB dydžio failai nepalaikomi
- DivX filmų failas ir jo subtitrų failas turi būti tame pačiame aplanke.
- Kad būtų rodomi vaizdo įrašo failo titrai, jų ir vaizdo įrašo failų pavadinimai turi būti vienodi.
- Paleidžiamas vaizdo įrašas, naudojant USB jungtį, kuri nepalaiko didelio greičio, gali veikti netinkamai.
- Failai, užkoduoti naudojant GMC (Global Motion Compensation – bendrasis judesio kompensavimas), gali būti neleidžiami.
- Kai žiūrite filmą, naudodami filmų sąrašo funkciją, galite reguliuoti vaizdą naudodami energijos taupymo ir AV režimo mygtuką nuotolinio valdymo pulte. Kiekvieno vaizdo režimo vartotojo sąranka neveikia.

Failas Pėtinio pavadinimas	Vaizdo dekoderis	Garso kodekas	Maks. skiriamoji geba
mpg, mpeg, vob	MPEG1, MPEG2	Dolby Digital, MPEG, MP3, LPCM	1920x1080@30p
dat	MPEG1	Dolby Digital, MPEG, MP3, LPCM	
ts, trp, tp	MPEG2, H.264/AVC	Dolby Digital, AAC, MPEG	
mp4	MPEG4 SP, MPEG4 ASP, Divx 3.11, Divx 4.12, Divx 5.x Divx 6, Xvid 1.00, Xvid 1.01, Xvid 1.02, Xvid 1.03 Xvid 1.10-beta 1, Xvid 1.10-beta 2, H.264/AVC	Dolby Digital, HEAAC, AAC, MPEG, MP3, LPCM	
avi	MPEG 2, MPEG 4 SP, MPEG4 ASP, Divx 3.11, Divx 4, Divx 5, Divx 6 Xvid 1.00, Xvid 1.01, Xvid 1.02, Xvid 1.03, Xvid 1.10-beta 1 Xvid 1.10-beta 2, H.264/AVC	Dolby Digital, HEAAC, AAC, MPEG, MP3, LPCM	
mkv	H.264/AVC, MPEG 1, MPEG 2, MPEG 4 SP, MPEG4 ASP	Dolby Digital, HEAAC, AAC, MPEG, MP3, LPCM	
divx	MPEG 2, MPEG 4 SP, MPEG4 ASP, Divx 3.11, Divx 4, Divx 5, Divx 6 Xvid 1.00, Xvid 1.01, Xvid 1.02, Xvid 1.03, Xvid 1.10-beta 1 Xvid 1.10-beta 2, H.264/AVC	Dolby Digital, HEAAC, AAC, MPEG, MP3, LPCM	

ekrano komponentai

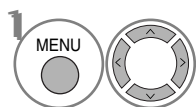

Pasirinkite **USB**.

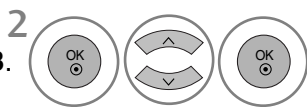

Pasirinkite **Filmų sąrašas**.

- 1 Perkelia į aukštesnio lygmens failus
- 2 Dabartinis puslapis / Visi puslapiai
- 3 Visas pažymėtų filmų pavadinimų skaičius
- 4 Atitinkami nuotolinio valdymo pulto mygtukai



USB ĮRENGINIO NAUDOJIMAS

Muzikos įrašų pasirinkimas ir (PopUp Menu) Kontekstinis meniu

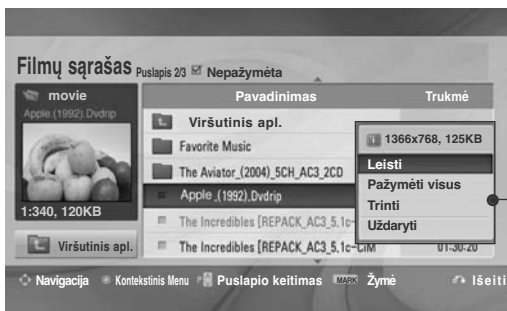
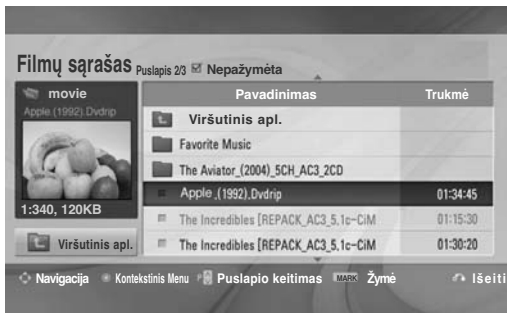

- ▶ **Leisti**: leisti pasirinktus filmus. Divx yra leidžiamas, kol keičiasi užsklanda.
- ▶ **Pažymėti visus**: pažymėti visus filmus aplanke.
- ▶ **Nežymėti visų** : atšaukti visus pažymėtus filmų pavadinimus.
- ▶ **Trinti** arba **Trinti pažymėtus failus** (tik FAT32 failų sistema): Panaikinti pasirinktą filmą.
- ▶ **Uždaryti** : uždaryti kontekstinį meniu.

1 Pasirinkite tikslinį aplanką arba įrenginį.

2 Pasirinkti norimų filmų pavadinimus.

3 Parodykite iššokantį meniu.

4 Pasirinkite norimą iššokantį meniu.

- Naudokite mygtuką **P** norėdami judėti filmų puslapyje.
- Naudokite mygtuką **MARK** norėdami pažymėti filmus arba panaikinti žymėjimą. Kai vienas ar keli filmai yra pažymėti, jie bus leidžiami iš eilės.

- Paspauskite mygtuką **RETURN (GRĮŽTI)**, jei norite sugrįžti į normalią televizoriaus peržiūrą.

! PASTABA

- ▶ Jeigu failai nepalaikomi, rodomas pranešimas apie nepalaikomus failus.

„Movie List“ (Filmų sąrašo) funkcijos naudojimas, leisti



Nuotraukos dydis	◀ Visas ▶
Garso kalba	1
Subtitrų kalba	Lotynų 1
· Sinchr.	0
· Padėtis	0
Uždaryti	

- ▶ **Nuotraukos dydis** : Pasirenkamas norimas vaizdo formatas leidžiant filmą.
- ▶ **Garso kalba & Subtitrų kalba** : Pakeičiama garso / subtitrų kalbų grupė leidžiant filmą.
- ▶ **Sinchr.** : Leidžiant filmą sureguliuojama subtitrų sinchronizacija, -10 sek. ~ +10 sek., 0,5 sekundės intervalu.
- ▶ **Padėtis** : Leidžiant filmą subtitrai pakeliami arba nuleidžiami.

Subtitrų kalba	Palaikoma kalba
1 lotynų k.	Anglų, ispanų, prancūzų, vokiečių, italų, švedų, suomių, olandų, portugalų, danų, rumunų, norvegų, albanų k., , Gėlų, valų, airių, katalonų, valensiečių
2 lotynų k.	bosnių k., venkų, s, kroatų, , Čekų, slovakų,, slovenų, , serbų,, vengrų,
4 lotynų k.	Estų, latvių, lietuvių k.
Kirilica	Bulgarų,, akedoniečių k, rusų,, ukrainiečių, kazachų,
Graikų k.	Graikų k.
Turkų k.	Turkų k.

! PASTABA

- ▶ Išoriniai filmo subtitrai yra palaikomi tik failuose, išsaugotuose ASCII CODE formatu.
- ▶ Kiekvienoje subtitrų eilutėje palaikoma tik 500 raidžių ir 500 skaitmenų.
- ▶ Subtitrų faile gali būti palaikoma tik 10 000 sinchronizavimo blokų.

Nuotolinio valdymo pulto naudojimas

◀◀ / ▶▶	<p>Leisdami įrašą pakartotinai spauskite mygtuką REW(◀◀), jei norite pagreitinoti ◀◀(x2) -> ◀◀◀◀(x4) -> ◀◀◀◀◀◀(x8) -> ◀◀◀◀◀◀◀◀(x16) -> ◀◀◀◀◀◀◀◀◀(x32) .</p> <p>pakartotinai spauskite mygtuką FF(▶▶), jei norite pagreitinoti ▶▶(x2)-> ▶▶▶▶(x4) -> ▶▶▶▶▶▶(x8) -> ▶▶▶▶▶▶▶▶(x16) -> ▶▶▶▶▶▶▶▶▶▶(x32).</p> <ul style="list-style-type: none"> ▪ Pakartotinai spaudžiant šiuos mygtukus didėja sukimo į priekį / atgal greitis.
	<p>Atkūrimo metu, spauskite mygtuką Pause() (Sustabdyti).</p> <ul style="list-style-type: none"> ▪ Rodomas sustabdytas ekrano vaizdas. ▪ Jei per 10 min. po pauzės nepaspaudžiamas nė vienas mygtukas, televizorius nustatomas į atkūrimo būseną. ▪ Spauskite mygtuką Pause() (Sustabdyti ()), tada naudokite mygtuką FF(▶▶) judesiui šūletinti.
< >	<ul style="list-style-type: none"> ▪ Atkūrimo metu paspaudus mygtuką < arba > , ekrane matomas padėtį rodantis žymeklis.
PLAY(▶)	<p>Norėdami grįžti į įprastą atkūrimą, spauskite mygtuką PLAY(▶).</p>
ENERGY SAVING e2	<p>Pakartotinai spauskite mygtuką ENERGY SAVING (ENERGIJOS TAUPYMAS), norėdami padidinti ekrano ryškumą. (Žr. 116 p.)</p>
AV MODE ○	<p>Pakartotinai paspausdami mygtuką AV MODE (AV REŽIMAS), pasirinkite norimą šaltinį. (Žr. 86 p.)</p>

USB ĮRENGINIO NAUDOJIMAS

DIVX REGISTRATION CODE (DIVX REGISTRACIJOS KODAS)

(Tik 32/37/42/47LH49**, 32/37/42/47/55LH50**, 32/37/42/47LH70**, 42/47LH90**, 50/60PS70**, 50/60PS80**, 42/50PQ35**, 42PQ65**, 50PS65**)

Patvirtinkite televizoriaus DivX registracijos kodo numerį. Naudodami registracijos numerį, galite išsinuomoti ar įsigyti filmus svetainėje www.divx.com/vod.

Naudojant kito televizoriaus DivX registracijos kodą išsinuomoti ar įsigyti DivX failai negali būti leidžiami. (Galima leisti tik DivX failus, atitinkančius įsigyto televizoriaus registracijos kodą.)

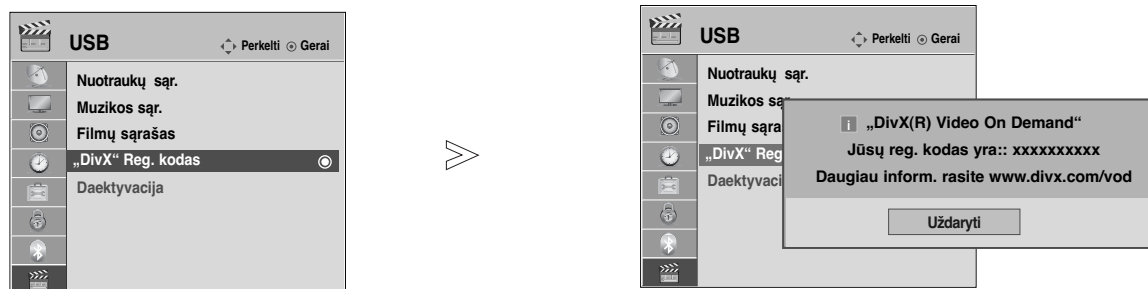

- Paspauskite mygtuką **MENU (MENU)**, jei norite sugrįžti į normalią televizoriaus peržiūrą.
- Paspauskite mygtuką **RETURN (GRĮŽTI)**, jei norite pereiti į ankstesnio meniu ekraną.



“DivX sertifikuotas leisti DivX vaizdo įrašus, kurių raiška yra iki HD 1080p, įskaitant aukščiausios kokybės turinį” APIE DIVX VIDEO: DivX® - tai skaitmeninio vaizdo formatas, sukurtas DivX, Inc. Šis prietaisas yra oficialiai DivX sertifikuotas įrenginys, kuris rodo DivX vaizdo įrašus. Daugiau informacijos ir programinės įrangos priemonių, skirtų konvertuoti failus į DivX vaizdo formatą, rasite apsilankę interneto adresu www.divx.com. APIE POPULIARIAUSIĄ DIVX VIDEO: Šį DivX Certified® sertifikuotą prietaisą būtina užregistruoti, kad juo galima būtų žiūrėti “DivX Video-on-Demand” (VOD) turinį. Noredami sukurti registracijos kodą, prietaiso nustatymo meniu suraskite skyrių “DivX VOD”. Įveskite šį kodą vod.divx.com tinklavietėje, kad užbaigtumėte registracijos procesą ir sužinotumėte daugiau apie DivX VOD.

! PASTABA





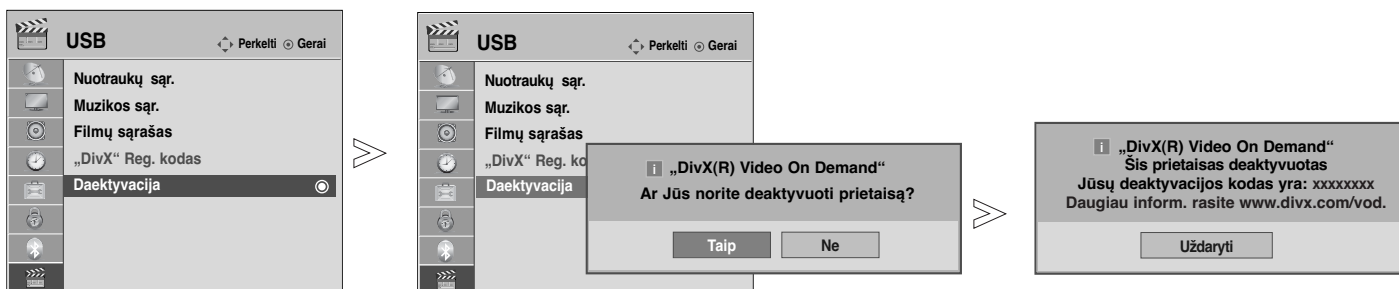

- ▶ Filmų failai palaikomi šiomis sąlygomis
Skiriamoji geba: mažiau kaip 1920 x 1080 P x A taškai.
Kadrų sparta: mažiau kaip 30 kadrų per sek. (1920 x 1080), mažiau kaip 60 kadrų per sek. (mažiau kaip 1280 x 720)
- ▶ Vaizdo kodekas : MPEG 1, MPEG 2, MPEG 4, H.264/AVC, DivX 3.11, DivX 4.12, DivX 5.x, DivX 6, Xvid 1.00, Xvid 1.01, Xvid 1.02, Xvid 1.03, Xvid 1.10-beta1, Xvid 1.10-beta2

IŠAKTYVINIMAS

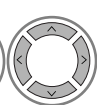
(Tik 32/37/42/47LH49**, 32/37/42/47/55LH50**, 32/37/42/47LH70**, 42/47LH90**, 50/60PS70**, 50/60PS80**, 42/50PQ35**, 42PQ65**, 50PS65**)

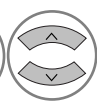
Aktyvumo nutraukimo tikslas yra nutraukti įrenginių aktyvumą vartotojams, kurie suaktyvino visus įrenginius per žiniatinklio serverį ir yra užblokuoti nesuaktyvinti daugiau įrenginių. „DivX VOD“ vartotojams leido suaktyvinti iki 6 įrenginių per vieną paskyrą, bet norėdamas pakeisti arba nutraukti šių įrenginių aktyvumą, vartotojas turi kreiptis į „DivX“ pagalbos centrą ir paprašyti šalinimo. Šia funkcija vartotojai galės nutraukti įrenginių aktyvumą patys ir geriau valdyti „DivX VOD“ įrenginius.

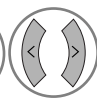

- 1   Pasirinkite **USB**.
- 2   Pasirinkite **Daektyvacija**.
- 3   Pasirinkite **Taip**.
- 4  Rodyti aktyvumo nutraukimą.

- Paspauskite mygtuką **MENU (MENIU)**, jei norite sugrįžti į normalią televizoriaus peržiūrą.
- Paspauskite mygtuką **RETURN (GRĮŽTI)**, jei norite pereiti į ankstesnio meniu ekraną.













EPG (Elektroninis programų gidas) (SKAITMENINE VEIKSENA)

Ši sistema naudoja Elektroninį programų gidą (EPG), kuris padeda naršyti po visas galimas žiūrėjimo parinktis.

EPG pateikia tokią informaciją kaip programų sąrašai, visų galimų paslaugų pradžios ir pabaigos laikai. Be to, dažnai EPG galima gauti išsamią informaciją apie programą (šių programų prieinamumo ir išsamos informacijos kiekis yra skirtingas, priklausantis nuo konkretaus transliuotojo).

Šią funkciją galima naudoti tik tada, kai EPG informaciją transliuoja transliavimo kompanijos.

EPG rodo programos aprašymą ateinančioms 8 dienoms.

	Rodoma esama ekrano informacija.		Rodomas, kai Teleteksto programa.
	Rodomas, kai DTV programa.		Rodomas, kai Subtitrų programa.
	Rodomas, kai Radijo programa.		Rodomas, kai Užšifruota programa.
	Rodomas, kai MHEG programa.		Rodomas, kai Dolby programa.
	Rodoma su AAC programa.		Rodoma su „Dolby Digital PLUS“ programa.
	Transliuojamos programos formato koeficientas	576i/p, 720p, 1080i/p : Transliuojamos programos skiriamoji geba	
	Transliuojamos programos formato koeficientas		

EPG įjungimas/išjungimas



Įjunkite arba išjunkite EPG.

Pasirinkite programą



arba  Pasirinkite norimą programą.



EPG pradings po to, kai pereisite į pasirinktą programą.

Mygtukų funkcijos, kai įjungta veiksena NOW/NEXT GUIDE (Gidas Dabar/KITA)

Jūs galite žiūrėti transliuojamą programą ir dar vieną, kuri jau paruošta ir bus transliuojama po jos.



Pakeičiama EPG veiksena



Įeinama į Laikmačio įrašų/ priminimo nustatymo veiksena



Įeinama į Laikmačio įrašų/ priminimo sąrašo veiksena

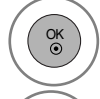

EPG pradings po to, kai pereisite į pasirinktą programą.

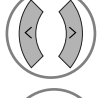

Pasirenkama programa NOW (DABAR) arba NEXT (KITA)

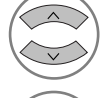

Pasirenkama transliavimo programa

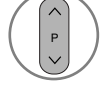

Lapas į viršų/ žemų

Programos vadovas

1 YLE TV1 6 Apr. 2007 15:09

VISI	DABAR	KITAS
1 YLE TV1	That '70s show	Keno
2 YLE TV2	Your World Today	World Business
4 TV..	Legenen om Den....	Fantomen
5 YLE FST	Naturtimmen	Kritiskt
6 CNN	Lyssna	ABC
8 YLE24	Glamour	Tänään otsikoissa

FAV Mėgstamiausiose INFO Informacija Pr. keitimas TV/RAD RADIJAS
Režimas Tvarkaraštis Programų sąrašas



arba

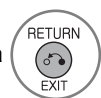

išjungiamas EPG



Pasirenkama TV ar Radijo programa

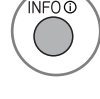

Įjungiami arba išjungiami išsami informacija





Mygtukų funkcijos, kai įjungta 8 dienų gido veikseną

-  **RED (RAUDONA)** Pakeičiama EPG veikseną
-  **GREEN (ZALIA)** Įeinama į Datos nustatymo veikseną
-  **YELLOW (GELTONA)** Įeinama į Laikmačio įrašų/ primini-
mo nustatymo veikseną
-  **BLUE (MELYNA)** Įeinama į Laikmačio įrašų/ primini-
mo sąrašo veikseną
-  **OK** EPG pradings po to, kai pereisite į pasirinktą programą.
-  Pasirinkite programą.
-  Pasirenkama transliavimo programa







Programos vadovas

TV	1	YLE TV1	6 Apr. 2007 15:09	
		VISI	6 Apr. (Fri.)	
			14:00	15:00
TV	1	YLE TV1	Antigues Roadshow	Kungskonsumente
TV	2	YLE TV2	Mint Extra	TV2: Farmen The Drum
TV	4	TV..	The Drum	
TV	5	YLE FST	You Call The Hits	
TV	6	CNN	Fashion Essentials	
TV	8	YLE24 Tänään otsikoissa

FAV Mėgstamiausie INFO Informacija Pr. keitimas TV/RAD RADIJAS
Režimas Data Tvarkaraštis Programų sąrašas

-  **↑**
P
↓ Lapas į viršų/ žemyn
-  **GUIDE** arba  **RETURN**
EXIT Įjungiamas EPG
-  Pasirenkama TV ar Radijo programa
-  **INFO** Įjungiami arba išjungiami išsami informacija

Mygtukų funkcijos, kai įjungtas Datos keitimo veikseną

-  **GREEN (ZALIA)** Išjungiami Datos nustatymo veikseną
-  **OK** Įjungiami pasirinkta data
-  Pasirenkama data
-  Išjungiami Datos nustatymo veikseną
-  **GUIDE** arba  **RETURN**
EXIT Įjungiami arba išjungiami išsami informacija

Programos vadovas

TV	1	YLE TV1	6 Apr. 2007 15:09	
		VISI	6 Apr. (Fri.)	
			14:00	15:00
TV	1	YLE TV1	Antigues Roadshow	Kungskonsumenten
TV	2	YLE TV2	Mint Extra	TV2: Farmen The Drum
TV	4	TV..	The Drum	
TV	5	YLE FST	You Call The Hits	
TV	6	CNN	Fashion Essentials	
TV	8	YLE24 Tänään otsikoissa

● Pakeisti datos nustatymą
■ Išėiti iš datos nustatymo

EPG (Elektroninis programų gidas) (SKAITMENINE VEIKSENA)

Mygtukų funkcija Išplėstinio aprašymo lange



Tekstas į viršų/ žemyn



Įeinama į Laikmačio įrašų/ priminimo nustatymo veikseną



arba



Įjungžiama arba išjungžiama išsami informacija



Įjungžiamas EPG



Mygtukų funkcijos, kai įjungta Įrašo/ Priminimo nustatymo veikseną

Nustato įrašymo pradžią arba pabaigą ir priminimą tik apie įrašymo pradžią; pabaigos laikas yra pilkėsniame fone.

Šią funkciją galima naudoti tik tada, kai prie DTV-OUT(AV2) lizdo SCART kabeliu prijungtas įrašymo įrenginys, naudojantis 8 kontaktų įrašymo signalą.



Keisti į „Guide“ (Vadovo) arba „Schedule“ (Tvarkaraščio) meniu.



Pasirinkite „Record“ (Įrašyti) arba „Remain“ (Palikti). Funkcijos nustatymas



Pasirinkite „Date“ (Data), „Start/End“ (Pradžios / pabaigos) laiką arba „Programme“ (Programą).



Įrašyti laikmačio įrašą/priminimą

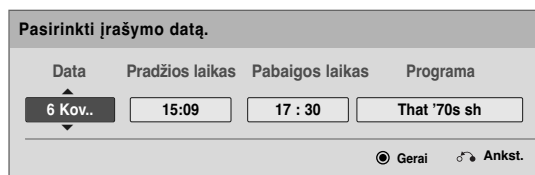

EPG (Elektroninis programų gidas) (SKAITMENINE VEIKSENA)

Mygtukų funkcijos esant nustatytam režimui „Schedule List“ (Kalendorinis sąrašas)

Jeigu jūs sukūrėte programų tvarkaraštį, pasirinkta programa bus rodoma pasirinktu laiku net kai jūs tuo metu žiūrite kitą programą.

Kai atidaromas iššokantis laukas, veiks tik klavišai „Up“ (Aukštyn) / „Down“ (Žemyn) / OK (Gerai) / „Return“ (Grįžti).



Pridėkite naują „Manual Recording“ (Rankinio įrašymo) nustatymų režimą.



Pridėkite naują „Timer Watching“ (Žiūrėjimo laikmačio) nustatymų režimą.



arba



Įjungti Gido veikseną



Įjungžiamas EPG



Pasirinkite pageidaujama „Option“ (Parinktį) („Modify“ (Keisti) / „Delete“ (Ištrinti) / „Delete All“ (Ištrinti viską)).



Pasirinkite „Schedule List“ (Kalendorinis sąrašas).



Lapas į viršų/ žemyn

VAIZDO VALDYMAS

VAIZDO DYDŽIO (FORMATINIO KOEFICIENTO) VALDYMAS

Ekraną galite žiūrėti įvairiais vaizdo formatais :16:9, Tik skenuoti, Pradinis, Automatinis plotis, 4:3, 14:9, Mastelis ir Kino mastelis .

Jeigu ekrane ilgesnį laiką yra paliekamas statinis vaizdas, jis gali „išdegti“ ir likti matomas.

Padidinimo santykį galima reguliuoti mygtuk $\wedge \vee$.

Ši funkcija veikia su šiuo signalu.

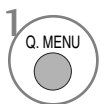

Pasirinkite **Proporc. koef.** (Formatinis koeficientas).



Pasirinkite norimą vaizdo formatą.

- Meniu PICTURE (VAIZDAS) taip pat galite reguliuoti Proporc. koef. (Formatinis koeficientas).
- Meniu „Ratio“ (Koeficientas) nustatymą „Mastelis“ (Mastelis) pasirinkite 14:9, Mastelis ir Kino mastelis. Nustačius „Mastelis“ , ekranas atgal grįžta į „Greitas meniu“.

• 16:9

Ši funkcija sureguliuoja vaizdą taip, kad linijinėje proporcijoje horizontalus vaizdas būtų per visą ekraną (patogu žiūrėti 4:3 formato DVD plokštes).



• Tik skenuoti

Toliau esančiose sekcijos bus paaiškinta, kaip gauti aukščiausios kokybės vaizdą neprarandant originalaus vaizdo, kai vaizdas yra didelės skyros. Pastaba: jei pradiniame vaizde yra triukšmo, triukšmą galite stebėti ties kraštu.



• Pradinis

Kai jūsų televizorius priima plačiaekranį signalą, jis automatiškai yra pakeičiamas į siunčiamo vaizdo formatą.



• Automatinis plotis

Kai televizorius gauna plataus ekrano signalą, jūs galite pakeisti vaizdą tiek horizontaliai, tiek vertikaliam linijinei proporcijai, kad ekranas būtų visiškai užpildytas.



VAIZDO VALDYMAS

• 4:3

Tai standartinis vaizdo formatas 4:3, kai iš abiejų vaizdo pusių atsiranda pilkos juostos.



• 14:9

Naudodami šią funkciją galite mėgautis vaizdo formatu 14:9 arba bendrąja televizijos programa. 14:9 formato ekranas atrodo taip, tarsi 4:3 formato ekranas būtų padidintas iš kairės ir dešinės pusi.



• Mastelis(Mastelis)

Ši funkcija leidžia žiūrėti nepakitusį vaizdą per visą ekraną. Tačiau viršuje ir apačioje vaizdas bus šiek tiek „nukirptas“.

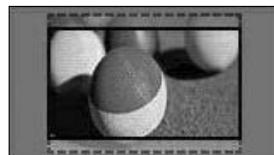

• Kino mastelis

Pasirinkite „Cinema Zoom“ (Kino mastelį), kai norite padidinti vaizdą tinkamu santykiu. Pastaba: didinant arba mažinant vaizdą, jis gali būti iškraipytas.



Mygtukai ◀ arba ▶: sureguliuokite „Cinema Zoom“ (Kino mastelio) didinimo santykį. Reguliavimo diapazonas yra nuo 1 iki 16.

Mygtukai ▼ arba ▲: judinkite ekraną.

! PASTABA

- ▶ Galite pasirinkti tik 4:3, 16:9 (Wide) (platus), 14:9, Zoom (mastelis), Cinema Zoom (filmo mastelis) komponente režimu.
- ▶ Jei įjungta veiksena HDMI, galite pasirinkti tik 4:3, Pradinis, 16:9 (Platus), 14:9, Zoom (mastelis), Cinema Zoom (filmo mastelis)
- ▶ Galite pasirinkti tik 4:3, 16:9 (Wide) (Platus) tik RGB-PC, HDMI-PC režimu.
- ▶ Režimu DTV/HDMI / „Component“ (Komponentas) (virš 720p) galima naudoti „Tik skenuoti“.
- ▶ Full Wide (Visas plotis) galimas, naudojantis analoginiu / AV režimu.

Vaizdo vedlys

Šia funkcija galite reguliuoti pradinio vaizdo kokybę.

Naudokite šią funkciją, norėdami sukalibruoti ekrano kokybę, suderindami „Black“ (Juodumo), „White Level“ (Baltumo lygį) ir pan. Bendri vartotojai gali nesunkiai kalibruoti ekrano kokybę kiekvieną etapą atlikdami iš eilės.



Kai sureguliuojate vaizdą į „Low“ (Žemą), „Recommended“ (Rekomenduojama) arba „High“ (Aukštą), pakeitimo rezultatą galite matyti kaip pavyzdį.

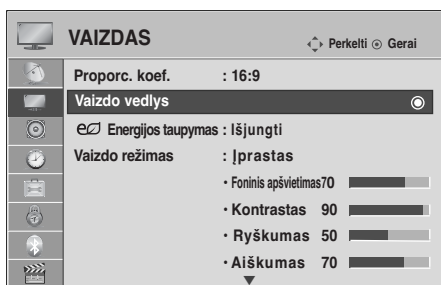

Režime RGB-PC/HDMI-PC/DVI-PC neveikia Colour (spalvos), Tint (atspalvio) ir H/V Sharpness (horizontalaus/vertikalus ryškumo) funkcijos



1   Pasirinkite **VAIZDAS**.

2    Pasirinkite **Vaizdo vedlys**.

3   Sureguliuokite **Juodumo lygis, Baltos spalvos lygis, Spalva, Atspalvis, Horizontalus aiškums, Vertikalus aiškumas, Spalvų temperatūrą** (Tik 42/47LH90**), **Dinamiškas kontrastas** (Tik 42/47LH90**), **Spalvos sustiprinimas** (Tik 42/47LH90**), **Foninis apšvietimas** (Tik LCD televizoriams/LED skystųjų kristalų ekrano televizorius).

4    Norėdami taikyti nustatymus, pasirinkite įvesties šaltinį.

5 

- Jei nutrauksite nustatymą prieš paskutinį etapą, pakeitimai nebus taikomi
- Sureguliuojamoji vertė išsaugota į „Expert1“ (1 ekspertas).
- Kai „Picture Wizard“ (Vaizdo vedlys) nustato vaizdo kokybę, „Energy Saving“ (Energijos taupymas) pakeičiamas į „Off“ (Išjungta). (tik LCD televizoriams/LED skystųjų kristalų ekrano televizorius)

- Paspauskite mygtuką **MENU (MENIU)**, jei norite sugrįžti į normalią televizoriaus peržiūrą.
- Paspauskite mygtuką **RETURN (GRĮŽTI)**, jei norite pereiti į ankstesnio meniu ekraną.

VAIZDO VALDYMAS

e ENERGY TAUPYMAS

Tai sumažina televizoriaus energijos sunaudojimą.

Numatytieji gamykliniai nustatymai atitinka „Energy Star“ reikalavimus ir yra pritaikyti taip, kad būtų patogu žiūrėti namų sąlygomis.

Jūs galite padidinti ekrano ryškumą pritaikę energijos taupymo lygį arba nustatę vaizdo režimą. Reguluojant Energy Saving (Energijos taupymą) MHEG režimu, Energy Saving (Energijos taupymo) funkcija nustatoma MHEG pasibaigus.

Pasirinkus **Vaizdo įrašo nutildymas** (Išjungti ekraną), kol derinami radijo stočių kanalai, bus sumažinamas energijos sunaudojimas. (tik LCD televizoriams/LED skystųjų kristalų ekrano televizoriams)

tik LCD televizoriams
/LED skystųjų kristalų ekrano televizoriams

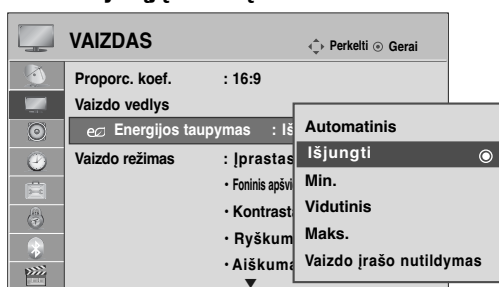

tik plazminiams televizoriams

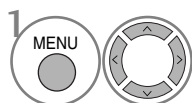
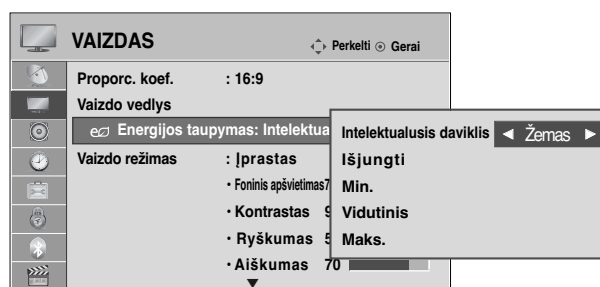

1 Pasirinkite **VAIZDAS**.

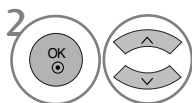

2 Pasirinkite **e ENERGY TAUPYMAS**.

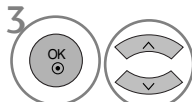

3 Pasirinkite **Automatinis** (išskyrus 19/22LU40**, 19/22/26LU50**, 32/37/42LF25**, 32/37/42LG2***, 32/37/42LG33**, 19/22/26LG31**, 19/22/26/32/37/42LH20**, 32/37/42/47LH3***), **Išjungti**, **Min.**, **Vidutinis**, **Maks.** arba **Vaizdo įrašo nutildymas**.

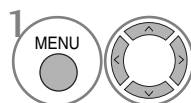

1 Pasirinkite **VAIZDAS**.

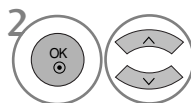

2 Pasirinkite **e ENERGY TAUPYMAS**.

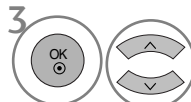

3 Pasirinkite **Intelektualusis daviklis**, **Išjungti**, **Min.**, **Vidutinis** arba **Maks.**

• Intelektualusis daviklis



pasirinkite **Žemas**, **Vidutinis** arba **Aukštas**.

- Paspauskite mygtuką **MENU (MENU)**, jei norite sugrįžti į normalią televizoriaus peržiūrą.
- Paspauskite mygtuką **RETURN (GRĮŽTI)**, jei norite pereiti į ankstesnio meniu ekraną.

- Kai pasirenkama „Screen off“ (Išjungti ekraną), televizorius išjungiamas po 3 sekundžių.
- Jei „**Energy Saving**“ (**Energijos taupymas**) sureguliuosite į „Auto“ (Automatinis) (išskyrus 19/22LU40**, 19/22/26LU50**, 32/37/42LF25**, 32/37/42LG2***, 32/37/42LG33**, 19/22/26LG31**, 19/22/26/32/37/42LH20**, 32/37/42/47LH3***), „**Minimum**“ (**Minimalus**), „**Medium**“ (**Vidutinis**), „**Maximum**“ (**Maksimalus**), foninio apšvietimo funkcija neveiks (tik LCD televizoriams/LED skystųjų kristalų ekrano televizoriams).
- Šią funkciją taip pat galite derinti pasirinkdami nuotolinio valdymo pulto mygtuką „**Energy Saving**“ (**Energijos taupymas**).
- Pasirinkus „Auto“ (Automatinis), „**Backlight**“ (Foninis apšvietimas) automatiškai sureguliuojamas pagal aplinkos sąlygas, jei televizoriuje yra sumanusis jutiklis.

NUSTATYTI VAIZDO NUSTATYMAI

Vaizdo veikseną – nustatyti

- Vaizdingas** Padidinkite kontrastą, ryškumą, spalvas ir aiškumą, kad vaizdas būtų aiškus.
- Įprasta** Įprasčiausia ekrano rodymo būseną.
- Natūralus** Natūraliausia ekrano rodymo būseną.
- Kinas** Optimizuoja vaizdą, kad galėtumėte žiūrėti filmus.
- Sportas** Optimizuoja vaizdą, kad galėtumėte žiūrėti sporto renginius.
- Žaidimai** Optimizuoja vaizdą, kad galėtumėte žaisti žaidimus.

tik LCD televizoriams
/LED skystųjų kristalų ekrano televizorius

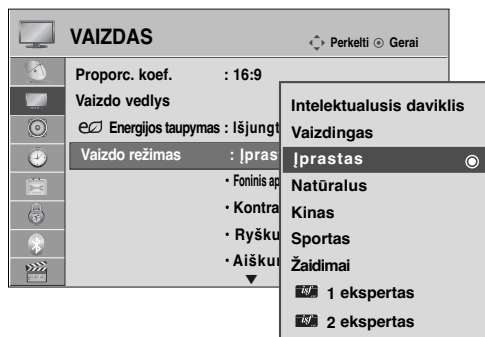

1. Pasirinkite **VAIZDAS**.
2. Pasirinkite **Vaizdo režimas**.
3. Pasirinkite **Intelektualusis daviklis** (išskyr 19/22LU40**, 19/22/26LU50**, 32/37/42LF25**, 32/37/42LG2***, 32/37/42LG33**, 19/22/26LG31**, 19/22/26/32/37/42LH20**, 32/37/42/47LH3***), **Vaizdingas**, **Įprastas**, **Natūralus**, **Kinas**, **Sportas** arba **Žaidimai**.

tik plazminiams televizoriams

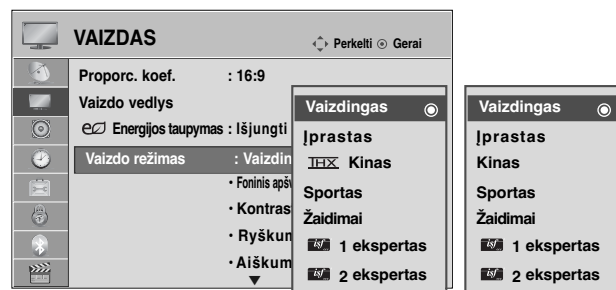

(Tik 50/60PS80**) (išskyr 50/60PS70**)

1. Pasirinkite **VAIZDAS**.
2. Pasirinkite **Vaizdo režimas**.
3. Pasirinkite **Vaizdingas**, **Įprasta**, **THX Kinas** (arba **Kinas**), **Sportas** arba **Žaidimai**.

- **Picture Mode** sureguliuoja televizorių taip, kad vaizdas būtų rodomas geriausiai. Meniu Picture Mode (Vaizdo veikseną) išsirinkite nustatytą parametą pagal programos kategoriją.
- Kai funkcija „Intelligent sensor“ (Protingas daviklis) yra „on“ (įjungta), tinkamiausias vaizdas automatiškai sureguliuojamas pagal aplinkos sąlygas (išskyr 19/22LU40**, 19/22/26LU50**, 32/37/42LF25**, 32/37/42LG2***, 32/37/42LG33**, 19/22/26LG31**, 19/22/26/32/37/42LH20**, 32/37/42/47LH3***)
- „Q.Menu“ (Spartusis meniu) taip pat galite reguliuoti „Picture Mode“ (**Vaizdo režimas**).
- **Intelektualusis daviklis** : Pritaiko vaizdą prie esamų sąlygų (išskyr 19/22LU40**, 19/22/26LU50**, 32/37/42LF25**, 32/37/42LG2***, 32/37/42LG33**, 19/22/26LG31**, 19/22/26/32/37/42LH20**, 32/37/42/47LH3***)

- **THX Kinas** (Tik 50/60PS80**): Tai yra kino kokybės režimas, kuris suteikia jausmą, kad filmas žiūrimas namuose. Vartotojas gali mėgautis geriausia ekrano kokybe žiūrėdamas bet kokį filmą be papildomo reguliavimo. Optimali ekrano kokybė kino režimu, kai jis yra tamsiausias. Kai pasirenkate **THX Kinas**, formatinis koeficientas pakeičiamas į „Just Scan“ (Greitai peržiūrėti).
- **THX Kinas** („Thomlinson Holman 's Experiment“) yra patvirtinti garso ir vaizdo standartai, priklausantys THX, kurį nustatė Džordžas Lukas (George Lucas), režisavęs filmą „Žvaigždžių karai“, ir „Thomlinson“. Tai yra THX ekrano sričiai patvirtintas produktas, kuris garantuoja ekrano kokybę, viršijančią rodymo standartų reikalavimus tiek techninei, tiek programinei įrangoms.

VAIZDO VALDYMAS

RANKINIS VAIZDO REGULIAVIMAS

Vaizdo veikseną-Vartotojo parinktį

„**Back Light**“ (**Nugarinis apšvietimas**) (tik LCD televizoriams/LED skystųjų kristalų ekrano televizorius)
Norėdami valdyti ekrano ryškumą, LCD pulte sureguliuokite ryškumą.
Rekomenduojama sureguliuoti foninį apšvietimą, kai yra nustatomas ryškumas.

Kontrastas

Sureguliuojami vaizdo juodumo ir baltumo signalų lygiai. Kai šviesios vaizdo dalių spalvos yra per sodrios, naudokite „Contrast“ (Kontrastas).

Šviesis

Sureguliuojamas pagrindinis vaizdo signalo lygis.

Ryškus

Reguliuoja vaizdo šviesių ir tamsių spalvų susiliejamą.

Kuo mažesnis lygis, tuo švelnesnis vaizdas.

Spalva

Reguliuoja visų spalvų intensyvumą.

Atspalvis

Reguliuoja raudonos ir žalios spalvų pusiausvyrą.

Šios funkcijos negalima naudoti „Intelektualusis daviklis“ (išsky 19/22LU40** 19/22/26LU50** 32/37/42LF25**, 32/37/42LG2***, 32/37/42LG33**, 19/22/26LG31 **, 19/22/26/32/37/42LH20**, 32/37/42/47LH3***)

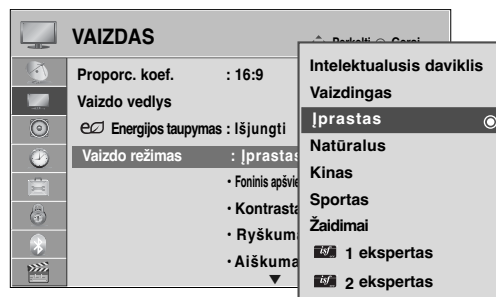

1 MENU Pasirinkite **VAIZDAS**.

2 OK Pasirinkite **Vaizdo režimas**.

3 OK Pasirinkite **Vaizdingas, Įprastas, Natūralus, Kinas** (arba **THX Kinas**), **Sportas** arba **Žaidimai**.

4 OK Pasirinkite **Foninis apšvietimas** (tik LCD televizoriams/LED skystųjų kristalų ekrano televizorius), **Kontrastas**, **Ryškus**, **Aiškumas**, **Spalva** arba **Atspalvis**.

5 OK Atlikite atitinkamus reguliavimus.

- „**Backlight**“ (**Foninio apšvietimo**) nauda (tik LCD televizoriams/LED skystųjų kristalų ekrano televizorius)
 - Elektros energijos sunaudojimas sumažinamas iki 60 %.
 - Sumažinamas juodumo ryškumas. (kadangi juoda spalva yra intensyvesnė, galite mėgautis geresnės kokybės ryškumu.)
 - Galite reguliuoti ryškumą, išlaikydami pradinę signalo skiriamąją gebą.

- Paspauskite mygtuką **MENU (MENU)**, jei norite sugrįžti į normalią televizoriaus peržiūrą.
- Paspauskite mygtuką **RETURN (GRĮŽTI)**, jei norite pereiti į ankstesnio meniu ekraną.

! PASTABA

- ▶ RGB-PC/HDMI-PC režime norimo lygio spalvingumo, aštrumo ir atspalvio nustatyti negalima.
- ▶ Kai pasirenkate „1/2 ekspertas“, jūs galite pasirinkti Foninis apšvietimas (tik LCD televizoriams/LED skystųjų kristalų ekrano televizorius), kontrastą, ryškumą, H aiškumą, V aiškumą, spalvą arba atspalvį.

VAIZDO KOKYBĄS GERINIMO TECHNOLOGIJA

Jūs galite sukalibruoti ekraną kiekvienam vaizdo režimui arba nustatyti vaizdo vertę pagal specialų vaizdo ekraną.

Jūs galite nustatyti skirtingą vaizdo vertę kiekvienai įvesčiai.

Jei norite iš naujo atstatyti numatytojo gamyklinio ekrano nustatymus, kai sureguliuosite kiekvieną vaizdo režimą, pasirinkite funkciją **Vaizdo atstata** kiekvienam vaizdo režimui.

Rodomas vaizdas gali skirtis nuo jūsų televizoriaus.

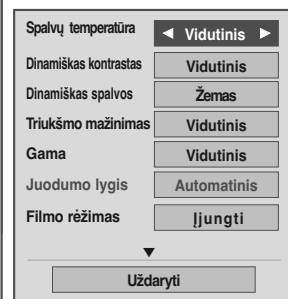
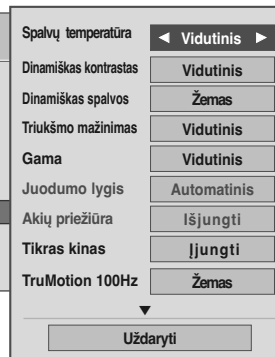
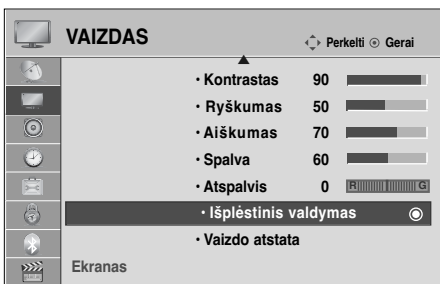

tik LCD televizoriams /LED
skystųjų kristalų ekrano televizorius

tik plazminiams televizoriams

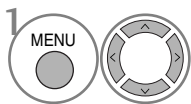

Pasirinkite **VAIZDAS**.

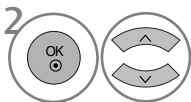

Pasirinkite **Išplėstinis valdymas**.

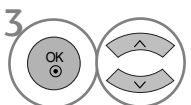

Pasirinkti norimą šaltinį :

Spalvų temperatūra, Dinamiškas kontrastas, Dinamiškas spalvos, Triukšmo mažinimas, Gama, Juodumo lygis, Akių priežiūra (tik LCD televizoriams/LED skystųjų kristalų ekrano televizorius), **Tikras kinas** (tik LCD televizoriams/LED skystųjų kristalų ekrano televizorius), **Filmo režimas** (tik plazminiams televizoriams), **TruMotion 100Hz** arba **TruMotion 200Hz** (tik LCD televizoriams/LED skystųjų kristalų ekrano televizorius), **Spalvų diapazonas**, „**Edge Enhancer**“, **xvYCC** arba **OPC** (tik LCD televizoriams/LED skystųjų kristalų ekrano televizorius). (Žr. 121~122 psl.)



Atlikite atitinkamus reguliavimus.

- Paspauskite mygtuką **MENU (MENIU)**, jei norite sugrįžti į normalią televizoriaus peržiūrą.
- Paspauskite mygtuką **RETURN (GRĮŽTI)**, jei norite pereiti į ankstesnio meniu ekraną.

VAIZDO VALDYMAS



Kvalifikuotas vaizdo valdymas

Segmentuotos kategorijos „1 ekspertas“ ir „2 ekspertas“ suteikia daugiau kategorijų, kurias gali pagal savo poreikius nustatyti vartotojai, kurios vartotojams siūlo optimalią vaizdo kokybę. Tai taip pat padės specialistams optimizuoti televizoriaus veikimą tam tikriems vaizdo įrašams.

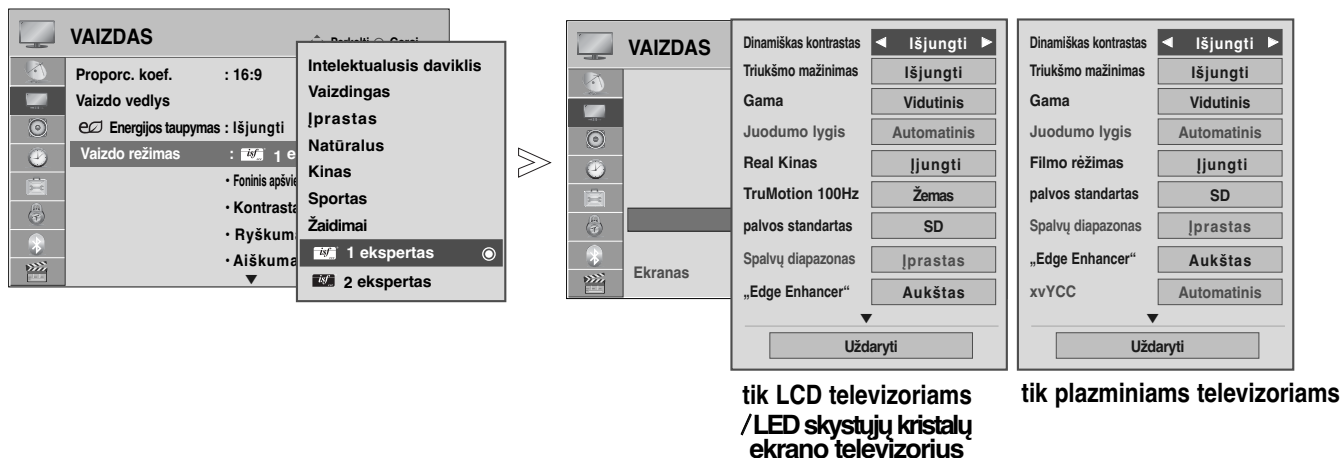
Rodomas vaizdas gali skirtis nuo jūsų televizoriaus.



1   Pasirinkite **VAIZDAS**.

2   Pasirinkite **Vaizdo režimas**.

3   Pasirinkite **1 ekspertas** arba **2 ekspertas**.

4   Pasirinkite **Ekspertinis valdymas**.

5   Pasirinkti norimą šaltinį

6  Atlikite atitinkamus reguliavimus.

- Paspauskite mygtuką **MENU (MENU)**, jei norite sugrįžti į normalią televizoriaus peržiūrą.
- Paspauskite mygtuką **RETURN (GRĮŽTI)**, jei norite pereiti į ankstesnio meniu ekraną.

*Taikoma ne visų modelių atveju.

Spalvų temperatūra [Išplėstinis valdymas] (Šilta/Vėsi/Vidutinis)	<ul style="list-style-type: none"> ■ Pasirinkite vieną iš trijų automatišnių spalvų reguliavimo parinkčių. Nustatykite į „warm“ (šiltos), norėdami sustiprinti šiltesnės spalvas, pvz., raudoną, arba nustatykite į „cool“ (šaltos), norėdami padaryti vaizdą melsvesnį.
Dinamiškas kontrastas (Išjungti/Žemas/Vidutinis(tik LCD televizoriams/LED skystųjų kristalų ekrano televizorius)/Aukštas)	<ul style="list-style-type: none"> ■ Sureguliuokite kontrastą, kad jis geriausiai tiktų prie ekrano ryškumo.Vaizdas pagerinamas ryškias dalis paryškinant, o tamsias dalis patamsinant.
Dinamiškas spalvos (Išjungti/Žemas/Aukštas)	<ul style="list-style-type: none"> ■ Sureguliuoja ekrano spalvas, taigi jos atrodo gyvesnės, sodresnės ir aiškesnės. Ši funkcija išryškina atspalvius, sodrumą ir skaistumą, taigi raudona, mėlyna, žalia ir balta atrodo daug ryškesnės.
Triukšmo mažinimas (Išjungti/Žemas/Vidutinis/Aukštas)	<ul style="list-style-type: none"> ■ Sumažina ekrano triukšmą, nekenkdamas vaizdo kokybei.
Gama (Žemas/Vidutinis/Aukštas)	<ul style="list-style-type: none"> ■ Jūs galite sureguliuoti tamsios srities ryškumą ir vidutinį vaizdo pilkumo lygį. <ul style="list-style-type: none"> • Žemas : Paryškinkite tamsaus ir vidutinio pilkumo spalvų lygio vaizdo sritis. • Vidutinis : Išreikškite pradinį vaizdo lygį. • Aukštas : Patamsinkite tamsaus ir vidutinio pilkumo spalvų lygio vaizdo sritis.
Juodumo lygis (Žemas/Aukštas)	<ul style="list-style-type: none"> • Žemas : Ekrano paveikslėlis tampa tamsesnis. • Aukštas : Ekrano paveikslėlis tampa šviesesnis. • Automatinis : Valdo ekrano juodąjį lygį ir automatiškai nustato pasirinktis Aukštas arba Žemas. <ul style="list-style-type: none"> ■ Nustatykite juodą ekrano spalvą tinkamu lygiu. ■ Ši funkcija leidžia pasirinkti „Low“ (žemas) arba „High“ (aukštas) naudojant šiuos režimus: AV(NTSC-M), HDMI arba komponentą. Priešingu atveju, „Black level“ (juodumo lygis) yra pakeičiamas į „Auto“ (automatinis).
Real Kinas/Filmo režimas (Ijungti/Išjungti)	<ul style="list-style-type: none"> *Ši ypatybė galima ne visiems modeliams. ■ Sureguliuojamas ekrano ryškumas, kad ekranas nebūtų per daug ryškus. Labai ryškus vaizdas pritemdomas. ■ Ši funkcija yra negalima, esant „Picture Mode-Vivid, Cinema, Intelektualusis daviklis“ (išsky 19/22LU40**, 19/22/26LU50**, 32/37/42LF25**, 32/37/42LG2***, 32/37/42LG33**, 19/22/26LG31**, 19/22/26/32/37/42LH20**, 32/37/42/47LH3***)“ (Vaizdo režimui: ryškus, kinas,Intelektualusis daviklis).
Akių priežiūra (Ijungti/Išjungti)	<ul style="list-style-type: none"> ■ Pašalinę vibravimą, galite žiūrėti vaizdo įrašą kaip filmą. ■ Naudokite šią funkciją, kai žiūrite filmus. ■ Ši funkcija veikia, kai išjungtas „TruMotion“.
TruMotion 100Hz arba TruMotion 200Hz (Išjungti/Žemas/Aukštas)	<ul style="list-style-type: none"> *Ši ypatybė galima ne visiems modeliams. • High (aukštas): Padaro vaizdo judesį vienalypiškesnį. • Low (žemas):Padaro vaizdo judesį vienalypi. Ši nuostata skirta standartiniam naudojimui. • Išjungti (išjungta):Naudokite šią nuostatą, kai „High“ (aukštas) ir „Low“ (žemas) nuostatos sukelia iškraipymus. ■ „TruMotion 100Hz“ sumažina neryškumą, greitai judančių scenų, vaizdo suvokimą, rodant šimtą kadrų per sekundę. ■ „TruMotion“ 200 Hz rodo 200 vaizdų per sekundę, suderinus pažangią 100 Hz technologiją su skleidžiamu nugariniu apšvietimu. Šią technologiją tikrina „Intertek & TüV Rheinland“. ■ taikoma geriausiai vaizdo kokybei gauti, kad, kai rodomas sparčiai kintantis vaizdas ar filmas, judesys nesukeltų miglos efekto ar vibracijos. ■ Ši funkcija yra negalima esant RGB-PC, HDMI-PC režimui. ■ Jei įjungsite „TruMotion 100Hz arba TruMotion 200Hz“ funkciją, ekrane gali susidaryti iškraipym ■ Jei taip nutiko, išjunkite „TruMotion 100Hz arba TruMotion 200Hz“ funkciją, nustatydami „Off“ (išjungta).

VAIZDO VALDYMAS

<p>Spalvų diapazonas (Platus/Įprastas)</p>	<ul style="list-style-type: none"> • Įprastas : režimas atkuria pradines spalvas pagal įvesties signalo standartą ir nepriklausomai nuo rodymo savybių. • Platus: režimas, naudojamas sodrios spalvos ekrano sričiai nustatyti. ■ Maksimaliai išnaudoti išreiškiamos spalvos sritį.
<p>„Edge Enhancer“ (LCD televizorių/LED skystųjų kristalų ekrano televizorių/Plazminis televizorius: Įjungti/Išjungti)</p>	<ul style="list-style-type: none"> ■ Rodo aiškesnius ir išsiskiriančius, bet nedirbtinius vaizdo kraštus. ■ Ši funkcija veikia režime „Picture Mode-Cinema, Expert.“ (tik LCD televizoriams/LED skystųjų kristalų ekrano televizorių).
<p>xvYCC (Automatinis/Išjungti/Išjungti)</p>	<p>*Ši ypatybė galima ne visiems modeliams.</p> <ul style="list-style-type: none"> ■ Tai yra funkcija, išreiškianti sodresnę spalvą. ■ Ši funkcija įjungta „Picture mode - Cinema, Expert“ (Vaizdo režimas – kinas, ekspertas), kai „xvYCC“ signalas įvedamas per HDMI.
<p>OPC (Išjungti/Išjungti)</p>	<p>*Ši ypatybė galima ne visiems modeliams.</p> <ul style="list-style-type: none"> ■ Kaip ir technologija, kuri sumažina energijos sunaudojimą, išlaikydama tą patį ryškumą, ši technologija sumažina energijos sunaudojimą, pagerina kontrastą.
<p>Spalvos standartas (SD/HD)</p>	<ul style="list-style-type: none"> ■ Skirtingų vaizdo įrašų spalvas pakeičia į HD spalvas. Ši funkcija yra nustatyta SD vaizdo (BT-601) ir HD vaizdo (BT-709) spalvos formatams.
<p>Ekspertinis vaizdas (Išjungti/1ekspertas 2 ekspertas)</p>	<ul style="list-style-type: none"> ■ Šis modelis reikalingas ekspertiniam reguliavimui atlikti. ■ Ši funkcija įjungiama „Picture Mode - Expert“ (Vaizdo režimas – ekspertas), kai žiūrite DTV.
<p>Spalvų filtras (Išjungti/Raudona/Žalia/Mėlyna)</p>	<ul style="list-style-type: none"> ■ Ši funkcija filtruoja tam tikras vaizdo įrašo spalvas. Galite naudoti RGB filtrą, norėdami tiksliai nustatyti spalvų sodrumą ir atspalvį.
<p>Spalvų temperatūra [Ekspertinis valdymas] (LCD televizorius/LED skystųjų kristalų ekrano televizorius) Baltos spalvos balansas (Plazminis televizorius) (Vidutinis/Šilta/Vėsi)</p>	<ul style="list-style-type: none"> ■ Ši funkcija sureguliuoja visas ekrano spalvas taip, kaip jūs norite. <ol style="list-style-type: none"> • Metodus: 2 taškai <ul style="list-style-type: none"> • Modelis: vidinis, išorinis • Raudonos / žalios / mėlynos ryškumas: Reguliavimo diapazonas nuo -50 iki +50. • Metodus: 10 taškų IRE (LCD televizorius/LED skystųjų kristalų ekrano televizorius), 20 taškų IRE (Plazminis televizorius) <ul style="list-style-type: none"> • Modelis: vidinis / išorinis • IRE (Radijo inžinierių institutas) vienetas, skirtas rodyti vaizdo signalo dydį, kuris gali būti nustatytas į 10, 20, 30 - 100(LCD televizorius/LED skystųjų kristalų ekrano televizorius), 5, 10, 15 - 100(Plazminis televizorius). Raudoną, žalią ar mėlyną spalvas galite sureguliuoti pagal kiekvieną nustatymą. • viesumas:Ši funkcija rodo numatyto šviesumo 2.2 gama koeficiento reikšmę. Norimą šviesumo reikšmę galima įvesti esant 100 IRE, išskyrus tada, kai kas 10 intervalų nuo 10 IRE iki 90 IRE rodoma tiksline šviesumo 2.2 gama reikšmė. (tik LCD televizoriams/LED skystųjų kristalų ekrano televizorių). • Raudona / žalia / mėlyna: reguliavimo diapazonas nuo -50 iki +50.
<p>Colour Management System</p>	<ul style="list-style-type: none"> ■ Kai įrankį bandymų modeliams reguliuoti naudoja ekspertai, tai neturi poveikio kitoms spalvoms, bet šis įrankis gali būti naudojamas 6 spalvų sritims reguliuoti (raudona / žalia / mėlyna / žalsvai mėlyna / rausvai raudona / geltona). Spalvų skirtumas negali būti didelis, net jei reguliuojate bendrą vaizdo įrašą. ■ Reguluojama raudona / žalia / mėlyna / žalsvai mėlyna / rausvai raudona / geltona. • Raudona / žalia / mėlyna / geltona / žalsvai mėlyna, rausvai raudona spalva: reguliavimo diapazonas nuo -30 iki +30 • Raudonas / žalias / mėlynas / geltonas / žalsvai mėlynas / rausvai raudonas atspalvis: reguliavimo diapazonas nuo -30 iki +30 ■ Ši funkcija yra negalima esant RGB-PC ir HDMI (PC) režimui.

VAIZDO ATSTATA

Pasirinktų vaizdų režimų nustatymai grąžinami į numatytuosius gamyklinius nustatymus.

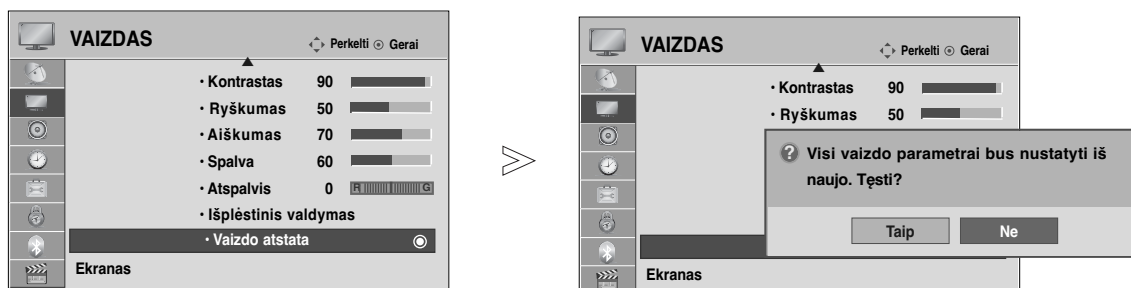

1 Pasirinkite **VAIZDAS**.

2 Pasirinkite **Vaizdo atstata**.

3 Pasirinkite **Taip** arba **Ne**.

4 Inicijuokite sureguliuotą vertę.

- Paspauskite mygtuką **MENU (MENIU)**, jei norite sugrįžti į normalią televizoriaus peržiūrą.
- Paspauskite mygtuką **RETURN (GRĮŽTI)**, jei norite pereiti į ankstesnio meniu ekraną.

LEVIETINIO LED BLANKUMAS (Tik 42/47LH90**)

Išanalizavęs įvesties vaizdo signalą pagal ekrano sritis, nustato foninį apšvietimą, kad pagerintų kontrastingumo santykį.

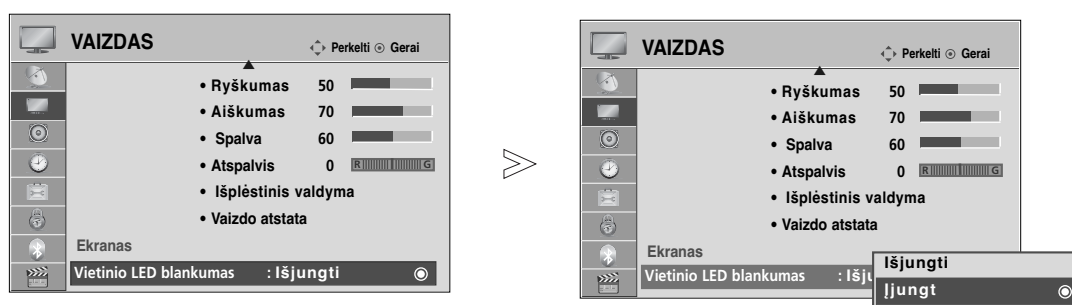

1 Pasirinkite **VAIZDAS**.

2 Pasirinkite **Vietinio LED blankumas**.

3 Pasirinkite **Įjungti** arba **Išjungti**.

- Paspauskite mygtuką **MENU (MENIU)**, jei norite sugrįžti į normalią televizoriaus peržiūrą.
- Paspauskite mygtuką **RETURN (GRĮŽTI)**, jei norite pereiti į ankstesnio meniu ekraną.

VAIZDO VALDYMAS

POWER INDICATOR (MAITINIMO INDIKATORIUS) (išsky

19/22LU40**, 19/22/26LU50**, 19/22/26LH20**, 32/37/42LF25**,
32/37/42LG2***, 32/37/42LG33**, 19/22/26LG31**, 32/42/47LF51**,
50/60PS70**, 50/60PS80**, 42/50PQ35**, 42PQ65**, 50PS65**)

Padeda sureguliuoti judančių LED indikatorių ryškumą ir garsą, kai įjungiamas maitinimas.

Paleisties garsas (Tik 32/37/42/47LH70**)

Nustatykite paleisties garsą į „Off“ (Išjungta) / „Low“ (Žemas) / „Medium“ (Vidutinis) arba „High“ (Aukštas) kai įjungiamas maitinimas.

Laukimo šviesa





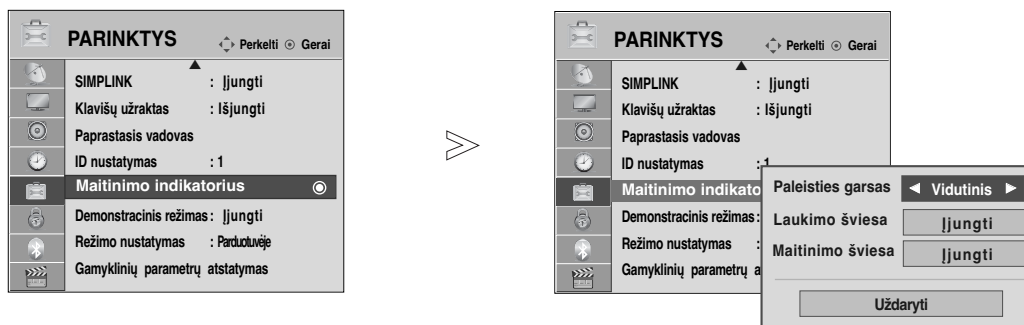

Nustatoma, ar televizoriaus priekyje esančią indikatorius lemputę nustatyti į „Off“ (Išjungta), „Low“ (Žemą) arba „High“ (Aukštą) laukimo režimu. (Tik 32/37/42/47LH70**)

Nustatoma, ar televizoriaus priekyje esančią indikatorius lemputę nustatyti į „On“ (Įjungta) arba „Off“ (Išjungta) laukimo režimu. (išsky 32/37/42/47LH70**)

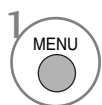
Maitinimo šviesa

Nustatoma, ar televizoriaus priekyje esančią indikatorius lemputę nustatyti į „On“ (Įjungta) arba „Off“ (Išjungta), kai įjungiamas maitinimas.

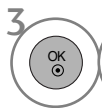

-   Pasirinkite **PARINKTYS**.
-   Pasirinkite **Maitinimo indikatorius**.
-   Pasirinkite **Paleisties garsas** (Tik 32/37/42/47LH70**), **Laukimo šviesa** arba **Maitinimo šviesa**.
-  Pasirinkti norimą šaltinį.

- Paspauskite mygtuką **MENU (MENIU)**, jei norite sugrįžti į normalią televizoriaus peržiūrą.
- Paspauskite mygtuką **RETURN (GRĮŽTI)**, jei norite pereiti į ankstesnio meniu ekraną.

ISM (APSAUGA NUO STATINIO VAIZDO)

(tik PLAZMINIŲ TELEVIZORIŲ)

Sustingę arba sustabdyti vaizdai rodomi ekrane ilgesnį laiką, gali sukelti išliekančius vaizdus, kurie neišnyks, net jei pakeisite vaizdą. Venkite ilgesnį laiką užlaikyti ekrane fiksuotą vaizdą.

Užpildymas balta spalva

Kelioms dienoms įjungiamas ir paliekamas baltas ryškus fonas, kad išnyktų ekrane „išdegę“ atvaizdai.

Pastaba: Šios funkcijos dėka neįmanoma visiškai išnaikinti ilgai buvusio ir „išdegusio“ atvaizdo.

Orbitinis

Orbiter režimas gali apsaugoti nuo atvaizdo „išdegimo“ ekrane. Tačiau pageidautina, kad ekrane nebūtų laikomi užfiksuoti vaizdai pernelyg ilgą laiką. Siekiant išvengti užfiksuoto vaizdo „išdegimo“ Orbiter režimo metu ekranas juda kas 2 minutes.

Spalvų kalibravimas

Spalvų blokavimas ekrane su šiek tiek patrauktu ekranu ir baltas šablonas yra rodomi paeiliui. Sunku užfiksuoti atsiradusį liekamąjį vaizdą, kai laikinas liekamasis vaizdas yra pašalinamas, o spalvos šablonas veikia

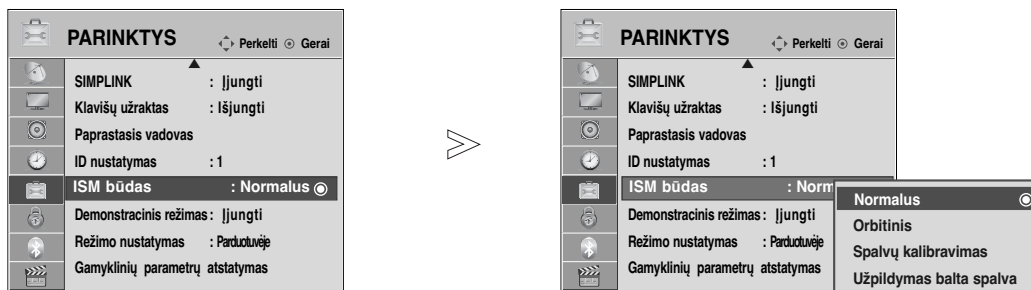

1 Pasirinkite **PARINKTYS**.

2 Pasirinkite **ISM būdas**.

3 Pasirinkite **Normalus**, **Orbitinis**, **Spalvų kalibravimas** arba **Užpildymas balta spalva**.

4 Išsaugokite.

• Jeigu nenorite įjungti šios funkcijos, spauskite **Normalus**.

- Paspauskite mygtuką **MENU (MENIU)**, jei norite sugrįžti į normalią televizoriaus peržiūrą.
- Paspauskite mygtuką **RETURN (GRĮŽTI)**, jei norite pereiti į ankstesnio meniu ekraną.

VAIZDO VALDYMAS







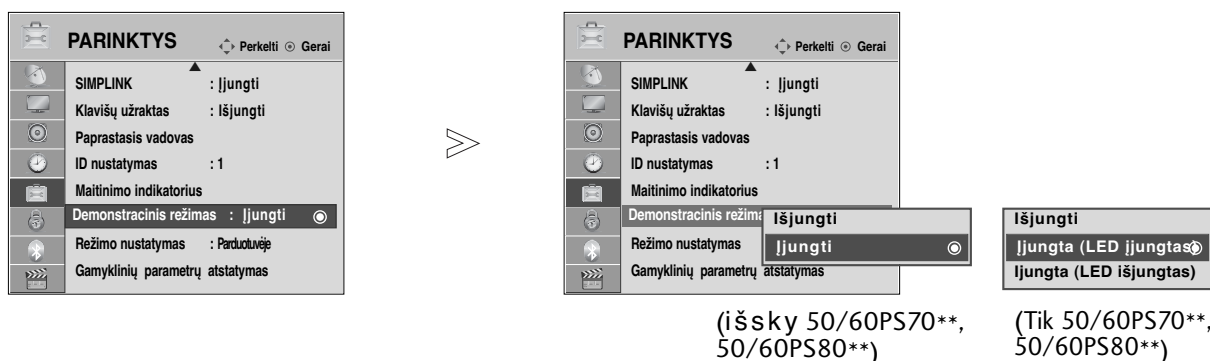

„DEMO MODE“ (DEMONSTRACINIS REŽIMAS)

Rodyti demonstraciją, kuri paaikškina įvairius šio televizoriaus logotipus.

Negalima naudoti „Demo Mode“ (Demonstracinio režimo), esant „Home Use“ (Namų režimas) režimui.

Kai įjungta „Store Demo“ (Parduotuvėje), įjungiamas „Demo Mode“ (Demonstracinis režimas). Kai įjungus „Store Demo“ (Parduotuvėje) išjungiamas „Demo Mode“ (Demonstracinis režimas), „Demo Mode“ (Demonstracinis režimas) neleidžiamas ir ekranas nustatomas iš naujo. Veikdamas demonstracijos režimu po 5 minučių televizorius automatiškai nustatomas iš naujo.



- 1   Pasirinkite **PARINKTYS**.
- 2   Pasirinkite **Demonstracinis režimas**.
- 3   Pasirinkite „On“ (**Ijungti**), norėdami rodyti įvairius televizoriaus logotipus
- 4  Grįžkite į televizoriaus peržiūrą.
Spauskite bet kurį mygtuką, jei norite sustabdyti demonstraciją. (išskyrus MUTE (NUTILDYTI),  + , - mygtukas)





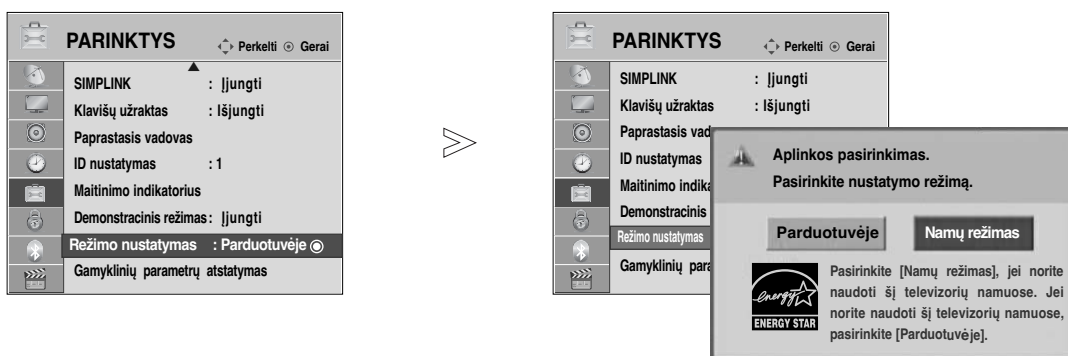

- Paspauskite mygtuką **MENU (MENIU)**, jei norite sugrįžti į normalią televizoriaus peržiūrą.
- Paspauskite mygtuką **RETURN (GRĮŽTI)**, jei norite pereiti į ankstesnio meniu ekraną.

„MODE SETTING“ (REŽIMO NUSTATYMAS)

Rekomenduojame nustatyti televizoriui „Home Use“ (namų) režimą, kad matytumėte geriausias vaizdus namų aplinkoje.

Režimas „In store“ (parduotuvėje) yra optimalus nustatymas rodymui parduo­tu­vė­se.



-   Pasirinkite **PARINKTYS**.
-   Pasirinkite **Režimo nustatymas**.
-   Pasirinkite **Parduotuvėje** arba **Namų režimas**.
-  Išsaugokite.

- Paspauskite mygtuką **MENU (MENIU)**, jei norite sugrįžti į normalią televizoriaus peržiūrą.
- Paspauskite mygtuką **RETURN (GRĮŽTI)**, jei norite pereiti į ankstesnio meniu ekraną.

GARSO IR KALBOS VALDYMAS



AUTOMATINIS GARSO LYGINTUVAS

AVL automatically remains on the same level of volume if you change programmes.

Kadangi kiekviena transliavimo stotis turi savo atskiras signalų padėtis, kiekvieną kartą, kai perjungsite kanalą, reikės sureguliuoti garsą. Ši funkcija leidžia vartotojams mėgautis stabiliu garsumo lygiu, nes automatiškai sureguliuoja kiekvieną programą.

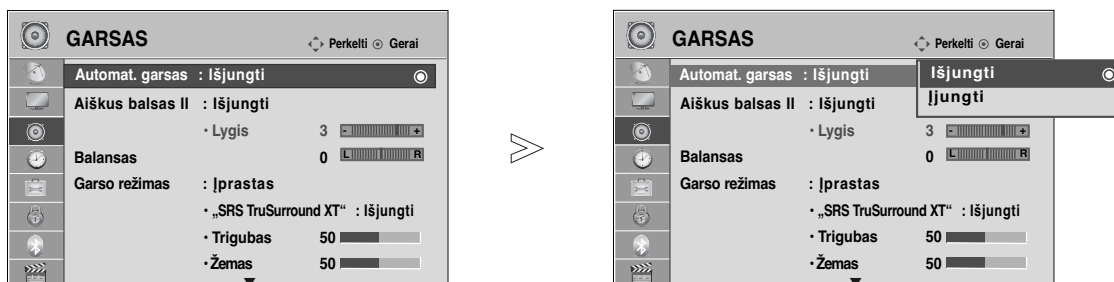
Jei garso kokybė ar garsumas nėra pageidaujamo lygio, rekomenduojama naudoti atskirą namų kino sistemą arba stiprintuvą, kad galima būtų suderinti skirtingas naudotojo aplinkas.







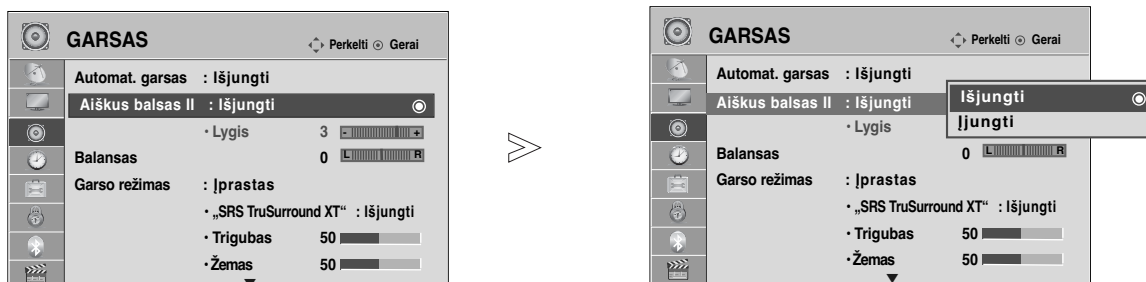

-   Pasirinkite **GARSAS**.
-   Pasirinkite **Automat. garsas**.
-   Pasirinkite **Išjungti** arba **Išjungti**.

- Paspauskite mygtuką **MENU (MENU)**, jei norite sugrįžti į normalią televizoriaus peržiūrą.
- Paspauskite mygtuką **RETURN (GRĮŽTI)**, jei norite pereiti į ankstesnio meniu ekraną.

CLEAR VOICE II (ŠVARUS BALSAS II)





Išskirdamas žmogaus garsų diapazoną iš kitų diapazonų, padeda vartotojams geriau girdėti žmogaus balsus.



-   Pasirinkite **GARSAS**.
-   Pasirinkite **Aiškus balsas II**.
-   Pasirinkite **Įjungti** arba **Išjungti**.

- Jei „Clear Voice II“ (Švarus garsas II) pasirinksite „On“ (Įjungti), neveiks funkcija „SRS TruSurround XT“.
- Pasirinkite lygį nuo „-6“ iki „+6“.

„Clear Voice Level“ (Švaraus garso lygio) reguliavimas, pasirenkant „On“ (Įjungti)

-   Pasirinkite **Lygis**.
-   Atlikite norimą reguliavimą.

- Paspauskite mygtuką **MENU (MENU)**, jei norite sugrįžti į normalią televizoriaus peržiūrą.
- Paspauskite mygtuką **RETURN (GRĮŽTI)**, jei norite pereiti į ankstesnio meniu ekraną.

GARSO IR KALBOS VALDYMAS

NUSTATYTI GARSO NUSTATYMAI – GARSO VEIKSENA

Jūs galite pasirinkti savo pageidaujamus garsumo nustatymus: „Standard“ (įprastas), „Music“ (muzika), „Cinema“ (kinas), „Sport“ (sportas) arba „Game“ (žaidimai), ir galite sureguliuoti „Treble“ (aukšti tonai), „Bass“ (bosai).

Garso veikseną galima mėgautis geriausiai garsu specialiai nenusatinėjant, kadangi televizorius nustato tinkamas garso parinktis pagal programos turinį.

„Įprastas“, „Muzika“, „Kinas“ ir „Žaidimai“ yra gamykloje iš anksto pritaikyti optimaliai garso kokybei.

Įprastas suteikia įprastos kokybės garsą.

Muzika optimizuoja garsą, kad galėtumėte klausyti muzikos.

Kinas optimizuoja vaizdą, kad galėtumėte žiūrėti filmus.

Sportas optimizuoja vaizdą, kad galėtumėte žiūrėti sporto renginius.

Žaidimai optimizuoja vaizdą, kad galėtumėte žaisti žaidimus.

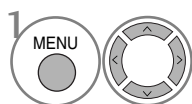
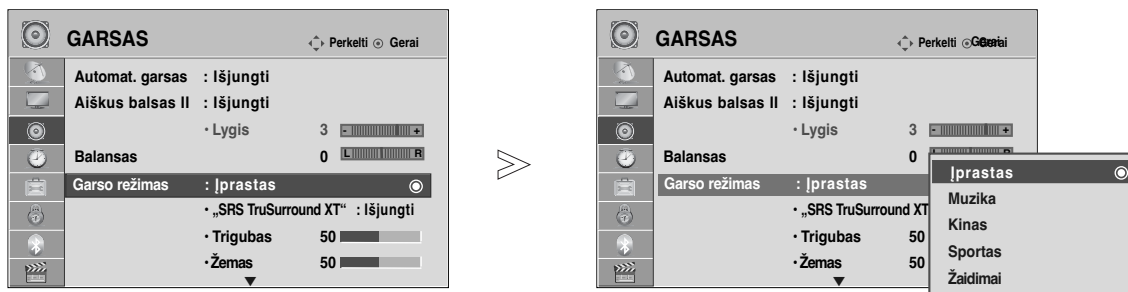

1 Pasirinkite **GARSAS**.

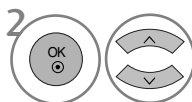

2 Pasirinkite **Garso režimas**.

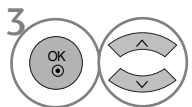

3 Pasirinkite **Įprastas**, **Muzika**, **Kinas**, **Sportas** arba **Žaidimai**.



• „Greitas meniu“ taip pat galite reguliuoti „Sound Mode“ (Garso režimas).

- Paspauskite mygtuką **MENU (MENU)**, jei norite sugrįžti į normalią televizoriaus peržiūrą.
- Paspauskite mygtuką **RETURN (GRĮŽTI)**, jei norite pereiti į ankstesnio meniu ekraną.

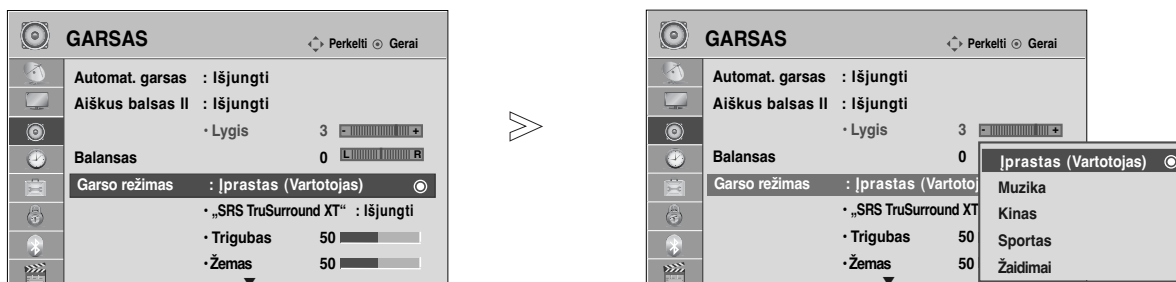
GARSO NUSTATYMO REGULIAVIMAS – VARTOTOJO VEIKSENA





1   Pasirinkite **GARSAS**.

2   Pasirinkite **Garso režimas**.

3   Pasirinkite **Įprastas**, **Muzika**, **Kinas**, **Sportas** arba **Žaidimai**.

4   Pasirinkite **Trigubas**, **Žemas**.

5   Pasirinkite norimą garso lygį.

- Paspauskite mygtuką **MENU (MENIU)**, jei norite sugrįžti į normalią televizoriaus peržiūrą.
- Paspauskite mygtuką **RETURN (GRĮŽTI)**, jei norite pereiti į ankstesnio meniu ekraną.

SRS TRUSURROUND XT

Pasirinkite šią parinktį, kad garsas būtų realistiškas.

1   Pasirinkite **GARSAS**.

2   Pasirinkite **„SRS TruSurround XT“**.

3   Pasirinkite **Įjungti** arba **Išjungti**.

„SRS TruSurround XT“: „TruSurround XT“ yra patentuota SRS technologija, kuri išsprendžia problemas, kai grojamas 5.1 multikanalinis turinys per 2 garsiakalbius.

- Paspauskite mygtuką **MENU (MENIU)**, jei norite sugrįžti į normalią televizoriaus peržiūrą.
- Paspauskite mygtuką **RETURN (GRĮŽTI)**, jei norite pereiti į ankstesnio meniu ekraną.

▶  Yra SRS Lab. Inc. prekinis ženklas.
▶ TruSurround XT technologija yra pagaminta pagal SRS Labs. Inc. licenciją.

GARSO IR KALBOS VALDYMAS

BALANSAS

Galima sureguliuoti pageidaujamą iš garsiakalbio sklindančio garso lygį.



- Paspauskite mygtuką **MENU (MENIU)**, jei norite sugrįžti į normalią televizoriaus peržiūrą.
- Paspauskite mygtuką **RETURN (GRĮŽTI)**, jei norite pereiti į ankstesnio meniu ekraną.

TELEVIZORIAUS GARSIKALBIŲ ĮJUNGIMO/ IŠJUNGIMO ŠARANKA

Galima reguliuoti vidinį televizoriaus garsiakalbį.

Naudojant AV1, AV2, AV3, COMPONENT, RGB ir HDMI1 su HDMI prie DVI kabelio, televizoriaus garsiakalbius galima išvesti, net jei nėra vaizdo signalo.

Jeigu norite pasinaudoti išorine HI-FI stereofonine sistema, išjunkite vidinius televizoriaus garsiakalbius.

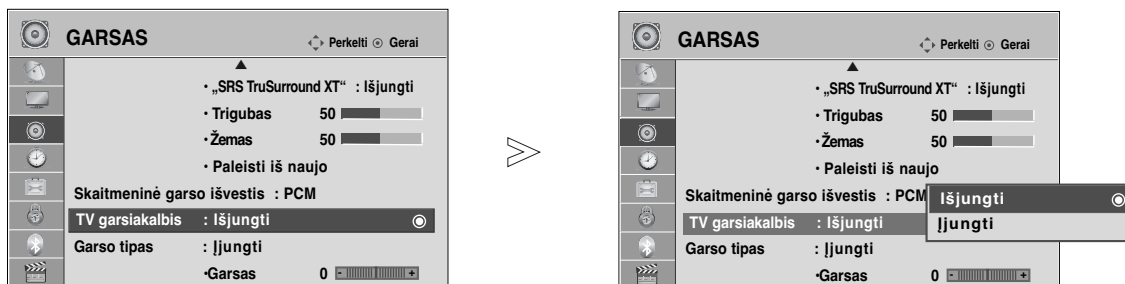

- Paspauskite mygtuką **MENU (MENIU)**, jei norite sugrįžti į normalią televizoriaus peržiūrą.
- Paspauskite mygtuką **RETURN (GRĮŽTI)**, jei norite pereiti į ankstesnio meniu ekraną.

! PASTABA

- ▶ Kai televizoriaus garsiakalbis yra išjungtas, kol veikia „Simplink“ namų kinas, garso išvestis automatiškai persijungia į namų kino garsiakalbį, bet kai įjungiamas televizoriaus garsiakalbis, garsas persijungia į televizoriaus garsiakalbį.
- ▶ Kai kurie AUDIO (Garso) meniu išjungiami, kai TV Speaker (Televizoriaus garsiakalbiai) nustatomi į Off (Išjungta).

DTV Audio setting (DTV garso nustatymai)

(TIK SKAITMENINE VEIKSĖNA)

(Šis meniu įgalintas tik Švedijoje.)

Kai įvesties signalas susidaro iš skirtingų garso tipų, dėl šios funkcijos galėsite pasirinkti pageidaujamą garso tipą.

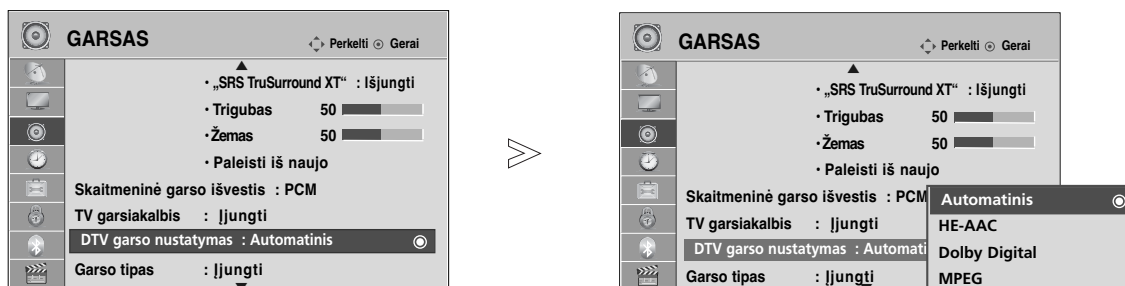

1   Pasirinkite **GARSAS**.

2   Pasirinkite **DTV garso nustatymas**.

3   Pasirinkite **Automatinis, HE-AAC, Dolby Digital** arba **MPEG**.

- Paspauskite mygtuką **MENU (MENIU)**, jei norite sugrįžti į normalią televizoriaus peržiūrą.
- Paspauskite mygtuką **RETURN (GRĮŽTI)**, jei norite pereiti į ankstesnio meniu ekraną.

- **Automatinis**: Automatiškai išvedama tokia tvarka **HE-AAC > Dolby Digital > MPEG**.
- **HE-AAC, Dolby Digital, MPEG**: Leidžia naudotojams pasirinkti pageidaujamą garso tipą. Jei pasirenkamas MPEG, MPEG visada būna išvedamas. Jei MPEG nepalaikomas, HE-AAC ir „Dolby Digital“ pasirenkami būtent ta tvarka.
- **Ž. 140p.** (Audio kalbos pasirinkimas)

GARSO IR KALBOS VALDYMAS

SELECTING DIGITAL AUDIO OUT (SKAITMENINIO GARSO IŠVESTIES PASIRINKIMAS)

Ši funkcija įgalina pasirinkti skaitmeninio garso išvestį, kuriai teikiate pirmenybę.

Televizorius gali išvesti „Dolby Digital“ signalą tik to kanalo, kuris transliuojamas naudojant „Dolby Digital Audio“.

Kai yra „Dolby digital“, „Digital Audio Out“ (Skaitmeninės garso išvesties) meniu pasirinkus Auto (Automatinis), SPDIF („Sony“ / „Philips“ skaitmeninės sąsajos) išvestis nustatoma į „Dolby Digital“. Jei skaitmeninės garso išvesties meniu pasirenkama „Auto“ (Automatinis), kai nėra „Dolby digital“, SPDIF išvestis bus PCM (Impulso kodo moduliacija).

Net jei ir bus nustatyta ir „Dolby Digital“ ir „Audio“ kanalo, transliuojančio „Dolby Digital Audio“, kalba, bus leidžiamas tik „Dolby Digital“.

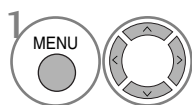
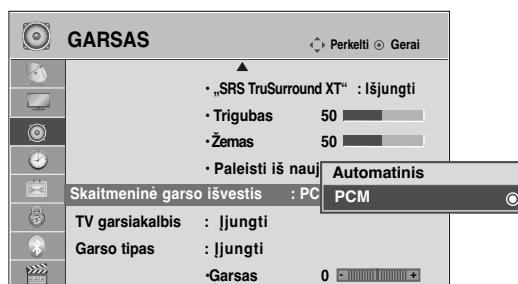
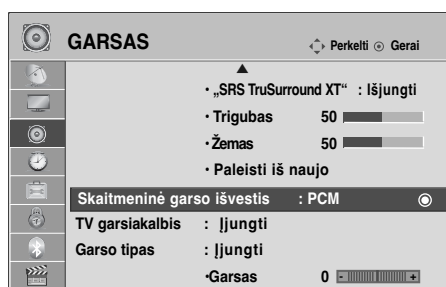

Pasirinkite **GARSAS**.

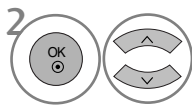

Pasirinkite **Skaitmeninė garso išvestis**.

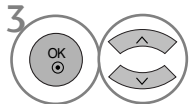

Pasirinkite **Automatinis** arba **PCM**.



Pagamintas gavus „Dolby Laboratories“ licenciją. „Dolby“ ir dviguba D yra „Dolby Laboratories“ prekės ženklai.

- Gali pasitaikyti, kad HDMI režimu kai kurie DVD grotuvai neturi SPDIF garso. Tada DVD grotuvo skaitmeninio garso išvestį nustatykite į PCM. (Naudojant HDMI, „Dolby Digital Plus“ nepalaikoma.)

Elementas	Garso išvestis	Skaitmeninė garso išvestis
Automatinis (Garsiakalbis įjungtas)	MPEG DD DD+ HE-AAC	PCM DD DD PCM
Automatinis (garsiakalbis išjungtas)	MPEG DD DD+ HE-AAC	PCM DD DD DD
PCM	PCM	PCM

- Paspauskite mygtuką **MENU (MENIU)**, jei norite sugrįžti į normalią televizoriaus peržiūrą.
- Paspauskite mygtuką **RETURN (GRĮŽTI)**, jei norite pereiti į ankstesnio meniu ekraną.

AUDIO RESET (GARSO ATSTATA)

Pasirinkto garso režimo nustatymai grąžinami į numatytuosius gamyklinius nustatymus.

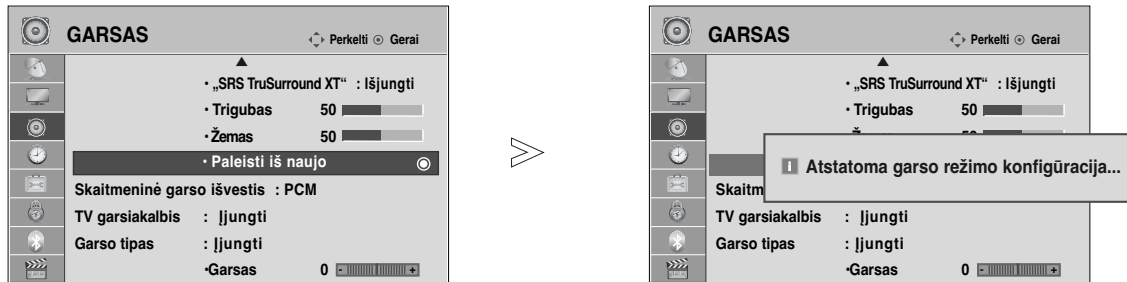

-   Pasirinkite **GARSAS**.
-   Pasirinkite **Paleisti iš naujo**.
-  Inicijuokite sureguliuotą vertę.

- Paspauskite mygtuką **MENU (MENIU)**, jei norite sugrįžti į normalią televizoriaus peržiūrą.
- Paspauskite mygtuką **RETURN (GRĮŽTI)**, jei norite pereiti į ankstesnio meniu ekraną.





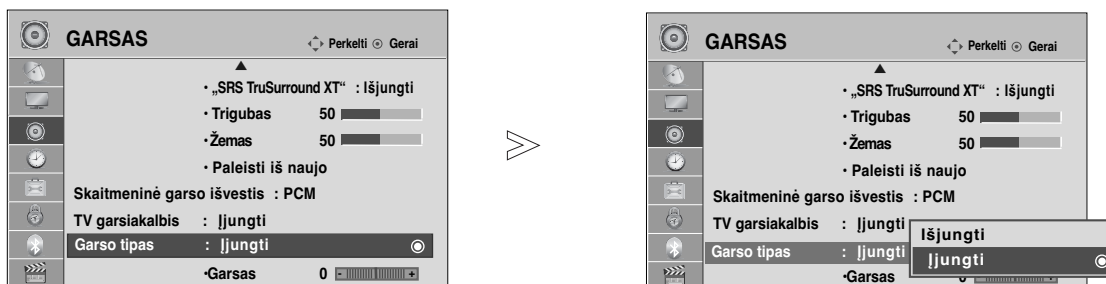

GARSO IR KALBOS VALDYMAS

GARSO SISTEMOS APRAŠYMAS (TIK SKAITMENINE VEIKSENA)





i funkcija skirta akliems, ji suteikia garso apibūdinimą, kuris be pagrindinio garso dar apibūdina ir esamą situaciją televizoriaus programoje.

Kai pasirinkama „Audio Description On“ (Ijungti garso apibūdinimą), pagrindinis garsas ir „Audio Description“ (Garso apibūdinimas) teikiami tik programoms, kurios turi „Audio Description“ (Garso apibūdinimą).



- 1   Pasirinkite **GARSAS**.
- 2   Pasirinkite **Garso tipas**.
- 3   Pasirinkite **Ijungti** arba **Išjungti** .

„Audio Description“ (Garso apibūdinimo) reguliavimas, pasirenkant „On“ (Ijungti)

- 4   Pasirinkite **Garsas**.
- 5   Atlikite norimą reguliavimą.

- Paspauskite mygtuką **MENU (MENIU)**, jei norite sugrįžti į normalią televizoriaus peržiūrą.
- Paspauskite mygtuką **RETURN (GRĮŽTI)**, jei norite pereiti į ankstesnio meniu ekraną.

STEREOFONINIS / DVIĖUBAS PRIĖMIMAS

(tik analogine veikseną)

Kai pasirenkama programa, parodoma stoties garso informacija su programos numeriu ir stoties pavadinimu.

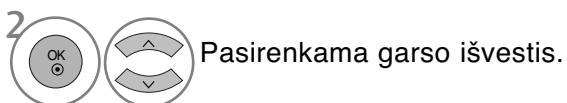

Transliavimas	Rodoma ekrane
Mono (monofoninis)	MONO
Stereo (stereofoninis)	STEREO
Dual (dvigubas)	DUAL I, DUAL II, DUAL I+II

■ Monofoninio garso pasirinkimas

Jei stereogarso priėmimo metu priimamas silpnas stereogarso signalas, galite įjungti monogarso priėmimą. Monogarso priėmimo metu pagerinamas garso aiškumas.

■ Kalbos pasirinkimas, kai programa transliuojama dviem kalbomis

Jei programą galima priimti dviem kalbomis (dviejų kalbų), galite įjungti DUAL I, DUAL II arba DUAL I+II.

DUAL I Per garsiakalbius girdima pagrindinė kalba.

DUAL II Per garsiakalbius girdima antroji kalba.

DUAL I+II Per vieną garsiakalbį girdima pagrindinė kalba, per kitą garsiakalbį – antroji kalba.

GARSO IR KALBOS VALDYMAS

NICAM PRIĖMIMAS (tik analogine veiksen)

Jeigu jūsu televizorius yra su NICAM priėmimo imtuvu, galima priimti itin aukštos kokybės NICAM technologijos atkuriamą skaitmeninį garsą.

Garso išvestį galima pasirinkti pagal priimamos transliacijos tipą.

-
- 1 Kai priimamas NICAM monofoninis garsas, galima rinktis **NICAM MONO** arba **FM MONO**.
 - 2 Kai priimamas NICAM stereofoninis garsas, galima rinktis **NICAM STEREO** arba **FM MONO**.
Jeigu stereofoninis signalas yra silpnas, persijunkite į monofoninį.
 - 3 Kai priimamas NICAM dvigubas garsas, galima rinktis **NICAM DUAL I**, **NICAM DUAL II**, **NICAM DUAL I+II** arba **FM MONO**.
-

GARSIKALBIO STIPRUMO PASIRINKIMAS

AV, Component(Komponentas), RGB ir HDMI režimuose galima pasirinkti kairiojo ir dešiniojo garsikalbių transliuojamą garsą.

Pasirinkite garso išvestį.

L+R: Garso signalas iš garso įvesties L yra girdimas kairiajame garsikalbyje, o garso signalas iš garso įvesties R – dešiniajame garsikalbyje.

L+L: Garso signalas iš garso įvesties L siunčiamas į kairįjį ir dešinįjį garsikalbius.

R+R: Garso signalas iš garso įvesties R siunčiamas į kairįjį ir dešinįjį garsikalbius.

Ekране pateikiamo meniu kalbos/ alies pasirinkimas

Pirmą kartą įjungus televizorių, jo ekrane atsiranda įdiegimo vedlio meniu.



* Norėdami pakeisti kalbos/šalies nustatymą

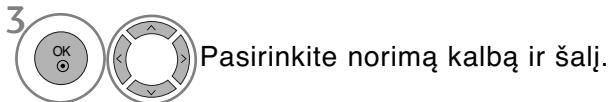
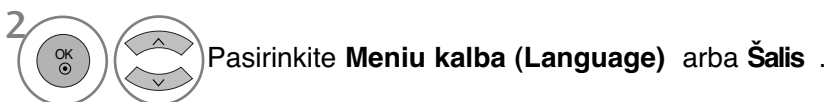

- Paspauskite mygtuką **MENU (MENIU)**, jei norite sugrįžti į normalią televizoriaus peržiūrą.
- Paspauskite mygtuką **RETURN (GRĮŽTI)**, jei norite pereiti į ankstesnio meniu ekraną.

! PASTABA

- ▶ Jei nebaigiate **Nustatymo vadovas** nustatymo paspausdami mygtuką **RETURN** arba pasibaigus OSD (On Screen Display – Oi ekrano) rodymo laikui, jis vėl pasirodys įjungus nustatymą.
- ▶ Jei pasirenkate neteisingą šalį, teletekstas ekrane gali būti rodomas klaidingai, o ta pati problema gali iškilti veikiant teletekstui.
- ▶ CI (bendrosios sąsajos) funkcija gali neveikti, tai priklauso nuo konkrečioje šalyje naudojamų transliavimo parametrų.
- ▶ DTV režimo valdymo mygtukai gali neveikti pagal šalių transliavimo aplinkybes.
- ▶ Šalyje, kurioje nėra fiksuoto skaitmeninės transliacijos reguliavimo, atsižvelgiant į skaitmeninės transliacijos aplinkybes, gali neveikti kai kurios DTV funkcijos.
- ▶ Šalies nustatymas „UK“ aktyvinamas tik Jungtinėje Karalystėje.
- ▶ Jei šalies parametras nustatytas kaip „—“, Europos žemės/kabelio skaitmeninės transliacijos programos yra prieinamos, bet kai kurios DTV funkcijos gali neveikti tinkamai.

GARSO IR KALBOS VALDYMAS

KALBOS PASIRINKIMAS (TIK SKAITMENINE VEIKSENA)

Garso funkcija įgalina pasirinkti garso kalbą, kuriai teikiate pirmenybę. Jeigu audio pasirinktą kalbą netransliuojama, tuomet bus naudojama iš anksto numatytoji kalba

Kai subtitrai transliuojami dviem ar daugiau kalbų, naudokite Subtitrų funkciją. Jeigu subtitrai pasirinktą kalbą nerodomi, tuomet bus rodomi subtitrai iš anksto numatytąja kalba

Kai nepalaikomos jūsų pasirinktos kalbos, kaip pagrindinės „Audio Language“ (Garso kalba) ir „Subtitrų kalba“ (Subtitrų kalba), galite pasirinkti kalbą, esančią antrinėje kategorijoje.

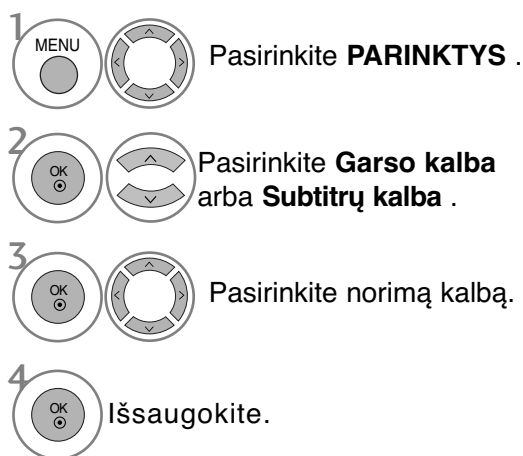

- Paspauskite mygtuką **RETURN (GRĮŽTI)**, jei norite pereiti į ankstesnio meniu ekraną.

< Audio kalbos pasirinkimas >

- Kai transliuojama viena ar daugiau garso kalbų, galite pasirinkti garso kalbą.

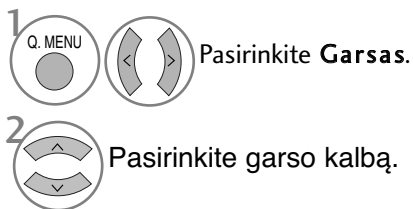

< Subtitrų kalbos pasirinkimas >

- Kai transliuojamos dvi ar daugiau subtitrų kalbų, jūs galite pasirinkti subtitrų kalbą paspausdami SUBTITLE mygtuką nuotolinio valdymo pultelyje.
- Paspauskite ^ v mygtuką subtitrų kalbai pasirinkti.

- Garsą/subtitrus galima pasirinkti paprasčiau, skaičiais nuo 1 iki 3, kuriuos transliuoja paslaugų tiekėjas.
- Kai jūs pasirenkate papildomas audio funkcijas (audio blogai matantiems ar girdintiems), garsiau girdėsis pagrindinė audio dalis.

Audio kalbos informacija ekrane

Ekranas	Būsena
N.A	Negalima naudoti
	MPEG Audio
	Dolby Digital Audio
	Audio blogai matantiems
	Audio blogai girdintiems
	Dolby Digital Plus Audio
	„AAC Audio“ (AAC garsas)

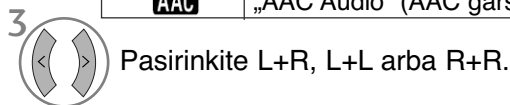

Subtitrų kalbos informacija ekrane

Ekranas	Būsena
N.A	Negalima naudoti
	Teleteksto subtitrai
	Subtitrai blogai matantiems

LAIKO NUSTATYMAS

LAIKRODŽIO NUSTATYMAS

Laikrodis nustatomas automatiškai, kai priimamas skaitmeninis signalas. (Laikrodį galite nustatyti, jei televizoriuje nėra DTV signalo.)

Prieš naudodamiesi laiko įjungimo / išjungimo funkcija, privalote teisingai nustatyti laiką.



Kai pasirenkate laiko juostos miestą, laikas televizoriuje nustatomas pagal laiko informaciją, remiantis laiko juostos ir GMT (Grinvičo laiko) informacija, kuri gaunama kartu su transliavimo informacija, kai laiką automatiškai nustato skaitmeninis signalas.

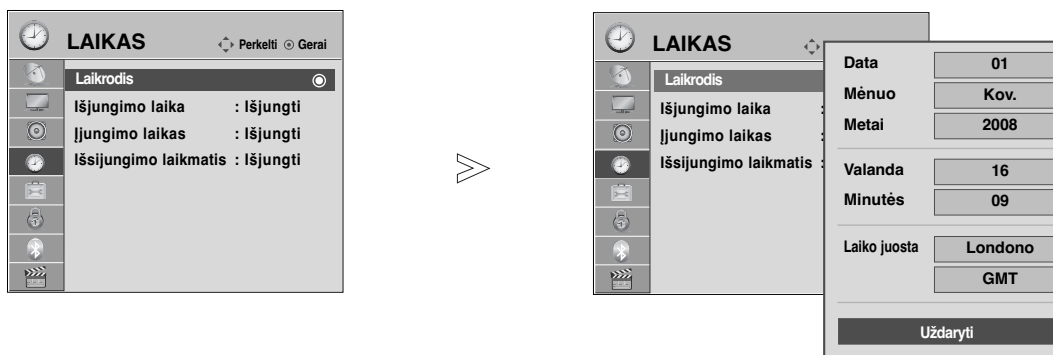

Nustačius laikrodį DTV režimu, laiko keisti negalima, tačiau jei laiko zonoje esantis miesto pavadinimas pakeičiamas į perėjimą, laiką galima keisti 1 valanda.



1   Pasirinkite **LAIKAS**.

2   Pasirinkite **Laikrodis**.

3   Pasirinkite metai, mėnuo, datą, laiką arba laiko „Time Zone“ (laiko zona) parinktį.

4   Nustatykite metai, mėnuo, datos, laiko ir „Time Zone“ (laiko zona) parinktis.

- Paspauskite mygtuką **MENU (MENU)**, jei norite sugrįžti į normalią televizoriaus peržiūrą.
- Paspauskite mygtuką **RETURN (GRĮŽTI)**, jei norite pereiti į ankstesnio meniu ekraną.

LAIKO NUSTATYMAS

AUTOMATINIO ĮSIJUNGIMO/IŠSIJUNGIMO LAIKMASIO NUSTATYMAI

Išjungimo funkcija automatiškai perjungia televizorių į budėjimo režimą nustatytu laiku. Praėjus dviem valandoms po automatiško televizoriaus įsijungimo, jis bus automatiškai perjungtas į budėjimo režimą, jeigu nebus paspaustas kuris nors mygtukas.

Nustatyta įjungimo / išjungimo funkcija veikia kasdien nustatytu laiku. Jeigu įjungimo ir išjungimo funkcijos nustatytos tam pačiam laikui, suveikia išjungimo funkcija. Kad suveiktų įjungimo funkcija, televizorius turi būti budėjimo režime.

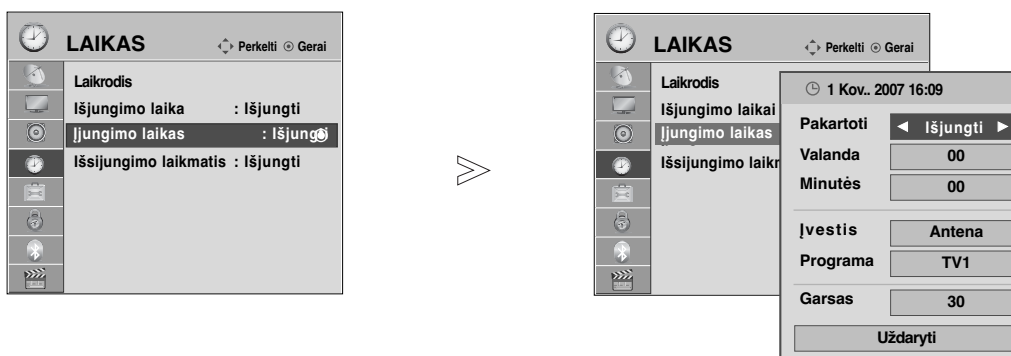

1   Pasirinkite **LAIKAS**.

2   Pasirinkite **Išjungimo laikas** arba **Įjungimo laikas**.

3   Pasirinkite **Pakartoti**.

4  Pasirinkite **Išjungti (Išjungta)**, **Once (Vieną kartą)**, **Daily (Kasdieną)**, **Mon ~ Fri (Pirmadienis – penktadienis)**, **Mon ~ Sat (Pirmadienis – šeštadienis)**, **Sat ~ Sun (Šeštadienis – sekmadienis)** arba **Sun (Sekmadienis)**.



5   Nustatykite valandą.



6   Nustatykite minutes.

- Norėdami panaikinti **On/Off timer** ko funkciją, pasirinkite **Off**.
- **Tik įjungimo laikas funkcijos atveju**

1  Pasirinkite **Įvestis**.

2  Pasirinkite **Antena** arba **Kabelinė, AV 1~3, Komponentas, RGB** arba **HDMI1, HDMI2 (išsky 19/22LH20**, 19/22LG31**), HDMI3 (išsky 19/22LU40** 19/22LU50** 19/22/26/32/37/42LH20** 32/37/42LF25** 32/37/42LG2*** 32/37/42LG33**, 26LG31**), HDMI4 (Tik 32/37/42/47LH49** 32/37/42/47/55LH50** 32/37/42/47LH70**, 42/47LH90**, 50/60PS70**, 50/60PS80**).**

3   Nustatykite programą.

4   Sureguliuokite garsumo lygį, kuris bus įsijungimo metu.

- Paspauskite mygtuką **MENU (MENIU)**, jei norite sugrįžti į normalią televizoriaus peržiūrą.
- Paspauskite mygtuką **RETURN (GRĮŽTI)**, jei norite pereiti į ankstesnio meniu ekraną.

MIEGO LAIKMAŠIO NUSTATYMAS

Prieš eidami miegoti galite nesirūpinti, kas išjungs televizorių. Savaiminio išsijungimo laikmatis automatiškai išjungia televizorių, praėjus nustatytam laikui.

1   Pasirinkite **Išsijungimo laikmatis** .

2  Pasirinkite Išjungti (Išjungta), 10, 20, 30, 60, 90, 120, 180 arba 240 Min.

- Jeigu nustatę laikmatį televizorių išjungsite, nustatytasis savaiminio išsijungimo laikas išsitrina.
- Meniu **LAIKAS** taip pat galite reguliuoti Sleep Timer (Išsijungimo laikmatis).



TĖVŲ KONTROLĖ/ REITINGAI

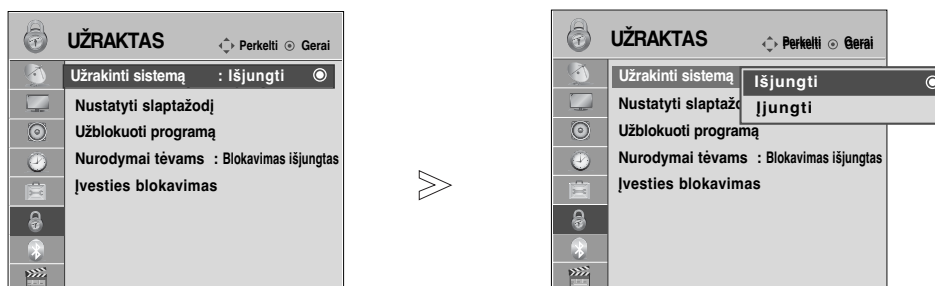

SET PASSWORD & LOCK SYSTEM (Nustatyti slaptažodžio ir užrakto sistemą)

Jei pirma įvedate slaptažodį, nuotolinio valdymo pultelyje paspauskite 0, 0, 0, 0.



Jei kanalas blokuojamas, įveskite slaptažodį, kad atblokuotumėte jį laikinai.



1   Pasirinkite **UŽRAKTAS** .

2   Pasirinkite **Užrakinti sistemą** .

3   Pasirinkite **Išjungti**.

4    Nustatykite slaptažodį.

5  Įveskite 4 skaitmenų slaptažodį.
Būtinai prisiminkite šį numerį!
Norėdami patvirtinti, dar kartą įveskite naują slaptažodį.

• Jei pamiršote slaptažodį, nuotolinio valdymo pultelyje paspauskite 7, 7, 7, 7.

- Paspauskite mygtuką **MENU (MENIU)**, jei norite sugrįžti į normalią televizoriaus peržiūrą.
- Paspauskite mygtuką **RETURN (GRĮŽTI)**, jei norite pereiti į ankstesnio meniu ekraną.







PROGRAMOS UŽBLOKAVIMAS

Užblokuoja bet kokias programas, kurių nenorite žiūrėti arba nenorite, kad žiūrėtų jūsų vaikai.

Šią funkciją galima naudoti Užrakinti sistemą "On" (Sistemos užblokavimas „įjungtas“) režimu.

Norėdami žiūrėti blokuojamą programą, įveskite slaptažodį.



-   Pasirinkite **UŽRAKTAS** .
-   Pasirinkite **Užblokuoti programą** .
-  Įeikite į **Užblokuoti programą** .
-   Pasirinkite užrakinamą programą.

- Paspauskite mygtuką **MENU (MENIU)**, jei norite sugrįžti į normalią televizoriaus peržiūrą.
- Paspauskite mygtuką **RETURN (GRĮŽTI)**, jei norite pereiti į ankstesnio meniu ekraną.

TĖVŲ KONTROLĖ/ REITINGAI

PARENTAL CONTROL (TĖVŲ KONTROLĖ) (TIK SKAITMENINE VEIKSENA)

Ši funkcija veikia pagal informaciją iš transliavimo stoties. Todėl jei signale yra klaidingą informaciją, ši funkcija neveikia.





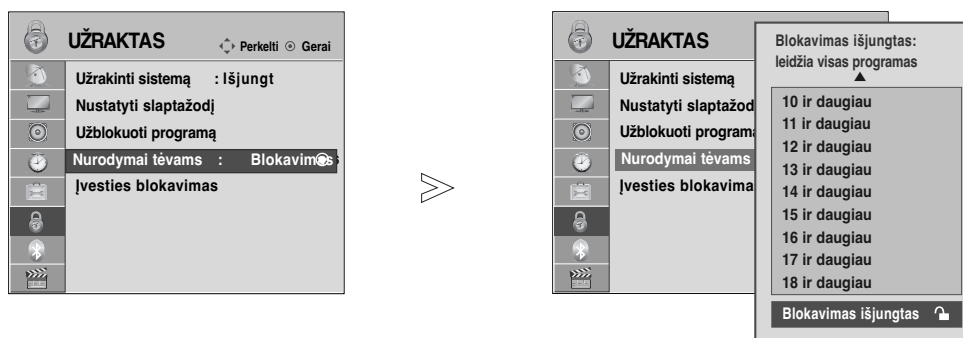

Norint naudotis šiuo meniu, reikalingas slaptažodis.

Televizorius užprogramuotas taip, kad įsimintų paskutinę parinktį nei ir išjungus televizorių.

Neleiskite vaikams žiūrėti tam tikrų suaugusiems skirtų televizijos programų, atsižvelgdami į nustatytus auditorijos apribojimus.

Norėdami žiūrėti mokamą programą, įveskite slaptažodį.



- 1   Pasirinkite **UŽRAKTAS**.
- 2   Pasirinkite **Nurodymai tėvams**.
- 3   Atlikite atitinkamus reguliavimus.
- 4  Išsaugokite.

- Paspauskite mygtuką **MENU (MENIU)**, jei norite sugrįžti į normalią televizoriaus peržiūrą.
- Paspauskite mygtuką **RETURN (GRĮŽTI)**, jei norite pereiti į ankstesnio meniu ekraną.

IŠORINĖS ĮVESTIES BLOKAVIMAS

Leidžia jums blokuoti įvestį.

Šią funkciją galima naudoti Užrakinti sistemą "On" (Sistemos užblokovimas „Ijungtas“) režimu.

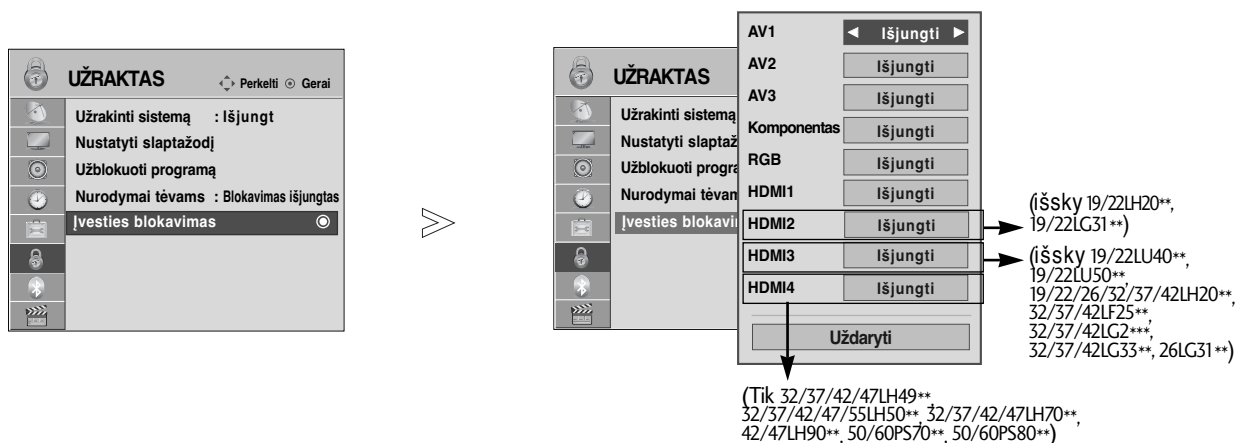

- 1   Pasirinkite **UŽRAKTAS**.
- 2   Pasirinkite **Įvesties blokavimas**.
- 3   Pasirinkite šaltinį
- 4   Pasirinkite **Išjungti** arba **Ijungti**.
- 5  Išsaugokite.

- Paspauskite mygtuką **MENU (MENU)**, jei norite sugrįžti į normalią televizoriaus peržiūrą.
- Paspauskite mygtuką **RETURN (GRĮŽTI)**, jei norite pereiti į ankstesnio meniu ekraną.

TĖVŲ KONTROLĖ/ REITINGAI

Užraktas

Televizorių galima nustatyti taip, kad jį būtų galima valdyti tik nuotolinio valdymo pultu. Ši funkcija gali būti naudojama, norint išvengti neleistino televizoriaus žiūrėjimo.

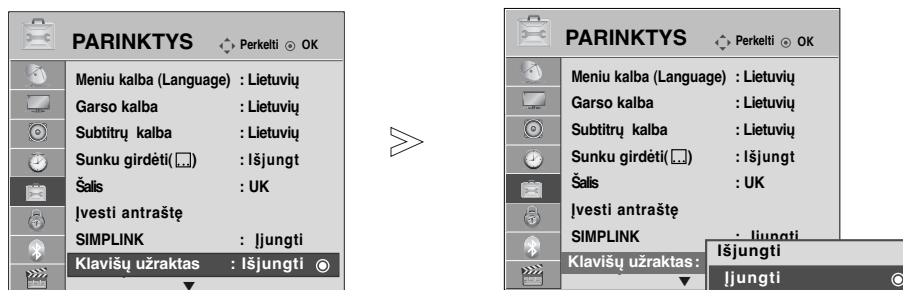

- 1   Pasirinkite **PARINKTYS** .
- 2   Pasirinkite **Klavišų užraktas** .
- 3   Pasirinkite **Ijungti** arba **Išjungti**.
- 4  Išsaugokite.

- Kai **Užraktas 'ijungta'** (Užraktas įjungtas), jei televizorius išjungtas, paspauskite televizoriaus ϕ / I INPUT (ĮVESTIS), P \blacktriangle ar \blacktriangledown (ar P \wedge \vee) mygtuką arba nuotolinio valdymo pulto POWER (MAITINIMAS) ar mygtukus su numeriais.
- Kai įjungtas užraktas **Užraktas įjungtas**, ekrane atsiranda užrašas „! Užraktas įjungtas, jei žiūrint televizorių, paspaudžiamas kuris nors priekiniame skydelyje esantis mygtukas. (išskyrus ϕ / I mygtuką : Tik plazminiams televizoriams)

- Paspauskite mygtuką **MENU (MENIU)**, jei norite sugrįžti į normalią televizoriaus peržiūrą.
- Paspauskite mygtuką **RETURN (GRĮŽTI)**, jei norite pereiti į ankstesnio meniu ekraną.

TELETEKSTAS

Kai kuriose šalyse nebus galima išrinkti teletksto funkcijos.

Teletekstas – tai nemokama informacijos sistema, kurią transliuoja daugelis TV stočių ir kurioje pateikiamos naujausios žinios, televizijos programos, biržų naujienos ir t.t.

Šio televizoriaus teleteksto dekoderis palaiko sistemas SIMPLE, TOP ir FASTEXT. SIMPLE (standartinį teletekstą) sudaro puslapiai, kuriuos galima pasirinkti, tiesiogiai įvedus atitinkamą puslapio numerį.

Sistemos TOP ir FASTEXT yra labiau pažangūs būdai greitai ir lengvai naudotis teleteksto informacija.

ĮJUNGTI / IŠJUNGTI

Norėdami įsijungti teletekstą, spauskite mygtuką **TEXT** (tekstas). Ekrane rodomas pirmasis arba paskutinis puslapis.

Ekrano viršuje yra rodomi dviejų puslapių numeriai, TV stoties pavadinimas, data ir laikas. Pirmasis puslapio numeris rodo jūsų pasirinkimą, o antrasis – rodomo puslapio numerį.

Norėdami išjungti teletekstą, spauskite mygtuką **TEXT** (tekstas). Grįžtama į ankstesnį režimą.

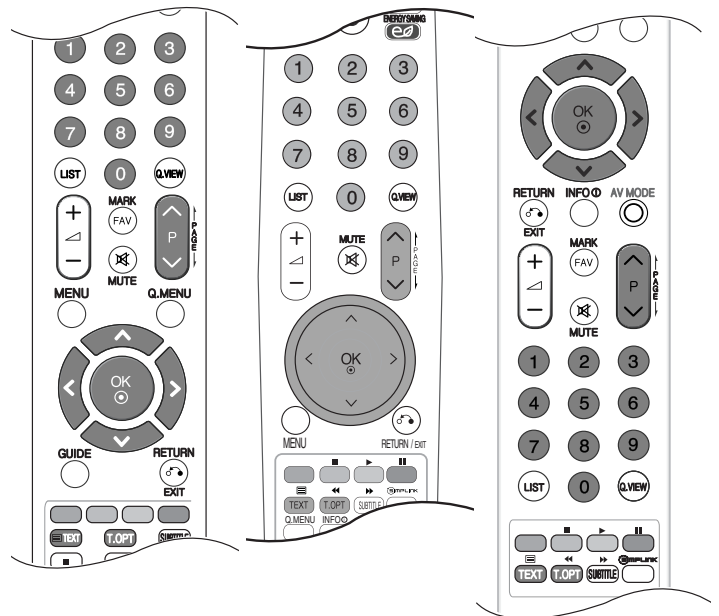

SIMPLE TEXT (STANDARTINIS TEKSTAS)

■ Puslapio pasirinkimas

- 1 Skaitmeninių mygtukų pagalbą surinkite pageidaujamo puslapio numerį iš trijų skaitmenų. Jeigu pasirinkimo metu paspaudėte neteisingą skaitmenį, baikite rinkti trijų skaitmenų numerį, o po to iš naujo surinkite teisingą puslapio numerį.
- 2 Jeigu norite pasirinkti ankstesnį arba kitą puslapį, galite spausti mygtuką P ^ ∨ .

TOP TEXT (TEKSTAS VIRŠUJE)

Būklės eilutėje ekrano apačioje rodomi keturi spalvoti laukeliai: raudonas, žalias, geltonas ir mėlynas. Geltonasis laukelis reiškia kitą grupę, o mėlynasis – kitą bloką.

■ Bloko/ grupės/ puslapio pasirinkimas

- 1 Naudojant mėlynąjį mygtuką galima pereiti nuo bloko prie bloko.
- 2 Naudojant geltonąjį mygtuką galima pereiti prie kitos grupės ir automatiškai – prie kito bloko.
- 3 Naudojant žaliąjį mygtuką galima pereiti prie kito puslapio ir automatiškai – prie kitos grupės. Vietoje šių mygtukų galima naudotis mygtuku P ^ .
- 4 Naudojant raudonąjį mygtuką galima grįžti prie ankstesnės pasirinkties. Vietoje šio mygtuko galima naudotis mygtuku P ∨ .

■ Tiesioginis puslapio pasirinkimas

Kaip ir režime SIMPLE Text, TOP Text režime irgi galima pasirinkti pageidaujamą puslapį, skaitmeniniais mygtukais surinkus trijų skaitmenų numerį.

TELETEKSTAS

FASTEXT (GREITASIS TEKSTAS)

Teleteksto puslapiai turi spalvinį kodą, kuris rodomas apatinėje ekrano eilutėje. Šiuos puslapius galima pasirinkti atitinkamu spalvotu mygtuku.

■ Puslapio pasirinkimas

- 1 Paspauskite mygtuką T.OPT (Teksto parinktis) ir tada naudokite mygtuką $\wedge \vee$, jei norite pasirinkti meniu . Parodykite rodyklės puslapį.
- 2 Puslapius su spalviniu kodu, rodomu apatinėje ekrano eilutėje, galima pasirinkti atitinkamais spalvotais mygtukais.
- 3 Kaip ir režime SIMPLE Text, FASTEXT režime irgi galima pasirinkti pageidaujama puslapį, skait meniniais mygtukais surinkus trijų skaitmenų numerį.
- 4 Jeigu norite pasirinkite ankstesnį arba kitą puslapį, galite spausti mygtuką P $\wedge \vee$.

SPECIALIOSIOS TELETEKSTO FUNKCIJOS

- Paspauskite mygtuką T. OPT (Teksto parinktis) ir tada naudokite mygtuką $\wedge \vee$, jei norite pasirinkti meniu Text Option (Teksto parinktis).



■ Indeksas

Pasirinkite kiekvieną rodyklės puslapį.



■ Laikas

Peržiūrint televizijos programą, pasirinkite šį meniu, jei norite dešiniajame viršutiniame ekrano kampe rodyti laiką.

Paspaudus šį mygtuką dar kartą, laikas neberodomas. Teleteksto režime šiuo mygtuku galima pasirinkti tęstinį teleteksto puslapį. Tęstinio puslapio numeris rodomas ekrano apačioje. Norėdami išlaikyti arba pakeisti tęstinį puslapį, spauskite RED/GREE, < > arba programų pasirinkimo mygtuką (su skaitmenimis).



■ Sulaikyti

Paspaudus šį mygtuką, kairiajame viršutiniame ekrano kampe yra rodomas stop simbolis, ir automatinis puslapių keitimas yra sustabdomas. Paspaudus šį mygtuką dar kartą, ši funkcija baigiama. Kai pasirenkamas šis meniu, kairiajame viršutiniame ekrano kampe rodomas sustojimo simbolis, o automatinis puslapių keitimas tampa neaktyviu.



■ Rodyti („PASLĖPTOS“ INFORMACIJOS RODYMAS)

Pasirinkite šį meniu, jei norite parodyti paslėptą informaciją, tokią kaip mįslių arba galvosūkių sprendimai.



■ Atnaujinti

Laukiant naujo teleteksto puslapio, ekrane rodomas normalus televizoriaus vaizdas. Kairiajame viršutiniame ekrano kampe rodomas indikatorius. Kai ekrane atsiranda naujas teleteksto puslapis, indikatorius keičiasi į puslapio numerį. Dar kartą pasirinkite šį meniu, jei norite parodyti atnaujintą teleteksto puslapį.



DIGITAL TELETEXT (Skaitmeninis teletekstas)

*Ši funkcija veikia tik Airijoje (Jungtinė Karalystė).

Televizorius įgalina naudotis skaitmeniniu teletekstu su žymiai pagerintais įvairiais aspektais, pavyzdžiui, tekstu, grafika ir t.t.

Prieigą prie šio skaitmeninio teleteksto galima gauti per specialias skaitmeninio teleteksto paslaugas ir specifines paslaugas, transliuojančias skaitmeninį teletekstą.

Kad būtų rodomas teletekstas, spausdami SUBTITLE (Subtitrai) mygtuką, subtitrų kalbos meniu turite pasirinkti Off (Išjungti).

TELETEXT WITHIN DIGITAL SERVICE (Teletekstas skaitmeninės paslaugos rėmuose)

- 1 Spausdami mygtukus su skaitmeninis ar P ^ ∨ mygtuką, pasirinkite skaitmeninę paslaugą, transliuojančią skaitmeninį teletekstą.
- 2 Vadovaukitės nurodymais, pateikiamais skaitmeniniame teletekste ir prie kito žingsnio pereikite spausdami TEXT (TEKSTAS), OK, ^ ∨ < > RAUDONA, ŽALIA, GELTONA, MĖLYNA ar SKAITMENŲ mygtukus ir t.t.
- 3 Norėdami įjungti kitą skaitmeninio teleteksto paslaugą, tiesiog pasirinkite kitą paslaugą, spausdami skaitmenų ar P ^ ∨ mygtuką.



TELETEXT IN DIGITAL SERVICE (Teletekstas skaitmeninėje paslaugoje)

- 1 Spausdami mygtukus su skaitmeninis ar P ^ ∨ mygtuką, pasirinkite tam tikrą paslaugą, transliuojančią skaitmeninį teletekstą.
- 2 Teletekstą įjunkite paspausdami TEXT (TEKSTAS) ar spalvotus mygtukus.
- 3 Vadovaukitės nurodymais, pateikiamais skaitmeniniame teletekste ir prie kito žingsnio pereikite spausdami OK, ^ ∨ < > RAUDONA, ŽALIA, GELTONA, MĖLYNA ar SKAITMENŲ mygtukus ir t.t.
- 4 Norėdami žiūrėti televizorių, paspauskite TEXT (TEKSTAS) ar spalvotus mygtukus.

Kai kurios paslaugos įgalina prieiti prie tekstinių paslaugų paspaudžiant RAUDONA mygtuką.



PRIEDAS

TRIKŠIŲ ŠALINIMAS

Neveikia televizorius.

Neveikia nuotolinio valdymo pultas

- Patikrinkite, ar tarp televizoriaus ir nuotolinio valdymo pulto nėra jokio trukdymus sukeliančio daikto.
- Ar teisingai įdėti elementai (+ prie +, - prie -)?
- Įdėkite naujus elementus.

Netikėtai išsijungia maitinimas

- Ar nustatytas savaiminio išsijungimo laikmatis?
- Patikrinkite maitinimą. Gali būti pertrauktas maitinimas
- Jei televizorius yra įjungtas, o įvesties signalo nėra, jis automatiškai išsijungs po 15 minučių.

Neveikia vaizdo funkcija.

Nėra nei vaizdo, nei garso

- Patikrinkite, ar įjungtas televizorius.
- Pabandykite įjungti kitą kanalą. Problema gali būti susijusi su transliacija.
- Patikrinkite, ar į maitinimo lizdą įjungtas kabelis.
- Patikrinkite antenos kryptį ir / arba vietą.
- Patikrinkite sieninį maitinimo lizdą – įjunkite į jį kitą prietaisą ir pažiūrėkite, ar jis veikia.

Įjungus televizorių vaizdas atsiranda labai lėtai

- Tai normalu. Kol televizorius įsijungia, vaizdas nerodomas. Jeigu vaizdas neatsiranda ilgiau nei 5 minutes, kreipkitės į techninio aptarnavimo centrą.

Nėra spalvų, blogos spalvos arba prastas vaizdas

- Meniu pareguliuokite spalvas.
- Tarp televizoriaus ir vaizdo grotuvo turi būti pakankamas atstumas.
- Pabandykite įjungti kitą kanalą. Problema gali būti susijusi su transliacija.
- Ar teisingai prijungti vaizdo kabeliai?
- Įjunkite bet kurią funkciją, kad atsirastų vaizdo šviesumas.

Horizontalios ar vertikalios juostos arba virpantis vaizdas

- Patikrinkite, ar trukdžiai nėra susiję su kitais veikiančiais elektros prietaisais ar įrankiais.

Kai kurie kanalai blogai rodo

- Problemos gali būti susijusios su perduodančia stotimi arba kabeliu – persijunkite į kitą stotį.
- Silpnas stoties signalas – pasukiokite anteną, kad ji gaudytų silpnesnius stoties signalus.
- Paieškokite galimų trukdžių šaltinių.

Vaizde matomos linijos arba dryželiai

- Patikrinkite anteną (pakeiskite antenos kryptį).

Prijungiant HDMI nėra vaizdo

- Patikrinkite, ar jūsų HDMI kabelis yra 1.3 ar naujesnės versijos. Jei HDMI kabeliai nepalaiko 1.3 HDMI versijos, tai gali būti vaizdo mirgėjimo priežastis arba vaizdas nebus rodomas. Naudokite naujausius kabelius, kurie palaiko bent 1.3 HDMI versiją.

Neveikia garso funkcija.

Vaizdas geras, tačiau nėra garso	<ul style="list-style-type: none">■ Paspauskite garso mygtuką  + arba -.■ Nėra garso? Paspauskite mygtuką MUTE.■ Pabandykite įjungti kitą kanalą. Problema gali būti susijusi su transliacija.■ Ar teisingai prijungti garso kabeliai?
Neveikia vienas garsiakalbis	<ul style="list-style-type: none">■ Meniu pareguliuokite garso balansą.
Televizoriaus viduje girdisi neįprastas garsas	<ul style="list-style-type: none">■ Drėgmės ar temperatūros pasikeitimas gali sąlygoti neįprastus garsus, kai televizorius yra įjungiamas arba išjungiamas, tačiau tai nėra koks nors gedimas ar triktis.
Prijungiant HDMI arba USB nėra garso	<ul style="list-style-type: none">■ Išbandykite HDMI kabelius, kurių versijos naujesnės už 1.3.■ Išbandykite USB kabelius, kurių versijos naujesnės už 2.0.

*Ši funkcija galima ne visuose modeliuose.

Problemos PC (asmeninio kompiuterio) režime. (Taikoma tik PC režimui)

Signalas yra už diapazono ribų.	<ul style="list-style-type: none">■ Pareguliuokite skiriamąją gebą ir horizontalųjį bei vertikalųjį dažnį.■ Patikrinkite įvesties šaltinį.
Fone matomos vertikalios juostos, yra horizontalių trukdžių ir netisingas vaizdo išsidėstymas	<ul style="list-style-type: none">■ Įjunkite automatinę konfigūraciją arba sureguliuokite laikrodį, fazę ir horizontaliąją ar vertikalios padėtį.
Nestabilios spalvos arba viena spalva	<ul style="list-style-type: none">■ Patikrinkite signalo kabelį.■ Ištraukite ir iš naujo įstatykite kompiuterio vaizdo plokštę.

Iškilo PICTURE (VAIZDAS) nustatymų problema.

Kai naudotojas pakeičia vaizdo nustatymus, po tam tikro laiko televizoriaus nustatymai automatiškai grąžinami į pirminius nustatymus.	<ul style="list-style-type: none">■ Tai reiškia, kad dabar televizorius veikia parduotuvės Parduotuvėje režimu. Jei norite pakeisti į namų režimą, atlikite šiuos veiksmus: Televizoriaus meniu pasirinkite PARINKTYS -> pasirinkti Režimo nustatymas -> pasirinkti Namų režimas. Dabar jūs jau pasirinkote Parduotuvėje režimą.
--	---

PRIEDAS

TECHNINĖ PRIEŽIŪRA

Tinkamos priežiūros dėka galima išvengti įvairių gedimų. Kruopščiai ir reguliariai valykite televizorių – tokiu būdu prailginsite jo tarnavimo laiką.

DĖMESIO: Prieš valydami nepamirškite išjungti televizoriaus ir ištraukti iš maitinimo lizdo kabelio.

Ekranų valymas

- 1 Štai puikus būdas, kaip apsaugoti ekraną nuo dulkių. Drungname vandenyje su trupučiu audinių minkštiklio arba indų ploviklio sudrėkinkite minkštą šluostę. Gerai išgręžkite šluostę ir ją nuvalykite ekraną.
- 2 Nuvalykite nuo ekrano drėgmės perteklių ir prieš įjungdami televizorių leiskite jam nudžiūti.

Korpuso valymas

- Valykite korpusą minkšta ir sausa šluoste, nepaliekant plaušelių.
- Korpuso nevalykite drėgna šluoste.

Jeigu ketinate išvykti ilgesniam laikui

⚠ DĖMESIO

- ▶ Jeigu ketinate išvykti ilgesniam laikui (pvz., atostogų), ištraukite iš maitinimo lizdo kabelį, kad televizoriui nepakenktų žaibas arba galimi elektros energijos pertrūkiai.

GAMINIO SPECIFIKACIJOS

MODELIAI		32LH40**		37LH40**	
		32LH4000-ZA	32LH4010-ZD 32LH4020-ZC	37LH4000-ZA	37LH4010-ZD 37LH4020-ZC
Matmenys (plotis x aukštis x gylis)	su stovu	804,4 x 586,3 x 223,8 mm 31,7 x 23,1 x 8,8 colių	804,4 x 589,1 x 210,9 mm 31,7 x 23,2 x 8,3 colių	924,7 x 666,7x 296,2mm 36,4x 26,3 x 11,7 colių	924,7 x 667,7x 270,6mm 36,4x 26,3 x 10,7 colių
	be stovo	804,4 x 529,2 x 81,0mm 31,7 x 20,9 x 3,2 colių	804,4 x 529,2 x 81,0mm 31,7 x 20,9 x 3,2 colių	924,7 x 599,9x 89,6mm 36,4x 23,6 x 3,5 colių	924,7 x 599,9x 89,6mm 36,4x 23,6 x 3,5 colių
Svoris	su stovu	12,7 kg / 28,0 lbs	12,7 kg / 28,0 lbs	15,8 kg / 34,9 lbs	15,8 kg / 34,9 lbs
	be stovo	11,5 kg / 25,4 lbs	11,5 kg / 25,4 lbs	14,0 kg / 30,9 lbs	14,0 kg / 30,9 lbs
Maitinimas Energijos sunaudojimas		AC100-240V~ 50/60Hz 150W	AC100-240V~ 50/60Hz 150W	AC100-240V~ 50/60Hz 180W	AC100-240V~ 50/60Hz 180W
MODELIAI		42LH40**		47LH40**	
		42LH4000-ZA	42LH4010-ZD 42LH4020-ZC	47LH4000-ZA	47LH4010-ZD 47LH4020-ZC
Matmenys (plotis x aukštis x gylis)	su stovu	1036,0 x 721,3 x 296,2 mm 40,8 x 28,4 x 11,7 colių	1036,0 x 722,3 x 270,6 mm 40,8 x 28,5 x 10,7 colių	1153,2 x 791,5x 337,4mm 45,4x 31,2 x 13,3 colių	1153,2 x 793,3x 319,0mm 45,4x 31,3 x 12,6 colių
	be stovo	1036,0 x 655,4 x 89,8mm 40,8x 25,8 x 3,6 colių	1036,0 x 655,4 x 89,8mm 40,8x 25,8 x 3,6 colių	1153,2x 719,0x 99,8mm 45,4x 28,3 x 3,9 colių	1153,2x 719,0x 99,8mm 45,4x 28,3 x 3,9 colių
Svoris	su stovu	18,9 kg / 41,7 lbs	18,9 kg / 41,7 lbs	22,2 kg / 49,0 lbs	22,2 kg / 49,0 lbs
	be stovo	17,1 kg / 37,7 lbs	17,1 kg / 37,7 lbs	19,6 kg / 43,2 lbs	19,6 kg / 43,2 lbs
Maitinimas Energijos sunaudojimas		AC100-240V~ 50/60Hz 210W	AC100-240V~ 50/60Hz 210W	AC100-240V~ 50/60Hz 280W	AC100-240V~ 50/60Hz 280W
„CI Module Size“ (CI modulio dydis) (plotis x aukštis x gylis)		100,0 x 55,0 x 5,0mm 3,94 x 2,17 x 0,20 inches			
Aplinkos sąlygos	Veikimo temperatūra Veikimo drėgmė	0 ~ 40°C / 32 ~ 104°F Mažesnė nei 80%			
	Laikymo temperatūra Veikimo drėgmė	-20 ~ 60°C / -4 ~ 140°F Mažesnė nei 85%			

- Kokybės tikslu pirma nurodytos specifikacijos gali būti keičiamos be išankstinio įspėjimo.

PRIEDAS

MODELIAI		32LH50**		37LH50**	
		32LH5000-ZB	32LH5010-ZD 32LH5020-ZE	37LH5000-ZB	37LH5010-ZD 37LH5020-ZE
Matmenys (plotis x aukštis x gylis)	su stovu	815,0 x 583,8 x 223,8mm 32,1 x 23,0 x 8,8 colių	815,0 x 585,6 x 210,9mm 32,1 x 23,1 x 8,3 colių	940,8 x 665,2 x 296,2mm 37,1 x 26,2 x 11,7 colių	940,8 x 666,2 x 270,6mm 37,1 x 26,2 x 10,7 colių
	be stovo	815,0 x 529,6 x 82,0 mm 32,1 x 20,9 x 3,2 colių	815,0 x 529,6 x 82,0 mm 32,1 x 20,9 x 3,2 colių	940,8 x 603,5 x 90,6mm 37,1 x 23,8 x 3,6 colių	940,8 x 603,5 x 90,6mm 37,1 x 23,8 x 3,6 colių
Svoris	su stovu	12,6 kg / 27,8 lbs	12,6 kg / 27,8 lbs	16,3 kg / 35,9 lbs	16,3 kg / 35,9 lbs
	be stovo	11,4 kg / 25,2 lbs	11,4 kg / 25,2 lbs	14,5 kg / 32,0lbs	14,5 kg / 32,0lbs
Maitinimas Energijos sunaudojimas		AC100-240V~ 50/60Hz 150W	AC100-240V~ 50/60Hz 150W	AC100-240V~ 50/60Hz 180W	AC100-240V~ 50/60Hz 180W
MODELIAI		42LH50**		47LH50**	
		42LH5000-ZB	42LH5010-ZD 42LH5020-ZE	47LH5000-ZB	47LH5010-ZD 47LH5020-ZE
Matmenys (plotis x aukštis x gylis)	su stovu	1052,2 x 719,1 x 296,2mm 41,5x 28,3 x 11,7 colių	1052,2 x 720,1 x 270,6mm 41,5x 28,4 x 10,7 colių	1173,4 x 789,7x 337,4mm 46,2x 31,1 x 13,3 colių	1173,4 x 791,4x 319,0mm 46,2x 31,2 x 12,6 colių
	be stovo	1052,2 x 657,3 x 90,8mm 41,5 x 25,9 x 3,6 colių	1052,2 x 657,3 x 90,8mm 41,5 x 25,9 x 3,6 colių	1173,4x 723,4x 100,8mm 46,2x 28,5 x 4,0 colių	1173,4x 723,4x 100,8mm 46,2x 28,5 x 4,0 colių
Svoris	su stovu	19,0 kg / 41,9 lbs	19,0 kg / 41,9 lbs	23,4 kg / 51,6 lbs	23,6 kg / 52,0 lbs
	be stovo	17,2 kg / 37,9 lbs	17,2 kg / 37,9 lbs	20,8 kg / 45,9 lbs	20,8 kg / 45,9 lbs
Maitinimas Energijos sunaudojimas		AC100-240V~ 50/60Hz 210W	AC100-240V~ 50/60Hz 210W	AC100-240V~ 50/60Hz 260W	AC100-240V~ 50/60Hz 260W
„CI Module Size“ (CI modulio dydis) (plotis x aukštis x gylis)		100,0 x 55,0 x 5,0mm 3,94 x 2,17 x 0,20 colių			
Aplinkos sąlygos	Veikimo temperatūra Veikimo drėgmė	0 ~ 40°C / 32 ~ 104°F Mažesnė nei 80proc.			
	Laikymo temperatūra Veikimo drėgmė	-20 ~ 60°C / -4 ~ 140°F Mažesnė nei 85proc.			
Palaikomi filmų failai		Žr. 104psl.			

- Kokybės tikslu pirma nurodytos specifikacijos gali būti keičiamos be išankstinio įspėjimo.

MODELIAI		55LH50**	
		55LH5000-ZB	
Matmenys (plotis x aukštis x gylis)	su stovu	1357,0 x 901,0 x 423,0 mm 53,4 x 35,5 x 16,7 colių	
	be stovo	1357,0 x 835,4 x 109,6 mm 53,4 x 32,9 x 4,3 colių	
Svoris	su stovu	36,4 kg / 80,2 lbs	
	be stovo	32,9 kg / 72,5 lbs	
Maitinimas Energijos sunaudojimas		AC100-240V~ 50/60Hz 350W	
MODELIAI		42LH90**	47LH90**
		42LH9000-ZA	47LH9000-ZA
Matmenys (plotis x aukštis x gylis)	su stovu	1065,9 x 776 x 361,7 mm 42 x 30,5 x 14,2 colių	1179 x 851,4 x 398,8 mm 46,4 x 33,5 x 15,7 colių
	be stovo	1065,9 x 716,4 x 94,4 mm 42 x 28,2 x 3,7 colių	1179 x 780,6 x 105,9 mm 46,4 x 30,7 x 4,2 colių
Svoris	su stovu	23,2 kg / 51,1 lbs	27,3 kg / 60,1 lbs
	be stovo	19,5 kg / 42,9 lbs	23,5 kg / 51,8 lbs
Maitinimas Energijos sunaudojimas		AC100-240V~ 50/60Hz 190W	AC100-240V~ 50/60Hz 220W
„CI Module Size“ (CI modulio dydis) (plotis x aukštis x gylis)		100,0 x 55,0 x 5,0mm 3,94 x 2,17 x 0,20 colių	
Aplinkos sąlygos	Veikimo temperatūra Veikimo drėgmė	0 ~ 40°C / 32 ~ 104°F Mažesnė nei 80proc.	
	Laikymo temperatūra Veikimo drėgmė	-20 ~ 60°C / -4 ~ 140°F Mažesnė nei 85proc.	
Palaikomi filmų failai		Žr. 104psl.	

■ Kokybės tikslu pirma nurodytos specifikacijos gali būti keičiamos be išankstinio įspėjimo.

PRIEDAS

MODELIAI		19LG31 **	22LG31 **	26LG31 **
		19LG3100-ZA	22LG3100-ZA	26LG3100-ZA
Matmenys (plotis x aukštis x gylis)	su stovu	458,8 x 391,0 x 189,2 mm 18,1 x 15,4 x 7,5 colių	522,2 x 431,5 x 189,0 mm 20,6 x 17,0 x 7,5 colių	663,3 x 508,2 x 227,3 mm 26,1 x 20,1 x 9,0 colių
	be stovo	458,8 x 344,5 x 69,0 mm 18,1 x 13,6 x 2,7 colių	522,2 x 384,2 x 69,0 mm 20,6 x 15,2 x 2,7 colių	663,3 x 449,8 x 80,0 mm 26,1 x 17,8 x 3,2 colių
Svoris	su stovu	4,5 kg / 9,9 lbs	5,6 kg / 12,4 lbs	10,1 kg / 22,3 lbs
	be stovo	4,2 kg / 9,3 lbs	5,34 kg / 11,8 lbs	8,6 kg / 19,0 lbs
Maitinimas Energijos sunaudojimas		AC100-240V~ 50/60Hz 50W	AC100-240V~ 50/60Hz 55W	AC100-240V~ 50/60Hz 110W
MODELIAI		32LG33**	37LG33**	42LG33**
		32LG3300-ZA	37LG3300-ZA	42LG3300-ZA
Matmenys (plotis x aukštis x gylis)	su stovu	801,8 x 604,2 x 227,3 mm 31,6 x 23,8 x 9,0 colių	919,6 x 682,3 x 293,8 mm 36,2 x 26,9 x 11,6 colių	1032,8 x 742,3 x 293,8 mm 40,7 x 29,3 x 11,6 colių
	be stovo	801,8 x 544,1 x 79,0 mm 31,6 x 21,5 x 3,2 colių	919,6 x 610,3 x 89,0 mm 36,2 x 24,0 x 3,5 colių	1032,8 x 670,1 x 92,0 mm 40,7 x 26,4 x 3,7 colių
Svoris	su stovu	13,4 kg / 29,6 lbs	18,8 kg / 41,5 lbs	23,6 kg / 52,1 lbs
	be stovo	11,9 kg / 26,3 lbs	16,2 kg / 35,7 lbs	21,0 kg / 46,3 lbs
Maitinimas Energijos sunaudojimas		AC100-240V~ 50/60Hz 150W	AC100-240V~ 50/60Hz 180W	AC100-240V~ 50/60Hz 210W
MODELIAI		32LF51 **	42LF51 **	47LF51 **
		32LF5100-ZA	42LF5100-ZA	47LF5100-ZA
Matmenys (plotis x aukštis x gylis)	su stovu	813,8 x 598,8 x 227,3 mm 32,1 x 23,6 x 9,2 colių	1034,0 x 735,0 x 293,8 mm 40,7 x 35,3 x 11,6 colių	1156,2 x 813,1 x 342,9 mm 45,6 x 32,0 x 13,5 colių
	be stovo	813,8 x 540,4 x 79,0 mm 32,1 x 21,3 x 3,8 colių	1034,0 x 663,0 x 92,0 mm 40,7 x 26,1 x 3,5 colių	1156,2 x 739,2 x 103,0 mm 45,6 x 29,1 x 4,1 colių
Svoris	su stovu	14,1 kg / 31,1 lbs	22,5 kg / 49,6 lbs	29,2 kg / 64,4 lbs
	be stovo	12,6 kg / 27,8 lbs	20,0 kg / 44,1 lbs	24,6 kg / 54,2 lbs
Maitinimas Energijos sunaudojimas		AC100-240V~ 50/60Hz 150W	AC100-240V~ 50/60Hz 210W	AC100-240V~ 50/60Hz 280W
„CI Module Size“ (CI modulio dydis) (plotis x aukštis x gylis)		100,0 x 55,0 x 5,0mm 3,94 x 2,17 x 0,20 colių		
Aplinkos sąlygos	Veikimo temperatūra Veikimo drėgmė	0 ~ 40°C / 32 ~ 104°F Mažesnė nei 80proc.		
	Laikymo temperatūra Veikimo drėgmė	-20 ~ 60°C / -4 ~ 140°F Mažesnė nei 85proc.		

■ Kokybės tikslu pirma nurodytos specifikacijos gali būti keičiamos be išankstinio įspėjimo.

MODELIAI		19LU50**	22LU50**	26LU50**	
		19LU5000-ZA 19U5010-ZB 19LU5020-ZC	22LU5000-ZA 22U5010-ZB 22LU5020-ZC	26LU5000-ZA 26U5010-ZB 26LU5020-ZC	
Matmenys (plotis x aukštis x gylis)	su stovu	462,0 x 373,0 x 182,0 mm 18,2 x 14,7 x 7,2 colių	529,1 x 416,6 x 196,0 mm 20,9 x 16,4 x 7,7 colių	668,0 x 538,3 x 236 mm 26,3 x 21,2 x 9,3 colių	
	be stovo	462,0 x 305,0 x 65,0 mm 18,2 x 12,0 x 2,6 colių	529,1 x 342,3 x 65,0 mm 20,9 x 13,5 x 2,6 colių	668,0 x 456,0 x 81,0 mm 26,3 x 18,0 x 3,2 colių	
Svoris	su stovu	4,4 kg / 9,7 lbs	5,4 kg / 11,9 lbs	8,9 kg / 19,6 lbs	
	be stovo	3,7 kg / 8,2 lbs	4,6 kg / 10,2 lbs	7,7 kg / 17,0 lbs	
Maitinimas Energijos sunaudojimas		AC100-240V~ 50/60Hz 40W	AC100-240V~ 50/60Hz 55W	AC100-240V~ 50/60Hz 110W	
MODELIAI		19LU40**		22LU40**	
		19LU4000-ZB	19LU4010-ZC	22LU4000-ZB	22LU4010-ZC
Matmenys (plotis x aukštis x gylis)	su stovu	474,0 x 390,0 x 182,0 mm 18,7 x 15,4 x 7,2 colių	474,0 x 390,0 x 182,0 mm 18,7 x 15,4 x 7,2 colių	542,9 x 429,3 x 196,0 mm 21,4 x 16,9 x 7,7 colių	542,9 x 429,3 x 196,0 mm 21,4 x 16,9 x 7,7 colių
	be stovo	474,0 x 357,9 x 65,0 mm 18,7 x 14,1 x 2,6 colių	474,0 x 357,9 x 65,0 mm 18,7 x 14,1 x 2,6 colių	542,9 x 397,8 x 65,0 mm 21,4 x 15,7 x 2,6 colių	542,9 x 397,8 x 65,0 mm 21,4 x 15,7 x 2,6 colių
Svoris	su stovu	4,4 kg / 9,7 lbs	4,4 kg / 9,7 lbs	5,5 kg / 12,1 lbs	5,5 kg / 12,1 lbs
	be stovo	3,9 kg / 8,6 lbs	3,9 kg / 8,6 lbs	5,0 kg / 11,0 lbs	5,0 kg / 11,0 lbs
Maitinimas Energijos sunaudojimas		AC100-240V~ 50/60Hz 40W	AC100-240V~ 50/60Hz 40W	AC100-240V~ 50/60Hz 55W	AC100-240V~ 50/60Hz 55W
„CI Module Size“ (CI modulio dydis) (plotis x aukštis x gylis)		100,0 x 55,0 x 5,0mm 3,94 x 2,17 x 0,20 colių			
Aplinkos sąlygos	Veikimo temperatūra Veikimo drėgmė	0 ~ 40°C / 32 ~ 104°F Mažesnė nei 80proc.			
	Laikymo temperatūra Veikimo drėgmė	-20 ~ 60°C / -4 ~ 140°F Mažesnė nei 85proc.			

■ Kokybės tikslu pirma nurodytos specifikacijos gali būti keičiamos be išankstinio įspėjimo.

PRIEDAS

MODELIAI		19LH20**		22LH20**	
		19LH2000-ZA / 19LH2010-ZB 19LH2020-ZC / 19LH201C-ZA		22LH2000-ZA / 22LH2010-ZB 22LH2020-ZC / 22LH201C-ZA	
Matmenys (plotis x aukštis x gylis)	su stovu	462,4 x 353,0 x 171,0 mm 18,2 x 13,9 x 6,8 colijų		533,4 x 397,0 x 171,0 mm 21,0 x 15,7 x 6,8 colijų	
	be stovo	462,4 x 308,0 x 65,0 mm 18,2 x 12,2 x 2,6 colijų		533,4 x 351,7 x 65,0 mm 21,0 x 13,9 x 2,6 colijų	
Svoris	su stovu	3,8 kg / 8,4 lbs		4,8 kg / 10,6 lbs	
	be stovo	3,6 kg / 8,0 lbs		4,6 kg / 10,2 lbs	
Maitinimas Energijos sunaudojimas		AC100-240V~ 50/60Hz 40W		AC100-240V~ 50/60Hz 55W	
MODELIAI		26LH20**		32LH20**	
		26LH2000-ZA 26LH2020-ZC 26LH201C-ZA	26LH2010-ZB	32LH2000-ZA 32LH2020-ZC 32LH201C-ZA	32LH2010-ZB
Matmenys (plotis x aukštis x gylis)	su stovu	6670 x 504,0 x 224,0 mm 26,3 x 19,9 x 8,8 colijų	6670 x 507,0 x 211,0 mm 26,3 x 20,0 x 8,3 colijų	805,0 x 583,0 x 224,0 mm 31,7 x 23,0 x 8,8 colijų	805,0 x 585,8 x 210,9 mm 31,7 x 23,1 x 8,3 colijų
	be stovo	6670 x 446,2 x 80,0 mm 26,3 x 17,6 x 3,2 colijų	6670 x 446,2 x 80,0 mm 26,3 x 17,6 x 3,2 colijų	805,0 x 528,0 x 79,9mm 31,7 x 20,8 x 3,2 colijų	805,0 x 528,0 x 79,9mm 31,7 x 20,8 x 3,2 colijų
Svoris	su stovu	8,9 kg / 19,7 lbs	8,9 kg / 19,7 lbs	11,5 kg / 25,4 lbs	11,5 kg / 25,4 lbs
	be stovo	7,8 kg / 17,2 lbs	7,8 kg / 17,2 lbs	10,3 kg / 22,7 lbs	10,3 kg / 22,7 lbs
Maitinimas Energijos sunaudojimas		AC100-240V~ 50/60Hz 110W	AC100-240V~ 50/60Hz 110W	AC100-240V~ 50/60Hz 150W	AC100-240V~ 50/60Hz 150W
MODELIAI		37LH20**		42LH20**	
		37LH2000-ZA 37LH2020-ZC 37LH201C-ZA	37LH2010-ZB	42LH2000-ZA 42LH2020-ZC 42LH201C-ZA	42LH2010-ZB
Matmenys (plotis x aukštis x gylis)	su stovu	922,0 x 659,0x 297,0mm 36,3x 26,0 x 11,7 colijų	922,0 x 660,0x 270,6mm 36,3x 26,0 x 10,7 colijų	1028,0 x 715,4 x 297,0mm 40,5x 28,2 x 11,7 colijų	1028,0 x 716,4 x 270,6mm 40,5x 28,2 x 10,7 colijų
	be stovo	922,0 x 595,0x 88,0mm 36,3x 23,4 x 3,5colijų	922,0 x 595,0x 88,0mm 36,3x 23,4 x 3,5 colijų	1028,0 x 655,0x 88,7mm 40,5 x 25,8 x 3,5 colijų	1028,0 x 655,0x 88,7mm 40,5 x 25,8 x 3,5 colijų
Svoris	su stovu	14,8 kg / 32,6 lbs	14,8 kg / 32,6 lbs	18,0 kg / 39,7 lbs	18,0 kg / 39,7 lbs
	be stovo	13,0 kg / 28,7 lbs	13,0 kg / 28,7 lbs	16,2 kg / 35,7 lbs	16,2 kg / 35,7 lbs
Maitinimas Energijos sunaudojimas		AC100-240V~ 50/60Hz 180W	AC100-240V~ 50/60Hz 180W	AC100-240V~ 50/60Hz 210W	AC100-240V~ 50/60Hz 210W
„CI Module Size“ (CI modulio dydis) (plotis x aukštis x gylis)		100,0 x 55,0 x 5,0mm 3,94 x 2,17 x 0,20 colijų			
Aplinkos sąlygos	Veikimo temperatūra Veikimo drėgmė	0 ~ 40°C / 32 ~ 104°F Mažesnė nei 80proc.			
	Laikymo temperatūra Veikimo drėgmė	-20 ~ 60°C / -4 ~ 140°F Mažesnė nei 85proc.			

■ Kokybės tikslu pirma nurodytos specifikacijos gali būti keičiamos be išankstinio įspėjimo.

MODELIAI		32LH3***		37LH3***	
		32LH3000-ZA 32LH3020-ZD 32LH3800-ZD 32LH301C-ZA	32LH3010-ZB/ 32LH3030-ZE/ 32LH3040-ZG	37LH3000-ZA 37LH3020-ZD 37LH3800-ZD 37LH301C-ZA	37LH3010-ZB/ 37LH3030-ZE/ 37LH3040-ZG
Matmenys (plotis x aukštis x gylis)	su stovu	805,0 x 583,0 x 224,0 mm 31,7 x 23,0 x 8,8 colių	805,0 x 586,0 x 211,0 mm 31,7 x 23,1 x 8,3 colių	922,0 x 659,0 x 297,0 mm 36,3 x 26,0 x 11,7 colių	922,0 x 660,0 x 270,6 mm 36,3 x 26,0 x 10,7 colių
	be stovo	805,0 x 531,0 x 79,9 mm 31,7 x 20,9 x 3,2 colių	805,0 x 531,0 x 79,9 mm 31,7 x 20,9 x 3,2 colių	922,0 x 595,0 x 88,0 mm 36,3 x 23,4 x 3,5 colių	922,0 x 595,0 x 88,0 mm 36,3 x 23,4 x 3,5 colių
Svoris	su stovu	12,1 kg / 26,7 lbs	12,1 kg / 26,7 lbs	14,9 kg / 32,9 lbs	14,9 kg / 32,9 lbs
	be stovo	11,0 kg / 24,3 lbs	11,0 kg / 24,3 lbs	13,1 kg / 28,9 lbs	13,1 kg / 28,9 lbs
Maitinimas Energijos sunaudojimas		AC100-240V~ 50/60Hz 150W, 110W (32LH3800)	AC100-240V~ 50/60Hz 150W	AC100-240V~ 50/60Hz 180W, 120W (37LH3800)	AC100-240V~ 50/60Hz 180W
MODELIAI		42LH3***		47LH3***	
		42LH3000-ZA 42LH3020-ZD 42LH3800-ZD 42LH301C-ZA	42LH3010-ZB/ 42LH3030-ZE/ 42LH3040-ZG	47LH3000-ZA 47LH3020-ZD 47LH301C-ZA	47LH3010-ZB/ 47LH3030-ZE/ 47LH3040-ZG
Matmenys (plotis x aukštis x gylis)	su stovu	1028,0 x 715,4 x 297,0 mm 40,5 x 28,2 x 11,7 colių	1028,0 x 716,4 x 270,6 mm 40,5 x 28,2 x 10,7 colių	1140,6 x 784,8 x 337,4 mm 44,9 x 30,9 x 13,3 colių	1140,6 x 788,3 x 318,9 mm 44,9 x 31,0 x 12,6 colių
	be stovo	1028,0 x 658,6 x 88,7 mm 40,5 x 25,9 x 3,5 colių	1028,0 x 658,6 x 88,7 mm 40,5 x 25,9 x 3,5 colių	1140,6 x 722,9 x 99,0 mm 44,9 x 28,5 x 3,9 colių	1140,6 x 722,9 x 99,0 mm 44,9 x 28,5 x 3,9 colių
Svoris	su stovu	18,0 kg / 39,7 lbs	18,0 kg / 39,7 lbs	22,5 kg / 49,6 lbs	22,5 kg / 49,6 lbs
	be stovo	16,2 kg / 35,7 lbs	16,2 kg / 35,7 lbs	19,9 kg / 43,9 lbs	19,9 kg / 43,9 lbs
Maitinimas Energijos sunaudojimas		AC100-240V~ 50/60Hz 210W, 150W (42LH3800)	AC100-240V~ 50/60Hz 210W	AC100-240V~ 50/60Hz 280W	AC100-240V~ 50/60Hz 280W
„CI Module Size“ (CI modulio dydis) (plotis x aukštis x gylis)		100,0 x 55,0 x 5,0 mm 3,94 x 2,17 x 0,20 colių			
Aplinkos sąlygos	Veikimo temperatūra Veikimo drėgmė	0 ~ 40°C / 32 ~ 104°F Mažesnė nei 80proc.			
	Laikymo temperatūra Veikimo drėgmė	-20 ~ 60°C / -4 ~ 140°F Mažesnė nei 85proc.			

■ Kokybės tikslu pirma nurodytos specifikacijos gali būti keičiamos be išankstinio įspėjimo.

PRIEDAS

MODELIAI		32LH70**	37LH70**
		32LH7000-ZA/32LH7010-ZD 32LH7020-ZC/32LH7030-ZE	37LH7000-ZA/37LH7010-ZD 37LH7020-ZC/37LH7030-ZE
Matmenys (plotis x aukštis x gylis)	su stovu	803 x 632,9 x 284,8 mm 31,6 x 24,9 x 11,2 colių	903x 689,1x 299,5mm 35,5x 27,1 x 11,7colių
	be stovo	803 x 584,2 x 75mm 31,6 x 23 x 2,9 colių	903 x 639,4x 51,8mm 35,5 x 25,1 x 2,0colių
Svoris	su stovu	13,5kg / 29,7 lbs	16,2kg / 35,7 lbs
	be stovo	11,6kg / 25,5 lbs	14,1 kg / 31,0lbs
Maitinimas Energijos sunaudojimas		AC100-240V~ 50/60Hz 150W	AC100-240V~ 50/60Hz 180W
MODELIAI		42LH70**	47LH70**
		42LH7000-ZA/42LH7010-ZD 42LH7020-ZC/42LH7030-ZE	47LH7000-ZA/47LH7010-ZD 47LH7020-ZC/47LH7030-ZE
Matmenys (plotis x aukštis x gylis)	su stovu	1009,7 x 753,6 x 334,4 mm 39,7 x 29,6x 13,1 colių	1123,5 x 823,4x 372,8 mm 44,2 x 32,4 x 14,7 colių
	be stovo	1009,7 x 695,4 x 39,7 mm 39,7 x 27,3 x 1,5colių	1123,5 x 765,4x 40,9 mm 44,2 x 30,1 x 1,6colių
Svoris	su stovu	19,8 kg / 43,7 lbs	26,4 kg / 58,2 lbs
	be stovo	172 kg / 379lbs	22,8 kg / 50,2 lbs
Maitinimas Energijos sunaudojimas		AC100-240V~ 50/60Hz 230W	AC100-240V~ 50/60Hz 300W
„CI Module Size“ (CI modulio dydis) (plotis x aukštis x gylis)		100,0 x 55,0 x 5,0mm 3,94 x 2,17 x 0,20 colių	
Aplinkos sąlygos	Veikimo temperatūra Veikimo drėgmė	0 ~ 40°C / 32 ~ 104°F Mažesnė nei 80proc.	
	Laikymo temperatūra Veikimo drėgmė	-20 ~ 60°C / -4 ~ 140°F Mažesnė nei 85proc.	
Palaikomi filmų failai		Žr. 104psl.	

- Kokybės tikslu pirma nurodytos specifikacijos gali būti keičiamos be išankstinio įspėjimo.

MODELIAI		32LH49**	37LH49**
		32LH4900-ZD	37LH4900-ZD
Matmenys (plotis x aukštis x gylis)	su stovu	804,4 x 589,1 x 210,9 mm 31,7 x 23,2 x 8,3 colių	924,7 x 667,7 x 270,6 mm 36,4 x 26,3 x 10,7 colių
	be stovo	804,4 x 529,2 x 81,0 mm 31,7 x 20,9 x 3,2 colių	924,7 x 599,9 x 89,6 mm 36,4 x 23,6 x 3,5 colių
Svoris	su stovu	12,7 kg / 28,0 lbs	15,8 kg / 34,9 lbs
	be stovo	11,5 kg / 25,4 lbs	14,0 kg / 30,9 lbs
Maitinimas Energijos sunaudojimas		AC100-240V~ 50/60Hz 150W	AC100-240V~ 50/60Hz 180W
MODELIAI		42LH49**	47LH49**
		42LH4900-ZD	47LH4900-ZD
Matmenys (plotis x aukštis x gylis)	su stovu	1036,0 x 722,3 x 270,6 mm 40,8 x 28,5 x 10,7 colių	1153,2 x 793,3 x 319,0 mm 45,4 x 31,3 x 12,6 colių
	be stovo	1036,0 x 655,4 x 89,8 mm 40,8 x 25,8 x 3,6 colių	1153,2 x 719,0 x 99,8 mm 45,4 x 28,3 x 3,9 colių
Svoris	su stovu	18,9 kg / 41,7 lbs	22,2 kg / 49,0 lbs
	be stovo	17,1 kg / 37,7 lbs	19,6 kg / 43,2 lbs
Maitinimas Energijos sunaudojimas		AC100-240V~ 50/60Hz 210W	AC100-240V~ 50/60Hz 260W
„CI Module Size“ (CI modulio dydis) (plotis x aukštis x gylis)		100,0 x 55,0 x 5,0 mm 3,94 x 2,17 x 0,20 colių	
Aplinkos sąlygos	Veikimo temperatūra Veikimo drėgmė	0 ~ 40°C / 32 ~ 104°F Mažesnė nei 80proc.	
	Laikymo temperatūra Veikimo drėgmė	-20 ~ 60°C / -4 ~ 140°F Mažesnė nei 85proc.	
Palaikomi filmų failai		Žr. 104psl.	

■ Kokybės tikslu pirma nurodytos specifikacijos gali būti keičiamos be išankstinio įspėjimo.

PRIEDAS

MODELIAI		32LF25**		37LF25**	
		32LF2500-ZA	32LF2510-ZB	37LF2500-ZA	37LF2510-ZB
Matmenys (plotis x aukštis x gylis)	su stovu	801,8 x 604,2 x 227,8 mm 31,6 x 23,8 x 9,0 colių	801,8 x 604,2 x 227,3 mm 31,6 x 23,8 x 9,0 colių	919,6 x 682,3 x 289,0 mm 36,2 x 26,9 x 11,4 colių	919,6 x 682,3 x 293,8 mm 36,2 x 26,9 x 11,6 colių
	be stovo	801,8 x 544,1 x 79,0 mm 31,6 x 21,5 x 3,2 colių	801,8 x 544,1 x 79,0 mm 31,6 x 21,5 x 3,2 colių	919,6 x 610,3 x 89,0 mm 36,2 x 24,0 x 3,5 colių	919,6 x 610,3 x 89,0 mm 36,2 x 24,0 x 3,5 colių
Svoris	su stovu	13,4 kg / 29,6 lbs	13,4 kg / 29,6 lbs	18,8 kg / 41,5 lbs	18,8 kg / 41,5 lbs
	be stovo	11,9 kg / 26,3 lbs	11,9 kg / 26,3 lbs	16,2 kg / 35,7 lbs	16,2 kg / 35,7 lbs
Maitinimas Energijos sunaudojimas		AC100-240V~ 50/60Hz 150W	AC100-240V~ 50/60Hz 150W	AC100-240V~ 50/60Hz 180W	AC100-240V~ 50/60Hz 180W
MODELIAI		42LF25**			
		42LF2500-ZA		42LF2510-ZB	
Matmenys (plotis x aukštis x gylis)	su stovu	1032,8 x 742,3 x 289,0 mm 40,7 x 29,3 x 11,4 colių		1032,8 x 742,3 x 293,8 mm 40,7 x 29,3 x 11,6 colių	
	be stovo	1032,8 x 670,1 x 92,0 mm 40,7 x 26,4 x 3,7 colių		1032,8 x 670,1 x 92,0 mm 40,7 x 26,4 x 3,7 colių	
Svoris	su stovu	23,6 kg / 52,1 lbs		23,6 kg / 52,1 lbs	
	be stovo	21,0 kg / 46,3 lbs		21,0 kg / 46,3 lbs	
Maitinimas Energijos sunaudojimas		AC100-240V~ 50/60Hz 210W		AC100-240V~ 50/60Hz 210W	
„CI Module Size“ (CI modulio dydis) (plotis x aukštis x gylis)		100,0 x 55,0 x 5,0mm 3,94 x 2,17 x 0,20 colių			
Aplinkos sąlygos	Veikimo temperatūra Veikimo drėgmė	0 ~ 40°C / 32 ~ 104°F Mažesnė nei 80proc.			
	Laikymo temperatūra Veikimo drėgmė	-20 ~ 60°C / -4 ~ 140°F Mažesnė nei 85proc.			

- Kokybės tikslu pirma nurodytos specifikacijos gali būti keičiamos be išankstinio įspėjimo.

MODELIAI		32LG2***	37LG2***	42LG2***
		32LG2100-ZA 32LG2200-ZA	37LG2100-ZA	42LG2100-ZA
Matmenys (plotis x aukštis x gylis)	su stovu	801,8 x 604,2 x 227,3 mm 31,6 x 23,8 x 9,0 colių	919,6 x 682,3 x 293,8 mm 36,2 x 26,9 x 11,6 colių	1032,8 x 742,3 x 293,8 mm 40,7 x 29,3 x 11,6 colių
	be stovo	801,8 x 544,1 x 79,0 mm 31,6 x 21,5 x 3,2 colių	919,6 x 610,3 x 89,0 mm 36,2 x 24,0 x 3,5 colių	1032,8 x 670,1 x 92,0 mm 40,7 x 26,4 x 3,7 colių
Svoris	su stovu	13,4 kg / 29,6 lbs	18,8 kg / 41,5 lbs	23,6 kg / 52,1 lbs
	be stovo	11,9 kg / 26,3 lbs	16,2 kg / 35,7 lbs	21,0 kg / 46,3 lbs
Maitinimas Energijos sunaudojimas		AC100-240V~ 50/60Hz 150W	AC100-240V~ 50/60Hz 180W	AC100-240V~ 50/60Hz 210W
„CI Module Size“ (CI modulio dydis) (plotis x aukštis x gylis)		100,0 x 55,0 x 5,0mm 3,94 x 2,17 x 0,20 colių		
Aplinkos sąlygos	Veikimo temperatūra Veikimo drėgmė	0 ~ 40°C / 32 ~ 104°F Mažesnė nei 80proc.		
	Laikymo temperatūra Veikimo drėgmė	-20 ~ 60°C / -4 ~ 140°F Mažesnė nei 85proc.		

■ Kokybės tikslu pirma nurodytos specifikacijos gali būti keičiamos be išankstinio įspėjimo.

APPENDIX

MODELIAI		50PS70**	60PS70**
		50PS7000-ZA	60PS7000-ZA
Matmenys (plotis x aukštis x gylis)	su stovu	1228,8 x 835,8 x 309 mm 48,4 x 32,9 x 12,2 colių	1465,4 x 982,4 x 395 mm 57,6 x 38,6 x 15,5 colių
	be stovo	1228,8 x 784,5 x 78,9 mm 48,4 x 30,9 x 3,1 colių	1465,4 x 933,2 x 81,9 mm 57,6 x 36,7 x 3,2 colių
Svoris	su stovu	38,1 kg / 84,0 lbs	53,3kg / 117,5 lbs
	be stovo	34,1kg / 75,2 lbs	46,3kg / 102,1 lbs
Maitinimas Energijos sunaudojimas		AC100-240V~ 50/60Hz 490W	AC100-240V~ 50/60Hz 580W
MODELIAI		50PS80**	60PS80**
		50PS8000-ZA	60PS8000-ZA
Matmenys (plotis x aukštis x gylis)	su stovu	1228,8 x 835,8 x 309 mm 48,4 x 32,9 x 12,2 colių	1465,4 x 982,4 x 395 mm 57,6 x 38,6 x 15,5 colių
	be stovo	1228,8 x 795,1 x 78,9 mm 48,4 x 31,3 x 3,1 colių	1465,4 x 927,6 x 81,9 mm 57,6 x 36,5 x 3,2 colių
Svoris	su stovu	38,3 kg / 84,4 lbs	53,6kg / 118,2 lbs
	be stovo	34,3kg / 75,6 lbs	46,6kg / 102,8 lbs
Maitinimas Energijos sunaudojimas		AC100-240V~ 50/60Hz 490W	AC100-240V~ 50/60Hz 580W
„CI Module Size“ (CI modulio dydis) (plotis x aukštis x gylis)		100,0 x 55,0 x 5,0mm 3,94 x 2,17 x 0,20 colių	
Aplinkos sąlygos	Veikimo temperatūra Veikimo drėgmė	0 ~ 40°C / 32 ~ 104°F Mažesnė nei 80proc.	
	Laikymo temperatūra Veikimo drėgmė	-20 ~ 60°C / -4 ~ 140°F Mažesnė nei 85proc.	
Palaikomi filmų failai		Žr. 104psl.	

■ Kokybės tikslu pirma nurodytos specifikacijos gali būti keičiamos be išankstinio įspėjimo.

MODELIAI		42PQ35**	50PQ35**
		42PQ3500-ZB	50PQ3500-ZB
Matmenys (plotis x aukštis x gylis)	su stovu	1031,2 x 720,9 x 308,0 mm 40,6 x 28,4 x 12,1 colių	1216,7 x 818,1 x 353,0 mm 47,9 x 32,2 x 13,9 colių
	be stovo	1031,2 x 656,7 x 80,8mm 40,6 x 25,9 x 3,2 colių	1216,7 x 759,0 x 83,0 mm 47,9 x 29,9 x 3,3 colių
Svoris	su stovu	24,3 kg / 53,6 lbs	33,7kg / 74,3 lbs
	be stovo	22,2 kg / 48,9 lbs	31,2 kg / 68,8 lbs
Maitinimas Energijos sunaudojimas		AC100-240V~ 50/60Hz 320W	AC100-240V~ 50/60Hz 430W
„CI Module Size“ (CI modulio dydis) (plotis x aukštis x gylis)		100,0 x 55,0 x 5,0mm 3,94 x 2,17 x 0,20 colių	
Aplinkos sąlygos	Veikimo temperatūra Veikimo drėgmė	0 ~ 40°C / 32 ~ 104°F Mažesnė nei 80proc.	
	Laikymo temperatūra Veikimo drėgmė	-20 ~ 60°C / -4 ~ 140°F Mažesnė nei 85proc.	
Palaikomi filmų failai		Žr. 104psl.	

■ Kokybės tikslu pirma nurodytos specifikacijos gali būti keičiamos be išankstinio įspėjimo.

PRIEDAS

MODELIAI		42PQ65**	50PS65**
		42PQ6500-ZA	50PS6500-ZA
Matmenys (plotis x aukštis x gylis)	su stovu	1040,8 x 725,8 x 308 mm 41,0 x 28,6 x 12,1 colių	1228,8 x 824,6 x 353,0 mm 48,4 x 32,5 x 13,9 colių
	be stovu	1040,8 x 669,2 x 76,8 mm 41,0 x 26,4 x 3,1 colių	1228,8 x 772,0 x 78,9 mm 48,4 x 30,4 x 3,1 colių
Svoris	su stovu	25,3kg / 55,8 lbs	36,3 kg / 80,0 lbs
	be stovu	23,3 kg / 51,4 lbs	33,8 kg / 74,5 lbs
Maitinimas Energijos sunaudojimas		AC100-240V~ 50/60Hz 320W	AC100-240V~ 50/60Hz 490W
„CI Module Size“ (CI modulio dydis) (plotis x aukštis x gylis)		100,0 x 55,0 x 5,0mm 3,94 x 2,17 x 0,20 colių	
Aplinkos sąlygos	Veikimo temperatūra Veikimo drėgmė	0 ~ 40°C / 32 ~ 104°F Mažesnė nei 80proc.	
	Laikymo temperatūra Veikimo drėgmė	-20 ~ 60°C / -4 ~ 140°F Mažesnė nei 85proc.	
Palaikomi filmų failai		Žr. 104psl.	

- Kokybės tikslu pirma nurodytos specifikacijos gali būti keičiamos be išankstinio įspėjimo.

	Skaitmeninė televizija	Analoginė televizija
Televizijos sistema	DVB-T DVB-C (Tik Švedija, Suomija)	PAL/SECAM B/G/D/K, PAL I/II, SECAM L/L'
Programos	VHF, UHF	VHF: E2 ~ E12, UHF: E21 ~ E69, CATV: S1 ~ S20, HYPER: S21 ~ S47
Išorinės antenos tariamoji varža	75 Ω	75 Ω

INFORMACIJOS PAIEŠKOS KODAI

*Šis priedas pridedamas ne prie visų modelių ..

Kodas(šešiolyktainis)	Funkcija	Pastaba
95	ENERGY SAVING (ENERGIJOS TAUPYMAS)	Mygtukas R/C
08	POWER	Mygtukas R/C (maitinimas įjungta/išjungta)
0B	INPUT	Mygtukas R/C
79	RATIO (KOEFIICIENTAS)	Mygtukas R/C
F0	TV/RAD	Mygtukas R/C
45	Q.MENU	Mygtukas R/C
43	MENU	Mygtukas R/C
AB	GUIDE	Mygtukas R/C
40	Up (^)	Mygtukas R/C
41	Down (v)	Mygtukas R/C
07	Left (<)	Mygtukas R/C
06	Right (>)	Mygtukas R/C
44	OK(⊙)	Mygtukas R/C
28	RETURN/EXIT	Mygtukas R/C
AA	INFO ⓘ	Mygtukas R/C
30	AV MODE	Mygtukas R/C
02	↙ +	Mygtukas R/C
03	↙ -	Mygtukas R/C
1E	FAV (MARK)	Mygtukas R/C
09	MUTE	Mygtukas R/C
00	P ^	Mygtukas R/C
01	P v	Mygtukas R/C
10~19	Number Key 0~9	Mygtukas R/C
53	LIST	Mygtukas R/C
1A	Q.VIEW	Mygtukas R/C
72	RAUDONA	Mygtukas R/C
71	ŽALIA	Mygtukas R/C
63	GELTONA	Mygtukas R/C
61	MĖLYNA	Mygtukas R/C
20	TEXT	Mygtukas R/C
21	T.OPT(T.Option)	Mygtukas R/C
39	SUBTITLE	Mygtukas R/C
7E	SIMPLINK	Mygtukas R/C
65	FREEZE (SUSTABDYMAS)	Mygtukas R/C

IŠORINIO VALDYMO ĮTAISO NUSTATYMAS

RS-232C montavimas

Įjunkite RS-232C jungtį į išorinį valdymo prietaisą (pvz., kompiuterį arba garso / vaizdo valdymo sistemą) ir valdykite TV funkcijas iš išorės.

Įjunkite valdymo įtaiso nuoseklųjį priedą į TV nugarėlėje esančią RS-232C jungtį

PASTABA: . RS-232C sujungimo kabelis prie TV nepridedamas.

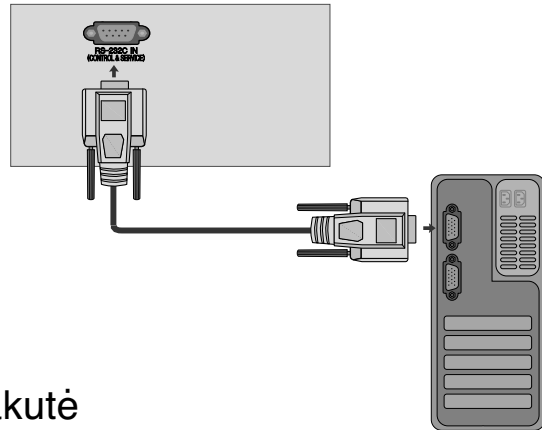

Jungties tipas; D-sub 9 kontaktų šakutė

Nr.	Kontakto pavadinimas
1	Prijungimo nėra
2	RXD (duomenų priėmimas)
3	TXD (duomenų perdavimas)
4	DTR (galinio įrenginio pasiruošimas)
5	GND (žemė)
6	DSR (duomenų perdavimo įrangos pasiruošimas)
7	RTS (pasiruošimas perduoti)
8	CTS (pasiruošimas priimti)
9	Prijungimo nėra

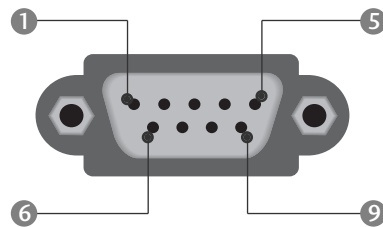

RS-232C konfigūracija

7 laidų konfigūracija (standartinis RS-232C kabelis)

	PC	TV	
RXD	2	3	TXD
TXD	3	2	RXD
GND	5	5	GND
DTR	4	6	DSR
DSR	6	4	DTR
RTS	7	8	CTS
CTS	8	7	RTS
	D-Sub 9	D-Sub 9	

3 laidų konfigūracija (nestandartinis kabelis)

	PC	TV	
RXD	2	3	TXD
TXD	3	2	RXD
GND	5	5	GND
DTR	4	6	DTR
DSR	6	4	DSR
RTS	7	7	RTS
CTS	8	8	CTS
	D-Sub 9	D-Sub 9	

ID (atpažinimo numerio) nustatymas



Ši funkcija naudojama televizoriaus atpažinimo numeriui nustatyti.

Žr. skyrių „Realusis duomenų paskirstymas“ ► p.175



1   Pasirinkite **PARINKTYS**.

2    Pasirinkite **ID nustatymas**.

3   Sureguliuokite „ID nustatymas“ (Nustatyti ID), jei norite pasirinkti norimą televizoriaus identifikavimo numerį.
SET ID (NUSTATYTI ID) reguliavimo diapazonas yra 1–99.

- Paspauskite mygtuką **RETURN (GRĮŽTI)**, jei norite pereiti į ankstesnio meniu ekraną.

PRIEDAS

Sujungimo parametrai

- Sparta bodais: 9 600 bitų/sek. (UART)
- Duomenų ilgis: 8 bitai
- Lyginumas: nėra
- Stabdos bitas: 1 bitas
- Sujungimo kodas: ASCII kodas
- Naudokite susuktą (grįžtamąjį) kabelį.

Komandų sąrašas

	1 KOMANDA	2 KOMANDA	DUOMENYS (šešiolyktiniai)
01. Maitinimas	k	a	00 ~ 01
02. Formatinis koeficientas	k	c	Žr. 173psl.
03. Ekranų išjungimas	k	d	00 ~ 01
04. Garso išjungimas	k	e	0 ~ 01
05. Garso reguliavimas	k	f	00 ~ 64
06. Kontrastiškumas	k	g	00 ~ 64
07. Šviesumas	k	h	00 ~ 64
08. Spalvingumas	k	i	00 ~ 64
09. Atspalvis	k	j	00 ~ 64
10. Ryškuma	k	k	00 ~ 64
11. Ekranu rodomų meniu pasirinkimas	k	l	00 ~ 01
12. Nuotolinio valdymo pulto blokvimas	k	m	00 ~ 01
13. Aukšti tonai	k	r	00 ~ 64
14. Bosai	k	s	00 ~ 64
15. Balansas	k	t	00 ~ 64
16. Spalvų temperatūra	k	u	00 ~ 02
17. ISM (apsauga nuo statinio vaizdo)	j	p	Žr. 175psl.
18. Energijos taupymas	j	q	00 ~ 04
19. Automatinis konfigūravimas	j	u	01
20. Derinimo komanda	m	a	Žr. 175psl.
21. pridėti/praleisti kanalą	m	b	00 ~ 01
22. Raktas	m	c	Key C ode
23. Nugarinio apšvietimo valdymas		g	00 ~ 64
24. Įvesties pasirinkimas (pagrindinio vaizdo)	x	b	Žr. 176psl.

- * Nustatinėjant 17 ~ 24. meniu ekrane nerodomas.
- * Pastaba: veikiant USB, pvz., „Divx“ arba EMF, jokios komandos, išskyrus „Power“ (ka) (Maitinimas) ir „Key“ (mc) (Raktas), nevykdomos ir laikomos NG.

Perdavimo / priėmimo protokolas

Perdavimas

[1 komanda][2 komanda][][Set ID][][Duomenys][Cr]

- * [1 komanda] : Pirmoji komanda kontroliuoja televizorių(j,k,m arb x)
- * [2 komanda] : Antroji komanda kontroliuoja televizorių.
- * [Set ID] : Setup (nustatymo) meniu galima nustatyti pageidaujama televizoriaus ID numerį. Nustatymo diapazonas – nuo 0 iki 99. Pasirinkus ID numerį „0“, bus valdomi visi prijungti televizoriai. Meniu televizoriaus ID numeris yra rodomas dešimtainiu skaičiumi (1 – 99), o perdavimo / priėmimo protokole – šešiolyktainiu (0 x 0 – 0 x 63).
- * [DUOMENYS] : perduoda komandų duomenis. Perduoda „FF“ duomenis, kad nustatytų komandos būklę.
- * [Cr] : Atgalinė vežimėlio eiga ASCII kodas „0x0D“
- * [] : ASCII kodas: „tarpas (0x20)“

OK (patvirtinimas)

[2 komanda][][Set ID][][OK][][Duomenys][x]

- * Kai televizorius gauna normalius duomenis, jis siunčia šiuo formatu pagrįstą ACK (patvirtinimo) signalą. Jeigu tuo metu duomenys yra skaitymo režime, televizorius nustato realiąją duomenų būseną. Jeigu duomenys yra rašymo režime, televizorius grąžina asmeninio kompiuterio duomenis.

Klaidos patvirtinimas

[2 komanda][][Set ID][][NG][Duomenys][x]

- * Kai televizorius gauna nenormalius duomenis iš neveikiančių funkcijų arba dėl susijungimo klaidos, jis siunčia šiuo formatu pagrįstą ACK (patvirtinimo) signalą.

Duomenys 00: negaliojantis kodas

01. Maitinimas (komanda: k a)

- Kontroluoti TV įjungimą / išjungimą

Perdavimas

[k][a][][Set ID][][Duomenys][Cr]

00 duomuo: maitinimas 01 duomuo: maitinimas
išjungta įjungta

Patvirtinimas

[a][][Set ID][][OK/NG][Duomenys][x]

- Patvirtina maitinimo būseną (įjungta / išjungta).

Perdavimas

[k][a][][Set ID][][FF][Cr]

Patvirtinimas

[a][][Set ID][][OK/NG][Duomenys][x]

- * Jeigu kitos funkcijos perduoda šiuo formatu pagrįstu „0xFF“ duomenis, patvirtinti duomenys reiškia kiekvienos funkcijos būseną.
- * Ekrane gali atsirasti „OK Ack.“, „Error Ack.“ ir kitos žinutės, kai televizoriaus maitinimo šaltinis yra „On“ (įjungtas).

02. Formatinis koeficientas (komanda: k c) (Pagrindinio vaizdo dydis)

- Reguluoti ekrano formatą. (Pagrindinio vaizdo formatas)
Naudodami Q.MENU (SPARTUSIS MENU) esantį „Proporc. koef.“ arba meniu PICTURE (VAIZDAS), taip pat galite reguliuoti ekrano formatą.

Perdavimas

[k][c][][Set ID][][Duomenys][Cr]

Data 01 : normalus ekranas (4:3) 07 : 14:9
02 : latus ekranas (16:9) 09 : Tik skenuoti
04 : Mastelis 0B : „Full Wide“ (per visą plotą)
06 : standartinis 10~1F : „Cinema Zoom“ (kino mastelis) 1~16

Patvirtinimas

[c][][Set ID][][OK/NG][Duomenys][x]

- * Su RGB-PC arba komponentine jungtimi galima pasirinkti 16:9 arba 4:3 ekrano formato koeficientą.
- * Režimu DTV / HDMI (1080i 50Hz/60Hz, 720p 50Hz/60Hz, 1080p 24Hz/30Hz/50Hz/60Hz), Component(720p, 1080i, 1080p 50Hz/60Hz) galimas „Tik skenuoti“ (Greitai peržiūrėti).
- * „Full Wide“ (Visas plotis) palaikomas tik Analogue, ATV, AV1, 2, 3.

03. Ekrano išjungimas (komanda: k d)

- Įjungti arba išjungti ekraną.

Perdavimas

[k][d][][Set ID][][Data][Cr]

Duomenys 00 : funkcija išjungta (vaizdas yra)
„Video mute off“ (vaizdo nutildymas išjungtas)
01 : funkcija įjungta (vaizdo nėra)
10 : „Video mute on“ (vaizdo nutildymas įjungtas)

Patvirtinimas

[d][][Set ID][][OK/NG][Duomenys][x]

- * Tik tada, kai vaizdo įrašo garsas nutildytas, televizoriaus ekrane bus rodomas ekrano rodinys (OSD). Tačiau įjungus „Screen mute“ (Ekrano nutildymas), televizorius OSD nerodo.

04. Garso išjungimas (komanda: k e)

- Įjungti arba išjungti garsą.
Garsą galima nutildyti ir nuotolinio valdymo pulto mygtuku MUTE.

Perdavimas

[k][e][][Set ID][][Duomenys][Cr]

00 Duomuo: funkcija įjungta (garso nėra)
01 Duomuo: funkcija išjungta (garsas yra)

Patvirtinimas

[e][][Set ID][][OK/NG][Duomenys][x]

05. Garso reguliavimas (komanda: k f)

- Reguluoti garsą.
Garsą galima reguliuoti ir nuotolinio valdymo pulto garso reguliavimo mygtukais.

Perdavimas

[k][f][][Set ID][][Duomenys][Cr]

Minimalūs duomenys: 00 – Maksimalūs duomenys: 64
Žr. skyrių „Realūs duomenų paskirstymas 1“. 1175 psl.

Patvirtinimas

[f][][Set ID][][OK/NG][Duomenys][x]

06. Kontrastiškumas (komanda: k g)

- Reguluoti ekrano kontrastingumą.
Kontrastiškumą galima reguliuoti ir PICTURE (vaizdas) meniu.

Perdavimas

[k][g][][Set ID][][Duomenys][Cr]

Minimalūs duomenys: 00 – Maksimalūs duomenys: 64
Žr. skyrių „Realūs duomenų paskirstymas 1“. 1175 psl.

Patvirtinimas

[g][][Set ID][][OK/NG][Duomenys][x]

07. Šviesumas (komanda: k h)

- Reguluoti ekrano ryškumą
Ryškumą galima reguliuoti ir PICTURE (vaizdas) meniu.

Perdavimas

[k][h][][Set ID][][Duomenys][Cr]

Minimalūs duomenys: 00 – Maksimalūs duomenys: 64
Žr. skyrių „Realūs duomenų paskirstymas 1“. 1175 psl.

Patvirtinimas

[h][][Set ID][][OK/NG][Duomenys][x]

08. Spalvingumas (komanda: k j)

- Reguluoti ekrano spalvingumą.
Spalvingumą galima reguliuoti ir PICTURE (vaizdas) meniu.

Perdavimas

[k][j][][Set ID][][Duomenys][Cr]

Minimalūs duomenys: 00 – Maksimalūs duomenys: 64
Žr. skyrių „Realūs duomenų paskirstymas 1“. 1175 psl.

Patvirtinimas

[j][][Set ID][][OK/NG][Duomenys][x]

PRIEDAS

09. Atspalvis (komanda: k j)

- ▶ Reguluoti ekrano atspalvį
Atspalvį galima reguliuoti ir PICTURE (vaizdas) meniu.

Perdavimas

[k][j][][Set ID][][Duomenys][Cr]

Minimalūs duomenys: 00 – Maksimalūs duomenys: 64

Žr. skyrių „Realusis duomenų paskirstymas 1“. 175 psl.

Patvirtinimas

[j][][Set ID][][OK/NG][Duomenys][x]

10. Ryškumas (komanda: k k)

- ▶ Reguluoti ekrano aštrumą
Aštrumą galima reguliuoti ir PICTURE (vaizdas) meniu.menu.

Perdavimas

[k][k][][Set ID][][Duomenys][Cr]

Minimalūs duomenys: 00 – Maksimalūs duomenys: 64

Žr. skyrių „Realusis duomenų paskirstymas 1“. 175 psl.

Patvirtinimas

[k][][Set ID][][OK/NG][Duomenys][x]

11. Ekrane rodomų meniu pasirinkimas (komanda: k l)

- ▶ Įjungti arba išjungti ekrane rodomus meniu, kai TV valdomas nuotoliniu būdu

Perdavimas

[k][l][][Set ID][][Duomenys][Cr]

00 duomuo: funkcija 01 duomuo: funkcija
išjungta įjungta

Patvirtinimas

[l][][Set ID][][OK/NG][Duomenys][x]

12. Nuotolinio valdymo pulto blokavimas (komanda: k m)

- ▶ Užblokuoti nuotolinio valdymo pulto ir TV priekinės plokštės valdymo mygtukus.

Perdavimas

[k][m][][Set ID][][Duomenys][Cr]

00 duomuo: funkcija 01 duomuo: funkcija
išjungta įjungta

Patvirtinimas

[m][][Set ID][][OK/NG][Duomenys][x]

- * Jei nenaudojate nuotolinio valdymo, naudokite šią veikseną.
Kai maitinimas įjungiamas ar išjungiamas, išorinio valdymo užrakinimas atlaisvinamas.
- * Vietinio maitinimo klavišas veiks tinkamai

13. Aukšti tonai (komanda: k r)

- ▶ Jei norite sureguliuoti aukštus tonus.
Jūs galite sureguliuoti aukštus tonus ir per GARSAS meniu.

Perdavimas

[k][r][][Set ID][][Duomenys][Cr]

Minimalūs duomenys: 00 – Maksimalūs duomenys: 64

Žr. skyrių „Realusis duomenų paskirstymas 1“. 1175 psl.

Patvirtinimas

[r][][Set ID][][OK/NG][Duomenys][x]

14. Bosai (komanda: k s)

- ▶ Jei norite sureguliuoti bosus.
Jūs galite sureguliuoti bosus ir per GARSAS meniu.

Perdavimas

[k][s][][Set ID][][Duomenys][Cr]

Minimalūs duomenys: 00 – Maksimalūs duomenys: 64

Žr. skyrių „Realusis duomenų paskirstymas 1“. 175 psl.

Patvirtinimas

[s][][Set ID][][OK/NG][Duomenys][x]

15. Balansas (komanda: k t)

- ▶ Reguluoti balansą.
Balansą galima reguliuoti ir GARSAS meniu.

Perdavimas

[k][t][][Set ID][][Duomenys][Cr]

Minimalūs duomenys: 00 – Maksimalūs duomenys: 64

Žr. skyrių „Realusis duomenų paskirstymas 1“. 1175 psl.

Patvirtinimas

[t][][Set ID][][OK/NG][Duomenys][x]

16. Spalvų temperatūra (komanda: k u)

- ▶ Pasirinkite vieną iš trijų automatinų spalvos reguliavimo pasirinkčių. CSM galima reguliuoti ir PICTURE (vaizdas) meniu.

Perdavimas

[k][u][][Set ID][][Duomenys][Cr]

00 duomuo: Vidutinėi 01: šalta 02: šilta

Patvirtinimas

[u][][Set ID][][OK/NG][Duomenys][x]

17. ISM (apsauga nuo statinio vaizdo) (tik plazminiams televizoriams)(komanda: j p)

- Valdyti ISM režimą. ISM galima reguliuoti ir PARINKTYS meniu.

Perdavimas

[j][p][][Set ID][][Duomenys][Cr]

Data 02: Orbitinis
04: Užpildymas balta spalva
08: Normalus
20: Spalvų kalibravimas

Patvirtinimas

[p][][Set ID][][OK/NG][Duomenys][x]

18. Energijos taupymas (Command: j q)

- Jei norite sumažinti televizoriaus elektros sunaudojimą. Jūs galite sureguliuoti energijos taupymą ir per OPTION (PARINKTYS) meniu.

Perdavimas

[j][q][][Set ID][][Duomenys][Cr]

Energijos taupymo funkcija				Lygis	Apibūdinimas
7	6	5	4		
0	0	0	0	Mažas galingumas	0 0 0 0 išjungti
0	0	0	0	Mažas galingumas	0 0 0 1 minimalus
0	0	0	0	Mažas galingumas	0 0 1 0 vidutinis
0	0	0	0	Mažas galingumas	0 0 1 1 maksimalus
0	0	0	0	Mažas galingumas	0 1 0 0 Automatinis
0	0	0	0	Mažas galingumas	0 1 0 1 Ekranas išjungtas (tik LCD televizoriams, LED skystųjų kristalų ekrano televizoriams)
0	0	0	1	protingas daviklis	0 0 0 0 žemas (Tik plazminiams televizoriams)
0	0	0	1	protingas daviklis	0 0 0 1 Vidutinis (Tik plazminiams televizoriams)
0	0	0	1	protingas daviklis	0 0 1 0 aukštas (Tik plazminiams televizoriams)

Patvirtinimas

[q][][Set ID][][OK/NG][Duomenys][x]

(išskyr 19/22LU40**
19/22/26LU50** 32/37/42LF25**
32/37/42LG2** 32/37/42LC33**
19/22/26LC31**
19/22/26/32/37/42LH20**
32/37/42/47LH3**
50/60PS70** 50/60PS80**
42/50PQ35** 42PQ65**
50PS65**)

19. Automatinė konfigūracija (komanda: j u)

- Automatiškai sureguliuoti vaizdo padėtį ir sumažinti vaizdo virpėjimą. Veikia tik RGB (PC) režime.

Perdavimas

[j][u][][Set ID][][Duomenys][Cr]

01 Duomuo: nustatyti

Patvirtinimas

[u][][Set ID][][OK/NG][Duomenys][x]

20. Derinimo komanda (komanda: m a)

- Pasirinkite tokio fizinio numerio kanalą

Perdavimas

[m][a][][Set ID][][Duomenys0][][Duomenys1][][Duomenys2][Cr]

00 duomuo : Aukšti kanalo duomenys
01 duomuo : Žemi kanalo duomenys
pvz. Nr. 47 -> 00 2F (2FH)
Nr. 394 -> 01 8A (18AH),
DTV Nr. 0 -> Nesvarbu
02 duomuo 0x00 : ATV Pagrindinis,
0x10 : DTV Pagrindinis
0x20: Radijas

Kanalo duomenų diapazonas

Analoginis – Min: 00 ~ Maks.: 63 (0~99)
Skaitmeninis – Min: 00 ~ Maks.: 3E7 (0~999)
(Išskyrus Švediją, Suomiją, Norvegiją, Daniją, Airiją)
Skaitmeninis – Min: 00 ~ Maks.: 270F (0~9999)
(Tik Švedija, Suomija, Norvegija, Danija, Airija)

Patvirtinimas

[a][][Set ID][][OK/NG][Duomenys][x]

Duomenys Min: 00 ~ Max: 7DH

21. pridėti/praleisti kanalą (komanda: m b)

- Jei norite nustatyti praleidimo būseną esamai programai.

Perdavimas

[m][b][][Set ID][][Data][Cr]

Duomenys 00 : Skip (praleisti) 01 : Add(pridėti)

Patvirtinimas

[b][][Set ID][][OK/NG][Data][x]

*Realusis duomenų paskirstymas 1

00 : žingsnis 0
⋮
A : žingsnis 10
(Nustatyti ID 10)
F : žingsnis 15
(Nustatyti ID ID 15)
10 : žingsnis 16
(Nustatyti ID ID 16)
⋮
64 : žingsnis 100
⋮
6E : žingsnis 110
⋮
73 : žingsnis 115
74 : žingsnis 116
⋮
C7 : žingsnis 199
FE : žingsnis 254
FF : žingsnis 255

*Realusis duomenų paskirstymas 2

00 :-40
01: -39
02 :-38
⋮
28 :0
⋮
4E :+38
4F :+39
50 :+40

PRIEDAS

22. Raktas (komanda: m c)

- Nusiųsti informacijos paieškos nuotolinį kodą.

Perdavimas

[m][c][][Set ID][][Duomenys][Cr]

Duomuo: Klavišo kodai – Žr. 151 psl.

Patvirtinimas

[c][][Set ID][][OK/NG][Duomenys][x]

23. Nugarinio apšvietimo valdymas (komanda: m g) (Tik LCD televizoriams/LED skystųjų kristalų ekrano televizoriams)

- Norint valdyti nugarinį apšvietimą.

Perdavimas

[m][g][][Set ID][][Duomenys][Cr]

Duomenys: min. duomenų: 00 – maks. 64

Patvirtinimas

[g][][Set ID][][OK/NG][Duomenys][x]

24. Įvesties pasirinkimas (komanda: x b) (Pagrindinio vaizdo įvestis)

- Norint išrinkti pagrindinio vaizdo įvesties šaltinį.

Perdavimas

[x][b][][Set ID][][Duomenys][Cr]

Duomuo: Struktūra

MSB				LSB			
0	0	0	0	0	0	0	0
└─ Išorinė įvestis ─┘				└─ Įvesties numeris ─┘			

Išorinė įvestis				Duomuo
0	0	0	0	DTV
0	0	0	1	Analoginė
0	0	1	0	AV
0	1	0	0	Komponentinė
0	1	1	0	RGB
1	0	0	1	HDMI

Įvesties numeris				Duomuo
0	0	0	0	1 įvestis
0	0	0	1	2 įvestis
0	0	1	0	3 įvestis
0	0	1	1	4 įvestis

Patvirtinimas

[b][][Set ID][][OK/NG][Duomenys][x]

Atvirosios programinės įrangos pranešimas

Šioms GPL vykdomosioms programoms ir LGPL/MPL bibliotekoms, naudojamoms šiame produkte, galioja GPL2.0/LGPL2.1/MPL1.1 licencijos sutartys:

GPL VYKDOMOSIOS PROGRAMOS

- Linux kernel 2.6
- busybox
- lzo

LGPL BIBLIOTEKOS

- uClibc

MPL BIBLIOTEKOS

- Nanox

„LG Electronics“ siūlo tiekti atvirosios programinės įrangos kodą kompaktinėje plokštelėje už mokesį, padengiantį tokias platinimo išlaidas, kaip laikmenos, gabenimas ir aptarnavimas pagal el. paštu „LG Electronics“ pateiktą paraišką adresu:
opensource@lge.com

Šis pasiūlymas galioja tris (3) metus nuo šio produkto pristatymo, atlikto „LG Electronics“, dienos.

GPL, LGPL, MPL licencijas galima įsigyti iš tinklaviečių <http://www.gnu.org/licenses/old-licenses/gpl-2.0.html>, <http://www.gnu.org/licenses/old-licenses/lgpl-2.1.html>, <http://www.mozilla.org/MPL/MPL-1.1.html>.

Taip pat galite gauti GPL ir LGPL licencijų vertimą puslapiuose <http://www.gnu.org/licenses/old-licenses/gpl-2.0-translations.html> ir <http://www.gnu.org/licenses/old-licenses/lgpl-2.1-translations.html>.

Ši programinė įranga iš dalies pagrįsta „Independent JPEG Group“ darbu. © „Thomas G. Lane“, 1991–1998.

Šį produktą sudaro:

- „libpng“ biblioteka: © „Glenn Randers-Pehrson“, 2004
- „Zlib“ glaudinimo biblioteka: © „Jean-loup Gailly“ ir „Mark Adler“, 1995–2002.
- „Tinyxml“ biblioteka: (c) „Lee Thomason“, 2000–2006

LG Electronics Inc.