



SXS REFRIGERATEUR

Manuel d'utilisation

Prière de lire attentivement le présent manuel avant d'utiliser le réfrigérateur.

Conserver à portée de main pour pouvoir le consulter à tout moment.



P/NO : MFL63294117

Table des matières

Introduction	Enregistrement	3	
	Consignes de sécurité importantes	3	
	Consignes de sécurité importantes	4	
	Identification des pièces	10	
Installation	Lieu d'installation	11	
	Remplacement du filtre de purification d'eau (modèles avec filtre interne uniquement)	12	
	Démontage des portes	13	
	Remontage des portes	14	
	Installation du tuyau d'arrivée d'eau	14	
	Lorsque la porte du congélateur est plus basse que la porte du réfrigérateur	15	
	Lorsque la porte du réfrigérateur est plus basse que la porte du congélateur	15	
Utilisation	Mise en service	16	
	Réglage des températures et fonctions	16	
	Home Bar (certains modèles uniquement)	21	
	Clayette	22	
	Casier à bouteilles (certains modèles uniquement)	23	
	Boîte à œufs (certains modèles uniquement)	23	
	Contrôle de l'humidité dans le bac à légumes	24	
	Conversion en bac à légumes ou à viande (certains modèles uniquement)	24	
	Désodoriseur (certains modèles uniquement)	24	
	Transition de la température dans la zone miracle (certains modèles uniquement)	25	
	Changement de température dans la zone miracle (certains modèles uniquement)	25	
	Zone miracle (certains modèles uniquement)	25	
	Suggestions de conservation des aliments	Emplacement des aliments	26
		Rangement des aliments	27
Entretien	Démontage des pièces	28	
	Informations générales	30	
	Nettoyage	30	
	Dépannage	31	

Enregistrement

Les numéros de modèle et de série figurent à l'intérieur ou à l'arrière du compartiment réfrigérateur de cet appareil. Ces numéros sont spécifiques de cet appareil et ne s'appliquent à aucun autre. Notez les informations demandées ci-dessous et conservez ce manuel comme preuve de votre achat. Agrafez votre reçu ici.

Date d'achat : _____
 Revendeur : _____
 Adresse du revendeur : _____
 N° de téléphone du revendeur : _____
 N° de modèle : _____
 N° de série : _____

Consignes de sécurité importantes

Avant d'être mis en service, ce réfrigérateur doit être correctement installé et placé conformément aux instructions d'installation fournies dans ce manuel.

Lorsque vous déplacez votre réfrigérateur, veillez à ne pas écraser le cordon d'alimentation ni à l'endommager de quelque façon que ce soit.

Une fois que votre réfrigérateur est en service, ne touchez pas les surfaces froides du compartiment congélateur, notamment si vous avez les mains humides. Votre peau pourrait rester collée à ces surfaces extrêmement froides.

Débranchez le cordon d'alimentation de la prise secteur avant de procéder au nettoyage du réfrigérateur ou à d'autres opérations. Ne touchez jamais le cordon avec les mains humides, vous risqueriez de recevoir un choc électrique ou de vous blesser.

Ne placez jamais de produits en verre dans le congélateur, car ils risqueraient d'exploser en raison de la dilatation de leur contenu lors de la congélation.

N'introduisez jamais les mains dans la réserve à glaçons du distributeur automatique de glaçons. Vous pourriez être blessé par le fonctionnement du distributeur.

Cet appareil n'est pas destiné à être utilisé par de jeunes enfants ou des personnes infirmes sans surveillance.

Dans la mesure du possible, branchez le réfrigérateur seul sur la prise secteur pour éviter que la combinaison avec d'autres appareils ou lampes ne provoque une surcharge pouvant entraîner une coupure de courant.

Le réfrigérateur-congélateur doit être placé de sorte que la prise secteur soit facilement accessible pour le débrancher rapidement en cas d'incident.

Si le cordon d'alimentation est endommagé, il doit être remplacé par le fabricant, son service après-vente ou une personne qualifiée autre pour éviter tout danger.

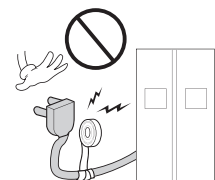

**N'utilisez pas
de rallonge**

**Accessibilité de la
prise secteur
Remplacement du
cordon d'alimentation**

⚠️ Consignes de sécurité importantes

PRÉCAUTIONS DE SÉCURITÉ ÉLÉMENTAIRES

Ce manuel contient de nombreuses instructions importantes pour la sécurité. Lisez et respectez toujours toutes ces instructions.

⚠️ Ce signe est le symbole d'avertissement pour votre sécurité. Il attire votre attention sur les instructions qui vous préviennent des risques de blessure ou de mort pour vous ou des tiers, ou des risques d'endommagement de l'appareil. Toutes les instructions importantes pour la sécurité seront précédées du symbole d'avertissement et du terme DANGER, AVERTISSEMENT ou ATTENTION. La signification de ces termes est la suivante.

⚠️ **DANGER** Le non-respect de ces instructions entraînera la mort ou de graves blessures.

⚠️ **AVERTISSEMENT** Le non-respect de ces instructions risque d'entraîner la mort ou de graves blessures.

⚠️ **ATTENTION** Ces instructions indiquent un risque imminent de danger qui, s'il n'est pas évité, peut entraîner des blessures modérées ou légères, ou seulement un endommagement du produit.

Toutes les instructions pour la sécurité identifient le risque, vous indiquent comment réduire le risque de blessure et vous informent des conséquences si vous ne respectez pas les instructions.

⚠️ AVERTISSEMENT

Pour réduire le risque d'incendie, de choc électrique ou de blessure aux personnes lors de l'utilisation de l'appareil, vous devez respecter les précautions de sécurité élémentaires, dont les suivantes. Lisez toutes les instructions avant d'utiliser cet appareil.

1. Lors du raccordement au réseau électrique

convient d'utiliser une prise secteur dédiée.

- Le raccordement de plusieurs appareils sur une même prise secteur peut provoquer un incendie.
- En cas de déclenchement du disjoncteur, les aliments risquent d'être abîmés et le distributeur risque de fuir.

Veillez à ce que la fiche d'alimentation ne soit pas orientée vers le haut ni coincée derrière le réfrigérateur.

De l'eau pourrait couler dessus ou la fiche pourrait être endommagée, d'où des risques d'incendie ou de choc électrique.

Veillez à ne pas tordre le cordon d'alimentation ni à l'écraser par un objet lourd susceptible de l'endommager.

Cela pourrait provoquer un incendie ou un choc électrique.

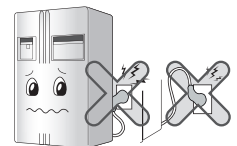
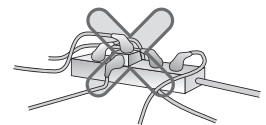

N'étendez pas ou ne modifiez pas la longueur du cordon d'alimentation.

Cela pourrait entraîner un endommagement du cordon d'alimentation ou d'autres pièces et provoquer alors un choc électrique ou un incendie.

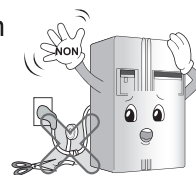

Débranchez la fiche d'alimentation lorsque vous nettoyez, manipulez ou remplacez l'ampoule intérieure du réfrigérateur.

- Cela pourrait entraîner un choc électrique ou des blessures.
- Lorsque vous remplacez l'ampoule intérieure du réfrigérateur, assurez-vous que le joint en caoutchouc destiné à prévenir les étincelles électriques dans la fiche reste en place.



Ne tirez pas sur le cordon et ne touchez pas la fiche d'alimentation avec les mains mouillées.

- Cela pourrait entraîner un choc électrique ou des blessures.

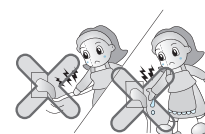

Essayiez l'eau ou la poussière sur la fiche d'alimentation et insérez complètement les broches dans la prise secteur.

La présence de poussière ou d'eau ou un raccordement incorrect peut entraîner un incendie ou un choc électrique.

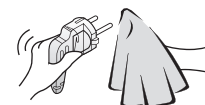

Vérifiez la mise à la terre.

Un raccordement incorrect à la terre peut provoquer une panne et un choc électrique.

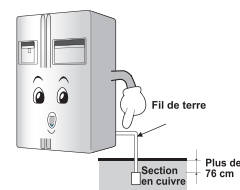

Si le cordon ou la fiche d'alimentation est endommagé ou si les orifices de la prise secteur sont défectueux, ne les utilisez pas.

Cela pourrait provoquer un choc électrique ou un court-circuit entraînant un incendie.

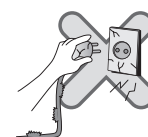

2. Lors de l'utilisation du réfrigérateur

Ne posez pas d'objets lourds ni dangereux (récipient contenant du liquide) sur le réfrigérateur.

Ils risqueraient de tomber lors de l'ouverture ou de la fermeture de la porte et d'entraîner des blessures, un incendie ou un choc électrique.



N'installez pas le réfrigérateur dans une pièce humide ni à un endroit où il risque de recevoir des projections d'eau ou de pluie.

La perte d'isolation des pièces électriques peut provoquer une fuite de courant.

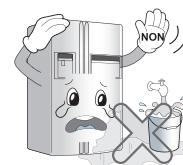

2. Lors de l'utilisation du réfrigérateur

Ne vous cramponnez pas à la porte, aux clayettes ou au distributeur du congélateur.

Le réfrigérateur risquerait de tomber ou vous pourriez vous blesser les mains. Plus particulièrement, empêchez les enfants de se suspendre à l'appareil.

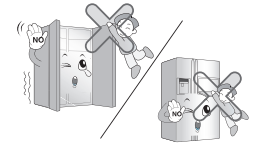

N'utilisez pas et ne stockez pas de matériaux inflammables tels que éther, benzène, alcool, médicaments, gaz de pétrole liquéfié, aérosols ou cosmétiques à proximité ou dans le réfrigérateur.

Cela pourrait provoquer une explosion ou un incendie.

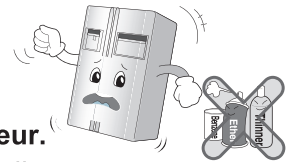

Ne placez pas de bougie allumée dans le réfrigérateur pour enlever les odeurs.

Cela pourrait provoquer une explosion ou un incendie.

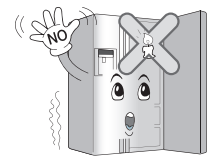

N'introduisez pas les mains dans le bac à glaçons ou le distributeur de glaçons (modèles avec distributeur uniquement).

Le fonctionnement du distributeur peut provoquer des blessures.



Ne conservez pas des médicaments ou du matériel de recherche dans le réfrigérateur.

Si vous introduisez des matières devant être soumises à un strict contrôle de la température, elles peuvent être détériorées ou provoquer une réaction inattendue entraînant un risque.

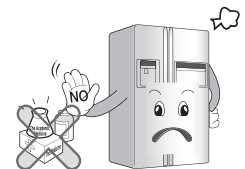

N'utilisez pas d'aérosol combustible à proximité du réfrigérateur.

Cela peut provoquer un incendie.

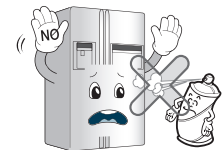

Évitez de placer des appareils dégageant de la chaleur à proximité du réfrigérateur.

Cela peut provoquer un incendie.

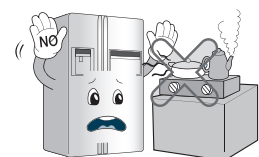

Ne placez pas de vases, bols, cosmétiques, médicaments ou récipients de liquide sur le réfrigérateur.

En cas de chute, ils pourraient provoquer un incendie, un choc électrique ou des blessures.

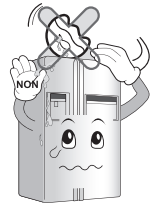

Si le réfrigérateur a été inondé, contrôlez son état avant de l'utiliser.

Cela pourrait entraîner un choc électrique ou un incendie.

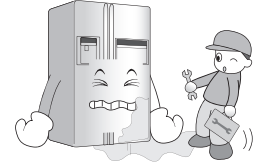

En cas de fuite de gaz, ne touchez pas le réfrigérateur ni la prise secteur et aérez immédiatement la pièce.

- Des étincelles peuvent provoquer un incendie ou des brûlures.
- Ce réfrigérateur contient du gaz naturel (isobutane, R600a) utilisé comme réfrigérant non polluant ; ce gaz est combustible même en petite quantité (80~90 g). En cas de fuite de gaz provoquée par un grave endommagement du réfrigérateur lors de sa livraison, son installation ou son utilisation, toute étincelle peut provoquer un incendie ou des brûlures. (Modèles avec gaz R600a uniquement.)

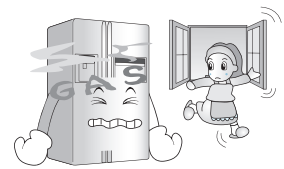

Ne vaporisez pas d'eau à l'extérieur ou à l'intérieur du réfrigérateur et ne le nettoyez pas avec du benzène ou un diluant.

La perte d'isolation des pièces électriques peut provoquer un choc électrique ou un incendie.

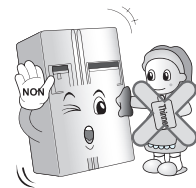

Si une odeur étrange ou de la fumée s'échappe du réfrigérateur, débranchez immédiatement le cordon d'alimentation et contactez le service après-vente.

Cela peut provoquer un incendie.



Ne laissez personne hormis le technicien agréé démonter, réparer ou modifier le réfrigérateur.

Cela pourrait entraîner des blessures, un choc électrique ou un incendie.

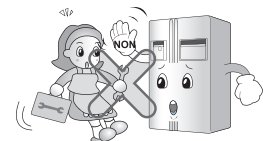

N'utilisez pas le réfrigérateur pour un usage autre que domestique (conservation de médicaments ou de matériel de recherche, utilisation sur un bateau, etc.).

Cela pourrait provoquer un risque d'incendie, de choc électrique, de détérioration du contenu ou de réaction chimique.

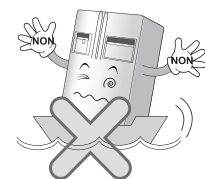

2. Lors de l'utilisation du réfrigérateur

Après avoir installé le réfrigérateur, retirez le plastique protecteur des portes.
Vous éviterez ainsi que des enfants ne s'étouffent avec.



Installez le réfrigérateur sur un sol dur et plat.
Si le réfrigérateur n'est pas stable, il risque de tomber lors de l'ouverture ou la fermeture de la porte et d'entraîner la mort.

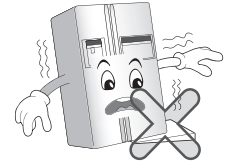

N'introduisez pas les mains ni une tige métallique dans la sortie d'air froid, le dessus et la base du réfrigérateur ou la grille d'évacuation à l'arrière.
Cela pourrait entraîner un choc électrique ou des blessures.

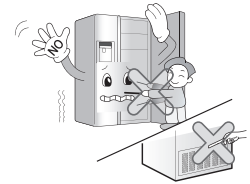

Lorsque vous voulez mettre au rebut votre réfrigérateur, contactez votre déchetterie.
Lorsque vous voulez mettre au rebut des appareils électroménagers volumineux ou des meubles, contactez votre déchetterie locale.

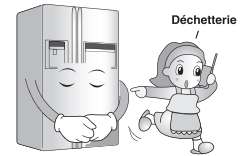

⚠ ATTENTION

Le non-respect de ces instructions peut entraîner des blessures ou un endommagement du domicile et du mobilier.
Prenez toujours les précautions nécessaires.

Ne touchez pas les aliments ou les récipients du congélateur avec les mains mouillées.
Cela peut provoquer des gelures.

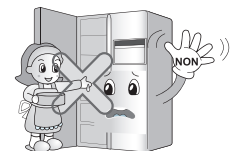

Ne mettez pas de la glace dans des coupes en cristal fin ou des articles en céramique.
Cela pourrait les faire éclater et provoquer des blessures.

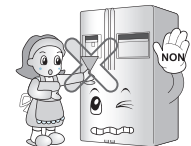

En cas de coupure de courant, retirez les glaçons du bac à glaçons (modèles avec distributeur uniquement).
Une coupure de courant pendant une période prolongée peut faire fondre les glaçons, ce qui endommagerait le sol.
Lorsque vous prévoyez une longue coupure de courant, retirez les glaçons du bac à glaçons.



N'alimentez le distributeur automatique de glaçons qu'avec de l'eau potable (modèles avec distributeur uniquement).
Vous pourriez courir un risque dans le cas contraire.

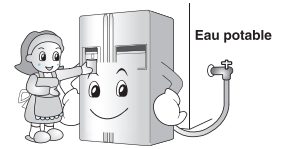

NON

Attendez au moins 5 minutes avant de rebrancher la prise.
Le congélateur pourrait sinon ne pas fonctionner.



N'introduisez pas de bouteilles dans le congélateur.
La dilatation du contenu lors de la congélation peut faire exploser la bouteille et entraîner des blessures.



Débranchez le cordon d'alimentation en tirant sur sa fiche, et non sur le cordon.
Cela pourrait provoquer un choc électrique ou un court-circuit entraînant un incendie.



N'installez pas le réfrigérateur dans une pièce humide ni à un endroit où il risque de recevoir des projections d'eau ou de pluie.
La perte d'isolation des pièces électriques peut provoquer une fuite de courant.

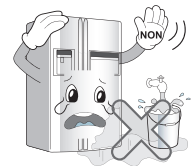

N'introduisez pas les mains à la base du réfrigérateur.
La plaque de fer à la base peut provoquer des blessures.



Transportez le réfrigérateur à l'aide des poignées en bas à l'avant et en haut à l'arrière.
Vos mains risquent sinon de glisser et vous pouvez vous blesser.

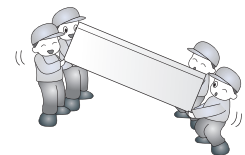

L'ouverture ou la fermeture de la porte du réfrigérateur pouvant provoquer des blessures aux personnes à proximité, prenez les précautions nécessaires.
Vous risquez de vous coincer les pieds ou les mains dans la fente de la porte ou des enfants peuvent être heurtés par l'angle de la porte.

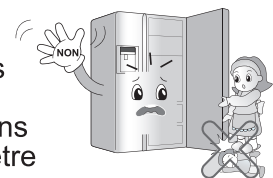

Ne mettez pas un animal vivant dans le réfrigérateur.

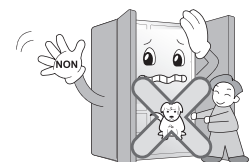

⚠ ATTENTION

Cet appareil ne doit pas être utilisé par des personnes (y compris des enfants) souffrant de capacités physiques, sensorielles ou mentales réduites, ou manquant d'expérience et de connaissances, sauf sous la surveillance d'une personne responsable de leur sécurité leur ayant indiqué comment utiliser l'appareil.

Surveillez les enfants : ils ne doivent pas jouer avec l'appareil.

⚠ DANGER : Risque d'asphyxie pour les enfants.

Avant de jeter votre ancien réfrigérateur ou congélateur, retirez les portes, mais laissez en place les clayettes pour que les enfants ne puissent pas se glisser facilement à l'intérieur.

Cet appareil n'est pas destiné à être utilisé par de jeunes enfants ou des personnes infirmes sans surveillance.

Surveillez les jeunes enfants pour vous assurer qu'ils ne jouent pas avec l'appareil.

Ne stockez pas et n'utilisez pas de l'essence ni d'autres gaz et liquides inflammables à proximité de ce réfrigérateur ou d'autres appareils électroménagers.

En cas de court-circuit électrique, la mise à la terre diminue le risque de choc électrique en permettant au courant électrique de s'échapper par la terre.

Pour prévenir un éventuel choc électrique, cet appareil doit être relié à la terre. Toute utilisation inadéquate de la prise de mise à la terre peut provoquer un choc électrique.

Consultez un électricien qualifié si vous ne comprenez pas bien les instructions de mise à la terre ou si vous avez des doutes quant à la mise à la terre correcte de votre appareil.

Identification des pièces

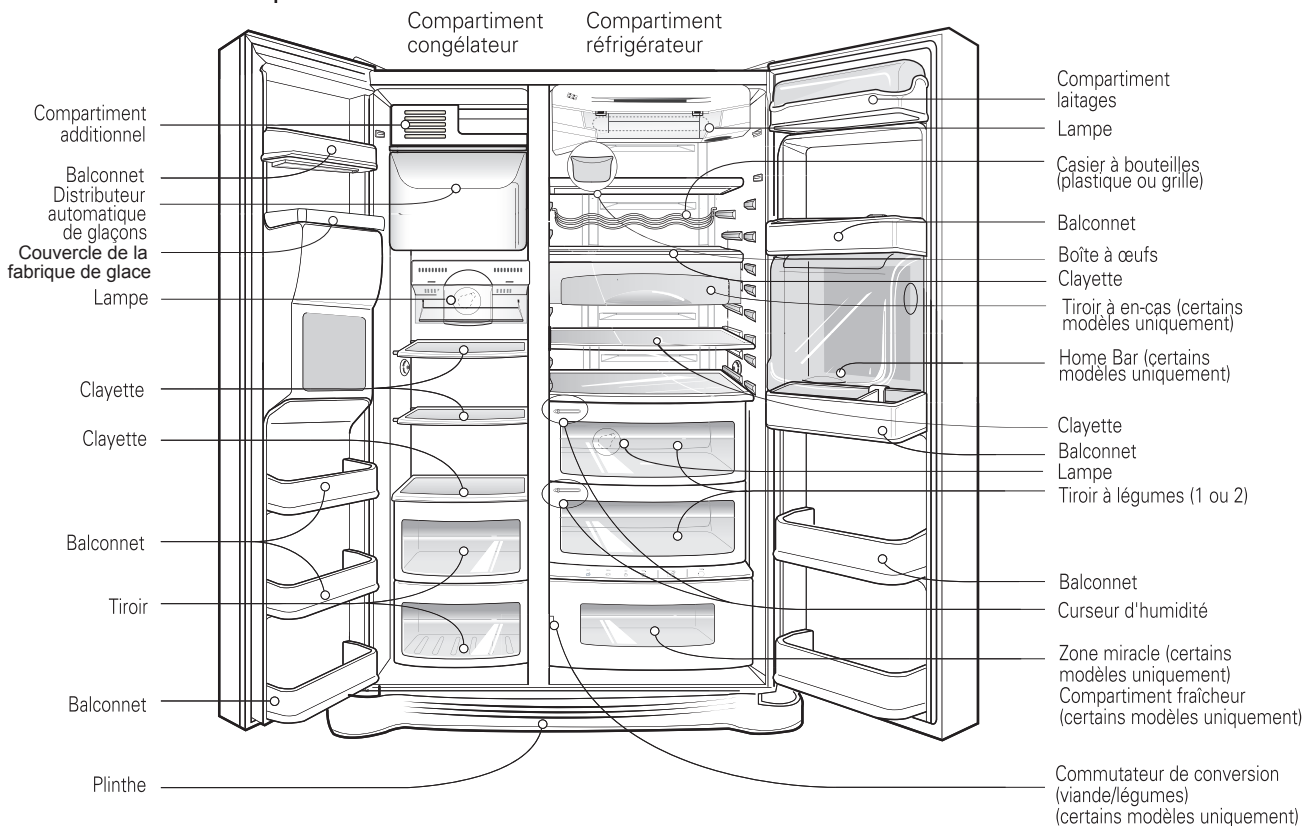

Remarque

- Si certaines pièces répertoriées ci-dessus ne font pas partie de votre réfrigérateur, il peut s'agir de pièces utilisées uniquement sur d'autres modèles.

Choisissez un emplacement adéquat

Lieu d'installation

1. Placez votre appareil à un endroit où il peut être utilisé facilement.
2. Évitez de placer l'appareil près de sources de chaleur et à un endroit où il serait exposé aux rayons directs du soleil ou à l'humidité.
3. Pour assurer une bonne circulation de l'air autour du réfrigérateur-congélateur, laissez suffisamment d'espace de chaque côté et en haut et au moins 5 cm à l'arrière.
4. Pour éviter les vibrations, l'appareil doit être mis à niveau.
5. N'exposez pas l'appareil à une température inférieure à 5 °C. Ses performances pourraient en être diminuées.



Mise au rebut de votre appareil usagé

Cet appareil contient des fluides (réfrigérant, lubrifiant) et des pièces et matériaux réutilisables et/ou recyclables. Tous les matériaux importants doivent être transmis au centre de collecte des déchets et peuvent être réutilisés après recyclage. Contactez votre agence locale pour leur enlèvement.

Remplacement du filtre de purification d'eau (modèles avec filtre interne uniquement)

Système d'eau

1) Avant l'installation du filtre à eau

Retirez le couvercle supérieur en le déboîtant par le bas.

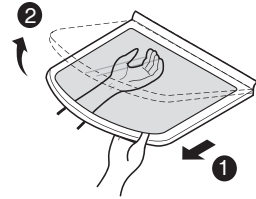

2) Installation du filtre à eau

Retirez le capuchon de recharge du filtre (ⓐ) en le tournant de 90° vers la gauche d'une montre ⓑ et tirez-le vers le bas.

Retirez le capuchon rouge (ⓐ) du filtre et fixez l'autocollant (ⓑ) sur le filtre.

Insérez la partie supérieure du filtre et tournez-la de 90° vers la droite pour la fixer.

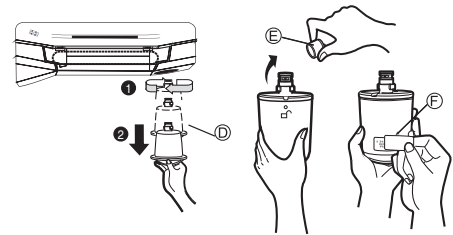

REMARQUE

- Assurez-vous que la ligne de guidage et le repère de verrouillage sont bien alignés.

• Changement du filtre à eau

Tout en maintenant la partie inférieure du filtre, tournez celui-ci de 90° vers la gauche ⓑ et tirez-le vers le bas.

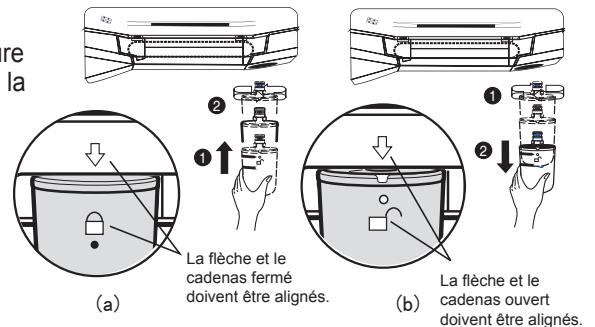

REMARQUE

- Assurez-vous que la ligne de guidage et le repère de verrouillage sont bien alignés.

3) Après l'installation du filtre à eau

Remettez le couvercle supérieur en place.

Pour nettoyer le système du filtre à eau, faites couler de l'eau pendant 3 minutes environ.

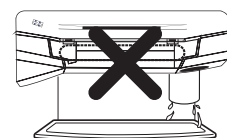
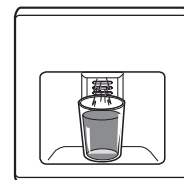

AVERTISSEMENT

Enlevez la plinthe puis le tube d'alimentation en eau

Enlevez la porte du compartiment congélateur

Enlevez la porte du compartiment réfrigérateur

Comment enlever la porte

Risque de décharge électrique

Veillez à couper l'alimentation électrique de votre appareil avant de l'installer. Ne pas le faire peut provoquer de sérieuses blessures, voire entraîner la mort.

Si l'ouverture de la porte est trop étroite, vous pouvez ôter la porte du réfrigérateur et faire passer celui-ci latéralement.

Retirez le couvercle inférieur en le soulevant, et retirez le clip (ⓐ), puis retirez le tube d'alimentation en eau en appuyant sur la zone (①) comme indiqué sur l'illustration de droite.

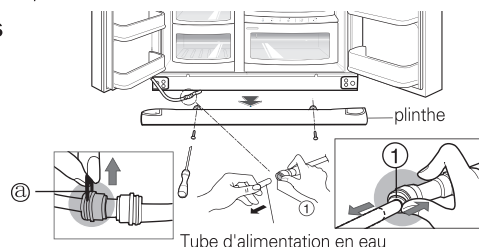

REMARQUE

- Si une extrémité du tube est déformée ou usée, coupez la partie endommagée.

- 1) Enlevez le cache de la charnière en desserrant les vis. Détachez tous les câbles de raccordement excepté le câble de mise à la terre.
- 2) Enlevez l'arrêt en le faisant tourner dans le sens contraire des aiguilles d'une montre (①) puis soulevez la charnière supérieure (②).

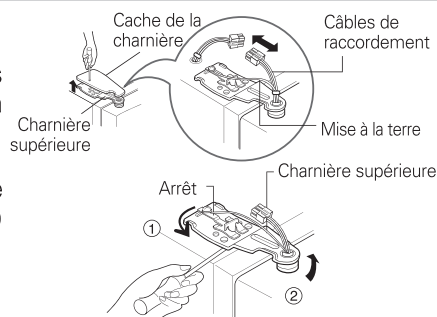

ATTENTION

- Lorsque vous enlevez la charnière supérieure, veillez à ce que la porte ne bascule pas vers l'avant.

- 3) Enlevez la porte du compartiment congélateur en la soulevant. Cette fois, la porte doit être soulevée suffisamment pour que le tube d'alimentation en eau sorte complètement.



REMARQUE

- Déplacez la porte du compartiment de congélation en passant par la porte d'accès et en la déposant, mais faites attention à ne pas endommager le tube d'alimentation en eau.

- 1) Desserrez les vis du cache de la charnière et enlevez le cache. Détachez les éventuels câbles de raccordement, excepté celui de mise à la terre.
- 2) Enlevez l'arrêt en le faisant tourner dans le sens des aiguilles d'une montre (①) puis enlevez la charnière supérieure en la soulevant (②).
- 3) Enlevez la porte du compartiment réfrigérateur en la soulevant.

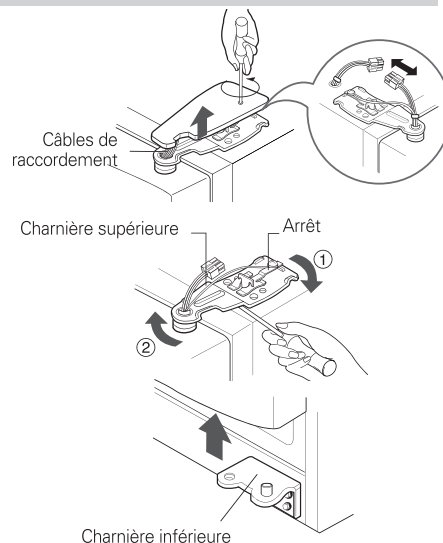

Faites passer le réfrigérateur

Faites passer le réfrigérateur latéralement par la porte d'accès, comme indiqué sur le schéma de droite.

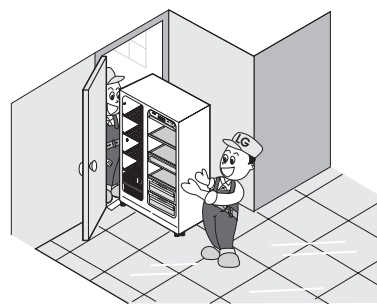

Comment replacer de la porte

Remplacez les portes suivant l'ordre inverse du démontage après les avoir fait passer par la porte d'accès.

Installation du tube d'alimentation en eau

Avant l'installation

- La fabrication automatique de glace requiert une pression d'eau de 147-834 kPa (1,5-8,5 kgf/cm²) (c'est-à-dire qu'un gobelet en plastique de 180 cc sera rempli en 3 sec.).
- Veillez à ce que la longueur du tube d'alimentation en eau ne dépasse pas 8 m et qu'il ne soit pas plié. Si la longueur du tube dépasse 8 m, cela peut causer des problèmes au niveau de l'alimentation en eau suite à un manque de pression.
- Veillez à installer le tube d'alimentation en eau dans un endroit à l'abri des sources de chaleur.

AVERTISSEMENT

- Raccordez l'appareil uniquement à une source d'eau potable.
- Lire les instructions d'installation du filtre à eau.

Lorsque la porte du congélateur est plus basse que la porte du réfrigérateur

Insérez la feuille transparente fournie avec l'appareil lorsque la porte du congélateur est plus basse que celle du réfrigérateur.

- Séparez la porte la plus basse des deux. Pour ce faire, utilisez le tournevis cruciforme afin de retirer la vis située sur la charnière inférieure, comme illustré à la figure (①). Insérez la feuille transparente entre la charnière et le support inférieur, puis fixez-la avec la vis comme illustré à la figure (②).
- Utilisez autant de feuilles transparentes que nécessaires pour aligner la hauteur. (Quatre feuilles sont fournies au total.)

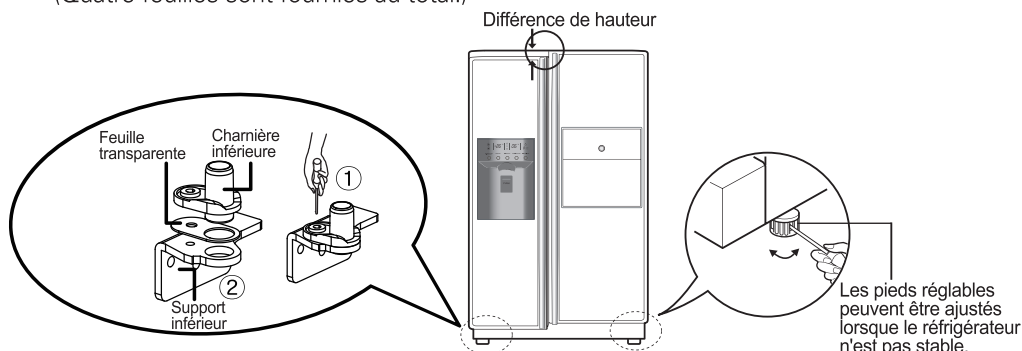

Lorsque la porte du réfrigérateur est plus basse que la porte du congélateur

Effectuez les réglages nécessaires lorsque la porte du réfrigérateur est plus basse que celle du congélateur.

1. Utilisez autant de feuilles transparentes que nécessaires pour aligner la hauteur. (Quatre feuilles sont fournies au total.)
2. Avec l'extrémité la plus étroite de la clé plate ③, faites tourner l'axe de la charnière de réglage ② dans un sens ou dans l'autre afin d'égaliser le niveau de la porte du réfrigérateur avec celle du congélateur.
3. Une fois le niveau de la porte ajusté, faites tourner l'écrou de serrage dans le sens inverse des aiguilles d'une montre jusqu'à ce qu'il soit serré à fond.

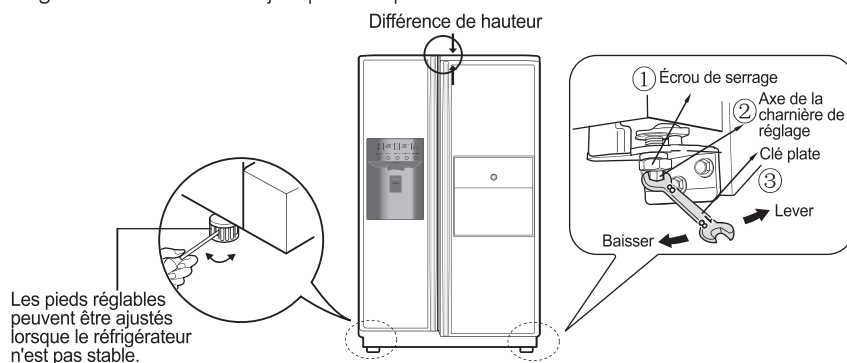

Ne réglez pas la porte trop haut. L'axe de la charnière pourrait se désolidariser. (Marge de réglage de la hauteur : 5 mm maximum.)

Les portes du réfrigérateur se fermeront plus facilement si l'avant est légèrement plus élevé que l'arrière ; procédez au réglage adéquat à l'aide des pieds de réglage. Si les portes ne ferment pas correctement, les performances du réfrigérateur risquent d'être altérées.

1. Essayez la poussière qui s'est déposée lors de la livraison et nettoyez à fond votre réfrigérateur.
2. Mettez en place les accessoires tels que le bac à glaçons, le plateau d'évaporation, etc. Ils sont emballés ensemble pour éviter tout endommagement au cours de la livraison.
3. Raccordez le cordon d'alimentation à la prise secteur. Ne raccordez pas d'autres appareils sur la même prise.

ATTENTION
Après avoir mis à niveau la hauteur des portes

Ensuite

Mise en service

Une fois votre réfrigérateur installé et mis en service, attendez 2 à 3 heures qu'il se stabilise aux températures de fonctionnement avant d'y introduire des aliments frais ou congelés. En cas d'interruption du fonctionnement, attendez 5 minutes avant de le remettre en service.

Réglage des températures et fonctions

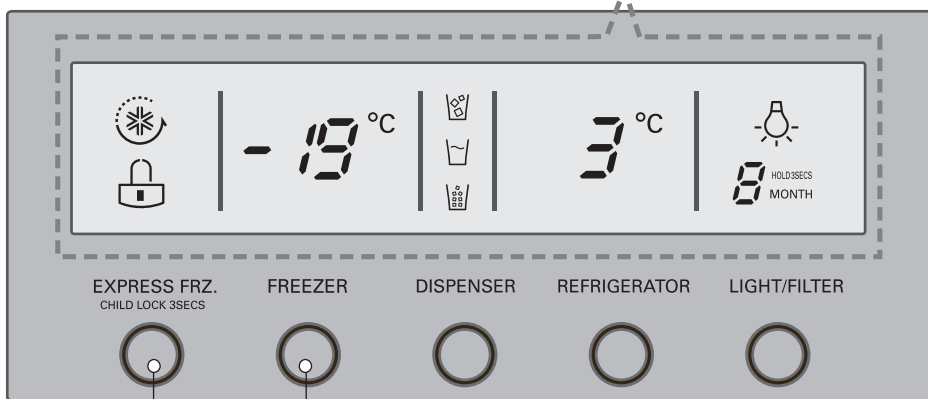
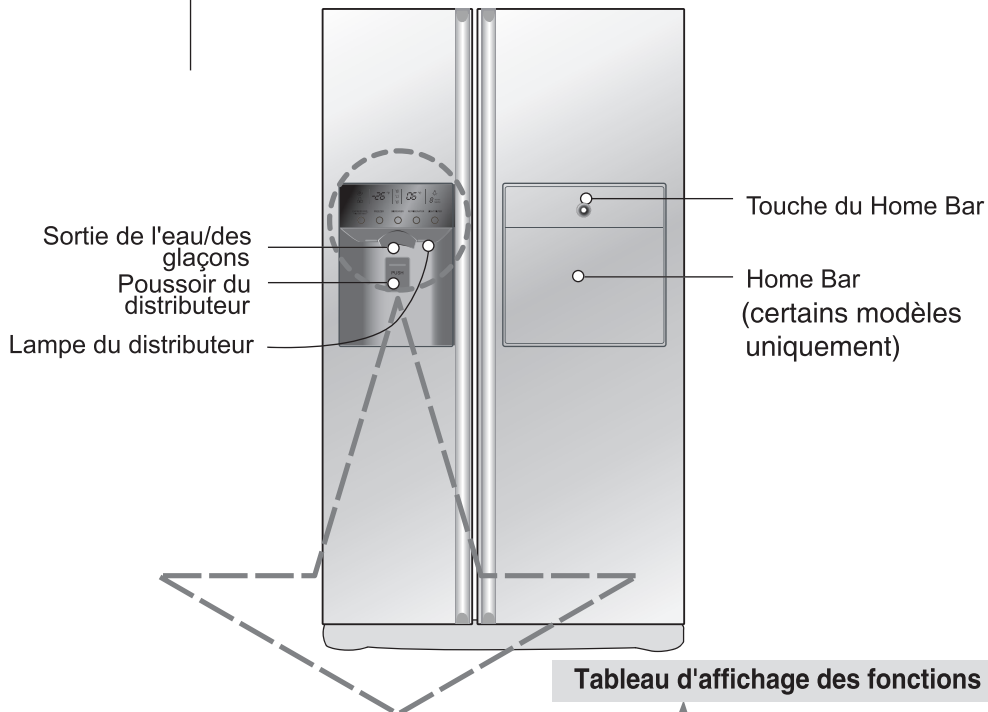

Mode d'économie d'énergie de l'affichage

REMARQUE

- Il est possible que le modèle de votre réfrigérateur n'inclue pas toutes les options.

Affichage du Mode d'Économie d'énergie

Cette fonction met l'affichage en mode d'économie d'énergie jusqu'à la prochaine ouverture de la porte.

Appuyez simultanément sur les touches FREEZER et EXPRESS FRZ. sans les relâcher pendant 5 secondes jusqu'à ce que vous entendiez un bruit de cloche. Tous les voyants LED allumeront (ON) puis ils s'éteindront (OFF). Lorsque le mode d'économie d'énergie est activé, l'affichage demeurera désactivé jusqu'à la prochaine ouverture de la porte. Ainsi, il s'activera à chaque ouverture de la porte ou pression d'une touche et restera allumé pendant 20 secondes après la dernière ouverture de porte ou pression de touche. Pour désactiver le mode d'économie d'énergie, appuyez simultanément sur les touches FREEZER et EXPRESS FRZ. sans les relâcher pendant 5 secondes jusqu'à ce que vous entendiez un bruit de cloche.

Lorsque les portes sont fermées ou qu'aucune touche n'est sélectionnée pendant 20 secondes, la luminosité de l'afficheur LED diminue. Le mode économie d'énergie est activé. Lorsqu'une porte est ouverte ou que vous appuyez sur une touche, la luminosité de l'afficheur LED augmente.

Vous pouvez régler la température des compartiments congélateur et réfrigérateur.

Réglage de la température dans le compartiment congélateur

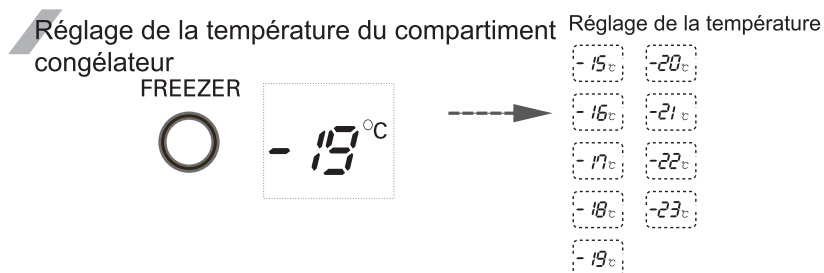

※ Chaque fois que vous appuyez sur la touche (FREEZER), le réglage alterne entre les valeurs suivantes : (-19°C → 20°C → 23°C → 15°C → 19°C).

Réglage de la température dans le compartiment réfrigérateur

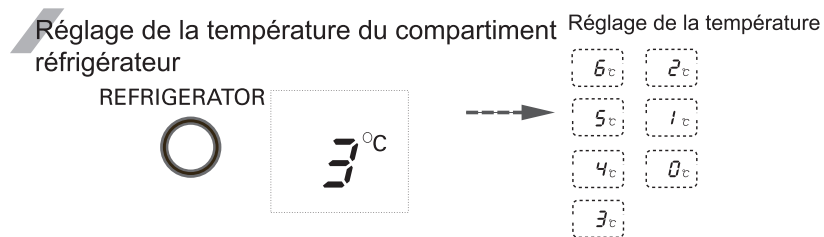

※ Chaque fois que vous appuyez sur la touche (REFRIGERATOR), le réglage alterne entre les valeurs suivantes : (3°C → 2°C → 0°C → 6°C → 3°C).

- La température interne réelle varie selon l'état des aliments ; elle ne correspond pas nécessairement à la température affichée, qui est celle à atteindre.
- La fonction de réfrigération n'est pas très puissante dans les premiers temps. Réglez la température comme indiqué ci-dessus après avoir utilisé le réfrigérateur pendant au moins 2-3 jours.

Congélation rapide

Sélectionnez cette fonction pour obtenir une congélation rapide.

- Chaque pression de la touche (EXPRESS FRZ. CHILD LOCK 3SECS) permet d'activer (ON) ou de désactiver (OFF) cette fonction.
- Le symbole graphique en forme de flèche reste dans l'état Activé (On) lorsque vous sélectionnez Réfrigération spéciale "activée". (Special Refrigeration "On").
- La fonction de congélation rapide s'arrête automatiquement après une durée définie.

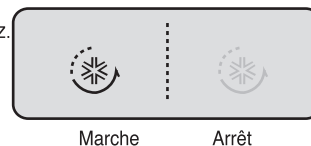

Verrouillage

Cette fonction empêche d'actionner les autres touches.

- Appuyez sur la touche pendant plus de 3 secondes pour activer ou désactiver le verrouillage.
- Une fois le verrouillage activé, vous ne pouvez pas utiliser d'autres touches que la touche (EXPRESS FRZ. CHILD LOCK 3SECS) tant que vous ne déverrouillez pas l'appareil. Si vous appuyez sur d'autres touches alors que l'appareil est verrouillé, la touche de verrouillage clignote trois fois pour vous avertir du verrouillage.

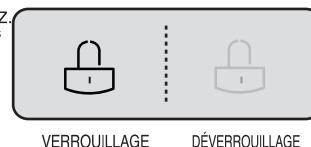

Choix d'utilisation du distributeur.

Vous pouvez choisir l'eau ou la glace.

- * Vous avez le choix entre l'eau, la glace pilée ou les glaçons en appuyant sur le DISPENSER bouton indiquant le choix désiré.
- * Appuyez légèrement sur le bouton-poussoir tout en tenant le récipient et en l'insérant.
 - Veuillez appuyer légèrement sur le bouton en mettant un verre en dessous afin de recevoir ce que vous avez choisi.
 - La ligne de limite est indiquée pour la fonction choisie, Un bruit " Tak!" se fera entendre après 5 secondes de la sortie de la glace. C'est le son que vous pouvez entendre indiquant que la sortie de la glace est fermée.

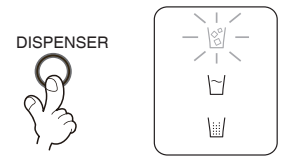

Appuyez sur le commutateur



Distributeur de glaçons

- **Référence :** Veuillez attendre 2 à 3 secondes afin de recevoir les morceaux de glaçons ou l'eau lorsque vous avez mis le verre et appuyer sur le bouton de la fonction choisie.
- L'appareil à glaçons peut faire automatiquement 8 glaçons à n'importe quel moment, et environ 80 glaçons par jour. Cependant différentes conditions peuvent faire varier ces quantités, comme par exemple, la fréquence et la durée d'ouverture de la porte.
- Le processus de fabrication des glaçons cesse automatiquement lorsque le bac à glaçons est plein.
- Si vous choisissez de ne pas utiliser la fonction automatique de création de glaçons, positionnez le bouton de sélection de l'appareil à glaçons sur la position Arrêt (OFF). Pour réactiver cette fonction, placez le bouton sur la position Marche (ON). Remarque : la fonction de sélection manuelle est disponible uniquement sur certains modèles.

REMARQUE

- Il est normal d'entendre un bruit lorsque les glaçons produits tombent dans le bac à glaçons.

Couvercle de la fabrique de glace

Lorsque vous utilisez la fabrique de glace, enlevez le couvercle de la porte et conservez-le dans le balconnet de la porte ou à un autre endroit.

Lorsque vous n'utilisez pas la fabrique de glace, remettez le couvercle en place et éteignez la fabrique de glace à l'aide de l'interrupteur, puis enlevez toute la glace de la réserve de glace.



Couvercle de la fabrique de glace

Lorsque le distributeur de glaçons ne fonctionne pas correctement.

Les glaçons sont collés.

- Quand les glaçons sont collés, prenez les morceaux de glace dans le bac à glace et cassez-les en petits morceaux, puis replacez-les dans le bac à glace.
 - Quand le distributeur de glaçons produit des glaçons trop petits ou collés l'alimentation de la quantité d'eau dans le distributeur a besoin d'être réglée. Entrez en contact avec le centre de réparation.
- * Si les glaçons ne sont pas utilisés fréquemment, il peut arriver qu'ils soient collés.

Panne d'électricité.

- Il se peut que la glace tombe dans le compartiment du congélateur. Enlevez le bac à glace et jetez toute la glace puis séchez et placez-le en arrière. Après que l'électricité est revenue, la fonction de la glace pilée sera automatiquement choisie.

L'unité est nouvellement installée.

- Cela prend environ 12 heures pour qu'un réfrigérateur nouvellement installé produise de la glace dans le compartiment du congélateur.

Mode de production de l'eau froide et des glaçons

L'eau est refroidie dans le réservoir à eau du compartiment congélateur, puis envoyée au distributeur.

La glace est produite dans le compartiment de fabrication des glaçons, puis envoyée au distributeur sous forme de glace pilée ou de glaçons.

REMARQUE

- Il est normal que l'eau ne soit pas très froide au début. Si vous voulez de l'eau plus froide, ajoutez des glaçons dans votre verre.

Utilisation du distributeur

- Choisissez entre la glace pilée, l'eau et les glaçons, puis appuyez délicatement sur le poussoir avec un verre ou un autre récipient.

Eau

Allumez l'indicateur d'eau en appuyant sur la touche de sélection.

- Enfoncez le poussoir avec un verre pour faire couler l'eau.

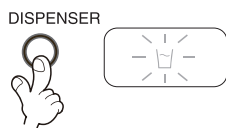

Glaçons

Allumez l'indicateur de glaçons en appuyant sur la touche de sélection.

- Enfoncez le poussoir avec un verre pour faire tomber les glaçons.

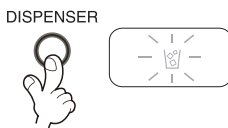

Glace pilée

Allumez l'indicateur de glace pilée en appuyant sur la touche de sélection.

- Enfoncez le poussoir avec un verre pour faire tomber la glace pilée.

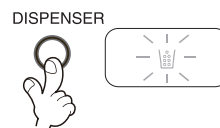

Affichage de l'état du filtre (cycle de remplacement du filtre)

- Un indicateur de remplacement de la cartouche du filtre à eau figure sur le distributeur.
- Le filtre à eau doit être remplacé tous les six mois.
- Le voyant du filtre s'allume lorsque vous devez remplacer le filtre.
- Après avoir remplacé le filtre, maintenez la touche du filtre enfoncée pendant plus de 3 secondes pour réinitialiser l'indicateur.
- Contactez votre service après-vente local lorsque vous devez remplacer le filtre.

LIGHT/FILTER



Lumière du distributeur

Cette touche permet d'allumer et d'éteindre la lumière dans le distributeur.

- Appuyez sur la touche () pour allumer (ON) ou éteindre (OFF) la lumière dans le distributeur.

LIGHT/FILTER



Marche Arrêt

Autres fonctions

Alarme d'ouverture de porte

- Une tonalité retentit 3 fois à intervalles de 30 secondes si la porte du réfrigérateur ou du Home Bar reste ouverte pendant une minute.
- Contactez votre service après-vente local si la tonalité continue de retentir même une fois que vous avez fermé la porte.

Fonction de diagnostic (détection des défaillances)

- La fonction de diagnostic détecte automatiquement toute défaillance lors de l'utilisation du réfrigérateur.
- En cas de défaillance, le réfrigérateur ne réagira à aucune pression sur les touches et les indications normales ne s'afficheront pas. Dans ce cas, ne débranchez pas l'appareil, mais contactez immédiatement votre service après-vente local. Il faudra beaucoup de temps au technicien pour détecter la défaillance si vous coupez l'alimentation.

**ATTENTION****Jetez les premiers glaçons (une vingtaine) et l'eau (environ 7 verres) après l'installation du réfrigérateur.**

L'eau et les glaçons produits après la mise en service peuvent inclure des particules ou des odeurs provenant de l'arrivée d'eau ou de la réserve d'eau. Procédez de même si vous n'avez pas utilisé le réfrigérateur pendant une longue période.

Éloignez les enfants du distributeur.

Les enfants risquent de mal enfoncer le commutateur ou d'endommager les lampes.

Veillez à ce que des aliments n'obstruent pas la goulotte à glaçons.

Si des aliments obstruent la goulotte à glaçons, ces derniers risquent de ne pas pouvoir tomber. La goulotte à glaçons peut également être couverte de poudre de glace si vous utilisez uniquement la glace pilée. Dans ce cas, essayez la poudre de glace qui s'est accumulée.

N'introduisez jamais de canettes ou d'autres aliments dans la réserve à glaçons pour les faire refroidir plus vite.

Vous pourriez endommager le distributeur automatique de glaçons.

N'utilisez jamais un verre ou un récipient en cristal fin pour récolter les glaçons.

Il pourrait se briser.

Mettez d'abord les glaçons dans un verre avant de le remplir d'eau ou d'une autre boisson.

Vous risquez de recevoir des éclaboussures si vous ajoutez des glaçons dans un verre déjà rempli.

Ne placez jamais les mains ou un outil sur l'orifice du distributeur de glaçons.

Vous pourriez vous blesser ou endommager une pièce.

Ne retirez jamais le couvercle du distributeur de glaçons.**De temps en temps, égalisez la surface de glace de sorte que la réserve à glaçons soit entièrement remplie.**

La glace est pilée juste à côté du distributeur de glaçons. En conséquence, si vous n'égalisez pas la surface, le distributeur de glaçons peut considérer que la réserve à glaçons est pleine et arrêter la fabrication de glaçons.

Si les glaçons produits sont décolorés, contactez immédiatement le service après-vente et cessez de les utiliser.**N'utilisez pas un verre trop étroit ou profond.**

Les glaçons risquent de s'accumuler dans la goulotte, ce qui pourrait provoquer une défaillance du réfrigérateur.

Placez le verre à une distance appropriée de l'orifice du distributeur.

Si le verre est trop proche, les glaçons risquent de ne pas pouvoir tomber.

En cas de coupure de courant pendant une longue période, retirez les glaçons de la réserve.

En cas de coupure de courant prolongée, la glace dans la réserve à glaçons peut fondre et l'eau peut couler hors du réfrigérateur et endommager le sol. Par conséquent, videz entièrement la réserve à glaçons avant de couper le courant ou de vous absenter pendant une longue période.

Porte du
congélateur

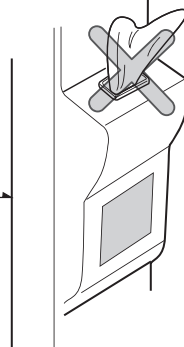

Home Bar (certains modèles uniquement)

Utilisation du Home Bar

1. Appuyez sur la partie supérieure centrale du Home Bar jusqu'à ce que vous entendiez un déclic.
 - Ce système vous permet d'économiser de l'électricité, car vous n'avez pas besoin d'ouvrir la porte du réfrigérateur.
 - Comme l'éclairage intérieur du réfrigérateur et du congélateur s'allume même lorsque vous ouvrez uniquement la porte du Home Bar, vous pouvez facilement trouver les aliments que vous voulez.
 - Pour refermer le Home Bar, appuyez jusqu'à ce que vous entendiez un déclic.
2. Ouvrez la porte et servez-vous en comme tablette.
 - Pour plus de commodité, vous pouvez poser votre boisson ou vos aliments sur la porte ouverte.

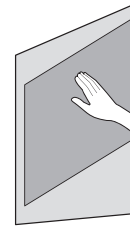

Appuyez jusqu'à ce que vous entendiez un déclic.

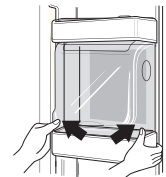
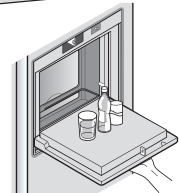

Commencez par enlever le balconnet situé au dessus du Home Bar (1) à l'intérieur de la porte, puis soulevez le couvercle du Home Bar (2) vers le haut.



Démontage du couvercle du Home Bar

Attention

1. N'utilisez pas le réfrigérateur si le couvercle intérieur du Home Bar est retiré.
 - Si le couvercle est retiré, la fonction Home Bar ne peut pas fonctionner.
2. Ne vous appuyez pas sur la tablette du Home Bar et veillez à ne pas l'endommager.
 - Si vous appuyez trop fort sur la tablette, vous risquez de l'endommager.
 - Pour éviter les rayures, n'utilisez pas la tablette comme planche à découper et n'utilisez pas d'instruments pointus sur la tablette.
 - Si vous renversez du liquide (comme du jus de fruit) sur la tablette, son fonctionnement peut être altéré.
 - Si vous renversez du liquide (comme du jus de fruit) sur le pourtour, nettoyez-le soigneusement.
 - Ne posez jamais d'objets lourds sur la porte du home bar et ne laissez pas les enfants s'y suspendre. Non seulement la porte pourrait être endommagée, mais les enfants pourraient aussi se blesser.

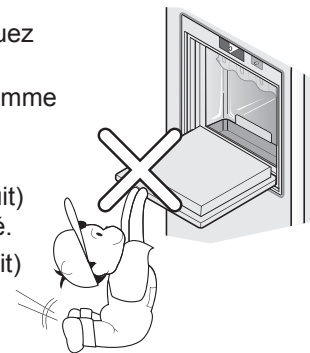

Clayette

Utilisation

La clayette vous permet de conserver des plats ou des aliments réfrigérés en laissant un espace suffisant entre les récipients.

Retrait

1. Saisissez la partie avant de la clayette et tirez-la vers vous jusqu'à ce qu'elle soit bloquée par la butée.
2. Lorsque vous ne pouvez plus tirer la clayette, inclinez-la légèrement vers le haut.
3. Tout en maintenant la clayette légèrement inclinée, tirez vers vous pour la sortir complètement.

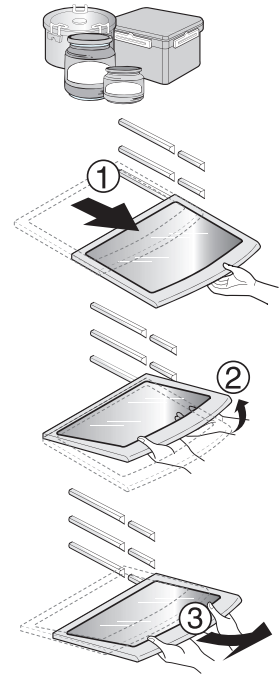

Réglage du casier à bouteilles

Casier à bouteilles (certains modèles uniquement)

Ce range-bouteilles vous permet de stocker des bouteilles à l'horizontale.



(Type 1)

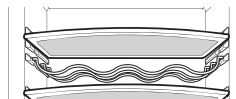

(Type 2)

Boîte à œufs (certains modèles uniquement)

Vous pouvez ranger la boîte à œufs à l'endroit de votre choix.

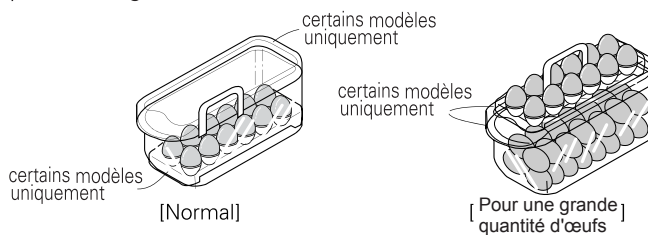

ATTENTION

- Vous pouvez ranger la boîte à œufs à l'endroit de votre choix.
- Ne placez jamais la boîte à œufs dans le compartiment congélateur ni le compartiment fraîcheur.

Contrôle de l'humidité dans le bac à légumes

Vous pouvez contrôler l'humidité en déplaçant le curseur d'humidité vers la gauche ou la droite lorsque vous conservez des fruits ou légumes.

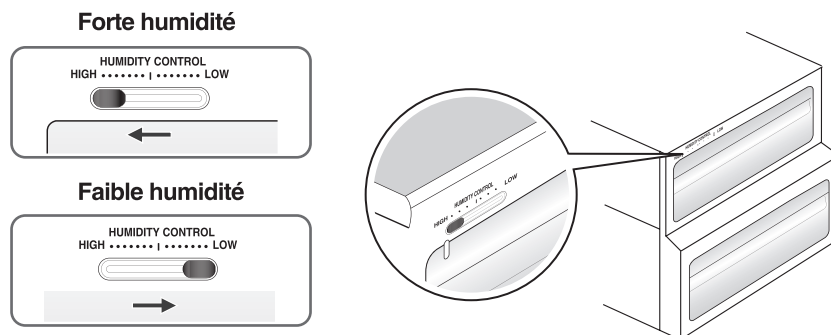

Conversion en bac à légumes ou à viande (certains modèles uniquement)

- Le tiroir inférieur du réfrigérateur peut être converti en bac à légumes ou à viande.

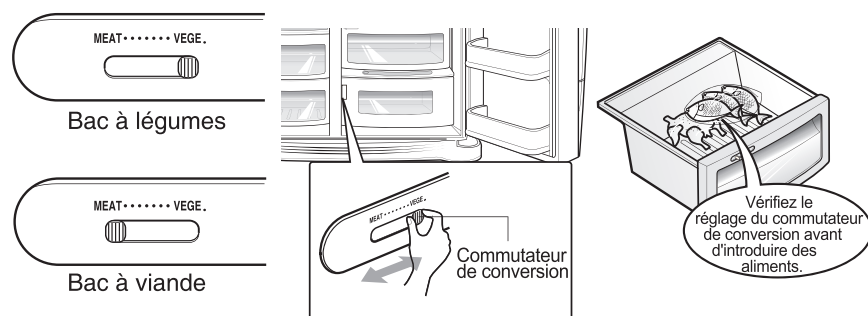

Le bac à viande maintient la température à un point inférieur à celle du compartiment réfrigérateur de sorte que vous puissiez conserver frais plus longtemps la viande ou le poisson.

REMARQUE

- Les fruits ou légumes seront gelés si vous les stockez alors que le commutateur de conversion est en position bac à viande. Vérifiez bien sa position avant de ranger des aliments.

Désodoriseur (certains modèles uniquement)

Ce système absorbe les odeurs fortes à l'aide d'un catalyseur optique. Il n'a aucun impact sur les aliments conservés.

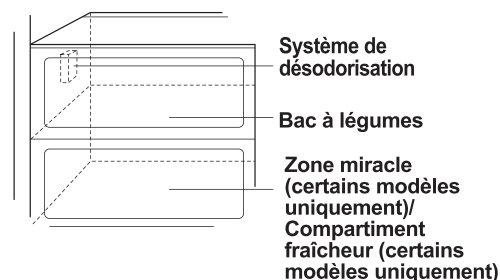

- Le désodoriseur étant déjà installé sur le conduit d'arrivée d'air froid du compartiment réfrigérateur, vous n'avez pas besoin de procéder à une installation distincte.
- Utilisez des récipients fermés pour stocker les aliments qui dégagent une odeur âcre. Cette odeur pourrait sinon être absorbée par d'autres aliments dans le compartiment.

Transition de la température dans la zone miracle (certains modèles uniquement)

Appuyez sur la touche pour décongeler les aliments stockés dans le compartiment, tels que légumes, fruits, viande, poisson cru, etc.



Changement de température dans la zone miracle (certains modèles uniquement)

Utilisation

Vous pouvez sélectionner la température optimale en fonction du type d'aliments stockés.

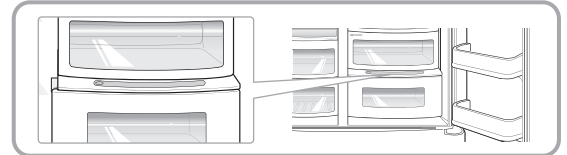

- Vous disposez de quatre crans de température : -3 °C, -1 °C, 2 °C et 5 °C. Vous pouvez ainsi optimiser la conservation des aliments selon que vous stockez des fruits et légumes ou autres aliments nécessitant un maintien de l'humidité, ou bien de la viande ou du poisson qui doivent rester frais.

- Lorsque vous utilisez la zone miracle pour conserver de la viande, si vous introduisez des fruits ou légumes, ils risquent de geler.
- Lorsque vous utilisez la zone miracle pour conserver de la viande ou du poisson, placez la touche de sélection sur le réglage correspondant pour éviter qu'ils ne s'abîment.
- Lorsque vous ouvrez la porte du compartiment réfrigérateur, la lampe s'allume automatiquement et s'éteint lorsque vous refermez la porte.
- Lorsque vous appuyez plusieurs fois sur la touche "TEMP.", le réglage alterne entre (VEGE.)->(REF.)->(FISH)->(MEAT).

Zone miracle (certains modèles uniquement)

Retrait de la zone miracle

- Retirez d'abord le bac à légumes.
- Soulevez légèrement le compartiment de la zone miracle ①, puis tirez-le vers vous de l'intérieur ②.

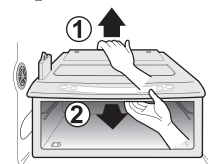

Installation de la zone miracle

- Placez le compartiment de la zone miracle sur l'encoche ①, puis glissez-le délicatement à l'intérieur ②.
- Ne forcez pas, vous risqueriez d'endommager les raccords.

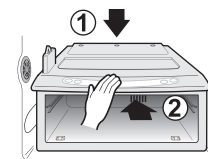

Emplacement des aliments

(Reportez-vous à l'identification des pièces.)

Casier à bouteilles

Permet de conserver des bouteilles de vin.

Tiroir à en-cas

Permet de conserver de petits aliments tels que petits-pains, sandwichs, etc.

Clayette du compartiment congélateur

Permet de conserver divers aliments surgelés, tels que viande, poisson, glaces, plats congelés, etc.

Balconnet du compartiment congélateur

- Permet de conserver des petits récipients d'aliments congelés.
- La température augmente généralement à chaque ouverture de la porte. Par conséquent, ne placez pas dans le balconnet de la porte des aliments de longue conservation tels que des glaces.

Tiroir du compartiment congélateur

- Permet de conserver de la viande, du poisson, un poulet, etc., une fois les aliments emballés dans du film transparent.
- Les aliments à conserver doivent être secs.

Panier pour produits laitiers

Permet de conserver des produits laitiers tels que beurre, fromages, etc.

Boîte à œufs

Placez la boîte à œufs à l'endroit recommandé.

Home Bar

Permet de conserver des aliments fréquemment utilisés, comme des boissons.

Clayette du compartiment réfrigérateur

Permet de conserver des plats et d'autres aliments en les espaçant correctement.

Balconnet du compartiment réfrigérateur

Permet de conserver des petits récipients ou des boissons tels que pack de lait, bouteille de jus de fruits, bières, etc.

Bac à légumes

Permet de conserver des légumes ou des fruits.

Conversion bac à légumes/bac à viande

Permet de conserver des légumes, des fruits, de la viande à décongeler, du poisson cru, etc., en réglant le commutateur de conversion selon les aliments stockés. Vérifiez le réglage du commutateur de conversion avant d'introduire des aliments.

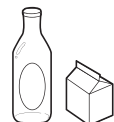
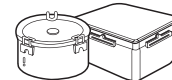
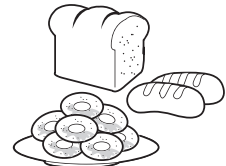

Rangement des aliments

- Rangez les aliments frais dans le compartiment réfrigérateur.
Le mode de congélation et de décongélation des aliments est important pour préserver leur fraîcheur et leur goût.
- Ne stockez pas des aliments qui ne supportent pas bien les basses températures, tels que des bananes ou des melons.
- Laissez les aliments chauds refroidir à température ambiante avant de les mettre au réfrigérateur, sinon ils pourraient abîmer d'autres aliments et entraîner une hausse de la consommation d'énergie.
- Couvrez les aliments avec du film transparent ou mettez-les dans un récipient avec couvercle.
Vous éviterez ainsi que l'humidité ne s'évapore et contribuerez à préserver le goût et les qualités nutritives des aliments.
- Ne placez pas d'aliments devant les ouvertures d'aération.
La libre circulation de l'air refroidi permet de maintenir une température stable dans le réfrigérateur.
- N'ouvrez pas la porte trop fréquemment. L'ouverture de la porte laisse pénétrer de l'air chaud dans le réfrigérateur et entraîne une hausse de la température.
- Ne placez pas trop d'aliments dans les balconnets, car ils pourraient empêcher la porte de fermer correctement.

Compartiment congélateur

- Ne placez pas de bouteilles dans le compartiment congélateur ; elles risquent d'exploser à la congélation.
- Ne congelez pas des aliments ayant été dégelés.
Ils perdraient leur goût et leurs qualités nutritives.
- Lorsque vous stockez des aliments congelés tels que des glaces pendant une longue période, placez-les sur la clayette du congélateur, et non dans le balconnet de la porte.
- Ne touchez pas les aliments froids ni les récipients (notamment métalliques) avec les mains mouillées et ne placez pas de récipients en verre dans le compartiment congélateur.



ATTENTION

- Vous risqueriez de vous faire des engelures et les récipients en verre risquent d'exploser lors de la congélation de leur contenu, provoquant des blessures.

Compartiment réfrigérateur

- Évitez de placer des aliments humides sur les clayettes supérieures du réfrigérateur, car ils pourraient geler au contact direct de l'air refroidi.
- Nettoyez toujours les aliments avant de les mettre au réfrigérateur.
Lavez et essuyez les fruits et légumes et essuyez les emballages pour éviter que les aliments adjacents ne soient abîmés.
- Lorsque vous rangez des œufs dans la boîte à œufs, assurez-vous qu'ils sont frais et placez-les toujours en position verticale pour les conserver plus longtemps.

REMARQUE

- Si votre réfrigérateur se trouve dans une pièce chaude et humide, l'ouverture fréquente de la porte ou la conservation d'une grande quantité de légumes peut provoquer la formation de gouttelettes de condensation, sans impact sur ses performances. Essuyez ces gouttelettes à l'aide d'un chiffon doux.

Démontage des pièces

REMARQUE

- Le démontage s'effectue dans l'ordre inverse du montage.
Veillez à débrancher le cordon d'alimentation avant tout montage et démontage.
Ne forcez pas en démontant les pièces, vous risqueriez de les endommager.

Ampoule du compartiment congélateur

Appuyez légèrement ① sur le cache de la lampe, faites-le pivoter ③ et sortez l'ampoule ②.

Dévissez l'ampoule dans le sens inverse des aiguilles d'une montre.

(Coupez le courant avant cette opération.)

Utilisez une ampoule LED à 12 V CC de 0,75 W.

Si l'ampoule LED ne fonctionne pas correctement, contactez votre service après-vente local.

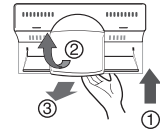

Clayette du compartiment congélateur

Pour retirer une clayette, poussez-la sur la gauche ②, soulevez légèrement la clayette à gauche ① et à droite ③, puis sortez-la.

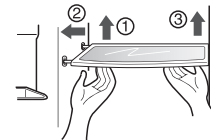

Panier de porte et support

Soulevez le balconnet en le maintenant des deux côtés ① et sortez-le ②.

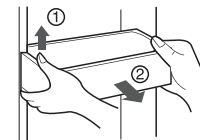

Space plus

Soulevez le Space plus ① et tirez-en vers ②.

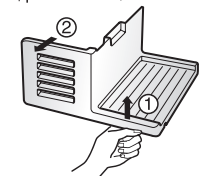

Compartiment à glace

Maintenez le compartiment à glace comme indiqué dans le schéma de droite puis retirez-le ② tout en le soulevant légèrement ①.

- Il est déconseillé de démonter le compartiment à glace sauf si c'est indispensable.
- Utilisez vos deux mains pour retirer le compartiment à glace, afin d'éviter de le faire tomber à terre.
- Si le compartiment à glace ne se repositionne pas correctement, déplacez légèrement l'élément pivotant.

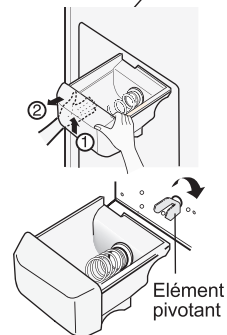

Après l'utilisation du distributeur

Le collecteur d'eau ne comporte pas de système d'écoulement. Vous devez le nettoyer régulièrement.

Commencez par retirer la grille du collecteur d'eau.

Appuyez sur la grille à l'endroit portant la mention PUSH ① pour pouvoir la soulever.

Retirez la grille du collecteur d'eau comme illustré à l'image ②.

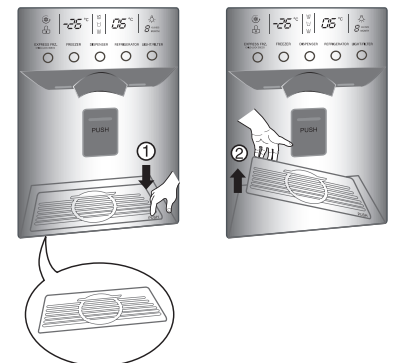

Ampoule du compartiment réfrigérateur

Appuyez légèrement ① sur le cache de la lampe, faites-le pivoter ③ et sortez l'ampoule ②. (Coupez le courant avant cette opération.)
 Dévissez les vis du support de la lampe et retirez-la. Utilisez une ampoule LED à 12 V CC de 2 W.
 Si l'ampoule LED ne fonctionne pas correctement, contactez votre service après-vente local.

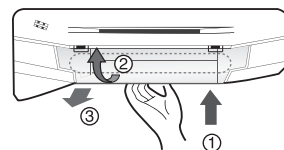

Sortez l'ampoule ①.
 Dévissez l'ampoule dans le sens inverse des aiguilles d'une montre. (Coupez le courant avant cette opération.)
 Utilisez une ampoule LED à 12 V CC de 0,75 W.
 Si l'ampoule LED ne fonctionne pas correctement, contactez votre service après-vente local.

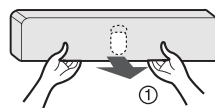

Home Bar

- Retirez le balconnet ① en le soulevant.
- Retirez le cache du Home Bar ② en le soulevant.
- Vous pouvez retirer le balconnet ③ en le soulevant.

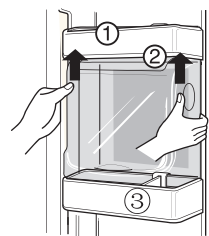

REMARQUE

- Lorsque vous démontez le bac à légumes, le tiroir à en-cas et le cache du Home Bar, veillez à retirer les pièces de la porte du réfrigérateur.

Couvercle du bac à légumes

- Pour retirer le couvercle du bac à légumes, tirez un peu le bac à légumes vers l'avant ①, soulevez la partie avant du couvercle ② et retirez-le.

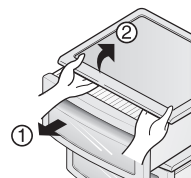

Machine à glaçons

- Mettez la machine à glaçons hors tension (OFF) après avoir enlevé le **Space plus**, si vous comptez sortir pour de longues vacances ou que vous n'allez pas utiliser de la glace.
 Si vous voulez utiliser de la glace, mettez la machine à glaçons sous tension (ON).

Informations générales

Période de vacances

Si vous prenez des vacances de durée moyenne, vous préférerez probablement laisser votre réfrigérateur en service. Dans ce cas, placez les aliments que vous pouvez congeler dans le congélateur pour les conserver plus longtemps.

Dans le cas contraire, sortez tous les aliments, débranchez le cordon d'alimentation, nettoyez soigneusement l'intérieur et laissez chaque porte OUVERTE pour éviter la formation d'odeurs.

Coupure de courant

La plupart des coupures de courant qui sont rétablies en une ou deux heures n'auront pas d'impact sur la température de votre réfrigérateur.

Néanmoins, évitez le plus possible d'ouvrir la porte pendant la coupure de courant.

Déménagement

Retirez ou fixez soigneusement toutes les pièces mobiles à l'intérieur du réfrigérateur.

Pour éviter d'endommager les pieds de réglage de la hauteur, tournez-les à fond dans l'armoire du réfrigérateur.

Tuyau anti-condensation

La paroi externe de l'armoire du réfrigérateur peut parfois chauffer, particulièrement juste après l'installation. Ne vous inquiétez pas.

Ce phénomène est dû au tuyau anti-condensation qui aspire l'air chaud du réfrigérateur pour éviter la condensation sur la paroi externe.

Nettoyage

Il est important que votre réfrigérateur reste propre pour éviter les odeurs indésirables.

Si des aliments coulent, vous devez les essuyer immédiatement, car ils risquent d'acidifier et de tacher les surfaces en plastique s'ils s'incrustent.

Extérieur

Utilisez une solution tiède de savon ou détergent doux pour nettoyer l'extérieur de votre réfrigérateur.

Essuyez avec un chiffon humide propre, puis avec un chiffon sec.

Intérieur

Il est recommandé de nettoyer régulièrement l'intérieur du réfrigérateur.

Lavez tous les compartiments à l'aide d'une solution de bicarbonate de soude ou un détergent doux et de l'eau chaude. Rincez et séchez.

Après le nettoyage

Vérifiez que le cordon d'alimentation n'est pas endommagé, que la fiche d'alimentation n'a pas surchauffé et qu'elle est bien insérée dans la prise secteur.

AVERTISSEMENT

Débranchez toujours le cordon d'alimentation de la prise secteur avant de nettoyer à proximité des pièces électriques (lampes, commutateurs, touches, etc.).

Essuyez l'humidité en excès à l'aide d'une éponge ou d'un chiffon pour empêcher que de l'eau ou un autre liquide ne pénètre dans les pièces électriques et ne provoque un choc électrique. Ne nettoyez jamais les surfaces avec un tampon à récurer métallique, une brosse, un nettoyant abrasif, une solution alcaline forte ou un produit de nettoyage inflammable ou toxique.

Ne touchez pas les surfaces congelées avec les mains humides, car votre peau restera collée à ces surfaces extrêmement froides.

Dépannage

Avant de faire appel au service après-vente, passez cette liste en revue.

Elle peut vous permettre de gagner du temps et de l'argent.

Cette liste répertorie les problèmes courants qui ne résultent pas d'un défaut de fabrication ni de matériaux défectueux dans cet appareil.

Problème	Cause possible	Solution
Fonctionnement du réfrigérateur		
Le compresseur du réfrigérateur ne fonctionne pas.	La température du réfrigérateur est nulle.	Réglez la température du réfrigérateur. Reportez-vous à la section relative au réglage des températures et fonctions.
	Le réfrigérateur est en cycle de dégivrage.	Ce phénomène est normal pour un réfrigérateur à dégivrage entièrement automatique. Le cycle de dégivrage a lieu régulièrement.
	La fiche d'alimentation est débranchée de la prise secteur.	Vérifiez que la fiche est bien enfoncée dans la prise secteur.
	Il y a une coupure de courant. Vérifiez les lumières de votre habitation.	Appelez votre compagnie d'électricité.
Le réfrigérateur se met en marche trop souvent ou trop longtemps	Ce réfrigérateur est plus volumineux que le précédent que vous possédiez.	Ce phénomène est normal. Les appareils plus volumineux et plus efficaces se mettent en marche plus longtemps.
	Il fait chaud dans la pièce ou à l'extérieur.	Dans ces conditions, il est normal que le réfrigérateur se mette en marche plus longtemps.
	Le réfrigérateur a été récemment débranché pendant un certain temps.	Il faut plusieurs heures pour que le réfrigérateur refroidisse complètement.
	Vous avez introduit récemment de grandes quantités d'aliments chauds ou tièdes.	Les aliments chauds allongent la durée de fonctionnement du réfrigérateur jusqu'à ce qu'il atteigne la température souhaitée.
	Les portes sont ouvertes trop souvent ou restent ouvertes trop longtemps.	Le réfrigérateur se met en marche pendant plus longtemps lors de l'air chaud pénètre à l'intérieur. Ouvrez les portes moins souvent.
	La porte du réfrigérateur ou du congélateur est légèrement ouverte.	Assurez-vous que le réfrigérateur est à niveau. Vérifiez que des aliments et des récipients n'empêchent pas la fermeture correcte de la porte. Reportez-vous à la section relative aux problèmes lors de l'ouverture et la fermeture des portes.
	La température du réfrigérateur est trop basse.	Augmentez la température du réfrigérateur.
	Le joint du réfrigérateur ou du congélateur est sale, usé, craquelé ou mal ajusté.	Nettoyez ou changez le joint. Si le joint de porte présente des fuites, le réfrigérateur se mettra en marche plus longtemps pour maintenir les températures souhaitées.
	Le thermostat garde le réfrigérateur à une température constante.	Ce phénomène est normal. Le réfrigérateur se met en marche et s'arrête pour garder la température constante.

Problème	Cause possible	Solution
Les températures sont trop froides		
La température dans le congélateur est trop froide, mais celle du réfrigérateur est satisfaisante.	La température du congélateur est trop basse.	Augmentez la température du congélateur.
La température dans le réfrigérateur est trop froide, mais celle du congélateur est satisfaisante.	La température du réfrigérateur est trop basse.	Augmentez la température du réfrigérateur.
Les aliments conservés dans les tiroirs gèlent.	La température du réfrigérateur est trop basse.	Reportez-vous à la solution ci-dessus.
La viande conservée dans le bac à viande gèle.	La viande doit être conservée à une température juste en dessous du point de congélation de l'eau (0 °C) pour avoir une durée de conservation maximale à l'état frais.	Il est normal que des cristaux de glace se forment en raison de la teneur en humidité de la viande.
Les températures sont trop élevées		
Les températures dans le réfrigérateur ou le congélateur sont trop élevées.	La température du congélateur est trop élevée.	Diminuez la température du congélateur ou du réfrigérateur.
	La température du réfrigérateur est trop élevée. La température du réfrigérateur a un impact sur celle du congélateur.	Diminuez la température du congélateur ou du réfrigérateur.
	Les portes sont ouvertes trop souvent ou restent ouvertes trop longtemps.	De l'air chaud pénètre dans le réfrigérateur et le congélateur chaque fois que leur porte est ouverte. Ouvrez les portes moins souvent.
	La porte est légèrement ouverte.	Fermez la porte complètement.
	Vous avez introduit récemment de grandes quantités d'aliments chauds ou tièdes.	Attendez que le réfrigérateur ou le congélateur ait le temps d'atteindre la température sélectionnée.
	Le réfrigérateur a été récemment débranché pendant un certain temps.	Il faut plusieurs heures pour que le réfrigérateur refroidisse complètement.
La température dans le réfrigérateur est trop élevée, mais celle du congélateur est satisfaisante.	La température du réfrigérateur est trop élevée.	Diminuez la température du réfrigérateur.

Problème	Cause possible	Solution
Bruit		
Le niveau sonore est élevé lorsque le réfrigérateur est en marche.	Les réfrigérateurs ont aujourd'hui une capacité de stockage accrue et maintiennent des températures plus égales.	Il est normal que le niveau sonore soit plus élevé.
Le niveau sonore est élevé lorsque le compresseur se met en marche.	Le réfrigérateur fonctionne à des pressions plus élevées au début du cycle de mise en marche.	Ce phénomène est normal. Le niveau sonore diminuera à mesure que le réfrigérateur fonctionnera.
L'appareil émet des bruits de vibration ou de cliquetis.	Le sol est inégal ou instable. Le réfrigérateur bouge légèrement sur le sol.	Assurez-vous que le sol est nivelé et suffisamment solide pour supporter le poids du réfrigérateur.
	Les objets placés sur le dessus du réfrigérateur vibrent.	Enlevez les objets.
	Les récipients vibrent sur les clayettes dans le réfrigérateur.	Il est normal que les récipients vibrent légèrement. Déplacez-les un peu. Vérifiez que le réfrigérateur est à niveau et bien stable sur le sol.
	Le réfrigérateur est en contact avec le mur ou des placards.	Déplacez le réfrigérateur de sorte qu'il ne soit pas en contact avec le mur ou les placards.
Eau, humidité ou glace à l'intérieur du réfrigérateur		
De l'humidité s'accumule sur les parois internes du réfrigérateur.	Le temps est chaud et humide, ce qui augmente le taux de formation de givre et de condensation interne.	Ce phénomène est normal.
	La porte est légèrement ouverte.	Reportez-vous à la section relative aux problèmes lors de l'ouverture et la fermeture des portes.
	La porte est ouverte trop souvent ou reste ouverte trop longtemps.	Ouvrez la porte moins souvent.
Eau, humidité ou glace à l'extérieur du réfrigérateur		
De l'humidité se forme à l'extérieur du réfrigérateur ou entre les portes.	Le temps est humide.	Ce phénomène est normal par temps humide. Lorsque le temps sera moins humide, l'humidité diminuera.
	La porte est légèrement ouverte, de sorte que l'air froid de l'intérieur du réfrigérateur rencontre l'air chaud de l'extérieur.	Fermez la porte complètement.

Problème	Cause possible	Solution
Odeurs dans le réfrigérateur	L'intérieur doit être nettoyé.	Nettoyez l'intérieur avec une éponge, de l'eau chaude et du bicarbonate de soude.
	Des aliments dégageant une odeur forte sont conservés dans le réfrigérateur.	Couvrez les aliments de façon hermétique.
	Certains récipients et matériaux d'emballage produisent des odeurs.	Utilisez un autre récipient ou matériau d'emballage.
Ouverture/fermeture des portes ou tiroirs	La porte ne ferme pas.	
	Des récipients gênent la fermeture de la porte.	Déplacez les récipients qui gênent la fermeture de la porte.
	La porte a été fermée trop brusquement, au point que l'autre porte s'est légèrement ouverte.	Fermez les portes avec douceur.
	Le réfrigérateur n'est pas à niveau. Il bouge légèrement sur le sol.	Réglez la hauteur à l'aide des pieds de réglage.
	Le sol est inégal ou instable. Le réfrigérateur bouge légèrement sur le sol.	Assurez-vous que le sol est nivelé et peut supporter le poids du réfrigérateur. Adressez-vous à un spécialiste pour corriger un sol affaissé ou incliné.
	Le réfrigérateur est en contact avec le mur ou des placards.	Déplacez le réfrigérateur.
Il est difficile de tirer les tiroirs.	Des aliments sont en contact avec la clayette au-dessus du tiroir.	Mettez moins d'aliments dans le tiroir.
	Les rails sur lesquels coulisse le tiroir sont sales.	Nettoyez le tiroir et les rails.
Distributeur		
Le distributeur ne fournit pas de glaçons.	La réserve à glaçons est vide.	Une fois que des glaçons auront été fabriqués et seront tombés dans la réserve, le distributeur devrait fonctionner.
	La température du congélateur est trop élevée.	Diminuez la température du congélateur de sorte que les glaçons puissent être fabriqués. Une fois les glaçons fabriqués, le distributeur devrait fonctionner.
	La vanne d'arrivée d'eau du domicile est fermée.	Ouvrez la vanne d'arrivée d'eau du domicile et attendez suffisamment de temps que les glaçons puissent être fabriqués. Une fois les glaçons fabriqués, le distributeur devrait fonctionner.
	La porte du réfrigérateur ou du congélateur est ouverte.	Vérifiez que les deux portes sont fermées.

Problème	Cause possible	Solution
Le distributeur ne fournit pas de glaçons.	La glace a fondu et gelé en raison d'une utilisation peu fréquente, de fluctuations de la température et/ou de coupures de courant.	Retirez la réserve à glaçons et laissez fondre le contenu. Nettoyez la réserve, essuyez-la et remettez-la en place. Une fois de nouveaux glaçons fabriqués, le distributeur devrait fonctionner.
Le distributeur de glaçons est bouché.	Des glaçons se sont accumulés entre le bras de fabrication des glaçons et l'arrière de la réserve.	Retirez les glaçons qui gênent le fonctionnement du distributeur.
	Les glaçons se sont consolidés.	Utilisez le distributeur plus souvent de sorte que les glaçons ne se consolident pas.
	Des glaçons achetés ou produits par un autre biais ont été utilisés dans le distributeur.	Seuls les glaçons fabriqués par l'appareil doivent être utilisés avec le distributeur.
Le distributeur ne fournit pas d'eau.	La vanne d'arrivée d'eau du domicile est fermée. Reportez-vous à la section "Le distributeur ne fournit pas de glaçons".	Ouvrez la vanne d'arrivée d'eau de votre domicile.
	La porte du réfrigérateur ou du congélateur est ouverte.	Vérifiez que les deux portes sont fermées.
L'eau a un goût et/ou une odeur étrange.	L'eau est dans le réservoir depuis trop longtemps.	Faites couler et jetez 7 verres d'eau pour rafraîchir l'alimentation. Faites couler et jetez 7 verres supplémentaires pour rincer complètement le réservoir.
	L'appareil n'est pas raccordé correctement à l'arrivée d'eau froide.	Raccordez l'appareil à l'arrivée d'eau froide qui alimente en eau le robinet de la cuisine.
Bruit de glace qui tombe.	Ce bruit est normal ; il est émis lorsque les glaçons fabriqués automatiquement tombent dans la réserve à glaçons. Le volume sonore peut varier en fonction de l'emplacement du réfrigérateur.	
Bruit d'arrivée d'eau	Ce bruit est normal ; il est émis lorsque le compartiment de fabrication des glaçons est alimenté en eau après que les glaçons fabriqués sont tombés dans la réserve.	
Autre	Lisez attentivement la section consacrée au distributeur automatique de glaçons.	