

MANUALUL UTILIZATORULUI
Televizor LCD Televizor /
LCD cu LED-uri /
TELEVIZOR CU PLASMĂ

Vă rugăm să citiți cu atenție acest manual înainte de a folosi
aparatul.

Păstrați manualul pentru consultări ulterioare.

Achiziționat separat

Suport montare perete

LSW100B sau
LSW100BG

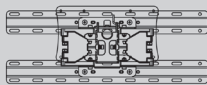

(32LE4***, 32LE5***,
32LE7***, 32LD4***,
32LD6***, 32LD7***,
32LD8***)

LSW200B sau
LSW200BG

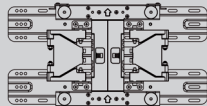

(37/42LE4***,
37/42/47LE5***,
37/42/47LE7***, 42/47LE8***,
37/42LD4***, 37/42/47LD6***,
42/47LD7***, 37/42LD8***,
42/47LX6***)

LSW400B sau
LSW400BG sau
DSW400B sau
DSW400BG

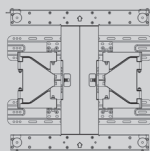

(55LE5***,
55LE7***,
55LE8***,
55LD6***,
55LX9***)

LSW200BX sau
LSW200BXG

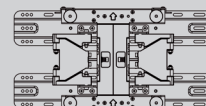

(47LX9***)

PSW400B sau PSW400BG sau
DSW400BG

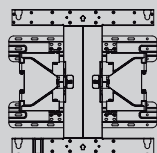

(50PK5**, 50PK7***, 50PK9***, 50PX9***)

PSW600B sau PSW600BG

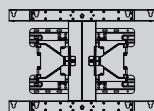

(60PK5**, 60PK7***, 60PK9***, 60PX9***)

Accesoriiile opționale pot fi schimbate sau modificate în vederea îmbunătățirii calității, fără nicio notificare. Contactați furnizorul pentru a cumpăra aceste articole. Acest dispozitiv funcționează numai cu televizoare compatibile LG LCD cu LED-uri, televizoare LCD sau televizoare cu plasmă.

Receptor media fără fir

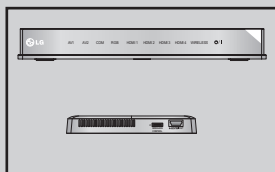

(Cu excepția
32/37/42LD4***)

Lan fără fir pentru bandă largă/adap- tor DLNA



(Cu excepția 50/60PK950,
50/60PK950N, 50/60PK980,
50/60PK990, 50/60PX950N,
50/60PX980, 50/60PX990)



HDMI, sigla HDMI și High-Definition Multimedia Interface sunt mărci comerciale sau mărci comerciale înregistrate ale HDMI Licensing LLC.

CUPRINS

PREGĂTIREA

Modele de televizoare cu LED LCD : 32/37/42LE4***, 32/37/42/47/55LE5***, 32/37/42/47/55LE75**, 32/37/42/47/55LE78**, 32/37/42/47/55LE79**, 42/47/55LE8***, 42/47LX6***	A-1
Modele de televizoare cu LCD : 32/37/42LD4***, 32/37/42/47/55LD6***, 32/42/47LD7***, 32/37/42LD8***	A-15
Modele de televizoare LCD LED : 47/55LX9***	A-27
Modele de televizoare cu LED LCD : 42/47LE73**	A-36
Modele de televizoare cu plasmă : 50/60PK5**, 50/60PK7***, 50/60PK9***, 50/60PX9***	A-45

INSTALAREA UNUI ECHIPAMENT EXTERN

CONECTAREA ANTENEI	1
La conectarea cu un cablu component.....	2
Conectarea cu un cablu HDMI.....	3
La conectarea cu un cablu HDMI către DVI.....	4
La conectarea cu un cablu SCART	5
INSTALAREA INTRĂRII USB	6
Când faceți conexiunea cu un cablu RF.....	6
La conectarea cu un cablu RCA.....	7
La conectarea cu un cablu D-sub cu 15 pini.....	8
INSERAREA MODULULUI CI	9
CONFIGURAREA CĂȘTILOR	9
SETARE IEȘIRE DIGITALĂ AUDIO	10
CONECTARE FĂRĂ FIR LA UN ECHIPAMENT EXTERN	11
Rezoluție de afișare suportată	12
Configurarea ecranului pentru modul PC	15
Setarea rețelei.....	19

VIZIONAREA TV / CONTROLUL PROGRAMELOR

PORNIREA TELEVIZORULUI	29
Inițializare configurare	29
SELECTAREA PROGRAMULUI.....	29
REGLAREA VOLUMULUI.....	29
QUICK MENU (MENIUL RAPID).....	30
SELECTAREA ȘI REGLAREA MENIURILOR AFIȘATE PE ECRAN.....	31
SETAREA AUTOMATĂ A PROGRAMELOR	33
SETARE CABLU DTV.....	38
SETAREA MANUALĂ A PROGRAMELOR	39
EDITAREA PROGRAMELOR	43
AMPLIFICATORUL	47
INFORMAȚII CI (COMMON INTERFACE – INTERFAȚĂ OBIȘNUITĂ).....	48
ACTUALIZARE SOFTWARE	49
TEST IMAGE/SUNET.....	51
Test semnal	52
INFORMAȚII PRODUS/SERVICII	53

TEST DE REȚEA.....	53
MANUAL SIMPLU.....	54
AFIȘAREA LISTEI DE PROGRAME	55
LISTĂ INTRĂRI.....	57
ETICHETA INTRARE	58
SERVICIU DE DATE.....	59
Service MHP	60
SIMPLINK.....	62
MODUL AV	66
Inițializare (Resetarea valorilor originale din fabrică)	67

NETCAST

Notă juridică	68
Meniul Netcast	70
YOUTUBE	71
AccuWeather	73
picasa	74

PENTRU A UTILIZA BLUETOOTH

Bluetooth?	76
SETAREA BLUETOOTH.....	77
CĂȘTILE BLUETOOTH	78
Scoaterea dispozitivului bluetooth	82
INFORMAȚIILE MELE BLUETOOTH.....	83
PRIMIREA FOTOGRAFIILOR DE PE UN DISPOZITIV BLUETOOTH EXTERN	84
ASCULTAREA MUZICII DE PE UN DISPOZITIV BLUETOOTH EXTERN.....	85

IMAGINE 3D

TEHNOLOGIE 3D.....	86
Vizualizarea imaginilor 3D.....	86
La utilizarea ochelarilor 3D	87
Distanța de vizualizare a imaginilor 3D	87
Vizionarea imaginilor 3D	88

PENTRU A UTILIZA UN DISPOZITIV USB SAU PC

La conectarea dispozitivului USB	90
DLNA.....	92
Listă filme	96
LISTĂ FOTO	107
LISTA MUZICĂ.....	117
Cod înregistrare DivX	126
Dezactivarea	127

JOCURILE

Jocurile	128
----------------	-----

CUPRINS

EPG (GHIDUL ELECTRONIC PENTRU POSTURI) (ÎN MOD DIGITAL)

Pornire / oprire EPG.....	130
Selectarea unui post	130
Funcțiile butoanelor în modul de ghidare ACUM / URMĂTORUL.....	130
Funcție Butoane în Modul Ghid pentru 8 Zile.....	131
Funcție Butoane în Modul Schimbare Dată.....	132
Funcție Butoane în Caseta de Descriere Detaliată.....	132
Funcție Butoane în Mod Înregistrare / Amintire Setare	133
Funcția butoanelor în modul Lista program. ...	134

CONTROLUL IMAGINILOR

CONTROLUL DIMENSIUNII IMAGINII	135
(FORMATULUI IMAGINII).....	135
Expert Imagine	137
ECONOMISIRE ENERGIE	138
PRECONFIGURAREA SETĂRILOR DE IMAGINE	139
REGLAREA MANUALĂ A IMAGINII	141
TEHNOLOGIA DE ÎMBUNĂTĂȚIRE A IMAGINII..	143
Control avansat al imaginii.....	144
RESETARE IMAGINE	147
Trumotion	148
ÎNTUNECARE LOCALĂ LED	149
INDICATOR ALIMENTARE	150
METODA DE MINIMIZARE A REMANENȚEI IMAGINILOR (ISM)	151
Setare mod.....	152
Mod demonstrativ.....	153

CONTROL SUNET ȘI LIMBĂ

NIVEL VOLUM AUTOMAT.....	154
VOCE CLARĂ II	155
CONFIGURĂRILE SUNETULUI PRESETAT - MOD SUNET	156
REGLAREA SETĂRILOR SUNETULUI - MOD UTILIZATOR.....	157
Infinite Sound(SUNET INFINIT).....	157
BalanS.....	158
ACTIVAREA / DEZACTIVAREA DIFUZOARELOR TV.....	159
DTV Audio setting (Setare audio DTV) (DOAR ÎN MOD DIGITAL).....	160
SELECTARE IEȘIRE AUDIO DIGITAL.....	161
REINIȚIALIZARE AUDIO	162
DESCRIERE AUDIO (DOAR ÎN MOD DIGITAL) ..	163

I/II

- Recepția stereo / duală (Doar în mod analog)..	164
- Recepția de tip NICAM (Doar în mod analog)..	165
- Selectarea ieșirii de sunet	165
Selectare țară / Limbă pentru meniul afișat pe ecran	166
SELECTARE LIMBĂ	167

CONFIGURAREA OREI

SETAREA CEASULUI.....	169
DEZACTIVAREA / ACTIVAREA TEMPORIZATORULUI AUTOMAT	170
CONFIGURAREA TEMPORIZATORULUI SOMN..	171

CONTROL / RESTRICȚIE PARENTALĂ

SETARE PAROLĂ ȘI SISTEMUL DE BLOCARE ..	172
BLOCARE PROGRAM	173
CONTROL DE CĂTRE PĂRINȚI (DOAR ÎN MOD DIGITAL)	174
BLOCARE INTRARE EXTERNĂ.....	175
BLOCARE TASTA.....	176

TELETEXTUL

ACTIVAREA / DEZACTIVAREA TELETEXTULUI ...	177
SISTEMUL SIMPLE	177
SISTEMUL TOP	178
SISTEMUL FASTEXT	178
FUNCȚII TELETEXT SPECIALE	179

TELETEXT DIGITAL

TELETEXT ÎN CADRUL SERVICIULUI DIGITAL...	180
TELETEXT ÎN CADRUL SERVICIULUI DIGITAL...	180

ANEXĂ

DEPANAREA.....	181
ÎNȚREȚINERE	183
SPECIFICAȚII DE PRODUS.....	184
CODURI IR	201
SETAREA DISPOZITIVULUI DE COMANDĂ EXTERNĂ; RS-232C	202
Notificare software open source	209

PREGĂTIREA

MODELE DE TELEVIZOARE CU LED LCD : 32/37/42LE4***, 32/37/42/47/55LE5***, 32/37/42/47/55LE75**, 32/37/42/47/55LE78**, 32/37/42/47/55LE79**, 42/47/55LE8***, 42/47LX6***

ACCESORII

Asigurați-vă că ați primit următoarele accesorii împreună cu televizorul. Dacă lipsește oricare dintre accesorii, contactați furnizorul de la care ați cumpărat produsul.

- Imaginea ilustrată ar putea fi diferită față de televizorul dumneavoastră.

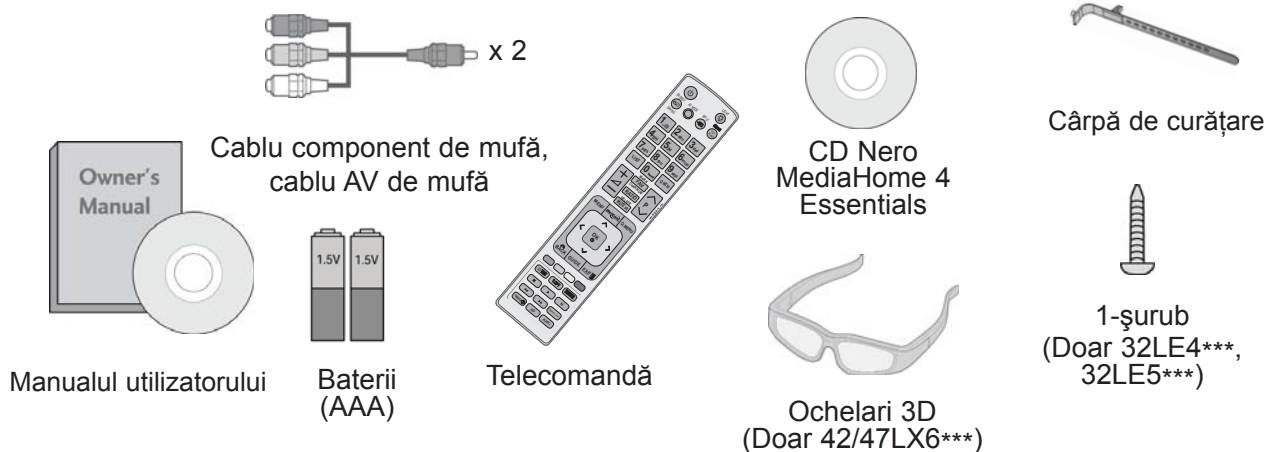

Acest element nu este disponibil pentru toate modelele.



Nu ștergeți aspru când îndepărtați petele.

* Ștergeți ușor pata de murdărie de pe exterior numai cu cârpe de curățit destinate exteriorului produsului dacă există murdărie sau urme de amprente pe suprafața externă.

Vă rugăm să rețineți că praful în exces poate cauza zgârieturi sau decolorare.



lavete (mănușă) de curățat

(Doar 32/37/42/47/55LE75**, 32/37/42/47/55LE78**, 32/37/42/47/55LE79**)

Dacă există vreo pată sau vreo amprentă pe exterior, ștergeți ușor zona murdară numai cu lavete (mănuși) de curățat.

Pentru curățarea părții frontale a cadrului, curățați cu grijă într-o singură direcție după ce ați stropit cu apă de 1-2 ori pe laveta de curățat. Îndepărtați umezeala excesivă după curățare. Umezeala excesivă poate provoca pete după evaporarea apei de pe cadru.

(Doar 32/37/42/47LE5***, 32/37/42/47LE75**, 32/37/42/47LE78**, 32/37/42/47LE79**, 42/47LX6***)



(Doar 42/47/55LE8***)

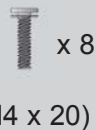

(Doar 55LE5***, 55LE75**, 55LE78**, 55LE79**)

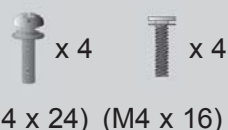

(Doar 32LE4***)



(Doar 37/42LE4***)



(Doar 32/37/42LE4***)



bolturi pentru asamblarea suportului

Utilizarea miezului de ferită (Această funcție nu este disponibilă pentru toate modelele.)

Miezul de ferită poate fi utilizat pentru a reduce undele electromagnetice când conectați cablul de alimentare.

Cu cât miezul de ferită este mai aproape de priza de alimentare, cu atât este mai bine.



Instalați priza de alimentare cât mai aproape.



Miez de ferită (Acest element nu este disponibil pentru toate modelele.)

PREGĂTIREA

COMENZILE PANOULUI FRONTAL

! OBSERVAȚIE

- ▶ Televizorul poate fi trecut în modul de așteptare pentru a se reduce consumul de energie. Dacă nu este utilizat pentru mai mult timp, televizorul trebuie oprit de la comutatorul de alimentare de pe acesta, astfel reducându-se consumul de energie. Energia consumată în timpul utilizării poate fi redusă semnificativ dacă se diminuează nivelul de luminozitate a imaginii, ceea ce va reduce cheltuielile de funcționare per total.

▲ ATENȚIE

- ▶ Nu călcați pe suportul de sticlă și nu îl supuneți impacturilor. Acesta se poate rupe, fragmentele de sticlă putând cauza rănirea, sau TV poate cădea.
- ▶ Nu deplasați TV trăgând de acesta. Puteți deteriora podeaua sau produsul.

- Imaginea ilustrată ar putea fi diferită față de televizorul dumneavoastră.

Doar 32/37/42/47/55LE5***, 32/37/42/47/55LE75**,
32/37/42/47/55LE78**, 32/37/42/47/55LE79**, 42/47LX6***



DIFUZOR

Emitător (Doar 42/47LX6***)
Aceasta este partea echipată cu
emitaător, care schimbă semnale cu
ochelarii 3D.
Aveți grijă să nu blocați ecranul cu
obiecte sau persoane în timpul
vizionării clipurilor video 3D.

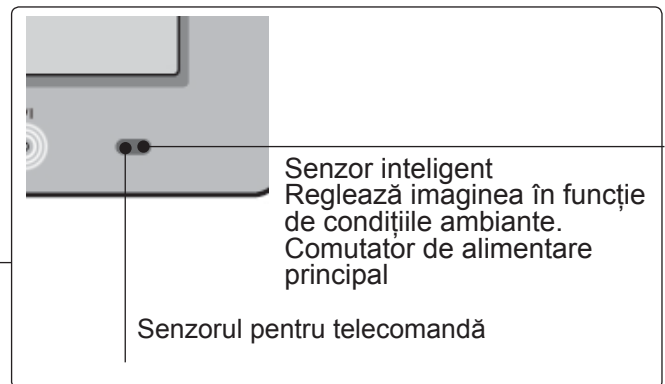

Senzor inteligent
Reglează imaginea în funcție
de condițiile ambiante.
Comutator de alimentare
principal

Senzorul pentru telecomandă

Senzor acționat prin atingere

Puteți utiliza funcția corespunzătoare butonului dorit prin atingere.

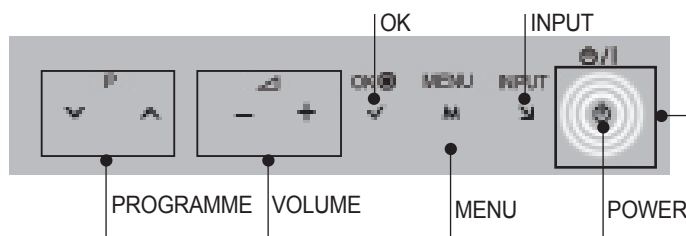

indicator pus în funcțiune/standby
(Poate fi reglat utilizând **Indicatorul de nivel putere** din meniul **OPȚIUNI.**)

Doar 42/47/55LE8***

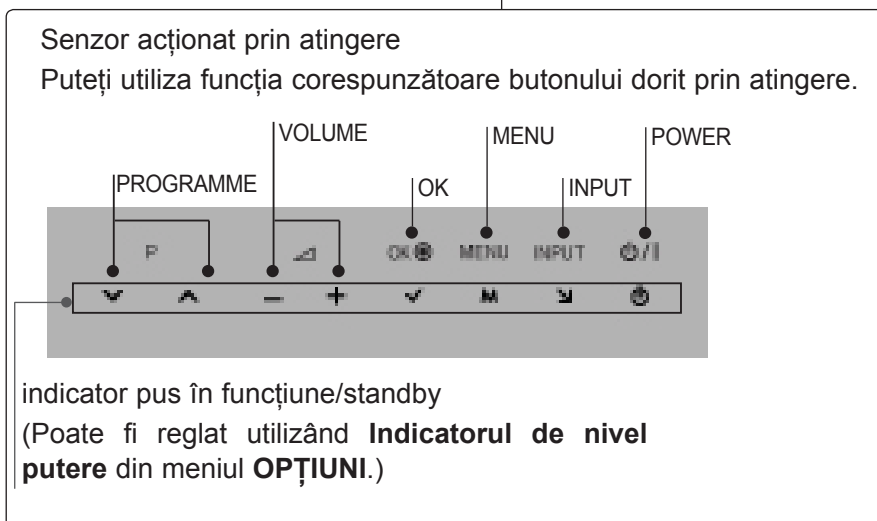
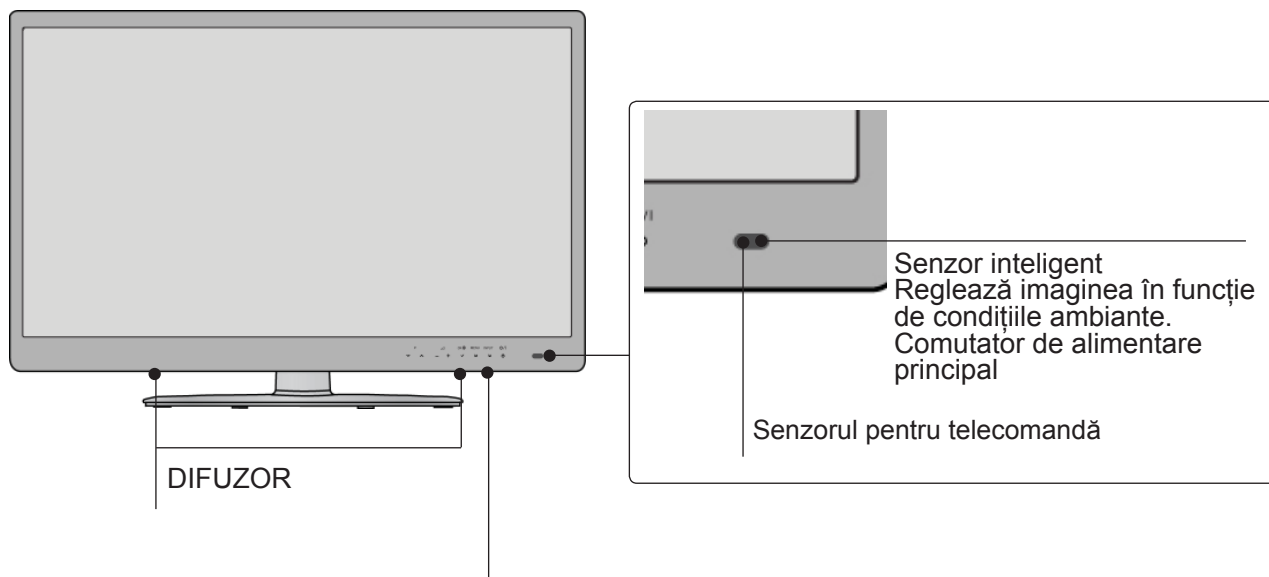

Doar 32/37/42LE4***

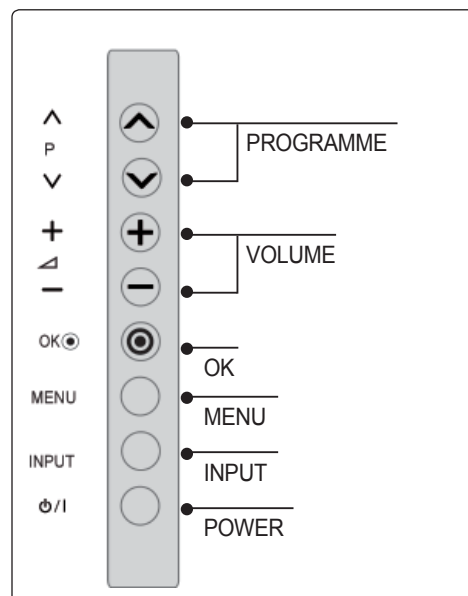
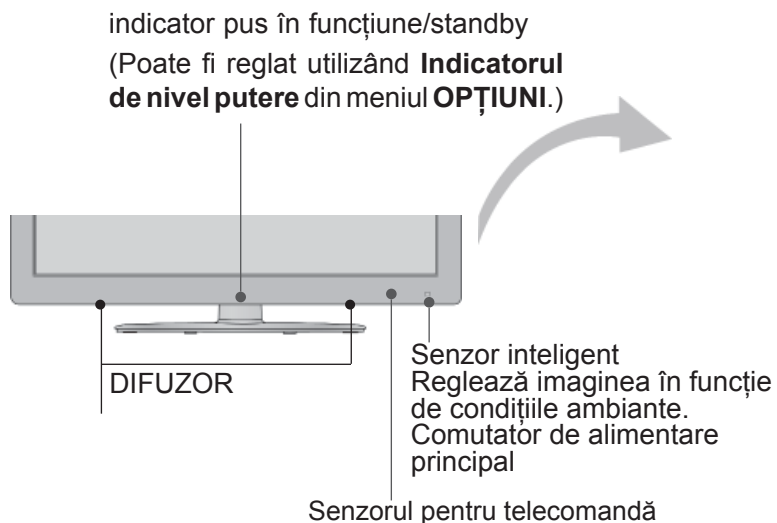

PREGĂTIREA

INFORMAȚII PRIVIND PANOUL POSTERIOR

- Imaginea ilustrată ar putea fi diferită față de televizorul dumneavoastră.

Doar 32/37/42LE4***,
32/37/42/47/55LE5***,
32/37/42/47/55LE75**,
32/37/42/47/55LE78**,
32/37/42/47/55LE79**,
42/47/55LE8***

Doar 42/47LX6***

PREGĂTIREA

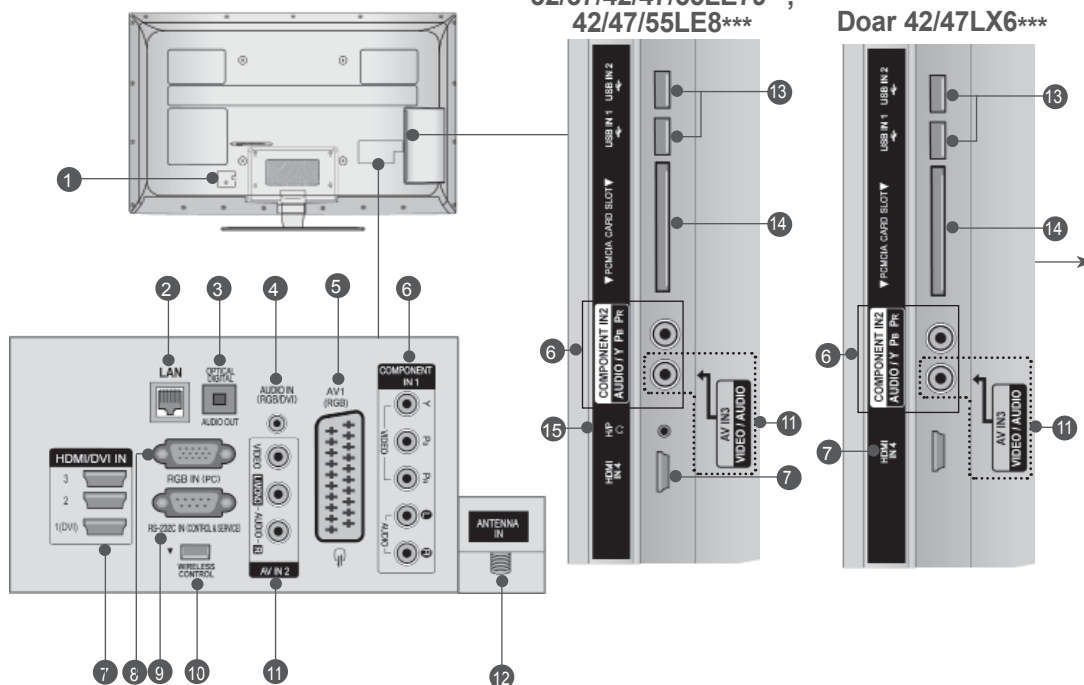

⚠ ATENȚIILE

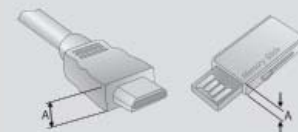

- ▶ Pentru conectarea optimă la cablul HDMI (numai HDMI IN 4) / dispozitivul USB, utilizați un produs cu următoarea grosime. *A ≤ 10 mm

- 1 Mufă cablu de alimentare**
Acest televizor funcționează cu energie electrică în curent alternativ. Tensiunea este indicată pe pagina cu Specificații. (▶ p.184 - 200) Nu încercați niciodată să alimentați televizorul cu energie electrică în curent continuu.
- 2 LAN**
Conectare la rețea pentru AccuWeather, Picasa, YouTube etc.
Utilizat și pentru fișiere video, foto și de muzică pe o rețea locală.
- 3 IEȘIRE OPTICĂ AUDIO DIGITAL**
Conectați semnalul audio digital la diferite tipuri de echipament.
Conectați la o Componentă Audio Digitală.
Utilizați un cablu audio optic.
- 4 Intrare audio RGB / DVI**
Conectați ieșirea audio de la un PC sau DTV.
- 5 Mufă Euro Sca (AV1)**
Conectați intrarea sau ieșirea mufei scart de la un dispozitiv extern la aceste jăcuri.
- 6 Intrare Component**
Conectați un dispozitiv component video / audio la aceste jăcuri.
- 7 Intrare HDMI / DVI IN**
Conectați un semnal HDMI la HDMI IN.
Sau un semnal DVI (VIDEO) la portul HDMI / DVI cu DVI cu un cablu HDMI.
- 8 Intrare RGB IN**
Conectați ieșirea de la un PC.
- 9 PORT DE INTRARE RS-232C- (CONTROL / SERVICE)**
Conectați portul serial al dispozitivelor de control la jecul RS-232C. Acest port este utilizat pentru mod Service sau Hotel.
- 10 Control FĂRĂ FIR**
Conectați la TV cheia electronică de pregătire pentru transmisie fără fir pentru a comanda dispozitivele de intrare externă conectate fără fir la receptorul media fără fir.
- 11 Intrare Audio/Video**
Conectați ieșirea audio/video de la un dispozitiv extern la aceste jăcuri.
- 12 Intrare antenă**
Conectați antena sau cablul la această mufă.
- 13 Intrare USB**
Conectați dispozitivul de stocare USB la această mufă.
- 14 Slot card PCMCIA (Asociația Internațională pentru Cardurile de Memorie pentru Calculator Personal) Introduceți Modulul CI în FANTA PENTRU CARD PCMCIA.**
(Această funcție nu este disponibilă în toate țările..)
- 15 Cască**
Conectați casca la intrarea pentru cască.

INSTALAREA SUPORTULUI

■ Imaginea ilustrată ar putea fi diferită față de televizorul dumneavoastră.

Când asamblați suportul pentru birou, asigurați-vă că șurubul este prins ferm. (Dacă nu este strâns complet, după instalarea produsului există riscul înclinării spre față a acestuia.) Dacă strângeți șurubul cu prea multă forță, există riscul devierii acestuia în zona de prindere.

- 1 Așezați cu atenție ecranul TV pe o suprafață moale pentru a proteja ecranul de eventuale deteriorări.

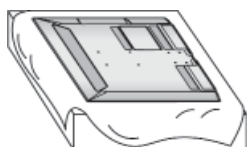

- 2 Asamblați piesele copului suportului cu baza suportului televizorului. Concomitent, strângeți șuruburile care fixează corpul suport.



(Doar 32/37/42/47LE5***, 32/37/42/47LE75**,
32/37/42/47LE78**,
32/37/42/47LE79**, 42/47LX6**)



(Doar 42/47/55LE8***)



(Doar 32LE4***)



(Doar 55LE5***,
55LE75**, 55LE78**,
55LE79**)



(Doar 37/42LE4***)

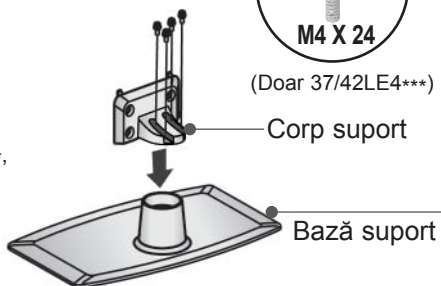

- 3 Asamblați televizorul conform ilustrației.

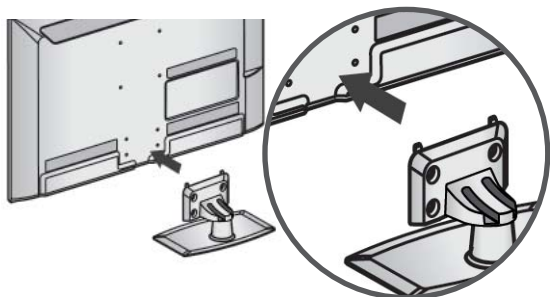

- 4 Asamblați părțile Capacului din spate al suportului cu televizorul.

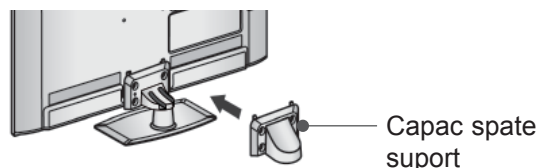

- 5 Fixați ferm cele 4 șuruburi în găurile din spatele televizorului.

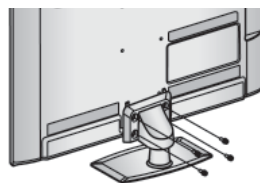

(Doar 32/37/42/47/55LE5***,
32/37/42/47/55LE75**,
32/37/42/47/55LE78**,
32/37/42/47/55LE79**
42/47LX6**)



(Doar 42/47/55LE8***)



(Doar 32/37/42LE4***)

PREGĂTIREA

ATAȘARE TV LA UN BIROU

(Doar 32LE4***, 32LE5***)

- Imaginea ilustrată ar putea fi diferită față de televizorul dumneavoastră.
TV trebuie atașat la un birou pentru a nu putea fi mișcat înainte/înapoi, provocând astfel rănirea sau deteriorarea produsului. Utilizați doar un șurub atașat.

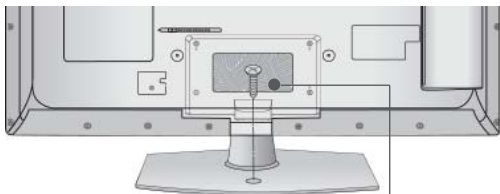

1-șurub (furnizat ca parte a produsului)

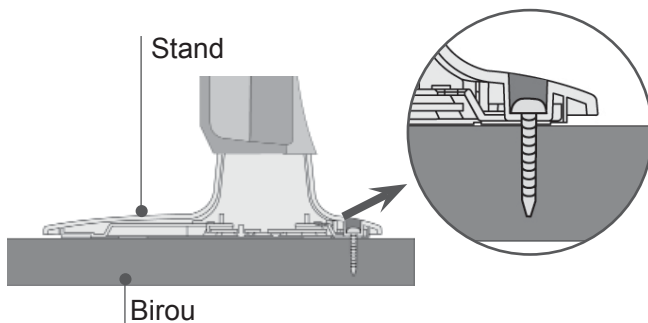

⚠️ AVERTISMENT

- ▶ Pentru ca televizorul să nu cadă, trebuie bine fixat pe podea / perete conform instrucțiunilor de instalare. Înclinarea, agitarea sau clătinarea aparatului poate cauza răniri.

CAPACUL POSTERIOR PENTRU ARANJAREA CABLURILOR

- Imaginea ilustrată ar putea fi diferită față de televizorul dumneavoastră.

- 1 Fixați cablul de alimentare cu suportul pentru cablu pe carcasa din spate a televizorului.
Astfel veți împiedica desprinderea accidentală a cablului de alimentare.

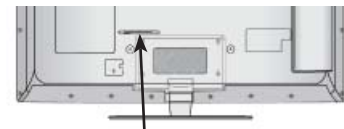

SUPPORTUL DE CABLU

- 2 După ce se conectează cablurile necesare, instalați **SUPPORTUL DE CABLU** conform figurii și legați cablurile.

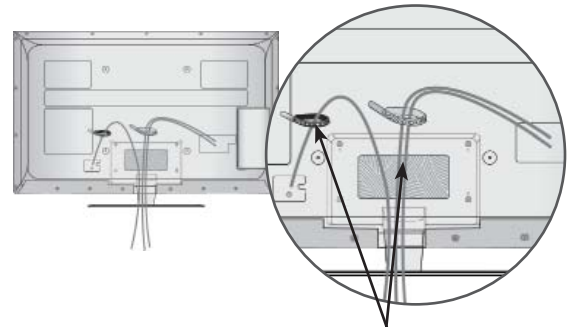

Suportul De Cablu

SUPPORT PIVOTANT

- Imaginea ilustrată ar putea fi diferită față de televizorul dumneavoastră.

După instalarea televizorului, puteți regla televizorul manual spre stânga sau spre dreapta cu 20 grade, pentru a fi în concordanță cu poziția de vizionare.

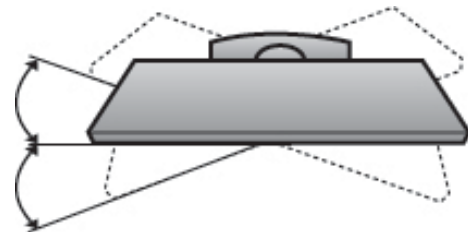

SISTEMUL KENSINGTON SECURITY

- Această funcție nu este disponibilă pentru toate modelele.
- Imaginea ilustrată ar putea fi diferită față de televizorul dumneavoastră.

Televizorul este prevăzut cu un port pentru sistemul Kensington Security pe panoul din spate. Conectați cablul pentru sistemul Kensington Security așa cum este ilustrat mai jos.

Pentru instalarea detaliată și utilizarea sistemului Kensington Security, consultați ghidul utilizatorului livrat cu sistemul Kensington Security.

Pentru informații suplimentare, accesați <http://www.kensington.com>, pagina de Internet a companiei Kensington. Kensington comercializează sisteme de securitate pentru echipamente electronice cos-tisitoare, cum ar fi computere portabile și proiectoare LCD.

! OBSERVAȚIE

- ▶ Sistemul Kensington Security este un accesoriu opțional.
- ▶ Dacă televizorul pare a fi rece la atingere, este posibil să apară o mică "sclicire" pe ecran când acesta este pornit. Acest fenomen este normal și televizorul nu este defect.
- ▶ Mici defecțiuni punctiforme pot fi vizibile pe ecran, apărând sub formă de pete roșii, verzi sau albastre. Totuși, acestea nu au efecte negative asupra performanței monitorului.
- ▶ Evitați atingerea ecranului LCD sau apăsarea îndelungată a acestuia cu degetul(etele). În acest caz, se pot produce unele efecte de distorsiune temporară pe monitor.

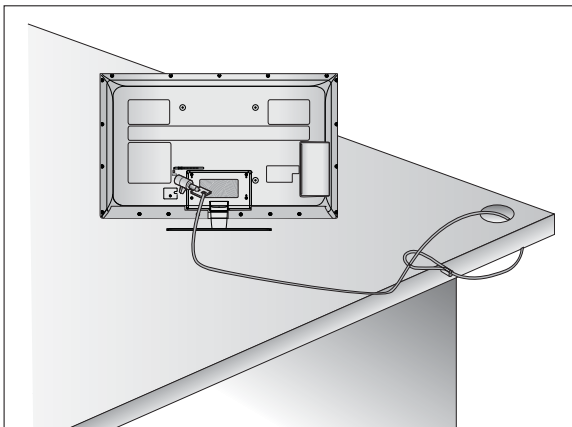

INSTRUCȚIUNE PENTRU INSTALAREA ÎN SIGURANȚĂ

- Trebuie să achiziționați componentele necesare de pe piață pentru a fixa TV în siguranță pe perete.
- Poziționați televizorul aproape de perete pentru a evita posibilitatea ca acesta să cadă atunci când este împins.
- Instrucțiunile prezentate mai jos definesc o cale sigură de instalare a televizorului, fixarea acestuia pe perete, evitând posibilitatea ca acesta să cadă în față dacă este tras. Aceasta va împiedica televizorul să cadă în față, provocând accidente. Va preîntâmpina de asemenea deteriorarea televizorului. Asigurați-vă că nu se vor urca sau agăța copii de televizor.

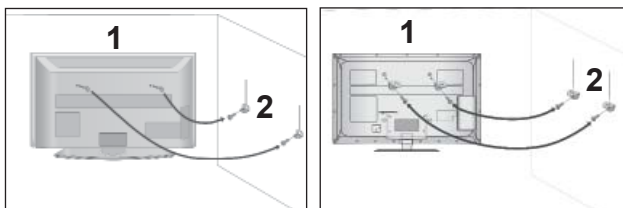

- 1 Utilizați șuruburile cu ochi sau bolțurile / colțarii TV pentru a fixa produsul de perete după cum se arată în imagine.
(Dacă televizorul dumneavoastră are șuruburi în șuruburile cu ureche, atunci slăbiți șuruburile.)
* Introduceți șuruburile cu ochi sau bolțurile / colțarii TV și strângeți-le bine în orificiile superioare.

- 2 Fixați colțarii cu bolțuri pe perete. Potrivii înălțimea colțarului montat pe perete.

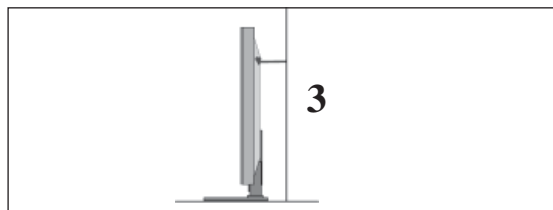

- 3 Utilizați o funie solidă pentru a lega acest produs pentru a-l alinia. Se recomandă să legați funia astfel încât să fie în poziție orizontală între perete și produs.

! OBSERVAȚIE

- ▶ Când mutați produsul într-o nouă locație desfaceți mai întâi funia.
- ▶ Utilizați un suport sau un dulap suficient de mare și rezistent pentru mărimea și greutatea produsului.
- ▶ Pentru o utilizare în condiții de siguranță a produsului asigurați-vă că înălțimea colțarului montat pe perete este aceeași cu cea a produsului.

PREGĂTIREA

- Televizorul poate fi instalat în mai multe moduri, cum ar fi pe un perete sau pe o suprafață de lucru etc.
- Televizorul este conceput pentru montare pe orizontală.

ÎMPĂMÂNTAREA

Aveți grijă să conectați conductorul de legare la pământ pentru a preveni eventualele electrocutări. Dacă nu sunt posibile metode de împământare, chemați un electrician calificat să instaleze un disjuncter separat. Nu încercați să legați la pământ unitatea conectând-o la firele de la telefon, paratrăsnete sau conducte de gaz.



INSTALAREA PE PIEDESTAL

- Imaginea ilustrată ar putea fi diferită față de televizorul dumneavoastră.

Pentru o ventilare adecvată, lăsați un spațiu de 10 cm în jurul televizorului.

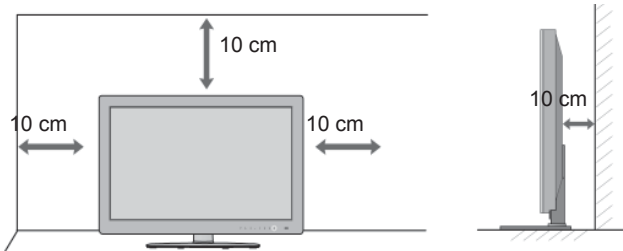

! OBSERVAȚIE

- ▶ Suportul de perete trebuie instalat pe un perete solid perpendicular cu podeaua.
- ▶ Trebuie utilizat un suport special de perete, dacă doriți să îl instalați pe un tavan sau un perete înclinat.
- ▶ Suprafața pe care se va monta suportul de perete trebuie să fie suficient de rezistentă pentru a suporta greutatea TV; de ex: beton, piatră naturală, cărămidă și cărămidă goală.
- ▶ Instalarea tipului și lungimii șuruburilor depinde de peretele de montare utilizat. Pentru informații suplimentare, faceți referire la instrucțiunile incluse cu suportul.
- ▶ LG nu este răspunzătoare pentru niciun accident sau deteriorarea proprietății sau TV din cauza unei instalări incorecte:
 - Când se utilizează un suport de perete necompatibil cu VESA
 - Strângerea necorespunzătoare a șuruburilor pe suprafață, care poate duce la căderea TV și la rănirea persoanelor.
 - Când nu se respectă Metoda de instalare recomandată.

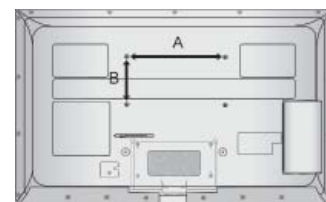
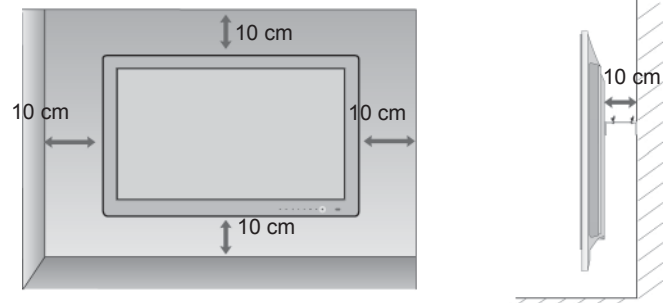

MONTAREA PE PERETE. INSTALAREA PE ORIZONTALĂ

- Vă recomandăm să utilizați un suport de perete al Firmei LG când montați TV pe perete.
- Vă recomandăm să achiziționați un suport de perete care acceptă standardul VESA.
- LG recomandă ca montarea pe perete să fie realizată de instalatori calificați profesioniști.

Model	VESA (A * B)	Standard Screw	Cantitate
32LE4***	200 * 100	M4	4
37/42LE4***	200 * 200	M6	4
32LE5***	200 * 100	M4	4
37/42/47LE5***	200 * 200	M6	4
55LE5***	400 * 400	M6	4
32LE75**, 32LE78**, 32LE79**	200 * 100	M4	4
37/42/47LE75**, 37/42/47LE78**, 37/42/47LE79**	200 * 200	M6	4
55LE7***	400 * 400	M6	4
42/47LE8***	200 * 200	M6	4
55LE8***	400 * 400	M6	4
42/47LX6***	200 * 200	M6	4

VIZIONAREA TV / CONTROLUL PROGRAMELOR FUNCTIILE BUTOANELOR DE PE TELECOMANDĂ

(Doar 32/37/42LE4***, 32/37/42/47/55LE5***, 32/37/42/47/55LE75**, 32/37/42/47/55LE78**, 32/37/42/47/55LE79**, 42/47/55LE8***)

Când utilizați telecomanda, îndreptați-o spre senzorul de telecomandă de la televizor.

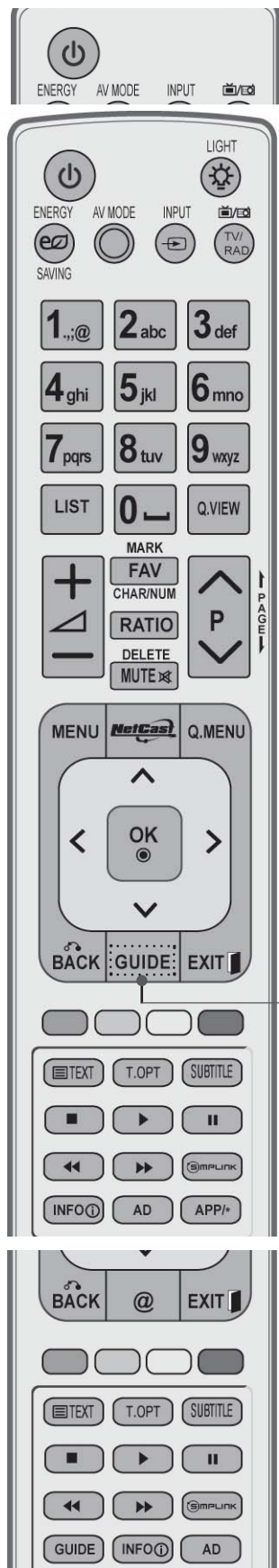

- ⏻ (POWER)** Comută televizorul în și din starea de standby.
- LIGHT (LUMINA)** Puteți aprinde sau stinge lumina butonului telecomenzii.
- ENERGY SAVING** Ajustează modul Economisire energie al TV. (► p.138)
- AV MODE** Afișează informațiile despre ecranul curent.(► p.66)
- INPUT** Rotire mod extern de intrare în secvență regulată. (► p.57)
- TV/RAD** Selectează canalul Radio, TV și DTV.

- MENU** Selectează un meniu.
Șterge toate informațiile de pe ecran și revine la viziunea programelor TV din orice meniu. (► p.31)
- NetCast** Selectați sursa de meniu dorită NetCast. (► p.68)
(AccuWeather, Picasa, YouTube etc.)
Sursa de meniu NetCast poate fi diferită de la țară la țară.
- Q. MENU** Selectați sursa dorită pentru meniul rapid.
(Format imagine, Voce clară II , Mod imagine, Mod sunet, Audio(sau Limba audio), Temporizator oprire, Skip on/off , Dispozitiv USB).(► p.30)
- THUMBSTICK** (Sus/Jos/Stânga/Dreapta) Vă permite să navigați prin meniurile afișate pe ecran și să reglați setările sistemului în funcție de preferințele dumneavoastră.
- OK** Acceptă selecția efectuată de dumneavoastră sau afișează modul curent.
- BACK** Permite utilizatorului să revină cu un pas în cadrul aplicației interactive, al EPG sau al altei funcții interactive.
- EXIT** Șterge tot ce este afișat pe ecran și revine la modul de viziune TV din orice meniu.

- GUIDE** Afișează ghidul de programe. (► p.129)
- INFO ⓘ** Afișează informațiile despre ecranul curent.
- AD** Activează sau dezactivează Descrierea audio.
- APP/*** Selectați sursa de meniu dorită MHP TV. (numai în Italia)
(Doar 32/37/42LE48**, 32/37/42/47/55LE58**, 32/37/42/47/55LE78**, 42/47/55LE88**)

PREGĂTIREA

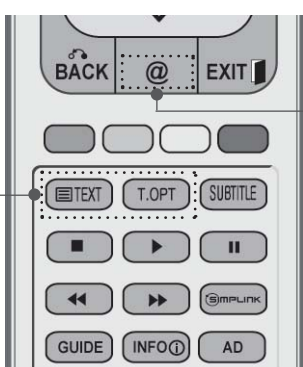
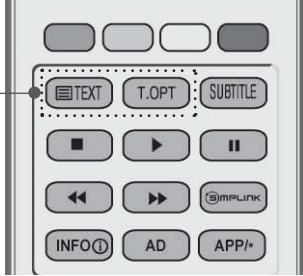
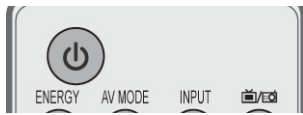

Butoane numerice de la 0 la 9 Selectează un program.
Selectează o opțiune numerotată dintr-un meniu.

— (Spațiu) Deschide un spațiu liber pe tastatura ecranului.

LIST Afișarea listei de programe. (► p.55)

Q.VIEW Revine la programul vizionat anterior.

BUTOANE COLORATE Aceste butoane sunt utilizate pentru teletext. (doar la modelele cu **TELETEXT**) sau pentru Editarea programului.

SIMPLINK Consultați lista dispozitivelor AV conectate la TV. Când comutați acest buton, pe ecran se afișează meniul Simplink. (► p.62)

@ Acces direct la portalul dvs. de Internet pentru servicii de divertisment și de știri dezvoltat de Orange. (numai în Franța)

1 Butoane **TELETEXT** Aceste butoane sunt utilizate pentru teletext. Pentru detalii suplimentare, consultați secțiunea „Teletext”. (► p.177)

1 **SUBTITLE** Restabilește subtitrarea dumneavoastră favorită în mod digital.

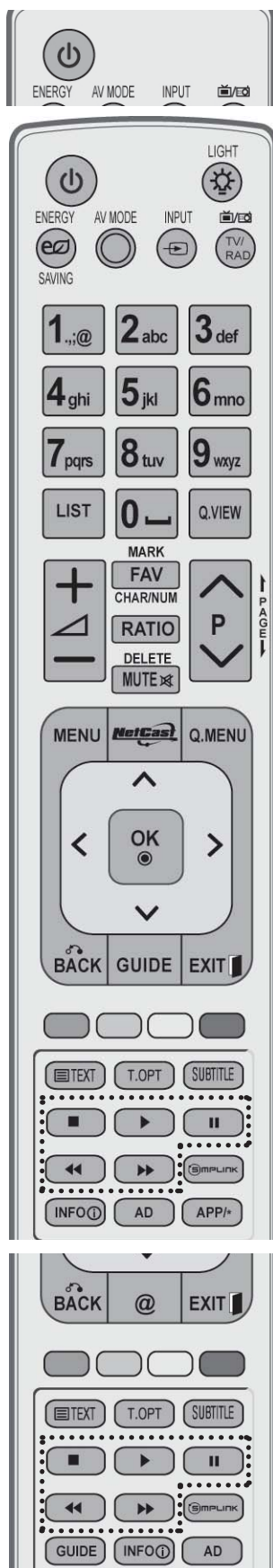

Volum sus/jos Reglează volumul.

MARK Selectați intrarea pentru a aplica setările Picture Wizard (Expert imagine).
Bifați și debifați programele din meniul USB.

FAV Afișează programul favorit selectat.

CHAR/NUM (CARACTERE/ NUMERE) Tastă de schimbare caractere sau numere pentru meniul NetCast.

RATIO Selectează Format imagine dorit pentru imagine. (▶ p.135)

DELETE (ȘTERGERE) Șterge caracterul introdus, când se introduce un caracter pe tastatura ecranului.

MUTE Activează sau dezactivează redarea sunetului.

Program sus/jos Selectează un program.

PAGE sus/jos Treceți de la un set complet de informații de ecran la următorul.

Butoanele de comandă din meniul SIMPLINK / MY MEDIA Controlează meniul SIMPLINK sau MY MEDIA (Listă de fotografii, Listă muzică și Listă filme).

INSTALAREA BATERIILOR

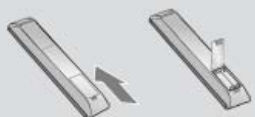

- Deschideți capacul compartimentul de baterii de pe partea din spate.
- Introduceți două baterii de tip AAA 1,5 V. Nu amestecați baterii vechi sau folosite cu baterii noi.
- Închideți capacul.
- Pentru a scoate bateriile, efectuați acțiunile de instalare în ordine inversă.

PREGĂTIREA

VIZIONAREA TV / CONTROLUL PROGRAMELOR FUNCTIILE BUTOANELOR DE PE TELECOMANDĂ (Doar 42/47LX6***)

Când utilizați telecomanda, îndreptați-o spre senzorul de telecomandă de la televizor.



- ⏻ (POWER)** Comută televizorul în și din starea de standby.
- LIGHT (LUMINA)** Puteți aprinde sau stinge lumina butonului telecomenzii.
- ENERGY SAVING** Ajustează modul Economisire energie al TV. (► p.138)
- AV MODE** Afișează informațiile despre ecranul curent.(► p.66)
- INPUT** Rotire mod extern de intrare în secvență regulată. (► p.57)
- TV/RAD** Selectează canalul Radio, TV și DTV.

- MENU** Selectează un meniu. Șterge toate informațiile de pe ecran și revine la vizionarea programelor TV din orice meniu. (► p.31)
- NetCast** Selectați sursa de meniu dorită NetCast. (► p.68) (AccuWeather, Picasa, YouTube etc.) Sursa de meniu NetCast poate fi diferită de la țară la țară.
- Q. MENU** Selectați sursa dorită pentru meniul rapid. (Format imagine, Voce clară II , Mod imagine, Mod sunet, Audio(sau Limba audio), Temporizator oprire, Skip on/off , Dispozitiv USB).(► p.30)
- THUMBSTICK** (Sus/Jos/Stânga Dreapta) Vă permite să navigați prin meniurile afișate pe ecran și să reglați setările sistemului în funcție de preferințele dumneavoastră.
- OK** Acceptă selecția efectuată de dumneavoastră sau afișează modul curent.
- BACK** Permite utilizatorului să revină cu un pas în cadrul aplicației interactive, al EPG sau al altei funcții interactive.
- EXIT** Șterge tot ce este afișat pe ecran și revine la modul de vizionare TV din orice meniu.

- GUIDE** Afișează ghidul de programe. (► p.129)
- INFO ⓘ** Afișează informațiile despre ecranul curent.
- AD** Activează sau dezactivează Descrierea audio.
- APP/*** Selectați sursa de meniu dorită MHP TV. (numai în Italia) (Doar 42/47LX68**)



Butoane numerice de la 0 la 9 Selectează un program.
 Selectează o opțiune numerotată dintr-un meniu.

— (Spațiu) Deschide un spațiu liber pe tastatura ecranului.

LIST Afișarea listei de programe. (▶ p.55)

Q.VIEW Revine la programul vizionat anterior.

BUTOANE COLORATE Aceste butoane sunt utilizate pentru teletext. (doar la modelele cu **TELETEXT**) sau pentru Editarea programului.

SELECȚIE S/D Utilizați această opțiune pentru a viziona conținut video 3D. (▶ p.89)

SIMPLINK Consultați lista dispozitivelor AV conectate la TV. Când comutați acest buton, pe ecran se afișează meniul Simplink. (▶ p.62)

@ Acces direct la portalul dvs. de Internet pentru servicii de divertisment și de știri dezvoltat de Orange. (numai în Franța)

1

1 Butoane **TELETEXT** Aceste butoane sunt utilizate pentru teletext. Pentru detalii suplimentare, consultați secțiunea „Teletext”. (▶ p.177)

SUBTITLE Restaurează subtitrarea dumneavoastră favorită în mod digital.

PREGĂTIREA

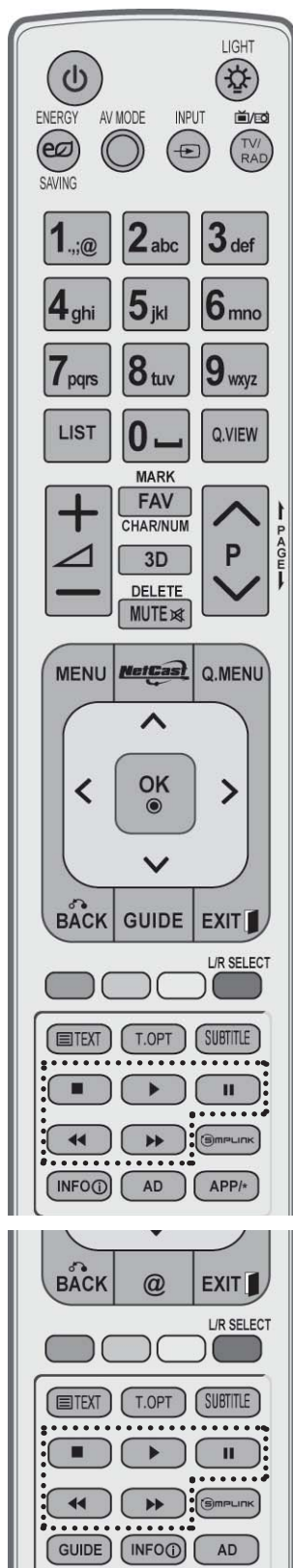

Volum sus/jos Reglează volumul.

MARK Selectați intrarea pentru a aplica setările Picture Wizard (Expert imagine).
Bifați și debifați programele din meniul USB.

FAV Afișează programul favorit selectat.

CHAR/NUM (CARACTERE/ NUMERE) Tastă de schimbare caractere sau numere pentru meniul NetCast.

3D Utilizați această opțiune pentru a viziona conținut video 3D. (► p.88)

DELETE (ȘTERGERE) Șterge caracterul introdus, când se introduce un caracter pe tastatura ecranului.

MUTE Activează sau dezactivează redarea sunetului.

Program sus/jos Selectează un program.

PAGE sus/jos Treceți de la un set complet de informații de ecran la următorul.

Butoanele de comandă din meniul SIMPLINK / MY MEDIA Controlează meniul SIMPLINK sau MY MEDIA (Listă de fotografii, Listă muzică și Listă filme).

INSTALAREA BATERIILOR

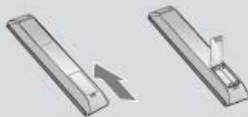

- Deschideți capacul compartimentul de baterii de pe partea din spate.
- Introduceți două baterii de tip AAA 1,5 V. Nu amestecați baterii vechi sau folosite cu baterii noi.
- Închideți capacul.
- Pentru a scoate bateriile, efectuați acțiunile de instalare în ordine inversă.

MODELE DE TELEVIZOARE CU LCD : 32/37/42LD4***, 32/37/42/47/55LD6***, 32/42/47LD7***, 32/37/42LD8***

ACCESORII

Asigurați-vă că ați primit următoarele accesorii împreună cu televizorul. Dacă lipsește oricare dintre accesorii, contactați furnizorul de la care ați cumpărat produsul.

- Imaginea ilustrată ar putea fi diferită față de televizorul dumneavoastră.



Manualul utilizatorului



Baterii (AAA)

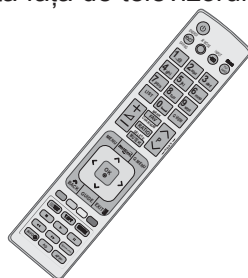

Telecomandă



CD Nero MediaHome 4 Essentials



Miez de ferită
(Acest element nu este disponibil pentru toate modele.)



Cablu de alimentare

Acest element nu este disponibil pentru toate modele.



Nu ștergeți aspru când îndepărtați petele.

* Ștergeți ușor pata de murdărie de pe exterior numai cu cârpe de curățit destinate exteriorului produsului dacă există murdărie sau urme de amprente pe suprafața externă.

Vă rugăm să rețineți că praful în exces poate cauza zgârieturi sau decolorare.

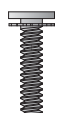

x 8

(M4x20)
bolțuri pentru
asamblarea suportului



1-șurub
(Doar 32/37/42LD4***,
32/37/42LD6***,
32/42LD7***,
32/37/42LD8***)



sau



Capac protecție

Utilizarea miezului de ferită (Această funcție nu este disponibilă pentru toate modelele.)

Miezul de ferită poate fi utilizat pentru a reduce undele electromagnetice când conectați cablul de alimentare. Cu cât miezul de ferită este mai aproape de priza de alimentare, cu atât este mai bine.



Instalați priza de alimentare cât mai aproape.

PREGĂTIREA

COMENZILE PANOULUI FRONTAL

❗ OBSERVAȚIE

- ▶ Televizorul poate fi trecut în modul de așteptare pentru a se reduce consumul de energie. Dacă nu este utilizat pentru mai mult timp, televizorul trebuie oprit de la comutatorul de alimentare de pe acesta, astfel reducându-se consumul de energie. Energia consumată în timpul utilizării poate fi redusă semnificativ dacă se diminuează nivelul de luminozitate a imaginii, ceea ce va reduce cheltuielile de funcționare per total.

⚠ ATENȚIE

- ▶ Nu călcați pe suportul de sticlă și nu îl supuneți impacturilor. Acesta se poate rupe, fragmentele de sticlă putând cauza rănirea, sau TV poate cădea.
- ▶ Nu deplasați TV trăgând de acesta. Puteți deteriora podeaua sau produsul.

- Imaginea ilustrată ar putea fi diferită față de televizorul dumneavoastră.

Doar 32/37/42/47/55LD6***

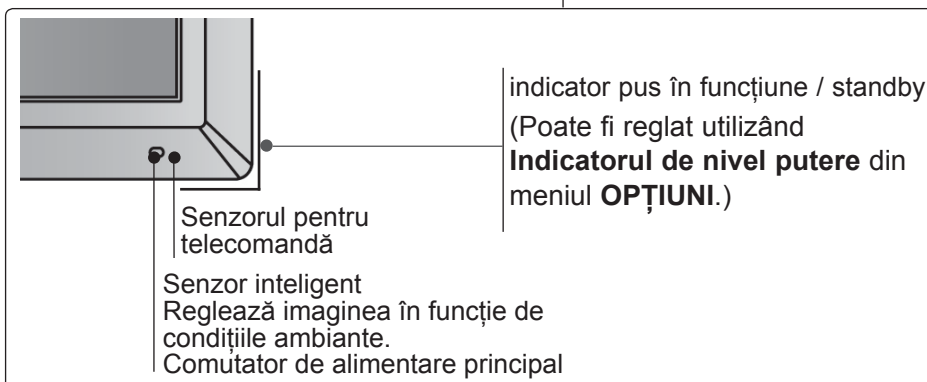
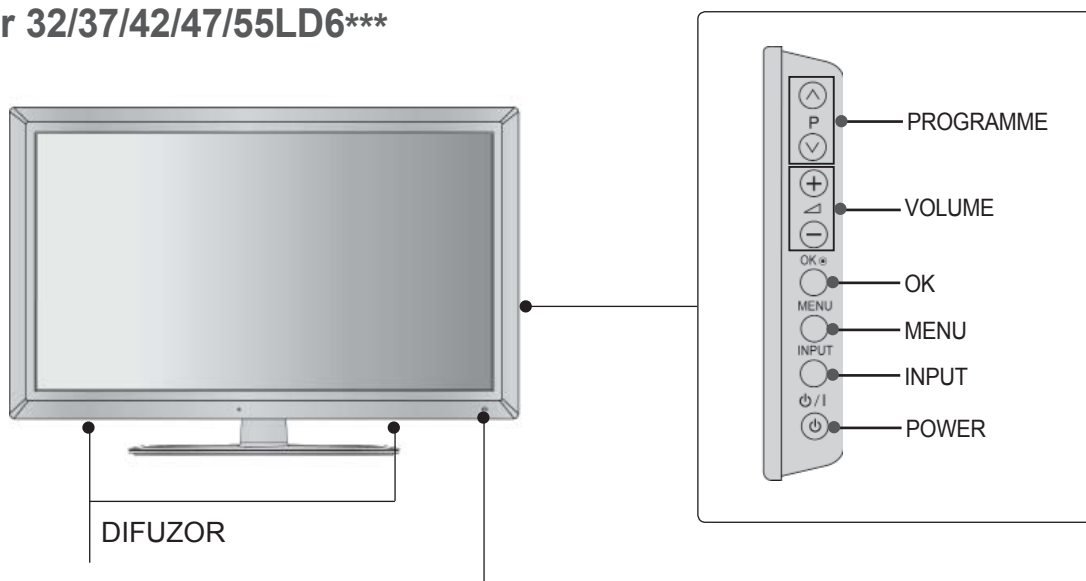

Doar 32/42/47LD7***

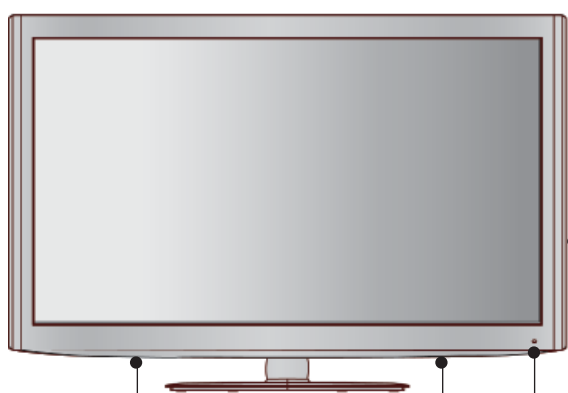

DIFUZOR

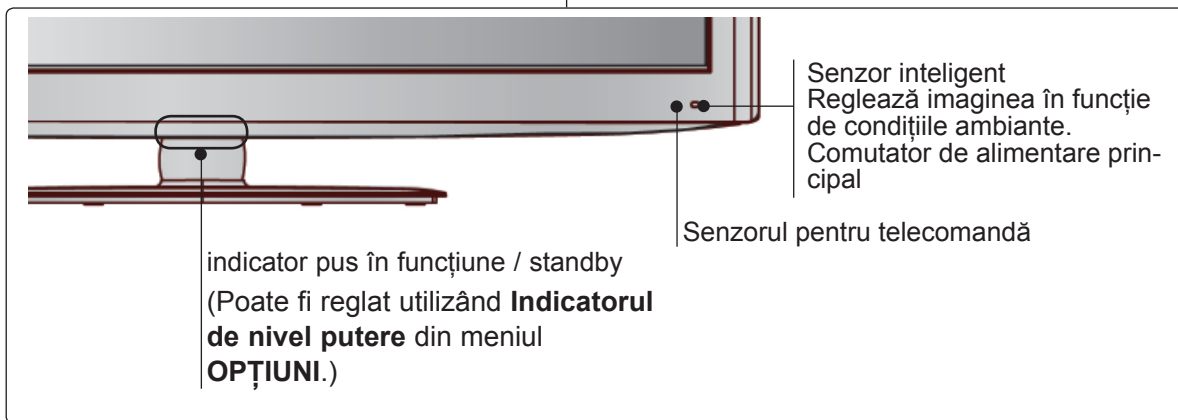
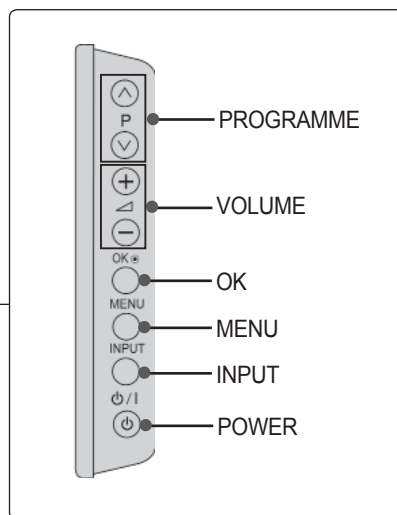

indicator pus în funcțiune / standby
(Poate fi reglat utilizând **Indicatorul de nivel putere** din meniul **OPȚIUNI**.)

Senzorul pentru telecomandă

Senzor inteligent
Reglează imaginea în funcție de condițiile ambiante.
Comutator de alimentare principal

PREGĂTIREA

Doar 32/37/42LD8***

PREGĂTIREA

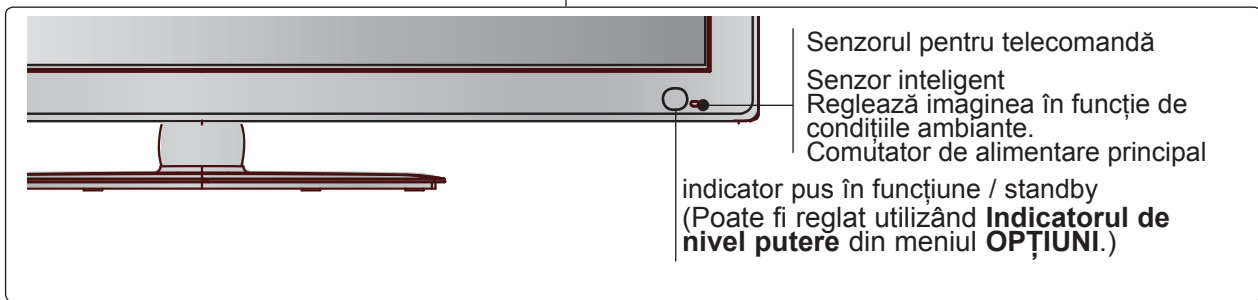
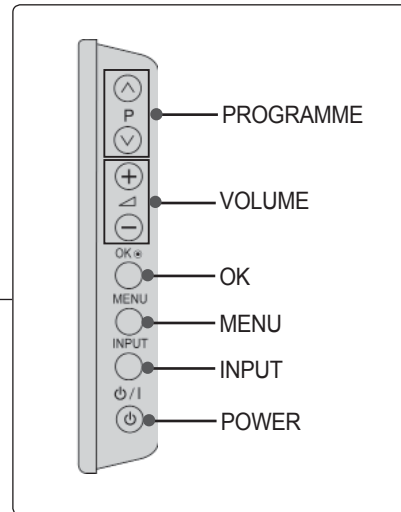
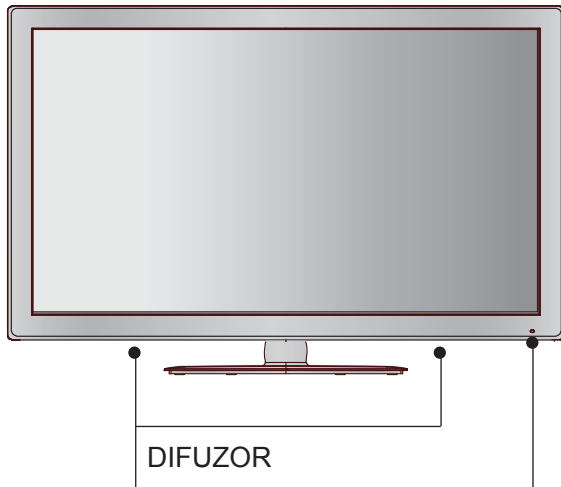

Doar 32/37/42LD4***

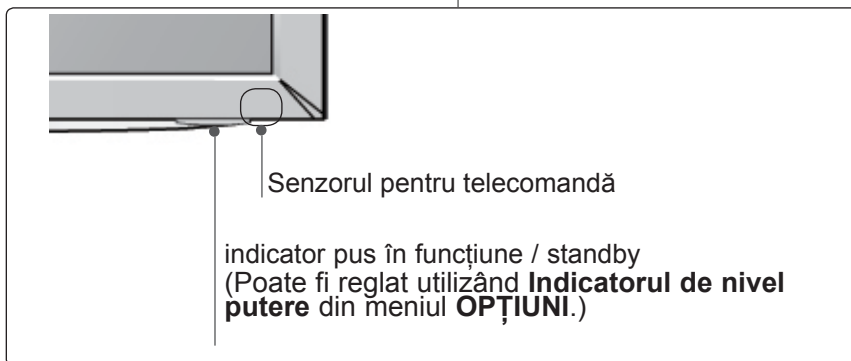
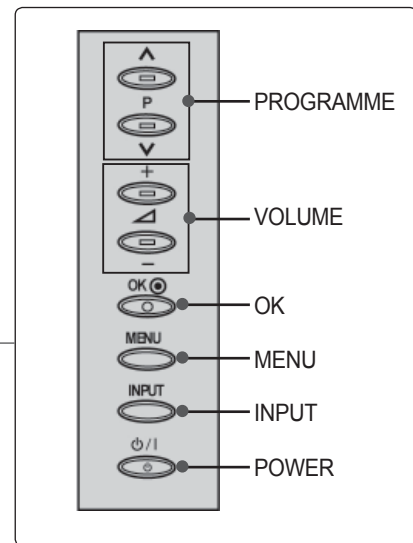
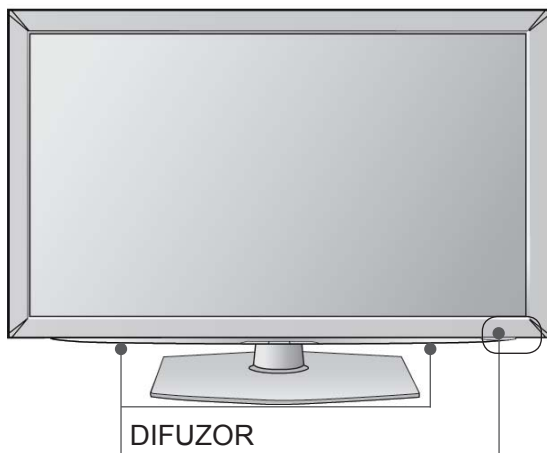

INFORMAȚII PRIVIND PANOUL POSTERIOR

- Imaginea ilustrată ar putea fi diferită față de televizorul dumneavoastră.

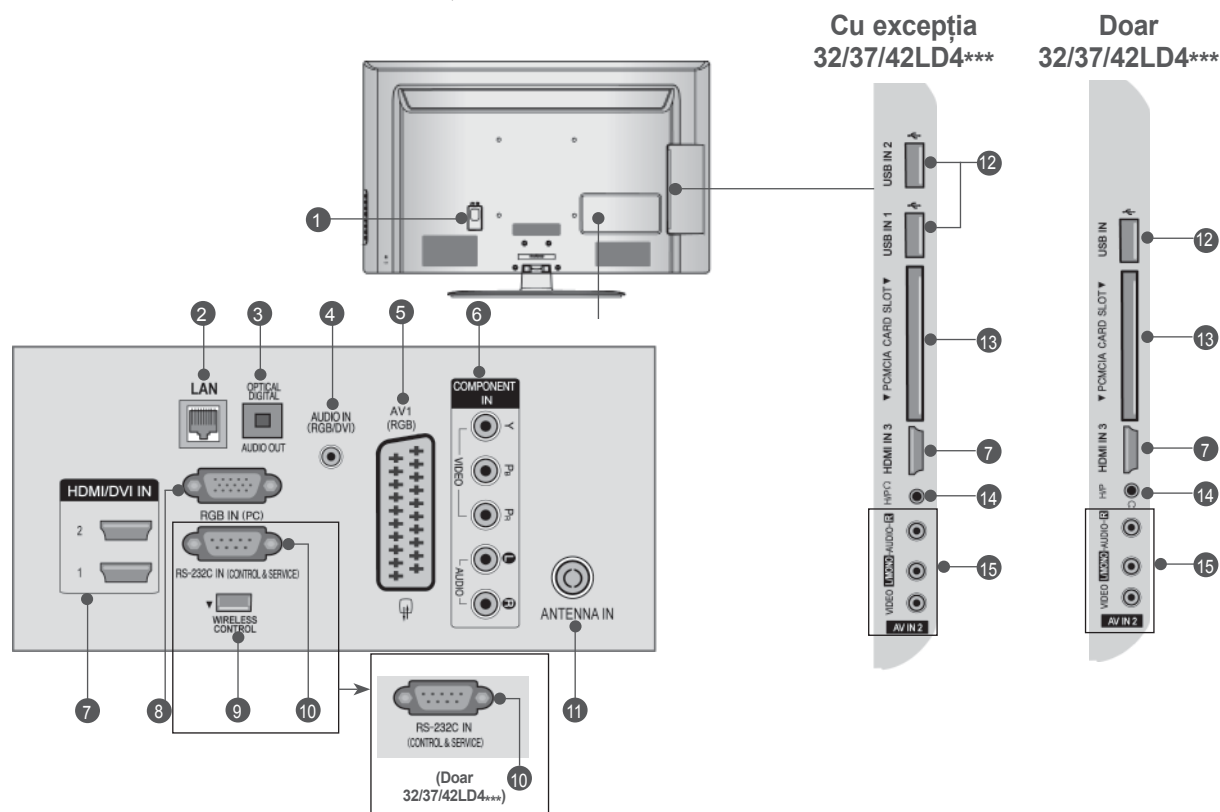

- Mufă cablu de alimentare**
Acest televizor funcționează cu energie electrică în curent alternativ. Tensiunea este indicată pe pagina cu Specificații. (► p.184 - 200) Nu încercați niciodată să alimentați televizorul cu energie electrică în curent continuu.
- LAN**
Conectare la rețea pentru AccuWeather, Picasa, YouTube etc.
Utilizat și pentru fișiere video, foto și de muzică pe o rețea locală.
- IEȘIRE OPTICĂ AUDIO DIGITAL**
Conectați semnalul audio digital la diferite tipuri de echipament.
Conectați la o Componentă Audio Digitală.
Utilizați un cablu audio optic.
- Intrare audio RGB / DVI**
Conectați ieșirea audio de la un PC sau DTV.
- Mufă Euro Sca (AV1)**
Conectați intrarea sau ieșirea mufei scart de la un dispozitiv extern la aceste jăcuri.
- Intrare Component**
Conectați un dispozitiv component video / audio la aceste jăcuri.
- Intrare HDMI / DVI IN**
Conectați un semnal HDMI la HDMI IN.
Sau un semnal DVI (VIDEO) la portul HDMI / DVI cu DVI cu un cablu HDMI.
- Intrare RGB IN**
Conectați ieșirea de la un PC.
- Control FĂRĂ FIR (Cu excepția 32/37/42LD4***)**
Conectați la TV cheia electronică de pregătire pentru transmisie fără fir pentru a comanda dispozitivele de intrare externă conectate fără fir la receptorul media fără fir.
- PORT DE INTRARE RS-232C- (CONTROL / SERVICE)**
Conectați portul serial al dispozitivelor de control la jăcuri RS-232C. Acest port este utilizat pentru mod Service sau Hotel.
- Intrare antenă**
Conectați antena sau cablul la această mufă.
- Intrare USB**
Conectați dispozitivul de stocare USB la această mufă.
- Slot card PCMCIA (Asociația Internațională pentru Cardurile de Memorie pentru Calculator Personal) Introduceți Modulul C1 în FANTA PENTRU CARD PCMCIA.**
(Această funcție nu este disponibilă în toate țările..)
- Cască**
Conectați casca la intrarea pentru cască.
- Intrare Audio/Video**
Conectați ieșirea audio/video de la un dispozitiv extern la aceste jăcuri.

PREGĂTIREA

INSTALAREA SUPORTULUI

- Imaginea ilustrată ar putea fi diferită față de televizorul dumneavoastră.

Când asamblați suportul pentru birou, asigurați-vă că șurubul este prins ferm. (Dacă nu este strâns complet, după instalarea produsului există riscul înclinării spre față a acestuia.) Dacă strângeți șurubul cu prea multă forță, există riscul devierii acestuia în zona de prindere.

- 1 Așezați cu atenție ecranul TV pe o suprafață moale pentru a proteja ecranul de eventuale deteriorări.



- 2 Asamblați piesele copului suportului cu baza suportului televizorului.

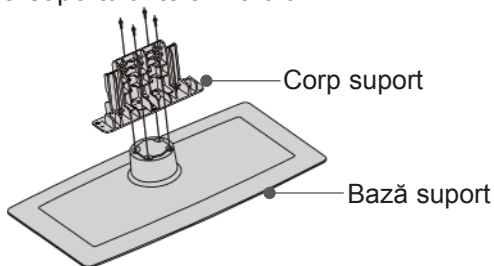

- 3 Asamblați televizorul conform ilustrației.

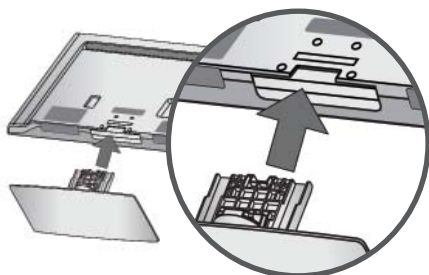

- 4 Fixați ferm cele 4 șuruburi în găurile din spatele televizorului.

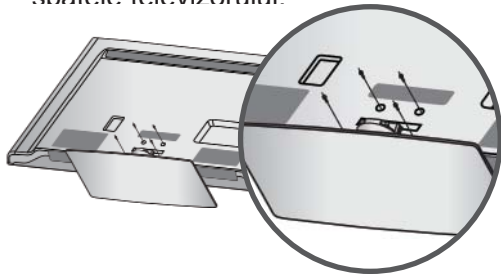

- 5 Asamblați părțile Capacului din spate al suportului cu televizorul. (Doar 32/42/47LD7***, 32/37/42LD8***)

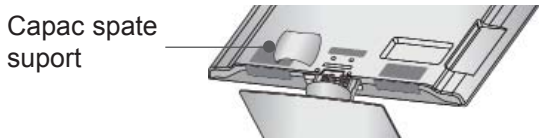

CAPACUL POSTERIOR PENTRU ARANJAREA CABLURILOR

- Imaginea ilustrată ar putea fi diferită față de televizorul dumneavoastră.

- 1 Conectați cablurile după cum este necesar. Pentru a conecta dispozitive suplimentare, consultați secțiunea de Configurare a echipamentului extern.

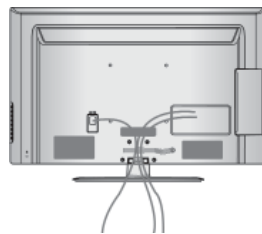

- 2 Deschideți **DISPOZITIVUL DE GESTIONARE A CABLURILOR** conform indicațiilor.

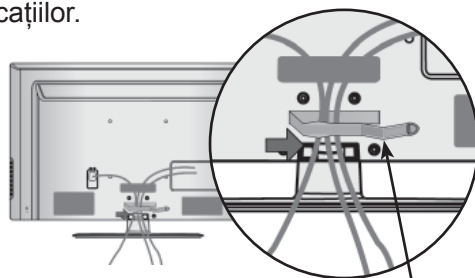

Dispozitiv gestionare cablu

- 3 Instalați **DISPOZITIVUL GESTIONARE CABLU** conform ilustrației.

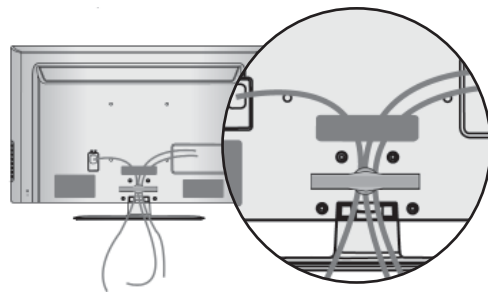

! OBSERVAȚIE

- Nu utilizați **DISPOZITIVUL DE GESTIONARE A CABLULUI** pentru a ridica televizorul.
- Dacă scăpați produsul, puteți fi rănit sau produsul poate fi avariat.

SUPPORT PIVOTANT

■ Imaginea ilustrată ar putea fi diferită față de televizorul dumneavoastră.

După instalarea televizorului, puteți regla televizorul manual spre stânga sau spre dreapta cu 20 grade, pentru a fi în concordanță cu poziția de vizionare.

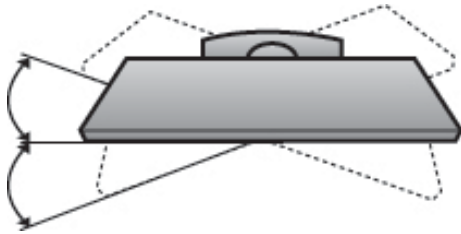

FĂRĂ A UTILIZA STANDUL TIP BIROU

■ Imaginea ilustrată ar putea fi diferită față de televizorul dumneavoastră. La instalarea unității montate pe perete, utilizați capacul de protecție. Introduceți **CAPACUL DE PROTECȚIE** în televizor până veți auzi un clic.

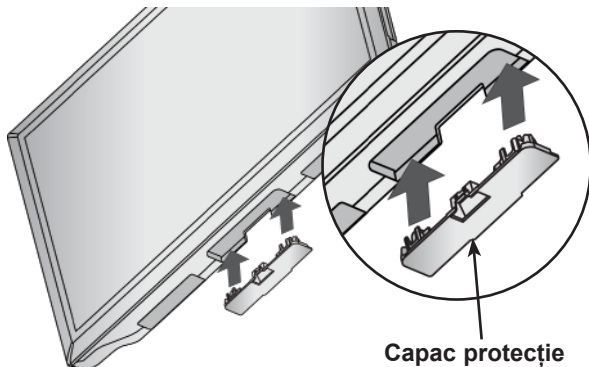

ATAȘARE TV LA UN BIROU

(Doar 32/37/42LD4***, 32/37/42LD6***,
32/42LD7***, 32/37/42LD8***)

■ Imaginea ilustrată ar putea fi diferită față de televizorul dumneavoastră.
TV trebuie atașat la un birou pentru a nu putea fi mișcat înainte/înapoi, provocând astfel rănirea sau deteriorarea produsului. Utilizați doar un șurub atașat.

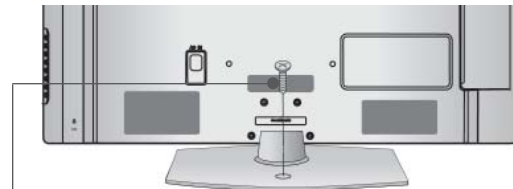

1-șurub (furnizat ca parte a produsului)

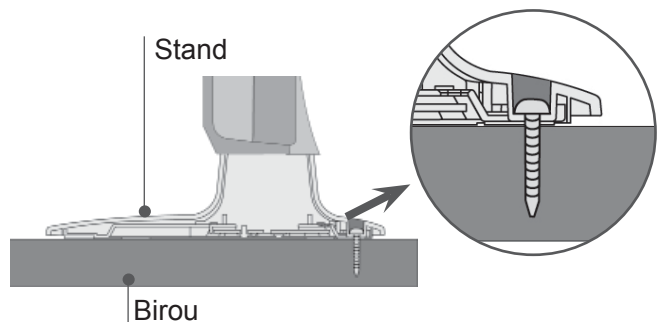

⚠ AVERTISMENT

- Pentru ca televizorul să nu cadă, trebuie bine fixat pe podea / perete conform instrucțiunilor de instalare. Înclinarea, agitarea sau clătinarea aparatului poate cauza răni.

PREGĂTIREA

SISTEMUL KENSINGTON SECURITY

- Această funcție nu este disponibilă pentru toate modelele
- Imaginea ilustrată ar putea fi diferită față de televizorul dumneavoastră.

Televizorul este prevăzut cu un port pentru sistemul Kensington Security pe panoul din spate. Conectați cablul pentru sistemul Kensington Security așa cum este ilustrat mai jos.

Pentru instalarea detaliată și utilizarea sistemului Kensington Security, consultați ghidul utilizatorului livrat cu sistemul Kensington Security.

Pentru informații suplimentare, accesați <http://www.kensington.com>, pagina de Internet a companiei Kensington. Kensington comercializează sisteme de securitate pentru echipamente electronice costisitoare, cum ar fi computere portabile și proiectoare LCD.

! OBSERVAȚIE

- ▶ Sistemul Kensington Security este un accesoriu opțional.
- ▶ Dacă televizorul pare a fi rece la atingere, este posibil să apară o mică "sclipire" pe ecran când acesta este pornit. Acest fenomen este normal și televizorul nu este defect.
- ▶ Mici defecțiuni punctiforme pot fi vizibile pe ecran, apărând sub formă de pete roșii, verzi sau albastre. Totuși, acestea nu au efecte negative asupra performanței monitorului.
- ▶ Evitați atingerea ecranului LCD sau apăsarea îndelungată a acestuia cu degetul(etele). În acest caz, se pot produce unele efecte de distorsiune temporară pe monitor.

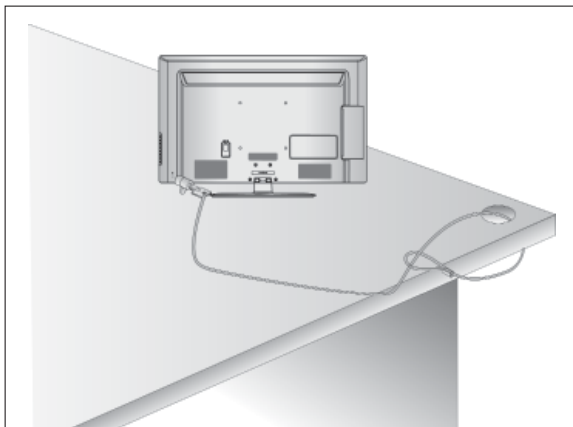

INSTRUCȚIUNE PENTRU INSTALAREA ÎN SIGURANȚĂ

- Trebuie să achiziționați componentele necesare de pe piață pentru a fixa TV în siguranță pe perete.
- Poziționați televizorul aproape de perete pentru a evita posibilitatea ca acesta să cadă atunci când este împins.
- Instrucțiunile prezentate mai jos definesc o cale sigură de instalare a televizorului, fixarea acestuia pe perete, evitând posibilitatea ca acesta să cadă în față dacă este tras. Aceasta va împiedica televizorul să cadă în față, provocând accidentări. Va preîntâmpina de asemenea deteriorarea televizorului. Asigurați-vă că nu se vor urca sau agăța copii de televizor.

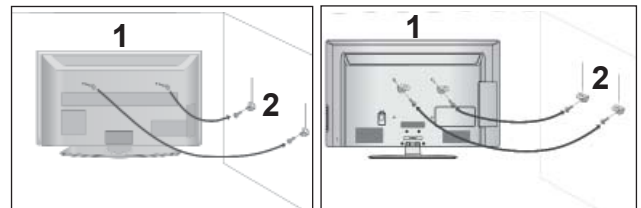

- 1 Utilizați șuruburile cu ochi sau bolțurile / colțarii TV pentru a fixa produsul de perete după cum se arată în imagine.
(Dacă televizorul dumneavoastră are șuruburi în șuruburile cu ureche, atunci slăbiți șuruburile.)
* Introduceți șuruburile cu ochi sau bolțurile / colțarii TV și strângeți-le bine în orificiile superioare.
- 2 Fixați colțarii cu bolțuri pe perete. Potrivii înălțimea colțarului montat pe perete.

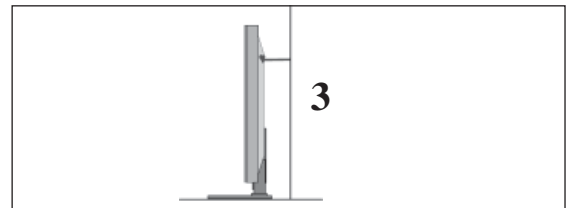

- 3 Utilizați o funie solidă pentru a lega acest produs pentru a-l alinia. Se recomandă să legați funia astfel încât să fie în poziție orizontală între perete și produs.

! OBSERVAȚIE

- ▶ Când mutați produsul într-o nouă locație defaceți mai întâi funia.
- ▶ Utilizați un suport sau un dulap suficient de mare și rezistent pentru mărimea și greutatea produsului.
- ▶ Pentru o utilizare în condiții de siguranță a produsului asigurați-vă că înălțimea colțarului montat pe perete este aceeași cu cea a produsului.

- Televizorul poate fi instalat în mai multe moduri, cum ar fi pe un perete sau pe o suprafață de lucru etc.
- Televizorul este conceput pentru montare pe orizontală.

ÎMPĂMÂNTAREA

Aveți grijă să conectați conductorul de legare la pământ pentru a preveni eventualele electrocutări. Dacă nu sunt posibile metode de împământare, chemați un electrician calificat să instaleze un disjuncter separat. Nu încercați să legați la pământ unitatea conectând-o la firele de la telefon, paratrăsnete sau conducte de gaz.

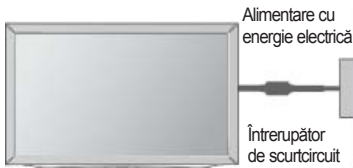

INSTALAREA PE PIEDESTAL

- Imaginea ilustrată ar putea fi diferită față de televizorul dumneavoastră.

Pentru o ventilare adecvată, lăsați un spațiu de 10 cm în jurul televizorului.

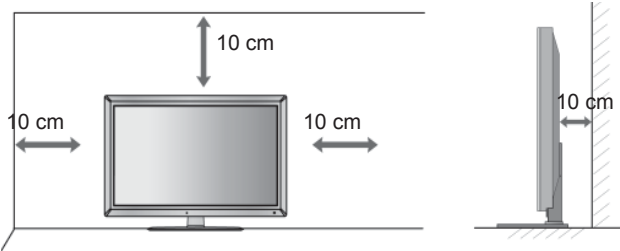

MONTAREA PE PERETE. INSTALAREA PE ORIZONTALĂ

- Vă recomandăm să utilizați un suport de perete al Firmei LG când montați TV pe perete.
- Vă recomandăm să achiziționați un suport de perete care acceptă standardul VESA.
- LG recomandă ca montarea pe perete să fie realizată de instalatori calificați profesioniști.

! OBSERVAȚIE

- ▶ Suportul de perete trebuie instalat pe un perete solid perpendicular cu podeaua.
- ▶ Trebuie utilizat un suport special de perete, dacă doriți să îl instalați pe un tavan sau un perete înclinat.
- ▶ Suprafața pe care se va monta suportul de perete trebuie să fie suficient de rezistentă pentru a suporta greutatea TV; de ex: beton, piatră naturală, cărămidă și cărămidă goală.
- ▶ Instalarea tipului și lungimii șuruburilor depinde de peretele de montare utilizat. Pentru informații suplimentare, faceți referire la instrucțiunile incluse cu suportul.
- ▶ LG nu este răspunzătoare pentru niciun accident sau deteriorarea proprietății sau TV din cauza unei instalări incorecte:
 - Când se utilizează un suport de perete necompatibil cu VESA
 - Strângerea necorespunzătoare a șuruburilor pe suprafață, care poate duce la căderea TV și la rănierea persoanelor.
 - Când nu se respectă Metoda de instalare recomandată.

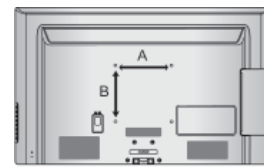
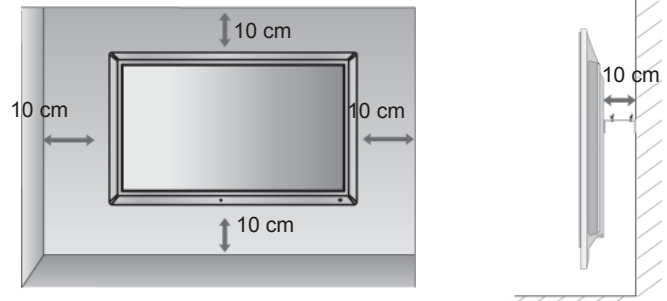

Model	VESA (A * B)	Standard Screw	Cantitate
32LD4***	200 * 100	M4	4
37/42LD4***	200 * 200	M6	4
32LD6***	200 * 100	M4	4
37/42/47LD6***	200 * 200	M6	4
55LD6***	400 * 400	M6	4
32LD7***	200 * 100	M4	4
42/47LD7***	200 * 200	M6	4
32LD8***	200 * 100	M4	4
37/42LD8***	200 * 200	M6	4

PREGĂTIREA

VIZIONAREA TV / CONTROLUL PROGRAMELOR FUNCTIILE BUTOANELOR DE PE TELECOMANDĂ

Când utilizați telecomanda, îndreptați-o spre senzorul de telecomandă de la televizor.

PREGĂTIREA

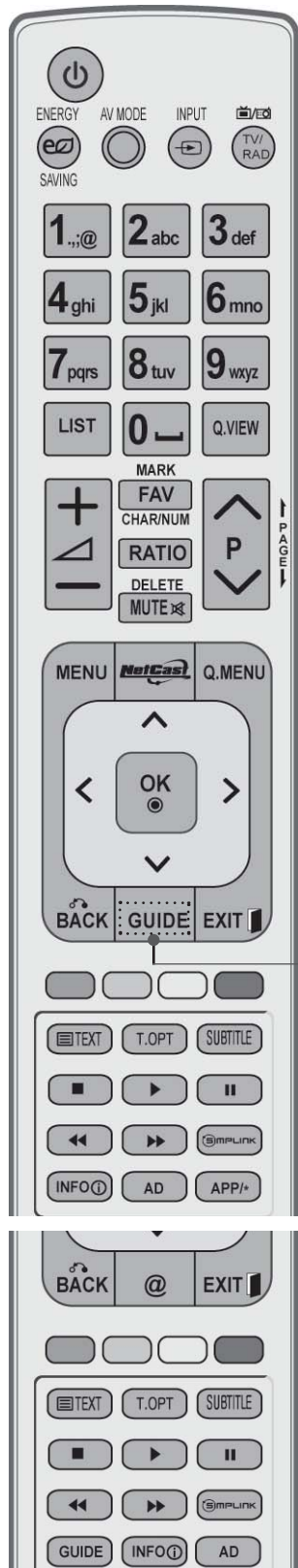

⏻ (POWER) Switches the TV on from standby or off to standby.

ENERGY SAVING Ajustează modul Economisire energie al TV. (▶ p.138)

AV MODE Afișează informațiile despre ecranul curent.(▶ p.66)

INPUT Rotire mod extern de intrare în secvență regulată. (▶ p.57)

TV/RAD Selectează canalul Radio, TV și DTV.

MENU Selectează un meniu.
Șterge toate informațiile de pe ecran și revine la viziunea programelor TV din orice meniu. (▶ p.31)

NetCast Selectați sursa de meniu dorită NetCast. (▶ p.68)
(AccuWeather, Picasa, YouTube etc.)
Sursa de meniu NetCast poate fi diferită de la țară la țară.

Q. MENU Selectați sursa dorită pentru meniul rapid.
(Format imagine, Voce clară II, Mod imagine, Mod sunet, Audio(sau Limba audio), Temporizator oprire, Skip on/off, Dispozitiv USB).(▶ p.30)

THUMBSTICK (Sus/Jos/Stânga Dreapta) Vă permite să navigați prin meniurile afișate pe ecran și să reglați setările sistemului în funcție de preferințele dumneavoastră.

OK Acceptă selecția efectuată de dumneavoastră sau afișează modul curent.

BACK Permite utilizatorului să revină cu un pas în cadrul aplicației interactive, al EPG sau al altei funcții interactive.

EXIT Șterge tot ce este afișat pe ecran și revine la modul de viziune TV din orice meniu.

GUIDE Afișează ghidul de programe. (▶ p.129)

INFO ⓘ Afișează informațiile despre ecranul curent.

AD Activează sau dezactivează Descrierea audio.

APP/* Selectați sursa de meniu dorită MHP TV. (numai în Italia)
(Doar 32/37/42LD48**, 32/37/42/47/55LD68**, 32/42/47LD78**, 32/37/42LD88**)

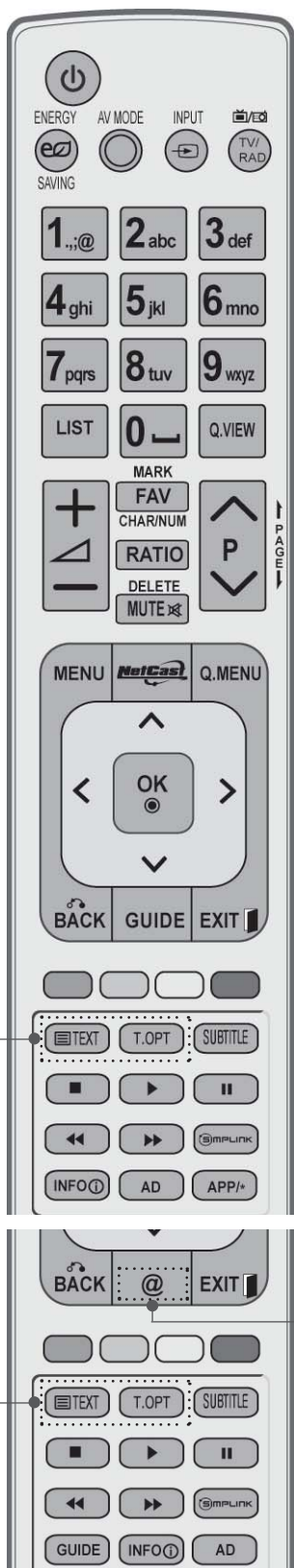

Butoane numerice de la 0 la 9 Selectează un program.
 Selectează o opțiune numerotată dintr-un meniu.

— (Spațiu) Deschide un spațiu liber pe tastatura ecranului.

LIST Afișarea listei de programe. (▶ p.55)

Q.VIEW Revine la programul vizionat anterior.

BUTOANE COLORATE Aceste butoane sunt utilizate pentru teletext. (doar la modelele cu **TELETEXT**) sau pentru Editarea programului.

SIMPLINK Consultați lista dispozitivelor AV conectate la TV. Când comutați acest buton, pe ecran se afișează meniul Simplink. (▶ p.62)

@ Acces direct la portalul dvs. de Internet pentru servicii de divertisment și de știri dezvoltat de Orange. (numai în Franța)

1 Butoane TELETEXT Aceste butoane sunt utilizate pentru teletext. Pentru detalii suplimentare, consultați secțiunea „Teletext”. (▶ p.177)

SUBTITLE Restaurează subtitrarea dumneavoastră favorită în mod digital.

PREGĂTIREA

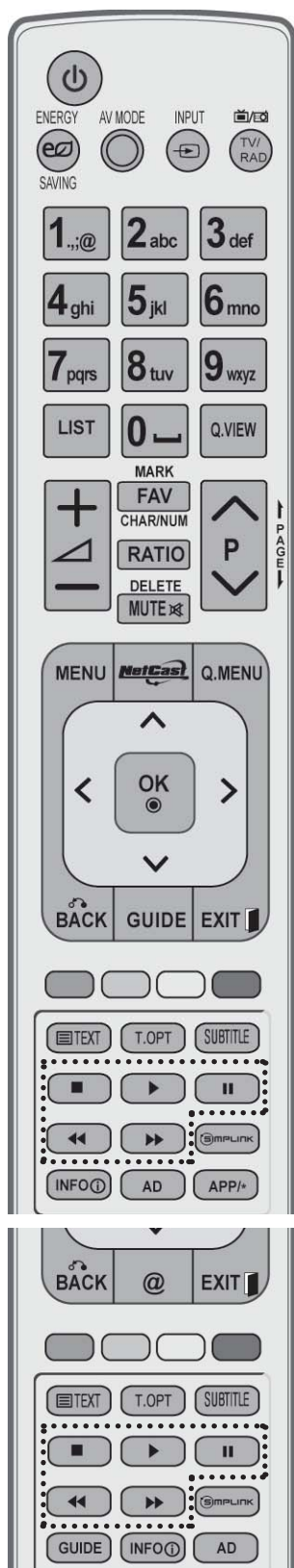

Volum sus/jos Reglează volumul.

MARK Selectați intrarea pentru a aplica setările Picture Wizard (Expert imagine).
Bifați și debifați programele din meniul USB.

FAV Afișează programul favorit selectat.

CHAR/NUM (CARACTERE/ NUMERE) Tastă de schimbare caractere sau numere pentru meniul NetCast.

RATIO Selectează Format imagine dorit pentru imagine. (► p.135)

DELETE (ȘTERGERE) Șterge caracterul introdus, când se introduce un caracter pe tastatura ecranului.

MUTE Activează sau dezactivează redarea sunetului.

Program sus/jos Selectează un program.

PAGE sus/jos Treceți de la un set complet de informații de ecran la următorul.

Butoanele de comandă din meniul SIMPLINK sau MY MEDIA (Listă de fotografii, Listă muzică și Listă filme).

INSTALAREA BATERIILOR

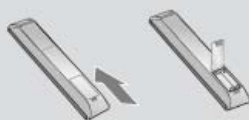

- Deschideți capacul compartimentul de baterii de pe partea din spate.
- Introduceți două baterii de tip AAA 1,5 V. Nu amestecați baterii vechi sau folosite cu baterii noi.
- Închideți capacul.
- Pentru a scoate bateriile, efectuați acțiunile de instalare în ordine inversă.

MODELE DE TELEVIZOARE LCD LED : 47/55LX9***

ACCESORII

Asigurați-vă că ați primit următoarele accesorii împreună cu televizorul. Dacă lipsește oricare dintre accesorii, contactați furnizorul de la care ați cumpărat produsul.

- Imaginea ilustrată ar putea fi diferită față de televizorul dumneavoastră.



Manualul utilizatorului

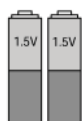

Baterii (AAA)

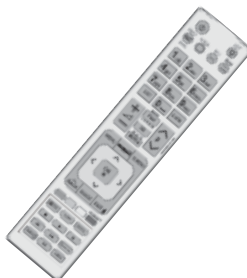

Telecomandă



Ochelari 3D x 2

Acest element nu este disponibil pentru toate modelele.



Cârpă de curățare
Cârpă de lustruit
pentru utilizarea
pe ecran.

* Ștergeți ușor orice pete sau amprente de pe suprafața televizorului cu cârpa de lustruit.

Nu aplicați o forță excesivă. Riscați să îl zgâriați sau să îl decolorați.



CD Nero
MediaHome 4
Essentials



Miez de ferită
(Acest element nu este
disponibil pentru toate
modelele.)

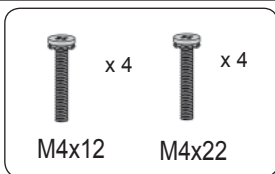

Șuruburi pentru asamblarea stativului



Suport cablu

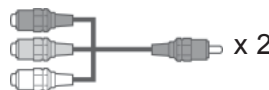

Cablu component de mufă,
cablu AV de mufă

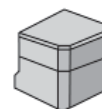

Capac spate suport

Utilizați miez de ferită (Această caracteristică nu este disponibilă pentru toate modelele.)

Miezul de ferită poate fi utilizat pentru a reduce undele electromagnetice când conectați cablul electric.

Cu cât este mai apropiată locația miezului de ferită de fișa electrică, cu atât este mai bine.



Instalați fișa electrică aproape.

PREGĂTIREA

COMENZILE PANOULUI FRONTAL

! OBSERVAȚIE

- ▶ Televizorul poate fi plasat în modul de așteptare pentru a reduce consumul de energie. Televizorul trebuie oprit de la butonul pentru alimentare de pe el în cazul în care nu va fi folosit mai mult timp, acest lucru având menirea de a reduce consumul de energie. Energia consumată în timpul utilizării poate fi redusă semnificativ dacă este redus nivelul de luminozitate a imaginii și acest lucru va reduce costurile totale de exploatare.

⚠ ATENȚIE

- ▶ Nu călcați și nu loviți stativul din sticlă. Acesta se poate sparge, provocând vătămări prin fragmentele de sticlă, iar televizorul poate cădea.
- ▶ Nu târâți televizorul. riscăți să deteriorați podeaua sau televizorul.

- Imaginea ilustrată ar putea fi diferită față de televizorul dumneavoastră.

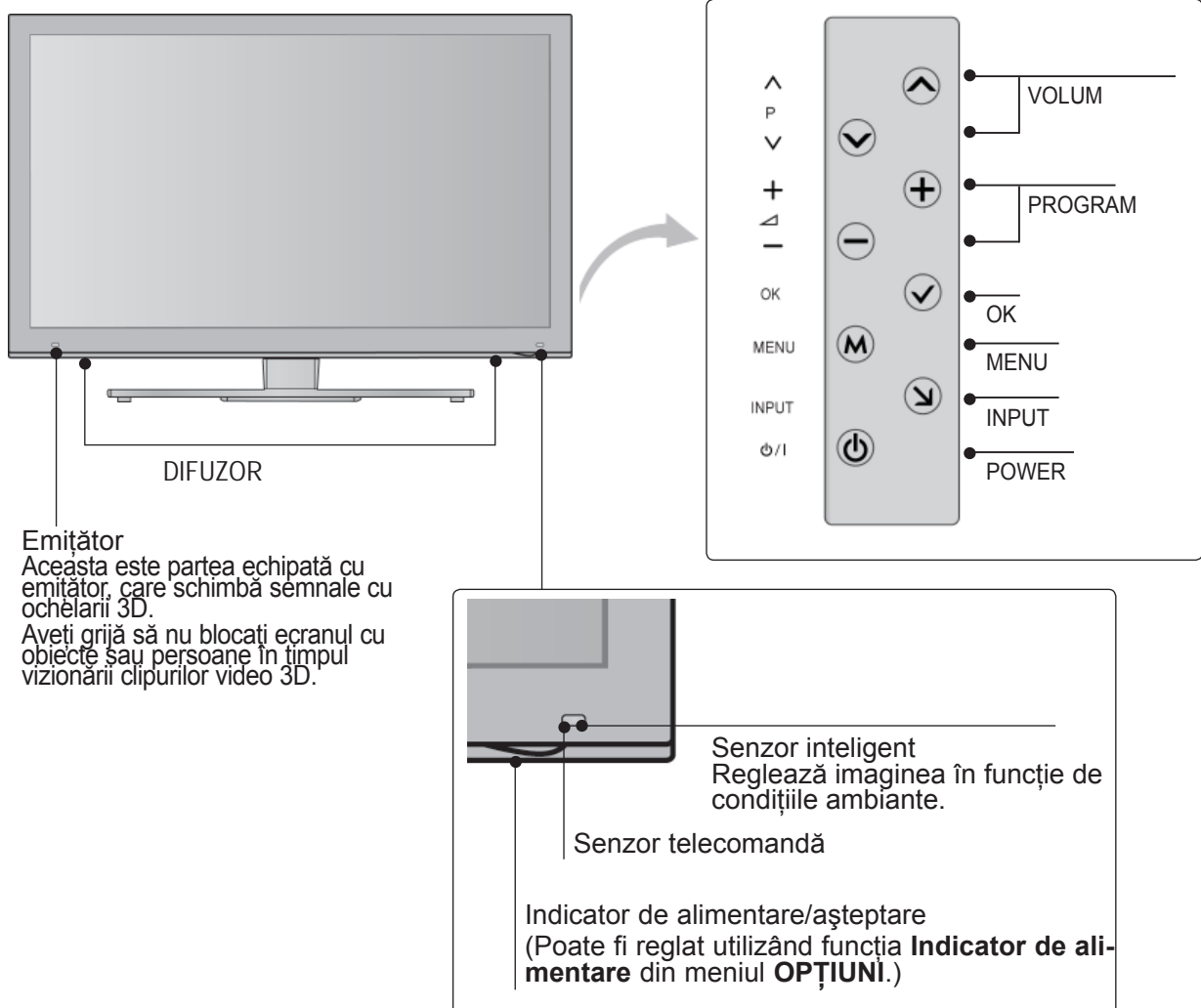

INFORMAȚII REFERITOARE LA PANOUL POSTERIOR

■ Imaginea ilustrată ar putea fi diferită față de televizorul dumneavoastră.

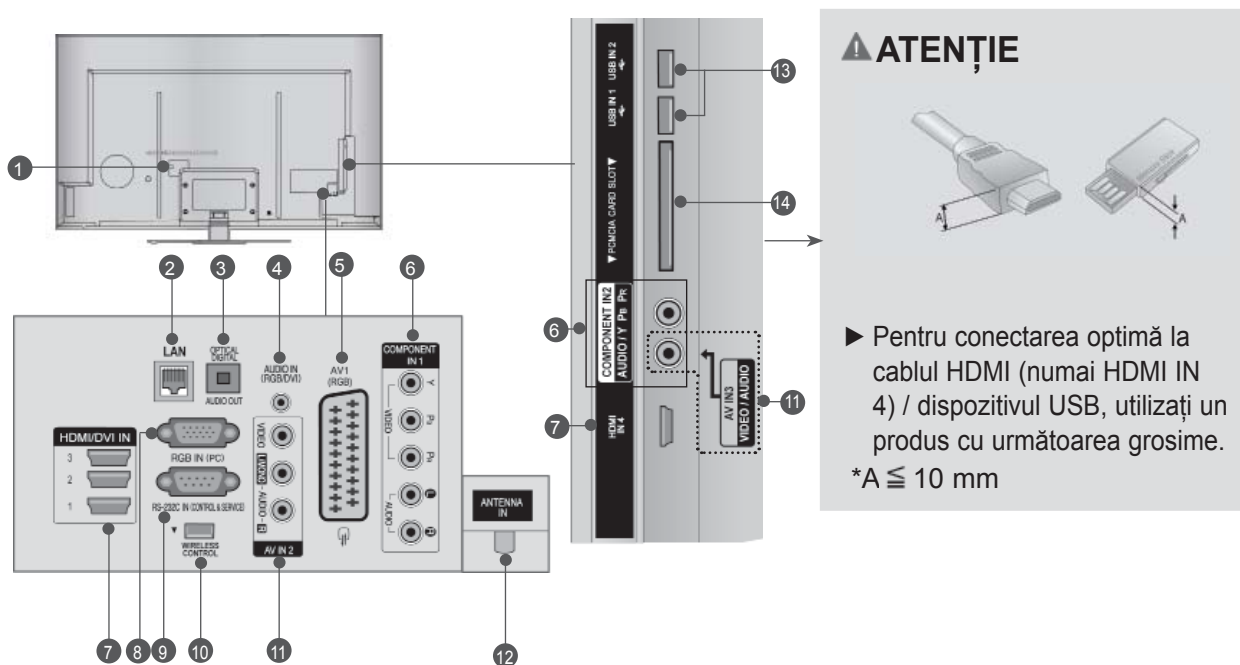

1 Mufă pentru cablu electric

Acest televizor funcționează la curent alternativ. Tensiunea este specificată în pagina Specificații. (► p.184 - 200) Nu încercați niciodată să puneți televizorul în funcțiune la curent continuu.

2 LAN

Conectare la rețea pentru AccuWeather, Picasa, YouTube etc. Utilizat și pentru fișiere video, foto și de muzică pe o rețea locală.

3 IEȘIRE AUDIO DIGITALĂ OPTICĂ

Conectați sunetul digital la diverse tipuri de echipamente. Conectați la o componentă audio digitală. Utilizați un cablu audio optic.

4 Intrare audio RGB/DVI

Conectați sunetul de la un PC sau DTV.

5 Mufă Euro Scart (AV1)

Conectați mufa Scart de intrare sau ieșire a unui dispozitiv extern la aceste mufe.

6 Intrare Component

Conectați o componentă video/audio la aceste mufe.

7 Intrare HDMI/DVI IN

Conectați un semnal HDMI la portul HDMI IN. Sau un semnal DVI (VIDEO) la portul HDMI/DVI cu un cablu DVI - HDMI.

8 Intrare RGB IN

Conectați ieșirea de la un PC.

9 RS-232C ÎN PORTUL (SERVICE ȘI CONTROL)

Conectați la portul RS-232C de pe un PC. Acest port este utilizat pentru modul Service sau Hotel.

10 Control FĂRĂ FIR

Conectați la TV cheia electronică de pregătire pentru transmisie fără fir pentru a comanda dispozitivele de intrare externă conectate fără fir la receptorul media fără fir.

11 Intrare audio/video

Conectați ieșirea audio/video a unui dispozitiv extern la aceste mufe.

12 Intrare antenă

Conectați antena sau cablul la această mufă.

13 Intrare USB

Conectați dispozitivul de stocare USB la această mufă.

14 Slot pentru card PCMCIA (Personal Computer Memory Card International Association)

Inserați modulul CI în **SLOTUL PENTRU CARD PCMCIA**.

(Această funcție nu este disponibilă în toate țările.)

⚠ ATENȚIE

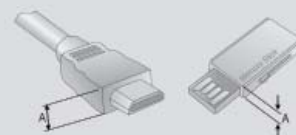

► Pentru conectarea optimă la cablul HDMI (numai HDMI IN 4) / dispozitivul USB, utilizați un produs cu următoarea grosime.

*A ≤ 10 mm

PREGĂTIREA

INSTALAREA STATIVULUI

- Imaginea ilustrată ar putea fi diferită față de televizorul dumneavoastră.

La asamblarea stativului de masă, verificați dacă șurubul este strâns complet. (Dacă nu este strâns complet, există riscul ca produsul să se încline în față după instalare.) Dacă strângeți șurubul cu o forță excesivă, acesta poate devia prin uzarea componentei de strângere a șurubului.

- 1 Așezați cu grijă televizorul cu ecranul în jos pe o suprafață moale pentru a proteja ecranul.



- 2 Asamblați piesele corpului suport cu baza stativului televizorului.

Concomitent, strângeți șuruburile care fixează corpul suport.

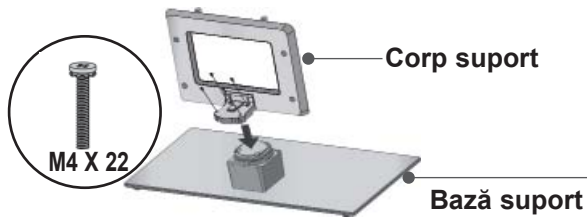

- 3 Fixați bine cele 4 șuruburi utilizând orificiile din partea posterioară a televizorului.



- 4 Asamblați componentele capacului posterior al suportului pe televizor.



CAPACUL POSTERIOR PENTRU GESTIONAREA CABLURILOR

- Imaginea ilustrată ar putea fi diferită față de televizorul dumneavoastră.

- 1 Fixați cablul de alimentare cu suportul pentru cablu pe carcasa din spate a televizorului.

Astfel veți împiedica desprinderea accidentală a cablului de alimentare.

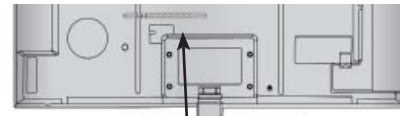

Suport cablu

- 2 După conectarea cablurilor necesare, instalați suportul pentru cablu ca în imagine și strângeți cablurile.

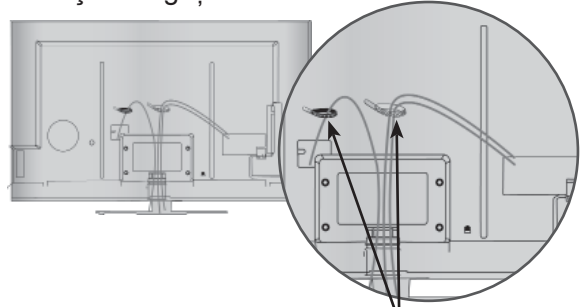

Suport cablu

SUPORT PIVOTANT

- Imaginea ilustrată ar putea fi diferită față de televizorul dumneavoastră.

După instalarea televizorului, puteți ajusta manual televizorul spre stânga sau spre dreapta cu 20 de grade, pentru a corespunde poziției dvs. de vizionare.

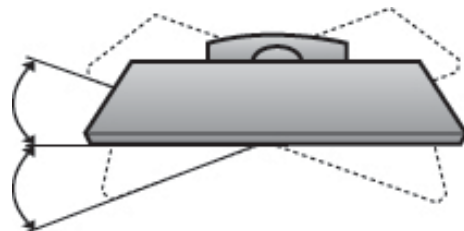

SISTEM DE SECURITATE KENSINGTON

- Această funcție nu este disponibilă pentru toate modelele.
- Imaginea ilustrată ar putea fi diferită față de televizorul dumneavoastră.

Televizorul este echipat cu un conector de sistem de securitate Kensington pe panoul posterior. Conectați cablul sistemului de securitate Kensington, ca în imaginea de mai jos.

Pentru descrierea detaliată a instalării și utilizarea sistemului de securitate Kensington, consultați ghidul de utilizare furnizat împreună cu sistemul de securitate Kensington.

Pentru informații suplimentare, contactați <http://www.kensington.com>, pagina principală de Internet a companiei

Kensington. Kensington comercializează sisteme de securitate pentru echipamente electronice scumpe, precum notebookuri și proiectoare LCD.

! OBSERVAȚIE

- ▶ Sistemul de securitate Kensington este un accesoriu opțional.
 - ▶ Dacă televizorul pare rece la atingere, pot apărea mici scintilații la pornire.
- Acest lucru este normal, nu este nimic în neregulă cu televizorul.
- ▶ Pe ecran pot apărea mici defecte punctuale, sub formă de pete minusculare roșii, verzi sau albastre. Acestea nu au niciun efect advers asupra performanțelor monitorului
 - ▶ Evitați atingerea ecranului LCD sau ținerea degetelor pe el perioade îndelungate.

Acest lucru poate provoca distorsiuni temporare pe ecran.

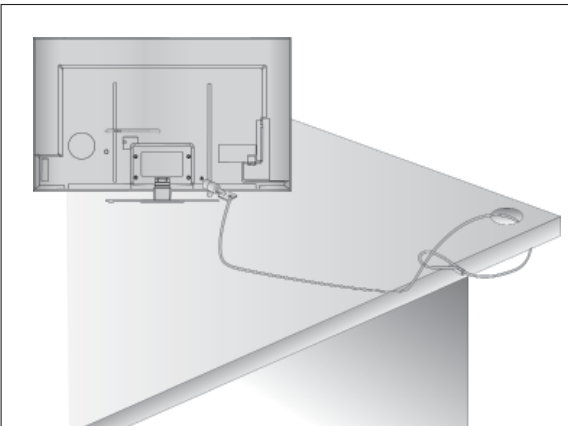

SFAT PENTRU INSTALARE CU GRIJĂ

- Trebuie să achiziționați de pe piață toate componentele necesare pentru fixarea în siguranță a televizorului pe perete.
- Poziționați televizorul aproape de perete pentru a evita posibilitatea de a cădea dacă este împins.
- Instrucțiunile de mai jos descriu un mod mai sigur de instalare a televizorului, fixându-l pe perete, evitându-se astfel posibilitatea de a cădea în față dacă este tras. Acest lucru va împiedica televizorul să cadă în față și să provoace vătămări. De asemenea, acest lucru va împiedica deteriorarea televizorului. Verificați copiii să nu se cațere pe sau să se agațe de televizor.

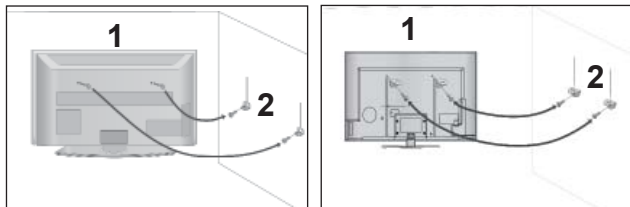

- 1 Utilizați șuruburile cu ureche sau suporturile/șuruburile televizorului pentru a fixa produsul pe perete, ca în imagine.
(Dacă televizorul dvs. are șuruburi în orificiile pentru șuruburi cu ureche, desfaceți șuruburile.)
* Introduceți șuruburile cu ureche sau suporturile/șuruburile televizorului și fixați-le în orificiile superioare.

- 2 Fixați suportul pe perete cu șuruburi. Poziționați suportul care este montat pe perete la aceeași înălțime.

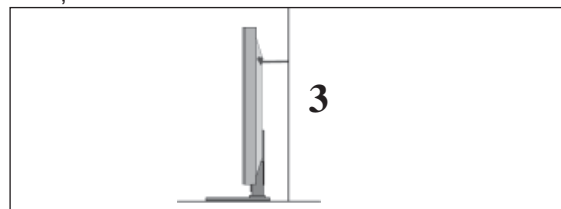

- 3 Utilizați o frânghie solidă pentru a lega produsul pentru aliniere. Este mai sigur să legați frânghia astfel încât aceasta să fie în poziție orizontală între perete și produs.

! OBSERVAȚIE

- ▶ La mutarea televizorului, desfaceți întâi cablul.
- ▶ Utilizați o platformă sau o carcasă suficient de puternică și de mare pentru a susține dimensiunea și greutatea televizorului.
- ▶ Pentru a utiliza televizorul în siguranță, asigurați-vă că înălțimea suportului de pe perete și cea a televizorului sunt corespund.

PREGĂTIREA

- Televizorul poate fi instalat în mai multe moduri, cum ar fi pe un perete sau pe o suprafață de lucru etc.
- Televizorul este conceput pentru montare pe orizontală.

ÎMPĂMÂNTAREA

Aveți grijă să conectați conductorul de legare la pământ pentru a preveni eventualele electrocutări. Dacă nu sunt posibile metode de împământare, chemați un electrician calificat să instaleze un disjuncter separat.

Nu încercați să legați la pământ unitatea conectând-o la firele de la telefon, paratrăsnete sau conducte de gaz.

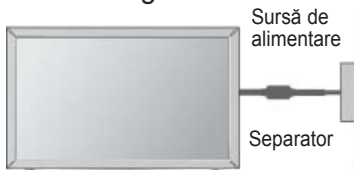

INSTALAREA STATIVULUI DE MASĂ

- Imaginea ilustrată ar putea fi diferită față de televizorul dumneavoastră.

Pentru o ventilație corespunzătoare lăsați un spațiu liber de 10 cm în jurul televizorului.

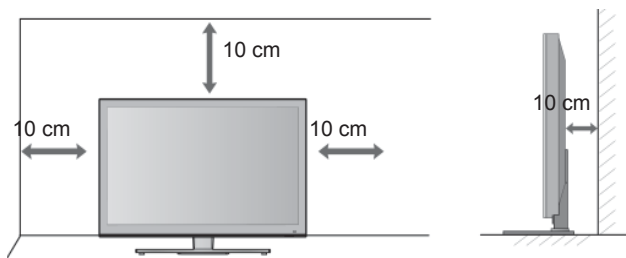

MONTARE PE PERETE: INSTALARE ORIZONTALĂ

- Recomandăm utilizarea unui suport de montare pe perete LG pentru montarea televizorului pe perete.
- vă recomandăm să cumpărați un suport de montare pe perete care acceptă standardul VESA.
- LG recomandă efectuarea montării pe perete de către un instalator profesionist, calificat.

! OBSERVAȚIE

- ▶ Suportul de perete trebuie instalat pe un perete solid perpendicular cu podeaua.
- ▶ Trebuie utilizat un suport special de perete, dacă doriți să îl instalați pe un tavan sau un perete înclinat.
- ▶ Suprafața pe care se va monta suportul de perete trebuie să fie suficient de rezistentă pentru a suporta greutatea TV; de ex: beton, piatră naturală, cărămidă și cărămidă goală.
- ▶ Instalarea tipului și lungimii șuruburilor depinde de peretele de montare utilizat. Pentru informații suplimentare, faceți referire la instrucțiunile incluse cu suportul.
- ▶ LG nu este răspunzătoare pentru niciun accident sau deteriorarea proprietății sau TV din cauza unei instalări incorecte:
 - Când se utilizează un suport de perete necompatibil cu VESA
 - Strângerea necorespunzătoare a șuruburilor pe suprafață, care poate duce la căderea TV și la rănirea persoanelor.
 - Când nu se respectă Metoda de instalare recomandată.

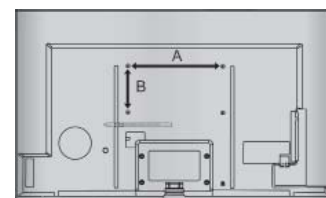
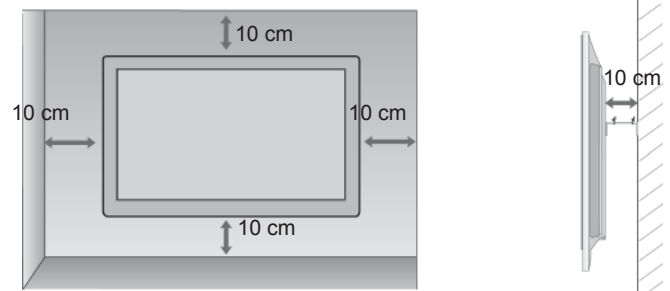

Model	VESA (A * B)	Standard Screw	Cantitate
47LX9***	200 * 200	M6	4
55LX9***	400 * 400	M6	4

FUNȚIILE BUTOANELOR DE PE TELECOMANDĂ

Când utilizați telecomanda, îndreptați-o spre senzorul de telecomandă de la televizor.

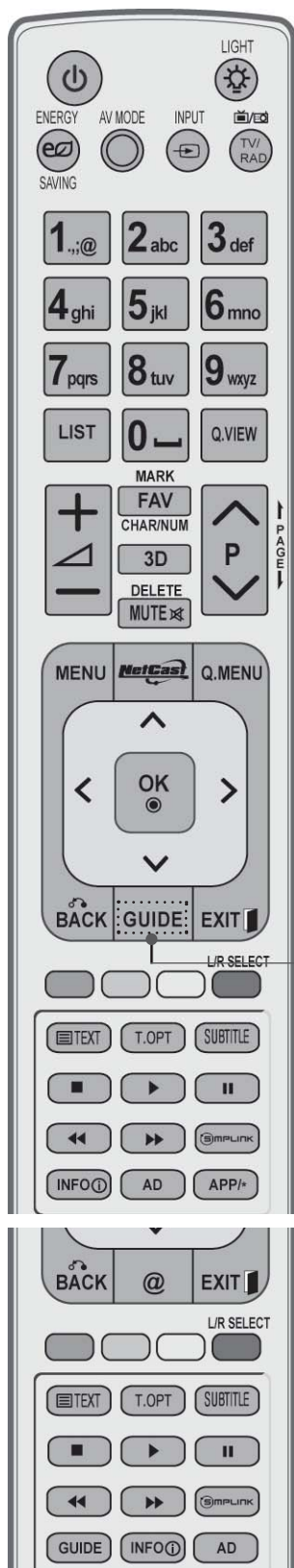

⏻ (POWER) Comută televizorul în și din starea de standby.

LIGHT Puteți aprinde sau stinge lumina butonului telecomenzii.

ENERGY SAVING Ajustează modul Economisire energie al TV. (▶ p.138)

AV MODE Acesta vă ajută să selectați și să setați imagini și sunete la conectarea unor dispozitive AV.(▶ p.66)

INPUT Rotire mod extern de intrare în secvență regulată. (▶ p.57)

TV/RAD Selectează canalul Radio, TV și DTV.

MENU Selectează un meniu. Șterge toate informațiile de pe ecran și revine la vizionarea programelor TV din orice meniu. (▶ p.31)

NetCast Selectați sursa de meniu dorită NetCast. (▶ p.68) (AccuWeather, Picasa, YouTube și altele) Sursa de meniu NetCast poate fi diferită de la țară la țară.

Q. MENU Selectați sursa dorită pentru meniul rapid. (Format imagine, Voce clară II , Mod imagine, Mod sunet, Audio(sau Limba audio), Temporizator oprire, Omitere oprită/pornită, Dispozitiv USB).(▶ p.30)

THUMBSTICK (Sus/Jos/Stânga Dreapta) Vă permite să navigați prin meniurile afișate pe ecran și să reglați setările sistemului în funcție de preferințele dumneavoastră.

OK Acceptă selecția efectuată de dumneavoastră sau afișează modul curent.

BACK Permite utilizatorului să revină cu un pas în cadrul aplicației interactive, al EPG sau al altei funcții interactive.

EXIT Șterge tot ce este afișat pe ecran și revine la modul de vizionare TV din orice meniu.

GUIDE Afișează ghidul de programe. (▶ p.129)

INFO ⓘ Afișează informațiile despre ecranul curent.

AD Activează sau dezactivează Descrierea audio.

APP/* Selectați sursa de meniu dorită MHP TV. (Numai Italia) (Numai 47/55LX98**)

PREGĂTIREA



Butoane numerice de la 0 la 9 Selectează un program.
Selectează elementele numerotate dintr-un meniu.

— (Spațiu) Deschide un spațiu liber pe tastatura ecranului.

LIST Afișează tabelul de programe. (▶ p.55)

Q.VIEW Revine la programul vizionat anterior.

Butoane colorate Aceste butoane sunt utilizate pentru teletext (numai la modelele cu **TELETEXT**), **Editare program**.

SELECȚIE S/D Utilizați această opțiune pentru a viziona conținut video 3D. (▶ p.89)

SIMPLINK Vizualizați o listă de dispozitive AV conectate la televizor.
Când comutați acest buton, meniul Simplink apare pe ecran. (▶ p.62)

@ Acces direct la portalul dvs. de Internet pentru servicii de divertisment și de știri dezvoltat de Orange. (Numai Franța)

1 BUTOANE TELETEXT Aceste butoane sunt utilizate pentru teletext. Pentru detalii suplimentare, consultați secțiunea 'Teletext'. (▶ p.177)

SUBTITLE Reduce subtitrarea preferată în modul digital.



VOLUM MAI PUTERNIC /MAI SLAB Reglează volumul.

MARK Selectați intrare pentru aplicarea setărilor Expertului pentru imagine. Bifați și debifați programe în meniul USB.

FAV Afișează programul favorit selectat.

CARACTERE/ NUMERE Tastă de schimbare caractere sau numere pentru meniul NetCast.

3D Utilizați această opțiune pentru a viziona conținut video 3D. (▶ p.88)

ȘTERGERE Șterge caracterul introdus, când se introduce un caracter pe tastatura ecranului.

MUT Activează sau dezactivează volumul.

La Program SUS/JOS Selectează un program.

PAGINĂ ÎN SUS/ÎN JOS. Deplasați-vă de la un set complet de informații ecran la următorul.

Meniul SIMPLINK / MY MEDIA Butoane de control pentru meniul SIMPLINK sau MY MEDIA (Listă foto, Listă muzicală și Listă filme).
butoane de control

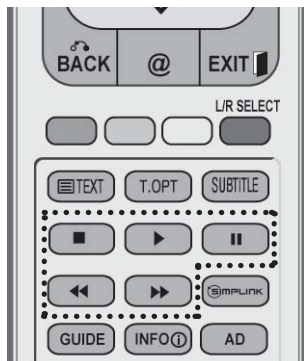

Instalarea bateriilor

- Deschideți capacul compartimentului pentru baterii din partea posterioară și instalați bateriile respectând polaritatea (+la +, - la -).
- Instalați două baterii AAA de 1,5 V. Nu combinați baterii vechi și uzate cu unele noi.
- Închideți capacul.
- Pentru a scoate bateriile, efectuați acțiunile de instalare în ordine inversă.

PREGĂTIREA

MODELE DE TELEVIZOARE CU LED LCD : 42/47LE73**

ACCESORII

Asigurați-vă că ați primit următoarele accesorii împreună cu televizorul. Dacă lipsește oricare dintre accesorii, contactați furnizorul de la care ați cumpărat produsul.

- Imaginea ilustrată ar putea fi diferită față de televizorul dumneavoastră.



Manualul utilizatorului

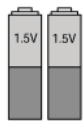

Baterii (AAA)



Telecomandă



CD Nero MediaHome 4 Essentials



Cârpă de curățare



Dispozitiv gestionare cablu

Acest element nu este disponibil pentru toate modele.



Nu ștergeți aspru când îndepărtați petele.

* Ștergeți ușor pata de murdărie de pe exterior numai cu cârpe de curățit destinate exteriorului produsului dacă există murdărie sau urme de amprente pe suprafața externă.

Vă rugăm să rețineți că praful în exces poate cauza zgârieturi sau decolorare.

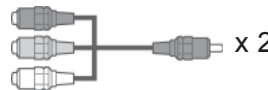

Cablu component de mufă, cablu AV de mufă

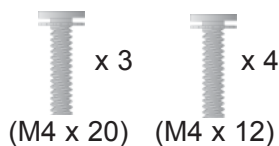

bolturi pentru asamblarea suportului

Utilizarea miezului de ferită (Această funcție nu este disponibilă pentru toate mod

Miezul de ferită poate fi utilizat pentru a reduce undele electromagnetice când conectați cablul de alimentare.

Cu cât miezul de ferită este mai aproape de priza de alimentare, cu atât este mai bine.



Instalați priza de alimentare cât mai aproape.



Miez de ferită (Acest element nu este disponibil pentru toate modele.)

COMENZILE PANOULUI FRONTAL

❗ OBSERVAȚIE

- ▶ Televizorul poate fi trecut în modul de așteptare pentru a se reduce consumul de energie. Dacă nu este utilizat pentru mai mult timp, televizorul trebuie oprit de la comutatorul de alimentare de pe acesta, astfel reducându-se consumul de energie. Energia consumată în timpul utilizării poate fi redusă semnificativ dacă se diminuează nivelul de luminozitate a imaginii, ceea ce va reduce cheltuielile de funcționare pe total.

⚠ ATENȚIE

- ▶ Nu călcați pe suportul de sticlă și nu îl supuneți impacturilor. Acesta se poate rupe, fragmentele de sticlă putând cauza rănirea, sau TV poate cădea.
- ▶ Nu deplasați TV trăgând de acesta. Puteți deteriora podeaua sau produsul.

- Imaginea ilustrată ar putea fi diferită față de televizorul dumneavoastră.

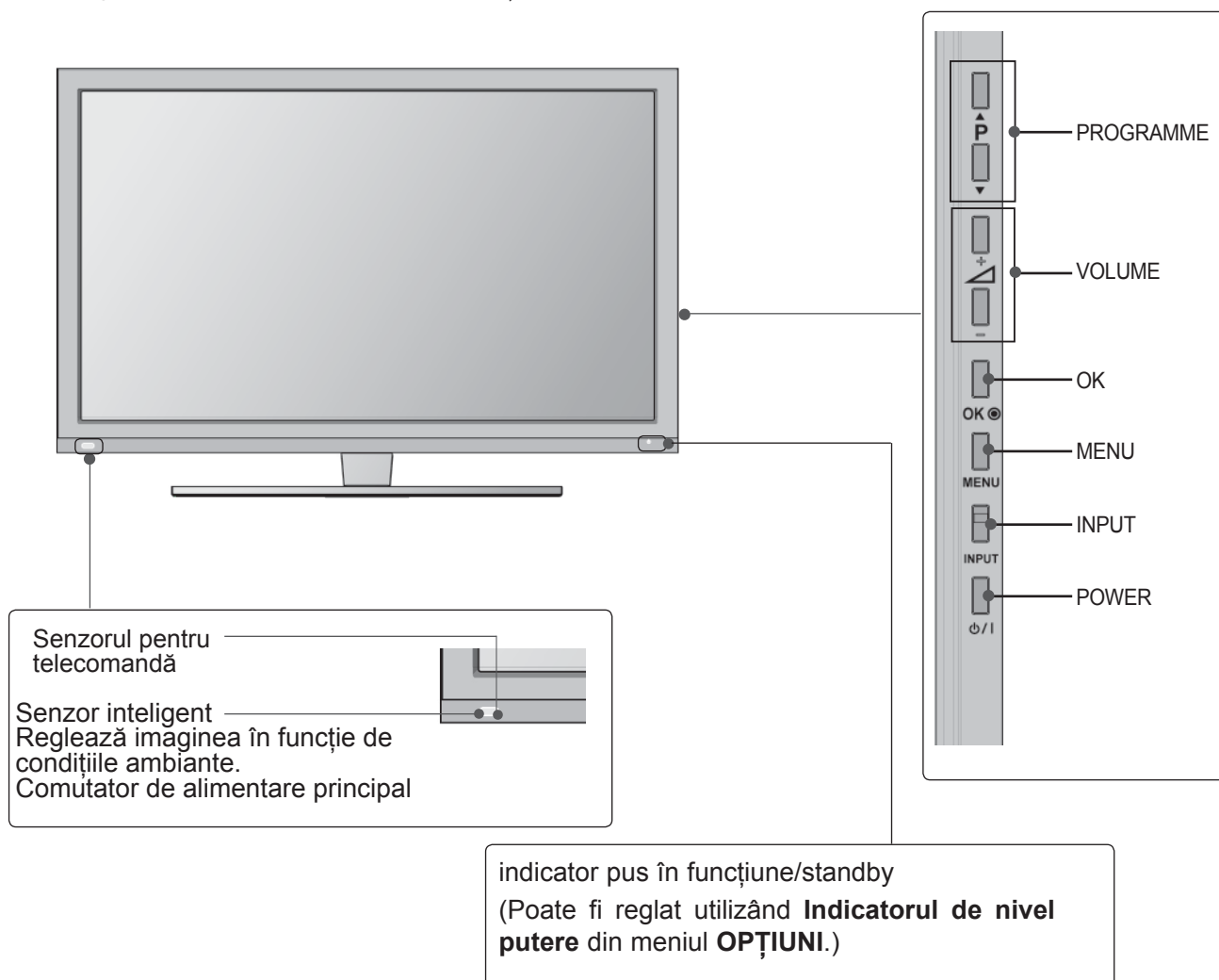

PREGĂTIREA

INFORMAȚII PRIVIND PANOUL POSTERIOR

- Imaginea ilustrată ar putea fi diferită față de televizorul dumneavoastră.

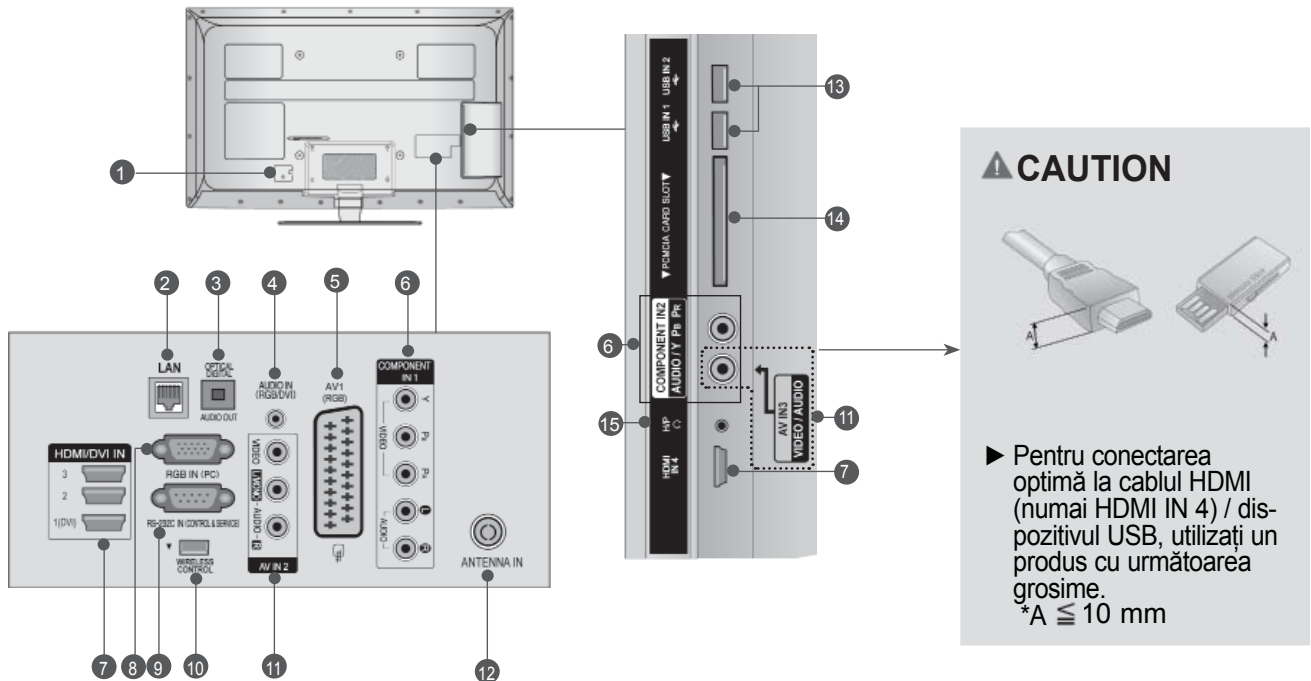

1 Mufă cablu de alimentare

Acest televizor funcționează cu energie electrică în curent alternativ. Tensiunea este indicată pe pagina cu Specificații. (► p.184 - 200) Nu încercați niciodată să alimentați televizorul cu energie electrică în curent continuu.

2 LAN

Conectare la rețea pentru AccuWeather, Picasa, YouTube etc.
Utilizat și pentru fișiere video, foto și de muzică pe o rețea locală.

3 IEȘIRE OPTICĂ AUDIO DIGITAL

Conectați semnalul audio digital la diferite tipuri de echipament.
Conectați la o Componentă Audio Digitală.
Utilizați un cablu audio optic.

4 Intrare audio RGB / DVI

Conectați ieșirea audio de la un PC sau DTV.

5 Mufă Euro Sca (AV1)

Conectați intrarea sau ieșirea mufei scart de la un dispozitiv extern la aceste jăcuri.

6 Intrare Component

Conectați un dispozitiv component video / audio la aceste jăcuri.

7 Intrare HDMI / DVI IN

Conectați un semnal HDMI la HDMI IN.
Sau un semnal DVI (VIDEO) la portul HDMI / DVI cu DVI cu un cablu HDMI.

8 Intrare RGB IN

Conectați ieșirea de la un PC.

9 PORT DE INTRARE RS-232C- (CONTROL / SERVICE)

Conectați portul serial al dispozitivelor de control la jacul RS-232C. Acest port este utilizat pentru mod Service sau Hotel.

10 Control FĂRĂ FIR

Conectați la TV cheia electronică de pregătire pentru transmisie fără fir pentru a comanda dispozitivele de intrare externă conectate fără fir la receptorul media fără fir.

11 Intrare Audio/Video

Conectați ieșirea audio/video de la un dispozitiv extern la aceste jăcuri.

12 Intrare antenă

Conectați antena sau cablul la această mufă.

13 Intrare USB

Conectați dispozitivul de stocare USB la această mufă.

14 Slot card PCMCIA (Asociația Internațională pentru Cardurile de Memorie pentru Calculator Personal) Introduceți Modulul C1 în FANTA PENTRU CARD PCMCIA.

(Această funcție nu este disponibilă în toate țările..)

15 Cască

Conectați casca la intrarea pentru cască.

CAUTION

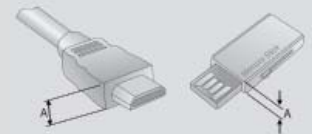

► Pentru conectarea optimă la cablul HDMI (numai HDMI IN 4) / dispozitivul USB, utilizați un produs cu următoarea grosime.
*A ≤ 10 mm

INSTALAREA SUPORTULUI

- Imaginea ilustrată ar putea fi diferită față de televizorul dumneavoastră.

Când asamblați suportul pentru birou, asigurați-vă că șurubul este prins ferm. (Dacă nu este strâns complet, după instalarea produsului există riscul înclinării spre față a acestuia.) Dacă strângeți șurubul cu prea multă forță, există riscul devierii acestuia în zona de prindere.

- 1 Așezați cu atenție ecranul TV pe o suprafață moale pentru a proteja ecranul de eventuale deteriorări.

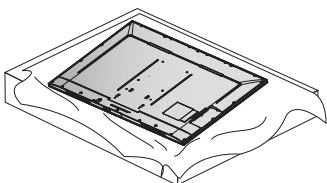

- 2 Asamblați piesele copului suportului cu baza suportului televizorului. Concomitent, strângeți șuruburile care fixează corpul suport.

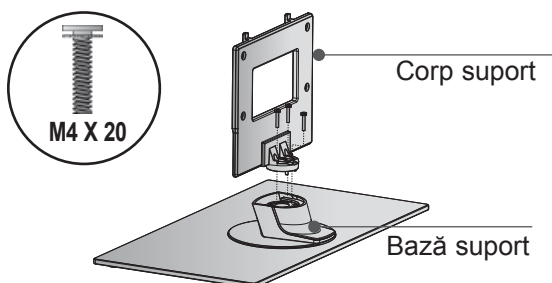

- 3 Asamblați televizorul conform ilustrației.

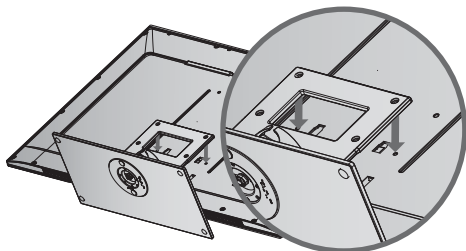

- 4 Fixați ferm cele 4 șuruburi în găurile din spatele televizorului.

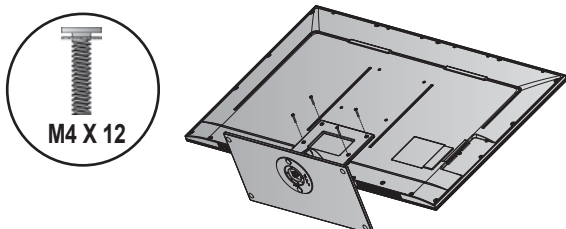

CAPACUL POSTERIOR PENTRU ARANJAREA CABLURILOR

- Imaginea ilustrată ar putea fi diferită față de televizorul dumneavoastră.

PENTRU SUPORT DE TIP BIROU

- 1 Instalați **Clema de gestionare cablu** după cum este indicat.

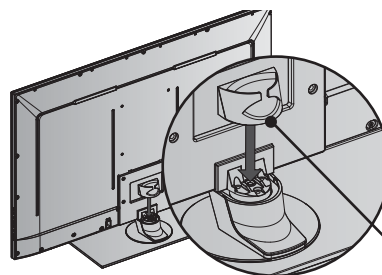

Clema de gestionare cablu

- 2 Conectați cablurile după cum este necesar. Pentru a conecta dispozitive suplimentare, consultați secțiunea de Configurare a echipamentului extern.

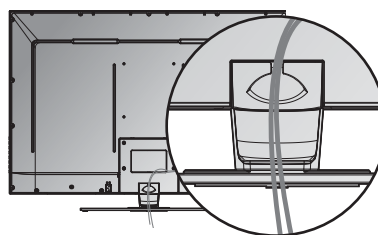

PENTRU SUPORT MONTARE PERETE

- 1 După ce se conectează cablurile necesare, instalați **SUPPORTUL DE CABLU** conform figurii și legați cablurile. Pentru a conecta dispozitive suplimentare, consultați secțiunea de Configurare a echipamentului extern.

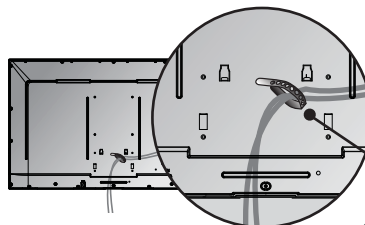

Suportul De Cablu

! OBSERVAȚIE

- Nu utilizați **DISPOZITIVUL DE GESTIONARE A CABLULUI** pentru a ridica televizorul.
- Dacă scăpați produsul, puteți fi rănit sau produsul poate fi avariat.

PREGĂTIREA

SISTEMUL KENSINGTON SECURITY

- Această funcție nu este disponibilă pentru toate modelele.
- Imaginea ilustrată ar putea fi diferită față de televizorul dumneavoastră.

Televizorul este prevăzut cu un port pentru sistemul Kensington Security pe panoul din spate. Conectați cablul pentru sistemul Kensington Security așa cum este ilustrat mai jos.

Pentru instalarea detaliată și utilizarea sistemului Kensington Security, consultați ghidul utilizatorului livrat cu sistemul Kensington Security.

Pentru informații suplimentare, accesați <http://www.kensington.com>, pagina de Internet a companiei Kensington. Kensington comercializează sisteme de securitate pentru echipamente electronice cos-tisitoare, cum ar fi computere portabile și proiectoare LCD.

! OBSERVAȚIE

- ▶ Sistemul Kensington Security este un accesoriu opțional.
- ▶ Dacă televizorul pare a fi rece la atingere, este posibil să apară o mică "sclipire" pe ecran când acesta este pornit. Acest fenomen este normal și televizorul nu este defect.
- ▶ Mici defecțiuni punctiforme pot fi vizibile pe ecran, apărând sub formă de pete roșii, verzi sau albastre. Totuși, acestea nu au efecte negative asupra performanței monitorului.
- ▶ Evitați atingerea ecranului LCD sau apăsarea îndelungată a acestuia cu degetul(etele). În acest caz, se pot produce unele efecte de distorsiune temporară pe monitor.

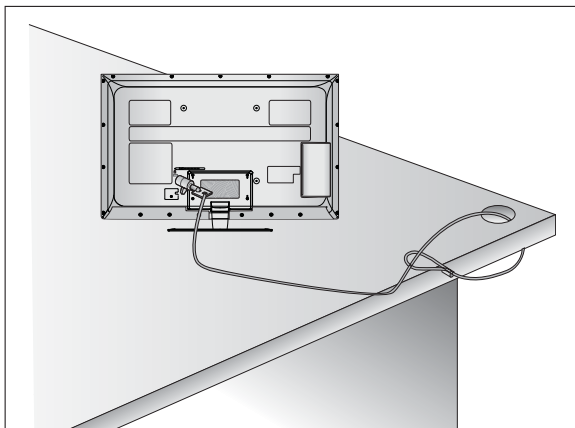

INSTRUCȚIUNE PENTRU INSTALAREA ÎN SIGURANȚĂ

- Trebuie să achiziționați componentele necesare de pe piață pentru a fixa TV în siguranță pe perete.
- Poziționați televizorul aproape de perete pentru a evita posibilitatea ca acesta să cadă atunci când este împins.
- Instrucțiunile prezentate mai jos definesc o cale sigură de instalare a televizorului, fixarea acestuia pe perete, evitând posibilitatea ca acesta să cadă în față dacă este tras. Aceasta va împiedica televizorul să cadă în față, provocând accidentări. Va preîntâmpina de asemenea deteriorarea televizorului. Asigurați-vă că nu se vor urca sau agăța copii de televizor.

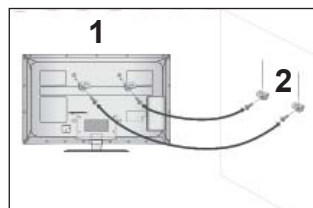
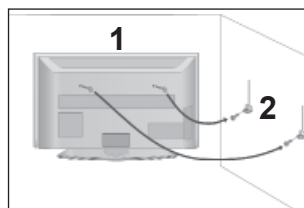

- 1 Utilizați șuruburile cu ochi sau bolțurile / colțarii TV pentru a fixa produsul de perete după cum se arată în imagine.
(Dacă televizorul dumneavoastră are șuruburi în șuruburile cu ureche, atunci slăbiți șuruburile.)
* Introduceți șuruburile cu ochi sau bolțurile / colțarii TV și strângeți-le bine în orificiile superioare.

- 2 Fixați colțarii cu bolțuri pe perete. Potrivii înălțimea colțarului montat pe perete.

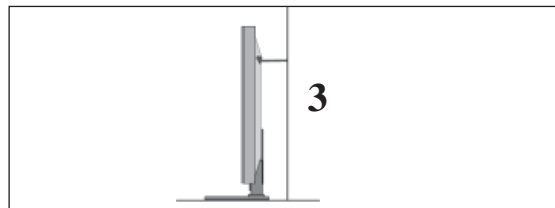

- 3 Utilizați o funie solidă pentru a lega acest produs pentru a-l alinia. Se recomandă să legați funia astfel încât să fie în poziție orizontală între perete și produs.

! OBSERVAȚIE

- ▶ Când mutați produsul într-o nouă locație desfăceți mai întâi funia.
- ▶ Utilizați un suport sau un dulap suficient de mare și rezistent pentru mărimea și greutatea produsului.
- ▶ Pentru o utilizare în condiții de siguranță a produsului asigurați-vă că înălțimea colțarului montat pe perete este aceeași cu cea a produsului.

- Televizorul poate fi instalat în mai multe moduri, cum ar fi pe un perete sau pe o suprafață de lucru etc.
- Televizorul este conceput pentru montare pe orizontală.

ÎMPĂMÂNTAREA

Aveți grijă să conectați conductorul de legare la pământ pentru a preveni eventualele electrocutări. Dacă nu sunt posibile metode de împământare, chemați un electrician calificat să instaleze un disjuncteur separat. Nu încercați să legați la pământ unitatea conectând-o la firele de la telefon, paratrăsnete sau conducte de gaz.



INSTALAREA PE PIEDESTAL

- Imaginea ilustrată ar putea fi diferită față de televizorul dumneavoastră.

Pentru o ventilare adecvată, lăsați un spațiu de 10 cm în jurul televizorului.

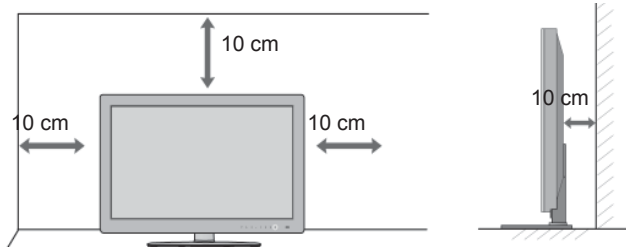

MONTAREA PE PERETE. INSTALAREA PE ORIZONTALĂ

- Vă recomandăm să utilizați un suport de perete al Firmei LG când montați TV pe perete.
- Vă recomandăm să achiziționați un suport de perete care acceptă standardul VESA.
- LG recomandă ca montarea pe perete să fie realizată de instalatori calificați profesioniști.

! OBSERVAȚIE

- ▶ Suportul de perete trebuie instalat pe un perete solid perpendicular cu podeaua.
- ▶ Trebuie utilizat un suport special de perete, dacă doriți să îl instalați pe un tavan sau un perete înclinat.
- ▶ Suprafața pe care se va monta suportul de perete trebuie să fie suficient de rezistentă pentru a suporta greutatea TV; de ex: beton, piatră naturală, cărămidă și cărămidă goală.
- ▶ Instalarea tipului și lungimii șuruburilor depinde de peretele de montare utilizat. Pentru informații suplimentare, faceți referire la instrucțiunile incluse cu suportul.
- ▶ LG nu este răspunzătoare pentru niciun accident sau deteriorarea proprietății sau TV din cauza unei instalări incorecte:
 - Când se utilizează un suport de perete necompatibil cu VESA
 - Strângerea necorespunzătoare a șuruburilor pe suprafață, care poate duce la căderea TV și la rănirea persoanelor.
 - Când nu se respectă Metoda de instalare recomandată.

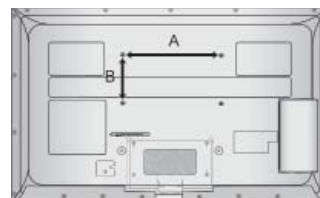
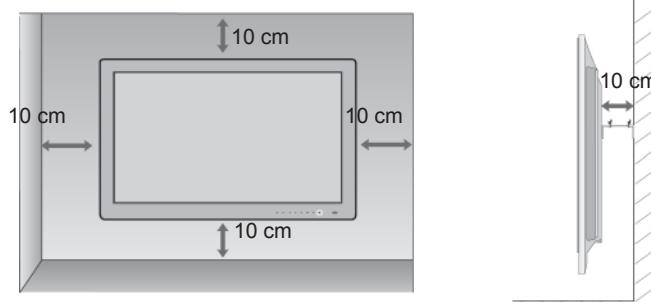

Model	VESA (A * B)	Standard Screw	Cantitate
42/47LE73**	200 * 200	M6	4

SUPPORT PIVOTANT

- Imaginea ilustrată ar putea fi diferită față de televizorul dumneavoastră.

După instalarea televizorului, puteți regla televizorul manual spre stânga sau spre dreapta cu 20 grade, pentru a fi în concordanță cu poziția de vizionare.

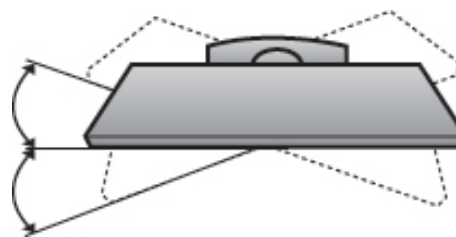

PREGĂTIREA

VIZIONAREA TV / CONTROLUL PROGRAMELOR FUNCȚIILE BUTOANELOR DE PE TELECOMANDĂ

Când utilizați telecomanda, îndreptați-o spre senzorul de telecomandă de la televizor.

PREGĂTIREA

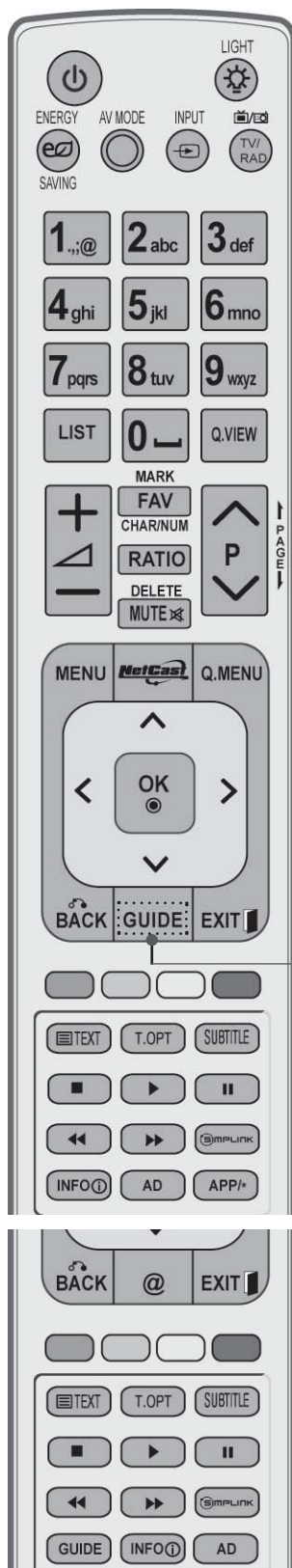

- ⏻ (POWER)** Comută televizorul în și din starea de standby.
- LIGHT (LUMINA)** Puteți aprinde sau stinge lumina butonului telecomenzii.
- ENERGY SAVING** Ajustează modul Economisire energie al TV. (► p.138)
- AV MODE** Afișează informațiile despre ecranul curent.(► p.66)
- INPUT** Rotire mod extern de intrare în secvență regulată. (► p.57)
- TV/RAD** Selectează canalul Radio, TV și DTV.

- MENU** Selectează un meniu. Șterge toate informațiile de pe ecran și revine la vizionarea programelor TV din orice meniu. (► p.31)
- NetCast** Selectați sursa de meniu dorită NetCast. (► p.68) (AccuWeather, Picasa, YouTube etc.) Sursa de meniu NetCast poate fi diferită de la țară la țară.
- Q. MENU** Selectați sursa dorită pentru meniul rapid. (Format imagine, Voce clară II, Mod imagine, Mod sunet, Audio(sau Limba audio), Temporizator oprire, Skip on/off, Dispozitiv USB).(► p.30)
- THUMBSTICK** (Sus/Jos/Stânga Dreapta) Vă permite să navigați prin meniurile afișate pe ecran și să reglați setările sistemului în funcție de preferințele dumneavoastră.

- OK** Acceptă selecția efectuată de dumneavoastră sau afișează modul curent.
- BACK** Permite utilizatorului să revină cu un pas în cadrul aplicației interactive, al EPG sau al altei funcții interactive.
- EXIT** Șterge tot ce este afișat pe ecran și revine la modul de vizionare TV din orice meniu.

- GUIDE** Afișează ghidul de programe. (► p.129)
- INFO ⓘ** Afișează informațiile despre ecranul curent.
- AD** Activează sau dezactivează Descrierea audio.
- APP/*** Selectați sursa de meniu dorită MHP TV. (numai în Italia) (Doar 42/47LE7380)



Butoane numerice de la 0 la 9 Selectează un program.
Selectează o opțiune numerotată dintr-un meniu.

— (Spațiu) Deschide un spațiu liber pe tastatura ecranului.

LIST Afișarea listei de programe. (▶ p.55)

Q.VIEW Revine la programul vizionat anterior.

BUTOANE COLORATE Aceste butoane sunt utilizate pentru teletext. (doar la modelele cu **TELETEXT**) sau pentru Editarea programului.

SIMPLINK Consultați lista dispozitivelor AV conectate la TV. Când comutați acest buton, pe ecran se afișează meniul Simplink. (▶ p.62)

@ Acces direct la portalul dvs. de Internet pentru servicii de divertisment și de știri dezvoltat de Orange. (numai în Franța)

1 **Butoane TELETEXT** Aceste butoane sunt utilizate pentru teletext. Pentru detalii suplimentare, consultați secțiunea „Teletext”. (▶ p.177)

SUBTITLE Restaurează subtitrarea dumneavoastră favorită în mod digital.

PREGĂTIREA



Volum sus/jos Reglează volumul.

MARK Selectați intrarea pentru a aplica setările Picture Wizard (Expert imagine).
Bifați și debifați programele din meniul USB.

FAV Afișează programul favorit selectat.

CHAR/NUM (CARACTERE/ NUMERE) Tastă de schimbare caractere sau numere pentru meniul NetCast.

RATIO Selectează Format imagine dorit pentru imagine. (▶ p.135)

DELETE (ȘTERGERE) Șterge caracterul introdus, când se introduce un caracter pe tastatura ecranului.

MUTE Activează sau dezactivează redarea sunetului.

Program sus/jos Selectează un program.

PAGE sus/jos Treceți de la un set complet de informații de ecran la următorul.

Butoanele de comandă din meniul SIMPLINK / MY MEDIA Controlează meniul SIMPLINK sau MY MEDIA (Listă de fotografii, Listă muzică și Listă filme).

INSTALAREA BATERIILOR

- Deschideți capacul compartimentului de baterii de pe partea din spate.
- Introduceți două baterii de tip AAA 1,5 V. Nu amestecați baterii vechi sau folosite cu baterii noi.
- Închideți capacul.
- Pentru a scoate bateriile, efectuați acțiunile de instalare în ordine inversă.

MODELE DE TELEVIZOARE CU PLASMĂ : 50/60PK5**, 50/60PK7***, 50/60PK9*** , 50/60PX9***

ACCESORII

Asigurați-vă că ați primit următoarele accesorii împreună cu televizorul. Dacă lipsește oricare dintre accesorii, contactați furnizorul de la care ați cumpărat produsul.

■ Imaginea ilustrată ar putea fi diferită față de televizorul dumneavoastră.

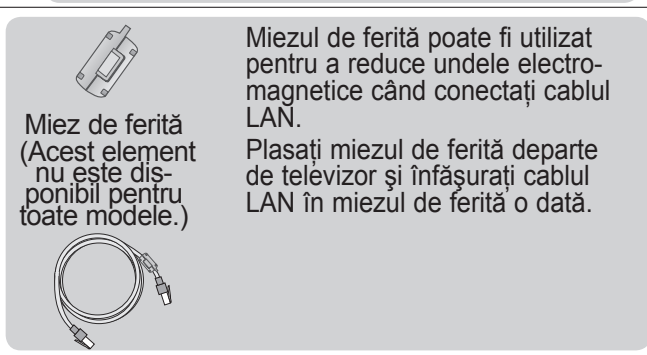
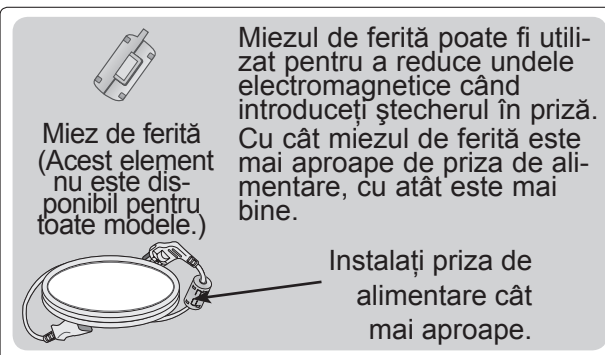
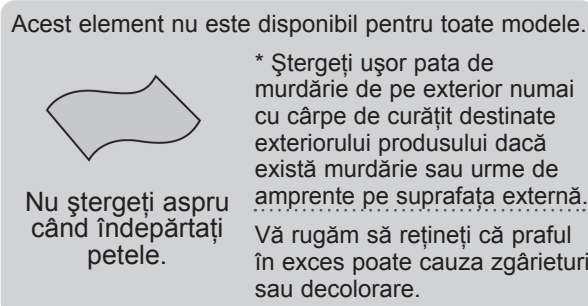
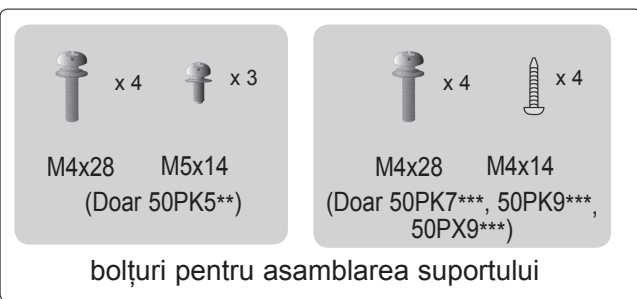
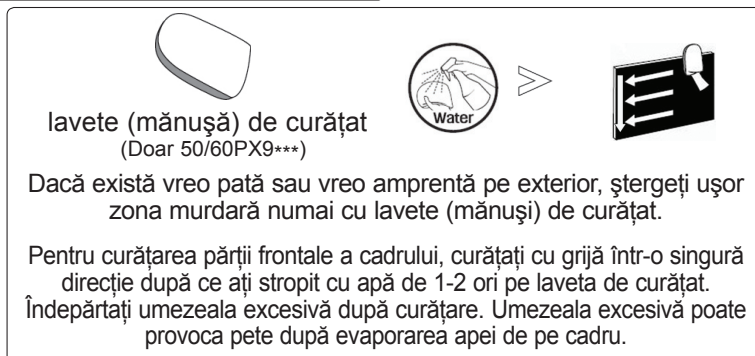
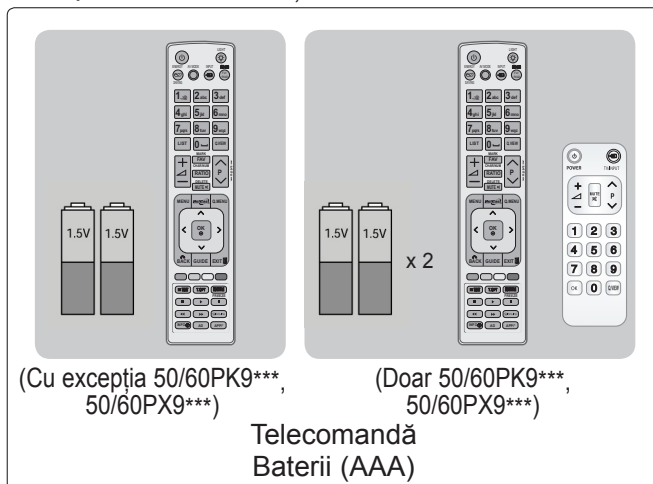
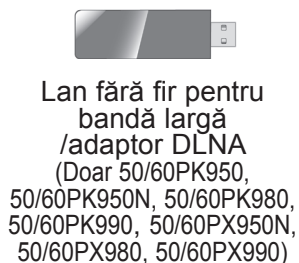

PREGĂTIREA

COMENZILE PANOULUI FRONTAL

! OBSERVAȚIE

- ▶ Televizorul poate fi trecut în modul de așteptare pentru a se reduce consumul de energie. Dacă nu este utilizat pentru mai mult timp, televizorul trebuie oprit de la comutatorul de alimentare de pe acesta, astfel reducându-se consumul de energie. Energia consumată în timpul utilizării poate fi redusă semnificativ dacă se diminuează nivelul de luminozitate a imaginii, ceea ce va reduce cheltuielile de funcționare per total.

▲ ATENȚIE

- ▶ Nu călcați pe suportul de sticlă și nu îl supuneți impacturilor. Acesta se poate rupe, fragmentele de sticlă putând cauza rănirea, sau TV poate cădea.
- ▶ Nu deplasați TV trăgând de acesta. Puteți deteriora podeaua sau produsul.

- Imaginea ilustrată ar putea fi diferită față de televizorul dumneavoastră.

Doar 50/60PK5**

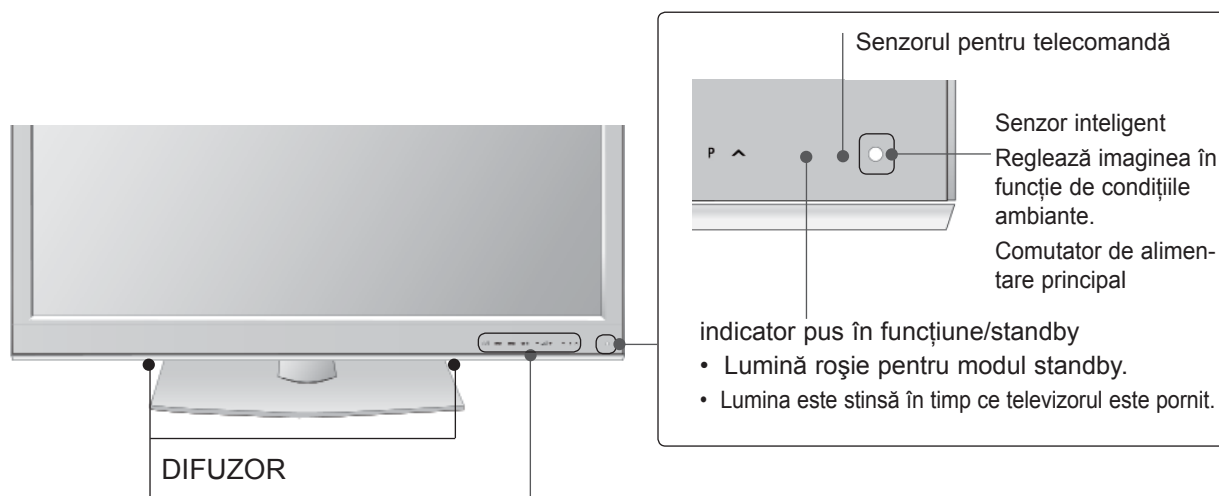

Senzor acționat prin atingere

Puteți utiliza funcția corespunzătoare butonului dorit prin atingere.

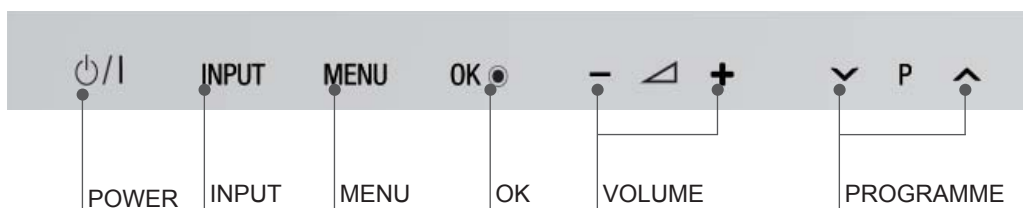

Doar 50/60PK7***, 50/60PK9***, 50/60PX9***

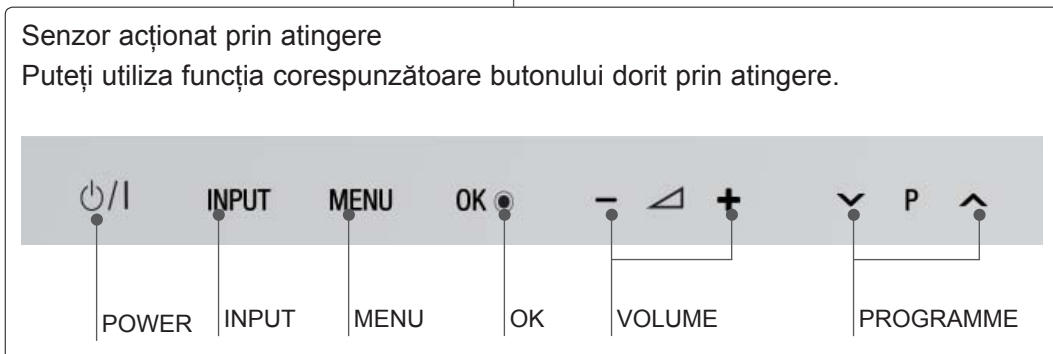
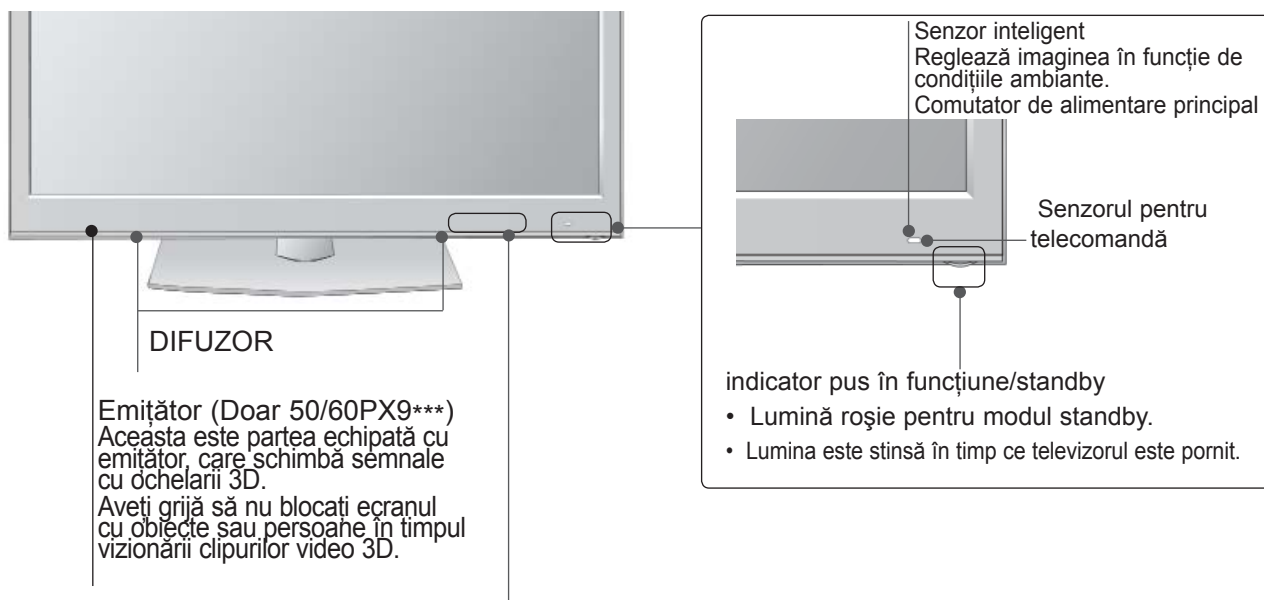

PREGĂTIREA

INFORMAȚII PRIVIND PANOUL POSTERIOR

- Imaginea ilustrată ar putea fi diferită față de televizorul dumneavoastră.

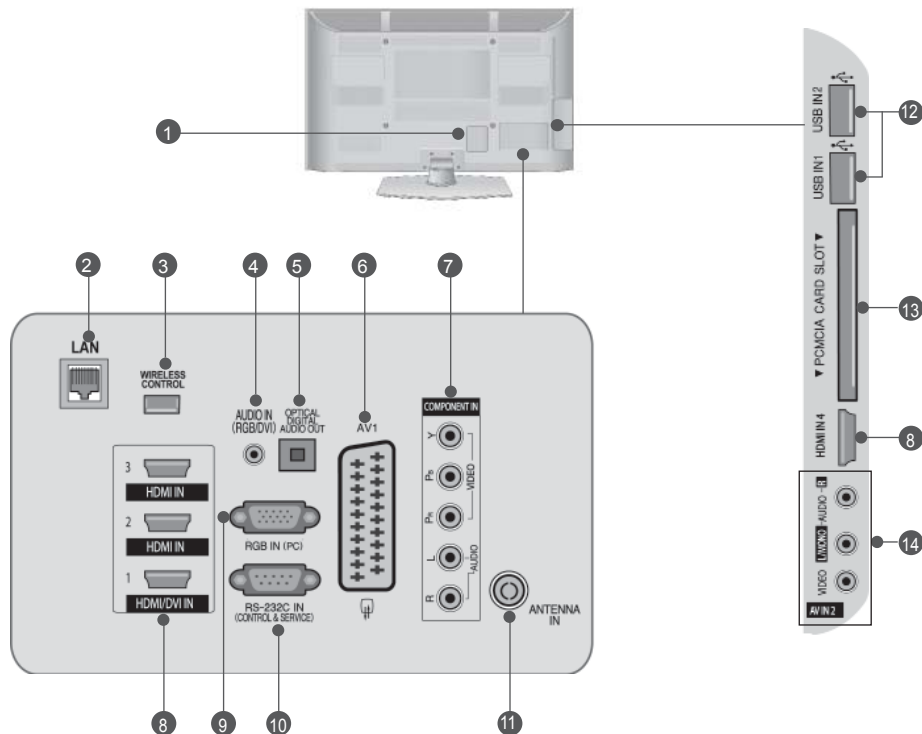

- 1 Mufă cablu de alimentare**
Acest televizor funcționează cu energie electrică în curent alternativ. Nu încercați niciodată să alimentați televizorul cu energie electrică în curent continuu.
- 2 LAN**
Conectare la rețea pentru AccuWeather, Picasa, YouTube etc.
Utilizat și pentru fișiere video, foto și de muzică pe o rețea locală.
- 3 Control FĂRĂ FIR**
Conectați la TV cheia electronică de pregătire pentru transmisie fără fir pentru a comanda dispozitivele de intrare externă conectate fără fir la receptorul media fără fir.
- 4 Intrare audio RGB / DVI**
Conectați ieșirea audio de la un PC sau DTV.
- 5 IEȘIRE OPTICĂ AUDIO DIGITAL**
Conectați semnalul audio digital la diferite tipuri de echipament.
Conectați la o Componentă Audio Digitală.
Utilizați un cablu audio optic.
- 6 Mufă Euro Sca (AV1)**
Conectați intrarea sau ieșirea mufei scart de la un dispozitiv extern la aceste jacuri.
- 7 Intrare Component**
Conectați un dispozitiv component video / audio la aceste jacuri.
- 8 Intrare HDMI / DVI IN**
Conectați un semnal HDMI la HDMI IN.
Sau un semnal DVI (VIDEO) la portul HDMI / DVI cu DVI cu un cablu HDMI.
- 9 Intrare RGB IN**
Conectați ieșirea de la un PC.
- 10 PORT DE INTRARE RS-232C- (CONTROL / SERVICE)**
Conectați portul serial al dispozitivelor de control la jacul RS-232C. Acest port este utilizat pentru mod Service sau Hotel.
- 11 Intrare antenă**
Conectați antena sau cablul la această mufă.
- 12 Intrare USB**
Conectați dispozitivul de stocare USB la această mufă.
- 13 Slot card PCMCIA (Asociația Internațională pentru Cardurile de Memorie pentru Calculator Personal) Introduceți Modulul CI în FANTA PENTRU CARD PCMCIA.**
(Această funcție nu este disponibilă în toate țările..)
- 14 Intrare Audio/Video**
Conectați ieșirea audio/video de la un dispozitiv extern la aceste jacuri.

INSTALAREA SUPORTULUI

■ Imaginea ilustrată ar putea fi diferită față de televizorul dumneavoastră.

Când asamblați suportul pentru birou, asigurați-vă că șurubul este prins ferm. (Dacă nu este strâns complet, după instalarea produsului există riscul înclinării spre față a acestuia.) Dacă strângeți șurubul cu prea multă forță, există riscul devierii acestuia în zona de prindere.

Doar 50PK5**

- 1 Așezați cu atenție ecranul TV pe o suprafață moale pentru a proteja ecranul de eventuale deteriorări.

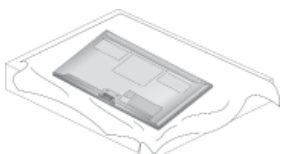

- 2 Instalați baza suportului pe o podea dreaptă. Asamblați piesele copului suportului cu baza suportului televizorului.

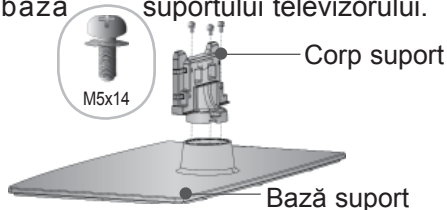

- 3 Asamblați televizorul conform ilustrației.

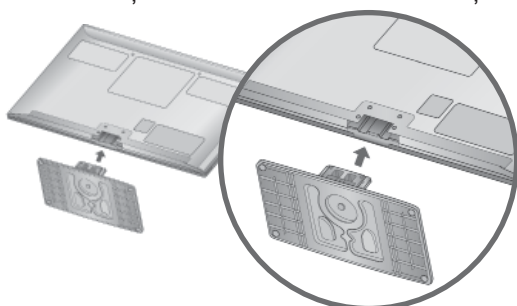

- 4 Fixați ferm cele 4 șuruburi în găurile din spatele televizorului.

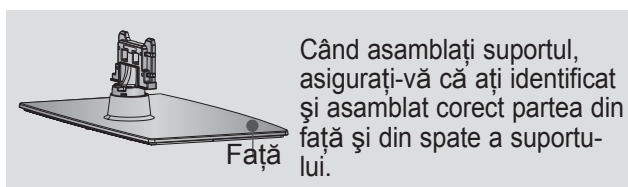
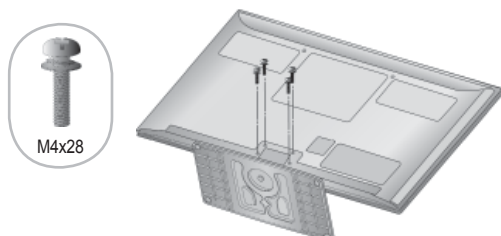

Doar 50PK7***, 50PK9***, 50PX9***

- 1 Așezați cu atenție ecranul TV pe o suprafață moale pentru a proteja ecranul de eventuale deteriorări.

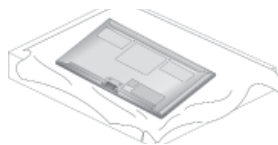

- 2 Instalați baza suportului pe o podea dreaptă. Asamblați piesele copului suportului cu baza suportului televizorului.

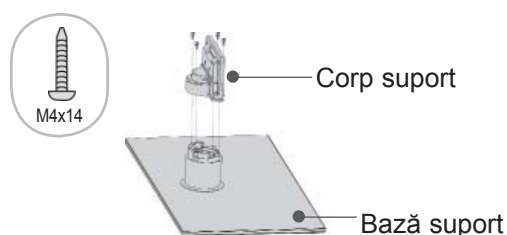

- 3 Asamblați componentele clemei de gestionare a cablului cu corpul suportului.

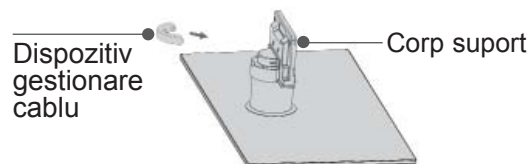

- 4 Asamblați televizorul conform ilustrației.

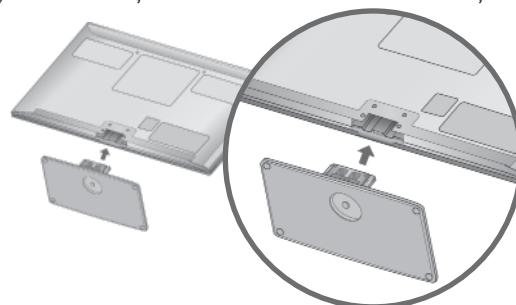

- 5 Fixați ferm cele 4 șuruburi în găurile din spatele televizorului.

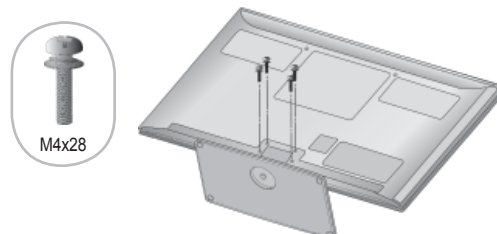

PREGĂTIREA

CAPACUL POSTERIOR PENTRU ARANJAREA CABLURILOR

- Imaginea ilustrată ar putea fi diferită față de televizorul dumneavoastră.

După ce se conectează cablurile necesare, instalați **SUPPORTUL DE CABLU** conform figurii și legați cablurile.

În cazul cablului LAN, instalați după cum este indicat pentru a reduce undele electromagnetice.

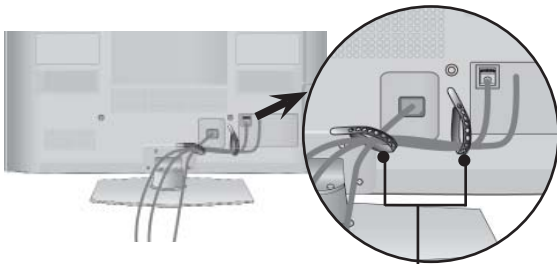

Supportul De Cablu

Doar 50/60PK7***, 50/60PK9***, 50/60PX9***

- 1 Conectați cablurile după cum este necesar. Pentru a conecta dispozitive suplimentare, consultați secțiunea de Configurare a echipamentului extern.

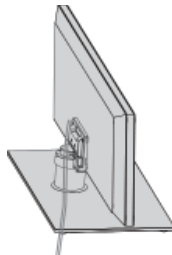

- 2 Împingeți clema de gestionare a cablului în TV până se aude un clic.

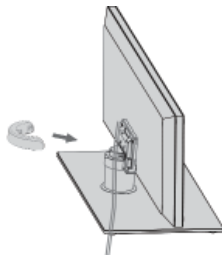

! OBSERVAȚIE

- Nu utilizați **DISPOZITIVUL DE GESTIONARE A CABLULUI** pentru a ridica televizorul.
- Dacă scăpați produsul, puteți fi rănit sau produsul poate fi avariat.

SCOATEREA CLEMEI DE GESTIONARE A CABLULUI

Doar 50/60PK7***, 50/60PK9***, 50/60PX9***

- Imaginea ilustrată ar putea fi diferită față de televizorul dumneavoastră.

Țineți clema de gestionare a cablului cu ambele mâini și trageți-o înapoi, așa cum se arată în figură.

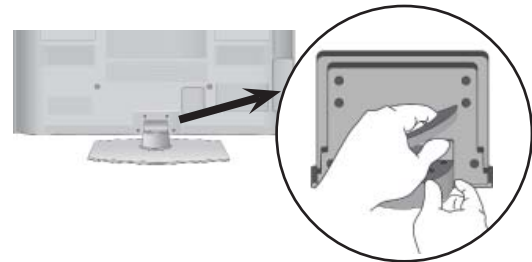

FĂRĂ A UTILIZA STANDUL TIP BIROU

- Imaginea ilustrată ar putea fi diferită față de televizorul dumneavoastră. La instalarea unității montate pe perete, utilizați capacul de protecție.

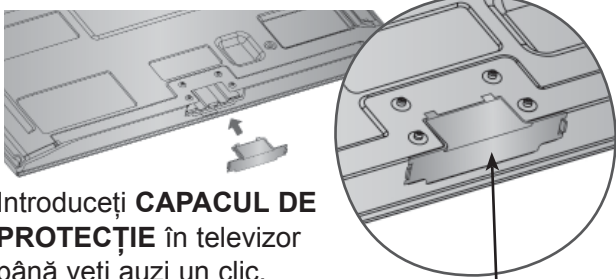

Introduceți **CAPACUL DE PROTECȚIE** în televizor până veți auzi un clic.

Capac protecție
(Fixați un ghidaj pe părțile laterale.)

SUPORT PIVOTANT

- Imaginea ilustrată ar putea fi diferită față de televizorul dumneavoastră.

După instalarea televizorului, puteți regla televizorul manual spre stânga sau spre dreapta cu 20 grade, pentru a fi în concordanță cu poziția de vizionare.

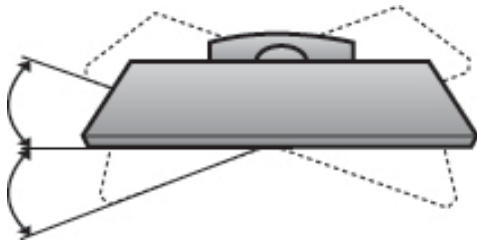

INSTRUCȚIUNE PENTRU INSTALAREA ÎN SIGURANȚĂ

- Trebuie să achiziționați componentele necesare de pe piață pentru a fixa TV în siguranță pe perete.
- Poziționați televizorul aproape de perete pentru a evita posibilitatea ca acesta să cadă atunci când este împins.
- Instrucțiunile prezentate mai jos definesc o cale sigură de instalare a televizorului, fixarea acestuia pe perete, evitând posibilitatea ca acesta să cadă în față dacă este tras. Aceasta va împiedica televizorul să cadă în față, provocând accidentări. Va preîntâmpina de asemenea deteriorarea televizorului. Asigurați-vă că nu se vor urca sau agăța copii de televizor.

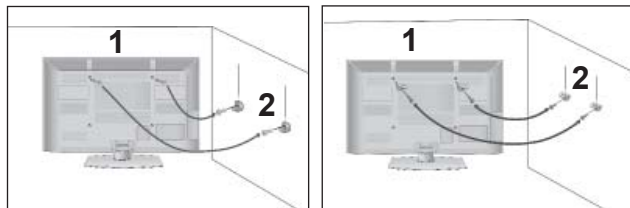

- 1 Utilizați șuruburile cu ochi sau bolțurile / colțarii TV pentru a fixa produsul de perete după cum se arată în imagine.
(Dacă televizorul dumneavoastră are șuruburi în șuruburile cu ureche, atunci slăbiți șuruburile.)
* Introduceți șuruburile cu ochi sau bolțurile / colțarii TV și strângeți-le bine în orificiile superioare.

- 2 Fixați colțarii cu bolțuri pe perete. Potrivii înălțimea colțarului montat pe perete.

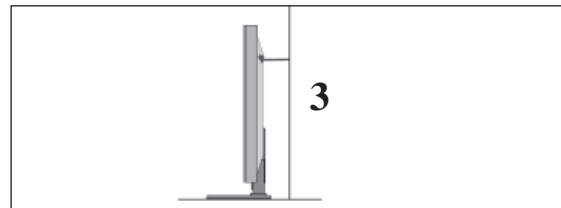

- 3 Utilizați o funie solidă pentru a lega acest produs pentru a-l alinia. Se recomandă să legați funia astfel încât să fie în poziție orizontală între perete și produs.

! OBSERVAȚIE

- ▶ Când mutați produsul într-o nouă locație defaceți mai întâi funia.
- ▶ Utilizați un suport sau un dulap suficient de mare și rezistent pentru mărimea și greutatea produsului.
- ▶ Pentru o utilizare în condiții de siguranță a produsului asigurați-vă că înălțimea colțarului montat pe perete este aceeași cu cea a produsului.

PREGĂTIREA

- Televizorul poate fi instalat în mai multe moduri, cum ar fi pe un perete sau pe o suprafață de lucru etc.
- Televizorul este conceput pentru montare pe orizontală.

ÎMPĂMÂNTAREA

Aveți grijă să conectați conductorul de legare la pământ pentru a preveni eventualele electrocutări. Dacă nu sunt posibile metode de împământare, chemați un electrician calificat să instaleze un disjunctor separat. Nu încercați să legați la pământ unitatea conectând-o la firele de la telefon, paratrăsnete sau conducte de gaz.

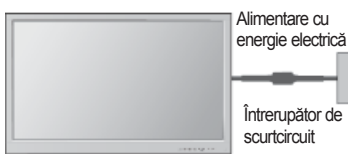

INSTALAREA PE PIEDESTAL

- Imaginea ilustrată ar putea fi diferită față de televizorul dumneavoastră.

Pentru o ventilație adecvată, lăsați un spațiu de 10 cm în jurul televizorului.

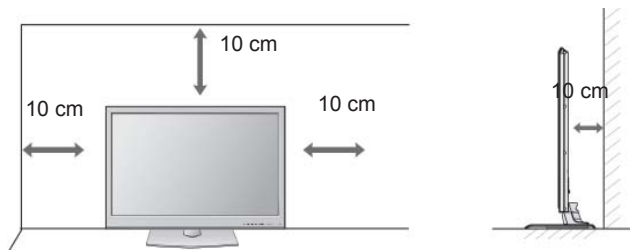

MONTAREA PE PERETE. INSTALAREA PE ORIZONTALĂ

- Vă recomandăm să utilizați un suport de perete al Firmei LG când montați TV pe perete.
- Vă recomandăm să achiziționați un suport de perete care acceptă standardul VESA.
- LG recomandă ca montarea pe perete să fie realizată de instalatori calificați profesioniști.

! OBSERVAȚIE

- ▶ Suportul de perete trebuie instalat pe un perete solid perpendicular cu podeaua.
- ▶ Trebuie utilizat un suport special de perete, dacă doriți să îl instalați pe un tavan sau un perete înclinat.
- ▶ Suprafața pe care se va monta suportul de perete trebuie să fie suficient de rezistentă pentru a suporta greutatea TV; de ex: beton, piatră naturală, cărămidă și cărămidă goală.
- ▶ Instalarea tipului și lungimii șuruburilor depinde de peretele de montare utilizat. Pentru informații suplimentare, faceți referire la instrucțiunile incluse cu suportul.
- ▶ LG nu este răspunzătoare pentru niciun accident sau deteriorarea proprietății sau TV din cauza unei instalări incorecte:
 - Când se utilizează un suport de perete necompatibil cu VESA
 - Strângerea necorespunzătoare a șuruburilor pe suprafață, care poate duce la căderea TV și la rănirea persoanelor.
 - Când nu se respectă Metoda de instalare recomandată.

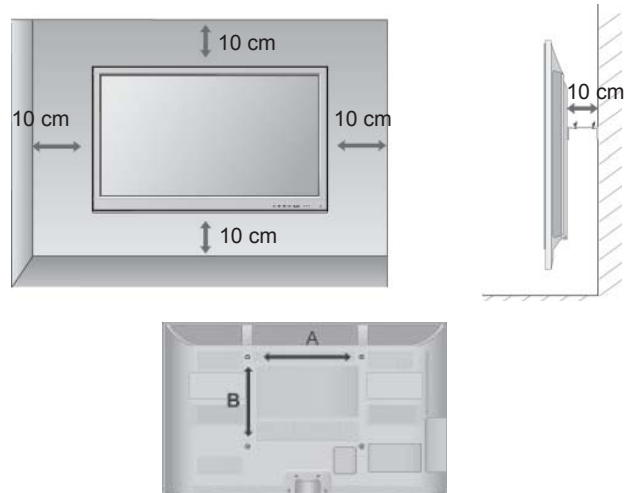

Model	VESA (A * B)	Standard Screw	Cantitate
50PK5**	400 * 400	M6	4
60PK5**	600 * 400	M8	4
50PK7***	400 * 400	M6	4
60PK7***	600 * 400	M8	4
50PK9***	400 * 400	M6	4
60PK9***	600 * 400	M8	4
50PX9***	400 * 400	M6	4
60PX9***	600 * 400	M8	4

VIZIONAREA TV / CONTROLUL PROGRAMELOR FUNCTIILE BUTOANELOR DE PE TELECOMANDĂ

(Doar 50/60PK5**, 50/60PK7***, 50/60PK9***)

Când utilizați telecomanda, îndreptați-o spre senzorul de telecomandă de la televizor.



⏻ (POWER) Comută televizorul în și din starea de standby.

LIGHT (LUMINA) Puteți aprinde sau stinge lumina butonului telecomenzii.

ENERGY SAVING Ajustează modul Economisire energie al TV. (► p.138)

AV MODE Afișează informațiile despre ecranul curent.(► p.66)

INPUT Rotire mod extern de intrare în secvență regulată. (► p.57)

TV/RAD Selectează canalul Radio, TV și DTV.

MENU Selectează un meniu.
Șterge toate informațiile de pe ecran și revine la viziunea programelor TV din orice meniu. (► p.31)

NetCast Selectați sursa de meniu dorită NetCast. (► p.68)
(AccuWeather, Picasa, YouTube etc.)
Sursa de meniu NetCast poate fi diferită de la țară la țară.

Q. MENU Selectați sursa dorită pentru meniul rapid.
(Format imagine, Voce clară II , Mod imagine, Mod sunet, Audio(sau Limba audio), Temporizator oprire, Skip on/off , Dispozitiv USB).(► p.30)

THUMBSTICK (Sus/Jos/Stânga Dreapta) Vă permite să navigați prin meniurile afișate pe ecran și să reglați setările sistemului în funcție de preferințele dumneavoastră.

OK Acceptă selecția efectuată de dumneavoastră sau afișează modul curent.

BACK Permite utilizatorului să revină cu un pas în cadrul aplicației interactive, al EPG sau al altei funcții interactive.

EXIT Șterge tot ce este afișat pe ecran și revine la modul de viziune TV din orice meniu.

GUIDE Afișează ghidul de programe. (► p.129)

INFO ⓘ Afișează informațiile despre ecranul curent.

AD Activează sau dezactivează Descrierea audio

APP/* Selectați sursa de meniu dorită MHP TV. (numai în Italia)
(Doar 50/60PK78**, 50/60PK98**)

PREGĂTIREA

PREGĂTIREA

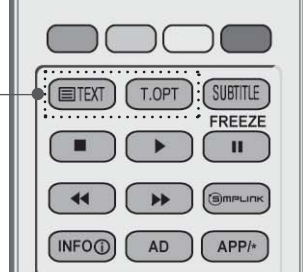
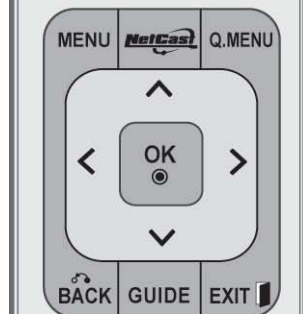
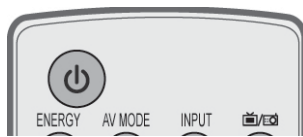

Butoane numerice de la 0 la 9 Selectează un program.
Selectează o opțiune numerotată dintr-un meniu.

— (Spațiu) Deschide un spațiu liber pe tastatura ecranului.

LIST Afișarea listei de programe. (► p.55)

Q.VIEW Revine la programul vizionat anterior.

BUTOANE COLORATE Aceste butoane sunt utilizate pentru teletext. (doar la modelele cu **TELETEXT**) sau pentru Editarea programului.

FREEZE Oprește imaginea prezentă pe ecran. (Nu funcționează în modul USB și Simplink.)
Televizorul revine automat la vizualizarea normală dacă nu este primit niciun semnal sau dacă nu este efectuată nicio operație timp de 5 minute.
Dacă mențineți ecranul pe Freeze (Înghețare), poate exista o imagine reziduală.

SIMPLINK Consultați lista dispozitivelor AV conectate la TV. Când comutați acest buton, pe ecran se afișează meniul Simplink. (► p.62)

@ Acces direct la portalul dvs. de Internet pentru servicii de divertisment și de știri dezvoltat de Orange. (numai în Franța)

1 Butoane **TELETEXT** Aceste butoane sunt utilizate pentru teletext. Pentru detalii suplimentare, consultați secțiunea „Teletext”. (► p.177)

SUBTITLE Restaurează subtitrarea dumneavoastră favorită în mod digital.

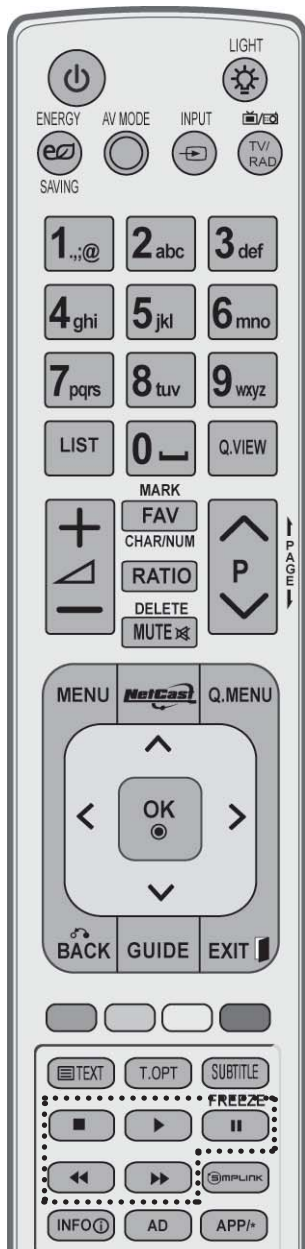
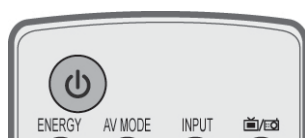

Volum sus/jos Reglează volumul.

MARK Selectați intrarea pentru a aplica setările Picture Wizard (Expert imagine).
Bifați și debifați programele din meniul USB.

FAV Afișează programul favorit selectat.

CHAR/NUM (CARACTERE/ NUMERE) Tastă de schimbare caractere sau numere pentru meniul NetCast.

RATIO Selectează Format imagine dorit pentru imagine. (▶ p.135)

DELETE (ȘTERGERE) Șterge caracterul introdus, când se introduce un caracter pe tastatura ecranului.

MUTE Activează sau dezactivează redarea sunetului.

Program sus/jos Selectează un program.

PAGE sus/jos Treceți de la un set complet de informații de ecran la următorul.

Butoanele de comandă din meniul SIMPLINK / MY MEDIA Controlează meniul SIMPLINK sau MY MEDIA (Listă de fotografii, Listă muzică și Listă filme).

INSTALAREA BATERIILOR

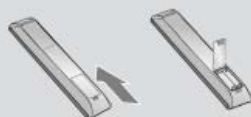

- Deschideți capacul compartimentul de baterii de pe partea din spate.
- Introduceți două baterii de tip AAA 1,5 V. Nu amestecați baterii vechi sau folosite cu baterii noi.
- Închideți capacul.
- Pentru a scoate bateriile, efectuați acțiunile de instalare în ordine inversă.



PREGĂTIREA VIZIONAREA TV / CONTROLUL PROGRAMELOR FUNCTIILE BUTOANELOR DE PE TELECOMANDĂ (Doar 50/60PX9***)

Când utilizați telecomanda, îndreptați-o spre senzorul de telecomandă de la televizor.

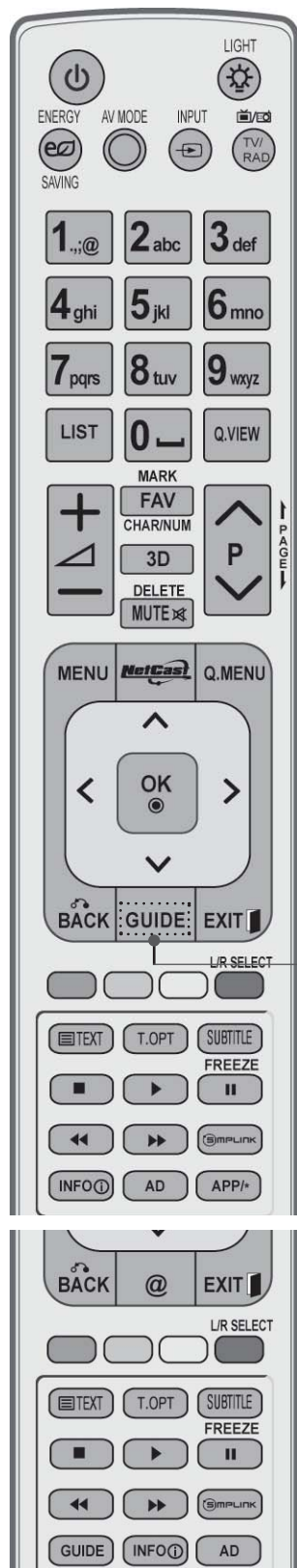

- ⏻ (POWER) Comută televizorul în și din starea de standby.
- LIGHT (LUMINA) Puteți aprinde sau stinge lumina butonului telecomenzii.
- ENERGY SAVING Ajustează modul Economisire energie al TV. (▶ p.138)
- AV MODE Afișează informațiile despre ecranul curent.(▶ p.66)
- INPUT Rotire mod extern de intrare în secvență regulată. (▶ p.57)
- TV/RAD Selectează canalul Radio, TV și DTV.

- MENU Selectează un meniu. Șterge toate informațiile de pe ecran și revine la vizionarea programelor TV din orice meniu. (▶ p.31)
- NetCast Selectați sursa de meniu dorită NetCast. (▶ p.68) (AccuWeather, Picasa, YouTube etc.) Sursa de meniu NetCast poate fi diferită de la țară la țară.
- Q. MENU Selectați sursa dorită pentru meniul rapid. (Format imagine, Voce clară II , Mod imagine, Mod sunet, Audio(sau Limba audio), Temporizator oprire, Skip on/off , Dispozitiv USB).(▶ p.30)
- THUMBSTICK (Sus/Jos/Stânga Dreapta) Vă permite să navigați prin meniurile afișate pe ecran și să reglați setările sistemului în funcție de preferințele dumneavoastră.
- OK Acceptă selecția efectuată de dumneavoastră sau afișează modul curent.
- BACK Permite utilizatorului să revină cu un pas în cadrul aplicației interactive, al EPG sau al altei funcții interactive.
- EXIT Șterge tot ce este afișat pe ecran și revine la modul de vizionare TV din orice meniu.

- GUIDE Afișează ghidul de programe. (▶ p.129)
- INFO ⓘ Afișează informațiile despre ecranul curent.
- AD Activează sau dezactivează Descrierea audio.
- APP/* Selectați sursa de meniu dorită MHP TV. (numai în Italia) (Doar 50/60PX98**)



Butoane numerice de la 0 la 9 Selectează un program.
Selectează o opțiune numerotată dintr-un meniu.

— (Spațiu) Deschide un spațiu liber pe tastatura ecranului.

LIST Afişarea listei de programe. (► p.55)

Q.VIEW Revine la programul vizionat anterior.

BUTOANE COLORATE Aceste butoane sunt utilizate pentru teletext. (doar la modelele cu **TELETEXT**) sau pentru Editarea programului.

SELECȚIE S/D Utilizați această opțiune pentru a viziona conținut video 3D. (► p.89)

FREEZE (OENGHEAfi√) Opri i imaginea prezent,, pe ecran. (Nu funcționează în modul USB și Simplink.)
Televizorul revine automat la vizualizarea normală dacă nu este primit niciun semnal sau dacă nu este efectuată nicio operație timp de 5 minute.
Dacă mențineți ecranul pe Freeze (Înghețare), poate exista o imagine reziduală.

SIMPLINK Consultați lista dispozitivelor AV conectate la TV.
Când comutați acest buton, pe ecran se afișează meniul Simplink. (► p.62)

@ Acces direct la portalul dvs. de Internet pentru servicii de divertisment și de știri dezvoltat de Orange. (numai în Franța)

1

1 **Butoane TELETEXT** Aceste butoane sunt utilizate pentru teletext.
Pentru detalii suplimentare, consultați secțiunea „Teletext”. (► p.177)

SUBTITLE Restaurează subtitrarea dumneavoastră favorită în mod digital.

PREGĂTIREA



Volum sus/jos Reglează volumul.

MARK Selectați intrarea pentru a aplica setările Picture Wizard (Expert imagine).
Bifați și debifați programele din meniul USB.

FAV Afișează programul favorit selectat.

CHAR/NUM (CARACTERE/ NUMERE) Tastă de schimbare caractere sau numere pentru meniul NetCast.

3D Utilizați această opțiune pentru a viziona conținut video 3D. (► p.88)

DELETE (ȘTERGERE) Șterge caracterul introdus, când se introduce un caracter pe tastatura ecranului.

MUTE Activează sau dezactivează redarea sunetului.

Program sus/jos Selectează un program.

PAGE sus/jos Treceți de la un set complet de informații de ecran la următorul.

Butoanele de comandă din meniul SIMPLINK sau MY MEDIA (Listă de fotografii, Listă muzică și Listă filme).



INSTALAREA BATERIILOR

- Deschideți capacul compartimentului de baterii de pe partea din spate.
- Introduceți două baterii de tip AAA 1,5 V. Nu amestecați baterii vechi sau folosite cu baterii noi.
- Închideți capacul.
- Pentru a scoate bateriile, efectuați acțiunile de instalare în ordine inversă.

Telecomandă simplă (Doar 50/60PK9***, 50/60PX9***)

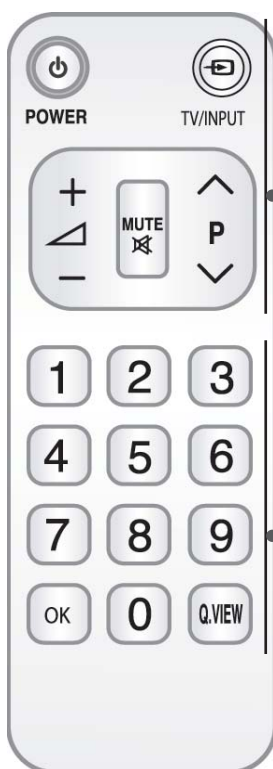

⏻ (POWER) Comută televizorul în și din starea de standby.
TV/INPUT (TV/INTRARE) Rotire mod extern de intrare în secvență regulată. (▶ p.57)
Volum sus/jos Reglează volumul.
MUTE Activează sau dezactivează redarea sunetului.
Program sus/jos Selectează un program.

Butoane numerice de la 0 la 9 Selectează un program.
 Selectează o opțiune numerotată dintr-un meniu.
OK Acceptă selecția efectuată de dumneavoastră sau afișează modul curent.
Q.VIEW Revine la programul vizionat anterior.

INSTALAREA BATERIILOR



- Deschideți capacul compartimentului de baterii de pe partea din spate.
- Introduceți două baterii de tip AAA 1,5 V. Nu amestecați baterii vechi sau folosite cu baterii noi.
- Închideți capacul.
- Pentru a scoate bateriile, efectuați acțiunile de instalare în ordine inversă.

INSTALAREA UNUI ECHIPAMENT EXTERN

- Pentru a preveni stricarea echipamentelor, nu conectați nici un cablu de alimentare înainte de conectarea tuturor echipamentelor.

CONECTAREA ANTENEI

- Pentru calitate optimă a imaginii, reglați direcția antenei.
- Cablul de antenă și convertorul nu sunt incluse.

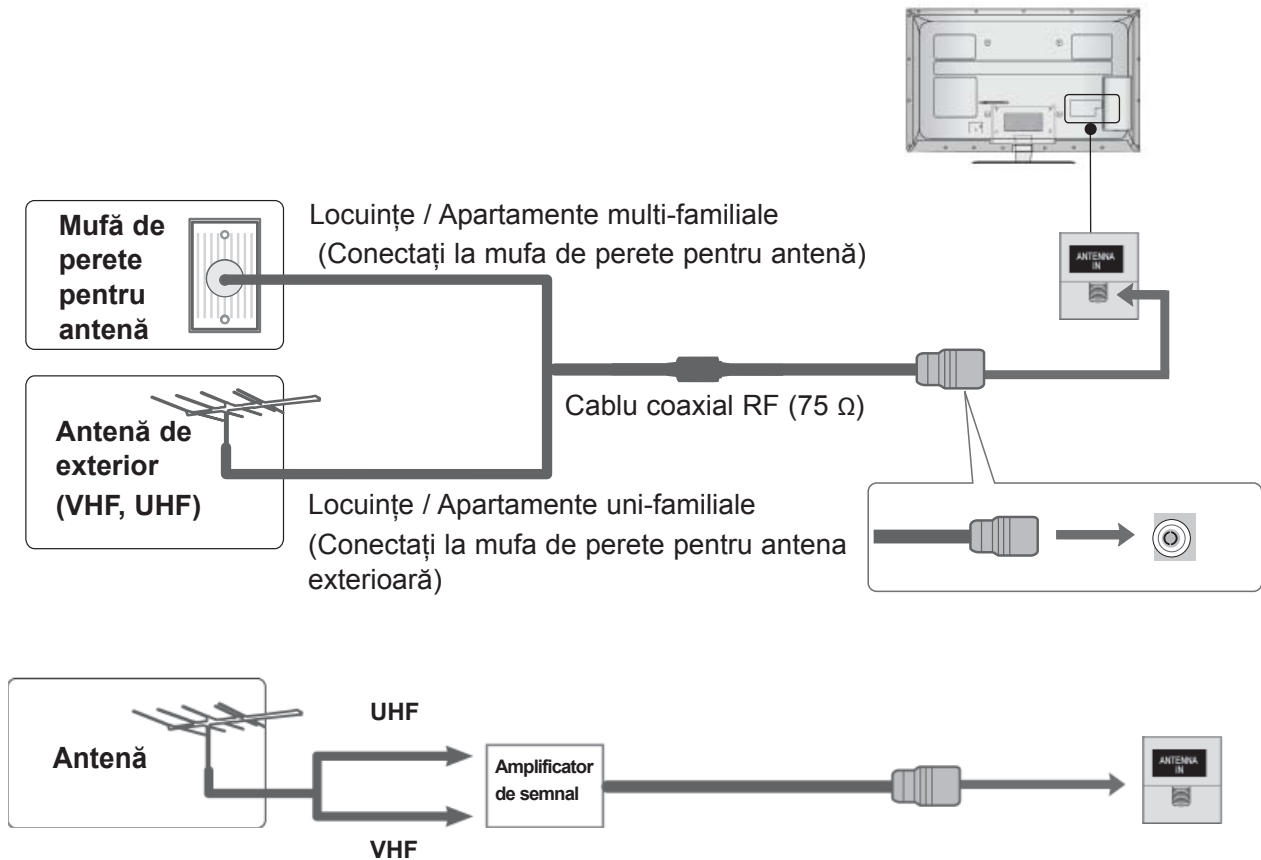

- În zonele cu semnal slab, pentru a obține o calitate mai bună a imaginii, instalați un amplificator de semnal la antenă, așa cum se prezintă în imaginea din dreapta.
- Dacă este necesar să împărțiți semnalul pentru două televizoare, utilizați un splitter de semnal pentru antenă pentru a realiza conexiunea.

INSTALAREA UNUI ECHIPAMENT EXTERN

- Pentru a preveni stricarea echipamentelor, nu conectați nici un cablu de alimentare înainte de conectarea tuturor echipamentelor.
- Această secțiune a **CONFIGURĂRII ECHIPAMENTULUI EXTERN** utilizează în principal imagini pentru modelele 32/37/42/47/55LE7***.
- Imaginea ilustrată ar putea fi diferită față de televizorul dumneavoastră.

LA CONECTAREA CU UN CABLU COMPONENT

Acest televizor poate recepționa semnale digitale RF / cablu fără un integrator digital extern. Cu toate acestea, dacă recepționați semnale digitale de la un integrator digital sau de la un alt dispozitiv extern digital, consultați figura de mai jos.

- 1 Conectați ieșirile video (Y, PB, PR) ale echipamentului extern (integrator digital, DVD etc.) la mufele **COMPONENT IN VIDEO** (INTRARE COMPONENTĂ VIDEO) de pe televizor.
- 2 Conectați ieșirea audio a echipamentului extern (integrator digital, DVD etc.) la mufele **COMPONENT IN AUDIO** (INTRARE COMPONENTĂ AUDIO) de pe televizor.
- 3 Porniți echipamentul extern.
(Consultați manualul echipamentului extern pentru instrucțiuni de funcționare.)
- 4 Selectați sursa de intrare **Component1** utilizând butonul **INPUT** (INTRARE) de pe telecomandă.
Dacă este conectat la **COMPONENT IN 2**, selectați **Component2** ca sursă de intrare.

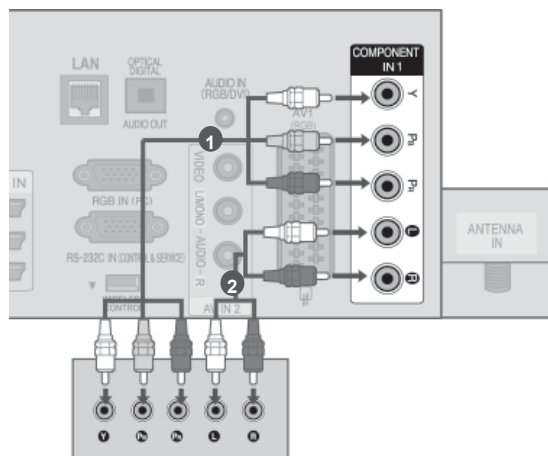

sau

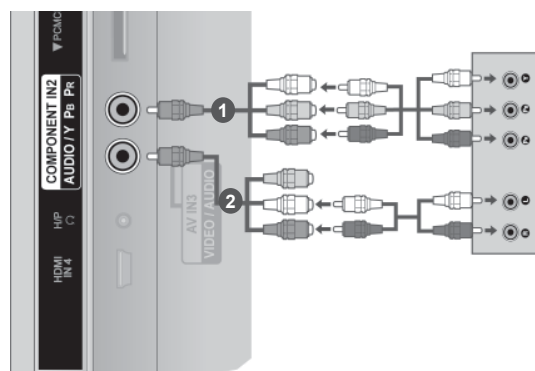

- Format HDMI Audio acceptat: Dolby Digital, PCM
Formatul audio DTS nu este acceptat.

Semnal	Component	HDMI
480i/576i	O	X
480p/576p	O	O
720p/1080i	O	O
1080p	O	O
	(Doar 50 Hz / 60 Hz)	(24 Hz / 30 Hz / 50 Hz / 60 Hz)

Porturi de intrare Component

Pentru a obține o calitate mai bună a imaginii, conectați aparatul DVD la porturile de intrare component, așa cum se arată mai jos.

Porturi component pe televizor	Y	P _B	P _R
Porturi de ieșire video pe aparatul DVD	Y	P _B	P _R
	Y	B-Y	R-Y
	Y	P _b	P _r

CONECTAREA CU UN CABLU HDMI

- 1 Conectați ieșirea HDMI a echipamentului extern (integrator digital, DVD etc.) la mufa **HDMI/DVI IN 1(DVI)**, **HDMI/DVI IN 2**, **HDMI/DVI IN 3** sau **HDMI IN 4** (Cu excepția 32/37/42LD4***, 32/37/42/47/55LD6***, 32/42/47LD7***, 32/37/42LD8***) de pe televizor.
- 2 Porniți echipamentul extern.
(Consultați manualul echipamentului extern pentru instrucțiuni de funcționare.)
- 3 Selectați sursa de intrare **HDMI1**, **HDMI2**, **HDMI3** sau **HDMI4** (Cu excepția 32/37/42LD4***, 32/37/42/47/55LD6***, 32/42/47LD7***, 32/37/42LD8***) utilizând butonul **INPUT (INTRARE)** de pe telecomandă.

! OBSERVAȚIE

- ▶ Televizorul poate recepționa simultan semnale video și audio prin utilizarea unui cablu HDMI.
- ▶ În cazul în care DVD-ul nu acceptă Auto HDMI, trebuie să setați rezoluția de ieșire în mod corespunzător.
- ▶ Verificați dacă cablul HDMI este de tip High Speed HDMI. În cazul în care cablurile HDMI nu sunt de tip High Speed HDMI, este posibil să apară scintilații sau să nu se afișeze imaginea pe ecran. Utilizați cablul High Speed HDMI.

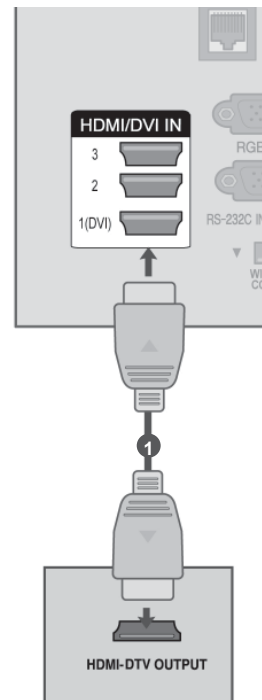

INSTALAREA UNUI ECHIPAMENT EXTERN

LA CONECTAREA CU UN CABLU HDMI CĂTRE DVI

- 1 Conectați integratorul digital sau ieșirea DVI a computerului la mufa **HDMI / DVI IN 1** de pe televizor.
- 2 Conectați ieșirea audio a integratorului digital sau a computerului la mufa **AUDIO IN (INTRARE AUDIO) (RGB / DVI)** de pe televizor.
- 3 Porniți integratorul digital sau computerul și televizorul.
(Consultați manualul integratorului digital sau al computerului pentru instrucțiuni de funcționare.)
- 4 Selectați sursa de intrare **HDMI1** utilizând butonul **INPUT (INTRARE)** de pe telecomandă.

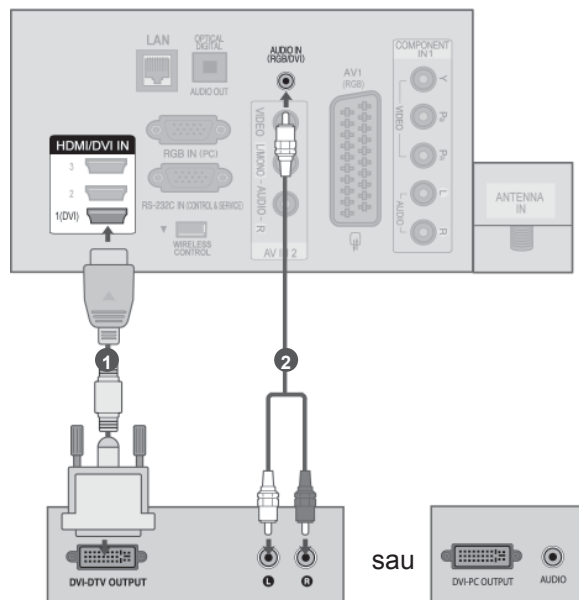

LA CONECTAREA CU UN CABLU SCART

- 1 Conectați mufa Euro scart a echipamentului extern (DVD, VCR etc.) la mufa Euro scart **AV1** de pe televizor.
- 2 Porniți echipamentul extern.
(Consultați manualul echipamentului extern pentru instrucțiuni de funcționare.)
- 3 Selectați sursa de intrare **AV1** utilizând butonul **INPUT (INTRARE)** de pe telecomandă.

Scart	Intrare			ieșire
	Video	Audio	RGB	Video, Audio
AV1	○	○	○	Televizor analogic, Televizor digital

Mod intrare curent \ Tip de ieșire	AV1 (ieșire TV)	AV1 (Când înregistrarea programată DTV este în curs cu ajutorul echipamentului de înregistrare.)
Digital TV	Televizor digital	○
Analogic TV, AV	Televizor analogic	○
Component/RGB	Televizor analogic	(Modul de intrare este convertit în DTV.)
HDMI	X	X

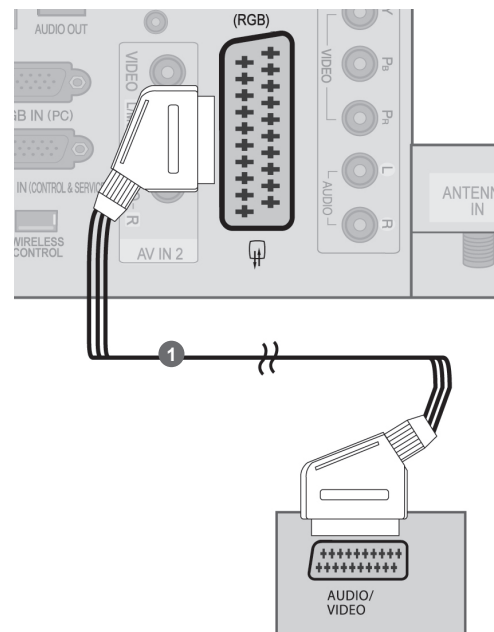

► Ieșire TV : Redă semnal de la televizor analogic sau digital.

! OBSERVAȚIE

- Dacă doriți să utilizați cablul EURO scart, trebuie să utilizați cablul Euro scart ecranat.
- Când urmăriți televiziunea digitală în modul de imagine 3D, semnalele de ieșire spre monitor nu pot fi transmise prin cablul SCART. (Doar 42/47LX6***, 47/55LX9***, 50/60PX9***)
- Dacă setați modul 3D la Pornit în timpul realizării unei înregistrări programate pe televizorul digital, semnalele de ieșire spre monitor nu pot fi transmise prin cablul SCART și înregistrarea nu poate fi efectuată. (Doar 42/47LX6***, 47/55LX9***, 50/60PX9***)

INSTALAREA UNUI ECHIPAMENT EXTERN

INSTALAREA INTRĂRII USB

- 1 Conectați dispozitivul USB la mufa de **USB IN** de pe TV.
- 2 După conectarea mufelor **USB IN 1** sau **USB IN 2**, utilizați funcția DVR. (► p.90)

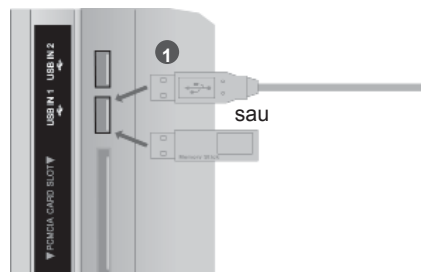

CÂND FACEȚI CONEXIUNEA CU UN CABLU RF

Pentru a evita parazitii (interferențele), lăsați o distanță adecvată între televizor și aparatul video.

- 1 Conectați mufa **ANT OUT** a echipamentului VCR la mufa **ANTENNA IN** de pe televizor.
- 2 Conectați cablul de antenă la mufa **ANT IN** de pe VCR.
- 3 Apăsați butonul **PLAY** de pe aparatul video și potriviți programul aparatului video cu programul televizorului pentru vizualizare.

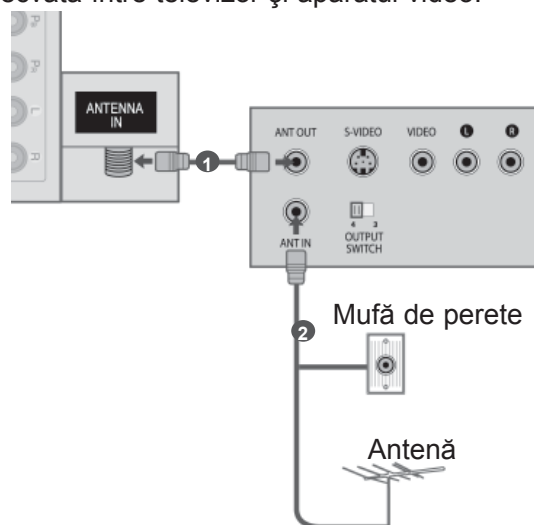

LA CONECTAREA CU UN CABLU RCA

- 1 Conectați mufele **AUDIO / VIDEO** între televizor și VCR sau echipamentul extern. Potriviți culorile mufelor. (Video = galben, Audio Stânga = alb și Audio Dreapta = roșu)
- 2 Introduceți o casetă în aparatul video și apăsați butonul **PLAY (REDARE)** de pe acesta. (A se vedea manualul de utilizare al aparatului video.)
Sau comandați echipamentul extern corespunzător.
(A se vedea ghidul de utilizare al echipamentelor externe.)
- 3 Selectați sursa de intrare **AV2** utilizând butonul **INPUT (INTRARE)** de pe telecomandă.
Dacă este conectat la **AV IN 3**, selectați **AV3** ca sursă de intrare.

! OBSERVAȚIE

- ▶ Dacă aveți un VCR mono, conectați cablul audio al VCR la mufa jack **AUDIO L / MONO** de pe televizor.

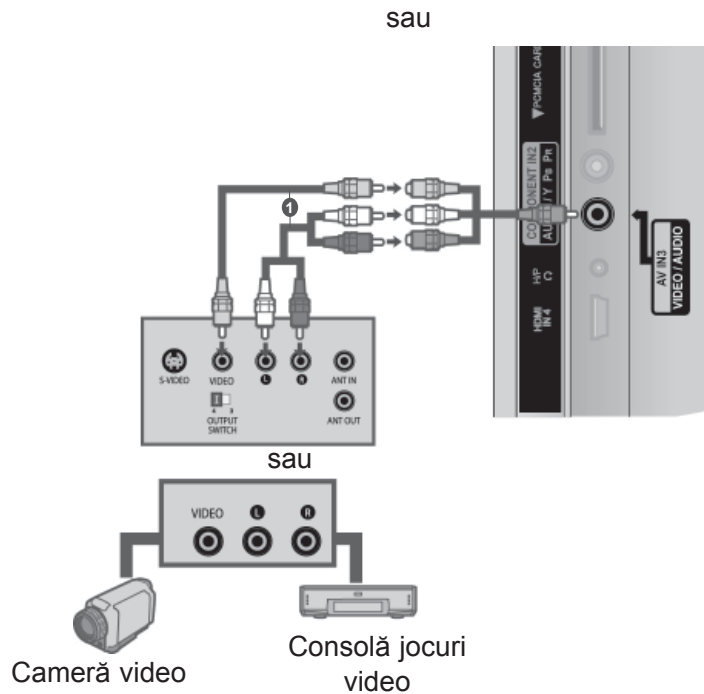
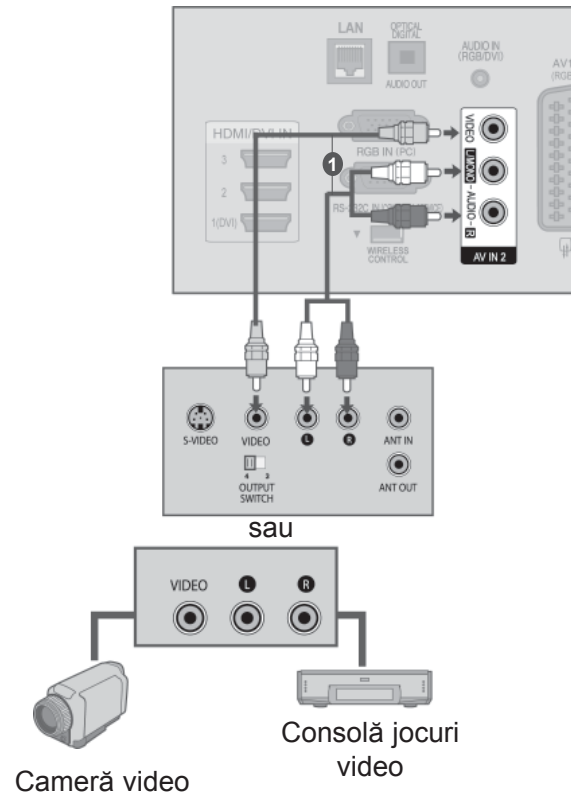

INSTALAREA UNUI ECHIPAMENT EXTERN

LA CONECTAREA CU UN CABLU D-SUB CU 15 PINI

Acest televizor are o capacitate Plug and Play, respectiv, calculatorul se adaptează automat la setările televizorului.

- 1 Conectați mufa RGB de ieșire de pe PC la mufa **RGB IN (PC)** de intrare de pe televizor.
- 2 Conectați mufa de intrare audio a calculatorului cu mufa de intrare **AUDIO IN (RGB / DVI)** de pe televizor.
- 3 Porniți calculatorul.
- 4 Selectați sursa de intrare **RGB** utilizând butonul INPUT (INTRARE) de pe telecomandă.

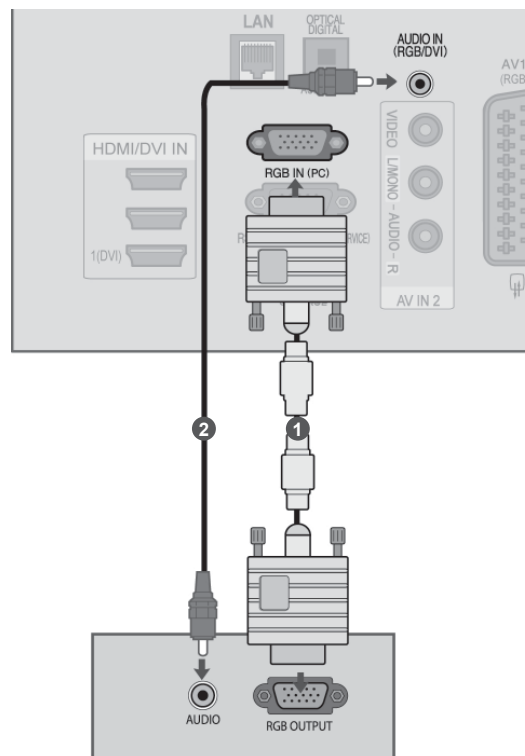

INSERAREA MODULULUI CI

Pentru a viziona serviciile codate (cu plată) în modul TV digital. Această funcție nu este disponibilă în toate țările.

- 1 Insearți modulul CI în **CARD SLOT PCMCIA** (Asociația Internațională pentru Cardurile de Memorie pentru Calculator Personal) al televizorului așa cum este prezentat.

Pentru informații suplimentare, consultați p.48.

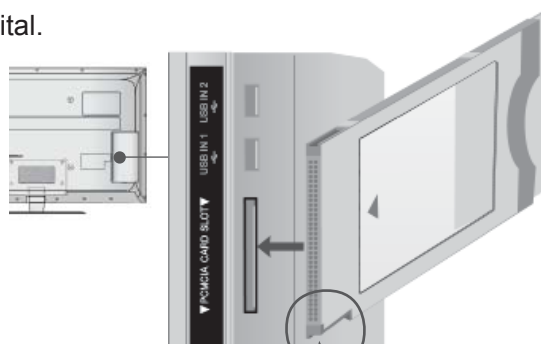

Verificați acest punct conform indicațiilor și introduceți Modulul CI.

! OBSERVAȚIE

- ▶ Verificați dacă modulul CI este introdus în fanta pentru card PCMCIA în direcția corespunzătoare. Dacă modulul nu este introdus corespunzător, acest lucru poate cauza deteriorarea TV și a fantei pentru card PCMCIA.

CONFIGURAREA CĂȘTILOR

(Cu excepția 50/60PK5**, 50/60PK7***, 50/60PK9***, 50/60PX9***, 42/47LX6***, 47/55LX9***)

Puteți asculta sunete prin intermediul căștii.

- 1 Conectați casca la intrarea pentru cască.
- 2 Pentru a ajusta volumul căștii, apăsați butonul \triangleleft + sau butonul - Dacă apăsați butonul MUTE (SONOR OPRIT), sunetul căștii este dezactivat.

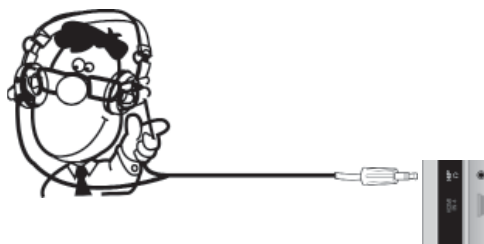

! OBSERVAȚIE

- ▶ Elementele meniului AUDIO sunt dezactivate atunci când se conectează o pereche de căști.
- ▶ Când se schimbă AV MODE (MOD AV) cu căștile conectate, modificarea se aplică doar componentei video, nu și celei audio.
- ▶ Leșirea digitală audio optică nu este disponibilă atunci când se conectează căștile.
- ▶ Impedanță căști: 16 Ω
- ▶ Putere audio maximă a căștilor: 10 mW la 15 mW

INSTALAREA UNUI ECHIPAMENT EXTERN

SETARE IEȘIRE DIGITALĂ AUDIO

Trimitere flux audio televizor către componentele audio externe prin portul Ieșire Audio Digital (Optic).

Dacă doriți să beneficiați de emisie digitală prin difuzoare pe 5.1 canale, conectați terminalul OPTICAL DIGITAL AUDIO OUT (IEȘIRE DIGITALĂ AUDIO OPTICĂ) din spatele TV la un sistem Home Theater DVD (sau amp).

- 1 Conectați un capăt al cablului optic la portul de Ieșire Audio Digital (optic) al televizorului.
- 2 Conectați celălalt capăt al cablului optic la intrarea audio digital (optică) a echipamentului audio.
- 3 Setați opțiunea "Opțiune difuzor TV - Oprit" din meniul AUDIO. (► p.159) Pentru utilizare, consultați manualul de instrucțiuni al echipamentelor audio externe.

⚠ ATENȚIE

- Nu vă uitați direct la portul optic de ieșire. Vederea dumneavoastră poate fi afectată dacă priviți direct către raza laser.

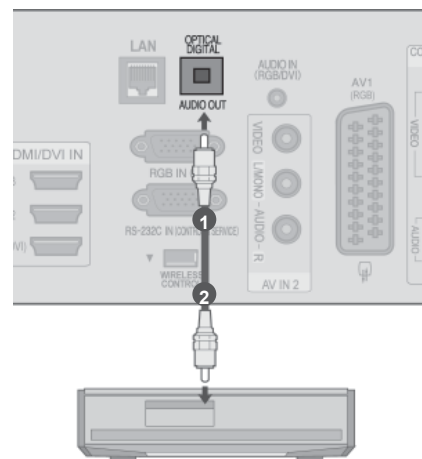

CONECTARE FĂRĂ FIR LA UN ECHIPAMENT EXTERN

(cu excepția 32/37/42LD4***)

Televizoarele LG cu port de comandă fără fir suportă receptorul media fără fir LG, care este comercializat separat. Când conectați cheia electronică de pregătire pentru transmisie fără fir (inclusă în receptorul media fără fir) la TV, dispozitivele externe pot fi conectate la receptorul media fără fir LG, semnalele video și audio fiind transmise fără fir televizorului.

După ce este conectată transmisia fără fir, apăsați butonul INPUT (Intrare) pentru a vizualiza ecranul intrării fără fir.

Consultați manualul receptorului media fără fir pentru instrucțiuni de operare.

1 Conectați mufa **WIRELESS CONTROL** (Control fără fir) de la cheia electronică de pregătire pentru transmisie fără fir la mufa **WIRELESS CONTROL** (Control fără fir) de la TV.

2 Conectați mufa **HDMI OUT** (Ieșire HDMI) de la cheia electronică de pregătire pentru transmisie fără fir la mufa **HDMI/DVI IN 1(DVI)**, **HDMI/DVI IN 2**, **HDMI/DVI IN 3** sau **HDMI IN 4** (cu excepția 32/37/42LD4***, 32/37/42/47/55LD6***, 32/42/47LD7***, 32/37/42LD8***) de la TV.



Casetă media LG fără fir

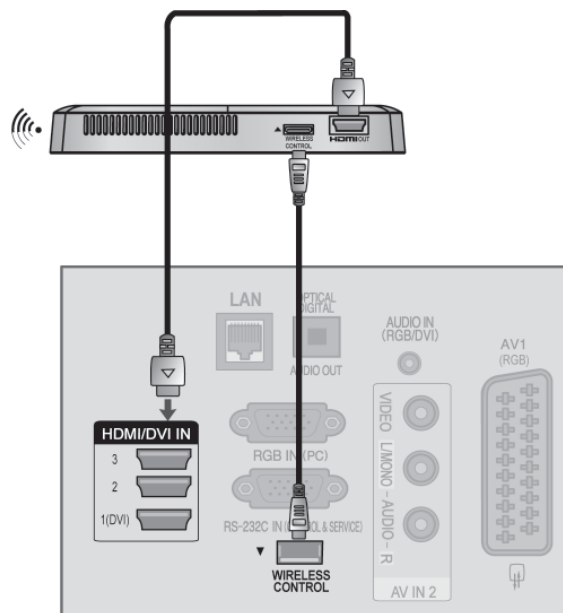

! OBSERVAȚIE

- ▶ **WIRELESS CONTROL** (Control fără fir): Alimentarea cu curent a cheii electronice de pregătire pentru transmisie fără fir și utilizarea controlului.
- ▶ **HDMI** : Semnalul Video/Audio este conectat în cheia electronică de pregătire pentru transmisie fără fir.
- ▶ Când conectați receptorul media fără fir (produs comercializat separat), puteți să vizionați la dispozitivul extern conectat la receptorul media fără fir prin conexiune fără fir.
- ▶ Când utilizați dispozitivul extern conectat la receptorul media fără fir, unele funcții ale meniului televizorului s-ar putea să nu funcționeze.
- ▶ În cazul ieșirii externe fără fir, funcțiile Real Cinema și Reducere a zgomotului digital nu sunt acceptate.

INSTALAREA UNUI ECHIPAMENT EXTERN

REZOLUȚIE DE AFIȘARE SUPORTATĂ

Modele de televizoare cu plasmă

mod RGB-PC, HDMI / DVI-PC

Rezoluție	Frecvență orizontală (KHz)	Frecvență verticală (Hz)
720x400	31,468	70,08
640x480	31,469	59,94
800x600	37,879	60,31
1024x768	48,363	60,00
1280x768	47,78	59,87
1360x768	47,72	59,80
1280x1024	63,981	60,02
1920x1080 (RGB-PC)	66,587	59,93
1920x1080 (HDMI-PC)	67,5	60,00

mod HDMI/DVI-DTV

Rezoluție	Frecvență orizontală (KHz)	Frecvență verticală (Hz)
720x480	31,469	59,94
	31,5	60
720x576	31,25	50
	37,5	50
1280x720	44,96	59,94
	45	60
	33,72	59,94
	33,75	60
	28,125	50
	26,97	23,97
	27	24
1920x1080	33,716	29,976
	33,75	30,00
	56,25	50
	67,43	59,94
	67,5	60

Modele de televizoare / MODELE TV LCD cu LED

mod RGB-PC, HDMI / DVI-PC

Rezoluție	Frecvență orizontală (KHz)	Frecvență verticală (Hz)
720x400	31,468	70,08
640x480	31,469	59,94
800x600	37,879	60,31
1024x768	48,363	60,00
1280x768	47,78	59,87
1360x768	47,72	59,80
1280x1024	63,981	60,02
1920x1080 (RGB-PC)	66,587	59,93
1920x1080 (HDMI-PC)	67,5	60,00

mod HDMI/DVI-DTV

Rezoluție	Frecvență orizontală (KHz)	Frecvență verticală (Hz)
720x480	31,469	59,94
	31,5	60
720x576	31,25	50
	37,5	50
1280x720	44,96	59,94
	45	60
	33,72	59,94
	33,75	60
	28,125	50
	26,97	23,97
	27	24
1920x1080	33,716	29,976
	33,75	30,00
	56,25	50
	67,43	59,94
	67,5	60

INSTALAREA UNUI ECHIPAMENT EXTERN

! OBSERVAȚIE

- ▶ Evitați menținerea unei imagini fixe pe ecranul televizorului pentru o perioadă lungă de timp. Imaginea fixă poate rămâne permanent imprimată pe ecran; utilizați un program de protecție a ecranului când este posibil acest lucru.
- ▶ Ar putea să existe un zgomot în funcție de o anumită rezoluție, imagine verticală, contrast sau strălucire în modul PC. Apoi schimbați modul PC la altă rezoluție sau schimbați rata de reîmprospătare cu o alta sau reglați strălucirea și contrastul din meniu până când imaginea devine curată. Dacă rata de reîmprospătare a plăcii grafice a calculatorului nu poate fi modificată, schimbați placa grafică a calculatorului sau consultați producătorul plăcii grafice a calculatorului.
- ▶ Forma de sincronizare a intrărilor de frecvență orizontală și verticală este diferită.
- ▶ Vă recomandăm să folosiți 1920x1080, 60 Hz pentru modul PC, pentru a obține cea mai bună calitate a imaginii.
- ▶ Conectați cablul de semnal de la portul de ieșire al monitorului calculatorului la portul RGB (PC) al televizorului sau cablul de semnal al portului de ieșire HDMI al calculatorului la portul HDMI IN (sau HDMI / DVI IN) al televizorului.
- ▶ Conectați cablul audio de la PC la mufa de intrare Audio de la televizor. (Cablurile audio nu sunt achiziționate împreună cu televizorul).
- ▶ Dacă utilizați o placă de sunet, va trebui să configurați sunetul calculatorului la nivelul necesar.
- ▶ Dacă placa video a calculatorului nu poate oferi un flux simultan RGB atât analog cât și digital, conectați fie RGB, fie HDMI IN (sau HDMI / DVI IN) pentru a afișa calculatorul la televizor.
- ▶ Dacă placa video a calculatorului poate oferi un flux simultan RGB analog și digital, configurați televizorul fie pentru RGB, fie pentru HDMI; (celălalt mod este configurat în mod automat pentru Plug and Play de către televizor.)
- ▶ Dacă folosiți un cablu HDMI către DVI, este posibil ca modul DOS să nu funcționeze, în funcție de placa video utilizată.
- ▶ Dacă utilizați un cablu RGB-PC prea lung, pe ecran pot să apară interferențe. Recomandăm utilizarea unui cablu mai scurt de 5m. Asigurați cea mai bună calitate a imaginii.

CONFIGURAREA ECRANULUI PENTRU MODUL PC

Reinițializare ecran

Restabilește setările implicite din fabrică ale Position (Poziție), Size (Dimensiune) și Phase (Fază).

Această funcție funcționează astfel : RGB[PC].

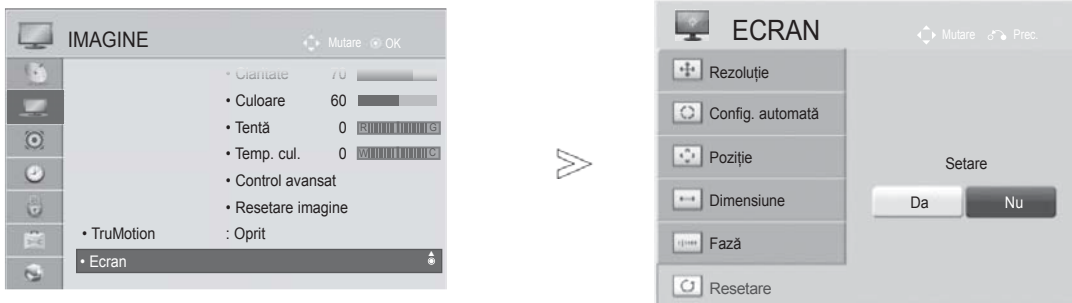

- 1   Selectați **IMAGINE**.
- 2   Selectați **Ecran**.
- 3   Selectați **Resetare**.
- 4   Selectați **Da**.
- 5  Executați **Resetare**.

- Apăsați butonul **MENIU/IEȘIRE** pentru a reveni la vizionare normală TV.
- Apăsați butonul **ÎNAPOI** pentru a vă deplasa la ecranul de meniu anterior.

INSTALAREA UNUI ECHIPAMENT EXTERN







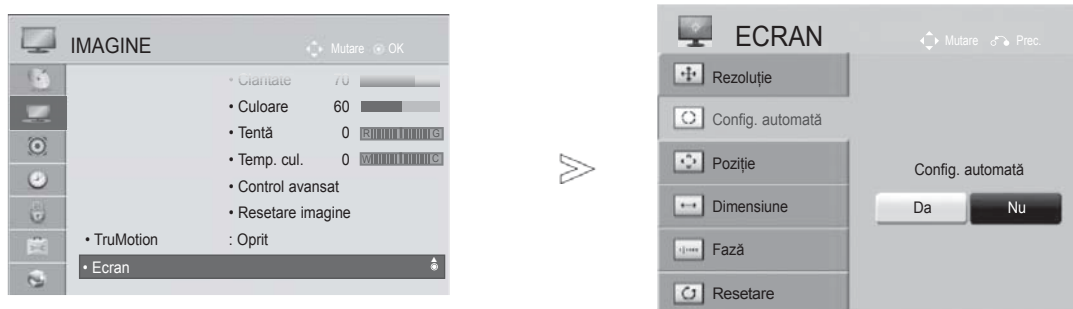

Reglare automată (numai modul RGB[PC])

Reglează automat poziția imaginii și minimizează tremuratul imaginii. După reglare, chiar dacă imaginea nu este încă corectă, televizorul funcționează adecvat, dar necesită și alte reglări.

Auto-configure (Autoconfigurare)

Această funcție permite ajustarea automată a poziției, dimensiunii și fazei ecranului. Imaginea afișată va fi instabilă timp de câteva secunde, cât timp are loc configurarea automată.



-   Selectați **IMAGINE**.
-   Selectați **Ecran**.
-   Selectați **Config. automată**.
-   Selectați **Da**.
-  Executați **Config. automată**.

- Dacă poziția imaginii nu este corectă, încercați din nou reglarea automată.
- Dacă fotografia trebuie reglată din nou după reglarea automată din RGB (PC), puteți regala **Poziție, Dimensiune și Fază**.

- Apăsați butonul **MENIU/IEȘIRE** pentru a reveni la vizionare normală TV.
- Apăsați butonul **ÎNAPOI** pentru a vă deplasa la ecranul de meniu anterior.

Selectarea rezoluției

Pentru a vizualiza imaginea normală, adevați rezoluția modului RGB cu selecția modului PC.

Această funcție funcționează astfel : RGB[PC].

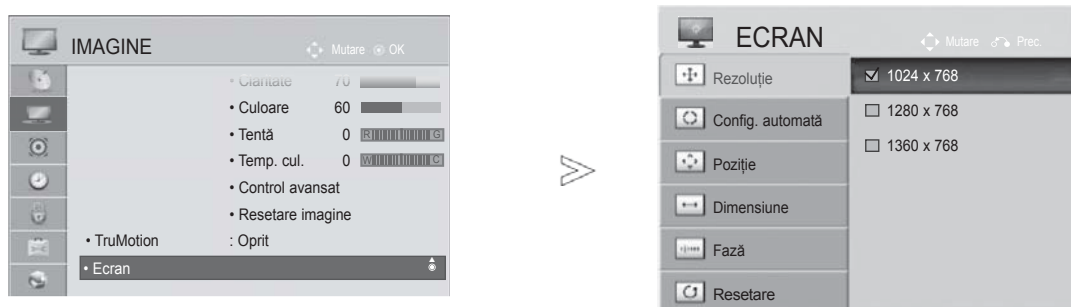

- 1   Selectați **IMAGINE**.
- 2   Selectați **Ecran**.
- 3   Selectați **Rezoluție**.
- 4   Selectați rezoluția dorită.
- 5 

- Apăsați butonul **MENIU/IEȘIRE** pentru a reveni la vizionare normală TV.
- Apăsați butonul **ÎNAPOI** pentru a vă deplasa la ecranul de meniu anterior.







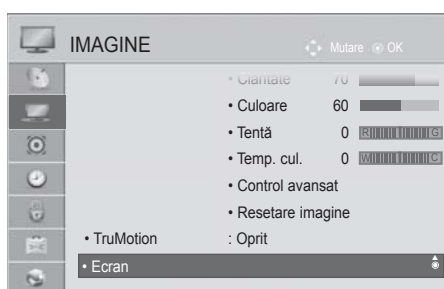

INSTALAREA UNUI ECHIPAMENT EXTERN

Reglări pentru Poziționare, Dimensiune și Fază ecran

Dacă imaginea nu este clară după reglajul automat și mai ales în situația în care caracterele sunt încă distorsionate, reglați manual poziția imaginii.

Această funcție funcționează astfel : RGB[PC].



- 1   Selectați **IMAGINE**.
- 2   Selectați **Ecran**.
- 3   Selectați **Poziție**, **Dimensiune** sau **Fază**.
- 4    Efectuați reglajele corespunzătoare.
- 5 

- Apăsați butonul **MENIU/IEȘIRE** pentru a reveni la vizionare normală TV.
- Apăsați butonul **ÎNAPOI** pentru a vă deplasa la ecranul de meniu anterior.

SETAREA REȚELEI

Conectarea rețelei cu fir

Acest televizor poate fi conectat la o rețea locală (LAN) printr-un port LAN. După realizarea conexiunii fizice, televizorul trebuie să fie setat pentru comunicare prin rețea.

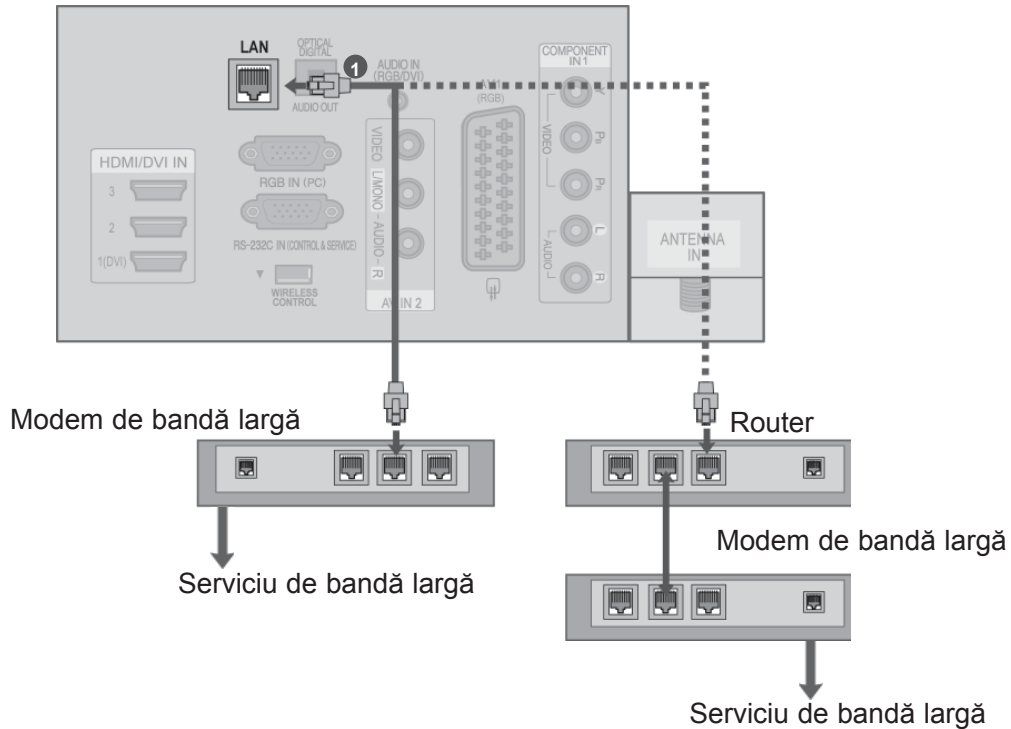

- 1 Conectați portul LAN al modemului sau routerului la portul LAN de la TV.
- 2 Selectați "Network Setting" (Setare de rețea) în meniul Network (Rețea).
- 3 După conectarea la portul LAN, utilizați meniul NetCast. Pentru informații suplimentare cu privire la setarea și depanarea **Netcast**, vizitați <http://lgknowledgebase.com>. Căutați **NetCast**.

⚠ ATENȚIE

- ▶ Nu conectați un cablu telefonic modular la portul LAN.
- ▶ Deoarece există diferite metode de conectare, vă rugăm să respectați specificațiile purtătorului dvs. de date de telecomunicații sau furnizorului dvs. de servicii de Internet.

INSTALAREA UNUI ECHIPAMENT EXTERN

Setarea rețelei cu fir

Dacă aveți la dispoziție atât rețele cu fir, cât și fără fir, cele cu fir sunt de preferat.

După realizarea conexiunii fizice, un mic număr de rețele de domiciliu pot necesita reglarea setărilor de rețea ale televizorului.

Pentru informații detaliate, contactați furnizorul dvs. de Internet sau consultați manualul routerului.



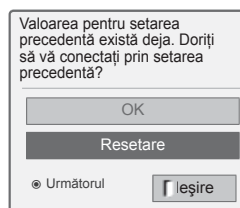
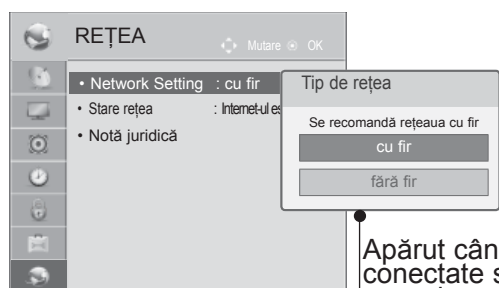





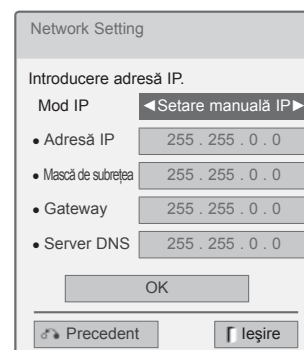
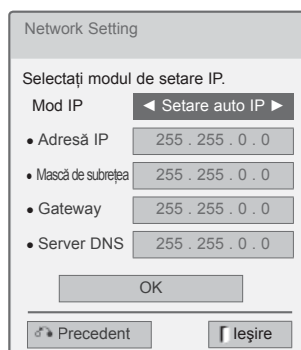
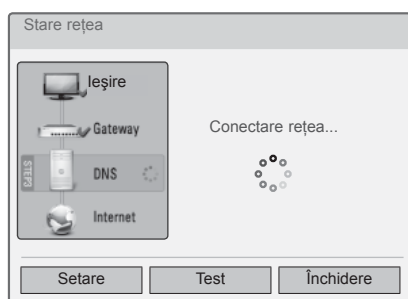





Dacă ați setat deja **Network Setting** (Setare de rețea)



IP Auto Setting
(Setare auto IP)

IP Manual Setting
(Setare manuală IP)



-   Selectați **REȚEA**.
-   Selectați **Network Setting** (Setare de rețea)..
-   Selectați **cu fir**.
-   Dacă ați setat deja Network Setting (Setare de rețea): Selectați **Resetare** (Resetare). Noile setări ale conexiunii resetează setările de rețea actuale.
-   Selectați **IP Auto Setting**(Setare auto IP) sau **IP Manual Setting**(Setare manuală IP).
-   Când selectați **IP Manual Setting**(Setare manuală IP): Adresele de IP vor trebui introduse manual.
-   Selectați **OK**.

- Această caracteristică necesită o conexiune de Internet de bandă largă permanent activată.
- Nu trebuie să vă conectați la un PC pentru a utiliza această funcție.
- Dacă **Setare de rețea** nu funcționează, verificați condițiile rețelei dvs. Verificați cablul LAN și asigurați-vă că routerul dvs. are DHCP activat dacă doriți să utilizați Auto Setting (Setare automată)
- Dacă procesul **Setare de rețea** nu este încheiat, s-ar putea ca rețeaua să nu opereze normal.
- **IP Auto Setting (Setare automată IP)**: Selectați această setare dacă există un server DHCP în rețeaua locală (LAN) prin conexiune cu fir, televizorului îi va fi automat alocată o adresă de IP. Dacă utilizați un router de bandă largă sau un modem de bandă largă care are o funcție de server DHCP (Dynamic Host Configuration Protocol). Adresa de IP va fi determinată automat.
- **IP Manual Setting (Setare manuală IP)** : Selectați această setare dacă nu există un server DHCP în rețea și doriți să setați manual adresa de IP.

INSTALAREA UNUI ECHIPAMENT EXTERN

! OBSERVAȚIE

- ▶ Pentru informații suplimentare cu privire la setarea și depanarea Netcast, vizitați <http://lgknowledgebase.com>. Căutați NetCast.
- ▶ Utilizați un cablu LAN standard la acest televizor. Cat5 sau o versiune superioară, cu conector RJ45.
- ▶ Multe probleme de conectare la rețea, care apar în cursul setării, pot fi rezolvate adesea prin resetarea routerului sau modemului. După conectarea playerului la rețeaua la domiciliu, deconectați pentru puțin timp rețeaua și/sau deconectați cablul de alimentare al routerului sau modemului de cablu. Apoi, conectați la loc alimentarea și/sau cablul de alimentare electrică.
- ▶ În funcție de furnizorul de servicii de Internet (ISP), numărul dispozitivelor care pot primi serviciul Internet poate fi limitat prin termenii aplicabili serviciului. Pentru detalii, contactați ISP.
- ▶ LG nu are nicio responsabilitate pentru orice disfuncționalitate a televizorului și/sau caracteristici de conectare Internet din cauza unor erori/disfuncționalități de comunicare asociate cu conexiunea dvs. de Internet de bandă largă sau cu alt echipament conectat.
- ▶ LG nu are nicio responsabilitate pentru problemele din cadrul conexiunii dvs. de Internet.
- ▶ Unele conținuturi disponibile prin conexiunea de Internet pot să nu fie compatibile cu televizorul. Dacă aveți întrebări cu privire la un asemenea conținut, vă rugăm să contactați producătorul conținutului respectiv.
- ▶ Puteți observa rezultate nedorite dacă viteza conexiunii de rețea nu este adecvată cerințelor conținutului ce este accesat.
- ▶ Eventual, unele operațiuni din conexiunea de Internet nu sunt posibile din cauza anumitor restricții stabilite de furnizorul de servicii de Internet (ISP) care vă furnizează conexiunea Internet de bandă largă.
- ▶ Orice taxe facturate de ISP, inclusiv, fără nicio restricție, taxele de conectare intră în responsabilitatea dvs.
- ▶ Pentru conectarea la acest televizor, este necesar un port LAN 10 Base-T sau 100 Base-TX. Dacă serviciul dvs. de Internet nu permite o asemenea conexiune, nu veți avea posibilitatea de a conecta televizorul.
- ▶ Pentru a utiliza serviciul DSL aveți nevoie de un modem DSL și pentru a utiliza serviciul cu modem de cablu, este nevoie de un modem de cablu. În funcție de metoda de acces și de contractul de abonat încheiat cu ISP, este posibil să nu aveți capacitatea de a utiliza caracteristica de conectare la Internet conținută în televizorul dvs. sau să fiți limitat la numărul de dispozitive pe care le puteți conecta în același timp. (Dacă ISP limitează abonamentul la un dispozitiv, este posibil ca acest televizor să nu poată fi conectat când un PC este deja conectat.)
- ▶ Utilizarea unui "router" s-ar putea să nu fie permisă sau să fie limitată în funcție de politica și restricțiile ISP. Pentru detalii, contactați direct ISP.
- ▶ Rețeaua fără fir operează la frecvențe radio de 2,4 GHz care sunt utilizate, de asemenea, de alte dispozitive din casă, cum ar fi telefonul fără fir, dispozitivele Bluetooth®, cuptorul cu microunde și poate fi afectată de interferența cu acestea. Aceasta poate fi întreruptă prin utilizarea unor dispozitive la frecvențe radio de 5 Ghz. Printre aceste dispozitive se numără receptorul media fără fir LG, telefonul fără fir, alt dispozitiv Wi-Fi.
- ▶ Dispozitivele fără fir din apropiere pot reduce viteza serviciului utilizând rețeaua fără fir.
- ▶ Deconectați toate echipamentele de rețea neutilizate din rețeaua dvs. la domiciliu. Unele dispozitive pot genera trafic de rețea..
- ▶ În unele cazuri, amplasarea punctului de acces sau a routerului fără fir cât mai sus față de podea poate îmbunătăți recepția.
- ▶ Calitatea recepției fără fir depinde de mulți factori, cum ar fi tipul punctului de acces, distanța dintre televizor și punctul de acces, precum și de locația televizorului.
- ▶ Când conexiunea la Internet se realizează prin dispozitivul de partajare cu fir/fără fir, conexiunea se poate întrerupe din cauza limitării utilizării și confirmării din partea companiei de servicii.
- ▶ Pentru conectarea printr-un punct de acces fără fir, este nevoie de un punct de acces care să suporte conectarea fără fir, iar funcția de conectare fără fir a punctului de acces trebuie să fie activată. Întrebați furnizorul punctului de acces în legătură cu posibilitatea de conectare fără fir la punctul de acces.
- ▶ Verificați setările de securitate ale SSID-ului punctului de acces pentru conectarea fără fir la punctul de acces și solicitați furnizorului punctului de acces setările de siguranță pentru SSID-ul punctului de acces.
- ▶ Televizorul poate funcționa lent sau defectuos în cazul unor setări greșite ale echipamentelor de rețea (router cu/fără fir, hub etc.). Efectuați instalarea corect consultând manualul echipamentului și configurați rețeaua.
- ▶ Când punctul de acces este setat să includă 802.11n (cu excepția Rusiei) și dacă opțiunea Criptare este desemnată ca WEP (64/128 biți) sau WPA (TKIP/AES), se poate să nu fie posibilă conectarea. În funcție de producătorii punctelor de acces, pot funcționa metode de conectare diferite.

Conectare la rețeaua fără fir

LAN fără fir LG pentru bandă largă/adaptor DLNA permite televizorului să se conecteze la o rețea LAN fără fir.

Configurarea rețelei și metoda de conectare pot varia, în funcție de echipamentul utilizat și de mediul rețelei. Consultați instrucțiunile de setare furnizate împreună cu punctul dvs. de acces sau cu routerul fără fir pentru pașii detaliați de conectare și setările rețelei.

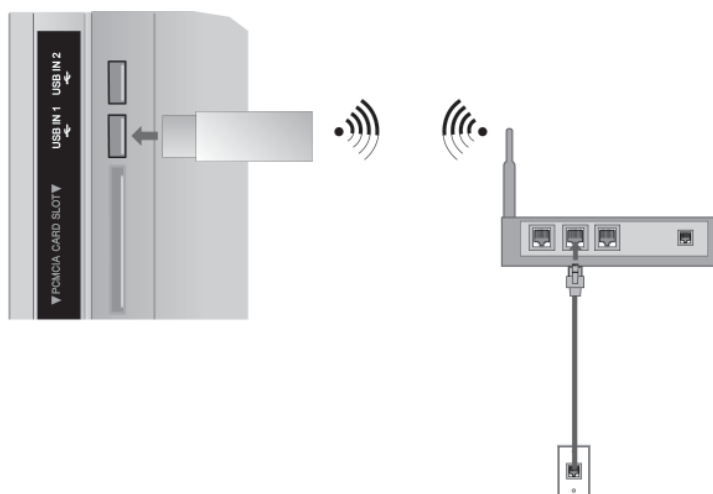

- 1 Conectați “LAN-ul fără fir LG pentru bandă largă/adaptorul DLNA” la conectorul USB IN 1 sau USB IN 2 de la TV.
- 2 Selectați “**Network Setting**” (Setare de rețea) în meniul **Network** (Rețea).
După conectare, puteți utiliza meniul **NetCast**.

! OBSERVAȚIE

- ▶ Pentru a vă bucura de fotografii, muzică și materiale video stocate în PC prin intermediul routerului, este recomandată utilizarea portului cu fir al routerului.
- ▶ Când este utilizat portul fără fir al routerului, este posibil să existe restricții pentru anumite funcții.

INSTALAREA UNUI ECHIPAMENT EXTERN

Setare rețea fără fir

Înainte de conectarea televizorului la rețea este necesară setarea AP (Punct de acces) sau a routerului fără fir.

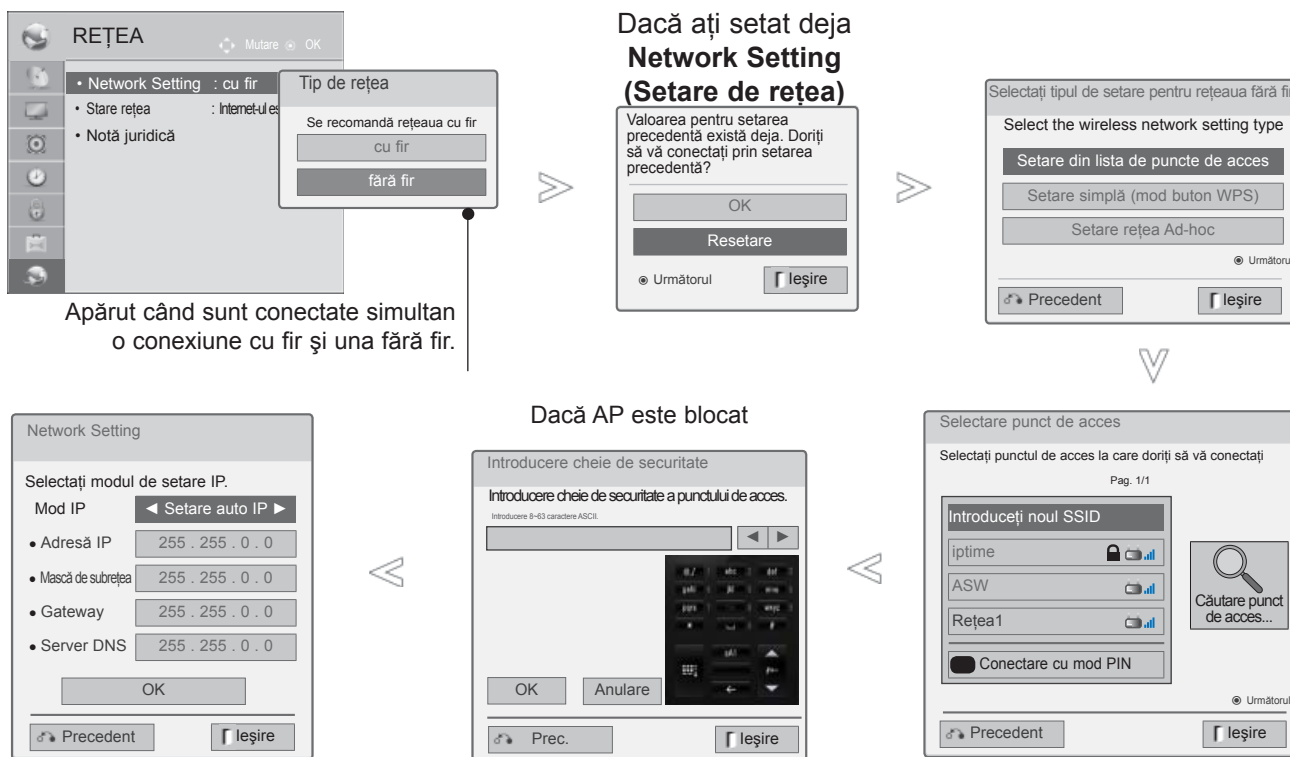

- 1 Selectați **REȚEA**.
- 2 Selectați **Network Setting (Setare de rețea)**.
- 3 Selectați **Wireless (Fără fir)**.
- 4 Dacă ați setat deja Network Setting (Setare de rețea): Selectați **Resetting (Resetare)**. Noile setări ale conexiunii resetează setările de rețea actuale.
- 5 Selectați **Setting from the AP list (Setare din lista de puncte de acces)**.

- 6 Scanați toate AP (Puncte de acces) sau routerele fără fir disponibile în domeniu și afișați-le sub formă de listă.
- 7 Selectați un AP (Punct de acces) sau un router fără fir din listă. (Dacă punctul dvs. de acces este blocat, introduceți cheia de securitate a AP).
- 8 Introduceți cheia de securitate a punctului de acces.
- 9 Repetați pașii 4-5 pe P.20.

Când este deja setat un cod de securitate

PIN (Personal Identification Number = Număr de identificare personal)

Dacă doriți să conectați AP (Punctul de acces) sau routerul cu codul PIN, utilizați această caracteristică.

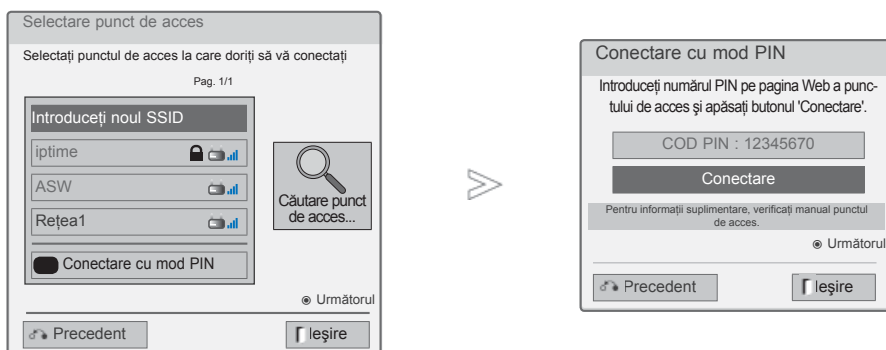

1 Repetați pașii 1-6 pe P.24.

2 **ROȘU** Conectați punctul de acces cu modul PIN.

3 Puteți vedea ID-ul rețelei și cheia de securitate pe ecranul televizorului. Introduceți codul PIN în dispozitiv.

4 **OK** Selectați **Connect (Conectare)**.

5 Repetați pașii 4-5 pe P.20.

■ Codul PIN este numărul unic format din 8 caractere al cheii electronice.

INSTALAREA UNUI ECHIPAMENT EXTERN

Setare simplă (mod buton WPS)

Dacă punctul dvs. de acces sau routerul fără fir suportă PIN sau WPS (Configurare Wi-Fi protejată), veți putea utiliza punctul dvs. de acces sau routerul fără fir în maxim 120 secunde. Nu este nevoie să cunoașteți numele punctului de acces (SSID: Service Set Identifier) și codul de securitate al punctului dvs. de acces sau al routerului fără fir.

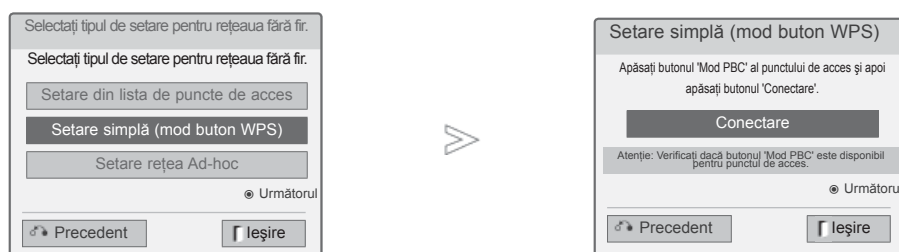

1 Repetați pașii 1-4 de la P.24.

2   Selectați **Setare simplă (mod buton WPS)**.

3  Selectați **Connect (Conectare)**.

4 Repetați pașii 4-5 pe P.20.

Mod AD-hoc

Este metoda de a comunica direct cu mașina, fără punct de acces (AP). Echivalează cu conectarea a două PC-uri cu un cablu crossover.

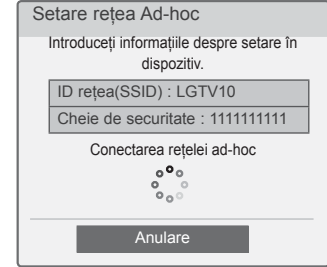
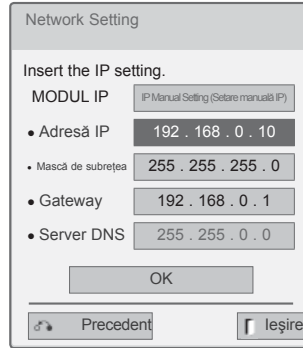
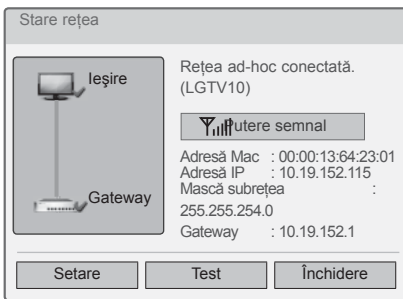
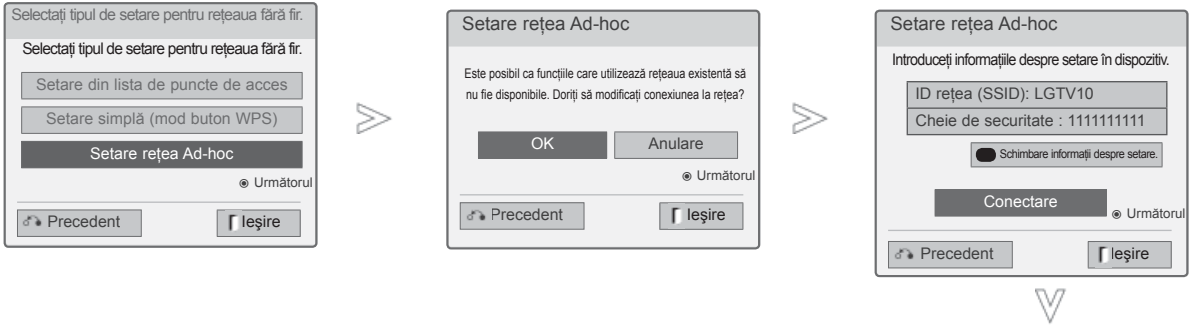

- Setarea PC-ului
Protocolul de Internet (TCP/IP) al PC-ului trebuie setat manual.
Adresa IP, masca de subrețea și poarta implicită pot fi setate după dorință.
ex.: Adresă IP: 192.168.0.1 / Mască subrețea: 255.255.255.0 / Gateway implicit: 192.168.0.1
- Setarea televizorului
Verificați adresa IP și poarta PC-ului.
Introduceți adresa portii PC-ului la adresa IP și adresa IP a PC-ului la Gateway și selectați **OK**.
ex.: Adresă IP: 192.168.0.10 / Mască subrețea: 255.255.255.0 / Gateway implicit: 192.168.0.1

- Exemplu de setare a PC-ului care suportă o rețea fără fir

 1. Căutați un dispozitiv de rețea fără fir în PC-ul dvs.
 2. Selectați LGTV10 apărut în listă. (Selectați ca ID de rețea același nume care apare pe ecranul televizorului.)
 3. Tastați 1111111111 în dialogul Introdere cheie de securitate. (Tastați cheia de securitate care apare pe ecranul televizorului.)

1 Repetați pașii 1-3 pe P.24.

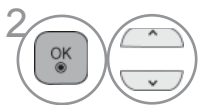

2 Selectați **Setting AD-hoc network (Setare rețea ad-hoc)**.

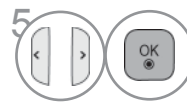

5 Insert the IP setting.



3 Selectați **OK**.

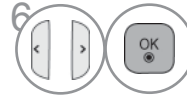

6 Setarea rețelei este completă. Selectați **Închidere**.



4 Selectați **Connect (Conectare)** pentru a conecta rețeaua ad-hoc. Puteți vedea ID-ul rețelei și cheia de securitate pe ecranul televizorului. Introduceți acest ID de rețea și cheia de securitate în dispozitivul dvs. Dacă o rețea nu funcționează, schimbați informațiile de setare utilizând butonul ROȘU.

INSTALAREA UNUI ECHIPAMENT EXTERN

Stare rețea

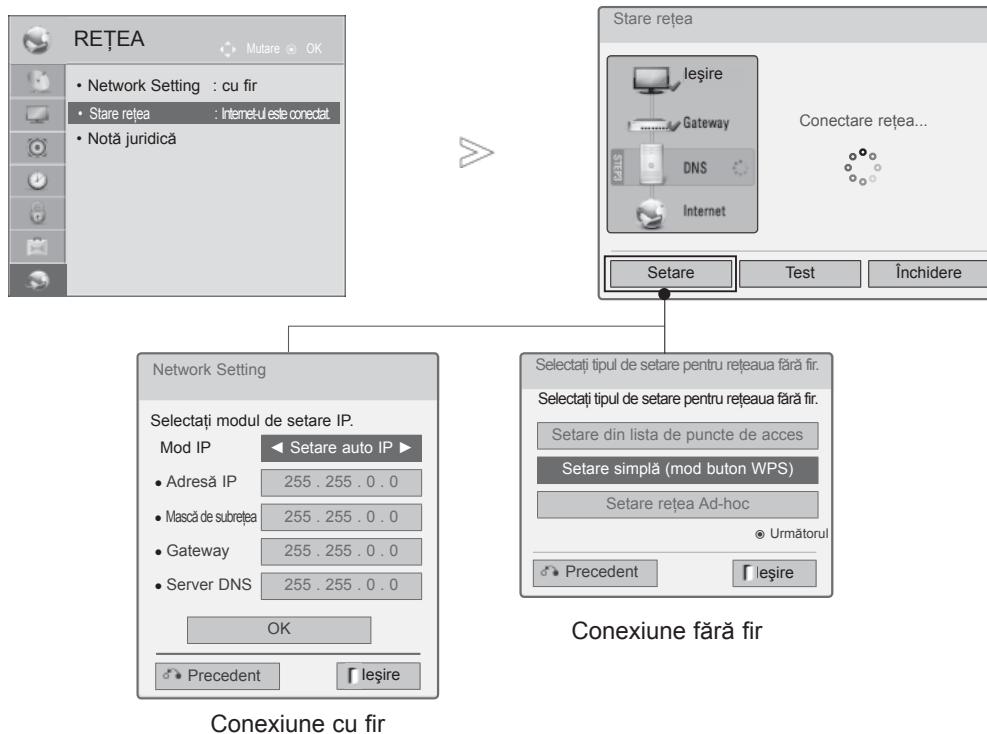





- 1 Selectați **REȚEA**.
- 2 Selectați **Network Status (Stare rețea)**.
- 3 Verificați starea rețelei.

- **Setare:** Reveniți la meniul de setare a rețelei sau la meniul tipului de setare a rețelei fără fir.
- **Test:** Testați starea actuală a rețelei după setarea rețelei.
- **Închidere:** Reveniți la meniul anterior.

VIZIONAREA TV / CONTROLUL PROGRAMELOR

PORNIREA TELEVIZORULUI

Dacă porniți televizorul, veți putea utiliza funcțiile sale.

- 1 Înainte de toate, conectați corect cablul de alimentare.
În acest moment, televizorul trece în modul standby.
- 2 În modul standby pentru a porni televizorul, apăsați butonul  / I, **INPUT** sau **P**   de pe televizor sau apăsați butonul **POWER, INPUT, P**   sau **NUMBER** de pe telecomandă și apoi televizorul va fi pus în funcțiune.



INIȚIALIZARE CONFIGURARE

- 1 Dacă, după pornirea televizorului, pe ecran apare OSD (Afișaj pe ecran), puteți modifica parametrul pentru **Limba, Setare mod, Indicator Power (alimentare)** (dacă selectați **Home Use** (Uz casnic) din **Mode Setting** (Setarea mod)- numai MODELELE DE TELEVIZOR LED LCD), **Țara** (Cu excepția 32/37/42LE49**, 32/37/42/47/55LE59**, 42/47LE7390, 32/37/42/47/55LE79**, 42/47/55LE89**, 32/37/42LD49**, 32/37/42/47/55LD69**, 32/42/47LD79**, 32/37/42LD89**, 42/47LX69**, 50/60PK59*, 50/60PK79**, 50/60PK99**, 50/60PX99**) sau **Fus orar** (Când selectați Rusia) sau **Setați parola** (dacă pentru Țară este selectată Franța), **Acord automat**.

Notă:

- a. IDacă închideți înainte de finalizarea configurării inițiale, meniul Initial Setting (Setare inițială) poate fi afișat din nou.
- b. Apăsați butonul BACK (ÎNAPOI) pentru ca OSD actual să revină la OSD anterior.
- c. Pentru țările ce nu au adoptat standarde precise pentru difuzarea DTV, unele funcții DTV ar putea să nu funcționeze, în funcție de mediul de difuzare DTV.
- d. Modul "Utilizare acasă" este setarea optimă pentru mediile tip reședință și este modul implicit al televizorului.
- e. Modul "Demo magazin" este setarea optimă pentru mediile comerciale. Dacă un utilizator modifică datele referitoare la calitatea imaginii, modul "Demo magazin" inițializează produsul la calitatea imaginii setată de producător după o anumită perioadă de timp.
- f. Modul (Utilizare acasă, Demo magazin) poate fi modificat prin executarea Setare mod din meniul OPȚIUNE.
- g. Dacă pentru Țară este selectată Franța, parola nu este „0”, „0”, „0”, „0” ci „1”, „2”, „3”, „4”.

SELECTAREA PROGRAMULUI

- 1 Apăsați butoanele   sau numerice pentru a selecta numărului unui program.

REGLAREA VOLUMULUI

- 1 Apăsați butonul  + sau - pentru a regla volumul.
- 2 Dacă doriți să opriți sonorul, apăsați butonul MUTE.









Puteți anula această funcție apăsând din nou butoanele MUTE,  + , - sau AV Mode.

VIZIONAREA TV / CONTROLUL PROGRAMELOR

QUICK MENU (MENIUL RAPID)

Funcția OSD (Afișare pe ecran) a televizorului dumneavoastră poate diferi ușor de ceea ce se prezintă în acest manual.

Q Menu (Quick Menu) (Meniul rapid) este un meniu de funcții la care utilizatorii ar putea apela frecvent.

-  **Format imagine:** Selectați formatul dumneavoastră pentru imagine. Pentru configurarea funcției zoom, selectați 14:9, Zoom și Zoom Cinema în meniul Ratio (Raport). După finalizarea configurării Zoom, afișajul revine la Q.meniu.
-  **Voce clară II :** Făcând diferențierea intervalului de sunete ale persoanelor de alte tipuri, permite utilizatorilor să asculte vocile oamenilor mai bine.
-  **Mod imagine :** Selectează Modul de imagine pe care îl doriți.
-  **Mod sunet :** Este o funcție pentru a configura automat combinația de sunet pe care o consideră cea mai adecvată imaginilor vizionate. Selectați Modul de sunet pe care îl doriți
-  **Audio sau Limba audio :** Selectați ieșirea de sunet.
-  **Temporizator oprire :** Configurează controlul de hibernare.
-  **Omitere oprită/pornită :** Selectează Salt dezactivat/activat.
-  **Dispozitiv USB :** Selectați "Eject" pentru a detașa dispozitivul USB.

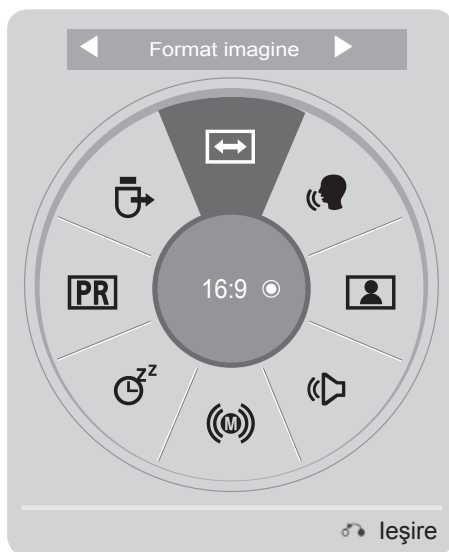

1   Afișați fiecare meniu.





2  Selectați Sursa pe care o doriți.

3  

- Press the **Q.MENU/EXIT** button to return to normal TV viewing.
- Press the **BACK** button to move to the previous menu screen.

SELECTAREA ȘI REGLAREA MENIURILOR AFIȘATE PE ECRAN

Funcția OSD (Afișare pe ecran) a televizorului dumneavoastră poate diferi ușor de ceea ce se prezintă în acest manual.

- 1   Afișați fiecare meniu.
- 2   Selectați un element din meniu.
- 3  Navigați la meniul vertical.

- Apăsați butonul **RED (Roșu)**, puteți verifica meniul **Customer Support** (Suport clienți).
- Apăsați butonul **GREEN (Verde)**, puteți verifica meniul **Simple Manual (Redare manual pe ecran)**.
- Apăsați butonul **MENIU/IEȘIRE** pentru a reveni la vizionare normală TV.
- Apăsați butonul **ÎNAPOI** pentru a vă deplasa la ecranul de meniu anterior.

! OBSERVAȚIE

- ▶ Puteți utiliza metoda ISM numai la modelele de televizoare cu plasmă.
- ▶ Puteți utiliza iluminarea din spate și indicatorul de alimentare numai la modelele de televizoare LCD/LCD cu LED-uri.
- ▶ În modul analog nu se poate utiliza **Informații CI**.



VIZIONAREA TV / CONTROLUL PROGRAMELOR

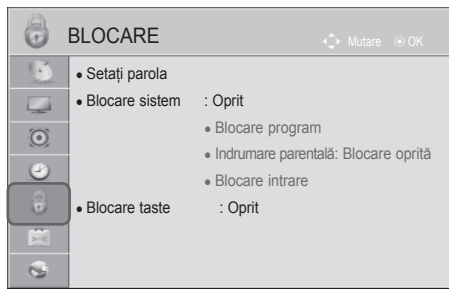

• Pentru alte informații, consultați manualul "Receptorului media fără fir" opțional, pentru instrucțiuni de operare. (Cu excepția 32/37/42LD4***)

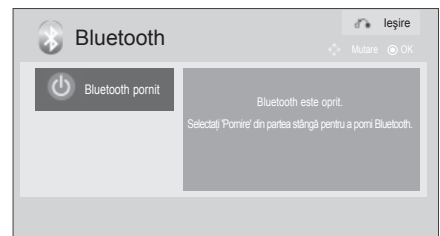
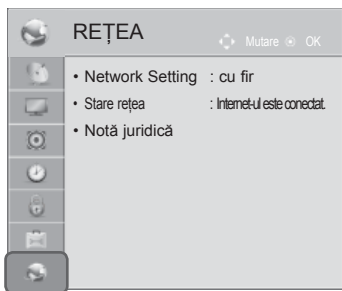

(Cu excepția 32/37/42LE4***, 32/37/42/47/55LE5***, 42/47LE73**, 32/37/42LD4***, 32/37/42/47/55LD6***, 32/42/47LD7***, 32/37/42LD8***, 42/47LX6***, 47/55LX9***, 50/60PK5**, 50/60PX9**)

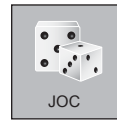
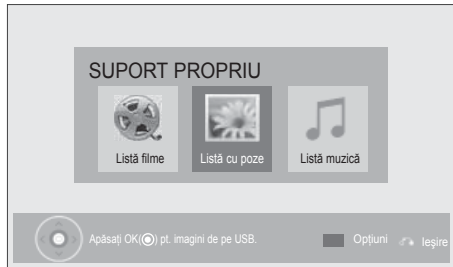

■ Imaginea ilustrată ar putea fi diferită față de televizorul dumneavoastră.

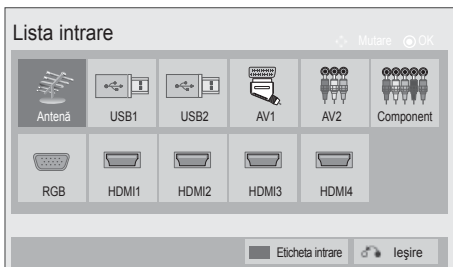
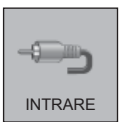

(Doar 32/37/42LE4***, 32/37/42/47/55LE5***, 42/47LE73**, 32/37/42LD4***, 32/37/42/47/55LD6***, 32/42/47LD7***, 32/37/42LD8***, 42/47LX6***, 47/55LX9***, 50/60PK5**, 50/60PX9**)

SETAREA AUTOMATĂ A PROGRAMELOR

Folosiți acest mod pentru a găsi și stoca automat toate programele.

Atunci când inițiați programarea automată, toate informațiile de serviciu stocate anterior vor fi șterse.

Numărul maxim de programe care pot fi stocate este 1,000. Acesta poate, însă, diferi în funcție de semnalele emise.

Acordul automat DVB-C, DVB-T este un meniu pentru utilizatori din țările care suportă folosirea unui cablu DVB.

Dacă doriți să selectați **Antenă**,



1. Selectați **SETARE**.
2. Selectați **Acord auto**.
3. Selectați **Antenă**.
4. Selectați **Start**.
5. Executați **Acord auto**.

- Utilizați butoanele NUMERE pentru a introduce o parolă de 4 cifre în opțiunea **Blocare sistem 'Pornit'**.
- Dacă doriți să păstrați activă funcția de reglare automată, selectați **Start** folosind butonul ^ v. Apoi apăsați butonul OK. În caz contrar, selectați **Închidere**.
- **Numerotare automată** : Decide dacă se utilizează numerele de programe așa cum sunt transmise de stațiile de emisie pentru reglaj.
- **Cautare SECAM L** : Cu excepția 32/37/42LE49**, 32/37/42/47/55LE59**, 42/47LE7390, 32/37/42/47/55LE79**, 42/47/55LE89**, 32/37/42LD49**, 32/37/42/47/55LD69**, 32/42/47LD79**, 32/37/42LD89**, 42/47LX69**, 50/60PK59*, 50/60PK79**, 50/60PK99**, 50/60PX99**
- Când selectați Italia în meniul **Țară**, dacă fereastra pop-up este afișată pentru un program în conflict după reglarea automată, selectați un furnizor de programe pentru numărul programului aflat în conflict de rezolvat.









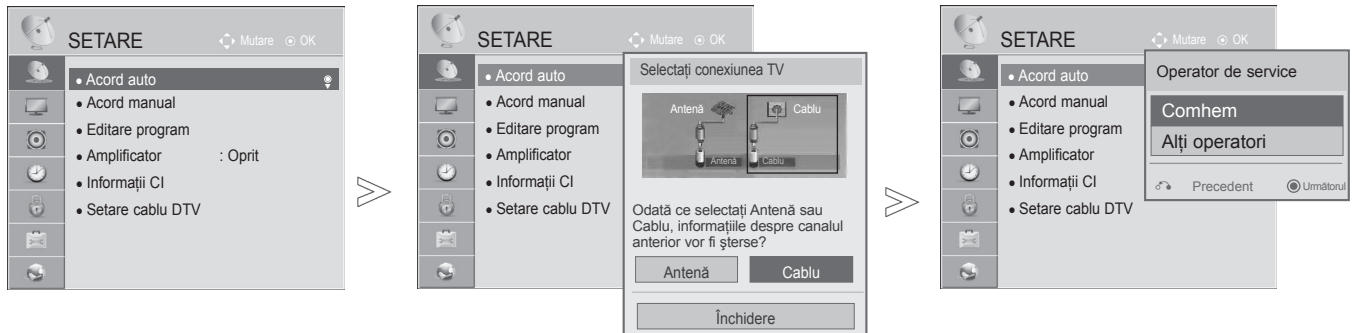

- Cablurile DVB pot fi utilizate în următoarele țări: Germania, Olanda, Suedia, Elveția, Danemarca, Austria, Finlanda, Norvegia, Slovenia, Ungaria, Ucraina(cu excepția 42/47LX6***, 47/55LX9***, 50/60PX9***).(Poate fi adăugată țara acceptată.)
- În următoarele țări nu poate fi utilizat Digital TV: Slovacia, Bosnia, Serbia, Bulgaria, Albania, Kazahstan

- Apăsați butonul **MENIU/IEȘIRE** pentru a reveni la vizionare normală TV.
- Apăsați butonul **ÎNAPOI** pentru a vă deplasa la ecranul de meniu anterior.

VIZIONAREA TV / CONTROLUL PROGRAMELOR

Dacă doriți să selectați **Cablu**,



- 1   Selectați **SETARE**.
- 2   Selectați **Acord auto**.
- 3   Selectați **Cablu**.
- 4   Selectați **Comhem** sau **Alți operatori**.
- 5   Selectați **Rapid** sau **Compleț**.

- Utilizați butoanele NUMERE pentru a introduce o parolă de 4 cifre în opțiunea **Blocare sistem 'Pornită'**.
- Când selectați **Cable** (Cablul), ecranul de selectare **Cable Service Operator** (Operator servicii cablu) poate diferi sau poate să nu existe în funcție de situația legată de Cablu din țara respectivă.
- Fereastra derulantă pentru selectare între **Operator de service** apare inițial numai în cele 3 cazuri: când accesați meniul **Initial Setting** (Configurare inițială), când treceți de la **Antena** (Antenă) la **Cable** (Cablul) sau când accesați meniul după ce ați schimbat **Country** (Țara).
- Dacă doriți să selectați între **Operator de service** în afara celor 3 cazuri de mai sus, puteți face acest lucru selectând **SETARE->Setare cablu DTV-> Operator de service**.

- Certificare SO obținută: Suedia(Comhem, Canal Digital), Danemarca(YouSee, Canal Digital, Stofa), Norvegia(Canal Digital), Olanda(Ziggo)(cu excepția 42/47LX6***, 47/55LX9***, 50/60PX9***), Ucraina(Volia-Cable)(cu excepția 42/47LX6***, 47/55LX9***, 50/60PX9***).
- Dacă operatorul de servicii dorit nu există, selectați **Other Operators** (Alți operatori).
- Dacă selectați "Other Operators" (Alți operatori), sau dacă țara selectată acceptă doar "Other Operators" (Alți operatori), căutarea tuturor programelor poate dura ceva timp, sau este posibil ca unele programe să nu fie căutate.

Dacă unele programe nu apar, respectați pașii de mai jos:

1. **SETUP** (SETARE) -> **Auto Tuning** (Acord automat) -> **Cable** (Cablul) -> **Setting** (Setare)
2. Comutați Home Tuning (Acord inițial) de la "Off" (Oprit) la "On" (Pornit)
3. Introduceți valori suplimentare, cum ar fi frecvența, rata simbolului, modulația și ID-ul rețelei. (Puteți solicita furnizorului de serviciu de cablu informațiile de mai sus.)

- Apăsați butonul **MENIU/IEȘIRE** pentru a reveni la vizionare normală TV.
- Apăsați butonul **ÎNAPOI** pentru a vă deplasa la ecranul de meniu anterior.

■ Când selectați Rapid,

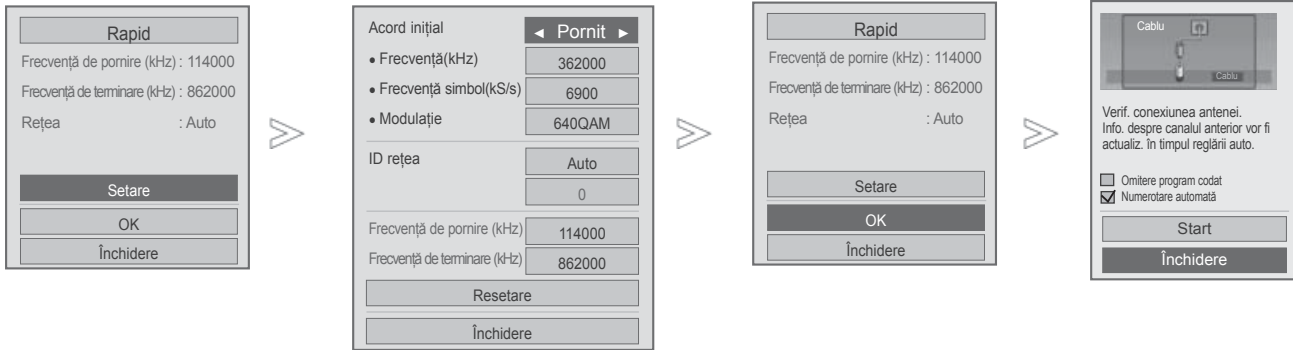

6 Selectați **Rapid**.



7 Selectați **Setare**.

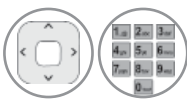

8 Efectuați reglajele corespunzătoare.



9 Selectați **Închidere**.

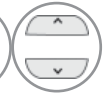

10 Selectați **OK**.



11 Selectați **Start**.



12 Executați **Acord auto**.

- Dacă doriți să păstrați activă funcția de reglare automată, selectați **Start** folosind butonul $\wedge \vee$. Apoi apăsați butonul **OK**. În caz contrar, selectați **Închidere**.
- **Numerotare automată** : Decide dacă se utilizează numerele de programe așa cum sunt transmise de stațiile de emisie pentru reglaj.
- **Omitere program codat** : În **Acord auto** și **Acord manual** opțiunea Canale în ordine aleatorie este omisă.

- Apăsați butonul **MENIU/IEȘIRE** pentru a reveni la vizionare normală TV.
- Apăsați butonul **ÎNAPOI** pentru a vă deplasa la ecranul de meniu anterior.

VIZIONAREA TV / CONTROLUL PROGRAMELOR

■ Când selectați Complet,

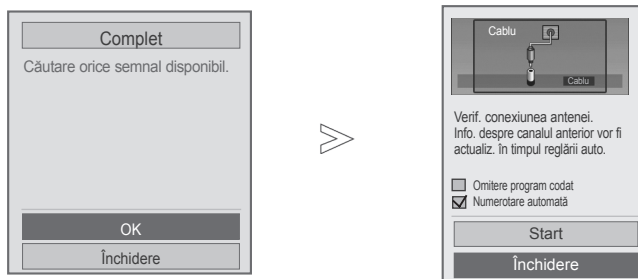

- 6  Selectați **Complet**.
- 7   Selectați **OK**.
- 8   Selectați **Start**.
- 9  Executați **Acord auto**.

- Dacă doriți să păstrați activă funcția de reglare automată, selectați **Start** folosind butonul ^ ∨ . Apoi apăsați butonul **OK**. În caz contrar, selectați **Închidere**.
- **Numerotare automată** : Decide dacă se utilizează numerele de programe așa cum sunt transmise de stațiile de emisie pentru reglaj.
- **Omitere program codat** : În **Acord auto** și **Acord manual** opțiunea Canale în ordine aleatorie este omisă.
- Nu puteți selecta opțiunea Complet când operatorul de service este setat la „Ziggo” sau „Alți operatori” din Olanda. (cu excepția 42/47LX6***, 47/55LX9***, 50/60PX9***)

- Apăsați butonul **MENIU/IEȘIRE** pentru a reveni la vizionare normală TV.
- Apăsați butonul **ÎNAPOI** pentru a vă deplasa la ecranul de meniu anterior.

Următoarele valori sunt necesare pentru a căuta toate programele disponibile rapid și corect. Valorile utilizate în mod obișnuit sunt furnizate ca „implicite”.

Totuși, pentru setări corecte, informați-vă cu privire la furnizorul serviciului de cablu.

Când rulați opțiunea Acord automat în modul cu cablu DVB, selectând Full (Complet) vor fi căutate toate frecvențele pentru găsirea canalelor disponibile.

În cazul în care programul nu este căutat prin selectarea Default (Setări implicite), efectuați căutarea selectând Full (Complet).

Totuși, în cazul în care programul este căutat prin selectarea opțiunii Full (Complet), Auto Tuning (Reglare automată) poate dura prea mult.

- **Frecvență** : Introduceți o frecvență definită de utilizator.
- **Frecvență simbol** : Introduceți o frecvență a simbolurilor definită de utilizator (Frecvență simboluri: Viteza la care un dispozitiv de tipul unui modem transmite simboluri către un canal).
- **Modulație** : Introduceți o modulație definită de utilizator. (Modulație: Încărcarea de semnale audio sau video în purtător).
- **ID rețea** : Identificator unic alocat pentru fiecare utilizator.
- **Start Frequency (Frecvență inițială)**: Introduceți un interval de frecvențe inițiale definit de utilizator.
- **End Frequency (Frecvență finală)**: Introduceți un interval de frecvențe finale definit de utilizator.

VIZIONAREA TV / CONTROLUL PROGRAMELOR





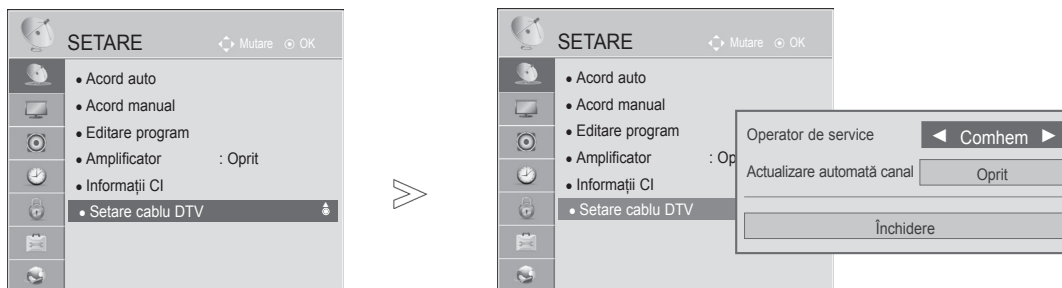

SETARE CABLU DTV

(NUMAI ÎN MODUL CABLU)

Gama din care un utilizator poate selecta în meniul Operator servicii diferă în funcție de numărul de operatori de servicii suportat de fiecare țară și, dacă numărul de operatori de servicii suportat pentru fiecare țară este 1, funcția corespunzătoare este inactivată.

După schimbarea operatorului de servicii, apare o fereastră care avertizează că harta cu canale va fi ștearsă la apăsarea butonului **OK** sau dacă se selectează Close (Închidere) și de asemenea apare o fereastră derulantă de acord automat dacă se selectează „**YES**” (DA).



- 1   Selectați **SETARE**.
- 2   Selectați **Setare cablu DTV**.
- 3   Selectați **Operator de service** sau **Actualizare automată canal**.
- 4  Selectați Sursa pe care o doriți.

- Când **Actualizare automată canal** are valoarea **Oprit**, informațiile despre canal nu vor fi actualizate.
- Când **Actualizare automată canal** este **Pornită**, puteți actualiza informațiile pentru toate canalele care pot fi actualizate, inclusiv programul vizionat curent.
- Când **Actualizare automată canal** este **Oprită**, puteți actualiza numai informațiile pentru canalul vizionat curent.
- Nu puteți selecta opțiunea **Setare cablu DTV** când operatorul de serviciu este setat la „**Ziggo**”. (cu excepția 42/47LX6***, 47/55LX9***, 50/60PX9***)

- Apăsați butonul **MENIU/IEȘIRE** pentru a reveni la vizionare normală TV.
- Apăsați butonul **ÎNAPOI** pentru a vă deplasa la ecranul de meniu anterior.

SETAREA MANUALĂ A PROGRAMELOR (ÎN MOD DIGITAL)

Reglare Manuală vă permite să adăugați manual un post la lista dumneavoastră de posturi.

Dacă doriți să selectați **Antenă**,

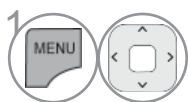
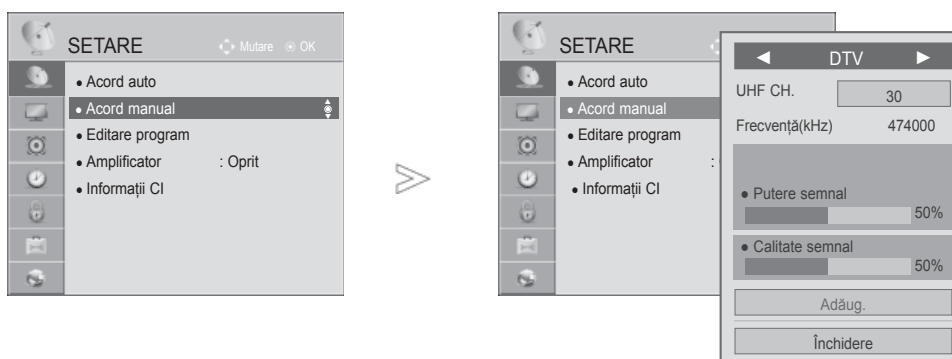

1 **Selectați SETARE.**



2 **Selectați Acord manual.**



3 **Selectați DTV.**

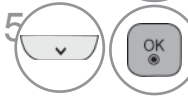

4 **Selectați actualizare sau adăugare dacă există semnal.**

- Utilizați butoanele NUMERE pentru a introduce o parolă de 4 cifre în opțiunea **Blocare sistem 'Pornit'**.
- Puteți selecta **SBAND** când țara este setată la "Norvegia, Letonia."

- Apăsați butonul **MENIU/IEȘIRE** pentru a reveni la vizionare normală TV.
- Apăsați butonul **ÎNAPOI** pentru a vă deplasa la ecranul de meniu anterior.

VIZIONAREA TV / CONTROLUL PROGRAMELOR

Dacă doriți să selectați **Cablu**,

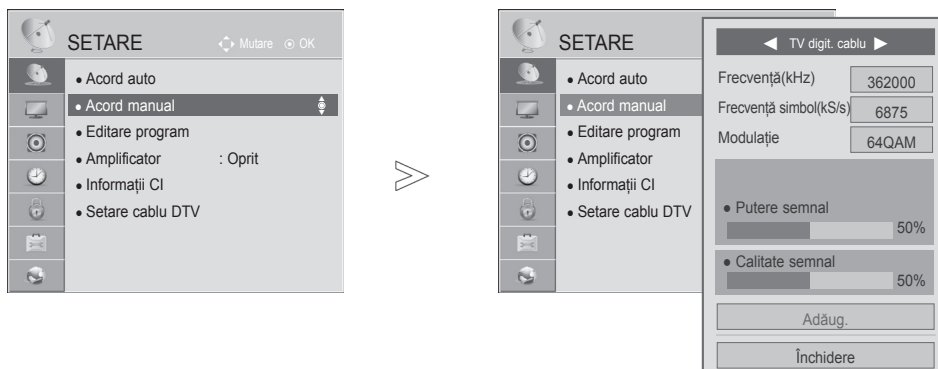

- 1   Selectați **SETARE**.
- 2   Selectați **Acord manual**.
- 3   Selectați **TV digit. cablu**.
- 4    Selectați numărul de canal dorit.

- Utilizați butoanele NUMERE pentru a introduce o parolă de 4 cifre în opțiunea **Blocare sistem 'Pornit'**.
- **Frecvență simbol** : Introduceți o frecvență a simbolurilor definită de utilizator (Frecvență simboluri: Viteza la care un dispozitiv de tipul unui modem transmite simboluri către un canal).
- **Modulație** : Introduceți o modulație definită de utilizator (Modulație: încărcarea de semnale audio sau video în purtător).
- Nu puteți selecta opțiunea **TV digit. cablu** când operatorul de serviciu este setat la „Ziggo” sau „Alți operatori” din Olanda. (cu excepția 42/47LX6***, 47/55LX9***, 50/60PX9****)

- Apăsați butonul **MENIU/IEȘIRE** pentru a reveni la vizionare normală TV.
- Apăsați butonul **ÎNAPOI** pentru a vă deplasa la ecranul de meniu anterior.

SETAREA MANUALĂ A PROGRAMELOR (ÎN MOD ANALOG)

Setarea manuală a programelor vă permite să realizați manual setarea stațiilor și aranjarea acestora în ordinea dorită.



- 1 Selectați **SETARE**.
- 2 Selectați **Acord manual**.
- 3 Selectați **TV** sau **Televiziune prin cablu**.
- 4 sau Selectați numărul de canal dorit la pornire.
- 5 Selectați un sistem TV.

- 6 Selectați **V/UHF** sau **Cablu**.
- 7 sau Selectați numărul de canal dorit.
- 8 Inițiați căutarea.
- 9 Selectați **Salvare**.

- Apăsați butonul **MENIU/IEȘIRE** pentru a reveni la vizionare normală TV.
- Apăsați butonul **ÎNAPOI** pentru a vă deplasa la ecranul de meniu anterior.

- Utilizați butoanele NUMERE pentru a introduce o parolă de 4 cifre în opțiunea **Blocare sistem 'Pornit'**.
- **L** : SECAM L/L' (Franța)
- **BG** : PAL B/G, SECAM B/G (Europa / Europa de est / Asia / Noua Zeelandă / Orientul mijlociu / Africa)
- **I** : PAL I (Marea Britanie / Irlanda / Hong Kong / Africa de Sud)
- **DK** : PAL D/K, SECAM D/K (Europa de est / China / Africa / CIS)
- Pentru a stoca alt post, repetați pașii de la 4 la 9.

VIZIONAREA TV / CONTROLUL PROGRAMELOR



■ Atribuirea unui nume de stație

De asemenea, puteți atribui fiecărui număr de program un nume de stație compus din cinci caractere.

- 1 Selectați **SETARE**.
- 2 Selectați **Acord manual**.
- 3 Selectați **TV** sau **Televiziune prin cablu**.
- 4 Selectați **Nume**.

- 5 Selectați poziția și alegeți al doilea caracter și așa mai departe. Puteți utiliza o literă de la **A** la **Z**, un număr de la **0** la **9**, + / - și spațiul gol.
- 6 Selectați **Închidere**.
- 7 Selectați **Salvare**.

■ Setare de finețe

Setarea de finețe este necesară în mod normal doar dacă recepția este proastă.

- 1 Selectați **SETARE**.
- 2 Selectați **Acord manual**.
- 3 Selectați **TV** sau **Televiziune prin cablu**.
- 4 Selectați **Finete**.
- 5 Efectuați un reglaj fin pentru a obține cea mai bună imagine și sunet.
- 6 Selectați **Salvare**.

- Apăsați butonul **MENIU/IEȘIRE** pentru a reveni la vizionare normală TV.
- Apăsați butonul **ÎNAPOI** pentru a vă deplasa la ecranul de meniu anterior.

EDITAREA PROGRAMELOR

Atunci când un număr de post este omis, aceasta înseamnă că nu îl veți putea selecta folosind butoanele **P** ^ v în cursul vizionării TV.

Dacă doriți să selectați postul omis, introduceți direct numărul postului utilizând butoanele NUMERE sau selectați-l din meniul de Editare program.

Această funcție vă permite să omiteți posturile stocate.

Puteți schimba numărul programului cu ajutorul funcției “Move”, dacă opțiunea “Automatic Numbering” este debifată când începeți Auto Tuning.

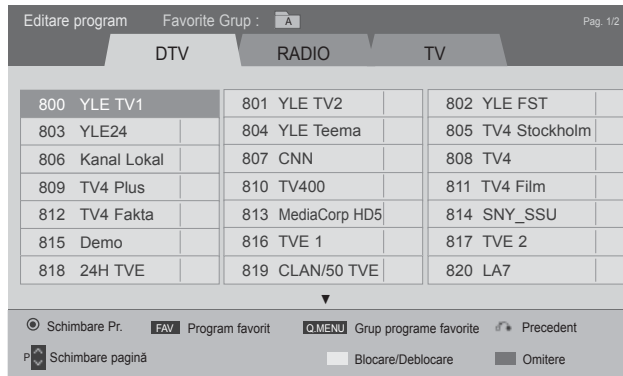

sau

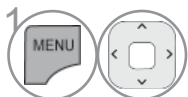
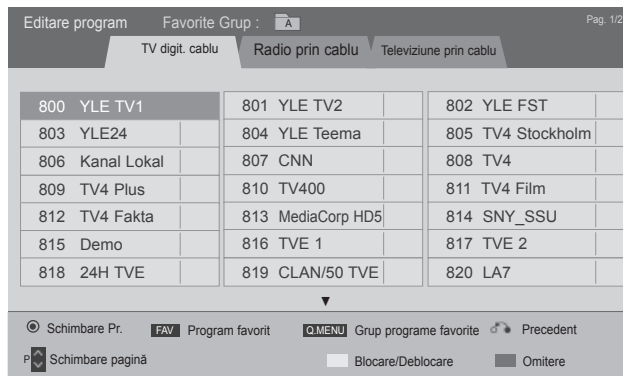

1 Selectați **SETARE**.

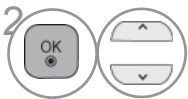

2 Selectați **Editare program**.



3 Accesați **Editare program**.



4 Selectați un program pentru a fi stocat sau ignorat.

- Apăsați butonul **MENIU/IEȘIRE** pentru a reveni la vizionare normală TV.
- Apăsați butonul **ÎNAPOI** pentru a vă deplasa la ecranul de meniu anterior.

VIZIONAREA TV / CONTROLUL PROGRAMELOR

ÎN MODUL DTV / RADIO

■ Blocarea unui număr de program



1 Selectați un număr de program pentru a fi ignorat.



2 Schimbați numărul programului în albastru.



3 Eliberați.

- Dacă un număr de program este blocat, în timpul vizionării normale în modul TV nu îl veți putea selecta utilizând butonul **P** ^ v .
- Dacă doriți să selectați postul omis, introduceți direct numărul postului utilizând butoanele NUMERE sau selectați-l din meniul de editare post sau EPG.

■ Blocarea unui număr de program



1 Selectați numărul unui program pe care doriți să-l blocați.



2 Numărul programului devine galben.



3 Eliberați.

- Poate fi înregistrat ca program blocat chiar dacă Sistemul de blocare este dezactivat.

ÎN MODUL TV

Această funcție vă permite să ștergeți programele selectate sau să le blocați.

Puteți, de asemenea, comuta între anumite canale și folosi anumite numere de programe.

■ Deleting a programme



1 Selectați un număr de program pentru a fi șters.



2 Schimbați numărul programului în roșu.

- Programul selectat este șters, iar programele care urmează sunt deplasate în sus cu o poziție.

■ Mutarea unui program



1 Selectați un număr de program pentru a fi mutat.





2 Schimbați numărul programului în verde.





3 Eliberați.

■ Blocarea unui număr de program

- 1  Selectați un număr de program pentru a fi ignorat.
- 2  Schimbați numărul programului în albastru.
- 3  Eliberați.



- Dacă un număr de program este blocat, în timpul vizionării normale în modul TV nu îl veți putea selecta utilizând butonul **P** ^ v.
- Dacă doriți să selectați un program blocat, introduceți direct numărul programului cu ajutorul butoanelor numerice sau selectați-l în meniul de editare programe sau în lista de programe.

■ Ordonare automată

- 1   Porniți Auto Sort (Ordonare automată).

- De la momentul activării ordonării automate, nu veți mai putea edita programele.



■ Blocarea unui număr de program

- 1  Selectați numărul unui program pe care doriți să-l blocați.
- 2  Numărul programului devine galben.
- 3  Eliberați.

- Poate fi înregistrat ca program blocat chiar dacă Sistemul de blocare este dezactivat.

■ Selectarea programului favorit

Programe favorite este o funcție utilă, care vă permite să vă deplasați rapid la programele dorite, fără a fi necesar să așteptați ca TV să parcurgă toate programele intermediare.

- 1  Selectați programul dorit.
- 2  Adăugați programul corespunzător la lista de Preferate din grupul curent de Preferate.
- 3  Eliberați.

VIZIONAREA TV / CONTROLUL PROGRAMELOR

■ Selectarea unui grup de programe preferate



Selectați programul dorit.



Se afișează o fereastră derulantă în care grupul de Preferate poate fi modificat.







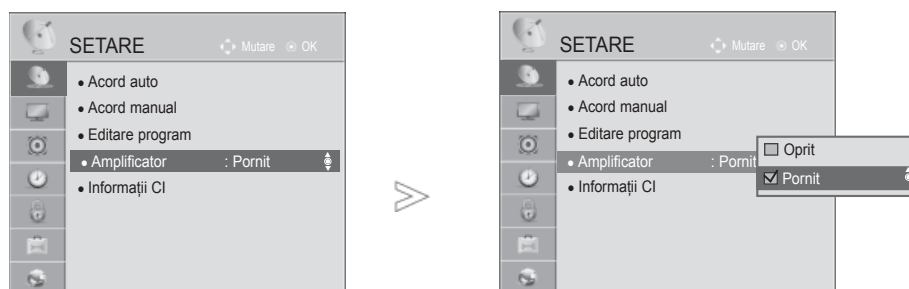

Selectați un grup de Preferate.

AMPLIFICATORUL

Dacă recepția este slabă, selectați amplificatorul pe poziția “On” (Pornit).
Când semnalul este puternic, selectați “Off” (Oprit).



-   Selectați **SETARE**.
-   Selectați **Booster (Amplificator)**.
-   Selectați **Pornit** sau **Oprit**.
-  Salvați.

- Apăsați butonul **MENIU/IEȘIRE** pentru a reveni la vizionare normală TV.
- Apăsați butonul **ÎNAPOI** pentru a vă deplasa la ecranul de meniu anterior.

VIZIONAREA TV / CONTROLUL PROGRAMELOR

INFORMAȚII CI (COMMON INTERFACE – INTERFAȚĂ OBIȘNUITĂ)

Această funcție vă permite să vizionați servicii codate (servicii cu plată). Dacă veți înlătura Modulul CI, nu veți mai putea viziona serviciile cu plată.

Atunci când este inserat modulul în slotul CI, puteți accesa meniul modulului.

Pentru a achiziționa un modul și un smart card, contactați un reprezentant din zona dumneavoastră.

Nu exagerați cu inserarea și îndepărtarea unui modul CI din televizor. Ar putea genera probleme.

Atunci când televizorul a pornit după inserarea unui Modul CI, adesea nu veți putea auzi sunetul.

S-ar putea să constatați o imagine anormală conform modulului CI și a smart card-ului.

Este posibil ca funcția CI (Interfață Comună) să nu fie aplicată pe baza circumstanțelor de televizare din țară.

Când se utilizează un CAM (Conditional Access Module - Modul de acces condițional), asigurați-vă că îndeplinește în totalitate cerințele DVB-CI sau CI plus.

Un proces anormal CAM(Conditional Access Module - Modul de acces condiționat) poate avea ca rezultat o calitate slabă a imaginii.

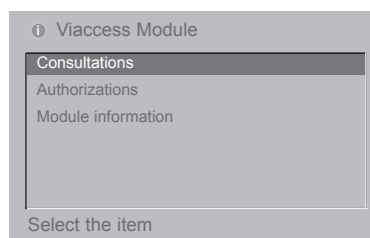
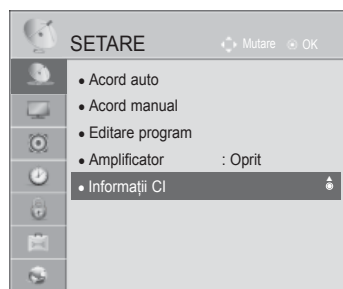

- Acest OSD este doar pentru ilustrare, iar opțiunile meniului și formatul ecranului pot varia în funcție de furnizorul de servicii Digitale cu plată.
- Este posibil să schimbați ecranul și serviciile meniului CI (Common Interface - Interfață obișnuită) prin intermediul furnizorului dumneavoastră.

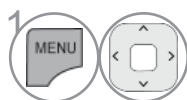

1 Selectați **SETARE**.

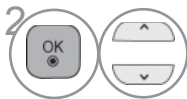

2 Selectați **Informații CI**.

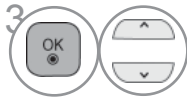

3 Selectați elementul dorit. Informații modul, informații smart card, limbă sau descărcare software etc.



4 Salvați.

- Apăsați butonul **ÎNAPOI/IEȘIRE** pentru a vă deplasa la ecranul de meniu anterior.

ACTUALIZARE SOFTWARE

Puteți actualiza televizorul cu cel mai recent software pentru a îmbunătăți funcționarea produsului și/sau pentru a adăuga noi caracteristici.

Puteți actualiza software-ul conectând televizorul direct la serverul de actualizare software.

S-ar putea ca funcția de actualizare software să nu funcționeze corect, în funcție de mediul dvs. de Internet. În acest caz, puteți obține ultima versiune de software de la Centrul de service autorizat LG Electronics, apoi actualizați-vă televizorul.

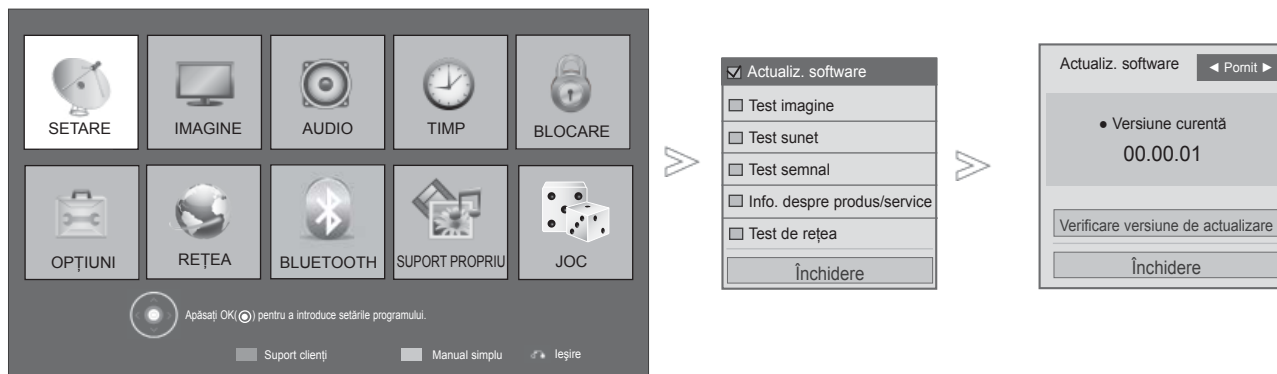

1 **MENU** **ROȘU** Selectați **Suport clienți**.

2 Selectați **Actualiz. software**.

3 Selectați **Pornit** sau **Oprit**.
• Dacă selectați **Pornit**, se va afișa o casetă mesaj pentru confirmare din partea utilizatorului pentru a anunța că a fost găsit un software nou.

4 **OK** Salvați.

• Utilizați Check Update Version (Verificare versiune de actualizare) pentru a actualiza manual cu cea mai recentă versiune de software de pe serverul de rețea.

- Apăsati butonul **MENIU/IEȘIRE** pentru a reveni la vizionare normală TV.
- Apăsati butonul **ÎNAPOI** pentru a vă deplasa la ecranul de meniu anterior.

VIZIONAREA TV / CONTROLUL PROGRAMELOR

■ Pentru configurarea funcției “Actualiz. software”

Ocazional, o transmisiune a informației despre software-ul actualizat va genera apariția următorului meniu pe ecranul televizorului.

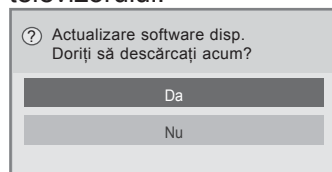

Actualizare simplă: pentru fluxul de actualizare curentă

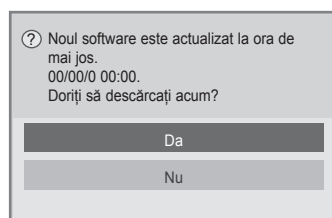

Actualizare programată: pentru fluxul de actualizare programată
Când meniul Actualizare software este „Oprit”, apare mesajul de comutare în modul „Pornit”.

Când noul software este disponibil la conectarea la Internet, va fi afișat următorul mesaj.

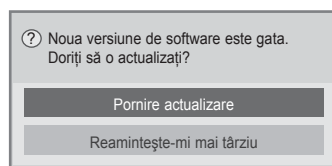

Descărcarea începe când se selectează „Da”.

Progresul descărcării poate fi verificat în meniul Actualizare software.

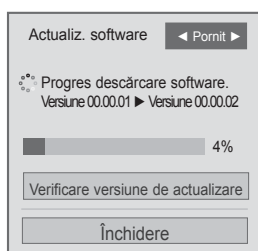

Televizorul este repornit la finalizarea descărcării.

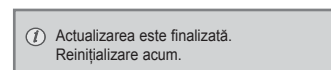

- Pe durata Actualizării Software, rețineți următoarele:

- Alimentarea televizorului nu trebuie întreruptă.
- După actualizarea de software, puteți confirma versiunea de software actualizată în meniul Actualizare software.
- Descărcarea software-ului poate dura o oră, deci trebuie să vă asigurați că alimentarea este pornită în timpul descărcării.

<Actualizare simplă, Actualizare programare>

- Antenă nu trebuie oprit.
- Software-ul este descărcat numai în modul Standby sau în MUX cu Serviciu de actualizare software și descărcarea se oprește în cazul în care cablul de alimentare este scos din priză sau dacă vizualizați MUX fără Serviciul de actualizare software.
- Când reveniți în modul Standby sau MUX cu Serviciul de actualizare software, descărcarea software-ului este reluată din punctul în care s-a oprit.

<Actualizare rețea>

- Nu deconectați rețeaua în timp ce software-ul este actualizat.
- Când există o actualizare de software nouă la deschiderea NetCast, nu veți putea să utilizați NetCast fără să actualizați software-ul.
- Nu puteți să deschideți NetCast în timp ce software-ul este actualizat.

TEST IMAGINE/SUNET

Această funcție este o funcție de asistență pentru clienți care poate efectua teste de imagine și de sunet.

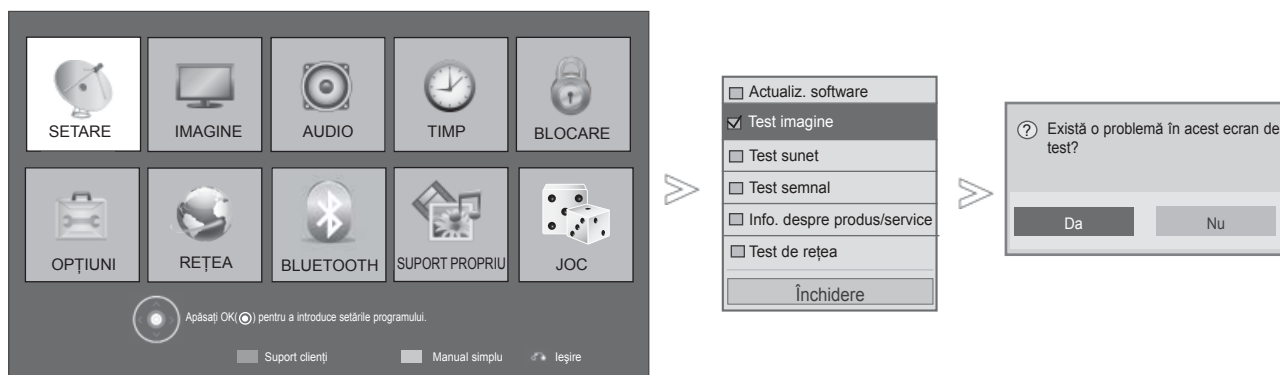

- 1 **ROȘU** Selectați **Suport clienți**.
- 2 Selectați **Test imagine** sau **Test sunet**.
- 3 Selectați **Da** sau **Nu**.

- Apăsati butonul **MENIU/IEȘIRE** pentru a reveni la vizionare normală TV.
- Apăsati butonul **ÎNAPOI** pentru a vă deplasa la ecranul de meniu anterior.

VIZIONAREA TV / CONTROLUL PROGRAMELOR

TEST SEMNAL

Această funcție vă permite să aflați date despre Manufacturer (Producător), Model / Type (Model / Tip), Numărul de Serie și Versiunea Software.

Afișează informația și puterea semnalului *MUX (multiplexorului) inversat.

Afișează informația semnalului și numele serviciului multiplexorului selectat.

(*MUX: Un director superior de canale în emisie digitală (un singur MUX conține mai multe canale.)

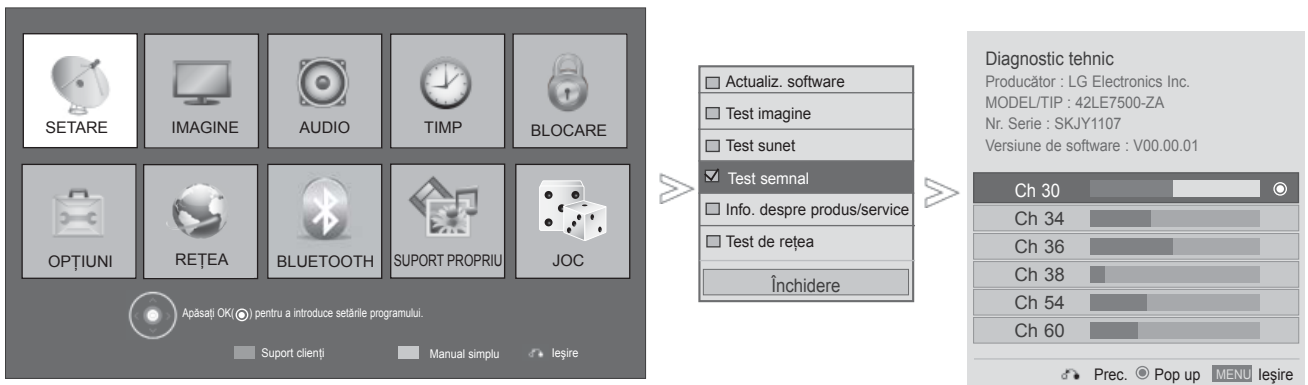

1 **ROȘU** Selectați **Support clienți**.

2 Selectați **Test semnal**.

3 Afișați Producător, Model / Tip, Nr. Serie și Vers. software.

4 Afișați informația despre Canal.

- Apăsați butonul **MENIU/IEȘIRE** pentru a reveni la vizionare normală TV.
- Apăsați butonul **ÎNAPOI** pentru a vă deplasa la ecranul de meniu anterior.

INFORMAȚII PRODUS/SERVICII

Această funcție este o funcție de asistență pentru clienți prin care pot fi vizualizate informații despre produs/servicii și informații de la centrul de service pentru clienți.

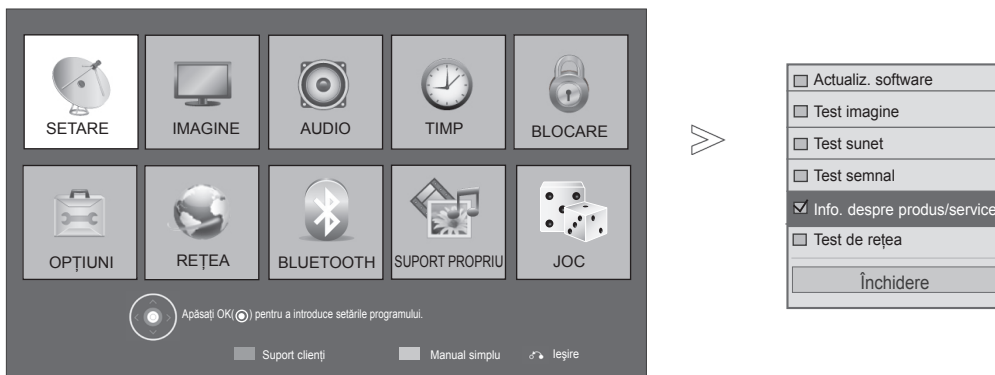

1 **MENU ROȘU** Selectați **Suport clienți**.

2 Selectați **Info. despre produs/service**.

3 Afișează Model/Tip, Versiune de software, Număr de serie, Centrul de service pentru clienți și Pagină de start.

- Apăsați butonul **MENIU/IEȘIRE** pentru a reveni la vizionare normală TV.
- Apăsați butonul **ÎNAPOI** pentru a vă deplasa la ecranul de meniu anterior.

TEST DE REȚEA

Verificați starea rețelei.

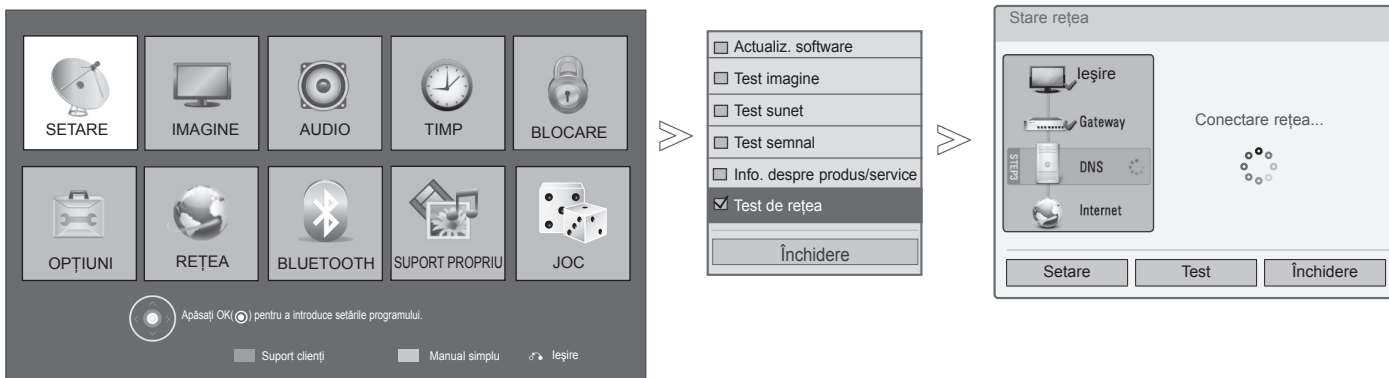

1 **MENU ROȘU** Selectați **Suport clienți**.

2 Selectați **Test de rețea**.

3 Verificați starea rețelei.

- Apăsați butonul **MENIU/IEȘIRE** pentru a reveni la vizionare normală TV.
- Apăsați butonul **ÎNAPOI** pentru a vă deplasa la ecranul de meniu anterior.

VIZIONAREA TV / CONTROLUL PROGRAMELOR

MANUAL SIMPLU

Puteți accesa cu ușurință și eficient informațiile despre televizor cu ajutorul unui manual simplu ce poate fi vizualizat pe ecranul televizorului.

În timpul rulării acestei funcții, sunetul este oprit.

- Imaginea ilustrată ar putea fi diferită față de televizorul dumneavoastră.

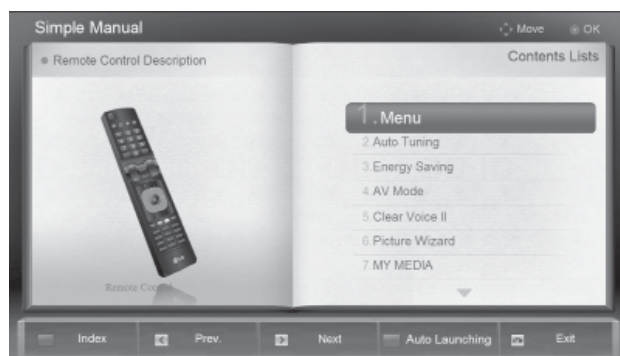

1  **VERDE** Selectați **Manual simplu**.

2  Selectați secțiunea din manual pe care doriți să o vizualizați.

- **ROȘU** : Deplasare la pagina **Index**.
- **ALBASTRU** : Redare automată sau manuală **Manual simplu**.

- Apăsați butonul **IEȘIRE** pentru a reveni la vizionare normală TV.

AFIȘAREA LISTEI DE PROGRAME

Puteți verifica programele memorate prin afișarea listei de programe.



■ Afișarea listei de programe



Afișați **Listă programe**.

- S-ar putea ca în listă să apară programe colorate cu albastru. Acestea au fost blocate prin intermediul setării automate a programelor sau în modul de editare a programelor.
- Unele programe au numărul de canal afișat în lista de programe, ceea ce indică faptul că nu li s-a atribuit un nume de stație.



Activați editarea de program.

■ Selectarea unui program din lista de programe



Selectează un program.



Comutați la numărul ales pentru program.



Modul va fi comutat între TV, DTV și Radio de la programul pe care îl urmăriți curent.

VIZIONAREA TV / CONTROLUL PROGRAMELOR

■ Selectarea unui program din lista de programe



1 Selectează un program.



2 Comutați la numărul ales pentru program.

■ Afișarea listei de programe favorite



1 Afișați Lista de programe favorite.



Activați editarea de program.



Canalul curent este înregistrat drept canal preferat/se renunță la canal preferat în Group selectat în momentul respectiv.



Grupul preferat este modificat.

LISTĂ INTRĂRI

HDMI și AV1 (SCART) pot fi recunoscute prin intermediul unui pin pentru detectare și activate în consecință doar atunci când un dispozitiv extern confirmă voltajul.

Utilizând butonul TV / RAD, puteți schimba Intrarea externă cu Intrarea RF și cu ultimul program vizionat în modul DTV / RADIO / TV.

- Imaginea ilustrată ar putea fi diferită față de televizorul dumneavoastră.

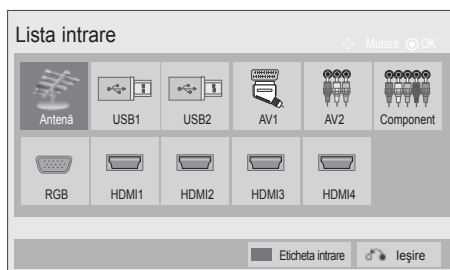

1 Selectați sursa intrării.

- **Antenă** sau **Cablu** : Selectați atunci când vă uitați la DTV / RADIO / TV.
- **USB** : Selectați dacă utilizarea USB depinde de conector.
- **AV** : Selectați atunci când vă uitați la VCR sau la echipamentul extern.
- **Component** : Selectați atunci când utilizați un DVD sau un integrator digital, depinde de conector.
- **RGB** : Selectați atunci când utilizați un PC, depinde de conector.
- **HDMI** : Selectați atunci când utilizați un DVD, un PC sau un

VIZIONAREA TV / CONTROLUL PROGRAMELOR

ETICHETA INTRARE

Selectați o etichetă pentru fiecare sursă de intrare.

- Imaginea ilustrată ar putea fi diferită față de televizorul dumneavoastră.

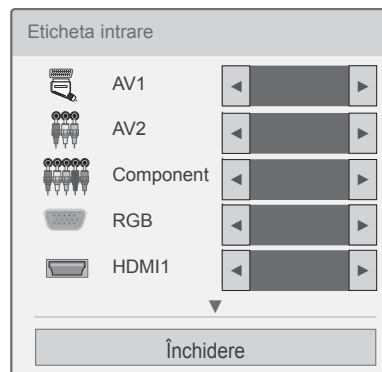
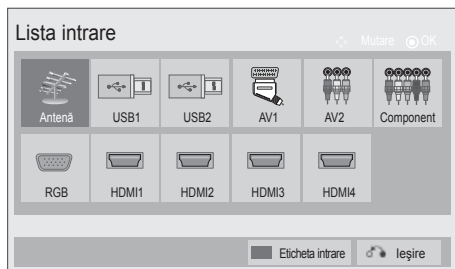

- 1 INPUT ALBASTRU Selectați **Eticheta intrare**.
- 2 Selectați sursa.
- 3 Selectați indicatorul.

- Apăsați butonul **MENIU/IEȘIRE** pentru a reveni la vizionare normală TV.
- Apăsați butonul **ÎNAPOI** pentru a vă deplasa la ecranul de meniu anterior.







SERVICIU DE DATE

(Acest meniu este activ numai în Irlanda.)

Această funcție permite utilizatorilor să aleagă între **MHEG (Digital Teletext)** și **Teletext** dacă ambele există simultan.

Dacă există numai una dintre cele două opțiuni, **MHEG** sau **Teletext** se activează indiferent de opțiunea pe care ați selectat-o.



-   Selectați **OPTIUNI**.
-   Selectați **Data Service**.
-   Selectați **MHEG** sau **Teletext**.
-  Salvați.

- Apăsați butonul **MENIU/IEȘIRE** pentru a reveni la vizionare normală TV.
- Apăsați butonul **ÎNAPOI** pentru a vă deplasa la ecranul de meniu anterior.

VIZIONAREA TV / CONTROLUL PROGRAMELOR

SERVICE MHP

(Doar 32/37/42LE48**, 32/37/42/47/55LE58**, 32/37/42/47/55LE78**, 42/47LE7380, 42/47/55LE88**, 32/37/42LD48**, 32/37/42/47/55LD68**, 32/42/47LD78**, 32/37/42LD88**, 42/47LX68**, 47/55LX98**, 50/60PK78**, 50/60PK98**, 50/60PX98**)

(Acest meniu este activat doar în Italia și există posibilitatea ca serviciile MHP din celelalte țări să nu funcționeze corect.)

Aceasta este funcția Pornire automată MHP, transmisia de date italiană.

Utilizați în canale cu semnal MHP.

S-ar putea ca funcția de transmisie de date să nu fie constantă din cauza stației de emisie.

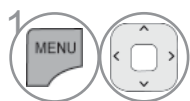
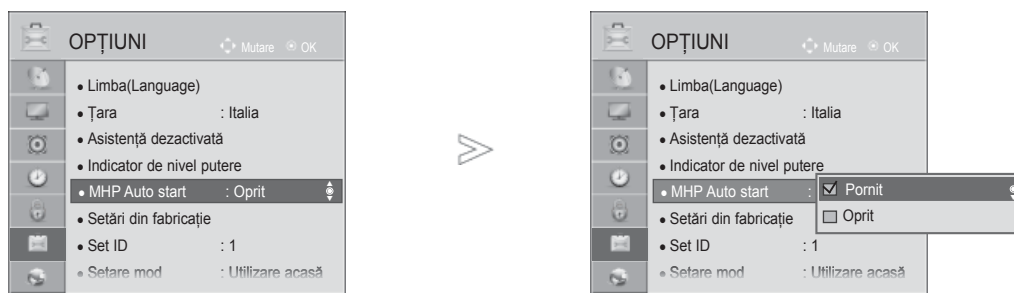

Selectați **OPȚIUNI**.

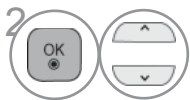

Selectați **MHP Auto start (Pornire automată MHP)**.

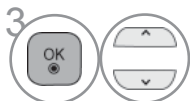

Selectați **Pornit sau Oprit**.

- Apăsați butonul **MENIU/IEȘIRE** pentru a reveni la vizionare normală TV.
- Apăsați butonul **ÎNAPOI** pentru a vă deplasa la ecranul de meniu anterior.

■ Când Pornire automată MHP este setată la Pornit

1  ROȘU Afișați MHP.

■ Când Pornire automată MHP este setată la Oprit

1  Afișați Listă de aplicații MHP.

2  Selectați transmisia MHP dorită.

- Apăsați butonul **IEȘIRE** pentru a reveni la vizionare normală TV.
- Apăsați butonul **ÎNAPOI** pentru a vă deplasa la ecranul de meniu anterior.

VIZIONAREA TV / CONTROLUL PROGRAMELOR

SIMPLINK

Funcționează numai la aparatele cu logo-ul SIMPLINK.

Verificați existența logo-ului SIMPLINK.

Produsul ar putea să nu funcționeze corespunzător atunci când este utilizat împreună cu alte produse cu funcția HDMI-CEC.

Aceasta vă permite să controlați și să utilizați alte dispozitive AV conectate la TV prin intermediul cablului HDMI fără cabluri și configurări suplimentare.

Dacă nu doriți meniul SIMPLINK, selectați **“Oprit”**.

În ieșirea externă fără fir, nu este acceptată funcția SIMPLINK.



1 Afișați **SIMPLINK**.



2 Selectați **Pornit** sau **Oprit**.



3 Salvați.

- Apăsați butonul **MENIU/IEȘIRE** pentru a reveni la vizionare normală TV.
- Apăsați butonul **ÎNAPOI** pentru a vă deplasa la ecranul de meniu anterior.

Conectarea la un sistem Home Theater cu logoul SIMPLINK.

- 1 Conectați terminalul **HDMI/DVI IN 1(DVI)**, **HDMI/DVI IN 2**, **HDMI/DVI IN 3** sau **HDMI IN 4** (Cu excepția 32/37/42LD4***, 32/37/42/47/55LD6***, 32/42/47LD7***, 32/37/42LD8***) din spatele TV și terminalul de ieșire HDMI al sistemului Home Theater cu ajutorul cablurilor HDMI.
- 2 Conectați terminalul ieșirii digitale audio din spatele TV și terminalul intrării digitale a sistemului Home Theater cu cabluri optice.
- 3 Selectați Home Theater în meniul Speaker (Difuzor), prin apăsare pe butonul **SIMPLINK**.

► Când selectați sau utilizați mediul aparatului cu funcția Home Theater, difuzorul se comută automat pe HT Speaker (audiere la sistemul Home Theater).

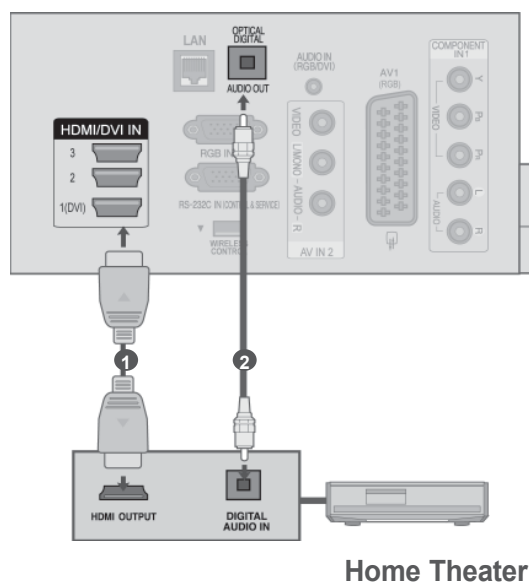

! OBSERVAȚIE

- Conectați terminalul HDMI / DVI IN (INTRARE HDMI / DVI) sau HDMI IN (INTRARE HDMI) al TV la terminalul (HDMI) al dispozitivului SIMPLINK cu cablul HDMI.
- Când sursa de intrare este comutată pe cealaltă sursă, cu butonul INPUT de pe telecomandă sau cu alt buton, aparatul care funcționează cu SIMPLINK se oprește.

VIZIONAREA TV / CONTROLUL PROGRAMELOR

SIMPLINK Functions

Redarea de pe disc

Controlați dispozitivele AV conectate apăsând butoanele , ◀◀ și ▶▶ (Butonul ^ ∨ < > , OK, ▶, ■, II, nu oferă astfel de funcții.)

Redarea directă

După conectarea dispozitivelor AV la televizor, este posibil să controlați direct dispozitivele și să utilizați suporturi media fără a mai fi nevoie de configurări suplimentare.

Selectarea dispozitivului AV

Vă permite să selectați unul dintre dispozitivele AV conectate la TV și să porniți redarea.

Oprirea tuturor dispozitivelor

Când opriți televizorul, toate dispozitivele conectate sunt, de asemenea, oprite.

Comutarea ieșirii audio

Oferă un mod ușor de a comuta ieșirea audio.

Sincronizare pornire

Atunci când echipamentul cu terminalul HDMI conectat prin funcția Simplink începe să ruleze, TV va trece automat în modul Pornire.

* Un dispozitiv, care este conectat la televizor prin intermediul cablului HDMI dar care nu acceptă Simplink, nu asigură această funcție.

Notă: Pentru a opera SIMPLINK, trebuie utilizator un cablu High Speed HDMI cu funcție *CEC. (*CEC: Consumer Electronics Control).

MENIUL SIMPLINK

Apăsați butonul ^ v < > apoi OK pentru a selecta sursa SIMPLINK dorită.

- 1 **Vizualizare TV** : Comutați la canalul TV precedent indiferent de modul curent.
- 2 **Redare DISC** : Selectați și redați discurile conectate.
Dacă sunt disponibile discuri multiple, tipurile de discuri ale aparatului sunt afișate convenabil în partea de jos a ecranului.
- 3 **Redare VCR** : Redați și controlați VCR-ul conectat.
- 4 **Redarea înregistrărilor HDD** : Redați și controlați înregistrările stocate pe HDD.
- 5 **Ieșire audio spre un home theatre / ieșire audio spre TV** : Selectați home theatre sau difuzor TV pentru ieșirea audio.

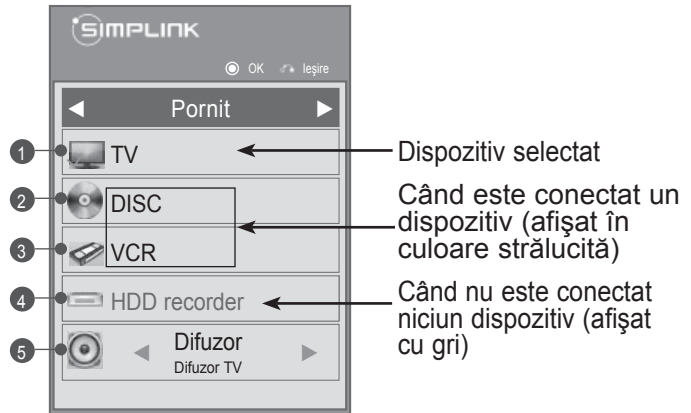

- Sistem cinema: Doar o instanță admisă la un anumit moment
- DVD, Recorder: Sunt acceptate trei (numai 32/37/42LD4***, 32/37/42/47/55LD6***, 32/42/47LD7***, 32/37/42LD8***), four (numai 32/37/42LE4***, 32/37/42/47/55LE5***, 32/37/42/47/55LE7***, 42/47/55LE8***, 42/47LX6***, 47/55LX9***, 50/60PK5**, 50/60PK7***, 50/60PK9***, 50/60PX9***), pe rând.
- VCR: Doar o instanță admisă la un anumit moment

VIZIONAREA TV / CONTROLUL PROGRAMELOR

MODUL AV

Puteți selecta imaginile și sunetele optime atunci când conectați dispozitive AV la ieșirea externă.

Oprit	Dezactivează Mod AV.
Cinema sau THX Cinema	Optimizează semnalele video și audio pentru vizualizarea filmelor.
Sport	Optimizează semnalele video și audio pentru vizualizarea evenimentelor sportive.
Joc	Optimizează semnalele video și audio pentru accesarea jocurilor.

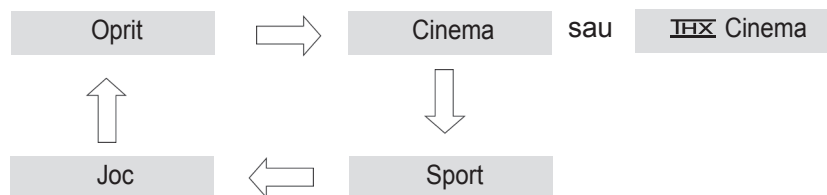

1 Apăsați butonul **Mod AV** în mod repetat pentru a selecta sursa dorită.



- Dacă selectați modul **Cinema** sau **THX Cinema** în Modul AV, modul **Cinema** sau **THX Cinema** va fi selectat atât pentru **Mod imagine**, pentru **Mod sunet** în meniul **IMAGINE**, respectiv în meniul **AUDIO**.
- Dacă selectați "**Oprit**" în Mod AV, vor fi selectate fotografia și imaginea pe care le-ați configurat inițial.
- Când jucați un joc video utilizând PlayStation sau Xbox, este recomandat să utilizați modul **Joc**.
- În modul **Joc**, funcțiile asociate calității imaginii vor fi optimizate pentru jocuri.

INIȚIALIZARE (RESETAREA VALORILOR ORIGINALE DIN FABRICĂ)

Această funcție inițializează toate setările.

Totuși, setările **Zi** și **Noapte** din **Mod Image** nu pot fi inițializate.

Funcția este utilă pentru inițializarea produsului, sau atunci când vă deplasați în alt oraș sau în altă țară.

După finalizarea Reinițializare la setările din fabrică, trebuie să reporniți inițializarea configurării.

Când meniul **Blocare sistem** este "Pornit", apare mesajul de introducere a parolei

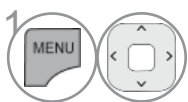
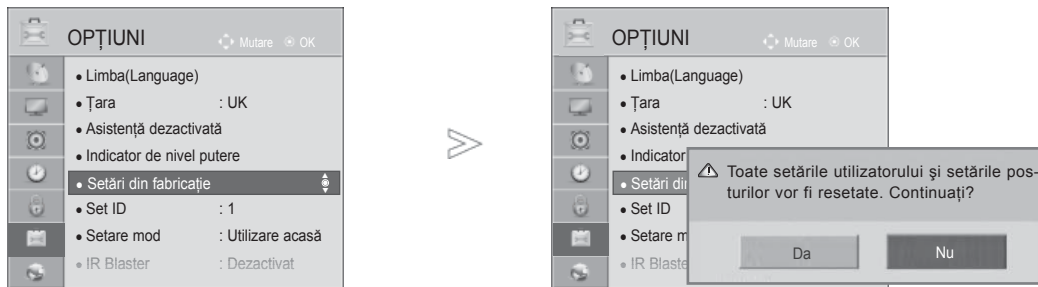

1 Selectați **OPȚIUNI**.

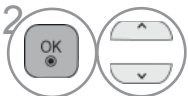

2 Selectați **Setări din fabricație**.

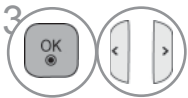

3 Selectați **Da**.



4 Porniți Setări din fabricație (Reinițializare la setările din fabrică).

• În modul **Blocare sistem "Pornit"**, dacă uitați parola, apăsați "0", "3", "2", "5" pe telecomandă.

- Apăsați butonul **MENIU/IEȘIRE** pentru a reveni la vizionare normală TV.
- Apăsați butonul **ÎNAPOI** pentru a vă deplasa la ecranul de meniu anterior.

NETCAST

NOTĂ JURIDICĂ

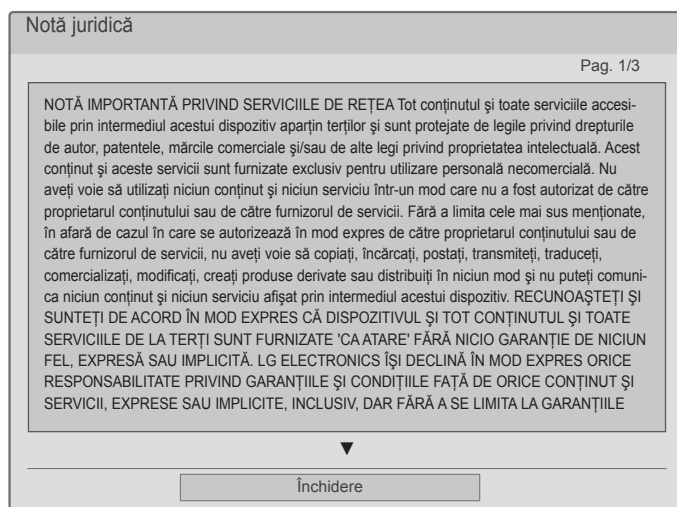
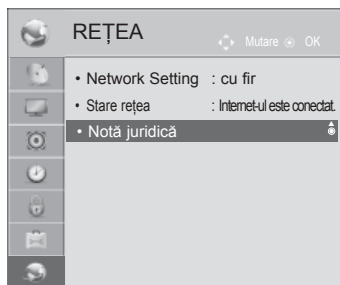

- 1   Selectați **REȚEA**.
- 2   Selectați **Legal Notice (Notă juridică)**.
- 3   Verificați Nota juridică.

• Apăsați butonul **MENIU/IEȘIRE** pentru a reveni la vizionare normală TV.

NOTĂ IMPORTANTĂ PRIVIND SERVICIILE DE REȚEA

Tot conținutul și toate serviciile accesibile prin intermediul acestui dispozitiv aparțin terților și sunt protejate de legile privind drepturile de autor, patentele, mărcile comerciale și/sau de alte legi privind proprietatea intelectuală. Acest conținut și aceste servicii sunt furnizate exclusiv pentru utilizare personală necomercială. Nu aveți voie să utilizați niciun conținut și niciun serviciu într-un mod care nu a fost autorizat de către proprietarul conținutului sau de către furnizorul de servicii. Fără a limita cele mai sus menționate, în afară de cazul în care se autorizează în mod expres de către proprietarul conținutului sau de către furnizorul de servicii, nu aveți voie să copiați, încărcați, postați, transmiteți, traduceți, comercializați, modificați, creați produse derivate sau distribuiți în niciun mod și nu puteți comunica niciun conținut și niciun serviciu afișat prin intermediul acestui dispozitiv.

RECUNOAȘTEȚI ȘI SUNTEȚI DE ACORD ÎN MOD EXPRES CĂ DISPOZITIVUL ȘI TOT CONȚINUTUL ȘI TOATE SERVICIILE DE LA TERȚI SUNT FURNIZATE 'CA ATARE' FĂRĂ NICIO GARANȚIE DE NICIUN FEL, EXPRESĂ SAU IMPLICITĂ. LG ELECTRONICS ÎȘI DECLINĂ ÎN MOD EXPRES ORICE RESPONSABILITATE PRIVIND GARANȚIILE ȘI CONDIȚIILE FAȚĂ DE ORICE CONȚINUT ȘI SERVICII, EXPRESE SAU IMPLICITE, ÎNCLUSIV, DAR FĂRĂ A SE LIMITA LA GARANȚIILE PRIVIND VANDABILITATEA, CALITATEA SATISFĂCĂTOARE, ADECVAREA PENTRU UN ANUMIT SCOP ȘI RESPECTAREA DREPTURILOR TERȚILOR. LG NU GARANTEAZĂ ACURATEȚEA, VALIDITATEA, ACCESIBILITATEA, LEGALITATEA SAU INTEGRITATEA CONȚINUTULUI ȘI SERVICIILOR PUSE LA DISPOZIȚIE PRIN INTERMEDIUL ACESTUI DISPOZITIV ȘI NU GARANTEAZĂ CĂ DISPOZITIVUL SAU SERVICIILE VOR CORESPUNDE CERINȚELOR DVS., SAU CĂ DISPOZITIVUL SAU SERVICIILE VOR FUNCȚIONA FĂRĂ ERORI SAU ÎNTRERUPERI. INDIFERENT DE CIRCUMSTANȚE, ÎNCLUSIV NEGLIJENȚĂ, LG NU ESTE RESPONSABILĂ, INDIFERENT DACĂ ESTE VORBA DE PREJUDICIU SAU CONTRACT, PENTRU NICIO PAGUBĂ DIRECTĂ, INDIRECTĂ, ACCIDENTALĂ, SPECIALĂ SAU CONSECUTIVĂ, ȘI PENTRU NICIUN FEL DE ALTE PAGUBE PRODUSE DE INFORMAȚIILE DIN ACEST DOCUMENT, SAU DE CONȚINUTUL SAU SERVICIILE ACCESATE DE DVS. SAU DE ALȚI TERȚI, CHIAR DACĂ AU FOST EFECTUATE ÎNȘTIINȚĂRI DESPRE POSIBILITATEA UNOR ASTFEL DE PAGUBE.

Serviciile de la terți pot fi modificate, suspendate, eliminate, oprite sau întrerupte, sau accesul poate fi dezactivat în orice moment, fără înștiințare, și LG nu acordă nicio garanție că orice conținut sau serviciu va rămâne disponibil pe o perioadă de timp. Conținutul și serviciile sunt transmise de terți prin intermediul rețelelor și transmisiilor, asupra cărora LG nu are control. LG poate impune limitări ale utilizării sau accesului la anumite servicii sau conținut, în orice caz și fără înștiințare sau răspundere. LG își declină în mod expres orice responsabilitate sau răspundere pentru orice modificare, întrerupere, dezactivare, eliminare sau suspendare a conținutului sau serviciilor puse la dispoziție prin intermediul acestui dispozitiv.

LG nu este răspunzător și nici pasibil de urmărire pentru servicii prestat pentru client în legătură cu conținutul și serviciile. Orice întrebare sau solicitare de servicii în legătură cu conținutul sau serviciile trebuie supusă direct furnizorilor conținutului sau serviciului respectiv.

LG nu este responsabilă, nici răspunzătoare pentru servicii pentru clienți legat de conținut și servicii. Orice întrebări sau solicitări de servicii legate de conținut sau servicii trebuie adresate direct proprietarului conținutului și furnizorilor de servicii respectivi.

NETCAST

MENIUL NETCAST

Aceste servicii sunt asigurate de furnizori de conținut separați.

Vă rugăm să vizitați site-ul Web al furnizorului de conținut pentru informații specifice privind serviciile sale. (Însă, în funcție de furnizorul de conținut, s-ar putea ca unele conținuturi să nu fie furnizate).

Sursa de meniu **NetCast** poate fi diferită de la țară la țară.

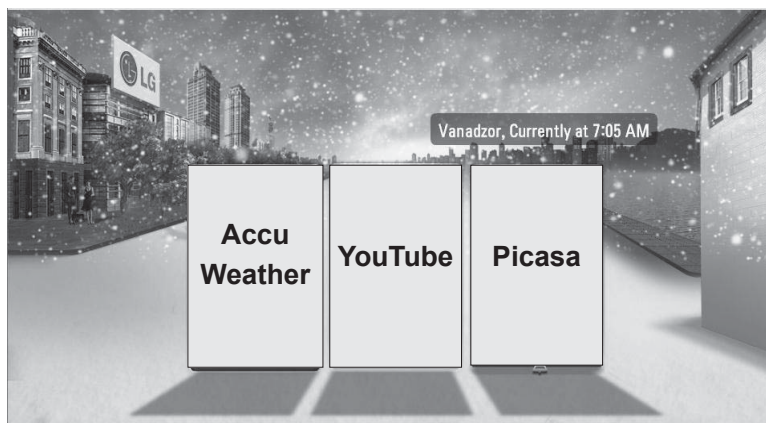

1 Selectați opțiunea de meniu **NETCAST**.



2 Bucurați-vă de **AccuWeather**, **Picasa** sau **YouTube**.

! OBSERVAȚIE

► S-ar putea ca lista videoclipurilor căutate de pe TV să difere de lista căutată de browserul Web de pe PC.

► Setările acestui TV nu afectează calitatea redării videoclipurilor de pe YouTube.

► Redarea videoclipurilor poate fi întreruptă, oprită sau poate să se formeze adesea o memorie tampon în funcție de viteza dvs. de bandă largă.

Recomandăm o viteză minimă a conexiunii de 1,5 Mbps. Pentru a avea cele mai bune condiții de redare este necesară o viteză a conexiunii de 4,0 Mbps. Uneori, viteza benzii largi variază în funcție de condițiile rețelei ISP. Contactați furnizorul dvs. de servicii de Internet (ISP) dacă aveți probleme cu menținerea unei conexiuni rapide și sigure sau dacă doriți o creștere a vitezei conexiunii dvs. Mulți furnizori de servicii de Internet oferă o varietate de opțiuni în ce privește viteza de bandă largă.

► Pentru a vizualiza manualul de utilizare oferit de furnizorul de conținut, vizitați site-ul nostru Web la <http://www.lg.com>.

► Pentru a vedea metoda de activare a Orange sau maxdome, faceți clic pe Orange, maxdome în manualul de pe CD (doar franceză sau germană).

► Pentru servicii care necesită conectare, înscrieți-vă la serviciul aplicabil de pe site-ul Web utilizând PC-ul și conectați-vă prin televizor pentru a vă bucura de numeroase funcții suplimentare.

► Când setați orașul dorit cu Setare prin apăsarea butonului roșu, fundalul NetCast va fi setat la starea vremii orașului selectat.

► Dacă utilizatorul nu întreprinde nicio acțiune timp de 2 minute după înghețarea imaginii sau a materialului video pe ecran, apare economizorul de ecran, astfel încât să nu rămână o imagine fixă pe ecran. (numai la televizor cu plasmă)

- Apăsați butonul **ROȘU** pentru a selecta vremea din zonă.
- Apăsați butonul **IEȘIRE** pentru a reveni la vizionare normală TV.

YOUTUBE

YouTube este un site Web video unde utilizatorii pot încărca, vizualiza și partaja videoclipuri.

Componentele ecranului YouTube

- ① Meniul YouTube
- ② Lista videoclipurilor



ROȘU

Setați meniul opțiunii.



Reveniți la meniul Netcast.



Reveniți la vizualizarea pe televizor.







! OBSERVAȚIE

- ▶ Când apăsați butonul de meniu Q în timp ce videoclipul Youtube este redat pe tot ecranul, puteți să setați opțiunile video.

Meniul de servicii YouTube

- **Home:** Puteți viziona videoclipul popular în timp real.
- **Featured (Cu invitați speciali):** va fi afișată lista videoclipurilor cu invitați speciali.
- **Popular:** va fi afișată lista celor mai populare videoclipuri de pe serverul YouTube.
- **Most Viewed (Cele mai vizualizate):** va fi afișată lista celor mai vizualizate videoclipuri.
- **Search (Căutare):** Va fi afișat meniul tastatură telefon mobil/tastatură.
- **History (Istoric):** va fi afișată lista videoclipurilor pe care le-ați redat anterior. Pot fi stocate maximum 20 de videoclipuri.
- **Favorites (Favorite):** În starea conectat, acest meniu va afișa lista videoclipurilor care este constituită în serverul YouTube cu contul dvs. (S-ar putea ca unele videoclipuri să nu apară pe lista favoritelor, chiar dacă videoclipurile sunt incluse în server).
- **Sign in (Conectare) (Sign Out) (Deconectare) :** Afișează meniul tastatură telefon mobil/tastatură pentru conectare sau revine la starea deconectată.

Utilizarea telecomenzii

	Oprește definitiv videoclipurile și afișările legate de lista videoclipurilor.
	Înterupe videoclipul în timpul redării.
	Redă videoclipul selectat.
	Sare înainte sau înapoi în cadrul unui videoclip.
	Setați meniul opțiunii.
	Reveniți la meniul Netcast.
	Reveniți la vizualizarea pe televizor.

ACCUWEATHER

Accuweather este programul de vizualizare a vremii din orașul dorit de utilizator.

Componentele ecranului AccuWeather

- 1 Meniul AccuWeather
- 2 Lista vremii pe orașe
- 3 Butoane corespunzătoare pe telecomandă



ROȘU

Schimbă între Celsius și Fahrenheit.



Mută focalizarea pe meniul pe care-l doriți.



Selectează meniul pe care s-a focalizat.



Reveniți la meniul Netcast.



Reveniți la vizualizarea pe televizor.

Meniul de servicii AccuWeather

- **Home (Acasă):** este afișată vremea din orașul selectat.
- **Favorite City (Oraș favorit):** orașele selectate frecvent pot fi înregistrate pentru a le verifica vremea.

! OBSERVAȚIE

- ▶ Implicit, sunt înregistrate New York, Londra și Paris, utilizatorul putând să adauge/ștergă orașe din Favorite City (Oraș favorit).
- ▶ LG nu este responsabilă pentru exactitatea previziunilor meteo.
- ▶ Informațiile aplicabile despre vreme pot fi diferite de starea reală a vremii, în funcție de informațiile furnizate de Accuweather.

NETCAST

PICASA

Picasa este o aplicație de la Google care recunoaște fișiere de imagini digitale.

Componentele ecranului Picasa

- 1 Meniul Picasa
- 2 Listă de fotografii
- 3 Butoane corespunzătoare pe telecomandă

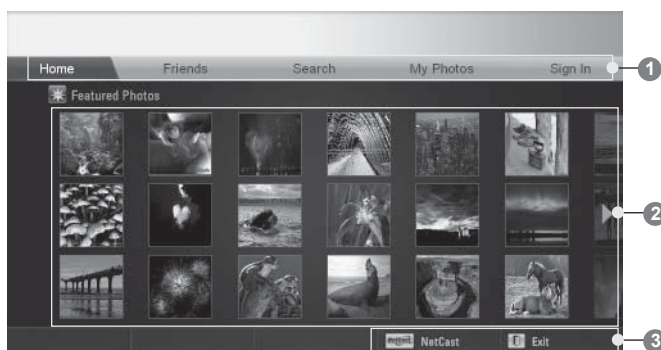

Selectează fotografia dorită.



Fotografia dorită este afișată.



Reveniți la meniul Netcast.



Reveniți la vizualizarea pe televizor.

Meniul de servicii Picasa

- **Home (Acasă):** este afișată lista fotografiilor cu invitați speciali.
- **Friends (Prietenii):** puteți înregistra ca prietenii utilizatori cu fotografiile dorite. Puteți adăuga până la 10 prietenii.
- **Search (Căutare):** Va fi afișat meniul tastatură telefon mobil/tastatură.
- **My Photos (Fotografiile mele):** puteți vizualiza fotografiile încărcate pe Web.
- **Sign in (Conectare) (Sign Out) (Deconectare):** Afișează meniul tastatură telefon mobil/tastatură pentru conectare sau revine la starea deconectată.

PENTRU A UTILIZA BLUETOOTH

(Cu excepția 32/37/42LE4***, 32/37/42/47/55LE5***, 42/47LE73**, 32/37/42LD4***, 32/37/42/47/55LD6***, 32/42/47LD7***, 32/37/42LD8***, 42/47LX6***, 47/55LX9***, 50/60PK5**, 50/60PX9***)

BLUETOOTH?

Bluetooth este o tehnologie de lucru în rețea la distanță scurtă, utilizând frecvența de 2,4 GHz pentru a conecta diferite tipuri de dispozitive de informații, cum ar fi computere, telefoane mobile și PDA-uri, precum și dispozitive digitale, prin conexiune fără fir, fără a conecta un cablu pentru a efectua schimburi de date.

Prin funcția de comunicare Bluetooth, puteți conecta căști fără fir cu Bluetooth sau puteți primi imagini (numai JPEG) și asculta muzică de la un telefon mobil cu Bluetooth, folosind acest televizor.

- Specificație comunicații: specificație Bluetooth versiunea 2.0 + EDR (viteză transfer date îmbunătățită)
- Leșire: specificație Bluetooth clasă de putere 2
- Rază de comunicații maximă: liniar, pe o rază vizibilă de aprox. 10 m (30 ft)
- Bandă de frecvență: banda de 2,4 GHz (de la 2,4 GHz la 2,4835 GHz)
- Modul Bluetooth: RBFS-B921A (Televizor cu plasmă), RBFS-B721A (Televizor LCD/LCD cu LED-uri) (LG Electronics)
- Profil compatibil Bluetooth: GAVDP (Generic Audio/Video Distribution Profile = Profil generic de distribuție audio/video)
 - A2DP (Advanced Audio Distribution Profile = Profil avansat de distribuție audio)
 - HSP (Profil căști)
 - OPP (Object Push Profile)
 - BIP (Basic Imaging Profile)
 - FTP (File Transfer Profile)

CE 0700

TO USE A BLUETOOTH

Precauții la utilizarea Bluetooth

- ▶ Utilizați acest dispozitiv în interiorul unei raze de 7 m (de la -45° la 45°).
- ▶ Dacă utilizați dispozitivul în afara acestei raze sau în cadrul acestei raze, dar cu obstacole, pot rezulta erori de comunicații.
- ▶ Pot avea loc erori de comunicații și în funcție de dispozitivele din jur.
- ▶ Produsele utilizând aceeași frecvență de 2,4 GHz (LAN fără fir, cuptoare cu microunde etc.) pot provoca erori de comunicații folosind aceeași lățime de bandă de frecvență.
- ▶ Timpul de căutare a dispozitivului diferă, în funcție de numărul dispozitivelor Bluetooth și de situația operativă.
- ▶ Probabilitatea găsirii sporește cu cât numărul de dispozitive este mai mic.
- ▶ Undele electromagnetice pot interfera cu dispozitivele fără fir corespunzătoare.
- ▶ Deoarece dispozitivele fără fir aplicabile au posibilitatea de interferență a undelor electromagnetice, ele nu pot fi utilizate pentru servicii legate de viața umană.
- ▶ La un moment dat se poate afla în starea conectat numai un singur dispozitiv Bluetooth.
- ▶ Nu puteți primi fotografii (numai JPEG) sau asculta muzică de pe alte dispozitive Bluetooth când utilizați căștile Bluetooth.
- ▶ Pentru detalii privind Bluetooth, consultați manualul de utilizare a dispozitivului Bluetooth.
- ▶ Operarea trebuie să îndeplinească următoarele două condiții: (1) Acest dispozitiv nu trebuie să provoace interferențe nocive și (2) acest dispozitiv trebuie să accepte orice interferență primită, inclusiv interferența care poate cauza operarea nedorită a dispozitivului.
- ▶ Bluetooth poate fi utilizat după aproximativ 30 de secunde de la pornire.
- ▶ În funcție de metoda de procesare a transmisiei și performanța căștii utilizate, sunetul poate fi deconectat imediat.

QDID (Qualified Design Identity) : B015199

SETAREA BLUETOOTH

Dacă doriți să ascultați sunet radiodifuzat utilizând căști Bluetooth sau să primiți imagini jpeg de pe un dispozitiv extern și să le vizualizați pe televizor, să ascultați muzică de la telefonul mobil (cu dispozitiv Bluetooth), puteți utiliza comunicarea fără fir fără a conecta cabluri.

Puteți utiliza meniul BLUETOOTH selectând “**Bluetooth on**” (Bluetooth pornit).

Dacă nu doriți să utilizați funcția Bluetooth, selectați “**Bluetooth off**” (Bluetooth oprit).

Dacă este conectat la un dispozitiv Bluetooth extern, puteți selecta “Bluetooth off” (Bluetooth oprit), după deconectarea dispozitivului.

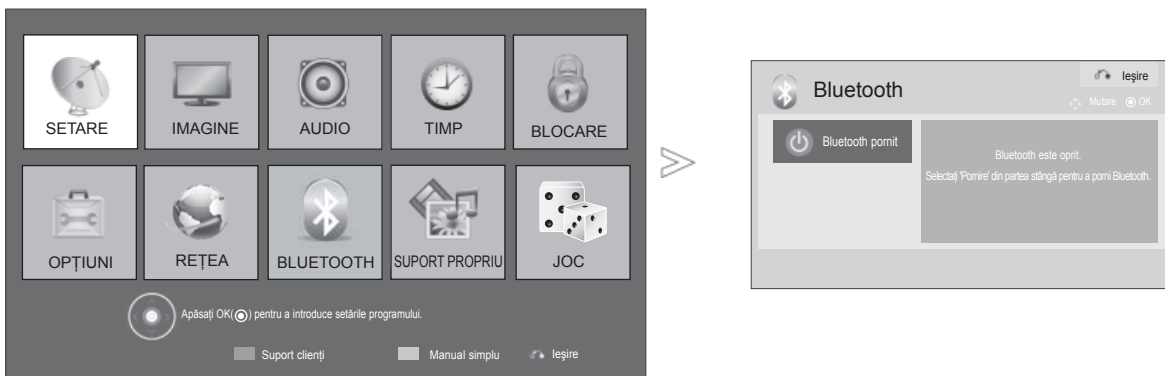

1    Selectați **BLUETOOTH-ul**.

2  Selectați **Bluetooth on (Bluetooth pornit)**.

- Apăsați butonul **IEȘIRE** pentru a reveni la vizionare normală TV.
- Apăsați butonul **ÎNAPOI** pentru a vă deplasa la ecranul de meniu anterior.

PENTRU A UTILIZA BLUETOOTH

CĂȘTILE BLUETOOTH

Când selectați căștile Bluetooth, puteți asculta sunetul de la televizor în căștile Bluetooth prin comunicații fără fir.

Înainte de prima utilizare, trebuie să le asociați cu orice dispozitiv Bluetooth nou. Pentru detalii, consultați manualul utilizatorului dispozitivului aplicabil.

Pot fi asociate maximum 12 dispozitive.

Când unitatea caută căști Bluetooth, celelalte butoane, exceptând "Stop" (Oprire) (butonul OK), nu funcționează.

Conectarea unor căști Bluetooth noi

Puteți căuta căști Bluetooth noi numai în starea Disconnected (Deconectat).

Când efectuați căutarea, vă va fi prezentată o listă a tuturor căștilor Bluetooth care răspund.

După ce este căutat un nou dispozitiv Bluetooth, codul PIN este validat pentru a conecta dispozitivul. Pentru detalii, consultați manualul de utilizare a dispozitivului aplicabil.

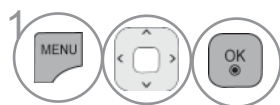
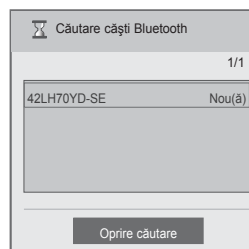
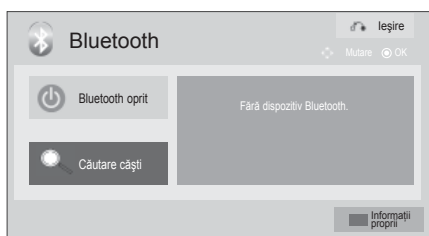

1. Selectați **BLUETOOTH-ul**.

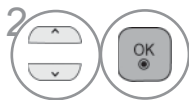

2. Selectați **Search headset (Căutare căști)**.

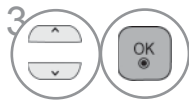

3. Selectați căștile Bluetooth dorite.



4. Selectați codul PIN al căștilor Bluetooth dorite. Consultați manualul de utilizare a dispozitivului aplicabil, pentru a obține codul PIN.



5. Conectați căștile Bluetooth.



- Apăsați butonul **IEȘIRE** pentru a reveni la vizionare normală TV.
- Apăsați butonul **ÎNAPOI** pentru a vă deplasa la ecranul de meniu anterior.

Conectarea la căști Bluetooth deja înregistrate

Căștile Bluetooth sunt listate în ordinea utilizării celei mai recente, cu casca utilizată în prezent în fruntea listei.

Când conectați la un dispozitiv Bluetooth deja înregistrat, puteți selecta și conecta direct fără validare PIN.



-    Selectați **BLUETOOTH-ul**.
-   Selectați căștile Bluetooth dorite.
-  Conectați căștile Bluetooth.







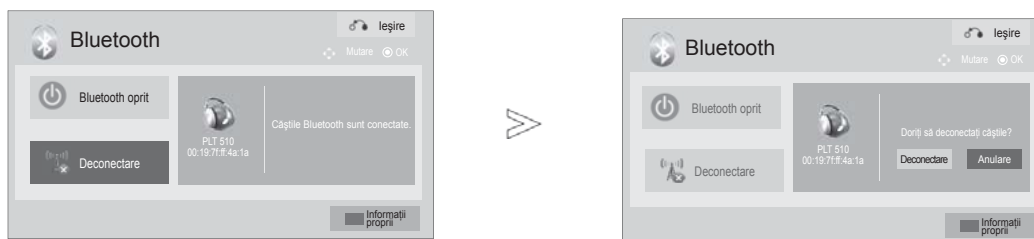

- După conectarea/utilizarea căștilor Bluetooth, setarea căștilor va trece automat pe starea Disconnected (Deconectat) dacă opriți alimentarea electrică a televizorului și apoi o reporniți.
- După conectarea căștilor Bluetooth, difuzorul TV este comutat pe starea Mute (Oprire sunet) și sunetul va fi generat numai din căști.

- Apăsați butonul **IEȘIRE** pentru a reveni la vizionare normală TV.
- Apăsați butonul **ÎNAPOI** pentru a vă deplasa la ecranul de meniu anterior.

PENTRU A UTILIZA BLUETOOTH

Deconectarea căștilor Bluetooth în timpul utilizării



-    Selectați **BLUETOOTH-ul**.
-   Selectați **Disconnect (Deconectare)**.
-   Selectați **Disconnect (Deconectare)**.
-  Deconectați căștile Bluetooth.

- Apăsați butonul **IEȘIRE** pentru a reveni la vizionare normală TV.
- Apăsați butonul **ÎNAPOI** pentru a vă deplasa la ecranul de meniu anterior.

Când se solicită conectarea la televizor din căștile Bluetooth

Când meniul Bluetooth este pe "On" (Pornit) și există o solicitare de conectare de la căști, acest mesaj este afișat.

Nu toate căștile suportă această caracteristică. (Consultați manualul de utilizare a căștilor Bluetooth aplicabile.)

Unele tipuri de căști pot face o încercare de conectare când sunt deconectate/conectate, chiar dacă nu sunt incluse în lista dispozitivelor înregistrate.

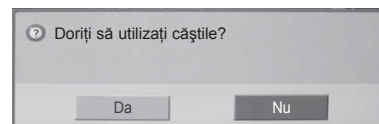

Selectați **Da** sau **Nu**.

! OBSERVAȚIE

- ▶ LG recomandă următoarele modele de căști.
-Plantronics VOYAGER-855 / SONY HBH-DS970, HBH-DS980 / Motorola S605
S-ar putea înregistra o întârziere audio, în funcție de mărimea memoriei tampon a căștilor.
- ▶ Căștile stereo/mono certificate oficial că sunt compatibile Bluetooth pot fi căutate și conectate.
- ▶ Dintre dispozitivele Bluetooth pot fi conectate căști stereo/mono care suportă funcția A2DP sau HSP.
- ▶ Dacă mediul înconjurător al televizorului este după cum urmează, s-ar putea ca dispozitivul să nu fie căutat sau conectat corect.
-Dacă există unde electromagnetice puternice.
-Dacă sunt multe dispozitive Bluetooth.
-În cazul când căștile sunt oprite, nu sunt în perimetru sau prezintă o eroare.
-Deoarece produse precum cuptoarele cu microunde, LAN-ul fără fir, iluminarea cu plasmă, aragazele etc. utilizează același domeniu de frecvență, pot apărea erori de comunicații.
- ▶ Numai o singură pereche de căști Bluetooth poate fi conectată la un moment dat.
- ▶ Conexiunea pierdută din cauza opririi televizorului etc. nu va fi recuperată automat. Încercați să conectați din nou dispozitivul corespunzător.
- ▶ Unele operații pot fi încetinite când operează căștile.
- ▶ Chiar dacă optați pentru simplink Home Theater, după ce utilizați căștile în cursul operării Simplinkului, unitatea nu va comuta automat pe difuzoarele Home Theater.
- ▶ Când conectarea căștilor eșuează continuu, asociați din nou dispozitivul.
- ▶ Calitatea audio a căștilor mono nu va fi la fel de bună ca cea a căștilor stereo.
- ▶ Căștile mono pot avea zgomot, când distanța față de televizor crește, fiindcă ele utilizează o metodă de transmisie diferită în comparație cu căștile stereo.
- ▶ Când căștile Bluetooth sunt în funcțiune, tastele de volum +/- și Mute (Oprire sunet) nu funcționează și meniul audio revine la valoarea implicită și este dezactivat.
- ▶ Cu Bluetooth-ul setat pe "On" (Pornit), dacă oricare dintre dispozitivele înregistrate este pornit, televizorul va comuta automat în modul Bluetooth, chiar dacă vizionați într-un alt mod de intrare.

PENTRU A UTILIZA BLUETOOTH

SCOATEREA DISPOZITIVULUI BLUETOOTH

Când sunt înregistrate 12 dispozitive, nu mai puteți înregistra alte dispozitive și dispozitivul extern nu va mai avea capacitatea de a fi asociat cu televizorul. În cazul acesta, trebuie să ștergeți un dispozitiv (dacă un dispozitiv este conectat la TV, mai întâi deconectați-l) și apoi puteți înregistra un alt dispozitiv.

"Remove device" (Scoatere dispozitiv) va fi disponibilă când selectați dispozitivul care nu este conectat la televizor.



1    Selectați **BLUETOOTH-ul**.

2  **ROȘU** Selectați **Remove device (Scoatere dispozitiv)**.

3  Selectați **Delete (Ștergere)**.

4  Scoateți dispozitivul Bluetooth.

- Apăsați butonul **IEȘIRE** pentru a reveni la vizionare normală TV.
- Apăsați butonul **ÎNAPOI** pentru a vă deplasa la ecranul de meniu anterior.

INFORMAȚIILE MELE BLUETOOTH

Această funcție furnizează utilizatorului My Bluetooth Information (Informațiile mele Bluetooth). "Edit" (Editare) va fi disponibilă când televizorul nu este conectat cu niciun dispozitiv.

Puteți edita setarea PIN-ului TV sau setarea numelui TV.
Puteți verifica adresa televizorului.

Pentru a accepta conexiunea de la un dispozitiv Bluetooth extern sau pentru a realiza conexiunea la un dispozitiv Bluetooth extern trebuie introdus PIN-ul.

Pentru detalii cu privire la modul de setare a PIN-ului dispozitivului Bluetooth extern, consultați manualul de utilizare a dispozitivului corespunzător.

PIN-ul TV este compus din numere cu până la 16 cifre.
PIN-ul TV trebuie să aibă mai mult de 1 cifră.

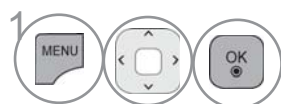

1 Selectați **BLUETOOTH-ul**.

• Apăsați butonul **DELETE** pentru a șterge caracterele unul câte unul.



2 Selectați **My Info (Informații proprii)**.



3 Selectați **Setup TV PIN (Setate PIN TV)** sau **Setup TV name (Setare nume TV)**.



4 Puteți utiliza alfabetul de la A la Z, numerele de la 0 la 9, +/- și spațiul gol.



5 Salvați.

- Apăsați butonul **IEȘIRE** pentru a reveni la vizionare normală TV.
- Apăsați butonul **ÎNAPOI** pentru a vă deplasa la ecranul de meniu anterior.

PENTRU A UTILIZA BLUETOOTH

PRIMIREA FOTOGRAFIILOR DE PE UN DISPOZITIV BLUETOOTH EXTERN

Pentru detalii cu privire la modul de trimitere a fotografiilor (numai JPEG) de pe un dispozitiv Bluetooth extern la televizor, consultați manualul de utilizare a dispozitivului corespunzător.

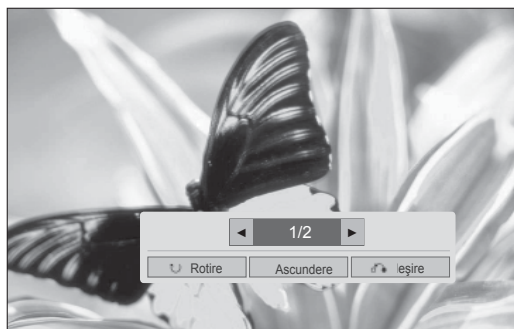
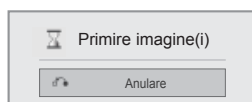

- Când selectați Hide (Ascundere) cu butonul $\wedge \vee \langle \rangle$, afișajul pe ecran va dispărea.
Iar când apăsați din nou butonul OK, afișajul va apărea iarăși.



Selectați fotografiile dorite.

(Rotire) : rotește fotografiile.

- Rotește fotografia cu 90° în sensul acelor de ceas pe butonul OK de pe **(Rotire)**.

- Mărimea maximă acumulată a imaginilor care pot fi primite este de 10 MBiți.
- Nu puteți primi imagini când utilizați căștile Bluetooth.
- Nu puteți primi imagini când ascultați muzică de pe un dispozitiv Bluetooth.
- Când dispozitivul Bluetooth extern este în curs de a transmite fotografii, apăsați butonul **ÎNAPOI** pentru a opri primirea de fotografii. Ca urmare a acestui fapt, toate fotografiile deja primite vor fi șterse.
- Când aveți mai multe dispozitive Bluetooth, s-ar putea să nu puteți transmite un fișier imagine (JPEG) televizorului.

ASCULTAREA MUZICII DE PE UN DISPOZITIV BLUETOOTH EXTERN

Pentru detalii cu privire la modul de ascultare a muzicii de pe un dispozitiv Bluetooth extern la TV, consultați manualul de utilizare a dispozitivului corespunzător.

Trebuie să utilizați un dispozitiv Bluetooth care suportă A2DP (ca dispozitiv extern).

- Cu unele dispozitive Bluetooth, este posibil să nu puteți asculta muzică prin sistemul de difuzoare TV.
- Cu unele dispozitive Bluetooth, sunetul poate fi lent sau se poate întrerupe uneori.

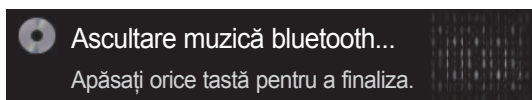

- Apăsați butonul  + or - pentru a regla volumul.
- Dacă doriți să închideți sonorul, apăsați butonul MUTE (Oprire sunet).
- Apăsați butonul **ÎNAPOI** pentru a reveni la vizionarea normală pe televizor.

! OBSERVAȚIE

- ▶ Nu puteți asculta muzică în timp ce utilizați căștile Bluetooth.
- ▶ Nu puteți asculta muzică în timp ce primiți imagini.

IMAGINE 3D

(Doar 42/47LX6***, 47/55LX9***, 50/60PX9***)

TEHNOLOGIE 3D

Acest televizor poate afișa în format 3D prin intermediul transmisiei de date 3D sau atunci când televizorul este conectat la un dispozitiv compatibil, cum ar fi un player Blu-ray 3D. Pentru privi la televizor în format 3D aveți nevoie de un astfel de dispozitiv. Televizorul 3D afișează două imagini separate, formate pentru fiecare ochi. Privitorul trebuie să poarte ochelari 3D pentru a putea vizualiza aceste imagini în format 3D.

Vizualizarea imaginilor 3D

▲ AVERTISMENT

- ▶ Atunci când vizualizați imagini 3D, este important să priviți la televizor dintr-un unghi de vizualizare eficient și de la o distanță corespunzătoare. Unghiul potrivit este de 120° (atunci când distanța de vizualizare este de 2 m (6,5 ft)) și distanța este 2 m – 7 m (6,5 ft – 22,9 ft). Dacă depășiți acest unghi sau această distanță de vizualizare, este posibil să nu puteți vizualiza imaginile 3D. Este posibil ca imaginile 3D să nu se afișeze dacă sunt vizualizate în timp ce stați întins. (Numai televizor LCD/LCD cu LED-uri)
- ▶ Dacă vizionați imaginile 3D de la o distanță prea mică o perioadă lungă de timp, acest lucru vă poate afecta vederea. Dacă simțiți orice solicitare a ochilor, încetați vizionarea imaginilor 3D, scoateți ochelarii 3D și odihniți-vă.
- ▶ Vizionarea cu ochelari 3D a programelor TV sau redarea jocurilor video care integrează imagini 3D pentru o perioadă lungă de timp vă pot provoca somnolență, dureri de cap sau oboseală pentru ochii dvs. Dacă simțiți oricare dintre aceste simptome încetați să mai priviți la televizorul 3D, scoateți ochelarii 3D și odihniți-vă.
- ▶ Femeile însărcinate, vârstnicii, persoanele cu probleme cardiace sau persoanele cu somnolență frecventă trebuie să evite vizionarea la televizorul 3D.
- ▶ Nu utilizați imaginile 3D sau ochelarii 3D în timp ce mergeți sau sunteți în mișcare. Utilizarea imaginilor și a ochelarilor 3D în timp ce sunteți în mișcare poate conduce la răniri datorate loviturilor de obiecte, împiedicării și/sau căderii.
- ▶ Anumite imagini 3D vă pot determina să evitați sau să vă ascundeți de imaginea din materialul video. Prin urmare, este recomandat să nu priviți la televizorul 3D atunci când vă aflați lângă obiecte fragile sau lângă obiecte ce pot fi ușor răsturnate.
- ▶ Nu lăsați copiii sub 5 ani să privească la televizorul 3D. Acest lucru le poate afecta dezvoltarea vizuală.

▶ Avertisment legat de epilepsia fotosensibilă:

Unele persoane pot suferi o criză de epilepsie atunci când sunt expuse la anumiți factori, printre care luminile sau imaginile intermitente de la televizor sau din jocurile video. Dacă dvs. sau alt membru al familiei a suferit de epilepsie sau convulsii, consultați medicul înainte de a privi la televizorul 3D.

Dacă aveți stări de amețeală sau ușoare dureri de cap, tranziții vizuale sau modificări ale vederii, instabilitate vizuală sau facială, cum ar fi spasmele oculare sau musculare, acțiuni inconștiente, convulsii, pierderea cunoștinței, confuzie sau dezorientare, pierderea simțului direcției, crampe sau greață, încetați să mai priviți imaginile 3D și consultați un medic. Părinții sunt obligați să își monitorizeze copiii, inclusiv adolescenții, cu privire la aceste simptome, deoarece aceștia pot fi mai sensibili la efectele vizionării la televizorul 3D.

Riscul de epilepsie fotosensibilă poate fi redus prin următoarele acțiuni.

- Luați pauze frecvente de la vizionarea la televizorul 3D.
- Persoanele cu dioptrii diferite la fiecare ochi pot viziona la televizor după ce au luat măsuri de corectare a vederii.
- Vizionați la televizor astfel încât ochii dvs. să fie la același nivel cu ecranul 3D și nu stați prea aproape de televizor
- Nu vizionați imagini 3D atunci când sunteți obosit sau bolnav și evitați vizionarea imaginilor 3D pe o perioadă lungă de timp.
- Nu purtați ochelarii 3D în alte scopuri decât pentru vizionarea imaginilor 3D de la televizorul 3D.
- Unele persoane se pot simți dezorientate după ce vizionează la televizorul 3D. Prin urmare, după ce vizionați la televizorul 3D, luați o pauză pentru a vă recăpăta concentrarea înainte de a vă deplasa.

! OBSERVAȚIE

- ▶ Pentru a viziona la televizor în format 3D, trebuie să vă puneți ochelarii 3D. Pentru cele mai bune rezultate, trebuie să purtați ochelari 3D marca LG. Este posibil ca imaginile 3D să nu se afișeze corespunzător în cazul utilizării unei alte mărci de ochelari 3D. Consultați manualul ochelarilor 3D pentru instrucțiuni legate de utilizarea acestora.
- ▶ După ce porniți televizorul, acesta are nevoie de câteva secunde pentru a se calibra.
- ▶ Durează doar câteva clipe până când puteți vedea imaginile 3D atunci când priviți în altă direcție și apoi reveniți cu privirea la programul 3D.
- ▶ Este posibil ca televizorul să clipească ușor în cazul în care imaginile 3D sunt afișate sub lumina fluorescentă a unei lămpi cu 3 lungimi de undă (50 Hz - 60 Hz) sau sub o lampă fluorescentă magnetică (50 Hz - 60 Hz). În astfel de situații se recomandă stingerea luminilor.
- ▶ În cazul în care există un obstacol între televizor și

ochelarii 3D, este posibil ca imaginile 3D să nu se afișeze corespunzător.

- ▶ Nu utilizați televizorul în apropierea altor dispozitive electronice și echipamente IR.
- ▶ În modul analogic al televizorului, imaginile 3D nu funcționează.
- ▶ Când urmăriți imagini 2D, se recomandă să scoateți ochelarii 3D. Dacă urmăriți imagini 2D cu ochelarii 3D, este posibil să vedeți imagini distorsionate.
- ▶ Când urmăriți televiziunea digitală în modul de imagine 3D, semnalele de ieșire spre monitor nu pot fi transmise prin cablul SCART. Dacă setați modul 3D la Pornit în timpul realizării unei înregistrări programate pe televizorul digital, semnalele de ieșire spre monitor nu pot fi transmise prin cablul SCART și înregistrarea nu poate fi efectuată.

LA UTILIZAREA OCHELARILOR 3D

- ▶ Ochelarii 3D sunt comercializați separat. Consultați manualul ochelarilor 3D pentru instrucțiuni de funcționare.
- ▶ Nu utilizați ochelarii 3D pentru a înlocui ochelarii de corecție, ochelarii de soare sau ochelarii de protecție.
- ▶ Nu depozitați ochelarii 3D într-un spațiu fierbinte sau rece.
- ▶ Nu scăpați obiecte pe ochelarii 3D. Nu scăpați sau îndoșiți ochelarii.
- ▶ Deoarece lentilele ochelarilor 3D se zgârie ușor, asigurați-vă că le curățați doar cu o cârpă moale. Deoarece ochelarii se pot zgâria ușor, scuturați praful înainte de a folosi o cârpă.

DISTANȚA DE VIZUALIZARE A IMAGINILOR 3D

Dimensiunea televizorului, unghiul de vizionare și alte circumstanțe pot modifica distanța și unghiul de vizionare.

Distanță de vizionare	2 m - 7 m
Unghi de vizionare	120 ° (Când se vizionează de la distanța de 2 m)

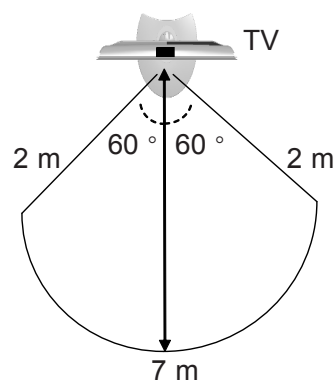

IMAGINE 3D

VIZIONAREA IMAGINILOR 3D

1 Redați videoclipul realizat în format 3D.

Consultați următoarele pentru imaginile acceptate.

	Semnal	Rezoluție	Orizontal Frecvență (kHz)	Vertical Frequency (Hz)	Format 3D video care poate fi redat
Intrare HDMI	720p	1280x720	45	60	Sus și jos, Alăturat
			89,9/90	59,94/60	HDMI (V. 1.4 cu 3D) Frame Packing
			37,5	50	Sus și jos, Alăturat
			75		HDMI (V. 1.4 cu 3D) Frame Packing
	1080i	1920X1080	33,75	60	Sus și jos, Alăturat
			28,125	50	
	1080p	1920X1080	67,50	60	Sus și jos, Alăturat, Tablă de șah, Cadre unice succesive
			56,250	50	Sus și jos, Alăturat
			27	24	Sus și jos, Alăturat, Tablă de șah
			53,95/54	23,98/24	HDMI (V. 1.4 cu 3D) Frame Packing
1080p	1920X1080	33,75	30	Sus și jos, Alăturat, Tablă de șah	
				Sus și jos, Alăturat, Tablă de șah, MPO(Fotografie)	
Intrare Component (numai la televizor cu plasmă)	720p	1280x720	44,96	59,94	Sus și jos, Alăturat
			45,00	60,00	
1080i	1920x1080	37,50	50,00	Sus și jos, Alăturat	
		33,72	59,94		
		33,75	60,00	Sus și jos, Alăturat	
		28,125	50,00		
Semnal					Format 3D video care poate fi redat
DTV	720p, 1080i				Sus și jos, Alăturat

Pentru semnalul 3D video introdus în formatul HDMI (V. 1.4 cu 3D) Frame Packing, se comută automat la 3D. Pentru redarea în format 3D, conținutul media și player-ul trebuie să accepte formatul împachetat pe secvență HDMI (V. 1.4 cu 3D).

Videoclipul care este introdus ca format împachetat pe frecvență HDMI (V. 1.4 cu 3D) este comutat automat în ecranul 3D.

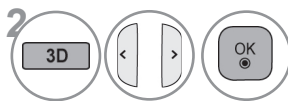

După selectarea formei prezentate pe ecranul televizorului, purtați ochelarii 3D.

sau

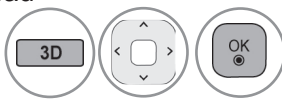

Selecți **Video 3D** sau **Video 2D**. După selectarea formei prezentate pe ecranul televizorului, purtați ochelarii 3D.

- **Video 3D** : Selectați această opțiune pentru a vizualiza imagini 3D.
- **Video 2D** : Selectați această opțiune pentru a vizualiza imagini 2D.

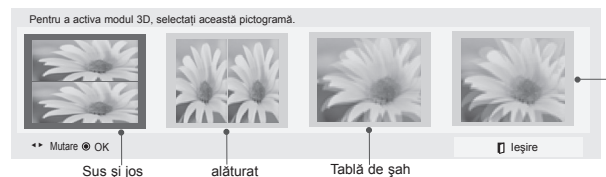

Cadre succesive

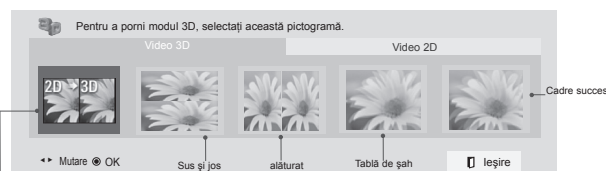

Modificat de la imagini 2D la imagini 3D



3 Selectați **Setare Stânga/Dreapta** sau **Modificare imagine stânga/dreapta**.

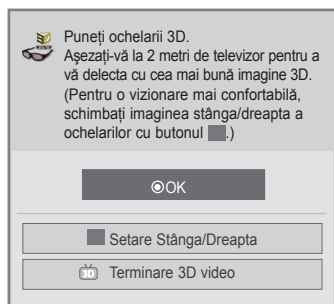

sau

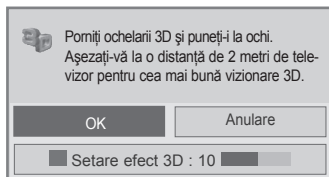

sau

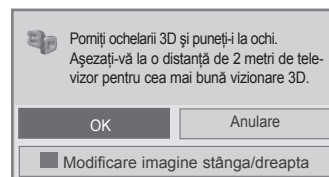

- În cazul acestui OSD (Afișaj pe ecran), puteți regla Setare efect 3D utilizând butonul [Left/Right].



4 Selectați **Stânga/Dreapta** sau **Dreapta/Stânga**.
Selectați ecranul cu 3D video cu vizibilitatea mai bună.



sau

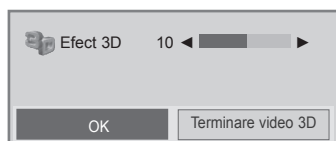

sau

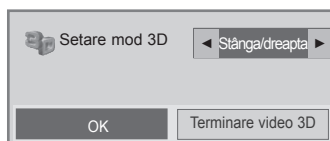

- Apăsați butonul **3D** pentru a reveni la vizionare normală TV.

! OBSERVAȚIE

- ▶ Dacă selectați modul 3D, "Indicatorul de alimentare" este oprit automat. (Numai televizor LCD/LCD cu LED-uri)
- ▶ În timpul vizionării imaginilor 3D, nu puteți regla setările video/audio cu ajutorul meniului. (Numai televizor LCD/LCD cu LED-uri)
- ▶ În timp ce vizionați la televizor în format 3D este posibil ca anumite meniuri să nu funcționeze.
- ▶ Puteți alege doar "Standard → Cinema → Jocuri" cu butonul MOD AV de pe telecomandă. Modul AV este setat ca Standard în timpul redării în 3D. (Numai televizor LCD/LCD cu LED-uri)
- ▶ Dacă folosiți un efect 3D pe sursa 2D, este posibil ca modul 3D să nu funcționeze.
- ▶ Modul imagine 3D este dezactivat automat în momentul comutării canalelor DTV.
- ▶ Este posibil ca ecranul să nu fie afișat corespunzător dacă vizionați imagini 2D DTV în mod de imagine 3D.
- ▶ Efectul 3D poate fi observat atunci când modul 3D este selectat corect pentru semnalul de intrare 3D care intră în televizor.
- ▶ Modul Economie energie este dezactivat în timpul redării în 3D.
- ▶ Pentru fișierele MPO (fișiere cameră 3D), modul imagine 3D este activat automat.
- ▶ Dacă doriți să redați BGM folosind un fișier *.mpo (fișier cameră 3D), în prealabil, calea conținutului pentru BGM trebuie setată la ecran cu vizualizare fotografie la dimensiune normală, care nu este un fișier *.mpo (fișier cameră 3D). (Numai televizor LCD/LCD cu LED-uri)
- ▶ Modul imagine este setat ca Standard, Economie de energie dezactivată dacă este accesat modul 3D. (Numai televizor LCD/LCD cu LED-uri)

NOTE DESPRE VIZIONAREA IMAGINII 3D CU TRANSMISIE DE DATE 3D (* ÎN MODUL ANALOGIC AL TELEVIZORULUI, IMAGINILE 3D NU FUNCȚIONEAZĂ.)

Atunci când comutați afișarea imaginii 2D în imagine 3D cu butonul 3D de pe telecomandă, este posibil să fie afișată o imagine suprapusă.

- Dezactivați modul de imagine 3D cu butonul 3D.
- Modul imagine 3D este dezactivat automat dacă schimbați canalul.

Dacă ecranul este împărțit în stânga/dreapta sau sus/jos atunci când schimbați canalul



- Acest canal acceptă modul imagine 3D. Selectați tipul de imagine 3D afișat pe ecran, apăsând butonul 3D de pe telecomandă.

Dacă aveți ochii iritați sau ecranul pare neclar în timp ce vizionați imagini 3D

- Apăsați butonul SELECTARE S/D de pe telecomandă și selectați S/D sau D/S, în funcție de modul care vi se pare mai potrivit pentru vizionarea imaginilor 3D.

PENTRU A UTILIZA UN DISPOZITIV USB SAU PC

LA CONECTAREA DISPOZITIVULUI USB

Atunci când conectați un dispozitiv USB, acest meniu vertical este afișat în mod automat. "POP UP MENU" (MENIU POP UP) nu va fi afișat în perioada când OSD, inclusiv meniul, EPG sau Lista de programare, este activat sau când căștile Bluetooth sunt conectate.

Când apare meniul Derulant, puteți selecta Listă muzică, Listă foto sau Listă filme în meniul MY MEDIA.

După selectarea tipului de media dorit, alegeți un dispozitiv pentru a deschide fișierele de pe el. Opțiunile sunt: dispozitivul USB sau DLNA.

- 1 Conectați dispozitivul USB la mufa de **USB IN 1** sau **USB IN 2** de pe TV.

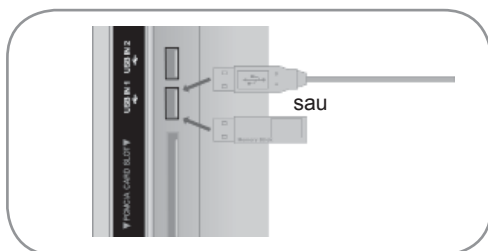

- Sunt acceptate numai fișiere de imagine (JPEG, MPO(Doar 42/47LX6***, 47/55LX9***, 50/60PX9***)), audio (MP3) sau video (DAT, MPG, MPEG, VOB, AVI, DIVX, MP4, MKV, TS, TRP, TP, ASF, WMV).

La decuplarea dispozitivului USB

Selectați meniul Dispozitivul USB înainte de a detașa dispozitivul USB.

- 2 Selectați **Listă filme**, **Listă cu poze** sau **Listă muzică**.



- 1 Selectați **Dispozitiv USB**.
- 2 Selectați **Deconectare**.

- 3 Selectați dispozitivul dorit.

- 4 **ALBASTRU** Căutați alt dispozitiv de rețea.

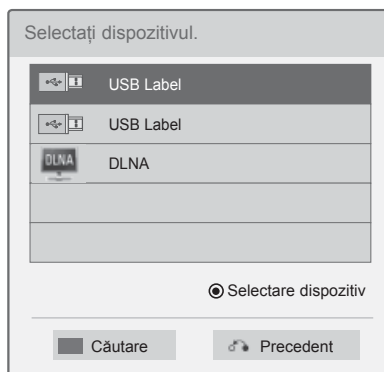

! OBSERVAȚIE

- Imaginea ilustrată ar putea fi diferită față de televizorul dumneavoastră.
- Pentru a evita pierderea stickului de memorie USB, utilizați conectorul USB (comercializat separat) pentru a fixa stickul de memorie USB de suportul conectorului USB de la televizor. (numai la televizor cu plasmă)

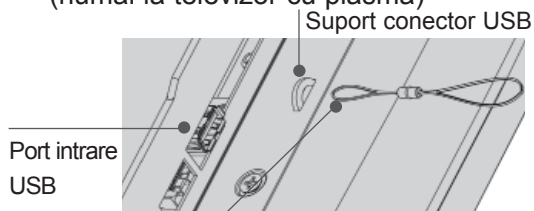

Conector USB (comercializat separat)
- Fixați un capăt al conectorului USB la stickul de memorie USB și celălalt capăt la suportul conectorului USB.

- Apăsați butonul **ÎNAPOI** pentru a vă deplasa la ecranul de meniu anterior.

Precauții în cazul utilizării dispozitivului USB

- ▶ Poate fi recunoscut numai un dispozitiv de stocare USB.
- ▶ Dacă un dispozitiv de stocare USB este conectat prin intermediul unui hub de rețea USB, dispozitivul nu poate fi recunoscut.
- ▶ Un dispozitiv de stocare USB care utilizează un program de recunoaștere automată ar putea să nu fie recunoscut.
- ▶ Un dispozitiv de stocare USB care utilizează propriul driver ar putea să nu fie recunoscut.
- ▶ Viteza de recunoaștere a unui dispozitiv de stocare USB ar putea depinde de fiecare dispozitiv.
- ▶ Nu închideți televizorul și nu decuplați dispozitivul USB în timp ce acesta din urmă este în funcțiune. La separarea sau decuplarea bruscă a unui astfel de dispozitiv, există riscul deteriorării fișierelor stocate sau a dispozitivului de stocare.
- ▶ Nu conectați dispozitivul de stocare USB care a fost manevrat în mod artificial prin intermediul unui PC. Dispozitivul ar putea determina funcționarea defectuoasă a produsului sau eșuarea redării. Nu uitați să utilizați numai dispozitive de stocare USB care conțin fișiere normale audio, de imagine sau video.
- ▶ Utilizați doar dispozitive de stocare USB care au fost formate în sistemul de fișiere FAT32 sau NTFS, furnizate împreună cu sistemul de operare Windows. În cazul în care un dispozitiv de stocare formatat ca un program utilitar diferit care nu este suportat de Windows, acesta nu va putea fi recunoscut.
- ▶ Alimentați un dispozitiv de stocare USB (peste 0,5 A) care necesită o sursă externă de energie. În caz contrar, este posibil ca dispozitivul să nu fie recunoscut.
- ▶ Conectați un dispozitiv de stocare USB cu ajutorul cablului oferit de producătorul dispozitivului.
- ▶ Conectați dispozitivul de stocare USB prin intermediul cablului de date oferit de fabricant.
- ▶ Metoda de aliniere a fișierelor utilizată de dispozitivul de stocare USB este similar celui utilizat de Windows XP și numele fișierelor pot fi recunoscută până la 100 de caractere.
- ▶ Asigurați-vă că ați realizat copii de siguranță ale fișierelor importante, deoarece datele stocate într-un dispozitiv de memorie USB pot fi deteriorate. Nu vom fi responsabili de eventualele pierderi de date.
- ▶ Dacă HDD USB nu are o sursă de alimentare externă, este posibil ca dispozitivul USB să nu fie detectat. Prin urmare, asigurați și conectarea la sursa de alimentare externă. - Utilizați un adaptor de alimentare pentru o sursă de alimentare externă. Nu asigurăm un cablu USB pentru o sursă de alimentare externă.
- ▶ Dacă dispozitivul de memorie USB are mai multe partiții, sau dacă utilizați un cititor multi-card, puteți utiliza până la 4 partiții sau dispozitive de memorie USB.
- ▶ Dacă un dispozitiv de memorie USB este conectat la un cititor multi-card, este posibil ca datele despre volum să nu fie detectate.
- ▶ Dacă dispozitivul de memorie USB nu funcționează corespunzător, deconectați-l, apoi reconectați-l.
- ▶ Rapiditatea cu care este detectat un dispozitiv de memorie USB diferă de la un dispozitiv la altul.
- ▶ Dacă USB este conectat în Mod așteptare, hard disk-ul specific va fi încărcat automat la pornirea TV.
- ▶ Capacitatea recomandată este 1 TB sau mai mică pentru un hard disk extern USB și 32 GB sau mai mică pentru o memorie USB.
- ▶ Dispozitivele cu o capacitate mai mare decât cea recomandată pot funcționa necorespunzător.
- ▶ Dacă un hard disk extern USB cu funcția Economisire energie nu funcționează, opriți hard disk-ul și porniți-l din nou, pentru ca acesta să funcționeze corect.
- ▶ Dispozitivele de stocare USB sub versiunea USB 2.0 sunt, de asemenea, acceptate. Este posibil, însă, ca acestea să nu funcționeze corespunzător în lista de filme.
- ▶ Într-un folder pot fi recunoscute maxim 999 de foldere sau fișiere.
- ▶ Dacă există mai multe foldere și fișiere într-un folder, este posibil ca acesta să nu funcționeze corect.

PENTRU A UTILIZA UN DISPOZITIV USB SAU PC

DLNA

Despre DLNA

Acest televizor poate afișa și reda multe tipuri de filme, fotografii și fișiere muzicale de la serverul dvs. DLNA și a fost certificat de DLNA pentru fotografii.

Digital Living Network Alliance (DLNA) este o organizație industrială transversală a companiilor de produse electronice de larg consum, a celor din industria computerelor și a celor de dispozitive mobile. Digital Living furnizează consumatorilor partajarea ușoară a mediilor digitale prin rețea cu fir și fără fir în locuințe.

Logo-ul certificării DLNA înlesnește găsirea produselor care sunt compatibile cu liniile directe privind interoperabilitatea DLNA. Această unitate este conformă cu liniile directe privind interoperabilitatea DLNA v1.5. Când un PC care rulează software pentru server DLNA sau alt dispozitiv compatibil DLNA este conectat la acest televizor, s-ar putea să fie nevoie de unele schimbări de setare a software-ului sau a altor dispozitive. Pentru informații suplimentare, consultați instrucțiunile de operare pentru software sau dispozitiv.

Consultați paginile 93 până la 127 pentru informații suplimentare privind tipurile de fișiere acceptate și pentru alte instrucțiuni.

! OBSERVAȚIE

- ▶ CD-ROM-ul furnizat cu Nero MediaHome 4 Essentials este o ediție personalizată de software numai pentru partajarea de fișiere și foldere pe acest televizor.
- ▶ Software-ul Nero MediaHome 4 Essentials furnizat nu suportă următoarele funcții: transcodare, telecomandă UI, control TV, servicii Internet și Apple iTunes
- ▶ Acest manual explică operațiile cu versiunea în limba engleză a Nero MediaHome 4 Essentials ca exemplu. Urmăriți explicațiile referitoare la operațiile actuale ale versiunii în limba dvs.
- ▶ Dacă există prea multe foldere și fișiere într-un folder, este posibil ca acesta să nu funcționeze corect.
- ▶ Pentru opțiunea DLNA, utilizați programul Nero MediaHome, furnizat împreună cu televizorul. Totuși, nu putem garanta că programele terțe vor funcționa perfect.
- ▶ Puteți selecta un canal în timpul vizionării listei mici de previzualizare a canalelor pe ecranul televizorului.
- ▶ Verificați setările de rețea dacă opțiunea DLNA nu funcționează corect.
- ▶ Dacă survine o funcționare anormală sau o eroare în Nero Media Home, este posibil ca opțiunea DLNA să nu funcționeze corect. În acest caz, ieșiți din Nero Media Home și reporniți programul. Puteți descărca ultima versiune Nero Media Home, făcând clic pe semnul de întrebare din colțul stânga-jos al programului.
- ▶ Când rețeaua este instabilă, este posibil ca dispozitivul să devină mai lent sau să necesite încărcare în timpul redării.
- ▶ Când redați un material video în modul DLNA, funcțiile Multi Audio și Closed Caption nu sunt acceptate.
- ▶ Când selectați Pe tot ecranul în modul DLNA, raportul dimensional al imaginii afișate diferă de original.
- ▶ Când mai multe televizoare sunt conectate la un singur server în modul DLNA, este posibil ca fișierele să nu fie redade corect, în funcție de performanțele serverului.
- ▶ Dacă informațiile despre timpul de redare nu sunt furnizate de server, timpul este afișat ca "--:--:--."
- ▶ Când se utilizează Lista de filme, fișierele DRM/*.*tp /*.*trp din serverul DLNA nu pot fi redade.
- ▶ Fișierul *.MPO din serverul DLNA nu este redat când lista cu poze este în funcțiune.
- ▶ Este posibil ca DLNA să nu funcționeze corect, în funcție de producătorii AP.

Instalarea Nero MediaHome 4 Essentials

Nero MediaHome 4 Essentials este un software de server DLNA, ușor de utilizat, pentru Windows.

Cerințele pentru sistemul PC înainte de instalarea Nero MediaHome 4 Essentials

- Windows® XP (Service Pack 2 sau superior), Windows Vista® (nu este nevoie de niciun Service Pack), Windows® XP Media Center Edition 2005 (Service Pack 2 sau superior), Windows Server® 2003Windows® XP Media Center Edition 2005 (Service Pack 2 or higher), Windows Server® 2003
- Windows Vista® ediția pe 64 biți (aplicația rulează în modul 32 biți)
- Spațiu pe hard disk: 200 MB spațiu pe hard disk pentru instalarea tipică a Nero MediaHome independent
- Procesoare de 1,2 GHz Intel® Pentium® III sau AMD Sempron™ 2200+
- Memorie: 256 MB RAM
- Placa grafică cu memorie video de cel puțin 32 MB, rezoluție minimă de 800 x 600 pixeli și setări color pentru 16 biți
- Windows® Internet Explorer® 6.0 sau superior
- DirectX® 9.0c revizia 30 (august 2006) sau superior
- Mediul de rețea: Ethernet 100 Mb, WLAN (IEEE 802.11 b/g/n) (IEEE 802.11 n: Cu excepția Rusiei)

- 1 Porniți computerul și introduceți CD-ROM-ul cu Nero MediaHome 4 Essentials în unitatea CD-ROM a computerului.
Un asistent de instalare vă va conduce prin procesul de instalare, care este rapid și lipsit de complicații.
- 2 Închideți toate programele Microsoft Windows și opriți toate software-urile care ar putea să mai fie în funcțiune.
- 3 Introduceți CD-ROM-ul cu Nero MediaHome 4 Essentials în unitatea CD-ROM a computerului.
- 4 Faceți clic pe **Nero MediaHome 4 Essentials**. Instalarea este pregătită și va apărea asistentul de instalare.
- 5 Faceți clic pe butonul **Next** (Următorul) pentru a afișa ecranul de introducere a numărului de serie. Faceți clic pe **Next** (Următorul) pentru a merge un pas mai departe.
- 6 Dacă acceptați toate condițiile, faceți clic pe căsuța de bifare **I accept the License Conditions** (Accept condițiile de licență) și apoi pe **Next** (Următorul). Instalarea nu este posibilă fără această acceptare.
- 7 Faceți clic pe **Typical** (Tipic) și apoi pe **Next** (Următorul). Procesul de instalare a început.
- 8 Dacă doriți să participați la colectarea anonimă de date, selectați căsuța de bifare și faceți clic pe butonul **Next** (Următorul).
- 9 Faceți clic pe butonul **Exit** (Ieșire) pentru a finaliza instalarea.

PENTRU A UTILIZA UN DISPOZITIV USB SAU PC

Partajarea fișierelor și folderelor

După instalarea Nero MediaHome, trebuie să adăugați folderele pe care doriți să le partajați.

- 1 Faceți dublu clic pe pictograma Nero MediaHome **4 Essentials de pe desktop**.
- 2 Faceți clic pe pictograma **Network** (Rețea) din partea stângă și definiți numele de rețea în câmpul **Network name** (Nume rețea). Numele rețelei pe care-l introduceți va fi recunoscut de televizorul dvs.
- 3 Faceți clic pe pictograma **Shares** (Partajare) din stânga.
- 4 Faceți clic pe fila **Local Folders** (Foldere locale) de pe ecranul **Shared** (Partajat).
- 5 Faceți clic pe pictograma **Add** (Adăugare) pentru a deschide fereastra **Browse Folder** (Răsfoire folder).
- 6 Selectați folderul care conține fișierele pe care doriți să le partajați. Folderul selectat este adăugat la lista folderelor partajate.
- 7 Faceți clic pe pictograma **Start Server** (Pornire server) pentru a porni serverul.

! OBSERVAȚIE

- ▶ Dacă folderele sau fișierele partajate nu sunt afișate pe televizor, faceți clic pe folderul de pe fila **Local Folders** (Foldere locale) și apoi pe **Rescan Folder** (Rescanare folder) la butonul More (Mai mult).
- ▶ Vizitați www.nero.com pentru informații suplimentare și instrumente software.

Redarea conținuturilor partajate

Puteți afișa și reda filme, fotografiile și muzică stocate pe computerul dvs. sau pe alte servere media DLNA.

- 1 Porniți serverul de pe computerul dvs. sau de pe alt dispozitiv conectat la rețeaua dvs. la domiciliu.

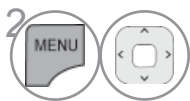

2 Selectați **SUPPORT PROPRIU**.

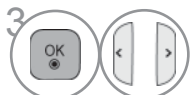

3 Selectați **Listă filme**, **Listă cu poze** sau **Listă muzică**.

Selectați DLNA.

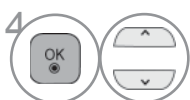

4 În funcție de serverul media, acest televizor ar putea avea nevoie de permisiune de la server.

Dacă doriți să rescanați serverul media disponibil, apăsați butonul de culoare albastră.

! OBSERVAȚIE

- ▶ Pentru a reda fișierul pe serverul media, televizorul și serverul media trebuie să fie conectate la același punct de acces.
- ▶ Deoarece compatibilitatea și funcțiile de redare disponibile în meniul **SUPPORT PROPRIU** sunt testate pe mediul de server DLNA fascicul (Nero MediaHome 4 Essentials), cerințele privind fișierele și funcțiile de redare de pe **SUPPORT PROPRIU** ar putea fi diferite în funcție de serverele media.
- ▶ Cerințele privind fișierele de pe această pagină nu sunt întotdeauna compatibile. S-ar putea să existe o serie de restricții în ce privește caracteristicile fișierelor și abilitatea media a serverului.
- ▶ Chiar și fișierele care nu sunt acceptate pot fi afișate în miniatură foto sau miniatură muzicală.
- ▶ Miniaturile filmelor nu sunt suportate în Film DLNA.
- ▶ Dacă în meniul **SUPPORT PROPRIU** există un fișier de muzică ce nu poate fi redat, televizorul va omite acest fișier și va reda fișierul următor.
- ▶ Informația privind fișierul indicată pe ecran poate să nu fie întotdeauna corectă pentru fișierele de muzică și de film din meniul **SUPPORT PROPRIU**.
- ▶ Acest televizor acceptă numai fișiere de subtitrare pentru film furnizate de Nero MediaHome 4.
- ▶ Numele fișierului de subtitrare și numele fișierului film trebuie să fie același și acestea trebuie să se afle în același folder.
- ▶ Dacă fișierele de subtitrare au fost adăugate după ce un director a fost deja indexat, utilizatorul trebuie să le îndepărteze și să readaugă folderul la lista partajărilor.
- ▶ Calitatea redării și operării funcției **SUPPORT PROPRIU** poate fi afectată de starea rețelei dvs.
- ▶ Fișierele de pe mediile detașabile cum ar fi unitatea USB, unitatea DVD etc. de pe serverul dvs. media s-ar putea să nu se partajeze corect.
- ▶ Când redați fișiere media prin conexiunea DLNA, aceasta nu acceptă redarea de fișiere DivX care este protejată de DRM.
- ▶ Pot fi recunoscute până la 200 de foldere într-unul singur și 999 de foldere și fișiere.
- ▶ Dacă există mai multe foldere și fișiere într-un folder, este posibil ca acesta să nu funcționeze corect.

PENTRU A UTILIZA UN DISPOZITIV USB SAU PC

LISTĂ FILME

Puteți reda fișiere video pe un dispozitiv de stocare USB sau PC.

Lista de filme este activată odată ce este detectat USB. Este utilizată la redarea filmelor pe TV.

Afișează filmele din folderul USB și acceptă Redare.

Permite redarea tuturor filmelor din folder și a fișierelor dorite de utilizator.

Este o listă de filme ce afișează informațiile despre folder și despre fișierul video.

Reprezentarea afișajului pe ecran poate fi diferită față de aparatul dumneavoastră. Imaginile sunt un exemplu menit să vă ghideze în operarea TV.

Fișier ce acceptă formatul Film (*.mpg/*.mpeg/*.dat/*.ts/*.trp/*.tp/*.vob/*.mp4/*.mov/*.mkv/*.dvi/*.avi/*.asf/*.wmv/*.avi(motion-jpeg)/*.mp4(motion-jpeg)/*.mkv(motion-jpeg))

Video format : DivX3.11, DivX4.12, DivX5.x, DivX6, Xvid1.00, Xvid1.01, Xvid1.02, Xvid1.03, Xvid1.10 beta-1/beta-2, Mpeg-1, Mpeg-2, Mpeg-4, H.264/AVC, VC1, JPEG, Sorenson H.263

Format audio: Dolby Digital, AAC, Mpeg, MP3, LPCM, HE-AAC, ADPCM, WMA

Bit rate : within 32 kbps to 320 kbps(MP3)

Format subtitrare externă : *.smi/*.srt/*.sub(MicroDVD,Subviewer1.0/2.0)/*.ass/*.ssa/*.txt(TMPlayer)/*.psb(PowerDivX)

Format subtitrare internă : numai XSUB (este formatul de subtitrare utilizat la fișierele DivX6)

- Este posibil ca anumite subtitrări create de utilizator să nu funcționeze corespunzător.
- Anumite caractere speciale nu sunt acceptate în subtitrări.
- Etichetele HTML nu sunt acceptate în subtitrări.
- Nu sunt disponibile subtitrări în alte limbi în afară de limbile acceptate.
- Schimbarea fontului și a culorii subtitrării nu este acceptată.
- Nu sunt acceptate subtitrări în alte limbi decât cele specificate.
- Este posibil ca fișierele video cu fișiere de subtitrare mai mari de 1 MB să nu fie redade corect.
- Este posibil ca ecranul să sufere întreruperi temporare (oprirea imaginii, redare mai rapidă etc.) în timpul schimbării limbii audio.
- Este posibil ca un fișier video deteriorat să nu fie redat corect, sau să facă inutilizabile anumite funcții ale player-ului.
- Este posibil ca fișierele video realizate cu anumite dispozitive de codificare să nu fie redade corect.
- Dacă structurile video și audio ale fișierului înregistrat nu se suprapun, se va emite doar video sau doar audio.
- Materialele video HD de maxim 1920x1080@25 / 30P sau 1280x720@50 / 60P sunt acceptate, în funcție de cadru.
- Este posibil ca materialele video cu rezoluții mai mari de 1920x1080@25 / 30P sau 1280x720@50 / 60P să nu funcționeze corect, în funcție de cadru.
- Este posibil ca fișierele video care nu se încadrează în tipurile și formatele specificate să nu funcționeze corect.
- **Raportul de bit maxim al fișierului video care poate fi redat este 20 Mbps.**
- Nu garantăm redarea lină a profilurilor codate de nivel 4.1 sau mai mare în H.264 / AVC.
- Codecul audio DTS nu este acceptat.
- Un fișier video cu dimensiunea mai mare de 30 GB nu este acceptat pentru redare.
- Un fișier video DivX și fișierul subtitrare corespunzător trebuie să se afle în același folder.
- Numele unui fișier video și numele fișierului subtitrare care îi corespunde trebuie să fie identice pentru ca acesta să poată fi afișat.
- Redarea unui fișier video prin intermediul unei conexiuni USB care nu suportă viteză mare poate funcționa necorespunzător.
- Fișierele video codificate de GMC (Global Motion Compensation) și Qpel (Quarterpel Motion Estimation) nu sunt acceptate.
- Atunci când vizionați filmul prin intermediul funcției Listă filme, puteți regla o imagine cu ajutorul tastei **Economisire energie** și **Mod AV** de pe telecomandă. Configurarea de către utilizator pentru fiecare mod imagine nu funcționează.
- Modul Truc nu acceptă alte funcții decât ►► dacă fișierele video nu conțin informații de indexare.
- La redarea unui fișier video prin rețea, modul Truc este limitat la viteza 2x.
- Este posibil ca fișierele video ale căror nume conțin caractere speciale să nu poată fi redade.



Fișier DivX acceptat





Extensii fișiere	A/V	Codec	Suport profil/nivel	Explicație
.asf .wmv	Video	VC-1 Advanced Profile	Advanced Profile@Level 3 (de ex. 720p60, 1080i60, 1080p30)	Sunt suportate numai fluxuri compatibile cu standardul SMPTE 421M VC-1. standard are supported.
		VC-1 Simple and Main Profiles	Simple Profile@Medium Level (de ex. CIF, QVGA) Main Profile@High Level (de ex. 1080p30)	
	Audio	WMA Standard		
		WMA 9 Profesional		
.divx .avi	Video	DivX3.11	Advanced Simple Profile (de ex. 720p/1080i)	Compensarea mișcării globale sau estimarea mișcării unui sferă de pixel nu sunt suportate. Fluxurile care utilizează această sintaxă nu sunt suportate.
		DivX4 DivX5 DivX6		
		XViD		
	H.264 / AVC	Main Profile@ Level 4.1 High Profile@ Level 4.1 (de ex. 720p60, 1080i60, 1080p30)		
	Audio	MPEG-1 Layer I, II MPEG-1 Layer III (MP3) Dolby Digital		
.mp4 .m4v	Video	H.264 / AVC	Main Profile@ Level 4.1 High Profile@ Level 4.1 (de ex. 720p60, 1080i60, 1080p30)	Compensarea mișcării globale sau estimarea mișcării unui sferă de pixel nu sunt suportate. Fluxurile care utilizează această sintaxă nu sunt suportate.
		MPEG-4 Part 2	Advanced Simple Profile (de ex. 720p/1080i)	
	Audio	AAC	AAC-LC și HE-AAC	
.mkv	Video	H.264 / AVC	Main Profile@ Level 4.1 High Profile@ Level 4.1 (e.g. 720p60, 1080i60, 1080p30)	Majoritatea conținuturilor MKV disponibile sunt codificate de codecul open source x264.
	Audio	AAC Dolby Digital	AAC-LC and HE-AAC	
.ts .trp .tp	Video	H.264 / AVC	Main Profile@ Level 4.1 High Profile@ Level 4.1 (de ex. 720p60, 1080i60, 1080p30)	Sunt suportate numai fluxuri compatibile cu standardul SMPTE 421M VC-1.
		MPEG-2	Main Profile@High Level (de ex. 720p60, 1080i60)	
		VC-1	Simple Profile@Medium Level (de ex. CIF, QVGA) Main Profile@High Level (de ex. 1080p30) Advanced Profile@Level 3 (de ex. 720p60, 1080i60, 1080p30)	
	Audio	MPEG-1 Layer I, II MPEG-1 Layer III (MP3) Dolby Digital		
AAC		AAC-LC și HE-AAC		
.vob	Video	MPEG-1	Main Profile@High Level (de ex. 720p60, 1080i60)	
		MPEG-2		
	Audio	Dolby Digital MPEG-1 Layer I, II DVD-LPCM		
.mpg	Video	MPEG-1	Main Profile@High Level (de ex. 720p60, 1080i60)	Numai fluxuri compatibile și configurate adecvat pentru TS, PS sau ES
	Audio	MPEG-1 Layer I, II		

PENTRU A UTILIZA UN DISPOZITIV USB SAU PC

Componente ecran

De asemenea, puteți ajusta **USB** în meniul **INTRARE**.

1   Selectați **SUPPORT PROPRIU**.

2     Selectați **Listă filme**.

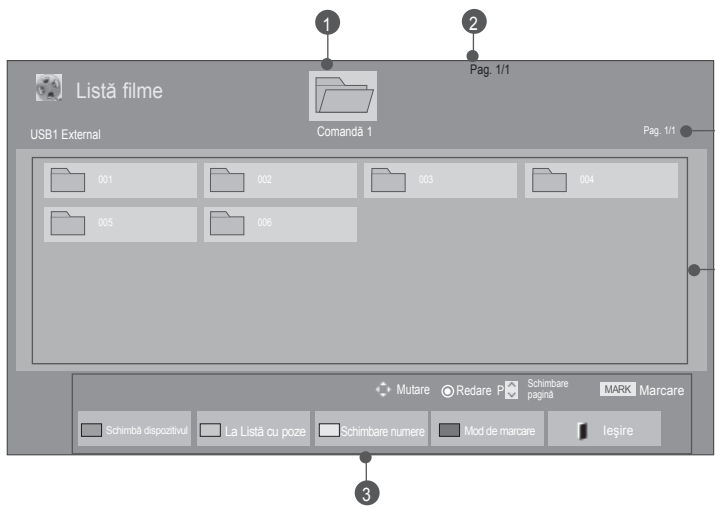

- 1 Se va muta la un fișier din nivelul anterior
- 2 Pagina curentă/Pagini totale
- 3 Butoane corelate de pe telecomandă
- 4 Conținutul din folderul concentrat pe 1
- 5 Pagina curentă / toate paginile din cuprins din folderul concentrat pe 1

• Este posibil ca unele fișiere să fie afișate în imaginea de previzualizare numai ca pictograme.



• Fișierele neacceptate sunt afișate în imaginea de previzualizare numai ca pictograme.







• Fișierele anormale sunt afișate în format bitmap.

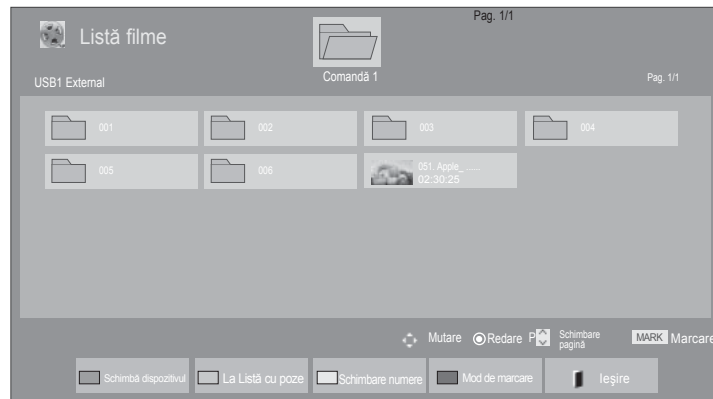

Selectare film







■ Când redați fișiere film



-  Selectați folderul sau unitatea disc pentru destinație.
-   Selectați titlurile filmelor după preferință.
-  Sunt redate fișiere film.

• Utilizați butonul **P** ^ v pentru a naviga în cadrul paginii de film.







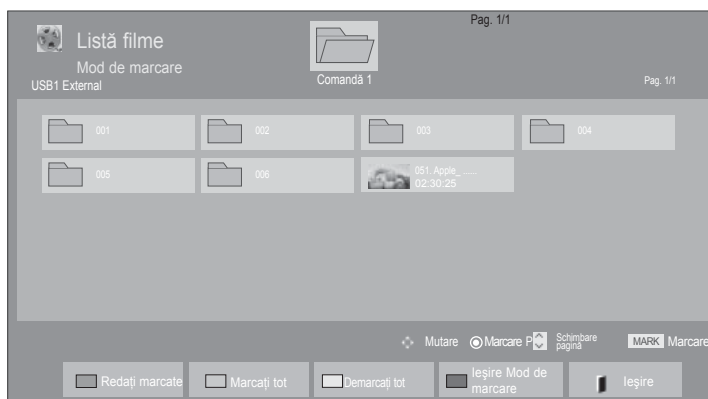

Utilizarea telecomenzii

 ROȘU	Schimbă dispozitivul.
 VERDE	Apăsați repetat butonul VERDE (Verde) pentru a trece de la Listă cu poze(Photo List) -> Listă muzică(Music List) .
 GALBEN	O metodă de vizualizare în 5 fotografii mari sau listă simplă.
 ALBASTRU	Converțiți în Mod de marcare .
 EXIT	Reveniți la viziunea TV normală.
	Apăsați butonul PLAY(▶) pentru a reveni la redarea normală.

PENTRU A UTILIZA UN DISPOZITIV USB SAU PC

■ Când sunt redate fișierele film selectate







-  Selectați folderul sau unitatea disc pentru destinație.
-   Selectați titlurile filmelor după preferință.
-  sau  Converteți în **Mod de marcare**.
-   Marcați fișierul film dorit.
-  Este redat fișierul film marcat.

- Atunci când sunt marcate unul sau mai multe fișiere de film, filmele marcate vor fi redare succesiv.

! OBSERVAȚIE

- ▶ În cazul fișierelor care nu sunt acceptate, este afișat un mesaj referitor la fișierele care nu sunt acceptate.

Utilizarea telecomenzii

 ROȘU	Redați fișierul film selectat. După ce se încheie redarea unui fișier film, următorul fișier selectat va fi redat automat.
 VERDE	Marcați toate fișierele film de pe ecran.
 GALBEN	Deselectați toate fișierele film marcate.
 ALBASTRU	ieșire din Mod de marcare .
	Reveniți la vizionarea TV normală.

! OBSERVAȚIE

- ▶ Dacă selectați „Da” pe OSD când redați același fișier după ce redarea fișierului film a fost oprită, redarea va reîncepe din locul în care a fost oprită anterior.
- ▶ Dacă în folder există fișiere în serie continuă, va fi redat automat fișierul următor. Această situație exclude însă cazurile în care funcția **Repeat** (Repetare) din Opțiunea listă filme este pe „On” (Pornit) (consultați pagina 104) sau setată ca Redare marcată.



PENTRU A UTILIZA UN DISPOZITIV USB SAU PC

Utilizarea funcției Listă filme, redare

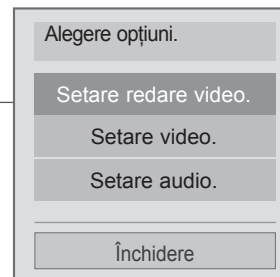

- Imaginea ilustrată ar putea fi diferită față de televizorul dumneavoastră.







1  Sau  Afișează meniul **Option**(Opțiuni).

2  Selectați **Setare redare video**, **Setare video**, **Setare audio** sau **Setare video 3D**(Doar 42/47LX6***, 47/55LX9***, 50/60PX9***).

! OBSERVAȚIE

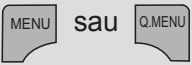
- ▶ Valorile opțiunilor modificate în **Listă filme** nu afectează **Listă cu poze** și **Listă muzică**.
- ▶ Valoarea opțiunii modificate în **Listă cu poze** și **Listă muzică** sunt modificate similar în **Listă cu poze** și **Listă muzică**, mai puțin în **Listă filme**.
- ▶ Când redați din nou fișierul video după oprire, îl puteți reda din punctul în care a fost oprit.

Utilizarea telecomenzii

■	Oprește redarea fișierului film.
▶	Apăsați butonul PLAY(▶) pentru a reveni la redarea normală.
	<p>În timpul redării, apăsați pe butonul Pause(II).</p> <ul style="list-style-type: none"> ■ Se afișează o imagine statică. ■ Dacă nu apăsați nici un buton de pe telecomandă timp de 10 minute după ce ați pus pauză, TV revine în starea de redare. ■ Apăsați butonul Pause(II) și apoi utilizați butonul FF(▶▶) mișcare lentă.
◀◀ / ▶▶	<p>În timpul redării, apăsați repetat butonul REW(◀◀) pentru a mări viteza ◀◀(x2) -> ◀◀◀◀(x4) -> ◀◀◀◀◀◀(x8) -> ◀◀◀◀◀◀◀◀(x16) -> ◀◀◀◀◀◀◀◀◀(x32) .</p> <p>apăsați repetat butonul FF(▶▶) pentru a mări viteza ▶▶(x2)-> ▶▶▶▶(x4) -> ▶▶▶▶▶▶(x8) ->▶▶▶▶▶▶▶▶(x16) ->▶▶▶▶▶▶▶▶▶▶(x32).</p> <ul style="list-style-type: none"> ■ Prin apăsarea repetată a acestor butoane, se mărește viteza de derulare rapidă înainte / înapoi.
	Afișează meniul Option (Opțiuni).
	<p>Ascunde meniul în ecranul de dimensiune maximă.</p> <ul style="list-style-type: none"> ■ Pentru a vedea din nou meniul pe tot ecranul, apăsați butonul OK pentru afișare.
	Reveniți la vizionarea TV normală.
◀>	<ul style="list-style-type: none"> ■ Când utilizați butonul < sau > în timpul redării, un cursor care indică poziția poate fi vizualizat pe ecran.
	Apăsați butonul ENERGY SAVING (Economie de energie) în mod repetat, pentru a schimba luminozitatea ecranului. (Consultați pag. 138)
	Apăsați butonul AV MODE în mod repetat pentru a selecta sursa dorită. (Consultați pag. 66)

PENTRU A UTILIZA UN DISPOZITIV USB SAU PC

■ Când selectați Setare redare video,

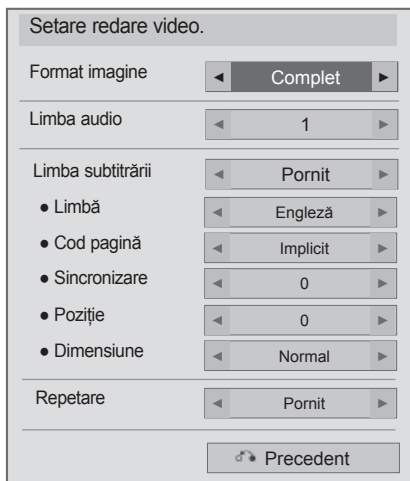

1   Selectați **Format imagine**, **Limba audio**, **Limba subtitrării** sau **Repetare**.

2  Efectuați reglajele corespunzătoare.

Limba subtitrării	Limba suport
Latină1	Engleză, spaniolă, franceză, germană, italiană, suedeză, finlandeză, olandeză, portugheză, daneză, română, norvegiană, albaneză, Galică, velșă, irlandeză, catalană, valenciană
Latină2	Bosniacă, poloneză, croată, Cehă, slovacă, slovenă, sârbă, maghiară
Latină4	Estonă, letonă, lituaniană
Chirilică	Bulgară, macedoneană, rusă, ucraineană, kazahă
Greacă	Greacă
Turcă	Turcă

- ▶ **Format imagine** : Selectează formatul de imagine preferat în timpul redării filmelor.
- ▶ **Limba audio** : Modifică Grupul de limbi al sonorului în timpul redării unui film. Fișierele cu o singură linie audio nu pot fi selectate.
- ▶ **Limba subtitrării**: Activați/Dezactivați subtitrarea.
- ▶ **Limbă** : Este activat pentru subtitrare SMI și se poate selecta limba în cadrul subtitrării.
- ▶ **Cod pagină** : Se poate selecta tipul de literă pentru subtitrare. Când este setat pe implicit, se va utiliza același tip de literă ca în meniul general.
- ▶ **Sincronizare** : Reglează sincronizarea unei subtitrări de la -10 secunde la +10 secunde în pași de câte 0,5 secunde în timpul redării unui film.
- ▶ **Pozitie** : Schimbă poziția unei subtitrări între partea de sus sau partea de jos în timpul redării unui film.
- ▶ **Dimensiune** : Selectează dimensiunea dorită pentru subtitrare în timpul redării filmului.
- ▶ **Repetare** : Activați/dezactivați funcția de repetare a redării filmului. Când este activată opțiunea, fișierul din folder va fi redat repetat. Chiar când redarea repetată este oprită, redarea poate fi efectuată dacă numele fișierului este similar cu cel al fișierului anterior.

! OBSERVAȚIE

- ▶ Doar 10.000 de blocuri de sincronizare pot fi acceptate în fișierul de subtitrări.
- ▶ Când redați clipuri video, puteți regla dimensiunea imaginii prin apăsarea butonului **RATIO (RAPORT)**.

■ **Când selectați Setare video,**

- Imaginea ilustrată ar putea fi diferită față de televizorul dumneavoastră.

Numai televizor LCD/LCD cu LED-uri

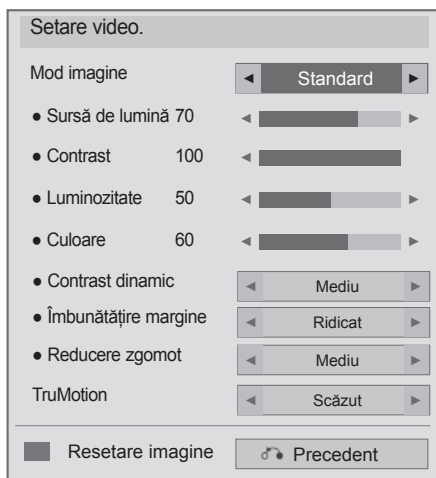

numai la televizor cu plasmă

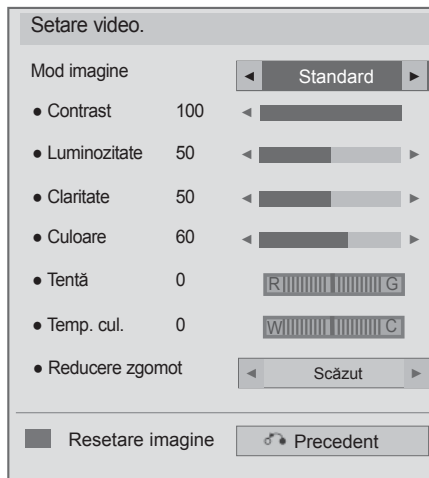

1   **Selectați Mod imagine sau TruMotion.**

2  **Efectuați reglajele corespunzătoare. (Consultați pagina. 139 la 148)**

PENTRU A UTILIZA UN DISPOZITIV USB SAU PC

■ Când selectați Setare audio,

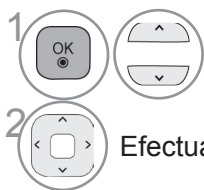
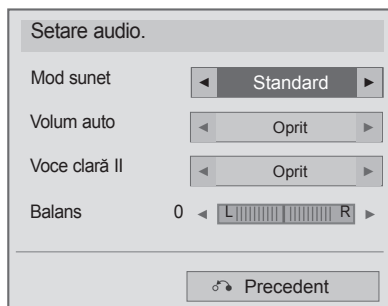

1. Selectați **Mod sunet**, **Volum auto**, **Voce clară II** sau **Balans**.

2. Efectuați reglajele corespunzătoare. (Consultați pagina. 154 la 158)

■ Când selectați Setare video 3D, (Doar 42/47LX6***, 47/55LX9***, 50/60PX9***)

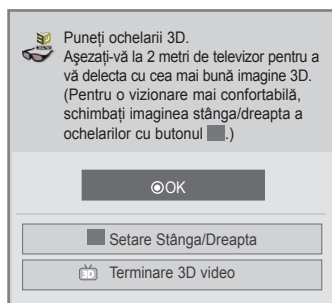

sau

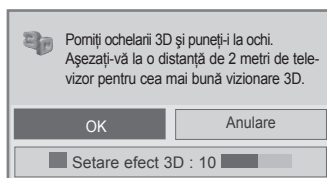

sau

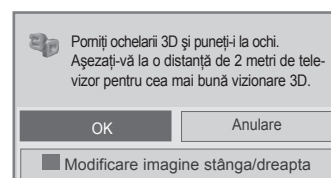

Pentru informații suplimentare, consultați capitolul Imagine 3D din Manualul de utilizare.

LISTĂ FOTO

Puteți vizualiza fișiere foto de pe un dispozitiv de stocare USB sau PC.

Reprezentarea afișajului pe ecran poate fi diferită față de aparatul dumneavoastră. Imaginile sunt un exemplu menit să vă ghideze în operarea TV.

Atunci când vizualizați fotografia prin intermediul funcției Listă fotografii, nu puteți schimba modul de imagine.

Fișier ce suportă format PHOTO(*.JPEG)

Fundament : 64 x 64 la 15360 x 8640

Progresiv : 64 x 64 la 1920 x 1440

- Puteți reda doar fișiere JPEG.
- Fișierele neacceptate sunt afișate sub forma unei pictograme predefinite.
- Un mesaj de eroare survine pentru fișierele corupte sau formatele de fișiere care nu pot fi redade.
- Este posibil ca fișierele de imagini corupte să nu fie afișate corect.
- Vizualizarea imaginilor de înaltă rezoluție pe tot ecranul poate dura un timp.

Doar 42/47LX6***, 47/55LX9***, 50/60PX9***

	Extensii fișiere	Element	Profil
2D	jpeg jpg jpe	format de fișier acceptat	SOF0: linie de bază SOF1: Extindere secvențială SOF2: Progresiv
		dimensiune fotografie	Min: 64 x 64 Max. - Tip normal: 15360 (L) x 8640 (H) Tip progresiv: 1920 (L) x 1440 (H)
3D	mpo	format de fișier acceptat	mpo
		dimensiune fotografie	Dimensiune 4:3: 3,648 x 2,736 2,592 x 1,944 2,048 x 1,536 Dimensiune 3:2: 3,648 x 2,432

Componente ecran

De asemenea, puteți ajusta **USB** în meniul **INTRARE**.

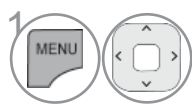

1 Selectați **SUPPORT PROPRIU**.

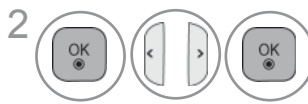

2 Selectați **Listă cu poze**.

- 1 Se va muta la un fișier din nivelul anterior
- 2 Pagina curentă/Pagini totale
- 3 Butoane corelate de pe telecomandă
- 4 Conținutul din folderul concentrat pe 1
- 5 Pagina curentă / toate paginile din cuprins din folderul concentrat pe 1

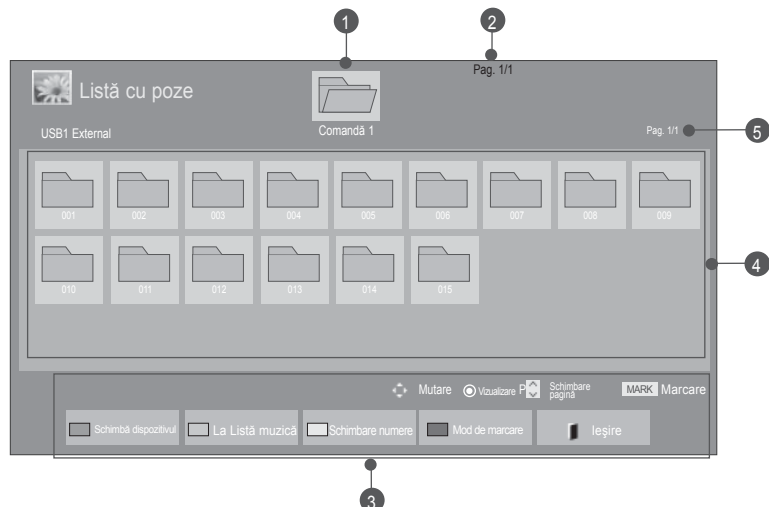



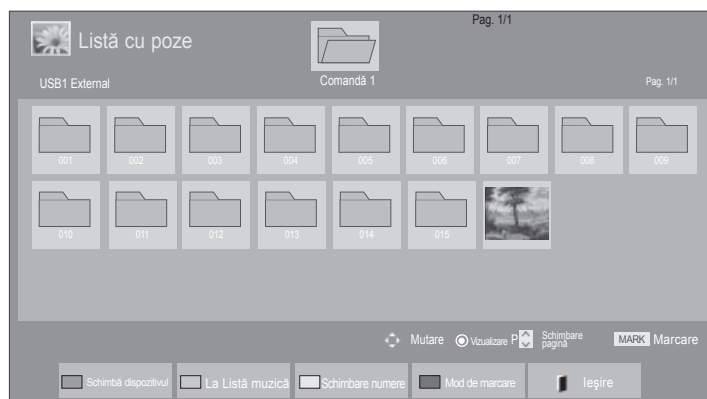

PENTRU A UTILIZA UN DISPOZITIV USB SAU PC

Selectare fotografii

■ Când sunt redate fișiere foto



-  Selectați folderul sau unitatea disc pentru destinație.
-   Selectați fotografiile dorite.
-  Sunt afișate fișierele foto.









• Utilizați butonul **P** ^ v pentru a naviga în cadrul paginii de fotografii.

Utilizarea telecomenzii

	Schimbă dispozitivul.
	Apăsați repetat butonul VERDE (GREEN) pentru a trece de la Listă muzică(Music List) -> Listă filme(Movie List) .
	O metodă de vizualizare în 5 fotografii mari sau listă simplă.
	Converțiți în Mod de marcarea .
	Reveniți la vizionarea TV normală.

■ Când sunt afișate fișierele foto selectate







- 1  Selectați folderul sau unitatea disc pentru destinație.
- 2   Selectați fotografiile dorite.
- 3  sau  Converteți în **Mod de marcare**.
- 4   Marcați fișierul foto dorit.
- 5  Este afișat fișierul foto marcat.

- Atunci când sunt marcate una sau mai multe fotografii, puteți vizualiza fiecare fotografie marcată, sau o expoziție diapozitive compusă din fotografiile marcate. Dacă nu este marcată nicio fotografie, puteți vizualiza fiecare fotografie individuală din folder, sau o expoziție diapozitive compusă din toate fotografiile din folder.

PENTRU A UTILIZA UN DISPOZITIV USB SAU PC

Utilizarea telecomenzii



 ROȘU	Afișează fișierul foto selectat.
 VERDE	Marcați toate fișierele foto de pe ecran.
 GALBEN	Deselectați toate fișierele foto marcate.
 ALBASTRU	leșire din Mod de marcare .
 EXIT	Reveniți la vizionarea TV normală.

Vizualizarea fotografiilor

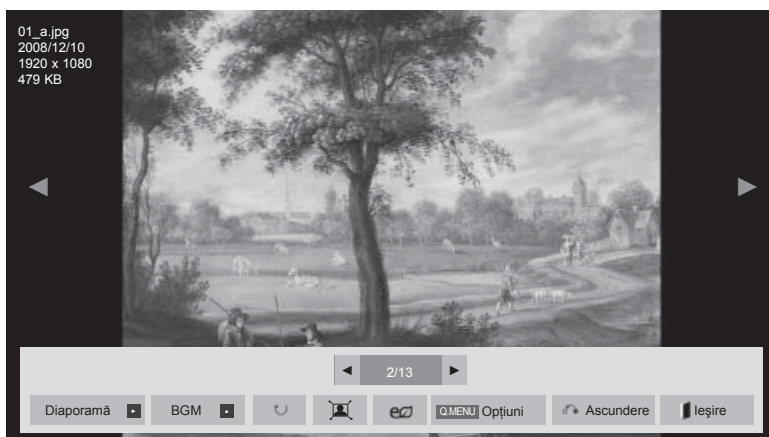
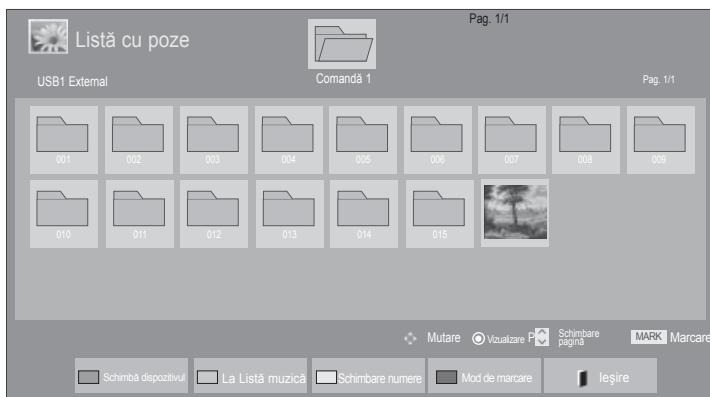
Operațiunile detaliate sunt disponibile în ecranul de vizualizare la dimensiunea maximă a fotografiilor.



Raportul de imagine al unei fotografii ar putea determina dimensiunea fotografiei afișate pe ecran la dimensiune maximă. Apăsați butonul **IEȘIRE** pentru a reveni la vizualizarea normală a televizorului.

-  1. Selectați folderul sau unitatea disc pentru destinație.
-  2. Selectați fotografiile dorite.
-  3. Fotografia selectată este afișată la dimensiune maximă.

- Utilizați butonul **P** ^ v pentru a naviga în cadrul paginii de fotografii.

- Apăsați butonul **IEȘIRE** pentru a merge înapoi la Listă foto.
- Apăsați butonul **ÎNAPOI** pentru ca ecranul de ajutor OSD să dispară.

PENTRU A UTILIZA UN DISPOZITIV USB SAU PC



4

Selecțai
Diaporamă,
BGM, **⤵ (Rotire)**,
🔍/🔊, **e**,
Opțiuni, **Ascundere**
sau **Ieșire**.

- Utilizați butonul < > pentru a selecta fotografia anterioară sau cea următoare.
- Utilizați butonul < > pentru a selecta și controla meniul în ecranul de dimensiune maximă.

- ▶ **Diaporamă** : Atunci când nu este selectată nicio imagine, toate fotografiile din folderul respective sunt afișate în cadrul unei expoziții diapositive. Dacă sunt selectate câteva fotografii, acestea vor fi afișate într-o expoziție diapositive.
 - Configurare interval de timp al opțiunii de expoziție diapositive în **Opțiune**.
- ▶ **BGM** (Muzică de fundal) : Ascultați muzică în timpul vizualizării fotografiilor la dimensiune maximă.
 - Setati dispozitivul BGM și albumul în Opțiuni înainte de a utiliza această funcție.
 - Puteți modifica **Opțiune** cu ajutorul butonului **Q.MENU** sau **MENU** de pe telecomandă.
- ▶ **⤵ (Rotire)** : Rotire fotografii.
 - Rotește fotografia la 90°, 180°, 270°, 360° în sensul acelor de ceasornic.
 - Nu este posibilă rotirea dacă lățimea unei imagini este mai mare decât înălțimea acceptată.
- ▶ **🔍/🔊** : Puteți vizualiza fotografia în modul Full (Întreg) sau Original.
- ▶ **e** : Apăsați butonul **ENERGY SAVING** repetat pentru a mări luminozitatea ecranului. (Consultați pag. 138)
- ▶ **Opțiune** : Setati valori pentru **Viteză diapositiv** și **BGM**.
 - Utilizați butonul ^ v < > și butonul **OK** pentru a seta valorile.
 - Nu puteți modifica **BGM** cât timp BGM este redat.
 - Puteți selecta numai folderul MP3 salvat pe dispozitivul care afișează în prezent fotografia.
- ▶ **Ascundere** : Ascunde meniul în timpul ecranului de dimensiune maximă.
 - Pentru a vizualiza din nou meniul pe ecranul de dimensiune maximă, apăsați **OK** pentru a afișa.



Apăsați butonul **IEȘIRE** pentru a merge înapoi la Listă foto.

Utilizarea funcției Listă foto

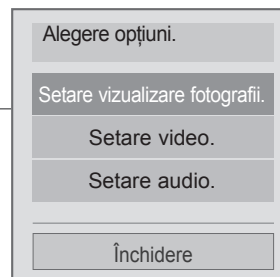

■ Imaginea ilustrată ar putea fi diferită față de televizorul dumneavoastră.



1  sau  Afișează meniul **Option**(Opțiuni).

2  Selectați **Setare vizualizare fotografii.**, **Setare video.**, **Setare audio.** sau **Setare video 3D.**(Doar 42/47LX6***, 47/55LX9***, 50/60PX9***).

! OBSERVAȚIE

- ▶ Valorile opțiunilor modificate în **Listă filme** nu afectează **Listă cu poze** și **Listă muzică**.
- ▶ Valoarea opțiunii modificate în **Listă cu poze** și **Listă muzică** sunt modificate similar în **Listă cu pozet** și **Listă muzică**, mai puțin în **Listă filme**.
- ▶ Nu puteți selecta Opțiune în modul de imagine 3D. (Doar 42/47LX6***, 47/55LX9***)
- ▶ Dacă doriți să ascultați BGM (muzică de fundal) în timp ce vizualizați fișiere imagine *mpo, redați un fișier *jpg și setați dosarul BGM din „Opțiune - Setare vizualizare fotografie”. Apoi, puteți selecta și asculta BGM când vizualizați fișiere *mpo. (Doar 42/47LX6***, 47/55LX9***)

PENTRU A UTILIZA UN DISPOZITIV USB SAU PC

■ Când selectați Setare vizualizare foto,

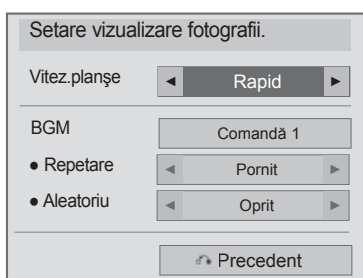

1   Selectați **Vitez.planșe** sau **BGM**.

2  Efectuați reglajele corespunzătoare.

■ **Când selectați Setare video,**

■ Imaginea ilustrată ar putea fi diferită față de televizorul dumneavoastră.

Numai televizor LCD/LCD cu LED-uri

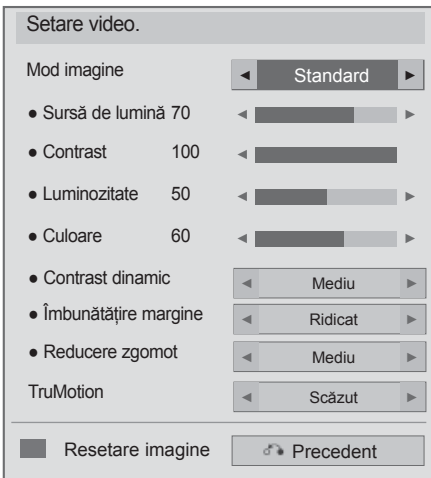

numai la televizor cu plasmă

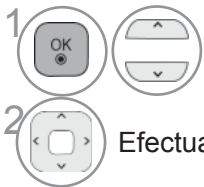
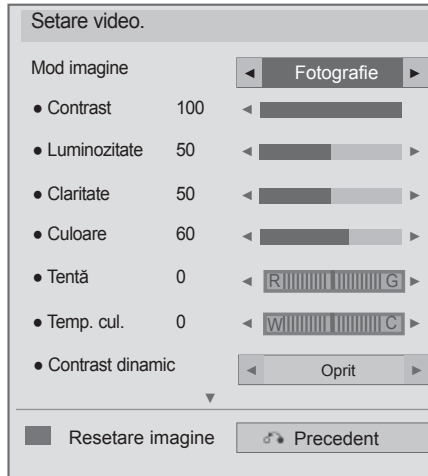





1. Selectați **Mod imagine** sau **TruMotion**.

2. Efectuați reglajele corespunzătoare. (Consultați pagina. 139 la 148)

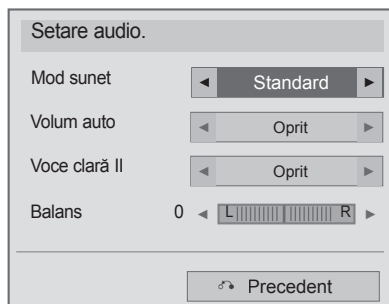
PENTRU A UTILIZA UN DISPOZITIV USB SAU PC

■ Când selectați Setare audio



-   Selectați **Mod sunet**, **Volum auto**, **Voce clară II** sau **Balans**.
-  Efectuați reglajele corespunzătoare. (Consultați pagina. 154 la 158)

■ Când selectați Setare video 3D, (Doar 42/47LX6***, 47/55LX9***, 50/60PX9***)

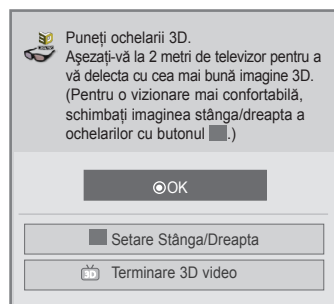

sau

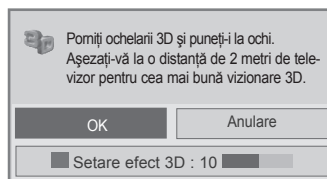

sau

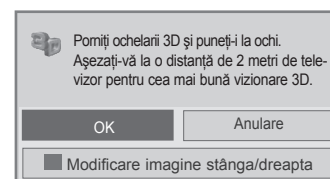

Pentru informații suplimentare, consultați capitolul Imagine 3D din Manualul de utilizare.

LISTA MUZICĂ

Puteți reda fișiere audio pe un dispozitiv de stocare USB sau PC.

Fișierele de muzică cumpărate (*.MP3) ar putea include restricții referitoare la drepturile de autor.

Redarea acestor fișiere ar putea să nu fie suportată de acest model.

Fișierele de muzică de pe dispozitivul USB pot fi redade de această unitate.

Reprezentarea afișajului pe ecran poate fi diferită față aparatului dumneavoastră. Imaginile sunt un exemplu menit să vă ghideze în operarea TV.

Fișier ce permite format MUZICĂ (*.MP3)

Raport bit 32 la 320

- Eșantion bit MPEG1 Layer3 : 32 kHz, 44.1 kHz, 48 kHz
- Eșantion bit MPEG2 Layer3 : 16 kHz, 22.05 kHz, 24 kHz

Componente ecran

De asemenea, puteți ajusta **USB** în meniul **INTRARE**.

1 Selectați **SUPPORT PROPRIU**. **2** Selectați **Listă muzică**.

1 Previzualizare: Dacă există o copertă de album pentru fișier (Imagine de album), coperta va fi afișată.

2 Se va muta la un fișier din nivelul anterior

3 Pagina curentă / Pagini totale

4 Butoane corelate de pe telecomandă

5 Conținutul din folderul concentrat pe **2**

6 Pagina curentă / toate paginile din cuprins din folderul concentrat pe **2**



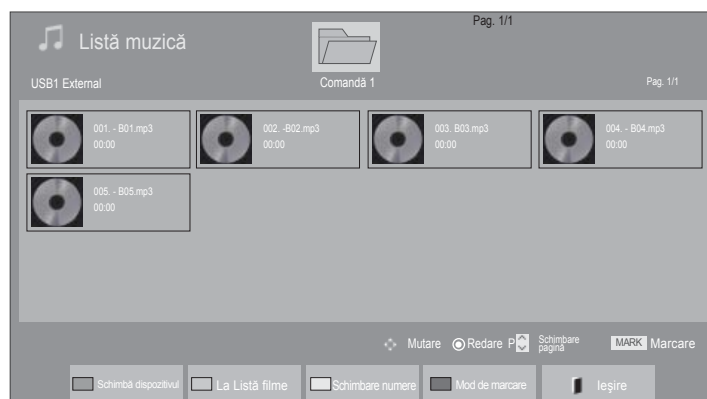

The diagram shows a screen titled "Listă muzică" with a folder icon labeled "Comandă 1" and "Pag. 1/1". Below the folder are five music file thumbnails, each with a CD icon and a filename (e.g., "001 - B01.mp3"). A callout **1** points to the first thumbnail. A callout **2** points to the folder icon. A callout **3** points to the "Pag. 1/1" text. A callout **4** points to a control bar at the bottom with buttons: "Schimbă dispozitivul", "La Listă filme", "Schimbare numere", "Mod de marcare", and "Ieșire". A callout **5** points to the file thumbnails, and a callout **6** points to the "Pag. 1/1" text in the top right corner.

PENTRU A UTILIZA UN DISPOZITIV USB SAU PC

Selectare muzică







■ Când redați fișiere muzică

-  Selectați folderul sau unitatea disc pentru destinație.
-   Selectați melodiile dorite.
-  Sunt redat fișiere muzică.









• Utilizați butonul P ^ v pentru a naviga în sus / jos pe pagina de muzică.

Utilizarea telecomenzii

 ROȘU	Schimbă dispozitivul.
 VERDE	Apăsați repetat butonul VERDE pentru a trece de la Listă filme -> Listă foto .
 GALBEN	O metodă de vizualizare în 5 fotografii mari sau listă simplă.
 ALBASTRU	Converțiți în Mark Mode (Mod marcare).
 EXIT	Reveniți la vizionarea TV normală.

■ Când sunt redatе fișierele muzică selectate







- 1  Selectați folderul sau unitatea disc pentru destinație.
- 2   Selectați melodiile dorite.
- 3  sau  Converteți în **Mod de marcare**.
- 4   Marcați fișierul muzică dorit.
- 5  **ROȘU** Este redat fișierul muzică marcat.

- Atunci când sunt marcate unul sau mai multe fișiere, melodiile marcate vor fi redatе succesiv. De exemplu, dacă doriți să ascultați și în mod repetitiv doar o melodie, marcați pur și simplu melodia și optați pentru redare. Dacă nu este marcată nicio melodie, va fi redată succesiv toată muzica din folder.
- Dacă doriți să activați funcția de redare în ordine aleatorie, trebuie să setați **Opțiune->Setare redare audio.->Aleatoriu** pe **Pornit**.



PENTRU A UTILIZA UN DISPOZITIV USB SAU PC

Utilizarea telecomenzii

 ROȘU	Afișează fișierul muzică selectat.
 VERDE	Marcați toate fișierele muzică de pe ecran.
 GALBEN	Deselectați toate fișierele muzică marcate.
 ALBASTRU	Leșire Mod de marcare
 EXIT	Reveniți la vizionarea TV normală.

Utilizând funcția Listă muzică, redați



1  sau  Afișează meniul **Option**(Opțiuni).











2  Selectați **Setare redare audio.** sau **Setare audio.**

! OBSERVAȚIE

- ▶ Valorile opțiunilor modificate în Listă filme nu afectează Listă cu poze și Listă muzică.
- ▶ Valoarea opțiunii modificate în Listă cu poze și Listă muzică sunt modificate similar în Listă cu poze și Listă muzică, mai puțin în Listă filme.
- ▶ Puteți asculta muzică numai pe aparatul pe care îl utilizați în momentul respectiv.

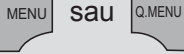
PENTRU A UTILIZA UN DISPOZITIV USB SAU PC

Utilizarea telecomenzii

	Oprește redarea fișierului muzică.
	Apăsați butonul PLAY(▶) pentru a reveni la redarea normală.
	Dacă apăsați butonul Pause(II) (Pauză) în timpul redării fișierului, redarea va fi întreruptă. Dacă apăsați din nou butonul Pause(II) (Pauză) când redarea este întreruptă, aceasta va fi reluată.
	În timpul redării, Dacă apăsați butonul REW(◀◀) , va fi redat fișierul muzică anterior. Dacă apăsați butonul FF(▶▶) , va fi redat fișierul muzică următor.
	Începeți redarea fișierelor muzică selectate și apoi mergeți la Photo List (Listă foto).
	Apăsați butonul Economisi re energie repetat pentru a mări luminozitatea ecranului (Consultați pag. 138) Off/Screen Off funcționează numai din Listă filme, Listă foto și Listă muzică.(Numai televizor LCD/LCD cu LED-uri).
	Afișează meniul Option (Opțiuni).
	<ul style="list-style-type: none"> ■ Dacă apăsați butonul Înapoi în timp ce redați muzică, playerul care redă muzică în momentul respectiv nu va mai apărea și va fi afișată numai lista cu melodii.
	<ul style="list-style-type: none"> ■ Dacă apăsați butonul leșire când este afișat playerul, redarea melodiei va fi oprită și playerul nu va reveni la vizionarea TV normală. ■ Dacă apăsați butonul leșire când muzica este oprită sau când playerul nu este afișat, playerul va reveni la vizionarea TV normală.
	<ul style="list-style-type: none"> ■ Dacă utilizați butonul < sau > în timpul redării, poate apărea un cursor care indică poziția.

■ Când selectați **Setare redare audio**,

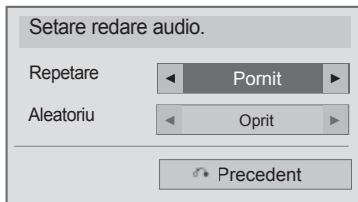





1   Selectați **Repetare** sau **Aleatoriu**.

2  Efectuați reglajele corespunzătoare.

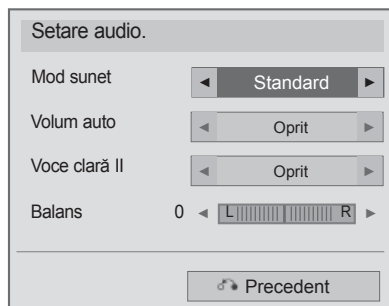
PENTRU A UTILIZA UN DISPOZITIV USB SAU PC

- Când selectați **Setare redare audio**,



- 1   Selectați **Mod sunet, Volum auto, Voce clară II** sau **Balans**.
- 2  Efectuați reglajele corespunzătoare. (Consultați pagina. 154 la 158)

- Dacă nu apăsați niciun buton pentru o perioadă în timpul redării, caseta de informație redare (așa cum este indicat mai jos) va pluti precum un protector ecran.
- ‘Economizor de ecran’?
Economizorul de ecran este menit să împiedice deteriorarea pixelilor ecranului din cauza unei imagini fixe afișate pe ecran pentru o perioadă îndelungată de timp.

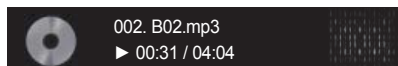

! OBSERVAȚIE

- ▶ O melodie deteriorată sau coruptă nu va fi redată, ci va afișa 00:00 ca durată.
- ▶ O melodie descărcată de pe un serviciu cu plată prevăzut cu protecția drepturilor de autor nu va putea fi redată ci va afișa informații despre durată neadecvate.
- ▶ Dacă apăsați butoanele OK, ■ protecția ecranului va fi inactivă.
- ▶ Butoanele PLAY(▶), Pause (||), ■ , ▶▶ , ◀◀ de pe telecomandă sunt de asemenea disponibile în acest mod.
- ▶ Puteți utiliza butonul ▶▶ pentru a selecta piesa următoare sau butonul ◀◀ pentru a selecta piesa anterioară.

PENTRU A UTILIZA UN DISPOZITIV USB SAU PC

COD ÎNREGISTRARE DIVX

Confirmați codul de înregistrare DivX al TV. Utilizând numărul de înregistrare, filmele vor putea fi închiriate sau achiziționate de pe www.divx.com / vod.

Nu este permisă redarea unui fișier DivX închiriat sau achiziționat utilizând un cod DivX al unui alt TV. (Pot fi redade doar fișierele DivX ce corespund cu codul de înregistrare al TV achiziționat.)

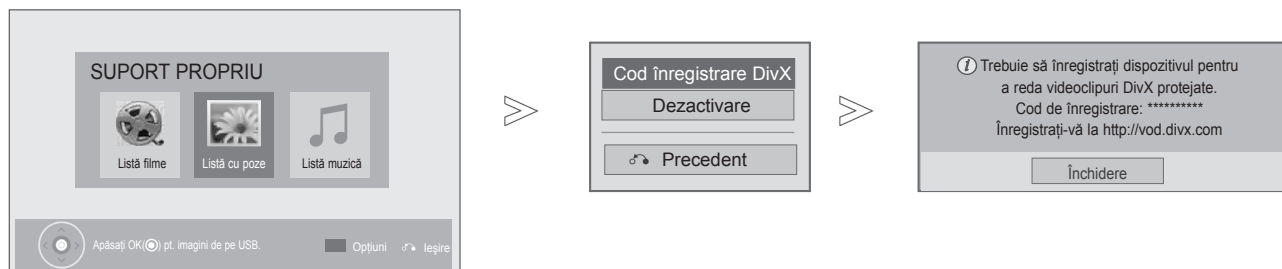

- 1 Selectați **SUPPORT PROPRIU**.
- 2 Selectați **Cod înregistrare DivX**.
- 3 Afișați Cod înregistrare DivX.

• Apăsați butonul **MENIU/IEȘIRE** pentru a reveni la vizionare normală TV.



DESPRE DIVX VIDEO: DivX@ este un format video digital creat de DivX, Inc. Acesta este un dispozitiv certificat oficial DivX, care redă fișiere în format video DivX. Vizitați www.divx.com pentru mai multe informații și instrumente software pentru convertirea fișierelor în format video DivX.

DESPRE DIVX VIDEO-ON-DEMAND (VIDEO LA CERERE): Acest dispozitiv certificat DivX Certified@ trebuie să fie înregistrat pentru a reda conținuturi de tip DivX Video-on-Demand (VOD ≠ Video la cerere). Pentru generarea codului de înregistrare, identificați secțiunea DivX VOD în meniul de configurare al dispozitivului. Accesați vod.divx.com după ce ați aflat acest cod, pentru a finaliza procesul de înregistrare și pentru a afla mai multe informații despre DivX VOD.

"Certificat DivX pentru redarea de fișiere în format video DivX de până la 1080p HD, inclusiv conținut premium"

"Pat. 7,295,673; 7,460,668; 7,515,710; 7,519,274"

! OBSERVAȚIE

- ▶ Fișierele de film sunt acceptate după cum urmează
Rezoluție : sub 1920x1080 lxî pixeli
Raport cadre: sub 30 cadre / sec (1920x1080), sub 60 cadre / sec (sub 1280x720)
- ▶ Codec video : MPEG 1, MPEG 2, MPEG 4, H.264/AVC, DivX 3.11, DivX 4.12, DivX 5.x, DivX 6, Xvid 1.00, Xvid 1.01, Xvid 1.02, Xvid 1.03, Xvid 1.10-beta1, Xvid 1.10-beta2, JPEG, VC1, Sorenson H.263/H.264.
- ▶ Fișierul DRM/* .tp /* .trp din serverul DLNA nu este redat când Lista de filme este în funcțiune.

DEZACTIVAREA

Scopul dezactivării este permiterea dezactivării dispozitivelor pentru utilizatori care au activat toate dispozitivele disponibile prin web_server și nu mai pot activa alte dispozitive. DivX VOD a permis clientului să activeze până la 6 dispozitive pentru un cont, dar pentru a înlocui sau dezactiva oricare dintre acele dispozitive, clientul trebuia să contacteze Asistența DivX și să solicite ștergerea. Cu ajutorul acestei funcții suplimentare, clienții vor putea dezactiva singuri dispozitivele, astfel putându-și controla mai bine dispozitivele DivX VOD.

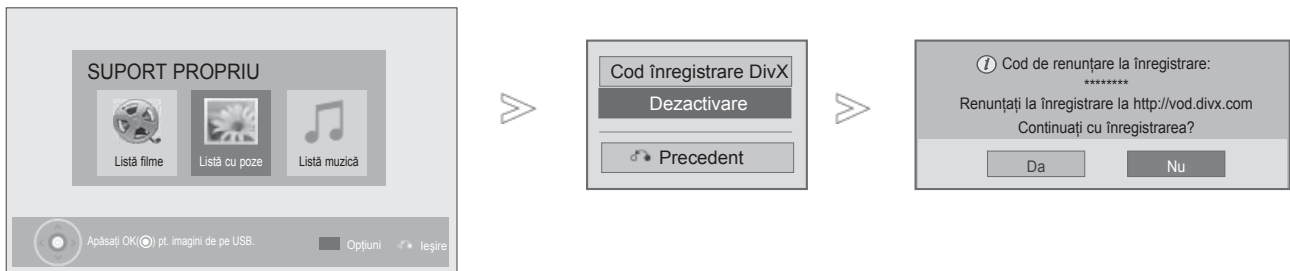

-   Selectați **SUPPORT PROPRIU**.
-  **Albastru**  Selectați **Dezactivare**.
-   Selectați **Da**.
-  Afișați **Dezactivare**.

- Apăsați butonul **MENIU/IEȘIRE** pentru a reveni la vizionare normală TV.
- Apăsați butonul **ÎNAPOI** pentru a vă deplasa la ecranul de meniu anterior.

JOCURILE

JOCURILE

Vă permite să vă bucurați de jocurile instalate pe televizor.

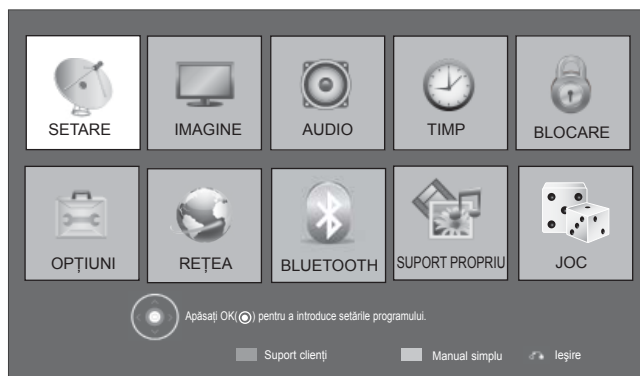

- 1  Selectați **GAME(JOC)**.
- 2  Selectați jocul dorit.
- 3  Introduceți modul de joc selectat.

- Apăsati butonul **IEȘIRE** pentru a reveni la vizionare normală TV.

EPG (GHIDUL ELECTRONIC PENTRU POSTURI) (ÎN MOD DIGITAL)

Acest sistem dispune de un Ghid Electronic pentru Posturi (EPG) pentru a vă ajuta să navigați prin toate opțiunile de vizualizare posibile.

EPG furnizează informații precum listarea de programe, ora de începere și încetare pentru toate serviciile disponibile. În plus, adesea sunt disponibile informații detaliate prin intermediul EPG (disponibilitatea și cuantumul acestor detalii despre posturi pot varia, în funcție de operatorul de servicii de difuzare respectiv).

Această funcție poate fi folosită doar atunci când informația EPG este difuzată prin intermediul companiilor de difuzare.

Trebuie să setați Ceasul în meniul **Timp**, înainte de a utiliza funcția EPG.

EPG afișează detaliile programului pentru 8 zile.

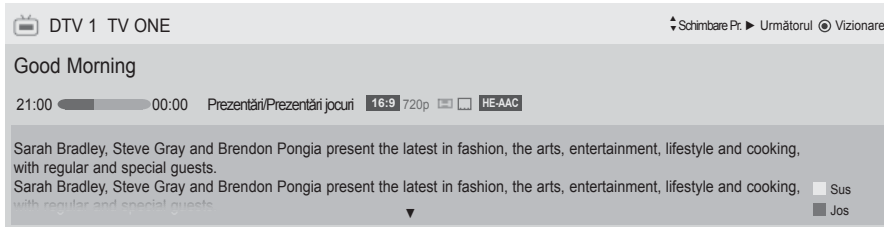

Arată informațiile despre programul curent

- Este afișat cu un program TV sau DTV.
- Afișat în cazul Programului Radio.
- Afișat în cazul Programului MHEG.
- Afișat cu un program HE-AAC.
- Raportul de imagine pentru programul difuzat
- Raportul de imagine pentru programul difuzat
- Este posibil ca programul difuzat cu pictograma respectivă să nu fie afișat la leșire monitor, în funcție de informațiile programului.
- Afișat cu un program MHP.
- Afișat în cazul Programului Teletext.
- Afișat în cazul Programului Subtitrare.
- Afișat în cazul Programului Codat.
- Se afișează cu un program Dolby Dolby.
- Se afișează cu un program Dolby Digital PLUS.

576i/p, 720p, 1080i/p : Rezoluția pentru programul difuzat

Arată informațiile despre programul următor.

Afișează informații despre alte programe.

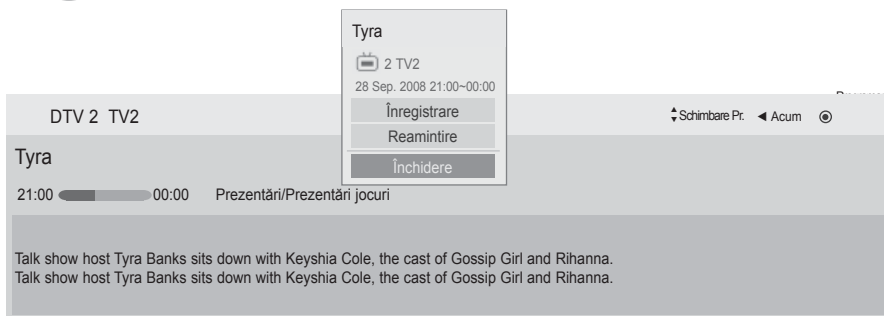

Apare o fereastră derulantă pentru setările înregistrate/amintite.

Selectați modul de setare Înregistrare programată/Amintire.

EPG (GHIDUL ELECTRONIC PENTRU POSTURI) (OEOEN MOD DIGITAL)

Pornire / oprire EPG



Porniți sau opriți EPG.

Selectarea unui post



Selectați programul dorit.

Funcțiile butoanelor în modul de ghidare ACUM / URMĂTORUL

Puteți vizualiza un program în curs de difuzare și unul programat în continuare.



Schimbare mod EPG.



Intrați în modul Manual Timer (Cronometru manual).



Intrați în modul Schedule List (Listă planificare).



Când este selectat „Now” („Acum”), se deplasează la programul selectat și EPG dispare

Când este selectat „Next” („Următorul”), apare o fereastră derulantă de rezervare.



Selectează postul ACUM sau URMĂTORUL.



Selectează Postul de Difuzare.



În Susul Paginii / În Josul Paginii.

Ghid programe

That '70s show 25 Nov. 2008 10:05

DTV 1 YLE TV1 25 Nov. 2008 09:45-10:15

TOTAL	ACUM	URMĂTORUL
DTV 1 YLE TV1	That '70s show	Keno
DTV 2 YLE TV2	Your World Today	World Business
DTV 4 TV...	Legenen om Den....	Fantomen
DTV 5 YLE FST	Naturtimmen	Kritiskt
DTV 6 CNN	Lyssna	ABC
DTV 8 YLE24	Glamour	Tänään otsikoissa

FAV Favorite INFO ⓘ Informații Vizionare/Programare TV/RAD RADIO
Mod Program Listă planificare



sau



sau



Oprire EPG.



Selectați DTV sau program RADIO.



Pornire sau oprire informații detaliate.

Funcție Butoane în Modul Ghid pentru 8 Zile



Schimbare mod EPG.



Mod setare Introducere Dată.



Intrați în modul Manual Timer (Cronometru manual).



Intrați în modul Schedule List (Listă planificare).

Când este selectat „Programul care emite în acest moment”, se deplasează la programul selectat și EPG dispăre



Când este selectat „Programul care va emite în viitor”, apare o fereastră derulantă de rezervare.



Selectați Programare.



Selectează Postul de Difuzare.



În Susul Paginii / În Josul Paginii.



sau



sau



Oprire EPG.









Selectați DTV sau program RADIO.



Pornire sau oprire informații detaliate.





EPG (GHIDUL ELECTRONIC PENTRU POSTURI) (OEOEN MOD DIGITAL)

Funcție Butoane în Modul Schimbare Dată

-  sau  sau  Oprește modul setare Dată.
-  Schimbare la data selectată.
-  Selectați o dată.
-  sau  Oprește EPG.



Funcție Butoane în Caseta de Descriere Detaliată

-  Pornire sau oprire informații detaliate.
-  În Susul Textului / În Josul Textului.
-  Selectați modul de setare Înregistrare programată/Amintire.
-  sau  Oprește EPG.



Funcție Butoane în Mod Înregistrare / Amintire Setare

Setează o oră de început sau de final pentru înregistrare și setează un memento pentru o oră de început, ora de final fiind gri.

Această funcție este disponibilă numai dacă la mufa TV-OUT (AV1) s-a conectat un echipament de înregistrare care utilizează semnal de înregistrare pin8, utilizând un cablu SCART.

Funcția de înregistrare este suportată numai în modul Digital și nu și în modul Analogic.



Dezactivați modul Manual Timer (Cronometru manual).



Selectați setarea Amintire sau Funcție înregistrare.



Selectați Type (Tip), Start Time (Oră începere), End time (Oră terminare) sau Programme (Programare).



Comutați la modul Ghid



Schimbați pe modul Schedule List (Listă planificare).



Salvare Înregistrare Temporizator / Memento.

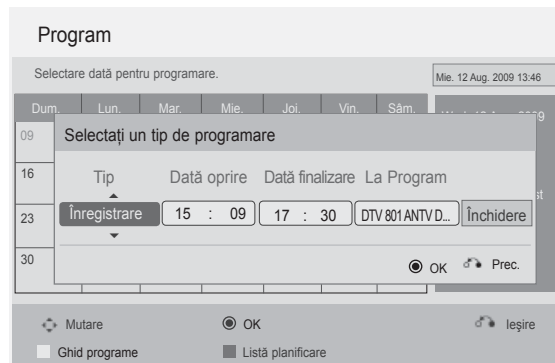







EPG (GHIDUL ELECTRONIC PENTRU POSTURI) (OEOEN MOD DIGITAL)

Funcția butoanelor în modul Lista program.

Dacă ați creat o listă de planificări, un program planificat va fi afișat la ora planificată, chiar dacă în momentul respective urmăriți un alt program.

Elementul în curs de înregistrare nu poate fi editat sau șters.

-  **GALBEN** Schimbați pe modul Manual Timer (Cronometru manual).
-  **ALBASTRU** sau  Comutare în mod Ghid.
-  **BACK** Dezactivați **Schedule List (Listă planificare)**.
-  **OK** Selectați opțiunea dorită (Modificare / Ștergere / Ștergere toate).
-  Selectați Programare.
-  În Susul Paginii / În Josul Paginii.

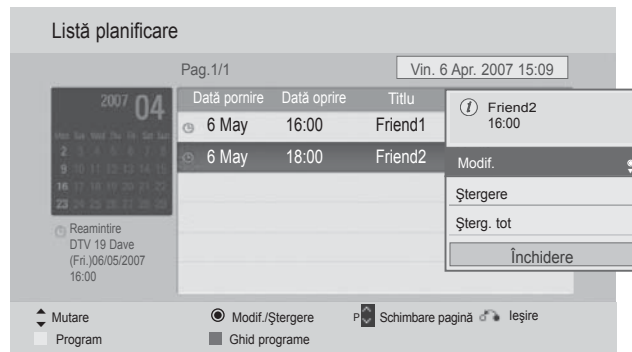



CONTROLUL IMAGINILOR

CONTROLUL DIMENSIUNII IMAGINII (FORMATULUI IMAGINII)

Vizionarea se poate face în diferite formate de imagine: 16:9, Numai Scan, Original, Lat complet, 4:3, 14:9, Zoom și Zoom Cinema.

Dacă o imagine fixă este afișată pe ecran pentru o perioadă lungă de timp, respectiva imagine fixă poate rămâne imprimată pe ecran și rămâne vizibilă.

Puteți regla proporția de mărire cu ajutorul butonul $\wedge \vee$.

-  Selectați **Format imagine**.
-  Selectați formatul de imagine dorit.

- Puteți regla de asemenea **Format imagine** din meniul **IMAGINE**.
- Pentru configurarea funcției zoom, selectați **14:9, Zoom și Zoom Cinema** în meniul Ratio (Raport). După finalizarea configurării Zoom, afișajul revine la Q.meniu.

• 16:9

Selecția următoare vă va ajuta să reglați orizontal imaginea, într-un raport liniar, pentru a umple întreg ecranul (utilă pentru vizualizarea DVD-urilor în format 4:3).



• Original

Atunci când televizorul dumneavoastră recepționează semnal pentru ecran lat, se va regla automat conform formatului de imagine care trebuie afișat.



• Numai Scan

Ulterior, cu ajutorul funcției Selecție veți putea vedea imaginea la cea mai bună calitate, fără pierderea imaginii originale la rezoluție înaltă. Notă: Dacă imaginea inițială prezintă zgomot, veți putea vedea zgomotul spre margine.



• Lat complet

Când TV recepționează un semnal lat, acesta va permite ajustarea imaginii pe orizontală sau pe verticală, în proporție liniară, pentru a umple întregul ecran. Formatul video 4:3 și 14:9 este acceptat în modul ecran întreg fără niciun fel de distorsiune a imaginii prin intrarea DTV.



CONTROLUL IMAGINILOR

• 4:3

Următoarea selecție vă va permite să vizualizați o imagine cu un format 4:3 original.



• 14:9

Puteți viziona imagini în formatul de imagine 14:9 sau programe TV obișnuite în modul 14:9. Ecranul 14:9 este vizualizat în același mod ca și 4:3, dar se deplasează în sus și în jos.



• Zoom

Selecția următoare vă va ajuta să vizualizați o imagine fără nici o modificare, care umple întreg ecranul. Totuși, partea superioară și cea inferioară a imaginii vor fi decupate.

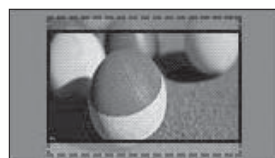

• Zoom Cinema

Selectați Zoom Cinema atunci când doriți să măriți imaginea în proporție corectă.

Notă: Dacă măriți sau micșorați imaginea, aceasta poate fi distorsionată.

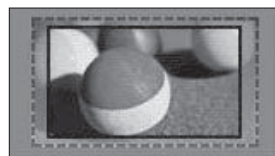

butonul ◀ sau ▶: Ajustați proporția de mărire pentru Cinema Zoom (Zoom Cinema). Intervalul de ajustare este 1~16.

butonul ▼ sau ▲: Mutați ecranul.

! OBSERVAȚIE

- ▶ Puteți selecta numai **4:3**, **16:9** (lat), 14:9, **Zoom** sau **Zoom Cinema** în Componentă mod.
- ▶ Nu puteți selecta decât **4:3**, Original, **16:9** (lat), **14:9**, **Zoom** sau **Zoom Cinema** în mod HDMI.
- ▶ Puteți selecta doar **4:3**, **16:9** (lat) în modul RGB-PC, HDMI-PC.
- ▶ În modul DTV / HDMI / Componentă (peste 720p), este disponibil Numai Scan.
- ▶ În modul Analogic/STV/AV/Scart este disponibilă opțiunea Lat complet.

EXPERT IMAGE

Această funcție vă permite să ajustați calitatea imaginii originale.

Utilizați pentru a calibra calitatea ecranului prin ajustarea nivelului de alb și negru etc. Utilizatorii pot calibra calitatea ecranului urmând cu ușurință fiecare etapă.

Când ajustați imaginea la Scăzut, Recomandat sau Ridicat, puteți vedea rezultatul modificării ca exemplu.

În modul RGB-PC / HDMI-PC / DVI-PC, valorile Colour (Culoare), Tint (Tentă culoare) și H / V Sharpness (Claritate H / V) modificate nu sunt aplicate.

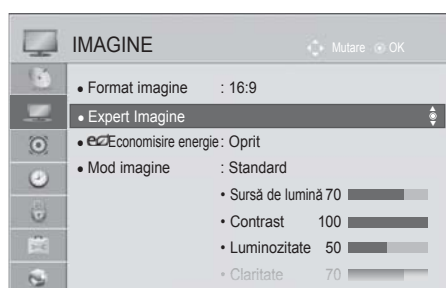

1 Selectați **IMAGE**.



2 Selectați **Expert Imagine**.



Ajustați **Standard**(Nivel negru, Nivel de alb, Tentă, Culoare, Claritate oriz, Claritate vert, Sursă de lumină (Numai televizor LCD/LCD cu LED-uri)) sau **Preferat**(Nivel negru, Nivel de alb, Tentă, Culoare, Claritate, Contrast dinamic, Temp. cul., Sursă de lumină (Numai televizor LCD/LCD cu LED-uri)).



4 Selectați sursa de intrare pentru aplicarea setărilor.



- Dacă opriți configurarea înainte de etapa finală, modificările nu vor fi aplicate
- Valoarea de ajustare este salvată în Expert1.
- După ce Expert Imagine etează calitatea imaginii, Economisire energie se schimbă în Oprit.
- În cazul în care se modifică setarea de calitate a imaginii, utilizați opțiunea **Picture Reset** (Resetare imagine) înainte de a intra în **Picture Wizard** (Expert imagine) pentru a reseta parametrul de calitate a imaginii.
- **Standard** : mod de setare a calității standard a imaginii.
- **Preferat** : mod de setare a calității preferate de utilizator a imaginii și nu a imaginii standard.

- Apăsați butonul **MENIU/IEȘIRE** pentru a reveni la vizionare normală TV.
- Apăsați butonul **ÎNAPOI** pentru a vă deplasa la ecranul de meniu anterior.

CONTROLUL IMAGINILOR

ECO ECONOMISIRE ENERGIE

Reduce consumul de energie al televizorului.

Setarea implicită din fabrică este reglată la un nivel confortabil pentru vizionare la domiciliu.

Puteți mări luminozitatea ecranului ajustând Nivel economisire energie sau setând **Mod imagine**.

Când reglați Economisire energie în modul MHEG/MHP, setarea Economisire energie este aplicată după terminarea MHEG/MHP.

Selectarea opțiunii "**Video fără sonor**" (Ecran oprit) în timpul conectării la un canal radio va reduce consumul de energie.

Numai televizor LCD/LCD cu LED-uri

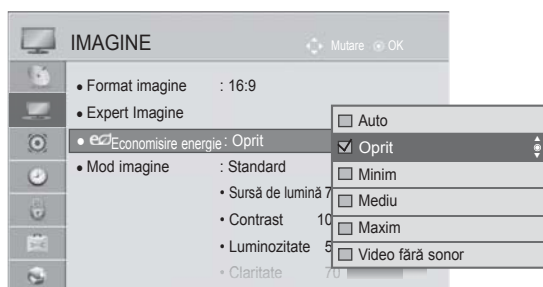

numai la televizor cu plasmă



- 1 Selectați **IMAGINE**.
- 2 Selectați **ECO Economisire energie**.
- 3 Selectați **Auto**(Cu excepția 32/37/42LD4***), **Oprit**, **Minim**, **Mediu**, **Maxim** sau **Video fără sonor**.

- 1 Selectați **IMAGINE**.
- 2 Selectați **ECO Economisire energie**.
- 3 Selectați **Senzor inteligent**, **Oprit**, **Minim**, **Mediu**, **Maxim** sau **Video fără sonor**.

- Apăsați butonul **MENIU/IEȘIRE** pentru a reveni la vizionare normală TV.
- Apăsați butonul **ÎNAPOI** pentru a vă deplasa la ecranul de meniu anterior.

- Când selectați Ecran dezactivat, ecranul se va stinge în 3 secunde și va intra funcția Ecran dezactivat.
- Dacă ajustați „**Economisire energie-Auto**(Cu excepția 32/37/42LD4***), **Maxim**”, **Sursă de lumină** nu va funcționa.(Numai televizor LCD/LCD cu LED-uri)
- Dacă reglați “**Energy Saving-Intelligent Sensor**” (Senzor inteligent-economie de energie), caracteristicile **Sharpness** (Claritate), **Colour** (Culoare), **Colour Temperature** (Temperatură culoare) nu vor funcționa.
- Puteți, de asemenea, ajusta această funcție selectând butonul Economisire energie de pe telecomandă.
- Dacă selectați Auto, **Sursă de lumină** se ajustează automat prin intermediul senzorului inteligent, în funcție de condițiile ambientale atunci când senzorul inteligent este în TV. (Numai televizor LCD/LCD cu LED-uri)(Cu excepția 32/37/42LD4***)

PRECONFIGURAREA SETĂRILOR DE IMAGINE

Preconfigurarea modului imagine

Intens

Amplificați contrastul, luminozitatea, culoarea și claritatea pentru o imagine mai intensă. Starea cel mai des utilizată pentru afișaj.

Standard

Optimizează consumul de energie. (numai la televizor cu plasmă)

**Cinema sau IHX Cinema
IHX Bright Room**

Optimizează semnalul video pentru vizualizarea filmelor.

Aceasta este specificația pentru optimizarea vizualizării la televizor în camere luminoase. (numai la televizor cu plasmă, 42/47/55LE8***)

Sport

Optimizează semnalul video pentru vizualizarea evenimentelor sportive.

Joc

Optimizează semnalul video pentru accesarea jocurilor.

Numai televizor LCD/LCD cu LED-uri

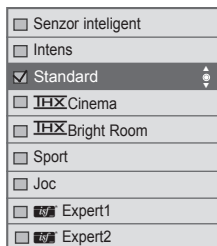
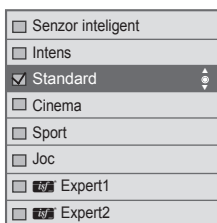
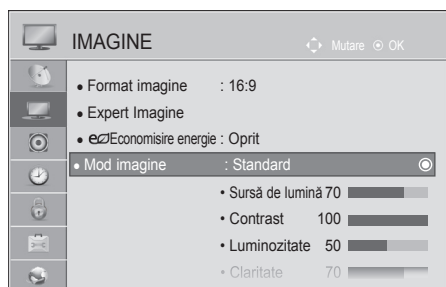

(Cu excepția 42/47/55LE8***)

(Doar 42/47/55LE8***)

numai la televizor cu plasmă

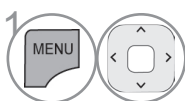
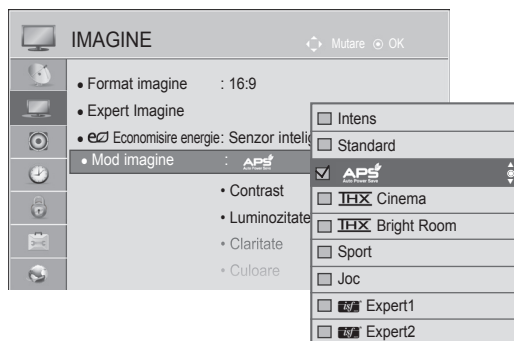

1 Selectați **IMAGINE**.

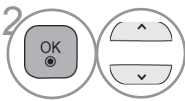

2 Selectați **Mod imagine**.

Selectați **Senzor inteligent** (Cu excepția 32/37/42LD4***), **Intens**, **Standard**, **Cinema** (Cu excepția 42/47/55LE8***), **IHX Cinema** (Doar 42/47/55LE8***), **IHX Bright Room** (Doar 42/47/55LE8***), **Sport** sau **Joc**.

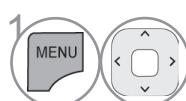
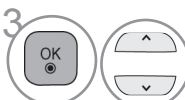

1 Selectați **IMAGINE**.

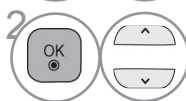

2 Selectați **Mod imagine**.



3 Selectați **Intens**, **Standard**, **IHX Cinema**, **IHX Bright Room**, **Sport** sau **Joc**.

- Apăsați butonul **MENIU/IEȘIRE** pentru a reveni la vizionare normală TV.
- Apăsați butonul **ÎNAPOI** pentru a vă deplasa la ecranul de meniu anterior.

CONTROLUL IMAGINILOR

- **Mod imagine** permite reglarea televizorului pentru prezentarea celei mai bune imagini. Selectați valoarea presetată din meniul **Mod imagine** în funcție de categoria de program.
- Atunci când funcția de Intelligent sensor (Sensor inteligent) este pornit, este reglată automat cea mai potrivită imagine conform condițiilor ambientale. (Cu excepția 32/37/42LD4***)
- Puteți regla de asemenea **Mod imagine** din meniul rapid **Q. Menu**.
- **Senzor inteligent** : Reglează imaginea în funcție de condițiile ambiante.(Cu excepția 32/37/42LD4***)
- **APS** (Auto Power Saving - Economisirea automată a energiei): Maximizează reducerea consumului de energie fără a afecta calitatea imaginii.
- Dacă reglați "**Picture Mode-THX Cinema, THX Bright Room**" (Mod imagine-**THX** cinema), caracteristica "**Energy Saving-Intelligent Sensor, Minimum, Medium, Maximum**" (Sensor inteligent-economie de energie, minim, mediu, maxim) nu va funcționa. (numai la televizor cu plasmă)
- Dacă reglați "**Picture Mode-THX Cinema, THX Bright Room**" (Mod imagine-**THX** cinema), caracteristica "**Energy Saving-Auto, Minimum, Medium, Maximum**" (Auto-economie de energie, minim, mediu, maxim) nu va funcționa. (Doar 42/47/55LE8***)
- Dacă reglați "**Picture Mode- APS**" (Mod imagine- **APS**), caracteristica "**Energy Saving-Off, Minimum, Medium, Maximum**" (Economie de energie-deconectată, minim, mediu, maxim) nu va funcționa. (numai la televizor cu plasmă)

- **THX Cinema**(numai la televizor cu plasmă, 42/47/55LE8***) : Acesta este un mod de calitate cinematografică care vă oferă experiența vizionării de filme la domiciliu. Utilizatorul se va bucura de cel mai bun nivel de calitate a ecranului pentru orice film, fără reglări separate. Cinema este expresia unei calități optime a ecranului în cele mai întunecate medii.
Când selectați **THX Cinema, THX Bright Room**, formatul imaginii se schimbă la Just scan (Doar scanare).

- **THX Cinema**(Experimentul Thomlinson Holman) este standardul audio și video de certificare al THX, stabilit de George Lucas, care a regizat filmul Războiul Stelelor și de Thomlinson. Acesta este produsul ce trebuie certificat în zona de afișare THX și garantează o calitate a ecranului care depășește specificațiile afișării standard atât ca hardware, cât și ca software.

REGLAREA MANUALĂ A IMAGINII

Mod imagine - opțiune utilizator

Sursă de lumină (Numai televizor LCD/LCD cu LED-uri)

Pentru a controla luminozitatea ecranului, reglați luminozitatea panoului LCD.
Se recomandă ajustarea luminii de fundal la setarea luminozității TV.

Contrast

Ajustează nivelul semnalului între negru și alb în imagine. Puteți utiliza funcția Contrast atunci când porțiunea luminoasă a imaginii este saturată.

Luminozitate

Ajustează nivelul de bază al semnalului în imagine.

Claritate

Reglează nivelul de claritate al conturilor dintre zonele de lumină și de întuneric din imagine.
Cu cât nivelul este mai scăzut, cu atât imaginea este mai neclară.

Culoare

Reglează intensitatea tuturor culorilor.

Tentă

Reglează echilibrul dintre nivelurile de roșu și verde.

Temp. cul.

Ajustați spre stânga pentru ca imaginea să devină mai roșie sau spre dreapta pentru ca imaginea să devină mai albastră.

Această funcție nu poate fi utilizată în modul **“Senzor inteligent”**. (Cu excepția 32/37/42LD4***)

Numai televizor LCD/LCD cu LED-uri

numai la televizor cu plasmă

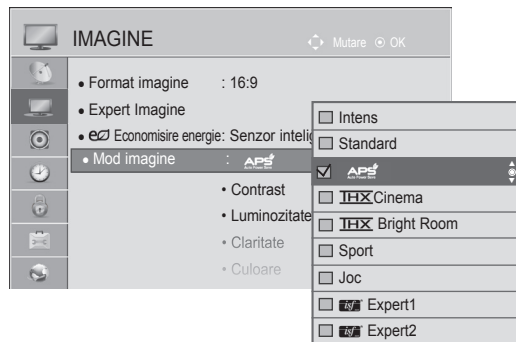
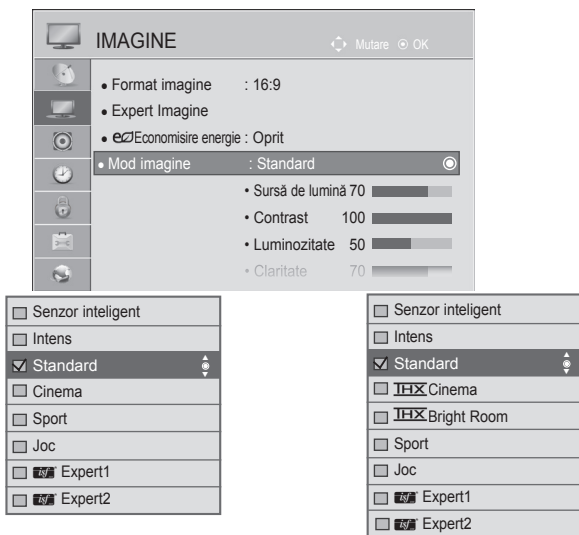

(Cu excepția 42/47/55LE8***) (Doar 42/47/55LE8***)

- 1 Selectați **IMAGINE**.
- 2 Selectați **Mod imagine**.
- 3 Selectați **Intens, Standard, Cinema** (Cu excepția 42/47/55LE8***), **Sport** sau **Joc**.
- 4 Selectați **Sursă de lumină, Contrast, Luminozitate, Claritate, Culoare, Tentă** sau **Temp. cul.**.
- 5 Efectuați reglajele corespunzătoare.

- 1 Selectați **IMAGINE**.
- 2 Selectați **Mod imagine**.
- 3 Selectați **Intens, Standard, Sport** sau **Joc**.
- 4 Selectați **Contrast, Luminozitate, Claritate, Culoare, Tentă** sau **Temp. cul.**.
- 5 Efectuați reglajele corespunzătoare.

- Apăsați butonul **MENIU/IEȘIRE** pentru a reveni la vizionare normală TV.
- Apăsați butonul **ÎNAPOI** pentru a vă deplasa la ecranul de meniu anterior.

CONTROLUL IMAGINILOR

• Avantajele utilizării funcției Sursă de lumină

(Numai televizor LCD/LCD cu LED-uri)

- Consumul de energie electrică este redus cu până la 60 %.
- Luminozitatea negrului este redusă. (În măsura în care negrul este mai profund, vă puteți bucura de o definiție de o calitate mai bună.)
- Puteți ajusta luminozitatea, menținând rezoluția originală a semnalului.

! OBSERVAȚIE

- ▶ Nu puteți regla culoarea, definiția și nuanța din modul RGB-PC / HDMI-PC la nivelurile preferate de dumneavoastră.
- ▶ Când selectați **Expert 1 / 2**, puteți selecta **Sursă de lumină**, **Cont rast**, **Luminozitate**, **Claritate oriz**, **Claritate vert**, **Culoare** sau **Nuanță**.

TEHNOLOGIA DE ÎMBUNĂTĂȚIRE A IMAGINII

Puteți calibra ecranul pentru fiecare Mod imagine sau seta valoarea video în funcție de ecranul video special.

Puteți seta valoarea video diferit pentru fiecare intrare.

Pentru a reseta ecranul la setările din fabrică după ajustarea fiecărui mod video, executați funcția "Reset" (Resetare) pentru fiecare Mod imagine.

Imaginea ilustrată ar putea fi diferită față de televizorul dumneavoastră.

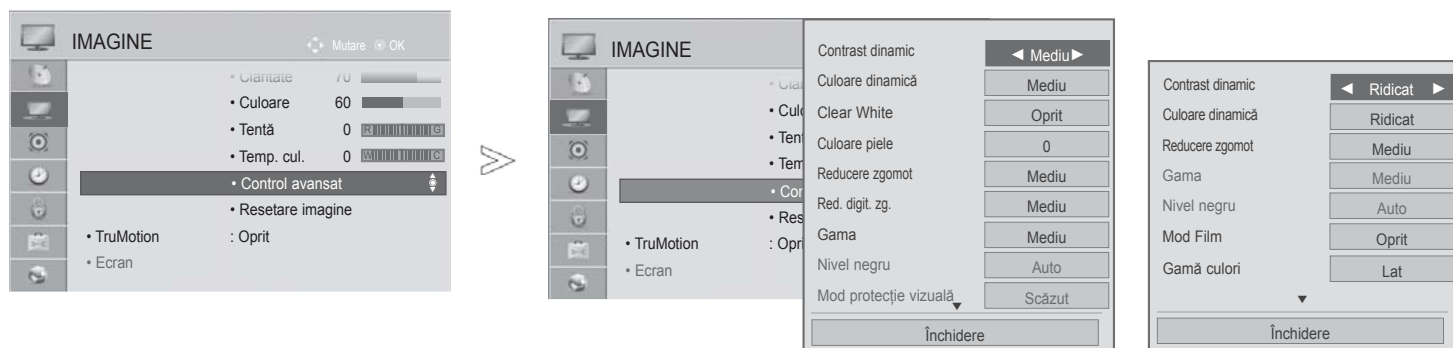

Numai televizor LCD/
LCD cu LED-uri

numai la televizor cu
plasmă



1 Selectați **IMAGINE**.



2 Selectați **Control avansat**.

Selectați Sursa pe care o doriți.:



Contrast dinamic, **Culoare dinamică**, **Clear White** (Numai televizor LCD/LCD cu LED-uri), **Culoare piele** (Numai televizor LCD/LCD cu LED-uri), **Reducere zgomot**, **Red. digit. zg.** (Numai televizor LCD/LCD cu LED-uri), **Gama**, **Nivel negru**, **Eye Care** (Numai televizor LCD/LCD cu LED-uri), **Cinema Real** (Numai televizor LCD/LCD cu LED-uri), **Mod Film** (numai la televizor cu plasmă), **Gamă culori**, **Îmbunătățire margine** (numai la televizor cu plasmă) sau **xvYCC**. (Consultați pagina. 145 la 146)



4 Efectuați reglajele corespunzătoare.

- Apăsați butonul **MENIU/IEȘIRE** pentru a reveni la vizionare normală TV.
- Apăsați butonul **ÎNAPOI** pentru a vă deplasa la ecranul de meniu anterior.

CONTROLUL IMAGINILOR

CONTROL AVANSAT AL IMAGINII

Segmentând categoriile, **Expert1** și **Expert2** oferă mai multe categorii pe care utilizatorii le pot configura așa cum consideră necesar, oferind calitatea optimă a imaginii pentru utilizatori.

Această procedură poate fi utilizată, de asemenea, pentru a ajuta un profesionist să optimizeze performanța TV, utilizând materiale video specifice.

Imaginea ilustrată ar putea fi diferită față de televizorul dumneavoastră.

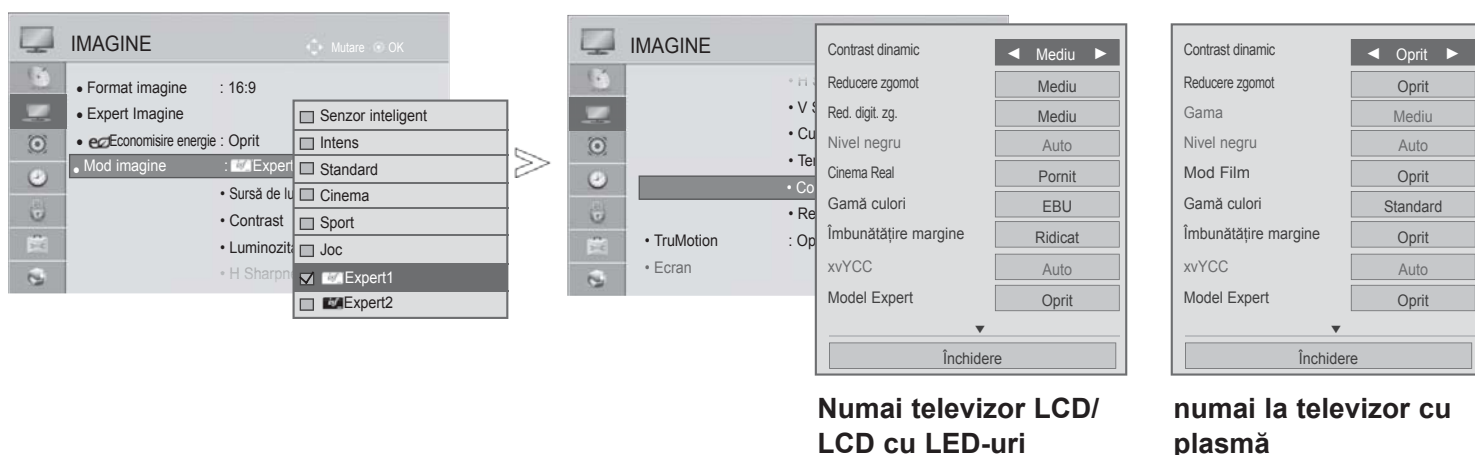

- 1 Selectați **IMAGINE**.
- 2 Selectați **Mod imagine**.
- 3 Selectați **Expert1** sau **Expert2**.
- 4 Selectați **Control expert**.
- 5 Selectați Sursa pe care o doriți.
- 6 Efectuați reglajele corespunzătoare.

- Apăsați butonul **MENIU/IEȘIRE** pentru a reveni la vizionare normală TV.
- Apăsați butonul **ÎNAPOI** pentru a vă deplasa la ecranul de meniu anterior.

*Această funcție nu este disponibilă pentru toate modelele.

Contrast dinamic (Oprit / Scăzut / Mediu)(Numai televizor LCD/LCD cu LED-uri)/ Ridicat)	<ul style="list-style-type: none"> ■ Ajustează contrastul pentru a-l menține la nivelul optim în funcție de luminozitatea ecranului. Imaginea este îmbunătățită prin sporirea luminozității părților luminoase și întunecarea și mai mult a părților întunecate.
Culoare dinamică (Oprit / Scăzut / Mediu (numai la televizor cu plasmă) / Ridicat)	<ul style="list-style-type: none"> ■ Ajustează culorile ecranului, astfel încât să arate mai vii, mai bogate și mai clare. Această funcție îmbunătățește nuanța, saturația și intensitatea luminoasă astfel încât culorile roșu, albastru, verde și alb să apară mai vii.
Culoare piele (-5 la 5)	<ul style="list-style-type: none"> ■ Reglează culoarea pielii pe imagine, astfel încât utilizatorul poate seta pielea la culoarea favorită.
Reducere zgomot (Oprit / Scăzut / Mediu / Ridicat/ Auto (Doar în mod analog))	<ul style="list-style-type: none"> ■ Reduce zgomotul ecranului fără a compromite calitatea video.
Red. digit. zg. (Scăzut / Mediu / Ridicat / Oprit)	<ul style="list-style-type: none"> ■ Reduce zgomotul în ceea ce privește videoclipurile comprimate MPEG.
Gama (Control avansat: Scăzut / Mediu / Ridicat Control expert: 1.9/2.2/2.4)	<ul style="list-style-type: none"> ■ Puteți ajusta luminozitatea zonei întunecate și a zonei nivelului de gri mediu ale imaginii. <ul style="list-style-type: none"> • Scăzut/1.9 : Face mai luminoasă zona întunecată, precum și zona nivelului de gri mediu ale imaginii. • Mediu/2.2 : Exprimă nivelurile imaginii originale. • Ridicat/2.4 : Face mai întunecată zona întunecată, precum și zona nivelului de gri mediu ale imaginii. ■ Când se utilizează antena ca semnal de intrare, este setat pe mediu și dezactivat. (Numai la televizor cu plasmă)
Nivel negru (Scăzut / Ridicat / Auto)	<ul style="list-style-type: none"> • Scăzut: Imaginea ecranului devine mai întunecată. • Ridicat: Imaginea ecranului devine mai luminoasă. • Auto : Setează nivelul de negru al ecranului la High (Ridicat) sau Low (Scăzut), în funcție de nivelul semnalului de intrare. ■ Această funcție permite să selectați „Scăzut” sau „Ridicat” în modul următor: AV (NTSC-M), HDMI sau Componentă. În caz contrar, „Nivel negru” este setat pe „Automat”.
Clear White (Oprit / Scăzut / Ridicat)	<ul style="list-style-type: none"> ■ Face zona de alb a ecranului mai strălucitoare și mai clară.
Mod protecție vizuală (Oprit/Scăzut/Ridicat)	<p>*Această funcție nu este disponibilă pentru toate modelele.</p> <ul style="list-style-type: none"> ■ Reglează automat luminozitatea ecranului la cel mai bun nivel pentru ochi, când ecranul este prea luminos. ■ Această funcție este dezactivată în “Mod imagine-Intens, Cinema, Expert1, Expert2, Senzor inteligent(Cu excepția 32/37/42LD4***)”.
Cinema Real(Numai televizor LCD/LCD cu LED-uri)/ Mod Film (numai la televizor cu plasmă) (Pornit / Oprit)	<ul style="list-style-type: none"> ■ Puteți viziona un material video în stil cinema prin eliminarea efectului de trepidație. ■ Utilizați această funcție când vizionați conținut original din film. ■ Această funcție poate fi activă chiar dacă se dezactivează TruMotion.

CONTROLUL IMAGINILOR

<p>Gamă culori (LCD TV/Televizor LCD cu LED-uri : Control avansat & Plasma TV : Control avansat/Control expert) (Lat / Standard)</p>	<ul style="list-style-type: none"> • Standard : Mod de utilizare a zonei de culoare originale, indiferent de caracteristicile ecranului. • Lat: Mod de utilizare a zonei de culoare maxime a ecranului televizorului.
<p>Gamă culori (LCD TV/Televizor LCD cu LED-uri : Control expert) (EBU/SMPTE/BT709/ Lat / Standard)</p>	<ul style="list-style-type: none"> • Standard : Moduri de utilizare a zonei de culoare originale, indiferent de caracteristicile ecranului. • Wide(Lat) : Moduri de utilizare a zonei de culoare maxime a ecranului televizorului. • EBU : Moduri de afișare a zonei de culoare EBU. • SMPTE : Moduri de afișare a zonei de culoare SMPTE. • BT709 : Moduri de afișare a zonei de culoare BT709.
<p>Îmbunătățire margine (LCD TV/Televizor LCD cu LED-uri:Oprit/Scăzut/Ridicat Plasma TV:Pornit/Oprit)</p>	<ul style="list-style-type: none"> ■ Face marginea imaginii mai clară și mai distinctă. ■ Această funcție se poate utiliza în „Mod imagine – Expert.” (Numai televizor LCD/LCD cu LED-uri)
<p>xvYCC (Auto / Oprit / Pornit)</p>	<p>*Această funcție nu este disponibilă pentru toate modelele.</p> <ul style="list-style-type: none"> ■ Aceasta este o funcție pentru exprimarea unei culori mai bogate. ■ Această funcție este activată în „Mod imagine - Cinema, Expert” atunci când un semnal xvYCC este introdus prin HDMI.
<p>Model Expert (Oprit/Model1/Model2)</p>	<ul style="list-style-type: none"> ■ Acesta este modelul de verificare a imaginii Digital TV. ■ Această funcție este activată în “Mod imagine – Expert” atunci când urmăriți DTV.
<p>Filtru culoare (Oprit / Roșu / Verde / Albastru)</p>	<ul style="list-style-type: none"> ■ Aceasta este funcția pentru filtrarea culorilor specifice ale materialului video. Puteți utiliza filtrul RGB pentru a seta corect saturația și nuanța culorii.
<p>Temp. cul. (Mediu / Cald / Rece)</p>	<p>Aceasta este funcția pentru ajustarea culorii în ansamblu a ecranului la sensibilitatea dorită.</p> <p>a. • Metodă: 2 Puncte</p> <ul style="list-style-type: none"> • Model: Intern, Extern • Contrast roșu / verde / albastru, Luminositățe roșu / verde / albastru: Intervalul de ajustare este -50 la +50. <p>b. • Metodă: 10 puncte IRE.(LCD TV/Televizor LCD cu LED-uri), 20 Point IRE(Plasma TV)</p> <ul style="list-style-type: none"> • Model: Intern / Extern • IRE (Institute of Radio Engineers) este unitatea de afișare a dimensiunii unui semnal video și se poate seta la 10, 20, 30 la 100(LCD TV/Televizor LCD cu LED-uri), 5, 10, 15 la 100(Plasma TV). Puteți ajusta Roșu, Verde sau Albastru în funcție de fiecare setare. • Luminance: Această funcție afișează valoarea intensității luminoase calculată pentru 2.2 gamma. Puteți introduce valoarea dorită a intensității luminoase la 100 IRE, apoi valoarea țintă a intensității luminoase pentru 2.2 gamma este afișată la fiecare 10 pași, de la 10 IRE până la 90 IRE. (LCD TV/Televizor LCD cu LED-uri) • Roșu / Verde / Albastru: Intervalul de ajustare este -50 la +50.
<p>Sistem de gestionare a culorii</p>	<ul style="list-style-type: none"> ■ Fiind instrumentul utilizat de experți pentru a face ajustări cu ajutorul mirelor de control, acesta nu afectează alte culori, dar poate fi utilizat pentru ajustarea selectivă a 6 zone de culoare (roșu / verde / albastru / cyan / magenta / galben). Este posibil ca diferența de culoare să nu fie distinctivă, chiar dacă faceți ajustări pentru materialul video în general. ■ Ajustează roșu / verde / albastru / galben / cyan / magenta. • Culoare roșu / verde / albastru / galben / cyan / magenta: Intervalul de ajustare este -30 la +30. • Tentă culoare roșu / verde / albastru / galben / cyan / magenta: Intervalul de ajustare este -30 la +30. ■ Această funcție este dezactivată în modul RGB-PC și HDMI (PC).

RESETARE IMAGINE

Setările modului de imagine selectat revin la setările implicite stabilite în fabrică.

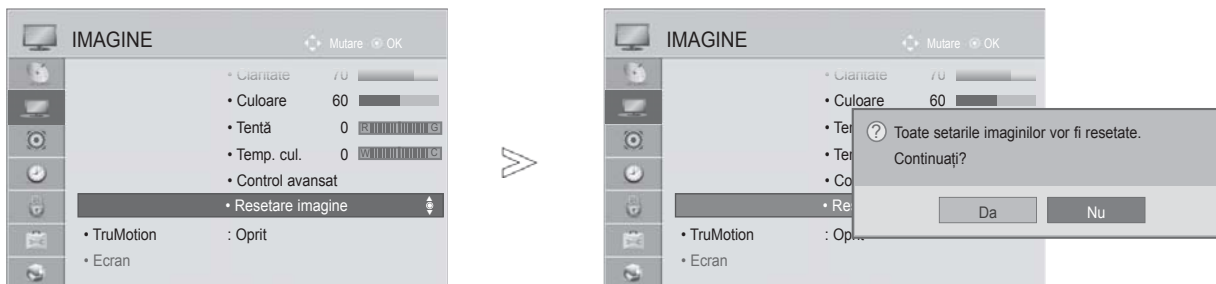

-   Selectați **IMAGINE**.
-   Selectați **Resetare imagine**.
-   Selectați **Da**.
-  . Inițializați valoarea reglată.

- Apăsați butonul **MENIU/IEȘIRE** pentru a reveni la vizionare normală TV.
- Apăsați butonul **ÎNAPOI** pentru a vă deplasa la ecranul de meniu anterior.

CONTROLUL IMAGINILOR

TRUMOTION

(NUMAI TELEVIZOR LCD/LCD CU LED-URI)

Se folosește pentru obținerea celei mai bune imagini fără nici un contur mișcat când introduceți o imagine rapidă sau o sursă de film.

Ridicat : Asigură mișcare lină a imaginii.

Scăzut : Asigură mișcare lină a imaginii. Utilizați această setare pentru utilizare standard.

Oprit : Opriti utilizarea funcției TruMotion.

Utilizator : Utilizatorul poate ajusta nivelul **Judder** (Trepidație) și **Blur** (Estompare), separat, cu funcția TruMotion.

- **Judder** : Ajustează zgomotul ecranului.

- **Blur** : Ajustează imaginea remanentă a ecranului.







Această funcție este dezactivată în modul RGB-PC, HDMI-PC.

Dacă activați "TruMotion", este posibil să apară zgomot pe ecran.

În această situație, setați "TruMotion" în mod "Off" (Oprit).

Dacă selectați „**Picture Mode-Game**” (Mod imagine – Joc), setați „**TruMotion**” pe „**Off**” (Oprit).



- 1   Selectați **IMAGINE**.
- 2   Selectați **TruMotion**.
- 3   Selectați **Scăzut, Ridicat, Utilizator** sau **Oprit**.
- 4  Efectuați reglajele corespunzătoare.





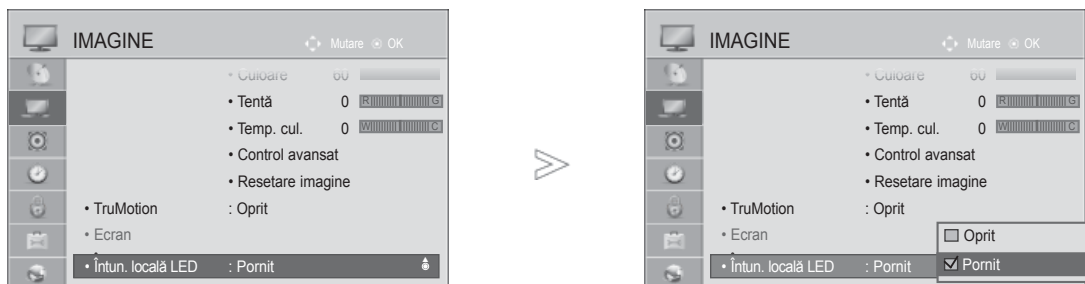

- Apăsați butonul **MENIU/IEȘIRE** pentru a reveni la vizionare normală TV.
- Apăsați butonul **ÎNAPOI** pentru a vă deplasa la ecranul de meniu anterior.

ÎNTUNECARE LOCALĂ LED

(Doar 32/37/42LE4***, 42/47/55LE5***, 42/47/55LE75**, 42/47/55LE78**, 42/47/55LE79**, 42/47/55LE8***, 42/47LX6***, 47/55LX9***)

După analizarea semnalului de intrare video pe zonele ecranului, reglează iluminarea din spate pentru a îmbunătăți raportul de contrast.



-   Selectați **IMAGE**.
-   Selectați **Întun. locală LED**.
-   Selectați **Pornit** sau **Oprit**.

- Apăsați butonul **MENIU/IEȘIRE** pentru a reveni la vizionare normală TV.
- Apăsați butonul **ÎNAPOI** pentru a vă deplasa la ecranul de meniu anterior.

CONTROLUL IMAGINILOR

INDICATOR ALIMENTARE (NUMAI TELEVIZOR LCD/LCD CU LED-URI)

Reglați lumina indicatorului de alimentare/așteptare din fața televizorului.

Lumină pt mod așteptare







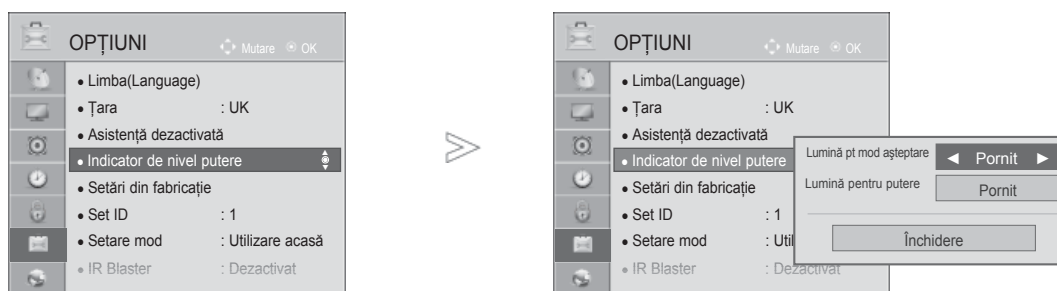

Determină dacă trebuie să setați becul indicator de pe partea frontală a TV pe Pornit sau Oprit în modul de așteptare.

Lumină pentru putere

Determină dacă trebuie să setați becul indicator de pe partea frontală a TV pe Pornit sau Oprit atunci când alimentarea este pornită.

Dacă selectați modul 3D, **Indicator de nivel putere** este oprit automat.



-   Selectați **OPȚIUNI**.
-   Selectați **Indicator de nivel putere**.
-   Selectați **Lumină pt mod așteptare** sau **Lumină pentru putere**.
-   Selectați Sursa pe care o doriți.

- Apăsați butonul **MENIU/IEȘIRE** pentru a reveni la vizionare normală TV.
- Apăsați butonul **ÎNAPOI** pentru a vă deplasa la ecranul de meniu anterior.

METODA DE MINIMIZARE A REMANENȚEI IMAGINILOR (ISM)

(NUMAI LA TELEVIZOR CU PLASMĂ)

O imagine blocată sau rămasă pe ecran pentru perioade lungi va produce o imagine "fantomă" care va rămâne pe ecran și după ce schimbați imaginea. Evitați ca o imagine fixă să rămână pe ecran pentru perioade îndelungate.

Înălbire

Înălbirea îndepărtează imaginile permanente de pe ecran.

Notă: O imagine permanentă excesivă poate face imposibilă ștergerea ei completă prin înălbire.

Orbiter

Orbiter vă poate ajuta să preveniți formarea de imagini fantomă. Totuși, cel mai bine este să nu permiteți ca o imagine fixă să rămână pe ecran. Pentru a evita formarea unei imagini permanente pe ecran, ecranul se va mișca la fiecare 2 minute.

Degradare culoare

Alternativ sunt afișate blocul de culoare cu ecranul deplasat puțin și un model alb. Este dificil să percepem imaginea rămasă formată în timp ce imaginea remanentă temporară este eliminată și modelul de culoare operează.

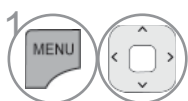

1 Selectați **OPTIUNI**.

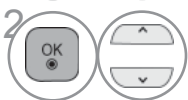

2 Selectați **ISM Method**.

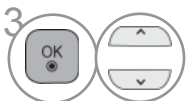

3 Selectați **Normal**, **Orbiter**, **Degradare culoare** sau **Înălbire**.



4 Salvați.

• Dacă nu aveți nevoie de această funcție, setați **Normal**.

- Apăsați butonul **MENIU/IEȘIRE** pentru a reveni la vizionare normală TV.
- Apăsați butonul **ÎNAPOI** pentru a vă deplasa la ecranul de meniu anterior.





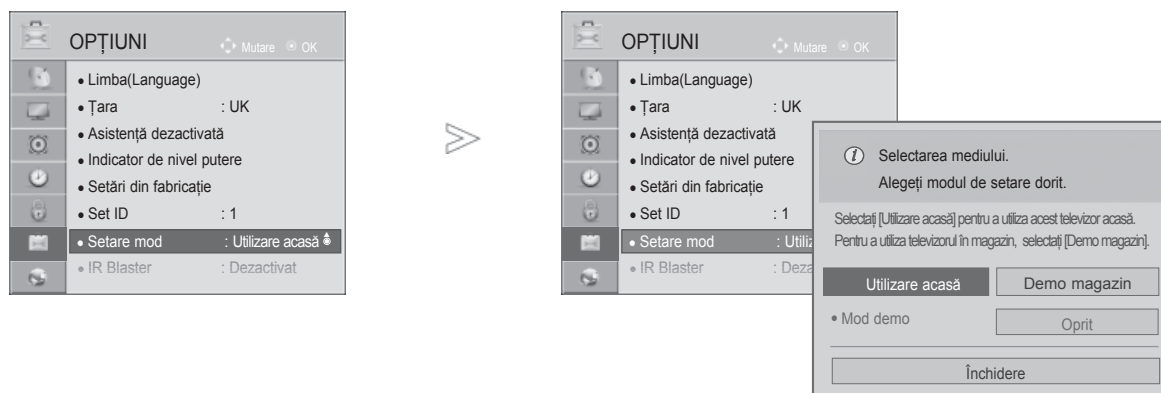

CONTROLUL IMAGINILOR

SETARE MOD

Recomandăm setarea TV pe modul “**Utilizare acasă**” pentru cea mai bună calitate a imaginii în mediul locuinței dvs.

Modul “**Demo magazine**” este setarea optimă pentru mediile comerciale.



- 1   Selectați **OPȚIUNI**.
- 2   Selectați **Setare mod**.
- 3   Selectați **Demo magazin** sau **Utilizare acasă**.
- 4  Salvați.

- Apăsați butonul **MENIU/IEȘIRE** pentru a reveni la vizionare normală TV.
- Apăsați butonul **ÎNAPOI** pentru a vă deplasa la ecranul de meniu anterior.

MOD DEMONSTRATIV

Nu se poate utiliza **Mod demo în modul Utilizare acasă.**

Demo magazin, Mod demo este setat automat pe **Pornit.**

După ce **Mod demo** este setat pe **Oprit în Demo magazin, Mod demo** nu rulează și numai ecranul este resetat.

Ecranul este resetat automat după 5 minute în **Demo mode (Mod demonstrativ).**

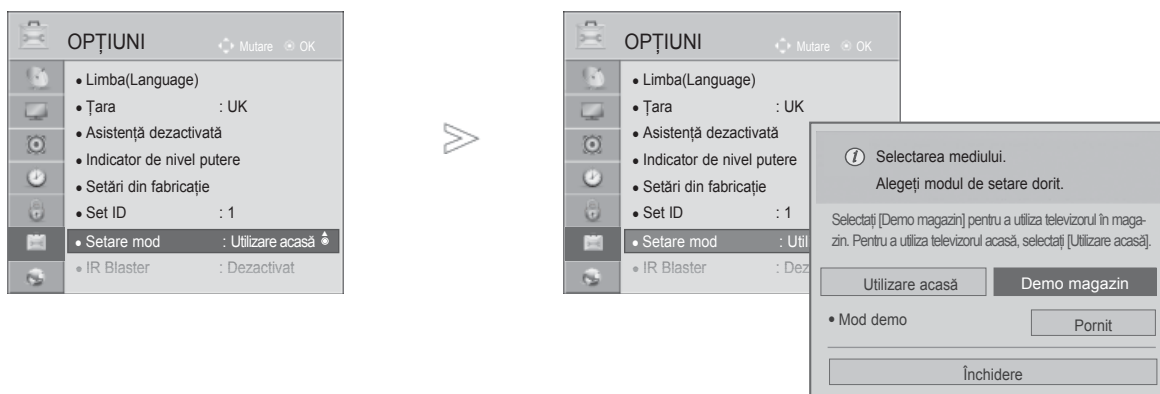

-   Selectați **OPȚIUNI**.
-   Selectați **Setare mod**.
-   Selectați **Demo magazin**.
-   **Selectați** Pornit.
-  Mergeți la ecranul de meniu anterior.
Dacă doriți să opriți demonstrația, apăsați orice buton. (cu excepția butonului MUT, \triangleleft +, -)

- Apăsați butonul **MENIU/IEȘIRE** pentru a reveni la vizionare normală TV.
- Apăsați butonul **ÎNAPOI** pentru a vă deplasa la ecranul de meniu anterior.

CONTROL SUNET ȘI LIMBĂ

NIVEL VOLUM AUTOMAT

Volum auto rămâne automat la același nivel al volumului dacă schimbați programele.

Deoarece fiecare stație de emisie are propriile condiții de emisie a semnalului, poate fi necesară ajustarea volumului de fiecare dată când se schimbă canalul. Această funcție permite utilizatorilor să beneficieze de nivele de volum stabile prin realizarea unor setări automate pentru fiecare program.

În cazul în care calitatea sunetului sau volumul nu este la nivelul dorit, se recomandă utilizarea unui sistem home theater sau amp separat, pentru adaptarea la mediile diferite ale utilizatorilor.

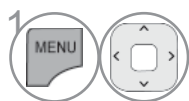
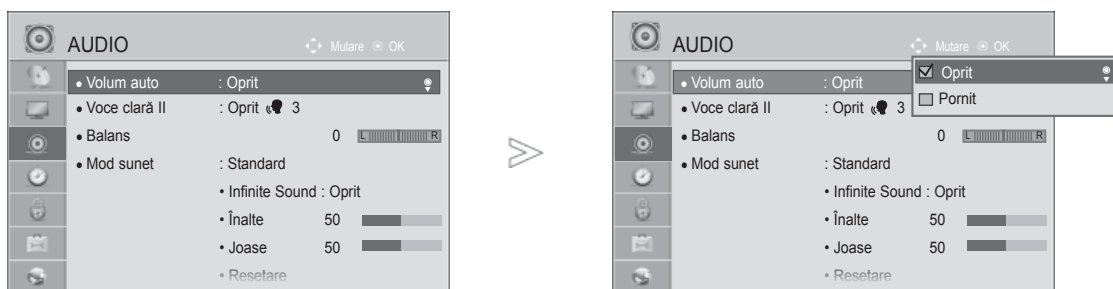

Selectați **AUDIO**.

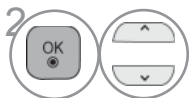

Selectați **Volum auto**.

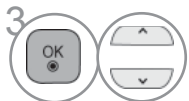

Selectați **Pornit** sau **Oprit**.

- Apăsați butonul **MENIU/IEȘIRE** pentru a reveni la vizionare normală TV.
- Apăsați butonul **ÎNAPOI** pentru a vă deplasa la ecranul de meniu anterior.

VOCE CLARĂ II



Făcând diferențierea intervalului de sunete ale persoanelor de alte tipuri, permite utilizatorilor să asculte vocile oamenilor mai bine.



-   Selectați **AUDIO**.
-   Selectați **Voce clară II**.
-   Selectați **Pornit** sau **Oprit**.

- Dacă selectați „On” („Activat”) pentru Clear **Voice II** (Voce clară II), caracteristica **Infinite Sound** (Sunet infinit) nu va funcționa.
- Selectați un nivel între -6 și +6.

Ajustarea pentru Nivel Voce clară cu selectarea Pornit

-  Selectați **Nivel**.
-  Efectuați reglajele dorite.

- Apăsați butonul **MENIU/IEȘIRE** pentru a reveni la vizionare normală TV.
- Apăsați butonul **ÎNAPOI** pentru a vă deplasa la ecranul de meniu anterior.

CONTROL SUNET ȘI LIMBĂ

CONFIGURĂRILE SUNETULUI PRESETAT - MOD SUNET

Puteți selecta setarea de sunet preferată; Standard, Music (Muzică), Cinema, Sport sau Game (Joc) și puteți ajusta de asemenea Treble (Sunete înalte), Bass (Sunete joase).

Modul sunet vă permite să vă bucurați de cea mai bună calitate a sunetului fără a fi nevoie de reglări speciale, întrucât televizorul configurează opțiunile corespunzătoare ale sunetului în funcție de conținutul programului.

Standard, Music (Muzică), Cinema, Sport și Game (Joc) sunt presetate din fabrică pentru calitate optimă a sunetului.

Standard Oferă sunet de calitate standard.

Muzică Optimizează sunetul pentru a asculta muzică.

Cinema Optimizează sunetul pentru vizualizarea filmelor.

Sport Optimizează sunetul pentru vizualizarea evenimentelor sportive.

Joc Optimizează sunetul pentru accesarea jocurilor.

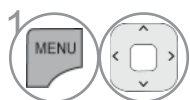

1 Selectați **AUDIO**.

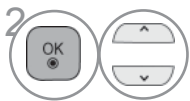

2 Selectați **Mod sunet**.



3 Selectați **Standard, Muzică, Cinema, Sport** sau **Joc**.

• Puteți regla de asemenea **Mod sunet** din meniul rapid **Q. Menu**.

- Apăsați butonul **MENIU/IEȘIRE** pentru a reveni la vizionare normală TV.
- Apăsați butonul **ÎNAPOI** pentru a vă deplasa la ecranul de meniu anterior.

REGLAREA SETĂRILOR SUNETULUI - MOD UTILIZATOR

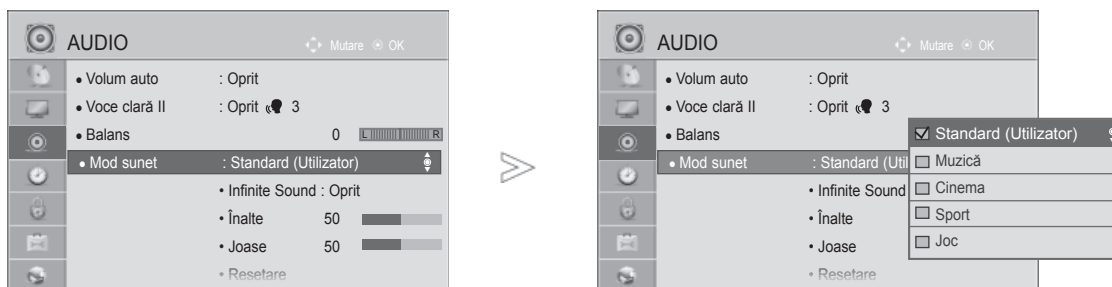





- 1   Selectați **AUDIO**.
- 2   Selectați **Mod sunet**.
- 3   Selectați **Standard, Muzică, Cinema, Sport** sau **Joc**.
- 4   Selectați **Înalte** sau **Joase**.
- 5   Configurați nivelul sonor dorit.

- Apăsați butonul **MENIU/IEȘIRE** pentru a reveni la vizionare normală TV.
- Apăsați butonul **ÎNAPOI** pentru a vă deplasa la ecranul de meniu anterior.

INFINITE SOUND(SUNET INFINIT)

Selectați această opțiune pentru sunet realist.

- 1   Selectați **AUDIO**.
- 2   Selectați **Infinite Sound**.
- 3   Selectați **Pornit** sau **Oprit**.

Infinite Sound (Sunet infinit): Sunetul infinit este un sunet patentat de LG care procesează tehnologie care redă sunetul surround 5.1 imersiv în cele două difuzoare frontale.

- Apăsați butonul **MENIU/IEȘIRE** pentru a reveni la vizionare normală TV.
- Apăsați butonul **ÎNAPOI** pentru a vă deplasa la ecranul de meniu anterior.

CONTROL SUNET ȘI LIMBĂ

BALANS

Puteți regla balansul sunetului difuzorului la nivelele pe care le doriți.

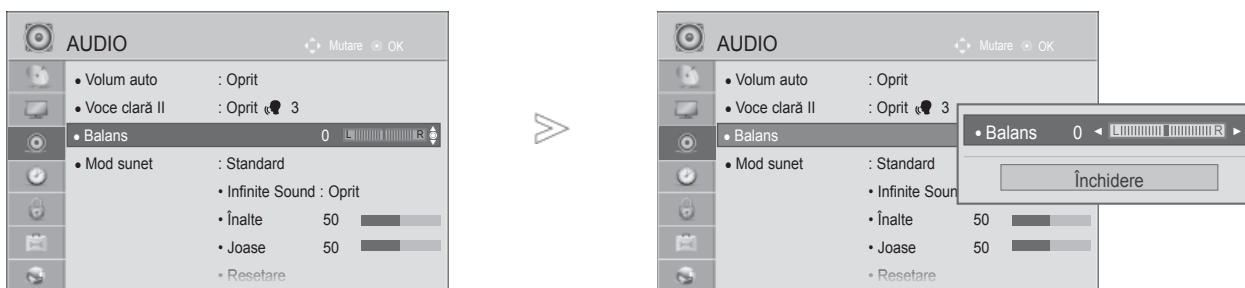

- 1   Selectați **AUDIO**.
- 2   Selectați **Balans**.
- 3   Efectuați reglajele dorite.

- Apăsați butonul **MENIU/IEȘIRE** pentru a reveni la vizionare normală TV.
- Apăsați butonul **ÎNAPOI** pentru a vă deplasa la ecranul de meniu anterior.



ACTIVAREA / DEZACTIVAREA DIFUZOARELOR TV

You can adjust the TV internal speaker status.

La **AV**, **COMPONENT**, **RGB** și **HDMI1** cu cablu de la HDMI la DVI, difuzorul televizorului poate fi utilizat chiar dacă nu există semnal video.

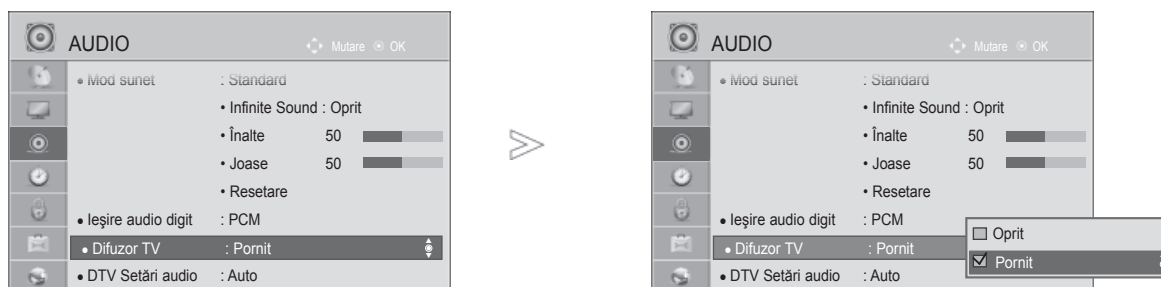
Dacă doriți să utilizați sistemul stereo HiFi extern, dezactivați difuzoarele interne ale televizorului.



-   Selectați **AUDIO**.
-   Selectați **Difuzor TV**.
-   Selectați **Pornit** sau **Oprit**.

- Apăsați butonul **MENIU/IEȘIRE** pentru a reveni la vizionare normală TV.
- Apăsați butonul **ÎNAPOI** pentru a vă deplasa la ecranul de meniu anterior.

! OBSERVAȚIE





- ▶ Dacă difuzorul TV este oprit în timp ce sistemul Home Theater Simplink este activat, ieșirea sunetului este comutată automat pe difuzorul Home Theater, dar dacă difuzorul TV este pornit, sunetul este emis prin acesta.
- ▶ Anumite meniuri din AUDIO sunt dezactivate atunci când TV Speaker (Difuzor TV) este setat pe Off (Oprit).

CONTROL SUNET ȘI LIMBĂ

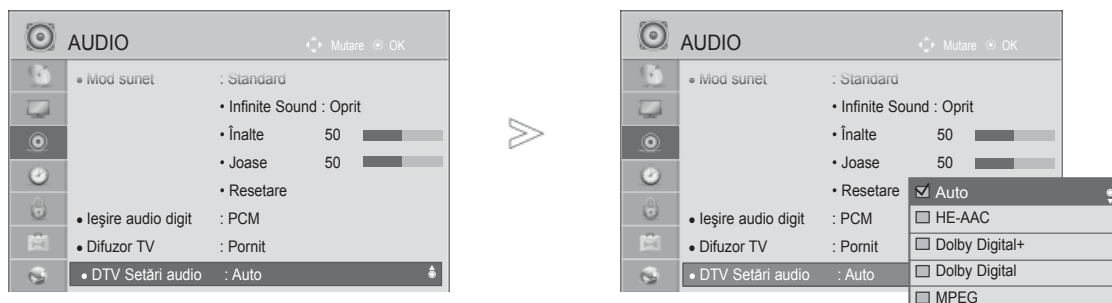
DTV AUDIO SETTING (SETARE AUDIO DTV) (DOAR ÎN MOD DIGITAL)

Atunci când mai multe tipuri de formate audio există într-un semnal de intrare, această funcție vă permite să selectați tipul dorit.



- 1   Selectați **AUDIO**.
- 2   Selectați **DTV Setări audio**.
- 3   Selectați **Auto, HE-AAC, Dolby Digital +, Dolby Digital** sau **MPEG**.

- Apăsați butonul **MENIU/IEȘIRE** pentru a reveni la vizionare normală TV.
- Apăsați butonul **ÎNAPOI** pentru a vă deplasa la ecranul de meniu anterior.

- **Auto**: Emite automat în ordinea **HE-AAC > Dolby Digital+ > Dolby Digital > MPEG**. (Exceptând Italia)
Auto: Emite automat în ordinea **HE-AAC > Dolby Digital+ > MPEG > Dolby Digital**. (numai în Italia)
- **HE-AAC, Dolby Digital +, Dolby Digital, MPEG**: Permite utilizatorilor să selecteze tipul de format audio dorit.
ex) Dacă se selectează MPEG, se va emite întotdeauna în format MPEG.
Dacă MPEG nu este acceptat, alt tip audio este setat în acea ordine.
- Consultați pag. 167 la 168 (Selectare limbă audio)

SELECTARE IEȘIRE AUDIO DIGITAL

Această funcție vă permite să selectați Digital Audio Output (Ieșirea Audio Digitală) preferată.

Atunci când este disponibil Dolby digital, selectând Auto în meniul ieșire audio digit se va seta ieșirea SPDIF (Sony Philips Digital InterFace) la Dolby Digital.

Dacă Auto este selectat în meniul de ieșire audio digitală atunci când Dolby Digital nu este disponibil, ieșirea SPDIF va fi PCM (Pulse-code modulation).

Chiar dacă atât Dolby Digital cât și limbajul Audio au fost setate într-un post care poate difuza Dolby Digital Audio, va fi redat doar Dolby Digital.

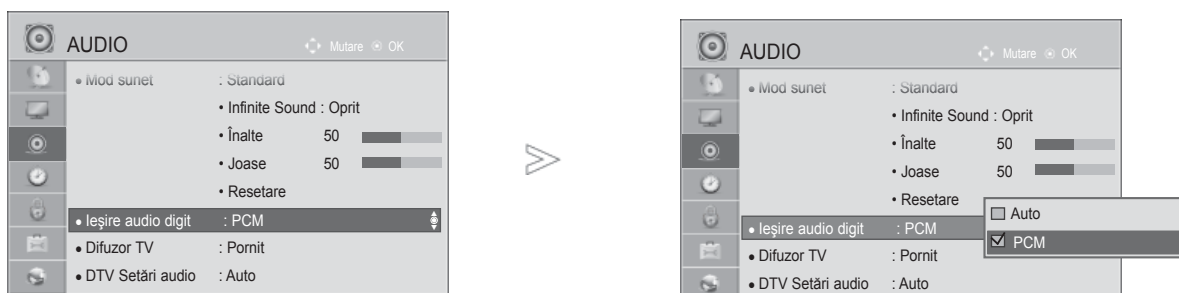

- 1 Selectați **AUDIO**.
- 2 Selectați **ieșire audio digit**.
- 3 Selectați **Auto** sau **PCM**.



Fabricat sub licența Dolby Laboratories. "Dolby" și simbolul D dublat sunt mărci înregistrate ale Dolby Laboratories.

- Există posibilitatea ca în modul HDMI unele dispozitive de redare DVD să nu difuzeze sunetul SPDIF. În acel stadiu, setați ieșirea audio digitală a dispozitivului de redare DVD la PCM. (În HDMI, nu se acceptă Dolby Digital Plus).

Element	Intrare audio	Ieșire audio digitală
Auto (Difuzor pornit)	MPEG Dolby Digital Dolby Digital Plus HE-AAC	PCM Dolby Digital Dolby Digital PCM
Auto (Difuzor oprit)	MPEG Dolby Digital Dolby Digital Plus HE-AAC	PCM Dolby Digital Dolby Digital Dolby Digital
PCM	Total	PCM

- Apăsați butonul **MENIU/IEȘIRE** pentru a reveni la vizionare normală TV.
- Apăsați butonul **ÎNAPOI** pentru a vă deplasa la ecranul de meniu anterior.

CONTROL SUNET ȘI LIMBĂ

REINIȚIALIZARE AUDIO

Setările modului de sunet selectat revin la setările implicite stabilite în fabrică.



- 1   Selectați **AUDIO**.
- 2   Selectați **Resetare**.
- 3   Selectați **Da**.
- 4  Inițializați valoarea reglată.

- Apăsați butonul **MENIU/IEȘIRE** pentru a reveni la vizionare normală TV.
- Apăsați butonul **ÎNAPOI** pentru a vă deplasa la ecranul de meniu anterior.

DESCRIERE AUDIO (DOAR ÎN MOD DIGITAL)





Această funcție este pentru nevăzători și oferă un material audio explicativ, care descrie situația curentă în cadrul unui program TV, în plus față de semnalul audio de bază.

Dacă se selectează Descriere audio activată, se asigură semnalul audio de bază și descrierea audio numai pentru acele programe care au inclusă opțiunea Descriere audio.

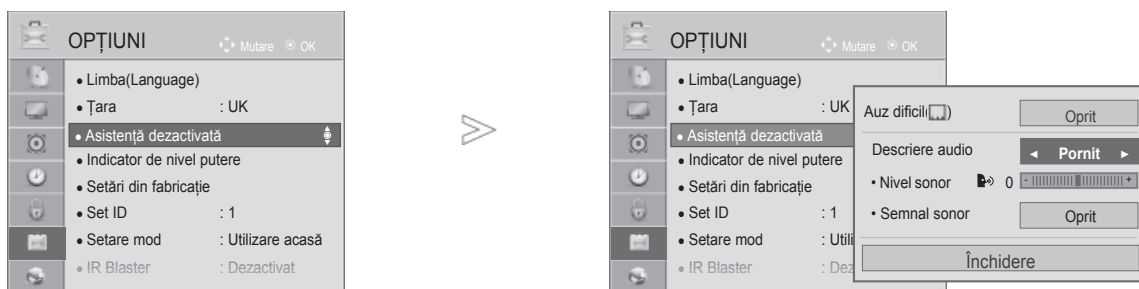

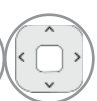

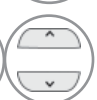
Volum Modifică volumul pentru Descrierea audio

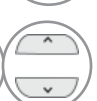
Bip Emite sunete când este selectat un program cu informații de tip Descriere audio



- 1   Selectați **OPTIUNI**.
- 2   Selectați **Asistență dezactivată**.
- 3   Selectați **Descriere audio**.

Ajustarea pentru Volum Descriere audio cu selectarea Pornit

- 4   Selectați **Nivel sonor** sau **Semnal sonor**.
- 5   Efectuați reglajele dorite.



- Apăsați butonul **MENIU/IEȘIRE** pentru a reveni la vizionare normală TV.
- Apăsați butonul **ÎNAPOI** pentru a vă deplasa la ecranul de meniu anterior.

CONTROL SUNET ȘI LIMBĂ

I/II

RECEPȚIA STEREO / DUALĂ (DOAR ÎN MOD ANALOG)

Atunci când este selectat un program, informația de sunet pentru post apare împreună cu numărul de program și numele postului.

-  Selectați **Audio** sau **Limbă audio**.
-  Selectați ieșirea de sunet.

Difuzare	Afișare pe ecran
Mono	MONO
Stereo	STEREO
Dual	DUAL I, DUAL II, DUAL I+II

■ Selectarea sunetului mono

Dacă semnalul stereo este slab în cadrul recepției stereo, puteți comuta la mono. În recepția mono, claritatea sunetului este îmbunătățită.

■ Selecția limbii pentru difuzarea de emisiuni în două limbi

Dacă un program poate fi recepționat în două limbi, puteți comuta la DUAL I, DUAL II sau DUAL I+II.

DUAL I trimite la difuzoare limba primară în care este difuzată emisiunea.

DUAL II trimite la difuzoare limba secundară în care este difuzată emisiunea.

DUAL I+II trimite la fiecare difuzor una din cele două limbi în care este difuzată emisiunea.

RECEPȚIA DE TIP NICAM (DOAR ÎN MOD ANALOG)

Dacă monitorul dumneavoastră este prevăzut cu receptor pentru recepția de tip NICAM, puteți recepționa sunetul digital de înaltă calitate de tip NICAM.

Ieșirea sunetului poate fi selectată conform tipului de emisie recepționată.

-
- 1 In cazul recepției de tip **NICAM mono**, puteți selecta **NICAM MONO** sau **FM MONO**.
 - 2 In cazul recepției de tip **NICAM stereo**, puteți selecta **NICAM STEREO** sau **FM MONO**. Dacă semnalul stereo este slab, comutați la **FM MONO**.
 - 3 In cazul recepției de tip **NICAM dual**, puteți selecta **NICAM DUAL I**, **NICAM DUAL II** sau **NICAM DUAL I+II** sau **FM MONO**.
-

SELECTAREA IEȘIRII DE SUNET

În modul AV, Component, RGB și HDMI puteți selecta ieșirea de sunet pentru difuzorul stâng și difuzorul drept.

Selectați ieșirea de sunet.

L+R: Semnalul audio de la intrarea audio L este trimis la difuzorul stâng, iar semnalul audio de la intrarea audio R este trimis la difuzorul drept.



L+L: Semnalul audio de la intrarea audio L este trimis la difuzoarele stâng și drept.

R+R: Semnalul audio de la intrarea audio R este trimis la difuzoarele stâng și drept.



CONTROL SUNET ȘI LIMBĂ

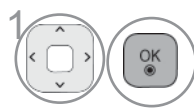

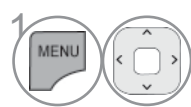
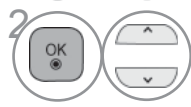
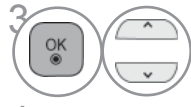
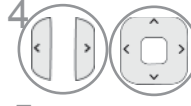

SELECTARE ȚARĂ / LIMBĂ PENTRU MENIUL AFIȘAT PE ECRAN

Meniul ghidului de instalare este afișat pe ecranul televizorului când este pornit pentru prima dată.

-  Selectați limba dumneavoastră dorită.
-  Selectați țara dumneavoastră. (Cu excepția 32/37/42LE49**, 32/37/42/47/55LE59**, 42/47LE7390, 32/37/42/47/55LE79**, 42/47/55LE89**, 32/37/42LD49**, 32/37/42/47/55LD69**, 32/42/47LD79**, 32/37/42LD89**, 42/47LX69**, 50/60PK59*, 50/60PK79**, 50/60PK99**, 50/60PX99**)

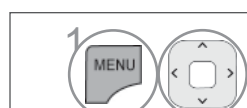
* Dacă doriți să modificați Selectarea țării / limbii

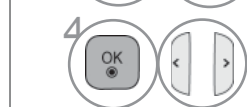
-  Selectați **OPȚIUNI**.
-  Selectați **Limba(Language)**.
-  Selectați **Limbă meniu (Language)**.
-  Selectați limba dorită.
-  Salvați.

-  Selectați **OPȚIUNI**.
-  Selectați **Țara**.
-  Selectați țara dumneavoastră.
-  Selectați **Da sau Nu**.
-  Salvați.

(Cu excepția 32/37/42LE49**, 32/37/42/47/55LE59**, 42/47LE7390, 32/37/42/47/55LE79**, 42/47/55LE89**, 32/37/42LD49**, 32/37/42/47/55LD69**, 32/42/47LD79**, 32/37/42LD89**, 42/47LX69**, 50/60PK59*, 50/60PK79**, 50/60PK99**, 50/60PX99**)

- Apăsați butonul **MENIU/IEȘIRE** pentru a reveni la vizionare normală TV.
- Apăsați butonul **ÎNAPOI** pentru a vă deplasa la ecranul de meniu anterior.

! OBSERVAȚIE

- ▶ Dacă nu terminați configurarea din **Installation Guide** (Ghidul de instalare) apăsând **BACK** (ÎNAPOI) sau dacă întrerupeți OSD (Afișajul pe ecran), meniul de instalare va apărea continuu la fiecare pornire a televizorului, până când configurarea este finalizată.
- ▶ Dacă selectați greșit țara, este posibil ca teletextul să nu apară corect pe ecran și să aveți unele probleme când utilizați teletextul.
- ▶ Este posibil ca funcția CI (Interfață Comună) să nu fie aplicată pe baza circumstanțelor de televiziune din țară.
- ▶ Este posibil ca butoanele de control ale modului DTV să nu funcționeze, în funcție de circumstanțele de emisie din fiecare țară.
- ▶ În țările în care standardele emisie digitale nu sunt stabilite, unele funcții DTV ar putea să nu funcționeze, în funcție de condițiile emisie.
- ▶ Setarea de țară 'UK' trebuie activată doar în UK.
- ▶ Dacă setarea țării are valoarea "--", sunt disponibile programele standard difuzate în sistem digital terestru în Europa, dar este posibil ca anumite funcții DTV să nu funcționeze corect.

SELECTARE LIMBĂ

Funcția AUDIO vă permite să selectați limba dumneavoastră preferată pentru audio.

Dacă datele audio în limba selectată nu sunt emise, sonorul va fi redat în limba implicită.

Utilizați funcția Subtitrare/Teletext dacă sunt difuzate două sau mai multe limbi pentru subtitrare/teletext. Dacă datele de subtitrare/teletext în limba selectată nu sunt emise, subtitrarea/teletextul va fi afișat în limba implicită.

Când limbile pe care le-ați selectat ca principale pentru Limba audio, iar Limba subtitrării și Limbă text nu sunt acceptate, puteți să selectați limba în a doua categorie.

În modul Digital, utilizați funcția de limbă text dacă sunt difuzate două sau mai multe limbi pentru text. Dacă datele teletext într-o limbă selectată nu sunt transmise, va fi afișată pagina Text cu limba implicită.

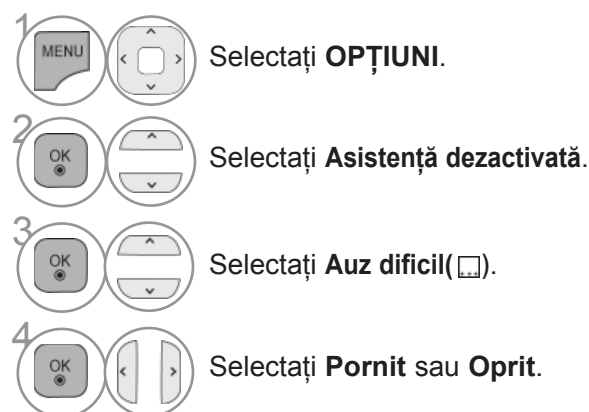
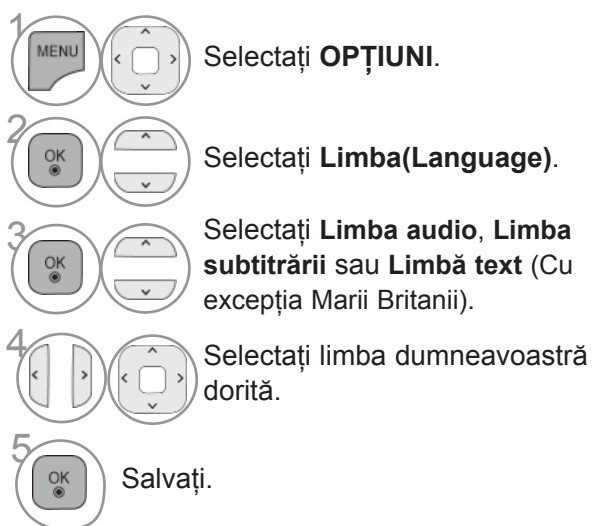

- Apăsați butonul **ÎNAPOI** pentru a vă deplasa la ecranul de meniu anterior.

CONTROL SUNET ȘI LIMBĂ

< Selectare limbă audio >

- ▶ Când sunt emise două sau mai multe limbi, puteți selecta limba audio dorită.



1 Selectați **Audio** sau **Limbă audio**.



2 Selectați o limbă audio.

< Selectare limbă subtitrare >

- ▶ Dacă sunt emise două sau mai multe limbi pentru subtitrare, puteți selecta limba de subtitrare cu ajutorul butonului SUBTITLE de pe telecomandă.
- ▶ Apăsați butonul ^ v pentru a selecta o limbă de subtitrare.

- Sonorul / subtitrarea pot fi afișate într-o formă mai simplă cu 1-3 caractere emise de către furnizorul de servicii.
- Dacă selectați sonor suplimentar (Audio pentru „Persoane cu probleme de vedere / auz”), se poate auzi o parte din coloana sonoră principală.

Informații OSD limbă audio

Afișaj	Stare
N.A	Serviciul nu este disponibil
MPEG	Audio MPEG
D D	Audio Dolby Digital
	Audio pentru "Persoane cu probleme de vedere"
ABC	Audio pentru "Persoane cu probleme de auz"
D D+	Dolby Digital Plus Audio
HE-AAC	Audio HE-AAC

Informații OSD limbă subtitrare

Afișaj	Stare
N.A	Serviciul nu este disponibil
TEXT	Subtitrare teletext
ABC	Subtitrare pentru "Persoane cu deficiențe de auz"

CONFIGURAREA OREI

SETAREA CEASULUI

Ceasul este setat automat în momentul în care se recepționează semnal digital în modul **Auto**. Puteți seta manual ceasul în modul **Manual**.

Înainte de a utiliza funcția de pornire / trecere în modul standby la momentul stabilit, trebuie să setați timpul corect.

Ora televizorului este setată în funcție de informațiile de echivalență orară, pe baza Fusului orar și GMT (Greenwich Mean Time), care se recepționează cu semnalul emis, iar ora se setează automat printr-un semnal digital.

Când numele orașului din **Fus orar** este schimbat în decalaj, puteți să schimbați timpul cu 1 oră.

Meniul **Fus orar** poate fi schimbat în modul **Auto**.

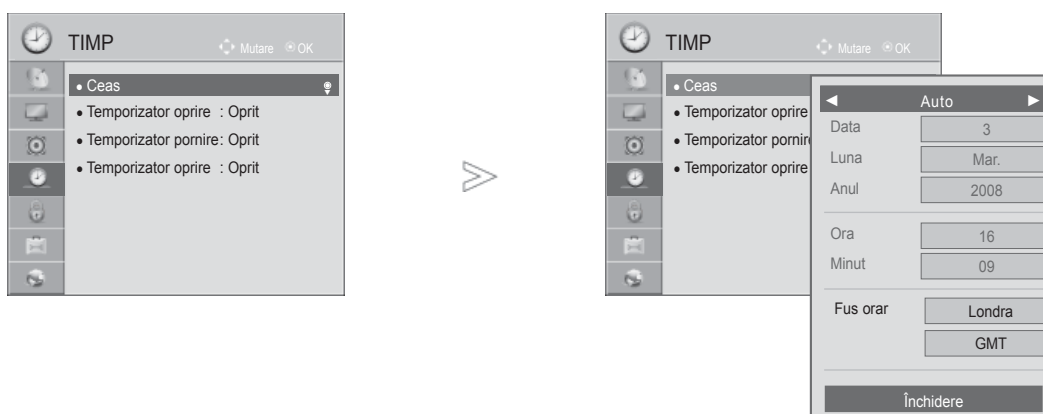

- 1 Selectați **TIMP**.
- 2 Selectați **Ceas**.
- 3 Selectați **Auto** sau **Manual**.
- 4 Selectați opțiunea pentru an, lună, dată, oră sau Time Zone (Fus orar).
- 5 Setări opțiunea pentru an, lună, dată, oră sau Time Zone (Fus orar).

Fus orar
Magadan, Kamchatka
Vladivostok
Yakutsk
Irkutsk
Krasnoyarsk
Omsk
Yekaterinburg
Moscova, Samara
Kaliningrad

Acest tabel reprezintă tabelul de Fus orar pentru 9 zone din Rusia, iar atunci când utilizatorul selectează Fusul orar pentru zona sa, acesta va seta ora automat pentru zona respectivă.

Totuși, chiar în cazul în care utilizatorul a selectat zona sa, dacă decalajul de fus orar al stației de emisie nu este oferit sau dacă informațiile legate de regiune nu corespund, atunci utilizatorul poate selecta Decalaj din Fus orar pentru a seta ora corectă.

- Apăsați butonul **MENIU/IEȘIRE** pentru a reveni la vizionare normală TV.
- Apăsați butonul **ÎNAPOI** pentru a vă deplasa la ecranul de meniu anterior.

CONFIGURAREA OREI

DEZACTIVAREA / ACTIVAREA TEMPORIZATORULUI AUTOMAT

Funcțiile Pornit, respectiv Oprit, realizează pornirea automată a monitorului, respectiv trecerea sa automată în modul standby, la momentul stabilit.









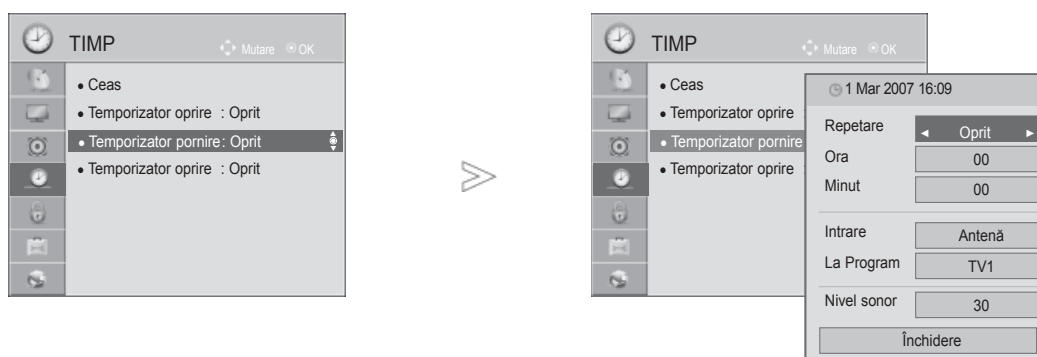



La două ore după pornirea monitorului prin funcția Pornit. Acesta va fi trecut automat în modul standby dacă până atunci nu a fost apăsat nici un buton.

După programarea funcțiilor, acestea operează zilnic la momentul stabilit.

Dacă ambele funcții au fost programate pentru același moment, se execută funcția Oprit.







Pentru ca funcția Pornit să aibă efect, monitorul trebuie să se afle în starea standby.



- 1   Selectați **TIMP**.
- 2   Selectați **Temporizator oprire** sau **Temporizator pornire**.
- 3   Selectați **Repetare**.
- 4   Selectați **Oprit**, **O dată**, **Zilnic**, **Lun la Vin**, **Sâm la Dum** sau **Dum**.
- 5   Configurați ora.
- 6   Configurați minutele.

- Pentru a anula funcțiile **Temporizator pornire** / **Temporizator oprire**, selecta **Oprit**.

- Numai pentru funcția Pornit

- 1  Selectați **Intrare**.
- 2   Selectați sursa de intrare.
- 3   Configurați programul.
- 4   Reglați nivelul volumului la pornire.

- Apăsați butonul **MENIU/IEȘIRE** pentru a reveni la vizionare normală TV.
- Apăsați butonul **ÎNAPOI** pentru a vă deplasa la ecranul de meniu anterior.

CONFIGURAREA TEMPORIZATORULUI SOMN

Nu este nevoie să vă aduceți aminte să închideți televizorul înainte de a vă culca.
Regulatorul de timp pentru starea de inactivitate comută televizorul în modul standby la timpul prestabilit.

1   Selectați **Temporizator oprire**.

2   Selectați **Oprit, 10, 20, 30, 60, 90, 120, 180 sau 240 Min.**

- Atunci când stingeți monitorul, funcția este resetată.
- Puteți regla de asemenea **Temporizator oprire** din meniul **TIMP**.

CONTROL / RESTRICȚIE PARENTALĂ

SETARE PAROLĂ ȘI SISTEMUL DE BLOCARE









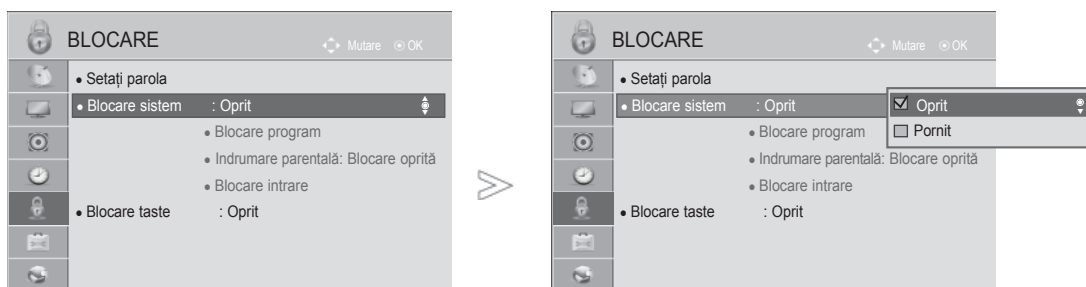

Dacă introduceți întâi parola, apăsați '0', '0', '0', '0' pe telecomandă.

Dacă pentru Țară este selectată Franța, parola nu este „0”, „0”, „0” ci „1”, „2”, „3”, „4”.

Dacă pentru Țară este selectată Franța, parola nu poate fi setată ca „0”, „0”, „0”, „0”.

Dacă un canal este blocat, introduceți parola pentru a-l debloca temporar.



-   Selectați **BLOCARE**.
-   Selectați **Blocare sistem**.
-   Selectați **Pornit**.
-    Configurați parola.
-  Introduceți o parolă de 4 cifre.
Asigurați-vă că vă veți aminti acest număr!
Introduceți din nou parola pentru a confirma.

• Dacă ați uitat parola, apăsați '0', '3', '2', '5', pe telecomandă.

- Apăsați butonul **MENIU/IEȘIRE** pentru a reveni la vizionare normală TV.
- Apăsați butonul **ÎNAPOI** pentru a vă deplasa la ecranul de meniu anterior.

BLOCARE PROGRAM

Blochează orice programe pe care nu doriți să le vizionați sau la care nu doriți să aibă acces copii dumneavoastră.

Această funcție este disponibilă în **Blocare sistem "Pornit"**.

Introduceți o parolă pentru a viziona un program blocat.

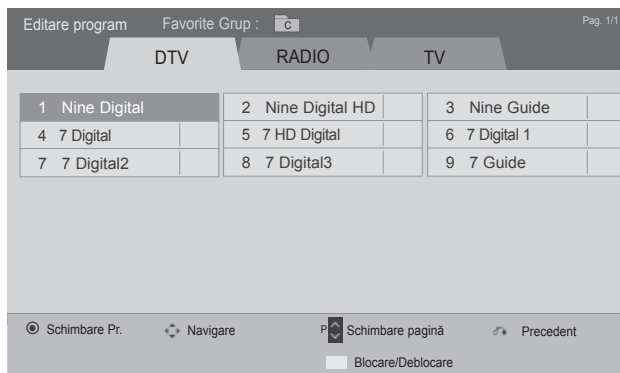
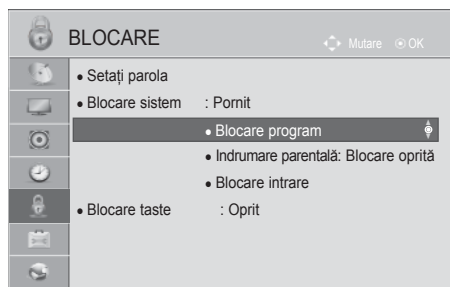

sau



-   Selectați **BLOCARE**.
-   Selectați **Blocare sistem**.
-   Selectați **Blocare program**.
-  Accesați **Blocare program**.
-   Selectați un program pentru blocare.

- Apăsați butonul **MENIU/IEȘIRE** pentru a reveni la vizionare normală TV.
- Apăsați butonul **ÎNAPOI** pentru a vă deplasa la ecranul de meniu anterior.

CONTROL / RESTRICȚIE PARENTALĂ

CONTROL DE CĂTRE PĂRINȚI (DOAR ÎN MOD DIGITAL)

Această funcție se desfășoară conform informațiilor de la punctul de difuzare. În consecință, dacă semnalul conține informație eronată, această funcție nu poate fi utilizată.

Pentru a avea acces la acest meniu este necesară o parolă.

Acest aparat este programat să rețină ultima opțiune selectată chiar dacă închideți televizorul.

Blochează orice programe pe care nu doriți să le vizionați sau la care nu doriți să aibă acces copii dumneavoastră.

Introduceți o parolă pentru a viziona un program clasificat.

Clasificarea diferă în funcție de țară.

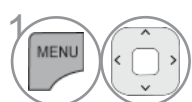
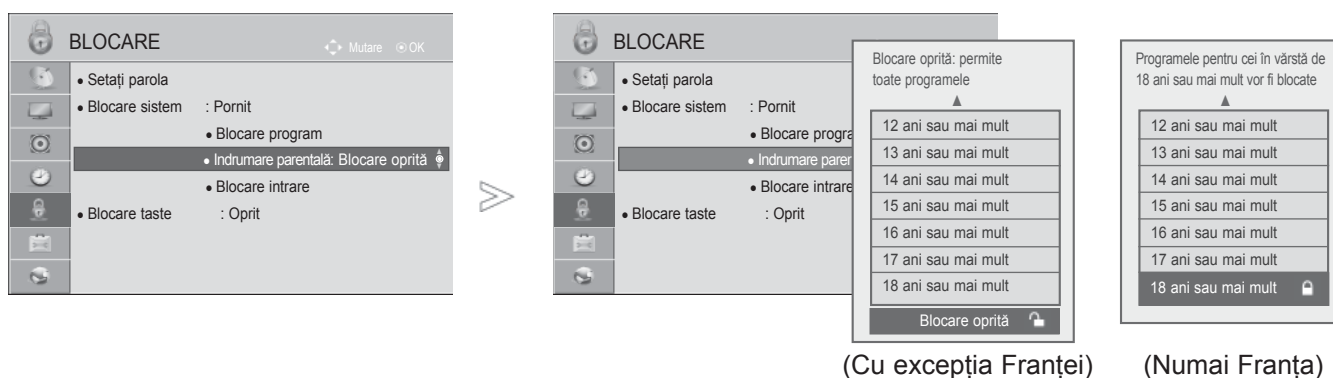

1. Selectați **BLOCARE**.



2. Selectați **Blocare sistem**.



3. Selectați **Îndrumare parentală**.



4. Efectuați reglajele corespunzătoare.

- Apăsați butonul **MENIU/IEȘIRE** pentru a reveni la vizionare normală TV.
- Apăsați butonul **ÎNAPOI** pentru a vă deplasa la ecranul de meniu anterior.









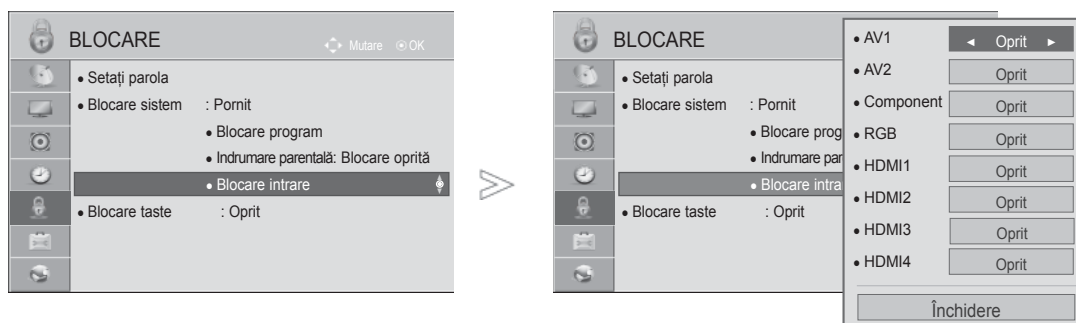

BLOCARE INTRARE EXTERNĂ

Vă permite să blocați o intrare.

Această funcție este disponibilă în **Blocare sistem "Pornit"**.

■ Imaginea ilustrată ar putea fi diferită față de televizorul dumneavoastră.



-   Selectați **BLOCARE**.
-   Selectați **Blocare sistem**.
-   Selectați **Blocare intrare**.
-   Selectați **sursa**.
-   Selectați **Pornit** sau **Oprit**.

- Apăsați butonul **MENIU/IEȘIRE** pentru a reveni la vizionare normală TV.
- Apăsați butonul **ÎNAPOI** pentru a vă deplasa la ecranul de meniu anterior.





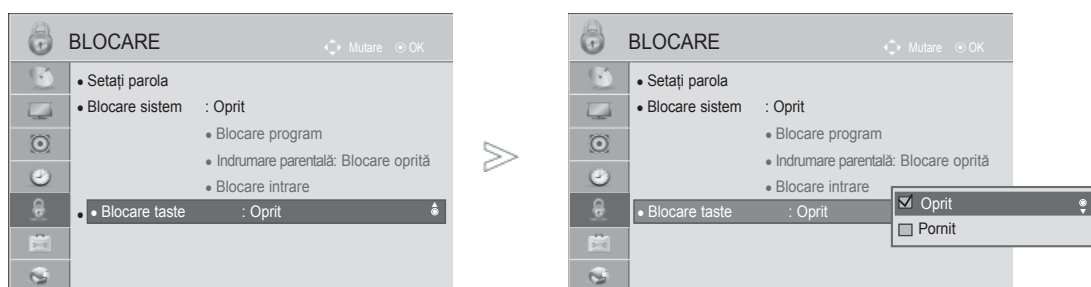

CONTROL / RESTRICȚIE PARENTALĂ

BLOCARE TASTA

Această caracteristică poate fi utilizată pentru a preveni vizionarea neautorizată prin blocarea comenzilor panoului frontal, astfel încât să poată fi utilizată doar cu telecomanda.

Acest televizor este programat să rețină care a fost ultima opțiune setată, chiar dacă opriți televizorul.



-   Selectați **BLOCARE**.
-   Selectați **Blocare taste**.
-   Selectați **Pornit** sau **Oprit**.

- În Blocare tasta "Pornit (Tastă blocată „Activată”)", dacă televizorul este oprit, apăsați butonul **⏻ / I**, **INPUT**, **P ^ v** de pe televizor sau butoanele **POWER**, **INPUT**, **P ^ v** sau **NUMBER (NUMĂR)** de pe telecomandă.
- Cu Blocare tasta "Pornit" (Tastă blocată "Activată"), pe ecran se afișează "⚠ Blocare taste On" (Tastă blocată activată) dacă în timpul vizionării unui program la televizor este apăsată oricare tastă de pe panoul frontal.
- Dacă este afișat alt OSD, funcția ⚠ „Blocare taste activată” nu va fi disponibilă.

- Apăsați butonul **MENIU/IEȘIRE** pentru a reveni la vizionare normală TV.
- Apăsați butonul **ÎNAPOI** pentru a vă deplasa la ecranul de meniu anterior.

TELETEXTUL

Această funcție nu este disponibilă în toate țările.

Teletextul este un serviciu gratuit difuzat de majoritatea stațiilor TV, serviciu care oferă informații de ultimă oră despre evenimente (știri), vreme, programele TV, prețul acțiunilor și multe altele.

Decodorul teletext al acestui monitor acceptă sistemele SIMPLE, TOP și FASTEXT. Sistemul SIMPLE (teletextul standard) constă dintr-un număr de pagini care se selectează prin introducerea directă a numărului de pagină. Sistemele TOP (teletext cu funcții de selecție complexe) și FASTEXT (teletext cu funcții de selecție complexe și cu indexarea paginilor pentru optimizarea căutării) reprezintă metode mai moderne care permit selectarea rapidă și ușoară a informațiilor de tip teletext.

ACTIVAREA / DEZACTIVAREA TELETEXTULUI

Apăsați butonul TEXT pentru a comuta la modul teletext. Pe ecran apare pagina inițială sau ultima pagină.

În antet sunt afișate două numere de pagină, numele stației TV, data și ora. Primul număr de pagină reprezintă selecția efectuată de dumneavoastră, iar al doilea reprezintă pagina afișată în momentul respectiv.

Apăsați butonul TEXT pentru a dezactiva modul teletext. Monitorul revine în modul anterior de lucru.

SISTEMUL SIMPLE

■ Selectarea paginii

- 1 Introduceți numărul de pagină dorit, ca număr de trei cifre, cu ajutorul butoanelor numerice. Dacă în timpul tastării introduceți un număr eronat, completați-l la trei cifre și apoi introduceți numărul de pagină corect.
- 2 Butonul P ^ v poate fi utilizat pentru a selecta pagina precedentă sau pagina următoare

- Imaginea ilustrată ar putea fi diferită față de televizorul dumneavoastră.

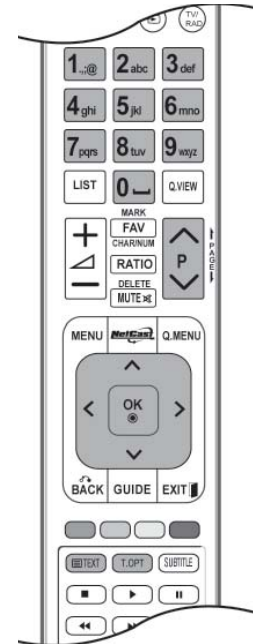

TELETEXTUL

SISTEMUL TOP

Ghidul utilizatorului afișează în partea de jos a ecranului patru câmpuri colorate în culorile roșu, verde, galben și albastru. Câmpul galben indică grupul următor, iar câmpul albastru indică blocul următor.

■ Selectarea blocurilor / grupurilor / paginilor

- 1 Cu ajutorul butonului albastru puteți trece de la un bloc la altul.
- 2 Utilizați butonul galben pentru a trece la grupul următor cu defilare automată la blocul următor.
- 3 Utilizați butonul verde pentru a trece la pagina următoare cu defilare automată la grupul următor.
Ca alternativă, puteți utiliza butonul P ^ .
- 4 Butonul roșu permite revenirea la selecția anterioară. Ca alternativă, puteți utiliza butonul P v .

■ Selectarea directă a paginii

Similar modului teletext SIMPLE, puteți selecta o pagină în modul TOP prin introducerea unui număr de trei cifre utilizând butoanele numerice.

SISTEMUL FASTEXT

Paginile teletext sunt codificate cu culori în partea de jos a ecranului și se selectează prin apăsarea butonului colorat corespunzător.

■ Selectarea paginii

- 1 Apăsați butonul **T.OPT** apoi utilizați ^ v butonul pentru a selecta  meniul. Afișați pagina de index.
- 2 Puteți selecta, cu ajutorul butoanelor colorate, paginile care sunt codificate cu culori în partea de jos a ecranului.
- 3 Similar modului teletext SIMPLE, puteți selecta o pagină în modul FASTEXT prin introducerea unui număr de trei cifre utilizând butoanele numerice.
- 4 Butonul P ^ v poate fi utilizat pentru a selecta pagina precedentă sau pagina următoare.

FUNCȚII TELETEXT SPECIALE

- Apăsați butonul **T. OPT** apoi utilizați $\wedge \vee$ butonul pentru a selecta meniul **Opțiuni text**.
- În Marea Britanie (în modul digital), butonul T. OPT (Opțiune text) nu funcționează.



■ INDEX

Selectează fiecare pagină de index.



■ Timp

Atunci când vizualizați un program TV, selectați acest meniu pentru a afișa ora în colțul din dreapta sus al ecranului.

În modul teletext, apăsați acest buton pentru a selecta un număr de sub-pagină.

Numărul de sub-pagină este afișat în partea de jos a ecranului. Pentru a păstra sau a modifica sub-pagina, apăsați butonul roșu, butonul verde, butonul $\langle \rangle$ sau butoanele numerice.



■ HOLD (dezactivarea schimbării automate a paginii)

Oprește schimbarea automată a paginii care s-ar produce dacă pagina teletext constă din două sau mai multe sub-pagini. Pe ecran, sub ceasul afișat, sunt afișate de obicei numărul de sub-pagini și numărul subpaginii afișate. Atunci când acest meniu este selectat, simbolul de oprire este afișat în colțul din stânga sus al ecranului, iar schimbarea automată a paginii este inactivă.



■ UPDATE (actualizare)

Selectați acest meniu pentru a afișa informațiile ascunse, precum soluțiile la ghicitori și jocuri puzzle.



■ UPDATE (actualizare)

Afișează pe ecran o imagine TV în timp ce așteaptă selecția unei noi pagini teletext. În colțul din stânga sus al ecranului se afișează. Atunci când este disponibilă pagina actualizată, afișajul dispăre și se afișează în loc numărul paginii. Selectați din nou acest meniu pentru a viziona pagina actualizată de teletext.

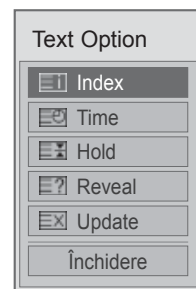

TELETEXT DIGITAL

*Această funcție este disponibilă doar în Marea Britanie și Irlanda.

Aparatul vă oferă posibilitatea de a accesa teletextul digital care este îmbunătățit semnificativ în multe privințe, cum ar fi textul, grafica și așa mai departe.

Acest teletext digital poate fi accesat prin intermediul serviciilor de teletext digitale și servicii specifice care difuzează teletext digital.

TELETEXT ÎN CADRUL SERVICIULUI DIGITAL

- 1 Apăsați butoanele numerice sau butonul **P** ^ v pentru a selecta un serviciu digital care emite teletext digital.
- 2 Urmați indicațiile referitoare la teletextul digital și avansați la pasul următor apăsând **TEXT**, **OK**, ^ v < >, **ROȘU**, **VERDE**, **GALBEN**, **ALBASTRU** sau butoanele **NUMERE** și așa mai departe
- 3 Pentru a schimba serviciul de teletext digital, trebuie doar selectați un serviciu diferit folosind butonul numeric sau **P** ^ v.



TELETEXT ÎN CADRUL SERVICIULUI DIGITAL

- 1 Apăsați butoanele numerice sau butonul **P** ^ v pentru a selecta un serviciu digital care emite teletext digital
- 2 Apăsați butonul **TEXT** sau unul colorat pentru a porni teletextul.
- 3 Urmați indicațiile referitoare la teletextul digital și avansați la pasul următor apăsând **OK**, ^ v < >, **ROȘU**, **VERDE**, **GALBEN**, **ALBASTRU** sau butoanele **NUMERE** și așa mai departe.
- 4 Apăsați butonul **TEXT** sau unul colorat pentru a opri teletextul și pentru a vă întoarce la vizionarea TV.

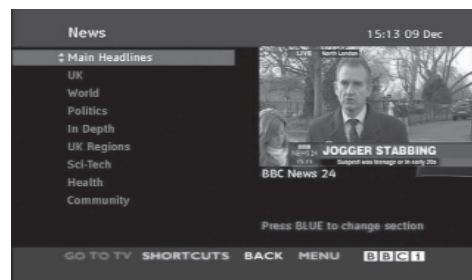

Unele servicii vă pot permite să accesați serviciile text prin apăsarea butonului **ROȘU**.

DEPANAREA

Sistemul nu funcționează normal.	
Telecomanda nu funcționează	<ul style="list-style-type: none"> ■ Verificați dacă nu se găsește vreun obiect între produs și telecomandă, care ar putea bloca semnalul. ■ Verificați dacă bateriile sunt corect instalate (+ la +, - la -). ■ Instalați baterii noi.
Nu aveți imagine și nu auziți sunetul	<ul style="list-style-type: none"> ■ Verificați dacă nu este setat programul TIMER ■ Verificați setările de tensiune. Sursa de curent este întreruptă. ■ Dacă, TV este pornit și nu există, semnal de intrare, acesta se va opri automat după, 15 minute.

Funcția video nu funcționează.	
Nu aveți imagine și nu auziți sunetul	<ul style="list-style-type: none"> ■ Verificați dacă produsul este pornit. ■ Încercați alt canal. Problema ar putea fi a canalului de emisie. ■ Cablul de alimentare este introdus în priză de curent electric din perete? ■ Verificați direcția și / sau localizarea antenei. ■ Verificați priză de curent electric din perete, introduceți cablul de alimentare al altui produs în priză unde produsul a fost conectat.
Imaginea apare încet după pornire	<ul style="list-style-type: none"> ■ Aceasta este normal, imaginea poate apărea încet în timpul procedurii de pornire. Rugăm contactați echipa de service dacă imaginea nu apare după cinci minute.
Nu se vede culoarea, sau imaginea este slabă, sau nu se vede imaginea	<ul style="list-style-type: none"> ■ Corectați opțiunea Culoare în meniul opțiunilor. ■ Păstrați distanța necesară între produs și video – recorder. ■ Încercați alt canal. Problema ar putea fi a canalului de emisie. ■ Cablurile video sunt instalate adecvat? ■ Activați oricare dintre funcții pentru a reveni la luminozitatea imaginii.
Apar bare orizontale / verticale, sau imaginea tremură	<ul style="list-style-type: none"> ■ Verificați dacă nu sunt interferențe locale, ca de pildă alt aparat electric sau o unealtă de putere mare.
Anumite canale sunt recepționate mai slab	<ul style="list-style-type: none"> ■ Stația de emisie sau operatorul de cablu are probleme, încercați să prindeți alt program. ■ Semnalul stației de emisie este slab, reorientați antena pentru a recepționa programele mai slabe. ■ Verificați prezența surselor care pot crea interferințe.
Linii sau pătrățele în imagine	<ul style="list-style-type: none"> ■ Verificați antena (Schimbați direcția antenei).
Nu există imagine la conectarea HDMI	<ul style="list-style-type: none"> ■ Verificați dacă cablul HDMI este de tip High Speed HDMI. În cazul în care cablurile HDMI nu sunt de tip High Speed HDMI, este posibil să apară scintilații sau să nu se afișeze imaginea pe ecran. Utilizați cablul High Speed HDMI.

Funcția audio nu funcționează.	
Imaginea este OK dar nu se aude sunetul	<ul style="list-style-type: none"> ■ Apăsați butonul  + sau - . ■ Sunetul este pe MUTE? - Apăsați butonul MUTE. ■ Încercați alt canal. Problema ar putea fi a canalului de emisie. ■ Cablurile audio sunt instalate adecvat?
Nu se aude nici un sunet din difuzoare.	<ul style="list-style-type: none"> ■ Corectăți opțiunea Balans în meniul opțiunilor.
Sunete neobișnuite se aud din interiorul produsului	<ul style="list-style-type: none"> ■ o schimbare a umidității mediului ambiant poate duce la zgomote neobișnuite când produsul este pornit sau oprit; aceasta nu indică vreo avarie a produsului.
Nu există sunet la conectarea HDMI sau USB	<ul style="list-style-type: none"> ■ Verificați dacă cablul HDMI este de tip High Speed HDMI. ■ Verificați cablul USD conform versiunii 2.0. <p style="text-align: right;">*Această funcție nu este disponibilă pentru toate modelele.</p>

Este o problemă în modul PC. (Se aplică doar pentru clasa PC)	
Semnalul este în afara limitelor.	<ul style="list-style-type: none"> ■ Corectăți rezoluția, frecvența orizontală sau frecvența verticală ■ Verificați sursa semnalului
Benzi sau bare verticale pe fundal, distorsie orizontală și poziție greșită	<ul style="list-style-type: none"> ■ Lucrați cu auto – configurația pentru a modifica ceasul, faza sau poziția H/V.
Culoarea ecranului nu este stabilă sau este unitară	<ul style="list-style-type: none"> ■ Verificați cablul de intrare a semnalului. ■ Reinstalați cardul PC video.

Există o problemă cu setările PICTURE (IMAGINE).	
Când utilizatorul modifică setările de imagine, televizorul revine automat la setările inițiale după o anumită perioadă de timp.	<ul style="list-style-type: none"> ■ Aceasta înseamnă că TV este setat în prezent pe modul Demo magazin. Pentru a comuta pe modul Utilizare acasă, procedați astfel: Din meniul TV, alegeți OPȚIUNE -> Alegeți Setare mod -> Alegeți Utilizare acasă. Ați încheiat operația de comutare pe modul Utilizare acasă.

ÎNTREȚINERE

Defecțiunile timpurii pot fi prevenite. O curățare atentă și periodică poate prelungi durata de timp în care dispuneți de noul dumneavoastră televizor.

Aveți grijă să opriți alimentarea și să scoateți din priză cablul de alimentare înainte de a începe orice acțiune de curățare.

Curățarea ecranului

- 1 Iată un mod extraordinar în care puteți feri ecranul de praf pentru un timp. Umeziți o cârpă moale într-un amestec de apă caldă și puțin balsam de rufe sau detergent de spălat vase. Storceți cârpa până când aproape s-a uscat și apoi ștergeți cu ea ecranul.
- 2 Aveți grijă să nu rămână apă în exces pe ecran și apoi lăsați să se usuce la aer înainte de a porni televizorul.

Curățarea carcasei

- Pentru a îndepărta praful sau murdăria, ștergeți carcasa cu o cârpă moale, uscată și fără scame.
- Vă rugăm aveți grijă să nu utilizați o cârpă udă.

Absență prelungită

▲ ATENȚIE

- ▶ Dacă trebuie să vă lăsați televizorul în stare de inactivitate pentru o perioadă lungă de timp (de exemplu, în vacanță), ar fi o idee bună să scoateți din priză cablul de alimentare pentru a vă proteja împotriva unor eventuale avarieri cauzate de trăsnete sau supratensiuni.

SPECIFICAȚII DE PRODUS

MODELE		32LE5***	
		32LE5500-ZA / 32LE550N-ZA 32LE5800-ZA / 32LE5900-ZA	32LE5510-ZB / 32LE551N-ZB 32LE5810-ZB / 32LE5910-ZB
Dimensiuni (Lățime x Înălțime x Grosime)	inclusiv suportul	784,6 mm x 558,1 mm x 221,0 mm	784,6 mm x 558,1 mm x 221,0 mm
	fără suport	784,6 mm x 499,5 mm x 39,9 mm	784,6 mm x 499,5 mm x 39,9 mm
Greutate	inclusiv suportul	12,7 kg	12,7 kg
	fără suport	10,5 kg	10,5 kg
Cerință de alimentare		AC 100-240 V~ 50 / 60 Hz	AC 100-240 V~ 50 / 60 Hz
Consum		130 W	130 W
MODELE		37LE5***	
		37LE5500-ZA / 37LE550N-ZA 37LE5800-ZA / 37LE5900-ZA	37LE5510-ZB / 37LE551N-ZB 37LE5810-ZB / 37LE5910-ZB
Dimensiuni (Lățime x Înălțime x Grosime)	inclusiv suportul	905,0 mm x 630,0 mm x 270,0 mm	905,0 mm x 630,0 mm x 270,0 mm
	fără suport	905,0 mm x 568,0 mm x 39,9 mm	905,0 mm x 568,0 mm x 39,9 mm
Greutate	inclusiv suportul	15,6 kg	15,6 kg
	fără suport	12,8 kg	12,8 kg
Cerință de alimentare		AC 100-240 V~ 50 / 60 Hz	AC 100-240 V~ 50 / 60 Hz
Consum		140 W	140 W
Dimensiune Modul CI (Lățime x Înălțime x Grosime)		100,0 mm x 55,0 mm x 5,0 mm	
Condiții de mediu	Temperatură de depozitare	0 °C la 40 °C	
	Umiditate de depozitare	Mai puțin de 80%	
	Storage Temperature	-20 °C la 60 °C	
	Storage Humidity	Mai puțin de 85%	
Fișiere video acceptate		A se vedea pagina. 96 la 97	

- Specificațiile de mai sus pot fi schimbate fără înștiințare prealabilă, pentru îmbunătățirea calității.

MODELE		42LE5***	
		42LE5500-ZA / 42LE550N-ZA 42LE5800-ZA / 42LE5900-ZA	42LE5510-ZB / 42LE551N-ZB 42LE5810-ZB / 42LE5910-ZB
Dimensiuni (Lățime x Înălțime x Grosime)	inclusiv suportul	1016,0 mm x 692,0 mm x 270,0 mm	1016,0 mm x 692,0 mm x 270,0 mm
	fără suport	1016,0 mm x 630,0 mm x 29,3 mm	1016,0 mm x 630,0 mm x 29,3 mm
Greutate	inclusiv suportul	19,5 kg	19,5 kg
	fără suport	16,7 kg	16,7 kg
Cerință de alimentare		AC 100-240 V~ 50 / 60 Hz	AC 100-240 V~ 50 / 60 Hz
Consum		150 W	150 W
MODELE		47LE5***	
		47LE5500-ZA / 47LE550N-ZA 47LE5800-ZA / 47LE5900-ZA	47LE5510-ZB / 47LE551N-ZB 47LE5810-ZB / 47LE5910-ZB
Dimensiuni (Lățime x Înălțime x Grosime)	inclusiv suportul	1126,6 mm x 757,9 mm x 284,4 mm	1126,6 mm x 757,9 mm x 284,4 mm
	fără suport	1126,6 mm x 692,0 mm x 29,3 mm	1126,6 mm x 692,0 mm x 29,3 mm
Greutate	inclusiv suportul	22,9 kg	22,9 kg
	fără suport	19,6 kg	19,6 kg
Cerință de alimentare		AC 100-240 V~ 50 / 60 Hz	AC 100-240 V~ 50 / 60 Hz
Consum		170 W	170 W
Dimensiune Modul CI (Lățime x Înălțime x Grosime)		100,0 mm x 55,0 mm x 5,0 mm	
Condiții de mediu	Temperatură de depozitare	0 °C la 40 °C	
	Umiditate de depozitare	Mai puțin de 80%	
	Storage Temperature	-20 °C la 60 °C	
	Storage Humidity	Mai puțin de 85%	
Fișiere video acceptate		A se vedea pagina. 96 la 97	

- Specificațiile de mai sus pot fi schimbate fără înștiințare prealabilă, pentru îmbunătățirea calității.

MODELE		55LE5***	
		55LE5500-ZA / 55LE550N-ZA 55LE5800-ZA / 55LE5900-ZA	55LE5510-ZB / 55LE551N-ZB 55LE5810-ZB / 55LE5910-ZB
Dimensiuni (Lățime x Înălțime x Grosime)	inclusiv suportul	1306,0 mm x 867,0 mm x 328,0 mm	1306,0 mm x 867,0 mm x 328,0 mm
	fără suport	1306,0 mm x 797,0 mm x 30,7 mm	1306,0 mm x 797,0 mm x 30,7 mm
Greutate	inclusiv suportul	34,5 kg	34,5 kg
	fără suport	28,8 kg	28,8 kg
Cerință de alimentare		AC 100-240 V~ 50 / 60 Hz	AC 100-240 V~ 50 / 60 Hz
Consum		200 W	200 W
MODELE		42LX6***	
		42LX6500-ZD / 42LX650N-ZD 42LX6800-ZD / 42LX6900-ZD	47LX6*** 47LX6500-ZD / 47LX650N-ZD 47LX6800-ZD / 47LX6900-ZD
Dimensiuni (Lățime x Înălțime x Grosime)	inclusiv suportul	1016,0 mm x 692,0 mm x 270,0 mm	1126,6 mm x 757,9 mm x 284,4 mm
	fără suport	1016,0 mm x 630,0 mm x 29,3 mm	1126,6 mm x 692,0 mm x 29,3 mm
Greutate	inclusiv suportul	19,5 kg	22,9 kg
	fără suport	16,7 kg	19,6 kg
Cerință de alimentare		AC 100-240 V~ 50 / 60 Hz	AC 100-240 V~ 50 / 60 Hz
Consum		160 W	180 W
Dimensiune Modul CI (Lățime x Înălțime x Grosime)		100,0 mm x 55,0 mm x 5,0 mm	
Condiții de mediu	Temperatură de depozitare	0 °C la 40 °C	
	Umiditate de depozitare	Mai puțin de 80%	
	Storage Temperature	-20 °C la 60° C	
	Storage Humidity	Mai puțin de 85%	
Fișiere video acceptate		A se vedea pagina. 96 la 97	

- Specificațiile de mai sus pot fi schimbate fără înștiințare prealabilă, pentru îmbunătățirea calității.

MODELE		32LE7***	
		32LE7500-ZA / 32LE750N-ZA 32LE7800-ZA / 32LE7900-ZA	32LE7510-ZB / 32LE751N-ZB 32LE7810-ZB / 32LE7910-ZB
Dimensiuni (Lățime x Înălțime x Grosime)	inclusiv suportul	786,4 mm x 556,2 mm x 221,0 mm	786,4 mm x 556,2 mm x 221,0 mm
	fără suport	786,4 mm x 500,4 mm x 39,9 mm	786,4 mm x 500,4 mm x 39,9 mm
Greutate	inclusiv suportul	14,8 kg	14,8 kg
	fără suport	11,7 kg	11,7 kg
Cerință de alimentare		AC 100-240 V~ 50 / 60 Hz	AC 100-240 V~ 50 / 60 Hz
Consum		130 W	130 W
MODELE		37LE7***	
		37LE7500-ZA / 37LE750N-ZA 37LE7800-ZA / 37LE7900-ZA	37LE7510-ZB / 37LE751N-ZB 37LE7810-ZB / 37LE7910-ZB
Dimensiuni (Lățime x Înălțime x Grosime)	inclusiv suportul	907,4 mm x 628,3 mm x 269,8 mm	907,4 mm x 628,3 mm x 269,8 mm
	fără suport	907,4 mm x 569,0 mm x 39,9 mm	907,4 mm x 569,0 mm x 39,9 mm
Greutate	inclusiv suportul	18,8 kg	18,8 kg
	fără suport	14,7 kg	14,7 kg
Cerință de alimentare		AC 100-240 V~ 50 / 60 Hz	AC 100-240 V~ 50 / 60 Hz
Consum		140 W	140 W
Dimensiune Modul CI (Lățime x Înălțime x Grosime)		100,0 mm x 55,0 mm x 5,0 mm	
Condiții de mediu	Temperatură de depozitare	0 °C la 40 °C	
	Umiditate de depozitare	Mai puțin de 80%	
	Storage Temperature	-20 °C la 60 °C	
	Storage Humidity	Mai puțin de 85%	
Fișiere video acceptate		A se vedea pagina. 96 la 97	

- Specificațiile de mai sus pot fi schimbate fără înștiințare prealabilă, pentru îmbunătățirea calității.

MODELE		42LE7***		
		42LE7500-ZA / 42LE750N-ZA / 42LE7800-ZA / 42LE7900-ZA	42LE7510-ZB / 42LE751N-ZB / 42LE7810-ZB / 42LE7910-ZB	42LE7300-ZA / 42LE730N-ZA / 42LE7380-ZA / 42LE7390-ZA
Dimensiuni (Lățime x Înălțime x Grosime)	inclusiv suportul	1018,2 mm x 692,5 mm x 269,8 mm	1018,2 mm x 692,5 mm x 269,8 mm	1009,2 mm x 694,5 mm x 286,5 mm
	fără suport	1018,2 mm x 630,7 mm x 29,3 mm	1018,2 mm x 630,7 mm x 29,3 mm	1009,2 mm x 629,7 mm x 29,3 mm
Greutate	inclusiv suportul	23,2 kg	23,2 kg	25,5 kg
	fără suport	19,1 kg	19,1 kg	21,0 kg
Cerință de alimentare		AC 100-240 V~ 50 / 60 Hz	AC 100-240 V~ 50 / 60 Hz	AC 100-240 V~ 50 / 60 Hz
Consum		150 W	150 W	150 W
MODELE		47LE7***		
		47LE7500-ZA / 47LE750N-ZA / 47LE7800-ZA / 47LE7900-ZA	47LE7510-ZB / 47LE751N-ZB / 47LE7810-ZB / 47LE7910-ZB	47LE7300-ZA / 47LE730N-ZA / 47LE7380-ZA / 47LE7390-ZA
Dimensiuni (Lățime x Înălțime x Grosime)	inclusiv suportul	1128,6 mm x 758,5 mm x 284,4 mm	1128,6 mm x 758,5 mm x 284,4 mm	1119,6 mm x 757,1 mm x 286,5 mm
	fără suport	1128,6 mm x 693,3 mm x 29,8 mm	1128,6 mm x 693,3 mm x 29,8 mm	1119,6 mm x 691,3 mm x 29,3 mm
Greutate	inclusiv suportul	27,5 kg	27,5 kg	29,7 kg
	fără suport	23,0 kg	23,0 kg	25,2 kg
Cerință de alimentare		AC 100-240 V~ 50 / 60 Hz	AC 100-240 V~ 50 / 60 Hz	AC 100-240 V~ 50 / 60 Hz
Consum		170 W	170 W	170 W
Dimensiune Modul CI (Lățime x Înălțime x Grosime)		100,0 mm x 55,0 mm x 5,0 mm		
Condiții de mediu	Temperatură de depozitare	0 °C la 40 °C		
	Umiditate de depozitare	Mai puțin de 80%		
	Storage Temperature Storage Humidity	-20 °C la 60° C Mai puțin de 85%		
Fișiere video acceptate		A se vedea pagina. 96 la 97		

- Specificațiile de mai sus pot fi schimbate fără înștiințare prealabilă, pentru îmbunătățirea calității.

MODELE		55LE7***	
		55LE7500-ZA / 55LE750N-ZA 55LE7800-ZA / 55LE7900-ZA	55LE7510-ZB / 55LE751N-ZB 55LE7810-ZB / 55LE7910-ZB
Dimensiuni (Lățime x Înălțime x Grosime)	inclusiv suportul	1306,0 mm x 868,1 mm x 328,0 mm	1306,0 mm x 868,1 mm x 328,0 mm
	fără suport	1306,0 mm x 797,4 mm x 31,2 mm	1306,0 mm x 797,4 mm x 31,2 mm
Greutate	inclusiv suportul	39,6 kg	39,6 kg
	fără suport	33,5 kg	33,5 kg
Cerință de alimentare		AC 100-240 V~ 50 / 60 Hz	AC 100-240 V~ 50 / 60 Hz
Consum		200 W	200 W
MODELE		47LX9***	55LX9***
		47LX9800-ZA	55LX9800-ZA
Dimensiuni (Lățime x Înălțime x Grosime)	inclusiv suportul	1085,9 mm x 710,6 mm x 255,0 mm	1255,8 mm x 805,0 mm x 255,0 mm
	fără suport	1085,9 mm x 654,2 mm x 31,6 mm	1255,8 mm x 749,6 mm x 31,6 mm
Greutate	inclusiv suportul	26,7 kg	32,7 kg
	fără suport	22,1 kg	28,1 kg
Cerință de alimentare		AC 100-240 V~ 50 / 60 Hz	AC 100-240 V~ 50 / 60 Hz
Consum		210 W	260 W
Dimensiune Modul CI (Lățime x Înălțime x Grosime)		100,0 mm x 55,0 mm x 5,0 mm	
Condiții de mediu	Temperatură de depozitare	0 °C la 40 °C	
	Umiditate de depozitare	Mai puțin de 80%	
	Storage Temperature	-20 °C la 60 °C	
	Storage Humidity	Mai puțin de 85%	
Fișiere video acceptate		A se vedea pagina. 96 la 97	

- Specificațiile de mai sus pot fi schimbate fără înștiințare prealabilă, pentru îmbunătățirea calității.

MODELE		42LE8***	
		42LE8500-ZA / 42LE850N-ZA 42LE8800-ZA / 42LE8900-ZA	42LE8510-ZB / 42LE851N-ZB 42LE8810-ZB / 42LE8910-ZB
Dimensiuni (Lățime x Înălțime x Grosime)	inclusiv suportul	1013,3 mm x 705,8 mm x 235,5 mm	1013,3 mm x 705,8 mm x 235,5 mm
	fără suport	1013,3 mm x 645,8 mm x 34,5 mm	1013,3 mm x 645,8 mm x 34,5 mm
Greutate	inclusiv suportul	27,2 kg	27,2 kg
	fără suport	23,1 kg	23,1 kg
Cerință de alimentare		AC 100-240 V~ 50 / 60 Hz	AC 100-240 V~ 50 / 60 Hz
Consum		160 W	160 W
MODELE		47LE8***	
		47LE8500-ZA / 47LE850N-ZA 47LE8800-ZA / 47LE8900-ZA	47LE8510-ZB / 47LE851N-ZB 47LE8810-ZB / 47LE8910-ZB
Dimensiuni (Lățime x Înălțime x Grosime)	inclusiv suportul	1122,6 mm x 769,3 mm x 275,0 mm	1122,6 mm x 769,3 mm x 275,0 mm
	fără suport	1122,6 mm x 707,3 mm x 34,5 mm	1122,6 mm x 707,3 mm x 34,5 mm
Greutate	inclusiv suportul	31,6 kg	31,6 kg
	fără suport	27,0 kg	27,0 kg
Cerință de alimentare		AC 100-240 V~ 50 / 60 Hz	AC 100-240 V~ 50 / 60 Hz
Consum		170 W	170 W
Dimensiune Modul CI (Lățime x Înălțime x Grosime)		100,0 mm x 55,0 mm x 5,0 mm	
Condiții de mediu	Temperatură de depozitare	0 °C la 40 °C	
	Umiditate de depozitare	Mai puțin de 80%	
	Storage Temperature Storage Humidity	-20 °C la 60 °C Mai puțin de 85%	
Fișiere video acceptate		A se vedea pagina. 96 la 97	

- Specificațiile de mai sus pot fi schimbate fără înștiințare prealabilă, pentru îmbunătățirea calității.

MODELE		55LE8***	
		55LE8500-ZA / 55LE850N-ZA 55LE8800-ZA / 55LE8900-ZA	55LE8510-ZB / 55LE851N-ZB 55LE8810-ZB / 55LE8910-ZB
Dimensiuni (Lățime x Înălțime x Grosime)	inclusiv suportul	1292,6 mm x 875,4 mm x 311,9 mm	1292,6 mm x 875,4 mm x 311,9 mm
	fără suport	1292,6 mm x 802,9 mm x 34,5 mm	1292,6 mm x 802,9 mm x 34,5 mm
Greutate	inclusiv suportul	43,8 kg	43,8 kg
	fără suport	35,8 kg	35,8 kg
Cerință de alimentare		AC 100-240 V~ 50 / 60 Hz	AC 100-240 V~ 50 / 60 Hz
Consum		230 W	230 W
MODELE		32LD4***	
		32LD480-ZB 32LD490-ZB	37LD4***
Dimensiuni (Lățime x Înălțime x Grosime)	inclusiv suportul	799,0 mm x 555,0 mm x 207,0 mm	916,0 mm x 625,0 mm x 261,0 mm
	fără suport	799,0 mm x 506,0 mm x 73,5 mm	916,0 mm x 575,0 mm x 77,4 mm
Greutate	inclusiv suportul	9,1 kg	12,5 kg
	fără suport	8,1 kg	10,8 kg
Cerință de alimentare		AC 100-240 V~ 50 / 60 Hz	AC 100-240 V~ 50 / 60 Hz
Consum		120 W	160 W
MODELE		42LD4***	
		42LD480-ZB 42LD490-ZB	
Dimensiuni (Lățime x Înălțime x Grosime)	inclusiv suportul	1023,0 mm x 685,0 mm x 261,0 mm	
	fără suport	1023,0 mm x 635,0 mm x 76,6 mm	
Greutate	inclusiv suportul	15,1 kg	
	fără suport	13,5 kg	
Cerință de alimentare		AC 100-240 V~ 50 / 60 Hz	
Consum		190 W	
Dimensiune Modul CI (Lățime x Înălțime x Grosime)		100,0 mm x 55,0 mm x 5,0 mm	
Condiții de mediu	Temperatură de depozitare	0 °C la 40 °C	
	Umiditate de depozitare	Mai puțin de 80%	
	Storage Temperature	-20 °C la 60 °C	
	Storage Humidity	Mai puțin de 85%	
Fișiere video acceptate		A se vedea pagina. 96 la 97	

- Specificațiile de mai sus pot fi schimbate fără înștiințare prealabilă, pentru îmbunătățirea calității.

MODELE		32LD6***	
		32LD650-ZC / 32LD650N-ZC 32LD680-ZC / 32LD690-ZB	32LD651-ZB / 32LD651N-ZB 32LD681-ZB / 32LD691-ZB
Dimensiuni (Lățime x Înălțime x Grosime)	inclusiv suportul	797,0 mm x 555,0 mm x 207,0 mm	797,0 mm x 555,0 mm x 207,0 mm
	fără suport	797,0 mm x 495,0 mm x 73,8 mm	797,0 mm x 495,0 mm x 73,8 mm
Greutate	inclusiv suportul	9,8 kg	9,8 kg
	fără suport	8,7 kg	8,7 kg
Cerință de alimentare		AC 100-240 V~ 50 / 60 Hz	AC 100-240 V~ 50 / 60 Hz
Consum		150 W	150 W
MODELE		37LD6***	
		37LD650-ZC / 37LD650N-ZC 37LD680-ZC / 37LD690-ZB	37LD651-ZB / 37LD651N-ZB 37LD681-ZB / 37LD691-ZB
Dimensiuni (Lățime x Înălțime x Grosime)	inclusiv suportul	916,0 mm x 625,0 mm x 261,0 mm	916,0 mm x 625,0 mm x 261,0 mm
	fără suport	916,0 mm x 560,0 mm x 77,7 mm	916,0 mm x 560,0 mm x 77,7 mm
Greutate	inclusiv suportul	12,8 kg	12,8 kg
	fără suport	11,2 kg	11,2 kg
Cerință de alimentare		AC 100-240 V~ 50 / 60 Hz	AC 100-240 V~ 50 / 60 Hz
Consum		170 W	170 W
Dimensiune Modul CI (Lățime x Înălțime x Grosime)		100,0 mm x 55,0 mm x 5,0 mm	
Condiții de mediu	Temperatură de depozitare	0 °C la 40 °C	
	Umiditate de depozitare	Mai puțin de 80%	
	Storage Temperature	-20 °C la 60 °C	
	Storage Humidity	Mai puțin de 85%	
Fișiere video acceptate		A se vedea pagina. 96 la 97	

- Specificațiile de mai sus pot fi schimbate fără înștiințare prealabilă, pentru îmbunătățirea calității.

MODELE		42LD6***	
		42LD650-ZC / 42LD650N-ZC 42LD680-ZC / 42LD690-ZB	42LD651-ZB / 42LD651N-ZB 42LD681-ZB / 42LD691-ZB
Dimensiuni (Lățime x Înălțime x Grosime)	inclusiv suportul	1024,0 mm x 685,0 mm x 261,0 mm	1024,0 mm x 685,0 mm x 261,0 mm
	fără suport	1024,0 mm x 621,0 mm x 76,8 mm	1024,0 mm x 621,0 mm x 76,8 mm
Greutate	inclusiv suportul	15,5 kg	15,5 kg
	fără suport	13,9 kg	13,9 kg
Cerință de alimentare		AC 100-240 V~ 50 / 60 Hz	AC 100-240 V~ 50 / 60 Hz
Consum		210 W	210 W
MODELE		47LD6***	
		47LD650-ZC / 47LD650N-ZC 47LD680-ZC / 47LD690-ZB	47LD651-ZB / 47LD651N-ZB 47LD681-ZB / 47LD691-ZB
Dimensiuni (Lățime x Înălțime x Grosime)	inclusiv suportul	1137,0 mm x 758,0 mm x 270,0 mm	1137,0 mm x 758,0 mm x 270,0 mm
	fără suport	1137,0 mm x 685,0 mm x 76,8 mm	1137,0 mm x 685,0 mm x 76,8 mm
Greutate	inclusiv suportul	20,3 kg	20,3 kg
	fără suport	18,3 kg	18,3 kg
Cerință de alimentare		AC 100-240 V~ 50 / 60 Hz	AC 100-240 V~ 50 / 60 Hz
Consum		250 W	250 W
Dimensiune Modul CI (Lățime x Înălțime x Grosime)		100,0 mm x 55,0 mm x 5,0 mm	
Condiții de mediu	Temperatură de depozitare	0 °C la 40 °C	
	Umiditate de depozitare	Mai puțin de 80%	
	Storage Temperature	-20 °C la 60 °C	
	Storage Humidity	Mai puțin de 85%	
Fișiere video acceptate		A se vedea pagina. 96 la 97	

- Specificațiile de mai sus pot fi schimbate fără înștiințare prealabilă, pentru îmbunătățirea calității.

MODELE		55LD6***	
		55LD650-ZC / 55LD650N-ZC 55LD680-ZC / 55LD690-ZB	55LD651-ZB / 55LD651N-ZB 55LD681-ZB / 55LD691-ZB
Dimensiuni (Lățime x Înălțime x Grosime)	inclusiv suportul	1329,0 mm x 872,0 mm x 330,0 mm	1329,0 mm x 872,0 mm x 330,0 mm
	fără suport	1329,0 mm x 796,0 mm x 96,5 mm	1329,0 mm x 796,0 mm x 96,5 mm
Greutate	inclusiv suportul	33,0 kg	33,0 kg
	fără suport	29,8 kg	29,8 kg
Cerință de alimentare		AC 100-240 V~ 50 / 60 Hz	AC 100-240 V~ 50 / 60 Hz
Consum		340 W	340 W
MODELE		32LE4***	
		32LE4800-ZB 32LE4900-ZB	37LE4***
Dimensiuni (Lățime x Înălțime x Grosime)	inclusiv suportul	786,0 mm x 559,0 mm x 221,0 mm	907,0 mm x 630,0 mm x 270,0 mm
	fără suport	786,0 mm x 500,0 mm x 39,9 mm	907,0 mm x 565,0 mm x 39,9 mm
Greutate	inclusiv suportul	12,4 kg	14,6 kg
	fără suport	10,6 kg	12,1 kg
Cerință de alimentare		AC 100-240 V~ 50 / 60 Hz	AC 100-240 V~ 50 / 60 Hz
Consum		130 W	140 W
MODELE		42LE4***	
		42LE4800-ZB 42LE4900-ZB	
Dimensiuni (Lățime x Înălțime x Grosime)	inclusiv suportul	1018,0 mm x 692,0 mm x 270,0 mm	
	fără suport	1018,0 mm x 627,0 mm x 29,8 mm	
Greutate	inclusiv suportul	17,0 kg	
	fără suport	14,5 kg	
Cerință de alimentare		AC 100-240 V~ 50 / 60 Hz	
Consum		150 W	
Dimensiune Modul CI (Lățime x Înălțime x Grosime)		100,0 mm x 55,0 mm x 5,0 mm	
Condiții de mediu	Temperatură de depozitare	0 °C la 40 °C	
	Umiditate de depozitare	Mai puțin de 80%	
	Storage Temperature Storage Humidity	-20 °C la 60 °C Mai puțin de 85%	
Fișiere video acceptate		A se vedea pagina. 96 la 97	

- Specificațiile de mai sus pot fi schimbate fără înștiințare prealabilă, pentru îmbunătățirea calității.

MODELE		32LD7***	
		32LD750-ZA / 32LD750N-ZA 32LD780-ZA / 32LD790-ZA	32LD751-ZB / 32LD751N-ZB 32LD781-ZB / 32LD791-ZB / 32LD752-ZD
Dimensiuni (Lățime x Înălțime x Grosime)	inclusiv suportul	804,0 mm x 567,0 mm x 212,0 mm	804,0 mm x 567,0 mm x 212,0 mm
	fără suport	804,0 mm x 510,0 mm x 73,8 mm	804,0 mm x 510,0 mm x 73,8 mm
Greutate	inclusiv suportul	10,2 kg	10,2 kg
	fără suport	8,8 kg	8,8 kg
Cerință de alimentare		AC 100-240 V~ 50 / 60 Hz	AC 100-240 V~ 50 / 60 Hz
Consum		150 W	150 W
MODELE		42LD7***	
		42LD750-ZA / 42LD750N-ZA 42LD780-ZA / 42LD790-ZA	42LD751-ZB / 42LD751N-ZB 42LD781-ZB / 42LD791-ZB / 42LD752-ZD
Dimensiuni (Lățime x Înălțime x Grosime)	inclusiv suportul	1032,0 mm x 700,0 mm x 260,0 mm	1032,0 mm x 700,0 mm x 260,0 mm
	fără suport	1032,0 mm x 639,0 mm x 76,8 mm	1032,0 mm x 639,0 mm x 76,8 mm
Greutate	inclusiv suportul	16,5 kg	16,5 kg
	fără suport	13,8 kg	13,8 kg
Cerință de alimentare		AC 100-240 V~ 50 / 60 Hz	AC 100-240 V~ 50 / 60 Hz
Consum		210 W	210 W
Dimensiune Modul CI (Lățime x Înălțime x Grosime)		100,0 mm x 55,0 mm x 5,0 mm	
Condiții de mediu	Temperatură de depozitare	0 °C la 40 °C	
	Umiditate de depozitare	Mai puțin de 80%	
	Storage Temperature	-20 °C la 60 °C	
	Storage Humidity	Mai puțin de 85%	
Fișiere video acceptate		A se vedea pagina. 96 la 97	

- Specificațiile de mai sus pot fi schimbate fără înștiințare prealabilă, pentru îmbunătățirea calității.

ANEXĂ

MODELE		47LD7***	
		47LD750-ZA / 47LD750N-ZA 47LD780-ZA / 47LD790-ZA	47LD751-ZB / 47LD751N-ZB 47LD781-ZB / 47LD791-ZB / 47LD752-ZD
Dimensiuni (Lățime x Înălțime x Grosime)	inclusiv suportul	1144,0 mm x 764,0 mm x 260,0 mm	1144,0 mm x 764,0 mm x 260,0 mm
	fără suport	1144,0 mm x 704,0 mm x 76,8 mm	1144,0 mm x 704,0 mm x 76,8 mm
Greutate	inclusiv suportul	20,9 kg	20,9 kg
	fără suport	18,2 kg	18,2 kg
Cerință de alimentare		AC 100-240 V~ 50 / 60 Hz	AC 100-240 V~ 50 / 60 Hz
Consum		250 W	250 W
Dimensiune Modul CI (Lățime x Înălțime x Grosime)		100,0 mm x 55,0 mm x 5,0 mm	
Condiții de mediu	Temperatură de depozitare	0 °C la 40 °C	
	Umiditate de depozitare	Mai puțin de 80%	
	Storage Temperature	-20 °C la 60° C	
	Storage Humidity	Mai puțin de 85%	
Fișiere video acceptate		A se vedea pagina. 96 la 97	

- Specificațiile de mai sus pot fi schimbate fără înștiințare prealabilă, pentru îmbunătățirea calității.

MODELE		32LD8***
		32LD840-ZA / 32LD840N-ZA 32LD880-ZA / 32LD890-ZA
Dimensiuni (Lățime x Înălțime x Grosime)	inclusiv suportul	803,0 mm x 568,0 mm x 212,0 mm
	fără suport	803,0 mm x 502,0 mm x 73,4 mm
Greutate	inclusiv suportul	10,0 kg
	fără suport	8,6 kg
Cerință de alimentare		AC 100-240 V~ 50 / 60 Hz
Consum		150 W
MODELE		37LD8***
		37LD840-ZA / 37LD840N-ZA 37LD880-ZA / 37LD890-ZA
Dimensiuni (Lățime x Înălțime x Grosime)	inclusiv suportul	922,0 mm x 640,0 mm x 260,0 mm
	fără suport	922,0 mm x 568,0 mm x 77,3 mm
Greutate	inclusiv suportul	13,9 kg
	fără suport	11,3 kg
Cerință de alimentare		AC 100-240 V~ 50 / 60 Hz
Consum		170 W
Dimensiune Modul CI (Lățime x Înălțime x Grosime)		100,0 mm x 55,0 mm x 5,0 mm
Condiții de mediu	Temperatură de depozitare	0 °C la 40 °C
	Umiditate de depozitare	Mai puțin de 80%
	Storage Temperature	-20 °C la 60 °C
	Storage Humidity	Mai puțin de 85%
Fișiere video acceptate		A se vedea pagina. 96 la 97

- Specificațiile de mai sus pot fi schimbate fără înștiințare prealabilă, pentru îmbunătățirea calității.

ANEXĂ

MODELE		42LD8***
		42LD840-ZA / 42LD840N-ZA 42LD880-ZA / 42LD890-ZA
Dimensiuni (Lățime x Înălțime x Grosime)	inclusiv suportul	1030,0 mm x 701,0 mm x 260,0 mm
	fără suport	1030,0 mm x 628,0 mm x 76,4 mm
Greutate	inclusiv suportul	16,5 kg
	fără suport	13,9 kg
Cerință de alimentare		AC 100-240 V~ 50 / 60 Hz
Consum		210 W
Dimensiune Modul CI (Lățime x Înălțime x Grosime)		100,0 mm x 55,0 mm x 5,0 mm
Condiții de mediu	Temperatură de depozitare	0 °C la 40 °C
	Umiditate de depozitare	Mai puțin de 80%
	Storage Temperature	-20 °C la 60° C
	Storage Humidity	Mai puțin de 85%
Fișiere video acceptate		A se vedea pagina. 96 la 97

- Specificațiile de mai sus pot fi schimbate fără înștiințare prealabilă, pentru îmbunătățirea calității.

MODELE		50PK5**	60PK5**
		50PK590-ZE	60PK590-ZE
Dimensiuni (Lățime x Înălțime x Grosime)	inclusiv suportul	1171,4 mm x 786,2 mm x 309,7 mm	1392,0 mm x 915,0 mm x 384,0 mm
	fără suport	1171,4 mm x 724,4 mm x 55,3 mm	1392,0 mm x 852,0 mm x 55,3 mm
Greutate	inclusiv suportul	31,0 kg	45,9 kg
	fără suport	28,6 kg	41,4 kg
MODELE		50PK7***	60PK7***
		50PK760-ZC / 50PK760N-ZC 50PK780-ZC / 50PK790-ZC	60PK760-ZC / 60PK760N-ZC 60PK780-ZC / 60PK790-ZC
Dimensiuni (Lățime x Înălțime x Grosime)	inclusiv suportul	1184,0 mm x 801,0 mm x 294,5 mm	1402,8 mm x 934,3 mm x 384,0 mm
	fără suport	1184,0 mm x 738,5 mm x 52,4 mm	1402,8 mm x 866,8 mm x 52,4 mm
Greutate	inclusiv suportul	34,5 kg	50,3 kg
	fără suport	29,9 kg	42,7 kg
Dimensiune Modul CI (Lățime x Înălțime x Grosime)		100,0 mm x 55,0 mm x 5,0 mm	
Condiții de mediu	Temperatură de depozitare	0 °C la 40 °C	
	Umiditate de depozitare	Mai puțin de 80%	
	Storage Temperature Storage Humidity	-20 °C la 60° C Mai puțin de 85%	
Fișiere video acceptate		A se vedea pagina. 96 la 97	

- Specificațiile de mai sus pot fi schimbate fără înștiințare prealabilă, pentru îmbunătățirea calității.
- Pentru sursa de alimentare și consumul de energie, consultați eticheta atașată pe produs.

ANEXĂ

MODELE		50PK9***	60PK9***
		50PK950-ZA / 50PK960-ZA 50PK950N-ZA / 50PK980-ZA 50PK990-ZA	60PK950-ZA / 60PK960-ZA 60PK950N-ZA / 60PK980-ZA 60PK990-ZA
Dimensiuni (Lățime x Înălțime x Grosime)	inclusiv suportul	1190,0 mm x 804,5 mm x 294,5 mm	1408,8 mm x 937,9 mm x 384,0 mm
	fără suport	1190,0 mm x 737,0 mm x 52,4 mm	1408,8 mm x 860,7 mm x 52,4 mm
Greutate	inclusiv suportul	34,8 kg	50,9 kg
	fără suport	30,2 kg	43,3 kg
MODELE		50PX9***	60PX9***
		50PX960-ZA / 50PX950N-ZA / 50PX980-ZA / 50PX990-ZA	60PX960-ZA / 60PX950N-ZA / 60PX980-ZA / 60PX990-ZA
Dimensiuni (Lățime x Înălțime x Grosime)	inclusiv suportul	1190,0 mm x 804,5 mm x 294,5 mm	1408,8 mm x 937,9 mm x 384,0 mm
	fără suport	1190,0 mm x 737,0 mm x 52,4 mm	1408,8 mm x 860,7 mm x 52,4 mm
Greutate	inclusiv suportul	34,8 kg	50,9 kg
	fără suport	30,2 kg	43,3 kg
Dimensiune Modul CI (Lățime x Înălțime x Grosime)		100,0 mm x 55,0 mm x 5,0 mm	
Condiții de mediu	Temperatură de depozitare	0 °C la 40 °C	
	Umiditate de depozitare	Mai puțin de 80%	
	Storage Temperature	-20 °C la 60° C	
	Storage Humidity	Mai puțin de 85%	
Fișiere video acceptate		A se vedea pagina. 96 la 97	

- Pentru sursa de alimentare și consumul de energie, consultați eticheta atașată pe produs.

	Digital TV	Analogic TV
Sistem TV	DVB-T DVB-C	PAL/SECAM B/G/D/K, PAL I/II, SECAM L/L'
Acoperire programe	VHF, UHF	VHF: E2 la E12, UHF: E21 la E69, CATV: S1 la S20, HYPER: S21 la S47
Număr maxim de programe care pot fi memorate	1,000	
Impedanță antenă externă	75 Ω	75 Ω

- Specificațiile de mai sus pot fi schimbate fără înștiințare prealabilă, pentru îmbunătățirea calității.

CODURI IR

*Această funcție nu este disponibilă pentru toate modelele.

Cod (Hex)	Funcție	Observație
95	Economisire energie	Buton de telecomandă
08	POWER	Buton de telecomandă (Alimentare Pomită / Oprită)
0B	INPUT	Buton de telecomandă
79	RATIO	Buton de telecomandă
F0	TV/RAD	Buton de telecomandă
45	Q.MENU	Buton de telecomandă
43	MENU	Buton de telecomandă
AB	GUIDE	Buton de telecomandă
40	Up (^)	Buton de telecomandă
41	Down (v)	Buton de telecomandă
07	Left (<)	Buton de telecomandă
06	Right (>)	Buton de telecomandă
44	OK(⊙)	Buton de telecomandă
28	BACK	Buton de telecomandă
5B	EXIT	Buton de telecomandă
AA	INFO ⓘ	Buton de telecomandă
30	AV MODE	Buton de telecomandă
02	▲ +	Buton de telecomandă
03	▲ -	Buton de telecomandă
1E	FAV (MARC.) (CARACTERE/NUMERE)	Buton de telecomandă
09	MUTE (ȘTERGERE)	Buton de telecomandă
00	P ^	Buton de telecomandă
01	P v	Buton de telecomandă
10 la 19	Number Key 0 la 9	Buton de telecomandă
53	LIST	Buton de telecomandă
1A	Q.VIEW	Buton de telecomandă
72	RED Key	Buton de telecomandă
71	GREEN Key	Buton de telecomandă
63	YELLOW Key	Buton de telecomandă
61	Tasta ALBASTRĂ (SELECTARE S/D)	Buton de telecomandă
20	TEXT	Buton de telecomandă
21	T.OPT(T.Option)	Buton de telecomandă
39	SUBTITLE	Buton de telecomandă
7E	SIMPLINK	Buton de telecomandă
91	AD	Buton de telecomandă
B1	■	Buton de telecomandă
B0	▶	Buton de telecomandă
BA	II (FREEZE (ÎNGHEȚARE): doar la televizor cu plasmă)	Buton de telecomandă
8F	◀◀	Buton de telecomandă
8E	▶▶	Buton de telecomandă
59	NetCast	Buton de telecomandă
58	@	Buton de telecomandă
DC	3D	Buton de telecomandă
9F	APP/*	Buton de telecomandă

SETAREA DISPOZITIVULUI DE COMANDĂ EXTERNĂ; RS-232C

Setare RS-232C

Conectați mufa jack de intrare RS-232C la un dispozitiv de comandă externă (cum ar fi calculatorul sau un sistem de control A / V) și controlați extern funcțiile televizorului.

Conectați portul serial al dispozitivului de comandă la mufa jack RS-232C de pe panoul din spate al televizorului.

Cablul de conectare RS-232C nu este livrat odată cu televizorul

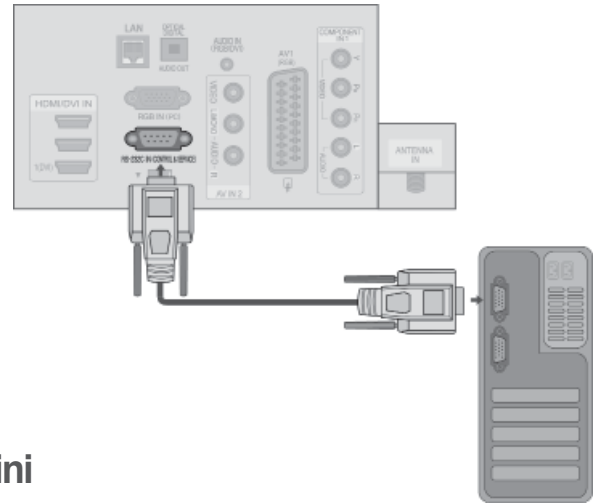

Tip de conector; Mufă tată D-Sub cu 9 pini

Cod. Nume pin

1	Fără conexiune
2	RXD (Recepție date)
3	TXD (Transmisie date)
4	DTR (latura DTE este pregătită - DTE = Echipament de Date Terminal)
5	GND (Împământare)
6	DSR (latura DCE este pregătită - DCE = Echipament pentru Transmitere Date)
7	RTS (Pregătit pentru trimitere date)
8	CTS (Liber pentru trimitere date)
9	Fără conexiune

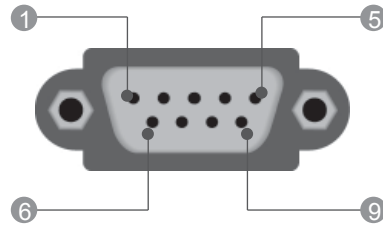

Configurații RS-232C

Configurații cu 7 fire (Cablul standard RS-232C)

	PC	TV	
RXD	2 ● ——— ●	3	TXD
TXD	3 ● ——— ●	2	RXD
GND	5 ● ——— ●	5	GND
DTR	4 ● ——— ●	6	DSR
DSR	6 ● ——— ●	4	DTR
RTS	7 ● ——— ●	8	CTS
CTS	8 ● ——— ●	7	RTS
	D-Sub 9	D-Sub 9	

Configurații cu 3 fire (Nu este standard)

	PC	TV	
RXD	2 ● ——— ●	3	TXD
TXD	3 ● ——— ●	2	RXD
GND	5 ● ——— ●	5	GND
DTR	4	6	DTR
DSR	6	4	DSR
RTS	7	7	RTS
CTS	8	8	CTS
	D-Sub 9	D-Sub 9	



Set ID

Folosiți această funcție pentru a specifica codul de identificare a monitorului.
Consultați „Asocierea datelor în timp real 1” A se vedea **pagina 207**.



1   Selectați **OPȚIUNI**.

2   Selectați **Set ID**.

3   Reglați **Set ID** pentru a alege numărul ID TV dorit.
Intervalul de reglare a Setare ID este 1 la 99.

• Apăsați butonul **ÎNAPOI** pentru a vă deplasa la ecranul de meniu anterior.

Communication Parameters

- Viteză de transmisie : 9600 bps (UART)
- Lungimea șirului de date : 8 bits
- Paritate: Nici una
- Bit de stop: 1 bit
- Cod de comunicare: Cod ASCII
- Folosiți un cablu inversat.

Lista de referință comenzi

	COMANDĂ 1	COMANDĂ 2	DATA (Hexadecimal)
01. Pomire	k	a	00 la 01
02. Format imagine	k	c	Consultați pagina 205
03. Ascundere imagine	k	d	Consultați pagina 205
04. Mod silențios	k	e	00 la 01
05. Controlul volum	k	f	00 la 64
06. Contrast	k	g	00 la 64
07. Luminozitate	k	h	00 la 64
08. Culoare	k	i	00 la 64
09. Nuanță	k	j	00 la 64
10. Claritate	k	k	00 la 64
11. Selecție OSD	k	l	00 la 01
12. Mod de blocare a telecomenzii	k	m	00 la 01
13. Înalte	k	r	00 la 64
14. Joase	k	s	00 la 64
15. Balans	k	t	00 la 64
16. Temperatura culorii	x	u	00 la 64
17. Metoda ISM	j	p	Consultați pagina 207
18. Economisire energie	j	q	00 la 05
19. Configurare automată	j	u	01
20. Comandă reglaj	m	a	Consultați pagina 207
21. Adăugare / Ignorare canal	m	b	00 la 01
22. Cheie	m	c	Cod cheie
23. Control lumină fundal	m	g	00 la 64
24. Selecție intrare (principală)	x	b	Consultați pagina 208

* Note : During USB operations such as DivX or EMF, all commands except Power(ka) and Key(mc) are not executed and treated as NG.

Protocol de Transmisie / Recepție

Transmisie

[Comandă1][Comandă2][][Set ID][][Data][Cr]

* [Comandă 1] : Prima comandă. (j, k, m sau x)

* [Comandă 2] : A doua comandă.

* [Set ID] : Puteți regla numărul de identificare al aparatului pentru a alege numărul de identificare al monitorului dorit în meniul Special. Intervalul de reglare este 1 la 99. Dacă selectați Set ID "0", fiecare aparat TV conectat este controlat. Numărul de identificare al aparatului este indicat în format zecimal (1 la 99) în meniu și ca hexazecimal (0x0 la 0x63) pe protocolul de transmisie / recepție.

* [DATA] : Pentru a transmite datele de comandă.

Transmite datele "FF" pentru a citi starea comenzii.

* [Cr] : Tasta de retur de car
cod ASCII "0x0D"

* [] : Cod ASCII "spațiu (0x20)"

Confirmare OK

[Comandă2][][Set ID][][OK][Data][x]

* Monitorul transmite ACK (confirmare) bazat pe acest format când primește date corespunzătoare. În acest moment, dacă datele sunt în modul de citire a datelor, indică datele stării actuale. Dacă datele sunt în modul de scriere a datelor, datele sunt readuse pe computer.

Confirmare Eroare

[Comandă 2][][Set ID][][NG][Data][x]

* Monitorul transmite ACK (confirmare) bazat pe acest format când primește date necorespunzătoare de la funcții neviabile sau erori de comunicare.

Data 00: Cod ilegal

01. Pornire (Comandă : k a)

- ▶ Comandă pornirea și oprirea televizorului.

Transmisie

[k][a][][Set ID][][Data][Cr]

Data 00 : Oprire 01 : Pornire

Confirmare

[a][][Set ID][][OK/NG][Data][x]

- ▶ Pentru afișarea pornirii și opririi.

Transmisie

[k][a][][Set ID][][FF][Cr]

Confirmare

[a][][Set ID][][OK/NG][Data][x]

* În acest mod, dacă alte funcții transmit date '0xFF' bazate pe acest format, feed-back-ul datelor de confirmare prezintă statusul pentru fiecare funcție.

* OK Ack., Error Ack. și alte mesaje pot apărea pe ecran când televizorul este pornit.

02. Format imagine (Comandă : k c) (Dimensiune imagine principală)

- ▶ Pentru reglarea formatului ecranului.
Puteți regla de asemenea formatul ecranului utilizând Format imagine din meniul rapid Q.meniu. sau din meniul IMAGINE.

Transmisie

[k][c][][Set ID][][Data][Cr]

Data 01 : Ecran normal (4:3) 07 : 14:9
02 : Ecran lat (16:9) 09 : Numai Scan
04 : Zoom 0B : Pe tot ecranul
06 : Original 10 la 1F : Cinema Zoom 1 la 16

Confirmare

[c][][Set ID][][OK/NG][Data][x]

* Cu ajutorul intrării RGB-PC sau Component, selectați formatul imaginii de pe ecran de 16:9 sau 4:3.

* În modul DTV / HDMI (1080i 50 Hz / 60 Hz, 720p 50Hz / 60 Hz, 1080p 24 Hz / 30 Hz / 50 Hz / 60 Hz), Component(720p, 1080i, 1080p 50 Hz / 60 Hz), este disponibil Numai Scan.

* Opțiunea **Full Wide** (Lățime integrală) este suportată numai pentru Digital, Analogic, AV.

03. Ascundere imagine (Comandă : k d)

- ▶ Pentru selectarea ascunderii / afișării imaginii.

Transmisie

[k][d][][Set ID][][Data][Cr]

Data 00 : Ecran Mute dezactivată (Imagine activată)
Oprire video Oprit
01 : Ecran Mute activată (Imagine dezactivată)
10 : Oprire video Pornit

Confirmare

[d][][Set ID][][OK/NG][Data][x]

* Numai în caz de activare oprire video, TV va afișa On Screen Display (OSD) (Afișaj pe ecran). Însă, în caz de activare oprire ecran, TV nu va afișa OSD.

04. Mod silențios (Comandă 2 : k e)

- ▶ Pentru activarea / dezactivarea sonorului.
Puteți accesa modul silențios și cu ajutorul butonului MUTE de pe telecomandă.

Transmisie

[k][e][][Set ID][][Data][Cr]

Data 00 : Mod silențios dezactivat (Volum activat)
01 : Mod silențios activat (fără sonor)

Confirmare

[e][][Set ID][][OK/NG][Data][x]

05. Control volum (Comandă : k f)

- ▶ Pentru reglarea volumului.
Puteți de asemenea, regla volumul cu ajutorul butoanelor de volum de pe telecomandă.

Transmisie

[k][f][][Set ID][][Data][Cr]

Data Min : 00 la Max : 64

* Consultati "Asocierea datelor în timp real 1".
A se vedea pagina 207.

Confirmare

[f][][Set ID][][OK/NG][Data][x]

06. Contrast (Comandă : k g)

- ▶ Pentru reglarea contrastului ecranului.
Contrastul poate fi reglat și din meniul IMAGINE.

Transmisie

[k][g][][Set ID][][Data][Cr]

Data Min : 00 la Max : 64

* Consultati "Asocierea datelor în timp real 1".
A se vedea pagina 207.

Confirmare

[g][][Set ID][][OK/NG][Data][x]

07. Luminozitate (Comandă : k h)

- ▶ Pentru reglarea luminozității ecranului.
Luminozitatea poate fi reglată și din meniul IMAGINE.

Transmisie

[k][h][][Set ID][][Data][Cr]

Data Min : 00 la Max : 64

* Consultati "Asocierea datelor în timp real 1".
A se vedea pagina 207.

Confirmare

[h][][Set ID][][OK/NG][Data][x]

08. Culoare (Comandă : k i)

- ▶ Pentru reglarea culorii ecranului.
Culoarea poate fi reglată și din meniul IMAGINE.

Transmisie

[k][i][][Set ID][][Data][Cr]

Data Min : 00 la Max : 64

* Consultati "Asocierea datelor în timp real 1".
A se vedea pagina 207.

Confirmare

[i][][Set ID][][OK/NG][Data][x]

09. Nuanță (Comandă : k j)

- ▶ Pentru reglarea nuanței ecranului. Nuanța poate fi reglată și din meniul IMAGINE.

Transmisie

[k][j][][Set ID][][Data][Cr]

Data Min : 00 la Max : 64

- * Consultati "Asocierea datelor în timp real 1". A se vedea pagina 207.

Confirmare

[j][][Set ID][][OK/NG][Data][x]

10. Claritate (Comandă : k k)

- ▶ Pentru reglarea clarității ecranului. Claritatea poate fi reglată și din meniul IMAGINE.

Transmisie

[k][k][][Set ID][][Data][Cr]

Data Min : 00 la Max : 64

- * Consultati "Asocierea datelor în timp real 1". A se vedea pagina 207.

Confirmare

[k][][Set ID][][OK/NG][Data][x]

11. Selecție OSD (Comandă : k l)

- ▶ Pentru a selecta din telecomandă activarea / dezactivarea OSD (afișare pe ecran).

Transmisie

[k][l][][Set ID][][Data][Cr]

Data 00: OSD afișat 01: OSD ascuns

Confirmare

[l][][Set ID][][OK/NG][Data][x]

12. Mod de blocare a telecomenzii (Comandă : k m)

- ▶ Pentru a bloca telecomanda și butoanele de pe panoul frontal al televizorului.

Transmisie

[k][m][][Set ID][][Data][Cr]

Data 00: Blocare inactivă 01: Blocare activă

Confirmare

[m][][Set ID][][OK/NG][Data][x]

- * Dacă nu folosiți telecomanda, folosiți acest mod. Când alimentarea de la rețea este pornită / prită, se dezactivează blocarea comenzii externe.
- * În modul de așteptare, dacă blocarea butoanelor este pornită, televizorul nu va porni apăsând pe IR și butonul Local.

13. Înalte (Comandă: k r)

- ▶ Pentru ajustarea sunetelor înalte. Puteți ajusta de asemenea sunetele înalte în meniul AUDIO.

Transmisie

[k][r][][Set ID][][Data][Cr]

Data Min : 00 la Max : 64

- * Consultati „Asocierea datelor în timp real 1”.

- ▶ A se vedea pagina 207.

Confirmare

[r][][Set ID][][OK/NG][Data][x]

14. Joase (Comandă: k s)

- ▶ Pentru a ajusta sunetele joase. Puteți ajusta de asemenea sunetele joase în meniul AUDIO.

Transmisie

[k][s][][Set ID][][Data][Cr]

Data Min : 00 la Max : 64

- * Consultati „Asocierea datelor în timp real 1”. A se vedea pagina 207.

Confirmare

[s][][Set ID][][OK/NG][Data][x]

15. Balans (Comandă : k t)

- ▶ Pentru reglarea balansului. De asemenea, balansul poate fi reglat și din meniul AUDIO.

Transmisie

[k][t][][Set ID][][Data][Cr]

Data Min : 00 la Max : 64

- * Consultati "Asocierea datelor în timp real 1". A se vedea pagina 207.

Confirmare

[t][][Set ID][][OK/NG][Data][x]

16. Temperatura culorii (Comandă : x u)

- ▶ Pentru reglarea temperaturii culorii. Temp. culoare poate fi reglat și din meniul IMAGINE.

Transmisie

[x][u][][Set ID][][Data][Cr]

Data Min : 00 la Max : 64

- * Consultati "Asocierea datelor în timp real 1". A se vedea pagina 207.

Confirmare

[u][][Set ID][][OK/NG][Data][x]

17. ISM Method (Metoda ISM) (Comanda: j p) (doar la televizor cu plasmă)

- Pentru a controla metoda ISM. De asemenea, puteți regla metoda ISM în meniul OPTION (Opțiune).

Transmisie

[j][p][][Set ID][][Data][Cr]

Date 02: Orbiter

- 04: White wash (Înălbire)
- 08: Normal
- 20: Colour Wash (Ștergere culoare)

Ack

[p][][Set ID][][OK/NG][Data][x]

18. Economisire energie (Comandă: j q)

- Pentru a reduce consumul de electricitate al televizorului. Puteți ajusta de asemenea Energy Saving (Economisire energie) în meniul IMAGINE.

Transmisie

[j][q][][Set ID][][Data][Cr]

Funcție economisire energie				Nivel	Descriere	
7	6	5	4			
0	0	0	0	Energie scăzută	0 0 0 0	Oprit
0	0	0	0	Energie scăzută	0 0 0 1	Minim
0	0	0	0	Energie scăzută	0 0 1 0	Mediu
0	0	0	0	Energie scăzută	0 0 1 1	Maxim
0	0	0	0	Energie scăzută	0 1 0 0	Auto (Numai televizor LCD/LCD cu LED-uri)
0	0	0	0	Energie scăzută	0 1 0 1	Video fără sonor
0	0	0	0	Energie scăzută	0 1 0 0	Senzor inteligent (numai la televizor cu plasmă)

Ack

[q][][Set ID][][OK/NG][Data][x]

19. Configurare automată (Comandă : j u)

- Pentru reglarea automată a poziției imaginii și minimizarea tremorului imaginii. Funcționează doar în modul RGB (PC).

Transmisie

[j][u][][Set ID][][Data][Cr]

Data 01: Pentru a seta

Confirmare

[u][][Set ID][][OK/NG][Data][x]

20. Comandă reglaj (Comandă : m a)

- Selectați canalul conform următorului număr fizic.

Transmisie

[m][a][][Set ID][][Data0][][Data1][][Data2][Cr]

Date00 : Date canal înalt

Date01 : Date canal redus

ex. Nr. 47 -> 00 2F (2FH)

Nr. 394 -> 01 8A (18AH),

DTV Nr. 0 -> Nu are importanță

Date02 : 0x00 : ATV principal

0x10 : DTV principal

0x20 : Radio

Gamă date canal

Analog - Min: 00 la Max: 63 (0 la 99)

Digital - Min: 00 la Max: 3E7 (0 la 999)

(Exceptând Suedia, Finlanda, Norvegia Danemarca, Irlanda)

Digital - Min: 00 la Max: 270F (0 la 9999)

(Doar Suedia, Finlanda, Norvegia Danemarca, Irlanda)

Confirmare

[a][][Set ID][][OK/NG][Data][x]

Data Min: 00 la Max: 7DH

21. Adăugare / Ignorare canal (Comandă: m b)

- Pentru a ignora starea programului curent.

Transmisie

[m][b][][Set ID][][Data][Cr]

Data 00 : Omitere 01 : Adăugare

Confirmare

[b][][Set ID][][OK/NG][Data][x]

* Asocierea datelor în timp real 1

00 : Pasul 0

:

A : Pasul 10 (Cod identificare aparat 10)

F : Pasul 15 (Cod identificare aparat 15)

10 : Pasul 16 (Cod identificare aparat 16)

:

64 : Pasul 100

:

6E : Pasul 110

:

73 : Pasul 115

74 : Pasul 116

:

CF : Pasul 199

:

FE : Pasul 254

FF : Pasul 255

ANEXĂ

22. Cheie (Comandă : m c)

► Pentru a transmite codul cheie IR de la distanță.

Transmisie

[m][c][][Set ID][][Data][Cr]

Data Codul cheie - Consultați pagina 201.

Confirmare

[c][][Set ID][][OK / NG][Data][x]

23. Control lumină fundal (Comandă : m g) (Numai televizor LCD/LCD cu LED-uri)

► Pentru a controla lumina de fundal.

Transmisie

[m][g][][Set ID][][Data][Cr]

Date : date Min : 00 la Max: 64

Confirmare

[g][][Set ID][][OK/NG][Data][x]

24. Selecție intrare (Comandă : x b) (Intrare imagine principală)

► Pentru a selecta sursa de intrare pentru imaginea principală.

Transmisie

[x][b][][Set ID][][Data][Cr]

Data: Structură

MSB

LSB

0	0	0	0	0	0	0	0	0
└─Intrare externă─┘				└─Număr intrare─┘				

Intrare externă				Data
0	0	0	0	DTV
0	0	0	1	Analogic
0	0	1	0	AV
0	1	0	0	Component
0	1	1	0	RGB
0	1	1	1	HDMI
1	0	0	0	
1	0	0	1	
1	0	1	0	

Număr intrare				Data
0	0	0	0	Intrare1
0	0	0	1	Intrare2
0	0	1	0	Intrare3
0	0	1	1	Intrare4

Confirmare

[b][][Set ID][][OK/NG][Data][x]

NOTIFICARE SOFTWARE OPEN SOURCE

Următoarele executabile GPL și biblioteci LGPL, MPL utilizate la acest produs sunt subiectul unor acorduri de licență GPL2.0/LGPL2.1/MPL1.1:

EXECUTABILE GPL:

Linux kernel 2,6, busybox, e2fsprogs, jfsutils, lzo, msdl-1.1, mtd-utils, ntpclient, procps

BIBLIOTECI LGPL:

Atk, cairo, directFB, ffmpeg, glib, GnuTLS, gtk+, iconv, libintl, libgcrypt, libgpg-error, libsoup, libusb, pango, uClibc, webkit

BIBLIOTECI MPL:

Nanox, spidermonkey

LG Electronics se oferă să vă furnizeze codul sursă pe CD-ROM în schimbul unei sume care să acopere costurile unei asemenea distribuții, cum ar fi costurile suporturilor media, de transport și de procesare, în urma unei solicitări prin e-mail la LG Electronics: opensource@lge.com

Această ofertă este valabilă pentru o perioadă de trei (3) ani de la data distribuirii acestui produs de către LG Electronics.

Puteți obține un exemplar al licențelor GPL, LGPL, MPL pe CD-ROM-ul furnizat cu acest produs. Puteți obține, de asemenea, traducerea licențelor GPL, LGPL de la <http://www.gnu.org/licenses/old-licenses/gpl-2.0-translations.html>, <http://www.gnu.org/licenses/old-licenses/lgpl-2.1-translations.html>.

Acest produs include alte software-uri open source.

- boost C++: software dezvoltat de <http://www.boost.org> și distribuit sub Boost Software License, Version 1.0
- c-ares : copyright © 1998 de către Massachusetts Institute of Technology
- expat:
 - copyright © 1998, 1999, 2000 Thai Open Source Software Center Ltd and Clark Cooper
 - copyright © 2001-2007 Administratori din alte țări.
- fontconfig: copyright © 2001, 2003 Keith Packard
- freetype: copyright © 2003 The FreeType Project (www.freetype.org).
- ICU: copyright © 1995-2008 International Business Machines Corporation and others.
- libcurl: copyright © 1996 - 2008, Daniel Stenberg.
- libjpeg: Acest software se bazează în parte pe munca grupului Independent JPEG Group copyright © 1991 – 1998, Thomas G. Lane.
- libmng: copyright © 2000-2007 Gerard Juyn, Glenn Randers-Pehrson
- libpng: copyright © 1998-2008 Glenn Randers-Pehrson
- libupnp: copyright © 2000-2003 Intel Corporation
- libxml2: copyright © 1998-2003 Daniel Veillard
- libxslt: copyright © 2001-2002 Daniel Veillard
- lua interpreter: copyright © 1994–2008 Lua.org, PUC-Rio
- md5: copyright © 1991-2, RSA Data Security, Inc
- openssl:
 - software criptografic scris de Eric Young.
 - software scris de Tim Hudson.
 - software dezvoltat de OpenSSL Project pentru utilizarea în OpenSSL Toolkit. (<http://www.openssl.org>)

- pixman:
 - copyright © 1987, 1988, 1989, 1998 The Open Group
 - copyright © 1987, 1988, 1989 Digital Equipment Corporation
 - copyright © 1999, 2004, 2008 Keith Packard
 - copyright © 2000 SuSE, Inc.
 - copyright © 2000 Keith Packard, membru al The XFree86 Project, Inc.
 - copyright © 2004, 2005, 2007, 2008 Red Hat, Inc.
 - copyright © 2004 Nicholas Miell
 - copyright © 2005 Lars Knoll și Zack Rusin, Trolltech
 - copyright © 2005 Trolltech AS
 - copyright © 2007 Luca Barbato
 - copyright © 2008 Aaron Plattner, NVIDIA Corporation
 - copyright © 2008 Rodrigo Kumpera
 - copyright © 2008 André Tupinambá
 - copyright © 2008 Mozilla Corporation
 - copyright © 2008 Frederic Plourde
 - portmap: copyright © 1983,1991 The Regents of the University of California.
 - tiff: copyright © 1987, 1993, 1994 The Regents of the University of California.
 - tinyxml: copyright © 2000-2006 Lee Thomason
 - xyssl:
 - copyright © 2006-2008 Christophe Devine
 - copyright © 2009 Paul Bakker
- zlib: copyright © 1995-2005 Jean-loup Gailly și Mark Adler

Toate drepturile rezervate.

Se acordă permisiune, gratuit, oricărei persoane care obține o copie a acestui software și a fișierelor de documentație asociate ("Software-ul"), să folosească Software-ul fără restricție, inclusiv, dar fără limitare la drepturile de utilizare, copiere, modificare, includere, publicare, distribuire, sublicențiere, și/sau vîndere de exemplare ale Software-ului, și să permită persoanelor cărora li se furnizează Software-ul să facă acest lucru, în următoarele condiții:

SOFTWARE-UL ESTE FURNIZAT "CA ȚARE", FĂRĂ GARANȚII DE ORICE FEL, EXPRESE SAU IMPLICITE, INCLUSIV, DAR FĂRĂ A SE LIMITA LA GARANȚII DE VANDABILITATE, CONFORMITATE CU UN ANUMIT SCOP ȘI RESPECTARE A LEGILOR. ÎN NICIO SITUAȚIE AUTORII SAU DEȚINĂTORII DE COPYRIGHT NU ÎȘI ASUMĂ RĂSPUNDEREA PENTRU NICIO CERINȚĂ, DAUNĂ SAU ALTĂ RESPONSABILITATE, ÎN CONTRACT, PREJUDICII SAU ALTFEL, CARE DECURGE SAU CARE ESTE CORELATĂ CU SOFTWARE-UL SAU ALTE UTILIZĂRI ALE SOFTWARE-ULUI.



Notați numărul de model și seria monitorului.
Examinați eticheta de pe partea din spate a
carcasei și prezentați informațiile de pe etichetă
dealer-ului dumneavoastră atunci când solicitați
efectuarea de operații de service.

Model: _____

Nr. de serie: _____