

دليل المالك

LCD TV / LED LCD TV (شاشة تلفزيون LCD / شاشة تلفزيون LCD ذات مؤشر ضوئي LED)

يرجى قراءة هذا الدليل بعناية قبل تشغيل
التلفزيون ويرجى الاحتفاظ به للرجوع إليه في المستقبل.

إن HDMI وشعار HDMI و High-Definition Multimedia Interface هي علامات تجارية أو علامات تجارية مسجلة لشركة HDMI Licensing LLC.

HDMI

يمكن شراؤه بشكل منفصل

Wall Mounting Bracket (قوس التثبيت على الحائط)

أو LSW400B
أو LSW400BG
أو DSW400B
أو DSW400BG

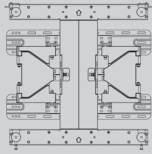

(52/60LD5**, 55LD6**,
55/60LE5***, 55LE7***,
55LE8***, 55LE4***,
55LX6**, 55LX9***)

أو LSW200BX
أو LSW200BG

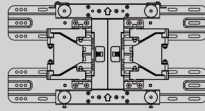

(47LX9***)

أو LSW200B
أو LSW200BG

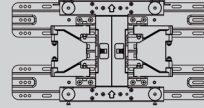

(37/42/47LD4**,
42/46LD5**, 37/42/47LD6**,
37/42/47LE5***, 37/42/47LE7***,
42/47LE8***, 42/47LE4***,
42/47LX6***)

أو LSW100B
أو LSW100BG

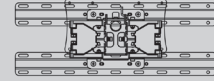

(22/26/32LD3**,
32LD4**, 32LD5**, 32LD6**,
22/26/32LE5***,
32LE7***, 22/26LE6***,
32LE4***, 26/32LE3***)

يمكن تغيير أو تعديل التطبيقات الإضافية الاختيارية لتحسين الجودة من دون أي إخطار.
اتصل بالبايع لشراء هذه العناصر.

يعمل هذا الجهاز فقط مع شاشة تلفزيون LCD ذات المؤشر الضوئي LED أو شاشات تلفزيون LCD من LG.

Wireless LAN (اللاسلكي)
للنطاق الواسع
DLNA Adaptor (محول DLNA)



(32/37/42/47/55LD6**, 32/42/52LD56*)
32/37/42/47/55/60LE55**
32/37/42/47/55LE7***
42/47/55LE8***, 42/47/55LX6***,
47/55LX9***)

Wireless Media Box
(صندوق الوسائط اللاسلكي)

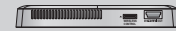

(32/37/42/47/55LD6**, 32/42/46/52/60LD5**)
32/37/42/47/55LE53**
32/37/42/47/55/60LE55**
42/47/55LE8***, 32/37/42/47/55LE7***
32/42LE45**, 42/47/55LX6***,
32LE3***, 47/55LX9***)

٤٣	التشخيص
٤٤	معلومات المنتج/الخدمة
٤٥	اختبار الشبكة
٤٦	الدليل البسيط
٤٧	تحديد لائحة البرامج
٤٩	لائحة الإدخال
٥٠	Input Label (اسم الإدخال)
٥١	خدمة البيانات
٥٢	SIMPLINK
٥٥	وضع الصوت والصورة
٥٦	التهيئة (إعادة التعيين إلى الضوابط الأصلية الافتراضية)

NETCAST

٥٧	الإشعار القانوني
٥٩	قائمة Netcast
٦٠	Movie Online (الأفلام عبر الإنترنت)
٦٢	Weather info (معلومات أحوال الطقس)
٦٣	Photo Album (ألبوم الصور)

لاستخدام جهاز BLUETOOTH

٦٤	هل تود استخدام Bluetooth؟
٦٥	ضبط Bluetooth
٦٦	سماعة رأس Bluetooth
٦٩	إزالة جهاز bluetooth
٧٠	معلومات Bluetooth الخاصة بي
٧١	تلقي الصور من جهاز Bluetooth خارجي
٧١	الاستماع إلى الموسيقى من أجهزة Bluetooth الخارجية

الصور ثلاثية الأبعاد

٧٢	التقنية ثلاثية الأبعاد
٧٣	عند استخدام النظارات ثلاثية الأبعاد
٧٣	نطاق عرض الصور ثلاثية الأبعاد
٧٤	مشاهدة صور ثلاثية الأبعاد

لاستخدام جهاز USB

٧٦	عند توصيل جهاز USB
٧٨	DLNA
٨٢	Movie List (لائحة الأفلام)
٩٣	لائحة الصور
١٠٠	MUSIC LIST (لائحة ملفات الموسيقى)
١٠٦	DivX Registration Code (رمز تسجيل DivX)
١٠٧	Deactivation (إلغاء التنشيط)

GAME (لعبة)

١٠٨	الألعاب
-----	---------

التحضير

١-A	الملحقات
٤-A	عناصر التحكم من الجهة الأمامية
١٠-A	معلومات حول الجانب الخلفي
١٨-A	تنصيب الحامل
٢١-A	الغطاء الخلفي لترتيب الأسلاك
٢٢-A	توصيل التلفزيون بسطح مستوٍ
٢٣-A	الحامل الدوار
٢٣-A	تحديد وضع الشاشة
٢٣-A	عدم استخدام الحامل المكتبي
٢٤-A	نظام أمان Kensington
٢٤-A	اتصال التلفزيون
٢٥-A	تنصيب قاعدة على سطح مستوٍ
٢٥-A	إرشادات التنصيب الآمن
٢٦-A	جهاز التنصيب على الحائط: التنصيب الأفقي
٢٧-A	وظائف مفاتيح جهاز التحكم عن بعد

إعداد المعدات الخارجية

١	توصيل الهوائي
٢	التوصيل باستخدام كبل مكون
٣	التوصيل باستخدام كبل HDMI
٤	التوصيل باستخدام كبل HDMI إلى DVI
٥	التوصيل باستخدام كبل RCA
٦	التوصيل باستخدام كبل RF
٦	إعداد سماعات الرأس
٧	إعداد إخراج الصوت الرقمي
٨	التوصيل باستخدام كبل من نوع D-sub مزود بـ ١٥ سناً
٨	إعداد Usb
٩	اتصال المعدات الخارجية اللاسلكي
١٠	دقة الشاشة المعتمدة
١٦	قم بإعداد الشبكة

مشاهدة البرامج التلفزيونية / التحكم بالبرامج

٢٦	تشغيل جهاز التلفزيون
٢٦	تحديد البرامج
٢٦	ضبط مستوى الصوت
٢٦	تهيئة الإعداد
٢٧	القائمة السريعة
٢٨	تحديد القوائم على الشاشة وضبطها
٣٠	التوليف التلقائي للبرامج
٣١	التوليف اليدوي للبرامج
٣٤	Programme Edit
٣٨	تحديث البرامج
٤٠	تحديث البرامج
٤٢	اختبار الصورة/الصوت

- ١٤١ إعادة ضبط الصوت..... I/II
- ١٤٢ - استقبال إشارة Stereo/Dual (في الوضع التناظري فقط).....
- ١٤٣ - استقبال إشارة NICAM (في الوضع التناظري فقط).....
- ١٤٣ - تحديد إخراج صوت مكبر الصوت.....
- ١٤٤ تحديد لغة القوائم الظاهرة على الشاشة / البلد.....
- ١٤٥ تحديد اللغة (في الوضع الرقمي فقط).....

ضبط الوقت

- ١٤٧ ضبط الساعة.....
- ١٤٨ ضبط وقت التشغيل/إيقاف التشغيل التلقائي.....
- ١٤٩ ضبط مؤقت وضع السكون.....

المراقبة الأبوية / التصنيفات

- ١٥٠ ضبط كلمة مرور ونظام القفل.....
- ١٥١ حظر البرامج.....
- ١٥٢ المراقبة الأبوية (في الوضع الرقمي فقط).....
- ١٥٣ حظر الإدخال الخارجي.....
- ١٥٤ Key Lock (قفل المفاتيح).....

نصوص المعلومات

- ١٥٥ النص البسيط.....
- ١٥٥ التشغيل/إيقاف التشغيل.....
- ١٥٦ النصوص السريعة.....
- ١٥٦ النص العلوي.....
- ١٥٧ وظائف خاصة لنصوص المعلومات.....

الملحق

- ١٥٨ استكشاف الأخطاء وإصلاحها.....
- ١٦٠ الصيانة.....
- ١٦١ مواصفات المنتج.....
- ١٧٥ رموز التحكم بالأشعة تحت الحمراء.....
- ١٧٦ إعداد جهاز التحكم الخارجي.....
- ١٨٣ إشعار البرامج مفتوحة المصدر.....

EPG (دليل البرامج الإلكتروني) (في الوضع الرقمي)

- ١١٠ تشغيل/إيقاف دليل البرامج الإلكتروني (EPG).....
- ١١٠ وظائف الأزرار في وضع الدليل NOW (الحالي)/NEXT (التالي).....
- ١١٠ تحديد برنامج.....
- ١١١ وظائف الأزرار في وضع الدليل لمدة 8 أيام.....
- ١١١ وظائف الأزرار في وضع تغيير التاريخ.....
- ١١٢ وظائف الأزرار في مربع الوصف التفصيلي.....
- ١١٢ وظائف الأزرار في وضع ضبط التذكير.....
- ١١٢ وظائف الأزرار في وضع لائحة الجدولة.....

مجموعة خبراء تشفير معلومات الوسائط المتعددة وألوسائط الفانقة (MHEG) (في الوضع الرقمي)

- ١١٣ نصوص المعلومات ضمن الخدمات الرقمية.....
- ١١٣ نصوص المعلومات في الخدمات الرقمية.....
- ١١٤ تشغيل MHEG.....
- ١١٤ تحديد برنامج.....
- ١١٥ وظائف الأزرار في وضع السرد.....
- ١١٥ وظائف الأزرار في الوضع NOW (الحالي)/NEXT (التالي).....

التحكم بالصورة

- ١١٦ التحكم في حجم الصورة (نسبة العرض إلى الطول).....
- ١١٨ معالج الصورة.....
- ١١٩ توفير الطاقة.....
- ١٢٠ ضوابط الصورة مسبقة الضبط.....
- ١٢١ الضبط اليدوي للصورة.....
- ١٢٣ تقنية تحسين الصورة.....
- ١٢٤ التحكم الاحترافي في الصورة.....
- ١٢٧ Picture Reset (إعادة ضبط الصورة).....
- ١٢٨ Trumotion.....
- ١٢٩ التعتيم المحلي لنظام LED.....
- ١٣٠ Power indicator (مؤشر الطاقة).....
- ١٣١ ضبط الوضع.....
- ١٣٢ وضع العرض التوضيحي.....

التحكم بالصوت واللغة

- ١٣٣ محدد مستوى الصوت التلقائي.....
- ١٣٤ Clear Voice II (صوت واضح II).....
- ١٣٥ ضوابط الصوت مسبقة الضبط - وضع الصوت.....
- ١٣٦ ضبط إعدادات الصوت - وضع المستخدم.....
- ١٣٦ Infinite sound (الصوت العميق).....
- ١٣٧ Balance (التوازن).....
- ١٣٨ إعداد تشغيل / إيقاف مكبرات صوت التلفزيون.....
- ١٣٩ ضبط صوت التلفزيون الرقمي (في الوضع الرقمي فقط).....
- ١٤٠ تحديد إخراج الصوت الرقمي.....

الملحقات

تأكد من أن الملحقات التالية مضمنة مع جهاز التلفزيون. إذا كان ينقص أي ملحق، فيرجى الاتصال بالبائع الذي اشتريت منه جهاز التلفزيون. ■ قد تختلف الصورة المبينة بحسب جهاز التلفزيون لديك.

هذا الملحق ليس مضمناً في كل الطرازات.

* استخدم قطعة القماش لإزالة أي بقع أو بصمات أصابع برفق عن سطح جهاز التلفزيون.

استخدمها برفق تام. فقد تؤدي القوة المفرطة إلى خدش الشاشة أو التأثير على الألوان.



قطعة قماش للتنظيف
قطعة القماش مخصصة
لتنظيف الشاشة.



جهاز التحكم عن بعد

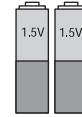

البطاريات
(AAA)

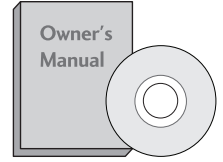

دليل المالك



برغي 1- لثنيبت الحامل
(راجع ص. ٢٥-A)

32/42LD5**, 32/37/42LD4**, 26/32LD3**
32LE5**, 32LE45**, 32/37/42LD6**
(فقط 32LE3**, 32LE7**, 32/42/47/55LE46**)



سلك الطاقة

(باستثناء 32/37/42/47/55/60LE5**,
32/37/42/47/55LE7**,
42/47/55LX6**, 47/55LX9**,
32/42/47/55LE4**, 42/47/55LE8**,
32LE3**)

26/32LD3** فقط

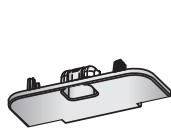

غطاء الحماية
(راجع ص. ٢٦-A)



8 x
(M4 X 20)

المسامير لتجميع الحامل
(راجع ص. ١٨-A)

22LD3** فقط

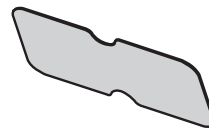

غطاء الحماية
(راجع ص. ٢٦-A)



ربطة الكبل
(راجع ص. ٢٤-A)

فقط 32/42/46/52/60LD5**

(فقط 32/42/52LD56+)



قرص Nero
MediaHome 4
الثابت Essentials



غطاء الحماية
(راجع ص. A-26)

8 x



(M4 X 20)
المسامير لتجميع الحامل
(راجع ص. A-18)

فقط 32/37/42/47LD4**

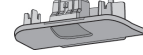

غطاء الحماية
(راجع ص. A-26)

8 x



(M4 X 20)
المسامير لتجميع الحامل
(راجع ص. A-18)

فقط، 22/26LE53**، 26LE3***



4 فواصل مبادعة حلقيّة
(26LE53**،
فقط 26LE3***
(راجع ص. A-27)



AC/DC Adaptor
(محول AC/DC)
(راجع ص. A-27)



حامل الكبل
(راجع ص. A-25)

4 x



(M4x20)
26LE53**،
فقط 26LE3***

4 x



(M4x14)
المسامير لتجميع الحامل
(راجع ص. A-19)

فقط 32/37/42/47/55LE53**، 32/42/47/55LE4***، 32LE3***

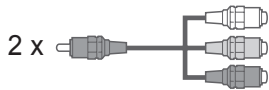

كبل نوع Component (المكون)،
كبل نوع AV



حامل الكبل
(راجع ص. A-25)

4 x



(M4x16)

4 x



(M4x26)
47/55LE53** (فقط)

4 x



(M4x24)
37/42LE53**،
42LE45** (فقط)

4 x



(M4x22)
32LE53**،
32LE45**،
/32/42/47
32LE3***،
55LE46** (فقط)

مسامير تجميع الحامل (راجع ص. A-19 أو A-22)

فقط 32/42/47/55LE46**

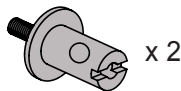

مثبت المجهار
(راجع ص. A-23)

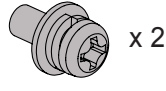

برغي تثبيت المجهار
(راجع ص. A-23)

32/37/42/47/55LD6** فقط

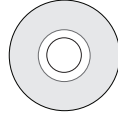

قرص Nero
MediaHome 4
الثابت Essentials



غطاء الحماية
(راجع ص. ٢٦-A)

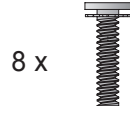

8 x
(M4x20)
المسامير لتجميع الحامل
(راجع ص. ١٨-A)

47/55LX9*** فقط، 42/47/55LX6***، 42/47/55LE8***، 32/37/42/47/55LE7***، 32/37/42/47/55/60LE55** فقط

(فقط 47/55LX9***)

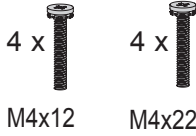

4 x M4x12 4 x M4x22
مسامير تجميع الحامل
(راجع ص. ٢١-A)

.55LE55**)

(فقط 55LX6***، 55LE7***،

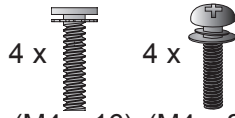

4 x (M4 x 16) 4 x (M4 x 24)

(فقط 42/47/55LE8***)

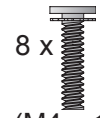

8 x (M4 x 20)

42/47LX6***،
32/37/42/47LE55***
(فقط 32/37/42/47LE7***)

8 x (M4 x 16)

مسامير تجميع الحامل (راجع ص. ٢٠-A)

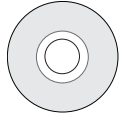

قرص Nero
MediaHome 4
الثابت Essentials



حامل الكبل
(راجع ص. ٢٥-A)

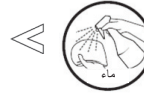
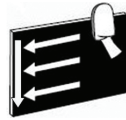

قطعة قماش (فواز) التنظيف
(فقط 32/37/42/47/55LE7***)

قم بمسح أي بقع موجودة على الهيكل الخارجي بواسطة قطعة قماش التنظيف (الفواز) المخصص لهيكل الجهاز الخارجي في حال وجود بقع أو بصمات أصابع على السطح الخارجي.

لتنظيف الإطار الأمامي، يرجى المسح بلطف باتجاه واحد بعد رش الماء على قطعة القماش 1~2 مرة أو مرتين. يرجى التخلص من الرطوبة الزائدة. قد تترك الرطوبة الزائدة بقع ماء على الإطار.

كبل نوع Component (المكون)،
كبل نوع AV

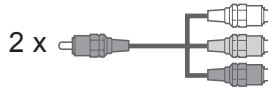

(فقط 47/55LX9***)



2 x نظارات ثلاثية الأبعاد

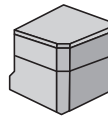

غطاء الحامل الخلفي

(فقط 42/47/55LX6***)



نظارات ثلاثية الأبعاد

22/26LE6** فقط



AC/DC Adaptor
(محول AC/DC)
(راجع ص. ٢٧-A)



ربطة الكبل
(راجع ص. ٢٤-A)

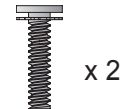

2 x (M4x16)
مسامير تجميع الحامل
(راجع ص. ٢١-A)

عناصر التحكم من الجهة الأمامية

ملاحظة !

- يمكن وضع التلفزيون في وضع الاستعداد للحد من استهلاك الطاقة. يجب إيقاف تشغيل التلفزيون باستخدام مفتاح الطاقة على التلفزيون في حال عدم المشاهدة لبعض الوقت وسيؤدي ذلك إلى الحد من استهلاك الطاقة.
- يمكن الحد من استهلاك الطاقة بشكل كبير إذا تم تخفيف سطوع الصور، مما يؤدي بالتالي إلى تخفيض كلفة التشغيل الإجمالية.

تنبيه !

- لا تدس على الحامل الزجاجي أو تعرضه لأي ضربة. فقد ينكسر الحامل وتتسبب أجزاء الزجاج بإصابات، أو قد يسقط جهاز التلفزيون على الأرض.
- لا تقم بجرّ جهاز التلفزيون. فقد يتسبب ذلك بإلحاق ضرر بالأرضية أو بالمنتج.

■ قد تختلف الصورة المبينة بحسب جهاز التلفزيون لديك.

فقط 22/26/32LD3**

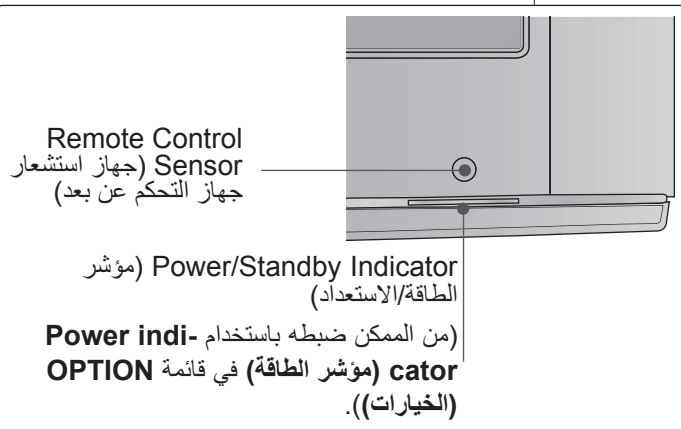
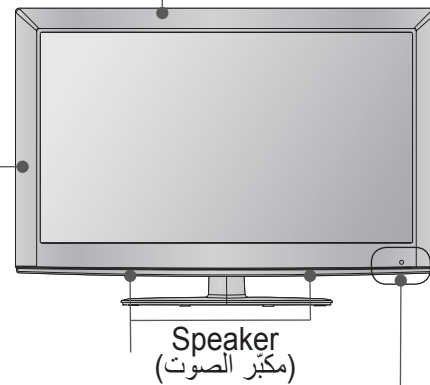
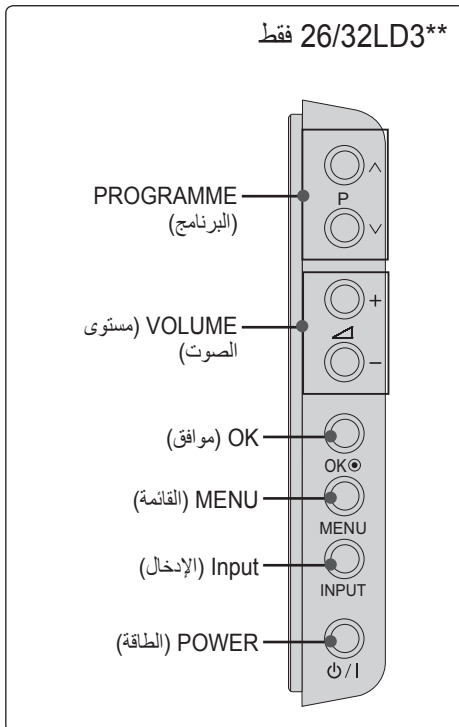
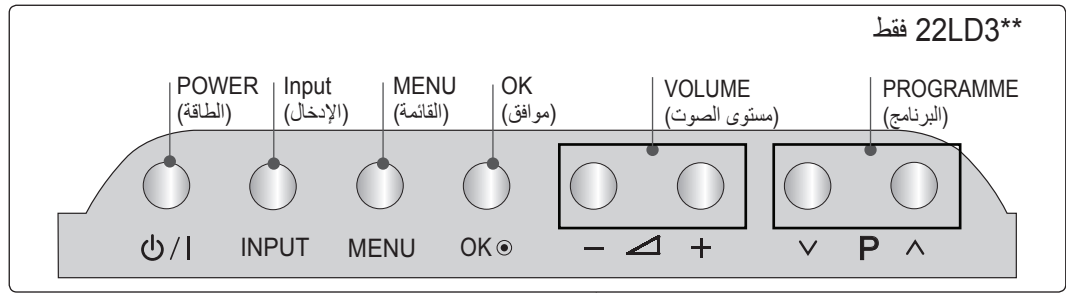

■ قد تختلف الصورة المبينة بحسب جهاز التلفزيون لديك.

32/37/42/47LD4** فقط

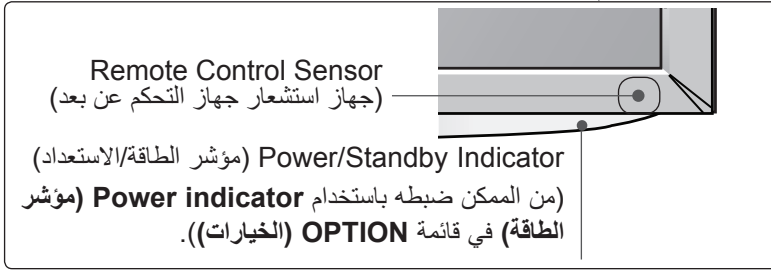
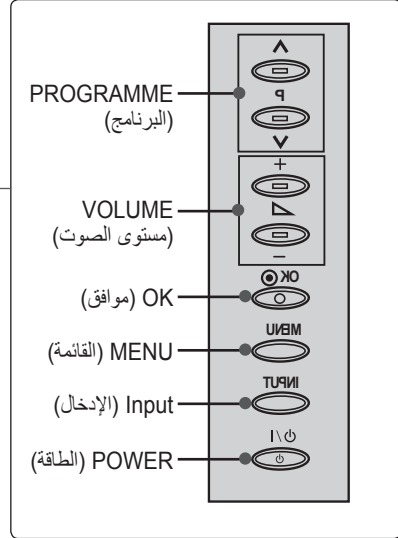
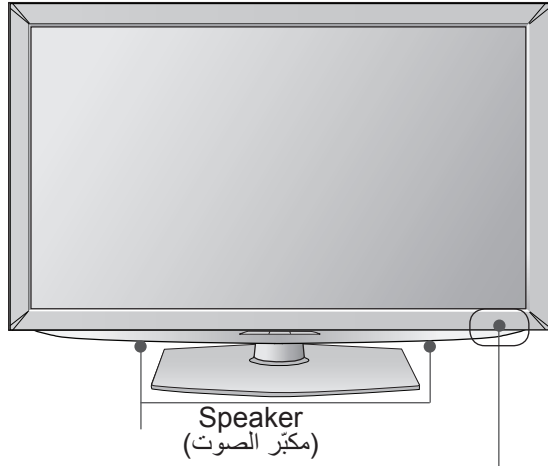

32/42/46/52/60LD5** فقط

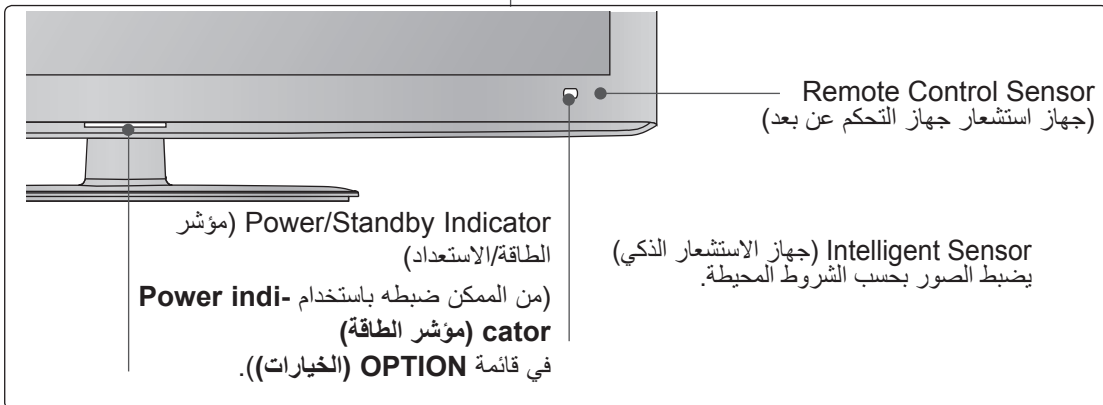
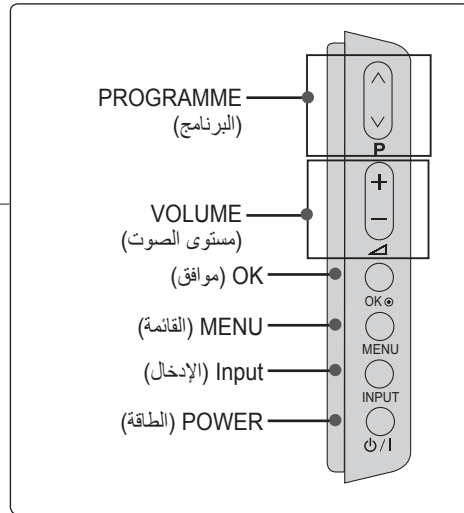
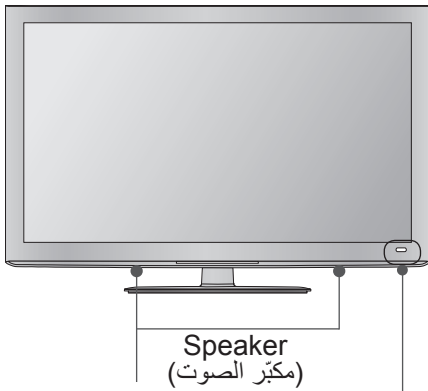

■ قد تختلف الصورة المبينة بحسب جهاز التلفزيون لديك.

32/37/42/47/55LD6** فقط

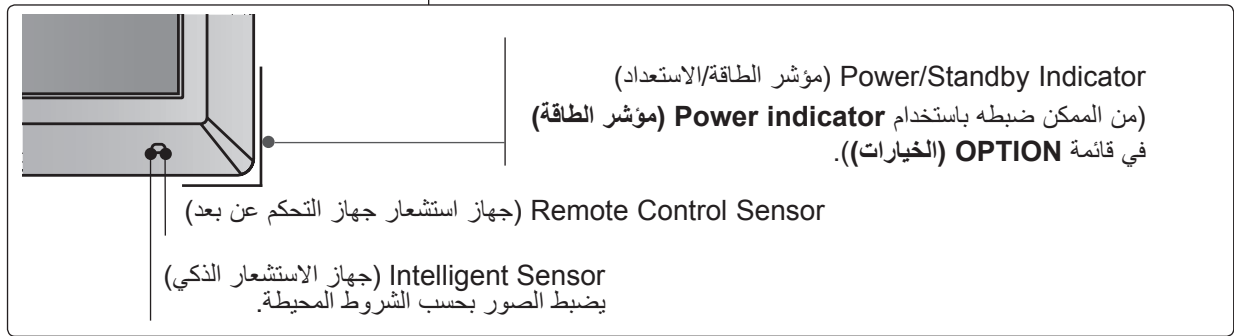
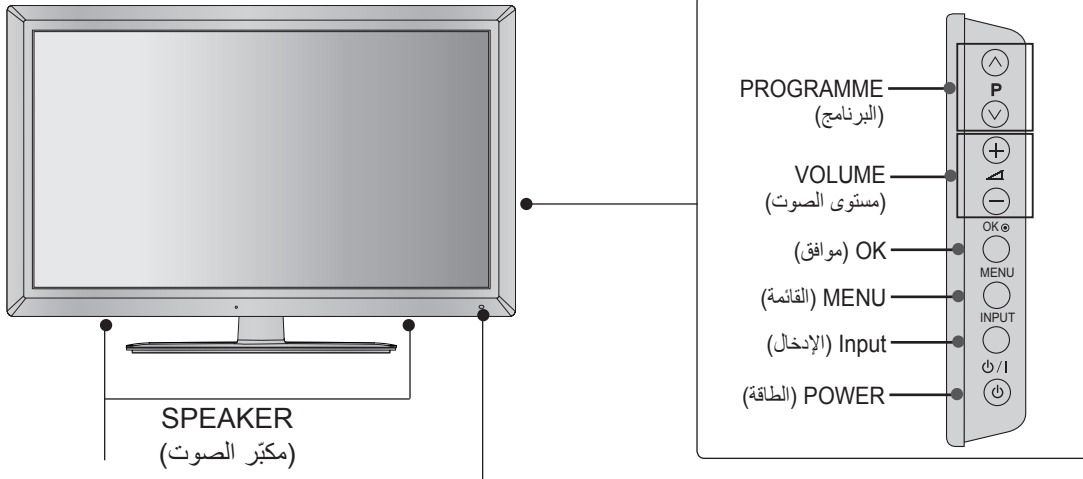

■ قد تختلف الصورة المبينة بحسب جهاز التلفزيون لديك.

22/26LE53**, 26LE3*** فقط

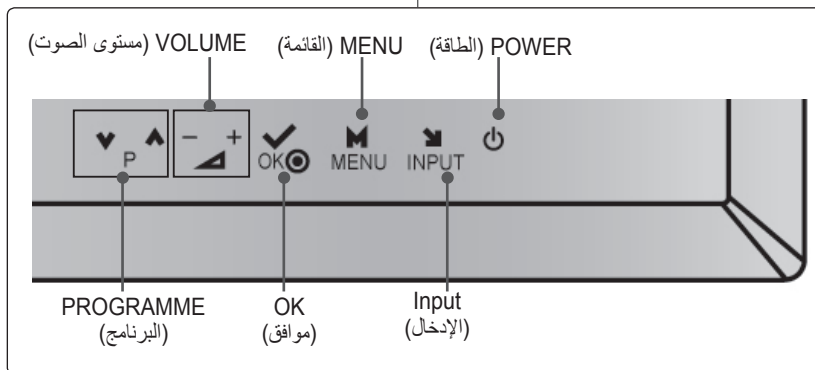
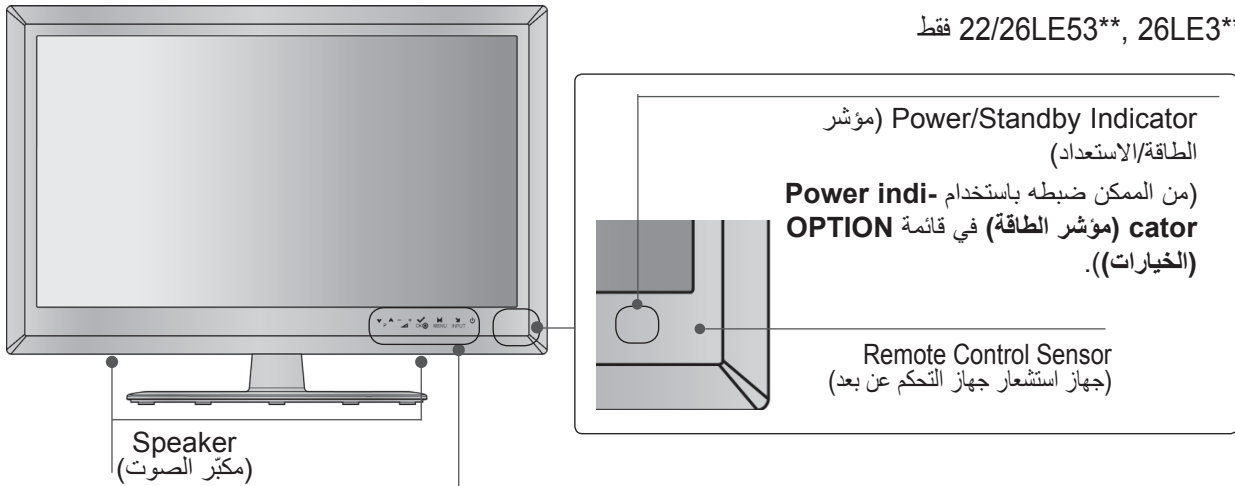

■ قد تختلف الصورة المبينة بحسب جهاز التلفزيون لديك.

32/37/42/47/55LE7***، 32/37/42/47/55/60LE5***، 32LE3*** فقط

التحضير

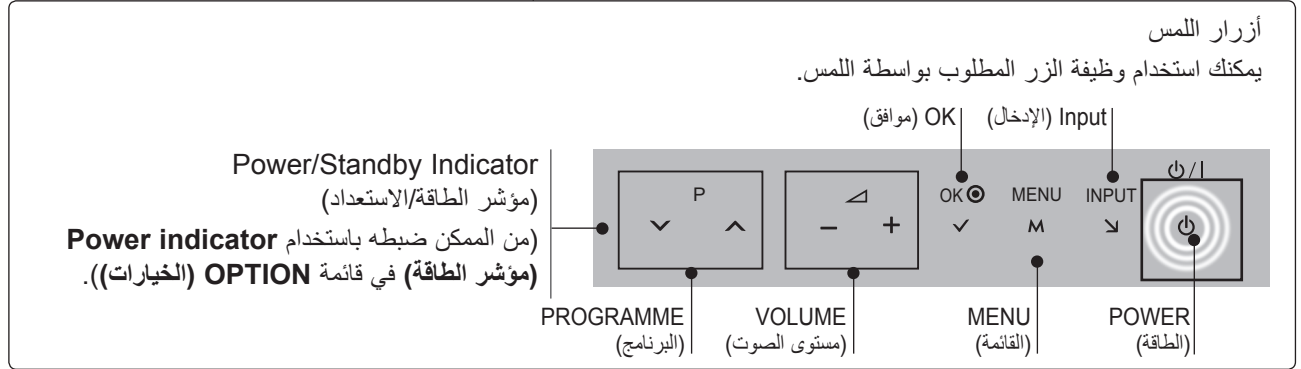
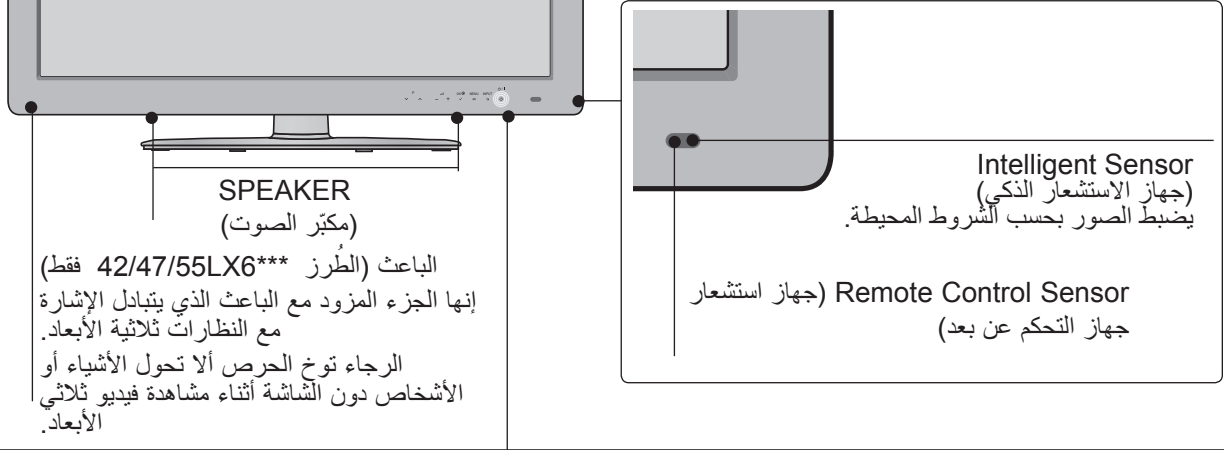

22/26LE6*** فقط

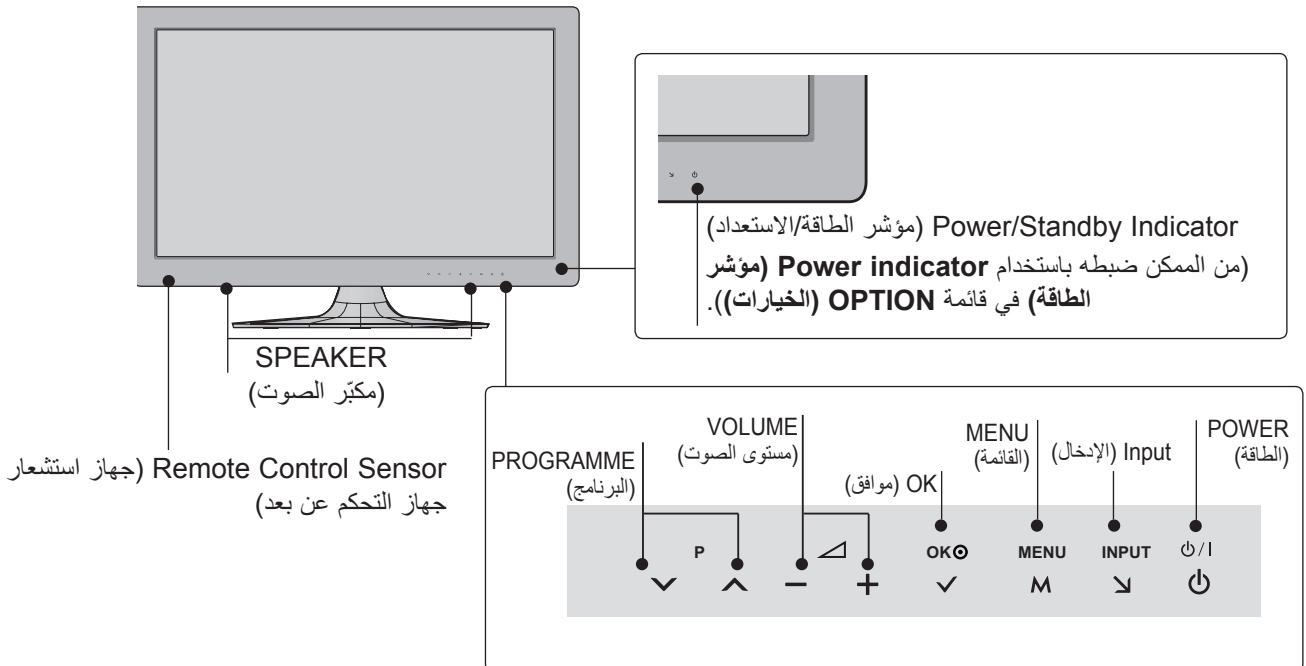

■ قد تختلف الصورة المبينة بحسب جهاز التلفزيون لديك.

42/47/55LE8*** فقط

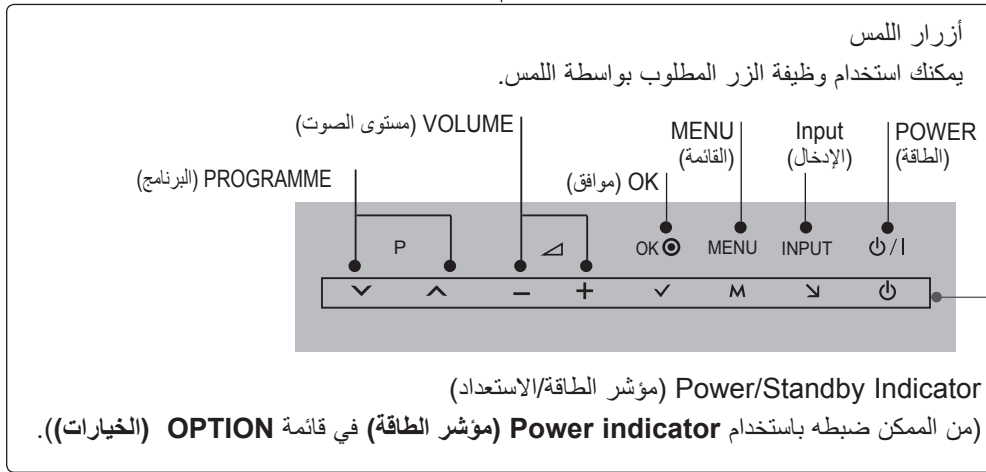
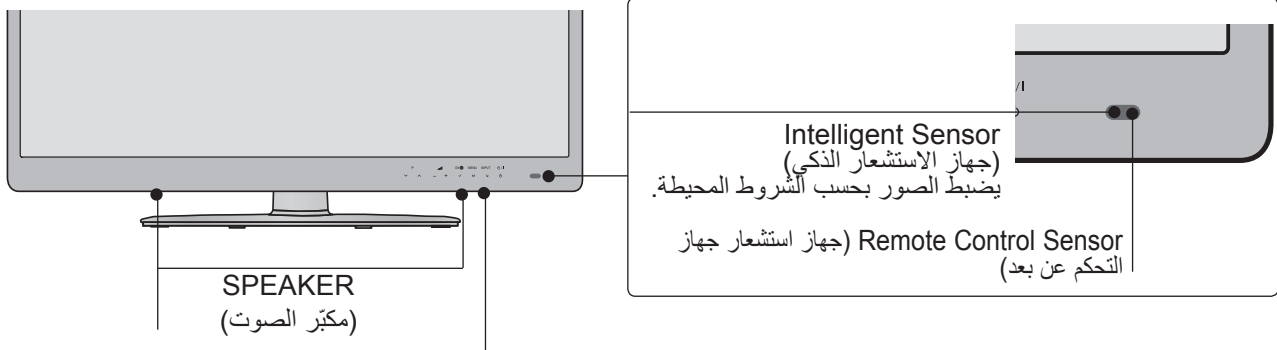

32/42/47/55LE4*** فقط

Power/Standby Indicator (مؤشر الطاقة/الاستعداد)
(من الممكن ضبطه باستخدام **Power indicator** (مؤشر الطاقة) في قائمة **OPTION** (الخيارات)).

المجهر
32/42/47/55LE46*** فقط

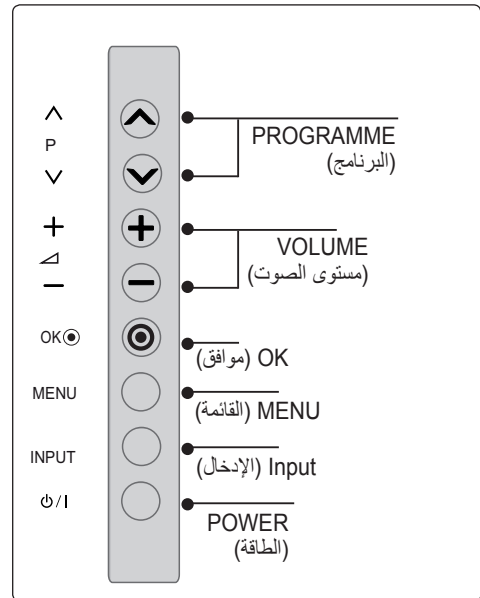
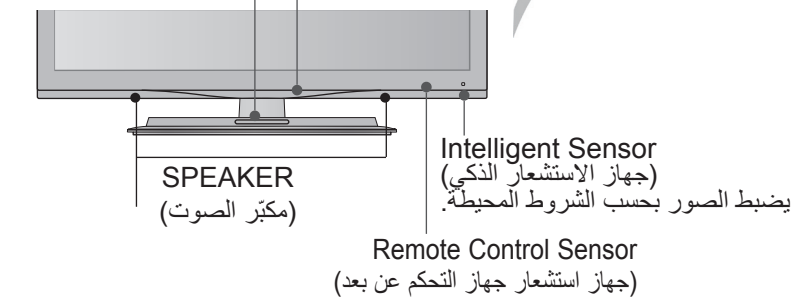

■ قد تختلف الصورة المبينة بحسب جهاز التلفزيون لديك.

47/55LX9*** فقط

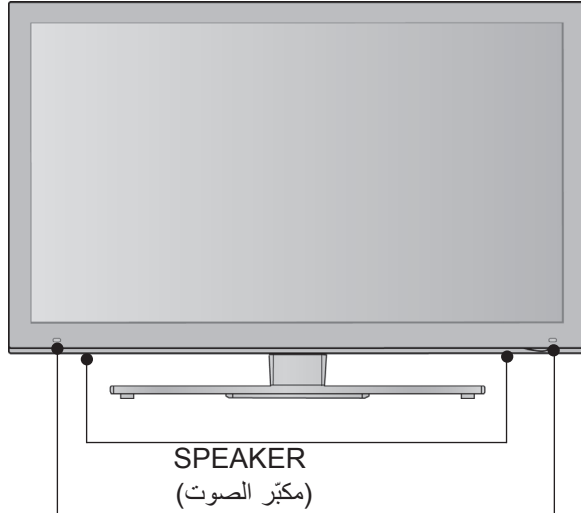

الباعث

إنها الجزء المزود مع الباعث الذي يتبادل الإشارة مع النظارات ثلاثية الأبعاد.
الرجاء توخ الحرص ألا تحول الأشياء أو الأشخاص دون الشاشة أثناء مشاهدة فيديو ثلاثي الأبعاد.

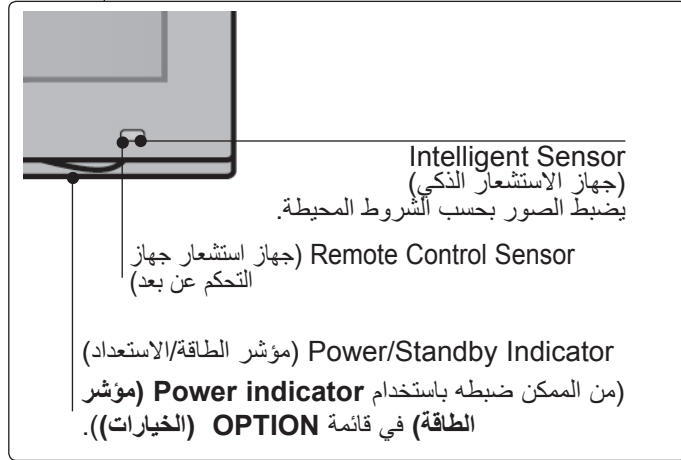
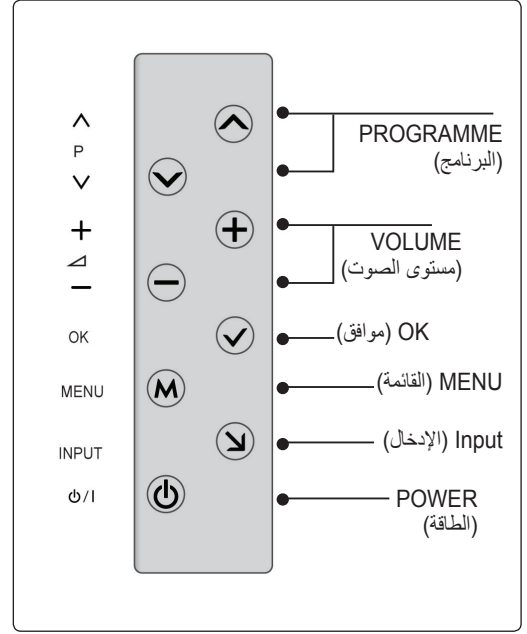

معلومات حول الجانب الخلفي

■ قد تختلف الصورة المبينة بحسب جهاز التلفزيون لديك.

22LD3** فقط

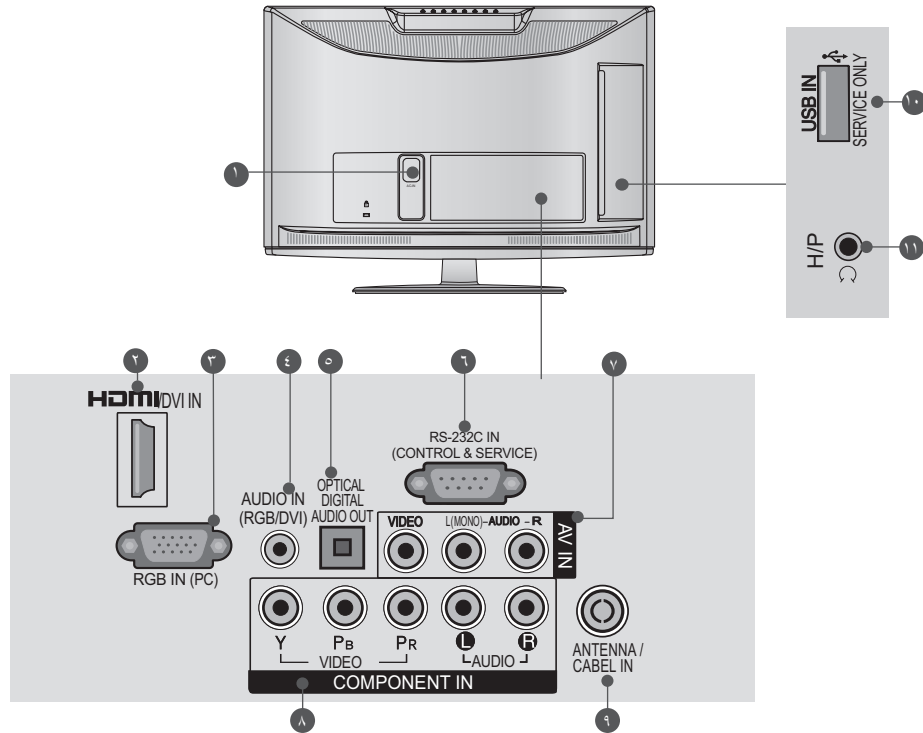

٦ **منفذ إدخال RS-232C (CONTROL & SERVICE)** (التحكم والخدمة)
قم بالاتصال بمنفذ RS-232C من جهاز الكمبيوتر الشخصي.
يتم استخدام هذا المنفذ لكل من وضع Service (الخدمة) أو Hotel (الفندق).

٧ **Audio/Video Input** (إدخال الصوت/الفيديو)
قم بتوصيل إخراج الصوت/الفيديو من جهاز خارجي بهذه المقابس.

٨ **Component Input** (إدخال المكونات)
قم بتوصيل جهاز فيديو/صوت المكونات بهذه المقابس.

٩ **Antenna / Cable Input** (إدخال الهوائي / الكبل)
قم بتوصيل هوائي أو كبل بهذا المقابس.

١٠ **SERVICE ONLY PORT** (منفذ الخدمة فقط)

١١ **Headphone Socket** (مأخذ سماعات الرأس)
قم بتوصيل سماعات الرأس بمأخذ سماعات الرأس.

١ **مقبس سلك الطاقة**
يتم تشغيل جهاز التلفزيون هذا باستخدام طاقة التيار المتردد.
يشار إلى الفولتية في صفحة المواصفات. (من ص. 161 إلى 173) لا تحاول أبدا تشغيل جهاز التلفزيون باستخدام طاقة التيار المباشر.

٢ **طرف إدخال HDMI/DVI IN**
قم بتوصيل إشارة HDMI إلى منفذ إدخال HDMI. أو إشارة DVI (VIDEO) إلى منفذ HDMI/DVI عبر كبل توصيل HDMI بـ DVI.

٣ **RGB IN Input** (طرف إدخال RGB)
قم بالتوصيل بمنفذ الإخراج من جهاز الكمبيوتر الشخصي.

٤ **RGB/DVI Audio Input** (إدخال الصوت RGB/DVI)
قم بتوصيل الصوت من جهاز الكمبيوتر الشخصي أو منفذ DTV.

٥ **OPTICAL DIGITAL AUDIO OUT** (إخراج الصوت الرقمي البصري)
قم بتوصيل الصوت الرقمي بمختلف أنواع المعدات.
قم بالتوصيل بـ Digital Audio Component (مكون الصوت الرقمي).
استخدم كبل الصوت البصري.

■ قد تختلف الصورة المبينة بحسب جهاز التلفزيون لديك.

26/32LD3** فقط

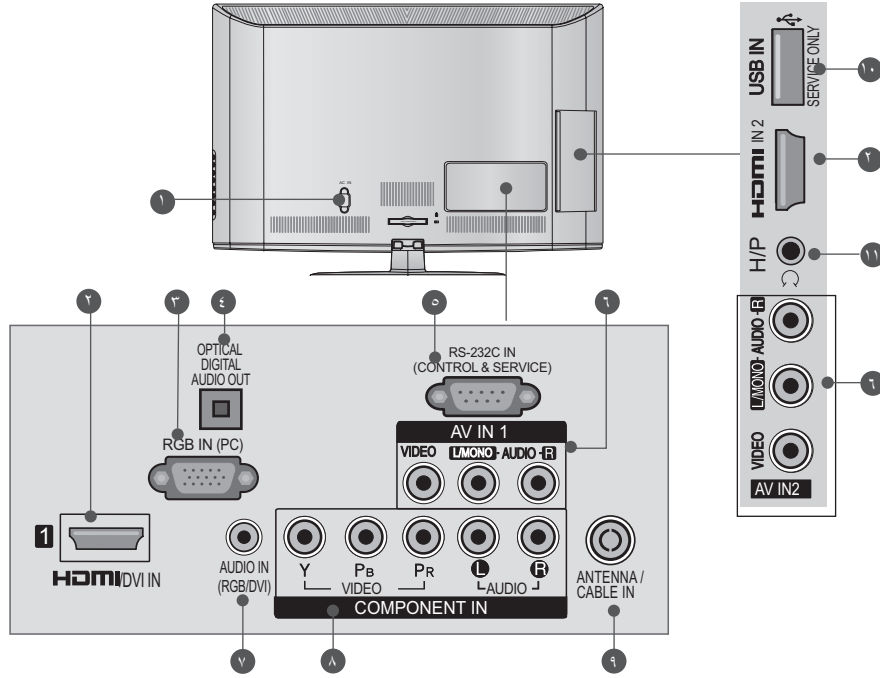

٦ **Audio/Video Input (إدخال الصوت/الفيديو)**
قم بتوصيل إخراج الصوت/الفيديو من جهاز خارجي بهذه المقابس.

٧ **RGB/DVI Audio Input (إدخال الصوت RGB/DVI)**
قم بتوصيل الصوت من الكمبيوتر أو منفذ DTV.

٨ **Component Input (إدخال المكون)**
قم بتوصيل جهاز فيديو/صوت المكون بهذه المقابس.

٩ **Antenna / Cable Input (إدخال الهوائي / الكبل)**
قم بتوصيل هوائي أو كبل بهذا المقبس.

١٠ **USB Input (إدخال USB)**
قم بتوصيل جهاز تخزين USB بهذا المقبس.

١١ **Headphone Socket (مأخذ سماعات الرأس)**
قم بتوصيل سماعات الرأس بمأخذ سماعات الرأس.

١ **مقبس سلك الطاقة**
يتم تشغيل جهاز التلفزيون هذا باستخدام طاقة التيار المتردد. ينشر إلى الفولتية في صفحة المواصفات. (من ص. 161 إلى 173) لا تحاول أبدا تشغيل جهاز التلفزيون باستخدام طاقة التيار المباشر.

٢ **طرف إدخال HDMI/DVI IN**
قم بتوصيل إشارة HDMI إلى منفذ إدخال HDMI، أو إشارة DVI (VIDEO) إلى منفذ HDMI/DVI عبر كبل توصيل DVI بـ HDMI.

٣ **RGB IN Input (طرف إدخال RGB IN)**
قم بالتوصيل بمنفذ الإخراج من جهاز الكمبيوتر الشخصي.

٤ **OPTICAL DIGITAL AUDIO OUT (إخراج الصوت الرقمي البصري)**
قم بتوصيل الصوت الرقمي بمختلف أنواع المعدات. قم بالتوصيل بـ Digital Audio Component (مكون الصوت الرقمي). استخدم كبل الصوت البصري.

٥ **منفذ إدخال RS-232C (التحكم والخدمة) (SERVICE & CONTROL IN)**
قم بالاتصال بمنفذ RS-232C من جهاز الكمبيوتر الشخصي. يتم استخدام هذا المنفذ لكل من وضع Service (الخدمة) أو Hotel (الفندق).

■ قد تختلف الصورة المبينة بحسب جهاز التلفزيون لديك.

32/37/42/47LD4** فقط

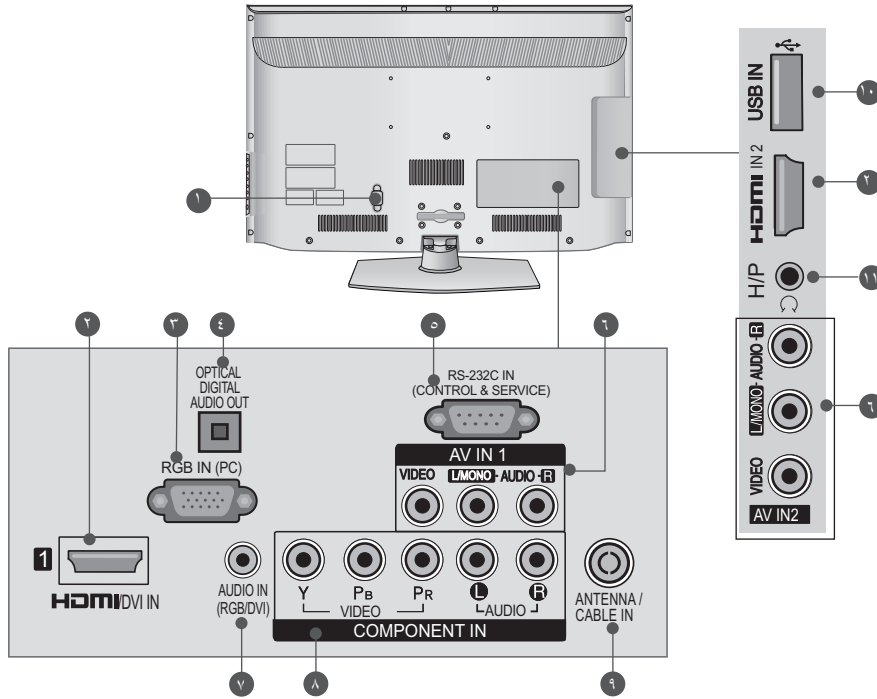

٦ **Audio/Video Input (إدخال الصوت/الفيديو)**
قم بتوصيل إخراج الصوت/الفيديو من جهاز خارجي بهذه المقابس.

٧ **RGB/DVI Audio Input (إدخال الصوت RGB/DVI)**
قم بتوصيل الصوت من الكمبيوتر أو منفذ DTV.

٨ **Component Input (إدخال المكون)**
قم بتوصيل جهاز فيديو/صوت المكون بهذه المقابس.

٩ **Antenna / Cable Input (إدخال الهوائي / الكبل)**
قم بتوصيل هوائي أو كبل بهذا المقبس.

١٠ **USB Input (إدخال USB)**
قم بتوصيل جهاز تخزين USB بهذا المقبس.

١١ **Headphone Socket (مأخذ سماعات الرأس)**
قم بتوصيل سماعات الرأس بمأخذ سماعات الرأس.

١ **مقبس سلك الطاقة**
يتم تشغيل جهاز التلفزيون هذا باستخدام طاقة التيار المتردد. يشار إلى الفولتية في صفحة المواصفات. (من ص. 161 إلى 173) لا تحاول أبدا تشغيل جهاز التلفزيون باستخدام طاقة التيار المباشر.

٢ **طرف إدخال HDMI/DVI**
قم بتوصيل إشارة HDMI إلى منفذ إدخال HDMI، أو إشارة DVI (VIDEO) إلى منفذ HDMI/DVI عبر كبل توصيل HDMI - DVI.

٣ **Input (طرف إدخال RGB)**
قم بالتوصيل بمنفذ الإخراج من جهاز الكمبيوتر الشخصي.

٤ **OPTICAL DIGITAL AUDIO OUT (إخراج الصوت الرقمي البصري)**
قم بتوصيل الصوت الرقمي بمختلف أنواع المعدات. قم بالتوصيل بـ Digital Audio Component (مكون الصوت الرقمي). استخدم كبل الصوت البصري.

٥ **منفذ إدخال RS-232C (التحكم والخدمة) CONTROL & SERVICE IN**
قم بالاتصال بمنفذ RS-232C من جهاز الكمبيوتر الشخصي. يتم استخدام هذا المنفذ لكل من وضع Service (الخدمة) أو Hotel (الفندق).

■ قد تختلف الصورة المبينة بحسب جهاز التلفزيون لديك.

32/42/46/52/60LD55* فقط

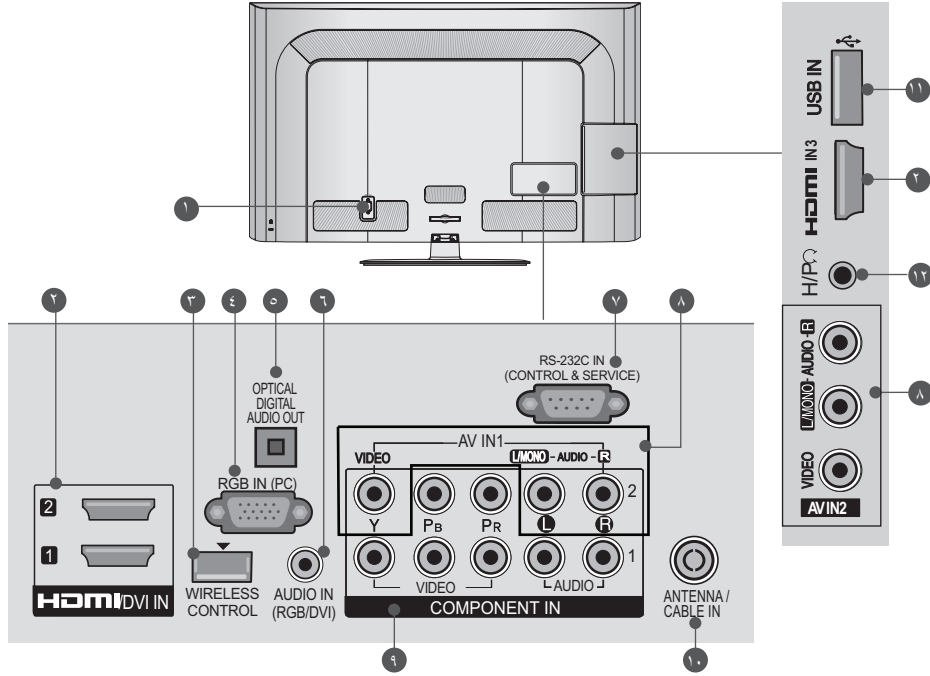

٧ **منفذ إدخال RS-232C (CONTROL & SERVICE) (التحكم والخدمة)**
قم بالاتصال بمنفذ RS-232C من جهاز الكمبيوتر الشخصي.
يتم استخدام هذا المنفذ لكل من وضع Service (الخدمة) أو Hotel (الفندق).

٨ **Audio/Video Input (إدخال الصوت/الفيديو)**
قم بتوصيل إخراج الصوت/الفيديو من جهاز خارجي بهذه المقابس.

٩ **Component Input (إدخال المكون)**
قم بتوصيل جهاز فيديو/صوت المكون بهذه المقابس.

١٠ **Antenna / Cable Input (إدخال الهوائي / الكبل)**
قم بتوصيل هوائي أو كبل بهذا المقبس.

١١ **USB Input (إدخال USB)**
قم بتوصيل جهاز تخزين USB بهذا المقبس.

١٢ **Headphone Socket (مأخذ سماعات الرأس)**
قم بتوصيل سماعات الرأس بمأخذ سماعات الرأس.

١ **مقبس سلك الطاقة**
يتم تشغيل جهاز التلفزيون هذا باستخدام طاقة التيار المتردد.
يشار إلى الفولتية في صفحة المواصفات. (من ص. 161 إلى 173) لا تحاول أبدا تشغيل جهاز التلفزيون باستخدام طاقة التيار المباشر.

٢ **طرف إدخال HDMI/DVI IN**
قم بتوصيل إشارة HDMI إلى منفذ إدخال HDMI. أو إشارة DVI (VIDEO) إلى منفذ HDMI/DVI عبر كبل توصيل DVI بـ HDMI.

٣ **WIRELESS Control (التحكم باللاسلكي)**
قم بتوصيل وحدة الحماية اللاسلكية بالتلفزيون للتحكم بأجهزة الإدخال الخارجية المتصلة بـ Media Box (صندوق الوسائط) لاسلكياً.

٤ **Input (طرف إدخال RGB IN)**
قم بالتوصيل بمنفذ الإخراج من جهاز الكمبيوتر الشخصي.

٥ **OPTICAL DIGITAL AUDIO OUT (إخراج الصوت الرقمي البصري)**
قم بتوصيل الصوت الرقمي بمختلف أنواع المعدات.
قم بالتوصيل بـ Digital Audio Component (مكون الصوت الرقمي).
استخدم كبل الصوت البصري.

٦ **RGB/DVI Audio Input (إدخال الصوت RGB/DVI)**
قم بتوصيل الصوت من الكمبيوتر أو منفذ DTV.

■ قد تختلف الصورة المبينة بحسب جهاز التلفزيون لديك.
32/42/52LD56* , 32/37/42/47/55LD6** فقط

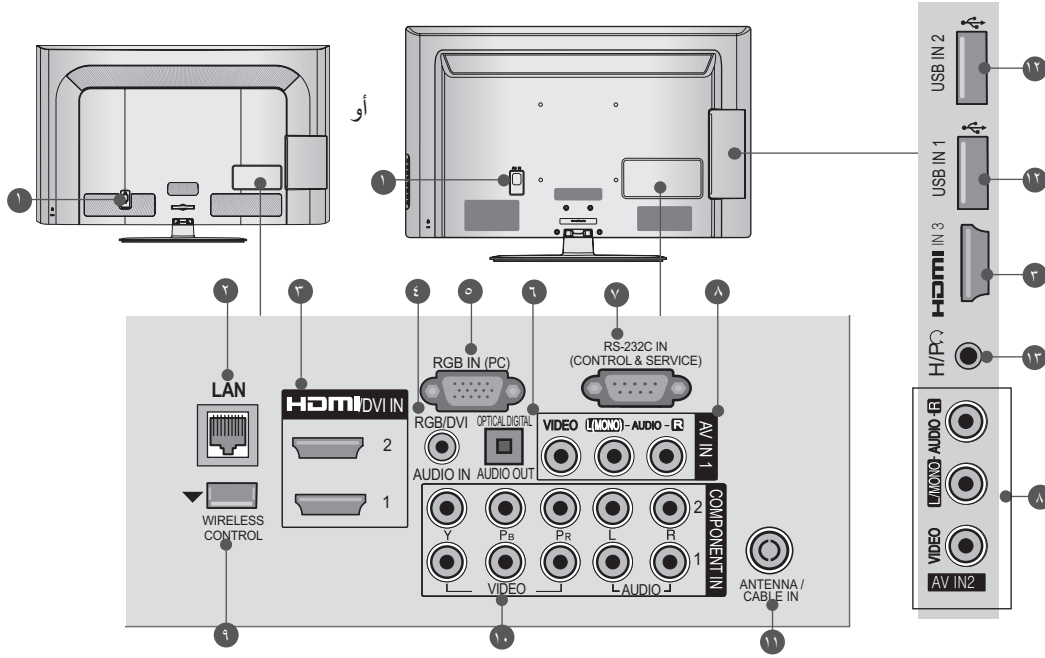

- ٧ **منفذ إدخال RS-232C (التحكم والخدمة) (SERVICE) IN CONTROL &**
قم بالاتصال بمنفذ RS-232C من جهاز الكمبيوتر الشخصي.
يتم استخدام هذا المنفذ لكل من وضع Service (الخدمة) أو Hotel (الفندق).
- ٨ **Audio/Video Input (إدخال الصوت/الفيديو)**
قم بتوصيل إخراج الصوت/الفيديو من جهاز خارجي بهذه المقابس.
- ٩ **WIRELESS Control (التحكم باللاسلكي)**
قم بتوصيل وحدة الحماية اللاسلكية بالتلفزيون للتحكم بأجهزة الإدخال الخارجية المتصلة بـ Media Box (صندوق الوسائط) لاسلكياً.
- ١٠ **Component Input (إدخال المكون)**
قم بتوصيل جهاز فيديو /صوت المكون بهذه المقابس.
- ١١ **Antenna / Cable Input (إدخال الهوائي / الكبل)**
قم بتوصيل هوائي أو كبل بهذا المقبس.
- ١٢ **USB Input (إدخال USB)**
قم بتوصيل جهاز تخزين USB بهذا المقبس.
- ١٣ **Headphone Socket (مأخذ سماعات الرأس)**
قم بتوصيل سماعات الرأس بمأخذ سماعات الرأس.

- ١ **مقبس سلك الطاقة**
يتم تشغيل جهاز التلفزيون هذا باستخدام طاقة التيار المتردد. يشار إلى الفولتية في صفحة المواصفات (◀ من ص. 161 إلى 173) لا تحاول أبداً تشغيل جهاز التلفزيون باستخدام طاقة التيار المباشر.
- ٢ **LAN**
اتصال الشبكة للحصول على معلومات حول أحوال الطقس، وألوم الصور وأفلام على إنترنت، إلخ. ويستخدم أيضاً لملفات الفيديو والصور والموسيقى على الشبكة المحلية.
- ٣ **طرف إدخال HDMI/DVI IN**
قم بتوصيل إشارة HDMI إلى منفذ إدخال HDMI. أو إشارة DVI (VIDEO) إلى منفذ HDMI/DVI عبر كبل توصيل HDMI بـ DVI.
- ٤ **RGB/DVI Audio Input (إدخال الصوت RGB/DVI)**
قم بتوصيل الصوت من الكمبيوتر أو منفذ DTV.
- ٥ **Input (طرف إدخال RGB IN)**
قم بالتوصيل بمنفذ الإخراج من جهاز الكمبيوتر الشخصي.
- ٦ **OPTICAL DIGITAL AUDIO OUT (إخراج الصوت الرقمي البصري)**
قم بتوصيل الصوت الرقمي بمختلف أنواع المعدات. قم بالتوصيل بـ Digital Audio Component (مكون الصوت الرقمي). استخدم كبل الصوت البصري.

■ قد تختلف الصورة الميينة بحسب جهاز التلفزيون لديك.

22/26LE53**, 22/26LE6***, 26LE3*** فقط

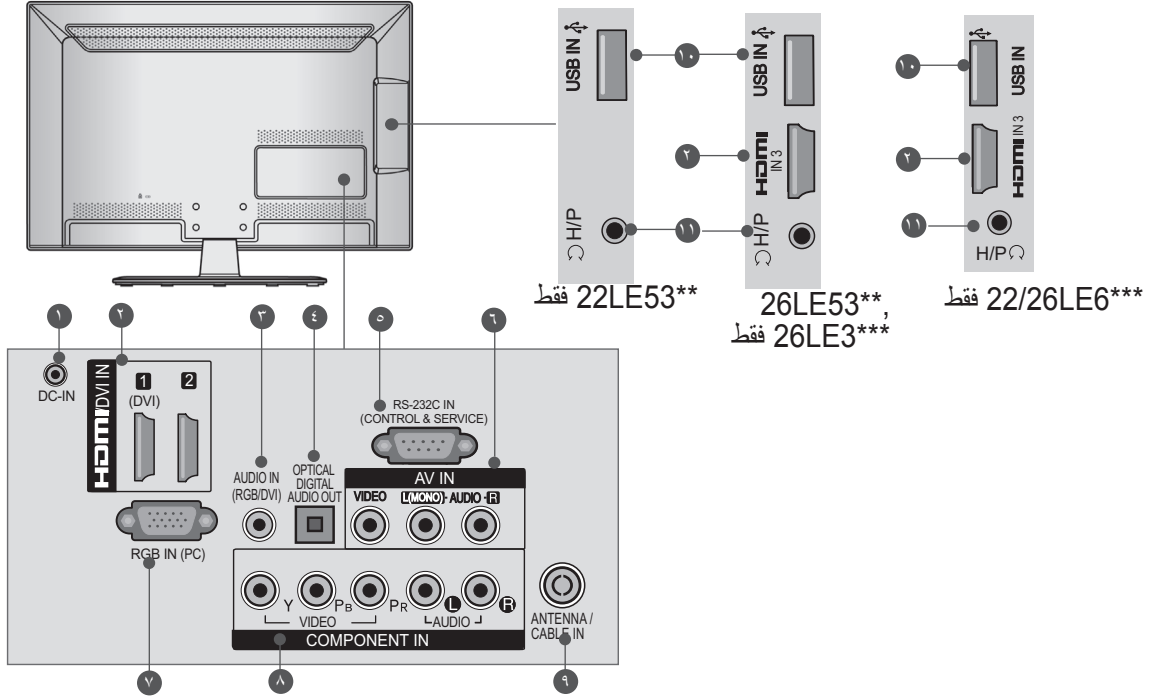

٧ **Input (طرف إدخال RGB IN)**
قم بالتوصيل بمنفذ الإخراج من جهاز الكمبيوتر الشخصي.

٨ **Component Input (إدخال المكون)**
قم بتوصيل جهاز فيديو / صوت المكون بهذه المقابس.

٩ **Antenna / Cable Input (إدخال الهوائي / الكبل)**
قم بتوصيل هوائي أو كبل بهذا المقبس.

١٠ **USB Input (إدخال USB)**
قم بتوصيل جهاز تخزين USB بهذا المقبس.

١١ **Headphone Socket (مأخذ سماعات الرأس)**
قم بتوصيل سماعات الرأس بمأخذ سماعات الرأس.

١ **DC ADAPTER PORT (منفذ محوّل DC)**
قم بالتوصيل بمأخذ سلك الطاقة.

٢ **طرف إدخال HDMI/DVI IN**
قم بتوصيل إشارة HDMI إلى منفذ إدخال HDMI. أو إشارة DVI إلى منفذ HDMI/DVI عبر كبل توصيل HDMI → DVI.

٣ **RGB/DVI Audio Input (إدخال الصوت RGB/DVI)**
قم بتوصيل الصوت من الكمبيوتر أو منفذ DTV.

٤ **OPTICAL DIGITAL AUDIO OUT (إخراج الصوت الرقمي البصري)**
قم بتوصيل الصوت الرقمي بمختلف أنواع المعدات. قم بالتوصيل بـ Digital Audio Component (مكون الصوت الرقمي). استخدم كبل الصوت البصري.

٥ **منفذ إدخال RS-232C (التحكم والخدمة) (SERVICE & CONTROL IN)**
قم بالاتصال بمنفذ RS-232C من جهاز الكمبيوتر الشخصي. يتم استخدام هذا المنفذ لكل من وضع Service (الخدمة) أو Hotel (الفندق).

٦ **Audio/Video Input (إدخال الصوت/الفيديو)**
قم بتوصيل إخراج الصوت/الفيديو من جهاز خارجي بهذه المقابس.

■ قد تختلف الصورة المبينة بحسب جهاز التلفزيون لديك.

32/37/42/47/55LE53**, 32/42/47/55LE4***, 32LE3*** فقط

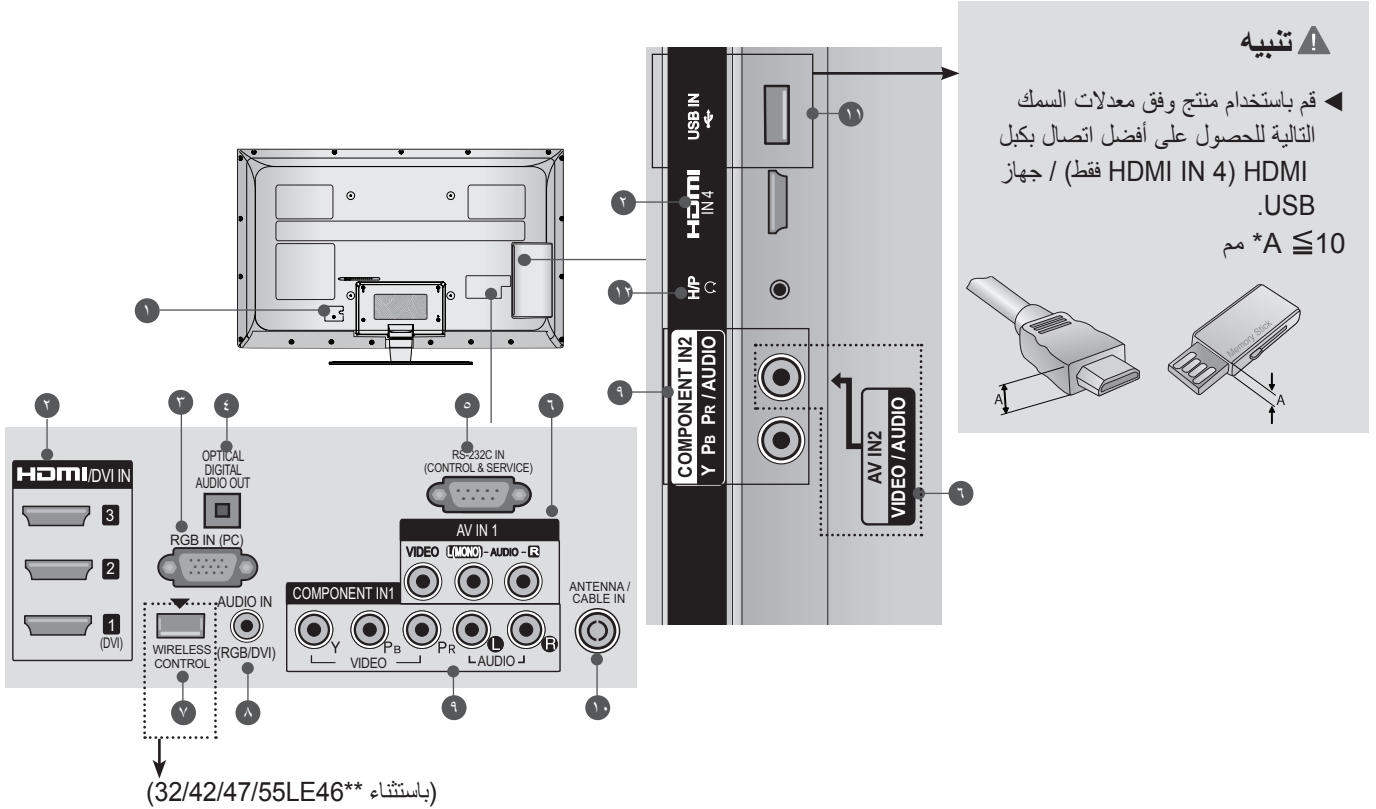

(باستثناء 32/42/47/55LE46**)

- 1 **مقيس سلك الطاقة**
يتم تشغيل جهاز التلفزيون هذا باستخدام طاقة التيار المتردد. يشار إلى الفولتية في صفحة المواصفات. (من ص. 161 إلى 173) لا تحاول أبدا تشغيل جهاز التلفزيون باستخدام طاقة التيار المباشر.
- 2 **طرف إدخال HDMI/DVI IN**
قم بتوصيل إشارة HDMI إلى منفذ إدخال HDMI. أو إشارة DVI (VIDEO) إلى منفذ HDMI/DVI عبر كبل توصيل DVI → HDMI.
- 3 **Input (طرف إدخال RGB IN)**
قم بالتوصيل بمنفذ الإخراج من جهاز الكمبيوتر الشخصي.
- 4 **OPTICAL DIGITAL AUDIO OUT (إخراج الصوت الرقمي البصري)**
قم بتوصيل الصوت الرقمي بمختلف أنواع المعدات. قم بالتوصيل بـ Digital Audio Component (مكون الصوت الرقمي). استخدم كبل الصوت البصري.
- 5 **منفذ إدخال RS-232C (التحكم والخدمة) (CONTROL & SERVICE)**
قم بالاتصال بمنفذ RS-232C من جهاز الكمبيوتر الشخصي. يتم استخدام هذا المنفذ لكل من وضع Service (الخدمة) أو Hotel (الفندق).
- 6 **Audio/Video Input (إدخال الصوت/الفيديو)**
قم بتوصيل إخراج الصوت/الفيديو من جهاز خارجي بهذه المقابس.
- 7 **WIRELESS Control (التحكم باللاسلكي)**
(باستثناء 32/42/47/55LE46**)
قم بتوصيل وحدة الحماية اللاسلكية بالتلفزيون للتحكم بأجهزة الإدخال الخارجية المتصلة بـ Media Box (صندوق الوسائط) لاسلكياً.
- 8 **RGB/DVI Audio Input (إدخال الصوت RGB/DVI)**
قم بتوصيل الصوت من الكمبيوتر أو منفذ DTV.
- 9 **Component Input (إدخال المكون)**
قم بتوصيل جهاز فيديو /صوت المكون بهذه المقابس.
- 10 **Antenna / Cable Input (إدخال الهوائي / الكبل)**
قم بتوصيل هوائي أو كبل بهذا المقبس.
- 11 **USB Input (إدخال USB)**
قم بتوصيل جهاز تخزين USB بهذا المقبس.
- 12 **Headphone Socket (مأخذ سماعات الرأس)**
قم بتوصيل سماعات الرأس بمأخذ سماعات الرأس.

- 1 **مقيس سلك الطاقة**
يتم تشغيل جهاز التلفزيون هذا باستخدام طاقة التيار المتردد. يشار إلى الفولتية في صفحة المواصفات. (من ص. 161 إلى 173) لا تحاول أبدا تشغيل جهاز التلفزيون باستخدام طاقة التيار المباشر.
- 2 **طرف إدخال HDMI/DVI IN**
قم بتوصيل إشارة HDMI إلى منفذ إدخال HDMI. أو إشارة DVI (VIDEO) إلى منفذ HDMI/DVI عبر كبل توصيل DVI → HDMI.
- 3 **Input (طرف إدخال RGB IN)**
قم بالتوصيل بمنفذ الإخراج من جهاز الكمبيوتر الشخصي.
- 4 **OPTICAL DIGITAL AUDIO OUT (إخراج الصوت الرقمي البصري)**
قم بتوصيل الصوت الرقمي بمختلف أنواع المعدات. قم بالتوصيل بـ Digital Audio Component (مكون الصوت الرقمي). استخدم كبل الصوت البصري.
- 5 **منفذ إدخال RS-232C (التحكم والخدمة) (CONTROL & SERVICE)**
قم بالاتصال بمنفذ RS-232C من جهاز الكمبيوتر الشخصي. يتم استخدام هذا المنفذ لكل من وضع Service (الخدمة) أو Hotel (الفندق).

■ قد تختلف الصورة المبينة بحسب جهاز التلفزيون لديك.

47/55LX9***, 42/47/55LX6***, 32/37/42/47/55/60LE55**, 42/47/55LE8*** و 32/37/42/47/55LE7*** فقط

التوضيح

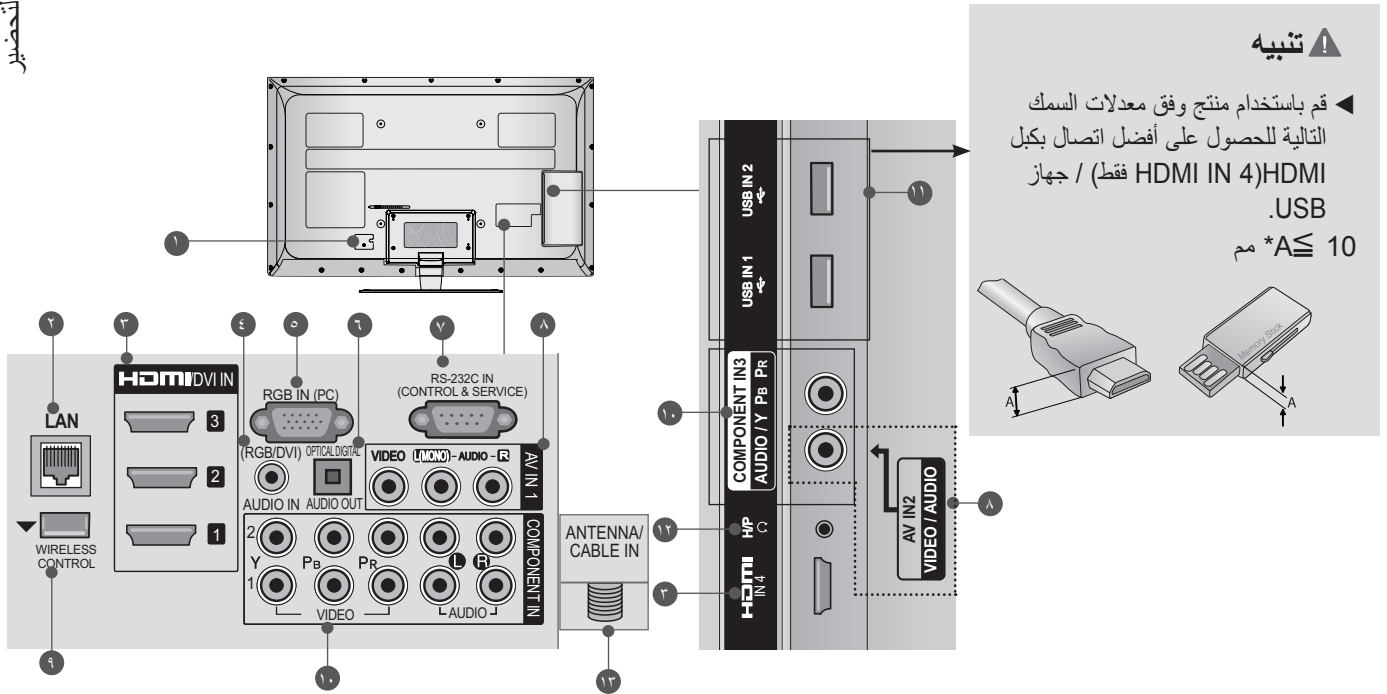

تنبيه

◀ قم باستخدام منتج وفق معدلات السمك التالية للحصول على أفضل اتصال بكبل HDMI (HDMI IN 4 فقط) / جهاز USB. $A \leq 10$ مم

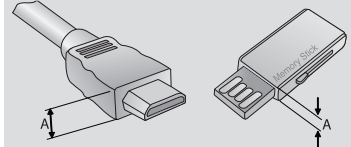

٧ منفذ إدخال RS-232C (التحكم والخدمة) (SERVICE) CONTROL & IN

قم بالاتصال بمنفذ RS-232C من جهاز الكمبيوتر الشخصي. يتم استخدام هذا المنفذ لكل من وضع Service (الخدمة) أو Hotel (الفندق).

٨ Audio/Video Input (إدخال الصوت/الفيديو)

قم بتوصيل إخراج الصوت/الفيديو من جهاز خارجي بهذه المقابس.

٩ WIRELESS Control (التحكم باللاسلكي)

قم بتوصيل وحدة الحماية اللاسلكية بالتلفزيون للتحكم بأجهزة الإدخال الخارجية المتصلة بـ Media Box (صندوق الوسائط) لاسلكياً.

١٠ Component Input (إدخال المكون)

قم بتوصيل جهاز فيديو /صوت المكون بهذه المقابس.

١١ USB Input (إدخال USB)

قم بتوصيل جهاز تخزين USB بهذا المقبس.

١٢ Headphone Socket (مأخذ سماعات الرأس)

قم بتوصيل سماعات الرأس بمأخذ سماعات الرأس.

١٣ Antenna / Cable Input (إدخال الهوائي / الكبل)

قم بتوصيل هوائي أو كبل بهذا المقبس.

١ مقبس سلك الطاقة

يتم تشغيل جهاز التلفزيون هذا باستخدام طاقة التيار المتردد. يشار إلى الفولتية في صفحة المواصفات (من ص. 161 إلى 173) لا تحاول أبدا تشغيل جهاز التلفزيون باستخدام طاقة التيار المباشر.

٢ LAN

اتصال الشبكة للحصول على معلومات حول أحوال الطقس، وألبوم الصور وأفلام على إنترنت، إلخ. ويستخدم أيضاً لملفات الفيديو والصور والموسيقى على الشبكة المحلية.

٣ طرف إدخال HDMI/DVI

قم بتوصيل إشارة HDMI إلى منفذ إدخال HDMI. أو إشارة DVI (VIDEO) إلى منفذ HDMI/DVI عبر كبل توصيل DVI بـ HDMI.

٤ RGB/DVI Audio Input (إدخال الصوت RGB/DVI)

قم بتوصيل الصوت من الكمبيوتر أو منفذ DTV.

٥ Input (طرف إدخال RGB IN)

قم بالتوصيل بمنفذ الإخراج من جهاز الكمبيوتر الشخصي.

٦ OPTICAL DIGITAL AUDIO OUT (إخراج الصوت الرقمي البصري)

قم بتوصيل الصوت الرقمي بمختلف أنواع المعدات. قم بالتوصيل بـ Digital Audio Component (مكون الصوت الرقمي). استخدم كبل الصوت البصري.

تثبيت الحامل

■ قد تختلف الصورة المبينة بحسب جهاز التلفزيون لديك.
عند جمع الحامل المكتبي، تحقق من أن المسمار مشدود بإحكام. (إذا لم يكن مشدوداً بإحكام، فقد يتمايل المنتج إلى الأمام بعد تثبيته.) إذا قمت بشد المسمار بقوة مفرطة، فقد ينحرف المسمار عن موضعه في المكان المخصص لتثبيت المسمار.

فقط 22LD3**

32/37/42/47LD4**، 26/32LD3**
32/37/42/47/55LD6**، 32/42/46/52/60LD5** فقط

١ قم بوضع جانب شاشة التلفزيون بعناية باتجاه الأسفل على مساحة واقية لحماية الشاشة من أي ضرر.

١ قم بوضع جانب شاشة التلفزيون بعناية باتجاه الأسفل على مساحة واقية لحماية الشاشة من أي ضرر.

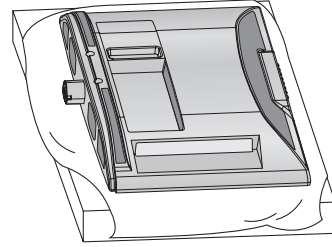
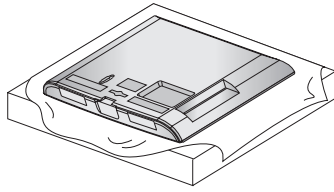

٢ اجمع أجزاء هيكل الحامل مع قاعدة الحامل الخاصة بجهاز التلفزيون.

٢ اجمع التلفزيون كما هو موضح في الصورة.

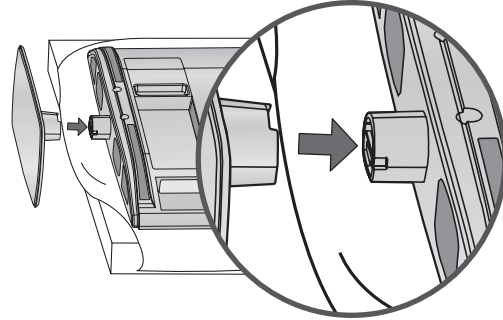
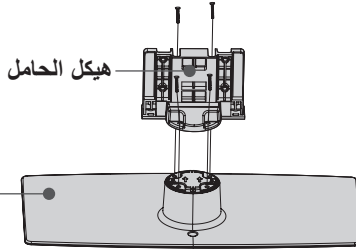

٣ اجمع التلفزيون كما هو موضح في الصورة.

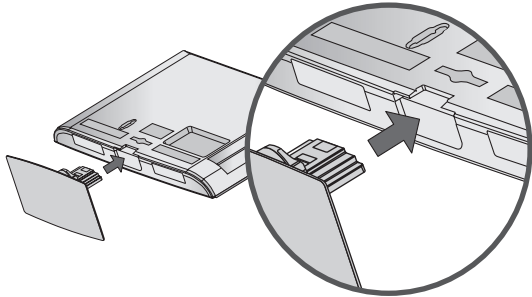

٤ قم بتثبيت المسامير الأربعة بشكل آمن باستخدام الفتحات الموجودة من الجانب الخلفي من جهاز التلفزيون.

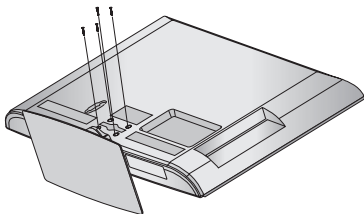

26/32/37/42/47/55LE53**, 26/32LE3*** فقط

١ قم بوضع جانب شاشة التلفزيون بعناية باتجاه الأسفل على مساحة واقية لحماية الشاشة من أي ضرر.

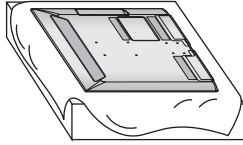

٢ اجمع أجزاء هيكل الحامل مع قاعدة الحامل الخاصة بجهاز التلفزيون.

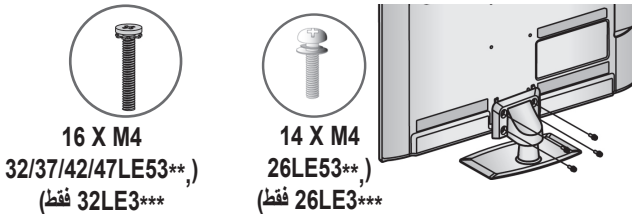
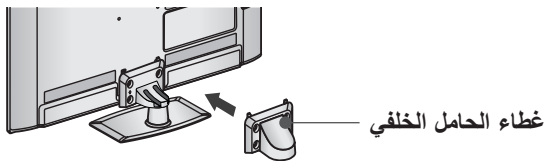
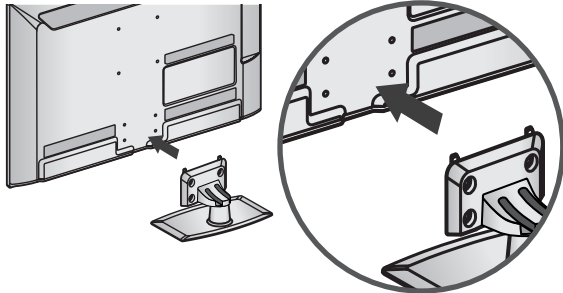
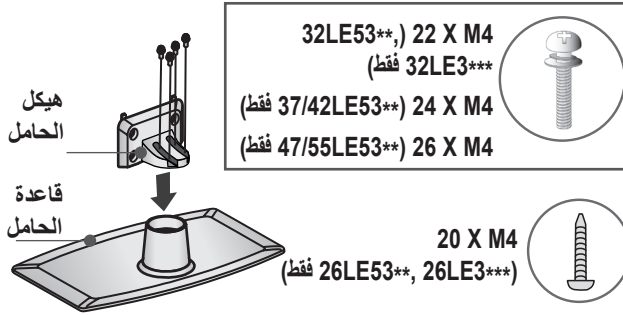

■ قد تختلف الصورة المبينة بحسب جهاز التلفزيون لديك.

22LE53** فقط

١ قم بوضع جانب شاشة التلفزيون بعناية باتجاه الأسفل على مساحة واقية لحماية الشاشة من أي ضرر.

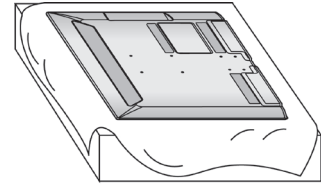

٢ اجمع أجزاء هيكل الحامل مع قاعدة الحامل الخاصة بجهاز التلفزيون.

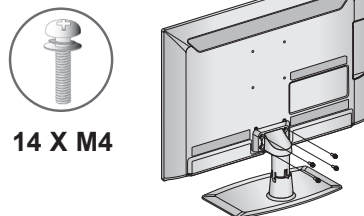
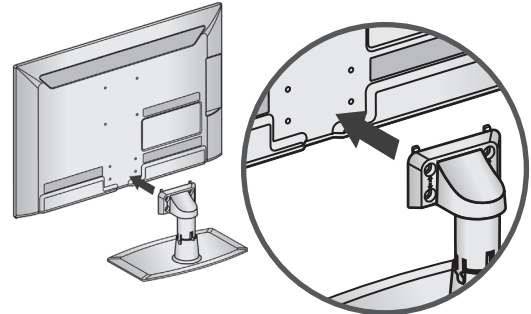
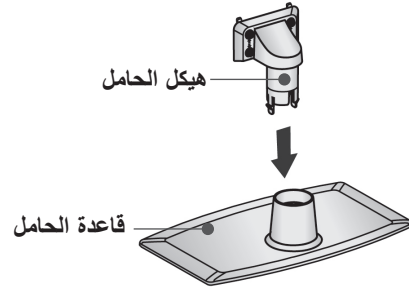

■ قد تختلف الصورة المبينة بحسب جهاز التلفزيون لديك.

42/47/55LX6***، 42/47/55LE8***، 32/37/42/47/55LE7***، 32/37/42/47/55LE55** فقط

٤ اجمع أجزاء غطاء الحامل الخلفي مع جهاز التلفزيون.

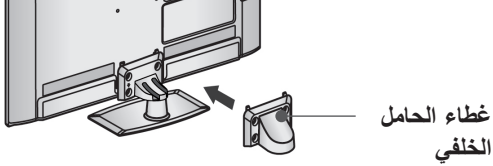

١ قم بوضع جانب شاشة التلفزيون بعناية باتجاه الأسفل على مساحة واقية لحماية الشاشة من أي ضرر.

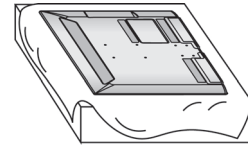

٥ قم بتثبيت المسامير الأربعة بشكل آمن باستخدام الفتحات الموجودة من الجانب الخلفي من جهاز التلفزيون.

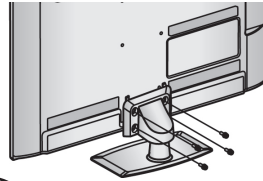

(فقط 42/47/55LE8***)



32/37/42/47/55LE55**،
42/47/55LX6***،
32/37/42/47/55LE7*** فقط

٢ اجمع أجزاء هيكل الحامل مع قاعدة الحامل الخاصة بجهاز التلفزيون.

في هذا الوقت، قم بشد البراغي التي تثبت هيكل الحامل.

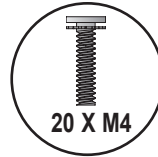

(فقط 42/47/55LE8***)



32/37/42/47/55LE55**،
42/47/55LX6***، 32/37/42/47/55LE7*** فقط



هيكل الحامل



(55LE55**،
55LX6***، 55LE7***
فقط)

قاعدة الحامل

٣ اجمع التلفزيون كما هو موضح في الصورة.

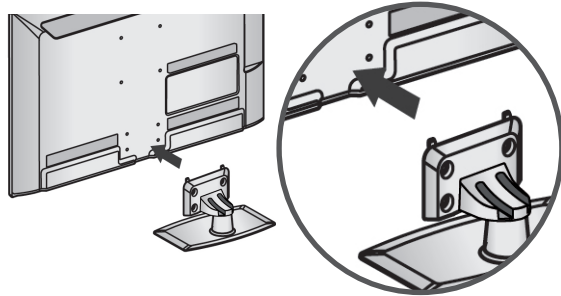

***22/26LE6 فقط

١ قم بوضع جانب شاشة التلفزيون بعناية باتجاه الأسفل على مساحة واقية لحماية الشاشة من أي ضرر.

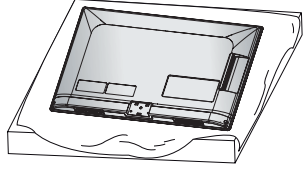

٢ اجمع التلفزيون كما هو موضح في الصورة.

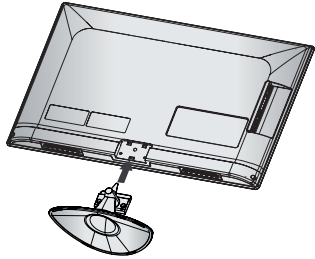

٣ قم بتثبيت البرغيين بشكل آمن باستخدام الفتحات الموجودة من الجانب الخلفي من جهاز التلفزيون.

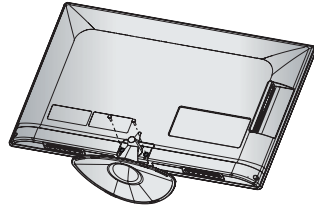

***47/55LX9 فقط

١ قم بوضع جانب شاشة التلفزيون بعناية باتجاه الأسفل على مساحة واقية لحماية الشاشة من أي ضرر.

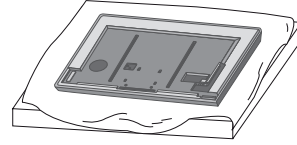

٢ اجمع أجزاء هيكل الحامل مع قاعدة الحامل الخاصة بجهاز التلفزيون. في هذا الوقت، قم بشد البراغي التي تثبت هيكل الحامل.

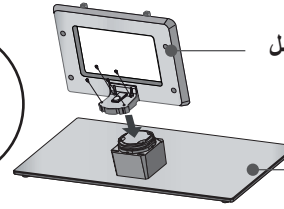

هيكل الحامل

قاعدة الحامل

٣ قم بتثبيت المسامير الأربعة بشكل آمن باستخدام الفتحات الموجودة من الجانب الخلفي من جهاز التلفزيون.

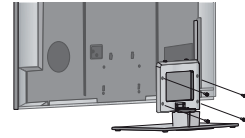

M4 X 12

٤ اجمع أجزاء غطاء الحامل الخلفي مع جهاز التلفزيون.

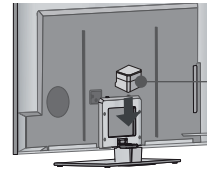

غطاء الحامل الخلفي

■ قد تختلف الصورة المبينة بحسب جهاز التلفزيون لديك.

32/42/47/55LE4*** فقط

١) قم بوضع جانب شاشة التلفزيون بعناية باتجاه الأسفل على مساحة واقية لحماية الشاشة من أي ضرر.

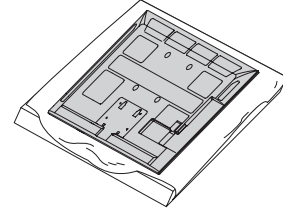

٢) اجمع أجزاء هيكل الحامل مع قاعدة الحامل الخاصة بجهاز التلفزيون.

في هذا الوقت، قم بشد البراغي التي تثبت هيكل الحامل.

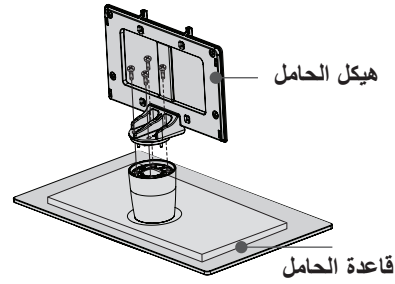

M4 X 22 فقط 32LE45**, 32/42/47/55LE46**

M4 X 24 فقط 42LE45**

٣) اجمع التلفزيون كما هو موضح في الصورة.

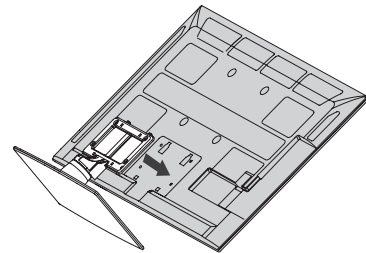

٤) اجمع أجزاء غطاء الحامل الخلفي مع جهاز التلفزيون.

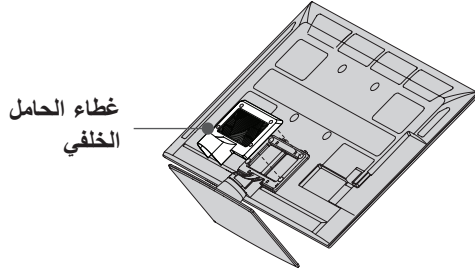

٥) قم بتثبيت المسامير الأربعة بشكل آمن باستخدام الفتحات الموجودة من الجانب الخلفي من جهاز التلفزيون.



M4 X 16

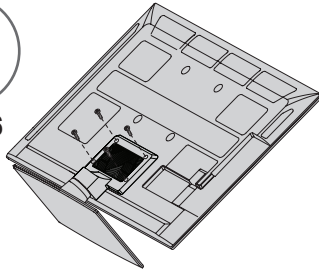

تثبيت المجهار: عند استخدام جهاز التثبيت على الحائط

■ قد تختلف الصورة المبينة بحسب جهاز التلفزيون لديك.

32/42/47/55LE46** فقط

١ قم بوضع جانب شاشة التلفزيون بعناية باتجاه الأسفل على مساحة واقية لحماية الشاشة من أي ضرر.

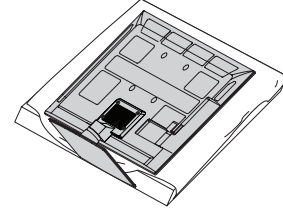

٢ قم بإزالة البراغي من جهاز التلفزيون.

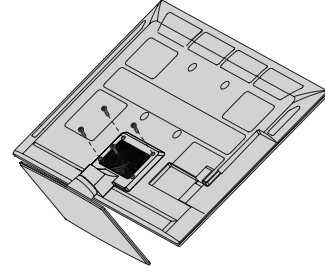

٣ قم بفصل غطاء الحامل الخلفي والحامل عن التلفزيون.

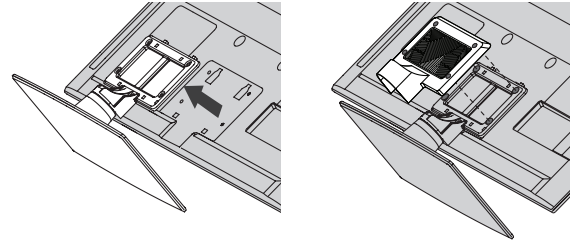

٤ قم بفصل المجهار عن الحامل.

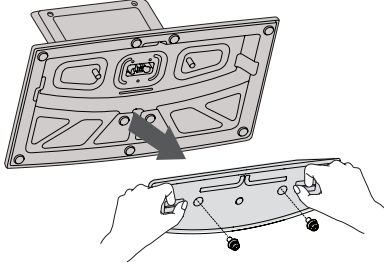

٥ اجمع المجهار مع جهاز التلفزيون.
قم بتدوير صامولة PEM الخاصة بالمجهر باستخدام مفك مسطح الرأس.
عند تثبيت المجهر في التلفزيون، تأكد من عدم تعرض سلك الطاقة للثني أو الالتواء أو الضغط عليه.

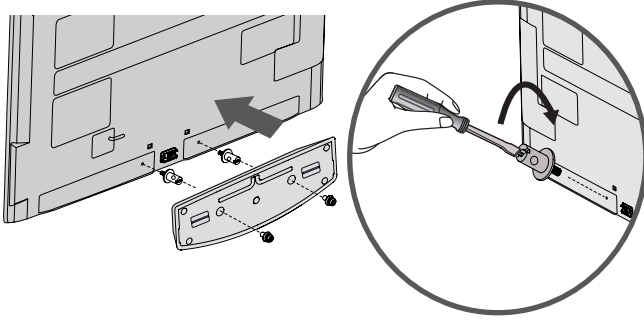

الغطاء الخلفي لترتيب الأسلاك

■ قد تختلف الصورة المبيّنة بحسب جهاز التلفزيون لديك.

22/26LE6***, 22LD3** فقط

بعد توصيل الكبلات كما تقتضي الحاجة، ركب ربطة الكبل كما هو موضح واحزم الكبلات.

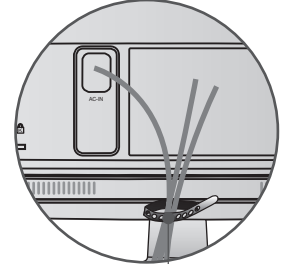
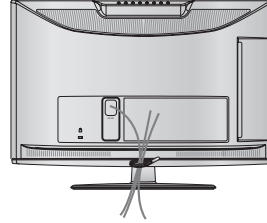

ربطة الكبل

26/32LD3**, 32/37/42/47LD4**,
32/42/46/52/60LD5**, 32/37/42/47/55LD6** فقط

١) قم بتوصيل الكبلات كما هو مطلوب.

لتوصيل معدات إضافية، انظر قسم إعداد المعدات الخارجية.

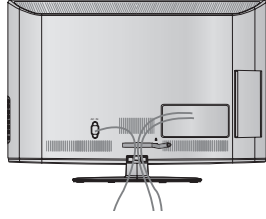

٢) افتح مشبك كبل الإدارة كما هو موضح وتحكم بالكبلات.

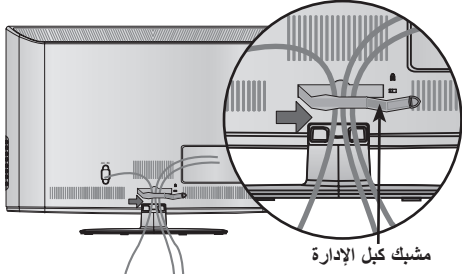

مشبك كبل الإدارة

٣) ركب مشبك كبل الإدارة كما هو موضح.

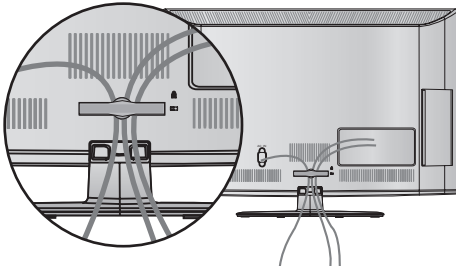

! ملاحظة

- ◀ لا تستخدم مشبك كبل الإدارة لحمل التلفزيون.
- إذا سقط التلفزيون، فقد يتسبب ذلك بأذيتك أو إلحاق الضرر بالجهاز نفسه.

توصيل التلفزيون بسطح مستوٍ

(32/42LD5**, 32/37/42LD4**, 26/32LD3**),
32LE5***, 32LE45**, 32/37/42LD6**
32LE3***, 32LE7***, 32/42/47/55LE46** فقط)

■ قد تختلف الصورة المبينة بحسب جهاز التلفزيون لديك. يجب أن يكون التلفزيون متصلاً بالسطح المثبت عليه بحيث لا يمكن سحبه للأمام أو الخلف والتسبب بإصابات أو إلحاق الضرر بالمنتج. استخدم فقط البرغي المرفق.

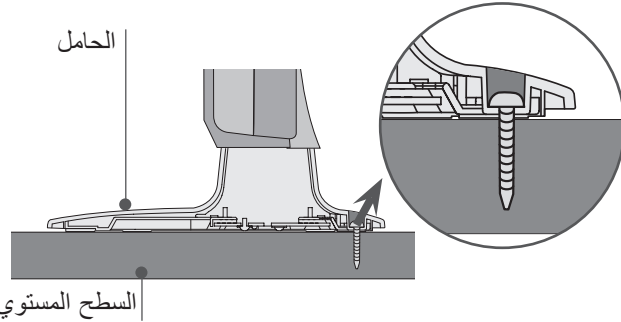
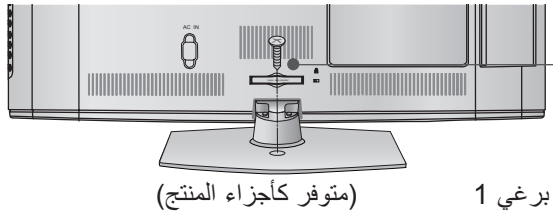

⚠ تحذير

◀ لمنع سقوط التلفزيون، يجب تثبيت التلفزيون إلى الأرضية/ الحائط بأمان وفقاً لتعليمات التثبيت. إن إمالة الجهاز أو اهتزازه أو تأرجحه يؤدي إلى حدوث إصابات.

■ قد تختلف الصورة المبينة بحسب جهاز التلفزيون لديك.

مع طرازات 22/26LE5***, 26LE3*** فقط

بعد توصيل الكبلات كما هو مطلوب، قم بتثبيت حامل الكبل كما هو موضح وقم بحزم الكبلات.

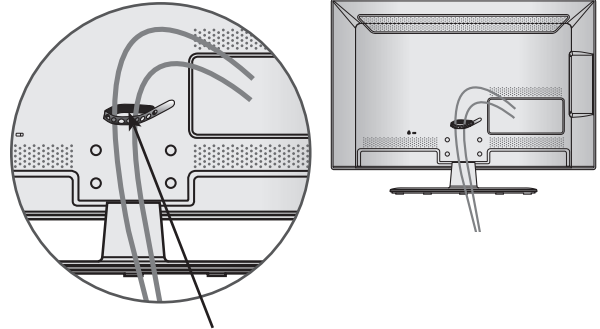

32/37/42/47/55LE7***, 32/37/42/47/55/60LE5***
32/42/47/55LE4***, 47/55LX9***, 42/47/55LX6***,
42/47/55LE8***, 32LE3*** فقط

١ قم بتثبيت سلك الطاقة حامل الكبل في غطاء التلفزيون الخلفي. يساعد ذلك على عدم إزالة كبل الطاقة عن غير قصد.

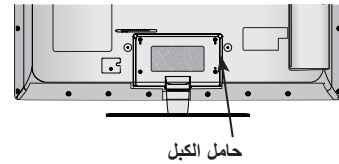

٢ بعد توصيل الكبلات كما هو مطلوب، قم بتثبيت حامل الكبل كما هو موضح وقم بحزم الكبلات.

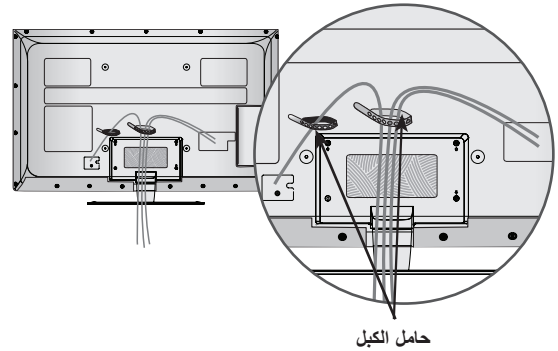

32/37/42/47/55LD6**، 32/42/46/52/60LD5** فقط
26/32LD3**، 32/37/42/47LD4**

أدخل غطاء الحماية في التلفزيون إلى أن تسمع صوت طقطة.

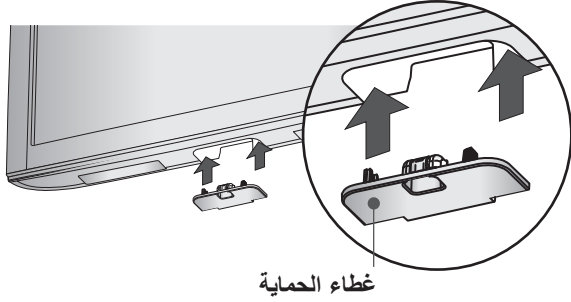

غطاء الحماية

الحامل الدوار

(باستثناء 22/26LE6***، 22LD3**)

■ قد تختلف الصورة المبينة بحسب جهاز التلفزيون لديك. بعد تركيب التلفزيون، يمكنك تثبيت التلفزيون يدوياً بـ 20 درجة إلى اليسار أو إلى اليمين لتتناسب مع زاوية المشاهدة.

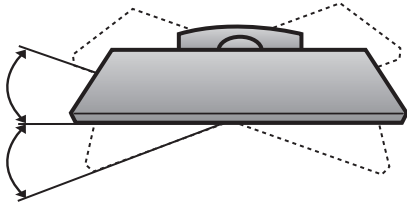

تحديد وضع الشاشة

(فقط 22LD3**)

■ قد تختلف الصورة المبينة بحسب جهاز التلفزيون لديك. قم بضبط وضع الشاشة بطرق مختلفة لتوفير راحة قصى. • نطاق الميل

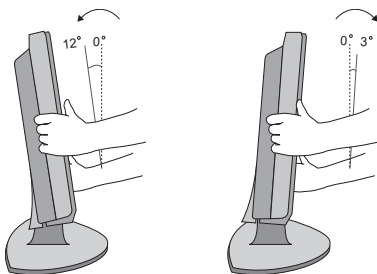

عدم استخدام الحامل المكتبي

■ قد تختلف الصورة المبينة بحسب جهاز التلفزيون لديك. عند تثبيت وحدة التعليق على الحائط، استخدم غطاء الحماية.

فقط 22LD3**

1 قم بوضع جانب شاشة التلفزيون بعناية باتجاه الأسفل على مساحة واقية لحماية الشاشة من أي ضرر.

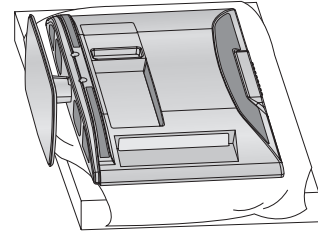

2 قم بفك المسامير من التلفزيون.

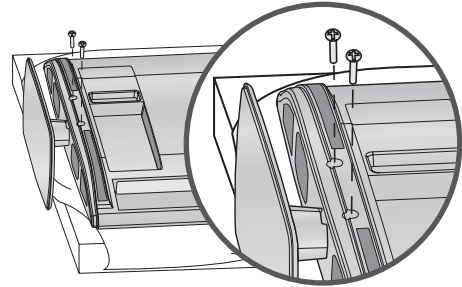

3 قم بفصل الحامل عن التلفزيون.

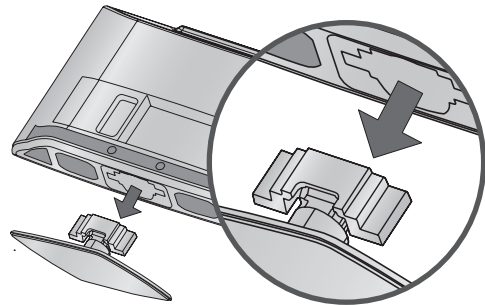

4 بعد إزالة ورقة الحماية من غطاء الحماية، قم بإصاقه مجدداً بالتلفزيون.

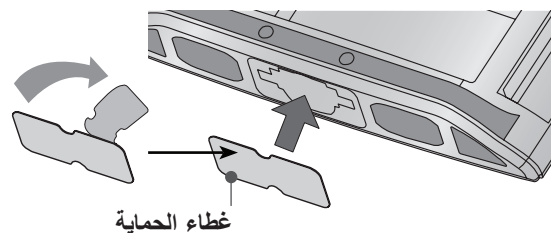

غطاء الحماية

نظام أمان Kensington

- هذه الميزة ليست متوفرة في كل الطرازات.
- قد تختلف الصورة المبينة بحسب جهاز التلفزيون لديك.

إن التلفزيون مجهز بموصل بنظام أمان Kensington من الجانب الخلفي منه. قم بوصل كبل نظام أمان Kensington كما هو موضح أدناه.

لمزيد من التفاصيل حول التثبيت والتركيب واستخدام نظام أمان Kensington، راجع دليل المستخدم المتوفر مع نظام أمان Kensington.

لمزيد من المعلومات، قم بزيارة عنوان الموقع <http://www.kensington.com>، واطلع على الصفحة الرئيسية الخاصة بشركة

Kensington. توفر شركة Kensington أنظمة أمان للمعدات الإلكترونية الثمينة مثل أجهزة الكمبيوتر الدفتري (notebook PC) وأجهزة العرض LCD.

ملاحظة !

- ◀ إن نظام أمان Kensington هو ملحق إضافي اختياري.
- ◀ إذا كان التلفزيون بارداً عند لمسه، فقد تشهد "وميضاً" أو سخونة بسيطة عند تشغيله.
- ◀ قد تظهر بعض العيوب الدقيقة على الشاشة، على شكل بقع صغيرة باللون الأحمر أو الأخضر أو الأزرق. ولكنها خالية من أي تأثير معاكس على أداء الشاشة.
- ◀ تجنب لمس شاشة LCD أو وضع إصبعك (أصابعك) عليها لفترة طويلة.
- ◀ فمن شأن ذلك إحداث تشويه مؤقت في الشاشة.

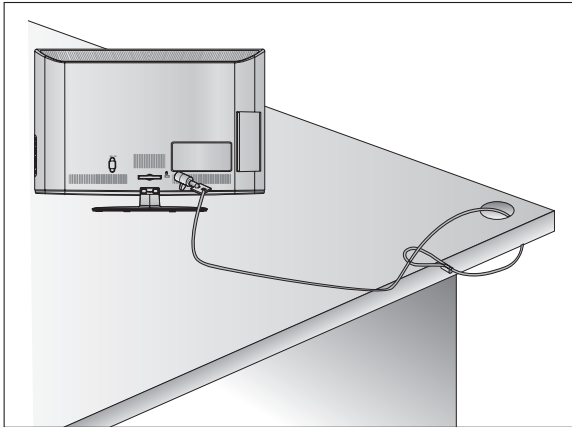

اتصال التلفزيون

(22/26LE5***، 22/26LE6***، 26LE3*** فقط)

- قد تختلف الصورة المبينة بحسب جهاز التلفزيون لديك.

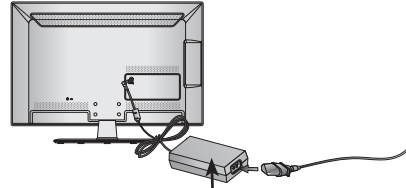

AC/DC Adaptor (محول)
(AC/DC)

1. قم بتوصيل كبل الهوائي بمنفذ إدخال الهوائي في التلفزيون.
2. قم بتوصيل قابس المحول AC/DC بمقياس إدخال الطاقة في التلفزيون.
3. قم بتوصيل سلك الطاقة بمحول AC/DC أولاً، ثم قم بتوصيل سلك الطاقة بمأخذ الطاقة في الحائط.

تنبيه !

- ◀ يرجى التأكد من توصيل التلفزيون بمحول الطاقة DC قبل توصيل قابس طاقة التلفزيون بمأخذ الطاقة في الحائط.

<26LE5***، 26LE3*** فقط>

- قد تختلف الصورة المبينة بحسب جهاز التلفزيون لديك.

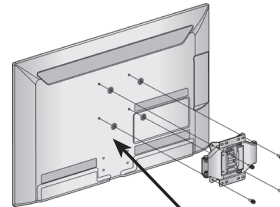

4 فواصل مباعدة حلقيّة

- ◀ ضع فواصل المباعدة الحلقيّة على الجهاز قبل تثبيت قوس التثبيت على الحائط بحيث يمكن ضبط ميل جانب الجهاز الخلفي عمودياً.

إرشادات التثبيت الآمن

- يمكن تثبيت التلفزيون بأساليب مختلفة على الحائط أو على سطح المكتب إلخ.
- تم تصميم التلفزيون ليكون معلقاً بشكل أفقي.

التأريض

تأكد من توصيل السلك الأرضي لتجنب أي صدمة كهربائية ممكنة. إذا لم تكن أساليب التأريض ممكنة، فاطلب من عامل كهربائي تثبيت قاطع دائرة منفصل.
لا تحاول تأريض التلفزيون بتوصيله بأسلاك الهاتف أو مانعات الصواعق أو أنابيب الغاز.

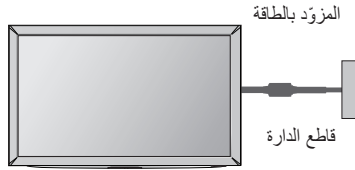

تثبيت قاعدة على سطح مستوٍ

لضمان التهوية المناسبة، يرجى ترك مسافة تصل إلى 10 سم حول التلفزيون.

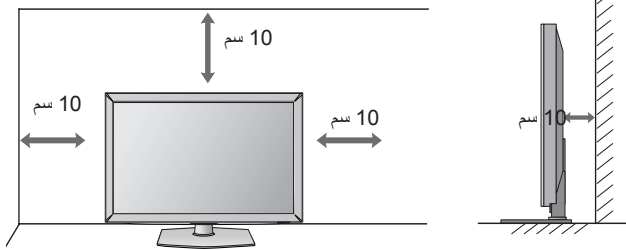

- يجب أن تقوم بشراء المكونات الضرورية لتثبيت التلفزيون في الحائط بأمان.
- قم بوضع التلفزيون بالقرب من الحائط لتجنب إمكانية سقوطه عند دفعه.
- إن التعليمات المبينة أدناه هي الطريقة الأكثر أماناً لإعداد التلفزيون، بتثبيته في الحائط، وتجنب إمكانية سقوطه إلى الأمام عند سحبه. من شأن ذلك تجنب سقوط التلفزيون إلى الأمام والتسبب بإصابات. من شأن ذلك أيضاً تجنب إلحاق الضرر بالتلفزيون. احرص على عدم قيام الأطفال بالتمسك على التلفزيون أو الاتكاء عليه.

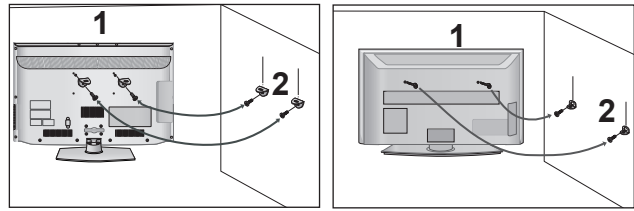

١ استخدم مسامير ذات عروة أو مسامير/أقواس التلفزيون لتثبيت المنتج في الحائط كما هو مبين في الصورة.
(إذا كان التلفزيون مزوداً بمسامير ذات عروة، فقم بفك المسامير.)
* أدخل مسامير ذات عروة أو مسامير/أقواس التلفزيون وأحكام شدّها في الفتحات العلوية.

٢ قم بتثبيت أقواس الحائط بالمسامير على الحائط. ارفع الجهاز إلى مستوى القوس المثبت على الحائط.

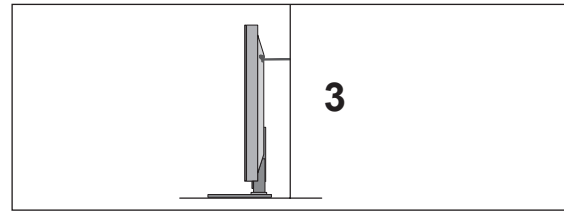

٣ استخدم حبلًا متيناً لشد المنتج ومحاذاته. ينصح بربط الحبل فيصبح أفقياً بين الحائط والمنتج لمزيد من الأمان.

ملاحظة !

- ◀ عند نقل التلفزيون فك الأسلاك أولاً.
- ◀ استخدم منصة أو خزانة قوية وكبيرة بشكل كافٍ لاحتواء حجم جهاز التلفزيون ووزنه.
- ◀ لاستخدام التلفزيون بشكل آمن احرص على أن يكون القوس على الحائط على مستوى ارتفاع القوس على التلفزيون.

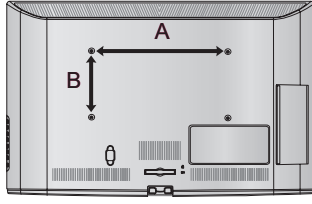

الطرز	VESA (A * B)	Standard (البرغي القياسي)	الكمية
4	M4	100 * 100	22LD3**, 22/26LE5***, 22/26LE6***, 26LE3***
4	M4	100 * 200	26/32LD3**, 32LD4**, 32LD5**, 32LD6**, 32LE5**, 32LE7***, 32LE4***, 32LE3***
4	M6	200 * 200	37/42/47LD4**, 42/46LD5**, 37/42/47LD6**, 37/42/47LE5***, 37/42/47LE7***, 42/47LE8***, 42/47LX6***, 47LX9***, 42/47LE4***
4	M6	400 * 400	52/60LD5**, 55LD6**, 55/60LE5***, 55LE7***, 55LE8***, 55LX6***, 55LX9***, 55LE4***

<<32/42/47/55LE46** فقط>>

■ قد تختلف الصورة المبينة بحسب جهاز التلفزيون لديك.

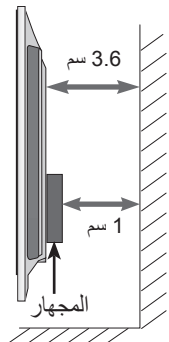

يجب أن يبعد هذا المنتج مسافة 3.6 سم عن الحائط.

جهاز التثبيت على الحائط: التثبيت الأفقي

- نوصي باستخدام قوس التعليق على الحائط الذي يحمل علامة LG التجارية عند تعليق التلفزيون على الحائط.
- نوصي بشراء قوس يعتمد معايير VESA لتعليقه على الحائط.
- توصي LG بقيام شخص متخصص ومحترف بتعليق الجهاز على الحائط.

ملاحظة !

- ◀ يجب تركيب جهاز التثبيت على حائط صلب وعمودي.
- ◀ يجب استخدام جهاز تثبيت خاص في حال رغبت في تعليقه بالسقف أو على حائط مائل.
- ◀ يجب أن يكون السطح الذي سيتم تعليق جهاز التثبيت عليه متيناً بحيث يتحمل وزن جهاز التلفزيون؛ مثل الاسمنت والصخر الطبيعي والقرميد والطوب المفرغ.
- ◀ يختلف نوع البرغي وطوله باختلاف أسلوب تعليق جهاز التثبيت على الحائط المتبع. للحصول على مزيد من المعلومات، راجع التعليمات المرفقة مع جهاز التثبيت.
- ◀ لا تتحمل LG مسؤولية أي حادث أو ضرر يلحق بالملكية أو بجهاز التلفزيون نتيجة القيام بالتثبيت بصورة غير صحيحة شأن:
- عند استخدام جهاز تثبيت غير متوافق مع معايير VESA.
- تثبيت البراغي بشكل غير صحيح الأمر الذي قد يؤدي إلى سقوط جهاز التلفزيون والتسبب بإصابة شخصية.
- عدم اتباع أسلوب التثبيت الموصى به.

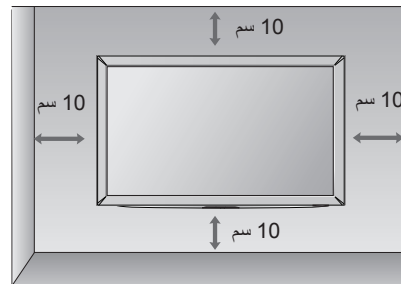

وظائف مفاتيح جهاز التحكم عن بعد

22/26/32LD3**, 32/37/42/47LD4**, 42/42/46/52/60LD55*, 22/26/32/37/42/47/55LE53**
 (باستثناء الهند) 32/42/47/55LE46**, 32/42LE45**, 26/32LE3***, 22/26LE6***

عند استخدام جهاز التحكم عن بعد، قم بتوجيهه إلى المستشعر الموجود على التلفزيون.
 قد لا تعمل بعض المفاتيح على جهاز التحكم عن بعد، في التلفزيون التناظري وبعض البلدان.
 قد تختلف الصورة المبينة بحسب جهاز التلفزيون لديك. ■

يقوم بتشغيل وضع الاستعداد أو إيقاف تشغيله.	(POWER) ⏻ (الطاقة)
يقوم بضبط وضع Energy Saving (توفير الطاقة) في التلفزيون. (ص. ١١٩)	ENERGY SAVING (توفير الطاقة)
يساعدك على تحديد وضبط الصور والأصوات عند توصيل أجهزة AV. (ص. ٥٥)	AV MODE (وضع الصوت والصورة)
يدور وضع الإدخال الخارجي بتسلسل منتظم. (ص. ٤٩)	Input (الإدخال)
يقوم بتحديد Radio (الراديو)، و TV (التلفزيون) وقناة DTV.	TV/RAD (التلفزيون/الراديو)

أزرار الأرقام من 9~0 يحدد برنامجاً. يحدد العناصر المرقمة ضمن قائمة.	
يعرض جدول البرامج. (ص. ٤٧)	LIST (اللائحة)
يعود إلى البرامج المعروضة سابقاً.	Q.VIEW (العرض الصفي)

يحدد قائمة. يقوم بمسح كل ما يظهر على الشاشة لمعاودة مشاهدة التلفزيون من أي قائمة. (ص. ٢٨)	MENU (القائمة)
يعرض دليل البرنامج. (ص. ١٠٩)	GUIDE (دليل)
يحدد مصدر القائمة السريعة المرغوب. (ص. ٢٧)	Q. MENU (القائمة السريعة)
يتيح لك التنقل عبر القوائم الموجودة على الشاشة وتعيين ضوابط النظام بحسب تفضيلاتك. يقبل بالتحديد الذي عينته أو يعرض الوضع الحالي.	THUMBSTICK (أعلى/أسفل/يسار/يمين)
يسمح للمستخدم الانتقال أو الرجوع خطوة إلى الوراء ضمن تطبيق تفاعلي أو وظيفة تفاعلية أخرى للمستخدم.	OK (موافق)
يعرض معلومات الشاشة الحالية.	BACK (الرجوع)
يقوم بمسح كل ما يظهر على الشاشة لمعاودة مشاهدة التلفزيون من أي قائمة.	INFO ⓘ (معلومات)
	EXIT (الخروج)

تستخدم هذه الأزرار لنصوص المعلومات (على نماذج TELETEXT (نصوص المعلومات) فقط)، Programme edit (تعديل البرامج).	
---	--

تستخدم هذه الأزرار لنصوص المعلومات. لمزيد من التفاصيل، راجع القسم 'نصوص المعلومات'. (ص. ١٥٥)	TELETEXT 1 BUTTONS (نصوص المعلومات)
يقوم باستعادة الترجمة المفضلة في الوضع الرقمي.	SUBTITLE (الترجمة)



VOLUME UP DOWN/ (رفع/خفض مستوى الصوت)	يقوم بضبط مستوى الصوت.
Mark (مميز بعلامة) Picture Wizard (معالج الصورة).	يحدد الإدخال لتطبيق ضوابط يقوم بتحديد وإلغاء تحديد البرامج في قائمة USB.
FAV (المفضلة)	يعرض البرامج المفضلة المحددة.
RATIO (النسبة)	يحدد Aspect Ratio (نسبة العرض إلى الطول) الخاص بالصورة. (ص. ١١٦ ◀)
MUTE (كتم الصوت)	يقوم بتشغيل أو إيقاف تشغيل الصوت.
PROGRAMME (البرنامج)	يحدد برنامجاً.
UP/DOWN (الانتقال ضمن البرامج لأعلى/أسفل)	ينتقل من مجموعة كاملة من معلومات الشاشة إلى أخرى.

زرار التحكم بقائمة SIMPLINK أو MY MEDIA (وسائطي).	يتم التحكم بقائمة SIMPLINK /SIMPLINK MY MEDIA (وسائطي)
---	--

SIMPLINK	يسمح باستعراض لائحة بأجهزة AV المتصلة بالتلفزيون. عندما تنقر فوق هذا الزر، تظهر قائمة Simplink على الشاشة. (ص. ٥٢) ◀
AD	يقوم بتبديل Audio Description (وصف الصوت) إلى On (تشغيل) أو Off (إيقاف تشغيل).
	(باستثناء** 32/37/42/47LD4**، 22/26LE53**، 22/26/32LD3**، 22/26LE6***، 26LE3***)

تركيب البطاريات

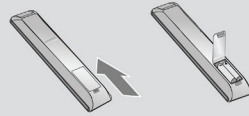

- افتح غطاء قسم البطارية في الجانب الخلفي وقم بتثبيت البطاريات بحسب القطبية الصحيحة (+ مع +، مع -).
- قم بتثبيت بطارياتي AAA بقدرة 1.5 فولت. لا تخطئ بين البطاريات القديمة أو المستعملة والبطاريات الجديدة.
- أغلق الغطاء.
- لإزالة البطاريات، قم بتنفيذ إجراءات التركيب بالعكس.



وظائف مفاتيح جهاز التحكم عن بعد

(الهند فقط)**32/42/47LE46

عند استخدام جهاز التحكم عن بعد، قم بتوجيهه إلى المستشعر الموجود على التلفزيون.
قد لا تعمل بعض المفاتيح على جهاز التحكم عن بعد، في التلفزيون التناظري وبعض البلدان.
■ قد تختلف الصورة المبينة بحسب جهاز التلفزيون لديك.



وظائف مفاتيح جهاز التحكم عن بعد

(32/42/52LD56* , 32/37/42/47/55LD6** , 32/37/42/47/55/60LE55** , 32/37/42/47/55LE7*** ,)
 فقط 42/47/55LE8 ***

عند استخدام جهاز التحكم عن بعد، قم بتوجيهه إلى المستشعر الموجود على التلفزيون.
 قد لا تعمل بعض المفاتيح على جهاز التحكم عن بعد، في التلفزيون التناظري وبعض البلدان.
 قد تختلف الصورة المبينة بحسب جهاز التلفزيون لديك.

(POWER) ⏻ (الطاقة)
 يقوم بتشغيل وضع الاستعداد أو إيقاف تشغيله.
ENERGY SAVING (توفير الطاقة)
 يقوم بضبط وضع Energy Saving (توفير الطاقة) الموجود في التلفزيون. (ص. ١١٩) ◀
AV MODE (وضع الصوت والصورة)
 يساعدك على تحديد وضبط الصور والأصوات عند توصيل أجهزة AV. (ص. ٥٥) ◀
Input (الإدخال) TV/RAD (التلفزيون/الراديو)
 يدور وضع الإدخال الخارجي بتسلسل منتظم. (ص. ٤٩) ◀
 يقوم بتحديد Radio (الراديو)، و TV (التلفزيون) وقناة DTV.

أزرار الأرقام من 9~0 يحدد برنامجاً.
 يحدد العناصر المرقمة ضمن قائمة.
LIST (اللائحة) Q.VIEW (العرض الصفي)
 يعرض جدول البرامج. (ص. ٤٧) ◀
 يعود إلى البرامج المعروضة سابقاً.

MENU (القائمة)
 يحدد قائمة.
 يقوم بمسح كل ما يظهر على الشاشة لمعاودة مشاهدة التلفزيون من أي قائمة. (ص. ٢٨) ◀
NETCAST
 يحدد مصدر قائمة NetCast المرغوب. (ص. ٥٧) ◀ قد يختلف مصدر قائمة NetCast (معلومات حول أحوال الطقس، اليوم الصور، أفلام عبر إنترنت إلخ.) بحسب البلد.

Q. MENU (القائمة السريعة)
 يحدد مصدر القائمة السريعة المرغوب. (ص. ٢٧) ◀
THUMBSTICK (أعلى/أسفل/يسار/يمين)
 يتيح لك التنقل عبر القوائم الموجودة على الشاشة وتعيين ضوابط النظام بحسب تفضيلاتك.
OK (موافق)
 يقلل بالتحديد الذي عينته أو يعرض الوضع الحالي.

BACK (الرجوع)
 يسمح للمستخدم الانتقال أو الرجوع خطوة إلى الوراء ضمن تطبيق تفاعلي أو وظيفة تفاعلية أخرى للمستخدم.
GUIDE (الدليل)
 يعرض دليل البرنامج. (ص. ١٠٩) ◀

EXIT (الخروج)
 يقوم بمسح كل ما يظهر على الشاشة لمعاودة مشاهدة التلفزيون من أي قائمة.

الأزرار الملونة تستخدم هذه الأزرار لنصوص المعلومات (على نماذج **TELETEXT** (نصوص المعلومات) فقط)، **Programme edit** (تعديل البرامج).

TELETEXT 1 (أزرار) BUTTONS (نصوص المعلومات)
 تستخدم هذه الأزرار لنصوص المعلومات. لمزيد من التفاصيل، راجع قسم 'نصوص المعلومات'. (ص. ١٥٥) ◀
SUBTITLE (الترجمة)
 يقوم باستعادة الترجمة المفضلة في الوضع الرقمي.

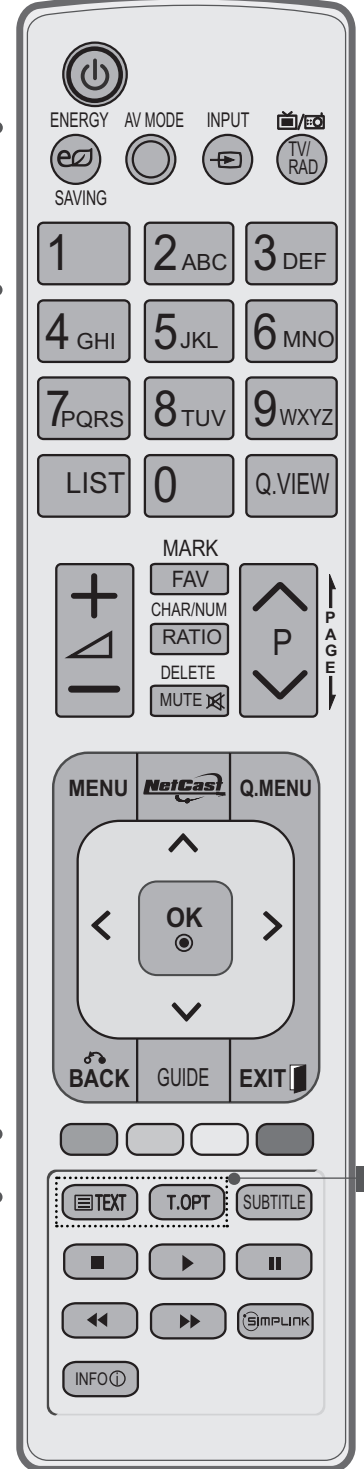

VOLUME UP يقوم بضبط مستوى الصوت.	VOLUME UP DOWN/ (رفع/خفض مستوى الصوت)
يحدد الإدخال لتطبيق ضوابط Picture Wizard (معالج الصورة). يقوم بتحديد وإلغاء تحديد البرامج في قائمة USB.	Mark (مميز بعلامة)
يعرض البرامج المفضلة المحددة.	FAV (المفضلة)
NetCast menu (رقم) Number أو Character (حرف) ينقل (قائمة NetCast).	CHAR/NUM (الحرف/الرقم)
يحدد Aspect Ratio (نسبة العرض إلى الطول) الخاص بالصورة. (ص. ١١٦ ◀)	RATIO (النسبة)
يقوم بتشغيل أو إيقاف تشغيل الصوت.	MUTE (كتم الصوت)
يقوم بحذف الحرف الذي تم إدخاله عند إدخال الحرف على لوحة مفاتيح الشاشة.	DELETE (حذف)
يحدد برنامجاً.	PROGRAMME (البرنامج)
ينتقل من مجموعة كاملة من معلومات الشاشة إلى أخرى.	UP/DOWN (الانتقال ضمن البرامج لأعلى/لأسفل)

يتم التحكم بقائمة MY MEDIA أو SIMPLINK (وسائطي).	زرار التحكم بقائمة /SIMPLINK MY MEDIA (وسائطي)
--	--

يسمح باستعراض لائحة بأجهزة AV المتصلة بالتلفزيون. عندما تنقر فوق هذا الزر، تظهر قائمة Simlink على الشاشة. (ص. ٥٢ ◀)	SIMPLINK
يعرض معلومات الشاشة الحالية.	INFO (معلومات)

تركيب البطاريات

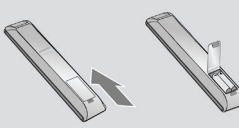

- افتح غطاء قسم البطارية في الجانب الخلفي وقم بتثبيت البطاريات بحسب القطبية الصحيحة (+ مع +، مع -).
- قم بتثبيت بطاريتي AAA بقوة ١,٥ فولت. لا تخطئ بين البطاريات القديمة أو المستعملة والبطاريات الجديدة.
- أغلق الغطاء.
- لإزالة البطاريات، قم بتنفيذ إجراءات التركيب بالعكس.

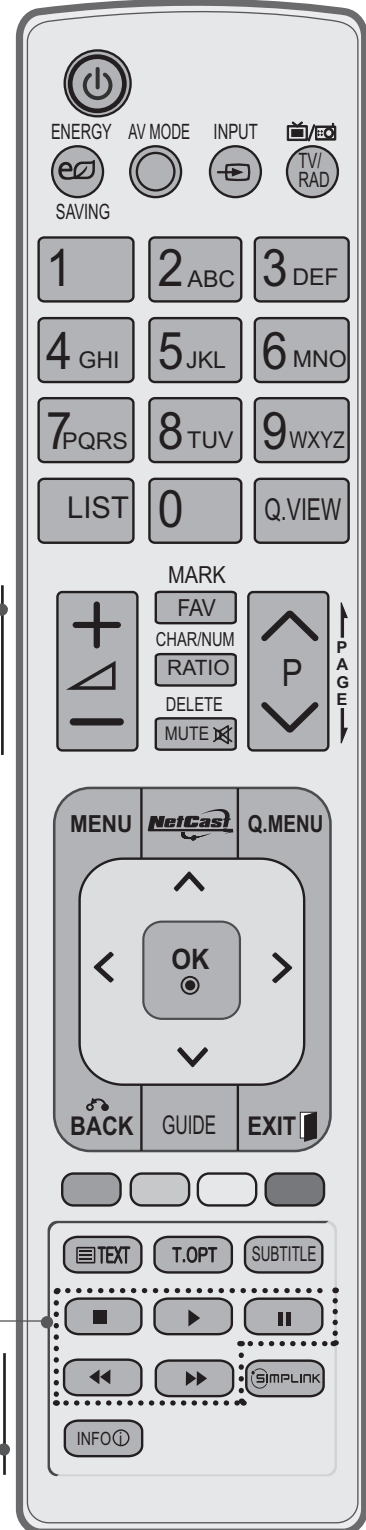

وظائف مفاتيح جهاز التحكم عن بعد (47/55LX9***، 42/47/55LX6*** فقط)

عند استخدام جهاز التحكم عن بعد، قم بتوجيهه إلى المستشعر الموجود على التلفزيون.
قد لا تعمل بعض المفاتيح على جهاز التحكم عن بعد، في التلفزيون التناظري وبعض البلدان.
■ قد تختلف الصورة المبينة بحسب جهاز التلفزيون لديك.

(POWER) ⏻ (الطاقة)
يقوم بتشغيل وضع الاستعداد أو إيقاف تشغيله.

LIGHT
يمكنك تشغيل أو إيقاف تشغيل ضوء زر جهاز التحكم عن بعد.

ENERGY SAVING (توفير الطاقة)
يقوم بضبط وضع Energy Saving (توفير الطاقة) الموجود في التلفزيون. (ص. ١١٩) ◀

AV MODE (وضع الصوت والصورة)
يساعدك على تحديد وضبط الصور والأصوات عند توصيل أجهزة AV. (ص. ٥٥) ◀

Input (الإدخال)
يدور وضع الإدخال الخارجي بتسلسل منتظم. (ص. ٤٩) ◀

TV/RAD (التلفزيون/الراديو)
يقوم بتحديد Radio (الراديو)، و TV (التلفزيون) وقناة DTV.

أزرار الأرقام من 9~0
يحدد برنامجاً.
يحدد العناصر المرقمة ضمن قائمة.

LIST (اللائحة)
يعرض جدول البرامج. (ص. ٤٧) ◀

Q.VIEW (العرض الصفي)
يعود إلى البرامج المعروضة سابقاً.

MENU (القائمة)
يحدد قائمة.
يقوم بمسح كل ما يظهر على الشاشة لمعاودة مشاهدة التلفزيون من أي قائمة. (ص. ٢٨) ◀

NETCAST
يحدد مصدر قائمة NetCast المرغوب. (ص. ٥٧) ◀ قد يختلف مصدر قائمة NetCast (معلومات حول أحوال الطقس، ألبوم الصور، أفلام عبر إنترنت إلخ.) بحسب البلد.

Q. MENU (القائمة السريعة)
يحدد مصدر القائمة السريعة المرغوب. (ص. ٢٧) ◀

THUMBSTICK (أعلى/أسفل/يسار/يمين)
يتيح لك التنقل عبر القوائم الموجودة على الشاشة وتعيين ضوابط النظام بحسب تفضيلاتك.

OK (موافق)
يقبل بالتحديد الذي عينته أو يعرض الوضع الحالي.

BACK (الرجوع)
يسمح للمستخدم الانتقال أو الرجوع خطوة إلى الوراء ضمن تطبيق تفاعلي أو وظيفة تفاعلية أخرى للمستخدم.

GUIDE (الدليل)
يعرض دليل البرنامج. (ص. ١٠٩) ◀

EXIT (الخروج)
يقوم بمسح كل ما يظهر على الشاشة لمعاودة مشاهدة التلفزيون من أي قائمة.

الأزرار الملونة تستخدم هذه الأزرار لنصوص المعلومات (على نماذج **TELETEXT** (نصوص المعلومات) فقط)، **Programme edit** (تعديل البرامج).
L/R SELECT يمكنك استخدام هذه الوحدة لعرض الفيديو ثلاثي الأبعاد. (ص. ٧٢) ◀

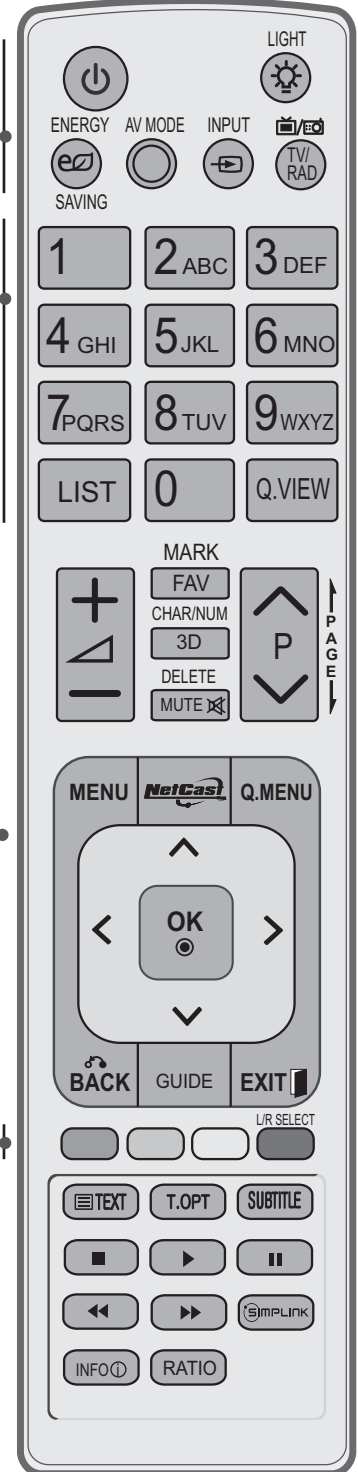

VOLUME UP يقوم بضبط مستوى الصوت.
DOWN/ (رفع/خفض مستوى الصوت)
Mark (مميز بعلامة)

يحدد الإدخال لتطبيق ضوابط Picture Wizard (معالج الصورة).
يقوم بتحديد وإلغاء تحديد البرامج في قائمة USB.

FAV (المفضلة) يعرض البرامج المفضلة المحددة.

CHAR/NUM ينقل Character (حرف) أو Number (رقم) NetCast menu (قائمة NetCast).
(الحرف/الرقم)

3D يمكنك استخدام هذه الوحدة لعرض الفيديو ثلاثي الأبعاد. (ص. ٧٢) ◀

DELETE (حذف) يقوم بحذف الحرف الذي تم إدخاله عند إدخال الحرف على لوحة مفاتيح الشاشة.

MUTE (كتم الصوت) يقوم بتشغيل أو إيقاف تشغيل الصوت.

PROGRAMME (البرنامج) يحدد برنامجاً.

UP/DOWN (الانتقال ضمن البرامج لأعلى/لأسفل) ينتقل من مجموعة كاملة من معلومات الشاشة إلى أخرى.

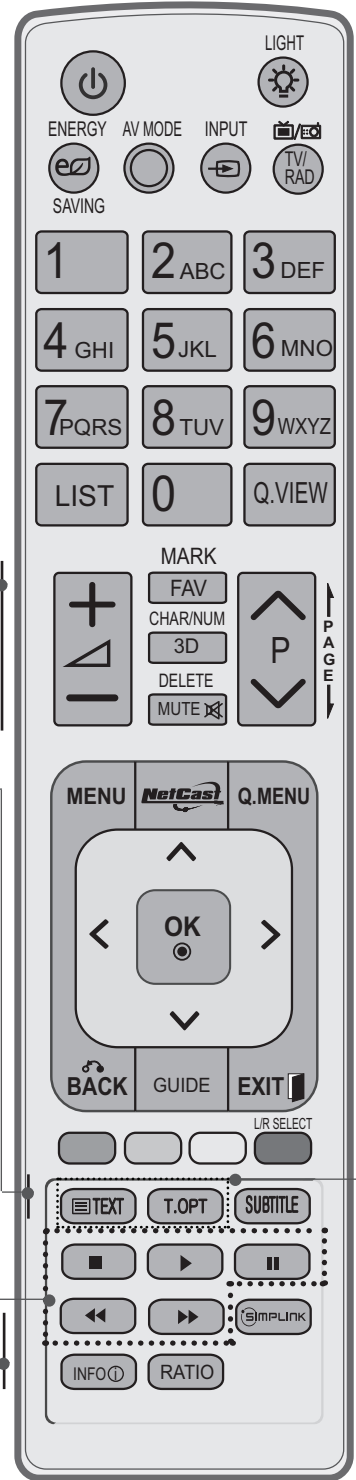

TELETEXT 1 تستخدم هذه الأزرار لنصوص المعلومات.
لمزيد من التفاصيل، راجع قسم 'نصوص المعلومات'. (ص. ١٥٥) ◀

SUBTITLE (الترجمة) يقوم باستعادة الترجمة المفضلة في الوضع الرقمي.

زرار التحكم بقائمة ZRAR التحكم بقائمة SIMPLINK أو MY MEDIA (وسائطي).

SIMPLINK يسمح باستعراض لائحة بأجهزة AV المتصلة بالتلفزيون.
عندما تنقر فوق هذا الزر، تظهر قائمة Simplink على الشاشة. (ص. ٥٢) ◀

INFO (معلومات) يعرض معلومات الشاشة الحالية.

RATIO (النسبة) يحدد Aspect Ratio (نسبة العرض إلى الطول) الخاص بالصورة. (ص. ١١٦) ◀

تركيب البطاريات

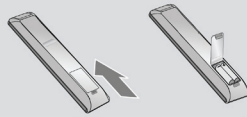

- افتح غطاء قسم البطارية في الجانب الخلفي وقم بتهيئة البطاريات بحسب القطبية الصحيحة (+ مع +، - مع -).
- قم بتهيئة بطاريتي AAA بقدرة ١,٥ فولت. لا تخلط بين البطاريات القديمة أو المستعملة والبطاريات الجديدة.
- أغلق الغطاء.
- لإزالة البطاريات، قم بتنفيذ إجراءات التركيب بالعكس.

إعداد المعدات الخارجية

- لتجنب إلحاق الأضرار، لا تقم بالتوصيل بمأخذ الطاقة الرئيسي حتى تتم كل التوصيلات بين الأجهزة.

توصيل الهوائي

- للحصول على جودة صورة مثلى، قم بضبط اتجاه الهوائي.
- لم يتم تزويد كبل هوائي ومحول.

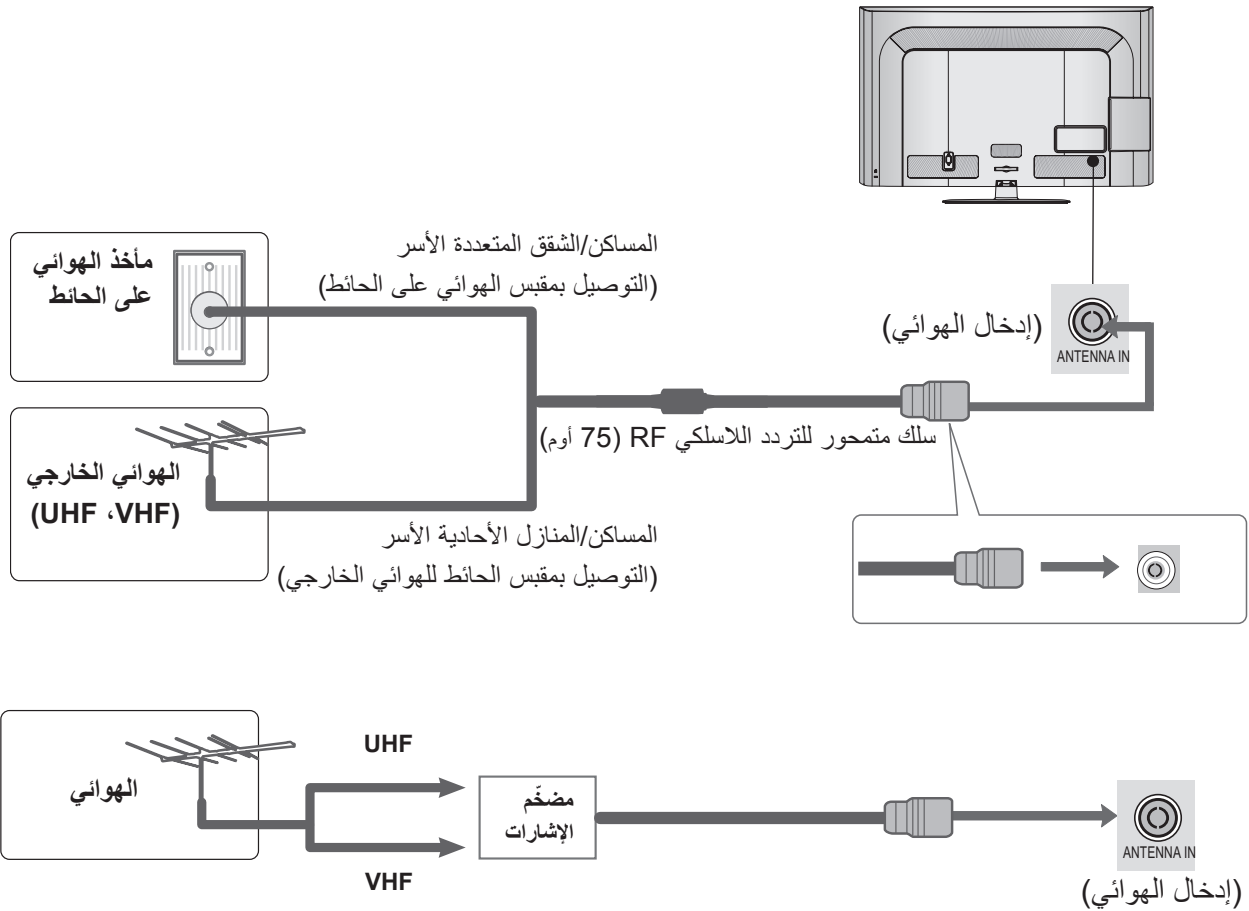

- في المناطق حيث تكون الإشارات ضعيفة، قد يكون من الضروري تثبيت مضخم إشارات في الهوائي كما هو مبين أعلاه للحصول على جودة صورة أفضل.
- إذا كنت تريد فصل الإشارة ما بين جهازي تلفزيون، فاستخدم جهاز فصل إشارة الهوائي للتوصيل.

إعداد المعدات الخارجية

- لتجنب إلحاق الضرر بأي من المعدات، لا تقم أبدًا بتوصيل أي سلك طاقة قبل الانتهاء من توصيل كل المعدات.
- يستخدم هذا القسم حول إعداد الأجهزة الخارجية بشكل رئيسي الرسوم التخطيطية لطرازات *32/42/46/52/60LD55.
- قد تختلف الصورة المبينة بحسب جهاز التلفزيون لديك.

التوصيل باستخدام كبل مكون

- يمكن أن يستقبل هذا التلفزيون إشارات تردد الراديو/الكبل الرقمية من دون جهاز خارجي لفك التشفير الرقمي. ومع ذلك، إذا لم تستقبل إشارات رقمية من جهاز فك التشفير الرقمي أو غيره من الأجهزة الخارجية الرقمية، فراجع الرسم التخطيطي المبين أدناه.

1 قم بتوصيل منافذ إخراج الفيديو (Y, PB, PR) للمعدات الخارجية (جهاز فك التشفير الرقمي، DVD، إلخ) بمقابس **COMPONENT IN VIDEO** (مكون إدخال الفيديو) على جهاز التلفزيون.

2 قم بتوصيل مخرج الصوت في الجهاز الخارجي (جهاز فك التشفير الرقمي، مشغل أقراص DVD، إلخ) بمقابس **COMPONENT IN AUDIO** (مكون إدخال الصوت) في جهاز التلفزيون.

3 قم بتشغيل المعدات الخارجية.
(راجع دليل المعدات الخارجية للحصول على تعليمات التشغيل).

4 حدّد مصدر إدخال **Component1** (المكون 1) باستخدام الزر **INPUT** (الإدخال) على جهاز التحكم عن بعد.
في حالة التوصيل بـ **COMPONENT IN2** (مكون الإدخال 2) أو **COMPONENT IN3** (مكون الإدخال 3)، حدّد مصدر الإدخال **Component2** (المكون 2) أو **Component3** (المكون 3).

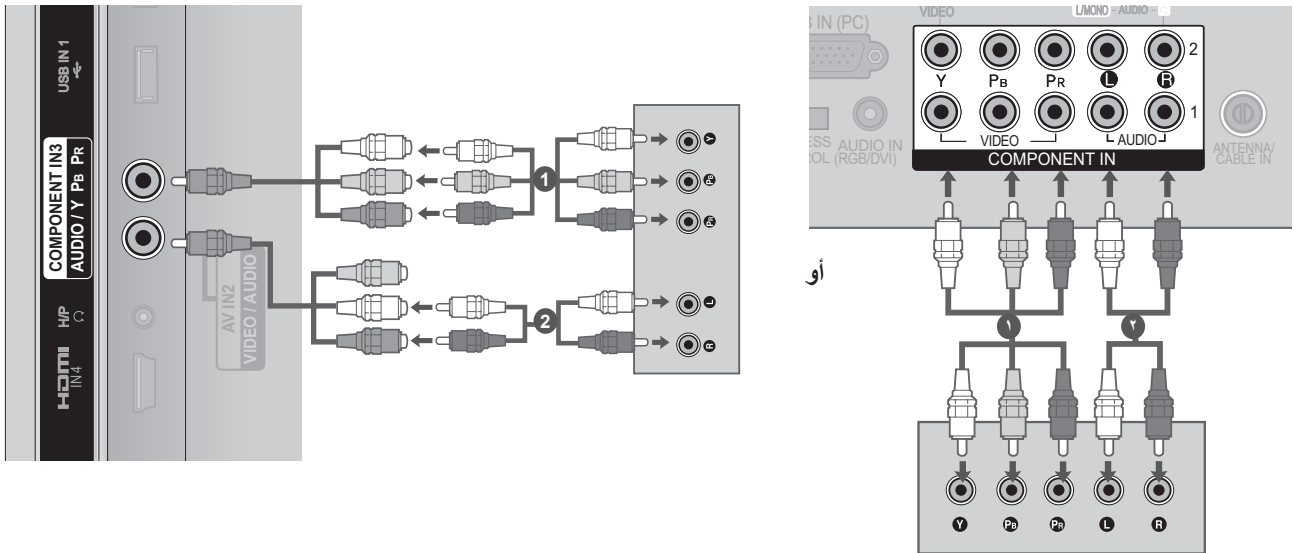

منافذ إدخال المكونات

للحصول على جودة صورة أفضل، قم بتوصيل مشغل أقراص DVD بمنافذ إدخال المكونات كما هو مبين أدناه.

P _R	P _B	Y	منافذ المكونات على التلفزيون
P _R	P _B	Y	منافذ إخراج الفيديو على مشغل أقراص DVD
R-Y	B-Y	Y	
Cr	Cb	Y	
Pr	Pb	Y	

◀ تنسيق صوت HDMI المعتمد : Dolby Digital ، PCM
إن تنسيق صوت DTS غير معتمد.

الإشارة	المكون	HDMI
480i/576i	○	X
480p/576p	○	○
720p/1080i	○	○
1080p	○	○
	(50 هرتز / 60 هرتز فقط)	(24 هرتز / 30 هرتز / 50 هرتز / 60 هرتز)

التوصيل باستخدام كبل HDMI

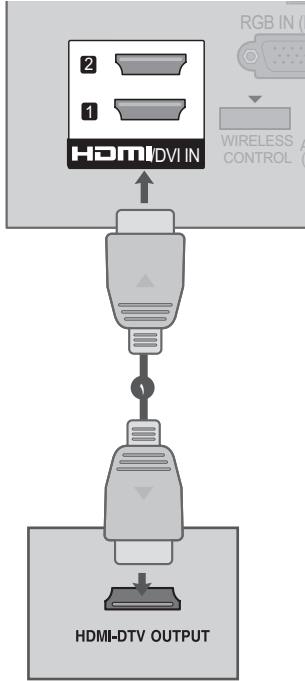

١ قم بتوصيل مخرج HDMI للجهاز الخارجي (جهاز فك التشفير الرقمي، مشغل أقراص DVD، إلخ) بمقبس **HDMI/DVI IN 1** أو **HDMI/DVI IN 2** (باستثناء 22LD3**) أو **HDMI IN 3** (باستثناء 22/26/32LD3**) ، 22LE5*** ، 32/37/42/47LD4** ، 32/37/42/47/55LE7*** ، 32/37/42/47/55/60LE5*** ، 42/47/55LE8*** ، 4 (فقط 32LE3*** ، 32/42/47/55LE4*** ، 47/55LX9*** ، 42/47/55LX6*** على التلفزيون).

٢ قم بتشغيل المعدات الخارجية.
(راجع دليل المعدات الخارجية للحصول على تعليمات التشغيل).

٣ حدّد مصدر إدخال **HDMI1** أو **HDMI2** (باستثناء 22LD3**) أو **HDMI3** (باستثناء 22LD3**) أو **HDMI4** (فقط 22LE5*** ، 32/37/42/47LD4** ، 22/26/32LD3** ، 42/47/55LE8*** ، 32/37/42/47/55LE7*** ، 32/37/42/47/55/60LE5*** ، 42/47/55LX6*** ، 47/55LX9*** ، 32/42/47/55LE4*** ، 32LE3***) باستخدام الزر **INPUT** (الإدخال) على جهاز التحكم عن بعد.

ملاحظة !

- ◀ يمكن لجهاز التلفزيون استقبال إشارات الفيديو والصوت بالتزامن عند استخدام كبل HDMI.
- ◀ إذا كان مشغل أقراص DVD لا يدعم Auto HDMI (HDMI التلقائي)، فيجب ضبط دقة الإخراج بشكل مناسب.
- ◀ تأكد من كون كبل HDMI كبل High Speed HDMI (عالي السرعة). إذا لم تكن كبلات HDMI من نوع High Speed HDMI (عالية السرعة)، فقد يؤدي ذلك إلى عدم ظهور أي صورة على الشاشة أو إلى صورة وامضة. يرجى استخدام High Speed HDMI Cable (كبل HDMI عالي السرعة).
- ◀ يمكن لجهاز التلفزيون تشغيل التنسيقات الصوتية من نوع PCM أو Dolby Digital، وذلك عند توصيل الجهاز الخارجي باستخدام كبل HDMI.

التوصيل باستخدام كبل HDMI إلى DVI

١ قم بتوصيل جهاز فك التشفير الرقمي أو مخرج DVI لجهاز الكمبيوتر بمقبس **HDMI/DVI IN 1** أو **HDMI/DVI IN 2** (باستثناء **HDMI/DVI IN 3** فقط) **HDMI/DVI IN 3** أو **HDMI/DVI IN 3** (22/26/32LD3**، 32/37/42/47/55/60LE5***، 42/47/55LE8***، 32/37/42/47/55LE7***، 32/42/47/55LE4***، 47/55LX9***، 42/47/55LX6***) على جهاز التلفزيون.

٢ قم بتوصيل إخراج صوت جهاز فك التشفير الرقمي أو جهاز الكمبيوتر بمقبس **AUDIO IN (RGB/DVI)** على جهاز التلفزيون.

٣ قم بتشغيل جهاز فك التشفير الرقمي أو جهاز الكمبيوتر والتلفزيون. (راجع دليل جهاز فك التشفير الرقمي أو جهاز الكمبيوتر للحصول على تعليمات التشغيل).

٤ حدّد مصدر إدخال **HDMI1** أو **HDMI2** (باستثناء **HDMI3** فقط) **HDMI3** (32/37/42/47/55/60LE5***، 42/47/55LE8***، 32/37/42/47/55LE7***، 32/42/47/55LE4***، 47/55LX9***، 42/47/55LX6***) على جهاز التحكم عن بعد.

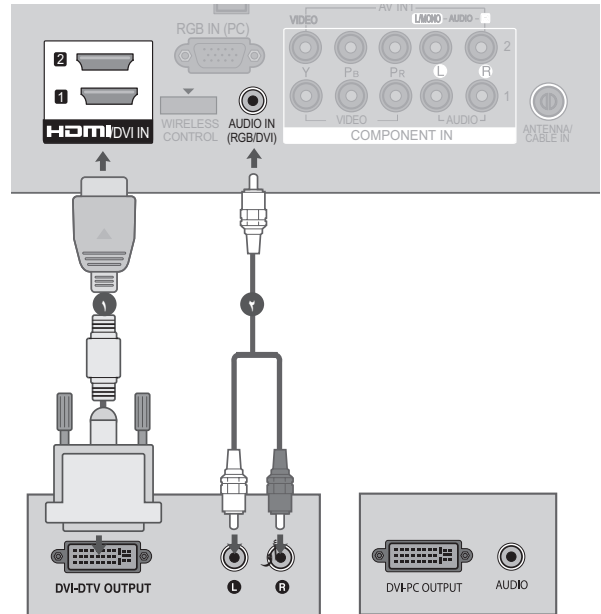

التوصيل باستخدام كبل RCA

١ قم بتوصيل مقبسي **AUDIO/VIDEO** (الصوت/الفيديو) بين التلفزيون وجهاز VCR أو المعدات الخارجية.

٢ قم بإدخال شريط فيديو في جهاز VCR واضغط على **PLAY** (تشغيل) على جهاز VCR. (راجع دليل المالك الخاص بجهاز VCR).
أو قم بتشغيل المعدات الخارجية المناسبة.
(راجع دليل تشغيل المعدات الخارجية).

٣ حدّد مصدر الإدخال **AV1** باستخدام الزر **INPUT** (الإدخال) على جهاز التحكم عن بعد.
إذا تمّ التوصيل بالإدخال **AV2**، فحدّد مصدر الإدخال **AV2**.

ملاحظة !

◀ إذا كان لديك جهاز VCR فردياً، قم بتوصيل كبل الصوت من جهاز VCR إلى مقبس **AUDIO L/MONO** (الصوت لليساار/فردى) على جهاز التلفزيون.

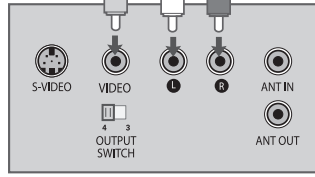
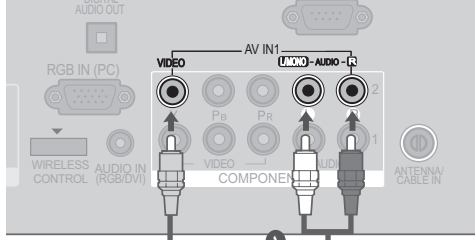

أو

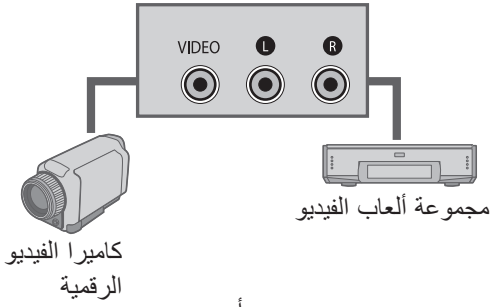

أو

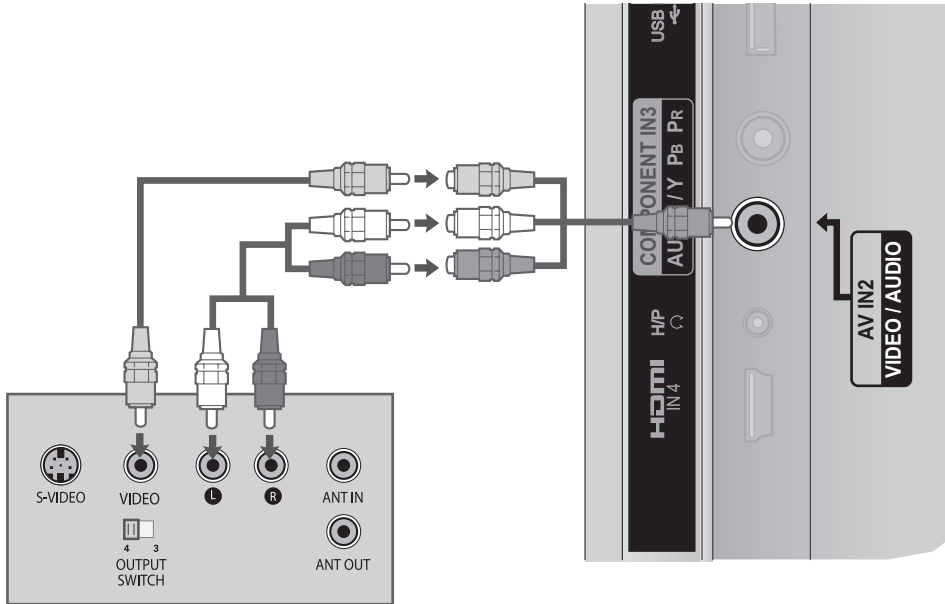

إعداد المعدات الخارجية

التوصيل باستخدام كبل RF

■ لتجنب تشوش الصورة وعدم وضوحها، اترك مسافة كافية بين جهاز VCR وجهاز التلفزيون.

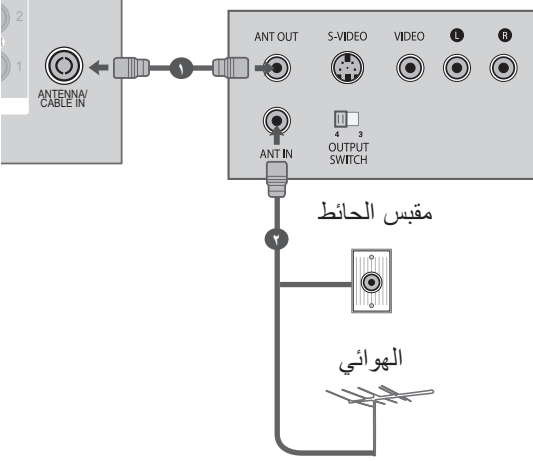

١ قم بتوصيل مأخذ **ANT OUT** (إخراج الهوائي) الخاص بجهاز VCR بمأخذ **ANTENNA / CABLE IN** (إدخال الهوائي) على التلفزيون.

٢ قم بتوصيل كبل الهوائي بمأخذ **ANT IN** (إدخال الهوائي) الخاص بجهاز VCR.

٣ اضغط على الزر **PLAY** (تشغيل) على جهاز VCR، وقم بمطابقة القناة الملائمة بين جهاز التلفزيون وجهاز VCR للعرض.

إعداد سماعات الرأس

يمكنك الاستماع إلى الصوت عبر سماعة الرأس.

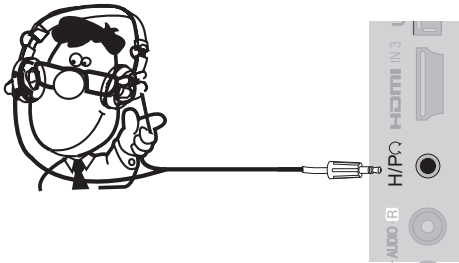

١ قم بتوصيل سماعة الرأس بمقيس سماعات الرأس.

٢ لضبط مستوى صوت سماعة الرأس، اضغط على الزر **+** أو **-**. وفي حالة الضغط على الزر **MUTE** (كتم الصوت)، يتم إيقاف الصوت الخارج من سماعة الرأس.

! ملاحظة

- ◀ تكون عناصر قائمة **AUDIO** (الصوت) مُعطلة عند توصيل سماعة رأس. (باستثناء 32/37/42/47LD460C)
- ◀ عند تغيير **AV MODE** (وضع الصوت والصورة) أثناء توصيل سماعات الرأس، ينطبق التغيير على الفيديو وليس الصوت. (باستثناء 32/37/42/47LD460C)
- ◀ لا يتوفر **Optical Digital Audio Out** (إخراج الصوت الرقمي البصري) عند توصيل سماعات الرأس. (باستثناء 32/37/42/47LD460C)
- ◀ مقاومة سماعة الرأس: 16 أوم
- ◀ أقصى إخراج صوت لسماعة الرأس: 10 إلى 15 مللي واط

إعداد إخراج الصوت الرقمي

إرسال إشارة التلفزيون الرقمية إلى جهاز صوت خارجي عبر منفذ إخراج الصوت الرقمي (بصري).
إذا أردت الاستمتاع باليثر الرقمي من خلال مكبرات صوت ذات قناة 5.1، فقم بتوصيل طرف OPTICAL DIGITAL AUDIO OUT (إخراج الصوت الرقمي) في الجزء الخلفي من التلفزيون بالمرشح المنزلي (أو مضخم الصوت).

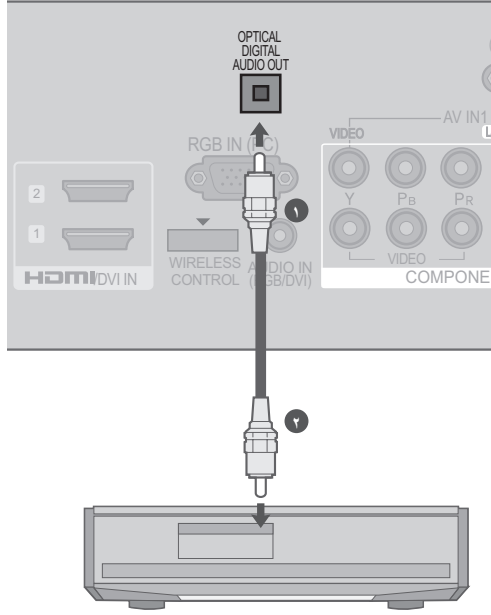

١ قم بتوصيل أحد طرفي الكبل البصري بمنفذ إخراج الصوت الرقمي (بصري) على جهاز التلفزيون.

٢ قم بتوصيل الطرف الآخر للكبل البصري بإدخال الصوت الرقمي (بصري) على جهاز الصوت.

٣ اضبط الخيار "TV Speaker" (مكبر صوت التلفزيون) - على Off (إيقاف التشغيل) في القائمة AUDIO (الصوت).
(ص. ١٣٨). راجع دليل تعليمات أجهزة الصوت الخارجية لمعرفة طريقة التشغيل.

⚠ تنبيه

◀ لا تنظر إلى منفذ الإخراج البصري. فالنظر إلى شعاع الليزر قد يضر بالرؤية.

! ملاحظة

◀ عند التوصيل بأجهزة الصوت الخارجية، مثل مضخمات أو مكبرات الصوت، يرجى إيقاف تشغيل مكبرات صوت جهاز التلفزيون.

إعداد المعدات الخارجية

التوصيل باستخدام كبل من نوع D-SUB مزود بـ 15 سنًا

يوفر هذا التلفزيون قدرة "توصيل وتشغيل" أي أنه يتم ضبط الكمبيوتر تلقائياً بحسب ضوابط التلفزيون.

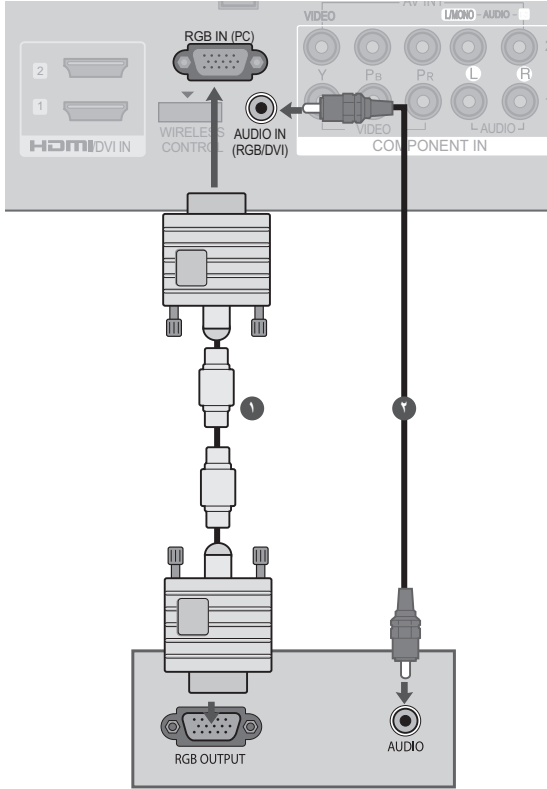

١ قم بتوصيل إدخال RGB الخاص بجهاز الكمبيوتر بمقبس **RGB (PC IN) (إدخال RGB (الكمبيوتر))** على جهاز التلفزيون.

٢ قم بتوصيل إخراج صوت الكمبيوتر بمقبس **AUDIO IN (RGB/DVI) (إدخال الصوت (RGB/DVI))** على جهاز التلفزيون.

٣ قم بتشغيل الكمبيوتر وجهاز التلفزيون

٤ حدّد مصدر الإدخال **RGB** باستخدام الزر **INPUT** (الإدخال) على جهاز التحكم عن بعد.

إعداد USB

(باستثناء 22/26/32LD3**)

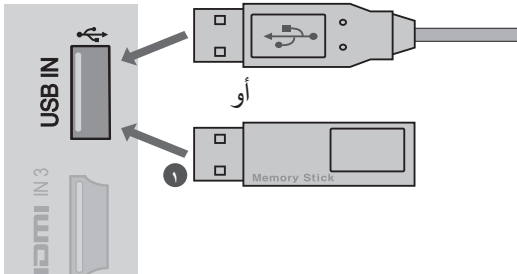

١ قم بتوصيل جهاز USB بمقبس **USB IN 1** أو **USB IN 2** على التلفزيون.

٢ بعد توصيل مقبس **USB IN 1** أو **USB IN 2**، يمكنك استخدام وظيفة **USB**. (ص. ٧٦).

اتصال المعدات الخارجية اللاسلكي

(32/37/42/47/55/60LE55**, 32/37/42/47/55LE53**, 32/37/42/47/55LD6**, 32/42/46/52/60LD5**) (32LE3***, 47/55LX9***, 42/47/55LX6***, 32/42LE45***, 42/47/55LE8***, 32/37/42/47/55LE7*** فقط)

تدعم أجهزة تلفزيون LG المزودة بمنفذ التحكم اللاسلكي صندوق الوسائط اللاسلكي من LG، والذي يتم بيعه بشكل منفصل. عند توصيل وحدة الحماية المجهزة بالنظام اللاسلكي (يتم إرفاقها مع صندوق الوسائط اللاسلكي) بجهاز التلفزيون، يمكن توصيل المعدات الخارجية بصندوق الوسائط اللاسلكي من LG ويتم إرسال الصورة والصوت إلى جهاز التلفزيون لاسلكيًا. بعد توصيل الاتصال اللاسلكي، اضغط على الزر INPUT (الإدخال) لعرض شاشة الإدخال اللاسلكي. راجع دليل صندوق الوسائط اللاسلكي للحصول على تعليمات التشغيل.

صندوق الوسائط اللاسلكي من LG

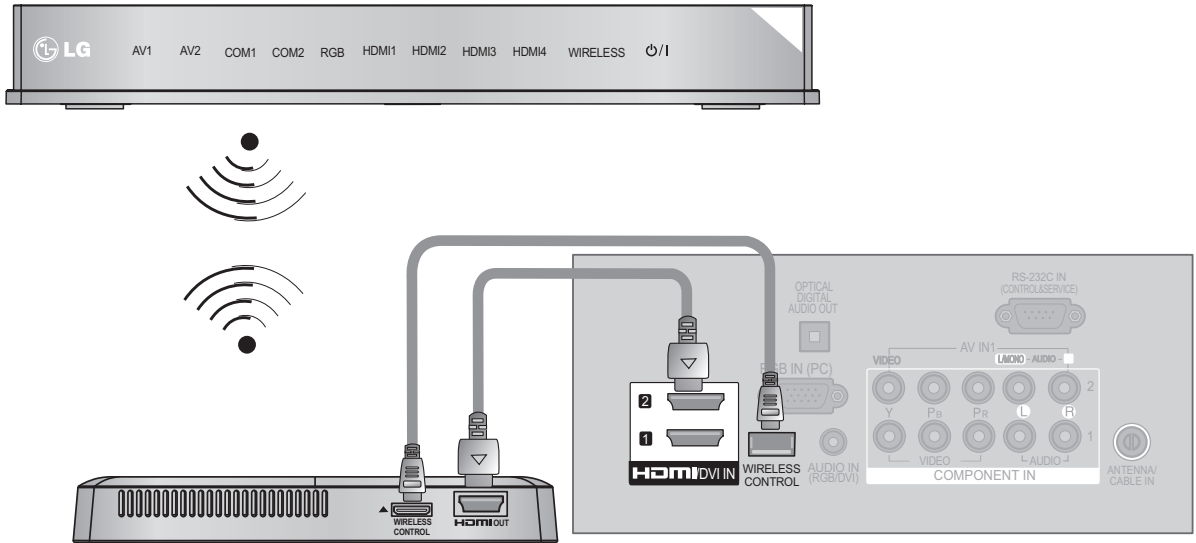

LG Wireless Ready Dongle (أي ام حل ا قد ح و)
LG نم يكلس الال ماظن ل ا ب قزه جمل

قم بتوصيل مقبس **WIRELESS CONTROL** (التحكم باللاسلكي) في وحدة الحماية المجهزة بالنظام اللاسلكي بمقبس **WIRELESS CONTROL** (التحكم باللاسلكي) على جهاز التلفزيون. ١

قم بتوصيل مقبس **HDMI OUT** (إخراج HDMI) في وحدة الحماية المجهزة بالنظام اللاسلكي بمقبس **HDMI/DVI IN 1** أو **HDMI IN 2** أو **HDMI IN 3** أو **HDMI IN 4** (فقط 32/37/42/47/55/60LE55***، 32/37/42/47/55LE7***، 32LE3***، 47/55LX9***، 42/47/55LX6***، 42/47/55LE8***) على جهاز التلفزيون. ٢

ملاحظة !

- التحكم اللاسلكي : لتزويد وحدة الحماية المجهزة بالنظام اللاسلكي بالطاقة والتحكم في الاستخدام.
- HDMI** : يتم توصيل إشارة الفيديو/الصوت في وحدة الحماية المجهزة بالنظام اللاسلكي.
- عند التوصيل بـ **Wireless Media Box** (صندوق الوسائط اللاسلكي) (منتج يُباع بشكل منفصل)، يمكنك مشاهدة الجهاز الخارجي المتصل بـ **Wireless Media Box** (صندوق الوسائط اللاسلكي) عبر الاتصال اللاسلكي.
- في الإخراج الخارجي اللاسلكي، لا تكون وظيفة **Digital Noise Reduction** (الحد من الضجيج الرقمي) و **Real Cinema** (السينما الحقيقية) معتمدة.

إعداد المعدات الخارجية

دقة الشاشة المعتمدة

وضع HDMI-DTV

Vertical Frequency (Hz) (التردد العمودي (هرتز))	Horizontal Frequency (kHz) (التردد الأفقي (كيلو هرتز))	Resolution (الدقة)
59,94	31,469	720x480
60	31,5	
50	31,25	720x576
50	37,5	
59,94	44,96	1280x720
60	45	
59,94	33,72	1920x1080
60	33,75	
50	28,125	
23,97	26,97	
24	27	
29,976	33,716	
30,00	33,75	
50	56,25	
59,94	67,43	
60	67,5	

وضع HDMI-PC ،RGB-PC

Vertical Frequency (Hz) (التردد العمودي (هرتز))	Horizontal Frequency (kHz) (التردد الأفقي (كيلو هرتز))	Resolution (الدقة)
70,08	31,468	720x400
59,94	31,469	640x480
60,31	37,879	800x600
60,00	48,363	1024x768
59,87	47,78	1280x768
59,80	47,72	1360x768
60,02	63,981	1280x1024
59,93	66,587	1920x1080 (RGB-PC)
60,00	67,5	1920x1080 (HDMI-PC)

(باستثناء 22/26/32LD3** ،22/26/32LE53** ،26/32LE3***)

! ملاحظة

- ◀ تجنّب إبقاء صورة ثابتة على شاشة الجهاز لفترات زمنية طويلة، فقد تظهر الصورة الثابتة بشكل دائم على الشاشة؛ استخدم شاشة توقف عند الإمكان.
- ◀ قد يحدث تشويش مرتبط بمعدل الدقة أو النموذج العمودي أو التباين أو السطوع في وضع الكمبيوتر. قم بتغيير وضع الكمبيوتر إلى معدل الدقة أو قم بتغيير معدل التحديث إلى معدل آخر أو قم بضبط درجة السطوع والتباين على القائمة حتى تصبح الصورة واضحة. إذا تعذّر تغيير معدل تحديث بطاقة رسومات الكمبيوتر، فقم بتغيير بطاقة رسومات الكمبيوتر أو استشارة الجهة المصنعة حول بطاقة رسومات الكمبيوتر.
- ◀ إن الشكل الموجي لإدخال مزامنة الترددات الأفقية والعمودية منفصل.
- ◀ نحن نوصي باستخدام 1080×1920، 60 هرتز (باستثناء 22/26/32LD3**، 26/32LE3***، 22/26/32LE53**، 26/32LE3***، 22/26/32LD3**، 26/32LE3***، 22/26/32LE53**). حيث يوفر ذلك أفضل جودة صورة.
- ◀ قم بتوصيل كبل الإشارة من منفذ إخراج الشاشة لجهاز الكمبيوتر بمنفذ RGB (الكمبيوتر) لجهاز التلفزيون، أو كبل الإشارة من منفذ إخراج HDMI لجهاز الكمبيوتر بمنفذ HDMI IN (أو HDMI/DVI IN) على جهاز التلفزيون.

- ◀ قم بتوصيل كبل الصوت من جهاز الكمبيوتر بمدخل الصوت على جهاز التلفزيون. (كبلات الصوت غير مضمنة مع التلفزيون).
- ◀ في حالة استخدام بطاقة صوت، اضبط صوت الكمبيوتر بحسب الحاجة.
- ◀ إذا كانت بطاقة رسومات الكمبيوتر لا تخرج إشارة RGB التناظرية والرقمية بشكل متزامن، فقم بتوصيل واحد فقط من RGB أو HDMI IN (أو HDMI/DVI IN) لعرض إخراج الكمبيوتر على التلفزيون.
- ◀ إذا كانت بطاقة رسومات الكمبيوتر لا تخرج إشارة RGB التناظرية والرقمية بشكل متزامن، فاضبط التلفزيون على RGB أو HDMI؛ (يضببط التلفزيون الوضع الآخر على Plug and Play (توصيل وتشغيل) بشكل تلقائي).
- ◀ قد لا يعمل وضع DOS استناداً إلى بطاقة الفيديو وذلك في حالة استخدام كبل HDMI إلى DVI.
- ◀ إذا كنت تستخدم كبل RGB-PC طويل جداً، فقد يحدث ذلك تشويشاً على الشاشة. ننصح باستخدام كبل أقصر من 5 أمتار. فهذا يوفر صورة بأفضل جودة.

إعداد المعدات الخارجية

إعداد الشاشة لوضع الكمبيوتر

Screen Reset (إعادة ضبط الشاشة)

لإعادة الموضع والحجم والحالة إلى الضوابط الافتراضية.

تعمل هذه الوظيفة في الوضع التالي: RGB [PC]RGB [الكمبيوتر].

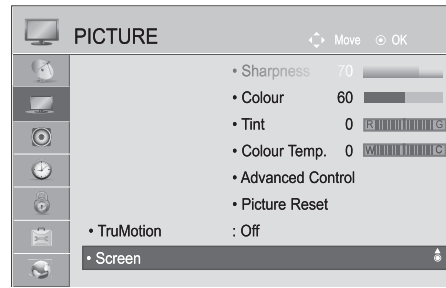
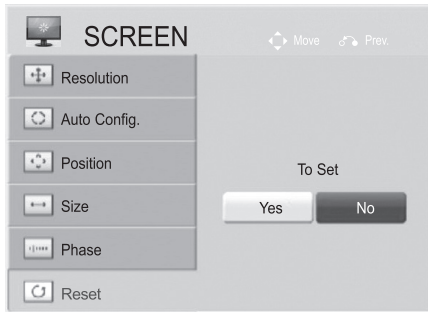

١. حُدِّد PICTURE (الصورة).
٢. حُدِّد Screen (الشاشة).
٣. حُدِّد Reset (إعادة الضبط).
٤. حُدِّد Yes (نعم).
٥. قم بتشغيل Reset (إعادة الضبط).

- اضغط على الزر **MENU/EXIT** (القائمة/الخروج) للعودة إلى مشاهدة التلفزيون العادية.
- اضغط على الزر **BACK** (الرجوع) للانتقال إلى شاشة القائمة السابقة.

التهيئة التلقائية (وضع RGB [الكمبيوتر] فقط)

تضبط هذه الوظيفة موضع الصورة وتقلل عدم استقرار الصورة بصورة تلقائية بعد القيام بعملية الضبط، إذا ظلت الصورة غير صحيحة، يكون التلفزيون يعمل بشكل صحيح لكنه يحتاج إلى مزيد من الضبط.

Auto Configure (التهيئة التلقائية)

تعمل هذه الوظيفة على ضبط موضع الشاشة وحجمها وحالتها بصورة تلقائية. ستكون الصورة المعروضة غير ثابتة لبضع ثوانٍ فيما تكون التهيئة التلقائية جارية.

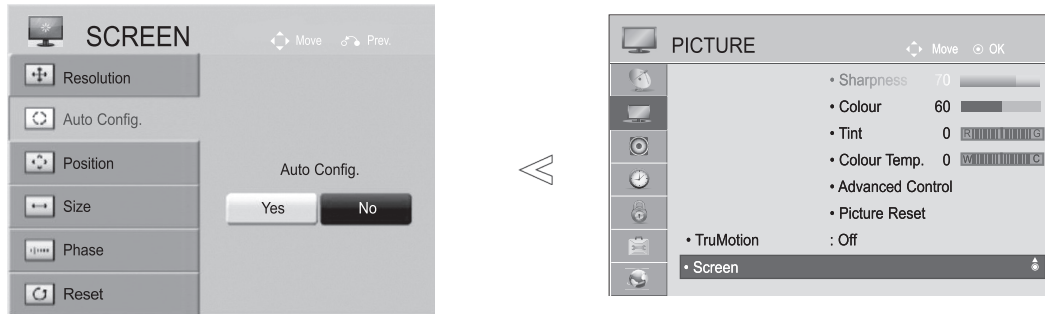

• إذا بقي موضع الصورة غير صحيح، فحاول إعادة الضبط التلقائي من جديد.

• إذا كانت الصورة بحاجة إلى ضبطها مجدداً بعد الضبط التلقائي في وضع RGB (الكمبيوتر)، فيمكنك ضبط **Position** (الموضع) أو **Size** (الحجم) أو **Phase** (الحالة).

١ حدد **PICTURE** (الصورة).

٢ حدد **Screen** (الشاشة).

٣ حدد **Auto Config.** (التهيئة التلقائية).

٤ حدد **Yes** (نعم).

٥ قم بتشغيل **Auto Config.** (التهيئة التلقائية).

- اضغط على الزر **MENU/EXIT** (القائمة/الخروج) للعودة إلى مشاهدة التلفزيون العادية.
- اضغط على الزر **BACK** (الرجوع) للانتقال إلى شاشة القائمة السابقة.

إعداد المعدات الخارجية

تحديد الدقة

لعرض صورة عادية، قم بمطابقة دقة وضع RGB والتحديد على الكمبيوتر.

تعمل هذه الوظيفة في الوضع التالي: RGB [PC]RGB [الكمبيوتر]

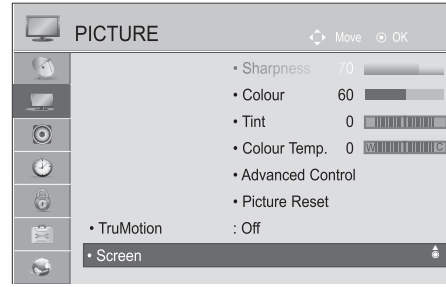
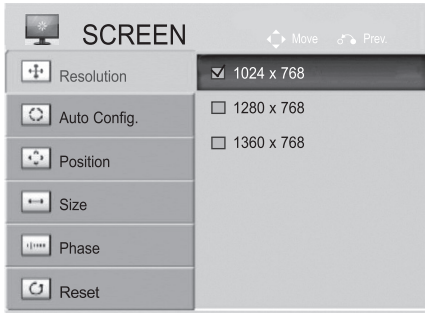

١. حدد **PICTURE** (الصورة).
٢. حدد **Screen** (الشاشة).
٣. حدد **Resolution** (الدقة).
٤. حدد معدل الدقة المطلوب.
٥. اضغط على الزر **OK**.

- اضغط على الزر **MENU/EXIT** (القائمة/الخروج) للعودة إلى مشاهدة التلفزيون العادية.
- اضغط على الزر **BACK** (الرجوع) للانتقال إلى شاشة القائمة السابقة.

ضبط موضع الشاشة وحجمها وحالتها

إذا ظلت الصورة غير واضحة بعد الضبط التلقائي وخصوصاً إذا ظلت الشخصيات/الأحرف تهتز، فقم بضبط حالة الصورة يدوياً. تعمل هذه الوظيفة في الوضع التالي: RGB [PC]RGB [الكمبيوتر].

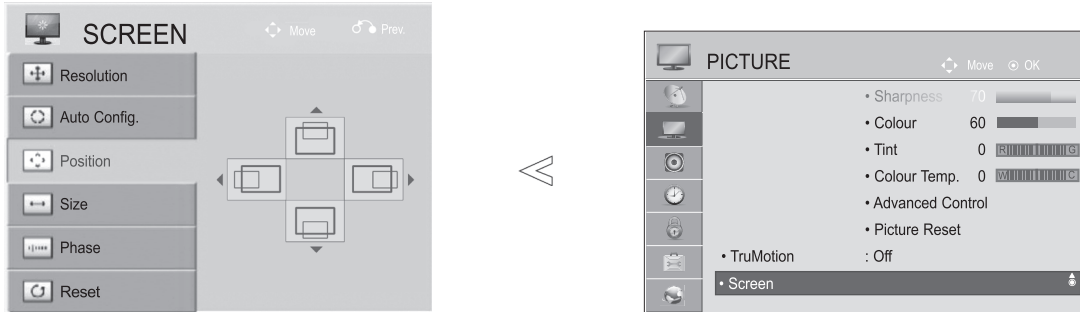

١ حدّد **PICTURE (الصورة)**.

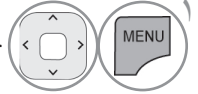

٢ حدّد **Screen (الشاشة)**.

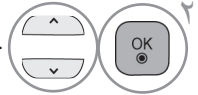

٣ حدّد **Position (الموضع)**، أو **Size (الحجم)**، أو **Phase (الحالة)**.

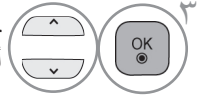

٤ قم بإجراء الضوابط المناسبة.

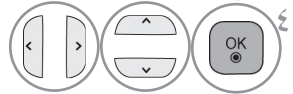

- اضغط على الزر **MENU/EXIT (القائمة/الخروج)** للعودة إلى مشاهدة التلفزيون العادية.
- اضغط على الزر **BACK (الرجوع)** للانتقال إلى شاشة القائمة السابقة.

إعداد المعدات الخارجية

لا تتوفر هذه الميزة في جميع البلاد.

قم بإعداد الشبكة

42/47/55LE8***، 32/37/42/47/55LE7***، 32/37/42/47/55/60LE55**، 32/37/42/47/55LD6**، 32/42/52LD56*
(فقط 42/47/55LX6***، 47/55LX9***،

الاتصال السلكي بالشبكة

يمكن توصيل هذا التلفزيون بشبكة محلية (LAN) عبر منفذ LAN. بعد عمل التوصيلات المادية، يجب إعداد التلفزيون لاتصال الشبكة.

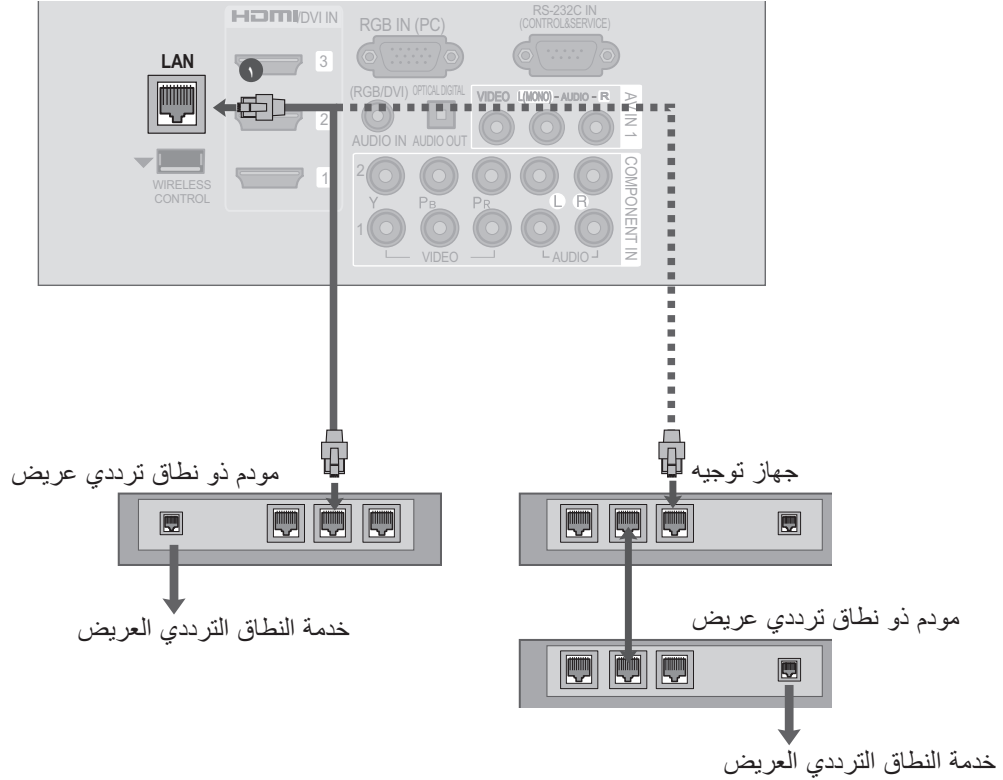

١ قم بتوصيل منفذ شبكة LAN اللاسلكية الخاص بالمودم أو جهاز التوجيه بمنفذ LAN على التلفزيون.

٢ حدّد "Network Setting" (ضبط الشبكة) في القائمة NETWORK (الشبكة).

٣ بعد توصيل منفذ شبكة LAN، استخدم القائمة NetCast. لمزيد من المعلومات حول إعداد خدمة Netcast واستكشاف أخطاء الخدمة وإصلاحها، تفضل بزيارة الموقع <http://lgknowledgebase.com>. ابحث عن NetCast.

⚠ تنبيه

- ◀ لا تقم بتوصيل كبل هاتف نمطي بمنفذ LAN.
- ◀ نظرًا لوجود عدة طرق للاتصال، الرجاء اتباع مواصفات مشغل شبكة الاتصالات أو موفر خدمة الإنترنت.

إعداد الشبكة السلكية

في حالة توفر كل من الشبكتين السلكية واللاسلكية، تكون الشبكة السلكية هي الطريقة المفضلة. بعد الانتهاء من التوصيلات المادية، قد تحتاج بضع شبكات منزلية ضبط إعدادات شبكة التلفزيون. للحصول على معلومات تفصيلية، اتصل بموفر خدمة الإنترنت أو راجع دليل جهاز التوجيه.

إذا كنت قد قمت مسبقاً بتعيين **Network Setting** (ضبط الشبكة)

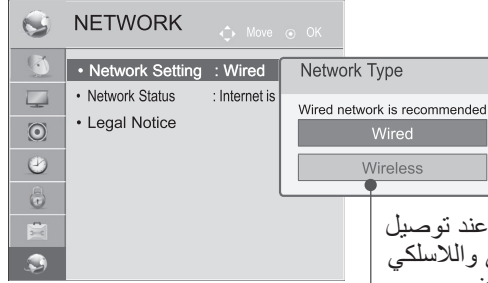
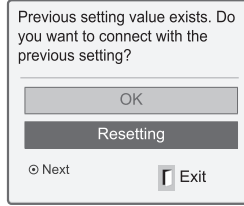

يظهر عند توصيل السلكي واللاسلكي بالتزامن.

ضبط تلقائي لبروتوكول الإنترنت (IP)

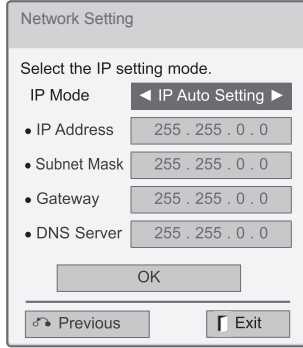

ضبط يدوي لبروتوكول الإنترنت (IP)

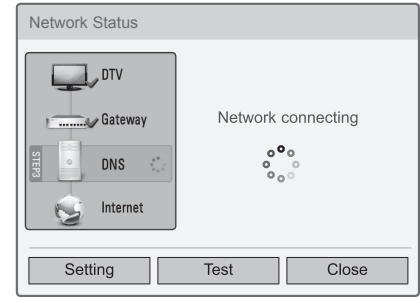
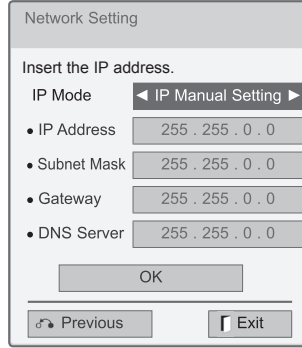

حَدِّد **NETWORK** (الشبكة).

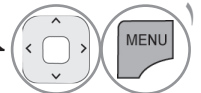

حَدِّد **Network Setting** (ضبط الشبكة).

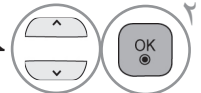

حَدِّد **Wired** (سلكية).

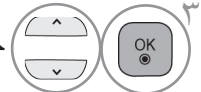

إذا كنت قد قمت بتعيين ضبط الشبكة من قبل: فحدِّد **Resetting** (إعادة الضبط). وتعيد إعدادات الاتصال الجديدة ضبط إعدادات الشبكة الحالية.

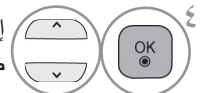

حَدِّد **IP Auto Setting** (ضبط تلقائي لبروتوكول الإنترنت (IP)) أو **IP Manual Setting** (ضبط يدوي لبروتوكول الإنترنت (IP)).

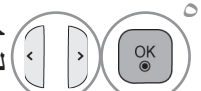

عند تحديد **IP Manual Setting** (ضبط يدوي لبروتوكول الإنترنت (IP)): يجب إدخال عناوين بروتوكول الإنترنت (IP) يدوياً.



حَدِّد **OK** (موافق).



- تتطلب هذه الميزة اتصال إنترنت ذا نطاق ترددي عريض دائم.
- لا يلزم الاتصال بالكمبيوتر لاستخدام هذه الوظيفة.
- إذا كان الخيار **Network Setting (ضبط الشبكة)** لا يعمل، فتتحقق من حالة الشبكة. تحقق من كبل شبكة LAN وتأكد من تشغيل بروتوكول DHCP في جهاز التوجيه وذلك إذا أردت استخدام الضبط التلقائي.
- إذا لم يكتمل **Network Setting (ضبط الشبكة)**، فقد يرجع ذلك لأن الشبكة لا تعمل بشكل طبيعي.
- **IP Auto Setting (ضبط تلقائي لبروتوكول الإنترنت (IP))**: حدّد هذا الخيار إذا كان هناك خادم DHCP على الشبكة المحلية (LAN) عبر شبكة سلكية، وسيتم تخصيص عنوان بروتوكول الإنترنت (IP) إلى التلفزيون بشكل تلقائي. إذا كنت تستخدم جهاز توجيه ذا نطاق ترددي عريض أو مودم ذا نطاق ترددي عريض مزود بوظيفة خادم DHCP (بروتوكول تهيئة المضيف الديناميكي). فسيتم تحديد عنوان بروتوكول الإنترنت (IP) تلقائيًا.
- **IP Manual Setting (ضبط يدوي لبروتوكول الإنترنت (IP))**: حدّد هذا الخيار إذا لم يكن هناك خادم DHCP على الشبكة وكنت تريد ضبط عنوان بروتوكول الإنترنت (IP) يدويًا.

! ملاحظة

- ◀ لمزيد من المعلومات حول إعداد خدمة Netcast واستكشاف أخطاء الخدمة وإصلاحها، تفضل بزيارة الموقع <http://lgknowledgebase.com>. وابتحث عن NetCast.
- ◀ استخدم كبل LAN قياسيًا مع هذا التلفزيون. كبل من الفئة الخامسة Cat5 أو من الأفضل أن يكون مزوداً بموصل RJ45.
- ◀ عادةً ما يمكن حل العديد من مشاكل الاتصال الشبكي أثناء عملية الإعداد من خلال إعادة ضبط جهاز التوجيه أو المودم. وبعد توصيل المشغل بالشبكة المنزلية، قم على الفور بإيقاف تشغيل و/أو فصل كبل طاقة جهاز التوجيه أو المودم الكبلي الخاص بالشبكة المنزلية. ثم قم بتشغيل و/أو توصيل كبل الطاقة مرة أخرى.
- ◀ وفقاً لمزود خدمة الإنترنت (ISP)، قد يكون عدد الأجهزة التي يمكنها تلقي خدمة الإنترنت محدوداً بموجب بنود الخدمة السارية. لمزيد من التفاصيل، اتصل بمزود خدمة الإنترنت (ISP) الخاص بك.
- ◀ لا تتحمل LG المسؤولية عن أي عطل للتلفزيون و/أو ميزة الاتصال بالإنترنت نتيجة لحدوث أخطاء/أعطال بالاتصال تكون مصاحبة لاتصالك عريض النطاق بالإنترنت أو أجهزة موصلة أخرى.
- ◀ لا تتحمل LG مسؤولية المشاكل التي تحدث في اتصالك بالإنترنت.
- ◀ قد تكون بعض المحتويات المتوفرة من خلال الاتصال الشبكي غير متوافقة مع التلفزيون. وإذا كانت لديك أية أسئلة حول هذه المحتويات، فيرجى الاتصال بجهة إنتاجها.
- ◀ قد تواجه نتائج غير مرغوبة في حالة عدم إيفاء سرعة الاتصال الشبكي بمتطلبات المحتوى الذي تقوم بالوصول إليه.
- ◀ قد تكون بعض عمليات الاتصال بالإنترنت غير ممكنة نتيجة لفرض قيود معينة من قبل مزود خدمة الإنترنت (ISP) الذي يوفر لك الاتصال عريض النطاق بالإنترنت.
- ◀ تتحمل أنت أية رسوم يفرضها مزود خدمة الإنترنت (ISP)، بما يتضمن على سبيل المثال لا الحصر، رسوم الاتصال.
- ◀ يلزم توفر منفذ Base-T 10 أو Base-TX LAN 100 للتوصيل بهذا التلفزيون. وإذا كانت خدمة الإنترنت لديك لا تسمح بهذا الاتصال، فلن تتمكن من التوصيل بالتلفزيون.
- ◀ يلزم توفر مودم DSL لاستخدام خدمة DSL ومودم كبلي لاستخدام خدمة المودم الكبلي. ووفقاً لطريقة الاتصال الخاصة بمزود خدمة الإنترنت (ISP) الخاص بك واتفاقية الاشتراك، قد لا تتمكن من استخدام ميزة الاتصال بالإنترنت التي يتضمنها هذا التلفزيون أو قد تكون مقيداً بعدد معين من الأجهزة التي يمكن توصيلها في وقت واحد. (وإذا كان مزود خدمة الإنترنت (ISP) الخاص بك يحدد الاشتراك بجهاز واحد، فقد لا يُسمح بتوصيل هذا التلفزيون عند قيامك بتوصيل الكمبيوتر بالفعل).
- ◀ قد يكون استخدام "جهاز التوجيه" غير مسموح به أو مقيداً وفقاً لسياسات وقيود مزود خدمة الإنترنت (ISP) الخاص بك. لمزيد من التفاصيل، اتصل بمزود خدمة الإنترنت (ISP) الخاص بك.
- ◀ تعمل الشبكة اللاسلكية بترددات لاسلكية بمعدل 2.4 جيجاهرتز، تلك الترددات التي تستخدم أيضاً بواسطة الأجهزة المنزلية الأخرى مثل الهاتف اللاسلكي وأجهزة Bluetooth® وفرن الميكروويف، وقد تتأثر الشبكة اللاسلكية نتيجة التداخل مع هذه الأجهزة. فقد تتم مقاطعتها من خلال جهاز يستخدم ترددات لاسلكية بمعدل 5 جيجاهرتز. وهو نفس الجهاز مع صندوق الوسائط اللاسلكية من LG والهاتف اللاسلكي وأجهزة Wi-Fi الأخرى.
- ◀ قد تؤثر الظروف اللاسلكية المحيطة على سرعة الخدمة باستخدام الشبكة اللاسلكية.
- ◀ أوقف تشغيل جميع الأجهزة الشبكية غير المستخدمة المتصلة بالشبكة المحلية المنزلية لديك. فقد تصدر بعض الأجهزة بيانات على الشبكة.
- ◀ في بعض الحالات، قد يؤدي وضع نقطة الوصول أو جهاز التوجيه اللاسلكي في موضع أعلى من ويبعد عن الأرض إلى تحسين جودة الاستقبال.
- ◀ تتوقف جودة استقبال الإشارة اللاسلكية على عدة عوامل منها نوع نقطة الوصول والمسافة بين التلفزيون ونقطة الوصول وموقع التلفزيون.
- ◀ عند توصيل الإنترنت من خلال جهاز سلكي/لاسلكي مشترك، قد يؤدي ذلك إلى مقاطعة الاتصال نظراً لقيود وتصديقات الاستخدام الخاصة بشركة الخدمة.
- ◀ لتوصيل AP (نقطة الوصول) اللاسلكية، من الضروري توفير نقطة وصول تعتمد الاتصال اللاسلكي وبالتالي يجب تنشيط وظيفة الاتصال اللاسلكي الخاص بـ AP (نقطة الوصول). يرجى الاستعلام من مزود AP (نقطة الوصول) عن إمكانية اتصال AP (نقطة الوصول) اللاسلكي.
- ◀ يرجى التحقق من ضوابط حماية SSID الخاص باتصال (نقطة الوصول) AP اللاسلكي واستعلم من مزود AP (نقطة الوصول) عن ضوابط حماية SSID الخاص بـ AP (نقطة الوصول).
- ◀ قد تقل سرعة تشغيل التلفزيون أو لا يعمل بشكل صحيح بسبب الضوابط غير الصحيحة لمعدات الشبكة (جهاز توجيه سلكي/لاسلكي، الموزع، إلخ). يرجى التثبيت بشكل صحيح من خلال مراجعة دليل المعدات وضبط الشبكة.
- ◀ قد يتعذر الاتصال في حال تم ضبط AP بحيث يتضمّن 802.11n، وتم تعيين التشفير كـ WEP (128/64بت) أو TKIP/WPA (AES). قد تتوفر أساليب اتصال مختلفة وفقاً لجهات تصنيع AP.

إعداد المعدات الخارجية

الاتصال اللاسلكي بالشبكة

يوفر محول شبكة LAN اللاسلكية للشبكات عريضة النطاق/DLNA من LG إمكانية توصيل التلفزيون بشبكات LAN اللاسلكية. قد تختلف طريقة تهيئة الشبكة والتوصيل بها بحسب المعدات المستخدمة وبيئة الشبكة. ارجع إلى إرشادات الإعداد المزودة مع نقطة الوصول أو جهاز التوجيه اللاسلكي لديك لمعرفة خطوات التوصيل وإعدادات الشبكة التفصيلية.

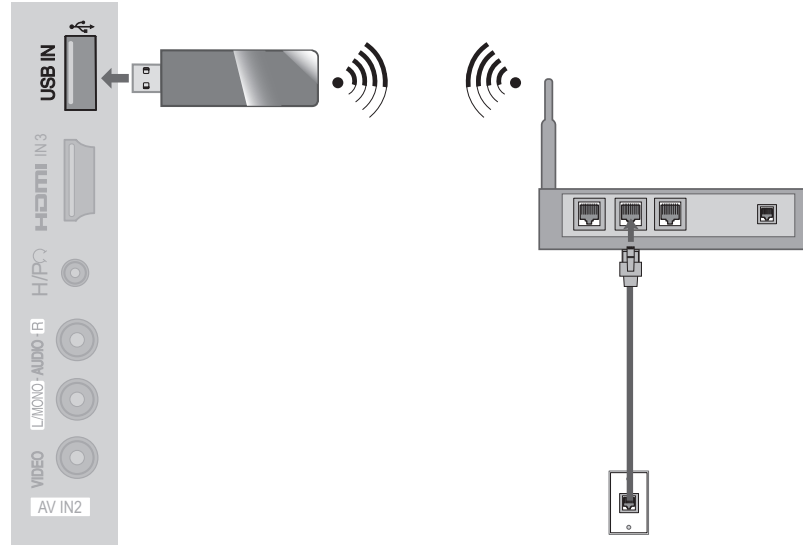

١ قم بتوصيل "محول شبكة LAN اللاسلكية للشبكات عريضة النطاق/DLNA من LG" بالمقبس **USB IN 1** أو **USB IN 2** الموجود بالتلفزيون.

٢ حدّد "Network Setting" (ضبط الشبكة) في القائمة **NETWORK** (الشبكة). بعد التوصيل، يمكنك استخدام قائمة **NetCast**.

تنبيه

- ◀ يوصى باستخدام المنفذ السلكي في جهاز التوجيه للاستمتاع بالصور أو ملفات الموسيقى أو الفيديو التي تم تخزينها في الكمبيوتر باستخدام جهاز التوجيه.
- ◀ عند استخدام المنفذ اللاسلكي الخاص بجهاز التوجيه، قد يكون هناك قيود على بعض الوظائف.

إعداد الشبكة اللاسلكية

يلزم إعداد نقطة الوصول أو جهاز التوجيه اللاسلكي قبل توصيل جهاز التلفزيون بالشبكة.

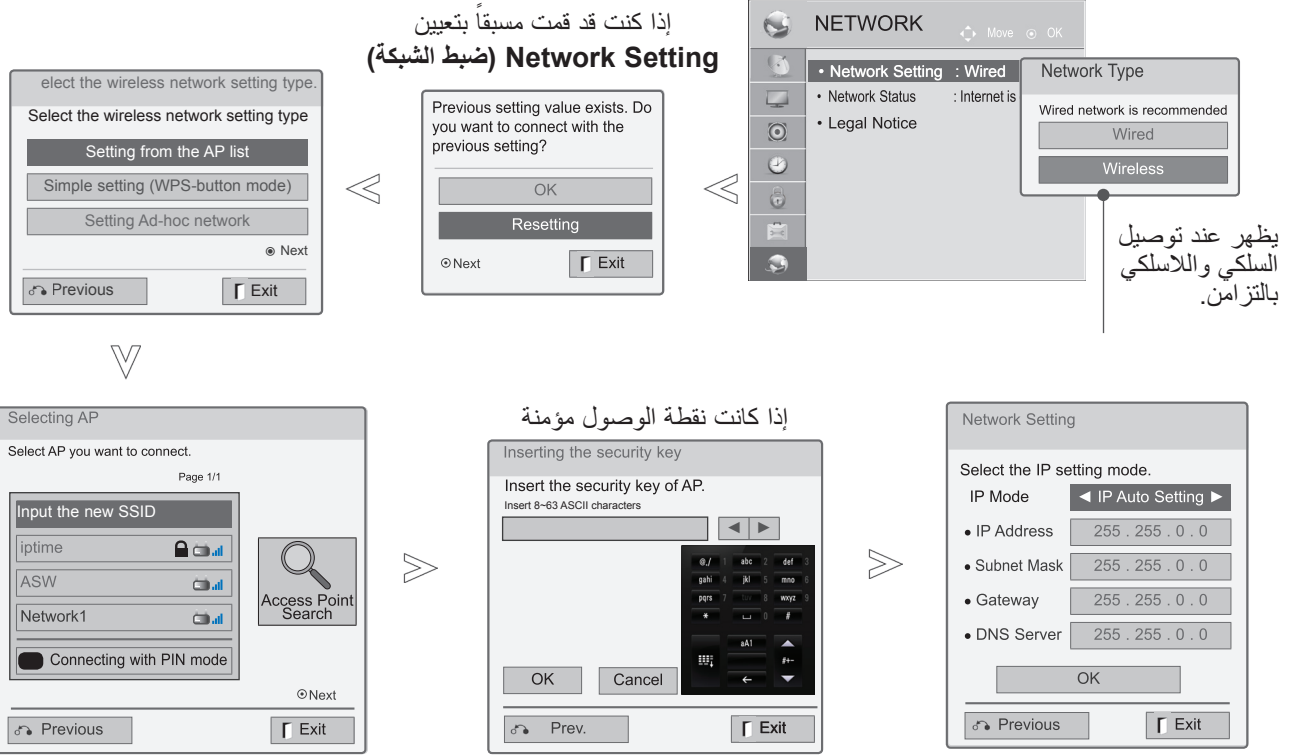

ابحث عن جميع نقاط الوصول أو أجهزة التوجيه اللاسلكية المتاحة داخل النطاق، واعرضها على شكل لائحة.



المشاكل إحدى نقاط الوصول أو أجهزة التوجيه اللاسلكية من اللائحة. (إذا كانت نقطة الوصول مؤمنة، فأدخل مفتاح الحماية لنقطة الوصول).

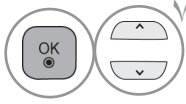

أدخل مفتاح حماية نقطة الوصول.

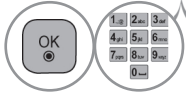

٩ كرر الخطوتين 4-5 في صفحة ١٧.

حدد **NETWORK (الشبكة)**.

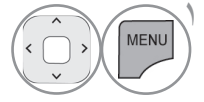

حدد **Network Setting (ضبط الشبكة)**.

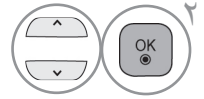

حدد **Wireless (لاسلكية)**.

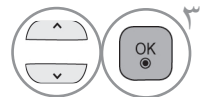

إذا كنت قد قمت بتعيين ضبط الشبكة من قبل: فحدد **Resetting (إعادة الضبط)**. وتعيد إعدادات الاتصال الجديدة ضبط إعدادات الشبكة الحالية.



المشاكل **Setting from the AP list (ضبط من لائحة نقطة الوصول)**.

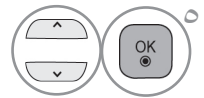

إعداد المعدات الخارجية

عندما يتم ضبط رمز للحماية مسبقاً

رقم PIN (رقم التعريف الشخصي)

إذا أردت توصيل نقطة الوصول أو جهاز التوجيه باستخدام رقم PIN، فاستخدم هذه الميزة.

Connecting with PIN mode

Insert PIN number at the AP webpage and press 'Connect' button.

PIN NUMBER : 12345670

Connect

For more information, check the AP manual.

Next

Previous Exit



Selecting AP

Select AP you want to connect.

Page 1/1

Input the new SSID

iptime

ASW

Network1

Connecting with PIN mode

Access Point Search

Next

Previous Exit

١ كرر الخطوات 1-6 في صفحة ٢١.

٢ قم بتوصيل نقطة الوصول ذات وضع PIN.

أحمر

■ رقم PIN هو رقم فريد مكون من 8 أرقام خاص بوحدة الحماية.

٣ يمكن عرض معرف الشبكة ومفتاح الحماية على شاشة التلفزيون. أدخل رقم PIN إلى الجهاز.

٤ حدّد **Connect** (اتصال).

OK

٥ كرر الخطوتين 4-5 في صفحة ١٧.

WPS (الإعداد المحمي بواسطة Wi-Fi)

إذا كانت نقطة الوصول أو جهاز التوجيه اللاسلكي يدعم رقم PIN أو WPS، فمن الممكن استخدام نقطة الوصول أو جهاز التوجيه اللاسلكي خلال 120 ثانية. لا يلزم معرفة اسم نقطة الوصول (SSID: معرف مجموعة الخدمة) ورمز الحماية لنقطة الوصول أو جهاز التوجيه اللاسلكي.



١ كرر الخطوات 1-4 في صفحة ٢١.

٢ حدّد **Simple setting (WPS-button mode)**.

٣ حدّد **Connect (اتصال)**.

٤ كرر الخطوتين 4-5 في صفحة ١٧.

وضع AD-hoc (الشبكة المؤقتة)

هذه هي طريقة الاتصال المباشر مع الجهاز للاتصال من دون نقطة وصول. وتشبه هذه الطريقة توصيل جهزي كمبيوتر باستخدام كبل متقاطع.

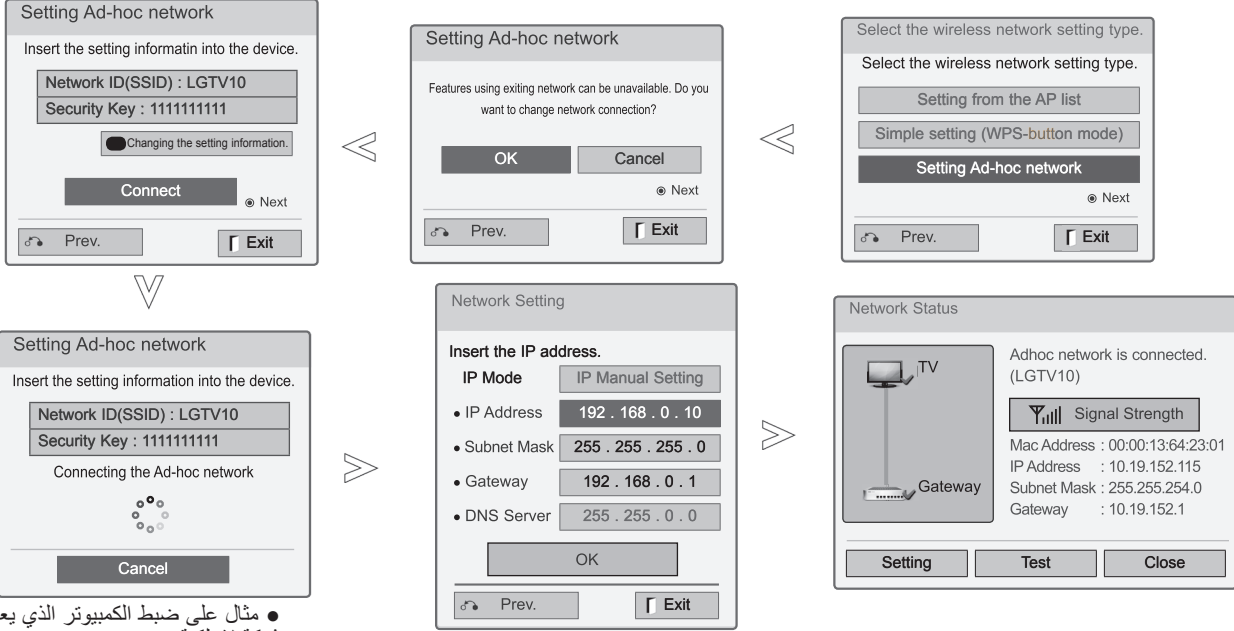

● مثال على ضبط الكمبيوتر الذي يعتمد شبكة لاسلكية

1. اعثر على جهاز شبكة لاسلكية في الكمبيوتر.
2. حدّد LGTV10 الذي يظهر في اللائحة. (حدّد اسم معرف الشبكة نفسه الذي يظهر على شاشة التلفزيون.)
3. اكتب 1111111111 في مربع إدخال مفتاح الحماية. (اكتب مفتاح الحماية الذي يظهر على شاشة التلفزيون.)

● ضبط الكمبيوتر
يجب ضبط بروتوكول الإنترنت (TCP/IP) الخاص بجهاز الكمبيوتر يدويا.

يمكن ضبط عنوان IP (بروتوكول الإنترنت) وقناع الشبكة الفرعية والعبارة الافتراضية بحسب تفضيلاتك.
مثال) عنوان IP (بروتوكول الإنترنت): 192.168.0.1 / قناع الشبكة الفرعية: 255.255.255.0 / العبارة الافتراضية: 192.168.0.1

● ضبط التلفزيون
تحقق من عنوان IP (بروتوكول الإنترنت) وعبارة الكمبيوتر. قم بإدخال عنوان العبارة الخاص بالكمبيوتر في عنوان IP (بروتوكول الإنترنت) وعنوان IP (بروتوكول الإنترنت) الخاص بالكمبيوتر بالعبارة، وحدد OK (موافق).
مثال) عنوان IP (بروتوكول الإنترنت): 192.168.0.1 / قناع الشبكة الفرعية: 255.255.255.0 / العبارة الافتراضية: 192.168.0.1

١ كرر الخطوات 1-3 في صفحة ٢١.

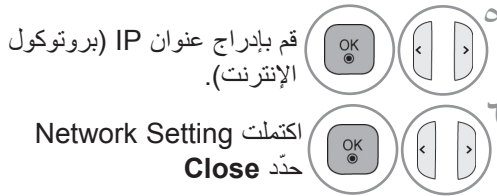

٢ حدّد Setting AD-hoc network (ضبط شبكة عشوائية).

٣ حدّد OK (موافق).

٤ حدّد Connect (اتصال) لتوصيل الشبكة المؤقتة. يمكن عرض معرف الشبكة ومفتاح الحماية على شاشة التلفزيون. أدخل معرف الشبكة هذا ومفتاح الحماية إلى الجهاز. إذا كانت الشبكة لا تعمل، فغيّر معلومات الضبط باستخدام الزر الأحمر.

حالة الشبكة

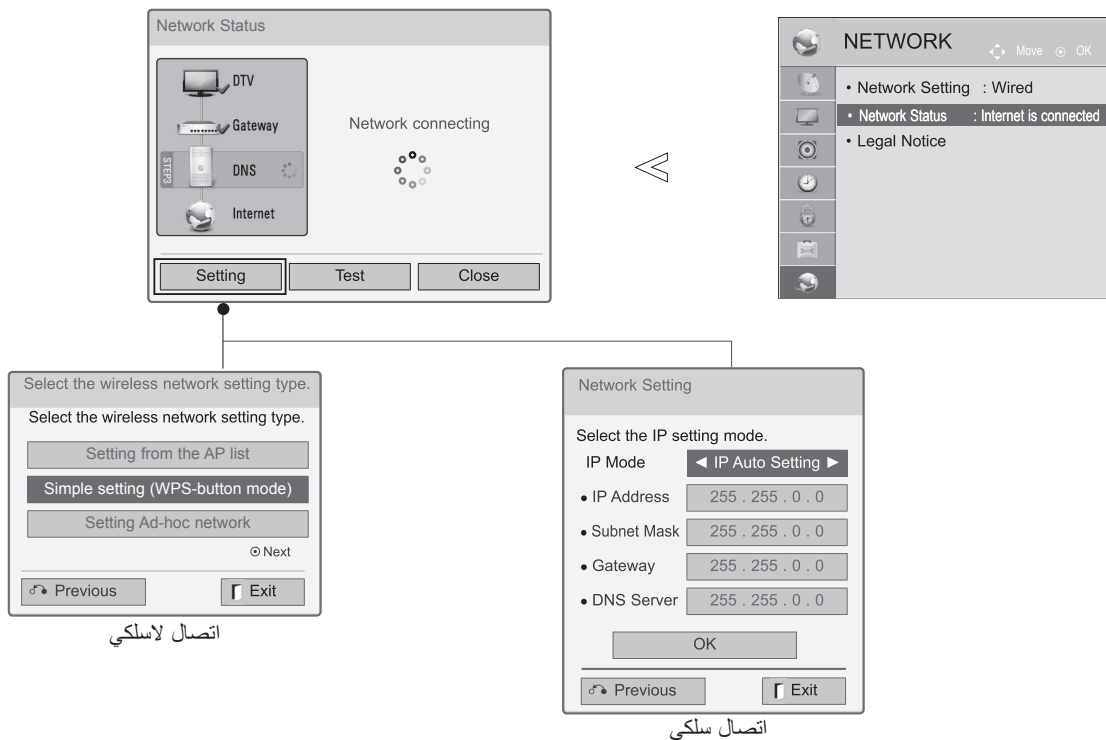

- **Setting (الضبط):** للعودة إلى قائمة ضبط الشبكة أو قائمة نوع ضبط الشبكة اللاسلكية.
- **Test (اختبار):** لاختبار حالة الشبكة الحالية بعد ضبط الشبكة.
- **Close (إغلاق):** للعودة إلى القائمة السابقة.

حدّد **NETWORK (الشبكة).**

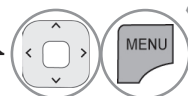

حدّد **Network Status (حالة الشبكة).**

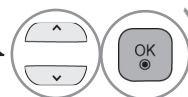

راجع حالة الشبكة.



مشاهدة البرامج التلفزيونية / التحكم بالبرامج

تشغيل جهاز التلفزيون

ستتمكن من استخدام ميزات التلفزيون عندما يكون قيد التشغيل.

- 1 أولاً، قم بتوصيل سلك الطاقة بشكل صحيح.
في هذه المرحلة، ينتقل جهاز التلفزيون إلى وضع الاستعداد.
- 2 لتشغيل التلفزيون في وضع الاستعداد، اضغط على الزر I/O أو **INPUT** (الإدخال) أو الزر $\text{P}^{\wedge}\vee$ على جهاز التلفزيون أو اضغط على الزر **POWER** (الطاقة) أو **INPUT** (الإدخال) أو $\text{P}^{\wedge}\vee$ أو أحد أزرار الأرقام على جهاز التحكم عن بعد فيتم تشغيل التلفزيون.

تهيئة الإعداد

- 1 إذا كانت OSD (شاشة خيارات العرض) معروضة على الشاشة بعد تشغيل التلفزيون، فيمكنك ضبط **Language** (اللغة) (باستثناء أستراليا ونيوزيلندا وسنغافورة وجنوب إفريقيا) و **Mode Setting** (ضبط الوضع) و **Power Indicator** (مؤشر الطاقة) طرازات **LED LCD TV** (شاشة تلفزيون LCD ذات مؤشر ضوئي LCD) فقط - عند اختيار **Home Use** (الاستخدام المنزلي) من **Mode Setting** (ضبط الوضع)، و **Country** (البلد) (أستراليا ونيوزيلندا فقط) و **Time Zone** (المنطقة الزمنية) (أستراليا فقط) و **Auto Tuning** (التوليف التلقائي).

ملاحظة:

- أ. إذا أغلقت قبل إكمال الضبط الأصلي، فقد تظهر قائمة الضبط الأصلي من جديد.
- ب. اضغط على الزر **BACK** (الرجوع) لتغيير شاشة خيارات العرض الحالية إلى شاشة خيارات العرض السابقة.
- ج. بالنسبة إلى تلك البلاد التي ليس لها معايير بث تلفزيون رقمي (DTV) مؤكدة، قد لا تعمل بعض ميزات **DTV**، استناداً إلى بيئة بث **DTV** (التلفزيون الرقمي (DTV) فقط).
- د. إن وضع **"Home Use"** (الاستخدام المنزلي) هو أفضل إعداد لبيئات المنازل وهو وضع التلفزيون الافتراضي.
- هـ. إن وضع **"Store Demo"** (العرض التوضيحي للمتاجر) هو أفضل الضوابط لبيئات المتاجر. إذا قام مستخدم بتعديل بيانات جودة الصورة، يقوم وضع **"Store Demo"** (العرض التوضيحي للمتاجر) بتهيئة المنتج إلى جودة الصورة المضبوطة من قبلنا بعد بعض الوقت.
- و. يمكن التبديل بين الوضعين (الاستخدام المنزلي، العرض التوضيحي للمتاجر) من خلال تحديد **Mode Setting** (ضبط الوضع) في قائمة **OPTION** (الخيارات).

تحديد البرامج

- 1 اضغط على الزر $\text{P}^{\wedge}\vee$ أو أحد أزرار الأرقام لتحديد رقم البرنامج.

ضبط مستوى الصوت

- 1 اضغط على الزر \triangle + أو - لضبط مستوى الصوت.
 - 2 إذا كنت تريد إيقاف تشغيل الصوت، فاضغط على الزر **MUTE** (كتم الصوت).
- يمكنك إلغاء هذه الوظيفة بالضغط على الزر **MUTE** (كتم الصوت)، \triangle أو + أو - أو وضع **AV** (الصوت والصورة).

القائمة السريعة

قد تختلف خيارات العرض على الشاشة الخاصة بكل جهاز تلفزيون بشكل بسيط عما هو مبين في هذا الدليل.
Q.Menu (القائمة السريعة) هي قائمة ميزات يمكن للمستخدمين استخدامها بشكل متكرر.

- Audio Language (لغة الصوت) أو Audio:** يحدّد إخراج الصوت. 
- Sleep Timer (مؤقت وضع السكون):** يضبط مؤقت وضع السكون. 
- Skip Off/On (إيقاف/تشغيل التخطي):** يحدد إيقاف/تشغيل التخطي. 
- USB Device (جهاز USB):** يحدّد "Eject" (إخراج) لإخراج جهاز USB. (باستثناء 22/26/32LD3**). 
- Energy Saving (توفير الطاقة):** يحدّد وضع توفير الطاقة المطلوب. (باستثناء 22/26/32LD3**).

Aspect Ratio (نسبة العرض إلى الطول): لتحديد تنسيق الصورة المطلوب. 

بالنسبة لـ Zoom Setting (ضبط التكبير/التصغير)، حدّد 14:9 و Zoom (التكبير/التصغير) و Cinema Zoom (التكبير/التصغير السينمائي) في Ratio Menu (قائمة النسبة). بعد إكمال ضبط التكبير/التصغير، تنتقل الشاشة مجدداً إلى Q.Menu (القائمة السريعة).

Clear Voice II (صوت واضح II): يساعد على الاستماع إلى الأصوات البشرية بشكل أفضل وذلك من خلال التمييز بين نطاق الصوت البشري والأصوات الأخرى. 

Picture Mode (وضع الصورة): يحدّد وضع الصورة الذي تريده. 

Sound Mode (وضع الصوت): إنها ميزة لضبط تركيبية الصوت الأفضل مع الصور التي تتم مشاهدتها تلقائياً. يحدّد وضع الصوت الذي تريده. 

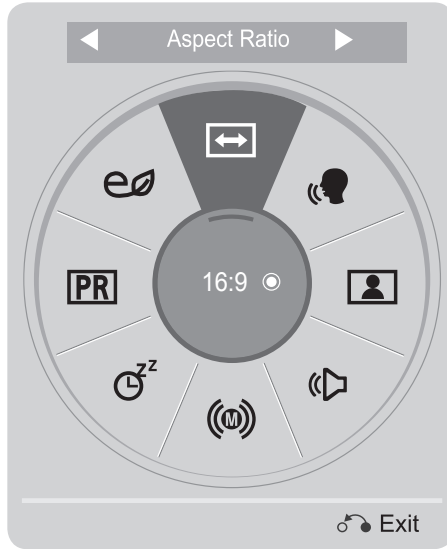

أو

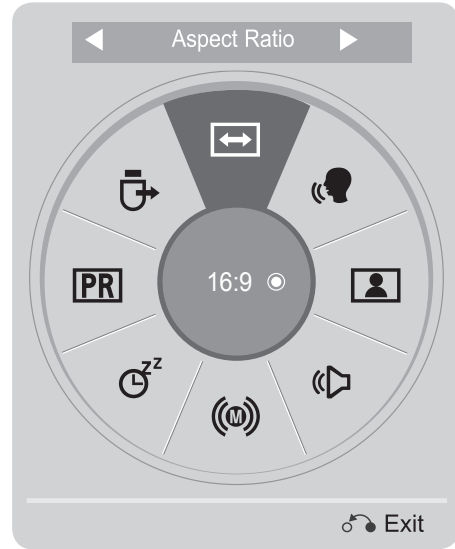

قم بعرض كل قائمة.

حدّد المصدر المطلوب.

- اضغط على الزر **Q.MENU/EXIT** (القائمة السريعة) للعودة إلى مشاهدة التلفزيون.
- اضغط على الزر **BACK** (الرجوع) للانتقال إلى شاشة القائمة السابقة.

مشاهدة البرامج التلفزيونية / التحكم بالبرامج

تحديد القوائم على الشاشة وضبطها

قد تختلف خيارات العرض على الشاشة الخاصة بكل جهاز تلفزيون بشكل بسيط عما هو مبين في هذا الدليل.

- اضغط على الزر الأحمر ليمكنك الإطلاع على القائمة **Customer Support (دعم العملاء)**.
- اضغط على الزر الأخضر ليمكنك الإطلاع على القائمة **Simple Manual (الدليل البسيط)**.
- اضغط على الزر **MENU/EXIT (القائمة/الخروج)** للعودة إلى مشاهدة التلفزيون العادية.
- اضغط على الزر **BACK (الرجوع)** للانتقال إلى شاشة القائمة السابقة.

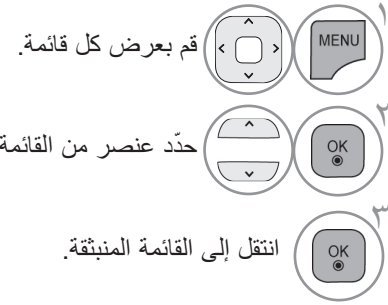

ملاحظة !

◀ يمكن استخدام القائمة **Country (البلد)** في أستراليا ونيوزيلندا فقط.

◀ يمكن استخدام القائمة **Hard of Hearing, Parental Guidance (ضعف السمع، الإرشاد الأبوي)** في التلفزيون الرقمي (DTV) فقط.

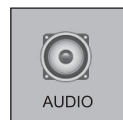
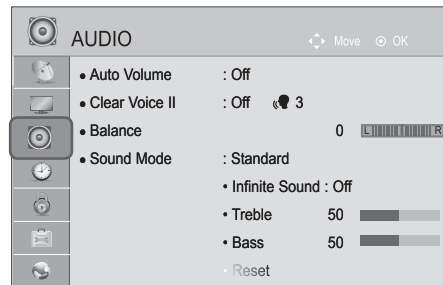
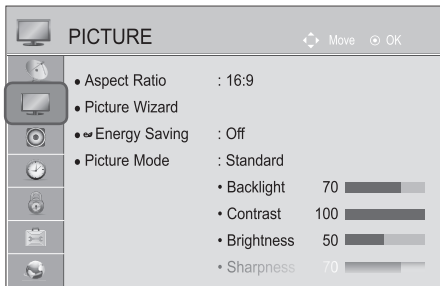

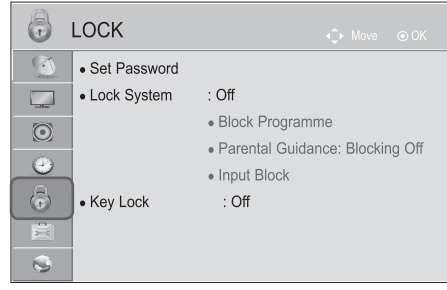
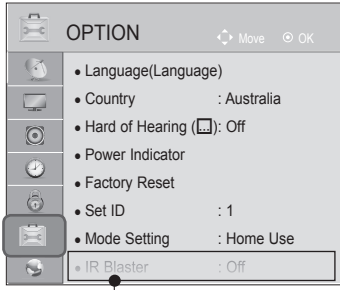

• لمزيد من المعلومات، راجع دليل "Wireless Media" "Box & Wireless Dongle" ("صندوق الوسائط اللاسلكي ووحدة الحماية اللاسلكية") الاختياري للحصول على تعليمات التشغيل.
 ،32/37/42/47/55LD6** ،32/42/46/52/60LD5**
 ،32/37/42/47/55/60LE55** ،32/37/42/47/55LE53**
 42/47/55LE8*** ، 32/42LE45** ، 32/37/42/47/55LE7***
 (فقط 32LE3*** ، 42/47/55LX6*** ، 47/55LX9***)

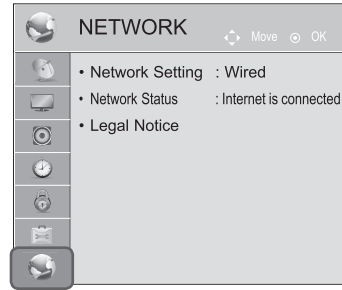
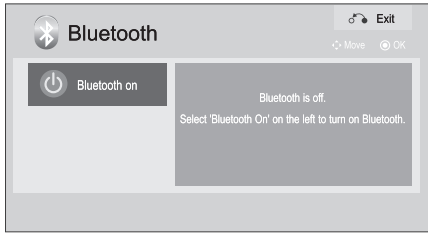

(،32/37/42/47/55LE7*** ،32/37/42/47/55/60LE55** فقط) 42/47/55LX6*** ،42/47/55LE8***

(،32/37/42/47/55LD6** ،32/42/52LD56* فقط) 47/55LX9*** ، 42/47/55LX6*** ، 42/47/55LE8***

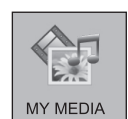

(،32/37/42/47/55LD6** ،32/42/52LD56* فقط) 42/47/55LE8*** ،32/37/42/47/55LE7*** ، 42/47/55LX6*** ، 47/55LX9***)

(باستثناء 22/26/32LD3**)

■ قد تختلف الصورة المبينة بحسب جهاز التلفزيون لديك.

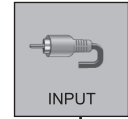
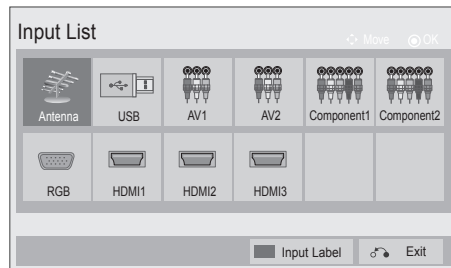

(باستثناء 22/26/32LD3**)

مشاهدة البرامج التلفزيونية / التحكم بالبرامج

التوليف التلقائي للبرامج

استخدم هذه الوظيفة للعثور على كل البرامج المتوفرة وتخزينها. عند بدء البرمجة التلقائية، سيتم حذف كل معلومات الخدمات المخزنة مسبقاً.

■ قد تختلف الصورة المبينة بحسب جهاز التلفزيون لديك.

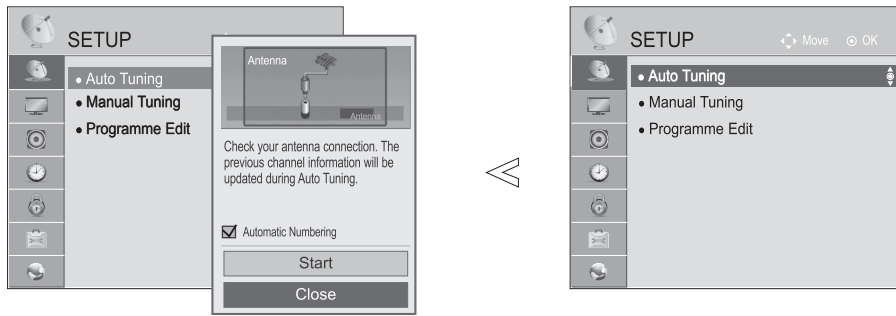

• استخدم أزرار الأرقام لإدخال كلمة مرور مكونة من أربعة أرقام في **Lock System (نظام القفل) 'On'** (التشغيل).

• إذا أردت متابعة التوليف التلقائي، فحدد **Start (بدء)** باستخدام الزر $\wedge \vee$. ثم اضغط على الزر **OK (موافق)**. أو حدد **Close (إغلاق)**.

• **Automatic Numbering (الترقيم التلقائي)**: يحدد إذا ما كان سيتم استخدام أزرار البرامج كما ترسلها محطات البث للتوليف. (التلفزيون الرقمي (DTV) فقط)

١ حدد **SETUP (إعداد)**.

٢ حدد **Auto Tuning (التوليف التلقائي)**.

٣ حدد **Start (بدء)**.

٤ قم بتشغيل **Auto Tuning (التوليف التلقائي)**.

- اضغط على الزر **MENU/EXIT (القائمة/الخروج)** للعودة إلى مشاهدة التلفزيون العادية.
- اضغط على الزر **BACK (الرجوع)** للانتقال إلى شاشة القائمة السابقة.

التوليف اليدوي للبرامج (في الوضع الرقمي) (التلفزيون الرقمي) (DTV) فقط

يتيح التوليف اليدوي إضافة برنامج معين إلى البرامج بشكل يدوي.

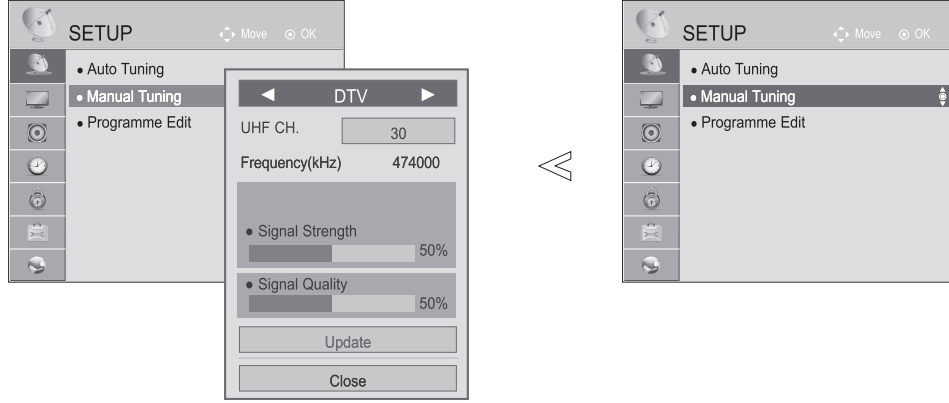

• استخدم أزرار الأرقام لإدخال كلمة مرور مكونة من أربعة أرقام في **Lock System (نظام القفل) 'On'** (التشغيل).

حدّد **SETUP** (إعداد).

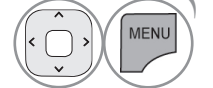

حدّد **Manual Tuning** (التوليف اليدوي).

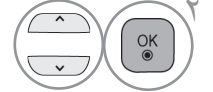

حدّد **DTV** (التلفزيون الرقمي).

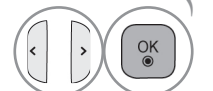

حدّد رقم القناة المطلوبة.

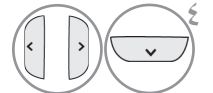

قم بالتحديث.

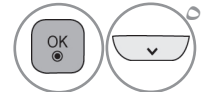

- اضغط على الزر **MENU/EXIT** (القائمة/الخروج) للعودة إلى مشاهدة التلفزيون العادية.
- اضغط على الزر **BACK** (الرجوع) للانتقال إلى شاشة القائمة السابقة.

مشاهدة البرامج التلفزيونية / التحكم بالبرامج

التوليف اليدوي للبرامج (في الوضع التناظري)

يسمح لك التوليف اليدوي بتوليف المحطات وترتيبها يدوياً كيما تريد.

■ قد تختلف الصورة المبينة بحسب جهاز التلفزيون لديك.

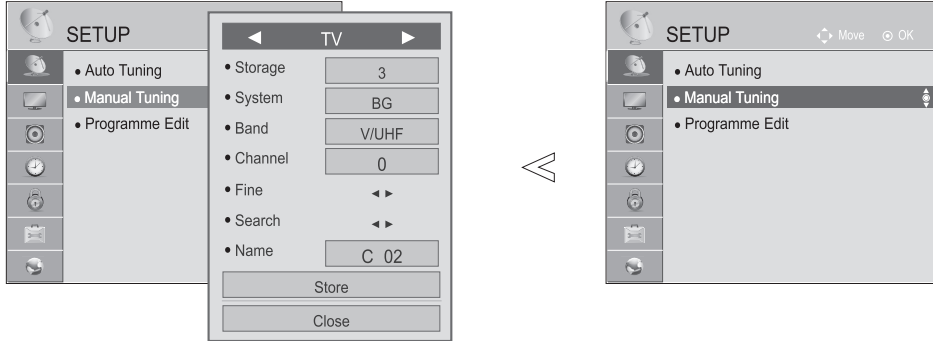

- ٦ حدد V/UHF أو Cable (الكبل).
- ٧ حدد رقم القناة المطلوبة.
- ٨ قم ببدا البحث.
- ٩ حدد Store (تخزين).

- ١ حدد SETUP (إعداد).
- ٢ حدد Manual Tuning (التوليف اليدوي).
- ٣ حدد TV (التلفزيون). (التلفزيون الرقمي فقط) (DTV)
- ٤ قم بتحديد Storage (تخزين) القناة المطلوبة.
- ٥ حدد نظاماً للتلفزيون (باستثناء أستراليا).

- اضغط على الزر **MENU/EXIT** (القائمة/الخروج) للعودة إلى مشاهدة التلفزيون العادية.
- اضغط على الزر **BACK** (الرجوع) للانتقال إلى شاشة القائمة السابقة.

- استخدم أزرار الأرقام لإدخال كلمة مرور مكونة من أربعة أرقام في **Lock System** (نظام القفل) 'On' (التشغيل).
- **BG** : PAL B/G (نيوزيلندا / جنوب أفريقيا / سنغافورة / إندونيسيا / ماليزيا / فييتنام / آسيا)
- **I** : PAL I/II (نيوزيلندا / جنوب أفريقيا / سنغافورة / إندونيسيا / ماليزيا / فييتنام / آسيا)
- **DK** : PAL D/K (نيوزيلندا / جنوب أفريقيا / سنغافورة / إندونيسيا / ماليزيا / فييتنام / آسيا)
- **B/B** : أستراليا
- **M** : NTSC-M (جنوب أفريقيا / إندونيسيا / ماليزيا / فييتنام / آسيا)
- لتخزين قناة أخرى، كرر الخطوات من 4 إلى 9.

(في الوضع التناظري)

■ قد تختلف الصورة المبينة بحسب جهاز التلفزيون لديك.

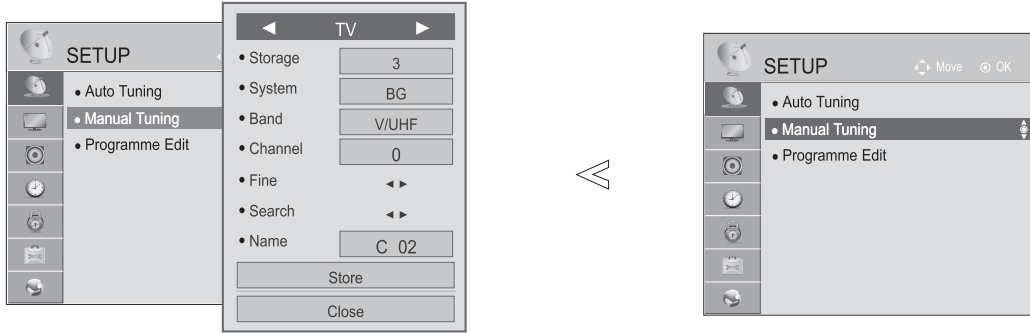

■ إدخال اسم للفتاة

يمكنك إدخال اسم للمحطة من خمسة أحرف لكل رقم برنامج.

حدّد الموضع واختيار الحرف الثاني وهكذا
دو اليك.

يمكنك استخدام أحرف الأبجدية من **A** إلى
Z والأرقام من **0** إلى **9**، و **+** و **-** وفراغ.

حدّد **Close** (إغلاق).

حدّد **Store** (تخزين).

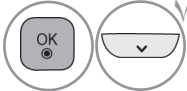
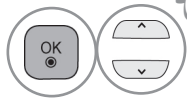
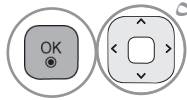

حدّد **SETUP** (إعداد).

حدّد **Manual Tuning** (التوليف
اليديوي).

حدّد **TV** (التلفزيون). (التلفزيون الرقمي
فقط (DTV))

قم بإدخال **Name** (الاسم).

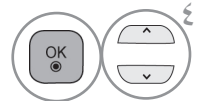
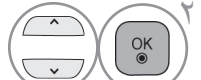
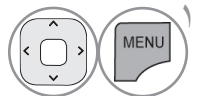

■ التوليف الدقيق

في العادة، من الضروري الاستعانة بوظيفة التوليف الدقيق فقط إذا كان الاستقبال سيئاً.

حدّد **Fine** (دقيق).

قم بالتوليف الدقيق لأفضل صورة وصوت.

حدّد **Store** (تخزين).

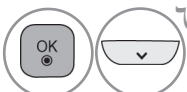
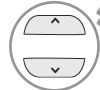

حدّد **SETUP** (إعداد).

حدّد **Manual Tuning** (التوليف اليديوي).

حدّد **TV** (التلفزيون). (التلفزيون الرقمي
فقط (DTV))

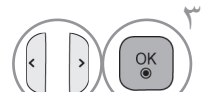
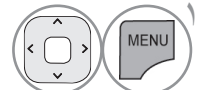

- اضغط على الزر **MENU/EXIT** (القائمة/الخروج) للعودة إلى مشاهدة التلفزيون العادية.
- اضغط على الزر **BACK** (الرجوع) للانتقال إلى شاشة القائمة السابقة.

مشاهدة البرامج التلفزيونية / التحكم بالبرامج

PROGRAMME EDIT

يعني تخطي رقم برنامج أنك لن تتمكن من تحديد هذا الرقم باستخدام الزر P > < أثناء مشاهدة التلفزيون.

إذا أردت تحديد البرنامج الذي تم تخطيه، أدخل مباشرةً رقم البرنامج باستخدام أزرار NUMBER (الرقم) أو حدّده في قائمة Programme Edit (تعديل البرنامج).

تمكّنك هذه الوظيفة من تخطي البرامج المخزّنة.

يمكن تغيير رقم البرنامج باستخدام وظيفة "Move" (نقل)، وذلك في حالة إلغاء تحديد "Automatic Numbering" (الترقيم التلقائي) عند بدء Auto Tuning (التوليف التلقائي). (التلفزيون الرقمي (DTV) فقط)

■ قد تختلف الصورة المبينة بحسب جهاز التلفزيون لديك.

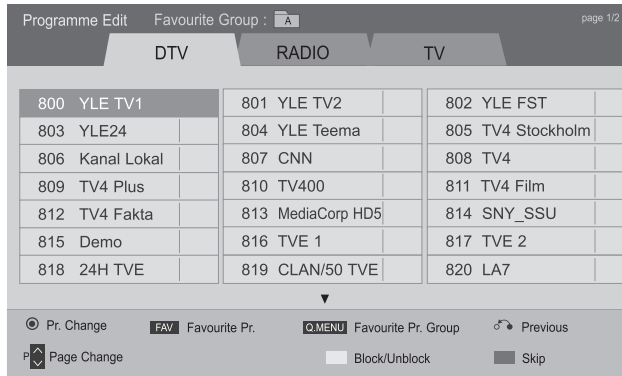

1 حُدّد SETUP (إعداد).

2 حُدّد Programme Edit (تعديل البرنامج).

3 قم بالدخول إلى Programme Edit (تعديل البرنامج).

4 حُدّد برنامج ليتم تخزينه أو تخطيه.

- اضغط على الزر MENU/EXIT (القائمة/الخروج) للعودة إلى مشاهدة التلفزيون العادية.
- اضغط على الزر BACK (الرجوع) للانتقال إلى شاشة القائمة السابقة.

في وضع التلفزيون الرقمي (DTV)/الراديو (التلفزيون الرقمي (DTV) فقط)

■ تأمين رقم برنامج

- يمكن تسجيله كبرنامج مؤمن حتى في حالة إيقاف تشغيل ميزة قفل النظام.

حدّد رقم برنامج ليتم تأمينه.



قم بتحويل رقم البرنامج إلى اللون الأصفر.



حرّر الزر.



■ تخطي رقم برنامج

- عند تخطي برامج معينة، تظهر البرامج التي تم تخطيها باللون الأزرق، ويصبح من غير الممكن تحديد هذه البرامج باستخدام الأزرار P^ v أثناء مشاهدة التلفزيون.
- إذا أردت تحديد برنامج تم تخطيه، فأدخل رقم البرنامج مباشرة باستخدام أزرار الأرقام أو حدّده في قائمة Programme Edit أو EPG (تعديل البرنامج) (التلفزيون الرقمي).

حدّد رقم برنامج ليتم تخطيه.

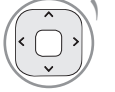

قم بتحويل رقم البرنامج إلى اللون الأزرق.



حرّر الزر.



مشاهدة البرامج التلفزيونية / التحكم بالبرامج

في وضع التلفزيون

تمكّنك هذه الوظيفة من حذف البرامج المخزنة أو تخطيها. كما يمكنك نقل بعض القنوات واستخدام أرقام برامج أخرى.

■ حذف برنامج

• تم حذف البرنامج المحدد. تم نقل كل البرامج التالية درجة واحدة إلى أعلى في القائمة.

حدّد رقم برنامج ليتم حذفه.

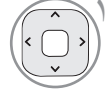

قم بتحويل رقم البرنامج إلى اللون الأحمر.



■ نقل برنامج

أخضر حرّر الزر.

حدّد رقم برنامج ليتم نقله.

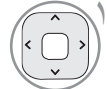

قم بتحويل رقم البرنامج إلى اللون الأخضر.

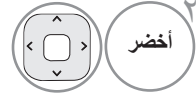

■ تأمين رقم برنامج

• يمكن تسجيله كبرنامج مؤمن حتى في حالة إيقاف تشغيل ميزة قفل النظام.

حدّد رقم برنامج ليتم تأمينه.

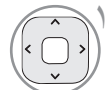

قم بتحويل رقم البرنامج إلى اللون الأصفر.



أصفر حرّر الزر.



■ تخطي رقم برنامج

• يعني تخطي رقم برنامج أنك لن تتمكن من تحديد هذا الرقم باستخدام الزر $P^{\wedge} \vee$ أثناء مشاهدة التلفزيون.
• إذا أردت تحديد برنامج تم تخطيه، فأدخل رقم البرنامج مباشرة باستخدام أزرار الأرقام أو حدّده في قائمة Programme Edit.

حدّد رقم برنامج ليتم تخطيه.

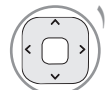

قم بتحويل رقم البرنامج إلى اللون الأزرق.



أزرق حرّر الزر.



■ تحديد البرنامج المفضل

إن ميزة البرامج المفضلة ملائمة بحيث تتيح لك الانتقال بسرعة إلى البرامج التي تريد مشاهدتها من دون أن يكون عليك الانتظار فيما ينتقل التلفزيون عبر البرامج الموجودة ما بين برامجك المفضلة.

حدّد البرنامج الذي تريده.

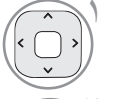

لإضافة البرنامج المناظر إلى لائحة Favourite (المفضلة)
لمجموعة Favourite (المفضلة) الحالية.



حرّر الزر.



■ تحديد مجموعة البرامج المفضلة

حدّد البرنامج الذي تريده.

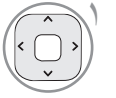

قم بعرض نافذة منبثقة حيث يمكن تغيير مجموعة البرامج
المفضلة في داخلها.



حدّد مجموعة مفضلة.

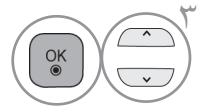

مشاهدة البرامج التلفزيونية / التحكم بالبرامج

تحديث البرامج

(باستثناء *32/42/52LD56، **32/37/42/47/55LD6، **32/37/42/47/55/60LE55، ***42/47/55LE8، ***47/55LE7، ***47/55LX9، ***42/47/55LX6،

يمكن تحديث التلفزيون بأحدث البرامج للتحسين من تشغيل المنتج و/أو إضافة ميزات جديدة.

■ قد تختلف الصورة الميينة بحسب جهاز التلفزيون لديك.

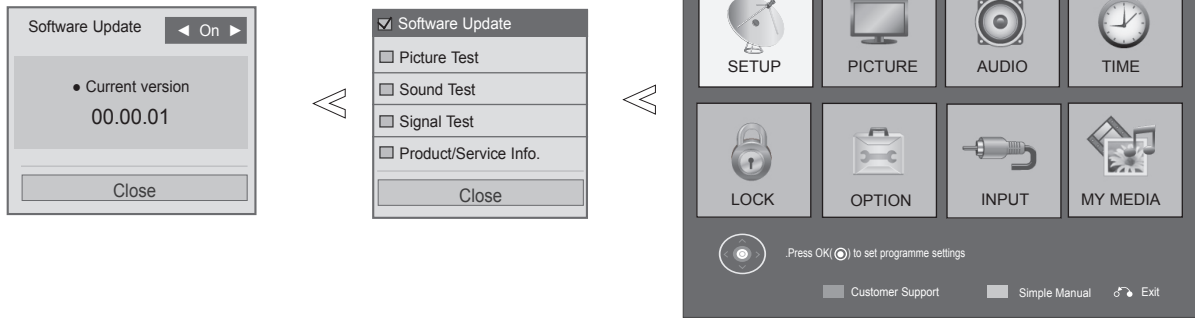

حدّد **Customer Support** (دعم العملاء).



حدّد **Software Update** (تحديث البرنامج).

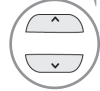

حدّد **On** (التشغيل) أو **Off** (إيقاف التشغيل).

• في حالة تحديد **On** (تشغيل)، سيتم عرض مربع يتضمن رسالة تأكيد للمستخدم لإخطارك بالعثور على برنامج جديد.

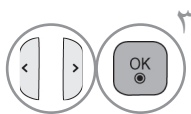

قم بالحفظ.



- اضغط على الزر **MENU/EXIT** (القائمة/الخروج) للعودة إلى مشاهدة التلفزيون العادية.
- اضغط على الزر **BACK** (الرجوع) للانتقال إلى شاشة القائمة السابقة.

■ عند ضبط "Software Update" (تحديث البرامج)

أحياناً، يؤدي نقل معلومات البرامج الرقمية المحدثة إلى ظهور القائمة التالية على شاشة التلفزيون.

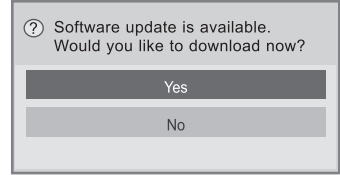

Simple Update (التحديث البسيط) :
لمجموعة التحديثات الحالية

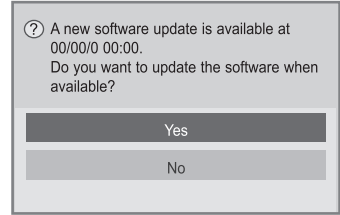

Schedule Update (التحديث

المجدول): مجموعة التحديثات المجدولة عندما تكون قائمة تحديث البرامج على "Off" (إيقاف التشغيل)، تظهر رسالة لتغييرها إلى "On" (التشغيل).

تظهر نافذة كالمعرضة أدناه عند اكتمال التنزيل.
تتم إعادة تشغيل التلفزيون عند تحديد "Yes" (نعم).

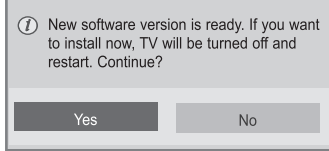

يبدأ التنزيل عند تحديد "Yes" (نعم). وعندئذٍ، لا يتم عرض نافذة التقدم المنبثقة. يمكن الإطلاع على حالة تقدم التنزيل من القائمة Software Update (تحديث البرامج).

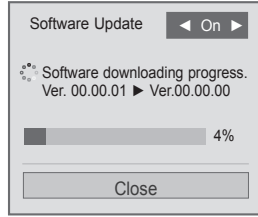

- أثناء تقدم عملية تحديث البرامج، الرجاء مراعاة ما يلي:
- يجب عدم فصل الطاقة عن جهاز التلفزيون.
- بعد اكتمال تحديث البرامج، يمكن التأكد من إصدار البرنامج المحدث من خلال القائمة Software Update (تحديث البرامج).
- قد يستغرق تنزيل البرامج بضع ساعات، ومن ثم يجب التأكد من استمرار الإمداد بالطاقة خلال التنزيل.
- <التحديث البسيط، التحديث المجدول>
- يجب عدم فصل الهوائي.
- يتم تنزيل البرامج فقط في وضع الاستعداد أو في دليل MUX مع توفر خدمة تحديث البرامج، ويتوقف عند فصل سلك الطاقة أو عند مشاهدة دليل MUX من دون توفر خدمة تحديث البرامج.
- عند العودة إلى وضع الاستعداد أو دليل MUX مع توفر خدمة تحديث البرامج، يتم استئناف تنزيل البرامج من حيث توقف.

مشاهدة البرامج التلفزيونية / التحكم بالبرامج

تحديث البرامج

47/55LX9***, 42/47/55LE8***, 32/37/42/47/55LE7***, 32/37/42/47/55/60LE55**, 32/37/42/47/55LD6**, 32/42/52LD56*)
(فقط 42/47/55LX6***,

يمكن تحديث التلفزيون بأحدث البرامج للتحسين من تشغيل المنتج و/أو إضافة ميزات جديدة.
يمكن تحديث البرامج من خلال توصيل التلفزيون مباشرة بخادم تحديث البرامج.
قد لا تعمل وظيفة تحديث البرامج بشكل صحيح حيث يتوقف ذلك على بيئة الإنترنت. وفي تلك الحالة، يمكنك الحصول على أحدث البرامج من مركز الخدمة المعتمد من شركة LG Electronics، ثم القيام بتحديث التلفزيون.

■ قد تختلف الصورة المبينة بحسب جهاز التلفزيون لديك.

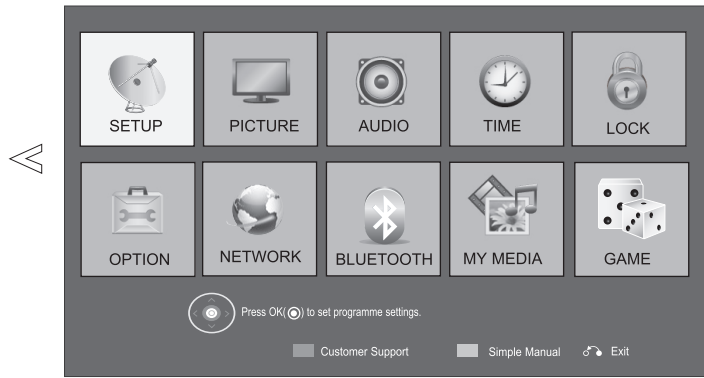
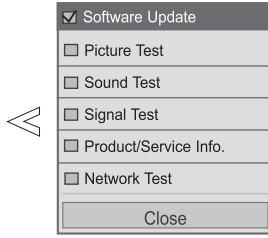
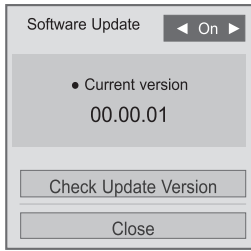

• استخدم الخيار **Check Update Version (التحقق)** من إصدار التحديث) لتحديث البرامج وفقاً لأحدث إصدار على خادم الشبكة يدوياً.

حدّد **Customer Support (دعم العملاء)** أحمر

حدّد **Software Update (تحديث البرنامج)**.

حدّد **On (التشغيل)** أو **Off (إيقاف التشغيل)**.

• في حالة تحديد **On (تشغيل)**، سيتم عرض مربع يتضمن رسالة تأكيد للمستخدم لإخطارك بالعثور على برنامج جديد.

قم بالحفظ.

- اضغط على الزر **MENU/EXIT (القائمة/الخروج)** للعودة إلى مشاهدة التلفزيون العادية.
- اضغط على الزر **BACK (الرجوع)** للانتقال إلى شاشة القائمة السابقة.

■ عند ضبط "Software Update" (تحديث البرامج)

تتم إعادة تشغيل التلفزيون عند اكتمال التنزيل.

Update is completed.
Rebooting now.

يبدأ التنزيل عند تحديد "Yes" (نعم).
يمكن الإطلاع على حالة تقدم التنزيل من القائمة Software Update (تحديث البرامج).

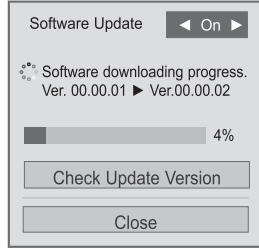

أحياناً، يؤدي نقل معلومات البرامج الرقمية المحدثة إلى ظهور القائمة التالية على شاشة التلفزيون.

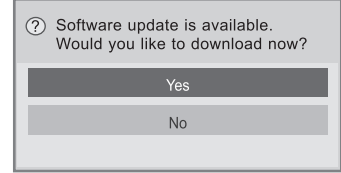

Simple Update (التحديث البسيط) :
لمجموعة التحديثات الحالية

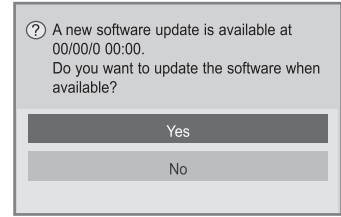

Schedule Update (التحديث المجدول):
لمجموعة التحديثات المجدولة عندما تكون قائمة تحديث البرامج على "Off" (إيقاف التشغيل)، تظهر رسالة لتغييرها إلى "On" (التشغيل).

إذا توفرت برامج جديدة عند الاتصال بالإنترنت، فيتم عرض الرسالة التالية

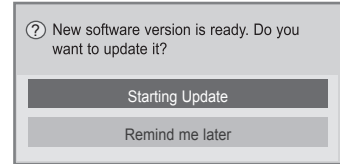

- أثناء تقدم عملية تحديث البرامج، الرجاء مراعاة ما يلي:
- يجب عدم فصل الطاقة عن جهاز التلفزيون.
- بعد اكتمال تحديث البرامج، يمكن التأكد من إصدار البرنامج المحدث من خلال القائمة Software Update (تحديث البرامج).
- قد يستغرق تنزيل البرامج بضع ساعات، ومن ثم يجب التأكد من استمرار الإمداد بالطاقة خلال التنزيل.
- <التحديث البسيط، التحديث المجدول>
- يجب عدم فصل الهوائي.
- يتم تنزيل البرامج فقط في وضع الاستعداد أو في دليل MUX مع توفر خدمة تحديث البرامج، ويتوقف عند فصل سلك الطاقة أو عند مشاهدة دليل MUX من دون توفر خدمة تحديث البرامج.
- عند العودة إلى وضع الاستعداد أو دليل MUX مع توفر خدمة تحديث البرامج، يتم استئناف تنزيل البرامج من حيث توقف.
- <تحديث الشبكة>
- يجب عدم فصل الشبكة أثناء تحديث البرامج.
- لا تقم بتحرير اتصال الشبكة أثناء التحديث.
- إذا توفر تحديث جديد للبرامج عندما يتم فتح NetCast، فلن تتمكن من استخدام NetCast من دون تحديث البرامج.

مشاهدة البرامج التلفزيونية / التحكم بالبرامج

اختبار الصورة/الصوت

هذه الوظيفة تعنى بدعم العملاء ويمكن من خلالها إجراء اختبارات للصوت والصورة.

■ قد تختلف الصورة المبينة بحسب جهاز التلفزيون لديك.

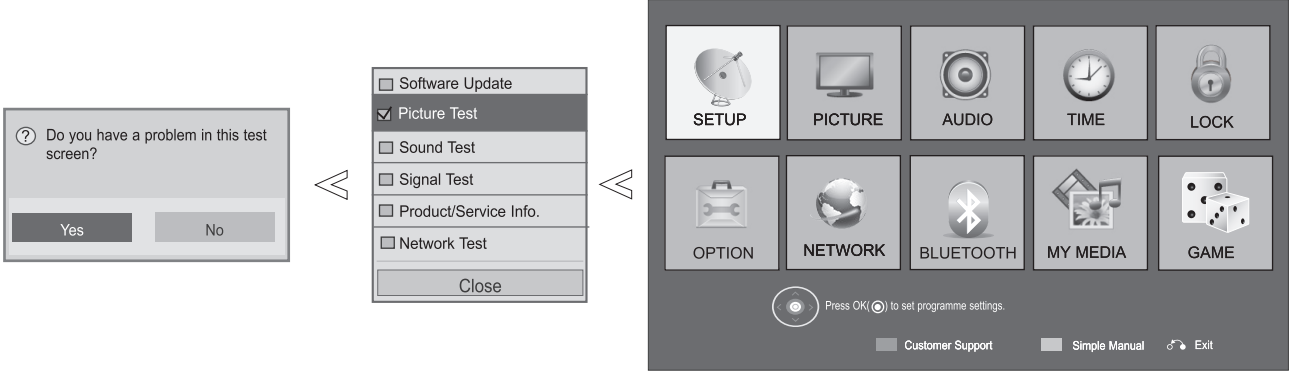

حدّد **Customer Support** (دعم العملاء).



حدّد **Picture Test** (اختبار الصورة) أو **Sound Test** (اختبار الصوت).



حدّد **Yes** (نعم) أو **No** (لا).

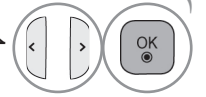

- اضغط على الزر **MENU/EXIT** (القائمة/الخروج) للعودة إلى مشاهدة التلفزيون العادية.
- اضغط على الزر **BACK** (الرجوع) للانتقال إلى شاشة القائمة السابقة.

التشخيص (التلفزيون الرقمي (DTV) فقط)

تتيح هذه الوظيفة عرض معلومات حول جهة التصنيع والطرز/النوع والرقم التسلسلي وإصدار البرامج.

يعرض ذلك معلومات وقوة إشارة دليل MUX* المتوالف.

يعرض ذلك معلومات الإشارة واسم الخدمة لدليل MUX المحدد.

(MUX*: دليل ذو مستوى أعلى للقنوات في البث الرقمي (يحتوي دليل MUX المفرد على قنوات متعددة)).

■ قد تختلف الصورة المبينة بحسب جهاز التلفزيون لديك.

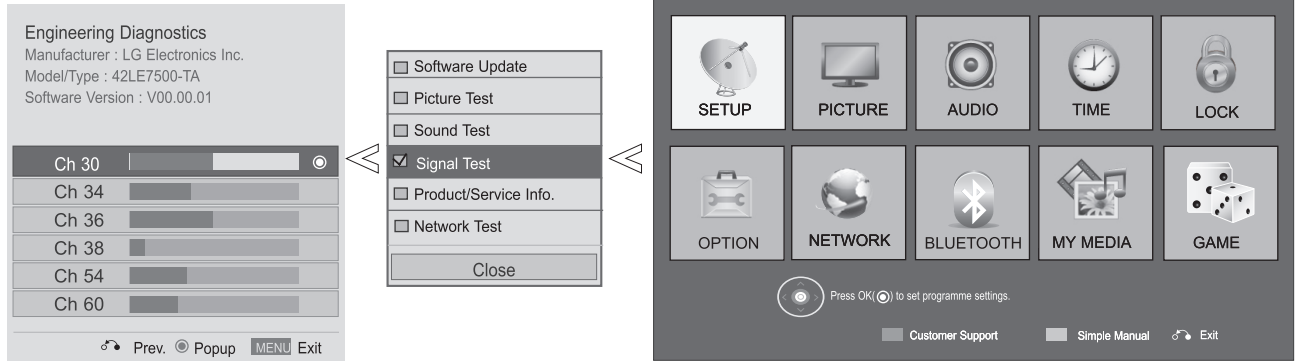

حَدِّد Customer Support (دعم العملاء).



حَدِّد Signal Test (اختبار الإشارة).



قم بعرض Display Manufacturer (جهة تصنيع الشاشة) و Model/Type (الطرز/النوع) و Software Version (إصدار البرنامج).

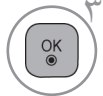

قم بعرض معلومات القناة.

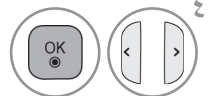

- اضغط على الزر **MENU/EXIT** (القائمة/الخروج) للعودة إلى مشاهدة التلفزيون العادية.
- اضغط على الزر **BACK** (الرجوع) للانتقال إلى شاشة القائمة السابقة.

مشاهدة البرامج التلفزيونية / التحكم بالبرامج

معلومات المنتج/الخدمة

هذه الوظيفة تعنى بدعم العملاء ويمكن من خلالها عرض معلومات المنتج/الخدمة بالإضافة إلى معلومات مركز خدمة العملاء.

■ قد تختلف الصورة المبينة بحسب جهاز التلفزيون لديك.

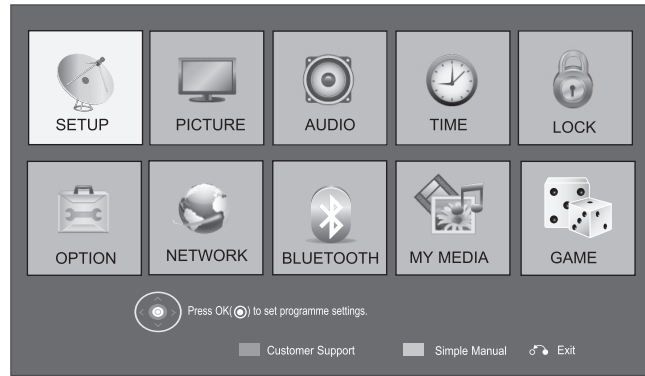
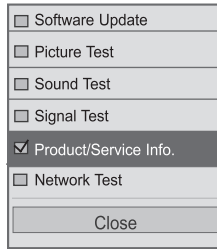

حدّد **Customer Support** (دعم العملاء).

أحمر



حدّد **Product/Service Info** (معلومات المنتج/الخدمة).



اعرض **Model/Type** (الطراز/النوع) و **Software version** (إصدار البرنامج) و **Serial Number** (الرقم التسلسلي) و **Used time** (الوقت المستخدم) و **Customer service center** (مركز خدمة العملاء) و **Homepage** (الصفحة الرئيسية).



- اضغط على الزر **MENU/EXIT** (القائمة/الخروج) للعودة إلى مشاهدة التلفزيون العادية.
- اضغط على الزر **BACK** (الرجوع) للانتقال إلى شاشة القائمة السابقة.

اختبار الشبكة

42/47/55LE8***، 32/37/42/47/55LE7***، 32/37/42/47/55/60LE55**، 32/37/42/47/55LD6**، 32/42/52LD56*
(فقط 47/55LX9***، 42/47/55LX6***،

تحقق من حالة الشبكة.

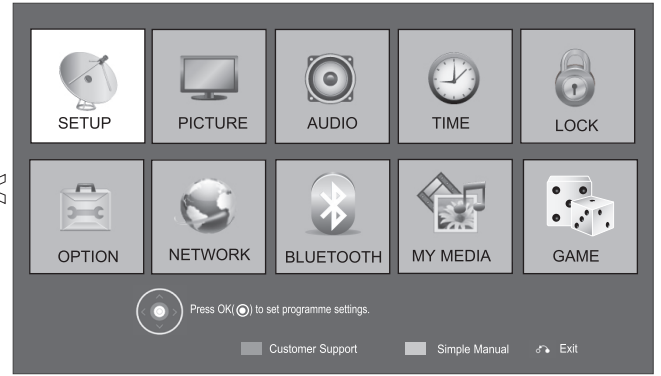
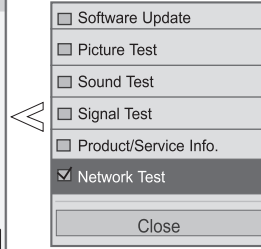
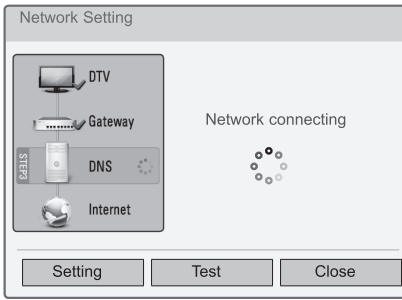

حدّد **Customer Support** (دعم العملاء).



حدّد **Network Test** (اختبار الشبكة).

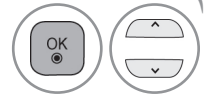

تحقق من حالة الشبكة.



- اضغط على الزر **MENU/EXIT** (القائمة/الخروج) للعودة إلى مشاهدة التلفزيون العادية.
- اضغط على الزر **BACK** (الرجوع) للانتقال إلى شاشة القائمة السابقة.

مشاهدة البرامج التلفزيونية / التحكم بالبرامج

الدليل البسيط

يمكن الوصول إلى معلومات التلفزيون بسهولة وفعالية من خلال عرض دليل بسيط على شاشة التلفزيون. وأثناء عرض الدليل البسيط، يتم كتم الصوت.

■ قد تختلف الصورة المبينة بحسب جهاز التلفزيون لديك.

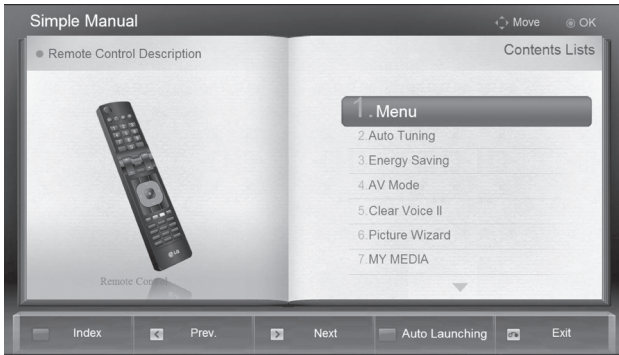

- أحمر : انتقل إلى الفهرس صفحة
- أزرق : قم بتشغيل الدليل البسيط تلقائياً أو يدوياً.

حدّد **Simple Manual** (الدليل البسيط).



حدّد الجزء الذي تريد عرضه من الدليل.

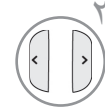

• اضغط على الزر **EXIT** (الخروج) للعودة إلى مشاهدة التلفزيون العادية.

تحديد لائحة البرامج

يمكنك التحقق من أي برامج تم تخزينها في الذاكرة من خلال عرض لائحة البرامج.



معجم المصطلحات المصنّف

يعرض عندما تكون البرامج
المقفلة.

- قد تجد بعض البرامج باللون الأزرق. تم إعداد هذه البرامج ليتم تخطيها بالبرمجة التلقائية أو أثناء وضع تعديل البرنامج.
- تشير بعض البرامج التي تعرض رقم القناة في لائحة البرامج إلى أنه لم يتم إدخال أي اسم محطة.

■ عرض لائحة البرامج

قم بعرض Programme List (لائحة البرامج).



تشغيل وظيفة تعديل البرنامج.

أزرق

■ تحديد برنامج في لائحة البرامج

سيتم تبديل الوضع بين TV (التلفزيون) و DTV (التلفزيون الرقمي) و Radio (الراديو) من البرنامج الذي تتم مشاهدته حالياً. (التلفزيون الرقمي (DTV) فقط)



حدّد برنامجاً.



قم بالتبديل إلى رقم البرنامج الذي تم اختياره.



مشاهدة البرامج التلفزيونية / التحكم بالبرامج

■ الترحيل عبر لائحة برامج

قم بالعودة إلى مشاهدة التلفزيون.

اقلب الصفحات.

■ عرض لائحة البرامج المفضلة



أزرق تشغيل وظيفة تعديل البرنامج.

أصفر القناة الحالية مسجلة/ملغاة كقناة مفضلة في المجموعة المحددة حاليًا.

تم تغيير المجموعة المفضلة.

قم بعرض Favourite Programme List (لائحة البرامج المفضلة).



لائحة الإدخال

باستخدام الزر **TV/RAD (التلفزيون/الراديو)**، يمكن الانتقال من **External Input (الإدخال الخارجي)** إلى **RF Input (إدخال تردد الراديو)** وإلى آخر برنامج تمت مشاهدته في الوضع **DTV/RADIO/TV (التلفزيون الرقمي/التلفزيون/الراديو)**. (التلفزيون الرقمي (DTV) فقط)

■ قد تختلف الصورة المبينة بحسب جهاز التلفزيون لديك.

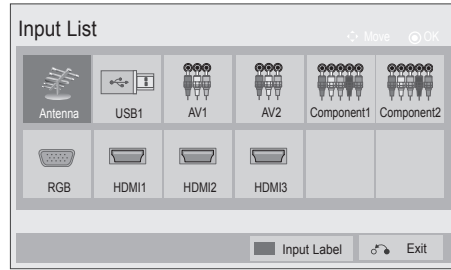

- **Antenna (الهوائي):** حدّد هذا الخيار عند مشاهدة التلفزيون. (بالنسبة إلى التلفزيون الرقمي (DTV) فقط: حدّد هذا الخيار عند مشاهدة DTV/TV/RADIO (التلفزيون الرقمي/التلفزيون/الراديو).)
- **USB:** حدّد هذا الخيار عند استخدام USB متصل من خلال موصل.
- **AV (الصوت والصورة):** حدّد هذا الخيار عند المشاهدة بواسطة جهاز VCR أو المعدات الخارجية.
- **Component (المكون):** حدّد هذا الخيار عند استخدام مشغّل DVD أو جهاز فك تشفير رقمي متصل من خلال موصل.
- **RGB:** حدّد هذا الخيار عند استخدام جهاز كمبيوتر متصل من خلال موصل.
- **HDMI:** حدّد هذا الخيار عند استخدام مشغّل DVD أو كمبيوتر أو جهاز فك تشفير رقمي متصل من خلال موصل.

حدّد مصدر الإدخال.

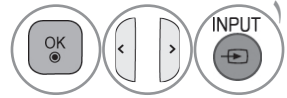

مشاهدة البرامج التلفزيونية / التحكم بالبرامج

INPUT LABEL (اسم الإدخال)

يحدّد علامة لكل مصدر إدخال.

■ قد تختلف الصورة المبينة بحسب جهاز التلفزيون لديك.

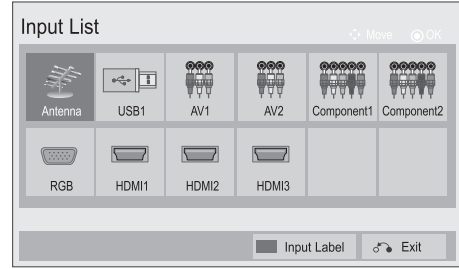
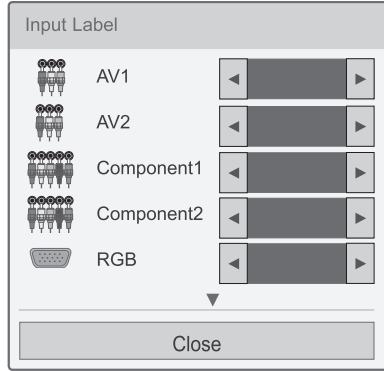

حدّد **Input Label** (اسم الإدخال).



حدّد المصدر.

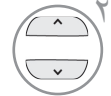

حدّد الاسم.

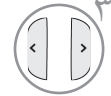

- اضغط على الزر **MENU/EXIT** (القائمة/الخروج) للعودة إلى مشاهدة التلفزيون العادية.
- اضغط على الزر **BACK** (الرجوع) للانتقال إلى شاشة القائمة السابقة.

خدمة البيانات

South Africa (جنوب إفريقيا) , Malaysia (الماليزية) فقط

تمكّن هذه الوظيفة المستخدمين الاختيار بين MHEG (Digital Teletext) (نصوص المعلومات الرقمية) و Teletext (نصوص المعلومات) إذا تواجد في الوقت نفسه. إذا تواجد أحد الخيارين، يتم تمكين MHEG أو Teletext (نصوص المعلومات) بغض النظر عن الخيار الذي حدّدته.

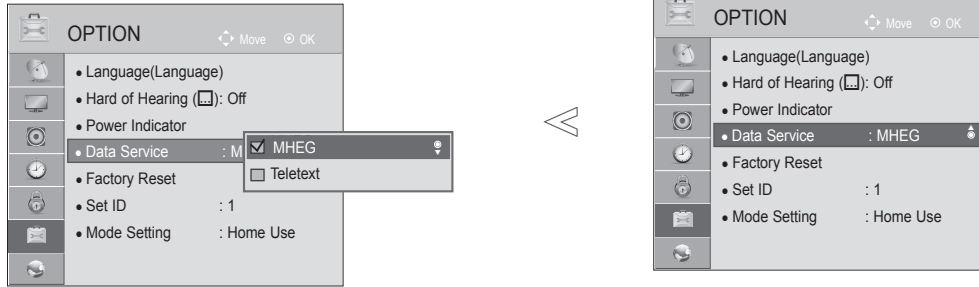

حدّد **OPTION** (الخيارات).

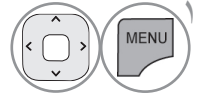

حدّد **Data Service** (خدمة البيانات).

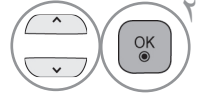

حدّد **MHEG** أو **Teletext** (نصوص المعلومات).

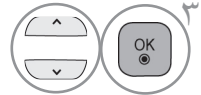

قم بالحفظ.



- اضغط على الزر **MENU/EXIT** (القائمة/الخروج) للعودة إلى مشاهدة التلفزيون العادية.
- اضغط على الزر **BACK** (الرجوع) للانتقال إلى شاشة القائمة السابقة.

مشاهدة البرامج التلفزيونية / التحكم بالبرامج

SIMPLINK

تعمل هذه الوظيفة فقط مع الأجهزة التي يوجد عليها شعار SIMPLINK.
يرجى التحقق من شعار SIMPLINK.

قد لا يعمل هذا التلفزيون بشكل صحيح عند استخدامه مع منتجات أخرى تتضمن وظيفة HDMI-CEC.
يتيح لك ذلك التحكم بأجهزة AV أخرى متصلة بالشاشة وتشغيلها عبر كبل HDMI من دون الحاجة إلى كبلات وضوابط إضافية.

إذا لم تكن تريد قائمة SIMPLINK، فحدّد "Off" (إيقاف التشغيل).

في الإخراج الخارجي اللاسلكي، لا تكون وظيفة SIMPLINK معتمدة.



قم بعرض SIMPLINK.



حدّد On (التشغيل) أو Off (إيقاف التشغيل).



قم بالحفظ.

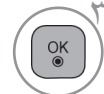

- اضغط على الزر **MENU/EXIT** (القائمة/الخروج) للعودة إلى مشاهدة التلفزيون العادية.
- اضغط على الزر **BACK** (الرجوع) للانتقال إلى شاشة القائمة السابقة.

التوصيل بالمسرح المنزلي مع شعار SIMPLINK.

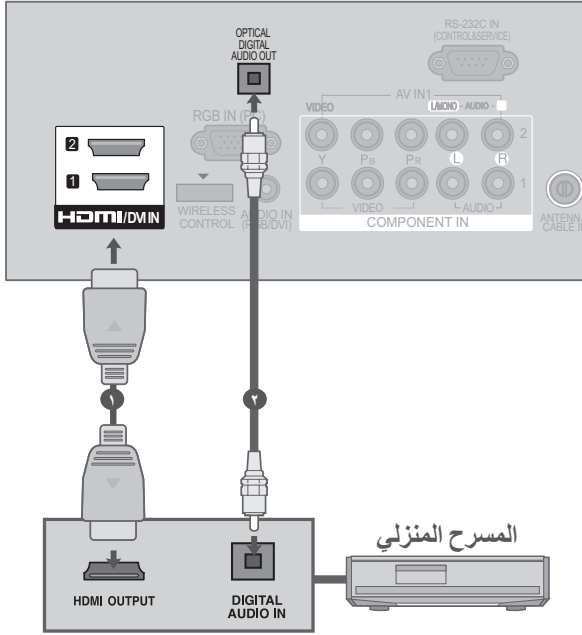

١ قم بتوصيل طرف **HDMI/DVI IN 1** أو **HDMI/DVI IN 2** (باستثناء **22LD3**** أو **HDMI IN 3** (باستثناء **32/37/42/47LD4****، **22/26/32LD3**** (باستثناء **22LE5***** أو **HDMI IN 4** فقط **32/37/42/47/55LE7*****، **32/37/42/47/55/60LE5*****، **42/47/55LE8*****، **32/42/47/55LE4*****، **32LE3*****، **47/55LX9*****، **42/47/55LX6***** بالجزء الخلفي من جهاز التلفزيون وطرف إخراج HDMI الخاص بالمسرح المنزلي باستخدام كبلات HDMI.

٢ قم بتوصيل طرف إخراج **Digital Audio** (الصوت الرقمي) من الجهة الخلفية للتلفزيون وطرف إدخال الصوت الرقمي للمسرح المنزلي باستخدام الكبلات الضوئية.

٣ قم بتحديد **Home Theater** (المسرح المنزلي) في قائمة **Speaker** (مكبر الصوت) عبر الضغط على زرّ **SIMPLINK**.

◀ عندما تقوم بتحديد أو تشغيل جهاز وسائط مع وظيفة المسرح المنزلي، يقوم مكبر الصوت بالتبديل تلقائياً إلى مكبر الصوت الخاص بنظام المسرح المنزلي (مكبر صوت HT).

! ملاحظة

- ◀ قم بتوصيل طرف **HDMI IN** أو **HDMI/DVI IN** للتلفزيون بطرف (طرف HDMI) جهاز **SIMPLINK** بواسطة كبل HDMI.
- ◀ عندما تقوم بتبديل مصدر الإدخال باستخدام الزر **INPUT** (الإدخال) على جهاز التحكم عن بعد، يمكنك إيقاف تشغيل جهاز يتم التحكم به بواسطة **SIMPLINK**.

مشاهدة البرامج التلفزيونية / التحكم بالبرامج

وظائف SIMPLINK

Disc playback (تشغيل الأقراص)

تحكم في أجهزة AV (الصوت والصورة) الموصلة بالضغط على الأزرار < و ^ و OK و ◀ و ▶ و ◂ و ▸ و ◂ و ▸ و ◂ و ▸.

Direct Play (التشغيل المباشر)

بعد توصيل أجهزة AV بجهاز التلفزيون، يمكنك التحكم بالأجهزة وتشغيل الوسائط مباشرة من دون ضوابط إضافية.

Select AV device (تحديد جهاز الصوت والصورة)

يمكنك من تحديد أحد أجهزة AV المتصلة بالتلفزيون ومن تشغيله.

Power off all devices (إيقاف تشغيل كل الأجهزة)

عندما تقوم بإيقاف تشغيل التلفزيون، يتم إيقاف تشغيل كل الأجهزة المتصلة.

Switch audio-out (تبديل إخراج الصوت)

يوفر لك طريقة سهلة لتبديل إخراج الصوت.

Sync Power on (تشغيل المزامنة)

عندما يبدأ طرف HDMI للجهاز المزود بوظيفة Simplink بالتشغيل، يقوم جهاز التلفزيون بالتبديل تلقائياً إلى وضع التشغيل.

* لا يوفر الجهاز المتصل بجهاز التلفزيون عبر كبل HDMI والذي لا يدعم SIMPLINK، هذه الوظيفة.

ملاحظة: لتشغيل SIMPLINK، يجب استخدام كبل (كبل HDMI عالي السرعة) مع وظيفة *CEC. (CEC): التحكم بالأجهزة الإلكترونية الخاصة بالعملاء).

قائمة SIMPLINK

اضغط على الزر < و ^ و OK (موافق) لتحديد مصدر SIMPLINK المطلوب.



1 TV viewing (مشاهدة التلفزيون) : للتبديل إلى برنامج التلفزيون السابق بغض النظر عن الوضع الحالي.

2 DISC playback (تشغيل الأقراص) : لتحديد الأقراص المتصلة وتشغيلها. عند توفر عدة أقراص، يتم عرض نوع الجهاز للأقراص في أسفل الشاشة للملاءمة.

3 VCR playback (تشغيل جهاز VCR) : لتشغيل جهاز VCR المتصل والتحكم به.

4 HDD Recordings playback (تشغيل تسجيلات محرك الأقراص الصلبة) : لتشغيل التسجيلات المخزنة على محرك الأقراص الصلبة والتحكم بها.

5 Audio Out to Home theater/Audio Out to TV (إخراج الصوت لنظام المسرح المنزلي/إخراج الصوت للتلفزيون): لتحديد نظام المسرح المنزلي أو مكبر صوت التلفزيون لإخراج الصوت.

وضع الصوت والصورة

يمكنك تحديد أفضل صورة وصوت عند توصيل أجهزة AV بإدخال خارجي.

لتعطيل وضع AV.	Off (إيقاف تشغيل)
لتحسين الفيديو والصوت عند مشاهدة الأفلام.	Cinema (السينما)
لتحسين الفيديو والصوت عند مشاهدة الأحداث الرياضية.	Sport (الرياضة)/Cricket
لتحسين الفيديو والصوت عند تشغيل الألعاب.	Game (الألعاب)

■ قد تختلف الصورة المبيّنة بحسب جهاز التلفزيون لديك.

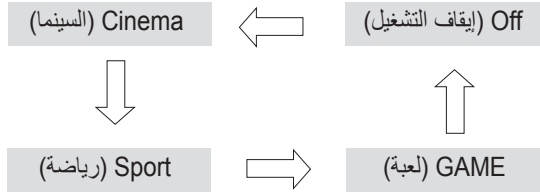

اضغط على الزر **AV MODE** (وضع الصوت والصورة) بشكل متكرر لتحديد المصدر المطلوب.

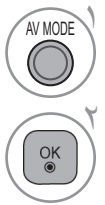

- إذا حددت **Cinema (السينما)** في وضع AV، فيتم تحديد **Cinema (السينما)** لكل من **Picture Mode** (وضع الصورة) و**Sound Mode** (وضع الصوت) في قائمة **PICTURE** (الصورة) وقائمة **AUDIO** (الصوت) على التوالي.
- إذا حددت **"Off" (إيقاف تشغيل)** في وضع AV، فيتم تحديد الصورة التي قمت بضبطها في الأصل.

مشاهدة البرامج التلفزيونية / التحكم بالبرامج

التهيئة (إعادة التعيين إلى الضوابط الأصلية الافتراضية)

تقوم هذه الوظيفة بتهيئة جميع الضوابط. ولكن لا يمكن تهيئة ضوابط **Day** (اليوم) و **Night** (الليل) الخاصة بـ **Picture Mode** (وضع الصورة). وهي تفيد في تهيئة المنتج أو عند الانتقال لمدينة أو بلد آخر. عند اكتمال **Factory Reset** (إعادة الضبط الأصلي) يجب أن تعيد تشغيل تهيئة الإعداد. عندما تكون قائمة **Lock System** (نظام القفل) في وضع "On" (التشغيل)، تظهر رسالة المطالبة بإدخال كلمة المرور.

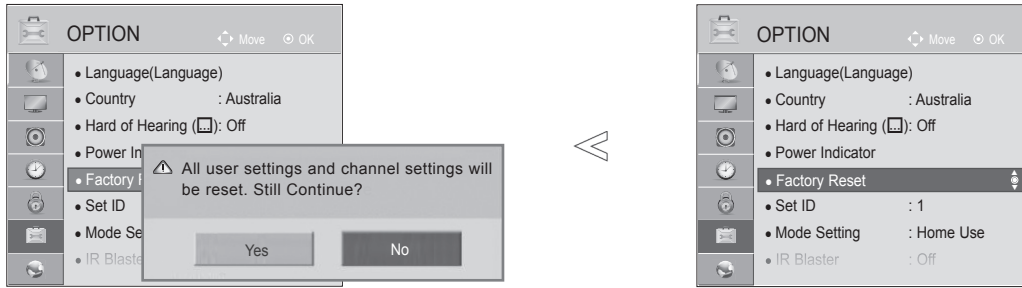

• في "On" (نظام القفل "التشغيل")، إذا نسيت كلمة المرور، فاضغط على '0'، '3'، '2'، '5' الموجودة على جهاز التحكم عن بعد.

حدّد **OPTION** (الخيارات).

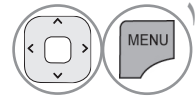

حدّد **Factory Reset** (إعادة الضبط الأصلي).

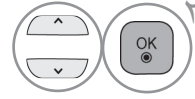

حدّد **Yes** (نعم).

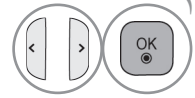

قم ببداة **Factory Reset** (إعادة الضبط الأصلي).



- اضغط على الزر **MENU/EXIT** (القائمة/الخروج) للعودة إلى مشاهدة التلفزيون العادية.
- اضغط على الزر **BACK** (الرجوع) للانتقال إلى شاشة القائمة السابقة.

NETCAST

لا تتوفر هذه الميزة في جميع البلاد.

(32/37/42/47/55LE7***، 32/37/42/47/55/60LE55**، 32/37/42/47/55LD6**، 32/42/52LD56*)
(47/55LX9***، 42/47/55LX6***، 42/47/55LE8*** فقط)

الإشعار القانوني

NETCAST

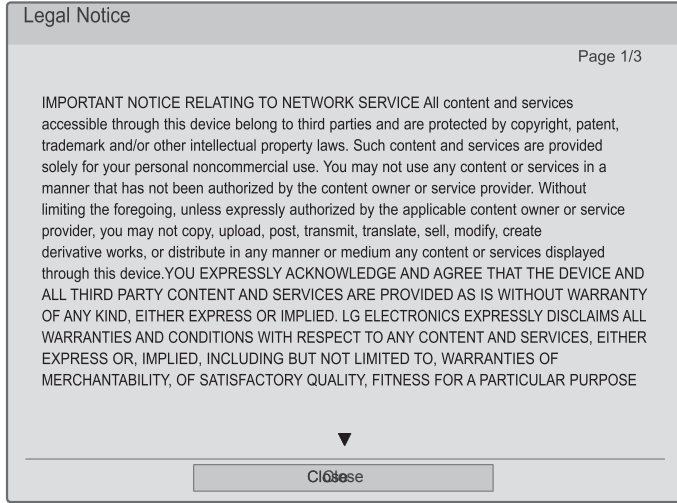

• اضغط على الزر MENU/EXIT (القائمة/الخروج) للعودة إلى مشاهدة التلفزيون العادية.

IMPORTANT NOTICE RELATING TO NETWORK SERVICES

All content and services accessible through this device belong to third parties and are protected by copyright, patent, trademark and/or other intellectual property laws. Such content and services are provided solely for your personal noncommercial use. You may not use any content or services in a manner that has not been authorized by the content owner or service provider. Without limiting the foregoing, unless expressly authorized by the applicable content owner or service provider, you may not copy, upload, post, transmit, translate, sell, modify, create derivative works, or distribute in any manner or medium any content or services displayed through this device

YOU EXPRESSLY ACKNOWLEDGE AND AGREE THAT THE DEVICE AND ALL THIRD PARTY CONTENT AND SERVICES ARE PROVIDED "AS IS" WITHOUT WARRANTY OF ANY KIND, EITHER EXPRESS OR IMPLIED. LG ELECTRONICS EXPRESSLY DISCLAIMS ALL WARRANTIES AND CONDITIONS WITH RESPECT TO ANY CONTENT AND SERVICES, EITHER EXPRESS OR IMPLIED, INCLUDING BUT NOT LIMITED TO, WARRANTIES OF MERCHANTABILITY, OF SATISFACTORY QUALITY, FITNESS FOR A PARTICULAR PURPOSE, AND NON-INFRINGEMENT OF THIRD PARTY RIGHTS. LG DOES NOT GUARANTEE THE ACCURACY, VALIDITY, TIMELINESS, LEGALITY, OR COMPLETENESS OF ANY CONTENT OR SERVICE MADE AVAILABLE THROUGH THIS DEVICE AND DOES NOT WARRANT THAT THE DEVICE OR SERVICES WILL MEET YOUR REQUIREMENTS, OR THAT OPERATION OF THE DEVICE OR SERVICES WILL BE UNINTERRUPTED OR ERROR-FREE. UNDER NO CIRCUMSTANCES, INCLUDING NEGLIGENCE, SHALL LG BE LIABLE, WHETHER IN CONTRACT OR TORT, FOR ANY DIRECT, INDIRECT, INCIDENTAL, SPECIAL OR CONSEQUENTIAL DAMAGES, OR ANY OTHER DAMAGES ARISING OUT OF, ANY INFORMATION CONTAINED IN, OR ANY CONTENT OR SERVICE ACCESSED BY YOU OR ANY THIRD PARTY, EVEN IF ADVISED OF THE POSSIBILITY OF SUCH DAMAGES

Third party services may be changed, suspended, removed, terminated or interrupted, or access may be disabled at any time, without notice, and LG makes no representation or warranty that any content or service will remain available for any period of time. Content and services are transmitted by third parties by means of networks and transmission facilities over which LG has no control. LG may impose limits on the use of or access to certain services or content, in any case and without notice or liability. LG expressly disclaims any responsibility or liability for any change, interruption, disabling, removal of or suspension of any content or service made available through this device

LG is neither responsible nor liable for customer service related to the content and services. Any question or request for service relating to the content or services should be made directly to the respective content and service providers

قائمة NETCAST

تتوفر هذه الخدمات من خلال موفر محتوى مستقل. للحصول على معلومات محددة حول هذه الخدمات، يرجى زيارة موقع الويب الخاص بموفر المحتوى. (ولكن بعض أدلة المحتوى قد لا توفر مثل هذه المعلومات وذلك يتوقف على موفر المحتوى). وقد يختلف مصدر قائمة **NetCast** من بلد لآخر.

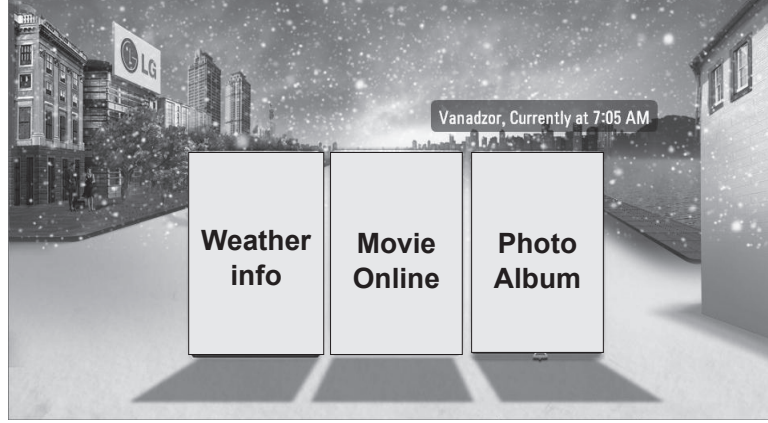

حدّد خيار قائمة NETCAST.



للاستمتاع بمشاهدة **Weather info** (معلومات أحوال الطقس) أو **Photo Album** (ألبوم الصور) أو **Movie Online** (الأفلام) عبر الإنترنت).

ملاحظة !

- ◀ قد تختلف لائحة مقاطع الفيديو التي يتم البحث فيها من التلفزيون عن اللائحة التي يتم البحث فيها من مستعرض ويب على الكمبيوتر.
- ◀ ليس للضوابط الخاصة بهذا التلفزيون تأثير في جودة تشغيل **Movie Online** (الأفلام عبر الإنترنت).
- ◀ قد يتم إيقاف تشغيل مقاطع الفيديو بشكل مؤقت أو قد يتم إيقافها أو يتكرر حدوث التخزين المؤقت بناءً على سرعة النطاق الترددي العريض لديك. ننصح بالانتقال إلى سرعة الاتصال عن 1.5 ميجابايت لكل ثانية. وللحصول على أفضل حالات التشغيل، يلزم توفر سرعة اتصال تبلغ 4.0 ميجابايت لكل ثانية. وقد تتفاوت سرعة النطاق الترددي العريض لديك حسب حالة شبكة موفر خدمة الإنترنت التي تشترك بها. اتصل بموفر خدمة الإنترنت في حالة وجود مشاكل في الاحتفاظ بسرعة اتصال يمكن الاعتماد عليها، أو إذا كنت تريد زيادة سرعة الاتصال. فهناك العديد من موفري خدمة الإنترنت الذين يقدمون مجموعة متنوعة من خيارات سرعة النطاق الترددي العريض.
- ◀ للإطلاع على دليل المالك الذي يقدمه موفر المحتوى، يمكنك زيارة موقعنا على الإنترنت <http://www.lg.com>.
- ◀ بالنسبة إلى الخدمات التي تتطلب تسجيل الدخول، ينبغي الاشتراك بالخدمة المناسبة على موقع الويب من خلال الكمبيوتر ثم تسجيل الدخول عبر التلفزيون والاستمتاع بالعديد من الوظائف الإضافية.
- ◀ عندما تقوم بضبط المدينة التي تريدها باستخدام **Setup** (الإعداد) عن طريق الضغط على الزر الأحمر، يتم ضبط خلفية **NetCast** على حالة الطقس في المدينة المحددة.

- اضغط على الزر الأحمر لتحديد أحوال طقس المنطقة.
- اضغط على الزر **EXIT** للعودة إلى مشاهدة التلفزيون العادية.

Movie Online (الأفلام عبر الإنترنت)

إن ميزة Movie Online (الأفلام عبر الإنترنت) هي عبارة عن موقع ويب لمشاركة مقاطع الفيديو حيث يمكن للمستخدمين تحميل مقاطع الفيديو وعرضها ومشاركتها.

مكونات شاشة موقع Movie Online (الأفلام عبر الإنترنت)



The screenshot shows the NetCast website interface. At the top, there are navigation tabs: Home, Featured, Popular, Most Viewed, and Search. Below the tabs, there is a video player showing a video titled 'Change - Hyunah (Feat. Yong Joon Hyung From Bes..)'. Below the video player, there is a section titled 'Videos Being Watched Now' with a list of video thumbnails and titles.

- 1 قائمة Movie Online (الأفلام عبر الإنترنت)
- 2 Videos list (لائحة مقاطع الفيديو)

لضبط قائمة الخيارات.	
للرجوع إلى قائمة Netcast.	
للعودة إلى مشاهدة التلفزيون.	

ملاحظة !

◀ عندما تضغط على زر Q.menu (القائمة السريعة) أثناء تشغيل مقطع الفيديو في موقع Movie Online في وضع ملء الشاشة، يمكنك ضبط خيارات الفيديو.

قائمة خدمات Movie Online (الأفلام عبر الإنترنت)

- **Home (الرئيسية):** يسمح بمشاهدة مقطع الفيديو المفضل في الوقت الحقيقي.
- **Featured (المميز):** يسمح بعرض لائحة مقاطع الفيديو المميزة.
- **Popular (المفضل):** يسمح بعرض لائحة مقاطع الفيديو الحاصلة على أفضل تقدير من خادم Movie Online.
- **Most Viewed (الأكثر مشاهدة):** يسمح بعرض لائحة مقاطع الفيديو الأكثر مشاهدة.
- **Search (بحث):** يسمح بعرض قائمة اللوحة الرقمية/لوحة المفاتيح.
- **History (المحفوظات):** يسمح بعرض لائحة مقاطع الفيديو التي تم تشغيلها قبل ذلك. يمكن تخزين 20 مقطع فيديو كحد أقصى.
- **Favorites (المفضلات):** في حالة تسجيل الدخول، تعرض هذه القائمة لائحة بمقاطع الفيديو التي تم ترتيبها في خادم Movie Online مع حسابك (قد لا تظهر بعض المقاطع في لائحة **Favorites (المفضلات)**، حتى في حالة ترتيب مقاطع الفيديو تلك في الخادم).
- **Sign in (تسجيل الدخول) (تسجيل الخروج):** يسمح بعرض قائمة اللوحة الرقمية/لوحة المفاتيح لتسجيل الدخول أو الرجوع إلى حالة تسجيل الخروج.

استخدام جهاز التحكم عن بعد

■	لإيقاف مقطع الفيديو وعرض لائحة مقاطع الفيديو ذات الصلة.
	لإيقاف مقطع الفيديو مؤقتاً أثناء التشغيل.
◀	لتشغيل مقطع الفيديو المحدد.
◀ ▶	لتخطي التشغيل للأمام أو الخلف.
أحمر	لضبط قائمة الخيارات.
Netcast	للرجوع إلى قائمة Netcast.
EXIT	للعودة إلى مشاهدة التلفزيون.

Weather info (معلومات أحوال الطقس)

Weather info (معلومات أحوال الطقس) هو البرنامج الذي يعرض حالة الطقس في المدينة التي يريدها المستخدم.

مكونات شاشة Weather info (معلومات أحوال الطقس)



- 1 قائمة Weather info (معلومات أحوال الطقس)
- 2 لائحة أحوال الطقس بحسب المدينة
- 3 الأزرار المناظرة بجهاز التحكم عن بعد

للتغيير بين الدرجات المئوية والفهرنهايت.

لنقل البؤرة إلى القائمة التي تريدها.

لتحديد القائمة التي يتم التركيز عليها.

للرجوع إلى قائمة Netcast.

للعودة إلى مشاهدة التلفزيون.

قائمة خدمات Weather info (معلومات أحوال الطقس)

- Home (الرئيسية): يتم عرض حال الطقس في المدينة المحددة.
- Favorite City (المدينة المفضلة): يمكن تسجيل المدن التي يتكرر الرجوع إليها للتحقق من حال الطقس فيها.

! ملاحظة

- ◀ يتم تسجيل نيويورك ولندن وباريس بشكل افتراضي وبإمكان المستخدم إضافة المدن أو حذفها من Favorite City (المدينة المفضلة).
- ◀ لا تتحمل شركة LG المسؤولية عن مدى دقة النشرة الجوية المعروضة.
- ◀ قد تختلف معلومات الطقس عن حالة الطقس الفعلية تبعاً للمعلومات التي يقدمها برنامج Weather info (معلومات أحوال الطقس).

PHOTO ALBUM (ألبوم الصور)

Photo Album (ألبوم الصور) هو عبارة عن تطبيق من للتعامل مع ملفات الصور الرقمية.

مكونات شاشة Photo Album (ألبوم الصور)



The screenshot shows a web interface for a photo album. At the top, there are navigation tabs: Home, Friends, Search, My Photos, and Sign In. Below the tabs is a 'Featured Photos' section displaying a grid of 12 small photo thumbnails. At the bottom of the interface, there are two buttons: 'NetCast' and 'Exit'.

- ١ قائمة Photo Album (ألبوم الصور)
- ٢ لائحة الصور
- ٣ الأزرار المناظرة بجهاز التحكم عن بعد

لتحديد الصورة المطلوبة.	
لعرض ملف الصورة المحدد.	
للرجوع إلى قائمة Netcast.	
للعودة إلى مشاهدة التلفزيون.	

قائمة خدمات Photo Album (ألبوم الصور)

- **Home (الرئيسية):** يسمح بعرض لائحة الصور المميزة.
- **Friends (أصدقاء):** يسمح بتسجيل المستخدمين بالصور والذين ترغب في اختيارهم كأصدقاء. ويمكنك إضافة ما يصل إلى 10 أصدقاء.
- **Search (بحث):** يسمح بعرض قائمة اللوحة الرقمية/لوحة المفاتيح.
- **My Photos (صور):** يسمح بعرض الصور التي تم تحميلها إلى الويب. لا تعمل هذه الوظيفة إلا عند تسجيل الدخول.
- **Sign in (Sign Out) (تسجيل الدخول (تسجيل الخروج)):** يسمح بعرض قائمة اللوحة الرقمية/لوحة المفاتيح لتسجيل الدخول أو الرجوع إلى حالة تسجيل الخروج.

لاستخدام جهاز BLUETOOTH

(42/47/55LX6*** فقط) ، 42/47/55LE8*** ، 32/37/42/47/55LE7*** ، 32/37/42/47/55/60LE55**)

هل تود استخدام BLUETOOTH؟

تعد تقنية Bluetooth عبارة عن شبكة قصيرة المدى تستخدم تردد 2.4 جيجاهرتز للاتصال بالعديد من أجهزة المعلومات مثل الكمبيوتر والهواتف الخلوية وأجهزة PDA، بالإضافة إلى الأجهزة الرقمية وذلك عبر الاتصال اللاسلكي، من دون الحاجة إلى توصيل أي كبل، لتمكين تبادل البيانات.

ومن خلال وظيفة اتصال Bluetooth، يمكنك الاتصال بسماعة الرأس اللاسلكية التي تعتمد تقنية Bluetooth أو تلقي الصور (بتنسيق JPEG فقط) أو الاستماع إلى الموسيقى من الهاتف الخليوي الذي يعتمد تقنية Bluetooth باستخدام هذا التلفزيون.

- مواصفات الاتصال: مواصفات Bluetooth الإصدار 2.0 + EDR (معدل نقل البيانات المحسن)
- الإخراج: طاقة مواصفات Bluetooth من الفئة 2
- أقصى نطاق للاتصال: مجال مفتوح للرؤية بما يقارب 10 م (30 قدمًا)
- النطاق الترددي: 2.4 جيجاهرتز من النطاق (2.4 جيجاهرتز ~ 2.4835 جيجاهرتز)
- وحدة Bluetooth: RBFS-B721A (شركة LG Electronics)
- ملف تعريف Bluetooth المتوافق: GAVDP (ملف تعريف توزيع الصوت/الفيديو العام)
- A2DP (ملف تعريف توزيع الصوت المتقدم)
- OPP (ملف تعريف دفع العناصر (Object Push))
- BIP (ملف تعريف التصوير الأساسي)
- FTP (ملف تعريف نقل الملفات)

CE0700

احتياطات استخدام Bluetooth

- ◀ يستخدم في نطاق 7 أمتار (45°- إلى 45° درجة مئوية).
- ◀ إذا استخدمت الجهاز خارج هذا النطاق أو في نطاق توجد به عوائق، فقد يتسبب ذلك في حدوث خطأ بالاتصال.
- ◀ يمكن أن يحدث خطأ في الاتصال بناءً على الأجهزة المحيطة.
- ◀ قد تتسبب المنتجات التي تستخدم التردد 2.4 جيجاهرتز نفسه (كشبكة LAN اللاسلكية أو فرن الميكروويف، وما إلى ذلك) في حدوث خطأ في الاتصال من خلال استخدام عرض النطاق الترددي نفسه.
- ◀ يتفاوت زمن البحث عن الأجهزة تبعًا لعدد أجهزة Bluetooth وحالة التشغيل.
- ◀ تزيد إمكانية البحث مع قلة عدد الأجهزة.
- ◀ قد تتأثر الموجات الكهرومغناطيسية بالأجهزة اللاسلكية المستخدمة.
- ◀ نظرًا لاحتمال التشويش على الموجات الكهرومغناطيسية الخاصة بالأجهزة اللاسلكية المستخدمة، فلا يمكن الاعتماد عليها لتقديم خدمات تتعلق بحياة الإنسان.
- ◀ يمكنك الاتصال بجهاز Bluetooth واحد فقط في كل مرة.
- ◀ لا يمكنك استقبال الصور (تنسيق JPEG فقط) أو الاستماع للموسيقى من أجهزة Bluetooth أثناء استخدام سماعات رأس Bluetooth.
- ◀ للحصول على تفاصيل عن تقنية Bluetooth، يمكنك الرجوع إلى دليل المستخدم الخاص بجهاز Bluetooth.
- ◀ يخضع التشغيل للشروطين التاليين: (1) ألا يتسبب هذا الجهاز في حدوث تشويش ضار و(2) يجب أن يقبل هذا الجهاز أي تشويش يتم تلقيه، بما في ذلك التشويش الذي قد يؤدي إلى تشغيل غير مرغوب فيه للجهاز.
- ◀ يمكن استخدام جهاز Bluetooth بعد حوالي 30 ثانية من تشغيل زر الطاقة.
- ◀ يمكن فصل الصوت على الفور ويتوقف ذلك على أسلوب معالجة الإرسال وأداء سماعة الرأس المستخدمة.

QDID (هوية التصميم المؤهل) : B015199

ضبط BLUETOOTH

إذا كنت تريد الاستماع إلى الصوت الذي يتم بثه باستخدام سماعة رأس Bluetooth أو استقبال صور بتنسيق jpeg من جهاز خارجي وعرضها على التلفزيون، أو الاستماع إلى الموسيقى من هاتف خلوي (جهاز Bluetooth)، فيمكنك استخدام الاتصال اللاسلكي من دون الحاجة إلى توصيل أي كبلات).

يمكنك استخدام قائمة Bluetooth عن طريق تحديد "Bluetooth on" (تشغيل Bluetooth).
إذا لم تكن تريد استخدام وظيفة Bluetooth، فحدّد "Bluetooth off" (إيقاف تشغيل Bluetooth).

في حالة الاتصال بجهاز Bluetooth خارجي، يمكنك تحديد "Bluetooth off" (إيقاف تشغيل Bluetooth) بعد فصل الجهاز.

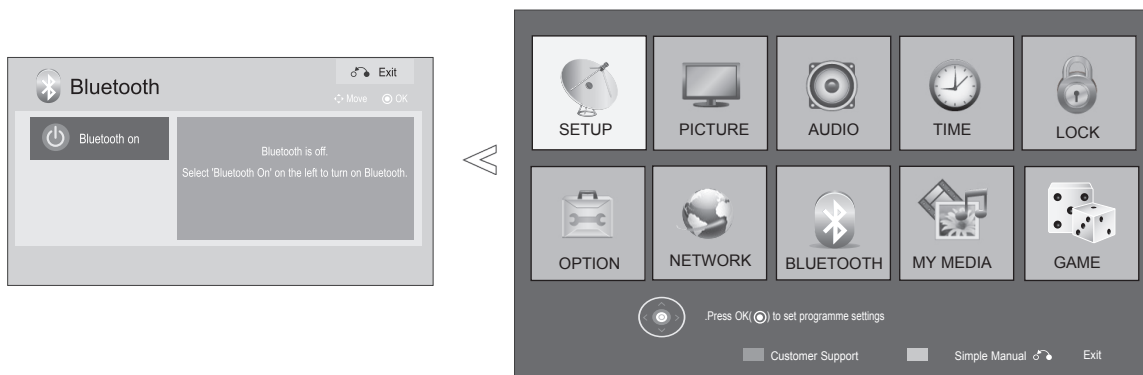

حدّد BLUETOOTH.

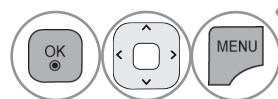

حدّد Bluetooth on (تشغيل Bluetooth).



- اضغط على الزر **EXIT** (القائمة) للعودة إلى مشاهدة التلفزيون العادية.
- اضغط على الزر **BACK** (الرجوع) للانتقال إلى شاشة القائمة السابقة.

لاستخدام جهاز BLUETOOTH

سماعة رأس BLUETOOTH

عند تحديد سماعة رأس Bluetooth، يمكنك الاستماع إلى صوت التلفزيون في سماعة Bluetooth من خلال الاتصال اللاسلكي. ينبغي إقرانها مع أي جهاز Bluetooth جديد قبل الاستخدام الأول. للحصول على تفاصيل، راجع دليل المستخدم الخاص بالجهاز ذي الصلة. يمكن إقران 12 جهازًا كحد أقصى. عندما تقوم الوحدة بالبحث عن سماعة رأس Bluetooth، لا تعمل الأزرار الأخرى باستثناء "Stop" (إيقاف) (زر OK (موافق)).

توصيل سماعة رأس Bluetooth جديدة

لا يمكنك البحث عن سماعة Bluetooth الجديدة إلا في الحالة **Disconnected (غير متصل)**. عند إجراء البحث، يتم عرض لائحة بجميع سماعات رأس Bluetooth المستجيبة. بعد البحث عن جهاز Bluetooth جديد، يتم التحقق من صحة رقم PIN للاتصال بالجهاز. للحصول على تفاصيل، راجع دليل المستخدم الخاص بالجهاز ذي الصلة.

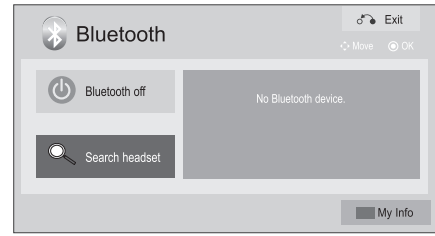
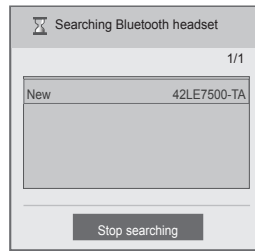

حَدِّد BLUETOOTH.



حَدِّد Search headset (بحث عن سماعة رأس).

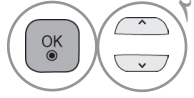

حَدِّد سماعة رأس Bluetooth المطلوبة.

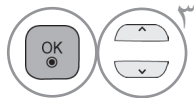

حَدِّد رقم PIN لسماعة رأس Bluetooth المطلوبة. راجع دليل المستخدم الخاص بالجهاز ذي الصلة لمعرفة رقم PIN.



قم بتوصيل سماعة رأس Bluetooth.



- اضغط على الزر **EXIT (القائمة)** للعودة إلى مشاهدة التلفزيون العادية.
- اضغط على الزر **BACK (الرجوع)** للانتقال إلى شاشة القائمة السابقة.

الاتصال بسماعة رأس Bluetooth مسجلة بالفعل

يتم إدراج سماعات رأس Bluetooth في الترتيب الأحدث استخدامًا مع وضع السماعة المستخدمة حاليًا في الأعلى. عند الاتصال بجهاز Bluetooth مسجل بالفعل، يمكنك القيام بتحديدته والاتصال به مباشرة من دون الحاجة إلى التحقق من صحة رقم PIN.

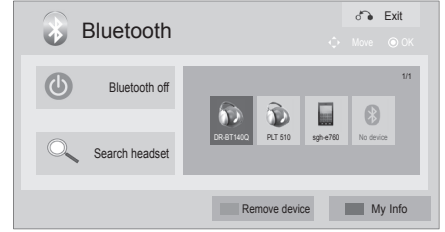
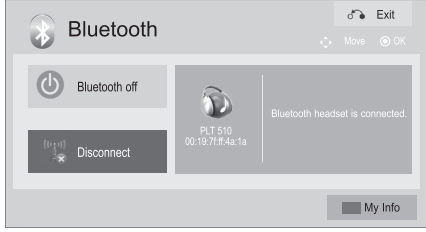

حدّد **BLUETOOTH**.

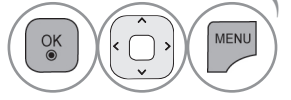

حدّد سماعة رأس Bluetooth المطلوبة.



- اضغط على الزر **EXIT** (القائمة) للعودة إلى مشاهدة التلفزيون العادية.
- اضغط على الزر **BACK** (الرجوع) للانتقال إلى شاشة القائمة السابقة.

قم بتوصيل سماعة رأس Bluetooth.



- بعد الاتصال بسماعة رأس Bluetooth أو استخدامها، سيتم الضبط على الحالة **Disconnected** (غير متصل) تلقائيًا عند إيقاف تشغيل زر طاقة التلفزيون ثم تشغيله مرة أخرى.
- بعد الاتصال بسماعة رأس Bluetooth، يتم تحويل مكبر صوت التلفزيون إلى حالة **Mute** (كتم الصوت) ويخرج الصوت من سماعة الرأس فقط.

فصل سماعة رأس Bluetooth أثناء الاستخدام

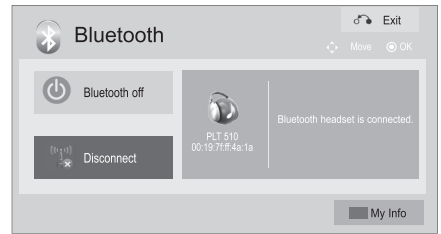
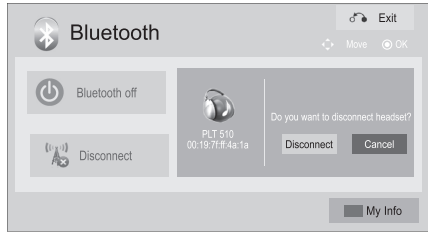

حدّد **BLUETOOTH**.

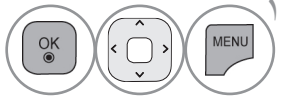

حدّد **Disconnect** (فصل).



حدّد **Disconnect** (فصل).

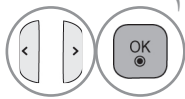

- اضغط على الزر **EXIT** (القائمة) للعودة إلى مشاهدة التلفزيون العادية.
- اضغط على الزر **BACK** (الرجوع) للانتقال إلى شاشة القائمة السابقة.

قم بفصل سماعة رأس Bluetooth.



لاستخدام جهاز BLUETOOTH

عند طلب الاتصال بالتلفزيون من سماعة رأس Bluetooth

يتم عرض هذه الرسالة في حالة ضبط قائمة Bluetooth على "On" (التشغيل) ووجود طلب اتصال وارد من سماعة الرأس.

لا تدعم كل سماعات الرأس هذه الميزة. (راجع دليل المستخدم الخاص بسماعة رأس Bluetooth ذات الصلة).

قد تحاول بعض أنواع سماعات الرأس الاتصال عند إيقاف تشغيلها/ تشغيلها رغم عدم إدراجها في لائحة الأجهزة المسجلة.

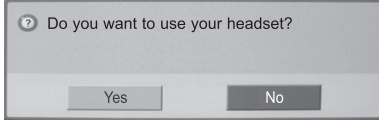

حَدّد Yes (نعم) أو No (لا).

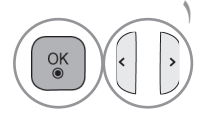





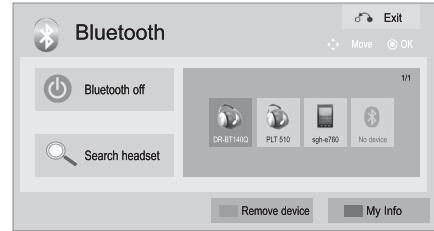
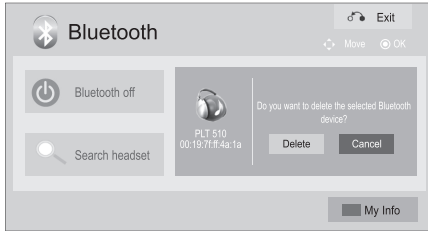

ملاحظة !

- يمكنك الاتصال بسماعة رأس Bluetooth واحدة فقط في كل مرة.
- لا تتم الاستعادة تلقائياً للاتصال الذي فقد بسبب إيقاف تشغيل التلفزيون أو غير ذلك. حاول الاتصال بالجهاز المطلوب مرة أخرى.
- قد تقل سرعة بعض العمليات أثناء تشغيل سماعة الرأس.
- حتى في حالة اختيار المسرح المنزلي simplink بعد استخدام سماعة الرأس أثناء تشغيل Simplink، لن تتحول الوحدة تلقائياً إلى مكبرات صوت المسرح المنزلي.
- عند استمرار فشل الاتصال بسماعة الرأس، قم بإقران الجهاز مرة أخرى.
- عندما تكون سماعة الرأس Bluetooth قيد الاستخدام، لا تعمل مفاتيح مستوى الصوت +/- و Mute (كتم الصوت)، وتعود قائمة Audio (الصوت) إلى القيمة الافتراضية ويتم تعطيلها.
- عند ضبط Bluetooth على On (التشغيل)، وفي حالة تشغيل أي أجهزة مسجلة، يتحول التلفزيون تلقائياً إلى وضع Bluetooth بالرغم من قيامك بالمشاهدة في وضع إدخال آخر. في هذه الحالة، قم بضبط Bluetooth على Off (إيقاف التشغيل).
- توصي شركة LG باستخدام الطرازات التالية لسماعات الرأس: Plantronics VOYAGER-855 / SONY HBH-DS970, HBH-DS980 / Motorola S605. قد يحدث تأخير في الصوت، وذلك تبعاً لحجم ذاكرة المخزن المؤقت لسماعة الرأس.
- يمكن البحث عن سماعة رأس إستريو المعتمدة رسمياً للتوافق مع Bluetooth والاتصال بها.
- يمكن الاتصال بسماعة رأس إستريو التي تدعم وظيفة A2DP بين أجهزة Bluetooth.
- قد لا يمكن البحث عن الجهاز أو الاتصال به بشكل صحيح إذا كانت البيئة المحيطة للتلفزيون كما يلي:
 - إذا كانت هناك موجات كهرومغناطيسية قوية.
 - إذا كانت هناك أجهزة Bluetooth كثيرة.
 - إذا تم إيقاف تشغيل سماعة الرأس أو وجودها بموضع غير مناسب أو حدوث خطأ بها.
- نظراً لأن بعض المنتجات مثل فرن الميكروويف وشبكة LAN اللاسلكية وضوء البلازما وموقد الغاز، وما إلى ذلك، تستخدم النطاق الترددي نفسه.

إزالة جهاز BLUETOOTH

عند تسجيل 12 جهازاً، لا يمكنك تسجيل أجهزة أخرى، ولن يكون الجهاز الخارجي قادراً على الاقتران مع التلفزيون. في هذه الحالة، يجب حذف أحد الأجهزة (قم بالفصل أولاً إذا كان الجهاز متصلاً بالتلفزيون) حتى يمكنك تسجيل جهاز آخر. سيتم عرض "Remove device" (إزالة جهاز) عند تحديد الجهاز غير المتصل بالتلفزيون.



- ١. حدد **BLUETOOTH**   
- ٢. أحمر حدد **Remove device** (إزالة جهاز). 
- ٣. حدد **Delete** (حذف). 
- ٤. قم بإزالة جهاز Bluetooth. 

- اضغط على الزر **EXIT** (القائمة) للعودة إلى مشاهدة التلفزيون العادية.
- اضغط على الزر **BACK** (الرجوع) للانتقال إلى شاشة القائمة السابقة.

لاستخدام جهاز BLUETOOTH

معلومات BLUETOOTH الخاصة بي

توفر هذه الوظيفة My Bluetooth Information (معلومات Bluetooth الخاصة بي) للمستخدم. يتم عرض "Edit" (تعديل) عندما لا يكون التلفزيون متصلاً بأي جهاز.

يمكنك تعديل Setup TV PIN (إعداد رقم PIN للتلفزيون) أو اسم Setup TV (إعداد التلفزيون). يمكنك فحص عنوان التلفزيون.

لقبول الاتصال من جهاز Bluetooth خارجي أو للاتصال بجهاز Bluetooth خارجي، يجب إدخال رقم PIN.

للحصول على تفاصيل حول كيفية ضبط رقم PIN الخاص بجهاز Bluetooth الخارجي، راجع دليل المستخدم الخاص بالجهاز ذي الصلة.

يتألف رقم PIN الخاص بالتلفزيون من أرقام تصل إلى 16 رقمًا. يجب أن يحتوي رقم PIN الخاص بالتلفزيون على أكثر من رقم واحد.

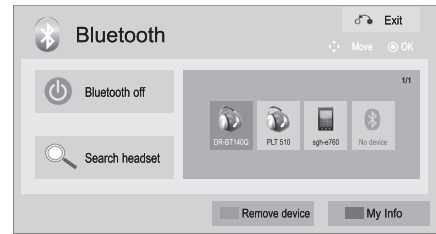
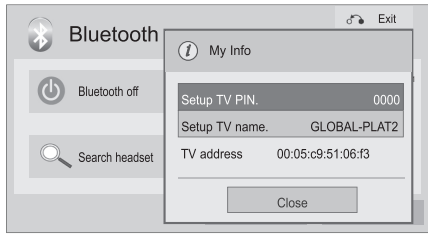

• اضغط على الزر DELETE لحذف الأرقام واحدًا تلو الآخر.

حَدِّد BLUETOOTH

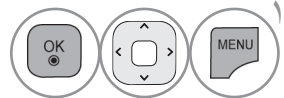

حَدِّد My Info (معلوماتي).

أزرق

حَدِّد Setup TV PIN (إعداد رمز PIN للتلفزيون) أو Setup TV name (إعداد اسم التلفزيون).

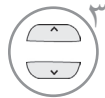

يمكنك استخدام أحرف الأبجدية من A إلى Z والأرقام من 0 إلى 9، و /+ - وفراغ.

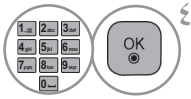

قم بالحفظ.



- اضغط على الزر EXIT (القائمة) للعودة إلى مشاهدة التلفزيون العادية.
- اضغط على الزر BACK (الرجوع) للانتقال إلى شاشة القائمة السابقة.

تلقي الصور من جهاز BLUETOOTH خارجي

للحصول على تفاصيل حول كيفية إرسال الصور (بتنسيق JPEG فقط) من جهاز Bluetooth الخارجي إلى التلفزيون، راجع دليل المستخدم الخاص بالجهاز ذي الصلة.

- عند تحديد **Hide (إخفاء)** باستخدام الزر \vee \wedge $>$ $<$ ، تختفي شاشة خيارات العرض (OSD).
- وعند الضغط على الزر **OK (موافق)** مرة ثانية، تظهر الشاشة مرة أخرى.

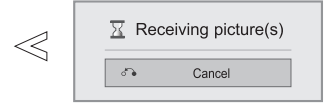
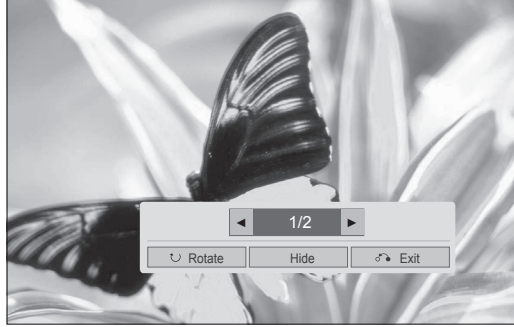

حدّد الصور التي تريدها.

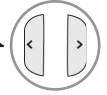

لتدوير الصور. Rotate

- تدوير الصور بمقدار 90 درجة باتجاه عقارب الساعة مع الضغط على زر **OK (موافق)** Rotate

- أقصى حجم مجمع للصورة (الصور) التي يمكن تلقيها هو 10 ميجابايت.
- لا يمكنك تلقي الصورة (الصور) أثناء استخدام سماعة رأس Bluetooth.
- لا يمكنك تلقي الصورة (الصور) أثناء الاستماع إلى الموسيقى من جهاز Bluetooth.
- عندما يكون جهاز Bluetooth الخارجي في وضع إرسال الصورة، اضغط على الزر **BACK** لإيقاف تلقي الصورة. ونتيجة لذلك، سيتم حذف جميع الصور التي تم تلقيها بالفعل.
- قد لا تتوفر ببعض أجهزة Bluetooth إمكانية إرسال ملف صورة (بتنسيق JPEG) إلى جهاز التلفزيون.

الاستماع إلى الموسيقى من أجهزة BLUETOOTH الخارجية

لمعرفة التفاصيل حول كيفية الاستماع إلى ملفات الموسيقى من أجهزة Bluetooth الخارجية عبر التلفزيون، ارجع إلى دليل المستخدم الخاص بالجهاز المعني.

ينبغي استخدام جهاز Bluetooth يدعم بروتوكول A2DP (كالجهاز الخارجي).

- مع بعض أجهزة Bluetooth، قد لا تتمكن من الاستماع إلى الموسيقى عبر نظام مكبرات صوت التلفزيون.
- قد يصدر الصوت ببطء أو بشكل متقطع من وقت لآخر مع بعض أجهزة بلوتوث.

Listening to bluetooth music...
Press any key to finish.

- اضغط على الزر \triangle + أو - لضبط مستوى الصوت.
- إذا كنت تريد إيقاف تشغيل الصوت، فاضغط على الزر MUTE (كتم الصوت).
- اضغط على الزر **BACK** للعودة إلى مشاهدة التلفزيون.

ملاحظة !

- ◀ لا يمكنك الاستماع إلى الموسيقى أثناء استخدام سماعة رأس Bluetooth.
- ◀ لا يمكنك الاستماع إلى الموسيقى أثناء تلقي صورة (صور).

الصور ثلاثية الأبعاد

(47/55LX9*** فقط, 42/47/55LX6***)

التقنية ثلاثية الأبعاد

يستطيع هذا التلفزيون عرض صور ثلاثية الأبعاد عبر بث ثلاثي الأبعاد أو عند توصيله بجهاز متوافق، مثل مشغل Blu-ray ثلاثي الأبعاد. أنت بحاجة إلى مثل هذا الجهاز لمشاهدة التلفزيون في وضع ثلاثي الأبعاد. يعرض التلفزيون ثلاثي الأبعاد صورتين منفصلتين تم تصميم كل منها لكل عين على حدة. يجب على المشاهد وضع نظارات ثلاثية الأبعاد لرؤية هذه الصور بتنسيق ثلاثي الأبعاد.

عرض صور ثلاثية الأبعاد

⚠ تحذير

عند عرض صور ثلاثية الأبعاد، من المهم مشاهدة التلفزيون من زاوية عرض فعالة وضمن المسافة المناسبة. الزاوية المناسبة هي 120 درجة (عندما تكون مسافة العرض مترين (6.5 أقدام)) أما المسافة فيجب أن تتراوح بين مترين و7 أمتار (6.5 أقدام – 22.9 أقدام). فإذا تم تجاوز زاوية أو مسافة العرض، فقد يتعذر عرض الصور ثلاثية الأبعاد. فضلاً عن ذلك، قد يتعذر عرض الصور ثلاثية الأبعاد إذا تم عرضها أثناء الاستلقاء.

إذا تمت مشاهدة الصور ثلاثية الأبعاد بشكل قريب جداً أو لفترة زمنية طويلة، فقد يؤدي ذلك إلى إلحاق الضرر ببصرك. وإذا شعرت بإجهاد العين، توقف عن عرض الصور ثلاثية الأبعاد وانزع النظارات ثلاثية الأبعاد وخذ قسطاً من الراحة.

يمكن أن تتسبب مشاهدة التلفزيون أو ممارسة ألعاب الفيديو التي تتضمن صوراً ثلاثية الأبعاد باستخدام النظارات ثلاثية الأبعاد لفترة زمنية طويلة في الشعور بالنعاس أو الصداع أو في إرهاقك و/أو إرهاق عينيك. إذا شعرت بأي من هذه الأعراض، توقف عن عرض التلفزيون ثلاثي الأبعاد وانزع النظارات ثلاثية الأبعاد وخذ قسطاً من الراحة.

يجب على النساء الحوامل وكبار السن ومرضى القلب أو الأشخاص الذين يعانون من الشعور بالنعاس المتكرر تجنب مشاهدة التلفزيون ثلاثي الأبعاد.

لا تستخدم الصور ثلاثية الأبعاد أو النظارات ثلاثية الأبعاد أثناء المشي أو التنقل. قد يؤدي استخدام الصور ثلاثية الأبعاد أثناء التنقل إلى حدوث إصابات نتيجة للاصطدام ببعض الكائنات والانزلاق و/أو السقوط.

فقد تتسبب بعض مشاهد الفيديو ثلاثي الأبعاد في أن تتجنب بعض الصور في الفيديو أو تتفادها. وبالتالي، من الأفضل ألا تشاهد تلفزيون ثلاثي الأبعاد بالقرب من الأشياء القابلة للكسر أو أي أشياء يمكن أن تسقط بسهولة.

يرجى منع الأطفال الذين لم يتجاوزوا الخامسة من عمرهم من مشاهدة التلفزيون ثلاثي الأبعاد. إذ قد يؤثر ذلك في تطور حاسة الرؤية لديهم.

▶ تحذير بخصوص النوبة المرضية المرتبطة بالتحسس الضوئي:

قد يعاني بعض المشاهدين من نوبة مرضية أو صرع عند تعرضهم لعوامل معينة، بما في ذلك النور الومض أو الصورة كما في التلفزيون أو ألعاب الفيديو. إن كان لديك أو لدى أحد أفراد أسرتك تاريخ مرضي كداء الصرع أو النوبات المرضية، فالرجاء استشارة طبيبك المعالج قبل مشاهدة التلفزيون ثلاثي الأبعاد.

إن عانيت من الدوار أو الدوخة البسيطة، أو السلاسة البصرية أو الرؤية المشوشة، أو عدم استقرار الحاسة البصرية أو الوجهية، كرفرفة العين أو انقباض العضلات أو حدوث تصرف غير واعي، أو التشنج، أو فقدان الوعي، أو الاضطراب، أو فقدان الحس بالاتجاه، أو التقلص العضلي أو الغثيان، فتوقف على الفور عن مشاهدة الصور ثلاثية الأبعاد واستشر الطبيب. ويجب على الأهل مراقبة أولادهم، بما في ذلك المراهقين، للتأكد من عدم ظهور هذه الأعراض لديهم إذ إنهم قد يكونون أكثر عرضة لتأثيرات مشاهدة التلفزيون ثلاثي الأبعاد.

يمكن التقليل من مخاطر النوبات المرضية المتعلقة بالتحسس الضوئي باتباع الإجراءات التالية.

- خذ فترات استراحة متكررة أثناء مشاهدة التلفزيون ثلاثي الأبعاد.
- بالنسبة إلى الأشخاص الذين يختلف نظرهم من عين إلى أخرى، فيجب عليهم مشاهدة التلفزيون بعد اتخاذ تدابير تصحيح الرؤية.
- شاهد التلفزيون بحيث تكون عينك على نفس مستوى الشاشة ثلاثية الأبعاد وتجنب الجلوس بشكل قريب جداً من التلفزيون.
- لا تشاهد الصور ثلاثية الأبعاد عند الشعور بالتعب أو المرض، وتجنب مشاهدة الصور ثلاثية الأبعاد لفترة زمنية طويلة.
- لا تضع النظارات ثلاثية الأبعاد لأي غرض آخر باستثناء عرض صور ثلاثية الأبعاد على جهاز تلفزيون ثلاثي الأبعاد.
- قد يشعر بعض المشاهدين بالتشوش بعد مشاهدة التلفزيون ثلاثي الأبعاد. ولذلك، بعد مشاهدة التلفزيون ثلاثي الأبعاد، خذ بعض الوقت لاستعادة توازنك قبل التحرك.

! ملاحظة

▶ لمشاهدة التلفزيون في وضع ثلاثي الأبعاد، عليك أن تضع النظارات ثلاثية الأبعاد. للحصول على أفضل النتائج، عليك وضع نظارات ثلاثية الأبعاد تحمل علامة LG التجارية. قد لا يتم عرض الصور ثلاثية الأبعاد بشكل صحيح عند استخدام نظارات ثلاثية الأبعاد تحمل علامة تجارية أخرى. يرجى مراجعة دليل النظارات ثلاثية الأبعاد للحصول على تعليمات حول كيفية استخدام النظارات ثلاثية الأبعاد.

▶ بعد تشغيل جهاز التلفزيون، فقد يحتاج لبضع ثوانٍ للمعايرة.

▶ قد تحتاج إلى بعض الوقت لتتمكن من رؤية الصور ثلاثية الأبعاد إذا أزحت نظرك عن التلفزيون ثم نظرت مجدداً إلى البرنامج ثلاثي الأبعاد.

▶ قد يومض التلفزيون قليلاً إذا تم عرض الصور ثلاثية الأبعاد في ظل إضاءة مصباح فلوريسنت بلمبة طولها الموجي 3 (ويتردد 50 - 60 هرتز) أو مصباح فلوريسنت مغناطيسي (يتردد 50 - 60 هرتز). في مثل هذه الحالات، يوصى بإطفاء الضوء.

▶ إذا كان ثمة عائق بين التلفزيون والنظارات ثلاثية الأبعاد، قد لا يتم عرض الصور ثلاثية الأبعاد بشكل صحيح.

▶ لا تستخدم التلفزيون بالقرب من الأجهزة الإلكترونية الأخرى والأجهزة العاملة بالأشعة تحت الحمراء.

▶ لا تعمل الصور ثلاثية الأبعاد في التلفزيون التناظري.

عند استخدام النظارات ثلاثية الأبعاد

- ▶ يتم بيع النظارات ثلاثية الأبعاد بشكل منفصل. راجع دليل النظارات ثلاثية الأبعاد للحصول على تعليمات التشغيل.
- ▶ لا تستخدم النظارات ثلاثية الأبعاد بدلاً من النظارات التصحيحية أو النظارات الشمسية أو النظارات الواقية.
- ▶ لا تخزن النظارات ثلاثية الأبعاد في أمكنة حارة أو باردة.
- ▶ لا تسقط أشياء على النظارات ثلاثية الأبعاد. لا تسقط النظارات أو تنهتها.
- ▶ نظراً لأن عدسات النظارات ثلاثية الأبعاد قابلة للخدش بسهولة، تأكد من تنظيفها باستخدام قطعة قماش ناعمة فقط. عليك نفض أي غبار قبل استخدام قطعة القماش بما أن النظارات قابلة للخدش بسهولة.

نطاق عرض الصور ثلاثية الأبعاد

إن حجم التلفزيون، وزاوية العرض وظروف أخرى قد تغير من مسافة العرض وزاوية العرض.

2 م - 7 م	مسافة العرض
120 درجة (عندما تكون مسافة المشاهدة 2 م)	زاوية العرض

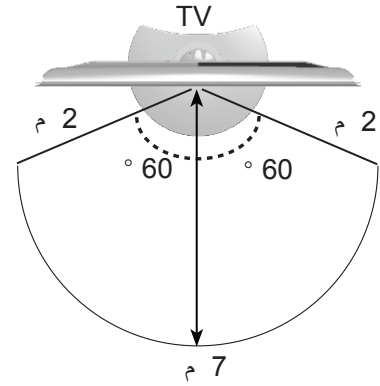

الصور ثلاثية الأبعاد

مشاهدة صور ثلاثية الأبعاد

١ تشغيل الفيديو ثلاثي الأبعاد. راجع ما يلي للتعرف على الصور المعتمدة.

إشارة	معدل الاستبانة	التردد الأفقي (كيلوهرتز)	التردد العمودي (هرتز)	تنسيق الفيديو ثلاثي الأبعاد القابل للتشغيل
720p	1280x720	45	60	الجزء العلوي والسفلي، من جانب إلى جانب
		89,9/90	59,94/60	HDMI (الإصدار 1.4 مع ميزة ثلاثية الأبعاد) تكديس الإطارات
1080i	1920X1080	37,5	50	الجزء العلوي والسفلي، من جانب إلى جانب
		75	50	HDMI (الإصدار 1.4 مع ميزة ثلاثية الأبعاد) تكديس الإطارات
1080p	1920X1080	33,75	60	الجزء العلوي والسفلي، من جانب إلى جانب
		28,125	50	الجزء العلوي والسفلي، من جانب إلى جانب، لوحة الألوان، إطار فردي متوالي
1080p	1920X1080	56,250	50	الجزء العلوي والسفلي، من جانب إلى جانب
		27	24	الجزء العلوي والسفلي، من جانب إلى جانب، لوحة الألوان، HDMI (الإصدار 1.4 مع ميزة ثلاثية الأبعاد) تكديس الإطارات
1080p	1920X1080	53,95/54	23,98/24	الجزء العلوي والسفلي، من جانب إلى جانب، لوحة الألوان
		33.75	30	الجزء العلوي والسفلي، من جانب إلى جانب، لوحة الألوان، MPO(Photo)
1080p	1920X1080	33,75	30	الجزء العلوي والسفلي، من جانب إلى جانب، لوحة الألوان، MPO(Photo)
إشارة		تنسيق الفيديو ثلاثي الأبعاد القابل للتشغيل		
720p, 1080i		الجزء العلوي والسفلي، من جانب إلى جانب		DTV

الصور ثلاثية الأبعاد

لتغذية الفيديو ثلاثي الأبعاد الذي يتم إدخاله بمنفذ HDMI (الإصدار 1.4 مع ميزة ثلاثية الأبعاد) تنسيق تكديس الإطارات، يتم تحويلها تلقائيًا إلى إشارة ثلاثية الأبعاد. يلزم أن تدعم محتويات الوسائط والمشغل تنسيق تكديس إطارات منفذ HDMI (الإصدار 1.4 مع ميزة ثلاثية الأبعاد) للتشغيل في وضع ثلاثي الأبعاد. يتم تحويل الفيديو الذي يتم إدخاله كتنسيق تكديس إطارات منفذ HDMI (الإصدار 1.4 مع ميزة ثلاثية الأبعاد) إلى الشاشة ثلاثية الأبعاد تلقائيًا.

بعد تحديد الشكل كما هو معروض على شاشة التلفزيون، ارتد النظارات ثلاثية الأبعاد.

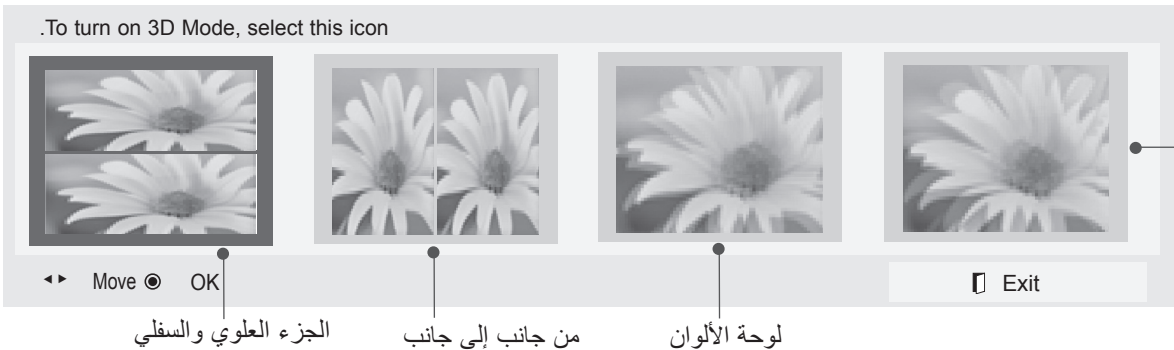
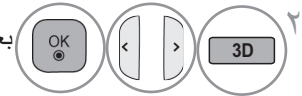

حدد يسار/يمين أو يمين/يسار.
حدد الشاشة ذات الفيديو ثلاثي الأبعاد الأكثر وضوحًا.

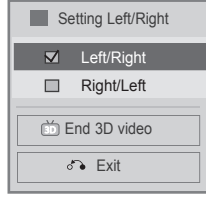
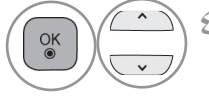

• اضغط على الزر 3D (ثلاثي الأبعاد) للعودة إلى مشاهدة التلفزيون العادية.

حدّد إعداد اليسار/اليمين.



ملاحظة !

- ▶ إذا قمت بتحديد الوضع ثلاثي الأبعاد، يتم إيقاف تشغيل "Power indicator" ("مؤشر الطاقة") تلقائيًا.
- ▶ أثناء مشاهدة صور ثلاثية الأبعاد، لا يمكنك ضبط ضوابط الصوت/الفيديو باستخدام القائمة.
- ▶ قد لا تعمل بعض القوائم أثناء مشاهدة التلفزيون في الوضع ثلاثي الأبعاد.
- ▶ يمكنك فقط اختيار "Standard" (القياسي) → Cinema → Game (السينما) → Game → "لعبة" بواسطة زر AV MODE (وضع الصوت والصورة) على جهاز التحكم عن بعد. يتم ضبط AV Mode (وضع الصوت والصورة) على Standard (القياسي) أثناء تشغيل الوضع ثلاثي الأبعاد.
- ▶ في حال استخدام تأثير ثلاثي الأبعاد على مصدر ثنائي الأبعاد، قد لا يعمل التأثير ثلاثي الأبعاد.
- ▶ يتم تعطيل وضع الصور ثلاثية الأبعاد تلقائيًا عند تبديل قنوات DTV (التلفزيون الرقمي).
- ▶ قد لا يتم عرض الشاشة بشكل صحيح إذا كنت تعرض صور DTV (التلفزيون الرقمي) ثنائية الأبعاد في وضع الصور ثلاثية الأبعاد.
- ▶ يمكن رؤية التأثير ثلاثي الأبعاد عند تحديد 3D Mode (الوضع ثلاثي الأبعاد) بشكل ملائم بالنسبة لإشارة الإدخال ثلاثية الأبعاد المزودة لجهاز التلفزيون.
- ▶ يتم تعطيل Energy Saving (توفير الطاقة) أثناء التشغيل في الوضع ثلاثي الأبعاد.
- ▶ يتم تمكين وضع الصور ثلاثية الأبعاد تلقائيًا مع ملفات MPO (ملفات كاميرا 3D).
- ▶ إذا أردت تشغيل BGM (موسيقى خلفية) باستخدام ملف *mpo (ملف كاميرا 3D)، يجب وبشكل مسبق ضبط مسار المحتويات الخاص بـ BGM إلى شاشة عرض الصور بحجمها الكامل وهو ليس ملف *mpo (ملف كاميرا 3D).
- ▶ يتم ضبط وضع الصورة على Standard (القياسي)، و Energy Saving (توفير الطاقة) على Off (إيقاف التشغيل) عند الدخول إلى الوضع ثلاثي الأبعاد.

ملاحظات حول عرض صور ثلاثية الأبعاد بواسطة بث ثلاثي الأبعاد (لا تعمل الصور ثلاثية الأبعاد في التلفزيون التناظري).

<ul style="list-style-type: none"> ■ قم بتعطيل وضع الصور ثلاثية الأبعاد بواسطة الزر 3D (ثلاثي الأبعاد). ■ يتم تعطيل وضع الصور ثلاثية الأبعاد تلقائيًا عند تغيير القناة. 	<p>عند تبديل عرض الصور ثنائية الأبعاد إلى عرض صور ثلاثية الأبعاد بواسطة الزر 3D (ثلاثي الأبعاد) على جهاز التحكم عن بعد، قد يتم عرض الصور المتداخلة.</p>
<ul style="list-style-type: none"> ■ تعتمد هذه القناة وضع الصور ثلاثية الأبعاد. قم بتحديد نوع الصور ثلاثية الأبعاد المعروضة على الشاشة بالضغط على الزر 3D (ثلاثي الأبعاد) على جهاز التحكم عن بعد. 	<p>إذا كانت الشاشة مقسومة إلى اليسار/اليمين أو الجانب العلوي/السفلي عند تغيير القناة</p> 
<ul style="list-style-type: none"> ■ اضغط على الزر L/R SELECT (تحديد اليسار/اليمين) على جهاز التحكم عن بعد وحدد L/R (اليسار/اليمين) أو R/L (اليمين/اليسار)، لاختيار أفضل طريقة لعرض الصور ثلاثية الأبعاد. 	<p>إذا كانت عينك تؤلمانك أو تبدو الشاشة باهتة أثناء عرض الصور ثلاثية الأبعاد</p>

لاستخدام جهاز USB

عند توصيل جهاز USB

لا يمكن استخدام قائمة MY MEDIA (وسائطي) في طرازات 22/26/32LD3**، لا يمكن استخدام وظيفة DLNA في طرازات 32/37/42/47/55/60LE55**، 32/37/42/47/55LD6**، 32/42/52LD56*، 47/55LX9***، 42/47/55LX6***، 42/47/55LE8***، 32/37/42/47/55LE7***

عند توصيل جهاز USB، ستظهر القائمة المنبثقة هذه تلقائيًا. لا يتم عرض "POP UP MENU" (القائمة المنبثقة) أثناء تنشيط شاشة خيارات العرض (OSD) بما في ذلك Menu (القائمة) أو EPG (دليل البرامج الإلكتروني) أو قائمة Schedule (الجدول) أو أثناء اتصال Bluetooth Headset (سماعة رأس Bluetooth). عند ظهور لائحة المنبثقة (Pop Up)، يمكنك تحديد Music List (لائحة ملفات الموسيقى) أو Photo List (لائحة الصور) أو Movie List (لائحة الأفلام) في قائمة MY MEDIA (وسائطي). لا يمكنك في جهاز USB إضافة حافظه جديدة أو حذف واحدة موجودة. بعد اختيار نوع الوسائط المطلوب، قم باختيار جهاز لفتح الملفات منه. الخيارات المتوفرة هي: جهاز USB أو DLNA.

١ قم بتوصيل جهاز USB بمقبس USB IN 1 أو USB IN 2 على التلفزيون.

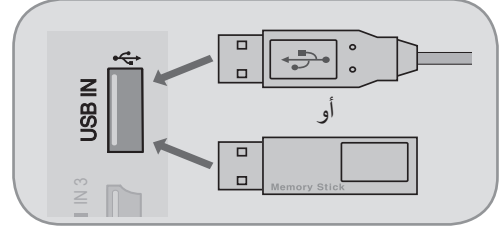

• يتم دعم الصور بتنسيق (JPEG)، وملفات الموسيقى بتنسيق (MP3) والأفلام بتنسيق (MPG، DAT)، TRP، TS، MKV، MP4، DIVX، AVI، VOB، MPEG، WMV، ASF، TP فقط.

٢ حدّد Movie List (لائحة الأفلام) أو Photo List (لائحة الصور) أو Music List (لائحة ملفات الموسيقى).

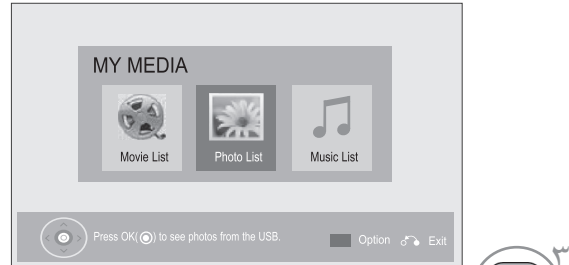

عند إزالة جهاز USB

حدّد قائمة USB Device (جهاز USB) قبل إزالة جهاز USB.

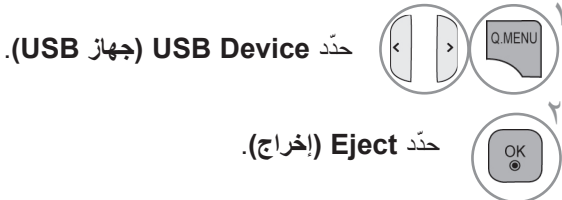

٣ حدّد الجهاز المطلوب.

٤ أزرع قم بالبحث عن الأجهزة الأخرى على الشبكة.



(32/37/42/47/55LD6**، 32/42/52LD56*)، (32/37/42/47/55/60LE55**، 42/47/55LE8***، 32/37/42/47/55LE7***، 47/55LX9***، 42/47/55LX6*** فقط)

• اضغط على الزر BACK (الرجوع) للانتقال إلى شاشة القائمة السابقة.

احتياطات استخدام جهاز USB

- ◀ يمكن التعرف فقط على جهاز تخزين USB فقط.
- ◀ إذا تم توصيل جهاز تخزين USB عبر موزع USB، لن يتم التعرف على الجهاز.
- ◀ قد لا يتم التعرف على جهاز تخزين USB عند استخدام برنامج تعرف تلقائي.
- ◀ قد لا يتم التعرف على جهاز تخزين USB يستخدم برنامج التشغيل الخاص به.
- ◀ قد تعتمد سرعة التعرف على جهاز تخزين USB على كل جهاز.
- ◀ يرجى عدم إيقاف تشغيل التلفزيون أو فصل جهاز USB أثناء عمل جهاز تخزين USB. عند فصل أو إزالة هذا الجهاز فجأة، قد تتلف الملفات المخزنة أو يتضرر جهاز تخزين USB.
- ◀ يرجى عدم توصيل جهاز تخزين USB الذي تم تشغيله بطريقة مصنعة على الكمبيوتر. قد يسبب الجهاز عدم عمل المنتج بشكل صحيح أو تعذر تشغيله. لا تنس أبدا استخدام جهاز تخزين USB بملفات موسيقى أو ملفات صور أو ملفات أفلام عادية فقط.
- ◀ يرجى استخدام جهاز تخزين USB فقط تم تنسيقه كنظام ملف FAT32 و NTFS المتوفر مع نظام تشغيل Windows. في حال تم تنسيق جهاز تخزين كبرنامج أداة مساعدة مختلف لا يدعمه نظام تشغيل Windows، فقد لا يتم التعرف عليه.
- ◀ يرجى توصيل الطاقة بجهاز تخزين USB (أكثر من 0.5 أمبير) يتطلب طاقة خارجية. إذا تعذر ذلك، فلن يتم التعرف على الجهاز.
- ◀ يرجى توصيل جهاز تخزين USB بكبل متوفر من الجهة المصنعة للجهاز.
- ◀ قد لا يتم دعم بعض أجهزة تخزين USB أو تشغيلها بشكل سلس.
- ◀ إن طريقة محاذاة ملف جهاز تخزين USB مماثلة لنظام تشغيل Window XP ويمكن لاسم الملف التعرف على ما يصل إلى 100 حرف إنجليزي.
- ◀ احرص على إجراء نسخ احتياطي للملفات المهمة، حيث أن البيانات المخزنة في جهاز ذاكرة USB قد تتلف. لن نتحمل مسؤولية فقدان أي بيانات.
- ◀ إذا لم يكن لمحرك الأقراص الصلبة (HDD) مصدر طاقة خارجي، قد لا يتم اكتشاف جهاز USB. لذلك، تأكد من توصيل مصدر الطاقة الخارجي.
- ◀ يرجى استخدام محول طاقة لمصدر طاقة خارجي. لا نؤمن كبل USB لمصدر طاقة خارجي.
- ◀ إذا كان جهاز ذاكرة USB به أقسام متعددة، أو إذا استخدمت قارئ بطاقات USB متعددة، فيمكنك استخدام ما يصل إلى 4 أقسام أو أجهزة ذاكرة USB.
- ◀ إذا كان جهاز ذاكرة USB متصلاً بقارئ بطاقات USB متعددة، فقد لا يتم اكتشاف بيانات حجم الصوت الخاصة به.
- ◀ إذا لم يعمل جهاز ذاكرة USB بشكل صحيح، فقم بفصله ثم إعادة توصيله.
- ◀ تتفاوت سرعة اكتشاف جهاز ذاكرة USB من جهاز لآخر.
- ◀ إذا تم توصيل جهاز USB في Standby Mode (وضع الاستعداد)، سيتم تحميل القرص الثابت المحدد تلقائياً عند تشغيل التلفزيون.
- ◀ تبلغ السعة الموصى بها 1 تريليون بايت أو أقل لقرص USB الثابت الخارجي و 32 جيجابايت أو أقل لذاكرة USB.
- ◀ قد لا يعمل أي جهاز تتجاوز سعته الحد الموصى به بشكل صحيح.
- ◀ إذا لم يعمل قرص USB الثابت الخارجي مع وظيفة "Energy Saving" (توفير الطاقة)، قم بإيقاف تشغيل القرص الثابت ثم أعد تشغيله ليعمل بشكل صحيح.
- ◀ كما يتم دعم وحدات تخزين USB الأقل من USB 2.0. ولكنها قد لا تعمل بشكل سليم في لائحة الأفلام.
- ◀ يمكن التعرف على 999 حافظة أو ملف كحد أقصى ضمن حافظة واحدة.
- ◀ إن طريقة ترتيب الملفات في جهاز USB مماثلة لنظام تشغيل Window XP وتدعم ما يصل إلى 100 حرف أبجدي.
- ◀ قد لا يتمكن الجهاز من الوصول إلى الحافظات أو الملفات بشكل صحيح في حال توفرها بكثرة في حافظة واحدة.

لاستخدام جهاز USB

DLNA معلومات عن شركة DLNA

يستطيع هذا التلفزيون عرض وتشغيل أنواع مختلفة من الأفلام، والصور وملفات الموسيقى من خادم DLNA وتمت المصادقة عليه من قبل شركة DLNA لعرض الصور.

إن DLNA Digital Living Network Alliance (DLNA) هي عبارة عن مؤسسة متعددة الصناعات وتعمل في مجالات إلكترونيات المستهلك وصناعة الكمبيوتر وشركات الأجهزة المحمولة. وتوفر Digital Living لعملائها تقنية سهلة لمشاركة الوسائط الرقمية من خلال شبكة سلكية أو لاسلكية داخل المنزل.

ويعمل شعار اعتماد DLNA على تيسير العثور على المنتجات المتوافقة مع معايير DLNA Interoperability Guidelines. تتوافق هذه الوحدة مع الإصدار 1.5 من DLNA Interoperability Guidelines. عند توصيل كمبيوتر مزود ببرنامج خادم DLNA أو أي جهاز آخر متوافق مع DLNA بهذا التلفزيون، قد يلزم إجراء بعض التغييرات في إعدادات البرنامج أو توفر أجهزة أخرى. الرجاء الرجوع إلى تعليمات التشغيل الخاصة بالبرنامج أو الجهاز للحصول على مزيد من المعلومات.

يرجى مراجعة الصفحة 79 إلى 107 للحصول على مزيد من المعلومات حول أنواع الملفات المعتمدة وغيرها من الإرشادات.

ملاحظة !

- ◀ إن برنامج Nero MediaHome 4 Essentials CD-ROM المرفق هو عبارة عن إصدار برنامج مخصص فقط لمشاركة الملفات والحافظات مع هذا التلفزيون.
- ◀ لا يدعم برنامج Nero MediaHome 4 Essentials المرفق الوظائف التالية: تحويل الترميز وواجهة المستخدم البعيدة والتحكم في التلفزيون وخدمات الإنترنت و Apple iTunes
- ◀ يقدم هذا الدليل شرحاً للعمليات التي تتم باستخدام إصدار اللغة الإنجليزية من برنامج Nero MediaHome 4 Essentials كأمثلة. اتبع الشرح مع الرجوع إلى العمليات الفعلية لإصدار اللغة الخاصة بك.
- ◀ قد لا يتمكن الجهاز من الوصول إلى الحافظات أو الملفات بشكل صحيح في حال توفرها بكثرة في حافظة واحدة.
- ◀ بالنسبة لخيار DLNA، استخدم برنامج Nero MediaHome المزود مع التلفزيون. ولكننا لا نضمن عمل برامج الطرف الثالث بشكل صحيح.
- ◀ يمكنك الآن تحديد قناة أثناء عرض معاينة لائحة القنوات الصغيرة على شاشة التلفزيون.
- ◀ تحقق من ضوابط الشبكة عندما لا يعمل خيار DLNA بشكل صحيح.
- ◀ في حال عدم عمل الجهاز بشكل صحيح أو حدوث خطأ في Nero Media Home، فقد لا يعمل خيار DLNA بشكل صحيح. في هذه الحالة، أخرج من Nero Media Home وقم بإعادة تشغيل البرنامج. يمكنك تنزيل أحدث إصدار من Nero Media Home بالنقر فوق علامة الاستفهام في أسفل الجانب الأيسر في البرنامج.
- ◀ عند عدم ثبات الشبكة، قد يكون الجهاز بطيئاً أو قد يحتاج للتحميل أثناء التشغيل.
- ◀ عند تشغيل ملف فيديو في وضع DLNA، لا تكون ميزات الصوت المتعدد والتسمية التوضيحية المغلقة معتمدة.
- ◀ عند تحديد ملاء الشاشة في وضع DLNA، قد تختلف نسبة الشاشة التي يتم إخراجها عن النسبة الأصلية.
- ◀ عند توصيل أكثر من تلفزيون واحد بملقم فردي في وضع DLNA، قد لا يعمل ملف بشكل صحيح وهذا يتوقف على أداء الملقم.
- ◀ في حال لم يتم الملقم بتوفير معلومات وقت التشغيل، فتظهر ك ":-:-:-".
- ◀ عند استخدام لائحة الأفلام، لا يمكن تشغيل ملفات *.trp /*.tp DRM في ملقم DLNA.
- ◀ قد لا يعمل تشغيل وظيفة DLNA بشكل صحيح وفقاً لجهة تصنيع AP.

تثبيت Nero MediaHome 4 Essentials

إن Nero MediaHome 4 Essentials هو عبارة عن برنامج خادم DLNA سهل الاستخدام يعمل على Windows.

متطلبات نظام تشغيل الكمبيوتر قبل تثبيت Nero MediaHome 4 Essentials

- Windows® XP (Service Pack 2 أو أحدث)، Windows Vista® (لا يلزم Service Pack) أو Windows® XP (Service Pack 2) Media Center Edition 2005
- Windows Server® 2003 (Service Pack 2 أو أحدث)، Windows Vista® (إصدار 64 بت (يتم تشغيل التطبيق في وضع 32 بت))
- مساحة القرص الثابت: 200 ميجابايت من مساحة القرص الثابت لإجراء تثبيت نموذجي لبرنامج Nero MediaHome بشكل مستقل
- معالجات Intel® Pentium® III 1.2 GHz أو AMD Sempron™ 2200+
- الذاكرة: 256 ميجابايت لذاكرة الوصول العشوائي (RAM)
- بطاقة الرسومات بذاكرة فيديو لا تقل عن 32 ميجابايت، ودقة لا تقل عن 600 × 800 بكسل، وإعدادات ألوان 16 بت
- Windows® Internet Explorer® 6.0 أو أحدث
- DirectX® 9.0c (نسخة 30 (August 2006) أو أحدث)
- بيئة الشبكة: Ethernet Mb 100، WLAN (IEEE 802.11 b/g/n) (IEEE 802.11 n: باستثناء روسيا)

١ قم بتشغيل الكمبيوتر، وأدخل قرص Nero MediaHome 4 Essentials CD-ROM في محرك القرص. سيساعدك معالج التثبيت خلال عملية التثبيت السريعة والبسيطة.

٢ أغلق جميع برامج Microsoft Windows وقم بالخروج من أي برامج مكافحة فيروسات قد تكون قيد التشغيل.

٣ أدخل قرص Nero MediaHome 4 Essentials CD-ROM في محرك القرص بالكمبيوتر.

٤ انقر فوق **Nero MediaHome 4 Essentials**. التثبيت جاهز ويتم عرض معالج التثبيت.

٥ انقر فوق الزر **Next (التالي)** لعرض شاشة إدخال الرقم المسلسل. انقر فوق **Next (التالي)** للانتقال إلى الخطوة التالية.

٦ في حالة قبول جميع الشروط، انقر على خانة اختيار **I accept the License Conditions (أوافق على شروط الترخيص)** ثم انقر فوق **Next (التالي)**. لا يمكن إتمام التثبيت من دون هذه الموافقة.

٧ انقر فوق **Typical (النموذجي)** ثم انقر فوق **Next (التالي)**. تبدأ عملية التثبيت.

٨ إذا كنت تريد المشاركة في جمع البيانات مجهولة المصدر، فحدد خانة الاختيار وانقر فوق الزر **Next (التالي)**.

٩ انقر فوق الزر **Exit (الخروج)** لاستكمال التثبيت.

لاستخدام جهاز USB

مشاركة الملفات والحافظات

بعد تثبيت Nero MediaHome، يجب إضافة الحافظات التي تريد مشاركتها.

- ١ انقر نقرًا مزدوجًا فوق رمز **Nero MediaHome 4 Essentials** على سطح المكتب.
- ٢ انقر فوق رمز **Network (الشبكة)** الموجود على اليسار وحدد اسم الشبكة في الحقل **Network name (اسم الشبكة)**. سيتعرف التلفزيون على اسم الشبكة الذي قمت بإدخاله.
- ٣ انقر فوق الرمز **Shares (المشاركات)** على اليسار.
- ٤ انقر فوق علامة التبويب **Local Folders (الحافظات المحلية)** على الشاشة **Shared (مشاركة)**.
- ٥ انقر فوق الرمز **Add (إضافة)** لفتح النافذة **Browse Folder (استعراض الحافظة)**.
- ٦ حدد الحافظة التي تحتوي على الملفات التي تريد مشاركتها. تتم إضافة الحافظة المحددة إلى لائحة الحافظات المشتركة.
- ٧ انقر فوق الرمز **Start Server (بدء الخادم)** لبدء تشغيل الخادم.

ملاحظة !

- ◀ في حالة عدم عرض الحافظات أو الملفات المشتركة على التلفزيون، انقر فوق الحافظة بعلامة التبويب **Local Folders (الحافظات المحلية)** ثم انقر فوق **Rescan Folder (إعادة البحث عن الحافظة)** على الزر **More (المزيد)**.
- ◀ تفضل بزيارة الموقع www.nero.com للحصول على مزيد من المعلومات وأدوات البرامج.

تشغيل المحتويات المشتركة

يمكنك عرض محتوى الأفلام والصور والموسيقى وتشغيله حيث تم تخزينه على الكمبيوتر أو خوادم وسائط DLNA الأخرى.

١ ابدأ تشغيل الخادم على الكمبيوتر أو أي جهاز آخر متصل بالشبكة المنزلية.

حدّد **MY MEDIA** (وسائطي).

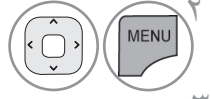

حدّد **Movie List** (لائحة الأفلام) أو **Photo List** (لائحة الصور) أو **Music List** (لائحة ملفات الموسيقى).

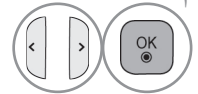

حدّد DLNA.

قد يحتاج هذا التلفزيون، وفقاً لخادم الوسائط، إلى الحصول على إذن من الخادم. إذا كنت تريد إعادة البحث عن خادم الوسائط المتوفر، فاضغط على الزر الأزرق.

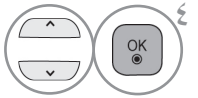

ملاحظة

- ▶ لتشغيل الملف على خادم الوسائط، يجب توصيل التلفزيون وخادم الوسائط بنقطة الوصول نفسها.
- ▶ نظراً لأن التوافق ووظائف التشغيل المتوفرة بقائمة **MY MEDIA** (وسائطي) يتم اختبارها في بيئة حزمة خادم DLNA (برنامج Nero MediaHome 4 Essentials)، فإن متطلبات الملفات ووظائف التشغيل في **MY MEDIA** (وسائطي) قد تختلف من خادم وسائط إلى آخر.
- ▶ متطلبات الملفات بهذه الصفحة ليست متوافقة دائماً. وقد تكون هناك بعض القيود بحسب ميزات الملفات وقدرة خادم الوسائط.
- ▶ وحتى الملفات غير المعتمدة يمكن عرضها في هيئة صور مصغرة أو صور مصغرة للموسيقى.
- ▶ الصور المصغرة للأفلام غير معتمدة في DLNA Movie.
- ▶ في حالة وجود ملف موسيقى غير قابل للتشغيل في قائمة **MY MEDIA** (وسائطي)، يقوم التلفزيون بتخطي الملف وتشغيل الملف التالي.
- ▶ قد لا تكون معلومات الملفات التي تظهر على الشاشة صحيحة دائماً بالنسبة لملفات الموسيقى والأفلام الموجودة بقائمة **MY MEDIA** (وسائطي)
- ▶ يدعم هذا التلفزيون ملفات ترجمة الأفلام التي يوفرها Nero MediaHome 4 فقط.
- ▶ يجب أن يكون اسم ملف الترجمة هو اسم ملف الفيلم نفسه وأن يكون في الحافظة نفسها.
- ▶ في حالة إضافة ملفات الترجمة بعد فهرسة الدليل، يجب على المستخدم إزالة الحافظة ثم إضافتها مرة أخرى إلى لائحة الملفات التي تمت مشاركتها.
- ▶ قد تتأثر نوعية التشغيل الخاصة بوظيفة **MY MEDIA** (وسائطي) بحالة الشبكة المنزلية لديك.
- ▶ قد لا تتم مشاركة الملفات من الوسائط القابلة للإزالة مثل محرك أقراص USB ومحرك أقراص DVD، وما إلى ذلك، بشكل صحيح على خادم الوسائط.
- ▶ عند تشغيل الوسائط من خلال اتصال DLNA، لا يتم دعم ملف DivX المحمي بموجب إدارة الحقوق الرقمية.
- ▶ يمكن التعرف على أكثر من 200 حافظة في حافظة واحدة و 999 تحتوي على حافظات وملفات.
- ▶ قد لا يتمكن الجهاز من الوصول إلى الحافظات أو الملفات بشكل صحيح في حال توفرها بكثرة في حافظة واحدة.

لاستخدام جهاز USB

MOVIE LIST (لائحة الأفلام)

يمكنك تشغيل ملفات الأفلام على جهاز تخزين USB. يتم تنشيط لائحة الأفلام عند اكتشاف وحدة USB. وتستخدم عند تشغيل ملفات الأفلام على التلفزيون. وتقوم بعرض الأفلام في حافظه USB كما تدعم الخيار Play (التشغيل). تسمح بتشغيل جميع الأفلام في الحافظة والملفات التي يريدها المستخدم. وهي عبارة عن لائحة أفلام تقوم بعرض معلومات الحافظة وملف الفيلم. قد يختلف On Screen Display (العرض على الشاشة) عن جهاز التلفزيون لديك. تعتبر الصور مثلاً لتوفير المساعدة أثناء تشغيل التلفزيون.

- ملف دعم (*./wmv. ./asf. ./avi. ./dvix. ./mkv. ./mov. ./mp4. ./vob. ./tp. ./trp. ./ts. ./dat. ./mpeg. ./mpg. ./avi. ./motion-jpeg) mkv. ./motion-jpeg) mp4. ./motion-jpeg) avi.
- تنسيق الفيديو : Xvid1.10 ، Xvid1.03 ، Xvid1.02 ، Xvid1.01 ، Xvid1.00 ، DivX6 ، DivX5.x ، DivX4.12 ، DivX3.11 ، Sorenson H.263 ، JPEG ، VC1 ، H.264/AVC ، Mpeg-4 ، Mpeg-2 ، Mpeg-1 ، beta-1/beta-2
- تنسيق الصوت : WMA ، ADPCM ، HE-AAC ، LPCM ، MP3 ، Mpeg ، AAC ، Dolby Digital
- معدل نقل البيانات : في نطاق 32 كيلوبت لكل ثانية إلى 320 كيلوبت لكل ثانية (MP3)
- تنسيق الترجمة الخارجية : /*/(TMPlayer) txt. /*/ssa. /*/ass. /*/(MicroDVD,Subviewer1.0/2.0) sub. /*/srt. /*/smi.* (PowerDivX) psb.
- تنسيق الترجمة الداخلية : XSUB (هو تنسيق الترجمة المستخدم في ملفات DivX6) فقط
- قد لا تعمل بعض الترجمات التي أنشأها المستخدم بالصورة الصحيحة.
- لا يتم دعم بعض الحروف الخاصة في الترجمات.
- لا يتم اعتماد علامات HTML في الترجمات.
- لا تتوفر ترجمات بلغات غير اللغات المعتمدة.
- تغيير الخط واللون في الترجمات غير معتمد.
- الترجمات إلى لغات غير اللغة المحددة غير معتمدة.
- قد لا يتم تشغيل ملفات الفيديو مع ملفات ترجمة بحجم 1 ميجابايت أو أكثر بشكل صحيح.
- قد تحدث بعض الأعطال المؤقتة بالشاشة (توقف الصورة أو زيادة سرعة التشغيل، وما إلى ذلك) عند تغيير لغة الصوت.
- قد لا يتم تشغيل ملف الفيلم التالف بصورة صحيحة، أو قد تكون بعض وظائف المشغل غير متاحة للاستخدام.
- قد لا يتم تشغيل ملفات الأفلام التي تمت صياغتها باستخدام أجهزة تشفير فيديو بشكل صحيح.
- في حالة عدم وجود صفحات بيانية في هيكل الفيديو والصوت لخاص بالملف المسجل، فسيتم إخراج إما الفيديو أو الصوت.
- يتم دعم ملفات الفيديو عالية الدقة بحد أقصى 1920x1080@25/30P أو 1280x720@50/60P وذلك اعتماداً على الإطار.
- قد لا تعمل ملفات الفيديو التي تزيد دقتها عن 1920x1080@25/30P أو 1280x720@50/60P بشكل صحيح وذلك اعتماداً على الإطار.
- قد لا تعمل ملفات الأفلام المختلفة عن الأنواع والتنسيقات المحددة بشكل صحيح.
- أقصى معدل نقل بيانات لملف الفيلم القابل للتشغيل هو 20 ميجابايت لكل ثانية. (Motion JPEG) : 10 ميجابايت لكل ثانية فقط (باستثناء *32/42/52LD56** ، 32/37/42/47/55LD6** ، 32/37/42/47/55/60LE55** ، 32/37/42/47/55LE7*** ، 42/47/55LX9*** ، 42/47/55LX6*** ، 42/47/55LE8***)
- لا تضمن التشغيل السلس لملفات التعريف المرزمة بالمستوى 4.1 أو أعلى في H.264/AVC.
- برنامج فك التشفير الصوتي DTS Audio غير معتمد.
- لا يتم دعم تشغيل ملف الفيلم الذي يزيد حجمه عن 30 جيجابايت.
- يجب وضع ملف فيلم DivX وملف الترجمة الخاص به في الحافظة نفسها.
- يجب أن يتطابق اسم ملف الفيديو وملف الترجمة الخاص به لكي يتم تشغيله.
- قد لا يتم تشغيل الفيديو عبر اتصال USB الذي لا يعتمد السرعة العالية بشكل سليم.
- ملف الفيلم المرزوم من قبل تقنية GMC (وهي اختصار لتعويض الصور المتحركة الشامل) و Qpel (تقدير الصور المتحركة رباعي البكسل) غير معتمد.
- عند مشاهدة الفيلم عن طريق وظيفة Movie List (لائحة الأفلام)، يمكنك تعديل الصورة من خلال مفتاح Energy Saving (توفير الطاقة) و AV Mode (وضع الصوت والصورة) على جهاز التحكم عن بعد. لا يعمل إعداد المستخدم لكل وضع من أوضاع الصور.
- لا يعتمد وضع الدورة ووظائف أخرى غير ▶▶ في حال لم تكن ملفات الفيديو مزودة بمعلومات الفهرس.
- عند تشغيل ملف فيديو باستخدام شبكة، يقتصر وضع الدورة على السرعة المضاعفة.
- قد يتعذر تشغيل ملفات الفيديو التي تحتوي أسماؤها على حروف خاصة.

42/47/55LE8***، 32/37/42/47/55LE7***، 32/37/42/47/55/60LE55**، 32/37/42/47/55LD6**، 32/42/52LD56*
(فقط 47/55LX9***، 42/47/55LX6***،

الشرح	دعم ملف التعريف/المستوى	برنامج فك التشفير	A/V	امتدادات الملفات
يتم دعم عمليات البث المتوافقة مع معيار SMPTE 421M VC-1 فقط.	Advanced Profile@Level 3 (مثال 1080p30، 1080i60، 720p60)	VC-1 Advanced Profile	Video (الفيديو)	.asf .wmv
	(مثال QVGA، CIF، Simple Profile@Medium Level، Main Profile@High Level (مثال 1080p30))	VC-1 Simple and Main Profiles		
لا يتم دعم تعويض الصور المتحركة الشامل أو تقدير الصور المتحركة رباعي البكسل. لا يتم دعم عمليات البث التي تستخدم هذه الصيغة.	Advanced Simple Profile (مثال 720p/1080i)	WMA Standard	Audio (الصوت)	.divx .avi
		WMA 9 Professional		
		DivX3.11	Video (الفيديو)	
		DivX4 DivX5 DivX6		
XViD				
Main Profile@ Level 4.1 High Profile@ Level 4.1 (مثال 1080p30، 1080i60، 720p60)	H.264 / AVC			
لا يتم دعم تعويض الصور المتحركة الشامل أو تقدير الصور المتحركة رباعي البكسل. لا يتم دعم عمليات البث التي تستخدم هذه الصيغة.	Main Profile@ Level 4.1 High Profile@ Level 4.1 (مثال 1080p30، 1080i60، 720p60)	MPEG-1 Layer I, II (MPEG-1 Layer III (MP3) Dolby Digital	Audio (الصوت)	.mp4 .m4v
		H.264 / AVC	Video (الفيديو)	
		MPEG-4 Part 2	Audio (الصوت)	
HE-AAC و AAC-LC	AAC			
يتم تشفير معظم محتويات MKV المتوفرة من خلال برنامج التشفير x264 مفتوح المصدر.	Main Profile@ Level 4.1 High Profile@ Level 4.1 (مثال 1080p30، 1080i60، 720p60)	H.264 / AVC	Video (الفيديو)	mkv
		HE-AAC و AAC-LC	Audio (الصوت)	
يتم دعم عمليات البث المتوافقة مع معيار SMPTE 421M VC-1 فقط.	Main Profile@ Level 4.1 High Profile@ Level 4.1 (مثال 1080p30، 1080i60، 720p60)	AAC	Video (الفيديو)	.ts .trp .tp
		Dolby Digital		
يتم دعم عمليات البث المتوافقة مع معيار SMPTE 421M VC-1 فقط.	Main Profile@ Level 4.1 High Profile@ Level 4.1 (مثال 1080p30، 1080i60، 720p60)	H.264 / AVC	Video (الفيديو)	.vob
		MPEG-2		
		Simple Profile@Medium Level (مثال QVGA، CIF، Main Profile@High Level (مثال 1080p30)، Advanced Profile@Level3 (مثال 1080p30، 1080i60، 720p60))	VC-1	
		MPEG-1 Layer I، II MPEG-1 Layer III (MP3) Dolby Digital	Audio (الصوت)	
يتم دعم عمليات البث المتوافقة مع معيار SMPTE 421M VC-1 فقط.	Main Profile@High Level (مثال 1080i60، 720p60)	AAC	Video (الفيديو)	.vob
		MPEG-1		
عمليات التشغيل الفوري المتوافقة والمهياة على نحو سليم فقط لـ ES أو PS أو TS	Main Profile@High Level (مثال 1080i60، 720p60)	MPEG-2	Audio (الصوت)	.mpg
		Dolby Digital II، MPEG-1 Layer I DVD-LPCM		
		MPEG-1	Video (الفيديو)	
		II، MPEG-1 Layer I	Audio (الصوت)	

لاستخدام جهاز USB

(باستثناء *32/42/52LD56، *32/37/42/47/55LD6، *32/37/42/47/55/60LE55، *32/37/42/47/55LE7، *42/47/55LE8
(47/55LX9، *42/47/55LX6،

أقصى دقة	برنامج فك تشفير الفيديو	جهاز فك تشفير الفيديو	الملف اسم الامتداد
1920x1080@30p Motion JPEG) (فقط، 640x480@30p	MP2, MP3, Dolby Digital, LPCM	MPEG1, 2	mpeg ،mpg
	MP2	MPEG1	dat
	,MP2, MP3, Dolby Digital AAC, HE-AAC	MPEG2, H.264/AVC, VC1	ts ،trp ،tp
	MP2, MP3, Dolby Digital, LPCM	MPEG1, 2	vob
	AAC, HE-AAC, MP3	MPEG4, DivX 3.11, DivX 4.12, DivX 5.x, DivX 6, Xvid 1.00, Xvid 1.01, Xvid 1.02, Xvid 1.03, Xvid 1.10-beta1/2, H.264/AVC	mov ،mp4
	MP2, MP3, Dolby Digital, AAC HE-AAC, LPCM	H.264/AVC, MPEG-1,2,4	mkv
	MP2, MP3, Dolby Digital, LPCM, ADPCM, AAC, HE-AAC	MPEG2, MPEG4, DivX 3.11, DivX 4.DivX 5, DivX 6, Xvid 1.00, Xvid 1.01, Xvid 1.02, Xvid 1.03, Xvid 1.10-beta1/2b H.264/AVC	avi ،divx
	LPCM, ADPCM	JPEG	Motion JPEG (mkv ،mp4 ،avi)
	WMA	VC1	asf wmv
	MP3, AAC	Sorenson H.263, H264	flv

مكونات الشاشة

يمكنك أيضاً ضبط USB من قائمة INPUT (الإدخال).

حدد My Media (وسائطي).

حدد Movie List (لائحة الأفلام).

- ١ للانتقال إلى الحافظة لأعلى
- ٢ الصفحة الحالية/ مجموع الصفحات
- ٣ الأزرار المناظرة بجهاز التحكم عن بعد
- ٤ المحتويات ضمن الحافظة التي يتم التركيز عليها ١
- ٥ الصفحة الحالية / إجمالي الصفحات للمحتويات ضمن الحافظة التي يتم التركيز عليها ١

32/37/42/47/55LD6** , 32/42/52LD56*
 32/37/42/47/55LE7*** , 32/37/42/47/55/60LE55**
 (فقط 47/55LX9*** , 42/47/55LX6*** , 42/47/55LE8***)

• تقوم بعض الملفات بعرض الصور التي تتم معاينتها بحسب الرمز فقط.

• يتم عرض الملفات غير المعتمدة في شكل الرمز المحدد مسبقاً.

• تعرض الملفات غير الطبيعية بتنسيق .bitmap.



لاستخدام جهاز USB

تحديد الأفلام

■ عند تشغيل ملفات الأفلام

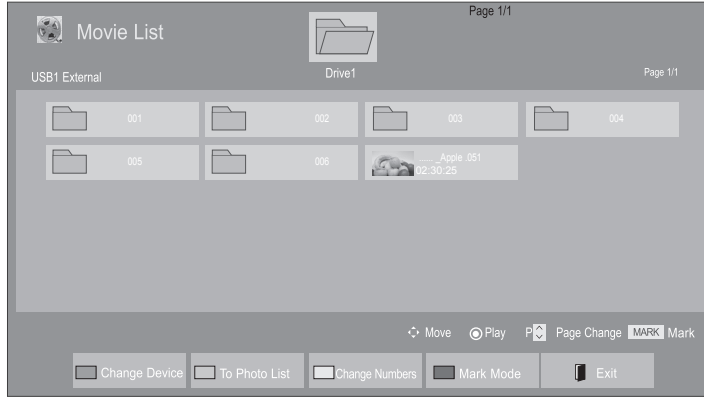

• استخدم الزر P^v للتنقل في صفحة الفيلم.

حدّد الحافظة الهدف أو محرك الأقراص.

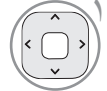

حدّد عنوان الفيلم المطلوب.

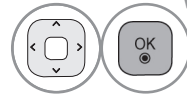

يتم تشغيل ملفات الأفلام.



استخدام جهاز التحكم عن بعد

لتغيير الجهاز. (32/37/42/47/55LE7***، 32/37/42/47/55/60LE55**، 32/37/42/47/55LD6**، 32/42/52LD56*، 42/47/55LX9***، 42/47/55LX6***، 42/47/55LE8*** فقط)	أحمر
اضغط على الزر GREEN (أخضر) بشكل متكرر للتحويل إلى Photo List (لائحة الصور) < Music List (لائحة ملفات الموسيقى).	أخضر
طريقة للعرض في 5 صور مصغرة أو لائحة بسيطة.	أصفر
للتحويل إلى Mark Mode (وضع التمييز بعلامة).	أزرق
للعودة إلى مشاهدة التلفزيون.	EXIT
اضغط على الزر PLAY (التشغيل) (▶) للعودة إلى التشغيل العادي.	▶

■ عند تشغيل ملفات الأفلام المحددة

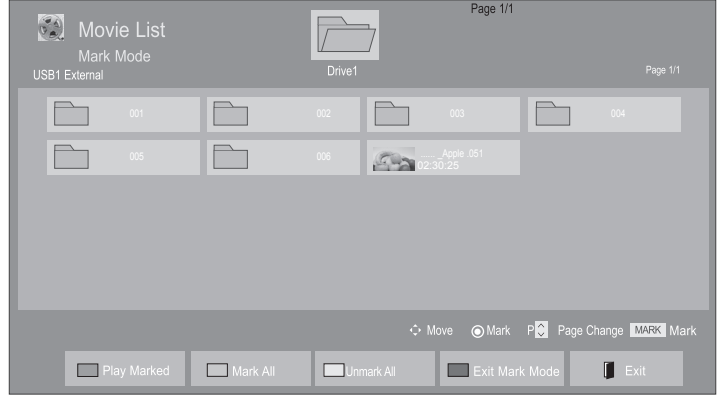

- عند تمييز ملف فيلم واحد أو أكثر، يتم تشغيل ملفات الأفلام المميزة بالتتابع.

١ حدد الحافظة الهدف أو محرك الأقراص.

٢ حدد عنوان الفيلم المطلوب.

٣ للتحويل إلى **Mark Mode** (وضع التمييز بعلامة).

٤ قم بتمييز ملف الفيلم المطلوب.

٥ يتم تشغيل ملف الفيلم المميز.

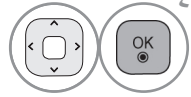
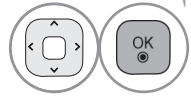
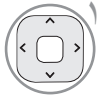

لاستخدام جهاز USB

استخدام جهاز التحكم عن بعد

لتشغيل ملف الفيلم المحدد. بمجرد انتهاء تشغيل ملف الفيلم، يتم تشغيل الملف المحدد التالي تلقائيًا.	أحمر
لتمييز جميع ملفات الأفلام الظاهرة على الشاشة بعلامة.	أخضر
لإزالة علامات التمييز من جميع ملفات الأفلام المميزة.	أصفر
للخروج من Mark Mode (وضع التمييز بعلامة).	أزرق
للعودة إلى مشاهدة التلفزيون.	

ملاحظة !

- ◀ في حالة تحديد "Yes" (نعم) من خيارات العرض على الشاشة عند تشغيل الملف نفسه بعد إيقاف ملف الفيلم، ستتم إعادة تشغيله من المقطع الذي توقف عنده من قبل.
- ◀ في حالة وجود سلسلة من الملفات المتتالية داخل الحافظة، سيتم تشغيل الملف التالي تلقائيًا. ولكن يُستثنى من ذلك الحالات التي يتم فيها ضبط وظيفة **Repeat** (التكرار) في **Movie List Option** (خيار لائحة الأفلام) على "On" (التشغيل) (راجع الصفحة ٩١)
- ◀ أو عند الضبط على **Marked Play** (تشغيل المميزة بعلامة).
- ◀ إذا كانت الملفات غير صالحة، فتظهر رسالة على الشاشة مفادها أن الملف غير صالح.

استخدام وظيفة Movie List (لائحة الأفلام)، تشغيل

■ قد تختلف الصورة المبينة بحسب جهاز التلفزيون لديك.

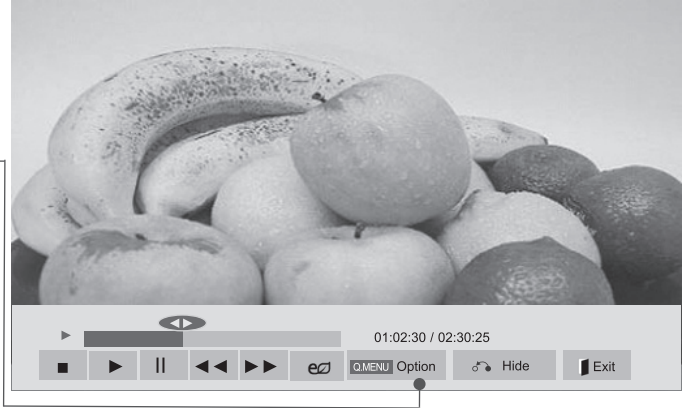
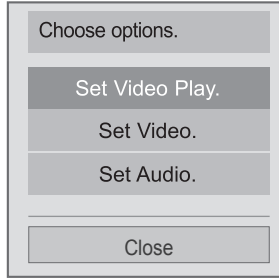

قم بعرض القائمة **Option (الخيارات)**.

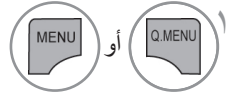

حدّد **Set Video Play. (ضبط تشغيل الفيديو)** أو **Set Video. (ضبط الفيديو)** أو **Set Audio. (ضبط الصوت)** أو **Set 3D video.** (فقط 47/55LX9***, 42/47/55LX6***).

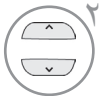

ملاحظة !

- ◀ لا تؤثر قيم الخيارات التي تم تغييرها في **Movie List (لائحة الأفلام)** في **Photo List (لائحة الصور)** و **Music List (لائحة ملفات الموسيقى)**.
- ◀ قيمة الخيار التي تم تغييرها في **Photo List (لائحة الصور)** و **Music List (لائحة ملفات الموسيقى)** تتغير بالمثل في **Photo List** و **Music List** مع استبعاد **Movie List (لائحة الأفلام)**.
- ◀ عند إعادة تشغيل ملف الفيديو بعد إيقافه، يمكنك استئناف التشغيل من المقطع الذي تم الإيقاف عنده قبل ذلك.

لاستخدام جهاز USB

استخدام جهاز التحكم عن بعد

<p>■ لإيقاف تشغيل ملف الفيلم.</p> <p>▲ اضغط على الزر PLAY (تشغيل) (▶) للعودة إلى التشغيل العادي.</p>	■
<p>■ أثناء التشغيل، اضغط على الزر Pause (إيقاف مؤقت) (II).</p> <p>■ يتم عرض شاشة ثابتة.</p> <p>■ إذا لم يتم الضغط على أي من أزرار جهاز التحكم عن بُعد لمدة 10 دقائق بعد الإيقاف المؤقت، فسيرجع التلفزيون إلى حالة التشغيل.</p> <p>■ اضغط على زر Pause (الإيقاف المؤقت) (II) ثم استخدم زر FF (التقديم) (◀◀) للتشغيل بالحركة البطيئة.</p>	II
<p>عند التشغيل،</p> <p>■ اضغط بشكل متكرر على الزر REW (الترجيع) (◀◀) لزيادة السرعة ◀◀ (x2) - ◀◀◀◀ (x4) - ◀◀◀◀◀◀ (x8) - ◀◀◀◀◀◀◀◀ (x16) - ◀◀◀◀◀◀◀◀◀ (x32).</p> <p>■ اضغط بشكل متكرر على الزر FF (التقديم) (▶▶) لزيادة السرعة ▶▶ (x2) - ▶▶▶▶ (x4) - ▶▶▶▶▶▶ (x8) - ▶▶▶▶▶▶▶▶ (x16) - ▶▶▶▶▶▶▶▶▶▶ (x32).</p> <p>■ يؤدي الضغط المتكرر على هذين الزرين إلى زيادة سرعة التقديم السريع/الترجيع السريع.</p>	◀◀ / ▶▶
<p>قم بعرض القائمة Option (الخيارات).</p>	MENU أو Q.MENU
<p>■ لإخفاء القائمة الظاهرة على الشاشة بحجمها الكامل.</p> <p>■ لعرض القائمة مجددًا على الشاشة بحجمها الكامل، اضغط على الزر OK (موافق).</p>	BACK
<p>للعودة إلى مشاهدة التلفزيون.</p>	EXIT
<p>■ عند استخدام الزر < أو > أثناء التشغيل يمكن رؤية مؤشر يشير إلى الموضع على الشاشة.</p>	< >
<p>■ اضغط على الزر ENERGY SAVING (توفير الطاقة) بشكل متكرر لزيادة درجة سطوع الشاشة. (راجع الصفحة ١١٩)</p>	ENERGY SAVING
<p>■ اضغط على الزر AV MODE (وضع الصوت والصورة) بشكل متكرر لتحديد المصدر المطلوب. (راجع الصفحة ٥٥)</p>	AV MODE

■ عند تحديد Set Video Play (ضبط تشغيل الفيديو)،

Set Video Play.

Picture Size ◀ Full ▶

Audio Language ◀ 1 ▶

Subtitle Language ◀ On ▶

- Language ◀ English ▶
- Code page ◀ Default ▶
- Sync ◀ 0 ▶
- Position ◀ 0 ▶
- Size ◀ Normal ▶

Repeat ◀ On ▶

◀ Previous

حدّد **Picture Size** (حجم الصورة) أو **Audio Language** (لغة الصوت) أو **Subtitle Language** (لغة الترجمة) أو **Repeat** (التكرار).

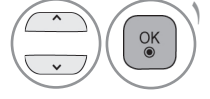

قم بإجراء الضوابط المناسبة.



- ◀ **Picture Size** (حجم الصورة) : لتحديد تنسيق الصورة المطلوب أثناء تشغيل الفيلم.
- ◀ **Audio Language** (لغة الصوت) : لتغيير مجموعة اللغة الخاصة بالصوت أثناء تشغيل الفيلم. لا يمكن تحديد ملفات ذات مسار صوت واحد.
- ◀ **Subtitle Language** (لغة الترجمة) : قم بتشغيل/إيقاف تشغيل الترجمة.
- ◀ **Language** (اللغة) : يتم تنشيط هذا الخيار للترجمة بتنسيق SMI، كما يوفر إمكانية تحديد اللغة داخل الترجمة.
- ◀ **Code page** (صفحة الرمز) : يوفر إمكانية تحديد خط الترجمة. وعند الضبط على الوضع الافتراضي، يتم استخدام خط القائمة العامة نفسه.
- ◀ **Sync** (المزامنة) : لضبط تزامن الوقت الخاصة بالترجمة من -10 ثوان إلى +10 ثوان من خلال درجات تبلغ كل منها 0.5 ثانية أثناء تشغيل الفيلم.
- ◀ **Position** (الموضع) : لتغيير موضع الترجمة لأعلى أو أسفل أثناء تشغيل الفيلم.
- ◀ **Size** (الحجم) : لتحديد حجم الترجمة المطلوب أثناء تشغيل الفيلم.
- ◀ **Repeat** (التكرار) : لتشغيل/إيقاف وظيفة تكرار تشغيل الفيلم. عند تشغيل هذه الوظيفة، يتم تشغيل الملف الموجود داخل الحافظة بشكل متكرر. حتى عند إيقاف وظيفة التشغيل المتكرر، تتم إعادة التشغيل إذا كان اسم الملف مماثلاً للملف السابق.

Support Language (اللغات المعتمدة)	Subtitle Language (لغة الترجمة)
English (الإنجليزية)، French (الفرنسية)، Malaysia (الماليزية)، Spanish, Portuguese (الإندونيسية)، Indonesia	Latin1 (اللاتينية 1)
Russian (الروسية)	Cyrillic (السيريلية)
Thai (التايلاندية)	Thai (التايلاندية)
Hebrew (العبرية)	Hebrew (العبرية)
Arab (العربية)، Parsi (الفارسية)، Krudish (الكرديّة)	Arabic (العربية)
Vietnamese	(UTF-16) Unicode

! ملاحظة

- ◀ يمكن فقط دعم 10000 كتلة مترامنة داخل ملف الترجمة.
- ◀ عند تشغيل فيديو، يمكنك ضبط Picture Size (حجم الصورة) بالضغط على الزر RATIO (النسبة).

لاستخدام جهاز USB

■ عند تحديد Set Video (ضبط الفيديو)،

■ قد تختلف الصورة المبينة بحسب جهاز التلفزيون لديك.

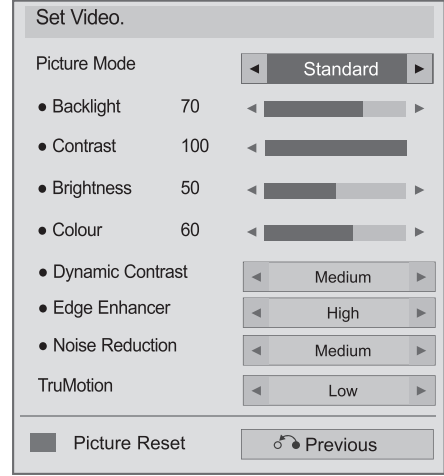

حَدِّد **Picture Mode** (وضع الصورة) أو **TruMotion**.

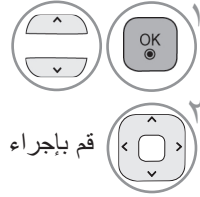

قم بإجراء الضوابط المناسبة. (راجع الصفحة ١٢٠ إلى ١٢٩)

■ عند تحديد Set 3D video

(47/55LX9***، 42/47/55LX6*** فقط)



لمزيد من المعلومات، راجع قسم الصور ثلاثية الأبعاد في دليل المالك.

■ عند تحديد Set Audio (ضبط الصوت)،

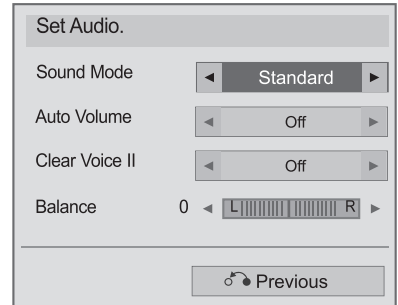

حَدِّد **Sound Mode** (وضع

الصوت) أو **Auto Volume** (الضبط التلقائي لمستوى الصوت) أو

Clear Voice II (صوت واضح

II) أو **Balance** (التوازن).

قم بإجراء الضوابط المناسبة. (راجع الصفحة

١٣٣ إلى ١٣٧)



لائحة الصور

يمكنك عرض ملفات الصور على جهاز تخزين USB. قد يختلف On Screen Display (العرض على الشاشة) عن جهاز التلفزيون لديك. تعتبر الصور مثلاً لتوفير المساعدة أثناء تشغيل التلفزيون. عند مشاهدتك الصور من خلال وظيفة Photo List (لائحة الصور)، لا يمكنك تغيير وضع الصورة.

ملف دعم الصور بتنسيق (JPEG.*).

الخط الأساسي : 64 × 64 إلى 8640 × 15360
التقدمي : 64 × 64 إلى 1440 × 1920

- يمكنك تشغيل ملفات JPEG فقط.
- يتم عرض الملفات غير المعتمدة في شكل الرمز المحدد مسبقاً.
- قد تتلقى رسالة خطأ للملفات التالفة أو تنسيقات الملفات التي لا يمكن تشغيلها بشكل صحيح.
- قد لا يتم عرض ملفات الصور التالفة بشكل صحيح.
- قد يستغرق بعض الوقت عرض الصور ذات الاستبانة عالية على ملء الشاشة.

(فقط 42/47/55LX6*** ، 47/55LX9***)

الوضع	العنصر	امتدادات الملفات	
	SOF0: الخط الأساسي SOF1: متوالي ممتد SOF2: تقدمي	تنسيق الملفات المدعوم	
	الحد الأدنى 64 X 64 الحد الأقصى - النوع العادي: 15360 (عرض) × 8640 (ارتفاع) النوع التقدمي: 1920 (عرض) × 1440 (ارتفاع)	حجم الصورة	2D jpeg jpg jpe
	mpo	تنسيق الملفات المدعوم	
	4:3 الحجم: 3,648 X 2,736 1,944 X 2,592 1,536 X 2,048 3:2 الحجم: 3,648 X 2,432	حجم الصورة	3D mpo

مكونات الشاشة

يمكنك أيضاً ضبط USB من قائمة INPUT (الإدخال).

حدّد Photo List (لائحة الصور).

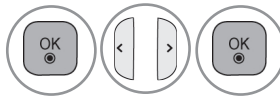

حدّد My Media (وسائطي).

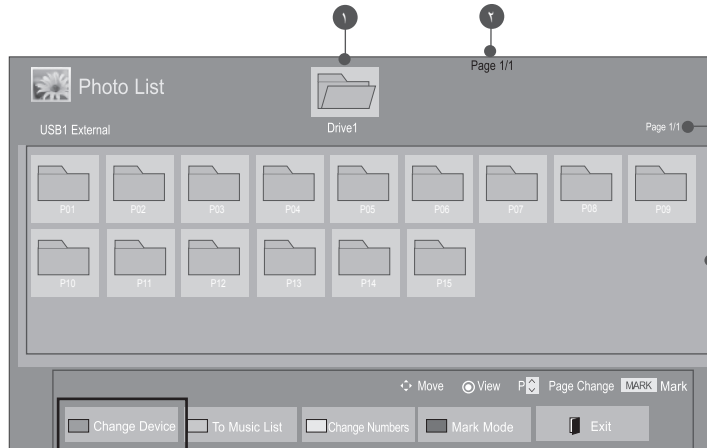
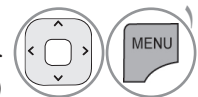

- 1 للانتقال إلى الحافظة لأعلى
- 2 الصفحة الحالية/ مجموع الصفحات
- 3 الأزرار المناظرة بجهاز التحكم عن بعد
- 4 المحتويات ضمن الحافظة التي يتم التركيز عليها
- 5 الصفحة الحالية / إجمالي الصفحات
- 6 للمحتويات ضمن الحافظة التي يتم التركيز عليها

(32/37/42/47/55/60LE55**, 32/37/42/47/55LD6**, 32/42/52LD56*)
47/55LX9***, 42/47/55LE8***, 32/37/42/47/55LE7***
42/47/55LX6*** فقط)

لاستخدام جهاز USB

تحديد الصور

■ عند تشغيل ملفات الصور

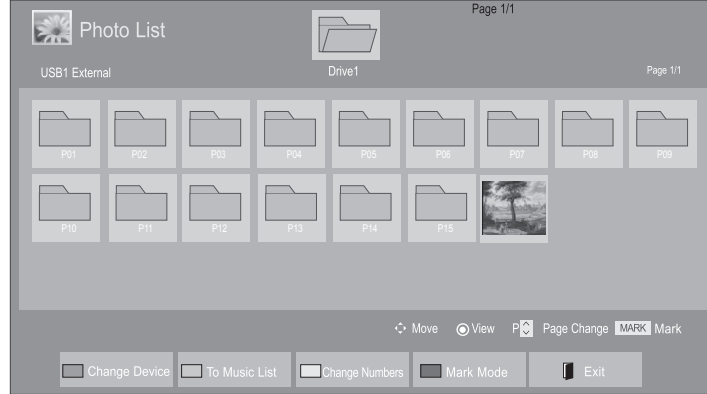

• استخدم الزر $P \wedge v$ للتنقل في صفحة الصورة.

حدّد الحافظة الهدف أو محرك الأقراص.

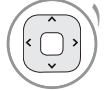

حدّد الصور التي تريدها.

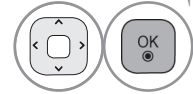

يتم عرض ملفات الصور.

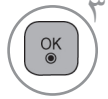

استخدام جهاز التحكم عن بعد

لتغيير الجهاز. (32/37/42/47/55/60LE55**, 32/37/42/47/55LD6**, 32/42/52LD56*),
32/37/42/47/55LE7***, 42/47/55LE8***, 42/47/55LX6***, 47/55LX9 فقط)

أحمر

اضغط بشكل متكرر على الزر **GREEN** (الأخضر) للتحويل إلى **Music List** (لائحة ملفات الموسيقى) -<
Movie List (لائحة الأفلام).

أخضر

طريقة للعرض في 5 صور مصغرة أو لائحة بسيطة.

أصفر

للتحويل إلى **Mark Mode** (وضع التمييز بعلامة).

أزرق

للعودة إلى مشاهدة التلفزيون.



■ عند عرض ملفات الصور المحددة



- عند تمييز صورة أو أكثر، يمكنك مشاهدة كل صورة تم تمييزها أو عرض شرائح الصور التي تم تمييزها. إذا لم يتم تمييز أي صورة، يمكنك عرض كل صورة على حدة في الحافظة أو عرض شرائح كل الصور في الحافظة.

حَدِّد الحافظة الهدف أو محرك الأقراص.

حَدِّد الصور التي تريدها.

للتحويل إلى **Mark Mode** (وضع التمييز بعلامة).

قم بتمييز ملف الصورة المطلوب بعلامة.

يتم عرض ملف الصورة المميز بعلامة.

استخدام جهاز التحكم عن بعد

لعرض ملف الصورة المحدد.	
لتمييز جميع ملفات الصور الظاهرة على الشاشة بعلامة.	
لإزالة علامات التمييز من جميع ملفات الصور المميزة.	
للخروج من Mark Mode (وضع التمييز بعلامة).	
للعودة إلى مشاهدة التلفزيون.	

لاستخدام جهاز USB

كيفية عرض الصور

تتوفر العمليات المفصلة على شاشة عرض الصور بحجمها الكامل.

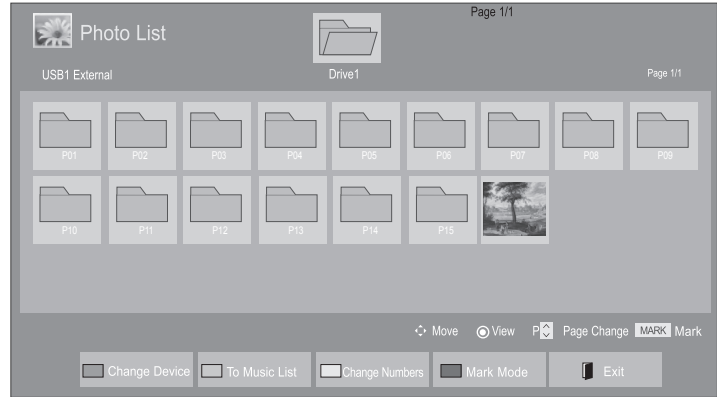

قد تغير نسبة طول الصورة وعرضها حجم الصورة المعروضة على الشاشة بحجمها الكامل.
اضغط على الزر **EXIT** للانتقال إلى شاشة القائمة السابقة.

(32/37/42/47/55LD6**, 32/42/52LD56*)
(32/37/42/47/55/60LE55**
42/47/55LE8***, 32/37/42/47/55LE7***
(47/55LX9***, 42/47/55LX6***,



أو

(باستثناء 32/37/42/47/55LD6**, 32/42/52LD56*
(32/37/42/47/55/60LE55**
42/47/55LE8***, 32/37/42/47/55LE7***
(47/55LX9***, 42/47/55LX6***,

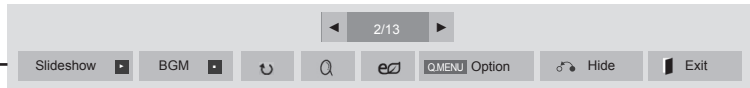

• استخدم الزر **P^v** للتنقل في صفحة الصورة.

حدّد الحافظة الهدف أو محرك الأقراص.

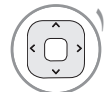

حدّد الصور التي تريدها.

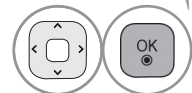

- اضغط على الزر **EXIT** (الخروج) للرجوع إلى Photo List (لائحة الصور).
- اضغط على الزر **BACK** (الرجوع) لإخفاء Help (التعليمات) من على الشاشة.

تعرض الصورة التي تم تحديدها بحجمها الكامل.



حدّد **Slideshow** (عرض الشرائح) أو **BGM** (موسيقى الخلفية) أو **Rotate** (تدوير) أو **Option** (الخيارات) أو **Hide** (إخفاء) أو **Exit** (الخروج).

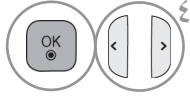

- استخدم الزر < > لتحديد الصورة السابقة أو التالية.
- استخدم الزر <>> لتحديد القائمة على الشاشة بكامل حجمها والتحكم بها.



◀ **Slideshow (عرض الشرائح)** : عندما لا يتم تحديد أي صورة، تعرض كل الصورة في الحافظة الخالية خلال عرض الشرائح. إذا تم تحديد بعض الصور، تعرض هذه الصور في عرض الشرائح. ■ اضبط الفاصل الزمني لعرض الشرائح في **Option (الخيارات)**.

◀ **BGM (موسيقى الخلفية)** : للاستماع إلى الموسيقى أثناء عرض الصور بحجمها الكامل. ■ اضبط جهاز BGM (الموسيقى الخلفية) والألبوم في **Options (الخيارات)** قبل استخدام هذه الوظيفة. ■ يمكنك ضبط **Option (الخيارات)** باستخدام الزر **Q.MENU (القائمة السريعة)** أو **MENU (القائمة)** بجهاز التحكم عن بُعد.

◀ **Rotate (تدوير)** : لتدوير الصور. ■ لتدوير الصور بمعدل 90 أو 180 أو 270 درجة في اتجاه عقارب الساعة. ■ لا يمكن التدوير عندما يكون عرض الصورة أكبر من الطول المعتمد.

◀ **ZOOM IN (تكبير)** : لعرض الصورة بتكبيرها بمعدل مرتين إلى أربع مرات. ■ لعرض الصورة في الوضع الكامل أو الوضع الأصلي.

◀ **Energy Saving (توفير الطاقة)** : اضغط على الزر **ENERGY SAVING** بشكل متكرر لزيادة درجة سطوع الشاشة. (راجع الصفحة ١١٩)

◀ **Option (الخيارات)** : اضبط القيم لـ Slide Speed (سرعة الشرائح) و BGM (الموسيقى الخلفية). ■ استخدم الزر < > ^ v على الزر **OK (موافق)** لحفظ القيم. اضبط على الزر **OK (موافق)** لحفظ الضوابط.

■ لا يمكنك تغيير BGM (الموسيقى الخلفية) أثناء تشغيل BGM (الموسيقى الخلفية). ■ يمكنك فقط تحديد حافظة ملفات MP3 المحفوظة على الجهاز الذي يعرض الصورة حالياً.

◀ **Hide (إخفاء)** : لإخفاء القائمة على الشاشة بحجمها الكامل. ■ لعرض القائمة مجدداً على الشاشة بحجمها الكامل، اضغط على الزر **OK (موافق)**.

اضغط على الزر **EXIT (الخروج)** للرجوع إلى **Photo List (لائحة الصور)**.

لاستخدام جهاز USB

استخدام وظيفة Photo List (لائحة الصور)

■ قد تختلف الصورة المبينة بحسب جهاز التلفزيون لديك.

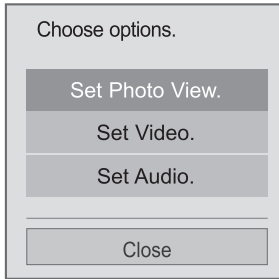

قم بعرض القائمة **Option (الخيارات)**.

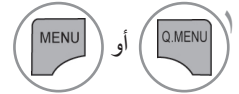

حدّد **Set Photo View** (ضبط عرض الصورة) أو **Set Video** (ضبط الفيديو) أو **Set Audio** (ضبط الصوت) أو **Set 3D video** (فقط 47/55LX9***, 42/47/55LX6***).



! ملاحظة

- ◀ لا تؤثر قيم الخيارات التي تم تغييرها في **Movie List** (لائحة الأفلام) في **Photo List** (لائحة الصور) و **Music List** (لائحة ملفات الموسيقى).
- ◀ قيمة الخيار التي تم تغييرها في **Photo List** (لائحة الصور) و **Music List** (لائحة ملفات الموسيقى) تتغير بالمثل في **Photo List** و **Music List** مع استبعاد **Movie List** (لائحة الأفلام).

■ عند تحديد **Set Photo View** (ضبط عرض الصورة)،

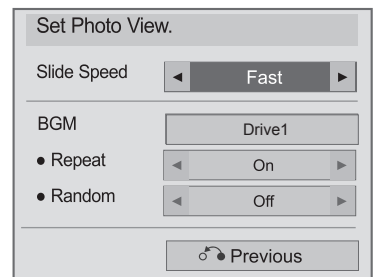

حدّد **Slide Speed** (سرعة الشرائح) أو **BGM**.

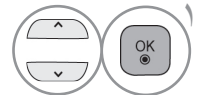

قم بإجراء الضوابط المناسبة.

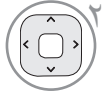

■ عند تحديد Set Video (ضبط الفيديو)،

■ قد تختلف الصورة المبينة بحسب جهاز التلفزيون لديك.

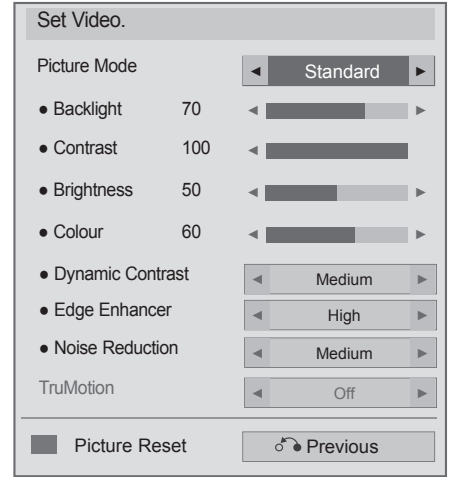

حَدِّد **Picture Mode** (وضع الصورة) أو **TruMotion**.



قم بإجراء الضوابط المناسبة. (راجع الصفحة ١٢٠ إلى ١٢٩)

■ عند تحديد Set 3D video

(47/55LX9***, 42/47/55LX6*** فقط)



لمزيد من المعلومات، راجع قسم الصور ثلاثية الأبعاد في دليل المالك.

■ عند تحديد Set Audio (ضبط الصوت)،

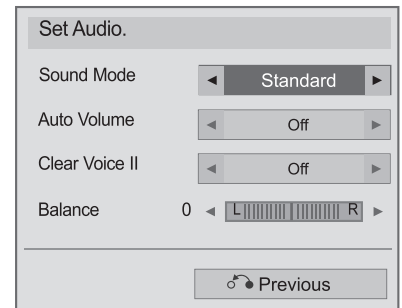

حَدِّد **Sound Mode** (وضع

الصوت)

أو **Auto Volume** (الضبط التلقائي

لمستوى الصوت) أو **Clear Voice**

II (صوت واضح II) أو **Balance**

(التوازن).

قم بإجراء الضوابط المناسبة. (راجع الصفحة

١٣٣ إلى ١٣٧)



لاستخدام جهاز USB

MUSIC LIST (لائحة ملفات الموسيقى)

يمكنك تشغيل ملفات الموسيقى الموجودة على جهاز تخزين USB. قد تتضمن ملفات الموسيقى (*.MP3) التي يتم شراؤها قيوماً تتعلق بحقوق النسخ. قد لا يدعم هذا النموذج إعادة تشغيل هذه الملفات. يمكن تشغيل ملف الموسيقى على جهاز USB لديك من خلال هذه الوحدة. قد يختلف On Screen Display (العرض على الشاشة) عن جهاز التلفزيون لديك. تعتبر الصور مثلاً لتوفير المساعدة أثناء تشغيل التلفزيون.

ملف دعم الصور بتنسيق (*.MP3)

معدل البت 32 إلى 320

• معدل تحليل MPEG1 الطبقة 3 : 32 كيلو هرتز، 44.1 كيلو هرتز، 48 كيلو هرتز

• معدل تحليل MPEG2 الطبقة 3 : 16 كيلو هرتز، 22.05 كيلو هرتز، 24 كيلو هرتز

• معدل تحليل MPEG2.5 الطبقة 3 : 8 كيلو هرتز، 11.025 كيلو هرتز، 12 كيلو هرتز

باستثناء الطرازات *32/42/52LD56*، **32/37/42/47/55LD6**،
32/37/42/47/55LE7*، **32/37/42/47/55/60LE55**
(47/55LX9***، 42/47/55LX6***، 42/47/55LE8***

مكونات الشاشة

يمكنك أيضاً ضبط USB من قائمة INPUT (الإدخال).

لاستخدام جهاز USB

حدد Music List (لائحة ملفات الموسيقى).

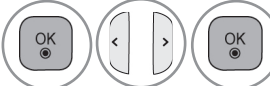

حدد My Media (وسائطي).

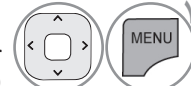

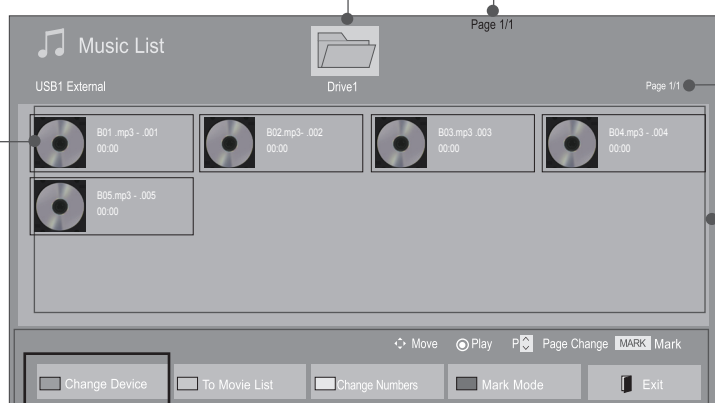

1 معاينة: إذا كان هناك أي غلاف ألبوم للملف (صورة ألبوم) Album Art Image، يتم عرض هذا الغلاف.

2 للانتقال إلى الحافظة لأعلى الصفحة الحالية/ مجموع الصفحات

3 الأزرار المناظرة بجهاز التحكم عن بعد المحتويات ضمن الحافظة التي يتم التركيز عليها

4 الصفحة الحالية / إجمالي الصفحات للمحتويات ضمن الحافظة التي يتم التركيز عليها

1

2

3

4

5

*32/37/42/47/55LD6**، *32/42/52LD56*
32/37/42/47/55LE7*، **32/37/42/47/55/60LE55**
(47/55LX9***، 42/47/55LX6***، 42/47/55LE8***

تحديد ملفات الموسيقى

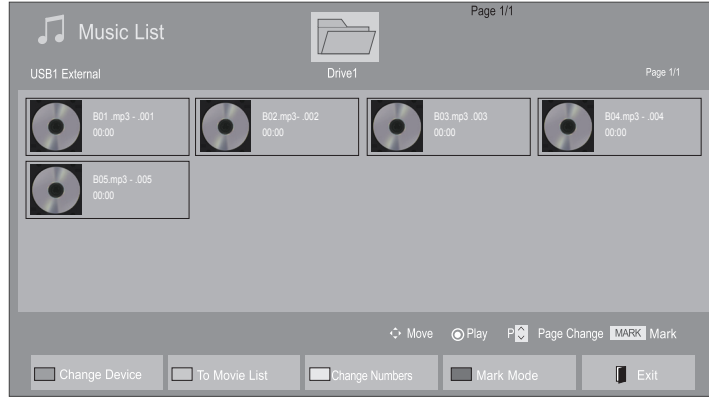

■ عند تشغيل ملفات الموسيقى

- استخدم الزر $P \wedge \vee$ للانتقال لأعلى/أسفل في صفحة ملفات الموسيقى.

حدّد الحافظة الهدف أو محرك الأقراص.

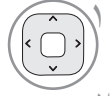

حدّد عنوان ملف الموسيقى المطلوب.

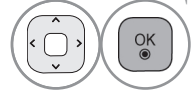

يتم تشغيل ملفات الموسيقى.

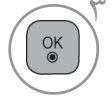

استخدام جهاز التحكم عن بعد

لتغيير الجهاز. (32/37/42/47/55/60LE55**, 32/37/42/47/55LD6**, 32/42/52LD56*, 32/37/42/47/55LE7**, 42/47/55LE8**, 42/47/55LX6**, 47/55LX9** فقط)	أحمر
اضغط بشكل متكرر على الزر الأخضر للتحويل إلى Movie List (لائحة الأفلام) - Photo List (لائحة الصور).	أخضر
طريقة للعرض في 5 صور مصغرة أو لائحة بسيطة.	أصفر
للتحويل إلى Mark Mode (وضع التمييز بعلامة).	أزرق
للعودة إلى مشاهدة التلفزيون.	EXIT

لاستخدام جهاز USB

■ عند تشغيل ملفات الموسيقى المحددة

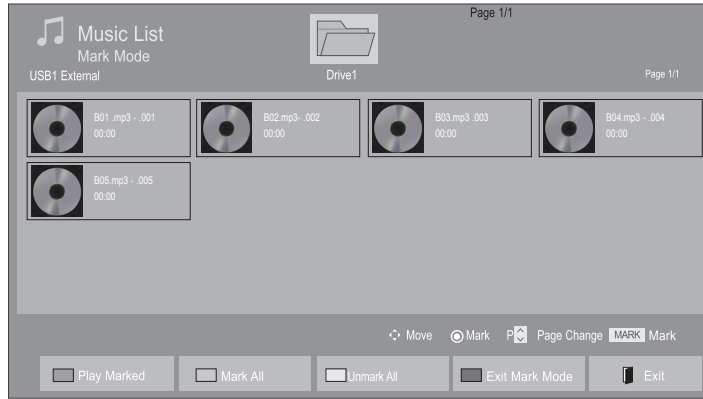

- عند تمييز ملف موسيقى واحد أو أكثر، يتم تشغيل عناوين ملفات الموسيقى المميزة بالتتابع. على سبيل المثال، إذا أردت الاستماع إلى عنوان ملف موسيقى واحد فقط بشكل متكرر، فما عليك إلا تمييز عنوان الموسيقى وتشغيله. في حالة عدم تمييز عنوان ملف موسيقى، يتم تشغيل جميع عناوين الموسيقى في الحافظة بالتتابع.
- إذا كنت تريد تنشيط وظيفة التشغيل العشوائي، فيجب ضبط **Option (الخيارات) -> Set audio play**. **(ضبط تشغيل الصوت) -> Random (عشوائي) إلى On (التشغيل).**

حَدِّد الحافظة الهدف أو محرك الأقراص.

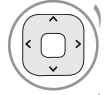

حَدِّد عنوان ملف الموسيقى المطلوب.

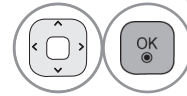

للتحويل إلى **Mark Mode** (وضع التمييز بعلامة).



قم بتمييز ملف الموسيقى المطلوب بعلامة.

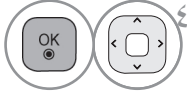

يتم تشغيل ملف الموسيقى المميز بعلامة.



استخدام جهاز التحكم عن بعد

قم بتشغيل ملف الموسيقى المحدد.	أحمر
لتمييز جميع ملفات الموسيقى الظاهرة على الشاشة بعلامة.	أخضر
لإزالة علامات التمييز من جميع ملفات الموسيقى المميزة.	أصفر
للخروج من Mark Mode (وضع التمييز بعلامة).	أزرق
للعودة إلى مشاهدة التلفزيون.	EXIT

استخدام وظيفة Music List (لائحة ملفات الموسيقى)، تشغيل



قم بعرض القائمة **Option** (الخيارات).

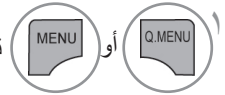

حدّد **Set Audio Play** (ضبط تشغيل الصوت).
أو **Set Audio** (ضبط الصوت).

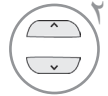

ملاحظة !

- ◀ لا تؤثر قيم الخيارات التي تم تغييرها في **Movie List** (لائحة الأفلام) في **Photo List** (لائحة الصور) و **Music List** (لائحة ملفات الموسيقى).
- ◀ قيمة الخيار التي تم تغييرها في **Photo List** (لائحة الصور) و **Music List** (لائحة ملفات الموسيقى) تتغير بالمثل في **Photo List** و **Music List** مع استبعاد **Movie List** (لائحة الأفلام).
- ◀ يمكنك فقط الاستماع إلى ملفات الموسيقى الموجودة داخل الجهاز الجاري تشغيله.

لاستخدام جهاز USB

استخدام جهاز التحكم عن بعد

الإيقاف تشغيل ملف الموسيقى.	■
اضغط على الزر PLAY (تشغيل) (▶) للعودة إلى التشغيل العادي.	◀
عند الضغط على زر Pause (الإيقاف المؤقت) (II) أثناء تشغيل الملف، سيتم إيقاف التشغيل مؤقتًا. عند الضغط على زر Pause (الإيقاف المؤقت) (II) مرة أخرى أثناء إيقاف التشغيل مؤقتًا، سيتم استئناف تشغيل الملف.	II
عند التشغيل، عند الضغط على زر REW (الترجيع) (◀◀)، سيتم تشغيل ملف الموسيقى السابق. عند الضغط على زر FF (التقديم) (▶▶)، سيتم تشغيل ملف الموسيقى التالي.	◀◀ / ▶▶
لبداء تشغيل ملفات الموسيقى المحددة ثم الانتقال إلى Photo List (لائحة الصور) .	أخضر
اضغط على الزر ENERGY SAVING (توفير الطاقة) بشكل متكرر لزيادة درجة سطوع الشاشة. (راجع الصفحة ١١٩) يعمل الخيار Only Off (إيقاف التشغيل فقط) / Screen Off (إيقاف تشغيل الشاشة) من Movie List (لائحة الأفلام) و Photo List (لائحة الصور) و Music List (لائحة ملفات الموسيقى) .	ENERGY SAVING
قم بعرض القائمة Option (الخيارات) .	MENU أو Q.MENU
■ عند الضغط على الزر Back (الرجوع) أثناء تشغيل الموسيقى، سيتم إخفاء مشغل الموسيقى قيد التشغيل وسيتم عرض لائحة ملفات الموسيقى فقط.	BACK
■ عند الضغط على الزر Exit (الخروج) أثناء عرض مشغل الموسيقى، سيتم إيقاف الموسيقى فقط ولن يرجع المشغل إلى عرض التلفزيون العادي.	EXIT
■ عند الضغط على الزر Exit (الخروج) أثناء إيقاف الموسيقى أو إخفاء مشغل الموسيقى، سيرجع المشغل إلى عرض التلفزيون العادي.	
■ عند استخدام الزر < أو > أثناء التشغيل يمكن رؤية مؤشر يشير إلى الموضع على الشاشة.	< >

■ عند تحديد **Set Audio Play (ضبط تشغيل الصوت)**،

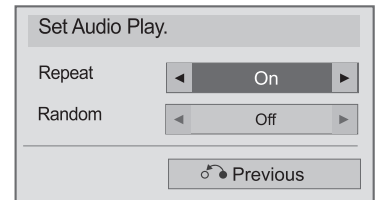

حدّد **Repeat (التكرار)** أو **Random (عشوائي)**.

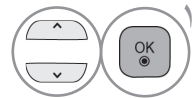

قم بإجراء الضوابط المناسبة.

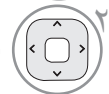

■ عند تحديد Set Audio (ضبط الصوت)،

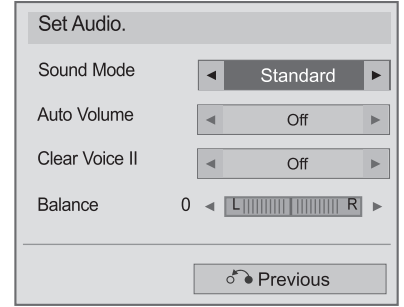

حدّد **Sound Mode** (وضع الصوت) أو **Auto Volume** (الضبط التلقائي لمستوى الصوت) أو **Clear Voice II** (صوت واضح II) أو **Balance** (التوازن).



قم بإجراء الضوابط المناسبة. (راجع الصفحة ١٣٣ إلى ١٣٧)

- إذا لم تضغط على أي زر لفترة أثناء التشغيل، سيظهر مربع معلومات التشغيل (كما هو موضح أدناه) على شكل شاشة توقف.
 - ما المقصود بشاشة التوقف؟
- تعمل شاشة التوقف على منع تلف وحدات البكسل بالشاشة وذلك بسبب استمرار عرض صورة ثابتة على الشاشة لمدة طويلة.

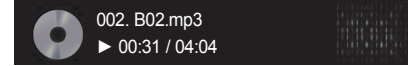

! ملاحظة

- ◀ لا يتم تشغيل ملف الموسيقى التالف أو المعيب ولكن يتم عرض 00:00 في وقت التشغيل.
- ◀ لا يتم بدء تشغيل ملف الموسيقى الذي تم تنزيله من خدمة مدفوعة والذي يكون محميًا بموجب حقوق النشر ولكن يتم عرض معلومات عدم الملاءمة في وقت التشغيل.
- ◀ في حالة الضغط على OK (موافق)، يتم إيقاف أزرار ■ وشاشة التوقف.
- ◀ تتوفر الأزرار PLAY (التشغيل) (▶) و Pause (إيقاف مؤقت) (II) و ■ و ◀ و ◀◀ بجهاز التحكم عن بعد في هذا الوضع.
- ◀ يمكنك استخدام الزر ◀◀ حدّد ملف الموسيقى التالي والزر ◀◀◀ حدّد ملف الموسيقى السابق.

(رمز تسجيل DivX) DIVX REGISTRATION CODE

قم بتأكيد رقم رمز تسجيل DivX الخاص بالتلفزيون. باستخدام رقم التسجيل، يمكن تأجير الأفلام أو شراؤها على الموقع www.divx.com/vod.

لا يسمح بتشغيل ملفات DivX المستأجرة أو التي تم شراؤها باستخدام رمز تسجيل DivX من تلفزيون آخر. (يمكن فقط تشغيل ملفات DivX المتوافقة مع رمز التسجيل الخاص بالتلفزيون الذي تم شراؤه.)

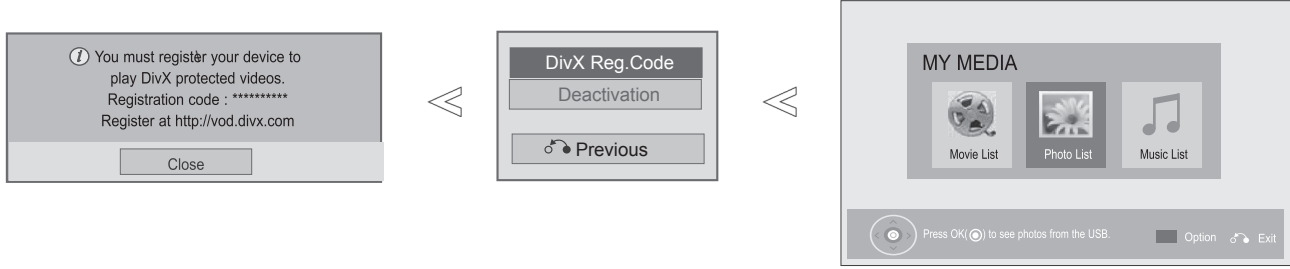

حدّد My Media (وسائطي).

حدّد DivX Reg. Code (رمز تسجيل DivX).

لعرض DivX Reg. Code (رمز تسجيل DivX).

• اضغط على الزر **MENU/EXIT** (القائمة/الخروج) للعودة إلى مشاهدة التلفزيون العادية.

حول فيديو DivX: إن DivX® عبارة عن تنسيق فيديو رقمي أنشأته شركة DivX, Inc. وهذا الجهاز يعد جهاز DivX Certified الذي يسمح بتشغيل فيديو DivX. تفضل زيارة الموقع www.divx.com لمزيد من المعلومات والحصول على أدوات البرامج اللازمة لتحويل ملفاتك إلى صيغة فيديو DivX.

حول DivX VIDEO-ON-DEMAND: يجب تسجيل جهاز DivX Certified® هذا لتتمكن من تشغيل محتوى DivX Video-on-Demand (المعروف اختصارًا بـ VOD). لإنشاء رمز تسجيل، حدد موقع قسم VOD في قائمة إعداد الجهاز. انتقل إلى vod.divx.com واستخدم هذا الرمز لاستكمال عملية التسجيل ومعرفة المزيد حول DivX VOD.



"DivX Certified لتسجيل فيديو DivX حتى HD 1080p، بما في ذلك المحتوى المميز"

"Pat. 7,295,673; 7,460,668; 7,515,710; 7,519,274"

ملاحظة !

- ◀ فيما يلي ملفات الأفلام المعتمدة
- معدل الدقة : أقل من 1080×1920 بكسل عرض × طول
- معدل الإطارات : أقل من 30 إطارًا/الثانية (1080×1920)، أقل من 60 إطارًا/الثانية (أقل من 720×1280)
- ◀ برنامج فك تشفير الفيديو : MPEG 1، MPEG 2، MPEG 4، H.264/AVC، DivX 3.11، DivX 4.12، DivX 5.x، DivX 6، Xvid 1.00، Xvid 1.01، Xvid 1.02، Xvid 1.03، Xvid 1.10-beta1، Xvid 1.10-beta2، JPEG، Sorenson H.263/H.264، VC1
- ◀ لا يتم تشغيل ملف *.trp /*.tp DRM/* (إدارة الحقوق الرقمية) في ملقم DLNA عندما تكون Movie List (لائحة الأفلام) قيد التشغيل.

(إلغاء التنشيط) DEACTIVATION

يُمكن الغرض من إلغاء التنشيط في السماح بإلغاء تنشيط الأجهزة للمستخدمين ممن قاموا بتنشيط جميع الأجهزة المتاحة من خلال web_server ومحظور عليهم تنشيط مزيد من الأجهزة. سمحت خدمة DivX VOD للمستهلك بتنشيط ما يصل إلى 6 أجهزة من خلال حساب واحد؛ ولكن لاستبدال أو إلغاء تنشيط أي من هذه الأجهزة، كان يجب على المستهلك الاتصال بقسم دعم DivX وطلب الحذف. والآن مع هذه الميزة المضافة، سيتمكن المستهلكون من إلغاء تنشيط الأجهزة بأنفسهم ومن ثم إدارة أجهزة DivX VOD لديهم على نحو أفضل.

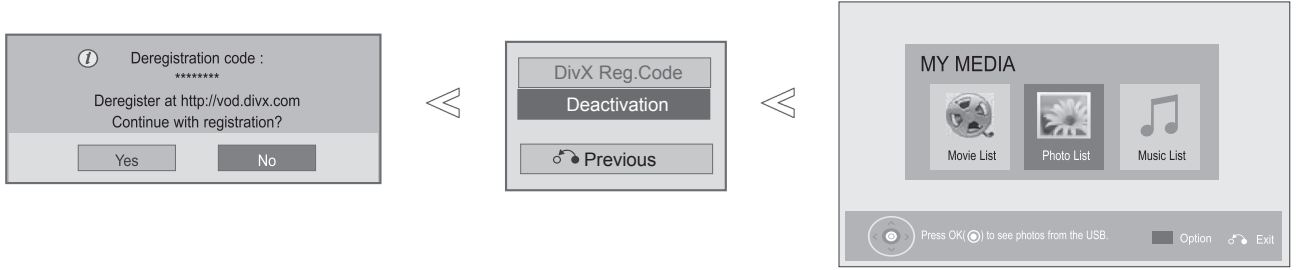

- اضغط على الزر **MENU/EXIT** (القائمة/الخروج) للعودة إلى مشاهدة التلفزيون العادية.
- اضغط على الزر **BACK** (الرجوع) للانتقال إلى شاشة القائمة السابقة.

GAME (لعبة)

الألعاب

47/55LX9***, 42/47/55LE8***, 32/37/42/47/55LE7***, 32/37/42/47/55/60LE55**, 32/37/42/47/55LD6**, 32/42/52LD56*
(فقط 42/47/55LX6***,

تسمح لك بالاستمتاع بالألعاب المثبتة على التلفزيون.

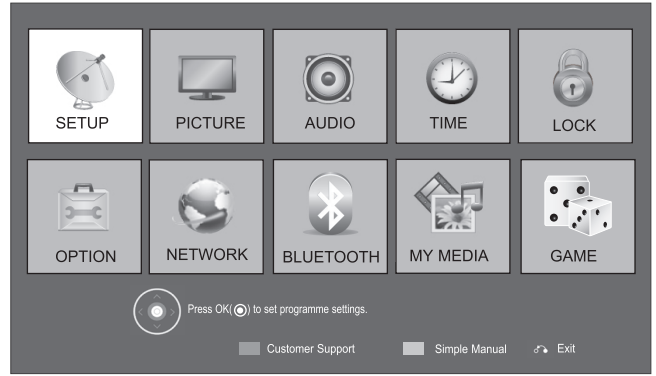

حدّد GAME (الألعاب).

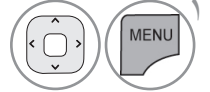

حدّد اللعبة المطلوبة.

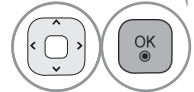

للانتقال إلى وضع اللعبة المحددة.

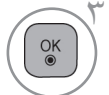

• اضغط على الزر **EXIT** (الخروج) للعودة إلى مشاهدة التلفزيون العادية.

EPG (دليل البرامج الإلكتروني) (في الوضع الرقمي)

(باستثناء نيوزيندا)

يتميز هذا النظام بدليل برامج إلكتروني (EPG) لمساعدتك على التنقل خلال جميع خيارات المشاهدة الممكنة.

يوفر دليل البرامج الإلكتروني (EPG) معلومات مثل لوائح البرامج ومواعيد البدء والانتهاج لجميع الخدمات المتاحة. علاوةً على ذلك، عادةً ما تتوفر معلومات تفصيلية حول البرنامج في دليل البرامج الإلكتروني (EPG) (سيختلف مدى التوفر وقد تفصيل البرامج بحسب جهة البث المعنية).

يمكن استخدام هذه الوظيفة فقط عند بث معلومات دليل البرامج الإلكتروني (EPG) من قبل شركات البث. يجب ضبط Clock (الساعة) في قائمة **Time (الوقت)** قبل استخدام وظيفة دليل البرامج الإلكتروني (EPG). يعرض دليل البرامج الإلكتروني (EPG) تفاصيل البرنامج لمدة 8 أيام.

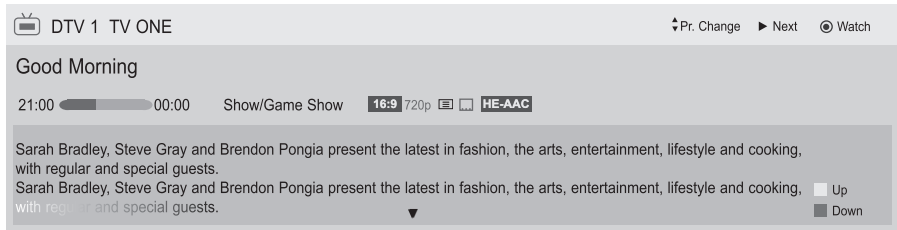

يعرض معلومات البرنامج الحالي



يظهر مع برامج نصوص المعلومات.



يظهر مع برامج الترجمة.



يظهر مع البرامج المشفرة.



يظهر مع برامج Dolby Digital.



يظهر مع برامج Dolby Digital PLUS.



معدل دقة البرنامج الجاري بثه : 1080i/p ، 720p ، 576i/p

يظهر مع برامج التلفزيون أو التلفزيون الرقمي.



يظهر مع برامج الراديو.



يظهر مع برامج MHEG.



يظهر مع برامج HE-AAC.



نسبة عرض إلى طول البرنامج الجاري بثه.



نسبة عرض إلى طول البرنامج الجاري بثه.



يعرض معلومات البرنامج التالي.



Shows other programme information

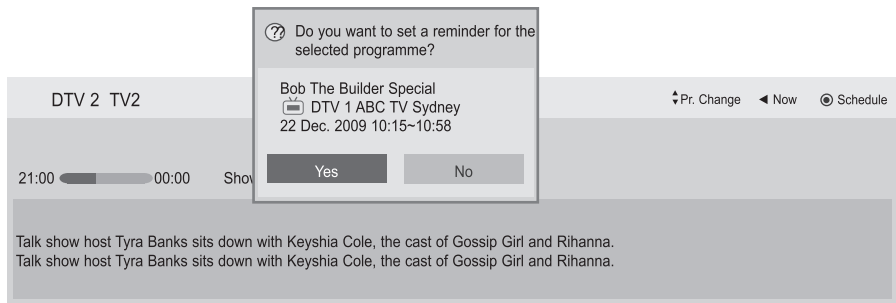

يظهر إطار منبثق لإعدادات التذكير.



لتحديد وضع ضبط Timer Remind (تذكير بمؤقت).



EPG (دليل البرامج الإلكتروني) (في الوضع الرقمي)

تشغيل/إيقاف دليل البرامج الإلكتروني (EPG)

لتشغيل/إيقاف دليل البرامج الإلكتروني (EPG).



تحديد برنامج

لتحديد البرنامج المطلوب.

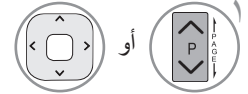

وظائف الأزرار في وضع الدليل (الحالي) NOW/(التالي) NEXT

يمكنك عرض برنامج يجري بثه حاليًا وآخر مجدول ليتبعه.

Programme Guide

That '70s show 25 Nov. 2008 10:05

DTV 1 YLE TV1 25 Nov. 2008 09:45-10:15

ALL	NOW	NEXT
1 YLE TV1	That '70s show	Keno
2 YLE TV2	Your World Today	World Business
4 TV..	Legenen om Den....	Fantomen
5 YLE FST	Naturtimmen	Kritiskt
6 CNN	Lyssna	ABC
8 YLE24	Glamour	Tänään otsikoissa

FAV Favourite INFO Information Watch/Schedule TV/RAD RADIO
Mode Manual Timer Schedule List

لإيقاف دليل البرامج الإلكتروني (EPG).



لتحديد برنامج DTV (التلفزيون الرقمي) أو RADIO (الراديو).



لتشغيل أو إيقاف المعلومات التفصيلية.



لتغيير وضع دليل البرامج الإلكتروني (EPG).

أحمر

للانتقال إلى وضع Manual Timer (المؤقت اليدوي).

أصفر

للانتقال إلى وضع Schedule List (لائحة الجدولة).

أزرق

عند تحديد "Now" (الحالي)، يتم الانتقال إلى البرنامج المحدد ويختفي دليل البرامج الإلكتروني (EPG) عند تحديد "Next" (التالي)، يظهر إطار منبثق للحجز.



لتحديد البرنامج NOW (الحالي) أو NEXT (التالي).



لتحديد Broadcast Programme (برنامج البث).



للانتقال ضمن الصفحة لأعلى/لأسفل.



وظائف الأزرار في وضع الدليل لمدة 8 أيام

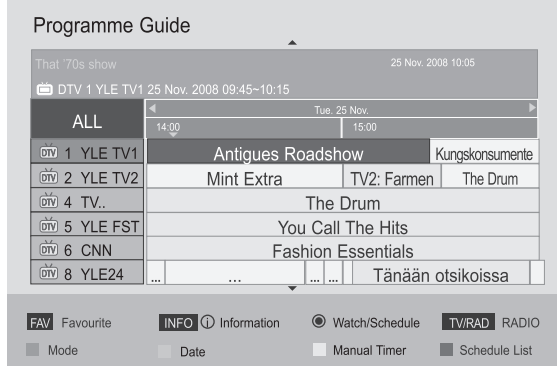

للانتقال ضمن الصفحة لأعلى/أسفل.



لإيقاف دليل البرامج الإلكتروني (EPG).



لتحديد برنامج DTV (التلفزيون الرقمي) أو RADIO (الراديو).



لتشغيل أو إيقاف المعلومات التفصيلية.



لتغيير وضع دليل البرامج الإلكتروني (EPG).

أحمر

للانتقال إلى وضع ضبط Date (التاريخ).

أخضر

للانتقال إلى وضع Manual Timer (المؤقت اليدوي).

أصفر

للانتقال إلى وضع Schedule List (لائحة الجدولة).

أزرق

عند تحديد "Currently broadcasting program" (البرنامج الجاري بثه حالياً)، يتم الانتقال إلى البرنامج المحدد ويختفي دليل البرامج الإلكتروني (EPG).



عند تحديد "Future broadcasting program" (البرنامج الذي سيتم بثه لاحقاً)، يظهر إطار منبثق للحجز.

لتحديد البرنامج.



لتحديد Broadcast Programme (برنامج البث).



وظائف الأزرار في وضع تغيير التاريخ

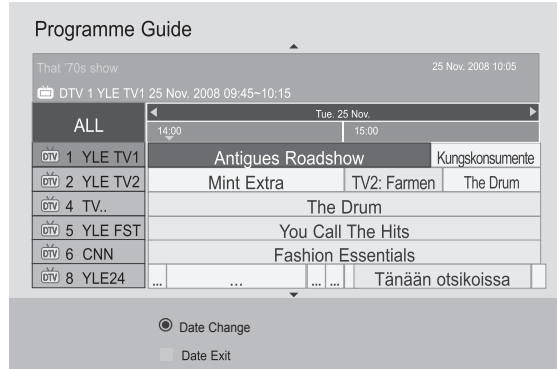

لإيقاف وضع ضبط Date (التاريخ).



أو

أخضر

للتغيير إلى التاريخ المحدد.



لتحديد تاريخ.



لإيقاف دليل البرامج الإلكتروني (EPG).



أو



EPG (دليل البرامج الإلكتروني) (في الوضع الرقمي)

وظائف الأزرار في مربع الوصف التفصيلي

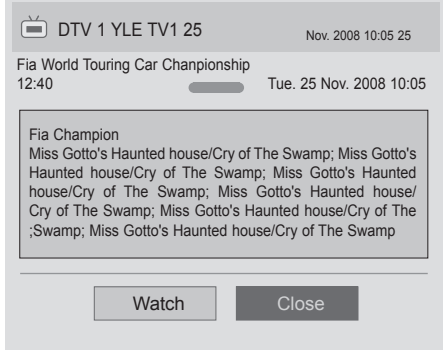

للتشغيل أو إيقاف المعلومات التفصيلية.



للتنقل ضمن النص لأعلى/لأسفل.



إيقاف دليل البرامج الإلكتروني (EPG).



وظائف الأزرار في وضع ضبط التذكير

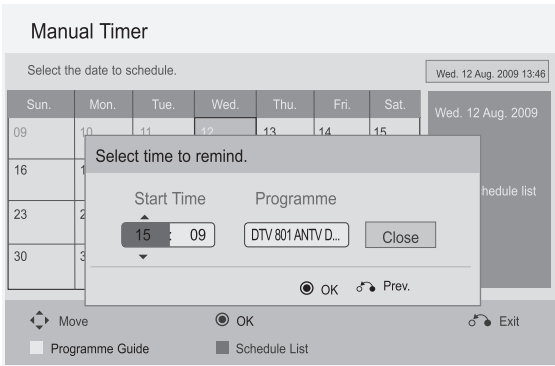

لإيقاف وضع Manual Timer (المؤقت اليدوي).



لتحديد إعداد وظيفة Remind (التذكير).



لتحديد Start Time (وقت البدء) أو Programme (البرنامج).



لحفظ التذكير بمؤقت.



وظائف الأزرار في وضع لائحة الجدولة

في حالة إنشاء لائحة جدولية، يتم عرض البرنامج المجدول في الوقت المحدد حتى عند مشاهدتك لبرنامج آخر في هذا الوقت.

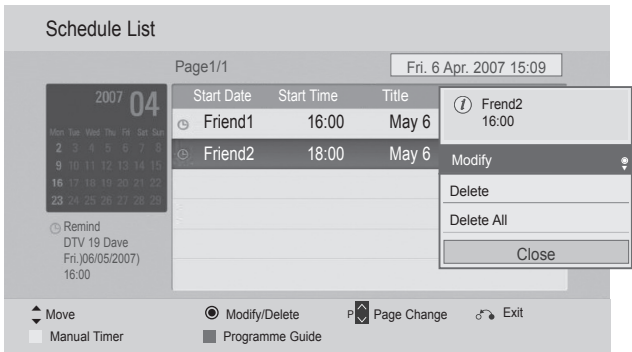

للتغيير إلى وضع Manual Timer (المؤقت اليدوي).



للتغيير إلى وضع Guide (الدليل).



لإيقاف Schedule List (لائحة الجدولة).



لتحديد الخيار المطلوب (تعديل) Modify / (حذف) Delete / (حذف الكل) Delete All.



لتحديد Schedule List (لائحة الجدولة).



للتنقل ضمن الصفحة لأعلى/لأسفل.



مجموعة خبراء تشفير معلومات الوسائط المتعددة والوسائط الفائقة (MHEG) (في الوضع الرقمي)

(جنوب أفريقيا / ماليزيا فقط)

يمكنك التلفزيون وصولاً إلى نصوص المعلومات الرقمية التي تحسنت إلى حد كبير في مختلف النواحي، مثل النصوص والرسومات، الخ. يمكن لنصوص المعلومات الرقمية الوصول إلى خدمات نصوص المعلومات الرقمية الخاصة والخدمات المحددة التي تبث نصوص المعلومات الرقمية.

نصوص المعلومات ضمن الخدمات الرقمية



1 اضغط على الزر الرقمي أو P ^ ∨ لتحديد خدمة رقمية تبث مجموعة النصوص الرقمية.

2 اتبع الإشارات على نصوص المعلومات الرقمية وانتقل إلى الخطوة التالية بالضغط على زر TEXT (النص)، OK (موافق)، > < ∨ ^ ، RED (أحمر)، GREEN (أخضر)، YELLOW (أصفر)، BLUE (أزرق) أو NUMBER (رقم) الخ.

3 لتغيير خدمة نصوص المعلومات الرقمية، قم بتحديد خدمة مختلفة بالضغط على الزر الرقمي أو P ^ ∨ .

نصوص المعلومات في الخدمات الرقمية

1 اضغط على الزر الرقمي أو زر P ^ ∨ لتحديد خدمة معينة تبث نصوص المعلومات الرقمية.

2 اضغط على زر TEXT (النص) أو الزر الملون لتشغيل نصوص المعلومات.

3 اتبع الإشارات على نصوص المعلومات الرقمية وانتقل إلى الخطوة التالية بالضغط على زر OK (موافق)، > < ∨ ^ ، RED (أحمر)، GREEN (أخضر)، YELLOW (أصفر)، BLUE (أزرق) أو أزرار الأرقام الخ.

4 اضغط على TEXT (النص) أو الزر الملون لإيقاف تشغيل نصوص المعلومات الرقمية والعودة إلى مشاهدة التلفزيون. قد تسمح لك بعض الخدمات بالوصول إلى خدمات النصوص بالضغط على الزر RED (الأحمر).

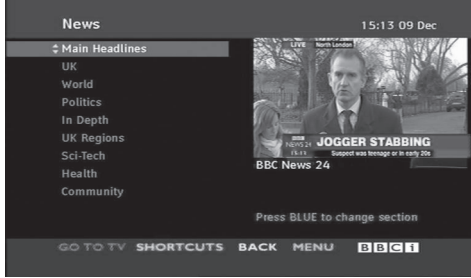

مجموعة خبراء تشفير معلومات الوسائط المتعددة والوسائط الفائقة (MHEG) (في الوضع الرقمي)

(نيوزيلندا فقط)

تتوفر هذه الميزة في نيوزيلندا فقط.

- في نيوزيلندا، يؤدي الضغط على المفتاح **Guide** (الدليل) إلى عرض الدليل الإلكتروني لبرامج مجموعة خبراء تشفير معلومات الوسائط المتعددة والوسائط الفائقة (MHEG EPG) الذي توفره نيوزيلندا على الشاشة.

يتميز هذا النظام بمعيار مجموعة خبراء تشفير معلومات الوسائط المتعددة والوسائط الفائقة (MHEG) لمساعدتك على التنقل خلال جميع خيارات المشاهدة الممكنة.

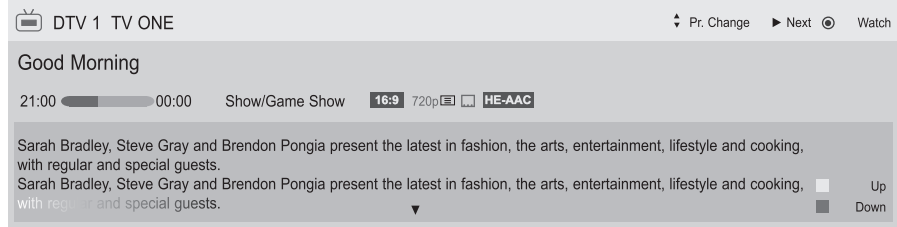

INFO يعرض معلومات البرنامج الحالي

<p>يظهر مع برامج نصوص المعلومات. </p> <p>يظهر مع برامج الترجمة. </p> <p>يظهر مع البرامج المشفرة. </p> <p>يظهر مع برامج Dolby Digital. </p> <p>يظهر مع برامج Dolby Digital PLUS. </p> <p>معدل دقة البرنامج الجاري بثه : 1080i/p ، 720p ، 576i/p</p>	<p>يظهر مع برامج التلفزيون أو التلفزيون الرقمي. </p> <p>يظهر مع برامج الراديو. </p> <p>يظهر مع برامج MHEG. </p> <p>يظهر مع برامج HE-AAC. </p> <p>نسبة عرض إلى طول البرنامج الجاري بثه. </p> <p>نسبة عرض إلى طول البرنامج الجاري بثه. </p>
--	---

تشغيل MHEG

لتشغيل MHEG.

تحديد برنامج

لمعاينة Broadcast Programme Information (معلومات برنامج البث).

للتغيير إلى القناة المطلوبة.

سيختفي MHEG بعد الانتقال إلى قناة معينة.

وظائف الأزرار في وضع السرد



لتحديد Broadcast Programme Information (معلومات برنامج البث).



لتحديد القناة.



للتغيير إلى Next Week (الأسبوع التالي) أو Prev Day (اليوم السابق).



للتغيير إلى Next Day (اليوم التالي) أو Today (اليوم).



سيختفي MHEG بعد الانتقال إلى قناة معينة.



للتغيير إلى وضع Now (الحالي)/Next (التالي).



لإيقاف تشغيل MHEG.



للتشغيل أو إيقاف المعلومات التفصيلية.



وظائف الأزرار في الوضع NOW (الحالي)/NEXT (التالي)

يمكنك عرض قناة يجري بثها حاليًا وأخرى مجدولة لتتبعها.

What's on now/next.		2.33pm Tue 12 Feb	
1	TV ONE	Now 2.30pm Next 3.00pm	Neighbours Jojo's Circus
2	TV2	Now 2.30pm Next 3.00pm	Neighbours Jojo's Circus
3	TV3	Now 2.00pm Next 3.00pm	Oprah Rugrats
4	C4	Now 2.00pm Next 4.00pm	The Official NZ Top 40 Vodafone Select Live
5	Māori Television	Now 12.00am Next 3.00pm	News : Te Kaea Advice: Ask Your Auntie

لتحديد القناة المطلوبة.



سيختفي MHEG بعد الانتقال إلى قناة معينة.



للتغيير إلى وضع Listing (السرد).



لإيقاف تشغيل MHEG.



للتشغيل أو إيقاف المعلومات التفصيلية.



التحكم بالصورة

التحكم في حجم الصورة (نسبة العرض إلى الطول)

يمكنك مشاهدة الشاشة بالعديد من تنسيقات الصورة؛ 9:16 و Just Scan (مسح فقط) و Original (الأصلي) و Full Wide (عريض بملء الشاشة) و 3:4 و 9:14 و Zoom (التكبير/التصغير) و Cinema Zoom (التكبير/التصغير السينمائي).

عند عرض صورة ثابتة على الشاشة لفترة طويلة، قد يؤدي ذلك إلى انطباع الصورة على الشاشة واستمرار ظهورها.

يمكنك ضبط نسبة التكبير باستخدام الزر $\wedge \vee$.

تعمل هذه الوظيفة في الإشارة التالية.

- يمكنك أيضًا ضبط **Aspect Ratio** (نسبة العرض إلى الطول) في قائمة **PICTURE** (الصورة).
- بالنسبة لـ **Zoom Setting** (ضبط التكبير/التصغير)، حدّد **14:9 Zoom** و **Cinema Zoom** (التكبير/التصغير السينمائي) في قائمة **Ratio Menu** (قائمة النسبة). بعد إكمال ضبط التكبير/التصغير، تنتقل الشاشة مجدداً إلى **Q.Menu** (القائمة السريعة).

حدّد **Aspect Ratio** (نسبة العرض إلى الطول).

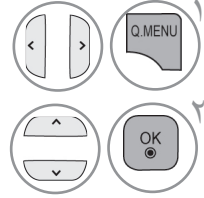

حدّد التنسيق المطلوب للصورة.

• Original (الأصلي)

عند استقبال التلفزيون لإشارة شاشة عريضة، فإنه ينتقل تلقائيًا إلى بث تنسيق الصورة.

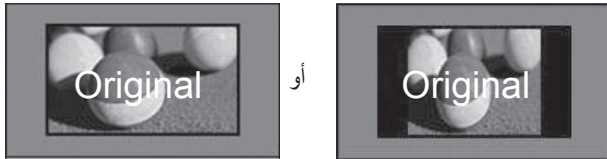

• 16:9

يُتيح التحديد التالي ضبط الصورة أفقيًا، بتناسب خطي، لملء الشاشة بالكامل (مفيد لمشاهدة أقراص DVD بتنسيق 3:4).



• Just Scan (مسح فقط)

يُتيح لك التحديد التالي مشاهدة الصورة بأفضل جودة من دون فقدان الصورة الأصلية ذات الدقة عالية. ملاحظة: في حالة وجود تشويش في الصورة الأصلية، يمكنك رؤية التشويش على الحافة.

• Full Wide (عريض بملء الشاشة) (التلفزيون الرقمي فقط)

عند استقبال التلفزيون لإشارة الشاشة العريضة، فإنه يتيح لك ضبط الصورة أفقيًا أو رأسيًا، بتناسب خطي، لملء الشاشة بالكامل. يتم دعم الفيديو بنسبة 3:4 و 9:14 في وضع ملء الشاشة دون أي تشوش للفيديو من خلال إدخال التلفزيون الرقمي.

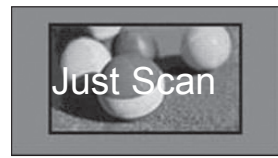
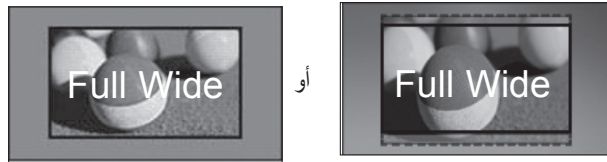

• 4:3

يتيح لك التحديد التالي مشاهدة الصورة بنسبة عرض إلى طول أصلية 3:4، وتظهر أشرطة رمادية على يمين ويسار الشاشة.



• 14:9

يمكنك عرض تنسيق صورة 9:14 أو برنامج تلفزيون عام في الوضع 9:14. يتم عرض الشاشة ذات تنسيق 9:14 بالأسلوب نفسه الذي يعرض فيه التنسيق 3:4، ولكن يتم تحريكها إلى أعلى وأسفل.



• Zoom (التكبير/التصغير)

يتيح لك التحديد التالي مشاهدة الصورة من دون أي تغيير، مع ملء الشاشة بالكامل. ولكن سيتم اقتطاع الجزء العلوي والسفلي من الصورة.

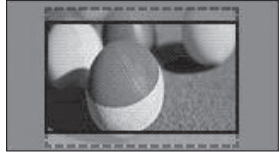

• Cinema Zoom (التكبير/التصغير السينمائي)

اختر Cinema Zoom (التكبير/التصغير السينمائي) عندما تريد تكبير الصورة بالنسبة الصحيحة. ملاحظة: عند تكبير الصورة أو تصغيرها، فقد تصبح الصورة مشوهة.

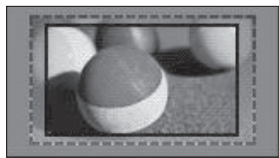

الزر ▶ أو ◀ : لضبط نسبة تكبير Cinema Zoom (التكبير/التصغير السينمائي). يتراوح نطاق الضبط من 1 إلى 16.
الزر ▼ أو ▲ : لتحريك الشاشة.

! ملاحظة

- ◀ يمكنك فقط تحديد 4:3 و 16:9 (عريض) و 14:9 و Zoom (التكبير/التصغير)/Cinema Zoom (التكبير/التصغير السينمائي) في وضع Component (المكون).
- ◀ يمكنك فقط تحديد 4:3 و Original (أصلي) و 16:9 (عريض) و 14:9 و Zoom (التكبير/التصغير)/Cinema Zoom (التكبير/التصغير السينمائي) في وضع HDMI.
- ◀ يمكنك فقط تحديد 4:3 و 16:9 (عريض) في وضع RGB-PC أو HDMI-PC فقط.
- ◀ في وضع DTV (التلفزيون الرقمي)/HDMI/Component (المكون) (أعلى من 720p)، يتوفر الخيار Just Scan (مسح فقط).

التحكم بالصورة

معالج الصورة

تسمح لك هذه الميزة بضبط جودة الصورة الأصلية.

استخدم هذه الميزة لمعايرة جودة الشاشة بضبط **Black Level** (مستوى الأسود) و **White Level** (مستوى الأبيض) وما إلى ذلك من ضوابط. فيستطيع جميع المستخدمين معايرة جودة الشاشة بمنتهى السهولة من خلال إتباع كل مرحلة.

عند ضبط الصورة على **Low** (منخفض) أو **Recommended** (موصى به) أو **High** (مرتفع)، يمكنك الإطلاع على النتيجة التي تم تغييرها كمثال.

في وضع **RGB-PC/HDMI-PC/DVI-PC**، لا يتم تطبيق القيم التي تم تغييرها لضوابط **Colour** (الألوان) و **Tint** (الدرجة) و **H/V** (الحدة الأفقية/الرأسية).

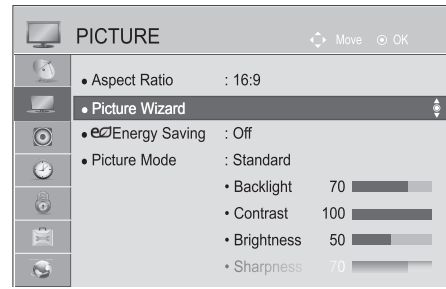
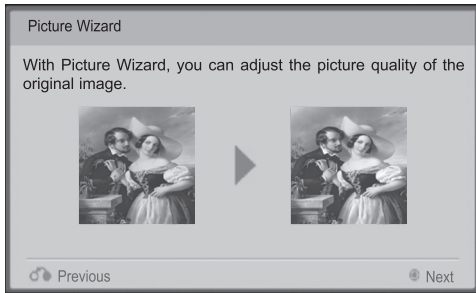

- في حالة إيقاف عملية الضبط قبل المرحلة النهائية، لن تسري التغييرات
- يتم حفظ قيمة الضبط إلى **Expert1 (الخبير 1)**.
- بمجرد ضبط **Picture Wizard** (معالج الصورة) لجودة الصورة، يتم تغيير **Energy Saving** (توفير الطاقة) إلى **Off** (إيقاف التشغيل).
- في حالة تغيير إعداد جودة الصورة الخاص بالوضع **Expert1 (الخبير 1)**، استخدم وظيفة **Picture Reset** (إعادة ضبط الصورة) قبل الانتقال إلى **Picture Wizard** (معالج الصورة) لإعادة ضبط إعداد جودة الصورة.
- **Standard (القياسي)** : وضع ضبط جودة الصورة القياسية.
- **Preferred (المفضل)** : وضع ضبط جودة الصورة التي يفضلها المستخدم بدلاً من الصورة القياسية.

حَدِّد **PICTURE** (الصورة).

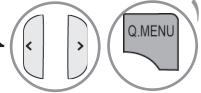

حَدِّد **Picture Wizard** (معالج الصورة).

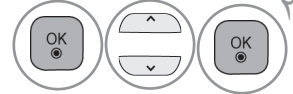

قم بضبط **Standard (القياسي) Black Level** (المستوى الأسود)، **White Level** (المستوى الأبيض)، **Tint (الدرجة)**، **Colour** (الألوان)، **Horizontal Sharpness (الحدة الأفقية)**، **Vertical Sharpness (الحدة الرأسية)**، **Backlight (الإضاءة الخلفية)** (أو **Preferred (المفضل) Black Level** (المستوى الأسود)، **White Level** (المستوى الأبيض)، **Tint (الدرجة)**، **Colour** (الألوان)، **Sharpness (الحدة)**، **Dynamic Contrast** (التباين الحيوي)، **Colour Temperature** (حرارة الألوان)، **Backlight (الإضاءة الخلفية)**).

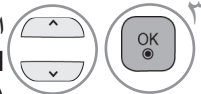

حَدِّد مصدر الإدخال المراد تطبيق الضوابط عليه.

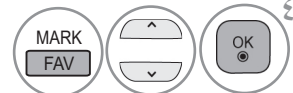

- اضغط على الزر **MENU/EXIT** (القائمة/الخروج) للعودة إلى مشاهدة التلفزيون العادية.
- اضغط على الزر **BACK** (الرجوع) للانتقال إلى شاشة القائمة السابقة.

توفير الطاقة

تقلل هذه الوظيفة من استهلاك التلفزيون للطاقة.

يتم ضبط الإعداد الافتراضي للمصنع على المستوى المريح للمشاهدة في المنزل.

يمكنك زيادة درجة سطوع الشاشة بضغط مستوى **Energy Saving (توفير الطاقة)** أو بضغط **Picture Mode (وضع الصورة)**. عند ضبط **Energy Saving (توفير الطاقة)** في وضع MHEG، يتم تطبيق إعداد **Energy Saving (توفير الطاقة)** بعد الانتهاء من MHEG.

يؤدي تحديد "**Screen Off (إيقاف تشغيل الشاشة)**" أثناء التوليف على محطة راديو إلى تقليل استهلاك الطاقة.

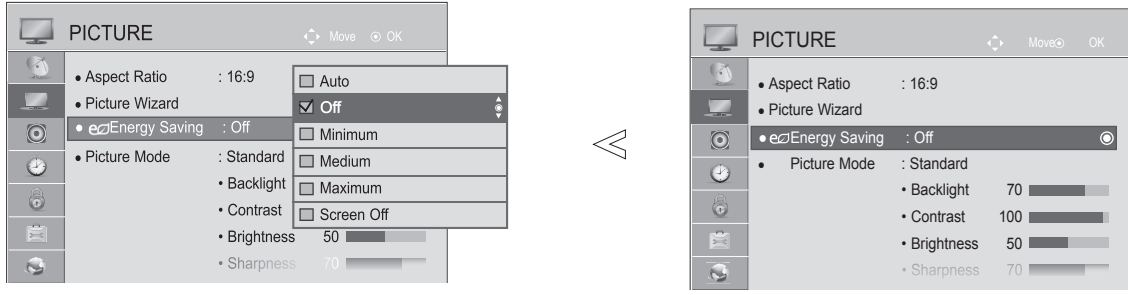

حَدِّد PICTURE (الصورة).

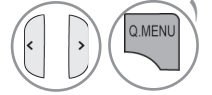

حَدِّد Energy Saving (توفير الطاقة).

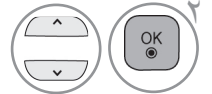

حَدِّد Auto (التلقائي) (باستثناء الطرازات 22/26/32LD3** و 32/37/42/47LD4** و 22/26LE6** و 19/22/26LE5*** و 26LE3***) أو Off (إيقاف التشغيل) أو Minimum (الحد الأدنى) أو Medium (الحد المتوسط) أو Maximum (الحد الأقصى) أو Screen Off (إيقاف تشغيل الشاشة).

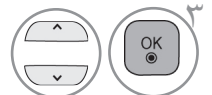

• اضغط على الزر MENU/EXIT (القائمة/الخروج) للعودة إلى مشاهدة التلفزيون العادية.

• اضغط على الزر BACK (الرجوع) للانتقال إلى شاشة القائمة السابقة.

• عند تحديد Screen Off (إيقاف تشغيل الشاشة)، سيتم إيقاف تشغيل الشاشة خلال 3 ثوانٍ وستعمل وظيفة Screen Off (إيقاف تشغيل الشاشة).

• في حالة ضبط "Energy Saving (توفير الطاقة) على الوضع Auto (التلقائي) (باستثناء الطرازات 22/26/32LD3** و 32/37/42/47LD4** و 22/26LE6** و 19/22/26LE5*** و 26LE3***) أو Maximum (الحد الأقصى)، لن تعمل ميزة Backlight (الإضاءة الخلفية).

• يمكنك أيضًا ضبط هذه الميزة بتحديد الزر Energy Saving (توفير الطاقة) بجهاز التحكم عن بُعد.

• عند تحديد Auto (التلقائي)، يتم ضبط Backlight (الإضاءة الخلفية) تلقائيًا من خلال جهاز الاستشعار الذكي بحسب ظروف الإضاءة المحيطة عندما يكون التلفزيون مزودًا بجهاز الاستشعار الذكي.

التحكم بالصورة

ضوابط الصورة مسبقة الضبط

Picture Mode (وضع الصورة)-مسبق الضبط

- Vivid (الزاهي)/Family** لزيادة التباين والسطوع واللون والحدة للحصول على صورة زاهية.
Standard (القياسي) حالة عرض الشاشة الأكثر عمومية.
Cinema (السينما) لتحسين الفيديو ليلائم مشاهدة الأفلام.
Sport (الرياضة)/Cricket لتحسين الفيديو ليلائم مشاهدة الأحداث الرياضية.
Game (الألعاب) لتحسين الفيديو ليلائم ممارسة الألعاب.

■ قد تختلف الصورة المبينة بحسب جهاز التلفزيون لديك.

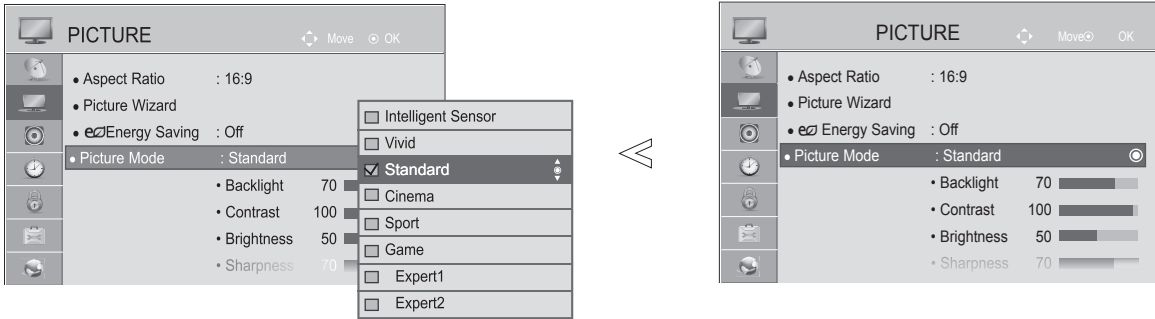

حدّد PICTURE (الصورة).

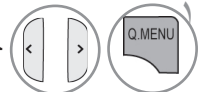

حدّد Picture Mode (وضع الصورة).

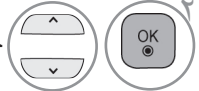

حدّد Intelligent Sensor (جهاز الاستشعار الذكي) (باستثناء الطرازات 22/26/32LD3** و 22/26/32LD4** و 32/37/42/47LD4** و 22/26LE5*** و 22/26LE6*** و 26LE3***) أو Vivid (الزاهي)/Family أو Standard (القياسي) أو Cinema (السينما) أو Sport (رياضة)/Cricket أو Game (الألعاب).

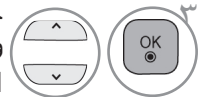

- اضغط على الزر MENU/EXIT (القائمة/الخروج) للعودة إلى مشاهدة التلفزيون العادية.
- اضغط على الزر BACK (الرجوع) للانتقال إلى شاشة القائمة السابقة.

- **Picture Mode (وضع الصورة)** يعمل على ضبط التلفزيون للحصول على أفضل مظهر للصورة. حدّد القيمة التي تم ضبطها مسبقاً في قائمة **Picture Mode (وضع الصورة)** على أساس فئة البرنامج.
- عند تشغيل وظيفة Intelligent sensor (جهاز الاستشعار الذكي)، يتم ضبط أكثر وضع مناسب للصورة بحسب الظروف المحيطة.
- يمكنك أيضاً ضبط **Picture Mode (وضع الصورة)** في قائمة **Q. Menu (القائمة السريعة)**.
- **Intelligent Sensor (جهاز الاستشعار الذكي)**: يقوم بضبط الصورة تبعاً للظروف المحيطة.

الضبط اليدوي للصورة

وضع الصورة-خيار المستخدم

Backlight (الإضاءة الخلفية)

للتحكم بسطوع الشاشة، قم بضبط سطوع شاشة LCD. يوصى بضبط الإضاءة الخلفية عند ضبط درجة سطوع الجهاز.

Contrast (التباين)

لضبط مستوى الإشارة بين اللون الأسود والأبيض في الصورة. يمكنك استخدام Contrast (التباين) عندما يكون الجزء الساطع من الصورة مشبعاً.

Brightness (السطوع)

لضبط مستوى القاعدة للإشارة في الصورة.

Sharpness (الحدة)

لضبط مستوى الوضوح في الحواف بين المناطق الفاتحة والداكنة من الصورة. وكلما انخفض المستوى، زادت نعومة الصورة.

Colour (الألوان)

لضبط كثافة جميع الألوان.

Tint (الدرجة)

لضبط التوازن بين مستويات اللون الأحمر والأخضر.

Colour Temp (حرارة الألوان)

قم بالضبط باتجاه اليسار بحيث تصبح الصورة مائلة قليلاً للأحمر أو الضبط باتجاه اليمين بحيث تصبح الصورة مائلة قليلاً للزرقة.

لا يمكن استخدام هذه الوظيفة في "جهاز الاستشعار الذكي".

■ قد تختلف الصورة المبينة بحسب جهاز التلفزيون لديك.

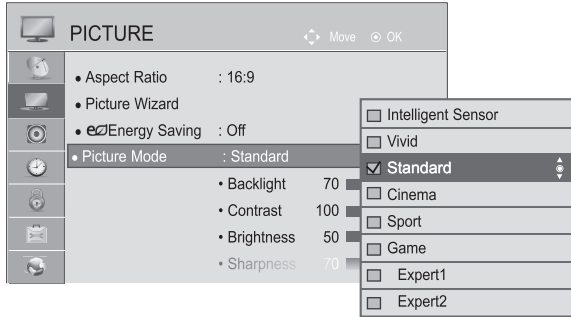

حدّد PICTURE (الصورة).

حدّد Picture Mode (وضع الصورة).

حدّد Vivid (الزاهي)/Family أو Standard (القياسي) أو Cinema (السينما) أو Sport (الرياضة)/Cricket أو Game (الألعاب).

حدّد Backlight (الإضاءة الخلفية) أو Contrast (التباين) أو Brightness (السطوع) أو Sharpness (الحدة) أو Colour (الألوان) أو Tint (الدرجة) أو Colour Temp. (حرارة الألوان).

قم بإجراء الضوابط المناسبة.

- اضغط على الزر MENU/EXIT (القائمة/الخروج) للعودة إلى مشاهدة التلفزيون العادية.
- اضغط على الزر BACK (الرجوع) للانتقال إلى شاشة القائمة السابقة.

التحكم بالصورة

• مزايا استخدام Backlight (الإضاءة الخلفية)

- ينخفض استهلاك الكهرباء بمعدل يصل إلى 60 %.
- تقل درجة سطوع اللون الأسود. (بزيادة عمق اللون الأسود، يمكنك الاستمتاع بوضوح عالي الجودة.)
- يمكنك ضبط درجة السطوع مع الحفاظ على دقة الإشارة الأصلية.

! ملاحظة

- ◀ لا يمكنك ضبط اللون والحدة والدرجة في وضع RGB-PC/HDMI-PC.
- ◀ عند تحديد وضع Expert 1/2 (الخبير 1/2)، يمكنك تحديد Backlight (الإضاءة الخلفية) أو Contrast (التباين) أو Brightness (السطوع) أو H Sharpness (الحدة الأفقية) أو V Sharpness (الحدة الرأسية) أو Colour (الألوان) أو Tint (الدرجة).

تقنية تحسين الصورة

يمكنك معايرة الشاشة لكل Picture Mode (وضع الصورة) أو تعيين قيمة الفيديو بالنسبة إلى شاشة الفيديو الخاصة. كما يمكنك ضبط قيمة الفيديو بحسب كل إدخال. لإعادة التعيين إلى ضوابط الشاشة الافتراضية الأصلية بعد إجراء تعديلات لكل وضع فيديو، قم باستخدام وظيفة "Picture Reset" "إعادة تعيين الصورة" لكل Picture Mode (وضع الصورة).

قد تختلف الصورة المبينة بحسب جهاز التلفزيون لديك.

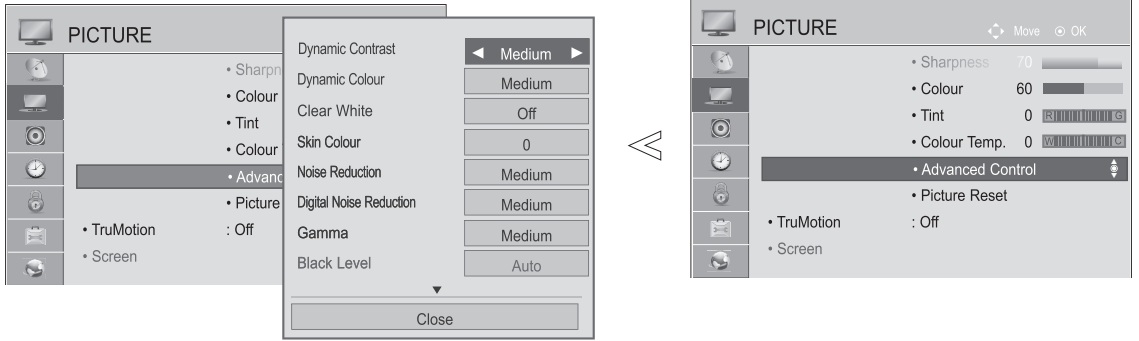

١ حدّد **PICTURE** (الصورة).

٢ حدّد **Advanced Control** (التحكم المتقدم).

حدّد المصدر المطلوب.:

٣ حدّد **Dynamic Contrast** (التباين الحيوي) أو **Dynamic Colour** (الألوان الحيوية) أو **Clear White** (الأبيض الواضح) أو **Skin Colour** (لون الوجهة) أو **Noise Reduction** (تقليل التشويش) أو **Digital Noise Reduction** (الحد من الضجيج الرقمي) أو **Gamma** (جاما) أو **Black Level** (المستوى الأسود) أو **Eye Care** (حماية العين) أو **Real Cinema** (السينما الحقيقية) أو **Colour Gamut** (سلسلة الألوان) أو **xvYCC**. (راجع الصفحة ١٢٥ إلى ١٢٦)

٤ قم بإجراء الضوابط المناسبة.

- اضغط على الزر **MENU/EXIT** (القائمة/الخروج) للعودة إلى مشاهدة التلفزيون العادية.
- اضغط على الزر **BACK** (الرجوع) للانتقال إلى شاشة القائمة السابقة.

التحكم بالصورة

التحكم الاحترافي في الصورة

من خلال تقسيم الفئات، يوفر الوضعان **Expert1 (الخبير 1)** و**Expert2 (الخبير 2)** مزيدًا من الفئات التي يستطيع المستخدمون ضبطها وفقًا لما يرونه ملائمًا، الأمر الذي يوفر أفضل جودة صورة للمستخدمين. يمكن أيضًا استخدام هذه الميزة لمساعدة المتخصصين على تحسين أداء التلفزيون باستخدام مقاطع فيديو معينة.

قد تختلف الصورة المبينة بحسب جهاز التلفزيون لديك.

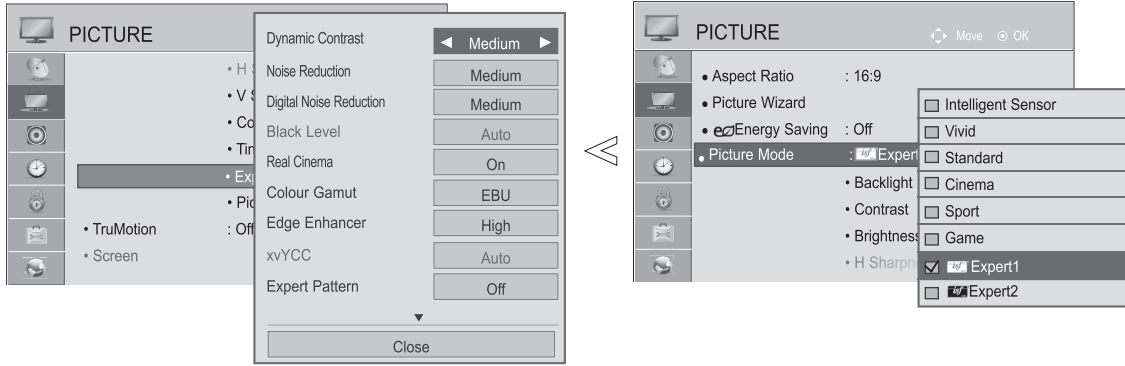

حدّد **PICTURE (الصورة)**.

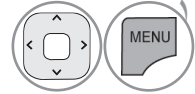

حدّد **Picture Mode (وضع الصورة)**.

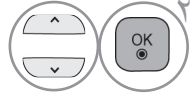

حدّد **Expert1 (الخبير 1)** أو **Expert2 (الخبير 2)**.

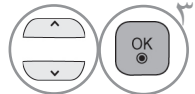

حدّد **Expert Control (التحكم الاحترافي)**.

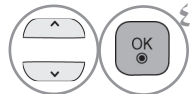

حدّد المصدر المطلوب.

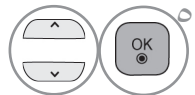

قم بإجراء الضوابط المناسبة.



- اضغط على الزر **MENU/EXIT (القائمة/الخروج)** للعودة إلى مشاهدة التلفزيون العادية.
- اضغط على الزر **BACK (الرجوع)** للانتقال إلى شاشة القائمة السابقة.

* هذه الميزة ليست متوفرة في كل الطرازات.

<p>■ لضبط التباين لجعله في أفضل مستوى تبعًا لسطوع الشاشة. يتم تحسين الصورة عن طريق زيادة سطوع الأجزاء الساطعة وزيادة عتمة الأجزاء الداكنة.</p>	<p>Dynamic Contrast (التباين الحيوي) Off (إيقاف التشغيل)/Low (المنخفض)/Medium (المتوسط)/ High (المرتفع)</p>
<p>■ لضبط ألوان الشاشة بحيث تبدو أكثر حيوية وثرًا ووضوحًا. تعمل هذه الميزة على تحسين التدرج اللوني والتشبع والإضاءة بحيث تبدو ألوان الأحمر والأزرق والأخضر والأبيض أكثر إشراقًا.</p>	<p>Dynamic Colour (الألوان الحيوية) Off (إيقاف التشغيل)/Low (المنخفض)/High (المرتفع)</p>
<p>■ لضبط لون واجهة الصورة بحيث يتمكن المستخدم من ضبط لون الواجهة المفضل له.</p>	<p>لون الواجهة (5- إلى 5)</p>
<p>■ لتقليل تشوش الشاشة بدون المساس بجودة الفيديو.</p>	<p>Noise Reduction (تقليل التشويش) Off (إيقاف التشغيل)/Low (المنخفض)/Medium (المتوسط)/ High (المرتفع)/Auto (التلقائي) (في الوضع التناظري فقط)</p>
<p>■ لتقليل التشويش المتعلق بفيديو MPEG المضغوط.</p>	<p>الحد من الضجيج الرقمي Low (المنخفض)/Medium (المتوسط)/High (المرتفع)/ Off (إيقاف التشغيل)</p>
<p>■ يمكنك ضبط سطوع المنطقة الداكنة والمنطقة ذات مستوى الرمادي المتوسط من الصورة. • Low (المنخفض)/1.9: لزيادة سطوع المنطقة الداكنة والمنطقة ذات مستوى الرمادي المتوسط من الصورة. • Medium (المتوسط)/2.2: لعرض مستويات الصورة الأصلية. • High (المرتفع)/2.4: لزيادة قتامة المنطقة الداكنة والمنطقة ذات مستوى الرمادي المتوسط من الصورة.</p>	<p>Gamma (جاما) Advanced Control (التحكم المتقدم): Low (المنخفض)/ Medium (المتوسط)/High Expert Control (المرتفع) (التحكم الاحترافي): 1.9/2.2/2.4</p>
<p>• Low (المنخفض): تصبح صورة الشاشة داكنة بدرجة أكبر. • High (المرتفع): تصبح صورة الشاشة ساطعة بدرجة أكبر. • Auto (التلقائي): لضبط مستوى اللون الأسود بالشاشة تلقائيًا على High (المرتفع) أو Low (المنخفض) بحسب مستوى إشارة الإدخال. ■ توفر هذه الوظيفة إمكانية تحديد "Low" (المنخفض) أو "High" (المرتفع) في الوضع التالي: (NTSC-M)AV أو HDMI أو Component (المكون). وإلا، فيتم ضبط "Black level" (المستوى الأسود) على "Auto" (التلقائي).</p>	<p>Black Level (المستوى الأسود) Low (المنخفض)/High (المرتفع)/Auto (التلقائي)</p>
<p>■ لزيادة سطوع ووضوح المنطقة البيضاء من الشاشة.</p>	<p>Clear White (الأبيض الواضح) Off (إيقاف التشغيل)/Low (المنخفض)/High (المرتفع)</p>
<p>هذه الميزة ليست متوفرة في كل الطرازات. ■ لضبط درجة سطوع الشاشة تلقائيًا على أفضل مستوى ملائم للعينين عندما تكون الشاشة ساطعة للغاية. ■ تكون هذه الميزة مُعطلة في "Picture Mode (وضع الصورة)-Vivid (الزاهي)/Family Cinema (السينما)، Expert1 (الخبير 1)، Expert2 (الخبير 2)، Intelligent Sensor (جهاز الاستشعار الذكي)".</p>	<p>Eye Care (حماية العين) Low (المنخفض)/High (المرتفع)/Off (إيقاف التشغيل)</p>
<p>■ يمكنك مشاهدة الفيديو بجودة السينما بإزالة مؤثر الارتعاش. ■ استخدم هذه الوظيفة عند مشاهدة محتويات مأخوذة من الأفلام. ■ يمكن أن تعمل هذه الوظيفة عند إيقاف تشغيل ميزة TruMotion.</p>	<p>Real Cinema (السينما الحقيقية)/ Film Mode (وضع الفيلم) On (تشغيل)/Off (إيقاف التشغيل)</p>

التحكم بالصورة

<ul style="list-style-type: none"> • Standard (القياسي): وضع استخدام مساحة الألوان الأصلية بغض النظر عن خصائص العرض. • Wide (العريض): وضع استخدام أقصى مساحة ألوان لعرض التلفزيون. 	<p>Colour Gamut (سلسلة الألوان) Advanced Control (التحكم المتقدم) Wide (العريض)/Standard (القياسي))</p>
<ul style="list-style-type: none"> • Standard (القياسي): وضع استخدام مساحة الألوان الأصلية بغض النظر عن خصائص العرض. • Wide (العريض): وضع استخدام أقصى مساحة ألوان لعرض التلفزيون. • EBU: وضع استخدام مساحة ألوان EBU. • SMPTE: وضع استخدام مساحة ألوان SMPTE. • BT709: وضع استخدام مساحة ألوان BT709. 	<p>Colour Gamut (سلسلة الألوان) Expert Control (التحكم الاحترافي): EBU/SMPTE/ BT709/Wide (العريض)/Standard (القياسي))</p>
<ul style="list-style-type: none"> ■ لإضفاء مزيد من الوضوح والتميز على حافة الصورة. ■ يمكن استخدام هذه الوظيفة في "Picture Mode (وضع الصورة)-Expert (الخبير)". 	<p>Edge Enhancer (مُحسن الحواف) Off (إيقاف التشغيل)/Low (المنخفض)/High (المرتفع))</p>
<p>هذه الميزة ليست متوفرة في كل الطرازات.</p> <ul style="list-style-type: none"> ■ تستخدم هذه الوظيفة لعرض ألوان أكثر ثراءً. ■ يتم تمكين هذه الوظيفة في "Picture mode (وضع الصورة) - Cinema (السينما)، Expert (الخبير)" عند إدخال إشارة xvYCC عبر HDMI 	<p>xvYCC Auto (التلقائي)/off (إيقاف التشغيل)/on (تشغيل))</p>
<ul style="list-style-type: none"> ■ هذا النمط ضروري لفحص صورة التلفزيون الرقمي. ■ يتم تمكين هذه الوظيفة في "Picture Mode (وضع الصورة) - Expert (الخبير)" عند مشاهدة التلفزيون الرقمي. 	<p>Expert Pattern (نمط الخبير) Off (إيقاف تشغيل)/Pattern1 (النمط 1)/Pattern2 (النمط 2))</p>
<ul style="list-style-type: none"> ■ تستخدم هذه الوظيفة لتنقية الألوان الخاصة بالفيديو. ■ يمكنك استخدام فلتر RGB لضبط تشبع وتدرج الألوان بدقة. 	<p>Colour Filter (فلتر الألوان) Off (إيقاف تشغيل)/Red (الأحمر)/Green (الأخضر)/Blue (الأزرق))</p>
<p>تستخدم هذه الوظيفة لضبط ألوان الشاشة ككل وفقاً لما تراه من إحساس.</p> <ul style="list-style-type: none"> • Method (الطريقة): 2 Points (نقطتان) • Pattern (النمط): Inner (الداخلي)، Outer (الخارجي) • Red/Green/Blue Contrast (تباين الأحمر/الأخضر/الأزرق)، Red/Green/Blue Brightness (سطوع الأحمر/الأخضر/الأزرق): يتراوح نطاق الضبط من -50 إلى +50 ب. • Method (الطريقة): 10 point IRE (10 نقاط) • Pattern (النمط): Inner (الداخلي)، Outer (الخارجي) • IRE (معهد مهندسي الراديو) هي وحدة عرض حجم إشارة الفيديو، وقد تكون بين 10 و20 و30 إلى 100. يمكنك ضبط Red (الأحمر) أو Green (الأخضر) أو Blue (الأزرق) بحسب كل إعداد. • Luminance (الإضاءة): تعرض هذه الوظيفة قيمة الإضاءة المحسوبة لجاما 2.2. يمكنك إدخال قيمة الإضاءة التي تريدها عند IRE 100، إلا أنه يتم عرض قيمة الإضاءة المستهدفة لجاما 2.2 كل 10 درجات من IRE إلى IRE 90. • Red (الأحمر)/Green (الأخضر)/Blue (الأزرق): يمكن الضبط من -50 إلى +50. 	<p>Colour Temperature (حرارة الألوان) Medium (المتوسط)/Warm (الدافئ)/Cool (البارد))</p>
<ul style="list-style-type: none"> ■ كأداة تستخدم من قبل الخبراء لإجراء تعديلات باستخدام الأنماط الاختبارية، فإنها لا تؤثر على الألوان الأخرى ولكن يمكن استخدامها لضبط مساحات الألوان الست بشكل اختياري (الأحمر/الأخضر/الأزرق/السماوي/الأرجواني/الأصفر). قد يكون اختلاف الألوان واضحاً عند إجراء التعديلات للفيديو العام. ■ لضبط Red (الأحمر)/Green (الأخضر)/Blue (الأزرق)/Yellow (الأصفر)/Cyan (السماوي)/Magenta (الأرجواني). • Red (الأحمر)/Green (الأخضر)/Blue (الأزرق)/Yellow (الأصفر)/Cyan (السماوي)/Magenta (الأرجواني) Colour (اللون الأرجواني): يمكن الضبط من -30 إلى +30. • Red (الأحمر)/Green (الأخضر)/Blue (الأزرق)/Yellow (الأصفر)/Cyan (السماوي)/Magenta Tint (درجة الأرجواني): يمكن الضبط من -30 إلى +30. ■ تكون هذه الميزة مُعطلة في وضع RGB-PC و HDMI (PC). 	<p>Colour Management System (نظام إدارة الألوان)</p>

PICTURE RESET (إعادة ضبط الصورة)

تعود ضوابط أوضاع الصورة المحددة إلى ضوابط الجهة المصنعة الافتراضية.



حدّد **PICTURE (الصورة)**.

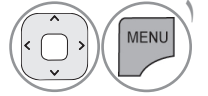

حدّد **Picture Reset (إعادة ضبط الصورة)**.

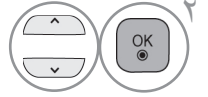

حدّد **Yes (نعم) أو No (لا)**.

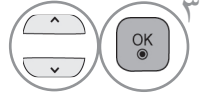

لبدء تشغيل القيمة التي تم ضبطها.



- اضغط على الزر **MENU/EXIT (القائمة/الخروج)** للعودة إلى مشاهدة التلفزيون العادية.
- اضغط على الزر **BACK (الرجوع)** للانتقال إلى شاشة القائمة السابقة.

التحكم بالصورة

TRUMOTION

* هذه الميزة ليست متوفرة في كل الطرازات.

تستخدم هذه الميزة للحصول على أفضل جودة للصورة دون تشوش للحركة أو ارتعاشها عند الانتقال إلى صورة سريعة أو مصدر فيلم.

High (المرتفع) : لتوفير حركة أكثر سلاسة للصورة.

Low (المنخفض) : لتوفير حركة سلسة للصورة. استخدم هذا الضبط للاستخدام القياسي.

Off (إيقاف التشغيل) : لإيقاف تشغيل ميزة TruMotion.

User (المستخدم) : يستطيع المستخدم ضبط مستوى **Judder (الارتعاش)** و **Blur (الضبابية)** في TruMotion Operation (تشغيل TruMotion) على نحو منفصل.

Judder (الارتعاش) : لضبط تشويش الشاشة.

Blur (الضبابية) : لضبط طيف الصورة الظاهر على الشاشة.

تكون هذه الميزة معطلة في RGB-PC و HDMI-PC ووضع MY MEDIA-Photo List (لائحة صور وسائطي).

في حالة تمكين "TruMotion"، قد تظهر ضبابية على الشاشة.

في حالة حدوث ذلك، اضبط "TruMotion" على "Off" (إيقاف التشغيل).

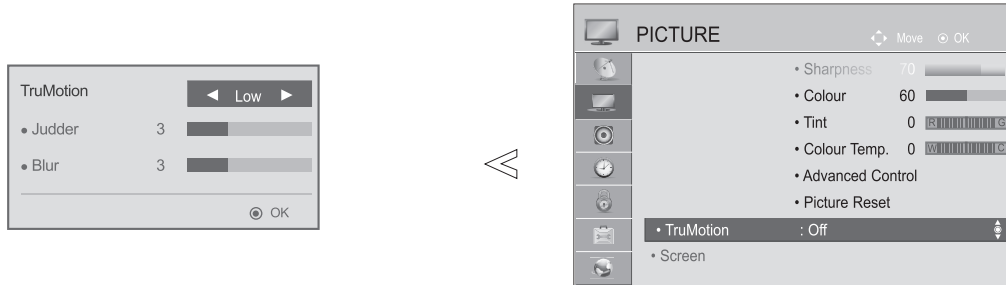

حَدِّد **PICTURE (الصورة)**.

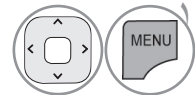

حَدِّد **TruMotion**.

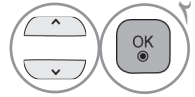

حَدِّد **Low (المنخفض)** أو **High (المرتفع)** أو **User (المستخدم)** أو **Off (إيقاف التشغيل)**.

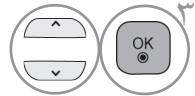

قم بإجراء الضوابط المناسبة.



- اضغط على الزر **MENU/EXIT (القائمة/الخروج)** للعودة إلى مشاهدة التلفزيون العادية.
- اضغط على الزر **BACK (الرجوع)** للانتقال إلى شاشة القائمة السابقة.

التعتيم المحلي لنظام LED

(42/47/55LE7*** ، 42/47/55LE8*** ، 42/47/55LX6*** ، 47/55LX9 فقط)

بعد تحليل إشارة فيديو الإدخال من خلال مناطق الشاشة، تقوم هذه الوظيفة بضبط الإضاءة الخلفية لتحسين نسبة التباين.

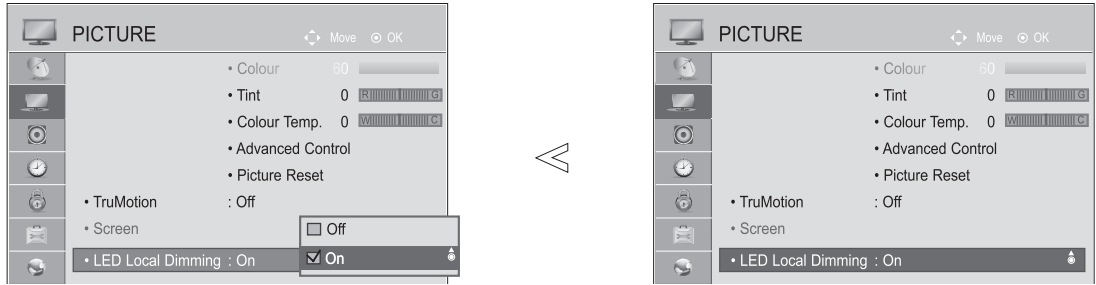

لتحديد PICTURE (الصورة).

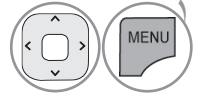

لتحديد LED Local Dimming (التعتيم المحلي لنظام LED).

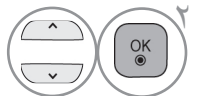

لتحديد On (تشغيل) أو Off (إيقاف التشغيل).



- اضغط على الزر **MENU/EXIT** (القائمة/الخروج) للعودة إلى مشاهدة التلفزيون العادية.
- اضغط على الزر **BACK** (الرجوع) للانتقال إلى شاشة القائمة السابقة.

POWER INDICATOR (مؤشر الطاقة)

اضبط ضوء مؤشر الطاقة/الاستعداد الموجود على الجانب الأمامي للتلفزيون.

Standby Light (ضوء الاستعداد)

لتحديد ما إذا كنت تريد ضبط ضوء المؤشر الموجود على الجانب الأمامي للتلفزيون على **On** (تشغيل) أو **Off** (إيقاف التشغيل) في وضع الاستعداد.

Power Light (ضوء الطاقة)

لتحديد ما إذا كنت تريد ضبط ضوء المؤشر الموجود على الجانب الأمامي للتلفزيون على **On** (تشغيل) أو **Off** (إيقاف التشغيل) عند تشغيل التلفزيون.

إذا حددت الوضع ثلاثي الأبعاد، فإن مؤشر الطاقة يُطفأ بشكل تلقائي.

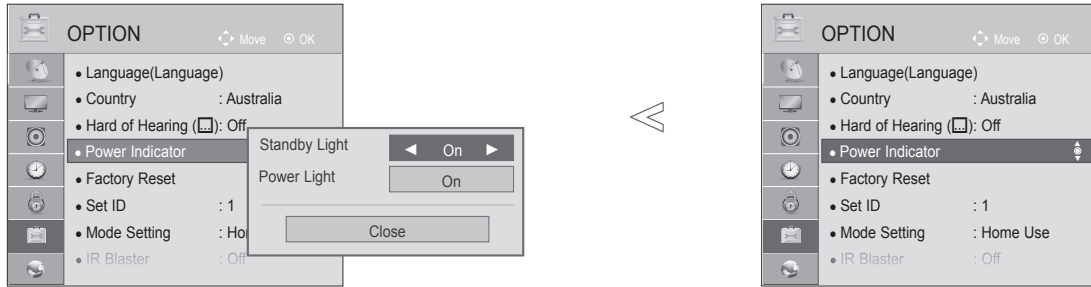

حدّد **OPTION** (الخيارات).

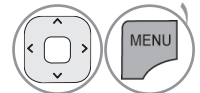

حدّد **Power Indicator** (مؤشر الطاقة).

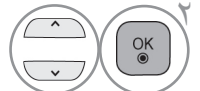

حدّد **Standby Light** (ضوء الاستعداد) أو **Power Light** (ضوء الطاقة).

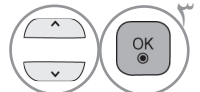

حدّد المصدر المطلوب.



- اضغط على الزر **MENU/EXIT** (القائمة/الخروج) للعودة إلى مشاهدة التلفزيون العادية.
- اضغط على الزر **BACK** (الرجوع) للانتقال إلى شاشة القائمة السابقة.

ضبط الوضع

نوصي بضبط التلفزيون على وضع "Home Use (الاستخدام المنزلي)" للحصول على أفضل صورة في بيئتك المنزلية. بعد الوضع "Store Demo (العرض التوضيحي للمتجر)" هو الإعداد الأمثل للعرض داخل المتاجر.

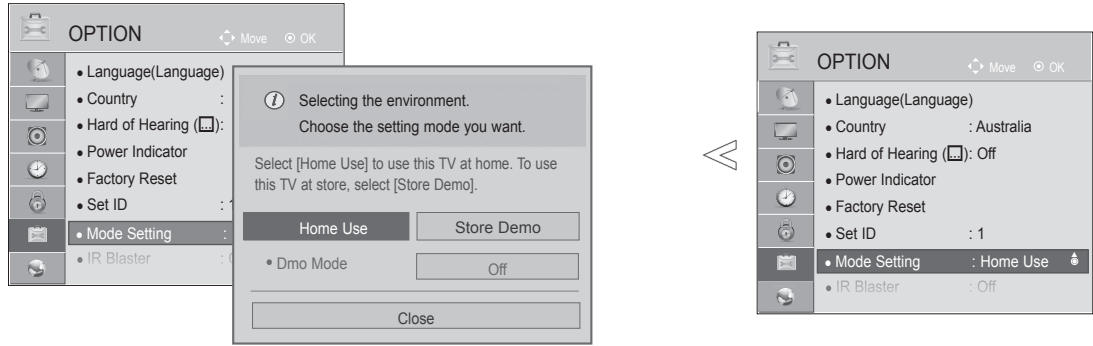

١ حدد OPTION (الخيارات). 

٢ حدد Mode Setting (ضبط الوضع). 

٣ حدد Store Demo (العرض التوضيحي للمتجر) أو Home Use (الاستخدام المنزلي). 

٤ قم بالحفظ. 

- اضغط على الزر MENU/EXIT (القائمة/الخروج) للعودة إلى مشاهدة التلفزيون العادية.
- اضغط على الزر BACK (الرجوع) للانتقال إلى شاشة القائمة السابقة.

التحكم بالصورة

وضع العرض التوضيحي

لا يمكن استخدام **Demo Mode** (وضع العرض التوضيحي) في وضع **Home Use** (الاستخدام المنزلي).
في وضع **Store Demo** (العرض التوضيحي للمتجر)، يتم ضبط **Demo Mode** (وضع العرض التوضيحي) تلقائيًا على **On** (التشغيل).
بمجرد ضبط **Demo Mode** (وضع العرض التوضيحي) على **Off** (إيقاف التشغيل) في **Store Demo** (العرض التوضيحي للمتجر)، فإن **Demo Mode** (وضع العرض التوضيحي) لا يعمل وتتم إعادة ضبط الشاشة فقط.
تتم إعادة ضبط الشاشة تلقائيًا بعد مرور 5 دقائق في **Demo Mode** (وضع العرض التوضيحي).

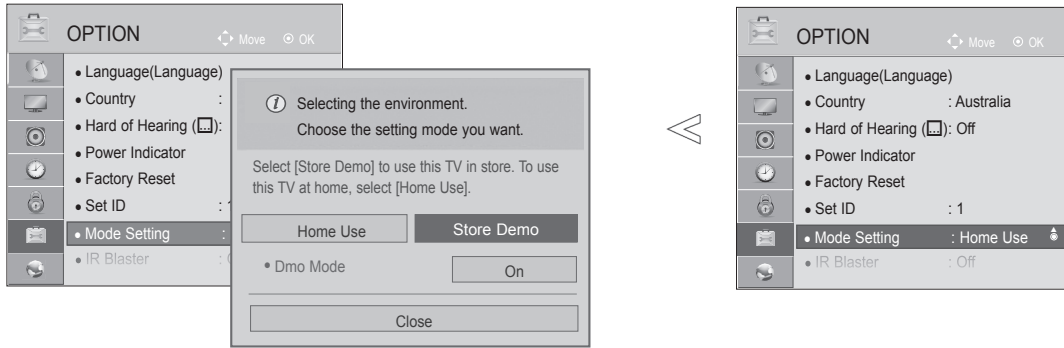

حدّد **OPTION** (الخيارات).

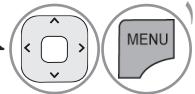

حدّد **Mode Setting** (ضبط الوضع).

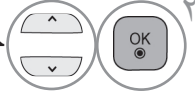

حدّد **Store Demo** (العرض التوضيحي للمتجر).

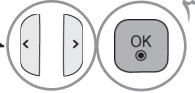

حدّد **On** (التشغيل).

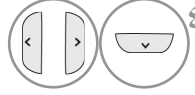

انتقل إلى شاشة القائمة السابقة.

إذا كنت تريد إيقاف العرض التوضيحي، فاضغط على أي زر.
بإستثناء الزر **MUTE** (كتم الصوت)، (+ ، -)



- اضغط على الزر **MENU/EXIT** (القائمة/الخروج) للعودة إلى مشاهدة التلفزيون العادية.
- اضغط على الزر **BACK** (الرجوع) للانتقال إلى شاشة القائمة السابقة.

التحكم بالصوت واللغة

محدد مستوى الصوت التلقائي

يظل الخيار Auto Volume (الضبط التلقائي لمستوى الصوت) عند مستوى الصوت نفسه في حالة تغيير البرامج.

نظرًا لأن كل قناة من قنوات البث لها ظروف الإشارة الخاصة بها، فقد تكون هناك حاجة لضبط مستوى الصوت كلما تم تغيير القناة. وتتيح هذه الميزة للمستخدمين الاستمتاع بمستويات الصوت الثابتة وذلك من خلال إجراء عمليات ضبط تلقائية لكل برنامج. إذا كانت جودة أو مستوى الصوت ليست بالمستوى الذي تريده، فيوصى باستخدام نظام مسرح منزلي أو مضخم صوت منفصل لملاءمة بيئات الاستخدام المختلفة.

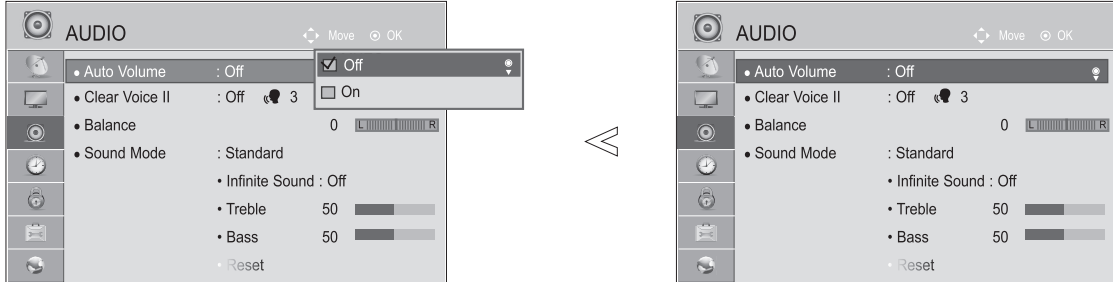

حدّد **AUDIO** (الصوت).

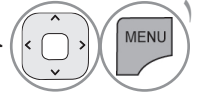

حدّد **Auto Volume** (الضبط التلقائي لمستوى الصوت).

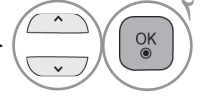

حدّد **On** (التشغيل) أو **Off** (إيقاف التشغيل).

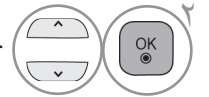

- اضغط على الزر **MENU/EXIT** (القائمة/الخروج) للعودة إلى مشاهدة التلفزيون العادية.
- اضغط على الزر **BACK** (الرجوع) للانتقال إلى شاشة القائمة السابقة.

CLEAR VOICE II (صوت واضح II)

يساعد على الاستماع إلى الأصوات البشرية بشكل أفضل وذلك من خلال التمييز بين نطاق الصوت البشري والأصوات الأخرى.

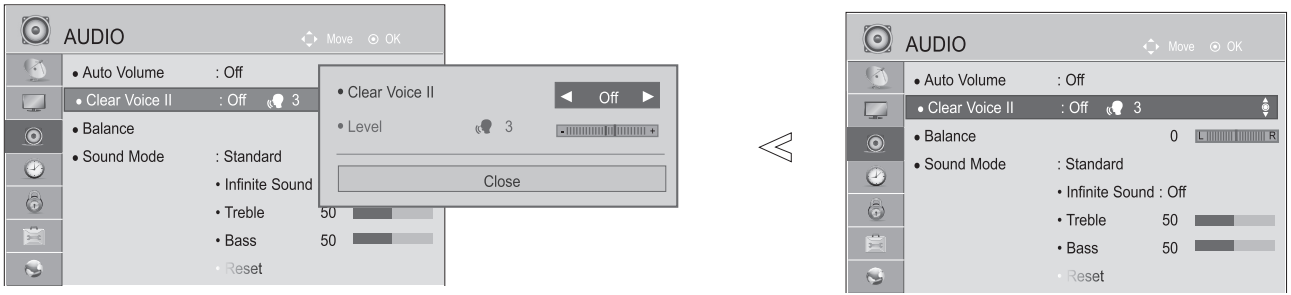

- في حالة تحديد "On" (التشغيل) لميزة **Clear Voice** **II (صوت واضح II)**، لن تعمل ميزة **Infinite Sound (الصوت العميق)**.
- حدّد المستويات من "-6" إلى "+6".

حدّد **AUDIO (الصوت)**.

حدّد **Clear Voice II (صوت واضح II)**.

حدّد **On (التشغيل) أو Off (إيقاف التشغيل)**.

الضبط على مستوى الصوت الواضح عن طريق تحديد On (التشغيل)

حدّد **Level (المستوى)**.

قم بإجراء الضبط المطلوب.

- اضغط على الزر **MENU/EXIT (القائمة/الخروج)** للعودة إلى مشاهدة التلفزيون العادية.
- اضغط على الزر **BACK (الرجوع)** للانتقال إلى شاشة القائمة السابقة.

ضوابط الصوت مسبقة الضبط - وضع الصوت

يمكنك تحديد ضبط الصوت المفضل؛ Standard (القياسي) أو Music (الموسيقى) أو Cinema (السينما) أو Sport (الرياضة)/Cricket أو Game (الألعاب) كما يمكنك أيضًا ضبط Treble (الطنين) أو Bass (الجهير). يتيح لك وضع الصوت الاستمتاع بأفضل صوت من دون أي ضبط معين بمجرد أن يقوم التلفزيون بتعيين خيارات الصوت المناسبة التي تعتمد على محتوى البرنامج.

يتم الضبط المسبق لأوضاع Standard (القياسي) Music (الموسيقى) و Cinema (السينما) و Sport (الرياضة)/Cricket و Game (الألعاب) للحصول على أفضل جودة للصوت.

لتقديم صوت ذي جودة قياسية.
لتحسين الصوت ليلائم الاستماع للموسيقى.
لتحسين الصوت ليلائم مشاهدة الأفلام.
لتحسين الصوت ليلائم مشاهدة الأحداث الرياضية.
لتحسين الصوت ليلائم ممارسة الألعاب.

Standard (القياسي)
Music (الموسيقى)
Cinema (السينما)
Sport (الرياضة)/Cricket
Game (الألعاب)

■ قد تختلف الصورة المبينة بحسب جهاز التلفزيون لديك.

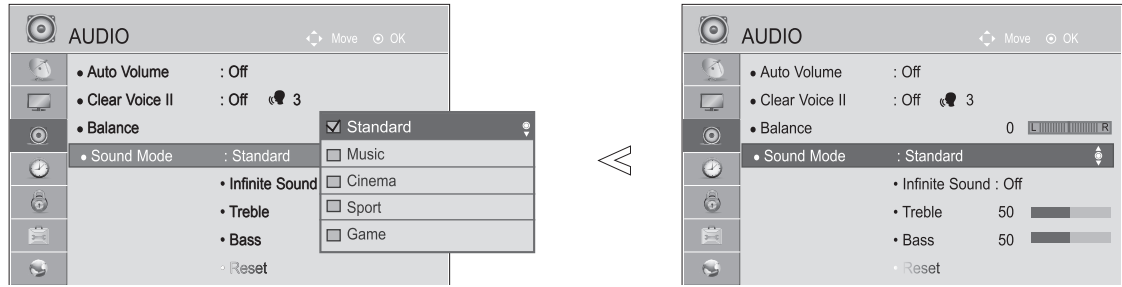

• يمكنك أيضًا ضبط **Picture Mode** (وضع الصورة) في **Q. Menu** (القائمة السريعة).

حدّد **AUDIO** (الصوت).

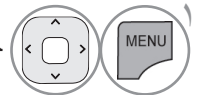

حدّد **Sound Mode** (وضع الصوت).

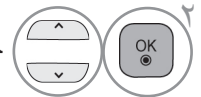

حدّد **Standard** (القياسي) أو **Music** (الموسيقى) أو **Cinema** (السينما) أو **Sport** (الرياضة)/Cricket أو **Game** (الألعاب).

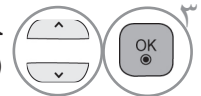

- اضغط على الزر **MENU/EXIT** (القائمة/الخروج) للعودة إلى مشاهدة التلفزيون العادية.
- اضغط على الزر **BACK** (الرجوع) للانتقال إلى شاشة القائمة السابقة.

التحكم بالصوت واللغة

ضبط إعدادات الصوت - وضع المستخدم

■ قد تختلف الصورة المبينة بحسب جهاز التلفزيون لديك.

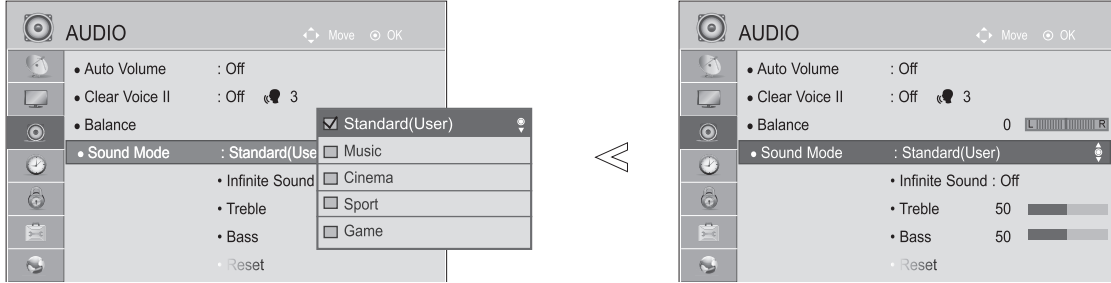

حدّد **AUDIO** (الصوت).

حدّد **Sound Mode** (وضع الصوت).

حدّد **Standard** (القياسي) أو **Music** (الموسيقى) أو **Cinema** (السينما) أو **Sport** (الرياضة) / **Cricket** أو **Game** (الألعاب).

حدّد **Treble** (الطنين) أو **Bass** (الجهير).

قم بضبط وضع الصوت المطلوب. • اضغط على الزر **MENU/EXIT** (القائمة/الخروج) للعودة إلى مشاهدة التلفزيون العادية. • اضغط على الزر **BACK** (الرجوع) للانتقال إلى شاشة القائمة السابقة.

INFINITE SOUND (الصوت العميق)

حدّد هذا الخيار للحصول على نمط واقعي للصوت.

Infinite Sound (الصوت العميق) : تعد **Infinite**

sound إحدى تقنيات معالجة الصوت الحاصلة على براءة اختراع والمملوكة لشركة LG والتي تعمل على تحمل إمكانات الصوت المحيطي 5.1 من خلال مكبري صوت أماميين.

حدّد **AUDIO** (الصوت).

حدّد **Infinite Sound** (الصوت العميق).

• اضغط على الزر **MENU/EXIT** (القائمة/الخروج) للعودة إلى مشاهدة التلفزيون العادية.

• اضغط على الزر **BACK** (الرجوع) للانتقال إلى شاشة القائمة السابقة.

حدّد **On** (التشغيل) أو **Off** (إيقاف التشغيل).

BALANCE (التوازن)

يمكنك ضبط توازن الصوت بمكبرات الصوت على المستويات المفضلة.

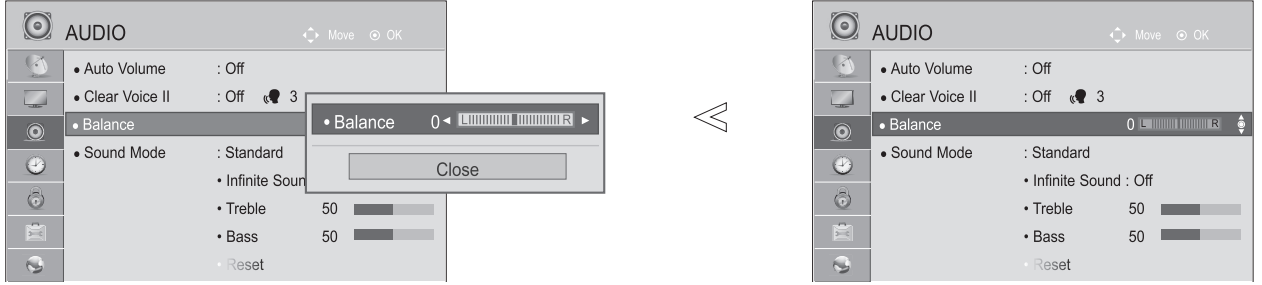

- حدد **AUDIO (الصوت)**.
- حدد **Balance (التوازن)**.
- قم بإجراء الضبط المطلوب.

- اضغط على الزر **MENU/EXIT (القائمة/الخروج)** للعودة إلى مشاهدة التلفزيون العادية.
- اضغط على الزر **BACK (الرجوع)** للانتقال إلى شاشة القائمة السابقة.

التحكم بالصوت واللغة

إعداد تشغيل / إيقاف مكبرات صوت التلفزيون

يمكنك ضبط حالة مكبر الصوت الداخلي للتلفزيون.

في وضع **AV (الصوت والصورة)** و **COMPONENT (المكون)** و **RGB** و **HDMI** مع كبل تحويل إشارة HDMI إلى DVI، يمكن أن يعمل مكبر صوت جهاز التلفزيون حتى عند عدم وجود إشارة فيديو.

إذا كنت تريد استخدام نظام Hi-Fi خارجي، فقم بإيقاف مكبرات الصوت الداخلية لجهاز التلفزيون.

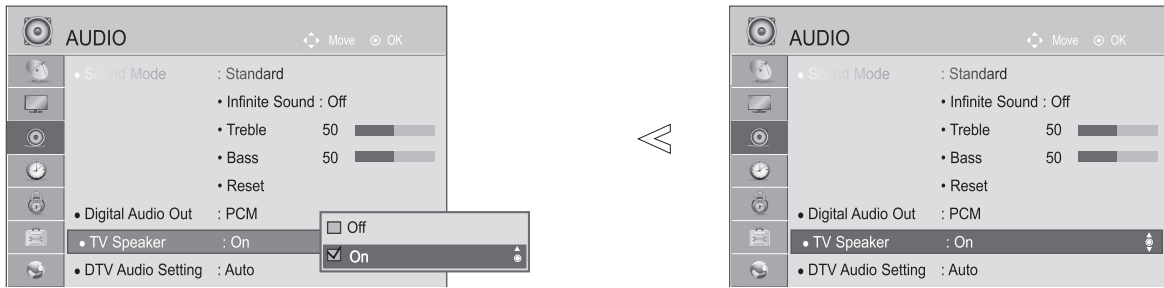

حدّد **AUDIO (الصوت)**.

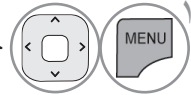

حدّد **TV Speaker (مكبر صوت التلفزيون)**.

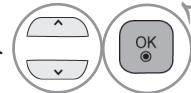

حدّد **On (التشغيل)** أو **Off (إيقاف التشغيل)**.

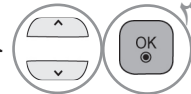

- اضغط على الزر **MENU/EXIT (القائمة/الخروج)** للعودة إلى مشاهدة التلفزيون العادية.
- اضغط على الزر **BACK (الرجوع)** للانتقال إلى شاشة القائمة السابقة.

ملاحظة !

عند إيقاف تشغيل مكبر صوت التلفزيون أثناء تشغيل خاصية المسرح المنزلي Simplink، ينتقل إخراج الصوت تلقائيًا إلى وضع مكبر صوت المسرح المنزلي، ولكن عند تشغيل مكبر صوت جهاز التلفزيون، يعود إخراج الصوت إلى مكبر صوت جهاز التلفزيون.
تكون بعض القوائم في **AUDIO (الصوت)** معطلة عند ضبط TV Speaker (مكبر صوت التلفزيون) على Off (إيقاف التشغيل).

ضبط صوت التلفزيون الرقمي (في الوضع الرقمي فقط) (التلفزيون الرقمي (DTV) فقط)

عند وجود أنواع صوت مختلفة في إشارة إدخال واحدة، تسمح لك هذه الوظيفة بتحديد نوع الصوت الذي تريده.

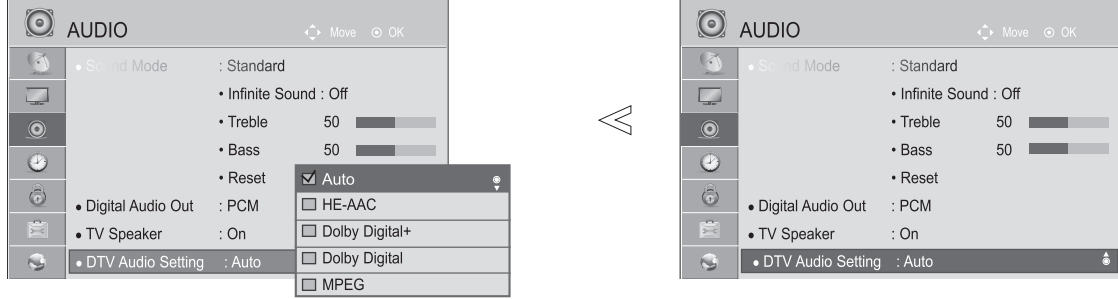

حدّد **AUDIO (الصوت)**.

حدّد **DTV Audio Setting (ضبط صوت التلفزيون الرقمي)**.

حدّد **Auto (التلقائي) أو HE-AAC أو Dolby Digital + أو Dolby Digital أو MPEG**.

- اضغط على الزر **MENU/EXIT (القائمة/الخروج)** للعودة إلى مشاهدة التلفزيون العادية.
- اضغط على الزر **BACK (الرجوع)** للانتقال إلى شاشة القائمة السابقة.

- **Auto (التلقائي)**: للإخراج تلقائيًا بالترتيب **HE-AAC < Dolby Digital+ > Dolby Digital < MPEG**.
- **MPEG**، **Dolby Digital**، **Dolby Digital +**، **HE-AAC**: تسمح للمستخدمين بتحديد نوع الصوت الذي يريدونه.
- على سبيل المثال) في حالة تحديد **MPEG**، يتم دائمًا إخراج **MPEG**.
- في حالة عدم دعم **MPEG**، يتم وضع نوع صوت آخر في هذا الترتيب.
- راجع الصفحة ١٤٥ إلى ١٤٦ (تحديد لغة الصوت)

التحكم بالصوت واللغة

تحديد إخراج الصوت الرقمي

يمكن استخدام هذه الميزة في وضع DTV (التلفزيون الرقمي) و HDMI و DivX. يتيح لك هذه الوظيفة تحديد Digital Audio Output (إخراج الصوت الرقمي) المفضل لديك. عند توفر تنسيق Dolby Digital، يؤدي تحديد Auto (التلقائي) في قائمة Digital Audio Out (إخراج الصوت الرقمي) إلى ضبط إخراج SPDIF (وهو اختصار لـ Sony Philips Digital InterFace) على Dolby Digital. في حالة تحديد Auto (التلقائي) في قائمة إخراج الصوت الرقمي، فلن يتوفر تنسيق Dolby Digital وسيكون إخراج SPDIF هو PCM (تعديل الرمز النبضي). حتى في حالة ضبط كل من Dolby Digital و Audio language (لغة الصوت) في قناة تقوم ببث صوت Dolby Digital، فلن يتم تشغيل Dolby Digital سوى.

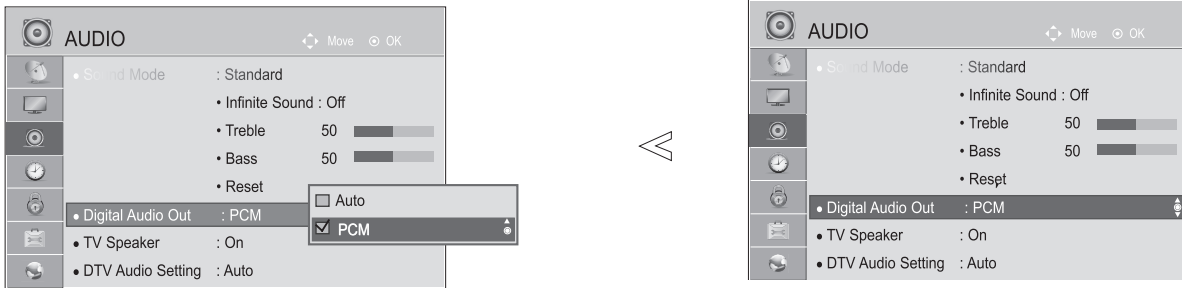

حدّد **AUDIO (الصوت)**.

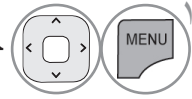

حدّد **Digital Audio Out (إخراج الصوت الرقمي)**.

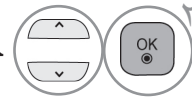

حدّد **Auto (التلقائي) أو PCM**.

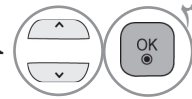

Item (العنصر)	Audio Input (إخراج الصوت)	Digital Audio output (إخراج الصوت الرقمي)
Auto (التلقائي) Speaker On (تشغيل مكبر الصوت)	MPEG Dolby Digital Dolby Digital Plus HE-AAC	PCM Dolby Digital Dolby Digital PCM
Auto (التلقائي) Speaker Off (إيقاف تشغيل مكبر الصوت)	MPEG Dolby Digital Dolby Digital Plus HE-AAC	PCM Dolby Digital Dolby Digital Dolby Digital
PCM	جميع إدخال الصوت	PCM

- اضغط على الزر **MENU/EXIT (القائمة/الخروج)** للعودة إلى مشاهدة التلفزيون العادية.
- اضغط على الزر **BACK (الرجوع)** للانتقال إلى شاشة القائمة السابقة.

إعادة ضبط الصوت

تعود ضوابط Sound Mode (وضع الصوت) إلى ضوابط الجهة المصنعة الافتراضية.



حدّد **AUDIO** (الصوت).

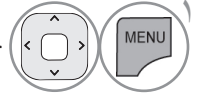

حدّد **Reset** (إعادة الضبط).

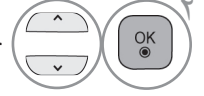

حدّد **Yes**.

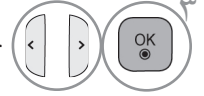

قم ببدء تشغيل القيمة التي تم ضبطها.



- اضغط على الزر **MENU/EXIT** (القائمة/الخروج) للعودة إلى مشاهدة التلفزيون العادية.
- اضغط على الزر **BACK** (الرجوع) للانتقال إلى شاشة القائمة السابقة.

استقبال إشارة STEREO/DUAL (في الوضع التناظري فقط)

عند تحديد برنامج معين، تظهر معلومات الصوت الخاصة بالقناة مع رقم البرنامج واسم القناة.

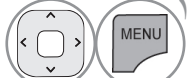
حدد **Audio (لغة الصوت) أو Audio Language** 

حدد إخراج الصوت. 

خيارات العرض على الشاشة	البث
MONO (فردى)	Mono (فردى)
Stereo (ستيريو)	Stereo (ستيريو)
DUAL I (ثنائي I)، DUAL II (ثنائي II)، (ثنائي I+II) (باستثناء سنغافورة ونيوزيلندا وإندونيسيا)	Dual (ثنائي) (باستثناء سنغافورة ونيوزيلندا وإندونيسيا)
NICAM (سنغافورة ونيوزيلندا وإندونيسيا فقط)	NICAM (سنغافورة ونيوزيلندا وإندونيسيا فقط)

■ تحديد صوت Mono (الفردى)

في حالة ضعف إشارة الستيريو في استقبال الستيريو، يمكنك التحويل إلى mono (الفردى). وفي وضع استقبال mono (الفردى)، يتم تحسين نقاء الصوت.

■ تحديد اللغة للبث ثنائي اللغات (باستثناء سنغافورة ونيوزيلندا وإندونيسيا)

في حالة إمكانية استقبال البرنامج بلغتين (اللغة المزدوجة)، يمكنك التحويل إلى DUAL I (ثنائي I) أو DUAL II (ثنائي II) أو DUAL I+II (ثنائي I+II).

DUAL I (ثنائي I) لإرسال لغة البث الأساسية إلى مكبرات الصوت.

DUAL II (ثنائي II) لإرسال لغة البث الثانوية إلى مكبرات الصوت.

DUAL I+II (ثنائي I+II) لإرسال لغة منفصلة إلى كل مكبر صوت.

استقبال إشارة NICAM (في الوضع التناظري فقط)

(باستثناء سنغافورة ونيوزيلندا واندونيسيا)

في حالة توفر جهاز استقبال مع التلفزيون لاستقبال إشارة NICAM، يمكن استقبال الصوت الرقمي عالي الجودة لإشارة NICAM (وهي اختصار النظام الصوتي الرقمي ذو القناتين).

يمكن تحديد إخراج الصوت وفقاً لنوع البث الذي يتم استقباله.

عند استقبال **NICAM mono (NICAM فردي)**، يمكنك تحديد **NICAM MONO (NICAM فردي)** أو **FM MONO (FM فردي)**.

١

عند استقبال **NICAM stereo (NICAM ستيريو)**، يمكنك تحديد **NICAM STEREO (NICAM ستيريو)** أو **FM MONO (FM فردي)**.
إذا كانت إشارة الستيريو ضعيفة، قم بالتبديل إلى **FM MONO (FM فردي)**.

٢

عند استقبال **NICAM dual (NICAM مزدوج)** يمكنك تحديد **NICAM DUAL I (NICAM ثنائي I)** أو **NICAM DUAL II (NICAM ثنائي II)** أو **NICAM DUAL I+II (NICAM ثنائي I+II)** أو **FM MONO (FM فردي)**.

٣

تحديد إخراج صوت مكبر الصوت

في وضع **AV** و **Component** (مكون) و **RGB** و **HDMI** يمكنك تحديد إخراج الصوت بالنسبة لكل من مكبر الصوت الأيسر ومكبر الصوت الأيمن.

لتحديد إخراج الصوت.

L+R: يتم إرسال إشارة الصوت الصادرة من منفذ إدخال الصوت الأيسر **L** إلى مكبر الصوت الأيسر بينما يتم إرسال إشارة الصوت الصادرة من منفذ إدخال الصوت الأيمن **R** إلى مكبر الصوت الأيمن.

L+L: يتم إرسال إشارة الصوت الصادرة من منفذ إدخال الصوت الأيسر **L** إلى مكبر الصوت الأيسر ومكبر الصوت الأيمن.

R+R: يتم إرسال إشارة الصوت الصادرة من منفذ إدخال الصوت الأيمن **R** إلى مكبر الصوت الأيسر ومكبر الصوت الأيمن.

التحكم بالصوت واللغة

تحديد لغة القوائم الظاهرة على الشاشة / البلد

تظهر قائمة installation guide (دليل التثبيت) على شاشة التلفزيون عند تشغيله لأول مرة.

حدّد اللغة المطلوبة. (باستثناء أستراليا ونيوزيلندا وسنغافورة وجنوب إفريقيا.)

حدّد بلدك. (أستراليا ونيوزيلندا فقط)

* إذا كنت تريد تغيير تحديد اللغة / البلد

حدّد **OPTION** (الخيارات).

حدّد **Country** (البلد) (أستراليا ونيوزيلندا فقط).

حدّد بلدك.

قم بالحفظ.

حدّد **OPTION** (الخيارات).

حدّد **Language** (اللغة).

حدّد **Menu Language** (لغة القائمة).
(باستثناء أستراليا ونيوزيلندا وسنغافورة وجنوب إفريقيا.)

حدّد اللغة المطلوبة.

قم بالحفظ.

- اضغط على الزر **MENU/EXIT** (القائمة/الخروج) للعودة إلى مشاهدة التلفزيون العادية.
- اضغط على الزر **BACK** (الرجوع) للانتقال إلى شاشة القائمة السابقة.

ملاحظة !

- ◀ إذا لم تقم بإنهاء **Installation Guide** (دليل التثبيت) الخاص بالإعداد عن طريق الضغط على زر **BACK** (الرجوع) أو في حالة انتهاء مهلة عرض OSD (خيارات العرض على الشاشة)، فسوف تظهر قائمة التثبيت باستمرار حتى يكتمل الإعداد وذلك في كل مرة يتم فيها تشغيل التلفزيون.
- ◀ في حالة تحديد بلد محلية غير صحيحة، قد لا تظهر نصوص المعلومات بشكل صحيح على الشاشة وقد تحدث بعض المشاكل أثناء عمل نصوص المعلومات.
- ◀ قد لا تعمل أزرار التحكم في وضع التلفزيون الرقمي بحسب ظروف البث في البلد المعني. (التلفزيون الرقمي (DTV) فقط)
- ◀ في البلدان التي تكون فيها لوائح البث الرقمي غير ثابتة، قد لا تعمل بعض وظائف التلفزيون الرقمي بحسب ظروف البث الرقمي. (التلفزيون الرقمي (DTV) فقط)

تحديد اللغة (في الوضع الرقمي فقط) (التلفزيون الرقمي (DTV) فقط)

تسمح وظيفة Audio (الصوت) باختيار اللغة المفضلة. في حالة عدم بث بيانات الصوت بلغة معينة، يتم تشغيل الصوت باللغة الافتراضية.

استخدم وظيفة Subtitle (الترجمة) عند بث لغتين أو أكثر للترجمة. في حالة عدم بث بيانات الترجمة بلغة معينة، يتم عرض الترجمة باللغة الافتراضية.

في حالة عدم دعم اللغات التي قمت باختيارها كاللغات الأساسية لـ Audio Language (لغة الصوت) و Subtitle Language (لغة الترجمة) و Text Language، يمكنك تحديد اللغة في الفئة الثانوية (نيوزيلندا فقط).

في الوضع الرقمي، استخدم وظيفة لغة نصوص المعلومات عند بث لغتين أو أكثر لنصوص المعلومات. في حالة عدم بث بيانات نصوص المعلومات بلغة معينة، يتم عرض نصوص المعلومات باللغة الافتراضية.

حَدِّد **OPTION** (الخيارات).

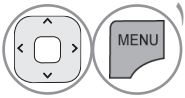

حَدِّد **Hard of Hearing** (ضعف السمع) (□).

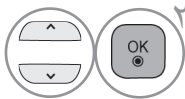

حَدِّد **On** (التشغيل) أو **Off** (إيقاف التشغيل).

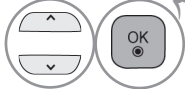

ملاحظة !

يمكن فقط استخدام ميزة **Hard of Hearing** (ضعف السمع) ببعض محطات التلفزيون في نيوزيلندا.

حَدِّد **OPTION** (الخيارات).

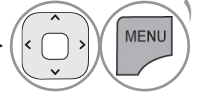

حَدِّد **Language** (اللغة).

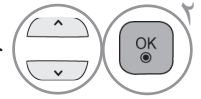

حَدِّد **Audio Language** (لغة الصوت) أو **Subtitle Language** (لغة الترجمة) أو **Text Language** (لغة النص).

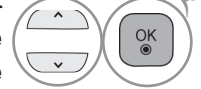

حَدِّد اللغة المطلوبة.



قم بالحفظ.



• اضغط على الزر **BACK** (الرجوع) للانتقال إلى شاشة القائمة السابقة.

التحكم بالصوت واللغة

المعلومات الظاهرة على الشاشة للغة الصوت

Status	Display
Not Available	N.A
MPEG Audio	
Dolby Digital Audio	
Audio for "Visual Impaired"	
Audio for "Hearing Impaired"	
Dolby Digital Plus Audio	
HE-AAC Audio	

> تحديد لغة الصوت <

◀ عند بث لغتين أو أكثر للصوت، فيمكنك تحديد لغة الصوت من بينها.

حدّد **Audio (لغة الصوت) أو Audio Language**.

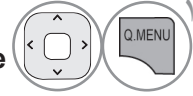

حدّد إحدى لغات الصوت.

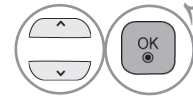

المعلومات الظاهرة على الشاشة للغة الترجمة

Status	Display
Not Available	N.A
Teletext Subtitle	
"Subtitle for "Hard of Hearing"	

> تحديد لغة الترجمة <

◀ عند بث لغتين أو أكثر للترجمة، فيمكنك تحديد لغة الترجمة باستخدام الزر

SUBTITLE (الترجمة) بجهاز التحكم عن بُعد.

◀ اضغط على الزر ^ ∨ لتحديد لغة الترجمة.

- يمكن عرض الصوت/الترجمات بشكل أبسط مع بث من ١ إلى ٣ أحرف بواسطة مزود الخدمة.
- عند تحديد الصوت التكميلي (الصوت الخاص بـ "ضعاف البصر/السمع")، قد يخرج التلفزيون جزءًا من الصوت الأساسي.

تم تصنيعه بموجب ترخيص Dolby Laboratories. من "Dolby".
ورمز D المزدوج هما علامتان تجاريتان لصالح Dolby Laboratories.



التلفزيون
التناظري

،32/37/42/47/55LD6** ،32/42/52LD56*
،32/37/42/47/55LE7*** ،32/37/42/47/55/60LE55**
47/55LX9** ، 42/47/55LX6*** ، 42/47/55LE8***

باستثناء* ،32/42/52LD56* ،32/37/42/47/55LD6**
،32/37/42/47/55LE7*** ،32/37/42/47/55/60LE55**
47/55LX9** ، 42/47/55LX6*** ، 42/47/55LE8***

تم تصنيعه بموجب ترخيص من
Dolby Laboratories
ورمز D المزدوج هما
علامتان تجاريتان لصالح
Dolby Laboratories.



تم تصنيعه بموجب ترخيص من
Dolby Laboratories
"Dolby" ورمز D المزدوج هما
علامتان تجاريتان لصالح
Dolby Laboratories.



التلفزيون
الرقمي

• من الممكن في وضع HDMI أن لا تصدر بعض مشغلات أقراص DVD صوت SPDIF. وفي هذا الوقت، اضبط إخراج الصوت الرقمي لمشغل أقراص DVD على PCM. (في وضع HDMI، لا يتم دعم صوت Dolby Digital Plus).

• من الممكن في وضع HDMI أن لا تصدر بعض مشغلات أقراص DVD صوت SPDIF. وفي هذا الوقت، اضبط إخراج الصوت الرقمي لمشغل أقراص DVD على PCM. (في وضع HDMI، لا يتم دعم صوت Dolby Digital Plus).

ضبط الوقت

ضبط الساعة

يتم ضبط الساعة تلقائيًا عند استقبال إشارة رقمية في الوضع **Auto (التلقائي)**. ويمكنك ضبط الساعة يدويًا في الوضع **Manual (اليدوي)**.

يجب أن تقوم بتعيين الوقت بشكل صحيح قبل استخدام وظيفة **On/Off time** (وقت التشغيل/وقت إيقاف التشغيل).

< أستراليا فقط >

عند تحديد مدينة لـ **Time Zone** (منطقة التوقيت)، يتم ضبط وقت التلفزيون من خلال معلومات فرق التوقيت وفقًا لإعداد **Time Zone** (منطقة التوقيت) وتوقيت جرينتش (GMT) الذي يتم استقباله مع إشارة البث، ويتم ضبط الوقت تلقائيًا من خلال إحدى الإشارات الرقمية.

< إندونيسيا فقط >

توقيت جرينتش (GMT) الذي يتم استقباله مع إشارة البث، ويتم ضبط الوقت تلقائيًا من خلال إحدى الإشارات الرقمية.

يتم تنشيط **Time Zone** (منطقة التوقيت) في الوضع **Auto (التلقائي)** فقط.

■ قد تختلف الصورة المبينة بحسب جهاز التلفزيون لديك.

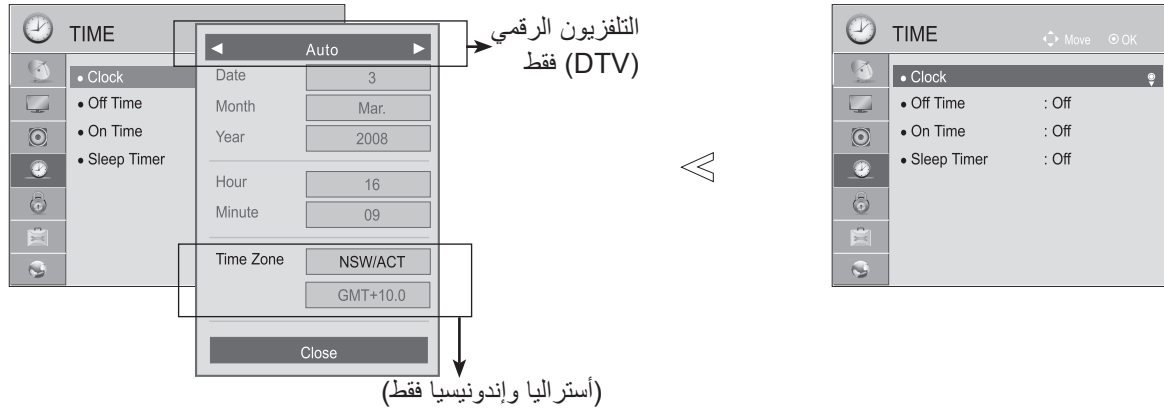

حدد **TIME** (الوقت). 

حدد **Clock** (الساعة). 

حدد **Auto (التلقائي)** أو **Manual (اليدوي)**. (التلفزيون الرقمي فقط (DTV)) 

حدد خيار العام أو الشهر أو التاريخ أو الوقت أو **Time Zone** (منطقة التوقيت) (أستراليا وإندونيسيا فقط). 

اضبط خيار العام أو الشهر أو التاريخ أو الوقت أو **Time Zone** (منطقة التوقيت) (أستراليا وإندونيسيا فقط). 

• اضغط على الزر **MENU/EXIT** (القائمة/الخروج) للعودة إلى مشاهدة التلفزيون العادية.

• اضغط على الزر **BACK** (الرجوع) للانتقال إلى شاشة القائمة السابقة.

ضبط وقت التشغيل/إيقاف التشغيل التلقائي

تقوم وظيفة **Off time** (وقت إيقاف التشغيل) تلقائياً بتحويل التلفزيون إلى وضع الاستعداد عند الوقت المحدد مسبقاً. بعد ساعتين من تشغيل التلفزيون عن طريق وظيفة **on time** (وقت التشغيل)، يعود التلفزيون تلقائياً إلى وضع الاستعداد ما لم يتم الضغط على أي زر.

تحل وظيفة **Off time** (وقت إيقاف التشغيل) محل وظيفة **On time** (وقت التشغيل) إذا تم تعيينهما على الوقت ذاته. يجب أن يكون التلفزيون في وضع الاستعداد حتى تعمل وظيفة **On time** (وقت التشغيل).

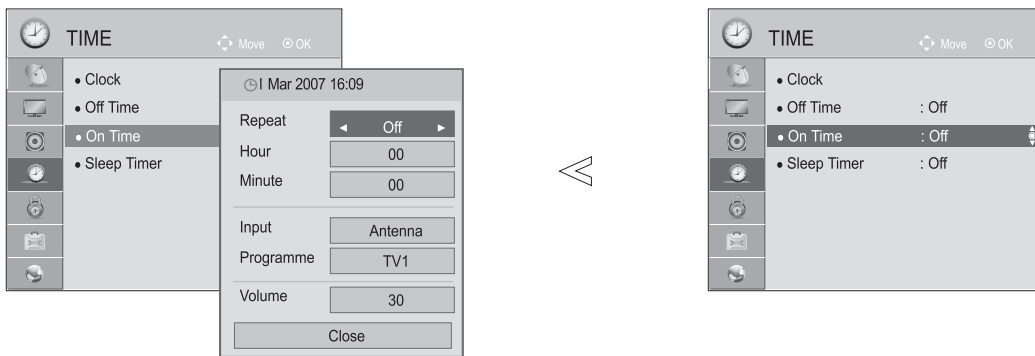

• لإلغاء وظيفة **On/Off Time** (وقت التشغيل/إيقاف التشغيل)، حدد **Off** (إيقاف تشغيل).

• لوظيفة **On Time** (وقت التشغيل) فقط

حدد **Input** (الإدخال).

حدد مصدر الإدخال.

حدد برنامجاً.

اضبط مستوى الصوت عند التشغيل.

حدد **TIME** (الوقت).

حدد **Off Time** (وقت إيقاف التشغيل) أو **On Time** (وقت التشغيل).

حدد **Repeat** (التكرار).

حدد **Off** (إيقاف تشغيل)، **Once** (مرة واحدة)، **Daily** (يوميًا)، **Mon. ~ Fri.** (من الاثنين إلى الجمعة)، **Mon. ~ Sat** (من الاثنين إلى السبت)، **Sat. ~ Sun** (من السبت إلى الأحد) أو **Sun** (الأحد).

اضبط الساعة.

اضبط الدقائق.

• اضغط على الزر **MENU/EXIT** (القائمة/الخروج) للعودة إلى مشاهدة التلفزيون العادية.

• اضغط على الزر **BACK** (الرجوع) للانتقال إلى شاشة القائمة السابقة.

ضبط مؤقت وضع السكون

لست مضطراً لتذكر إيقاف تشغيل التلفزيون قبل ذهابك للنوم. فسيقوم مؤقت وضع السكون بتحويل التلفزيون تلقائياً إلى وضع الاستعداد بعد انقضاء الوقت الذي تم ضبطه مسبقاً.

قم بتحديد **Sleep Timer** (مؤقت وضع السكون).

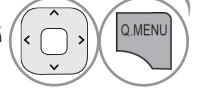

قم بتحديد **Off** (إيقاف التشغيل)، ١٠ دقائق، أو ٢٠ دقيقة، أو ٣٠ دقيقة، أو ٦٠ دقيقة، أو ٩٠ دقيقة، أو ١٢٠ دقيقة، أو ١٨٠ دقيقة، أو ٢٤٠ دقيقة.

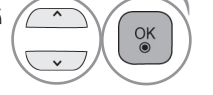

• عند إيقاف تشغيل التلفزيون، يتم إلغاء مؤقت وضع السكون الذي تم ضبطه مسبقاً.

• يمكنك أيضاً ضبط **Sleep Timer** (مؤقت وضع السكون) من قائمة **TIME** (الوقت).

المراقبة الأبوية / التصنيفات

ضبط كلمة مرور ونظام القفل

لإدخال كلمة المرور، اضغط على "0"، "0"، "0"، "0" بجهاز التحكم عن بُعد.

في حالة قفل إحدى القنوات، أدخل كلمة المرور لفتحها بشكل مؤقت.

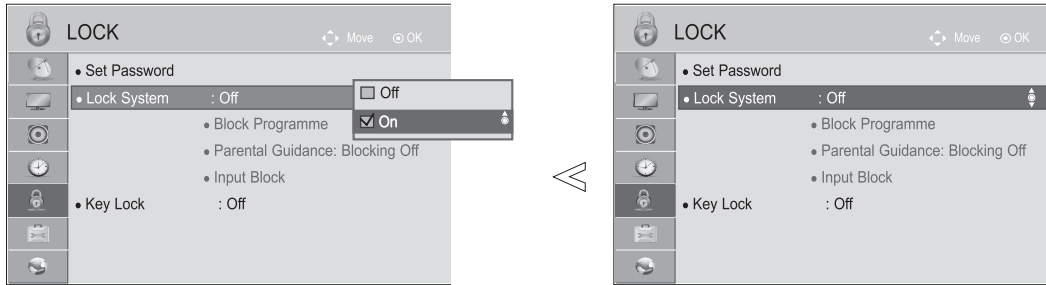

• في حالة نسيان كلمة المرور، أدخل "0"، "3"، "2"، "5" بجهاز التحكم عن بُعد.

حدّد **LOCK (قفل)**.

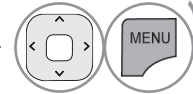

حدّد **Lock System (نظام القفل)**.

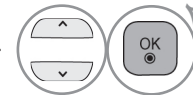

حدّد **On (التشغيل)**.

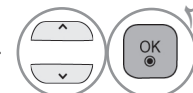

اضبط كلمة المرور.

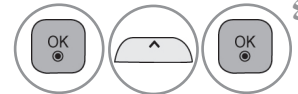

قم بإدخال كلمة مرور مكونة من 4 أرقام.
احرص على تذكر هذا الرقم!
أدخل كلمة المرور الجديدة من جديد للتأكيد.



- اضغط على الزر **MENU/EXIT (القائمة/الخروج)** للعودة إلى مشاهدة التلفزيون العادية.
- اضغط على الزر **BACK (الرجوع)** للانتقال إلى شاشة القائمة السابقة.

حظر البرامج

لحظر أي برنامج لا تريد مشاهدته أو لا تريد لأطفالك مشاهدته.

يمكن استخدام هذه الوظيفة عند ضبط **Lock System (نظام القفل) على "On" (التشغيل)**.

يلزم إدخال كلمة مرور لمشاهدة البرامج المحظورة.

■ قد تختلف الصورة المبينة بحسب جهاز التلفزيون لديك.

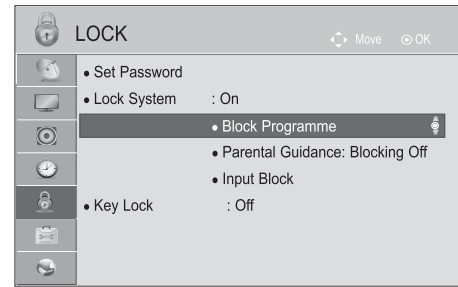
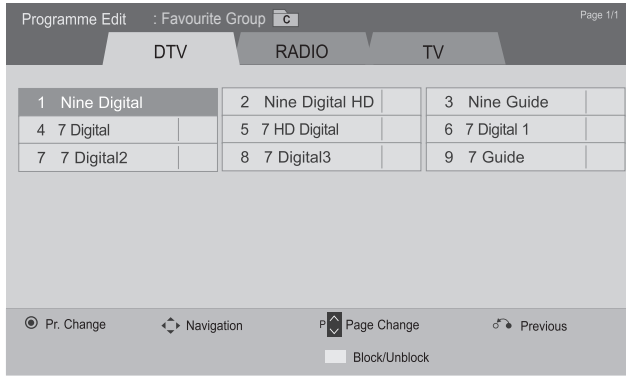

حدّد **LOCK (قفل)**.

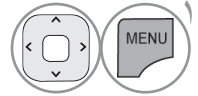

حدّد **Lock System (نظام القفل)**.

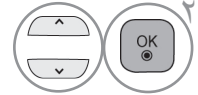

حدّد **Block Programme (حظر البرامج)**.



انتقل إلى **Block Programme (حظر البرامج)**.



لتحديد البرنامج المراد حظره.



- اضغط على الزر **MENU/EXIT (القائمة/الخروج)** للعودة إلى مشاهدة التلفزيون العادية.
- اضغط على الزر **BACK (الرجوع)** للانتقال إلى شاشة القائمة السابقة.

المراقبة الأبوية / التصنيفات

المراقبة الأبوية (في الوضع الرقمي فقط) (التلفزيون الرقمي (DTV) فقط)

تعمل هذه الوظيفة وفقاً لمعلومات يتم تلقيها من محطة البث. ولذلك؛ إذا كانت الإشارة تتضمن معلومات غير صحيحة، فلن تعمل هذه الوظيفة.

يلزم إدخال كلمة مرور للدخول إلى هذه القائمة.

تمت برمجة هذا الجهاز لتذكر الخيار الأخير الذي تم ضبطه حتى إن قمت بإيقاف تشغيل الجهاز.

وتستخدم هذه الوظيفة لمنع الأطفال من مشاهدة بعض برامج التلفزيون المخصصة للبالغين وفقاً لحد التصنيفات المضبوط. يلزم إدخال كلمة مرور لمشاهدة البرامج المحظورة. يختلف التصنيف بحسب البلد.

■ قد تختلف الصورة المبينة بحسب جهاز التلفزيون لديك.

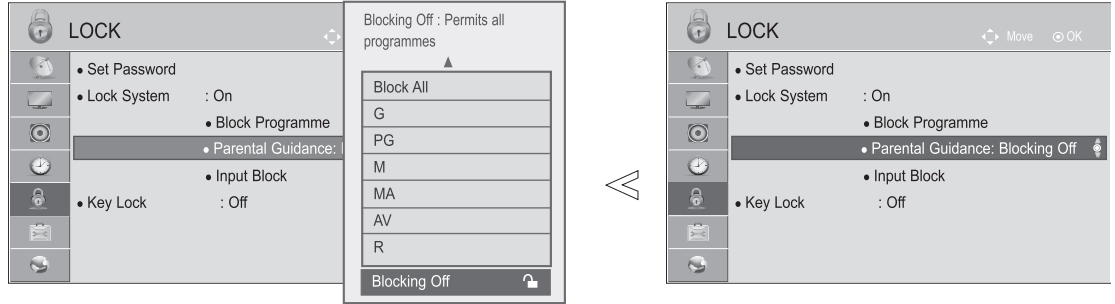

حَدِّد **LOCK (قفل)**.

حَدِّد **Lock System (نظام القفل)**.

حَدِّد **Parental Guidance (التوجيه الأبوي)**.

قم بإجراء الضوابط المناسبة.

- اضغط على الزر **MENU/EXIT (القائمة/الخروج)** للعودة إلى مشاهدة التلفزيون العادية.
- اضغط على الزر **BACK (الرجوع)** للانتقال إلى شاشة القائمة السابقة.

حظر الإدخال الخارجي

تُمكنك هذه الوظيفة من حظر أحد الإدخالات.

يمكن استخدام هذه الوظيفة عند ضبط **Lock System (نظام القفل)** على "On" (التشغيل).

■ قد تختلف الصورة المبينة بحسب جهاز التلفزيون لديك.

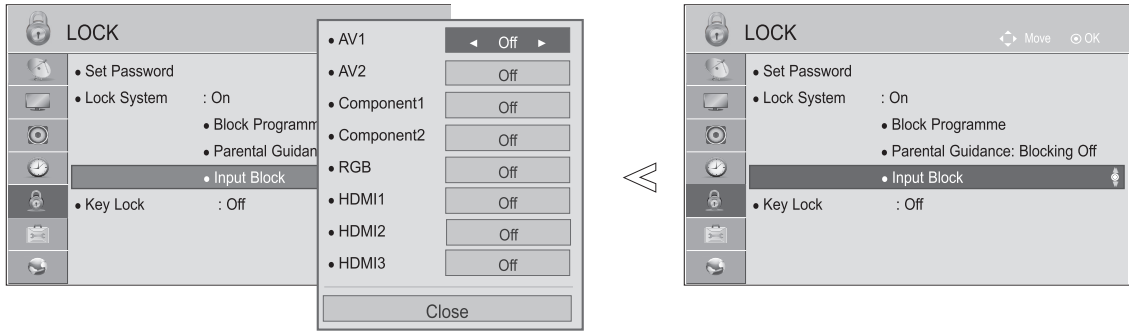

١ حُدِّد **LOCK (قفل)**.

٢ حُدِّد **Lock System (نظام القفل)**.

٣ حُدِّد **Input Block (حظر الإدخال)**.

٤ حُدِّد مصدر الإدخال.

٥ حُدِّد **On (التشغيل)** أو **Off (إيقاف التشغيل)**.

- اضغط على الزر **MENU/EXIT (القائمة/الخروج)** للعودة إلى مشاهدة التلفزيون العادية.
- اضغط على الزر **BACK (الرجوع)** للانتقال إلى شاشة القائمة السابقة.

KEY LOCK (قفل المفاتيح)

ويمكن استخدام هذه الميزة لتجنب مشاهدة عروض غير مسموح بها من خلال إقفال عناصر التحكم من الجهة الأمامية بحيث يمكن استخدامها فقط بواسطة جهاز التحكم عن بعد.
تمت برمجة هذا التلفزيون لتذكر الخيار الأخير الذي تم تعيينه حتى إن قمت بإيقاف تشغيل التلفزيون.

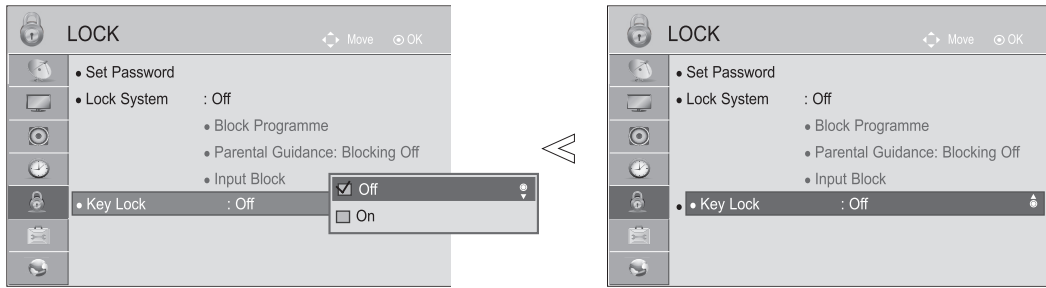

- في وضع 'On' Key Lock (قفل المفاتيح قيد التشغيل)؛ إذا كان التلفزيون متوقفاً عن التشغيل، فاضغط لتشغيله على الزر I / P INPUT (الإدخال)، أو P INPUT (إدخال الطاقة) أو P INPUT (إدخال الطاقة) أو NUMBER (الرقم) بجهاز التحكم عن بُعد وبعدها يتم تشغيل الجهاز.
- في وضع Key Lock On (قفل المفاتيح قيد التشغيل)، تظهر العبارة "Key Lock On" (قفل المفاتيح قيد التشغيل) على الشاشة في حالة الضغط على أي زر من أزرار اللوحة الأمامية بالتلفزيون أثناء المشاهدة.
- عند عرض قوائم أخرى على الشاشة، لن تظهر العبارة "Key Lock On" (قفل المفاتيح قيد التشغيل).

حدّد LOCK (قفل).

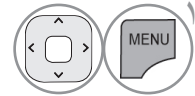

حدّد Key Lock (قفل المفاتيح).

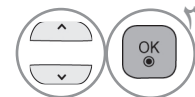

حدّد On (التشغيل) أو Off (إيقاف التشغيل).

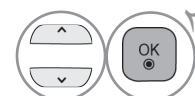

- اضغط على الزر MENU/EXIT (القائمة/الخروج) للعودة إلى مشاهدة التلفزيون العادية.
- اضغط على الزر BACK (الرجوع) للانتقال إلى شاشة القائمة السابقة.

نصوص المعلومات

لا تتوفر هذه الميزة في جميع البلاد.

نصوص المعلومات هي عبارة عن بث مجاني للخدمات التي تقدمها معظم قنوات التلفزيون حيث تعرض أحدث المعلومات حول الأخبار وأحوال الطقس وبرامج التلفزيون وأسعار الأسهم والكثير من الموضوعات الأخرى.

يمكن أن يدعم جهاز فك شفرة نصوص المعلومات بهذا التلفزيون أنظمة SIMPLE و TOP و FASTEXT. ويحتوي نظام SIMPLE (نصوص المعلومات القياسية) على عدد من الصفحات التي يتم تحديدها عن طريق إدخال الرقم المناظر للصفحة مباشرة. أما نظام TOP ونظام FASTEXT فيعتبران طريقتين أكثر حداثة حيث يسمحان بالتحديد السريع والسهل لنصوص المعلومات.

التشغيل/إيقاف التشغيل

اضغط على الزر **TEXT (النص)** للانتقال إلى نصوص المعلومات. تظهر أول صفحة أو آخر صفحة تمت مشاهدتها على الشاشة.

يتم عرض رقمين للصفحة واسم قناة التلفزيون والتاريخ والوقت على عنوان الشاشة. يشير الرقم الأول للصفحة إلى التحديد الخاص بك، بينما يشير الرقم الثاني للصفحة التي يتم عرضها حاليًا.

اضغط على الزر **TEXT (النص)** لإيقاف عرض نصوص المعلومات. يظهر الوضع السابق من جديد.

النص البسيط

■ تحديد الصفحات

- 1 أدخل رقم الصفحة المطلوبة المكون من ثلاثة أرقام وذلك باستخدام أزرار الأرقام. إذا قمت بالضغط على رقم خاطئ أثناء التحديد، فينبغي إكمال الرقم المكون من ثلاثة أرقام ثم إعادة إدخال رقم الصفحة الصحيح.
- 2 يمكن استخدام الزر \wedge \vee P لتحديد الصفحة السابقة أو التالية.

نصوص المعلومات

النص العلوي

يعرض دليل المستخدم أربعة حقول-باللون الأحمر والأخضر والأصفر والأزرق أسفل الشاشة. يشير الحقل الأصفر إلى المجموعة التالية بينما يشير الحقل الأزرق إلى الفقرة التالية.

■ تحديد الفقرة / المجموعة / الصفحة

- 1 باستخدام الزر الأزرق يمكنك التقدم من فقرة إلى أخرى.
 - 2 استخدم الزر الأصفر للتقدم إلى المجموعة التالية مع الانتقال التلقائي للفقرة التالية.
 - 3 باستخدام الزر الأخضر يمكنك التقدم إلى الصفحة الموجودة التالية مع الانتقال التلقائي إلى المجموعة التالية.
 - 4 يمكن استخدام الزر $P \wedge$ بدلاً من ذلك.
- يستخدم الزر الأحمر للرجوع إلى التحديد السابق. يمكن استخدام الزر $P \vee$ بدلاً من ذلك.

■ التحديد المباشر للصفحات

كما هو الحال مع وضع نصوص المعلومات SIMPLE، يمكنك تحديد أي صفحة من خلال إدخال رقم الصفحة المكون من ثلاثة أرقام وذلك باستخدام أزرار الأرقام في وضع TOP.

النصوص السريعة

يتم تمييز صفحات نصوص المعلومات برموز لونية أسفل الشاشة ويمكن تحديدها من خلال الضغط على الزر الملون المناظر.

■ تحديد الصفحات

- 1 اضغط على الزر **T.OPT** ثم استخدم الزر $\vee \wedge$ لتحديد قائمة . اعرض صفحة الفهرس.
- 2 يمكنك تحديد الصفحات المميزة برموز لونية في السطر السفلي باستخدام الأزرار الملونة المناظر.
- 3 كما هو الحال مع وضع نصوص المعلومات SIMPLE، يمكنك تحديد أي صفحة من خلال إدخال رقم الصفحة المكون من ثلاثة أرقام وذلك باستخدام أزرار الأرقام في وضع FASTEXT (النصوص السريعة).
- 4 يمكن استخدام الزر $P \wedge \vee$ لتحديد الصفحة السابقة أو التالية.

وظائف خاصة لنصوص المعلومات

■ اضغط على الزر T. OPT ثم استخدم الزر ^ v لتحديد قائمة Text Option (خيارات النص).

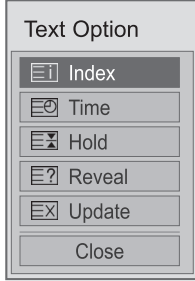

■ Index (الفهرس)

لتحديد كل صفحة من صفحات الفهرس.



■ TIME (الوقت)

عند مشاهدة أحد برامج التلفزيون، حدّد هذه القائمة لعرض الوقت في أعلى يمين الشاشة. في وضع نصوص المعلومات، اضغط على هذا الزر لتحديد رقم الصفحة الفرعية. سيظهر رقم الصفحة الفرعية في أسفل الشاشة. للاحتفاظ بالصفحة الفرعية أو تغييرها، اضغط على الزر الأحمر/الأخضر، < > أو أزرار الأرقام.



■ Hold (الانتظار)

لإيقاف التغيير التلقائي للصفحات الذي يحدث في حالة احتواء صفحة نصوص معلومات على صفحتين فرعيتين أو أكثر. وعادة ما يتم عرض رقم الصفحات الفرعية والصفحة الفرعية الحالية على الشاشة أسفل الوقت. عند تحديد هذه القائمة يتم عرض رمز الإيقاف في أعلى يسار الشاشة ويصبح التغيير التلقائي للصفحات غير نشط.



■ Reveal (الكشف)

حدّد هذه القائمة لعرض المعلومات المخفية، مثل حلول الأسئلة والألغاز.



■ Update (التحديث)

لعرض صورة التلفزيون على الشاشة أثناء انتظار صفحة نصوص معلومات جديدة. وسيظهر العرض في أعلى يسار الشاشة. وعند توفر الصفحة التي تم تحديثها يتغير العرض إلى رقم الصفحة. حدّد هذه القائمة مرة أخرى لعرض صفحة نصوص المعلومات التي تم تحديثها.

استكشاف الأخطاء وإصلاحها

لا يعمل التلفزيون بشكل سليم.

<ul style="list-style-type: none"> ■ تحقق من عدم وجود أي أشياء بين التلفزيون وجهاز التحكم عن بعد قد تسبب عائقًا. وتأكد من توجيه جهاز التحكم عن بعد نحو التلفزيون مباشرةً. ■ تأكد من تركيب البطاريات باتجاه القطبية الصحيح (+ على + و- على -). ■ قم بتركيب بطاريات جديدة. 	لا يعمل جهاز التحكم عن بعد
<ul style="list-style-type: none"> ■ هل تم ضبط مؤقت وضع السكون؟ ■ افحص ضوابط التحكم بالطاقة. هل تم فصل مصدر الإمداد بالطاقة؟ ■ في حالة تشغيل التلفزيون وعدم وجود إشارة إدخال، فسيتم إيقاف تشغيله تلقائيًا بعد ١٥ دقيقة. 	يتوقف الجهاز عن التشغيل فجأة.

وظيفة الفيديو لا تعمل.

<ul style="list-style-type: none"> ■ تحقق من أن جهاز التلفزيون قيد التشغيل. ■ جرّب قناة أخرى. فقد تكون هناك مشكلة بالبث. ■ هل سلك الطاقة متصل بمأخذ التيار الرئيسي على نحو صحيح؟ ■ تحقق من اتجاه الهوائي و/أو موقعه. ■ قم باختبار مأخذ التيار الرئيسي عن طريق توصيل جهاز تلفزيون آخر بالمأخذ نفسه. 	لا توجد صورة ولا صوت
<ul style="list-style-type: none"> ■ هذا أمر طبيعي، حيث يتم حجب الصورة أثناء عملية بدء تشغيل التلفزيون. ويرجى الاتصال بمركز الخدمة في حالة عدم ظهور الصورة بعد خمس دقائق من التشغيل. 	تظهر الصورة ببطء بعد تشغيل الجهاز
<ul style="list-style-type: none"> ■ قم بضبط الخيار Colour (الألوان) في خيار القائمة. ■ اترك مسافة كافية بين التلفزيون وجهاز الفيديو VCR. ■ جرّب قناة أخرى. فقد تكون هناك مشكلة بالبث. ■ هل تم تركيب كبلات الفيديو بشكل صحيح؟ ■ قم بتنشيط أي وظيفة لاستعادة سطوع الصورة. 	عدم وجود ألوان ولا صورة أو جودة الألوان أو الصورة رديئة
<ul style="list-style-type: none"> ■ تحقق من عدم وجود تشويش داخلي مثل وجود جهاز منزلي أو أداة كهربائية. 	ظهور أشرطة أفقية/عمودية أو اهتزاز الصورة
<ul style="list-style-type: none"> ■ هناك مشاكل في المحطة أو القناة الأرضية، جرّب التوليف على قناة أخرى. ■ إشارة القناة ضعيفة، قم بتعديل وضع الهوائي لاستقبال القنوات ضعيفة الإشارة. ■ تحقق من عدم وجود مصادر تشويش محتملة. 	استقبال ضعيف على بعض القنوات
<ul style="list-style-type: none"> ■ قم بفحص الهوائي (غيّر وضع الهوائي). 	ظهور خطوط أو أشرطة بالصور
<ul style="list-style-type: none"> ■ تأكد من كون كبل HDMI كبل High Speed HDMI (عالي السرعة). إذا لم تكن كبلات HDMI من نوع High Speed HDMI (عالية السرعة)، فقد يؤدي ذلك إلى عدم ظهور أي صورة على الشاشة أو إلى صورة وامضة. يرجى استخدام High Speed HDMI Cable (كبل HDMI عالي السرعة). 	لا تظهر صورة عند توصيل كبل HDMI

وظيفة الصوت لا تعمل.

<ul style="list-style-type: none"> ■ اضغط على الزر \triangle + أو - . ■ هل تم كتم الصوت؟ اضغط على زر MUTE (كتم الصوت). ■ جرّب قناة أخرى. فقد تكون هناك مشكلة بالبلث. ■ هل تم تركيب كبلات الصوت بشكل صحيح؟ 	<p>الصورة على ما يرام ولكن لا يوجد صوت</p>
<ul style="list-style-type: none"> ■ قم بضبط الخيار Balance (التوازن) في خيار القائمة. 	<p>لا يوجد إخراج من أحد مكبرات الصوت</p>
<ul style="list-style-type: none"> ■ قد يؤدي التغيير في الرطوبة أو درجة الحرارة المحيطة إلى إصدار ضوضاء غير طبيعية عند تشغيل التلفزيون أو إيقاف تشغيله ولا يعني ذلك حدوث عطل بالتلفزيون. 	<p>هناك صوت غير طبيعي يصدر من داخل التلفزيون</p>
<ul style="list-style-type: none"> ■ تأكد من كون HDMI cable من نوع High Speed HDMI Cable (عالي السرعة). ■ تحقق من أن إصدار كبل USB أحدث من 2.0. *هذه الميزة ليست متوفرة في كل الطرازات. 	<p>لا يوجد صوت عند توصيل كبل HDMI أو USB</p>

هناك مشكلة في وضع PC (كمبيوتر). (عند تطبيق وضع PC (كمبيوتر) فقط)

<ul style="list-style-type: none"> ■ قم بضبط الدقة أو التردد الأفقي أو التردد العمودي. ■ افحص مصدر الإدخال. 	<p>الإشارة خارج النطاق (تنسيق غير صالح)</p>
<ul style="list-style-type: none"> ■ استخدم Auto Configure (التهيئة التلقائية) أو قم بضبط الساعة أو الحالة أو الوضع الأفقي/العمودي. (اختياري) 	<p>ظهور أشرطة أو خطوط عمودية في الخلفية وظهور تشوش أفقي ووضع غير صحيح</p>
<ul style="list-style-type: none"> ■ افحص كبل الإشارة. ■ أعد تثبيت بطاقة الفيديو الخاصة بالكمبيوتر من جديد. 	<p>لون الشاشة غير ثابت أو ظهور لون واحد فقط</p>

هناك مشكلة في ضوابط PICTURE (الصورة).

<ul style="list-style-type: none"> ■ يعني ذلك أن التلفزيون قد تم ضبطه حاليًا على وضع Store Demo (العرض التوضيحي للمتجر). للتبديل إلى وضع Home use (الاستخدام المنزلي)، ينبغي القيام بما يلي: من قائمة التلفزيون، اختر OPTION (الخيارات) -> اختر Mode Setting (ضبط الوضع) -> اختر Home use (الاستخدام المنزلي). بذلك، تكون قد أتممت عملية التبديل إلى وضع Home use (الاستخدام المنزلي). 	<p>عند قيام المستخدم بتغيير ضوابط الصورة، يعمل التلفزيون مرة أخرى بحسب الضوابط الأصلية بعد فترة معينة من الوقت.</p>
---	---

الصيانة

يمكن تجنب حدوث الأعطال المبكرة. حيث يعمل التنظيف بحرص وانتظام على إطالة عمر جهاز التلفزيون الجديد.

تنبيه: تأكد من إيقاف تشغيل زر الطاقة وفصل سلك الطاقة قبل البدء بأي عملية تنظيف.

تنظيف الشاشة

١ من الطرق المستحسنة لإزالة الأوساخ عن الشاشة لبعض الوقت استخدام قطعة ناعمة من القماش مبللة في خليط من الماء الفاتر وقليل من ملطف الأقمشة أو سائل غسيل الأطباق. قم بعصر قطعة القماش حتى تجف تقريباً، ثم استخدمها لمسح الشاشة.

٢ تأكد من عدم وجود ماء زائد على الشاشة. واترك الماء أو الرطوبة حتى تتبخر قبل تشغيل الشاشة.

تنظيف الصندوق

- لإزالة الأتربة أو الغبار، قم بمسح الصندوق بقطعة قماش ناعمة وجافة لا تترك وبرا.
- لا تستخدم قطعة قماش مبللة.

عدم التشغيل لفترة طويلة

تنبيه ⚠

◀ إذا كنت تنوي ترك التلفزيون من دون تشغيل لفترة طويلة (خلال العطلة مثلاً)، فقم بفصل سلك الطاقة وذلك للوقاية من حدوث أي تلف محتمل نتيجة لصواعق رعدية أو تغيرات التيار المفاجئة.

مواصفات المنتج

22LD3**		الطرازات	
22LD350-TA			
٥٢٦,٠ مم x ٣٧٧,٠ مم x ١٦٥ مم		مع الحامل	الأبعاد (العرض x الارتفاع x العمق)
٥٢٦,٠ مم x ٣٣١,٠ مم x ٦٥ مم		من دون الحامل	
٤,٣ كجم ٤,٠ كجم		مع الحامل من دون الحامل	الوزن
تيار متردد ١٠٠-٢٤٠ فولت ~ ٦٠ / ٥٠ هرتز		متطلبات الطاقة	
32LD3**	26LD3**	الطرازات	
32LD350-TA	26LD350-TA		
٨٠٠,٠ مم x ٥٦٥,٠ مم x ٢٠٧ مم		مع الحامل	الأبعاد (العرض x الارتفاع x العمق)
٨٠٠,٠ مم x ٥٠٩,٠ مم x ٧٣,٨ مم		من دون الحامل	
٩,٢ كجم ٨,٢ كجم		مع الحامل من دون الحامل	الوزن
تيار متردد ١٠٠-٢٤٠ فولت ~ ٦٠ / ٥٠ هرتز		متطلبات الطاقة	
٠ إلى ٤٠ درجة مئوية		درجة حرارة التشغيل	ظروف بيئة التشغيل
أقل من ٨٠ %		نسبة رطوبة التشغيل	
٢٠- إلى ٦٠ درجة مئوية		درجة حرارة التخزين	ظروف بيئة التشغيل
أقل من ٨٥ %		نسبة رطوبة التخزين	

■ المواصفات الواردة أعلاه عرضة للتغيير دون إشعار مسبق وذلك لتحسين الجودة.

37LD4**		32LD4**		الطرازات	
37LD460-TA 37LD461C-TA 37LD461F-TB 37LD460C-TA		32LD450-TA	32LD460-TA 32LD461C-TA 32LD461F-TB 32LD460C-TA		
٢٦١,٠ × مم ٦٢٥,٠ × مم ٩١٦,٠ مم		٧٩٩,٠ مم × ٥٥٥,٠ مم × ٢٠٧,٠ مم	٧٩٩,٠ مم × ٥٥٥,٠ مم × ٢٠٧,٠ مم		مع الحامل
٧٧,٤ × مم ٥٨٤,٠ × مم ٩١٦,٠ مم		٧٩٩,٠ مم × ٥٠٦,٠ مم × ٧٣,٥ مم	٧٩٩,٠ مم × ٥١٦,٠ مم × ٧٣,٥ مم		من دون الحامل
١٢,٩ كجم ١١,٢ كجم		٩,١ كجم ٨,١ كجم	٩,٦ كجم ٨,٦ كجم		مع الحامل
تيار متردد ١٠٠-٢٤٠ فولت ~ ٥٠ / ٦٠ هرتز		١٠٠-٢٤٠ V ~ ٥٠ / ٦٠ AC Hz	تيار متردد ١٠٠-٢٤٠ فولت ~ ٥٠ / ٦٠ هرتز		من دون الحامل
47LD4**		42LD4**		الطرازات	
47LD460-TA 47LD461C-TA 47LD461F-TB 47LD460C-TA		42LD450-TA	42LD460-TA 42LD461C-TA 42LD461F-TB 42LD460C-TA		
١١٣٦,٠ مم × ٧٥٧,٠ مم × ٢٧٠,٠ مم		١٠٢٣,٠ مم × ٦٨٥,٠ مم × ٢٦١,٠ مم	١٠٢٣,٠ مم × ٦٨٥,٠ مم × ٢٦١,٠ مم		مع الحامل
١١٣٦,٠ مم × ٧٠٦ مم × ٧٦,٥ مم		١٠٢٣,٠ مم × ٦٣٥,٠ مم × ٧٦,٦ مم	١٠٢٣,٠ مم × ٦٤٤ مم × ٧٦,٦ مم		من دون الحامل
١٩,٦ كجم ١٧,٦ كجم		١٥,١ كجم ١٣,٥ كجم	١٥,٤ كجم ١٣,٧ كجم		مع الحامل
تيار متردد ١٠٠-٢٤٠ فولت ~ ٥٠ / ٦٠ هرتز		١٠٠-٢٤٠ V ~ ٥٠ / ٦٠ AC Hz	تيار متردد ١٠٠-٢٤٠ فولت ~ ٥٠ / ٦٠ هرتز		من دون الحامل
٠ إلى ٤٠ درجة مئوية أقل من ٨٠ ٪				درجة حرارة التشغيل	ظروف بيئة التشغيل
٢٠- إلى ٦٠ درجة مئوية أقل من ٨٥ ٪				نسبة رطوبة التشغيل	
				درجة حرارة التخزين	ملفات الأفلام المعتمدة
				نسبة رطوبة التخزين	
راجع الصفحات من ٨٢ إلى ٨٤					

■ المواصفات الواردة أعلاه عرضة للتغيير دون إشعار مسبق وذلك لتحسين الجودة.

42LD5**		32LD5**		الطرازات	
42LD550-TA 42LD560-TA		32LD550-TA 32LD560-TA			
١٠٢٤,٠ مم x ٦٩٥,٠ مم x ٢٦١,٠ مم		٨٠٠,٠ مم x ٥٦٣,٠ مم x ٢٠٧,٠ مم		مع الحامل	
١٠٢٤,٠ مم x ٦٣٢,٠ مم x ٧٨,٧ مم		٨٠٠,٠ مم x ٥٠٣,٠ مم x ٧٤,٧ مم		من دون الحامل	
١٥,٤ كجم ١٣,٨ كجم		٩,٧ كجم ٨,٧ كجم		مع الحامل	
				من دون الحامل	
تيار متردد ١٠٠-٢٤٠ فولت ~ ٦٠ / ٥٠ هرتز		تيار متردد ١٠٠-٢٤٠ فولت ~ ٦٠ / ٥٠ هرتز		متطلبات الطاقة	
60LD5**		52LD5**		الطرازات	
60LD550-TA		52LD550-TA 52LD560-TA		46LD5**	
60LD550-TA		52LD550-TA 52LD560-TA		46LD550-TA	
١٤٤١ مم x ٩٦٣,٠ مم x ٣٤٥,٠ مم		١٢٦٦,٠ مم x ٨٥١,٠ مم x ٣٣٠,٠ مم		١١١٥,٠ مم x ٧٥٢,٠ مم x ٢٧٠,٠ مم	
١٤٤١ مم x ٨٧٧,٠ مم x ١٠٩,٠ مم		١٢٦٦,٠ مم x ٧٧٥,٠ مم x ٩٦,٤ مم		١١١٥,٠ مم x ٦٨٠,٠ مم x ٧٧,٠ مم	
٤٠,٠ كجم ٣٥,٧ كجم		٢٦,٩ كجم ٢٣,٦ كجم		١٨,٦ كجم ١٦,٦ كجم	
تيار متردد ١٠٠-٢٤٠ فولت ~ ٦٠ / ٥٠ هرتز		تيار متردد ١٠٠-٢٤٠ فولت ~ ٥٠ / ٦٠ هرتز		تيار متردد ١٠٠-٢٤٠ فولت ~ ٥٠ / ٦٠ هرتز	
		٠ إلى ٤٠ درجة مئوية		درجة حرارة التشغيل	
		أقل من ٨٠ %		نسبة رطوبة التشغيل	
		٢٠- إلى ٦٠ درجة مئوية		درجة حرارة التخزين	
		أقل من ٨٥ %		نسبة رطوبة التخزين	
		راجع الصفحات من ٨٢ إلى ٨٤		ملفات الأفلام المعتمدة	

■ المواصفات الواردة أعلاه عرضة للتغيير دون إشعار مسبق وذلك لتحسين الجودة.

37LD6**		32LD6**		الطرازات	
37LD650-TA		32LD650-TA			
٩١٦,٠ مم x ٦٢٥,٠ مم x ٢٦١,٠ مم		٧٩٧,٠ مم x ٥٥٥,٠ مم x ٢٠٧,٠ مم		مع الحامل	الأبعاد (العرض x الارتفاع x العمق)
٩١٦,٠ مم x ٥٦٠,٠ مم x ٧٧,٧ مم		٧٩٧,٠ مم x ٤٩٥,٠ مم x ٧٢,٨ مم		من دون الحامل	
١٢,٨ كجم ١١,٢ كجم		٩,٨ كجم ٨,٧ كجم		مع الحامل من دون الحامل	الوزن
تيار متردد ١٠٠-٢٤٠ فولت ~ ٦٠ / ٥٠ هرتز		تيار متردد ١٠٠-٢٤٠ فولت ~ ٦٠ / ٥٠ هرتز		متطلبات الطاقة	
55LD6**		47LD6**		الطرازات	
55LD650-TA		47LD650-TA			
١٣٢٩,٠ مم x ٨٧٢,٠ مم x ٣٣٠,٠ مم		١١٣٧,٠ مم x ٧٥٨,٠ مم x ٢٧٠,٠ مم		مع الحامل	الأبعاد (العرض x الارتفاع x العمق)
١٣٢٩,٠ مم x ٧٩٦,٠ مم x ٩٦,٥ مم		١١٣٧,٠ مم x ٦٨٥,٠ مم x ٧٦,٨ مم		من دون الحامل	
٣٣,٠ كجم ٢٩,٨ كجم		٢٠,٣ كجم ١٨,٣ كجم		مع الحامل من دون الحامل	الوزن
تيار متردد ١٠٠-٢٤٠ فولت ~ ٦٠ / ٥٠ هرتز		تيار متردد ١٠٠-٢٤٠ فولت ~ ٦٠ / ٥٠ هرتز		متطلبات الطاقة	
		٠ إلى ٤٠ درجة مئوية أقل من ٨٠ ٪		درجة حرارة التشغيل نسبة رطوبة التشغيل	ظروف بيئة التشغيل
		٢٠- إلى ٦٠ درجة مئوية أقل من ٨٥ ٪		درجة حرارة التخزين نسبة رطوبة التخزين	
		راجع الصفحات من ٨٢ إلى ٨٤		ملفات الأفلام المعتمدة	

■ المواصفات الواردة أعلاه عرضة للتغيير دون إشعار مسبق وذلك لتحسين الجودة.

42LE4***		32LE4***		الطرزات	
42LE4600-TA		32LE4600-TA			
١٠١٨ مم × ٦٩٦ مم × ٣١٨ مم		٧٨٦ مم × ٥٦٢ مم × ٢٧٢ مم		الأبعاد (العرض × الارتفاع × العمق)	
١٠١٨ مم × ٦٢٧ مم × ٢٩,٨ مم		٧٨٦ مم × ٥٠٠ مم × ٣٩,٩ مم		مع الحامل من دون الحامل	
٢١,٩ كجم ١٧,٢ كجم		١٤,٥ كجم ١٠,٦ كجم		الوزن مع الحامل من دون الحامل	
تيار متردد ١٠٠-٢٤٠ فولت ~ ٦٠ / ٥٠ هرتز		تيار متردد ١٠٠-٢٤٠ فولت ~ ٦٠ / ٥٠ هرتز		متطلبات الطاقة	
55LE4***		47LE4***		الطرزات	
55LE4600-TA		47LE4600-TA			
١٣١١ مم × ٨٦٦ مم × ٣٢٠ مم		١١٢٨ مم × ٧٥٩ مم × ٣١٨ مم		الأبعاد (العرض × الارتفاع × العمق)	
١٣١١ مم × ٧٩٨ مم × ٣١,٤ مم		١١٢٨ مم × ٦٩٣ مم × ٢٩,٨ مم		مع الحامل من دون الحامل	
٣٦,٦ كجم ٣٠,٣ كجم		٢٤,٩ كجم ٢٠,٣ كجم		الوزن مع الحامل من دون الحامل	
تيار متردد ١٠٠-٢٤٠ فولت ~ ٦٠ / ٥٠ هرتز		تيار متردد ١٠٠-٢٤٠ فولت ~ ٦٠ / ٥٠ هرتز		متطلبات الطاقة	
٠ إلى ٤٠ درجة مئوية		درجة حرارة التشغيل		ظروف بيئة التشغيل	
أقل من ٨٠ %		نسبة رطوبة التشغيل			
٢٠- إلى ٦٠ درجة مئوية		درجة حرارة التخزين		نسبة رطوبة التخزين	
أقل من ٨٥ %		نسبة رطوبة التخزين			
راجع الصفحات من ٨٢ إلى ٨٤				ملفات الأفلام المعتمدة	

■ المواصفات الواردة أعلاه عرضة للتغيير دون إشعار مسبق وذلك لتحسين الجودة.

26LE5*** / 26LE3***		22LE5***		الطرازات	
26LE5300-TA 26LE5310-TC 26LE3300-TA		22LE5300-TA 22LE5310-TC			
١٩١,٤ x مم x ٤٨٠,٨ x مم x ٦٥٢,٠		١٥٥,٤ x مم x ٤٠٧,١ x مم x ٥٤٢,٩		مع الحامل	الأبعاد (العرض x الارتفاع x العمق)
٣٤,٤ x مم x ٤٢٠,٣ x مم x ٦٥٢,٠		٣٤,٤ x مم x ٣٥٧,٦ x مم x ٥٤٢,٩		من دون الحامل	
٦,١ كجم ٥,١ كجم		٤,٢ كجم ٣,٩ كجم		مع الحامل من دون الحامل	الوزن
A ١,٨, V ٢٤ DC / A ٣,٤٢, V ٢٤ AC-DC تيار متردد ٢٤٠-١٠٠ فولت ~ ٦٠ / ٥٠ هرتز		A ١,٧, V ٢٤ DC / A ٣,٤٢, V ٢٤ AC-DC تيار متردد ٢٤٠-١٠٠ فولت ~ ٦٠ / ٥٠ هرتز		متطلبات الطاقة	
32LE5*** / 32LE3***				الطرازات	
32LE5300-TA 32LE5310-TC 32LE530C-TA 32LE3300-TA					
٢٢١,٠ x مم x ٥٥٨,١ x مم x ٧٨٤,٦				مع الحامل	الأبعاد (العرض x الارتفاع x العمق)
٣٩,٩ x مم x ٤٩٩,٥ x مم x ٧٨٤,٦				من دون الحامل	
١٢,٤ كجم ١٠,٥ كجم				مع الحامل من دون الحامل	الوزن
تيار متردد ٢٤٠-١٠٠ فولت ~ ٦٠ / ٥٠ هرتز				متطلبات الطاقة	
٠ إلى ٤٠ درجة مئوية أقل من ٨٠ ٪				درجة حرارة التشغيل نسبة رطوبة التشغيل	ظروف بيئة التشغيل
٢٠- إلى ٦٠ درجة مئوية أقل من ٨٥ ٪				درجة حرارة التخزين نسبة رطوبة التخزين	
راجع الصفحات من ٨٢ إلى ٨٤				ملفات الأفلام المعتمدة	

■ المواصفات الواردة أعلاه عرضة للتغيير دون إشعار مسبق وذلك لتحسين الجودة.

42LE5***		37LE5***		الطرازات	
42LE5300-TA 42LE5310-TC 42LE530C-TA		37LE5300-TA 37LE5310-TC 37LE530C-TA			
١٠١٦,٠ مم × ٦٩٢,٠ مم × ٢٧٠,٠ مم		٩٠٥ مم × ٦٣٠ مم × ٢٧٠ مم		مع الحامل	الأبعاد (العرض × الارتفاع × العمق)
١٠١٦,٠ مم × ٦٣٠,٠ مم × ٢٩,٣ مم		٩٠٥ مم × ٥٦٨ مم × ٣٩,٩ مم		من دون الحامل	
١٩,٢ كجم ١٦,٧ كجم		١٥,٣ كجم ١٢,٨ كجم		مع الحامل	الوزن
				من دون الحامل	
تيار متردد ١٠٠-٢٤٠ فولت ~ ٦٠ / ٥٠ هرتز		تيار متردد ١٠٠-٢٤٠ فولت ~ ٦٠ / ٥٠ هرتز		متطلبات الطاقة	
55LE5***		47LE5***		الطرازات	
55LE5300-TA 55LE5310-TC 55LE530C-TA		47LE5300-TA 47LE5310-TC 47LE530C-TA			
١٣٠٦,٠ مم × ٨٦٧,٠ مم × ٣٢٨,٠ مم		١١٢٦,٦ مم × ٧٥٧,٩ مم × ٢٨٤,٤ مم		مع الحامل	الأبعاد (العرض × الارتفاع × العمق)
١٣٠٦,٠ مم × ٧٩٧,٠ مم × ٣٠,٧ مم		١١٢٦,٦ مم × ٦٩٢,٠ مم × ٢٩,٣ مم		من دون الحامل	
٣٤,٠ كجم ٢٨,٨ كجم		٢٢,٦ كجم ١٩,٦ كجم		مع الحامل	الوزن
				من دون الحامل	
تيار متردد ١٠٠-٢٤٠ فولت ~ ٦٠ / ٥٠ هرتز		تيار متردد ١٠٠-٢٤٠ فولت ~ ٦٠ / ٥٠ هرتز		متطلبات الطاقة	
٠ إلى ٤٠ درجة مئوية		درجة حرارة التشغيل		ظروف بيئة التشغيل	
أقل من ٨٠ ٪		نسبة رطوبة التشغيل			
٢٠- إلى ٦٠ درجة مئوية		درجة حرارة التخزين		ملفات الأفلام المعتمدة	
أقل من ٨٥ ٪		نسبة رطوبة التخزين			
راجع الصفحات من ٨٢ إلى ٨٤					

■ المواصفات الواردة أعلاه عرضة للتغيير دون إشعار مسبق وذلك لتحسين الجودة.

37LE5***		32LE5***		الطرازات	
37LE5500-TA 37LE5510-TB 37LE551C-TA		32LE5500-TA 32LE5510-TB 32LE551C-TA			
٢٢١,٠ مم × ٥٥٨,١ مم × ٧٨٤,٦ مم		٩٠٥ مم × ٦٣٠ مم × ٢٧٠ مم		مع الحامل	الأبعاد (العرض × الارتفاع × العمق)
٣٩,٩ مم × ٤٩٩,٥ مم × ٧٨٤,٦ مم		٣٩,٩ مم × ٥٦٨ مم × ٩٠٥ مم		من دون الحامل	
١٢,٧ كجم ١٠,٥ كجم		١٥,٦ كجم ١٢,٨ كجم		مع الحامل من دون الحامل	الوزن
تيار متردد ١٠٠-٢٤٠ فولت ~ ٦٠ / ٥٠ هرتز		تيار متردد ١٠٠-٢٤٠ فولت ~ ٦٠ / ٥٠ هرتز		متطلبات الطاقة	
47LE5***		42LE5***		الطرازات	
47LE5500-TA 47LE5510-TB 47LE551C-TA		42LE5500-TA 42LE5510-TB 42LE551C-TA			
٢٨٤,٤ مم × ٧٥٧,٩ مم × ١١٢٦,٦ مم		١٠١٦,٠ مم × ٦٩٢,٠ مم × ٢٧٠,٠ مم		مع الحامل	الأبعاد (العرض × الارتفاع × العمق)
٢٩,٣ مم × ٦٩٢,٠ مم × ١١٢٦,٦ مم		٢٩,٣ مم × ٦٣٠,٠ مم × ١٠١٦,٠ مم		من دون الحامل	
٢٢,٩ كجم ١٩,٦ كجم		١٩,٥ كجم ١٦,٧ كجم		مع الحامل من دون الحامل	الوزن
تيار متردد ١٠٠-٢٤٠ فولت ~ ٦٠ / ٥٠ هرتز		تيار متردد ١٠٠-٢٤٠ فولت ~ ٦٠ / ٥٠ هرتز		متطلبات الطاقة	
٠ إلى ٤٠ درجة مئوية أقل من ٨٠ %		درجة حرارة التشغيل نسبة رطوبة التشغيل		ظروف بيئة التشغيل	
٢٠- إلى ٦٠ درجة مئوية أقل من ٨٥ %		درجة حرارة التخزين نسبة رطوبة التخزين			
راجع الصفحات من ٨٢ إلى ٨٤				ملفات الأفلام المعتمدة	

■ المواصفات الواردة أعلاه عرضة للتغيير دون إشعار مسبق وذلك لتحسين الجودة.

60LE5***		55LE5***		الطرازات	
60LE5500-TA 60LE5510-TB		55LE5500-TA 55LE5510-TB 55LE551C-TA		الطرازات	
١٣٠٦,٠ مم x ٨٦٧,٠ مم x ٣٤٥,٠ مم		١٣٠٦,٠ مم x ٨٦٧,٠ مم x ٣٢٨,٠ مم		مع الحمل	الأبعاد (العرض x الارتفاع x العمق)
١٣٠٦,٠ مم x ٧٩٧,٠ مم x ٣٠,٧ مم		١٣٠٦,٠ مم x ٧٩٧,٠ مم x ٣٠,٧ مم		من دون الحمل	
٣٤,٥ كجم ٢٨,٨ كجم		٣٤,٥ كجم ٢٨,٨ كجم		مع الحمل	الوزن
				من دون الحمل	
تيار متردد ١٠٠-٢٤٠ فولت ~ ٦٠ / ٥٠ هرتز		تيار متردد ١٠٠-٢٤٠ فولت ~ ٦٠ / ٥٠ هرتز		متطلبات الطاقة	
26LE6***		22LE6***		الطرازات	
26LE6500-TA		22LE6500-TA		الطرازات	
٦٥٠,٠ مم x ٤٦٩,٠ مم x ١٨٧,٠ مم		٥٣٣,٠ مم x ٤٠٠,٠ مم x ١٨٧,٠ مم		مع الحمل	الأبعاد (العرض x الارتفاع x العمق)
٦٥٠,٠ مم x ٤١٨,٠ مم x ٣٩,٩ مم		٥٣٣,٠ مم x ٣٤٩,٠ مم x ٣٩,٩ مم		من دون الحمل	
٤,٩ كجم ٤,٦ كجم		٣,٤ كجم ٣,١ كجم		مع الحمل	الوزن
				من دون الحمل	
A ٢,١, V ٢٤ DC AC-DC الوزن : V ٢٤, = A ٣,٤٢ / تيار متردد ١٠٠-٢٤٠ فولت ~ ٦٠ / ٥٠ هرتز		A ١,٧, V ٢٤ DC AC-DC الوزن : V ٢٤, = A ٣,٤٢ / تيار متردد ١٠٠-٢٤٠ فولت ~ ٦٠ / ٥٠ هرتز		متطلبات الطاقة	
٠ إلى ٤٠ درجة مئوية		٠ إلى ٤٠ درجة مئوية		درجة حرارة التشغيل	ظروف بيئة التشغيل
أقل من ٨٠ %		أقل من ٨٠ %		نسبة رطوبة التشغيل	
٢٠- إلى ٦٠ درجة مئوية		٢٠- إلى ٦٠ درجة مئوية		درجة حرارة التخزين	
أقل من ٨٥ %		أقل من ٨٥ %		نسبة رطوبة التخزين	
راجع الصفحات من ٨٢ إلى ٨٤		راجع الصفحات من ٨٢ إلى ٨٤		ملفات الأفلام المعتمدة	

■ المواصفات الواردة أعلاه عرضة للتغيير دون إشعار مسبق وذلك لتحسين الجودة.

37LE7***		32LE7***		الطرازات	
37LE7500-TA 37LE750C-TA		32LE7500-TA 32LE750C-TA			
٩٠٧,٤ مم × ٦٢٩,٣ مم × ٢٦٩,٨ مم		٧٨٦,٤ مم × ٥٥٧,٦ مم × ٢٢١,٠ مم		مع الحامل	الأبعاد (العرض × الارتفاع × العمق)
٩٠٧,٤ مم × ٥٦٩,٠ مم × ٣٩,٩ مم		٧٨٦,٤ مم × ٥٠٠,٤ مم × ٣٩,٩ مم		من دون الحامل	
١٧,٥ كجم ١٤,٧ كجم		١٣,٩ كجم ١١,٧ كجم		مع الحامل من دون الحامل	الوزن
تيار متردد ١٠٠-٢٤٠ فولت ~ ٦٠ / ٥٠ هرتز		تيار متردد ١٠٠-٢٤٠ فولت ~ ٦٠ / ٥٠ هرتز		متطلبات الطاقة	
55LE7***		47LE7***		الطرازات	
55LE7500-TA 55LE750C-TA		47LE7500-TA 47LE750C-TA			
١٣٠٦,٠ مم × ٨٦٩ مم × ٣٢٨,٠ مم		١١٢٨,٦ مم × ٧٥٨,٩ مم × ٢٨٤,٤ مم		مع الحامل	الأبعاد (العرض × الارتفاع × العمق)
١٣٠٦,٠ مم × ٧٩٧,٤ مم × ٣١,٢ مم		١١٢٨,٦ مم × ٦٩٣,٣ مم × ٢٩,٨ مم		من دون الحامل	
٣٩,١ كجم ٣٣,٥ كجم		٢٦,٢ كجم ٢٣,٠ كجم		مع الحامل من دون الحامل	الوزن
تيار متردد ١٠٠-٢٤٠ فولت ~ ٦٠ / ٥٠ هرتز		تيار متردد ١٠٠-٢٤٠ فولت ~ ٥٠ / ٦٠ هرتز		متطلبات الطاقة	
		٠ إلى ٤٠ درجة مئوية		درجة حرارة التشغيل	ظروف بيئة التشغيل
		أقل من ٨٠ ٪		نسبة رطوبة التشغيل	
		٢٠- إلى ٦٠ درجة مئوية		درجة حرارة التخزين	نسبة رطوبة التخزين
		أقل من ٨٥ ٪			
		راجع الصفحات من ٨٢ إلى ٨٤		ملفات الأفلام المعتمدة	

■ المواصفات الواردة أعلاه عرضة للتغيير دون إشعار مسبق وذلك لتحسين الجودة.

47LE8***		42LE8***		الطرازات	
47LE8500-TA		42LE8500-TA			
١١٢٢,٦ مم x ٧٦٩,٣ مم x ٢٧٥,٠ مم		١٠١٣,٣ مم x ٧٠٥,٨ مم x ٢٣٥,٥ مم		مع الحمل	الأبعاد (العرض x الارتفاع x العمق)
١١٢٢,٦ مم x ٧٠٧,٣ مم x ٣٤,٥ مم		١٠١٣,٣ مم x ٦٤٥,٨ مم x ٣٤,٥ مم		من دون الحمل	
٣١,٦ كجم ٢٧,٠ كجم		٢٧,٢ كجم ٢٣,١ كجم		مع الحمل	الوزن
				من دون الحمل	
تيار متردد ٢٤٠-١٠٠ فولت ~ ٦٠ / ٥٠ هرتز		تيار متردد ٢٤٠-١٠٠ فولت ~ ٦٠ / ٥٠ هرتز		متطلبات الطاقة	
55LE8***				الطرازات	
55LE8500-TA					
١٢٩٢,٦ مم x ٨٧٥,٤ مم x ٣١١,٩ مم				مع الحمل	الأبعاد (العرض x الارتفاع x العمق)
١٢٩٢,٦ مم x ٨٠٢,٩ مم x ٣٤,٥ مم				من دون الحمل	
٤٣,٨ كجم ٣٥,٨ كجم				مع الحمل	الوزن
				من دون الحمل	
تيار متردد ٢٤٠-١٠٠ فولت ~ ٦٠ / ٥٠ هرتز				متطلبات الطاقة	
٠ إلى ٤٠ درجة مئوية				درجة حرارة التشغيل	ظروف بيئة التشغيل
أقل من ٨٠ %				نسبة رطوبة التشغيل	
٢٠- إلى ٦٠ درجة مئوية				درجة حرارة التخزين	
أقل من ٨٥ %				نسبة رطوبة التخزين	
راجع الصفحات من ٨٢ إلى ٨٤				ملفات الأفلام المعتمدة	

■ المواصفات الواردة أعلاه عرضة للتغيير دون إشعار مسبق وذلك لتحسين الجودة.

42LE4***	32LE4***	الطرازات	
42LE4500-TA	32LE4500-TA		
١٠١٨ مم × ٦٩٢,٠ مم × ٢٧٠,٠ مم	٧٨٦,٠ مم × ٥٥٩,٠ مم × ٢٢١,٠ مم	مع الحامل	الأبعاد (العرض × الارتفاع × العمق)
١٠١٨,٠ مم × ٦٢٧,٠ مم × ٢٩,٨ مم	٧٨٦,٠ مم × ٥٠٠,٠ مم × ٣٩,٩ مم	من دون الحامل	
١٧,٠ كجم ١٤,٥ كجم	١٢,٤ كجم ١٠,٦ كجم	مع الحامل من دون الحامل	الوزن
تيار متردد ١٠٠-٢٤٠ فولت ~ ٦٠ / ٥٠ هرتز	تيار متردد ١٠٠-٢٤٠ فولت ~ ٦٠ / ٥٠ هرتز	متطلبات الطاقة	
٠ إلى ٤٠ درجة مئوية أقل من ٨٠ ٪		درجة حرارة التشغيل نسبة رطوبة التشغيل	ظروف بيئة التشغيل
٢٠- إلى ٦٠ درجة مئوية أقل من ٨٥ ٪		درجة حرارة التخزين نسبة رطوبة التخزين	
راجع الصفحات من ٨٢ إلى ٨٤		ملفات الأفلام المعتمدة	

■ المواصفات الواردة أعلاه عرضة للتغيير دون إشعار مسبق وذلك لتحسين الجودة.

55LX9***		47LX9***		الطرازات	
55LX9500-TA		47LX9500-TA			
١٢٥٥,٨ مم x ٨٠٥,٠ مم x ٢٥٥,٠ مم		١٠٨٥,٩ مم x ٧١٠,٦ مم x ٢٥٥,٠ مم		مع الحمل	الأبعاد (العرض x الارتفاع x العمق)
١٢٥٥,٨ مم x ٧٤٩,٦ مم x ٣١,٦ مم		١٠٨٥,٩ مم x ٦٥٤,٢ مم x ٣١,٦ مم		من دون الحمل	
٣٢,٧ كجم ٢٨,١ كجم		٢٦,٧ كجم ٢٢,١ كجم		مع الحمل	الوزن
				من دون الحمل	
تيار متردد ١٠٠-٢٤٠ فولت ~ ٦٠ / ٥٠ هرتز		تيار متردد ١٠٠-٢٤٠ فولت ~ ٦٠ / ٥٠ هرتز		متطلبات الطاقة	
55LX6***		47LX6***		الطرازات	
55LX6500-TD		47LX6500-TD			
١٣٠٦,٠ مم x ٨٦٧,٠ مم x ٣٢٨,٠ مم		١١٢٦,٦ مم x ٧٥٧,٩ مم x ٢٨٤,٤ مم		مع الحمل	الأبعاد (العرض x الارتفاع x العمق)
١٣٠٦,٠ مم x ٧٩٧,٠ مم x ٣٠,٧ مم		١١٢٦,٦ مم x ٦٩٢,٠ مم x ٢٩,٣ مم		من دون الحمل	
٣٤,٥ كجم ٢٨,٨ كجم		٢٢,٩ كجم ١٩,٦ كجم		مع الحمل	الوزن
				من دون الحمل	
تيار متردد ١٠٠-٢٤٠ فولت ~ ٦٠ / ٥٠ هرتز		تيار متردد ١٠٠-٢٤٠ فولت ~ ٦٠ / ٥٠ هرتز		متطلبات الطاقة	
		٠ إلى ٤٠ درجة مئوية		درجة حرارة التشغيل	ظروف بيئة التشغيل
		أقل من ٨٠ %		نسبة رطوبة التشغيل	
		٢٠- إلى ٦٠ درجة مئوية		درجة حرارة التخزين	
		أقل من ٨٥ %		نسبة رطوبة التخزين	
		راجع الصفحات من ٨٢ إلى ٨٤		ملفات الأفلام المعتمدة	

■ المواصفات الواردة أعلاه عرضة للتغيير دون إشعار مسبق وذلك لتحسين الجودة.

التلفزيون التناظري	التلفزيون الرقمي		
PAL/SECAM-B/G/D/K, PAL-I	DVB-T	نظام التلفزيون	New Zealand (نيوزيلندا), Singapore (سنغافورة)
٤٧ إلى ٠١ CATV ,٦٩ BG : VHF/UHF	٦٩ إلى ٢١ UHF	تغطية البرامج	
٤٧ إلى ٠١ CATV ,٦٩ I : VHF/UHF			
٤٧ إلى ٠١ CATV ,٦٩ DK : VHF/UHF			
PAL B/B	DVB-T	نظام التلفزيون	Australia (أستراليا)
٤٤ إلى ٢ : CATV ,٧٥ B/B : VHF/UHF	١٢ إلى ٠٦ VHF	تغطية البرامج	
	٦٩ إلى ٢٧ UHF		
PAL/SECAM-B/G/D/K, PAL-I, NTSC-M	DVB-T	نظام التلفزيون	Indonesia (الإندونيسية) Israel ,
٤٧ إلى ٠١ CATV ,٦٩ BG : VHF/UHF	٦٩ إلى ٢١ UHF	تغطية البرامج	
٤٧ إلى ٠١ CATV ,٦٩ I : VHF/UHF			
٤٧ إلى ٠١ CATV ,٦٩ DK : VHF/UHF			
٧١ إلى ٠١ CATV ,٧٨ M : VHF/UHF			
PAL/SECAM-B/G/D/K, PAL-I, NTSC-M	DVB-T	نظام التلفزيون	South Africa (جنوب إفريقيا)
٤٧ إلى ٠١ CATV ,٦٩ BG : VHF/UHF	١٤ , ١١ إلى ٤ VHF	تغطية البرامج	
٤٧ إلى ٠١ CATV ,٦٩ I : VHF/UHF	٦٨ إلى ٢١ UHF		
٤٧ إلى ٠١ CATV ,٦٩ DK : VHF/UHF			
٧١ إلى ٠١ CATV ,٧٨ M : VHF/UHF			
PAL/SECAM-B/G/D/K, PAL-I, NTSC-M	DVB-T	نظام التلفزيون	Veitnam , Malaysia (الماليزية)
٤٧ إلى ٠١ CATV ,٦٩ BG : VHF/UHF	١٢ إلى ٦ VHF	تغطية البرامج	
٤٧ إلى ٠١ CATV ,٦٩ I : VHF/UHF	٦٩ إلى ٢١ UHF		
٤٧ إلى ٠١ CATV ,٦٩ to DK : VHF/UHF			
٧١ إلى ٠١ CATV ,٧٨ M : VHF/UHF			
PAL/SECAM-B/G/D/K, PAL-I, NTSC-M	DVB-T	نظام التلفزيون	Iran
٤٧ إلى ٠١ CATV ,٦٩ BG : VHF/UHF	١٢ إلى ٥ VHF	تغطية البرامج	
٤٧ إلى ٠١ CATV ,٦٩ I : VHF/UHF	٦٩ إلى ٢١ UHF		
٤٧ إلى ٠١ CATV ,٦٩ to DK : VHF/UHF			
٧١ إلى ٠١ CATV ,٧٨ M : VHF/UHF			
PAL/SECAM-B/G/D/K, PAL-I, NTSC-M	-	نظام التلفزيون	التلفزيون التناظري
٤٧ إلى ٠١ CATV ,٦٩ BG : VHF/UHF	-	تغطية البرامج	
٤٧ إلى ٠١ CATV ,٦٩ I : VHF/UHF			
٤٧ إلى ٠١ CATV ,٦٩ DK : VHF/UHF			
٧١ إلى ٠١ CATV ,٧٨ M : VHF/UHF			
Ω ٧٥	Ω ٧٥	معاوقة الهوائي الخارجي	

■ المواصفات الواردة أعلاه عرضة للتغيير دون إشعار مسبق وذلك لتحسين الجودة.

رموز التحكم بالأشعة تحت الحمراء

هذه الميزة ليست متوفرة في كل الطرازات.

ملاحظة	Function (الوظيفة)	Code (Hexa) (الرمز سداسي عشري)
زر جهاز تحكم عن بعد	Energy Saving (توفير الطاقة)	95
الزر R/C (تشغيل/إيقاف تشغيل الطاقة)	POWER (الطاقة)	08
زر جهاز تحكم عن بعد	Input (الإدخال)	0B
زر جهاز تحكم عن بعد	RATIO (النسبة)	79
زر جهاز تحكم عن بعد	TV/RAD (التلفزيون/الراديو)	F0
زر جهاز تحكم عن بعد	Q.MENU (القائمة السريعة)	45
زر جهاز تحكم عن بعد	MENU (القائمة)	43
زر جهاز تحكم عن بعد	GUIDE (الدليل)	AB
زر جهاز تحكم عن بعد	Up (أعلى) (↑)	40
زر جهاز تحكم عن بعد	Down (أسفل) (↓)	41
زر جهاز تحكم عن بعد	Left (>) (اليسار)	07
زر جهاز تحكم عن بعد	Right (<) (اليمين)	06
زر جهاز تحكم عن بعد	OK (موافق) (⊙)	44
زر جهاز تحكم عن بعد	BACK (الرجوع)	28
زر جهاز تحكم عن بعد	EXIT (الخروج)	5B
زر جهاز تحكم عن بعد	INFO (معلومات) (i)	AA
زر جهاز تحكم عن بعد	AV MODE (وضع الصوت والصورة)	30
زر جهاز تحكم عن بعد	+ ↗	02
زر جهاز تحكم عن بعد	- ↘	03
زر جهاز تحكم عن بعد	NUM/CHAR/MARK/FAV	1E
زر جهاز تحكم عن بعد	MUTE/(كتم الصوت)/DELETE	09
زر جهاز تحكم عن بعد	P ^ /PGAE ^	00
زر جهاز تحكم عن بعد	P v / PAGE v	01
زر جهاز تحكم عن بعد	المفاتيح الرقمية 0~9	19~10
زر جهاز تحكم عن بعد	LIST (اللائحة)	53
زر جهاز تحكم عن بعد	Q.VIEW (العرض الصفي)	1A
زر جهاز تحكم عن بعد	المفتاح الأحمر	72
زر جهاز تحكم عن بعد	المفتاح الأخضر	71
زر جهاز تحكم عن بعد	المفتاح الأصفر	63
زر جهاز تحكم عن بعد	المفتاح الأزرق/L/R SELECT	61
زر جهاز تحكم عن بعد	TEXT (النص)	20
زر جهاز تحكم عن بعد	T.OPT (T.Option)	21
زر جهاز تحكم عن بعد	SUBTITLE (الترجمة)	39
زر جهاز تحكم عن بعد	SIMPLINK	7E
زر جهاز تحكم عن بعد	AD	91
زر جهاز تحكم عن بعد	TV (التلفزيون)	0F
زر جهاز تحكم عن بعد	X-STUDIO	7C
زر جهاز تحكم عن بعد	NetCast	59
زر جهاز تحكم عن بعد	■	B1
زر جهاز تحكم عن بعد	▶	B0
زر جهاز تحكم عن بعد		BA
زر جهاز تحكم عن بعد	◀◀	8F
زر جهاز تحكم عن بعد	▶▶	8E
زر جهاز تحكم عن بعد	3D	DC
زر جهاز تحكم عن بعد	FAMILY	2E
زر جهاز تحكم عن بعد	CRICKET	3A

إعداد جهاز التحكم الخارجي

إعداد RS-232C

قم بتوصيل مقبس إدخال RS-232C (المنفذ التسلسلي) بجهاز تحكم خارجي (مثل الكمبيوتر أو نظام للتحكم في الصوت والصورة) وذلك للتحكم الخارجي في وظائف المنتج.
قم بتوصيل المنفذ التسلسلي لجهاز التحكم بمقبس RS-232C الموجود باللوحة الخلفية للمنتج.
ملاحظة: المنتج غير مزود بكبلات توصيل RS-232C.

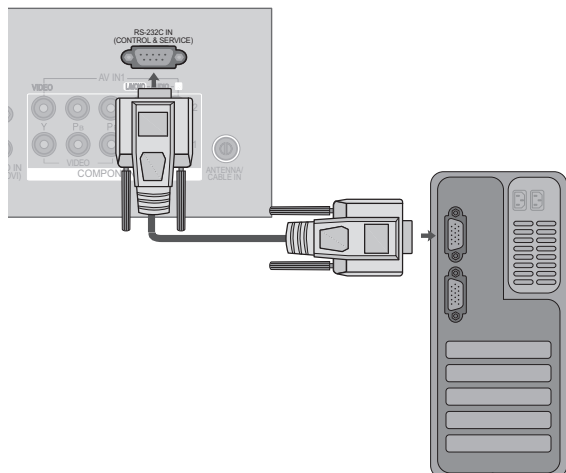

نوع الموصل؛ D-Sub مزود بـ ٩ أسنان (ذكر)

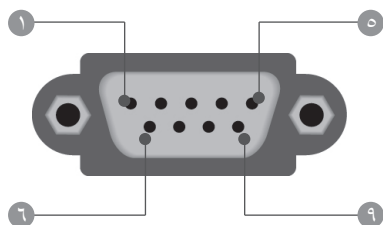

رقم	اسم السن
1	بلا اتصال
2	RXD (استقبال البيانات)
3	TXD (إرسال البيانات)
4	DTR (جهة DTE مستعدة)
5	GND
6	DSR (جهة DCE جاهزة)
7	RTS (جاهز للإرسال)
8	CTS (واضح للإرسال)
9	بلا اتصال

عمليات تهيئة RS-232C

عمليات التهيئة ثلاثية الأسلاك (غير قياسية)

	التلفزيون	الكمبيوتر	
TXD	3	2	RXD
RXD	2	3	TXD
GND	5	5	GND
DTR	6	4	DTR
DSR	4	6	DSR
RTS	7	7	RTS
CTS	8	8	CTS

D-Sub 9 D-Sub 9

عمليات التهيئة سباعية الأسلاك (كبل RS-232C القياسي)

	التلفزيون	الكمبيوتر	
TXD	3	2	RXD
RXD	2	3	TXD
GND	5	5	GND
DSR	6	4	DTR
DTR	4	6	DSR
CTS	8	7	RTS
RTS	7	8	CTS

D-Sub 9 D-Sub 9

ضبط معرف الجهاز

استخدم هذه الوظيفة لتحديد ضبط رقم معرف الجهاز.
راجع "Real Data Mapping" (تخطيط البيانات الفعلي) ▶ الصفحة ١٨٢

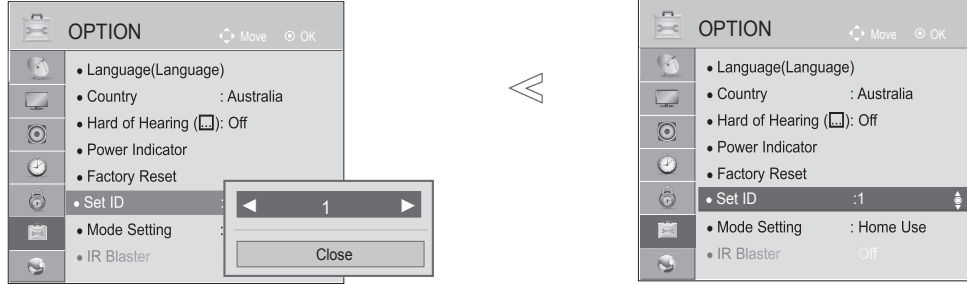

حدّد **OPTION** (الخيارات).

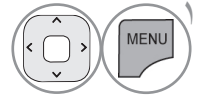

حدّد **Set ID** (معرف الجهاز).

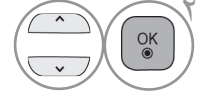

اضبط **Set ID** (معرف الجهاز) لاختيار رقم معرف التلفزيون (TV ID).
يتراوح نطاق الضبط لمعرف الجهاز (SET ID) من 1 إلى 99.

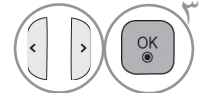

معلومات التوصيل

- معدل سرعة نقل البيانات : ٩٦٠٠ بت في الثانية (UART)
- طول البيانات : ٨ بت
- معدل بت التماثل : لا شيء
- معدل بت التوقف : ١ بت
- رمز الاتصال : رمز ASCII
- استخدم كبلًا (معكوساً) متقاطعاً.

بروتوكول الإرسال / الاستقبال الإرسال

[Command1][Command2][][Set ID][][Data][Cr]

- * [Command 1] : الأمر الأول للتحكم بالتلفزيون.
(x, j, k, m أو x)
- * [Command 2] : الأمر الثاني للتحكم بالتلفزيون.
- * [Set ID] : يمكنك ضبط معرف الجهاز لاختيار رقم معرف الشاشة المطلوب من القائمة option (الخيارات). يمكن الضبط من 1 إلى 99.
- عند تحديد معرف الجهاز "0"، يتم التحكم بجميع الأجهزة الموصلة.
- تتم الإشارة إلى معرف الجهاز كرقم عشري (1 إلى 99) في القائمة، وكرقم سدادي عشري (1×0 إلى 63×0) في بروتوكول الإرسال/الاستقبال.
- * [البيانات] : لإرسال بيانات الأمر.
- إرسال بيانات 'FF' لقراءة حالة الأمر.
- * [Cr] : إرجاع لأول السطر
- رمز "0x0D" ASCII
- * [] : رمز ASCII "مسافة" (0x20)

إقرار قبول البيانات

[Command2][][Set ID][][OK][Data][x]

- * يرسل الجهاز ACK (الإقرار) وفقاً لهذا التنسيق عند استقبال البيانات الطبيعية. وفي هذا الوقت إذا كانت البيانات عبارة عن وضع قراءة البيانات، فيشير ذلك إلى بيانات الحالة الحالية. إذا كانت البيانات عبارة عن وضع قراءة البيانات، فإنها ترجع بيانات الكمبيوتر.

إقرار الخطأ

[Command2][][Set ID][][NG][Data][x]

- * يرسل الجهاز ACK (الإقرار) وفقاً لهذا التنسيق عند استقبال بيانات غير طبيعية من وظائف غير قابلة للتطبيق أو أخطاء في الاتصال.

البيانات:00: الرمز غير صالح

لائحة مراجع الأوامر

DATA (البيانات) (Hexadecimal) (سداسية عشرية)	COMMAND 2 (الأمر 2)	COMMAND 1 (الأمر 1)	
00 إلى 01	a	k	Power (الطاقة) .01
راجع الصفحة ١٧٩	c	k	Aspect Ratio (نسبة العرض إلى الطول) .02
راجع الصفحة ١٧٩	د.	k	Screen Mute (حجب الشاشة) .03
00 إلى 01	e	k	Volume Mute (كتم الصوت) .04
00 إلى 64	f	k	Volume Control (التحكم في الصوت) .05
00 إلى 64	g	k	Contrast (التباين) .06
00 إلى 64	h	k	Brightness (السطوع) .07
00 إلى 64	i	k	Colour (الألوان) .08
00 إلى 64	j	k	Tint (الدرجة) .09
00 إلى 64	k	k	Sharpness (الحدة) .10
00 إلى 01	l	k	OSD Select (تحديد خيارات العرض على الشاشة) .11
00 إلى 01	m	k	Remote control lock mode (وضع تأمين جهاز التحكم عن بعد) .12
00 إلى 64	r	k	Treble (الطنين) .13
00 إلى 64	s	k	Bass (الجبر) .14
00 إلى 64	t	k	Balance (التوازن) .15
00 إلى 64	u	x	Colour Temperature (حرارة الألوان) .16
00 إلى 05	q	j	Energy Saving (توفير الطاقة) .17
01	u	j	Auto Configuration (التهيئة التلقائية) .18
راجع الصفحة ١٨١	a	m	Tune Command (أمر التوليف) .19
00 إلى 01	b	m	Programme Add/Skip (إضافة/تخطي البرامج) .20
Key Code (رمز المفتاح)	c	m	Key (المفتاح) .21
00 إلى 64	g	m	Control Back Light (التحكم بالضوء الخلفي) .22
راجع الصفحة ١٨٢	b	x	(Main) Input select (تحديد الإدخال) .23 (الرئيسي)

* ملاحظة : أثناء عمليات USB مثل DivX أو EMF، لا يتم تنفيذ جميع الأوامر باستثناء Power (ka) و Key(mc) ويتم التعامل معها على أنها NG.

01. Power (الطاقة) (الأمر: k a)

◀ للتحكم بتشغيل/إيقاف تشغيل الجهاز.

الإرسال

[k][a][][Set ID][][Data][Cr]

البيانات: 00 Power Off : 01 Power On (التشغيل)
(إيقاف التشغيل)

Ack

[a][][Set ID][][OK/NG][Data][x]

◀ لإظهار حالة التشغيل/إيقاف التشغيل.

الإرسال

[k][a][][Set ID][][FF][Cr]

Ack

[a][][Set ID][][OK/NG][Data][x]

* وبالمثل؛ في حالة إرسال وظائف أخرى لبيانات "0xFF" وفقاً لهذا التنسيق، توضح استجابة بيانات الإقرار الحالة حول كل وظيفة.
* قد تظهر الرسائل OK Ack. (إقرار قبول البيانات) و Error Ack. (إقرار الخطأ) ورسائل أخرى على الشاشة عند تشغيل التلفزيون.

02. Aspect Ratio (نسبة العرض إلى الطول) (الأمر: k c) Main Picture Size (حجم الصورة الرئيسية)

◀ لضبط تنسيق الشاشة. (تنسيق الصورة الرئيسية)

يمكنك أيضاً ضبط تنسيق الشاشة باستخدام Aspect Ratio (نسبة العرض إلى الطول) من Q.MENU القائمة السريعة أو قائمة PICTURE (الصورة).

الإرسال

[k][c][][Set ID][][Data][Cr]

البيانات: 01 Normal screen : 07 14:9 : 08
(الشاشة الطبيعية) (4:3) Just Scan : 09 (مسح فقط)
02 Wide screen : 08 (الشاشة العريضة) (16:9)
04 Zoom : 04 (التكبير/التصغير)
06 Original : 06 (أصلي)
0B : Full Wide (عريض بملء الشاشة)
10 إلى 1F : Cinema Zoom (التكبير/التصغير السينمائي) من 1 إلى 16

Ack

[c][][Set ID][][OK/NG][Data][x]

* باستخدام منفذ إدخال PC، حدّد نسبة عرض الشاشة إلى طولها من بين 9:16 أو 3:4.
* في وضعDTV (التلفزيون الرقمي)/HDMI (1080i) بمعدل 50 هرتز / 60 هرتز، 720p بمعدل 50 هرتز / 60 هرتز، 1080p بمعدل 24 هرتز / 30 هرتز / 50 هرتز / 60 هرتز، Component (المكون) (1080p، 1080i، 720p) بمعدل 50 هرتز / 60 هرتز، ويتوفر Just Scan (مسح فقط).
* يكون الخيار Full Wide (عريض بملء الشاشة) معتمداً لـ DTV فقط.

03. Screen Mute (حجب الشاشة) (الأمر: k d)

◀ لتحديد حجب/إظهار الشاشة.

الإرسال

[k][d][][Set ID][][Data][Cr]

البيانات: 00 إيقاف تشغيل حجب الشاشة (عرض الصورة)
إيقاف تشغيل كتم الفيديو

01 : تشغيل كتم الفيديو (عدم عرض الصورة)

10 : تشغيل كتم الفيديو

Ack

[d][][Set ID][][OK/NG][Data][x]

* في حالة إخفاء الفيديو فقط، سيعرض التلفزيون خيارات العرض على الشاشة (OSD). ولكن في حالة حجب الشاشة، لن يعرض التلفزيون خيارات العرض على الشاشة.

04. Volume Mute (كتم الصوت) (الأمر: e k)

◀ للتحكم بتشغيل/إيقاف تشغيل الصوت.

يمكنك أيضاً ضبط كتم الصوت باستخدام زر MUTE (كتم الصوت) على جهاز التحكم عن بُعد.

الإرسال

[k][e][][Set ID][][Data][Cr]

البيانات: 00 كتم الصوت قيد التشغيل (Volume off) (إيقاف تشغيل مستوى الصوت)

01 Volume mute off (إيقاف تشغيل كتم الصوت) (Volume on) (تشغيل الصوت)

Ack

[e][][Set ID][][OK/NG][Data][x]

05. Volume Control (التحكم بمستوى الصوت) (الأمر: f k)

◀ لضبط مستوى الصوت.

يمكنك أيضاً ضبط مستوى الصوت بأزرار VOLUME (مستوى الصوت) على جهاز التحكم عن بُعد.

الإرسال

[k][f][][Set ID][][Data][Cr]

البيانات الحد الأدنى: 00 إلى الحد الأقصى: 64
* راجع "1 Real data mapping" (تخطيط البيانات الفعلي 1). راجع الصفحة 182.

Ack

[f][][Set ID][][OK/NG][Data][x]

06. Contrast (التباين) (الأمر: g k)

◀ لضبط درجة تباين الشاشة.

يمكنك أيضاً ضبط درجة التباين في قائمة PICTURE (الصورة).

الإرسال

[k][g][][Set ID][][Data][Cr]

البيانات الحد الأدنى: 00 إلى الحد الأقصى: 64
* راجع "1 Real data mapping" (تخطيط البيانات الفعلي 1). راجع الصفحة 182.

Ack

[g][][Set ID][][OK/NG][Data][x]

07. Brightness (السطوع) (الأمر: h k)

◀ لضبط درجة سطوع الشاشة.

يمكنك أيضاً ضبط درجة السطوع في قائمة PICTURE (الصورة).

الإرسال

[k][h][][Set ID][][Data][Cr]

البيانات الحد الأدنى: 00 إلى الحد الأقصى: 64
* راجع "1 Real data mapping" (تخطيط البيانات الفعلي 1). راجع الصفحة 182.

Ack

[h][][Set ID][][OK/NG][Data][x]

08. Colour (الألوان) (الأمر: i k)

◀ لضبط لون الشاشة.

يمكنك أيضاً ضبط اللون من قائمة PICTURE (الصورة).

الإرسال

[k][i][][Set ID][][Data][Cr]

البيانات الحد الأدنى: 00 إلى الحد الأقصى: 64
* راجع "1 Real data mapping" (تخطيط البيانات الفعلي 1). راجع الصفحة 182.

Ack

[i][][Set ID][][OK/NG][Data][x]

09. Tint (Command : k j) (الدرجة)

◀ لضبط درجة الشاشة.
يمكنك أيضاً ضبط الدرجة من قائمة PICTURE (الصورة).

الإرسال

[k][j][] [Set ID][] [Data][Cr]

البيانات Red (أحمر) : 00 إلى Green (أخضر) : 64
* راجع "Real data mapping 1" (تخطيط البيانات الفعلي (1)).
راجع الصفحة ١٨٢.

Ack

[j][] [Set ID][] [OK/NG][Data][x]

10. Sharpness (الحدة) (الأمر : k k)

◀ لضبط حدة الشاشة.
يمكنك أيضاً ضبط الحدة من قائمة Picture (الصورة).

الإرسال

[k][k][] [Set ID][] [Data][Cr]

البيانات الحد الأدنى : 00 إلى الحد الأقصى : 64
* راجع "Real data mapping 1" (تخطيط البيانات الفعلي (1)).
راجع الصفحة ١٨٢.

Ack

[k][] [Set ID][] [OK/NG][Data][x]

11. OSD Select (تحديد خيارات العرض على الشاشة) (الأمر : l k)

◀ لتحديد تشغيل/إيقاف تشغيل OSD (تحديد خيارات العرض على الشاشة)
عند التحكم عن بعد.

الإرسال

[k][l][] [Set ID][] [Data][Cr]

البيانات 00 : Lock off (إيقاف) : 01 : OSD on (تشغيل OSD)
تشغيل التأمين)

Ack

[l][] [Set ID][] [OK/NG][Data][x]

12. Remote control lock mode (وضع تأمين جهاز التحكم عن بُعد) (الأمر : k m)

◀ لتأمين عناصر التحكم باللوحة الامامية على الشاشة وجهاز التحكم عن بُعد.

الإرسال

[k][m][] [Set ID][] [Data][Cr]

البيانات 00 : Lock off (إيقاف) : 01 : Lock on (تشغيل التأمين)
تشغيل التأمين)

Ack

[m][] [Set ID][] [OK/NG][Data][x]

* إذا كنت لا تستخدم جهاز التحكم عن بُعد، فاستخدم هذا الوضع.
عندما تكون الطاقة الرئيسية قيد التشغيل/إيقاف التشغيل، سيتم إلغاء تأمين التحكم الخارجي.
* في حالة تشغيل قفل المفاتيح في وضع الاستعداد، لن يتم تشغيل التلفزيون من خلال مفتاح التشغيل بالأشعة تحت الحمراء والمفتاح المحلي.

13. Treble (الطنين) (الأمر : r k)

◀ لضبط الطنين.
يمكنك أيضاً ضبط الطنين من قائمة AUDIO (الصوت).

الإرسال

[k][r][] [Set ID][] [Data][Cr]

البيانات الحد الأدنى : 00 إلى الحد الأقصى : 64
* راجع "Real data mapping 1" (تخطيط البيانات الفعلي (1)). راجع الصفحة ١٨٢.

Ack

[r][] [Set ID][] [OK/NG][Data][x]

14. Bass (الجهير) (الأمر : s k)

◀ لضبط الجهير.
يمكنك أيضاً ضبط الجهير من قائمة AUDIO (الصوت).

الإرسال

[k][s][] [Set ID][] [Data][Cr]

البيانات الحد الأدنى : 00 إلى الحد الأقصى : 64
* راجع "Real data mapping 1" (تخطيط البيانات الفعلي (1)). راجع الصفحة ١٨٢.

Ack

[s][] [Set ID][] [OK/NG][Data][x]

15. Balance (التوازن) (الأمر : t k)

◀ لضبط balance (التوازن).
يمكنك أيضاً ضبط التوازن من قائمة AUDIO (الصوت).

الإرسال

[k][t][] [Set ID][] [Data][Cr]

البيانات الحد الأدنى : 00 إلى الحد الأقصى : 64
* راجع "Real data mapping 1" (تخطيط البيانات الفعلي (1)). راجع الصفحة ١٨٢.

Ack

[t][] [Set ID][] [OK/NG][Data][x]

16. Colour Temperature (حرارة الألوان) (الأمر : x u)

◀ لضبط درجة حرارة الألوان. يمكنك أيضاً ضبط درجة حرارة الألوان من قائمة PICTURE (الصورة).

الإرسال

[x][u][] [Set ID][] [Data][Cr]

البيانات الحد الأدنى : 00 إلى الحد الأقصى : 64
* راجع "Real data mapping 1" (تخطيط البيانات الفعلي (1)). راجع الصفحة ١٨٢.

Ack

[u][] [Set ID][] [OK/NG][Data][x]

19. أمر التوليف (الأمر: a m)

◀ حدد القناة على الرقم الفعلي التالي.

الإرسال

[m][a][][Set ID][][Data0][][Data1][][Data2][Cr]

Data00 : بيانات القناة العليا

Data01 : بيانات القناة الأدنى

مثال رقم 47 <- 2F 00 (2FH)

رقم 394 <- 8A 01 (18AH)،

رقم 0 DTV - < لا نهتم

Data02 : 00×0 : تناظري رئيسي

10×0 : DTV رئيسي

20×0 : الراديو

نطاق بيانات القناة

تناظري - الحد الأدنى: 00 إلى الحد الأقصى: 63 (0 إلى 99)

رقمي - الحد الأدنى: 00 إلى الحد الأقصى: 3E7 (0 إلى 999)

Ack

[a][][Set ID][][OK/NG][Data][x]

Data الحد الأدنى: 00 إلى الحد الأقصى: 7DH

20. Programme Add/Skip (إضافة/تخطي البرامج) (الأمر: b m)

◀ لضبط حالة التخطي للبرنامج الحالي.

الإرسال

[m][b][][Set ID][][Data][Cr]

البيانات 00 : Skip (تخطي) Add : 01 (إضافة)

Ack

[b][][Set ID][][OK/NG][Data][x]

17. Energy Saving (توفير الطاقة) (الأمر: q j)

◀ للحد من استهلاك طاقة التلفزيون. يمكن أيضاً ضبط Energy

Saving (توفير الطاقة) في القائمة PICTURE.

الإرسال

[j][q][][Set ID][][Data][Cr]

الوصف	المستوى				وظيفة توفير الطاقة	وظيفة توفير الطاقة			
	0	1	2	3		4	5	6	7
Off (إيقاف التشغيل)	0	0	0	0	Low Power (الطاقة المنخفضة)	0	0	0	0
Minimum (الحد الأدنى)	1	0	0	0	Low Power (الطاقة المنخفضة)	0	0	0	0
Medium (المتوسط)	0	1	0	0	Low Power (الطاقة المنخفضة)	0	0	0	0
Maximum (الحد الأقصى)	1	1	0	0	Low Power (الطاقة المنخفضة)	0	0	0	0
Auto (التلقائي)	0	0	1	0	Low Power (الطاقة المنخفضة)	0	0	0	0
Screen Off (إيقاف تشغيل الشاشة)	1	0	1	0	Low Power (الطاقة المنخفضة)	0	0	0	0

باستثناء 32/37/42/47LD4**, 22/26/32LD3**, 22/26LE6***, 19/22/26LE5***, 26LE3***

Ack

[q][][Set ID][][OK/NG][Data][x]

18. Auto Configure (التهيئة التلقائية) (الأمر: u j)

◀ لضبط وضع الصورة وتقليل اهتزازها تلقائياً. تعمل فقط في الوضع RGB

(الكمبيوتر).

الإرسال

[j][u][][Set ID][][Data][Cr]

Data (البيانات) To set : 01 (ضبط)

Ack

[u][][Set ID][][OK/NG][Data][x]

٢٣. Input select (تحديد الإدخال) (الأمر: x b)
(Main Picture Input) (إدخال الصورة الرئيسية)

◀ لتحديد مصدر إدخال الصورة الرئيسية.

الإرسال

[x][b][][Set ID][][Data][Cr]
 (البيانات) Data (البنية) Structure

LSB MSB

0	0	0	0	0	0	0	0
---	---	---	---	---	---	---	---

└─ Input Number ─┘ └─ External Input ─┘
 (رقم الإدخال) (الإدخال الخارجي)

Data (البيانات)	External Input (الإدخال الخارجي)			
التلفزيون الرقمي (DTV)	0	0	0	0
Analogue (تناظري)	1	0	0	0
AV	0	1	0	0
Component (المكون)	0	0	1	0
RGB	0	1	1	0
HDMI	1	1	1	0
	0	0	0	1
	1	0	0	1
	0	1	0	1

Data (البيانات)	Input Number (رقم الإدخال)			
Input1 (الإدخال 1)	0	0	0	0
Input2 (الإدخال 2)	1	0	0	0
Input3 (الإدخال 3)	0	1	0	0
Input4 (الإدخال 4)	1	1	0	0

Ack

[b][][Set ID][][OK/NG][Data][x]

٢١. Key (المفتاح) (الأمر: m c)

◀ لإرسال رمز الأشعة تحت الحمراء الرئيسي لجهاز التحكم عن بُعد.

الإرسال

[m][c][][Set ID][][Data][Cr]

البيانات Key code (رمز رئيسي) - راجع الصفحة 175.

Ack

[c][][Set ID][][OK/NG][Data][x]

٢٢. Control Back Light (التحكم بالضوء الخلفي) (الأمر: m g)

◀ للتحكم بالضوء الخلفي.

الإرسال

[m][g][][Set ID][][Data][Cr]

Data (البيانات) : الحد الأدنى للبيانات: 00 إلى الحد الأقصى: 64

Ack

[g][][Set ID][][OK/NG][Data][x]

* Real data mapping 1 (تخطيط البيانات الفعلي 1)	
خطوة 0	: 00
:	:
خطوة 10 (معرف الجهاز 10)	: A
:	:
خطوة 15 (معرف الجهاز 15)	: F
خطوة 16 (معرف الجهاز 16)	: 10
:	:
خطوة 100	: 64
:	:
خطوة 110	: 6E
:	:
خطوة 115	: 73
خطوة 116	: 74
:	:
خطوة 199	: CF
:	:
خطوة 254	: FE
خطوة 255	: FF

إشعار البرامج مفتوحة المصدر

(باستثناء *32/42/52LD56، *32/37/42/47/55LD6، *32/37/42/47/55/60LE55، *32/37/42/47/55LE7، *42/47/55LE8، *47/55LX9، *42/47/55LX6،

تخضع ملفات GPL التنفيذية ومكتبات LGPL وMPL التالية المستخدمة في هذا المنتج لاتفاقيات الترخيص :GPL2.0/LGPL2.1/MPL1.1

ملفات GPL التنفيذية:

• udhcpc ، u-boot ، procps ، jfsutils ، mtd-utils ، gdbserver ، e2fsprogs ، busybox ، Linux kernel 2.6

مكتبات LGPL:

• pixman ، iconv ، glibc ، glib ، gettext ، directFB ، cairo

مكتبات MPL:

• Nanox

توفر LG Electronics التعليمات البرمجية المصدر على قرص مضغوط مقابل التكاليف التي تغطي إجراء هذا التوزيع، مثل تكلفة الوسائط والشحن والتسليم، ويتم ذلك بعد توجيه طلب عبر البريد الإلكتروني إلى LG Electronics على: opensource@lge.com. هذا العرض سار لمدة ثلاث (3) سنوات من تاريخ توزيع LG Electronics لهذا المنتج.

يمكن الحصول على نسخة من تراخيص GPL وLGPL وMPL على القرص المضغوط المرفق بهذا المنتج. كما يمكن أيضاً الحصول على ترجمة ترخيصي GPL وLGPL من <http://www.gnu.org/licenses/old-licenses/gpl-2.0-translations.html> و <http://www.gnu.org/licenses/old-licenses/lgpl-2.1-translations.html>.

يشمل هذا المنتج

• expat :

- حقوق الطبع والنشر © لعام 1998، 1999، Thai Open Source Software Center Ltd and Clark 2000، Cooper
- حقوق الطبع والنشر © لعام 2001، 2002، 2003، 2004، 2005، 2006، Expat maintainers
- freetype: حقوق الطبع والنشر © لعام 2003 (www.freetype.org) .The FreeType Project
- ICU: حقوق الطبع والنشر © لعام 1995-2008 International Business Machines Corporation and others
- libcurl: حقوق الطبع والنشر © لعام 1996 - 2008، Daniel Stenberg
- libjpeg: يستند هذا البرنامج جزئياً إلى عمل Independent JPEG Group حقوق الطبع والنشر © لعام 1991 - 1998، Thomas G. Lane
- libmng: حقوق الطبع والنشر © لعام 2000-2007، Glenn Randers-Pehrson، Gerard Juy
- libpng: حقوق الطبع والنشر © لعام 1998-2008، Glenn Randers-Pehrson
- md5: حقوق الطبع والنشر © لعام 1991-2، RSA Data Security، Inc
- md5 checksum: حقوق الطبع والنشر © لعام 1999، 2000، Aladdin Enterprises
- ncurses: حقوق الطبع والنشر © لعام 1998، Free Software Foundation، Inc
- openssl:
- كتب برنامج التشفير: Eric Young
- كتب البرنامج: Tim Hudson
- قامت OpenSSL Project بتطوير البرنامج لاستخدامه في مجموعة أدوات OpenSSL. (<http://www.openssl.org>)

• strace :

- حقوق الطبع والنشر © لعام 1991, 1992 Paul Kranenburg.
- حقوق الطبع والنشر © لعام 1993 Branko Lankester.
- حقوق الطبع والنشر © لعام 1993 Ulrich Pegelow.
- حقوق الطبع والنشر © لعام 1995, 1996 Michael Elizabeth Chastain.
- حقوق الطبع والنشر © لعام 1993, 1994, 1995 Rick Sladkey.
- حقوق الطبع والنشر © لعام 1998-2003 Wichert Akkerman.
- حقوق الطبع والنشر © لعام 2002-2008 Roland McGrath.
- حقوق الطبع والنشر © لعام 2003-2008 Dmitry V. Levin.
- حقوق الطبع والنشر © لعام 2007-2008 Jan Kratochvil.
- tinymce: حقوق الطبع والنشر © لعام 2000-2006 Lee Thomason.
- xysst: حقوق الطبع والنشر © لعام 2009 Paul Bakker.
- zlib: حقوق الطبع والنشر © لعام 1995-2005 Jean-loup Gailly and Mark Adler.

جميع الحقوق محفوظة.

يُسمح، مجاناً، بموجب هذا الترخيص لأي شخص يحصل على نسخة من هذا البرنامج وملفات الوثائق ذات الصلة (المشار إليه لاحقاً باسم "البرنامج")، بالتعامل مع البرنامج من دون قيود، بما في ذلك، على سبيل المثال لا حصر، الحق في استخدام و/أو نسخ و/أو تعديل و/أو دمج و/أو نشر و/أو توزيع و/أو منح ترخيص من الباطن و/أو بيع نسخ البرنامج، والسماح للأشخاص الذين حصلوا على البرنامج بالقيام بذلك، وفقاً للشروط التالية:

يتم توفير البرنامج "كما هو"، دون ضمان من أي نوع، صريحاً كان أو ضمنياً، بما في ذلك سبيل المثال لا الحصر، ضمانات قابلية التسويق والملائمة لغرض معين وعدم الانتهاك. لن يتحمل المؤلفون أو أصحاب حقوق التأليف والنشر، في أي حال من الأحوال، أية مسؤولية قانونية عن أية دعاوى أو تعويضات أو غيرها من المسؤوليات، سواءً كانت بمقتضى عقد أو وقوع ضرر أو من دون قصد، أو نتجت عن أو كان لها علاقة بالبرنامج أو استخدامه أو غيرها من التعاملات في البرنامج.

42/47/55LE8***، 32/37/42/47/55LE7***، 32/37/42/47/55/60LE55**، 32/37/42/47/55LD6**، 32/42/52LD56*
(لا توافقيات الترخيص GPL2.0/LGPL2.1/MPL1.1 فقط) 47/55LX9***، 42/47/55LX6***،

تخضع ملفات GPL التنفيذية ومكتبات LGPL وMPL التالية المستخدمة في هذا المنتج
لاتفاقيات الترخيص GPL2.0/LGPL2.1/MPL1.1:

ملفات GPL التنفيذية:

Linux kernel 2.6, busybox, e2fsprogs, jfsutils, lzo, msdl-1.1, mtd-utils, ntpclient, procs

مكتبات LGPL:

Atk, cairo, directFB, ffmpeg, glib, GnuTLS, gtk+, iconv, libintl, libgcrypt, libgpg-error, libsoup, libusb, pango, uClibc, webkit

مكتبات MPL:

NanoX, spidermonkey

توفر LG Electronics التعليمات البرمجية المصدر على قرص مضغوط مقابل التكاليف التي تغطي إجراء هذا التوزيع، مثل تكلفة الوسائط والشحن والتسليم، ويتم ذلك بعد توجيه طلب عبر البريد الإلكتروني إلى LG Electronics على: opensource@lge.com

هذا العرض سار لمدة ثلاث (3) سنوات من تاريخ توزيع LG Electronics لهذا المنتج.

يمكن الحصول على نسخة من تراخيص GPL و LGPL و MPL على القرص المضغوط المرفق بهذا المنتج. كما يمكن أيضًا الحصول على ترجمة ترخيصي GPL و LGPL من <http://www.gnu.org/licenses/oldlicenses/gpl-2.0-translations.html>، <http://www.gnu.org/licenses/old-licenses/lgpl-2.1-translations.html>.

يشمل هذا المنتج برامج أخرى مفتوحة المصدر.

■ ++boost C : برنامج طورته <http://www.boost.org> ويتم توزيعه بموجب ترخيص برنامج Boost Software، الإصدار 1.0

■ c-ares : حقوق الطبع والنشر © لعام 1998 لصالح معهد ماساشوستس للتكنولوجيا
■ expat :

• حقوق الطبع والنشر © لعام 1998، 1999، 2000، Thai Open Source Software Center Ltd and Clark Cooper
• حقوق الطبع والنشر © لعام 2001-2007 Expat maintainers.

■ fontconfig : حقوق الطبع والنشر © لعام 2001، 2003 Keith Packard

■ freetype : حقوق الطبع والنشر © لعام 2003 (The FreeType Project www.freetype.org)

■ ICU : حقوق الطبع والنشر © لعام 1995-2008 International Business Machines Corporation and others

■ libcurl : حقوق الطبع والنشر © لعام 1996 - 2008، Daniel Stenberg

■ libjpeg : يستند هذا البرنامج جزئيًا إلى عمل Independent JPEG Group حقوق الطبع والنشر © لعام 1991 - 1998، Thomas G. Lane

■ libmng : حقوق الطبع والنشر © لعام 2000-2007 Gerard Juyn, Glenn Randers-Pehrson

■ libpng : حقوق الطبع والنشر © لعام 1998-2008 Glenn Randers-Pehrson

■ libupnp : حقوق الطبع والنشر © لعام 2000-2003 Intel Corporation

■ libxml2 : حقوق الطبع والنشر © لعام 1998-2003 Daniel Veillard

■ libxslt : حقوق الطبع والنشر © لعام 2001-2002 Daniel Veillard

■ lua interpreter : حقوق الطبع والنشر © لعام 1994-2008 Lua.org، PUC-Rio

■ md5 : حقوق الطبع والنشر © لعام 1991-2، RSA Data Security Inc

- openSSL:
- كتب برنامج التشفير: Eric Young.
- كتب البرنامج: Tim Hudson.
- قامت OpenSSL Project بتطوير البرنامج لاستخدامه في مجموعة أدوات OpenSSL (<http://www.openssl.org>).
- pixman:
- حقوق الطبع والنشر © لعام 1987، 1988، 1989، 1998 The Open Group
- حقوق الطبع والنشر © لعام 1987، 1988، 1989 Digital Equipment Corporation
- حقوق الطبع والنشر © لعام 1999، 2004، 2008 Keith Packard
- حقوق الطبع والنشر © لعام 2000 SuSE, Inc
- حقوق الطبع والنشر © لعام 2000 SuSE, Inc.
- حقوق الطبع والنشر © لعام 2004، 2005، 2007، 2008 Red Hat, Inc.
- حقوق الطبع والنشر © لعام 2004 Nicholas Miell
- حقوق الطبع والنشر © لعام 2005 Lars Knoll & Zack Rusin, Trolltech
- حقوق الطبع والنشر © لعام 2005 Trolltech AS
- حقوق الطبع والنشر © لعام 2007 Luca Barbato
- حقوق الطبع والنشر © لعام 2008 Aaron Plattner, NVIDIA Corporatio
- حقوق الطبع والنشر © لعام 2008 Rodrigo Kumpera
- حقوق الطبع والنشر © لعام 2008 André Tupinambá
- حقوق الطبع والنشر © لعام 2008 Mozilla Corporation
- حقوق الطبع والنشر © لعام 2008 Frederic Plourde
- portmap: حقوق الطبع والنشر © لعام 1991، 1983 مجلس أمناء جامعة كاليفورنيا.
- tiff: حقوق الطبع والنشر © لعام 1987، 1993، 1994 مجلس أمناء جامعة كاليفورنيا.
- tinymce: حقوق الطبع والنشر © لعام 2000-2006 Lee Thomason
- xyssl:
- حقوق الطبع والنشر © لعام 2006-2008 Christophe Devine
- حقوق الطبع والنشر © لعام 2009 Paul Bakker
- zlib: حقوق الطبع والنشر © لعام 1995-2005 Jean-loup Gailly و Mark Adler

جميع الحقوق محفوظة.

يُسمح، مجاناً، بموجب هذا الترخيص لأي شخص يحصل على نسخة من هذا البرنامج وملفات الوثائق ذات الصلة (المشار إليه لاحقاً باسم "البرنامج")، بالتعامل مع البرنامج من دون قيود، بما في ذلك، على سبيل المثال لا حصر، الحق في استخدام و/أو نسخ و/أو تعديل و/أو دمج و/أو نشر و/أو توزيع و/أو منح ترخيص من الباطن و/أو بيع نسخ البرنامج، والسماح للأشخاص الذين حصلوا على البرنامج بالقيام بذلك، وفقاً للشروط التالية:

يتم تزويد البرنامج "كما هو"، دون ضمان من أي نوع، صريحاً كان أو ضمنياً، بما في ذلك سبيل المثال لا الحصر، ضمانات قابلية التسويق، والملاءمة لغرض معين وعدم الانتهاك. لن يتحمل المؤلفون أو أصحاب حقوق التأليف والنشر، في أي حال من الأحوال، أية مسؤولية قانونية عن أية دعاوى أو تعويضات أو غيرها من المسؤوليات، سواء كانت بمقتضى عقد أو وقوع ضرر أو من دون قصد، أو نتجت عن أو كان لها علاقة بالبرنامج أو استخدامه أو غيرها من التعاملات في البرنامج.



قم بتسجيل رقم طراز التلفزيون ورقمه التسلسلي.
راجع الملصق الموجود على الغلاف الخلفي، واذكر هذه المعلومات
إلى البائع عندما تحتاج إلى أية خدمة.

الطراز: _____
الرقم التسلسلي: _____