



## GR-A2275NJP

### 线性变频

采用先进高效变频压缩机，降低冰箱的耗电量，运行时噪声更低，不同状态不同频率运行，具有更强的冷冻能力和冷却速度。

### **SXS** 冷藏冷冻箱

#### 使用手册

在使用前请先仔细阅读说明书，阅读后请妥善保管以备需要时查阅。

### 内有保修卡

# 目次

介绍	进入	3
	重要安全指南	3
	重要安全指南	4
	认识冰箱的内部	11
安装	安装于何处	12
	将门拆下	13
	调整冰箱的门	14
	当冷冻室门低于冷藏室门时	14
	当冷藏室门低于冷冻室门时	14
运转	启用	15
	调节温度和功能	15
	除臭器(仅适用于某些型号)	17
	制冰	17
	蔬菜保鲜盒湿度控制	18
储存食物建议	食物放置位置	19
	储存食物	20
维护与保养	如何拆卸部件	21
	一般咨询	22
	清洁	22
	解决问题	23
	更换板时	27
	产品规格/附件	产品规格
	附件	28



- 本产品仅适用于220V/50Hz。
- 如果您想在110V的地方使用本产品，您可以购买一个大于2.0KVA的变压器。
- 在非50Hz的地方不能使用本产品。

## 进入

本产品的型号及序号可在外壳或冷藏室后面找到，这些号码不会和其它的冰箱相同。当您购买本产品后，您必须记录以下所需的资料在手册上，将您购买时的收据订于此处。

购买日期 : \_\_\_\_\_  
 经销店 : \_\_\_\_\_  
 经销店地址 : \_\_\_\_\_  
 经销店电话 : \_\_\_\_\_  
 型号 : \_\_\_\_\_  
 序号 : \_\_\_\_\_

### 执行标准

GB4706.1-2005 家用和类似用途电器的安全 第一部分：通用部分  
 GB4706.13-2008 家用和类似用途电器的安全 制冷器具冰淇淋机和制冰机的特殊要求  
 GB4343.1-2009 电磁兼容 家用电器 电动工具和类似器具的要求 第一部分：发射  
 GB17625.1-2003 电磁兼容 限制 谐波电流发射限制(设备每项输入电流 $\leq 16A$ )  
 JB/T 7244-1994 食品冷柜  
 GB/T 8059.4-93 家用制冷器具 无霜冷藏箱、无霜冷藏冷冻箱、无霜冷冻食品储藏箱和无霜食品冷冻箱  
 GB12021.2-2008 家用电冰箱耗电量限定值及能源效率等级

### 生产许可证编号

XK06-015-00049

## ⚠ 重要安全指南

- 冰箱在使用前，必须正确地安装及放置在符合使用手册“安装”章节所建议的场所。
- 在冰箱插电启动后，切忌触摸冷冻室内层表面，特别是手湿的时候，皮肤可能会被极冷的内层黏住。
- 当冰箱要进行清洁或移动时，先从插座上拔去插头，且绝对不可以用湿的手触摸，否则可能会导致触电或受到伤害。
- 禁止破坏制冷管路，维修冰箱必须由专职人员进行。
- 煤气泄漏时，请不要碰冰箱和电源插座，要打开门窗通风换气。
- 勿将包装底托放在冰箱下面，以免发生火灾。
- 不要将手或脚伸到冰箱底部，也不要机械性撞击冰箱(如脚踢)。不要用手指或金属物直接接触机械室电器部位，以防触电。
- 不要使用220V以外的电源。

### 请勿使用延长线

- 如可能，冰箱仅使用一个单独的电源插座，以避免因与其他电器或电灯使用同一排电源插座，造成超载，而使电源跳电。

### 易接触电源插头 更换电源线

- 冰箱电源插头应放在容易接触的地方，发生事故时可以快速切断电源。
- 假如电源线损坏，只能交由制造商用特制的线材更换或代理商做售后服务。

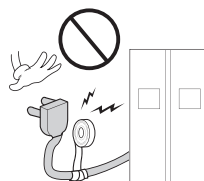

## ⚠ 重要安全指南

### 基本安全注意事项

本手册包含许多重要的安全信息。  
请务必阅读并遵守所有的安全信息。

⚠ 此符号为安全警告符。它提醒您注意安全信息，这些安全信息提示您存在的危险，这些危险可能对您和他人具有杀伤力，也可能会造成产品的损坏。所有的安全信息前都有安全警告符及危险提示语：危险、警告、注意。这些提示语的意思是：

⚠ **危险** 不遵守指示将导致您的死亡或重伤。

⚠ **警告** 不遵守指示可能会导致您的死亡或重伤。

⚠ **注意** 表示紧迫的危险状况，如果不被避免，可能导致较小的或中度的伤害，或造成产品的损坏

所有安全信息都将对危险进行标识，提示您如何减小受伤害的可能性，使您了解如果不遵守指示会出现的情况。

## ⚠ 警告

为减小火灾，电击，或使用产品时对人造成伤害的风险，必须要遵守基本的安全预防措施，措施包括如下。  
使用该器具前请阅读所有说明。

### 1. 连接电源时

应该使用专用插座。

在一个插座上使用多个设备可能导致起火。  
电路过载引起断路，会使食品腐坏和制冰器漏水。

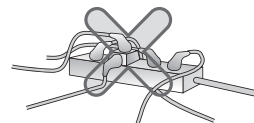

切勿将电源插头面朝上放置，切勿让冰箱背部挤压到电源插头。

否则插头可能进水或损坏，导致起火或电击。

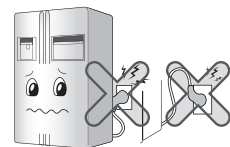

切勿让电源线弯曲、扭曲或被重物挤压，以免损坏。  
否则电源线可能会损坏，导致起火或电击。



切勿延长或改变电源插头的长度。  
否则电源插头和其他部位可能发生电路损坏，  
导致起火或电击。

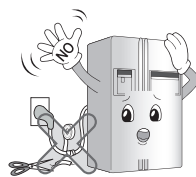

清洁、移动冰箱或更换冰箱内置灯泡时，应拔掉电源插头。

- 否则会导致电击或伤害。
- 更换冰箱内置灯泡时，确保接口里用于防止电火花的橡胶环不要脱落。



切勿用湿手拔电线或触摸电源插头。

- 否则会导致电击或伤害。

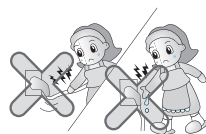

除去电源插头里的水份和灰尘，插入插座时接头要插入牢靠  
灰尘、水份或者插入不牢靠，可能导致起火或电击。

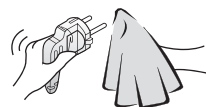

确保接地。  
不正确的接地可能导致产品故障和电击。

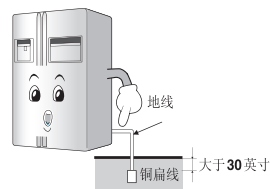

电源线或电源插头受损，或者电源插座的插孔变松时，  
请不要使用。  
否则可能导致电击或因短路而起火。

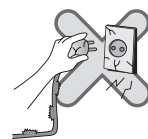

## 2. 使用冰箱时

切勿在冰箱上放置重物或对冰箱有害的物品（盛放液体的容器）  
否则在开关冰箱门时，可能因物品坠落而导致伤害、  
起火或电击。



切勿在潮湿场所及有液体或雨水喷溅的地方安装冰箱。  
电子部件绝缘性能的降低可能导致漏电。



## 2. 使用冰箱时

切勿依靠在冰箱门、冰箱门搁架及冷冻室或冷藏室的、家庭冰吧上。

否则可能导致冰箱倾倒或伤及人手。特别是切勿让儿童那样做。

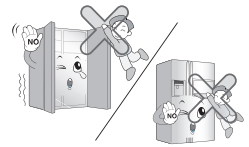

切勿在冰箱附近或在冰箱内使用或存放醚、苯、酒精、药品、液化石油气、喷雾剂或化妆品等易燃品。否则会导致爆炸或起火。



切勿在冰箱内放置点燃的蜡烛进行除臭。否则会导致爆炸或起火。

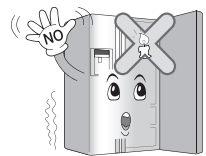

切勿将手插入冰桶或制冰器。  
(仅限于带制冰器的机型)  
操作制冰机可能导致伤害



切勿在冰箱里存放药品或试验品。

存放对温度控制要求严格的物品时，物品性能可能会降低，物品可能因发生意料之外的反应而导致危险。

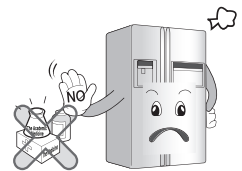

切勿在冰箱附近使用易燃喷雾剂。否则会导致起火。

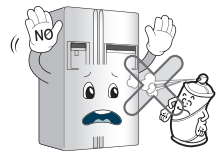

避免使用加热装置。否则会导致起火。

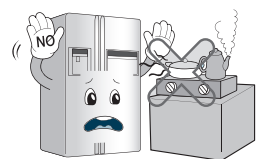

切勿在冰箱上面放置花瓶、杯子、化妆品、药品或其他盛水的容器。

否则会导致坠落而导致起火、电击或伤害。

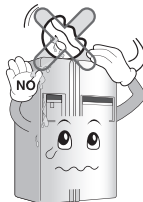

冰箱如浸水应检查后再使用。

否则会导致电击或起火。

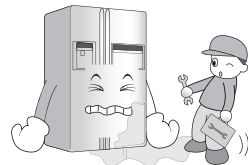

如果发生漏气，切勿触摸冰箱或插座，而应立即进行室内通风。

- 火星会引起爆炸，导致起火或燃烧。
- 本冰箱使用天然气(R600a)作为环保的制冷剂，所以即便少量的泄漏(80至90克)也可引致起火。在冰箱的运输、安装或使用中，如果因为损坏严重而发生漏气，遇到火星即可能导致起火或燃烧。

(仅适用于R600a型号)

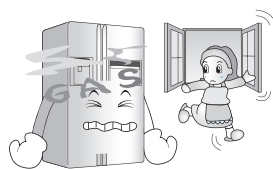

切勿在冰箱内外喷水，切勿使用苯或稀释剂清洗冰箱。

电子部件绝缘性能的降低可能导致电击或起火。

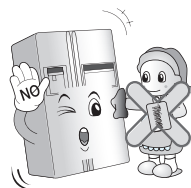

发现冰箱有奇怪的味道或烟雾时，要立即断开电源插头并与服务中心联系。

否则会导致起火。



切勿让专业工程师以外的人拆卸、维修或改装冰箱。

否则会导致伤害、电击或起火。

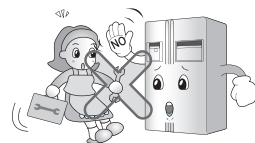

切勿将冰箱用于家庭以外的目的(存放药品或试验品、在船上使用等)。

否则可能导致意料之外的危险，如起火、电击、存放物品的性能降低以及化学反应。

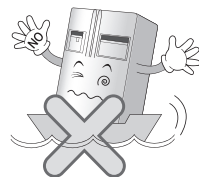

自动制冰机仅可连接到饮用水源。

(仅限于带制冰器的机型)

否则可能导致危险。

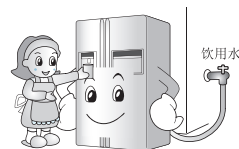

## 2. 使用冰箱时

废弃处置冰箱时，要将冰箱门上的门封条拆下。  
否则可能导致儿童被锁在门内。



冰箱应安装在平稳的地面。  
如果安装在不平稳的地方，在开关冰箱门时可能，  
因为冰箱的倾倒是致人死亡。

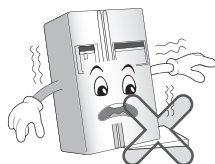

切勿将手或金属棒插进冷气出口、盖子、冰箱底部以及背部的防热栅格（散热孔）。  
否则会导致电击或伤害。

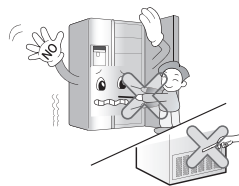

当您需要处置冰箱时，请联系相关办事处。  
当您需要处置大型生活废品，如家用电器和家具时，  
最好联系您当地的相关办事处。

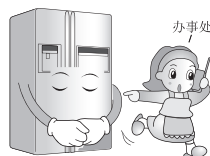

## ⚠ 注意

违反本说明可能导致伤害或损坏居室及家具。  
请务必留意。

切勿用湿手在冷冻室接触食品或容器。  
否则会导致冻伤。

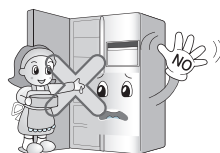

切勿在水晶杯或陶瓷制品里放置冰品。  
否则会引起杯子或陶瓷制品的破碎，导致伤害。

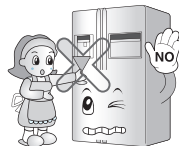

如遇停电，应从冰桶里将冰取出。  
(仅限于带制冰器的机型)  
冰会因长时间的停电而融化，导致冰箱门的损坏。  
得知将要长时间停电时，应从冰桶里将冰取出。





重新连接电源时，请等候 5 分钟以上。  
否则可能导致冷冻室操作失常。



切勿在冷冻室内放置瓶子。  
瓶内物质冷冻后可能引起瓶子的破碎，导致伤害。



拔掉电源插头时不要拉扯电线，而应手持插头进行。  
否则可能导致电击或因短路而起火。



切勿在潮湿场所及有液体或雨水喷溅的地方安装冰箱。  
电子部件绝缘性能的降低可能导致漏电。

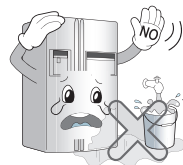

切勿将手插入冰箱底部。  
冰箱底部的金属板可能导致伤害。



搬运冰箱时，应握住位于前面底部和后面顶部的把手。  
否则，人手可能滑落而导致伤害。

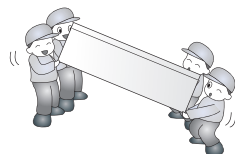

开关冰箱门时可能伤害到周围的人，所以请小心操作。  
开关冰箱门时，门的缝隙可能夹到手脚，门的边角可能伤害到儿童。

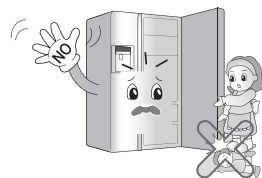

切勿在冰箱内放置活的动物。

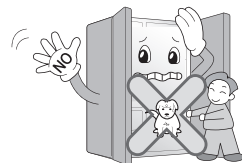





## 注意

本产品不供以下人群（包括儿童）使用：生理，感官，精神方面有缺陷，或缺乏经验和知识的人群。除非有专人监督指导，确保他们的安全。

请监督儿童，确保他们不要玩本产品。

## 警告

-  保持设备外壳或内置结构中的通风孔通畅无阻。
-  不要使用医疗设备或其它非制造商推荐的方法加速除霜过程。
-  不要损坏制冷剂回路。
-  不要在本机的食品储藏室内使用电器，除非是制造商推荐的电器类型。
-  此冰箱中使用的制冷剂和隔热气体需要经过特殊的处理过程。在处理时请咨询服务代理或相关的专业人员。



本机包含少量异丁烷（R600a），它是一种可工作于多种环境下的天然气，但也是可燃的。在运输和安装本机时，请注意不要破坏冷却回路的任何器件。从管路中喷出的制冷剂能够燃烧或导致眼部伤害。如果发现泄漏，请杜绝明火或潜在的火源，并且对本机所在的房间进行几分钟的通风。

为了在冷却回路发生泄漏时防止可燃性气体混合物的产生，应根据制冷剂的用量确定放置本机的房间大小。在设备内每使用 8 克 R600a 制冷剂需要 1 平方米的空间。制冷剂的用量显示在您的设备内部的标识牌上。设备有受损迹象时切勿开机。如有疑问，请咨询您的经销商。

## 儿童受困警告

**⚠ 危险**：儿童有可能被困在冰箱里面。

- 在您扔掉旧冰箱前，先将冰箱门拆下，将搁架、搁板及抽屉保留在原位，使儿童较不易在冰箱内攀爬，儿童或老年人使用冰箱时，必须要有成人监督指导及协助。
- 要避免儿童有单独使用冰箱的机会，防止儿童去玩耍冰箱，以防意外。

## 不可置放

- 在冰箱四周，勿置放及使用汽油或其他易燃的物质。

## 接地（大地）

- 在电路发生短路现象时，接地可以降低因导线漏电所引起的触电危险。冰箱的电源线必须接地，才能预防被触电的可能，不正确的使用接地插头也可能会触电，假如您对接地的方式不是很了解，或是怀疑冰箱是否正确接地，请教技师或是服务人员是必要的。

## 认识冰箱的内部

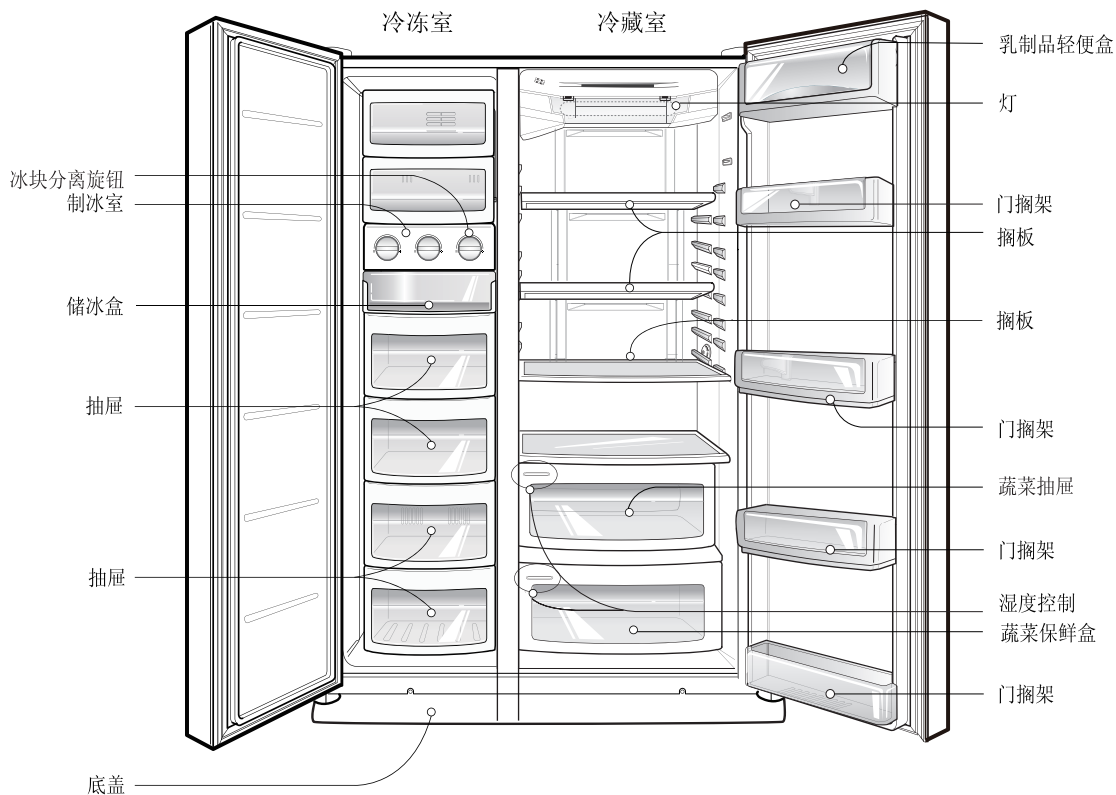

注：

- 此图为示意图，与实际产品可能存在差别，敬请用户谅解。

## 安装于何处

选择一个良好的场所

1. 将冰箱放置至一个方便使用的位置。
2. 避免放置在靠近热源、阳光直射及潮湿的场所。
3. 为确保冰箱周围的空气得以顺畅地流通，请让冰箱的两侧和上方留有足够的空间，并且距离后方墙壁 **5 CM** 以上。
4. 冰箱需摆至平坦处，以避免摇晃。
5. 周围温度不可以低于**5℃**，否则可能会影响机器效能。

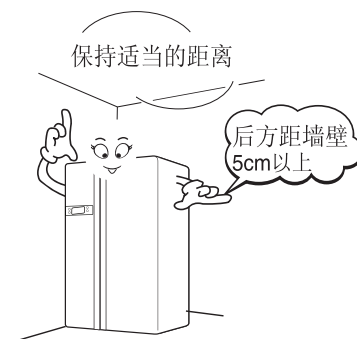

废旧电器的处理

该电器中含有液体(制冷剂, 润滑剂), 其是由可重复使用或可循环材料制成的。所有重要部件都应该送到废品收购站供加工(循环)后重复使用。有关回收详情, 请联系当地代理商。

## 将门拆下



**警告**

电击危险

拆下外门前先将电源线拔除，错误的操作可能会导致严重的伤害，甚至死亡。

如果您室内门的入口对于冰箱来说太小，先将冰箱的外门拆下，然后将冰箱转向侧面再向前方搬运。

拆下底盖

将底盖向上抬起拆下来。

拆下冷冻室门

1) 松开上铰链盖螺丝，将盖子移开。

2) 将固定片的螺丝以逆时针方向转起①，即可将上铰链抬起②。

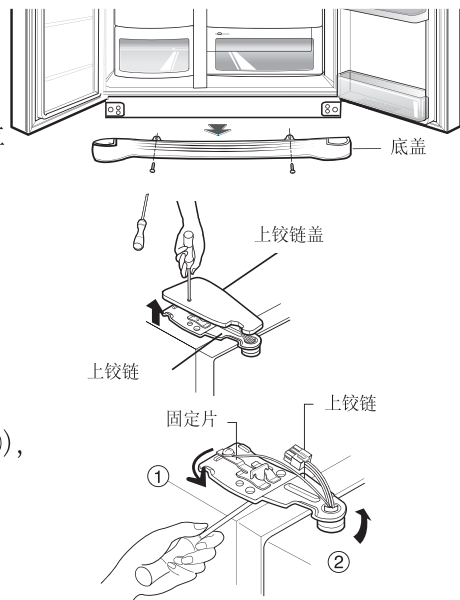

### **注意：**

■ 拆掉上铰链时，要小心的用手扶着不要让门向前方倒下，以免发生人身伤害。

3) 向上抬起即可取下冷冻室门。

拆下冷藏室门

1) 松开上铰链盖螺丝，移开盖子，并将电线接头拨开(接地线除外)。

2) 将固定片的螺丝以顺时针方向转起①，即可将上铰链抬起②。

3) 向上抬起拆下冷藏室门。

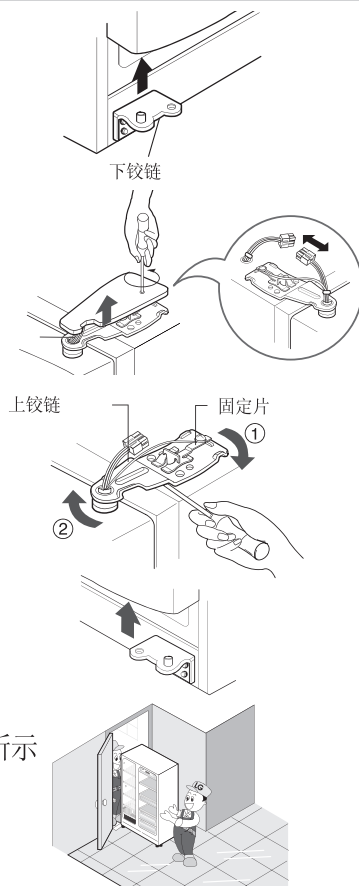

搬运冰箱

搬运时将冰箱转向侧面，然后穿过窄门，如右图所示

## 调整冰箱的门

冰箱通过过道门后，按拆卸的反顺序重新安装冰箱的门。

### 当冷冻室门低于冷藏室门时

如果在使用时冷冻室门低于冷藏室门，可以插入随产品说明书袋中附带的透明板。  
将门与底部顶点分开，如图①所示（+）型螺丝刀松开底部铰链上的螺钉，在底部铰链和底部支架之间插入透明板，然后如图②所示使用螺钉将其固定。  
插入足够多的透明板以对齐高度。（一共提供4张透明板。）

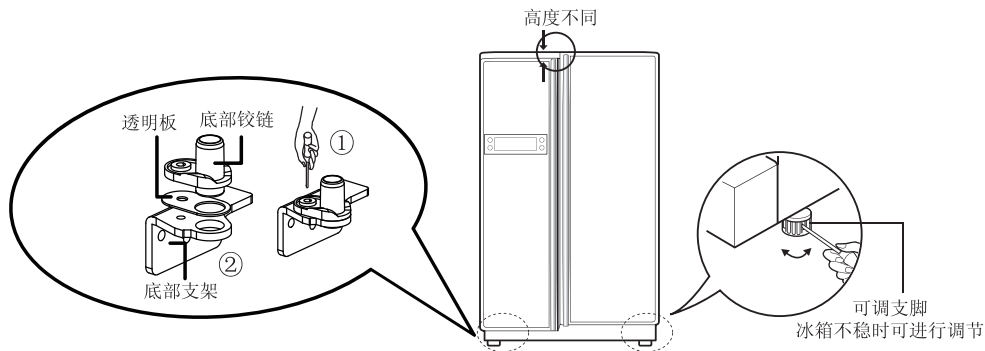

### 当冷藏室门低于冷冻室门时

如果在使用时冷藏室门低于冷冻室门，则进行适当的调节。

1. 使用调节扳手③的宽边按照顺时针方向旋转紧固螺母①来松开它。
2. 使用调节扳手③的窄边按照顺时针方向或逆时针方向旋转调节铰链针②，以便将冷藏室的高度水平调节到冷冻室的高度。
3. 将冷藏室门的高度调节水平后，按照逆时针方向旋转紧固螺母以便将它完全拧紧。

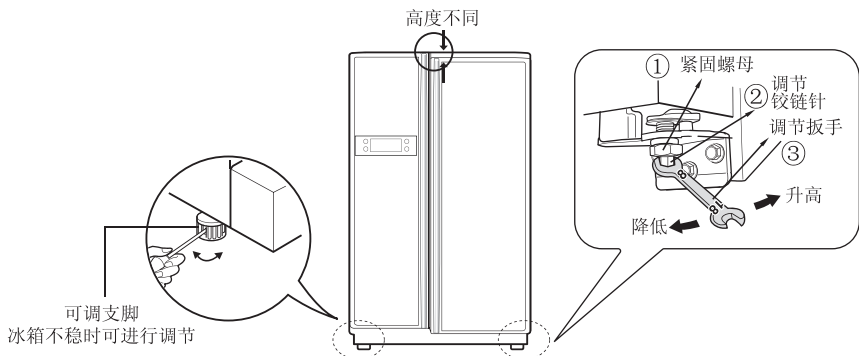

## ⚠注意

调整成相同  
高度后

下一步

高度调节不要过大。您可能会引起铰链针脱落。（可调节的高度范围：最大5毫米）

适度调整冰箱门的高度后，冰箱门关起来会较为紧密。  
当冰箱门在不一样高度下关闭时，会因密封度不佳，效能可能受到影响。

- 1、将运送过程中所积累的灰尘彻底的清理干净。
- 2、在冰箱内适当的位置安装配件，如置酒架，防漏保护玻璃搁架（置物搁架）等。  
为了防止运送过程中发生损坏，有些配件是包在一起的。
- 3、将电源线（或插头）插入插座，不要和其他的设备共用一排插座。
- 4、使用前，先让冰箱运转2-3小时，等到确认冰箱内的温度已经可以使用后，才开始使用冰箱。

## 启用

第一次启用冰箱时，在装入新鲜或冷冻的食品前，先让冰箱在室温下正常运作2-3小时。

如果运转中断，等5分钟后再重新启用。

## 调节温度和功能

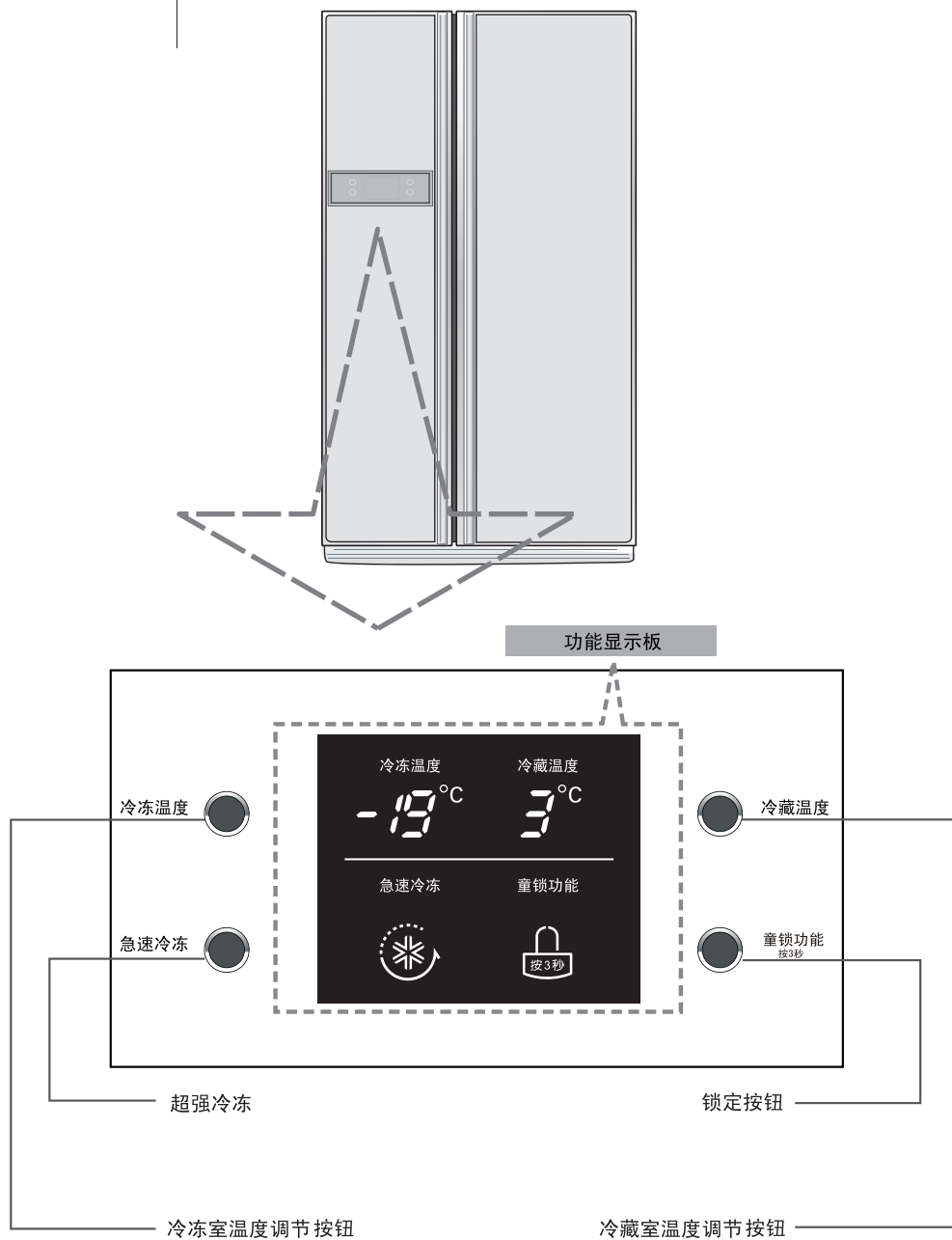

### 如何调节冷冻室内的温度

您可以调节冷冻室和冷藏室中的温度。

#### 冷冻室温度调节

冷冻温度



设定温度

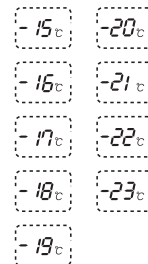

※ 按 按钮温度选择会以 (-19°C → -20°C → -23°C → -15°C → -19°C) 的次序重复。

### 如何调节冷藏室内的温度

#### 冷藏室温度调节

冷藏温度



设定温度

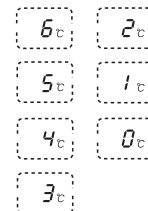

※ 按 按钮温度选择会以 (3°C → 2°C → 0°C → 6°C → 3°C) 的次序重复。

- 由于显示的设置温度并不是实际温度而是目标温度，因此根据储藏食物的不同，其内部温度也会有所不同。
- 制冷功能在初始时比较弱。在冰箱使用2~3天后使用以上方法调节温度。

### 急速冷冻

请选择急速冷冻功能。

- 当按 按钮时“开”和“关”不断重复
- 当选择急速冷冻为“开”时，箭头标记图形将停留在“开”状态。
- 急速冷冻设定时间到达后，急速冷冻功能自动关闭。



### 童锁功能

请选择童锁功能。

此按钮锁定功能设定后，其他按钮操作无效

- 连续按 按钮超过3秒将在锁定和解锁之间切换。
- 如果您使用了 (锁定/解锁) 按钮，则在您将其按钮解锁之前，其他按钮都不会工作。



( 按钮会连续闪烁3次，以提醒用户当前处于锁定状态)。

### 开门报警

当冰箱门打开时间超过1分钟时，冰箱会发出3次报警，报警时间间隔为30秒，当冰箱门关闭后报警停止。如果冷冻室和冷藏室门关闭之后依然发出报警，请联系服务中心。

### 自诊断 (故障检测功能)

当冰箱发生故障时将启动自诊断功能，当冰箱发生故障时，请不要关闭电源，应立即联系服务中心。如果将电源关闭，维修工程师就需要花费大量的时间来确认发生故障的部位。

当冰箱发生故障后，按任何按钮都不会改变温度设置。



## 如何使用除臭系统

### 除臭器(仅适用于某些型号)

本系统使用光触媒可以有效地吸收强烈的气味。本系统不会对存储的食物产生任何影响。

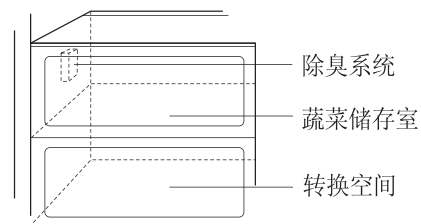

- 因为除臭器已经安装在冷藏室的冷气进气管上，不需要再单独安装。
- 请使用密封的容器存放有辛辣气味的食物。否则该气味会被存放在一起的其他食物吸收。

## 制冰

### 制冰

- 往制冰室内的制冰盒注水。如果水注得太多，就不容易分开冰块，而且水会滴落下去，使冰块冻结在一起。

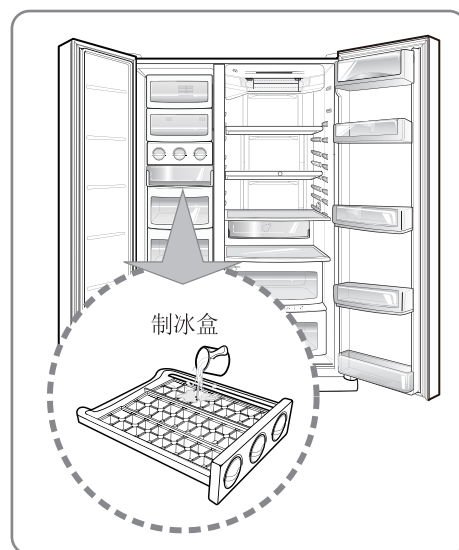

- 旋转制冰室内的冰块分离旋钮，冰块就会落入储冰盒中。

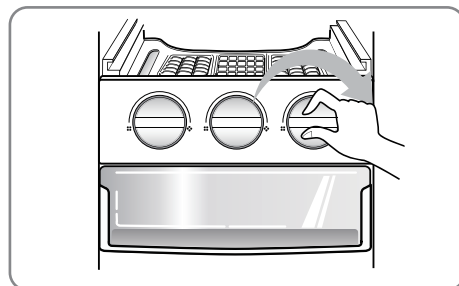

注：

- 在水完全冻结之前旋转冰块分离旋钮会使剩余的水滴入储冰盒，这样就会使冰块冻结在一起。

## 蔬菜保鲜盒湿度控制

当储存蔬菜或水果时，可以由湿度控制切换开关往左/右边来调整湿度。

高湿度

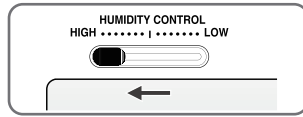

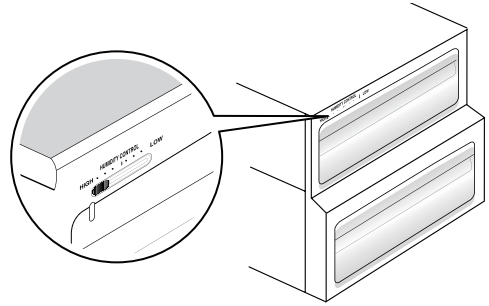
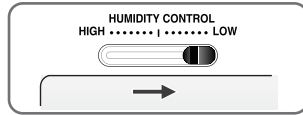

低湿度

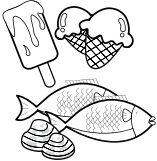
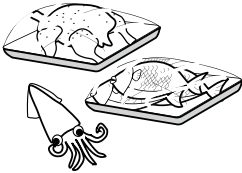

## 食物放置位置

(对照“认识冰箱内部”)

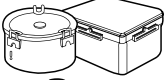
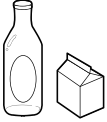
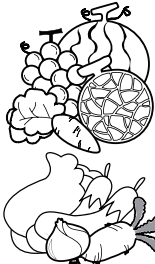
冷冻室	储存各种的冷冻食品，例如肉品，鱼，冰淇淋，冰品等等。	
冷冻室抽屉	<ul style="list-style-type: none"><li>▪ 储存肉品，鱼，鸡肉等等（放置前请先用保鲜膜包好）。</li><li>▪ 储存干燥的食品。</li></ul>	
乳制品轻便盒	储存乳制品，如牛奶、乳酪等等。	
冷藏室搁板	储存装在锅子或盘子内的食物，按适当的距离放置。	
冷藏室门搁架	储存小包食物或是饮料，如牛奶，果汁，啤酒等等。	
蔬菜抽屉	储存蔬菜或水果。	

## 储存食物

- 冷藏室用来储存新鲜的食物，冰冻及解冻的方式是影响食物新鲜与美味的重要因素。
- 不要储存在低温下容易坏掉的食物，如香蕉、甜瓜等。
- 可以放置已经变冷的热食，尽量不要将热食直接放入冰箱内，否则可能会使某些食物坏掉，而且耗电。
- 当储存食物时，请用保鲜膜（塑料袋）包好或用容器装好（盖上盖子），这样可以预防食物的水分蒸发，并有助于保留原始的味道及营养。
- 不要将食物阻塞到出风口，通畅的出风口有助于冰箱保持适当的温度。
- 开门的次数不宜太频繁，将门打开时会使外面的热空气跑进冰箱内，造成冰箱内温度升高。
- 切勿将冰箱内的轻便盒塞满太多食物，因为这样可能使门无法完全关闭。

### 冷冻室

- 不要将瓶子放入冷冻室内，因为瓶子可能会裂开。
- 不要将已解冻的食物再放入冷冻室，这样可能会使味道及营养流失。
- 长期储存象冰淇淋之类的食物时，请把它们放在冷冻室的搁板上，而不是门搁架上。
- 不要用湿手直接接触冷的食物或容器（尤其是金属容器）；也不要将玻璃物品放入冷冻室。

### 注意

- 您的手可能会冻伤，或者由于容器本身材料冻结而碎裂导致人身伤害。

### 冷藏室

- 避免将潮湿的食物放在最上层的搁架上，因为可能会直接接触到冷空气而产生冰冻。
- 食物在放入冰箱前要洗净，蔬菜及水果应该要清洗并擦干，食物的包装袋也要擦干，以防止损坏到邻近的食物。
- 当在储存盒中存放鸡蛋时，请先确定东西是否新鲜，然后将其放置在右上方，以确保更长时间存放。

#### 注：

- 假如您将冰箱放在炎热且潮湿的地方，过于频繁的开门或存入大量的蔬菜在里面，冰箱内可能会产生水气，但这并不会影响到冰箱的性能，不用担心，可以用干布将水气擦掉。

## 如何拆卸部件

注：

- 拆卸后可按相反顺序组装。  
在拆卸后或组装前，先确定电源插头已经拔下。  
不可过于用力拆卸，可能会造成损坏。

门搁架

将轻便盒往①的方向向上抬起，接下来双手握住两侧往②的方向抽出。

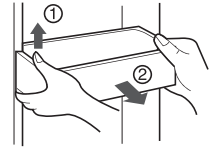

冷藏室的灯

轻轻按住灯罩下方①并往外拉②，取下灯罩③。（操作前请先切断电源）  
电冰箱使用12V, 2W的LED直流灯板。  
当LED灯工作不正常时，请联系当地的售后服务中心。

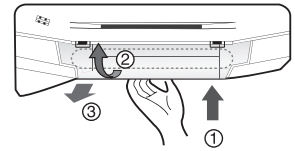

蔬菜保鲜盒盖

- 要拆下蔬菜保鲜盒盖，先将盒子往外（①）拉出一点，抬起蔬菜保鲜盒盖，朝（②）的方向拆下来。

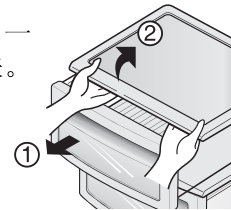

## 一般咨询

当您去度长假

当您要去度长假时，离开前最好让冰箱继续运转，并留下可长期储存的食物。如果您打算关掉冰箱电源，先将所有的食物移出，拔掉电源插头，并将冰箱内部彻底清洁后，将门打开，以防止异味产生。

停电时

一般停电1-2小时内不会影响到冰箱内部的温度。不过在停电期间，要尽可能的减少开门的次数。

假如您要搬移  
冰箱

移动冰箱前必须将冰箱内部可能会松脱的物件牢牢固定好。为避免高度调整螺栓损坏，请将其扭紧。

冷却器

冰箱的外壳有时候可能会稍微发烫，尤其是刚启动时。不用担心，这是由于冷却器为了预防冰箱外壳凝结“湿气”所产生的热能。

## 注意

- 必须确认有橡胶的圆形垫圈，防止电火花。
- 灯长时间点亮时，灯泡会发热烫手，请不要触摸灯泡。

## 清洁

您为预防冰箱产生难闻的异味，做好清洁工作是重要的。食物溢出来沾到冰箱内部时，在表面形成凝固以前必须马上擦掉。

外表

使用温和的清洁剂去除冰箱外表的污垢。用干净的湿布擦拭，然后让冰箱自然风干。

内部

要按时清洁冰箱内部。使用适量的清洁剂及一匙苏打(去味用)加上温水，分别清洗冰箱内部的每一隔间，然后让冰箱自然风干。

清洁后

请检查电源线是否损坏或是潮湿？插头是否过热？如果一切正常才能将插头插上使用。

## 警告

在将插头插上电源插座之前，先将电零件的周围清洗一遍(如灯泡，开关，控制器...)再用干布或海绵将清洗后的湿气完全擦干，以避免水或其他液体流进通电的插座附近，而引起触电的危险。

## 解决问题

在寻求售后服务前，请阅读此清单。这样可以节省时间和开支。

本清单包括了经常发生的问题，但这都不是因为电冰箱的工艺和材料有缺陷而造成的结果。

出现状况	可能的原因	解决方式
电冰箱的工作状况	冰箱压缩机不工作	冰箱控制器关闭。 设定冰箱控制器，参见控制器设定。
	冰箱在除霜阶段。	对全自动除霜冰箱来说是正常的。 运行一段时间后，会停机除霜。
	电源插座上的插头松开了。	确定插头是否紧密的插在电源插座上。
	电源中断， 检查总开关。	请洽询您所在区域的电力公司。
冰箱工作太频繁或时间太长	这个冰箱比您以前用的冰箱还大。	这是正常的，因为体积较大的冰箱运转时间相对会增加。
	室内或室外的天气很热。	在这样的环境下，冰箱运转时间较长是正常的。
	冰箱最近一段时间未使用。	冰箱需要数小时才能完成冷却。
	大量的热食刚储放进冰箱内。	等一会时间，直到冷藏室或冷冻室达到所设定的温度。
	门打开的频率太高或时间太久。	当门打开时，外面的热空气会进入冰箱内，使得运作时间加长。 减少开门的频率。
	冷藏室或冷冻室的门可能有缝隙。	确定冰箱在平坦处，保持门附近食物及容器放置的位置。 用开关门的方式检查问题点。
	冷藏室控制温度设定太低。	将冷藏室控制温度设定低一点，直到冷藏室温度恢复正常。
	冷藏室或冷冻室的衬垫脏了，磨损，破裂或变形。	清洁或更换衬垫，门边的缝隙也会造成冰箱运作时间加长。
	自动调温器使冰箱处于恒温状态。	冰箱在开始或停止运转时皆要保持固定的温度。

出现状况	可能的原因	解决方式
<b>温度太低</b>		
冷冻室温度太低但是冷藏室温度正常	冷冻室控制温度设定太低。	将冷冻室控制温度设定高一点,直到冷冻室温度恢复正常。
冷藏室温度太低但是冷冻室温度正常	冷藏室控制温度设定太低。	将冷藏室控制设定度设定高一点。
储存在保鲜盒中的食物结冻	冷藏室控制温度设定太低。	解决方式同上。
储存在保鲜盒中的肉品结冻	肉类储藏温度应该低于水的冰点 (32°F, 0°C ), 以达到最长保鲜时间。	结霜是正常现象, 且可维持肉品适当的温度。
<b>温度太高</b>		
冷藏室或冷冻室温度太高	冷冻室控制温度设定太高。	将冷冻室控制温度设定低一点, 直到温度符合要求。
	冷藏室控制温度设定太高。 冷藏室控制温度会对冷冻室温度有影响。	将冷冻室控制到温度设定低一点, 直到温度符合要求。
	开门过于频繁或时间过长。	当门打开时, 外面的热空气会进入冷藏室或冷冻室。 减少开门次数。
	门缝未密合。	关紧门。
	大量的热食刚储放进冰箱内。	一直等到冷藏室或冷冻室达到所设定的温度。
	冰箱最近一段时间未连接电源。	冰箱需要数小时才能完全冷却下来。
冷藏室温度太高但是冷冻室温度正常	冷藏室控制温度设定太高。	将冷藏室控制温度设定低一点。



出现状况	可能的原因	解决方式
<b>声响及噪音</b>		
当冰箱启动时产生的噪音	现今的冰箱为了增加储存容量且要保持更平稳的温度。	比一般的噪音稍大是正常的。
当压缩机启动时发出的噪音	在冰箱启动周期期间，压缩机通常会瞬间启动。	这是正常的。等冰箱运作一段时间后，声音会恢复正常。
振动或嘎嘎的噪音	地面不平或太软，当轻轻碰到冰箱，冰箱会晃动。	确定地面是水平的，并可以稳固的摆放冰箱。
	有物品摆放在冰箱上方产生振动。	移去冰箱上方的物品。
	放在冰箱内隔架上的碗盘产生振动。	碗盘产生轻微的震动是正常的，试着调整一下碗盘的位置。 确认冰箱是平稳的固定在地板上。
	冰箱碰触到墙壁或橱柜。	移动冰箱，让它不要与墙或橱柜接触。
<b>冰箱内产生水/湿气/结霜</b>		
冰箱内壁上聚集湿气	炎热且潮湿的天气会增加冰箱内部结霜或聚集湿气的机会。	这是正常的。
	门边有细缝。	参见问题部分门的开/关。
	开门过于频繁或时间过长。	减少开门次数。
<b>冰箱外产生水/湿气/结霜</b>		
冰箱外表及门边有湿气附着	天气潮湿。	在潮湿的天气这是正常的。当湿度降低时，湿气会消失。
	门边有细缝，使冰箱内的冷空气与外部的暖空气相遇。	把门关紧。

出现状况	可能的原因	解决方式
冰箱的气味	冰箱内部需要清洁。	用海绵加上温和的清洁剂清洗内部。
	冰箱内有气味很浓的食物。	将食物盖（包装）好。
	一些容器或包装材料产生的气味。	使用其他的容器或是其他厂牌的包装材料。
开/关门或储存盒		
门无法关闭	食物的包装袋使门无法关闭。	移动包装袋，使门可以关上为止。
门无法关闭	关门力量过强，关上后造成其他门产生细缝。	将门轻轻关上。
	冰箱与地面未呈水平。当轻轻碰到冰箱，冰箱会晃动。	调整螺栓以调整高度。
	地面不平或太软。当轻轻碰到，冰箱会晃动。	确保地面是水平的，并可以稳固的摆放冰箱。请木工来改善地板下陷或不平的问题。
	冰箱碰触到墙壁或橱柜。	移动冰箱。
储存盒难以移动	食物卡到储存盒上方的架子上。	少装一些食物。
	储存盒滑轨脏了。	清洁储存盒及滑轨。
噪声(声功率)/dB(A)	39dB(A)	
其他	请详细阅读使用手册。	

## 更换板时

(更换板之前,一定要阅读。)

要更换板(A, B, C)时,要与有资格的专业维修点联系后进行更换,并有以下几个步骤。

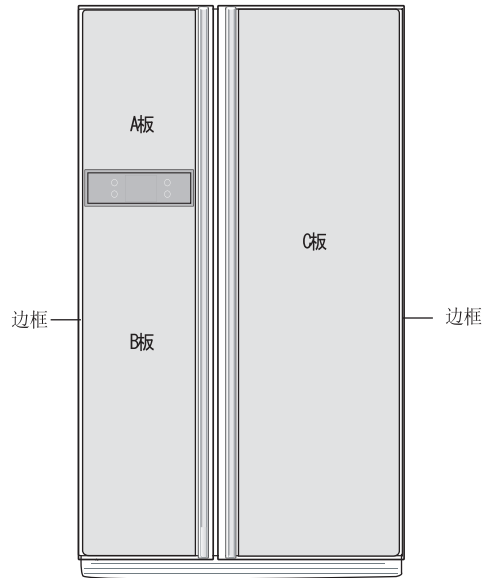

### ⚠ 注意

1. 避免板受破坏。如果它受破坏,会导致人身伤害。
2. 当用玻璃作为板的材料时,必须使用钢化玻璃。如果普通玻璃打碎时,可造成人身伤害。
3. 要更换的板(A, B, C)的总重量不应超过15千克。如果超重,铰链强度可能会降低,导致门下垂等。

4. 边框中的板的厚度是  
3.2~3.5 mm (毫米)。

5. 板的大小(宽高)  
板(A): 381.5 mm×477mm  
板(B): 381.5 mm×1033.5mm  
板(C): 497.5 mm×1661.5mm

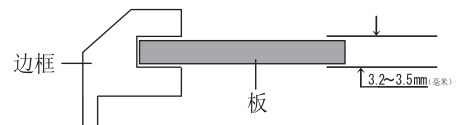

⚠ 小心使用电冰箱

在更换玻璃门时,前门上的玻璃有可能破碎,导致伤人。所以小心操作。

## 产品规格

型号 GR-A2275NJP		
气候类型	T	
防触电保护类型	I类	
容积	总容积(毛/有效)(L)	548/511
	冷冻室(毛/有效)(L)	200/163
	冷藏室(毛/有效)(L)	348/348
外形尺寸	宽(mm)	895
	深(mm)	728
	高(mm)	1757
额定电压/频率(V~/Hz)	220/50	
额定输入电流(A)	0.78	
除霜输入功率(W)	260	
耗电量(kW·h/24h)	1.15	
冷冻能力(kg/24h)	12.0	
制冷剂及注入量(g)	R600a, 80g	
净重(kg)	123	
噪音/(声功率)/dB(A)	39	

## 附件

型号 GR-A2275NJP					
冷冻室	搁板	—	冷藏室	搁板(普通)	3
	抽屉	6		LED灯	1
	制冰室	1		蔬菜抽屉	1
	储冰盒	1		蔬菜保鲜盒	1
	门搁架	—		湿度控制	2
说明书组件	1) 使用说明书	1		除臭器	1
	2) 垫片	4		乳制品轻便盒	1
	3) 调节扳手	1		门搁架	4
底盖		1			

# 保修卡

感谢您购买LG电子产品，本着对您负责的精神，并为了确保我们向您提供优质的售后服务，现对您所享受的保修事宜作如下说明：

## 一、您的义务

1. 您在购机时，应要求经销商在购机发票上填写以下内容：型号、出厂编号、购机日期及购买商场，并盖经销商的有效专用公章；
2. 请您填妥本说明后页的四联保修卡，并请经销商在型号及出厂编号处盖章；
3. 请您妥善保管好购机发票及此保修卡，如您的冰箱发生故障，您的购机发票及此保修卡将作为必须依据。

## 二、LG电子产品售后服务规定

LG电子为了使中国消费者放心满意的使用公司的产品，将严格遵守国家颁发的有关法律，遵照《中国消费者权益保护法》、《中国产品质量法》的具体条款及“三包”的有关规定，规范我公司售后服务制度：

1. 您所购买的产品整机保修期为一年，关键部件保修期为三年。
  - \*关键部件：压缩机、风扇电机、温控器、蒸发器、干燥过滤器、冷凝器、毛细管、主控板、显示板。
  - \*线性变频压缩机保修期限为10年，从购机发票日期开始计。  
仅免费提供线性变频压缩机(更换时，顾客需支付上门服务费用)。  
压缩机运转时，产生连续噪音属于正常现象。未按照指导书进行操作或安装在不适当的环境中引起的故障不在保修范围之内。
2. 产品保修期从购机之日起计算。在以上规定的保修期内如产品出现任何故障，此维修说明上登载的维修网点将不收取顾客的修理等任何费用。如有任何疑问或产品故障，顾客均可向此说明上的维修网点寻求帮助。
3. 如在保修期内接受修理，维修后请您按保修卡上标明的次数顺序撕下保修卡交给维修人员；
4. 如因零部件供应等原因，导致产品修复期超过三个月时，我公司将给予调换；
5. 超过保修期的产品，当产品维修后30天内又出现重复故障时，维修网点将免费为顾客重新修复；
6. 我公司对产品的维修实行上门服务制。我们将在登记后24至48小时内服务到位，如顾客家处市郊或外埠地区，我公司仍可在48至72小时内长途出差至顾客处服务；
7. 我公司采用电脑零件管理，邮政特快专递以确保零件发送速度，竭力保证三天内供货到位；
8. 下列情况为非保修范围：
  - \* 用户自己使用操作不当；
  - \* 人为搬动后造成产品损伤；
  - \* 产品发生故障后，用户自行到非LG电子指定维修点修理；
  - \* 用户自行拆修，涂改出厂编号；
  - \* 无购机发票及保修卡；
  - \* 遭受自然灾害或意外事故(如火灾、水灾、地震、雷击、爆炸、电压不稳事故等)；
  - \* 使用时间超过保修期；
  - \* 消费者未按照产品使用说明操作或跌落进水等人为损坏；
  - \* 因安装、移动等人为造成的故障；
  - \* 使用超过半年的娱乐、商业和展示用机；
  - \* 含有水过滤器的冰箱，定期水过滤器的更换一律为有偿服务(包含零件费用+上门服务费用)。
9. 对超过保修期及第8项的产品，我们将实行收费，收费项目为：修理费+零件费+交通费；

10. LG电子设立全国顾客咨询热线：400-819-9999（暂未开通地区请拨打0523-86665498），全国各地均可拨打以上热线电话，以寻求您所需要的帮助。

北京LG电子技术服务中心地址：北京市朝阳区松榆东里14号楼

邮编：100021

传真：010-67313692

泰州乐金电子冷机有限公司地址：江苏省泰州市海陵区迎宾路12号

邮编：225300

传真：0523-86652133

### 三、LG电子技术服务中心和负责区域

序号	地区	名称	地址	电话
1	北京	北京LG电子技术服务中心	北京市朝阳区松榆东里14号楼	400-819-9999
2	沈阳	沈阳LG电子技术服务中心	沈阳市大东区天后宫路59号	
3	成都	成都LG电子技术服务中心	成都市二环路西一段99号天邑花园	
4	上海	上海LG电子技术服务中心	上海市闵行区航北路218号	
5	广州	广州LG电子技术服务中心	广州市天河区天寿路116号首二层	

### 附录

1	北京LG电子技术服务中心
	包括：北京市、天津市、河北省、山东省、山西省、河南省
2	沈阳LG电子技术服务中心
	包括：辽宁省、黑龙江省、吉林省
3	成都LG电子技术服务中心
	包括：重庆市、四川省、湖北省、云南省、陕西省、甘肃省、新疆自治区、青海、贵州省、西藏自治区
4	上海LG电子技术服务中心
	包括：上海市、江苏省、安徽省、浙江省
5	广州LG电子技术服务中心
	包括：广东省、广西自治区、福建省、江西省、湖南省、海南

顾客姓名及电话	型号	
	出厂编号	

↑ 顾客填写好以上内容后，请经销商位在出厂编号及型号处盖章。

# 保修卡

第四次

顾客签名

修理完毕后，请您撕下此联留给维修站。

顾客姓名及电话	型号	
	出厂编号	

↑ 顾客填写好以上内容后，请经销商位在出厂编号及型号处盖章。

# 保修卡

第三次

顾客签名

修理完毕后，请您撕下此联留给维修站。

顾客姓名及电话	型号	
	出厂编号	

↑ 顾客填写好以上内容后，请经销商位在出厂编号及型号处盖章。

# 保修卡

第一次

顾客签名

修理完毕后，请您撕下此联留给维修站。

顾客姓名及电话	型号	
	出厂编号	

↑ 顾客填写好以上内容后，请经销商位在出厂编号及型号处盖章。

# 保修卡

第二次

顾客签名

修理完毕后，请您撕下此联留给维修站。

修理内容:

顾客意见

满意

不满意

修理内容:

顾客意见

满意

不满意

修理内容:

顾客意见

满意

不满意

修理内容:

顾客意见

满意

不满意





---

泰州乐金电子冷机有限公司  
TAIZHOU LG ELECTRONICS REFRIGERATION CO.,LTD  
江苏省泰州市海陵区迎宾路12号  
<http://www.lg.com/cn>