

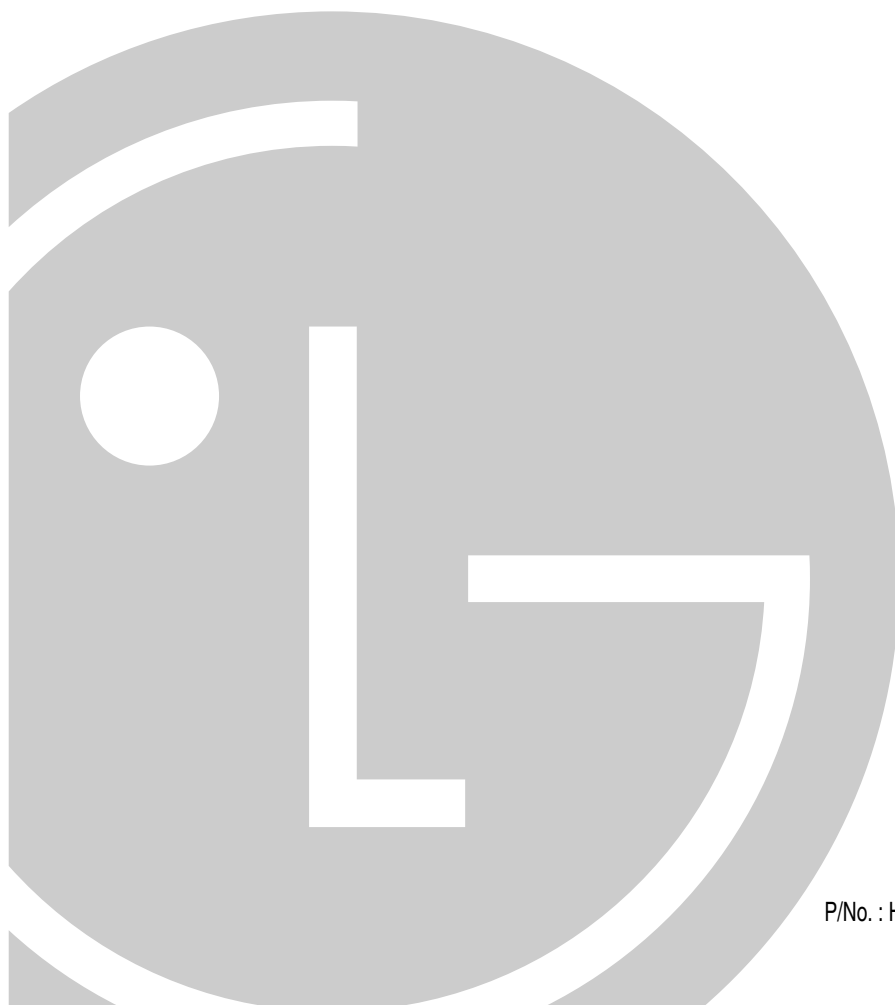

Room Air Conditioner  
(Window Type)  
**OWNER'S MANUAL**



P/No. : HI03-00349P



**Safety precautions**

Safety Precautions .....3

**Operating instructions**

About the Controls on the Air  
Conditioner .....5  
Care and Maintenance .....8

**Installation Instructions**

Features.....9  
Installation Instructions.....9

**Troubleshooting tips**

Before You  
Call for Service.....11



**FOR YOUR RECORDS**

Write the model and serial numbers here:

**Model #**

**Serial #**

You can find them on a label on the side of each unit.

**Dealer's Name**

**Date Purchased**



**READ THIS MANUAL**

Inside you will find many helpful hints on how to use and maintain your air conditioner properly. Just a little preventive care on your part can save you a great deal of time and money over the life of your air conditioner.

You'll find many answers to common problems in the chart of troubleshooting tips. If you review our chart of **Troubleshooting Tips** first, you may not need to call for service at all.



**CAUTION**

- Contact the authorized service technician for repair or maintenance of this unit.
- Contact the installer for installation of this unit.
- The air conditioner is not intended for use by young children or infirm persons without supervision.
- Young children should be supervised to ensure that they do not play with the air conditioner.

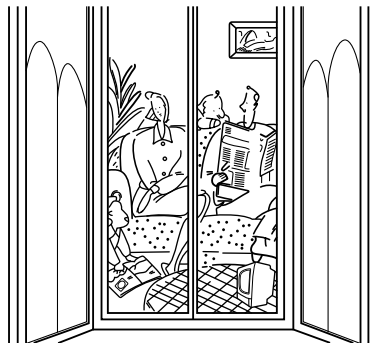

Safety Precautions

Operating Instructions

Installation Instructions

Troubleshooting Tips

## Safety Precautions

To prevent injury to the user or other people and property damage, the following instructions must be followed.

■ Incorrect operation due to ignoring of instruction will cause harm or damage, the seriousness is classified by the following indications.



**WARNING** : This symbol shows the possibility of causing death or serious injury.



**CAUTION** : This symbol indicates the possibility of injury or damage to properties only.

■ The items to be followed are classified by the following symbols.

	<b>Never Do This</b>
	<b>Always Do This</b>



### WARNING

#### Plug in the power plug properly.

- Otherwise, it will cause electric shock or fire due to heat generation or electrical shock.



#### Do not operate or stop the unit by inserting or pulling out the power plug.

- It will cause electrical shock or fire due to heat generation.



#### Do not damage or use an unspecified power cord.

- It will cause electrical shock or fire.
- If the supply cord is damaged, it must be replaced by a special cord or assembly available from the manufacturer or its service agent.



#### Do not modify power cord length or share the outlet with other appliances.

- It will cause electrical shock or fire due to heat generation.



#### Do not operate with wet hands or in damp environment.

- It may cause electrical shock.



#### Do not direct airflow at room occupants only.

- This could damage your health.

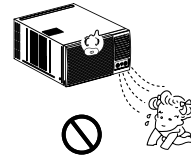

**⚠ CAUTION**

**Never touch the metal parts of the unit when removing the filter.**

- It may cause an injury.

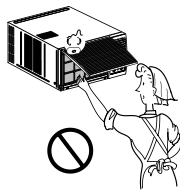

**Do not clean the air conditioner with water.**

- Water may enter the unit and degrade the insulation. It may cause an electric shock.

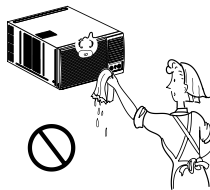

**Ventilate well when used together with a stove, etc.**

- An oxygen shortage may occur.

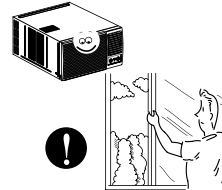

**When cleaning the unit, first make sure the power and breaker are turned off.**

- Since the fan rotates at high speed during operation, it may cause an injury.

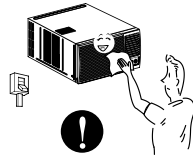

**Do not put a pet or house plant where it will be exposed to direct air flow.**

- This could injure the pet or plant.

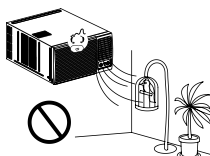

**Do not use for special purposes.**

- Do not use this air conditioner to preserve precision devices, food, pets, plants, and art objects. It may cause deterioration of quality, etc.

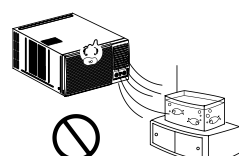

**Do not operate Switches with wet hands.**

- It may cause an electric shock.

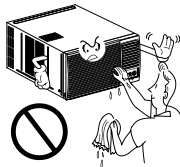

**Do not apply an insecticide or flammable spray.**

- It may cause a fire or deformation of the cabinet.

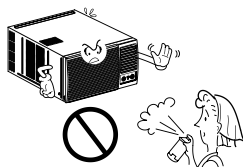

**Do not put a heater, etc. where is exposed to direct air flow.**

- It may cause imperfect combustion.

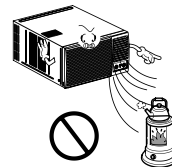

## OPERATING

### CAUTION

When the air conditioner has been performing its cooling operation and is turned off or set to the fan position, wait at least 3 minutes before resetting to the cooling operation again.

### FUNCTION

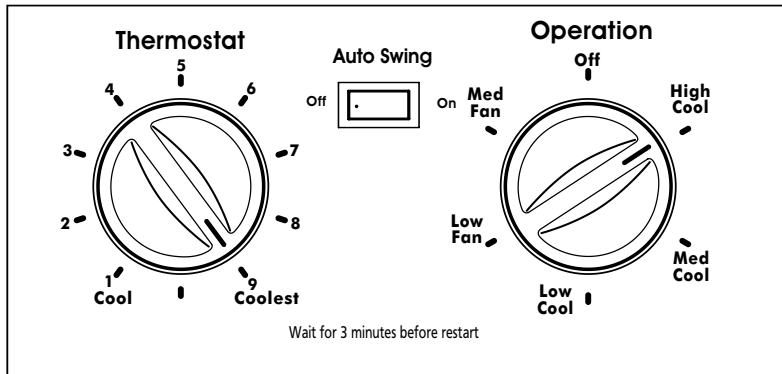
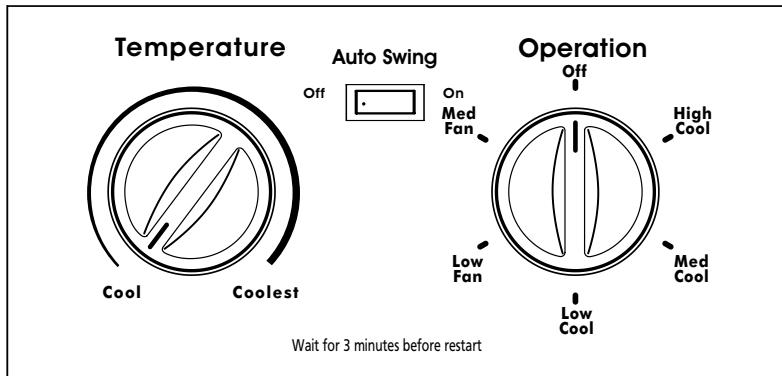

#### ■ THERMOSTAT/TEMPERATURE

Thermostat/Temperature will automatically control the temperature of the room. Select higher number for lower room temperature. The temperature is selected by turning the knob to the desired position. The 5 or 6 position is a normal setting for average conditions.

#### ■ AUTO SWING

ON : Air swing is operated while OPERATION knob is set to the COOL position.  
OFF : Stops the operation of air swing.

#### ■ OPERATION

OFF : Turns the air conditioner off.  
MED FAN : Permits the med fan speed operation without cooling.  
LOW FAN : Permits the low fan speed operation without cooling.  
HIGH FAN : Permits cooling with the high fan speed operation.  
MED COOL : Permits cooling with the med fan speed operation.  
LOW COOL : Permits cooling with the low fan speed operation.

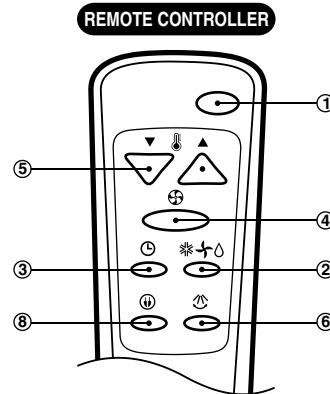
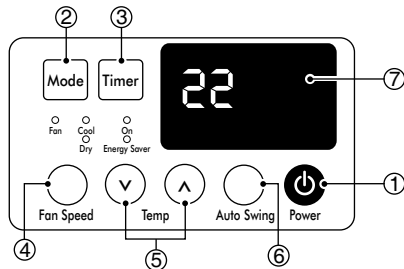

Operating Instructions

## CONTROL

### PRECAUTION

The Remote Control unit will not function properly if strong light strikes the sensor window of the air conditioner or if there are obstacles between the Remote Control unit and the air conditioner.

#### 1. POWER BUTTON

Operation starts, when this button is pressed and stops when you press the button again.

#### 2. OPERATION MODE SELECTION BUTTON

Select Cooling, Heating, Fan or Dehumidification (Dry) mode with this button.

#### 3. ON/OFF TIMER BUTTON

Set the time of starting and stopping operation.

The timer is set by 1 hour.

#### 4. FAN SPEED SELECTOR

Select the fan speed

- Cooling Model : High [F 3] → Low [F 1] → Med [F 2] → High [F 3] ....

#### 5. ROOM TEMPERATURE SETTING BUTTON

Control the room temperature within a range of 16°C to 30°C.

The unit takes an average of 30 minutes to adjust the room temperature by 1°C (1.8°F).

Temperature increases only by 2°C and no longer increase thereafter.

#### 6. AUTO SWING

The vertical louver swings horizontally by the automatic system and stops when you press the button again.

#### 7. SIGNAL RECEIVER

#### 8. ENERGY SAVER

### How to Insert the Batteries

- 1 Remove the cover from the back of the remote controller.
  - Slide the cover according to the arrow direction.
- 2 Insert the two batteries.
  - Be sure that the (+) and (-) directions are correct.
  - Be sure that both batteries are new.
- 3 Re-attach the cover.
  - Slide it back into the position.

- Do not use rechargeable batteries, such batteries differ from standard dry cells in shape, dimensions, and performance.
- Remove the batteries from the remote controller if the air conditioner is not going to be used for an extended length of time.

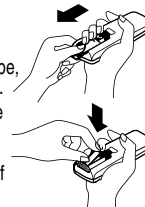

*Additional controls and important information.*

**Vent Control**

The vent control is located above the control knobs.

When set at **CLOSE**, only the air inside the room will be circulated and conditioned. When set at **OPEN**, some inside air is exhausted outside.

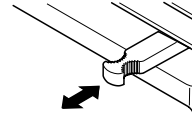

**CLOSE** **VENT** **OPEN**

*To open the vent, pull the lever toward you.  
To close it, push it in.*

**Air Direction**

The direction of air can be controlled horizontally or vertically by using the horizontal louver or vertical louver.

• **Horizontal Air-Direction**

The horizontal air direction is adjusted by setting the AUTO SWING switch to the ON position.

• **Vertical Air-Direction**

Fingertip pressure on the bank of horizontal louvers adjusts the air direction up or down

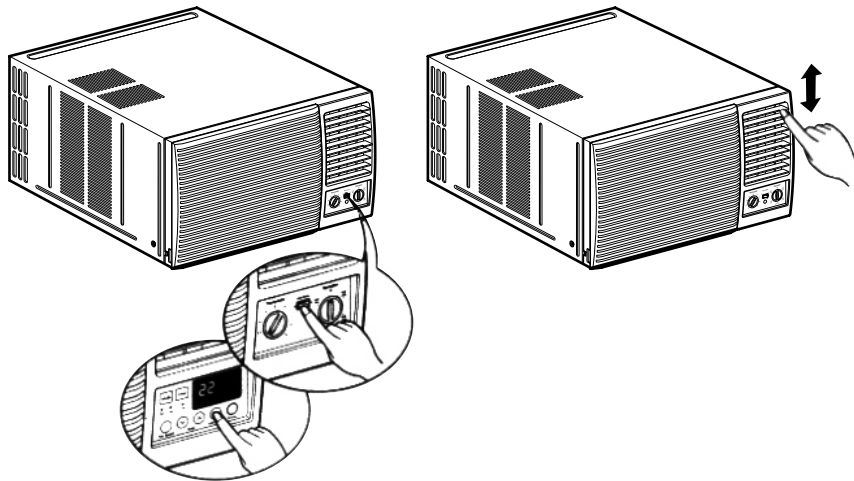



## Care and Maintenance

### Grille and Case

Turn the air conditioner off and remove the plug from the wall outlet before cleaning.

To clean, use water and a mild detergent. Do not use bleach or abrasives.

### Air Filter

**!** Ensure the power is off before open the front Grill. The air filter behind the front grille should be checked and cleaned at least once every 2 weeks or more often if necessary. The grille is designed to clean the filter both upward and downward.

#### To remove:

- 1 Open the inlet grille upward by pulling out the bottom of the inlet grille.
- 2 Using the tab, pull up slightly on the filter to release it and pull it down.
- 3 Clean the filter with warm, soapy water below 40°C (104°F).
- 4 Rinse and gently shake the water from the filter and let it dry before replacing it.

**CAUTION:** DO NOT operate the air conditioner without a filter because dirt and lint will clog it and reduce performance.

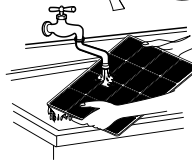
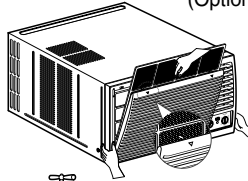
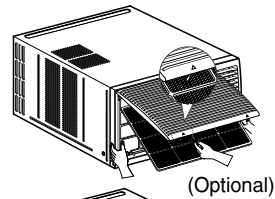

### Drainage

In humid weather, excess water may cause the BASE PAN to overflow. To drain water, remove the DRAIN CAP.

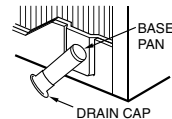

## Features

Learning parts name prior to installation will help you understanding the installation procedure.

### Features

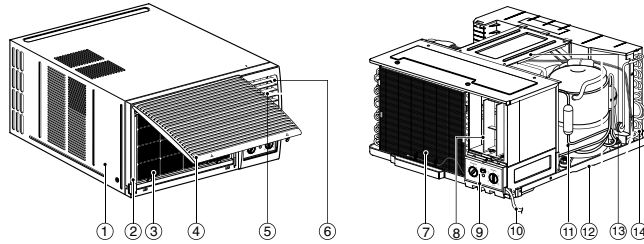

- |                              |   |                  |
|------------------------------|---|------------------|
| 1. CABINET                   | 6. VERTICAL AIR DEFLECTOR (HORIZONTAL LOUVER) | 9. CONTROL BOARD |
| 2. FRONT GRILLE              | 7. EVAPORATOR                                 | 10. POWER CORD   |
| 3. AIR FILTER                | 8. HORIZONTAL AIR DEFLECTOR (VERTICAL LOUVER) | 11. COMPRESSOR   |
| 4. AIR INTAKE (INLET GRILLE) |   | 12. BASE PAN     |
| 5. AIR DISCHARGE             |   | 13. BRACE        |
|                              |   | 14. CONDENSER    |

## Installation Instructions

### Select the Best Location

- A** To prevent vibration and noise, make sure the unit is installed securely and firmly.
- B** Install the unit where the sunlight does not shine directly on the unit.
- C** There should be no obstacle, such as a fence or wall, within 50cm from the back of the cabinet because it will prevent heat radiation of the condenser. Restriction of outside air will greatly reduce the cooling efficiency of the air conditioner.
- D** Install the unit a little obliquely outward not to leak the condensed water into the room (about 10 ~ 15mm or 1/4 bubble with level).

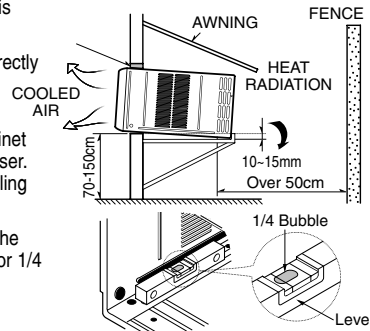

**CAUTION:** All side louvers of the cabinet must remain exposed to the outside of the structure.

### Remove the Air Conditioner From the Case

- A** Remove the 2 shipping screws from the back of the case.
- B** Remove the 2 screws on each side of the case. Keep these for later use.
- C** Slide the air conditioner from the case by gripping the base pan handle and pulling forward while bracing the case.

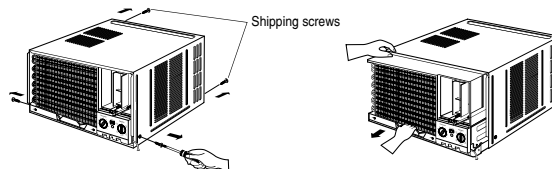

## Installation Instructions

### Install the Air Conditioner in the Case

- A** Slide the air conditioner into the case. Reinstall the screws removed earlier on each side of the case.

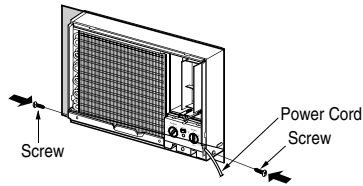

**CAUTION:** The power cord must be connected to an independent circuit. The green wire must be grounded.

- B** Stuff the foam between the unit and the wall to prevent air and insects from getting into the room.

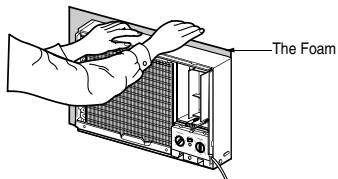

- C** Before installing the front grille, pull out the vent control lever located above the unit control knobs, as shown.

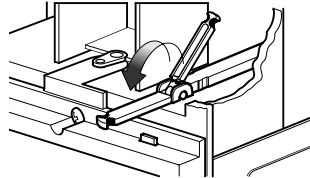

- D** Attach the front grille to the case by inserting the tabs on the grille into the slots on the front of the case. Push the grille in until it snaps into place.

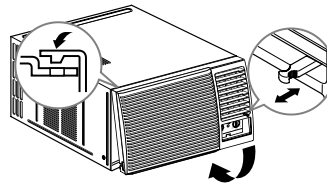

When you detach the front grille from the case, push the grille to your rightside and pull it toward you.

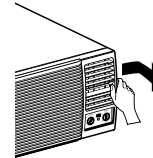

- E** Lift the Inlet grille and secure the front grill with a screw. Lower the inlet grill into place. The maximum lift angle should not be more than 75°.

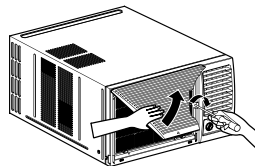

### Use the Reversible Inlet Grille (Optional)

- A** If you want to pull out the filter upward, open the inlet grille slightly. Turn inside out the front grille. Disassemble the inlet grille from the front grille with separating the hinged part by inserting a "—" type screw-driver tip. Rotate the inlet grille 180 degrees and insert the hooks into the lower holes of front grille. Then, insert the filter.
- B** If you want to pull out the filter downward, use the reversible inlet grille without change. (The grille is already assembled for that way.)

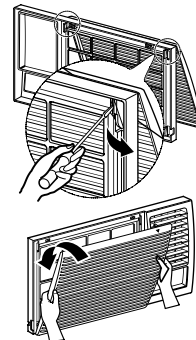

Installation Instructions

## Before you call for service...



**Troubleshooting Tips**  
Save time and money! Review the chart below first and you may not need to call for service.

### Normal Operation

- You may hear a pinging noise caused by water being picked up and thrown against the condenser on rainy days or when the humidity is high. This design feature helps remove moisture and improve efficiency.
- You may hear the thermostat click when the compressor cycles on and off.
- Water will collect in the base pan during high humidity or on rainy days. The water may overflow and drip from the outdoor side of the unit.
- The fan may run even when the compressor does not.

### Abnormal Operation

Installation Instructions

Problem	Possible Causes	What To Do
Air conditioner does not start	■ The air conditioner is unplugged.	• Make sure the air conditioner plug is pushed completely into the outlet.
	■ The fuse is blown/circuit breaker is tripped.	• Check the house fuse/circuit breaker box and replace the fuse or reset the breaker.
	■ Power failure.	• If power failure occurs, turn the <b>OPERATION</b> control to <b>OFF (O)</b> . When power is restored, wait 3 minutes to restart the air conditioner to prevent tripping of the compressor overload.
Air conditioner does not cool as it should	■ Airflow is restricted.	• Make sure there are no curtains, blinds, or furniture blocking the front of the air conditioner.
	■ THERMOSTAT control set too warm.	• Turn the THERMOSTAT knob clockwise to a cooler setting.
	■ The air filter is dirty.	• Clean the filter at least every 2 weeks. See the operating instructions section.
	■ The room may have been hot.	• When the air conditioner is first turned on you need to allow time for the room to cool down.
	■ Cold air is escaping.	• Check for open furnace floor registers and cold air returns. • Set the air conditioner's vent to the closed position.
Air conditioner freezing up	■ Cooling coils have iced up.	• See Air Conditioner Freezing Up below.
	■ Ice blocks the air flow and stops the air conditioner from cooling the room.	• Set the <b>OPERATION</b> control at fan or HIGH cool with the THERMOSTAT at the warmer position or the temperature at more than 23°C.

## قبل ان تطلب خدمة التصليح....

نصائح لمعرفة الخلل واصلاحه  
وفر الوقت والمال! راجع القسم ادناه اولا  
بعدها قد لا تحتاج لاستدعاء عامل التصليح.



### التشغيل الاعتيادي

- قد تسمع صوت الانابيب بسبب تحرك الماء، الذي تحمله الانابيب الى اعلى وتوزيعه الى المكثف. في الايام الممطرة او عندما تكون درجة الرطوبة عالية. يساعد هذا التصميم على ازالة الرطوبة وزيادة الكفاءة.
- قد تسمع صوت التيرموستات "كليك" وذلك عندما يكون الضاغط مفتوح او مغلق.
- يتجمع الماء في حوض القاعدة اثناء الرطوبة العالية او في الايام الممطرة . وقد يخرج الماء ويسقط من وحدة الجهاز الخارجي.
- قد تعمل المروحة حتى ان كان الضاغط لا يعمل

### التشغيل الغير طبيعي

المشكلة	السبب المحتمل	ماذا تفعل
لا يبدأ مكيف الهواء بالعمل	<ul style="list-style-type: none"> <li>• مكيف الهواء غير موصل بالكهرباء</li> <li>• احتراق الفيوز</li> <li>• انقطاع قاطع الدائرة</li> <li>• انقطاع التيار الكهربائي</li> </ul>	<ul style="list-style-type: none"> <li>• تأكد من دخول قايص مكيف الهواء بالكامل مع مصدر التيار الكهربائي.</li> <li>• افحص الفيوز / صندوق قاطع الدائرة وغير الفيوز او اعد ضبط قاطع الدائرة.</li> <li>• في حالة انقطاع التيار الكهربائي، استخدم مفتاح اعادة الضبط الالى. وبعد عودة التيار الكهربائي انتظر لمدة ٣ نواني لاعادة تشغيل مكيف الهواء وذلك لمنع تحميل الضاغط حمل زائد.</li> </ul>
مكيف الهواء لا يبرد كما يجب	<ul style="list-style-type: none"> <li>• اعاقه مسار الهواء</li> <li>• درجة الحرارة المضبوطة قد لا تكون اقل كفاية</li> <li>• مصفاة الهواء متسخة</li> <li>• كانت الغرفة حارة</li> <li>• تسرب الهواء البارد</li> <li>• تجمد ملفات التبريد</li> </ul>	<ul style="list-style-type: none"> <li>• تأكد من عدم وجود أي عائق مثل ستائر ملاءات او اثاث يقف امام المكيف.</li> <li>• اصغط على زر درجة الحرارة (٧) الى اقل ضبط درجة حرارة. ضبط اقل درجة حرارة يسمح باقصى حد من التبريد.</li> <li>• اغسل المصفاة على الاقل مرة كل اسبوعين. انظر قسم تعليمات التشغيل.</li> <li>• عندما تشغل المكيف للمرة الاولى تحتاج الى وقت حتى تبرد الغرفة.</li> <li>• افحص ان كان هناك مخارج للهواء . فيعود الهواء البارد.</li> <li>• اضبط فتحات المكيف في الاتجاه المغقول.</li> <li>• افحص ان كان هناك تجميد في اسفل او اعلى.</li> </ul>
تجمد جهاز المكيف	<ul style="list-style-type: none"> <li>• اعاق الثلج مسار الهواء</li> <li>• فيتوقف مكيف الهواء عن تبريد الغرفة</li> </ul>	<ul style="list-style-type: none"> <li>• اصغط وضعية التحكم على سرعة المروحة العالية او على تبريد عالي مع درجة الحرارة الى اكثر من ٢٢ س.</li> </ul>

نصائح لمعرفة الخلل واصلاحه

## تركيب مكيف الهواء داخل الصندوق

٤. ركب الشبكة الامامية من الصندوق عن طريق ادخال الاطراف (السنة) الشبكة في فتحات الصندوق الامامي . ادفع الشبكة الى الوحدة حتى تستقر في موضعها.

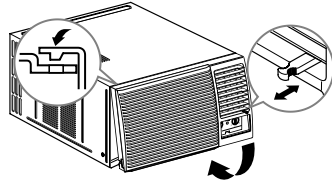

عندما تفك الشبكة الامامية عن الصندوق، ادفع الشبكة الى اتجاه جانبك اليمين ثم اسحبها في تجاهك.

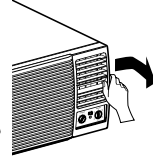

٥. ارفع الشبكة الداخلية وثبت الشبكة الامامية. بمسمار قلووط . ضع الشبكة الداخلية في مكانها.

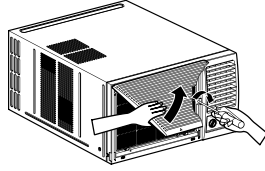

١. ازلق مكيف الهواء داخل الصندوق اعد تركيب مسماري القلووط من كل جانب والذئ سيق وان فككتهما.

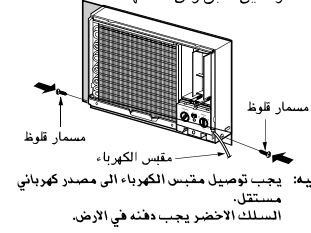

٦. اكبس الحلقة الرغوية بين الوحدة والجدار لمنع الهواء والحشرات من التسرب داخل العرفة.

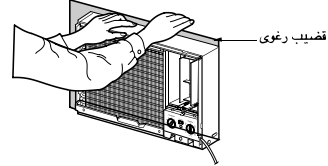

٧. قبل تركيب الشبكة الامامية، اسحب الى الخارج رافعة تحكم الفتحات الموجودة في اعلى لوحة التحكم كما هو موضح.

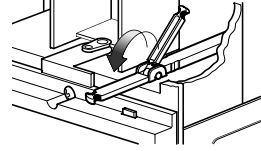

## استخدام الشبكة الداخلية ذات الوجهتين

١. اذا رغبت في سحب المصفاة الى اعلى، افتح الشبكة الداخلية بلطف اقلب الشبكة الامامية. قم بحل الشبكة الداخلية من الشبكة الامامية مع فصل الجزء المتصلق باذخال مفك من نوع '٢٠'.

لف الشبكة الداخلية بدرجة ١٨٠ وادخل المشابك داخل الثقوب السفلي للشبكة الامامية.

٢. اذا رغبت في سحب المصفاة الى اسفل، استخدم الشبكة ذات الوجهتين دون تغيير. (تم تجميع الشبكة بهذه الطريقة.)

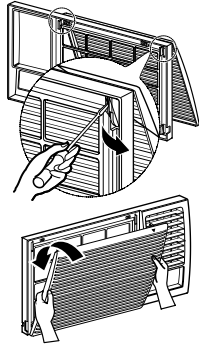

## السمات وتركيب الجهاز المعدني

معرفة أسماء اجزاء الجهاز قبل التركيب تساعدك في فهم عملية التركيب.

### السمات

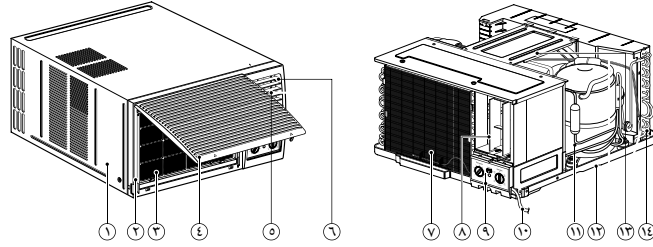

- |                                       |                                       |
|---------------------------------------|---------------------------------------|
| ١. الصندوق                            | ٨. فتحات الهواء الافقية (فتحات راسية) |
| ٢. الشبكة الامامية                    | ٩. لوحة التحكم                        |
| ٣. مصفاة الهواء                       | ١٠. سلك الكهرباء                      |
| ٤. الهواء الداخل (الشبكة الداخلية)    | ١١. الضاغط (كمبروسور)                 |
| ٥. الهواء الخارج                      | ١٢. حوض القاعدة                       |
| ٦. فتحات الهواء الراسية (فتحات أفقية) | ١٣. دعامة                             |
| ٧. غطاء التحكم                        | ١٤. مكثف                              |

### اختيار افضل الاماكن

غطاء التحكم

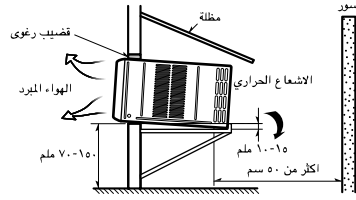

١ لمنع الاهتزاز والازعاج تأكد من تركيب الوحدة باحكام ومثانة.

٢ ركب الوحدة في مكان لا يتعرض فيه الى ضوء الشمس المباشر.

٣ يجب ان لا تكن هناك عوائق، مثل سور او حائط على بعد ٥٠ سم من ظهر الصندوق حيث سيمنع ذلك الاشعاع الحراري للمكثف.

٤ ركب الوحدة بميلان قليل الى اعلى لمنع تسرب الماء المكثف داخل الغرفة (حوالي ١٠-١٥ ملم او ١/٤ نقطة مع المستوي).

تنبيه: يجب ان تكون كل جوانب الفتحات للصندوق خارج البناء

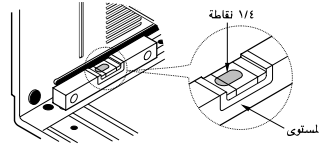

### تحريك مكيف الهواء من الصندوق

٥ اسحب مكيف الهواء من الصندوق عن طريق مسك مقبض قاعدة الحوض مع سحبه في اتجاهك وتثبيت الصندوق المعدني.

١ فك مسامير القلوظ الاثنتين الخاصين بالشحن و الموجودين خلف الصندوق

٢ فك مسامير القلوظ في كل جانب من الصندوق ، احتفظ بهذه المسامير لاستخدامها فيما بعد.

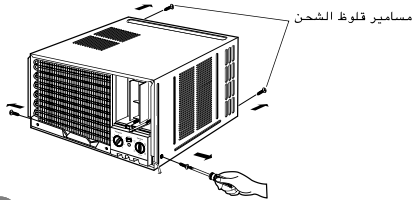
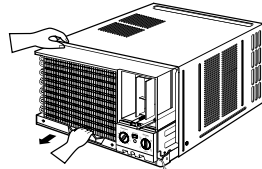

## الرعاية والصيانة

### الشبكة والبنودق

اغلق مكيف الهواء وانزع الفابس الكهربائي قبل القيام  
لكي تنظف. استخدم ماء ومحول غسيل خفيف . لا  
تستخدم مبيضات او مواد كاشطة.

### مصفاة الهواء

يجب فحص مصفاة الهواء امام الشبكة وتنظيفها مرة واحدة على الاقل كل  
اسبوعين او اكثر ان دعت الضرورة.  
صممت الشبكة لتنظيف كل من الجهة العليا والسفلي للمصفاة.

لكي تحرك:

١. افتح الشبكة الداخلية لاعلى واسحبها خارجا من اسفل الشبكة الداخلية او  
الى اسفل بسحبها من اعلى الشبكة الداخلية.

٢. امسك الطرف. واسحب المصفاة بلطف لتحريكها.

٣. اغسل المصفاة بماء دافئ مع صابون بدرجة حرارة اقل من ٤٠ (١٠٤ ف)

٤. اشطفها بلطف وانشر عنها الماء ثم جففها قبل تركيبها.

ملاحظة: العلامة "A" في الشبكة الداخلية تعني اتجاه الفتح

تنبيه: لا تشغل مكيف الهواء دون مصفاة بسبب تجمع الاوساخ والخبار في  
الجهاز مما يقلل من ادائه.

### التصريف

تصريف المياه

في الطقس الرطب من الممكن أن تفيض الماء خارج الوعاء الأساسي .

لتصريف الماء ارفع غطاء المصرف

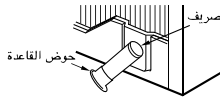



## تهوية

سحب ان يكون ذراع التهوية مضبوطة في وضع "إغلاق" للاحتفاظ بأفضل حالة تبريد.  
وعند الرغبة في دخول الهواء النقي الى الغرفة ، اضبط ذراع التهوية في وضع "فتح".  
وعندها ينفخ منظم تيار الهواء ويتم سحب هوا الغرفة .

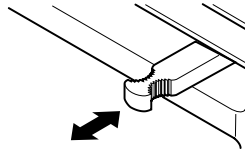

فتح — فتحة — قفل

## للتحكم في اتجاه الهواء

يمكن التحكم باتجاه الهواء في أي وقت ترغب في التبريد وذلك بضبط فتحات التهوية الأفقية وفتحات التهوية العمودية .

## التحكم لاتجاه الهواء عموديا

اضبط اتجاه الهواء الرأسى بإدارة الغنجات  
الافقية الى الامام او الى الخلف .

## التحكم لاتجاه الهواء أفقيا

لكي تتحكم بالاتجاه الافقى لانساب الهواء ، اضبط  
مفتاح تارجح الهواء على الموضع سيدأحرف  
انساب الهواء افقيا بواسطة نظام تارجح الهواء  
اوتوماتيكيا . واذا اردت ان توقف انساب الهواء  
من التحرك ، حوّل مفتاح تارجح الهواء الى الموضع  
المرغوب في الدوارة .

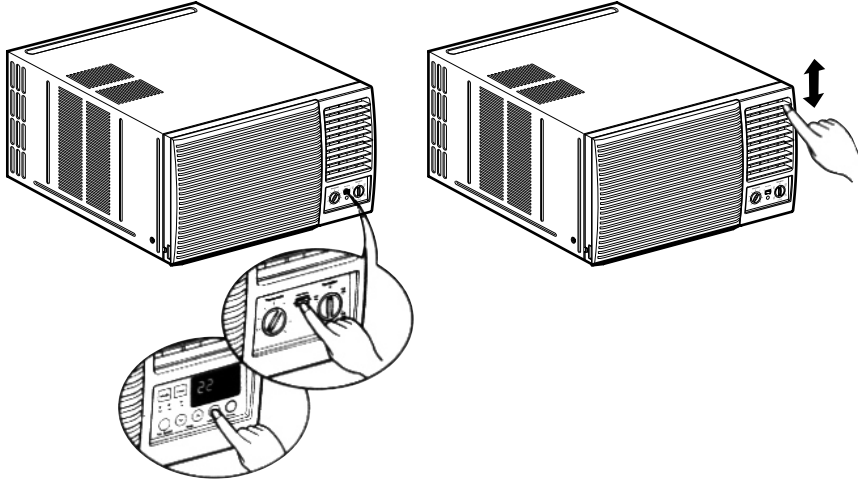

جهاز التحكم عن بعد

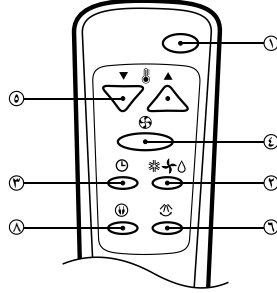

تبدو هذه الضوابط كالآتي:

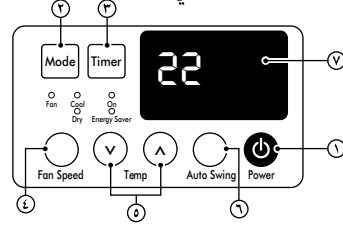

الضوابط  
نحوط ⚠️

لن يعمل جهاز التحكم عن بعد بطريقة جيدة إذا ماتعرض جهاز احساس نافذة مكيف الهواء لاشعة قوية. او ان كان هناك عائق بين جهاز التحكم عن بعد ووحدة المكيف.

١ زر الطاقة الكهربائية

يبدأ التشغيل عند الضغط على هذا الزر. ويتوقف عند الضغط عليه مرة اخرى.

٢ زر اختيار وضعية التشغيل

اختر مروحة تبريد او وضع ازالة الرطوبة بهذا الزر.

٣ زر المؤقت قفل/فتح

اصبط المؤقت للتشغيل او لايقافه .  
يضبط المؤقت بالساعة (ساعة واحدة) (١٢ ساعة كحد اقصى)  
عندما يتم ضبط المؤقت على الايقاف . يتم زيادة درجة الحرارة المصبوطة بمقدار ١ درجة سننغريت- ٣٠ ثانية فيما بعد . وبمقدار ٢ درجة سننغريت - ١ ساعة فيما بعد.

٤ زر اختيار سرعة المروحة

اختر سرعة المروحة من بين ثلاث سرعات  
موديل التبريد : عالي (اف ٣) - منخفض(اف ١) - متوسط(اف ٢) - عالي(اف ٣)

٥ زر ضبط درجة حرارة الغرفة

يتحكم في درجة حرارة الغرفة في مدى من ١٦ درجة سننغريت الى ٣٠ درجة سننغريت.  
تستغرق الوحدة ٣٠ دقيقة كمتوسط لتعديل درجة حرارة الغرفة بواقع ١ درجة سننغريت (١,٨ درجة فهرنهايت)  
سترتفع درجة الحرارة بنسبة ٢ سننغريت فقط دون ارتفاعها الزائد بعد ذلك .

٦ لكي نتحكم بالاتجاه الافقي لانساب الهواء ، اضبط مفناح تارجح الهواء على الموضع سيداحرف  
انساب الهواء اقبعا بواسطة نظام تارجح الهواء .

٧ متلقي الاشارات

٨ Energy Saver

اعادة التشغيل الالي

في حالة عودة التيار الكهربائي بعد انقطاعه ، تقوم وظيفة إعادة التشغيل الآلي بتشغيل الجهاز آلياً في نفس وضع التشغيل السابق .

كيف تدخل حجارة البطارية

- ١ ازلق الغطاء بمحاذاة اتجاه السهم.
- ٢ ادخل البطاريتين الجديدتين تأكد من ان العلامة (-) (+) في الاتجاه الصحيح.
- ٣ اعد تركيب الغطاء ازلق الغطاء بوضعه في مكانه الصحيح.

ملاحظات

- استخدم بطارية من نوع آيه آيه آيه (١.٥ فولت) لا تستخدم بطاريتين اعيد شحنها.
- انزع حجارة البطارية من جهاز التحكم عن بعد ان كان الجهاز لن يستخدم لمدة طويلة.

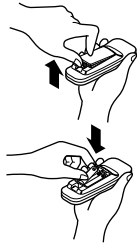

## التشغيل

### تنبيه

إذا كان المكيف يعمل في وضع التبريد ثم قطع التيار الكهربائي أو ضبط في موضع المروحة انتظر 3 دقائق على الأقل قبل إعادة ضبط الجهاز في وضع تشغيل التبريد مرة أخرى.

### الوظيفة

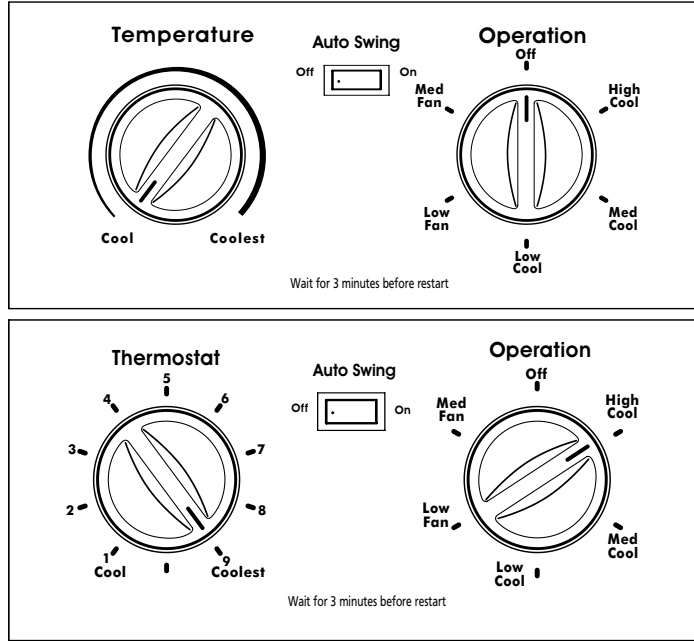

تعليمات التشغيل

### ثرموستات

تتحكم الثرموستات في درجة الحرارة داخل الغرفة أو توماتيكيا .  
اختر أعلى رقم للحصول على أدنى درجة حرارة لي الغرفة . وسم  
اختيار درجة الحرارة بإدارة المفتاح وضبطه على الوضع المطلوب.

### الاهتزاز الاوتوماتيكي

- ON : يتم تشغيل تياردج الهواء في حين يكون زر "التسغيل" مضبوطا على الموضع "بارد".
- OFF : يتبادل تياردج الهواء بتوقف .

### التشغيل

- OFF : إيقاف تشغيل المكيف.
- MED FAN : تسمح بتشغيل المروحة بسرعة متوسطة بدون تد
- LOW FAN : تسمح بتشغيل المروحة بسرعة منخفضة بدون تد
- HIGH COOL : تسمح بالتبريد مع تشغيل المروحة بسرعة عاا
- MED COOL : تسمح بالتبريد مع تشغيل المروحة بسرعة متو
- LOW COOL : تسمح بالتبريد مع تشغيل المروحة بسرعة منخفضة

تنبيه



يجب أن تكون التهوية جيدة في حالة استخدام الجهاز مع موقد أو غيره

• قد يظهر نقص في الأوكسجين.

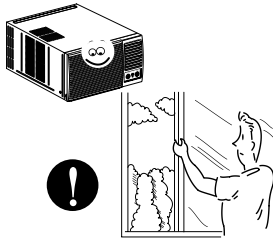

لا تنظف جهاز المكيف بالماء .

• قد يدخل الماء داخل الجهاز ويقلل من فعالية العوازل وقد يؤدي ذلك الى حدوث صدمة كهربائية.

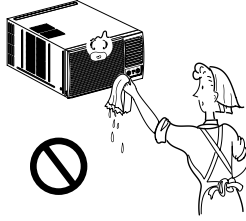

عندما يراد تحريك مصفاة الهواء ، لا تلمس الأجزاء المعدنية للوحدة الداخلية.

• قد يؤدي للإصابة بجروح . يجب فصل الجهاز عن التيار الكهربائي .

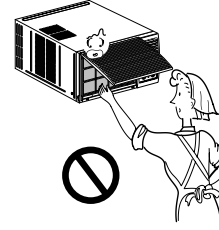

لا تستخدم الجهاز لأغراض خاصة .

• لا تستخدم المكيف كحافظة للطعام، للحيوانات، شتول، وأشياء فنية. فقد يؤدي جودة هذه الأشياء.

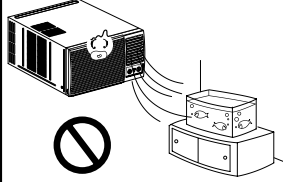

لا تضع أي حيوان أليف أو شتول في مكان مباشر أمام المكيف

• قد يؤدي ذلك الحيوان او الشتول

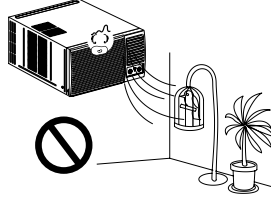

عندما يراد تنظيف الجهاز اقله اولاً وأغلق مفتاح الدائرة الكهربائية

• بسبب دوران المروحة السريع خلال التشغيل فقد يؤدي ذلك للإصابة بجروح.

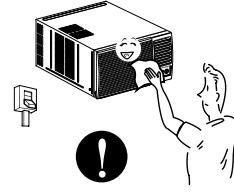

لا تضع موقد، أو غيره مقابل تيار المكيف المباشر

• قد يساعد ذلك في اشتعال الحريق.

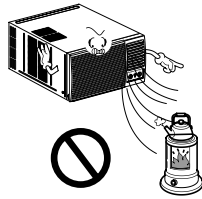

لا تعرض أي مواد ملتهمة أو كيميائية وشاشة إجهاز المكيف.

• قد يؤدي ذلك لاشتعال حريق وتشويه كابينة الجهاز.

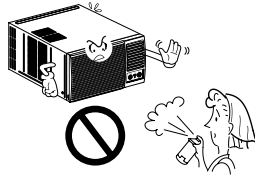

لا تشغل الجهاز بأيادي مبتلة

• قد يسبب ذلك صدمة كهربائية

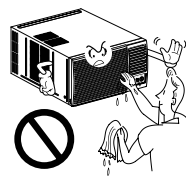

## نحوطات سلامة مهمة اقرأ التعليمات قبل الاستخدام

لمنع حدوث اصابات للمستخدم والاخرين او حدوث تلف في الممتلكات، يجب اتباع التعليمات الآتية.  
■ التشغيل الخاطئ؛ بسبب تجاهل التعليمات يؤدي الى حدوث أذى أو ضرر، تم تضيف درجات الخطورة حسب الاشارات التالية:

<b>تحذير</b> ⚠️ : ترمز هذه العلامة لاحتمال حدوث وفاة أو أذى جسيم .
<b>تنبيه</b> ⚠️ : ترمز هذه العلامة لاحتمال حدوث جروح او تلف في الممتلكات فقط.

■ دلالات الرموز المستخدمة في هذا الدليل موضحة بالاتي:

تأكد من عدم عمل ذلك	⊘
تأكد من اتباع التعليمات	📖 ⚠️ ⚡

### تحذير ⚠️

لا تتلف أو تستخدم سلك كهربائي غير معروف.

- يؤدي ذلك الى حدوث صدمة كهربائية أو حريق بسلك كهربائي.
- أو بواسطة شخص مؤهل وذلك من اجل تفادي اي خطر.

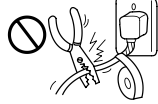

لا تشغل أو توقف الجهاز بواسطة الإدخال. أفل مفتاح الدائرة الكهربائية.

- يؤدي ذلك الى حدوث صدمة كهربائية أو حريق بسبب توليد الحرارة.

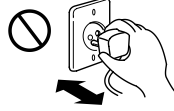

ادخل المقبس بطريقة مناسبة.

- وان لم تفعل ذلك فقد يسبب ذلك صدمة كهربائية أو حريق بسبب توليد الحرارة.



لا تعرض بشرتك مباشرة للهواء البارد لمدة طويلة من الوقت

- يؤدي ذلك الى الاضرار بصحتك

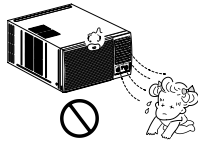

لا تشغل الجهاز بيد مبتلة

- يؤدي ذلك الى حدوث صدمة كهربائية



لا تعدل طول السلك الكهربائي أو تضيف اليه اسلاك كهربائية لاستخدامات أخرى.

- يؤدي ذلك الى حدوث صدمة كهربائية أو حريق بسبب توليد الحرارة.

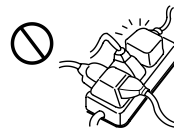

## للتدوين



اكتب الموديل والرقم المتسلسل هنا

الموديل

الرقم المتسلسل

ستجد هذه البيانات على البطاقة في جانب كل وحدة

اسم الوكيل

تاريخ الشراء

## أقرأ هذا الدليل



ستجد في الداخل معلومات مساعدة تمكنك على كيفية استخدام وصيانة جهاز مكيف الهواء بطريقة جيدة . ان القيام باجراءات وقائمة بسيطة من جانبك توفر لك الوقت والمال كما تطيل من عمر الجهاز.

سوف تجد اجابات عديدة للمشاكل العامة التي قد تحدث وذلك في قسم نصائح لمعرفة الخلل واصلاحه . و اذا قمت بمراجعة نصائح لمعرفة الخلل واصلاحه فقد لا يتعين عليك استدعاء عامل التصليح.

## تحذير



- استدعى اخصائى الخدمات الرسمي لتصليح وصيانة هذا الجهاز.
- استدعى اخصائى التركيب لتزكيب جهاز المكيف.
- غير مسموح للاطفال والعاجزين بتشغيل الجهاز دون اشراف.
- يجب الاشراف على الصبية لدى استخدام لجهاز المكيف والتأكد من عدم عبثهم بمعدات الجهاز.

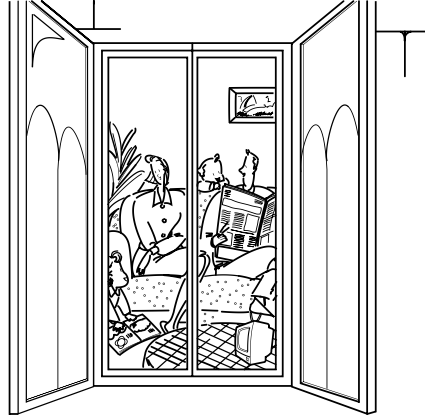

## تحوطات السلامة

تحوطات السلامة ..... ٣

## تعليمات التشغيل

حول ضوابط مكيف الهواء ..... ٥

الرعاية والصيانة ..... ٨

## تعليمات التركيب

السمات وتركيب الجهاز ..... ٩

تعليمات التركيب ..... ١٠

## نصائح لمعرفة الخلل واصلاحه

قبل ان  
تطلب خدمة التصليح ..... ١١





**مكيف هواء الغرفة  
(من نوع النافذة)  
دليل المالك**

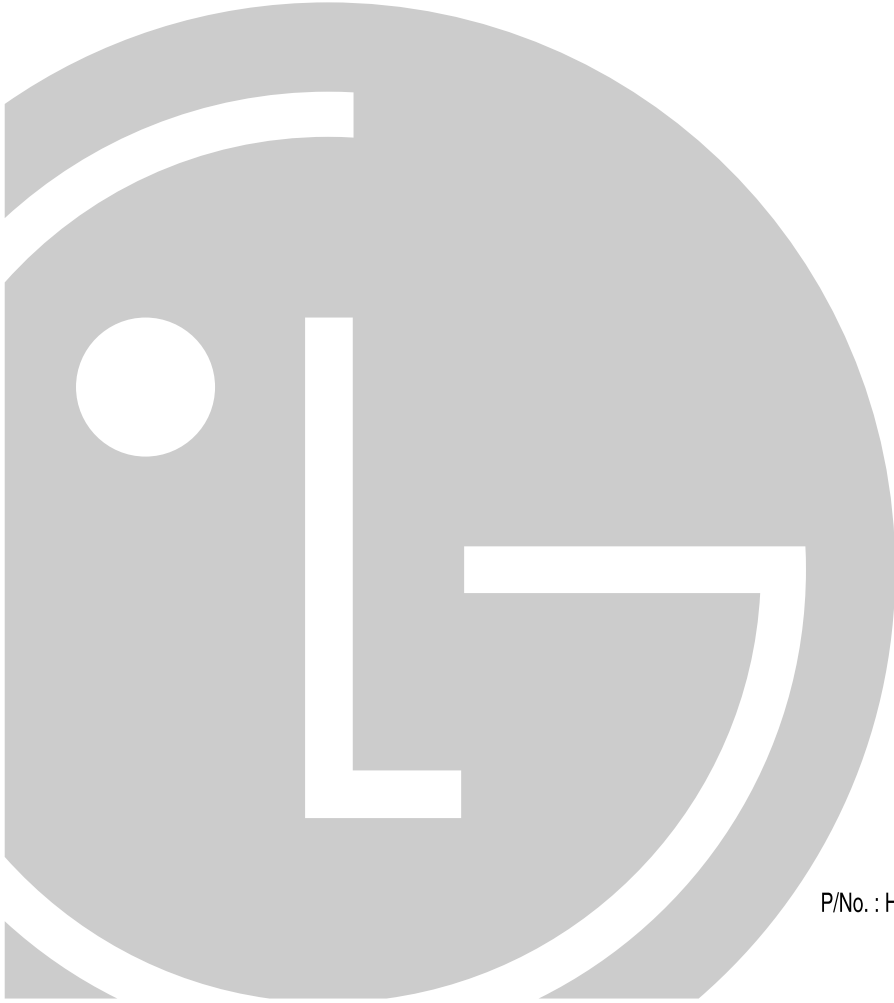

P/No. : HI03-00349P