

BRUGERVEJLEDNING KOMBISKAB

Læs venligst vejledningen grundigt, inden kombiskabet tages i brug, og gem den til fremtidig reference.

Indhold

Introduktion	Registrering	30
	Vigtige sikkerhedsinstruktioner	30
	Produktkort	42
Installér	Installér	43
	Opstart	43
Betjening	Temperaturkontrol	44
	• Køleskab	44
	• Fryser	44
	Funktion	46
	• Ekspresindfrysning	46
	• Ferie	46
	• LÅS	47
	• Hukommelsesfunktion	47
	• Døralarm	47
	• Driftsproblemer	47
	Isterninger	47
	Afrimning	47
	Tips om opbevaring af fødevarer	Opbevaring af fødevarer
Vedligeholdelse	Generelle informationer	49
	Udskiftning af pære	49
	Rengøring	50
Fejlfinding	Fejlfinding	51
Vendbare døre	Forholdsregler	53
	Sådan spejlvendes døren	53

Inledning

Registrering

Model- og serienummeret findes på bagsiden af apparatet. Nummeret er unikt for dette apparat og ikke tilgængeligt for andre. Den påkrævede information bør optegnes her og vejledningen bør opbevares som en permanent registrering af købet. Hæft kvitteringen på her.

Købsdato : _____

Forhandleren købte fra : _____

Forhandlerens adresse: : _____

Forhandlerens tlf.nr. : _____

Modelnr. : _____

Serienr. : _____

Vigtige sikkerhedsregler

ALMINDELIGE SIKKERHEDSFORANSTALTNINGER

Denne vejledning indeholder mange vigtige sikkerhedsmeddelelser. Man bør altid læse og følge alle sikkerhedsmeddelelserne.

▲ Dette er symbolet for sikkerhedsvarsel. Det varsler om sikkerhedsmeddelelser vedrørende farer, der kan dræbe eller beskadige dig eller andre eller forårsage skade på produktet. Alle sikkerhedsmeddelelser vil blive efterfulgt af symbolet for sikkerhedsvarsel og faresignalet FARE, ADVARSEL eller FORSIGTIG. Disse ord betyder:

▲ FARE Du vil blive dræbt eller alvorligt skadet, hvis du ikke følger instruktionerne.

▲ ADVARSEL Du kan blive dræbt eller alvorligt skadet, hvis du ikke følger instruktionerne.

▲ FORSIGTIG Indikerer en umiddelbar farlig situation som, hvis den ikke undgås, kan resultere i mindre eller moderate skader, eller kun beskadigelse af produktet.

Alle sikkerhedsmeddelelser vil påvise faren, fortælle dig hvordan du mindsker faren for skader og fortælle dig, hvad der kan ske, hvis du ikke følger instruktionerne.

Vigtige sikkerhedsregler

⚠ ADVARSEL

For at mindske risikoen for brand, elektrisk stød eller personskade, når du anvender produktet, bør du følge de almindelige sikkerhedsforanstaltninger, inklusive følgende: Læs alle instruktioner forud for anvendelse af apparatet.

1. Når du tilslutter strømmen

Der bør anvendes en stikkontakt, der udelukkende er beregnet til enheden.

- Hvis du tilslutter mange apparater til én stikkontakt, kan det forårsage ildebrand.
- Afledningsstrømmen kan ødelægge fødevarerne, og automaten kan lække.



Pas på, at stikket ikke sidder opad eller er klemt bag på køleskabet.

Der kan løbe vand ind i stikket, eller det kan blive beskadiget, hvilket kan forårsage ildebrand eller elektrisk stød.

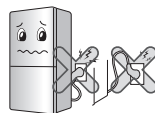

Pas på, at strømkablet ikke bliver bøjet eller beskadiget af tunge emner, der trykker ned på det.

Det kan beskadige strømkablet og være årsag til ildebrand eller elektrisk stød.



Man skal ikke forlænge eller ændre på strømkablets længde.

Hvis de elektriske dele eller øvrige dele beskadiges, kan det forårsage elektrisk stød eller ildebrand.



Tag stikket ud når du rengør, håndterer eller udskifter lampen inde i køleskabet.

- Ellers kan det resultere i elektrisk stød eller tilskadekomst.
- Når du udskifter lampen inde i køleskabet, skal du sikre dig, at du ikke tager gummiringen af, der beskytter mod gnister fra lampeholderen.



Vigtige sikkerhedsregler

Du skal ikke trække ledningen ud eller røre ved stikket med våde hænder.

Det kan resultere i elektrisk stød eller tilskadekomst.



Fjern vand eller støv på stikket og sæt det i, idet du sikrer dig, at stikkets ben sidder godt fast i stikkontakten.

Støv, vand eller ukorrekt tilslutning kan forårsage ildebrand eller elektrisk stød.



Husk at anvende jordstik.

Ukorrekt jording kan forårsage driftsafbrydelse og elektrisk stød.

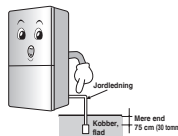

Hvis strømkablet eller stikket er beskadiget, eller hvis hullerne i stikkontakten er løse, skal du ikke anvende disse.

Det kan forårsage elektrisk stød eller kortslutning, så der opstår ildebrand.

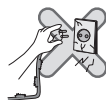

2. Brug af køleskab

Lad være med at placere tunge eller farlige emner (beholdere med væske) ovenpå køleskabet.

Idet du åbner eller lukker døren, kan de falde ned og forårsage personskade, ildebrand eller elektrisk stød.



Sving ikke på døren eller på hylderne i døren eller på fryserens hjemmebar samt på kølerummet.

Det kan få køleskabet til at vælte, eller du kan beskadige dine hænder. Sørg især for, at børn ikke får lov til at svinge på delene som beskrevet herover.



Vigtige sikkerhedsregler

Installér ikke køleskabet på et vådt sted eller på et sted med vandsprøjt eller regn.

Hvis isoleringen på de elektriske dele forringes, kan det forårsage elektricitetstab.



Lad være med at anvende eller opbevare brændbare materialer så som æter, benzen, sprit, medicin, LP gas, spray eller kosmetik tæt ved eller inde i køleskabet.

Det kan forårsage eksplosion eller ildebrand.



Sæt ikke et tændt stearinlys ind i køleskabet som duftspray.

Det kan forårsage eksplosion eller ildebrand.



Lad være med at opbevare medicin eller videnskabelige materialer i køleskabet.

Når du opbevarer materialer, der kræver nøje temperaturkontrol, er der risiko for, at disse forringes eller giver en uventet reaktion.



Lad være med at anvende brændbare sprays tæt ved køleskabet.

Det kan forårsage ildebrand.



Vigtige sikkerhedsregler

Undgå varmekilder.

Det kan forårsage ildebrand.



Lad være med at placere blomstervaser, kopper, kosmetik, medicin eller nogen som helst beholdere med vand ovenpå køleskabet.

Hvis de falder ned, kan det forårsage ildebrand, elektrisk stød eller du kan komme til skade.



Hvis køleskabet har været nedsænket i vand, må du ikke anvende det, før det er blevet kontrolleret af en fagmand.

Det kan forårsage elektrisk stød eller ildebrand.



Hvis der er en gaslækage, skal du ikke røre ved køleskabet eller vægstikkontakten men straks udlufte rummet.

- En eksplosion forårsaget af en gnist kan forårsage ildebrand eller forbrændinger.
- Da dette køleskab anvender naturgas (isobutan, R600a), der er et miljøvenligt kølemiddel, er selv en lille mængde (80~90g) brændbart. Hvis der lækker gas efter en alvorlig beskadigelse under levering, montering eller brug af køleskabet, kan enhver gnist forårsage ildebrand eller forbrændinger.

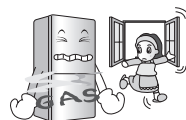

Lad være med at spraye vand på yder- eller indersiden af køleskabet eller rengøre det med benzen eller fortynder.

Hvis isoleringen på de elektriske dele forringes, kan det forårsage elektrisk stød eller ildebrand.



Vigtige sikkerhedsregler

Hvis der kommer en mærkelig lugt eller røg fra køleskabet, skal du straks tage stikket ud til køleskabet og kontakte et servicecenter.

Det kan forårsage ildebrand.



Lad ikke andre end en kvalificeret servicetekniker afmontere, reparere eller ændre på køleskabet.

Det kan resultere i tilskadekomst, elektrisk stød eller ildebrand.



Brug ikke køleskabet til andre formål end til husholdningsbrug (opbevaring af medicin eller testmaterialer, anvendelse på et skib osv.).

Der kan opstå uventede risici så som ildebrand, elektrisk stød, forringelse af opbevarede materialer eller en kemisk reaktion.



Når du skal bortskaffe køleskabet, skal du fjerne pakningerne i døren.

Ellers kan børn måske blive lukket inde i køleskabet.



IMontér køleskabet på et fast og jævnt underlag.

Hvis du installerer det på et ujævnt sted, kan det føre til dødsfald, hvis køleskabet vælter, når døren åbnes eller lukkes.



Vigtige sikkerhedsregler

Stik ikke hænder eller metalgenstande ind i koldluftventilationen, dækslet, i bunden af køleskabet eller i den varmebestandige rist (udblæsningshul) bag på køleskabet.

Det kan resultere i elektrisk stød eller tilskadekomst.



Hvis du vil bortskaffe køleskabet, skal du kontakte de lokale myndigheder eller genbrugspladsen.

Hvis du vil bortskaffe store ting så som elektriske apparater i hjemmet og møbler, skal du kontakte de offentlige myndigheder eller genbrugspladsen.



⚠ FORSIGTIG

Overtrædelse af disse direktiver kan føre til personskade eller beskadigelse af ejendom eller møbler. Husk altid at være forsigtig.

Berør ikke madvarer eller beholdere i fryseren med våde hænder.

Det kan give forfrysninger.



Vent i 5 minutter eller mere, efter at du har sat stikket i igen.

Ellers kan det ske, at fryseren ikke fungerer.



Læg ikke flasker i fryseren.

Indholdet kan fryse, hvorved flaskerne kan gå itu og forårsage personskader.



Når du tager stikket ud af stikkontakten, skal du tage fat i stikket og ikke i ledningen..

Ellers kan det forårsage elektrisk stød eller kortslutning, så der opstår ildebrand



Vigtige sikkerhedsregler

Installér ikke køleskabet på et vådt sted eller på et sted med vandsprøjt eller regn.

Hvis isoleringen på de elektriske dele forringes, kan det forårsage elektricitetstab..



Stik ikke hænderne ind i bunden af køleskabet.

Jernpladen i bunden af køleskabet kan give personskader.



Køleskabet skal bæres i styrestængerne, der er placeret nederst foran og øverst bag på køleskabet.

Ellers kan hænderne glide og være årsag til personskader.

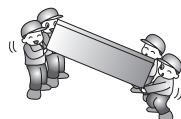

Vær forsigtig, idet du åbner eller lukker døren, da du kan ramme de personer, der står ved siden af.

Når du åbner eller lukker døren, kan fødder eller hænder hænge fast i sprækken i døren, eller et barn kan komme til skade, hvis det rammes af kanten af døren.

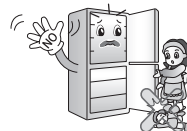

Sæt ikke levende dyr ind i køleskabet.

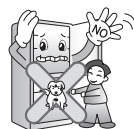

⚠ FORSIGTIG

Dette apparat er ikke beregnet til brug af personer (herunder børn) med nedsatte fysiske, sans- eller mentale evner, eller manglende erfaring og viden, medmindre de har fået tilsyn eller instruktioner om brugen af apparatet af en person, der er ansvarlig for deres sikkerhed. Børn skal være under opsyn for at sikre, at de ikke leger med apparatet.

Vigtige sikkerhedsregler

ADVARSEL

Forsigtig

- Dette køle-fryseskab skal installeres korrekt og anbringes i henhold til installeringsvejledningen, før det tages i brug.
- Tag aldrig køle-fryseskabets stik ud af stikkontakten ved at trække i ledningen. Grib altid fast omkring stikket og træk det lige ud af stikkontakten.
- Pas på ikke at rulle hen over eller beskadige ledningen, når apparatet flyttes væk fra væggen.
- Efter at køle-fryseskabet er taget i brug, bør berøring med de kolde overflader i fryserummet undgås, især når hænderne er fugtige eller våde. Huden kan klæbe fast på disse ekstremt kolde flader.
- Ledningen bør tages ud af stikkontakten for køle-fryseskabet rengøres. Ledningen må ikke beskadiges, bøjes skarpt, trækkes ud eller vrides, da skade på ledningen kan forårsage brand eller elektrisk stød. Anbring aldrig glasprodukter i fryseren, da disse kan gå i stykker, når deres indhold fryses.
- Undgå at sprøjte vand direkte inden i eller uden for køleskabet/fryseren. Der er risiko for eksplosion eller brand.
- Stikket må ikke sættes i med våde hænder. Dette kan medføre elektrisk stød.
- Undgå at anbringe beholdere fyldt med vand oven på apparatet. Hvis vandet løber ud på elektriske dele, kan det føre til brand eller elektrisk stød.
- Køle-fryseskabet bør ikke installeres på et fugtigt sted, hvor det kan blive oversprøjtet med vand. Ukorrekt isolering af de elektriske dele kan forårsage elektrisk stød eller brand.

Vigtige sikkerhedsregler

- Apparatet må ikke afmonteres, repareres eller ændres. Det kan forårsage brand eller unormal drift, hvilket kan føre til læsioner.
- Tag stikket ud af stikkontakten, før køleskabets indvendige lys skiftes. Ellers er der risiko for elektrisk stød.
- Slut om muligt køle-fryseskabet til en individuel stikkontakt for at forhindre det og andre husholdningsapparater i at forårsage overbelastning.

Det vil forårsage elektrisk stød eller brand.



Man må ikke ændre på eller forlænge strømkablets længde

Adgang til forsyningsstik

Forsyningsstikket for køle-fryseskabet bør placeres et sted, hvor der er nem adgang, så det hurtigt kan tages ud i en nødsituation.

Udskiftning af forsyningskablet

Hvis forsyningsledningen beskadiges, skal den udskiftes af fabrikanten eller dennes servicetekniker, eller en lignende kvalificeret person, for at undgå faresituationer.

⚠ FARE

Risiko for, at børn bliver lukket inde.

Før det gamle køleskab eller fryser smides væk: Tag dørene af. Lad hylderne sidde indeni, så børn ikke nemt kan kravle ind i apparatet.

Opbevar ikke

Benzin eller andre brændbare dampe og væsker må ikke opbevares i nærheden af dette eller andre apparater.

Jordforbindelse

I tilfælde af elektrisk kortslutning reducerer jordforbindelse risikoen for elektrisk stød ved at give den elektriske strøm en afledningsvej. Dette apparat skal være jordforbundet for at forhindre eventuelt elektrisk stød. Ukorrekt anvendelse af jordforbindelsesstikket kan medføre elektrisk stød.

Konsulter en uddannet elektriker eller servicetekniker, hvis vejledningen for jordforbindelsen ikke er forståelig, eller hvis der opstår tvivl om, hvorvidt apparatet er korrekt jordforbundet.

Vigtige sikkerhedsregler

⚠ Advarsel

- ⚠ Ventilationsåbninger, både rundt om apparatet og i den indbyggede struktur, skal holdes fri for blokeringer.
- ⚠ Der må ikke benyttes mekaniske instrumenter eller andre midler til at fremskynde afrimningsprocessen, ud over dem der er anbefalet af fabrikanten
- ⚠ Kølekredsløbet må ikke beskadiges.
- ⚠ Der må ikke benyttes elektriske apparater inden i apparatets fødevaresektioner, medmindre de er af en type, der er anbefalet af fabrikanten.
- ⚠ Kølemidlet og isoleringsgassen, der er anvendt i apparatet, kræver specielle fremgangsmåder ved bortskaflelse. Kontakt en servicetekniker eller lignende kvalificeret person i tilfælde af bortskaflelse.



Dette apparat indeholder en lille mængde isobutan kølemiddel (R600a), en naturlig gas med høj grad af miljøvenlighed, men som også er brændbart. Under transport og installering af apparatet bør det sikres, at ingen dele af kølekredsløbet beskadiges.

Kølemiddel, der sprøjter ud af rørene, kan antændes eller forårsage øjenskader. Hvis der konstateres et udslip, bør åben ild og mulige antændelseskilder undgås, og det rum, som apparatet befinder sig i, bør udluftes i adskillige minutter.

For at undgå, at der skabes en blanding af brændbar gas og luft, hvis der forekommer udslip i kølekredsløbet, afhænger størrelsen af det rum, hvor apparatet kan placeres, af den mængde kølemiddel, der anvendes. Rummets størrelse skal være 1m² for hver 8g R600a-kølemiddel inden i apparatet. Mængden af kølemiddel i det individuelle apparat er vist på identifikationspladen på apparatets inderside.

Apparater, der viser tegn på beskadigelse, må ikke opstartes. Kontakt forhandleren i tilfælde af tvivl.

Vigtige sikkerhedsregler

FORSIGTIG

- Stikket må ikke sættes i, hvis stikkontakten er løs.
Det kan forårsage elektrisk stød eller brand.
- Tag aldrig køleskabets stik ud af stikkontakten ved at trække i ledningen. Grib altid fast omkring stikket og træk det lige ud af stikkontakten.
Der er risiko for, at en ledning løsriveres og forårsager kortslutning.
- Der må ikke benyttes våde eller fugtige klude, når stikket rengøres. Fjern alle fremmedlegemer fra stikkets ben.
Ellers er der risiko for brand.
- Undgå at anbringe hænderne i apparatets bundområde.
Skarpe kanter kan forårsage personskade.
- Vent mindst fem minutter, efter at apparatet er taget ud af stikkontakten, før det igen sluttes til en stikkontakt.
Unormal betjening af fryseren kan forårsage materielle skader.
- Tag stikket ud af stikkontakten, hvis apparatet ikke skal bruges i længere tid.
Foringelse af isoleringen kan forårsage brand.
- Børn må ikke røre ved eller lege med kontrolpanelet på apparatets forside.
- Det kølemiddel, der anvendes i køle-fryseskabet, og isoleringsmaterialets gasser kræver specielle fremgangsmåder ved bortskaffelse. Sørg for, at ingen af rørene på apparatets bagside er beskadigede før bortskaffelsen.

Produktkort

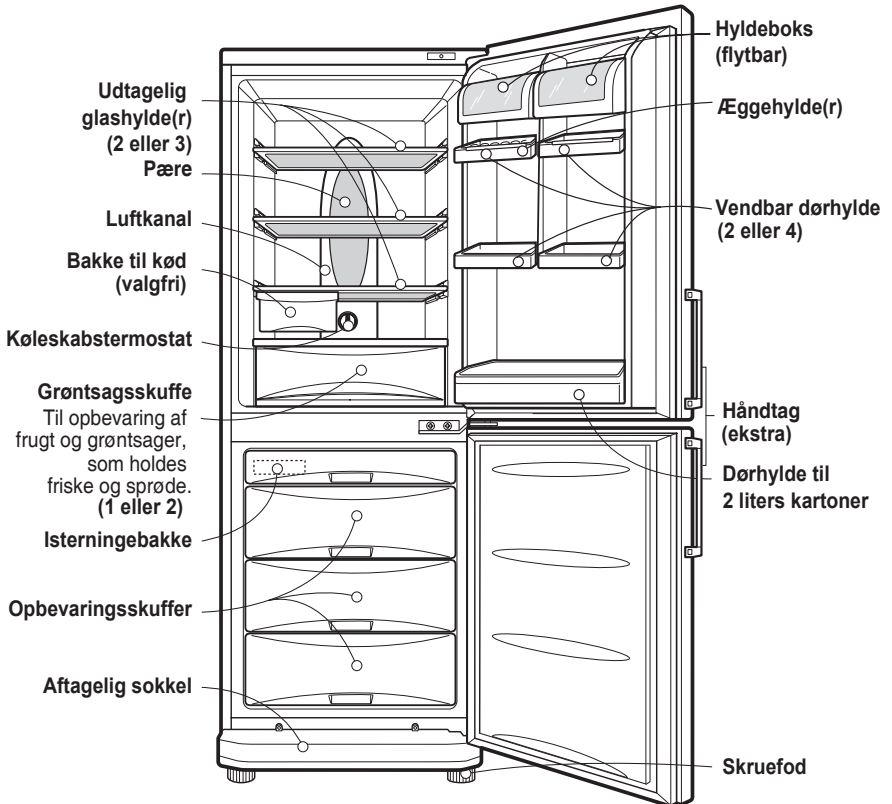

NB

Als bepaalde onderdelen van het apparaat ontbreken, zijn dit mogelijkwijs, onderdelen die alleen in andere modellen zijn opgenomen.

Installér

1. Vælg en god placering.
Placér kombiskabet, så det er let at komme til.
2. Undgå at placere kombiskabet i nærheden af varmekilder, i direkte sollys eller fugtige omgivelser.
3. Der skal være tilstrækkelig luftcirkulation rundt om kombiskabet, for at det kan køre optimalt.
4. Placér kombiskabet i vater for at undgå rystelser.
Justér om nødvendigt skruefoden for at kompensere for ujævnheder i gulvet.
Forsiden af kombiskabet bør hæves en anelse i forhold til bagsiden, så døren nemmere kan lukkes.
Skruefoden kan let drejes, hvis kombiskabet vippes en smule.
Drej skruefoden mod uret for at hæve køleskabet og med uret for at sænke det.
5. Installér ikke kombiskabet i omgivelser med en temperatur under 5 °C. Ellers kan kombiskabets ydeevne forringes.
6. Monter tilbehør såsom isterningebakke osv. på deres rette pladser. Tilbehøret er emballeret samlet for at forhindre eventuelle skader under forsendelsen.
7. Sæt stikket i stikkontakten.
Sørg for, at der ikke er andre apparater tilsluttet samme stikkontakt.
8. Man skal sørge for korrekt luftcirkulation rundt om køleskab-fryser ved at sikre, at der er tilstrækkelig afstand både på begge sider og ovenover enheden samt sørge for, at der er mindst 5 cm (2 tommer) afstand fra enheden til væggen bagved.

Opstart

Når kombiskabet er installeret, bør det stå tændt i 2-3 timer for at opnå den rette temperatur, inden der fyldes madvarer i det.
Vent 5 minutter med at tænde igen, hvis stikket tages ud af stikkontakten.
Nu er kombiskabet klar til brug.

Temperaturkontrol

Temperaturen i kombiskabet kan justeres ved hjælp af termostaterne til henholdsvis køleskab og fryser.

Køleskab

- Start med at indstille termostaten (TEMP. CONTROL) på "4". Regulér derefter temperaturen efter ønske.
- Drej termostaten mod henholdsvis WARM eller COLD, hvis temperaturer skal sænkes eller hæves. Sæt termostaten på WARM, hvis den omgivende temperatur er lav.

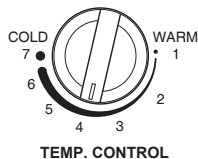

Fryser

Display til temperaturkontrol

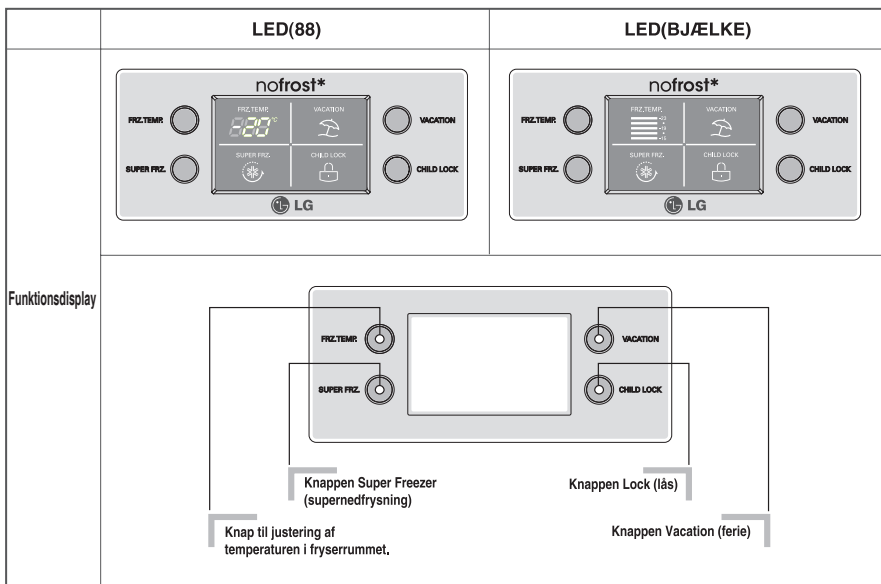

- Du kan nu indstille temperaturen i rummet til den temperatur du ønsker.

< Type LED 88 >



< Type LED BJÆLKE >



- Når du trykker på temperaturindstillingsknapperne, vises temperaturen i fryserrummet i følgende rækkefølge.

Type LED 88 fryserrum:

-19°C → -20°C → -21°C → -22°C → -23°C → -15°C
→ -16°C → -17°C → -18°C

Type LED BJÆLKE fryserrum:

-19°C → -21°C → -23°C → -15°C → -17°C

Bemærk

Den faktiske, indvendige temperatur varierer afhængig af fødevarernes status, og den angivne indstillingstemperatur er en måltemperatur og ikke den faktiske temperatur inde i køleskabet.

Køleskabstemperaturen er lav til at begynde med.

Temperaturen skal indstilles som beskrevet herover, når køleskabet har været i brug i mindst 2-3 dage.

Funktion

SUPERNEDFRYSNING

- Du skal vælge denne funktion, når du ønsker omgående nedfrysning.
- Denne funktion anvendes, når du ønsker at indfryse fødevarerne hurtigt. Tryk én gang på knappen 'SUPER FRZ.' (supernedfrysning), hvorefter supernedfrysningen starter, og lampen er tændt (ON).
- Supernedfrysningen tager ca. 3 timer. Når supernedfrysningen er færdig, skifter temperaturen automatisk over til den forrige temperaturindstilling. Hvis du vil afbryde supernedfrysningen, skal du trykke på knappen 'SUPER FRZ.' en gang til, hvorefter der slukkes for lampen, supernedfrysningen stopper, og køleskabet går tilbage til forrige temperaturindstilling.



FERIE

- Med denne funktion kører køleskab-fryser i strømspare-mode, og denne funktion kan du med fordel anvende, når du skal af sted på ferie, da energiforbruget reduceres mest muligt.

Når du trykker på knappen 'VACATION' (ferie), starter du funktionen og lampen tændes (ON). Når du igen trykker på knappen, stopper funktionen.



LOCK (LÅS)

- Når du trykker på denne knap, stopper du betjeningen af de øvrige knapper.
- Du "Låser" eller "Låser op" hver gang, du trykker på knappen 'CHILD LOCK' (børnelås). (For at "Låse" eller "Låse op" skal du trykke på knappen 'CHILD LOCK' i 2 sekunder.)
- Når 'CHILD LOCK' er aktiveret, virker ingen af de øvrige knapper, når der trykkes på dem.



Ved valg af "LOCK"

Ved valg af "UNLOCK"

Hukommelsesfunktion

Funktion til at gemme den indstillede temperatur og feriestatus. Når strømmen bliver tændt efter strømafbrydelse, vil den blive genoprettet med den indstillede temperatur og feriestatus.

Døralarm

- Hvis døren til køleskabet står åben i mere end et minut, eller hvis den ikke er fuldstændig lukket, lyder der en advarselstone 3 gange med 30 sekunders interval.
- Du skal kontakte dit lokale Servicecenter, hvis advarselstonen fortsætter, selv efter at du har lukket døren.

Driftsproblemer

- Denne funktion registrerer automatisk fejl, når der findes fejl i produktet under brug af køleskabet.
- Hvis der opstår fejl i produktet, og det ikke fungerer ved at trykke en hvilken som helst knap, og normal visning ikke sker, skal du ikke slukke for strømmen. Kontakt straks det lokale servicecenter.
- Serviceteknikeren skal bruge en masse tid på finde den defekte del, hvis det er slukket.

Isterninger

- Fyld tilpas med vand i isterningebakken, og sæt den ind i fryseren.
- Hvis du har behov for isterninger i en fart, kan du trykke på hurtigindfrysingsknappen (SUPPER FRZ.).
- Isterningerne tages ud af bakken ved at holde i begge ender og vride let.

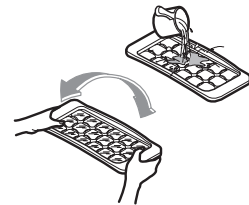

Tip

Isterningerne slipper bakken lettere, hvis du lader koldt vand løbe hen over bakken, inden du vrider.

Afrimning

Afrimningen foregår automatisk. Afrimningsvandet løber ned i drypbakken og fordamper automatisk.

Opbevaring af fødevarer

Opbevaring af fødevarer

- Brug ikke køleskabet til opbevaring af fødevarer, der let fordærves ved lave temperaturer (fx bananer og meloner).
- Sørg for, at varme fødevarer nedkøles, inden de sættes i kombiskabet. Varme fødevarer kan ødelægge de øvrige fødevarer i kombiskabet - og få elregningen til at stige.
- Opbevar fødevarerne i beholdere med låg. Dette vil forhindre, at fødevarernes væskeindhold fordamper, og bibeholde deres smag og næringsværdi.
- Blokér ikke udluftningsåbningerne med fødevarer. Når den kolde luft cirkulerer uhindret, holdes kombiskabets temperatur jævn.
- Åbn ikke kombiskabets døre unødigt. Når dørene åbnes, kommer der varm luft ind i kombiskabet, og dermed stiger temperaturen.
- Opbevar ikke fødevarer for tæt på termostaten i køleskabet - så er den lettere at komme til.
- Overfyld ikke dørhylderne - ellers kan der opstå problemer med lukning af dørene.
- Opbevar ikke flasker i fryseskabet - de kan sprænges, når de indfryses.
- Genfrys ikke optøede fødevarer. Ellers kan de miste smag og næringsværdi.

Bemærk

Hvis kombiskabet er placeret i varme og fugtige omgivelser, hvis dørene åbnes hyppigt, eller hvis der opbevares mange grøntsager, vil der danne kondensvand. Dette påvirker dog ikke kombiskabets ydeevne.

Tør kondensvandet af med en frugfri klud.

Generelle informationer

Strømsvigt

- Et strømsvigt, der varer 1-2 timer, skader ikke fødevarerne i kombiskabet. Undgå at åbne dørene for tit, mens strømsvigtet står på.

Flytning

- Tøm kombiskabet for fødevarer, og fastgør løse komponenter med tape.
- Drej skruefoden helt i bund, inden kombiskabet flyttes. Ellers kan skruefoden ridse gulvet eller besværliggøre flytningen.

Anti-kondensrør

- Der er installeret et anti-kondensrør rundt om kombiskabets forside og mellem køleskabet og fryseren for at forhindre dannelse af kondensvand.
- Det er helt normalt, at der dannes kondensvand - specielt lige efter installation, og hvis omgivelserne er varme.

Anti-kondensrør

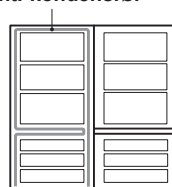

Udskiftning af pære

Brug en DC (jævnstrøm) 12V 0.75W LED tyk pære. Hvis LED pæren er gået i stykker, skal den udskiftes af en servicetekniker. Udskift den ikke selv.

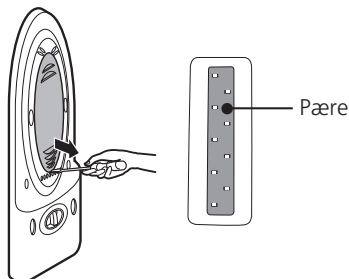

Rengøring

Inden rengøring

Tag stikket ud af stikkontakten.

Udvendigt

Rengør kombiskabet udvendigt med en blød klud, der er vredet op i varmt vand (eventuelt) med opvaskemiddel. Tør over med en våd klud, hvis du bruger opvaskemiddel.

Indvendigt

Som ovenfor.

Efter rengøring

Kontrollér, at strømkablet ikke er beskadiget, at stikket ikke er overophedet, og at stikket er sat korrekt i stikkontakten.

ADVARSEL

Tør til sidst efter med en tør klud.

Anvend ikke skurepulver, petroleum, rensebenzin, fortynder, saltsyre, kogende vand, stive børster osv., da dette kan beskadige kombiskabet.

Gennemgå listen på denne og den følgende side, inden du kontakter forhandleren.

Det kan spare både tid og penge.

Listen omfatter de mest gængse problemer, som ikke kan henføres til fejl i materialer eller fremstilling.

Problem

Mulig årsag

Kombiskabet kører ikke

- Stikket er taget ud af stikkontakten.
Sæt stikket korrekt i stikkontakten.
- Der er gået en sikring, eller relæet er slået fra.
Kontrollér, og udskift eventuelt sikringen eller slå relæet til.
- Strømsvigt.
Kontrollér, om der er strøm i resten af huset.

Temperaturen i køleskabet eller fryseren er for høj

- Termostaten er ukorrekt indstillet.
Se afsnittet om temperaturkontrol på side 8.
- Kombiskabet er placeret for tæt på en varmekilde.
- Dørene har været åbnet for ofte i varmt vejr.
- Dørene har stået åben for længe.
- Døren er blokeret af fødevarer i dørhylden, eller luftkanalen i fryseren er blokeret.

Vibrationer, resonans eller unormale lyde

- Gulvet er ujævnt, eller kombiskabet står ustabilt.
Justér skruefoden.
- Der er faldet ting ned bag køleskabet.

Frost eller iskrystaller på frosne fødevarer

- Døren har stået på klem - måske på grund af fødevarer i dørhylden.
- Dørene er åbnet for tit eller for længe ad gangen.
- Det er et helt normalt fænomen.

Kondensvand

- Dannelse af kondensvand er helt normalt ved høj luftfugtighed.
Tør kondensvandet af med en tør klud.

Problem	Mulig årsag
Kondensvand indvendigt	<ul style="list-style-type: none"> • Dørene har været åbnet for ofte eller for længe ad gangen. • Når luftfugtigheden er høj, kommer der fugt ind i kombiskabet, når dørene åbnes.
Lugtgener	<ul style="list-style-type: none"> • Stærkt lugtende madvarer er utilstrækkeligt indpakket. • Kontrollér, om der er fordærvede fødevarer i kombiskabet. • Kombiskabets indre trænger til rengøring. Se afsnittet om rengøring på side 12.
Døren kan ikke lukkes helt	<ul style="list-style-type: none"> • Skabets indhold holder døren på klem. Flyt de fødevarer, der forhindrer, at døren kan lukkes. • Kombiskabet er ude af vater. Justér skruefoden. • Gulvet er ujævnt, eller kombiskabet står ustabilt. Hæv kombiskabets forside en anelse ved hjælp af skruefoden.
Pæren lyser ikke	<ul style="list-style-type: none"> • Strømsvigt. • Pæren er sprunget. Se afsnittet om udskiftning af pære på side 11.

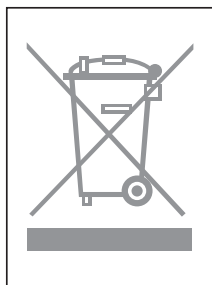

Sådan smider du dit gamle apparat ud

1. Når der er et tegn med et kryds over en skraldespand, betyder det, at produktet er omfattet af EU-direktiv 2002/96/EC.
2. Alle elektriske og elektroniske produkter skal smides ud et andet sted end gennem den kommunale affaldsordning ved hjælp af specielle indsamlingsfaciliteter, der er organiseret af staten eller de lokale myndigheder.
3. Korrekt bortskaffelse af dit gamle apparat er med til at forhindre mulige skadevirkninger på miljøet og menneskelig sundhed.
4. Mere detaljerede oplysninger om bortskaffelse af dit gamle apparat kan fås ved at kontakte dit lokale kommunkontor, renovationselskab eller den butik, hvor du købte produktet.

Vendbare døre

Kombiskabet leveres med vendbare døre, så de kan åbnes enten fra venstre eller fra højre efter ønske.

Forholdsregler

1. Fjern først alle fødevarer og alt tilbehør, som ikke er fastgjort i kombiskabet (såsom hylder og bokse).
2. Bolten af- og påmonteres ved hjælp af en topnøgle eller en svensknøgle.
3. Læg ikke kombiskabet ned på gulvet, da det kan forårsage problemer.
4. Pas på ikke at tabe dørene under processen.

Sådan spejlvendes døren

1. For at afmontere dørhåndtaget **1** i venstre side, skal du tage dørhætten **2** af og skru skruen **3** i retning mod uret. Afmonter dørhåndtaget **4** til fryseren i samme rækkefølge. (Til det skjulte håndtag behøver du ikke følge ovennævnte procedure.)
2. Når du har skruet skruen **5** af det højre hængseldæksel **5** øverst, skal du afmontere det højre hængseldæksel **5** for at afkoble det tilsluttede kabel **9**. Afmonter bolten **7**, der fastgør det øverste hængsel til højre **8**, og tag så forsigtigt køleskabsdøren **10** af. Fjern det venstre dæksel **19**.
3. Når du har afmonteret den øverste hætte til venstre **11** på den demonterede køleskabsdør **10**, skal du forsigtigt tage den øverste hætte af **12** og trække kablet **13** ud for at føre det igennem hullet på venstre side. Placer den afmonterede øverste hætte **12** i korrekt position og placér hætten **11** over kabelhullet i højre side. Løsn skruen **32** **44** under kølerumsdøren **10**, flyt den til venstre for stopperen **31** **43** og skru den så fast.
4. Tag hætten **15** af det forreste panel **14** ved hjælp af et skarpt vridbor eller kniv. Løsn skruen **16** og træk så kablet **18** til venstre for montering. Frakobl kabel **40** og dørkontakt **33** fra det afmonterede forreste panel **14**, byt om på placeringen af det frakoblede kabel **40** og dørkontakt **33** med hætte **39**, monter dem, fastgør dem med skruen **16** og sæt så hætten på **15**.

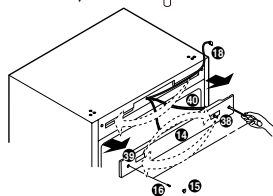
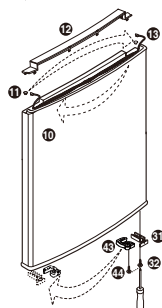
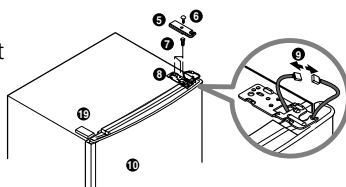
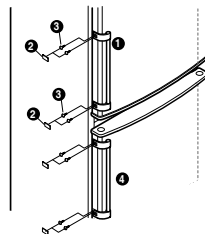

5. Løsn bolten 20 i det midterste hængsel 21, fjern det midterste hængsel 21 og løft så fryserdøren op 30 for at afmontere den. Afmonter hængselsdækslet 22 og placér det på den afmonterede del af det midterste hængsel 21. Når du har skruet skruen af, der sidder i det nederste dæksel 25, skal du sætte dækselshætten 26 på i højre side. Løsn bolten 27, der er placeret i det nederste hængsel 28. Skru skruen af 32/44, der fastholder dørstopperen 31/43 nederst på fryserdøren 30 og fastgør den i hullet i venstre side med dørstopperen 31/43. Flyt nu den øverste hætte 33 til højre og dæk den til.

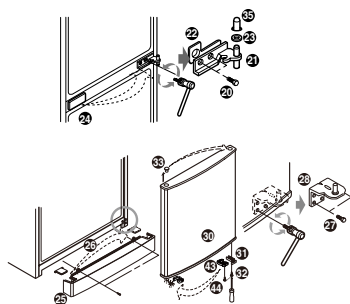

6. Tag det afmonterede nederste hængsel 28 og læg det i posen, tag det nederste venstrehængsel 45 ud af posen og placer det nederste venstre hængsel 45 i det nederste hul i venstre side af fryseren. Fastgør skruen 27. Når du har fastmonteret det nederste panel korrekt 25, skal du rette fryserdøren 30 ind på stiftet på det nederste hængsel 45, så den er korrekt monteret. Sæt det afmonterede hængsel i midten 21 og pladehængslet 22 over i den anden side for at montere dem. Sæt bøsning 35 og pakning 23 sammen for at fastgøre bolten 20. (Når du fastgør bolten, skal du passe på, at du ikke ridser hætteudsmykningen øverst på døren til fryseren.)

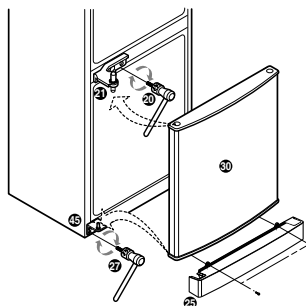

7. Når du har monteret døren og rettet hængselshullet ind i bunden af køleskabsdøren 10 samt stiftet i det midterste hængsel 21, skal du tage det øverste, venstre hængselsdæksel 35 og det venstre hængsel 37 ud af posen. Når du har tilsluttet kablet 9, skal du stramme bolten 7 fast og skrue skrueerne 6 i venstre hængselsdæksel 36. Tag hættten til højre side 42 ud af posen og saml ledningerne. Sæt den på i højre side øverst på køleskabet.

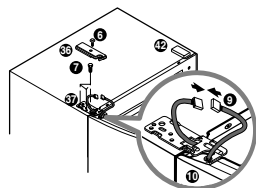

8. Flyt det afmonterede dørhåndtag 1 over i højre side og fastgør det med skruen 3 i højre position og monter dørhætten 2. Flyt dørhætten 38 fra højre til venstre side og fastgør den. Skru håndtaget til fryserdøren 2 på i samme rækkefølge, som du skruede håndtaget til køleskabet 1 på.

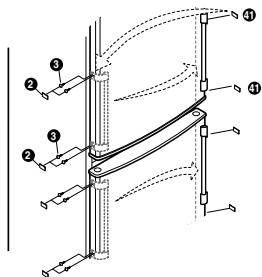

Bemærk

Vending af dørene er ikke omfattet af garantien.