



LG

Life's Good

GEBRUIKSAANWIJZING

KOEL VRIESCOMBINATIE

Lees deze gebruiksaanwijzing zorgvuldig door voordat u het apparaat in gebruik neemt en bewaar haar goed zodat u ze later nog eens na kunt lezen.

NEDERLANDS

Inhoudstafel

Inleiding	Registratie	4
	Belangrijke veiligheidsinstructies	4
	Onderdelen	17
Installatie	Installatie	18
	Opstarten	18
Gebruik	Temperatuurinstelling	19
	• Koelkast	19
	• Diepvriese	19
	Functie	21
	• Super Vriezen	21
	• Vakantie	21
	• Blokkeren	22
	• Geheugenfunctie	22
	• Deuralarm	22
	• Zelftest	22
	IJsblokjes maken	22
	Ontdooien	22
	Water kraantje	23
Energiebesparende methode	Energiebesparende methode	25
Raadgevingen voor het bewaren van voedsel	Voedsel bewaren	26
Onderhoud en reiniging	Algemene informatie	27
	Vervanging van de lamp	27
	Reiniging	28
Storingen opzoeken	Storingen opzoeken	30
De Deur Omkeren	Voorzorgsmaatregel	32
	De Deur Omkeren	32

Inleiding

Registratie

Aan de achterzijde van het toestel vindt u het model- en het serienummer. Dit nummer werd uitsluitend aan dit toestel toegekend en is niet gekend door anderen. Noteer hieronder de gevraagde informatie en hou deze handleiding bij als bewijs van uw aankoop. Bevestig het verkoopticket hier.

Datum van aankoop: _____

Verdeler waarbij u het toestel kocht: _____

Adres van de verdeler: _____

Telefoonnummer van de verdeler: _____

Modelnummer: _____

Serienummer: _____

Belangrijke Veiligheidsinstructies

BASIS VEILIGHEIDSMATREGELEN

Deze handleiding bevat belangrijke veiligheidsberichten. Lees alle veiligheidsberichten en volg ze op.

▲ Dit is het veiligheid waarschuwingssymbool. Waarschuwt u voor veiligheidsberichten die u informeren over gevaren die u kunnen doden of verwonden, of het product kunnen beschadigen. Alle veiligheidsberichten worden vooraf gegaan door het veiligheid waarschuwingssymbool en het gevaarwoord GEVAAR, WAARSCHUWING of LET OP. Deze woorden betekenen:

▲ GEVAAR U zult gedood worden, of ernstig gewond raken indien u de instructies niet opvolgt.

▲ WAARSCHUWING U zult gedood worden, of ernstig gewond raken indien u de instructies niet opvolgt.

▲ LET OP Geeft een onvermijdelijke gevaarlijke situatie aan die, indien niet vermeden, kan leiden tot klein of gemiddeld letsel, of alleen productschade.

Alle veiligheidsberichten leggen het gevaar uit en zullen u vertellen hoe u de kans op letsel kunt verminderen, en wat kan gebeuren als u de instructies niet opvolgt.

Belangrijke Veiligheidsinstructies

⚠ WAARSCHUWING

Om de kans op brand, elektrische schokken, verwondingen aan personen of schade te voorkomen tijdens het gebruik van uw product, volgt u basis veiligheidsvoorzorgsmaatregelen op, inclusief het volgende:

Lees alle instructies voordat u het apparaat gebruikt.

1. Stroom aansluiten

Er dient een toegewezen stopcontact gebruikt te worden.

- Het gebruik van verschillende apparaten op hetzelfde stopcontact kan leiden tot brand.
- De elektrische lekkagebreker kan voedsel beschadigen en de dispenser kan gaan lekken.



Let op dat de stekker niet naar boven wordt geduwd, of geplet wordt aan de achterkant van de koelkast.

Water kan in de stekker stromen of de stekker kan beschadigd raken wat brand of elektrische schokken kan veroorzaken.

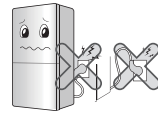

Let op dat de stroomkabel niet gebogen wordt, of onder druk komt te staan van een zwaar voorwerp, dit leidt tot beschadigingen.

De stroomkabel kan beschadigd raken en brand vatten of leiden tot elektrische schokken.



Verleng de lengte van de stekker niet en pas deze ook niet aan.

Dit leidt tot elektrische schokken of brand door elektrische schade aan de stroomkabel of elders.



Trek de stekker uit indien u de binnenlamp van de koelkast gaat schoonmaken, behandelen of vervangen.

- Dit kan elektrocutie of letsel veroorzaken.
- Indien u de binnenlamp van de koelkast vervangt, let dan op dat de rubbering die voorkomt dat elektrische vonken in de kast plaatsvinden, niet verwijderd wordt.



Belangrijke Veiligheidsinstructies

Raak de kabel en stekker niet aan met natte handen.
Dit kan elektrocutie of andere schade veroorzaken.



Verwijder water of stof van de stroomstekker en plaats deze met de uiteinden van de pinnen goed vast.

Stof, water of onstabiele aansluiting kan brand of elektrische schokken veroorzaken.



Let op aarding. Raadpleeg een gekwalificeerde elektricien of serviceman indien u de aardingsinstructies niet volledig begrijpt of indien niet zeker bent of het toestel wel degelijk over aarding beschikt.

Onjuiste aarding kan uitschakeling en elektrische schokken veroorzaken.

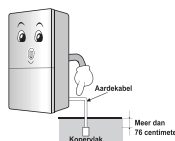

De stekker moet geaard zijn en op een geaard stopcontact gebruikt worden.

Niet-geaarde verlengkabels kunnen brand veroorzaken.

Indien de stroomkabel of de stekker beschadigd is, of de gaten van het stopcontact zitten los, gebruikt u ze niet.

Dit kan elektrocutie of kortsluiting en brand veroorzaken.

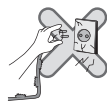

2. Bij gebruik van de koelkast

Plaats geen zware voorwerpen of gevaarlijke voorwerpen (vaas gevuld met vloeistof) op de koelkast.

Dit kan tijdens het openen en sluiten van de deur vallen en letsel, brand of elektrische schokken veroorzaken.



Hang niet aan de deur of de planken van de deur of de thuisbar van de vriezer of de koelruimte.

De koelkast kan vallen en de handen beschadigen. Let er vooral op dat kinderen dit niet doen.



Belangrijke Veiligheidsinstructies

De watertank mag uitsluitend met drinkwater worden gevuld.

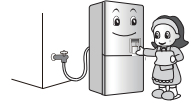

Plaats de koelkast niet op een natte plek of op een plek waar water of regen erop komt.

De isolatie van elektrische onderdelen kan beschadigd raken waardoor elektriciteit kan lekken.



Gebruik geen ontvlambare materialen zoals ether, benzene, alcohol, medicijnen, LPG, spuitbussen of cosmetica op in de koelkast.

Dit kan leiden tot explosies en brand.



Plaats geen brandende kaars in de koelkast om geuren te verwijderen. Gebruik geen droogmiddelen zoals silicagel om de binnenkant van de koelkast te drogen en steek in de koelkast geen kaars aan om geurtjes te verdrijven.

Dit kan leiden tot explosies en brand.



Berg geen medicijnen of academische materialen op in de koelkast.

Indien er materiaal met een strikte temperatuurcontrole opgeslagen wordt, kan dit bederven of er kan een onverwachte reactie plaatsvinden die leidt tot risico's.



Gebruik geen ontvlambare spuitbussen in de buurt van de koelkast.

Dit kan brand veroorzaken.



Belangrijke Veiligheidsinstructies

Vermijd kachels. Installeer de koelkast nooit dichtbij open vuur of in een ruimte waar brandbaar gas kan vrijkomen.

Dit kan brand veroorzaken.

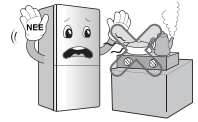

Plaats geen bloemenvaas, beker, cosmetica, medicijnen of enige bak met water in de koelkast.

Dit veroorzaakt brand, elektrische schokken, letsel of het voorwerp valt.



Gebruik een koelkast die onder water is geweest pas na controle.

Dit kan elektrocutie of brand veroorzaken.

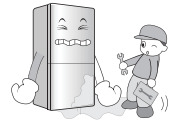

Indien er gas lekt, raakt u de koelkast of het stopcontact niet aan en lucht u de ruimte meteen.

- Er kan een explosie ontstaan door vonken.
- Omdat deze koelkast natuurlijk gas (isobutaan, R600a) gebruikt als milieuvriendelijke refrigerant, is zelfs een kleine hoeveelheid (80-90g) ontvlambaar. Indien er gas lekt door ernstige schade tijdens de levering, de installatie of het gebruik van de koelkast, kan een vonk brand of brandwonden veroorzaken.

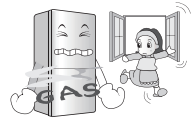

Sluit geen water op de buitenkant of de binnenkant van de koelkast en reinig niet met benzine of thinner.

De isolatie van elektrische onderdelen kan beschadigd raken waardoor elektriciteit kan lekken.



Belangrijke Veiligheidsinstructies

Indien u iets vreemds ruikt, of er komt rook van de koelkast, trekt u meteen de stekker uit en neemt u contact op met het servicecentrum.

Dit kan brand veroorzaken.



Laat alleen bevoegde monteurs de koelkast demonteren, repareren of wijzigen.

Dit kan letsel, elektrocutie of brand veroorzaken.



Gebruik de koelkast niet voor niet huishoudelijke doeleinden (opslaan van medicijnen of het testen van materiaal, gebruik op een schip, etc).

Hierdoor kan er een onverwacht risico ontstaan, zoals brand, elektrische schokken, bederf van opgeborgen materiaal, of een chemische reactie.



Verwijder, indien u de koelkast wegdoet, de verpakkingsmaterialen van de deur.

Anders kan een kind zich opsluiten.



Installeer de koelkast op een stevige, waterpas ondergrond.

Installatie op een onstabiele plek kan de dood veroorzaken door het omvallen van de koelkast tijdens het openen of sluiten van de deur.



Belangrijke Veiligheidsinstructies

Plaats geen handen of metalen stokken in de uitgang van de koellucht, de kap, de onderkant van de koelkast, het hittebestendig rooster (uitlaatgat) aan de achterkant.

Dit kan elektrocutie of letsel veroorzaken.



Indien u de koelkast kwijt wilt, neem t u contact op met uw gemeente.

Bij het verwijderen van groot huishoudelijk afval, zoals elektrische thuisapparatuur en meubels, kunt u het beste contact opnemen met uw gemeente.

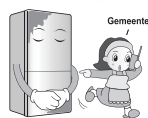

⚠ LET OP

Het overtreden van deze richtlijn kan letsel, of schade aan huis of meubels veroorzaken. Wees altijd voorzichtig.

Raak voedsel of bakken in de vriezer niet aan met natte handen.

Dit kan verwondingen veroorzaken.



Wacht 5 minuten, of langer, voordat u de stekker weer insteekt.

Anders kan het gebruik van de vriezer mislukken.



Plaats geen flessen in de vriezer.

De inhoud kan bevriezen en de fles kan breken en letsel veroorzaken.



Trek de stroomstekker niet uit aan de kabel, maar trek aan de stekker.

Dit kan elektrocutie of kortsluiting en brand veroorzaken.



Belangrijke Veiligheidsinstructies

Plaats de koelkast niet op een natte plek of op een plek waar water of regen erop komt.

De isolatie van elektrische onderdelen kan beschadigd raken waardoor elektriciteit kan lekken.



Plaats geen handen in de onderkant van de koelkast.

De ijzeren plaat aan de onderkant kan letsel veroorzaken.



Draag de koelkast aan het handvat onderaan de voorkant en de bovenkant aan de achterkant.

Uw handen kunnen anders wegglijden waardoor letsel veroorzaakt kan worden.

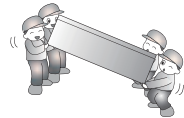

Let bij het openen en sluiten van de deur van de koelkast op mensen bij u in de buurt, die kunnen anders letsel oplopen.

Openen of sluiten van de deur kan ervoor zorgen dat voeten of handen vast komen te zitten in de opening van de deur, of een kind kan gewond raken door een hoek.



Plaats geen levende dieren in de koelkast.



▲ LET OP

Dit apparaat is niet bedoeld om gebruikt te worden door personen (inclusief kinderen) met verminderde fysieke, gevoelsmatige of mentale mogelijkheden, of gebrek aan ervaring en kennis, tenzij er is toezicht is of instructies betreffende het gebruik van het apparaat zijn verstrekt door een persoon die verantwoordelijk is voor hun veiligheid. Let erop dat u kinderen niet alleen laat met het apparaat; dat kan gevaarlijk zijn.

Vorzorgsmaatregelen

Belangrijke Veiligheidsinstructies

⚠ WAARSCHUWING

- Voor hij in gebruik wordt genomen, moet deze koel- en vriescombinatie correct worden geïnstalleerd en worden geplaatst in overeenstemming met de installatie-instructies.
- Trek nooit aan het voedings snoer om de stekker van de koel- en vriescombinatie uit het stopcontact te halen. Neem de stekker steeds stevig vast en trek hem in één ruk uit het stopcontact.
- Wanneer u het toestel van de muur weg schuift, wees dan voorzichtig dat het toestel niet over het voedings snoer heen rolt of het voedings snoer beschadigt.
- Raak de koude oppervlakten in het vriesvak niet aan wanneer de koel- en vriescombinatie aan staat. Vermijd dit in het bijzonder wanneer uw handen nat of vochtig zijn. Uw huid zou kunnen blijven kleven aan deze uiterst koude oppervlakten.
- Trek de voedingsstekker uit het stopcontact voor u de koelkast-vrieskast schoonmaakt. Zorg ervoor dat u het voedings snoer nooit beschadigt, sterk buigt, uittrekt of draait. Schade aan het voedings snoer kan brand of een elektrische schok veroorzaken. Plaats nooit glazen recipiënten in het vriesgedeelte, want deze zetten uit en kunnen breken zodra de inhoud bevroren is.
- Verstuij nooit rechtstreeks water aan de binnen- of buitenzijde van de koel- en vriescombinatie. Dit kan brand veroorzaken of een ontploffing teweegbrengen.
- Steek de stekker nooit met natte handen in het stop-contact. U zou een elektrische schok kunnen krijgen.
- Plaats geen recipiënten gevuld met water bovenop het toestel. Indien er water op een van de elektrische onderdelen terecht komt, dan kan dit brand veroorzaken of elektrische schokken teweegbrengen.

Belangrijke Veiligheidsinstructies

Plaats de koel-en vriescombinatie niet op een vochtige plaats, waar er waterdruppels op het toestel terecht zouden kunnen komen.

Indien de elektrische onderdelen niet op correcte wijze geïsoleerd zijn, dan kan dit brand veroorzaken of elektrische schokken teweeg-brengen.

- **Haal het toestel niet uit elkaar en probeer het niet te veranderen of te wijzigen.**
Dit kan brand veroorzaken of het toestel kan op onjuiste wijze functioneren, wat kwet-suren kan veroorzaken.
- **Trek de stekker uit het stopcontact voor u het lampje in de koelkast vervangt.** Indien u dat niet doet, dan loopt u gevaar op elektrische schokken.

Dit kan leiden tot elektrische schokken of brand.



Pas de lengte van de stroomkabel niet aan

Gebruik geen verlengsnoer

Makkelijk bereikbare voedingsstekker

Vervangen van het voedingsnoer

⚠ GEVAAR

Niet bewaren

Aarding

Sluit, indien mogelijk de koel-en vriescombinatie aan op een afzonderlijk stopcontact om te voorkomen dat het circuit wordt overbelast door het gebruik van lichten en andere huishoudtoestellen.

De voedingsstekker van de koel-en vriescombinatie zou zich op een makkelijk te bereiken plaats moeten bevinden. Zo kan het toestel snel worden uitgeschakeld bij een eventuele noodsituatie.

Indien het voedingsnoer beschadigd is, dan moet dit, om gevaar te vermijden, worden vervangen door de producent, door de serviceleverancier van de producent of door een gelijkwaardig gekwalificeerde persoon.

Kinderen kunnen in het toestel vast komen te zitten. Haal de deuren van het toestel voor u de afgedankte koel- en vriescombinatie bij het afval plaatst. Laat de schappen in het apparaat zitten, zodat kinderen er moeilijk kunnen inkruipen.

Bewaar of gebruik geen benzine of andere ontvlambare gassen en vloeistoffen in de nabijheid van dit toestel of andere huishoudtoestellen.

Bij een kortsluiting in het elektrisch circuit kan aardleiding (aarding) de kans op een elektrische schok verminderen aangezien dit ervoor zorgt dat de elektrische stroom via een kabel weg kan stromen. Om een eventuele elektrische schok te voorkomen, moet dit toestel over aarding beschikken. Een onjuist gebruik van de aardingstekker kan een elektrische schok veroorzaken. Raadpleeg een gekwalificeerde electricien of serviceman indien u de aardingsinstructies niet volledig begrijpt of indien niet zeker bent of het toestel wel degelijk over aarding beschikt.

Belangrijke Veiligheidsinstructies

⚠ WAARSCHUWING

- ⚠ Zorg ervoor dat de ventilatieopeningen in het al dan niet ingebouwde toestel vrij blijven.
- ⚠ Gebruik geen mechanische apparaten of andere middelen om het ontdooiproces te versnellen, met uitzondering van de door de fabrikant aangeraden apparaten of middelen.
- ⚠ Breng geen schade toe aan het koelcircuit.
- ⚠ Gebruik geen elektrische apparaten in de vakken waar voedsel wordt bewaard in het toestel, met uitzondering van door de fabrikant aangeraden apparaten.
- ⚠ Het in het toestel gebruikte koelende en isolerende spuitgas moet op een speciale manier worden verwerkt bij de afvalverwerking. Neem contact op met uw serviceleverancier of met een gelijkwaardig gekwalificeerde persoon voor inlichtingen over de correcte procedure voor de afvalverwerking.



Dit toestel bevat een kleine hoeveelheid isobutaan-koelstof (R600a), een natuurlijk gas dat zeer milieuvriendelijk is maar dat ook brandbaar is. Wanneer u het toestel vervoert en installeert, wees dan voorzichtig en zorg ervoor dat er geen elementen van het koelcircuit worden beschadigd. De koelstof die uit de pijpen stroomt, kan ontvlammen of oogkwetsuren veroorzaken. Indien u een lek vaststelt, zorg er dan voor dat u geen open vlammen maakt en vermijd andere mogelijke ontstekingsbronnen. Zorg ervoor dat u de kamer waarin het toestel staat goed verlucht. De omvang van de kamer waarin het toestel staat, bepaalt welke hoeveelheid koelvloeistof er wordt gebruikt. Dit is nuttig om weten om te voorkomen dat er een brandbaar gasmengsel ontstaat wanneer er een lek is in het koelcircuit. De kamer moet 1 m² groot zijn per 8g R600a koelvloeistof binnenin het toestel. Op het identificatieplaatje aan de binnenzijde van het toestel kan u nagaan welke hoeveelheid koelstof er in uw toestel wordt gebruikt. Start een toestel dat zichtbare schade vertoont nooit op. Bij twijfel neemt u best contact op met uw verdeler.

Belangrijke Veiligheidsinstructies

LET OP

- Indien het stopcontact los zit, steek dan de stekker niet in het stopcontact.
Dit kan elektrische schokken teweegbrengen of brand veroorzaken.
- Haal de stekker van de koelkast nooit uit het stopcontact door aan het voedingsnoer te trekken. Neem de stekker steeds stevig vast en trek hem in één enkele ruk uit het stopcontact.
Indien u dat wel doet dan kan het zijn dat u een kabel lostrekt, wat kortsluiting kan veroorzaken.
- Maak de stekker nooit schoon met behulp van een natte of vochtige doek. Verwijder vreemde stoffen van de pinnen van de stekker.
Indien u dat niet doet, dan kan dit brand veroorzaken.
- Plaats uw handen niet in het onderste gedeelte van het toestel.
U zou zich kunnen kwetsen aan eventuele scherpe kantjes.
- Nadat u de stekker van het toestel uit het stopcontact heeft getrokken, wacht u ten minste vijf minuten voor u deze opnieuw in het stopcontact steekt.
Indien het vriesvak op onjuiste wijze wordt bediend, dan kan dit materiële schade veroorzaken.
- Indien het toestel gedurende lange tijd niet wordt gebruikt, trek dan de stekker uit het stopcontact.
Een verminderde isolatie kan brand veroorzaken.
- Zorg ervoor dat kinderen het bedieningspaneel aan de voorzijde van het toestel niet kunnen aanraken of ermee kunnen spelen.
- De koelvloeistof die in de koel- en vriescombinatie wordt gebruikt en de gassen die aanwezig zijn in het isolatiemateriaal, moeten op geëigende wijze worden vernietigd. Voor u het toestel bij het afval plaatst, gaat u best na of er geen schade is aan de pijpen aan de achter-zijde van het toestel.
- Manier om beschermingsfolie te verwijderen
EVerwijder de beschermingsfolie op de buitenkant van de deur in zijn geheel.

Belangrijke Veiligheidsinstructies

⚠ WAARSCHUWING

Zorg ervoor dat de netstroomkabel bij het plaatsen van de koelkast niet afgeklemd of samengedrukt wordt nadat de netstekker tijdens het installeren is losgemaakt.

Hierdoor kan brand of een elektrische schok ontstaan. Wanneer u het toestel van de muur weg schuift, wees dan voorzichtig dat het toestel niet over het voedings snoer heen rolt of het voedings snoer beschadigt.

Voorkom dat kinderen in de koelkast kruipen.

Het is levensgevaarlijk als kinderen in de koelkast kruipen.

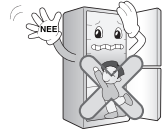

Door het met geweld openen en sluiten van de deur van de koelkast kunnen levensmiddelen uit de deur vallen en letsel aan de voeten veroorzaken.

Trek de netstekker bij onweer of wanneer de koelkast langere tijd buiten gebruik is uit het stopcontact.

Daardoor voorkomt u tevens brandgevaar en het risico van een elektrische schok.



Was de onderste laden niet in de vaatwasser; de hoge temperatuur kan de manden beschadigen, waarnaar ze niet meer bruikbaar zijn.

⚠ LET OP

Leg het voedsel niet willekeurig in de koelkast.

Bij het openen en sluiten van de deur van de koelkast kunnen dozen, schalen, bakjes e.d. uit de koelkast vallen en personen verwonden.

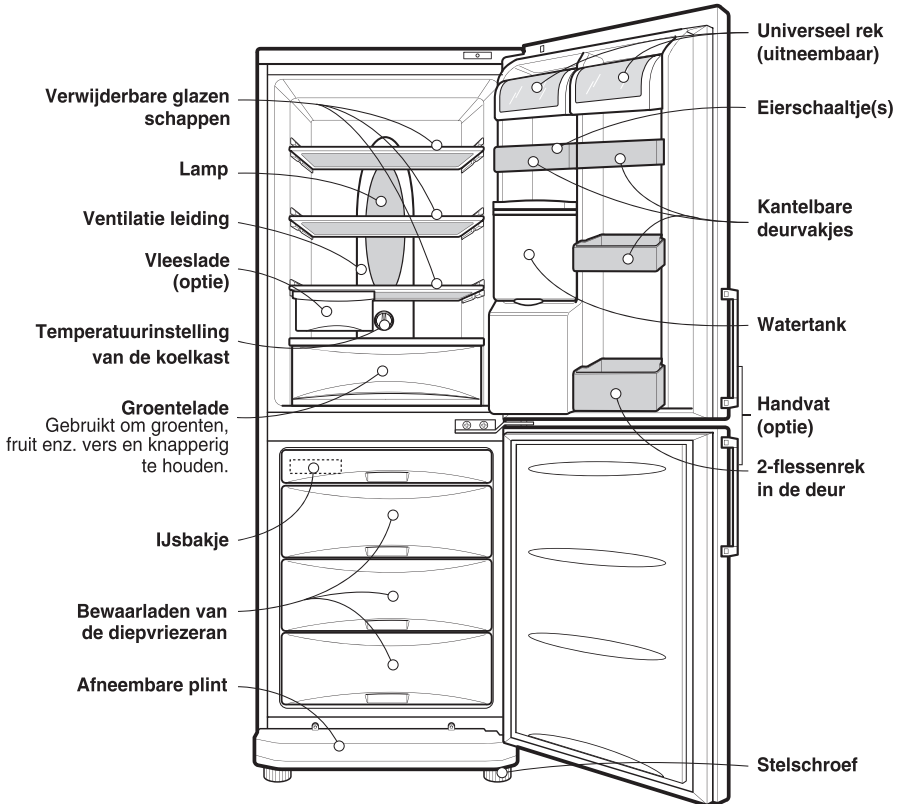

Onderdelen



NB

Als bepaalde onderdelen van het apparaat ontbreken, zijn dit mogelijkwijs, onderdelen die alleen in andere modellen zijn opgenomen.

Installatie

1. Kies een goede locatie die handig is in het gebruik.
2. Zet het apparaat niet in de buurt van een warmtebron, direct zonlicht of vocht.
3. Voor goed functioneren van de koel/vriescombinatie dient er voldoende luchtcirculatie rond het apparaat te zijn.
4. Om trilling te voorkomen, moet het apparaat waterpas staan.
Als de vloer niet helemaal vlak is kunt u zo nodig de verstelbare poten verdraaien, zodat de combinatie waterpas komt te staan.
De voorkant dient iets hoger te staan dan de achterkant; zo sluit de deur gemakkelijk.
De verstelbare poten kunnen gemakkelijk worden verdraaid door het apparaat iets voorover te tillen.
Draai de verstelbare poten tegen de klok in () om het apparaat hoger te zetten, en met de klok mee () om het te verlagen.
5. Maak de combinatie grondig schoon en neem het stof dat tijdens het vervoer is verzameld af.
6. Plaats de accessoires, zoals het bakje voor de ijsklontjes etc. op de daarvoor bestemde plaatsen. Zij zijn samen verpakt om beschadiging tijdens het vervoer te voorkomen.
7. Steek de stekker in het stopcontact.
Sluit geen andere apparaten op dit stopcontact aan.
8. Om een goede luchtcirculatie rond de koel/vries combinatie te garanderen, zorgt u dat er voldoende ruimte aan de zijkanten als ook aan de bovenkant is en zorg voor een ruimte van minstens 5cm van de muur aan de achterkant.

Opstarten

Nadat uw koel/vriescombinatie is geïnstalleerd, dient u het apparaat 2-3 uur rustig te laten staan om het apparaat met normale koeltemperatuur te stabiliseren voordat u er vers of bevroren voedsel in legt.
Als de stekker uit het stopcontact is geweest, dient u 5 minuten te wachten voor u het apparaat weer aanzet.
Uw koel/vriescombinatie is nu klaar voor gebruik.

Temperatuurinstelling

Uw koel/vriescombinatie heeft 2 knoppen waarmee u de temperatuur van de koelkast en de diepvries kunt instellen.

Koelkast

- Zet temperatuurinstelling (TEMP. CONTROL) in het begin op "4". Later kunt u de temperatuur van de koelkast bijstellen.
- Als u de temperatuur iets hoger of iets lager wilt hebben, draait u de knop respectievelijk richting WARM of COLD. Als de omgevingstemperatuur laag is, zet dan de temperatuurinstelling (TEMP.CONTROL) wat meer naar 'WARM'.

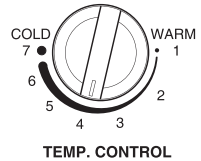

Diepvries

Schermpaneel voor Temperatuurcontrole

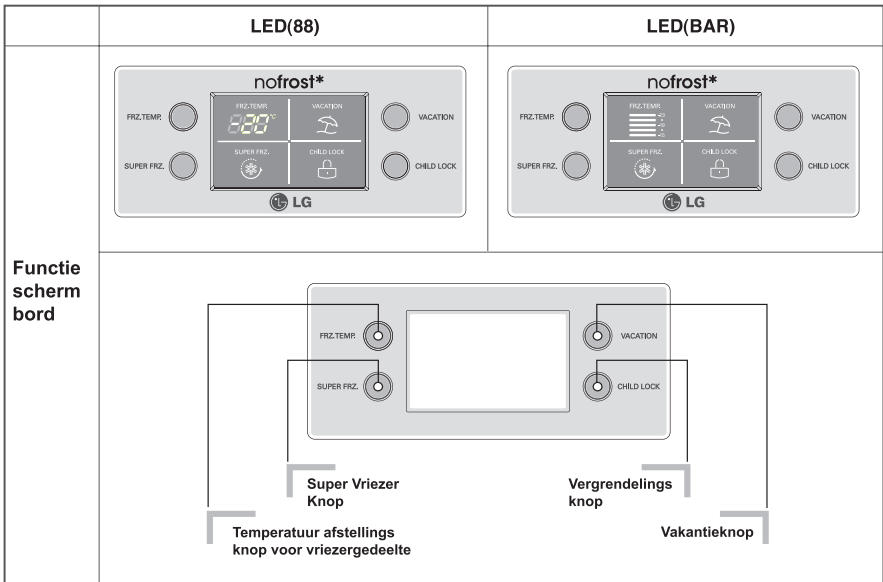

- Temperatuur van het gedeelte zoals gewenst instellen.

< LED 88 Type >



< LED BAR Type >



- Indien u drukt op de temperatuurcontroleknoppen, wordt de temperatuur van het vriezergedeelte herhaald in de volgende volgorde.

LED 88 Type Vriezergedeelte :

-19°C → -20°C → -21°C → -22°C → -23°C → -15°C
→ -16°C → -17°C → -18°C

LED BAR Type Vriezergedeelte :

-19°C → -21°C → -23°C → -15°C → -17°C

Opmerking

De daadwerkelijke binnentemperatuur varieert afhankelijk van de voedselstatus, aangezien de aangegeven temperatuurinstelling een doeltemperatuur is, niet de daadwerkelijke temperatuur in de koelkast. Koelkastfunctie is de eerste keer zwak. Pas de temperatuur aan zoals hierboven na gebruik van de koelkast voor minimaal 2-3 dagen.

Super Vriezen

Functie

- Selecteer deze functie voor snel vriezen.
- Deze functie wordt gebruikt als u voedsel snel wilt invriezen. Druk één keer op de knop 'SUPER FRZ.' (Super Vriezer), het snel vriezen start met de lamp aan.
- De functie Super Vriezer duurt ongeveer 3 uren. Zodra het gebruik stopt, wordt automatisch terug gekeerd naar de vorige temperatuurinstelling. Indien u het snel vriezen wilt stoppen, drukt u nog een keer op de knop 'SUPER FRZ.', de lamp gaat uit en het Super Vriezen stopt en de koelkast keert terug naar de vorige temperatuurinstelling.



Vakantie

- Deze functie zorgt ervoor dat de koelkast – vriezer werkt in energiebesparende modus wat nuttig is als u op vakantie bent, waarbij het energieverbruik zoveel mogelijk beperkt wordt. Druk op 'VACATION', gebruik start met lamp AAN en druk opnieuw om de actie te stoppen.



Blokkeren

- Druk op deze knop om de andere knoppen uit te schakelen.
- “Blokkeren” of “Deblokkeren” wordt herhaald bij iedere druk op de ‘CHILD LOCK’ knop. (Voor “Blokkeren” of “Deblokkeren” druk 2 seconden lang op de “BLOKKEREN” knop).
- Indien “BLOKKEREN” geactiveerd is, werken de andere knoppen niet.



Geheugenfunctie

Functie om de ingestelde temperatuur en leegmaakstatus te bewaren als de stroom wordt aangezet na een storing; dan wordt de stroom hersteld met de ingestelde temperatuur en leegmaakstatus.

Deuralarm

- Wanneer u de deur van de koelkast langer dan één minuut open houdt of niet goed sluit, hoort u driemaal een waarschuwingssignaal van 30 seconden.
- Neem contact op met het dichtstbijzijnde servicecentrum als het waarschuwingssignaal ook doorgaat nadat u de deur van de koelkast gesloten hebt.

Zelftest

- Deze functie ontdekt automatisch storingen als er een functie wordt ontdekt in het product tijdens het gebruik van de koelkast.
- Als de storing optreedt en het product niet gaat werken als u een knop indrukt en als er geen normale indicatie is, schakel dan niet de stroom uit en neem onmiddellijk contact op met uw plaatselijke servicecentrum.
- De onderhoudsman heeft heel veel tijd nodig om het kapotte deel te ontdekken als de koelkast uit staat.

Ijsblokjes maken

- Om ijsblokjes te maken, vult u het bakje met water en plaatst u het in de diepvries.
- Als u snel ijsblokjes nodig heeft, drukt u op de snel invriezen (SUPER FRZ.) toets.

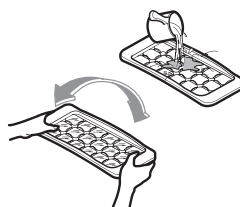

- Om de ijsblokjes te verwijderen, houdt u het bakje aan de uiteinden vast en buigt het vervolgens.

Tip

Om de ijsblokjes gemakkelijk los te krijgen kunt u het bakje voor het buigen even onder de kraan houden.

Ontdooien

Ontdooien gebeurt vanzelf. Het dooiwater stroomt in het verdampbakje waar het vanzelf verdampt.

Water kraantje

Onderdelen

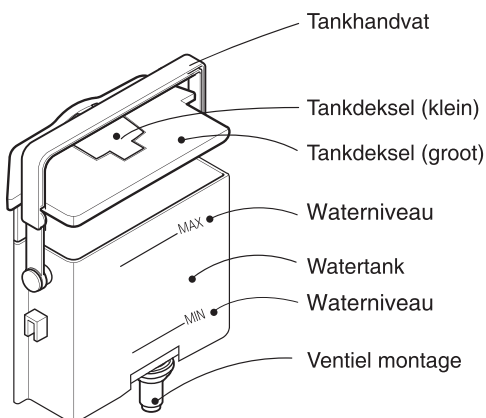
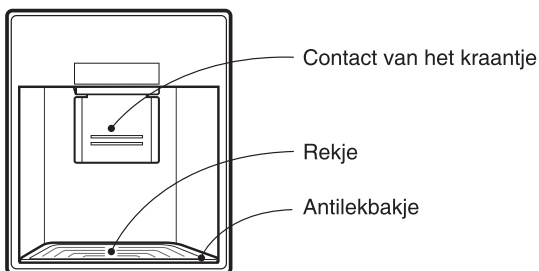

Installeren

Monteer het ventiel nadat u hem goed heeft afgesteld op de opening in de deur.

Het vullen van de watertank

1. Draai het handvat naar achteren als de watertank in de deur geïnstalleerd is. Doe de kleine deksel omhoog en vul de tank. Maak hiervoor bijvoorbeeld gebruik van een theekan.
 - * Vul de tank terwijl u naar de doorzichtige voorkant van de watertank kijkt.
 - * De tank kan maximaal 4,5 liter water bevatten.
2. Druk de kleine deksel naar beneden om hem vast te klikken.
3. Nadat u de tank met water heeft gevuld, plaatst u het handvat op de juiste plaats.

Drinken

1. Druk het contact van het kraantje naar achteren met een glas.
2. Als u het contact naar achteren gedrukt houdt, stroomt water van de tank in uw glas.
3. Haal het glas voorzichtig van het contact, zodat u geen water knoeit.

Waterniveau

- MAX. Er kan water weglekken als het waterniveau hoger staat dan MAX. Het waterniveau moet onder MAX. blijven.
- MIN: Er is te weinig tapwater beschikbaar als het waterniveau onder MIN (Minimum) staat. Vul water bij voordat u de waterdispenser gebruikt.

LET OP

Gebruik alleen water en geen andere drank zoals melk, sap of koolzuurhoudende dranken. Vooral dranken met vezels mogen niet worden gebruikt (dit kan een defect veroorzaken).

Energiebesparende methode

- Installeer de koelkast in een schaduwrijke, koele en goed geventileerde ruimte.
- Doe de deur niet te vaak open en dicht, als het niet echt nodig is.
- Laat de deur niet lang open staan, doe de deur zo snel mogelijk dicht.
- Laat warme etenswaren afkoelen vóór deze weg te zetten.
- Het wordt afgeraden teveel etenswaren in de koelkast te zetten. Er moet genoeg ruimte over zijn om koele lucht vrij te laten circuleren.
- Stel de temperatuur van de koelkast niet lager in dan nodig. Zet de etenswaren niet in de buurt van de temperatuursensor.
- Het wordt aangeraden geen etenswaren in de koelkast te zetten, die geen koeling nodig hebben.
- Zet de diepvries etenswaren in de koelkast om te ontdooien; ze kunnen worden gebruikt om de koelkast te koelen. (Alleen van toepassing bij bepaalde modellen)
- Maak de achterste afdekplaat en de anti-condensatie pijp op gezette tijden schoon (eenmaal per jaar), om ervoor te zorgen dat de warmtewisseling goed werkt. (Alleen bij bepaalde modellen van toepassing)
- Blokkeer de ventilatieopeningen niet met etenswaren. (Alleen bij bepaalde modellen van toepassing)

Voedsel bewaren

- Bewaar geen voedsel dat gemakkelijk slecht wordt bij lage temperatuur, zoals bananen of meloenen.
- Laat warm voedsel afkoelen voor u het in de koelkast plaatst. Het plaatsen van warm voedsel in de koelkast-diepvriezercombinatie kan ander voedsel bederven en leiden tot een hogere elektriciteitsrekening!
- Gebruik dozen met een goed sluitend deksel voor het bewaren van voedsel. Dit voorkomt dat het vocht eruit verdampt en dat het voedsel zijn smaak en zijn voedingswaarde verliest.
- Stop de luchtdoorlaten niet af met voedsel. Een vlotte circulatie van de koude lucht zorgt voor een uniforme temperatuur in de koelkast-diepvriezercombinatie.
- Open de deur niet te vaak. Via de open deur kan warme lucht de koelkast-diepvriezercombinatie binnenstromen en de temperatuur doen stijgen.
- Stapel geen voedsel rond de temperatuurinstelknop, zodat u de temperatuurknop gemakkelijk kunt bedienen.
- Bewaar niet te veel voedsel in de deurrekken. Dit kan de volledige sluiting van de deur hinderen.
- Plaats nooit flessen op de verdampers – die kunnen barsten wanneer ze bevroren.
- Vries nooit opnieuw voedsel in dat al ontdooid is geweest. Het zou zijn smaak en voedingswaarde verliezen.
- Plaats farmaceutische producten, wetenschappelijk materiaal of andere producten die temperatuurgevoelig zijn, niet in de koelkast. Producten met strikte temperatuursvereisten worden beter niet in de koelkast geplaatst.

Opmerking

Als u de koelkast-diepvriezercombinatie hebt opgesteld in een warme, vochtige plaats, als u de deur vaak opent of als u er een grote hoeveelheid groenten in bewaart, dan is condensvorming mogelijk. Dit heeft echter geen invloed op de goede werking. Veeg het gecondenseerde vocht weg met een zuivere doek.

Stroomonderbreking**Als u verhuist****Anticondensbuis****Algemene informatie**

- Een stroomonderbreking van 1 - 2 uur is niet schadelijk voor het bewaarde voedsel. Open intussen de deur niet te vaak.
- Verwijder alle voedsel uit de koelkast-diepvriezercombinatie en maak alle losse onderdelen stevig vast met tape.
- Draai de stelschroeven volledig in vooraleer u de koelkast-diepvriezercombinatie verhuist. Anders kan de stelschroef de vloer beschadigen of kan de koelkast misschien niet worden verplaatst.
- Een condensatiewerende buisleiding is ingebouwd rondom de voorkant van de koelkast-diepvriezercombinatie en in het tussenschot tussen de diepvriezer en de koelkast, om condensatievorming tegen te gaan.
- Vooral vlak na de installatie of bij hoge omgevingstemperatuur kan de koelkast-diepvriezercombinatie warm aanvoelen. Dit is absoluut normaal.

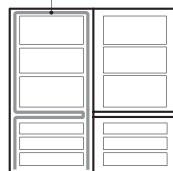
Anticondensbuis**Vervanging van de lamp**

Gebruik een 12 V 0.75 W-ledlamp van breed model.

Als de ledlamp is beschadigd, laat deze dan door een technicus van het servicecentrum vervangen en doe het niet zelf.

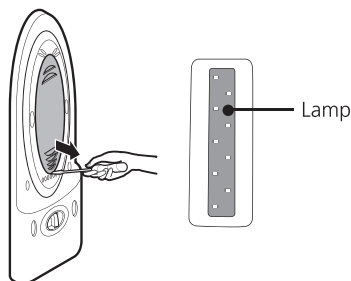

Reiniging

Voor het schoonmaken

Trek de stekker uit het stopcontact.

Buitenkant

Maak de buitenkant van de koelkast-diepvriezercombinatie schoon met een zachte doek, bevochtigd met warm water of met een vloeibaar detergent. Als u detergent gebruikt moet u het wegvegen met een zuivere, vochtige doek.

Binnenkant

Zoals hierboven beschreven.

Na het schoonmaken

Controleer of het netsnoer niet is beschadigd, of de stekker niet is oververhit en of de stekker goed vastzit in het stopcontact.

WAARSCHUWING

Zorg ervoor het toestel goed af te drogen met een doek nadat u het met water heeft schoongemaakt.

Gebruik geen schuurproducten, petroleum, benzeen, thinner, chloorwaterstofzuur (zoutzuur), kokend water, ruwe borstels enz. daar die onderdelen van de koelkast-diepvriezercombinatie kunnen beschadigen.

Rekje en Antilekbakje

Verwijder Rekje, veeg vocht weg rond de deur en de Antilekbakje met een schone doek.

Buitenkant van het kraantje

Veeg vocht etc buiten de Dispenser weg en op de Contact van het kraantje met een doek.

Watertank

1. Haal de watertank eruit door de hendel onder de watertank in te drukken en dan de watertank op te tillen.
2. Haal het grote tankdeksel eraf en maak de binnenkant en de buitenkant van de watertank schoon met een mild schoonmaakmiddel en spoel het goed af.

Tankdeksel (groot en klein)

Maak de tankdeksels (groot en klein) schoon met een mild schoonmaakmiddel en spoel ze goed af.

Bij het schoonmaken van het gegroefde deel van de deksels is het handig om een klein borsteltje te gebruiken.

Ventiel montage

Maak het ventiel schoon door hem met een klein borsteltje schoon te maken en hem goed af te spoelen door water door het ventiel te laten lopen. Breng het afdekrubbertje na het schoonmaken opnieuw aan op de originele plaats (dit voorkomt lekkage).

Loop deze lijst af vooraleer u de technische dienst belt. Het kan u tijd en geld besparen. Deze lijst bevat vaak voorkomende situaties, die niet te wijten zijn aan constructie- of materiaalfouten in dit toestel.

Probleem

**De koelkast-
diepvriezercombinatie
werkt niet**

Mogelijke oorzaken

- De stekker zit misschien niet meer in het stopcontact. Steek de stekker er stevig in.
- Is er een smeltveiligheid doorgebrand of een automatische zekering afgeslagen? Controleer en/of vervang de smeltveiligheid of de automatische zekering.
- Stroomonderbreking? Ga na of de verlichting in huis nog werkt.

**Te hoge
temperatuur in de
koelkast of
diepvriezer**

- De temperatuurinstelknop staat niet op de juiste stand. Zie hiervoor het hoofdstuk 'Temperatuurinstelling'.
- Het toestel staat te dicht bij een warmtebron.
- Het is zeer warm weer en/of de deur werd te vaak geopend.
- De deur is lange tijd open blijven staan.
- Een product in het toestel belet de volledige sluiting van de deur of sluit een luchtdoorlaat af in het diepvriescompartiment.

**Trillingen, geratel
of ongewoon lawaai**

- De vloer waarop de koelkast-diepvriezercombinatie is geplaatst is oneffen of de koelkast-diepvriezercombinatie is niet stabiel opgesteld. Zet ze pas met behulp van de stelschroef.
- Er bevinden zich overbodige voorwerpen in de koelkast-diepvriezercombinatie tegen de achterwand.

**IJslaag of
ijskristallen op
ingevroren voedsel**

- U heeft de deur op een kier laten staan of een product in het toestel heeft de sluiting van de deur belet.
- De deur is te vaak of te lang geopend geweest.
- IJs in een verpakking is normaal.

**Vochtvorming op
het oppervlak van
de kast.**

- Deze condensvorming is niet ongewoon in een vochtige ruimte. Droog af met een droge handdoek.

Probleem**Vochtafzetting op de binnenzijde****De koelkast ruikt muf****De deur gaat niet goed dicht****Het binnenlicht werkt niet****Mogelijke oorzaken**

- De deur is te vaak of te lang geopend geweest.
- In vochtige weersomstandigheden voert de lucht vocht mee in de koelkast wanneer de deur wordt geopend.
- Voedsel met een sterke geur dient goed afgedekt of verpakt te worden.
- Controleer of er bedorven voedsel in het apparaat ligt.
- De binnenkant dient te worden schoongemaakt. Kijk bij het onderdeel over schoonmaken.
- Er zit iets tussen de deur.
Verwijder dit.
- De combinatie staat niet recht.
Draai aan de verstelbare poten.
- De vloer waarop de combinatie is geplaatst is niet vlak of het apparaat staat niet stabiel.
Zet de voorkant iets hoger door de verstelbare poten iets te verdraaien.
- Er is geen stroom.
- De lamp dient te worden vervangen.
Kijk bij het onderdeel Lampje vervangen.

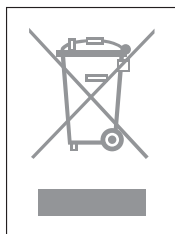
**UW OUDE TOESTEL WEGDOEN**

1. Als het symbool met de doorgekruiste verrijdbare afvalbak op een product staat, betekent dit dat het product valt onder de Europese Richtlijn 2002/96/EC.
2. Elektrische en elektronische producten mogen niet worden meegegeven met het huishoudelijk afval, maar moeten worden ingeleverd bij speciale inzamelingspunten die door de lokale of landelijke overheid zijn aangewezen.
3. De correcte verwijdering van uw oude toestel helpt negatieve gevolgen voor het milieu en de menselijke gezondheid voorkomen.
4. Wilt u meer informatie over de verwijdering van uw oude toestel? Neem dan contact op met uw gemeente, de afvalophaaldienst of de winkel waar u het product hebt gekocht.

De Deuren Omkeren

Uw koelkast/vriezer is ontworpen met omkeerbare deuren, zodat ze open kunnen gaan van zowel de rechter- of linkerkant om te voldoen aan uw keukenontwerp.

Voorzorgsmaatregel

1. Voordat u de deur om gaat keren, dient u eerst alle voedsel en accessoires, zoals planken of rekken die niet vast zitten in de koelkast/vriezer, te verwijderen.
2. Gebruik momentsleutel of Spanner om de bout vast te zetten of te verwijderen.
3. Leg de koelkast/vriezer niet plat. Dit kan problemen veroorzaken.
4. Let op dat de deuren niet vallen tijdens het monteren of demonteren.

De Deur Omkeren

1. Om het deurhandvat **1** aan te linkerkant te verwijderen, haalt u de deurkap **2** weg en draait u de schroef **3** in de richting van CCW. Verwijder het deurhandvat **4** van de vriezer op dezelfde manier. (Voor het verborgen handvat hoeft u bovenstaande procedure niet op te volgen.)
2. Na het losschroeven van de schroef **6** van de rechter scharnierkap **5** bovenop, verwijdert u de rechter scharnierkap **5** om de verbinding kabel **9** te kunnen loskoppelen. Verwijder de bout **7** die het bovenste rechter scharnier **8** vasthoudt, en verwijder voorzichtig de koelkastdeur **10**.
Verwijder de linker hoes **19**.
3. Na het verwijderen van de bovenste linker kap **11** van de losgekoppelde koelkastdeur **10**, verwijdert u voorzichtig de bovenste kap **12** en trekt u de kabel **13** om met het gat aan de linkerkant te kunnen aansluiten. Plaats de losgekoppelde top kap **12** aan de rechterkant en plaats de kap **11** op het kabelgat aan de rechterkant. Draai de schroef **32** **44** onder de koude kamerdeur **10** los, verplaats het naar links van de stopper **31** **43** en sluit het aan.
4. Druk de kap **15** stevig op de voorkant **14** met behulp van een scherp voorwerp of mes voor het loskoppelen, draai de schroef **16** los en verplaats de kabel **18** voor bevestiging naar links. Koppel kabl **40** en de deurschakelaar **38** los van de losgekoppelde voorste klep **14**, draai de positie van de losgekoppelde kabel **40** en deurschakelaar **38** met de kap **39** om, plaats en bevestig deze met de schroef **16** en plaats vervolgens de kap **15**.

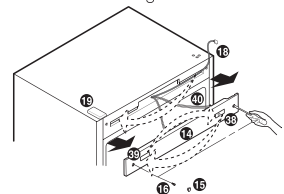
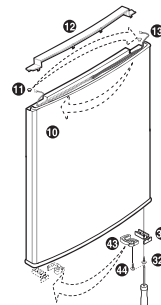
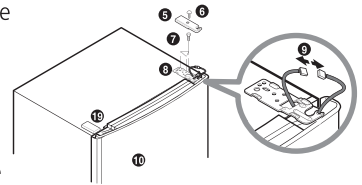
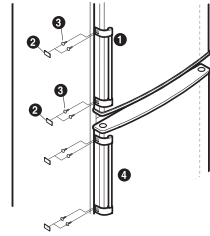

5. Maak de bout 20 van de scharnierverbinding 21 los, verwijder de scharnierverbinding 21 en trek de deur van het vriesvak 30 omhoog om deze te verwijderen. (Verwijder bij het losmaken van de deur van de koelkast ook de mof 35.) Maak het scharnierkapje 22 los en plaats dit op het losgemaakte gedeelte van de middelste scharnierverbinding 21. Nadat u de schroef waarmee de onderste afdekstrip 25 vastzit hebt losgedraaid, zet u het dopje 26 aan de rechterkant vast. Maak de bout 27 los die aan het onderste scharnier 28 is bevestigd. Draai de schroeven 42/44 los waarmee de deurstopper 31/43 aan de onderkant van het diepvriesvak is bevestigd en zet deze in de opening aan de linkerkant met de deurstopper 31/43 vast. Verplaats vervolgens het bovenste dopje 33 naar rechts en dek het af.

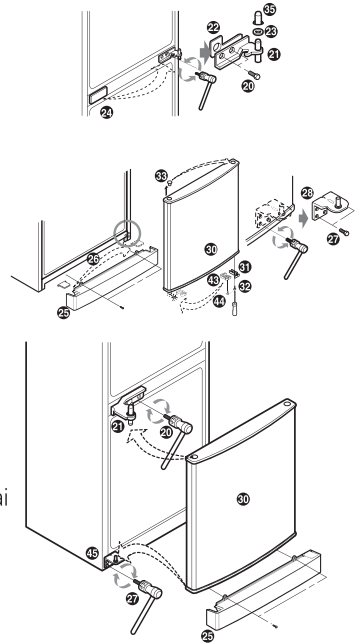

6. Demonteer het afzonderlijke onderste scharnier 28 en doe het in de zak. Neem het onderste linker scharnier 45 uit de zak en bevestig het onderste linker scharnier 45 in de opening aan de linker onderkant van het vriesvak en draai vervolgens de bout 27 vast. Nadat u de onderste afdekstrip 25 op zijn normale plaats hebt vastgezet, lijnt u de deur van het vriesvak 30 op de pen van het onderste scharnier 45 uit om deze op de juiste wijze te bevestigen. Draai het losgemaakte middelste scharnier 21 en scharnierplaat 22 om en pas ze op elkaar. Pas nu de scharniermof 35 en het onderlegscharnief 23 op elkaar voordat u de bout 20 aandraait. (Wees voorzichtig bij het aandraaien van de bout om geen krassen te maken op de decoratie aan de bovenkant van de deur van het diepvriesvak.)

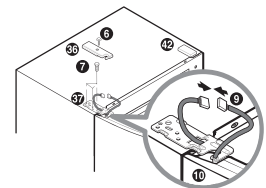

7. Nadat u de deur hebt gemonteerd door het gat voor het scharnier aan de onderkant van de koelkastdeur 10 en de pen van het middelste scharnier 21 onderling uit te lijnen, neemt u de bovenste linkse scharnierkap 36 en het linker scharnier 37 uit de zak. Nadat u de kabel 9 hebt aangesloten, draait u de bout 7 aan om de schroeven 6 op de linker scharnierkap 36 vast te zetten. Neem het rechter dopje 42 uit de zak en maak de draad blank. Bevestig het vervolgens aan de rechterkant van de bovenkant van de doelkast.

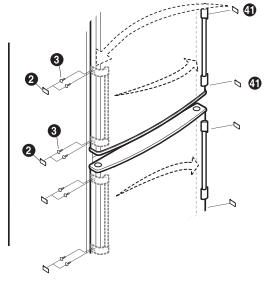

8. Verplaats het losgekoppelde deurhandvat 1 naar rechts en draai de schroef 3 vast aan de rechterkant om de deurkap 2 te bevestigen. Verplaats de deurkap 41 aan de rechterkant naar links en bevestig weer. Bevestig het vriezerdeur handvat 2 in de volgorde waarin u het koelkastdeur handvat 1 bevestigde.

Opmerking Het omkeren van de deur valt niet onder de garantie.

