

Πίνακας Περιεχομένων

Εισαγωγή	Εγγραφή	56
	Σημαντική Οδηγία Ασφάλειας	56
	Αναγνώριση των Μερών	68
Εγκατάσταση	Εγκατάσταση	69
	Έναρξη	69
Λειτουργία	Έλεγχος Θερμοκρασίας	70
	• Ψυγείο	70
	• Καταψύκτη	70
	Λειτουργία	71
	• Κατάψυξη Super	71
	• Διακοπών	71
	• Μνήμη	72
	• Αυτόματος Έλεγχος	72
	Παραγωγή Πάγου	72
	Απόψυξη	72
Προτάσεις για την φύλαξη τροφίμων	Φύλαξη Τροφίμων	73
Φροντίδα και Συντήρηση	Γενικές Πληροφορίες	74
	Αντικατάσταση Λαμπτήρα	74
	Καθαρισμός	75
Οδηγός Επίλυσης Προβλημάτων	Οδηγός Επίλυσης Προβλημάτων	76
Για να Αντιστρέψετε τις Πόρτες	Προφύλαξη	78
	Πως να αντιστρέψετε τις πόρτες	78

Εισαγωγή

Καταχώριση

Το μοντέλο και ο σειριακός αριθμός βρίσκονται στο πίσω μέρος της μονάδας. Ο αριθμός αυτός είναι μοναδικός για τη συγκεκριμένη μονάδα και μη διαθέσιμος σε τρίτους. Θα πρέπει να καταγράψετε τις πληροφορίες που ζητούνται στο τμήμα που ακολουθεί και να διατηρείτε αυτόν τον οδηγό ως μόνιμο αρχείο της αγοράς σας. Συρράψτε την απόδειξή σας σε αυτό το σημείο.

Ημερομηνία Αγοράς : _____

Αντιπρόσωπος από τον οποίο έγινε η Αγορά : _____

Διεύθυνση Αντιπροσώπου : _____

Αρ. Τηλεφώνου Αντιπροσώπου : _____

Αρ. Μοντέλου : _____

Σειριακός Αριθμός : _____

Σημαντική Οδηγία Ασφάλειας

ΒΑΣΙΚΕΣ ΠΡΟΦΥΛΑΞΕΙΣ ΑΣΦΑΛΕΙΑΣ

Ο οδηγός αυτός περιέχει πολλά σημαντικά μηνύματα για την ασφάλεια. Να διαβάζετε και να τα τηρείτε πάντα

 Αυτό είναι το σύμβολο συναγερμού. Σας προειδοποιεί για μηνύματα που σας ενημερώνουν για κινδύνους που μπορούν να σκοτώσουν ή τραυματίσουν εσάς ή τους άλλους ή να προκαλέσουν ζημιά στο προϊόν. Όλων των μηνυμάτων ασφαλείας θα προηγείται το σύμβολο συναγερμού και η λέξη-σήμα κινδύνου ΚΙΝΔΥΝΟΣ, ΠΡΟΕΙΔΟΠΟΙΗΣΗ ή ΠΡΟΣΟΧΗ. Οι λέξεις αυτές σημαίνουν τα εξής:

 **ΚΙΝΔΥΝΟΣ** Θα σκοτωθείτε ή θα τραυματιστείτε σοβαρά αν δεν ακολουθήσετε τις οδηγίες.

 **ΠΡΟΕΙΔΟΠΟΙΗΣΗ** Μπορεί να σκοτωθείτε ή να τραυματιστείτε αν δεν ακολουθήσετε τις οδηγίες.

 **ΠΡΟΣΟΧΗ** Υποδεικνύει μία άμεση κατάσταση κινδύνου η οποία, αν δεν αποτραπεί, μπορεί να καταλήξει σε δευτερεύον ή μέτριο τραυματισμό ή μόνο σε βλάβη του προϊόντος.

Όλα τα μηνύματα ασφαλείας θα αναγνωρίσουν τον κίνδυνο, θα σας πουν πώς να μειώσετε τις πιθανότητες τραυματισμού και τι μπορεί να συμβεί αν δεν ακολουθηθούν οι οδηγίες.

Σημαντική Οδηγία Ασφάλειας

⚠️ ΠΡΟΕΙΔΟΠΟΙΗΣΗ

Για να μειωθεί ο κίνδυνος πυρκαγιάς, ηλεκτροπληξίας ή τραυματισμού ατόμων κατά την χρήση του προϊόντος, θα πρέπει να ακολουθηθούν οι βασικοί κανόνες ασφαλείας, συμπεριλαμβανομένου και του ακόλουθου.

Διαβάστε όλες τις οδηγίες πριν χρησιμοποιήσετε το μηχάνημα.

1. Όταν το συνδέετε στο ρεύμα

Θα πρέπει να χρησιμοποιηθεί η ενδεδειγμένη πρίζα.

- Η χρήση πολλών συσκευών σε μία πρίζα μπορεί να προκαλέσει πυρκαγιά.
- Ο αποζεύκτης διαρροής ρεύματος μπορεί να χαλάσει τα τρόφιμα και ο διανεμητής μπορεί να παρουσιάσει διαρροή.

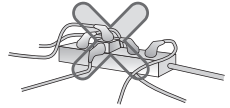

Μην τοποθετείτε την πρίζα του ρεύματος να προς τα πάνω ή να πιέζεται στο πίσω μέρος του ψυγείου.

Μπορεί να χυθεί νερό, ή να προκληθεί ζημιά στην πρίζα το οποίο προκαλεί πυρκαγιά ή ηλεκτροπληξία.

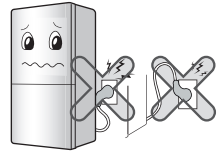

Μην προκαλείτε βλάβη στο καλώδιο λυγίζοντας το ή πιέζοντας το με βαριά αντικείμενα.

Μπορεί να φθείρει το καλώδιο ρεύματος να προκαλέσει πυρκαγιά ή ηλεκτροπληξία.



Μην επεκτείνετε ή τροποποιείτε το μήκος της πρίζας.

Προκαλείται ηλεκτροπληξία ή πυρκαγιά από την ηλεκτρική φθορά του καλωδίου ρεύματος ή άλλων.



Αποσυνδέστε το καλώδιο ρεύματος όταν καθαρίζετε, αγγίζετε ή αντικαθιστάτε την εσωτερική λάμπα του ψυγείου.

- Μπορεί να προκαλέσει ηλεκτροπληξία ή τραυματισμό .
- Όταν αντικαθιστάτε την εσωτερική λάμπα του ψυγείου, βεβαιωθείτε ότι δεν έχει αφαιρεθεί από το εσωτερικό της υποδοχής ο λαστιχένιος δαχτύλιος που εμποδίζει τη δημιουργία σπινθήρα.



Σημαντική Οδηγία Ασφάλειας

Μην αποσυνδέετε ή αγγίζετε την πρίζα ρεύματος με βρεγμένα χέρια.

- Μπορεί να προκαλέσει ηλεκτροπληξία ή τραυματισμό.

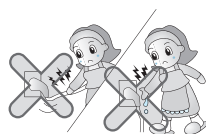

Απομακρύνετε νερό και σκόνη από την πρίζα ρεύματος και εισάγετε την αφού πρώτα έχετε συνδέσει με ασφάλεια τις άκρες των ακίδων.

Η σκόνη, το νερό ή η ασταθ' ση σύνδεση μπορεί να προκαλέσει πυρκαγιά ή ηλεκτροπληξία.

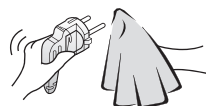

Βεβαιωθείτε για την γείωση

Η λανθασμένη γείωση μπορεί να προκαλέσει μηχανική βλάβη και ηλεκτροπληξία.

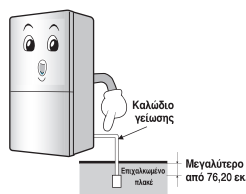

Όταν το καλώδιο ή η πρίζα ρεύματος έχουν φθαρεί ή οι τρύπες της εξόδου του ρεύματος είναι χαλαρές μην τις χρησιμοποιείτε.

Μπορεί να προκαλέσει ηλεκτροπληξία ή βραχυκύκλωμα και πυρκαγιά.

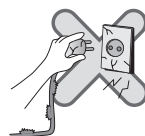

2. όταν χρησιμοποιείτε το ψυγείο

Μην τοποθετείτε βαριά ή επικίνδυνα αντικείμενα (δοχεία με υγρά) στο ψυγείο.

Μπορεί να πέσουν και να προκαλέσουν τραυματισμό, πυρκαγιά ή ηλεκτροπληξία όταν ανοίγετε ή κλείνετε την πόρτα.



Μην πιάνετε από την πόρτα ή τα ράφια της πόρτας ή το μπαρ του ψυγείου ή από τον ψυχρό θάλαμο.

Μπορεί να πέσει το ψυγείο ή να τραυματίσετε τα χέρια σας. Ειδικότερα μην επιτρέπετε στα παιδιά να κάνουν τα παραπάνω.



Σημαντική Οδηγία Ασφάλειας

Μην τοποθετείτε το ψυγείο σε υγρό μέρος ή σε μέρος που πέφτουν νερά.

Η φθορά της μόνωσης των ηλεκτρικών μερών μπορεί να προκαλέσει ηλεκτρική διαρροή.



Μην χρησιμοποιείτε ή αποθηκεύετε εύφλεκτα υλικά αιθέρα. Βενζίνη, οινόπνευμα, φάρμακα, αέριο LP, σπρέι ή καλλυντικά κοντά ή μέσα στο ψυγείο.

Μπορεί να προκαλέσει έκρηξη ή φωτιά.

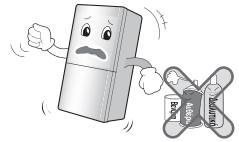

Μην τοποθετείτε αναμμένο κερι εντός του ψυγείου για να εξουδετερώσετε τις οσμές.

Μπορεί να προκαλέσει έκρηξη ή φωτιά.

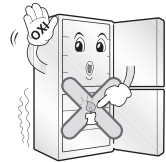

Μην αποθηκεύετε φάρμακα ή ακαδημαϊκά υλικά εντός του ψυγείου.

Σε περίπτωση αποθήκευσης ενός υλικού που τελεί υπό αυστηρό έλεγχο θερμοκρασίας, υπάρχει πιθανότητα αυτό να χαλάσει ή να παρουσιάσει μια απρόσμενη αντίδραση η οποία να προκαλέσει κινδύνους.

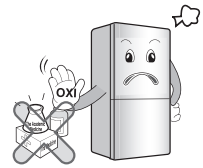

Μην χρησιμοποιείτε εύφλεκτα σπρέι κοντά στο ψυγείο.

Μπορεί να προκληθεί πυρκαγιά.

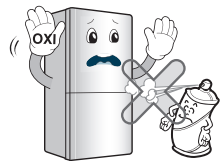

Σημαντική Οδηγία Ασφάλειας

Αποφύγετε τις συσκευές θέρμανσης.

Μπορεί να προκληθεί πυρκαγιά.

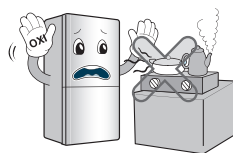

Μην τοποθετείτε βάζα, κύπελα, καλλυντικά, φάρμακα ή άλλα δοχεία με νερό πάνω στο ψυγείο.

Μπορεί να προκληθεί πυρκαγιά, ηλεκτροπληξία ή τραυματισμός από την πτώση τους.



Χρησιμοποιείτε το submerged ψυγείο αφού πρώτα το ελέγξετε.

Μπορεί να προκληθεί ηλεκτροπληξία ή πυρκαγιά.

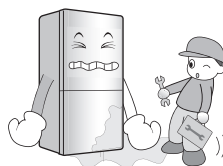

Σε περίπτωση διαρροής γκαζιού μην ακουμπάτε το ψυγείο ή την πρίζα και αερίστε αμέσως το δωμάτιο.

- Η έκρηξη από σπινθήρα μπορεί να προκαλέσει πυρκαγιά ή εγκαύματα.
- Επειδή το ψυγείο χρησιμοποιεί φυσικό αέριο (ισοβουτάνιο, R600a) ως ψυκτικό μέσο φιλικό προς το περιβάλλον, ακόμη και μια μικρή ποσότητα αυτού (80~90g) μπορεί να είναι εύφλεκτη. Σε περίπτωση που υπάρξει διαρροή γκαζιού λόγω σοβαρής ζημιάς κατά την παράδοση, οποιοσδήποτε σπινθήρας κατά την εγκατάσταση ή χρήση του μπορεί να προκαλέσει πυρκαγιά ή εγκαύματα.

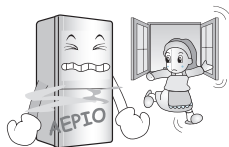

Μην ψεκάζετε την εξωτερική ή την εσωτερική πλευρά του ψυγείου με νερό ή μην το καθαρίζετε με βενζίνη ή διαλυτικό.

Η φθορά της μόνωσης των ηλεκτρικών μερών μπορεί να προκαλέσει ηλεκτροπληξία ή πυρκαγιά.

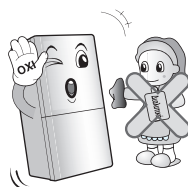

Σημαντική Οδηγία Ασφάλειας

Σε περίπτωση που αντιληφθείτε οποιαδήποτε παράξενη οσμή ή καπνό προερχόμενα από το ψυγείο, αποσυνδέστε αμέσως την παροχή ρεύματος και επικοινωνήστε με το κέντρο εξυπηρέτησης πελατών.

Μπορεί να προκληθεί πυρκαγιά.



Μην επιτρέπετε σε άλλα άτομα εκτός των εξουσιοδοτημένων μηχανικών να αποσυναρμολογήσουν, επιδιορθώσουν ή να τροποποιήσουν το ψυγείο.

Μπορεί να προκληθεί τραυματισμός, ηλεκτροπληξία ή πυρκαγιά.

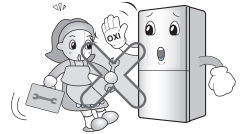

Μην χρησιμοποιείτε το ψυγείο για άλλη χρήση εκτός της οικιακής (αποθήκευση φαρμάκων ή υλικά αναλύσεων, χρήση πάνω σε πλοίο, κλπ).

Μπορεί να προκληθεί απρόσμενος κίνδυνος όπως πυρκαγιά, ηλεκτροπληξία, αλλοίωση των αποθηκευμένων υλικών ή χημική αντίδραση.

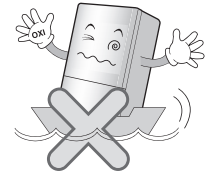

Κατά την τακτοποίηση του ψυγείου, αφαιρέστε τα υλικά συσκευασίας από την πόρτα.

Μπορεί να ενεργοποιηθεί το κλειδώμα ασφαλείας για παιδιά.



Εγκαταστήστε το ψυγείο πάνω σε στέρεο και επίπεδο δάπεδο.

Σε περίπτωση εγκατάστασής του σε ασταθές μέρος μπορεί να προκληθεί θάνατος από πτώση του ψυγείου κατά το άνοιγμα ή το κλείσιμο της πόρτας.

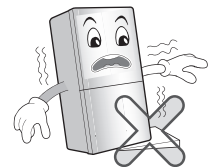

Σημαντική Οδηγία Ασφάλειας

Μην τοποθετείτε τα χέρια σας ή μεταλλικά αντικείμενα στην έξοδο ψυχρού αέρα, το κάλυμμα, το κάτω μέρος του ψυγείου ή την θερμοπροστατευτική σχάρα (οπή εξαγωγής αερίων) στο πίσω μέρος.

Μπορεί να προκληθεί ηλεκτροπληξία ή τραυματισμός.

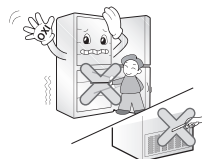

Σε περίπτωση που επιθυμείτε να πετάξετε το ψυγείο, επικοινωνήστε με τις αρμόδιες αρχές.

Όταν επιθυμείτε να πετάξετε μεγάλα οικιακά απορρίμματα, όπως οικιακές ηλεκτρικές συσκευές και έπιπλα, είναι καλύτερα να επικοινωνείτε με τις τοπικές αρμόδιες αρχές.

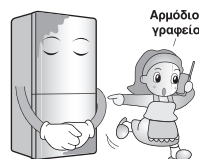

⚠ ΠΡΟΣΟΧΗ

Σε περίπτωση παραβίασης της παρούσας οδηγίας μπορεί να προκληθεί τραυματισμός ή ζημιά στο σπίτι ή στα έπιπλα. Παρακαλούμε να είστε πάντα προσεκτικοί.

Μην αγγίζετε τα τρόφιμα ή τα δοχεία εντός του ψυγείου με βρεγμένα χέρια.

Μπορούν να προκληθούν κρουπαγήματα.



Περιμένετε πρώτα 5 λεπτά ή περισσότερο όταν συνδέεται την πρίζα.

Μπορεί να εξασθενίσει η λειτουργία της κατάψυξης.



Μην τοποθετείτε μπουκάλια στην κατάψυξη.

Μπορεί να προκληθεί τραυματισμός από το σπάσιμο του μπουκαλιού λόγω ψύξης του περιεχομένου.



Αφαιρέστε την πρίζα του ρεύματος πιάνοντας την άκρη της πρίζας και όχι τραβώντας το καλώδιο.

Μπορεί να προκληθεί ηλεκτροπληξία ή πυρκαγιά από βραχυκύκλωμα.



Σημαντική Οδηγία Ασφάλειας

Μην τοποθετείτε το ψυγείο σε υγρό μέρος ή σε μέρος που είναι εκτεθειμένο σε νερό ή βροχή.

Η φθορά της μόνωσης των ηλεκτρικών μερών μπορεί να διαρροή ηλεκτρικού ρεύματος.

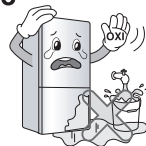

Μην τοποθετείτε τα χέρια σας στο κάτω από ψυγείο.

Μπορεί να προκληθεί τραυματισμός από την σιδερένια πλάκα.



Μεταφέρετε το ψυγείο πιάνοντάς το από τις ειδικές λαβές στο κάτω μέρος του μπροστινού τμήματος και το πάνω μέρος του οπίσθιου τμήματος.

Σε αντίθετη περίπτωση, μπορεί να προκληθεί τραυματισμός από γλίστρημα των χεριών.

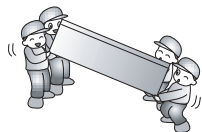

Παρακαλούμε να είστε προσεκτικοί με το άνοιγμα ή το κλείσιμο της πόρτας του ψυγείου, καθώς μπορεί να προκληθεί τραυματισμός σε άτομα που βρίσκονται πλησίον.

Το άνοιγμα ή το κλείσιμο της πόρτας μπορεί να προκαλέσει το πιάσιμο των χεριών ή των ποδιών στην χαραμάδα της πόρτας ή παιδικό τραυματισμό από την γωνία.

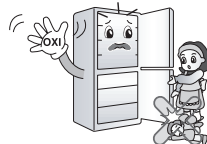

Μην τοποθετείτε ζωντανά ζώα μέσα στο ψυγείο.



▲ ΠΡΟΣΟΧΗ

Η παρούσα συσκευή δεν προορίζεται για χρήση από άτομα (συμπεριλαμβανομένων των παιδιών) με μειωμένες φυσικές, αισθητηριακές ή πνευματικές ικανότητες, ή με έλλειψη εμπειρίας και γνώσης, εκτός και αν υπάρχει επιτήρηση ή τους έχουν δοθεί οδηγίες αναφορικά με τη χρήση της συσκευής από το άτομο που είναι υπεύθυνο για την ασφάλειά τους.

Θα πρέπει να επιτηρείτε τα παιδιά, ώστε να βεβαιωθείτε ότι δεν παίζουν με τη συσκευή.

Μέτρα προφύλαξης

Σημαντική Οδηγία Ασφάλειας

⚠ ΠΡΟΕΙΔΟΠΟΙΗΣΗ

- Πριν από τη χρήση του, το ψυγείο-κατάψυξη θα πρέπει να εγκαθίσταται και να τοποθετείται σωστά σύμφωνα με τις Οδηγίες Εγκατάστασης.
- Ποτέ να μη βγάξετε το ψυγείο από την πρίζα τραβώντας το καλώδιο. Πάντα να πιάνετε το φις και να τραβάτε ίσια προς τα έξω.
- Κατά τη μετακίνηση της συσκευής μακριά από τον τοίχο, να προσέχετε ώστε η μετακίνηση να μη μαγκώνεται ή φθείρεται το καλώδιο τροφοδοσίας με οποιονδήποτε τρόπο.
- Αφού το ψυγείο-κατάψυξη τεθεί σε λειτουργία, να μην αγγίζετε τις ψυχρές επιφάνειες στο διαμέρισμα κατάψυξης, ιδιαίτερα όταν τα χέρια σας είναι υγρά ή βρεγμένα. Το δέρμα σας θα μπορούσε να κολλήσει σε αυτές τις εξαιρετικά ψυχρές επιφάνειες.
- Πριν καθαρίσετε το ψυγείο-κατάψυξη, να το βγάξετε από την πρίζα. Ποτέ να μην προκαλείτε φθορά, κάμπτεται έντονα, τραβάτε ή συστρέψετε το καλώδιο τροφοδοσία καθώς η φθορά του θα μπορούσε να οδηγήσει σε κίνδυνο εκδήλωσης φωτιάς ή ηλεκτροπληξίας. Ποτέ να μην τοποθετείτε γυάλινα αντικείμενα στην κατάψυξη καθώς κατά την ψύξη του περιεχομένου τους αυτά είναι δυνατόν να σπάσουν.
- **Μην ψεκάζετε νερό απευθείας στο εσωτερικό ή το εξωτερικό του ψυγείου/ κατάψυξης.**
Υπάρχει κίνδυνος πρόκλησης έκρηξης ή φωτιάς.
- **Μην βάζετε το φις στην πρίζα με βρεγμένα χέρια.**
Μπορεί να πάθετε ηλεκτροπληξία.
- **Μην τοποθετείτε δοχεία γεμάτα νερό πάνω στην επιφάνεια της συσκευής.**
Σε περίπτωση που το νερό χυθεί σε οποιοδήποτε από τα ηλεκτρικά μέρη, μπορεί να προκαλέσει φωτιά ή ηλεκτροπληξία.
- **Μην εγκαθιστάτε το ψυγείο/ κατάψυξη σε χώρο με υγρασία, όπου θα μπορούσε να πιτσιλιστεί με νερό.**
Η ακατάλληλη μόνωση των ηλεκτρικών μερών θα μπορούσε να προκαλέσει ηλεκτροπληξία ή φωτιά.

Σημαντική Οδηγία Ασφάλειας

- **Μην αποσυναρμολογείτε, επισκευάζετε ή τροποποιείτε τη συσκευή.**
Μπορεί να προκληθεί φωτιά ή μη φυσιολογική λειτουργία, που θα μπορούσε να οδηγήσει σε τραυματισμό.
- **Τραβήξτε το καλώδιο τροφοδοσίας από την πρίζα πριν αντικαταστήσετε την εσωτερική λυχνία του ψυγείου.**
Σε διαφορετική περίπτωση, υπάρχει κίνδυνος ηλεκτροπληξίας.
- Αν είναι δυνατόν, συνδέστε το ψυγείο-κατάψυξη σε χωριστή θέση ρευματοληψίας προκειμένου να αποτραπεί η πρόκληση υπερφόρτωσης σε αυτήν ή σε άλλες οικιακές συσκευές.

Μπορεί να προκληθεί ηλεκτροπληξία ή φωτιά.

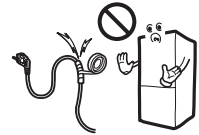

Μην τροποποιείτε ή μην επεκτείνεται το μήκος του ηλεκτρικού καλωδίου

Προσβασιμότητα του φιν

Αντικατάσταση καλωδίου τροφοδοσίας

⚠ ΚΙΝΔΥΝΟΣ

Μην αποθηκεύετε

Γείωση

Το φιν τροφοδοσίας του ψυγείο-κατάψυξης θα πρέπει να τοποθετείται σε θέση που παρέχει εύκολη πρόσβαση για γρήγορη αποσύνδεση σε περίπτωση έκτακτης ανάγκης.

Όταν το καλώδιο τροφοδοσίας είναι φθαρμένο, η αντικατάστασή του θα πρέπει να γίνεται από τον κατασκευαστή ή τον αντίστοιχο αντιπρόσωπο επισκευών ή άλλο άτομο αντίστοιχων προσόντων, προκειμένου να αποτρέπονται πιθανοί κίνδυνοι.

Κίνδυνος παγίδευσης παιδιού.

Πριν από τη διάθεσή του παλιού ψυγείου ή καταψύκτη σας: Βγάλτε τις πόρτες. Αφήστε τα ράφια στη θέση τους ώστε να μην μπορούν να μπουν παιδιά στο εσωτερικό του ψυγείου.

Μην αποθηκεύετε ή χρησιμοποιείτε βενζίνη ή άλλους εύφλεκτους ατμούς και υγρά στην περιοχή αυτής ή άλλων συσκευών.

Σε περίπτωση ηλεκτρικού βραχυκυκλώματος, η γείωση μειώνει τον κίνδυνο ηλεκτροπληξία παρέχοντας έναν αγωγό διαφυγής για το ηλεκτρικό ρεύμα. Προκειμένου να αποτρέψετε το ενδεχόμενο ηλεκτροπληξίας, η συσκευή αυτή θα πρέπει να είναι γειωμένη. Η ακατάλληλη χρήση του φιν γείωσης μπορεί να οδηγήσει σε ηλεκτροπληξία. Σε περίπτωση που οι οδηγίες γείωσης δεν σας είναι πλήρως κατανοητές, ή αν έχετε αμφιβολίες για το κατά πόσο η συσκευή είναι κατάλληλα γειωμένη, συμβουλευτείτε έναν ειδικευμένο ηλεκτρολόγο ή τεχνικό επισκευής.

⚠ ΠΡΟΕΙΔΟΠΟΙΗΣΗ**Σημαντική Οδηγία Ασφάλειας**

- ⚠ Φροντίστε να μη φράζονται ή εμποδίζονται τα ανοίγματα εξαερισμού στο περιβλήμα ή το εσωτερικό της συσκευής.
- ⚠ Μη χρησιμοποιείτε μηχανικές συσκευές ή άλλα μέσα επιτάχυνσης της διαδικασίας απόψυξης, εκτός από εκείνα που συστήνονται από τον κατασκευαστή.
- ⚠ Μην προκαλείτε φθορά στο κύκλωμα ψύξης.
- ⚠ Μη χρησιμοποιείτε ηλεκτρικές συσκευές στο εσωτερικό των διαμερισμάτων αποθήκευσης τροφίμων της συσκευής, εκτός και αν είναι του τύπου που συστήνεται από τον κατασκευαστή.
- ⚠ Το αέριο ψύξης και μόνωσης που διοχετεύεται στη συσκευή απαιτεί ειδικές διαδικασίες διάθεσης. Κατά τη διάθεση, παρακαλούμε συμβουλευτείτε κάποιον αντιπρόσωπο επισκευής ή άλλο άτομο με τα κατάλληλα προσόντα.



Η συσκευή περιέχει μικρή ποσότητα ψυκτικού ισοβουτανίου (R600a), φυσικού αερίου υψηλού βαθμού συμβατότητας με το περιβάλλον, το οποίο είναι επίσης εύφλεκτο. Κατά τη μεταφορά και εγκατάσταση της συσκευής θα πρέπει να λαμβάνεται φροντίδα ώστε να μην προκαλείται φθορά σε οποιοδήποτε τμήμα του κυκλώματος ψύξης. Η εκτόξευση ψυκτικού από τις σωληνώσεις θα μπορούσε να προκαλέσει ανάφλεξη ή τραυματισμό στο μάτι. Σε περίπτωση που διαπιστώνεται κάποια διαρροή, αποφύγετε την εμφάνιση οποιασδήποτε γυμνής φλόγας ή πιθανών πηγών ανάφλεξης και αερίστε το δωμάτιο στο οποίο βρίσκεται η συσκευή για αρκετά λεπτά.

Προκειμένου να αποφύγετε τη δημιουργία μίγματος εύφλεκτων αερίων σε περίπτωση που εκδηλώνεται διαρροή στο κύκλωμα ψύξης, το μέγεθος του δωματίου στο οποίο εγκαθίσταται η συσκευή θα πρέπει να καθορίζεται βάσει της ποσότητας του χρησιμοποιούμενου ψυκτικού. Το δωμάτιο θα πρέπει να έχει μέγεθος 1m² για κάθε 8g ψυκτικού R600a στο εσωτερικό της συσκευής. Η ποσότητα ψυκτικού στη συγκεκριμένη συσκευή σας υποδεικνύεται στην πλακέτα ταυτότητας στο εσωτερικό της συσκευής.

Ποτέ να μη θέτετε σε λειτουργία μία συσκευή που παρουσιάζει σημάδια φθοράς. Αν έχετε αμφιβολία, συμβουλευτείτε τον οικείο αντιπρόσωπο.

⚠ ΠΡΟΣΟΧΗ**Σημαντική Οδηγία Ασφάλειας**

- **Αν ο επίτοιχος ρευματοδότης είναι χαλαρός, μην εισάγετε το φις τροφοδοσίας.**
Μπορεί να προκληθεί ηλεκτροπληξία ή φωτιά.
- **Ποτέ να μη βγάξετε το ψυγείο από την πρίζα τραβώντας το καλώδιο τροφοδοσίας. Πάντα να πιάνετε το φις και να τραβάτε ίσια προς τα έξω.**
Είναι δυνατόν να αποσυνδέσετε κάποιο σύρμα και να προκαλέσετε βραχυκύκλωμα.
- **Μη χρησιμοποιείτε υγρό ή βρεγμένο πανί κατά τον καθαρισμό του φις. Αφαιρέστε οποιαδήποτε ξένα ύλη από τους πείρους του φις τροφοδοσίας.**
Σε διαφορετική περίπτωση, υπάρχει κίνδυνος φωτιάς.
- **Μη βάζετε τα χέρια σας στο κάτω μέρος της συσκευής.**
Οποιοσδήποτε αιχμηρές ακμές θα μπορούσαν να προκαλέσουν προσωπικό τραυματισμό.
- **Μετά την αποσύνδεση της συσκευής, περιμένετε τουλάχιστον πέντε λεπτά πριν τη συνδέσετε και πάλι στον επίτοιχο ρευματοδότη.**
Η μη κανονική λειτουργία της κατάψυξης μπορεί να προκαλέσει υλική ζημιά.
- **Αν η συσκευή δεν πρόκειται να χρησιμοποιηθεί για μεγάλο χρονικό διάστημα, βγάλτε το φις τροφοδοσίας από την πρίζα.**
Οποιαδήποτε φθορά στη μόνωση θα μπορούσε να προκαλέσει φωτιά.
- **Μην επιτρέπετε σε παιδιά να αγγίζουν ή να παίζουν με τον πίνακα ελέγχου στον μπροστινό μέρος της συσκευής.**
- **Το ψυκτικό που χρησιμοποιείται στο ψυγείο/ κατάψυξη και τα αέρια στο υλικό της μόνωσης απαιτούν ειδικές διαδικασίες διάθεσης.**
Εξασφαλίστε ότι πριν από τη διάθεση δεν έχει προκληθεί καμία φθορά στις σωληνώσεις που βρίσκονται στο πίσω μέρος των συσκευών.

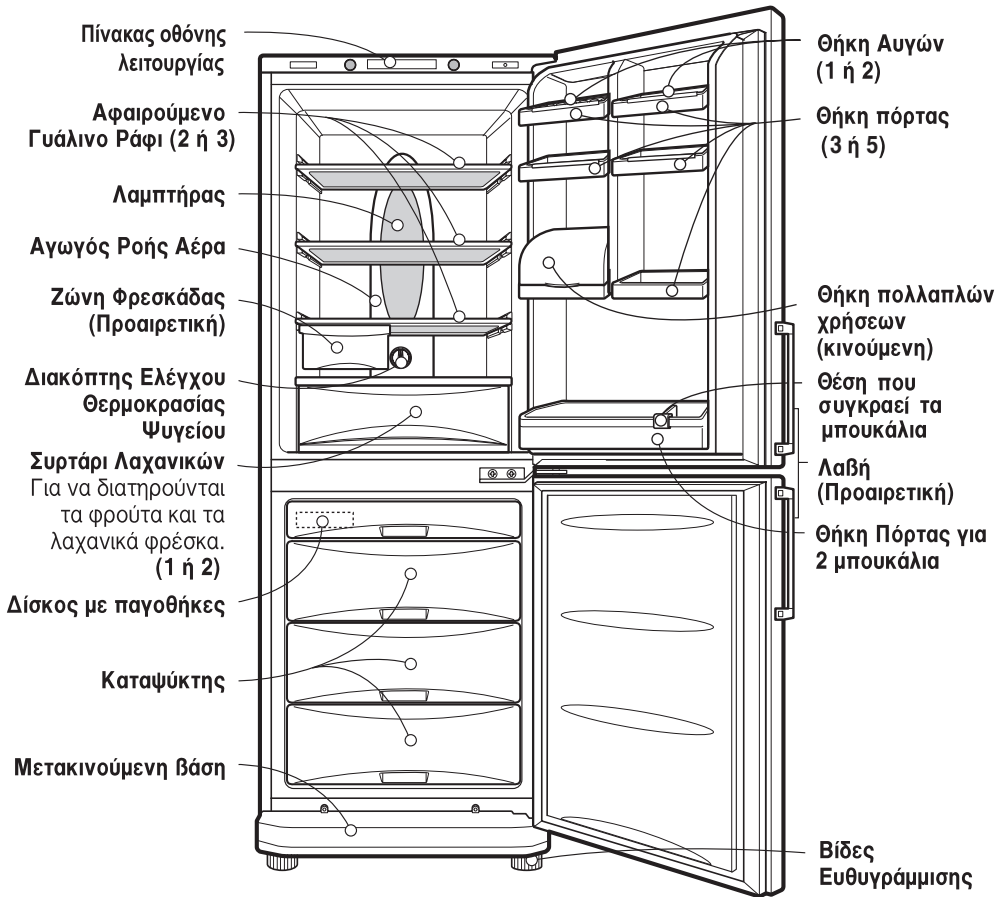

Αναγνώριση των Μερών



Σημείωση

Αν δείτε ότι κάποια εξαρτήματα λείπουν από τη συσκευή σας, μπορεί να είναι εξαρτήματα άλλων μοντέλων.

Εγκατάσταση

1. Επιλέξτε μια καλή θέση.
Τοποθετείστε τον ψυγείοκαταψύκτη σας σε μέρος εύκολο να χρησιμοποιηθεί.
2. Αποφύγετε την τοποθέτηση της συσκευής κοντά σε πηγές θερμότητας, την απευθείας έκθεση στον ήλιο ή την υγρασία.
3. Γύρω από τον ψυγείοκαταψύκτη πρέπει να υπάρχει επαρκής κυκλοφορία αέρα έτσι ώστε να λειτουργεί κανονικά.
4. Για να αποφύγετε τους κραδασμούς, η συσκευή πρέπει να είναι ευθυγραμμισμένη.
Αν είναι απαραίτητο, ρυθμίστε τις βίδες ευθυγράμμισης έτσι ώστε να αντισταθμίσετε το ανώμαλο δάπεδο.
Η μπροστινή θα πρέπει να είναι ελαφρώς ψηλότερα από την πίσω έτσι ώστε να κλείνει η πόρτα.
Οι βίδες ευθυγράμμισης βιδώνουν προς τα δεξιά () για να σηκωθεί η συσκευή, και προς τα αριστερά () για χαμηλώσει.
5. Καθαρίστε όλες τις επιφάνειες του ψυγείοκαταψύκτη σας και ιδιαίτερα τη σκόνη που συσσωρεύτηκε κατά τη μεταφορά.
6. Τοποθετήστε τα εξαρτήματα όπως τη παγοθήκη, κτλ. στην σωστή τους θέση. Είναι συσκευασμένα όλα μαζί έτσι ώστε να μην καταστραφούν κατά τη μεταφορά.
7. Συνδέστε το καλώδιο με την πρίζα. Μην συνδέσετε το ψυγείο μαζί με άλλες συσκευές στην ίδια πρίζα.
8. Για να εξασφαλίσετε την σωστή κυκλοφορία του αέρα σε συντήρηση και κατάψυξη παρακαλείσθε να αφήνετε χώρο και στις δύο πλευρές καθώς και στο επάνω μέρος τους ψυγείου και να κρατάτε τουλάχιστον 2 ίντσες (5cm) απόσταση από τον πίσω τοίχο και το ψυγείο σας

Έναρξη

Όταν τοποθετήσετε τον ψυγείοκαταψύκτη σας, αφήστε τον 2-3 ώρες σε κανονική θερμοκρασία λειτουργίας πριν το γεμίσετε με φρέσκα ή κατεψυγμένα τρόφιμα.
Αν αποσυνδεθεί από το ρεύμα, περιμένετε 5 λεπτά πριν το θέσετε πάλι σε λειτουργία.
Ο ψυγείοκαταψύκτης σας είναι έτοιμος να χρησιμοποιηθεί.

Έλεγχος Θερμοκρασίας

Ο ψυγείοκαταψύκτης σας έχει δύο διακόπτες που σας επιτρέπουν να ρυθμίζετε τη θερμοκρασία στο ψυγείο και στον ψυγείοκαταψύκτη.

ΨΥΓΕΙΟ

- Αρχικά ρυθμίστε το διακόπτη **ΕΛΕΓΧΟΥ ΘΕΡΜΟΚΡΑΣΙΑΣ** στο 4. Στη συνέχεια ρυθμίστε τη θερμοκρασία στο κάθε τμήμα ξεχωριστά όπως επιθυμείτε.

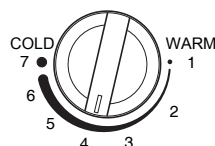

TEMP. CONTROL

- Αν θέλετε ελαφρώς υψηλότερη ή χαμηλότερη θερμοκρασία στο εσωτερικό, γυρίστε το διακόπτη προς το **WARM** ή το **COLD** αντίστοιχα. Αν η θερμοκρασία περιβάλλοντος είναι χαμηλή, γυρίστε το διακόπτη **ΕΛΕΓΧΟΥ ΘΕΡΜΟΚΡΑΣΙΑΣ** στο **WARM**.

ΚΑΤΑΨΥΚΤΗΣ

Πίνακας οθόνης για έλεγχο θερμοκρασίας



- Ο μηχανισμός ελέγχου της θερμοκρασίας του καταψύκτη βρίσκεται στο πάνω μέρος του καταψύκτη. Μπορείτε τώρα να ρυθμίσετε τη θερμοκρασία που θα θέλατε να έχει ο καταψύκτης.

- Όταν πατάτε το κουμπί 'FRZ. TEMP.' (θερμοκρασία καταψύκτη), η θερμοκρασία του καταψύκτη επαναλαμβάνεται με την επόμενη σειρά:

-18°C → -19°C → -20°C → -21°C → -22°C → -23°C
→ -15°C → -16°C → -17°C → -18°C



Σημείωση

Η πραγματική εσωτερική θερμοκρασία μεταβάλλεται ανάλογα από την κατάσταση των τροφίμων, καθώς η ένδειξη θερμοκρασίας ρύθμισης αποτελεί θερμοκρασία στόχο και όχι πραγματική θερμοκρασία μέσα στο ψυγείο.

Στην αρχή η λειτουργία του ψυγείου είναι αδύνατη. Παρακαλούμε, ρυθμίστε την θερμοκρασία σύμφωνα με τα παραπάνω αφού χρησιμοποιήσετε το ψυγείο για τουλάχιστο 2-3 ημέρες.

Κατάψυξη Super

Λειτουργία

- Η λειτουργία αυτή χρησιμοποιείται όταν θέλετε να καταψύξετε τα τρόφιμα γρήγορα. Πατήστε το κουμπί 'SUPER FRZ./VACATION' (ταχεία ψύξη/παύση), και τότε η λειτουργία ταχεία ψύξης αρχίζει με την ένδειξη 'SUPER FRZ.' (ταχεία ψύξη) στην οθόνη.

Η λειτουργία της ταχείας ψύξης διαρκεί 3 ώρες. Όταν ολοκληρωθεί η λειτουργία, επιστρέφει αυτόματα στην κανονική λειτουργία. Ένα θέλετε να διακόψετε τη λειτουργία ταχείας ψύξης, πατήστε το κουμπί 'SUPER FRZ./VACATION' (ταχεία ψύξη/παύση). Η ένδειξη στην οθόνη σβήνει, σταματάει η λειτουργία ταχείας ψύξης και ο καταψύκτης επιστρέφει σε κανονική λειτουργία.



Διακοπών

- Με τη λειτουργία αυτή ο καταψύκτης λειτουργεί σε λειτουργία εξοικονόμησης ενέργειας η οποία είναι χρήσιμη όταν λείπετε σε διακοπές, μειώνοντας έτσι την κατανάλωση ενέργειας όσο το δυνατόν περισσότερο.

Πατώντας το κουμπί 'SUPER FRZ./VACATION', η λειτουργία της παύσης τίθεται σε λειτουργία με την φωτεινή ένδειξη 'VACATION' (παύση) στην οθόνη και πατώντας δύο φορές ακόμα, η φωτεινή ένδειξη σβήνει από την οθόνη και η λειτουργία παύσης σταματάει.

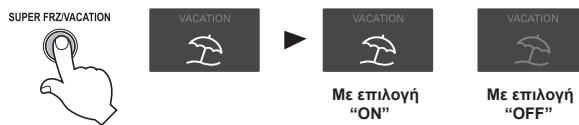

Σημείωση

Πατώντας μία φορά το κουμπί 'SUPER FRZ./VACATION', στην οθόνη εμφανίζεται η ένδειξη 'VACATION' και τίθεται σε λειτουργία η λειτουργία της παύσης. Πατώντας δύο φορές η φωτεινή ένδειξη 'VACATION' σβήνει από την οθόνη και εμφανίζεται η ένδειξη 'SUPER FRZ.' και ξεκινάει η λειτουργία της ψύξης. Πατώντας τρεις φορές οι φωτεινές ενδείξεις σβήνουν και η λειτουργία σταματά.

Μνήμη

Η λειτουργία αυτή αποθηκεύει τη ρύθμιση της θερμοκρασίας και την λειτουργία παύσης όταν τίθεται πάλι σε λειτουργία η συσκευή μετά από διακοπή ρεύματος.

Αυτόματος Έλεγχος

- Η λειτουργία αυτή αυτόματα ανιχνεύει τη βλάβη όταν η βλάβη εντοπίζεται στο προϊόν κατά τη διάρκεια της χρήσης του καταψύκτη.
- Εάν η βλάβη συμβεί στο προϊόν και αυτό δεν λειτουργεί πατώντας οποιοδήποτε κουμπί και όχι σε κανονική λειτουργία, μην αποσυνδέσετε τη συσκευή αλλά επικοινωνήστε άμεσα με το τοπικό σέρβις.
- Ο μηχανικός του σέρβις χρειάζεται αρκετό χρόνο για να εντοπίσει τη βλάβη εάν αποσυνδεθεί η συσκευή.

Παραγωγή Πάγου

- Για να φτιάξετε παγάκια, γεμίστε την παγοθήκη έως την ενδεικνυόμενη στάθμη και τοποθετήστε την στην κατάψυξη.
- Εάν χρειάζεστε άμεσα παγάκια, ρυθμίστε σε λειτουργία 'SUPER FRZ.'
- Για να βγάλετε τα παγάκια από την παγοθήκη, κρατήστε την από τα άκρα και στρέψτε ελαφρά.

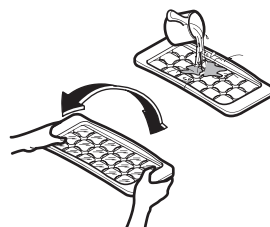

Συμβουλή

Για να βγάλετε τα παγάκια ευκολότερα, πριν στρέψετε την παγοθήκη, κρατήστε την για λίγο κάτω από το νερό.

Απόψυξη

Η απόψυξη γίνεται αυτόματα. Το νερό της απόψυξης τρέχει στο δίσκο εξάτμισης και εξατμίζεται αυτόματα.

Φύλαξη τροφίμων

- Μην τοποθετείτε στο ψυγείο τρόφιμα τα οποία χαλάνε εύκολα σε χαμηλές θερμοκρασίες, όπως η μπανάνα και το πεπόνι.
- Περιμένετε να κρυώσουν οι ζεστές τροφές πριν τις φυλάξετε. Η τοποθέτηση ζεστού φαγητού στον ψυγειοκαταψύκτη μπορεί να επηρεάσει την ποιότητα των άλλων τροφίμων και να έχει ως αποτέλεσμα μεγαλύτερους λογαριασμούς ρεύματος.
- Χρησιμοποιείτε δοχεία με καπάκι για τη φύλαξη των τροφίμων.
Αυτό εμποδίζει την εξάτμιση της υγρασίας και επιτρέπει στα τρόφιμα να διατηρήσουν τη γεύση τους και τα θρεπτικά τους συστατικά.
- Μην φράσσετε με τρόφιμα τις οπές εξαερισμού. Η ομαλή κυκλοφορία ψυχρού αέρα διατηρεί τη θερμοκρασία του ψυγειοκαταψύκτη σταθερή.
- Μην ανοίγετε συχνά την πόρτα. Όταν γίνεται αυτό επιτρέπεται η είσοδος θερμού αέρα στον ψυγειοκαταψύκτη και προκαλείται άνοδος της θερμοκρασίας.
- Για την εύκολη ρύθμιση της θερμοκρασίας, μην τοποθετείτε τρόφιμα κοντά στον διακόπτη ελέγχου θερμοκρασίας.
- Μην τοποθετείτε μεγάλο αριθμό τροφίμων στο ράφι της πόρτας καθώς η πόρτα ενδέχεται να μην κλείνει σωστά.
- Μην τοποθετείτε φιάλες στον καταψύκτη. Ενδέχεται να σπάσουν όταν παγώσουν.
- Μην καταψύχετε τρόφιμα που έχουν αποψυχθεί. Προκαλείται απώλεια γεύσης και θρεπτικών συστατικών.

Σημείωση

Εάν έχετε τοποθετήσει τον ψυγειοκαταψύκτη σε μέρος με ζέστη και υγρασία, ανοίγετε συχνά την πόρτα ή έχετε αποθηκεύσει μεγάλο αριθμό λαχανικών, ίσως σχηματιστούν υδρατμοί, πράγμα που δεν επηρεάζει την απόδοσή του. Απομακρύνετε τους υδρατμούς με ένα καθαρό πανί.

Γενικές Πληροφορίες

Διακοπή ρεύματος

- Ενδεχόμενη διακοπή της ηλεκτροδότησης για 1~2 ώρες δεν έχει επίδραση στην ποιότητα των τροφίμων. Προσπαθήστε να μην ανοιγοκλείνετε συχνά την πόρτα.

Μετακόμιση

- Απομακρύνετε τα τρόφιμα από το ψυγείο και στερεώστε τα εξαρτήματά του με κολλητική ταινία.
- Στρέψτε τις βίδες ευθυγράμμισης έως ότου στερεωθούν πριν μετακινήσετε τον ψυγειοκαταψύκτη. Σε αντίθετη περίπτωση, οι βίδες μπορεί να χαράξουν το δάπεδο ή ο ψυγειοκαταψύκτης δεν θα μετακινείται.

Σωλήνας αντι-υγροποίησης

- Ο σωλήνας αντι-υγροποίησης βρίσκεται στο μπροστινό μέρος του ψυγειοκαταψύκτη, καθώς και στο διαχωριστικό σημείο ψυγείου και καταψύκτη για να εμποδίζεται ο σχηματισμός υδρατμών.
- Μετά την εγκατάσταση ή σε υψηλές θερμοκρασίες περιβάλλοντος, ο ψυγειοκαταψύκτης ενδέχεται να ζεσταθεί, γεγονός που είναι απολύτως φυσιολογικό.



Αντικατάσταση Λαμπτήρα

1. Βγάλτε το καλώδιο τροφοδοσίας από την πρίζα.
 2. Απομακρύνετε τα ράφια του ψυγείου.
 3. Για να απομακρύνετε το κάλυμμα του λαμπτήρα, εισάγετε στην κάτω πλευρά του καλύμματος κατσαβίδι τύπου \ominus και τραβήξτε προς τα εμπρός.
 4. Στρέψτε το λαμπτήρα προς τα αριστερά.
 5. Συναρμολογήστε ακολουθώντας τα βήματα της αποσυναρμολόγησης αντίθετα. Ο λαμπτήρας που θα χρησιμοποιήσετε για την αντικατάσταση πρέπει να έχει τα ίδια χαρακτηριστικά με τον αρχικό.
- Ελέγξτε τον δακτύλιο κυκλικής διατομής που είναι φτιαγμένος από καουτσούκ και εμποδίστε τους σπινθήρες ηλεκτρικού.

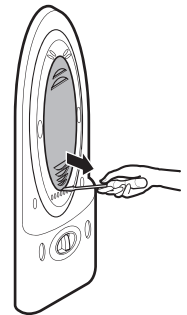

Καθαρισμός

Πριν τον καθαρισμό

Βεβαιωθείτε ότι έχετε βγάλει το ψυγείο από την πρίζα.

Εξωτερικό

Καθαρίστε το εξωτερικό μέρος του ψυγειοκαταψύκτη με ένα μαλακό πανί το οποίο έχετε βρέξει με ξεστό νερό ή υγρό απορρυπαντικό. Αν χρησιμοποιείτε απορρυπαντικό, σκουπίστε στη συνέχεια με ένα βρεγμένο καθαρό πανί.

Εσωτερικό

Όπως παραπάνω.

Μετά τον καθαρισμό

Ελέγξτε ότι το καλώδιο τροφοδοσίας δεν έχει υποστεί βλάβη, ότι η πρίζα δεν έχει υπερθερμανθεί και ότι η πρίζα έχει εφαρμόσει καλά στην υποδοχή.

ΠΡΟΕΙΔΟΠΟΙΗΣΗ

Μετά το πλύσιμο με νερό, στεγνώστε τη συσκευή με ένα πανί.

Μην χρησιμοποιείτε διαβρωτικό, πετρέλαιο, βενζόλιο, διαλυτικό, υδροχλωρικό οξύ, καυτό νερό, σκληρές βούρτσες κτλ, καθώς ενδέχεται να προκαλέσουν βλάβες σε μέρη του ψυγειοκαταψύκτη.

Ελέγξτε τον κατάλογο που ακολουθεί πριν τηλεφωνήσετε στο τεχνικό μας τμήμα. Θα αποφύγετε ενδεχόμενη ταλαιπωρία και έξοδα. Ο κατάλογος αυτός περιέχει συνηθισμένα φαινόμενα τα οποία δεν οφείλονται σε ελαττωματική κατασκευή ή ελαττωματικό εξοπλισμό της συσκευής αυτής.

Πρόβλημα

Πιθανές αιτίες

Ο ψυγειοκαταψύκτης δεν λειτουργεί

- Το καλώδιο δεν βρίσκεται στην πρίζα. Τοποθετήστε το τωστά.
- Έχει καεί η ασφάλεια του απιπιού ή έχετε κατεβάσει το διακόπτη ασφαλείας. Ελέγξτε ή αντικαταστήστε την ασφάλεια ή ανεβάστε το διακόπτη.
- Διακοπή ρεύματος. Ελέγξτε τα φώτα του σπιτιού.

Η θερμοκρασία στο ψυγείο ή την κατάψυξη είναι πολύ υψηλή

- Δεν έχει ρυθμιστεί σωστά ο διακόπτης ελέγχου θερμοκρασίας Βλ. παράγραφο που αναφέρεται στο διακόπτη ελέγχου θερμοκρασίας.
- Η συσκευή έχει τοποθετηθεί κοντά σε πηγή θερμότητας.
- Θερμές καιρικές συνθήκες - η πόρτα ανοιγοκλείνει συχνά.
- Η πόρτα έχει παραμείνει ανοιχτή για μεγάλο χρονικό διάστημα.
- Το κλείσιμο της πόρτας εμποδίζεται από κάποια συσκευασία ή έχει φραχθεί η οπή εξαερισμού του καταψύκτη.

Δονήσεις, τριξίματα ή μη φυσιολογικοί θόρυβι

- Ο ψυγειοκαταψύκτης έχει τοποθετηθεί σε ανώμαλο δάπεδο ή δεν είναι σταθερός. Στερεώστε τον στρέφοντας τη βίδα ευθυγράμμισης.
- Έχουν τοποθετηθεί περιττά αντικείμενα στο πίσω μέρος του ψυγειοκαταψύκτη.

Σχηματισμός πάγου ή κρυστάλλων σε κατεψυγένα τρόφιμα

- Η πόρτα έχει παραμείνει ανοιχτή ή κάποια συσκευασία την εμποδίζει να κλείσει.
- Συχνό ή παρατεταμένο άνοιγμα της πόρτας.
- Η παρουσία πάγου μέσα στη συσκευασία είναι φυσιολογική.

Σχηματισμός υδρατμών στο ψυγείο

- Το φαινόμενο αυτό παρατηρείται συχνά σε υγρά μέρη. Σκουπίστε με μία στεγνή πετσέτα.

Πρόβλημα

Σχηματισμός υδρατμών στο εσωτερικό του ψυγείου

Ανεπιθύμητες οσμές

Η πόρτα δεν κλείνει σωστά

Το εσωτερικό φως δεν ανάβει

Πιθανές αιτίες

- **Συχνό ή παρατεταμένο άνοιγμα της πόρτας.**
- Όταν το κλίμα είναι υγρό, η υγρασία εισέρχεται στο ψυγείο όταν ανοίγουν οι πόρτες.
- Τα τρόφιμα με έντονη οσμή πρέπει να τοποθετούνται σε δοχείο που κλείνει καλά ή να τυλιγόνται επιμελώς.
- Βεβαιωθείτε ότι δεν υπάρχουν χαλασμένα τρόφιμα.
- Το εσωτερικό χρειάζεται καθάρισμα. Ανατρέξτε στη σχετική παράγραφο.
- **Το κλείσιμο εμποδίζεται από κάποια συσκευασία.** Μετακινήστε τις συσκευασίες που ενδέχεται να εμποδίζουν το κλείσιμο της πόρτας.
- **Ο ψυγείοκαταψύκτης δεν είναι σωστά στερεωμένος.** Ρυθμίστε τις βίδες ευθυγράμμισης.
- **Ο ψυγείοκαταψύκτης έχει τοποθετηθεί σε ανώμαλο δάπεδο ή δεν είναι σταθερός.** Αнуψώστε ελαφρώς το εμπρός μέρος χρησιμοποιώντας τη βίδα ευθυγράμμισης.
- **Η συσκευή δεν έχει τοποθετηθεί στην πρίζα.**
- **Ο λαμπτήρας χρειάζεται αντικατάσταση.** Δείτε στην παράγραφο που αναφέρεται στην αντικατάσταση του λαμπτήρα.



Απόρριψη της παλιάς σας συσκευής

1. Όταν ένα προϊόν διαθέτει το σύμβολο ενός διαγραμμένου κάλαθου απορριμμάτων, τότε το προϊόν καλύπτεται από την Ευρωπαϊκή Οδηγία 2002/96/ΕΟΚ.
2. Η απόρριψη όλων των ηλεκτρικών και ηλεκτρονικών προϊόντων πρέπει να γίνεται χωριστά από τα γενικά οικιακά απορρίμματα μέσω καθορισμένων εγκαταστάσεων συλλογής απορριμμάτων, οι οποίες έχουν δημιουργηθεί είτε από την κυβέρνηση ή από τις τοπικές αρχές.
3. Η σωστή απόρριψη της παλιάς σας συσκευής θα βοηθήσει στην αποτροπή πιθανών αρνητικών συνεπειών ως προς το περιβάλλον και την υγεία του ανθρώπου.
4. Για πιο λεπτομερείς πληροφορίες σχετικά με την απόρριψη της παλιάς σας συσκευής, επικοινωνήστε με το αρμόδιο τοπικό γραφείο, υπηρεσία διάθεσης οικιακών απορριμμάτων ή το μαγαζί από το οποίο αγοράσατε το προϊόν.

Για να Αντιστρέψετε τις Πόρτες

Ο ψυγείοκαταψύκτης σας είναι σχεδιασμένος με αντιστρεφόμενες πόρτες, έτσι ώστε να μπορούν να ανοίξουν από την αριστερή ή τη δεξιά πλευρά για την καλύτερη διευκόλυνση στο σχεδιασμό της κουζίνας σας.

Προφύλαξη

1. Πριν αντιστρέψετε την πόρτα, θα πρέπει πρώτα από όλα να βγάλετε έξω τα τρόφιμα και τα εξαρτήματα όπως τα ράφια και τις θήκες τα οποία δεν είναι στερεωμένα στον ψυγείοκαταψύκτη.
2. Χρησιμοποιήστε το Torque Wrench ή το Spanner για να στερεώσετε ή να αφαιρέσετε τις βίδες.
3. Μην το τοποθετείτε το ψυγείοκαταψύκτη κάτω. Αυτό θα δημιουργήσει προβλήματα.
4. Να είστε προσεκτικοί ώστε να μην σας πέσουν οι πόρτες κατά την αποσυναρμολόγηση ή τη συναρμολόγηση.

Πως να αντιστρέψετε τις πόρτες

1. Για να ξεχωρίσετε το χερούλι της πόρτας ① από την αριστερή πλευρά, ξεχωρίστε το καπάκι της πόρτας ② και ξεβιδώστε τη βίδα ③ στην κατεύθυνση του δείκτη του ρολογιού. Ξεχωρίστε το χερούλι της πόρτας ④ του καταψύκτη με τον ίδιο τρόπο. (Δεν χρειάζεται να ακολουθήσετε την ίδια παραπάνω διαδικασία για το κρυμμένο χερούλι.)

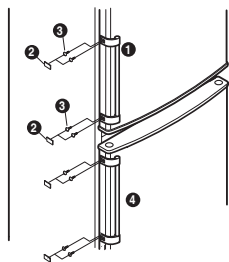

2. Μόλις ξεβιδώσετε τη βίδα ⑥ στο πάνω δεξί μέρος του καλύμματος του μενεσέ ⑤, βγάλτε τον σύρτη ⑦ στερεώνοντας το μενεσέ στο πάνω δεξί μέρος ⑧, και προσεκτικά βγάλτε την πόρτα του καταψύκτη ⑨. Αφαιρέστε το δεξί κάλυμμα ⑩.

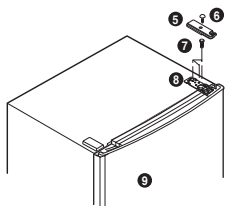

3. Χαλαρώστε τη βίδα ⑩ κάτω από την πόρτα του καταψύκτη ⑨, μετακινήστε το στόπερ της πόρτας ⑪ προς τα αριστερά. Μετακινήστε τον δακτύλιο ⑫ ⑬ προς τα αριστερά.

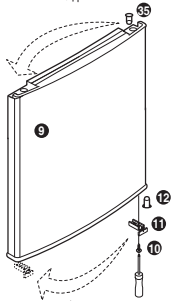

4. Χρησιμοποιήστε ένα αιχμηρό τρυπάνι ή μαχαίρι για να αποσυνδέσετε το καπάκι ⑬ από το μπροστινό κάλυμμα ⑭, χαλαρώστε τη βίδα ⑮ για να αφαιρέσετε το μπροστινό κάλυμμα ⑭. Αποσυνδέστε το καλώδιο ⑯ και τον διακόπτη της πόρτας ⑰ από το αποσυνδεδεμένο μπροστινό κάλυμμα ⑭, αλλάξτε τη θέση του αποσυνδεδεμένου καλωδίου ⑯ και τον διακόπτη της πόρτας ⑰ με το καπάκι ⑬, τοποθετήστε τα, στερεώστε τα με τη βίδα ⑮ και μετά τοποθετήστε το καπάκι ⑬.

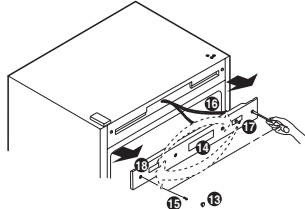

5. Χαλαρώστε τον σύρτη 20 του Μεσαίου μεντεσέ 21, αφαιρέστε τον μεσαίο μεντεσέ 21, και σηκώστε την πόρτα του καταψύκτη 30 για να την αποσυνδέσετε. Αποσυνδέστε το κάλυμμα του μεντεσέ 22 και τοποθετήστε το στο ξεχωριστό τμήμα του μεσαίου μεντεσέ 21. Μόλις ξεβιδώσετε την βίδα στο κάτω κάλυμμα 23 συνδέστε το κάλυμμα 23 στη δεξιά πλευρά.

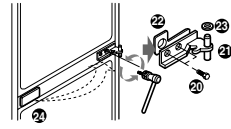

Χαλαρώστε τον πείρο 29 αριστερόστροφα και μετακινήστε τον προς την οπή στην αριστερή πλευρά και σφίξτε δεξιόστροφα. Χαλαρώστε τον σύρτη 27 που βρίσκεται τοποθετημένο στον χαμηλότερο μεντεσέ 28. Ξεβιδώστε τη βίδα στερεώνοντας το στόπερ της πόρτας 31 στο κάτω μέρος της πόρτας του καταψύκτη 30, και στερεώστε το στην οπή στην αριστερή πλευρά με το στόπερ της πόρτας 31. Και έπειτα, μετακινήστε το πάνω κάλυμμα 33 προς τα δεξιά και καλύψτε το.

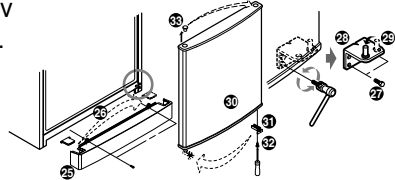

6. Τοποθετήστε το ξεχωριστό χαμηλότερο μεντεσέ 28 στο κάτω μέρος της οπής στην αριστερή πλευρά του καταψύκτη και σφίξτε τον σύρτη 27. Μόλις στερεώσετε το κάλυμμα του κάτω μέρους 23 στη σωστή θέση, ευθυγραμμίστε την πόρτα του καταψύκτη 30 στον πείρο 29 του χαμηλότερου μεντεσέ 28 για να στερεωθεί σωστά. Γυρίστε τον ξεχωριστό μεσαίο μεντεσέ 21 και το έλασμα του μεντεσέ 22 για να τα συναρμολογήσετε. Σφίξτε τον σύρτη 20, μετά τοποθετήστε τη ροδέλα 23 στον μεσαίο μεντεσέ 21. (Όταν σφίξετε τη βίδα, προσέξτε να μην προκαλέσετε εκδορές στην πρόσοψη του καλύμματος στο πάνω μέρος της πόρτας του καταψύκτη).

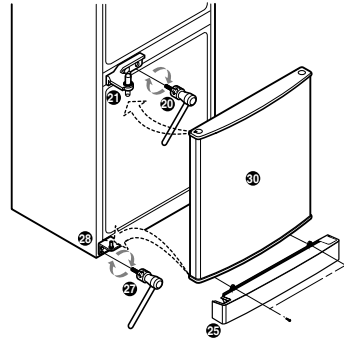

7. Μόλις συναρμολογήσετε την πόρτα ευθυγραμμίζοντας την οπή του μεντεσέ στο κάτω μέρος της πόρτας του καταψύκτη 9 και τον πείρο στον μεσαίο μεντεσέ 21, συνδέστε σωστά ώστε να είναι στη σωστή θέση με το πάνω αριστερό μεντεσέ 37 που συμπεριλαμβάνεται στην εναλλακτική θήκη. Σφίξτε τον σύρτη 7 για να βιδώσετε τις βίδες 6 στον μεντεσέ στο αριστερό μέρος του καλύμματος 35 που συμπεριλαμβάνεται στην εναλλακτική θήκη. Βγάλτε το δεξί κάλυμμα 33 εκτός της εναλλακτικής θήκης, και μετά τοποθετήστε το στο πάνω δεξί μέρος του καταψύκτη.

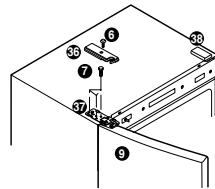

8. Μετακινήστε τη ξεχωριστή λαβή της πόρτας 1 προς τα δεξιά και σταθεροποιήστε τη βίδα 3 στη δεξιά θέση για να προσαρτήσετε το καπάκι της πόρτας 2. Μετακινήστε το καπάκι της πόρτας 33 στη δεξιά πλευρά προς τα αριστερά και προσαρτήστε το. Προσαρτήστε τη λαβή της πόρτας του καταψύκτη 2 με την ίδια μέθοδο όπως της λαβής της πόρτας της κατάψυξης 1.

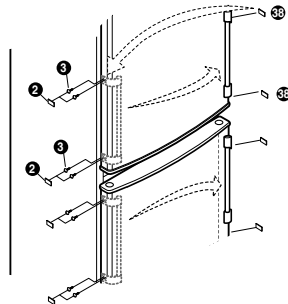

Σημείωση

Η αντιστροφή της πόρτας δεν καλύπτεται από την εγγύηση.

