

Obsah

Úvod	Registrace	60
	Bezpečnostní pokyny	60
	Části spotřebiče	72
Instalace	Instalace	73
	Spuštění	73
Obsluha	Regulace teploty	74
	• Chladnička	74
	• Mraznička	74
	Funkce	75
	• Silné mražení	75
	• Dovolená	75
	• Funkce paměti	76
	• Autotest	76
	Výroba ledu	76
	Odmrazení	76
	Chladič na vodu	77
Tipy pro skladování potravin	Skladování potravin	79
Péče a údržba	Všeobecné informace	80
	Výměna žárovky	80
	Čištění	81
Odstraňování závad	Odstraňování závad	83
Otočení dveří	Varování	85
	Jak otočit dveře	85

Registrace

Typové a výrobní číslo je na zadní části spotřebiče. Toto číslo je vyhrazeno pouze tomuto konkrétnímu zařízení. Na tuto stránku si zapište informace a příručku uschovejte jako trvalý doklad o koupi. Na toto místo též vložte nákupní doklad.

Datum zakoupení : _____

Prodejce : _____

Adresa prodejce : _____

Telefon prodejce : _____

Typové číslo : _____

Výrobní číslo : _____

Bezpečnostní pokyny

ZÁKLADNÍ BEZPEČNOSTÍ OPATŘENÍ

Tento průvodce obsahuje mnoho důležitých bezpečnostních pokynů. Vždy si pokyny přečtěte a dodržujte je.

▲ Toto je výstražný bezpečnostní symbol. Upozorňuje na bezpečnostní pokyny, které vás informují o riziku nebezpečí, které může usmrtit nebo zranit vás nebo ostatní nebo poškodit výrobek. Všechny bezpečnostní pokyny předchází tento bezpečnostní symbol a výstražný nápis NEBEZPEČÍ, VAROVÁNÍ nebo POZOR. Tato slova znamenají:

▲ NEBEZPEČÍ Pokud nebudete postupovat podle pokynů, může dojít k usmrcení nebo těžkému zranění.

▲ VAROVÁNÍ Pokud nebudete postupovat podle pokynů, může dojít k usmrcení nebo těžkému zranění.

▲ POZOR Oznamuje bezprostředně nebezpečnou situaci která, pokud se jí nevyhnete, může vyústit v lehké nebo střední zranění nebo poškození výrobku.

Všechny bezpečnostní zprávy přesně popisují nebezpečí, napoví, jak snížit riziko zranění a řeknou vám, co může následovat nepostupuje-li se podle pokynů.

Bezpečnostní pokyny

⚠ VAROVÁNÍ

Pro snížení rizika požáru, elektrického šoku nebo jiného zranění osob během používání tohoto výrobku je nutné dodržovat bezpečnostní pokyny, včetně následujících. Přečtěte si všechny pokyny předtím, než začnete výrobek používat.

1. Zapojování do elektrické sítě

Měla by být použita vyhrazená zásuvka.

- Používání několika zařízení v jedné zásuvce může způsobit požár.
- Elektrická pojistka proti vytečení může poškodit potraviny a zásobník může zatéct.



Dávejte pozor na to, aby zástrčka nesměřovala směrem vzhůru nebo nebyla přitisknuta za zadní částí chladničky.

Může se vlít voda nebo poškodit zástrčka, což může vést k požáru nebo elektrickému šoku.

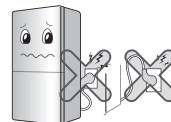

Napájecí kabel by neměl být stisknutý nebo zkroutený těžkým předmětem, mohl by se poškodit.

Poškozený napájecí kabel může způsobit požár nebo elektrický šok.



Elektrickou zástrčku nijak neprodlužujte ani neopravujte.

Mohlo by to způsobit požár kabelu vzniklý elektrickým proudem nebo elektrický šok.



Odpojte zástrčku kdykoliv během čištění, manipulace nebo výměny vnitřní lampy chladničky.

- Jinak může dojít k elektrickému šoku nebo jinému úrazu.
- Při výměně vnitřní lampy chladničky se ujistěte, že gumové těsnění určené k zamezení elektrických jisker uvnitř krytu není vyjmuté.

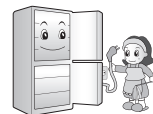

Bezpečnostní pokyny

Nevytahávejte kabel ze zásuvky ani se nedotýkejte zástrčky mokřými rukama.

Jinak může dojít k elektrickému šoku nebo jinému úrazu.

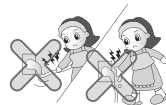

Odstraňte vodu nebo prach ze zástrčky a zasuňte ji tak, aby kolíky pevně pasovali.

Prach, voda nebo nestabilní zapojení mohou způsobit požár nebo elektrický šok.



Zajistěte uzemnění.

Nesprávné uzemnění může způsobit havárii nebo elektrický šok.

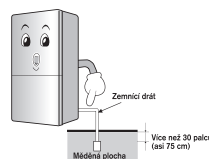

Je-li napájecí kabel nebo zástrčka poškozena nebo jsou otvory na zásuvce volné, nepoužívejte je.

Může to způsobit elektrický šok, případně zkrat může způsobit požár.

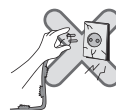

2. Používání chladničky

Neumísťujte těžké nebo nebezpečné předměty (nádrže s tekutinou) na chladničku.

Může při otevírání nebo zavírání dveří dojít k pádu a následně ke zranění, požáru nebo elektrickému šoku.



Nelepte nic na dveře, poličky ve dveřích, domácí bar nebo chladič box.

Může dojít k pádu chladničky nebo poškození rukou. Zvláště zabraňte toto dělat dětem.



Bezpečnostní pokyny

Zásobník vody můžete plnit pouze pitnou vodou.



Neinstalujte chladničku do mokrého místa nebo do místa, kam se může dostat voda nebo déšť.

Postupné zhoršování izolace na elektrických součástech může způsobit elektrické poškození.



Nepoužívejte ani neukládejte vznětlivé materiály jako je éter, benzen, alkohol, některé léky, plyn, spreje nebo kosmetiku dovnitř nebo do blízkosti chladničky. Může to způsobit explozi nebo požár.



Nevkládejte do chladničky zapálenou svíčku jako deodorant.

Může to způsobit explozi nebo požár.



Neukládejte do chladničky léky nebo jiné odborné chemikálie.

Je-li v chladničce uložen materiál, který vyžaduje přesnou skladovací teplotu, může se časem zhoršit a neočekávaná reakce může být nebezpečná.



V blízkosti chladničky nepoužívejte vznětlivé spreje.

Mohlo by dojít k požáru.



Bezpečnostní pokyny

Nepoužívejte v blízkosti chladničky topící tělesa.

Mohlo by dojít k požáru.



Na chladničku nestavte žádné vázy, mísy, kosmetiku, léky nebo nádrže s vodou.

Může dojít k požáru, elektrickému šoku nebo zranění.

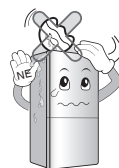

Byla-li chladnička ponořena, před dalším použitím ji zkontrolujte.

Mohlo by dojít k elektrickému šoku nebo požáru.



Unikne-li plyn, nedotýkejte se chladničky ani zásuvky a rychle vyvětrejte místnost.

- Exploze zapříčiněná jiskrou může způsobit požár a popáleniny.
- Protože tato chladnička používá přírodní plyn (isobuten, R600a) kvůli ochraně životního prostředí, je i malá dávka (80~90g) vznětlivá. Uteče-li plyn následkem vážného poškození během přepravy, instalace nebo používání chladničky, může jakákoliv jiskra způsobit oheň nebo popáleniny.

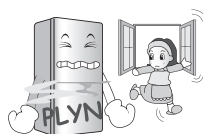

Nestříkejte na vnější ani vnitřní část chladničky vodu ani ji nečistěte pomocí benzenu nebo rozpouštědla.

Postupné zhoršování izolace na elektrických součástech může způsobit elektrické poškození nebo požár.



Bezpečnostní pokyny

Zaznamenáte-li nějaký podezřelý pach nebo kouř z chladničky, odpojte zástrčku ze zásuvky a kontaktujte servisní centrum.

Mohlo by dojít k požáru.



Nenechte nikoho jiného než kvalifikovaného elektroinženýra aby rozebíral, opravoval nebo upravoval chladničku.

Mohlo by dojít k elektrickému šoku, zranění nebo požáru.

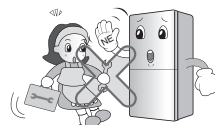

Nepoužívejte chladničku pro jiné než domácí účely (např. pro ukládání léků nebo laboratorního materiálu, na lodi apod.).

Mohlo by dojít k neočekávanému požáru, elektrickému šoku, degradaci uloženého materiálu nebo chemické reakci.



Při manipulaci s chladničkou odstraňte balicí materiály ze dveří.

Mohlo by dojít k uzamčení dítěte.



Instalujte chladničku pouze na pevnou a rovnou podlahu.

Instalace chladničky na nestabilní podlahu může způsobit smrt, pokud chladnička při otevírání nebo zavírání dveří spadne.



Bezpečnostní pokyny

Nestrkejte ruce nebo kovové předměty do výstupu chladného vzduchu, krytu, spodní části chladničky nebo ohnivzdorné mřížky (výfukového otvoru) vzadu.

Jinak může dojít k elektrickému šoku nebo jinému úrazu.



Chcete-li chladničku zlikvidovat, kontaktujte místní úřady.

Chcete-li zlikvidovat větší části domácího odpadu, jako např. kuchyňské přístroje nebo nábytek, kontaktujte nejprve místní úřady.

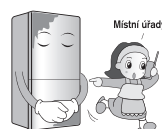

⚠ POZOR

Porušení tohoto pokynu může způsobit zranění nebo poškodit dým nebo nábytek. Prosíme, buďte vždy opatrní!

Nedotýkejte se jídla nebo balení v mrazničce mokřkýma rukama.

Mohlo by dojít k omrzlinám.



Před opakovaným zapojením zástrčky počkejte 5 minut nebo déle.

Jinak může dojít k poruše provozu mrazáku.



Do mrazáku nevkládejte lahve.

Zmražený obsah lahve ji může poničit a následně může dojít ke zranění od lahve.



Vytáhněte zástrčku za ní samotnou, nikoliv za kabel.

Může to způsobit elektrický šok, případně zkrat může způsobit požár.



Bezpečnostní pokyny

Neinstalujte chladničku do mokrého místa nebo do místa, kam se může dostat voda nebo déšť.

Postupné zhoršování izolace na elektrických součástech může způsobit elektrické poškození.



Nestrkujte ruce do spodku chladničky.

Železná deska naspodu může způsobit úraz.



Chladničku přenášejte s držadlem na spodku předku a navrchu zadku.

Jinak mohou vaše ruce uklouznout a způsobit úraz.

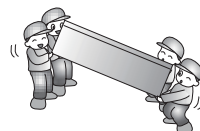

Protože otevírání a zavírání chladničky může způsobit úraz jiné osobě, prosíme, buďte opatrní!

Otevírání nebo zavírání dveří může způsobit přiskřípnutí rukou ve štěrbině dveří nebo úraz dítěte rohem dveří.

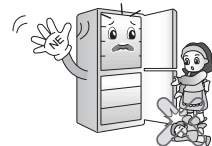

Do chladničky nevkládějte žádné živé zvíře.

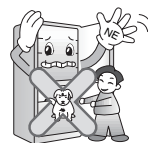

⚠ POZOR

Tento přístroj není určen pro užívání osobami (včetně dětí) se sníženými tělesnými, smyslovými nebo mentálními schopnostmi nebo nedostatkem zkušeností a znalostí, pokud nad nimi není dozor nebo pokyny k užívání přístroje ze strany osoby zodpovědné za jejich bezpečnost. Dohlížejte na děti, aby si nehrály s přístrojem.

Bezpečnostní
pokyny

Bezpečnostní pokyny

⚠ VAROVÁNÍ

- **Tato lednička s chladničkou musí být před uvedením do chodu řádně instalována a umístěna v souladu s pokyny pro instalaci.**
- **Nikdy ledničku s chladničkou neodpojujte vytažením zástrčky ze zásuvky za síťovou šňůru.** Zástrčku vždy pevně uchopte a vytáhněte ji kolmo ze zásuvky.
- **Při odsouvání spotřebiče od zdi se vyvarujte překroucení či poškození síťové šňůry.**
- **Po uvedení chladničky s mrazničkou do chodu se nedotýkejte chladných povrchů uvnitř mrazničky, zejména máte-li mokré či vlhké ruce.** Pokožka by mohla k těmto velmi chladným povrchům přilnout.
- **Před čištěním chladničky s mrazničkou vytáhněte zástrčku ze zásuvky.**
Zabraňte poškození, ostrému ohybu, napínání a zkroucení síťové šňůry, protože poškozená síťová šňůra může způsobit požár a úraz elektrickým proudem.
Do mrazničky zásadně nevkládejte skleněné předměty, aby po zmrznutí obsahu nedošlo k jejich prasknutí.
- **V bezprostřední blízkosti chladničky s mrazničkou nerozprašujte vodu.**
Vzniká tak nebezpečí výbuchu a požáru.
- **Nezapojujte zástrčku do zásuvky vlhkýma rukama.**
Může dojít k úrazu elektrickým proudem.
- **Na horní desku spotřebiče nestavte nádoby naplněné vodou.**
Natečení vody do elektrických součástí může způsobit požár a úraz elektrickým proudem.
- **Neinstalujte ledničku s chladničkou ve vlhkém prostředí, kde by mohla být zasažena vodou.**
Nesprávná izolace elektrických součástí by mohla způsobit úraz elektrickým proudem a požár.

Bezpečnostní pokyny

- **Spotřebič nerozebírejte, neopravujte ani neupravujte.**
Mohlo by dojít k požáru nebo k výskytu neobvyklých provozních stavů, při nichž by mohlo dojít ke zranění.
- **Před výměnou vnitřního osvětlení chladničky vytáhněte zástrčku ze zásuvky.**
Jinak vzniká nebezpečí úrazu elektrickým proudem.
- Pokud možno zapojte chladničku s mrazničkou do samostatné elektrické zásuvky. Zamezíte tak přetížení domácího rozvodu ostatními spotřebiči.

Nesnažte se jakkoliv upravovat délku napájecího kabelu

Přístupnost síťové zástrčky

Výměna síťové šňůry

⚠ NEBEZPEČÍ

Neskladujte

Uzemnění

To může být příčinou úrazu elektrickým proudem nebo požáru.



Síťová zástrčka chladničky s mrazničkou by měla být snadno přístupná, aby ji bylo možné v nouzi urychleně vytáhnout ze zásuvky.

Je-li síťová šňůra poškozená, musí ji vyměnit výrobce, pracovník servisu nebo podobně kvalifikovaná osoba.

Nebezpečí uvíznutí dětí.

Před likvidací ledničky či mrazničky:

Demontujte dveře.

Ponechte police na místě, aby děti nemohly snadno vlézt dovnitř.

V blízkosti tohoto ani jiných elektrických spotřebičů neskladujte benzín ani jiné hořlavé plyny a kapaliny.

Při výskytu krátkého spojení snižuje uzemnění nebezpečí úrazu elektrickým proudem odvedením elektrického napětí vyhrazeným vodičem. Tento spotřebič musí být pro zamezení úrazu elektrickým proudem uzemněn.

Nesprávné použití zemnicího kontaktu může způsobit úraz elektrickým proudem. Pokud pokyny pro uzemnění zcela nechápete nebo máte-li pochybnosti, zda je váš spotřebič správně uzemněn, obraťte se na kvalifikovaného elektrikáře nebo pracovníka servisu.

⚠ VAROVÁNÍ

Bezpečnostní pokyny

- ⚠ Ponechte větrací otvory v kuchyňské lince i v krytu spotřebiče volné, bez překážek proudění vzduchu.
- ⚠ Pro urychlení odmrazování nepoužívejte mechanická zařízení či jiné prostředky nedoporučené výrobcem.
- ⚠ Vyvarujte se poškození okruhu chladicího média.
- ⚠ Uvnitř prostor určených pro uchovávání potravin nepoužívejte elektrické spotřebiče, nejsou-li typu, který je doporučen výrobcem.
- ⚠ Chladicí médium a těsnicí plyn používané ve spotřebiči vyžadují speciální metody likvidace. Při likvidaci se obraťte na servisního technika nebo na podobně kvalifikovanou osobu.



Tento spotřebič obsahuje menší množství izobutanového chladicího média (R600a), přírodního plynu slučitelného se životním prostředím. Tento plyn je však hořlavý. Při přepravě a instalaci spotřebiče je zapotřebí zajistit, aby nedošlo k poškození žádné ze součástí okruhu chladicího média.

Chladicí médium unikající z potrubí se může vznítit nebo způsobit poranění očí. Rozpoznáte-li únik chladicího média, zabraňte výskytu volného plamene a ostatních potenciálních zdrojů vznícení a několik minut větrejte místnost, ve které se spotřebič nalézá.

Pro zamezení vzniku hořlavé směsi plynu a vzduchu při úniku z okruhu chladicího média je důležitý poměr velikosti místnosti, ve které je spotřebič umístěn, a množství použitého chladicího média. Místnost musí mít 1 m² plochy na každých 8 g chladicího média R600a ve spotřebiči. Množství chladicího média ve vašem spotřebiči je uvedeno na typovém štítku uvnitř spotřebiče.

Zásadně nespouštějte spotřebič jevící známky poškození. V případě pochybností se obraťte na vašeho prodejce.

Bezpečnostní pokyny

⚠ POZOR

- **Je-li síťová zásuvka uvolněná, nepřipojujte k ní síťovou šňůru.**
Mohlo by dojít k úrazu elektrickým proudem či k požáru.
- **Nikdy ledničku s chladničkou neodpojujte vytažením zástrčky ze zásuvky za síťovou šňůru. Zástrčku vždy pevně uchopte a vytáhněte ji kolmo ze zásuvky.**
Mohlo by dojít k přerušení kabelu a ke zkratu.
- **Při čištění zástrčky nepoužívejte vlhký hadřík. Z kontaktů zástrčky odstraňte cizí materiál.**
Jinak vzniká nebezpečí požáru.
- **Nevkládejte ruce do spodní části spotřebiče.**
Ostré hrany mohou způsobit poranění.
- **Po odpojení spotřebiče od napájení vyčkejte před opětovným připojením k síťové zásuvce nejméně pět minut.**
Při nesprávné obsluze mrazničky může dojít k věcné škodě.
- **Nebude-li spotřebič delší dobu používán, vytáhněte zástrčku ze zásuvky.**
Poškození izolace může být příčinou požáru.
- **Nenechte děti dotýkat se či hrát si s ovládacím panelem v přední části spotřebiče.**
- **Chladicí médium a těsnicí plyn používané ve spotřebiči vyžadují speciální metody likvidace. Zamezte poškození potrubí v zadní části spotřebiče před likvidací.**

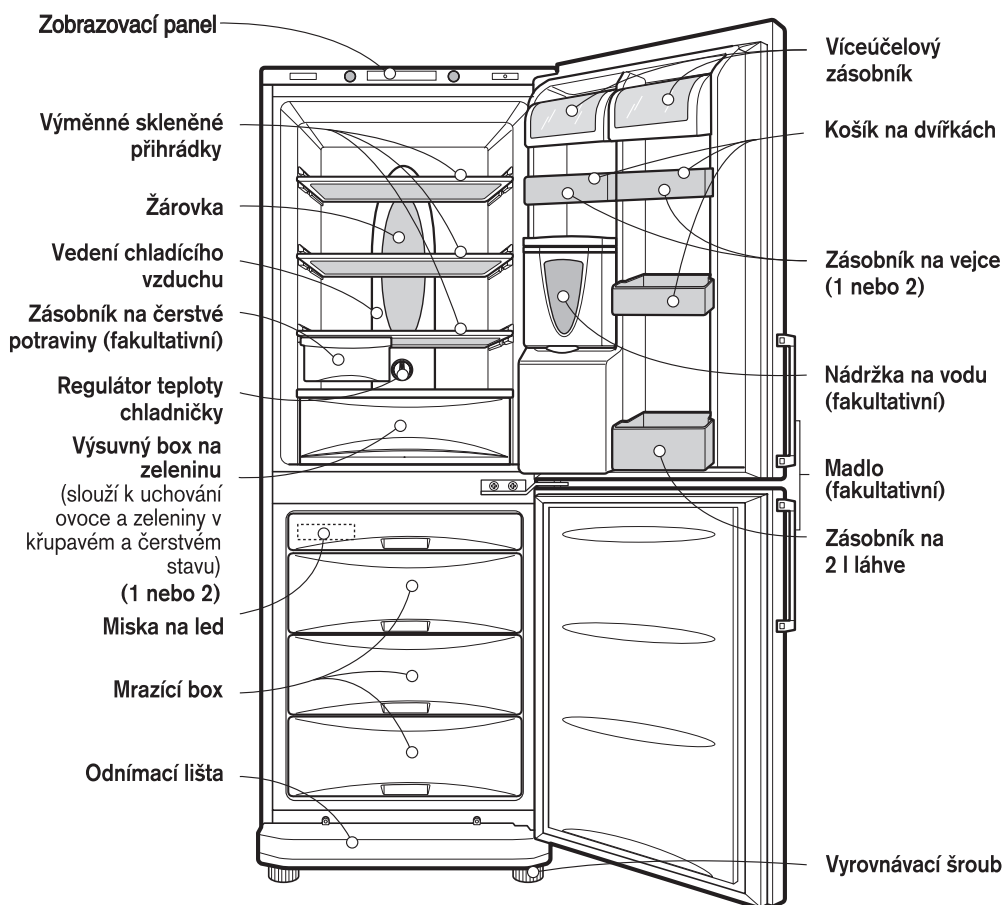

Části spotřebiče



Poznámka

Pokud na vašem spotřebiči některé části chybí, může jít o příslušenství použité u jiných modelů.

Instalace

- 1.** Vyberte vhodné umístění.
Postavte spotřebič na místo, kde jej bude snadné používat.
- 2.** Spotřebič neumísťujte do blízkosti zdrojů tepla, přímého slunce či vlhkosti.
- 3.** Aby mohl přístroj správně fungovat, zajistěte, aby kolem něj mohl správně cirkulovat vzduch.
- 4.** V zájmu zabránění chvění musí být chladnička ve vodorovné poloze.
V případě nerovností podlahy přístroj srovnejte do vodorovné polohy pomocí vyrovnávacích šroubů. Aby šly dveře snadno zavírat, měla by přední část chladničky být o něco výše než část zadní. Vyrovnávacími šrouby jde snadno otáčet tak, že přístroj lehce nakloníte.
Otočením vyrovnávacího šroubu ve směru hodinových ručiček () chladničku zvýšíte, otočením proti směru hodinových ručiček () ji snížíte.
- 5.** Chladničku pečlivě očistěte a otřete všechen prach nashromážděný při dopravě.
- 6.** Instalujte na správné místo příslušenství jako např. box na výrobu ledu apod. Aby se zabránilo poškození při dopravě, nachází se toto příslušenství v jednom obalu.
- 7.** Připojte napájecí šňůru do zásuvky. Do jedné zásuvky by nemělo být zapojeno více spotřebičů.
- 8.** Pro zajištění správné cirkulace vzduchu okolo chladničky prosím udržujte z obou stran i shora dostatečnou mezeru a zachovejte vzdálenost alespoň 5 cm od zadní stěny.

Spuštění

Pro dosažení stabilní provozní teploty uvnitř spotřebiče nechte před použitím chladničku 2-3 hodiny běžet. Až po této době ji naplňte čerstvými nebo zmrazenými potravinami.
Dojde-li k odpojení přívodního kabelu ze zásuvky, vyčkejte

Regulace teploty

Spotřebič obsahuje dva regulátory teploty, jejichž pomocí lze nastavit teplotu uvnitř chladničky i mrazničky.

Chladnička

- Regulátor TEMP. CONTROL zpočátku nastavte na hodnotu "4". Poté zvolte požadovanou teplotu uvnitř chladničky.

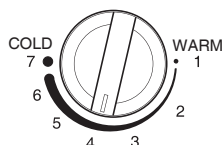

- Chcete-li teplotu zvýšit nebo snížit, otočte regulátor buď směrem k "WARM" nebo k "COLD". Je-li teplota okolí nízká, nastavte TEMP.CONTROL (regulátor teploty) na "WARM".

Mraznička

Panel s displejem na ovládání teploty

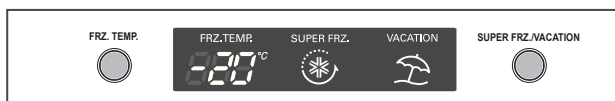

- Kontrolka teploty mrazničky se nachází na horní straně mrazničky. Teď můžete nastavit dle potřeby teplotu přihrádky.
- Pokud stisknete tlačítko 'FRZ. TEMP.', teplota mrazicí přihrádky se bude opakovat v následujícím pořadí:
 $-18^{\circ}\text{C} \rightarrow -19^{\circ}\text{C} \rightarrow -20^{\circ}\text{C} \rightarrow -21^{\circ}\text{C} \rightarrow -22^{\circ}\text{C} \rightarrow -23^{\circ}\text{C}$
 $\rightarrow -15^{\circ}\text{C} \rightarrow -16^{\circ}\text{C} \rightarrow -17^{\circ}\text{C} \rightarrow -18^{\circ}\text{C}$



Poznámka

Skutečná vnitřní teplota závisí na stavu potravin. Zobrazená nastavená teplota je cílová teplota, nikoliv aktuální teplota v mrazničce. Při prvním spuštění je výkon mrazničky omezený. Po používání chladničky 2-3 dny upravte teplotu podle uvedeného postupu.

Funkce

Silné mražení

- Tato funkce je používána, pokud potřebujete rychle zmrazit potraviny. Stiskněte tlačítko 'SUPER FRZ./VACATION', poté se spustí super mrazicí činnost při rozsvíceném displeji s hláškou 'SUPER FRZ.'.
- Super mrazicí činnost trvá přibližně 3 hodiny. Po ukončení činnosti se automaticky navrátí do normálního stavu. Pokud chcete zastavit super mrazicí činnost, stiskněte tlačítko 'SUPER FRZ./VACATION', displej zhasne, super mrazicí činnost se zastaví a lednička se vrátí do normálního stavu.



Dovolená

- Tato funkce povoluje činnost ledničky v úsporném režimu, snižuje spotřebu energie na minimum, což je přínosné, pokud jste právě na dovolené.

Stisknutím tlačítka 'SUPER FRZ./VACATION' se spustí činnost dovolené, na displeji se rozsvítí hláška 'VACATION', dvojitým stisknutím tlačítka displej zhasne a činnost v režimu dovolená se zastaví.

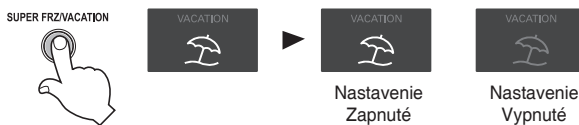

Poznámka

Stiskněte jednou tlačítko 'SUPER FRZ./VACATION', na displeji se rozsvítí 'VACATION' a činnost dovolená se spustí; dvojitým stisknutím tlačítka hláška 'VACATION' na displeji zhasne, rozsvítí se 'SUPER FRZ.' a spustí se činnost super mražení; trojitým stisknutím zhasnou obě hlášky a obě činnosti se zastaví.

Funkce paměti

Funkce pro uložení nastavení teploty a stavu pokud se přístroj opět zapne po výpadku napětí, slouží pro obnovu nastavené teploty a stavu.

Autotest

- Tato funkce automaticky zjistí poruchu pokud jse porucha vyskytla v přístroji během užívání ledničky.
- Pokud se porucha vyskytla ve výrobku a nevznikla stisknutím jakéhokoli tlačítka a není normálně zobrazena, nevypínejte zařízení a okamžitě se spojte s místním servisním centrem.
- Vypnete-li zařízení, servisnímu technikovi zabere hodně času vyhledání porouchané části.

Výroba ledu

- Chcete-li vyrobit kostky ledu, naplňte misku na led vodou a vložte ji do mrazničky.
- Pokud požadujete rychlé zmrazení ledových kostek, nastavte stav 'SUPER FRZ.' .
- Při vyjmutí kostek ledu uchopte misku za oba konce a lehce jimi zakruťte.

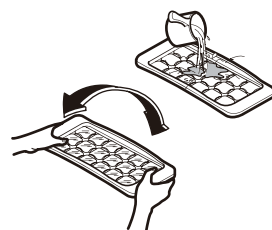

Tip

Chcete-li kostky ledu vyndat snadno, vložte misku pod tekoucí vodu.

Odmrazení

Odmrazení spotřebiče je automatické. Voda při odmrazení stéká do odpařovacího tácu, odkud se automaticky odpařuje.

Chladič na vodu

Popis

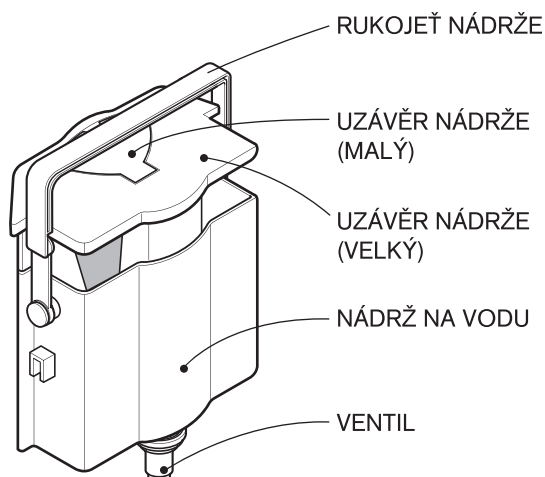
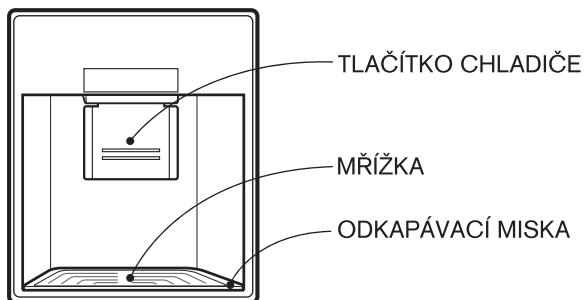

Instalace

Po správném nastavení VENTILU na OTVOR V DVÍŘKÁCH ventil správně seřídíte.

Naplnění CHLADIČE NA VODU

1. Je-li NÁDRŽ NA VODU usazena na DVÍŘKÁCH, otočte RUKOJEŤ nádrže směrem vzad, otevřete UZÁVĚR NÁDRŽE (MALÝ) a nádrž naplňte např. pomocí konvice.

* Při doplňování vody sledujte hladinu průhledovým okénkem na přední straně NÁDRŽE NA VODU.

* Nádrž pojme maximálně 4,5 l vody.

2. Zatlačte UZÁVĚR NÁDRŽE (MALÝ) a upevněte jej.

3. Po doplnění vody nastavte do správné polohy RUKOJEŤ NÁDRŽE.

Využití vody

1. Sklenicí stiskněte TLAČÍTKO chladiče.

2. Po stisknutí tlačítka začne CHLADIČ do sklenice napouštět vodu.

3. Odtáhnete-li sklenici pomalu, nebude voda kapat na mřížku.

Pozor

Nepoužívejte jiné tekutiny (např. džus, šumivé nápoje atd.) než vodu. Nelze použít zejména tekutiny obsahující krystalky (může dojít k poškození)

Skladování potravin

- Neskladujte potraviny, které se při nízkých teplotách snadno kazí, např. banány a melouny.
- Horké pokrmy nechte před uložením vychladnout. Vložení těchto potravin do chladničky může způsobit zkažení jiných skladovaných potravin a může se také projevit na vašich účtech za elektřinu.
- Potraviny skladujte uzavřené nádobě. Zabráníte tak odpařování vlhkosti a potraviny si tak udrží svou chuť a výživnou hodnotu.
- Neblokujte větrací otvory skladovanými potravinami. Pomocí cirkulace vzduchu udržuje chladnička konstantní teplotu.
- Neotvírejte dveře chladničky příliš často. Otevřením dveří se dovnitř chladničky dostává teplejší vzduch a roste teplota uvnitř spotřebiče.
- Pro snadnou přístupnost regulátorů teploty neskladujte potraviny v jejich blízkosti.
- V zásobnících na dveřích neskladujte větší množství potravin, které by mohlo bránit v dověření dveří.
- V mrazničce neskladujte láhve - po zmrazení by mohly prasknout.
- Potraviny, které již rozmrzly, znovu nemrazte. Dochází tak ke ztrátě chuti a výživné hodnoty potravin.

Poznámka

Stojí-li chladnička na teplém, vlhkém místě a pokud se často otvírají dveře chladničky, nebo pokud se v ní uchovává větší množství zeleniny, může se uvnitř tvořit vlhkost, která nijak nebrání provozu spotřebiče. Kapky vlhkosti setřete čistým hadříkem.

Všeobecné informace

Výpadek el. energie

- Výpadek elektrické energie na 1-2 hodiny nijak nepoškodí skladované potraviny. Snažte se neotvírat dveře chladničky příliš často.

Při stěhování

- Vyjměte všechny potraviny a všechny neupevněné části uvnitř ledničky dobře připevněte lepící páskou.
- Před stěhováním chladničky zcela zašroubujte nastavovací šrouby. V opačném případě by mohly poškrábat podlahu nebo zabránit spotřebiči v pohybu.

Antikondenzační trubka

- Orosení spotřebiče brání antikondenzační trubka instalovaná po obvodu přední části přístroje a na dělicí přepážce mezi mrazničkou a chladničkou.
- Zvláště bezprostředně po instalaci nebo při vysoké okolní teplotě může být chladnička na dotek horká. Jde o běžný jev.

Antikondenzační trubka

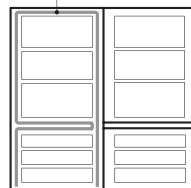

Výměna žárovky

1. Odpojte přívodní kabel ze zásuvky.
2. Vyjměte z chladničky přihrádky.
3. Pod spodní stranu krytu žárovky vložte plochý šroubovák a kryt vytlačte směrem k sobě.
4. Žárovku vyšroubujte proti směru hodinových ručiček.
5. Montáž proveďte v obráceném pořadí.

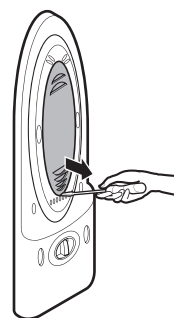

Parametry náhradní žárovky musí být totožné s parametry původní žárovky.

- Je třeba zkontrolovat gumový těsnicí kroužek chránící před elektrickou jiskrou.

Čištění

- Před čištěním** Zkontrolujte, zda je spotřebič odpojen ze zásuvky.
- Vnější část** Vnější část chladničky s mrazničkou očistěte měkkým hadříkem namočeným v horké vodě nebo v tekutém saponátu. Používáte-li saponát, pečlivě jej setřete čistým vlhkým hadříkem.
- Vnitřní část** Viz výše.
- Po čištění** Zkontrolujte, zda není poškozen přívodní kabel, přehřátá zásuvka a zda je zástrčka pevně zapojena do zásuvky.

VAROVÁNÍ

Po omytí vodou spotřebič pečlivě vytřete hadříkem do sucha.

Jelikož by při čištění mohlo dojít k poškození částí spotřebiče, nepoužívejte písková čistidla, petrolej, benzen, ředidlo, hydrochloridy, vroucí vodu, hrubý kartáč apod.

MŘÍŽKA A ODKAPÁČACÍ TÁČ

Vyjměte MŘÍŽKA, utřete vlhkost v okolí dveří a ODKAPÁVACÍ Miska pomocí čistého hadříku.

Vnější část CHLADIČE na vodu

Utřete vlhkost a pod. mimo automat a na TLAČÍTKO CHLADIČE pomocí hadříku.

NÁDRŽ NA VODU

1. Po stisknutí upevňovací PÁČKY na spodní straně NÁDRŽE NA VODU tuto NÁDRŽ nadzdvihněte a vyjměte.
2. Sejměte UZÁVĚR NÁDRŽE (VELKÉ) a NÁDRŽ NA VODU z obou stran pečlivě očistěte a opláchněte pomocí neutrálního čistícího prostředku.

UZÁVĚR NÁDRŽE (VELKÝ A MALÝ)

UZÁVĚRY NÁDRŽE (velký a malý) pečlivě očistěte neutrálním čistícím prostředkem a opláchněte.

Zejména pro čištění drážkované části UZÁVĚRU NÁDRŽE je velmi vhodný kartáček.

SESTAVA VENTILU

Za použití kartáčku VENTIL pečlivě očistěte a opláchněte. Oplachování provádějte při manipulaci se spodní částí sestavy ventilu. Po čištění vždy namontujte pryžové těsnění, které jste před čištěním sejmuli (jinak může docházet k úniku vody).

Před přivoláním servisního technika si projděte tento seznam. Můžete tak ušetřit čas i peníze. Tento seznam obsahuje běžně se vyskytující události, které nejsou důsledkem špatného řemeslného zpracování nebo nekvalitních materiálů použitých při výrobě tohoto spotřebiče.

Problém

Možné příčiny

Spotřebič nefunguje

- Zástrčka přívodního kabelu může být špatně zapojena do zásuvky.
Zástrčku dobře zapojte.
- V domácnosti praskla pojistka nebo vypadl jistič.
Pojistku zkontrolujte, případně vyměňte, znovu nastavte jistič.
- Výpadek elektrické energie.
Zkontrolujte, zda v domácnosti svítí světla.

Příliš vysoká teplota chladničky nebo mrazničky

- Nesprávně nastavený regulátor teploty.
Viz oddíl "Nastavení teploty"
- Spotřebič se nachází v blízkosti zdroje tepla
- Teplé počasí - Příliš často se otvírají dveře.
- Dveře byly delší dobu otevřené.
- Skladované potraviny brání dovření dveří nebo blokují vedení chladného vzduchu v mrazničce.

Vibrace, klepání či abnormální hluk

- Možná nerovnost podkladu nebo nestabilita spotřebiče.
Otočením stavěcího šroubu spotřebič vyrovnejte.
- V zadní části chladničky s mrazničkou se nachází nevhodné předměty.

Námraza či krystalky ledu na zmražených potravinách

- Dveře byly příliš dlouho otevřené nebo je blokují skladované balíčky potravin.
- Dveře se otvírají příliš často či na příliš dlouhou dobu.
- Námraza vyskytující se uvnitř balení je běžným jevem.

Na vnější straně pláště spotřebiče se usazuje vlhkost

- Tento jev se vyskytuje ve vlhkém prostředí.
Otřete suchou utěrkou.

Problém	Možné příčiny
Vlhkost se usazuje uvnitř spotřebiče	<ul style="list-style-type: none">• Dveře se otevírají příliš často či na příliš dlouhou dobu.• Ve vlhkém počasí se při otevření dveří dovnitř spotřebiče dostává vlhkost.
Nepříjemný zápach chladničky	<ul style="list-style-type: none">• Potraviny s výrazným pachem je třeba dobře uzavřít či zabalit.• Zkontrolujte, zda se v chladniče nenachází potraviny s prošlou záruční lhůtou.• Vnitřní část spotřebiče je třeba vyčistit. Viz oddíl "Čištění"
Dveře se nedovírají	<ul style="list-style-type: none">• Dovření dveří brání skladované potraviny. Potraviny bránící dovření dveří přesuňte.• Chladnička-mraznička není vyrovnaná. Vyrovnajte spotřebič pomocí vyrovnávacího šroubu.• Možná nerovnost podkladu či nestabilita spotřebiče. Pomocí vyrovnávacího šroubu lehce zvyšte Přední část spotřebiče.
Nesvítí žárovka uvnitř spotřebiče	<ul style="list-style-type: none">• Výpadek elektrické energie.• Je třeba vyměnit žárovku. Viz oddíl "Výměna žárovky".

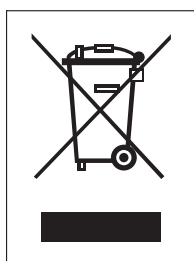

LIKVIDACE STARÝCH SPOTŘEBIČŮ

1. Pokud je u výrobku uveden symbol pojízdného kontejneru v přeškrtnutém poli, znamená to, že na výrobek se vztahuje směrnice Evropské unie číslo 2002/96/EC.
2. Všechny elektrické a elektronické výrobky by měly být likvidovány odděleně od běžného komunálního odpadu prostřednictvím sběrných zařízení zřízených za tímto účelem vládou nebo místní samosprávou.
3. Správný způsob likvidace starého elektrického spotřebiče pomáhá zamezit možným negativním dopadům na životní prostředí a zdraví.
4. Bližší informace o likvidaci starého spotřebiče získáte u místní samosprávy, ve sběrném zařízení nebo v obchodě, ve kterém jste výrobek zakoupili.

Informace pro zákazníka. Hlučnost dle Evropské normy :
EN 60704-2-11 42dB(A)

Otočení dveří

Chladnička s mrazničkou je navrhována s oboustrannými dveřmi, které je možné otvírat zprava i zleva tak, aby to vyhovovalo situaci ve vaší kuchyni.

Varování

1. Před otočením dveří na chladničce s mrazničkou nejdříve vyberte jídlo a příslušenství, které není upevněné, jako jsou například poličky a tácky.
2. Na upevnění nebo povolení šroubů použijte jednorázový nebo obyčejný klíč na matky.
3. Chladničku s mrazničkou nesklápejte na zem. Způsobilo by to problémy.
4. Dejte pozor, aby dveře při demontáži nebo montáži nešpadly.

Jak otočit dveře

1. Pro demontáž rukojeti dveří ① na levé straně nejprve sejměte zásepku na dveřích ② a odšroubujte šroub ③ proti směru chodu hodinových ručiček. Demontujte rukojeť dveří ④ mrazničky stejným způsobem. (Pro skrytou rukojeť není třeba provádět výše uvedený postup.)
2. Po vyšroubování závitů ⑥ z horní části praého pantu dveří, oddělte západku ⑦ připevněte pravý horní pant ⑧ a opatrně oddělte dveře ledničky ⑨. Vyjměte levý kryt ⑩.
3. Povolte závit ⑪ pod dveřmi ledničky ⑨, posuňte zarážku dveří ⑫ doleva. Posuňte stahovák ⑬ doleva.
4. Použijte ostrý vrták nebo nůž pro odpojení víka ⑭ z předního krytu ⑮, povolte závit ⑯ pro vysunutí předního krytu ⑮. Odpojte kabely ⑰ a spínač dveří ⑱ z odpojeného předního krytu ⑮, prohodte pozici odpojeného kabelu ⑰ a spínače dveří ⑱ s víkem ⑭, smontujte je a připevněte pomocí šroubů ⑰, poté namontujte víko ⑭.

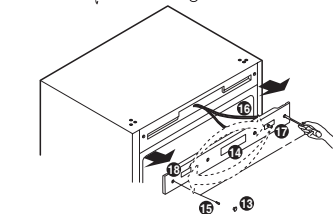
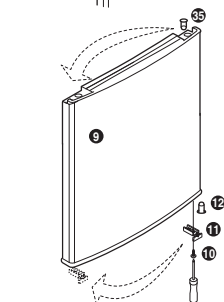
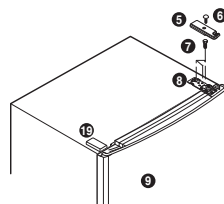
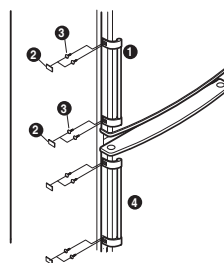

5. Povolte šrouby 20 středního pantu 21, odstraňte střední pant 21 a vysadte dveře mrazáku 30 k oddělení. Oddělte pant krytu 24 a nastavte na oddělenou část středního pantu 21. Po odšroubování šroubů je připojte k spodnímu víku 25, připojte víko krytu 26 na pravé straně. Uvolněte kolík 29 proti směru hodinových ručiček a vsadte do otvoru na levé straně utažením ve směru hodinových ručiček. Uvolněte šroub 27 připojený ke spodnímu pantu 23. Vyšroubujte šroub 32 připevněním dveřní zarážky 31 na spodní část dveří mrazničky 30, upevněte do otvoru na levé straně k dveřní zarážce 31. Poté přesuňte vrchní víko 35 napravo a zakryjte.

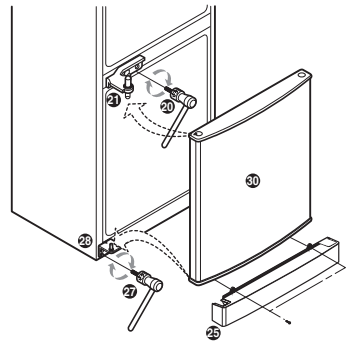
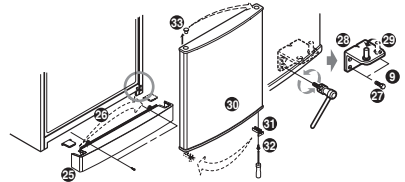
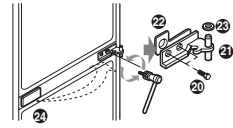

6. Nasadte oddělený nižší pant 23 do spodního otvoru na levé straně mrazničky, utáhněte šroubem 27. Po upevnění spodního víka 25 do správné pozice nasadte dveře mrazničky 30 na kolík 29 spodního pantu 23 pro správné připevnění. Otočte oddělený střední pant 21 a štítek pantu 22 pro namontování. Utáhněte šroub 20, poté vložte těsnění 23 na střední pant 21. (Po utažení šroubu zajistěte, aby nedošlo k poškrábání dekoru víka vrchní části dveří mrazničky).

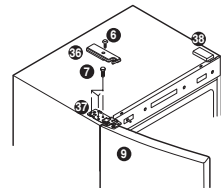

7. Po nasazení dveří vyrovnaním otvoru pantu spodní strany dveří ledničky 9 a kolíku středního pantu 21, zapojte správně pro držení vrchního levého pantu 37 zahrnutého do váčku. Utáhněte šrouby 7 zašroubováním šroubů 6 k levému pantu 36 zahrnuté do váčku. Vyjměte pravé víko z váčku, namontujte na pravou vrchní stranu ledničky.

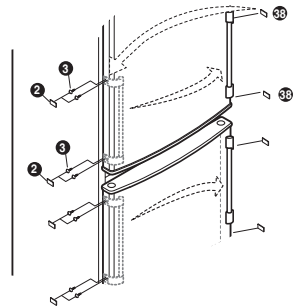

8. Přesuňte demontovanou rukojeť dveří 1 na pravou stranu a upevněte šroub 3 do správné polohy. Poté nasadte záslepku dveří 2. Nasadte záslepku dveří 38, která byla nasazena na pravé straně, na levou stranu. Připevněte rukojeť dveří mrazničky 2 stejným způsobem jako rukojeť dveří chladničky 1.

Poznámka

Na otáčení dveří se nevztahuje záruka.