

NÁVOD K POUŽITÍ

# CHLADNIČKA- MRAZNIČKA

Před použitím spotřebiče si pečlivě přečtěte tento návod a uschovejte jej pro pozdější použití .

# Obsah

Úvod	Registrace	124
	Důležité bezpečnostní pokyny	124
	Části spotřebiče	136
Instalace	Instalace	137
	Spuštění	137
Obsluha	Regulace teploty	138
	• Zobrazovací panel	138
	• Jak nastavit teplotu ledničky a mrazničky	139
	• Zásuvka pro čerstvé potraviny (fakultativní)	139
	Funkce	140
	• Silné mražení	140
	• Dovolena	140
	• Blokování	140
	• Zapnuto/Vypnuto	141
	• Funkce paměti	141
	• Alarm dveří	141
	• Autotest	141
	Výroba ledu	141
Odmrazení	141	
Chladič na vodu	142	
Tipy pro skladování potravin	Skladování potravin	144
Péče a údržba	Všeobecné informace	145
	Výměna žárovky	145
	Čištění	146
Odstraňování závad	Odstraňování závad	148
Otočení dveří	Varování	150
	Jac otočit dveře	150

## Registrace

Typové a výrobní číslo je na zadní části spotřebiče. Toto číslo je vyhrazeno pouze tomuto konkrétnímu zařízení. Na tuto stránku si zapište informace a příručku uschovejte jako trvalý doklad o koupi. Na toto místo též vložte nákupní doklad.

Datum zakoupení : \_\_\_\_\_

Prodejce : \_\_\_\_\_

Adresa prodejce : \_\_\_\_\_

Telefon prodejce : \_\_\_\_\_

Typové číslo : \_\_\_\_\_

Výrobní číslo : \_\_\_\_\_

## Bezpečnostní pokyny

### ZÁKLADNÍ BEZPEČNOSTÍ OPATŘENÍ

Tento prývodce obsahuje mnoho důležitých bezpečnostních pokynů. Vždy si pokyny přečtěte a dodržujte je.

**▲** Toto je výstražný bezpečnostní symbol. Upozorňuje na bezpečnostní pokyny, které vás informují o riziku nebezpečí, které může usmrtit nebo zranit vás nebo ostatní nebo poškodit výrobek. Všechny bezpečnostní pokyny předchází tento bezpečnostní symbol a výstražný nápis NEBEZPEČÍ, VAROVÁNÍ nebo POZOR. Tato slova znamenají:

**▲ NEBEZPEČÍ** Pokud nebudete postupovat podle pokynů, může dojít k usmrcení nebo těžkému zranění.

**▲ VAROVÁNÍ** Pokud nebudete postupovat podle pokynů, může dojít k usmrcení nebo těžkému zranění.

**▲ POZOR** Oznamuje bezprostředně nebezpečnou situaci která, pokud se jí nevyhnete, může vyústit v lehké nebo střední zranění nebo poškození výrobku.

Všechny bezpečnostní zprávy přesně popisují nebezpečí, napoví, jak snížit riziko zranění a řeknou vám, co může následovat nepostupuje-li se podle pokynů.

## Bezpečnostní pokyny

### ⚠ VAROVÁNÍ

Pro snížení rizika požáru, elektrického šoku nebo jiného zranění osob během používání tohoto výrobku je nutné dodržovat bezpečnostní pokyny, včetně následujících. Přečtěte si všechny pokyny předtím, než začnete výrobek používat.

#### 1. Zapojování do elektrické sítě

**Měla by být použita vyhrazená zásuvka.**

- Používání několika zařízení v jedné zásuvce může způsobit požár.
- Elektrická pojistka proti vytečení může poškodit potraviny a zásobník může zatéct.



**Dávejte pozor na to, aby zástrčka nesměřovala směrem vzhůru nebo nebyla přitisknuta za zadní částí chladničky.**

Může se vlít voda nebo poškodit zástrčka, což může vést k požáru nebo elektrickému šoku.

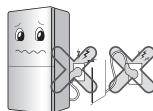

**Napájecí kabel by neměl být stisknutý nebo zkroutený těžkým předmětem, mohl by se poškodit.**

Poškozený napájecí kabel může způsobit požár nebo elektrický šok.



**Elektrickou zástrčku nijak neprodlužujte ani neupravujte.**

Mohlo by to způsobit požár kabelu vzniklý elektrickým proudem nebo elektrický šok.



**Odpojte zástrčku kdykoliv během čištění, manipulace nebo výměny vnitřní lampy chladničky.**

- Jinak může dojít k elektrickému šoku nebo jinému úrazu.
- Při výměně vnitřní lampy chladničky se ujistěte, že gumové těsnění určené k zamezení elektrických jisker uvnitř krytu není vyjmuté.



## Bezpečnostní pokyny

**Nevytahávejte kabel ze zásuvky ani se nedotýkejte zástrčky mokřými rukama.**

Jinak může dojít k elektrickému šoku nebo jinému úrazu.



**Odstraňte vodu nebo prach ze zástrčky a zasuňte ji tak, aby kolíky pevně pasovali.**

Prach, voda nebo nestabilní zapojení mohou způsobit požár nebo elektrický šok.



**Zajistěte uzemnění.**

Nesprávné uzemnění může způsobit havárii nebo elektrický šok.

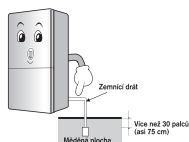

**Je-li napájecí kabel nebo zástrčka poškozena nebo jsou otvory na zásuvce volné, nepoužívejte je.**

Může to způsobit elektrický šok, případně zkrat může způsobit požár.

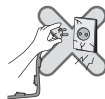

## 2. Používání chladničky

**Neumisťujte těžké nebo nebezpečné předměty (nádře s tekutinou) na chladničku.**

Může při otevírání nebo zavírání dveří dojít k pádu a následně ke zranění, požáru nebo elektrickému šoku.



**Nelepte nic na dveře, poličky ve dveřích, domácí bar nebo chladič box.**

Může dojít k pádu chladničky nebo poškození rukou. Zvláště zabraňte toto dělat dětem.



## Bezpečnostní pokyny

**Spremnik za vodu treba puniti samo s pitkom vodom.**



**Neinstalujte chladničku do mokrého miesta nebo do miesta, kam se môže dostat voda nebo dešť.**

Postupné zhoršování izolace na elektrických součástech může způsobit elektrické poškození.



**Nepoužívejte ani neukládejte vznětlivé materiály jako je éter, benzen, alkohol, některé léky, plyn, spreje nebo kosmetiku dovnitř nebo do blízkosti chladničky. Může to způsobit explozi nebo požár.**



**Nevkládejte do chladničky zapálenou svíčku jako deodorant. Může to způsobit explozi nebo požár.**



**Neukládejte do chladničky léky nebo jiné odborné chemikálie.**

Je-li v chladničce uložen materiál, který vyžaduje přesnou skladovací teplotu, může se časem zhoršit a neočekávaná reakce může být nebezpečná.



**V blízkosti chladničky nepoužívejte vznětlivé spreje.**

Mohlo by dojít k požáru.



## Bezpečnostní pokyny

**Nepoužívejte v blízkosti chladničky topící tělesa.**

Mohlo by dojít k požáru.



**Na chladničku nestavte žádné vázy, mísy, kosmetiku, léky nebo nádrže s vodou.**

Může dojít k požáru, elektrickému šoku nebo zranění.



**Byla-li chladnička ponořena, před dalším použitím ji zkontrolujte.**

Mohlo by dojít k elektrickému šoku nebo požáru.



**Unikne-li plyn, nedotýkejte se chladničky ani zásuvky a rychle vyvětrejte místnost.**

- Exploze zapříčiněná jiskrou může způsobit požár a popáleniny.
- Protože tato chladnička používá přírodní plyn (isobuten, R600a) kvůli ochraně životního prostředí, je i malá dávka (80~90g) vznětlivá. Uteče-li plyn následkem vážného poškození během přepravy, instalace nebo používání chladničky, může jakákoliv jiskra způsobit oheň nebo popáleniny.

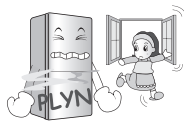

**Nestříkejte na vnější ani vnitřní část chladničky vodu ani ji nečistěte pomocí benzenu nebo rozpouštědla.**

Postupné zhoršování izolace na elektrických součástech může způsobit elektrické poškození nebo požár.



## Bezpečnostní pokyny

**Zaznamenáte-li nějaký podezřelý pach nebo kouř z chladničky, odpojte zástrčku ze zásuvky a kontaktujte servisní centrum.**

Mohlo by dojít k požáru.



**Nenechte nikoho jiného než kvalifikovaného elektroinženýra aby rozebíral, opravoval nebo upravoval chladničku.**

Mohlo by dojít k elektrickému šoku, zranění nebo požáru.

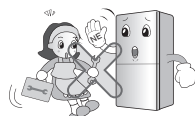

**Nepoužívejte chladničku pro jiné než domácí účely (např. pro ukládání léků nebo laboratorního materiálu, na lodi apod.).**

Mohlo by dojít k neočekávanému požáru, elektrickému šoku, degradaci uloženého materiálu nebo chemické reakci.



**Při manipulaci s chladničkou odstraňte balicí materiály ze dveří.**

Mohlo by dojít k uzamčení dítěte.



**Instalujte chladničku pouze na pevnou a rovnou podlahu.**

Instalace chladničky na nestabilní podlahu může způsobit smrt, pokud chladnička při otevírání nebo zavírání dveří spadne.





## Bezpečnostní pokyny

**Nestrkejte ruce nebo kovové předměty do výstupu chladného vzduchu, krytu, spodní části chladničky nebo ohnivzdorné mřížky (výfukového otvoru) vzadu.**  
Jinak může dojít k elektrickému šoku nebo jinému úrazu.



**Chcete-li chladničku zlikvidovat, kontaktujte místní úřady.**

Chcete-li zlikvidovat větší části domácího odpadu, jako např. kuchyňské přístroje nebo nábytek, kontaktujte nejprve místní úřady.

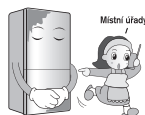

### ⚠ POZOR

Porušení tohoto pokynu může způsobit zranění nebo poškodit dým nebo nábytek. Prosíme, buďte vždy opatrní!

**Nedotýkejte se jídla nebo balení v mrazničce mokřkýma rukama.**  
Mohlo by dojít k omrzlinám.



**Před opakovaným zapojením zástrčky počkejte 5 minut nebo déle.**  
Jinak může dojít k poruše provozu mrazáku.



**Do mrazáku nevkládejte lahve.**  
Zmražený obsah lahve ji může poničit a následně může dojít ke zranění od lahve.



**Vytáhněte zástrčku za ní samotnou, nikoliv za kabel.**  
Může to způsobit elektrický šok, případně zkrat může způsobit požár.



## Bezpečnostní pokyny

**Neinstalujte chladničku do mokrého místa nebo do místa, kam se může dostat voda nebo dešť.**

Postupné zhoršování izolace na elektrických součástech může způsobit elektrické poškození.



**Nestrkejte ruce do spodku chladničky.**

Železná deska naspodu může způsobit úraz.



**Chladničku přenášejte s držadlem na spodku předku a navrchu zadku.**

Jinak mohou vaše ruce uklouznout a způsobit úraz.

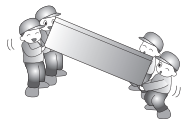

**Protože otevírání a zavírání chladničky může způsobit úraz jiné osobě, prosíme, buďte opatrní!**

Otevírání nebo zavírání dveří může způsobit přiskřípnutí rukou ve šterbině dveří nebo úraz dítěte rohem dveří.

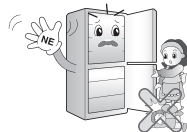

**Do chladničky nevkládejte žádné žijící zvíře.**



### ⚠ POZOR

Tento přístroj není určen pro užívání osobami (včetně dětí) se sníženými tělesnými, smyslovými nebo mentálními schopnostmi nebo nedostatkem zkušeností a znalostí, pokud nad nimi není dozor nebo pokyny k užívání přístroje ze strany osoby zodpovědné za jejich bezpečnost.

Dohlížejte na děti, aby si nehrály s přístrojem.

## Bezpečnostní pokyny

**Bezpečnostní pokyny****⚠ VAROVÁNÍ**

- Tato lednička s chladničkou musí být před uvedením do chodu řádně instalována a umístěna v souladu s pokyny pro instalaci.
- Nikdy ledničku s chladničkou neodpojíte vytažením zástrčky ze zásuvky za síťovou šňůru. Zástrčku vždy pevně uchopíte a vytáhněte ji kolmo ze zásuvky.
- Při odsouvání spotřebiče od zdi se vyvarujte překroucení či poškození síťové šňůry.
- Po uvedení chladničky s mrazničkou do chodu se nedotýkejte chladných povrchů uvnitř mrazničky, zejména máte-li mokré či vlhké ruce. Pokožka by mohla k těmto velmi chladným povrchům přilnout.
- Před čištěním chladničky s mrazničkou vytáhněte zástrčku ze zásuvky.  
Zabraňte poškození, ostrému ohybu, napínání a zkroucení síťové šňůry, protože poškozená síťová šňůra může způsobit požár a úraz elektrickým proudem.  
Do mrazničky zásadně nevkládejte skleněné předměty, aby po zmrznutí obsahu nedošlo k jejich prasknutí.
- V bezprostřední blízkosti chladničky s mrazničkou nerozprašujte vodu.  
Vzniká tak nebezpečí výbuchu a požáru.
- Nezapojíte zástrčku do zásuvky vlhkýma rukama.  
Může dojít k úrazu elektrickým proudem.
- Na horní desku spotřebiče nestavte nádoby naplněné vodou.  
Natečení vody do elektrických součástí může způsobit požár a úraz elektrickým proudem.
- Neinstalujte ledničku s chladničkou ve vlhkém prostředí, kde by mohla být zasažena vodou.  
Nesprávná izolace elektrických součástí by mohla způsobit úraz elektrickým proudem a požár.

## Bezpečnostní pokyny

- **Spotřebič nerozebírejte, neopravujte ani neupravujte.**  
Mohlo by dojít k požáru nebo k výskytu neobvyklých provozních stavů, při nichž by mohlo dojít ke zranění.
- **Před výměnou vnitřního osvětlení chladničky vytáhněte zástrčku ze zásuvky.**  
Jinak vzniká nebezpečí úrazu elektrickým proudem.
- Pokud možno zapojte chladničku s mrazničkou do samostatné elektrické zásuvky. Zamezíte tak přetížení domácího rozvodu ostatními spotřebiči.

**Nesnažte se jakkoliv upravovat délku napájecího kabelu**

**Přístupnost síťové zástrčky**

**Výměna síťové šňůry**

**⚠ NEBEZPEČÍ**

**Neskladujte**

**Uzemnění**

To může být příčinou úrazu elektrickým proudem nebo požáru.



Síťová zástrčka chladničky s mrazničkou by měla být snadno přístupná, aby ji bylo možné v nouzi urychleně vytáhnout ze zásuvky.

Je-li síťová šňůra poškozená, musí ji vyměnit výrobce, pracovník servisu nebo podobně kvalifikovaná osoba.

Nebezpečí uvíznutí dětí.

Před likvidací ledničky či mrazničky:

Demontujte dveře.

Ponechte police na místě, aby děti nemohly snadno vlézt dovnitř.

V blízkosti tohoto ani jiných elektrických spotřebičů neskladujte benzín ani jiné hořlavé plyny a kapaliny.

Při výskytu krátkého spojení snižuje uzemnění nebezpečí úrazu elektrickým proudem odvedením elektrického napětí vyhrazeným vodičem. Tento spotřebič musí být pro zamezení úrazu elektrickým proudem uzemněn.

Nesprávné použití zemnicího kontaktu může způsobit úraz elektrickým proudem. Pokud pokyny pro uzemnění zcela nechápete nebo máte-li pochybnosti, zda je váš spotřebič správně uzemněn, obraťte se na kvalifikovaného elektrikáře nebo pracovníka servisu.

**⚠ VAROVÁNÍ****Bezpečnostní pokyny**

- ⚠ Ponechte větrací otvory v kuchyňské lince i v krytu spotřebiče volné, bez překážek proudění vzduchu.
- ⚠ Pro urychlení odmrazování nepoužívejte mechanická zařízení či jiné prostředky nedoporučené výrobcem.
- ⚠ Vyvarujte se poškození okruhu chladicího média.
- ⚠ Uvnitř prostor určených pro uchovávání potravin nepoužívejte elektrické spotřebiče, nejsou-li typu, který je doporučen výrobcem.
- ⚠ Chladicí médium a těsnicí plyn používané ve spotřebiči vyžadují speciální metody likvidace. Při likvidaci se obraťte na servisního technika nebo na podobně kvalifikovanou osobu.



**Tento spotřebič obsahuje menší množství izobutanového chladicího média (R600a), přírodního plynu slučitelného se životním prostředím. Tento plyn je však hořlavý. Při přepravě a instalaci spotřebiče je zapotřebí zajistit, aby nedošlo k poškození žádné ze součástí okruhu chladicího média.**

**Chladicí médium unikající z potrubí se může vznítit nebo způsobit poranění očí. Rozpoznáte-li únik chladicího média, zabraňte výskytu volného plamene a ostatních potenciálních zdrojů vznícení a několik minut větrejte místnost, ve které se spotřebič nalézá.**

Pro zamezení vzniku hořlavé směsi plynu a vzduchu při úniku z okruhu chladicího média je důležitý poměr velikosti místnosti, ve které je spotřebič umístěn, a množství použitého chladicího média. Místnost musí mít 1 m<sup>2</sup> plochy na každých 8 g chladicího média R600a ve spotřebiči.

Množství chladicího média ve vašem spotřebiči je uvedeno na typovém štítku uvnitř spotřebiče.

Zásadně nespouštějte spotřebič jevící známky poškození. V případě pochybností se obraťte na vašeho prodejce.

## Bezpečnostní pokyny

### **⚠ POZOR**

- **Je-li síťová zásuvka uvolněná, nepřipojujte k ní síťovou šňůru.**  
Mohlo by dojít k úrazu elektrickým proudem či k požáru.
- **Nikdy ledničku s chladničkou neodpojujte vytažením zástrčky ze zásuvky za síťovou šňůru. Zástrčku vždy pevně uchopte a vytáhněte ji kolmo ze zásuvky.**  
Mohlo by dojít k přerušení kabelu a ke zkratu.
- **Při čištění zástrčky nepoužívejte vlhký hadřík. Z kontaktů zástrčky odstraňte cizí materiál.**  
Jinak vzniká nebezpečí požáru.
- **Nevkládejte ruce do spodní části spotřebiče.**  
Ostré hrany mohou způsobit poranění.
- **Po odpojení spotřebiče od napájení vyčkejte před opětovným připojením k síťové zásuvce nejméně pět minut.**  
Při nesprávné obsluze mrazničky může dojít k věcné škodě.
- **Nebude-li spotřebič delší dobu používán, vytáhněte zástrčku ze zásuvky.**  
Poškození izolace může být příčinou požáru.
- **Nenechte děti dotýkat se či hrát si s ovládacím panelem v přední části spotřebiče.**
- **Chladicí médium a těsnicí plyn používané ve spotřebiči vyžadují speciální metody likvidace. Zamezte poškození potrubí v zadní části spotřebiče před likvidací.**

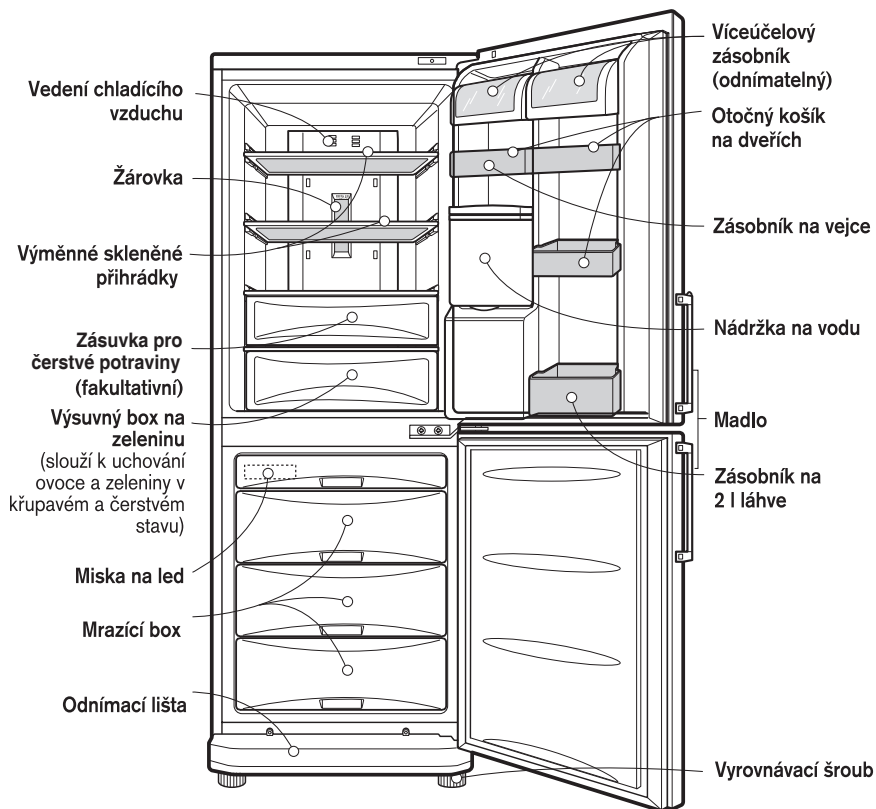

## Části spotřebiče



### Poznámka

Pokud na vašem spotřebiči některé části chybí, může jít o příslušenství použité u jiných modelů.

**Instalace**

- 1.** Vyberte vhodné umístění.  
Postavte spotřebič na místo, kde jej bude snadné používat.
- 2.** Spotřebič neumísťujte do blízkosti zdrojů tepla, přímého slunce či vlhkosti.
- 3.** Aby mohl přístroj správně fungovat, zajistěte, aby kolem něj mohl správně cirkulovat vzduch.
- 4.** V zájmu zabránění chvění musí být chladnička ve vodorovné poloze.  
V případě nerovností podlahy přístroj srovnejte do vodorovné polohy pomocí vyrovnávacích šroubů.  
Aby šly dveře snadno zavírat, měla by přední část chladničky být o něco výše než část zadní.  
Vyrovnávacími šrouby jde snadno otáčet tak, že přístroj lehce nakloníte.  
Otočením vyrovnávacího šroubu ve směru hodinových ručiček(  ) chladničku zvýšíte, otočením proti směru hodinových ručiček(  ) ji snížíte.
- 5.** Chladničku pečlivě očistěte a otřete všechen prach nashromážděný při dopravě.
- 6.** Instalujte na správné místo příslušenství jako např. box na výrobu ledu apod. Aby se zabránilo poškození při dopravě, nachází se toto příslušenství v jednom obalu.
- 7.** Připojte napájecí šňůru do zásuvky. Do jedné zásuvky by nemělo být zapojeno více spotřebičů.
- 8.** Pro zajištění správné cirkulace vzduchu okolo chladničky prosím udržujte z obou stran i shora dostatečnou mezeru a zachovejte vzdálenost alespoň 5 cm od zadní stěny.

**Spuštění**

Pro dosažení stabilní provozní teploty uvnitř spotřebiče nechte před použitím chladničku 2-3 hodiny běžet. Až po této době ji naplňte čerstvými nebo zmrazenými potravinami.  
Dojde-li k odpojení přívodního kabelu ze zásuvky, vyčkejte



## Regulace teploty

Spotřebič obsahuje dva regulátory teploty, jejichž pomocí lze nastavit teplotu uvnitř chladničky i mrazničky.

### Zobrazovací panel

Panel s displejem na ovládání teploty

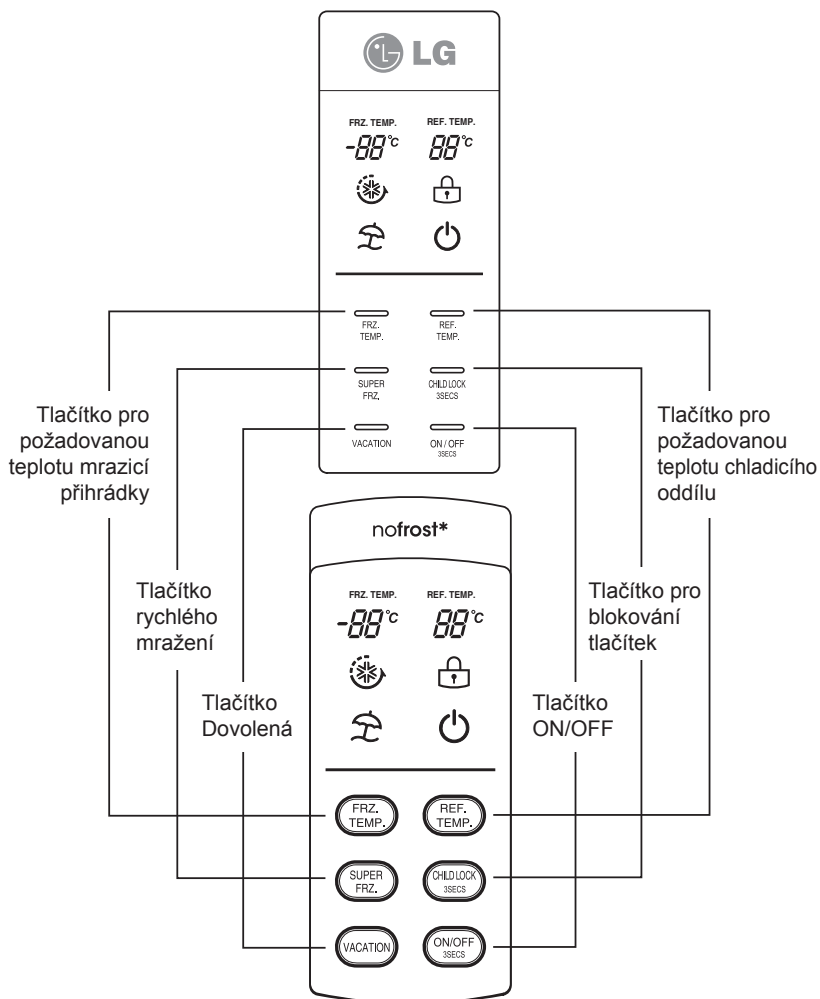

## Jak nastavit teplotu ledničky a mrazničky

- Teď můžete nastavit dle potřeby teplotu chladicí a mrazicí části.

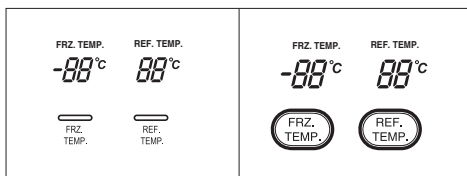

- Při zmáčknutí tlačítka regulátoru teploty, teplota mrazicí přihrádky se bude opakovat v následujícím pořadí:

Oddělení chladničky:

0°C → 1°C → 2°C → 3°C → 4°C → 5°C → 6°C → 0°C

Mrazicí oddělení:

-19°C → -20°C → -21°C → -22°C → -23°C → -15°C  
→ -16°C → -17°C → -18°C → -19°C

## Zásuvka pro čerstvé potravin(y)(fakultativní)

Tato zásuvka je navržena na nižší teplotu o 2°C než je teplota v prostoru ledničky pro zachování delší čerstvosti obsahu ledničky.

Při nastavení teploty ledničky (TEPL. na 2°C, se bude teplota zásuvky na čerstvé potraviny pohybovat okolo 0°C.

### Poznámka

Skutečná vnitřní teplota závisí na stavu potravin. Zobrazená nastavená teplota je cílová teplota, nikoliv aktuální teplota v mrazničce.

Při prvním spuštění je výkon mrazničky omezený.

Po používání chladničky 2-3 dny upravte teplotu podle uvedeného postupu.

**Silné mražení****Funkce**

- Tato funkce je používána, pokud potřebujete rychle zmrazit potraviny. Stiskněte 'SUPER FRZ.' (SUPER MRAŽ.) Stiskněte jednou tlačítko (Super Freezer – Super mražení), poté se spustí rychlá mrazicí činnost při rozsvíceném displeji.
- Super mrazicí činnost trvá přibližně 3 hodiny. Po ukončení činnosti se automaticky navrátí k předešlému nastavení teploty. Pokud chcete uzastavit rychlou mrazicí činnost, stiskněte 'SUPER FRZ.' Stiskněte tlačítko ještě jednou, displej zhasne a super mrazicí činnost se zastaví, chladnička se vrátí k předešlému nastavení teploty.

**Dovolená**

- Tato funkce přepne chladničku s mrazničkou do úsporného režimu, který je užitečný například při odjezdu na dovolenou a v maximální možné míře snižuje spotřebu energie. Stisknutím tlačítka 'VACATION' se spustí činnost při rozsvíceném displeji, opětovným stisknutím displej zhasne a činnost se zastaví.

**Blokování**

- Stisknutím tohoto tlačítka přestanou fungovat další tlačítka.
- Stisknutím tlačítka 'CHILD LOCK' (rodičovský zámek) se funkce aktivuje nebo deaktivuje. (Pro zablokování nebo odblokování ostatních tlačítek stiskněte tlačítko 'CHILD LOCK' (rodičovský zámek) alespoň na 3 sekundy.)
- Je-li funkce 'CHILD LOCK' (rodičovský zámek) aktivní, stisknutí ostatní tlačítek nebude fungovat.



**Zapnuto/Vypnuto**

- Při stisknutí tohoto tlačítka se chladnička ZAPNE nebo VYPNE.
- Při každém stisknutí tlačítka 'ON/OFF' se opakovaně ZAPNE nebo VYPNE. (Pro ZAPNUTÍ nebo VYPNUTÍ stiskněte a podržte tlačítko 'ON/OFF' po dobu 3 sekund).

**Funkce paměti**

Funkce pro uložení nastavené teploty, stavu oddechu a stavu Zapnuto/Vypnuto. Pokud se přístroj opět zapne po výpadku napětí, obnoví se nastavená teplota a oddechu nebo stav Zapnuto/Vypnuto.

**Alarm dveří**

- 3 krát upozornění po dobu 30-ti sekund, pokud uběhne minuta, kdy jsou dveře chladničky otevřené nebo nejsou úplně zavřené.
- Spojte se s místním servisním centrem, pokud zvukové upozornění přetrvává i po zavření dveří.

**Autotest**

- Tato funkce automaticky zjistí poruchu pokud jse porucha vyskytla v přístroji během užívání ledničky.
- Pokud se porucha vyskytla ve výrobku a nevznikla stisknutím jakéhokoli tlačítka a není normálně zobrazena, nevypínejte zařízení a okamžitě se spojte s místním servisním centrem.
- Vypnete-li zařízení, servisnímu technikovi zabere hodně času vyhledání porouchané části.

**Výroba ledu**

- Chcete-li vyrobit kostky ledu, naplňte misku na led vodou a vložte ji do mrazničk.
- Chcete-li led vyrobit rychle, stiskněte tlačítko 'SUPER FRZ.' (Rychlé mrazení).
- Při vyjmutí kostek ledu uchopte misku za oba konce a lehce jimi zakruťte.

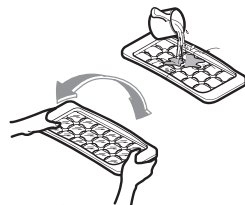
**Tip**

Chcete-li kostky ledu vyndat snadno, vložte misku pod tekoucí vodu.

**Odmrazení**

Odmrazení spotřebiče je automatické. Voda při odmrazení stéká do odpařovacího tácu, odkud se automaticky odpařuje.

## Chladič na vodu

### Popis

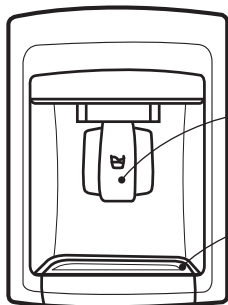

TLAČÍTKO CHLADIČE

ODKAPÁVACÍ MISKA

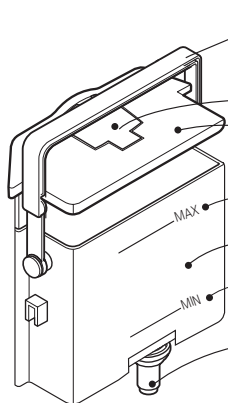

RUKOJEŤ NÁDRŽE

UZÁVĚR NÁDRŽE (MALÝ)

UZÁVĚR NÁDRŽE (VELKÝ)

ÚROVEŇ VODY

NÁDRŽ NA VODU

ÚROVEŇ VODY

VENTIL

### Instalace

Po správném nastavení VENTILU na OTVOR V DVÍRKÁCH ventil správně seřídíte.

## Naplnění CHLADIČE NA VODU

**1.** Je-li NÁDRŽ NA VODU usazena na DVÍŘKÁCH, otočte RUKOJEŤ nádrže směrem vzad, otevřete UZÁVĚR NÁDRŽE (MALÝ) a nádrž naplňte např. pomocí konvice.

\* Při doplňování vody sledujte hladinu průhledovým okénkem na přední straně NÁDRŽE NA VODU.

\* Nádrž pojme maximálně 4,5 l vody.

- 2.** Zatlačte UZÁVĚR NÁDRŽE (MALÝ) a upevněte jej.
- 3.** Po doplnění vody nastavte do správné polohy RUKOJEŤ NÁDRŽE.

## Využití vody

- 1.** Sklenicí stiskněte TLAČÍTKO chladiče.
- 2.** Po stisknutí tlačítka začne CHLADIČ do sklenice napouštět vodu.
- 3.** Odtáhnete-li sklenici pomalu, nebude voda kapat na mřížku.

## ÚROVEŇ VODY

- MAX: Pokud hladina vody přesáhne na rysce úrovně MAX, může dojít k úniku vody. Hladina vody by měla být pod značkou MAX.
- MIN: Toto je nejmenší množství tekoucí vody, pokud ryska hladiny vody je níže než se nachází ryska MIN. Voda by měla být přidána před použitím zařízení.

### Pozor

Nepoužívejte jiné tekutiny (např. džus, šumivé nápoje atd.) než vodu. Nelze použít zejména tekutiny obsahující krystalky (může dojít k poškození)

## Skladování potravin

- Neskladujte potraviny, které se při nízkých teplotách snadno kazí, např. banány a melouny.
- Horké pokrmy nechte před uložením vychladnout. Vložení těchto potravin do chladničky může způsobit zkažení jiných skladovaných potravin a může se také projevit na vašich účtech za elektřinu.
- Potraviny skladujte uzavřené nádobě. Zabráníte tak odpařování vlhkosti a potraviny si tak udrží svou chuť a výživnou hodnotu.
- Neblokujte větrací otvory skladovanými potravinami. Pomocí cirkulace vzduchu udržuje chladnička konstantní teplotu.
- Neotvírejte dveře chladničky příliš často. Otevřením dveří se dovnitř chladničky dostává teplejší vzduch a roste teplota uvnitř spotřebiče.
- Pro snadnou přístupnost regulátorů teploty neskladujte potraviny v jejich blízkosti.
- V zásobnicích na dveřích neskladujte větší množství potravin, které by mohlo bránit v dověření dveří.
- V mrazničce neskladujte láhve - po zmrazení by mohly prasknout.
- Potraviny, které již rozmrzly, znovu nemrazte. Dochází tak ke ztrátě chuti a výživné hodnoty potravin.

### Poznámka

Stojí-li chladnička na teplém, vlhkém místě a pokud se často otvírají dveře chladničky, nebo pokud se v ní uchovává větší množství zeleniny, může se uvnitř tvořit vlhkost, která nijak nebrání provozu spotřebiče. Kapky vlhkosti setřete čistým hadříkem.

## Všeobecné informace

### Výpadek el. energie

- Výpadek elektrické energie na 1-2 hodiny nijak nepoškodí skladované potraviny. Snažte se neotvírat dveře chladničky příliš často.

### Při stěhování

- Vyměňte všechny potraviny a všechny neupevněné části uvnitř ledničky dobře připevněte lepicí páskou.
- Před stěhováním chladničky zcela zašroubujte nastavovací šrouby. V opačném případě by mohly poškrábat podlahu nebo zabránit spotřebiči v pohybu.

### Antikondenzační trubka

- Orosení spotřebiče brání antikondenzační trubka instalovaná po obvodu přední části přístroje a na dělicí přepážce mezi mrazničkou a chladničkou.
- Zvláště bezprostředně po instalaci nebo při vysoké okolní teplotě může být chladnička na dotek horká. Jde o běžný jev.

Antikondenzační trubka

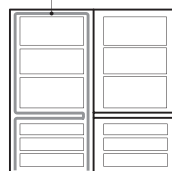

## Výměna žárovky

Použijte LED žárovku se svícením DC 12V 0.75W.

Pokud je žárovka LED poškozena, měla by být vyměněna v servisním středisku nikoli vámi.

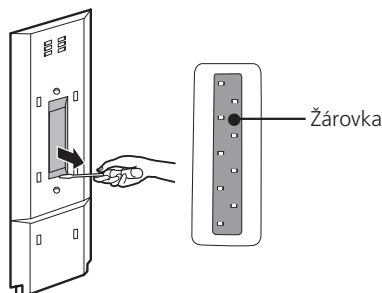



## Čištění

### Před čištěním

Zkontrolujte, zda je spotřebič odpojen ze zásuvky.

### Vnější část

Vnější část chladničky s mrazničkou očistíte měkkým hadříkem namočeným v horké vodě nebo v tekutém saponátu. Používáte-li saponát, pečlivě jej setřete čistým vlhkým hadříkem.

### Vnitřní část

Viz výše.

### Po čištění

Zkontrolujte, zda není poškozen přívodní kabel, přehřátá zásuvka a zda je zástrčka pevně zapojena do zásuvky.

### VAROVÁNÍ

Po omytí vodou spotřebič pečlivě vytřete hadříkem do sucha.

Jelikož by při čištění mohlo dojít k poškození částí spotřebiče, nepoužívejte písková čistidla, petrolej, benzen, ředidlo, hydrochloridy, vroucí vodu, hrubý kartáč apod.

**ODKAPÁVACÍ MISKA**

1. Pomalu vytáhněte ODKAPÁVACÍ MISKA.
2. Po vyprázdnění vody z odkapní mísy, mísu vyčistěte a dobře vypláchněte.
3. Otřete vláhu kolem části DVEŘÍ a ODKAPÁVACÍ MISKA pomocí čisté utěrky.

**Vnější část  
CHLADIČE na vodu**

Utřete vlhkost a pod. mimo automat a na TLAČÍTKO CHLADIČE pomocí hadříku.

**NÁDRŽ NA VODU**

1. Po stisknutí upevňovací PÁČKY na spodní straně NÁDRŽE NA VODU tuto NÁDRŽ nadzdvihněte a vyjměte.
2. Sejměte UZÁVĚR NÁDRŽE (VELKÉ) a NÁDRŽ NA VODU z obou stran pečlivě očistěte a opláchněte pomocí neutrálního čistícího prostředku.

**UZÁVĚR NÁDRŽE  
(VELKÝ A MALÝ)**

UZÁVĚRY NÁDRŽE (velký a malý) pečlivě očistěte neutrálním čistícím prostředkem a opláchněte.

Zejména pro čištění drážkované části UZÁVĚRU NÁDRŽE je velmi vhodný kartáček.

**SESTAVA VENTILU**

Za použití kartáčku VENTIL pečlivě očistěte a opláchněte. Oplachování provádějte při manipulaci se spodní částí sestavy ventilu. Po čištění vždy namontujte pryžové těsnění, které jste před čištěním sejmuli (jinak může docházet k úniku vody).

Před přivoláním servisního technika si projděte tento seznam. Můžete tak ušetřit čas i peníze. Tento seznam obsahuje běžně se vyskytující události, které nejsou důsledkem špatného řemeslného zpracování nebo nekvalitních materiálů použitých při výrobě tohoto spotřebiče.

## Problém

## Možné příčiny

Spotřebič nefunguje

- Zástrčka přívodního kabelu může být špatně zapojena do zásuvky.  
Zástrčku dobře zapojte.
- V domácnosti praskla pojistka nebo vypadl jistič.  
Pojistku zkontrolujte, případně vyměňte, znovu nastavte jistič.
- Výpadek elektrické energie.  
Zkontrolujte, zda v domácnosti svítí světla.

Příliš vysoká teplota  
chladničky nebo  
mrazničky

- Nesprávně nastavený regulátor teploty.  
Viz oddíl "Nastavení teploty"
- Spotřebič se nachází v blízkosti zdroje tepla
- Teplé počasí - Příliš často se otvírají dveře.
- Dveře byly delší dobu otevřené.
- Skladované potraviny brání dovození dveří nebo blokují vedení chladného vzduchu v mrazničce.

Vibrace, klepání či  
abnormální hluk

- Možná nerovnost podkladu nebo nestabilita spotřebiče.  
Otočením stavěcího šroubu spotřebič vyrovnejte.
- V zadní části chladničky s mrazničkou se nachází nevhodné předměty.

Námraza či krystalky  
ledu na zmrazených  
potravinách

- Dveře byly příliš dlouho otevřené nebo je blokují skladované balíčky potravin.
- Dveře se otvírají příliš často či na příliš dlouhou dobu.
- Námraza vyskytující se uvnitř balení je běžným jevem.

Na vnější straně  
pláště spotřebiče se  
usazuje vlhkost

- Tento jev se vyskytuje ve vlhkém prostředí.  
Otřete suchou utěrkou.

## Problém

## Možné příčiny

Vlhkost se usazuje uvnitř spotřebiče

- Dveře se otevírají příliš často či na příliš dlouhou dobu.
- Ve vlhkém počasí se při otevření dveří dovnitř spotřebiče dostává vlhkost.

Nepříjemný zápach chladničky

- Potraviny s výrazným pachem je třeba dobře uzavřít či zabalit.
- Zkontrolujte, zda se v chladničce nenachází potraviny s prošlou záruční lhůtou.
- Vnitřní část spotřebiče je třeba vyčistit.  
Viz oddíl "Čištění"

Dveře se nedovírají

- **Dovření dveří brání skladované potraviny.**  
Potraviny bránící dovření dveří přesuňte.
- **Chladnička-mraznička není vyrovnaná.**  
Vyrovnejte spotřebič pomocí vyrovnávacího šroubu.
- **Možná nerovnost podkladu či nestabilita spotřebiče.**  
Pomocí vyrovnávacího šroubu lehce zvyšte Přední část spotřebiče.

Nesvítí žárovka uvnitř spotřebiče

- **Výpadek elektrické energie.**
- **Je třeba vyměnit žárovku.**  
Viz oddíl "Výměna žárovky".

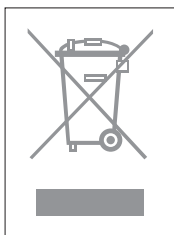

### LIKVIDACE STARÝCH SPOTŘEBIČŮ

1. Pokud je u výrobku uveden symbol pojízdného kontejneru s přeškrtnutým polem, znamená to, že na výrobek se vztahuje směrnice Evropské unie číslo 2002/96/EC.
2. Všechny elektrické a elektronické výrobky by měly být likvidovány odděleně od běžného komunálního odpadu prostřednictvím sběrných zařízení zřízených za tímto účelem vládou nebo místní samosprávou.
3. Správný způsob likvidace starého elektrického spotřebiče pomáhá zamezit možným negativním dopadům na životní prostředí a zdraví.
4. Bližší informace o likvidaci starého spotřebiče získáte u místní samosprávy, ve sběrném zařízení nebo v obchodě, ve kterém jste výrobek zakoupili.

Informace pro zákazníka. Hlučnost dle Evropské normy :  
**EN 60704-2-11 42dB(A)**

# Otočení dveří

Chladnička s mrazničkou je navrhnutá s oboustrannými dveřmi, které je možné otvírat zprava i zleva tak, aby to vyhovovalo situaci ve vaší kuchyni.

## Varování

1. Před otočením dveří na chladničce s mrazničkou nejdříve vyberte jídlo a příslušenství, které není upevněné, jako jsou například poličky a tácky.
2. Na upevnění nebo povolení šroubů použijte jednorázový nebo obyčejný klíč na matky.
3. Chladničku s mrazničkou nesklápějte na zem. Způsobilo by to problémy.
4. Dejte pozor, aby dveře při demontáži nebo montáži nespadly.

## Jak otočit dveře

1. Pro demontáž rukojeti dveří ① na levé straně nejprve sejměte záslepku na dveřích ② a odšroubujte šroub ③ proti směru chodu hodinových ručiček. Demontujte rukojeť dveří ④ mrazničky stejným způsobem. (Pro skrytou rukojeť není třeba provádět výše uvedený postup.)
2. Po odšroubování šroubu ⑥ na krytu pravého závěsu ⑤ nahoře sejměte kryt pravého závěsu ⑤ a odpojte spojovací kabel ⑨. Demontujte šroub ⑦, který drží horní pravý závěs ⑧ a opatrně sejměte dveře chladničky ⑩. Vyjměte levý kryt ⑬.
3. Po sejmutí horní levé záslepky ⑪ demontovaných dveří chladničky ⑩ opatrně sejměte horní záslepku ⑫ a vytáhněte kabel ⑬, který připojíte do otvoru na levé straně. Umístěte sejmutou horní záslepku ⑫ do správné polohy a do otvoru po kabelu na pravé straně nasadte záslepku ⑩. Uvolněte šroub ⑭ ⑮ pod dveřmi mrazničky ⑩, přesuňte jej na levou stranu zářáčky ⑰ ⑱ a našroubujte jej.
4. Pomocí vrtáku nebo nože oddělte krytku ⑮ od čelního krytu ⑭, uvolněte šroub ⑮ a přesuňte kabel ⑮ na levou stranu. Odpojte kabel ⑲ a spínač dveří ⑳ od odděleného čelního krytu ⑭, zaměňte polohy odpojeného kabelu ⑲ a spínače dveří ⑳ s krytkou ㉑, zajistěte je šroubem ㉒ a namontujte krytku ⑮.

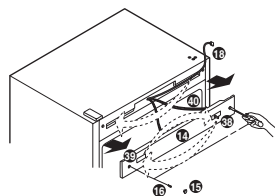
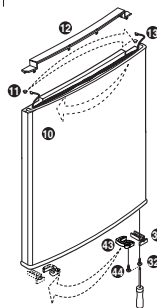
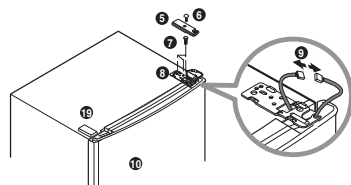
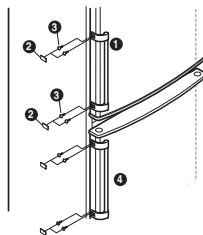

5. Povolte šroub 20 středního pantu 21, odstraňte střední pant 21 a nadzvedněte dveře mrazáku 30 pro jejich oddělení. Po oddělení dveří chladničky sejměte také i pouzdro 35. Oddělte kryt závěsu 24 a nastavte na oddělenou část středního pantu 21. Po odšroubování šroubů je připojte k spodnímu víku 25, připojte víko krytu 26 na pravé straně. Uvolněte šroub 27 připojený ke spodnímu pantu 23. Vyšroubujte šroub 32/43 připevněním dveřní zarážky 31/45 na spodní část dveří mrazničky 30 a upevněte je do otvoru na levé straně k dveřní zarážce 31/45. Poté přesuňte vrchní víko 33 doprava a přikryjte.

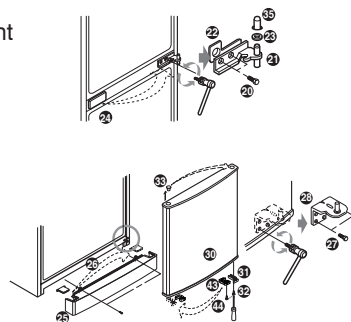

6. Upravte spodní závěs 23 a vložte jej do sáčku, vyjměte spodní levý pant 45 ze sáčku a nastavte spodní levý závěs 45 na spodní straně otvoru po levé straně mrazničky a poté utáhněte šroub 27. Po upevnění spodního víka 25 do správné pozice nasadte dveře mrazničky 30 na kolík spodního pantu 45 pro správné připevnění. Pro seřízení otočte odděleným středním závěsem 21 a plochým kloubem 22. Nasadte pouzdro 35 a připojte k němu těsnění 23 pomocí utažení šroubu 20. (Po utažení šroubu zajistěte, aby nedošlo k poškrábání dekoru víka na vrchní části dveří mrazničky).

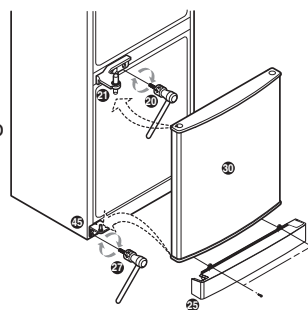

7. Po nasazení dveří vyrovnáním otvorů závěsů na spodní straně dveří chladničky 10 s kolíkem středního pantu 21, vyjměte horní levý kryt závěsu 36 a levý pant 37 ze sáčku. Po připojení kabelů 9 utáhněte šroub 7 zašroubováním šroubů 6 k levému krytu závěsu 36, vyjměte pravé víko 42 ze sáčku a očistěte spoje, poté nasadte na pravou stranu vrchní části chladničky.

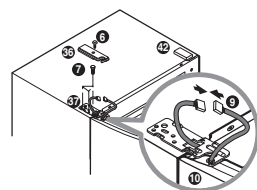

8. Přesuňte demontovanou rukojeť dveří 1 na pravou stranu a upevněte šroub 3 do správné polohy. Poté nasadte záslepku dveří 2. Nasadte záslepku dveří 41, která byla nasazena na pravé straně, na levou stranu. Připevněte rukojeť dveří mrazničky 2 stejným způsobem jako rukojeť dveří chladničky 1.

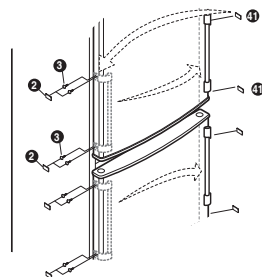

#### Poznámka

Na otáčení dveří se nevztahuje záruka.

