



LG

Life's Good

LCD-tv GEBRUIKSAANWIJZING

LCD-tv-modellen

32LF73 **

42LF73 **

32LH33 **

42LH33 **

Lees deze gebruiksaanwijzing aandachtig alvorens uw toestel te gebruiken en bewaar ze voor latere naslag.

Noteer het modelnummer en het serienummer van het toestel.

Zie hiervoor het etiket op het achterpaneel en meld deze informatie aan uw dealer bij elk verzoek om onderhoud.

Model:

Serienummer:

ACCESSOIRES

Controleer of de volgende accessoires met uw tv zijn meegeleverd. Neem contact op met de leverancier van uw tv als er een accessoire ontbreekt.

- De afbeeldingen kunnen afwijken van uw tv.

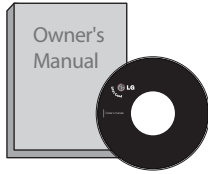

Gebruikershandleiding

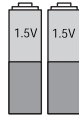

Batterijen

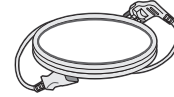

Netsnoer

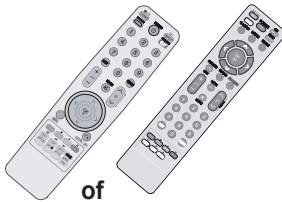

Afstandsbediening

Dit onderdeel wordt niet bij alle modellen geleverd.

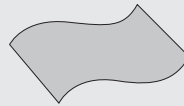

Schoonmaakdoekje
Schoonmaakdoekje voor gebruik op het scherm.

* Gebruik het schoonmaakdoekje om vlekken of vingerafdrukken op de buitenkant van uw tv voorzichtig af te nemen.

Gebruik niet te veel kracht. Dit kan krassen of verkleuringen veroorzaken.

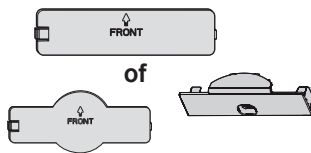

Beschermingskapje
(zie pag. 12)

(Alleen 32/42LF73**)

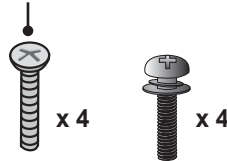

Bouten voor montage van de voet (zie pag. 8)

(Alleen 32LF73**, 32/42LH33**)



1 schroef voor de montage van voet (zie pag. 9)

Wandsteun (afzonderlijk verkrijgbaar)

RW230

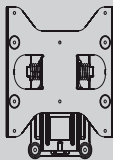

(32LF73**, 32LH33**)

AW-47LG30M

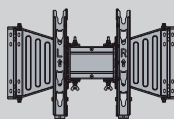

(32/42LF73**, 32/42LH33**)

HDMI

HDMI, het HDMI-logo en High-Definition Multimedia Interface zijn handelsmerken of gedeponeerde handelsmerken van HDMI Licensing LLC.

INHOUDSOPGAVE

ACCESSOIRES

VOORBEREIDING

| | |
|---|----|
| Bedieningselementen op het voorpaneel | 4 |
| Overzicht van het achterpaneel | 6 |
| Montage van de voet | 8 |
| Plaatsing met bureaustandaard | 9 |
| De tv aan een bureau bevestigen (Alleen 32LF73**, 32/42LH33**) | 9 |
| Voorzichtigheidsadvies bij de installatie | 10 |
| Kabelgeleiding aan de achterzijde | 11 |
| Draaistandaard | 12 |
| Wanneer u de bureaustandaard niet gebruikt | 12 |
| Wandbevestiging: horizontale installatie | 13 |
| Antenne aansluiten | 14 |

INSTALLATIE VAN EXTERNE APPARATUUR

| | |
|---------------------------------------|----|
| HD-ontvanger aansluiten | 15 |
| Dvd-speler aansluiten | 17 |
| Videorecorder aansluiten | 19 |
| Een CI-module plaatsen | 21 |
| De digitale geluidsuitgang aansluiten | 21 |
| Hoofdtelefoon aansluiten | 21 |
| Andere A/V-apparaten aansluiten | 22 |
| USB aansluiten (Alleen 32/42F73**) | 22 |
| Een pc aansluiten | 23 |

TV KIJKEN / PROGRAMMA'S BEHEREN

| | |
|--|----|
| Functies van de afstandsbediening (Alleen 32/42LF73**) | 30 |
| Functies van de afstandsbediening (Alleen 32/42LH33**) | 32 |
| De tv inschakelen | 34 |
| Programma's selecteren | 34 |
| Volumeregeling | 34 |
| Snelmenu | 35 |
| Schermmenu's selecteren en aanpassen | 36 |
| Automatisch programmeren | 37 |
| Handmatig afstemmen (In digitale modus) | 40 |
| Handmatig afstemmen (In analoge modus) | 42 |
| Prog. bewerking | 44 |
| 5V Antennespanning (Alleen in de Antennemodus) | 46 |
| Software-update (Alleen in digitale kabelmodus) | 47 |
| Diagnose | 50 |
| CI-informatie (Alleen in digitale modus) | 51 |
| CI+CAM | 52 |
| De programmalijst selecteren | 54 |
| Invoerlijst | 55 |
| Ingangslabel | 56 |
| AV-modus | 56 |
| Multifeed | 57 |
| Initialiseren (Resetten naar de oorspronkelijke fabrieksinstellingen) | 58 |

EEN USB-APPARAAT GEBRUIKEN (Alleen 32/42LF73**)

| | |
|-------------|----|
| Fotolijst | 60 |
| Muzieklijst | 64 |

TELEVISIEGIDS (EPG: ELEKTRONISCHE PROGRAMMAGIDS) (In digitale modus)

BEELDINSTELLINGEN

| | |
|--|----|
| Instellingen voor beeldgrootte (Beeldverhouding) - - - | 71 |
| Stroombesparing - - - - - | 73 |
| Vooraf ingestelde beeldinstellingen - - - - - | 74 |
| Handmatig het beeld aanpassen - - - - - | 75 |
| Technologie voor beeldverbetering - - - - - | 76 |
| Reset beeldinstellingen - - - - - | 78 |
| Demo Mode (Alleen 32/42LF73**) - - - - - | 79 |
| Modusinstelling - - - - - | 80 |

INSTELLINGEN VOOR GELUID EN TAAL

| | |
|--|----|
| Automatisch het volume nivelleren - - - - - | 81 |
| Vooraf ingestelde geluidinstellingen: Geluidsmodus- 82 | |
| Geluidinstellingen aanpassen: gebruikersmodus- - - | 83 |
| SRS TruSurround XT - - - - - | 83 |
| Balans - - - - - | 84 |
| De tv-luidsprekers in- of uitschakelen- - - - - | 85 |
| Digitale geluidsuitgang selecteren - - - - - | 86 |
| Het geluid resetten - - - - - | 87 |
| I/II - - - - - | 88 |
| Taalselectie - - - - - | 90 |

TIJDSINSTELLINGEN

| | |
|---|----|
| Klok instellen - - - - - | 91 |
| Tijd instellen voor automatisch in- of uitschakelen - - - | 92 |
| Automatisch uitschakelen - - - - - | 93 |
| Sleep timer instellen - - - - - | 93 |

OUDERCONTROLE / RATING

| | |
|---|----|
| Wachtwoord instellen en systeem vergrendelen - - - - | 94 |
| Programma geblokkeerd- - - - - | 95 |
| Oudercontrole (Alleen in de digitale modus) - - - - - | 96 |
| Sleutel Vergrendel - - - - - | 97 |

TELETEKST

| | |
|--------------------------------------|----|
| Aan- en uitzetten - - - - - | 98 |
| Simple-teletekst - - - - - | 98 |
| Fastext - - - - - | 98 |
| Speciale teletekstfuncties - - - - - | 99 |

BIJLAGE

| | |
|--------------------------------|-----|
| Probleemoplossing - - - - - | 100 |
| Onderhoud - - - - - | 101 |
| Productspecificaties - - - - - | 102 |
| OPEN SOURCE-LICENTIE - - - - - | 103 |

MEDEDELING

- Dit product bevat copyrightbeveiligingstechnologie die via Amerikaanse en buitenlandse patenten en andere intellectuele eigendomsrechten wordt beschermd, onder andere door patentnummers 5.315.448 en 6.836.549. Het gebruik van de copyrightbeveiligingstechnologie van Macrovision moet door Macrovision zijn geautoriseerd. Reverse engineering of demontage is verboden.

VOORBEREIDING

BEDIENINGSELEMENTEN OP HET VOORPANEEL

De afbeeldingen kunnen afwijken van uw tv.

32/42LF73**

VOORBEREIDING

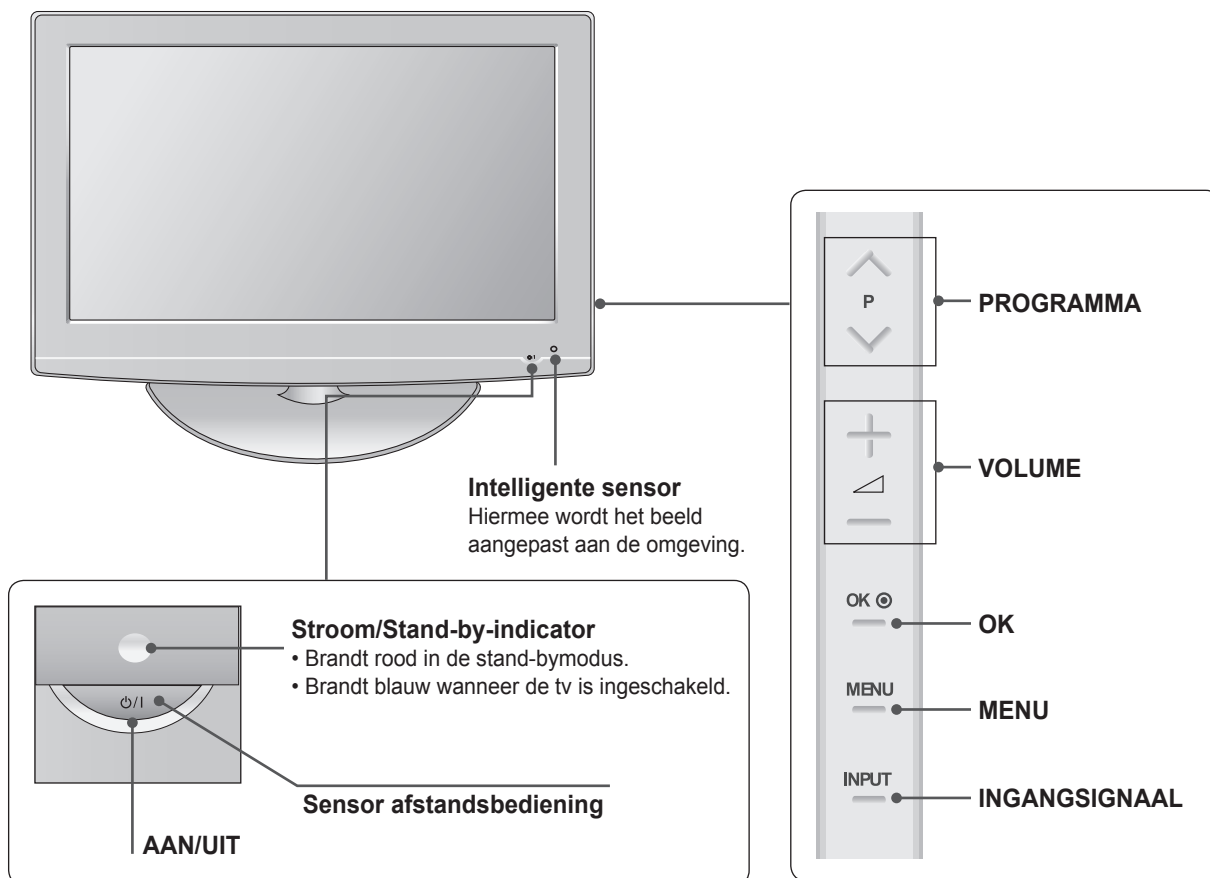

OPGELET

- ▶ Wanneer de tv niet kan worden ingeschakeld met de afstandsbediening drukt u op de aan/uit-knop van de tv. (Wanneer de tv is uitgezet met de aan/uit-knop op de tv, kan deze niet met de afstandsbediening worden ingeschakeld.)

32/42LH33**

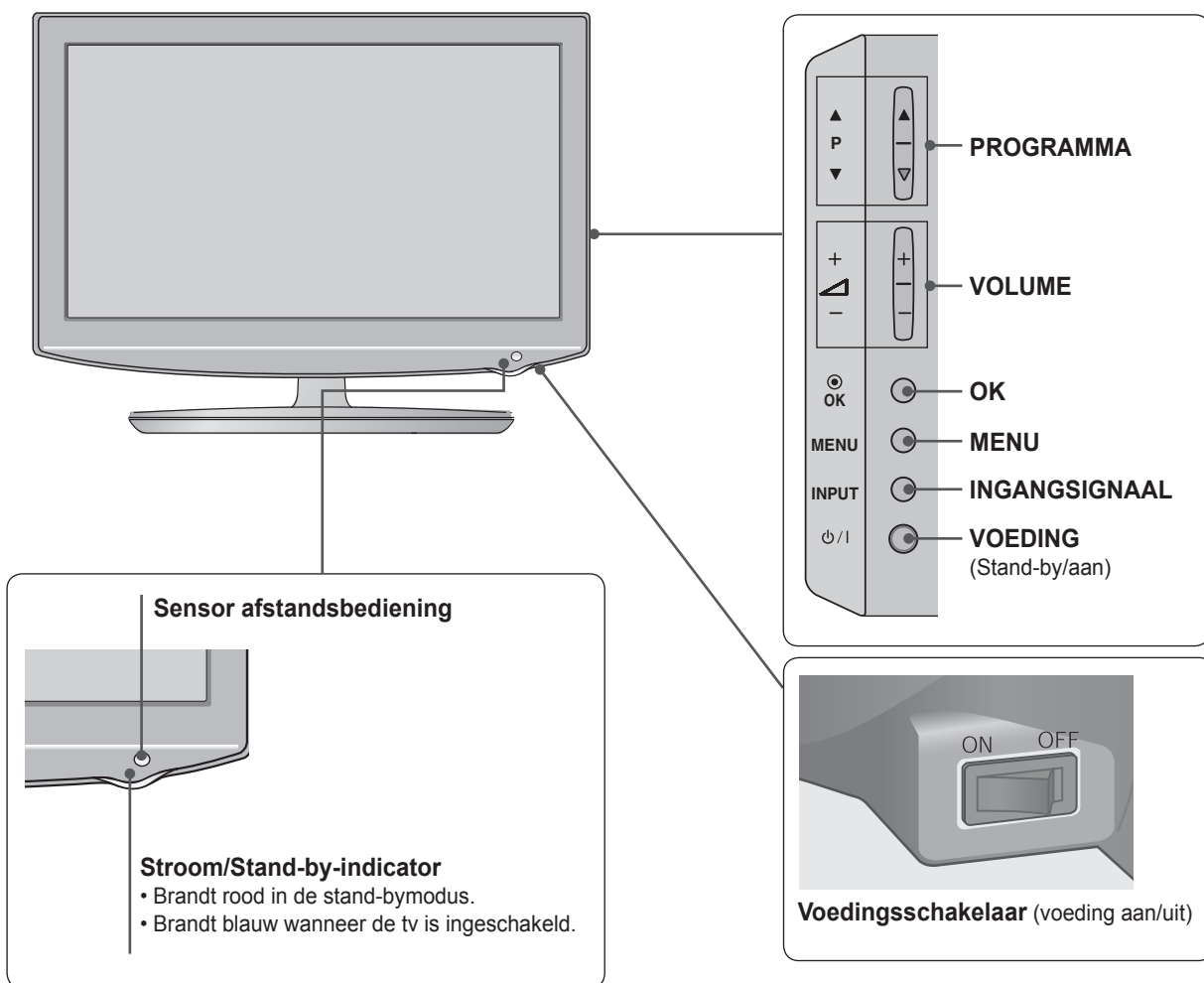

OPGELET

- ▶ Wanneer de tv niet kan worden ingeschakeld met de afstandsbediening drukt u op de aan/uit-knop van de tv. (Wanneer de tv is uitgezet met de aan/uit-knop op de tv, kan deze niet met de afstandsbediening worden ingeschakeld.)

VOORBEREIDING

OVERZICHT VAN HET ACHTERPANEEL

- De afbeeldingen kunnen afwijken van uw tv.

32/42LF73**

VOORBEREIDING

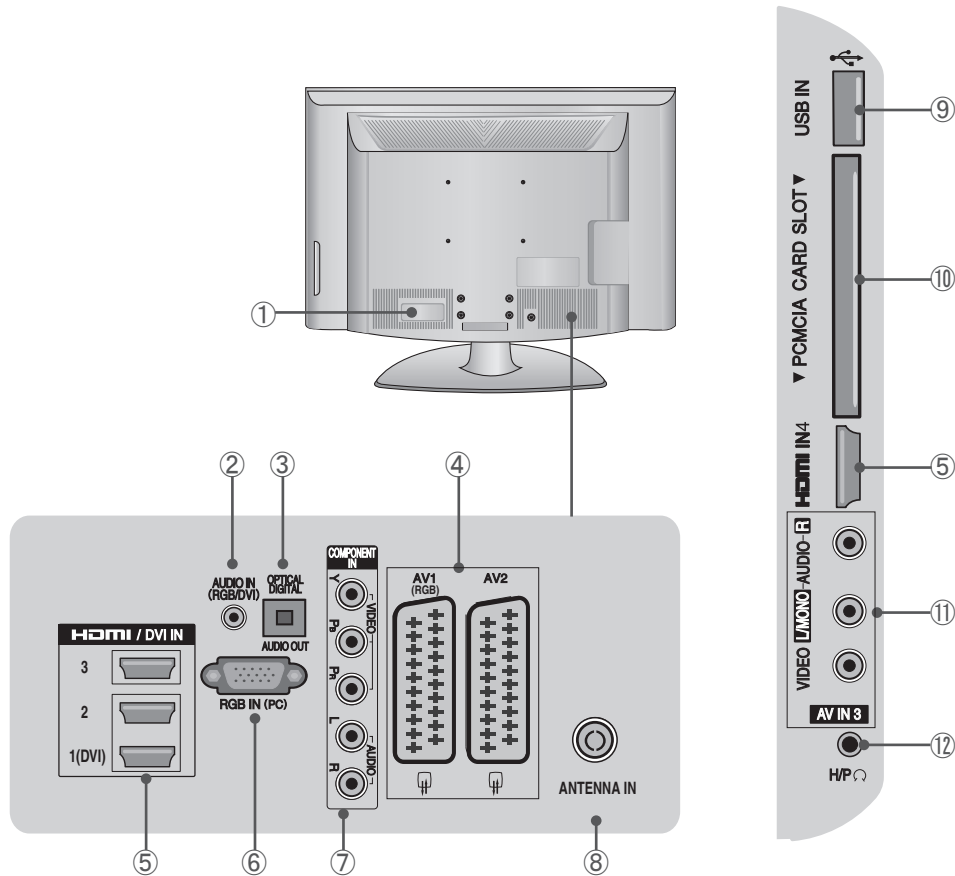

- Aansluiting voor het netsnoer**
Deze tv werkt op wisselstroom. Het voltage vindt u op de pagina Specificaties. Probeer de tv nooit te gebruiken op gelijkstroom.
- Geluidsinvoer voor RGB/DVI**
Voor het verbinden van het geluid van een pc of DTV.
- DIGITAAL AUDIO UIT (OPTISCH)**
Verbind digitaal geluid van verschillende soorten apparatuur.
Aansluiting voor een digitale audiocomponent.
Gebruik een optische audiokabel.
- Scartaansluiting (AV1/AV2)**
Sluit de scartinvoer of -uitvoer van een extern apparaat aan op deze aansluitingen.
- HDMI/DVI IN-ingang**
Sluit een HDMI-sigitaal aan op HDMI IN. Of een DVI-sigitaal (VIDEO) aan op de HDMI/DVI-poort met een DVI-naar-HDMI-kabel.
- RGB IN-ingang**
Voor het aansluiten van een pc.
- Componentingang**
Sluit audio/video van een componentapparaat aan op deze aansluitingen.
- Antenne-ingang**
Sluit hier een antenne of kabel aan.
- USB-ingang**
Sluit een USB-opslagapparaat aan op deze aansluiting.
- PCMCIA-kaartsleuf (Personal Computer Memory Card International Association)**
Plaats de CI-module in de opening PCMCIA CARD SLOT. (Deze functie is niet beschikbaar in alle landen.)
- Audio/video-ingang**
Sluit de audio/video-uitvoer van een extern apparaat aan op deze aansluitingen.
- Hoofdtelefoonaansluiting**
Sluit de hoofdtelefoon aan op de hoofdtelefoonaansluiting.

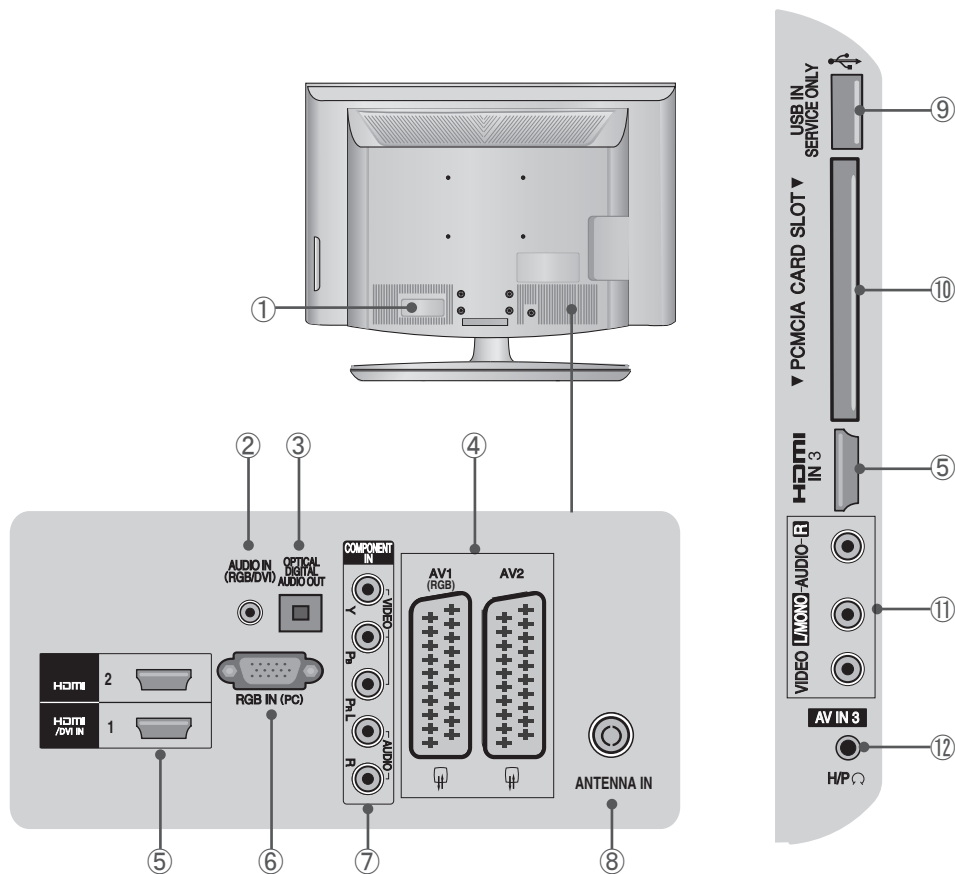

- ① **Aansluiting voor het netsnoer**
Deze tv werkt op wisselstroom. Het voltage vindt u op de pagina Specificaties. Probeer de tv nooit te gebruiken op gelijkstroom.
- ② **Geluidsinvoer voor RGB/DVI**
Voor het verbinden van het geluid van een pc of DTV.
- ③ **DIGITAAL AUDIO UIT (OPTISCH)**
Verbind digitaal geluid van verschillende soorten apparatuur.
Aansluiting voor een digitale audiocomponent.
Gebruik een optische audiokabel.
- ④ **Scartaansluiting (AV1/AV2)**
Sluit de scartinvoer of -uitvoer van een extern apparaat aan op deze aansluitingen.
- ⑤ **HDMI/DVI IN-ingang**
Sluit een HDMI-sigitaal aan op HDMI IN. Of een DVI-sigitaal (VIDEO) aan op de HDMI/DVI-poort met een DVI-naar-HDMI-kabel.
- ⑥ **RGB IN-ingang**
Voor het aansluiten van een pc.
- ⑦ **Componentingang**
Sluit audio/video van een componentapparaat aan op deze aansluitingen.
- ⑧ **Antenne-ingang**
Sluit hier een antenne of kabel aan.
- ⑨ **POORT UITSLUITEND VOOR ONDERHOUD**
- ⑩ **PCMCIA-kaartsleuf (Personal Computer Memory Card International Association)**
Plaats de CI-module in de opening PCMCIA CARD SLOT. (Deze functie is niet beschikbaar in alle landen.)
- ⑪ **Audio/video-ingang**
Sluit de audio/video-uitvoer van een extern apparaat aan op deze aansluitingen.
- ⑫ **Hoofdtelefoonaansluiting**
Sluit de hoofdtelefoon aan op de hoofdtelefoonaansluiting.

VOORBEREIDING

MONTAGE VAN DE VOET

- De afbeeldingen kunnen afwijken van uw tv.

Zorg bij het monteren van de bureaustandaard dat de bout volledig is aangedraaid. (Als de bout niet volledig wordt aangedraaid, kan de tv na montage voorover hellen.) Als u de bout met te veel kracht vastdraait, kan de bout los gaan zitten vanwege slijtage aan het deel waarin de bout wordt vastgezet.

Alleen 32/42LF73**

- 1 Plaats de tv voorzichtig met de kant van het scherm op een zacht oppervlak om schade aan het scherm te voorkomen.

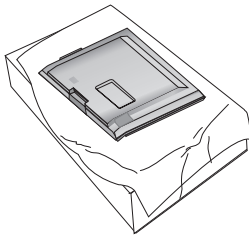

- 2 Monteer de onderdelen van de **standaard** aan de **voet** van de tv.

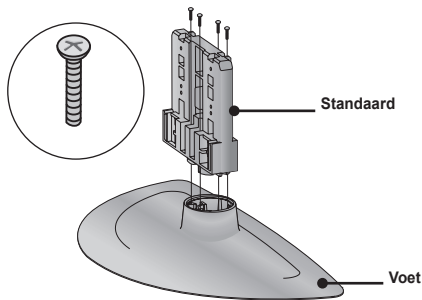

- 3 Zet de tv in elkaar zoals weergegeven.

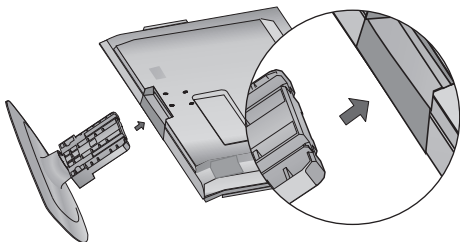

- 4 Draai de vier bouten goed vast in de gaten achter op de tv.

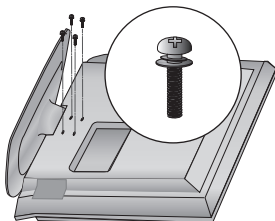

Alleen 32/42LH33**

- 1 Plaats de tv voorzichtig met de kant van het scherm op een zacht oppervlak om schade aan het scherm te voorkomen.

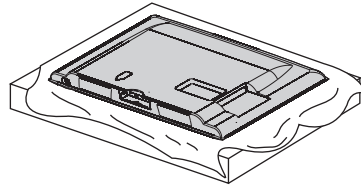

- 2 Zet de tv in elkaar zoals weergegeven.

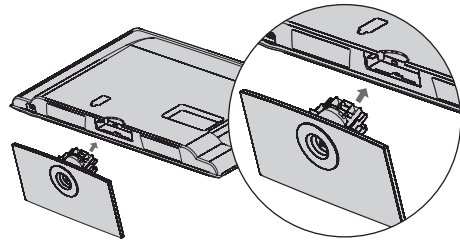

- 3 Draai de vier bouten goed vast in de gaten achter op de tv.

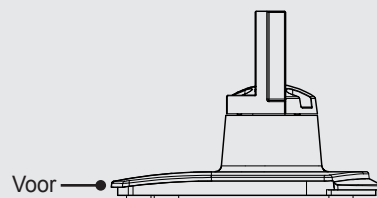
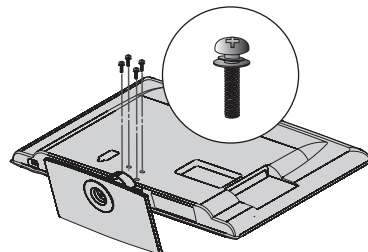

Let er bij het monteren van de voet goed op wat de voor- en achterzijde van de voet zijn.

PLAATSING MET BUREAUSTANDAARD

Zorg voor goede ventilatie voor een ruimte van 10 cm rond de hele tv.

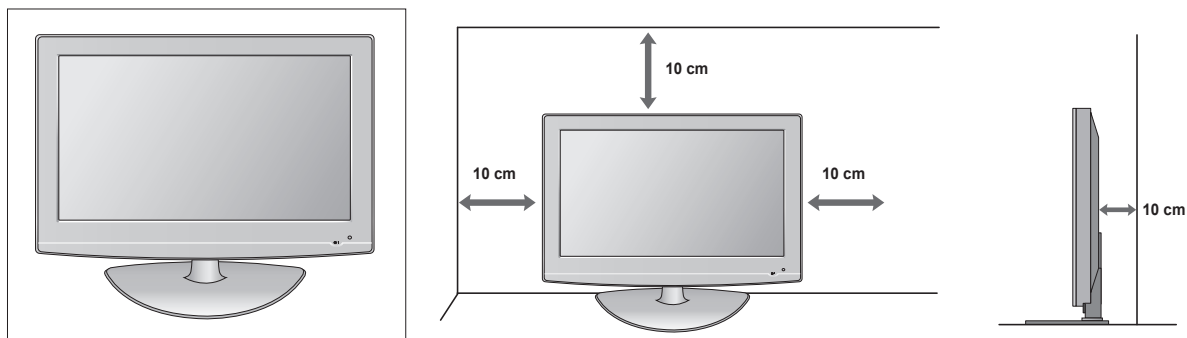

DE TV AAN EEN BUREAU BEVESTIGEN (ALLEEN 32LF73**, 32/42LH33**)

De tv moet aan het bureau worden bevestigd zodat deze niet voor- of achterover kan worden getrokken. Dit kan leiden tot letsel of schade aan het product. Gebruik alleen de meegeleverde schroef.

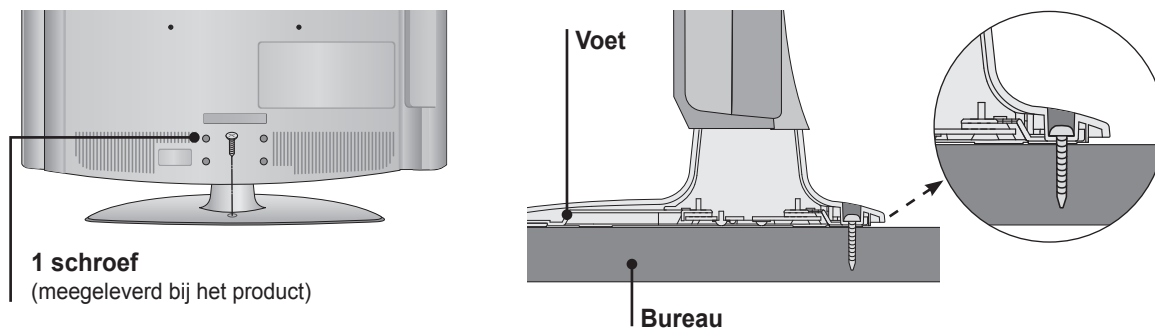

WAARSCHUWING

- Om te voorkomen dat de tv omvalt, moet deze goed worden vastgemaakt aan de ondergrond of muur, zoals beschreven in de installatie-instructies. Het omvallen, schudden of schommelen van het apparaat kan letsel veroorzaken.

VOORBEREIDING

VOORZICHTIGHEIDSADVIES BIJ DE INSTALLATIE

- Koop de benodigde onderdelen om de tv veilig en stevig aan de muur te bevestigen.
- Zet de tv dicht bij de muur om te voorkomen dat de tv omvalt wanneer deze wordt geduwd.
- Volg voor een veilige installatie van de tv de onderstaande instructies voor bevestiging aan de muur om te voorkomen dat de tv voorover valt wanneer eraan wordt getrokken. Als de tv valt, kan dat leiden tot lichamelijk letsel. Het voorkomt tevens schade aan de tv. Zorg dat kinderen niet op de tv klimmen of eraan gaan hangen.

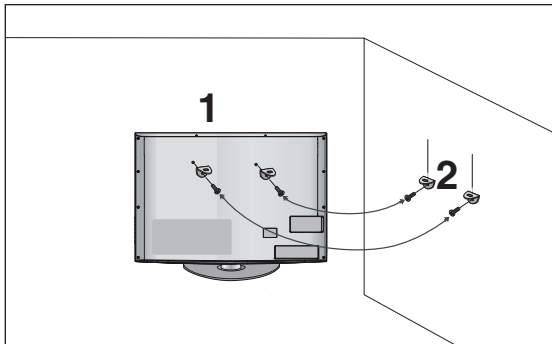

- 1 Gebruik schroefogen of tv-beugels om de tv aan de muur te bevestigen zoals getoond in de afbeelding. (Als uw tv bouten in de gaten voor de schroefogen heeft, verwijdert u deze.)
* Plaats de schroefogen of tv-beugel en draai deze stevig vast in de bovenste gaten.
- 2 Bevestig de muurbeugels met bouten aan de muur. Hang de beugels op gelijke hoogte aan de muur.

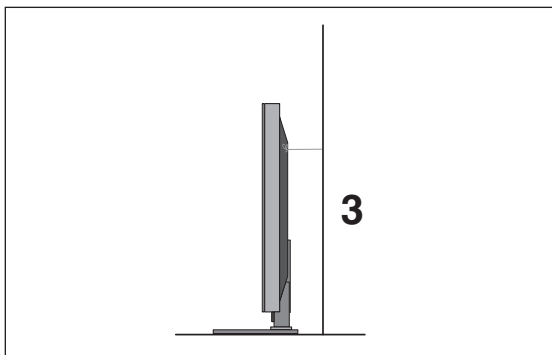

- 3 Gebruik een stevig koord om het product vast te zetten. Het is veiliger om de het koord te knopen zodat het horizontaal wordt gespannen tussen de muur en het product.

OPMERKING

- ▶ Maak de koorden los voordat u de tv verplaatst.
- ▶ Gebruik een ondergrond of kast die stevig en groot genoeg is om het formaat en gewicht van de tv te dragen.
- ▶ Zorg voor veilig gebruik van de tv dat de beugels op de muur en de tv op dezelfde hoogte zitten.

KABELGELEIDING AAN DE ACHTERZIJDE

- De afbeeldingen kunnen afwijken van uw tv.

- 1 Sluit de benodigde kabels aan.
Zie het gedeelte **Installatie van externe apparatuur** voor meer informatie over het aansluiten van apparatuur.

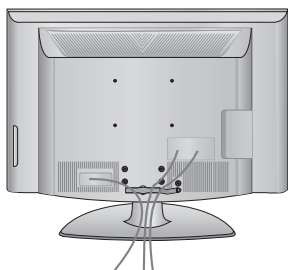

- 2 Monteer de **CLIP VOOR KABELGELEIDING** zoals afgebeeld.

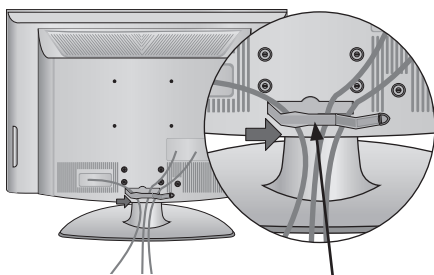

CLIP VOOR KABELGELEIDING

- 3 Sluit de **CLIP VOOR KABELGELEIDING** zoals afgebeeld.

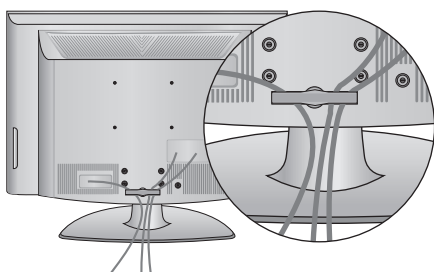

OPMERKING

- ▶ Gebruik de **CLIP VOOR KABELGELEIDING** niet om de tv op te tillen.
- Als de tv valt, kan dat leiden tot lichamelijk letsel of schade aan de tv.

VOORBEREIDING

DRAAISTANDAARD

- De afbeeldingen kunnen afwijken van uw tv.

Na montage van de tv kunt u de tv voor een betere kijkhoek handmatig 20 graden naar links of naar rechts draaien.

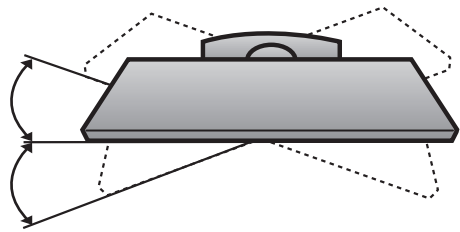

WANNEER U DE BUREAUSTANDAARD NIET GEBRUIKT

- De afbeeldingen kunnen afwijken van uw tv.

Gebruik het beschermingskapje wanneer u de tv aan de muur bevestigt.

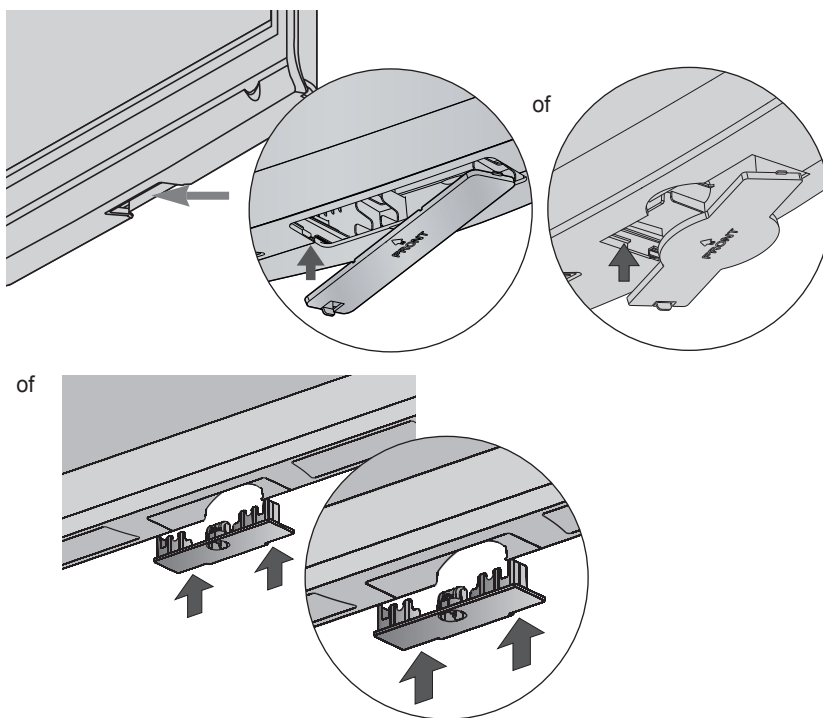

Steek het **BESCHERMINGSKAPJE** in de tv en klik het vast.

- De tv kan op verschillende manieren worden gemonteerd, zoals aan de muur of op een bureau.
- De tv is ontworpen om met het beeld horizontaal te worden geplaatst.

AARDING

Zorg dat u de aardedraad aansluit om de kans op een elektrische schok te verkleinen. Laat een gekwalificeerde elektricien een afzonderlijke zekeringsautomaat installeren als aarding niet mogelijk is. Probeer de tv niet te aarden door deze aan te sluiten op telefoondraden, bliksemafleiders of gasleidingen.

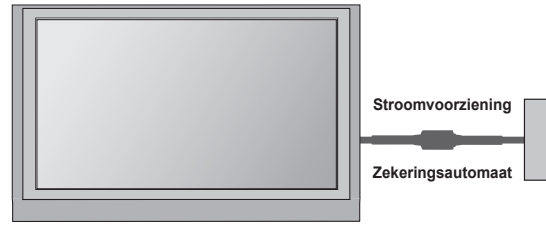

WANDBEVESTIGING: HORIZONTALE INSTALLATIE

- U wordt aanbevolen een wandsteun van LG te gebruiken wanneer u de tv aan de muur bevestigt.
- U wordt aanbevolen een wandsteun aan te schaffen die voldoet aan de VESA-standaard.
- Laat de wandbevestiging uitvoeren door een professionele installateur.

OPMERKING

- ▶ Installeer de wandsteun op een stevige en loodrechte muur.
- ▶ Gebruik een speciale wandsteun als u de tv wilt monteren aan een plafond of een schuine muur.
- ▶ Het oppervlak waarop de wandsteun wordt bevestigd, moet sterk genoeg zijn om het gewicht van de tv te dragen, bijvoorbeeld beton, natuursteen, baksteen en holle blokken.
- ▶ Het soort schroeven dat bij de installatie wordt gebruikt, hangt af van de wandsteun. Zie de instructies bij de wandsteun voor meer informatie.
- ▶ LG is niet aansprakelijk voor eventuele ongelukken en schade aan eigendommen of de tv als gevolg van een onjuiste installatie:
 - Wanneer een wandsteun is gebruikt die niet voldoet aan de VESA-standaard
 - Onjuiste bevestiging van de schroeven waardoor de tv kan vallen en letsel veroorzaakt
 - Het niet opvolgen van de aanbevolen installatiemethode

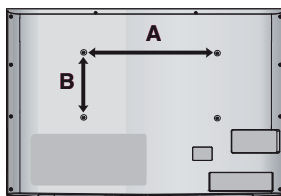
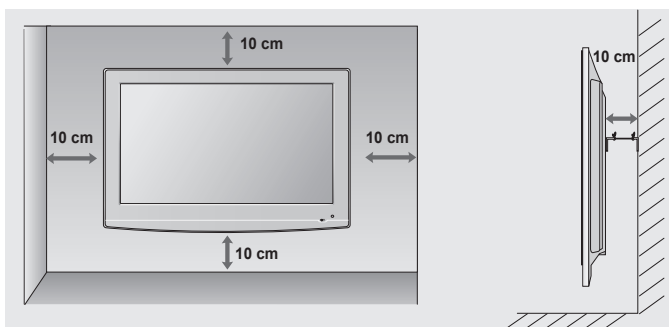

| Model | VESA (A * B) | Standaard-schroef | Aantal |
|--------------------|--------------|-------------------|--------|
| 32LF73**, 32LH33** | 200 * 100 | M4 | 4 |
| 42LF73**, 42LH33** | 200 * 200 | M6 | 4 |

VOORBEREIDING

- Sluit om schade te voorkomen het apparaat pas aan op het stopcontact wanneer alle apparaten met elkaar zijn verbonden.

ANTENNE AANSLUITEN

- Pas de positie van de antenne aan voor optimale beeldkwaliteit.
- Een antennekabel en convertor worden niet meegeleverd.

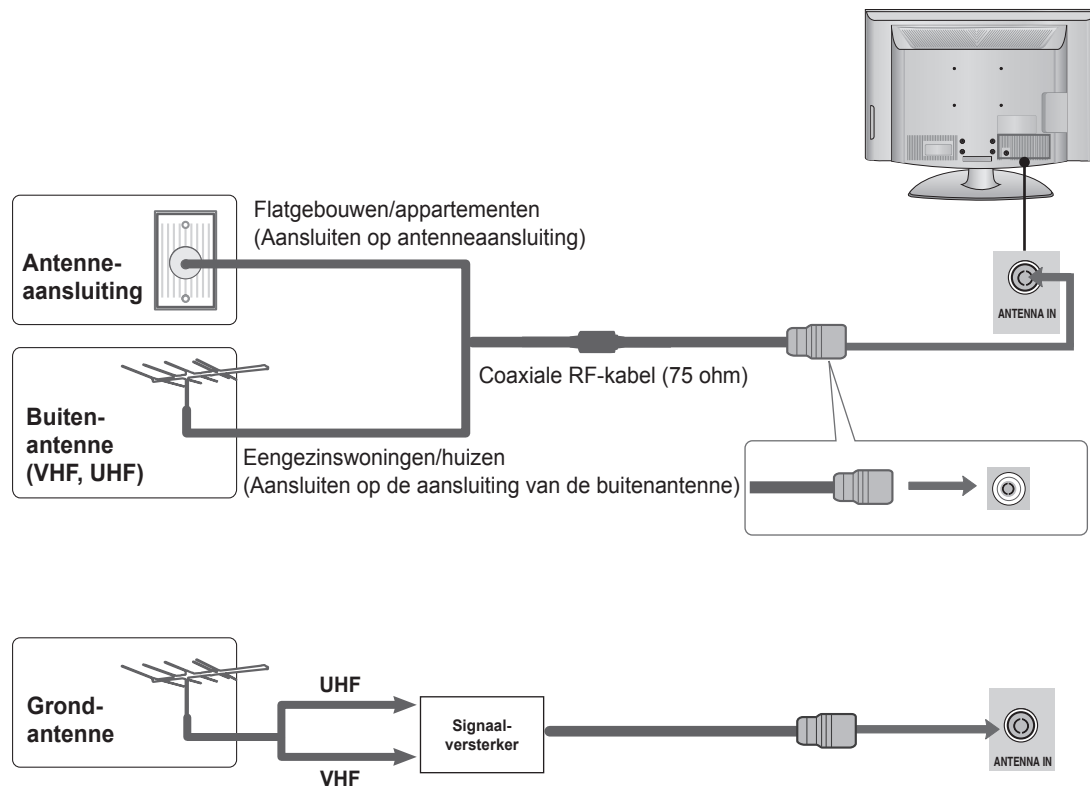

- In gebieden met een zwak signaal kan het voor een betere beeldkwaliteit nodig zijn om een signaalversterker op de antenne aan te sluiten (zie boven).
- Gebruik een signaalsplitter als het signaal moet worden gesplitst voor twee tv's.

INSTALLATIE VAN EXTERNE APPARATUUR

- Sluit om schade aan de apparatuur te voorkomen de apparaten pas aan op het stopcontact nadat alle apparatuur op elkaar is aangesloten.
- In dit gedeelte over de INSTALLATIE VAN EXTERNE APPARATUUR worden hoofdzakelijk diagrammen van het model 32LF73** gebruikt.
- De afbeeldingen kunnen afwijken van uw tv.

HD-ONTVANGER AANSLUITEN

- Op deze tv kunt u digitale RF-/kabelsignalen ontvangen zonder een externe digitale settopbox. Zie het onderstaande diagram als u desondanks een digitale settopbox of ander digitaal extern apparaat wilt aansluiten voor digitale tv.

Aansluiten met een componentkabel

- 1 Sluit de video-uitgangen (Y, P_B, P_R) van de digitale settopbox aan op de aansluitingen **COMPONENT IN VIDEO** van de tv.
- 2 Sluit de audio-uitgangen van de digitale settopbox aan op de aansluitingen **COMPONENT IN AUDIO** van de tv.
- 3 Schakel de digitale settopbox in. (Raadpleeg de gebruikershandleiding van de digitale settopbox.)
- 4 Selecteer het ingangssignaal **Component** met de toets **INPUT** op de afstandsbediening.

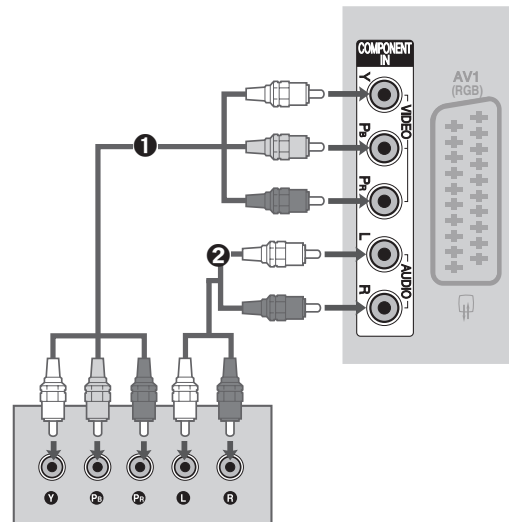

| Signaal | Component | HDMI |
|------------|----------------------------|--------------------------------|
| 480i/576i | O | X |
| 480p/576p | O | O |
| 720p/1080i | O | O |
| 1080p | O (alleen bij 50/60 Hz) | O (24 Hz/30 Hz/50 Hz/60 Hz) |

INSTALLATIE VAN EXTERNE APPARATUUR

Aansluiten met een HDMI-kabel

- 1 Sluit de digital settopbox aan op de aansluiting **HDMI/DVI IN 1**, **HDMI IN 2**, **HDMI IN 3** of **HDMI IN 4** (alleen 32/42LF73**) van de tv.
- 2 Schakel de digitale settopbox in.
(Raadpleeg de gebruikershandleiding van de digitale settopbox.)
- 3 Selecteer het ingangsignaal **HDMI1**, **HDMI2**, **HDMI3** of **HDMI4** (alleen 32/42LF73**) met de toets **INPUT** op de afstandsbediening.

OPMERKING

- ▶ Controleer of uw HDMI-kabel versie 1.3 of hoger is. Als de HDMI-kabel HDMI-versie 1.3 niet ondersteunt, krijgt u mogelijk geen beeld of flikkert het. Gebruik de nieuwste kabels die minimaal HDMI-versie 1.3 ondersteunen.

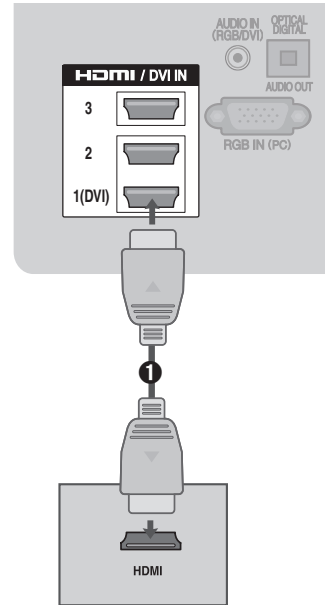

Aansluiten met een HDMI-naar-DVI-kabel

- 1 Sluit de audio-uitgang van de digitale settopbox aan op de aansluiting **HDMI/DVI IN 1** van de tv.
- 2 Sluit de audio-uitgang van de digitale settopbox aan op de aansluiting **AUDIO IN (RGB/DVI)** van de tv.
- 3 Schakel de digitale settopbox in.
(Raadpleeg de gebruikershandleiding van de digitale settopbox.)
- 4 Selecteer het ingangsignaal **HDMI 1** met de toets **INPUT** op de afstandsbediening.

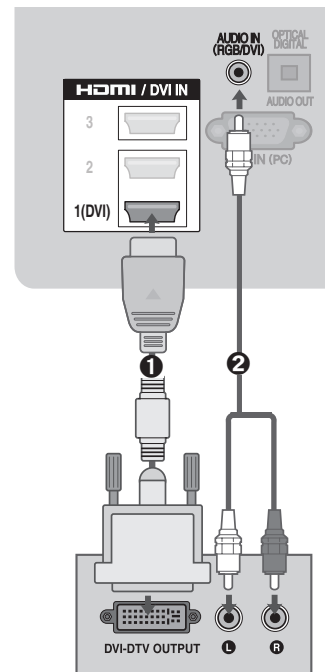

DVD-SPELER AANSLUITEN

Aansluiten met een componentkabel

- 1 Sluit de video-uitgangen (Y, P_B, P_R) van de dvd-speler aan op de aansluitingen **COMPONENT IN VIDEO** van de tv.
- 2 Sluit de audio-uitgangen van de dvd-speler aan op de aansluitingen **COMPONENT IN AUDIO** van de tv.
- 3 Zet de dvd-speler aan en plaats een dvd.
- 4 Selecteer het ingangsignaal **Component** met de toets **INPUT** op de afstandsbediening.
- 5 Raadpleeg de gebruikershandleiding van de dvd-speler voor bedieningsinstructies.

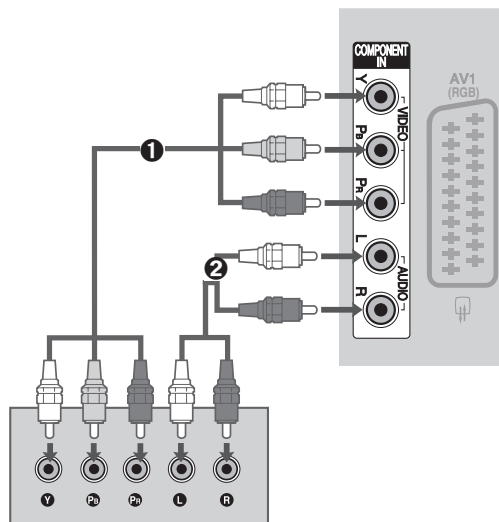

Componentingangen

Sluit voor een betere beeldkwaliteit een dvd-speler aan op de componentingangen zoals hieronder weergegeven.

| | | | |
|----------------------------------|---|----------------|----------------|
| Componentingangen op de tv | Y | P _B | P _R |
| Video-uitgangen op de dvd-speler | Y | P _B | P _R |
| | Y | B-Y | R-Y |
| | Y | C _b | C _r |
| | Y | P _b | P _r |

INSTALLATIE VAN EXTERNE APPARATUUR

Aansluiten met een scartkabel.

- 1 Verbind de scartaansluiting van de dvd-speler met de scartaansluiting **AV1** op de tv.
- 2 Zet de dvd-speler aan en plaats een dvd.
- 3 Selecteer het ingangsignaal **AV1** met de toets **INPUT** op de afstandsbediening. Als de dvd-speler is aangesloten op de scartaansluiting **AV2** selecteert u **AV2** als ingangsignaal.
- 4 Raadpleeg de gebruikershandleiding van de dvd-speler voor bedieningsinstructies.

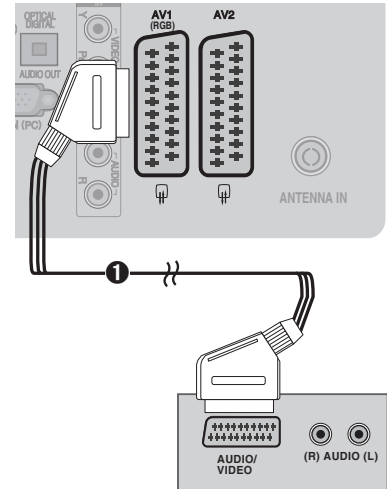

OPMERKING

- ▶ Gebruik scartkabels waarvan het signaal wordt afgeschermd.
- ▶ Programma's met kopieerbeveiliging worden om juridische redenen niet weergegeven via scartuitgangen. Zelfs wanneer de programma's wel worden doorgegeven zijn de videosignalen via scartaansluitingen worden deze niet weergegeven door kopieerbeveiligingssystemen.

Scartuitgang

| Hoofdingang | AV1 (SCART1-uitgang) | AV2 (SCART2-uitgang) | |
|----------------------------|--|----------------------|------------|
| Digitale tv | Dempen (Analoge tv als de laatste bekeken tv-modus de analoge modus was.) | Digitale tv | |
| Analoge tv | | Analoge tv | |
| AV1 (SCART1) | | CVBS | AV1 (CVBS) |
| | | RGB | |
| AV2 (SCART2) | | CVBS | AV2 (CVBS) |
| Component | | Dempen | Dempen |
| RGB | | Dempen | Dempen |
| AV3 (CVBS) | | AV3 (CVBS) | AV3 (CVBS) |
| HDMI1 | | Dempen | Dempen |
| HDMI2 | | Dempen | Dempen |
| HDMI3 | Dempen | Dempen | |
| HDMI4 (alleen 32/42LF73**) | Dempen | Dempen | |

Aansluiten met een HDMI-kabel

- 1 Sluit de HDMI-uitgang van de dvd-speler aan op de ingang **HDMI/DVI IN 1**, **HDMI IN 2**, **HDMI IN 3** of **HDMI IN 4** (alleen 32/42LF73**) van de tv.
- 2 Selecteer het ingangsignaal **HDMI1**, **HDMI2**, **HDMI3** of **HDMI4** (alleen 32/42LF73**) met de toets **INPUT** op de afstandsbediening.
- 3 Raadpleeg de gebruikershandleiding van de dvd-speler voor bedieningsinstructies.

OPMERKING

- ▶ De tv kan met een HDMI-kabel tegelijk video- en audiosignalen ontvangen.
- ▶ Als de dvd automatische HDMI niet ondersteunt, moet u de uitvoerresolutie correct instellen.
- ▶ Controleer of uw HDMI-kabel versie 1.3 of hoger is. Als de HDMI-kabel HDMI-versie 1.3 niet ondersteunt, krijgt u mogelijk geen beeld of flakkert het. Gebruik de nieuwste kabels die minimaal HDMI-versie 1.3 ondersteunen.

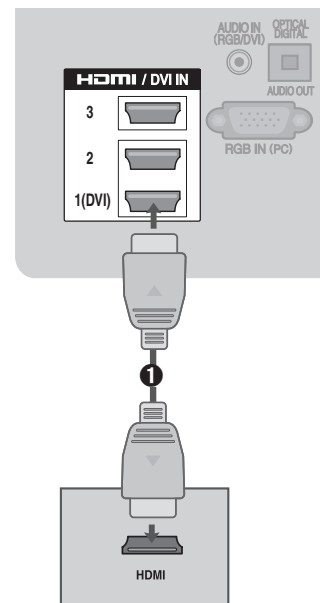

VIDEORECORDER AANSLUITEN

- Zorg om ruis in het beeld (interferentie) te voorkomen voor een gepaste afstand tussen de videorecorder en de tv.

Aansluiten met een RF-kabel

- 1 Verbind de aansluiting **ANT OUT** van de videorecorder met de aansluiting **ANTENNA IN** op de tv.

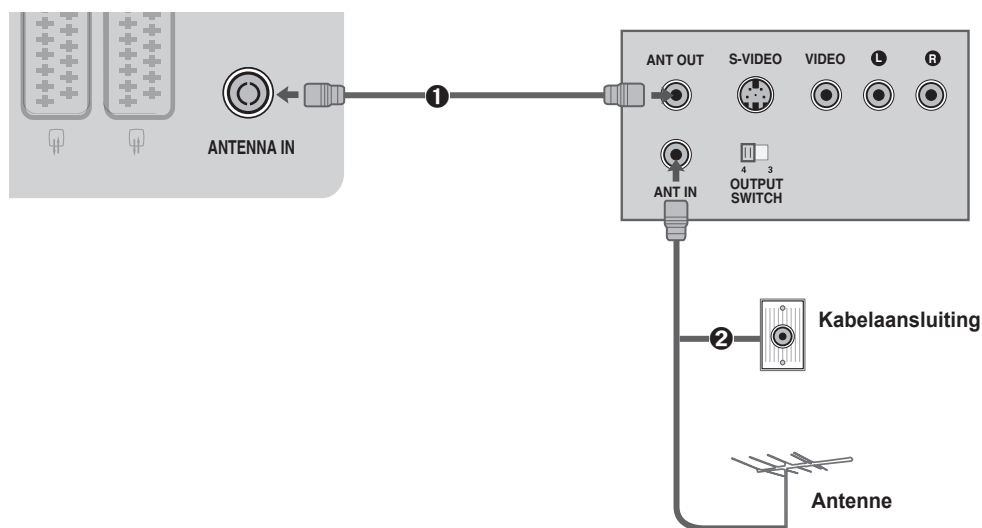

- 2 Sluit de antennekabel aan op de aansluiting **ANT IN** van de videorecorder.
- 3 Druk op de toets **AFSPELEN** op de videorecorder en zoek het juiste kanaal op de tv voor weergave van de videorecorder.

INSTALLATIE VAN EXTERNE APPARATUUR

Aansluiten met een scartkabel.

- 1 Verbind de scartaansluiting van de videorecorder met de scartaansluiting **AV1** op de tv.
- 2 Plaats een videoband in de videorecorder en druk op **AFSPELEN** op de videorecorder. (Raadpleeg de gebruikershandleiding van de videorecorder.)
- 3 Selecteer het ingangsignaal **AV1** met de toets **INPUT** op de afstandsbediening.
- 4 Als het apparaat is aangesloten op de scartaansluiting **AV2** selecteert u **AV2** als ingangsignaal.

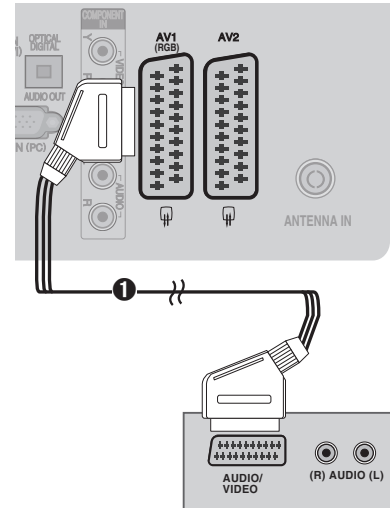

OPMERKING

- ▶ Gebruik scartkabels waarvan het signaal wordt afgeschermd.
- ▶ Programma's met kopieerbeveiliging worden om juridische redenen niet weergegeven via scartuitgangen. Zelfs wanneer de programma's wel worden doorgegeven zijn de videosignalen via scartaansluitingen worden deze niet weergegeven door kopieerbeveiligingssystemen.

Scartuitgang

| Hoofdingang | AV1 (SCART1-uitgang) | AV2 (SCART2-uitgang) |
|----------------------------|--|----------------------|
| Digitale tv | Dempen | Digitale tv |
| Analoge tv | | Analoge tv |
| AV1 (SCART1) | Dempen (Analoge tv als de laatste bekeken tv-modus de analoge modus was.) | AV1 (CVBS) |
| CVBS | | AV2 (CVBS) |
| RGB | | Dempen |
| AV2 (SCART2) | | Dempen |
| CVBS | | AV3 (CVBS) |
| Component | | Dempen |
| RGB | | Dempen |
| AV3 (CVBS) | | Dempen |
| HDMI1 | | Dempen |
| HDMI2 | | Dempen |
| HDMI3 | Dempen | |
| HDMI4 (alleen 32/42LF73**) | Dempen | |

Aansluiten met een RCA-kabel

- 1 Verbind de **AUDIO/VIDEO**-aansluitingen op de tv en videorecorder met elkaar. Zorg dat de kleuren met elkaar overeenkomen (video = geel, geluid links = wit en geluid rechts = rood).
- 2 Plaats een videoband in de videorecorder en druk op **AFSPELEN** op de videorecorder. (Raadpleeg de gebruikershandleiding van de videorecorder.)
- 3 Selecteer het ingangsignaal **AV3** met de toets **INPUT** op de afstandsbediening.

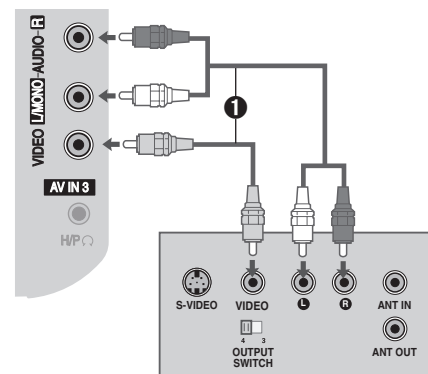

OPMERKING

- ▶ Als u een monovideorecorder hebt, sluit u de audiokabel van de videorecorder aan op de aansluiting **AUDIO L/MONO** van de tv.

EEN CI-MODULE PLAATSEN

- Voor de weergave van versleutelde (betaal)diensten voor digitale tv.
- Deze functie is niet beschikbaar in alle landen.

- 1 Steek de CI-module zoals afgebeeld in de sleuf **PCMCIA CARD SLOT** (Personal Computer Memory Card International Association) van de tv.

Zie pagina 51 voor meer informatie.

OPMERKING

- ▶ Zorg dat de CI-module in de juiste richting in de PCMCIA-kaartsleuf wordt geplaatst. Als de module niet juist wordt geplaatst, kunt u de tv en de PCMCIA-kaartsleuf beschadigen.

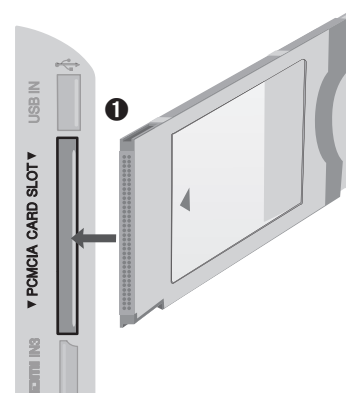

DE DIGITALE GELUIDSUITGANG AANSLUITEN

Voor het verzenden van het digitale geluidssignaal van de tv naar externe geluidsapparatuur via de optische poort voor digitale geluidsuitvoer.

Als u digitale uitzendingen wilt beluisteren via 5.1-luidsprekers, sluit u de uitgang **OPTICAL DIGITAL AUDIO OUT** op de achterzijde van de tv aan op een thuisbioscoopinstallatie (of versterker).

- 1 Sluit het ene uiteinde van een optische kabel aan op de optische uitgang van de tv voor digitale geluidsuitvoer.
- 2 Sluit het andere uiteinde van de optische kabel aan op de ingang (optisch) voor digitaal geluid van de geluidsapparatuur.
- 3 Zet de optie **TV Speaker** in het menu **GELUID** op **Uit** (▶ pagina 85). Raadpleeg de gebruiksaanwijzing van de externe geluidsapparatuur voor bedieningsinformatie.

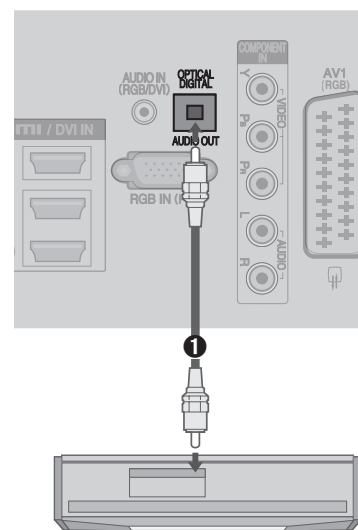

OPGELET

- ▶ Kijk niet in de optische uitgang. U kunt uw gezichtsvermogen beschadigen door in de laser te kijken.

HOOFDTELEFOON AANSLUITEN

U kunt via een hoofdtelefoon naar het geluid luisteren.

- 1 Sluit de hoofdtelefoon aan op de hoofdtelefoonaansluiting.
- 2 Druk op de toets \triangleleft + of - om het volume van de hoofdtelefoon te regelen. Als u op de toets **MUTE** drukt, wordt het geluid van de hoofdtelefoon uitgeschakeld.

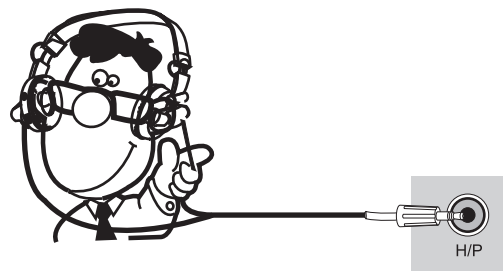

OPMERKING

- ▶ De opties van het menu **GELUID** worden uitgeschakeld bij het aansluiten van een hoofdtelefoon.
- ▶ Wanneer u van **AV-MODUS** verandert met een aangesloten hoofdtelefoon, is de wijziging van toepassing op het beeld, niet het geluid.
- ▶ De optische uitgang voor digitaal geluid is niet beschikbaar bij het aansluiten van een hoofdtelefoon.

INSTALLATIE VAN EXTERNE APPARATUUR

ANDERE A/V-APPARATEN AANSLUITEN

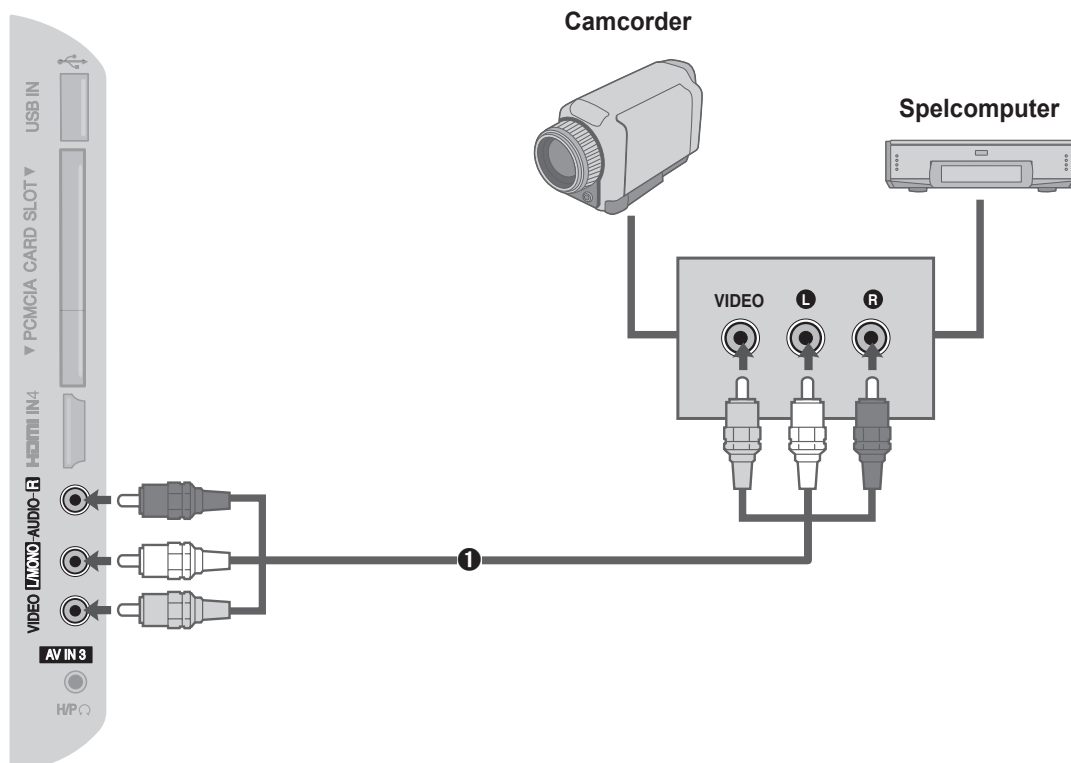

- 1 Verbind de **AUDIO/VIDEO**-aansluitingen op de tv en het apparaat met elkaar. Zorg dat de kleuren met elkaar overeenkomen. (Video = geel, geluid links = wit en geluid rechts = rood)
- 2 Selecteer het ingangsignaal **AV3** met de toets **INPUT** op de afstandsbediening.
- 3 Schakel het externe apparaat in. (Raadpleeg de gebruiksaanwijzing van het externe apparaat.)

USB AANSLUITEN (ALLEEN 32/42F73**)

- 1 Sluit het USB-apparaat aan op de aansluiting **USB IN** aan de zijkant van de tv.
- 2 Gebruik na het aansluiten van **USB IN** de functie **USB**. (► pagina 59)

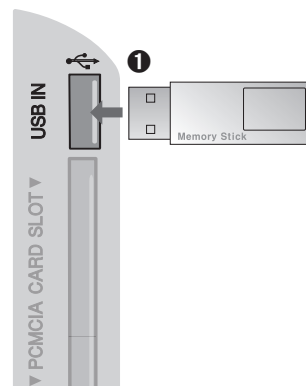

EEN PC AANSLUITEN

Deze tv biedt ondersteuning voor Plug and Play, wat betekent dat de pc automatisch wordt aangepast aan de tv-instellingen.

Aansluiten met een 15-pins D-sub-kabel

- 1 Verbind de RGB-uitgang van de pc met de aansluiting **RGB IN (PC)** op de tv.
- 2 Sluit de audio-uitvoer van de pc aan op de aansluiting **AUDIO IN (RGB/DVI)** van de tv.
- 3 Schakel de pc en de tv in.
- 4 Selecteer het ingangssignaal **RGB** met de toets **INPUT** op de afstandsbediening.

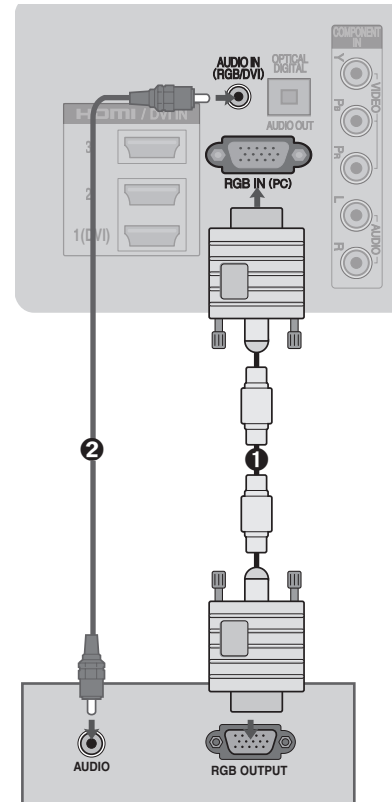

Aansluiten met een HDMI-naar-DVI-kabel

- 1 Sluit de DVI-uitgang van de pc aan op de aansluiting **HDMI/DVI IN 1** van de tv.
- 2 Sluit de audio-uitgang van de pc aan op de aansluiting **AUDIO IN (RGB/DVI)** van de tv.
- 3 Schakel de pc en de tv in.
- 4 Selecteer het ingangssignaal **HDMI 1** met de toets **INPUT** op de afstandsbediening.

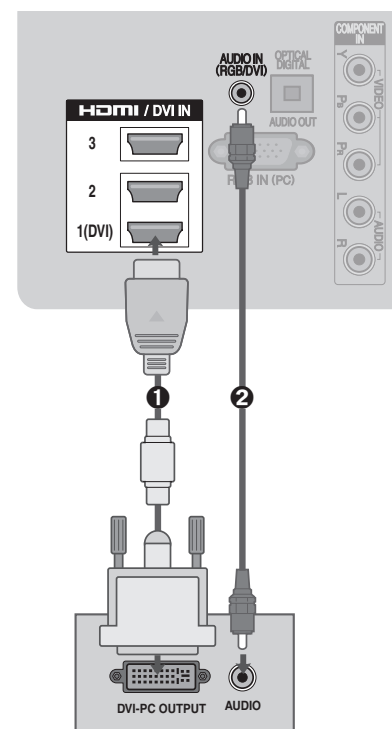

INSTALLATIE VAN EXTERNE APPARATUUR

Ondersteunde beeldschermresolutie

RGB(PC), HDMI1(DVI): pc-modus

| Resolutie | Horizontale frequentie (kHz) | Verticale Frequentie (Hz) |
|-------------|------------------------------|---------------------------|
| 720 x 400 | 31,468 | 70,08 |
| 640 x 480 | 31,469 | 59,94 |
| 800 x 600 | 37,879 | 60,31 |
| 1024 x 768 | 48,363 | 60,00 |
| 1280 x 768 | 47,78 | 59,87 |
| 1360 x 768 | 47,72 | 59,80 |
| 1280 x 1024 | 63,98 | 60,02 |
| 1400 x 1050 | 65,317 | 59,979 |
| 1920 x 1080 | 66,587 | 59,937 |

HDMI1, HDMI2, HDMI3, HDMI4 (alleen 32/42LF73**): DTV-modus

| Resolutie | Horizontale frequentie (kHz) | Verticale Frequentie (Hz) |
|-------------|------------------------------|---------------------------|
| 640 x 480 | 31,649 | 59,9 |
| | 31,469 | 60 |
| 720 x 480 | 31,47 | 59,94 |
| | 31,50 | 60 |
| 720 x 576 | 31,25 | 50,00 |
| 1280 x 720 | 37,50 | 50,00 |
| | 44,96 | 59,94 |
| | 45,00 | 60 |
| 1920 x 1080 | 28,125 | 50,00 |
| | 33,72 | 59,94 |
| | 33,75 | 60 |
| | 27,00 | 24,00 |
| | 33,750 | 30 |
| | 56,25 | 50,00 |
| | 67,433 | 59,94 |
| 67,50 | 60 | |

Componentmodus

| Resolutie | Horizontale frequentie (kHz) | Verticale Frequentie (Hz) |
|-------------|------------------------------|---------------------------|
| 720 x 480 | 15,73 | 59,9 |
| | 15,75 | 60 |
| | 31,47 | 59,9 |
| | 31,50 | 60 |
| 720 x 576 | 15,6 | 50 |
| | 31,25 | 50 |
| 1280 x 720 | 37,50 | 50,00 |
| | 44,96 | 59,94 |
| | 45,00 | 60,00 |
| 1920 x 1080 | 33,72 | 59,94 |
| | 33,75 | 60,00 |
| | 28,125 | 50,00 |
| | 56,25 | 50,00 |
| | 67,433 | 59,94 |
| | 67,500 | 60,00 |

OPMERKING:

- ▶ Voorkom dat een stilstaand beeld lang achtereen op het scherm van de tv wordt weergegeven. Het stilstaande beeld kan permanent op het scherm achterblijven. Gebruik indien mogelijk een schermbeveiliging.
- ▶ In de pc-modus kan er interferentie optreden, afhankelijk van resolutie, verticaal patroon, contrast of helderheid. Wijzig de pc-modus naar een andere resolutie, wijzig de vernieuwingsfrequentie naar een andere frequentie of pas de helderheid en het contrast aan tot het beeld zuiver is. Als de vernieuwingsfrequentie van de grafische pc-kaart niet kan worden gewijzigd, moet u de grafische kaart vervangen of contact opnemen met de fabrikant van deze kaart.
- ▶ De golfvorm van de synchronisatie-invoer is afzonderlijk voor horizontale en verticale frequenties.
- ▶ U wordt aanbevolen de instelling 1920x1080, 60 Hz te gebruiken in de pc-modus. Dit geeft de beste beeldkwaliteit.
- ▶ Sluit de signaalkabel van de monitoruitgang van de pc aan op de poort RGB IN(PC) van de tv, of van de HDMI-uitgang van de pc op de ingang HDMI/DVI IN 1(DVI) van de tv.
- ▶ Sluit de geluidskabel van de pc aan op de aansluiting AUDIO IN (RGB/DVI) van de tv. (Er worden geen geluidskabels meegeleverd met de tv.)
- ▶ Pas bij gebruik van een geluidskaat het pc-geluid aan zoals gewenst.
- ▶ Als de grafische kaart van de pc niet tegelijkertijd analoge en digitale RGB uitvoert, sluit u alleen RGB IN of alleen HDMI/DVI IN 1(DVI) aan voor weergave van de pc op de tv.
- ▶ Als de grafische kaart van de pc niet tegelijkertijd analoge en digitale RGB uitvoert, stelt u de tv in op RGB of HDMI (de andere modus is automatisch via Plug and Play van de tv).
- ▶ De DOS-modus werkt mogelijk niet als u een HDMI-naar-DVI-kabel gebruikt, afhankelijk van de gebruikte videokaart.
- ▶ Als u een te lange RGB-kabel gebruikt, kan het beeld storen. U wordt aanbevolen een kabel van minder dan 5 m te gebruiken. Dit biedt de beste beeldkwaliteit.

INSTALLATIE VAN EXTERNE APPARATUUR

Scherminstellingen voor de pc-modus (alleen in de RGB-modus)

Resolutie selecteren

Zorg voor een normaal beeld dat de resolutie van de RGB-modus en de pc overeenkomen.

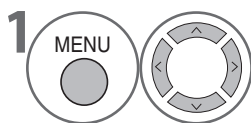
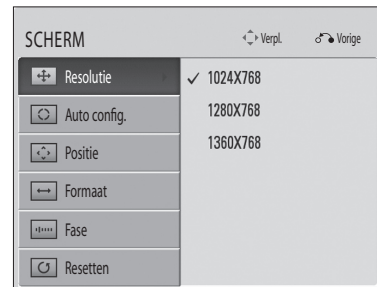
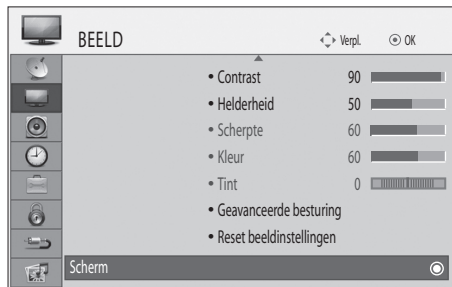

Selecteer **BEELD**.

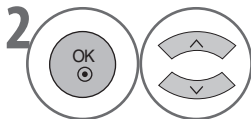

Selecteer **Scherm**.

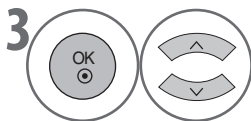

Selecteer **Resolutie**.

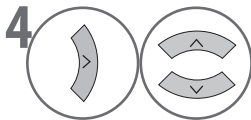

Selecteer de gewenste resolutie.

- Druk op de toets **MENU** om terug te keren naar de normale tv-weergave.
- Druk op de toets **RETURN** om terug te gaan naar het vorige scherm.

Automatisch configureren

Hiermee wordt het scherm automatisch geoptimaliseerd. Dit is aanbevolen wanneer u het scherm voor de eerste keer aansluit op een pc.

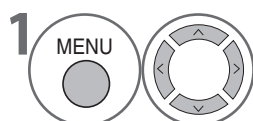
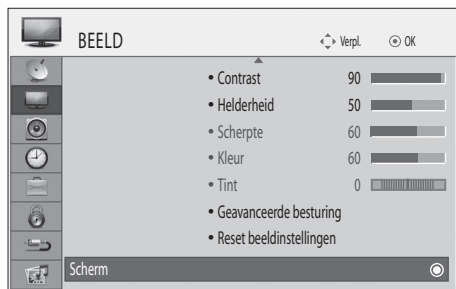

Selecteer **BEELD**.

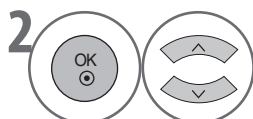

Selecteer **Scherm**.

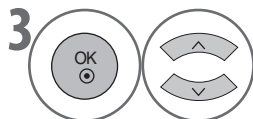

Selecteer **Auto config.**

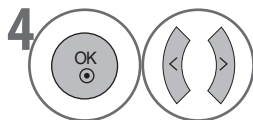

Selecteer **Ja**.



Voer **Auto config.** uit.

• Als het beeld niet helder is na de automatische configuratie kunt u de positie, het formaat of de fase handmatig aanpassen.

- Druk op de toets **MENU** om terug te keren naar de normale tv-weergave.
- Druk op de toets **RETURN** om terug te gaan naar het vorige scherm.

INSTALLATIE VAN EXTERNE APPARATUUR

Positie, formaat en fase van het scherm aanpassen

Als het beeld niet helder is na de automatische aanpassingen, vooral wanneer letters nog trillen, kunt u de fase handmatig aanpassen.

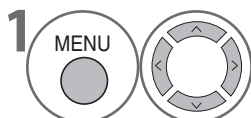
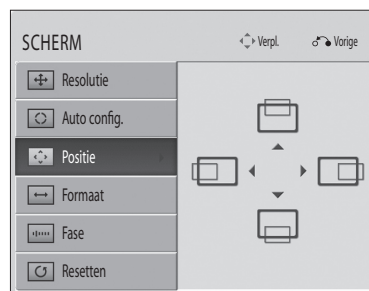
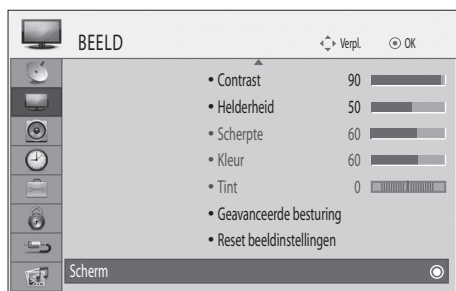

Selecteer **BEELD**.

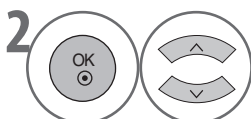

Selecteer **Scherm**.

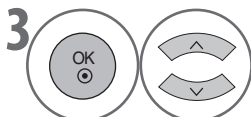

Selecteer **Positie, Formaat of Fase**.

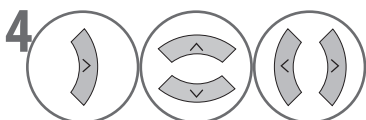





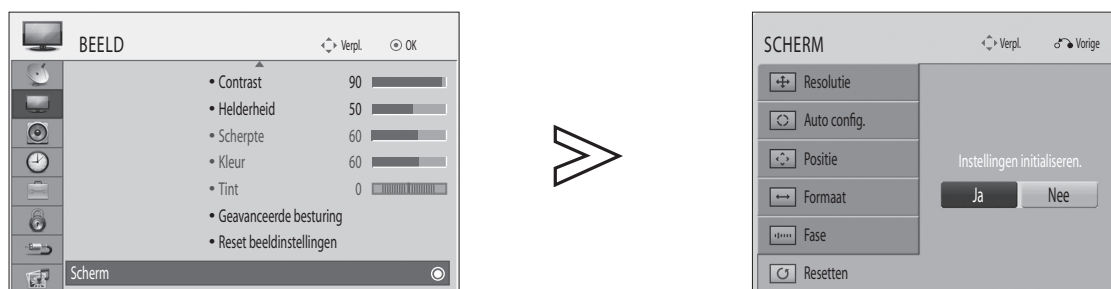

Maak de benodigde aanpassingen.

- Druk op de toets **MENU** om terug te keren naar de normale tv-weergave.
- Druk op de toets **RETURN** om terug te gaan naar het vorige scherm.

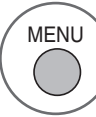
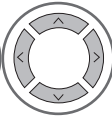
Het scherm opnieuw instellen

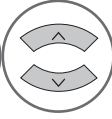
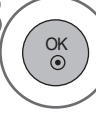
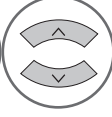
Hiermee zet u de positie, het formaat en de fase terug naar de standaardfabrieksinstellingen.

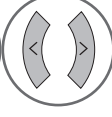

- 1   Selecteer **BEELD**.
- 2   Selecteer **Scherm**.
- 3   Selecteer **Resetten**.
- 4   Selecteer **Ja**.
- 5  Voer het **Resetten** uit.

- Druk op de toets **MENU** om terug te keren naar de normale tv-weergave.
- Druk op de toets **RETURN** om terug te gaan naar het vorige scherm.

TV KIJKEN / PROGRAMMA'S BEHEREN

FUNCTIES VAN DE AFSTANDSBEDIENING (ALLEEN 32/42LF73**)

Richt de afstandsbediening op de sensor voor de afstandsbediening op de tv.

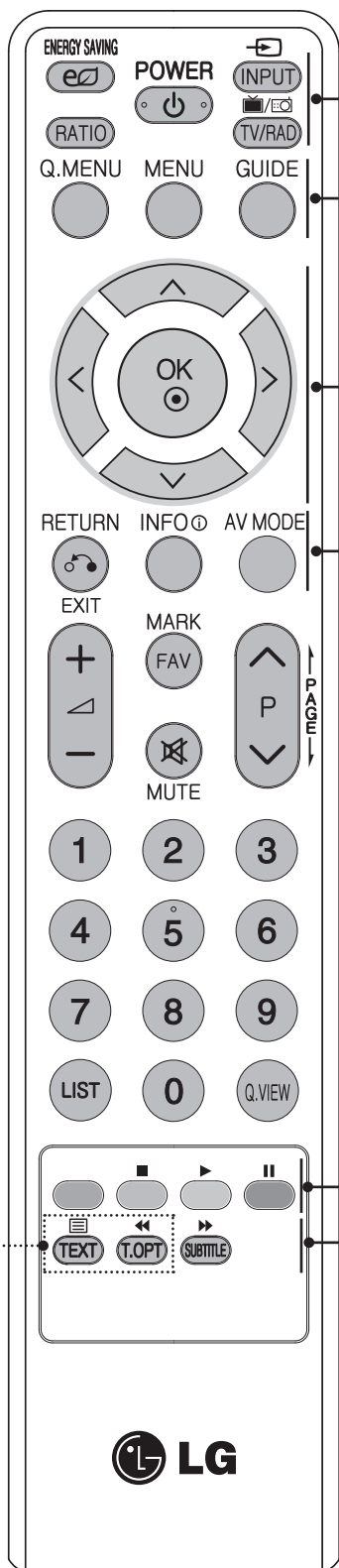

- | | |
|------------------------------------|---|
| ENERGY SAVING | Hiermee past u de energiebesparingsmodus van de tv aan. (► pagina 73) |
| RATIO | Hiermee selecteert u de gewenste beeldverhouding. (► pagina 71) |
| POWER | Hiermee schakelt u de tv vanuit stand-by in, of zet u de tv weer in stand-by. |
| INPUT | Hiermee gaat u alle AV-ingangsignalen achtereenvolgens bij langs. (► pagina 55) |
| TV/RAD | Hiermee selecteert u radio of tv. |
| Q. MENU | Hiermee selecteert u de gewenste snelmenuoptie. (Beeldverhouding, Energiebesparing, Beeldmodus, Geluidsmodus, Geluid, Sleep timer, Fav. aan/uit, USB uitwerpen) (► pagina 35) |
| MENU | Hiermee opent u een menu. Hiermee sluit u alle schermmenu's en keert u vanuit alle menu's terug naar de tv-weergave. (► pagina 36) |
| GUIDE | Hiermee geeft u het programmaoverzicht weer. (► pagina 67) |
| Omhoog/Omlaag/ Links/Rechts | Hiermee kunt u door de schermmenu's navigeren en kunt u de systeeminstellingen aan uw voorkeur aanpassen. |
| OK | Hiermee geeft u uw selectie op of geeft u de huidige modus weer. |
| RETURN (EXIT) | Hiermee gaat u een stap terug in een interactieve toepassing, de elektronische programmagids of een andere functie met gebruikersinteractie. |
| INFO | Hiermee wordt informatie van het huidige scherm weergegeven. |
| AV MODE | Hiermee wordt u geholpen bij het selecteren en instellen van beeld en geluid bij het aansluiten van AV-apparaten. (► pagina 56) |
| Gekleurde toetsen | Deze toetsen worden gebruikt voor teletekst (alleen op modellen met TELETEKST) en de functie Prog. bewerking . |
| TELETEKST-TOETSEN | Deze toetsen worden gebruikt voor teletekst. Zie voor meer informatie het gedeelte Teletekst. (► pagina 98) |
| SUBTITLE | Hiermee wordt in de digitale modus de ondertiteling van uw keuze opgeroepen. |

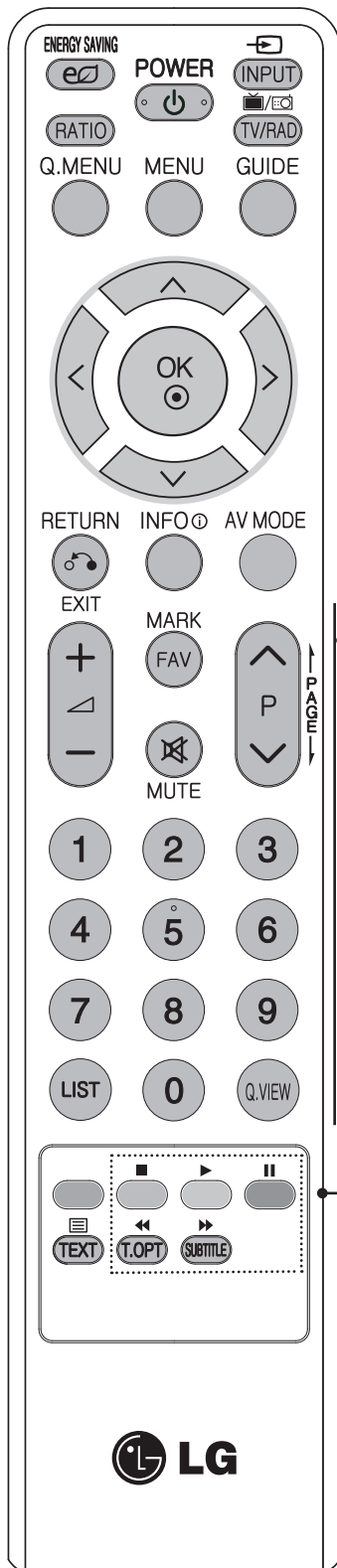

VOLUME OMHOOG/OMLAAG Hiermee past u het volume aan.

MARK Hiermee markeert u programma's of maakt u een markering ongedaan.

FAV Hiermee geeft u de lijst van favoriete programma's weer.

MUTE Hiermee zet u het geluid aan of uit.

Programma OMHOOG/OMLAAG Hiermee selecteert u een programma.

PAGINA OMHOOG/OMLAAG Hiermee gaat u van het ene informatiescherm naar het andere.

Cijfertoetsen (0-9) Hiermee selecteert u een programma. Hiermee selecteert u genummerde onderdelen in een menu.

LIST Hiermee geeft u het programmaoverzicht weer. (► pagina 54)

Q.VIEW Hiermee keert u terug naar het voorgaand bekeken programma.

Toetsen voor bediening van het USB-menu Hiermee bedient u het USB-menu (Fotolijst en Muzieklijst)

Batterijen plaatsen

- Open het batterijcompartiment aan de achterzijde en plaats de batterijen. Let hierbij op de juiste polariteit.
- Plaats twee AAA-batterijen van 1,5 V. Gebruik oude of gebruikte batterijen niet samen met nieuwe.
- Plaats het klepje terug.

TV KIJKEN / PROGRAMMA'S BEHEREN

FUNCTIES VAN DE AFSTANDSBEIDIENING (ALLEEN 32/42LH33**)

Richt de afstandsbediening op de sensor voor de afstandsbediening op de tv.

TV KIJKEN / PROGRAMMA'S BEHEREN

TV/RAD Hiermee selecteert u radio of tv.

AV MODE Hiermee wordt u geholpen bij het selecteren en instellen van beeld en geluid bij het aansluiten van AV-apparaten. (► pagina 56)

POWER Hiermee schakelt u de tv vanuit stand-by in, of zet u de tv weer in stand-by.

INPUT Hiermee gaat u alle AV-ingangsignalen achtereenvolgens bij langs. (► pagina 55)

ENERGY SAVING Hiermee past u de energiebesparingsmodus van de tv aan. (► pagina 73)

Cijfertoetsen (0-9) Hiermee selecteert u een programma. Hiermee selecteert u genummerde onderdelen in een menu.

LIST Hiermee geeft u het programmaoverzicht weer. (► pagina 54)

Q.VIEW Hiermee keert u terug naar het voorgaand bekeken programma.

Omhoog/Omlaag/Links/Rechts Hiermee kunt u door de schermmenu's navigeren en kunt u de systeeminstellingen aan uw voorkeur aanpassen.

OK Hiermee geeft u uw selectie op of geeft u de huidige modus weer.

MENU Hiermee opent u een menu. Hiermee sluit u alle schermmenu's en keert u vanuit alle menu's terug naar de tv-weergave. (► pagina 36)

RETURN (EXIT) Hiermee gaat u een stap terug in een interactieve toepassing, de elektronische programmagids of een andere functie met gebruikersinteractie.

Gekleurde toetsen Deze toetsen worden gebruikt voor teletekst (alleen op modellen met **TELETEKST**) en de functie **Prog. bewerking**.

TELETEKST-TOETSEN Deze toetsen worden gebruikt voor teletekst. Zie voor meer informatie het gedeelte Teletekst. (► pagina 98)

SUBTITLE Hiermee wordt in de digitale modus de ondertiteling van uw keuze opgeroepen.

RATIO Hiermee selecteert u de gewenste beeldverhouding.

FAV Hiermee wordt het geselecteerde favoriete programma weergegeven.

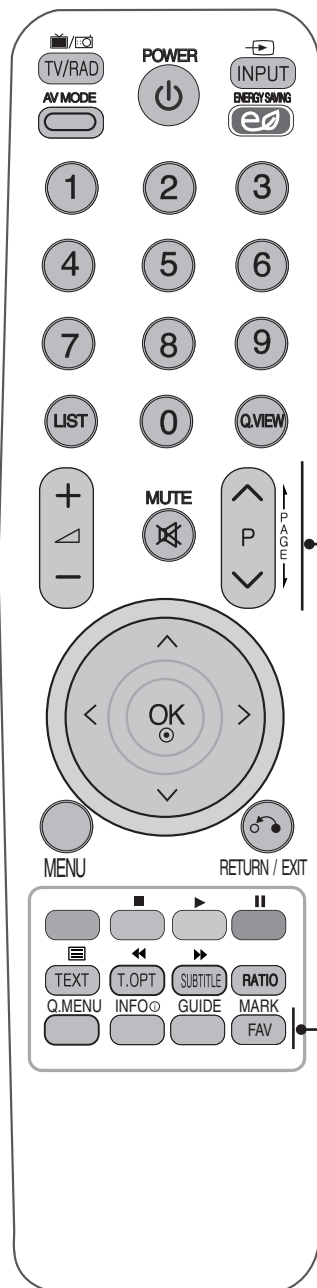

VOLUME OMHOOG/OMLAAG Hiermee past u het volume aan.

MUTE Hiermee zet u het geluid aan of uit.

Programma OMHOOG/OMLAAG Hiermee selecteert u een programma.

PAGINA OMHOOG/OMLAAG Hiermee gaat u van het ene informatiescherm naar het andere.

Q. MENU Hiermee selecteert u de gewenste snelmenuoptie. (Beeldverhouding, Energiebesparing, Beeldmodus, Geluidsmodus, Geluid, Sleep timer, Fav. aan/uit, USB uitwerpen) (► pagina 35)

INFO Hiermee wordt informatie van het huidige scherm weergegeven.

GUIDE Hiermee geeft u het programmaoverzicht weer. (► pagina 67)

MARK Hiermee markeert u programma's of maakt u een markering ongedaan.

Batterijen plaatsen

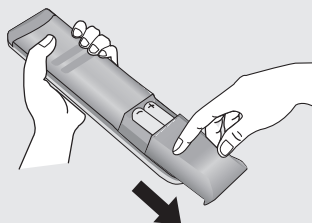

- Open het batterijcompartiment aan de achterzijde en plaats de batterijen. Let hierbij op de juiste polariteit.
- Plaats twee AAA-batterijen van 1,5 V. Gebruik oude of gebruikte batterijen niet samen met nieuwe.
- Plaats het klepje terug.

TV KIJKEN / PROGRAMMA'S BEHEREN

DE TV INSCHAKELEN

- Wanneer uw tv is ingeschakeld, kunt u de functies gebruiken.

- 1 Sluit allereerst het netsnoer aan door de stekker goed in het stopcontact te steken en controleer de voeding van de tv.
De stand-bystand van de tv wordt ingeschakeld. (De stroomindicator van de tv gaat rood branden.)
- 2 Als u de tv vanuit de modus stand-by wilt inschakelen, drukt u op de toets **POWER** (alleen 32/42LH33**), **INPUT** of **P^V** (programma omhoog/omlaag) op de tv of op de toets **POWER, INPUT, P^V** of een **CIJFERTOETS** op de afstandsbediening. De tv wordt ingeschakeld.

Eerste instellingen

Als het schermmenu (OSD) wordt weergegeven nadat de tv is ingeschakeld, kunt u de instellingen **Taal**, **Modusinstelling** of **Auto afstemmen** aanpassen.

Opmerking:

- a. Als het menu voor de eerste instellingen verdwijnt zonder dat het zoeken van zenders is voltooid, zult u mogelijk niet alle beschikbare zenders hebben. In dat geval kunt u Setup > Auto afstemmen gebruiken om meer zenders te zoeken.
- b. Druk op de toets **RETURN** om van het huidige OSD-scherm terug te gaan naar het vorige OSD-scherm.
- c. In landen zonder vastgestelde standaarden voor DTV-uitzendingen werken sommige DTV-functies mogelijk niet, afhankelijk van de aanwezige DTV-uitzendingen.
- d. De modus **Thuisgebruik** is de optimale instelling voor gebruik thuis en is de standaardmodus van de tv.
- e. In de modus **Winkeldemo** wordt de beeldkwaliteit na een bepaalde tijd automatisch geïntialiseerd naar de optimale instellingen voor gebruik in winkels.
- f. De modus (**Thuisgebruik, Winkeldemo**) kan worden gewijzigd met de optie **Modusinstelling** in het menu **OPTIE**.

PROGRAMMA'S SELECTEREN

- 1 Druk op de toetsen **P^V** (programma omhoog/omlaag) of de **CIJFERTOETSEN** om een programmanummer te selecteren.

VOLUMEREGELING

- 1 Druk op de toets **△ +** of **-** om het volume aan te passen.
Als u het geluid wilt uitschakelen, drukt u op de toets **MUTE**.
U maakt dit ongedaan door te drukken op **MUTE, △ + , -** of **AV MODE**.

SNELMENU

Het schermmenu (OSD) van uw tv kan enigszins afwijken van wat in deze handleiding wordt weergegeven. Het snelmenu (Q.Menu) is een menu met functies die gebruikers veel gebruiken.

 **Beeldverhouding:** hiermee selecteert u het gewenste formaat van het beeld.
U kunt de volgende zoominstellingen selecteren in het menu Ratio: 14:9, Zoom en Bioscoopzoom. Na het voltooien van de zoominstellingen wordt het snelmenu weergegeven.

 **Stroombesparing:** hiermee selecteert u de gewenste energiebesparingsmodus.

 **Beeldmodus:** hiermee selecteert u de gewenste beeldmodus.

 **Geluidsmodus:** dit is een functie om automatisch het geluid in te stellen dat het best lijkt te passen bij de bekeken beelden. Hiermee selecteert u de gewenste geluidsmodus.

 **Audio:** hiermee selecteert u de geluidsuitvoer.

 **Sleep timer:** hiermee stelt u de sleep timer in.

 **Fav. aan/uit:** hiermee voegt u het programma toe aan de lijst met favorieten.

 **USB uitwerpen:** selecteer Eject om het USB-apparaat te verwijderen.

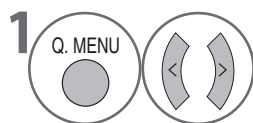

Hiermee geeft u elk menu weer.



Hiermee selecteert u de gewenste bron.

- Druk op de toets **MENU** om terug te keren naar de normale tv-weergave.
- Druk op de toets **RETURN** om terug te gaan naar het vorige scherm.

TV KIJKEN / PROGRAMMA'S BEHEREN

SCHERMMENU'S SELECTEREN EN AANPASSEN

Het schermmenu (OSD) van uw tv kan enigszins afwijken van wat in deze handleiding wordt weergegeven.

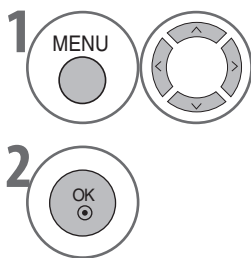
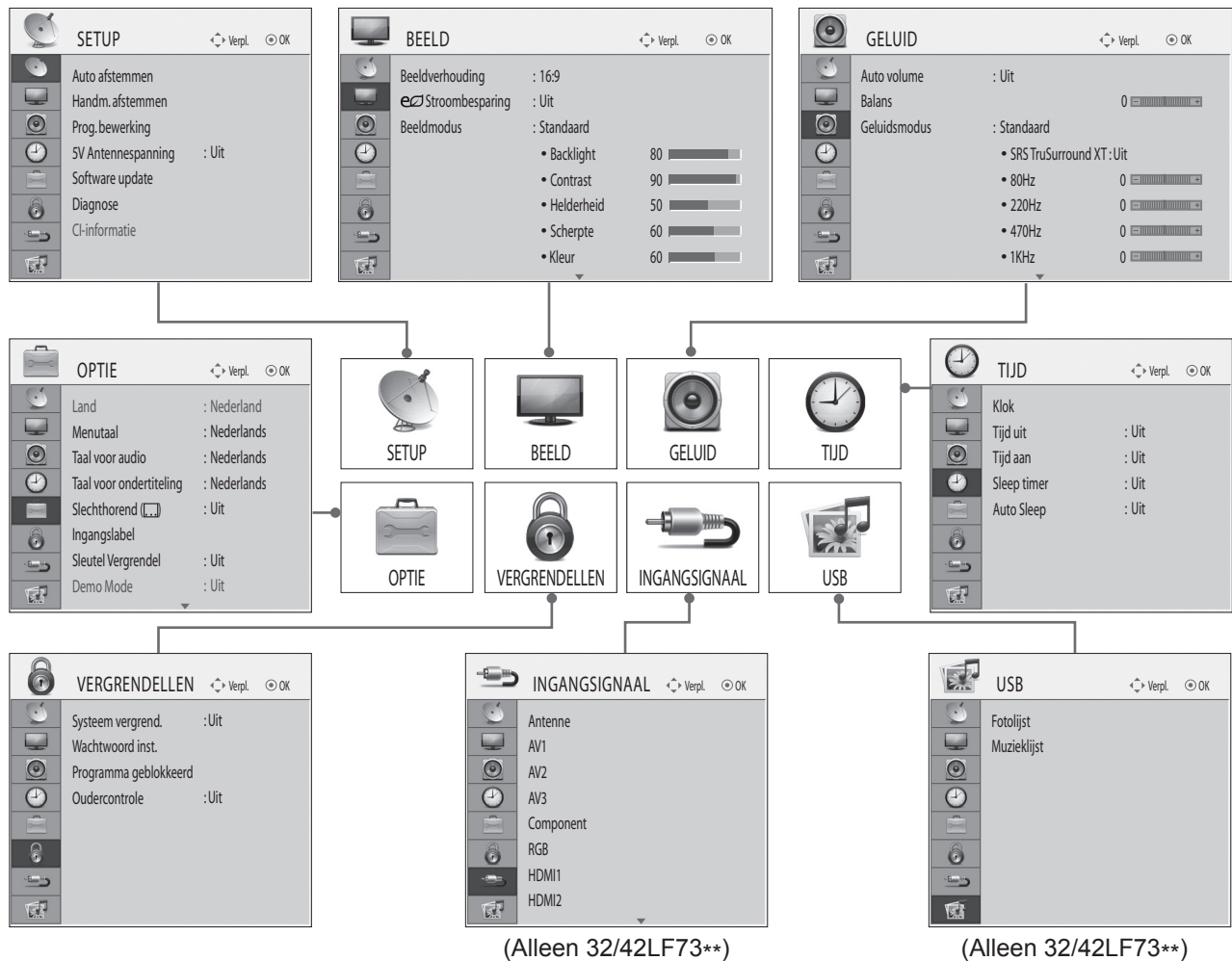

1 Druk op **MENU** om de optiepictogrammen weer te geven en navigeer naar de gewenste optie met de toetsen omhoog/omlaag/links/rechts.

2 Druk op **OK** om een menuoptie te selecteren en naar het pop-upmenu te gaan.

OPMERKING

- ▶ U kunt **TruMotion** en **Demo Mode** alleen gebruiken op de modellen **32/42LF73****.
- ▶ **CI-informatie** kan niet worden gebruikt in de analoge antennemodus.

AUTOMATISCH PROGRAMMEREN

Gebruik deze functie om automatisch alle beschikbare programma's te vinden en op te slaan. Bij het automatisch programmeren worden alle eerder opgeslagen gegevens verwijderd.

Als u de **Antenne** wilt selecteren:

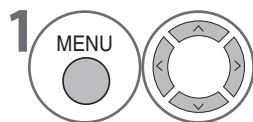
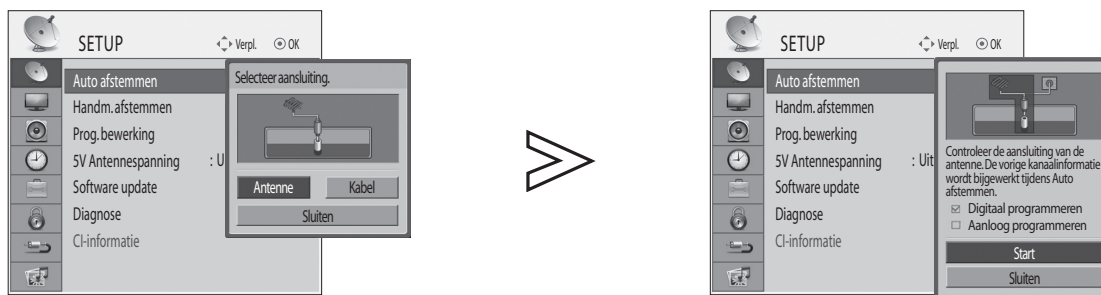

Selecteer **SETUP**.

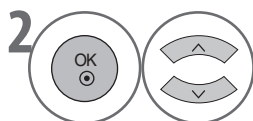

Selecteer **Auto afstemmen**.

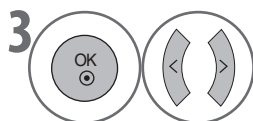

Selecteer **Ja**.

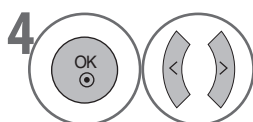

Selecteer **Antenne**.

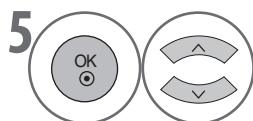

Controleer de optie voor het afstemmen van programma's (digitaal/analog).

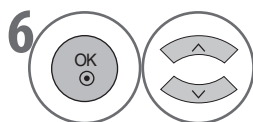

Selecteer **Start**.



Voer het **Auto afstemmen** uit.
De zoekresultaten worden weergegeven.
De gevonden kanalen worden automatisch in volgorde opgeslagen.









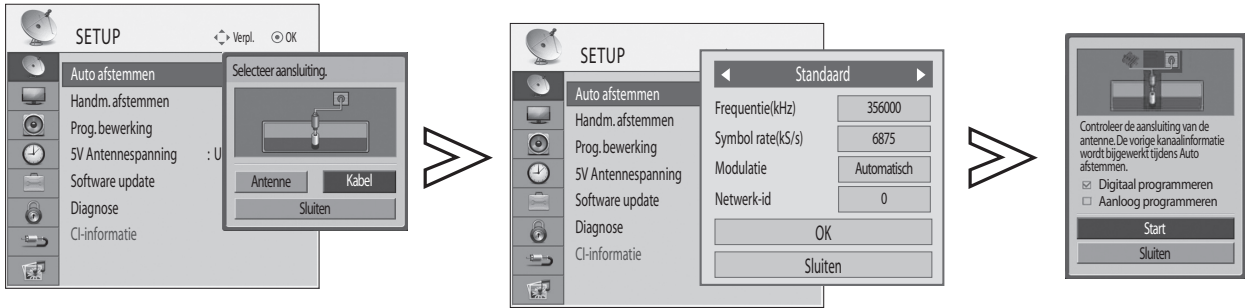

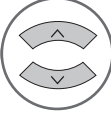

• Als u **Aan** hebt geselecteerd in het menu **VERGRENDELLEN** > **Systeem vergrend.** voert u uw wachtwoord in om toegang te krijgen. Gebruik de **CIJFERTOETSEN** om een viercijferig wachtwoord in te voeren.

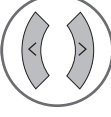
- Druk op de toets **MENU** om terug te keren naar de normale tv-weergave.
- Druk op de toets **RETURN** om terug te gaan naar het vorige scherm.

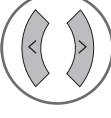
TV KIJKEN / PROGRAMMA'S BEHEREN

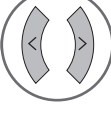
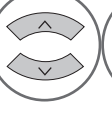
Als u **Kabel** wilt selecteren:

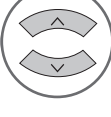

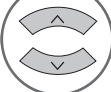
- 1   Selecteer **SETUP**.
- 2   Selecteer **Auto afstemmen**.
- 3   Selecteer **Ja**.
- 4   Selecteer **Kabel**.
- 5     Selecteer **Standaard** of **Gebruiker**. (Alleen voor Duits)
Maak de benodigde aanpassingen.
- 6   Selecteer **OK**.
- 7   Controleer de optie voor het afstemmen van programma's (digitaal/analogo).

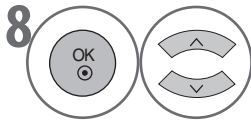

Selecteer **Start**.



Voer het **Auto afstemmen** uit.
De zoekresultaten worden weergegeven.
De gevonden kanalen worden automatisch in volgorde opgeslagen.

• Als u **Aan** hebt geselecteerd in het menu **VERGREDELLEN** > **Systeem vergrend.** voert u uw wachtwoord in om toegang te krijgen. Gebruik de CIJFERTOETSEN om een viercijferig wachtwoord in te voeren.

- Druk op de toets **MENU** om terug te keren naar de normale tv-weergave.
- Druk op de toets **RETURN** om terug te gaan naar het vorige scherm.

De volgende waarden zijn nodig voor het snel en correct zoeken naar alle beschikbare kanalen.

De algemeen gebruikte waarden worden standaard gegeven.

Vraag uw kabelleverancier echter naar de juiste instellingen.

- **Frequentie**: voer een gebruikerbepaald frequentiebereik in.
- **Symbol rate(KS/s)**: voer een gebruikerbepaalde symboolwaarde in (de snelheid waarmee een apparaat zoals een modem symbolen naar een kanaal verzendt).
- **Modulatie**: voer een gebruikerbepaalde modulatie in. (Modulatie is het laden van geluids- of videosignalen naar de draaggolf.)
- **Netwerk-id**: een unieke id die aan elke gebruiker wordt toegewezen.

TV KIJKEN / PROGRAMMA'S BEHEREN

HANDMATIG AFSTEMMEN (IN DIGITALE MODUS)

Met Handm. afstemmen kunt u handmatig een programma aan uw programmalijst toevoegen.

Als u de **Antenne** wilt selecteren:

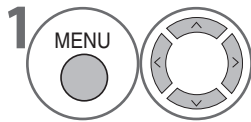
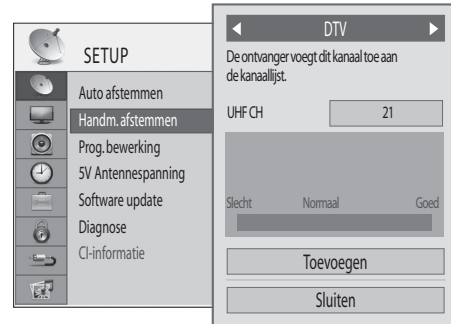
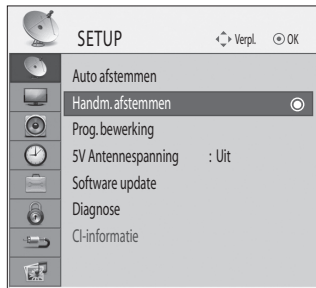

Selecteer **SETUP**.

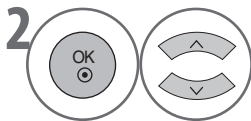

Selecteer **Handm. afstemmen**.

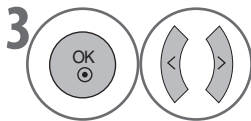

Selecteer **DTV**.

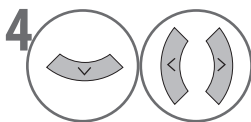

Selecteer het gewenste kanaalnummer.

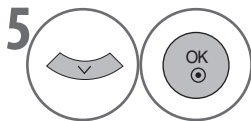

Selecteer **Toevoegen**.

• Als u **Aan** hebt geselecteerd in het menu **VERGREDELLEN > System vergrend.** voert u uw wachtwoord in om toegang te krijgen. Gebruik de **CIJFERTOETSEN** om een viercijferig wachtwoord in te voeren.

- Druk op de toets **MENU** om terug te keren naar de normale tv-weergave.
- Druk op de toets **RETURN** om terug te gaan naar het vorige scherm.

* Deze functie is alleen in Duitsland beschikbaar.

Als u **Kabel** wilt selecteren:

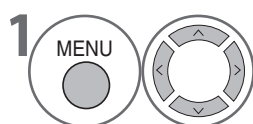
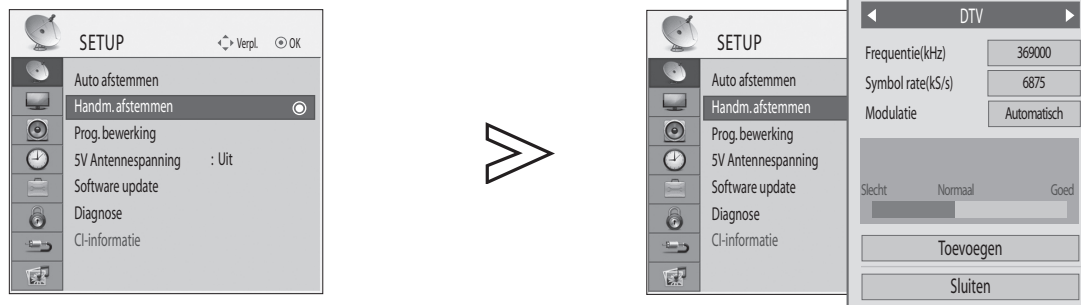

Selecteer **SETUP**.

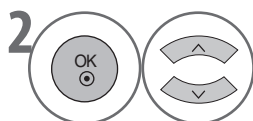

Selecteer **Handm. afstemmen**.

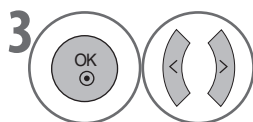

Selecteer **DTV**.

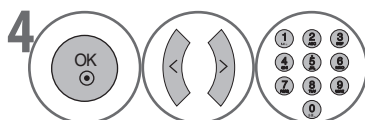

Maak de benodigde aanpassingen

• Als u **Aan** hebt geselecteerd in het menu **VERGRENDELLEN > Systeem vergrend.** voert u uw wachtwoord in om toegang te krijgen. Gebruik de CIJFERTOETSEN om een viercijferig wachtwoord in te voeren.

- Druk op de toets **MENU** om terug te keren naar de normale tv-weergave.
- Druk op de toets **RETURN** om terug te gaan naar het vorige scherm.

• De instellingen voor frequentie, symbolwaarde en modulatie zijn nodig om een kanaal goed toe te kunnen voegen in de DVB-kabelmodus.
Vraag uw kabelleverancier naar de juiste waarden.

TV KIJKEN / PROGRAMMA'S BEHEREN

HANDMATIG AFSTEMMEN (IN ANALOGE MODUS)

Met handmatig afstemmen kunt u handmatig stations opzoeken en indelen in de door u gewenste volgorde.

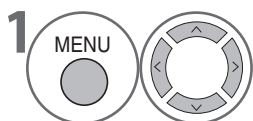
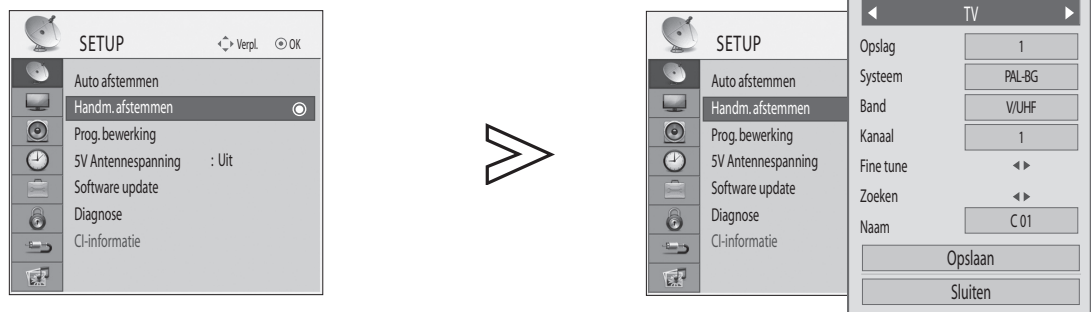

Selecteer **SETUP**.

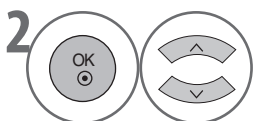

Selecteer **Handm. afstemmen**.

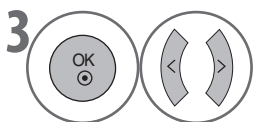

Selecteer **TV**.

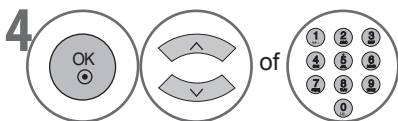

Selecteer het gewenste kanaalnummer.

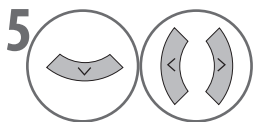

Selecteer een tv-systeem.

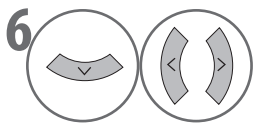

Selecteer **V/UHF** of **Kabel**.

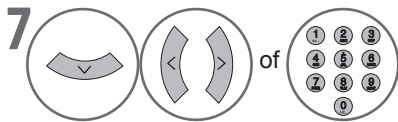

Selecteer het gewenste kanaalnummer.

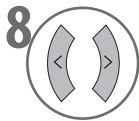

Begin met zoeken.

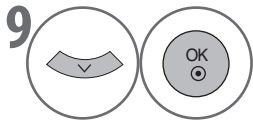

Selecteer **Opslaan**.

- Als u **Aan** hebt geselecteerd in het menu **VERGREDELLEN > Systeem vergrend.** voert u uw wachtwoord in om toegang te krijgen. Gebruik de **CIJFERTOETSEN** om een viercijferig wachtwoord in te voeren.
- Herhaal stap 4 tot en met 9 om nog een kanaal toe te voegen.

- Druk op de toets **MENU** om terug te keren naar de normale tv-weergave.
- Druk op de toets **RETURN** om terug te gaan naar het vorige scherm.

■ Een naam aan een kanaal toewijzen

U kunt aan elk kanaalnummer een naam toevoegen van vijf tekens.

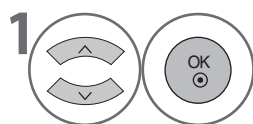

Selecteer **Naam**.

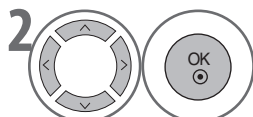

Bepaal de positie en kies de tekens die u wilt gebruiken.
U kunt de letters A tot en met Z, de cijfers 0-9, +/- en een spatie invoeren.

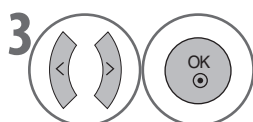

Selecteer **Sluiten**.

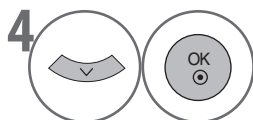

Selecteer **Opslaan**.

■ Fijn afstemmen

Normaal gesproken is fijn afstemmen alleen nodig wanneer de ontvangst slecht is.



Selecteer **Fine tune**.



Stem het kanaal fijn af voor het beste beeld en geluid.

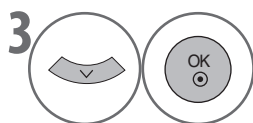

Selecteer **Opslaan**.

- Druk op de toets **MENU** om terug te keren naar de normale tv-weergave.
- Druk op de toets **RETURN** om terug te gaan naar het vorige scherm.

TV KIJKEN / PROGRAMMA'S BEHEREN

PROG. BEWERKING

Het schermmenu (OSD) en de functies kunnen afwijken, afhankelijk van de geselecteerde tv-modus.

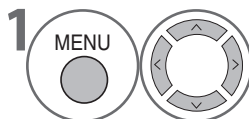
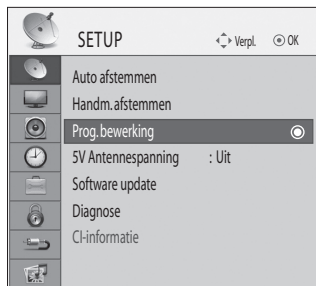

Selecteer **SETUP**.

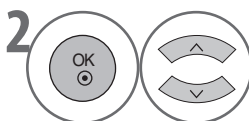

Selecteer **Prog. bewerking**.

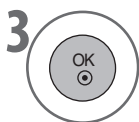

Open het venster **Prog. bewerking**.

■ Van kanaal wisselen



Selecteer een programma dat u wilt bekijken.



Hiermee gaat u naar het geselecteerde programma.

- Als u **Aan** hebt geselecteerd in het menu **VERGRENDELLEN > Systeem vergrend.** voert u uw wachtwoord in om toegang te krijgen. Gebruik de CIJFERTOETSEN om een viercijferig wachtwoord in te voeren.
- De kleurtoetsen voor bewerkingen, zoals **Wissen**, **Groep**, **Alles selecteren** en **Verpl.** zijn niet beschikbaar voor digitale kabelkanalen.
- De optie **Verpl.** is alleen beschikbaar bij analoge kanalen.

- Druk op de toets **MENU** om terug te keren naar de normale tv-weergave.
- Druk op de toets **RETURN** om terug te gaan naar het vorige scherm.

■ Programma's selecteren



Selecteer een programma.



Markeer het geselecteerde programma.



Markeer alle programma's.

■ Programma's verwijderen

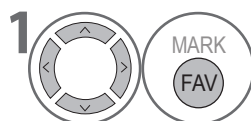

Selecteer de programma's die u wilt verwijderen.



De geselecteerde kanalen verwijderen.

■ Van groep wisselen



Hiermee schakelt u tussen televisie- en radiogroepen.

■ Programma's verplaatsen

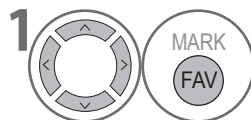

Selecteer het programma dat u wilt verplaatsen.



Verplaats de cursor naar de positie van uw keuze.

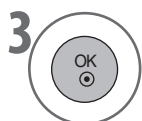

Verplaats de geselecteerde programma's naar de nieuwe locatie.

- Druk na het bewerken op de **EXIT**-toets om alle wijzigingen op te slaan.

- Druk op de toets **MENU** om terug te keren naar de normale tv-weergave.
- Druk op de toets **RETURN** om terug te gaan naar het vorige scherm.

TV KIJKEN / PROGRAMMA'S BEHEREN

5V ANTENNESPANNING (ALLEEN IN DE ANTENNEMODUS)

Een actieve antenne is een draagbare antenne of binnenantenne die voeding van het product nodig heeft omdat deze zelf geen netsnoer heeft. Als u een actieve antenne aansluit op de tv, moet u de functie **5V Antennespanning** instellen op **Aan** om ervoor te zorgen dat de antenne 5 V stroom krijgt.

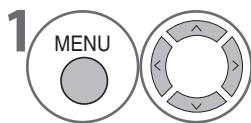
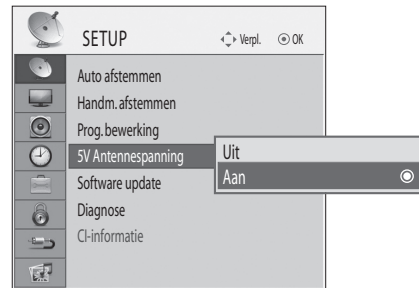
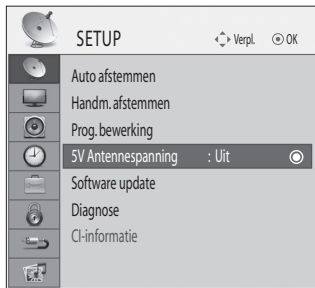

Selecteer **SETUP**.

• De standaardwaarde is **Uit**.

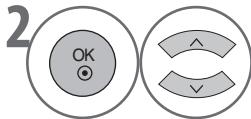

Selecteer **5V Antennespanning**.

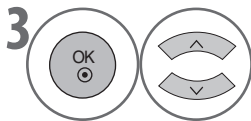

Selecteer **Aan** of **Uit**.

- Druk op de toets **MENU** om terug te keren naar de normale tv-weergave.
- Druk op de toets **RETURN** om terug te gaan naar het vorige scherm.

SOFTWARE-UPDATE (ALLEEN IN DIGITALE KABELMODUS)

Software-update: hiermee kunt u de systeemsoftware bijwerken voor het goed blijven functioneren van het product.

De software kan via het digitale uitzendingssysteem worden gedownload.

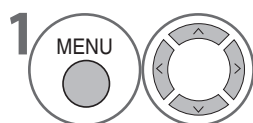
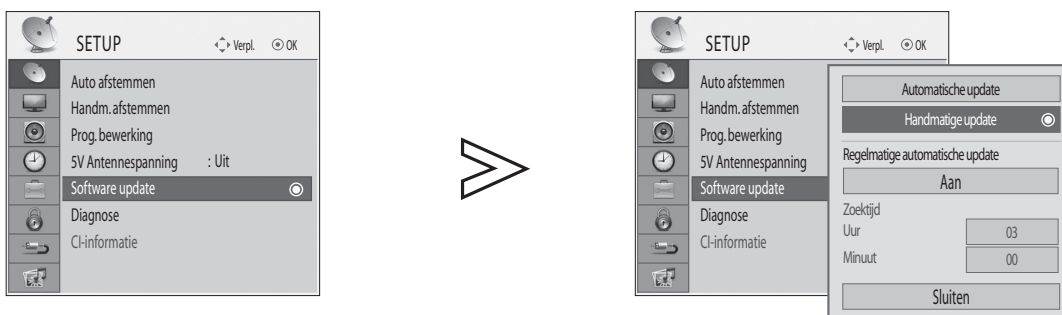

Selecteer **SETUP**.

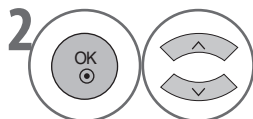

Selecteer **Software-update**.

- Als u **Aan** hebt geselecteerd in het menu **VERGREDELLEN > Systeem vergrend.** voert u uw wachtwoord in om toegang te krijgen. Gebruik de **CIJFERTOETSEN** om een viercijferig wachtwoord in te voeren.
- **Automatische update** en **Zoektijd** zijn niet beschikbaar voor dit model.

■ Handmatige update

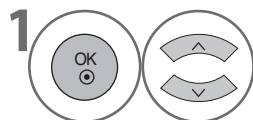

Selecteer **Handmatige update**.

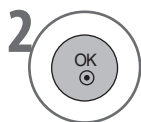

Zoeken naar de nieuwe software. Er wordt informatie weergegeven over de nieuwe software. Zie "Wanneer er nieuwe software wordt gevonden via het menu Handmatige update". (► p. 49)

Let tijdens een software-update op het volgende:

- De stroom naar de tv mag niet worden onderbroken.
- De tv mag niet worden uitgeschakeld.
- De antenne mag niet worden losgekoppeld.
- Na de software-update kunt u de versie van de bijgewerkte software bekijken in het menu Diagnose.

- Druk op de toets **MENU** om terug te keren naar de normale tv-weergave.
- Druk op de toets **RETURN** om terug te gaan naar het vorige scherm.

TV KIJKEN / PROGRAMMA'S BEHEREN

■ Regelmatige automatische update

Als de regelmatige automatische update is ingeschakeld, wordt er op de zoektijd automatisch naar nieuwe software gezocht zonder dat de tv wordt ingeschakeld.

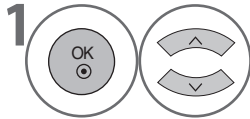

Selecteer **Regelmatige automatische update**.

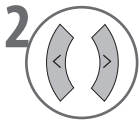

Selecteer **Aan**.

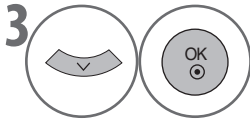

Selecteer **Sluiten**.

- Als er nieuwe software is gevonden, wordt er een bevestigingsbericht weergegeven op de tv wanneer u deze aanzet. Selecteer **Ja** en druk op **OK** om de software-update uit te voeren.
- De **Zoektijd** is standaard 03:00.

- Druk op de toets **MENU** om terug te keren naar de normale tv-weergave.
- Druk op de toets **RETURN** om terug te gaan naar het vorige scherm.

* Wanneer er nieuwe software wordt gevonden via het menu Handmatige update

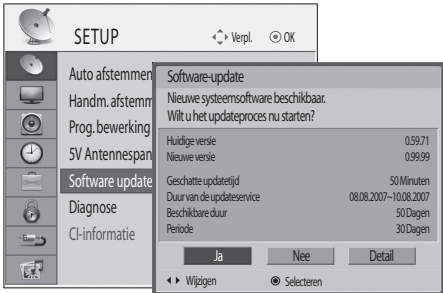

The screenshot shows the 'Software-update' menu with the following details:

| | |
|---------------------------|-----------------------|
| Huidige versie | 0.99.71 |
| Nieuwe versie | 0.99.99 |
| Geschatte updatetijd | 50 Minuten |
| Duur van de updateservice | 08.08.2007-10.08.2007 |
| Beschikbare duur | 50 Dagen |
| Periode | 30 Dagen |

Buttons: Ja, Nee, Detail, Wijzigen, Selecteren.

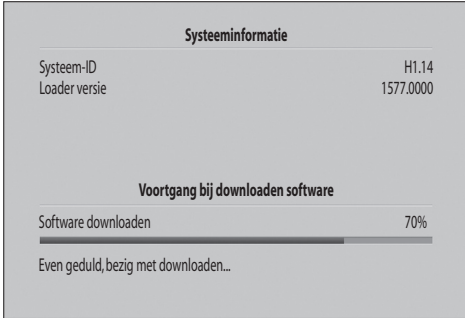

Systeeminformatie

| | |
|---------------|-----------|
| Systeem-ID | H1.14 |
| Loader versie | 1577.0000 |

Voortgang bij downloaden software

| | |
|---------------------|-----|
| Software downloaden | 70% |
|---------------------|-----|

Even geduld, bezig met downloaden...



Nieuwe software is geïnstalleerd.
OK

1 Er wordt informatie weergegeven over de nieuwe software.

2 Selecteer **Ja** met de toetsen <> en druk op **OK** om de software-update te starten.

- Selecteer **Nee** en druk op de toets **OK** om terug te keren naar het vorige scherm zonder de update uit te voeren.
- **Detail** wordt ingeschakeld wanneer er gedetailleerde informatie beschikbaar is.

3 Het systeem wordt automatisch opnieuw opgestart en de update wordt uitgevoerd. De voortgang wordt weergegeven. Wacht totdat het is voltooid.

4 Nadat de software-update is voltooid, wordt het systeem opnieuw opgestart. Er wordt een bevestigingsbericht weergegeven.

* Wanneer er in stand-by nieuwe software wordt gevonden met Regelmatige automatische update

- 1 Wanneer u de tv aanzet, wordt er een bevestigingsbericht weergegeven op de tv nadat er nieuwe software is gevonden.
- 2 Selecteer **Ja** en druk op **OK** om de software-update uit te voeren. De voortgang wordt weergegeven. Wacht totdat het is voltooid.
- 3 Nadat de software-update is voltooid, er wordt een bevestigingsbericht weergegeven en het systeem wordt automatisch opnieuw opgestart.

TV KIJKEN / PROGRAMMA'S BEHEREN

DIAGNOSE

Met deze functie kunt u statusinformatie van het systeem bekijken, zoals Fabrikant, Model/type, Bijwerkdatum, Softwareversie, Loaderversie, MICOM-versie, Host-id / CAM ID, Signaalsterkte of Signaalkwaliteit.

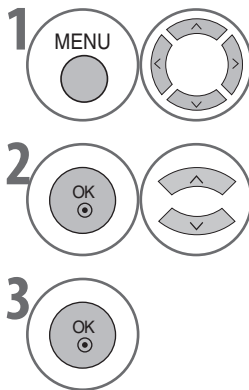
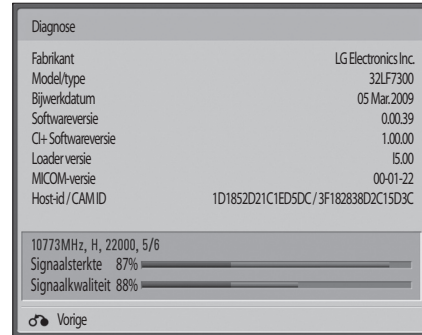
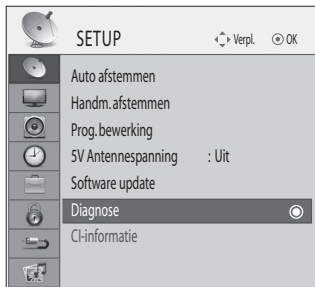

Selecteer **SETUP**.

Selecteer **Diagnose**.

Geef **Diagnose** weer.
De informatie over de systeemstatus wordt weergegeven.

• Signaalsterkte en Signaalkwaliteit worden niet weergegeven in de analoge modus.

- Druk op de toets **MENU** om terug te keren naar de normale tv-weergave.
- Druk op de toets **RETURN** om terug te gaan naar het vorige scherm.

CI-INFORMATIE (ALLEEN IN DIGITALE MODUS)

Deze tv ondersteunt Common Interface Plus (CI+), dit biedt met zijn verbeterde beveiliging uitgebreide functionaliteit zoals betaal-tv in hoge definitie.

Met deze functie kunt u versleutelde digitale kabelservices (betaalservices) bekijken. Als u de CI-module verwijdert, kunt u geen betaaldiensten bekijken.

Wanneer de module in de CI-sleuf is geplaatst, hebt u toegang tot het modulemenu.

Neem voor de aanschaf van een module en smartcard contact op met uw leverancier. Een CI-module niet herhaaldelijk uit de tv halen en terug plaatsen. Dit kan storingen veroorzaken. Wanneer u de tv inschakelt na het plaatsen van een CI-module hoort u mogelijk geen geluid. Dit kan komen door incompatibiliteit met de CI-module en smartcard.

CI-functies (Common Interface) zijn mogelijk niet beschikbaar afhankelijk van de uitzendingsomstandigheden in het land.

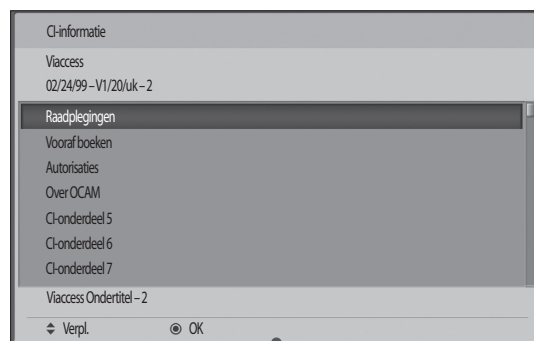
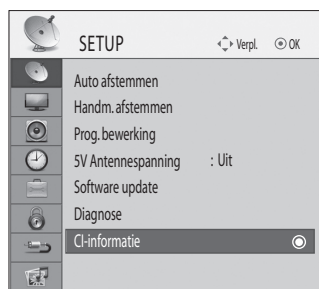

- Dit scherm dient alleen ter illustratie en de menuopties en schermindelingen variëren afhankelijk van de leverancier van de betaaldiensten.
- U kunt het CI-menuscherm en de service wijzigen, neem hiervoor contact op met uw leverancier.

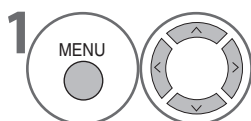

1 Selecteer **SETUP**.

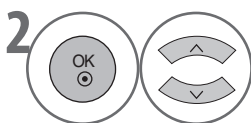

2 Selecteer **CI-informatie**.

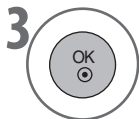

3 Geef de **CI-informatie** weer.

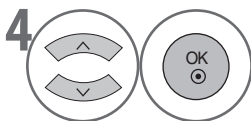

4 Selecteer het gewenste onderdeel:
Module-informatie, smartcard-informatie, taal, softwaredownload, enzovoort.

- Druk op de toets **MENU** om terug te keren naar de normale tv-weergave.
- Druk op de toets **RETURN** om terug te gaan naar het vorige scherm.

TV KIJKEN / PROGRAMMA'S BEHEREN

CI+CAM

1 Opstartproces

Wanneer u uw televisie inschakelt, wordt het bericht 'Gecodeerd programma' weergegeven:

- ▶ Het bericht 'Gecodeerd programma' wordt mogelijk weergegeven wanneer uw televisie vanuit de stand-bystand is ingeschakeld op een zender met programma's die tegen betaling kunnen worden bekeken.
- ▶ Het opstarten van de televisie kan langer duren vanwege de verbeterde beveiliging voor CI+ in vergelijking met een FTA-kanaal (Free-to-Air).
- ▶ De tijd voor het opstarten van de televisie kan verschillen per type CI+ CAM (Common Interface Plus Conditional Access Module) en is niet van belang voor het functioneren van de televisie.

Het opstartproces bij CI+ CAM is als volgt.



LG-logo met initialen



Informatie over zenders



Gecodeerd programma

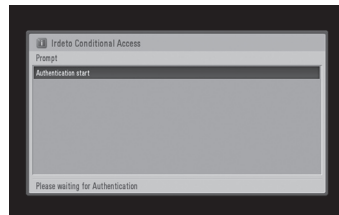

Verificatie voor het starten

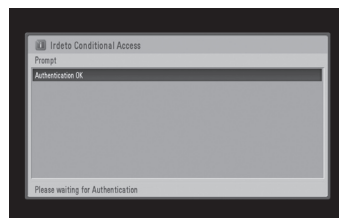

Verificatie OK



Weergave audio/video

2 Verificatie CI+-CAM

Wanneer de CI+ CAM (Conditional Access Module) voor het eerst wordt geplaatst.

Verificatie geslaagd

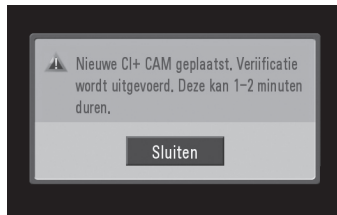

Wanneer de CI+ CAM voor het eerst wordt geplaatst

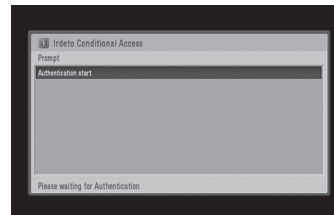

Begin verificatie



Weergave audio/video

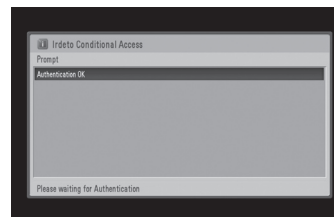

Verificatie in orde





Verificatie mislukt

1. Wanneer de verificatie mislukt, verschijnt een foutmelding.
2. Controleer of
 - De antenne goed is aangesloten.
 - Het zoeken naar kanalen is voltooid.
 - Het huidige kanaal digitaal is.
3. Verwijder de CI+ CM en sluit deze opnieuw aan, of schakel de tv uit en weer in. De verificatie begint normaal gesproken.

TV KIJKEN / PROGRAMMA'S BEHEREN

DE PROGRAMMALIJST SELECTEREN

Er zijn verschillende groepen met programmalijsten beschikbaar voor snelle en eenvoudige navigatie.

| Kleurtoets | Groep | Programma's |
|---|------------------|---|
|  | Mijn tv | Voor een lijst van alle tv- en radioprogramma's. |
|  | Favoriet | Voor een lijst van alle favoriete programma's. |
|  | HDTV | Voor een lijst van alle HD-televisieprogramma's. |
|  | Gecodeerd | In Nederland, deze functie is niet beschikbaar voor kabelTV modus. Voor de lijst met programma's gesorteerd op CAS-soort. Voor de lijst met programma's gesorteerd op gratis kanalen. |

■ De lijst weergeven



De programmalijst weergeven of verlaten.

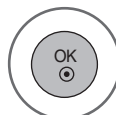

Hiermee gaat u naar het geselecteerde programma.

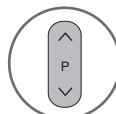

Hiermee wijzigt u de pagina.



Hiermee schakelt u tussen televisie- en radiogroepen.

Vier groepen programmalijsten zijn beschikbaar; **Mijn tv**, **Favoriet**, **HDTV** en **Gecodeerd**.

Druk op de kleurentoets die aan een groep is toegewezen om de programmalijst van die groep weer te geven. (Alleen in de Gecodeerd-groep)

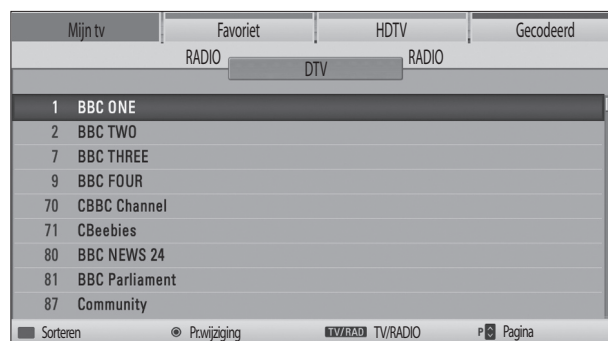

- U kunt uw favoriete programmalijst direct weergeven of verlaten door op de toets **FAV** te drukken.
- U kunt de programma's in elke groep numeriek of alfabetisch ordenen door op de gekleurde toets te drukken. (Behalve bij de Gecodeerd-groep)

INVOERLIJST

HDMI en AV1, 2 (SCART) kunnen worden herkend met een detectiepin en worden zodoende ingeschakeld wanneer een extern apparaat wordt ingeschakeld.

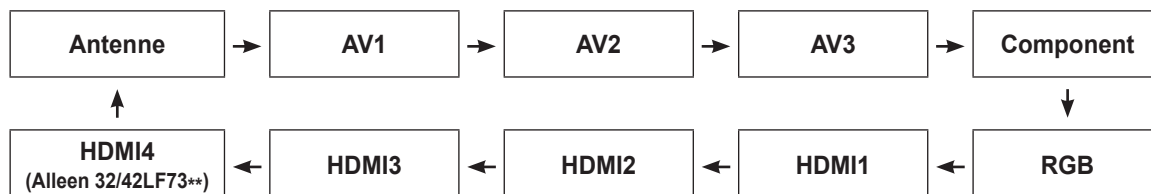

■ De toets INPUT gebruiken

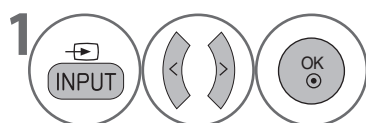

1 Selecteer het ingangsignaal.

• Door herhaaldelijk op **INPUT** te drukken, kunt u eenvoudig de aangesloten ingangsignalen bij langsaan.

■ De toets MENU gebruiken

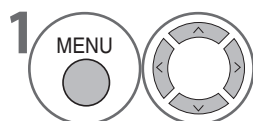

1 Selecteer **INGANGSIGNAAL**.

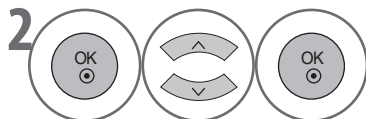

2 Selecteer het ingangsignaal.

- **Antenne** of **Kabel**: selecteren wanneer u tv/DTV bekijkt. (**Kabel** is alleen beschikbaar wanneer **Kabel** is geselecteerd in **Auto afstemmen**.)
- **AV1, AV2, AV3**: selecteren wanneer u de videorecorder of andere externe apparatuur wilt bekijken.
- **Component**: selecteren wanneer u de dvd-speler of digitale settopbox wilt bekijken, afhankelijk van de aansluiting.
- **RGB**: selecteren wanneer u de pc gebruikt, afhankelijk van de aansluiting.
- **HDMI1, HDMI2, HDMI3, HDMI4 (alleen 32/42LF73**)**: selecteren wanneer u de dvd-speler, pc of digitale settopbox wilt bekijken, afhankelijk van de aansluiting.

TV KIJKEN / PROGRAMMA'S BEHEREN

INGANGSLABEL

Selecteer een label voor elk externe ingangssignaal.

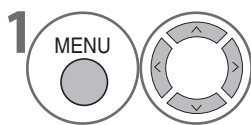
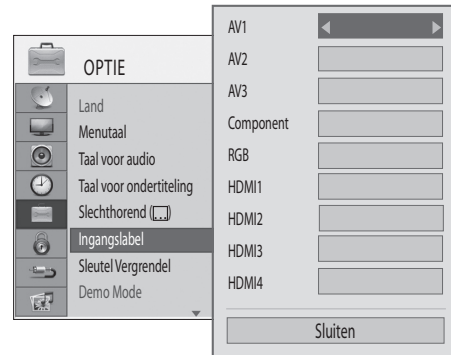
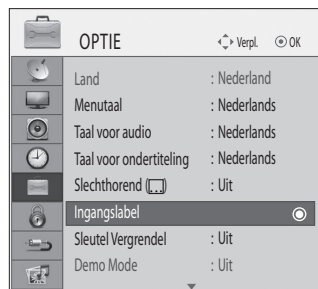

Selecteer **OPTIE**.

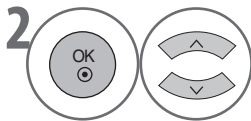

Selecteer **Ingangslabel**.

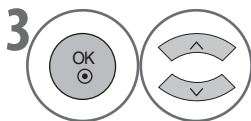

Selecteer de bron.

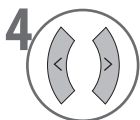

Selecteer het label.

- Druk op de toets **MENU** om terug te keren naar de normale tv-weergave.
- Druk op de toets **RETURN** om terug te gaan naar het vorige scherm.

AV-MODUS

Door herhaaldelijk op de toets **AV MODE** te drukken, kunt u de optimale instellingen voor beeld en geluid selecteren voor de op de externe ingangen aangesloten AV-apparaten.

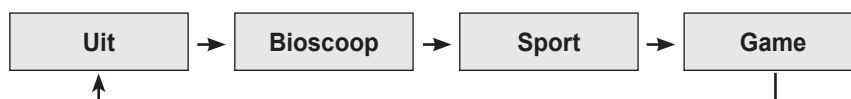

- Als u de modus **Bioscoop** selecteert in de AV-modus, wordt de modus **Bioscoop** geselecteerd voor zowel de **Beeldmodus** als de **Geluidsmodus**, respectievelijk in het menu **BEELD** en het menu **GELUID**.
- Als u in de AV-modus **Uit** selecteert, worden de instellingen voor beeld en geluid gebruikt die u aanvankelijk hebt geselecteerd.

MULTIFEED

*Deze functie is alleen in Duitsland beschikbaar.

Wanneer u naar een multifeed-kanaal gaat, verschijnt het multifeed-pictogram in de programma-informatiebalk.

U kunt uit allerlei verschillende camerahoeken kiezen en zo tijdens een sportuitzending de beelden vanuit verschillende camerastandpunten bekijken. Voor afzonderlijke wedstrijden en federale-leaguewedstrijden zijn verschillende opties beschikbaar.

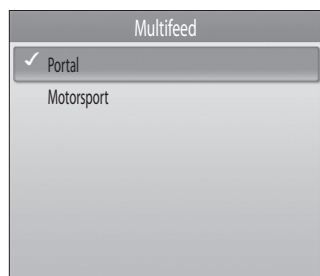

Geef de Multifeed-pop-up weer.

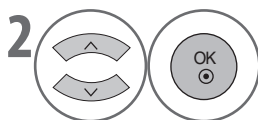

Selecteer een gewenste optie.

TV KIJKEN / PROGRAMMA'S BEHEREN

INITIALISEREN (Resetten naar de oorspronkelijke fabrieksinstellingen)

Met deze functie worden alle instellingen geïnitieerd.

Het is nuttig om het product te initialiseren wanneer u naar een andere stad of een ander land verhuist.

Wanneer de fabrieksinstellingen zijn hersteld, moet u de initialisatie opnieuw starten.

Wanneer de optie **Systeem vergrend. Aan** is, moet u uw wachtwoord invoeren.

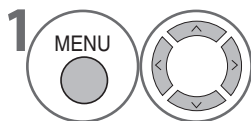
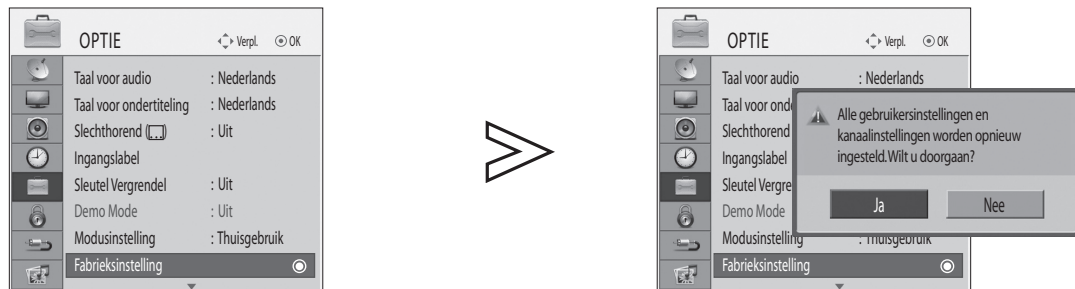

Selecteer **OPTIE**.

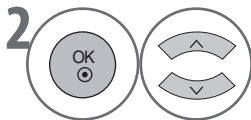

Selecteer **Fabrieksinstelling**.

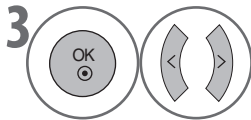

Selecteer **Ja**.

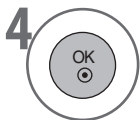

Begin het terugzetten naar de **Fabrieksinstelling**.

- Als u **Aan** hebt geselecteerd in het menu **VERGRENDELLEN > Systeem vergrend.** voert u uw wachtwoord in om toegang te krijgen. Gebruik de **CIJFERTOETSEN** om een viercijferig wachtwoord in te voeren.
- Als u uw wachtwoord bent vergeten, voert u 7777 in om uw wachtwoord opnieuw in te stellen.

- Druk op de toets **MENU** om terug te keren naar de normale tv-weergave.
- Druk op de toets **RETURN** om terug te gaan naar het vorige scherm.

EEN USB-APPARAAT GEBRUIKEN (ALLEEN 32/42LF73**)

- U kunt de USB-functie niet gebruiken op de modellen 32/42LH33**.

Wanneer u een USB-apparaat aansluit

Wanneer u een USB-apparaat aansluit, wordt dit pop-upmenu automatisch weergegeven.

Het pop-upmenu wordt niet weergegeven wanneer OSD is geactiveerd, zoals het menu, de elektronische programmagids of schemalijst.

Wanneer het pop-upmenu niet wordt weergegeven, kunt u in het USB-menu de optie Muzieklijst of Fotolijst selecteren.

U kunt op het USB-apparaat geen nieuwe mappen toevoegen of bestaande mappen verwijderen.

- 1 Sluit het USB-apparaat aan op de aansluiting **USB IN** aan de zijkant van de tv.

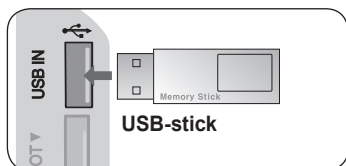

- Vaste USB-stations (HDD) worden niet ondersteund.
- Deze tv ondersteunt JPEG- en MP3-bestanden.

- 2 Selecteer **FOTOLIJST** of **MUZIEKLIJST**.

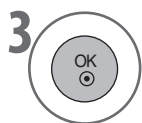
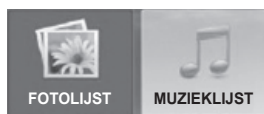
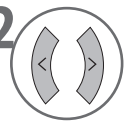

Wanneer u een USB-apparaat verwijdert

Selecteer de optie USB EJECT voordat u het USB-apparaat verwijdert.

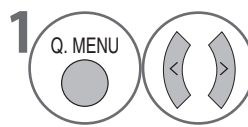

Selecteer **USB Eject**.

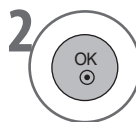

Voorzorgsmaatregelen bij het gebruik van een USB-apparaat

- ▶ Alleen een USB-opslagapparaat wordt herkend.
- ▶ Als het USB-opslagapparaat wordt aangesloten via een USB-hub wordt het niet herkend.
- ▶ Een USB-opslagapparaat met een automatisch herkenningprogramma wordt mogelijk niet herkend.
- ▶ Een USB-opslagapparaat dat gebruik maakt van een eigen stuurprogramma wordt mogelijk niet herkend.
- ▶ De herkenningssnelheid van een USB-opslagapparaat kan per apparaat verschillen.
- ▶ Schakel de tv niet uit en verwijder het USB-apparaat niet wanneer het aangesloten USB-apparaat bezig is. Wanneer het apparaat plotseling wordt onderbroken of losgekoppeld, kunnen de opgeslagen bestanden of het USB-apparaat beschadigd raken.
- ▶ Sluit geen USB-opslagapparaat aan dat op de pc is aangepast zodat het functioneert als opstartapparaat. Het apparaat kan een storing veroorzaken in het product of wordt mogelijk niet afgespeeld. Gebruik alleen een USB-opslagapparaat met normale muziek- of afbeeldingsbestanden.
- ▶ Gebruik alleen een USB-opslagapparaat dat is geformatteerd met het FAT32-bestandssysteem van het Windows-besturingssysteem. Een opslagapparaat dat is geformatteerd met een andere indeling die niet wordt ondersteund door Windows, wordt mogelijk niet herkend.
- ▶ Sluit de voeding aan van een USB-opslagapparaat dat externe voeding nodig heeft (meer dan 0,5 A). Anders wordt het apparaat mogelijk niet herkend.
- ▶ Sluit een USB-opslagapparaat aan met de kabel die wordt geleverd door de leverancier. Als u een andere kabel of een extreem lange kabel (max. 5 m) gebruikt, wordt het apparaat mogelijk niet herkend.
- ▶ Sommige USB-opslagapparaten worden mogelijk niet ondersteund of werken mogelijk niet soepel.
- ▶ De bestandsuitlijningsmethode van het USB-opslagapparaat lijkt op Windows XP en bestandsnamen met maximaal 100 Engelse tekens worden herkend.
- ▶ Zorg dat u een back-up maakt van belangrijke bestanden omdat de gegevens op het USB-geheugen beschadigd kunnen raken. We zijn niet aansprakelijk voor enig gegevensverlies.
- ▶ Als uw USB-apparaat meerdere partities heeft, of als u een USB-kaartlezer gebruikt, kunt u maximaal 4 partities of USB-geheugenapparaten gebruiken.
- ▶ Alleen op het FAT32-bestandssysteem kunt u bestanden verwijderen.
- ▶ Als een USB-geheugenapparaat is aangesloten op een USB-kaartlezer, worden de volumegegevens mogelijk niet herkend.
- ▶ Als het USB-geheugenapparaat niet goed werkt, koppelt u het los en sluit u het weer aan.
- ▶ Hoe snel een USB-geheugenapparaat wordt herkend, verschilt per apparaat.
- ▶ De aanbevolen capaciteit is maximaal 32 GB voor USB-geheugen.
- ▶ Een apparaat met een hogere capaciteit dan aanbevolen werkt mogelijk niet goed.

EEN USB-APPARAAT GEBRUIKEN

FOTOLIJST

U kunt fotobestanden op een USB-opslagapparaat bekijken.

Het schermmenu van uw tv kan afwijken. De afbeeldingen zijn voorbeelden om u te helpen bij de bediening van de tv.

Ondersteunde fotobestanden (*.JPEG)

Basislijn: 7680 x 4320

- U kunt alleen JPEG-bestanden weergeven.
- Alleen basislijns-scannen wordt ondersteund bij JPEG (alleen SOF0 en SOF1).
- Niet-ondersteunde bestanden worden weergegeven als bitmap.

Schermonderdelen

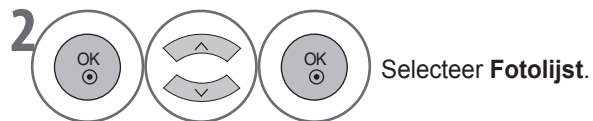

- 1 Hiermee gaat u een niveau omhoog
- 2 Huidige pagina/totaal aantal pagina's
- 3 Totaal aantal gemarkeerde foto's
- 4 Gebruikte ruimte van USB-geheugen
- 5 De corresponderende toetsen op de afstandsbediening

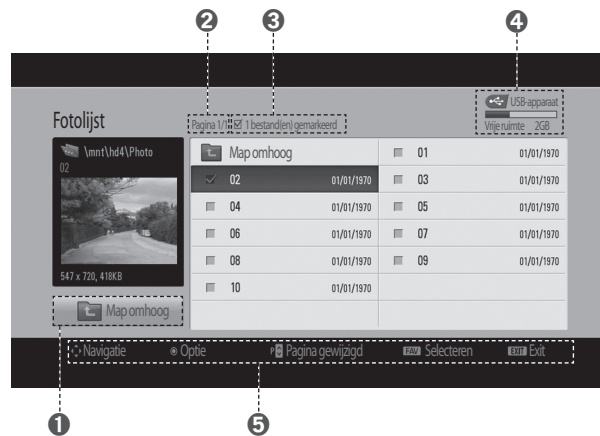

Fotoselectie en pop-upmenu

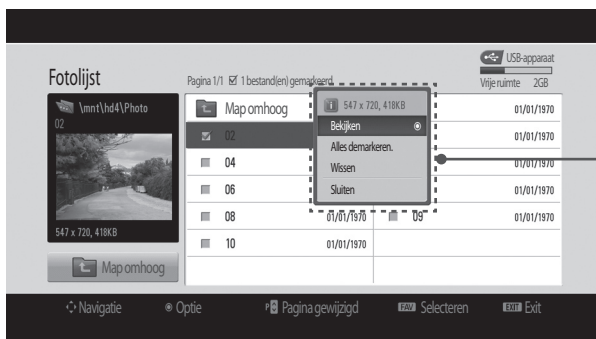

- ▶ **Bekijken:** hiermee geeft u het geselecteerde onderdeel weer.
- ▶ **Alles markeren:** hiermee markeert u alle foto's op het scherm.
- ▶ **Alles demarkeren:** hiermee heft u de selectie van alle gemarkeerde foto's op.
- ▶ **Wissen:** hiermee verwijdert u de geselecteerde foto.
- ▶ **Sluiten:** hiermee sluit u het pop-upmenu.



1 Selecteer de doelmap of het doelstation.

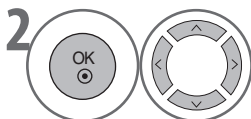

2 Selecteer de gewenste foto's.

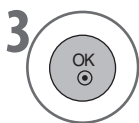

3 Geef het pop-upmenu weer.

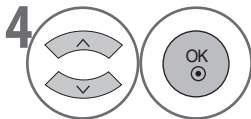

4 Selecteer de gewenste optie in het pop-upmenu.

- Gebruik de toetsen **P** ^ v om op de fotopagina te navigeren.
- Gebruik de toets **MARK** om een foto te markeren of te demarkeren. Wanneer er meerdere foto's zijn gemarkeerd, kunt u individuele foto's of een diavoorstelling van de gemarkeerde foto's bekijken. Als er geen foto's zijn gemarkeerd, kunt u alle foto's afzonderlijk bekijken, of een diavoorstelling weergeven van alle foto's in de map.

• Druk op de toets **RETURN** om terug te gaan naar het vorige scherm.

EEN USB-APPARAAT GEBRUIKEN

Een foto weergeven

Gedetailleerde opties zijn beschikbaar in de schermvullende fotoweergave.

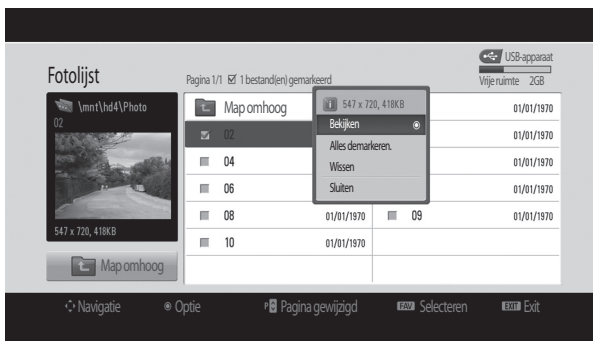
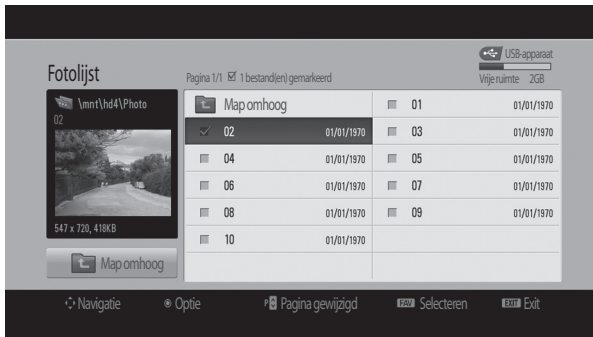

Door de verhoudingen van een foto kan het formaat van de foto in de schermvullende weergave worden gewijzigd. Druk op de toets **RETURN** om terug te gaan naar het vorige scherm.

HET USB-APPARAAT GEBRUIKEN

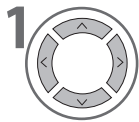

1 Selecteer de doelmap of het doelstation.

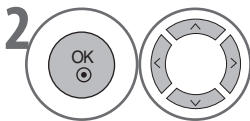

2 Selecteer de gewenste foto's.

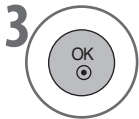

3 Geef het pop-upmenu weer.

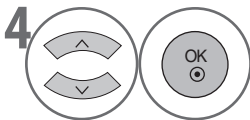



4 Selecteer **Bekijken**.



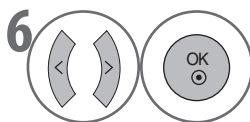

5 De geselecteerde foto wordt weergegeven.

- Gebruik de toetsen **P** ^ v om op de fotopagina te navigeren.



Hiermee selecteert u de optie **Diavoorst.**, **BGM**,  (**draaien**), **Wissen**, **Optie** of **Sluiten**.

- Gebruik de toetsen < > om de vorige of volgende foto te selecteren.
- Gebruik ∨ < > en **OK** om in de schermvullende weergave het menu te bedienen.

- ▶ **Diavoorst.:** wanneer er geen foto's zijn geselecteerd, worden alle foto's in de huidige map weergegeven tijdens een diavoorstelling. Als er foto's zijn geselecteerd, worden die foto's weergegeven in een diavoorstelling.
 - U kunt de tijdsinterval van de diavoorstelling instellen via **Optie**.
- ▶ **BGM (achtergrondmuziek):** u kunt naar muziek luisteren terwijl de foto's schermvullend worden weergegeven.
 - Stel de Muziekmap voor BGM in via Optie voordat u deze functie gebruikt.
- ▶  (**draaien**): hiermee kunt u foto's draaien.
 - De foto wordt met de klok mee 90°, 180°, 270° of 360° gedraaid.
 - De foto kan niet worden gedraaid wanneer de breedte van de afbeelding groter is dan de ondersteunde hoogte.
- ▶ **Wissen:** hiermee kunt u foto's verwijderen.
- ▶ **Optie:** voor de instellingen **Diasnelheid** en **Muziekmap** voor BGM.
 - Gebruik de toetsen ∨ < > en **OK** om waarden in te stellen. Ga vervolgens naar  en druk op **OK** om de instellingen op te slaan.
 - Wanneer de achtergrondmuziek wordt afgespeeld, kunt u de **Muziekmap** niet wijzigen.
- ▶ **Sluiten:** hiermee verbergt u het menu in de schermvullende weergave.
 - Druk op **OK** om het menu opnieuw weer te geven in de schermvullende weergave.

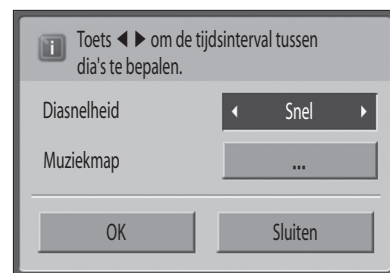

EEN USB-APPARAAT GEBRUIKEN

MUZIEKLIJST

U kunt muziekbestanden op een USB-opslagapparaat afspelen.

Aangeschafte muziekbestanden (*.MP3) kunnen copyrightbeperkingen bevatten. Het afspelen van deze bestanden wordt mogelijk niet door dit model ondersteund.

Muziekbestanden op uw USB-apparaat kunnen door dit apparaat worden afgespeeld.

Het schermmenu van uw tv kan afwijken. De afbeeldingen zijn voorbeelden om u te helpen bij de bediening van de tv.

Ondersteunde muziekbestanden (*.MP3)

Bitsnelheid 32-320

- Samplefrequentie MPEG1 layer 3: 32 kHz, 44,1 kHz, 48 kHz.

Schermonderdelen

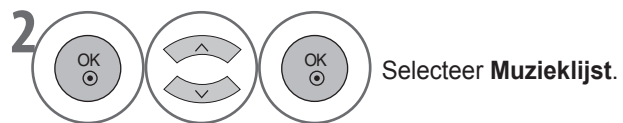

- 1 Hiermee gaat u een niveau omhoog
- 2 Huidige pagina/totaal aantal pagina's
- 3 Totaal aantal gemarkeerde muziekbestanden
- 4 Gebruikte ruimte van USB-geheugen
- 5 De corresponderende toetsen op de afstandsbediening

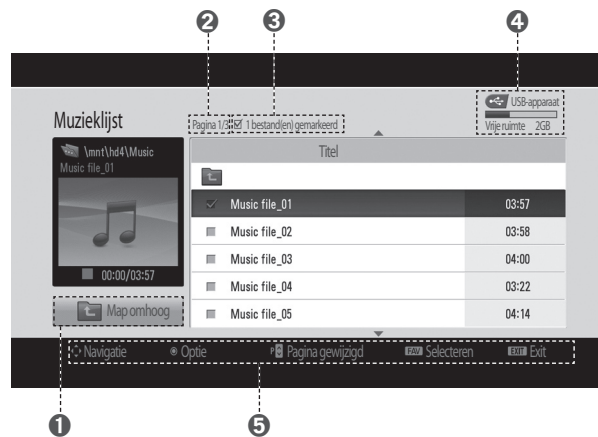

Muziekselectie en pop-upmenu

Zoals te zien is in de afbeelding worden maximaal 6 muziektitels per pagina weergegeven.

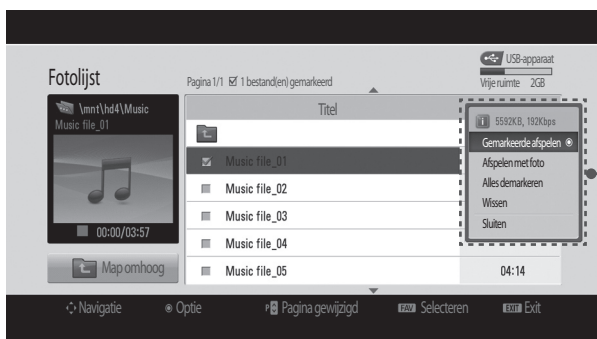
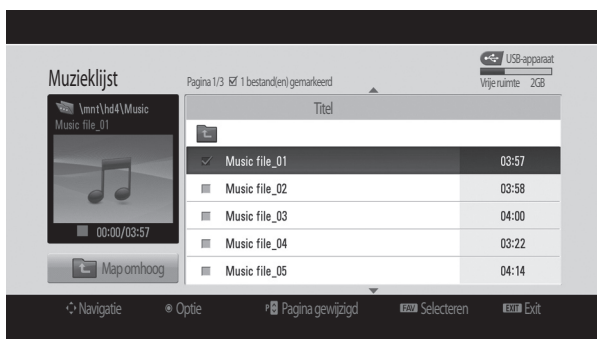

- ▶ **Afspelen** (wanneer gestopt): hiermee worden de geselecteerde muziekbestanden afgespeeld. Wanneer een muziekbestand is afgespeeld, wordt het volgende geselecteerde bestand afgespeeld. Wanneer er geen muziekbestanden zijn geselecteerd, wordt het volgende bestand in de huidige map afgespeeld. Als u naar een andere map gaat en op **OK** drukt, stopt het afspelen van het huidige bestand.
- ▶ **Stop afspelen** (tijdens het afspelen): hiermee wordt het afspelen gestopt.
- ▶ **Afspelen met foto**: hiermee worden de geselecteerde muziekbestanden afgespeeld en wordt vervolgens de fotolijst weergegeven.
- ▶ **Alles markeren**: hiermee markeert u alle muziekbestanden in de map.
- ▶ **Alles demarkeren**: hiermee heft u de selectie van alle gemarkeerde fotobestanden op.
- ▶ **Wissen**: hiermee worden de geselecteerde muziekbestanden verwijderd.
- ▶ **Sluiten**: hiermee sluit u het pop-upmenu.



1 Selecteer de doelmap of het doelstation.

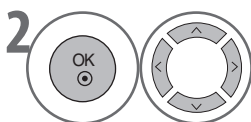

2 Selecteer de gewenste muziekbestanden.

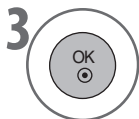

3 Geef het pop-upmenu weer.

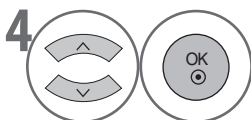

4 Selecteer de gewenste optie in het pop-upmenu.

- Gebruik de toetsen **P** \wedge \vee om op de muziekpagina te navigeren.
- Gebruik de toets **MARK** om een muziekbestand te markeren of te demarkeren. Wanneer er muziekbestanden zijn gemarkeerd, worden de gemarkeerde bestanden in volgorde afgespeeld. Als u bijvoorbeeld wilt dat één muziekbestand herhaald wordt afgespeeld, markeert u alleen dat bestand en speelt u het af. Als er geen muziek is gemarkeerd, wordt alle muziek in de map in volgorde afgespeeld.







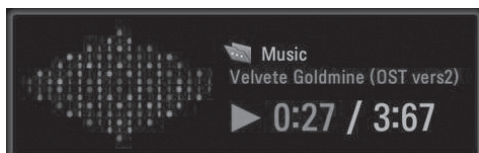

• Druk op de toets **RETURN** om terug te gaan naar het vorige scherm.

EEN USB-APPARAAT GEBRUIKEN

- Als u tijdens het afspelen een poosje niet op een toets hebt gedrukt, beweegt de afspeelinformatie (zie onder) over het scherm als schermbeveiliging.
- Wat is schermbeveiliging?
De schermbeveiliging voorkomt dat pixels beschadigd raken vanwege een stilstaand beeld dat langdurig op het scherm wordt weergegeven.



OPMERKING

- ▶ Wanneer er muziek wordt afgespeeld, wordt  weergegeven achter de muziektitel.
- ▶ Een beschadigd muziekbestand wordt niet afgespeeld en er wordt een speelduur van 00:00 weergegeven.
- ▶ Een muziekbestand dat tegen betaling is gedownload met kopieerbeveiliging wordt niet afgespeeld en er wordt een onjuiste speelduur weergegeven.
- ▶ Als u op de toets  drukt, wordt de schermbeveiliging gestopt.
- ▶ De toetsen **AFSPELEN** () , **Pauze** () ,  ,  en  op de afstandsbediening kunnen in deze modus ook worden gebruikt.
- ▶ U kunt de toets  gebruiken om het volgende bestand te selecteren, gebruik de toets  om het vorige bestand te selecteren.

TELEVISIEGIDS (EPG: ELEKTRONISCHE PROGRAMMAGIDS) (IN DIGITALE MODUS)

De **Televisiegids** geeft de programma's van de komende zeven dagen weer.
Er zijn drie modi voor snel zoeken en herinneringen: **Tabel**, **Timer** en **Zoeken**.

Het schermmenu (OSD) en de functies kunnen afwijken, afhankelijk van de tv.



De Televisiegids weergeven of verlaten.



Ga naar de modus **Timer**.



Ga naar de modus **Zoeken**.



Ga naar de modus **Tabel**.

TELEVISIEGIDS (EPG: ELEKTRONISCHE PROGRAMMAGIDS) (IN DIGITALE MODUS)

Toetsfuncties in de Tabelmodus

Hier kunt u de programma-informatie van alle kanalen bekijken op volgorde van tijd en datum.

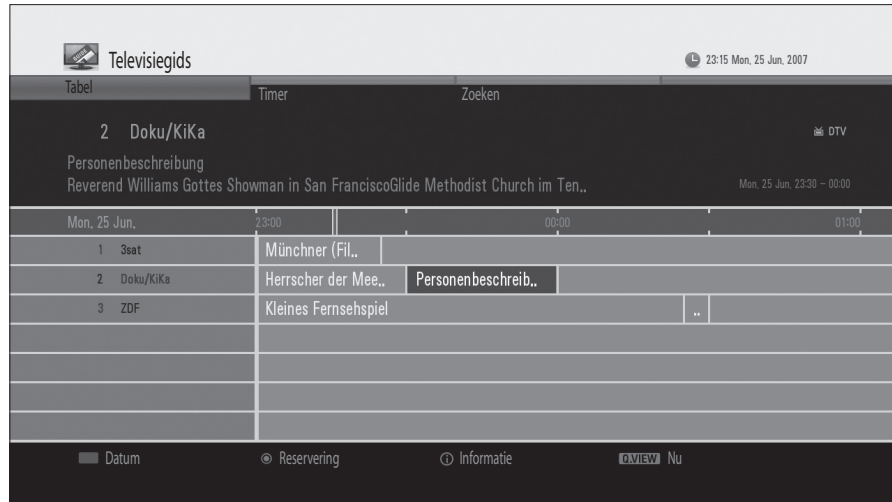

TELEVISIEGIDS (EPG: ELEKTRONISCHE PROGRAMMAGIDS)

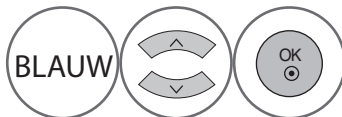

De datum wijzigen.

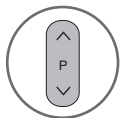

Hiermee wijzigt u de pagina.



Hiermee schakelt u tussen televisie- en radiogroepen.

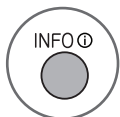

Toont de programma-informatie.

■ Een programma selecteren

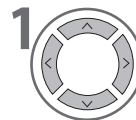

Selecteer een uitgezonden programma.



Hiermee gaat u naar het geselecteerde programma.

■ Reserveren



Selecteer een toekomstig programma.



Hiermee reserveert u het geselecteerde programma. (Druk opnieuw om te annuleren.) De gereserveerde programma's worden automatisch in het **Schema** opgeslagen.

Toetsfuncties in de modus Timer

In het Timer wordt een lijst met gereserveerde programma's weergegeven. U kunt herinneringen bewerken, wissen of toevoegen.

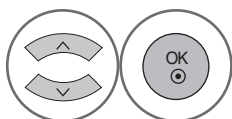

Een herinnering bewerken of toevoegen.

■ Herinnering bewerken/toevoegen



Een herinnering verwijderen.

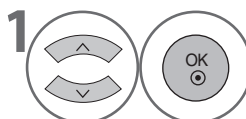

1 Selecteer een reservering en geef het menu Herinnering weer.

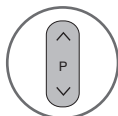

Hiermee wijzigt u de pagina.

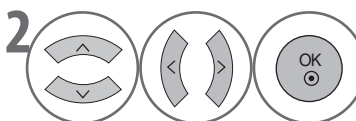

2 Selecteer elke optie en voer de waarden in.

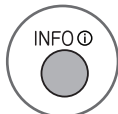

Toont de programma-informatie.

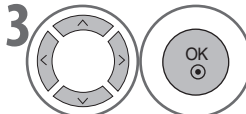

3 Selecteer **OK** om op te slaan.

TELEVISIEGIDS (EPG: ELEKTRONISCHE PROGRAMMAGIDS) (IN DIGITALE MODUS)

Toetsfuncties in de modus Zoeken

Zoeken: u kunt het gewenste programma zoeken door een trefwoord, genre, tijd of datum van het programma in te voeren.

Er wordt gezocht in de programma's van de geselecteerde groep in de Tabelmodus.

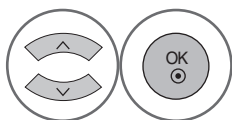

Voer de waarden in bij Trefwoord, Genre, Tijd en Dag en selecteer **Zoeken**.



Geef de waarden weer van de vorige keer.

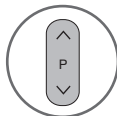

Hiermee wijzigt u de pagina.

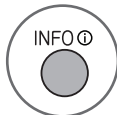

Toont de programma-informatie.

■ Een programma selecteren



1 Selecteer een uitgezonden programma.

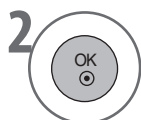

2 Hiermee gaat u naar het geselecteerde programma.

■ Reserveren



1 Selecteer een toekomstig programma.



2 Hiermee reserveert u het geselecteerde programma. (Druk opnieuw om te annuleren.) De gereserveerde programma's worden automatisch in het **Schema** opgeslagen.

BEELDINSTELLINGEN

INSTELLINGEN VOOR BEELD GROOTTE (BEELDVERHOUDING)

U kunt het beeld instellen op verschillende beeldindelingen: 16:9, Scannen, Origineel, Volledige breedte, 4:3, 14:9, Zoom en Bioscoopzoom.

Als een stilstaand beeld langdurig op het scherm wordt weergegeven, kan dat beeld permanent zichtbaar blijven op het scherm.

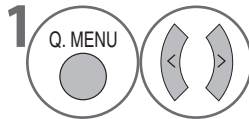

Selecteer **Beeldverhouding**.



Selecteer het gewenste formaat van het beeld.

- U kunt de **Beeldverhouding** ook aanpassen in het menu **BEELD**.
- Door op de toets **OK** te drukken in **14:9**, **Zoom** of **Bioscoopzoom**, kunt u het zoomformaat en de positie aanpassen. Na het voltooiën van de zoominstellingen wordt het snelmenu weergegeven.

• 16:9

Met deze selectie kunt het beeld horizontaal aanpassen, in lineaire verhoudingen, om het hele scherm te vullen (nuttig voor het bekijken van dvd's met een 4:3-indeling).



• Scannen

Met deze selectie wordt het beeld in de best mogelijk kwaliteit weergegeven in hoge definitie, zonder verlies van het originele beeld.

Opmerking: als het originele beeld ruis bevat, ziet u dit mogelijk aan de randen.

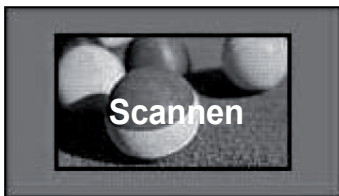

• Origineel

Wanneer uw tv een breedbeeldsignaal ontvangt, wordt het beeld automatisch aangepast aan de verhouding van het uitgezonden beeld.



• Volledige breedte

Wanneer de tv een breedbeeldsignaal ontvangt, wordt het beeld horizontaal of verticaal in lineaire verhoudingen aangepast om het scherm volledig te vullen.

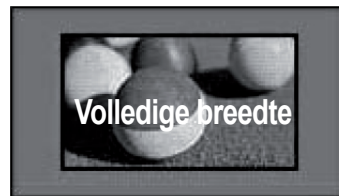

BEELDINSTELLINGEN

• 4:3

Met deze selectie kunt u een beeld bekijken met de originele 4:3-beeldverhouding. Er worden grijze balken weergegeven aan de linker- en rechterzijde van het scherm.



• 14:9

U kunt een beeld met de verhouding 14:9 bekijken of een algemeen tv-programma in de modus 14:9. Het 14:9-scherm wordt op dezelfde manier weergegeven als in 4:3, maar wordt vergroot naar links en rechts.



• Zoom

Met deze selectie kunt u het beeld schermvullend bekijken zonder dat het wordt aangepast. De bovenkant en onderkant van het beeld worden echter bijgesneden.

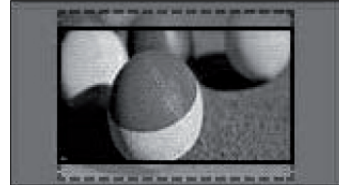

• Bioscoopzoom

Kies Bioscoopzoom wanneer u het beeld met de juiste verhoudingen wilt vergroten.

OPMERKING: Wanneer het beeld wordt vergroot of verkleind, kan het beeld vervormen.



De toetsen ◀ of ▶: hiermee past u de vergrotingsverhouding aan in Bioscoopzoom. Het aanpassingsbereik is 1-16.

De toetsen ▼ of ▲: hiermee verplaatst u het scherm.

OPMERKING:

- ▶ U kunt de opties 4:3, 16:9 (Breed), 14:9, Zoom en Bioscoopzoom alleen selecteren in de modi Component en HDMI.
- ▶ U kunt alleen de opties 4:3 en 16:9 (Breed) selecteren in de modus RGB.
- ▶ In de modus HDMI/Component/ Digitale tv (groter dan 720p) is alleen Scannen beschikbaar.

e^o STROOMBESPARING

Hiermee wordt het energieverbruik van de tv verminderd.

U kunt de helderheid van uw scherm verhogen door het niveau van de **Stroombesparing** aan te passen of door de **Beeldmodus** in te stellen.

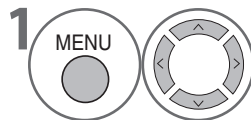
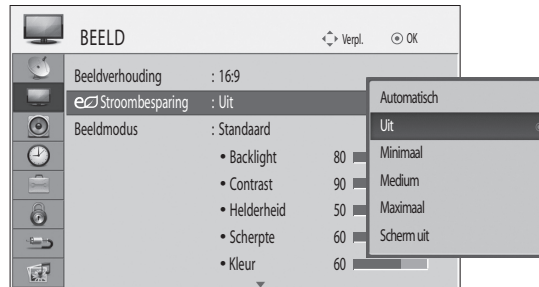

Selecteer **BEELD**.

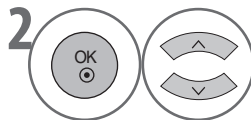

Selecteer **e^o Stroombesparing**.

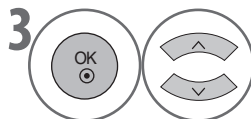

Selecteer **Automatisch** (Behalve voor 32/42LH33**), **Uit**, **Minimaal**, **Medium**, **Maximaal** of **Scherm uit**.

- Wanneer u Scherm uit selecteert, wordt de tv na 3 seconden uitgeschakeld.
- Als u **Stroombesparing** instelt op **Automatisch** (Behalve voor 32/42LH33**), **Minimaal**, **Medium** of **Maximaal** werkt de backlight niet.
- U kunt deze functie ook aanpassen met de toets **Energy Saving** op de afstandsbediening.
- Wanneer u Automatisch selecteert, wordt de backlight automatisch aangepast aan de omgevingscondities met een intelligente sensor in de tv (indien aanwezig). (Behalve voor 32/42LH33**)

- Druk op de toets **MENU** om terug te keren naar de normale tv-weergave.
- Druk op de toets **RETURN** om terug te gaan naar het vorige scherm.

BEELDINSTELLINGEN

VOORAF INGESTELDE BEELDINSTELLINGEN

- Levendig** Meer contrast, helderheid, kleur en scherpste voor een levendig beeld.
- Standaard** De meest algemene schermweergave.
- Natuurlijk** De natuurlijkste schermweergave.
- Bioscoop** Hiermee wordt het beeld geoptimaliseerd voor het bekijken van films.
- Sport** Hiermee wordt het beeld geoptimaliseerd voor het bekijken van sportwedstrijden.
- Game** Hiermee wordt het beeld geoptimaliseerd voor het spelen van spellen.

Beeldmodus: voorinstellingen

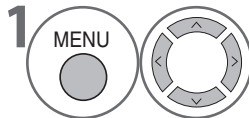
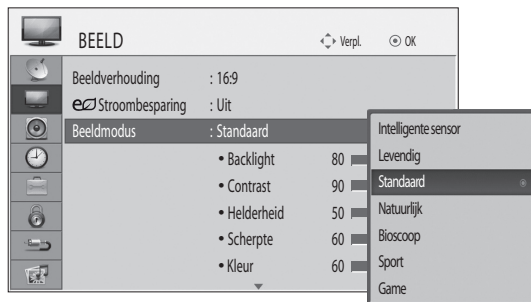

Selecteer **BEELD**.

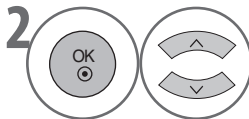

Selecteer **Beeldmodus**.

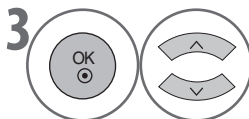

Selecteer **Intelligente sensor** (Behalve voor 32/42LH33**), **Levendig**, **Standaard**, **Natuurlijk**, **Bioscoop**, **Sport** of **Game**.

- Met **Beeldmodus** past u de tv aan voor het beste beeld. Selecteer een voorinstelling in **Beeldmodus** op basis van de programmacategorie.
- U kunt de **Beeldmodus** ook aanpassen in het **Q.Menu**.
- **Intelligente sensor** (Behalve voor 32/42LH33**): hiermee wordt het beeld aangepast aan de omgeving.

- Druk op de toets **MENU** om terug te keren naar de normale tv-weergave.
- Druk op de toets **RETURN** om terug te gaan naar het vorige scherm.

HANDMATIG HET BEELD AANPASSEN

Beeldmodus: gebruikersopties

- **Backlight**
Pas de helderheid van het LCD-paneel aan om de helderheid van het beeld in te stellen.
U wordt aanbevolen de backlight aan te passen bij het instellen van de helderheid.
- **Contrast**
Hiermee past u het signaalniveau tussen zwart en wit in het beeld aan. U kunt Contrast gebruiken wanneer het heldere deel van het beeld verzadigd is.
- **Helderheid**
Hiermee past u het basisniveau van het signaal van het beeld aan.
- **Kleur**
Hiermee past u de intensiteit van alle kleuren aan.
- **Scherpte**
Hiermee past u de duidelijkheid van de randen tussen lichte en donkere delen van het beeld aan.
Hoe lager het niveau, hoe zachter het beeld.
- **Tint**
Hiermee past u de balans tussen rood en groen aan.

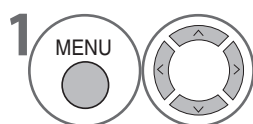
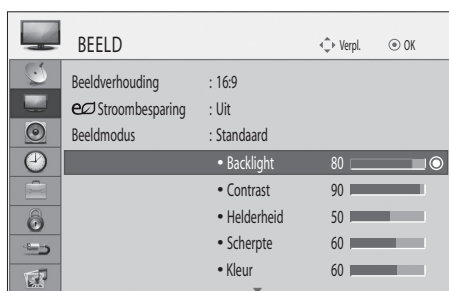

Selecteer **BEELD**.

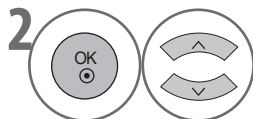

Selecteer **Beeldmodus**.

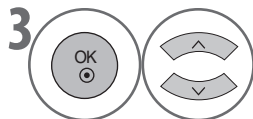

Selecteer **Levendig, Standaard, Natuurlijk, Bioscoop, Sport** of **Game**.

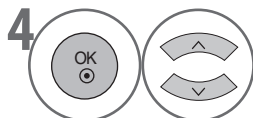

Selecteer **Backlight, Contrast, Helderheid, Kleur, Scherpste** of **Tint**.

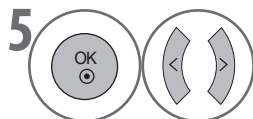

Maak de benodigde aanpassingen.

• U kunt deze functie niet gebruiken bij **Intelligente sensor** (Behalve voor 32/42LH33**)

• **Voordelen van het gebruik van backlight**

- Het stroomverbruik wordt verminderd met maximaal 60%.
- De helderheid van zwart wordt verminderd. (Het zwart krijgt meer diepte waardoor u kunt genieten van een beter beeld.)
- U kunt de helderheid aanpassen terwijl u de resolutie van het originele signaal behoudt.

OPMERKING

- U kunt de kleur, scherpte en tint niet aanpassen in de modus RGB-PC.

- Druk op de toets **MENU** om terug te keren naar de normale tv-weergave.
- Druk op de toets **RETURN** om terug te gaan naar het vorige scherm.

BEELDINSTELLINGEN

TECHNOLOGIE VOOR BEELDVERBETERING

U kunt het scherm kalibreren voor elke beeldmodus of de videowaarde instellen voor een speciaal videobeeld.

U kunt de videowaarde voor elk ingangsignaal anders instellen.

U kunt uw aanpassingen ongedaan maken door het beeld terug te zetten naar de standaardfabrieksinstellingen. U kunt hiertoe in elke beeldmodus de functie Reset beeldinstellingen uitvoeren.

(Alleen 32/42LF73**)

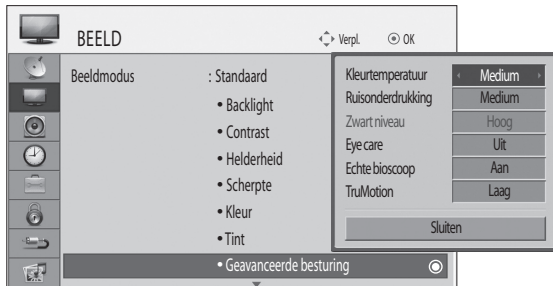

(Alleen 32/42LH33**)

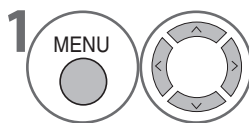
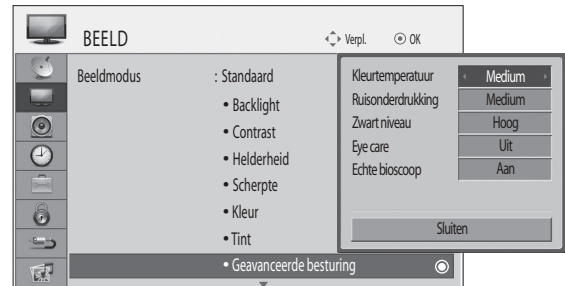

Selecteer **BEELD**.

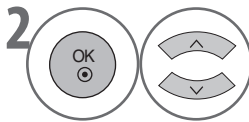

Selecteer **Geavanceerde besturing**.

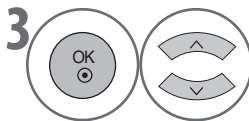

Hiermee selecteert u de gewenste bron.
Kleurtemperatuur, Ruisonderdrukking, Zwart niveau, Eye care, Echte bioscoop of TruMotion (alleen 32/42LF73**). (► pagina 77)

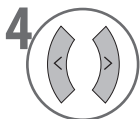

Maak de benodigde aanpassingen.

- Druk op de toets **MENU** om terug te keren naar de normale tv-weergave.
- Druk op de toets **RETURN** om terug te gaan naar het vorige scherm.

| | |
|--|--|
| Kleurtemperatuur (Warm/Medium/Koel) | <ul style="list-style-type: none"> ■ Kies een van de drie automatische kleuraanpassingen. Warm benadrukt de warmere kleuren zoals rood, koel maakt het beeld blauwer. |
| Ruisonderdrukking (Uit/Laag/Medium/Hoog) | <ul style="list-style-type: none"> ■ Hiermee wordt ruis op scherm onderdrukt zonder de beeldkwaliteit te verlagen. |
| Zwart niveau (Laag/Hoog) | <ul style="list-style-type: none"> • Laag: hiermee wordt het beeld op het scherm donkerder. • Hoog: hiermee wordt het beeld op het scherm helderder. ■ Stel het zwartniveau in op het gewenste niveau. ■ Met deze functie kunt u Laag of Hoog selecteren in de volgende modi: AV(NTSC-M), HDMI of Component. |
| Eye care (Aan/Uit) | <ul style="list-style-type: none"> ■ Hiermee wordt de helderheid van het scherm aangepast om te voorkomen dat het te fel is. Extreem felle beelden worden gedimd. ■ Deze functie is uitgeschakeld in de Beeldmodus: Levendig, Bioscoop en Intelligente sensor (Behalve voor 32/42LH33**). |
| Echte bioscoop (Aan/Uit) | <ul style="list-style-type: none"> ■ Hiermee ziet video opgenomen in films er natuurlijker uit door het trileffect uit te schakelen. ■ Deze functie werkt wanneer TruMotion is uitgeschakeld. |
| TruMotion (Uit/Laag/Hoog) | <p>*(Alleen 32/42LF73**)</p> <ul style="list-style-type: none"> • Hoog: zorgt voor de soepelste beweging van het beeld. • Laag: zorgt voor een soepele beweging van het beeld. Gebruik deze instelling voor standaardgebruik. • Uit: gebruik deze instelling wanneer de instellingen Hoog en Laag zorgen voor ruis. ■ Met TruMotion kan de weergave van vaag beeld bij snelle scènes worden verminderd door de weergave van honderd beelden per seconde. ■ Gebruik deze instelling voor de beste beeldkwaliteit zonder vaag beeld of trillingen bij bewegingen in snelle beelden of films. ■ Deze functie is uitgeschakeld in de modi RGB-PC en HDMI-PC. ■ Als u TruMotion inschakelt, kan het beeld ruis vertonen. Schakel TruMotion uit als dit gebeurt. |

- Druk op de toets **MENU** om terug te keren naar de normale tv-weergave.
- Druk op de toets **RETURN** om terug te gaan naar het vorige scherm.

BEELDINSTELLINGEN

RESET BEELDINSTELLINGEN

De instellingen van de geselecteerde beeldmodi worden teruggezet naar de standaardfabrieksinstellingen.

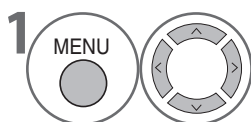
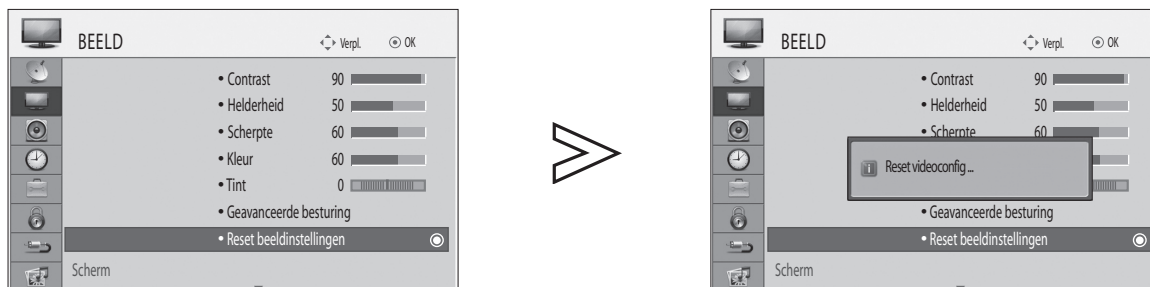

Selecteer **BEELD**.

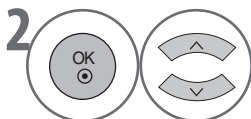

Selecteer **Reset beeldinstellingen**.

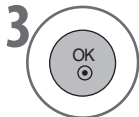

Initialiseer de aangepaste waarde.

- Druk op de toets **MENU** om terug te keren naar de normale tv-weergave.
- Druk op de toets **RETURN** om terug te gaan naar het vorige scherm.

DEMO MODE (ALLEEN 32/42LF73**)

Voor de weergave van een diavoorstelling met uitleg over de verschillende logo's van deze tv.

Demo Mode kan niet worden gebruikt in de modus **Thuisgebruik**.

In **Winkeldemo** wordt **Demo Mode** automatisch op **Aan** gezet.

Wanneer **Demo Mode** op **Uit** is gezet in **Winkeldemo** wordt **Demo Mode** niet uitgevoerd en wordt alleen het scherm opnieuw ingesteld.

Het scherm wordt in **Demo Mode** na vijf minuten automatisch opnieuw ingesteld.

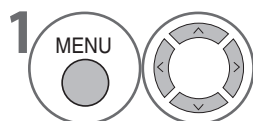
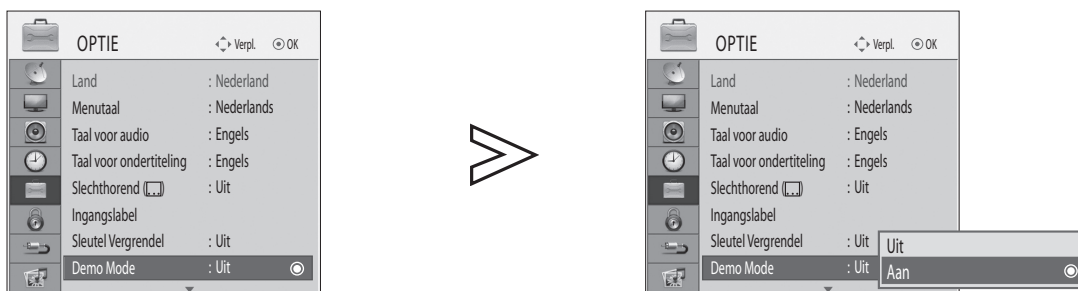

Selecteer **OPTIE**.

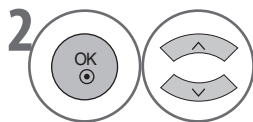

Selecteer **Demo Mode**.

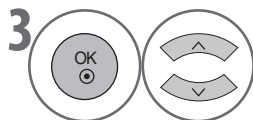

Selecteer **Aan** voor de weergave van de verschillende logo's van deze tv.



Ga terug naar de tv-weergave.

Als u de demo wilt stoppen, drukt u op een willekeurige toets (met uitzondering van **MUTE**, + of -).

- Druk op de toets **MENU** om terug te keren naar de normale tv-weergave.
- Druk op de toets **RETURN** om terug te gaan naar het vorige scherm.

BEELDINSTELLINGEN

MODUSINSTELLING

U wordt aanbevolen de tv thuis voor het beste beeld in te stellen op **Thuisgebruik**. **Winkeldemo** is een optimale instelling voor het etaleren in winkels.

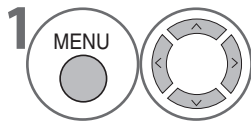
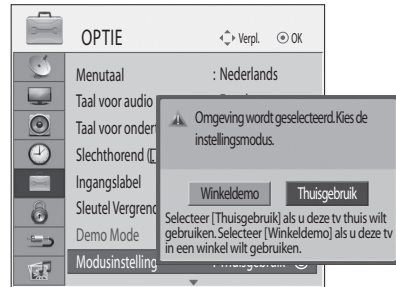

Selecteer **OPTIE**.

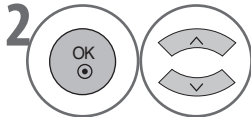

Selecteer **Modusinstelling**.

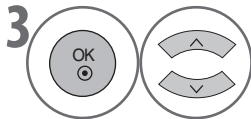

Selecteer **Winkeldemo** of **Thuisgebruik**.

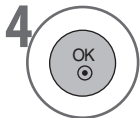

Opslaan.

- Druk op de toets **MENU** om terug te keren naar de normale tv-weergave.
- Druk op de toets **RETURN** om terug te gaan naar het vorige scherm.

INSTELLINGEN VOOR GELUID EN TAAL

AUTOMATISCH HET VOLUME NIVELLEREN

Het volume kan automatisch worden genivelleerd, waardoor het volume hetzelfde blijft als u van programma wisselt.

Elk zendstation heeft zijn eigen signaalomstandigheden. Het is mogelijk dat het volume elke keer aangepast moet worden wanneer u verandert van zender. Met deze functie kunt u genieten van een constant volume doordat het voor elk programma automatisch wordt aangepast.

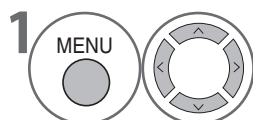
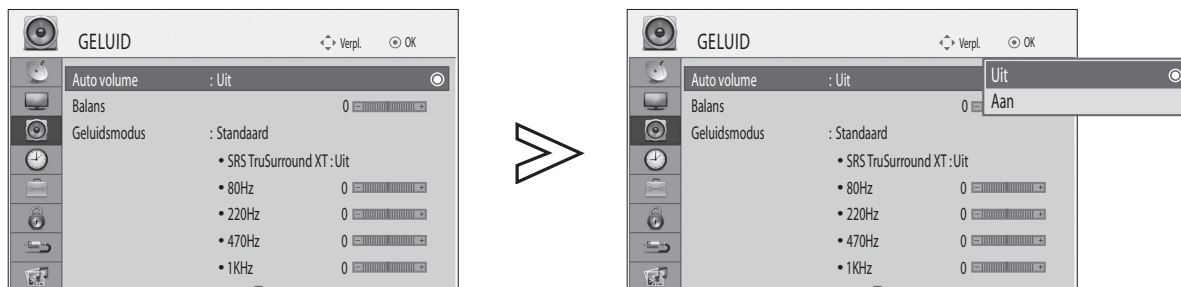

Selecteer **GELUID**.

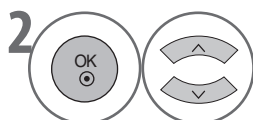

Selecteer **Auto volume**.

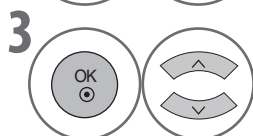

Selecteer **Aan** of **Uit**.

- Druk op de toets **MENU** om terug te keren naar de normale tv-weergave.
- Druk op de toets **RETURN** om terug te gaan naar het vorige scherm.

INSTELLINGEN VOOR GELUID EN TAAL

VOORAF INGESTELDE GELUIDSINSTELLINGEN: GELUIDSMODUS

U kunt de geluidsinstelling van uw keuze selecteren: Standaard, Muziek, Bioscoop, Sport of Game en u kunt ook de frequentie van de equalizer aanpassen.

Met Geluidsmodus kunt u genieten van het beste geluid zonder enige speciale aanpassing omdat de tv de geschikte geluidsopties instelt op basis van de programma-inhoud.

Standaard, Muziek, Bioscoop, Sport en Game zijn in de fabriek ingesteld voor optimale geluidskwaliteit.

Standaard Voor geluid van standaardkwaliteit.

Muziek Hiermee wordt het geluid geoptimaliseerd voor het luisteren naar muziek.

Bioscoop Hiermee wordt het geluid geoptimaliseerd voor het bekijken van films.

Sport Hiermee wordt het geluid geoptimaliseerd voor het bekijken van sportwedstrijden.

Game Hiermee wordt het geluid geoptimaliseerd voor het spelen van spellen.

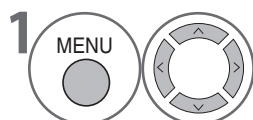
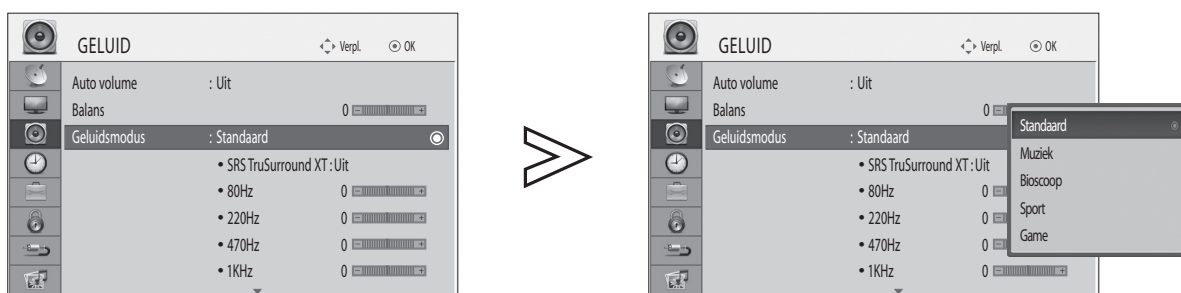

Selecteer **GELUID**.

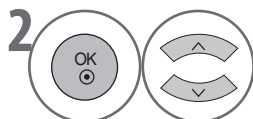

Selecteer **Geluidsmodus**.

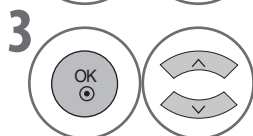

Selecteer **Standaard, Muziek, Bioscoop, Sport of Game**.

• U kunt de **Geluidsmodus** ook aanpassen in het **Q.Menu**.

- Druk op de toets **MENU** om terug te keren naar de normale tv-weergave.
- Druk op de toets **RETURN** om terug te gaan naar het vorige scherm.

GELUIDSINSTELLINGEN AANPASSEN: GEBRUIKERSMODUS

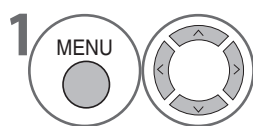
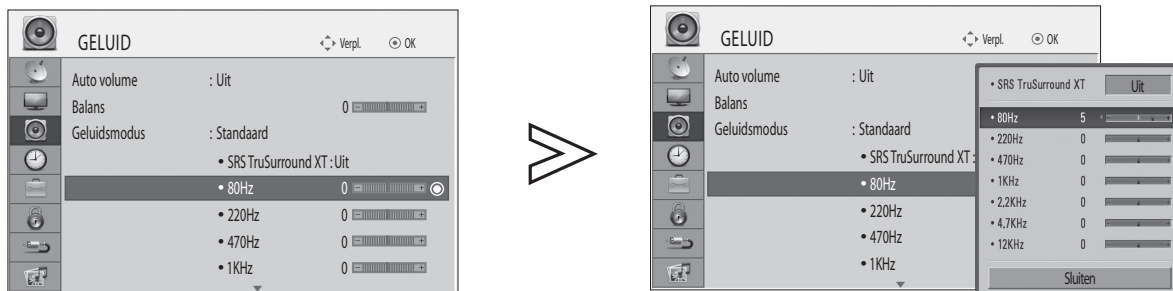

Selecteer **GELUID**.

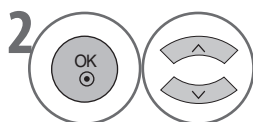

Selecteer **Geluidsmodus**.

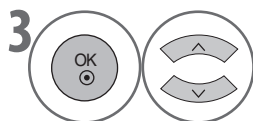

Selecteer **Standaard, Muziek, Bioscoop, Sport of Game**.

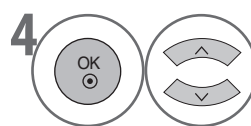

Selecteer een frequentieband.

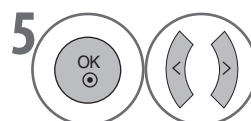

Selecteer het gewenste geluidsniveau.

SRS TRUSURROUND XT

Selecteer deze optie voor realistisch geluid.

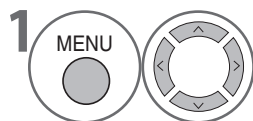

Selecteer **GELUID**.

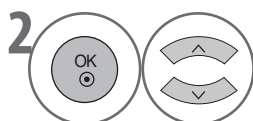

Selecteer **SRS TruSurround XT**.

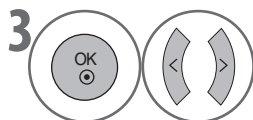

Selecteer **Aan of Uit**.

SRS TruSurround XT: TruSurround XT is een gepatenteerde SRS-technologie die het probleem oplost wanneer 5.1-meerkanaals inhoud via twee luidsprekers wordt afgespeeld.

- ▶ **SRS TruSurround XT** is een handelsmerk van SRS Labs, Inc.
- ▶ TruSurround XT-technologie is geïntegreerd onder de licentie van SRS Labs, Inc.

- Druk op de toets **MENU** om terug te keren naar de normale tv-weergave.
- Druk op de toets **RETURN** om terug te gaan naar het vorige scherm.

INSTELLINGEN VOOR GELUID EN TAAL

BALANS

U kunt de geluidsbalans van de luidsprekers instellen op het gewenste niveau.

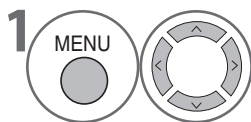
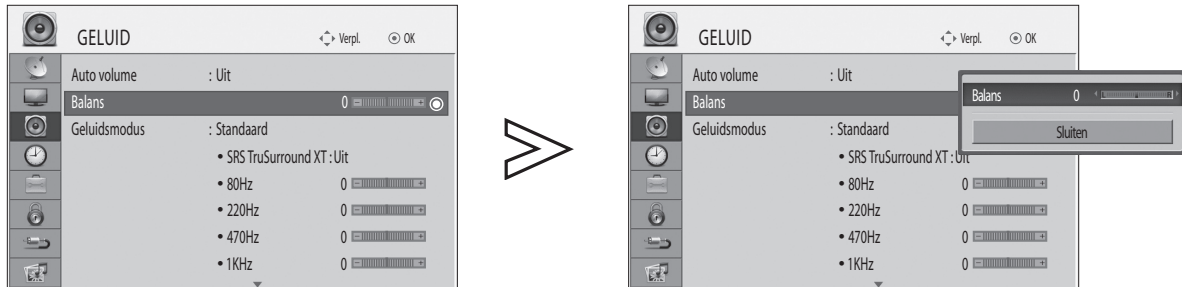

Selecteer **GELUID**.

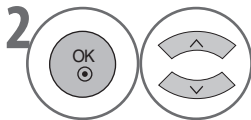

Selecteer **Balans**.

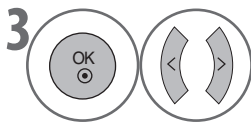

Maak de benodigde aanpassingen.

- Druk op de toets **MENU** om terug te keren naar de normale tv-weergave.
- Druk op de toets **RETURN** om terug te gaan naar het vorige scherm.

DE TV-LUIDSPREKERS IN- OF UITSCHAKELEN

U kunt de status van de interne luidsprekers van de tv aanpassen.

In **AV1**, **AV2**, **AV3**, **COMPONENT**, **RGB** en **HDMI1** met een HDMI-naar-DVI-kabel kunnen de tv-luidsprekers worden gebruikt, ook wanneer er geen videosignaal is.

Schakel de interne luidsprekers van de tv uit als u een extern geluidssysteem wilt gebruiken.

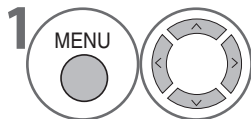
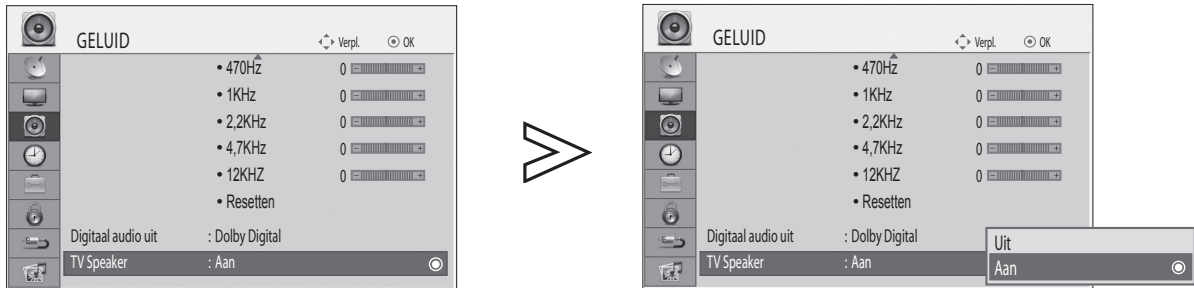

Selecteer **GELUID**.

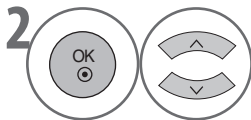

Selecteer **TV Speaker**.

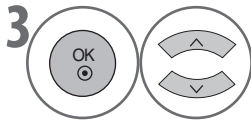

Selecteer **Aan** of **Uit**.

- Druk op de toets **MENU** om terug te keren naar de normale tv-weergave.
- Druk op de toets **RETURN** om terug te gaan naar het vorige scherm.

INSTELLINGEN VOOR GELUID EN TAAL

DIGITALE GELUIDSUITGANG SELECTEREN

Met deze functie kunt u de digitale geluidsuitgang van uw keuze selecteren.

De tv kan alleen Dolby Digital-geluid uitvoeren als een kanaal wordt uitgezonden met Dolby Digital.

Wanneer Dolby Digital beschikbaar is, wordt de SPDIF-uitvoer (Sony Philips Digital InterFace) ingesteld op Dolby Digital als dit is geselecteerd in het menu Digitaal audio uit.

Als Dolby Digital is geselecteerd in het menu Digitaal audio uit wanneer dit niet beschikbaar is, wordt SPDIF ingesteld op PCM (Pulse-Code Modulation).

Dolby Digital-geluid en Taal voor audio kunnen niet tegelijk worden weergegeven, dus wanneer deze beide zijn ingesteld voor een kanaal wordt alleen Dolby Digital afgespeeld.

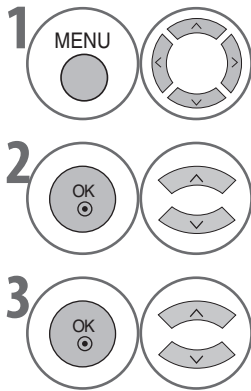
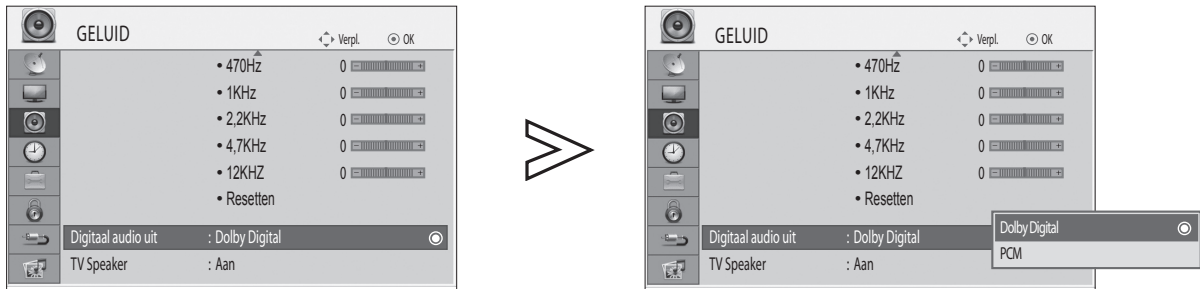

1 Selecteer **GELUID**.

2 Selecteer **Digitaal audio uit**.

3 Selecteer **Dolby Digital** of **PCM**.



Vervaardigd onder licentie van Dolby Laboratories. *Dolby* en het symbool met de dubbele D zijn handelsmerken van Dolby Laboratories.

- Het is mogelijk dat sommige dvd-spelers in de HDMI-modus geen SPDIF-geluid produceren. Stel in dat geval de uitvoer van het digitale geluid van de dvd-speler in op PCM.

| Item | Audio-ingang | Digitaal audio uit |
|-----------------------------|--------------|--------------------|
| Dolby Digital (speaker aan) | MPEG | PCM |
| | DD | DD |
| | DD+ | DD |
| | HE-AAC | PCM |
| Dolby Digital (speaker uit) | MPEG | PCM |
| | DD | DD |
| | DD+ | DD |
| | HE-AAC | DD |
| PCM | PCM | PCM |

- Druk op de toets **MENU** om terug te keren naar de normale tv-weergave.
- Druk op de toets **RETURN** om terug te gaan naar het vorige scherm.

HET GELUID RESETTEN

De instellingen van de geselecteerde Geluidsmodus worden teruggezet naar de standaardfabrieksinstellingen.

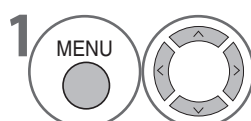
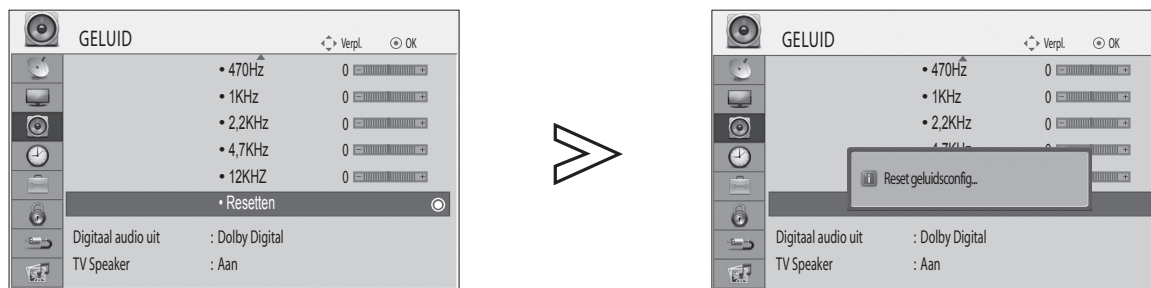

Selecteer **GELUID**.

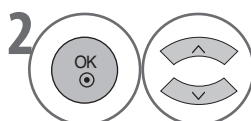

Selecteer **Resetten**.

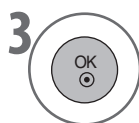

Initialiseer de aangepaste waarde.

- Druk op de toets **MENU** om terug te keren naar de normale tv-weergave.
- Druk op de toets **RETURN** om terug te gaan naar het vorige scherm.

INSTELLINGEN VOOR GELUID EN TAAL

I/II

Stereo-/dual-ontvangst (ALLEEN IN ANALOGE MODUS)

Wanneer een programma is geselecteerd, wordt de geluids informatie van het station weergegeven bij het programmanummer en stationsnaam.

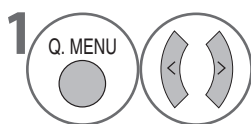
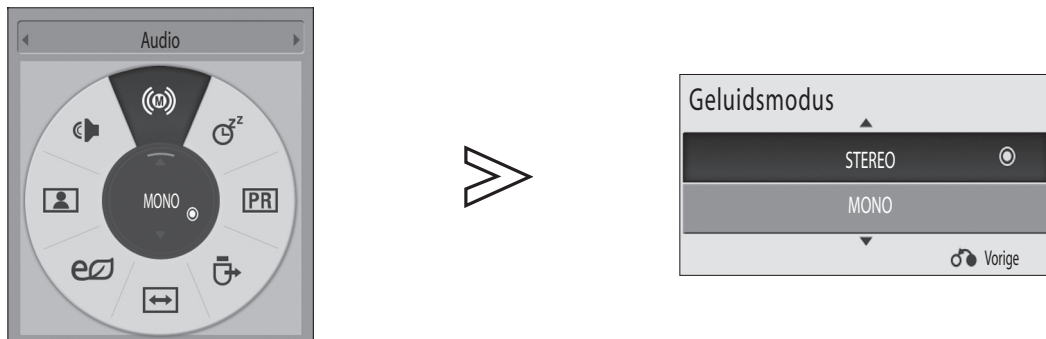

Selecteer **Audio**.

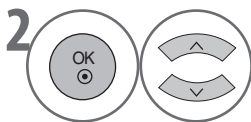

Selecteer de geluidsuitvoer.

| Uitzending | Weergave op scherm |
|------------|------------------------------|
| Mono | MONO |
| Stereo | STEREO |
| Dual | DUAL I , DUAL II , DUAL I+II |

■ Monogeluid selecteren

Als het stereosignaal te zwak is, kunt u overschakelen op mono. Bij mono-ontvangst wordt de helderheid van het geluid verbeterd.

■ Taalselectie voor uitzendingen in twee talen

Als een programma kan worden ontvangen in twee talen kunt u schakelen tussen DUAL I, DUAL II of DUAL I+II.

DUAL I Hiermee hoort u de hoofdtal van de uitzending via de luidsprekers.

DUAL II Hiermee hoort u de secundaire taal van de uitzending via de luidsprekers.

DUAL I+II Hiermee hoort u de ene taal via de ene luidspreker en de andere taal via de andere luidspreker.

NICAM-ontvangst (ALLEEN IN ANALOGE MODUS)

Als de tv is uitgerust met een ontvanger voor NICAM kan digitaal NICAM-geluid (Near Instantaneous Companding Audio Multiplex) van hoge kwaliteit worden ontvangen.

De geluidsuitvoer kan worden geselecteerd afhankelijk van het type uitzending dat wordt ontvangen.

- 1 Wanneer **NICAM** in mono wordt ontvangen, kunt u **NICAM MONO** of **FM MONO** selecteren.
- 2 Wanneer **NICAM** in stereo wordt ontvangen, kunt u **NICAM STEREO** of **FM STEREO** selecteren. Schakel over op **FM MONO** als het stereosignaal te zwak is.
- 3 Wanneer **NICAM dual** wordt ontvangen, kunt u **NICAM DUAL I**, **NICAM DUAL II** of **NICAM DUAL I+II** of **FM MONO** selecteren.

Luidsprekeruitvoer selecteren

In de modi AV, Component, RGB en HDMI kunt u het uitvoergeluid selecteren voor de linker- en rechterluidsprekers.

Selecteer de geluidsuitvoer.

- L+R** Het geluidsignaal van de linkergeluidsinvoer wordt naar de linkerluidspreker gestuurd en het geluidsignaal van de rechtergeluidsinvoer wordt naar de rechterluidspreker gestuurd .
- L+L** Het geluidsignaal van de linkergeluidsinvoer wordt naar de linker- en rechterluidspreker gestuurd.
- R+R** Het geluidsignaal van de rechtergeluidsinvoer wordt naar de linker- en rechterluidspreker gestuurd.

INSTELLINGEN VOOR GELUID EN TAAL

TAALSELECTIE

Selecteer de standaardtaal en de taal voor slechthorenden.

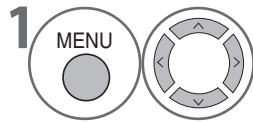

Selecteer **OPTIE**.

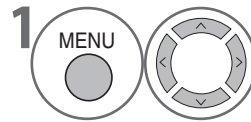

Selecteer **OPTIE**.

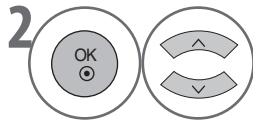

Selecteer **Menutaal, Taal voor audio** of **Taal voor ondertiteling**.

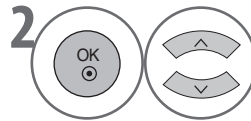

Selecteer **Slechthorend** (□□).

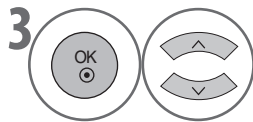

Selecteer de gewenste taal.

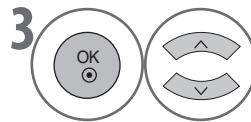

Selecteer **Aan** of **Uit**.

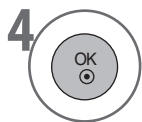

Opslaan.

- Druk op de toets **MENU** om terug te keren naar de normale tv-weergave.
- Druk op de toets **RETURN** om terug te gaan naar het vorige scherm.

Taal voor audio/ondertiteling (alleen in de digitale modus)

Wanneer de talen die u als primaire taal hebt opgegeven voor de audio en ondertiteling niet worden ondersteund, kunt u een secundaire taal selecteren.

Als de audio van een bepaalde taal niet wordt uitgezonden, wordt de standaardtaal voor audio afgespeeld. Als de ondertiteling in een bepaalde taal niet wordt uitgezonden, wordt de standaardtaal voor ondertiteling weergegeven.

< Taal voor audio selecteren >

Met de geluidsfunctie kunt u een voorkeurstaal selecteren.

- ▶ Wanneer er twee audiotalen worden uitgezonden, kunt u de taal voor audio selecteren.

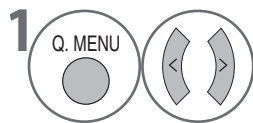

Selecteer **Audio**.

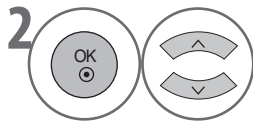

Selecteer een audiotaal.

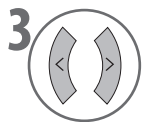

Selecteer **L+R, L+L** of **R+R**.

Informatie over de audiotalsymbolen op het scherm

| Weergave | Status |
|------------|---------------------------|
| N.A | Niet beschikbaar |
| | MPEG-audio |
| | Dolby Digital-audio |
| | Audio voor slechtzienden |
| | Audio voor slechthorenden |
| | Dolby Digital Plus-audio |

Informatie over de ondertitelingsymbolen op het scherm

| Weergave | Status |
|------------|-----------------------------------|
| N.A | Niet beschikbaar |
| | Teletekstondertiteling |
| | Ondertiteling voor slechthorenden |

< Taal voor ondertiteling selecteren >

Gebruik de ondertitelingsfunctie wanneer er twee of meer ondertitelingstalen worden uitgezonden.

- ▶ Wanneer er twee of meer ondertitelingstalen worden uitgezonden, kunt u de ondertitelingstaal selecteren met de toets **SUBTITLE** op de afstandsbediening.
- ▶ Druk op de toetsen **^** **v** om een ondertitelingstaal te selecteren.

- De audio/ondertiteling kan vereenvoudigd worden weergegeven met één tot drie tekens, zoals uitgezonden door de serviceleverancier.

- Wanneer u aanvullend geluid selecteert (audio voor slechtzienden of slechthorenden) laat de tv mogelijk deels het hoofdgeluid horen.





TIJDSINSTELLINGEN

KLOK INSTELLEN

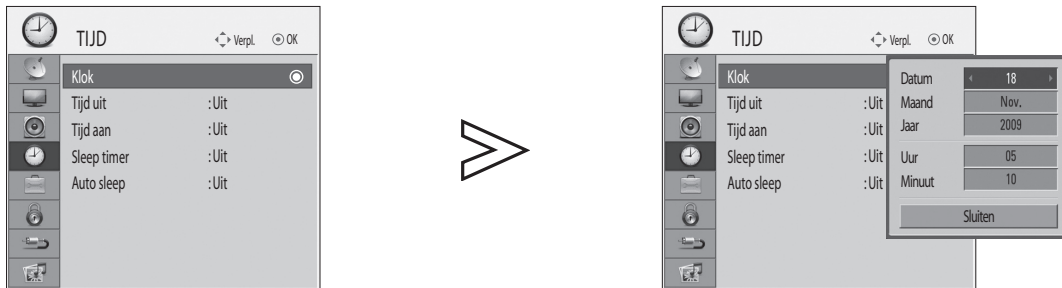
De klok wordt automatisch ingesteld wanneer een digitaal tv-signaal wordt ontvangen.
Wanneer de klok is ingesteld in de digitale modus kunt u de tijd niet aanpassen.
(U kunt de klok alleen handmatig instellen als de tv geen DTV-signaal ontvangt.)

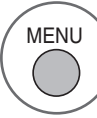
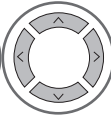
U moet de tijd goed instellen voordat u de timer voor in- en uitschakeling gebruikt.

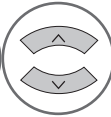

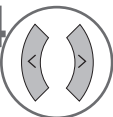
-   Selecteer **TIJD**.
-   Selecteer **Klok**.
-   Selecteer de opties voor jaar, datum of tijd.
-  Stel de opties voor jaar, datum of tijd in.

- Druk op de toets **MENU** om terug te keren naar de normale tv-weergave.
- Druk op de toets **RETURN** om terug te gaan naar het vorige scherm.

TIJDSINSTELLINGEN

TIJD INSTELLEN VOOR AUTOMATISCH IN- OF UITSCHAKELEN

Met de functie Tijd uit wordt de tv automatisch op de ingestelde tijd in stand-by gezet.

Twee uur nadat de tv is ingeschakeld met de functie Tijd aan wordt de tv automatisch weer in stand-by gezet, tenzij er op een toets is gedrukt.

De functie Tijd uit heeft voorrang op de functie Tijd aan als beide zijn ingesteld op dezelfde tijd.

De functie Tijd aan werkt alleen als de tv in stand-by staat.

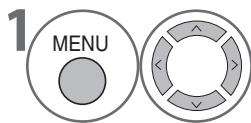
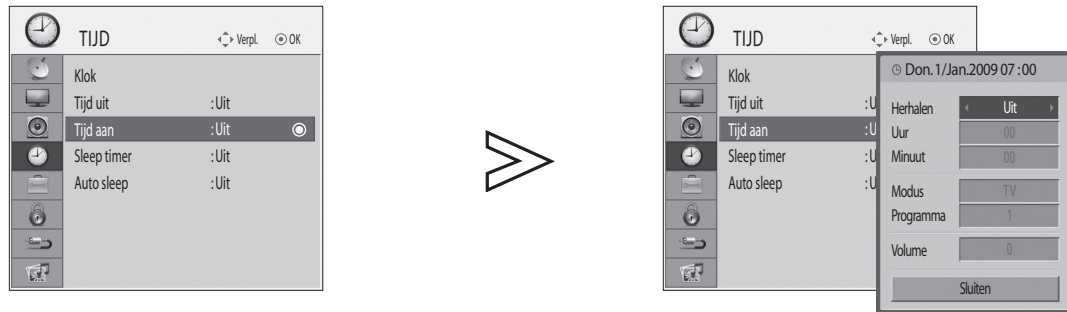

Selecteer **TIJD**.

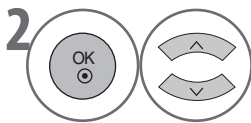

Selecteer **Tijd uit** of **Tijd aan**.

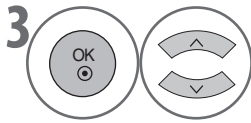

Selecteer **Herhalen**.

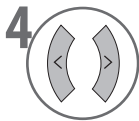

Selecteer **Uit, Eenmaal, Dagelijks, Maa.~Vrij., Maa.~Zat., Zat.~Zon.**

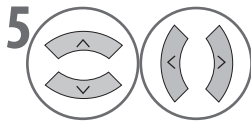

Selecteer het uur.

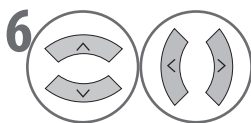

Selecteer de minuten.

- Selecteer **Uit** om de functie **Tijd uit/aan** te annuleren.
- **Alleen voor de functie Tijd aan**

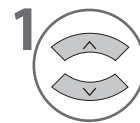

Selecteer **Modus**.

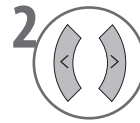

Selecteer **TV** of **DTV**.

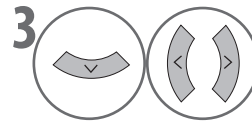

Selecteer het programma.

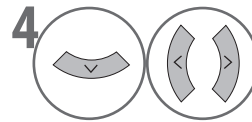

Kies het volume bij inschakelen.

- Druk op de toets **MENU** om terug te keren naar de normale tv-weergave.
- Druk op de toets **RETURN** om terug te gaan naar het vorige scherm.

AUTOMATISCH UITSCHAKELEN

Als de tv is ingeschakeld en er geen ingangssignaal is, wordt de tv na 15 minuten automatisch uitgeschakeld.

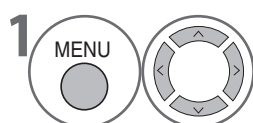
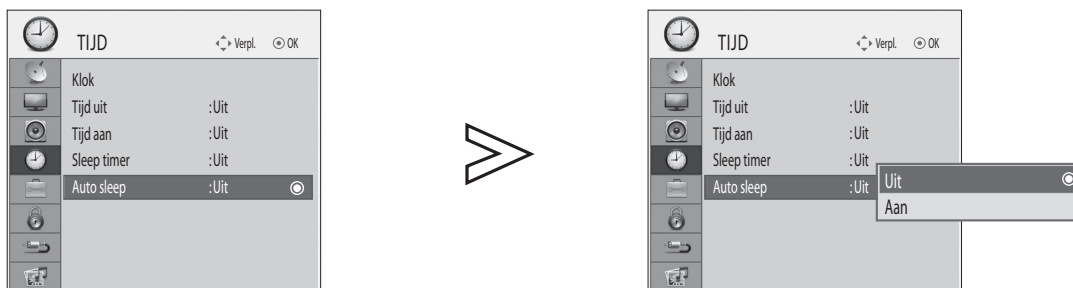

Selecteer **TIJD**.

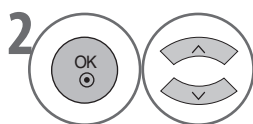

Selecteer **Auto sleep**.

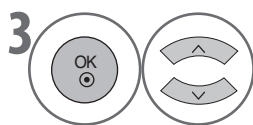

Selecteer **Uit** of **Aan**.

- Druk op de toets **MENU** om terug te keren naar de normale tv-weergave.
- Druk op de toets **RETURN** om terug te gaan naar het vorige scherm.

SLEEP TIMER INSTELLEN

U hoeft er niet aan te denken de tv uit te schakelen voordat u gaat slapen.

Met de sleep timer wordt de tv automatisch in stand-by gezet nadat de ingestelde tijd is verstreken.

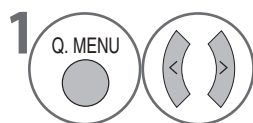

Selecteer **Sleep timer**.

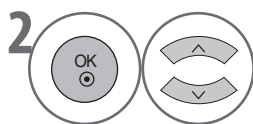

Selecteer **Uit, 10, 20, 30, 60, 90, 120, 180** of **240 min.**

- Wanneer u de tv uitschakelt, wordt de sleep timer geannuleerd.
- U kunt de **Sleep timer** ook aanpassen in het menu **TIJD**.

OUDERCONTROLE / RATING

WACHTWOORD INSTELLEN EN SYSTEEM VERGRENDELEN

Voer het wachtwoord in, toets '0, 0, 0, 0' op de afstandsbediening.

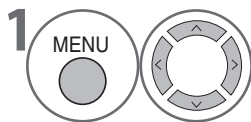
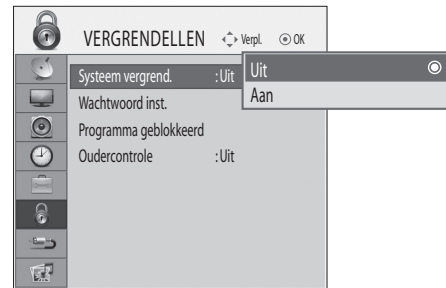

Selecteer **VERGRENDELLEN**.

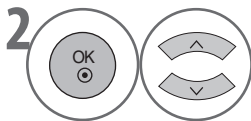

Selecteer **Systeem vergrend.**

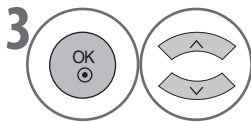

Selecteer **Aan**.

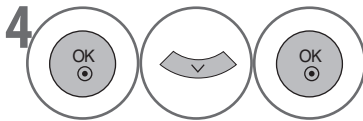

Stel het wachtwoord in.



Voer een viercijferig wachtwoord in.
Onthoud dit nummer goed.
Voer het nieuwe wachtwoord ter bevestiging nogmaals in.

- Als u **Aan** hebt geselecteerd in het menu **VERGRENDELLEN > Systeem vergrend.** voert u uw wachtwoord in om toegang te krijgen. Gebruik de **CIJFERTOETSEN** om een viercijferig wachtwoord in te voeren.
- Als u uw wachtwoord bent vergeten, voert u **7777** in om uw wachtwoord opnieuw in te stellen.

- Druk op de toets **MENU** om terug te keren naar de normale tv-weergave.
- Druk op de toets **RETURN** om terug te gaan naar het vorige scherm.

PROGRAMMA GEBLOKKEERD

Hiermee blokkeert u programma's die u niet wilt zien, of waarvan u wilt dat uw kinderen ze niet kunnen zien.

U kunt deze functie gebruiken bij **Systeem vergrend. Aan**.

Voer het wachtwoord in om een geblokkeerd programma te bekijken.

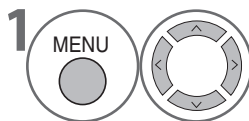
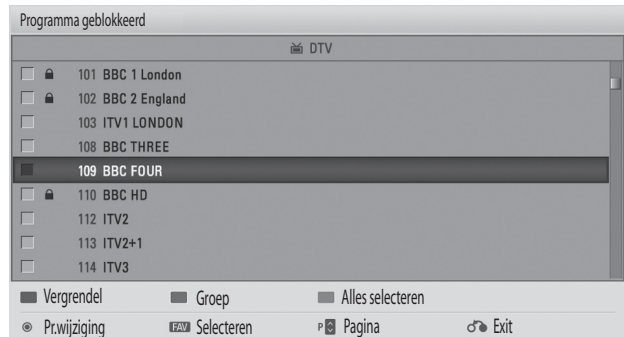

Selecteer **VERGRENDEN** .

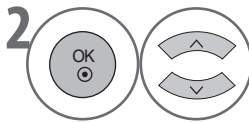

Selecteer **Programma geblokkeerd**.

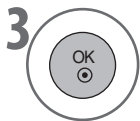

Open het venster **Programma geblokkeerd**.



Selecteer een programma dat u wilt blokkeren/deblokkeren.



Blokkeren of Deblokkeren

- Als u **Aan** hebt geselecteerd in het menu **VERGRENDEN > Systeem vergrend.** voert u uw wachtwoord in om toegang te krijgen. Gebruik de **CIJFERTOETSEN** om een viercijferig wachtwoord in te voeren.
- Het pictogram  wordt weergegeven als een programma is geblokkeerd.
- In de analoge antennemodus worden de instellingen zonder bevestiging opgeslagen.

- Druk op de toets **MENU** om terug te keren naar de normale tv-weergave.
- Druk op de toets **RETURN** om terug te gaan naar het vorige scherm.

OUDERCONTROLE / RATING

OUDERCONTROLE (ALLEEN IN DE DIGITALE MODUS)

*Deze functie is alleen in Nederland beschikbaar.

Deze functie wordt uitgevoerd aan de hand van de informatie van de zender. Deze functie werkt daarom niet als het signaal verkeerde informatie bevat.

Voor toegang tot dit menu moet u een wachtwoord invoeren.

De tv onthoudt de laatst ingestelde optie, zelfs als u de tv uitschakelt.

U kunt met het instellen van een ratingslimiet voorkomen dat kinderen bepaalde tv-programma's voor volwassenen kunnen bekijken.

Voer het wachtwoord in om een geblokkeerd programma te bekijken.

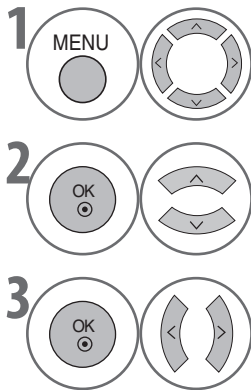
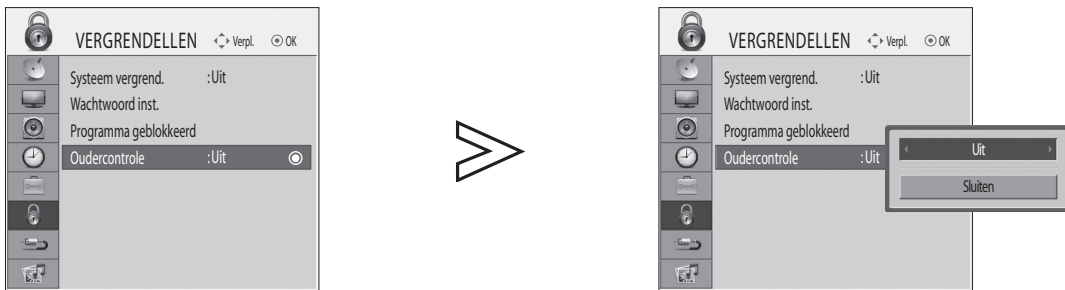

1 Selecteer **VERGRENDELLEN**.

2 Selecteer **Oudercontrole**.

3 Maak de benodigde aanpassingen.

- Als u **Aan** hebt geselecteerd in het menu **VERGRENDELLEN** > **Systeem vergrend.** voert u uw wachtwoord in om toegang te krijgen. Gebruik de **CIJFERTOETSEN** om een viercijferig wachtwoord in te voeren.
- Als u uw wachtwoord bent vergeten, voert u **7777** in om uw wachtwoord opnieuw in te stellen.
- Als **Oudercontrole** is ingesteld, wordt een programma zonder ouderrating geblokkeerd.

- Druk op de toets **MENU** om terug te keren naar de normale tv-weergave.
- Druk op de toets **RETURN** om terug te gaan naar het vorige scherm.

SLEUTEL VERGRENDEL

De tv kan zo worden ingesteld dat deze alleen met de afstandsbediening kan worden bediend. Deze functie kan worden gebruikt om ongeoorloofd gebruik te voorkomen.

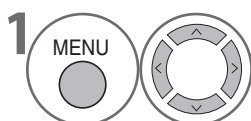
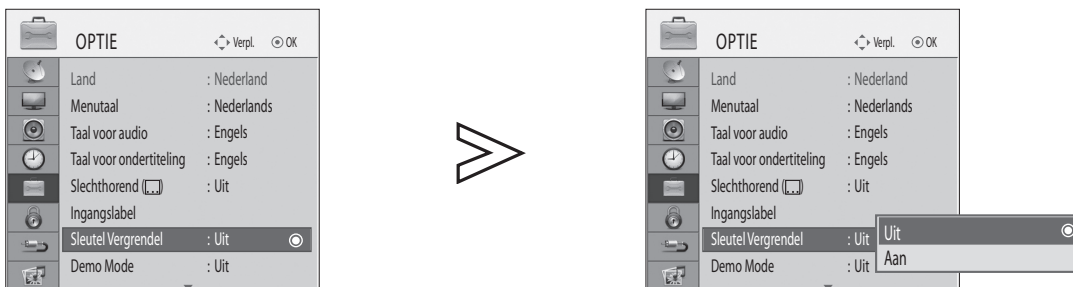

Selecteer **OPTIE**.

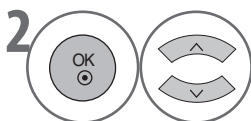

Selecteer **Sleutel Vergrendel**.

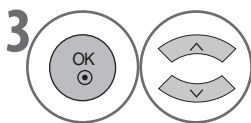

Selecteer **Aan** of **Uit**.



Opslaan.

- Als de tv is uitgeschakeld en **Sleutel Vergrendel** geactiveerd is, drukt u op de toetsen **INPUT, P** ^ v op de tv of op de toetsen **POWER, INPUT, P** ^ v of de **CIJFERTOETSEN** op de afstandsbediening om de tv in te schakelen.
- Wanneer **Sleutel Vergrendel** is ingeschakeld, wordt het bericht  **Sleutel vergrendel aan** weergegeven op het scherm als er tijdens het tv kijken op een toets op het voorpaneel wordt gedrukt.

- Druk op de toets **MENU** om terug te keren naar de normale tv-weergave.
- Druk op de toets **RETURN** om terug te gaan naar het vorige scherm.

TELETEKST

Teletekst is een gratis dienst die wordt uitgezonden door de meeste tv-kanalen en biedt actuele informatie, zoals nieuws, weerberichten, een tv-gids en beurskoersen.

De teletekstdecoder van deze tv ondersteunt de systemen SIMPLE en FASTEXT. SIMPLE (standaardteletekst) bestaat uit een aantal pagina's die u kunt selecteren door het corresponderende paginanummer in te voeren.

FASTEXT is een modernere methode waarmee u snel en eenvoudig teletekstinformatie kunt selecteren.

AAN- EN UITZETTEN

Druk op de toets **TEXT** om naar teletekst te gaan. De hoofdpagina of de laatst bekeken pagina wordt weergegeven.

Twee paginanummers, de naam van het tv-kanaal en de datum en tijd worden weergegeven in de hoofdregel van het scherm. Het eerste paginanummer is uw selectie, de tweede geeft de huidige pagina weer.

Druk op de toets **TEXT** om teletekst af te sluiten. U keert terug naar de voorgaande modus.

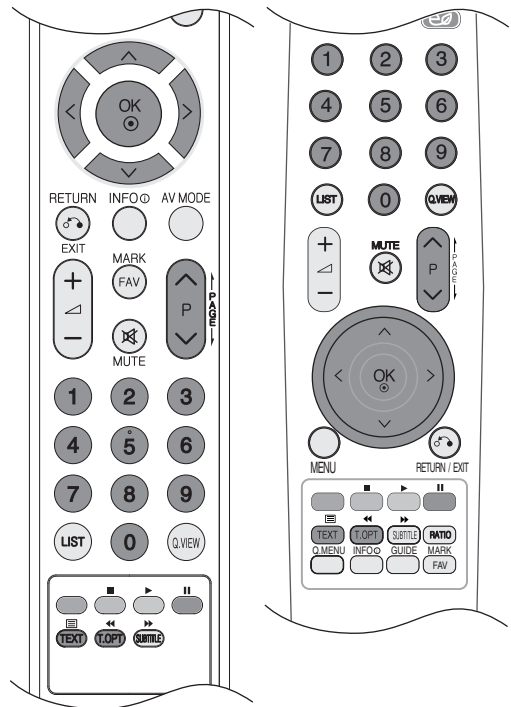

SIMPLE-TELETEKST

■ Pagina's selecteren

- 1 Voer het gewenste paginanummer van drie cijfers in met de **CIJFERTOETSEN**. Als u een verkeerd cijfer intoetst, maakt u het driecijferige nummer af en voert u daarna het correcte paginanummer in.
- 2 U kunt de toets **P** \wedge \vee gebruiken om naar de vorige of volgende pagina te gaan.

FASTEXT

De teletekstpagina's zijn onder aan het scherm met een kleur gecodeerd en u kunt ze selecteren door de corresponderende gekleurde toets in te drukken.

■ Pagina's selecteren

- 1 Druk op de toets **T.OPT** en gebruik de toetsen \wedge \vee om de optie \boxed{i} te selecteren. Hiermee geeft u de indexpagina weer.
- 2 U kunt de pagina's die onder aan het scherm met kleuren zijn gecodeerd weergegeven door op de corresponderende gekleurde toetsen te drukken.
- 3 Net zoals in de SIMPLE-teletekstmodus kunt u een pagina selecteren door het driecijferige paginanummer in te voeren met de CIJFERTOETSEN in de FASTEXT-modus.
- 4 U kunt de toets **P** \wedge \vee gebruiken om naar de vorige of volgende pagina te gaan.

SPECIALE TELETEKSTFUNCTIES

Druk op de toets **T.OPT** en gebruik de toetsen \wedge \vee om de optie **Tekst optie** te selecteren.



■ **Formaat**

Hiermee wordt de tekst twee keer zo groot.



■ **Index**

Hiermee geeft u de indexpagina weer.



■ **Tijd**

Gebruik deze toets in teletekstmodus om een subpaginanummer te selecteren. Het subpaginanummer wordt weergegeven onder aan het scherm. Om de subpagina vast te zetten of te wijzigen drukt u op de toetsen ROOD/GROEN of op de CIJFERTOETSEN.



■ **Hold**

Hiermee stopt u de automatische paginawisseling die plaatsvindt als een teletekstpagina bestaat uit twee of meer subpagina's. Doorgaans ziet u onder aan de pagina, onder de tijd, het aantal subpagina's en de weergegeven subpagina. Wanneer deze optie is geselecteerd, wordt het stopsymbool weergegeven in de linkerbovenhoek van het scherm en is de automatische paginawisseling niet actief.



■ **Onthullen**

Selecteer deze optie om verborgen informatie weer te geven, zoals oplossingen van raadsels of puzzels.



■ **Update**

Hiermee kunt u het tv-beeld weergeven terwijl u wacht op een nieuwe teletekstpagina. Dit wordt linksboven aan het scherm weergegeven. Wanneer de bijgewerkte pagina beschikbaar is, verandert het symbool in het paginanummer. Selecteer deze optie nogmaals om de bijgewerkte teletekstpagina te bekijken.



BIJLAGE

PROBLEEMOPLOSSING

| De tv werkt niet goed | |
|--------------------------------------|---|
| De afstandsbediening werkt niet | <ul style="list-style-type: none">- Controleer of er zich geen objecten tussen de tv en de afstandsbediening bevinden die het signaal kunnen hinderen. Zorg dat u de afstandsbediening rechtstreeks op de tv richt.- Controleer of de batterijen met de correcte polariteit zijn geplaatst (+ bij +, - bij -).- Plaats nieuwe batterijen. |
| De tv wordt plotseling uitgeschakeld | <ul style="list-style-type: none">- Is de sleep timer ingesteld?- Controleer de voedingsbeheerinstellingen. Is de stroomtoevoer onderbroken?- Is de automatische slaapstand voor dit kanaal geactiveerd? |

| De videofunctie werkt niet | |
|--|--|
| Geen beeld en geluid | <ul style="list-style-type: none">- Controleer of de tv is ingeschakeld.- Probeer een ander kanaal. Er kan een probleem met de uitzending zijn.- Zit de stekker goed in het stopcontact?- Controleer de richting en/of locatie van uw antenne.- Test het stopcontact door er een ander apparaat op aan te sluiten. |
| Het duurt na inschakeling lang voordat het beeld wordt weergegeven | <ul style="list-style-type: none">- Dit is normaal, het beeld wordt tijdens het opstarten van de tv niet weergegeven. Neem contact op met uw servicecentrum als u na vijf minuten nog geen beeld hebt. |
| Geen of slechte kleuren of slecht beeld | <ul style="list-style-type: none">- Pas de kleuren aan via het menu.- Zorg voor voldoende afstand tussen de tv en de videorecorder.- Probeer een ander kanaal. Er kan een probleem met de uitzending zijn.- Zijn de videokabels goed aangesloten?- Activeer de functies voor het herstellen van de helderheid van het beeld. |
| Horizontale/verticale strepen of trillend beeld | <ul style="list-style-type: none">- Controleer of er lokale interferentie is van bijvoorbeeld een elektrisch apparaat of gereedschap. |
| Slechte ontvangst van sommige kanalen | <ul style="list-style-type: none">- Het tv-station of kabelkanaal heeft problemen, stem af op een ander station.- Het signaal is zwak, pas de positie van de antenne aan voor de ontvangst van zwakkere stations.- Controleer of er bronnen van mogelijke interferentie zijn. |
| Lijnen of strepen in het beeld | <ul style="list-style-type: none">- Controleer de antenne (pas de positie van de antenne aan). |
| Geen beeld bij het aansluiten van HDMI | <ul style="list-style-type: none">- Controleer of uw HDMI-kabel versie 1.3 of hoger is.- Als de HDMI-kabel HDMI-versie 1.3 niet ondersteunt, krijgt u mogelijk geen beeld of flinkt het. Gebruik de nieuwste kabels die minimaal HDMI-versie 1.3 ondersteunen. |

| De geluidfunctie werkt niet | |
|--|---|
| Goed beeld maar geen geluid | <ul style="list-style-type: none">- Druk op de toets + of -.- Is het geluid gedempt? Druk op de toets MUTE.- Probeer een ander kanaal. Er kan een probleem met de uitzending zijn.- Zijn de audiokabels goed aangesloten? |
| Geen geluid uit een van de luidsprekers | <ul style="list-style-type: none">- Pas de optie Balans aan via het menu. |
| Ongewone geluiden in de tv | <ul style="list-style-type: none">- Een wijziging van de luchtvochtigheid of temperatuur kan resulteren in ongewone geluiden wanneer de tv wordt in- of uitgeschakeld. Dit duidt niet op een defect van de tv. |
| Geen geluid bij het aansluiten van HDMI of USB | <ul style="list-style-type: none">- Controleer of uw HDMI-kabel versie 1.3 of hoger is.- Controleer of uw USB-kabel versie 2.0 of hoger is. |

| Er is een probleem in de pc-modus (alleen van toepassing in de pc-modus) | |
|---|---|
| Het signaal ligt buiten bereik (ongeldige indeling) | - Pas resolutie, horizontale frequentie of verticale frequentie aan. - Controleer het ingangsignaal. |
| Verticale balken of strepen in de achtergrond, horizontale ruis en een onjuiste positie | - Voer de automatische configuratie uit of pas klok, fase of horizontale/verticale positie aan. (Optioneel) |
| De kleuren van het scherm zijn instabiel of eenkleurig | - Controleer de signaalkabel. - Installeer de videokaart van de pc opnieuw. |
| Er is een probleem met de beeldinstellingen | |
| Wanneer de gebruiker de beeldinstellingen aanpast, worden deze na verloop van tijd automatisch weer teruggezet naar de standaardinstellingen. | - Dit betekent dat de tv is ingesteld op de modus Winkeldemo . Voer de volgende stappen uit om de tv in de modus Thuisgebruik te zetten: Selecteer in het tv-menu OPTIE > kies Modusinstelling > kies Thuisgebruik . Nu hebt u de tv ingesteld op de modus Thuisgebruik . |

ONDERHOUD

Vroege gebreken kunnen worden voorkomen. Zorgvuldig en regelmatig schoonmaken kan de levensduur van uw nieuwe tv verlengen.

Opgelet: schakel de tv uit en verwijder het netsnoer voordat u met de reiniging begint.

Het scherm reinigen

- 1 Een goede manier om het scherm stofvrij te houden is om een zachte doek nat te maken in lauw water met een beetje wasverzachter of afwasmiddel. Wring de doek bijna droog en neem vervolgens het scherm af.
- 2 Zorg dat er geen water achterblijft op het scherm. Zorg dat eventuele waterresten verdampt zijn voordat u de tv weer inschakelt.

De behuizing reinigen

- Om vuil of stof te verwijderen veegt u de behuizing schoon met een zachte, droge, pluisvrije doek.
- Gebruik geen natte doek.

Langdurige afwezigheid

OPGELET

- ▶ Haal als u verwacht de tv langdurig niet te gebruiken (zoals tijdens een vakantie) de stekker uit het stopcontact om het apparaat te beschermen tegen schade door blikseminslag of stroompieken.

BIJLAGE

PRODUCTSPECIFICATIES

| MODELLEN | | 32LF73** | 42LF73** | 32LH33** | 42LH33** |
|---|--|--|--|--|--|
| | | 32LF7300-ZD | 42LF7300-ZD | 32LH3300-ZC | 42LH3300-ZC |
| Afmetingen (B x H x D) | met voet | 797,0 x 597,0 x 227,3 mm 31,3 x 23,5 x 8,9 inch | 1026,2 x 734,0 x 293,8 mm 40,4 x 28,8 x 11,5 inch | 805,0 x 583,0 x 224,0 mm 31,7 x 23,0 x 8,8 inch | 1028,0 x 715,4 x 297,0 mm 40,5 x 28,2 x 11,7 inch |
| | zonder voet | 797,0 x 558,6 x 100,5 mm 31,3 x 21,9 x 3,9 inch | 1026,2 x 687,9 x 111,8 mm 40,4 x 27,0 x 4,4 inch | 805,0 x 531 x 79,9 mm 31,7 x 20,9 x 3,1 inch | 1028,0 x 658,6 x 87,8 mm 40,5 x 25,9 x 3,5 inch |
| Gewicht | met voet | 12,8 kg | 20,7 kg | 12,4 kg | 18,6 kg |
| | zonder voet | 11,3 kg | 18,1 kg | 11,1 kg | 16,7 kg |
| Stroomvereisten | | AC100-240 V~50/60 Hz | AC100-240 V~50/60 Hz | AC100-240 V~50/60 Hz | AC100-240 V~50/60 Hz |
| Stroomverbruik | | 170 W | 215 W | 165 W | 205 W |
| Formaat CI-module (Breedte x hoogte x diepte) | | 100,0 x 55,0 x 5,0 mm 3,94 x 2,17 x 0,20 inch | | | |
| Televisiesysteem Programmabereik Impedantie externe antenne | | PAL B/G, D/K, I SECAM B/G, DK VHF: E2 ~ E12, UHF: E21 ~ E69, CATV: S1 ~ S20, HYPER: S21 ~ S47 75 ohm | | | |
| Omgevingsvoorwaarden | Bedrijfstemperatuur Bedrijfsvochtigheid | 0 ~ 40°C / 32 ~ 104°F Minder dan 80% | | | |
| | Opslagtemperatuur Opslagvochtigheid | -20 ~ 60°C / -4 ~ 140°F Minder dan 85% | | | |

- De bovenstaande specificaties kunnen zonder voorafgaande kennisgeving worden gewijzigd voor kwaliteitsverbetering.

OPEN SOURCE-LICENTIE

Kennisgeving open source-software

De volgende uitvoerbare GPL-bestanden en LGPL-bibliotheken die worden gebruikt in dit product vallen onder de licentieovereenkomsten GPL2.0 en LGPL2.1.

UITVOERBARE GPL-BESTANDEN:

- Linux-kernel 2.6
- busybox
- freetype

LGPL-BIBLIOTHEKEN:

- glibc
- libexif
- id3lib

LG Electronics kan u voorzien van de broncode op cd-rom voor een bedrag dat de kosten dekt voor het uitvoeren van een dergelijke distributie, zoals de kosten voor het medium en verzend- en administratiekosten. Dien uw verzoek in via e-mail: Opensource@lge.com

Dit aanbod is geldig voor een periode van drie (3) jaar vanaf de datum van distributie van dit product door LG Electronics.

Op de onderstaande pagina's kunt u een exemplaar van de GPL- en LGPL-licenties verkrijgen.

<http://www.gnu.org/licenses/old-licenses/gpl-2.0.html>

Vertalingen van de GPL- en LGPL-licenties vindt u op <http://www.gnu.org/licenses/old-licenses/gpl-2.0-translations.html>, <http://www.gnu.org/licenses/old-licenses/lgpl-2.1-translations.html>.

- Deze software is gedeeltelijk gebaseerd op het werk van de Independent JPEG Group.
- Deze software bevat de PNG-referentiebibliotheek libpng.
- Deze software bevat de Zlib-compressiebibliotheek, ontwikkeld door Jean-loup Gailly en Mark Adler.

Copyright (C) 1995-2005 Jean-loup Gailly en Mark Adler

LG Electronics Inc.