



LG

Life's Good

INSTRUKCJA OBSŁUGI LCD TV / LED LCD TV

Prosimy o uważne przeczytanie tej instrukcji przed rozpoczęciem pracy i zachowanie jej na przyszłość.

SPIS TREŚCI

PRZYGOTOWANIE

MODELE TELEWIZORÓW LCD : 32/42LD5**	3
MODELE TELEWIZORÓW LED : 32/42LE5***	10

INSTALACJA URZĄDZEŃ ZEWNĘTRZNYCH

Połączenie antenowe	16
Instalacja odbiornika HD	17
Instalacja odtwarzacza DVD	19
Instalacja magnetowidu	21
Włożenie modułu CI	23
Instalacja cyfrowego wyjścia audio	23
instalacja słuchawek	23
Instalacja innych źródeł A/V	24
Instalacja USB	24
Instalacja komputera PC	25

OGLĄDANIE TELEWIZJI / KONTROLA PROGRAMÓW

Funkcje przycisków pilota zdalnego sterowania	31
Włączanie telewizora	33
Wybór programu	33
Regulacja głośności	33
CI+ CAM	34
Szybkie menu	36
Wybór i dopasowywanie menu ekranowych	37
Automatyczne dostrajanie programów z anteny	38
Ręczne dostrajanie programów z anteny (w trybie cyfrowym)	41
Ręczne dostrajanie programów z anteny (w trybie analogowym)	43
Strojenie satelitów (Tylko LNB)	45
Strojenie satelitów (DiSEqC)	46

Edycja programu	47
Aktualizacja oprogramowania	49
Diagnostyka	51
Informacje o module CI (tylko w trybie cyfrowym)	52
Wybór opcji Lista programów	53
Lista wejść	54
Etykieta wejścia	55
Tryb AV	55
Połączone kanały	56
Inicjowanie (Przywracanie ustawień fabrycznych)	57

KORZYSTANIE Z URZĄDZENIA USB

Lista zdjęć	60
Lista plików muzycznych	65
Lista filmów	71
Kod rejestracyjny DivX	78
Deaktywacja	79

ELEKTRONICZNY PRZEWODNIK PO PRO- GRAMACH (w trybie cyfrowym)

Funkcja przycisku w trybie przewodnika TERAZ/DALEJ	81
Funkcje przycisków w trybie przewodnika dla 8 dni	82
Funkcje przycisków w trybie zmiany daty	83
Funkcje przycisków w trybie rozszerzonego opisu	83
Funkcje przycisków w trybie ustawiania zaprogramowanego nagrywania	84
Funkcja przycisku w trybie Lista zadań	85



HDMI, logo HDMI i High-Definition Multimedia Interface są znakami towarowymi lub zarejestrowanymi znakami towarowymi firmy HDMI Licensing LLC.

SPIS TREŚCI

STEROWANIE OBRAZEM

Sterowanie rozmiarem (formatem) obrazu-----	86
Oszczędzanie energii -----	88
Fabryczne ustawienia obrazu - tryb obrazu -----	89
Ręczne dostosowywanie obrazu- tryb użytkownika ----	90
Technologia polepszania obrazu -----	91
Przywróć fabryczne ustawienia obrazu -----	94
Trumotion-----	95
Wskaźnik zasilania -----	96
Ustawienia trybu -----	97

KONTROLA DŹWIĘKU I JĘZYKA

Automatyczny poziom głośności -----	98
Fabryczne ustawienia dźwięku - tryb dźwięku -----	99
Ręczna regulacja ustawień dźwięku - Tryb użytkownika	100
Infinite Sound-----	100
Balans -----	101
Włączanie/wyłączanie głośników telewizora -----	102
Wybieranie cyfrowego wyjścia audio-----	103
Przywracanie fabrycznych ustawień audio-----	104
Informacje o opisie dźwiękiem (tylko w trybie cyfrowym)--	105
I/II -----	106
- Odbiór stereofoniczny/podwójny (tylko dla kanałów analogowych) -----	106
- Odbiór NICAM (tylko dla kanałów analogowych)-----	107
- Wybór wyjścia dźwięku na głośniki -----	107
Wybór kraju -----	108
Wybór języka -----	109

USTAWIENIE CZASU

Ustawienia zegara-----	110
Ustawienie czasu automatycznego włączania/wyłączania -	111
Ustawienie wyłącznika czasowego-----	112
Ustawienie strefy czasowej-----	112

KONTROLA RODZICIELSKA / POZIOMY

Ustawianie hasła i blokowanie systemu -----	113
Zablokuj program-----	114
Przewodnik rodzicielski (tylko w trybie cyfrowym)-----	115
Blokada Przycisków -----	116

TELETEKST

Włączanie/wyłączanie -----	117
Simple Text -----	117
Fastext -----	117
Funkcje specjalne teletekstu-----	118

ZAŁĄCZNIK

Rozwiązywanie problemów -----	119
Konserwacja -----	120
Parametry techniczne-----	121
Licencja Open Source-----	122

PRZYGOTOWANIE

MODELE TELEWIZORÓW LCD : 32/42LD5**

AKCESORIA

Sprawdź, czy wymienione poniżej akcesoria są dołączone do telewizora. Jeśli brakuje akcesorium, skontaktuj się ze sprzedawcą, u którego został zakupiony telewizor.

- Przedstawiony obraz może się różnić w zależności od modelu telewizora.



Instrukcja obsługi

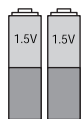

Baterie (AAA)



Pilot



Przewód sieciowy



Pokrywa ochronna

To akcesorium nie jest dołączone do wszystkich modeli.



Ściereczka
przeznaczona do czyszczenia ekranu.

* Delikatnie zetrzyj wszelkie plamy lub odciski palców z powierzchni telewizora przy użyciu ściereczki.

Nie należy używać nadmiernej siły. Może to prowadzić do zarysowania lub utraty kolorów.

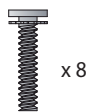

M4 x 20

Śruby do montażu na stojaku



Jedna śruba do mocowania stojaka

Uchwyt do montażu na ścianie (osobny zakup)

LSW100B lub
LSW100BG



32LD5**

LSW200B lub
LSW200BG

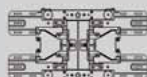

42LD5**

PRZYGOTOWANIE

PRZYCISKI PANELU PRZEDNIEGO

UWAGA:

- ▶ Aby zmniejszyć zużycie energii przez telewizor, można go przełączyć w tryb czuwania. Jeśli telewizor nie będzie używany przez dłuższy czas, należy go wyłączyć przy użyciu przełącznika zasilania na telewizorze. Pozwoli to jeszcze bardziej zmniejszyć zużycie energii.
- ▶ Poziom zużywaną przez telewizor można zmniejszyć, obniżając jasność obrazu. Pozwoli to na zredukować koszty eksploatacji telewizora.

UWAGA:

- ▶ Nie wolno stawać na szklanej podstawie lub narażać jej na uderzenia. Może ona pęknąć i spowodować obrażenia ciała lub upadek telewizora.
 - ▶ Nie wolno ciągnąć telewizora. Może to spowodować uszkodzenie podłogi lub produktu.
- Ilustracja może różnić się od rzeczywistego wyglądu telewizora.

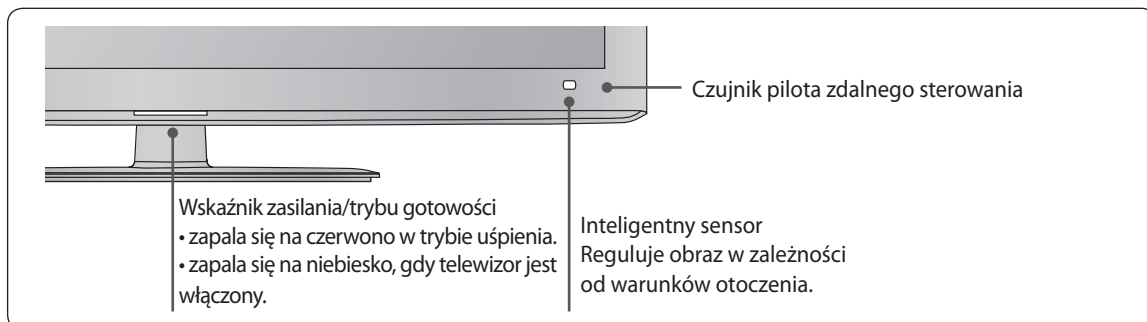
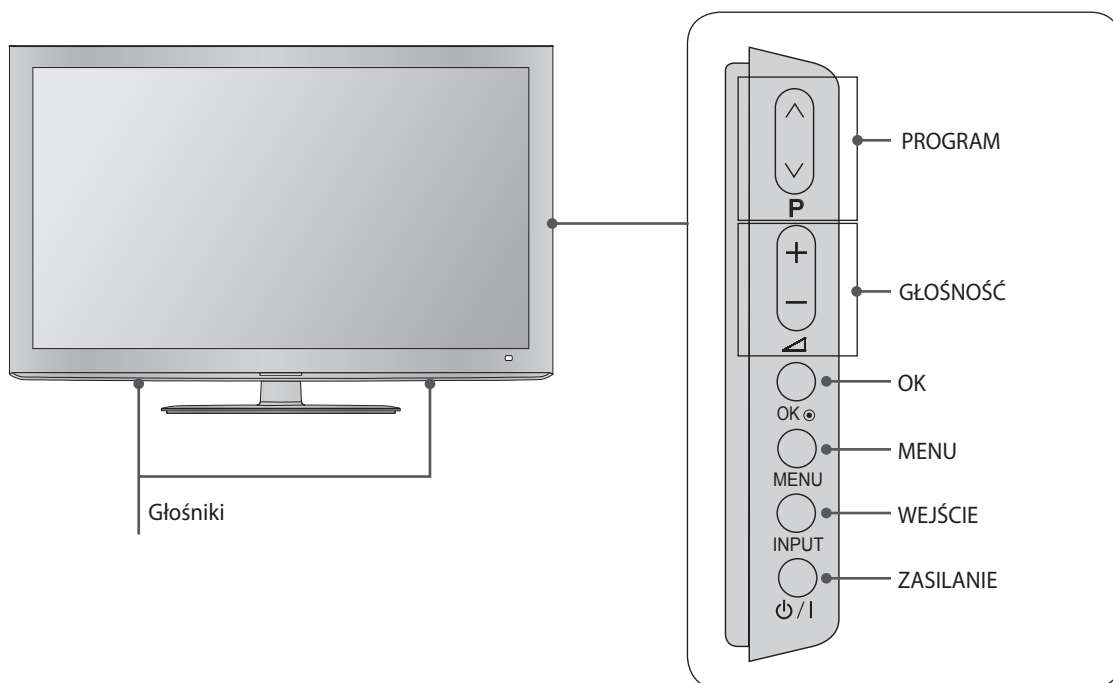

INFORMACJE O PANELU TYLNYM

- Przedstawiony obraz może się różnić w zależności od modelu telewizora.

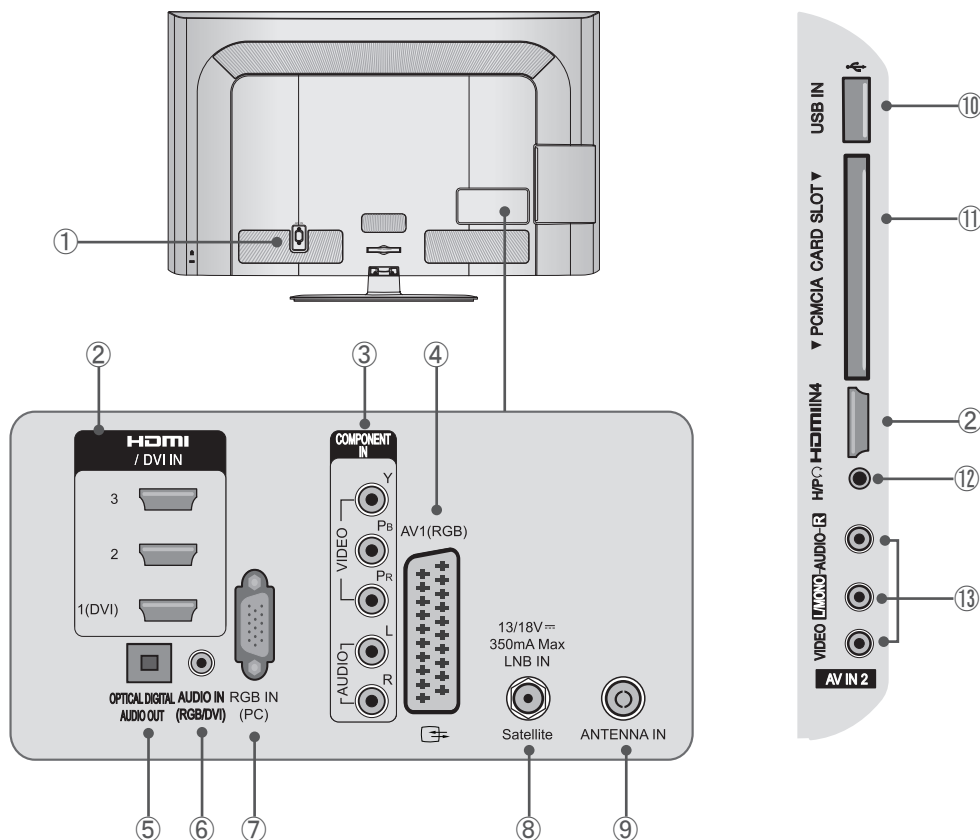

- Gniazdo na przewód sieciowy**
Ten telewizor jest zasilany prądem zmiennym (AC). Napięcie jest podane na stronie danych technicznych. Nie należy nigdy próbować podłączać telewizora do prądu stałego.
- Wejście HDMI/DVI IN**
Umożliwia podłączenie sygnału HDMI do wejścia HDMI IN albo sygnału DVI (VIDEO) do portu HDMI/DVI przy użyciu kabla DVI na HDMI.
- Wejście komponentowe**
Gniazda te umożliwiają podłączenie urządzenia z komponentowym sygnałem audio/wideo.
- Gniazdo Euro Scart (AV1)**
Gniazda te umożliwiają podłączenie gniazda wejściowego lub wyjściowego scart urządzenia zewnętrznego.
- OPTYCZNE CYFROWE WYJŚCIE AUDIO**
Umożliwia podłączenie cyfrowego źródła dźwięku do różnego rodzaju sprzętu.
Umożliwia podłączenie urządzenia cyfrowego audio. Należy użyć optycznego kabla audio.
Uwaga: W trybie oczekiwania, porty nie funkcjonują.
- Wejście audio RGB/DVI**
Umożliwia podłączenie sygnału audio z komputera PC lub telewizji cyfrowej.
- Wejście RGB IN**
Umożliwia podłączenie sygnału z komputera PC.
- Wejście satelitarne LNB**
Złącze przewodu anteny satelitarnej.
- Wejście antenowe**
Gniazdo umożliwia podłączenie kabla antenowego.
- Wejście USB**
To gniazdo umożliwia podłączenie urządzenia pamięci masowej USB.
- Gniazdo kart PCMCIA (Personal Computer Memory Card International Association)**
GNIAZDO KART PCMCIA umożliwia włożenie modułu CI. (Ta funkcja nie jest dostępna we wszystkich krajach).
- Gniazdo słuchawek**
Gniazdo słuchawek umożliwia podłączenie słuchawek.
- Wejście audio/wideo (AV2)**
Gniazda te umożliwiają podłączenie sygnału audio/wideo z urządzenia zewnętrznego.

PRZYGOTOWANIE

INSTALACJA NA STOJAKU

- Ilustracja może różnić się od rzeczywistego wyglądu telewizora.

Podczas składania stojaka biurkowego upewnij się, że śruba jest dokładnie dokręcona. (W przeciwnym wypadku telewizor może przechylić się do przodu po zamontowaniu). Jeśli śruba będzie przykręcana zbyt mocno, jej gwintowana część może ulec uszkodzeniu.

- 1 Ostrożnie połóż telewizor na miękkiej powierzchni ekranem w dół, aby zapobiec uszkodzeniu urządzenia.

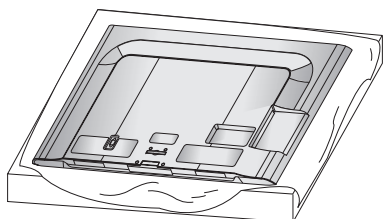

- 2 Połącz ze sobą **stojak z podstawą** telewizora.

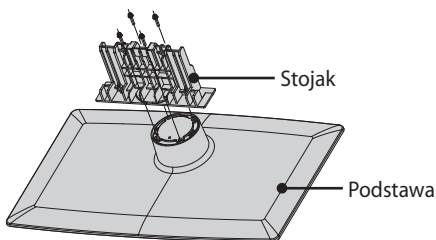

- 3 Zmontuj telewizor jak pokazano na rysunku.

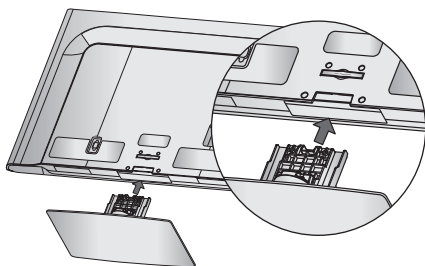

- 4 Dokręć 4 śruby, wykorzystując otwory z tyłu telewizora.

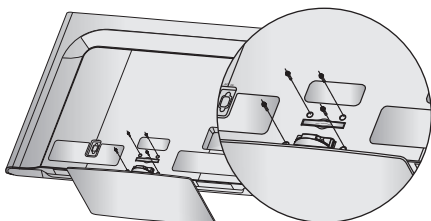

POKRYWA TYLNA Z MOŻLIWOŚCIĄ UŁOŻENIA PRZEWODÓW

- Ilustracja może różnić się od rzeczywistego wyglądu telewizora.

- 1 Podłącz wymagane przewody. Sposób podłączania dodatkowego sprzętu opisano w części **Podłączanie sprzętu zewnętrznego**.

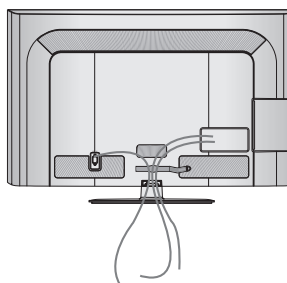

- 2 Zamontuj **UCHWYT NA PRZEWODY** jak pokazano na rysunku.

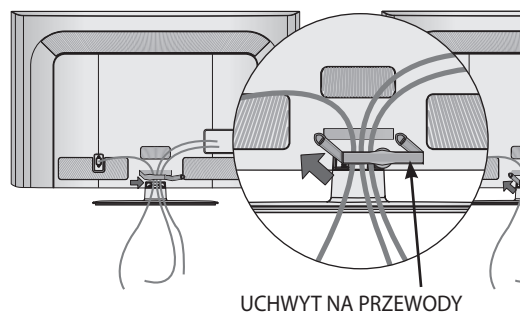

- 3 Zabezpiecz kable w **UCHWYCIU NA PRZEWODY** jak pokazano na rysunku.

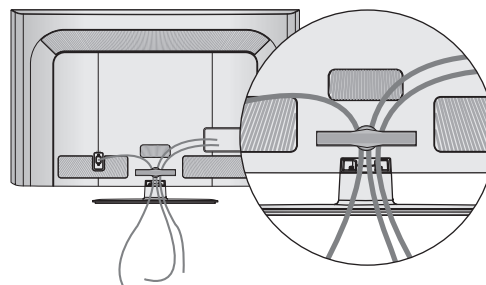

UWAGA

- ▶ Nie używaj **UCHWYTU NA PRZEWODY** do podnoszenia telewizora.
- Jeśli telewizor spadnie może spowodować uszkodzenia ciała lub ulec zniszczeniu.

MONTAŻ TELEWIZORA NA BIURKU

- Ilustracja może różnić się od rzeczywistego wyglądu telewizora.

Telewizor musi być zamontowany na biurku w taki sposób, aby niemożliwe było jego przechylenie w przód lub w tył. Ruch taki może spowodować obrażenia ciała lub uszkodzenie telewizora. Należy używać wyłącznie dołączonych śrub.

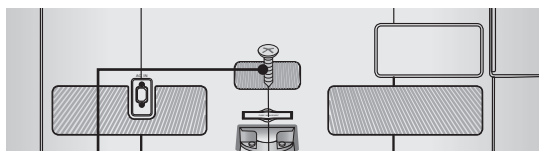

1-Śruba
(dołączona do zestawu)

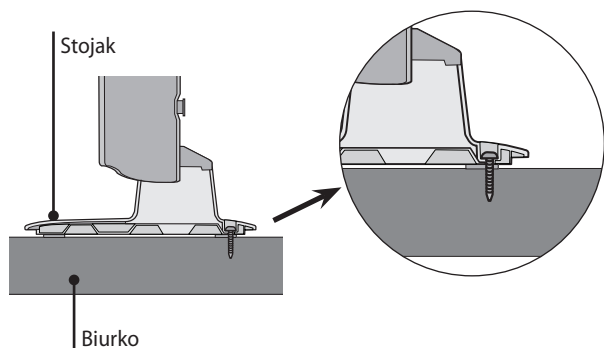

OSTRZEŻENIE

- ▶ Aby zapobiec przewróceniu się telewizora, należy go odpowiednio zamontować na podłodze lub ścianie, zgodnie z instrukcją instalacji. Przechylenie, potrząsanie lub kołysanie telewizorem może spowodować uszkodzenie ciała.

BEZ STOJAKA BIURKOWEGO

- Ilustracja może różnić się od rzeczywistego wyglądu telewizora.

Podczas instalacji zestawu do montażu na ścianie należy korzystać z pokrywy ochronnej.

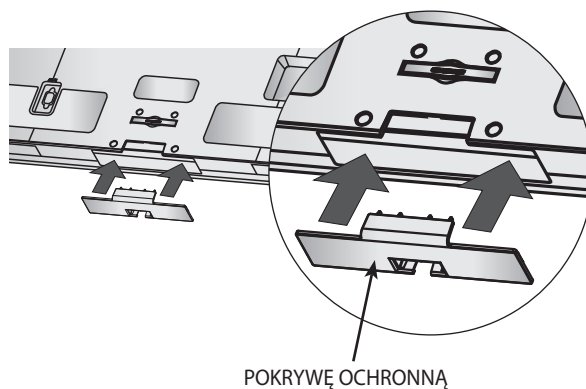

STOJAK OBROTOWY

- Ilustracja może różnić się od rzeczywistego wyglądu telewizora.

Po zainstalowaniu, położenie telewizora można wyregulować ręcznie o 20 stopni w lewo lub w prawo, według własnych potrzeb.

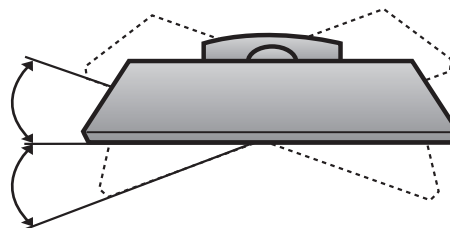

PRZYGOTOWANIE

SYSTEM ZABEZPIEZAJĄCY KENSINGTON

- Ta funkcja nie jest dostępna we wszystkich modelach.
- Ilustracja może różnić się od rzeczywistego wyglądu telewizora.

Telewizor jest wyposażony w umieszczone na tylnym panelu złącze systemu zabezpieczającego Kensington. Podłącz linkę systemu Kensington tak, jak to pokazano poniżej.

Szczegółowe informacje dotyczące montażu i obsługi systemu zabezpieczającego Kensington znajdują się w instrukcji obsługi dołączonej do tego systemu.

Aby uzyskać dalsze informacje, przejdź na stronę firmy Kensington, <http://www.kensington.com>. Firma Kensington sprzedaje systemy zabezpieczające dla kosztownych urządzeń elektronicznych, takich jak komputery przenośne i projektory LCD.

UWAGA

- ▶ System zabezpieczający Kensington jest opcjonalny.
- ▶ Jeśli telewizor jest chłodny w dotyku, po jego włączeniu obraz może „mrużyć”. Jest to normalne zachowanie i nie świadczy o awarii telewizora.
- ▶ Na ekranie telewizora mogą być widoczne małe defekty w postaci czerwonych, zielonych lub niebieskich kropek. Nie ma to jednak wpływu na jakość pracy telewizora.
- ▶ Unikaj dotykania ekranu LCD lub trzymania na nim palców przez dłuższy czas. Może to spowodować tymczasowe zaburzenia obrazu.

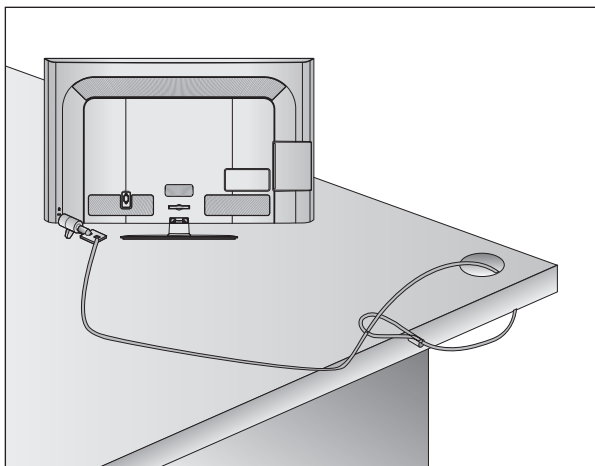

PORADA DOTYCZĄCA ZACHOWANIA OSTROŻNOŚCI PRZY INSTALACJI

- Należy zakupić akcesoria niezbędne do tego, aby bezpiecznie przymocować telewizor do ściany.
- Aby uniknąć upadku telewizora w wyniku popchnięcia, należy umieścić go blisko ściany.
- Poniższa procedura przedstawia bezpieczny sposób montażu telewizora, polegający na przymocowaniu go do ściany. Eliminuje on ryzyko upadku telewizora do przodu w przypadku jego popchnięcia. Niniejszy sposób montażu zapobiega upadkowi telewizora do przodu, co mogłoby spowodować obrażenia ciała. Zapobiega on również uszkodzeniu telewizora. Należy uważać, aby dzieci nie wspinały się na telewizor ani nie zawieszały się na nim.

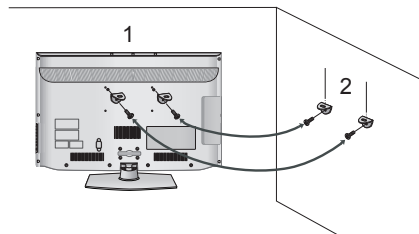

- 1 Przy użyciu śrub oczkowych lub uchwytów/wkrętów telewizora przymocuj urządzenie do ściany, tak jak to pokazano na ilustracji (jeśli w miejsce śrub oczkowych telewizor ma wkręty, należy je poluzować).
* Włóż śruby oczkowe lub uchwyty/wkręty telewizora i wkręć je mocno w górne otwory.
- 2 Przymocuj uchwyty do ściany przy użyciu wkrętów. Dopasuj wysokość uchwytu zamontowanego na ścianie.

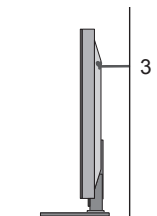

- 3 Użyj mocnej linki, aby przywiązać urządzenie w celu wypoziomowania go. Bezpieczniej jest związać linkę, ponieważ znajduje się ona między ścianą a urządzeniem, w kierunku prostopadłym do nich.

UWAGA

- ▶ Aby przenieść telewizor, należy najpierw odłączyć przewody.
- ▶ Podstawa lub szafka pod telewizor powinna być odpowiednio sztywna i mocna, aby utrzymać telewizor o takich wymiarach i wadze.
- ▶ Aby zapewnić bezpieczne użytkowanie telewizora, należy upewnić się, że wysokość uchwytu na ścianie i na telewizorze jest identyczna.

- Telewizor można instalować na różne sposoby, na przykład na ścianie, na blacie itd.
- Telewizor został zaprojektowany do montażu w pionie.

UZIEMIENIE

Aby zapobiec zagrożeniu porażenia prądem, podłącz przewód uziemienia. Jeśli uziemienie nie jest możliwe, poproś wykwalifikowanego elektryka o wykonanie instalacji oddzielnego wyłącznika.

Nie należy uziemiać telewizora przez podłączenie go do przewodów telefonicznych, piorunochronów ani rur gazowych.

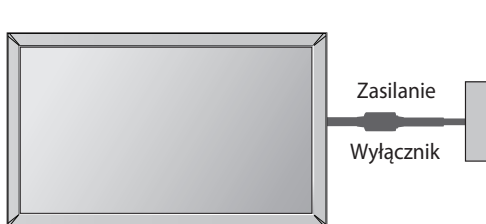

INSTALACJA W STOJAKU NA BLACIE

- Przedstawiony obraz może się różnić w zależności od modelu telewizora.

Aby umożliwić właściwą wentylację, należy zapewnić 10-centymetrowy odstęp wokół telewizora.

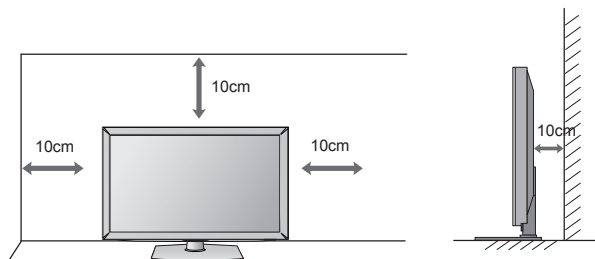

MONTAŻ NA ŚCIANIE: INSTALACJA W POZIOMIE

- Do montażu telewizora na ścianie zaleca się użycie uchwytów do montażu ściennego firmy LG.
- Zalecany jest zakup uchwytów do montażu ściennego zgodnych ze standardem VESA.
- Firma LG zaleca wykonywanie montażu ściennego przez wykwalifikowanego, profesjonalnego instalatora.

UWAGA

- ▶ Instalację należy wykonać na solidnej, prostopadłej do podłogi ścianie.
- ▶ Aby zainstalować telewizor na suficie lub pochyłej ścianie, należy użyć specjalnego zestawu do montażu ściennego.
- ▶ Ściana przeznaczona do montażu telewizora powinna być przystosowana do zawieszania ciężkich zestawów telewizyjnych. Może to być na przykład ściana z betonu, kamienia naturalnego, cegły lub pustaków.
- ▶ Typ i długość śrub do montażu zależy od typu uchwytu ściennego. Więcej informacji na ten temat znajduje się w instrukcji montażu uchwytu.
- ▶ Firma LG nie odpowiada za żadne wypadki ani uszkodzenie telewizora wynikające z nieprawidłowej instalacji:
 - użycie uchwytu ściennego niezgodnego ze standardem VESA;
 - nieprawidłowe wkręcenie śrub do ściany, co może prowadzić do upadku telewizora i obrażeń ciała;
 - wykonanie instalacji metodą inną niż zalecana.

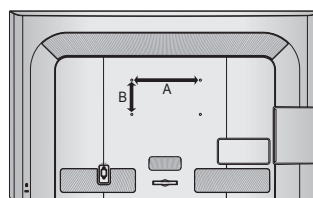
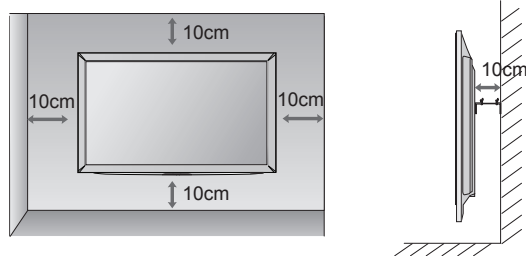

Model	VESA (A * B)	Śruba standardowa	Sztuk
32LD5**	200 * 100	M4	4
42LD5**	200 * 200	M6	4

PRZYGOTOWANIE

MODELE TELEWIZORÓW LED : 32/42LE5***

AKCESORIA

Sprawdź, czy wymienione poniżej akcesoria są dołączone do telewizora. Jeśli brakuje akcesorium, skontaktuj się ze sprzedawcą, u którego został zakupiony telewizor.

- Przedstawiony obraz może się różnić w zależności od modelu telewizora.



Instrukcja obsługi

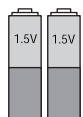

Baterie (AAA)



Pilot

To akcesorium nie jest dołączone do wszystkich modeli.



Ściereczka Ściereczka przeznaczona do czyszczenia ekranu.

* Delikatnie zetrzyj wszelkie plamy lub odciski palców z powierzchni telewizora przy użyciu ściereczki.

Nie należy używać nadmiernej siły. Może to prowadzić do zarysowania lub utraty kolorów.



Uchwyt na kable

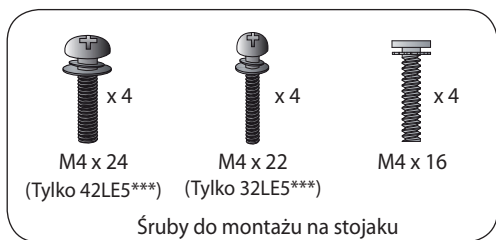

Śruby do montażu na stojaku



Jedna śruba do mocowania stojaka (Tylko 32LE5***)

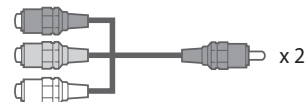

Prześciówka Component
Prześciówka AV

Uchwyt do montażu na ścianie (osobny zakup)

LSW100B lub
LSW100BG

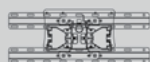

32LE5***

LSW200B lub
LSW200BG

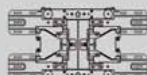

42LE5***

PRZYCISKI PANELU PRZEDNIEGO

UWAGA:

- ▶ Aby zmniejszyć zużycie energii przez telewizor, można go przełączyć w tryb czuwania. Jeśli telewizor nie będzie używany przez dłuższy czas, należy go wyłączyć przy użyciu przełącznika zasilania na telewizorze. Pozwoli to jeszcze bardziej zmniejszyć zużycie energii.
- ▶ Poziom zużywanej przez telewizor można zmniejszyć, obniżając jasność obrazu. Pozwoli to na zredukować koszty eksploatacji telewizora.

UWAGA:

- ▶ Nie wolno stawać na szklanej podstawie lub narażać jej na uderzenia. Może ona pęknąć i spowodować obrażenia ciała lub upadek telewizora.
- ▶ Nie wolno ciągnąć telewizora. Może to spowodować uszkodzenie podłogi lub produktu.

- Ilustracja może różnić się od rzeczywistego wyglądu telewizora.

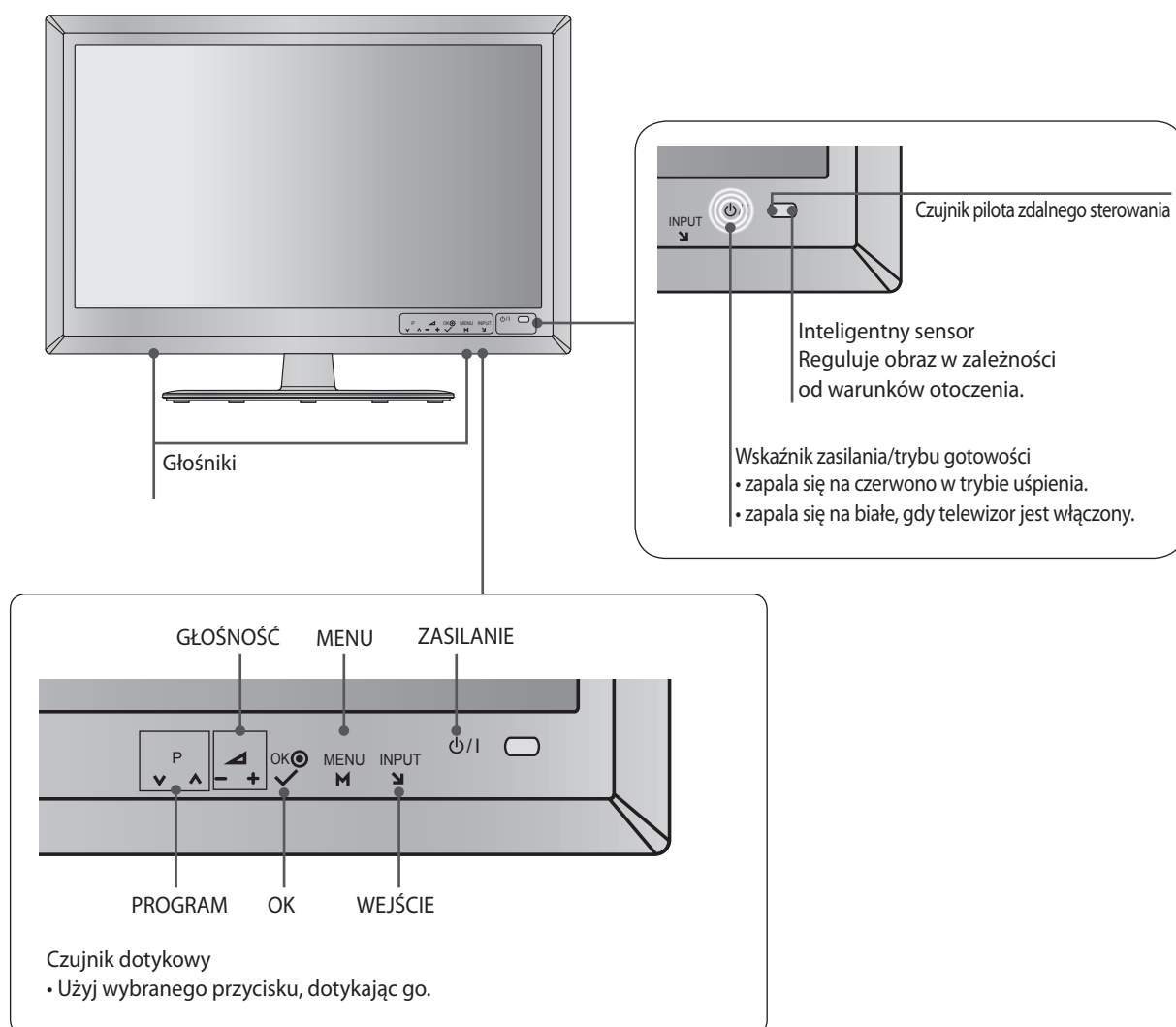

PRZYGOTOWANIE

INFORMACJE O PANELU TYLNYM

- Przedstawiony obraz może się różnić w zależności od modelu telewizora.

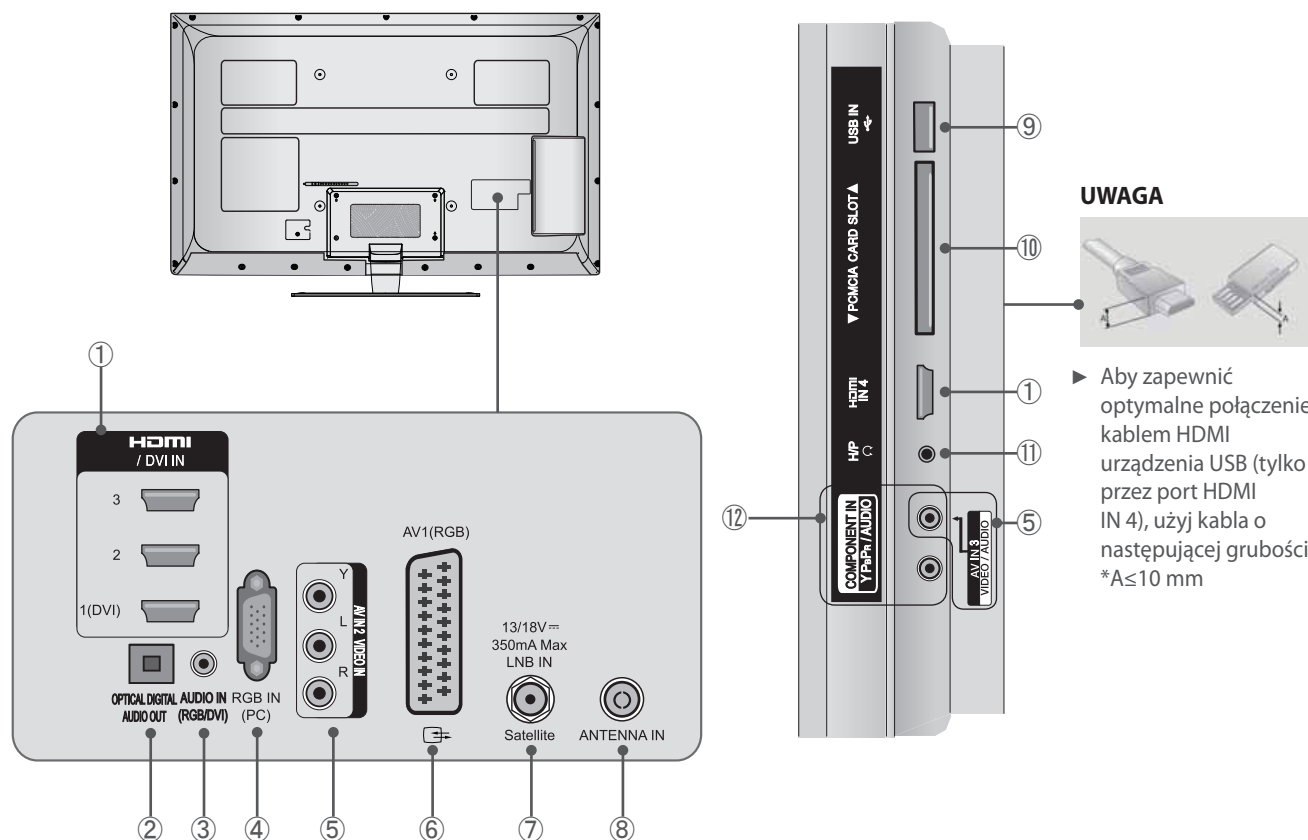

① Wejście HDMI/DVI IN

Umożliwia podłączenie sygnału HDMI do wejścia HDMI IN albo sygnału DVI (VIDEO) do portu HDMI/DVI przy użyciu kabla DVI na HDMI.

② OPTYCZNE CYFROWE WYJŚCIE AUDIO

Umożliwia podłączenie cyfrowego źródła dźwięku do różnego rodzaju sprzętu.

Umożliwia podłączenie urządzenia cyfrowego audio. Należy użyć optycznego kabla audio.

Uwaga: W trybie oczekiwania, porty nie funkcjonują.

③ Wejście audio RGB/DVI

Umożliwia podłączenie sygnału audio z komputera PC lub telewizji cyfrowej.

④ Wejście RGB IN

Umożliwia podłączenie sygnału z komputera PC.

⑤ Wejście audio/video (AV2/AV3)

Gniazda te umożliwiają podłączenie sygnału audio/video z urządzenia zewnętrznego.

⑥ Gniazdo Euro Scart (AV1)

Gniazda te umożliwiają podłączenie gniazda wejściowego lub wyjściowego scart urządzenia zewnętrznego.

⑦ Wejście satelitarne LNB

Złącze przewodu anteny satelitarnej.

⑧ Wejście antenowe

Gniazdo umożliwia podłączenie kabla antenowego.

⑨ Wejście USB

To gniazdo umożliwia podłączenie urządzenia pamięci masowej USB.

⑩ Gniazdo kart PCMCIA (Personal Computer Memory Card International Association)

GNIAZDO KART PCMCIA umożliwia włożenie modułu CI. (Ta funkcja nie jest dostępna we wszystkich krajach).

⑪ Gniazdo słuchawek

Gniazdo słuchawek umożliwia podłączenie słuchawek.

⑫ Wejście komponentowe

Gniazda te umożliwiają podłączenie urządzenia z komponentowym sygnałem audio/video.

UWAGA

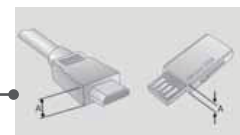

▶ Aby zapewnić optymalne połączenie kablem HDMI urządzenia USB (tylko przez port HDMI IN 4), użyj kabla o następującej grubości.
*A ≤ 10 mm

INSTALACJA NA STOJAKU

- Ilustracja może różnić się od rzeczywistego wyglądu telewizora.

Podczas składania stojaka biurkowego upewnij się, że śruba jest dokładnie dokręcona. (W przeciwnym wypadku telewizor może przechylić się do przodu po zamontowaniu). Jeśli śruba będzie przykręcana zbyt mocno, jej gwintowana część może ulec uszkodzeniu.

- 1 Ostrożnie połóż telewizor na miękkiej powierzchni ekranem w dół, aby zapobiec uszkodzeniu urządzenia.

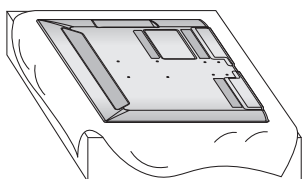

- 2 Połącz ze sobą **stojak z podstawą** telewizora.

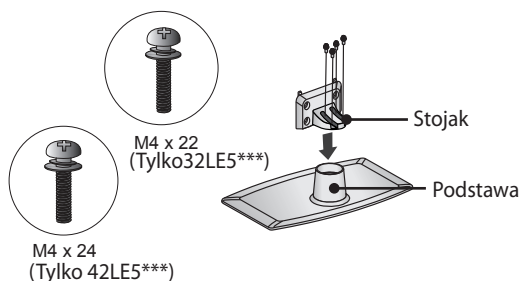

- 3 Zmontuj telewizor jak pokazano na rysunku.

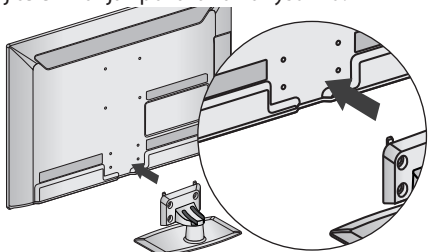

- 4 Zamontuj elementy **tylnej podstawy** do telewizora TV.

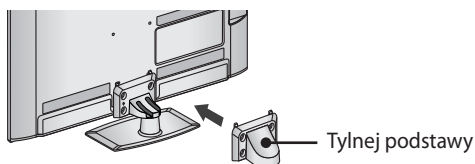

- 5 Dokręć 4 śruby, wykorzystując otwory z tyłu telewizora.

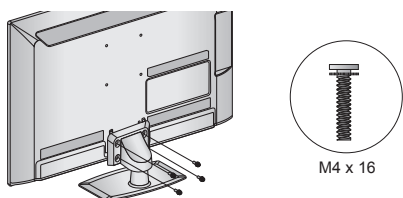

POKRYWA TYLNA Z MOŻLIWOŚCIĄ UŁOŻENIA PRZEWODÓW

- Ilustracja może różnić się od rzeczywistego wyglądu telewizora.

- 1 Zabezpiecz przewód zasilania **uchwytem na kabel** z tyłu telewizora. Zapobiegnie to przypadkowemu odłączeniu przewodu.

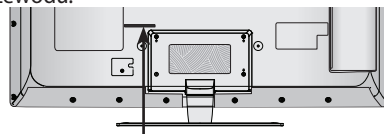

Uchwyt na kable

- 2 Po podłączeniu przewodów zgodnie z wymaganiami, zamocuj **uchwyty na kable** tak, jak to pokazano, i połącz nimi kable.

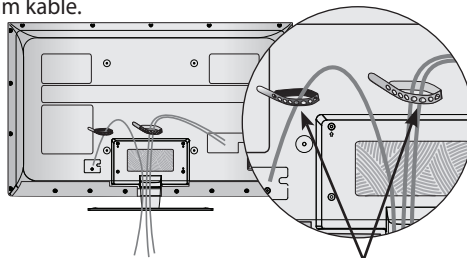

Uchwyt na kable

MONTAŻ TELEWIZORA NA BIURKU

- Ilustracja może różnić się od rzeczywistego wyglądu telewizora.

Telewizor musi być zamontowany na biurku w taki sposób, aby niemożliwe było jego przechylenie w przód lub w tył. Ruch taki może spowodować obrażenia ciała lub uszkodzenie telewizora. Należy używać wyłącznie dołączonych śrub.

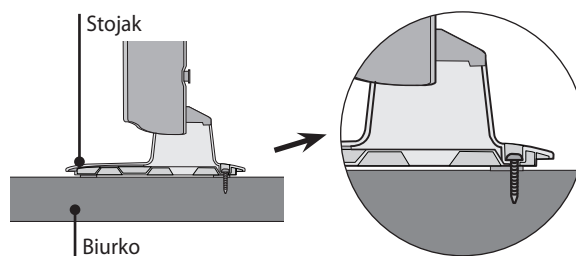
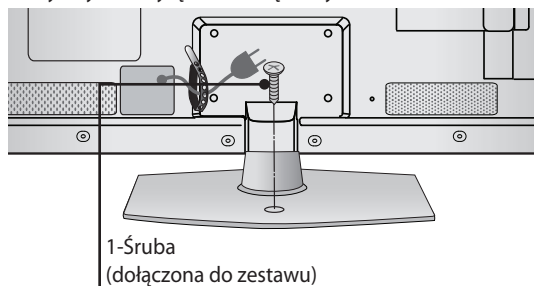

OSTRZEŻENIE

- Aby zapobiec przewróceniu się telewizora, należy go odpowiednio zamontować na podłodze lub ścianie, zgodnie z instrukcją instalacji. Przechylenie, potrząsanie lub kołysanie telewizorem może spowodować uszkodzenie ciała.

PRZYGOTOWANIE

STOJAK OBROTOWY

- Ilustracja może różnić się od rzeczywistego wyglądu telewizora.

Po zainstalowaniu, położenie telewizora można wyregulować ręcznie o 20 stopni w lewo lub w prawo, według własnych potrzeb.

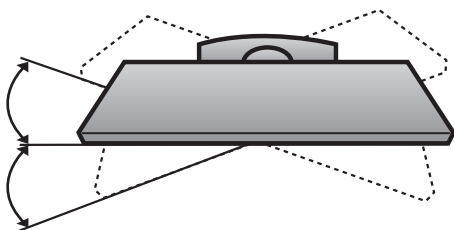

- Telewizor można instalować na różne sposoby, na przykład na ścianie, na blacie itd.
- Telewizor został zaprojektowany do montażu w pionie.

UZIEMIENIE

Aby zapobiec zagrożeniu porażenia prądem, podłącz przewód uziemienia. Jeśli uziemienie nie jest możliwe, poproś wykwalifikowanego elektryka o wykonanie instalacji oddzielnego wyłącznika.

Nie należy uziemiać telewizora przez podłączenie go do przewodów telefonicznych, piorunochronów ani rur gazowych.

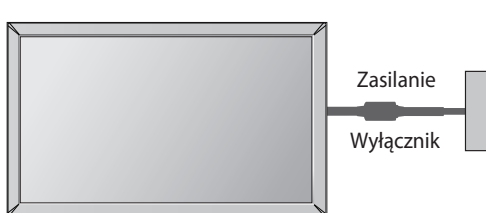

INSTALACJA W STOJAKU NA BLACIE

- Przedstawiony obraz może się różnić w zależności od modelu telewizora.

Aby umożliwić właściwą wentylację, należy zapewnić 10-centymetrowy odstęp wokół telewizora.

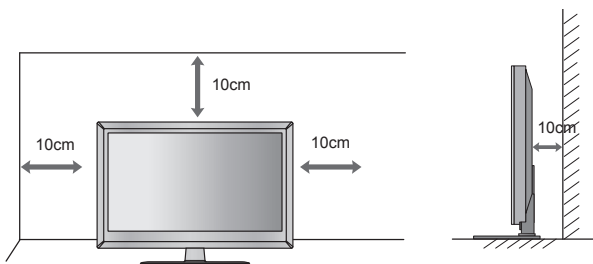

MONTAŻ NA ŚCIANIE: INSTALACJA W POZIOMIE

- Do montażu telewizora na ścianie zaleca się użycie uchwytów do montażu ściennego firmy LG.
- Zalecany jest zakup uchwytów do montażu ściennego zgodnych ze standardem VESA.
- Firma LG zaleca wykonywanie montażu ściennego przez wykwalifikowanego, profesjonalnego instalatora.

UWAGA

- ▶ Instalację należy wykonać na solidnej, prostopadłej do podłogi ścianie.
- ▶ Aby zainstalować telewizor na suficie lub pochyłej ścianie, należy użyć specjalnego zestawu do montażu ściennego.
- ▶ Ściana przeznaczona do montażu telewizora powinna być przystosowana do zawieszania ciężkich zestawów telewizyjnych. Może to być na przykład ściana z betonu, kamienia naturalnego, cegły lub pustaków.
- ▶ Typ i długość śrub do montażu zależy od typu uchwytu ściennego. Więcej informacji na ten temat znajduje się w instrukcji montażu uchwytu.
- ▶ Firma LG nie odpowiada za żadne wypadki ani uszkodzenie telewizora wynikające z nieprawidłowej instalacji:
 - użycie uchwytu ściennego niezgodnego ze standardem VESA;
 - nieprawidłowe wkręcenie śrub do ściany, co może prowadzić do upadku telewizora i obrażeń ciała;
 - wykonanie instalacji metodą inną niż zalecana.

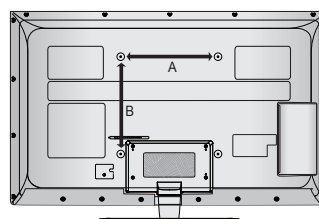
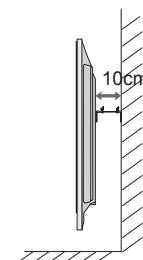
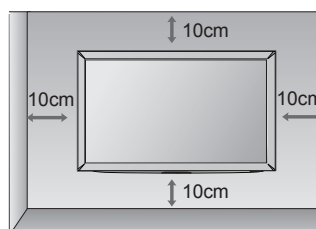

Model	VESA (A * B)	Śruba standardowa	Sztuk
32LE5***	200 * 100	M4	4
42LE5***	200 * 200	M6	4

SYSTEM ZABEZPIECZAJĄCY KENSINGTON

- Ta funkcja nie jest dostępna we wszystkich modelach.
- Ilustracja może różnić się od rzeczywistego wyglądu telewizora.

Telewizor jest wyposażony w umieszczone na tylnym panelu złącze systemu zabezpieczającego Kensington. Podłącz linkę systemu Kensington tak, jak to pokazano poniżej.

Szczegółowe informacje dotyczące montażu i obsługi systemu zabezpieczającego Kensington znajdują się w instrukcji obsługi dołączonej do tego systemu.

Aby uzyskać dalsze informacje, przejdź na stronę firmy Kensington, <http://www.kensington.com>. Firma Kensington sprzedaje systemy zabezpieczające dla kosztownych urządzeń elektronicznych, takich jak komputery przenośne i projektory LCD.

UWAGA

- ▶ System zabezpieczający Kensington jest opcjonalny.
- ▶ Jeśli telewizor jest chłodny w dotyku, po jego włączeniu obraz może „mrugać”. Jest to normalne zachowanie i nie świadczy o awarii telewizora.
- ▶ Na ekranie telewizora mogą być widoczne małe defekty w postaci czerwonych, zielonych lub niebieskich kropek. Nie ma to jednak wpływu na jakość pracy telewizora.
- ▶ Unikaj dotykania ekranu LCD lub trzymania na nim palców przez dłuższy czas. Może to spowodować tymczasowe zaburzenia obrazu.

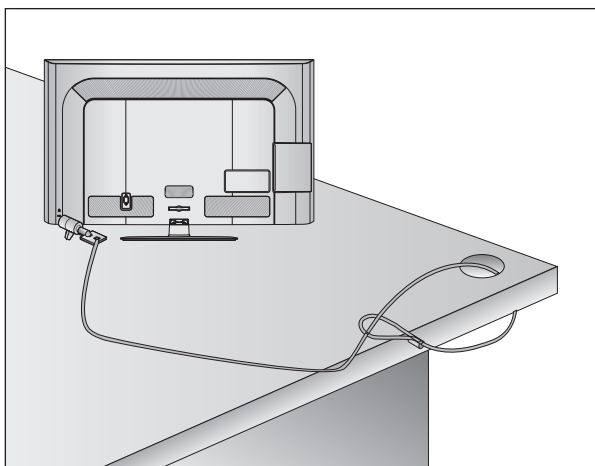

PORADA DOTYCZĄCA ZACHOWANIA OSTROŻNOŚCI PRZY INSTALACJI

- Należy zakupić akcesoria niezbędne do tego, aby bezpiecznie przymocować telewizor do ściany.
- Aby uniknąć upadku telewizora w wyniku popchnięcia, należy umieścić go blisko ściany.
- Poniższa procedura przedstawia bezpieczny sposób montażu telewizora, polegający na przymocowaniu go do ściany. Eliminuje on ryzyko upadku telewizora do przodu w przypadku jego popchnięcia. Niniejszy sposób montażu zapobiega upadkowi telewizora do przodu, co mogłoby spowodować obrażenia ciała. Zapobiega on również uszkodzeniu telewizora. Należy uważać, aby dzieci nie wspinały się na telewizor ani nie zawieszały się na nim.

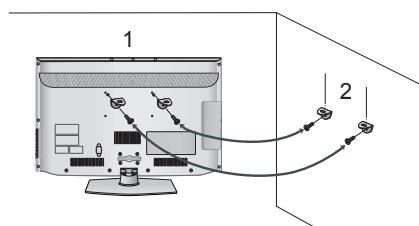

- 1 Przy użyciu śrub oczkowych lub uchwytów/wkrętów telewizora przymocuj urządzenie do ściany, tak jak to pokazano na ilustracji (jeśli w miejsce śrub oczkowych telewizor ma wkręty, należy je poluzować).
* Włóż śruby oczkowe lub uchwyty/wkręty telewizora i wkręć je mocno w górne otwory.
- 2 Przymocuj uchwyty do ściany przy użyciu wkrętów. Dopasuj wysokość uchwytu zamontowanego na ścianie.

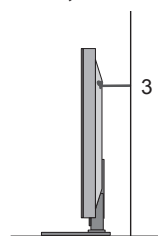

- 3 Użyj mocnej linki, aby przywiązać urządzenie w celu wypoziomowania go. Bezpieczniej jest związać linkę, ponieważ znajduje się ona między ścianą a urządzeniem, w kierunku prostopadłym do nich.

UWAGA

- ▶ Aby przenieść telewizor, należy najpierw odłączyć przewody.
- ▶ Podstawa lub szafka pod telewizor powinna być odpowiednio sztywna i mocna, aby utrzymać telewizor o takich wymiarach i wadze.
- ▶ Aby zapewnić bezpieczne użytkowanie telewizora, należy upewnić się, że wysokość uchwytu na ścianie i na telewizorze jest identyczna.

INSTALACJA URZĄDZEŃ ZEWNĘTRZNYCH

- Aby zapobiec uszkodzeniom, nie należy podłączać telewizora do gniazda zasilania dopóki nie zostaną podłączone do niego wszystkie urządzenia.
- Ta część instrukcji zawiera głównie schematy modeli 32/42LD5**

POŁĄCZENIE ANTENOWE

- Aby uzyskać optymalną jakość obrazu, należy ustawić antenę w odpowiednim kierunku.
- Kabel antenowy ani konwerter nie są dołączone.

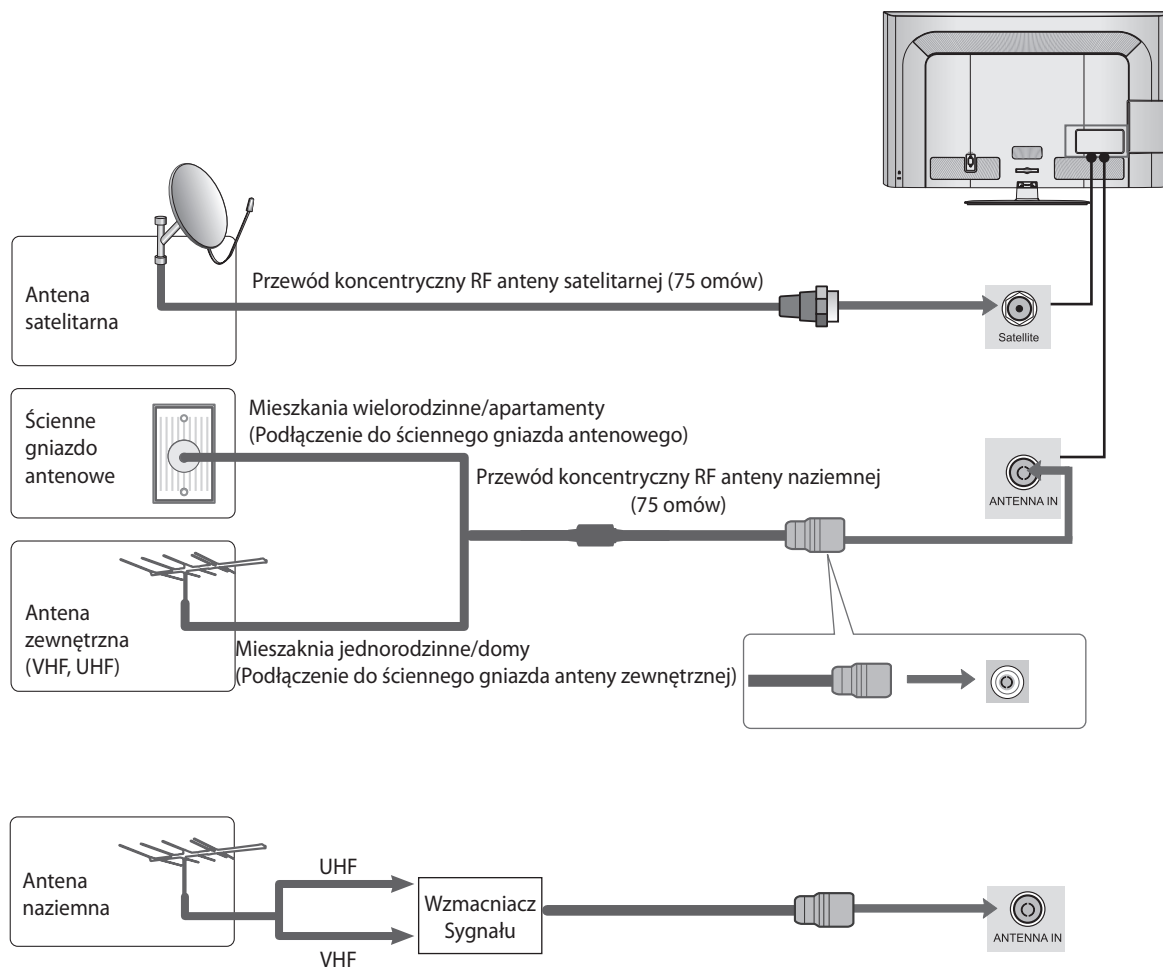

- W przypadku słabego sygnału uzyskanie wyższej jakości obrazu może wymagać zainstalowania wzmacniacza sygnału antenowego, tak jak to pokazano powyżej.
- Aby rozdzielić sygnał na dwa telewizory, należy użyć rozgałęźnika sygnału antenowego.

- Aby uniknąć uszkodzenia sprzętu, nigdy nie należy podłączać przewodu zasilania przed podłączeniem wszystkich urządzeń.
- Przedstawiony obraz może się różnić w zależności od modelu telewizora.

INSTALACJA ODBIORNIKA HD

- Ten model telewizora może odbierać cyfrowe sygnały RF/kablowy bez cyfrowego dekodera zewnętrznego. Aby mimo to odbierać sygnał cyfrowy z dekodera cyfrowego lub innego cyfrowego urządzenia zewnętrznego, zapoznaj się ze schematem poniżej.

Podłączanie przy użyciu kabla komponentowego

- 1 Podłącz wyjścia wideo (Y, P_B, P_R) dekodera cyfrowego do gniazd **COMPONENT IN VIDEO** w telewizorze.
- 2 Podłącz wyjścia audio dekodera cyfrowego do gniazd **COMPONENT IN AUDIO** w telewizorze.
- 3 Włącz dekodery cyfrowy (informacje na ten temat znajdują się w instrukcji obsługi dekodera cyfrowego).
- 4 Wybierz źródło sygnału **Component** przy użyciu przycisku **INPUT** na pilocie.

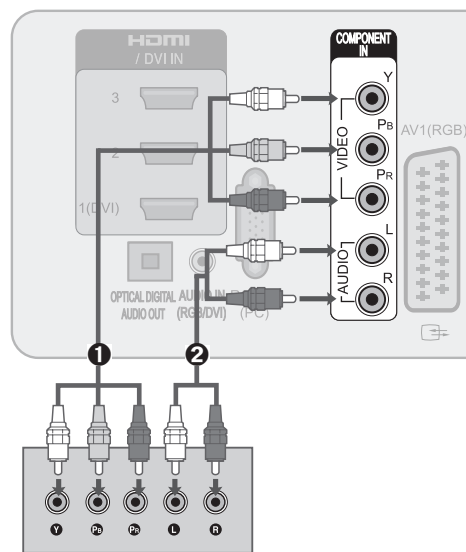

Sygnal	Komponentowe	HDMI
480i/576i	O	X
480p/576p	O	O
720p/1080i	O	O
1080p	O (tylko 50/60Hz)	O (24Hz/30Hz/50Hz/60Hz)

INSTALACJA URZĄDZEŃ ZEWNĘTRZNYCH

Podłączanie przy użyciu kabla HDMI

- 1 Podłączanie odbiornika telewizji cyfrowej do gniazda **HDMI/DVI IN 1**, **HDMI IN 2**, **HDMI IN 3** lub **HDMI IN 4** telewizora.
- 2 Włącz dekodery cyfrowy (informacje na ten temat znajdują się w instrukcji obsługi dekodera cyfrowego).
- 3 Za pomocą przycisku **INPUT** na pilocie wybierz tryb **HDMI1**, **HDMI2**, **HDMI3** lub **HDMI4**.

UWAGA

- ▶ Sprawdź, czy jest to kabel HDMI w wersji 1.3 lub nowszej. Kable niezgodne ze standardem HDMI w wersji 1.3 mogą być przyczyną migotania lub braku obrazu na ekranie. Należy używać najnowszych kabli z obsługą standardu HDMI przynajmniej w wersji 1.3.
- ▶ Obsługiwane formaty dźwięku HDMI: Dolby Digital, PCM (format DTS Audio nie jest obsługiwany).

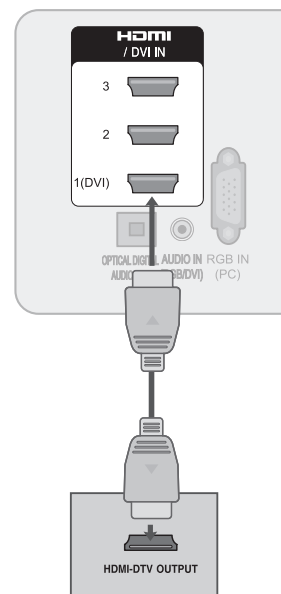

Podłączanie przy użyciu kabla HDMI na DVI

- 1 Podłącz dekodery cyfrowy do gniazda **HDMI/DVI IN 1** w telewizorze.
- 2 Podłącz wyjście audio dekodera cyfrowego do gniazda **AUDIO IN (RGB/DVI)** w telewizorze.
- 3 Włącz dekodery cyfrowy (informacje na ten temat znajdują się w instrukcji obsługi dekodera cyfrowego).
- 4 Wybierz źródło sygnału **HDMI 1** przy użyciu przycisku **INPUT** na pilocie.

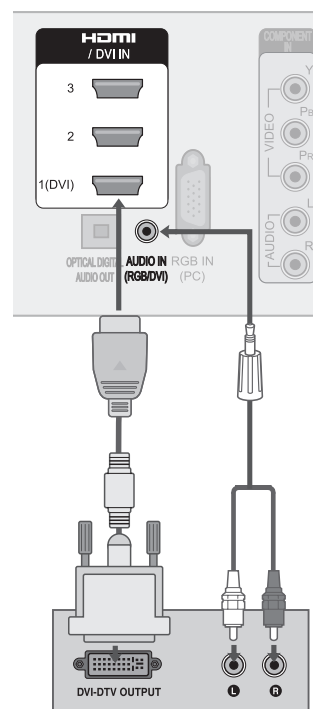

INSTALACJA ODTWARZACZA DVD

Podłączanie przy użyciu kabla komponentowego

- 1 Podłącz wyjścia wideo (Y, P_b, P_r) odtwarzacza DVD do gniazd **COMPONENT IN VIDEO** w telewizorze.
- 2 Podłącz wyjścia audio odtwarzacza DVD do gniazd **COMPONENT IN AUDIO** w telewizorze.
- 3 Włącz odtwarzacz DVD i włóż płytę DVD.
- 4 Wybierz źródło sygnału **Component** przy użyciu przycisku **INPUT** na pilocie.
- 5 Informacje na temat działania odtwarzacza DVD znajdują się w jego instrukcji obsługi.

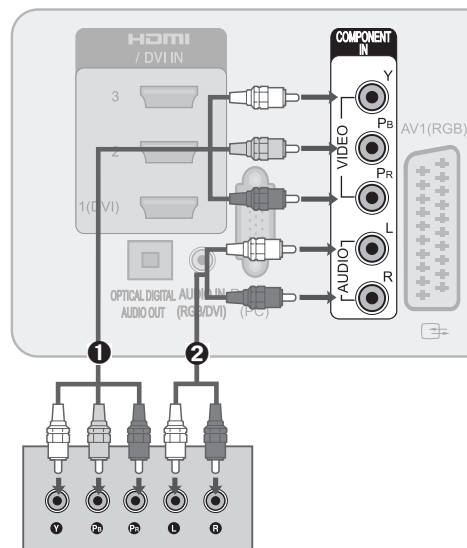

Komponentowe porty wejściowe

Aby uzyskać wyższą jakość obrazu, należy podłączyć odtwarzacz DVD do komponentowych portów wejściowych, jak to pokazano poniżej.

Porty komponentowe w telewizorze	Y	PB	PR
Porty wyjściowe wideo w odtwarzaczu DVD	Y	PB	PR
	Y	B-Y	R-Y
	Y	Cb	Cr
	Y	Pb	Pr

Podłączanie przy użyciu kabla HDMI

- 1 Podłączenie odbiornika telewizji cyfrowej do gniazda **HDMI/DVI IN 1**, **HDMI IN 2**, **HDMI IN 3** lub **HDMI IN 4** telewizora.
- 2 Za pomocą przycisku **INPUT** na pilocie wybierz tryb **HDMI1**, **HDMI2**, **HDMI3** lub **HDMI4**.
- 3 Informacje na temat działania odtwarzacza DVD znajdują się w jego instrukcji obsługi.

UWAGA

- ▶ Telewizor podłączony przy użyciu kabla HDMI umożliwia równoczesny odbiór sygnałów wideo i audio.
- ▶ Jeśli odtwarzacz DVD nie obsługuje trybu Auto HDMI, należy ustawić odpowiednią rozdzielczość sygnału wyjściowego.
- ▶ Sprawdź, czy jest to kabel HDMI w wersji 1.3 lub nowszej. Kable niezgodne ze standardem HDMI w wersji 1.3 mogą być przyczyną migotania lub braku obrazu na ekranie. Należy używać najnowszych kabli z obsługą standardu HDMI przynajmniej w wersji 1.3.

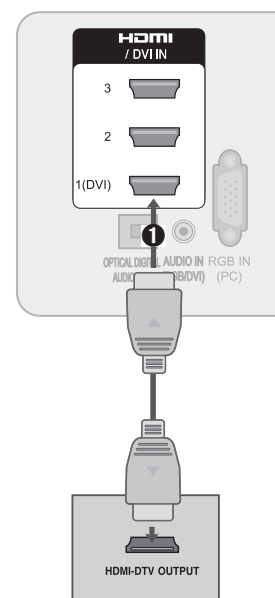

INSTALACJA URZĄDZEŃ ZEWNĘTRZNYCH

Podłączanie przy użyciu kabla Euro Scart

- ❶ Podłącz gniazdo Euro scart odtwarzacza DVD do gniazda **AV1** Euro scart w telewizorze.
- ❷ Włącz odtwarzacz DVD, włóż płytę DVD.
- ❸ Wybierz źródło sygnału **AV1** przy użyciu przycisku **INPUT** na pilocie.
- ❹ Informacje na temat działania odtwarzacza DVD znajdują się w jego instrukcji obsługi.

UWAGA

- ▶ Należy używać kabla Euro scart z ekranem ochronnym.
- ▶ Programy chronione przed kopiowaniem nie będą przesyłane przez złącza EURO SCART ze względów prawnych. Nawet gdyby takie programy były przesyłane, systemy ochrony praw autorskich nie umożliwiają nagrywania sygnałów wideo przesyłanych przez złącza EURO SCART.

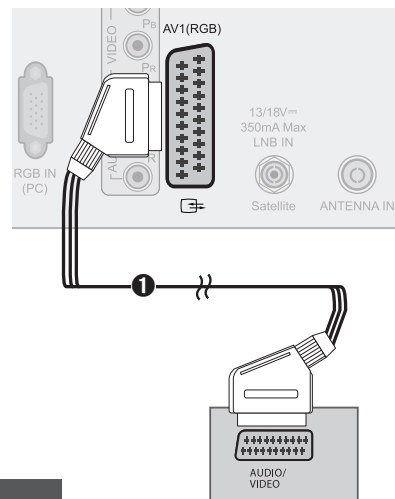

Scart	Wejście			Wyjście
	Wideo	Audio	RGB	Obraz, dźwięk
AV1	O	O	O	TV analogowa, TV cyfrowa

Typ wyjścia Bieżący model wejścia	AV1 (Wyjście TV)	AV1 (Przy zaplanowanym nagrywaniu telewizji cyfrowej przy użyciu urządzenia do nagrywania).
Telewizja cyfrowa	Telewizja cyfrowa	O
TV analogowa, AV	Telewizja analogowa	O (Wejście jest zmieniane na telewizję cyfrową).
Component/RGB	Telewizja analogowa	
HDMI	Telewizja analogowa	

INSTALACJA MAGNETOWIDU

Aby uniknąć szumu obrazu (zakłóceń), należy umieścić magnetowid w odpowiedniej odległości od telewizora.

Podłączanie przy użyciu kabla RF

- 1 Podłącz gniazdo **ANT OUT** (wyjście antenowe) magnetowidu do gniazda **ANTENNA IN** (wejście antenowe) w telewizorze.
- 2 Podłącz kabel anteny naziemnej do gniazda **ANT IN** w magnetowidzie.
- 3 Naciśnij przycisk **PLAY** w magnetowidzie i wyszukaj odpowiedni kanał w telewizorze, na którym jest przesyłany sygnał z magnetowidu.

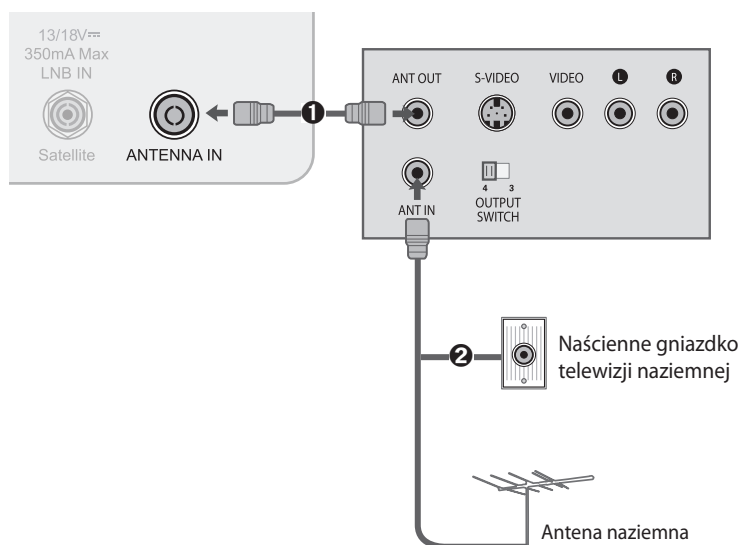

Podłączanie przy użyciu kabla RCA

- 1 Podłącz gniazda **AUDIO/VIDEO** w telewizorze i magnetowidzie. Dopasuj kolory gniazd (wideo = żółty, lewy audio = biały, prawy audio = czerwony)
- 2 Włóż kasetę wideo do magnetowidu i naciśnij przycisk **PLAY** w magnetowidzie (informacje na ten temat znajdują się z instrukcji obsługi magnetowidu).
- 3 Wybierz źródło sygnału **AV2** przy użyciu przycisku **INPUT** na pilocie.

UWAGA

- W przypadku magnetowidu monofonicznego należy podłączyć kabel audio z magnetowidu do gniazda **AUDIO L/MONO** w telewizorze.

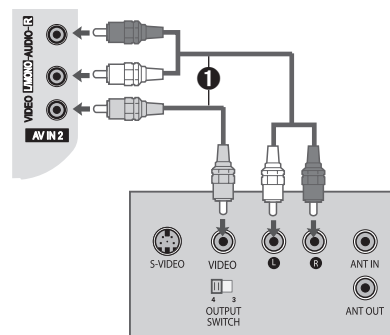

INSTALACJA URZĄDZEŃ ZEWNĘTRZNYCH

Podłączanie przy użyciu kabla Euro Scart

- 1 Podłącz gniazdo Euro scart magnetowidu do gniazda **AV1** Euro scart w telewizorze.
- 2 Włóż kasetę wideo do magnetowidu i naciśnij przycisk **PLAY** w magnetowidzie (informacje na ten temat znajdują się z instrukcji obsługi magnetowidu).
- 3 Wybierz źródło sygnału **AV1** przy użyciu przycisku **INPUT** na pilocie.

UWAGA

- ▶ Należy używać kabla Euro Scart z ekranem ochronnym.
- ▶ Programy chronione przed kopiowaniem nie będą przesyłane przez złącza EURO SCART ze względów prawnych. Nawet gdyby takie programy były przesyłane, systemy ochrony praw autorskich nie umożliwiają nagrywania sygnałów wideo przesyłanych przez złącza EURO SCART.

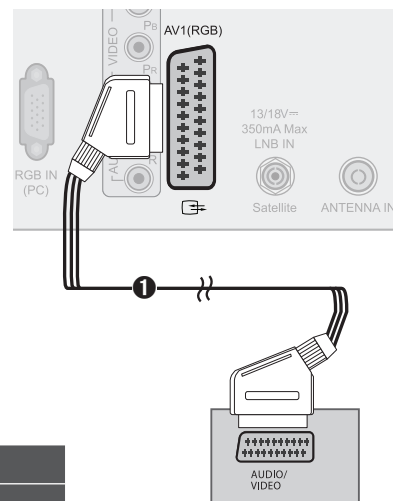

Scart	Wejście			Wyjście
	Wideo	Audio	RGB	Obraz, dźwięk
AV1	O	O	O	TV analogowa, TV cyfrowa

Typ wyjścia Bieżący model wejścia	AV1 (Wyjście TV)	AV1 (Przy zaplanowanym nagrywaniu telewizji cyfrowej przy użyciu urządzenia do nagrywania).
Telewizja cyfrowa	Telewizja cyfrowa	O
TV analogowa, AV	Telewizja analogowa	O (Wejście jest zmieniane na telewizję cyfrową).
Component/RGB	Telewizja analogowa	
HDMI	Telewizja analogowa	

WŁOŻENIE MODUŁU CI

- Do oglądania kodowanych (płatnych) kanałów w trybie telewizji cyfrowej.
- Ta funkcja nie jest dostępna we wszystkich krajach.

- 1 Włóż moduł CI do gniazda **PCMCIA** (Personal Computer Memory Card International Association) **CARD SLOT** telewizora, jak to pokazano na ilustracji. Więcej informacji na ten temat znajduje się na stronie 52.

UWAGA

- ▶ Sprawdź, czy moduł CI jest włożony do gniazda kart PCMCIA we właściwym kierunku. Nieprawidłowe włożenie modułu może doprowadzić do uszkodzenia telewizora oraz gniazda kart PCMCIA.

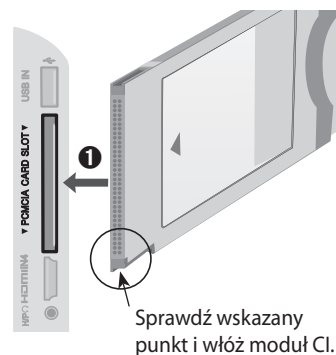

INSTALACJA CYFROWEGO WYJŚCIA AUDIO

Wysyłanie cyfrowego sygnału audio z telewizora do zewnętrznego urządzenia audio za pośrednictwem (optycznego) cyfrowego portu wyjściowego audio.

Aby korzystać z cyfrowej emisji dźwięku za pośrednictwem głośników w standardzie 5.1, należy podłączyć złącze **OPTICAL DIGITAL AUDIO OUT** (OPTYCZNE CYFROWE WYJŚCIE AUDIO) z tyłu telewizora do zestawu kina domowego (lub amplitunera).

- 1 Podłącz jeden koniec kabla optycznego do (optycznego) cyfrowego wyjściowego portu audio w telewizorze.
- 2 Podłącz drugi koniec kabla optycznego do (optycznego) cyfrowego portu wejściowego audio w urządzeniu audio.
- 3 W menu **AUDIO** ustaw opcję „**Głośnik telewizora**” na wartość „**Wyłącz**”. (► str. 102). Informacje dotyczące działania zewnętrznego urządzenia audio znajdują się w jego instrukcji obsługi.

PRZESTROGA

- ▶ Nie należy zaglądać do optycznego portu wyjściowego. Patrzenie na wiązkę lasera może prowadzić do uszkodzenia wzroku.

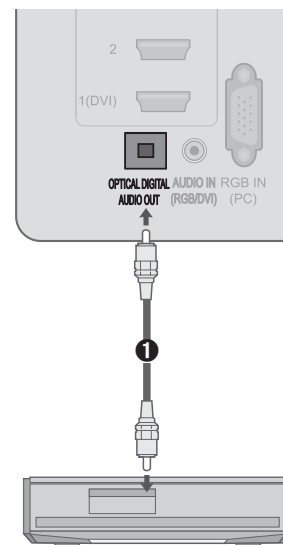

INSTALACJA SŁUCHAWEK

Dźwięku można słuchać za pośrednictwem słuchawek.

- 1 Podłącz słuchawki do gniazda słuchawek.
- 2 Aby wyregulować głośność słuchawek, naciśnij przycisk \triangle + lub -. Przycisk **MUTE** służy do wyciszania dźwięku w słuchawkach.

UWAGA

- ▶ Po podłączeniu słuchawek polecenia menu AUDIO są niedostępne.
- ▶ Jeśli po podłączeniu słuchawek tryb zostanie zmieniony na AV MODE, zmiana zostanie zastosowana do sygnału wideo, ale nie do audio.
- ▶ Po podłączeniu słuchawek optyczne cyfrowe wyjście audio jest niedostępne.
- ▶ Oporność słuchawek: 16 Ω
- ▶ Maksymalna moc wyjścia słuchawek: 10 mW do 15 mW

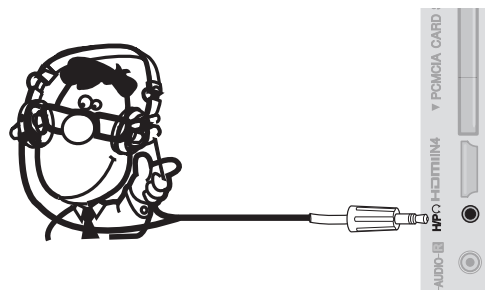

INSTALACJA URZĄDZEŃ ZEWNĘTRZNYCH

INSTALACJA INNYCH ŹRÓDEŁ A/V

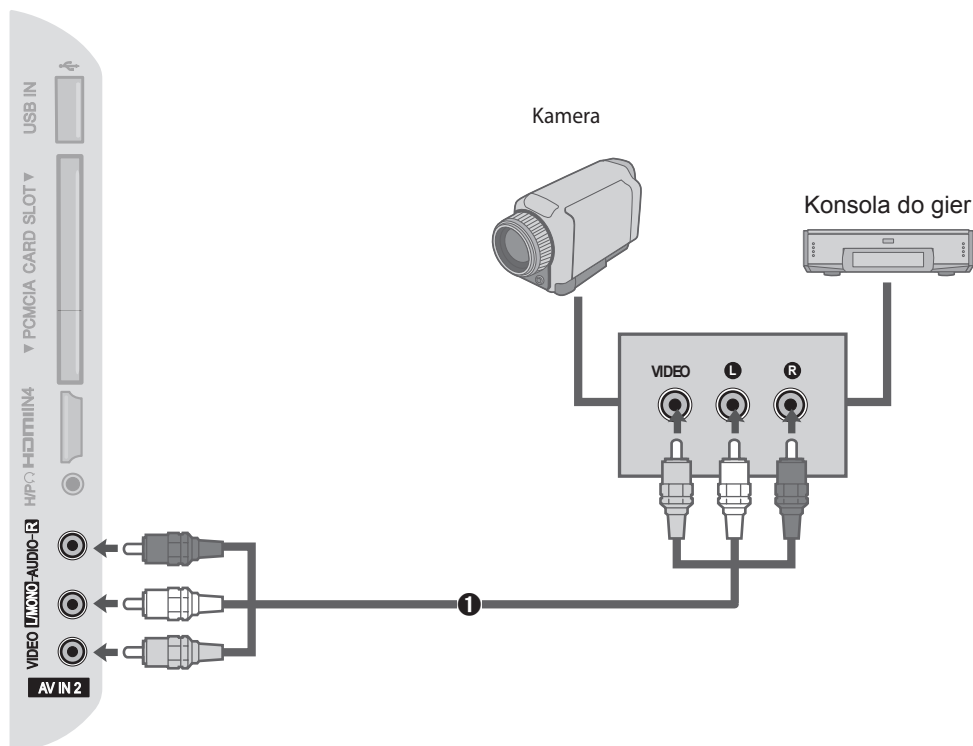

- 1 Podłącz gniazda **AUDIO/VIDEO** w telewizorze i urządzeniu zewnętrznym. Dopasuj kolory gniazd. (Wideo = żółty, lewy audio = biały, prawy audio = czerwony)
- 2 Wybierz źródło sygnału **AV2** przy użyciu przycisku **INPUT** na pilocie.
- 3 Uruchom odpowiednie urządzenie zewnętrzne (informacje na ten temat znajdują się w instrukcji obsługi urządzenia zewnętrznego).

INSTALACJA USB

- 1 Podłącz urządzenie USB do gniazda **USB IN** po stronie telewizora.
- 2 Po podłączeniu gniazda **USB IN** użyj funkcji **USB**. (► str. 58)

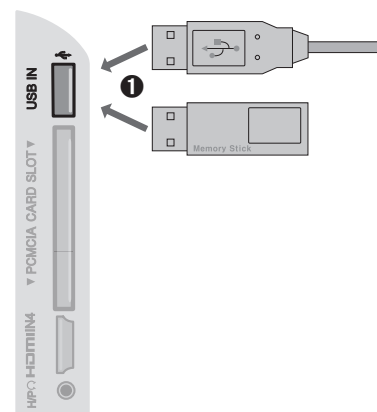

INSTALACJA KOMPUTERA PC

Niniejszy telewizor zapewnia obsługę standardu Plug and Play, co oznacza, że komputer PC automatycznie dostosowuje sygnał do ustawień telewizora.

Podłączanie przy użyciu 15-stykowego przewodu D-sub

- 1 Podłącz wyjście RGB komputera PC do gniazda **RGB IN (PC)** w telewizorze.
- 2 Podłącz wyjście audio komputera PC do gniazda **AUDIO IN (RGB/DVI)** w telewizorze.
- 3 Włącz komputer PC i telewizor.
- 4 Wybierz źródło sygnału **RGB** przy użyciu przycisku **INPUT** na pilocie.

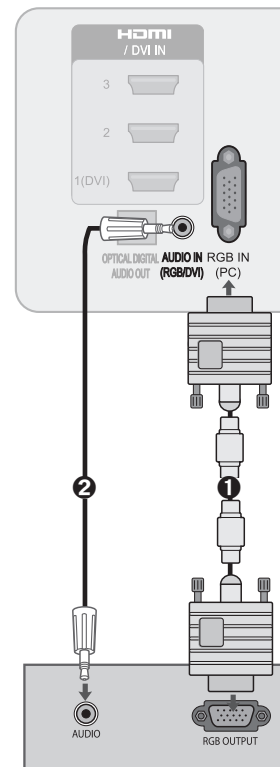

Podłączanie przy użyciu kabla HDMI na DVI

- 1 Podłącz wyjście DVI komputera PC do gniazda **HDMI/DVI IN 1** w telewizorze.
- 2 Podłącz wyjście audio komputera PC do gniazda **AUDIO IN (RGB/DVI)** w telewizorze.
- 3 Włącz komputer PC i telewizor.
- 4 Wybierz źródło sygnału **HDMI 1** przy użyciu przycisku **INPUT** na pilocie.

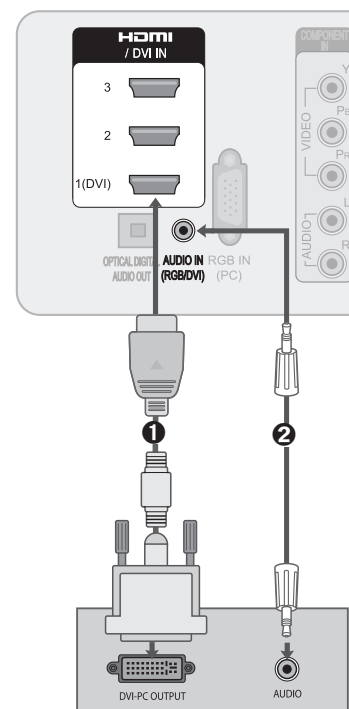

INSTALACJA URZĄDZEŃ ZEWNĘTRZNYCH

Obsługiwane rozdzielczości ekranu

RGB(PC), HDMI1(DVI) -PC mode

Resolution	Horizontal Frequency(kHz)	Vertical Frequency(Hz)
720 x 400	31.468	70.08
640 x 480	31.469	59.94
800 x 600	37.879	60.31
1024 x 768	48.363	60.00
1280 x 768	47.78	59.87
1360 x 768	47.72	59.80
1280 x 1024	63.98	60.02
1400 x 1050	65.317	59.979
1920 x 1080	66.587	59.937

Tryb komponentowy

Resolution	Horizontal Frequency(kHz)	Vertical Frequency(Hz)
720 x 480	15.73	59.94
	15.75	60
	31.47	59.9
	31.50	60
720 x 576	15.6	50
	31.25	50
1280 x 720	37.50	50.00
	44.96	59.94
	45.00	60.00
1920 x 1080	33.72	59.94
	33.75	60.00
	28.125	50.00
	56.25	50.00
	67.433	59.94
	67.500	60.00

HDMI1, HDMI2, HDMI3, HDMI4 - tryb telewizji cyfrowej

Resolution	Horizontal Frequency(kHz)	Vertical Frequency(Hz)
640 x 480	31.649	59.94
	31.469	60
720 x 480	31.47	59.94
	31.50	60
720 x 576	31.25	50.00
1280 x 720	37.50	50.00
	44.96	59.94
	45.00	60
1920 x 1080	28.125	50.00
	33.72	59.94
	33.75	60
	27.00	24.00
	33.750	30
	56.25	50.00
	67.433	59.94
	67.50	60

UWAGA:

- ▶ Należy unikać wyświetlania nieruchomego obrazu na ekranie telewizora przed dłuższy okres czasu. Nieruchomy obraz może pozostawić trwałe ślady na ekranie. Jeśli to możliwe, należy używać wygaszacza ekranu.
- ▶ W trybie PC mogą wystąpić zakłócenia związane z rozdzielczością, wzorcem pionowym, kontrastem lub jasnością. Należy zmienić tryb PC na inną rozdzielczość, zmienić częstotliwość odświeżania na inną lub wyregulować jasność i kontrast w menu aż obraz stanie się wyraźny. Jeśli nie można zmienić częstotliwości odświeżania karty graficznej komputera PC, zmień kartę graficzną lub skontaktuj się z jej producentem.
- ▶ Synchronizacja kształtu fali sygnału wejściowego jest wykonywana oddzielnie dla częstotliwości poziomej i pionowej.
- ▶ W trybie PC jest zalecany wybór rozdzielczości 1920x1080 przy odświeżaniu 60 Hz. Powinien zapewnić on najlepszą jakość obrazu.
- ▶ Podłącz kabel z sygnałem z portu wyjściowego monitora komputera PC do portu RGB IN (PC) w telewizorze albo kabel z sygnałem z portu wyjściowego HDMI komputera PC do portu HDMI/DVI IN 1(DVI) w telewizorze.
- ▶ Podłącz kabel audio do komputera PC i do gniazda AUDIO IN (RGB/DVI) w telewizorze (kabel audio nie jest dołączony do telewizora).
- ▶ Jeśli jest używana karta dźwiękowa, należy wyregulować dźwięk w komputerze PC zgodnie z wymaganiami.
- ▶ Jeśli karta graficzna w komputerze PC nie umożliwia jednoczesnej pracy z wyjściem analogowym i cyfrowym RGB, należy podłączyć tylko jedno z gniazd RGB IN lub HDMI/DVI IN 1(DVI) w celu wyświetlenia obrazu z komputera PC na telewizorze.
- ▶ W przeciwnym wypadku należy przełączyć telewizor do trybu RGB lub HDMI (inną opcją jest automatyczne ustawienie telewizora do trybu Plug and Play).
- ▶ W przypadku połączenia kablem HDMI lub DVI, w zależności od karty graficznej, ekran systemu DOS może być niewidoczny.
- ▶ Jeśli kabel RGB-PC będzie za długi, na ekranie mogą wystąpić zakłócenia. Zalecane jest używanie kabla o maksymalnej długości 5 m. Zapewnia on najlepszą jakość obrazu.

Konfiguracja ekranu w trybie PC (tylko w trybie RGB)

Wybieranie rozdzielczości

Aby wyświetlić normalne zdjęcie, należy dopasować rozdzielczość trybu RGB do rozdzielczości na komputerze PC.

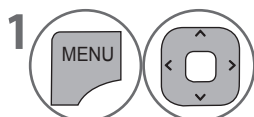

Wybierz opcję **OBRAZ**.

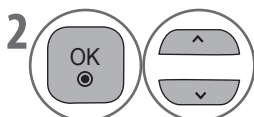

Wybierz opcję **Ekran**.

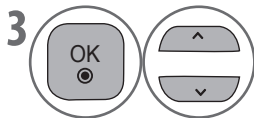

Wybierz opcję **Rozdzielczość**.



Wybierz żądaną rozdzielczość.

- Menu **Rozdzielczość** jest wyłączone, chyba, że ustawiona rozdzielczość to 1024 x 768, 1280 x 768 lub 1360 x 768.

- Naciśnij przycisk **MENU/EXIT**, aby powrócić do oglądania telewizji.
- Naciśnij przycisk **BACK**, aby powrócić do poprzedniego ekranu.

INSTALACJA URZĄDZEŃ ZEWNĘTRZNYCH

Konfiguracja automatyczna

Umożliwia automatyczną optymalizację ekranu. Jest to opcja zalecana przy podłączeniu się do komputera PC po raz pierwszy.

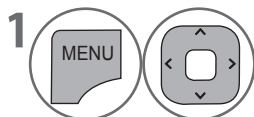
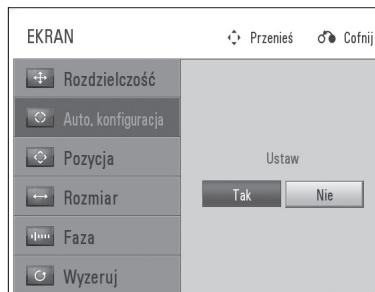

Wybierz opcję **OBRAZ**.

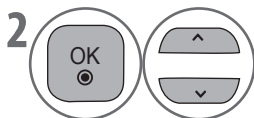

Wybierz opcję **Ekran**.

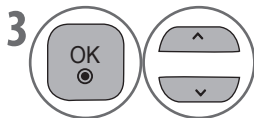

Wybierz opcję **Auto. Konfiguracja**.

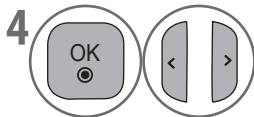

Wybierz opcję **Tak**.



Wybierz opcję **Auto. Konfiguracja**.

• Jeśli po wykonaniu konfiguracji automatycznej obraz jest niewyraźny, należy ręcznie wyregulować pozycję, rozmiar lub fazę obrazu.

- Naciśnij przycisk **MENU/EXIT**, aby powrócić do oglądania telewizji.
- Naciśnij przycisk **BACK**, aby powrócić do poprzedniego ekranu.

Regulacja pozycji, rozmiaru, fazy

Jeśli po wykonaniu konfiguracji automatycznej obraz jest niewyraźny, a w szczególności gdy znaki nadal drgają, należy ręcznie dopasować fazę obrazu.

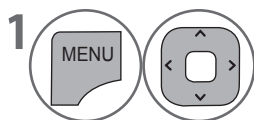

Wybierz opcję **OBRAZ**.

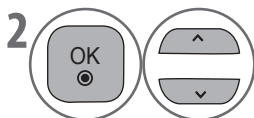

Wybierz opcję **Ekran**.

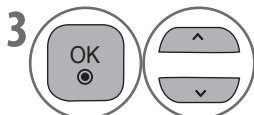

Wybierz opcję **Pozycja**, **Rozmiar** lub **Faza**.

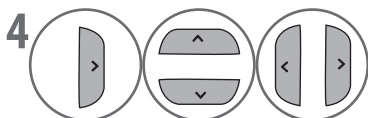

Dokonaj odpowiedniej regulacji.





- Naciśnij przycisk **MENU/EXIT**, aby powrócić do oglądania telewizji.
- Naciśnij przycisk **BACK**, aby powrócić do poprzedniego ekranu.

INSTALACJA URZĄDZEŃ ZEWNĘTRZNYCH

Zerowanie ekranu

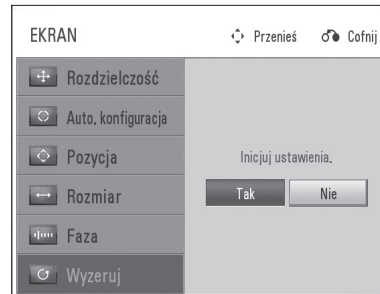
Umożliwia przywrócenie domyślnych ustawień fabrycznych pozycji, rozmiaru i fazy.

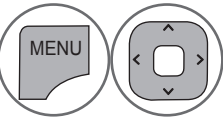
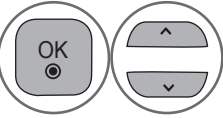
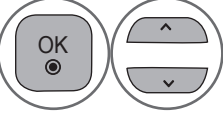
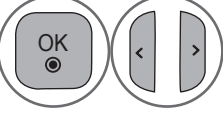

-  Wybierz opcję **OBRAZ**.
-  Wybierz opcję **Ekran**.
-  Wybierz opcję **Wyzeruj**.
-  Wybierz opcję **Tak**.
-  Wybierz opcję **Wyzeruj**.

- Naciśnij przycisk **MENU/EXIT**, aby powrócić do oglądania telewizji.
- Naciśnij przycisk **BACK**, aby powrócić do poprzedniego ekranu.

OGŁĄDANIE TELEWIZJI / KONTROLA PROGRAMÓW

FUNKCJE PRZYCISKÓW PILOTA ZDALNEGO STEROWANIA

Korzystając z pilota, wyceluj nim w czujnik pilota w telewizorze.

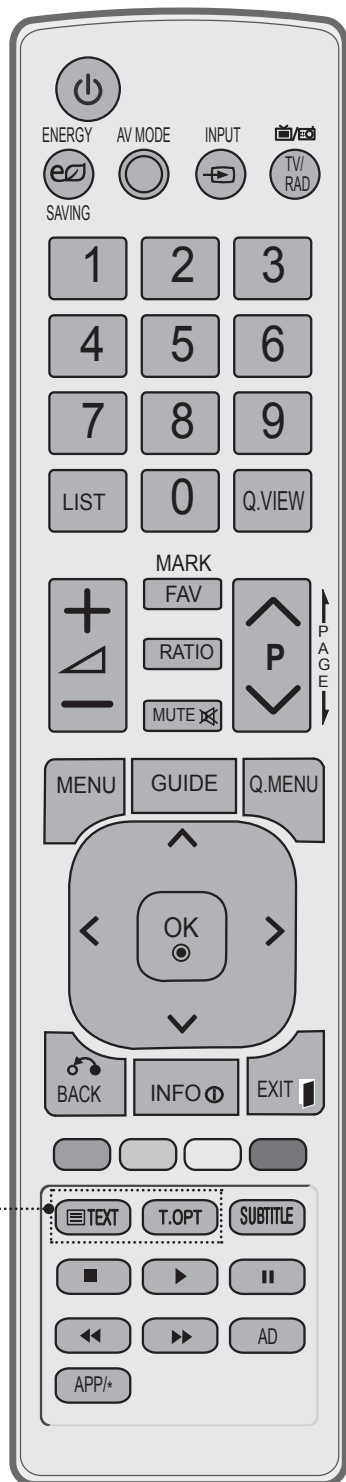

- ⏻ (POWER)** Włączanie telewizora lub przechodzenie do stanu czuwania.
 - ENERGY SAVING** Regulacja trybu oszczędzania energii telewizora. (► str. 88)
 - AV MODE** Pomaga wybrać i ustawić obraz oraz dźwięk przy podłączaniu urządzeń AV. (► str. 55)
 - INPUT** Przełączanie pomiędzy wszystkimi wejściami AV. (► str. 54)
 - TV/RAD** Wybór kanału radiowego, telewizyjnego lub telewizji cyfrowej.
- 0 do 9** Wybór programu.
 - przycisk numeryczny** Wybór numerowanych elementów menu.
 - LIST** Wyświetla listę programów. (► str. 53)
 - Q.VIEW** Powrót do poprzednio oglądanego programu.
- MENU** Wybór menu.
Powrót do oglądania telewizji z każdego menu. (► str. 37)
 - GUIDE** Pokazuje program dla kanałów telewizyjnych. (► str. 80)
 - Q. MENU** Wybierz źródła szybkiego menu. (Format obrazu, Oszczędzanie energii, Tryb obrazu, Tryb dźwięku, Audio, Wyłącznik czasowy, Ulubione Wł/Wył, Wyj. urz USB). (► str. 36)
 - BACK** Przejście o jeden krok wstecz w aplikacji interakcyjnej, elektronicznym przewodniku po programach lub innej funkcji służącej do interakcji z użytkownikiem.
 - EXIT** Umożliwia zamknięcie wszystkich menu ekranowych i powrót do oglądania telewizji
 - INFO ⓘ** Pokazuje bieżące informacje.
 - KLAWISZ KIERUNKOWY (góra/dół/lewo/prawo)** Umożliwia nawigację po menu ekranowym i regulację ustawień systemowych.
 - OK** Zatwierdzenie wyboru lub wyświetlenie bieżącego trybu.
- Kolorowe przyciski** Przyciski te służą do obsługi teletekstu (tylko w modelach **TELETEXT**), edycji programu i kanałów połączonych.
- Przyciski TELETEKSTU** Używane przy przeglądaniu teletekstu. Więcej szczegółów na ten temat znajduje się w sekcji „Teletekst”. (► str. 117)
 - SUBTITLE** Wyświetlanie napisów w wybranym języku w trybie cyfrowym.

OGŁĄDANIE TELEWIZJI / KONTROLA PROGRAMÓW

OGŁĄDANIE TELEWIZJI / KONTROLA PROGRAMÓW

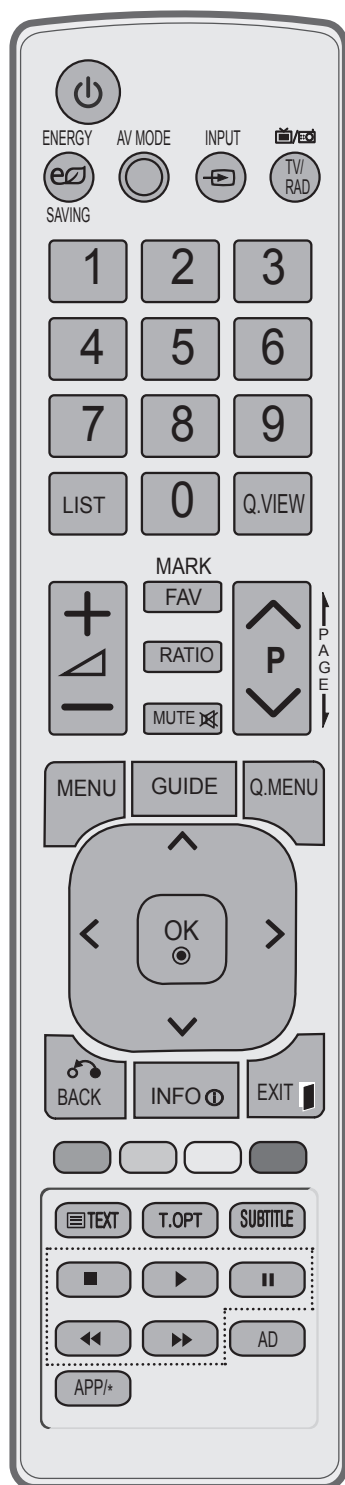

VOLUME UP/DOWN Regulacja głośności dźwięku.

FAV Wyświetlanie zaznaczonego ulubionego programu.

MARK Zaznaczanie i odznaczanie programów w menu USB.

RATIO Wybierz format obrazu. (► str. 86)

MUTE Włączanie lub wyłączanie dźwięku.

Programme UP/DOWN Wybór programu.

PAGE UP/DOWN Przejście od jednego ekranu z informacjami do następnego.

Menu MOJE MEDIA klawisze kontrolne Sterowanie menu MOJE MEDIA (Lista zdjęć, Lista muzyki lub Lista filmów).

AD Włączenie lub wyłączenie funkcji Opis dźwiękiem

APP/* Niedostępne w tym modelu.

Wkładanie baterii

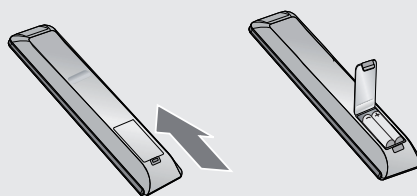

- Otwórz pokrywę baterii z tyłu pilota i włóż baterie zgodnie z zaznaczoną polaryzacją (+ z +, - z -).
- Włóż dwie baterie 1,5 V AAA. Nie łącz starych lub zużytych baterii z nowymi.
- Zamknij pokrywę.
- Aby wyjąć baterię, wykonaj w odwrotnej kolejności czynności przedstawione dla montażu.

WŁĄCZANIE TELEWIZORA

- Funkcje telewizora są dostępne po jego włączeniu.

- 1 Najpierw podłącz prawidłowo przewód zasilający.
W tym momencie telewizor znajduje się w trybie czuwania. (Wskaźnik zasilania zapali się na czerwono).
- 2 Aby włączyć telewizor, naciśnij przycisk **⏻**, **INPUT** lub **PΛV** (Kolejny/poprzedni program) na telewizorze lub przycisk **⏻**, **INPUT**, **PΛV** albo **NUMERYCZNYCH** na pilocie. Telewizor zostanie włączony.

Ustawienia początkowe

Ten krok pozwoli w prosty sposób zoptymalizować tryb oglądania i dostroić dostępne kanały. Po włączeniu telewizora po raz pierwszy lub po wykonaniu **Wyzerowania** w menu **OPCJE**, konfiguracja początkowa rozpocznie się automatycznie.

Język

Wybierz żądany język.

Ustawienia trybu

- Wybierz tryb odpowiedni do otoczenia. Każdy tryb zapewnia optymalne ustawienia obrazu dla danego otoczenia.
- Wybierz opcję **Dom**, gdy korzystasz z telewizora w domu. (domyślne)
- Wybierz **W sklepie** w celu użycia w sklepie. Nawet jeśli użytkownik zmieni ustawienie obrazu, telewizor automatycznie zresetuje je do ustawień początkowych po określonym czasie.
- Tryb (Dom, W. sklepie) można zmienić wybierając menu **OPCJE > Ustawienia trybu**.

Kraj

Wybierz kraj.

Strefa czasowa

Wybierz strefę czasową.

Tryb dostrajania

Wybierz tryb dostrajania, aby wyszukać żądane programy.

- Wybierz opcję **Naziemny**, aby znaleźć programy naziemne.
- Wybierz opcję **Kablów**, aby znaleźć programy naziemne.
- Wybierz opcję **Satelity**, aby znaleźć programy satelitarne.
- Wybierz opcję **Satelity i naziemny**, aby znaleźć programy satelitarne i naziemne.
- Wybierz opcję **Satelity i Kablów**, aby znaleźć programy satelitarne i kablów.

W Niemczech lub Austrii wybranie opcji **Satelity**, **Satelity i naziemny** lub **Satelity i Kablów** pozwala wybrać opcję **Programy domyślne** i automatycznie zastosować domyślne programy satelity ASTRA1.

UWAGA:

- ▶ Jeżeli menu konfiguracji początkowej zniknie z powodu przekroczenia limitu czasu przed zakończeniem wyszukiwania kanałów, nie wszystkie kanały mogą być dostępne. W takim wypadku można skorzystać z menu dostrajania w opcji **USTAW** i wyszukać więcej kanałów.
- ▶ Naciśnij przycisk **BACK**, aby powrócić do poprzedniego menu ekranowego.

WYBÓR PROGRAMU

- 1 Naciśnij przycisk **PΛV** (Program w górę/w dół) lub przycisk **NUMERYCZNYCH**, aby wybrać numer programu.

REGULACJA GŁOŚNOŚCI

- 1 Naciśnij przycisk **⏮** + lub -, aby dostosować głośność.
Jeśli chcesz wyłączyć dźwięk, naciśnij przycisk **MUTE**.
Dźwięk możesz włączyć, naciskając ponownie przycisk **MUTE**, **⏮** +, - lub przycisk **AV MODE**.

OGŁĄDANIE TELEWIZJI / KONTROLA PROGRAMÓW

CI+ CAM

1 Proces uruchamiania

PO WŁĄCZENIU TELEWIZORA POJAWIA SIĘ KOMUNIKAT „PROGRAM ZAKODOWANY”:

- ▶ Komunikat „Program zakodowany” może się pojawić po włączeniu telewizora z trybu oczekiwania na kanał płatnej telewizji.
- ▶ Proces uruchamiania telewizora może potrwać dłużej ze względu na zwiększone zabezpieczenie CI+ w porównaniu z kanałem darmowym.
- ▶ Czas włączania telewizora może się różnić w zależności od rodzaju modułu CI+ CAM (Common Interface Plus Conditional Access Module) i nie jest to związane z działaniem telewizora.

Proces uruchamiania z modułem CI+ CAM jest następujący.



Ekran z logo firmy LG



Informacja o kanale

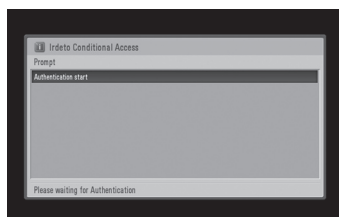

Rozpoczęcie uwierzytelnienia

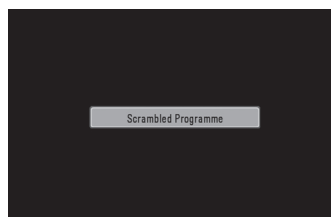

Program zakodowany

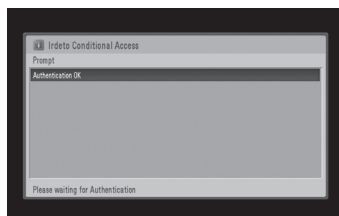

Uwierzytelnienie powiodło się



Wyświetlanie dźwięku i obrazu

2 Uwierzytelnianie CI+ CAM

PO WŁOŻENIU MODUŁU CI+ CAM (CONDITIONAL ACCESS MODULE) PO RAZ PIERWSZY

Uwierzytelnianie powiodło się

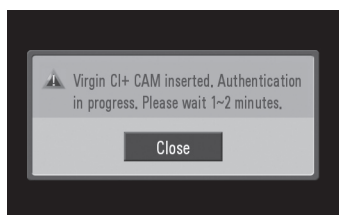

Po włożeniu modułu CI+ CAM po raz pierwszy

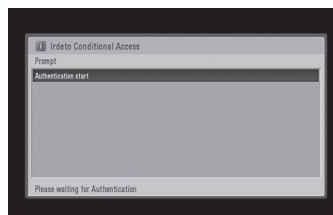

Rozpoczęcie uwierzytelnienia



Wyświetlanie dźwięku i obrazu

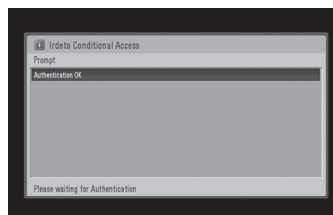

Uwierzytelnienie powiodło się





Uwierzytelnianie nie powiodło się

1. Gdy uwierzytelnianie nie powiedzie się, wyświetlony zostanie komunikat o błędzie.
2. Sprawdź, czy
 - antena jest odpowiednio podłączona,
 - wyszukiwanie kanałów zostało zakończone,
 - bieżący kanał jest kanałem telewizji cyfrowej.
3. Wyjmij moduł CI+ CAM i włóż go ponownie lub wyłącz i ponownie włącz telewizor. Uwierzytelnianie rozpocznie się normalnie.

OGŁĄDANIE TELEWIZJI / KONTROLA PROGRAMÓW

SZYBKE MENU

Wygląd menu ekranowego telewizora (OSD) może się nieznacznie różnić od pokazanego w niniejszej instrukcji. Q.Menu (Szybkie menu) to menu zawierające często używane funkcje.

	Format obrazu Wybór żądanego formatu obrazu Aby ustawić obraz Powiększony, z menu Ratio należy wybrać opcje 14:9, Powiększenie lub Zbliżenie kinowe 1. Po ustawieniu powiększenia, wyświetlacz powróci do ekranu Q.Menu.		Audio Wybór wyjścia audio.
	Oszczędzanie energii Wybór żądanego trybu oszczędzania energii.		Wyłącznik czasowy Ustawianie wyłącznika czasowego.
	Tryb obrazu Wybór żądanego trybu obrazu.		Ulubione Wł./Wył. Dodawanie programów do listy ulubionych.
	Tryb dźwięku Ta funkcja pozwala automatycznie ustawić tryb dźwięku, który odpowiada rodzajowi oglądanego obrazu. Wybór żądanego trybu dźwięku.		Wyj. urz USB Wybierz „Wysun”, aby usunąć urządzenie USB.

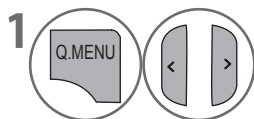

Wyświetlanie każdego menu.

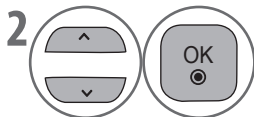

Wybierz żądane źródło.

- Naciśnij przycisk **Q.MENU/EXIT**, aby powrócić do oglądania telewizji.
- Naciśnij przycisk **BACK**, aby powrócić do poprzedniego ekranu.

WYBÓR I DOPASOWYWANIE MENU EKRAŃOWYCH

Wygląd menu ekranowego telewizora (OSD) może się nieznacznie różnić od pokazanego w niniejszej instrukcji.

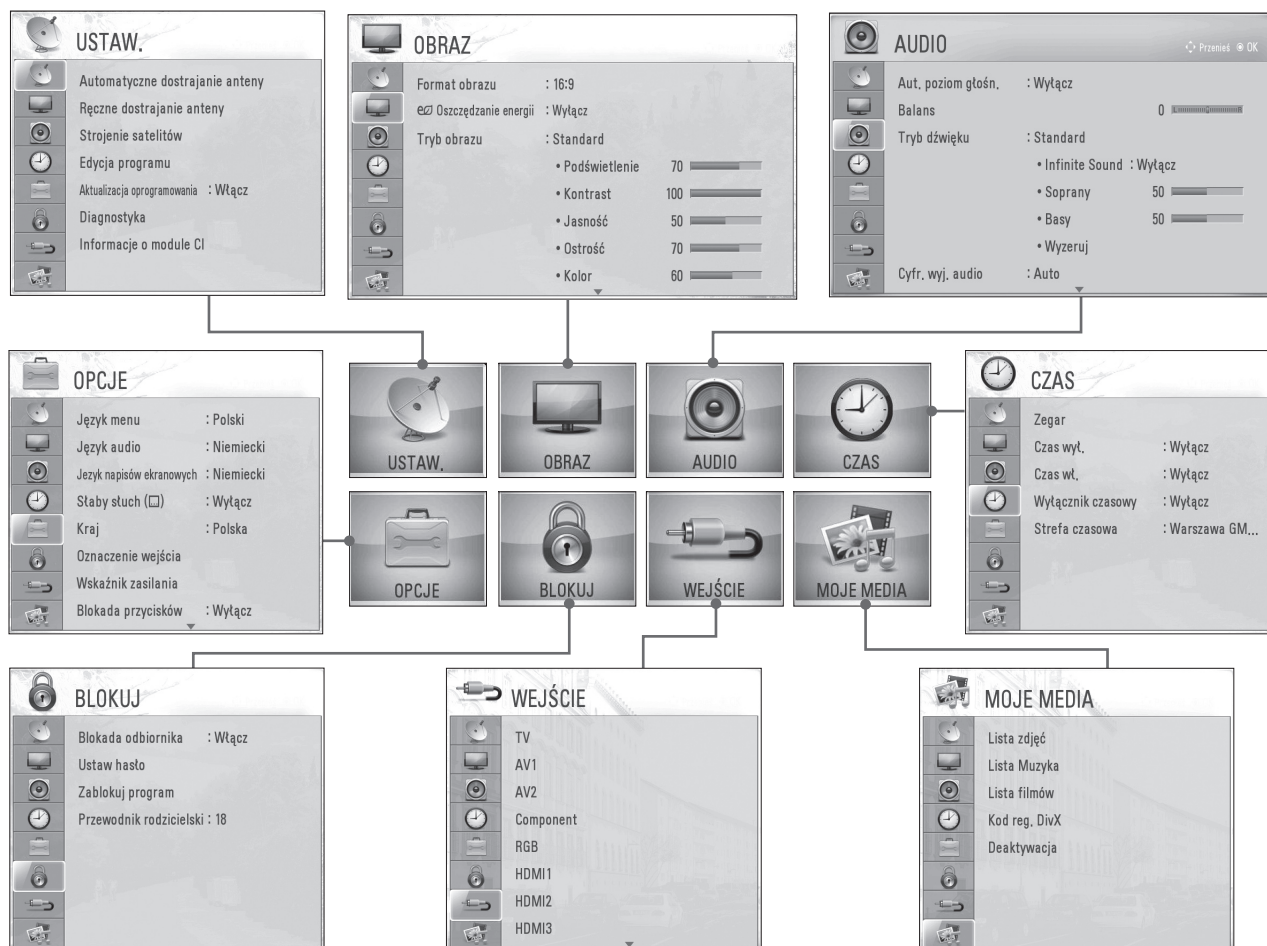

OGLĄDANIE TELEWIZJI / KONTROLA PROGRAMÓW

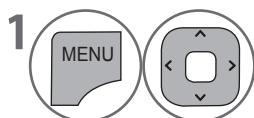

1 Naciśnij przycisk **MENU**, aby wyświetlić ikony opcji i przejdź do żądanej ikony za pomocą przycisków strzałek.



2 Naciśnij przycisk **OK**, aby wybrać opcję menu i przejść do wyskakującego okna.

UWAGA

► **Informacje o module CI** nie są dostępne w trybie anteny analogowej.

- Naciśnij przycisk **MENU/EXIT**, aby powrócić do oglądania telewizji.
- Naciśnij przycisk **BACK**, aby powrócić do poprzedniego ekranu.

OGŁĄDANIE TELEWIZJI / KONTROLA PROGRAMÓW

AUTOMATYCZNE DOSTRAJANIE PROGRAMÓW Z ANTENY

Opcja ta umożliwia automatyczne odnalezienie i zapisanie wszystkich programów naziemnych.

Po rozpoczęciu automatycznego programowania, wszystkie dotychczas zapisane informacje zostaną usunięte.

Można zapisać maksymalnie 1098 programów (cyfrowe: 999, analogowe 99). Liczba może się nieznacznie różnić w zależności od nadawanych sygnałów.

Jeśli chcesz wybrać opcję **Antena**,

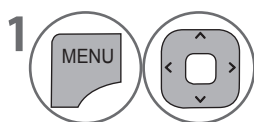
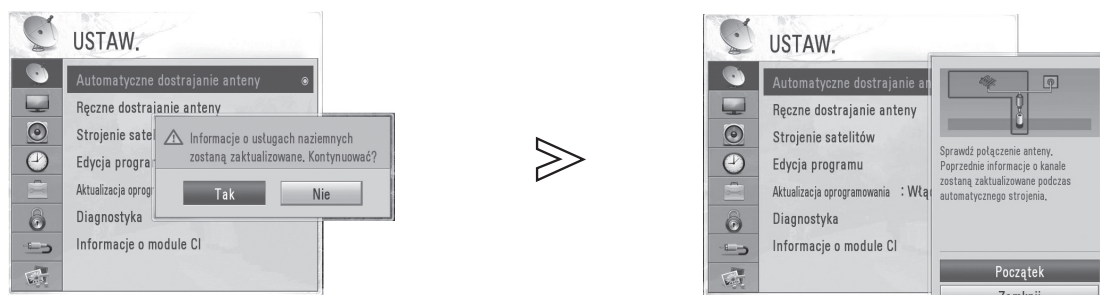

Wybierz opcję **USTAW.**

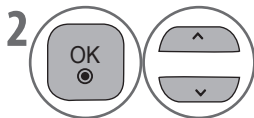

Wybierz opcję **Automatyczne dostrajanie anteny.**

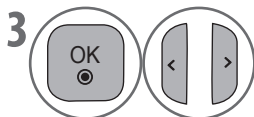

Wybierz opcję **Tak.**

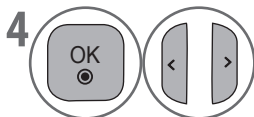

Wybierz opcję **Antena.**

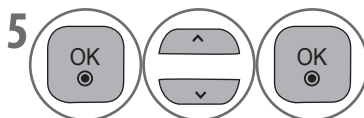

Zaznacz opcję dostrajania programów.

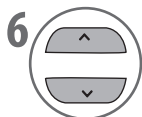

Wybierz opcję **Start.**



Uruchom **Automatyczne strojenie.**

Zostaną wyświetlone wyniki wyszukiwania.

Znalezione kanały zostaną automatycznie kolejno zapisane.

- Jeśli w menu **BLOKUK > Blokada odbiornika** wybrano opcję **Włącz**, zostanie wyświetlony monit o podanie hasła. Użyj przycisków **NUMERYCZNYCH**, aby wprowadzić 4-cyfrowy kod.
- **Automatyczne numerowanie:** Możesz wybrać, czy kanały będą numerowane automatycznie przez nadawcę.
- Najpierw strojone są programy telewizji cyfrowej i stacje radiowe, a następnie programy analogowe.

- Naciśnij przycisk **MENU/EXIT**, aby powrócić do oglądania telewizji.
- Naciśnij przycisk **BACK**, aby powrócić do poprzedniego ekranu.

Jeśli chcesz wybrać opcję **TV Kab**,

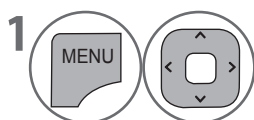

Wybierz opcję **USTAW.**

• Jeśli w menu **BLOKUI > Blokada odbiornika** wybrano opcję **Włącz**, zostanie wyświetlony monit o podanie hasła. Użyj przycisków **NUMERYCZNYCH**, aby wprowadzić 4-cyfrowy kod.

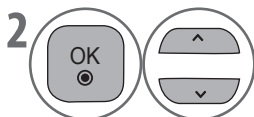

Wybierz opcję **Automatyczne dostrajanie anteny.**

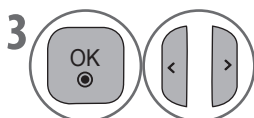

Wybierz opcję **Tak.**

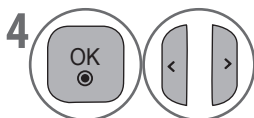

Wybierz opcję **TV Kab.**

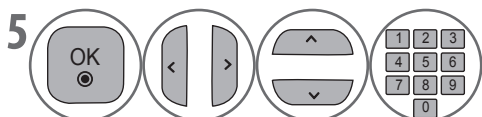

Wybierz opcję **Pełny** lub **Użytkownik.**
Dokonaj konieczne zmiany.

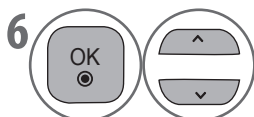

Wybierz **OK.**

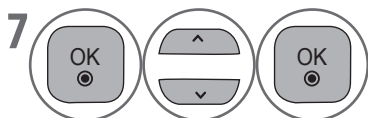

Zaznacz opcję dostrajania programów.

OGŁĄDANIE TELEWIZJI / KONTROLA PROGRAMÓW

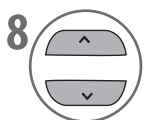

Wybierz opcję **Start**.



Uruchom **Automatyczne strojenie**.

Zostaną wyświetlone wyniki wyszukiwania.

Znalezione kanały zostaną automatycznie kolejno zapisane.

- Jeśli w menu **BLOKUJ > Blokada odbiornika** wybrano opcję **Włącz**, zostanie wyświetlony monit o podanie hasła. Użyj przycisków **NUMERYCZNYCH**, aby wprowadzić 4-cyfrowy kod.

- Naciśnij przycisk **MENU/EXIT**, aby powrócić do oglądania telewizji.
- Naciśnij przycisk **BACK**, aby powrócić do poprzedniego ekranu.

Aby znaleźć szybko i prawidłowo wszystkie dostępne programy, potrzebne są następujące wartości.

Często używane wartości są wprowadzone jako „domyślne”.

Aby uzyskać informację o prawidłowych ustawieniach, wyślij monit do dostawcy telewizji kablowej.

- **Częstotliwość**: Wprowadź definiowany przez użytkownika zakres częstotliwości.
- **Transmisja SR**: Wprowadź definiowane przez użytkownika tempo wyszukiwania symboli (jest to prędkość z jaką urządzenie, np. modem, przesyła symbole na kanał).
- **Modulacja**: Wprowadź definiowaną przez użytkownika modulację. (Jest to sposób przekazania sygnału audio lub wideo na nośnik).
- **ID sieci**: Unikatowy identyfikator przydzielony każdemu użytkownikowi.

RĘCZNE DOSTRAJANIE PROGRAMÓW Z ANTENY (W TRYBIE CYFROWYM)

Strojenie ręczne umożliwia ręczne dodanie programu do listy.

Jeśli chcesz wybrać opcję **Antena**,

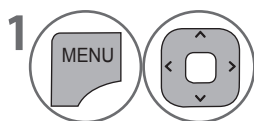
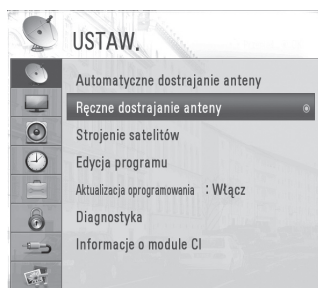

Wybierz opcję **USTAW.**

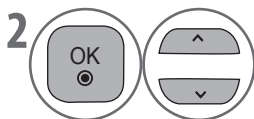

Wybierz opcję **Ręczne dostrajanie anteny.**

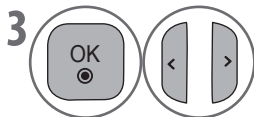

Wybierz **DTV.**

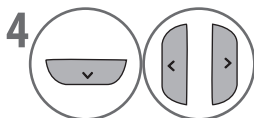

Wybierz żądany numer kanału.

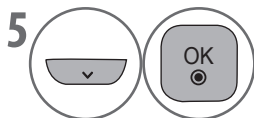

Wybierz opcję **Dodaj** lub **Aktualizacja.**

• Jeśli w menu **BLOKUIJ > Blokada odbiornika** wybrano opcję **Włącz**, zostanie wyświetlony monit o podanie hasła. Użyj przycisków **NUMERYCZNYCH**, aby wprowadzić 4-cyfrowy kod.

- Naciśnij przycisk **MENU/EXIT**, aby powrócić do oglądania telewizji.
- Naciśnij przycisk **BACK**, aby powrócić do poprzedniego ekranu.

OGŁĄDANIE TELEWIZJI / KONTROLA PROGRAMÓW

Jeśli chcesz wybrać opcję **TV Kab**,

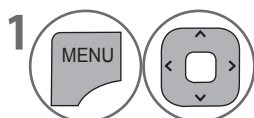
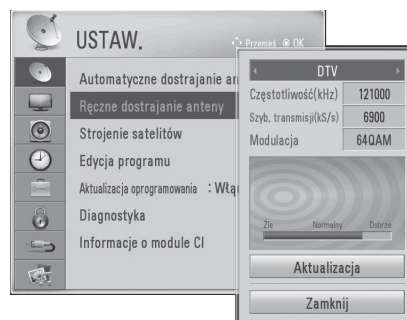
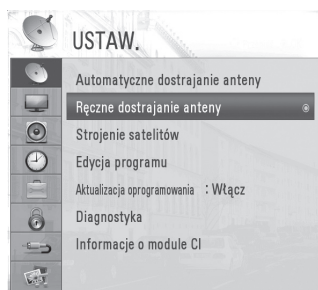

Wybierz opcję **USTAW.**

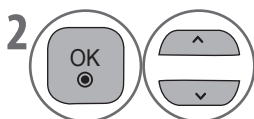

Wybierz opcje **Ręczne dostrajanie anteny.**

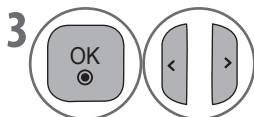

Wybierz **DTV.**

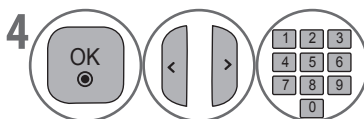

Dokonaj konieczne zmiany.

- Jeśli w menu **BLOKIJ > Blokada odbiornika** wybrano opcję **Włącz**, zostanie wyświetlony monit o podanie hasła. Użyj przycisków **NUMERYCZNYCH**, aby wprowadzić 4-cyfrowy kod.

- Naciśnij przycisk **MENU/EXIT**, aby powrócić do oglądania telewizji.
- Naciśnij przycisk **BACK**, aby powrócić do poprzedniego ekranu.

- Wartość Częstotliwość, Transmisja SR i Modulacja mogą być wymagane do prawidłowego dodania programu w trybie telewizji kablowej DVB. Aby uzyskać informacje o prawidłowych wartościach, spytaj dostawcę telewizji kablowej.

RĘCZNE DOSTRAJANIE PROGRAMÓW Z ANTENY (W TRYBIE ANALOGOWYM)

Strojenie ręczne umożliwia ręczne dostrojenie i ustawienie programów w żądanej kolejności.

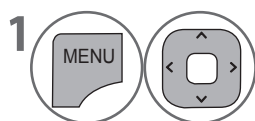
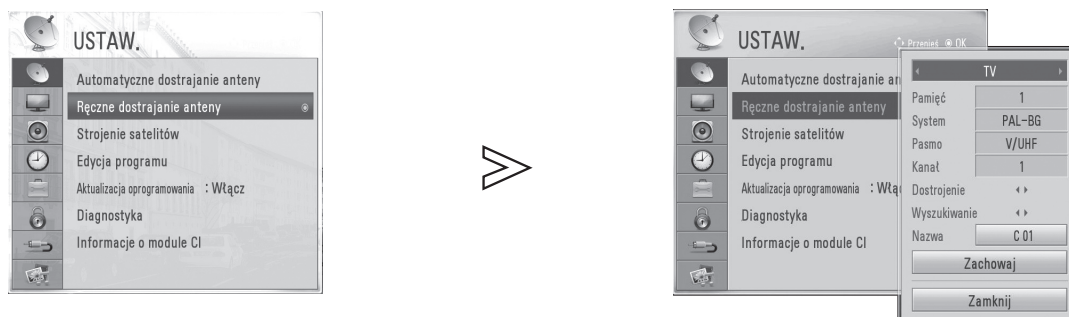

Wybierz opcję **USTAW.**

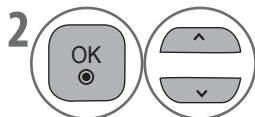

Wybierz opcję **Ręczne dostrojenie anteny.**

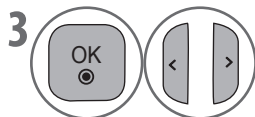

Wybierz **TV.**

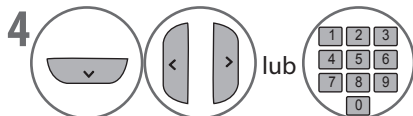

Wybierz żądany numer programu.

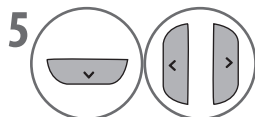

Wybierz system telewizyjny.

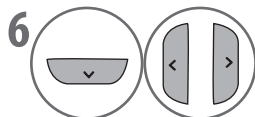

Wybierz **V / UHF** lub **Kablowe.**

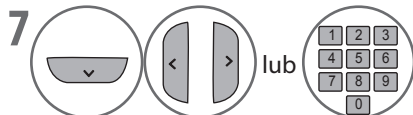

Wybierz żądany numer kanału.

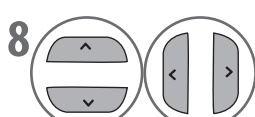

Rozpocznij wyszukiwanie.

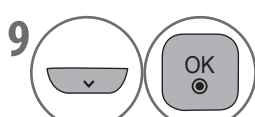

Wybierz opcję **Zachowaj.**

- Jeśli w menu **BLOKUK > Blokada odbiornika** wybrano opcję **Włącz**, zostanie wyświetlony monit o podanie hasła. Użyj przycisków **NUMERYCZNYCH**, aby wprowadzić 4-cyfrowy kod.
- BG : PAL B/G, SECAM B/G (Europa / Europa Wschodnia / Azja / Nowa Zelandia / Bliski Wschód / Afryka / Australia)
- I : PAL I/II (Wielka Brytania / Irlandia / Hong Kong / RPA)
- DK : PAL D/K, SECAM D/K (Europa Wschodnia / Chiny / Afryka / WNP)
- Aby zapisać kolejny kanał, powtórz kroki od 4 do 9.

OGŁĄDANIE TELEWIZJI / KONTROLA PROGRAMÓW

■ Przepisywanie nazwy stacji

Do każdego numeru programu możesz przypisać nazwę stacji składającą się z maksymalnie 5 znaków.

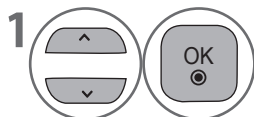

Wybierz opcję **Nazwa**.

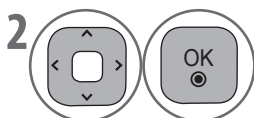

Wybierz pozycję i wybierz drugi znak itd.
Możesz wybrać litery od A do Z, cyfry od 0 do 9, +/- i puste miejsce.

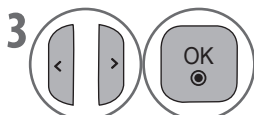

Wybierz opcję **Zamknij**.

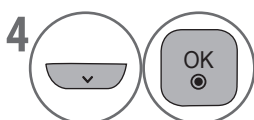

Wybierz opcję **Zachowaj**.

■ Dokł. strojenie

W normalnych warunkach dokładne strojenie wymagane jest tylko w przypadku odbioru słabego sygnału.



Wybierz opcję **Dostrojenie**.



Dokładne strojenie zapewnia najlepszą jakość obrazu i dźwięku.

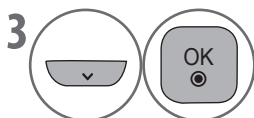

Wybierz opcję **Zachowaj**.

- Naciśnij przycisk **MENU/EXIT**, aby powrócić do oglądania telewizji.
- Naciśnij przycisk **BACK**, aby powrócić do poprzedniego ekranu.

STROJENIE SATELITÓW (TYLKO LNB)

Strojenie satelitów pozwala wyszukać i zapisać wszystkie dostępne programy satelitarne.

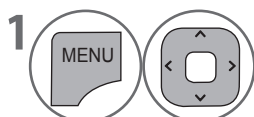
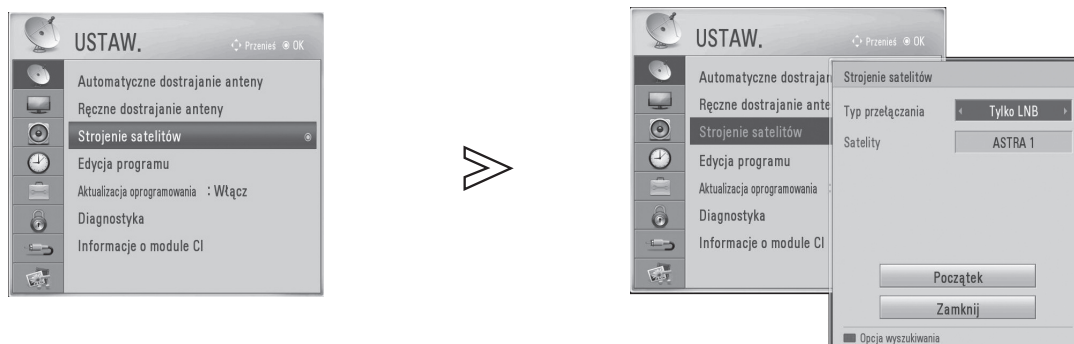

Wybierz opcję **USTAW.**

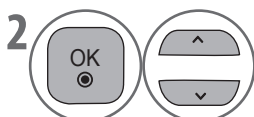

Wybierz **Strojenie satelitów.**

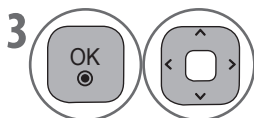

Wybierz opcję **Typ przełączania** i wybierz **Tylko LNB.**
Przy każdej zmianie typu przełączania poprzednie ustawienia anteny zostaną usunięte.

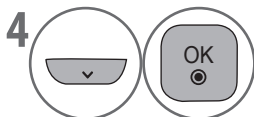

Wybierz **Satelity.**

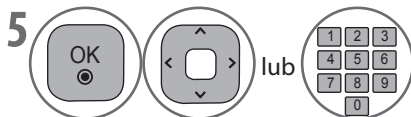

Wybierz satelitę i ustaw **Częstotliwość LNB, Tonowe 22Khz i Transponder.**

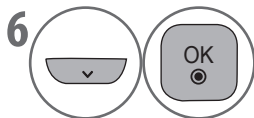

Wybierz opcję **Zamknij.**

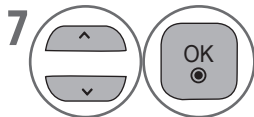

Wybierz opcję **Początek.**



Zostaną wyświetlone wyniki wyszukiwania.
Znalezione kanały zostaną automatycznie kolejno zapisane.

- Jeśli w menu **BLOKIJ > Blokada odbiornika** wybrano opcję **Włącz**, zostanie wyświetlony monit o podanie hasła. Użyj przycisków **NUMERYCZNYCH**, aby wprowadzić 4-cyfrowy kod.
- Naciśnij **CZERWONY** przycisk podczas strojenia satelitów, aby wprowadzić opcje wyszukiwania, takie jak informacje o sieci, typ kodowania lub typ programów.

- Naciśnij przycisk **MENU/EXIT**, aby powrócić do oglądania telewizji.
- Naciśnij przycisk **BACK**, aby powrócić do poprzedniego ekranu.

OGŁĄDANIE TELEWIZJI / KONTROLA PROGRAMÓW

STROJENIE SATELITÓW (DiSEqC)

Strojenie satelitów pozwala wyszukać i zapisać wszystkie dostępne programy satelitarne.

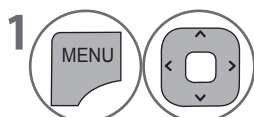
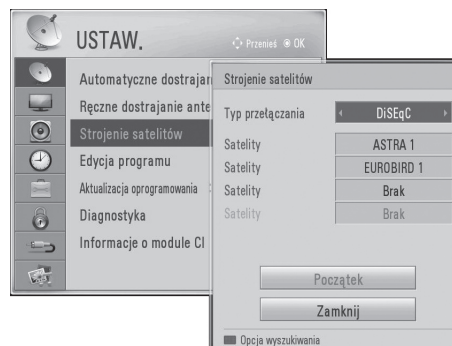
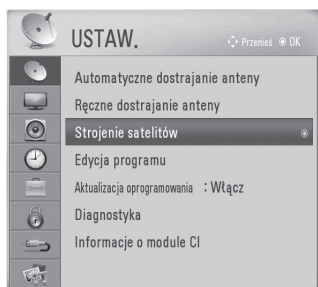

Wybierz opcję **USTAW.**

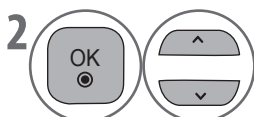

Wybierz **Strojenie satelitów.**

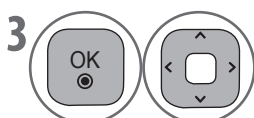

Wybierz opcję **Typ przełączania** i wybierz **DiSEqC.**

Przy każdej zmianie typu przełączania poprzednie ustawienia anteny zostaną usunięte.

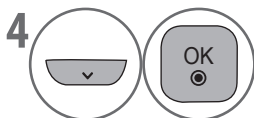

Wybierz **Satelity.**

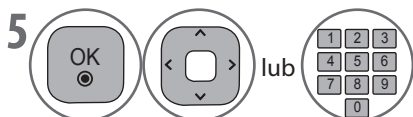

Wybierz satelitę i ustaw **DiSEqC, Częstotliwość LNB, Tonowe 22Khz i Transponder.** Możesz dodać do czterech satelitów.

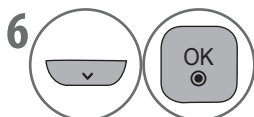

Wybierz opcję **Zamknij.**

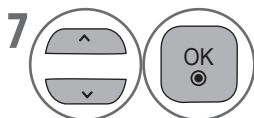

Wybierz opcję **Początek.**



Zostaną wyświetlone wyniki wyszukiwania.
Znalezione kanały zostaną automatycznie kolejno zapisane.

- Jeśli w menu **BLOKIJ > Blokada odbiornika** wybrano opcję **Włącz**, zostanie wyświetlony monit o podanie hasła. Użyj przycisków **NUMERYCZNYCH**, aby wprowadzić 4-cyfrowy kod.
- Naciśnij **CZERWONY** przycisk podczas strojenia satelitów, aby wprowadzić opcje wyszukiwania, takie jak informacje o sieci, typ kodowania lub typ programów.
- Naciśnij **CZERWONY** przycisk podczas strojenia satelitów, aby przejść do menu Ustawienia transpondera.

- Naciśnij przycisk **MENU/EXIT**, aby powrócić do oglądania telewizji.
- Naciśnij przycisk **BACK**, aby powrócić do poprzedniego ekranu.

EDYCJA PROGRAMU

Ta funkcja umożliwia usuwanie, przenoszenie lub pomijanie żądanych programów.

Numer programu można zmienić za pomocą funkcji „Przenieś”, jeśli opcja „Automatyczne numerowanie” nie została zaznaczona podczas strojenia automatycznego.

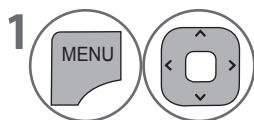
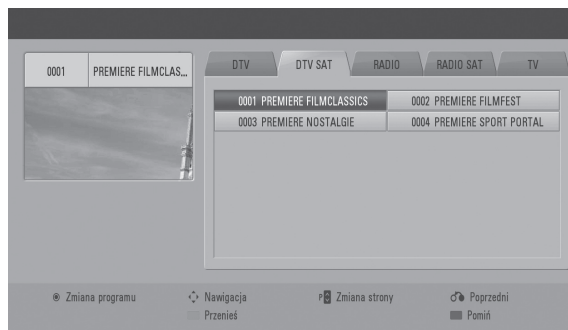
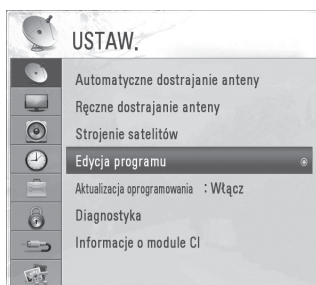

Wybierz opcję **USTAW.**

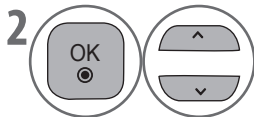

Wybierz opcję **Edycja programu.**

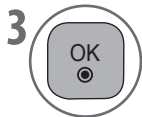

Wprowadź **Edycję programu.**

- Jeśli w menu **BLOKIJ > Blokada odbiornika** wybrano opcję **Włącz**, zostanie wyświetlony monit o podanie hasła. Użyj przycisków **NUMERYCZNYCH**, aby wprowadzić 4-cyfrowy kod.
- Jeśli kanał ma LCN, funkcja **Przenieś** nie będzie działać.

■ Zmiana programu



Wybierz program, który chcesz oglądać.





Przełączanie na wybrany program.

- Naciśnij przycisk **MENU/EXIT**, aby powrócić do oglądania telewizji.
- Naciśnij przycisk **BACK**, aby powrócić do poprzedniego ekranu.

OGLĄDANIE TELEWIZJI / KONTROLA PROGRAMÓW

■ Pomijanie programu

1  Wybierz program, który chcesz pominąć.

2  Zmienia numer programu na niebieski.

3  Usunięcie.

- Programy pomijane są wyświetlone na szaro i nie będą wybierane podczas przełączania kanałów za pomocą przycisków **P** \wedge **V**.
- Jeśli chcesz wybrać kanał pomijany, wpisz jego numer przyciskami **NUMERYCZNYCH** lub wybierz go w trybie edycji programów bądź w elektronicznym przewodniku po programach.

■ Usuwanie programu (dotyczy tylko analogowych)



1  Wybierz program, który chcesz usunąć.

2  Usuwanie wybranego programu.

- Wybrany program zostanie usunięty, a numer wszystkich dalszych programów zostanie zmieniony o jeden.

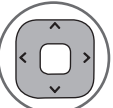
■ Przenoszenie programu

1  Wybierz program, który chcesz przenieść.

2   Przesuń kursor na żądaną pozycję.

3  Przenoszenie wybranych programów do nowej lokalizacji.

- Naciśnij przycisk **MENU/EXIT**, aby powrócić do oglądania telewizji.
- Naciśnij przycisk **BACK**, aby powrócić do poprzedniego ekranu.

AKTUALIZACJA OPROGRAMOWANIA

Aktualizacja oprogramowania umożliwia aktualizację oprogramowania systemowego w celu zachowania odpowiedniego działania urządzenia.

Oprogramowanie można pobrać za pośrednictwem systemu nadawania cyfrowego.

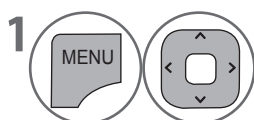
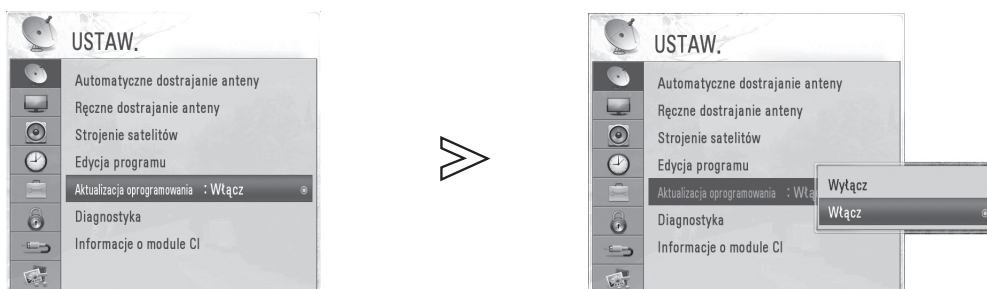

Wybierz opcję **USTAW.**

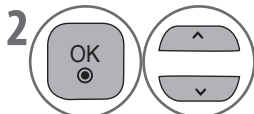

Wybierz opcję **Aktualizacja oprogramowania.**

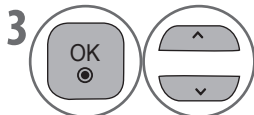

Wybierz opcję **Włącz** lub **Wyłącz.**

- Po wybraniu opcji **Włącz** telewizor automatycznie rozpocznie wyszukiwanie nowego oprogramowania. Przejdź do części „Podczas wykrywania nowego oprogramowania”. (►str. 50)



Zapisz.

• Jeśli w menu **BLOKUI > Blokada odbiornika** wybrano opcję **Włącz**, zostanie wyświetlony monit o podanie hasła. Użyj przycisków **NUMERYCZNYCH**, aby wprowadzić 4-cyfrowy kod.

Podczas wykonywania aktualizacji oprogramowania należy upewnić się, że:

- Telewizor będzie stale zasilany.
- Telewizor nie zostanie wyłączony.
- Antena nie zostanie odłączona.
- Po zakończeniu aktualizacji oprogramowania możesz sprawdzić wersję oprogramowania w menu Diagnostyka.

- Naciśnij przycisk **MENU/EXIT**, aby powrócić do oglądania telewizji.
- Naciśnij przycisk **BACK**, aby powrócić do poprzedniego ekranu.

OGŁĄDANIE TELEWIZJI / KONTROLA PROGRAMÓW

* PODCZAS WYKRYWANIA NOWEGO OPROGRAMOWANIA

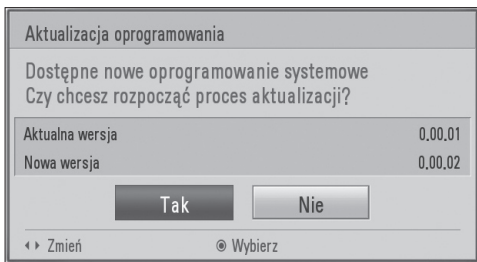

- 1 Jeśli zostanie wykryta nowa wersja oprogramowania, po włączeniu telewizora na ekranie pojawi się komunikat o aktualizacji oprogramowania.
- 2 Za pomocą przycisków <> wybierz opcję **Tak** i naciśnij przycisk **OK**, aby rozpocząć aktualizację oprogramowania.

- Wybierz opcję **Nie** i naciśnij przycisk **OK**, aby powrócić do poprzedniego menu bez aktualizacji.

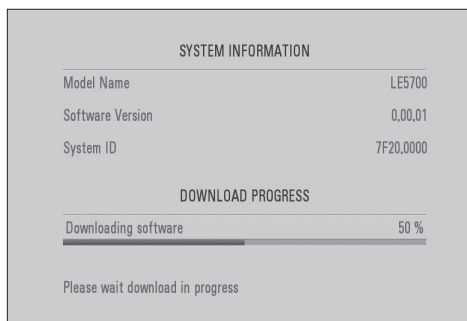

- 3 Telewizor uruchomi się ponownie automatycznie i rozpocznie się aktualizacja oprogramowania. Zostanie wyświetlony postęp aktualizacji. Poczekaj na ukończenie procesu.

- 4 Po zakończeniu aktualizacji oprogramowania system automatycznie uruchomi się ponownie.

DIAGNOSTYKA

Funkcja ta umożliwia wyświetlenie informacji o telewizorze, takich jak Producent, Model / Typ, Aktualizuj datę, Wersja oprogramowania, Wersja oprogramowania CI+, Wersja loadera, Wersja MICOM, ID hosta / powiązany ID CAM, Siła lub Jakość.

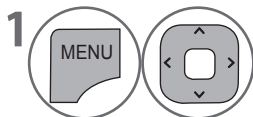
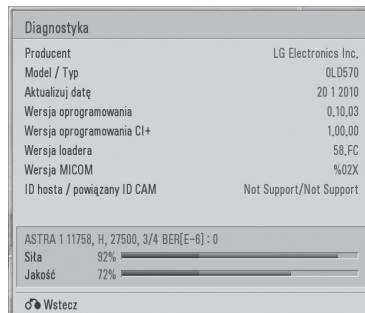
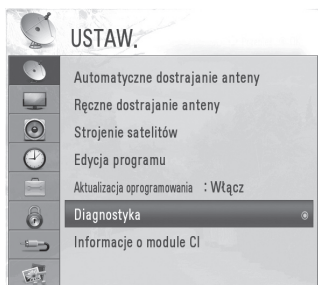

1 Wybierz opcję **USTAW.**

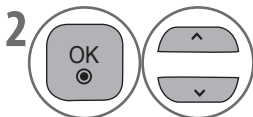

2 Wybierz **Diagnostyka**.



3 Wyświetlanie menu **Diagnostyka**.
Zostaną wyświetlone informacje dotyczące telewizora.

- Siła i Jakość znikają w trybie analogowym.

- Naciśnij przycisk **MENU/EXIT**, aby powrócić do oglądania telewizji.
- Naciśnij przycisk **BACK**, aby powrócić do poprzedniego ekranu.

OGŁĄDANIE TELEWIZJI / KONTROLA PROGRAMÓW

INFORMACJE O MODULE CI (TYLKO W TRYBIE CYFROWYM)

Ta funkcja umożliwia oglądanie niektórych kodowanych cyfrowych usług naziemnych (usług płatnych). Jeśli wyjmiesz moduł CI, oglądanie płatnych usług nie będzie możliwe.

Gdy moduł jest włożony do gniazda CI, możesz wejść do menu modułu.

Aby zakupić moduł i kartę inteligentną, skontaktuj się ze sprzedawcą. Ciągłe wkładanie i wyciąganie modułu CI z telewizora nie jest zalecane.

Może to spowodować awarię. Jeżeli w momencie włożenia modułu CI telewizor jest włączony, może nastąpić utrata dźwięku. Telewizor może być niekompatybilny z modułem CI i kartą inteligentną.

Funkcje CI (Common Interface) mogą być niedostępne w niektórych krajach.

Podczas używania modułu CAM upewnij się, że w pełni spełnia on wymagania standardu DVB-CI lub CI plus.

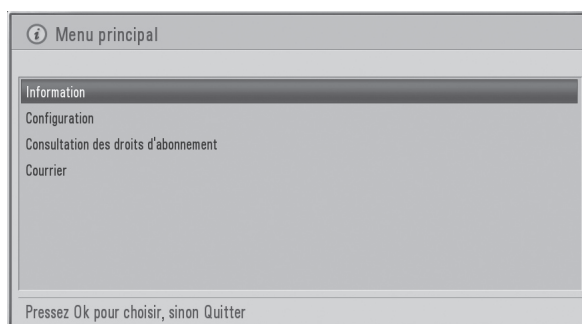
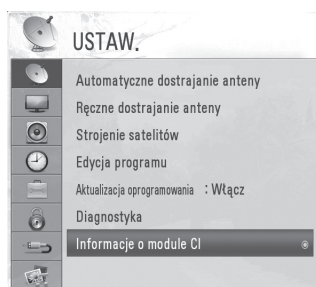

- Powyższy ekran jest tylko ilustracją. Opcje menu i format ekranu mogą się różnić w zależności od dostawcy płatnych usług cyfrowych.
- Zmiana ekranu menu i usług CI (Common Interface) jest możliwa po uzgodnieniu z dostawcą.

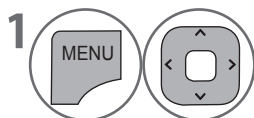

Wybierz opcję **USTAW..**

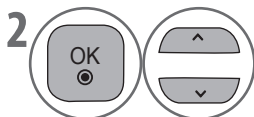

Wybierz opcję **Informacje o module CI.**



Wyświetlanie **Informacji o module CI.**

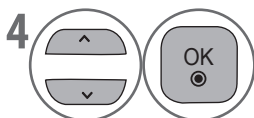

Wybierz żądany element:
Informacje o module, informacje o karcie inteligentnej, język, pobieranie oprogramowania itp.

- Naciśnij przycisk **MENU/EXIT**, aby powrócić do oglądania telewizji.
- Naciśnij przycisk **BACK**, aby powrócić do poprzedniego ekranu.

WYBÓR OPCJI LISTA PROGRAMÓW

Aby ułatwić i przyspieszyć nawigację, dostępne są różne grupy programów.

Kolorowe przyciski	Grupa	Programy
	Moja TV	Wyświetlanie listy wszystkich programów TV i stacji radiowych.
	Ulubione	Wyświetlanie listy wszystkich ulubionych programów.
	HDTV	Wyświetlanie listy wszystkich programów HDTV.
	Kodowane	Wyświetlanie listy programów sklasyfikowanych za pomocą typów CAS.

■ Wyświetlanie listy



Wyświetlanie lub wyjście z listy programów.



Przełączanie na wybrany program.



Zmiana stron.



Przełączanie między grupami TV i radia.

Dostępne są cztery listy programów: **Moja TV**, **Ulubione**, **HDTV** i **Kodowane**.

Naciśnij kolorowy przycisk przypisany danej grupie, aby wyświetlić listę programów w każdej z nich.

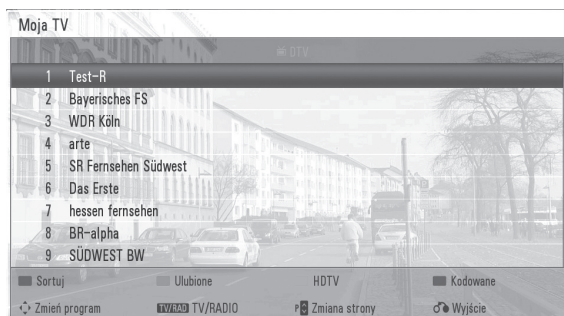

- Listę ulubionych programów można wyświetlić bezpośrednio naciskając przycisk **FAV**.
- W każdej grupie możesz sortować programy według numerów lub alfabetycznie, naciskając ponownie odpowiedni kolorowy przycisk. (Oprócz grup Ulubione i Zakodowane)

OGŁĄDANIE TELEWIZJI / KONTROLA PROGRAMÓW

LISTA WEJŚĆ

HDMI i AV1, 2 (SCART) mogą wykrywać zasilanie i włączać się, gdy dane urządzenie jest włączone.

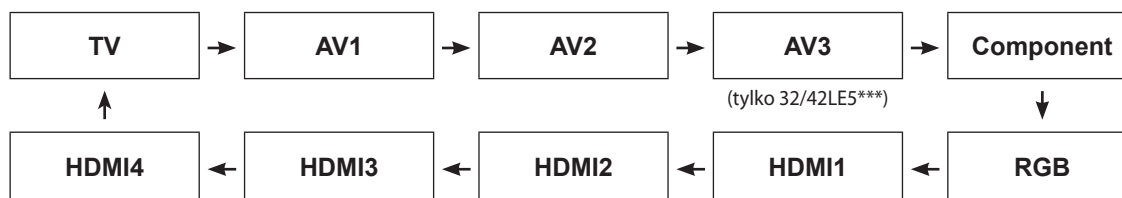

■ Korzystanie z przycisku INPUT

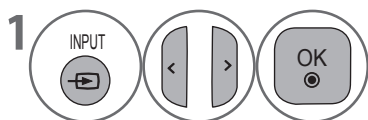

Wybór źródła wejściowego.

- Naciśnięcie przycisku **INPUT** na liście źródeł umożliwia łatwe poruszanie się pomiędzy źródłami.

■ Korzystanie z przycisku MENU

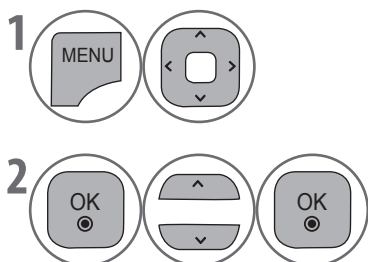

Wybierz opcję **INPUT**.

Wybór źródła wejściowego.

- **TV** : Wybierz, gdy chcesz oglądać telewizję / słuchać stacji radiowych
- **AV1, AV2, AV3** : Wybierz, gdy chcesz oglądać obraz z magnetowidu lub sprzętu zewnętrznego.
- **Component** : Wybierz, gdy chcesz oglądać film z odtwarzacza DVD lub odbiornika telewizji kablowej zależnie od połączenia.
- **RGB** : Wybierz, gdy chcesz oglądać obraz z komputera zależnie od połączenia.
- **HDMI1, HDMI2, HDMI3, HDMI4** : Wybierz, gdy chcesz oglądać film z odtwarzacza DVD, komputera lub odbiornika telewizji cyfrowej zależnie od połączenia.

ETYKIETA WEJŚCIA

Wybór etykiety dla każdego zewnętrznego źródła sygnału.

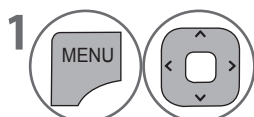
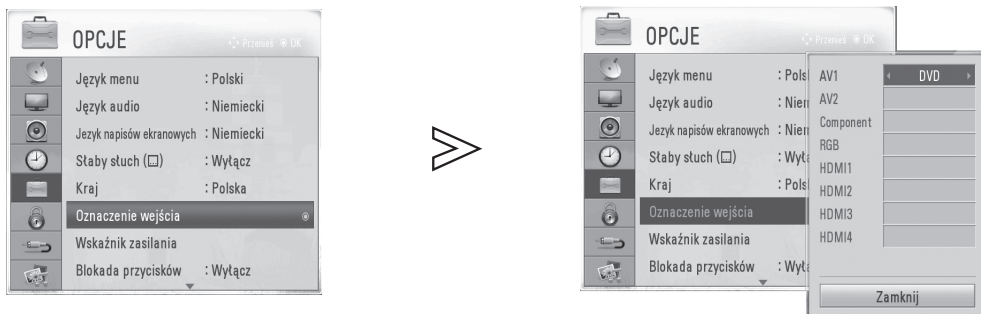

Wybierz **OPCJE**.

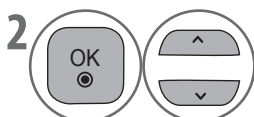

Wybierz opcję **Oznaczenie wejścia**.

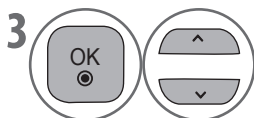

Wybierz źródło.



Wybierz etykietę.

- Naciśnij przycisk **MENU/EXIT**, aby powrócić do oglądania telewizji.
- Naciśnij przycisk **BACK**, aby powrócić do poprzedniego ekranu.

TRYB AV

Naciskając przycisk **AV MODE** możesz wybrać optymalną jakość obrazu i dźwięku z podłączonych zewnętrznych urządzeń AV. (►str. 89)

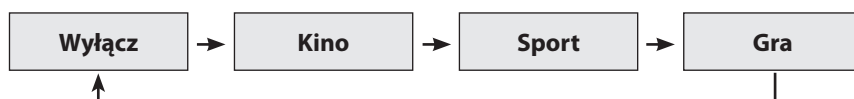

- Jeśli wybierzesz **Kino** w trybie AV, tryb **Kino** zostanie wybrany zarówno dla opcji **Tryb obrazu**, jak i **Tryb dźwięku** w menu **OBRAZ** i **AUDIO**.
- Jeśli wybierzesz opcję „**Wyłącz**” w trybie AV, zostanie wybrany tryb obrazu, który został ustawiony początkowo.

OGŁĄDANIE TELEWIZJI / KONTROLA PROGRAMÓW

POŁĄCZONE KANAŁY

Podczas włączania połączonych kanałów, na pasku informacji pojawi się ikona połączonych kanałów.

Możesz skorzystać z tej funkcji, aby oglądać transmisję sportową pod innym kątem lub z innego ujęcia kamery. Podczas meczów pojedynczych lub ligowych oferowane są różne opcje.

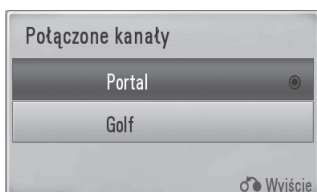

Wyświetlenie okna połączonych kanałów.

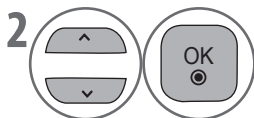

Wybierz żądaną opcję.

INICJOWANIE (PRZYWRACANIE USTAWIENÍ FABRYCZNYCH)

Ta funkcja inicjuje wszystkie ustawienia.

Inicjowanie jest u¿yteczne, je¿li przeprowadzasz siê do innego miasta lub kraju.

Po przywróceniu ustawieñ fabrycznych nale¿y przeprowadziæ konfiguracjê poczatkow¹.

Je¿li menu **Blokada odbiornika** ma wartoœæ „**Wl¹cz**”, pojawi siê komunikat o podanie hasła.

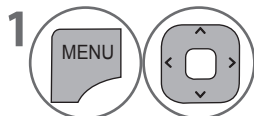
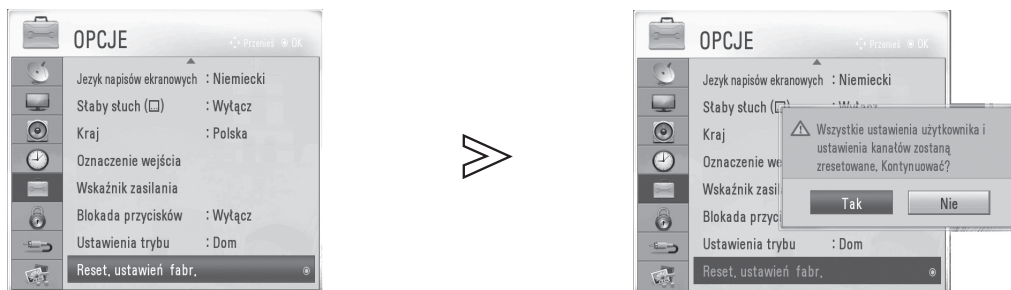

Wybierz **OPCJE**.

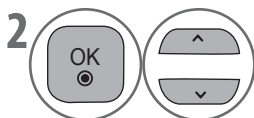

Wybierz opcjê **Reset. ustawieñ fabr..**

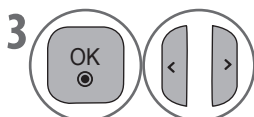

Wybierz opcjê **Tak**.



Uruchom funkcjê **Reset. ustawieñ fabr..**

- Je¿li w menu **BLOKUJ > Blokada odbiornika** wybrano opcjê **Wl¹cz**, zostanie wyœwietlony monit o podanie hasła. U¿yj przycisków **NUMERYCZNYCH**, aby wprowadziæ 4-cyfrowy kod.
- Je¿li zapomnialesz hasła, naciœnij 0325, aby zresetowaæ hasło.

- Naciœnij przycisk **MENU/EXIT**, aby powróciæ do ogl¹dania telewizji.
- Naciœnij przycisk **BACK**, aby powróciæ do poprzedniego ekranu.

KORZYSTANIE Z URZĄDZENIA USB

Po podłączeniu urządzenia USB to menu podręczne zostanie wyświetlone automatycznie.

„MENU PODRĘCZNE” nie zostanie wyświetlone, jeśli jest aktywne menu ekranowe zawierające inne menu, Elektroniczny przewodnik po programach lub Plan.

Jeśli menu podręczne nie pojawiło się, należy wybrać opcję Lista utworów, Lista zdjęć lub Lista filmów w menu MOJE MEDIA.

Nie można dodawać nowych folderów ani usuwać istniejących folderów na urządzeniu USB.

- 1 Podłącz urządzenie USB do gniazda **USB IN** po stronie telewizora.

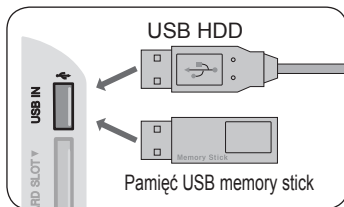

- Obsługiwane są tylko pliki ze zdjęciami (JPEG), muzyką (MP3) i filmami (DAT, MPG, MPEG, VOB, AVI, DIVX, MP4, MKV, TS, TRP, TP).

- 2 Wybierz opcję **Lista zdjęć**, **Lista muzyki** lub **Lista filmów**.

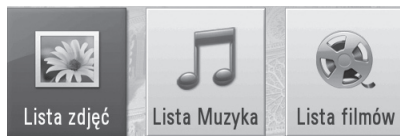
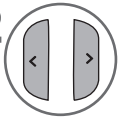

Odłączanie urządzenia USB

Przed odłączeniem urządzenia USB należy wybrać opcję **Wyj. urz USB**.

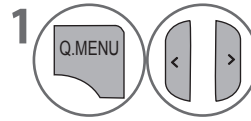

Wybierz opcję **Wyj. urz USB**.

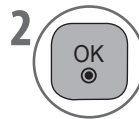

Zalecenia dotyczące korzystania z urządzenia USB

- ▶ Rozpoznawane jest tylko urządzenie pamięci USB.
- ▶ Jeśli urządzenie pamięci USB jest podłączone przez koncentrator USB, nie zostanie rozpoznane.
- ▶ Urządzenie pamięci USB, które korzysta z programu automatycznego rozpoznawania, może nie zostać rozpoznane.
- ▶ Urządzenie pamięci USB, które używa własnego sterownika, może nie zostać rozpoznane.
- ▶ Rozpoznawanie prędkości urządzenia pamięci USB może być zależne od danego urządzenia.
- ▶ Jeśli podłączone urządzenie pamięci USB pracuje, nie należy go odłączać ani wyłączać telewizora. Nagłe odłączenie takiego urządzenia może spowodować jego uszkodzenie lub utratę zapisanych na nim plików.
- ▶ Nie należy podłączać urządzenia pamięci USB, które było sztucznie manipulowane na komputerze. Takie urządzenie może spowodować nieprawidłowe działanie telewizora lub nie będzie odtwarzane prawidłowo. Należy używać wyłącznie urządzenia pamięci USB zawierającego normalne pliki muzyczne, zdjęć lub filmów.
- ▶ Należy używać wyłącznie urządzenia pamięci USB, które zostało sformatowane przy użyciu systemu plików FAT32 lub NTFS dostępnego w systemie operacyjnym Windows. Jeśli urządzenie pamięci zostało sformatowane za pomocą innego narzędzia, które nie jest obsługiwane przez system Windows, może nie zostać rozpoznane.
- ▶ Należy podłączyć zasilanie (powyżej 0,5 A) do urządzenia pamięci USB, które wymaga zewnętrznego zasilacza. W przeciwnym razie urządzenie może nie zostać rozpoznane.
- ▶ Urządzenie pamięci USB należy podłączać tylko za pomocą przewodu dostarczonego przez producenta urządzenia. W przypadku użycia przewodu innego niż dostarczony przez producenta urządzenia lub przewodu za długiego (maksimum to 5 m) urządzenie może nie zostać rozpoznane.
- ▶ Niektóre urządzenia pamięci USB mogą nie być obsługiwane lub nie działać płynnie.
- ▶ Metoda zestawiania plików w urządzeniu pamięci USB jest podobna do systemu Windows XP. W nazwie pliku jest rozpoznawanych maksymalnie 100 pierwszych znaków alfabetu angielskiego.
- ▶ Należy wykonać kopię zapasową ważnych plików, ponieważ dane przechowywane na urządzeniu pamięci USB mogą zostać uszkodzone. Firma w żadnym wypadku nie odpowiada za utratę danych.
- ▶ Jeśli na urządzeniu pamięci USB znajduje się wiele partycji lub jeśli jest używany czytnik USB z obsługą wielu kart, można korzystać maksymalnie z 4 partycji lub urządzeń pamięci USB naraz.
- ▶ Jeśli urządzenie pamięci USB jest podłączone do czytnika USB z obsługą wielu kart, dane dotyczące jego woluminu mogą nie zostać wykryte.
- ▶ Jeśli urządzenie pamięci USB działa nieprawidłowo, należy je odłączyć i podłączyć ponownie.
- ▶ Szybkość wykrywania urządzeń pamięci USB może być różna, w zależności od urządzenia.
- ▶ Zalecana pojemność pamięci to 1 TB dla zewnętrznych dysków twardych USB i 32 GB lub mniej dla pamięci USB.
- ▶ Urządzenia o pojemności większej niż zalecana mogą działać nieprawidłowo.
- ▶ Jeśli dysk USB nie ma zewnętrznego źródła zasilania, urządzenie może nie zostać rozpoznane. Upewnij się, że urządzenie zostało podłączone do zewnętrznego źródła zasilania. - Użyj odpowiedniego zasilacza dla zewnętrznego źródła zasilania. Nie gwarantujemy działania po podłączeniu zasilania kablem USB.
- ▶ Jeśli urządzenie USB zostanie podłączone w trybie oczekiwania, dysk zostanie załadowany po włączeniu telewizora.
- ▶ Jeśli zewnętrzny dysk twardy USB z funkcją oszczędzania energii nie chce się włączyć, wyłącz go i włącz ponownie.
- ▶ Urządzenia USB w standardzie niższym niż USB 2.0 są również obsługiwane. Jednak mogą one działać nieprawidłowo przy liście filmów.
- ▶ Maksymalna liczba plików/folderów: 1000 (łącznie liczba plików i folderów)

KORZYSTANIE Z URZĄDZENIA USB

LISTA ZDJĘĆ

Pliki zdjęć znajdujące się na urządzeniu pamięci USB można przeglądać.

Wygląd menu ekranowego może się różnić w zależności od modelu telewizora. Obrazy są przykładowe i mają ułatwić użytkownikowi obsługę telewizora.

Podczas oglądania zdjęć przy użyciu funkcji Lista zdjęć nie jest możliwa zmiana trybu obrazu.

Plik zdjęcia (*.JPEG)

Kompresja podstawowa: 64 x 64 do 15360 x 8640

Kompresja progresywna: 64 x 64 do 1920 x 1440

- Można odtworzyć wyłącznie pliki JPEG.
- Obsługiwane są tylko pliki JPEG skanowanie w linii bazowej (tylko SOF0, SOF1).
- Pliki nieobsługiwane są wyświetlane w postaci zapisanej wcześniej ikony.

Elementy na ekranie

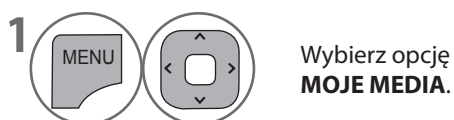

- 1 Przejście do folderów o poziom wyżej
- 2 Strona bieżąca/Łączna liczba stron
- 3 Odpowiednie przyciski na pilocie
- 4 Zawartość folderu wybranego w 1
- 5 Bieżąca strona/łączna liczba stron dla folderu wybranego w 1

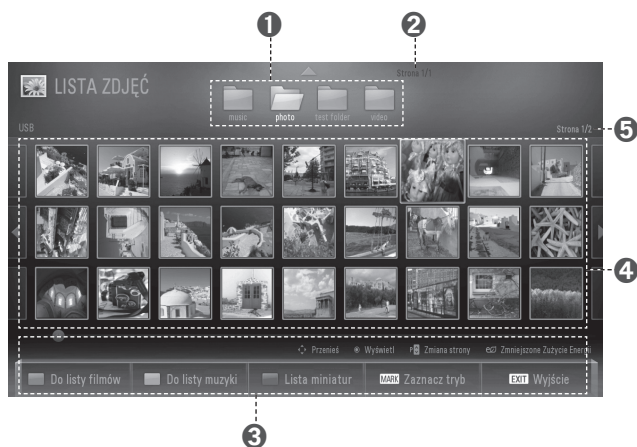

Wybór zdjęć



Zaznacz tryb



Wybierz folder lub dysk docelowy.

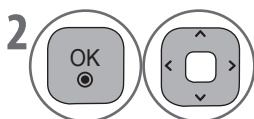

Wybierz żądane zdjęcia.



Zostaną wyświetlone pliki ze zdjęciami.

- Do nawigacji na stronie zdjęć służy przycisk **P** \wedge \vee .
- Użyj przycisku **MARK**, aby przejść do funkcji **Zaznacz tryb**. Aby zaznaczyć zdjęcie lub usunąć jego zaznaczenie, użyj przycisku **OK**. Naciśnij **ŻÓŁTY** przycisk, aby wyświetlić menu ekranowe. Poszczególne zaznaczone zdjęcia można przeglądać pojedynczo lub wyświetlić je jako pokaz slajdów. Jeśli nie zostały zaznaczone żadne zdjęcia, można wyświetlić pojedyncze zdjęcia lub wyświetlić pokaz slajdów ze wszystkimi zdjęciami z folderu.

KORZYSTANIE Z URZĄDZENIA USB

Używanie pilota

	Lista zdjęć	Lista zdjęć (Zaznacz tryb)
	Niedostępne.	Usunięcie zaznaczenia wszystkich zaznaczonych plików.
	Przejdźcie do funkcji Lista filmów .	Zaznaczenie wszystkich zdjęć na ekranie.
	Przejdźcie do funkcji Lista muzyki .	Wyświetlenie zaznaczonych plików zdjęć.
	Wyświetlenie pięciu dużych miniatur lub zwykłej listy.	
	Przejdźcie do funkcji Zaznacz tryb .	Wyjście z funkcji Zaznacz tryb .
	Powrót do normalnego oglądania telewizji.	
	Regulacja jasności ekranu. (patrz str. 88)	

• Naciśnij przycisk **BACK**, aby powrócić do poprzedniego ekranu.

Przeglądanie zdjęć

Szczegółowe operacje można wykonywać na ekranie z widokiem pełnowymiarowych zdjęć.



Współczynnik powiększenia może zmienić rozmiar pełnowymiarowego zdjęcia wyświetlonego na ekranie. Naciśnij przycisk **BACK**, aby powrócić do poprzedniego ekranu.



Wybierz folder lub dysk docelowy.

- Do nawigacji na stronie zdjęć służy przycisk **P** ^ v .

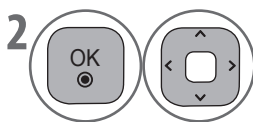

Wybierz żądane zdjęcia.



Wybrane zdjęcie zostanie wyświetlone w pełnych wymiarach.

KORZYSTANIE Z URZĄDZENIA USB

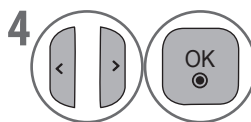

Wybierz opcję **Pokaz slajdów**, **BGM**, **(Obróć)**, **(Powiększenie)**, **Opcja**, **Ukryj**, lub **Wyjście**.

- Do zaznaczania poprzedniego lub kolejnego zdjęcia służy przycisk < >.
- Do wybierania menu na pełnym ekranie i nawigacji po nim służą przyciski ∨ < > i **OK**.

- ▶ **Pokaz slajdów:** Jeśli nie zostanie zaznaczone żadne zdjęcie, w pokazie slajdów będą wyświetlane wszystkie zdjęcia z folderu bieżącego. W przypadku zaznaczenia niektórych zdjęć zostaną one wyświetlone w pokazie slajdów. Ustaw interwał czasu dla pokazu slajdów w menu **Opcja**.
- ▶ **Muzyka w tle:** Słuchanie muzyki podczas oglądania zdjęć na pełnym ekranie. Aby użyć tej funkcji, należy ustawić folder z muzyką w menu **Opcja**.
- ▶ **(Obróć) : Obrócenie zdjęć.**
Obracanie zdjęcia o 90°, 180°, 270°, 360° zgodnie z ruchem wskazówek zegara. Obrót nie jest możliwy, jeśli szerokość zdjęcia przekracza maksymalną obsługiwaną wysokość zdjęć.
- ▶ **(Powiększenie):** Wyświetlenie 2- albo 4-krotnego powiększenia zdjęcia.
- ▶ **Opcja :**
 - **Uruchom przeglądanie zdjęć.:** Ustawienie wartości opcji Prędkość slajdu, Folder muz. dla BGM i trybu odtwarzania muzyki.
 - **Uruchom dźwięk.:** Ustawienie wartości opcji Tryb dźwięku, Głośność automatyczna i Balans dźwięku.Do ustawienia wartości użyj przycisków ^ ∨ < > i przycisku **OK**. Następnie przejdź do opcji **Poprzedni** i zapisz ustawienia, naciskając przycisk **OK**. Nie można zmienić folderu z muzyką w trakcie odtwarzania BGM.
- ▶ **Ukryj:** Ukryj menu na pełnym ekranie.
Aby ponownie wyświetlić menu na pełnym ekranie, naciśnij przycisk **OK**.

Naciśnij przycisk **EXIT** i wróć do opcji **Lista zdjęć**.

Aby wyregulować jasność ekranu, naciśnij przycisk **ENERGY SAVING**. (patrz str. 88)

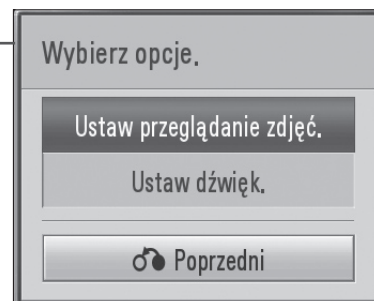

UWAGA

- ▶ Wartości opcji zmienione w funkcji **Lista filmów** nie wpływają na ustawienia w funkcji **Lista zdjęć** i **Lista muzyki**.
- ▶ Wartości zmienione w funkcji **Lista zdjęć** lub **Lista muzyki** są także odpowiednio zmieniane w funkcji **Lista zdjęć** lub **Lista muzyki**, ale nie w funkcji **Lista filmów**.

LISTA PLIKÓW MUZYCZNYCH

Pliki muzyczne znajdujące się na urządzeniu pamięci USB można odtwarzać.

Zakupione pliki muzyczne (*.MP3) mogą zawierać ograniczenia wynikające z praw autorskich. Odtwarzanie takich plików może być nieobsługiwane w tym modelu.

W tym urządzeniu można odtwarzać pliki muzyczne znajdujące się na urządzeniu USB.

Wygląd menu ekranowego może się różnić w zależności od modelu telewizora. Obrazy są przykładowe i mają ułatwić użytkownikowi obsługę telewizora.

Plik muzyczne (*.MP3)

Szybkość transmisji 32 do 320

- Częstotliwość próbkowania MPEG1 layer 3: 32 kHz, 44,1 kHz, 48 kHz.
- Częstotliwość próbkowania MPEG2 Layer3 : 16 kHz, 22,05 kHz, 24 kHz.
- Częstotliwość próbkowania MPEG2.5 Layer3 : 8 kHz, 11,025 kHz, 12 kHz.

Elementy na ekranie

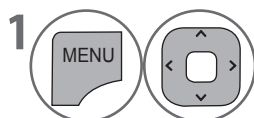

Wybierz opcję **MOJE MEDIA**.

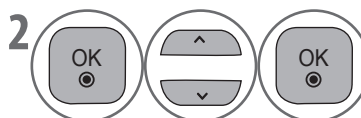

Wybierz opcję **Lista muzyki**.

- 1 Podgląd: Jeśli jest dostępny obraz okładki dla folderu, zostanie on wyświetlony.
- 2 Przejście do folderów o poziom wyżej
- 3 Strona bieżąca/Łączna liczba stron
- 4 Odpowiednie przyciski na pilocie
- 5 Zawartość folderu wybranego w 1
- 6 Strona bieżąca/łączna liczba stron dla folderu wybranego w 1

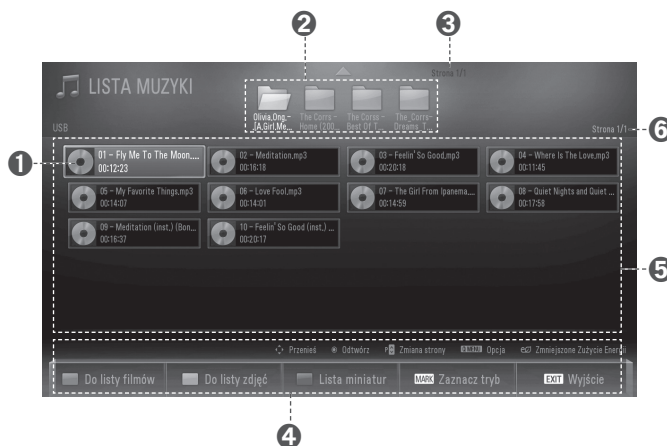

KORZYSTANIE Z URZĄDZENIA USB

Wybór plików muzycznych



Zaznacz tryb



Wybierz folder lub dysk docelowy.

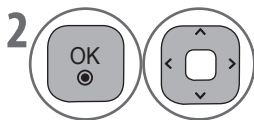

Wybierz żądane utwory.



Pliki muzyczne zostaną odtworzone.

- Do nawigacji na stronie utworów służy przycisk **P** \wedge **V** .
- Użyj przycisku **MARK**, aby przejść do funkcji **Zaznacz tryb**. Aby zaznaczyć plik muzyczny lub usunąć jego zaznaczenie, użyj przycisku **OK**. Naciśnij **ŻÓŁTY** przycisk, aby odtworzyć wybrany plik. Jeśli zostanie zaznaczonych więcej plików, będą one kolejno odtwarzane. Na przykład, aby słuchać wciąż tego samego utworu, należy zaznaczyć tylko ten utwór i odtworzyć go. Jeśli nie zostanie zaznaczony żaden utwór, będą odtwarzane kolejno wszystkie utwory w folderze.
- Jeśli chcesz włączyć losowe odtwarzanie, ustaw opcję **Opcja > Uruchom odtwarzanie automatyczne. > Losowe** na **Włączone**.

Używanie pilota

	Lista plików muzycznych	Lista muzyki (Zaznacz tryb)
	Niedostępne.	Usunięcie zaznaczenia wszystkich zaznaczonych plików muzycznych.
	Przejdźcie do funkcji Lista filmów .	Zaznaczenie wszystkich zdjęć na ekranie.
	Przejdźcie do funkcji Lista zdjęć .	Odtwarzanie zaznaczonych plików muzycznych.
	Wyświetlenie pięciu dużych miniatur lub zwykłej listy.	
	Przejdźcie do funkcji Zaznacz tryb .	Wyjście z funkcji Zaznacz tryb .
	Powrót do normalnego oglądania telewizji.	
	Regulacja jasności ekranu. (patrz str. 88)	

- Naciśnij przycisk **BACK**, aby powrócić do poprzedniego ekranu.

KORZYSTANIE Z URZĄDZENIA USB

Sposób odtwarzania muzyki

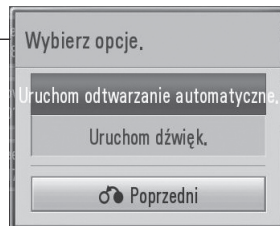

1 Wybierz folder lub dysk docelowy.

- Do nawigacji na stronie utworów służy przycisk **PΛV**.

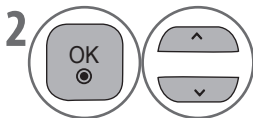

2 Wybierz żądane utwory.





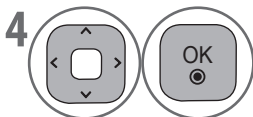







3 Wybrany utwór zostanie odtworzony.



4 Wybierz opcję **■, ▶, ||, ◀◀, ▶▶, Odtwórz ze zdj., Opcje, Ukryj** lub **Wyjście**.

- Użyj przycisków **∨ < >** i **OK**, aby wybrać i kontrolować menu na pełnym ekranie.

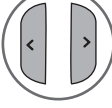
Używanie pilota

	Zatrzymanie odtwarzania.
	Powrót do normalnego odtwarzania.
	Wstrzymanie lub wznowienie odtwarzania.
	Odtworzenie następnego/poprzedniego utworu.
	Przejdź do funkcji Lista zdjęć w celu wyświetlenia zdjęć podczas odtwarzania muzyki.
	Wyświetl menu Opcja . <ul style="list-style-type: none"> • Uruchom odtwarzanie automatyczne.: Ustawienie trybu odtwarzania utworów. (Powtarzanie lub Losowo) • Uruchom dźwięk.: Ustawienie wartości opcji Tryb dźwięku, Głośność automatyczna i Balans dźwięku. Do ustawienia wartości użyj przycisków \wedge \vee \lt \gt i przycisku OK. Następnie przejdź do opcji Poprzedni i zapisz ustawienia, naciskając przycisk OK.
	Ukryj menu na pełnym ekranie. <ul style="list-style-type: none"> • Aby ponownie wyświetlić menu na pełnym ekranie, naciśnij przycisk OK.
	Powrót do normalnego oglądania telewizji.
	Aby odtworzyć utwór ponownie lub pominąć go, gdy kursor jest ustawiony na pasku odtwarzania, przenieś kursor.
	Regulacja jasności ekranu. (patrz str. 88)

KORZYSTANIE Z URZĄDZENIA USB

- Jeśli podczas odtwarzania nie zostanie naciśnięty żaden przycisk, pojawi się pływające okno z informacjami o odtwarzaniu (jak to pokazano poniżej), pełniące funkcję wygaszacza ekranu.
- Wygaszacz ekranu ma zapobiegać uszkodzeniom pikseli powstającym na skutek długiego wyświetlania nieruchomego obrazu na ekranie.



UWAGA

- ▶ Utwór uszkodzony lub nieprawidłowy nie zostanie odtworzony, a wyświetlony czas trwania takiego utworu to 00:00.
- ▶ Utwór pobrany z płatnego serwisu z ochroną praw autorskich nie zostanie odtworzony, a wyświetlony czas jego trwania będzie nieprawidłowy.
- ▶ Po naciśnięciu przycisku **OK**, **MENU**, **Q.MENU**, **BACK** lub **EXIT** wygaszacz ekranu zostanie zatrzymany.
- ▶ W tym trybie są również dostępne przyciski **PLAY** (▶), **Pause** (||), ■, ▶▶, ◀◀ na pilocie.
- ▶ Przycisk ▶▶ służy do wyboru kolejnego utworu, a przycisk ◀◀ – do wyboru poprzedniego.

LISTA FILMÓW

Pliki z filmami, które znajdują się na urządzeniu pamięci USB, można odtwarzać.

Funkcja Lista filmów jest aktywowana po wykryciu urządzenia USB. Służy ona do odtwarzania filmów na telewizorze.

Wyświetlenie filmów w folderze USB i możliwość ich odtworzenia.

Możliwość odtworzenia wszystkich filmów z folderu lub filmów wybranych przez użytkownika.

Funkcja Lista filmów pozwala na wyświetlenie informacji o folderze i filmach.

Wygląd menu ekranowego może się różnić w zależności od modelu telewizora. Obrazy są przykładowe i mają ułatwić użytkownikowi obsługę telewizora.

Obsługiwane pliki: (*.mpg/*.mpeg/*.dat/*.ts/*.trp/*.tp/*.vob/*.mp4/*.mkv/*.dvix/*.avi)

- ▶ Format obrazu: DivX3.11, DivX4.12, DivX5.x, DivX6, Xvid1.00, Xvid1.01, Xvid1.02, Xvid1.03, Xvid1.10 beta-1/beta-2, Mpeg-1, Mpeg-2, Mpeg-4, H.264, AVC
- ▶ Format dźwięku: AC3(Dolby Digital), EAC3, AAC, Mpeg, MP3, PCM (Częstotliwość kodowania: od 32 do 320 kb/s (MP3))
- ▶ Format podpisów: *.smi/*.srt/*.sub(MicroDVD, Subviewer 1.0/2.0)/*.ass/*.ssa/*.txt (TMPlayer)/*.psb (PowerDivX)

- Niektóre podpisy stworzone przez użytkownika mogą nie działać prawidłowo.
- Niektóre znaki specjalne w podpisach mogą nie być wyświetlane.
- Znaczniki HTML w podpisach nie są wyświetlane.
- Nie są dostępne podpisy w innych językach niż obsługiwane.
- Przy zmianie języka dźwięku mogą wystąpić chwilowe przerwy w obrazie lub może być on chwilowo szybciej odtwarzany.
- Uszkodzony plik z filmem może nie być prawidłowo odtwarzany lub nie będą dostępne pewne funkcje.
- Filmy stworzone przy pomocy niektórych programów kodujących mogą nie być prawidłowo wyświetlane.
- Jeśli obraz i dźwięk w filmie nie są zapisane z przeplotem, będzie emitowany tylko obraz lub tylko dźwięk.
- Filmy HD mogą mieć maksymalną rozdzielczość 1920x1080p@25/30P lub 1280x720p@50/60P, w zależności od ramki.
- Filmy o rozdzielczościach wyższych niż 1920x1080p@25/30P lub 1280x720p@50/60P mogą nie działać prawidłowo. Zależy to od ramki.
- Pliki innych typów i innych formatów niż określone mogą nie działać prawidłowo.
- Maksymalna częstotliwość kodowania odtwarzanych filmów wynosi 20 Mb/s.
- Nie gwarantujemy płynnego odtwarzania dźwięku zakodowanego w standardzie 5.1 lub wyższym przy kodowaniu H.264.
- Standard DTS Audio nie jest obsługiwany.
- Odtwarzany plik z filmem może mieć maks. 30 GB.
- Plik DivX z filmem i odpowiedni plik z podpisami musi być w tym samym folderze.
- Aby było możliwe wyświetlenie podpisów, nazwa pliku z filmem musi być taka sama, co nazwa pliku z podpisami.
- Odtwarzanie filmów przez złącze USB, które nie obsługuje wysokiej prędkości, może nie działać prawidłowo.
- Filmy zapisane przy użyciu funkcji GMC (Global Motion Compensation) mogą nie być odtwarzane.
- Podczas odtwarzania filmów przy użyciu funkcji Lista filmów, obraz można wyregulować przy użyciu przycisku Energy Saving na pilocie. Nie działa funkcja konfiguracji przez użytkownika każdego trybu obrazu.

KORZYSTANIE Z URZĄDZENIA USB

Nazwa rozszerzenia	Plik	Dekoder obrazu	Standard dźwięku	Maksymalna rozdzielczość
mpg, mpeg, vob		MPEG1, MPEG2	AC3, MPEG, MP3, PCM	1920x1080p@30p
dat		MPEG1	AC3, MPEG, MP3, PCM	
ts, trp, tp		MPEG2, H.264	AC3, AAC, MPEG	
mp4		MPEG4 SP, MPEG4 ASP, DivX 3.11, DivX 4.12, DivX 5.x DivX 6, Xvid 1.00, Xvid 1.01, Xvid 1.02, Xvid 1.03 Xvid 1.10 –beta, Xvid 1.10-beta 2, H.264	AC3, EAC3, AAC, MPEG, MP3, PCM	
mkv		H.264, MPEG 1, MPEG 2, MPEG 4 SP, MPEG4 ASP, AVC	AC3, EAC3, AAC, MPEG, MP3, PCM	
divx, avi		MPEG 2, MPEG 4 SP, MPEG4 ASP, DivX 3.11, DivX 4, DivX 5, DivX 6 Xvid 1.00, Xvid 1.01, Xvid 1.02, Xvid 1.03, Xvid 1.10 – beta 1 Xvid 1.10 – beta 2, H.264	AC3, EAC3, AAC, MPEG, MP3, PCM	

Elementy na ekranie

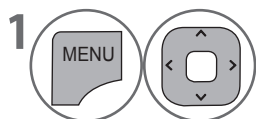

Wybierz opcję **MOJE MEDIA**.

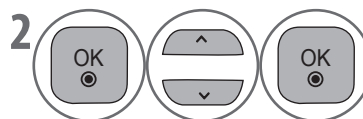

Wybierz opcję **Lista filmów**.

- 1** Przejście do folderu o poziom wyżej
- 2** Strona bieżąca/Łączna liczba stron
- 3** Odpowiednie przyciski na pilocie
- 4** Zawartość folderu wybranego w **1**
- 5** Strona bieżąca/łączna liczba stron dla folderu wybranego w **1**

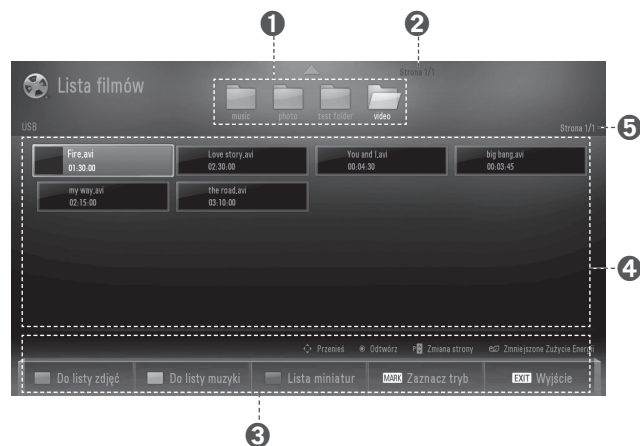

KORZYSTANIE Z URZĄDZENIA USB

Wybór filmów



Zaznacz tryb



Wybierz folder lub dysk docelowy.

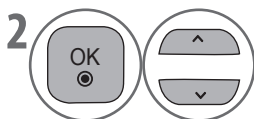

Wybierz odpowiedni film.



Filmy zostaną odtworzone.

- Do nawigacji na stronie filmów służy przycisk **P** \wedge \vee .
- Aby zaznaczyć zdjęcie lub usunąć jego zaznaczenie, użyj przycisku **MARK**. Jeśli zostanie zaznaczonych więcej plików, będą one kolejno odtwarzane.

- Naciśnij przycisk **BACK**, aby powrócić do poprzedniego ekranu.

Używanie pilota

	Lista filmów	Lista filmów (Zaznacz tryb)
	Niedostępne.	Usunięcie zaznaczenia wszystkich zaznaczonych filmów.
	Przejdźcie do funkcji Lista zdjęć .	Zaznaczenie wszystkich filmów na ekranie.
	Przejdźcie do funkcji Lista muzyki .	Odtwarzanie zaznaczonych filmów.
	Wyświetlenie pięciu dużych miniatur lub zwykłej listy.	
	Przejdźcie do funkcji Zaznacz tryb .	Wyjście z funkcji Zaznacz tryb .
	Powrót do normalnego oglądania telewizji.	
	Regulacja jasności ekranu. (patrz str. 88)	

UWAGA

- ▶ Jeśli plik nie jest obsługiwany, zostanie wybrany odpowiedni komunikat.
- ▶ Jeśli po zatrzymaniu filmu wybierzesz ten sam plik i na wyświetlone na ekranie pytanie odpowiesz „Tak”, film będzie wznowiony od miejsca, w którym był zatrzymany.
- ▶ Jeśli w folderze znajdują się kolejne pliki, następny plik zostanie automatycznie odtworzony.
- ▶ Nie dotyczy to sytuacji, gdy funkcja **Odtwarzanie wielokrotne** w opcjach listy filmów jest ustawiona na **Włącz** (patrz str. 77) lub przy odtwarzaniu zaznaczonych plików.

• Naciśnij przycisk **BACK**, aby powrócić do poprzedniego ekranu.

KORZYSTANIE Z URZĄDZENIA USB

Sposób odtwarzania filmów

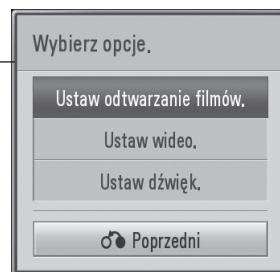
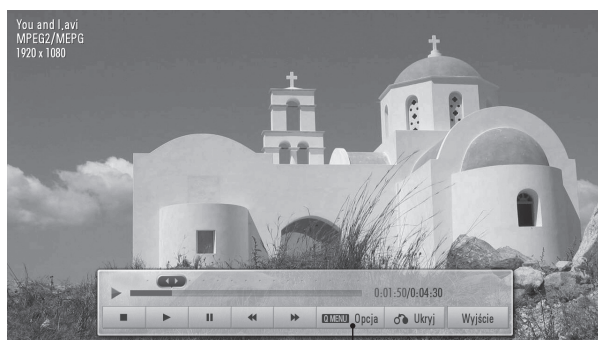
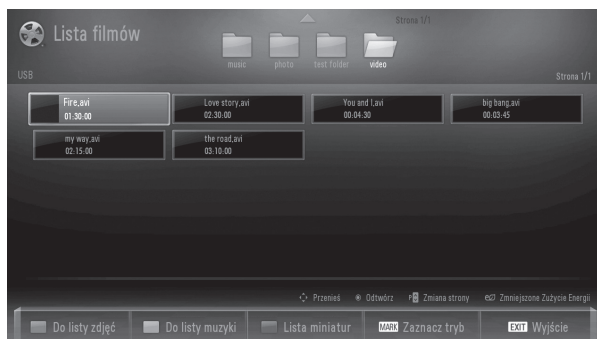

1 Wybierz folder lub dysk docelowy.

• Do nawigacji na stronie filmów służy przycisk P \wedge V .

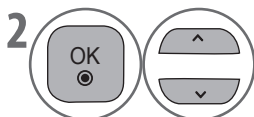

2 Wybierz żądane filmy.





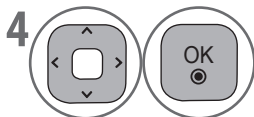





3 Wybrany film zostanie odtworzony.



4 Wybierz opcję **■**, **▶**, **||**, **◀◀**, **▶▶**, **Opcja**, **Ukryj** lub **Wyjście**.

- Aby zmienić pozycję w pliku, ponownie odtworzyć część filmu lub pominąć część filmu, gdy kursor jest ustawiony na pasku odtwarzania, użyj przycisków < >.
- Użyj przycisków \vee < > i **OK**, aby wybrać i kontrolować menu na pełnym ekranie.

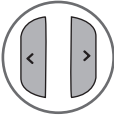
Korzystanie z pilota w trakcie odtwarzania

	Zatrzymanie odtwarzania.
	Powrót do normalnego odtwarzania.
	Wstrzymanie lub wznowienie odtwarzania. • Naciśnij przycisk II i przycisk ◀◀/▶▶ , aby spowolnić odtwarzanie filmu.
	Szybkie przewijanie do przodu lub do tyłu. • Kolejne naciśnięcia zwiększają szybkość przewijania do przodu lub do tyłu.
	Wyświetl menu Opcja. • Uruchom odtwarzanie filmów.: Ustawienie wartości opcji Rozmiar ekranu, Język audio, Język napisów i Odtwarzanie wielokrotne. • Uruchom wideo.: Ustawienie wartości opcji Tryb obrazu, Kontrast dynamiczny i Redukcja szumu. • Uruchom dźwięk.: Ustawienie wartości opcji Tryb dźwięku, Aut. poziom głośn i Balans dźwięku. Do ustawienia wartości użyj przycisków ^ v < > i przycisku OK . Następnie przejdź do opcji Poprzedni i zapisz ustawienia, naciskając przycisk OK .
	Ukryj menu na pełnym ekranie. • Aby ponownie wyświetlić menu na pełnym ekranie, naciśnij przycisk OK .
	Powrót do normalnego oglądania telewizji.
	Aby odtworzyć fragment filmu ponownie lub pominąć go, gdy kursor jest ustawiony na pasku odtwarzania, przenieś kursor.
	Regulacja jasności ekranu. (patrz str. 88)

UWAGA

- ▶ W każdym wierszu napisów może być maksymalnie 500 liter i cyfr.
- ▶ Plik z napisami może zawierać maks. 10 000 bloków synchronizacyjnych.

KORZYSTANIE Z URZĄDZENIA USB

KOD REJESTRACYJNY DIVX

Potwierdź w telewizorze kod rejestracyjny DivX. Przy użyciu tego kodu można wypożyczać lub kupować filmy na stronie www.divx.com/vod.

Użycie tego kodu na innym telewizorze nie umożliwi obejrzenia na nim wypożyczonych lub kupionych plików DivX.
(Można wyświetlić tylko pliki DivX z kodem rejestracyjnym odpowiadającym telewizorowi, z którego zostały kupione).

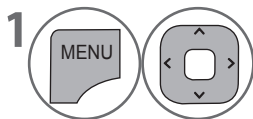
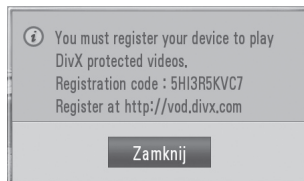

Wybierz opcję **MOJE MEDIA**.

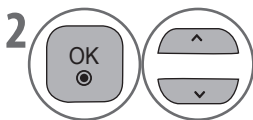

Wybierz opcję **Kod reg. DivX**.



Zostanie wyświetlony **Kod reg. DivX**.



INFORMACJE O FILMACH DIVX: DivX® jest cyfrowym formatem filmów stworzonym przez firmę DivX, Inc. Niniejsze urządzenie posiada oficjalny certyfikat DivX, co oznacza, że odtwarza filmy w formacie DivX. Dalsze informacje oraz narzędzia pozwalające na zmianę własnych plików na format DivX znajdują się na stronie www.divx.com.

INFORMACJE O USŁUDZE DIVX FILMY NA ŻĄDANIE: Aby móc odtwarzać filmy na żądanie DivX (Video on Demand, VOD), urządzenie z certyfikatem DivX musi być zarejestrowane. Aby utworzyć kod rejestracji, przejdź do części DivX VOD w menu konfiguracji urządzenia.

Następnie przejdź na stronę vod.divx.com i zakończ rejestrację. Na tej stronie znajdują się również dalsze informacje o usłudze DivX VOD.

“Urządzenie certyfikowane przez firmę DivX® do odtwarzania filmów DivX® w rozdzielczości do HD 1080p, w tym zawartości płatnej”

“Pat. 7,295,673; 7,460,688; 7,519,274”

UWAGA

► Obsługiwane są filmy o następującej specyfikacji.

Rozdzielczość: do 1920x1080 pikseli

Liczba klatek: poniżej 30 kl./sek (1920x1080), poniżej 60 kl./sek (1280x720)

► Format obrazu: MPEG 1, MPEG 2, MPEG 4, H.264/AVC, DivX 3.11, DivX 4.12, DivX 5.x, DivX 6, Xvid 1.00, Xvid 1.01, Xvid 1.02, Xvid 1.03, Xvid 1.10-beta1, Xvid 1.10-beta2, JPEG, VC1, Sorenson H.263/H.264.

- Naciśnij przycisk **MENU/EXIT**, aby powrócić do oglądania telewizji.
- Naciśnij przycisk **BACK**, aby powrócić do poprzedniego ekranu.

DEAKTYWACJA

Deaktywacja umożliwia wyłączenie urządzenia, jeśli użytkownik aktywował wszystkie dostępne urządzenia i nie może wykonać aktywacji kolejnych urządzeń. Usługa DivX VOD pozwala na aktywację do 6 urządzeń w ramach jednego konta. Wymiana lub deaktywacja jednego z tych urządzeń wymaga kontaktu z obsługą klienta firmy DivX i zgłoszenia prośby o usunięcie urządzenia. Teraz dzięki tej dodanej funkcji możliwa jest samodzielna deaktywacja urządzeń przez użytkowników. Pozwala to na wygodniejsze zarządzanie urządzeniami obsługującymi usługę DivX VOD.

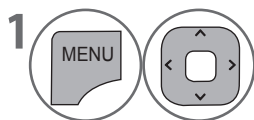
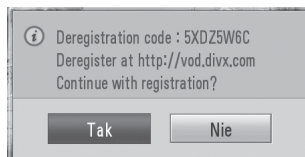

1 Wybierz opcję **MOJE MEDIA**.

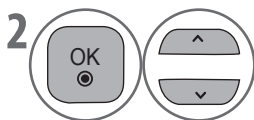

2 Wybierz **Deaktywacja**.

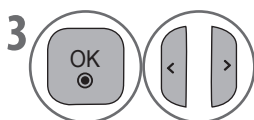

3 Wybierz opcję **Tak**.



4 Zostanie wyświetlona opcja **Deaktywacja**.

- Naciśnij przycisk **MENU/EXIT**, aby powrócić do oglądania telewizji.
- Naciśnij przycisk **BACK**, aby powrócić do poprzedniego ekranu.

ELEKTRONICZNY PRZEWODNIK PO PROGRAMACH (w trybie cyfrowym)

Telewizor jest wyposażony w elektroniczny przewodnik po programach, który ułatwia poruszanie się po dostępnych możliwościach oglądania telewizji.











Elektroniczny przewodnik po programach zawiera listę programów i ich godziny rozpoczęcia i zakończenia. Dodatkowo, przewodnik często oferuje dodatkowe informacje o programach. Dostępność i ilość tych informacji zależy od nadawcy.

Ta funkcja może być używana tylko jeśli nadawca emituje elektroniczny przewodnik po programach.

Przed użyciem przewodnika należy ustawić zegar (w menu Czas).

Przewodnik wyświetla szczegółowy program na 8 dni.

 Wyświetlenie informacji o bieżącym programie

 Wyświetlane w programach telewizji analogowej i cyfrowej	 Wyświetlane w programach z telegazetą.
 Wyświetlane w programach satelitarnej telewizji cyfrowej	 Wyświetlane w programach z podpisami.
 Wyświetlane w programach radiowych.	 Wyświetlane w programach kodowanych.
 Wyświetlane w programach z AAC.	 Wyświetlane w programach Dolby Digital.
 Format obrazu nadawanego programu.	 Wyświetlane w programach Dolby Digital PLUS.
 Format obrazu nadawanego programu.	576i/p, 720p, 1080i/p : rozdzielczość nadawanego programu.

Włączenie/wyłączenie elektronicznego przewodnika po programach

-  Włączenie lub wyłączenie elektronicznego przewodnika po programach

Wybierz program

-  lub  Wybierz żądany program.

Funkcja przycisku w trybie przewodnika TERAZ/DALEJ

Możesz wyświetlić informacje o programie nadawanym aktualnie i następnym planowanym programie.

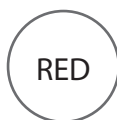

RED

Zmiana trybu EPG.



YELLOW

Aby zaprogramować nagrywanie, wejdź do trybu **Harmonogram**.



BLUE

Wejdź do trybu **Lista zadań**.



OK

Wyjdź z elektronicznego przewodnika po programach i przełącz się na wybrany program.

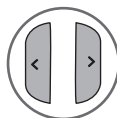

< >

Wybierz program **TERAZ** lub **DALEJ**.

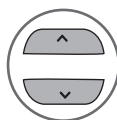

↑ ↓

Wybieranie emitowanego programu.



P

Strona w górę/w dół



GUIDE

lub



BACK

lub

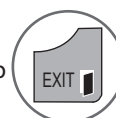

EXIT

Wyłącz elektroniczny przewodnik po programach.



TV/RAD

Wybieranie programu telewizji cyfrowej lub radiowego.



INFO

Włączenie lub wyłączenie szczegółów.

ELEKTRONICZNY PRZEWODNIK PO PROGRAMACH (w trybie cyfrowym)

Funkcje przycisków w trybie przewodnika dla 8 dni

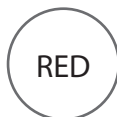

RED

Zmiana trybu EPG.



GREEN

Wejść do trybu ustawień **Data**.



YELLOW

Aby zaprogramować nagrywanie, wejść do trybu **Harmonogram**.



BLUE

Wejść do trybu **Lista zadań**.



Wyjdź z elektronicznego przewodnika po programach i przełącz się na wybrany program.

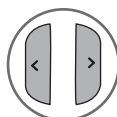

Wybierz program.

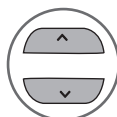

Wybieranie emitowanego programu.

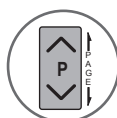

Strona w górę/w dół

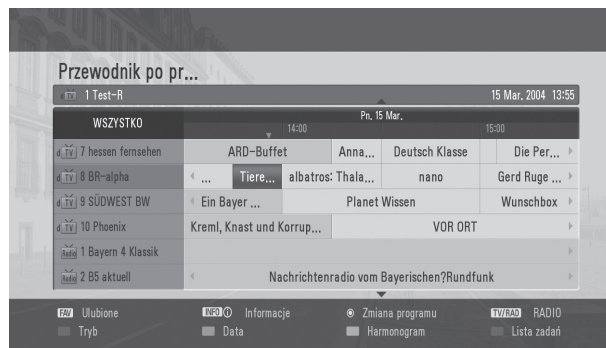

lub



lub



Wyłączenie elektronicznego przewodnika po programach.



Wybieranie programu telewizji cyfrowej lub radiowego.



Włączenie lub wyłączenie szczegółów.

Funkcje przycisków w trybie zmiany daty

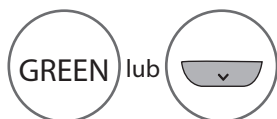

Wyłącz tryb ustawień **Data**.

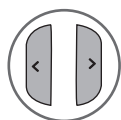

Wybór daty.



Przejdźcie do wybranej daty.

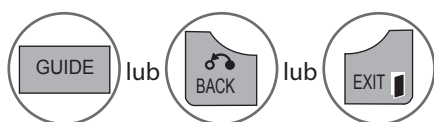

Wyłączenie elektronicznego przewodnika po programach.

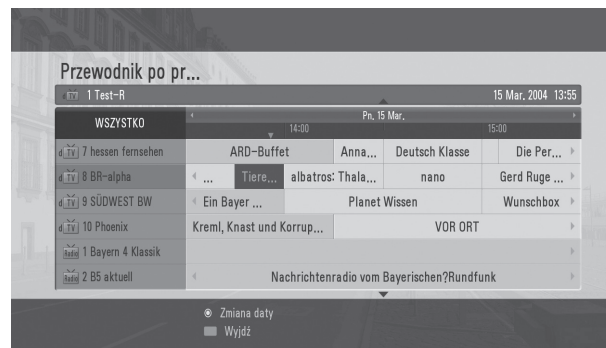

Funkcje przycisków w trybie rozszerzonego opisu



Włączenie lub wyłączenie szczegółów.

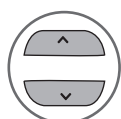

Strona w górę/w dół



Aby zaprogramować nagrywanie, wejdź do trybu **Harmonogram**.

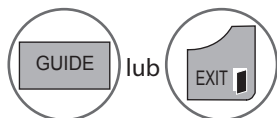

Wyłączenie elektronicznego przewodnika po programach.

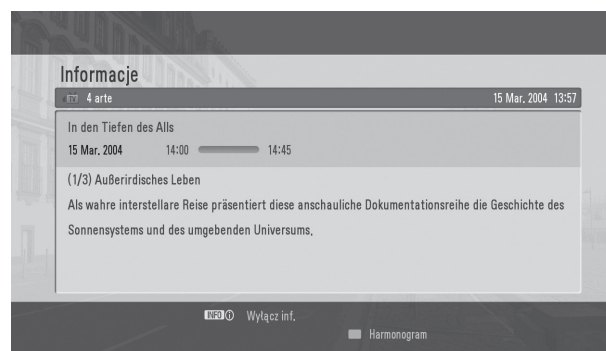

ELEKTRONICZNY PRZEWODNIK PO PROGRAMACH (w trybie cyfrowym)

Funkcje przycisków w trybie ustawiania zaprogramowanego nagrywania

Ustawienie czasu rozpoczęcia zaprogramowanego nagrywania.

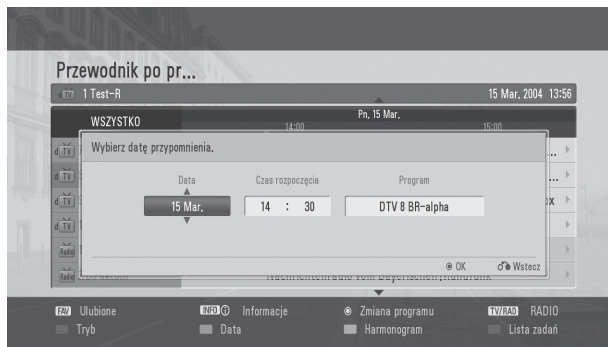

Wejść do trybu **Lista zadań**.



Wybór opcji **Zaprogramow. nagr.**

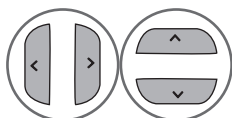

Wybór opcji **Data**, **Czas rozpoczęcia** lub **Program**.



Zapisanie godziny dla zaprogramowanego nagrywania.

Funkcja przycisku w trybie Lista zadań

Jeśli została utworzona lista zadań, o określonej godzinie zostanie wyświetlony zaplanowany program, nawet jeśli oglądasz aktualnie inny program.

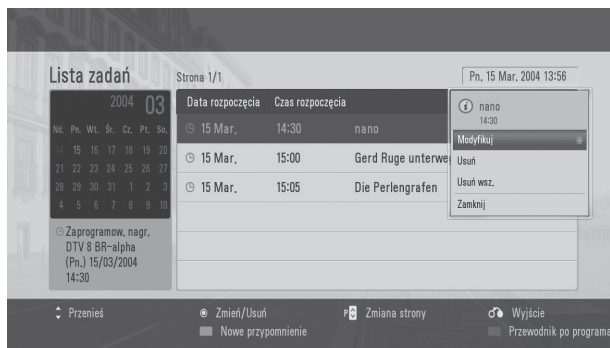

Wejść do trybu **Lista zadań**.

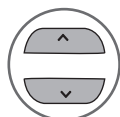

Utworzenie zaplanowanego przypomnienia.

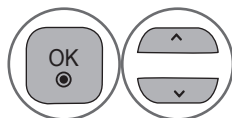

Wskaż wybraną opcję (Modyfikuj/Usuń/Usuń wsz.).



Dodanie nowego przypomnienia.

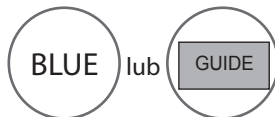

Zmiana na tryb Przewodnik.

STEROWANIE OBRAZEM

STEROWANIE ROZMIAREM (FORMATEM) OBRAZU

Obraz na ekranie można oglądać w różnych formatach: 16:9, 1:1 Piksel, Oryginalna, Pełna szerokość, 4:3, 14:9, Powiększenie oraz Zbliżenie kinowe 1.

Jeśli nieruchomy obraz będzie wyświetlany na ekranie przez długi czas, może pozostać po nim widoczny ślad.

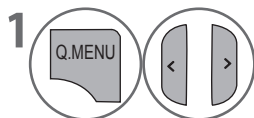

Wybierz opcję **Format obrazu**.



Wybierz żądany format obrazu.

- **Format obrazu** można również dostosować w menu **OBRAZ**.
- Naciskając przycisk **OK** w formacie **14:9**, **Powiększenie** lub **Zbliżenie kinowe 1**, można dostosować współczynnik powiększenia i pozycję obrazu. Po skonfigurowaniu ustawienia powiększenia na ekranie zostanie ponownie wyświetlone szybkie menu.

• 16:9

Ta opcja umożliwia dopasowanie obrazu poziomo w proporcji liniowej, w celu wypełnienia całego ekranu (opcja użyteczna do oglądania materiałów DVD w formacie 4:3).



• 1:1 Piksel

Ta opcja umożliwia oglądanie obrazu w najwyższej jakości, bez utraty oryginalnego obrazu w wysokiej rozdzielczości.

UWAGA:

- ▶ Jeśli na oryginalnym obrazie pojawią się zakłócenia, będą one widoczne na krawędziach.

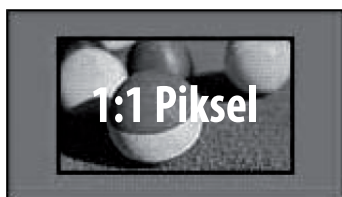

• Oryginalna

Jeśli telewizor odbierze sygnał szerokoekranowy, dopasowanie formatu obrazu zostanie wykonane automatycznie.



• Pełna szerokość

Jeśli telewizor odbierze sygnał szerokokątny, obraz zostanie dopasowany poziomo lub pionowo w proporcji liniowej w celu wypełnienia całego ekranu.



- **4:3**

Ta opcja umożliwia oglądanie obrazu w oryginalnym formacie 4:3. Zarówno po lewej, jak i prawej stronie ekranu pojawią się szare pasy.



- **14:9**

Umożliwia oglądanie materiałów nadawanych w formacie 14:9 lub standardowych programów telewizyjnych w trybie 14:9. Ekran 14:9 jest wyświetlany w sposób podobny do 4:3, ale jest powiększony do lewej i do prawej.



- **Powiększenie**

Ta opcja umożliwia oglądanie obrazu bez jakichkolwiek modyfikacji, z wypełnieniem całego ekranu. Górna i dolna część obrazu zostaną jednak obcięte.

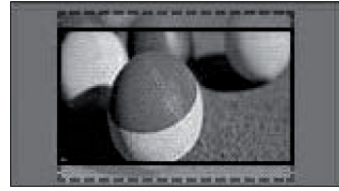

- **Zbliżenie kinowe 1**

Tryb Zbliżenie kinowe 1 należy wybrać w celu powiększenia obrazu we właściwych proporcjach.

UWAGA:

- ▶ Obraz powiększony lub zmniejszony może być zniekształcony.

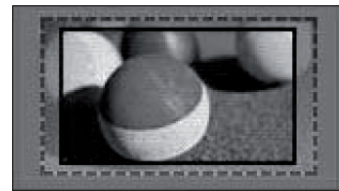

Przycisk ◀ lub ▶: Dostosowanie proporcji powiększenia w trybie Zbliżenie kinowe. Można ustawić wartość od 1 do 16.
Przycisk ▲ lub ▼: Przeniesienie ekranu.

UWAGA:

- ▶ W trybie Component i HDMI można wybrać wyłącznie format 4:3, 16:9 (szerokokątny), 14:9, Powiększenie oraz Zbliżenie kinowe 1.
- ▶ W trybie RGB można wybrać tylko formaty 4:3 i 16:9 (szerokokątny).
- ▶ W trybach HDMI/Component/TV cyfrowa (powyżej 720p) jest dostępny wyłącznie format Tylko skanowanie.

STEROWANIE OBRAZEM

OSZCZĘDZANIE ENERGII

Zmniejszenie poboru mocy przez telewizor.

Dostosowując **Poziom oszczędzania energii** lub ustawiając **Tryb obrazu** można zwiększyć jasność ekranu.

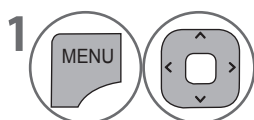
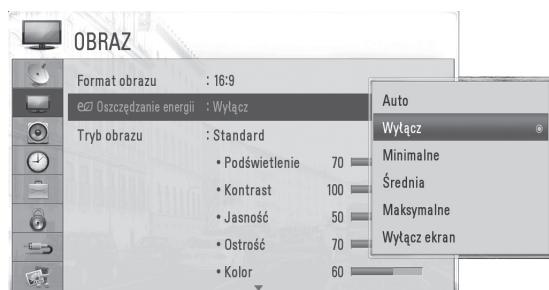

Wybierz opcję **OBRAZ**.

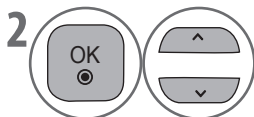

Wybierz opcję  **Oszczędzanie energii**.

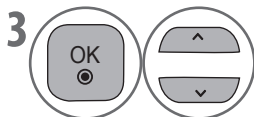

Wybierz opcję **Auto**, **Wyłącz**, **Minimalne**, **Średnia**, **Maksymalne** lub **Wyłącz ekran**.

- Po wybraniu opcji Ekran wyłączony telewizor zostanie wyłączony po upływie 3 sekund.
- Jeśli poziom **oszczędzania energii** zostanie ustalony na wartość **Minimalne**, **Średnia**, **Maksymalne**, funkcja podświetlenia nie będzie działać.
- Tę funkcję można również dostosować, naciskając przycisk **ENERGY SAVING** na pilocie.
- Po wybraniu opcji **Auto**, podświetlenie jest dostosowywane do warunków otoczenia za pomocą inteligentnego czujnika (jeśli jest zamontowany w telewizorze).

- Naciśnij przycisk **MENU/EXIT**, aby powrócić do oglądania telewizji.
- Naciśnij przycisk **BACK**, aby powrócić do poprzedniego ekranu.

FABRYCZNE USTAWIENIA OBRAZU - TRYB OBRAZU

Inteligentny sensor	Reguluje obraz w zależności od warunków otoczenia.
Żywy	Wzmocnienie kontrastu, jasności, kolorów i ostrości dla obrazu w trybie Żywy.
Standard	Najbardziej uniwersalne ustawienie ekranu.
Kino	Ustawienie zoptymalizowane pod kątem oglądania filmów.
Sport	Ustawienie zoptymalizowane pod kątem oglądania relacji sportowych.
Gra	Ustawienie zoptymalizowane pod kątem gier.

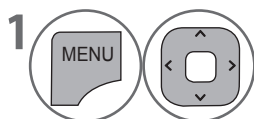

Wybierz opcję **OBRAZ**.

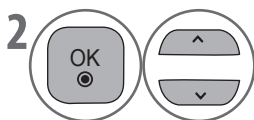

Wybierz opcję **Tryb obrazu**.

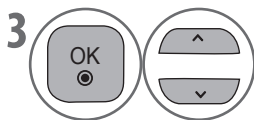

Wybierz ustawienie **Inteligentny sensor**, **Żywy**, **Standard**, **Kino**, **Sport** lub **Gra**.

- **Tryb obrazu** umożliwia dostosowanie ekranu telewizora w celu uzyskania najwyższej jakości obrazu. Na podstawie kategorii programu należy wybrać ustawienie fabryczne w menu **Tryb obrazu**.
- Ustawienie **Tryb obrazu** można również dostosować w **Q. Menu** (szybkim menu).
- **Inteligentny sensor** : Reguluje obraz w zależności od warunków otoczenia.

- Naciśnij przycisk **MENU/EXIT**, aby powrócić do oglądania telewizji.
- Naciśnij przycisk **BACK**, aby powrócić do poprzedniego ekranu.

STEROWANIE OBRAZEM

RĘCZNE DOSTOSOWYWANIE OBRAZU- TRYB UŻYTKOWNIKA

- **Podświetlenie**
Sterowanie jasnością ekranu oraz panelu LCD.
Dostosowanie podświetlenia jest zalecane przy zmianie jasności zestawu.
- **Kontrast**
Regulacja poziomu sygnału czerni i bieli na obrazie. Z opcji ustawienia kontrastu należy skorzystać, gdy jasne części obrazu są mocno nasycone.
- **Jasność**
Ustawienie poziomu podstawowego sygnału na obrazie.
- **Ostrość**
Ustawienie poziomu wyrazistości krawędzi między jasnymi i ciemnymi obszarami obrazu.
Im niższy poziom, tym obraz gładszy.
- **Kolor**
Ustawienie intensywności wszystkich kolorów.
- **Odcień**
Ustawienie balansu między czerwienią a zielenią.



-  Wybierz opcję **OBRAZ**.
-  Wybierz opcję **Tryb obrazu**.
-  Wybierz ustawienie **Żywy, Standard, Kino, Sport** lub **Gra**.
-  Wybierz opcję **Podświetlenie, Kontrast, Jasność, Ostrość, Kolor** lub **Odcień**.
-  Dokonaj odpowiedniej regulacji.

• Korzyści ze stosowania podświetlenia

- Pobór mocy zmniejszony nawet o 60%.
- Zmniejszona jasność czerni (większa głębia czerni dająca wyższą jakość obrazu).
- Jasność można dostosować bez zmiany rozdzielczości sygnału oryginalnego.

UWAGA

- ▶ W trybie RGB-PC nie można dostosować koloru, ostrości ani odcienia.

- Naciśnij przycisk **MENU/EXIT**, aby powrócić do oglądania telewizji.
- Naciśnij przycisk **BACK**, aby powrócić do poprzedniego ekranu.

TECHNOLOGIA POLEPSZANIA OBRAZU

Możesz skalibrować ekran dla każdego trybu obrazu lub ustawić wartość wideo zgodnie ze specjalnym ekranem.

Możesz ustawić inną wartość wideo dla każdego ze źródeł.

Aby przywrócić ustawienia fabryczne ekranu po dokonaniu zmian w każdym z trybów wideo, skorzystaj z funkcji „Przywróć fabryczne ustawienia obrazu” w każdym trybie.

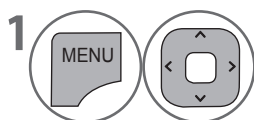
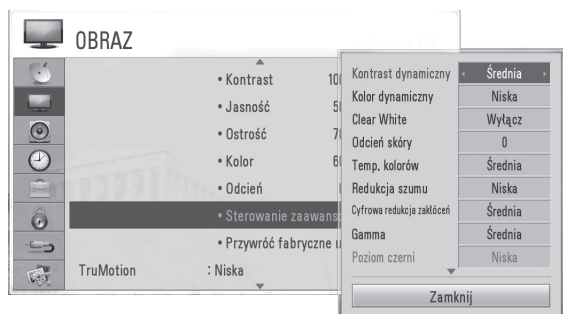

Wybór opcji **OBRAZ**.

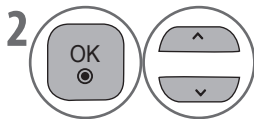

Wybór opcji **Sterowanie zaawansowane**.

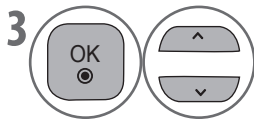

Wybierz żądane źródło.

Kontrast dynamiczny, Kolor dynamiczny, Clear White, Odcień skóry, Temp. kolorów, Redukcja szumu, Cyfrowa redukcja zakłóceń, Gamma, Poziom czerni, Ochrona oczu, Realne kino, Gama kolorów lub **xvYCC**. (►str. 92 do 93)



Dokonanie koniecznych zmian.

- Naciśnij przycisk **MENU/EXIT**, aby powrócić do oglądania telewizji.
- Naciśnij przycisk **BACK**, aby powrócić do poprzedniego ekranu.

STEROWANIE OBRAZEM

Kontrast dynamiczny (Wyłącz/Niska/Średnia/Wysoka)	<ul style="list-style-type: none"> Regulacja kontrastu pozwala ustawić go na odpowiednim poziomie w stosunku do jasności ekranu. Dzięki temu można poprawić jakość obrazu, rozjaśniając jaśniejsze części i przyciemniając ciemniejsze.
Odcień dynamiczny (Wyłącz/Niska/Wysoka)	<ul style="list-style-type: none"> Regulacja kolorów na ekranie tak, aby wyglądały na bardziej żywe, bogate i wyraźne. Za pomocą tej funkcji można wzbogacić odcienie, nasycenie i jasność, dzięki czemu czerwony, niebieski, zielony i biały kolor będzie wyglądał bardziej żywo.
Odcień skóry (-5 do 5)	<ul style="list-style-type: none"> Wykrywanie skóry na obrazie i odwzorowywanie jej w naturalnych kolorach.
Redukcja szumu (Wyłącz/Niska/Średnia/Wysoka/ Auto) (tylko w trybie TV analogowej)	<ul style="list-style-type: none"> Redukuje zakłócenia obrazu bez utraty jakości sygnału wideo
Cyfrowa redukcja zakłóceń (Wyłącz/Niska/Średnia/Wysoka)	<ul style="list-style-type: none"> Usuwa szum powstający podczas oglądania filmów skompresowanych w standardzie MPEG.
Gamma (Sterowanie zaawansowane: Niska/Średnia/Wysoka Kontrola zaawansowana: 1.9/2.2/2.4)	<ul style="list-style-type: none"> Możliwość regulacji jasności ciemnych obszarów i szarych obszarów obrazu. Niska/1.9 : Ciemne i szare obszary zostaną rozjaśnione. Średnia/2.2 : Kolory zostaną wyświetlone bez zmian. Wysoka/2.4 : Ciemne i szare obszary zostaną przyciemnione.
Poziom czerni (Niska/Wysoka/Auto)	<ul style="list-style-type: none"> Niska : Obraz na ekranie jest ciemny. Wysoka : Obraz na ekranie jest jasny. Auto: Czarne obszary na ekranie zostaną wykryte i automatycznie zmienione zgodnie z ustawieniem Wysoka lub Niska. Ustaw właściwy poziom czerni na ekranie. Wybór ustawienia „Niski” lub „Wysoki” dla tej funkcji jest możliwy w następujących trybach: AV(NTSC-M), HDMI lub Component. W przeciwnym poziomie opcja „Poziom czerni” zostanie ustawiona na „Auto”.
Clear White (Wyłącz/Niska/Wysoka)	<ul style="list-style-type: none"> Rozjaśnia i czyści białe obszary obrazu.
Ochrona oczu (Niska/Wysoka/Wyłącz)	<p>*Ta funkcja nie jest dostępna we wszystkich modelach.</p> <ul style="list-style-type: none"> Dostosowanie jasności ekranu w celu uniknięcia wyświetlania zbyt jasnego obrazu. Wygaszenie zbyt jasnego obrazu. Ta funkcja jest wyłączona w trybie obrazu Żywy, Kino, Inteligentny sensor.
Realne kino (Włącz/Wyłącz)	<ul style="list-style-type: none"> Dzięki usunięciu zjawiska chybotania się obrazu można oglądać filmy tak, jak w kinie. Użyj tej funkcji podczas oglądania filmów. Ta funkcja działa, gdy tryb TruMotion jest wyłączony.

<p>Gama kolorów (Sterowanie zaawansowane: Szeroka/Standard)</p>	<ul style="list-style-type: none"> • Standard : Tryb pozwalający na odwzorowanie oryginalnych kolorów wg standardu sygnału wejściowego, niezależnie od cech obrazu. • Szeroka : Tryb w którym wykorzystywane jest maksimum przestrzeni kolorów telewizora. <ul style="list-style-type: none"> ■ Maksymalizacja wykorzystania przestrzeni kolorów.
<p>xvYCC (Auto/Włącz/Wyłącz)</p>	<p>*Ta funkcja nie jest dostępna we wszystkich modelach.</p> <ul style="list-style-type: none"> ■ Funkcja pozwalająca na wzbogacenie kolorów. ■ Funkcja włączana w trybie Kino i Zaawansowane, gdy sygnał xvYCC jest przesyłany przez kabel HDMI
<p>Temp. kolorów (Średnia/Ciepły/Chłodny)</p>	<ul style="list-style-type: none"> • Funkcja pozwalająca na dopasowanie kolorów na ekranie do oczekiwanego wrażenia. <ol style="list-style-type: none"> a. • Metoda: 2 punkty <ul style="list-style-type: none"> • Wzór: Wewnętrzny, Zewnętrzny • Kontrast Czerwony/Zielony/Niebieski, Jasność Czerwony/Zielony/Niebieski: Zakres wartości wynosi od -50 do +50. b. • Metoda: 10 Punktów IRE <ul style="list-style-type: none"> • Wzór: Wewnętrzny / Zewnętrzny • IRE (Institute of Radio Engineers) to jednostka rozmiaru wyświetlanego obrazu. Jej możliwe wartości wynoszą 10, 20, 30 i 100. Przy użyciu każdego ustawienia można ustawić kolory czerwony, zielony i niebieski. • Jasność: Ta funkcja wyświetla obliczoną wartość jasności dla gamma 2,2. Wprowadź wartość jasności wymaganą przy 100 IRE. Docelowa wartość jasności dla gamma 2,2 zostanie wyświetlona z odstępem 10, od 10 IRE do 90 IRE. • Czerwony/Zielony/Niebieski: Zakres wartości wynosi od -50 do +50.

STEROWANIE OBRAZEM

PRZYWRÓĆ FABRYCZNE USTAWIENIA OBRAZU

Zostaną przywrócone ustawienia fabryczne wybranych trybów obrazu.

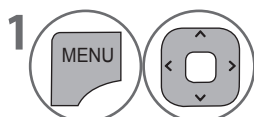
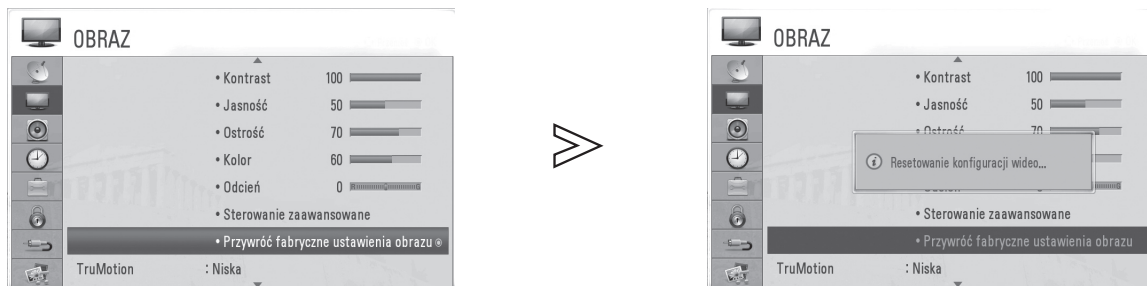

Wybierz opcję **OBRAZ**.

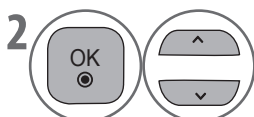

Wybierz opcję **Przywróć fabryczne ustawienia obrazu**.



Zainicjuj dostosowywaną wartość.

- Naciśnij przycisk **MENU/EXIT**, aby powrócić do oglądania telewizji.
- Naciśnij przycisk **BACK**, aby powrócić do poprzedniego ekranu.

TRUMOTION

Funkcja używana, aby uzyskać najlepszą jakość obrazu bez rozmycia podczas szybkich scen lub filmów.

Wysoka : Zapewnia najbardziej płynny ruch obrazu.

Niska: Zapewnia płynny ruch obrazu. To ustawienie jest optymalne przy standardowym użytkowaniu telewizora.

Wyłącz : Wyłącza funkcję TruMotion.

Użytkownik : Użytkownik może oddzielnie ustawić parametry wstrząsów i rozmywania w funkcji TruMotion.

- **Judder** : Regulacja zakłóceń na ekranie.

- **Blur** : Regulacja poobrazów na ekranie.

Funkcja ta nie działa w trybach RGB-PC i HDMI-PC.

Po włączeniu funkcji „TruMotion”, na ekranie mogą pojawić się szumy.

Jeśli tak się zdarzy, ustaw opcję „TruMotion” w pozycji „Wyłącz”.

Po wybraniu trybu obrazu **Gra** ustaw opcję **TruMotion** na **Wyłącz**.

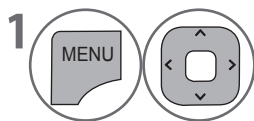
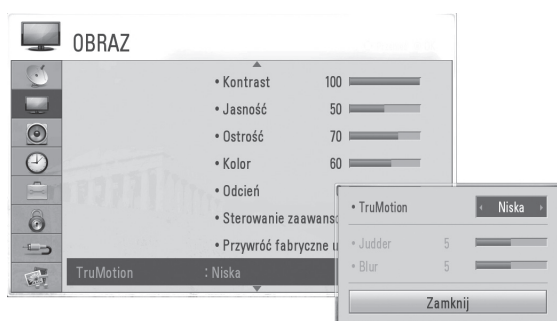

Wybór opcji **OBRAZ**.

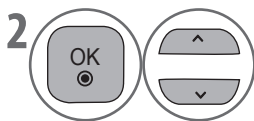

Wybierz **TruMotion**.

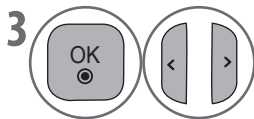

Wybierz opcję **Niska**, **Wysoka**, **Użytkownik** lub **Wyłącz**.



Dokonanie koniecznych zmian.

- Naciśnij przycisk **MENU/EXIT**, aby powrócić do oglądania telewizji.
- Naciśnij przycisk **BACK**, aby powrócić do poprzedniego ekranu.

STEROWANIE OBRAZEM

WSKAŹNIK ZASILANIA

Pozwala na regulację jasności ruchomej diody LED przy włączonym zasilaniu.

Dioda oczekiwania

Określa, czy wskaźnik z przodu telewizora będzie włączony czy wyłączony w trybie czuwania.

Wskaźnik pracy

Określa, czy wskaźnik z przodu telewizora będzie włączony czy wyłączony po włączeniu zasilania.

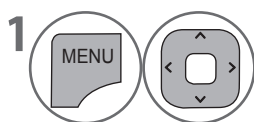
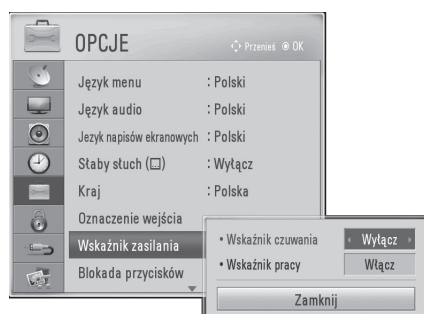

Wybierz **OPCJE**.

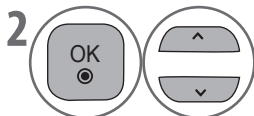

Wybierz **Wskaźnik zasilania**.

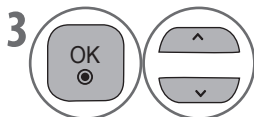

Wybierz **Dioda oczekiwania** lub **Wskaźnik pracy**.



Wybierz żądane źródło sygnału.



- Naciśnij przycisk **MENU/EXIT**, aby powrócić do oglądania telewizji.
- Naciśnij przycisk **BACK**, aby powrócić do poprzedniego ekranu.

USTAWIENIA TRYBU

Zalecamy ustawienie telewizora w trybie **Dom** w celu uzyskania najlepszego obrazu w warunkach domowych.

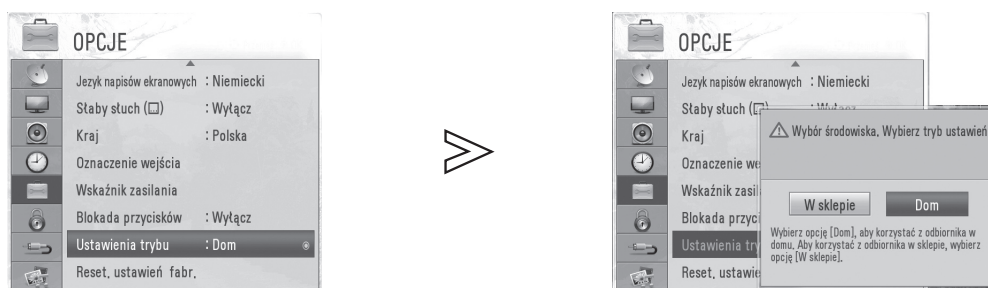
Tryb **W sklepie** jest optymalny do wyświetlania obrazu w sklepach.

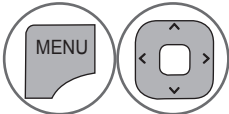
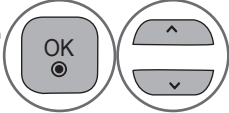
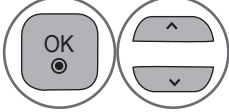

-  Wybierz menu **OPCJE**.
-  Wybierz opcję **Ustawienia trybu**.
-  Wybierz tryb **Dom** lub **W sklepie**.
-  Zapisz.

- Naciśnij przycisk **MENU/EXIT**, aby powrócić do oglądania telewizji.
- Naciśnij przycisk **BACK**, aby powrócić do poprzedniego ekranu.

KONTROLA DŹWIĘKU I JĘZYKA

AUTOMATYCZNY POZIOM GŁOŚNOŚCI

Funkcja AVL automatycznie utrzymuje ten sam poziom głośności przy zmianie programów.

Ze względu na to, że każda stacja nadawcza ma własne ustawienia sygnału, po każdej zmianie kanału może być konieczna regulacja głośności. Ta funkcja umożliwia utrzymanie stałego poziomu głośności, automatycznie dopasowując ją do każdego programu.

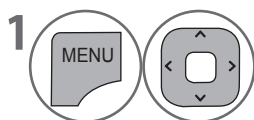

Wybierz opcję **AUDIO**.

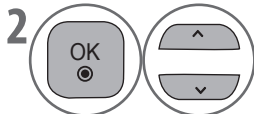

Wybierz opcję **Aut. poziom głośn.**

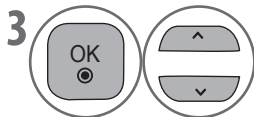

Wybierz opcję **Włącz** lub **Wyłącz**.

- Naciśnij przycisk **MENU/EXIT**, aby powrócić do oglądania telewizji.
- Naciśnij przycisk **BACK**, aby powrócić do poprzedniego ekranu.

FABRYCZNE USTAWIENIA DŹWIĘKU - TRYB DŹWIĘKU

Można wybrać preferowane ustawienie dźwięku: Standardowe, Muzyka, Kino, Sport lub Gry, a także dostosować częstotliwość korektora.

Tryb dźwięku umożliwia uzyskanie najlepszego dźwięku bez żadnych specjalnych regulacji, ponieważ telewizor ustawia odpowiednie opcje dźwięku na podstawie zawartości programu.

Standardowe, Muzyka, Kino, Sport i Gry to ustawienia fabryczne umożliwiające uzyskanie optymalnej jakości dźwięku.

Standard	Dźwięk o jakości standardowej.
Muzyka	Ustawienie dźwięku zoptymalizowane do słuchania muzyki.
Kino	Ustawienie dźwięku zoptymalizowane do oglądania filmów.
Sport	Ustawienie dźwięku zoptymalizowane do oglądania relacji sportowych.
Gra	Ustawienie dźwięku zoptymalizowane do gier.

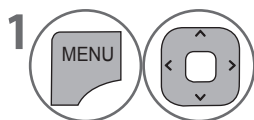
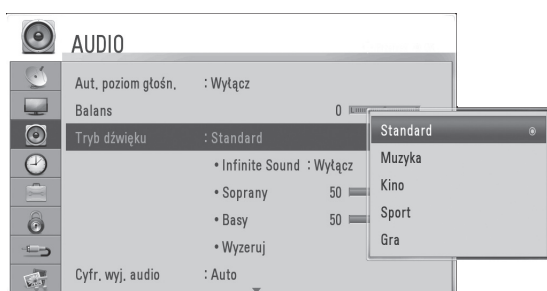

Wybierz opcję **AUDIO**.

- Ustawienie **Tryb dźwięku** można również dostosować w **Q. Menu** (szybkim menu).

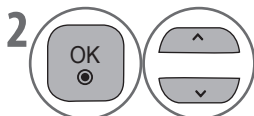

Wybierz opcję **Tryb dźwięku**.

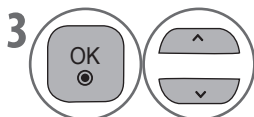

Wybierz ustawienie **Standard, Muzyka, Kino, Sport** lub **Gra**.

- Naciśnij przycisk **MENU/EXIT**, aby powrócić do oglądania telewizji.
- Naciśnij przycisk **BACK**, aby powrócić do poprzedniego ekranu.

KONTROLA DŹWIĘKU I JĘZYKA

RĘCZNA REGULACJA USTAWIENÍ DŹWIĘKU - TRYB UŻYTKOWNIKA

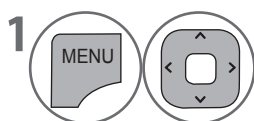
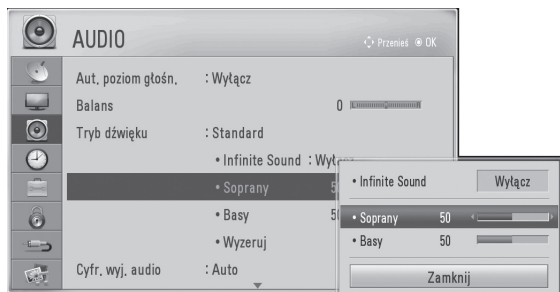

Wybierz opcję **AUDIO**.

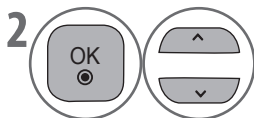

Wybierz opcję **Tryb dźwięku**.

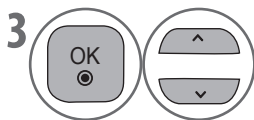

Wybierz ustawienie **Standard, Muzyka, Kino, Sport** lub **Gra**.

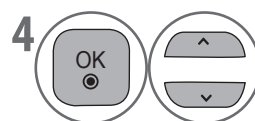

Wybierz opcję **Soprany** lub **Basy**.

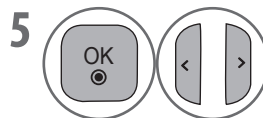

Ustaw żądany poziom dźwięku.

INFINITE SOUND

Wybór tej opcji umożliwia uzyskanie dźwięku przestrzennego.

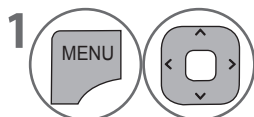

Wybierz opcję **AUDIO**.

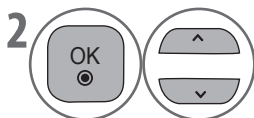

Wybierz opcję **Infinite Sound**.

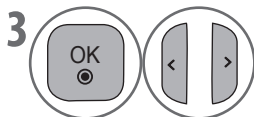

Wybierz opcję **Włącz** lub **Wyłącz**.

• **Infinite Sound (nieograniczony dźwięk):**
Infinite Sound to opatentowana przez LG technologia przetwarzania dźwięku, która stara się naśladować wrażenie dźwięku przestrzennego 5.1 przy pomocy dwóch przednich głośników.

- Naciśnij przycisk **MENU/EXIT**, aby powrócić do oglądania telewizji.
- Naciśnij przycisk **BACK**, aby powrócić do poprzedniego ekranu.

BALANS

Balans dźwięku głośników można dostosować do preferowanego poziomu.

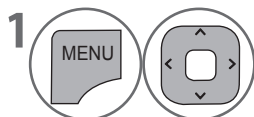
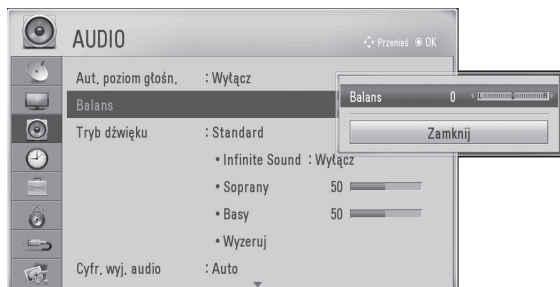

Wybierz opcję **AUDIO**.

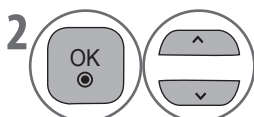

Wybierz opcję **Balans**.

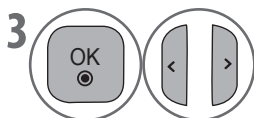

Dokonaj żądanej regulacji.

- Naciśnij przycisk **MENU/EXIT**, aby powrócić do oglądania telewizji.
- Naciśnij przycisk **BACK**, aby powrócić do poprzedniego ekranu.

KONTROLA DŹWIĘKU I JĘZYKA

WŁĄCZANIE/WYŁĄCZANIE GŁOŚNIKÓW TELEWIZORA

Można włączyć lub wyłączyć wewnętrzne głośniki telewizora.

W trybach **AV1**, **AV2**, **AV3**, **COMPONENT**, **RGB** i **HDMI1** z kablem HDMI na DVI głośnik telewizora może działać, nawet jeśli nie ma sygnału wideo.

Aby korzystać z zewnętrznego systemu Hi-Fi, należy wyłączyć wewnętrzne głośniki telewizora.

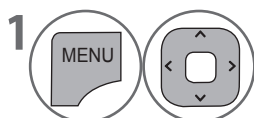

Wybierz opcję **AUDIO**.

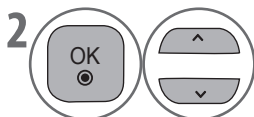

Wybierz opcję **Głośniki telewizora**.

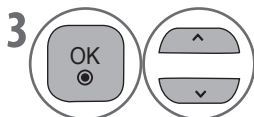

Wybierz opcję **Włącz** lub **Wyłącz**.

- Naciśnij przycisk **MENU/EXIT**, aby powrócić do oglądania telewizji.
- Naciśnij przycisk **BACK**, aby powrócić do poprzedniego ekranu.

WYBIERANIE CYFROWEGO WYJŚCIA AUDIO

Ta funkcja umożliwi wybór preferowanego cyfrowego wyjścia audio.

Wyjście Dolby Digital telewizora będzie działać tylko wtedy, gdy kanał jest nadawany z dźwiękiem Dolby Digital.

Jeśli dźwięk Dolby digital jest dostępny, wybór opcji Auto w menu Cyfrowe wyjście audio spowoduje, że dźwięk Dolby Digital będzie emitowany za pośrednictwem wyjścia SPDIF (Sony Philips Digital InterFace).

Jeśli sygnał Auto nie jest dostępny, a w menu cyfrowego wyjścia audio wybrano opcję Dolby Digital, dźwięk emitowany za pośrednictwem wyjścia SPDIF będzie w formacie PCM (Pulse-Code Modulation).

Nawet jeśli na kanale z dźwiękiem Dolby Digital ustawiono zarówno opcję Dolby Digital, jak i opcję lektora, będzie odtwarzany wyłącznie dźwięk Dolby Digital.

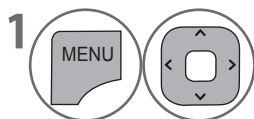
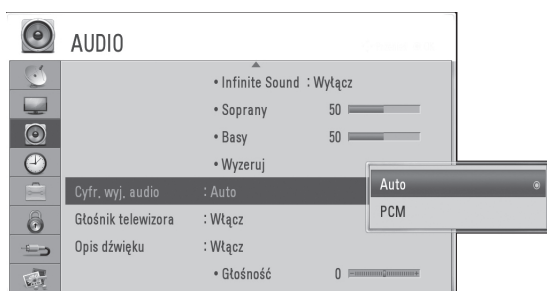

Wybierz opcję **AUDIO**.

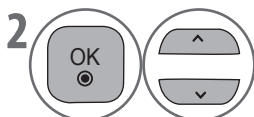

Wybierz opcję **Cyfr. wyj. audio**.

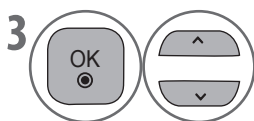

Wybierz opcję **Auto** lub **PCM**.



Wyprodukowano na podstawie licencji firmy Dolby Laboratories. Dolby oraz symbol podwójnego „D” są znakami towarowymi firmy Dolby Laboratories.

- Istnieje możliwość, że w trybie HDMI niektóre odtwarzacze DVD nie obsługują dźwięku za pośrednictwem wyjścia SPDIF. W takiej sytuacji należy ustawić wyjście cyfrowego audio z odtwarzacza DVD na PCM.

Pozycja	Wejście audio	Cyfrowe wyjście audio
Auto	MPEG	PCM
	DD	DD
	DD+	DD
PCM	MPEG	PCM
	DD	PCM
	DD+	PCM

- Naciśnij przycisk **MENU/EXIT**, aby powrócić do oglądania telewizji.
- Naciśnij przycisk **BACK**, aby powrócić do poprzedniego ekranu.

KONTROLA DŹWIĘKU I JĘZYKA

PRZYWRACANIE FABRYCZNYCH USTAWIEŃ AUDIO

Dla wybranego trybu dźwięku zostaną przywrócone ustawienia fabryczne.

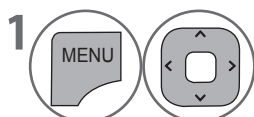
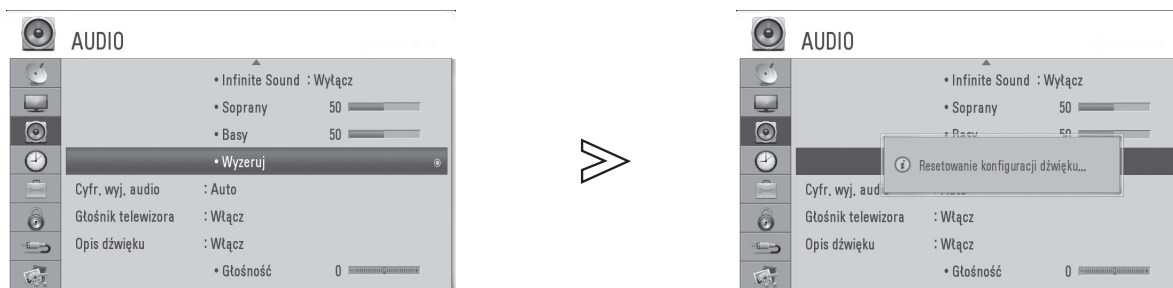

Wybierz opcję **AUDIO**.

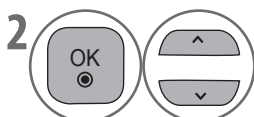

Wybierz opcję **Wyzeruj**.



Zainicjuj dostosowywaną wartość.

- Naciśnij przycisk **MENU/EXIT**, aby powrócić do oglądania telewizji.
- Naciśnij przycisk **BACK**, aby powrócić do poprzedniego ekranu.

INFORMACJE O OPISIE DŹWIĘKIEM (TYLKO W TRYBIE CYFROWYM)

Ta przeznaczona dla osób niewidzących funkcja przedstawia zapewnia rozszerzenie podstawowego dźwięku o opis bieżącej sytuacji w programie.

Z funkcji Opis dźwiękiem można skorzystać tylko dla tych kanałów, które przesyłają taką informację.

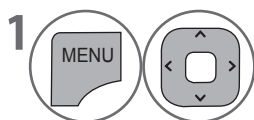
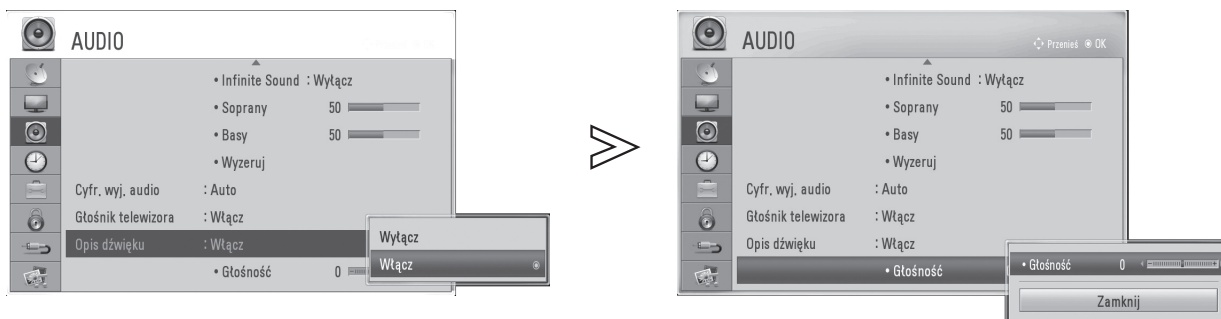

Wybierz opcję **AUDIO**.

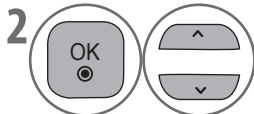

Wybierz opcję **Opis dźwięku**.

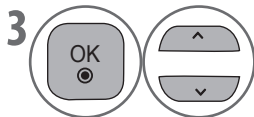

Wybierz opcję **Włącz**.

- Dostępność opisu dźwiękiem jest wskazywana przez litery „AD” na pasku informacyjnym.
- Opis można także włączyć przy użyciu przycisku **AD**.

Regulacja głośności opisu dźwiękiem przy włączaniu tej funkcji

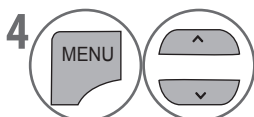

Wybierz opcję **Głośność**.

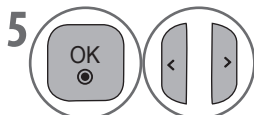

Dokonaj żądanej regulacji.

- Naciśnij przycisk **MENU/EXIT**, aby powrócić do oglądania telewizji.
- Naciśnij przycisk **BACK**, aby powrócić do poprzedniego ekranu.

KONTROLA DŹWIĘKU I JĘZYKA

I/II

Odbiór stereofoniczny/podwójny (tylko dla kanałów analogowych)

Po wybraniu programu na ekranie pojawi się informacja o dźwięku oraz numer programu i nazwa stacji.

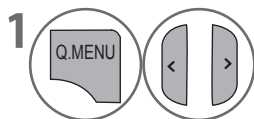

Wybierz opcję **AUDIO**.

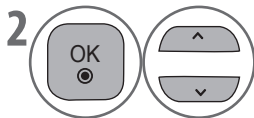

Wybierz wyjście dźwięku.

Emisja	Menu ekranowe
Mono	MONO
Stereo	STEREO
Podwójny	DUAL I, DUAL II, DUAL I+II

■ Wybór dźwięku monofonicznego

Jeśli sygnał stereo jest za słaby do odbioru stereofonicznego, można przełączyć się do trybu monofonicznego. W trybie monofonicznym czystość dźwięku jest większa.

■ Wybór języka dla programów nadawanych w dwóch językach

Jeśli program jest nadawany w dwóch językach, można przełączać się między nimi, wybierając opcję DUAL I, DUAL II lub DUAL I+II.

- DUAL I** Do głośników jest przesyłany podstawowy język emisji.
- DUAL II** Do głośników jest przesyłany pomocniczy język emisji.
- DUAL I+II** Do każdego głośnika jest przesyłany dźwięk w innym języku.

Odbiór NICAM (tylko dla kanałów analogowych)

Jeśli telewizor jest wyposażony w odbiornik dźwięku NICAM, można odbierać dźwięk cyfrowy NICAM (Near Instantaneous Companding Audio Multiplex) o wysokiej jakości.

Wyjście dźwięku można wybrać na podstawie typu odbieranego sygnału.

- 1 Jeśli jest odbierany sygnał **NICAM** mono, należy wybrać opcję **NICAM MONO** lub **FM MONO**.
- 2 Jeśli jest odbierany sygnał **NICAM** stereo, należy wybrać opcję **NICAM STEREO** lub **FM MONO**.
Jeśli sygnał stereo jest za słaby, należy przełączyć się do trybu **FM MONO**.
- 3 Jeśli jest odbierany sygnał **NICAM dual**, należy wybrać opcję **NICAM DUAL I**, **NICAM DUAL II** albo **NICAM DUAL I+II** lub **FM MONO**.

Wybór wyjścia dźwięku na głośniki

W trybach AV, Component, RGB i HDMI można wybrać wyjście dźwięku dla lewego i prawego głośnika.

Wybierz wyjście dźwięku.



- L+R** Sygnał audio z wejścia audio L jest przesyłany do lewego głośnika, a sygnał audio R — do prawego głośnika.
- L+L** Sygnał audio z wejścia audio L jest przesyłany do lewego i prawego głośnika.
- R+R** Sygnał audio z wejścia audio R jest przesyłany do lewego i prawego głośnika.

KONTROLA DŹWIĘKU I JĘZYKA

WYBÓR KRAJU

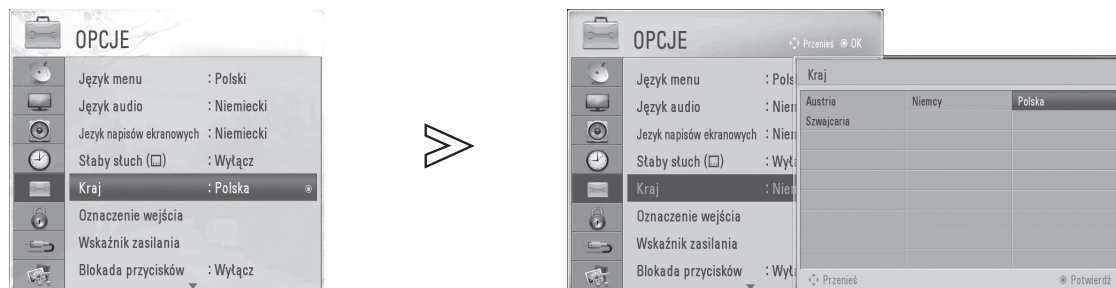
Aby zmienić kraj,

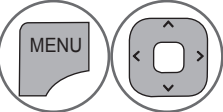
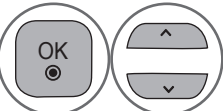
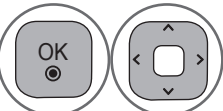

-  Wybierz **OPCJE**.
-  Wybierz opcję **Kraj**.
-  Wybierz żądany kraj.
-  Zapisz.

UWAGA

- ▶ Jeżeli wybrano nieprawidłowe ustawienia lokalne, teletext może nie być wyświetlany poprawnie, ponadto mogą wystąpić problemy z działaniem teletextu.
- ▶ Funkcja CI (Common Interface) może nie być dostępna, w zależności od warunków transmisji w danym państwie.
- ▶ Przyciski sterowania w trybie DTV mogą nie funkcjonować, w zależności od warunków transmisji w danym państwie.
- ▶ W państwach, które nie posiadają regulacji dotyczących nadawania telewizji cyfrowej, niektóre funkcje trybu DTV mogą nie działać, w zależności od warunków transmisji w danym państwie.

WYBÓR JĘZYKA

Wybierz język domyślny i opcję dla osób ze słabym słuchem.

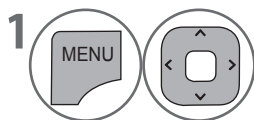

Wybierz menu **OPCJE**.

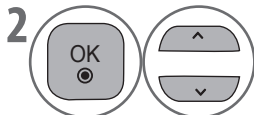

Wybierz opcję **Język menu**, **Język audio** lub **Język napisów ecranowych**.

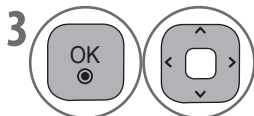

Wybierz żądany język.



Zapisz.

- Naciśnij przycisk **MENU/EXIT**, aby powrócić do oglądania telewizji.
- Naciśnij przycisk **BACK**, aby powrócić do poprzedniego ekranu.

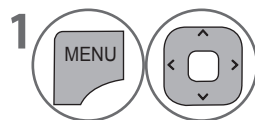

Wybierz menu **OPCJE**.

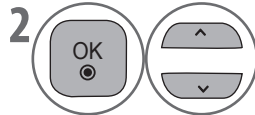

Wybierz opcję **Słaby słuch** (⋮).

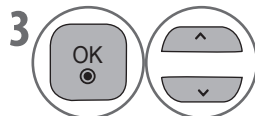

Wybierz opcję **Włącz** lub **Wyłącz**.

Język audio/napisów (tylko w trybie cyfrowym)

Jeśli język wybrany jako podstawowy język audio i napisów nie jest obsługiwany, można wybrać język pomocniczy.

Jeśli sygnał audio w wybranym języku nie jest nadawany, będzie odtwarzany domyślny język audio. Jeśli napisy w wybranym języku nie są nadawane, będą wyświetlane napisy w języku domyślnym.

< Wybór języka audio >

Funkcja audio umożliwia wybór preferowanego języka.

- ▶ Wybór języka audio jest możliwy, jeśli nadawane są przynajmniej dwa języki audio.

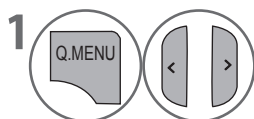

Wybierz opcję **Audio**.

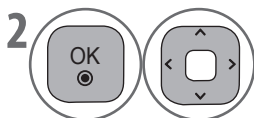

Wybierz język audio.

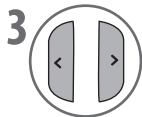

Wybierz opcję **L+P**, **L+L** lub **P+P**.

< Wybór języka napisów >

Z funkcji wyboru napisów można skorzystać, jeśli napisy są nadawane w dwóch lub więcej językach.

- ▶ Jeśli napisy są nadawane w dwóch lub więcej językach, można wybrać język napisów przy użyciu przycisku **SUBTITLE** na pilocie.
- ▶ Naciśnij przycisk $\wedge \vee$, aby wybrać język napisów.

Informacje ekranowe o języku audio

Wyświetlanie	Stan
N.A	Niedostępne
MPEG	MPEG Audio
Dolby Digital	Dolby Digital Audio
Audio dla „słabo widzących”	Audio dla „słabo widzących”
ABC	Audio dla „słabo słyszących”

Informacje ekranowe o języku napisów

Wyświetlanie	Stan
N.A	Niedostępne
TEXT	Napisy teletekstu
ABC	Napisy dla „słabo słyszących”

USTAWIENIE CZASU

USTAWIENIA ZEGARA

Zegar jest ustawiany automatycznie podczas odbierania sygnału telewizji cyfrowej.

Po ustawieniu zegara w trybie cyfrowym nie będzie już można zmienić ustawień czasu (zegar w telewizorze można ustawić ręcznie tylko w przypadku braku sygnału telewizji cyfrowej).

Przed użyciem funkcji wyłącznika czasowego należy ustawić prawidłowy czas.

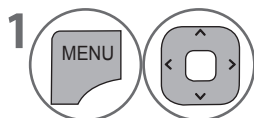
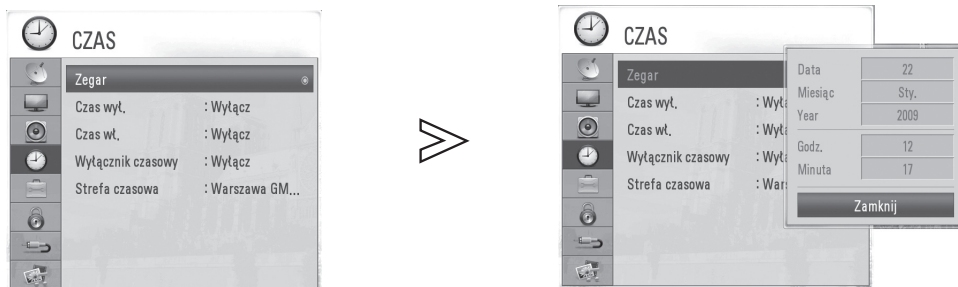

Wybierz opcję **CZAS**.

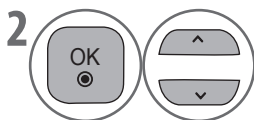

Wybierz opcję **Zegar**.

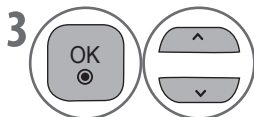

Wybierz rok, dzień lub godzinę.



Ustaw rok, dzień i godzinę.

- Naciśnij przycisk **MENU/EXIT**, aby powrócić do oglądania telewizji.
- Naciśnij przycisk **BACK**, aby powrócić do poprzedniego ekranu.

USTAWIENIE CZASU AUTOMATYCZNEGO WŁĄCZANIA/ WYŁĄCZANIA

Funkcja czasu wyłączenia umożliwia automatyczne przełączanie telewizora w tryb wstrzymania po upływie określonego czasu. Dwie godziny po włączeniu telewizora przy użyciu funkcji włączenia czasowego, zostanie on automatycznie ponownie przełączony w tryb wstrzymania, chyba że zostanie naciśnięty przycisk.

Jeśli funkcje czasu wyłączenia i włączenia skonfigurowano jednocześnie, funkcja wyłączenia ma wyższy priorytet. Aby funkcja czasu włączenia zadziałała, telewizor musi być w stanie wstrzymania.

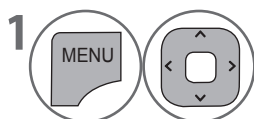
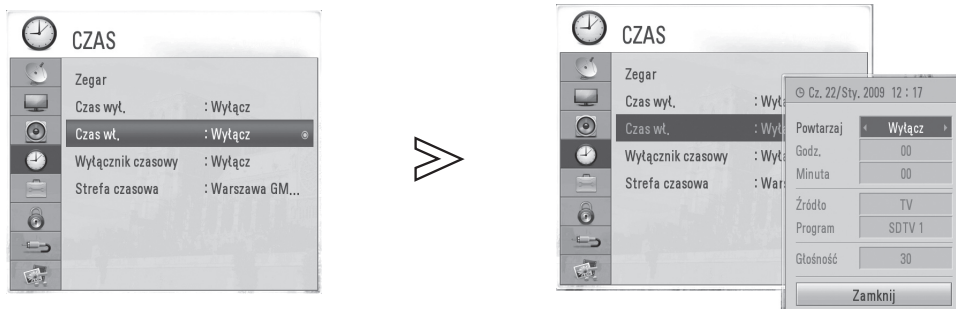

Wybierz opcję **CZAS**.

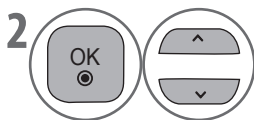

Wybierz opcję **Czas wyl.** lub **Czas wł..**

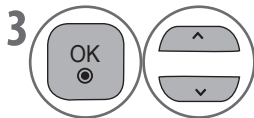

Wybierz opcję **Powtarzaj**.



Wybierz opcję **Wyłącz, Raz, Codziennie, Pon.-Pią., Pon.-Sob., Sob.-Nie.** lub **Nd..**

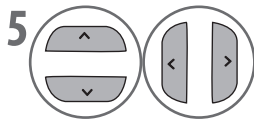

Ustaw godzinę.

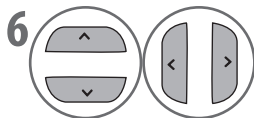

Ustaw minuty.

- Aby anulować funkcję **czasu wł./wyl.** wybierz opcję **Wyłącz**.
- Dotyczy tylko funkcji czasu włączenia

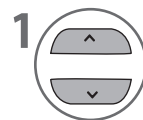

Wybierz opcję **Źródło**.

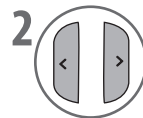

Wybierz opcję **TV** lub źródło.

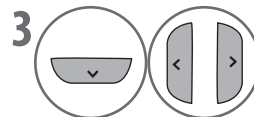

Ustaw program.

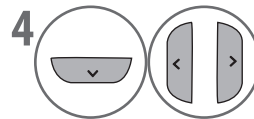

Ustaw poziom głośności po włączeniu.

- Naciśnij przycisk **MENU/EXIT**, aby powrócić do oglądania telewizji.
- Naciśnij przycisk **BACK**, aby powrócić do poprzedniego ekranu.

USTAWIENIE CZASU

USTAWIENIE WYŁĄCZNIKA CZASOWEGO

Nie trzeba pamiętać o wyłączeniu telewizora przed zaśnięciem.

Wyłącznik czasowy umożliwia automatyczne przełączenie telewizora w tryb wstrzymania po upływie określonego czasu.

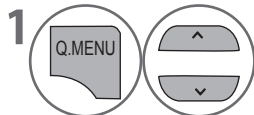

Wybierz opcję **Wyłącznik czasowy**.

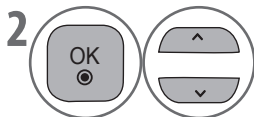

Wybierz opcję **Wyłącz, 10, 20, 30, 60, 90, 120, 180 lub 240 Min.**

- Po wyłączeniu telewizora ustawienie wyłącznika czasowego zostanie anulowane.
- Ustawienie **wyłącznik czasowy** można również dostosować w menu **CZAS**.

USTAWIENIE STREFY CZASOWEJ

Możesz wybrać strefę czasową swojego regionu.

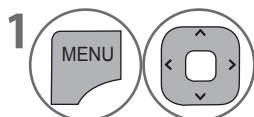

Wybierz opcję **CZAS**.

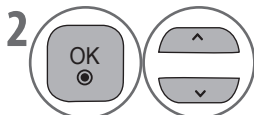

Wybierz opcję **Strefa czasowa**.

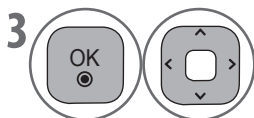

Wybierz strefę czasową.

- Naciśnij przycisk **MENU/EXIT**, aby powrócić do oglądania telewizji.
- Naciśnij przycisk **BACK**, aby powrócić do poprzedniego ekranu.

KONTROLA RODZICIELSKA / POZIOMY

USTAWIANIE HASŁA I BLOKOWANIE SYSTEMU

Wprowadź hasło, naciśnij kolejno: 0, 0, 0, 0 na pilocie.

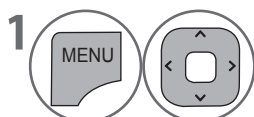
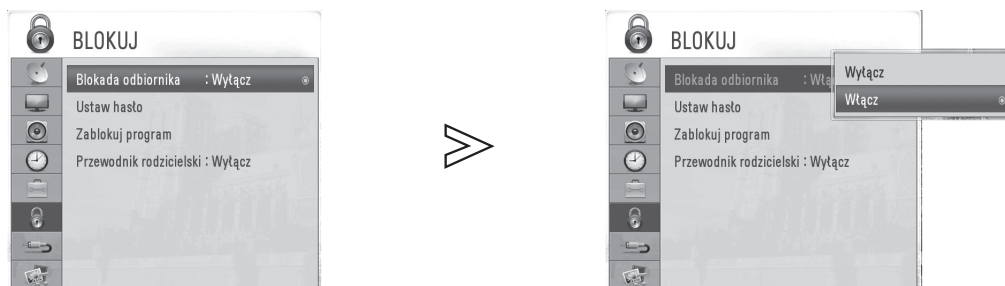

Wybierz opcję **BLOKUJ**.

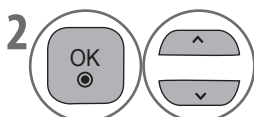

Wybierz opcję **Blokada odbiornika**.

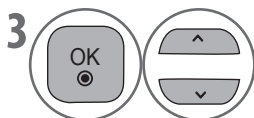

Wybierz opcję **Włącz**.

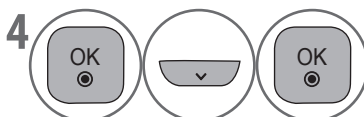

Ustaw hasło.



Wprowadź 4-cyfrowe hasło.
Upewnij się, że pamiętasz ten numer!
Ponownie wprowadź nowe hasło w celu potwierdzenia.

- Jeśli wybrano ustawienie **Włącz** w menu **BLOKUJ > Blokada odbiornika**, pojawi się monit o wprowadzenie hasła dostępu. Wprowadź 4-cyfrowe hasło przy użyciu przycisków **NUMERYCZNYCH**.
- Jeśli nie pamiętasz hasła, naciśnij 0325, aby je wyzerować.

- Naciśnij przycisk **MENU/EXIT**, aby powrócić do oglądania telewizji.
- Naciśnij przycisk **BACK**, aby powrócić do poprzedniego ekranu.

KONTROLA RODZICIELSKA / POZIOMY

ZABLOKUJ PROGRAM

Blokada wszelkich programów, których nie chce oglądać użytkownik lub których mają nie oglądać jego dzieci.

Ta funkcja jest dostępna w trybie **włączonej blokady odbiornika**.

Aby oglądać zablokowany program, należy wprowadzić hasło.

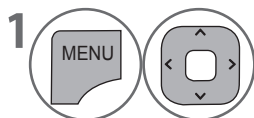
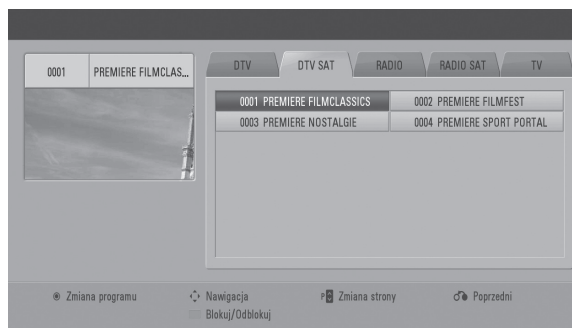
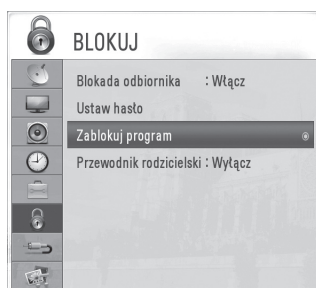

Wybierz opcję **BLOKUJ**.

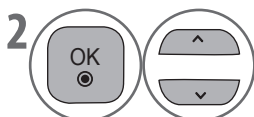

Wybierz opcję **Zablokuj program**.



Wprowadź **Zablokuj programu**.



Wybierz program, który ma zostać zablokowany/odblokowany.



Zablokuj lub odblokuj.

- Jeśli wybrano ustawienie **Włącz** w menu **BLOKUJ** > **Blokada odbiornika**, pojawi się monit o wprowadzenie hasła dostępu. Wprowadź 4-cyfrowe hasło przy użyciu przycisków **NUMERYCZNYCH**.
- Po zablokowaniu kanału zostanie wyświetlona ikona .

- Naciśnij przycisk **MENU/EXIT**, aby powrócić do oglądania telewizji.
- Naciśnij przycisk **BACK**, aby powrócić do poprzedniego ekranu.

PRZEWODNIK RODZICIELSKI (TYLKO W TRYBIE CYFROWYM)

Ta funkcja działa na podstawie informacji przesyłanych ze stacji nadawczej. Dlatego jeśli sygnał nie zawiera prawidłowych informacji, funkcja nie będzie działać.

Aby uzyskać dostęp do tego menu, należy wprowadzić hasło.

Ten zestaw został zaprogramowany do zapamiętywania ostatnio konfigurowanej opcji, nawet po jego wyłączeniu.

Zgodnie z ustalonymi ograniczeniami zapobiega oglądaniu przez dzieci pewnych programów telewizyjnych dla dorosłych.

Aby oglądać zablokowany program, należy wprowadzić hasło.

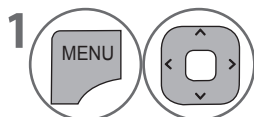
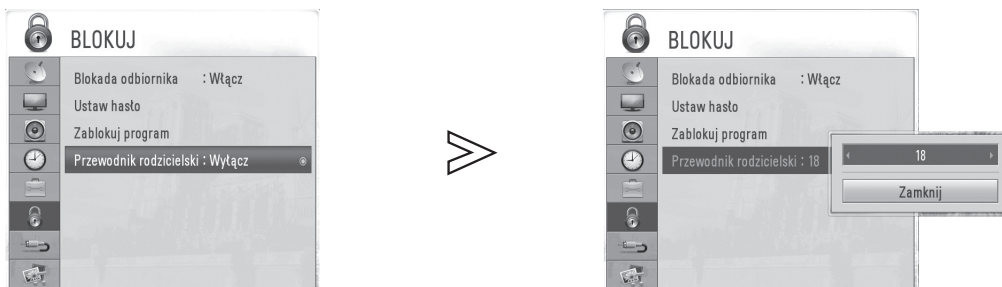

Wybierz opcję **BLOKUJ**.

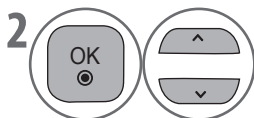

Wybierz opcję **Przewodnik rodzicielski**.

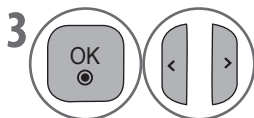

Dokonaj odpowiedniej regulacji.



Zapisz.

- Jeśli wybrano ustawienie **Włącz** w menu **BLOKUJ > Blokada odbiornika**, pojawi się monit o wprowadzenie hasła dostępu. Wprowadź 4-cyfrowe hasło przy użyciu przycisków **NUMERYCZNYCH**.
- Jeśli nie pamiętasz hasła, naciśnij 0325, aby je wyzerować.
- Po ustawieniu opcji **Przewodnik rodzicielski** programy, których oglądanie wymaga zgody rodzica, zostaną zablokowane.

- Naciśnij przycisk **MENU/EXIT**, aby powrócić do oglądania telewizji.
- Naciśnij przycisk **BACK**, aby powrócić do poprzedniego ekranu.

KONTROLA RODZICIELSKA / POZIOMY

BLOKADA PRZYCISKÓW

Telewizor można skonfigurować w taki sposób, aby do jego obsługi był wymagany pilot. Ta funkcja służy do uniemożliwienia nieautoryzowanego oglądania.

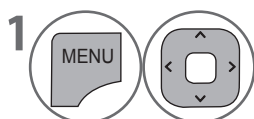
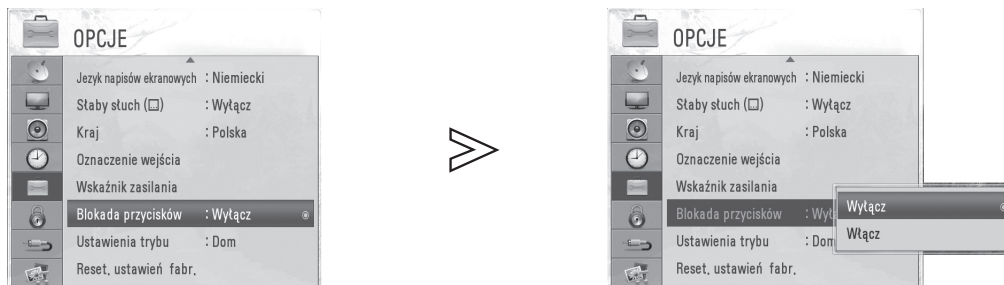

Wybierz menu **OPCJE**.

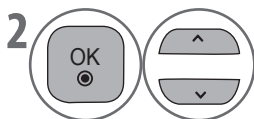

Wybierz opcję **Blokada przycisków**.

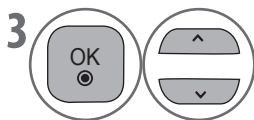

Wybierz opcję **Włącz** lub **Wyłącz**.



Zapisz.

- Jeśli **włącz blokadę przycisków**, a telewizor został wyłączony, aby go włączyć, należy nacisnąć przycisk **INPUT, P** ^ v w telewizorze albo przycisk **POWER, INPUT, P** ^ v lub przyciski **NUMERYCZNE** na pilocie.
- Jeśli **blokada przycisków jest włącz**, po naciśnięciu jakiegokolwiek przycisku na panelu przednim podczas oglądania telewizji pojawi się informacja „! **Włącz blokada przycisków**”.

- Naciśnij przycisk **MENU/EXIT**, aby powrócić do oglądania telewizji.
- Naciśnij przycisk **BACK**, aby powrócić do poprzedniego ekranu.

TELETEKST

* Ta funkcja nie jest dostępna we wszystkich krajach.

Teletext to bezpłatna usługa nadawana przez większość stacji telewizyjnych, która dostarcza najnowszych informacji z całego świata, informacji o pogodzie, programach telewizyjnych, cenach akcji i wielu innych.

Dekoder teletextu znajdujący się w tym telewizorze obsługuje systemy SIMPLE i FASTEXT. SIMPLE (teletext standardowy) zawiera ponumerowane strony, które są wybierane bezpośrednio przez wprowadzenie odpowiedniego numeru strony.

FASTEXT to nowa metoda umożliwiająca łatwy i szybki wybór informacji teletextu.

WŁĄCZANIE/WYŁĄCZANIE

Naciśnij przycisk **TEXT**, aby przełączyć się na teletext. Na ekranie pojawi się strona początkowa lub strona ostatnio oglądana.

U góry ekranu wyświetlane są numery dwóch stron, nazwa stacji telewizyjnej oraz data i godzina. Pierwszy numer to numer wybranej strony, a drugi — strony aktualnie wyświetlanej.

Naciśnij przycisk **TEXT**, aby wyłączyć teletext. Nastąpi przejście do poprzedniego trybu pracy.

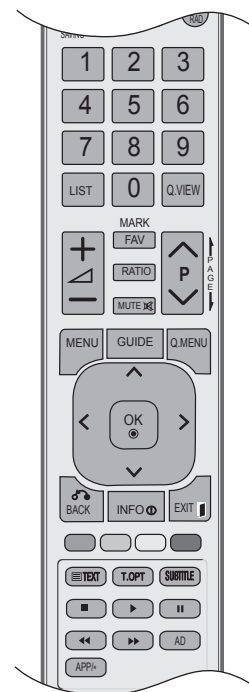

SIMPLE TEXT

■ Wybór strony

- 1 Wprowadź trzycyfrowy numer żądanej strony przy użyciu przycisków **NUMERYCZNYCH**. Jeśli podczas wybierania strony zostanie naciśnięta nieprawidłowa cyfra, należy dokończyć trzycyfrowy numer, a następnie ponownie wprowadzić poprawny numer strony.
- 2 Przycisk **P** \wedge \vee służy do wyboru poprzedniej lub następnej strony.

FASTEXT

Strony teletextu są oznaczone kolorami wzdłuż dolnej krawędzi ekranu i można je wybrać, naciskając przycisk o odpowiednim kolorze.

■ Wybór strony

- 1 Naciśnij przycisk **T.OPT**, a następnie przy użyciu przycisku \wedge \vee wybierz menu \boxed{i} . Wyświetli stronę indeksu.
- 2 Strony oznaczone kolorami wzdłuż dolnej krawędzi ekranu można wybrać przy użyciu przycisków o odpowiednich kolorach.
- 3 W trybie FASTEXT, podobnie jak w trybie teletextu SIMPLE, stronę można wybrać, wprowadzając jej trzycyfrowy numer przy użyciu przycisków NUMERYCZNYCH.
- 4 Przycisk **P** \wedge \vee służy do wyboru poprzedniej lub następnej strony.

FUNKCJE SPECJALNE TELETEKSTU

Naciśnij przycisk **T. OPT**, a następnie przy użyciu przycisku $\wedge \vee$ wybierz menu **Opcje tekstu**.



- **Rozmiar**

Wybór tekstu o podwójnej wysokości.



- **Indeks**

Wyświetlenie strony indeksu.



- **Czas**

W trybie teletekstu ten przycisk służy do wyboru numeru podstrony. Numer podstrony jest wyświetlany u dołu ekranu. Aby zatrzymać lub zmienić podstronę, naciśnij przycisk CZERWONY/ZIELONY lub przyciski NUMERYCZNE.



- **Zatrzymaj**

Zatrzymanie automatycznej zmiany stron, która jest przeprowadzana, jeśli strona teletekstu zawiera 2 lub więcej podstron. Liczba podstron i numer podstrony są zwykle wyświetlane na ekranie poniżej informacji o godzinie. Po wybraniu tego menu, w lewym górnym rogu ekranu zostanie wyświetlony symbol zatrzymania, a automatyczna zmiana stron będzie nieaktywna.



- **Pokaż**

To menu umożliwi wyświetlenie informacji ukrytych, takich jak rozwiązania zagadek lub łamigłówek.



- **Aktualizuj**

Wyświetlenie obrazu telewizyjnego na ekranie podczas oczekiwania na nową stronę teletekstu. Obraz zostanie wyświetlony w lewym górnym rogu ekranu. Po udostępnieniu zaktualizowanej strony na ekranie zostanie wyświetlony numer strony. Wybierz to menu ponownie, aby wyświetlić zaktualizowaną stronę teletekstu.

Opcje tekstu



Rozmiar



Indeks



Czas



Zatrzymaj



Pokaż



Aktualizuj

Zamknij

ZAŁĄCZNIK

ROZWIĄZYWANIE PROBLEMÓW

Telewizor nie działa prawidłowo.

Pilot nie działa	<ul style="list-style-type: none">- Sprawdź, czy między telewizorem a pilotem nie znajduje się jakiś przedmiot powodujący przeszkodę. Upewnij się, że pilot skierowany jest bezpośrednio na telewizor.- Sprawdź, czy baterie zostały prawidłowo umieszczone, zwracając uwagę na ułożenie biegunów (+ do +, - do -).- Włóż nowe baterie.
Nastąpiło nagle odłączenie prądu	<ul style="list-style-type: none">- Czy wyłącznik czasowy jest ustawiony?- Sprawdź ustawienia regulacji zasilania. Czy były nagłe przerwy w zasilaniu?- Jeżeli telewizor jest włączony, a nie ma żadnego sygnału wejściowego, zostanie on automatycznie wyłączony po upływie 15 minut.

Nie działa funkcja video.

Brak obrazu i dźwięku	<ul style="list-style-type: none">- Sprawdź, czy telewizor jest włączony.- Sprawdź inny kanał. Może to być problem związany z przekazem.- Czy przewód sieciowy jest prawidłowo podłączony do sieci?- Sprawdź ustawienie lub lokalizację anteny.- Sprawdź gniazdo zasilające, podłączając inny produkt do tego samego gniazda.
Po włączeniu obraz pojawia się powoli	<ul style="list-style-type: none">- To normalny proces; obraz jest przyciemniony w czasie rozruchu telewizora. Jeżeli po pięciu minutach obraz nie pojawi się, skontaktuj się z serwisem.
Brak kolorów lub obrazu albo słabe kolory i obraz	<ul style="list-style-type: none">- Wyreguluj Kolor w menu.- Pozostaw wystarczającą odległość pomiędzy telewizorem a magnetowidem.- Sprawdź inny kanał. Może to być problem związany z przekazem.- Czy przewody video są zainstalowane prawidłowo?- Włącz wszystkie funkcje potrzebne do przywrócenia jasności obrazu.
Pojawiają się poziome/ pionowe prążki lub obraz się trzęsie	<ul style="list-style-type: none">- Sprawdź, czy nie występują lokalne zakłócenia powodowane przez urządzenie elektryczne lub elektronarzędzia.
Słaby odbiór niektórych kanałów	<ul style="list-style-type: none">- W przypadku problemu ze stacją telewizyjną lub kanałem telewizji kablowej przełącz na inną stację.- Jeżeli sygnał stacji jest słaby, zmień pozycję anteny, żeby odbierać stacje o słabszym sygnale.- Poszukaj źródeł ewentualnych zakłóceń.
Na obrazie pojawiają się linie bądź smugi	<ul style="list-style-type: none">- Sprawdź antenę (Zmień pozycję anteny).
Brak obrazu przy podłączeniu HDMI	<ul style="list-style-type: none">- Upewnij się, że podłączony został przewód HDMI w wersji 1.3 lub wyższej.- Jeżeli przewody HDMI nie obsługują wersji 1.3 HDMI, może nastąpić migotanie obrazu lub jego brak. Należy używać najnowszych przewodów, które obsługują przynajmniej wersję 1.3 HDMI.

Nie działa funkcja audio.

Jest obraz, nie ma dźwięku	<ul style="list-style-type: none">- Naciśnij przycisk  + albo -.- Przyciszony dźwięk? Naciśnij przycisk MUTE.- Sprawdź inny kanał. Może to być problem związany z przekazem.- Czy przewody audio zostały zainstalowane prawidłowo?
Brak dźwięku z jednego głośnika	<ul style="list-style-type: none">- Wyreguluj Balans w opcji menu.
Ze środka telewizora wydobywa się dziwny dźwięk	<ul style="list-style-type: none">- Dziwne dźwięki z telewizora, gdy jest włączony bądź wyłączony, mogą być spowodowane zmianami wilgotności lub temperatury otoczenia i nie oznaczają wady telewizora.
Brak dźwięku przy podłączeniu HDMI lub USB	<ul style="list-style-type: none">- Sprawdź, czy przewód HDMI jest w wersji 1.3- Sprawdź, czy przewód USB jest w wersji 2.0

ZAŁĄCZNIK

Problem w trybie komputera. (Zastosowany jedynie tryb komputera)

Nie ma zasięgu sygnału (Niepoprawny format)	- Wyreguluj rozdzielczość, częstotliwość odchyłania w poziomie lub częstotliwość odchyłania w pionie. - Sprawdź źródło wejścia.
Pionowe prążki bądź pasy w tle, pionowy szum, nieprawidłowa pozycja	- Użyj Automatycznej konfiguracji lub wyreguluj zegar, fazę lub pozycję H/V. (Opcja)
Kolory na ekranie niestabilne lub tylko jeden kolor	- Sprawdź przewód sygnałowy. - Przeinstaluj kartę video komputera.

Problem z ustawieniami OBRAZU.

Po pewnym czasie od wprowadzenia zmian w ustawieniach obrazu przez użytkownika telewizor automatycznie przywraca ustawienia początkowe.	- Oznacza to, że telewizor jest w danej chwili ustawiony na tryb W. sklepie . Aby przełączyć na tryb Użycie w domu, wykonaj następujące czynności: Z menu telewizora wybierz OPCJE -> Wybierz Ustawienia trybu -> Wybierz Dom . W ten sposób przełączanie na tryb Dom zostało zakończone.
---	---

KONSERWACJA

Na wczesnym etapie można zapobiec wadliwemu działaniu. Dokładne i regularne czyszczenie może przedłużyć żywotność telewizora.

UWAGA

- ▶ Przed rozpoczęciem czyszczenia należy wyłączyć zasilanie i przewód sieciowy.

Czyszczenie ekranu

- 1 Aby uchronić ekran przed osadzaniem się kurzu, dobrze jest zwilżyć miękką ściereczkę w mieszaninie letniej wody z niewielką ilością środka do zmiękczenia tkanin lub płynu do mycia naczyń. Ściereczkę należy wyżąć, aż będzie niemal sucha, a następnie wytrzeć nią ekran.
- 2 Nie należy zostawiać nadmiaru wody na ekranie. Przed włączeniem telewizora woda lub wilgoć muszą odparować.

Czyszczenie obudowy

- Aby usunąć kurz lub brud, należy przetrzeć obudowę miękką i suchą ściereczką bezpyłową.
- Nie należy używać do tego mokrej ściereczki.

Dłuższa nieobecność

UWAGA

- ▶ W przypadku planowanego pozostawienia telewizora w stanie bezczynności na dłuższy okres (jak np. wakacje) należy odłączyć przewód sieciowy, aby ochronić telewizor przed ewentualnym zniszczeniem, spowodowanym wyładowaniami atmosferycznymi lub skokami napięcia w sieci energetycznej.

PARAMETRY TECHNICZNE

MODELE		32LD5**	42LD5**	32LE5***	42LE5***
		32LD570-ZB	42LD570-ZB	32LE5700-ZC	42LE5700-ZC
Wymiary (szer. x wys. x gł.)	z podstawą	800 mm x 563 mm x 207 mm	1024 mm x 695 mm x 261 mm	784,6 mm x 558,1 mm x 221 mm	1016 mm x 692 mm x 270 mm
	bez podstawy	800 mm x 503 mm x 74,7 mm	1024 mm x 632 mm x 78,7 mm	784,6 mm x 499,5 mm x 39,9 mm	1016 mm x 630 mm x 29,3 mm
Waga	z podstawą	9,8 kg	15,9 kg	12,4 kg	19,5 kg
	bez podstawy	8,8 kg	14,3 kg	10,6 kg	17,0 kg
Zasilanie		AC 100-240V~ 50/60 Hz	AC 100-240V~ 50/60 Hz	AC 100-240V~ 50/60 Hz	AC 100-240V~ 50/60 Hz
Zużycie energii		160W	210W	130W	165W
Wymiary modułu CI (wys. x szer. x gł.)		100,0 mm x 55,0 mm x 5,0 mm			
System telewizji		PAL-BG/I/DK, SECAM-BG/DK			
Zakres programów		VHF: E2 do E12, UHF: E21 do E69, CATV: S1 do S20, HYPER: S21 do S47			
Impedancja anteny zewnętrznej		75 Ω			
Warunki otoczenia	Temperatura przy eksploatacji	0 °C do 40 °C			
	Wilgotność przy eksploatacji	Poniżej 80 %			
Warunki otoczenia	Temperatura przechowywania	-20 °C do 60 °C			
	Wilgotność przechowywania	Poniżej 85 %			

- Podane wyżej parametry techniczne mogą ulec zmianom bez wcześniejszego informowania użytkowników w celu poprawy jakości.

LICENCJA OPEN SOURCE

UWAGI DOTYCZĄCE OPROGRAMOWANIA OPEN SOURCE

Wymienione niżej pliki wykonywalne GPL i biblioteki LGPL, użyte w tym produkcie, podlegają pod postanowienia umowy licencyjnej GPL2.0/LGPL2.1:

PLIKI WYKONYWALNE GPL

Linux kernel 2.6, busybox

BIBLIOTEKI LGPL:

uClibc, libexif

Firma LG Electronics oferuje możliwość udostępnienia kodu źródłowego na płycie CD-ROM za sumę pokrywającą koszty tego rodzaju dystrybucji, takie jak koszt nośnika i przesłanie. Prośby należy przysyłać pocztą e-mail do firmy LG Electronics na adres: opensource@lge.com

Oferta ta jest ważna przez okres trzech (3) lat od daty dystrybucji tego produktu przez firmę LG Electronics.

Kopie licencji GPL i LGPL znajdują się na płycie dołączonej do tego produktu.

Produkt zawiera

- freetype: copyright © 2003 The FreeType Project (www.freetype.org).
- libjpeg: Niniejsze oprogramowanie oparte jest częściowo o pracę niezależnej grupy JPEG (Independent JPEG Group) copyright © 1991 – 1998, Thomas G. Lane.
- libpng: copyright © 1998-2008 Glenn Randers-Pehrson
- zlib: copyright © 1995-2005 Jean-loup Gailly i Mark Adler

Wszelkie prawa zastrzeżone.

Niniejszym udziela się bezpłatnego zezwolenia każdej osobie posiadającej kopię niniejszego programu i dokumentacji do niego („Oprogramowanie”) na całkowite jego wykorzystywanie, w tym także zezwolenia na używanie, kopiowanie, modyfikowanie, łączenie, publikowanie, rozprowadzanie, podlicencjonowanie i/ oraz sprzedawanie kopii Oprogramowania oraz udzielanie takiego zezwolenia osobom, którym Oprogramowanie jest przekazywane. Zezwolenie jest udzielone pod niniejszym warunkiem:

OPROGRAMOWANIE JEST DOSTARCZANE „TAK, JAK JEST”, BEZ ŻADNYCH GWARANCJI WYRAŻONYCH LUB DOROZUMIANYCH, W TYM GWARANCJI PRZYDATNOŚCI HANDLOWEJ, PRZYDATNOŚCI DO OKREŚLONEGO CELU ORAZ NIENARUSZALNOŚCI. W ŻADNEJ SYTUACJI TWÓRCY LUB POSIADACZE PRAW AUTORSKICH NIE PONOSZĄ ODPOWIEDZIALNOŚCI ZA ŻADNE ROSZCZENIA, ZNISZCZENIA LUB Z INNEGO TYTUŁU, NIEZALEŻNIE CZY WSKUTEK UMOWY, POPEŁNIENIA CZYNU NIEDOZWOLONEGO LUB LUB W INNY SPOSÓB, W ZWIĄZKU Z OPROGRAMOWANIEM, JEGO UŻYCIEM LUB INNYM WYKORZYSTANIEM.



Zapisz numer modelu i numer seryjny telewizora.
Przy zgłoszeniach serwisowych zapoznaj się z
etykietą na tylnej obudowie i podaj sprzedawcy
zawarte na niej informacje.

Model: _____

Numer seryjny: _____