

РЪКОВОДСТВО НА ПОТРЕБИТЕЛЯ
LCD телевизор / LED LCD телевизор
/ ПЛАЗМЕН телевизор

Моля, преди да приложите инструкциите към телевизора, прочетете внимателно това ръководство и го запазете за справка в бъдеще.

Закупува се отделно

Конзола за монтаж на стена

LSW100B или
LSW100BG

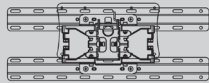

(32LE4***, 32LE5***,
32LE7***, 32LD4***,
32LD6***, 32LD7***,
32LD8***)

LSW200B или
LSW200BG

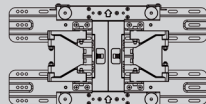

(37/42LE4***, 37/42/47LE5***,
37/42/47LE7***, 42/47LE8***,
37/42LD4***, 37/42/47LD6***,
42/47LD7***, 37/42LD8***,
42/47LX6***)

LSW400B или
LSW400BG или
DSW400B или
DSW400BG

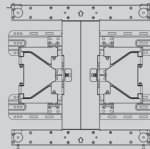

(55LE5***,
55LE7***,
55LE8***,
55LD6***,
55LX9***)

LSW200BX или
LSW200BXG

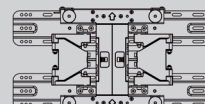

(47LX9***)

PSW400B или PSW400BG
или DSW400BG

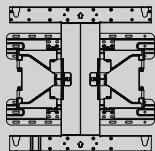

(50PK5**, 50PK7***, 50PK9***, 50PX9***)

PSW600B или PSW600BG

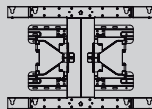

(60PK5**, 60PK7***, 60PK9***, 60PX9***)

С цел повишаване на качеството допълнителните екстри могат да се променят или актуализират без предизвестие.

За да закупите такива, се обърнете към местния представител.

Това устройство работи само със съвместими модели LG LED LCD, LCD или плазмени телевизори.

Безжична медий-
на кутия

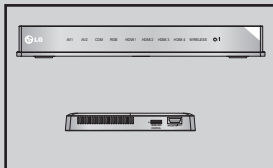

(с изключение на
32/37/42LD4***)

Безжична LAN за
Широколентов/
DLNA адаптор



(с изключение на
50/60PK950, 50/60PK950N,
50/60PK980, 50/60PK990,
50/60PX950N, 50/60PX980,
50/60PX990)

HDMI

HDMI, логото на HDMI и интерфейсът за високодетаилна мултимедия са търговски марки на HDMI Licensing LLC.

СЪДЪРЖАНИЕ

ПОДГОТОВКА

LED LCD модели телевизори: 32/37/42LE4***, 32/37/42/47/55LE5***, 32/37/42/47/55LE75**, 32/37/42/47/55LE78**, 32/37/42/47/55LE79**, 42/47/55LE8***, 42/47LX6***	A-1
Модели LCD телевизори : 32/37/42LD4***, 32/37/42/47/55LD6***, 32/42/47LD7***, 32/37/42LD8***	A-15
LED LCD TV модели: 47/55LX9***	A-27
LED LCD модели телевизори : 42/47LE73**	A-36
ПЛАЗМЕНИ телевизори : 50/60PK5**, 50/60PK7***, 50/60PK9***, 50/60PX9***	A-45

НАСТРОЙКА НА ВЪНШНО ОБОРУДВАНЕ

Свързване на антена	1
Свързване чрез компонентен кабел	2
Свързване с HDMI кабел	3
Свързване с HDMI в DVI кабел	4
Свързване с Euro Scart кабел	5
Usb настройка	6
Свързване с AN PC кабел	6
Свързване с AN RCA кабел	7
Когато свързвате с 15-щифтов D-образен кабел	8
Поставяне на модул A CI	9
Настройка за слушалки	9
Настройка на цифров аудио изход	10
Външно оборудване за безжична връзка	11
Поддържана резолюция на дисплея	12
настройка на екрана за компютърен режим	15
Настройка на мрежа	19

ГЛЕДАНЕ НА ТЕЛЕВИЗИЯ / УПРАВЛЕНИЕ НА ПРОГРАМИТЕ

Включване на телевизора	29
Инициализиране на настройката	29
Избор на програма	29
Регулиране силата на звука	29
Бързо меню	30
Избор и регулиране на екранни менюта	31
Автоматична настройка на програмите	33
Настройка на кабелната DTV	38
Ръчна настройка на програмите	39
Промяна на програма	43
Усилвател	47
CI [Общ интерфейс] Информация	48
Актуализация на софтуер	49
Тест на картина/звук	51
Тест на сигнала	52
Информация за изделието и сервизното	

обслужване	53
МРЕЖОВ ТЕСТ	53
Кратко ръководство	54
Изберетеing програмата Списък	55
Списък за въвеждане	57
Етикет за въвеждане	58
Обслужване на данни	59
MHP услуга	60
SIMPLINK	62
Режим AV	66
Инициализиране (Възстановяване на оригиналните фабрични настройки)	67

NETCAST

Правна бележка	68
Меню Menu	70
YOUTUBE	71
AccuWeather	73
picasa	74

ЗА ИЗПОЛЗВАНЕ НА BLUETOOTH

Bluetooth?	76
Настройка на Bluetooth	77
Bluetooth слушалка	78
Премахване на Bluetooth устройство	82
My Bluetooth информация	83
Получаване на снимки от външно Bluetooth устройство	84
Слушане на музика от външно Bluetooth устройство	85

3D ИЗОБРАЖЕНИЯ

3D ТЕХНОЛОГИЯ	86
Преглед на 3D изображения	86
ПРЕДПАЗЛИВОСТ ПРИ ИЗПОЛЗВАНЕ НА 3D ОЧИЛА	87
ОБХВАТ НА ГЛЕДАНЕ НА 3D ИЗОБРАЖЕНИЯ	87
ГЛЕДАНЕ НА 3D ИЗОБРАЖЕНИЯ	88

КАК ДА ИЗПОЛЗВАТЕ USB ИЛИ PC УСТРОЙСТВО

Когато включвате USB устройство	90
DLNA	92
Списък филми	96
Списък снимки	107
Списък на музикални файлове	117
DivX код за регистриране	126
Деактивиране	127

СЪДЪРЖАНИЕ

ИГРА

Игра.....	128
-----------	-----

EPG (ЕЛЕКТРОНЕН УКАЗАТЕЛ НА ПРОГРАМИТЕ) (В ЦИФРОВ РЕЖИМ)

Включване/изключване на EPG	130
Избор на програма	130
Функцията на бутона в насочващ режим СЕГА/ Следващ	130
Функция на бутона в 8-дневен режим	131
Функция на бутоните в режим на смяна на датата	132
Функция на бутоните в полето за разширено описание	132
Функция на бутоните в режим на настройка на запис/напомняне.....	133
Функция на бутона в режим "Списък планирани"	134

УПРАВЛЕНИЕ НА КАРТИНАТА

Управление на размера на картината (съотношение)	135
Съветник за картината.....	137
Икономия на енергия	138
Предварително зададени настройки на картината.....	139
Ръчна настройка на картината	141
Технология за подобряване на картината ..	143
Експертно контрол на картината	144
Възстановяване на картина	147
Trumotion	148
ЛОКАЛНО ЗАТЪМНЯВАНЕ НА LED	149
Индикатор на захранването	150
Метод за минимизиране на слепването на изображенията (ISM).....	151
Настройка на режим	152
Демо режим	153

УПРАВЛЕНИЕ НА ЗВУКА И ЕЗИКА

Автоматичен изравнител на звука	154
Clear Voice II.....	155
Предварително зададени звукови настройки - Режим на звука	156
Регулиране на звука - потребителски режим....	157
Infinite Sound	157
Баланс	158
TV Високогов. Вкл./ Изкл.	159

DTV Audio Setting (само в цифров режим)..	160
Изберете "Цифр. аудио изход"	161
Нулиране на звука.....	162
Аудио описание (само в цифров режим)	163
I/II	
- Стерео/Двойно приемане (само в аналогов режим)	164
- NICAM приемане (само в аналогов режим)..	165
- Изберете тип звук за високоговорителя ...	165
Изберете език на екранно меню / страна ...	166
Избор на език.....	167

НАСТРОЙКА НА ЧАСА

Настройка на часовник	169
Настройка на автоматично включване/ изключване.....	170
Настройка на таймер за сън	171

РОДИТЕЛСКИ КОНТРОЛ/КАТЕГОРИИ

Настройване на парола и система за заключване.....	172
Блокиране на програма	173
Родителски контрол (само в цифров режим)..	174
Блокиране на външния изход	175
Заклучване на клавишите.....	176

TELETEXT

Включване/изключване	177
SIMPLE текст	177
TOP текст	178
FASTEXT	178
Специфични функции на телетекста.....	179

ЦИФРОВ ТЕТЕКСТ

Телетекст в обхвата на цифровите услуги..	180
Телетекст в цифровите услуги	180

ПРИЛОЖЕНИЕ

Отстраняване на проблеми.....	181
Поддръжка	183
Спецификации на продукта	184
Инфрачервени кодове	201
Настройка на устройство за външно управление.....	202
Информация за софтуер с отворен код.....	209

ПОДГОТОВКА

LED LCD МОДЕЛИ ТЕЛЕВИЗОРИ: 32/37/42LE4*, 32/37/42/47/55LE5***, 32/37/42/47/55LE75**, 32/37/42/47/55LE78**, 32/37/42/47/55LE79**, 42/47/55LE8***, 42/47LX6*****

ПРИНАДЛЕЖНОСТИ

Проверете дали в комплекта на телевизора ви се съдържат следните принадлежности. Ако някоя от принадлежностите липсва, моля, свържете се с местния представител, от който сте закупили телевизора.

■ Възможно е вашият телевизор да изглежда различно от този на показаното изображение.

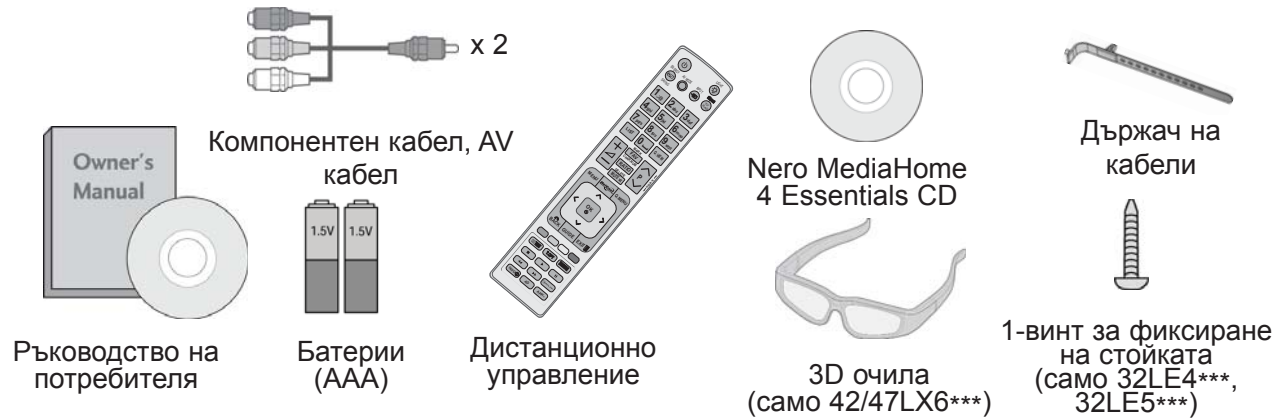

Този артикул не се предлага с всички модели.

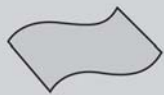

Полираща кърпа
Полираща кърпа за екрана.

* Внимателно забършете петна или пръстови отпечатъци от повърхността на телевизора с полиращата кърпа.

Не прилагайте прекомерна сила. Това може да причини надраскване или обезцветяване.



кърпи за почистване (mitt)
(само 32/37/42/47/55LE75**, 32/37/42/47/55LE78**, 32/37/42/47/55LE79**)



Ако забележите наличие на петна или пръстови отпечатъци по външната част на телевизора, внимателно ги забършете единствено с кърпи за почистване (mitt).

За да почистите предната рамка, бавно забършете в една-та посока, като впръскате вода 1~2 пъти върху кърпата за почистване. След почистване отстранете излишната влага. Излишната влага може да причини наличие на петна от водни капки по рамката.

(само 32/37/42/47LE5***, 32/37/42/47LE75**, 32/37/42/47LE78**, 32/37/42/47LE79**, 42/47LX6***)



x 8
(M4 x 16)

(само 42/47/55LE8***)



x 8
(M4 x 20)

(само 55LE5***, 55LE75**, 55LE78**, 55LE79**)

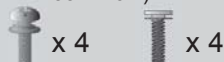

x 4 (M4 x 24) x 4 (M4 x 16)

(само 32LE4***)



x 4
(M4 x 22)

(само 37/42LE4***)



x 4
(M4 x 24)

(само 32/37/42LE4***)



x 4
(M4x16)

винтове за монтаж на стойка

Използване на феритна сърцевина (Тази функция не е налична за всички модели.)

Феритната сърцевина може да се използва за намаляване на електромагнитните вълни при свързване на захранващ кабел.

Колкото по-близо е разположена феритната сърцевина до захранващия кабел, толкова по-добре.



Монтирайте наблизко електрически контакт.



Феритна сърцевина (Този артикул не се предлага с всички модели.)

ПОДГОТОВКА

БУТОНИ ЗА УПРАВЛЕНИЕ НА ПРЕДНИЯ ПАНЕЛ

❗ БЕЛЕЖКА

- ▶ За да намалите консумираната електрическа енергия, можете да оставите телевизора в режим на готовност. Ако за известно време не гледате телевизия, трябва да го изключвате от захранващия му бутон, за да намалявате консумираната електрическа енергия. Консумираната електрическа енергия по време на употреба може да се понижи значително, ако намалите нивото на яркост на телевизора и това съответно ще понижи и общите разходи от използване на уреда.

⚠ ВНИМАНИЕ

- ▶ Не стъпвайте върху стъклената стойка и не я подлагайте на никакви въздействия. Възможно е да се счупи, причинявайки наранявания от парчета стъкло или да доведе до падане на телевизора.
- ▶ Не провлачвайте телевизора. Подовата настилка под него може да се повреди.

- Възможно е вашият телевизор да изглежда различно от този на показаното изображение.

Само 32/37/42/47/55LE5*, 32/37/42/47/55LE75**,
32/37/42/47/55LE78**, 32/37/42/47/55LE79**, 42/47LX6*****



Излъчвател (само 42/47LX6***)
Това е частта, в която излъчвателят, обменящ сигнал, е снабден с 3D очила.
Моля, внимавайте при гледане на 3D видео да не блокирате екрана с предмети или лица.

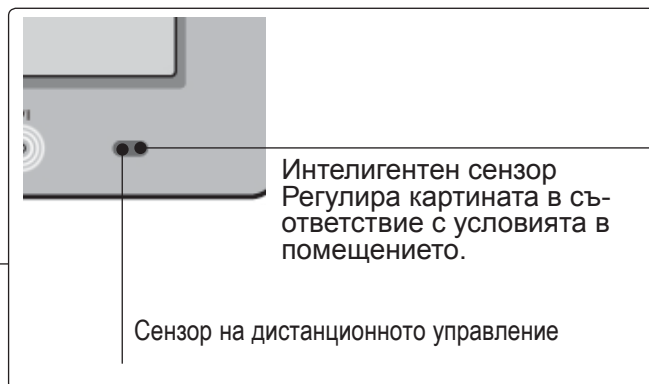

Сензорен бутон

Можете да използвате желаната функцията, присвоена към даден бутон, като го докоснете.



Индикатор за мощност/режим на готовност
(Може да се регулира с **Индикатор за работа** в меню **ОПЦИЯ**.)

Само 42/47/55LE8***

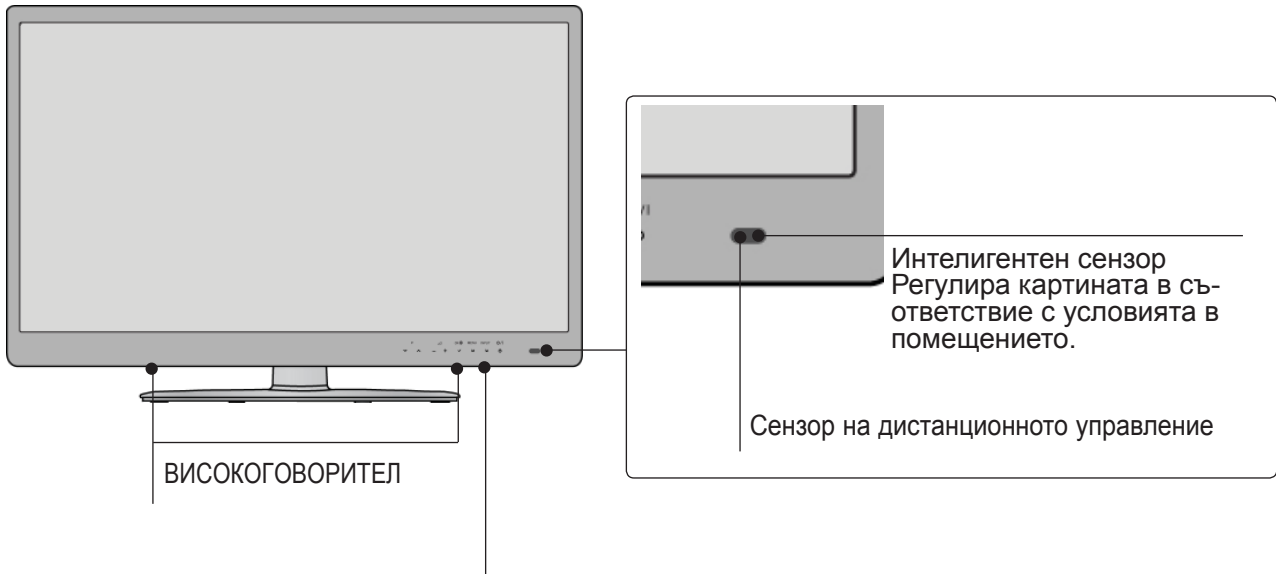

Сензорен бутон

Можете да използвате желаната функция, присвоена към даден бутон, като го докоснете.

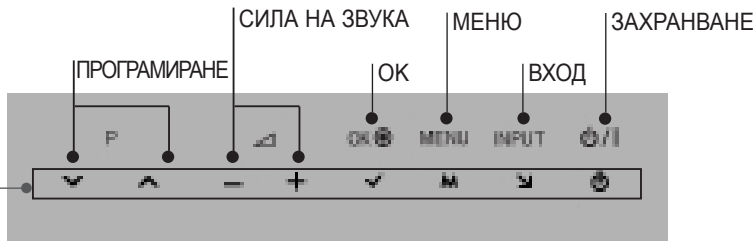

Индикатор за мощност/режим на готовност

(Може да се регулира с **Индикатор за работа** в меню **ОПЦИЯ**.)

Само 32/37/42LE4***

Индикатор за мощност/режим на готовност
(Може да се регулира с **Индикатор за работа**
в меню **ОПЦИЯ**.)

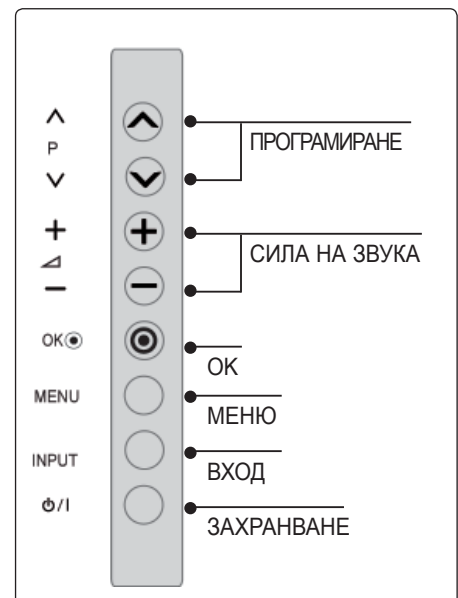
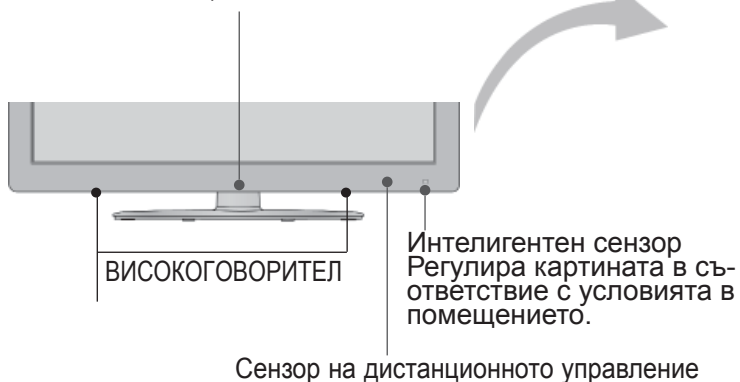

ПОДГОТОВКА

ИНФОРМАЦИЯ ЗА ЗАДНИЯ ПАНЕЛ

■ Възможно е вашият телевизор да изглежда различно от този на показаното изображение.

само 32/37/42LE4***,
32/37/42/47/55LE5***,
32/37/42/47/55LE75***,
32/37/42/47/55LE78***,
32/37/42/47/55LE79***,
42/47/55LE8***

само 42/47LX6***

ПОДГОТОВКА

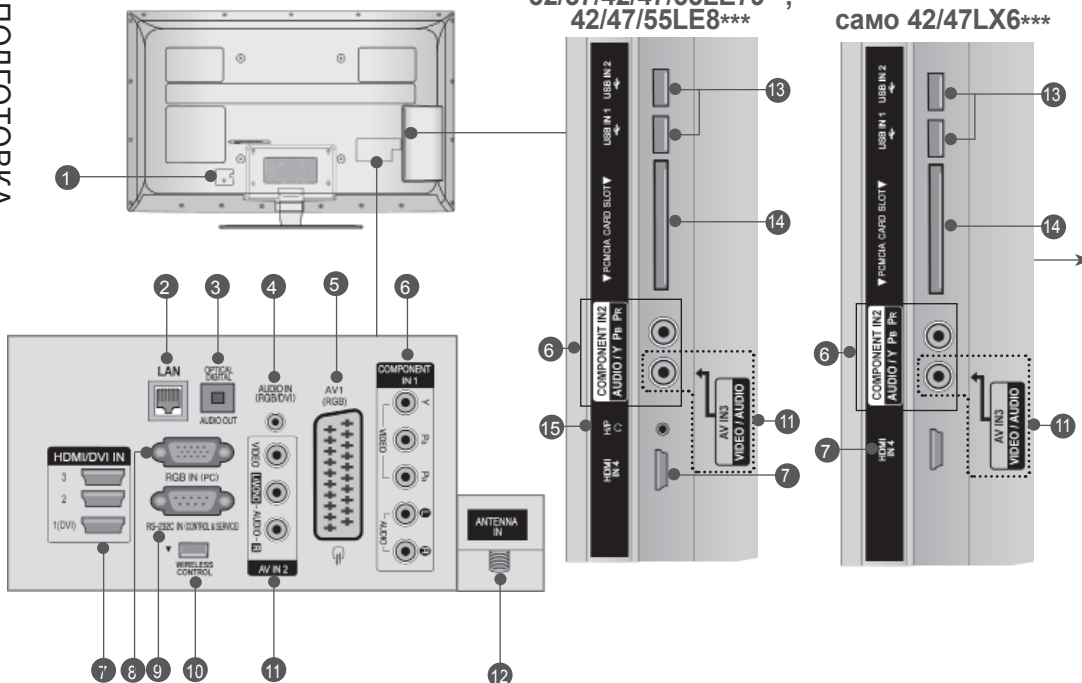

▲ ВНИМАНИЕ

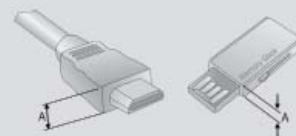

► За оптимално съединяване с HDMI кабела използвайте продукт със следната плътност (само HDMI IN 4) / USB устройство.
*A ≤ 10 мм

1 Гнездо за захранващ кабел

Този телевизор работи с променливотоково напрежение. Напрежението е обозначено на страницата със спецификации на продукта. (► стр.184 до 200) Никога не опитвайте да използвате телевизора при правотоково напрежение.

2 LAN

Мрежова връзка за AccuWeather, Picasa, YouTube и др. Използва се и за видео, фото и музикални файлове в локална мрежа.

3 ОПТИЧЕН ЦИФРОВ АУДИО ИЗХОД

Свързвате цифрови аудио файлове с различни типове оборудване. Свързвате с цифрови аудио компонентни източници. Използвате оптичен аудио кабел.

4 RGB/DVI аудио вход

Свързвате аудио от компютър или DTV.

5 Euro Scart гнездо (AV1)

Свързвате вход или изход за scart гнездо от външно устройство с тези жакове.

6 Компонентен вход

Свързвате компонентно видео/аудио устройство с тези жакове.

7 HDMI/DVI IN вход

Свързвате HDMI сигнал с HDMI ВХОД. Или DVI (ВИДЕО) сигнал с HDMI/DVI порт към DVI с HDMI кабел.

8 RGB IN вход

Свързвате с изход от компютър.

9 ПОРТ ЗА RS-232C ВХОД (УПРАВЛЕНИЕ И ОБСЛУЖВАНЕ)

Свързвате към RS-232C порта на компютър. Този порт се използва за режимите "Обслужване" или "Хотел".

10 БЕЗЖИЧНО управление

Свързвате безжичния ключ за порт с телевизора, за да управлявате устройствата с външен вход, включени по безжичен път към кутията за управление на медийни източници.

11 Аудио/видео вход

В тези жакове включете аудио/видео изход от външно устройство.

12 Вход за антена

Свързвате антена или кабел към този жак.

13 USB вход

Включвате USB устройство за съхранение в този жак.

14 PCMCIA (Международна асоциация за платки за памет за персонални компютри) слот за карта

Поставете CI модула в PCMCIA СЛОТА ЗА КАРТИ. (Тази функция не се предлага във всички държави.)

15 Гнездо за високоговорител

Включете високоговорителя в гнездото му.

МОНТАЖ НА СТОЙКА

■ Възможно е вашият телевизор да изглежда различно от този на показаното изображение. Когато монтирате стойка за поставяне върху маса, проверете дали винтът е завит докрай. (Ако не го завиете докрай, телевизорът може да се наклони напред след като е вече монтиран.) Ако пренавиете винта с прекомерна сила, може да се износи от триенето на притягащата му част.

- 1** За да предпазите екрана от повреда, внимателно поставете телевизора върху мека повърхност с екрана му, поставен с лице надолу.

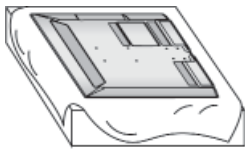

- 2** Съединете частите на **корпуса на стойката** с **основата на стойката** на телевизора. В този момент завийте винтовете, които придържат **корпуса на стойката**.



M4 X 16

(само 32/37/42/47LE5***,
32/37/42/47LE75**,
32/37/42/47LE78**,
32/37/42/47LE79**, 42/47LX6***)



M4 X 20

(само 42/47/55LE8***)



M4 X 22

(само 32LE4***)



M4 X 24

(само 55LE5***,
55LE75**, 55LE78**,
55LE79**)



M4 X 24

(само 37/42LE4***)

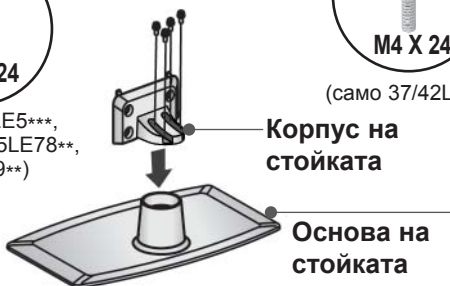

- 3** Сглобете телевизора, както е показано.

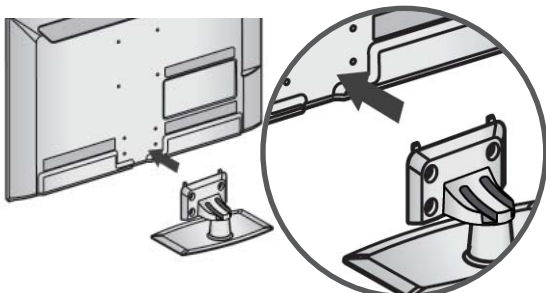

- 4** Прикрепете частите на **покритието за задна стойка** към телевизора.

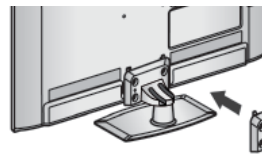

Покритие за
задна стойка

- 5** Поставете здраво 4-те винта, като за целта използвате отворите на гърба на телевизора.

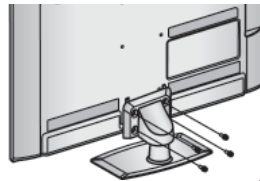

M4 X 16

(само
32/37/42/47/55LE5***,
32/37/42/47/55LE75**,
32/37/42/47/55LE78**,
32/37/42/47/55LE79**
42/47LX6***)



M4 X 20

(само 42/47/55LE8***)



M4 X 16

(само
32/37/42LE4***)

ПОДГОТОВКА

ПРИКРЕПЯНЕ НА ТЕЛЕВИЗОРА КЪМ МАСА (само 32LE4***, 32LE5***)

- Възможно е вашият телевизор да изглежда различно от този на показаното изображение.

Телевизорът трябва да се прикрепя към маса, така че да не може да се изтегля напред/назад и евентуално да възникне риск от нараняване на някой или повреждането му. Използвайте само крепежни винтове.

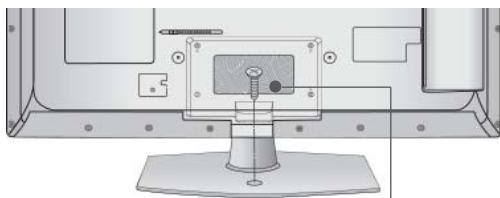

1-винт (предлага се заедно с продукта)

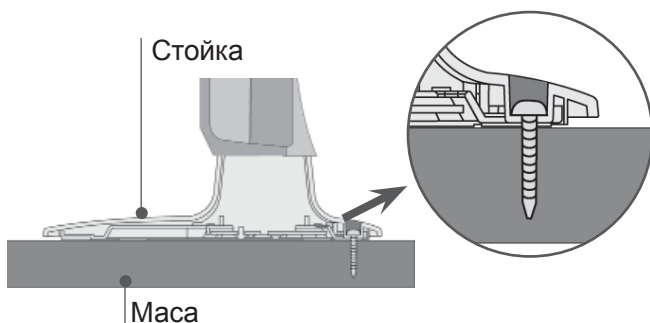

⚠ ПРЕДУПРЕЖДЕНИЕ

- ▶ За да предотвратите падане на телевизора, трябва да е много устойчиво закрепен към пода/стената съгласно инструкциите за монтаж. Обръщането, поклащането или удрянето на телевизора могат да причинят нараняване.

ЗАДЕН КАПАК ЗА ЗАКРИВАНЕ НА КАБЕЛИТЕ

- Възможно е вашият телевизор да изглежда различно от този на показаното изображение.

1 Навийте захранващия кабел, като го пристегнете в **държача на кабели** на задния капак на телевизора.

Това ще помогне да предотвратите неволното дръпване на захранващия кабел.



Държач на кабели

2 След като поставите кабелите съобразно необходимостта, монтирайте **държача на кабели**, както е показано, след което навийте кабелите.

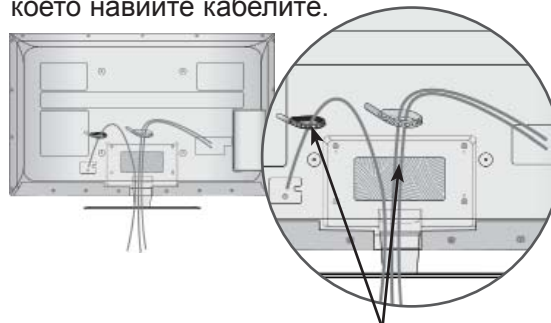

Държач на кабели

ВЪРТЯЩА СЕ СТОЙКА

- Възможно е вашият телевизор да изглежда различно от този на показаното изображение.

След като монтирате телевизора, можете да го настроите ръчно вляво или вдясно под ъгъл от 20 градуса, така че да съответства на положението, от което гледате.

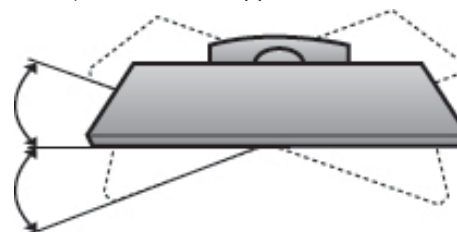

ЗАЩИТНА СИСТЕМА КЕНСИНГТЪН

- Тази характеристика не се предлага за всички модели.
- Възможно е вашият телевизор да изглежда различно от този на показаното изображение.

Телевизорът разполага с конектор за защитна система Кенсингтън, монтиран на задния панел. Свържете кабела на защитната система Кенсингтън, както е показано по-долу.

За подробна информация относно инсталацията и употребата на защитната система Кенсингтън, разгледайте ръководството на потребителя към защитната система Кенсингтън.

За допълнителна информация посетете уеб сайта на компанията Кенсингтън <http://www.kensington.com>

. Компанията Кенсингтън продава системи за сигурност за скъпо електронно оборудване като компютри и LCD проектори.

! БЕЛЕЖКА

- ▶ Защитната система Кенсингтън е допълнителна принадлежност по избор.
- ▶ Ако телевизорът е студен при докосване, е възможно при включването му да се появи леко примигване.

Това е нормално и не е признак за наличие на проблем с телевизора.

- ▶ Възможно е в продължение на няколко минути по екрана да се забелязват точкови дефекти, които изглеждат като малки червени, зелени или сини точки. Но те не се отразяват неблагоприятно върху качеството на картината.

- ▶ Избягвайте да докосвате LCD екрана или да задържате пръста(ите) си върху него продължително време.

Ако го направите, може да причините временни смущения по екрана.

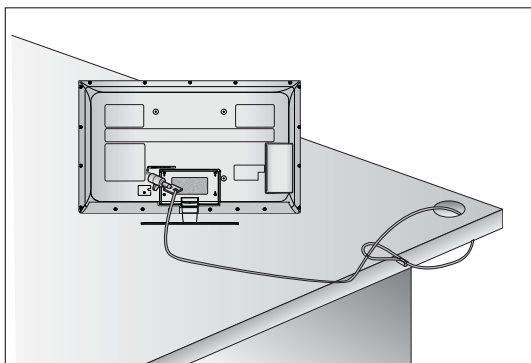

СЪВЕТИ ПРИ ИНСТАЛАЦИЯ

- За да поставите телевизора безопасно и устойчиво на стената, е необходимо да закупите необходимите компоненти.
- Позиционирайте телевизора близо до стената, за да избегнете риска от падане, когато бъде натиснат.
- Инструкциите, посочени по-долу, представят указания за безопасно поставяне на телевизора чрез окачване на стената, избягвайки риска от падане при издърпване. Това ще предотврати падането на телевизора и причиняването на нараняване. Също така ще предпази телевизора от повреда. Не допускайте качване или овесване на деца на телевизора.

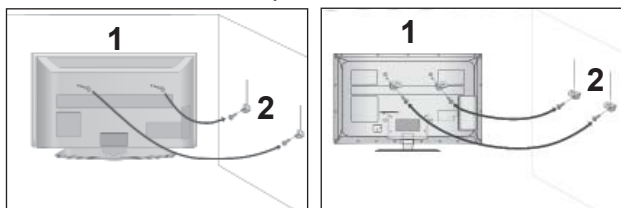

- 1 Фиксирайте телевизора на стената с помощта на шарнирни болтове или специалните конзоли/болтове, както е показано на снимката. (Ако телевизорът има болтове в самите шарнирни болтове, ги разхлабете.)

* Поставете шарнирните болтове или конзолите/болтовете и след това ги завийте добре в отворите по-горе.

- 2 Застопорете конзолите на стената с помощта на болтовете. Съобразете височината на конзолата, монтирана на стената.

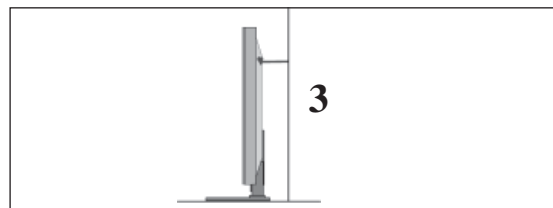

- 3 С помощта на здраво въже привържете телевизора, за да го подравните. По-безопасно е да привържете телевизора с въжето, така че да застане хоризонтално между стената и телевизора.

! БЕЛЕЖКА

- ▶ При преместване на телевизора най-напред изключете кабелите.
- ▶ Използвайте достатъчно устойчива и голяма платформа или шкаф, за да осигурите поддръжка за размера и теглото на телевизора.
- ▶ За да използвате телевизора безопасно, се уверете, че височината на конзолата на стената и на телевизора са на една и съща височина.

ПОДГОТОВКА

- Телевизорът може да се монтира на различни места, например на стена, върху работен плот и др.
- Телевизорът е предназначен да се окачи хоризонтално.

ЗАЗЕМЯВАНЕ

За да избегнете възникване на токов удар, проверете дали свързвате заземен кабел. Ако не е възможно да приложите методи на заземяване, обърнете се към квалифициран електротехник, който да монтира отделен автоматичен изключвател.

Не опитвайте да заземите телевизора, като го свържете с телефонни кабели, гръмоотводи или тръби за газ.



МОНТАЖ НА ОСНОВА ВЪРХУ РАБОТЕН ПЛОТ

- Възможно е вашият телевизор да изглежда различно от този на показаното изображение.

За да позволите достатъчна вентилация, оставете 10 см отстояние на телевизора от всички страни.

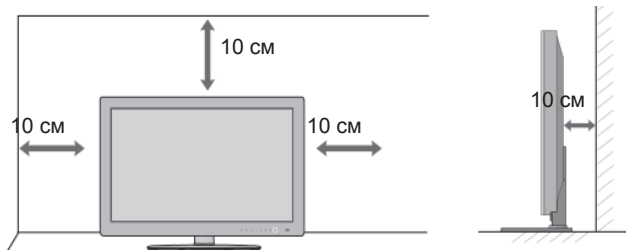

ЗА МОНТАЖ НА СТЕНА: ХОРИЗОНТАЛНО МОНТИРАНЕ

- Ако искате да монтирате телевизора на стена, ви препоръчваме да използвате конзола за монтаж на стена с марката LG.
- Препоръчваме ви да закупите конзола за монтаж на стена, която поддържа стандарта VESA.
- LG препоръчва монтажът на стена да се извърши от квалифициран професионалист.

БЕЛЕЖКА

- ▶ Стойката за стена трябва да се монтира устойчиво на стената перпендикулярно на пода.
- ▶ Ако желаете да я монтирате на тавана или на окачен таван, трябва да използвате специална стойка за стена.
- ▶ Повърхността, върху която ще монтирате стойката на стената, трябва да бъде достатъчно издръжлива, за да поеме тежестта на телевизора, с други думи да е изградена от бетон, естествен камък, тухли и кух блок.
- ▶ Използваните болтове и тяхната дължина зависят от типа стойка за стена, която ще използвате. Допълнителна информация ще откриете в инструкциите към стойката за стена.
- ▶ LG не носи отговорност за всички инциденти или щети на собственост или телевизор, причинени поради неправилен монтаж:
 - Когато се използва несъвместима стойка за стена VESA.
 - Когато се приложи неправилно завиване на болтовете, което може да причини падане на телевизора и да доведе до нараняване.
 - Когато не се спазва препоръчителния метод на монтаж.

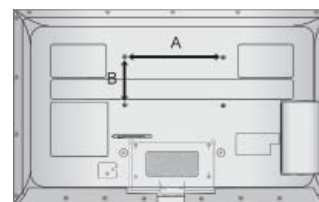
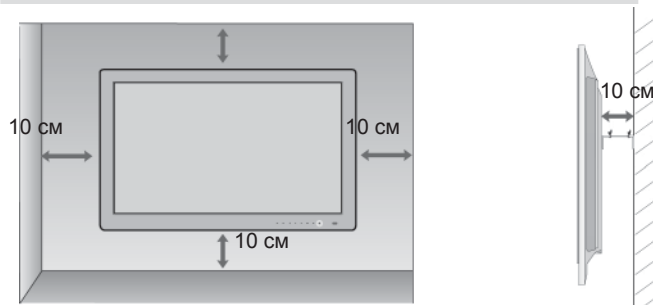

Модел	VESA (A * B)	Стандартна Винт	Количество
32LE4***	200 * 100	M4	4
37/42LE4***	200 * 200	M6	4
32LE5***	200 * 100	M4	4
37/42/47LE5***	200 * 200	M6	4
55LE5***	400 * 400	M6	4
32LE75** 32LE78** 32LE79**	200 * 100	M4	4
37/42/47LE75** 37/42/47LE78** 37/42/47LE79**	200 * 200	M6	4
55LE7***	400 * 400	M6	4
42/47LE8***	200 * 200	M6	4
55LE8***	400 * 400	M6	4
42/47LX6***	200 * 200	M6	4

ФУНКЦИИ НА БУТОНИТЕ НА ДИСТАНЦИОННОТО УПРАВЛЕНИЕ (само 32/37/42LE4***, 32/37/42/47/55LE5***, 32/37/42/47/55LE75**, 32/37/42/47/55LE78**, 32/37/42/47/55LE79**, 42/47/55LE8***)

Когато използвате дистанционното управление, го насочвайте към сензора за дистанционно управление на телевизора.

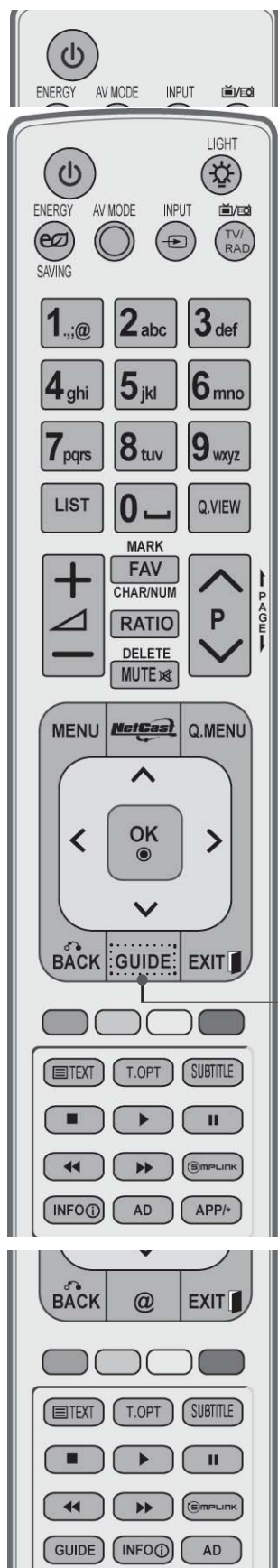

⏻ Превключва телевизора към режим на работа в режим на готовност и от изключен режим към режим на готовност.

СВЕТЛИНА Можете включите или изключите осветлението на бутона на дистанционното управление.

ПЕСТЕНЕ НА ЕНЕРГИЯ Настройва режима за пестене на енергия на телевизора. (► **стр.138**)

AV РЕЖИМ Помага ви да изберете и настроите изображения и звуци при свързване на AV устройства. (► **стр.66**)

ВХОД Режимът на използване на външен вход осъществява периодично въртене. (► **стр.57**)

TV/RAD Избирате радио, TV и DTV канал.

МЕНЮ Избирате меню. Изтрива всичко на екрана и се връща на телевизионен режим, независимо от това в кое меню се намирате. (► **стр.31**)

NetCast Избирате желан източник на NetCast меню. (► **стр.68**) (AccuWeather, Picasa, YouTube и др.) Източникът на NetCast меню може да е различен в зависимост от държавата.

Q. МЕНЮ Избирате желан източник на меню за пряк достъп. (Пропорции, Clear Voice II, Режим на картината, Режим на звука, Аудио(или Език на Звука), Таймер за сън, Изкл./Вкл. на прескачане, USB устройство). (► **стр.30**)

THUMBSTICK Позволява ви да преминавате през екранните менюта и да регулирате системните настройки съобразно предпочитанията си.

OK Приема избора ви или показва текущия режим.

НАЗАД Позволява на потребителя да се върне назад с една стъпка в интерактивно приложение, EPG или друга интерактивна потребителска функция.

ИЗХОД Изтрива всичко на екрана и се връща на телевизионен режим, независимо от това в кое меню се намирате.

РЪКОВОДСТВО Показва програмното ръководство. (► **стр.129**)

ИНФОРМАЦИЯ Показва текущата екранна информация.

AD Включва или изключва аудио описанието.

APP/* Избира източник на MHP TV меню. (само в Италия)
(Само 32/37/42LE48**, 32/37/42/47/55LE58**, 32/37/42/47/55LE78**, 42/47/55LE88**)

ПОДГОТОВКА

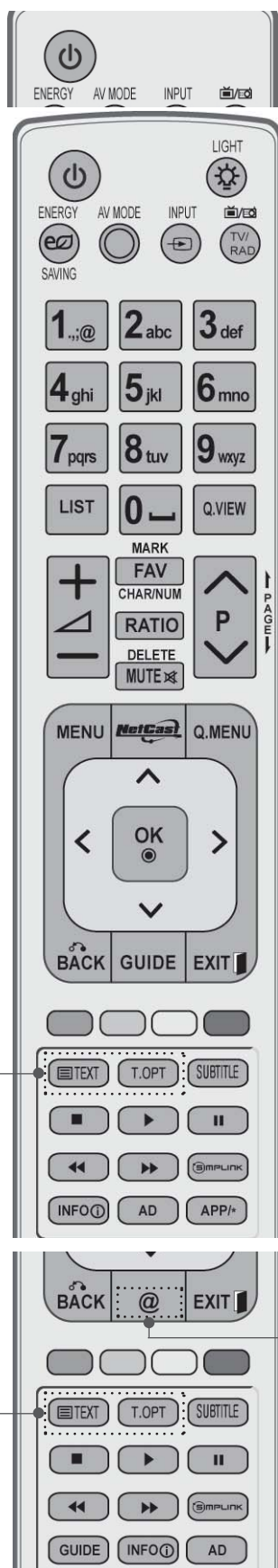

Бутони от 0 до 9 Избира програма.
 Избира номерирани елементи в меню.
 —(Интервал) Отваря празна позиция на клавиатурата на екрана.
 СПИСЪК Показва таблицата с програми. (► стр. 55)
 БЪРЗ ИЗГЛЕД Връща се на предишно прегледаната програма.

Оцветени бутони Тези бутони се използват за телетекст (само при модели с **TELETEXT**), редактиране на програми.

SIMPLINK Виждате списъка с AV устройства, свързани с телевизора.
 Когато натиснете този бутон, на екрана ще се изведе менюто Simplink.(► стр. 62)

@ Прекият достъп до интернет портала със забавления и новини се поддържа от Orange. (само във Франция)

1

1 БУТОНИ ЗА ТЕЛЕТЕКСТ Тези бутони се използват за телетекст. За допълнителна информация разгледайте раздел "Телетекст". (► стр.177)
 СУБТИТРИ Преобразува избраните от вас субтитри в цифров режим.

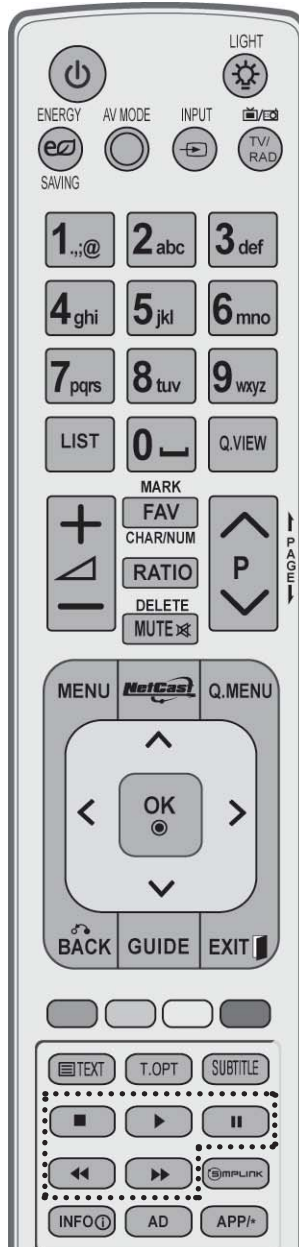
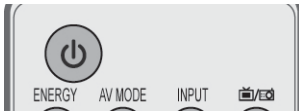

УВЕЛИЧАВАНЕ СИЛАТА НА ЗВУКА /НАМАЛЯВАНЕ Регулира силата на звука.

МАРКИРАНЕ Избира входа, към който да активирате настройките на съветника за картната. Поставете и премахнете отметки от програми в USB менюто.

FAV Показва избраната любима програма.

CHAR/NUM Променя знака или номера на NetCast менюто.

ПРОПОРЦИИ Избира желаните от вас пропорции на картината. (► **стр. 135**)

ИЗТРИВАНЕ Изтрива въведения знак, когато го въведете от екранната клавиатура.

ИЗКЛЮЧВАНЕ НА ЗВУКА Включва или изключва звука.

Програмиране УВЕЛИЧАВАНЕ/НАМАЛЯВАНЕ Избира програма.

НАГОРЕ/НАДОЛУ В СТРАНИЦА Премества се от един пълен информационен екран на следващия.

Меню SIMPLINK / МОЯТА МЕДИЯ Управлява менюто SIMPLINK или МОЯТА МЕДИЯ (Списък снимки, Списък музика и Списък филми).

бутона за управление

Поставяне на батерии

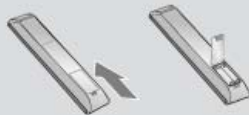

- Отворете капака на отделението за батериите на гърба и поставете батериите, като спазите правилната насоченост на клемите (+ с +, - с -).
- Поставете две батерии AAA от 1,5 V. Не смесвайте стари или използвани батерии с нови.
- Затворете капака.
- За да извадите батериите, извършете същите действия в обратен ред.

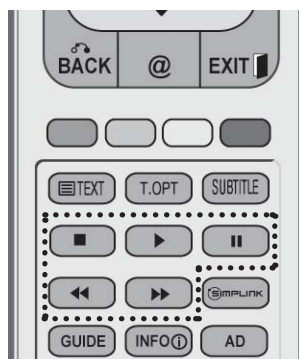

ПОДГОТОВКА

ФУНКЦИИ НА БУТОНИТЕ НА ДИСТАНЦИОННОТО УПРАВЛЕНИЕ

(само 42/47LX6***)

Когато използвате дистанционното управление, го насочвайте към сензора за дистанционно управление на телевизора.

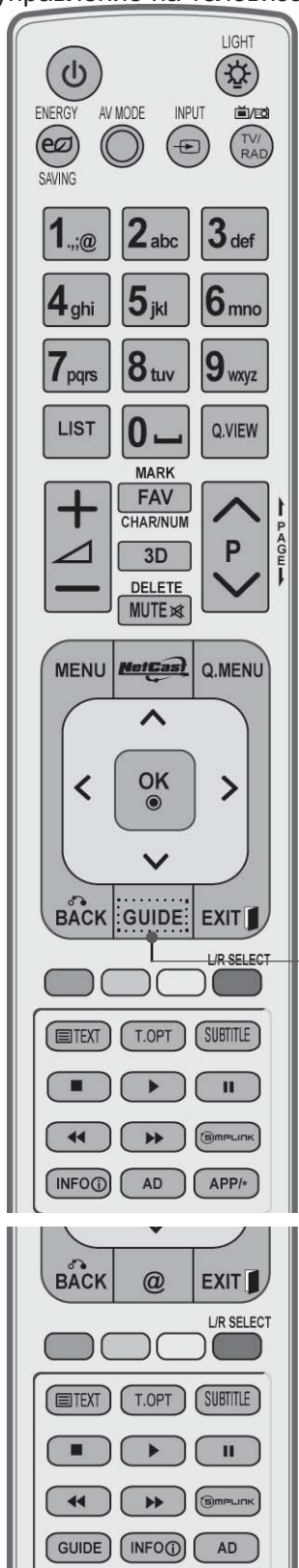

⏻ Превключва телевизора към режим на работа в режим на готовност и от изключен режим към режим на готовност.

СВЕТЛИНА Можете включите или изключите осветлението на бутона на дистанционното управление.

ПЕСТЕНЕ НА ЕНЕРГИЯ Настройва режима за пестене на енергия на телевизора. (► **стр.138**)

AV РЕЖИМ Помага ви да изберете и настроите изображения и звуци при свързване на AV устройства. (► **стр.66**)

ВХОД Режимът на използване на външен вход осъществява периодично въртене. (► **стр.57**)

TV/RAD Избирате радио, TV и DTV канал.

МЕНЮ Избирате меню. Изтрива всичко на екрана и се връща на телевизионен режим, независимо от това в кое меню се намирате. (► **стр.31**)

NetCast Избирате желан източник на NetCast меню. (► **стр.68**) (AccuWeather, Picasa, YouTube и др.) Източникът на NetCast меню може да е различен в зависимост от държавата.

Q. МЕНЮ Избирате желан източник на меню за пряк достъп. (Пропорции, Clear Voice II, Режим на картината, Режим на звука, Аудио(или Език на Звук), Таймер за сън, Изкл./Вкл. на прескачане, USB устройство). (► **стр.30**)

THUMBSTICK (Нагоре/Надолу/Вляво/Вдясно) Позволява ви да преминавате през екранните менюта и да регулирате системните настройки съобразно предпочитанията си.

OK Приема избора ви или показва текущия режим.

НАЗАД Позволява на потребителя да се върне назад с една стъпка в интерактивно приложение, EPG или друга интерактивна потребителска функция.

ИЗХОД Изтрива всичко на екрана и се връща на телевизионен режим, независимо от това в кое меню се намирате.

РЪКОВОДСТВО Показва програмното ръководство. (► **стр.129**)

ИНФОРМАЦИЯ Показва текущата екранна информация.

AD Включва или изключва аудио описанието.

APP/* Избира източник на MHP TV меню. (само в Италия) (Само 42/47LX68**)

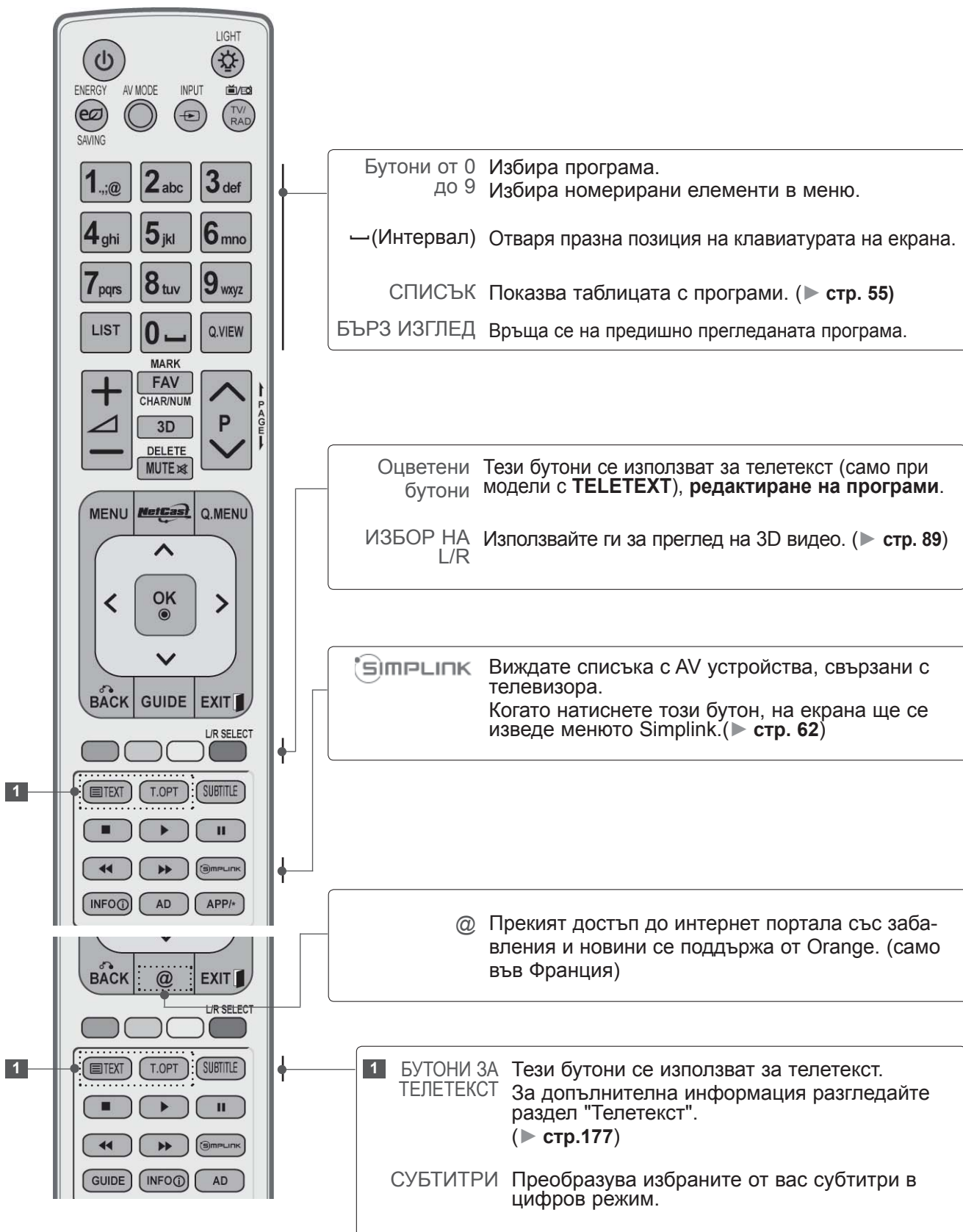

ПОДГОТОВКА

ПОДГОТОВКА



УВЕЛИЧАВАНЕ СИЛАТА НА ЗВУКА /НАМАЛЯВАНЕ Регулира силата на звука.

МАРКИРАНЕ Избира входа, към който да активирате настройките на съветника за картната. Поставете и премахнете отметки от програми в USB менюто.

FAV Показва избраната любима програма.

CHAR/NUM Променя знака или номера на NetCast менюто.

3D Използвайте ги за преглед на 3D видео. (► стр. 88)

ИЗТРИВАНЕ Изтрива въведения знак, когато го въведете от екранната клавиатура.

ИЗКЛЮЧВАНЕ НА ЗВУКА Включва или изключва звука.

Програмиране УВЕЛИЧАВАНЕ/НАМАЛЯВАНЕ Избира програма.

НАГОРЕ/НАДОЛУ В СТРАНИЦА Премества се от един пълен информационен екран на следващия.

Меню SIMPLINK / МОЯТА МЕДИЯ Управлява менюто SIMPLINK или МОЯТА МЕДИЯ (Списък снимки, Списък музика и Списък филми).

бутона за управление

Поставяне на батерии

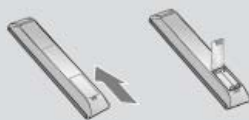

- Отворете капака на отделениято за батериите на гърба и поставете батериите, като спазите правилната насоченост на клемите (+c +, - c -).
- Поставете две батерии AAA от 1,5 V. Не смесвайте стари или използвани батерии с нови.
- Затворете капака.
- За да извадите батериите, извършете същите действия в обратен ред.

МОДЕЛИ LCD ТЕЛЕВИЗОРИ : 32/37/42LD4***, 32/37/42/47/55LD6***, 32/42/47LD7***, 32/37/42LD8*** ПРИНАДЛЕЖНОСТИ

Проверете дали в комплекта на телевизора ви се съдържат следните принадлежности. Ако някоя от принадлежностите липсва, моля, свържете се с местния представител, от който сте закупили телевизора.

- Възможно е вашият телевизор да изглежда различно от този на показаното изображение.



Ръководство на потребителя

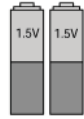

Батерии (AAA)



Дистанционно управление



Nero MediaHome 4 Essentials CD



Феритна сърцевина
(Този артикул не се предлага с всички модели.)



Захранващ кабел

Този артикул не се предлага с всички модели.



Полираща кърпа
Полираща кърпа за екрана.

* Внимателно забършете петна или пръстови отпечатащи от повърхността на телевизора с полиращата кърпа.

.....
Не прилагайте прекомерна сила. Това може да причини надраскване или обезцветяване.



x 8

(M4x20)
винтове за монтаж на стойка



1-винт за фиксиране на стойката
(само 32/37/42LD4***,
32/37/42LD6*** 32/42LD7***,
32/37/42LD8***)



или



Защитно покритие

Използване на феритна сърцевина (Тази функция не е налична за всички модели.)

Феритната сърцевина може да се използва за намаляване на електромагнитните вълни при свързване на захранващ кабел.

Колкото по-близо е разположена феритната сърцевина до захранващия кабел, толкова по-добре.



Монтирайте наблизо електрически контакт.

ПОДГОТОВКА

БУТОНИ ЗА УПРАВЛЕНИЕ НА ПРЕДНИЯ ПАНЕЛ

❗ БЕЛЕЖКА

- ▶ За да намалите консумираната електрическа енергия, можете да оставите телевизора в режим на готовност. Ако за известно време не гледате телевизия, трябва да го изключвате от захранващия му бутон, за да намалявате консумираната електрическа енергия. Консумираната електрическа енергия по време на употреба може да се понижи значително, ако намалите нивото на яркост на телевизора и това съответно ще понижи и общите разходи от използване на уреда.

⚠ ВНИМАНИЕ

- ▶ Не стъпвайте върху стъклената стойка и не я подлагайте на никакви въздействия. Възможно е да се счупи, причинявайки наранявания от парчета стъкло или да доведе до падане на телевизора.
- ▶ Не провлачвайте телевизора. Подовата настилка под него може да се повреди.

- Възможно е вашият телевизор да изглежда различно от този на показаното изображение.

Само 32/37/42/47/55LD6***

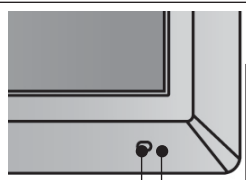
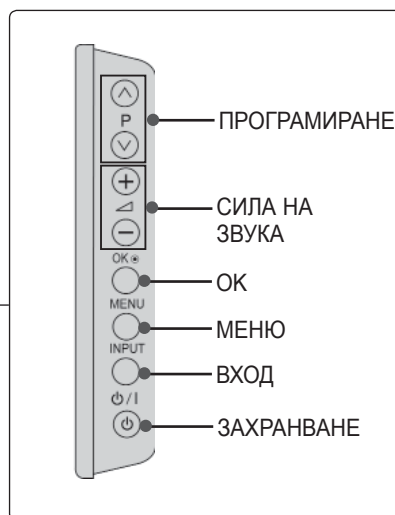

Сензор на дистанционното управление

Интелигентен сензор
Регулира картината в съответствие с условията в помещението.

Индикатор за мощност/режим на готовност
(Може да се регулира с **Индикатор за работа** в меню **ОПЦИЯ**.)

Само 32/42/47LD7***

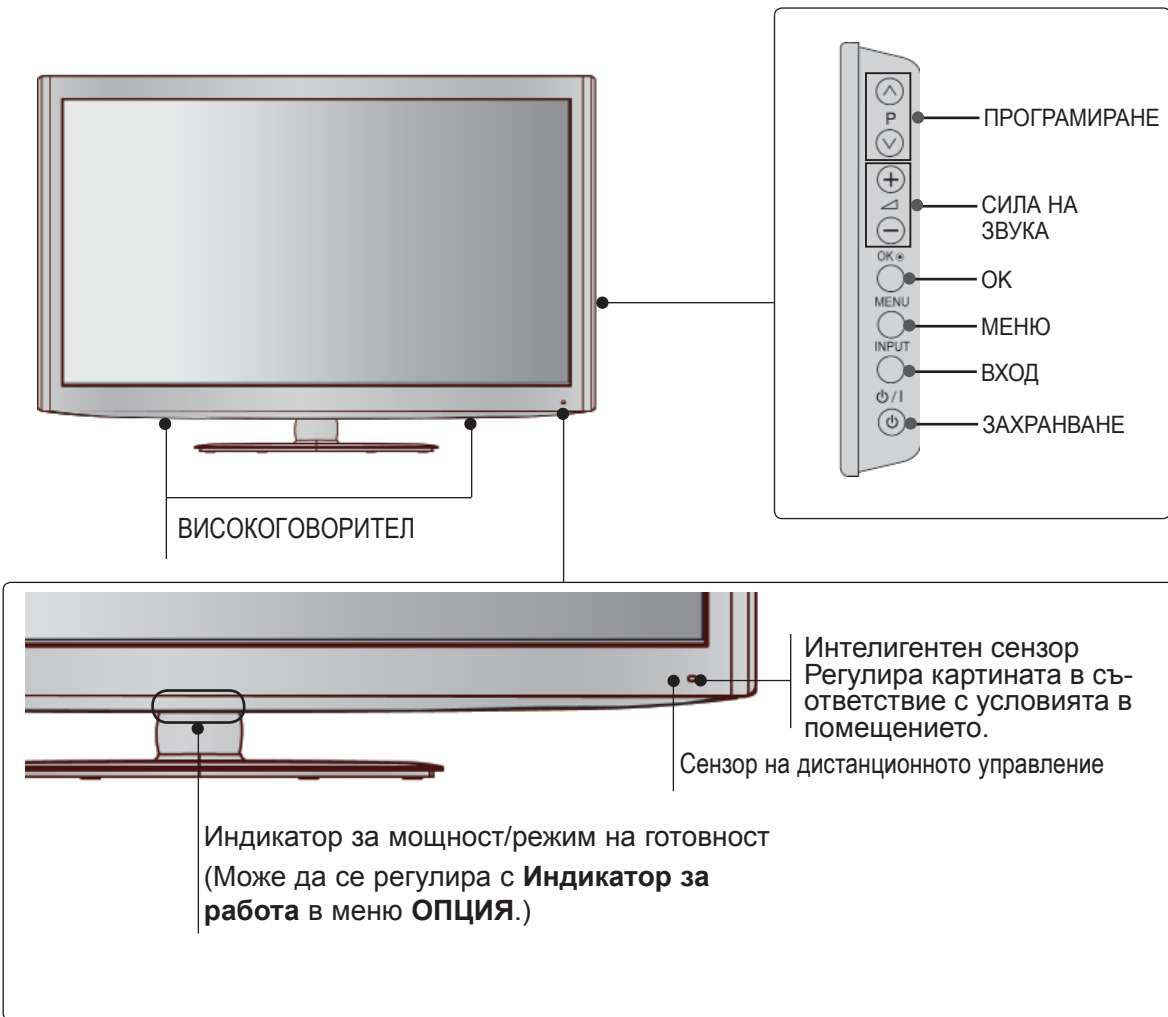

ПОДГОТОВКА

Само 32/37/42LD8***

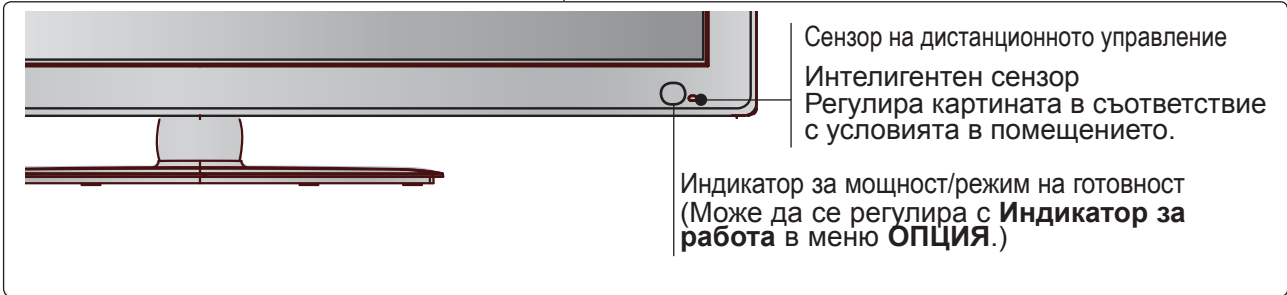
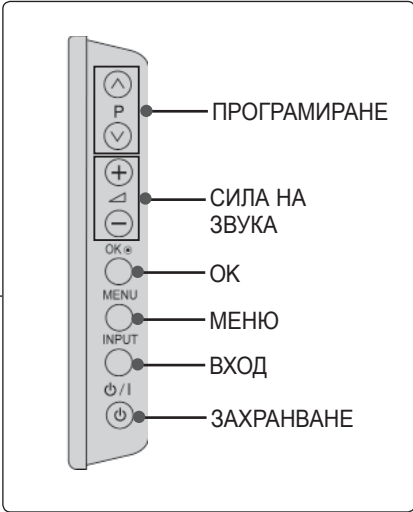

Само 32/37/42LD4***

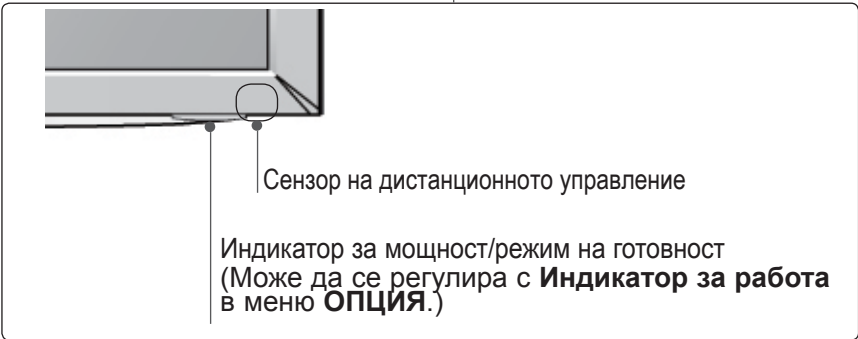
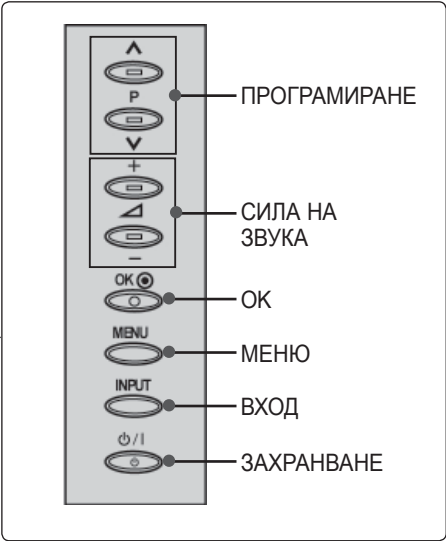

ИНФОРМАЦИЯ ЗА ЗАДНИЯ ПАНЕЛ

■ Възможно е вашият телевизор да изглежда различно от този на показаното изображение.

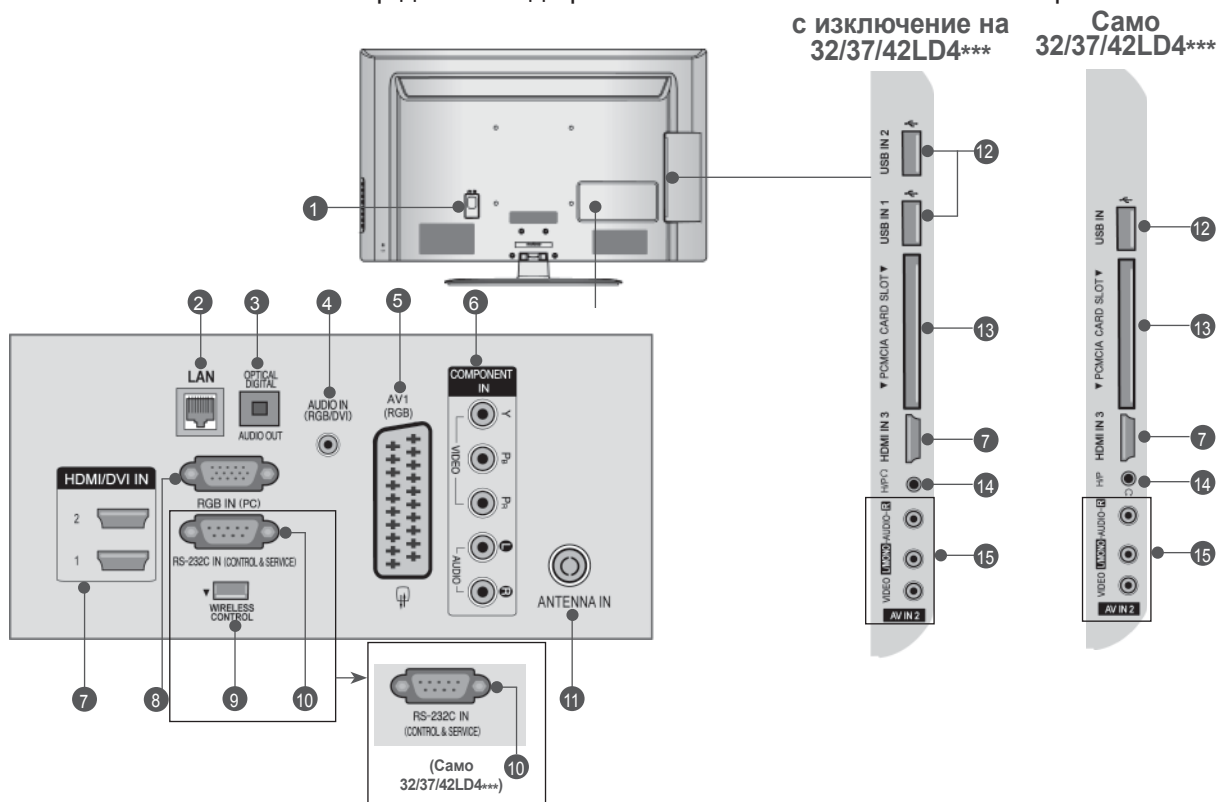

1 Гнездо за захранващ кабел

Този телевизор работи с променливотоково напрежение. Напрежението е обозначено на страницата със спецификации на продукта. (► стр.184 до 200) Никога не опитвайте да използвате телевизора при правотоково напрежение.

2 LAN

Мрежова връзка за AccuWeather, Picasa, YouTube и др. Използва се и за видео, фото и музикални файлове в локална мрежа.

3 ОПТИЧЕН ЦИФРОВ АУДИО ИЗХОД

Свързвате цифрови аудио файлове с различни типове оборудване. Свързвате с цифрови аудио компонентни източници. Използвате оптичен аудио кабел.

4 RGB/DVI аудио вход

Свързвате аудио от компютър или DTV.

5 Euro Scart гнездо (AV1)

Свързвате вход или изход за scart гнездо от външно устройство с тези жакове.

6 Компонентен вход

Свързвате компонентно видео/аудио устройство с тези жакове.

7 HDMI/DVI IN вход

Свързвате HDMI сигнал с HDMI ВХОД. Или DVI (ВИДЕО) сигнал с HDMI/DVI порт към DVI с HDMI кабел.

8 RGB IN вход

Свързвате с изход от компютър.

9 БЕЗЖИЧНО управление (с изключение на 32/37/42LD4***)

Свързвате безжичния ключ за порт с телевизора, за да управлявате устройства с външен вход, включени по безжичен път към кутията за управление на медийни източници.

10 ПОРТ ЗА RS-232C ВХОД (УПРАВЛЕНИЕ И ОБСЛУЖВАНЕ)

Свързвате към RS-232C порта на компютър. Този порт се използва за режимите "Обслужване" или "Хотел".

11 Вход за антена

Свързвате антена или кабел към този жак.

12 USB вход

Включвате USB устройство за съхранение в този жак.

13 PCMCIA (Международна асоциация за платки за памет за персонални компютри) слот за карта

Поставете CI модула в PCMCIA СЛОТА ЗА КАРТИ. (Тази функция не се предлага във всички държави.)

14 Гнездо за високоговорител

Включете високоговорителя в гнездото му.

15 Аудио/видео вход

В тези жакове включете аудио/видео изход от външно устройство.

ПОДГОТОВКА

МОНТАЖ НА СТОЙКА

- Възможно е вашият телевизор да изглежда различно от този на показаното изображение.

Когато монтирате стойка за поставяне върху маса, проверете дали винтът е завит докрай. (Ако не го завиете докрай, телевизорът може да се наклони напред след като е вече монтиран.) Ако пренавиете винта с прекомерна сила, може да се износи от триенето на притягащата му част.

- 1 За да предпазите екрана от повреда, внимателно поставете телевизора върху мека повърхност с екрана му, поставен с лице надолу.

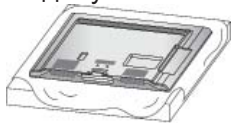

- 2 Съединете частите на **корпуса на стойката** с **основата на стойката** на телевизора.

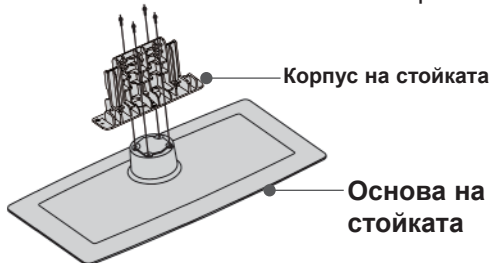

- 3 Сглобете телевизора, както е показано.

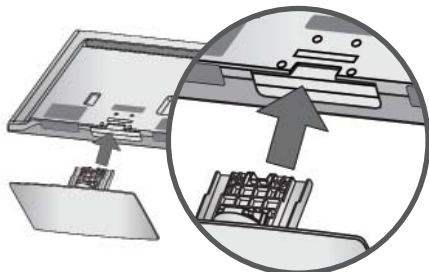

- 4 Поставете здраво 4-те винта, като за целта използвате отворите на гърба на телевизора.

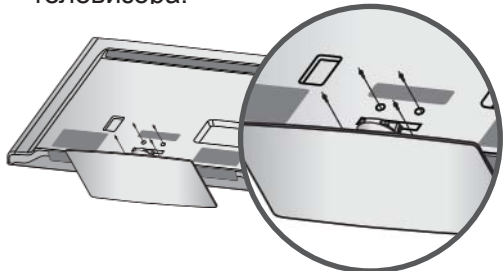

- 5 Прикрепете частите на **покритието за задна стойка** към телевизора. (само 32/42/47LD7***, 32/37/42LD8***)

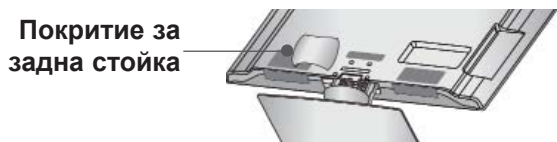

ЗАДЕН КАПАК ЗА ЗАКРИВАНЕ НА КАБЕЛИТЕ

- Възможно е вашият телевизор да изглежда различно от този на показаното изображение.

- 1 Свържете кабелите съобразно необходимостта.

За включване на допълнително оборудване разгледайте раздела **Настройка на Външно Оборудване**.

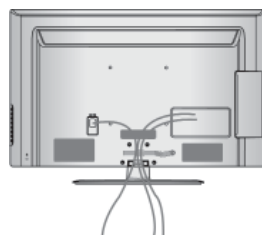

- 2 Отворете **халката за придържане на кабели**, както е показано.

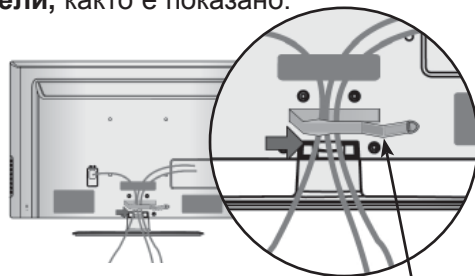

- 3 Регулирайте **халката за придържане на кабели**, както е показано.

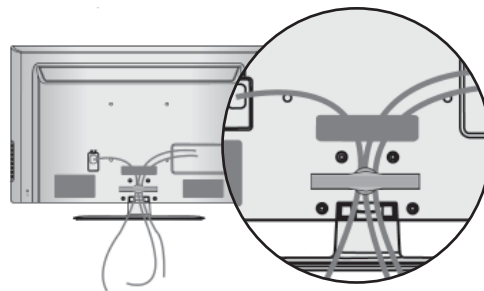

БЕЛЕЖКА

- ▶ Не повдигайте телевизора с помощта на **халка за придържане на кабели**.
- Ако телевизорът се изплъзне, може да ви нарани или да се повреди.

ВЪРТЯЩА СЕ СТОЙКА

- Възможно е вашият телевизор да изглежда различно от този на показаното изображение.

След като монтирате телевизора, можете да го настроите ръчно вляво или вдясно под ъгъл от 20 градуса, така че да съответства на положението, от което гледате.

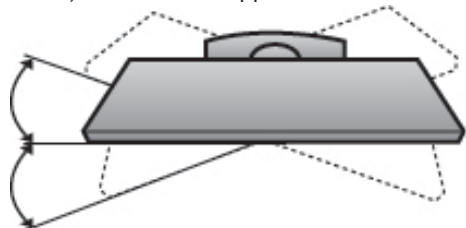

НЕ СЕ ИЗПОЛЗВА СТОЙКА ЗА МОНТИРАНЕ ВЪРХУ МАСА

- Възможно е вашият телевизор да изглежда различно от този на показаното изображение.

Когато монтирате уреда на окачен на стена модул, използвайте защитно покритие.

Поставете **Защитното Покритие** върху телевизора, докато се чуе щракване.

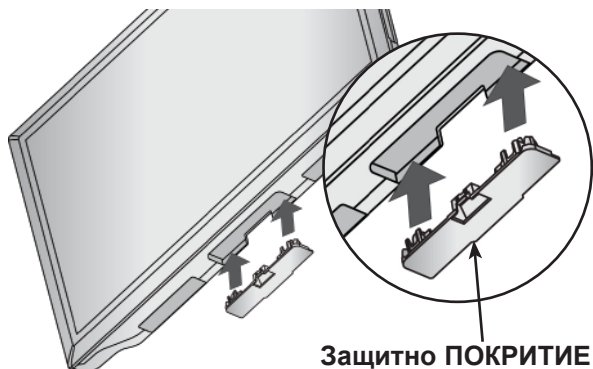

ПРИКРЕПЯНЕ НА ТЕЛЕВИЗОРА КЪМ МАСА

(само 32/37/42LD4***, 32/37/42LD6***, 32/42LD7***, 32/37/42LD8***)

- Възможно е вашият телевизор да изглежда различно от този на показаното изображение. Телевизорът трябва да се прикрепи към маса, така че да не може да се изтегля напред/назад и евентуално да възникне риск от нараняване на някой или повреждането му. Използвайте само крепежни винтове.

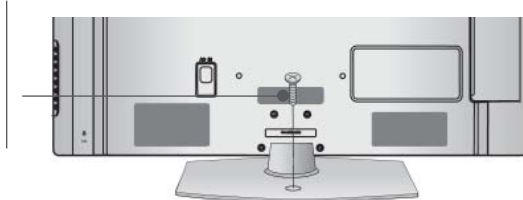

1-винт (предлага се заедно с продукта)

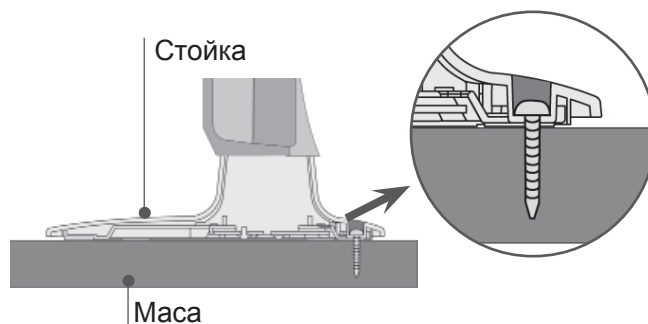

⚠ ПРЕДУПРЕЖДЕНИЕ

- За да предотвратите падане на телевизора, трябва да е много устойчиво закрепен към пода/стената съгласно инструкциите за монтаж. Обръщането, поклащането или удрянето на телевизора могат да причинят нараняване.

ЗАЩИТНА СИСТЕМА КЕНСИНГТЪН

- Тази характеристика не се предлага за всички модели.
- Показаното може да се различава от вашия телевизор.

Телевизорът разполага с конектор за защитна система Кенсингтън, монтиран на задния панел. Свържете кабела на защитната система Кенсингтън, както е показано по-долу.

За подробна информация относно инсталацията и употребата на защитната система Кенсингтън, разгледайте ръководството на потребителя към защитната система Кенсингтън.

За допълнителна информация посетете уеб сайта на компанията Кенсингтън <http://www.kensington.com>

Компанията Кенсингтън продава системи за сигурност за скъпо електронно оборудване като компютри и LCD проектори.

! БЕЛЕЖКА

- ▶ Защитната система Кенсингтън е допълнителна принадлежност по избор.
- ▶ Ако телевизорът е студен при докосване, е възможно при включването му да се появи леко примигване.
Това е нормално и не е признак за наличие на проблем с телевизора.
- ▶ Възможно е в продължение на няколко минути по екрана да се забелязват точкови дефекти, които изглеждат като малки червени, зелени или сини точки. Но те не се отразяват неблагоприятно върху качеството на картината.
- ▶ Избягвайте да докосвате LCD екрана или да задържате пръста(ите) си върху него продължително време.
Ако го направите, може да причините временни смущения на екрана.

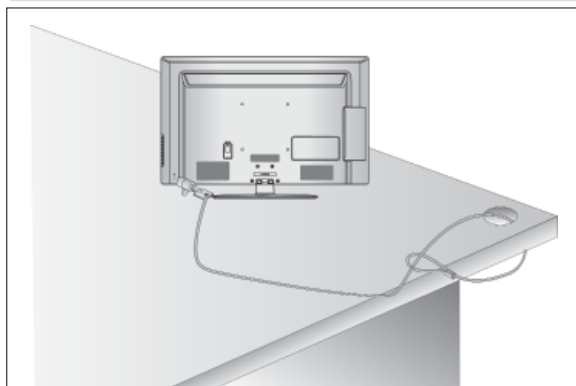

СЪВЕТИ ПРИ ИНСТАЛАЦИЯ

- За да поставите телевизора безопасно и устойчиво на стената, е необходимо да закупите необходимите компоненти.
- Позиционирайте телевизора близо до стената, за да избегнете риска от падане, когато бъде натиснат.
- Инструкциите, посочени по-долу, представят указания за безопасно поставяне на телевизора чрез окачване на стената, избягвайки риска от падане при издърпване. Това ще предотврати падането на телевизора и причиняването на нараняване. Също така ще предпази телевизора от повреда. Не допускайте качване или овесване на деца на телевизора.

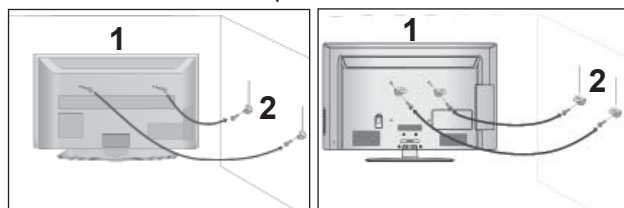

- 1 Фиксирайте телевизора на стената с помощта на шарнирни болтове или специалните конзоли/болтове, както е показано на снимката.
(Ако телевизорът има болтове в самите шарнирни болтове, ги разхлабете.)
* Поставете шарнирните болтове или конзолите/болтовете и след това ги завийте добре в отворите по-горе.

- 2 Застопорете конзолите на стената с помощта на болтовете. Съобразете височината на конзолата, монтирана на стената.

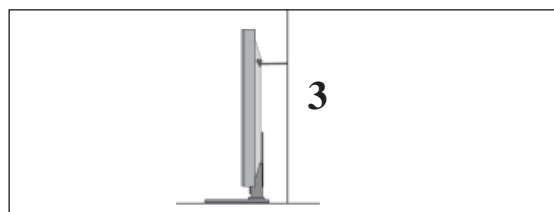

- 3 С помощта на здраво въже привържете телевизора, за да го подравните.
По-безопасно е да привържете телевизора с въжето, така че да застане хоризонтално между стената и телевизора.

! БЕЛЕЖКА

- ▶ При преместване на телевизора най-напред изключете кабелите.
- ▶ Използвайте достатъчно устойчива и голяма платформа или шкаф, за да осигурите поддръжка за размера и теглото на телевизора.
- ▶ За да използвате телевизора безопасно, се уверете, че височината на конзолата на стената и на телевизора са на една и съща височина.

- Телевизорът може да се монтира на различни места, например на стена, върху работен плот и др.
- Телевизорът е предназначен да се окачи хоризонтално.

ЗАЗЕМЯВАНЕ

За да избегнете възникване на токов удар, проверете дали свързвате заземен кабел. Ако не е възможно да приложите методи на заземяване, обърнете се към квалифициран електротехник, който да монтира отделен автоматичен изключвател.

Не опитвайте да заземите телевизора, като го свържете с телефонни кабели, гръмоотводи или тръби за газ.



МОНТАЖ НА ОСНОВА ВЪРХУ РАБОТЕН ПЛОТ

- Показаното може да се различава от вашия телевизор.

За да позволите достатъчна вентилация, оставете 10 см отстояние на телевизора от всички страни.

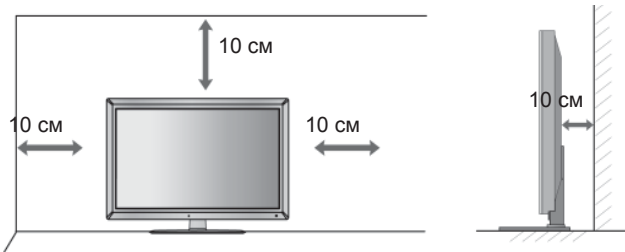

ЗА МОНТАЖ НА СТЕНА: ХОРИЗОНТАЛНО МОНТИРАНЕ

- Ако искате да монтирате телевизора на стена, ви препоръчваме да използвате конзола за монтаж на стена с марката LG.
- Препоръчваме ви да закупите конзола за монтаж на стена, която поддържа стандарта VESA.
- LG препоръчва монтажът на стена да се извърши от квалифициран професионалист.

БЕЛЕЖКА

- ▶ Стойката за стена трябва да се монтира устойчиво на стената перпендикулярно на пода.
- ▶ Ако желаете да я монтирате на тавана или на окачен таван, трябва да използвате специална стойка за стена.
- ▶ Повърхността, върху която ще монтирате стойката на стената, трябва да бъде достатъчно издръжлива, за да поеме тежестта на телевизора, с други думи да е изградена от бетон, естествен камък, тухли и кух блок.
- ▶ Използваните болтове и тяхната дължина зависят от типа стойка за стена, която ще използвате. Допълнителна информация ще откриете в инструкциите към стойката за стена.
- ▶ LG не носи отговорност за всички инциденти или щети на собственост или телевизор, причинени поради неправилен монтаж:
 - Когато се използва несъвместима стойка за стена VESA.
 - Когато се приложи неправилно завиване на болтовете, което може да причини падане на телевизора и да доведе до нараняване.
 - Когато не се спазва препоръчителния метод на монтаж.

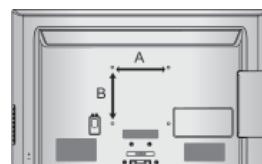
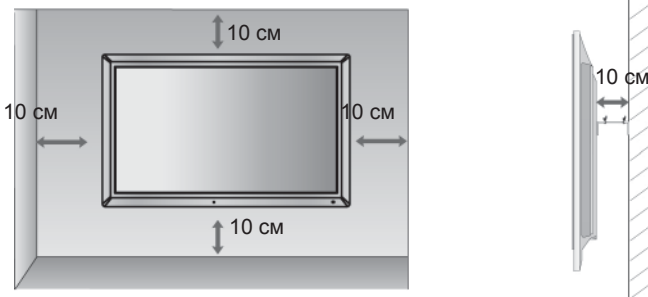

Модел	VESA (A * B)	Стандартна Винт	Количество
32LD4***	200 * 100	M4	4
37/42LD4***	200 * 200	M6	4
32LD6***	200 * 100	M4	4
37/42/47LD6***	200 * 200	M6	4
55LD6***	400 * 400	M6	4
32LD7***	200 * 100	M4	4
42/47LD7***	200 * 200	M6	4
32LD8***	200 * 100	M4	4
37/42LD8***	200 * 200	M6	4

ПОДГОТОВКА

ФУНКЦИИ НА БУТОНИТЕ НА ДИСТАНЦИОННОТО УПРАВЛЕНИЕ

Когато използвате дистанционното управление, го насочвайте към сензора за дистанционно управление на телевизора.

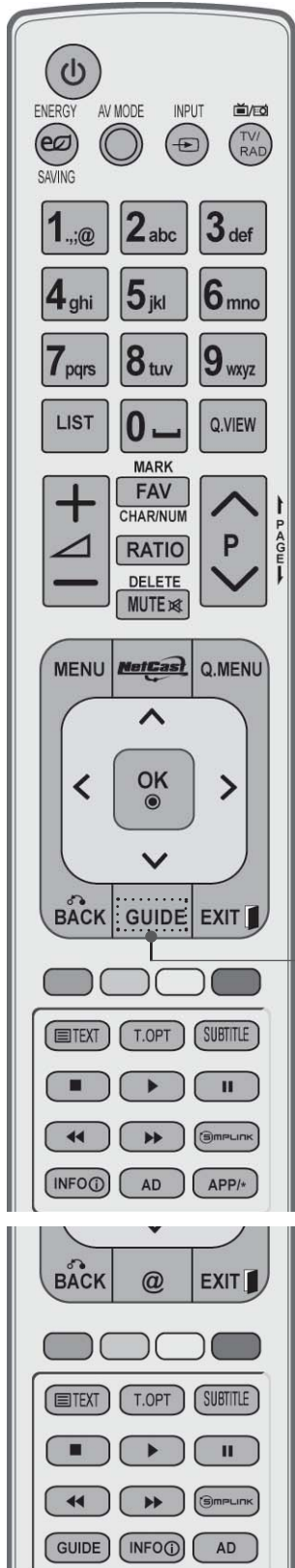

⏻ (ЗАХРАНВАНЕ) Превключва телевизора към режим на работа в режим на готовност и от изключен режим към режим на готовност.

ПЕСТЕНЕ НА ЕНЕРГИЯ Настройва режима за пестене на енергия на телевизора. (► **стр.138**)

AV РЕЖИМ Помага ви да изберете и настроите изображения и звуци при свързване на AV устройства. (► **стр.66**)

ВХОД Режимът на използване на външен вход осъществява периодично въртене. (► **стр.57**)

TV/RAD Избирате радио, TV и DTV канал.

МЕНЮ Избирате меню. Изтрива всичко на екрана и се връща на телевизионен режим, независимо от това в кое меню се намирате. (► **стр.31**)

NetCast Избирате желан източник на NetCast меню. (► **стр.68**) (AccuWeather, Picasa, YouTube и др.) Източникът на NetCast меню може да е различен в зависимост от държавата.

Q. МЕНЮ Избирате желан източник на меню за пряк достъп. (Пропорции, Clear Voice II, Режим на картината, Режим на звука, Аудио(или Език на Звука), Таймер за сън, Изкл./Вкл. на прескачане, USB устройство). (► **стр.30**)

THUMBSTICK (Нагоре/Надолу/Вляво/Вдясно) Позволява ви да преминавате през екранните менюта и да регулирате системните настройки съобразно предпочитанията си.

OK Приема избора ви или показва текущия режим.

НАЗАД Позволява на потребителя да се върне назад с една стъпка в интерактивно приложение, EPG или друга интерактивна потребителска функция.

ИЗХОД Изтрива всичко на екрана и се връща на телевизионен режим, независимо от това в кое меню се намирате.

РЪКОВОДСТВО Показва програмното ръководство. (► **стр.129**)

ИНФОРМАЦИЯ ⓘ Показва текущата екранна информация.

AD Включва или изключва аудио описанието.

APP/* Избира източник на MHP TV меню. (само в Италия)(само 32/37/42LD48**, 32/37/42/47/55LD68**, 32/42/47LD78**, 32/37/42LD88**)

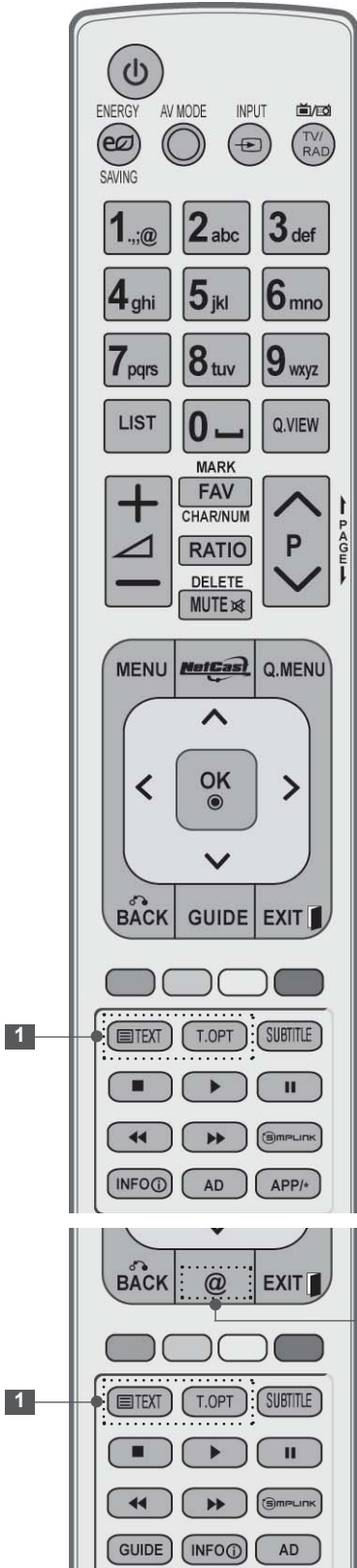

Бутони от 0 Избира програма.

до 9 Избира номерирани елементи в меню.

— (Интервал) Отваря празна позиция на клавиатурата на екрана.

СПИСЪК Показва таблицата с програми. (► стр. 55)

БЪРЗ ИЗГЛЕД Връща се на предишно прегледаната програма.

Оцветени Тези бутони се използват за телетекст (само при бутони модели с **TELETEXT**), редактиране на програми.

SIMPLINK Виждате списъка с AV устройства, свързани с телевизора. Когато натиснете този бутон, на екрана ще се изведе менюто Simplink. (► стр. 62)

@ Прекият достъп до интернет портала със забавления и новини се поддържа от Orange. (само във Франция)

1 БУТОНИ ЗА ТЕЛЕТЕКСТ Тези бутони се използват за телетекст. За допълнителна информация разгледайте раздел "Телетекст". (► стр.177)

СУБТИТРИ Преобразува избраните от вас субтитри в цифров режим.

ПОДГОТОВКА

ПОДГОТОВКА

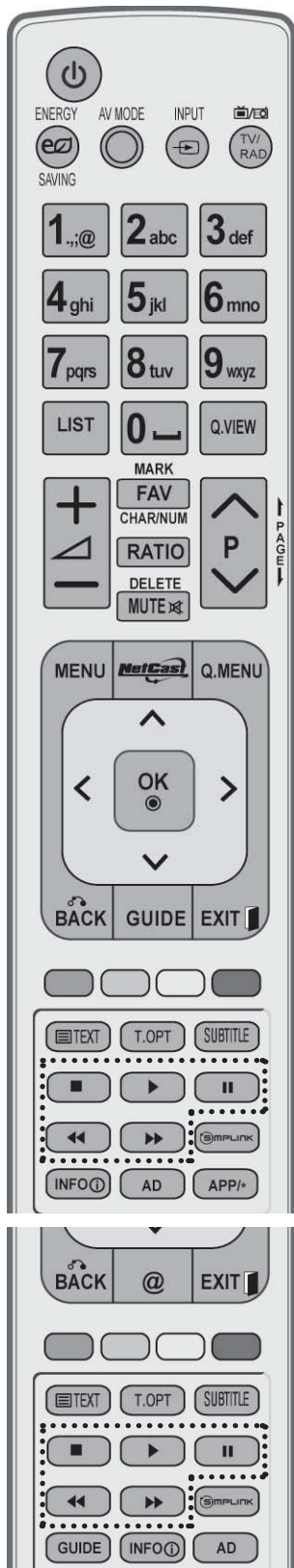

УВЕЛИЧАВАНЕ СИЛАТА НА ЗВУКА /НАМАЛЯВАНЕ Регулира силата на звука.

МАРКИРАНЕ Избира входа, към който да активирате настройките на съветника за картната. Поставете и премахнете отметки от програми в USB менюто.

FAV Показва избраната любима програма.

CHAR/NUM Променя знака или номера на NetCast менюто.

ПРОПОРЦИИ Избира желаните от вас пропорции на картината. (► стр. 135)

ИЗТРИВАНЕ Изтрива въведения знак, когато го въведете от екранната клавиатура.

ИЗКЛЮЧВАНЕ НА ЗВУКА Включва или изключва звука.

Програмиране УВЕЛИЧАВАНЕ/НАМАЛЯВАНЕ Избира програма.

НАГОРЕ/НАДОЛУ В СТРАНИЦА Премества се от един пълен информационен екран на следващия.

Меню SIMPLINK / МОЯТА МЕДИЯ Управление Управление менюто SIMPLINK или МОЯТА МЕДИЯ (Списък снимки, Списък музика и Списък филми).

Поставяне на батерии

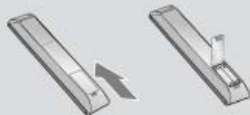

- Отворете капака на отделението за батериите на гърба и поставете батериите, като спазите правилната насоченост на клемите (+с +, - с -).
- Поставете две батерии AAA от 1,5 V. Не смесвайте стари или използвани батерии с нови.
- Затворете капака.
- За да извадите батериите, извършете същите действия в обратен ред.

LED LCD TV МОДЕЛИ: 47/55LX9***

ПРИНАДЛЕЖНОСТИ

Проверете дали в комплекта на телевизора ви се съдържат следните принадлежности. Ако някоя от принадлежностите липсва, моля, свържете се с местния представител, от който сте закупили телевизора.

- Показаното може да се различава от вашия телевизор.



Ръководство на притежателя

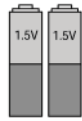

Батерии (AAA)

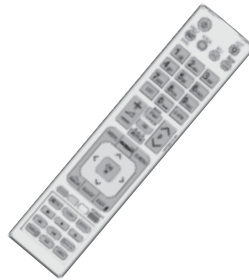

Дистанционно управление



3D очила

Този артикул не се предлага с всички модели.



Полираща кърпа
Полираща кърпа за екрана.

* Внимателно забършете петна или пръстови отпечатащи от повърхността на телевизора с полиращата кърпа.

Не прилагайте прекомерна сила. Това може да причини надраскване или обезцветяване.



Nero MediaHome 4 Essentials CD



Феритна сърцевина
(Този артикул не се предлага с всички модели.)

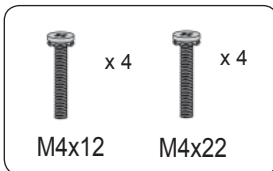

Винтове за монтаж на стойка



Държач на кабели

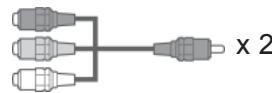

Компонентен кабел, AV кабел

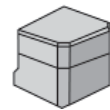

Покритие за задна стойка

Използване на феритна сърцевина (Тази функция не е налична за всички модели.)

Феритната сърцевина може да се използва за намаляване на електромагнитните вълни при свързване на захранващ кабел.

Колкото по-близо е разположена феритната сърцевина до захранващия кабел, толкова по-добре.



Монтирайте наблизо електрически контакт.

ПОДГОТОВКА

БУТОНИ ЗА УПРАВЛЕНИЕ НА ПРЕДНИЯ ПАНЕЛ

❗ БЕЛЕЖКА

- ▶ За да намалите консумираната електрическа енергия, можете да оставите телевизора в режим на готовност. Ако за известно време не гледате телевизия, трябва да го изключвате от захранващия му бутон, за да намалявате консумираната електрическа енергия. Консумираната електрическа енергия по време на употреба може да се понижи значително, ако намалите нивото на яркост на телевизора и това съответно ще понижи и общите разходи от използване на уреда.

⚠ ВНИМАНИЕ

- ▶ Не стъпвайте върху стъклената стойка и не я подлагайте на никакви въздействия. Възможно е да се счупи, причинявайки наранявания от парчета стъкло или да доведе до падане на телевизора.
- ▶ Не провлачвайте телевизора. Подовата настилка под него може да се повреди.

- Показаното може да се различава от вашия телевизор.

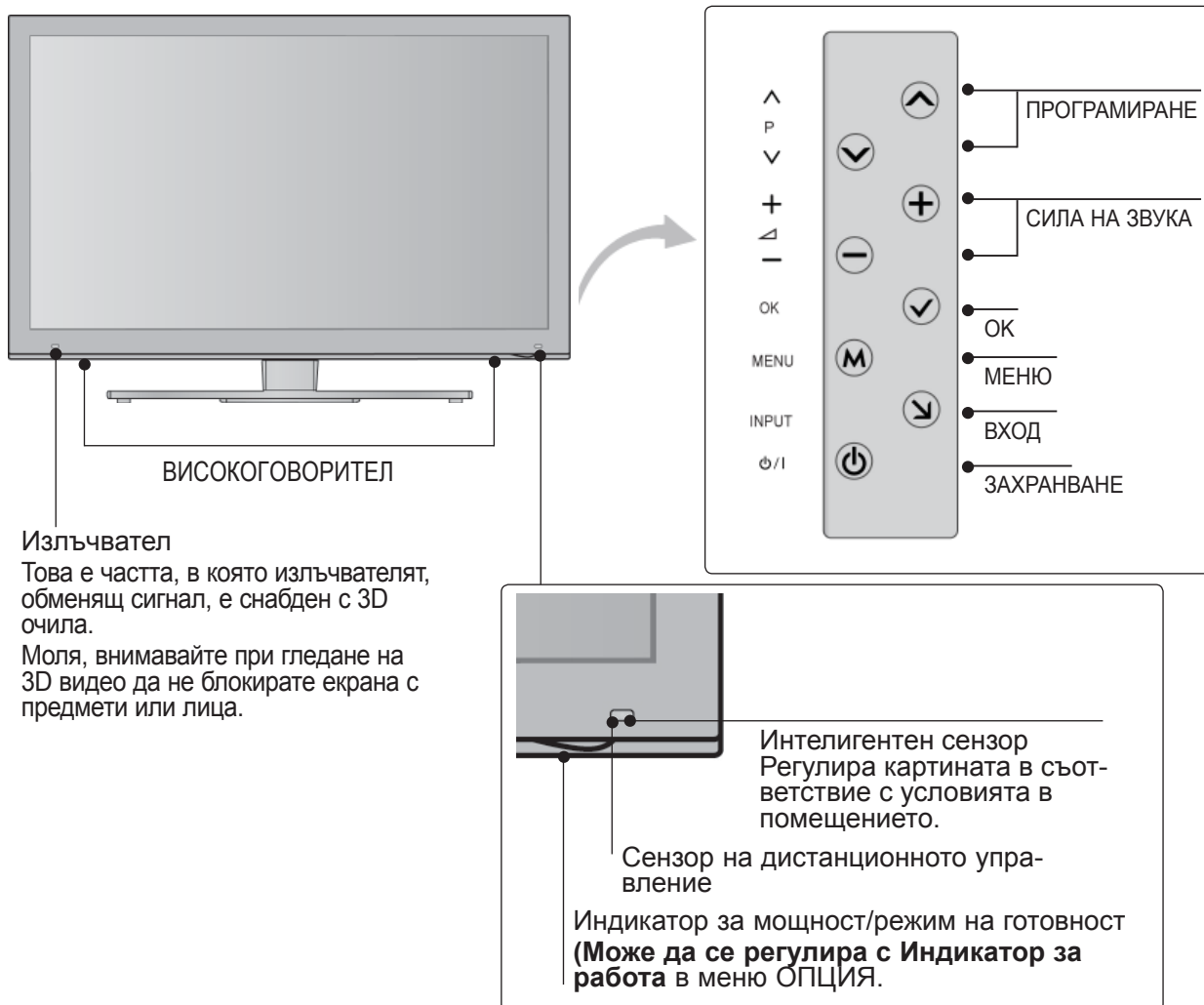

ИНФОРМАЦИЯ ЗА ЗАДНИЯ ПАНЕЛ

■ Показаното може да се различава от вашия телевизор.

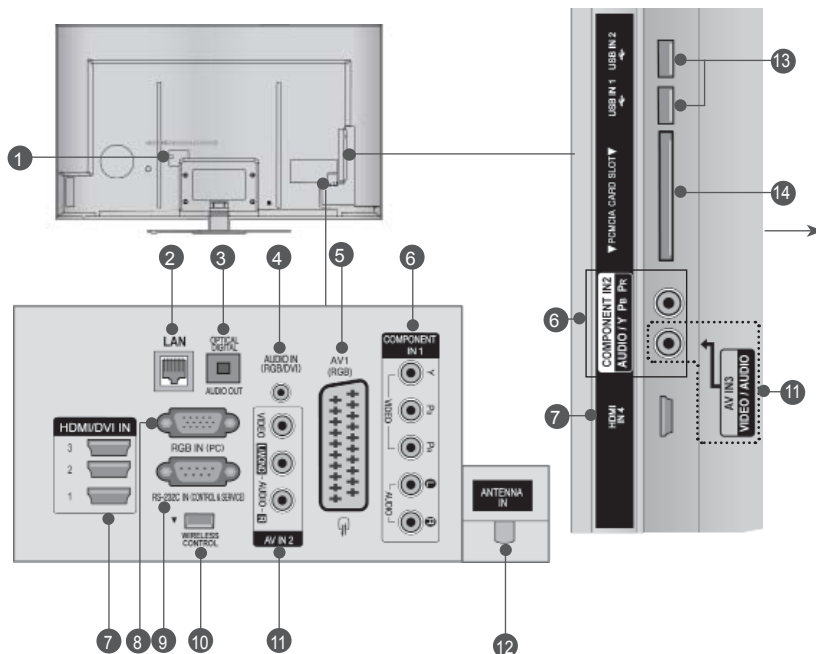

⚠ ВНИМАНИЕ

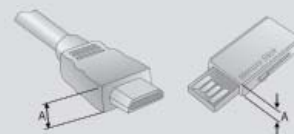

► За оптимално съединяване с HDMI кабела използвайте продукт със следната плътност (само HDMI IN 4) / USB устройство.

*A ≧ 10 мм

1 Гнездо за захранващ кабел

Този телевизор работи с променливотоково напрежение. Напрежението е обозначено на страницата със спецификации на продукта. (► стр.184 до 200) Никога не опитвайте да използвате телевизора при правотоково напрежение.

2 LAN

Мрежова връзка за AccuWeather, Picasa, YouTube и др.
Използва се и за видео, фото и музикални файлове в локална мрежа.

3 ОПТИЧЕН ЦИФРОВ АУДИО ИЗХОД

Свързвате цифрови аудио файлове с различни типове оборудване.
Свързвате с цифрови аудио компонентни източници.
Използвате оптичен аудио кабел.

4 RGB/DVI аудио вход

Свързвате аудио от компютър или DTV.

5 Euro Scart гнездо (AV1)

Свързвате вход или изход за scart гнездо от външно устройство с тези жакове.

6 Компонентен вход

Свързвате компонентно видео/аудио устройство с тези жакове.

7 HDMI/DVI IN вход

Свързвате HDMI сигнал с HDMI ВХОД. Или DVI (ВИДЕО) сигнал с HDMI/DVI порт към DVI с HDMI кабел.

8 RGB IN вход

Свързвате с изход от компютър.

9 ПОРТ ЗА RS-232C ВХОД (УПРАВЛЕНИЕ И ОБСЛУЖВАНЕ)

Свързвате към RS-232C порта на компютър.
Този порт се използва за режимите "Обслужване" или "Хотел".

10 БЕЗЖИЧНО управление

Свързвате безжичния ключ за порт с телевизора, за да управлявате устройствата с външен вход, включени по безжичен път към кутията за управление на медийни източници.

11 Аудио/видео вход

В тези жакове включете аудио/видео изход от външно устройство.

12 Вход за антена

Свързвате антена или кабел към този жак.

13 USB вход

Включвате USB устройство за съхранение в този жак.

14 РСМСІА (Международна асоциация за платки за памет за персонални компютри) слот за карта

Поставете CI модула в РСМСІА СЛОТА ЗА КАРТИ.

(Тази функция не се предлага във всички държави.)

ПОДГОТОВКА

МОНТАЖ НА СТОЙКА

■ Показаното може да се различава от вашия телевизор. Когато монтирате стойка за поставяне върху маса, проверете дали винтът е завит докрай. (Ако не го завиете докрай, телевизорът може да се наклони напред след като е вече монтиран.) Ако пренавиете винта с прекомерна сила, може да се износи от триенето на притягащата му част.

- 1 За да предпазите екрана от повреда, внимателно поставете телевизора върху мека повърхност с екрана му, поставен с лице надолу.



- 2 Съединете частите на **корпуса на стойката** с **основата на стойката** на телевизора. В този момент завийте винтовете, които придържат **корпуса на стойката**.

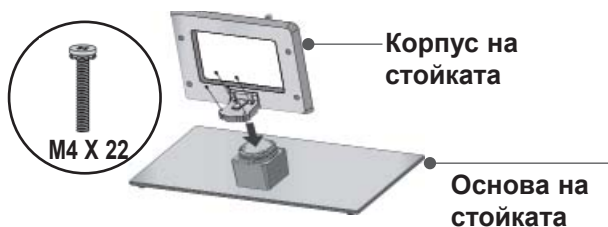

- 3 Поставете здраво 4-те винта, като за целта използвате отворите на гърба на телевизора.



- 4 Прикрепете частите на **покритието за задна стойка** към телевизора.



ЗАДЕН КАПАК ЗА ЗАКРИВАНЕ НА КАБЕЛИТЕ

■ Показаното може да се различава от вашия телевизор.

- 1 Навийте **захранващия кабел**, като го притегнете в **държача на кабели** на задния капак на телевизора. Това ще помогне да предотвратите неволното дръпване на **захранващия кабел**.

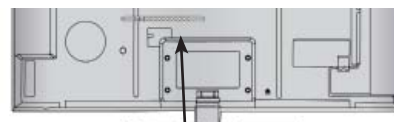

Държач на кабели

- 2 След като поставите кабелите съобразно необходимостта, монтирайте **държача на кабели**, както е показано, след което навийте кабелите.

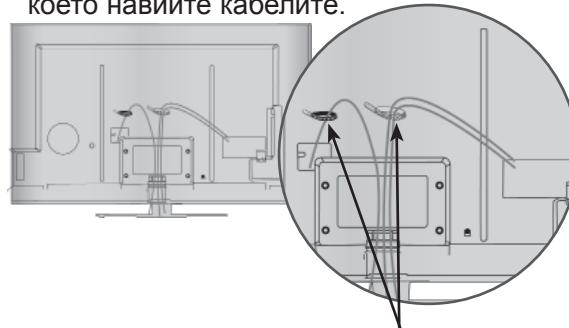

Държач на кабели

ВЪРТЯЩА СЕ СТОЙКА

■ Показаното може да се различава от вашия телевизор.

След като монтирате телевизора, можете да го настроите ръчно вляво или вдясно под ъгъл от 20 градуса, така че да съответства на положението, от което гледате.

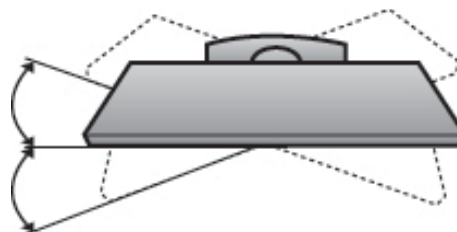

ЗАЩИТНА СИСТЕМА КЕНСИНГТЪН

- Тази характеристика не се предлага за всички модели.
- Показаното може да се различава от вашия телевизор.

Телевизорът разполага с конектор за защитна система Кенсингтън, монтиран на задния панел. Свържете кабела на защитната система Кенсингтън, както е показано по-долу.

За подробна информация относно инсталацията и употребата на защитната система Кенсингтън, разгледайте ръководството на потребителя към защитната система Кенсингтън.

За допълнителна информация посетете уеб сайта на компанията Кенсингтън <http://www.kensington.com>

Компанията Кенсингтън продава системи за сигурност за скъпо електронно оборудване като компютри и LCD проектори.

! БЕЛЕЖКА

- ▶ Защитната система Кенсингтън е допълнителна принадлежност по избор.
- ▶ Ако телевизорът е студен при докосване, е възможно при включването му да се появи леко примигване. Това е нормално и не е признак за наличие на проблем с телевизора.
- ▶ Възможно е в продължение на няколко минути по екрана да се забелязват точкови дефекти, които изглеждат като малки червени, зелени или сини точки. Но те не се отразяват неблагоприятно върху качеството на картината.
- ▶ Избягвайте да докосвате LCD екрана или да задържате пръста(ите) си върху него продължително време. Ако го направите, може да причините временни смущения на екрана.

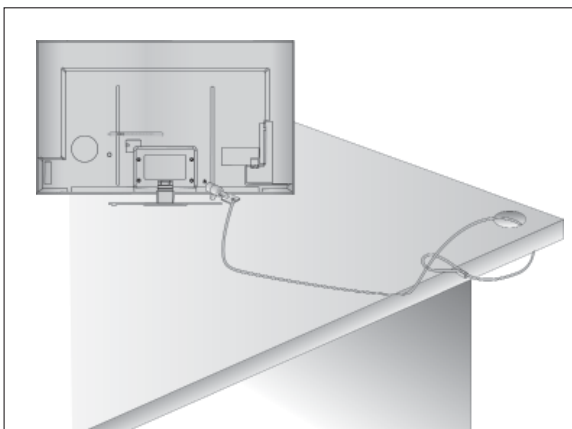

СЪВЕТИ ПРИ ИНСТАЛАЦИЯ

- За да поставите телевизора безопасно и устойчиво на стената, е необходимо да закупите необходимите компоненти.
- Позиционирайте телевизора близо до стената, за да избегнете риска от падане, когато бъде натиснат.
- Инструкциите, посочени по-долу, представят указания за безопасно поставяне на телевизора чрез окачване на стената, избягвайки риска от падане при издърпване. Това ще предотврати падането на телевизора и причиняването на нараняване. Също така ще предпази телевизора от повреда. Не допускайте качване или овесване на деца на телевизора.

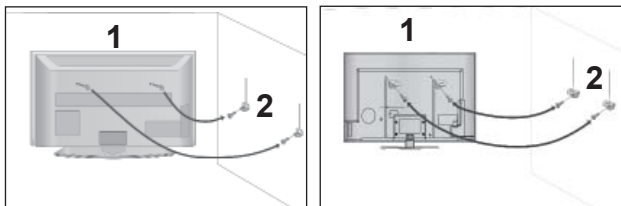

- 1 Фиксирайте телевизора на стената с помощта на шарнирни болтове или специалните конзоли/болтове, както е показано на снимката.

(Ако телевизорът има болтове в самите шарнирни болтове, ги разхлабете.)

* Поставете шарнирните болтове или конзолите/болтовете и след това ги завийте добре в отворите по-горе.

- 2 Застопорете конзолите на стената с помощта на болтовете. Съобразете височината на конзолата, монтирана на стената.

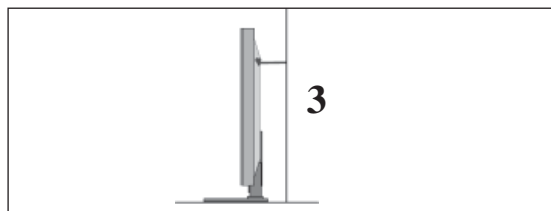

- 3 С помощта на здраво въже привържете телевизора, за да го подравните. По-безопасно е да привържете телевизора с въжето, така че да застане хоризонтално

! БЕЛЕЖКА

- ▶ При преместване на телевизора най-напред изключете кабелите.
- ▶ Използвайте достатъчно устойчива и голяма платформа или шкаф, за да осигурите поддръжка за размера и теглото на телевизора.
- ▶ За да използвате телевизора безопасно, се уверете, че височината на конзолата на стената и на телевизора са на една и съща височина.

ПОДГОТОВКА

- телевизора can be installed in various ways such as on a wall, or on a desktop etc.
- Телевизорът е предназначен да се окачи хоризонтално.

ЗАЗЕМЯВАНЕ

За да избегнете възникване на токов удар, проверете дали свързвате заземен кабел. Ако не е възможно да приложите методи на заземяване, обърнете се към квалифициран електротехник, който да монтира отделен автоматичен изключвател.

Не опитвайте да заземите телевизора, като го свържете с телефонни кабели, гръмоотводи или тръби за газ.



МОНТАЖ НА ОСНОВА ВЪРХУ РАБОТЕН ПЛОТ

- Показаното може да се различава от вашия телевизор.

За да позволите достатъчна вентилация, оставете 10 см отстояние на телевизора от всички страни.

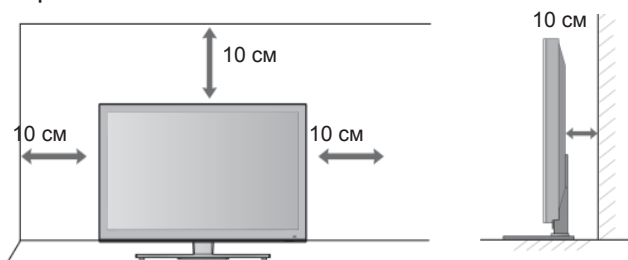

ЗА МОНТАЖ НА СТЕНА: ХОРИЗОНТАЛНО МОНТИРАНЕ

- Ако искате да монтирате телевизора на стена, ви препоръчваме да използвате конзола за монтаж на стена с марката LG.
- Препоръчваме ви да закупите конзола за монтаж на стена, която поддържа стандарта VESA.
- LG препоръчва монтажът на стена да се извърши от квалифициран професионалист.

БЕЛЕЖКА

- ▶ Стойката за стена трябва да се монтира устойчиво на стената перпендикулярно на пода.
- ▶ Ако желаете да я монтирате на тавана или на окачен таван, трябва да използвате специална стойка за стена.
- ▶ Повърхността, върху която ще монтирате стойката на стената, трябва да бъде достатъчно издръжлива, за да поеме тежестта на телевизора, с други думи да е изградена от бетон, естествен камък, тухли и кух блок.
- ▶ Използваните болтове и тяхната дължина зависят от типа стойка за стена, която ще използвате. Допълнителна информация ще откриете в инструкциите към стойката за стена.
- ▶ LG не носи отговорност за всички инциденти или щети на собственост или телевизор, причинени поради неправилен монтаж:
 - Когато се използва несъвместима стойка за стена VESA.
 - Когато се приложи неправилно завиване на болтовете, което може да причини падане на телевизора и да доведе до нараняване.
 - Когато не се спазва препоръчителния метод на монтаж.

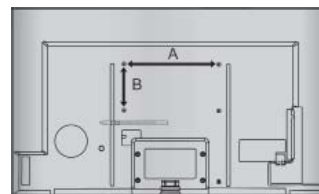
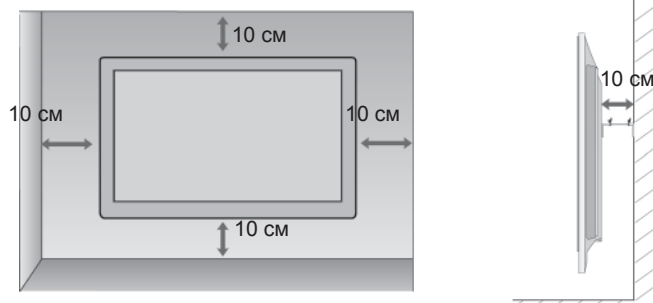

Модел	VESA (A * B)	Standard Винт	Количество
47LX9***	200 * 200	M6	4
55LX9***	400 * 400	M6	4

ФУНКЦИИ НА БУТОНИТЕ НА ДИСТАНЦИОННОТО УПРАВЛЕНИЕ

Когато използвате дистанционното управление, го насочвайте към сензора за дистанционно управление на телевизора.

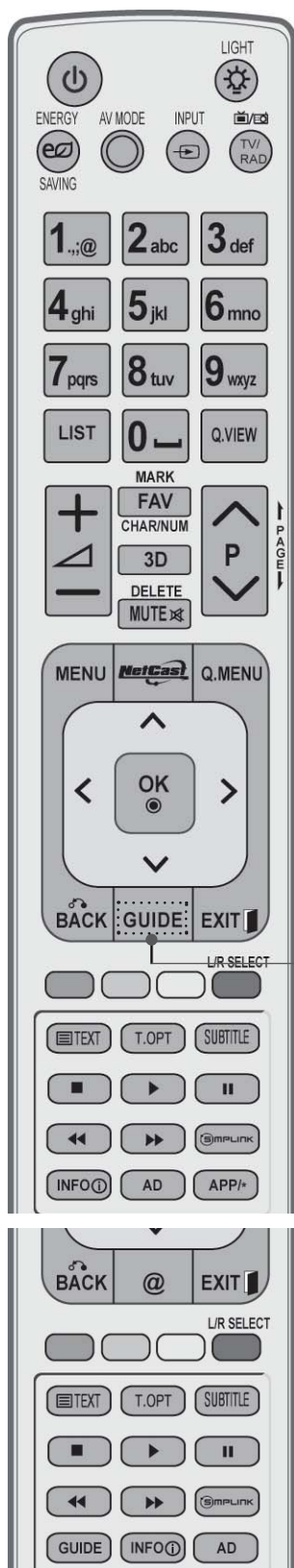

⏻ (ЗАХРАНВАНЕ) Превключва телевизора към режим на работа в режим на готовност и от изключен режим към режим на готовност.

СВЕТЛИНА Можете включите или изключите осветлението на бутона на дистанционното управление.

ПЕСТЕНЕ НА ЕНЕРГИЯ Настройва режима за пестене на енергия на телевизора. (▶ **стр.138**)

AV РЕЖИМ Помага ви да изберете и настроите изображения и звуци при свързване на AV устройства. (▶ **стр.66**)

ВХОД Режимът на използване на външен вход осъществява периодично въртене. (▶ **стр. 57**)

TV/RAD Избирате радио, TV и DTV канал.

МЕНЮ Избирате меню. Изтрива всичко на екрана и се връща на телевизионен режим, независимо от това в кое меню се намирате. (▶ **стр.31**)

NetCast Избирате желан източник на NetCast меню. (▶ **стр.68**) (AccuWeather, Picasa, YouTube и др.) NetCast източник на менюто може да се различават от страната.

Q. МЕНЮ Избирате желан източник на меню за пряк достъп. (Пропорции, Clear Voice II , Режим на картината, Режим на звука, Аудио(или Език на Звук), Таймер за сън, Изкл./Вкл. на прескачане, USB устройство). (▶ **стр.30**)

THUMBSTICK (Нагоре/Надолу/Вляво/Вдясно) Позволява ви да преминавате през екранните менюта и да регулирате системните настройки съобразно предпочитанията си.

OK Приема избора ви или показва текущия режим.

НАЗАД Позволява на потребителя да се върне назад с една стъпка в интерактивно приложение, EPG или друга интерактивна потребителска функция.

ИЗХОД Изтрива всичко на екрана и се връща на телевизионен режим, независимо от това в кое меню се намирате.

РЪКОВОДСТВО Показва програмното ръководство. (▶ **стр. 129**)

INFO ⓘ Показва текущата екранна информация.

AD Включва или изключва аудио описанието.

APP/* Избира източник на MHP ТВ меню. (само Италия) (само 47/55LX98**)

ПОДГОТОВКА

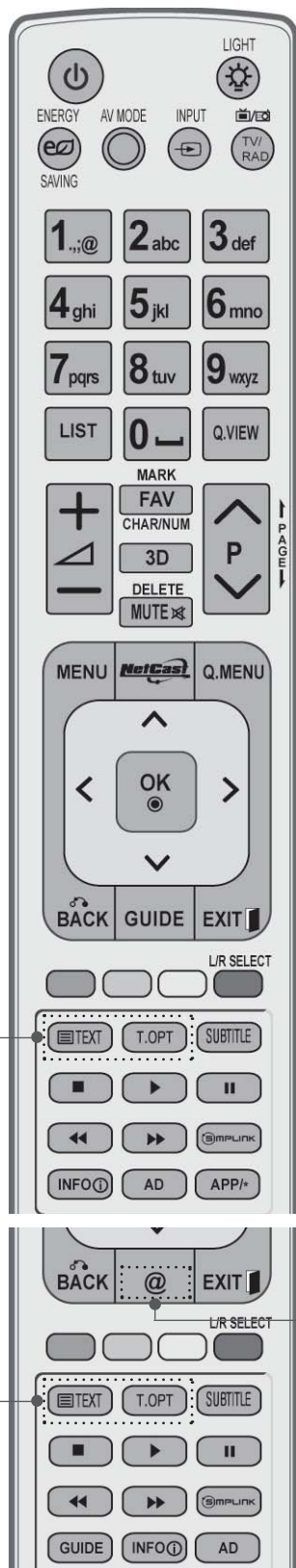

Бутони от 0 до 9 Избира програма.
Избира номерирани елементи в меню.

— (Интервал) Отваря празна позиция на клавиатурата на екрана.

СПИСЪК Показва таблицата с програми. (► стр. 55)

ПРЯКО МЕНЮ Връща се на предишно прегледаната програма.

Оцветени бутони Тези бутони се използват за телетекст (само при модели с **TELETEXT**), редактиране на програми.

ИЗБОР НА L/R Използвайте ги за преглед на 3D видео. (► стр. 89)

SIMPLINK Виждате списъка с AV устройства, свързани с телевизора.
Когато натиснете този бутон, на екрана ще се изведе менюто Simplink. (► стр. 62)

@ Прекият достъп до интернет портала със забавления и новини се поддържа от Orange. (само във Франция)

1 БУТОНИ ЗА ТЕЛЕТЕКСТ Тези бутони се използват за телетекст. За допълнителна информация разгледайте раздел "Телетекст". (► стр. 177)

СУБТИТРИ Преобразува избраните от вас субтитри в цифров режим.



УВЕЛИЧАВАНЕ
СИЛАТА НА ЗВУКА
/НАМАЛЯВАНЕ

Регулира силата на звука.

МАРК. Избира входа, към който да активирате настройките на съветника за картната. Поставете и премахнете отметки от програми в USB менюто.

FAV Показва избраната любима програма.

CHAR/NUM Променя знака или номера на NetCast менюто.

3D Използвайте ги за преглед на 3D видео. (► стр. 88)

ИЗТРИВАНЕ Изтрива въведения знак, когато го въведете от екранната клавиатура.

ИЗКЛЮЧВАНЕ
НА ЗВУКА Включва или изключва звука.

Програма
УВЕЛИЧАВАНЕ/
НАМАЛЯВАНЕ Избира програма.

НАГОРЕ/НАДОЛУ В
СТРАНИЦА Премества се от един пълен информационен екран на следващия.

Меню SIMPLINK / МОЯТА МЕДИЯ
бутона за управление
Управлява менюто SIMPLINK или МОЯТА МЕДИЯ (Списък снимки, Списък музика и Списък филми).

Поставяне на батерии

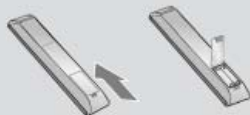

- Отворете капака на отделението за батериите на гърба и поставете батериите, като спазите правилната насоченост на клемите (+с +, - с -).
- Поставете две батерии AAA от 1,5 V. Не смесвайте стари или използвани батерии с нови.
- Затворете капака.
- За да извадите батериите, извършете същите действия в обратен ред.

ПОДГОТОВКА

ПОДГОТОВКА

LED LCD МОДЕЛИ ТЕЛЕВИЗОРИ : 42/47LE73** ПРИНАДЛЕЖНОСТИ

Проверете дали в комплекта на телевизора ви се съдържат следните принадлежности. Ако някоя от принадлежности липсва, моля, свържете се с местния представител, от който сте закупили телевизора.

■ Възможно е вашият телевизор да изглежда различно от този на показаното изображение.



Ръководство на потребителя



Батерии (AAA)



Дистанционно управление



Nero MediaHome 4 Essentials CD



Държач на кабели



Халка за придържане на кабели

Този артикул не се предлага с всички модели.



Полираща кърпа
Полираща кърпа за екрана.

* Внимателно забършете петна или пръстови отпечатъци от повърхността на телевизора с полиращата кърпа.

Не прилагайте прекомерна сила. Това може да причини надраскване или обезцветяване.

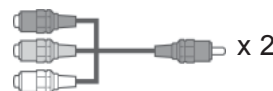

Компонентен кабел, AV кабел

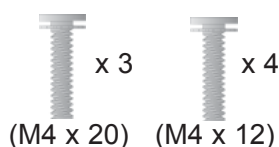

винтове за монтаж на стойка

Използване на феритна сърцевина (Тази функция не е налична за всички модели.)

Феритната сърцевина може да се използва за намаляване на електромагнитните вълни при свързване на захранващ кабел.

Колкото по-близо е разположена феритната сърцевина до захранващия кабел, толкова по-добре.



Монтирайте наблизко електрически контакт.



Феритна сърцевина (Този артикул не се предлага с всички модели.)

БУТОНИ ЗА УПРАВЛЕНИЕ НА ПРЕДНИЯ ПАНЕЛ

❗ БЕЛЕЖКА

- ▶ За да намалите консумираната електрическа енергия, можете да оставите телевизора в режим на готовност. Ако за известно време не гледате телевизия, трябва да го изключвате от захранващия му бутон, за да намалявате консумираната електрическа енергия. Консумираната електрическа енергия по време на употреба може да се понижи значително, ако намалите нивото на яркост на телевизора и това съответно ще понижи и общите разходи от използване на уреда.

⚠ ВНИМАНИЕ

- ▶ Не стъпвайте върху стъклената стойка и не я подлагайте на никакви въздействия. Възможно е да се счупи, причинявайки наранявания от парчета стъкло или да доведе до падане на телевизора.
- ▶ Не провлачвайте телевизора. Подовата настилка под него може да се повреди.

- Възможно е вашият телевизор да изглежда различно от този на показаното изображение.

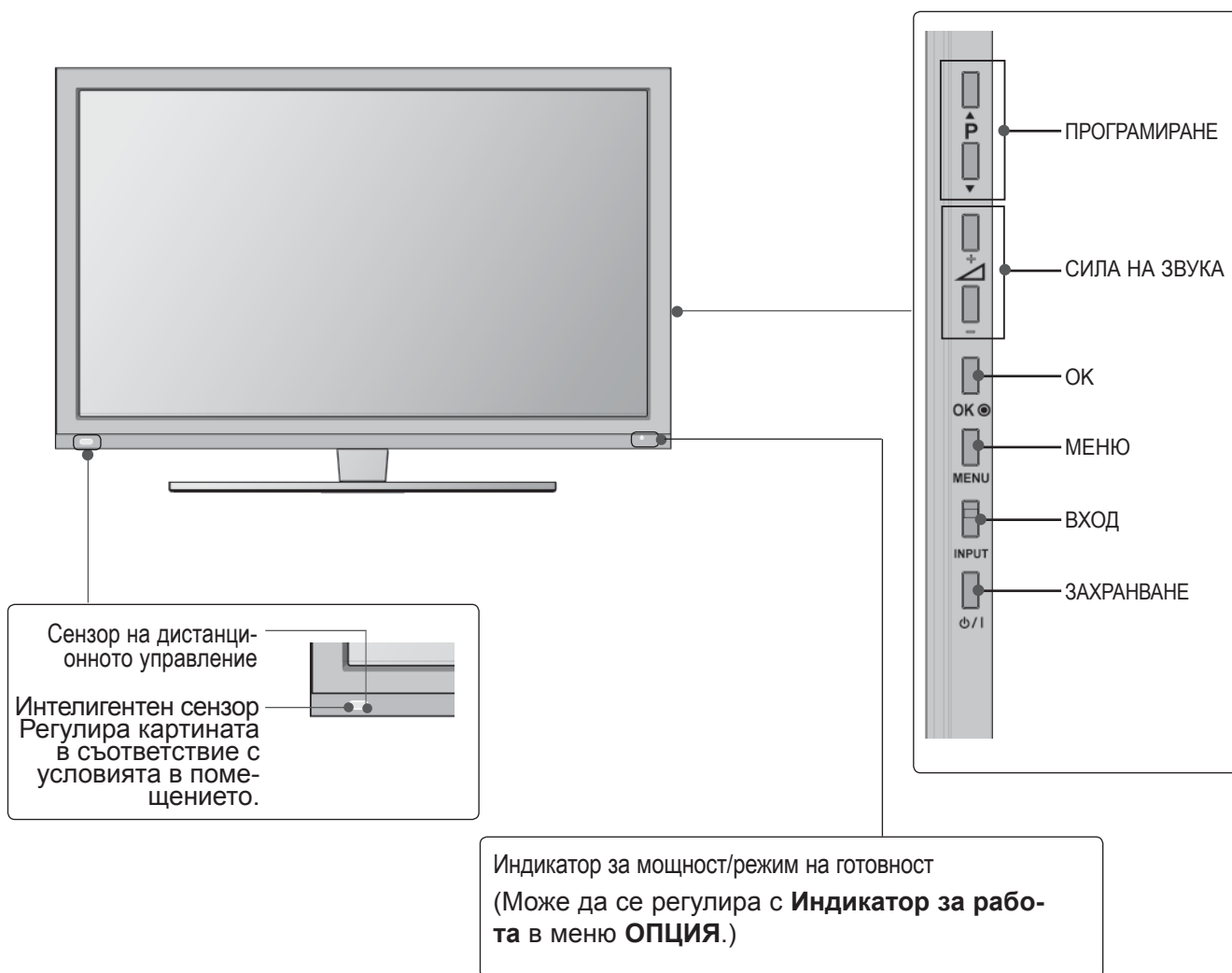

ПОДГОТОВКА

ИНФОРМАЦИЯ ЗА ЗАДНИЯ ПАНЕЛ

- Възможно е вашият телевизор да изглежда различно от този на показаното изображение.

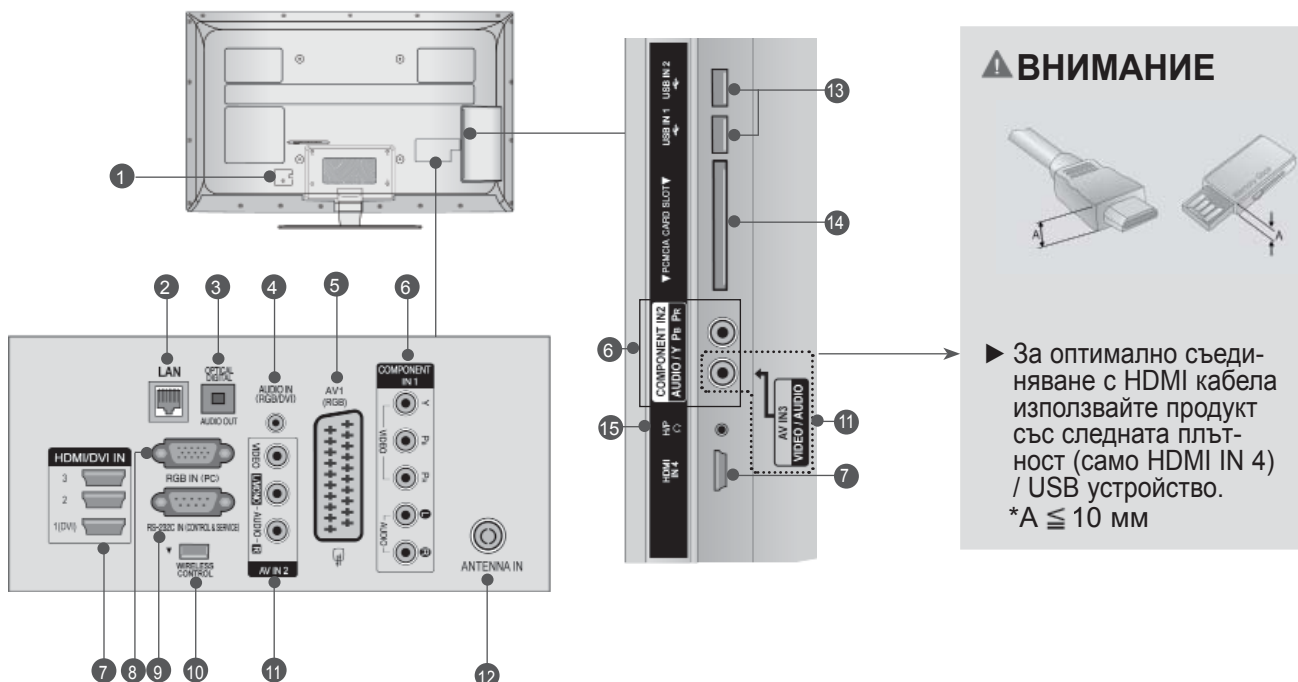

- 1 Гнездо за захранващ кабел**
Този телевизор работи с променливотоково напрежение. Напрежението е обозначено на страницата със спецификации на продукта. (▶ стр.184 до 200) Никога не опитвайте да използвате телевизора при правотоково напрежение.
- 2 LAN**
Мрежова връзка за AccuWeather, Picasa, YouTube и др.
Използва се и за видео, фото и музикални файлове в локална мрежа.
- 3 ОПТИЧЕН ЦИФРОВ АУДИО ИЗХОД**
Свързвате цифрови аудио файлове с различни типове оборудване.
Свързвате с цифрови аудио компонентни източници.
Използвате оптичен аудио кабел.
- 4 RGB/DVI аудио вход**
Свързвате аудио от компютър или DTV.
- 5 Euro Scart гнездо (AV1)**
Свързвате вход или изход за scart гнездо от външно устройство с тези жакове.
- 6 Компонентен вход**
Свързвате компонентно видео/аудио устройство с тези жакове.
- 7 HDMI/DVI IN вход**
Свързвате HDMI сигнал с HDMI ВХОД. Или DVI (ВИДЕО) сигнал с HDMI/DVI порт към DVI с HDMI кабел.
- 8 RGB IN вход**
Свързвате с изход от компютър.
- 9 ПОРТ ЗА RS-232C ВХОД (УПРАВЛЕНИЕ И ОБСЛУЖВАНЕ)**
Свързвате към RS-232C порта на компютър.
Този порт се използва за режимите "Обслужване" или "Хотел".
- 10 БЕЗЖИЧНО управление**
Свързвате безжичния ключ за порт с телевизора, за да управлявате устройствата с външен вход, включени по безжичен път към кутията за управление на медийни източници.
- 11 Аудио/видео вход**
В тези жакове включете аудио/видео изход от външно устройство.
- 12 Вход за антена**
Свързвате антена или кабел към този жак.
- 13 USB вход**
Включвате USB устройство за съхранение в този жак.
- 14 PCMCIA (Международна асоциация за платки за памет за персонални компютри) слот за карта**
Поставете CI модула в **PCMCIA СЛОТА ЗА КАРТИ**.
(Тази функция не се предлага във всички държави.)
- 15 Гнездо за високоговорител**
Включете високоговорителя в гнездото му.

МОНТАЖ НА СТОЙКА

- Възможно е вашият телевизор да изглежда различно от този на показаното изображение. Когато монтирате стойка за поставяне върху маса, проверете дали винтът е завит докрай. (Ако не го завиете докрай, телевизорът може да се наклони напред след като е вече монтиран.) Ако пренавиете винта с прекомерна сила, може да се износи от триенето на притягащата му част.

- 1 За да предпазите екрана от повреда, внимателно поставете телевизора върху мека повърхност с екрана му, поставен с лице надолу.

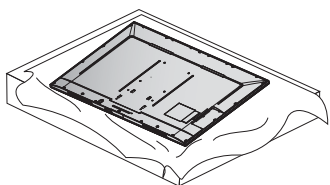

- 2 Съединете частите на **корпуса на стойката** с **основата на стойката** на телевизора. В този момент завийте винтовете, които придържат **корпуса на стойката**.

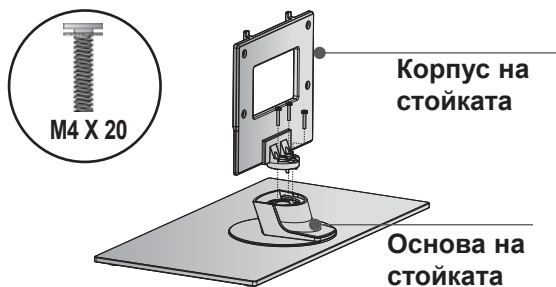

- 3 Сглобете телевизора, както е показано.

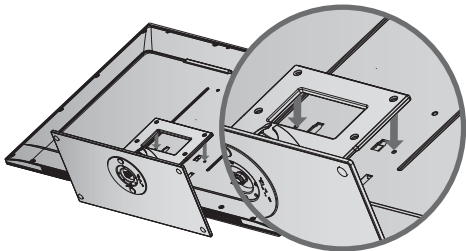

- 4 Поставете здраво 4-те винта, като за целта използвате отворите на гърба на телевизора.

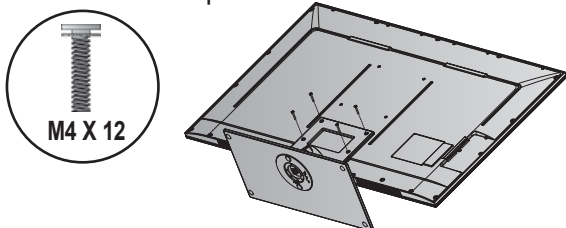

ЗАДЕН КАПАК ЗА ЗАКРИВАНЕ НА КАБЕЛИТЕ

- Възможно е вашият телевизор да изглежда различно от този на показаното изображение.
- ### ЗА СТОЙКА НА БЮРО

- 1 Поставете **Халка за придържане на кабели**, както е показано.

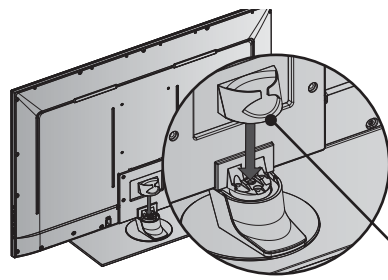

Халка за придържане на кабели

- 2 Свържете кабелите съобразно необходимостта. За включване на допълнително оборудване разгледайте раздела **Настройка на Външно Оборудване**.

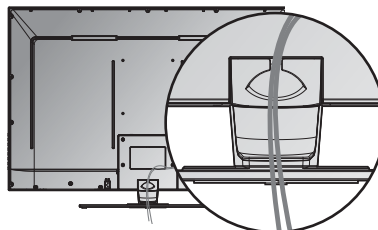

ЗА МОНТИРАНЕ НА СТЕНА

- 1 След като поставите кабелите съобразно необходимостта, монтирайте **държача на кабели**, както е показано, след което навийте кабелите. За включване на допълнително оборудване разгледайте раздела **Настройка на Външно Оборудване**.

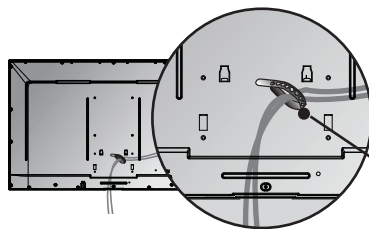

Държач на кабели

! БЕЛЕЖКА

- ▶ Не повдигайте телевизора с помощта на **халка за придържане на кабели**.
- Ако телевизорът се изплъзне, може да ви нарани или да се повреди.

ПОДГОТОВКА

ЗАЩИТНА СИСТЕМА КЕНСИНГТЪН

- Тази характеристика не се предлага за всички модели.
- Възможно е вашият телевизор да изглежда различно от този на показаното изображение.

Телевизорът разполага с конектор за защитна система Кенсингтън, монтиран на задния панел. Свържете кабела на защитната система Кенсингтън, както е показано по-долу.

За подробна информация относно инсталацията и употребата на защитната система Кенсингтън, разгледайте ръководството на потребителя към защитната система Кенсингтън.

За допълнителна информация посетете уеб сайта на компанията Кенсингтън <http://www.kensington.com>

Компанията Кенсингтън продава системи за сигурност за скъпо електронно оборудване като компютри и LCD проектори.

! БЕЛЕЖКА

- ▶ Защитната система Кенсингтън е допълнителна принадлежност по избор.
- ▶ Ако телевизорът е студен при докосване, е възможно при включването му да се появи леко примигване. Това е нормално и не е признак за наличие на проблем с телевизора.
- ▶ Възможно е в продължение на няколко минути по екрана да се забелязват точкови дефекти, които изглеждат като малки червени, зелени или сини точки. Но те не се отразяват неблагоприятно върху качеството на картината.
- ▶ Избягвайте да докосвате LCD екрана или да задържате пръста(ите) си върху него продължително време. Ако го направите, може да причините временни смущения по екрана.

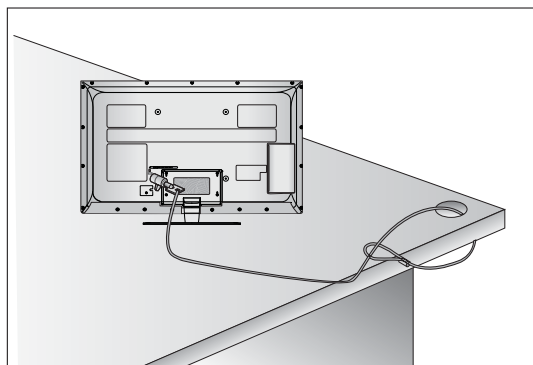

СЪВЕТИ ПРИ ИНСТАЛАЦИЯ

- За да поставите телевизора безопасно и устойчиво на стената, е необходимо да закупите необходимите компоненти.
- Позиционирайте телевизора близо до стената, за да избегнете риска от падане, когато бъде натиснат.
- Инструкциите, посочени по-долу, представят указания за безопасно поставяне на телевизора чрез окачване на стената, избягвайки риска от падане при издърпване. Това ще предотврати падането на телевизора и причиняването на нараняване. Също така ще предпази телевизора от повреда. Не допускайте качване или овесване на деца на телевизора.

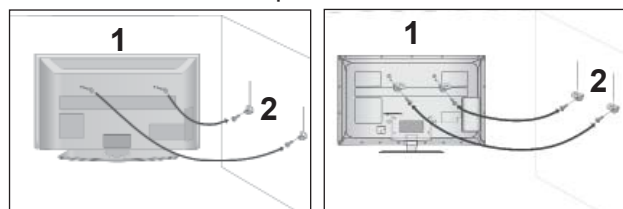

- 1 Фиксирайте телевизора на стената с помощта на шарнирни болтове или специалните конзоли/болтове, както е показано на снимката. (Ако телевизорът има болтове в самите шарнирни болтове, ги разхлабете.)
* Поставете шарнирните болтове или конзолите/болтовете и след това ги завийте добре в отворите по-горе.
- 2 Застопорете конзолите на стената с помощта на болтовете. Съобразете височината на конзолата, монтирана на стената.

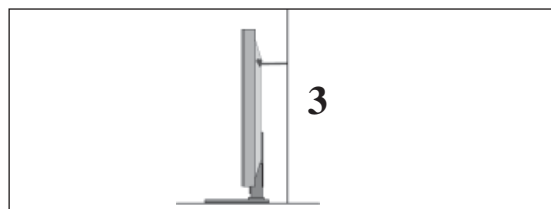

- 3 С помощта на здраво въже привържете телевизора, за да го подравните. По-безопасно е да привържете телевизора с въжето, така че да застане хоризонтално между стената и телевизора.

! БЕЛЕЖКА

- ▶ При преместване на телевизора най-напред изключете кабелите.
- ▶ Използвайте достатъчно устойчива и голяма платформа или шкаф, за да осигурите поддръжка за размера и теглото на телевизора.
- ▶ За да използвате телевизора безопасно, се уверете, че височината на конзолата на стената и на телевизора са на една и съща височина.

- Телевизорът може да се монтира на различни места, например на стена, върху работен плот и др.
- Телевизорът е предназначен да се окачи хоризонтално.

ЗАЗЕМЯВАНЕ

За да избегнете възникване на токов удар, проверете дали свързвате заземен кабел. Ако не е възможно да приложите методи на заземяване, обърнете се към квалифициран електротехник, който да монтира отделен автоматичен изключвател.

Не опитвайте да заземите телевизора, като го свържете с телефонни кабели, гръмоотводи или тръби за газ.



МОНТАЖ НА ОСНОВА ВЪРХУ РАБОТЕН ПЛОТ

- Възможно е вашият телевизор да изглежда различно от този на показаното изображение.

За да позволите достатъчна вентилация, оставете 10 см отстояние на телевизора от всички страни.

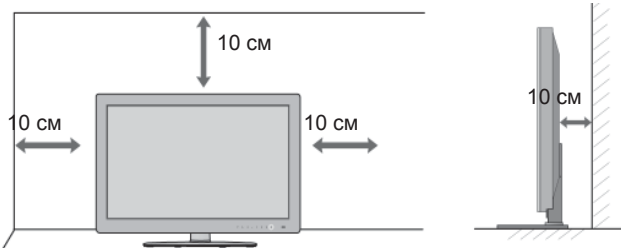

ЗА МОНТАЖ НА СТЕНА: ХОРИЗОНТАЛНО МОНТИРАНЕ

- Ако искате да монтирате телевизора на стена, ви препоръчваме да използвате конзола за монтаж на стена с марката LG.
- Препоръчваме ви да закупите конзола за монтаж на стена, която поддържа стандарта VESA.
- LG препоръчва монтажът на стена да се извърши от квалифициран професионалист.

БЕЛЕЖКА

- ▶ Стойката за стена трябва да се монтира устойчиво на стената перпендикулярно на пода.
- ▶ Ако желаете да я монтирате на тавана или на окачен таван, трябва да използвате специална стойка за стена.
- ▶ Повърхността, върху която ще монтирате стойката на стената, трябва да бъде достатъчно издръжлива, за да поеме тежестта на телевизора, с други думи да е изградена от бетон, естествен камък, тухли и кух блок.
- ▶ Използваните болтове и тяхната дължина зависят от типа стойка за стена, която ще използвате. Допълнителна информация ще откриете в инструкциите към стойката за стена.
- ▶ LG не носи отговорност за всички инциденти или щети на собственост или телевизор, причинени поради неправилен монтаж:
 - Когато се използва несъвместима стойка за стена VESA.
 - Когато се приложи неправилно завиване на болтовете, което може да причини падане на телевизора и да доведе до нараняване.
 - Когато не се спазва препоръчителния метод на монтаж.

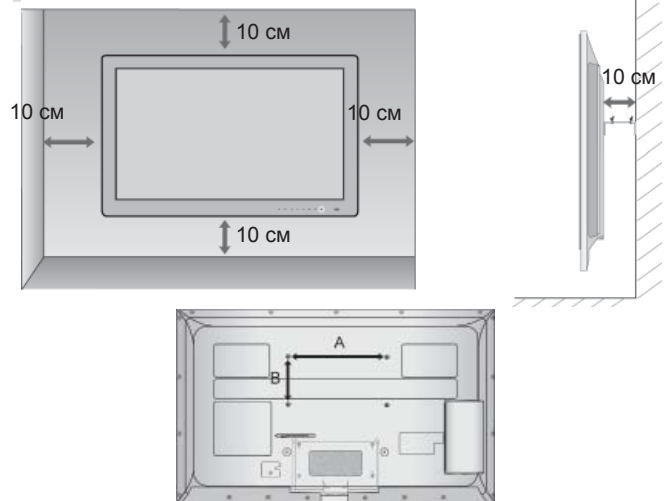

Модел

VESA
(A * B)Стандартна
Винт

Количество

42/47LE73**

200 * 200

M6

4

ВЪРТЯЩА СЕ СТОЙКА

- Възможно е вашият телевизор да изглежда различно от този на показаното изображение. След като монтирате телевизора, можете да го настроите ръчно вляво или вдясно под ъгъл от 20 градуса, така че да съответства на положението, от което гледате.

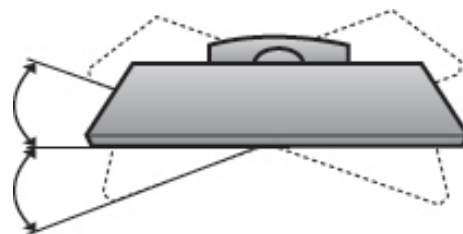

ПОДГОТОВКА

ФУНКЦИИ НА БУТОНИТЕ НА ДИСТАНЦИОННОТО УПРАВЛЕНИЕ

Когато използвате дистанционното управление, го насочвайте към сензора за дистанционно управление на телевизора.

ПОДГОТОВКА

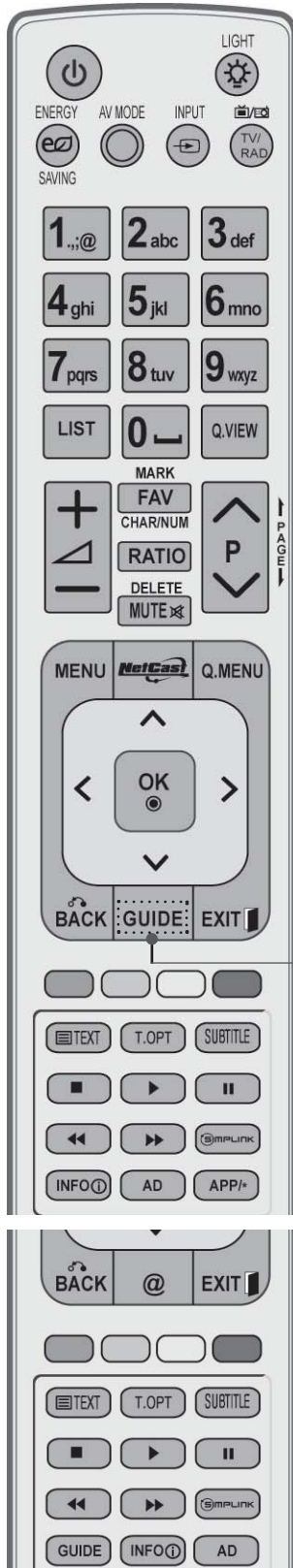

⏻ Превключва телевизора към режим на работа в режим на готовност и от изключен режим към режим на готовност.
(ЗАХРАНВАНЕ)

☀ СВЕТЛИНА Можете включите или изключите осветлението на бутона на дистанционното управление.

⚡ ПЕСТЕНЕ НА ЕНЕРГИЯ Настройва режима за пестене на енергия на телевизора. (► **стр.138**)

AV AV РЕЖИМ Помага ви да изберете и настроите изображения и звуци при свързване на AV устройства. (► **стр.66**)

↺ ВХОД Режимът на използване на външен вход осъществява периодично въртене. (► **стр.57**)

TV/RAD Избирате радио, TV и DTV канал.

☰ МЕНЮ Избирате меню. Изтрива всичко на екрана и се връща на телевизионен режим, независимо от това в кое меню се намирате. (► **стр.31**)

NetCast Избирате желан източник на NetCast меню. (► **стр.68**) (AccuWeather, Picasa, YouTube и др.) Източникът на NetCast меню може да е различен в зависимост от държавата.

Q. МЕНЮ Избирате желан източник на меню за пряк достъп. (Пропорции, Clear Voice II, Режим на картината, Режим на звука, Аудио(или Език на Звук), Таймер за сън, Изкл./Вкл. на прескачане, USB устройство). (► **стр.30**)

THUMBSTICK Позволява ви да преминавате през екранните менюта и да регулирате системните настройки съобразно предпочитанията си.
(Нагоре/Надолу/Вляво/Вдясно)

OK Приема избора ви или показва текущия режим.

↶ НАЗАД Позволява на потребителя да се върне назад с една стъпка в интерактивно приложение, EPG или друга интерактивна потребителска функция.

↺ ИЗХОД Изтрива всичко на екрана и се връща на телевизионен режим, независимо от това в кое меню се намирате.

▶ РЪКОВОДСТВО Показва програмното ръководство. (► **стр.129**)

ℹ ИНФОРМАЦИЯ Показва текущата екранна информация.

AD Включва или изключва аудио описанието.

APP/* Избира източник на MHP TV меню. (само в Италия)
(Само 42/47LE7380)

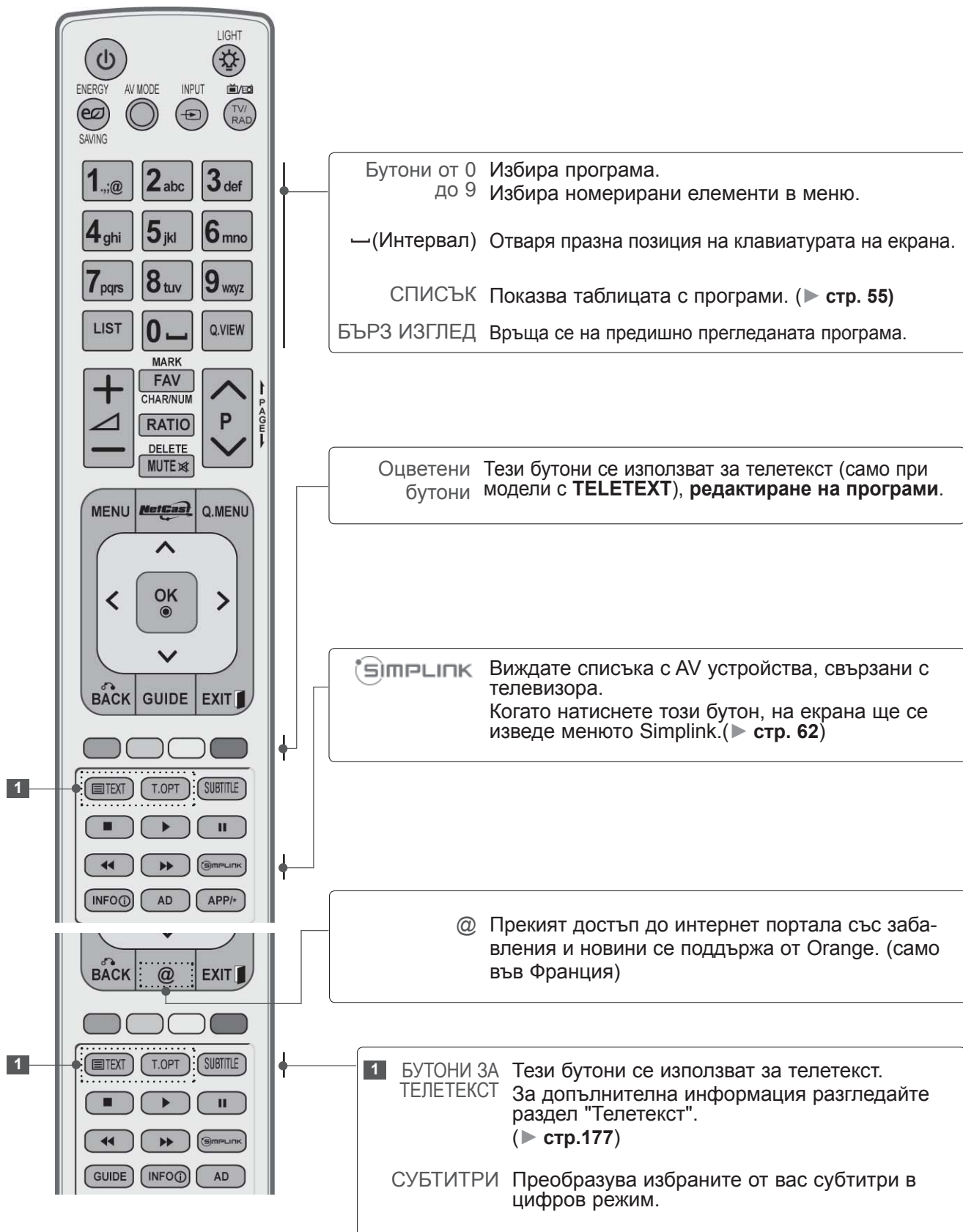

ПОДГОТОВКА

ПОДГОТОВКА



УВЕЛИЧАВАНЕ СИЛАТА НА ЗВУКА /НАМАЛЯВАНЕ Регулира силата на звука.

МАРКИРАНЕ Избира входа, към който да активирате настройките на съветника за картната. Поставете и премахватے отметки от програми в USB менюто.

FAV Показва избраната любима програма.

CHAR/NUM Променя знака или номера на NetCast менюто.

ПРОПОРЦИИ Избира желаните от вас пропорции на картината. (► стр. 135)

ИЗТРИВАНЕ Изтрива въведения знак, когато го въведете от екранната клавиатура.

ИЗКЛЮЧВАНЕ НА ЗВУКА Включва или изключва звука.

Програмиране УВЕЛИЧАВАНЕ/НАМАЛЯВАНЕ Избира програма.

НАГОРЕ/НАДОЛУ В СТРАНИЦА Премества се от един пълен информационен екран на следващия.

Меню SIMPLINK / МОЯТА МЕДИЯ Управление Меню SIMPLINK или МОЯТА МЕДИЯ (Списък снимки, Списък музика и Списък филми).



Поставяне на батерии

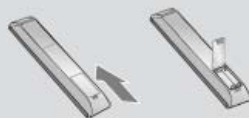

- Отворете капака на отделениято за батериите на гърба и поставете батериите, като спазите правилната насоченост на клемите (+ с +, - с -).
- Поставете две батерии AAA от 1,5 V. Не смесвайте стари или използвани батерии с нови.
- Затворете капака.
- За да извадите батериите, извършете същите действия в обратен ред.

ПЛАЗМЕНИ ТЕЛЕВИЗОРИ : 50/60PK5**, 50/60PK7***, 50/60PK9***, 50/60PX9*** ПРИНАДЛЕЖНОСТИ

Проверете дали в комплекта на телевизора ви се съдържат следните принадлежности. Ако някоя от принадлежностите липсва, моля, свържете се с местния представител, от който сте закупили телевизора.

■ Възможно е вашият телевизор да изглежда различно от този на показаното изображение.

ПОДГОТОВКА

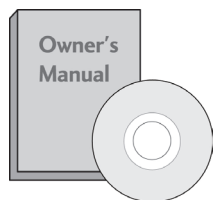

Ръководство на потребителя



Безжична LAN за Широколентов /DLNA адаптор (Само 50/60PK950, 50/60PK950N, 50/60PK980, 50/60PK990, 50/60PX950N, 50/60PX980, 50/60PX990)



Държач на кабели



(с изключение на 50/60PK9***, 50/60PX9***)

(Само 50/60PK9***, 50/60PX9***)

Дистанционно управление
Батерии (AAA)



Nero MediaHome 4 Essentials CD



Захранващ кабел

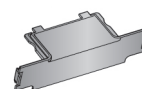

Защитно покритие



3D очила (само 50/60PX9***)



Халка за придържане на кабели (Само 50/60PK7***, 50/60PK9***, 50/60PX9***)

кърпи за почистване(mitt) (Само 50/60PX9***)

Ако забележите наличие на петна или пръстови отпечатъци по външната част на телевизора, внимателно ги забършете единствено с кърпи за почистване(mitt).

За да почистите предната рамка, бавно забършете в една посока, като впръскате вода 1~2 пъти върху кърпата за почистване. След почистване отстранете излишната влага. Излишната влага може да причини наличие на петна от водни капки по рамката.

M4x28 M5x14 (само 50PK5**)

M4x28 M4x14 (само 50PK7***, 50PK9***, 50PX9***)

Винтове за монтаж на стойка

Този артикул не се предлага с всички модели.

Полираща кърпа

Полираща кърпа за екрана.

* Внимателно забършете петна или пръстови отпечатъци от повърхността на телевизора с полиращата кърпа.

Не прилагайте прекомерна сила. Това може да причини надраскване или обезцветяване.

Феритна сърцевина (Този артикул не се предлага с всички модели.)

Феритната сърцевина може да се използва за намаляване на електромагнитните вълни при свързване на захранващия щепсел. Колкото по-близо е разположена феритната сърцевина до захранващия кабел, толкова по-добре.

Монтирайте наблизо електрически контакт.

Феритна сърцевина (Този артикул не се предлага с всички модели.)

Феритната сърцевина може да се използва за намаляване на електромагнитните вълни при свързване на LAN кабел. Поставете феритната сърцевина далеч от телевизора и LAN кабела във феритната сърцевина.

ПОДГОТОВКА

БУТОНИ ЗА УПРАВЛЕНИЕ НА ПРЕДНИЯ ПАНЕЛ

❗ БЕЛЕЖКА

- ▶ За да намалите консумираната електрическа енергия, можете да оставите телевизора в режим на готовност. Ако за известно време не гледате телевизия, трябва да го изключвате от захранващия му бутон, за да намалявате консумираната електрическа енергия. Консумираната електрическа енергия по време на употреба може да се понижи значително, ако намалите нивото на яркост на телевизора и това съответно ще понижи и общите разходи от използване на уреда.

⚠ ВНИМАНИЕ

- ▶ Не стъпвайте върху стъклената стойка и не я подлагайте на никакви въздействия. Възможно е да се счупи, причинявайки наранявания от парчета стъкло или да доведе до падане на телевизора.
 - ▶ Не провлачвайте телевизора. Подовата настилка под него може да се повреди.
- Възможно е вашият телевизор да изглежда различно от този на показаното изображение.

Само 50/60PK5**

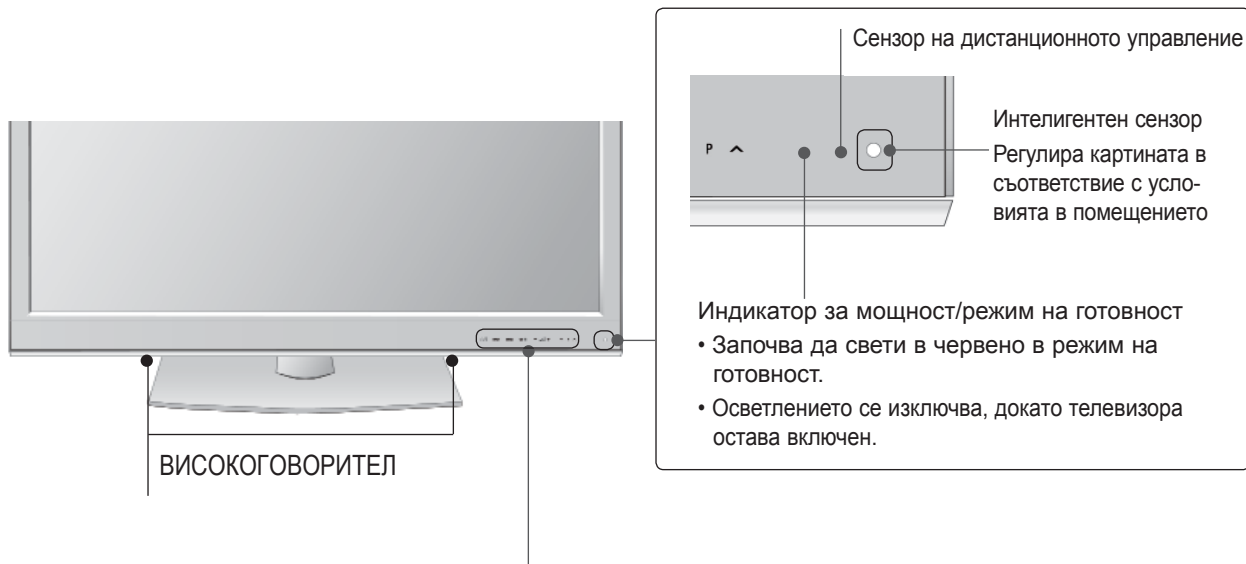

Сензорен бутон

Можете да използвате желаната функцията, присвоена към даден бутон, като го докоснете.

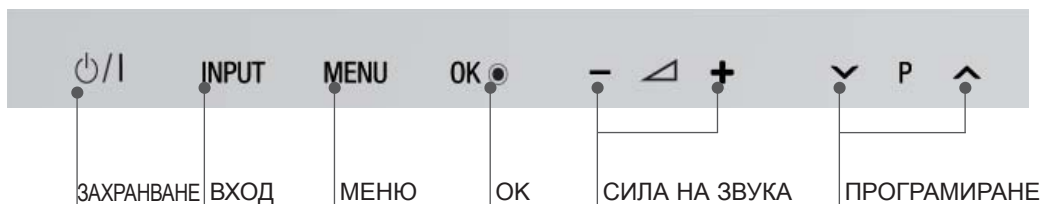

Само 50/60PK7***, 50/60PK9***, 50/60PX9***

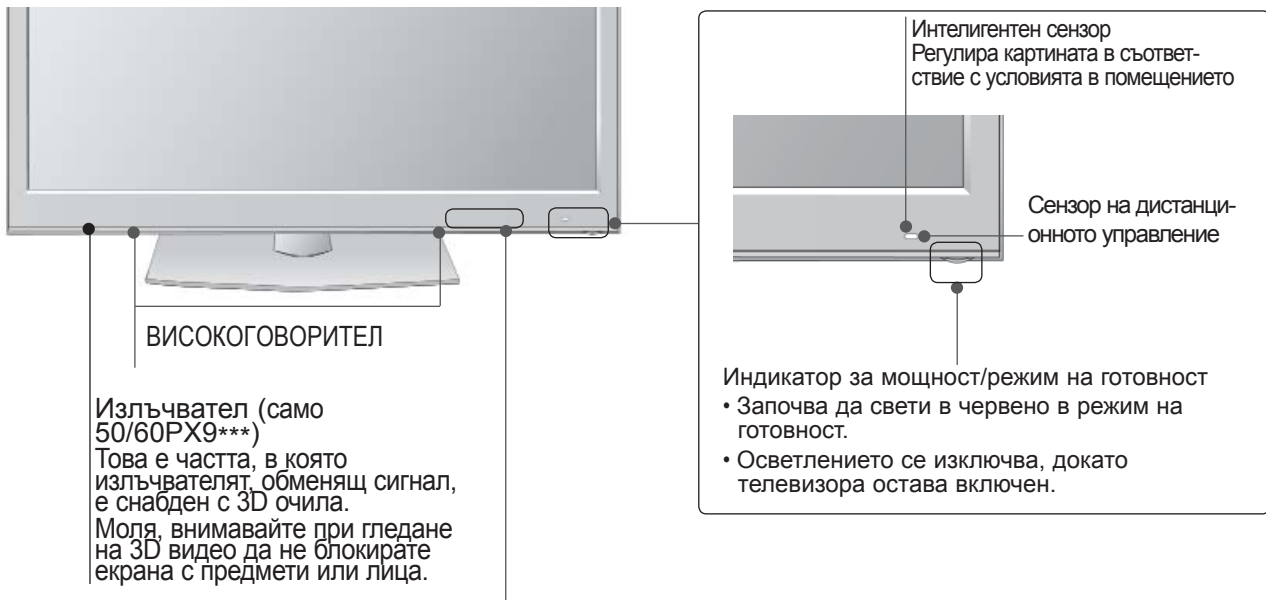

Сензорен бутон

Можете да използвате желаната функцията, присвоена към даден бутон, като го докоснете.

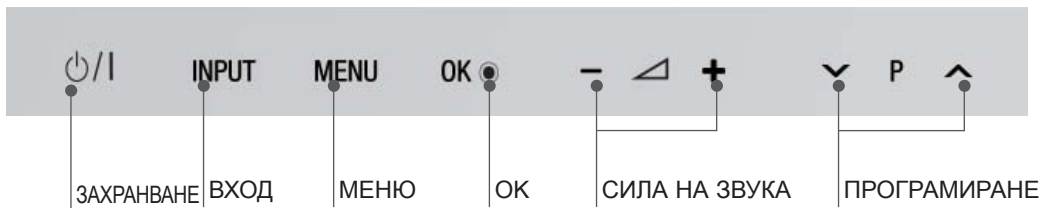

ПОДГОТОВКА

ИНФОРМАЦИЯ ЗА ЗАДНИЯ ПАНЕЛ

- Възможно е вашият телевизор да изглежда различно от този на показаното изображение.

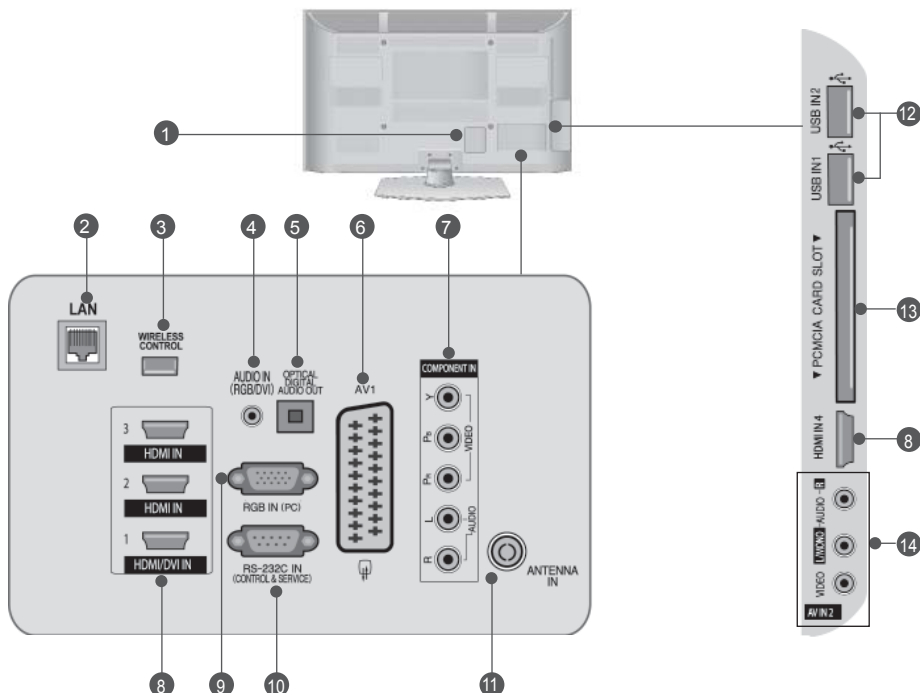

- 1 Гнездо за захранващ кабел**
Този телевизор работи с променливотоково напрежение. Никога не опитвайте да използвате телевизора при правотоково напрежение.
- 2 LAN**
Мрежова връзка за AccuWeather, Picasa, YouTube и др.
Използва се и за видео, фото и музикални файлове в локална мрежа.
- 3 БЕЗЖИЧНО управление**
Свързвате безжичния ключ за порт с телевизора, за да управлявате устройствата с външен вход, включени по безжичен път към кутията за управление на медийни източници.
- 4 RGB/DVI аудио вход**
Свързвате аудио от компютър или DTV.
- 5 ОПТИЧЕН ЦИФРОВ АУДИО ИЗХОД**
Свързвате цифрови аудио файлове с различни типове оборудване.
Свързвате с цифрови аудио компонентни източници.
Използвате оптичен аудио кабел.
- 6 Euro Scart гнездо (AV1)**
Свързвате вход или изход за scart гнездо от външно устройство с тези жакове.
- 7 Компонентен вход**
Свързвате компонентно видео/аудио устройство с тези жакове.
- 8 HDMI/DVI IN вход**
Свързвате HDMI сигнал с HDMI ВХОД. Или DVI (ВИДЕО) сигнал с HDMI/DVI порт към DVI с HDMI кабел.
- 9 RGB IN вход**
Свързвате с изход от компютър.
- 10 ПОРТ ЗА RS-232C ВХОД (УПРАВЛЕНИЕ И ОБСЛУЖВАНЕ)**
Свързвате към RS-232C порта на компютър. Този порт се използва за режимите "Обслужване" или "Хотел".
- 11 Вход за антена**
Свързвате антена или кабел към този жак.
- 12 USB вход**
Включвате USB устройство за съхранение в този жак.
- 13 PCMCIA (Международна асоциация за платки за памет за персонални компютри) слот за карта**
Поставете CI модула в PCMCIA СЛОТА ЗА КАРТИ. (Тази функция не се предлага във всички държави.)
- 14 Аудио/видео вход**
В тези жакове включете аудио/видео изход от външно устройство.

МОНТАЖ НА СТОЙКА

■ Възможно е вашият телевизор да изглежда различно от този на показаното изображение. Когато монтирате стойка за поставяне върху маса, проверете дали винтът е завит докрай. (Ако не го завиете докрай, телевизорът може да се наклони напред след като е вече монтиран.) Ако пренавиете винта с прекомерна сила, може да се износи от триенето на притягащата му част.

Само 50PK5**

- 1 За да предпазите екрана от повреда, внимателно поставете телевизора върху мека повърхност с екрана му, поставен с лице надолу.

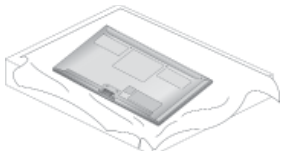

- 2 Поставете **основата на стойката** на хоризонтална повърхност. Съединете частите на корпуса на стойката с основата на стойката на телевизора.

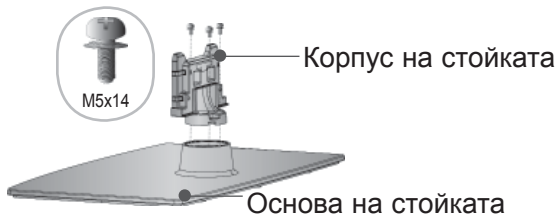

- 3 Сглобете телевизора, както е показано.

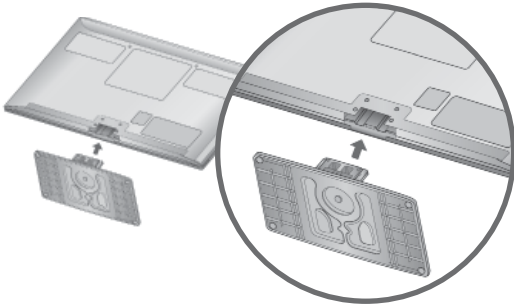

- 4 Поставете здраво 4-те винта, като за целта използвате отворите на гърба на телевизора.

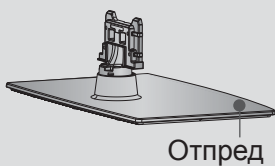
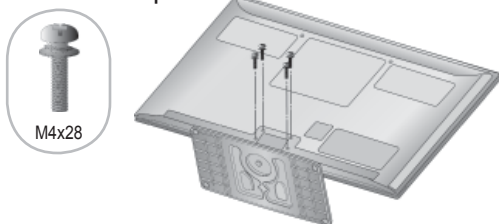

При сглобяване на стойката непременно разграничете предната от задната част и ги сглобете поотделно.

Само 50PK7***, 50PK9***, 50PX9***

- 1 За да предпазите екрана от повреда, внимателно поставете телевизора върху мека повърхност с екрана му, поставен с лице надолу.

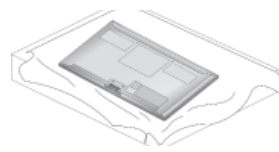

- 2 Поставете **основата на стойката** на хоризонтална повърхност. Съединете частите на корпуса на стойката с основата на стойката на телевизора.

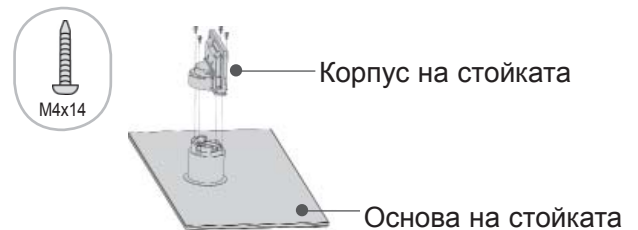

- 3 Сглобете частите на **халката за придържане на кабели** с корпуса на стойката.

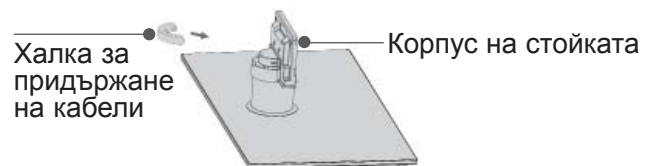

- 4 Сглобете телевизора, както е показано.

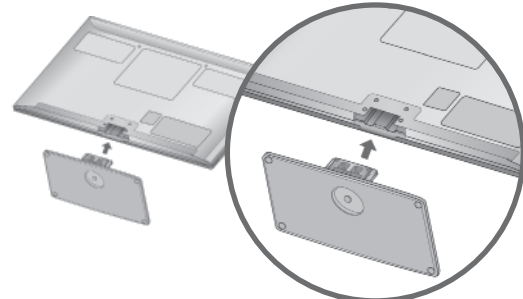

- 5 Поставете здраво 4-те винта, като за целта използвате отворите на гърба на телевизора.

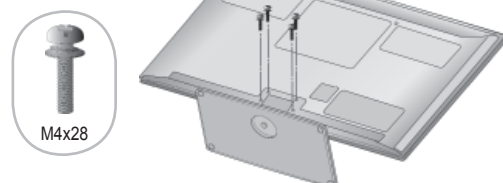

ПОДГОТОВКА

ЗАДЕН КАПАК ЗА ЗАКРИВАНЕ НА КАБЕЛИТЕ

- Възможно е вашият телевизор да изглежда различно от този на показаното изображение.

След като поставите кабелите съобразно необходимостта, монтирайте **държача на кабели**, както е показано, след което навийте кабелите.

В случая с LAN кабела инсталирайте, както е показано, за да намалите електромагнитните вълни.

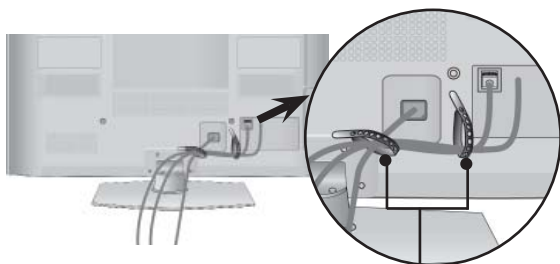

Държач на кабели

Само 50/60PK7***, 50/60PK9***, 50/60PX9***

- 1 Свържете кабелите съобразно необходимостта. За включване на допълнително оборудване разгледайте раздела **Настройка на външно оборудване**.

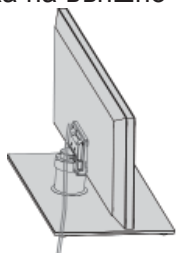

- 2 Монтирайте **халката за придържане на кабели** към телевизора, докато се чуе щракване.

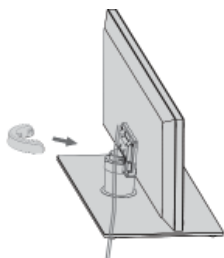

❗ БЕЛЕЖКА

- Не повдигайте телевизора с помощта на **халка за придържане на кабели**.
- Ако телевизорът се изплъзне, може да ви нарани или да се повреди.

КАК ДА ОТСТРАНИТЕ ХАЛКАТА ЗА ПРИДЪРЖАНЕ НА КАБЕЛИ

Само 50/60PK7***, 50/60PK9***, 50/60PX9***

- Възможно е вашият телевизор да изглежда различно от този на показаното изображение.

Задръжте **халката за придържане на кабели** с двете си ръце и я издърпайте назад, както е показано.

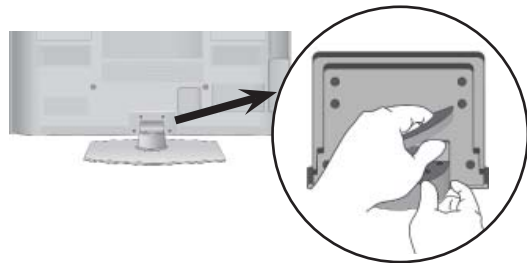

НЕ СЕ ИЗПОЛЗВА СТОЙКА ЗА МОНТИРАНЕ ВЪРХУ МАСА

- Възможно е вашият телевизор да изглежда различно от този на показаното изображение.

Когато монтирате уреда на окачен на стена модул, използвайте защитно покритие.



Поставете **Защитното Покритие** върху телевизора, докато се чуе щракване.

Защитно ПОКРИТИЕ
(Фиксирайте водач спрямо външната страна.)

ВЪРТЯЩА СЕ СТОЙКА

- Възможно е вашият телевизор да изглежда различно от този на показаното изображение.

След като монтирате телевизора, можете да го настроите ръчно вляво или вдясно под ъгъл от 20 градуса, така че да съответства на положението, от което гледате.

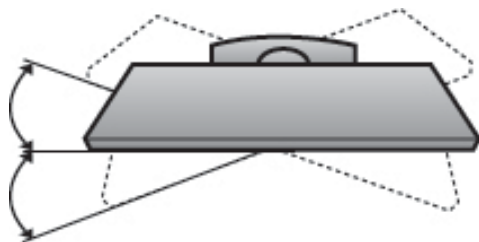

СЪВЕТИ ПРИ ИНСТАЛАЦИЯ

- За да поставите телевизора безопасно и устойчиво на стената, е необходимо да закупите необходимите компоненти.
- Позиционирайте телевизора близо до стената, за да избегнете риска от падане, когато бъде натиснат.
- Инструкциите, посочени по-долу, представят указания за безопасно поставяне на телевизора чрез окачване на стената, избягвайки риска от падане при издърпване. Това ще предотврати падането на телевизора и причиняването на нараняване. Също така ще предпази телевизора от повреда. Не допускайте качване или овесване на деца на телевизора.

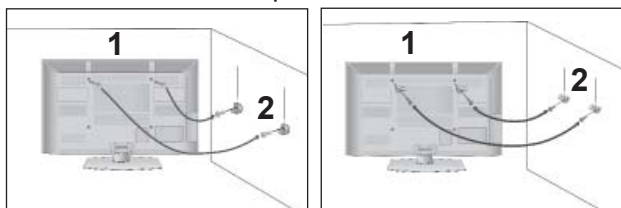

- 1 Фиксирайте телевизора на стената с помощта на шарнирни болтове или специалните конзоли/болтове, както е показано на снимката.

(Ако телевизорът има болтове в самите шарнирни болтове, ги разхлабете.)

* Поставете шарнирните болтове или конзолите/болтовете и след това ги завийте добре в отворите по-горе.

- 2 Застопорете конзолите на стената с помощта на болтовете. Съобразете височината на конзолата, монтирана на стената.

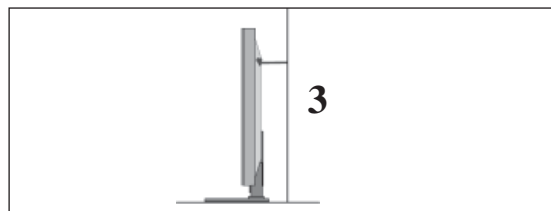

- 3 С помощта на здраво въже привържете телевизора, за да го подравните. По-безопасно е да привържете телевизора с въжето, така че да застане хоризонтално между стената и телевизора.

! БЕЛЕЖКА

- ▶ При преместване на телевизора най-напред изключете кабелите.
- ▶ Използвайте достатъчно устойчива и голяма платформа или шкаф, за да осигурите поддръжка за размера и теглото на телевизора.
- ▶ За да използвате телевизора безопасно, се уверете, че височината на конзолата на стената и на телевизора са на една и съща височина.

ПОДГОТОВКА

- телевизора can be installed in various ways such as on a wall, or on a desktop etc.
- Телевизорът е предназначен да се окачи хоризонтално.

ЗАЗЕМЯВАНЕ

За да избегнете възникване на токов удар, проверете дали свързвате заземен кабел. Ако не е възможно да приложите методи на заземяване, обърнете се към квалифициран електротехник, който да монтира отделен автоматичен изключвател.

Не опитвайте да заземите телевизора, като го свържете с телефонни кабели, гръмоотводи или тръби за газ.



МОНТАЖ НА ОСНОВА ВЪРХУ РАБОТЕН ПЛОТ

- Възможно е вашият телевизор да изглежда различно от този на показаното изображение.

За да позволите достатъчна вентилация, оставете 10 см отстояние на телевизора от всички страни.

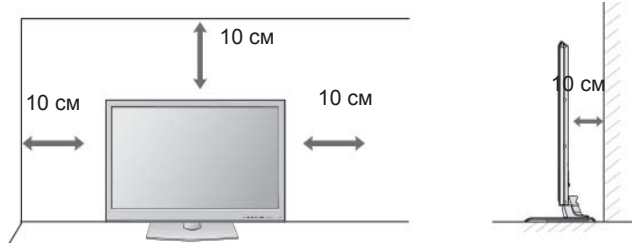

ЗА МОНТАЖ НА СТЕНА: ХОРИЗОНТАЛНО МОНТИРАНЕ

- Ако искате да монтирате телевизора на стена, ви препоръчваме да използвате конзола за монтаж на стена с марката LG.
- Препоръчваме ви да закупите конзола за монтаж на стена, която поддържа стандарта VESA.
- LG препоръчва монтажът на стена да се извърши от квалифициран професионалист.

БЕЛЕЖКА

- ▶ Стойката за стена трябва да се монтира устойчиво на стената перпендикулярно на пода.
- ▶ Ако желаете да я монтирате на тавана или на окачен таван, трябва да използвате специална стойка за стена.
- ▶ Повърхността, върху която ще монтирате стойката на стената, трябва да бъде достатъчно издръжлива, за да поеме тежестта на телевизора, с други думи да е изградена от бетон, естествен камък, тухли и кух блок.
- ▶ Използваните болтове и тяхната дължина зависят от типа стойка за стена, която ще използвате. Допълнителна информация ще откриете в инструкциите към стойката за стена.
- ▶ LG не носи отговорност за всички инциденти или щети на собственост или телевизор, причинени поради неправилен монтаж:
 - Когато се използва несъвместима стойка за стена VESA.
 - Когато се приложи неправилно завиване на болтовете, което може да причини падане на телевизора и да доведе до нараняване.
 - Когато не се спазва препоръчителния метод на монтаж.

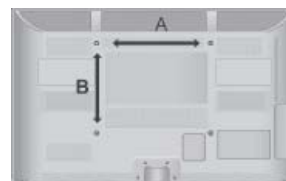
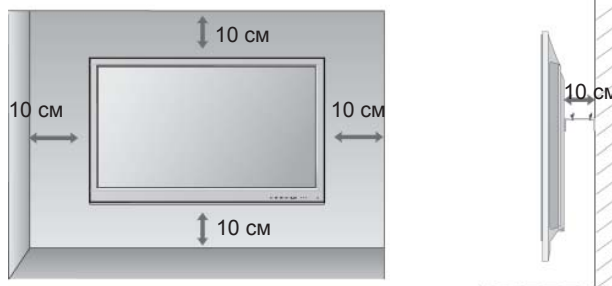

Модел	VESA (A * B)	Стандартна Винт	Количество
50PK5**	400 * 400	M6	4
60PK5**	600 * 400	M8	4
50PK7***	400 * 400	M6	4
60PK7***	600 * 400	M8	4
50PK9***	400 * 400	M6	4
60PK9***	600 * 400	M8	4
50PX9***	400 * 400	M6	4
60PX9***	600 * 400	M8	4

ФУНКЦИИ НА БУТОНИТЕ НА ДИСТАНЦИОННОТО УПРАВЛЕНИЕ (само 50/60PK5**, 50/60PK7***, 50/60PK9***)

Когато използвате дистанционното управление, го насочвайте към сензора за дистанционно управление на телевизора.



⏻ Превключва телевизора към режим на работа в режим на готовност и от изключен режим към режим на готовност.

СВЕТЛИНА Можете включите или изключите осветлението на бутона на дистанционното управление.

ПЕСТЕНЕ НА ЕНЕРГИЯ Настройва режима за пестене на енергия на телевизора. (► **стр.138**)

AV РЕЖИМ Помага ви да изберете и настроите изображения и звуци при свързване на AV устройства. (► **стр.66**)

ВХОД Режимът на използване на външен вход осъществява периодично въртене. (► **стр.57**)

TV/RAD Избирате радио, TV и DTV канал.

МЕНЮ Избирате меню. Изтрива всичко на екрана и се връща на телевизионен режим, независимо от това в кое меню се намирате. (► **стр.31**)

NetCast Избирате желан източник на NetCast меню. (► **стр.68**) (AccuWeather, Picasa, YouTube и др.) Източникът на NetCast меню може да е различен в зависимост от държавата.

Q. МЕНЮ Избирате желан източник на меню за пряк достъп. (Пропорции, Clear Voice II, Режим на картината, Режим на звука, Аудио(или Език на Звук), Таймер за сън, Изкл./Вкл. на прескачане, USB устройство). (► **стр.30**)

THUMBSTICK (Нагоре/Надолу/Вляво/Вдясно) Позволява ви да преминавате през екранните менюта и да регулирате системните настройки съобразно предпочитанията си.

OK Приема избора ви или показва текущия режим.

НАЗАД Позволява на потребителя да се върне назад с една стъпка в интерактивно приложение, EPG или друга интерактивна потребителска функция.

ИЗХОД Изтрива всичко на екрана и се връща на телевизионен режим, независимо от това в кое меню се намирате.

РЪКОВОДСТВО Показва програмното ръководство. (► **стр.129**)

ИНФОРМАЦИЯ Показва текущата екранна информация.

AD Включва или изключва аудио описанието.

APP/* Избира източник на MHP TV меню. (само в Италия)(Само 50/60PK78**, 50/60PK98**)

ПОДГОТОВКА

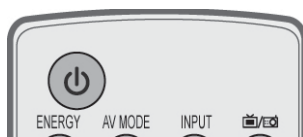

Бутони от 0 до 9 Избира програма.
Избира номерирани елементи в меню.

— (Интервал) Отваря празна позиция на клавиатурата на екрана.

СПИСЪК Показва таблицата с програми. (► стр. 55)

БЪРЗ ИЗГЛЕД Връща се на предишно прегледаната програма.

Оцветени бутони Тези бутони се използват за телетекст (само при модели с **TELETEXT**), редактиране на програми.

ЗАМРАЗЯВАНЕ Прави пауза в моментната картина, показвана на екрана. (Не работи в USB режим и Simplink.)
Ако не се получава никакъв сигнал и не се извърши никакво действие в продължение на 5 минути, телевизорът се връща към нормален режим на гледане автоматично.
Ако оставите екрана в замразен режим, възможно е да се запази остатъчно изображение.

SIMPLINK Виждате списъка с AV устройства, свързани с телевизора.
Когато натиснете този бутон, на екрана ще се изведе менюто Simplink. (► стр. 62)

@ Прекият достъп до интернет портала със забавления и новини се поддържа от Orange. (само във Франция)

1 БУТОНИ ЗА ТЕЛЕТЕКСТ Тези бутони се използват за телетекст. За допълнителна информация разгледайте раздела "Телетекст". (► стр.177)

СУБТИТРИ Преобразува избраните от вас субтитри в цифров режим.

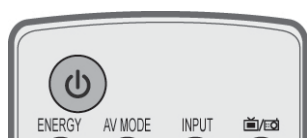

УВЕЛИЧАВАНЕ СИЛАТА НА ЗВУКА / НАМАЛЯВАНЕ Регулира силата на звука.

МАРКИРАНЕ Избира входа, към който да активирате настройките на съветника за картната. Поставете и премахватے отметки от програми в USB менюто.

FAV Показва избраната любима програма.

CHAR/NUM Променя знака или номера на NetCast менюто.

ПРОПОРЦИИ Избира желаните от вас пропорции на картината. (▶ **стр. 135**)

ИЗТРИВАНЕ Изтрива въведения знак, когато го въведете от екранната клавиатура.

ИЗКЛЮЧВАНЕ НА ЗВУКА Включва или изключва звука.

Програмиране УВЕЛИЧАВАНЕ/НАМАЛЯВАНЕ Избира програма.

НАГОРЕ/НАДОЛУ В СТРАНИЦА Премества се от един пълен информационен екран на следващия.

Меню SIMPLINK / МОЯТА МЕДИЯ (Списък снимки, Списък музика и Списък филми).

Управлява менюто SIMPLINK или МОЯТА МЕДИЯ (Списък снимки, Списък музика и Списък филми).
бутона за управление

Поставяне на батерии

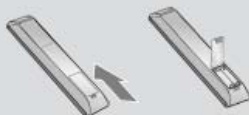

- Отворете капака на отделениято за батериите на гърба и поставете батериите, като спазите правилната насоченост на клемите (+с +, - с -).
- Поставете две батерии AAA от 1,5 V. Не смесвайте стари или използвани батерии с нови.
- Затворете капака.
- За да извадите батериите, извършете същите действия в обратен ред.

ПОДГОТОВКА

ФУНКЦИИ НА БУТОНИТЕ НА ДИСТАНЦИОННОТО УПРАВЛЕНИЕ (само 50/60PX9***)

Когато използвате дистанционното управление, го насочвайте към сензора за дистанционно управление на телевизора.

ПОДГОТОВКА

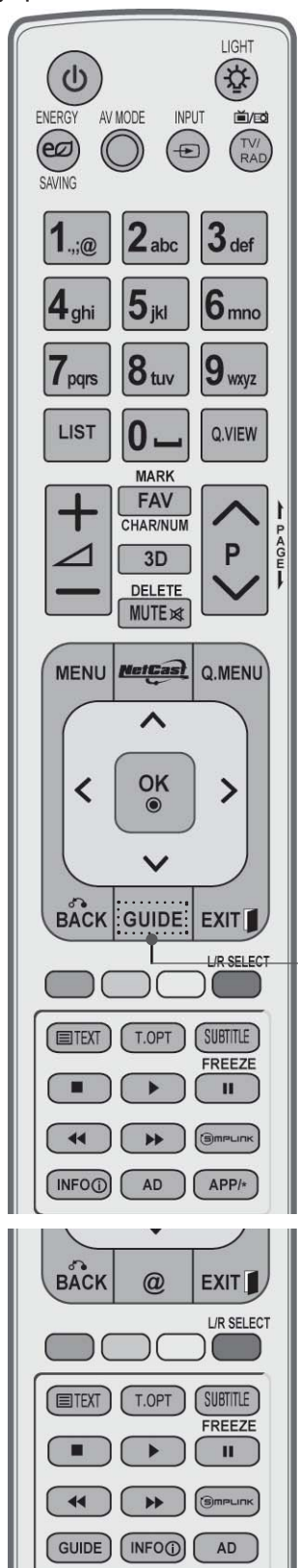

⏻ (ЗАХРАНВАНЕ) Превключва телевизора към режим на работа в режим на готовност и от изключен режим към режим на готовност.

СВЕТЛИНА Можете включите или изключите осветлението на бутона на дистанционното управление.

ПЕСТЕНЕ НА ЕНЕРГИЯ Настройва режима за пестене на енергия на телевизора. (► **стр.138**)

AV РЕЖИМ Помага ви да изберете и настроите изображения и звуци при свързване на AV устройства. (► **стр.66**)

ВХОД Режимът на използване на външен вход осъществява периодично въртене. (► **стр.57**)

TV/RAD Избирате радио, TV и DTV канал.

МЕНЮ Избирате меню. Изтрива всичко на екрана и се връща на телевизионен режим, независимо от това в кое меню се намирате. (► **стр.31**)

NetCast Избирате желан източник на NetCast меню. (► **стр.68**) (AccuWeather, Picasa, YouTube и др.) Източникът на NetCast меню може да е различен в зависимост от държавата.

Q. МЕНЮ Избирате желан източник на меню за пряк достъп. (Пропорции, Clear Voice II, Режим на картината, Режим на звука, Аудио(или Език на Звук), Таймер за сън, Изкл./Вкл. на прескачане, USB устройство). (► **стр.30**)

THUMBSTICK (Нагоре/Надолу/Вляво/Вдясно) Позволява ви да преминавате през екранните менюта и да регулирате системните настройки съобразно предпочитанията си.

OK Приема избора ви или показва текущия режим.

НАЗАД Позволява на потребителя да се върне назад с една стъпка в интерактивно приложение, EPG или друга интерактивна потребителска функция.

ИЗХОД Изтрива всичко на екрана и се връща на телевизионен режим, независимо от това в кое меню се намирате.

РЪКОВОДСТВО Показва програмното ръководство. (► **стр.129**)

ИНФОРМАЦИЯ Ⓛ Показва текущата екранна информация.

AD Включва или изключва аудио описанието.

APP/* Избира източник на MHP TV меню. (само в Италия) (Само 50/60PX98**)

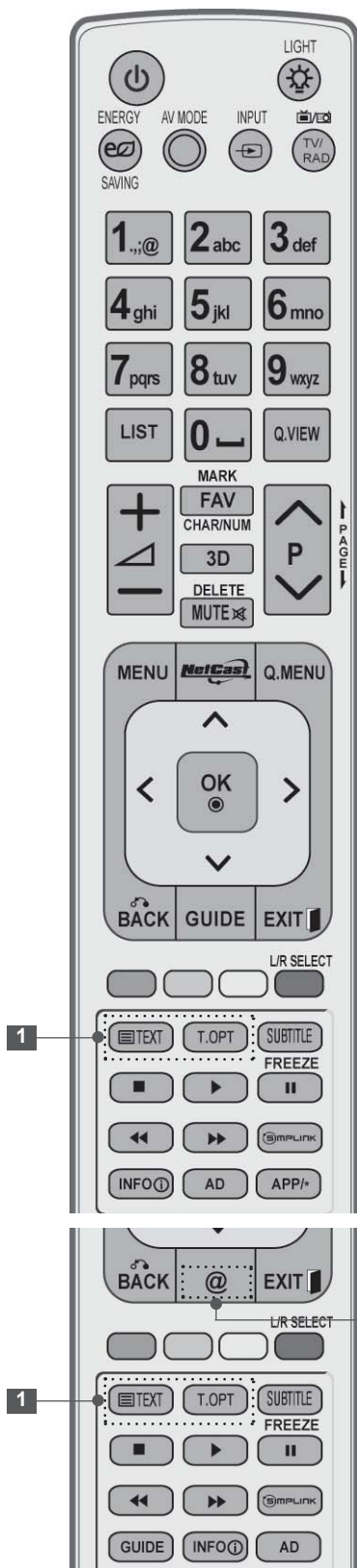

Бутони от 0 Избира програма.
до 9 Избира номерирани елементи в меню.

—(Интервал) Отваря празна позиция на клавиатурата на екрана.

СПИСЪК Показва таблицата с програми. (► стр. 55)

БЪРЗ ИЗГЛЕД Връща се на предишно прегледаната програма.

Оцветени Тези бутони се използват за телетекст (само при
бутони модели с **TELETEXT**), редактиране на програми.

ИЗБОР НА Използвайте ги за преглед на 3D видео. (► стр. 89)
L/R

ЗАМРАЗЯВАНЕ Прави пауза в моментната картина, показвана
на екрана. (Не работи в USB режим и Simplink.)
Ако не се получава никакъв сигнал и не се
извърши никакво действие в продължение на 5
минути, телевизорът се връща към нормален
режим на гледане автоматично.
Ако оставите екрана в замразен режим, възмож-
но е да се запази остатъчно изображение.

SIMPLINK Виждате списъка с AV устройства, свързани с
телевизора.
Когато натиснете този бутон, на екрана ще се
изведе менюто Simplink.(► стр. 62)

@ Прекият достъп до интернет портала със заба-
вления и новини се поддържа от Orange. (само
във Франция)

1 БУТОНИ ЗА ТЕТЕКСТ Тези бутони се използват за телетекст.
За допълнителна информация разгледайте
раздел "Телетекст".
(► стр.177)

СУБТИТРИ Преобразува избраните от вас субтитри в
цифров режим.

ПОДГОТОВКА



УВЕЛИЧАВАНЕ СИЛАТА НА ЗВУКА /НАМАЛЯВАНЕ Регулира силата на звука.

МАРКИРАНЕ Избира входа, към който да активирате настройките на съветника за картната. Поставете и премахнете отметки от програми в USB менюто.

FAV Показва избраната любима програма.

CHAR/NUM Променя знака или номера на NetCast менюто.

3D Използвайте ги за преглед на 3D видео. (► стр. 88)

ИЗТРИВАНЕ Изтрива въведения знак, когато го въведете от екранната клавиатура.

ИЗКЛЮЧВАНЕ НА ЗВУКА Включва или изключва звука.

Програмиране Избира програма.
УВЕЛИЧАВАНЕ/НАМАЛЯВАНЕ

НАГОРЕ/НАДОЛУ В СТРАНИЦА Премества се от един пълен информационен екран на следващия.

Меню SIMPLINK / МОЯТА МЕДИЯ (Списък снимки, Списък музика и Списък филми).

МОЯТА МЕДИЯ бутони за управление

Поставяне на батерии

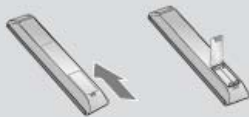

- Отворете капака на отделението за батериите на гърба и поставете батериите, като спазите правилната насоченост на клемите (+с +, - с -).
- Поставете две батерии AAA от 1,5 V. Не смесвайте стари или използвани батерии с нови.
- Затворете капака.
- За да извадите батериите, извършете същите действия в обратен ред.

Опростено дистанционно управление (Само 50/60PK9***, 50/60PX9***)

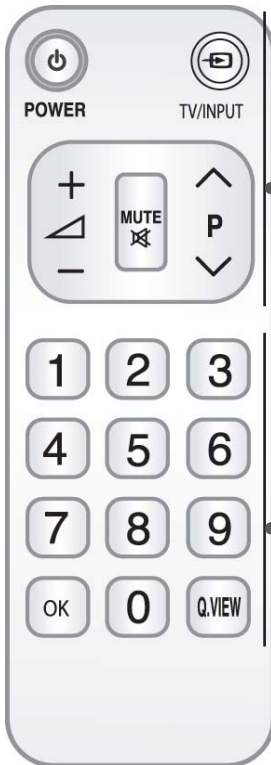

⏻ (ЗАХРАНВАНЕ)	Превключва телевизора към режим на работа в режим на готовност и от изключен режим към режим на готовност.
TV/ВЪВЕЖДАНЕ	Режимът на външен вход извършва завъртане в стандартна последователност. (▶ стр.57)
УВЕЛИЧАВАНЕ СИЛАТА НА ЗВУКА /НАМАЛЯВАНЕ	Регулира силата на звука.
ИЗКЛЮЧВАНЕ НА ЗВУКА	Включва или изключва звука.
Програмиране УВЕЛИЧАВАНЕ/НАМАЛЯВАНЕ	Избира програма.

Бутони от 0 до 9	Избира програма. Избира номерирани елементи в меню.
OK	Приема избора ви или показва текущия режим.
БЪРЗ ИЗГЛЕД	Връща се на предишно прегледаната програма.

Поставяне на батерии



- Отворете капака на отделението за батериите на гърба и поставете батериите, като спазите правилната насоченост на клемите (+ с +, - с -).
- Поставете две батерии AAA от 1,5 V. Не смесвайте стари или използвани батерии с нови.
- Затворете капака.
- За да извадите батериите, извършете същите действия в обратен ред.

НАСТРОЙКА НА ВЪНШНО ОБОРУДВАНЕ

- За да избегнете повреда на устройствата, не включвайте никакви захранващи кабели, преди да сте приключили свързването на всички устройства.

СВЪРЗВАНЕ НА АНТЕНА

- Регулирайте посоката на антената за най-добро качество на образа.
- Антенен кабел и преобразувател не са включени в доставката.

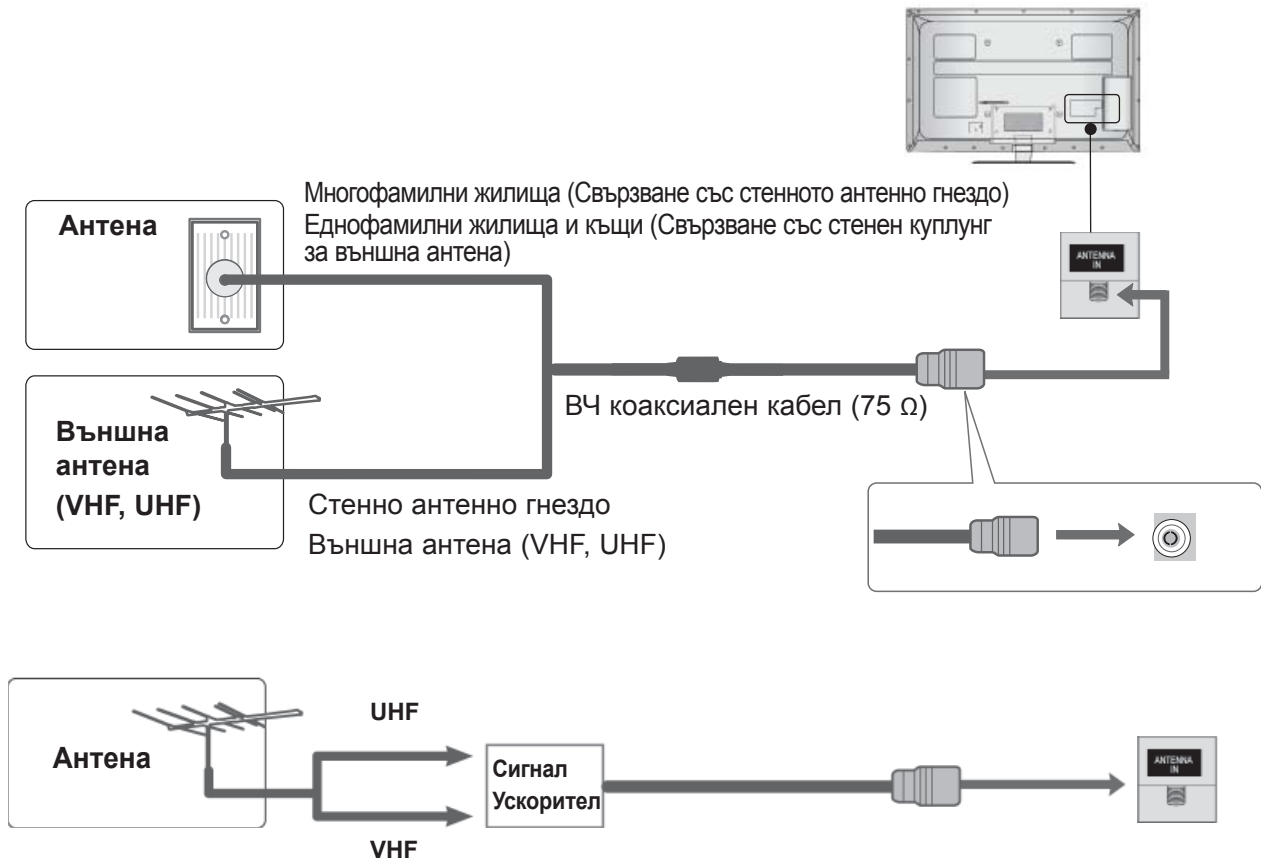

- На места с влошен сигнал за да постигнете картина с по-високо качество може да се наложи да монтирате ускорител на сигнала към антената по начина, показан по-горе.
- Ако се наложи сигналът да се раздели между два телевизора, използвайте сплитер на сигнала на антената за връзка.

НАСТРОЙКА НА ВЪНШНО ОБОРУДВАНЕ

- С цел да се избегне повреда на всеки тип оборудване, никога не включвайте захранващи кабели преди да сте завършили свързването на съответното оборудване.
- Този раздел на **НАСТРОЙКАТА НА ВЪНШНО ОБОРУДВАНЕ** си служи най-вече с диаграми за режимите 32/37/42/47/55LE7***.
- Показаното може да се различава от вашия телевизор.

СВЪРЗВАНЕ ЧРЕЗ КОМПОНЕНТЕН КАБЕЛ

Този телевизор може да получава цифрови РЧ/кабелни сигнали без външна цифрова разпределителна кутия. Но за да можете да получавате цифрови сигнали от цифрова разпределителна кутия или друго външно цифрово устройство, разгледайте диаграмата, представена по-долу.

- 1 Свържете видео изходите (Y, P_B, P_R) на външното оборудване (цифрова разпределителна кутия, DVD и др.) към жаковете за **ВИДЕО С КОМПОНЕНТЕН ВХОД** на телевизора.
- 2 Свържете аудио изхода на външното оборудване (цифрова разпределителна кутия, DVD и др.) към жаковете за **АУДИО С КОМПОНЕНТЕН ВХОД** на телевизора.
- 3 Включете външното оборудване.
(За инструкции за работа разгледайте ръководството за използване на външното оборудване.)
- 4 Изберете **Component1 (Компонент1)** входния източник чрез бутона **INPUT (ВХОД)** на дистанционното управление.
Ако е свързан с **COMPONENT IN 2 (КОМПОНЕНТЕН ВХОД 2)**, изберете **Component2 (Компонент2)** входен източник.

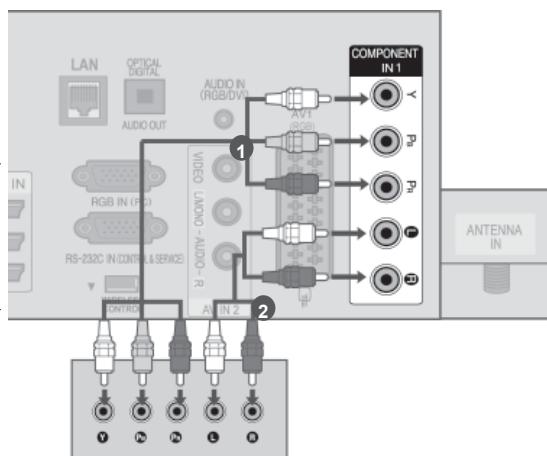

ИЛИ

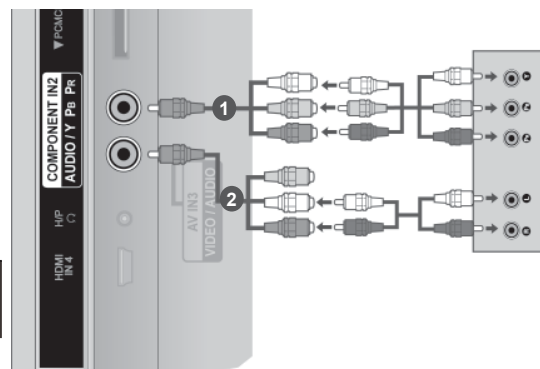

- ▶ Поддържан HDMI аудио формат: Dolby Digital, PCM.
Не се поддържа DTS аудио формат.

Сигнал	Компонентен	HDMI
480p/576p	○	X
480p/576p	○	○
720p/1080i	○	○
1080p	○	○
	(само 50 Hz / 60 Hz)	(24 Hz / 30 Hz / 50 Hz / 60 Hz)

Компонентни портове на входове

За да постигнете по-високо качество на картината, включете DVD плейър към портовете на компонентния вход, както е показано по-долу.

Компонентни портове на телевизора	Y	P _B	P _R
Изходни видео портове на DVD плейъра	Y	P _B	P _R
	Y	B-Y	R-Y
	Y	Cb	Cr
	Y	Pb	Pr

СВЪРЗВАНЕ С HDMI КАБЕЛ

- 1 Свържете HDMI изхода с външното оборудване (цифрова разпределителна кутия, DVD и др.) с **HDMI/DVI IN 1(DVI)**, **HDMI/DVI IN 2**, **HDMI/DVI IN 3** или **HDMI IN 4** (с изключение на 32/37/42LD4***, 32/37/42/47/55LD6***, 32/42/47LD7***, 32/37/42LD8***) жак на телевизора.
- 2 Включете външното оборудване.
(За инструкции за работа разгледайте ръководството за използване на външното оборудване.)
- 3 Изберете **HDMI1**, **HDMI2**, **HDMI3** или **HDMI4** (с изключение на 32/37/42LD4***, 32/37/42/47/55LD6***, 32/42/47LD7***, 32/37/42LD8***) изходящи входи чрез бутона **ВХОД** от дистанционното управление.

! БЕЛЕЖКА

- ▶ Когато използва HDMI кабел, телевизорът може да получава аудио и видео сигнали едновременно.
- ▶ Ако DVD устройството не поддържа автоматичен HDMI, трябва да настроите изходящата резолюция по съответния начин.
- ▶ Проверете дали HDMI кабелът е високоскоростен HDMI кабел. Ако HDMI кабелът не е високоскоростен HDMI кабел, на екрана ще се появи трептене. Използвайте високоскоростен HDMI кабел.

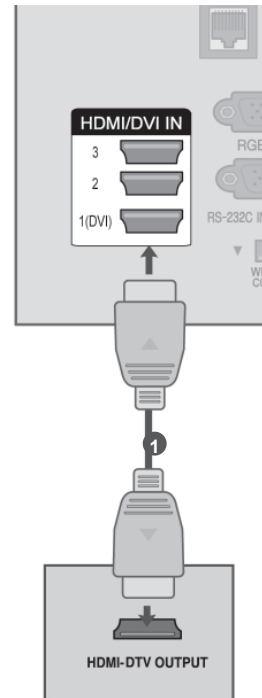

НАСТРОЙКА НА ВЪНШНО ОБОРУДВАНЕ

СВЪРЗВАНЕ С HDMI В DVI КАБЕЛ

- 1 Свържете цифрова разпределителна кутия или DVI изход на компютъра с **HDMI/DVI IN 1 (DVI)** жака на телевизора.
- 2 Свържете аудио изходът на цифровата разпределителна кутия или аудио изхода на компютъра с жака на **аудио входа (RGB/DVI)** на телевизора.
- 3 Включете цифрова разпределителна кутия или компютъра и телевизора.
(За инструкции относно използването разгледайте цифровата разпределителна кутия или електронното ръководство.)
- 4 Изберете **HDMI1** входния източник чрез бутона **INPUT (ВХОД)** на дистанционното управление.

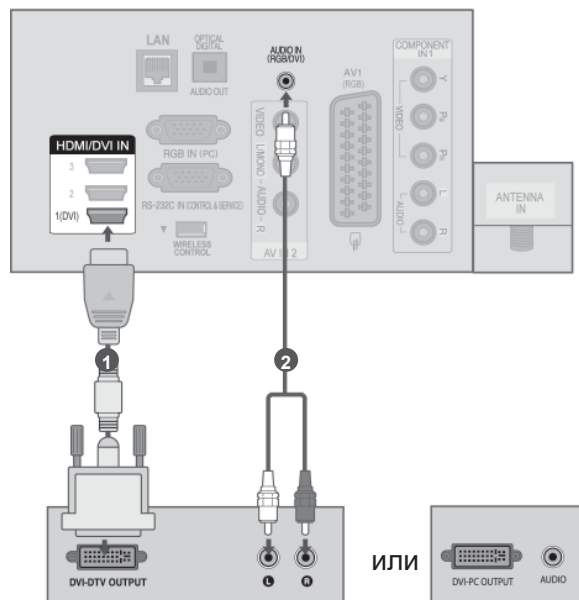

СВЪРЗВАНЕ С EURO SCART КАБЕЛ

1

Свързва Euro scart контакт на външно оборудване (DVD, VCR и др..) към **AV1** Euro scart контакт на телевизора.

2

Включете външното оборудване.
(За инструкции за работа разгледайте ръководството за използване на външното оборудване.)

3

Изберете **AV1 (Компонент1)** входния източник чрез бутона **INPUT (ВХОД)** на дистанционното управление.

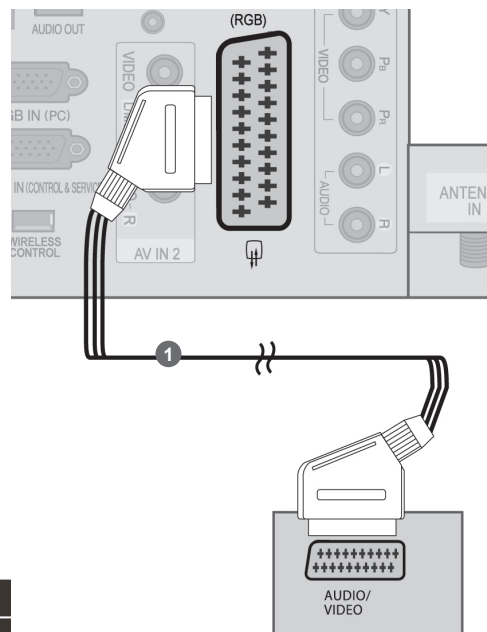

► TV изход: отвежда сигнали от аналогова или цифрова телевизия.

Scart	Вход			Изход
	Видео	Аудио	RGB	Видео, аудио
AV1	○	○	○	Аналогова телевизия, Цифрова телевизия

Тип изход Сила на тока Режим на въвеждане	AV1 (TV Out)	AV1 (Когато When DTV определеният запис е в ход, използвайки необхо- димото оборудване за запис.)
Цифрова телевизия	Цифрова телевизия	○
Аналогова телевизия, AV	Аналогова телевизия	○
Компонент/RGB	Аналогова телевизия	(Режимът на въвеждане се конвертира в DTV.)
HDMI	X	X

! БЕЛЕЖКА

- Всички използвани Euro scart кабели трябва да са със защитен сигнал.
- Когато гледате цифрова телевизия в 3D режим, изходящите сигнали на екрана не могат да бъдат реализирани чрез SCART кабел. (Само 42/47LX6***, 47/55LX9***, 50/60PX9***)
- Ако зададете 3D режима на опция "Вкл." през времето, когато се осъществява насрочен запис на програма по цифрова телевизия, изходящите сигнали на екрана не могат да бъдат реализирани чрез SCART кабел и записът не може да бъде осъществен. (Само 42/47LX6***, 47/55LX9***, 50/60PX9***)

НАСТРОЙКА НА ВЪНШНО ОБОРУДВАНЕ

USB НАСТРОЙКА

- 1 Свържете USB устройство към **USB IN 1** или **USB IN 2** жака на телевизора.
- 2 След като свържете **USB IN 1** или **USB IN 2** жака, ще използвате **USB функцията**. (► стр.90)

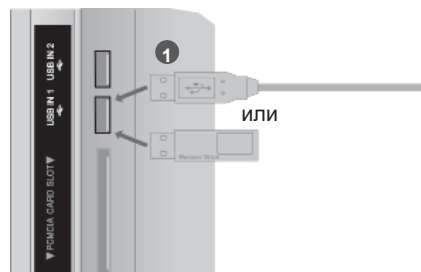

СВЪРЗВАНЕ С АН РЧ КАБЕЛ

За да избегнете шум в снимката (смущения), оставете достатъчно място между VCR и телевизора.

- 1 Включете **ANT OUT (ИЗХОД ЗА АНТЕНА)** гнездото на VCR в гнездото **ANTENNA IN (ВХОД ЗА АНТЕНА)** на телевизора .
- 2 Включете кабела на антената в гнездото **ANT IN** на VCR.
- 3 Натиснете бутона **ИЗПЪЛНЕНИЕ** от VCR и свържете подходящия канал за гледане по телевизията и VCR.

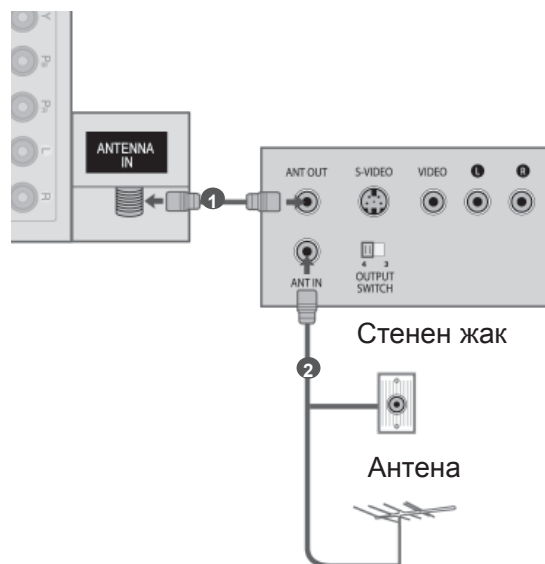

СВЪРЗВАНЕ С AN RCA КАБЕЛ

- 1 Свържете **аудио/ВИДЕО** жаквете между TV и VCR или външно оборудване. Напаснете цветовете на жаквете (Видео = жълто, аудио Ляво = бяло и аудио Дясно = червено)
- 2 Поставете видео лента във VCR устройството и натиснете "ИЗПЪЛНЕНИЕ" от VCR. (Разгледайте ръководството на потребителя на VCR.)
Или опитайте да работите директно със съответното външно оборудване.
Разгледайте ръководството за работа с външно оборудване.)
- 3 Изберете **AV2** входния източник чрез бутона INPUT (ВХОД) на дистанционното управление. Ако се свърже към **AV IN 3**, изберете **AV3** източник на въвеждане.

! БЕЛЕЖКА

▶ Ако разполагате с моно VCR, свържете аудио кабела от VCR към **аудио L/МОНО** жака на телевизора.

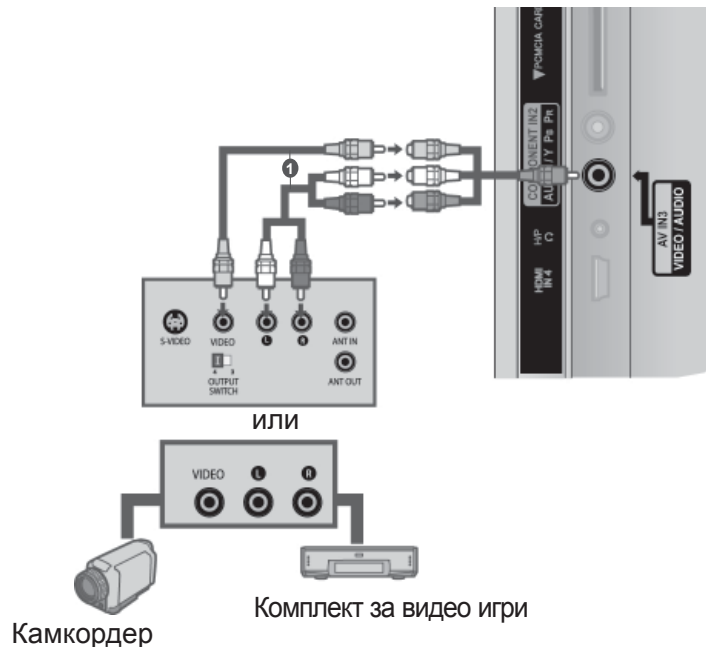
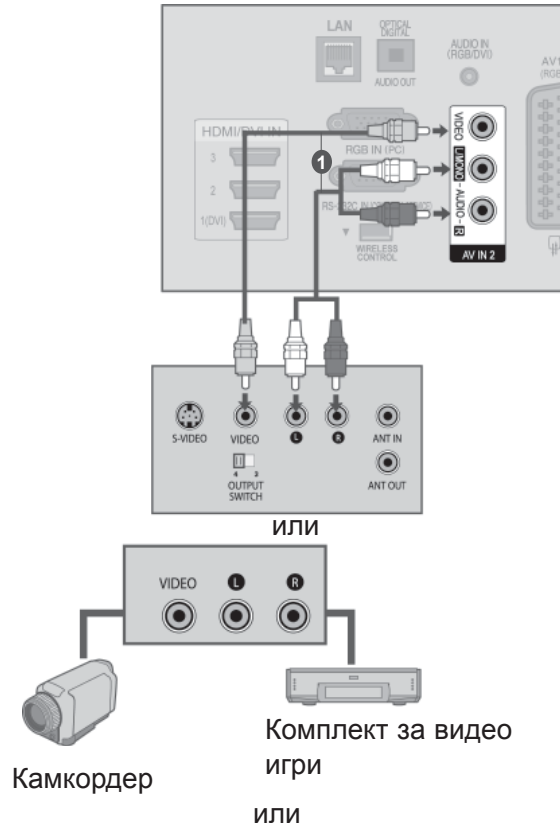

НАСТРОЙКА НА ВЪНШНО ОБОРУДВАНЕ

КОГАТО СВЪРЗВАТЕ С 15-ЩИФТОВ D-ОБРАЗЕН КАБЕЛ

Тази телевизия предвижда запушалка и играя способност, което означава, че компютърът автоматично да коригира настройките на телевизора

- 1 Свържете RGB изхода на компютъра към **RGB IN (PC) (RGB ВХОД (КОМПЮТЪР))** жака на телевизора.
- 2 Свържете компютърния аудио изход към **AUDIO IN (RGB/DVI) (АУДИО ВХОД (RGB/DVI))** жака на телевизора.
- 3 Включете компютъра и телевизора
- 4 Изберете **RGB** входния източник чрез бутона **INPUT (ВХОД)** на дистанционното управление.

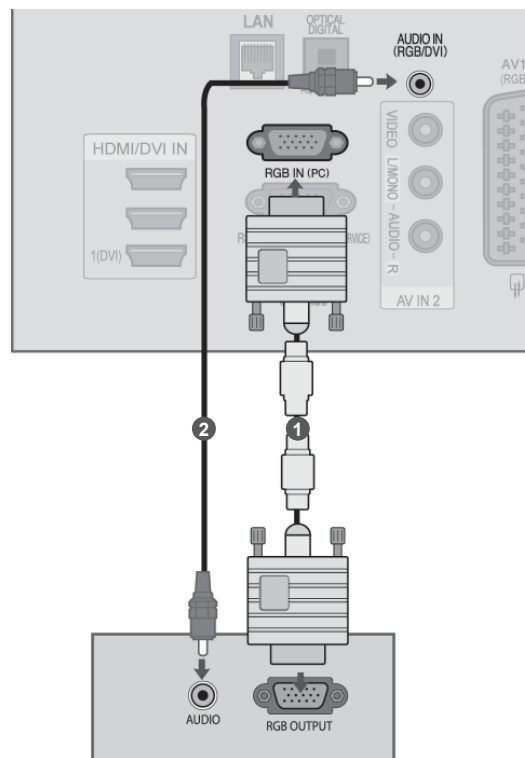

ПОСТАВЯНЕ НА МОДУЛ А СИ

За да видите криптирани (плати) услуги в Цифрова телевизия режим. This функция не е на разположение във всички страни.

- 1 Поставете СИ модула в **PCMCIA** (Personal Computer Memory Card International Association) **СЛОТА НА КАРТАТА** на телевизора, както е показано.

За повече информация вижте стр.48.

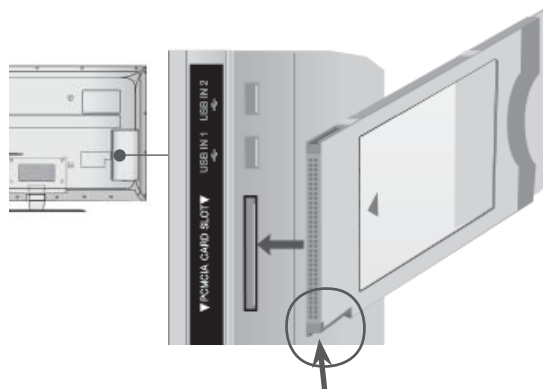

Маркирайте тази точка, както е показано, и поставете СИ модула.

! БЕЛЕЖКА

- ▶ Проверете дали СИ модул се поставя в слота за PCMCIA в правилната посока. Ако модул не е поставен правилно, това може да причини увреждане на телевизора и картата PCMCIA слот.

НАСТРОЙКА ЗА СЛУШАЛКИ

(с изключение на 50/60PK5**, 50/60PK7***, 50/60PK9***, 50/60PX9***, 42/47LX6***, 47/55LX9***)

Можете да слушате звука през слушалки.

- 1 Включете слушалките в гнездото за слушалки.
- 2 За настройка силата на звука на слушалките, натиснете бутона \triangleleft + или -. Ако натиснете бутона "ИЗКЛЮЧВАНЕ НА ЗВУКА", звукът от слушалките е изключен.

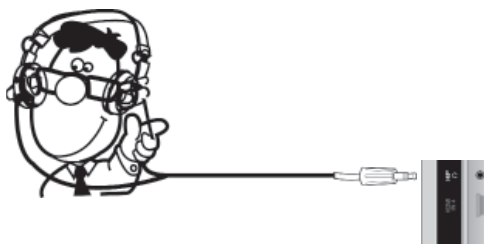

! БЕЛЕЖКА

- ▶ АУДИО елементите от менюто са забранени при свързване на слушалки.
- ▶ При промяна на AV режим, свързани с слушалки, промяната се прилага за видео, но не и за аудио.
- ▶ Оптичен цифров аудио количества не е на разположение, когато свързване на слушалки.
- ▶ Съпротивление на слушалки: 16 Ω
- ▶ Макс аудио изход за слушалки: 10 mW до 15 mW

НАСТРОЙКА НА ВЪНШНО ОБОРУДВАНЕ

НАСТРОЙКА НА ЦИФРОВ АУДИО ИЗХОД

Изпращането на ауди осигнали от телевизора към външно аудио оборудване чрез порта на цифровия аудио изход (оптичен).

Ако желаете да се насладите на цифрово разпространение чрез 5,1-канални високоговорители, свържете ОПТИЧНИТЕ ЦИФРОВИ аудио ИЗХОДНИ клеми на гърба на телевизора със система за домашно кино (или укорител).

- 1 Свържете единия край на оптичния кабел с цифровия аудио изходен порт на телевизора (оптичен).
- 2 Свържете другия край на оптичния кабел с цифровия аудио вход (оптичен) на аудио оборудването.
- 3 Настройте “Опция за ТВ високоговорител - изключена ” от аудио менюто. (► **стр. 159**). Разгледайте инструкцията за работа с външно аудио оборудване.

▲ ВНИМАНИЕ

- Не насочвайте погледа си към порта на оптичния изход. Поглеждането по посока на лазерния лъч може да повреди зрението ви.

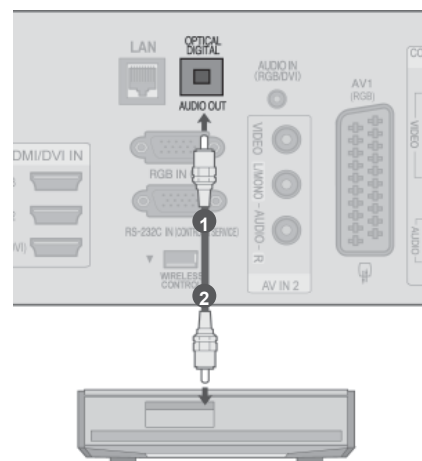

ВЪНШНО ОБОРУДВАНЕ ЗА БЕЗЖИЧНА ВРЪЗКА (с изключение на 32/37/42LD4***)

LG телевизорите с поддръжка на портове за безжично управление поддържат безжична разпределителна кутия на LG, която се продава отделно. Когато свържете безжичния сериен ключ (включен в безжичната разпределителна кутия) с телевизора, външните устройства може да се свързват с безжичната разпределителна кутия на LG и да изпращат видео и аудио записи директно до телевизора по безжичен път.

След като сте създали безжичната връзка, натиснете бутона **ВХОД**, за да видите екрана за въвеждане по безжичен път.

За инструкции за работа разгледайте ръководството за работа с безжичната разпределителна кутия.

- 1 Свържете жака за **БЕЗЖИЧНО УПРАВЛЕНИЕ** на безжичния сериен ключ към жака за **БЕЗЖИЧНО УПРАВЛЕНИЕ** на телевизора.

- 2 Свържете жака **HDMI OUT** на безжичния сериен ключ с **HDMI/DVI IN 1(DVI), HDMI/DVI IN 2, HDMI/DVI IN 3** или **HDMI IN 4** (с изключение на 32/37/42LD4***, 32/37/42/47/55LD6***, 32/42/47LD7***, 32/37/42LD8***) жак на телевизора.



Безжична разпределителна кутия на LG

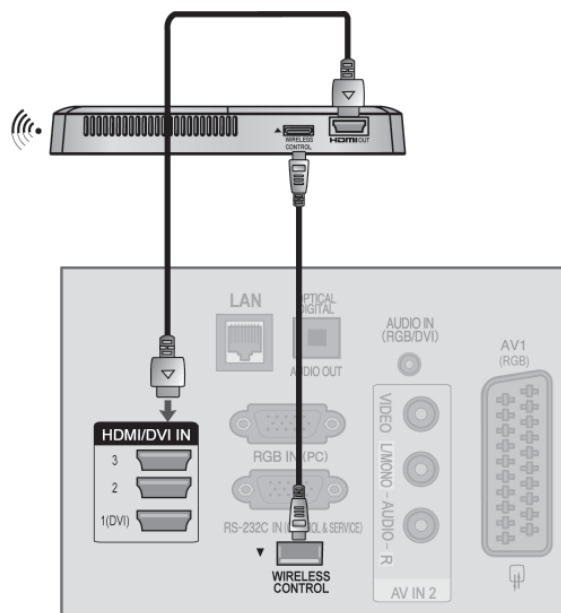

! БЕЛЕЖКА

- ▶ **БЕЗЖИЧНО УПРАВЛЕНИЕ:** безжично захранване на серийния ключ и управление на изразходването.
- ▶ **HDMI :** видео/аудио сигналът се свързва с безжичния сериен ключ.
- ▶ Ако се свържете към Wireless Media Box (този продукт се продава отделно), можете да гледате външно устройство, свързано към Wireless Media Box, посредством безжична връзка.
- ▶ При работа с външно устройство, свързано към Wireless Media Box, някои функции на менюто на телевизора може да не работят.
- ▶ В безжична външна среда, функциите "Реално кино" и "Цифрово нам. шум" не се поддържат.

НАСТРОЙКА НА ВЪНШНО ОБОРУДВАНЕ

ПОДДЪРЖАНА РЕЗОЛЮЦИЯ НА ДИСПЛЕЯ

Модели плазмени телевизори

RGB-PC, HDMI/DVI-PC режим

Резолюция	Хоризонтална честота (kHz)	Вертикална честота (Hz)
720x400	31,468	70,08
640x480	31,469	59,94
800x600	37,879	60,31
1024x768	48,363	60,00
1280x768	47,78	59,87
1360x768	47,72	59,80
1280x1024	63,981	60,02
1920x1080 (RGB-PC)	66,587	59,93
1920x1080 (HDMI-PC)	67,5	60,00

HDMI/DVI-DTV режим

Резолюция	Хоризонтална честота (kHz)	Вертикална честота (Hz)
720x480	31,469	59,94
	31,5	60
720x576	31,25	50
	37,5	50
1280x720	44,96	59,94
	45	60
1920x1080	33,72	59,94
	33,75	60
	28,125	50
	26,97	23,97
	27	24
	33,716	29,976
	33,75	30,00
	56,25	50
	67,43	59,94
	67,5	60

LCD телевизори / LED LCD телевизори

RGB-PC, HDMI/DVI-PC режим

Резолюция	Хоризонтална честота (kHz)	Вертикална честота (Hz)
720x400	31,468	70,08
640x480	31,469	59,94
800x600	37,879	60,31
1024x768	48,363	60,00
1280x768	47,78	59,87
1360x768	47,72	59,80
1280x1024	63,981	60,02
1920x1080 (RGB-PC)	66,587	59,93
1920x1080 (HDMI-PC)	67,5	60,00

HDMI/DVI-DTV режим

Резолюция	Хоризонтална честота (kHz)	Вертикална честота (Hz)
720x480	31,469	59,94
	31,5	60
720x576	31,25	50
	37,5	50
1280x720	44,96	59,94
	45	60
	33,72	59,94
	33,75	60
	28,125	50
	26,97	23,97
	27	24
1920x1080	33,716	29,976
	33,75	30,00
	56,25	50
	67,43	59,94
	67,5	60

НАСТРОЙКА НА ВЪНШНО ОБОРУДВАНЕ

❗ БЕЛЕЖКА

- ▶ Избягвайте да оставяте неподвижно изображение на екрана за дълъг период от време. Неподвижното изображение може да се отпечата трайно на екрана: когато е възможно използвайте скрийнсейвър.
- ▶ В режим РС (компютър) е възможно да се получи шум в картината при някои разделителни способности, честоти на вертикално опресняване, настройки на контраста или яркостта. В такива случаи променете режима РС (компютър) на друга разделителна способност или променете честотата на опресняване, или променете яркостта и контраста от менюто, до изчистване на картината. Ако честотата на опресняване на графичната карта на компютъра не може да се промени, сменете графичната карта или се консултирайте с производителя на графичната карта на компютъра.
- ▶ Синхронизиращата форма на входа е отделна за хоризонталната и вертикалната честота.
- ▶ Препоръчваме ви в компютърен режим да използвате 1920x1080, 60 Hz, тъй като по този начин ще осигурите най-доброто качество на картината.
- ▶ Свържете кабела на сигнала от изходния порт за монитор на компютъра към порто RGB (PC) на телевизора или кабела на сигнала от изходния порт HDMI HDMI IN (или HDMI/DVI IN) на телевизора.
- ▶ Свързване на аудио кабел от компютъра към аудио-входа на телевизора. (аудио кабели, не са включени в телевизора).
- ▶ Ако използвате звукова карта, регулира звук компютър, както се изисква.
- ▶ Ако графичната карта на компютъра не изход цифров и аналогов RGB едновременно, свържете само един от RGB или HDMI за (или HDMI / DVI B) за показване на PC-изхода на телевизора.
- ▶ Ако графичната карта на компютъра е изход цифров и аналогов RGB едновременно, определени телевизора да RGB или HDMI; (другата е настроено на режим Plug и Play автоматично от телевизора.)
- ▶ ДОС режим не могат да работят в зависимост от видео картата, ако използвате DVI към HDMI кабел.
- ▶ Ако използвате твърде дълъг RGB-PC кабел, може да има интерференция на екрана. Ние препоръчваме да използвате на по 5 метра кабел. Това дава най-доброто качество на картината

НАСТРОЙКА НА ЕКРАНА ЗА КОМПЮТЪРЕН РЕЖИМ

Нулиране на екрана

Позиция връщане, размер и фаза се възстановяват с фабричните настройки.

Тази функция действа в следните режими: RGB[PC]



-   Изберете **КАРТИНА**.
-   Изберете **Екран**.
-   Изберете **Нулиране**.
-   Изберете **Да**.
-  Изпълнете команда **Нулиране**.

- За да се върнете към нормалния телевизионен режим, натиснете бутона **МЕНЮ/ИЗХОД**.
- За да се върнете на предишния екран на менюто, натиснете бутона **НАЗАД**.

НАСТРОЙКА НА ВЪНШНО ОБОРУДВАНЕ

Автоматично настройване (RGB [PC - компютър])

Автоматично настройва позицията на образа и намалява трептенето на изображенията. След регулиране, ако образът все още не е добър, телевизорът ви функционира нормално, но има нужда от някои допълнителни настройки.

Авт. конфигуриране

Тази функция е за автоматично настройване на позицията на екрана, размера и фазата.

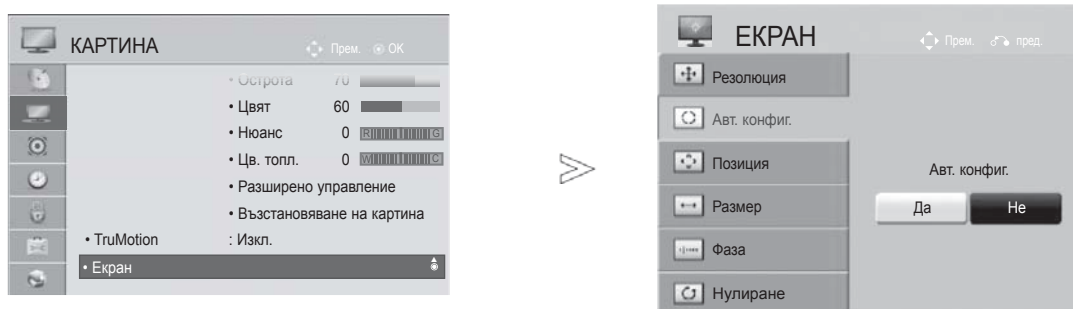

-   Изберете **КАРИНА**.
-   Изберете **Екран**.
-   Изберете **Авт.конфигуриране**.
-   Изберете **Да**.
-  Изпълнете **Авт.конфигуриране**.

- Ако позицията на образа все още не е правилна, опитайте отново да направите автоматична настройка.
- Ако след избиране на Автоматично регулиране в RGB (PC) се налага картината да бъде допълнително коригирана, можете да промените настройките за **Позиция**, **Размер** или **Фаза**.

- За да се върнете към нормалния телевизионен режим, натиснете бутона **МЕНЮ/ИЗХОД**.
- За да се върнете на предишния екран на менюто, натиснете бутона **НАЗАД**.

Избиране на разделителна способност

За да виждате нормален образ, направете еднакви разделителната способност при RGB режим и тази на компютъра.

Тази функция действа в следните режими: RGB[PC]



- 1   Изберете **КАРИНА**.
- 2   Изберете **Екран**.
- 3   Изберете **Резолюция**.
- 4   Изберете желаната резолюция.
- 5 

- За да се върнете към нормалния телевизионен режим, натиснете бутона **МЕНЮ/ИЗХОД**.
- За да се върнете на предишния екран на менюто, натиснете бутона **НАЗАД**.

НАСТРОЙКА НА ВЪНШНО ОБОРУДВАНЕ

Регулиране на позицията, размера и фазата на екрана

Ако картината не е ясна след автоматична настройка, особено ако знаците още трептят, регулирайте позицията на картината ръчно.

Тази функция действа в следните режими: RGB[PC]

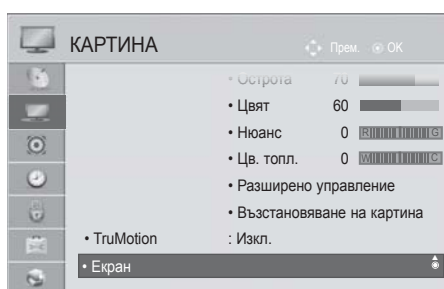

-   Изберете **КАРИНА**.
-   Изберете **Екран**.
-   Изберете **Позиция**, **Размер** или **Фаза**.
-     Направете необходимите настройки.
- 

- За да се върнете към нормалния телевизионен режим, натиснете бутона **МЕНЮ/ИЗХОД**.
- За да се върнете на предишния екран на менюто, натиснете бутона **НАЗАД**.

НАСТРОЙКА НА МРЕЖА

Кабелна мрежова връзка

Този телевизор може да бъде свързан към локална мрежа (LAN) през LAN порт. След като физическата връзка, телевизора трябва да бъде създадена мрежа за комуникация.

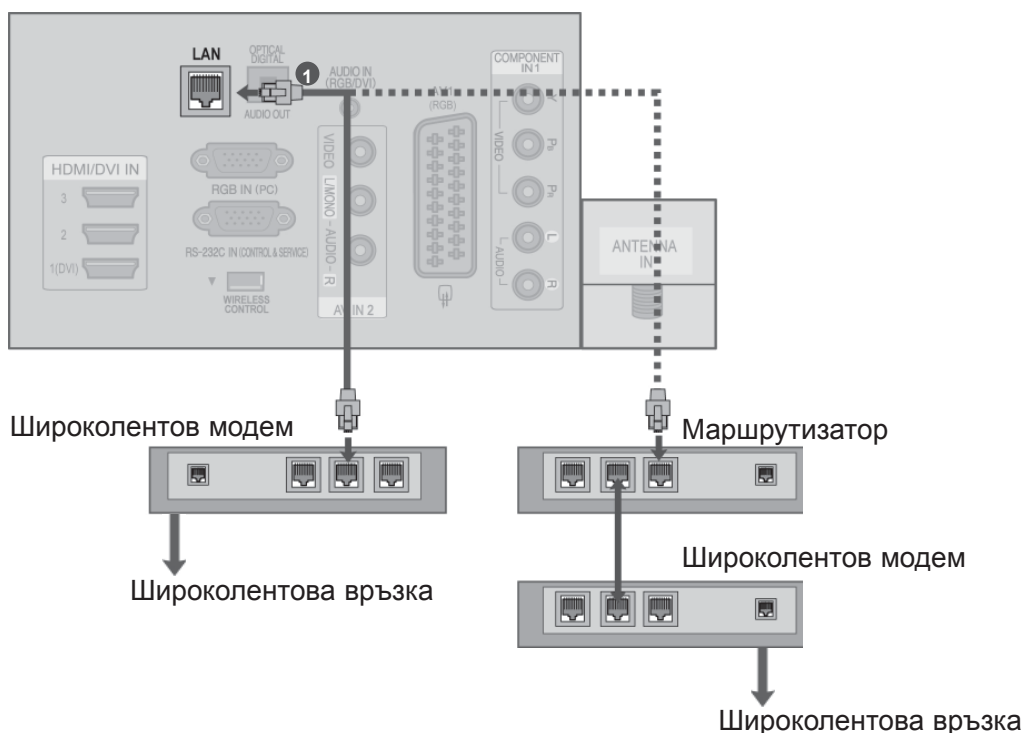

1 Свържете LAN порта на модема или маршрутизатора към LAN порта на телевизора.

2 Изберете “**Network Setting**” от **МРЕЖОВОТО** меню.

3 След свързване на **LAN** порта използвайте меню **NetCast**.

За повече информация за настройка на **NetCast** и отстраняване на неизправности посетете <http://lgknowledgebase.com>. Търсене за **NetCast**.

▲ ВНИМАНИЕ

- ▶ Не свързвайте модул на кабелен телефон до пристанището на локална мрежа.
- ▶ Тъй като има различни методи за връзка, моля последвайте спецификациите на вашия телекомуникационен превозвач или на интернет-доставчика на услуги.

НАСТРОЙКА НА ВЪНШНО ОБОРУДВАНЕ

Настройка на кабелна мрежа

Ако разполагате с кабелни и безжични мрежи, предпочитаният метод е кабелната мрежа.

След осъществяване на физическа връзка, малка част от домашните мрежи може да изискат настройване на опциите на мрежата на телевизора.

За подробна информация се свържете с вашия и доставчик или разгледайте ръководството за маршрутизатора.

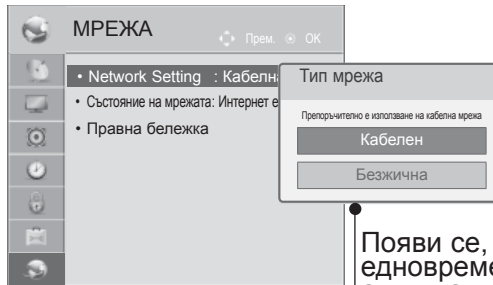

Появи се, когато едновременно е активна и кабелна, и безжична връзка.

Ако вече сте настроили **Network Setting**

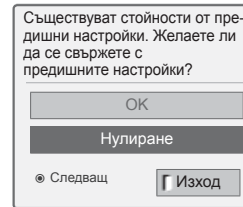

Автоматична настройка на IP адрес Ръчна настройка на IP

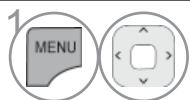
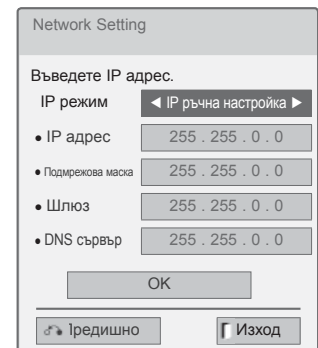
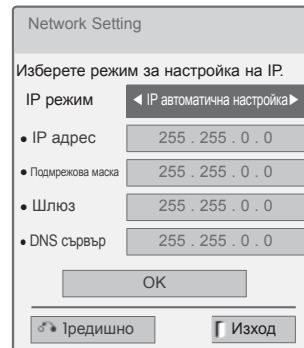
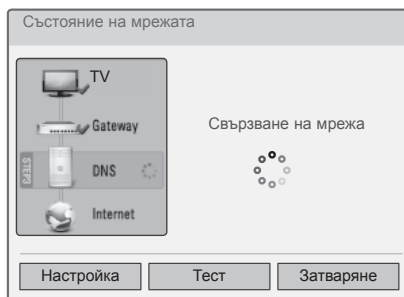

Избор на **МРЕЖА**.

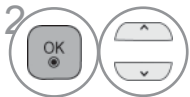

Изберете **Network Setting**.

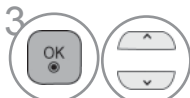

Изберете **кабелна**.



Ако вече сте определили мрежовите настройки: Изберете **Нулиране**. Новите настройки на свързване нулират текущите мрежови настройки.



Изберете **Автоматично настройване на IP адреси** или **Ръчна настройка на IP**.



Когато изберете **Ръчна настройка на IP**: IP адресите трябва да се въведат ръчно.



Избор на **ОК**.

- Тази функция изисква винаги-на широколентова интернет връзка.
- За да използвате тази функция, не е необходимо да се свързвате се компютър.
- Ако опцията **Network Setting** не работи, проверете условията на мрежата си. Ако искате да използвате автоматични настройки, проверете LAN кабела и се уверете, че DHCP на маршрутизатора е активен.
- Ако опцията **Network Setting** не е изпълнена, е възможно мрежата да не работи изправно.
- **Автоматична настройка на IP адрес:** Изберете тази опция, ако в локалната мрежа (LAN) съществува DHCP сървър, свързан чрез кабелна връзка, при което телевизорът автоматично ще получи IP адрес. Ако използвате маршрутизатор за широколентов достъп или модем с DHCP (Протокол за динамично конфигуриране на адреси) сървър. IP адресът ще се определи автоматично.
- **Ръчна настройка на IP:** Изберете тази опция, ако в локалната мрежа (LAN) не съществува DHCP сървър и желаете да настроите IP адреса ръчно.

НАСТРОЙКА НА ВЪНШНО ОБОРУДВАНЕ

! БЕЛЕЖКА

- ▶ За повече информация за настройка на Netcast и отстраняване на неизправности посетете <http://lgknowledgebase.com>. Търсене за Netcast.
- ▶ Използвайте стандартен LAN кабел за този телевизор. Cat5 или по-добър модел с RJ45 конектор.
- ▶ Много проблеми мрежовата връзка, създадена по време често могат да бъдат определени чрез повторно определяне на маршрутизатор или режим. След свързването на играча към домашната мрежа, бързо изключване и / или изключвате захранващия кабел на маршрутизатор за домашна мрежа или режим кабел. След това включете и/или свържете отново захранващия кабел.
- ▶ В зависимост от доставчика на интернет услуги (ISP), на броя на устройство, че може да получите на интернет услуги могат да бъдат ограничени от приложимите условия на услугата. За допълнителна информация се обърнете към своя интернет доставчик.
- ▶ LG не носи отговорност за всяка неизправност на телевизора и / или интернет връзка функция поради комуникационни грешки и неизправности, свързани с достъпа до интернет други проблеми, свързани с оборудването.
- ▶ LG не носи отговорност за проблеми, свързани с интернет връзката ви.
- ▶ Част от съдържанието, достъпно през мрежата, може да не бъде съвместимо с телевизора. Ако имате въпроси относно такова съдържание, моля, свържете се с производителя на съдържанието.
 - ▶ Ако скоростта на връзката с мрежата не отговаря на изискванията за съдържанието, което искате да използвате, е възможно да се появят нежелани резултати.
- ▶ Някои действия в интернет мрежата може да се окажат невъзможни за изпълнение поради известни ограничения, определени от доставчика ви на интернет услуги (ISP).
- ▶ Всички такси, събирани от интернет доставчика ви, включително, без ограничение до, таксите за свързване, са ваша отговорност.
- ▶ Необходим е 10 Base-T или 100 Base-TX LAN порт за връзка с този телевизор. Ако вашата интернет услугата не дава възможност за такава връзка, няма да можете да свържете телевизора си.
- ▶ Необходим е DSL абонамент и кабелен модем, за да може да се използва кабелен модем. В зависимост от начина на достъп до абоната и постигане на споразумение с вашия интернет доставчик, може да не можете да използвате функцията интернет връзка, която този телевизионен приемник предлага, или тази функция може да бъде ограничена до броя на устройствата, които имате право да свързвате по едно и също време. (Ако вашият интернет доставчик ограничава абонамента ви до едно устройство, съществува риск този телевизор да не може да се свърже с интернет, ако компютърът ви вече е свързан.)
- ▶ Използването на "маршрутизатор" не може да бъде позволено или използването му може да бъде ограничена в зависимост от политиката и ограниченията на вашия интернет доставчик. За допълнителна информация, се свържете със своя интернет доставчик.
- ▶ Безжичната мрежа функционира при радио честоти от 2,4 GHz, които се използват и от домашни устройства като безжичен телефон, Bluetooth® устройства, микровълнова фурна и могат да бъдат повлияни от излъчвани от тези устройства смущения. Смущението може да се породи от устройство, използващо радио честота от 5 GHz. Това е същото устройство с LG безжична мултимедийна кутия, безжичен телефон, друго Wi-Fi устройство.
- ▶ Може да намали скоростта на услугата с безжична мрежа, в зависимост от условията.
- ▶ Изключете всички неизползвани мрежово оборудване в местните ограничения в използването и потвърждаването от компанията, предоставяща услугата.
- ▶ В някои случаи поставянето на точка на достъп или безжичен маршрутизатор на по-голяма височина спрямо пода може да подобри приемането.
- ▶ Приемането на качеството чрез безжична зависи от много фактори, като вида на точката на достъп, разстоянието между телевизора и точката на достъп и разположението на телевизора.
- ▶ При свързване на интернет през кабелна/безжична споделяща машина, връзката може да се прекъсне поради ограничения в използването и потвърждаването от компанията, предоставяща услугата.
- ▶ За да свържете безжично AP, е необходимо да разполагате с AP, което поддържа безжично свързване, както и активна опция за безжично свързване на AP. Попитайте доставчика си на AP дали е възможно да се осъществяват безжични AP връзки.
- ▶ Проверете настройките за безопасност на AP SSID за безжични AP връзки и попитайте своя AP доставчик за настройките за безопасност на AP SSID.
- ▶ Ако използвате погрешни настройки на мрежово оборудване (кабелен/безжичен маршрутизатор, концентратор и др.), телевизорът може да забави активността си или да се повреди. Инсталирайте правилно, съблюдавайки упътването на оборудването, и настройте мрежата.
- ▶ Ако AP е настроена за поддръжане на 802,11 n(с изключение на Русия), и ако шифроването е обозначено като WEP(64/128bit) или WPA(TKIP/AES), възможно е да не може да се осъществи връзка. В зависимост от производителите на AP е възможно да са налице различни методи на свързване.

Безжична мрежова връзка

LG безжичен LAN за Broadband/DLNA адаптер, позволява връзка на телевизора към безжична AN мрежа.

Мрежовата конфигурация и метод на свързване може да се различава в зависимост от употребата и мрежовата среда. За подробна информация относно стъпките и мрежовите настройки, разгледайте инструкциите за настройка, доставени заедно с точката на достъп или безжичен маршрутизатор.

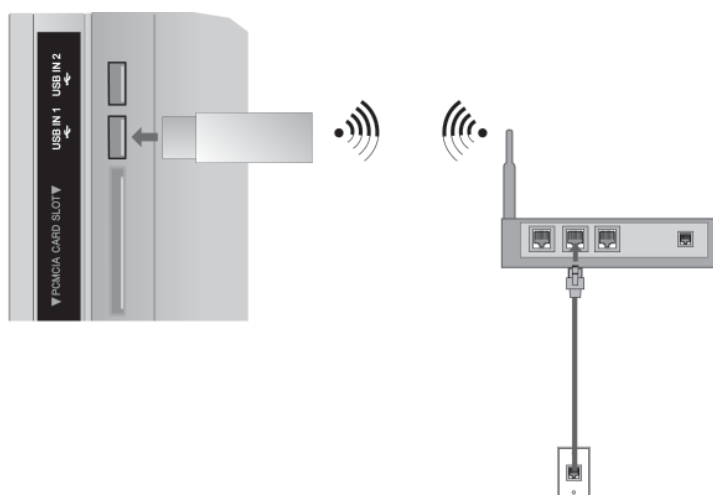

1 Свържете “LG безжичната LAN мрежа за широколентов/
DLNA адаптер” с **USB IN 1** или **USB IN 2** жак на телевизора.

2 Изберете “**Network Setting**” от **МРЕЖОВОТО** меню.
След като осъществите връзката, може да използвате
менюто **NetCast**.

! БЕЛЕЖКА

- ▶ За да се наслаждавате на снимки, музика или видеоклипове, записани на компютър с помощта на маршрутизатора, препоръчително е използването на кабелен порт в маршрутизатора.
- ▶ При използване на кабелен порт на маршрутизатора, е възможно за някои функции да са налице ограничения.

НАСТРОЙКА НА ВЪНШНО ОБОРУДВАНЕ

Настройка на безжична мрежа

Създаване на AP (Точка на достъп) или безжичен маршрутизатор е необходимо, преди да свържете телевизора към мрежата.

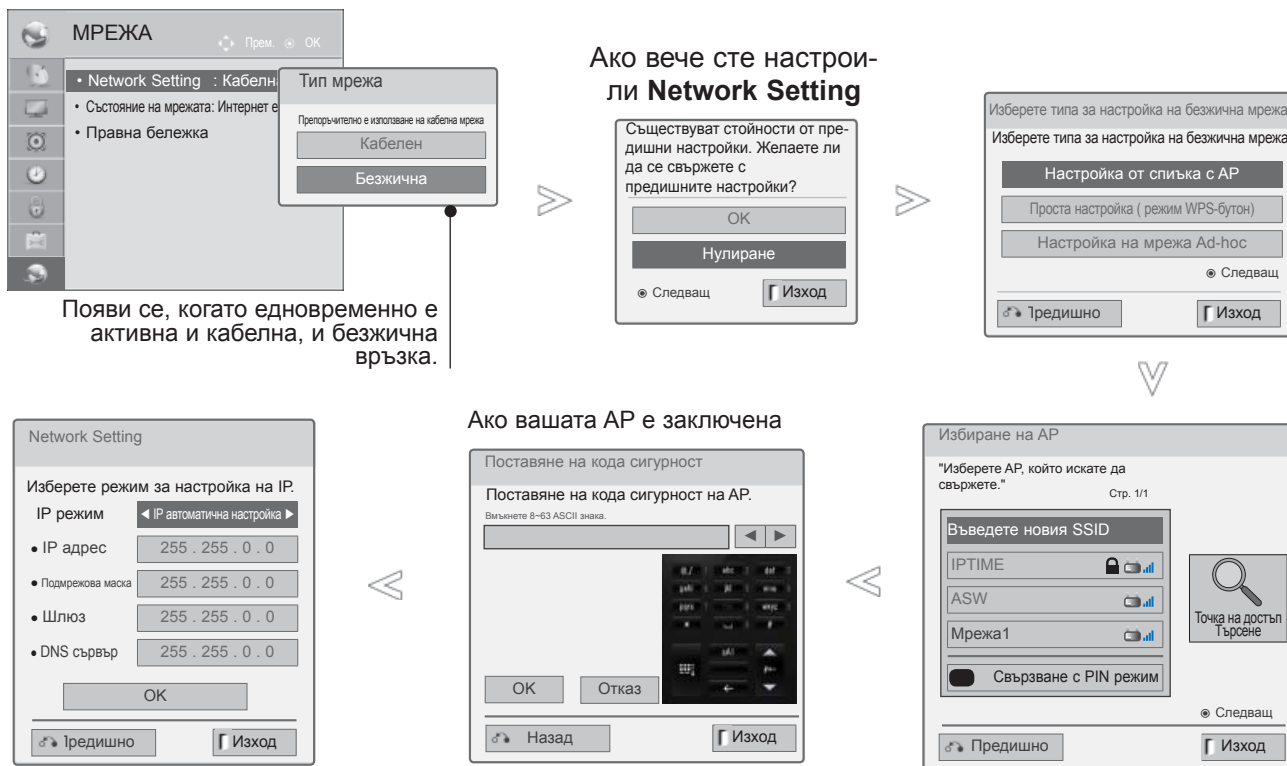

1 Избор на **МРЕЖА**.

2 Изберете **Network Setting**.

3 Изберете **Безжична**.

4 Ако вече сте определили мрежовите настройки: Изберете **Нулиране**.
Новите настройки на свързване нулират текущите мрежови настройки.

5 Изберете **Настройка от спиъка с AP**.

6 Сканиране на всички налични AP (Точка на достъп) или безжични маршрутизатори в обхват и да ги показват като списък.

7 Изберете едно AP (Точка на достъп) или безжичен маршрутизатор в списъка.
(Ако вашата AP е заключена, поставете кода сигурност на AP).

8 Въведете защитен ключ за AP.

9 Повторете стъпки 4-5 на стр. 20.

Когато код за защита вече е определен

PIN (персонален идентификационен номер)

Ако искате да се свържете на AP (Точка на достъп) или маршрутизатор с PIN код, използвайте тази функция.

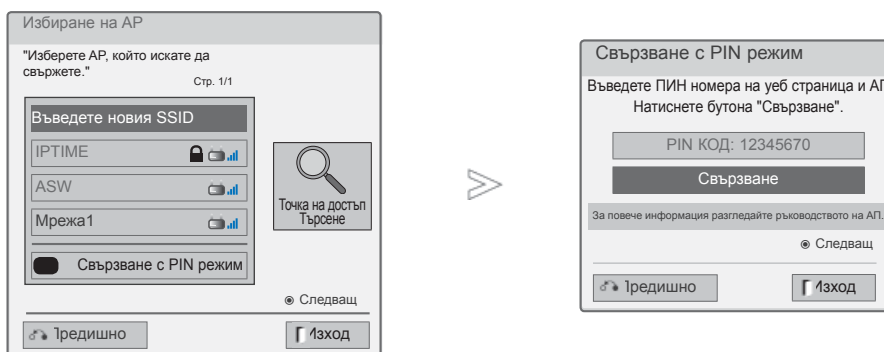

1 Повторете стъпки 1-6 на стр. 24.

2 **ЧЕРВЕНО** Свържете точката на достъп с **PIN** режим.

3 Ще видите ИД на мрежата и защитния й ключ на телевизионния екран.
Въведете PIN кода на устройството.

4 **OK** Изберете **Свързване**.

5 Повторете стъпки 4-5 на стр. 20.

■ PIN номер е 8 цифрен уникален номер на приставката.



НАСТРОЙКА НА ВЪНШНО ОБОРУДВАНЕ

Проста настройка (режим WPS-бутон)

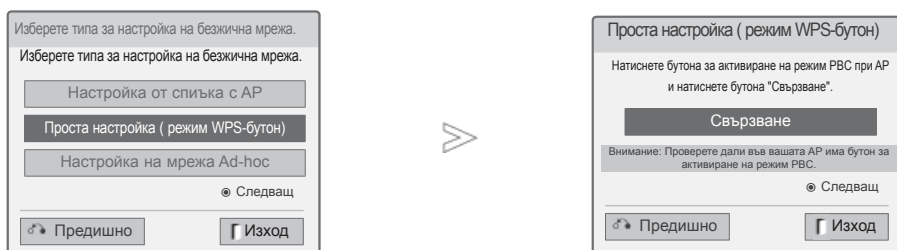
Ако имате налична точка на достъп или безжичен маршрутизатор, поддържащ PIN или WPS (Wi-Fi защитена настройка), можете да използвате тази точка на достъп или безжичен маршрутизатор в рамките на 120 предположения. Не е необходимо да знаете името на точката на достъп (SSID: мрежово име) и кода сигурност на вашата точка на достъп или безжичен маршрутизатор.



1 Повторете стъпки 1-4 на стр. 24.

2   Изберете **Проста настройка (режим WPS-бутон)**.

3  Изберете **Свързване**.

4 Повторете стъпки 4-5 на стр. 20.

AD-hoc режим

Това е метод за комуникация директно с машината, без необходимост от връзка с AP. Процесът е идентичен с този на свързването на два компютъра с помощта на кръстосан кабел.

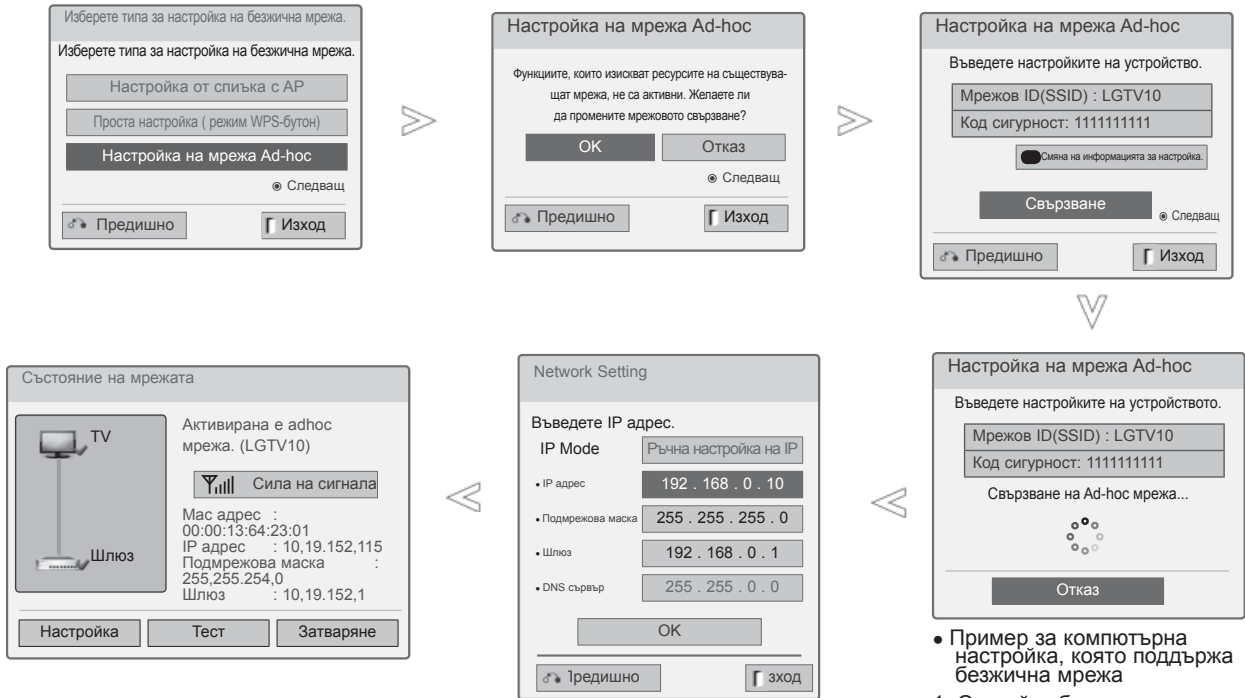

- **PC настройка**
Интернет протокол (TCP/IP), обслужващ компютъра, се настройва ръчно. IP адресът, подмрежовата маска и шлюзът по подразбиране могат да се настроят по ваша преценка.
т.е.) IP адрес: 192,168.0,1 / Подмрежова маска: 255,255.255,0 / шлюз по подразбиране: 192,168.0,10
- **TV настройка**
Проверете IP адреса и шлюза на компютъра. Въведете адреса на шлюза на компютъра в полето за IP адреса и IP адреса на компютъра в полето за шлюза и изберете **OK**.
т.е.) IP адрес: 192,168.0,10 / Подмрежова маска: 255,255.255,0 / шлюз по подразбиране: 192,168.0,1

- **Пример за компютърна настройка, която поддържа безжична мрежа**

 1. Открийте безжично мрежово устройство в компютъра си.
 2. Изберете LGTV10, което се намира в списъка. (Изберете същото име, като ИД на мрежата, която се появява на екрана на телевизора.)
 3. Въведете 1111111111 в полето на диалоговия прозорец на защитния ключ. (Въведете защитния ключ, който се появява на екрана на телевизора ви.)

1 Повторете стъпки 1-3 на стр. 24.

2 Изберете **Настройка на мрежа Ad-hoc**.

5 Въведете IP адрес.

3 Изберете **OK**.

6 Настройването на мрежата завърши. Изберете **Затваряне**.

4 Изберете **"Свързване"**, за да свържете мрежата "Ad-hoc".
Ще видите ИД на мрежата и защитния ключ на телевизионния екран.
Въведете ИД на мрежата и кода сигурност за устройството си.
Ако съществува риск мрежата да не работи, променете настройките с помощта на бутона **ЧЕРВЕН**.

НАСТРОЙКА НА ВЪНШНО ОБОРУДВАНЕ

Състояние на мрежата

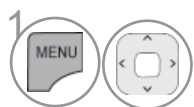
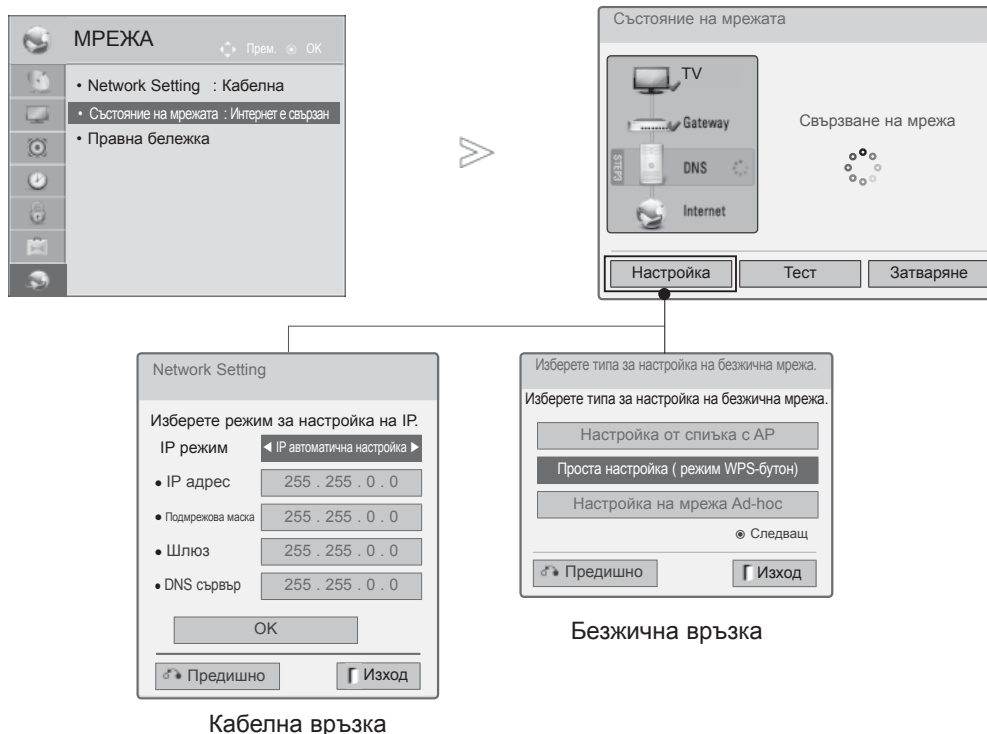

1 Избор на **МРЕЖА**.

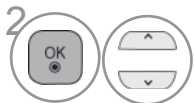

2 Изберете **Състояние на мрежата**.



3 Проверете състоянието на мрежата.

- **Настройка:** Върнете се в меню "Network Setting" или менюто за настройване на безжични мрежи.
- **Тест:** след като извършите необходимите настройки, тествайте текущото състояние на мрежата.
- **Затваряне:** Връщате се на предишното меню.

ГЛЕДАНЕ НА ТЕЛЕВИЗИЯ / УПРАВЛЕНИЕ НА ПРОГРАМИТЕ

ВКЛЮЧВАНЕ НА ТЕЛЕВИЗОРА

Когато телевизорът ви е включен, можете да се възползвате от функциите му.

- 1 Първо, свържете правилно кабела за електрозахранването. В този момент телевизорът преминава в режим готовност.
- 2 От режим на готовност, за да включите телевизора натиснете бутон ⏻ / I, INPUT или $\text{P } \wedge \vee$ от телевизора или натиснете бутоната POWER (ЗАХРАНВАНЕ), INPUT (ВХОД), P $\wedge \vee$ или NUMBER (ЧИСЛО) от дистанционното управление, при което телевизорът ще се включи.

ИНИЦИАЛИЗИРАНЕ НА НАСТРОЙКАТА

- 1 Ако OSD (екранен дисплей) се покаже на екрана след като сте включили телевизора, можете да настроите **Език, Настройка на режим, Индикатор за работа** (Когато изберете **Използване у дома** от **Настройка на режим**-само LED LCD телевизори), **Страна** (с изключение на 32/37/42LE49**, 32/37/42/47/55LE59**, 42/47LE7390, 32/37/42/47/55LE79**, 42/47/55LE89**, 32/37/42LD49**, 32/37/42/47/55LD69**, 32/42/47LD79**, 32/37/42LD89**, 42/47LX69**, 50/60PK59*, 50/60PK79**, 50/60PK99**, 50/60PX99**) или **Час. зона** (Когато за държава е избрана Русия) или **Настройка парола** (ако Страната е различна от Франция), **Авт. Настройка**.
Бележка:
 - а. Ако затворите, без да завършите началната настройка, менюто Initial Setting (Първоначална настройка) може да се покаже отново.
 - б. Натиснете бутоната BACK (НАЗАД), за да се върнете към предходната страница на екранното меню.
 - в. За страните без потвърдени стандарти за DTV излъчване, някои DTV функции може и да не работят, което зависи от начина на DTV излъчване.
 - д. Режим „Използване у дома“ е оптималната настройка за домашна обстановка и това е режимът по подразбиране за телевизора.
 - е. Режим „Демонстрация в магазина“ е оптималната настройка за използване в магазин. Ако даден потребител промени данните за качеството на образа, след известен период от време, Режим „Демонстрация в магазина“ връща качеството на образа на изделието към настройката, зададена от нас.
 - ф. Режим /Използване у дома, Демонстрация в магазина/ може да бъде променян чрез **Настройка на режим** в меню **ОПЦИИ**.
 - г. Ако сте избрали Франция за Страна, паролата няма да е '0', '0', '0', '0', а '1', '2', '3', '4'.

ИЗБОР НА ПРОГРАМА

- 1 Натиснете бутоната $\text{P } \wedge \vee$ или NUMBER (ЧИСЛО), за да изберете номера на програмата.

РЕГУЛИРАНЕ СИЛАТА НА ЗВУКА

- 1 Натиснете бутоната $\triangleleft +$ или $-$, за да регулирате силата на звука.
- 2 Ако желаете да изключите звука, натиснете бутоната Изкл.звук.

Можете да отмените функцията, като натиснете бутон Изкл.звук $\triangleleft +$, $-$ или АВ режим.

ГЛЕДАНЕ НА ТЕЛЕВИЗИЯ / УПРАВЛЕНИЕ НА ПРОГРАМИТЕ

БЪРЗО МЕНЮ

OSD (Екранният дисплей) на вашия телевизор може да се различава от показаното в това ръководство.

Q.Меню (Бързо меню) е меню на функции, които често се използват от потребителите.

 **Съотношение:** Избира желанния формат на картината

За настройка на увеличаването изберете 14:9, Увеличаване и Увелич. (кино) в меню "Съотношение". След като завършите избора на степен на увеличение, дисплеят се връща към бързото меню.

 **Фоново осветление II:** Регулира яркостта на екрана.

 **Режим на картината:** Избирате желанния режим на картината.

 **Режим звук:** Тази функция автоматично задава онази комбинация на звука, която изглежда най-добра за наблюдаваното изображение. Избира желанния режим на звука.



 **Аудио** или **Език на Звук** : избира изходния звук.

 **Таймер за сън:** Настройва таймера за „сън“.

 **Пропускане Изкл./Вкл. :** Включва и изключва пропускането на програмата.

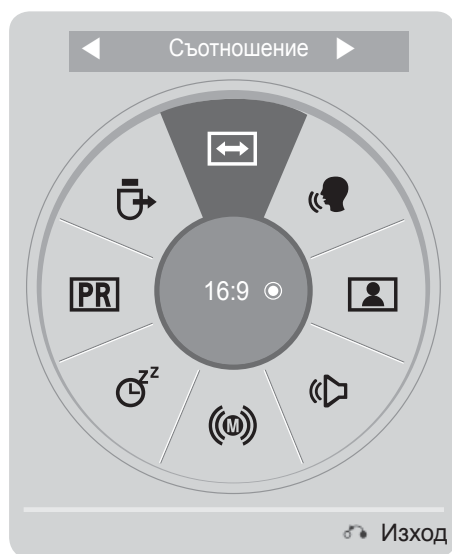
 **USB устройство :** Изберете „Изваждане“, за да извадите USB устройството.



1   Показва всяко меню.





2  Изберете желанния от вас източник.

3  

- Натиснете бутона **Q.MENU/EXIT (БЪРЗО МЕНЮ/ИЗХОД)**, за да се върнете към нормалния телевизионен режим.
- За да се върнете на предишния екран на менюто, натиснете бутона **НАЗАД**.

ИЗБОР И РЕГУЛИРАНЕ НА ЕКРАННИ МЕНЮТА

OSD (Екранният дисплей) на вашия телевизор може да се различава от показаното в това ръководство.

- 1   Показва всяко меню.
- 2   Избира елемент от меню.
- 3  Прехвърляне в изскачащото меню.

- Натиснете бутона **ЧЕРВЕНО** и ще можете да проверите меню **Обслужване на клиенти**.
- Натиснете бутона **ЗЕЛЕНО** и ще можете да проверите меню **Кратко ръководство**.
- Натиснете бутона **MENU/EXIT (МЕНЮ/ИЗХОД)**, за да се върнете към нормалния телевизионен режим.
- За да се върнете на предишния екран на менюто, натиснете бутона **НАЗАД**.

! БЕЛЕЖКА

- ▶ **ISM методът** може да се използва само при плазмени модели телевизори.
- ▶ Можете да използвате опциите **Задно осветление**, **Индикатор за работа** единствено при in LCD/LED LCD модели телевизори..
- ▶ Не е възможно да използвате **CI информация** в аналогов режим.

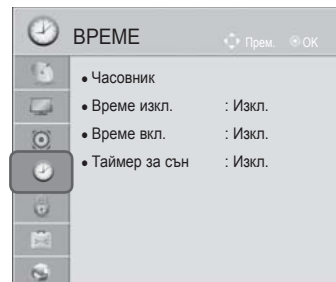
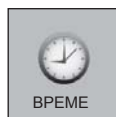
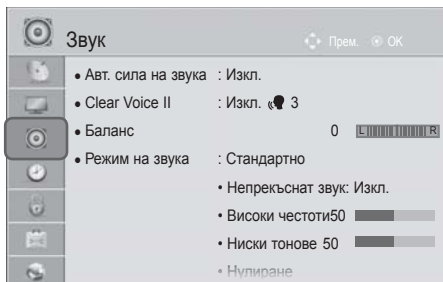
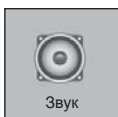
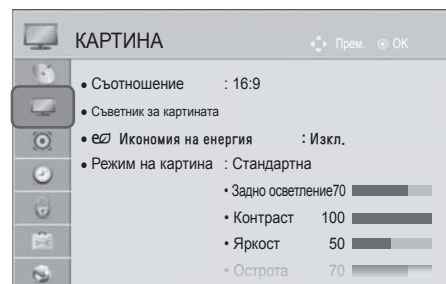
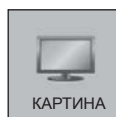
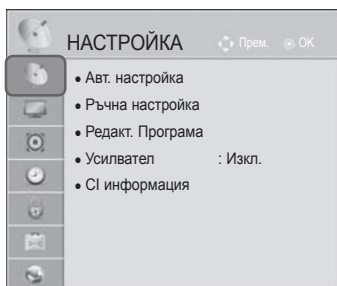
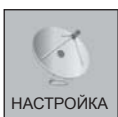

ГЛЕДАНЕ НА ТЕЛЕВИЗИЯ / УПРАВЛЕНИЕ НА ПРОГРАМИТЕ

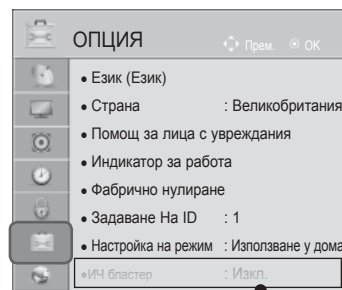
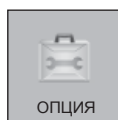
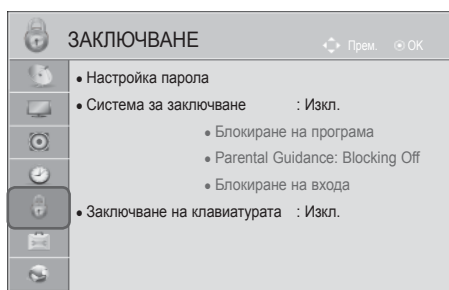

• За повече информация вижте допълнителното ръководство за работа **“Безжична медийна кутия”**. (с изключение на 32/37/42LD4***)

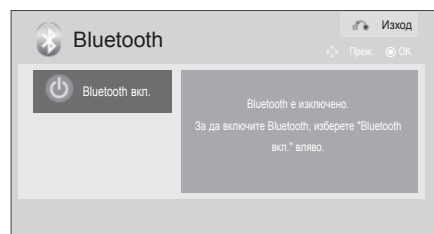
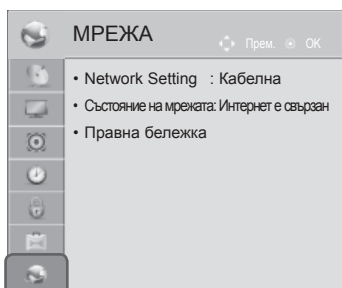

(с изключение на 32/37/42LE4***, 32/37/42/47/55LE5***, 42/47LE73**, 32/37/42LD4***, 32/37/42/47/55LD6***, 32/42/47LD7***, 32/37/42LD8***, 42/47LX6***, 47/55LX9***, 50/60PK5**, 50/60PX9***)

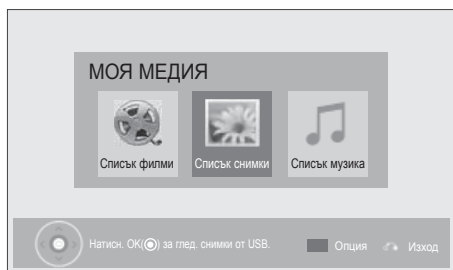

■ Показаното може да се различава от вашия телевизор.

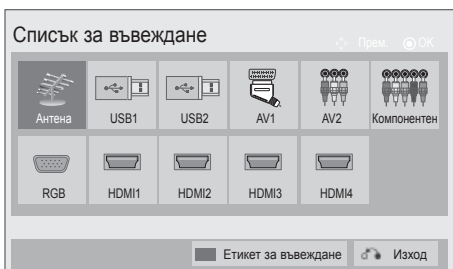

(само 32/37/42LE4***, 32/37/42/47/55LE5***, 42/47LE73**, 32/37/42LD4***, 32/37/42/47/55LD6***, 32/42/47LD7***, 32/37/42LD8***, 42/47LX6***, 47/55LX9***, 50/60PK5**, 50/60PX9***)

ГЛЕДАНЕ НА ТЕЛЕВИЗИЯ / УПРАВЛЕНИЕ НА ПРОГРАМИТЕ

АВТОМАТИЧНА НАСТРОЙКА НА ПРОГРАМИТЕ

Използвайте го за автоматично намиране и запаметяване на програмите.

Когато започнете автоматично програмиране, цялата запаметена информация за станции ще бъде изтрита.

Максималният брой програми, които можете да съхраните, е 1 000. Но броят може леко да се различава в зависимост от излъчваните сигнали.

DVB-T, DVB-C Авт. Настройка е меню за потребители е страни, които поддържат DVB кабелна телевизия.

Ако искате да изберете **Антенa**,

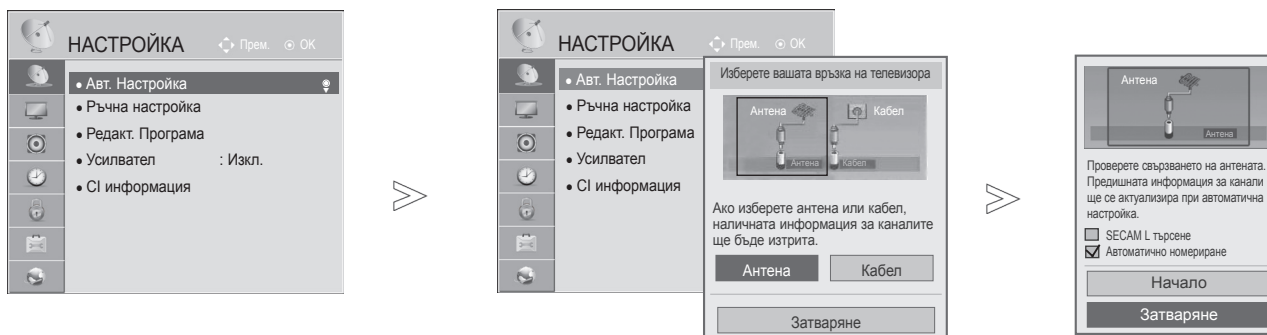

- 1 Изберете **НАСТРОЙКА**.
- 2 Изберете **Авт.Настройка**.
- 3 Изберете **Антенa**.
- 4 Изберете **Начало**.
- 5 Изпълнете **Авт.Настройка**.

- Използвайте бутоните с ЧИСЛА, за да въведе 4-цифрена парола в **Система заключване 'Вкл.'**.
- Ако искате да продължите автоматичната настройка, изберете **Начало** с помощта на бутоните $\wedge \vee$. След това натиснете бутона OK. В противен случай натиснете Затваряне.
- **Автоматичното номериране**: решете дали да използвате номерата на програмите, както са изпратени от излъчващата станция за настройка.
- **SECAM L търсене** : с изключение на 32/37/42LE49**, 32/37/42/47/55LE59**, 42/47LE7390, 32/37/42/47/55LE79**, 42/47/55LE89**, 32/37/42LD49**, 32/37/42/47/55LD69**, 32/42/47LD79**, 32/37/42LD89**, 42/47LX69**, 50/60PK59*, 50/60PK79**, 50/60PK99**, 50/60PX99**
- Когато изберете Италия в менюто **Държава**, ако се изведе изскачащ прозорец при конфликт на програмата след автоматична настройка, изберете излъчвател за програмата в конфликт, за да разрешите проблема.

- DVB кабелът може да се използва в следните държави: Германия, Нидерландия, Швеция, Швейцария, Дания, Австрия, Финландия, Норвегия, Словения, Унгария, Украйна(с изключение на 42/47LX6***, 47/55LX9***, 50/60PX9***).(Поддържаната държава може да се добави.)
- Digital TV не може да се използва в следните страни: Словакия, Босна, Сърбия, България, Албания, Казахстан

- За да се върнете към нормалния телевизионен режим, натиснете бутона **МЕНЮ/ИЗХОД**.
- За да се върнете на предишния екран на менюто, натиснете бутона **НАЗАД**.

ГЛЕДАНЕ НА ТЕЛЕВИЗИЯ / УПРАВЛЕНИЕ НА ПРОГРАМИТЕ

Ако искате да изберете кабел,

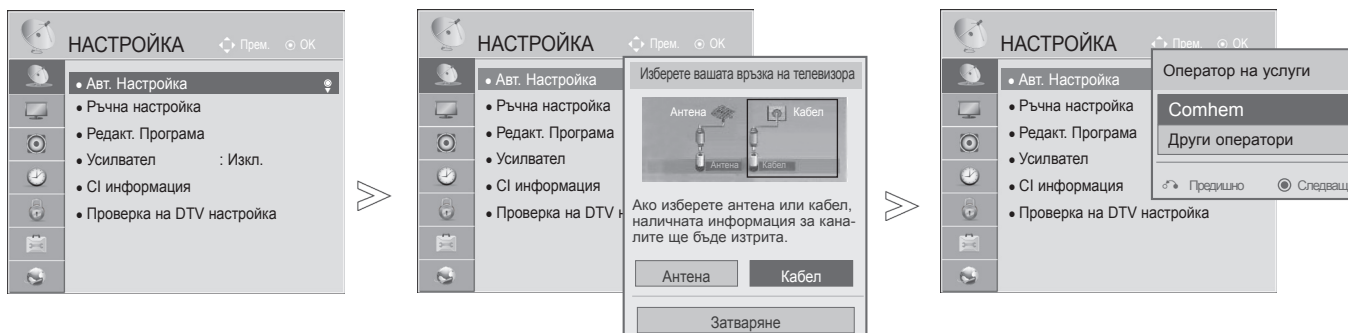

- 1 Изберете **НАСТРОЙКА**.
- 2 Изберете **Авт.Настройка**.
- 3 Изберете **Кабел**.
- 4 Изберете **Comhem** или **други оператори**.
- 5 Изберете **Бързо или Пълно**.

- Използвайте бутоните с ЧИСЛА , за да въведе 4-цифрена парола в **Системата заключване 'Вкл.'**
- Когато изберете **Кабел**, екранът на **Оператора на кабелни услуги** може да се различава или да не съществува в зависимост от кабелната уредба в съответната страна.
- Изскачащият прозорец за избор между **Оператор на услуги** се показва отначало само в следните 3 случая: при отваряне на менюто **Фабр. нулиране**, когато правите промяна от **Антенa** на **Кабел** или когато отваряте менюто след като сте променили **Страна**.
- Когато желаете да направите избор между **Оператор на услуги**, освен в горните три случая, може също да изберете **Настройка->Проверка на DTV настройка-> Оператор на услуги**.

- Получена SO сертификация: Швеция(Comhem, Canal Digital), Дания(YouSee, Canal Digital, Stofa), Норвегия(Canal Digital), Нидерландия(Ziggo)(с изключение на 42/47LX6***, 47/55LX9***, 50/60PX9***), Украйна(Volia-Cable)(с изключение на 42/47LX6***, 47/55LX9***, 50/60PX9***).
- Ако не можете да намерите желаните оператор на услуги, изберете **Other Operators** (Други оператори).
- Ако изберете "Other Operators" (Други оператори) или избраната страна поддържа единствено опцията "Other Operators" (Други оператори), е възможно търсенето на всички канали да отнеме известно време или някои канали да не могат да бъдат търсени.
Ако някои от каналите не се появяват, следвайте стъпките по-долу:
 1. **НАСТРОЙКА -> Авт. Настройка -> Кабел -> Настройка**
 2. **Превключете Настройка на базова станция от "Изкл." на "Вкл."**
 3. Въвеждане на допълнителни стойности като Честота, Скорост символи, Модулиране и Мрежов ID.
(За допълнителна информация във връзка с горепосоченото се обърнете към кабелния си оператор.)

- За да се върнете към нормалния телевизионен режим, натиснете бутона **МЕНЮ/ИЗХОД**.
- За да се върнете на предишния екран на менюто, натиснете бутона **НАЗАД**.

■ Когато изберете бързия избор,

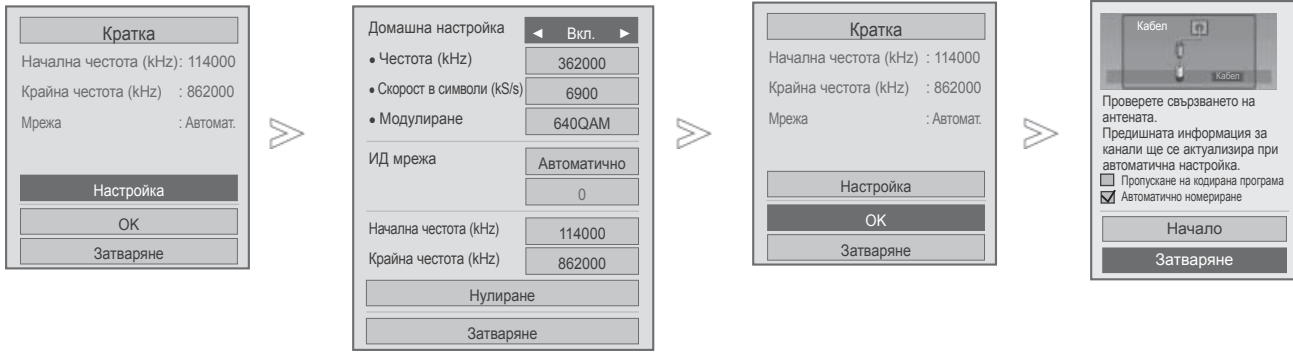

- 6 Изберете **Бързо**.
- 7 Изберете **Настройка**.
- 8 Направете необходимите настройки.
- 9 Изберете **Затваряне**.
- 10 Избор на **ОК**.
- 11 Изберете **Начало**.
- 12 Изпълнете **Авт.Настройка**.

- Ако искате да продължите автоматичната настройка, изберете **Начало** чрез бутона ^ v. След това натиснете бутона ОК. В противен случай натиснете Затваряне.
- **Автоматичното номериране**: решете дали да използвате номерата на програмите, както са изпратени от излъчващата станция за настройка.
- **Пропускане на кодирана програма** : При **Auto Tuning (Автоматична настройка)** и **Manual Tuning (Ръчна настройка)** кодираните канали се пропускат.

- За да се върнете към нормалния телевизионен режим, натиснете бутона **МЕНЮ/ИЗХОД**.
- За да се върнете на предишния екран на менюто, натиснете бутона **НАЗАД**.

ГЛЕДАНЕ НА ТЕЛЕВИЗИЯ / УПРАВЛЕНИЕ НА ПРОГРАМИТЕ

■ Когато изберете опцията "Пълно",

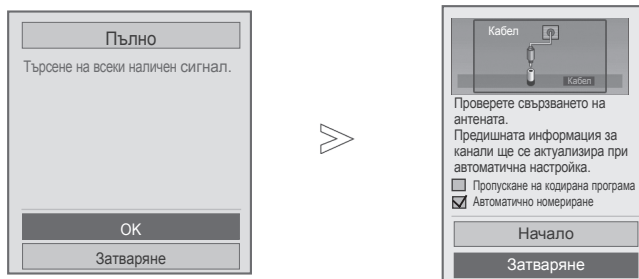

- 6  Изберете **Full (Подробно)**.
- 7   Избор на **OK**.
- 8   Изберете **Начало**.
- 9  Изпълнете **Авт.Настройка**.

- Ако искате да продължите автоматичната настройка, изберете **Начало** чрез бутона ^ ∨. След това натиснете бутона OK. В противен случай натиснете Затваряне.
- **Автоматичното номериране:** решете дали да използвате номерата на програмите, както са изпратени от излъчващата станция за настройка.
- **Пропускане на кодирана програма :** При **Auto Tuning (Автоматична настройка)** и **Manual Tuning (Ръчна настройка)** кодираните канали се пропускат.
- Не можете да изберете пълната опция, когато операторът на услуги е настроен на "Ziggo" или "Други оператори" в Нидерландия. (с изключение на 42/47LX6***, 47/55LX9***, 50/60PX9***)

- За да се върнете към нормалния телевизионен режим, натиснете бутона **МЕНЮ/ИЗХОД**.
- За да се върнете на предишния екран на менюто, натиснете бутона **НАЗАД**.

Следните стойности са необходими, за да търси всички налични програми за бързо и правилно.

Често използваните стойности са предоставени по подразбиране.

Въпреки това, за правилните настройки, моля, допитайте се до доставчик на кабелни услуги.

При работа Автоматичен настройка в кабел DVB режим, Изберетеing Пълно ще търсите из всички честоти, за да намерите възможни канали.

В случаите, когато програмата не е търсено от Изберетеing по подразбиране, извършва цялостно търсене по избор.

Въпреки това в случаите, когато програмата се търси чрез избор от Пълно, времето за извършване на Авт. Настройка може да се окаже прекалено дълго.

- **Честота:** въведете честота, дефинирана от потребителя.
- **Скорост в символи:** Въведете определена от потребителя скорост в символи (Скорост в символи: скоростта, с която устройство, например модем, изпраща символи на канал).
- **Модулиране:** Въведете определено от потребителя модулиране. (Модулация : Зареждане на аудио или видео сигнали на носител).
- **Мрежов ID:** уникален идентификатор, зададен за всеки потребител.
- **Начална Честота:** въведете начален обхват на честотата, определен от потребителя.
- **Крайна Честота :** въведете крайния обхват на честотата, определен от потребителя.

НАСТРОЙКА НА КАБЕЛНАТА DTV

(САМО В КАБЕЛЕН РЕЖИМ)

Изборът, предоставян на потребителя в менюто Service Operator (Кабелен оператор) е различен и зависи от броя на кабелните оператори в съответната страна; ако операторът е само един, това меню е деактивирано.

След смяна на кабелния оператор се появява предупреждение, че при потвърждаването с бутон **OK** или избиране на Close (Затвори) текущата информация за настройката на каналите ще бъде изтрита; когато се избере **YES (ДА)**, на екрана се извежда прозорецът за автоматична настройка на каналите.

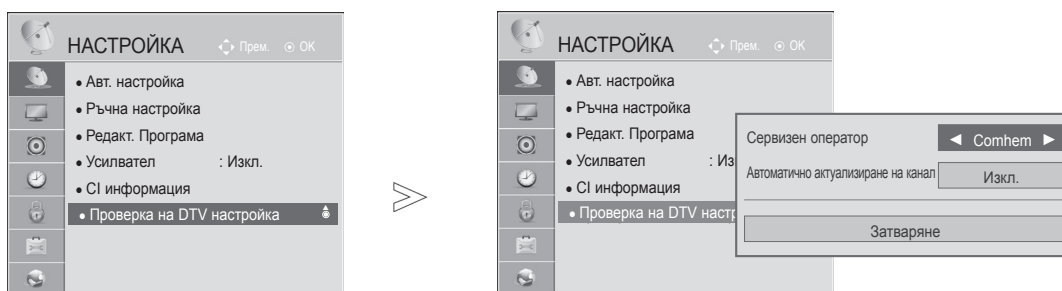

1 Изберете **НАСТРОЙКА**.

2 Избор на **Проверка на DTV настройка**.

3 Избор на **Оператор на услуги** или **Автоматично актуализиране на канали**.

4 Изберете желаня от вас източник.

- Ако изберете опцията **Кабел**, можете да видите менюто **Проверка на DTV настройка**.
- Когато **Автоматично актуализиране на канали** е **Вкл.**, можете да актуализирате информацията за всички програми, които могат да се актуализират, включително текущо гледаната програма.
- Когато **Автоматично актуализиране на канали** е **Изкл.**, можете да актуализирате единствено информацията за текущо гледаната програма.
- Не можете да изберете **Проверка на DTV настройка**, когато операторът на услуги е настроен на **"Ziggo"**. (с изключение на 42/47LX6***, 47/55LX9***, 50/60PX9***)





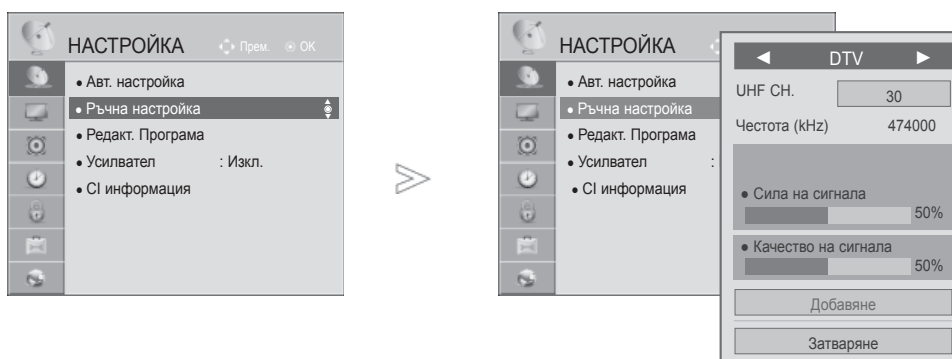

- За да се върнете към нормалния телевизионен режим, натиснете бутона **МЕНЮ/ИЗХОД**.
- За да се върнете на предишния екран на менюто, натиснете бутона **НАЗАД**.

РЪЧНА НАСТРОЙКА НА ПРОГРАМИТЕ (В ЦИФРОВ РЕЖИМ)

Ръчната настройка ви дава възможност ръчно да добавите програма към своя списък от програми.

Ако искате да изберете **Антенa**,



- 1   Изберете **НАСТРОЙКА**.
- 2   Изберете **Ръчна Настройка**.
- 3   Изберете **DTV**.
- 4    Изберете желания номер на канал.
- 5   Избор на актуализиране или добавяне при наличие на сигнал.

- Използвайте бутоните с ЧИСЛА , за да въведе 4-цифрена парола в **Системата за заключване 'Вкл.'**
- Можете да изберете **SBAND**, когато държачата е настроена на "Норвегия, Латвия."

- За да се върнете към нормалния телевизионен режим, натиснете бутона **МЕНЮ/ИЗХОД**.
- За да се върнете на предишния екран на менюто, натиснете бутона **НАЗАД**.

ГЛЕДАНЕ НА ТЕЛЕВИЗИЯ / УПРАВЛЕНИЕ НА ПРОГРАМИТЕ

Ако искате да изберете кабел,

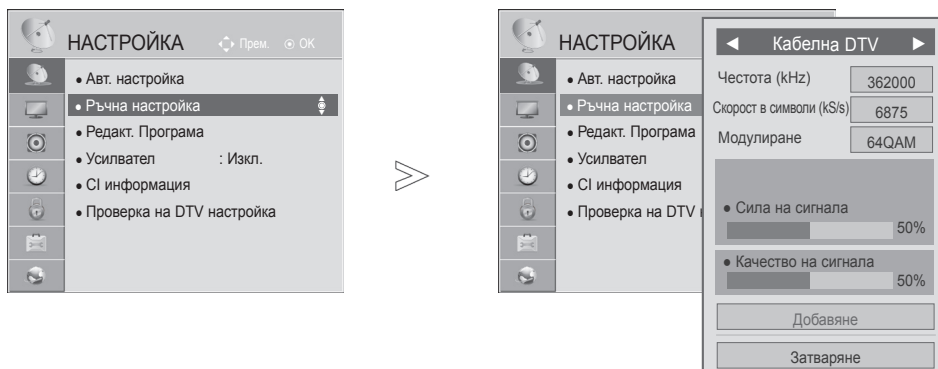

-   Изберете **НАСТРОЙКА**.
-   Изберете **Ръчна Настройка**.
-   Изберете **Кабелна DTV**.
-    Направете необходимите настройки.

- Използвайте бутоните с **ЧИСЛА**, за да въведе 4-цифрена парола в **Системата за заключване 'Вкл'**.
- **Скорост в символи**: Въведете определена от потребителя скорост в символи (Скорост в символи: скоростта, с която устройство, например модем, изпраща символи на канал).
- **Модулиране**: Въведете определено от потребителя модулиране. (Модулация : Зареждане на аудио или видео сигнали на носител).
- Не можете да изберете **Кабелна DTV**, когато операторът на услуги е настроен на "**Ziggo**" или "**Други оператори**" в Нидерландия. (с изключение на 42/47LX6***, 47/55LX9***, 50/60PX9***)

- За да се върнете към нормалния телевизионен режим, натиснете бутона **МЕНЮ/ИЗХОД**.
- За да се върнете на предишния екран на менюто, натиснете бутона **НАЗАД**.

РЪЧНА НАСТРОЙКА НА ПРОГРАМИТЕ

(В АНАЛОГОВ РЕЖИМ)

Ръчната настройка ви дава възможност ръчно да настроите и подредите програмите в желаната от вас последователност.

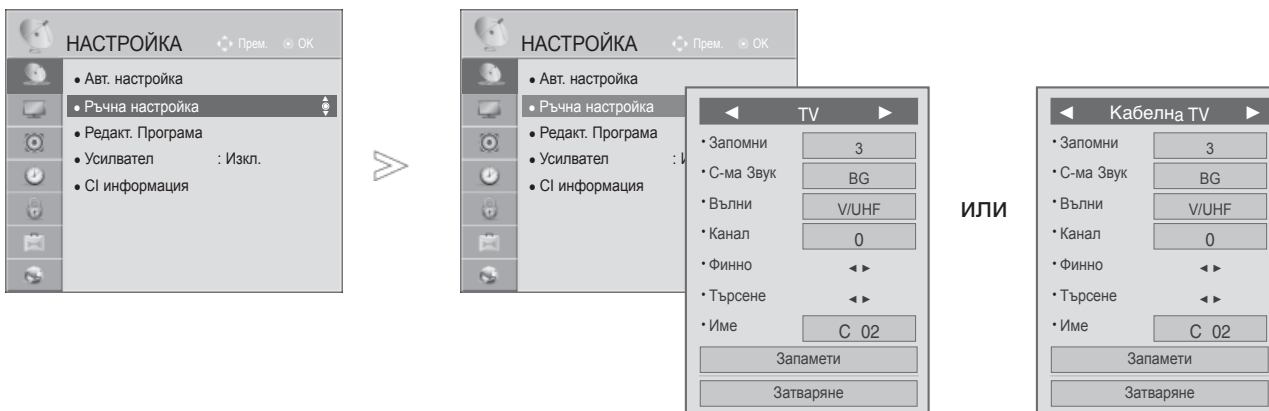

- 1 Изберете НАСТРОЙКА.
- 2 Изберете Ръчна Настройка.
- 3 Избор на **TV** или **Кабелна TV**.
- 4 или Изберете номера на желаната програма.
- 5 Изберете телевизионна система.

- 6 Изберете **V/UHF** или **Кабел**.
- 7 или Изберете желания номер на канал.
- 8 Започнете търсене.
- 9 Изберете Запомети.

- За да се върнете към нормалния телевизионен режим, натиснете бутона **МЕНЮ/ИЗХОД**.
- За да се върнете на предишния екран на менюто, натиснете бутона **НАЗАД**.

- Използвайте бутоните с ЧИСЛА, за да въведе 4-цифрена парола в **Системата за заключване 'Вкл'**.
- **L** : SECAM L/L' (Франция)
- **BG** : PAL B/G, SECAM B/G (Европа / Източна Европа / Азия / Нова Зеландия / Близък Изток / Африка)
- **I** : PAL I (Великобритания / Ирландия / Хонг Конг / Южна Африка)
- **DK** : PAL D/K, SECAM D/K (Източна Европа/China/Africa/CIS)
- За да запаметите друга програма, повторете стъпки 4-9.

ГЛЕДАНЕ НА ТЕЛЕВИЗИЯ / УПРАВЛЕНИЕ НА ПРОГРАМИТЕ

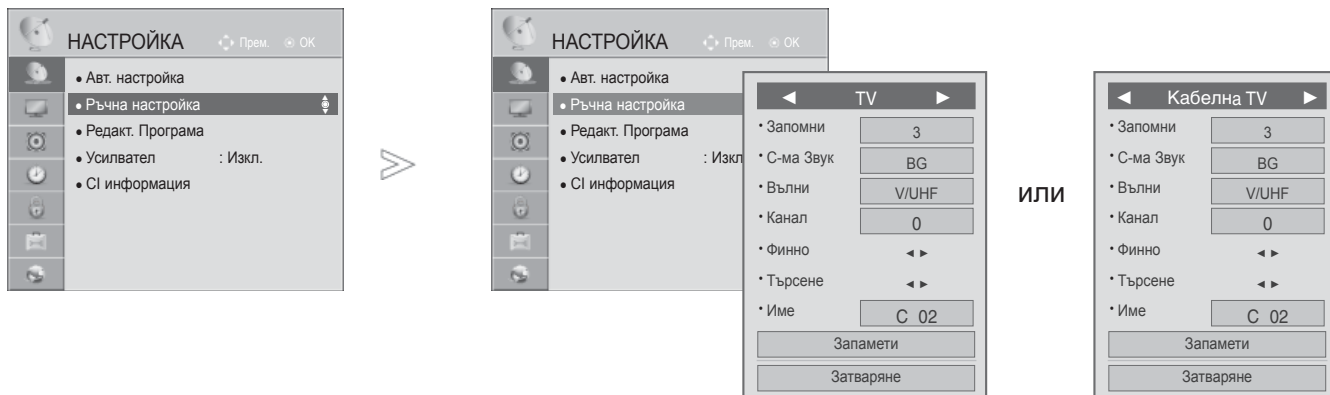

■ Задаване на име на канал

Също така за всеки номер на програма можете да зададете име на канал от пет символа.

1 Изберете **НАСТРОЙКА**.

2 Изберете **Ръчна Настройка**.

3 Избор на **TV** или **Кабелна TV**.

4 Изберете **Име**.

5 Изберете позицията, задайте втори знак и т.н. Можете да използвате буквите от **A** до **Z**, цифрите от **0** до **9**, +/-, или празно поле.

6 Изберете **Затваряне**.

7 Изберете **Запомети**.

■ Фина настройка

По принцип фината настройка е необходима, ако образът е лош.

1 Изберете **НАСТРОЙКА**.

2 Изберете **Ръчна Настройка**.

3 Избор на **TV** или **Кабелна TV**.

4 Изберете **Финно**.

5 Направите фина настройка за получаване на най-добра картина и звук.

6 Изберете **Запомети**.

- За да се върнете към нормалния телевизионен режим, натиснете бутона **МЕНЮ/ИЗХОД**.
- За да се върнете на предишния екран на менюто, натиснете бутона **НАЗАД**.

ПРОМЯНА НА ПРОГРАМА

Когато даден номер на програма се пропуска, това означава, че при нормален режим на гледане на телевизия няма да можете да го избирате с бутон **P** ^ v при гледане на телевизия.

Ако искате да изберете пропуснатата програма, въведете директно номера на програмата с цифровите бутони или я изберете от менюто за редактиране на програмата.



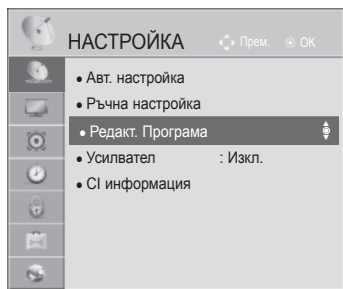

Тази функция ви дава възможност да пропуснете запаметените програми.

Можете да промените номера на програмата чрез функцията Move (Преместване), ако при стартирането на Auto Tuning (Автоматична настройка) не е отменено Automatic Numbering (Автоматично номериране).



ИЛИ





-   Изберете **НАСТРОЙКА**.
-   Изберете **Редакт.Програма**.
-  Влезте в **Редакт.Програма**.
-   Изберете програмата, която да запаметите или пропуснете.

- За да се върнете към нормалния телевизионен режим, натиснете бутон **МЕНЮ/ИЗХОД**.
- За да се върнете на предишния екран на менюто, натиснете бутон **НАЗАД**.

ГЛЕДАНЕ НА ТЕЛЕВИЗИЯ / УПРАВЛЕНИЕ НА ПРОГРАМИТЕ



В DTV/РАДИО РЕЖИМ

■ Пускане на номер на програма

-  Изберете номера на програмата, която да пропуснете.
-  **СИНЬО** Номерът на програмата се променя в синьо.
-  **СИНЬО** Пускане.

- Когато даден номер се пропуска, това означава, че при нормален режим на гледане на телевизия няма да можете да го избирате с бутоните **P** ^ v , докато гледате телевизия.
- Ако искате да изберете пропуснатата програма въведете директно номера на програмата с цифровите бутони или я изберете от менюто за редактиране на програма или електронния указател на програмите (EPG).

■ Заклучване на програма



-  Избор на номера на програмата, която желаете да заключите.
-  **ЖЪЛТО** Номерът на програмата се изписва в жълт цвят.
-  **ЖЪЛТО** Пускане.

- Програмата може да се регистрира като заключена дори и ако заключващата система е изключена.

В TV РЕЖИМ





Тази функция ви дава възможност да изтриете или пропуснете запазените програми. Освен това можете да преместите някои канали и да използвате други номера на програми.

■ Изтриване на програма

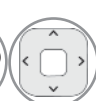

-  Изберете номера на програмата, която да изтриете.
-  **ЧЕРВЕНО** Номерът на програмата се променя в червено.

- Маркираната програма се изтрива, всички останали програми се преместват с една позиция нагоре.

■ Преместване на програма



-  Изберете номера на програмата, която да преместите.
-  **ЗЕЛЕНО**  Номерът на програмата се променя в зелено.
-  **ЗЕЛЕНО** Пускане.

■ Пускане на номер на програма

- 1  Изберете номера на програмата, която да пропуснете.
- 2  **СИНЬО** Номерът на програмата се променя в синьо.
- 3  **СИНЬО** Пускане.



- Когато даден номер се пропуска, това означава, че при нормален режим на гледане на телевизия няма да можете да го изберете с бутона **P** ^ v.
- Ако искате да изберете пропуснатата програма въведете директно номера на програмата с цифровите бутони или я изберете от менюто за редактиране на програма или електронния указател на програмите (EPG).

■ Автоматично сортиране

- 1   Старт на автоматично сортиране.

- След като активирате опцията за автоматично сортиране, повече не можете да редактирате програми.



■ Заклучване на програма

- 1  Избор на номера на програмата, която желаете да заключите.
- 2  **ЖЪЛТО** Номерът на програмата се изписва в жълт цвят.
- 3  **ЖЪЛТО** Пускане.

- Програмата може да се регистрира като заключена дори и ако заключващата система е изключена.

■ Избор на предпочитани програми

Предпочитаните програми представлява удобна функция, с която бързо можете да прегледате програми по ваш собствен избор, без да се налага да изчаквате телевизора да ги търси измежду всички останали програми.

- 1  Изберете желаната програма.
- 2  **MARK FAV CHAR/NUM** Добавете съответната програма към списъка с предпочитани за текущата група с предпочитани.
- 3  **MARK FAV CHAR/NUM** Пускане.

ГЛЕДАНЕ НА ТЕЛЕВИЗИЯ / УПРАВЛЕНИЕ НА ПРОГРАМИТЕ

■ Избиране на група предпочитани програми



1 Изберете желаната програма.



2 Извежда се прозорец, от който може да се промени групата предпочитани програми.



3 Избор на група предпочитани програми.

УСИЛВАТЕЛ

Ако сигналът е слаб, изберете опцията усилвателя да бъде включен.
Когато сигналът е силен, изберете "Изкл."

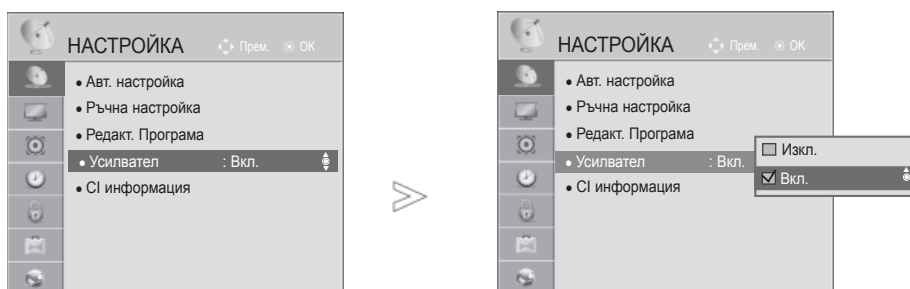

-   Изберете **НАСТРОЙКА**.
-   Изберете **Усилвател**.
-   Изберете **Вкл.** или **Изкл.**
-  Запишете.

- За да се върнете към нормалния телевизионен режим, натиснете бутона **МЕНЮ/ИЗХОД**.
- За да се върнете на предишния екран на менюто, натиснете бутона **НАЗАД**.

ГЛЕДАНЕ НА ТЕЛЕВИЗИЯ / УПРАВЛЕНИЕ НА ПРОГРАМИТЕ

CI [ОБЩ ИНТЕРФЕЙС] ИНФОРМАЦИЯ

Тази функция ви позволява да гледате някои кодирани услуги (заплащане на услуги). Ако премахнете CI модул, не можете да гледате заплати услуги.

Когато модул се поставя в слота CI, можете да получите достъп до модула меню.

За закупуване на модул и смарт картата, се свържете с вашия дилър. Не многократно вмъкнете или премахване на модул доверителен интервал от телевизора. Това може да причини повреда. Когато телевизора е включен, след вмъкване на CI модул, не може да няма никакъв звук.

Това може да е несъвместима с CI модул и смарт карта.

ДИ (Обща Interface) функции не може да бъде възможно в зависимост от обстоятелствата страна излъчване.

Когато се използва Cam (условен достъп модул), моля уверете се, че отговаря напълно на изискванията на една или DVB-ДИ ДИ плус.

Необичаен CAM(Conditional Access Module) процес може да е причинителят на лошата картина.

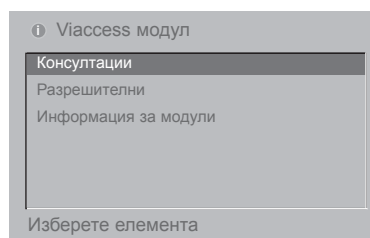
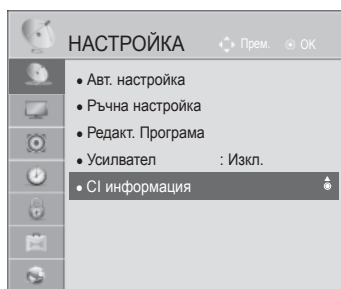

- Това OSD е само за илюстрация и опциите на менюто и формат ще варира в зависимост от заплащането Цифрови доставчик на услуги.
- Възможно е да промените ДИ (Обща интерфейс) менюто на екрана и консултантски услуги от вашия дилър.

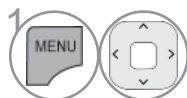

Изберете **НАСТРОЙКА**.

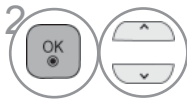

Изберете **CI Information**.

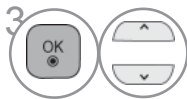

Изберете the desired item: Module information, smart card information, language, or software download etc.



Запишете.

- За да се върнете на предишния екран на менюто, натиснете бутона **НАЗАД/ИЗХОД**.

АКТУАЛИЗАЦИЯ НА СОФТУЕР

Вие можете да обновите телевизора с най-новия софтуер за подобряване на функционирането на продукта и / или да добавите нови функции.

Можете да актуализирате софтуера от свързване телевизора директно към Актуализация на софтуер сървър.

В Актуализация на софтуер функция може да не работи правилно в зависимост от вашата интернет среда. В този случай, можете да получите най-новия софтуер от упълномощен LG Electronics Център за обслужване и актуализирате вашия телевизор.



1 **МЕНЮ** Изберете **Поддръжка на клиенти**.

2 Изберете **Актуализация на софтуер**.

Изберете **Вкл.** или **Изкл.**

3 • Ако изберете **Вкл.**, ще се изведе съобщение за потвърждение, което ще уведоми потребителя, че е открит нов софтуер.

4 Запишете.

• Използвайте функцията **Проверка за версия за актуализация** за ръчно актуализиране на най-актуалната софтуерна версия от мрежовия софтуер.

- За да се върнете към нормалния телевизионен режим, натиснете бутона **МЕНЮ/ИЗХОД**.
- За да се върнете на предишния екран на менюто, натиснете бутона **НАЗАД**.

ГЛЕДАНЕ НА ТЕЛЕВИЗИЯ / УПРАВЛЕНИЕ НА ПРОГРАМИТЕ

■ При настройка на "Актуализация на софтуер"

Понякога, предаването на актуализирания софтуер по електронен път може да предизвика появата на следното меню на екрана на телевизора.

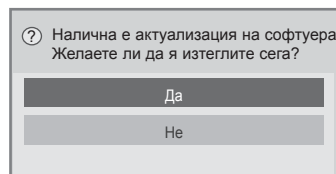

Стандартно актуализиране: за текущата група актуализации

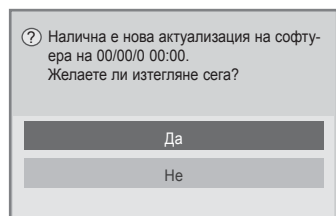

Планирано актуализиране: за планиран поток актуализации
Когато менюто за актуализация на софтуера е в позиция "Изкл.", се появява съобщение, с което тя се променя на "Вкл."

Когато при влизане в интернет се появи нов софтуер, на екрана се извежда следното съобщение.

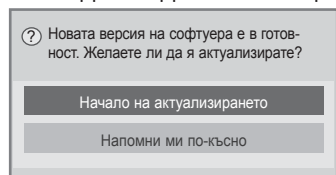

Изтеглянето започва, след като изберете "Да".

Статусът на напредъка по изтеглянето може да бъде проверено от менюто за актуализации на софтуер.

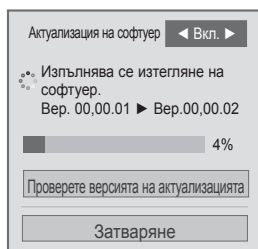

След като изтеглянето завърши, телевизорът се рестартира.

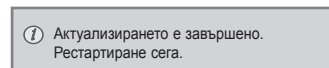

- Докато трае напредването на процеса по актуализирането на софтуера, имайте предвид следното:

- Не трябва да прекъсвате захранването на телевизора.
 - След завършване на актуализирането на софтуера, можете да потвърдите актуализираната версия на софтуера в менюто Актуализация на софтуер.
 - Изтеглянето на софтуера може да отнеме часове, затова се уверете, че захранването няма да бъде преустановено преди завършване на изтеглянето.
- <Simple Update (Просто актуализиране), Schedule Update (Планирано актуализиране)>
- Антената не трябва да се извежда.
 - Софтуерът е изтеглен само в режим на готовност или в режим MUX чрез услугата за Актуализация на софтуер и спира, когато захранващият кабел се изключи или когато гледате MUX без наличие на услугата за Актуализация на софтуер.
 - Когато се върнете в режим на готовност или MUX с услуга за Актуализация на софтуер, изтеглянето на софтуера ще се възобнови от мястото, където е било прекъснато.

<Network Update (Мрежово актуализиране)>

- Не прекъсвайте връзката към телефона, докато се актуализира софтуера.
- Когато има нов софтуер, когато отворите NetCast, няма да може да използвате NetCast без актуализиране на софтуера.
- Не може да отворите NetCast, докато се актуализира софтуерът.

ТЕСТ НА КАРТИНА/ЗВУК

Тази функция е функция за обслужване на клиенти, която може да извежда снимки и да изпълнява звукови тестове.

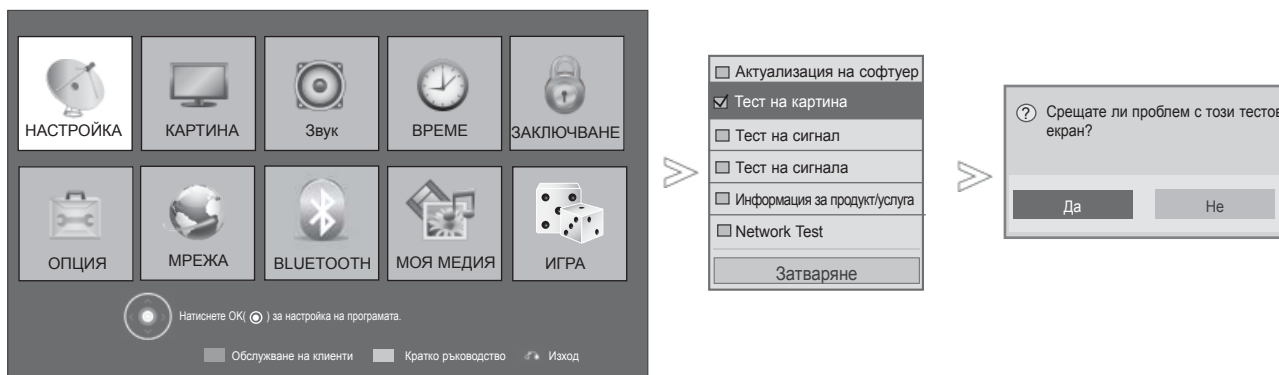

- 1 **ЧЕРВЕНО** Изберете **Поддръжка на клиенти**.
- 2 Изберете **Тест на картина** или **Тест на звук**.
- 3 Изберете **Да** или **Не**.

- За да се върнете към нормалния телевизионен режим, натиснете бутона **МЕНЮ/ИЗХОД**.
- За да се върнете на предишния екран на менюто, натиснете бутона **НАЗАД**.

ГЛЕДАНЕ НА ТЕЛЕВИЗИЯ / УПРАВЛЕНИЕ НА ПРОГРАМИТЕ

ТЕСТ НА СИГНАЛА

Тази функция ви позволява да видите производителя, модела/типа, серийния номер и версията на софтуера.

Показва информацията и силата на сигнала на включения *MUX.

Показва силата на сигнала и името на услугата на избрания MUX.

(*MUX /Мултиплекс/: Указател с канали от по-високо ниво в цифровото излъчване /един MUX / Мултиплекс/ съдържа много канали.)



- 1 Изберете **Поддръжка на клиенти**.
- 2 Изберете **Тест на сигнала**.
- 3 Показване на **Производител, Модел/Тип, Серийн номер и Софтуерна версия**.
- 4 Показване на информация за канала.

- За да се върнете към нормалния телевизионен режим, натиснете бутона **МЕНЮ/ИЗХОД**.
- За да се върнете на предишния екран на менюто, натиснете бутона **НАЗАД**.

ИНФОРМАЦИЯ ЗА ИЗДЕЛИЕТО И СЕРВИЗНОТО ОБСЛУЖВАНЕ

Тази функция предоставя на потребителя информация за изделието, поддръжката му и сервизните бази.

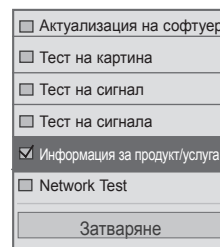
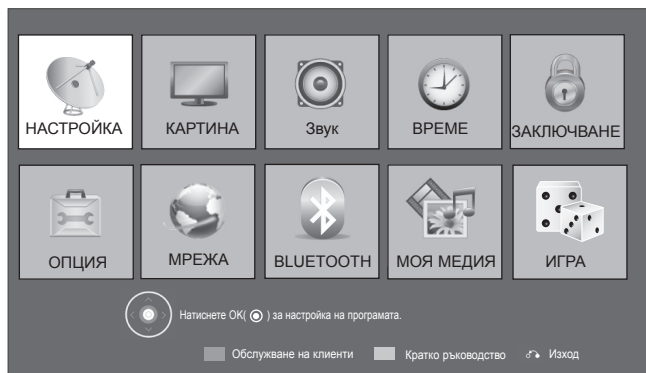

- 1 **ЧЕРВЕНО** Изберете **Поддръжка на клиенти**.
- 2 Изберете **Информация за продукт/услуга**.
- 3 Показване на Модел/Тип, Версия на софтуера, Сериен номер, Център по обслужване на клиенти и Начална стр.

- За да се върнете към нормалния телевизионен режим, натиснете бутона **МЕНЮ/ИЗХОД**.
- За да се върнете на предишния екран на менюто, натиснете бутона **НАЗАД**.

МРЕЖОВ ТЕСТ

Проверете състоянието на мрежата.

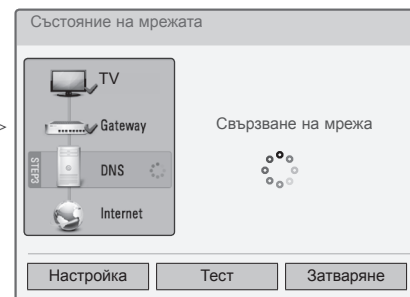
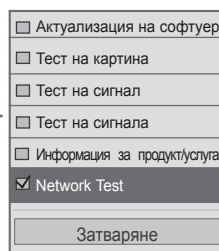
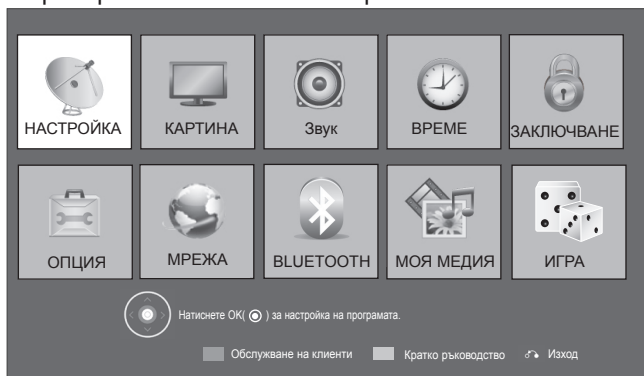

- 1 **ЧЕРВЕНО** Изберете **Поддръжка на клиенти**.
- 2 Изберете **Network Test**.
- 3 Проверете състоянието на мрежата.

- За да се върнете към нормалния телевизионен режим, натиснете бутона **МЕНЮ/ИЗХОД**.
- За да се върнете на предишния екран на менюто, натиснете бутона **НАЗАД**.

ГЛЕДАНЕ НА ТЕЛЕВИЗИЯ / УПРАВЛЕНИЕ НА ПРОГРАМИТЕ

КРАТКО РЪКОВОДСТВО

Вие можете лесно и ефективно достъп до информация от страна на телевизора гледане проста за употреба на телевизора.

По време на Обикновено ръчна работа, аудио ще бъде заглушен.

- Показаното може да се различава от вашия телевизор.

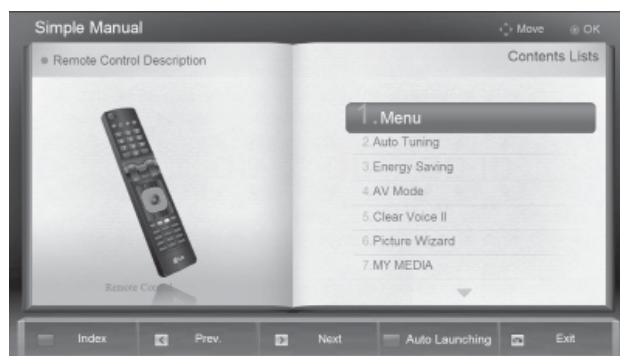
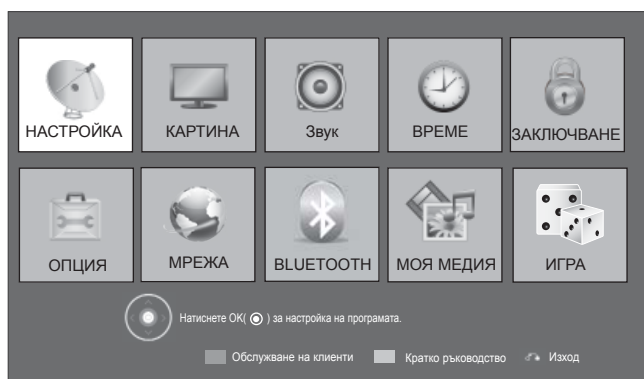

- 1 **ЗЕЛЕНО** Изберете **Кратко ръководство**.
- 2 Изберете страна на ръководството, които искате да видите.

- **ЧЕРВЕН**: отидете на страницата **Индекс**.
- **СИН** възпроизведете **Кратко ръководство** автоматично или ръчно.

- За да се върнете към нормалния телевизионен режим, натиснете бутона **ИЗХОД**.

ИЗБЕРЕТЕING ПРОГРАМАТА СПИСЪК

Можете да проверите кои програми са съхранени в паметта на програмата, като показва списък.

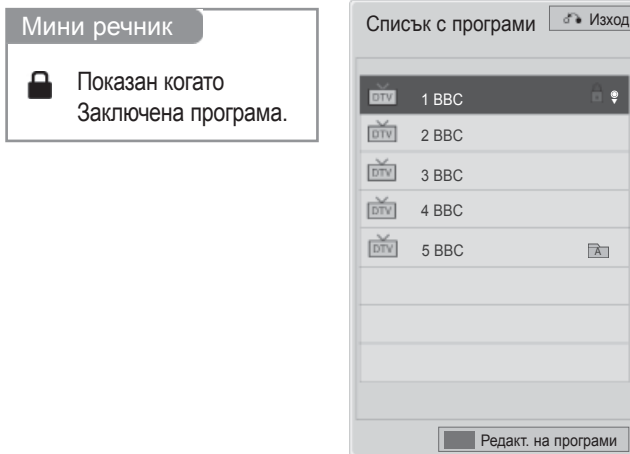

■ Показани програма СПИСЪК



1 Показване на **Programme List (Списък с програми)**.

- Можете да намерите някои сини програми. Те са създадени, за да се отстраняват от Автоматичен програмиране или в програма за редактиране режим.
- Някои програми с номера на канала, описани в програмата СПИСЪК посочва също не е мястото целеви име.



2 Активиране на редактиране на програми.

■ Изберетеing програма в програмата списък



1 Избор на програма.



2 Превключете на номера на избраната програма.



3 В режим ще се превключва между телевизия, DTV, радио и от програмата, която в момента гледа.

ГЛЕДАНЕ НА ТЕЛЕВИЗИЯ / УПРАВЛЕНИЕ НА ПРОГРАМИТЕ

■ Преминане през списъка с програми



1 Обърнете страниците.



2 Връщане към нормално гледане на телевизия.

■ Показване на списък с предпочитани програми



1 Показване на списъка с любимите програми.



Активиране на редактиране на програми.



Текущия канал е регистриран / отменен като предпочитан канал за момента Изберетеед група.



Любими група се променя.

СПИСЪК ЗА ВЪВЕЖДАНЕ

HDMI и AV1 (SCART) могат да бъдат разпознати от пин за идентификация и по този начин да се активират единствено когато външно устройство приеме съответното напрежение.

С помощта на бутона **TV/RAD** можете да се придвижите от Външен вход на PC вход, както и на последно гледаната програма в DTV/RADIO/TV режим.

- Показаното може да се различава от вашия телевизор.

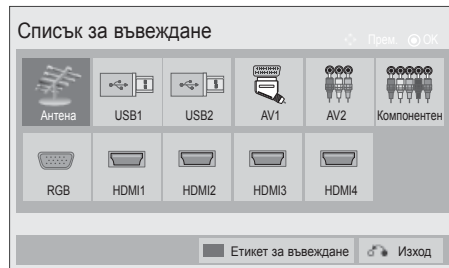

Изберете вход.

- **Антенa** или **Кабел**: Изберете тази опция, когато гледате DTV/RADIO/TV.
- **USB** : Изберете тази опция, когато USB зависи от свързването.
- **AV** : Изберете тази опция, когато гледате VCR или външно оборудване.
- **Компонент**: Изберете тази опция, когато използването на DVD или цифровата разпределителна кутия зависи от свързването.
- **RGB**: Изберете тази опция, когато PC зависи от свързването.
- **HDMI**: Изберете тази опция, когато използването на DVD, PC или цифровата разпределителна кутия зависи от свързването.

ГЛЕДАНЕ НА ТЕЛЕВИЗИЯ / УПРАВЛЕНИЕ НА ПРОГРАМИТЕ

ЕТИКЕТ ЗА ВЪВЕЖДАНЕ

Избира сигнал за всеки входящ източник.

- Показаното може да се различава от вашия телевизор.

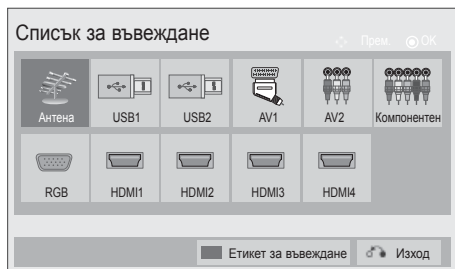

- 1  **СИНЬО** Изберете **Входен сигнал**.
- 2  Изберете източник.
- 3  Изберете сигнал.

- За да се върнете към нормалния телевизионен режим, натиснете бутона **МЕНЮ/ИЗХОД**.
- За да се върнете на предишния екран на менюто, натиснете бутона **НАЗАД**.







ОБСЛУЖВАНЕ НА ДАННИ

(Това меню е активно единствено в Ирландия.)

Тази функция позволява на потребителите да избират между **МНЕГ**(цифров телетекст) и **Телетекст**, ако и двата режима са налични едновременно.

Ако само единият от тях е наличен, се активира **МНЕГ** или **Телетекст**, независимо от опцията, която изберете.



- 1   Изберете **ОПЦИЯ**.
- 2   Изберете **Обслужване на данни**.
- 3   Изберете **МНЕГ** или **Телетекст**.
- 4  Запишете.

- За да се върнете към нормалния телевизионен режим, натиснете бутона **МЕНЮ/ИЗХОД**.
- За да се върнете на предишния екран на менюто, натиснете бутона **НАЗАД**.

ГЛЕДАНЕ НА ТЕЛЕВИЗИЯ / УПРАВЛЕНИЕ НА ПРОГРАМИТЕ

МНР УСЛУГА





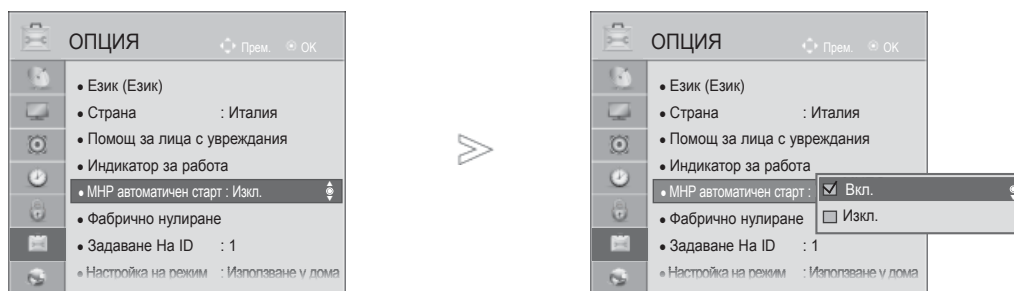

(само 32/37/42LE48**, 32/37/42/47/55LE58**, 32/37/42/47/55LE78**, 42/47LE7380, 42/47/55LE88**, 32/37/42LD48**, 32/37/42/47/55LD68**, 32/42/47LD78**, 32/37/42LD88**, 42/47LX68**, 47/55LX98**, 50/60PK78**, 50/60PK98**, 50/60PX98**)

(Това меню е активно единствено в Италия, затова МНР услугите в други държави може да не работят добре.)

Това е функцията за автоматичен старт на МНР, италианска излъчваща компания. Използвайте в канал с МНР сигнал.

Функцията за излъчване на данни може да не е безпроблемна поради проблеми с излъчващата станция.



- 1   Изберете **ОПЦИЯ**.
- 2   Изберете **МНР автоматичен старт**.
- 3   Изберете **Вкл.** или **Изкл.**

- За да се върнете към нормалния телевизионен режим, натиснете бутона **МЕНЮ/ИЗХОД**.
- За да се върнете на предишния екран на менюто, натиснете бутона **НАЗАД**.

■ Когато MHP Auto Start е зададено на On (Вкл.).



Показване на **MHP**.

■ Когато MHP Auto Start е зададено на Off (Изкл.).



Показване на **MHP Application List**.



Изберете желаното MHP
излъчване.

- За да се върнете към нормалния телевизионен режим, натиснете бутона **ИЗХОД**.
- За да се върнете на предишния екран на менюто, натиснете бутона **НАЗАД**.

ГЛЕДАНЕ НА ТЕЛЕВИЗИЯ / УПРАВЛЕНИЕ НА ПРОГРАМИТЕ

SIMPLINK

Тази функция работи само с устройства с логото SIMPLINK.
Моля, проверете логото SIMPLINK.

Тази телевизия не могат да функционират правилно, когато го използвате с други продукти, с HDMI-CEC функция.

Това ви позволява да контролирате и да играят други AV устройства свързани на дисплея чрез HDMI кабел без допълнителни кабели и настройки.

Ако не желаете менюто SIMPLINK, изберете “Изкл.”.

В безжична външна среда функцията SIMPLINK не се поддържа.

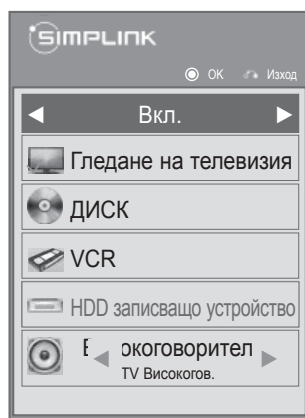

1 Покажете **SIMPLINK**.



2 Изберете **Вкл.** или **Изкл.**



3 Запишете.

- За да се върнете към нормалния телевизионен режим, натиснете бутона **МЕНЮ/ИЗХОД**.
- За да се върнете на предишния екран на менюто, натиснете бутона **НАЗАД**.

Свързване към Дом. кино с логото на SIMPLINK.

1 Свържете извода **HDMI/DVI IN 1(DVI), HDMI/DVI IN 2, HDMI/DVI IN 3** или **HDMI IN 4** (с изключение на 32/37/42LD4***, 32/37/42/47/55LD6***, 32/42/47LD7***, 32/37/42LD8***) на гърба на телевизора с изхода за HDMI на системата за домашно кино чрез HDMI кабели.

2 Свързване на цифрови аудио изход терминал на гърба на телевизора и цифрови аудио вход на терминал за домашно кино, използващи оптичните кабели.

3 Изберете за домашно кино в менюто председателя чрез натискане на бутона **SIMPLINK**.

► Когато Изберете или да работите с медия устройство с функция за домашно кино, председателя автоматично се превключва на говорител за домашно кино (HT говорител).

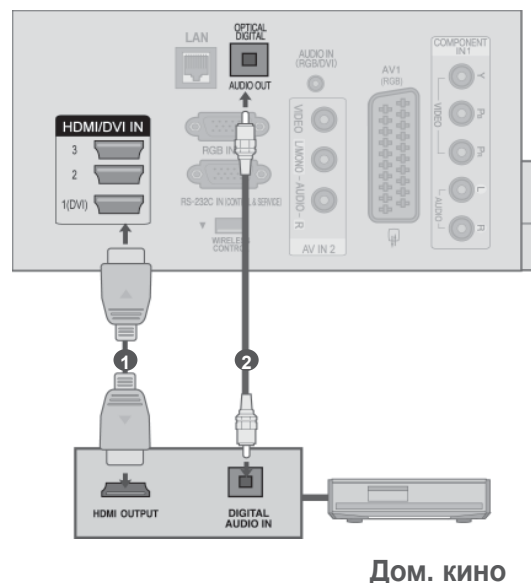

! БЕЛЕЖКА

- Свързване на HDMI / DVI или HDMI на телевизора в терминал на терминал (HDMI терминал) от SIMPLINK устройство с HDMI кабел.
- При превключване на входния източник използване на въвеждане бутон на дистанционното управление, може да спре действието на устройство, контролирани от SIMPLINK.

ГЛЕДАНЕ НА ТЕЛЕВИЗИЯ / УПРАВЛЕНИЕ НА ПРОГРАМИТЕ

SIMPLINK функции

Изпълнение на диск

Управлявайте свързаните AV устройства, като натиснете бутоните ^ v < >, OK, ►, ■, II, ◀◀ и ▶▶ .

Директно Изпълнение

След като включите AV устройствата си с телевизора, можете директно да ги управлявате и да пускате съдържание от тях без допълнително настройване.

Изберете AV устройство

Можете да изберете едно от AV устройствата, включени към телевизора и да боравите с него.

Изключват всички устройства

Когато изключите телевизора, всички свързани с него устройства също се изключват.

Превключване на режим без аудио

Осигурява лесен начин да превключите на режим без аудио.

Синхронизиране при включване

Когато започне работа оборудване с функция Simplink, включено към HDMI терминал, телевизорът автоматично ще се настрои на режим за включване.

* Устройство, което е включено към телевизора чрез HDMI кабел, но не поддържа SIMPLINK, не предлага тази функция.

Забележка: за да използвате SIMPLINK, трябва да използвате високоскоростен HDMI кабел със *CEC функция. (*CEC: Управление на потребителска електроника).

SIMPLINK меню

Натиснете бутона ^ v < > и след това "OK", за да изберете желаня SIMPLINK източник.

- 1 **Гледане на телевизия:** Превключи на предходната телевизионна програма, независимо от настоящия режим.
- 2 **DISC изпълнение:** Избирате и изпълнявате свързани дискове.
Когато няколко дискове са на разположение, устройство тип дискове са удобно показани в долната част на екрана.
- 3 **VCR изпълнение:** Изпълнявате и управлявате свързания VCR.
- 4 **Изпълнение на HDD записи:** Изпълнявате и управлявате записите, съхранявани в HDD.
- 5 **Аудио изход за дом. кино/Аудио изход за телевизия:** Изберете Дом. кино или TV Високогов. за Аудио изход.

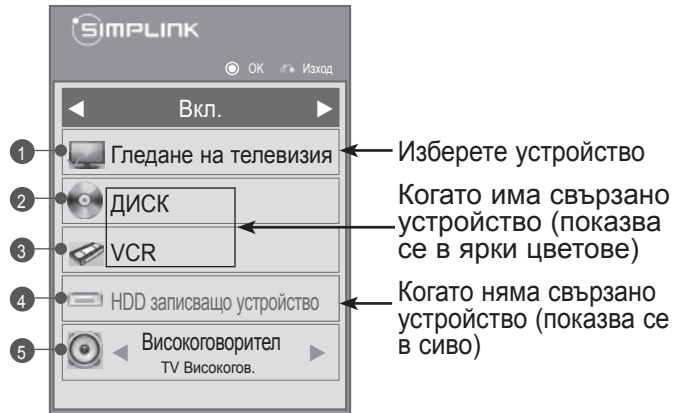

- Дом. кино: само едно е поддържано в определен момент
- DVD, рекордер: до три(само 32/37/42LD4***, 32/37/42/47/55LD6***, 32/42/47LD7***, 32/37/42LD8***), четири(само 32/37/42LE4***, 32/37/42/47/55LE5***, 32/37/42/47/55LE7***, 42/47/55LE8***, 42/47LX6***, 47/55LX9***, 50/60PK5**, 50/60PK7***, 50/60PK9***, 50/60PX9***) поддържани само в определен момент.
- VCR: само един е поддържан в определен момент

ГЛЕДАНЕ НА ТЕЛЕВИЗИЯ / УПРАВЛЕНИЕ НА ПРОГРАМИТЕ

РЕЖИМ AV

Когато свързвате AV устройства към външен източник, можете да изберете оптималните изображения и звуци.

Изкл.	Деактивира режима AV.
Кино или ТНХ Кино	Оптимизира видео и аудио за гледане на филми.
Спорт	Оптимизира видео и аудио за гледане на спортни събития.
Игри	Оптимизира видео и аудио за играене на игри.

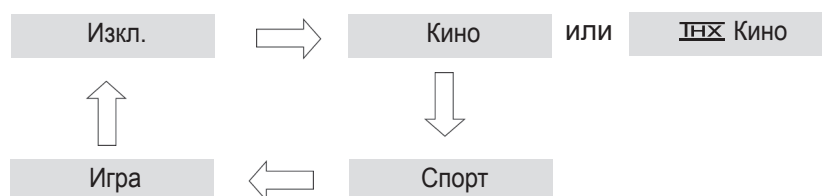

1 Натиснете няколкократно бутона **AV РЕЖИМ**, за да изберете желанния източник.



- Ако изберете **Кино** или **ТНХ Кино** в AV режим, **Кино** или **ТНХ Кино** ще бъде избрано както за **Режим картина** и **Режим звук** в меню **КАРТИНА**, така и съответно в меню **аудио**.
- Ако изберете “**Изкл.**” в режим AV, ще бъдат избрани картината и изображението, които сте задали първоначално.
- Когато играете видео игра с PlayStation или Xbox, препоръчително е да използвате режим **Игра**.
- Когато сте в режим **Игра**, функциите, свързани с качеството на картината могат да се оптимизират за различни игри.

ИНИЦИАЛИЗИРАНЕ (ВЪЗСТАНОВЯВАНЕ НА ОРИГИНАЛНИТЕ ФАБРИЧНИ НАСТРОЙКИ)

Тази функция инициализира всички настройки.

Но настройките на  Ден и  Нощ в режим Картина не може да се инициализира.

Това е полезно да се инициализира продукт или когато се движите в друг град или държава.

Когато опцията Factory Reset (Фабр. нулиране) е изпълнена, трябва да рестартирате настройката на инициализацията.

Когато меню Система заключване е "Вкл.", се извежда съобщение за въвеждане на парола.

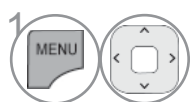
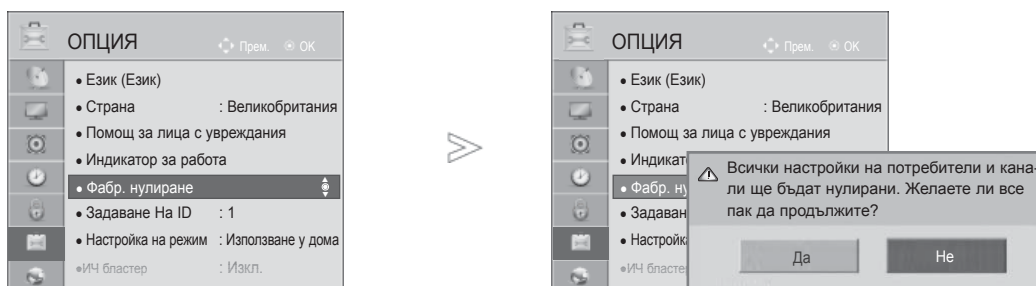

1 Изберете ОПЦИЯ.

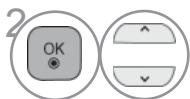

2 Изберете **Factory Reset** (Фабр. нулиране).

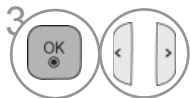

3 Изберете Да.



4 Започнете нулиране на фабр. настройки.

• При **Lock System (Система заключване) "On"** (Вкл.), ако забравите паролата си, натиснете '0', '3', '2', '5' от дистанционното управление.

- За да се върнете към нормалния телевизионен режим, натиснете бутона **МЕНЮ/ИЗХОД**.
- За да се върнете на предишния екран на менюто, натиснете бутона **НАЗАД**.

NETCAST

ПРАВНА БЕЛЕЖКА

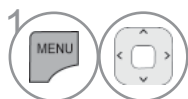
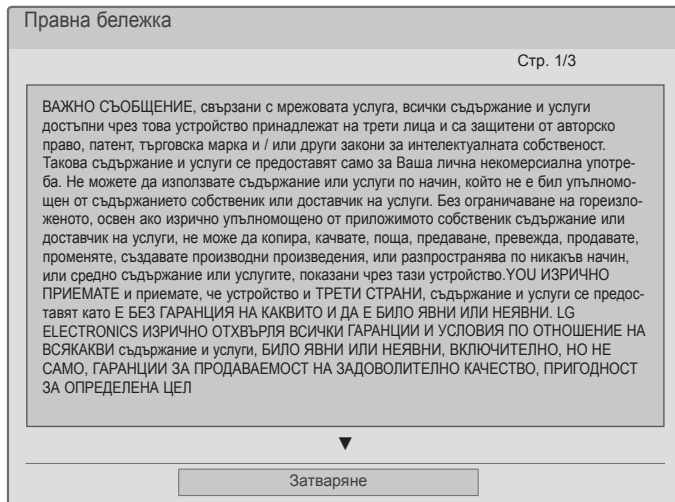
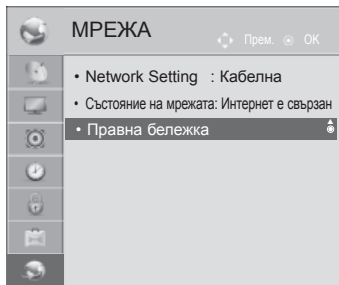

1 Избор на **МРЕЖА**.

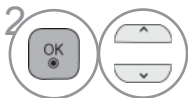

2 Изберете **Правна бележка**.

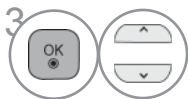

3 Прочетете правната бележка.

- За да се върнете към нормалния телевизионен режим, натиснете бутона **МЕНЮ/ИЗХОД**.

ВАЖНА ЗАБЕЛЕЖКА ПО ОТНОШЕНИЕ НА МРЕЖОВИТЕ УСЛУГИ

Цялото съдържание и услугите, предлагани чрез това устройство, принадлежат на трети страни и са защитени от авторски права, патенти, търговски марки и/или други закони, защитаващи интелектуалната собственост. Това съдържание и услуги се предоставят единствено за лично нетърговско използване. Нямаме право да използваме никаква част от това съдържание или услуги по начин, който не е разрешен от собственика на съдържанието или доставчика на услугата. Без ограничение на предходното, без изрична оторизация от собственика на съдържанието или доставчика на услугата, не можете да копирате, качвате, публикувате, предавате, превеждате, продавате, промените, създавате производни произведения или разпространявате по какъвто и да е начин или средство каквато и да било част от съдържанието или услугите, представени чрез това устройство.

ИЗРИЧНО ПРИЕМАТЕ И СЕ СЪГЛАСЯВАТЕ, ЧЕ УСТРОЙСТВОТО И ЦЯЛОТО СЪДЪРЖАНИЕ И УСЛУГИ, СОБСТВЕНОСТ НА ТРЕТИ СТРАНИ, СЕ ПРЕДОСТАВЯТ В СЪСТОЯНИЕТО, В КОЕТО СА, БЕЗ ПРЕДОСТАВЯНЕ НА КАКВИТО И ДА БИЛО ГАРАНЦИИ, КАКТО ПРЕКИ, ТАКА И КОСВЕНИ. LG ELECTRONICS КАТЕГОРИЧНО ОТХВЪРЛЯ ВСЯКАКВИ ГАРАНЦИИ И АНГАЖИМЕНТИ ПО ОТНОШЕНИЕ НА КАКВАТО И ДА БИЛО ЧАСТ ОТ СЪДЪРЖАНИЕ И УСЛУГИ, КАКТО ПРЕКИ, ТАКА И КОСВЕНИ, ВКЛЮЧИТЕЛНО, НО НЕ САМО ГАРАНЦИИ ОТНОСНО ПРОДАВАЕМОСТ, ЗАДОВОЛИТЕЛНО КАЧЕСТВО, ПРИГОДНОСТ ЗА ОПРЕДЕЛЕНА ЦЕЛ И НЕНАРУШАВАНЕ ПРАВАТА НА ТРЕТИ СТРАНИ. LG НЕ ПОЕМА ГАРАНЦИИ ПО ОТНОШЕНИЕ НА ТОЧНОСТТА, ВЕРНОСТТА, НАВРЕМЕННОСТТА, ЗАКОННОСТТА ИЛИ ПЪЛНОТАТА НА КАКВАТО И ДА БИЛО ЧАСТ ОТ СЪДЪРЖАНИЕ ИЛИ УСЛУГИ, ПРЕДОСТАВЕНИ ЧРЕЗ ТОВА УСТРОЙСТВО, И НЕ ГАРАНТИРА, ЧЕ УСТРОЙСТВОТО ИЛИ УСЛУГИТЕ ЩЕ УДОВЛЕТВОРЯТ ВАШИТЕ ИЗИСКВАНИЯ, КАКТО И ЧЕ ДЕЙСТВИЕТО НА УСТРОЙСТВОТО ИЛИ УСЛУГИТЕ ЩЕ БЪДАТ НЕНАРУШАВАНИ ИЛИ БЕЗГРЕШНИ. ПРИ НИКАКВИ ОБСТОЯТЕЛСТВА, ВКЛЮЧИТЕЛНО НЕБРЕЖНОСТ, LG НЕ МОЖЕ ДА ПОЕМЕ ОТГОВОРНОСТ, НЕЗАВИСИМО ДАЛИ В ПИСМЕНА ИЛИ УСТНА ФОРМА, ЗА КАКВИТО И ДА БИЛО ПРЕКИ, КОСВЕНИ, СЛУЧАЙНИ, СПЕЦИФИЧНИ ИЛИ ПОСЛЕДВАЩИ ЩЕТИ, ИЛИ ВСЯКАКВИ ДРУГИ ПОВРЕДИ, ВЪЗНИКНАЛИ СЛЕДСТВИЕ НА ОПРЕДЕЛЕНА ИНФОРМАЦИЯ, ПОКАЗАНА ОТ УСТРОЙСТВОТО, ИЛИ КАКВОТО И ДА БИЛО СЪДЪРЖАНИЕ ИЛИ УСЛУГИ, КОИТО ВИЕ ИЛИ ТРЕТИ СТРАНИ СТЕ ИЗПОЛЗВАЛИ, НЕЗАВИСИМО ДАЛИ ПРЕДВАРИТЕЛНО СТЕ БИЛИ УВЕДОМЕНИ ЗА РИСКА ОТ ТОВА.

Услугите, предоставяни от трети страни, могат да подлежат на промяна, временно прекратяване, отстраняване, изключване или прекъсване, или достъпът до тях да бъде преустановен по всяко време без предизвестие, при което LG не поема отговорност и не дава гаранции, че каквато и да било част от това съдържание или услуги ще остане достъпно за какъвто и да било период от време. Съдържанието и услугите се предоставят от трети страни чрез мрежи и центрове за пренос, върху които LG няма контрол. LG може да наложи ограничения върху използването или достъпа до определени услуги или съдържание във всеки момент без да дължи предварително уведомление или да носи отговорност. LG изрично отхвърля всяка отговорност или задължение за каквито и да било промени, прекъсвания, временни прекратявания, отстранявания или прекратяване на достъпа до съдържание или услуга, достъпни чрез това устройство.

LG не поема нито отговорност, нито задължение по отношение на потребителското обслужване, свързано със съдържанието или услугите. Всички въпроси или заявки за съдействие по отношение на съдържанието или услугите трябва да се отправят директно към съответните собственици на съдържанието и доставчиците на услугите.

NETCAST



МЕНЮ MENU

Тези услуги се предоставяха от друг доставчик на съдържание.

Моля, посетете уеб съдържание доставчици на сайта за специфична информация за своите услуги. (Но, може би не част от съдържанието предоставя за употреба в зависимост от доставчика на съдържание).

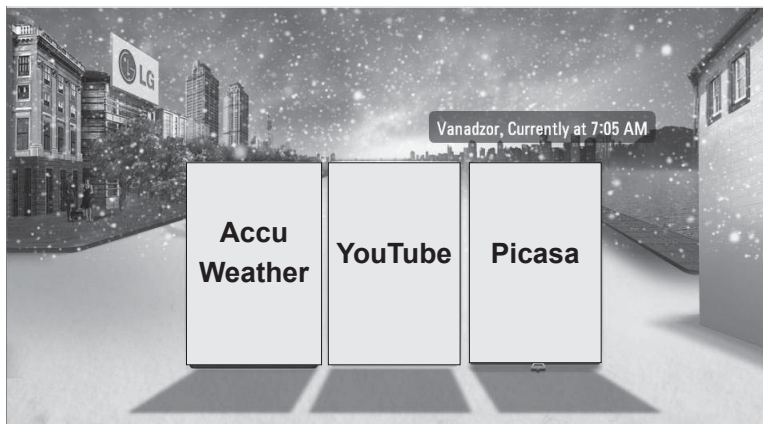
NetCast източник на менюто може да се различават от страната.



-  Изберете опция на менюто **NETCAST**.
-  Насладете се на **AccuWeather**, **Picasa** или **YouTube**.

! БЕЛЕЖКА

- ▶ Списъкът с видеоклипове, търсени от телевизора, може да се различава от списъка, търсен от уеб браузъра на компютъра.
- ▶ Настройките на тази телевизия не влияят върху качеството на възпроизвеждане от YouTube.
- ▶ Видеоклиповете могат да се паузират, спрат или да се буферират в зависимост от скоростта. Препоръчваме минимална скорост на интернет връзка от 1,5 Mbps. За най-оптимално качество на връзката е необходима скорост от 4,0 Mbps. Понякога скоростта на интернет връзката варира въз основа на условията, които осигурява вашия интернет доставчик. Ако срещате проблеми с поддържането на бърза интернет връзка или ако желаете да увеличите скоростта на връзката, се обърнете към своя интернет доставчик. Много интернет доставчици предлагат голямо разнообразие от възможности за скорости на връзката.
- ▶ За да видите ръководството на притежателя, предоставено от доставчика, посетете нашия уеб сайта на <http://www.lg.com>.
- ▶ За да видите метода на активиране на Orange или maxdome, щракнете върху Orange, maxdome в CD ръководството (само на френски или немски).
- ▶ За услуги, които изискват влизане, присъединете се към приложимата услуга на уеб сайта, като използвате компютъра и влезте през телевизора, за да се радвате на допълнителни функции.
- ▶ Когато зададете града, който искате с настройка с натискане на червения бутон, фонът на NetCast ще се зададе на времето на избрания град.
- ▶ Ако в продължение на 2 минути няма действие от потребителя при замръзване на образа или видеоклипа на екрана, се появява скрийнсейвър, за да се предотврати оставането на фиксирано изображение на екрана. (Само плазмени телевизори)

- Натиснете бутона **ЧЕРВЕНО**, за да изберете време в дадена област.
- Натиснете бутона **EXIT (МЕНЮ/ИЗХОД)**, за да се върнете към нормалния телевизионен режим.

YOUTUBE

YouTube е уеб сайт за споделяне на видео, в който потребителите могат да качват, преглеждат и споделят видеоклипове.

Компоненти на екрана на YouTube

- 1 Меню на YouTube
- 2 Видео списък



Настройте опция на менюто.



Върнете се в меню Netcast.



Върнете се към гледане на телевизия.







! БЕЛЕЖКА

- ▶ Когато натиснете бутона Q.menu, докато се изпълнява видео в Youtube в режим на цял екран, може да зададете видео опциите.

Работно меню на YouTube

- **Home:** Може да гледате популярното видео в реално време.
- **Съдържание:** Показва се списъка с избрани видеоклипове.
- **Популярни:** Показва се списъка с най-високо оценените видеоклипове от сървъра YouTube.
- **Най-гледани:** Показва се списъка с най-гледаните видеоклипове.
- **Търсене:** Ще се покаже менюто на клавиатурата.
- **Хронология:** Показва се списъка с видеоклипове, който списъка, който преди това е изпълняван. Могат да се запазят максимално 20 видеоклипа.
- **Предпочитани:** в момента на влизане това меню ще показва списъка с видеоклипове, организирани на сървъра на YouTube във вашия профил (Възможно е някои видеоклипове да не се появят в списъка с **Предпочитани**, дори ако видеоклиповете са подредени на сървъра).
- **Влизане (Излизане):** Показва менюто на клавиатурата за влизане или връщане в състояние на излязъл.

Използване на дистанционното управление

	Спира избрания видеоклип и показва свързания видео списък.
	Прави пауза във видеоклипа, докато го изпълнява.
	Изпълнете избрания видеоклип.
	Пропуснете изпълнението напред или назад.
	Настройте опция на менюто.
	Върнете се в меню Netcast.
	Върнете се към гледане на телевизия.

ACCUWEATHER

Accuweather е програмата за преглед на прогнозата на времето на града, за който потребителят желае да получи информация.

Компоненти на екрана на AccuWeather

- 1 AccuWeather меню
- 2 Списък с градове за прогноза за времето
- 3 Съответстващи бутони на дистанционното управление



Сменя режима от Целзий на Фаренхайт и обратно.



Премества фокуса на желаното от вас меню.



Изберете фокусираното меню.



Върнете се в меню Netcast.



Върнете се към гледане на телевизия.

AccuWeather Работно меню

- **Вкъщи:** Показва се прогнозата на времето за избран град.
- **Предпочитан град:** Градовете, чиято прогноза за времето проверявате често, могат да бъдат регистрирани.

! БЕЛЕЖКА

- ▶ По подразбиране са регистрирани Ню Йорк, Лондон и Париж, но потребителят може да добавя/изтрива градове от опцията **Favorite City (Предпочитан град)**.
- ▶ LG не носи отговорност за точността на прогнозата на времето.
- ▶ Показаното време може да е различно от действителното, в зависимост от информацията, предоставена от Accuweather.

NETCAST

PICASA

Picasa е приложение от Google, което използва файлове за цифрови изображения.

Екранни компоненти на Picasa

- ❶ Picasa меню
- ❷ Списък със снимки
- ❸ Съответстващи бутони на дистанционното управление

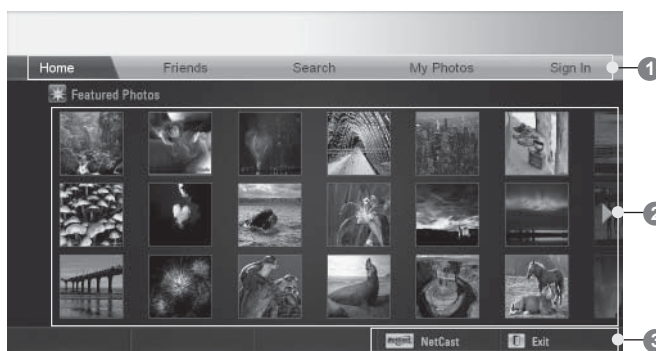

Изберете желаната снимка.



Файлът на желаната снимка се отваря.



Върнете се в меню Netcast.



Върнете се към гледане на телевизия.

Меню за работа с Picasa

- **Home** (Начален екран): Извежда се избрания в момента списък със снимки.
- **Friends** (Приятели): Можете да регистрирате като свои приятели потребители с техни снимки. Можете да добавяте до 10 приятели.
- **Search (Търсене)**: Ще се покаже менюто на клавиатурата.
- **My Photos** (Мои снимки): Можете да прегледате снимките, качени в интернет. Тази функция може да се използва само когато сте влезли в профила си.
- **Влизане (Излизане)**: Показва менюто на клавиатурата за влизане или връщане в състояние на излязъл.

ЗА ИЗПОЛЗВАНЕ НА BLUETOOTH

(с изключение на 32/37/42LE4***, 32/37/42/47/55LE5***, 42/47LE73**, 32/37/42LD4***, 32/37/42/47/55LD6***, 32/42/47LD7***, 32/37/42LD8***, 42/47LX6***, 47/55LX9***, 50/60PK5**, 50/60PX9***)

BLUETOOTH?

Bluetooth е мрежова технология на кратки разстояния, която си служи с честота от 2,4 GHz за свързване на различни типове устройства, боравещи с информация, например компютри, мобилни телефони и PDA-устройства, както и дигитални уреди, чрез безжична връзка с цел обмен на данни, без да се налага да свързвате кабели.

Чрез комуникационната функция Bluetooth с помощта на този телевизор можете да свързвате безжични слушалки с Bluetooth функционалност или да получавате снимки (само JPEG), както и да слушате музика от устройство с активен Bluetooth.

- Комуникационни спецификации: Bluetooth спецификация версия 2.0 + EDR (Enhanced Data Rate)
- Резултат: Bluetooth Specification Power Class 2
- Максимален обхват на комуникация: обхватът на видимост е припл. 10 м (30 фута)
- Честотен обхват: 2,4 GHz вълни (от 2,4 GHz до 2,4835 GHz)
- Bluetooth модул: RBFS-B921A(плазмен телевизор), RBFS-B721A(LCD/LED LCD TV) (LG Electronics)
- Съвместим Bluetooth Профил: GAVDP (главен профил за разпространение на аудио / видео)
A2DP(Advanced Audio Distribution Profile)
HSP (Headset Profile)
OPP (Object Push Profile)
BIP(Basic Imaging Profile)
FTP (File Transfer Profile)

CE 0700

Предпазни мерки при използване на Bluetooth

- ▶ Използвайте в обхват от 7 м (от -45° до 45°).
- ▶ Ако използвате устройство извън обхват или в обхват, но с налични препятствия, това може да доведе до възникване на комуникационна грешка.
- ▶ В зависимост от наличните устройства наоколо може да възникне комуникационна грешка.
- ▶ Продукти с използване на една и съща Честота на 2,4 GHz (безжична локална мрежа, микровълнова фурна т.н.), може да доведе до грешка при комуникация при използване на една и съща честотна лента.
- ▶ Времето за търсенето на устройството зависи от броя на Bluetooth устройствата и конкретната ситуация.
- ▶ Резултатността на търсенето е толкова по-висока, колкото по-малко на брой са устройствата.
- ▶ Електромагнитните вълни може да причинят смущения от наличието на безжични устройства.
- ▶ Тъй като е възможно безжичните устройства да бъдат повлияни от смущения, предизвикани от електромагнитни вълни, те не могат да предоставят услуги, свързани с човешкия живот.
- ▶ Можете да свързвате само по едно Bluetooth устройство в даден момент.
- ▶ Не може да получавате снимки (само JPEG) или да слушате музика от други Bluetooth устройства, докато използвате Bluetooth слушалки.
- ▶ За подробности относно Bluetooth направете справка в ръководството на потребителя на Bluetooth устройството си.
- ▶ Използването се подчинява на следните две условия : (1) Това устройство не трябва да предизвиква вредни смущения, и (2) това устройство трябва да приема получени смущения, включително и смущения, които могат да предизвикат нежелана работа на устройство.
- ▶ Bluetooth може да се използва около 30 секунди след включване на захранването.
- ▶ В зависимост от метода на предаване и обработка и качеството на слушалките, аудио може внезапно да бъде прекъснато.

QDID(Qualified Design Identity) : B015199

НАСТРОЙКА НА BLUETOOTH

Ако искате да слушате излъчван звук с помощта на Bluetooth слушалки или да получите JPEG изображения от външно устройство и да ги разгледате на телевизора, да слушате музика от мобилен телефон (Bluetooth устройство), можете да използвате безжична комуникация, без да се налага да включвате кабели.

Можете да използвате менюто BLUETOOTH, като изберете опцията “**Bluetooth вкл.**”.

Ако не искате да използвате функцията Bluetooth function, изберете “**Bluetooth изкл.**”.

Ако уредът е включен към външно Bluetooth устройство, можете да изберете опцията “**Bluetooth изкл.**” след като изключите устройството.



1    Избор на **BLUETOOTH**.

2  Изберете **Bluetooth вкл.**

- За да се върнете към нормалния телевизионен режим, натиснете бутона **ИЗХОД**.
- За да се върнете на предишния екран на менюто, натиснете бутона **НАЗАД**.

ЗА ИЗПОЛЗВАНЕ НА BLUETOOTH

BLUETOOTH СЛУШАЛКА

Когато изберете Bluetooth слушалка, можете да слушате звука на телевизора в Bluetooth слушалката посредством безжичната функционалност.

Преди първата употреба трябва да го сдвоите с всеки тип ново Bluetooth устройство. Повече информация можете да намерите в ръководството на потребителя на съответното устройство. Можете да обедините най-много 12 устройства.

Докато устройството търси Bluetooth слушалки, останалите бутони не работят, с изключение на бутона "Стоп" (ОК бутон).







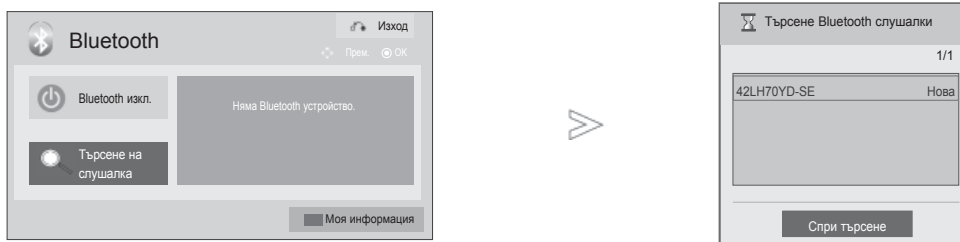

Свързване на нова Bluetooth слушалка

Можете да търсите новата Bluetooth слушалка единствено в състояние **Disconnected (Изключен)**.

Когато стартирате търсене, резултатите от него ще се изведат в списък, в който ще се съдържат всички Bluetooth слушалки, отговорили на търсенето.

След търсенето на ново Bluetooth устройство, ПИН кодът е потвърден за свързване на устройство. За допълнителна информация разгледайте ръководството на потребителя за съответното устройство.



-    Избор на **BLUETOOTH**.
-   Изберете **Търсене на слушалки**.
-   Изберете желаната Bluetooth слушалка.
-  Изберете ПИН кода на желаните Bluetooth слушалки. Обърнете се към ръководството на потребителя на приложимите за устройство на ПИН код.
-  Свържете Bluetooth слушалката.

- За да се върнете към нормалния телевизионен режим, натиснете бутона **ИЗХОД**.
- За да се върнете на предишния екран на менюто, натиснете бутона **НАЗАД**.



Свързване с вече регистрирани Bluetooth слушалки

Bluetooth слушалките са изброени в реда, в който последно са използвани, а текущо използваните слушалки са вписани най-отгоре.

Когато извършвате свързване с вече регистрирано Bluetooth устройство, можете да го избере и свържете без проверка на ПИН кода.



1    Избор на **ВЛУЕТООТН**.

2   Изберете желаната Bluetooth слушалка.

3  Свържете Bluetooth слушалката.

- След като свържете/използвате Bluetooth слушалките, настройките им ще бъдат поставени автоматично в състояние **Disconnected** (Изключен), след като изключите телевизора и след това го включите обратно.
- След свързване на Bluetooth слушалки, високоговорителят на телевизора превключва в режим "Изкл. Звук", при което се издава звук от слушалките.

- За да се върнете към нормалния телевизионен режим, натиснете бутона **ИЗХОД**.
- За да се върнете на предишния екран на менюто, натиснете бутона **НАЗАД**.

ЗА ИЗПОЛЗВАНЕ НА BLUETOOTH

Изключване на Bluetooth слушалката, докато се използва

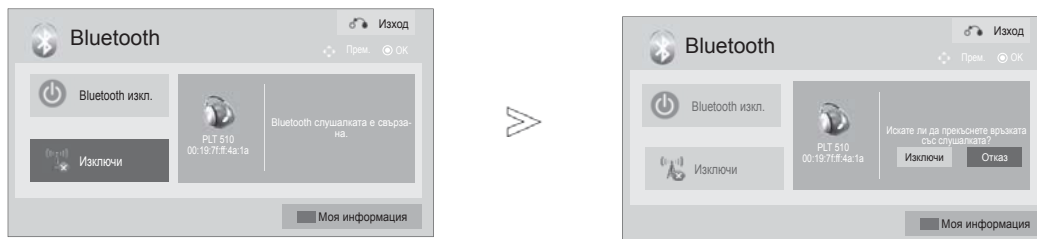

ЗА ИЗПОЛЗВАНЕ НА BLUETOOTH

1    Избор на **BLUETOOTH**.

2  Изберете **Изключи**.

3   Изберете **Изключи**.

4  Изключете Bluetooth слушалката.

- За да се върнете към нормалния телевизионен режим, натиснете бутона **ИЗХОД**.
- За да се върнете на предишния екран на менюто, натиснете бутона **НАЗАД**.

Когато Bluetooth слушалката изпраща заявка за свързване с телевизора

Когато Bluetooth менюто е "Вкл." и е налице заявка за свързване от слушалката, се извежда това съобщение.

Не всички слушалки поддържат тази функция. (Разгледайте ръководството на потребителя за информация относно всички приложими модели Bluetooth слушалки.)

Някои типове слушалки може да направят опит за свързване, когато се изключат/включат, въпреки че не са включени в списъка с регистрирани устройства.

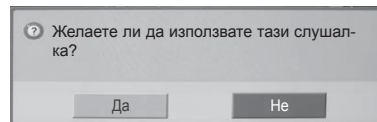

Изберете **Да** или **Не**.

! БЕЛЕЖКА

- ▶ LG препоръчва следните модели слушалки.
-Plantronics VOYAGER-855 / SONY HBH-DS970, HBH-DS980 / Motorola S605
В зависимост от размера на буферната памет е възможно да възникне аудио забавяне.
- ▶ Стерео / моно слушалките, официално сертифицирани за съвместимост с Bluetooth, могат да се използват за търсене и свързване.
- ▶ Можете да осъществите връзка с Bluetooth устройство със стерео / моно слушалка, която поддържа A2DP и HSP функция.
- ▶ Ако в средата, обкръжаваща телевизора, е налице едно от посочените по-долу условия, няма да можете да осъществявате правилно търсене и свързване.
 - Ако е налице силна електромагнитна вълна.
 - Ако има много Bluetooth устройства.
 - Ако слушалката е изключена, не е поставена на мястото си или възникне грешка.Тъй като някои уреди като микровълнова фурна, безжична локална мрежа, плазмени светлодиоди, газови уреди и др. използват същия диапазон на своята честота, възможно е да възникне комуникационна грешка.
- ▶ В един и същ момент можете да свържете само едно Bluetooth устройство.
- ▶ Връзка, която се изгуби, след като изключите телевизора и др., не може да се възстанови автоматично. Опитайте да включите устройството отново.
- ▶ Възможно е при работа със слушалката някои функции да се изпълняват по-бавно.
- ▶ Дори ако използвате системата за домашно кино SIMPLINK след като сте използвали слушалката при работа със Simplink, устройството няма автоматично да превключи на високоговорителите на системата за домашно кино.
- ▶ Когато установяването на връзка със слушалката е неуспешно продължително време, свържете отново устройството.
- ▶ Аудио качеството на моно слушалките няма да бъде толкова добро, както това на стерео слушалките.
- ▶ Възможно е моно слушалките да не функционират добре поради увеличаване на отдалечеността им от телевизора или защото използват различен метод на предаване на информация в сравнение със стерео слушалки.
- ▶ Когато се използва Bluetooth слушалка, клавишите "Сила на звука+/-" и "Искл. Звук" не функционират, а аудио менюто се връща на началната си стойност и се дезактивира.
- ▶ При включен Bluetooth, ако има включени регистрирани устройства, телевизорът автоматично ще превключи на Bluetooth режим, дори ако гледате в друг режим. В този случай изключете Bluetooth.

ЗА ИЗПОЛЗВАНЕ НА BLUETOOTH

ПРЕМАХВАНЕ НА BLUETOOTH УСТРОЙСТВО

Когато 12 устройства са регистрирани, не могат да се регистрират повече устройства, както и външното устройство вече няма да бъде в състояние да се свърже с телевизора. В този случай трябва да изтриете един (днaй-напред изключете първото устройство, ако то е свързано с телевизора) и след това можете да регистрирате друго устройство.

"Премахване на устройство" ще бъде на разположение, когато изберете на устройство, което не е включено в телевизора.

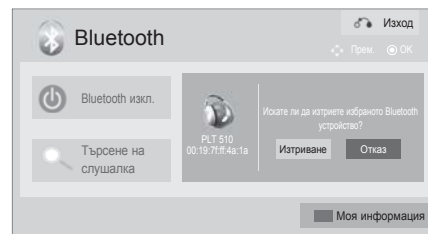
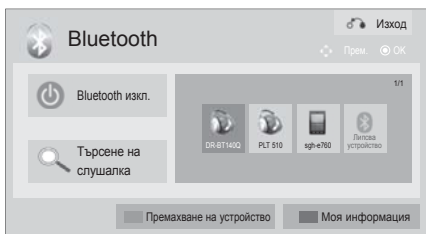

1    Избор на **BLUETOOTH**.

2  Изберете **Премахване на устройство**.

3  Изберете **Изтриване**.

4  Премахнете Bluetooth устройството.

- За да се върнете към нормалния телевизионен режим, натиснете бутона **ИЗХОД**.
- За да се върнете на предишния екран на менюто, натиснете бутона **НАЗАД**.

MY BLUETOOTH ИНФОРМАЦИЯ

Тази функция осигурява My Bluetooth информация на потребителя.

"Редактиране" ще бъде на разположение, когато телевизия не е свързана с всяко устройство.

Можете да редактирате настройките телевизия ПИН или инсталиране телевизия име.
Можете да проверите телевизора адрес.

За да приемете свързване от външен Bluetooth устройство или да свързване към външен Bluetooth устройство, ПИН трябва да бъдат вписани.

За подробности относно това как да настроите ПИН на външните Bluetooth устройство, се отнасят до ръководството на потребителя на приложимите устройство.

ПИН телевизора се състои от номера на до 16 цифри.
ПИН телевизора трябва да има повече от 1 цифра.



1 Избор на **BLUETOOTH**.

2 Изберете **Моята информация**.

3 Изберете **Настройка на TV PIN** или **Настройка на име на телевизор**.

4 Можете да използвате буквите от **A** до **Z**, цифрите от **0** до **9**, +/-, или празно поле.

5 Запишете.

• Натиснете бутона **DELETE** за изтриване на цифрите една по една.

- За да се върнете към нормалния телевизионен режим, натиснете бутона **ИЗХОД**.
- За да се върнете на предишния екран на менюто, натиснете бутона **НАЗАД**.

ЗА ИЗПОЛЗВАНЕ НА BLUETOOTH

ПОЛУЧАВАНЕ НА СНИМКИ ОТ ВЪНШНО BLUETOOTH УСТРОЙСТВО

За допълнителна информация как да изпращате снимки (само в JPEG формат) от външно Bluetooth устройство на телевизора, разгледайте е ръководството на потребителя за налличните устройства.

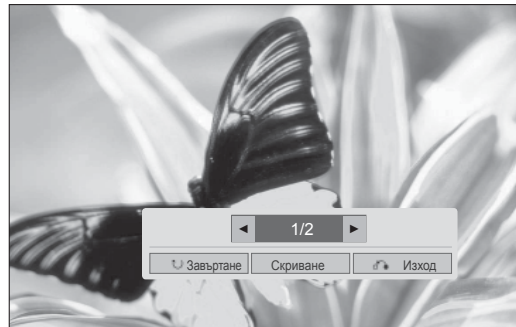
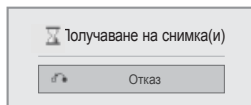

- Когато изберете **Скриване** чрез ^ v < > бутона, OSD менюто ще бъде отстранено.
А когато натиснете отново бутона **OK**, то отново ще се появи.



Избира желаните снимки.

 **(Завъртане)** : Завърта снимките.

- Завърта снимката на 90SDgr по часовниковата стрелка при натискане на бутона **OK** от  **(Rotate) (Завъртане)**.

- Максималният размер на натрупаните изображение(я), което може да бъде получена, е 10MBytes.
- Не можете да получите изображение(я), докато използвате Bluetooth слушалки.
- Не можете да получите изображение(я), докато слушате музика от Bluetooth устройство.
- Когато външната Bluetooth устройство в момента е изпращане на снимка, натиснете бутона **ВАСК(НАЗАД)**, за да спрете получаването на видеоклипа. Всички снимки са получавали ще бъдат премахнати, тъй като резултат.
- При някои Bluetooth устройства може да не успеете да прехвърлите изображение (JPEG) към телевизора.

СЛУШАНЕ НА МУЗИКА ОТ ВЪНШНО BLUETOOTH УСТРОЙСТВО

За допълнителна информация как да слушате музика от външно Bluetooth устройство на телевизора, разгледайте е ръководството на потребителя за наличните устройства.

Трябва да използвате Bluetooth устройство, което поддържа A2DP (като външно устройство).

- При някои Bluetooth устройства е възможно да не можете да слушате музика чрез високоговорителите на телевизора.
- При някои Bluetooth устройства сигналът може да е слаб или да изчезва през определени интервали от време.

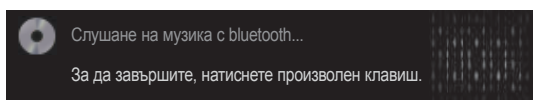

- Натиснете бутона + или -, за да регулирате силата на звука.
- Ако желаете да изключите звука, натиснете бутона **ИЗКЛЮЧВАНЕ НА ЗВУКА**.
- Натиснете бутона **ВАСК(НАЗАД)**, за да се върнете към нормалния телевизионен режим

❗ БЕЛЕЖКА

- ▶ Не можете да слушате музика, докато използвате Bluetooth слушалката.
- ▶ Не можете да слушате музика, докато получавате снимка(и).

3D ИЗОБРАЖЕНИЯ (само 42/47LX6***, 47/55LX9***, 50/60PX9***)

3D ТЕХНОЛОГИЯ

Този телевизор може да изведе 3D съдържание чрез 3D излъчване или когато телевизорът е свързан със съвместимо устройство, например Blu-ray 3D плейър. За да гледате 3D телевизия, ви е необходимо такова устройство. 3D телевизорът извежда две отделни картини, форматираны за всяко едно от двете ви очи. Зрителят трябва да носи 3D очила, за да може да види изображенията в 3D формат.

Преглед на 3D изображения

▲ ПРЕДУПРЕЖДЕНИЕ

- ▶ Когато преглеждате 3D изображения, е важно да гледате към телевизора под ефективен зрителен ъгъл и от подходящо разстояние. Подходящият ъгъл е 120° (когато зрителното разстояние е 2 м (6,5 фута)), а разстоянието е 2 м – 7 м (6,5 фута – 22,9 фута). Ако увеличите ъгъла на гледане или разстоянието, може да не сте в състояние да гледате 3D видео.

Може да не е възможно да се покажат други 3D изображения, ако бъдат гледани от легнало положение. (Само при LCD/LED LCD телевизори)

- ▶ Ако гледате 3D изображенията прекалено отблизо продължително време, може да увредите зрението си. Ако усетите някакво напрежение в очите си, спрете да гледате 3D изображенията, свалете 3D очилата и си починете.
- ▶ Продължителното гледане на телевизия или пускането на видео игри с 3D изображения и използване на 3D очила може да причини сънливост, главоболие, цялостна физическа умора или умора на очите. Ако изпитате някой от тези симптоми, спрете да гледате 3D телевизия, свалете 3D очилата и си починете.
- ▶ Бременните жени, възрастните, хората със сърдечни проблеми или честа сънливост трябва да се въздържат от гледане на 3D телевизия.
- ▶ Не гледайте 3D изображения и не използвайте 3D очила, докато ходите или се движите. Използването на 3D изображения и очила по време на движение може да причини наранявания вследствие на сблъскване в предмети, спъване и/или падане.
- ▶ Някои 3D изображения може да причинят скриване или замъгляване на показания на екрана образ. Затова най-добре е да не гледате 3D телевизия в близост до чупливи предмети или такива, които лесно могат да паднат.
- ▶ Моля, не оставяйте деца под 5-годишна възраст да гледат 3D телевизия. Това може да повлияе на зрението им.

- ▶ **Предупреждение за фотосенсibiliзаторен**

пристъп:

При излагане на определени фактори, включително светещи лампи или изображение от телевизор или видео игра, някои зрители може да претърпят сърдечен удар или епилептичен шок. Ако вие или някой от вашето семейство е болен от епилепсия или е претърпял сърдечен удар, моля, преди гледане на 3D телевизия се консултирайте със своя лекар.

Ако усетите сънливост или леко главоболие, визуални промени или изменено зрение, например трептене на око или мускул, несъзнателни движения, конвулсии, загуба на съзнание, объркване или дезориентация, загуба на усещане за посока, крампи или гадене, незабавно спрете да гледате 3D изображенията и се консултирайте с лекар. Родителите трябва да следят децата си, включително тийнеджърите, за наличие на подобни симптоми, тъй като те също могат да са чувствителни на тези ефекти при гледане на 3D телевизия.

Може да понижите риска от фотосенсibiliзаторен пристъп по следните начини.

- Редовно си почивайте от гледане на 3D телевизия.
- За хората, чието зрение е с различно качество за всяко от двете очи, гледането на телевизия трябва да се осъществи след предприемане на мерки за корекция на зрението.
- Гледайте телевизия така, че очите ви да са на същото ниво като това на 3D екрана и се въздържайте седене в близост до екрана на телевизора
- Не гледайте телевизия, ако ви се спи, изморени сте или болни, и избягвайте да гледате 3D видео продължително време.
- Не носете 3D очилата с никаква друга цел, освен гледане на 3D изображения по 3D телевизия.
- Някои зрители може да се почувстват дезориентирани след гледане на 3D телевизия. Затова, след като гледате 3D телевизия, останете на мястото си за момент, за да възвърнете съзнателността си и едва след това се движете.

! БЕЛЕЖКА

- ▶ За да гледате телевизия в 3D формат, е необходимо да си поставите 3D очилата. За най-добри резултати трябва да носите 3D очила с марка LG. 3D изображенията може да не се извеждат правилно, когато използвате 3D очила от друга марка. За инструкции как да използвате 3D очилата, моля, разгледайте ръководството за 3D очилата.
- ▶ След включване на телевизора е възможно телевизорът да се нуждае от няколко секунди за настройване.
- ▶ Ако отклоните погледа си от екрана на телевизора и след това го върнете обратно на 3D програмата, може да се нуждаете от няколко секунди, за да видите отново 3D изображението.
- ▶ Телевизорът може леко да започне да трепти, ако 3D изображението се извежда посредством флуоресцентна 2-вълнова лампа (50 Hz - 60 Hz) или магнитна флуоресцентна лампа (50 Hz - 60 Hz). В такива случаи се преоръчва да загасите осветлението.
- ▶ Ако съществува препятствие между телевизора и 3D очилата, 3D изображението няма да може да се вижда нормално.
- ▶ Не гледайте телевизора в близост до друго електронно и инфрачервено оборудване.
- ▶ 3D функционалността не е активна при аналогова телевизия.
- ▶ Когато преглеждате 2D изображения, препоръчително е да изключвате 3D очилата. Ако преглеждате 2D изображения с поставени 3D очила, може да виждате изображенията замъглени.
- ▶ Когато гледате цифрова телевизия в 3D режим на изобразяване, изходящите сигнали на екрана не могат да бъдат изведени чрез SCART кабела. Ако настроите 3D режима на опция "Вкл.", докато се извършва планиран запис по цифровата телевизия, изходящите сигнали на екрана не могат да бъдат изведени чрез SCART кабел, а самият запис не може да бъде осъществен.

ПРЕДПАЗЛИВОСТ ПРИ ИЗПОЛЗВАНЕ НА 3D ОЧИЛА

- ▶ 3D очилата се продават самостоятелно. За инструкции за работа разгледайте ръководството за 3D очила.
- ▶ Не използвайте 3D очилата като заместител на стандартни очила, слънчеви очила или предпазна маска.
- ▶ Не съхранявайте 3D очилата на горещи или студени места.
- ▶ Не изпускайте предмети върху 3D очилата. Не изпускайте и не огъвайте очилата.
- ▶ Тъй като лещите на 3D очилата лесно се надраскват, непременно ги почиствайте само с мека кърпа. Преди да използвате кърпа, изтръскайте наличния прах, тъй като очилата лесно се надраскват.

ОБХВАТ НА ГЛЕДАНЕ НА 3D ИЗОБРАЖЕНИЯ

Размерът на телевизора, ъгълът на гледане и други обстоятелства може да променят разстоянието и ъгъла на гледане.

Разстояние на гледане	2 м - 7 м
Ъгъл на гледане	120 ° (когато разстоянието на гледане е 2 м)

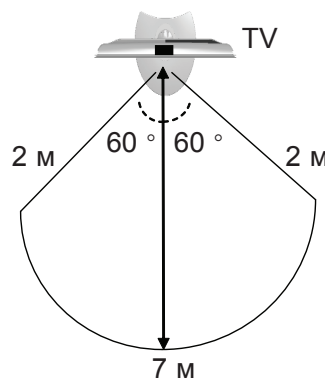

3D ИЗОБРАЖЕНИЯ

ГЛЕДАНЕ НА 3D ИЗОБРАЖЕНИЯ

1 Пуснете видео записа, направен в 3D.

Разгледайте следното относно поддържаните формати на изображения.

	Сигнал	Разделителна способност	Хоризонтално Честота (kHz)	Вертикална честота (Hz)	3D видео формат за възпроизвеждане
HDMI вход	720p	1280x720	45	60	Горе и долу, един до друг
			89,9/90	59,94/60	HDMI (V. 1,4 с 3D) Frame Packing
			37,5	50	Горе и долу, един до друг
			75		HDMI (V. 1,4 с 3D) Frame Packing
	1080i	1920X1080	33,75	60	Горе и долу, един до друг
			28,125	50	
	1080p	1920X1080	67,50	60	Горе и долу, един до друг, шахматно, Последователност от единичен кадър
			56,250	50	Горе и долу, един до друг
			27	24	Горе и долу, един до друг, шахматно
			53,95/54	23,98/24	HDMI (V. 1,4 с 3D) Frame Packing
USB вход	1080p	1920X1080	33,75	30	Горе и долу, един до друг, шахматно, МРО(снимка)
Компонентен вход(Само при ПЛАЗМЕНИ телевизори)	720p	1280x720	44,96	59,94	Горе и долу, един до друг
			45,00	60,00	
	1080i	1920x1080	37,50	50,00	Горе и долу, един до друг
			33,72	59,94	
			33,75	60,00	
			28,125	50,00	
	Сигнал				3D видео формат за възпроизвеждане
DTV	720p, 1080i				Горе и долу, един до друг

3D ИЗОБРАЖЕНИЯ

За 3D видео канал, входящ в HDMI (V. 1,4 с 3D) Frame Packing формат, който автоматично се превключва на 3D.

Медийното съдържание и плейър трябва да поддържат HDMI (V. 1.4 с 3D) компресиране на кадри, за да могат да се възпроизведат в 3D.

Видео съдържание, пуснато като HDMI (версия 1.4 с 3D) формат на компресиране на кадри, автоматично се превключва на 3D екрана.

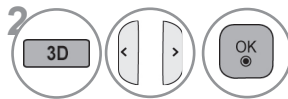

След като изберете формата, както е показано на екрана на телевизора, си сложете 3D очилата.

или

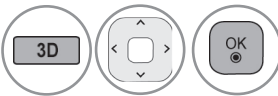

Изберете **3D видео** или **2D видео**. След като изберете формата, както е показано на екрана на телевизора, си сложете 3D очилата.

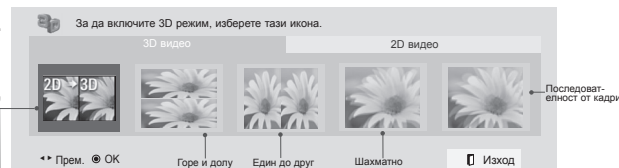

- **3D видео:** изберете тази опция за преглед на 3D изображения.
- **2D видео:** изберете тази опция за преглед на 2D изображения.

Променено от 2D на 3D изображения



Изберете **Задаване ляво/вдясно** или **Смяна на изобр. ляво/дясно**.

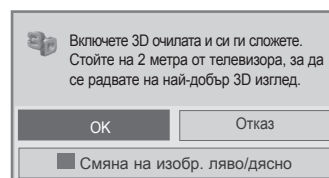
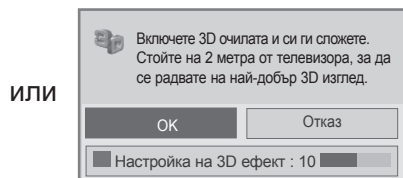
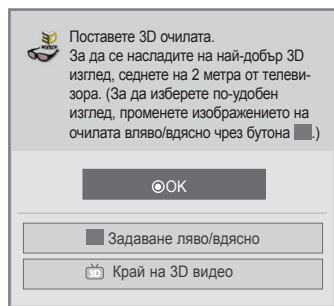

- При използване на този OSD (екранен дисплей) можете да укажете **Настройка на 3D ефект** чрез бутона



Изберете **Ляво/Дясно** или **Дясно/Ляво**.
За по-добра видимост изберете екрана с 3D видео.

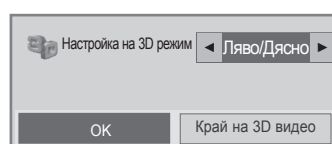
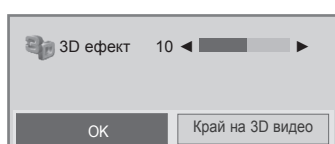
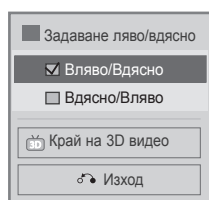

- За да се върнете към нормалния телевизионен режим, натиснете бутона **3D**.

БЕЛЕЖКА

- ▶ Ако изберете 3D режима, "Индикатор за работа" автоматично се изключва. (Само при LCD/LED LCD телевизори)
- ▶ Докато разглеждате 3D изображения, не можете да промените видео/аудио настройките от менюто. (Само при LCD/LED LCD телевизори)
- ▶ Възможно е някои менюта да не са активни, докато гледате 3D телевизия.
- ▶ Можете да изберете само "Стандартно → Кино → Игра" чрез бутона **AV РЕЖИМ** от дистанционното управление. **AV режимът** е настроен като **Стандартен**, когато се пуска в 3D. (Само при LCD/LED LCD телевизори)
- ▶ Ако прилагате 3D ефект върху 2D източник е възможно 3D функцията не е активна.
- ▶ 3D режимът на изобразяване се дезактивира автоматично при превключване на DTV канали.
- ▶ Екранът може да не се изведе правилно, ако гледате 2D DTV изображения в 3D режим на изобразяване.
- ▶ 3D ефектът може да се наблюдава, когато изберете такъв 3D режим, който е подходящ за входния 3D сигнал, изпращан към телевизора.
- ▶ Режимът на енергоспестяване се дезактивира при пускане в 3D.
- ▶ За MPO файлове (файлове от 3D фотоапарат), 3D режимът на изобразяване се активира автоматично.
- ▶ Ако искате предварително да пуснете BGM чрез *.mro файл (файл от 3D фотоапарат), пътят до BGM съдържанието трябва да се разположи на екран с изглед в пълен размер, който не е във формат *.mro файл (файл от 3D фотоапарат). (Само при LCD/LED LCD телевизори)
- ▶ Ако се активира 3D режим, режимът снимка се задава като Стандартен, Енергоспестяващ изключен. (Само при LCD/LED LCD телевизори)

ЗАБЕЛЕЖКИ ОТНОСНО ПРЕГЛЕД НА 3D ИЗОБРАЖЕНИЕ С 3D ФУНКЦИЯ ЗА ИЗЛЪЧВАНЕ

(* 3D функционалността не е активна при аналогова телевизия.)

Когато превключите дисплея от 2D на 3D изображение чрез 3D бутона на дистанционното управление, може да се появи припокриващо се изображение.

- Дезактивирайте 3D изобразяването чрез 3D бутона.
- Режимът на 3D изобразяване се дезактивира автоматично, ако смените канала.

Ако екранът се раздели в ляво/дясно или горе/долу при смяна на канала

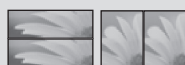

- Този канал поддържа режима на 3D изобразяване. Изберете типа на 3D изобразяване, показан на екрана, като натиснете 3D бутона от дистанционното управление.

Ако очите ви са напрегнати или екранът изглежда замъглен по време на преглед на 3D изображения

- Натиснете бутона L/R ИЗБОР от дистанционното управление и изберете L/R или R/L, в зависимост от това коя от двете опции ви се струва по-добра за преглед на 3D изображения.

КАК ДА ИЗПОЛЗВАТЕ USB ИЛИ PC УСТРОЙСТВО

КОГАТО ВКЛЮЧВАТЕ USB УСТРОЙСТВО

Когато включвате USB устройство, автоматично се появява това изскачащо меню. "POP UP MENU" (ИЗСКАЧАЩО МЕНЮ) няма да се показва, докато сте активирали OSD, включително списъци с менюта, EPG или графици или докато сте свързали Bluetooth слушалката си. Когато се появи изскачащото меню, можете да изберете Списък музика, Списък снимки или Списък филми от менюто "МОЯ МЕДИЯ".

В USB устройството не можете да добавяте нова папка или да изтривате съществуваща. След като изберете желан от вас тип медия, изберете устройство, от което да отворите файловете. Възможностите са: USB устройство или DLNA.

- 1 Свържете USB устройство към **USB IN 1** или **USB IN 2** жака на телевизора.

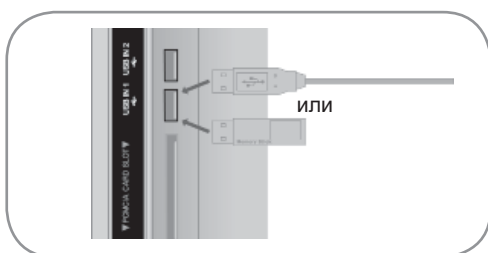

- Поддържат се единствено снимки (JPEG, MPO(само 42/47LX6***, 47/55LX9***, 50/60PX9***)), музика (MP3) и филми (DAT, MPG, MPEG, VOB, AVI, DIVX, MP4, MKV, TS, TRP, TP, ASF, WMV).

Когато изваждате USB устройството

Преди да извадите USB устройството, изберете менюто **USB устройство**.

- 2 Изберете **Списък филми**, **Списък снимки** или **Списък музика**.

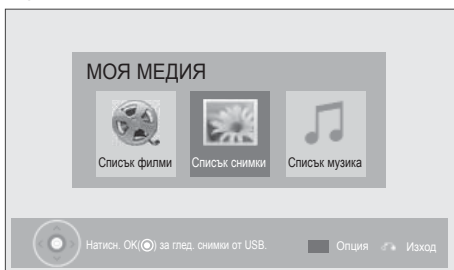

- 1 Изберете **USB устройство**.
- 2 Изберете **Изхвърли**.

- 3 Изберете желаното устройство.

- 4 **СИНЬО** Търсене на други мрежови устройства.

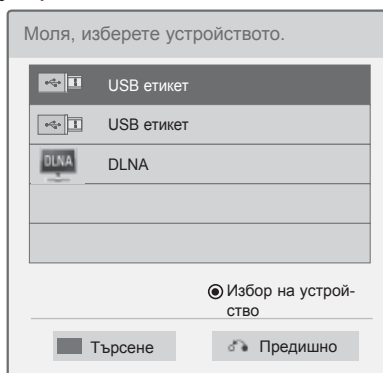

БЕЛЕЖКА

- Показаното може да се различава от вашия телевизор.
- За да избегнете риска да изгубите своята USB флаш памет, използвайте USB конектор (продава се отделно), с който да закрепите USB флаш паметта към USB държача на конектора на телевизора. (само при плазмени телевизори)



USB конектор (продава се отделно) - Включете единия край на USB конектора в USB флаш паметта, а другият край в държача на USB конектора.

- За да се върнете на предишния екран на менюто, натиснете бутона **НАЗАД**.

Предпазни мерки при използване на USB устройство

- ▶ Разпознава се само USB устройство за съхранение.
- ▶ Ако USB устройството за съхранение се свързва през USB концентратор, устройството не се разпознава.
- ▶ Може да не се разпознае USB устройство за съхранение, използващо програма за автоматично разпознаване.
- ▶ Може да не се разпознае USB устройство за съхранение, което използва негов собствен драйвер.
- ▶ Скоростта на разпознаване на едно USB устройство за съхранение може да зависи от всяко устройство.
- ▶ Не изключвайте телевизора и не изваждайте USB устройството, когато поставено USB устройство за съхранение се използва. Ако такова устройство внезапно се извади или изключи, записаните файлове на USB устройството за съхранение може да се повредят.
- ▶ Моля, не включвайте USB устройството за съхранение, което е било изкуствено маневрирано към персонален компютър. Устройството може да причини неизправност на изделието или неуспешно възпроизвеждане. Не забравяйте да използвате USB устройство с нормални музикални файлове, файлове с изображения или файлове на филми.
- ▶ Използвайте само USB устройство за съхранение, форматирано като файлова система FAT32 и NTFS, предоставена с операционната система Windows. Ако устройството за съхранение е форматирано като друга помощна програма, която не е поддържана от Windows, може да не бъде разпознато.
- ▶ Подайте захранване към USB устройството (над 0,5 A), което се нуждае от външно захранване. Ако не го направите, устройството може да не бъде разпознато.
- ▶ Свържете USB устройство за съхранение с кабела, предоставен от USB производителя на устройството.
- ▶ Някои USB устройства за съхранение може да не се поддържат или да не работят гладко.
- ▶ Методът за подравняване на файлове на USB устройство за съхранение е подобен на този, който се изпълнява в Window XP, а името на файла може да разпознае до 100 знака от английската азбука.
- ▶ Непременно архивирайте важните си файлове, тъй като записаните в USB устройството с памет файлове може да бъдат повредени. Не носим отговорност за загуба на данни.
- ▶ Ако USB HDD не разполага с външен източник на захранване, USB устройството може да не бъде открито. Затова непременно включете външен източник на захранване. - Моля, използвайте захранващ адаптор, когато си служите с външен източник на захранване. Не гарантираме пригодността на USB кабел за използване с външен източник на захранване.
- ▶ Ако USB паметта е свързана с USB четец за няколко карти, данните, които съдържа, може да не бъдат разпознати.
- ▶ Ако USB устройство за памет се включи към USB картков четец, обемът на данните му може да не бъде разпознат.
- ▶ Скоростта на разпознаване при различните устройства е различна.
- ▶ Ако в режим на готовност се свърже USB определен твърд диск ще се зарежда при включване на телевизора.
- ▶ Ако USB е свързано в режим на готовност, при включването на телевизора автоматично ще се зареди определен тип твърд диск.
- ▶ Препоръчителният капацитет е 1 TB или по-малко за външен USB твърд диск и 32 GB или по-малко за USB памет.
- ▶ Поддържат се и USB устройства за запаметяване под USB 2.0.
- ▶ Ако USB външен твърд диск с функцията "Energy Saving" не работи, изключете диска и го включете отново, за да го накарате да проработи.
- ▶ Всяко устройство, чийто капацитет е по-голям от препоръчителния, може да не работи както трябва. Възможно е обаче те да не функционират като трябва в списъка с филми.
- ▶ Максимално под една папка могат да се разпознаят 999 папки.
- ▶ Ако в една папка се намират прекалено много папки и файлове, същата може да не функционира правилно.

КАК ДА ИЗПОЛЗВАТЕ USB ИЛИ РС УСТРОЙСТВО

DLNA

За DLNA

Този телевизор може да показва и възпроизвежда много формати филми, снимки и музикални файлове от вашия DLNA сървър и освен това е сертифициран от DLNA за снимки.

Digital Living Network Alliance (DLNA) е междуетраслова организация на потребителската електроника, компютърната индустрия и компании, занимаващи се с мобилни устройства. Digital Living предоставя на потребителите начини за лесно споделяне на цифрови медии чрез кабелна или безжична мрежа в дома.

Сертификационното лого на DLNA прави лесно разпознаването на продуктите, които са в съответствие с препоръките за оперативна съвместимост на DLNA. Това устройство отговаря на препоръките за оперативна съвместимост на DLNA V1. 5. Когато един персонален компютър със сървър с инсталиран DLNA софтуер или друго DLNA съвместимо устройство се свърже с този телевизор, е възможно да се наложат някои промени в настройките на софтуера или други устройства. За допълнителна информация, моля, обърнете се към инструкциите за работа със софтуера или устройството. За допълнителна информация относно поддържаните файлови формати и други инструкции, разгледайте страници от 93 до 127.

! БЕЛЕЖКА

- ▶ Предоставеният компакт-диск с Nero MediaHome 4 Essentials е персонализирано софтуерно издание за споделяне на файлове и папки единствено на този телевизор.
- ▶ Предоставеният софтуер Nero MediaHome 4 Essentials не поддържа следните функции: транскодиране, дистанционен потребителски, управление на телевизия, интернет услуги и Apple iTunes
- ▶ Това ръководство обяснява начина на работа, като дава примери от английската версия на Nero MediaHome 4. Следвайте обясненията относно операциите, отнасящи се за версията на ръководството на вашия език.
- ▶ Ако в една папка се намират прекалено много папки и файлове, същата може да не функционира правилно.
- ▶ За DLNA опцията използвайте програмата Nero MediaHome, доставена заедно с телевизора. Но не можем да гарантираме, че програми на външни страни ще работят добре.
- ▶ Можете да изберете канал, докато гледате малък списък с кратки представления на каналите на екрана на телевизора си.
- ▶ Ако DLNA функцията не работи добре, проверете мрежовите си настройки.
- ▶ Ако забележите необичайно функциониране на програмата Nero Media Home или в нея възникне грешка, възможно е DLNA функцията да не работи правилно. В този случай затворете Nero Media Home и рестартирайте програмата. Можете да изтеглите последната версия на Nero Media Home, като щракнете върху въпросителния знак най-долу вляво на програмата.
- ▶ Когато мрежата е неустойчива, устройството може да се забави или да има нужда от зареждане по време на възпроизвеждане.
- ▶ Когато пускате видео в DLNA режим, функциите Multi Audio и Closed Caption не се поддържат.
- ▶ Когато изберете опцията "Цял екран" в DLNA режим, големината на произведения екран може да се различава от оригиналния.
- ▶ Ако повече от един телевизори са свързани с един сървър в DLNA режим, възможно е даден файл да не се възпроизвежда правилно, в зависимост от характеристиките на сървъра.
- ▶ Ако сървърът не предоставя информация за продължителността на възпроизвеждане, тази информация се извежда като "--:--:--"
- ▶ Когато използвате "Списък филми", не можете да пускате DRM/* .tp /* .trp файлове в DLNA сървъра.
- ▶ *.MPO файлът на DLNA сървъра не се възпроизвежда, когато опцията "Списък снимки" е активна.
- ▶ DLNA може да не функционира правилно съобразно AP производителите.

Инсталиране на Nero MediaHome 4 Essentials

Nero MediaHome 4 Essentials е лесен за използване DLNA сървърен софтуер за Windows.

Изисквания към компютърната система при инсталация на Nero MediaHome 4 Essentials

- Windows® XP (сервизен пакет 2 или по-висока версия), Windows Vista® (не е необходим сервизен пакет), Windows® XP Media Center Edition 2005 (сервизен пакет 2 или по-висока версия), Windows Server® 2003
- Windows Vista® 64-битово издание (приложението работи в 32-битов режим)
- Пространство на твърдия диск: 200 MB при стандартна инсталация на Nero MediaHome stand-alone
- Процесори 1.2 GHz Intel® Pentium® III or AMD Sempron™ 2200+
- Памет: 256 MB RAM
- Графична карта с поне 32 MB видео памет, минимална резолюция 800 x 600 пиксела и 16-битов цвят настройки
- Windows® Internet Explorer® 6.0 или по-висока версия
- DirectX® 9,0c рев. 30 (август 2006) или по-висока версия
- Мрежова среда: 100 Mb Ethernet, WLAN (IEEE 802,11 b/g/n) (IEEE 802,11 n: с изключение на Русия)

- 1 Включете компютъра си и поставете компакт-диска с програмата Nero MediaHome 4 Essentials в компакт-дисковото устройство на компютъра.
Съветникът при инсталация ще ви преведе през бърза и неусложнена инсталационния процес.
- 2 Затворете всички Microsoft Windows програми и анти-вирусен софтуер, които е възможно да са активни в момента.
- 3 Поставете компакт-диска с Nero MediaHome 4 Essentials в компакт-дисковото устройство на компютъра.
- 4 Щракнете върху **Nero MediaHome 4 Essentials**. Инсталацията е подготвена, появява се съветникът за инсталация.
- 5 За да се появи екранът за въвеждане на серийния номер, щракнете върху **Следващ**.
За да преминете на следващата стъпка, щракнете върху **Следващ**.
- 6 Ако сте съгласни с всички условия, щракнете върху полето за отметка **I accept the License Conditions** (Приемам условията на лицензионното споразумение) и след това щракнете върху **Следващ**. Без да приемете споразумението, не е възможно да завършите инсталацията.
- 7 Щракнете върху **Typical(Стандартна)** и след това **Следващ**. Процесът на инсталиране започва.
- 8 Ако желаете да вземете участие в анонимния процес по набиране на данни, изберете полето за отметка и щракнете върху бутона **Следващ**.
- 9 За да завършите инсталацията, щракнете върху бутона **Изход**.

КАК ДА ИЗПОЛЗВАТЕ USB ИЛИ РС УСТРОЙСТВО

Споделяне на файлове и папки

След като инсталирате Nero MediaHome, трябва да добавите папките, които искате да споделите.

- 1 Щракнете двукратно върху иконата **Nero MediaHome 4 Essentials** на работния плот.
- 2 Щракнете върху иконата **Мрежа** вляво и определете името на мрежата си в полето **Име на мрежа**. Името на мрежата, което въведете, ще се разпознае от телевизора ви.
- 3 Щракнете върху иконата **Споделени** вляво.
- 4 Щракнете върху раздел **Локални папки** на екрана на **Споделени**.
- 5 Щракнете върху иконата **Добави** и ще отворите прозореца **Преглед на папка**.
- 6 Изберете папката, която съдържа файловете, които искате да споделите. Избраната папка се добавя към списъка със споделени папки.
- 7 За да стартирате сървъра, щракнете върху иконата **Стартиране на сървър**.

! БЕЛЕЖКА

- ▶ Ако споделените папки или файлове не се появяват на телевизора, щракнете върху папката в раздела **Локални папки** и **Сканирай повторно папката** с бутона **Още**.
- ▶ За допълнителна информация и софтуерни инструменти посетете www.nero.com.

Изпълнение на споделено съдържание

Можете да изведете и възпроизведете филми, снимки и музика, записана на компютъра ви или други DLNA медийни сървъри.

- 1 Стартирайте сървъра от своя компютър или друго устройство, включено към домашната ви мрежа.

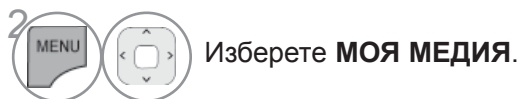

Изберете **МОЯ МЕДИЯ**.

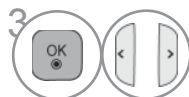

Изберете **Списък филми**, **Списък снимки** или **Списък музика**.

Изберете DLNA.

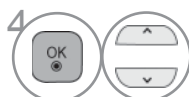

В зависимост от медийен сървър, този телевизор може да се наложи да получите разрешение от сървъра.

Ако искате да повторите сканиране на разположение медийен сървър, натиснете бутон син цвят.

! БЕЛЕЖКА

- ▶ За да можете да възпроизведете файл от медийния сървър, телевизорът и медийният сървър трябва да бъдат свързани към една и съща точка на достъп.
- ▶ Тъй като съвместимостта и възможните функции за Изпълнение от меню **МОЯ МЕДИЯ** се тестват в среда на bundle DLNA сървър (Nero MediaHome 4 Essentials), е възможно изискванията и функциите за Изпълнение на **МОЯ МЕДИЯ** да са различни в зависимост от медийните сървъри.
- ▶ Изискванията към файловете, представени на тази страница, не винаги са съвместими. Възможно е да съществуват някои ограничения по функции на файлове и възможности на медия сървъра.
- ▶ Дори неподдържаните файлове могат да се покажат под формата на фото или музикални миниатюри.
- ▶ В DLNA филмите не се поддържат миниатюри на филми.
- ▶ Ако в менюто **МОЯ МЕДИЯ** съществува музика, която не може да бъде възпроизведена, телевизорът ще прескочи съответния файл и ще пусне следващия.
- ▶ Възможно е информацията за файла, изведена на екрана, не винаги да се окаже вярна за съответната музика и филми от менюто **МОЯ МЕДИЯ**
- ▶ **ТОЗИ ТЕЛЕВИЗОР ПОДДЪРЖА ФАЙЛОВЕ СЪС СУБТИТРИ ЗА ФИЛМИ, ПРЕДОСТАВЕНИ ЕДИНСТВЕНО ОТ NERO MEDIAHOME 4.**
- ▶ **ИМЕТО НА ФАЙЛА СЪС СУБТИТРИ ЗА ФИЛМИ ТРЯБВА Е СЪЩОТО КАТО ТОВА НА САМИЯ ФАЙЛ НА ФИЛМА И ДВАТА ТРЯБВА ДА СЕ НАМИРАТ В ЕДНА И СЪЩА ПАПКА.**
- ▶ **АКО ФАЙЛОВЕТЕ СЪС СУБТИТРИ СЕ ДОБАВЯТ СЛЕД КАТО ДИРЕКТОРИЯТА ВЕЧЕ Е ИНДЕКСИРАНА, ПОТРЕБИТЕЛЯТ ТРЯБВА ДА ОТСТРАНИ И ДОБАВИ ОТНОВО ПАПКАТА В СПИСЪКА СЪС СПОДЕЛЕНИ ФАЙЛОВЕ.**
- ▶ **КАЧЕСТВОТО НА ИЗПЪЛНЕНИЕ И РАБОТА НА ФУНКЦИЯТА МОЯ МЕДИЯ** може да бъде повлияно от състоянието на домашната ви мрежа.
- ▶ Файловете от преносими носители от типа на USB дискове, DVD дискове и др. на вашия медийен сървър може да не се споделят правилно.
- ▶ Когато изпълнявате мултимедия през DLNA връзка, това не поддържа изпълнение на DivX файлове, защитени с DRM.
- ▶ Могат да се разпознаят до 200 папки в една и 999, включително папки и файлове.
- ▶ Ако в една папка се намират прекалено много папки и файлове, същата може да не функционира правилно.

КАК ДА ИЗПОЛЗВАТЕ USB ИЛИ РС УСТРОЙСТВО

СПИСЪК ФИЛМИ

Можете да пускате филми от USB или РС устройство за съхранение.

Списъкът с филми се активира при откриване на USB. Използва се при възпроизвеждане на файлове с филми на телевизора.

Показва филмите в USB папка и поддържа възпроизвеждане.

Позволява възпроизвеждане на всички филми в папката и файловете, желани от потребителя.

В списъка с филми се появява информацията за папката и филма.

Екранното меню може да е различно за вашия телевизор. Изображенията са пример за подпомагане работата на телевизора.

Филм(*.mpg/*.mpeg/*.dat/*.ts/*.trp/*.tp/*.vob/*.mp4/*.mov/*.mkv/*.dvix/*.avi/*.asf/*.wmv/*.avi(motion-jpeg)/*.mp4(motion-jpeg)/*.mkv(motion-jpeg))поддържан файл

Видео формат: DivX3.11, DivX4.12, DivX5.x, DivX6, Xvid1.00, Xvid1.01, Xvid1.02, Xvid1.03, Xvid1.10 beta-1/beta-2, Mpeg-1, Mpeg-2, Mpeg-4, H.264/AVC, VC1, JPEG, Sorenson H.263

Аудио формат: Dolby Digital, AAC, Mpeg, MP3, LPCM, HE-AAC, ADPCM, WMA

Побитова скорост: от 32 kbps до 320 kbps(MP3)

Формат на външен файл със субтитри: *.smi/*.srt/*.sub(MicroDVD,Subviewer1.0/2,0)/*.ass/*.ssa/*.txt(TMPlayer)/*.psb(PowerDivX)

Формат на вътрешен файл със субтитри: само XSUB (това е форматът на файла за субтитри, използван от DivX6 файловете)

- Възможно е някои субтитри, създадени от потребителя, да не могат да се използват.
- Някои специални символи не се поддържат в субтитрите.
- HTML тагове не се поддържат в субтитрите.
- Субтитри за езици, различни от поддържаните, не са налични.
- Не се поддържа промяната на шрифта и цвета на субтитрите.
- Субтитри за езици, различни от поддържаните, не са налични.
- Видео файловете с файлове със субтитри с размер 1 MB или повече може да не се възпроизведат правилно.
- Може да има временни смущения в екрана (спиране на изображения по-бързо възпроизвеждане и т.н.), когато се промени езикът за аудио.
- Един повреден файл с филм може да не се възпроизведе както трябва, или е възможно някои от функциите на плейъра да не могат да се използват.
- Файлове с филми, създадени с някои кодиращи устройства, може да не се възпроизведат както трябва.
- Ако видео и аудио структурата на записания файл не е синхронизирана, ще се възпроизвежда или само звукът, или само образът.
- Поддържа се HD видео с максимум 1920x1080@25/30P или 1280x720@50/60P в зависимост от кадъра.
- Видео с разделителна способност, по-голяма от 1920x1080@25/30P или 1280x720@50/60P, може да не работи както трябва, в зависимост от кадъра.
- Файлове с филми, различни от посочените типове и формати, може да не работят както трябва.
- **Максималната скорост на предаване на файл с филм, който може да се възпроизведе, е 20 Mbps.**
- Не гарантираме плавно изпълнение на профили, кодирани с ниво 4.1 или по-високо в H.264/AVC.
- Не се поддържа DTS аудио кодек.
- Не се поддържа изпълнение на файл с филм, по-голям от 30 GB.
- Файлът с DivX филма и файлът с неговите субтитри трябва да са в една и съща папка.
- За да се покажат субтитрите, името на видео файла и името на файла със субтитрите трябва да са еднакви.
- Възпроизвеждането на видеоклип чрез USB връзка, която не поддържа висока скорост, може да не функционира както трябва.
- Не се поддържа филмови файлове, кодирани чрез GMC (Global Motion Compensation) и Qpel (Quarterpel Motion Estimation).
- Когато гледате филма чрез функцията Movie List (Списък с филми), можете да настроите изображението чрез бутона **Energy Saving (Икономия на енергия)** и **AV Mode (AV режим)** от дистанционното управление. Настройката на потребител за всеки режим на изобразяване не се поддържа.
- Режимът "Trick" не поддържа функции, различни от ►► ако видео файловете не разполагат с информация за индекса.
- Когато пускате видео файл от мрежа, режимът "Trick" се ограничава до 2-степенна скорост.
- Имената на видео файлове, съдържащи специални знаци, може да не се поддържат.

Поддържан DivX файл

Разширения на файлове	A/V	Кодек	Поддръжка на профил/ниво	Обяснение
.asf .wmv	Видео	VC-1 Разширен профил	Разширен профил@Ниво 3 (например 720p60, 1080i60, 1080p30)	Поддържат се единствено потоци, съвместими със стандарта SMPTE 421M VC-1.
		VC-1 Стандартен и основен профили	Стандартен профил@Средно ниво (например CIF, QVGA) Основен профил@Високо ниво (например 1080p30)	
.divx .avi	Видео	DivX3.11	Разширен стандартен профил (например 720p/1080i)	Не се поддържа компенсиране на общото движение или quarterpel очаквано движение. Не се поддържат потоци, които използват този синтаксис.
		DivX4 DivX5 DivX6		
		XViD		
	H.264 / AVC	Основен профил@ Ниво 4,1 Разширен профил@ Ниво 4,1 (например 720p60, 1080i60, 1080p30)		
Аудио	MPEG-1 Layer I, II MPEG-1 Layer III(MP3) Dolby Digital			
.mp4 .m4v	Видео	H.264 / AVC	Основен профил@ Ниво 4,1 Разширен профил@ Ниво 4,1 (например 720p60, 1080i60, 1080p30)	Не се поддържа компенсиране на общото движение или quarterpel очаквано движение. Не се поддържат потоци, които използват този синтаксис.
		MPEG-4 Part 2	Разширен стандартен профил (например 720p/1080i)	
	Аудио	AAC	AAC-LC и HE-AAC	
.mkv	Видео	H.264 / AVC	Основен профил@ Ниво 4,1 Разширен профил@ Ниво 4,1 (например 720p60, 1080i60, 1080p30)	По-голямата част от MKV съдържанието се кодира от кодек x264 с отворен код.
	Аудио	AAC Dolby Digital	AAC-LC и HE-AAC	
.ts .trp .tp	Видео	H.264 / AVC	Основен профил@ Ниво 4,1 Разширен профил@ Ниво 4,1 (например 720p60, 1080i60, 1080p30)	Поддържат се единствено потоци, съвместими със стандарта SMPTE 421M VC-1.
		MPEG-2	Основен профил@Високо ниво (например 720p60, 1080i60)	
		VC-1	Основен профил@Средно ниво (например CIF, QVGA) Основен профил@Високо ниво (например 1080p30) Разширен профил@Ниво3 (например 720p60, 1080i60, 1080p30)	
	Аудио	MPEG-1 Layer I, II MPEG-1 Layer III(MP3) Dolby Digital AAC	AAC-LC и HE-AAC	
vob	Видео	MPEG-1 MPEG-2	Основен профил@Високо ниво (например 720p60, 1080i60)	
	Аудио	Dolby Digital MPEG-1 Layer I, II DVD-LPCM		
.mpg	Видео	MPEG-1	Основен профил@Високо ниво (например 720p60, 1080i60)	Единствено съвместими потоци, конфигурирани правилно за TS, PS или ES
	Аудио	MPEG-1 Layer I, II		

КАК ДА ИЗПОЛЗВАТЕ USB ИЛИ РС УСТРОЙСТВО

Компоненти на екрана

Можете да настроите и **USB** от меню **INPUT (ВХОД)**.

1 Избор на **МОЯ МЕДИЯ**.

2 Изберете Списък филми.

- 1 Отива към файл с по-горно ниво.
- 2 Текуща страница/Всичко страници
- 3 Съответстващи бутони на дистанционното управление
- 4 Съдържанието на избраната папка 1
- 5 Текуща страница/общ брой страници на съдържанието на избраната папка 1

• Some files may be displayed the preview image by icon only.



• Неподдържаните файлове се показват като предварително определена икона.

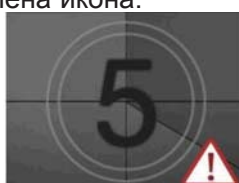





• Необичайните файлове се показват във вид на изображение.

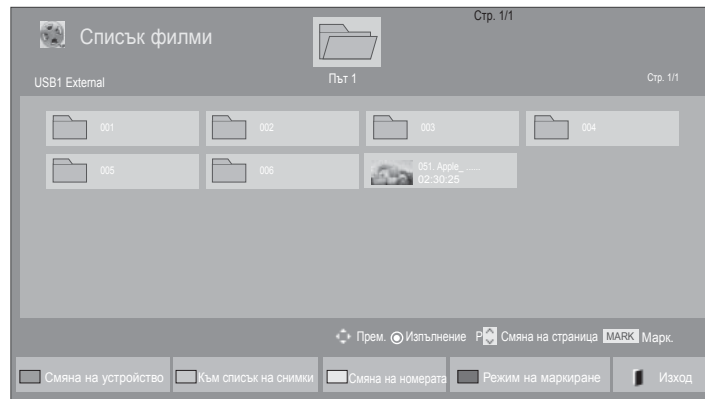

Избор на филм







■ Когато се изпълняват файлове с филми



-  Избира папка или устройство.
-   Избира желаното заглавие на филм.
-  Изпълняват се желаните файлове с филми.

- За навигация в страницата от филма използвайте бутона **P** ^ v .

Използване на дистанционното управление

	Сменете устройство.
	Натиснете продължително бутона ЗЕЛЕНО , за да се извърши преобразуване Списък снимки->Списък музика .
	Метод за преглед в 5 големи миниатюри или опростен списък.
	Преминаване към Mark Mode (Маркиране) .
	Връщане към нормално гледане на телевизия.
	За да се върнете на нормален режим на изпълнение, натиснете бутона ИЗПЪЛНЕНИЕ(▶) .

КАК ДА ИЗПОЛЗВАТЕ USB ИЛИ РС УСТРОЙСТВО

■ Когато се възпроизвеждат избраните файлове с филми

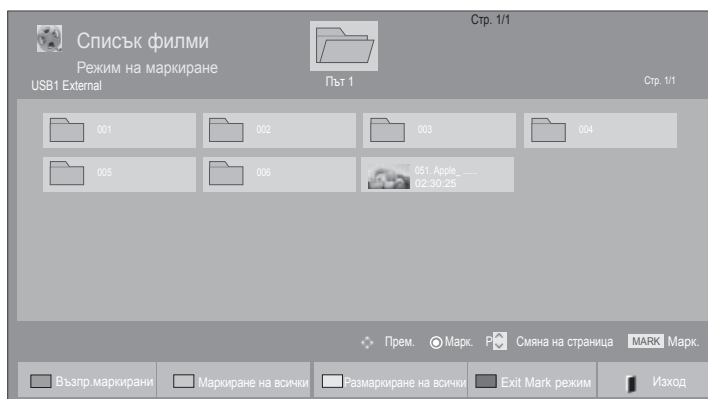





-  Избира папка или устройство.
-  Избира желаното заглавие на филм.
-  Преминане към **Mark Mode (Маркиране)**.
-  Маркирайте желания файл с филм.
-  Маркираният файл с филм се изпълнява.

- Когато са маркирани един или повече филма, маркираните филми ще се изпълняват в последователност.

! БЕЛЕЖКА

- ▶ Ако определени файлови формати не се поддържат, на екрана ще се появи съобщение за това.

Използване на дистанционното управление

 ЧЕРВЕНО	Изпълнение на избрания филм. След завършване на филма автоматично се пуска следващия, който сте избрали.
 ЗЕЛЕНО	Маркирайте всички филми на екрана.
 ЖЪЛТО	Откажете избора си за всички маркирани филми.
 СИНЬО	Излезте от режим Маркиране .
	Връщане към нормално гледане на телевизия.

❗ БЕЛЕЖКА

- ▶ Ако Изберете "Да" от екранното меню, когато играят на един и същи файл след филм е бил спрял, той ще се рестартира, когато тя спря преди това.
- ▶ Ако в папката се намират непрекъснатата серия от файлове, следващият по ред файл ще се изпълни автоматично. Но това изключва случаите, в които функцията **Повтаряне** от опциите на списъка с филми е активирана с "**Вкл.**" (вижте стр. 104) или когато има маркирано изпълнение.

КАК ДА ИЗПОЛЗВАТЕ USB ИЛИ РС УСТРОЙСТВО

С помощта на функцията Списък филми изпълнете



- Показаното може да се различава от вашия телевизор.

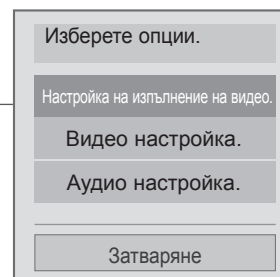







1  или  Показване на меню Option (Опции).

2  Изберете **Настройка на изпълнение на видео**, **Настройка на видео.**, **Настройка на звук.** или **Задаване на 3D видео** (само 42/47LX6***, 47/55LX9***, 50/60PX9***)

! БЕЛЕЖКА

- ▶ Опциите, променени в **Списък филми** не се отнасят за **Списък снимки** и **Списък музика**.
- ▶ Опциите, променени в **Списък снимки** и **Списък музика** са в сила едновременно за **Списък снимки** и **Списък музика**, но не се отнасят за **Списък филми**.
- ▶ Когато пуснете отново видеоклип след като е бил спрян, можете да продължите от мястото, на което сте спрели последно.

Използване на дистанционното управление

■	Спрете изпълняващия се в момента файл с филм.
▶	За да се върнете на нормален режим на изпълнение, натиснете бутона ИЗПЪЛНЕНИЕ(▶) .
	<p>По време на изпълнението натиснете бутона Pause (Пауза)().</p> <ul style="list-style-type: none"> ■ Появява се неподвижен екран. ■ Ако не натискате никакви бутони от дистанционното управление в продължение на 10 минути след избор на пауза, телевизорът се връща обратно в режим на изпълнение. ■ Натиснете бутона Pause (Пауза)() и след това използвайте бутона FF(▶▶) за активиране на бавно изпълнение.
◀◀ / ▶▶	<p>По време на изпълнение,</p> <p>няколкократно натиснете бутона REW(◀◀) за да ускорите ◀◀(x2) → ◀◀◀◀(x4) → ◀◀◀◀◀◀(x8) → ◀◀◀◀◀◀◀◀(x16) → ◀◀◀◀◀◀◀◀◀(x32) .</p> <p>Няколкократно натиснете бутона FF(▶▶) за да ускорите ▶▶(x2) → ▶▶▶▶(x4) → ▶▶▶▶▶▶(x8) → ▶▶▶▶▶▶▶▶(x16) → ▶▶▶▶▶▶▶▶▶▶(x32).</p> <ul style="list-style-type: none"> ■ Натискането на тези бутони няколкократно увеличава скоростта на превъртане напред/назад.
 ИЛИ 	Показване на меню Option (Опции).
	<p>Скриване на менюто на пълен екран.</p> <ul style="list-style-type: none"> ■ За да видите отново менюто на пълен екран, натиснете бутона OK и то ще се покаже.
	Връщане към нормално гледане на телевизия.
<>	<ul style="list-style-type: none"> ■ Когато използвате бутона < или > по време на изпълнение, на екрана може да се види курсор, който показва текущата позиция.
	Натиснете няколкократно бутона Energi saving (Икономия на енергия), за да промените яркостта на екрана. (Вж.стр. 138)
	Натиснете няколкократно бутона AV режим , за да изберете желанния източник. (Вж.стр. 66)

КАК ДА ИЗПОЛЗВАТЕ USB ИЛИ РС УСТРОЙСТВО

■ Когато изберете Настройка на звук.

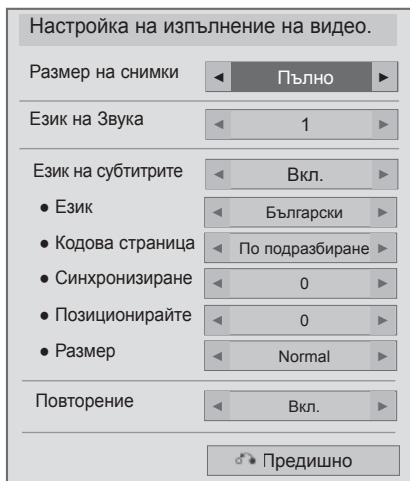

1 Изберете **Размер на снимки, Език на звука, Език на субтитрите** или **Повторение**.

2 Направете необходимите настройки.

Език на субтитрите	Език на поддръжката
Латиница 1	Английски, испански, френски, немски, италиански, шведски, фински, холандски, португалски, датски, румънски, норвежки, албански, келтски, уелски, ирландски, каталонски, валенсиански
Латиница 2	Босненски, Полски, Хърватски, Чешки, Словашки, Словенски, Сръбски, Унгарски
Латиница 4	Естонски, латвийски литовски
Кирилица	Български, руски, украински, казахски, македонски
Гръцки	Гръцки
Турски	Турски

- ▶ **Размер на снимки** : Избира желанния формат на картината по време на възпроизвеждане на филм.
- ▶ **Език на звука** : Променя езиковата група за звуковия канал при възпроизвеждане на филми. Не можете да изберете файлове с един аудио запис.
- ▶ **Език на субтитрите**: включват/изключват субтитрите.
- ▶ **Език** : Активира се за субтитри SMI и може да променя езика в субтитрите.
- ▶ **Кодирана страница** : Избиране на шрифта за субтитрите. По подразбиране се използва същият шрифт както в общото меню.
- ▶ **Синхронизиране** : регулират времето за синхронизиране на субтитрите от -10 секунди до +10 секунди в стъпки от 0,5 секунди по време на изпълнението на филма.
- ▶ **Позиция** : Променя позицията на субтитрите нагоре или надолу по време на възпроизвеждане на филм.
- ▶ **Размер**: Избира желанния от вас размер на субтитрите по време на Изпълнение на филм.
- ▶ **Повторение**: Включва/изключва функцията за повтаряне при Изпълнение на филми. Когато изберете Set video play (Възпроизвеждане на видео – настройка) дори когато повтарящото се възпроизвеждане се изключи то може да стартира възпроизвеждането, ако името на файла е подобно на предишния.

! БЕЛЕЖКА

- ▶ Само 10000 синхронизирани блока могат да се поддържат във файла на субтитрите.
- ▶ Когато възпроизвеждате видеоклип, можете да настроите размера на снимката от бутоната **СЪОТНОШЕНИЕ**.

■ Когато изберете "Настройка на разглеждане на снимка.",

■ Показаното може да се различава от вашия телевизор.

само при LED LCD/LCD телевизори

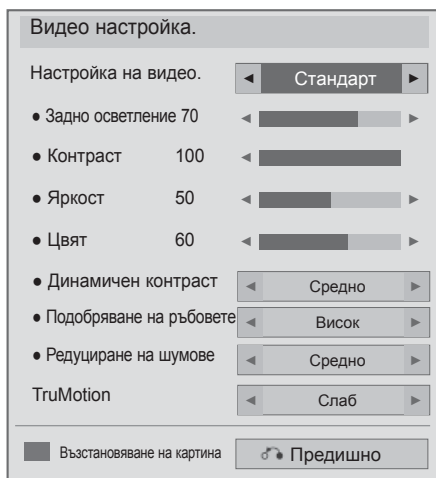

Само при ПЛАЗМЕНИ телевизори

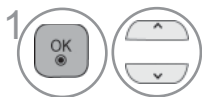
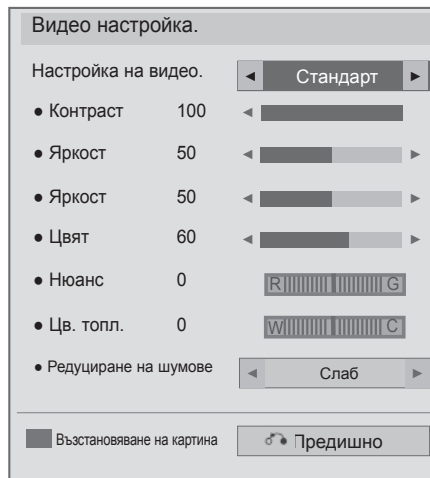

Изберете **Режим на картина** или **TruMotion**.



Направете необходимите настройки. (Вж.стр. 139 до 148)

КАК ДА ИЗПОЛЗВАТЕ USB ИЛИ РС УСТРОЙСТВО

- Когато изберете "Настройка на разглеждане на звук.",

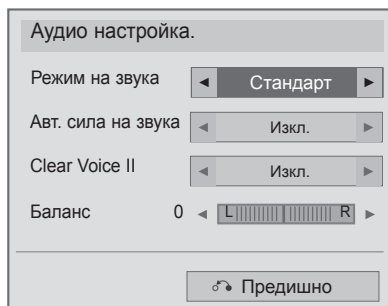

- 1 Изберете **Режим на звука, Авт. сила на звука, Clear Voice II** или **Баланс**.
- 2 Направете необходимите настройки. (Вж.стр. от 154 до 158)

- Когато изберете "Задаване на 3D видео", (само 42/47LX6***, 47/55LX9***, 50/60PX9***)

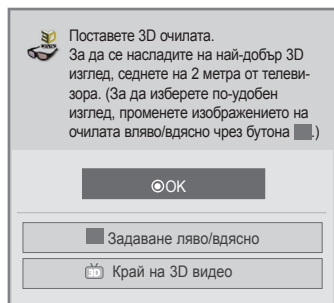

ИЛИ

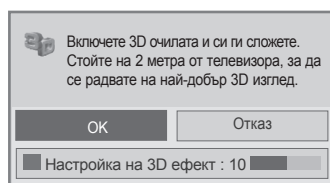

ИЛИ

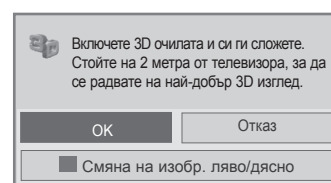

За допълнителна информация разгледайте раздела за 3D изображения в ръководството на потребителя.

СПИСЪК СНИМКИ

Можете да разгледате фото файлове от USB или PC устройство за съхранение.

Екранното меню може да е различно за вашия телевизор. Изображенията са пример за подпомагане работата на телевизора.

Когато разглеждате снимката чрез функцията "Списък снимки", можете да не променяте режима на картината.

Поддържан файл PHOTO (*.JPEG)

База: 64 x 64 до 15360 x 8640
 Последователно: 64 x 64 до 1920 x 1440

- Можете да възпроизведете само JPEG файлове.
- Неподдържаните файлове се показват като предварително определена икона.
- Ако са налице повредени файлове или файлови формати, които не могат да бъдат възпроизведени, ще се появи съобщение за грешка.
- Повредени файлове с изображения може да не се покажат правилно.
- Показването на изображения с висока резолюция на цял екран може да отнеме известно време.

само 42/47LX6***, 47/55LX9***, 50/60PX9***

	Файлови разширения	Елемент	Профил
2D	jpeg jpg jpe	поддържан файлов формат	SOF0: baseline SOF1: Extend Sequential SOF2: Progressive
		размер на снимка	Мин.: 64 x 64 Макс. - стандартен тип: 15360 (W) x 8640 (H) Прогресивен тип: 1920 (W) x 1440 (H)
3D	mpo	поддържан файлов формат	mpo
		размер на снимка	4:3 размер: 3,648 x 2,736 2,592 x 1,944 2,048 x 1,536 3:2 размер: 3,648 x 2,432

Компоненти на екрана

Можете да настроите и **USB** от меню **INPUT (ВХОД)**.



- 1 Отива към файл с по-горно ниво.
- 2 Текуща страница/Всичко страници
- 3 Съответстващи бутони на дистанционното управление
- 4 Съдържанието на избраната папка 1
- 5 Текуща страница/общ брой страници на съдържанието на избраната папка 1

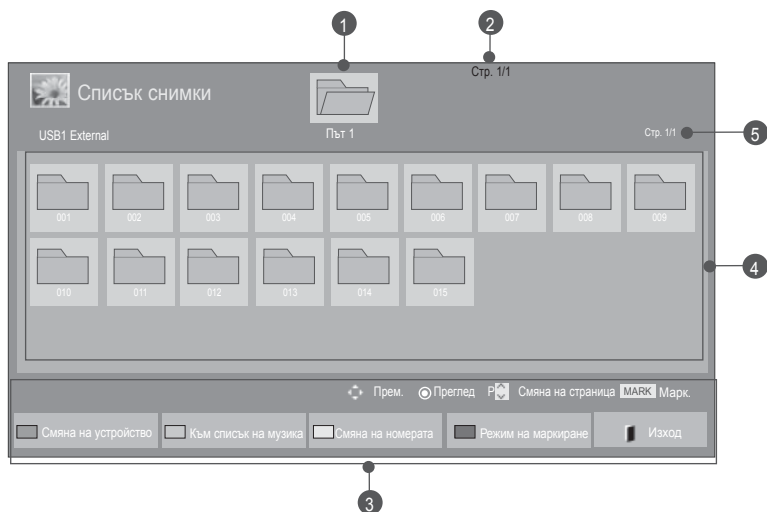





КАК ДА ИЗПОЛЗВАТЕ USB ИЛИ РС УСТРОЙСТВО

Избор на снимки





■ При изпълнение на файлове със снимки



- 1  Избира папка или устройство.
- 2   Избира желаните снимки.
- 3  Показват се файлове със снимки.



• За обхождане на страницата със снимки използвайте бутона **P** ^ v .

Използване на дистанционното управление

	Сменете устройство.
	Натискайте последователно ЗЕЛЕНИЯ бутон, за да се прехвърлите Списък музика->Списък филми .
	Метод за преглед в 5 големи миниатюри или опростен списък.
	Преминаване към Mark Mode (Маркиране) .
	Връщане към нормално гледане на телевизия.

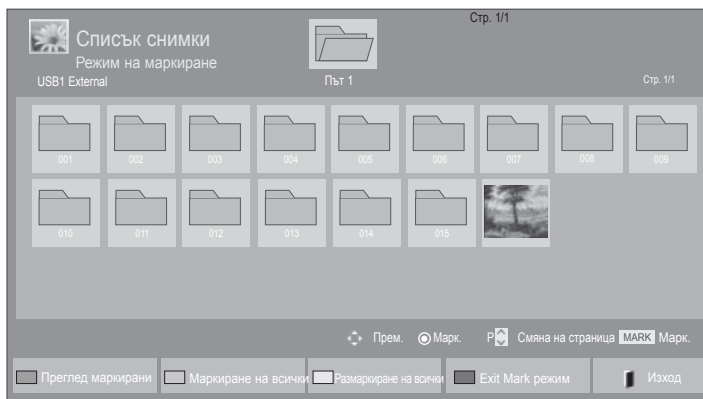
■ При изпълнение на избраните файлове със снимки







-  Избира папка или устройство.
-  Избира желаните снимки.
-  Преминаване към **Mark Mode (Маркиране)**.
СИНЬО или
-  Маркирайте желаната снимка.
-  **ЧЕРВЕНО** Маркираната снимка се отваря.

- Когато са маркирани една или повече снимки, можете да видите всяка маркирана снимка или слайдшоу на всички маркирани снимки. Ако няма маркирани снимки, можете да видите всяка отделна снимка в папката или слайдшоу на всички снимки в папката.

КАК ДА ИЗПОЛЗВАТЕ USB ИЛИ РС УСТРОЙСТВО

Използване на дистанционното управление



 ЧЕРВЕНО	Изведете избраната снимка.
 ЗЕЛЕНО	Маркирайте всички снимки на екрана.
 ЖЪЛТО	Откажете избора си за всички маркирани снимки.
 СИНЬО	Излезте от режим Маркиране .
 EXIT	Връщане към нормално гледане на телевизия.

Как се разглежда снимка

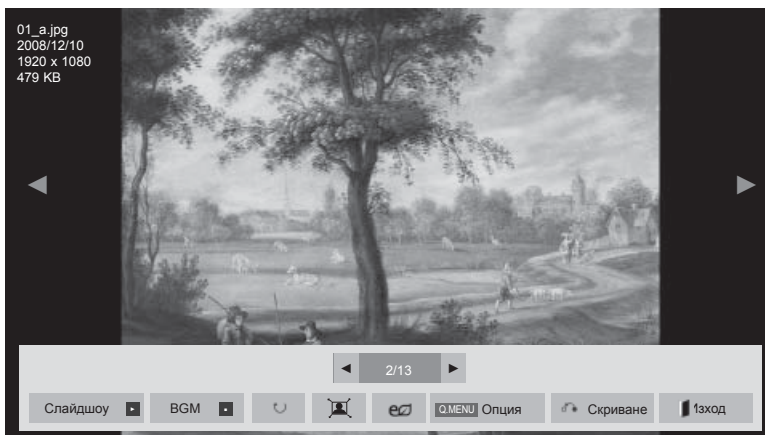
Подробните операции могат да се извършват в екрана за преглед на снимките в цял размер.



Екранното съотношение на една снимка може да променя размера на показваната на екрана снимка в цял размер.
За да се върнете на предишния екран на менюто, натиснете бутона **ИЗХОД**.

-  Избира папка или устройство.
-  Избира желаните снимки.
-  Избраната снимка се показва в пълен размер.

• За навигация във файла на снимката използвайте бутона **P**.

- Натиснете бутона **ИЗХОД**, за да се върнете към Списък на снимки.
- Натиснете бутона **НАЗАД**, за да премахнете от екрана менюто за получаване на помощна информация.

КАК ДА ИЗПОЛЗВАТЕ USB ИЛИ РС УСТРОЙСТВО



Изберете **Слайдшоу**, **BGM**, **↻** (Завъртане), **🔍/🔊**, **eO**, Опция, **Скриване** или **Изход**.

- Използвайте бутоните < > , за да изберете предишна или следваща снимка.
- Използвайте бутоните < > , за да изберете и управлявате менюто на цял екран.

- ▶ **Слайдшоу** : когато няма избрана снимка се показват всички снимки в текущата папка по време на слайдшоуто. Ако са избрани някои снимки, се показва слайдшоу на тези снимки.
 - Задаване на интервал от време за слайдшоуто в **Опция**.
 - ▶ **BGM** (фонова музика) : Слушане на музика по време на преглед на снимките в пълен размер.
 - Настройте муз.фон устройството и албум в меню "Опции", преди да сте използвали тази функция.
 - Можете да настроите **Опция** чрез бутоните **КРАТКО МЕНЮ** или **МЕНЮ** на дистанционното управление.
 - ▶ **↻** (Завъртане) : Завърта снимките.
 - Завърта снимката на 90°, 180°, 270°, 360SDgr по часовниковата стрелка.
 - Не може да се завърти, когато ширината на картината е по-голяма от поддържаната височина.
 - ▶ **🔍/🔊** : Можете да разглеждате снимките в пълен или оригинален размер.
 - ▶ **eO** : Натиснете бутон **ИКОНОМИЯ НА ЕНЕРГИЯ**, за да увеличите яркостта на екрана си.(Вижте стр. 138)
 - ▶ **Опция** : Настройте стойностите на **Скор. слайд** и **муз.фон**.
 - За да зададете стойностите, използвайте бутоните ^ v < > и OK. За да запазите настройките, натиснете OK.
 - Не можете да променяте **муз.фон**, докато муз.фон работи.
 - Можете единствено да изберете MP3 папката, записана на устройството, от което в момента сте отворили снимката.
 - ▶ **Скриване**: Скриване на менюто на пълен екран.
 - За да видите отново менюто на цял екран натиснете бутон **OK**.
- Натиснете бутон **ИЗХОД**, за да се върнете към **Списък снимки**.

Използване на функцията "Списък снимки"



- Показаното може да се различава от вашия телевизор.

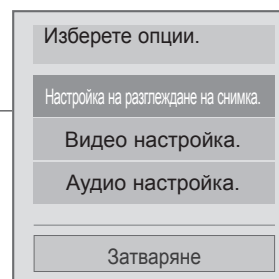

1  или  Показване на меню Option (Опции).

2  Изберете **Настройка на разглеждане на снимка.**, **Настройка на видео.**, **Настройка на звук.** или **Задаване на 3D видео** (само 42/47LX6***, 47/55LX9***, 50/60PX9***)



! БЕЛЕЖКА

- ▶ Опциите, променени в **Списък филми** не се отнасят за **Списък снимки** и **Списък музика**.
- ▶ Опциите, променени в **Списък снимки** и **Списък музика** са в сила едновременно за **Списък снимки** и **Списък музика**, но не се отнасят за **Списък филми**.
- ▶ В 3D не можете да изберете режима на изобразяване "Option". (Само 42/47LX6***, 47/55LX9***)
- ▶ Ако искате да слушате BGM (фонова музика), докато разглеждате *mpo изображения, пуснете *jpg файл и укажете настройки за BGM папката в "Option - Set Photo View." След това можете да изберете и слушате BGM, докато разглеждате *mpo файлове. (Само 42/47LX6***, 47/55LX9***)

КАК ДА ИЗПОЛЗВАТЕ USB ИЛИ РС УСТРОЙСТВО

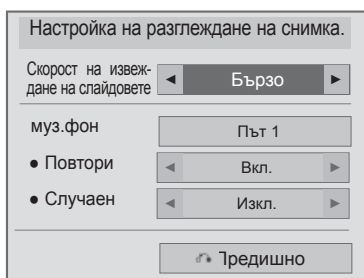
- Когато изберете "Настройка на разглеждане на снимка".



- 1   Изберете **Скор. слайд** или **муз.фон**.
- 2  Направете необходимите настройки.

■ Когато изберете "Настройка на разглеждане на снимка.",

■ Показаното може да се различава от вашия телевизор.

само при LED LCD/LCD телевизори

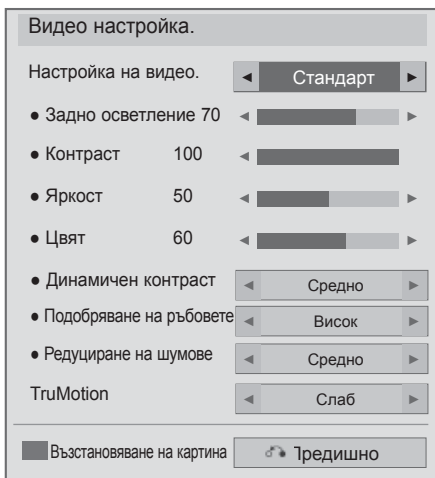

Само при ПЛАЗМЕНИ телевизори

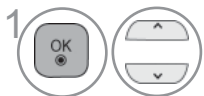

Изберете **Режим на картина** или **TruMotion**.



Направете необходимите настройки. (Вж.стр. 139 до 148)

КАК ДА ИЗПОЛЗВАТЕ USB ИЛИ РС УСТРОЙСТВО

- Когато изберете "Настройка на разглеждане на звук.",

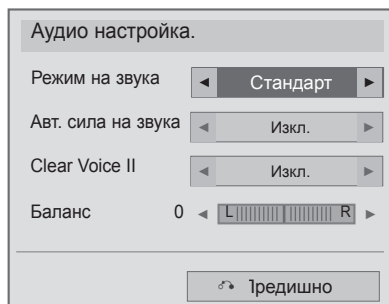

1 Изберете **Режим на звука**, **Авт. сила на звука**, **Clear Voice II** или **Баланс**.

2 Направете необходимите настройки. (Вж.стр. от 154 до 158)

- Когато изберете "Задаване на 3D видео", (само 42/47LX6***, 47/55LX9***, 50/60PX9***)

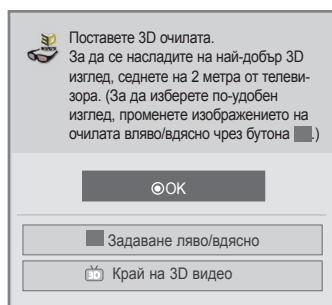

ИЛИ

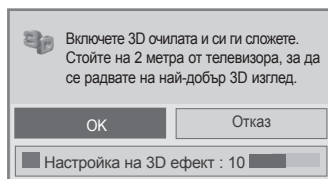

ИЛИ

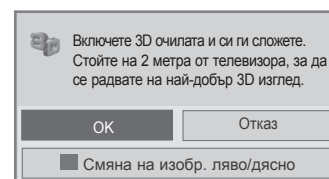

За допълнителна информация разгледайте раздела за 3D изображения в ръководството на потребителя.

СПИСЪК НА МУЗИКАЛНИ ФАЙЛОВЕ

Можете да възпроизведате музикални файлове от USB или PC устройство за съхранение. Закупените музикални файлове (*MP3) може да съдържат ограничения от авторски права. Възпроизвеждането на тези файлове може да не се поддържа от този модел.

С този модул може да се възпроизвежда музикален файл на вашето USB устройство.

On Screen Display (Екранен дисплей) може да е различен за вашия телевизор. Изображенията са пример за подпомагане работата на телевизора.

Музикален файл (*MP3)

Скорост на предаване 32 до 320

- Честота на модулиране MPEG1 Layer3 : 32 kHz, 44,1 kHz, 48 kHz
- Честота на модулиране MPEG2 Layer3 : 16 kHz, 22,05 kHz, 24 kHz

Компоненти на екрана

Можете да настроите и **USB** от меню **INPUT (ВХОД)**.

1 Избор на **МОЯ МЕДИЯ**.

2 Изберете **Списък музика**.

1 Предварителен преглед : Показва се обложката на албум за файла (Изображение от албум), ако има такава.

2 Отива към файл с по-горно ниво.

3 Текуща страница/Всичко страници

4 Съответстващи бутони на дистанционното управление

5 Съдържанието на избраната папка

6 Текуща страница/общ брой страници на съдържанието на избраната папка

Списък музика

Стр. 1/1

USB External

Път 1

001 - B01.mp3 00:00

002 - B02.mp3 00:00

003 - B03.mp3 00:00

004 - B04.mp3 00:00

005 - B05.mp3 00:00

Прем. Изпълнение P Смяна на страница MARK Марк.



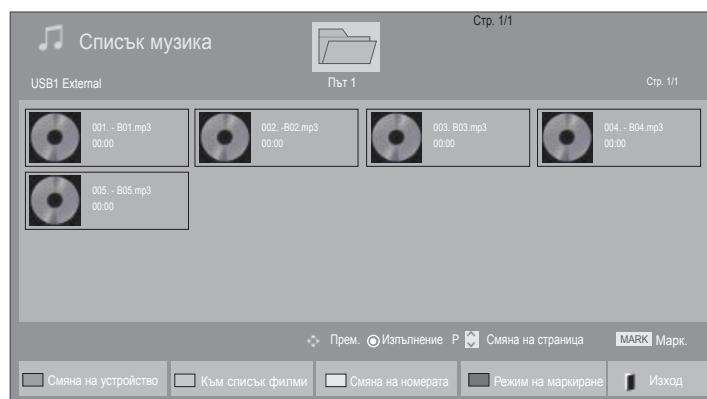

Смяна на устройство Към списък филми Смяна на номерата Режим на маркиране Изход

КАК ДА ИЗПОЛЗВАТЕ USB ИЛИ РС УСТРОЙСТВО

Избор на музика







■ При изпълнение на файлове с музика

-  Избира папка или устройство.
-   Избира желания музикален запис.
-  Файловете с музика се изпълняват.



• За навигация нагоре/надолу в страницата с музика използвайте бутона **P** ^ v .

Използване на дистанционното управление

	Сменете устройство.
	Натискайте последователно ЗЕЛЕНИЯ бутон, за да се прехвърлите Списък филми->Списък снимки .
	Метод за преглед в 5 големи миниатюри или опростен списък.
	Преминаване към Mark Mode (Маркиране) .
	Връщане към нормално гледане на телевизия.

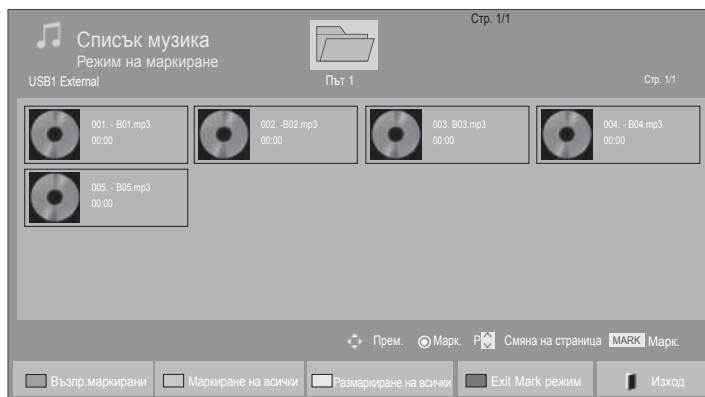
■ Когато се възпроизвеждат избраните файлове с филми







- 1  Избира папка или устройство.
- 2   Избира желаня музикален запис.
- 3  **СИНЬО** или  Преминаване към **Mark Mode (Маркиране)**.
- 4   Маркирайте желаня файл с музика.
- 5  **ЧЕРВЕНО** Маркираният файл с музика се изпълнява.

- Когато са маркирани един или повече музикални файла, маркираните музикални файлове ще се възпроизвеждат в последователност. Например, ако искате да слушате само едно изпълнение непрекъснато, просто маркирайте само него и го възпроизвеждайте. Ако няма маркиран музикален файл ще се възпроизвеждат всички музикални файлове в папката.
- Ако искате да активирате случайно изпълнение, трябва да зададете **Опция->Настройка на изпълнение на звук.->Случаен** на **Вкл.**



КАК ДА ИЗПОЛЗВАТЕ USB ИЛИ РС УСТРОЙСТВО

Използване на дистанционното управление

 ЧЕРВЕНО	Изведете избрания музикален файл..
 ЗЕЛЕНО	Маркирайте всички музикални файлове на екрана.
 ЖЪЛТО	Откажете избора си за всички маркирани музикални файлове.
 СИНЬО	Излезте от режим Маркиране .
	Връщане към нормално гледане на телевизия.

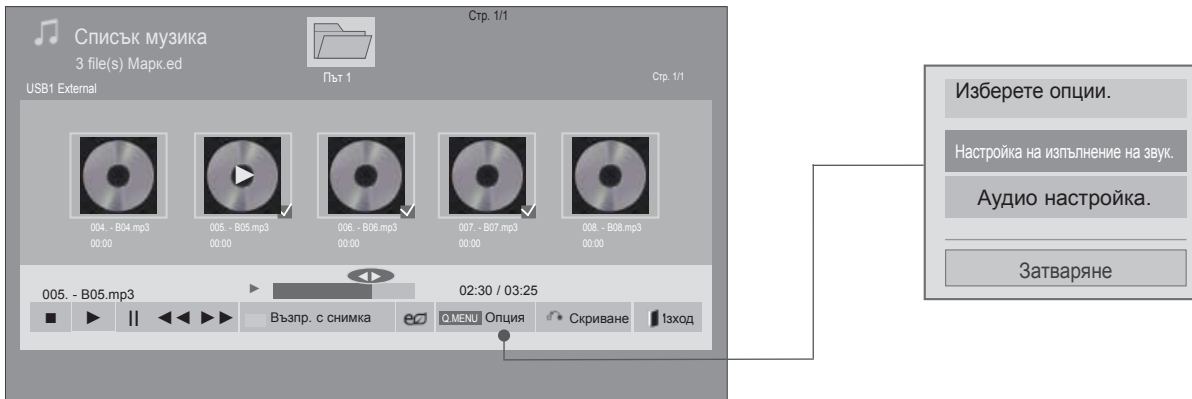
С помощта на функцията Списък музика изпълнете



1  или  Показване на меню Option (Опции).





2  Изберете **Настройка на изпълнение на звук.** или **Настройка на звук.**

❗ БЕЛЕЖКА

- ▶ Опциите, променени в Списък филми не се отнасят за Списък снимки и Списък музика.
- ▶ Опциите, променени в Списък снимки и Списък музика са в сила едновременно за Списък снимки и Списък музика, но не се отнасят за Списък филми.
- ▶ Можете да слушате музика само от устройството, което е включено в момента.

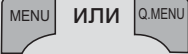

КАК ДА ИЗПОЛЗВАТЕ USB ИЛИ РС УСТРОЙСТВО

Използване на дистанционното управление

■	Спрете изпълняващия се в момента файл с музика.
▶	За да се върнете на нормален режим на изпълнение, натиснете бутона ИЗПЪЛНЕНИЕ(▶) .
	Когато натиснете Пауза(II) бутон, докато файлът се изпълнява, възпроизвеждането ще бъде прекъснато. Когато отново натиснете Пауза(II) бутон след паузата в изпълнението, възпроизвеждането ще продължи.
◀◀ / ▶▶	По време на изпълнение, Когато натиснете бутона REW(◀◀) , се изпълнява предишния файл с музика. Когато натиснете бутона FF(▶▶) , се изпълнява следващия файл с музика.
	Започнете изпълнението на избрания файл с музика и след това преминете на Списък снимки .
	Натиснете няколкократно бутона ИКОНОМИЯ НА ЕНЕРГИЯ , за да увеличите яркостта на екрана. (Вижте стр. 138) Функцията "Само изкл./Изкл. екран" се стартира от Списък филми, Списък снимки, Списък музика (само за LCD/LED LCD телевизори).
	Показване на меню Option (Опции).
	■ Когато натиснете бутона Назад , докато музиката се изпълнява, музикалният плейър, който в момента работи, ще бъде скрит и ще се показва единствено списъка с музика.
	■ Когато натиснете бутона Изход , докато музикалният плейър е изведен на екрана, единствено музиката ще бъде спряна, а плейърът няма да се върне в нормален телевизионен режим. ■ Когато натиснете бутона Изход , докато музиката е спряна или докато музикалният плейър е скрит, плейърът ще се върне към нормален телевизионен режим.
< >	■ Когато използвате бутона < или > по време на изпълнение, на екрана може да се види курсор, който показва текущата позиция.

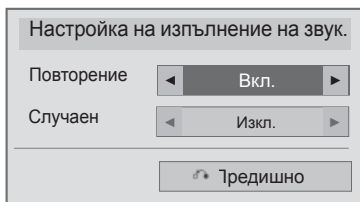
■ Когато изберете **Настройка на звук**.





- 1   Изберете **Повторение** или **Случаен**.
- 2  Направете необходимите настройки.

КАК ДА ИЗПОЛЗВАТЕ USB ИЛИ РС УСТРОЙСТВО

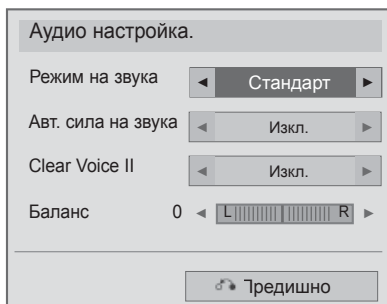
- Когато изберете "Настройка на разглеждане на звук.",



- 1   Изберете **Режим на звука**, **Авт. сила на звука**, **Clear Voice II** или **Баланс**.
- 2  Направете необходимите настройки. (Вж.стр. от 154 до 158)

- Ако не натиснете някой бутон по време на изпълнението, кутийката с информацията за изпълнението (както е показано по-долу) ще „плува“ като екранна защита.
- Скринсейвърът?
„Екранна защита“? Екранната защита предпазва екрана от пикселни повреди от оставащо на екрана неподвижно изображение за продължителен период от време.

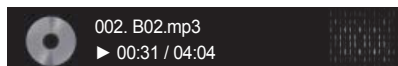

❗ БЕЛЕЖКА

- ▶ Един повреден или увреден музикален файл не се възпроизвежда, а се показва 00:00 като време на възпроизвеждане.
- ▶ Един музикален файл, изтеглен от платена услуга със защита от авторски права, не тръгва, а показва несъответстващо време на възпроизвеждане.
- ▶ Ако натиснете бутоните ОК, ■ се спира екранната защита.
- ▶ Бутоните PLAY (Възпроизвеждане) (II), Pause (пауза) (II), ■, ▶▶, ◀◀ на дистанционното управление също са на разположение в този режим.
- ▶ Можете да използвате бутона ▶▶, за да изберете следващата песен, и бутона ◀◀, за да изберете предишната песен.

КАК ДА ИЗПОЛЗВАТЕ USB ИЛИ РС УСТРОЙСТВО

DIVX КОД ЗА РЕГИСТРИРАНЕ

Проверете кода за регистриране на Divx на телевизора. Като използвате кода за регистриране, можете да вземате под наем или да закупвате филми на адрес www.divx.com/vod.

Не е позволено възпроизвеждане на взети под наем или закупени Divx файлове чрез код за регистриране на Divx от друг телевизор. (Могат да се възпроизвеждат само Divx файлове, които отговарят на кода за регистриране на закупения телевизор.)

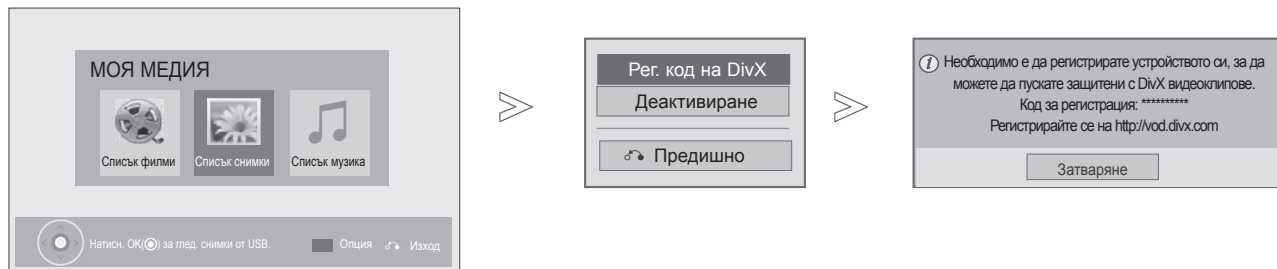

1 Избор на **МОЯ МЕДИЯ**.

2 Изберете **DivX рег. код**.

3 Извежда се DivX рег. код.

• За да се върнете към нормалния телевизионен режим, натиснете бутона **МЕНЮ/ИЗХОД**.



ЗА DIVX ВИДЕО DivX® представлява цифров видео формат, създаден от DivX, Inc. Това е официално сертифицирано от DivX устройство, което изпълнява DivX видео. Вж. www.divx.com/vod за допълнителна информация и софтуерни инструменти за конвертиране на вашите файлове в DivX видео.

ЗА DIVX VIDEO-ON-DEMAND: Това DivX Certified® устройство трябва да бъде регистрирано, за да може да изпълнява DivX Video-on-Demand (VOD) съдържание. За да се генерира код за регистрация, намерете раздела DivX VOD в менюто за настройка на устройството. Отидете на vod.divx.com и с този код завършете процеса на регистрацията и научете повече за DivX VOD.

www.divx.com/vod с този код, за да изпълните процеса по регистриране и да научите повече за DivX VOD. „Сертифицирано с „DivX Certified“ за възпроизвеждане на видео до HD 1080p, включително съдържание с високо качество”

“Пат. 7,295,673; 7,460,668; 7,515,710; 7,519,274”

! БЕЛЕЖКА

- ▶ Файловете с филми се поддържат, както следва: Разделителна способност: под 1920x1080 Ш x В пиксела. Кадрова честота: под 30 кадъра/сек. (1920x1080), под 60 кадъра/сек. (под 1280x720)
- ▶ Видео кодек: MPEG 1, MPEG 2, MPEG 4, H.264/AVC, DivX 3,11, DivX 4,12, DivX 5,x, DivX 6, Xvid 1,00, Xvid 1,01, Xvid 1,02, Xvid 1,03, Xvid 1,10-beta1, Xvid 1,10-beta2, JPEG, VC1, Sorenson H.263/H.264
- ▶ DRM/*.tp /*.trp файлът на DLNA сървъра не се възпроизвежда, когато опцията "Списък филми" е активна.

ДЕАКТИВИРАНЕ

Целта на деактивирането е да се разреши деактивирането на устройства за потребители, които са активирали всички налични устройства чрез уеб сървъра и са локирани да активират повече устройства. DivX VOD разрешава на клиента да активира до 6 устройства под един акаунт, но за смяна или деактивиране на някои от тези устройства потребителят трябва да се обърне към поддръжката на DivX и да помоли за изтриване. Сега с тази добавена функция клиентите ще имат възможност сами да деактивират устройството и следователно по-добре да управляват своите DivX VOD устройства.

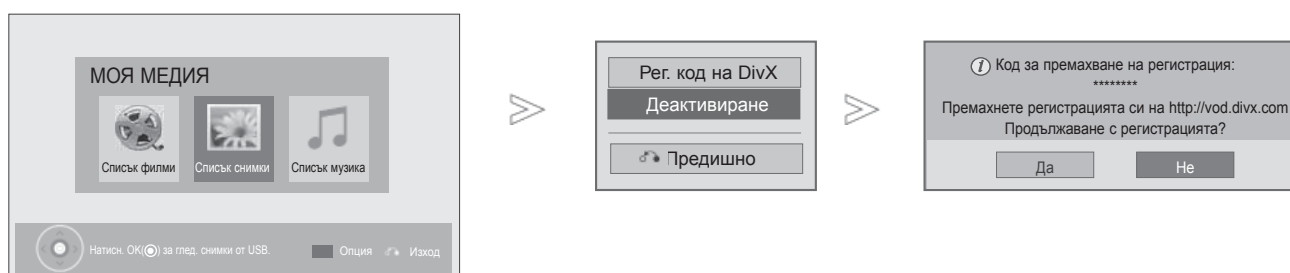

-   Избор на **МОЯ МЕДИЯ**.
-  **синьо**  Изберете **Деактивиране**.
-   Изберете **Да**.
-  Покажете **Деактивиране**.



- За да се върнете към нормалния телевизионен режим, натиснете бутона **МЕНЮ/ИЗХОД**.
- За да се върнете на предишния екран на менюто, натиснете бутона **НАЗАД**.

ИГРА

ИГРА

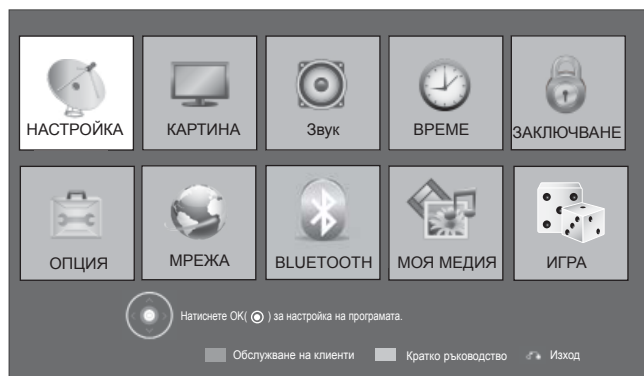
Позволява ви да се наслаждавате на игрите, инсталирани на телевизора.

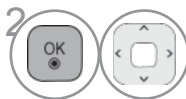

-  Изберете **ИГРА**.
-  Изберете желаната от вас игра.
-  Влезте в избрания от вас режим на играта.

- За да се върнете към нормалния телевизионен режим, натиснете бутона **ИЗХОД**.

EPG (ЕЛЕКТРОНЕН УКАЗАТЕЛ НА ПРОГРАМИТЕ) (В ЦИФРОВ РЕЖИМ)

Тази система има Електронен указател на програмите (EPG), който ви помага при намиране на възможностите за гледане.

EPG предлага информация като списъци на програмите, начални и крайни часове на всички предлагани услуги. Освен това, често в EPG се предлага подробна информация за програмата (наличието и количеството на тези програми е различно в зависимост от конкретната програма).

Тази функция може да се използва само когато от съответната програма се излъчва EPG информация.

Трябва да нагласите часовника от меню **Време** и едва след това ще можете да използвате функцията EPG.

Функцията EPG показва подробности за програмата за 8 дни.

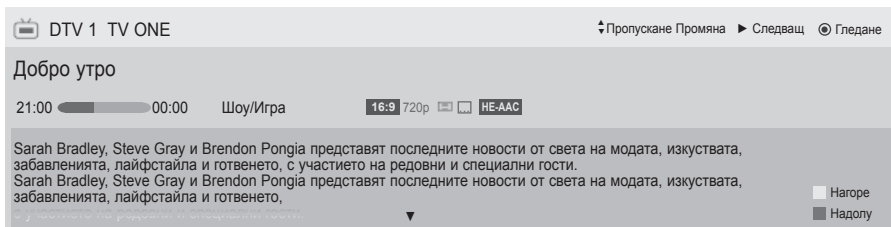

INFO Съдържа информация за текущата програма

- Показва се при TV или DTV програми.
- Показва се при радио програма.
- Показва се при програма MHEG.
- Показва се с програма HE-AAC.
- Екранно съотношение на излъчваната програма.
- Екранно съотношение на излъчваната програма.
- Излъчваната програма с този символ може и да не се предава към Monitor Out (Изход за монитор) в зависимост от информацията за програмата.
- Показана с MHP програма.
- Показва се при програма с телетекст.
- Показва се при програма със субтитри.
- Показва се при кодирана програма.
- Displayed with a Dolby Digital Programme.
- Показва се с програма Dolby Digital PLUS.
576i/p, 720p, 1080i/p : Разделителна способност на излъчваната програма.

Съдържа информация за следващата програма.

Показва информация за други програми.

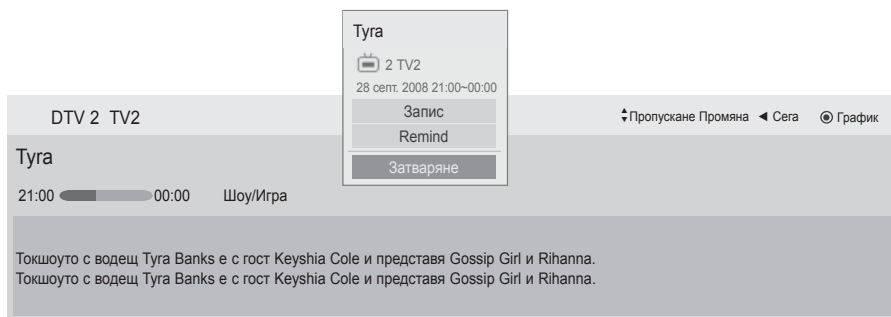

Появява се изскачащ прозорец за запис/напомняне.

Изберете режим за настройка на запис на таймер/напомняне.

EPG (ЕЛЕКТРОНЕН УКАЗАТЕЛ НА ПРОГРАМИТЕ) (В ЦИФРОВ РЕЖИМ)

Включване/изключване на EPG



Включете или изключете EPG.

Избор на програма



Изберете желаната програма.

Функцията на бутона в насочващ режим СЕГА/Следващ

Можете да гледате канал, който се излъчва в момента, както и друг, който по програма следва.



ЧЕРВЕНО Смяна на режима на EPG.



ЖЪЛТО Избор на режима Manual Timer (Ръчно настройване на таймера).



СИНЬО Избор на режима Schedule List (График).



Когато изберете опцията "СЕГА", се премествате на избраната програма и EPG изчезва

Когато изберете "Следващ", се появява изскачащ прозорец, потвърждаващ резервирането.



Изберете "СЕГА" или следващата програма.



Изберете програма, която да се излъчва.



Нагоре/надолу в страница.

Справочник за програми

That '70s show 25 Ное. 2008 10:05

DTV 1 YLE TV1 25 Ное. 2008 09:45-10:15

ВСИЧКИ	СЕГА	СЛЕДВАЩ
DTV 1 YLE TV1	That '70s show	Keno
DTV 2 YLE TV2	Вашият свят днес	Световният бизнес
DTV 4 TV...	Legenen om Den....	Fantomen
DTV 5 YLE FST	Naturtimmen	Kriitiskt
DTV 6 CNN	Lyssna	ABC
DTV 8 YLE24	Glamour	Tänään otsikoissa

FAV Предпочитани INFO Информация Гледане/График TV/RAD РАДИО

Режим Ръчен таймер Слиськ планирани



или



или



Изключване на EPG.



Изберете DTV или РАДИО програма.



Вкл. или изкл. на подробна информация.

Функция на бутона в 8-дневен режим



ЧЕРВЕНО Смяна на режима на EPG.



ЗЕЛЕНО Въведете режим за настройване на дата.



ЖЪЛТО Избор на режима Manual Timer (Ръчно настройване на таймера).



СИНЬО Избор на режима Schedule List (График).

Когато изберете опцията "Програма, която се излъчва в момента", се премествате на избраната програма и EPG изчезва



Когато изберете опцията "Програма, която ще се излъчва в бъдеще", се премествате на избраната програма и EPG изчезва



Изберете програма.



Изберете програма, която да се излъчва.

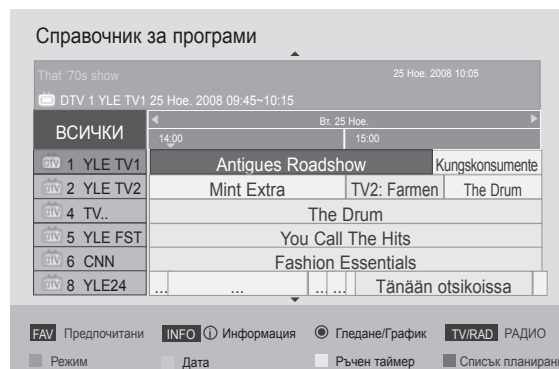

Нагоре/надолу в страница.



ИЗКЛЮЧВАНЕ НА EPG.









Изберете DTV или РАДИО програма.

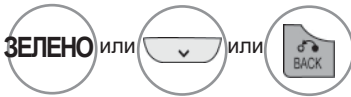

Вкл. или изкл. на подробна информация.



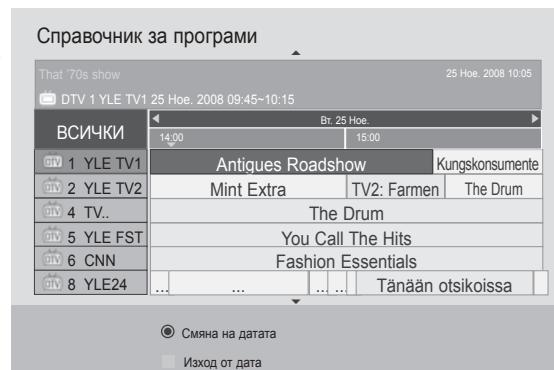

EPG (ЕЛЕКТРОНЕН УКАЗАТЕЛ НА ПРОГРАМИТЕ) (В ЦИФРОВ РЕЖИМ)

Функция на бутоните в режим на смяна на датата

-  **ЗЕЛЕНО** или  или  Изключване на режима на настройка на датата.
-  Смяна в избраната дата.
-  Избор на дата
-  **GUIDE** или  Изключване на EPG.



Функция на бутоните в полето за разширено описание

-  Вкл. или изкл. на подробна информация.
-  Страница нагоре/надолу.
-  Изберете режим за настройка на запис на таймер/напомняне.
-  **GUIDE** или  Изключване на EPG.

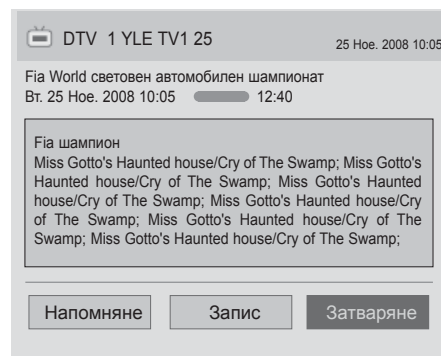







Функция на бутоните в режим на настройка на запис/напомняне

Задава начално или крайно време, програма за запис и указва начално време, програма за напомнянето, при което крайното време е маркирано в сиво.

Тази функция е налична само когато към изходно гнездо TV-OUT(AV1) посредством SCART кабел е включен записващ уред, който използва записваща сигнализация pin8.

Записващата функция се поддържа само в цифров режим, но не и в аналогов режим.

-  Изключване на режима Manual Timer (Ръчно настройване на таймера).
-  Избор на режим Remind (Напомняне) или Record (Запис).
-  Изберете Type (Вид), Start Time (Начало), End Time (Край) или Programme (Програма).
-  **ЖЪЛТО** Преминаване в режим на указател.
-  **СИНЬО** Преминаване в режим Schedule List (График).
-  Запомняване на запис/напомняне на таймер.

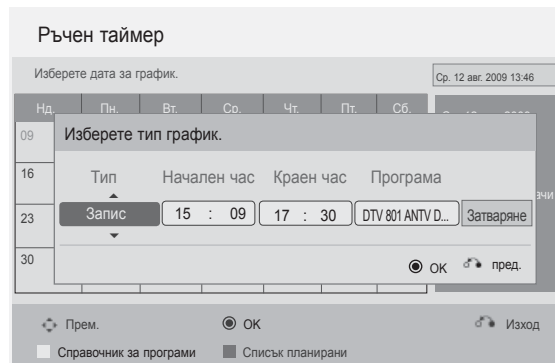







ЕРГ (ЕЛЕКТРОНЕН УКАЗАТЕЛ НА ПРОГРАМИТЕ) (В ЦИФРОВ РЕЖИМ)

Функция на бутона в режим "Списък планирани"

Ако сте създали списък планирани, в определеното време се появява планираната програма, дори ако точно в този момент гледате нещо друго.

Текущо записваната програма не може да се редактира или изтрива.

-  **ЖЪЛТО** Преминете на режим "График".
-  **СИНЬО** или  Преминаване в режим на указател.
-  Изключете **Списък планирани**.
-  Изберете желаната от вас опция (Промяна/Изтриване/Изтриване на всички).
-  Изберете програма.
-  Нагоре/надолу в страница.

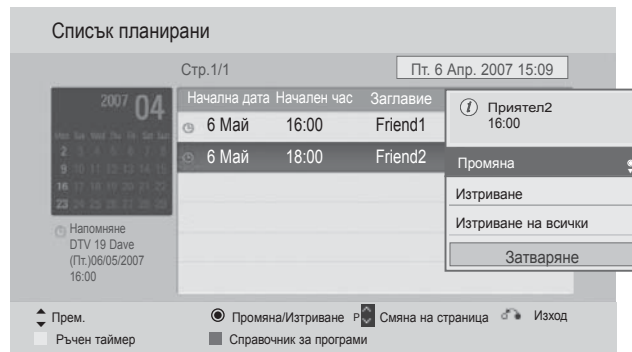

УПРАВЛЕНИЕ НА КАРТИНАТА

УПРАВЛЕНИЕ НА РАЗМЕРА НА КАРТИНАТА (СЪОТНОШЕНИЕ)

Можете да гледате екрана в различни формати на картината: 16:9, Just Scan , Оригинална, Широк екран, 4:3, 14:9, Увеличаване и Увелич.(кино).

Ако продължително време на екрана се показва фиксирано изображение, то може да се отпечата на екрана и да остане видимо.

Можете да регулирате пропорцията на увеличението с бутона $\wedge \vee$.

Тази функция действа при следните видове сигнал.

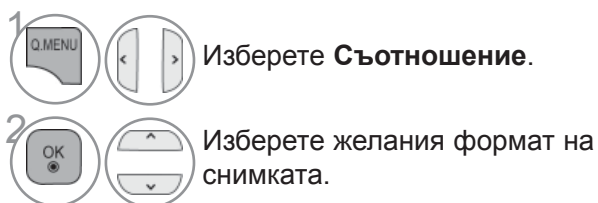

- Можете да регулирате **Съотношението** и от меню **СНИМКА**.
- За настройка на увеличаването изберете **14:9, Увеличаване и Увелич. (кино)** в меню "Съотношение". След като завършите избора на степен на увеличение, дисплеят се връща към бързото меню.

• 16:9

Този избор води до хоризонтално регулиране на образа, в линейно съотношение, до запълване на целия екран (полезно е при гледане на DVD във формат 4:3)



• Just Scan

Този избор ще ви позволи да гледате картина с най-добро качество, без загуба на оригиналната картина с висока разделителна способност.

Бележка: Ако в оригиналната картина има шум, ще видите шума по ръба.

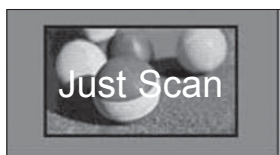

• Оригиналнен размер

Когато вашият телевизор приеме широкоекранния сигнал, той автоматично ще превключи на формата на изпращания образ.

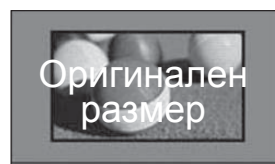

• Широк екран

Когато телевизорът приеме широкоекранния сигнал, той ще ви напътства за хоризонтална или вертикална настройка на картината в линейно съотношение до запълване на целия екран. 4:3 и 14:9 се поддържа в цял екран без промяна в качеството през DTV вход.



УПРАВЛЕНИЕ НА КАРТИНАТА

• 4:3

Следната подборка ще ви позволи да гледате картина с оригинално екранно съотношение 4:3.



• 14:9

В режим 14:9 можете да гледате образ 14:9 и стандартни телевизионни програми. Изображенията във формат 14:9 се показват по същия начин като тези във формат 4:3, но са разширени нагоре и надолу.



• Увеличаване

С този избор ще можете да гледате образа без изменение и със запълване на екрана. Въпреки това горната и долната част от образа ще бъдат отрязани.

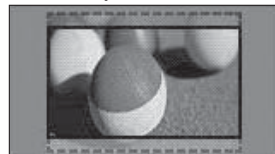

• Увелич.(кино)

Изберете Увеличаване на картината при режим кино, когато искате да увеличите картината в правилната пропорция.

Забележка: Качеството на изображението може да се влоши при увеличаването или намаляването на картината.

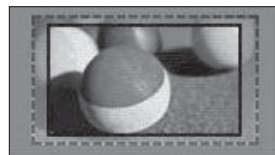

Бутон ◀ или ▶ : Регулирайте пропорцията на увеличение на картината при режим кино. Обхватът на настройка е от 1 до 16.

Бутон ▼ или ▲ : Преместете екрана.

! БЕЛЕЖКА

- ▶ Можете да изберете само **4:3**, **16:9** (широк), **14:9**, **Увеличаване/Увелич.(кино)** в режим Компонентен.
- ▶ Можете да изберете само **4:3**, Оригинална, **16:9** (широк), **14:9**, **Увеличаване/Увелич.(кино)** в режим HDMI.
- ▶ Можете да избирате само **4:3** и **16:9** (Широк екран) в режими RGB-PC, HDMI-PC.
- ▶ В режим DTV/HDMI/Компонентно (над 720p), се предлага само **Just Scan**.
- ▶ От входовете Analogue/DTV/AV/Scart е възможен режим Full Wide (на целия екран).

СЪВЕТНИК ЗА КАРТИНАТА

Тази функция ви позволява да регулирате качеството на картината на оригиналното изображение. Използвайте я, за да калибрирате качеството на екрана, като регулирате нивото на черно-бяло и т.н. Масовият потребител може да калибрира качеството на екрана, като с лекота следва всеки етап.

Когато настроите изображението на Ниско, Препоръчително или Високо, можете да видите променения резултат като пример.

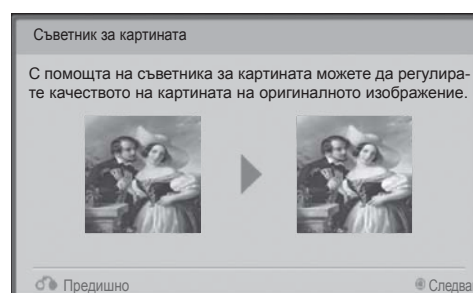
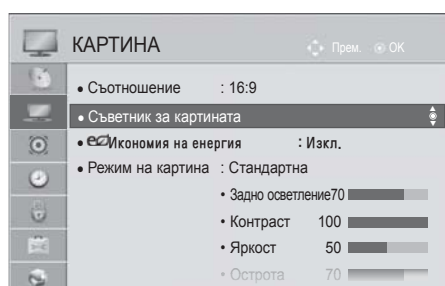

Изберете **КАРТИНА**.



Изберете **Съветник за картината**.

Настройва **Стандартно** (Ниво на черното, Ниво на бялото, Нюанс, Цвят, Хоризонтална острота, Вертикална острота, Задно осветление (само при LCD/LED LCD телевизори)) или **Предпочитани** (Ниво на черното, Ниво на бялото, Нюанс, Цвят, Острота, Динамичен контраст, Топлина на цвета, Задно осветление (само при LCD/LED LCD телевизори)).



Изберете входен източник, за да приложите настройките.



- Ако премахнете тази настройка преди финалния етап, промените няма да бъдат отразени
- Коригиращата стойност се записва в **Експерт1**.
- След като съветника за картината настрои качеството й, опцията за икономия на енергия се изключва.
- Ако настройката на качеството на картината за **Експерт1** се промени, използвайте **Възстанови картина** преди да активирате **Съветника за картината** за нулиране на настройките във връзка с качеството й.
- **Стандартно**: режим за настройка на стандартно качество на картината.
- **Предпочитани**: режим, с който се задават предпочитаните от потребителя настройки на качеството на картината, а не стандартните.

- За да се върнете към нормалния телевизионен режим, натиснете бутона **МЕНЮ/ИЗХОД**.
- За да се върнете на предишния екран на менюто, натиснете бутона **НАЗАД**.

УПРАВЛЕНИЕ НА КАРТИНАТА

eCO ИКОНОМИЯ НА ЕНЕРГИЯ

Намалява консумацията на енергия на телевизора.

Фабричната настройка по подразбиране е регулирана на ниво, удобно за гледане в домашна обстановка.

Можете да увеличите яркостта на екрана си, като настроите **нивото на икономия на енергия** или чрез коригиране на **Режим на картина**.

При настройка на енергоспестяващата функция в M-NEG/M-HP режим, настройката за енергоспестяване се прилага едва след завършване на M-NEG/M-HP.

Ако изберете **'Изключване на екрана'**, докато слушате определена радиостанция, консумацията на енергия ще се понижи.

само при LCD/LED LCD телевизори

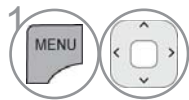
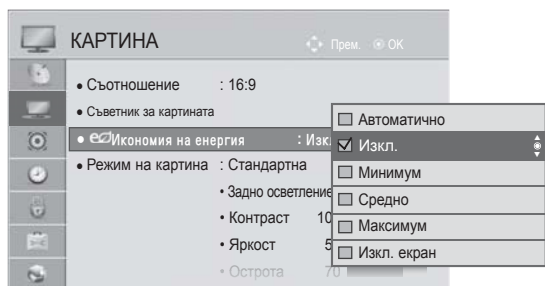

Изберете **КАРТИНА**.

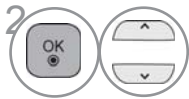

Изберете **eCO Икономия на енергия**.



Изберете **Автоматично** (с изключение на 32/37/42LD4***), **Изключване**, **Минимум**, **Средно**, **Максимум** или **Изключване на екрана**.

само при плазмени телевизори

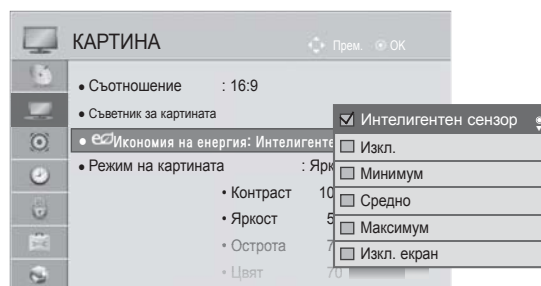

Изберете **КАРТИНА**.



Изберете **eCO Икономия на енергия**.

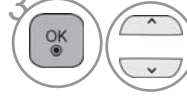

Изберете **Интелигентен сензор**, **Изключване**, **Минимум**, **Средно**, **Максимум** или **Изключване на екрана**.

- За да се върнете към нормалния телевизионен режим, натиснете бутона **МЕНЮ/ИЗХОД**.
- За да се върнете на предишния екран на менюто, натиснете бутона **НАЗАД**.

- Когато изберете опцията за изключване на екрана, екранът ще се изключи след 3 секунди, след което ще стартира режима за изключване на екрана.
- Ако настроите опциите **"Автоматично** (с изключение на 32/37/42LD4***), **Максимум"**, функцията **Задно осветление** няма да работи. (само при LCD/LED LCD телевизори)
- Ако настроите **"Икономия на енергия-Интелигентен сензор"**, функцията **Яркост**, **Цвят**, **Топлина на цвета** няма да работи. (само при плазмени телевизори)
- Можете да настроите и тази функция, като изберете бутона **Energy Saving (Икономия на енергия)** от дистанционното управление.
- Когато изберете **Автоматично**, **Задно осветление** се регулира автоматично чрез интелигентен сензор според условията на заобикалящата среда, когато интелигентният сензор е в телевизора. (само при LCD/LED LCD телевизори) (с изключение на 32/37/42LD4***)

ПРЕДВАРИТЕЛНО ЗАДАДЕНИ НАСТРОЙКИ НА КАРТИНАТА

Зададен режим на картината

Ярък
Стандартна
APS

Усилете контраста, яркостта, цвета и рязкостта за жива картина. Най-широко използваното състояние на дисплея на екрана. Оптимизира консумацията на електрическа енергия. (само при плазмени телевизори)

Кино или **THX Кино**
THX Bright Room

Оптимизира видео характеристиките за гледане на филми. Това е спецификация, с която се оптимизират настройките на телевизора за гледане в много светли помещения. (само при плазмени телевизори, 42/47/55LE8***)

Спорт
Игра

Оптимизира видеото за гледане на спортни прояви. Оптимизира видеото за игри.

само при LCD/LED LCD телевизори

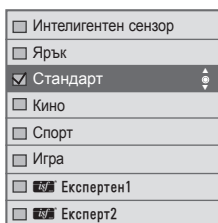
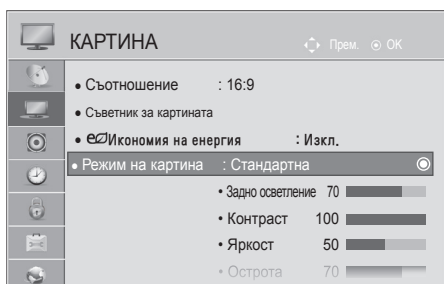

(с изключение на 42/47/55LE8***)

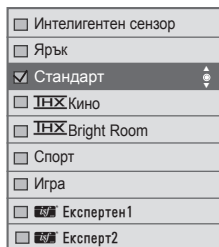

(Само 42/47/55LE8***)

само при плазмени телевизори

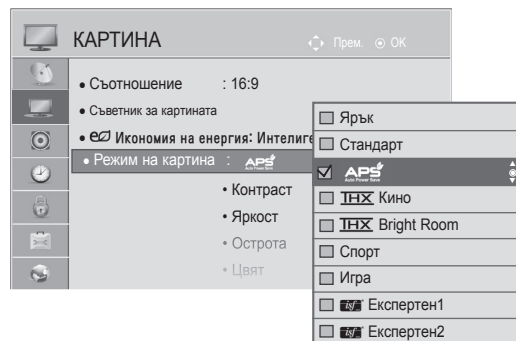

- 1 Изберете **КАРТИНА**.
- 2 Изберете **Режим на картина**.
- 3 Изберете **Интелигентен сензор** (с изключение на 32/37/42LD4***), **Ярък**, **Стандарт**, **Кино** (с изключение на 42/47/55LE8***), **THX Кино** (Само 42/47/55LE8***), **THX Bright Room** (Само 42/47/55LE8***), **Спорт** или **Игра**.

- 1 Изберете **КАРТИНА**.
- 2 Изберете **Режим на картина**.
- 3 Изберете **Ярък**, **Стандарт**, **APS**, **THX Кино**, **THX Ясно помещение**, **Спорт** или **Игра**.

- За да се върнете към нормалния телевизионен режим, натиснете бутона **МЕНЮ/ИЗХОД**.
- За да се върнете на предишния екран на менюто, натиснете бутона **НАЗАД**.

УПРАВЛЕНИЕ НА КАРТИНАТА

- **Режим на картината** регулира телевизора за най-добър вид на картината. Избира предварително зададена стойност в меню **Режим на картината** въз основа на категорията на програмата
- Когато е включена функцията „Интелигентен сензор“, картината се регулира автоматично, за да е най-подходяща за условията на средата. (с изключение на 32/37/42LD4***)
- Можете да регулирате **Режим на картината** и от **Краткото Меню**.
- **Интелигентен сензор**: Настройва картината в съответствие с обкръжаващите условия. (с изключение на 32/37/42LD4***)
- **APS** (Автоматично Енергоспестяване) : Максимизира понижението на използваната енергия без това да влошава качеството на картината. (само при плазмени телевизори)
- Ако настроите “**Режим на картина-THX Кино, THX Ясно помещение**”, функцията “**Икономия на енергия-Интелигентен сензор, Минимум, Средно, Максимум**” няма да функционира. (само при плазмени телевизори)
- Ако настроите “**Режим на картина-THX Кино, THX Ясно помещение**”, функцията “**Икономия на енергия-Автоматично, Минимум, Средно, Максимум**” няма да функционира. (само 42/47/55LE8***)
- Ако настроите “**Режим на картина- APS**”, функцията “**Икономия на енергия-Изкл., Минимум, Средно, Максимум**” няма да функционира. (само при плазмени телевизори)

- **THX Кино**(само 42/47/55LE8***, при плазмени телевизори) :Това е режим за управление качеството на картината, който цели да ви осигури възможност да гледате филми вкъщи. Потребителят ще може да се наслажда на най-доброто ниво на засоволително качество на екрана за гледане на всеки филм, без нужда от допълнителна настройка. Кино режимът придава оптимално качество на екрана, когато е най-тъмен. Когато изберете режим **THX Кино, THX Ясно помещение**, съотношението се променя на режим "Just scan".
- **THX Кино**(Експеримент на Томилсън Холман) представлява стандарт за аудио и видео сертифициране на THX, установен от Джордж Лукас, режисьор на филма "Междувъзвездни войни", и Томилсън. Това е продуктът, който ще бъде сертифициран в областта на THX дисплея и ще гарантира, че качеството на екрана надвишава стандартната спецификация на дисплея както по отношение на хардуер, така и на софтуер.

РЪЧНА НАСТРОЙКА НА КАРТИНАТА

Режим на картината – опция на потребителя

Задно осветяване (само при LCD/LED LCD телевизори)

Управлявайте яркостта на екрана чрез регулиране яркостта на LCD панела.

Препоръчва се регулиране на фоновото осветяване при настройка на яркостта на телевизора.

Контраст

Регулира нивото на сигнала между черното и бялото в картината. Можете да използвате Контраст при насищане на ярката част от картината.

Яркост

Регулира основното ниво на сигнала на картината.

Острота

Регулира нивото на рязкостта по краищата между светли и тъмни области на картината.

Колкото по-ниско е нивото, толкова по-меко е изображението.

Цвят

Регулира наситеността на всички цветове.

Нюанс

Регулира баланса между нивата на червеното и зеленото.

Цв. топл.

Регулирайте наляво, за да направите картината червеникава, или надясно, за да направите картината синкава.

Не можете да използвате тази функция в “**Интелигентен сензор**(с изключение на 32/37/42LD4***)”.

само при LCD/LED LCD телевизори

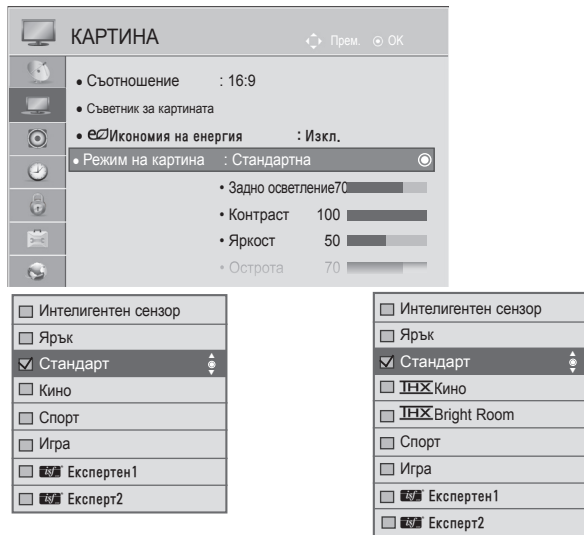

(с изключение на 42/47/55LE8***)

(Само 42/47/55LE8***)

1. Изберете **КАРТИНА**.
2. Изберете **Режим на картина**.
3. Изберете **Яркост, Стандартна, Кино**(с изключение на 42/47/55LE8***), **Спорт** или **Игра**.
4. Изберете **Фоново осветление, Контраст, Яркост, Рязкост, Цвят, Нюанс, или Цв. топл..**
5. Направете необходимите настройки.

само при плазмени телевизори

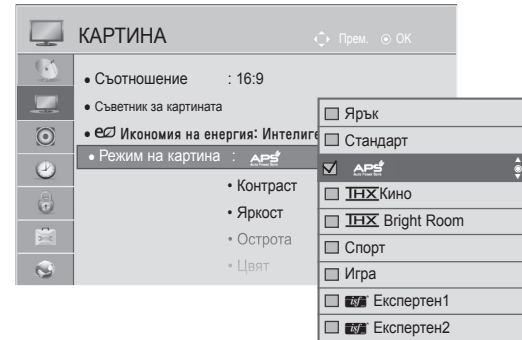

1. Изберете **КАРТИНА**.
2. Изберете **Режим на картина**.
3. Изберете **Ярка, Стандарт, Спорт** или **Игра**.
4. Изберете **Контраст, Яркост, Острота, Цвят, Нюанс** или **Цв. топл..**
5. Направете необходимите настройки.

- За да се върнете към нормалния телевизионен режим, натиснете бутона **МЕНЮ/ИЗХОД**.
- За да се върнете на предишния екран на менюто, натиснете бутона **НАЗАД**.

УПРАВЛЕНИЕ НА КАРТИНАТА

• Предимства при използване на Фоново осветление

(само при LCD/LED LCD телевизори)

- Консумацията на електроенергия се намалява до 60 %.
- Намалява се яркостта на черното. (Тъй като черното има по-голяма дълбочина, можете да се наслаждавате на по-добро качество).
- Можете да регулирате яркостта, като запазите оригиналната разделителна способност на сигнала.

! БЕЛЕЖКА

- ▶ В режим RGB-PC/HDMI-PC не можете да регулирате цвят, контраст и нюанс.
- ▶ Когато работите с **Експерт 1/2**, можете да изберете **Задно осветление**, **Контраст**, **Яркост**, **Хоризонтална острота**, **Вертикална острота**, **Цвят** или **Нюанс**.

ТЕХНОЛОГИЯ ЗА ПОДОБРЯВАНЕ НА КАРТИНАТА

Можете да калибрирате екрана за всеки Режим на картина или да зададете стойност за видеото според специалния видео екран.

Можете да зададете различна стойност за видеото за всеки вход.

За да възстановите настройките по подразбиране на екрана, след като сте регулирали всеки видео режим, изпълнете функцията Нулиране за всеки Режим на картина.

Показаното може да се различава от вашия телевизор.

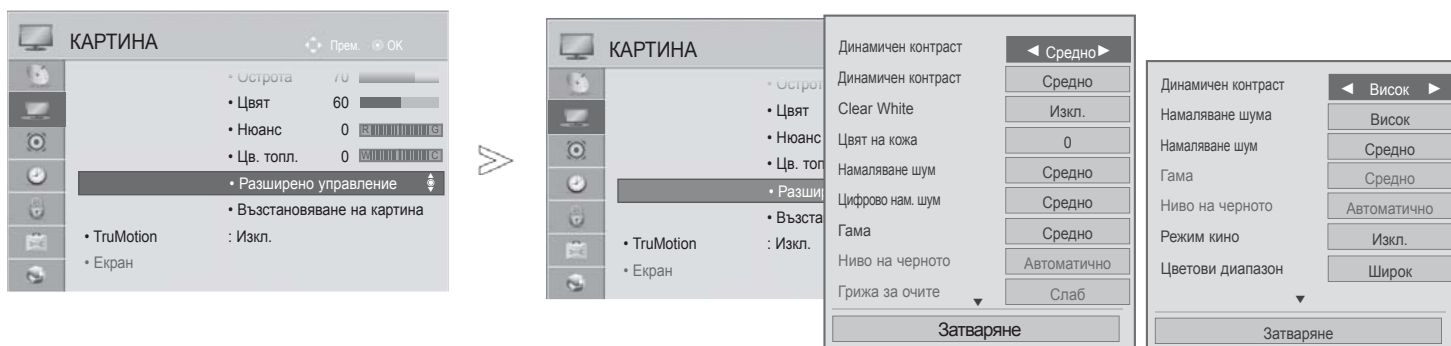

само при LCD/LED LCD телевизори

само при плазмени телевизори



1 Изберете **КАРТИНА**.



2 Изберете **Допълнително управление**.

Изберете желаните от вас източници:

Динамичен контраст, **Динамичен цвят**, **Clear White** (само при LCD/LED LCD телевизори), **Тен на кожата** (само при LCD/LED LCD телевизори), **Намаляване на шума**, **Цифрово нам. шум** (само при LCD/LED LCD телевизори), **Гама**, **Ниво на черното**, **Грижа за очите** (само при LCD/LED LCD телевизори), **Реално кино** (само при LCD/LED LCD телевизори), **Режим кино** (само при плазмени телевизори), **Цветови диапазон**, **Подобряване на ръбовете** (само при плазмени телевизори) или **xvYCC**. (Вж. стр. 145 до 146)



4 Направете необходимите настройки.

- За да се върнете към нормалния телевизионен режим, натиснете бутона **МЕНЮ/ИЗХОД**.
- За да се върнете на предишния екран на менюто, натиснете бутона **НАЗАД**.

УПРАВЛЕНИЕ НА КАРТИНАТА

ЕКСПЕРТНО КОНТРОЛ НА КАРТИНАТА

Чрез сегментиране на категории, **Експерт1** и **Експерт2** предлагат повече категории, които потребителите могат да задават по желание, което им предлага оптимално качество на картината.

Може да се използва също за професионално оптимизиране на работата на телевизора при конкретни видео филми.

Показаното може да се различава от вашия телевизор.

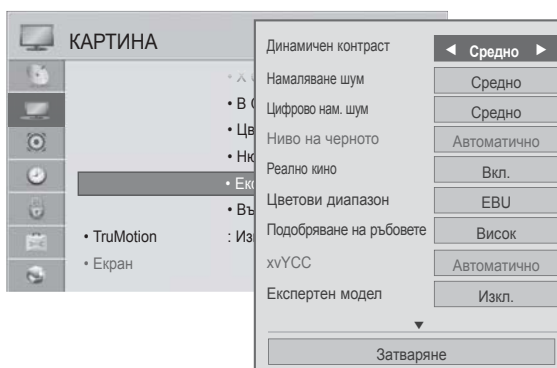
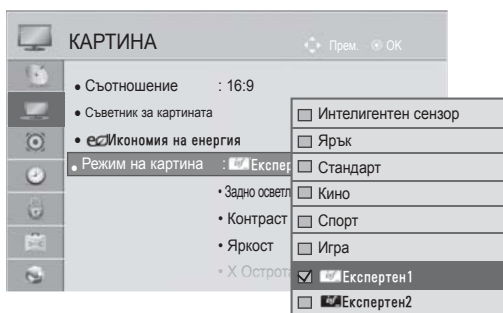

само при LCD/LED LCD телевизори

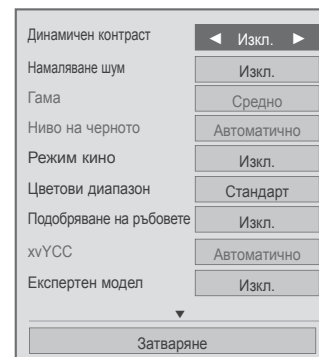

само при плазмени телевизори

- 1 Изберете **КАРТИНА**.
- 2 Изберете **Режим на картина**.
- 3 Изберете **tsj** Експерт1 или **tsj** Експерт2.
- 4 Изберете **Експертно управление**.
- 5 Изберете желаните от вас източници.
- 6 Направете необходимите настройки.

- За да се върнете към нормалния телевизионен режим, натиснете бутона **МЕНЮ/ИЗХОД**.
- За да се върнете на предишния екран на менюто, натиснете бутона **НАЗАД**.

* Тази характеристика не се предлага за всички модели.

Динамичен контраст (Изкл./Ниско/ Средно(само при LCD/LED LCD телеви- зори)/Високо)	<ul style="list-style-type: none"> ■ Оптимизира контраста, за да поддържа най-доброто му ниво според яркостта на екрана. Картината се подобрява, като светлите части стават по-светли, а тъмните – по-тъмни.
Намаляване шума (Изкл./Ниско/Средно (само при плазмени телевизори) /Високо)	<ul style="list-style-type: none"> ■ Регулира цветовете на екрана, така че да изглеждат по-живи, богати и ясни. Тази настройка подобрява нюанса, наситеността и осветеността, така че червеният, синият, зеленият и белият цвят изглеждат по-живи.
Цвят на кожа (-5 до 5)	<ul style="list-style-type: none"> ■ Настройва тената на кожата на снимката така, че потребителят да излезе с цвят на кожата си, най-близък до неговите/нейните предпочитания.
Намаляване шум (Изкл./Ниско/Средно/ Високо/ Автоматично(само в аналогов режим))	<ul style="list-style-type: none"> ■ Високо/Авто(Само в аналогов режим))
Цифрово нам. шум (Ниско/Средна/Високо/ Изкл.)	<ul style="list-style-type: none"> ■ Отстранява шума в MPEG компресиран видеоматериал.
Гама (Допълнително упра- вление: Ниско/ Средно/Високо експертно управление: 1.9/2.2/2.4)	<ul style="list-style-type: none"> ■ Можете да настроите яркостта на тъмните области и областите със средни нива на сивото на картината. <ul style="list-style-type: none"> • Ниско/1.9 : Прави по-светли тъмните области и областите със средни нива на сивото на картината. • Средно/2.2 : Показва нивата на оригиналната картина. • Високо/2.4 : Прави по-тъмни тъмните области и областите със средни нива на сивото на картината. ■ Когато антената се използва за входящ сигнал, тя се настройва на ниво Средно и се деактивира.(само при плазмени телевизори)
Ниво на черното (Ниско/Високо/ Автоматично)	<ul style="list-style-type: none"> • Ниско : Изображението на екрана става по-тъмно. • Високо : Изображението на екрана става по-ярко. • Автоматично : Настройва нивото на черното на екрана автоматично на стойности "Високо" или "Ниско" в съответствие с нивото на входящия сигнал. ■ Тази функция действа в следните режими: AV (NTSC-M), HDMI или Компонент. В противен случай, „Ниво на черното” се настройва на „Автоматично”.
Clear White (Изкл./Ниско/Високо)	<ul style="list-style-type: none"> ■ Прави областта на бялото на екрана по-ясна и отчетлива.
Грижа за очите (Ниско/Високо/Изкл.)	<p>* Тази характеристика не се предлага за всички модели.</p> <ul style="list-style-type: none"> ■ Когато екранът е прекалено ярък, регулира контраста на екрана автоматично до най-доброто ниво за очите. ■ Тази функция е деактивирана в “Режим на картина-Ярък, Кино, Експерт1, Експерт2, Интелигентен сензор(с изключение на 32/37/42LD4***)”.
Реално кино(само при LCD/LED LCD телеви- зори)/ Режим кино (само при плазмени телевизори) (Вкл./Изкл.)	<ul style="list-style-type: none"> ■ Можете да гледате видео като на кино, като отстраните ефекта на трепването. ■ Използва тази функция, когато гледате филми, предназначени за кинопрожекции. ■ Тази функция може да работи, когато TryMotion е изключено.





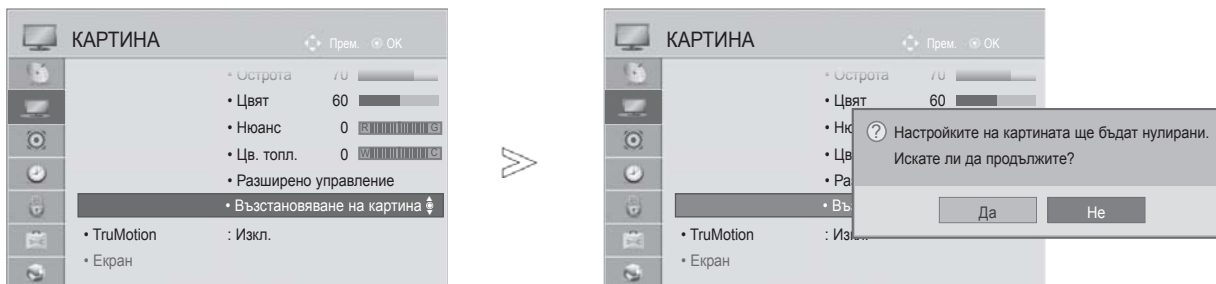

УПРАВЛЕНИЕ НА КАРТИНАТА

<p>Цветови диапазон (LCD/LED LCD телевизори: Допълнително управление и плазмени телевизори: Допълнително управление/ Експертно управление) (Широк/Стандартно)</p>	<ul style="list-style-type: none"> • Стандартно: това е режим, който си служи с първоначалната цветова област, независимо от характеристиките на дисплея. • Широк: това е режим, който цели да използва максимално цветовата област на телевизионния дисплей.
<p>Цветови диапазон (LCD/LED LCD теле- визори: Експертно управление (EVB/SMPTE/BT709/ Широк/Стандартно)</p>	<ul style="list-style-type: none"> • Стандартно: това е режим, който си служи с първоначалната цветова област, независимо от характеристиките на дисплея. • Широк: това е режим, който цели да използва максимално цветовата област на телевизионния дисплей. • EVB : режим, който показва EVB цветовата област. • SMPTE : режим, който показва SMPTE цветовата област. • BT709 : режим, който показва BT709 цветовата област.
<p>Подобряване на ръбовете (LCD/LED LCD телевизори:Изкл./Слабо/ Високо Плазмени телевизори:Вкл./ Изкл.)</p>	<ul style="list-style-type: none"> ■ Прави рамката на картината по-ясна и отчетлива. ■ Тази функция може да се използва в "Режим на картина-Експерт." (само при LCD/LED LCD телевизори)
<p>xvYCC (Автоматично/Изкл./ Вкл.)</p>	<ul style="list-style-type: none"> * Тази характеристика не се предлага за всички модели. ■ Това е функцията за показване на по-богати цветове. ■ Тази функция е активирана в „Режим на картина – Кино, Експерт“, когато xvYCC сигналът се подава през HDMI.
<p>Експертен модел (Изкл./Модел1/ Модел2)</p>	<ul style="list-style-type: none"> ■ Това е функционалност, необходима при проверка на картината на цифровата телевизия. ■ Тази функция е активирана в „Режим на картина – Експерт“, когато гледате DTV.
<p>Цветен филтър (Изкл./Червеното/ Зеленото/Синьото)</p>	<ul style="list-style-type: none"> ■ С тази функция се филтрират специфични цветове във видео записи. Можете да използвате RGB филтъра за настройване на наситеността и нюансите на цветовете точно.
<p>Цв. топл. (Средна/Топла/ Студена)</p>	<p>Това е функция за регулиране на общия цвят на екрана, така че да създава желаното усещане.</p> <p>а. • Метод: 2 способа</p> <ul style="list-style-type: none"> • Модел: Вътрешен, Външен • Контраст червено/зелено/синьо, Яркост червено/зелено/синьо. <p>Обхватът на настройване е от -50 до +50.</p> <p>б. • Метод: 10 точков IRE(LCD/LED LCD телевизори), 20 точков IRE(Плазмени телевизори)</p> <ul style="list-style-type: none"> • Модел: Вътрешен, Външен • IRE (Институт на радио инженерите) е организация, която се занимава с представяне размера на видео сигнала, който може да се зададе в диапазона 10, 20, 30 до 100(LCD/LED LCD телевизори), 5, 10, 15 to 100(Плазмени телевизори). Можете да регулирате червеното, зеленото или синьото според всяка настройка. • Осветеност: Тази функция показва изчислената стойност за осветеността за 2.2 гама. Можете да въведете стойност за осветеността при 100 IRE, след това търсената стойност за осветеността за 2.2 гама се показва за всеки 10 стъпки от 10 IRE до 90 IRE. (при LCD/LED LCD телевизори) • Червено/Зелено/Синьо: обхватът на настройване е от -50 до +50.
<p>Система за управле- ние на Цветовете</p>	<ul style="list-style-type: none"> ■ Като инструмент, използван от експертите за регулиране чрез тестови модели, не влияе върху другите цветове, но може да се използва за селективно регулиране на шестте цветови области (Червено/Зелено/Синьо/Циан/Магента/Жълто). азликата в цветовете може да не се забелязва, когато правите настройките за видео в общия случай. ■ Регулира Червено/Зелено/Синьо/Жълто/Циан/Магента: <ul style="list-style-type: none"> • Червено/Зелено/Синьо/Жълто/Циан, Магента: обхватът на настройване е от -30 до +30. • Червено/Зелено/Синьо/Жълто/Циан, Магента: обхватът на настройване е от -30 to +30. ■ Тази функция е деактивирана в режим RGB-PC (RGB-компютър) и HDMI-PC (HDMI-компютър).

ВЪЗСТАНОВЯВАНЕ НА КАРТИНА

Настройките на избраните режими на картина се възстановяват на фабрично заложените си стойности.



-   Изберете **КАРТИНА**.
-   Изберете **Възстанови картина**.
-   Изберете **Да**.
-  Връща зададената стойност в начално състояние.

- За да се върнете към нормалния телевизионен режим, натиснете бутона **МЕНЮ/ИЗХОД**.
- За да се върнете на предишния екран на менюто, натиснете бутона **НАЗАД**.

УПРАВЛЕНИЕ НА КАРТИНАТА

TRUMOTION

(САМО ПРИ LCD/LED LCD ТЕЛЕВИЗОРИ)

Използва се за добро качество на картината без размазване или трептене, когато въведете бързо изображение или филмов източник.

Високо : Осигурява по-плавно движение на картината.

Ниско : Осигурява плавно движение на картината. Тази настройка е за стандартна употреба.

Изкл. : Изключете TruMotion Operation.

Потребител : може да регулира поотделно нивото на **Judder** и **Blur** в TruMotion Operation.

- **Judder** : Регулира шума в изображението.

- **Blur** : Регулира задържането на изображението на екрана.

Тази функция е деактивирана в режим RGB-PC, HDMI-PC.

Ако активирате "TruMotion", на екрана може да се появи шум.

В такъв случай задайте опция "Изкл." на "TruMotion".

Ако изберете "Режим на картина-Игра", настройте "TruMotion" на "Изкл.".

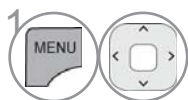
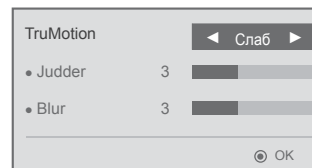
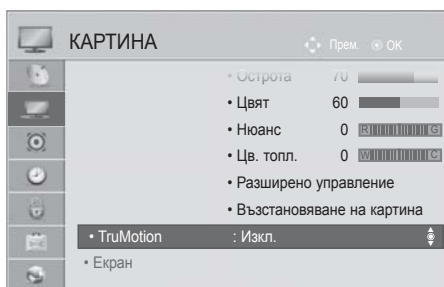

1 Изберете **КАРТИНА**.

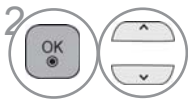

2 Избор на **TruMotion**.

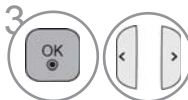

3 Избор на **Ниско**, **Високо**, **Потребител** и **Изкл.**



4 Направете необходимите настройки.





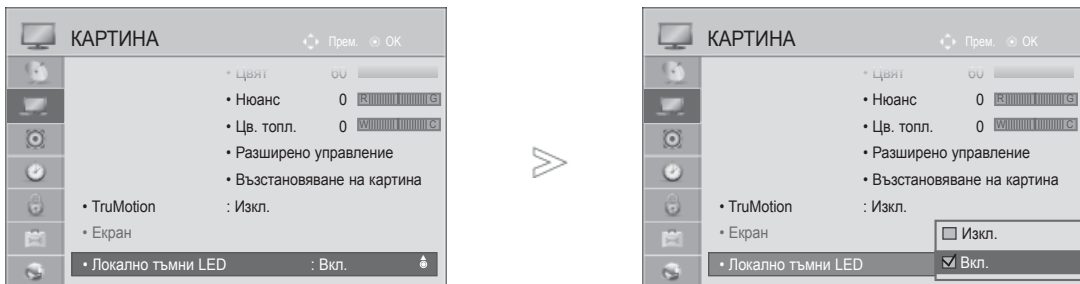

- За да се върнете към нормалния телевизионен режим, натиснете бутона **МЕНЮ/ИЗХОД**.
- За да се върнете на предишния екран на менюто, натиснете бутона **НАЗАД**.

ЛОКАЛНО ЗАТЪМНЯВАНЕ НА LED

(само 32/37/42LE4***, 42/47/55LE5***, 42/47/55LE75**, 42/47/55LE78**, 42/47/55LE79**, 42/47/55LE8***, 42/47LX6***, 47/55LX9***)

След анализиране на сигнала на входящия видео запис по области на екрана, задното осветление се регулира така, че да се подобрят пропорциите.



-   Изберете **КАРИНА**.
-   Изберете **Локално тъмни LED**.
-   Изберете **Вкл.** или **Изкл.**

- За да се върнете към нормалния телевизионен режим, натиснете бутона **МЕНЮ/ИЗХОД**.
- За да се върнете на предишния екран на менюто, натиснете бутона **НАЗАД**.

УПРАВЛЕНИЕ НА КАРТИНАТА

ИНДИКАТОР НА ЗАХРАНВАНЕТО (САМО ПРИ LCD/LED LCD ТЕЛЕВИЗОРИ)

Регулирайте индикатора за захранване/готовност отпред на телевизора.

Индикатор за готовност







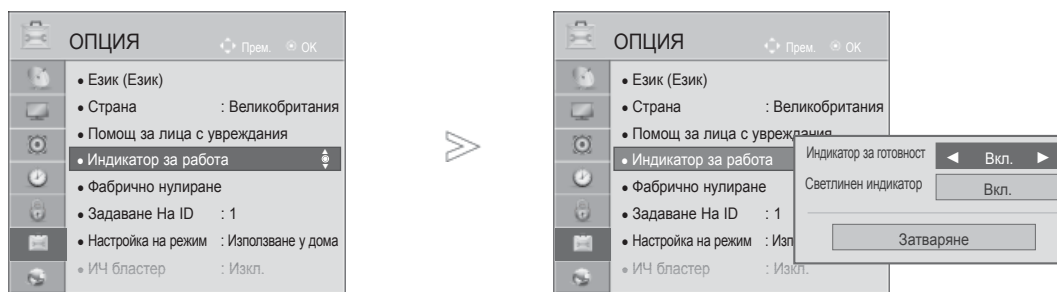

Определя дали индикаторът отпред на телевизора в режим на готовност да се зададе на **Вкл.** или **Изкл.**

Светлинен индикатор

Определя дали индикаторът отпред на телевизора при включване да се зададе на **Вкл.** или **Изкл.**

Ако изберете 3D режим, **Индикатор за работа** автоматично се изключва.



-   Изберете **ОПЦИЯ**.
-   Изберете **Индикатор за работа**.
-   Изберете **Standby светлина** или **ВКЛ. Светлина**.
-   Изберете желания от вас източник.

- За да се върнете към нормалния телевизионен режим, натиснете бутона **МЕНЮ/ИЗХОД**.
- За да се върнете на предишния екран на менюто, натиснете бутона **НАЗАД**.

МЕТОД ЗА МИНИМИЗИРАНЕ НА СЛЕПВАНЕТО НА ИЗОБРАЖЕНИЯТА (ISM)

(САМО ПРИ ПЛАЗМЕНИ ТЕЛЕВИЗОРИ)

Замръзнала или неподвижна картина на екрана за продължителен период от време поражда генериране на фантомно изображение, оставащо на екрана до момента, в който не промените образа. Избягвайте да оставяте статично изображение на екрана продължително време.

Изчистване

Функцията Изчистване премахва постоянните изображения от екрана.

Забележка: прекомерно задържано изображение може да не може да се изчисти по никакъв начин, дори с функцията Изчистване.

Орбитър

Орбитър може да помогне за предотвратяването на слепването на снимките. Но най-добрият вариант е да не се позволява статично изображение да остава прекалено дълго време на екрана. За да се избегне появата на постоянно изображение на екрана, той извършва леки движения на всеки 2 минути.

Изчистване на екрана

Цветният блок и леко движещият се екран, заедно с белият цветен модел се показват редувайки се. Трудно е да се забележи последващото изображение, появило се в момента, в който временното последващо изображение бива отстранявано и цветният модел е активен.

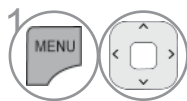

1 Изберете **ОПЦИЯ**.

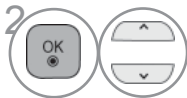

2 Изберете **ISM метод**.

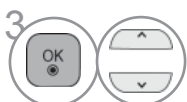

3 Изберете **Normal, Орбитър, Изчистване на екрана** или **Изчистване**.



4 Запишете.

• Ако не се нуждаете от тази функция, задайте **Нормално**

- За да се върнете към нормалния телевизионен режим, натиснете бутона **МЕНЮ/ИЗХОД**.
- За да се върнете на предишния екран на менюто, натиснете бутона **НАЗАД**.





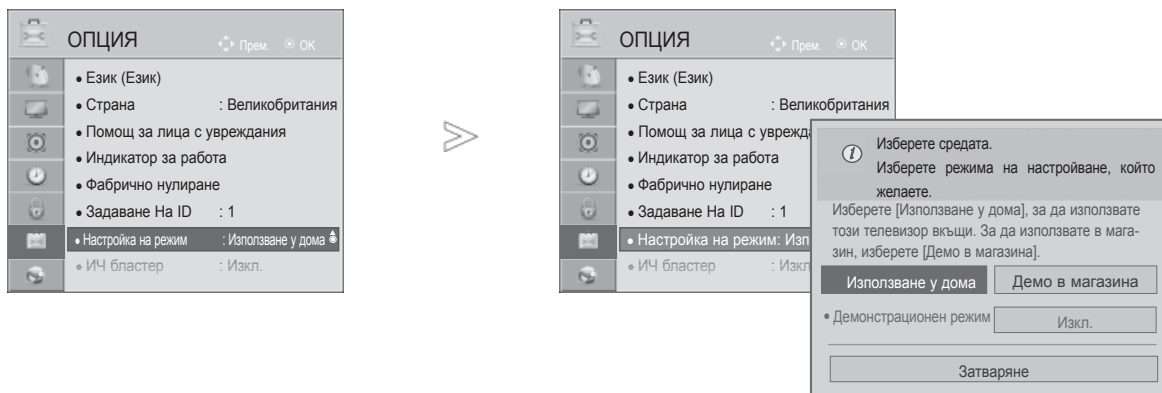

УПРАВЛЕНИЕ НА КАРТИНАТА

НАСТРОЙКА НА РЕЖИМ

Препоръчваме ви да настроите режима на телевизора „**Използване у дома**“ за най-добра картина в домашни условия.

Режим „**Демонстрация в магазина**“ е оптимална настройка за показване в магазин.



- 1   Изберете **ОПЦИЯ**.
- 2   Изберете **Настройка на режим**.
- 3   Изберете **Демо в магазина** или **Използване у дома**.
- 4  Запишете.

ДЕМО РЕЖИМ

Можете да използвате **Демо режим**, докато сте в режим **Използване у дома**.

В режим **Демо в магазина**, **Демо режим** автоматично се задава на опция **Вкл.**

След като **Демо режим** бъде зададен на опция **Изкл.** в **Демо в магазина**, **Демо режим** не се активира и единствено екранът се връща към началното си състояние.

Екранът се връща към началното си състояние автоматично след 5 минути в **Демо режим**.

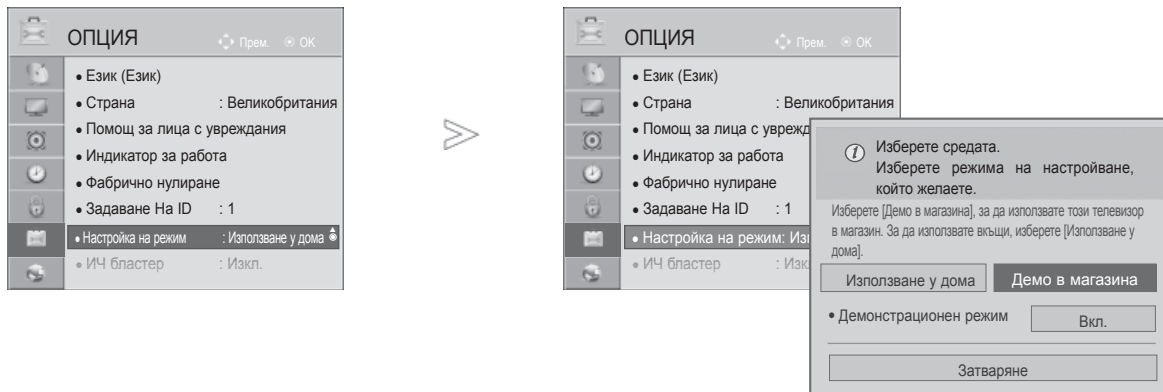

-   Изберете **ОПЦИЯ**.
 -   Изберете **Настройка на режим**.
 -   Изберете **Демо в магазина**.
 -   Изберете **Вкл.**
- Преместете се на предишния екран на менюто.
-  Ако искате да спрете демото, натиснете произволен бутон. (с изключение на ИЗКЛ. ЗВУК,  + , - бутон)

- За да се върнете към нормалния телевизионен режим, натиснете бутона **МЕНЮ/ИЗХОД**.
- За да се върнете на предишния екран на менюто, натиснете бутона **НАЗАД**.

УПРАВЛЕНИЕ НА ЗВУКА И ЕЗИКА





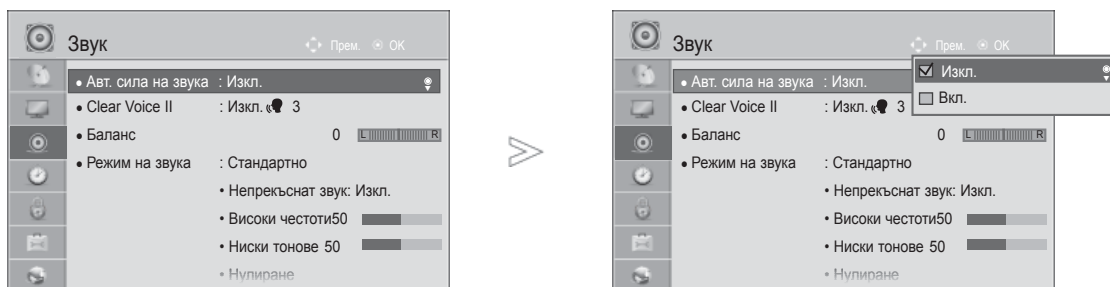

АВТОМАТИЧЕН ИЗРАВНИТЕЛ НА ЗВУКА

Авт. сила на звука автоматично остава на същото ниво, ако смените програмите.

Тъй като всеки излъчващ канал разполага със свои собствени характеристики на сигнала, при всяка промяна в съответния канал може да се налагат настройки в силата на звука. Тази функция позволява на потребителите да се наслаждават на стабилни нива на сигнала, като извършват автоматични настройки за всяка програма.

Ако качеството или силата на звука не са на желаното от вас ниво, се препоръчва да използвате отделна система за домашно кино или усилвател, за да получите добри резултати при различни потребителски среди.



-   Изберете **Звук**.
-   Изберете **Авт. сила на звука**.
-   Изберете **Вкл.** или **Изкл.**

- За да се върнете към нормалния телевизионен режим, натиснете бутона **МЕНЮ/ИЗХОД**.
- За да се върнете на предишния екран на менюто, натиснете бутона **НАЗАД**.

CLEAR VOICE II

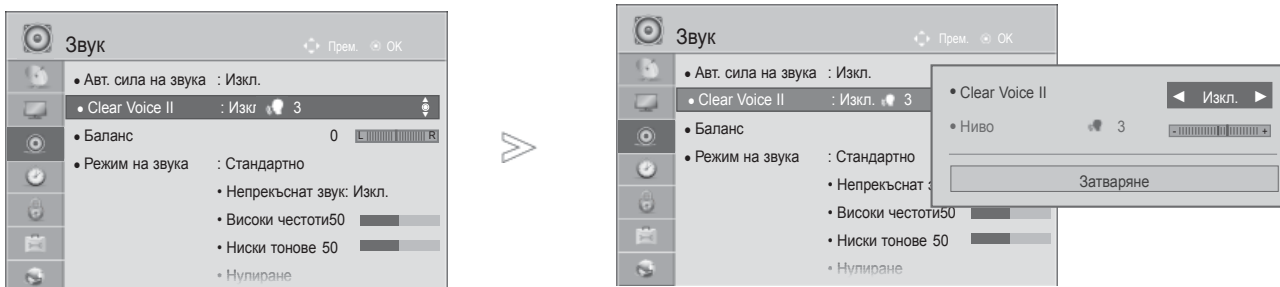

Чрез разпознаване на спектъра на човешкия глас сред другите шумове, помага на потребителите да слушат по-добре човешки гласове.



-   Изберете **Звук**.
-   Изберете **Clear Voice II**.
-   Изберете **Вкл.** или **Изкл.**

- Ако изберете “**Вкл.**” за **Clear Voice II**, функцията **Infinite Sound** няма да е налична.
- Изберете нива от -6 до +6.

Регулиране на нивото на CLEAR VOICE при избор на Вкл.

-  Изберете **Ниво**.
-  Направете желаните настройки.

- За да се върнете към нормалния телевизионен режим, натиснете бутона **МЕНЮ/ИЗХОД**.
- За да се върнете на предишния екран на менюто, натиснете бутона **НАЗАД**.

УПРАВЛЕНИЕ НА ЗВУКА И ЕЗИКА

ПРЕДВАРИТЕЛНО ЗАДАДЕНИ ЗВУКОВИ НАСТРОЙКИ - РЕЖИМ НА ЗВУКА

Можете да изберете предпочитаната от вас настройка на звука; Стандартно, Музика, Кино, Спорт или Игра и също така можете да настроите Високи тонове и Ниски тонове.

Режимът на звука ви позволява да се насладите на най-добрия възможен звук без специални настройки, тъй като телевизорът определя подходящите за него опции за звука въз основа на съдържанието на програмата.

Стандартен, Музика, Кино, Спорт и Игра са предварително настроени за оптимално фабрично качество.

Стандартно Осигурява звук със стандартно качество.

Музика Оптимизира звука за слушане на музика.

Кино Оптимизира звука за гледане на филми.

Спорт Оптимизира звука за гледане на спортни прояви.

Игра Оптимизира звука за игри.

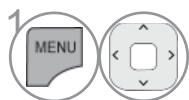
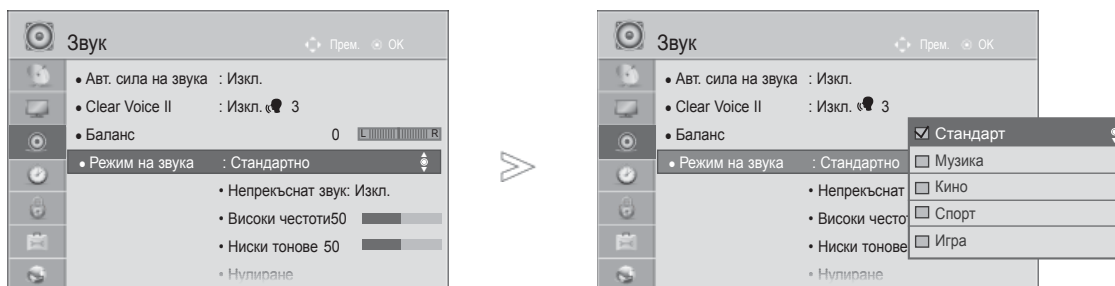

Изберете **Звук**.

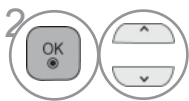

Изберете **Режим на звука**.

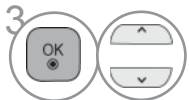









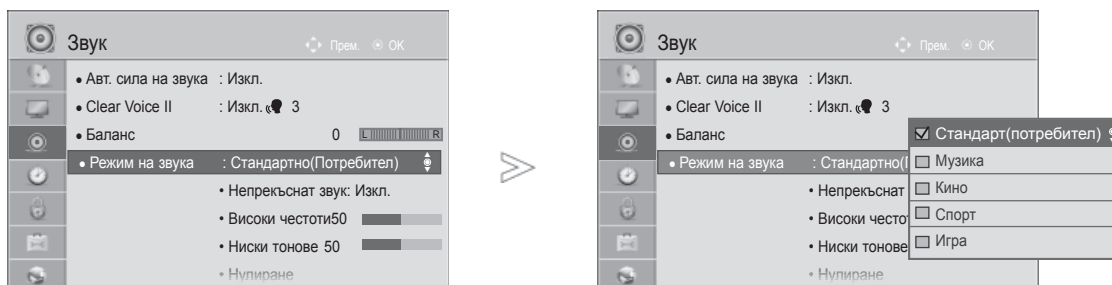

Изберете **Стандартно, Музика, Кино, Спорт** или **Игра**.

• Можете да регулирате **Режим на звука** и от **Краткото Меню**.

- За да се върнете към нормалния телевизионен режим, натиснете бутона **МЕНЮ/ИЗХОД**.
- За да се върнете на предишния екран на менюто, натиснете бутона **НАЗАД**.

РЕГУЛИРАНЕ НА ЗВУКА - ПОТРЕБИТЕЛСКИ РЕЖИМ



- 1   Изберете **Звук**.
- 2   Изберете **Режим на звука**.
- 3   Изберете **Стандартно, Музика, Кино, Спорт или Игра**.
- 4   Изберете **Високи тонове** или **Ниски тонове**.
- 5   Определете желаното ниво на звука.

- За да се върнете към нормалния телевизионен режим, натиснете бутона **МЕНЮ/ИЗХОД**.
- За да се върнете на предишния екран на менюто, натиснете бутона **НАЗАД**.

INFINITE SOUND

Изберете тази опция за реалистично звучене.

- 1   Изберете **Звук**.
- 2   Изберете **Infinite Sound**.
- 3   Изберете **Вкл.** или **Изкл.**

Infinite Sound: Infinite Sound е патентована технология на LG за обработка на звук, която постига дълбочина на съраунд звук 5,1 с предните два високоговорителя.





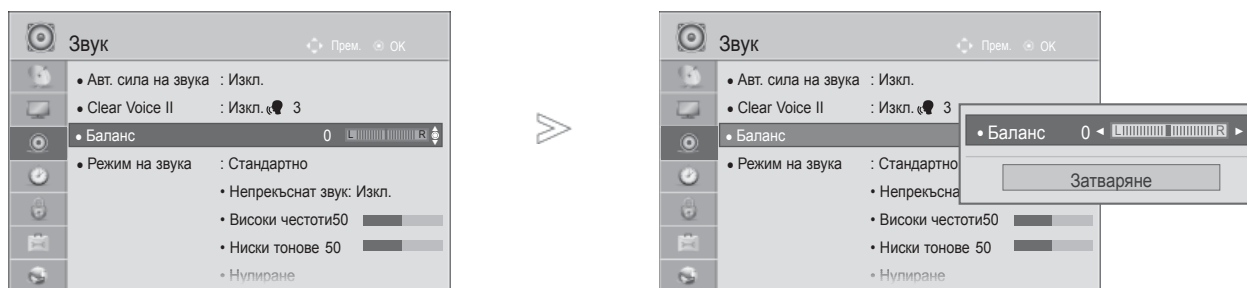

- За да се върнете към нормалния телевизионен режим, натиснете бутона **МЕНЮ/ИЗХОД**.
- За да се върнете на предишния екран на менюто, натиснете бутона **НАЗАД**.

УПРАВЛЕНИЕ НА ЗВУКА И ЕЗИКА

БАЛАНС

Можете да настроите баланса на звука на високоговорителите до предпочитаните от вас нива.



- 1   Изберете **Звук**.
- 2   Изберете **Баланс**.
- 3   Направете желаните настройки.

- За да се върнете към нормалния телевизионен режим, натиснете бутона **МЕНЮ/ИЗХОД**.
- За да се върнете на предишния екран на менюто, натиснете бутона **НАЗАД**.

TV ВИСОКОГОВ. ВКЛ./ ИЗКЛ.

Можете да регулирате състоянието на вградените TV високоговорители.

В режим **AV**, **КОМПОНЕНТ**, **RGB** и **HDMI1** с HDMI и DVI кабел, високоговорителят на телевизора може да работи, дори когато няма видео сигнал.

Ако искате да използвате външна Hi-Fi система, изключете вградените високоговорители на телевизора.

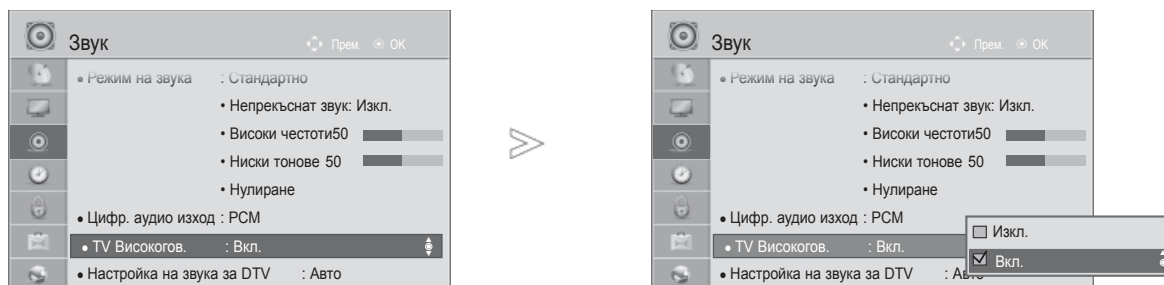

-   Изберете **Звук**.
-   Изберете **TV Високогов**.
-   Изберете **Вкл.** или **Изкл.**

- За да се върнете към нормалния телевизионен режим, натиснете бутона **МЕНЮ/ИЗХОД**.
- За да се върнете на предишния екран на менюто, натиснете бутона **НАЗАД**.

! БЕЛЕЖКА

- ▶ Когато високоговорителят на телевизора е изключен, докато системата за домашно кино Simplink работи, изходящият звук автоматично превключва на нейния високоговорител, но в момента, в който се включи и високоговорителя на телевизора, звукът се пренасочва към него .
- ▶ Някои менюта в **АУДИО** не са активни, докато TV Високогов. е Изкл.

УПРАВЛЕНИЕ НА ЗВУКА И ЕЗИКА

DTV AUDIO SETTING (САМО В ЦИФРОВ РЕЖИМ)

Когато във входящия сигнал съществуват различни аудио типове, тази функция позволява да изберете желаните от вас звук.

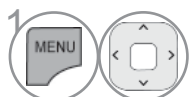
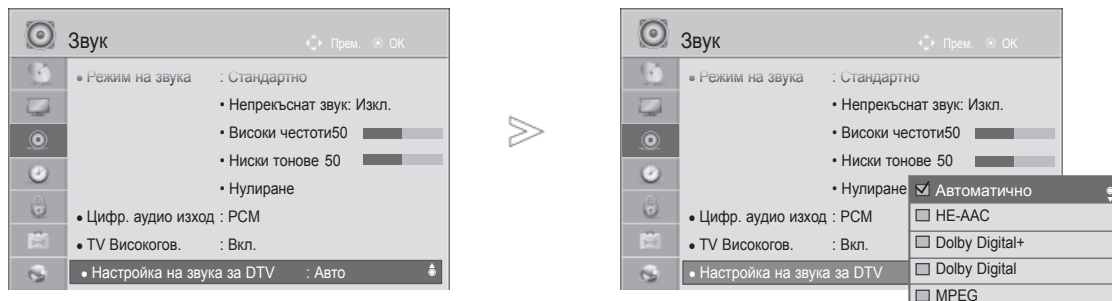

1 Изберете **Звук**.

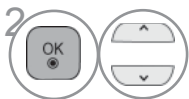

2 Изберете **Настройка на звука за DTV**.

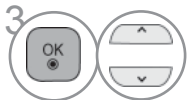

3 Изберете **Автоматично, HE-AAC, Dolby Digital +, Dolby Digital** или **MPEG**.

- За да се върнете към нормалния телевизионен режим, натиснете бутона **МЕНЮ/ИЗХОД**.
- За да се върнете на предишния екран на менюто, натиснете бутона **НАЗАД**.

- **Автоматично**: автоматично се генерира в следната последователност **HE-AAC > Dolby Digital+ > Dolby Digital > MPEG**. (С изключение на Италия)
Автоматично: автоматично се генерира в следната последователност **HE-AAC > Dolby Digital+ > MPEG > Dolby Digital**. (само в Италия)
- **HE-AAC, Dolby Digital +, Dolby Digital, MPEG**: позволява на потребителите да изберат желаните от тях тип аудио.
ex) Ако изберете **MPEG**, изходящият формат винаги ще е **MPEG**.
Ако форматът MPEG не се поддържа, на негово място ще бъде определен друг тип аудио.
- Вижте стр. от 167 до 168 (избор на език на звука)

ИЗБЕРЕТЕ "ЦИФР. АУДИО ИЗХОД"





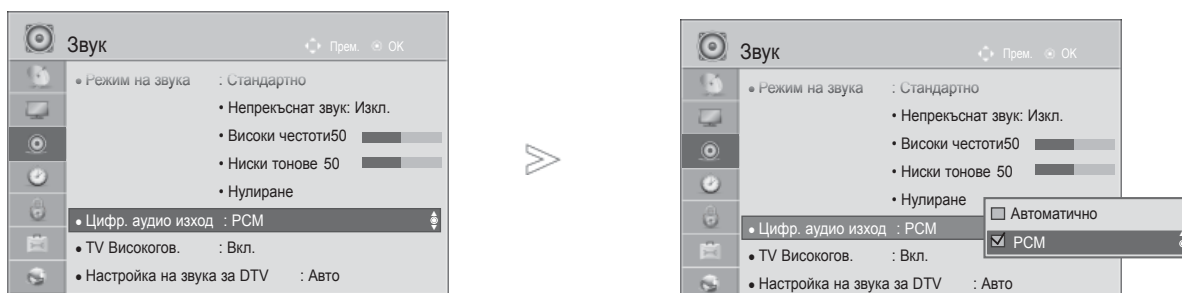

Тази функция ви позволява да изберете предпочитания от вас Цифр. аудио изход.

Ако съществува опция Dolby Digital, изборът на "Автоматично" в менюто "Цифр. аудио изход" ще зададе SPDIF(Sony Philips Digital InterFace) изходен формат на Dolby Digital.

Ако в менюто на Цифр. аудио изход бъде избрана опция "Автоматичен", без да е наличен режим dolby digital, SPDIF форматът ще бъде PCM(Модулиране с пулсиращ код).

Дори ако в канала, който излъчва Dolby Digital Audio са избрани езици както за Dolby Digital, така и аудио, ще се възпроизвежда само Dolby Digital.



- 1   Изберете **Звук**.
- 2   Изберете **Цифр. аудио изход**.
- 3   Изберете **Автоматично** или **PCM**.



Произведено по лиценз от Dolby Laboratories. "Dolby" и двойният символ "D" са търговски марки на Dolby Laboratories.

- Съществува възможност в HDMI режим някои DVD плейъри да не генерират SPDIF звук. В този момент настройте звука на цифровия аудио режим на DVD плейъра в PCM. (в HDMI Dolby Digital Plus не се поддържа).

Елемент	Аудио вход	Цифров аудио изход
Автоматично (Високоговорител вкл.)	MPEG Dolby Digital Dolby Digital Plus HE-AAC	PCM Dolby Digital Dolby Digital PCM
Auto(Speaker Off)	MPEG Dolby Digital Dolby Digital Plus HE-AAC	PCM Dolby Digital Dolby Digital Dolby Digital
PCM	Всички	PCM





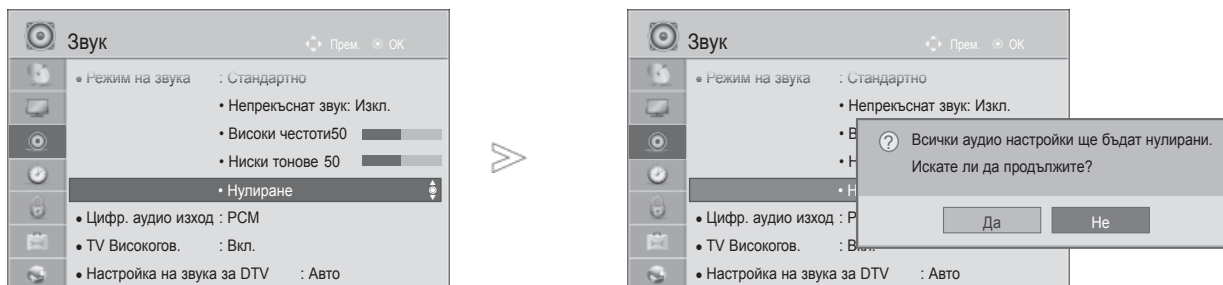

- За да се върнете към нормалния телевизионен режим, натиснете бутона **МЕНЮ/ИЗХОД**.
- За да се върнете на предишния екран на менюто, натиснете бутона **НАЗАД**.

УПРАВЛЕНИЕ НА ЗВУКА И ЕЗИКА

НУЛИРАНЕ НА ЗВУКА

Настройките на избрания режим на звука се възстановяват на фабрично заложените си стойности.



-   Изберете **Звук**.
-   Изберете **Нулиране**.
-   Изберете **Да**.
-  Връща зададената стойност в начално състояние.

- За да се върнете към нормалния телевизионен режим, натиснете бутона **МЕНЮ/ИЗХОД**.
- За да се върнете на предишния екран на менюто, натиснете бутона **НАЗАД**.

АУДИО ОПИСАНИЕ (САМО В ЦИФРОВ РЕЖИМ)





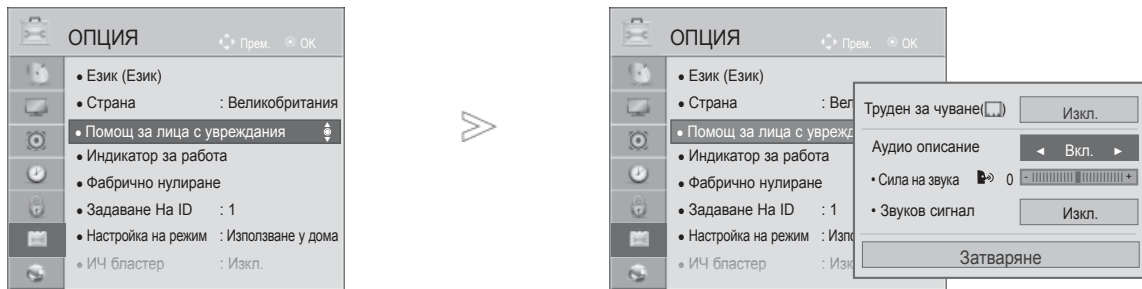

Тази функция е предназначена за слепи хора, която освен основния звук осигурява и обяснителни аудио бележки, които описват текущото действие в телевизионна програма.

Ако изберете да включите описание на аудио, основния звук и аудио описанието ще се осигуряват единствено за онези програми, които имат включени описания за аудио.





Сила на звука
Бипване

Променя силата на звука на описанието на аудио
Чува се бипване, когато е избрана програма с информация за описанието на аудио.



-   Изберете **ОПЦИЯ**.
-   Изберете "**Помощ за лица с увреждания**".
-   Изберете **Описание на аудио**.

Настройка на силата на звука на описанието за аудио при избор да е включено

-   Изберете **Сила на звука** или **Бипване**.
-   Направете желаните настройки.





- За да се върнете към нормалния телевизионен режим, натиснете бутона **МЕНЮ/ИЗХОД**.
- За да се върнете на предишния екран на менюто, натиснете бутона **НАЗАД**.

УПРАВЛЕНИЕ НА ЗВУКА И ЕЗИКА

I/II

СТЕРЕО/ДВОЙНО ПРИЕМАНЕ (САМО В АНАЛОГОВ РЕЖИМ)

Когато е избрана определена програма, информацията за звука за този канал се извежда с номера на програмата и името на канала.

-   Изберете **Аудио** или **Език на звука**.
-   Изберете изходящ звук.

Излъчване	На екрана
Mono	MONO
Stereo	STEREO
Dual	DUAL I, DUAL II, DUAL I+II

■ Избор на моно звук

Ако стерео сигналът е слаб при стерео настройки, можете да преминете на моно. При моно режим яснотата на звука се подобрява.

■ Избор на езици за излъчване в двуезичен вариант

Ако дадена програма се приема на два езика (двуезична), можете да превключите на режими DUAL I, DUAL II или DUAL I+II.

DUAL I Излъчва основния език на излъчване до високоговорителите.

DUAL II Излъчва втория език на излъчване до високоговорителите.

DUAL I+II Изпраца по един език до всеки от високоговорителите.

NICAM ПРИЕМАНЕ (САМО В АНАЛОГОВ РЕЖИМ)

Ако телевизорът е снабден с приемник за NICAM, това означава, че може да приема висококачествен NICAM (Near Instantaneous Companding аудио Multiplex) цифров звук.

Звукът може да бъде избран съобразно с типа на полученото съдържание.

-
- 1 Когато се получи **NICAM моно**, можете да изберете **NICAM МОНО** или **FM МОНО**.
 - 2 Когато се получи **NICAM стерео**, можете да изберете **NICAM STEREO** или **FM МОНО**. Ако стерео сигналът е слаб, превключете на **FM МОНО**.
 - 3 Когато се получи **NICAM dual**, можете да изберете **NICAM DUAL I**, **NICAM DUAL II** или **NICAM DUAL I+II** или **FM МОНО**.
-

ИЗБЕРЕТЕ ТИП ЗВУК ЗА ВИСОКОГОВОРТЕЛЯ

В режими AV, Компонент, RGB и HDMI можете да изберете изходящ звук за високоговорителите вляво и вдясно.

Изберете изходящ звук.

L+R: аудио сигналът от аудио входа L се изпраща до левия високоговорител, а аудио сигналът от аудио входа R се изпраща до десния високоговорител.



L+L: аудио сигналът от аудио входа L се изпраща до левия и десния високоговорител.

R+R: аудио сигналът от аудио входа R се изпраща до левия и десния високоговорител.

УПРАВЛЕНИЕ НА ЗВУКА И ЕЗИКА

ИЗБЕРЕТЕ ЕЗИК НА ЕКРАННО МЕНЮ / СТРАНА

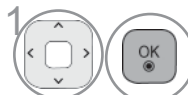
При първото включване на телевизора на екрана му се появява менюто на ръководството за инсталация.

-  Изберете избраният от вас език.
-  Изберете своята страна. (с изключение на 32/37/42LE49**, 32/37/42/47/55LE59**, 42/47LE7390, 32/37/42/47/55LE79**, 42/47/55LE89**, 32/37/42LD49**, 32/37/42/47/55LD69**, 32/42/47LD79**, 32/37/42LD89**, 42/47LX69**, 50/60PK59*, 50/60PK79**, 50/60PK99**, 50/60PX99**)

* Ако искате да промените избора на език/страна

-  Изберете **ОПЦИЯ**.
-  Изберете **Език(Език)**.
-  Изберете **Език на менюто (Language)**.
-  Изберете желаният от вас език.
-  Запишете.

-  Изберете **ОПЦИЯ**.
-  Изберете **Страна**.
-  Изберете **своята страна**.
-  Изберете **Да или Не**.
-  Запишете.

(с изключение на 32/37/42LE49**, 32/37/42/47/55LE59**, 42/47LE7390, 32/37/42/47/55LE79**, 42/47/55LE89**, 32/37/42LD49**, 32/37/42/47/55LD69**, 32/42/47LD79**, 32/37/42LD89**, 42/47LX69**, 50/60PK59*, 50/60PK79**, 50/60PK99**, 50/60PX99**)

- За да се върнете към нормалния телевизионен режим, натиснете бутона **МЕНЮ/ИЗХОД**.
- За да се върнете на предишния екран на менюто, натиснете бутона **НАЗАД**.

! БЕЛЕЖКА

- ▶ Ако не завършите настройката на **ръководството за инсталация**, като натиснете бутона **НАЗАД** или ако не получавате отговор от OSD (екранния дисплей), менюто на инсталацията ще се появява непрекъснато, докато тя завърши, независимо кога ще се включи телевизорът.
- ▶ Ако изберете грешна локална страна, е възможно телетекстът да не се появява правилно на екрана и да възникнат някои други проблеми по време на работата с телетекста.
- ▶ CI (общият интерфейс) функцията може да не може да се изпълни съобразно местни условия на разпространение.
- ▶ Бутоните за управление на DTV режимамогат да не функционират изправно съобразно местни условия на разпространение.
- ▶ В страни, в които няма фиксирани норми за регулиране на цифровото разпространение, някои DTV функции може да не работят в зависимост от местните условия на разпространение.
- ▶ Настройката за страната "УК" трябва да се активира единствено във Великобритания.
- ▶ Ако настройката за страната е зададена на "--", ще бъдат налични европейски наземни програми за цифрово стандартно разпространение, но някои DTV функции може да не работят изправно.

ИЗБОР НА ЕЗИК

Аудио функцията позволява да изберете предпочитания от вас език.









Ако за избрания език не се излъчват аудио данни, ще се пусне звук на езика по подразбиране.









При излъчване на субтитри на два или повече езика използвайте функцията за субтитриране.

Ако за избрания език не се излъчват субтитри, ще се пуснат субтитри на езика по подразбиране.

Когато езиците, които сте избрали за Audio Language (Аудио език), Subtitle Language (Език на субтитрите) и Text Language не се поддържат може да изберете език във вторична категория.

В цифров режим използвайте функцията за език на текста, когато в него се излъчват два или повече езика. Ако за избрания език не се излъчват телетекст, ще се пусне страницата на текста на езика по подразбиране.

-   Изберете **ОПЦИЯ**.
-   Изберете **Език(Език)**.
-   Изберете **Език на звука, Език на субтитри** или **Език на текст**(с изключение на Великобритания).
-   Изберете желаният от вас език.
-  Запишете.

-   Изберете **ОПЦИЯ**.
-   Изберете **"Помощ за лица с увреждания"**.
-   Изберете опция **"Труден за чуване"**().
-   Изберете **Вкл.** или **Изкл.**

- За да се върнете на предишния екран на менюто, натиснете бутона **НАЗАД**.

УПРАВЛЕНИЕ НА ЗВУКА И ЕЗИКА

< Избор на език за аудио >

- ▶ Когато се излъчват два или повече езика, можете да изберете езика за аудио.

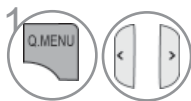

Изберете **Аудио** или **Език на звука**.

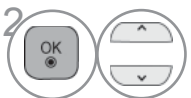

Изберете аудио език.

< Избор на език за субтитри >

- ▶ Когато се излъчват два или повече езика, можете да изберете езика на субтитрите от бутона **СУБТИТРИ** на дистанционното управление.
- ▶ Натиснете бутона \wedge \vee за избор на езика на субтитрите.

- Звукът за аудио/субтитрите могат да се изведат в по-опростен вид с излъчване на 1 до 3 знака от доставчика на услугата.
- Когато избирате допълнителна опция Аудио (Аудио за “Потискане на визуални опции/слушане”), телевизорът може да изведе част от основния аудио звук.

OSD информация за аудио език

Дисплей	Състояние
N.A	Не е налично
MPEG	MPEG аудио
D	Dolby Digital аудио
	Аудио за “Потискане на визуални настройки”
ABC	Аудио за “Потискане на слушане”
D+	Dolby Digital Plus аудио
HE-AAC	HE-AAC аудио

OSD информация за езика на субтитрите

Дисплей	Състояние
N.A	Не е налично
TXT	Субтитри на телетекст
ABC	Субтитри за опция “Труден за чуване”

НАСТРОЙКА НА ЧАСА

НАСТРОЙКА НА ЧАСОВНИК

След като получи цифров сигнал в режим **Автоматичен**, часовникът се настройва автоматично. Можете да настроите часовника и ръчно в **Ръчен** режим.

Преди да използвате функцията за включване/изключване на таймера, трябва да сте настроили часа правилно.

Часът на телевизора се настройва въз основа на информацията за изместване на времето в часовите зони и GMT (Средно време по Гринуич), което се получава заедно с излъчвания сигнал, при което часът се настройва автоматично от цифровия сигнал.

Когато името на града се промени в **Час. зона**, може да смените часа с 1 час.

Час. зона може да се смени в режим **Авто**.

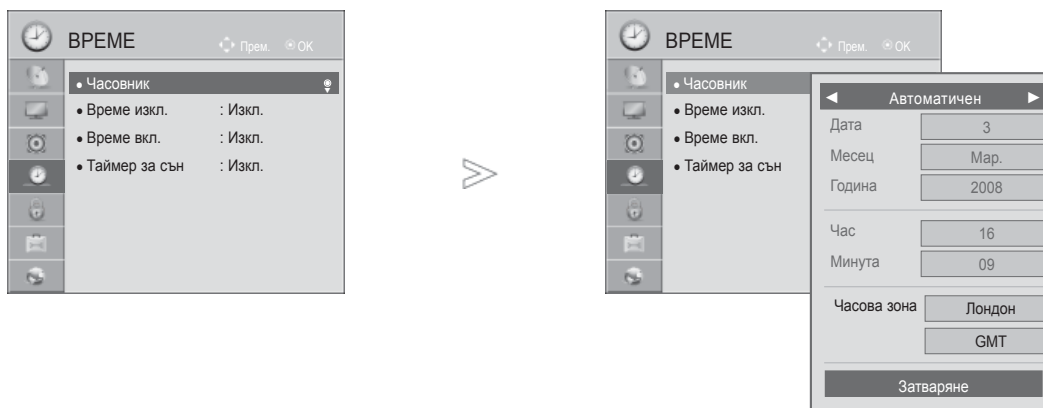

-   Изберете **ЧАС**.
-   Изберете **Часовник**.
-   Изберете **Автоматичен** или **Ръчен**.
-   Изберете опция за година, месец, дата, час или часова зона.
-   Настройте опция за година, месец, дата, час или часова зона.

Часова зона

Магадан, Камчатка
Владивосток
Якутск
Иркутск
Красноярск
Омск
Екатерининбург
Москва, Самара
Калининград

Тази таблица изобразява часовата зона с 9 области в Русия, а когато потребителят избере часовата зона за своята област, тя автоматично настройва часа за съответното място.

Но макар че потребителят е избрал своята област, ако не се осигурява изместване на локалното време от излъчващата станция или ако информацията за дадения район не съответства, потребителят може да избере опцията "Изместване" от часовата зона, за да настрои точния час.

- За да се върнете към нормалния телевизионен режим, натиснете бутона **МЕНЮ/ИЗХОД**.
- За да се върнете на предишния екран на менюто, натиснете бутона **НАЗАД**.

НАСТРОЙКА ЗА ЧАС

НАСТРОЙКА НА АВТОМАТИЧНО ВКЛЮЧВАНЕ/ИЗКЛЮЧВАНЕ

Функцията за автоматично изключване автоматично прехвърля телевизора в режим на готовност в предварително определеното време.

Два часа след като телевизорът е включен чрез функцията за включване, той автоматично преминава обратно към режим на готовност, освен ако не бъде натиснат бутон.

Функцията за изключване на часа е с приоритет пред функцията за включване на часа, ако и двете са настроени едновременно.

За да работи функцията за включване на часа е необходимо телевизорът да е в режим на готовност.

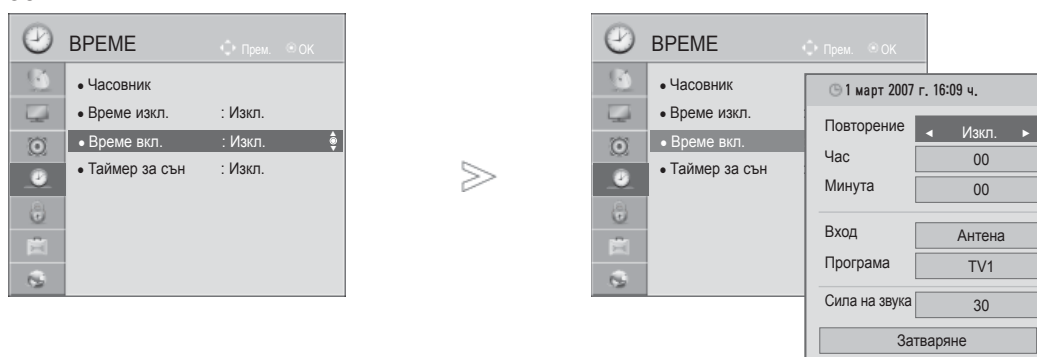

- Изберете **ЧАС**.
- Изберете **Час на изкл.** или **Час на вкл.**
- Изберете **Повтаряне**.
- Изберете **Изкл., Веднъж, Всеки ден, Понеделник ~ Петък, Понеделник. ~ Събота, Събота ~ Неделя или Неделя**.
- Настройте часа.
- Настройте минутите.

- За да откажете функцията **Вкл./Изкл. на часа**, изберете **Изкл.**
- Само за функция за включване на часа

- Изберете **Вход**.
- Изберете вход.
- Настройте програмата.
- Настройте силата на звука при включване.

- За да се върнете към нормалния телевизионен режим, натиснете бутона **МЕНЮ/ИЗХОД**.
- За да се върнете на предишния екран на менюто, натиснете бутона **НАЗАД**.

НАСТРОЙКА НА ТАЙМЕР ЗА СЪН

Не е необходимо на всяка цена да помните, че трябва да изключите телевизора преди да си легнете.

Таймерът за сън автоматично превключва телевизора в режим на готовност след изтичане на предварително определен период от време.

1   Изберете **таймера за сън**.

2   Изберете **Изкл., 10, 20, 30, 60, 90, 120, 180** или **240** **МИН.**

- Когато изключите телевизора, предварително настроения таймер за сън се анулира.
- Можете да настроите **таймера за сън** и от менюто **ЧАС**.

РОДИТЕЛСКИ КОНТРОЛ/КАТЕГОРИИ

НАСТРОЙВАНЕ НА ПАРОЛА И СИСТЕМА ЗА ЗАКЛЮЧВАНЕ

Въведете паролата, натиснете '0', '0', '0', '0' от дистанционното управление.

Ако сте избрали Франция като Страна, паролата няма да бъде '0', '0', '0', '0', а '1','2','3','4'.

Ако сте избрали Франция като Страна, паролата не може да се зададе като '0', '0', '0', '0'.

Ако даден канал е заключен, въведете паролата, за да го отключите временно.

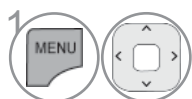
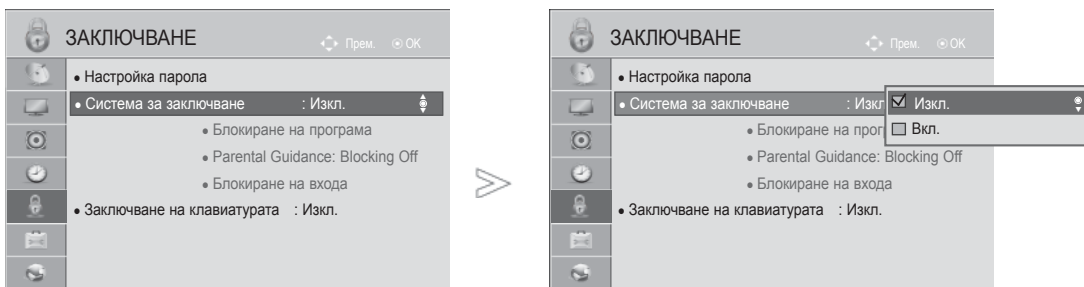

1 Изберете **ЗАКЛЮЧВАНЕ**.



2 Изберете **Система на заключване**.



3 Изберете **Вкл.**

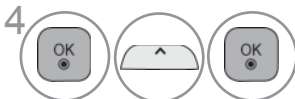

4 Изберете паролата.



5 Въведете 4-цифрена парола.

Непременно запомнете този номер!

За да потвърдите паролата, я въведете повторно.

• Ако забравите паролата си, натиснете '0', '3', '2', '5' от дистанционното управление.

- За да се върнете към нормалния телевизионен режим, натиснете бутона **МЕНЮ/ИЗХОД**.
- За да се върнете на предишния екран на менюто, натиснете бутона **НАЗАД**.

БЛОКИРАНЕ НА ПРОГРАМА

Блокирайте всяка програма, която не желаете вие или децата ви да гледат.

Може да използвате тази функция и в **Система за заключване "Вкл."**.

За да гледате отново блокирана програма, въведете паролата.

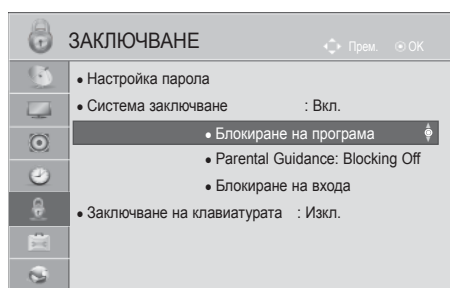

ИЛИ

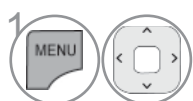

1 Изберете **ЗАКЛЮЧВАНЕ**.



2 Изберете **Система на заключване**.



3 Изберете **Закл. Прогр..**



4 Въведете **Закл. Прогр..**



5 Избор на програмата, която желаете да заключите.

- За да се върнете към нормалния телевизионен режим, натиснете бутона **МЕНЮ/ИЗХОД**.
- За да се върнете на предишния екран на менюто, натиснете бутона **НАЗАД**.

РОДИТЕЛСКИ КОНТРОЛ/КАТЕГОРИИ

РОДИТЕЛСКИ КОНТРОЛ (САМО В ЦИФРОВ РЕЖИМ)

Тази функция работи в съответствие с информация от излъчващия канал. Затова сигналът не разполага с точната информация, тази функция не е активна.

За да получите достъп до това меню, е необходима парола.







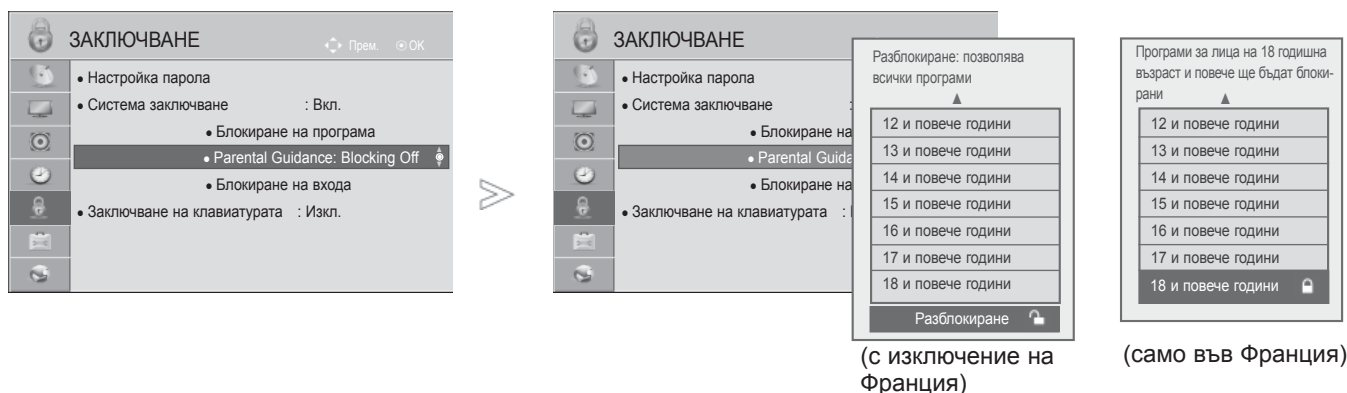

Този набор настройки се програмира с цел да запомните на коя опция е настроено последно, дори ако изключите.

Предпазва децата от гледане на определени телевизионни канали, предназначени за възрастни съобразно определените ограничения.

За да гледате отново блокирана програма, въведете паролата.

Спецификациите са различни според държавата.



- 1   Изберете **ЗАКЛЮЧВАНЕ**.
- 2   Изберете **Система на заключване**.
- 3   Изберете **Препоръчителен родителски контрол**.
- 4   Направете необходимите настройки.

- За да се върнете към нормалния телевизионен режим, натиснете бутона **МЕНЮ/ИЗХОД**.
- За да се върнете на предишния екран на менюто, натиснете бутона **НАЗАД**.







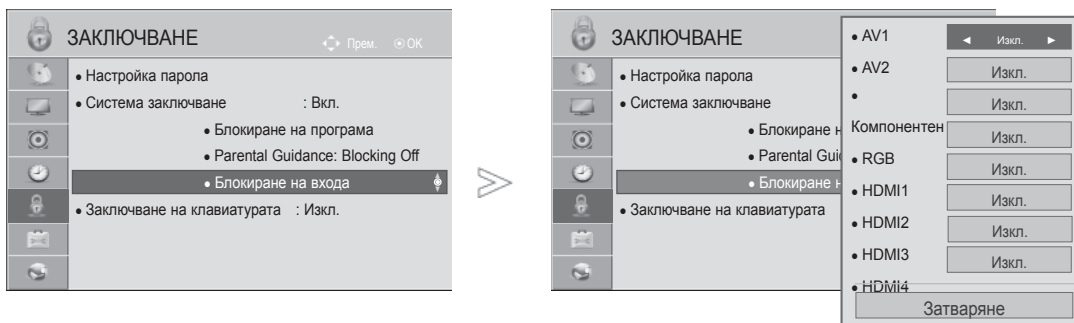

БЛОКИРАНЕ НА ВЪНШНИЯ ИЗХОД

Позволява ви да блокирате вход.

Може да използвате тази функция и в Система за заключване "Вкл".

■ Показаното може да се различава от вашия телевизор.



-   Изберете **ЗАКЛЮЧВАНЕ**.
-   Изберете **Система на заключване**.
-  Изберете **Блокиране на вход**.
-   Изберете вход.
-   Изберете **Вкл.** или **Изкл.**

- За да се върнете към нормалния телевизионен режим, натиснете бутона **МЕНЮ/ИЗХОД**.
- За да се върнете на предишния екран на менюто, натиснете бутона **НАЗАД**.

РОДИТЕЛСКИ КОНТРОЛ/КАТЕГОРИИ

ЗАКЛЮЧВАНЕ НА КЛАВИШИТЕ

Тази функция може да се използва за предотвратяване на неоторизирано гледане, като се заключат органите за управление на предния панел, така че да се използва само с дистанционното управление.

Този телевизор е програмиран да помни коя опция е била последно зададена преди изключване.

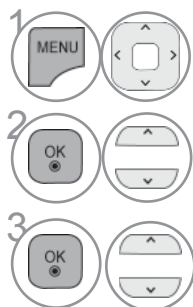
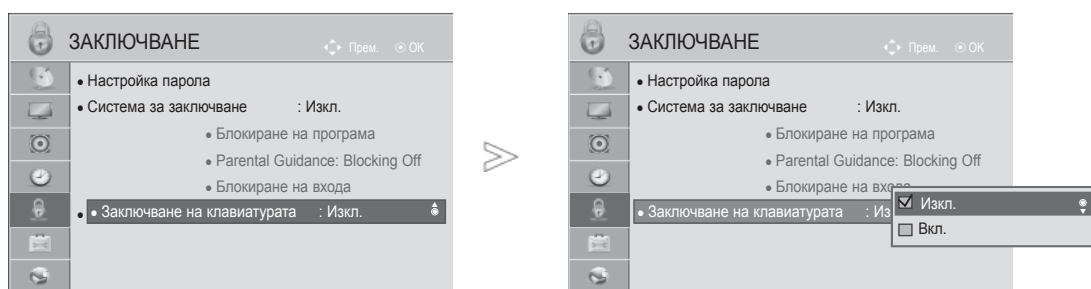

1 Изберете **ЗАКЛЮЧВАНЕ**.

2 Изберете **Заклучване на клавишите**.

3 Изберете **Вкл.** или **Изкл.**

- При функция **Заклучване на клавишите в позиция 'Вкл.'**, ако телевизорът е изключен, натиснете **О / I**, **ВХОД**, **Р ^ v** бутона на телевизора или бутоните **ЗАХРАНВАНЕ**, **Р ^ v** или **ЧИСЛО** от дистанционното управление, при което наборът функции ще бъде активиран.
- При функцията **Заклучване на клавишите включена**, съобщението на дисплея '**⚠ Заклучване на клавишите включено**' се появява на екрана, ако нито един бутон не бъде натиснат, докато гледате телевизора.
- Когато се изведе друг OSD, функцията '**⚠ Заклучване на клавишите включено**' няма да функционира.

- За да се върнете към нормалния телевизионен режим, натиснете бутона **МЕНЮ/ИЗХОД**.
- За да се върнете на предишния екран на менюто, натиснете бутона **НАЗАД**.

TELETEXT

Тази функция не се предлага във всички държави.

Телетекстът е услуга, която се излъчва безплатно от повечето телевизионни канали и така предоставя актуална информация относно новини, времето, програмата на телевизията, цени на акции и много други теми.

Декодерът на телетекста на този телевизор поддържа системите SIMPLE, TOP и FASTEXT. SIMPLE (стандартен текст) се състои от номерата на страниците, които изберете с директно въвеждане на съответния номер на страница. TOP и FASTEXT са по-съвременни методи, позволяващи бърз и лесен избор на информация от телетекста.

ВКЛЮЧВАНЕ/ИЗКЛЮЧВАНЕ

За да преминете към телетекста, натиснете бутона **ТЕКСТ**. Началната страница на последната прегледана страница се появява на екрана.

Номерата на две страници, името на телевизионния канал и час и дата се появяват в заглавния ред на екрана. Номерът на първата страница обозначава избора ви, а вторият посочва текущо изведената страница.

За да изключите телетекста, натиснете бутона **ТЕКСТ**. Връща се предишния режим.

- Показаното може да се различава от вашия телевизор.

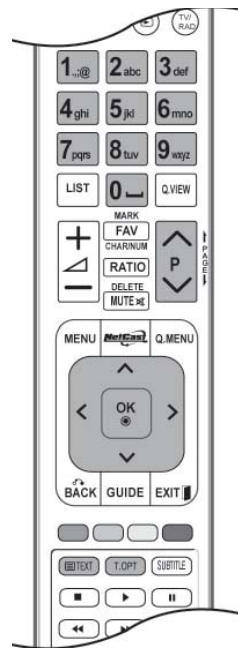

SIMPLE ТЕКСТ

■ Избор на страница

- 1 Въведете номера на желаната от вас страница във вид на трицифрено число, като използвайте бутоните с ЧИСЛА. Ако докато избирате натиснете грешно число, трябва да въведете и трите цифри и след това да въведете отново верния номер на страницата.
- 2 Бутонът P ^ v може да се използва за избор на предишната или следващата страница.

ТЕЛТЕКСТ

ТОР ТЕКСТ

Ръководството на потребителя представя четири полета - червено, зелено, жълто и синьо в най-долната част на екрана. Жълтото поле обозначава следващата група, а синьото полет обозначава следващия блок.

■ Избор на блок / група / страница

- 1 С помощта на синия бутон можете да преминавате от един блок в друг.
- 2 С помощта на жълтия бутон можете да преминете на следващата група с автоматично прехвърляне на следващия блок.
- 3 С помощта на зеления бутон можете да преминете на следващата съществуваща страница с автоматично прехвърляне на следваща група.
- 4 Можете да използвате и бутона P[^] .
С червения бутон се връщате на предишния си избор. Можете да използвате и бутона P[∨] .

■ Избор на пряка страница

Както в режима на системата за телетекст "SIMPLE", можете да изберете страница, като я въведете във вид на трицифрено число чрез бутоните "ЧИСЛА" в режим "НАЙ-ГОРЕ".

FASTEXT

Страниците с телетекст са с цветна идентификация по края на екрана и се избират с натискане на бутона в съответния цвят.

■ Избор на страница

- 1 Натиснете бутона **T.OPT** и след това с помощта на бутона [^] ∨ изберете менюто Ei. Показва се индексната страница.
- 2 Можете да изберете страниците, които са с цветна идентификация по края на екрана с бутони в съответния цвят.
- 3 Както в режима на системата за телетекст "SIMPLE", можете да изберете страница, като я въведете във вид на трицифрено число чрез бутоните "ЧИСЛА" в режим "FASTEXT".
- 4 Бутонът P[^] ∨ може да се използва за избор на предишната или следващата страница.

СПЕЦИФИЧНИ ФУНКЦИИ НА ТЕЛТЕКСТА

- Натиснете знака **T. OPT** бутона и след това използвайте бутона $\wedge \vee$, за да изберете менюто Текст опция.
- Във Великобритания (в цифров режим, бутонът T. OPT не е активен).



■ Индекс

Избирате всяка от индексните страници.



■ Време

Когато гледате дадена телевизионна програма When viewing a телевизионна програма, изберете това меню, ако искате да виждате информация за часа в горния десен край на екрана.

В режим на телетекст натиснете този бутон, за да изберете номер на допълнителна страница. Номерът на допълнителната страница се появява в долната част на екрана. За да задържите или промените допълнителната страница, натиснете бутоните ЧЕРВЕН/ЗЕЛЕН, < > или ЧИСЛОВИТЕ КЛАВИШИ.



■ Задържане

Спира автоматичната смяна на страниците, която се появява, ако страница от телетекста се състои от 2 или повече допълнителни страници. Броят допълнителни страници и показаната в момента допълнителна страница обикновено се показва на екрана под часа. Ако изберете това меню, символът за спиране се появява в горния ляв край на екрана, а автоматичната смяна на страниците не е активна.



■ Разкриване

Изберете това меню, за да изведете скрита информация от типа на решения на загадки или пъзели.



■ Актуализиране

Показва картината на телевизора на екрана, като същевременно изчаква нова страница от телетекста. Дисплеят се появява в горния ляв край на екрана. След като актуализираната страница вече е достъпна, дисплеят ще приеме съответния номер на страница. Изберете това меню отново, за да прегледате актуализираната страница на телетекста.

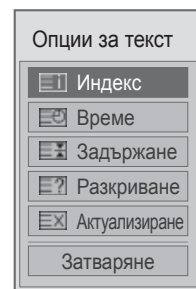

ЦИФРОВ ТЕТЕКСТ

Тази функция е активна единствено във Великобритания и Ирландия.

Телевизорът ви осигурява достъп до цифров телетекст, значително подобрен в различни аспекти като текст, графични изображения и др.

Цифровият телетекст има достъп до специфични услуги, свързани с него и такива, които излъчват цифров телетекст.

ТЕТЕКСТ В ОБХВАТА НА ЦИФРОВИТЕ УСЛУГИ

- 1 натиснете числовия бутон или знака **P ^ v** , за да изберете цифрова услуга, която излъчва цифров телетекст.
- 2 Следвайте индикациите на цифровия телетекст и се придвижете на следващата стъпка, като натиснете бутон **ТЕКСТ**, **OK**, **^ v < >** , **ЧЕРВЕНО**, **ЗЕЛЕНО**, **ЖЪЛТО**, **СИНЬО** или **ЧИСЛО** и т.н.
- 3 За да промените опциите за услугата цифров телетекст, изберете различна услуга чрез числовите бутони или бутон **P ^ v** .

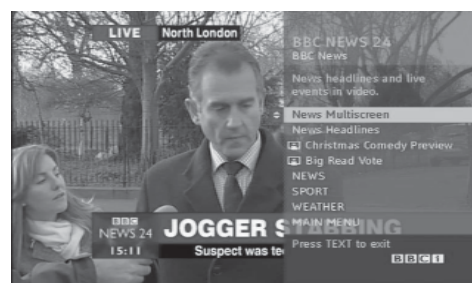

ТЕТЕКСТ В ЦИФРОВИТЕ УСЛУГИ

- 1 Натиснете числовия бутон или знака **P ^ v** , за да изберете определена услуга, която излъчва цифров телетекст.
- 2 За да преминете на телетекста, натиснете бутона **ТЕКСТ** или цветните бутони.
- 3 Следвайте индикациите на цифровия телетекст и се придвижете на следващата стъпка, като натиснете бутон **OK**, **^ v < >** , **ЧЕРВЕНО**, **ЗЕЛЕНО**, **ЖЪЛТО**, **СИНЬО** или **ЧИСЛО** и т.н.
- 4 За да изключите цифровия телетекст и да се върнете на режим на гледане на телевизия, натиснете бутона **ТЕКСТ** или цветния бутон.

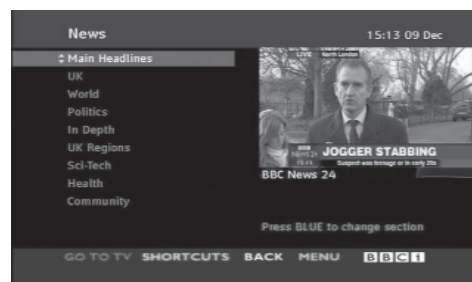

Някои услуги може да ви позволяват достъп до текстови услуги чрез натискане на бутона **ЧЕРВЕНО**.

ПРИЛОЖЕНИЕ

ОТСТРАНЯВАНЕ НА ПРОБЛЕМИ

Телевизорът не работи правилно.	
Дистанционното управление не работи	<ul style="list-style-type: none">■ Проверете дали между телевизора и дистанционното управление няма някакво препятствие, предизвикващо смущения. Уверете се, че насочвате дистанционното управление директно към телевизора.■ Проверете дали батериите са поставени с правилно насочване на клемите им (+ към +, - към -).■ Поставете новите батерии.
Захранването е преустановено внезапно	<ul style="list-style-type: none">■ Настроен ли е таймерът за сън?■ Проверете настройките на захранването. Възниквали ли са смущения в захранването?■ Ако телевизорът е включен и след това няма никакъв входящ сигнал, той автоматично ще се изключи след 15 минути.

Видео функционалността не работи	
Липсват картина и звук	<ul style="list-style-type: none">■ Проверете дали телевизорът е включен.■ Опитайте да включите друг канал. Възможно е проблемът да е в излъчването.■ Захранващият кабел директно в електрическата мрежа ли е включен?■ Проверете насочеността на антената и/или местоположението ѝ.■ Изпробвайте електрическата мрежа, като включите друг телевизор в същия контакт.
Картината бавно се възстановява след включване	<ul style="list-style-type: none">■ Това е нормално, изображението е с изключен звук, докато телевизорът стартира. Ако картината не се появи до пет минути, потърсете съдействие от местния сервизен център.
Никакъв или влошен цвят или картина	<ul style="list-style-type: none">■ Настройте цвета от опциите на менюто.■ Оставете достатъчно разстояние между телевизора и VCR.■ Опитайте да включите друг канал. Възможно е проблемът да е в излъчването.■ Правилно ли са включени видео кабелите?■ Активирайте всички функции, необходими за възстановяване яркостта на картината.
Трептене на хоризонтални/вертикални ленти или картината	<ul style="list-style-type: none">■ Проверете за наличие на локални смущения, например електрически уред или инструмент.
Слабо приемане на някои канали	<ul style="list-style-type: none">■ Програмата или каналът по кабелната телевизия среща проблеми, включете друга програма.■ Сигналът на програмата е слаб, преместете антената, за да може да приемате програми с по-слаб сигнал.■ Проверете за възможни източници на смущения.
Линии или черти в образите	<ul style="list-style-type: none">■ Проверете антената (променете мястото на антената).
Няма картина при включване на HDMI	<ul style="list-style-type: none">■ Проверете дали HDMI кабелът е високоскоростен HDMI кабел. Ако HDMI кабелът не е високоскоростен HDMI кабел, на екрана ще се появи трептене. Използвайте високоскоростен HDMI кабел.

ПРИЛОЖЕНИЕ

Аудио функционалността не работи

Картината е в ред, но няма звук	<ul style="list-style-type: none">■ Натиснете бутона \triangleleft + или -.■ Не се чува звук? Натиснете бутона "БЕЗ ЗВУК".■ Опитайте да включите друг канал. Възможно е проблемът да е в излъчването.■ Правилно ли са включени аудио кабелите?
Няма звук от единия от високоговорителите	<ul style="list-style-type: none">■ Настройте Баланс от опциите на менюто.
Необичаен звук от вътрешността на телевизора	<ul style="list-style-type: none">■ Промяна във влажността на околната среда или температурата може да доведе до възникване на необичаен шум при включване или изключване на телевизора и не е признак за проблем в телевизора.
Няма звук при включване на HDMI или USB	<ul style="list-style-type: none">■ Проверете дали HDMI кабелът е високоскоростен HDMI кабел.■ Проверете USB кабел с версия над 2.0. <p>* Тази характеристика не се предлага за всички модели.</p>

Съществува проблем в режим на работа с компютър. (прилага се само режим на работа с компютър)

Сигналът е извън обхват (невалиден формат)	<ul style="list-style-type: none">■ Регулирайте резолюцията, хоризонталната или вертикалната честота.■ Проверете източника на данни.
Вертикална мента или черта фон и хоризонтален шум и неправилна позиция	<ul style="list-style-type: none">■ С помощта на опциите за автоматично конфигуриране или настройване на часа, фазата или H/V позицията. (Опция)
Цветът на екрана не е устойчив или е само един	<ul style="list-style-type: none">■ Проверете сигнала на кабела.■ Преинсталирайте PC видео картата.

Съществува проблем с настройките на КАРТИНАТА.

Ако потребителят промени настройките на картината, телевизорът автоматично се връща обратно на първоначалните настройки след определен период от време.	<ul style="list-style-type: none">■ Това означава, че в момента телевизорът е настроен на режим Демо в магазина. За да превключите на режим Използване у дома, е необходимо да направите следното: От менюто на телевизора изберете ОПЦИЯ -> Изберете режим Настройка -> Изберете Използване у дома. С това завършихте преминаването към режим Използване у дома.
---	---

ПОДДРЪЖКА

Можете да предотвратите първоначалните неизправности. Внимателното и редовно почистване могат да удължат живота на новия ви телевизор.

ВНИМАНИЕ: непременно изключвайте телевизора и изваждайте щепсела от контакта му преди да започнете да го почиствате.

Почистване и екран

- 1 Добър начин да предпазвате екрана от прах е да навлажните мека кърпа в смес от хладка вода и лек омекотител или препарат за миене на домакински съдове. Изстискайте кърпата, докато стане почти суха и след това забършете екрана с нея.
- 2 Не оставяйте никаква излишна вода по екрана. Преди да включите телевизора, оставете всякакви следи от вода и влага да изсъхнат.

Почистване на шкафа

- За да отстраните замърсявания или прах, забършете шкафа с мека, суха, немъхната кърпа.
- Не използвайте мокра кърпа.

Продължително отсъствие

▲ ВНИМАНИЕ

- ▶ Ако предстои да оставите телевизора си неактивен продължително време (например по време на ваканция), изключете захранващия кабел, за да предотвратите евентуални повреди от появили се мълнии или пренапрежение на тока.

ПРИЛОЖЕНИЕ

СПЕЦИФИКАЦИИ НА ПРОДУКТА

МОДЕЛИ		32LE5***	
		32LE5500-ZA / 32LE550N-ZA 32LE5800-ZA / 32LE5900-ZA	32LE5510-ZB / 32LE551N-ZB 32LE5810-ZB / 32LE5910-ZB
Размери (Ширина x Височина x Дължина)	със стойка	784,6 мм x 558,1 мм x 221,0 мм	784,6 мм x 558,1 мм x 221,0 мм
	без стойка	784,6 мм x 499,5 мм x 39,9 мм	784,6 мм x 499,5 мм x 39,9 мм
Тегло	със стойка	12,7 кг	12,7 кг
	без стойка	10,5 кг	10,5 кг
Изискване за мощност		AC 100-240 V~ 50 / 60 Hz	AC 100-240 V~ 50 / 60 Hz
Консумация на мощност		130 W	130 W
МОДЕЛИ		37LE5***	
		37LE5500-ZA / 37LE550N-ZA 37LE5800-ZA / 37LE5900-ZA	37LE5510-ZB / 37LE551N-ZB 37LE5810-ZB / 37LE5910-ZB
Размери (Ширина x Височина x Дължина)	със стойка	905,0 мм x 630,0 мм x 270,0 мм	905,0 мм x 630,0 мм x 270,0 мм
	без стойка	905,0 мм x 568,0 мм x 39,9 мм	905,0 мм x 568,0 мм x 39,9 мм
Тегло	със стойка	15,6 кг	15,6 кг
	без стойка	12,8 кг	12,8 кг
Изискване за мощност		AC 100-240 V~ 50 / 60 Hz	AC 100-240 V~ 50 / 60 Hz
Консумация на мощност		140 W	140 W
Размер на CI модула (Ширина x Височина x Дължина)		100,0 мм x 55,0 мм x 5,0 мм	
Условия на околната среда	Работна температура	от 0°C до 40°C	
	Влажност	Под 80%	
	Температура на съхранение	от -20°C до 60°C	
	Влажност при съхранение	Под 85%	
Поддържани филмови формати		Вж. стр. 96 до 97	

- С цел повишаване на качеството показаните по-горе спецификации може да се променят без предизвестие.

МОДЕЛИ		42LE5***	
		42LE5500-ZA / 42LE550N-ZA 42LE5800-ZA / 42LE5900-ZA	42LE5510-ZB / 42LE551N-ZB 42LE5810-ZB / 42LE5910-ZB
Размери (Ширина x Височина x Дължина)	със стойка	1016,0 мм x 692,0 мм x 270,0 мм	1016,0 мм x 692,0 мм x 270,0 мм
	без стойка	1016,0 мм x 630,0 мм x 29,3 мм	1016,0 мм x 630,0 мм x 29,3 мм
Тегло	със стойка	19,5 кг	19,5 кг
	без стойка	16,7 кг	16,7 кг
Изискване за мощност		AC 100-240 V~ 50 / 60 Hz	AC 100-240 V~ 50 / 60 Hz
Консумация на мощност		150 W	150 W
МОДЕЛИ		47LE5***	
		47LE5500-ZA / 47LE550N-ZA 47LE5800-ZA / 47LE5900-ZA	47LE5510-ZB / 47LE551N-ZB 47LE5810-ZB / 47LE5910-ZB
Размери (Ширина x Височина x Дължина)	със стойка	1126,6 мм x 757,9 мм x 284,4 мм	1126,6 мм x 757,9 мм x 284,4 мм
	без стойка	1126,6 мм x 692,0 мм x 29,3 мм	1126,6 мм x 692,0 мм x 29,3 мм
Тегло	със стойка	22,9 кг	22,9 кг
	без стойка	19,6 кг	19,6 кг
Изискване за мощност		AC 100-240 V~ 50 / 60 Hz	AC 100-240 V~ 50 / 60 Hz
Консумация на мощност		170 W	170 W
Размер на CI модула (Ширина x Височина x Дължина)		100,0 мм x 55,0 мм x 5,0 мм	
Условия на околната среда	Работна температура	от 0°C до 40°C	
	Влажност	Под 80%	
	Температура на съхранение	от -20°C до 60°C	
	Влажност при съхранение	Под 85%	
Поддържани филмови формати		Вж. стр. 96 до 97	

- С цел повишаване на качеството показаните по-горе спецификации може да се променят без предизвестие.

ПРИЛОЖЕНИЕ

МОДЕЛИ		55LE5***	
		55LE5500-ZA / 55LE550N-ZA 55LE5800-ZA / 55LE5900-ZA	55LE5510-ZB / 55LE551N-ZB 55LE5810-ZB / 55LE5910-ZB
Размери (Ширина x Височина x Дължина)	със стойка	1306,0 мм x 867,0 мм x 328,0 мм	1306,0 мм x 867,0 мм x 328,0 мм
	без стойка	1306,0 мм x 797,0 мм x 30,7 мм	1306,0 мм x 797,0 мм x 30,7 мм
Тегло	със стойка	34,5 кг	34,5 кг
	без стойка	28,8 кг	28,8 кг
Изискване за мощност		AC 100-240 V~ 50 / 60 Hz	AC 100-240 V~ 50 / 60 Hz
Консумация на мощност		200 W	200 W
МОДЕЛИ		42LX6***	
		42LX6500-ZD / 42LX650N-ZD 42LX6800-ZD / 42LX6900-ZD	47LX6***
Размери (Ширина x Височина x Дължина)	със стойка	1016,0 мм x 692,0 мм x 270,0 мм	1126,6 мм x 757,9 мм x 284,4 мм
	без стойка	1016,0 мм x 630,0 мм x 29,3 мм	1126,6 мм x 692,0 мм x 29,3 мм
Тегло	със стойка	19,5 кг	22,9 кг
	без стойка	16,7 кг	19,6 кг
Изискване за мощност		AC 100-240 V~ 50 / 60 Hz	AC 100-240 V~ 50 / 60 Hz
Консумация на мощност		160 W	180 W
Размер на CI модула (Ширина x Височина x Дължина)		100,0 мм x 55,0 мм x 5,0 мм	
Условия на околната среда	Работна температура	от 0°C до 40°C	
	Влажност	Под 80%	
	Температура на съхранение	от -20°C до 60°C	
	Влажност при съхранение	Под 85%	
Поддържани филмови формати		Вж. стр. 96 до 97	

- С цел повишаване на качеството показаните по-горе спецификации може да се променят без предизвестие.

МОДЕЛИ		32LE7***	
		32LE7500-ZA / 32LE750N-ZA 32LE7800-ZA / 32LE7900-ZA	32LE7510-ZB / 32LE751N-ZB 32LE7810-ZB / 32LE7910-ZB
Размери (Ширина x Височина x Дължина)	със стойка	786,4 мм x 556,2 мм x 221,0 мм	786,4 мм x 556,2 мм x 221,0 мм
	без стойка	786,4 мм x 500,4 мм x 39,9 мм	786,4 мм x 500,4 мм x 39,9 мм
Тегло	със стойка	14,8 кг	14,8 кг
	без стойка	11,7 кг	11,7 кг
Изискване за мощност		AC 100-240 V~ 50 / 60 Hz	AC 100-240 V~ 50 / 60 Hz
Консумация на мощност		130 W	130 W
МОДЕЛИ		37LE7***	
		37LE7500-ZA / 37LE750N-ZA 37LE7800-ZA / 37LE7900-ZA	37LE7510-ZB / 37LE751N-ZB 37LE7810-ZB / 37LE7910-ZB
Размери (Ширина x Височина x Дължина)	със стойка	907,4 мм x 628,3 мм x 269,8 мм	907,4 мм x 628,3 мм x 269,8 мм
	без стойка	907,4 мм x 569,0 мм x 39,9 мм	907,4 мм x 569,0 мм x 39,9 мм
Тегло	със стойка	18,8 кг	18,8 кг
	без стойка	14,7 кг	14,7 кг
Изискване за мощност		AC 100-240 V~ 50 / 60 Hz	AC 100-240 V~ 50 / 60 Hz
Консумация на мощност		140 W	140 W
Размер на CI модула (Ширина x Височина x Дължина)		100,0 мм x 55,0 мм x 5,0 мм	
Условия на околната среда	Работна температура	от 0°C до 40°C	
	Влажност	Под 80%	
	Температура на съхранение	от -20°C до 60°C	
	Влажност при съхранение	Под 85%	
Поддържани филмови формати		Вж. стр. 96 до 97	

■ С цел повишаване на качеството показаните по-горе спецификации може да се променят без предизвестие.

ПРИЛОЖЕНИЕ

МОДЕЛИ		42LE7***		
		42LE7500-ZA / 42LE750N-ZA / 42LE7800-ZA / 42LE7900-ZA	42LE7510-ZB / 42LE751N-ZB / 42LE7810-ZB / 42LE7910-ZB	42LE7300-ZA / 42LE730N-ZA / 42LE7380-ZA / 42LE7390-ZA
Размери (Ширина x Височина x Дължина)	със стойка	1018,2 мм x 692,5 мм x 269,8 мм	1018,2 мм x 692,5 мм x 269,8 мм	1009,2 мм x 694,5 мм x 286,5 мм
	без стойка	1018,2 мм x 630,7 мм x 29,3 мм	1018,2 мм x 630,7 мм x 29,3 мм	1009,2 мм x 629,7 мм x 29,3 мм
Тегло	със стойка	23,2 кг	23,2 кг	25,5 кг
	без стойка	19,1 кг	19,1 кг	21,0 кг
Изискване за мощност		AC 100-240 V~ 50 / 60 Hz	AC 100-240 V~ 50 / 60 Hz	AC 100-240 V~ 50 / 60 Hz
Консумация на мощност		150 W	150 W	150 W
МОДЕЛИ		47LE7***		
		47LE7500-ZA / 47LE750N-ZA / 47LE7800-ZA / 47LE7900-ZA	47LE7510-ZB / 47LE751N-ZB / 47LE7810-ZB / 47LE7910-ZB	47LE7300-ZA / 47LE730N-ZA / 47LE7380-ZA / 47LE7390-ZA
Размери (Ширина x Височина x Дължина)	със стойка	1128,6 мм x 758,5 мм x 284,4 мм	1128,6 мм x 758,5 мм x 284,4 мм	1119,6 мм x 757,1 мм x 286,5 мм
	без стойка	1128,6 мм x 693,3 мм x 29,8 мм	1128,6 мм x 693,3 мм x 29,8 мм	1119,6 мм x 691,3 мм x 29,3 мм
Тегло	със стойка	27,5 кг	27,5 кг	29,7 кг
	без стойка	23,0 кг	23,0 кг	25,2 кг
Изискване за мощност		AC 100-240 V~ 50 / 60 Hz	AC 100-240 V~ 50 / 60 Hz	AC 100-240 V~ 50 / 60 Hz
Консумация на мощност		170 W	170 W	170 W
Размер на CI модула (Ширина x Височина x Дължина)		100,0 мм x 55,0 мм x 5,0 мм		
Условия на околната среда	Работна температура	от 0°C до 40°C		
	Влажност	Под 80%		
	Температура на съхранение	от -20°C до 60°C		
	Влажност при съхранение	Под 85%		
Поддържани филмови формати		Вж. стр. 96 до 97		

- С цел повишаване на качеството показаните по-горе спецификации може да се променят без предизвестие.

МОДЕЛИ		55LE7***	
		55LE7500-ZA / 55LE750N-ZA 55LE7800-ZA / 55LE7900-ZA	55LE7510-ZB / 55LE751N-ZB 55LE7810-ZB / 55LE7910-ZB
Размери (Ширина x Височина x Дължина)	със стойка	1306,0 мм x 868,1 мм x 328,0 мм	1306,0 мм x 868,1 мм x 328,0 мм
	без стойка	1306,0 мм x 797,4 мм x 31,2 мм	1306,0 мм x 797,4 мм x 31,2 мм
Тегло	със стойка	39,6 кг	39,6 кг
	без стойка	33,5 кг	33,5 кг
Изискване за мощност		AC 100-240 V~ 50 / 60 Hz	AC 100-240 V~ 50 / 60 Hz
Консумация на мощност		200 W	200 W
МОДЕЛИ		47LX9***	55LX9***
		47LX9800-ZA	55LX9800-ZA
Размери (Ширина x Височина x Дължина)	със стойка	1085,9 мм x 710,6 мм x 255,0 мм	1255,8 мм x 805,0 мм x 255,0 мм
	без стойка	1085,9 мм x 654,2 мм x 31,6 мм	1255,8 мм x 749,6 мм x 31,6 мм
Тегло	със стойка	26,7 кг	32,7 кг
	без стойка	22,1 кг	28,1 кг
Изискване за мощност		AC 100-240 V~ 50 / 60 Hz	AC 100-240 V~ 50 / 60 Hz
Консумация на мощност		210 W	260 W
Размер на CI модула (Ширина x Височина x Дължина)		100,0 мм x 55,0 мм x 5,0 мм	
Условия на околната среда	Работна температура	от 0°C до 40°C	
	Влажност	Под 80%	
	Температура на съхранение	от -20°C до 60°C	
	Влажност при съхранение	Под 85%	
Поддържани филмови формати		Вж. стр. 96 до 97	

- С цел повишаване на качеството показаните по-горе спецификации може да се променят без предизвестие.

ПРИЛОЖЕНИЕ

МОДЕЛИ		42LE8***	
		42LE8500-ZA / 42LE850N-ZA 42LE8800-ZA / 42LE8900-ZA	42LE8510-ZB / 42LE851N-ZB 42LE8810-ZB / 42LE8910-ZB
Размери (Ширина x Височина x Дължина)	със стойка	1013,3 мм x 705,8 мм x 235,5 мм	1013,3 мм x 705,8 мм x 235,5 мм
	без стойка	1013,3 мм x 645,8 мм x 34,5 мм	1013,3 мм x 645,8 мм x 34,5 мм
Тегло	със стойка	27,2 кг	27,2 кг
	без стойка	23,1 кг	23,1 кг
Изискване за мощност		AC 100-240 V~ 50 / 60 Hz	AC 100-240 V~ 50 / 60 Hz
Консумация на мощност		160 W	160 W
МОДЕЛИ		47LE8***	
		47LE8500-ZA / 47LE850N-ZA 47LE8800-ZA / 47LE8900-ZA	47LE8510-ZB / 47LE851N-ZB 47LE8810-ZB / 47LE8910-ZB
Размери (Ширина x Височина x Дължина)	със стойка	1122,6 мм x 769,3 мм x 275,0 мм	1122,6 мм x 769,3 мм x 275,0 мм
	без стойка	1122,6 мм x 707,3 мм x 34,5 мм	1122,6 мм x 707,3 мм x 34,5 мм
Тегло	със стойка	31,6 кг	31,6 кг
	без стойка	27,0 кг	27,0 кг
Изискване за мощност		AC 100-240 V~ 50 / 60 Hz	AC 100-240 V~ 50 / 60 Hz
Консумация на мощност		170 W	170 W
Размер на CI модула (Ширина x Височина x Дължина)		100,0 мм x 55,0 мм x 5,0 мм	
Условия на околната среда	Работна температура	от 0°C до 40°C	
	Влажност	Под 80%	
	Температура на съхранение	от -20°C до 60°C	
	Влажност при съхранение	Под 85%	
Поддържани филмови формати		Вж. стр. 96	

- С цел повишаване на качеството показаните по-горе спецификации може да се променят без предизвестие.

МОДЕЛИ		55LE8***	
		55LE8500-ZA / 55LE850N-ZA 55LE8800-ZA / 55LE8900-ZA	55LE8510-ZB / 55LE851N-ZB 55LE8810-ZB / 55LE8910-ZB
Размери (Ширина x Височина x Дължина)	със стойка	1292,6 мм x 875,4 мм x 311,9 мм	1292,6 мм x 875,4 мм x 311,9 мм
	без стойка	1292,6 мм x 802,9 мм x 34,5 мм	1292,6 мм x 802,9 мм x 34,5 мм
Тегло	със стойка	43,8 кг	43,8 кг
	без стойка	35,8 кг	35,8 кг
Изискване за мощност		AC 100-240 V~ 50 / 60 Hz	AC 100-240 V~ 50 / 60 Hz
Консумация на мощност		230 W	230 W
МОДЕЛИ		32LD4***	
		32LD480-ZB 32LD490-ZB	37LD4*** 37LD480-ZB 37LD490-ZB
Размери (Ширина x Височина x Дължина)	със стойка	799,0 мм x 555,0 мм x 207,0 мм	916,0 мм x 625,0 мм x 261,0 мм
	без стойка	799,0 мм x 506,0 мм x 73,5 мм	916,0 мм x 575,0 мм x 77,4 мм
Тегло	със стойка	9,1 кг	12,5 кг
	без стойка	8,1 кг	10,8 кг
Изискване за мощност		AC 100-240 V~ 50 / 60 Hz	AC 100-240 V~ 50 / 60 Hz
Консумация на мощност		120 W	160 W
МОДЕЛИ		42LD4***	
		42LD480-ZB 42LD490-ZB	
Размери (Ширина x Височина x Дължина)	със стойка	1023,0 мм x 685,0 мм x 261,0 мм	
	без стойка	1023,0 мм x 635,0 мм x 76,6 мм	
Тегло	със стойка	15,1 кг	
	без стойка	13,5 кг	
Изискване за мощност		AC 100-240 V~ 50 / 60 Hz	
Консумация на мощност		190 W	
Размер на CI модула (Ширина x Височина x Дължина)		100,0 мм x 55,0 мм x 5,0 мм	
Условия на околната среда	Работна температура	от 0°C до 40°C	
	Влажност	Под 80%	
	Температура на съхранение	от -20°C до 60°C	
	Влажност при съхранение	Под 85%	
Поддържани филмови формати		Вж. стр. 96 до 97	

- С цел повишаване на качеството показаните по-горе спецификации може да се променят без предизвестие.

ПРИЛОЖЕНИЕ

МОДЕЛИ		32LD6***	
		32LD650-ZC / 32LD650N-ZC 32LD680-ZC / 32LD690-ZB	32LD651-ZB / 32LD651N-ZB 32LD681-ZB / 32LD691-ZB
Размери (Ширина x Височина x Дължина)	със стойка	797,0 мм x 555,0 мм x 207,0 мм	797,0 мм x 555,0 мм x 207,0 мм
	без стойка	797,0 мм x 495,0 мм x 73,8 мм	797,0 мм x 495,0 мм x 73,8 мм
Тегло	със стойка	9,8 кг	9,8 кг
	без стойка	8,7 кг	8,7 кг
Изискване за мощност		AC 100-240 V~ 50 / 60 Hz	AC 100-240 V~ 50 / 60 Hz
Консумация на мощност		150 W	150 W
МОДЕЛИ		37LD6***	
		37LD650-ZC / 37LD650N-ZC 37LD680-ZC / 37LD690-ZB	37LD651-ZB / 37LD651N-ZB 37LD681-ZB / 37LD691-ZB
Размери (Ширина x Височина x Дължина)	със стойка	916,0 мм x 625,0 мм x 261,0 мм	916,0 мм x 625,0 мм x 261,0 мм
	без стойка	916,0 мм x 560,0 мм x 77,7 мм	916,0 мм x 560,0 мм x 77,7 мм
Тегло	със стойка	12,8 кг	12,8 кг
	без стойка	11,2 кг	11,2 кг
Изискване за мощност		AC 100-240 V~ 50 / 60 Hz	AC 100-240 V~ 50 / 60 Hz
Консумация на мощност		170 W	170 W
Размер на CI модула (Ширина x Височина x Дължина)		100,0 мм x 55,0 мм x 5,0 мм	
Условия на околната среда	Работна температура	от 0°C до 40°C	
	Влажност	Под 80%	
	Температура на съхранение	от -20°C до 60°C	
	Влажност при съхранение	Под 85%	
Поддържани филмови формати		Вж. стр. 96 до 97	

- С цел повишаване на качеството показаните по-горе спецификации може да се променят без предизвестие.

МОДЕЛИ		42LD6***	
		42LD650-ZC / 42LD650N-ZC 42LD680-ZC / 42LD690-ZB	42LD651-ZB / 42LD651N-ZB 42LD681-ZB / 42LD691-ZB
Размери (Ширина x Височина x Дължина)	със стойка	1024,0 мм x 685,0 мм x 261,0 мм	1024,0 мм x 685,0 мм x 261,0 мм
	без стойка	1024,0 мм x 621,0 мм x 76,8 мм	1024,0 мм x 621,0 мм x 76,8 мм
Тегло	със стойка	15,5 кг	15,5 кг
	без стойка	13,9 кг	13,9 кг
Изискване за мощност		AC 100-240 V~ 50 / 60 Hz	AC 100-240 V~ 50 / 60 Hz
Консумация на мощност		210 W	210 W
МОДЕЛИ		47LD6***	
		47LD650-ZC / 47LD650N-ZC 47LD680-ZC / 47LD690-ZB	47LD651-ZB / 47LD651N-ZB 47LD681-ZB / 47LD691-ZB
Размери (Ширина x Височина x Дължина)	със стойка	1137,0 мм x 758,0 мм x 270,0 мм	1137,0 мм x 758,0 мм x 270,0 мм
	без стойка	1137,0 мм x 685,0 мм x 76,8 мм	1137,0 мм x 685,0 мм x 76,8 мм
Тегло	със стойка	20,3 кг	20,3 кг
	без стойка	18,3 кг	18,3 кг
Изискване за мощност		AC 100-240 V~ 50 / 60 Hz	AC 100-240 V~ 50 / 60 Hz
Консумация на мощност		250 W	250 W
Размер на CI модула (Ширина x Височина x Дължина)		100,0 мм x 55,0 мм x 5,0 мм	
Условия на околната среда	Работна температура	от 0°C до 40°C	
	Влажност	Под 80%	
	Температура на съхранение	от -20°C до 60°C	
	Влажност при съхранение	Под 85%	
Поддържани филмови формати		Вж. стр. 96 до 97	

■ С цел повишаване на качеството показаните по-горе спецификации може да се променят без предизвестие.

ПРИЛОЖЕНИЕ

МОДЕЛИ		55LD6***	
		55LD650-ZC / 55LD650N-ZC 55LD680-ZC / 55LD690-ZB	55LD651-ZB / 55LD651N-ZB 55LD681-ZB / 55LD691-ZB
Размери (Ширина x Височина x Дължина)	със стойка	1329,0 мм x 872,0 мм x 330,0 мм	1329,0 мм x 872,0 мм x 330,0 мм
	без стойка	1329,0 мм x 796,0 мм x 96,5 мм	1329,0 мм x 796,0 мм x 96,5 мм
Тегло	със стойка	33,0 кг	33,0 кг
	без стойка	29,8 кг	29,8 кг
Изискване за мощност		AC 100-240 V~ 50 / 60 Hz	AC 100-240 V~ 50 / 60 Hz
Консумация на мощност		340 W	340 W
МОДЕЛИ		32LE4***	
		32LE4800-ZB 32LE4900-ZB	37LE4*** 37LE4800-ZB 37LE4900-ZB
Размери (Ширина x Височина x Дължина)	със стойка	786,0 мм x 559,0 мм x 221,0 мм	907,0 мм x 630,0 мм x 270,0 мм
	без стойка	786,0 мм x 500,0 мм x 39,9 мм	907,0 мм x 565,0 мм x 39,9 мм
Тегло	със стойка	12,4 кг	14,6 кг
	без стойка	10,6 кг	12,1 кг
Изискване за мощност		AC 100-240 V~ 50 / 60 Hz	AC 100-240 V~ 50 / 60 Hz
Консумация на мощност		130 W	140 W
МОДЕЛИ		42LE4***	
		42LE4800-ZB 42LE4900-ZB	
Размери (Ширина x Височина x Дължина)	със стойка	1018,0 мм x 692,0 мм x 270,0 мм	
	без стойка	1018,0 мм x 627,0 мм x 29,8 мм	
Тегло	със стойка	17,0 кг	
	без стойка	14,5 кг	
Изискване за мощност		AC 100-240 V~ 50 / 60 Hz	
Консумация на мощност		150 W	
Размер на CI модула (Ширина x Височина x Дължина)		100,0 мм x 55,0 мм x 5,0 мм	
Условия на околната среда	Работна температура	от 0°C до 40°C	
	Влажност	Под 80%	
	Температура на съхранение	от -20°C до 60°C	
	Влажност при съхранение	Под 85%	
Поддържани филмови формати		Вж. стр. 96 до 97	

- С цел повишаване на качеството показаните по-горе спецификации може да се променят без предизвестие.

МОДЕЛИ		32LD7***	
		32LD750-ZA / 32LD750N-ZA 32LD780-ZA / 32LD790-ZA	32LD751-ZB / 32LD751N-ZB 32LD781-ZB / 32LD791-ZB / 32LD752-ZD
Размери (Ширина x Височина x Дължина)	със стойка	804,0 мм x 567,0 мм x 212,0 мм	804,0 мм x 567,0 мм x 212,0 мм
	без стойка	804,0 мм x 510,0 мм x 73,8 мм	804,0 мм x 510,0 мм x 73,8 мм
Тегло	със стойка	10,2 кг	10,2 кг
	без стойка	8,8 кг	8,8 кг
Изискване за мощност		AC 100-240 V~ 50 / 60 Hz	AC 100-240 V~ 50 / 60 Hz
Консумация на мощност		150 W	150 W
МОДЕЛИ		42LD7***	
		42LD750-ZA / 42LD750N-ZA 42LD780-ZA / 42LD790-ZA	42LD751-ZB / 42LD751N-ZB 42LD781-ZB / 42LD791-ZB / 42LD752-ZD
Размери (Ширина x Височина x Дължина)	със стойка	1032,0 мм x 700,0 мм x 260,0 мм	1032,0 мм x 700,0 мм x 260,0 мм
	без стойка	1032,0 мм x 639,0 мм x 76,8 мм	1032,0 мм x 639,0 мм x 76,8 мм
Тегло	със стойка	16,5 кг	16,5 кг
	без стойка	13,8 кг	13,8 кг
Изискване за мощност		AC 100-240 V~ 50 / 60 Hz	AC 100-240 V~ 50 / 60 Hz
Консумация на мощност		210 W	210 W
Размер на CI модула (Ширина x Височина x Дължина)		100,0 мм x 55,0 мм x 5,0 мм	
Условия на околната среда	Работна температура	от 0°C до 40°C	
	Влажност	Под 80%	
	Температура на съхранение	от -20°C до 60°C	
	Влажност при съхранение	Под 85%	
Поддържани филмови формати		Вж. стр. 96 до 97	

- С цел повишаване на качеството показаните по-горе спецификации може да се променят без предизвестие.

ПРИЛОЖЕНИЕ

МОДЕЛИ		47LD7***	
		47LD750-ZA / 47LD750N-ZA 47LD780-ZA / 47LD790-ZA	47LD751-ZB / 47LD751N-ZB 47LD781-ZB / 47LD791-ZB / 47LD752-ZD
Размери (Ширина x Височина x Дължина)	със стойка	1144,0 мм x 764,0 мм x 260,0 мм	1144,0 мм x 764,0 мм x 260,0 мм
	без стойка	1144,0 мм x 704,0 мм x 76,8 мм	1144,0 мм x 704,0 мм x 76,8 мм
Тегло	със стойка	20,9 кг	20,9 кг
	без стойка	18,2 кг	18,2 кг
Изискване за мощност		AC 100-240 V~ 50 / 60 Hz	AC 100-240 V~ 50 / 60 Hz
Консумация на мощност		250 W	250 W
Размер на CI модула (Ширина x Височина x Дължина)		100,0 мм x 55,0 мм x 5,0 мм	
Условия на околната среда	Работна температура	от 0°C до 40°C	
	Влажност	Под 80%	
	Температура на съхранение	от -20°C до 60°C	
	Влажност при съхранение	Под 85%	
Поддържани филмови формати		Вж. стр. 96 до 97	

- С цел повишаване на качеството показаните по-горе спецификации може да се променят без предизвестие.

МОДЕЛИ		32LD8***	
		32LD840-ZA / 32LD840N-ZA 32LD880-ZA / 32LD890-ZA	
Размери (Ширина x Височина x Дължина)	със стойка	803,0 мм x 568,0 мм x 212,0 мм	
	без стойка	803,0 мм x 502,0 мм x 73,4 мм	
Тегло	със стойка	10,0 кг	
	без стойка	8,6 кг	
Изискване за мощност		AC 100-240 V~ 50 / 60 Hz	
Консумация на мощност		150 W	
МОДЕЛИ		37LD8***	
		37LD840-ZA / 37LD840N-ZA 37LD880-ZA / 37LD890-ZA	
Размери (Ширина x Височина x Дължина)	със стойка	922,0 мм x 640,0 мм x 260,0 мм	
	без стойка	922,0 мм x 568,0 мм x 77,3 мм	
Тегло	със стойка	13,9 кг	
	без стойка	11,3 кг	
Изискване за мощност		AC 100-240 V~ 50 / 60 Hz	
Консумация на мощност		170 W	
Размер на CI модула (Ширина x Височина x Дължина)		100,0 мм x 55,0 мм x 5,0 мм	
Условия на околната среда	Работна температура	от 0°C до 40°C	
	Влажност	Под 80%	
	Температура на съхранение	от -20°C до 60°C	
	Влажност при съхранение	Под 85%	
Поддържани филмови формати		Вж. стр. 96 до 97	

- С цел повишаване на качеството показаните по-горе спецификации може да се променят без предизвестие.

ПРИЛОЖЕНИЕ

МОДЕЛИ		42LD8***
		42LD840-ZA / 42LD840N-ZA 42LD880-ZA / 42LD890-ZA
Размери (Ширина x Височина x Дължина)	със стойка	1030,0 мм x 701,0 мм x 260,0 мм
	без стойка	1030,0 мм x 628,0 мм x 76,4 мм
Тегло	със стойка	16,5 кг
	без стойка	13,9 кг
Изискване за мощност		AC 100-240 V~ 50 / 60 Hz
Консумация на мощност		210 W
Размер на CI модула (Ширина x Височина x Дължина)		100,0 мм x 55,0 мм x 5,0 мм
Условия на околната среда	Работна температура	от 0°C до 40°C
	Влажност	Под 80%
	Температура на съхранение	от -20°C до 60°C
	Влажност при съхранение	Под 85%
Поддържани филмови формати		Вж. стр. 96 до 97

- С цел повишаване на качеството показаните по-горе спецификации може да се променят без предизвестие.

МОДЕЛИ		50PK5**	60PK5**
		50PK590-ZE	60PK590-ZE
Размери (Ширина x Височина x Дължина)	със стойка	1171,4 мм x 786,2 мм x 309,7 мм	1392,0 мм x 915,0 мм x 384,0 мм
	без стойка	1171,4 мм x 724,4 мм x 55,3 мм	1392,0 мм x 852,0 мм x 55,3 мм
Тегло	със стойка	31,0 кг	45,9 кг
	без стойка	28,6 кг	41,4 кг
МОДЕЛИ		50PK7***	60PK7***
		50PK760-ZC / 50PK760N-ZC 50PK780-ZC / 50PK790-ZC	60PK760-ZC / 60PK760N-ZC 60PK780-ZC / 60PK790-ZC
Размери (Ширина x Височина x Дължина)	със стойка	1184,0 мм x 801,0 мм x 294,5 мм	1402,8 мм x 934,3 мм x 384,0 мм
	без стойка	1184,0 мм x 738,5 мм x 52,4 мм	1402,8 мм x 866,8 мм x 52,4 мм
Тегло	със стойка	34,5 кг	50,3 кг
	без стойка	29,9 кг	42,7 кг
Размер на CI модула (Ширина x Височина x Дължина)		100,0 мм x 55,0 мм x 5,0 мм	
Условия на околната среда	Работна температура	от 0°C до 40°C	
	Влажност	Под 80%	
	Температура на съхранение	от -20°C до 60°C	
	Влажност при съхранение	Под 85%	
Поддържани филмови формати		Вж. стр. 96 до 97	

- С цел повишаване на качеството показаните по-горе спецификации може да се променят без предизвестие.
- За спецификациите на мощността и консумацията проверете етикета на продукта.

ПРИЛОЖЕНИЕ

МОДЕЛИ		50PK9***	60PK9***
		50PK950-ZA / 50PK960-ZA 50PK950N-ZA / 50PK980-ZA 50PK990-ZA	60PK950-ZA / 60PK960-ZA 60PK950N-ZA / 60PK980-ZA 60PK990-ZA
Размери (Ширина x Височина x Дължина)	със стойка	1190,0 мм x 804,5 мм x 294,5 мм	1408,8 мм x 937,9 мм x 384,0 мм
	без стойка	1190,0 мм x 737,0 мм x 52,4 мм	1408,8 мм x 860,7 мм x 52,4 мм
Тегло	със стойка	34,8 кг	50,9 кг
	без стойка	30,2 кг	43,3 кг
МОДЕЛИ		50PX9***	60PX9***
		50PX960-ZA / 50PX950N-ZA / 50PX980-ZA / 50PX990-ZA	60PX960-ZA / 60PX950N-ZA / 60PX980-ZA / 60PX990-ZA
Размери (Ширина x Височина x Дължина)	със стойка	1190,0 мм x 804,5 мм x 294,5 мм	1408,8 мм x 937,9 мм x 384,0 мм
	без стойка	1190,0 мм x 737,0 мм x 52,4 мм	1408,8 мм x 860,7 мм x 52,4 мм
Тегло	със стойка	34,8 кг	50,9 кг
	без стойка	30,2 кг	43,3 кг
Размер на CI модула (Ширина x Височина x Дължина)		100,0 мм x 55,0 мм x 5,0 мм	
Условия на околната среда	Работна температура	от 0°C до 40°C	
	Влажност	Под 80%	
	Температура на съхранение	от -20°C до 60°C	
	Влажност при съхранение	Под 85%	
Поддържани филмови формати		Вж. стр. 96 до 97	

- За спецификациите на мощността и консумацията проверете етикета на продукта.

	Цифрова телевизия	Аналогова телевизия
Система на телевизия	DVB-T DVB-C	PAL/SECAM B/G/D/K, PAL I/II, SECAM L/L'
Обхват на програма	VHF, UHF	VHF: E2 до E12, UHF: E21 до E69, CATV: S1 до S20, HYPER: S21 до S47
Максимален брой програми, които могат да се съхранят	1,000	
Импеданс на външна антена	75 Ω	75 Ω

- С цел повишаване на качеството показаните по-горе спецификации може да се променят без предизвестие.

ИНФРАЧЕРВЕНИ КОДОВЕ

* Тази характеристика не се предлага за всички модели.

Код (Hexa)	Функция	Бележка
95	Икономия на енергия	R/C БУТОН
08	ЗАХРАНВАНЕ	R/C БУТОН (ЗАХРАНВАНЕ ВКЛ./ИЗКЛ.)
0B	ВХОД	R/C БУТОН
79	КОНТРАСТ	R/C БУТОН
F0	TV/RAD	R/C БУТОН
45	КРАТКО МЕНЮ	R/C БУТОН
43	МЕНЮ	R/C БУТОН
AB	РЪКОВОДСТВО	R/C БУТОН
40	Нагоре (^)	R/C БУТОН
41	Надолу (v)	R/C БУТОН
07	Вляво (<)	R/C БУТОН
06	Вдясно (>)	R/C БУТОН
44	OK(⊙)	R/C БУТОН
28	НАЗАД	R/C БУТОН
5B	ИЗХОД	R/C БУТОН
AA	ИНФО ⓘ	R/C БУТОН
30	AV РЕЖИМ	R/C БУТОН
02	▲+	R/C БУТОН
03	▲-	R/C БУТОН
1E	FAV (ОБОЗНАЧЕНИЕ) (CHAR/NUM)	R/C БУТОН
09	ЗАГЛУШАВАНЕ (ИЗТРИВАНЕ)	R/C БУТОН
00	р ^	R/C БУТОН
01	р v	R/C БУТОН
от 10 до 19	Числов клавиш от 0 до 9	R/C БУТОН
53	СПИСЪК	R/C БУТОН
1A	ПРЯКО МЕНЮ	R/C БУТОН
72	ЧЕРВЕН клавиш	R/C БУТОН
71	ЗЕЛЕН клавиш	R/C БУТОН
63	ЖЪЛТ клавиш	R/C БУТОН
61	СИН клавиш (L/R ИЗБОР)	R/C БУТОН
20	ТЕКСТ	R/C БУТОН
21	T.OPT (T. опция)	R/C БУТОН
39	СУБТИТРИ	R/C БУТОН
7E	SIMPLINK	R/C БУТОН
91	AD	R/C БУТОН
B1	■	R/C БУТОН
B0	▶	R/C БУТОН
BA	II (ЗАМРАЗЯВАНЕ: само при плазмени телевизори)	R/C БУТОН
8F	◀◀	R/C БУТОН
8E	▶▶	R/C БУТОН
59	NetCast	R/C БУТОН
58	@	R/C БУТОН
DC	3D	R/C БУТОН
9F	APP/*	R/C БУТОН

ПРИЛОЖЕНИЕ

НАСТРОЙКА НА УСТРОЙСТВО ЗА ВЪНШНО УПРАВЛЕНИЕ

Настройка на RS-232C

Свържете входния жак RS-232C (сериен порт) към устройство за външно управление (например компютър или система за A/V управление), за да управлявате функциите на телевизора външно.

Включете серийния порт на устройството за управление в RS-232C жак на задния панел на телевизора.

Забележка: RS-232C кабелите за връзка не се доставят заедно с телевизора.

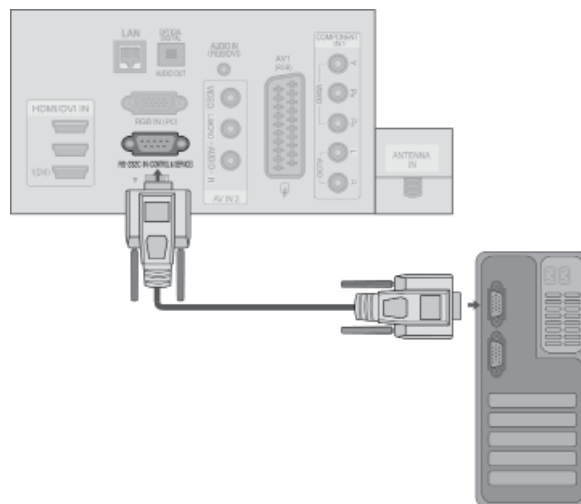

Тип конектор; D-Sub 9-пинов мъжки

№.	Наименование на пин
1	Няма връзка
2	RXD (Получаване на данни)
3	TXD (Прехвърляне на данни)
4	DTR (DTE в готовност)
5	GND
6	DSR (DCE в готовност)
7	RTS (В готовност за изпращане)
8	CTS (Изчистено за изпращане)
9	Няма връзка

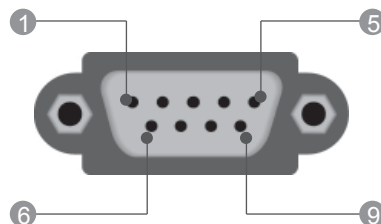

Конфигурации на RS-232C

7-кабелни конфигурации (стандарт RS-232C кабел)

КОМПЮТЪР ТЕЛЕВИЗОР

RXD	2	3	TXD
TXD	3	2	RXD
GND	5	5	GND
DTR	4	6	DSR
DSR	6	4	DTR
RTS	7	8	CTS
CTS	8	7	RTS

D-Sub 9

D-Sub 9

3-кабелни конфигурации(не е стандарт)

КОМПЮТЪР ТЕЛЕВИЗОР

RXD	2	3	TXD
TXD	3	2	RXD
GND	5	5	GND
DTR	4	6	DTR
DSR	6	4	DSR
RTS	7	7	RTS
CTS	8	8	CTS

D-Sub 9



D-Sub 9



Задаване на ИД

Използвайте тази функция за задаване на ИД номер.
Разгледайте "Свързване на реални данни". ► **стр. 207**



1   Изберете **ОПЦИЯ**.

2   Изберете **Настройка на ИД**.

3   Настройте опцията на **Настройка на ИД**, за да изберете желаните номера ИД на телевизора.
Обхватът на регулиране на опцията **НАСТРОЙКА НА ИД** е 1 до 99.

- За да се върнете на предишния екран на менюто, натиснете бутона **НАЗАД**.

ПРИЛОЖЕНИЕ

Комуникационни параметри

- Скорост в бодове: 9600 bps (UART)
- Дължина на данните: 8 бита
- Четност: няма
- Спиране при бит: 1 бит
- Комуникационен код: ASCII код
- Използвайте кръстосан (усукан) кабел.

Команда референтен списък

	Команда 1	Команда 2	Данни (Шестн.)
01. Захранване	k	a	00 до 01
02. Съотношение на страните	k	c	Вж.стр. 205
03. Изключване на екрана	k	d	Вж.стр. 205
04. Изключване на звука	k	e	00 до 01
05. Управление на силата на звука	k	f	00 до 64
06. Контраст	k	g	00 до 64
07. Яркост	k	h	00 до 64
08. Цвят	k	i	00 до 64
09. Оттенък	k	j	00 до 64
10. Яркост	k	k	00 до 64
11. OSD избор	k	l	00 до 01
12. Режим на заключване на дистанционното	k	m	00 до 01
13. Високи тонове	k	r	00 до 64
14. Ниски тонове	k	s	00 до 64
15. Баланс	k	t	00 до 64
16. Цветова температура	x	u	00 до 64
17. ISM метод	j	p	Вж.стр. 207
18. Икономия на енергия	j	q	00 до 05
19. Автоматично конфигуриране	j	u	01
20. Команда за настройка	m	a	Вж.стр. 207
21. Добавяне/пропускане на команда	m	b	00 до 1
22. Клавиш	m	c	Клавиш код
23. Управление на посветването	m	g	00 до 64
24. Избор на входящ сигнал (главна)	x	b	Вж.стр. 208

* Забележка : Докато траят действия с USB, например DivX или EMF, всички команди с изключение на Power(ka) и Key(ms) не се изпълняват и не се смятат за NG.

Протокол за предаване / получаване

Предаване

[Команда1][Команда2][][Настройка на ИД][][Данни][Cr]

* [Команда 1] : Първа команда за управление на телевизора.

(j, k, m или x)

* [Команда 2] : Втора команда за управление на телевизора.

* [Настройка на ИД]: Можете да регулирате настройката на ИД, за да изберете желанния номер ИД на монитора от менюто с опции. Обхватът на настройка е от 1 до 99.

Когато изберете настройка на ИД '0', се контролират всички свързани групи.

Настройка на ИД е обозначена като десетично число (от 1 до 99) в менюто и като хексадесетично число (0x0 до 0x63) в протокола за предаване/получаване.

* [Данни] : за предаване на данни от команда. Предаване на данни 'FF' за прочитане статуса на команда.

* [Cr] : Нов ред
ASCII код '0x0D'

* [] : ASCII код 'space (0x20)'

OK потвърждение

[Команда2][][Настройка на ИД][][OK][Данни][x]

* При получаване на стандартни данни наборът предава ACK (потвърждение) въз основа на този формат. В това време в случаите, когато данните са в режим на четене на данни, същият обозначава текущия статус на данните. Ако данните са в режим на запис на данни, се връщат данните от персоналния компютър.

Потвърждение на грешка

[Команда2][][Настройка на ИД][][NG][Данни][x]

* При получаване на нестандартни данни наборът предава ACK (потвърждение) въз основа на този формат. ненадеждни функции или комуникационни грешки.

Данни 00: Незаконен код

01. Захранване (Команда: k a)

- ▶ За управление на опцията за Вкл./Изкл. на захранването.

Предаване

[k][a][][Настройка на ИД][][Данни][Cr]

Данни 00 :Изключено 01 : Включено
захранване захранване

Ask

[a][][Настройка на ИД][][OK/NG][Данни][x]

- ▶ За да покажете Вкл./Изкл. на захранването.

Предаване

[k][a][][Настройка на ИД][][FF][Cr]

Ask

[a][][Настройка на ИД][][OK/NG][Данни][x]

* По подобен начин, ако други функции предават данни '0xFF' въз основа на този формат, информационният поток за потвърждение на данните представя състоянието на всяка функция.

* ОК потвържд., Грешка в потвържд. и когато телевизорът бъде включен на екрана на телевизора може да се появи друго съобщение.

02. Съотношение (Команда: k c) (Размери на основна картина)

- ▶ За да регулирате формата на екрана. (Формат на основна картина)

Можете да настроите формата на екрана и чрез опцията **Съотношение** в КРАТКОТО МЕНЮ. или меню "КАРТИНА".

Предаване

[k][c][][Настройка на ИД][][Данни][Cr]

Данни 01 : 07 : 14:9
Стандартен екран (4:3) 09 : Само сканиране
02 : Цял екран (16:9) 0B : Пълна ширина
04 : Мащабиране 10 to 1F : Кино режим от 1 до
Ask 06 : Оригинал 16

[c][][Настройка на ИД][][OK/NG][Данни][x]

* С помощта на извода на компютъра можете да изберете Съотношение на екрана 16:9 или 4:3.

* In DTV/HDMI (1080i 50 Hz / 60 Hz, 720p 50Hz / 60 Hz, 1080p 24 Hz / 30 Hz / 50 Hz / 60 Hz), Компонентен (720p, 1080i, 1080p 50 Hz / 60 Hz) режим, наличен е режим "Само сканиране".

* **Пълна ширина** се поддържа само за режимите Цифров, Аналогов, AV.

03. Изкл. звука на екрана (Команда: k d)

- ▶ За да изберете акт./дезакт. изключването звука на екрана.

Предаване

[k][d][][Настройка на ИД][][Данни][Cr]

Данни 00 :Дезакт. на изкл. на звука на екрана (активна картина)
Дезакт. на изкл. на звука на видеото
01 : Акт. изкл. на звука на екрана (неактивна картина)
10 : Акт. изкл. звука на видео

Ask

[d][][Настройка на ИД][][OK/NG][Данни][x]

* В случаите единствено на изкл. на звука при видео, на телевизора се извежда единствено екранния дисплей (OSD). Но ако е активно изключването на звука на екрана, телевизорът няма да показва OSD.

04. Изключване силата на звука (Команда: k e)

- ▶ За да управлявате включването/изключването на силата на звука. Можете да настроите и изключването на звука чрез бутона "ИЗКЛЮЧВАНЕ НА ЗВУКА" от дистанционното управление.

Предаване

[k][e][][Настройка на ИД][][Данни][Cr]

Данни 00 : Включване силата на звука (при изключен звук)
01 : Изключване силата на звука(при включен звук)

Ask

[e][][Настройка на ИД][][OK/NG][Данни][x]

05. Управление силата на звука (Команда: k f)

- ▶ За да настроите силата на звука. Можете да регулирате силата на звука и от бутоните за СИЛА НА ЗВУКА от дистанционното управление.

Предаване

[k][d][][Настройка на ИД][][Данни][Cr]

Данни Мин.: от 00 до Макс.: 64
* Разгледайте 'Съпоставяне на реални данни 1'. Вижте стр. 207.

Ask

[f][][Настройка на ИД][][OK/NG][Данни][x]

06. Контраст (Команда: k g)

- ▶ За регулиране контраста на екрана. Съотношение на страните можете да регулирате и от меню "КАРТИНА".

Предаване

[k][g][][Настройка на ИД][][Данни][Cr]

Данни Мин.: от 00 до Макс.: 64
* Разгледайте 'Съпоставяне на реални данни 1'. Вижте стр. 207.

Ask

[g][][Настройка на ИД][][OK/NG][Данни][x]

07. Яркост (Команда: k h)

- ▶ За регулиране яркостта на екрана. Съотношение на страните можете да регулирате и от меню "КАРТИНА".

Предаване

[k][h][][Настройка на ИД][][Данни][Cr]

Данни Мин.: от 00 до Макс.: 64
* Разгледайте 'Съпоставяне на реални данни 1'. Вижте стр. 207.

Ask

[h][][Настройка на ИД][][OK/NG][Данни][x]

08. Цвят (Команда: k i)

- ▶ За да регулирате цветността на екрана. Съотношение на страните можете да регулирате и от меню "КАРТИНА".

Предаване

[k][i][][Настройка на ИД][][Данни][Cr]

Данни Мин.: от 00 до Макс.: 64
* Разгледайте 'Съпоставяне на реални данни 1'. Вижте стр. 207.

Ask

[i][][Настройка на ИД][][OK/NG][Данни][x]

ПРИЛОЖЕНИЕ

09. Нюанс (Команда: k j)

- ▶ За да регулирате Нюанса на екрана. Съотношение на страните можете да регулирате и от меню "КАРТИНА".

Предаване

[k][j][][Настройка на ИД][][Данни][Cr]

Данни Червен: 00 към Зелен: 64
* Разгледайте 'Съпоставяне на реални данни 1'. Вижте стр. 207.

Ask

[j][][Настройка на ИД][][OK/NG][Данни][x]

10. Яркост (Команда: k k)

- ▶ За да регулирате яркостта на екрана. Можете да регулирате яркостта и от менюто "КАРТИНА".

Предаване

[k][k][][Настройка на ИД][][Данни][Cr]

Данни Мин.: от 00 до Макс.: 64
* Разгледайте 'Съпоставяне на реални данни 1'. Вижте стр. 207.

Ask

[k][][Настройка на ИД][][OK/NG][Данни][x]

11. Избор на OSD (Команда: k l)

- ▶ За да изберете вкл./изкл. на OSD (екранен дисплей) при дистанционно управление.

Предаване

[k][l][][Настройка на ИД][][Данни][Cr]

Данни 00 : OSD изкл. 01 : OSD вкл.

Ask

[l][][Настройка на ИД][][OK/NG][Данни][x]

12. Режим на заключване на дистанционно управление (Команда: k m)

- ▶ За да заключите бутоните за управление на предния панел на монитора и дистанционното управление.

Предаване

[k][m][][Настройка на ИД][][Данни][Cr]

Данни 00 : натиснат виш
по невнимание кла- 01 : Заключване

Ask

[m][][Настройка на ИД][][OK/NG][Данни][x]

- * Ако не използвате дистанционното управление, използвайте този режим. Когато е вкл./изкл. основното захранване, се освобождава заключването на външното управление.
- * В режим на готовност, ако е активирано Заключване Бутони, телевизорът няма да се включи чрез бутона за включване на IR & Local Key.

13. Високи честоти (Команда: k r)

- ▶ За регулиране на високите честоти. Можете да регулирате високите честоти и от менюто "АУДИО".

Предаване

[k][r][][Настройка на ИД][][Данни][Cr]

Данни Мин.: от 00 до Макс.: 64
* Разгледайте 'Съпоставяне на реални данни 1'. Вижте стр. 207.

Ask

[r][][Настройка на ИД][][OK/NG][Данни][x]

14. Ниски тонове (Команда: k s)

- ▶ За регулиране на Ниски тонове. Можете да регулирате ниски тонове и от менюто "АУДИО".

Предаване

[k][s][][Настройка на ИД][][Данни][Cr]

Данни Мин.: от 00 до Макс.: 64
* Разгледайте 'Съпоставяне на реални данни 1'. Вижте стр. 207.

Ask

[s][][Настройка на ИД][][OK/NG][Данни][x]

15. Баланс (Команда: k t)

- ▶ За регулиране на баланса. Можете да регулирате баланса и от менюто "АУДИО".

Предаване

[k][t][][Настройка на ИД][][Данни][Cr]

Данни Мин.: от 00 до Макс.: 64
* Разгледайте 'Съпоставяне на реални данни 1'. Вижте стр. 207.

Ask

[t][][Настройка на ИД][][OK/NG][Данни][x]

16. Топлина на цветовете (Команда: x u)

- ▶ За настройка на топлината на цветовете. Съотношение на страните можете да регулирате и от меню "КАРТИНА".

Предаване

[x][u][][Настройка на ИД][][Данни][Cr]

Данни Мин.: от 00 до Макс.: 64
* Разгледайте 'Съпоставяне на реални данни 1'. Вижте стр. 207.

Ask

[u][][Настройка на ИД][][OK/NG][Данни][x]

17. ISM метод (Команда: j p) (Само при ПЛАЗМЕНИ телевизори)

- За управление метода ISM. Можете да регулирате ISM и в меню ОПЦИЯ.

Предаване

[j][p][][Настройка на ИД][][Данни][Cr]

Данни 02: Орбитър
04: Изчистване
08: Нормален
20: Изчистване на екрана

Ask

[p][][Set ID][][OK/NG][Data][x]

18. Икономия на енергия (Команда: j q)

- За намаляване консумацията на електрическа енергия от телевизора. Можете да настроите опцията за пестене на електрическа енергия в менюто "КАРТИНА".

Предаване

[j][q][][Настройка на ИД][][Данни][Cr]

Функция за пестене на електрическа енергия				Ниво	Описание				
7	6	5	4		3	2	1	0	
0	0	0	0	Ниска мощност	0	0	0	0	Изкл.
0	0	0	0	Ниска мощност	0	0	0	1	Минимум
0	0	0	0	Ниска мощност	0	0	1	0	Средно
0	0	0	0	Ниска мощност	0	0	1	1	Максимум
0	0	0	0	Ниска мощност	0	1	0	0	Автоматично (само при LCD/LED LCD телевизори)
0	0	0	0	Ниска мощност	0	1	0	1	Изкл. екран
0	0	0	0	Ниска мощност	0	1	0	0	Интелигентен сензор (само при плазмени телевизори)

Ask

[q][][Настройка на ИД][][OK/NG][Данни][x]

19. Автоматично конфигуриране (Команда: j u)

- За автоматично позициониране на картината и минимизиране на трептенето на образа. Работи само в RGB (PC) режим.

Предаване

[j][u][][Настройка на ИД][][Данни][Cr]

Данни 01: За настройка

Ask

[u][][Настройка на ИД][][OK/NG][Данни][x]

20. Команда за настройка (Команда: m a)

- Изберете канал за следния физически номер.

Предаване

[m][a][][Настройка на ИД][][Данни0][][Данни1][][Данни2][Cr]

Данни00 : Висококанални данни
Данни01 : Нискоканални данни
ex. He. 47 -> 00 2F (2FH)
He. 394 -> 01 8A (18AH),
DTV No. 0 -> He е от значение
Данни02 : 0x00 : Аналогова мрежа
0x10 : DTV мрежа
0x20 : Радио

Обхват на данни, протичащи по канал
Аналогов - Мин.: 00 до Макс.: 63 (от 0 до 99)
Цифров - Мин.: 00 до Макс.: 3E7 (от 0 до 999)
(с изключение на Швеция, Финландия, Норвегия, Дания, Ирландия)
Цифров - Мин.: 00 до Макс.: 270F (от 0 до 9999)
(само в Швеция, Финландия, Норвегия, Дания, Ирландия)

Ask

[a][][Настройка на ИД][][OK/NG][Данни][x]

Данни Мин.: 00 до Макс.: 7DH

21. Добавяне/прескачане на програма (Команда: m b)

- За да се установи прескачане на статус за текущата програма.

Предаване

[m][b][][Настройка на ИД][][Данни][Cr]

Данни 00 : Прескачане 01 : Добавяне

Ask

[b][][Настройка на ИД][][OK/NG][Данни][x]

* Съпоставяне на реални данни 1

00 : Стъпка 0
:
A : Стъпка 10 (Настройка на ИД 10)
:
F : Стъпка 15 (Настройка на ИД 15)
10 : Стъпка 16 (Настройка на ИД 16)
:
64 : Стъпка 100
:
6E : Стъпка 110
:
73 : Стъпка 115
74 : Стъпка 116
:
CF : Стъпка 199
:
FE : Стъпка 254
FF : Стъпка 255

ПРИЛОЖЕНИЕ

22. Ключ (Команда: m c)

► За да изпратите код на ИЧ дистанционен ключ.

Предаване

[m][c][][Настройка на ИД][][Данни][Cr]
Данни Код на ключ - Разгледайте стр. 201.

Ask

[c][][Настройка на ИД][][OK/NG][Данни][x]

23. Управление на задно осветление (Команда: m g) (само при LED LCD/LCD телевизори)

► За управление на задното осветяване.

Предаване

[m][g][][Настройка на ИД][][Данни][Cr]
Данни : Данни Мин.: 00 до Макс.: 64

Ask

[g][][Настройка на ИД][][OK/NG][Данни][x]

24. Избор на вход (Команда: x b) (вход за главна картина)

► За да изберете източник на съдържание за главната картина.

Предаване

[x][b][][Настройка на ИД][][Данни][Cr]

Данни Структура

MSB LSB

0	0	0	0	0	0	0	0
└ Вършен вход ┘				└ Входящ номер ┘			

Вършен вход				Данни
0	0	0	0	DTV
0	0	0	1	Аналогов
0	0	1	0	AV
0	1	0	0	Компонентен
0	1	1	0	RGB
1	0	0	0	HDMI
0	1	1	1	
1	0	0	0	
1	0	0	1	
1	0	1	0	

Входящ номер				Данни
0	0	0	0	Вход1
0	0	0	1	Вход2
0	0	1	0	Вход3
0	0	1	1	Вход4

Ask

[b][][Настройка на ИД][][OK/NG][Данни][x]

ИНФОРМАЦИЯ ЗА СОФТУЕР С ОТВОРЕН КОД

Следните GPL изпълними файлове и LGPL, MPL библиотеки, използвани в това устройство, се подчиняват на условията в лицензионните споразумения за GPL2.0/LGPL2.1/MPL1.1:

GPL ИЗПЪЛНИМИ ФАЙЛОВЕ:

Linux kernel 2,6, busybox, e2fsprogs, jfsutils, lzo, msdl-1.1, mtd-utils, ntpclient, procps

LGPL БИБЛИОТЕКИ:

Atk, cairo, directFB, ffmpeg, glib, GnuTLS, gtk+, iconv, libintl, libgcrypt, libgpg-error, libsoup, libusb, pango, uClibc, webkit

MPL БИБЛИОТЕКИ:

Nanox, spidermonkey

LG Electronics предлага възможността да ви осигури изходния код на компакт-диск срещу заплащане на разходите по осъществяване на дистрибуция, като например разходите за носители, доставка и обработка, след като изпратите имейл съобщение до LG Electronics на адрес: opensource@lge.com

Това предложение важи за период от три (3) години, считано от датата на разпространение на този продукт от страна на LG Electronics.

Копие на лицензите за GPL, LGPL, MPL ще намерите на компакт-диска, предоставен заедно с този продукт.

Преводът на лицензите за GPL, LGPL можете да изтеглите и от <http://www.gnu.org/licenses/old-licenses/gpl-2,0-translations.html>, <http://www.gnu.org/licenses/old-licenses/lgpl-2,1-translations.html>.

Този продукт съдържа друг софтуер с отворен код.

- Софтуерът boost C++: е разработен от <http://www.boost.org> и се разпространява под лиценз Boost Software License, версия 1.0
- c-ares : copyright © 1998 от Института по технологии в Масачузетс
- expat:
 - copyright © 1998, 1999, 2000 Thai Open Source Software Center Ltd и Clark Cooper
 - copyright © 2001-2007 Expat maintainers.
- fontconfig: copyright © 2001, 2003 Keith Packard
- freetype: copyright © 2003 The FreeType Project (www.freetype.org).
- ICU: copyright © 1995-2008 International Business Machines Corporation и други.
- libcurl: copyright © 1996 - 2008, Daniel Stenberg.
- libjpeg: Този софтуер се основава частично на работата на независимата JPEG Group copyright © 1991 – 1998, Thomas G. Lane.
- libmng: copyright © 2000-2007 Gerard Juyn, Glenn Randers-Pehrson
- libpng: copyright © 1998-2008 Glenn Randers-Pehrson
- libupnp: copyright © 2000-2003 Intel Corporation
- libxml2 : copyright © 1998-2003 Daniel Veillard
- libxslt: copyright © 2001-2002 Daniel Veillard
- lua interpreter: copyright © 1994–2008 Lua.org, PUC-Rio
- md5: copyright © 1991-2, RSA Data Security, Inc
- openssl:
 - софтуерът за шифроване е написан от Eric Young.
 - софтуерът е написан от Tim Hudson.
 - софтуерът е разработен от OpenSSL Project за използване в набора инструменти OpenSSL. (<http://www.openssl.org>)

ПРИЛОЖЕНИЕ

- pixman:
 - copyright © 1987, 1988, 1989, 1998 The Open Group
 - copyright © 1987, 1988, 1989 Digital Equipment Corporation
 - copyright © 1999, 2004, 2008 Keith Packard
 - copyright © 2000 SuSE, Inc.
 - copyright © 2000 Keith Packard, member of The XFree86 Project, Inc.
 - copyright © 2004, 2005, 2007, 2008 Red Hat, Inc.
 - copyright © 2004 Nicholas Miell
 - copyright © 2005 Lars Knoll & Zack Rusin, Trolltech
 - copyright © 2005 Trolltech AS
 - copyright © 2007 Luca Barbato
 - copyright © 2008 Aaron Plattner, NVIDIA Corporation
 - copyright © 2008 Rodrigo Kumpere
 - copyright © 2008 André Tupinambá
 - copyright © 2008 Mozilla Corporation
 - copyright © 2008 Frederic Plourde
 - portmap: copyright © 1983,1991 Членовете на Управителния съвет на Калифорнийския университет.
 - tiff: copyright © 1987, 1993, 1994 Членовете на Управителния съвет на Калифорнийския университет.
 - tinymxml: copyright © 2000-2006 Lee Thomason
 - xysll:
 - copyright © 2006-2008 Christophe Devine
 - copyright © 2009 Paul Bakker
- zlib: copyright © 1995-2005 Jean-loup Gailly и Mark Adler

Всички права запазени.

Разрешение се предоставя безплатно на всяко лице да получи копие от този софтуер и свързаните с тях файлове документация ("Софтуер"), да се справят в софтуер без ограничения, включително и без ограничение на права за използване, копиране, модифициране, сливане, публикуване, разпространяване, преотстъпване и / или продажба на копия на софтуера, както и да се позволи на лицата, на които Софтуерът е обзаведен да го направят, при спазване на следните условия:

СОФТУЕРЪТ СЕ ПРЕДОСТАВЯ В СЪСТОЯНИЕТО, В КОЕТО СЕ НАМИРА, БЕЗ ГАРАНЦИЯ ОТ КАКЪВТО И ДА Е ВИД, ПРЯКА ИЛИ КОСВЕНА, ВКЛЮЧИТЕЛНО, НО БЕЗ ДА СЕ ОГРАНИЧАВА ДО, ГАРАНЦИИ ЗА ПРОДАВАЕМОСТ, ПРИГОДНОСТ ЗА ОПРЕДЕЛЕНА ЦЕЛ И НЕНАРУШАВАНЕ. В никакъв случай авторите или притежателя на авторските права ДА НОСИ ОТГОВОРНОСТ ЗА КАКВИТО И ДА ИСКА, повреди или друга отговорност, независимо дали са в действие на поръчката, НАРУШЕНИЕ ИЛИ ПО ДРУГ НАЧИН, произтичащи от ОТ ИЛИ ВЪВ ВРЪЗКА С софтуер или ИЗПОЛЗВАНЕТО ИЛИ ДРУГИ отношения В СОФТУЕР.



Запишет модела и серийния номер на телевизора.

Ако се налага да използвате сервизно обслужване при местния представител, позовете се на информацията върху табелката на гърба на задния капак на телевизора.

Модел: _____

Сериен номер : _____