



TÜRKÇE

KULLANIM KILAVUZU LCD TV / LED LCD TV / PLAZMA TV

TV'nizi çalıştırmadan önce bu kılavuzu lütfen dikkatle okuyun ve ileride başvurmak için saklayın.

Ayrı satılır

Duvara Montaj Braketi

LSW100B veya
LSW100BG

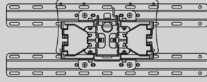

(32LE4***, 32LE5***,
32LE7***, 32LD4***,
32LD6***, 32LD7***,
32LD8***)

LSW200B veya
LSW200BG

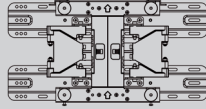

(37/42LE4***, 37/42/47LE5***,
37/42/47LE7***, 42/47LE8***,
37/42LD4***, 37/42/47LD6***,
42/47LD7***, 37/42LD8***,
42/47LX6***)

LSW400B veya
LSW400BG veya
DSW400B veya
DSW400BG

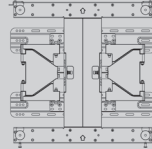

(55LE5***,
55LE7***,
55LE8***,
55LD6***,
55LX9***)

LSW200BX veya
LSW200BXG

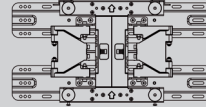

(47LX9***)

PSW400B veya PSW400BG
veya DSW400BG

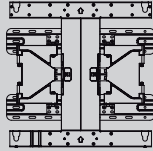

(50PK5**, 50PK7***, 50PK9***, 50PX9***)

PSW600B veya PSW600BG

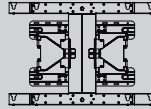

(60PK5**, 60PK7***, 60PK9***, 60PX9***)

İsteğe bağlı ekstralar önceden haber verilmeksizin değiştirilebilir veya kalitesinin artırılması amacıyla üzerinde değişiklik yapılabilir.

Bu öğeleri satın alırken bayiinizle temasa geçin.

Bu cihaz yalnızca uyumlu LG LED LCD TV, LCD TV veya Plazma TV ile birlikte çalışır.

Kablosuz Medya
Kutusu

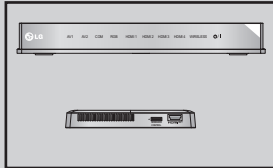

(32/37/42LD4***
modelleri hariç)

Geniş bant için
Kablosuz LAN/
DLNA Adaptörü

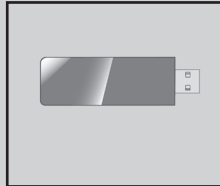

(50/60PK950, 50/60PK950N,
50/60PK980, 50/60PK990,
50/60PX950N, 50/60PX980,
50/60PX990 modelleri hariç)

HDMI

HDMI, HDMI logosu ve High definition Multimedia Interface (Yüksek Çözünürlük Multimedia Arayüzü) HDMI Licensing LLC'ye ait marka ve kayıtlı markalardır.

İÇİNDEKİLER

HAZIRLIK

LED LCD TV Modelleri: 32/37/42LE4***, 32/37/42/47/55LE5***, 32/37/42/47/55LE75**, 32/37/42/47/55LE78**, 32/37/42/47/55LE79**, 42/47/55LE8***, 42/47LX6***	A-1
LCD TV Modelleri: 32/37/42LD4***, 32/37/42/47/55LD6***, 32/42/47LD7***, 32/37/42LD8***	A-15
LED LCD TV Modelleri : 47/55LX9***	A-27
LED LCD TV Modelleri : 42/47LE73**	A-36
PLASMA TV Modelleri: 50/60PK5**, 50/60PK7***, 50/60PK9*** , 50/60PX9***	A-45

HARICI CİHAZ AYARLARI

Anten Bağlantısı	1
Bir bileşen kablosu ile bağlama	2
HDMI kablosu ile bağlantı	3
HDMI – DVI kablosu ile bağlama	4
Euro Skart kablosu ile bağlama	5
USB girişi ayarları	6
Bir RF kablosu ile bağlama	6
Bir RCA kablosu ile bağlama	7
D-sub 15 pim kablosu ile bağlama	8
Bir CI Modülünün Eklenmesi	9
Kulaklık Ayarı	9
Dijital ses çıkış ayarları	10
Harici Cihaz Kablosuz Bağlantı	11
Desteklenen Görüntü Çözünürlüğü	12
Bilgisayar Modu Ekran Ayarları	15
Ağ ayarı	19

TELEVİZYON İZLENMESİ / PROGRAM KONTROLÜ

Televizyonun açılması	29
Ayarların başlatılması	29
Program Seçimi	29
Ses Seviyesinin Ayarlanması	29
Hızlı Menü	30
Ekran Üstü Menülerinin Seçimi ve Ayarlanması	31
OTOMATİK PROGRAM AYARLAMA	33
Kablo DTV ayarlama	38
Manuel Program Ayarlama	39
Program Düzenleme	43
Güçlendirici	47
CI [COMMON INTERFACE (ORTAM ARABİRİM)]BİLGİLERİ	48
Yazılım Güncelleme	49

Resim/Ses Testi	51
Sinyal Testi	52
Product/Service Info	53
AĞ TESTİ	53
Basit Menü (BASİT KILAVUZ)	54
Program Tablosunun Seçilmesi	55
Giriş Listesi	57
Giriş Etiketi	58
DATA SERVICE (VERİ HİZMETİ)	59
MHP Servisi	60
SIMPLINK	62
AV MODU	66
Başlangıç Ayarına Getirme (Orijinal fabrika ayarlarına getirme)	67

NETCAST

Yasal Duyuru	68
Netcast Menüsü	70
YOUTUBE	71
AccuWeather	73
picasa	74

BLUETOOTH İŞLEVİNİ KULLANMAK İÇİN

Bluetooth?	76
Bluetooth'u Ayarlama	77
Bluetooth kulaklık	78
Bluetooth cihazını çıkartın	82
Bluetooth'um Bilgileri	83
Harici Bluetooth cihazından fotoğraf alma	84
Harici Bluetooth cihazından Müzik dinleme	85

3D GÖRÜNTÜLEME

3D TEKNOLOJİSİ	86
3D Görüntüleri İzleme	86
3D GÖZLÜK KULLANIRKEN	87
3D GÖRÜNTÜ İZLEME ARALIĞI	87
3D GÖRÜNTÜ İZLEME	88

BİR USB VEYA PC CİHAZI KULLANMAK İÇİN

USB cihazını bağlarken	90
DLNA	92
Film Listesi	96
FOTOĞRAF LİSTESİ	107
MÜZİK LİSTESİ	117
DIVX Kayıt Kodu	126
Etkinliği Kaldırma	127

İÇİNDEKİLER

OYUN

Oyun 128

EPG (ELECTRONIC PROGRAMME GUIDE – ELEKTRONİK PROGRAM KILAVUZU) (DİJİTAL MODDA)

EPG'yi açma/kapama 130
Program seçimi 130
NOW/NEXT (Şimdi/Sonraki) Kılavuz Modunda Tuş İşlevi 130
8 Günlük Rehber Modunda Düğme Fonksiyonu . 131
Tarih Değiştirme Modunda Tuş İşlevi 132
Genişletilmiş Açıklama Kutusunda Tuş İşlevi . 132
Kayıt/Hatırlatma Zamanlayıcı ayar modunu seçin. . 133
Takvim Liste Modunda Tuş İşlevi 134

RESİM KONTROLÜ

RESİM BOYUTU (EN BOY ORANI) KONTROLÜ . 135
Resim Sihirbazı 137
ENERJİ TASARRUFU 138
ÖNCEDEN TANIMLANMIŞ RESİM AYARLARI . 139
MANUEL OLARAK GÖRÜNTÜ AYARI 141
RESİM İYİLEŞTİRME TEKNOLOJİSİ 143
Uzman Resim Kontrolü 144
Resim Sıfırlama 147
Trumotion 148
LED Yerel Karartma 149
GÜÇ GÖSTERGESİ 150
Image Sticking Minimization (ISM) Yöntemi ... 151
MOD AYARI 152
DEMO MODU (TANITIM MODU) 153

SES VE DİL KONTROLÜ

OTOMATİK SES SEVİYESİ BELİRLEYİCİSİ . 154
Ses Temizleme II 155
ÖNCEDEN TANIMLANMIŞ SES AYARLARI – SES MODU 156
SES AYARLARINI DÜZENLEME - KULLANICI MODU 157
INFINITE SOUND 157
Denge 158
TELEVİZYON HOPARLÖRLERİ AÇIK/KAPALI AYARI 159
DTV Ses ayarı (DİJİTAL MODDA) 160
DİJİTAL SES ÇIKIŞI'NI SEÇME 161

SES SIFIRLAMASI 162
SES TANIMI (DİJİTAL MODDA) 163
I/II
Stereo/Çift Alım (Yalnızca Analog Modda) 164
NICAM Alımı (Yalnızca Analog Modda) 165
Hoparlör Ses Çıkış Seçimi 165
SES VE DİL KONTROLÜ EKRAN ÜSTÜ MENÜLER İÇİN DİL/ÜLKE SEÇİMİ 166
DİL SEÇİMİ 167

SAAT AYARI

Saat Ayarı 169
Otomatik Açma/Kapatma Zamanlayıcısı 170
Uyku Zamanlayıcısı Ayarı 171

EBEVEYN KONTROLÜ / SINIFLANDIRMA

Şifre Belirleme ve Sistem Kilitleme 172
Program Engelleme 173
Ebeveyn Kontrolü (Yalnızca Dijital Modda) 174
GİRİŞ ENGELLEME 175
Tuş Kilidi 176

TELETEXT

ON/OFF (AÇMA/KAPAMA) 177
SIMPLE TEXT (BASİT METİN) 177
TOP TEXT (ÜST METİN) 178
FASTEXT (HIZLI METİN) 178
ÖZEL TELETEKST İŞLEVLERİ 179

DİJİTAL TELETEKST

DİJİTAL SERVİS İÇERİSİNDEN TELETEKST 180
DİJİTAL SERVİSTE TELETEKST 180

EK

Sorun Giderme 181
BAKIM 183
ÜRÜN ÖZELLİKLERİ 184
İR KODLARI 201
HARİCİ KONTROL CİHAZI KURULUMU 202
Açık kaynak yazılımı bildirimini 209

HAZIRLIK

LED LCD TV MODELLERİ: 32/37/42LE4*, 32/37/42/47/55LE5***, 32/37/42/47/55LE75**, 32/37/42/47/55LE78**, 32/37/42/47/55LE79**, 42/47/55LE8***, 42/47LX6*****

AKSESUARLAR

Aşağıdaki aksesuarların TV'nizle birlikte verildiğinden emin olun. Aksesuarlardan biri eksikse, lütfen TV'yi aldığınız satıcı ile temas kurun.

■ Aşağıda gösterilen resimler TV'nizden farklı olabilir.

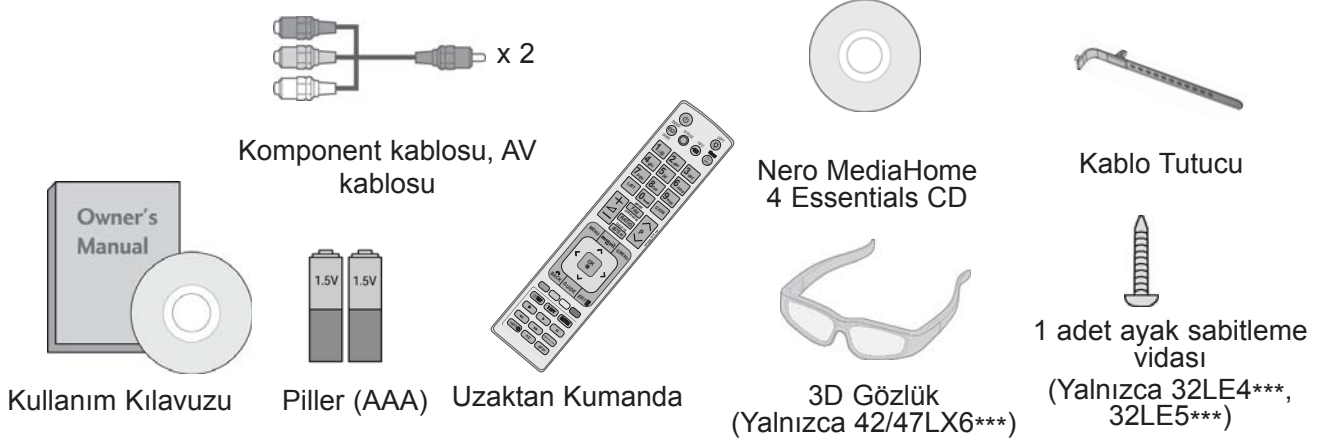

Bu özellik her modelde mevcut değildir.



Parlatma Bezi
Ekrana kullanmak üzere parlatma bezi.

* TV yüzeyindeki leke veya parmak izlerini parlatma bezi ile hafifçe siliniz.

Aşırı kuvvet uygulamayınız. Aksi takdirde tahriş veya renk solması olabilir.



temizleme bezleri (temizlik eldiveni)
(Yalnızca 32/37/42/47/55LE75**, 32/37/42/47/55LE78**, 32/37/42/47/55LE79**)

Ürünün dış yüzeyinde leke veya parmak izi varsa, lekeyi yalnızca temizlik bezleriyle (temizlik eldiveni) hafifçe silin.

Ön çerçeveyi temizlemek için, temizlik bezi üzerine 1~2 kez su sıktıktan sonra lütfen yavaşça tek yöne doğru silin. Temizledikten sonra fazla nemi lütfen alın.

Fazla nem çerçeve üzerinde su lekesi oluşmasına neden olacaktır.

(Yalnızca 32/37/42/47LE5***, 32/37/42/47LE75**, 32/37/42/47LE78**, 32/37/42/47LE79**, 42/47LX6***)



x 8
(M4 x 16)

(Yalnızca 42/47/55LE8***)



x 8
(M4 x 20)

(Yalnızca 55LE5***, 55LE75**, 55LE78**, 55LE79**)



x 4 x 4
(M4 x 24) (M4 x 16)

(Yalnızca 32LE4***)



x 4
(M4 x 22)

(Yalnızca 37/42LE4***)



x 4
(M4 x 24)

(Yalnızca 32/37/42LE4***)



x 4
(M4x16)

Ayak gövdesine ait civatalar

Demir çekirdeğin kullanımı (Bu özellik her modelde mevcut değildir)

Demir çekirdek güç kablosu fişi prize takılırken elektromanyetik dalga oluşumunu azaltmak için kullanılır.

Demir çekirdek prize ne kadar yakın olursa dalga azalması açısından o derece iyidir.



Güç kablosu tışine yakın yerleştirin.



Demir Çekirdek (Bu özellik her modelde mevcut değildir.)

HAZIRLIK

ÖN PANO KONTROLLERİ

! NOT

- ▶ Güç tüketimini azaltmak amacı ile TV bekleme moduna alınabilir. Belirli bir süre boyunca Seyredilmeyecekse, enerji tüketimini azaltmak üzere, televizyon cihazın üzerindeki güç düğmesinden kapatılmalıdır.
Kullanım sırasında görüntü parlaklığı düzeyinin düşürülmesi, tüketilen enerji miktarı önemli ölçüde azaltabilir, bu durum genel çalıştırma giderini düşürecekir.

▲ DİKKAT

- ▶ Cam standın üzerine basmayın veya herhangi bir darbe gelmesini önleyin. Stand kırılabilir ve cam kırıkları etraftakilerin yaralanmasına ve TV'nin düşmesine neden olabilir.
- ▶ TV'yi sürüklemeyin. Döşeme veya ürün hasar görebilir.

- Aşağıda gösterilen resimler TV'nizden farklı olabilir.

Yalnızca 32/37/42/47/55LE5*, 32/37/42/47/55LE75**,
32/37/42/47/55LE78**, 32/37/42/47/55LE79**, 42/47LX6*****

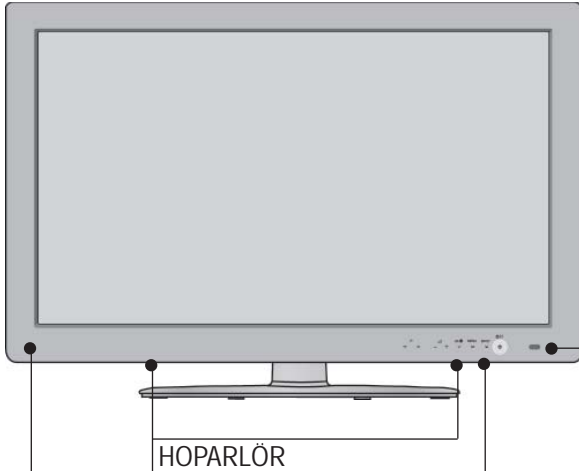

Verici (Yalnızca 42/47LX6***)
Burası, 3D gözlük ile verici sinyali alıcı-vericinin bulunduğu kısımdır.
Bir 3D Video izlerken ekranın cisimler ya da kişiler ile engellenmediğinden emin olun.

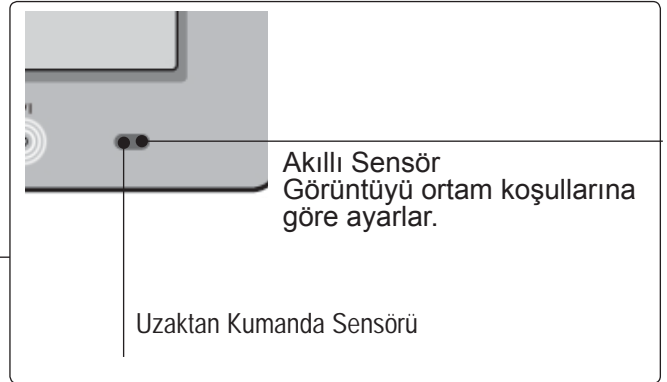

Dokunmatik Tuşlar

Dokunarak arzu ettiğiniz tuş işlevini kullanabilirsiniz.

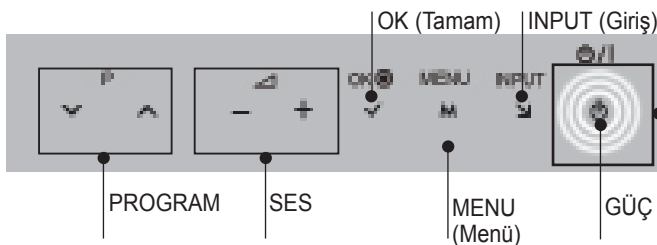

Güç/Bekleme Göstergesi
(OPSİYON menüsündeki Güç Göstergesi kullanılarak ayarlanabilir)

Yalnızca 42/47/55LE8***

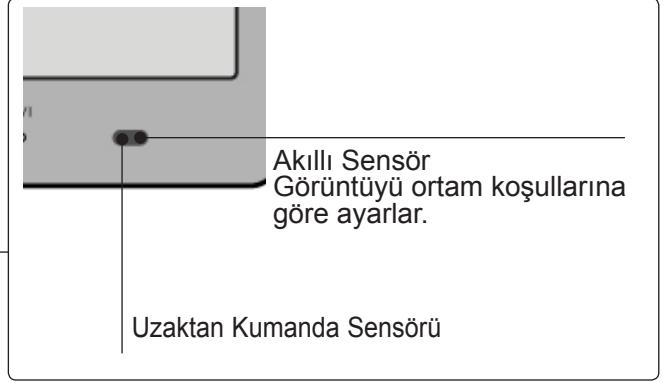
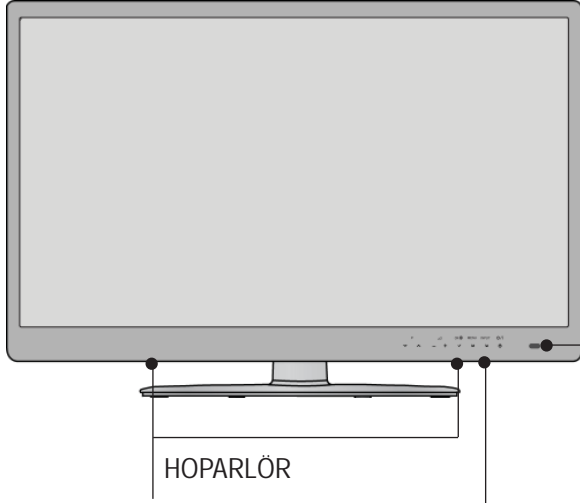

Dokunmatik Tuşlar

Dokunarak arzu ettiğiniz tuş işlevini kullanabilirsiniz.

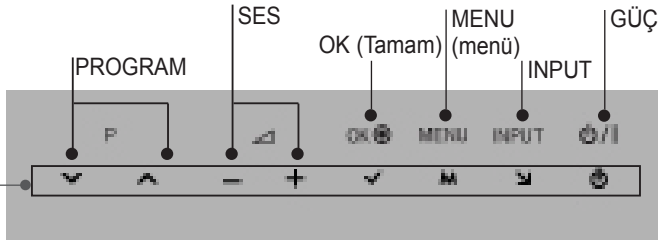

Güç/Bekleme Göstergesi

(OPSİYON menüsündeki Güç Göstergesi kullanılarak ayarlanabilir)

Yalnızca 32/37/42LE4***

Güç/Bekleme Göstergesi

(OPSİYON menüsündeki Güç Göstergesi kullanılarak ayarlanabilir)

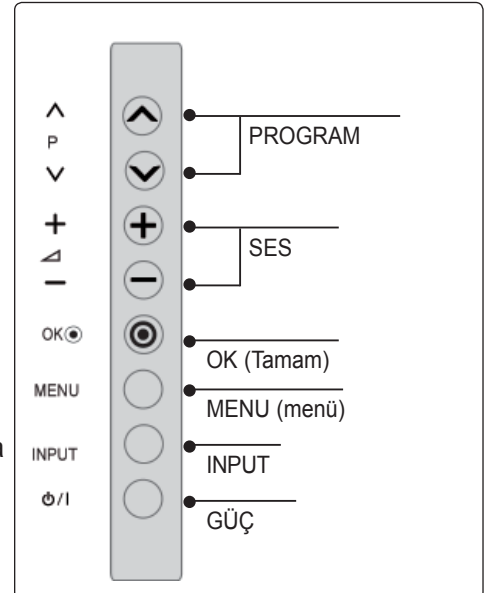
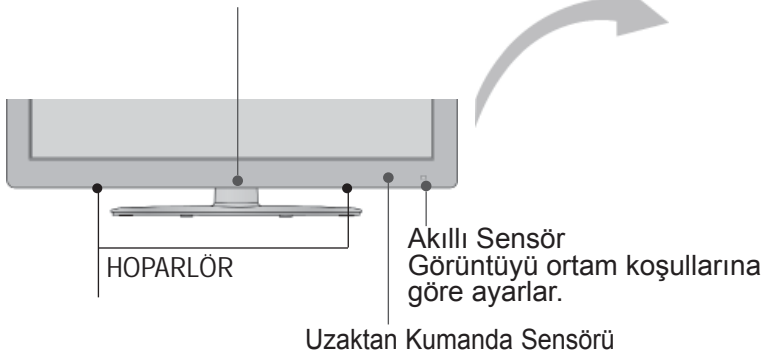

HAZIRLIK

ARKA PANO BİLGİLERİ

- Aşağıda gösterilen resimler TV'nizden farklı olabilir.

Yalnızca 32/37/42LE4***,
32/37/42/47/55LE5***,
32/37/42/47/55LE75**,
32/37/42/47/55LE78**,
32/37/42/47/55LE79**,
42/47/55LE8***

Yalnızca
42/47LX6***

HAZIRLIK

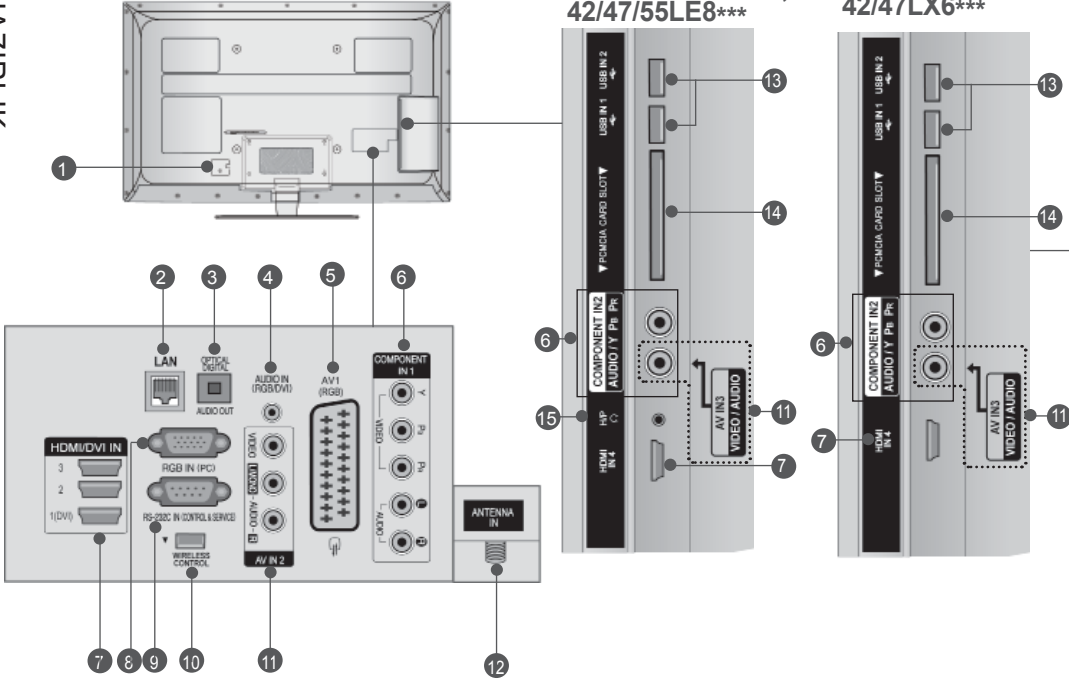

⚠ DİKKAT

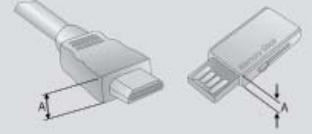

- En iyi HDMI kablosu (Yalnızca HDMI In 4) / USB aygıtı bağlantısı için aşağıdaki kalınlığa sahip bir ürün kullanın.
*A ≤ 10 mm

1 Güç Kablosu Soketi

Bu TV, AC güçle çalışır. Gerilim değeri Teknik Özellikler sayfasında belirtilmiştir. (► s.184 - 200) TV'yi asla DC güçle çalıştırmaya kalkışmayın.

2 LAN

AccuWeather, Picasa, YouTube vb. için ağ bağlantısı. Ayrıca yerel ağda bulunan video, resim ve müzik dosyaları için de kullanılır.

3 OPTİK DİJİTAL SES ÇIKIŞI

Değişik cihaz türlerinden dijital ses bağlayınız. Not:Bekleme modunda, bu bağlantı noktaları çalışmaz. RGB/DVI Ses Girişi.

4 RGB/DVI Ses Girişi

Sesi, PC veya DTV'den bağlayınız.

5 Euro Skart Soketi (AV1)

Skart soket girişini ya da çıkışını harici bir cihazdan bu jaklara bağlayınız.

6 Bileşen Girişi

Bir bileşen video / ses cihazını bu jaklara bağlayınız.

7 HDMI/DVI Girişi

Bir HDMI sinyali HDMI IN'e bağlayınız. Veya DVI(VIDEO) sinyalini, DVI - HDMI kablosu ile HDMI/DVI bağlantı noktasına bağlayınız.

8 RGB Girişi

PC'den çıkışı bağlayınız.

9 RS-232C GİRİŞ (KONTROL ve SERVİS) BAĞLANTI NOKTASI

Bilgisayarın RS-232C bağlantı noktasına bağlayınız. Bilgisayarın RS-232C bağlantı noktasına bağlayınız.

10 KABLOSUZ Kumanda

Kablosuz Medya Kutusu'na kablosuz olarak bağlanan harici giriş aygıtlarını kontrol etmek için Kablosuz Bağlantıya Hazır Dongle'ı TV'ye takın.

11 Ses/Video Girişi

Ses/Video çıkışını harici bir cihazdan bu jaklara bağlayınız.

12 Anten Girişi

Bu jaka anten veya kablo bağlayın.

13 USB Girişi

USB depolama aygıtını bu jaka bağlayın.

14 PCMCIA (Personal Computer Memory Card International Association - Kişisel Bilgisayar Hafıza Kartı Uluslararası Birliği) Kart Yuvası

CI Modülünü PCMCIA KART YUVASINA takın.

(Bu özellik her ülkede bulunmaz.)

15 Kulaklık

Kulaklığı, kulaklık soketine takın.

MASAÜSTÜ KAİDE KURULUMU

■ Aşağıda gösterilen resimler TV'nizden farklı olabilir.

Masa tipi stand montajında civatanın tam olarak sıkılıp sıkılmadığını kontrol edin. (Civata tam olarak sıkılmadığı takdirde, kurulumun ardından ürün öne doğru eğilebilir.) Çok fazla sıkıdığınız zaman, civatanın sıkışma kuvvetine maruz kalan bölümü deforme olabilir.

- 1** Ekranın zarar görmesini önlemek için TV ekranını dikkatli bir şekilde yumuşak bir yüzeye yerleştiriniz.

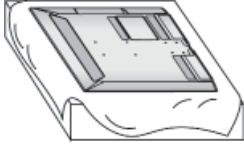

- 2** TV'nin **Ayak Ünitesi** ile **Ayak Gövdesinin** Parçalarını monte edin. Bu kez, **Ayak Gövdesini** tutan vidaları sıkın.



(Yalnızca 32/37/42/47LE5***,
32/37/42/47LE75**,
32/37/42/47LE78**,
32/37/42/47LE79**, 42/47LX6***)



(Yalnızca
42/47/55LE8***)



(Yalnızca 32LE4***)



(Yalnızca 55LE5***,
55LE75**, 55LE78**,
55LE79**)



(Yalnızca 37/42LE4***)

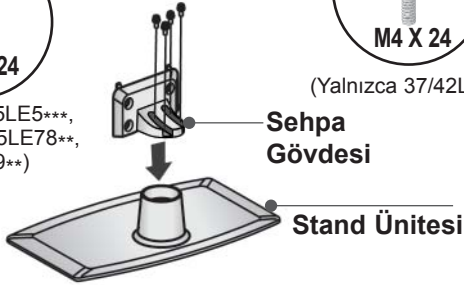

- 3** TV'yi gösterildiği gibi birleştiriniz.

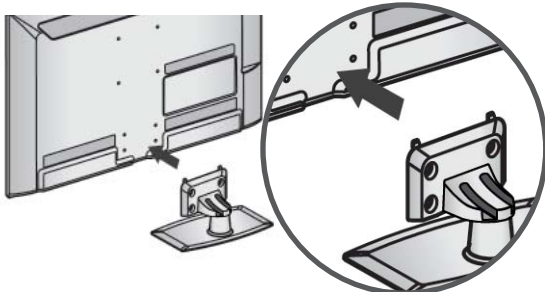

- 4** TV ile **Ayak Arka Kapağı**'nın parçalarını birleştirin.

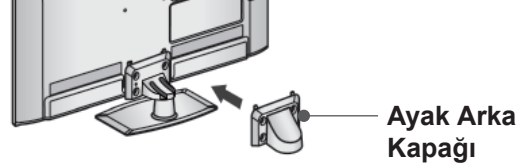

- 5** TV'nin arkasındaki delikleri kullanarak 4 Civatayı iyice sabitleyiniz.



(Yalnızca
32/37/42/47/55LE5***,
32/37/42/47/55LE75**,
32/37/42/47/55LE78**,
32/37/42/47/55LE79**,
42/47LX6***)



(Yalnızca
42/47/55LE8***)



(Yalnızca
32/37/42LE4***)

HAZIRLIK

TV'NİN BİR SEHPAYA BAĞLANMASI

(Sadece 32LE4***, 32LE5***)

- Aşağıda gösterilen resimler TV'nizden farklı olabilir.

Olası bir yaralanmaya veya ürünün zarar görmesine neden olacak şekilde TV'nin ileriye/geriye çekilememesi için, TV sehpaaya bağlanmalıdır. Sadece verilen vidayı kullanınız.

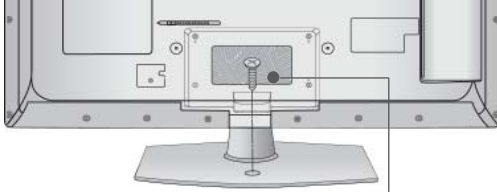

1-Vida (Ürünün parçası olarak verilir)

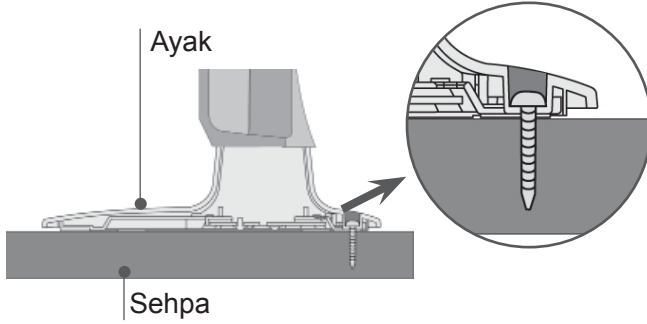

⚠ UYARI

- ▶ TV'nin düşmesini önlemek için kurulum talimatları izlenerek TV tabana/duvara güvenli bir şekilde bağlanmalıdır. Cihazın devrilmesi, sarsılması ya da sallanması yaralanmaya neden olabilir.

KABLO DÜZENLEMESİ İÇİN ARKA KAPAK

- Aşağıda gösterilen resimler TV'nizden farklı olabilir.

- 1 Elektrik kablosunu TV'nin arka kapağı üzerindeki **Kablo Tutucuyla** sabitleyin. Bu elektrik kablosunun kazayla yerinden çıkmasını engelleyecektir.



Kablo Tutucu

- 2 Kabloları gerektiği gibi bağladıktan sonra, **Kablo Tutucusunu** aşağıda gösterildiği gibi takın ve kabloları bir araya toplayın.

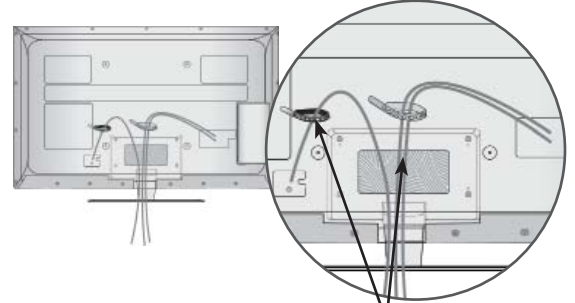

Kablo Tutucu

DÖNER KAİDE

- Aşağıda gösterilen resimler TV'nizden farklı olabilir.

TV'yi monte ettikten sonra izleme konumunuza uyacak şekilde TV donanımını 20 derecelik açılarla, elle sola ya da sağa doğru ayarlayabilmeniz mümkündür.

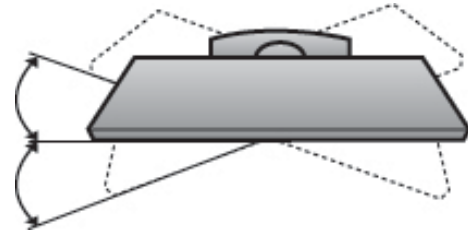

KENSINGTON GÜVENLİK SİSTEMİ

- Bu özellik her modelde mevcut değildir.
- Aşağıda gösterilen resimler TV'nizden farklı olabilir.

TV'nin arka panosunda Kensington Güvenlik Sistemi konektörü vardır. Kensington Güvenlik Sistemi kablosunu aşağıda gösterildiği gibi bağlayın.

Kensington Güvenlik Sisteminin montajı ve kullanımı hakkında ayrıntılı bilgi edinmek için, Kensington Güvenlik Sistemi tarafından hazırlanan kullanım kılavuzuna bakın.

İlave bilgi için, Kensington şirketinin, <http://www.kensington.com> adresindeki internet sayfasına başvurun. Kensington, dizüstü bilgisayarlar ve LCD projektörler gibi pahalı elektronik cihazlar için güvenlik sistemleri satışı yapmaktadır.

! NOT

- ▶ Kensington Güvenlik Sistemi opsiyonel bir aksesuardır.
- ▶ Dokununca TV soğuk ise, açıldığında küçük bir "kırışma" olabilir.
Bu normaldir, TV'de hiçbir sorun yoktur.
- ▶ Ekranda, parlak kırmızı, yeşil veya mavi lekeler gibi görünen bazı küçük nokta kusurları görülebilir. Ancak bunların monitör performansına hiçbir olumsuz etkisi yoktur.
- ▶ LCD ekrana dokunmayınız veya parmaklarınızı ekranın karşısında uzun süre tutmayınız.
Bu durum ekranda geçici bozulma etkisi yapabilir.

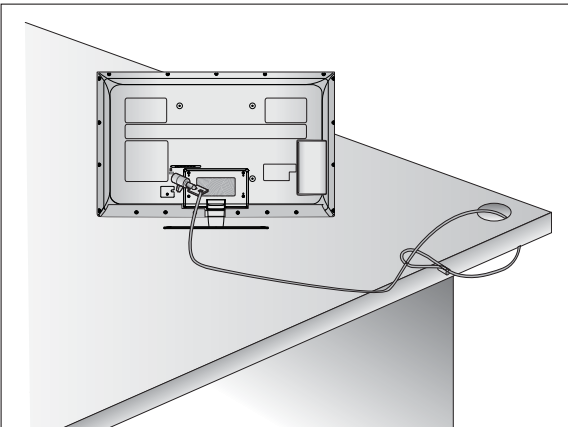

DİKKATLİ KURULUM TAVSİYESİ

- TV'yi güvenli bir şekilde duvara sabitlemek için gereken bileşenleri piyasadan satın almalısınız.
- İtildiğinde düşme ihtimalini ortadan kaldırmak için TV'yi duvara yakın şekilde konumlandırın.
- Aşağıda gösterilen talimatlar, çekildiğinde ileri düşme ihtimalini ortadan kaldırmak üzere duvara sabitlemek için TV'yi kurmanın güvenli bir yoludur. Bu şekilde TV'nin düşmesi önlenir ve yaralanmalara neden olmaz. Bu işlem ayrıca TV'nin hasar görmesini de önleyecektir. Çocukların TV'ye tırmanmasına veya asılmasına izin vermeyin.

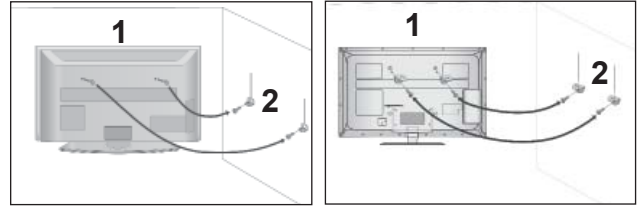

- 1 Delikli cıvataları veya TV askılarını/cıvatalarını kullanarak ürünü duvara resimde gösterildiği gibi sabitleyin.
(TV'nizin mapalarında cıvata varsa, cıvataları gevşetin.)
* Delikli cıvataları ya da TV askılarını/cıvatalarını yerleştiriniz ve üst deliklere sabitleyin.
- 2 Duvar askılarını duvardaki cıvatalara sabitleyin. Duvara monte edilen askıların yüksekliklerini eşleştirin.

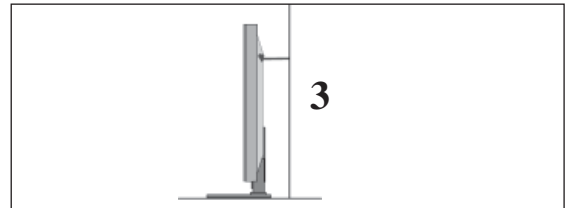

- 3 Ürünü hizalamak için, sağlam bir ip kullanarak bağlayın. İpi, duvar ve ürün arasında yatay olacak şekilde bağlamak daha güvenlidir.

! NOT

- ▶ TV'yi taşıırken öncelikle kabloları sökünüz.
- ▶ TV'nin boyutunu ve ağırlığını desteklemeye yetecek kuvvette ve büyüklükte bir platform veya kabin kullanınız.
- ▶ TV'yi güvenli bir şekilde kullanmak için, duvardaki askı ile TV'deki askının yüksekliğinin aynı olduğundan emin olunuz.

HAZIRLIK

- TV bir duvara ya da sehpa üstüne vb. olmak üzere değişik şekillerde kurulabilir.
- TV yatay yerleştirmek üzere tasarlanmıştır.

TOPRAKLAMA

Olası bir elektrik çarpmasını önlemek için mutlaka toprak telini bağlayın. Herhangi bir topraklama yöntemi mümkün değilse, ayrı bir devre kesici bağlaması için yetkili bir elektrikçiyle görüşün.

TV'yi telefon kablolarına, paratonerlere ve gaz borularına bağlayarak topraklamaya çalışmayın.



MASAÜSTÜ KAİDE KURULUMU

- Aşağıda gösterilen resimler TV'nizden farklı olabilir.

Düzgün havalandırmanın sağlanabilmesi amacı ile televizyonunuzun her kenarından 10 cm boşluk bırakın.

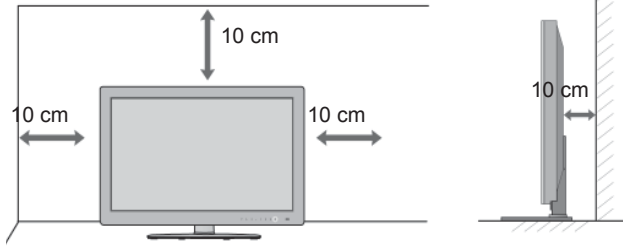

DUVARA MONTAJ: YATAY KURULUM

- TV'yi duvara monte ederken, LG Markalı bir montaj braketini kullanılması önerilir.
- VESA standardını destekleyen bir duvara montaj braketini satın almanızı öneririz.
- LG, duvar montajının kalifiye bir uzman kurulumcu tarafından yapılmasını önerir.

NOT

- ▶ Duvar montajı, zemine dik olan sağlam bir duvara yapılmalıdır.
- ▶ Ürünü tavana veya eğik bir duvara monte etmek isterseniz, özel bir duvar montajı kullanılmalıdır.
- ▶ Duvar montajının takılacağı yüzey, örn. beton, doğal kaya, tuğla ve delikli blok gibi TV setinin ağırlığını destekleyecek güçte olmalıdır.
- ▶ Takılan vidaların türü ve uzunluğu kullanılan duvar montajına göre değişir. Daha fazla bilgi için, montaj birimleriyle birlikte verilen talimatlara bakın.
- ▶ LG yanlış kurulum nedeniyle ve aşağıda verilen örnekler sebebiyle meydana gelebilecek kazalardan veya mala ya da TV'ye gelebilecek zararlardan sorumlu tutulamaz:
 - Uyumsuz bir VESA duvar montajı kullanıldığında.
 - Vidalar yüzeye, TV'nin düşmesine ve kişisel yaralanmalara yol açabilecek şekilde uygun olmayan şekilde takıldığında.
 - Önerilen kurulum yöntemine uyulmadığında.

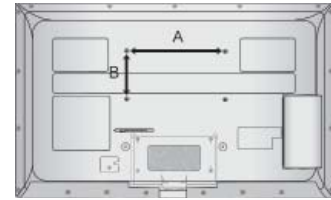
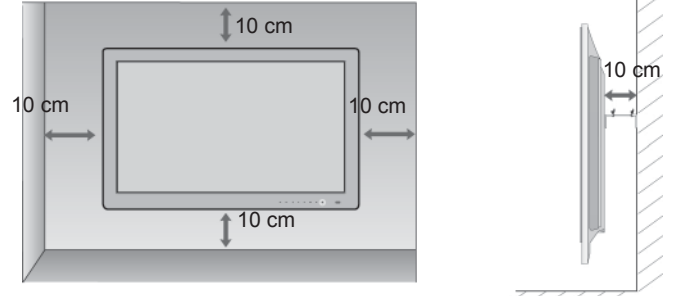

Model	VESA (A * B)	Standart Vida	Miktar
32LE4***	200 * 100	M4	4
37/42LE4***	200 * 200	M6	4
32LE5***	200 * 100	M4	4
37/42/47LE5***	200 * 200	M6	4
55LE5***	400 * 400	M6	4
32LE75** 32LE78** 32LE79**	200 * 100	M4	4
37/42/47LE75** 37/42/47LE78** 37/42/47LE79**	200 * 200	M6	4
55LE7***	400 * 400	M6	4
42/47LE8***	200 * 200	M6	4
55LE8***	400 * 400	M6	4
42/47LX6***	200 * 200	M6	4

UZAKTAN KUMANDA TUŞ FONKSİYONLARI (Sadece 32/37/42LE4***, 32/37/42/47/55LE5***, 32/37/42/47/55LE75**, 32/37/42/47/55LE78**, 32/37/42/47/55LE79**, 42/47/55LE8***)

Uzaktan kumandayı kullanırken TV'nin uzaktan kumanda algılayıcısına doğru tutunuz.

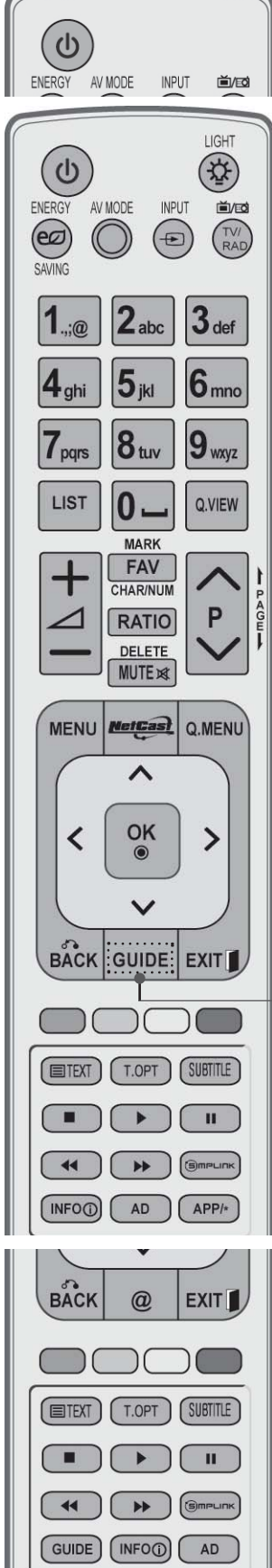

⏻ (GÜÇ) TV'yi bekleme (standby) konumundayken açar veya kapatarak bekleme (standby) konumuna getirir.

LIGHT (Işık) Uzaktan kumanda düğmesinin ışığını kapatıp açabilirsiniz.

ENERGY SAVING (Enerji Tasarrufu) TV'nin Enerji Tasarruf modunu ayarlayın (► s.138)

AV MODE (AV Modu) AV cihazları bağladığınızda görüntü ve sesleri seçmenize ve ayarlamanıza yardımcı olur. (► s.66)

INPUT (Giriş) Harici giriş modu düzenli sırada döner. (► s.57)

TV/RAD (TV/Radyo) Radyo, TV ve DTV kanalını seçer.

MENU (Menü) Bir menü seçer.
Tüm ekran üstü görüntüleri siler ve herhangi bir menüden TV görüntüsüne geri döner. (► s.31)

NetCast İstenilen NetCast menü kaynağını seçer. (► s.68)
(AccuWeather, Picasa, YouTube vb.)
NetCast menü kaynağı ülkeye göre değişiklik gösterir.

Q. MENU (Menü) İstenilen hızlı menü kaynağını seçin. İzleme Oranı, Net Ses II, Resim Modu, Ses Modu, Ses (veya Ses Dili), Uyma Zamanı, Favori, USB Aygıtı). (► s.30)

YÖN DÜĞMESİ (Yukarı/Aşağı/Sola/Sağa) Ekran üstü menüleri arasında dolaşmanıza ve tercihinize göre sistem ayarları yapmanıza imkan verir.

OK (Tamam) Seçiminizi kabul eder veya geçerli modu gösterir.

BACK (Geri) Kullanıcının etkileşimli bir uygulamada, EPG veya diğer kullanıcı etkileşim işlevinde bir adım geri gitmesine izin verir.

EXIT (Çıkış) Ekran üzerindeki tüm görüntü pencerelerini kapatarak herhangi bir menüden normal televizyon izleme moduna döner.

GUIDE (Rehber) Program rehberini gösterir. (► s.129)

INFO (Bilgi) Mevcut ekran bilgilerini gösterir.

AD (Ses) Ses Tanımını Açar ve Kapatır.

APP/* MHP TV menü kaynağını seçin. (Yalnızca İtalya)
(Yalnızca 32/37/42LE48**, 32/37/42/47/55LE58**, 32/37/42/47/55LE78**, 42/47/55LE88**)

HAZIRLIK

HAZIRLIK

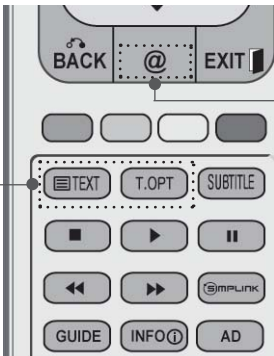
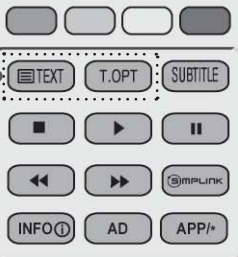
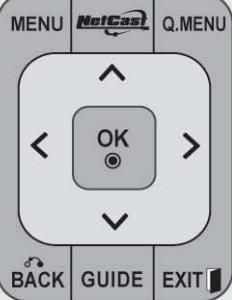
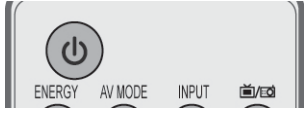

0-9 arası numara tuşu Bir program seçer.
Bir menüdeki numaralı öğeleri seçer.

—(Boşluk) Ekran klavyesinde bir boşluk açar.

LIST(Liste) Program tablosunu gösterir. (► s.55)

Q. VIEW (Hızlı İzlediğiniz bir önceki programa döner.
Görüntüleme)

Renkli düğmeler Bu düğmeler teleteks (sadece **TELETEXT** bulunan modellerde), **Programme Edit** (Program düzenle) için kullanılır.

SIMPLINK Televizyona bağlı AV cihazlarının listesini gösterir. Bu tuşa bastığınızda, Simplink menüsü ekranda belirir.(► s.62)

@ Orange tarafından geliştirilen eğlence ve haber servisi İnternet portalına doğrudan erişim. (Yalnızca Fransa)

1 **TELETEKST TUŞLARI** Bu tuşlar teletekst için kullanılır. Daha fazla bilgi için 'Teletekst' bölümüne bakın. (► s.177)

SUBTITLE Dijital modda tercih ettiğiniz altyazıyı çağırır. (ALTYAZI)



VOLUME UP /DOWN (Ses Seviyesi Yukarı/Aşağı) Ses seviyesini ayarlar.

MARK (İşaretle) Seçilmiş favori programı gösterir. Picture Wizard (Resim Sihirbazı) ayarlarının uygulanacağı giriş kaynağını seçin. USB menüsündeki programları işaretler ve işaretleri kaldırır.

FAV (Favoriler) Seçilmiş favori programı gösterir.

CHAR/NUM (Karakter/Numara) NetCast menüsü için Karakter veya Numara değiştirir.

RATIO (Oran) Görüntü için istediğiniz en/boy oranını seçer. (► s.135)

DELETE (Sil) Ekran klavyesinden bir karakter girildiğinde, girilen karakteri siler.

MUTE (Sessiz) Sesi açar veya kapatır.

Program YUKARI/AŞAĞI Bir program seçer.

PAGE (Sayfa) YUKARI/AŞAĞI Bir tam ekran bilgisinden diğerine geçer.

SIMPLINK / MY MEDIA (Medyam) Menüsü kontrol düğmeleri SIMPLINK veya MY MEDIA (Medyam) menüsünü kontrol eder (Fotoğraf Listesi ve Müzik Listesi veya Film Listesi).



Pillerin Takılması

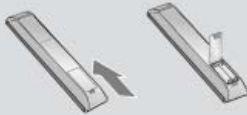

- Pil bölmesinin arkasındaki kapağını açınız ve kutupları doğru yerleştirilerek pilleri takınız (+ ile +, - ile -).
- İki adet 1,5 V AAA pil takınız. Kullanılmış ve eski pillerle yeni pilleri bir arada kullanmayınız.
- Kapağı kapatınız.
- Pilleri yerinden çıkarmak için, pilleri takma işlemlerini ters sıra ile yapın.

HAZIRLIK

UZAKTAN KUMANDA TUŞ FONKSİYONLARI (Sadece 42/47LX6***)

Uzaktan kumandayı kullanırken TV'nin uzaktan kumanda algılayıcısına doğru tutunuz.

HAZIRLIK

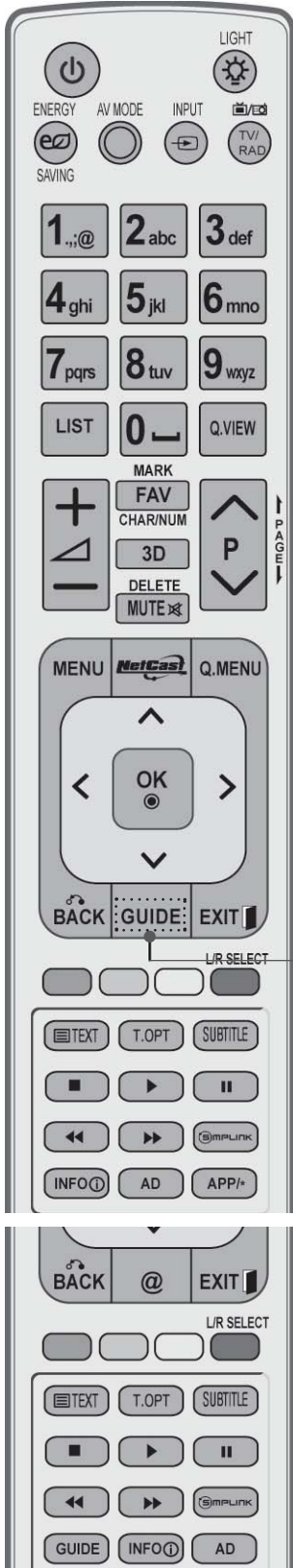

⏻ (GÜÇ) TV'yi bekleme (standby) konumundayken açar veya kapatarak bekleme (standby) konumuna getirir.

LIGHT (Işık) Uzaktan kumanda düğmesinin ışığını kapatıp açabilirsiniz.

ENERGY SAVING (Enerji Tasarrufu) TV'nin Enerji Tasarruf modunu ayarlayın (► s.138)

AV MODE (AV Modu) AV cihazları bağladığınızda görüntü ve sesleri seçmenize ve ayarlamanıza yardımcı olur.(► s.66)

INPUT (Giriş) Harici giriş modu düzenli sırada döner.(► s.57)

TV/RAD (TV/Radyo) Radyo, TV ve DTV kanalını seçer.

MENU (Menü) Bir menü seçer.
Tüm ekran üstü görüntüleri siler ve herhangi bir menüden TV görüntüsüne geri döner.(► s.31)

NetCast İstenilen NetCast menü kaynağını seçer. (► s.68)
(AccuWeather, Picasa, YouTube vb.)
NetCast menü kaynağı ülkeye göre değişiklik gösterir.

Q. MENU (Menü) İstenilen hızlı menü kaynağını seçin. İzleme Oranı, Net Ses II, Resim Modu, Ses Modu, Ses(veya Ses Dili), Uyma Zamanı, Favori, USB Aygıtı).(► s.30)

YÖN DÜĞMESİ (Yukarı/Aşağı/Sola/Sağa) Ekran üstü menüleri arasında dolaşmanıza ve tercihinize göre sistem ayarları yapmanıza imkan verir.

OK (Tamam) Seçiminizi kabul eder veya geçerli modu gösterir.

BACK (Geri) Kullanıcının etkileşimli bir uygulamada, EPG veya diğer kullanıcı etkileşim işlevinde bir adım geri gitmesine izin verir.

EXIT (Çıkış) Ekran üzerindeki tüm görüntü pencerelerini kapatarak herhangi bir menüden normal televizyon izleme moduna döner.

GUIDE (Rehber) Program rehberini gösterir. (► s.129)

INFO (Bilgi) Mevcut ekran bilgilerini gösterir.

AD (Ses) Ses Tanımını Açar ve Kapatır.

APP/* MHP TV menü kaynağını seçin. (Yalnızca İtalya)
(Yalnızca 42/47LX68**)

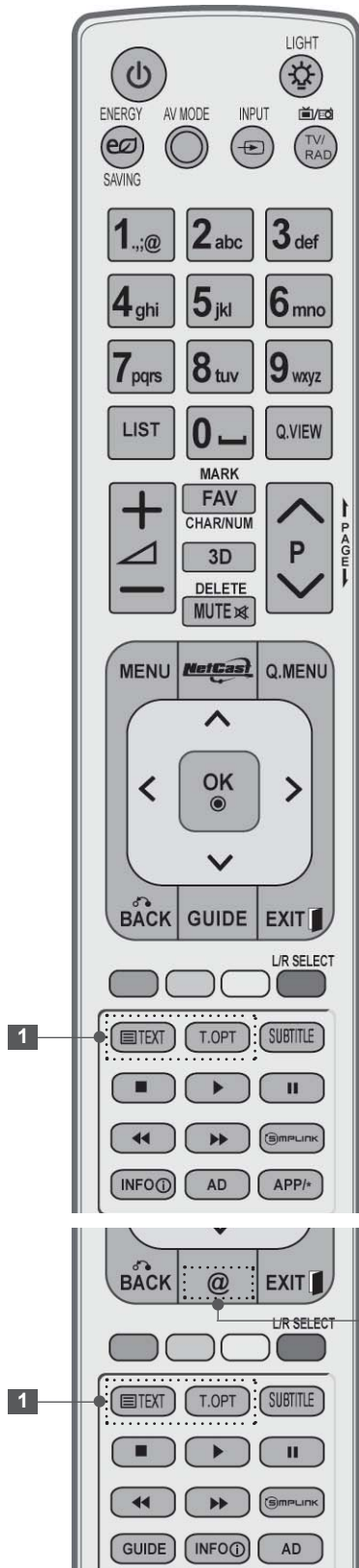

0-9 arası Bir program seçer.
numara tuşu Bir menüdeki numaralı öğeleri seçer.

← (Boşluk) Ekran klavyesinde bir boşluk açar.

LIST(Liste) Program tablosunu gösterir. (► s.55)

Q. VIEW (Hızlı **İzlediğiniz bir önceki programa döner.**
Görüntüleme)

Renkli Bu düğmeler teleteks (sadece **TELETEXT** bulunan
düğmeler modellerde), **Programme Edit** (Program düzenle)
için kullanılır.

L/R SEÇ Bunu 3D video izlemek için kullanın. (► s.89)

SIMPLINK Televizyona bağlı AV cihazlarının listesini gösterir.
Bu tuşa bastığınızda, Simplink menüsü ekranda
belirir.(► s.62)

@ Orange tarafından geliştirilen eğlence ve haber ser-
visi İnternet portalına doğrudan erişim. (Yalnızca
Fransa)

1 **TELETEKST** Bu tuşlar teletekst için kullanılır.
TUŞLARI Daha fazla bilgi için 'Teletekst' bölümüne bakın.
(► s.177)

SUBTITLE Dijital moda tercih ettiğiniz altyazıyı çağırır.
(ALTYAZI)

HAZIRLIK

HAZIRLIK

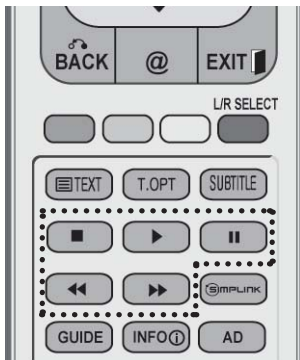
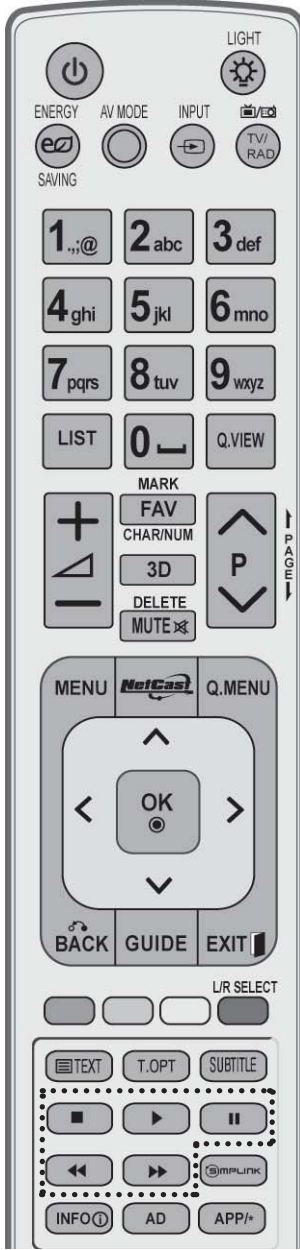

VOLUME UP /DOWN (Ses Seviyesi Yukarı/Aşağı) Ses seviyesini ayarlar.

MARK (İşaretle) Seçilmiş favori programı gösterir. Picture Wizard (Resim Sihirbazı) ayarlarının uygulanacağı giriş kaynağını seçin. USB menüsündeki programları işaretler ve işaretleri kaldırır.

FAV (Favoriler) Seçilmiş favori programı gösterir.

CHAR/NUM (Karakter/Numara) NetCast menüsü için Karakter veya Numara değiştirir.

3D Bunu 3D video izlemek için kullanın. (► s.88)

DELETE (Sil) Ekran klavyesinden bir karakter girildiğinde, girilen karakteri siler.

MUTE (Sessiz) Sesi açar veya kapatır.

Program YUKARI/AŞAĞI Bir program seçer.

PAGE (Sayfa) YUKARI/AŞAĞI Bir tam ekran bilgisinden diğerine geçer.

SIMPLINK / MY MEDIA (Medyam) SIMPLINK veya MY MEDIA (Medyam) menüsünü kontrol eder (Fotoğraf Listesi ve Müzik Listesi veya Film Listesi).

Menüsü kontrol düğmeleri

Pillerin Takılması

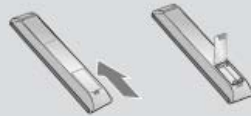

- Pil bölmesinin arkasındaki kapağını açınız ve kutupları doğru yerleştirerek pilleri takınız (+ ile +, - ile -).
- İki adet 1,5 V AAA pil takınız. Kullanılmış ve eski pillerle yeni pilleri bir arada kullanmayınız.
- Kapağı kapatınız.
- Pilleri yerinden çıkarmak için, pilleri takma işlemlerini ters sıra ile yapın.

LCD TV MODELLERİ: 32/37/42LD4***, 32/37/42/47/55LD6***, 32/42/47LD7***, 32/37/42LD8***

AKSESUARLAR

Aşağıdaki aksesuarların TV'niz ile birlikte verildiğinden emin olunuz. Eğer aksesuarlardan biri eksikse, lütfen TV'yi aldığınız satıcı ile temas kurunuz.

- Aşağıda gösterilen resimler TV'nizden farklı olabilir.

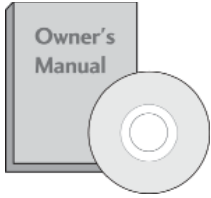

Kullanım Kılavuzu

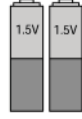

Piller (AAA)



Uzaktan Kumanda

Nero MediaHome 4
Essentials CDDemir Çekirdek
(Bu özellik her modelde
mevcut değildir.)

Güç Kablosu

Bu özellik her modelde mevcut değildir.

Parlatma Bezi
Ekranda kullan-
mak üzere parlat-
ma bezi.

* TV yüzeyindeki leke
veya parmak izlerini par-
latma bezi ile hafifçe sili-
niz.

Aşırı kuvvet uygulamayı-
nız. Aksi takdirde tahriş
veya renk solması olabilir.

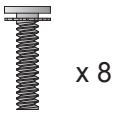
x 8
(M4x20)

Sehpa gövdesi için civatalar

Sehpayı sabitlemek
için bir vida
(Yalnızca
32/37/42LD4***,
32/37/42LD6***,
32/42LD7***,
32/37/42LD8***)

veya

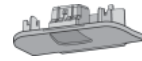

Koruma kapağı

Demir çekirdeğin kullanımı (Bu özellik her modelde mevcut değildir)

Demir çekirdek güç kablosu fişi prize takılırken elektro-
manyetik dalga oluşumunu azaltmak için kullanılır.

Demir çekirdek prize ne kadar yakın olursa, dalga azal-
ması açısından o derece iyidir.



Güç kablosu fişine yakın yerleştirin.

HAZIRLIK

ÖN PANO KONTROLLERİ

! NOT

- ▶ Güç tüketimini azaltmak amacı ile TV bekleme moduna alınabilir. Belirli bir süre boyunca Seyredilmeyecekse, enerji tüketimini azaltmak üzere, televizyon cihazın üzerindeki güç düğmesinden kapatılmalıdır.
- ▶ Kullanım sırasında görüntü parlaklığı düzeyinin düşürülmesi, tüketilen enerji miktarını önemli ölçüde azaltabilir, bu durum genel çalıştırma giderini düşürecektir.

⚠ DİKKAT

- ▶ Cam standın üzerine basmayın veya herhangi bir darbe gelmesini önleyin. Stand kırılabilir ve cam kırıkları etraftakilerin yaralanmasına ve TV'nin düşmesine neden olabilir.
- ▶ TV'yi sürüklemeyin. Döşeme veya ürün hasar görebilir.

- Aşağıda gösterilen resimler TV'nizden farklı olabilir.

Sadece 32/37/42/47/55LD6***

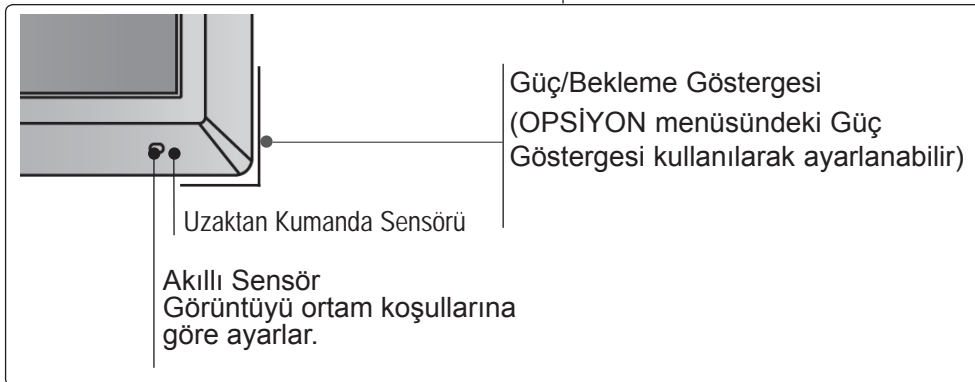
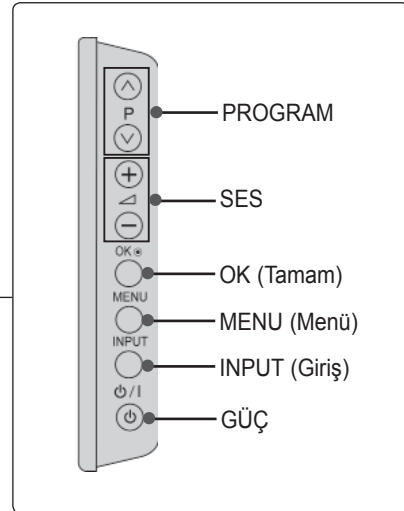
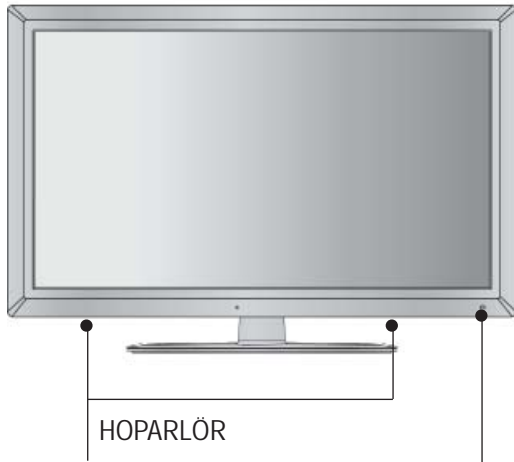

Sadece 32/42/47LD7***

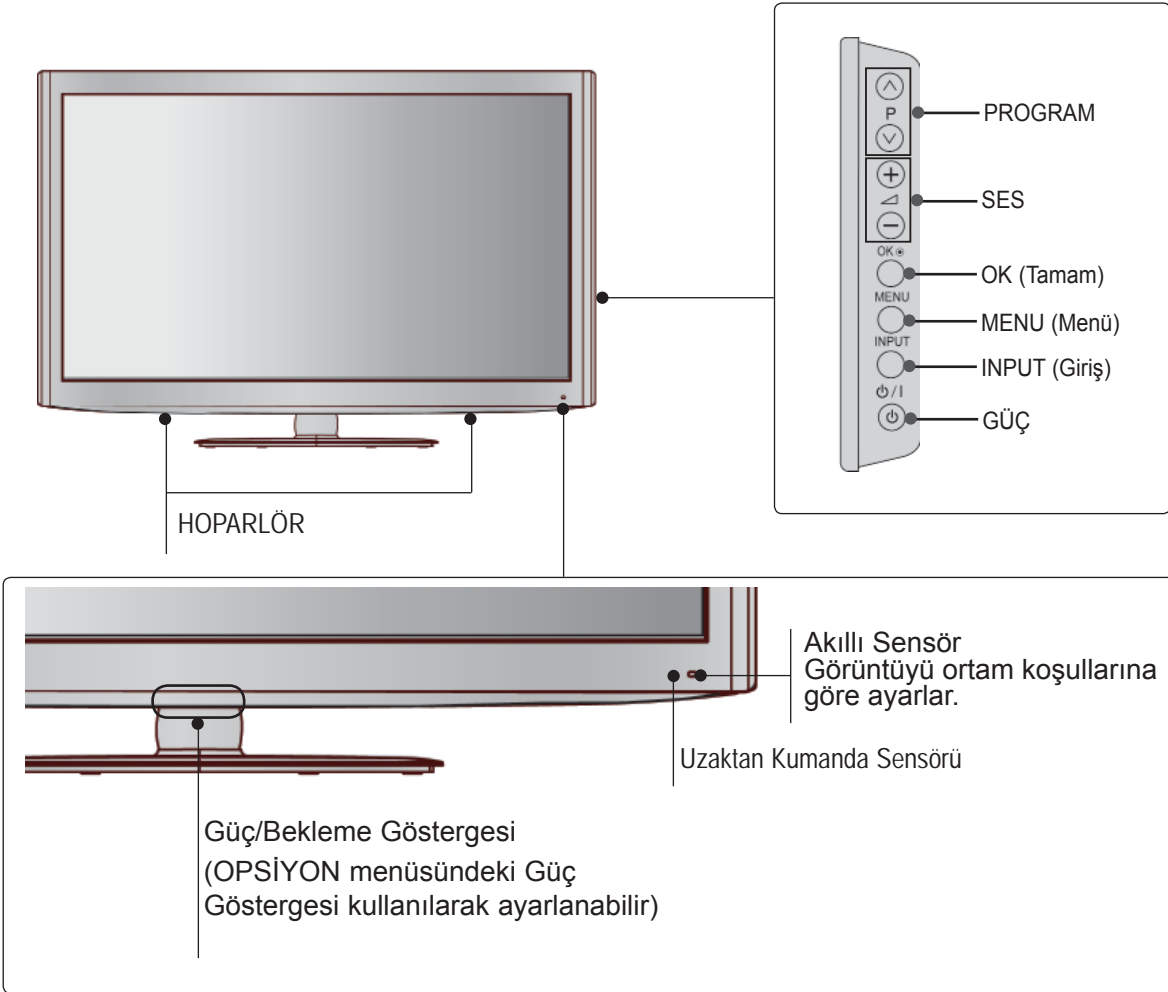

HAZIRLIK

Sadece 32/37/42LD8***

HAZIRLIK

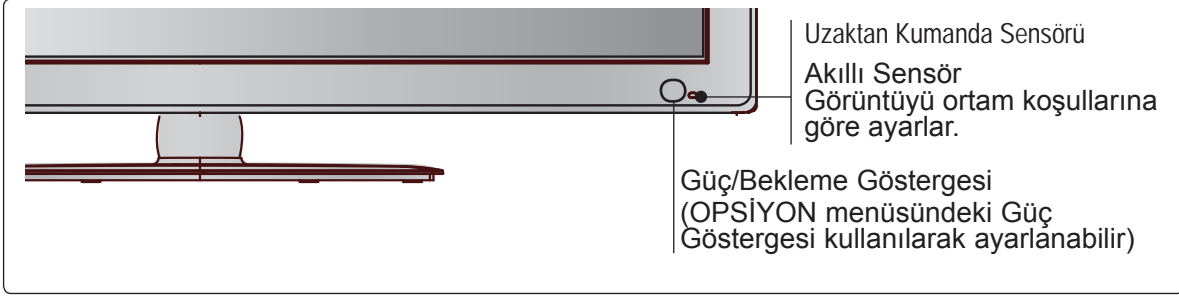
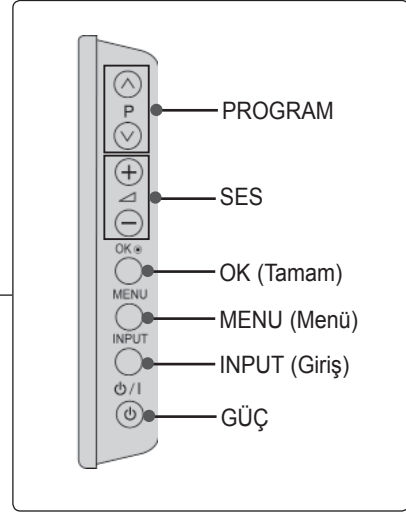

Sadece 32/37/42LD4***

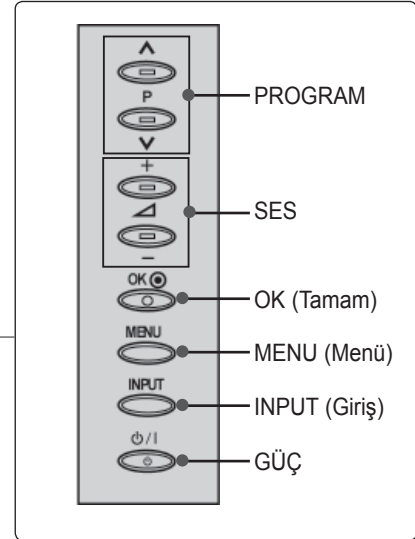
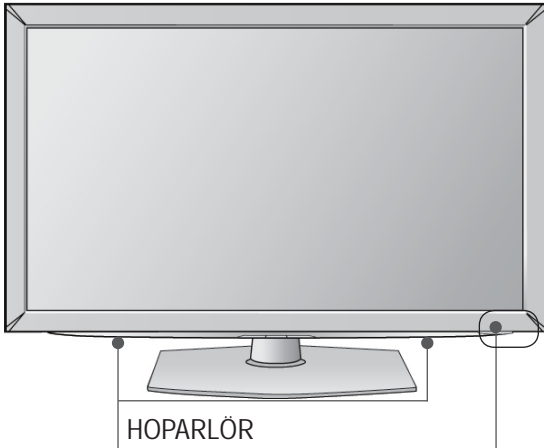

ARKA PANO BİLGİLERİ

- Aşağıda gösterilen resimler TV'nizden farklı olabilir.

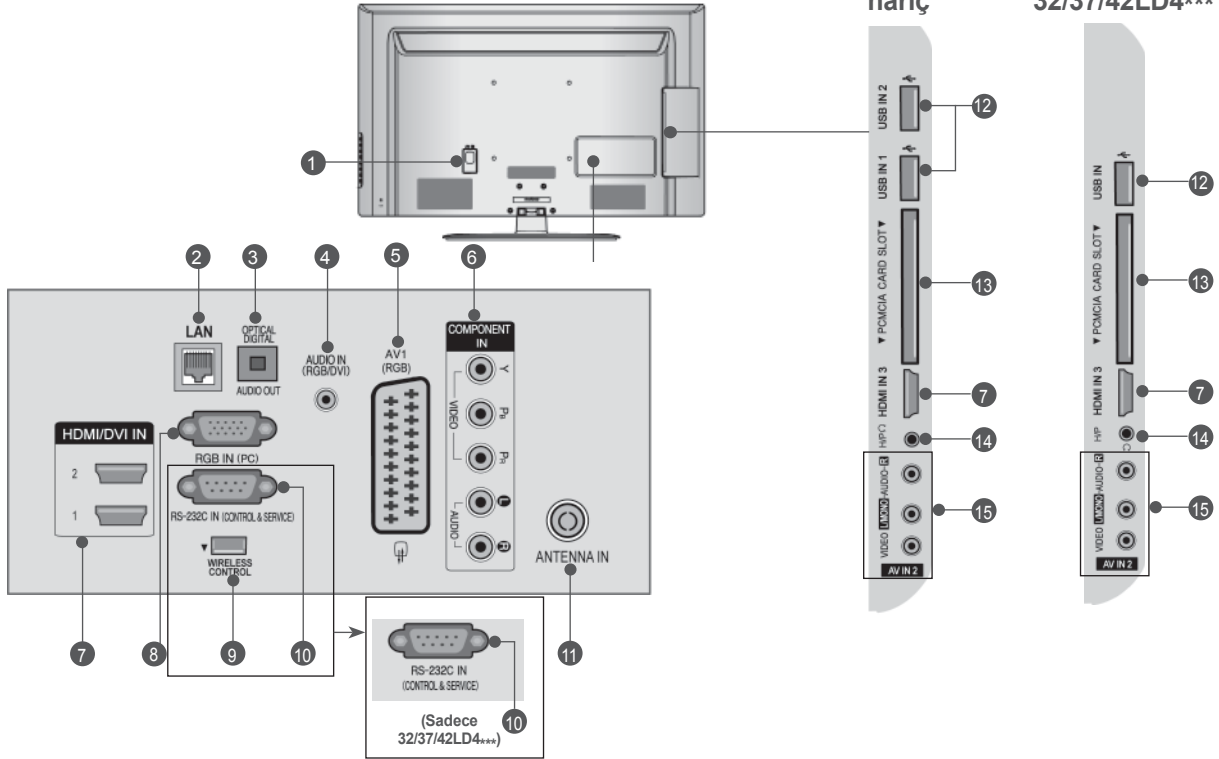

1 Güç Kablosu Soketi

Bu TV, AC güçle çalışır. Gerilim değeri Özellik-ler sayfasında belirtilmiştir. (► s.184 - 200) TV'yi asla DC güçle çalıştırmaya kalkışmayınız.

2 LAN

AccuWeather, Picasa, YouTube vb. için ağ bağlantısı.

Ayrıca yerel ağda bulunan video, resim ve müzik dosyaları için de kullanılır.

3 OPTİK DİJİTAL SES ÇIKIŞI

Değişik cihaz türlerinden dijital ses bağlayınız.

Not:Bekleme modunda, bu bağlantı noktaları çalışmaz.

RGB/DVI Ses Girişi.

4 RGB/DVI Ses Girişi

Sesi, PC veya DTV'den bağlayınız.

5 Euro Skart Soketi (AV1)

Skart soket girişini ya da çıkışını harici bir cihazdan bu jaklara bağlayınız.

6 Bileşen Girişi

Bir bileşen video / ses cihazını bu jaklara bağlayınız.

7 HDMI/DVI Girişi

Bir HDMI sinyalini HDMI IN'e bağlayınız. Veya DVI(VIDEO) sinyalini, DVI – HDMI kablosu ile HDMI/DVI bağlantı noktasına bağlayınız.

8 RGB Girişi

PC'den çıkışı bağlayınız.

9 KABLOSUZ Kumanda (32/37/42LD4*** hariç)

Kablosuz Medya Kutusu'na kablosuz olarak bağlanan harici giriş aygıtlarını kontrol etmek için Kablosuz Bağlantıya Hazır Dongle'i TV'ye takın.

10 RS-232C GİRİŞ (KONTROL ve SERVİS) BAĞLANTI NOKTASI

Bilgisayarın RS-232C bağlantı noktasına bağlayınız.

Bilgisayarın RS-232C bağlantı noktasına bağlayınız.

11 Anten Girişi

Bu jaka anten veya kablo bağlayın.

12 USB Girişi

USB depolama aygıtını bu jaka bağlayın.

13 PCMCIA (Personal Computer Memory Card International Association – Kişisel Bilgisayar Hafıza Kartı Uluslararası Birliği) Kart Yuvası

CI Modülünü PCMCIA KART YUVASINA takın.

(Bu özellik her ülkede bulunmaz.)

14 Kulaklık

Kulaklığı, kulaklık soketine takın.

15 Ses/Video Girişi

Ses/Video çıkışını harici bir cihazdan bu jaklara bağlayınız.

HAZIRLIK

MASAÜSTÜ KAİDE KURULUMU

■ Aşağıda gösterilen resimler TV'nizden farklı olabilir. Sehpa tipi ayak montajında civatanın tam olarak sıkılıp sıkılmadığını kontrol edin. (Civata tam olarak sıkılmadığı takdirde, kurulumun ardından ürün öne doğru eğilebilir.) Çok fazla sıkıldığınız zaman, civatanın sıkışma kuvvetine maruz kalan bölümü deforme olabilir.

- 1 Ekranın zarar görmesini önlemek için TV ekranını dikkatli bir şekilde yumuşak bir yüzeye yerleştiriniz.



- 2 TV'nin **Stand Ünitesi** ile **Stand Gövdesi** Parçalarını monte edin.

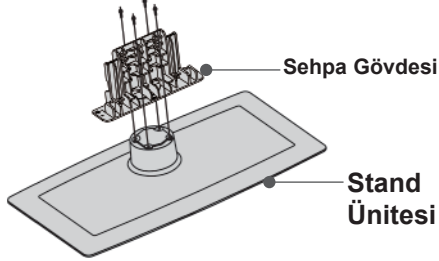

- 3 TV'yi gösterildiği gibi birleştiriniz.

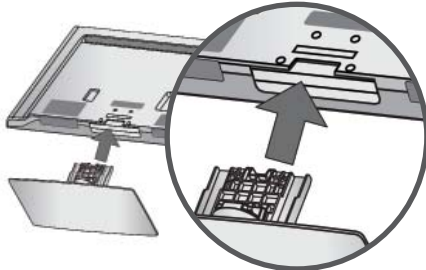

- 4 TV'nin arkasındaki delikleri kullanarak 4 Civatayı iyice sabitleyiniz.

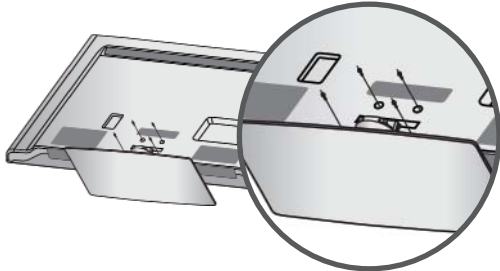

- 5 TV ile **Ayak Arka Kapağı**'nin parçalarını birleştirin. (Yalnızca 32/42/47LD7***, 32/37/42LD8***)

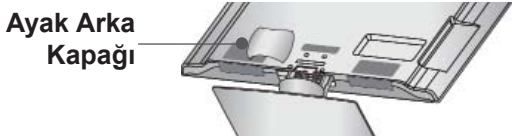

KABLO DÜZENLEMESİ İÇİN ARKA KAPAK

■ Aşağıda gösterilen resimler TV'nizden farklı olabilir.

- 1 Kabloları gerektiği gibi bağlayınız. İlave cihaz bağlamak için, **Harici Cihaz Ayarları** bölümüne bakın.

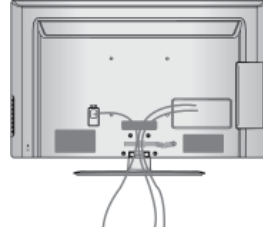

- 2 **KABLO YÖNETİCİSİ** klipsini gösterildiği gibi açın.

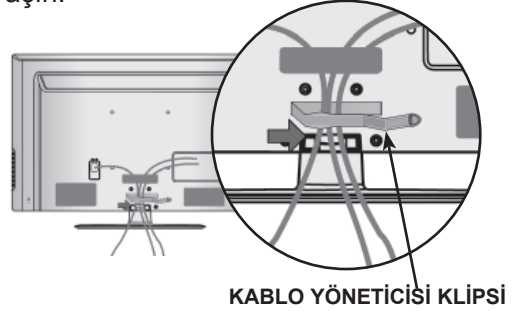

- 3 **KABLO YÖNETİMİ KLİPSİ**'ni gösterildiği şekilde takınız.

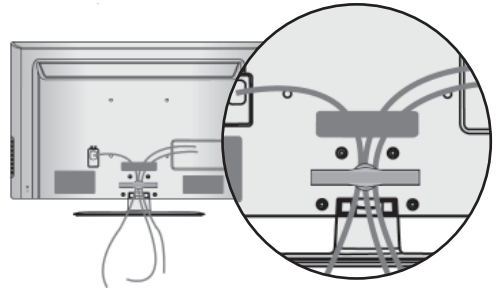

! NOT

- ▶ **KABLO YÖNETİMİ KLİPSİNİ** TV'yi kaldırmak için kullanmayınız.
- TV düşerse yaralanabilirsiniz ya da TV hasarlanabilir.

DÖNER KAİDE

- Aşağıda gösterilen resimler TV'nizden farklı olabilir.

TV'yi monte ettikten sonra izleme konumunuza uyacak şekilde TV donanımını 20 derecelik açılarla, elle sola ya da sağa doğru ayarlayabilmeniz mümkündür.

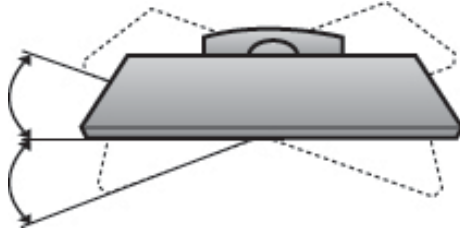

SEHPA TİPİ AYAK KULLANMAMA

- Aşağıda gösterilen resimler TV'nizden farklı olabilir.

Duvara montaj birimini kurarken koruma kapağını kullanın.

Koruma Kapağını geçme sesi (klik) duyulana kadar TV'nin içine yerleştirin.

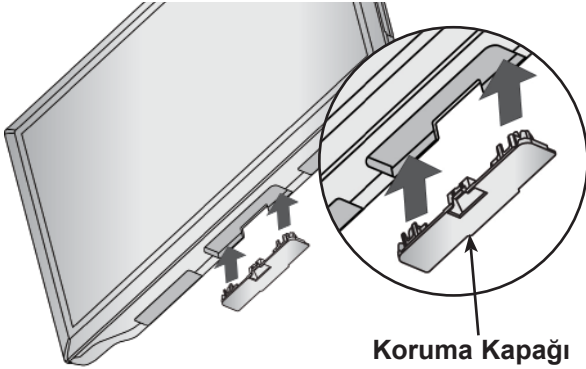

TV'NİN BİR SEHPAYA BAĞLANMASI (Yalnızca 32/37/42LD4***, 32/37/42LD6***, 32/42LD7***, 32/37/42LD8***)

- Aşağıda gösterilen resimler TV'nizden farklı olabilir.

Olası bir yaralanmaya veya ürünün zarar görmesine neden olacak şekilde TV'nin ileriye/geriye çekilememesi için, TV masaya bağlanmalıdır. Sadece verilen vidayı kullanınız.

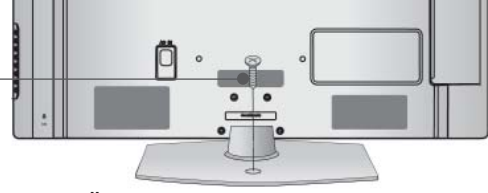

1-Vida (Ürünün parçası olarak verilir)

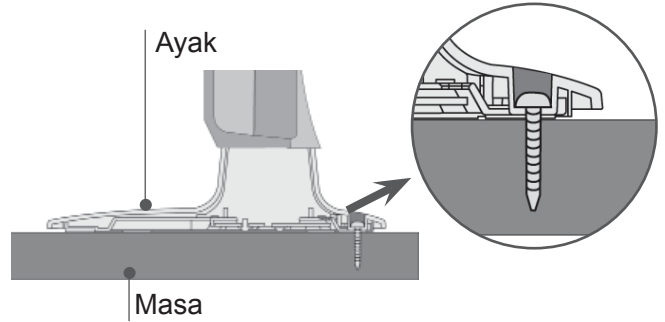

! UYARI

- TV'nin düşmesini önlemek için kurulum talimatları izlenerek TV tabana/duvara güvenli bir şekilde bağlanmalıdır. Cihazın devrilmesi, sarsılması ya da sallanması yaralanmaya neden olabilir.

KENSINGTON GÜVENLİK SİSTEMİ

- Bu özellik her modelde mevcut değildir.
- Aşağıda gösterilen resimler TV'nizden farklı olabilir.

TV'nin arka panosunda Kensington Güvenlik Sistemi konektörü vardır. Kensington Güvenlik Sistemi kablosunu aşağıda gösterildiği gibi bağlayın.

Kensington Güvenlik Sisteminin montajı ve kullanımı hakkında ayrıntılı bilgi edinmek için, Kensington Güvenlik Sistemi tarafından hazırlanan kullanım kılavuzuna bakın.

İlave bilgi için, Kensington şirketinin, <http://www.kensington.com> adresindeki internet sayfasına başvurun. Kensington, dizüstü bilgisayarlar ve LCD projektörler gibi pahalı elektronik cihazlar için güvenlik sistemleri satışı yapmaktadır.

! NOT

- ▶ Kensington Güvenlik Sistemi opsiyonel bir aksesuardır.
- ▶ Dokununca TV soğuk ise, açıldığında küçük bir "kırpışma" olabilir.
Bu normaldir, TV'de hiçbir sorun yoktur.
- ▶ Ekranda, parlak kırmızı, yeşil veya mavi lekeler gibi görünen bazı küçük nokta kusurları görünebilir. Ancak bunların monitör performansına hiçbir olumsuz etkisi yoktur.
- ▶ LCD ekrana dokunmayınız veya parmaklarınızı uzun süre karşısında tutmayınız.
Aksi halde ekran üzerinde geçici şekil bozuklukları ortaya çıkabilir.

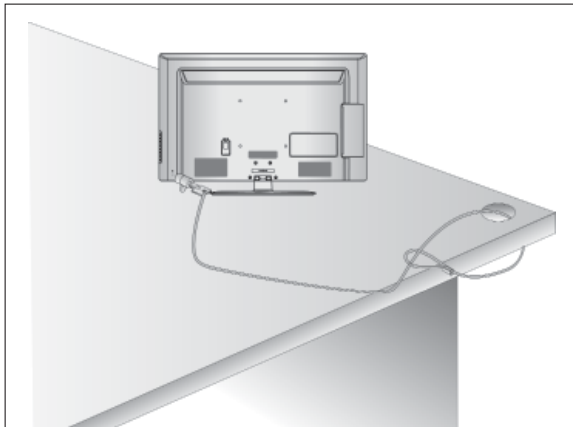

DİKKATLİ KURULUM TAVSİYESİ

- TV'yi güvenli bir şekilde duvara sabitlemek için gereken bileşenleri piyasadan satın almalısınız.
- İtildiğinde düşme ihtimalini ortadan kaldırmak için TV'yi duvara yakın şekilde konumlandırın.
- Aşağıda gösterilen talimatlar, çekildiğinde ileri düşme ihtimalini ortadan kaldırmak üzere duvara sabitlemek için TV'yi kurmanın güvenli bir yoludur. Bu şekilde TV'nin düşmesi önlenir ve yaralanmalara neden olmaz. Bu işlem ayrıca TV'nin hasar görmesini de önleyecektir. Çocukların TV'ye tırmanmasına veya asılmasına izin vermeyin.

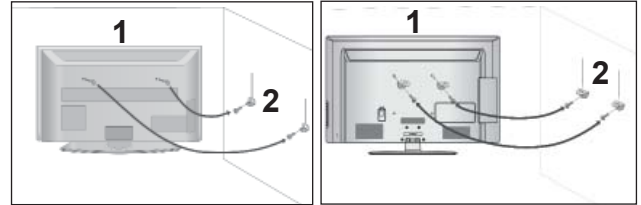

- 1 Delikli cıvataları veya TV askılarını/cıvatalarını kullanarak ürünü duvara resimde gösterildiği gibi sabitleyin.
(TV'nizin mapalarında cıvata varsa, cıvataları gevşetin.)
* Delikli cıvataları ya da TV askılarını/cıvatalarını yerleştiriniz ve üst deliklere sabitleyin.

- 2 Duvar askılarını duvardaki cıvatalara sabitleyin. Duvara monte edilen askıların yüksekliklerini eşleştirin.

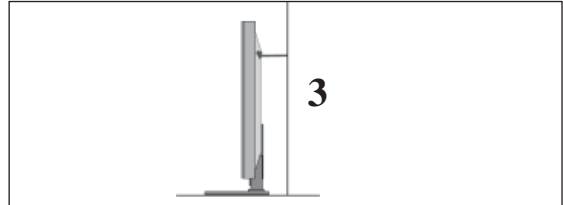

- 3 Ürünü hizalamak için, sağlam bir ip kullanarak bağlayın. İpi, duvar ve ürün arasında yatay olacak şekilde bağlamak daha güvenlidir.

! NOT

- ▶ TV'yi taşıırken öncelikle kabloları sökünüz.
- ▶ TV'nin boyutunu ve ağırlığını desteklemeye yeterli kuvvette ve büyüklükte bir platform veya kabin kullanınız.
- ▶ TV'yi güvenli bir şekilde kullanmak için, duvardaki askı ile TV'deki askının yüksekliğinin aynı olduğundan emin olunuz.

- TV bir duvara ya da masa üstüne vb. olmak üzere değişik şekillerde kurulabilir.
- TV yatay yerleştirmek üzere tasarlanmıştır.

TOPRAKLAMA

Olası bir elektrik çarpmasını önlemek için mutlaka toprak telini bağlayın. Herhangi bir topraklama yöntemi mümkün değilse, ayrı bir devre kesici bağlaması için yetkili bir elektrikçiyle görüşün. TV'yi telefon kablolarına, paratonerlere ve gaz borularına bağlayarak topraklamaya çalışmayın.

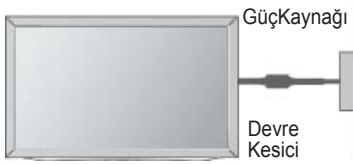

MASAÜSTÜ KAİDE KURULUMU

- Aşağıda gösterilen resimler TV'nizden farklı olabilir. Düzgün havalandırmanın sağlanabilmesi amacı ile televizyonunuzun her kenarından 10 cm boşluk bırakın.

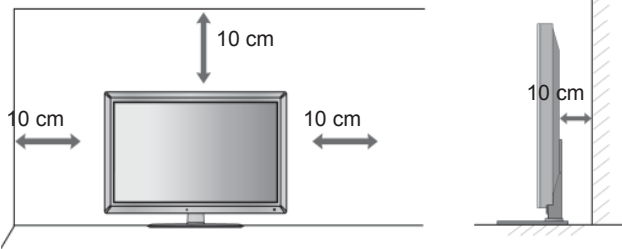

DUVARA MONTAJ: YATAY KURULUM

- TV'yi duvara monte ederken, LG Markalı bir montaj braketini kullanılmasını öneririz.
- VESA standardını destekleyen bir duvara montaj braketini satın almanızı öneririz.
- LG, duvar montajının kalifiye bir uzman kurulumcu tarafından yapılmasını önerir.

NOT

- ▶ Duvar montajı, zemine dik olan sağlam bir duvara yapılmalıdır.
- ▶ Ürünü tavana veya eğik bir duvara monte etmek isterseniz, özel bir duvar montajı kullanılmalıdır.
- ▶ Duvar montajının takılacağı yüzey, örn. beton, doğal kaya, tuğla ve delikli blok gibi TV setinin ağırlığını destekleyecek güçte olmalıdır.
- ▶ Takılan vidaların türü ve uzunluğu kullanılan duvar montajına göre değişir. Daha fazla bilgi için, montaj birimleriyle birlikte verilen talimatlara bakın.
- ▶ LG yanlış kurulum nedeniyle meydana gelebilecek kazalardan veya mala ya da TV'ye gelebilecek zararlardan sorumlu tutulamaz.
 - Uyumsuz bir VESA duvar montajı kullanıldığında.
 - Vidalar yüzeye, TV'nin düşmesine ve kişisel yaralanmalara yol açabilecek şekilde uygun olmayan şekilde takıldığında.
 - Önerilen kurulum yöntemine uyulmadığında.

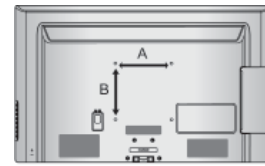
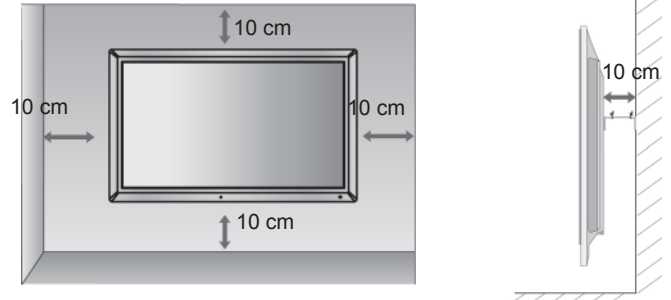

Model	VESA (A * B)	Standart Vida	Miktar
32LD4***	200 * 100	M4	4
37/42LD4***	200 * 200	M6	4
32LD6***	200 * 100	M4	4
37/42/47LD6***	200 * 200	M6	4
55LD6***	400 * 400	M6	4
32LD7***	200 * 100	M4	4
42/47LD7***	200 * 200	M6	4
32LD8***	200 * 100	M4	4
37/42LD8***	200 * 200	M6	4

HAZIRLIK

UZAKTAN KUMANDA TUŞ FONKSİYONLARI

Uzaktan kumandayı kullanırken TV'nin uzaktan kumanda algılayıcısına doğru tutunuz.

HAZIRLIK



⏻ (GÜÇ) TV'yi bekleme (standby) konumundayken açar veya kapatarak bekleme (standby) konumuna getirir.

ENERGY SAVING (Enerji Tasarrufu) TV'nin Enerji Tasarruf modunu ayarlayın (► s.138)

AV MODE (AV Modu) AV cihazları bağıladığınızda görüntü ve sesleri seçmenize ve ayarlamanıza yardımcı olur. (► s.66)

INPUT (Giriş) Harici giriş modu düzenli sırada döner. (► s.57)

TV/RAD (TV/Radyo) Radyo, TV ve DTV kanalını seçer.

MENU (Menü) Bir menü seçer.
Tüm ekran üstü görüntüleri siler ve herhangi bir menüden TV görüntüsüne geri döner. (► s.31)

NetCast İstenilen NetCast menü kaynağını seçer. (► s.68)
(AccuWeather, Picasa, YouTube vb.)
NetCast menü kaynağı ülkeye göre değişiklik gösterir.

Q. MENU (Hızlı Menü) İstenilen hızlı menü kaynağını seçin. İzleme Oranı, Net Ses II, Resim Modu, Ses Modu, Ses (veya Ses Dili), Uyma Zamanı, Favori, USB Aygıtı. (► s.30)

YÖN DÜĞMESİ (Yukarı/Aşağı/Sola/Sağa) Ekran üstü menüleri arasında dolaşmanıza ve tercihi-
nize göre sistem ayarları yapmanıza imkan verir.

OK (Tamam) Seçiminizi kabul eder veya geçerli modu gösterir.

BACK (Geri) Kullanıcının etkileşimli bir uygulamada, EPG veya diğer kullanıcı etkileşim işlevinde bir adım geri gitmesine izin verir.

EXIT (Çıkış) Ekran üzerindeki tüm görüntü pencerelerini kapatarak herhangi bir menüden normal televizyon izleme moduna döner.

GUIDE (Rehber) Program rehberini gösterir. (► s.129)

INFO (Bilgi) Mevcut ekran bilgilerini gösterir.

AD (Ses) Ses Tanımını Açar ve Kapatır.

APP/* MHP TV menü kaynağını seçin. (Yalnızca İtalya)
(Yalnızca 32/37/42LD48**, 32/37/42/47/55LD68**,
32/42/47LD78**, 32/37/42LD88**)

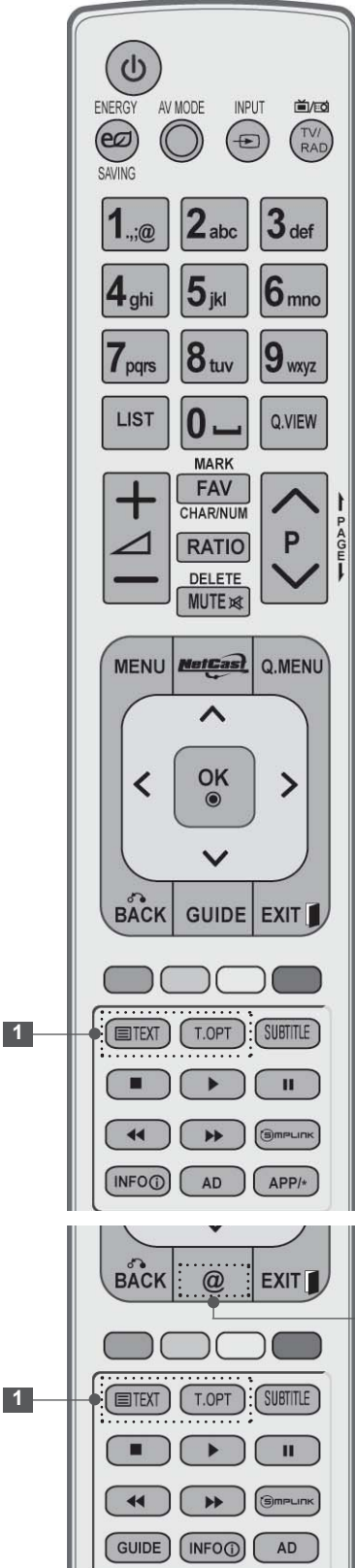

0-9 arası Bir program seçer.
numara tuşu Bir menüdeki numaralı öğeleri seçer.

—(Boşluk) Ekran klavyesinde bir boşluk açar.

LIST (Liste) Program tablosunu gösterir. (► s.55)

Q. VIEW (Hızlı İzlediğiniz bir önceki programa döner.
Görüntüleme)

Renkli Bu düğmeler teleteks (sadece **TELETEKS** bulunan
düğmeler modellerde), **Programme Edit** (Program düzenle)
için kullanılır.

SIMPLINK Televizyona bağlı AV cihazlarının listesini gösterir.
Bu tuşa bastığınızda, Simplink menüsü ekranda
belirir.(► s.62)

@ Orange tarafından geliştirilen eğlence ve haber ser-
visi İnternet portalına doğrudan erişim. (Yalnızca
Fransa)

TELETEKST Bu tuşlar teletekst için kullanılır.
TUŞLARI Daha fazla bilgi için 'Teletekst' bölümüne bakın.
(► s.177)

SUBTITLE Dijital modda tercih ettiğiniz altyazıyı çağırır.

HAZIRLIK

HAZIRLIK

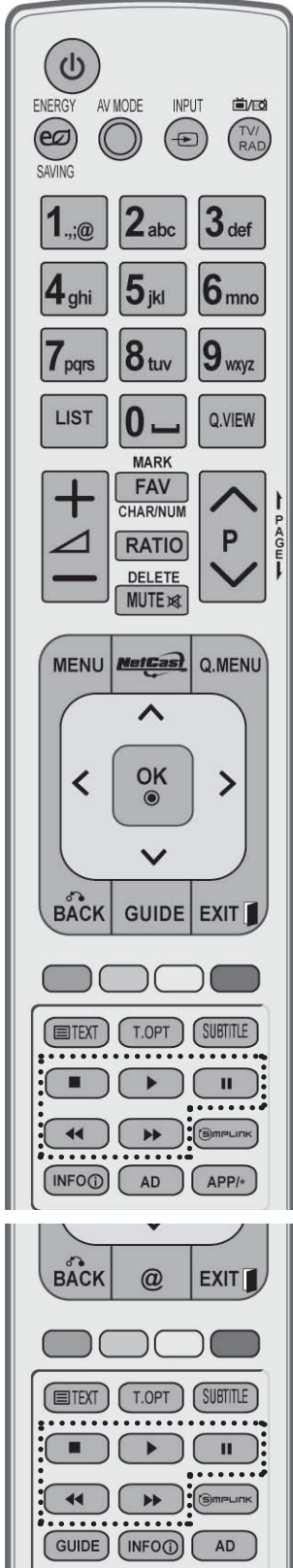

VOLUME UP /DOWN (Ses Seviyesi Yukarı/Aşağı) Ses seviyesini ayarlar.

MARK (İşaretle) Seçilmiş favori programı gösterir. Picture Wizard (Resim Sihirbazı) ayarlarının uygulanacağı giriş kaynağını seçin. USB menüsündeki programları işaretler ve işaretleri kaldırır.

FAV (Favoriler) Seçilmiş favori programı gösterir.

CHAR/NUM (Karakter/Numara) NetCast menüsü için Karakter veya Numara değiştirir.

RATIO (Oran) Görüntü için istediğiniz en/boy oranını seçer. (► s.135)

DELETE (Sil) Ekran klavyesinden bir karakter girildiğinde, girilen karakteri siler.

MUTE (Sessiz) Sesi açar veya kapatır.

Program YUKARI/AŞAĞI Bir program seçer.

PAGE (Sayfa) YUKARI/AŞAĞI Bir tam ekran bilgisinden diğerine geçer.

SIMPLINK / MY MEDIA (Medyam) Menüsü kontrol düğmeleri SIMPLINK veya MY MEDIA (Medyam) menüsünü kontrol eder (Fotoğraf Listesi ve Müzik Listesi veya Film Listesi).

Pillerin Takılması

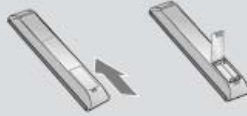

- Pil bölmesinin arkasındaki kapağını açınız ve kutupları doğru yerleştirerek pilleri takınız (+ ile +, - ile -).
- İki adet 1,5 V AAA pil takınız. Kullanılmış ve eski pillerle yeni pilleri bir arada kullanmayınız.
- Kapağı kapatınız.
- Pilleri yerinden çıkarmak için, pilleri takma işlemlerini ters sıra ile yapınız.

LED LCD TV MODELLERİ : 47/55LX9***

AKSESUARLAR

Aşağıdaki aksesuarların TV'nizle birlikte verildiğinden emin olun. Aksesuarlardan biri eksikse, lütfen TV'yi aldığınız satıcı ile temas kurun.

- Gösterilen resim sizin TV'nizden farklı olabilir.



Kullanım Kılavuzu

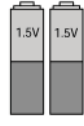

Piller
(AAA)

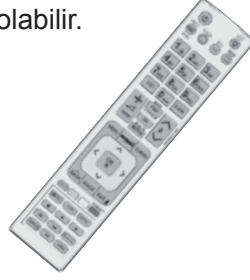

Uzaktan Kumanda



3D Gözlük

Bu özellik her modelde mevcut değildir.



Temizleme Bezi
Ekranda kullanmak üzere parlatma bezi.

* TV yüzeyindeki leke veya parmak izlerini parlatma bezi ile hafifçe siliniz.

Aşırı kuvvet uygulamayınız. Aksi takdirde tahriş veya renk solması olabilir.



Nero MediaHome
4 Essentials CD



Demir Çekirdek
(Bu özellik her modelde mevcut değildir.)

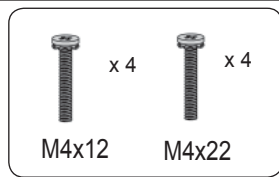

Ayak gövdesine ait civatalar



Kablo Tutucu

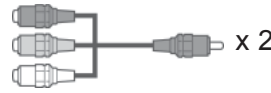

Komponent kablosu, AV kablosu

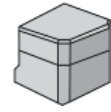

Ayak Arka Kapağı

Demir çekirdeğin kullanımı (Bu özellik her modelde mevcut değildir)

Demir çekirdek güç kablosu fişi prize takılırken elektromanyetik dalga oluşumunu azaltmak için kullanılır.

Demir çekirdek prize ne kadar yakın olursa, dalga azalması açısından o derece iyidir.



Güç kablosu fişine yakın yerleştirin.

HAZIRLIK

ÖN PANEL KONTROLLERİ

! NOT

- ▶ Güç tüketimini azaltmak amacı ile TV bekleme moduna alınabilir. Belirli bir süre boyunca seyredilmeyecekse, enerji tüketimini azaltmak üzere televizyonunuz cihazın üzerindeki güç düğmesinden kapatılmalıdır.
- ▶ Kullanım sırasında görüntü parlaklığı düzeyinin düşürülmesi, tüketilen enerji miktarı önemli ölçüde azaltabilir, bu durum genel çalıştırma giderini düşürecek tir.

▲ DİKKAT

- ▶ Cam standın üzerine basmayın veya herhangi bir darbe gelmesini önleyin. Stand kırılabilir ve cam kırıkları etraftakilerin yaralanmasına ve TV'nin düşmesine neden olabilir.
- ▶ TV'yi sürüklemeyin. Döşeme veya ürün hasar görebilir.

- Gösterilen resim sizin TV'nizden farklı olabilir.

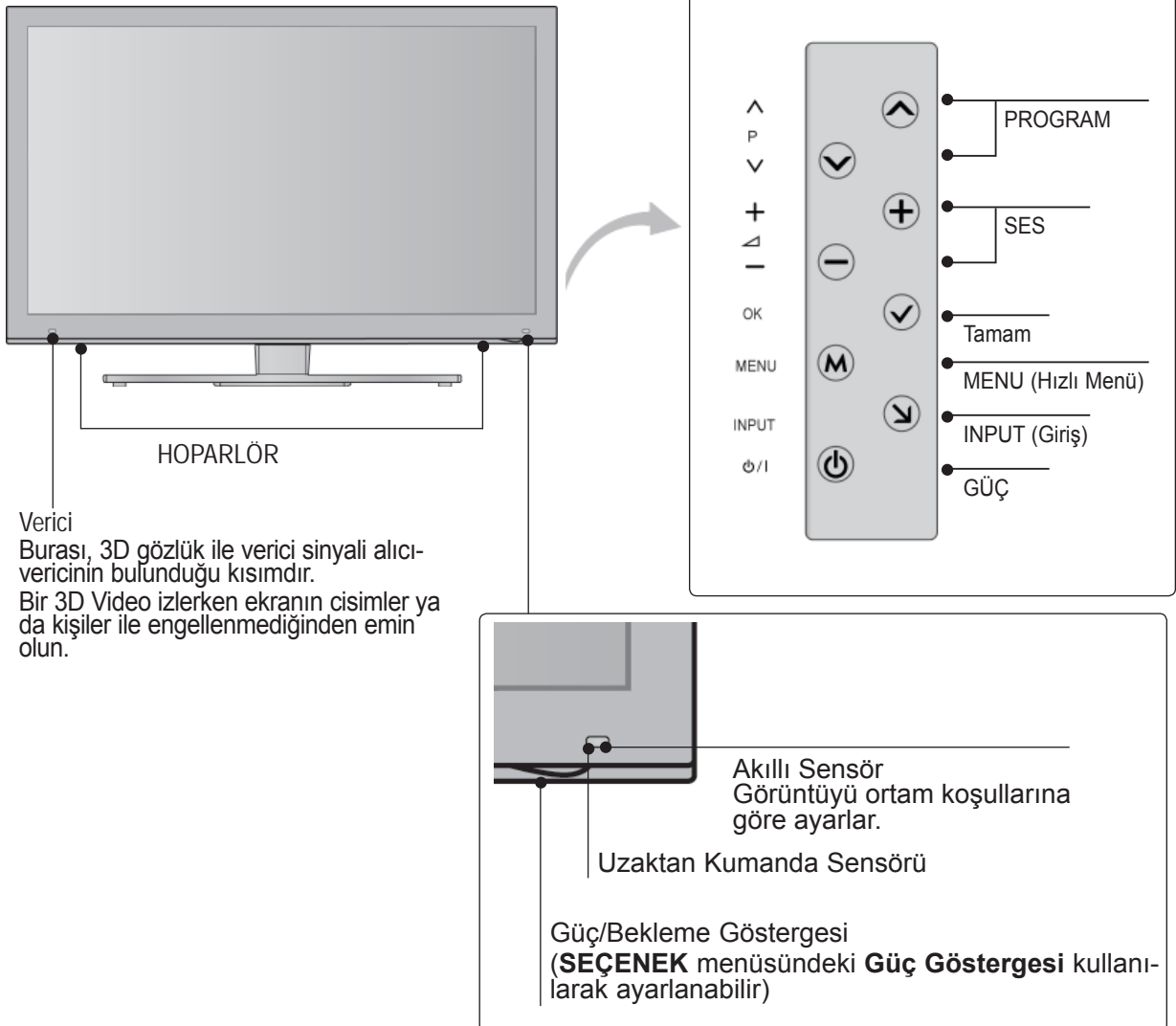

ARKA PANEL BİLGİSİ

- Gösterilen resim sizin TV'nizden farklı olabilir.

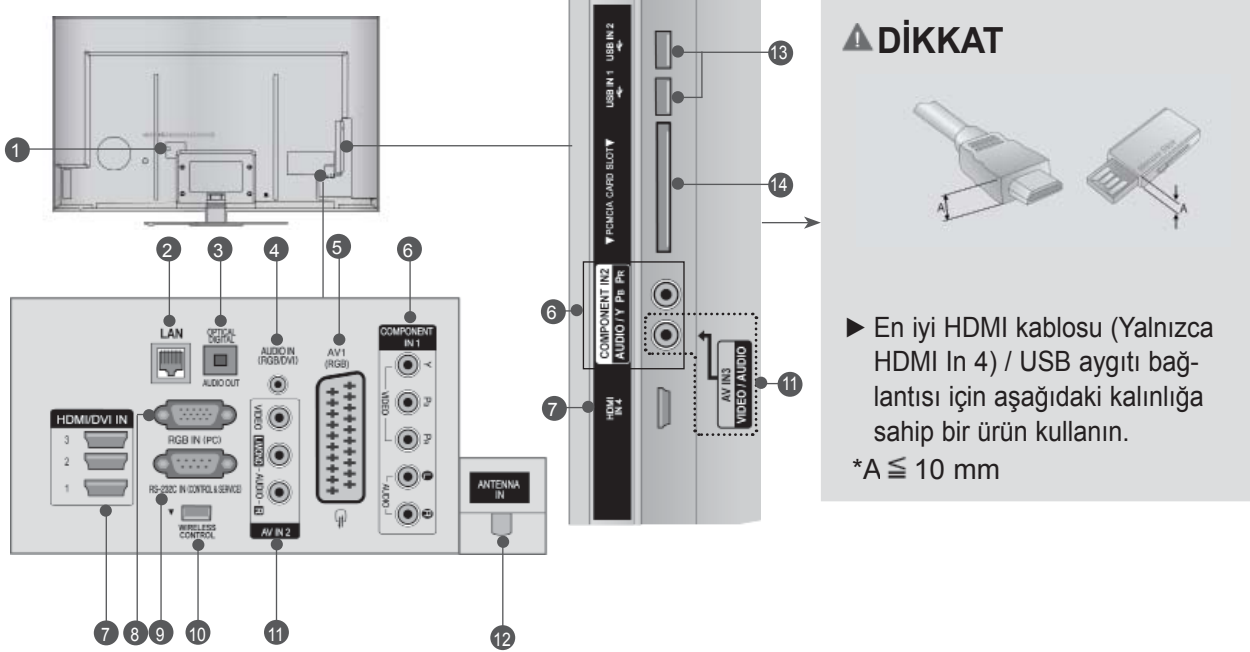

- 1 Güç Kablosu Soketi**
Bu TV, AC güle çalışır. Gerilim değeri Teknik Özellikler sayfasında belirtilmiştir. (► s.184 - 200) TV'yi asla DC güle çalıştırmaya kalkışmayın.
- 2 LAN**
AccuWeather, Picasa, YouTube vb. için ağ bağlantısı.
Ayrıca yerel ağda bulunan video, resim ve müzik dosyaları için de kullanılır.
- 3 OPTİK DİJİTAL SES ÇIKIŞI**
Değişik cihaz türlerinden dijital ses bağlayınız.
Bir Dijital Ses Bileşenine Bağlanın.
Bir Optik ses kablosu kullanın.
- 4 RGB/DVI Ses Girişi**
Sesi, PC veya DTV'den bağlayınız.
- 5 Euro Skart Soketi (AV1)**
Skart soket girişini ya da çıkışını harici bir cihazdan bu jaklara bağlayınız.
- 6 Komponent Girişi**
Bir bileşen video/ses cihazını bu jaklara bağlayınız.
- 7 HDMI/DVI IN Girişi**
Bir HDMI sinyalinin HDMI IN'e bağlayınız.
Veya DVI (VIDEO) sinyalinin, DVI – HDMI kablosu ile HDMI/DVI bağlantı noktasına bağlayınız.

- 8 RGB Girişi**
PC'den çıkışı bağlayınız.
- 9 RS-232C GİRİŞ (KONTROL ve SERVİS) BAĞLANTI NOKTASI**
Bilgisayarın RS-232C bağlantı noktasına bağlayınız.
Bu bağlantı noktası Servis veya Otel modu için kullanılır.
- 10 KABLOSUZ Kumanda**
Kablosuz Medya Kutusu'na kablosuz olarak bağlanan harici giriş aygıtlarını kontrol etmek için Kablosuz Bağlantıya Hazır Dongle'ı TV'ye takın.
- 11 Ses/Video Girişi**
Ses/Video çıkışını harici bir cihazdan bu jaklara bağlayın.
- 12 Anten Girişi**
Bu jaka anten veya kablo bağlayın.
- 13 USB Girişi**
USB depolama aygıtını bu jaka bağlayın.
- 14 PCMCIA (Personal Computer Memory Card International Association – Kişisel Bilgisayar Hafıza Kartı Uluslararası Birliği) Kart Yuvası**
CI Modülünü **PCMCIA KART YUVASINA** takın.
(Bu özellik her ülkede bulunmaz.)

HAZIRLIK

AYAK KURULUMU

■ Gösterilen resim sizin TV'nizden farklı olabilir. Sehpa tipi ayak montajında civatanın tam olarak sıkılıp sıkılmadığını kontrol edin. (Cıvata tam olarak sıkılmadığı takdirde, kurulumun ardından ürün öne doğru eğilebilir.) Çok fazla sıktığınız zaman, civatanın sıkışma kuvvetine maruz kalan bölümü deforme olabilir.

- 1 Ekranın zarar görmesini önlemek için TV ekranını dikkatli bir şekilde yumuşak bir yüzeye yerleştirin.



- 2 TV'nin **Ayak Ünitesi** ile **Ayak Gövdesinin** Parçalarını monte edin. Bu kez, **Ayak Gövdesini** tutan vidaları sıkın.

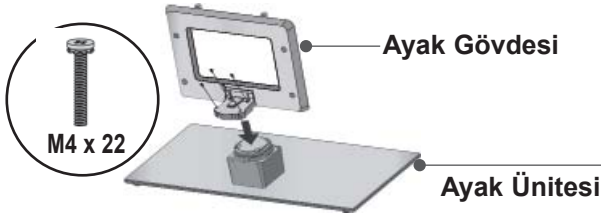

- 3 TV'nin arkasındaki delikleri kullanarak 4 civatayı iyice sabitleyin.

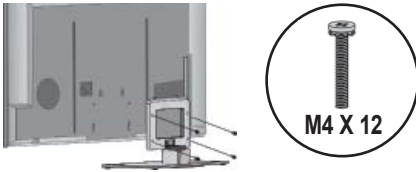

- 4 TV ile **Ayak Arka Kapağı**'nın parçalarını birleştirin.

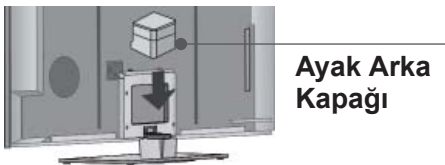

KABLO DÜZENLEMESİ İÇİN ARKA KAPAK

■ Gösterilen resim sizin TV'nizden farklı olabilir.

- 1 Elektrik kablosunu TV'nin arka kapağı üzerindeki **Kablo Tutucuya** sabitleyin. Bu elektrik kablosunun kazayla yerinden çıkmasını engelleyecektir.

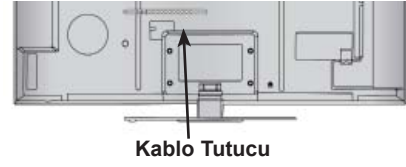

- 2 Kabloları gerektiği gibi bağladıktan sonra, **Kablo Tutucusunu** aşağıda gösterildiği gibi takın ve kabloları bir araya toplayın.

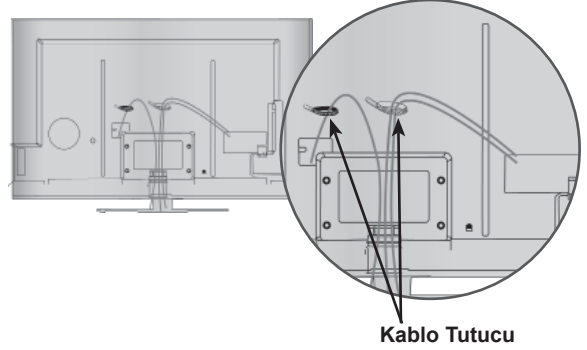

DÖNER KAİDE

■ Gösterilen resim sizin TV'nizden farklı olabilir. TV'yi monte ettikten sonra izleme konumunuza uyacak şekilde TV donanımını 20 derecelik açılarla, elle sola ya da sağa doğru ayarlayabilirsiniz.

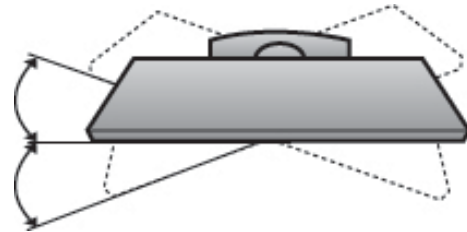

KENSINGTON GÜVENLİK SİSTEMİ

- Bu özellik her modelde mevcut değildir.
- Gösterilen resim sizin TV'nizden farklı olabilir.

TV'nin arka panosunda Kensington Güvenlik Sistemi konektörü vardır. Kensington Güvenlik Sistemi kablosunu aşağıda gösterildiği gibi bağlayın.

Kensington Güvenlik Sisteminin montajı ve kullanımını hakkında ayrıntılı bilgi edinmek için, Kensington Güvenlik Sistemi tarafından hazırlanan kullanım kılavuzuna bakın.

İlave bilgi için, Kensington şirketinin, <http://www.kensington.com> adresindeki internet sayfasına başvurun. Kensington, dizüstü bilgisayarlar ve LCD projektörler gibi pahalı elektronik cihazlar için güvenlik sistemleri satışı yapmaktadır.

! NOT

- ▶ Kensington Güvenlik Sistemi opsiyonel bir aksesuardır.
- ▶ Dokununca TV soğuk ise, açıldığında küçük bir "kırpışma" olabilir.

Bu normaldir, TV'de hiçbir sorun yoktur.

- ▶ Ekranda, parlak kırmızı, yeşil veya mavi lekeler gibi görünen bazı küçük nokta kusurları görünebilir. Ancak bunların monitör performansına hiçbir olumsuz etkisi yoktur.
- ▶ LCD ekrana dokunmayınız veya parmaklarınızı uzun süre karşısında tutmayınız.

Aksi halde ekran üzerinde geçici şekil bozuklukları ortaya çıkabilir.

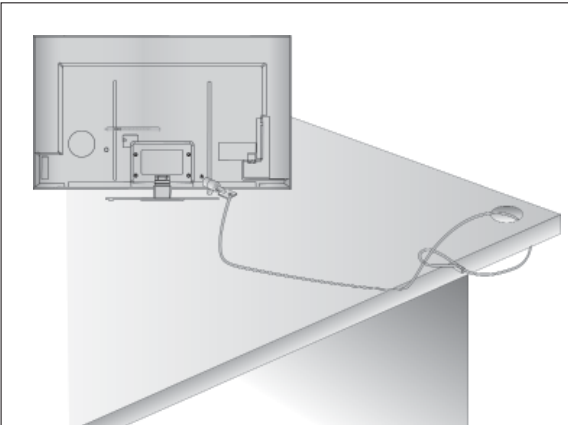

DİKKATLİ KURULUM TAVSİYESİ

- TV'yi güvenli bir şekilde duvara sabitlemek için gereken bileşenleri piyasadan satın almalısınız.
- İtildiğinde düşme ihtimalini ortadan kaldırmak için TV'yi duvara yakın şekilde konumlandırın.
- Aşağıda gösterilen talimatlar, çekildiğinde ileri düşme ihtimalini ortadan kaldırmak üzere duvara sabitlemek için TV'yi kurmanın güvenli bir yoludur. Bu şekilde TV'nin düşmesi önlenir ve yaralanmalara neden olmaz. Bu işlem ayrıca TV'nin hasar görmesini de önleyecektir. Çocukların TV'ye tırmanmasına veya asılmasına izin vermeyin.

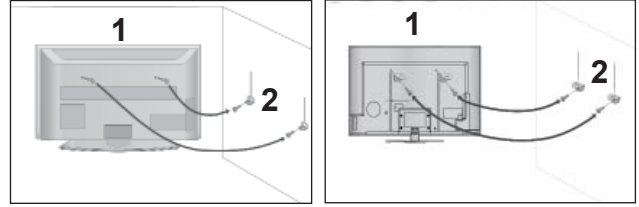

- 1 Delikli cıvataları veya TV askılarını/cıvatalarını kullanarak ürünü duvara resimde gösterildiği gibi sabitleyin.
(TV'nizin mapalarında cıvata varsa, cıvataları gevşetin.)
* Delikli cıvataları ya da TV askılarını/cıvatalarını yerleştiriniz ve üst deliklere sabitleyin.

- 2 Duvar askılarını duvardaki cıvatalara sabitleyin. Duvara monte edilen askıların yüksekliklerini eşleştirin.

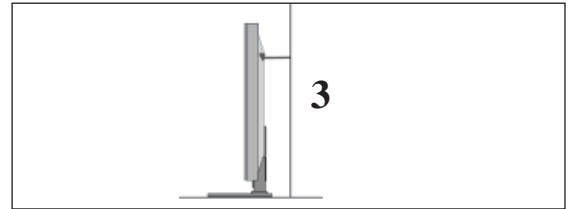

- 3 Ürünü hizalamak için, sağlam bir ip kullanarak bağlayın. İpi, duvar ve ürün arasında yatay olacak şekilde bağlamak daha güvenlidir.

! NOT

- ▶ TV'yi taşıırken öncelikle kabloları sökünüz.
- ▶ TV'nin boyutunu ve ağırlığını desteklemeye yetecek kuvvette ve büyüklükte bir platform veya kabin kullanınız.
- ▶ TV'yi güvenli bir şekilde kullanmak için, duvardaki askı ile TV'deki askının yüksekliğinin aynı olduğundan emin olunuz.

HAZIRLIK

- TV bir duvara ya da sehpa üstüne vb. olmak üzere değişik şekillerde kurulabilir.
- TV yatay yerleştirmek üzere tasarlanmıştır.

TOPRAKLAMA

Olası bir elektrik çarpmasını önlemek için mutlaka toprak telini bağlayın. Herhangi bir topraklama yöntemi mümkün değilse, ayrı bir devre kesici bağlaması için yetkili bir elektrikçiyle görüşün.

TV'yi telefon kablolarına, paratonerlere ve gaz borularına bağlayarak topraklamaya çalışmayın.

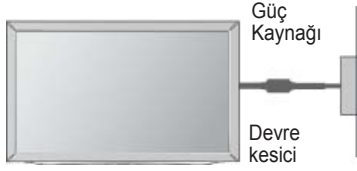

MASAÜSTÜ KAİDE KURULUMU

- Gösterilen resim sizin TV'nizden farklı olabilir. Düzgün havalandırmanın sağlanabilmesi amacı ile televizyonunuzun her kenarından 10 cm boşluk bırakın.

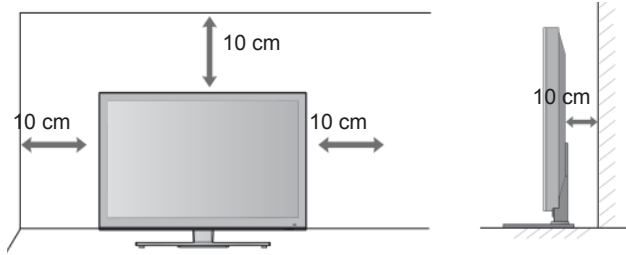

DUVARA MONTAJ: YATAY KURULUM

- TV'yi duvara monte ederken, LG Markalı bir montaj braketi kullanılmasını öneririz.
- VESA standardını destekleyen bir duvara montaj braketi satın almanızı öneririz.
- LG, duvar montajının kalifiye bir uzman kurulumcu tarafından yapılmasını önerir.

! NOT

- ▶ Duvar montajı, zemine dik olan sağlam bir duvara yapılmalıdır.
- ▶ Ürünü tavana veya eğik bir duvara monte etmek isterseniz, özel bir duvar montajı kullanılmalıdır.
- ▶ Duvar montajının takılacağı yüzey, örn. beton, doğal kaya, tuğla ve delikli blok gibi TV setinin ağırlığını destekleyecek güçte olmalıdır.
- ▶ Takılan vidaların türü ve uzunluğu kullanılan duvar montajına göre değişir. Daha fazla bilgi için, montaj ile birlikte verilen talimatlara bakın.
- ▶ LG yanlış kurulum nedeniyle meydana gelebilecek kazalardan veya mala ya da TV'ye gelebilecek zararlardan sorumlu tutulamaz.
 - Uyumsuz bir VESA duvar montajı kullanıldığında.
 - Vidalar yüzeye, TV'nin düşmesine ve kişisel yaralanmalara yol açabilecek şekilde uygun olmayan şekilde takıldığında.
 - Önerilen kurulum yöntemine uyulmadığında.

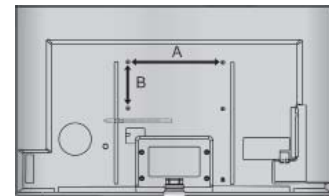
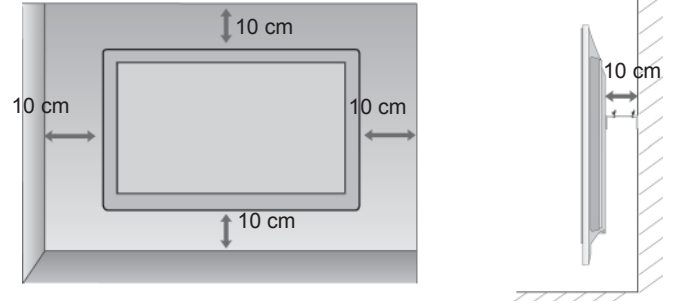

Model	VESA (A * B)	Standart Vida	Miktar
47LX9***	200 * 200	M6	4
55LX9***	400 * 400	M6	4

UZAKTAN KUMANDA TUŞ FONKSİYONLARI

Uzaktan kumandayı kullanırken TV'nin uzaktan kumanda algılayıcısına doğru tutun.

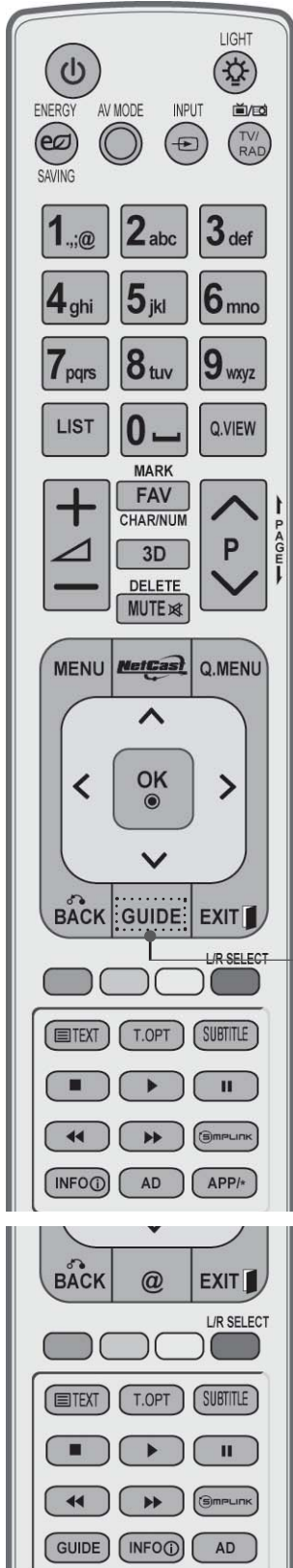

⏻ (GÜÇ) TV'yi bekleme (standby) konumundayken açar veya kapatarak bekleme (standby) konumuna getirir.

LIGHT (Işık) Uzaktan kumanda düğmesinin ışığını kapatıp açabilirsiniz.

ENERGY SAVING (Enerji Tasarrufu) TV'nin Enerji Tasarruf modunu ayarlayın (► s.138)

AV MODE (AV Modu) AV cihazları bağladığınızda görüntü ve sesleri seçmenize ve ayarlamanıza yardımcı olur. (► s.66)

INPUT (Giriş) Harici giriş modu düzenli sırada döner. (► s.57)

TV/RAD Radyo, TV ve DTV kanalını seçer.

MENU (Hızlı Menü) Bir menü seçer. Tüm ekran üstü görüntüleri siler ve herhangi bir menüden TV görüntüsüne geri döner. (► s.31)

NetCast İstenilen NetCast menü kaynağını seçer. (► s.68) (AccuWeather, Picasa, YouTube vb.) NetCast menü kaynağı ülkeye göre değişiklik gösterebilir..

Q. MENU (Hızlı Menü) İstenilen hızlı menü kaynağını seçin. İzleme Oranı, Net Ses II, Resim Modu, Ses Modu, Ses (veya Ses Dili), Uyma Zamanı, Favori, USB Aygıtı). (► s.30)

YÖN DÜĞMESİ (Yukarı/Aşağı/Sola/Sağa) Ekran üstü menüleri arasında dolaşmanıza ve tercihinize göre sistem ayarları yapmanıza imkan verir.

Tamam Seçiminizi kabul eder veya geçerli modu gösterir.

BACK (Geri) Kullanıcının etkileşimli bir uygulamada, EPG veya diğer kullanıcı etkileşim işlevinde bir adım geri gitmesine izin verir.

EXIT (Çıkış) Ekran üzerindeki tüm görüntü pencerelerini kapatarak herhangi bir menüden normal televizyon izleme moduna döner.

GUIDE (Rehber) Program rehberini gösterir. (► s.129)

INFO ⓘ Mevcut ekran bilgilerini gösterir.

AD (Ses) Ses Tanımını Açar ve Kapatır.

APP/* MHP TV menü kaynağını seçin. (Sadece İtalya) (Sadece 47/55LX98**)

HAZIRLIK

HAZIRLIK



0-9 arası numara tuşu Bir program seçer.
Bir menüdeki numaralı öğeleri seçer.

—(Boşluk) Ekran klavyesinde bir boşluk açar.

LİSTE Program tablosunu gösterir. (► s.55)

Q.VIEW (Hızlı Görüntüleme) İzlediğiniz bir önceki programa döner.

Renkli düğmeler Bu düğmeler teleteks (sadece **TELETEKS** bulunan modellerde), **Programme Edit** (Program düzenle) için kullanılır.

L/R SEÇ Bunu 3D video izlemek için kullanın. (► s.89)

SIMPLINK Televizyona bağlı AV cihazlarının listesini gösterir. Bu tuşa bastığınızda, Simplink menüsü ekranda belirir.(► s.62)

@ Orange tarafından geliştirilen eğlence ve haber servisi İnternet portalına doğrudan erişim. (Yalnızca Fransa)

1 **TELETEKST TUŞLARI** Bu tuşlar teletekst için kullanılır. Daha fazla bilgi için 'Teletekst' bölümüne bakın. (► s.177)

ALTYAZI Dijital modda tercih ettiğiniz altyazıyı çağırır.

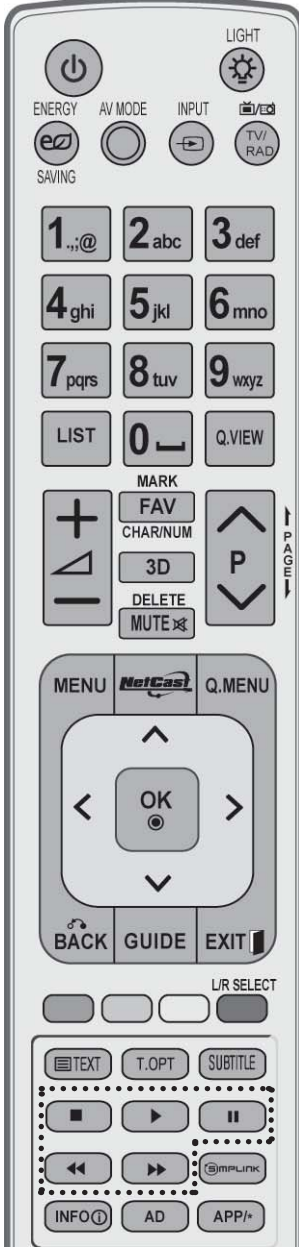

VOLUME UP /DOWN (Ses Seviyesi Yükselt/Açalt) Ses seviyesini ayarlar.

MARK (İşaretle) Seçilmiş favori programı gösterir. Picture Wizard (Resim Sihirbazı) ayarlarının uygulanacağı giriş kaynağını seçin. USB menüsündeki programları işaretler ve işaretleri kaldırır.

FAV Seçilmiş favori programı gösterir.

CHAR/NUM (Karakter/Numara) NetCast menüsü için Karakter veya Numara değiştirir.

3D Bunu 3D video izlemek için kullanın. (► s.88)

DELETE (Sil) Ekran klavyesinden bir karakter girildiğinde, girilen karakteri siler.

MUTE (Sessiz) Sesi açar veya kapatır.

Program Yukarı/Aşağı Bir program seçer.

PAGE (Sayfa) YUKARI/AŞAĞI Bir tam ekran bilgisinden diğerine geçer.

SIMPLINK / MY MEDIA (Medyam) Menüsü SIMPLINK veya MY MEDIA (Medyam) menüsünü kontrol eder (Fotoğraf Listesi ve Müzik Listesi veya Film Listesi).
kontrol düğmeleri

Pillerin Takılması

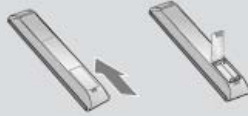

- Pil bölmesinin arkasındaki kapağını açın ve kutupları doğru şekilde eşleştirerek pilleri takın (+ ile +, - ile -).
- İki adet 1,5 V AAA pil takın. Eski veya kullanılmış pillerle yeni pilleri birlikte kullanmayın.
- Kapağı kapatın.
- Pilleri çıkartmak için, pil takma işlemini tersine doğru yapın.

HAZIRLIK

LED LCD TV MODELLERİ : 42/47LE73**

AKSESUARLAR

Aşağıdaki aksesuarların TV'nizle birlikte verildiğinden emin olun. Aksesuarlardan biri eksikse, lütfen TV'yi aldığınız satıcı ile temas kurun.

- Aşağıda gösterilen resimler TV'nizden farklı olabilir.



Kullanım Kılavuzu

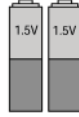

Piller (AAA)

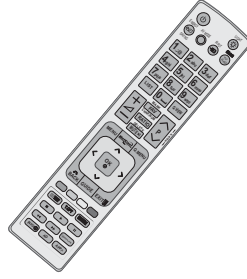

Uzaktan Kumanda



Nero MediaHome
4 Essentials CD



Kablo Tutucu



ablo Yöneticisi Klipsi

Bu özellik her modelde mevcut değildir.



Parlatma Bezi
Ekranda kullan-
mak üzere parlat-
ma bezi.

* TV yüzeyindeki leke
veya parmak izlerini par-
latma bezi ile hafifçe sili-
niz.

Aşırı kuvvet uygulamayı-
nız. Aksi takdirde tahriş
veya renk solması olabilir.

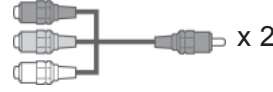

Komponent kablosu, AV
kablosu

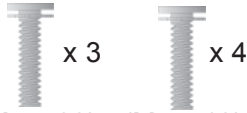

(M4 x 20) (M4 x 12)

Ayak gövdesine ait civatalar

Demir çekirdeğin kullanımı (Bu özellik her modelde mevcut değildir)

Demir çekirdek güç kablosu fişi prize takılırken elektromanyetik dalga oluşumunu azaltmak için kullanılır.

Demir çekirdek prize ne kadar yakın olursa dalga azalması açısından o derece iyidir.



Güç kablosu fişine yakın yerleştirin.



Demir Çekirdek
(Bu özellik her modelde
mevcut değildir.)

ÖN PANO KONTROLLERİ

! NOT

- ▶ Güç tüketimini azaltmak amacı ile TV bekleme moduna alınabilir. Belirli bir süre boyunca Seyredilmeyecekse, enerji tüketimini azaltmak üzere, televizyon cihazın üzerindeki güç düğmesinden kapatılmalıdır.
Kullanım sırasında görüntü parlaklığı düzeyinin düşürülmesi, tüketilen enerji miktarı önemli ölçüde azaltabilir, bu durum genel çalıştırma giderini düşürecekir.

▲ DİKKAT

- ▶ Cam standın üzerine basmayın veya herhangi bir darbe gelmesini önleyin. Stand kırılabilir ve cam kırıkları etraftakilerin yaralanmasına ve TV'nin düşmesine neden olabilir.
- ▶ TV'yi sürüklemeyin. Döşeme veya ürün hasar görebilir.

- Aşağıda gösterilen resimler TV'nizden farklı olabilir.

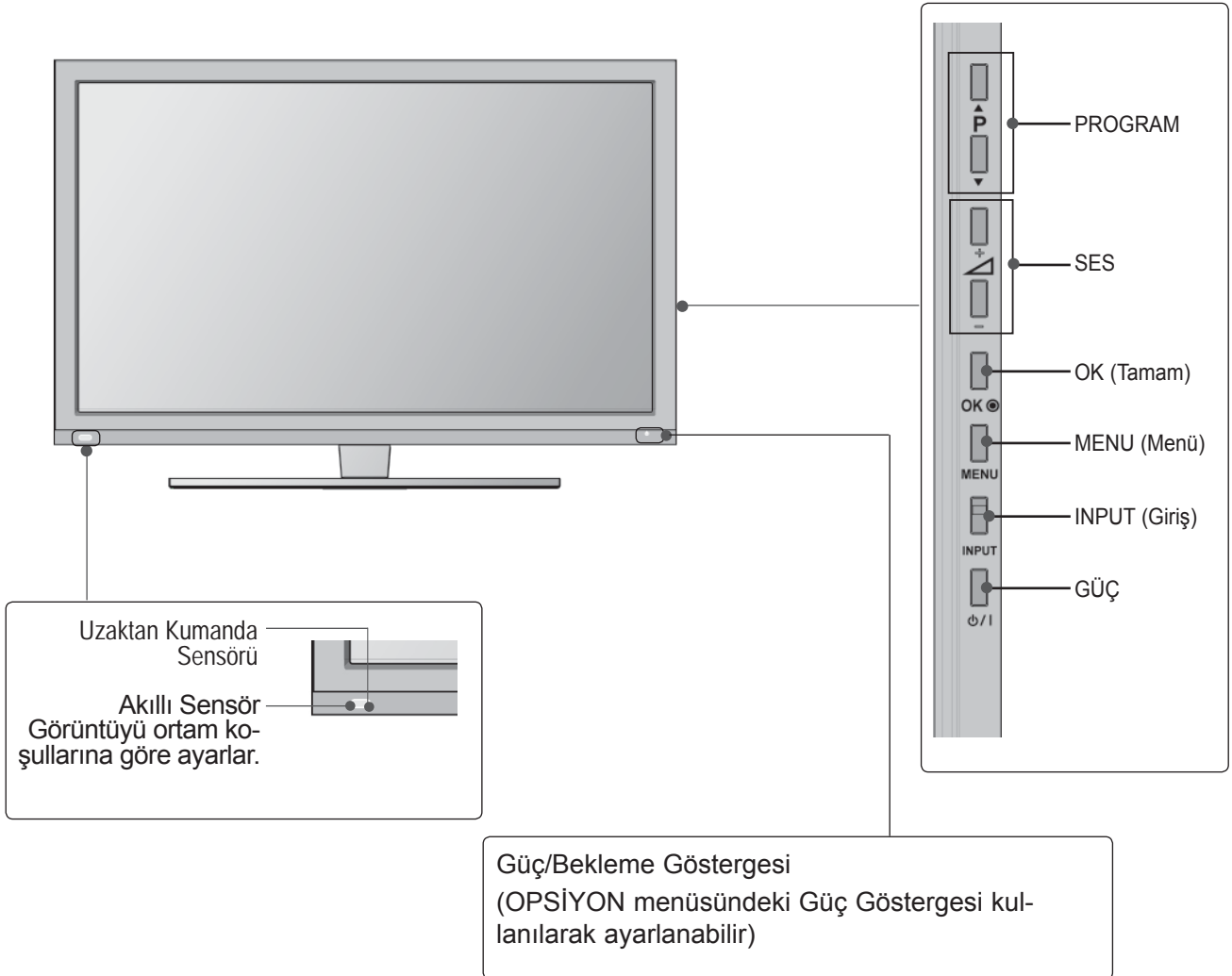

HAZIRLIK

ARKA PANO BİLGİLERİ

■ Aşağıda gösterilen resimler TV'nizden farklı olabilir.

HAZIRLIK

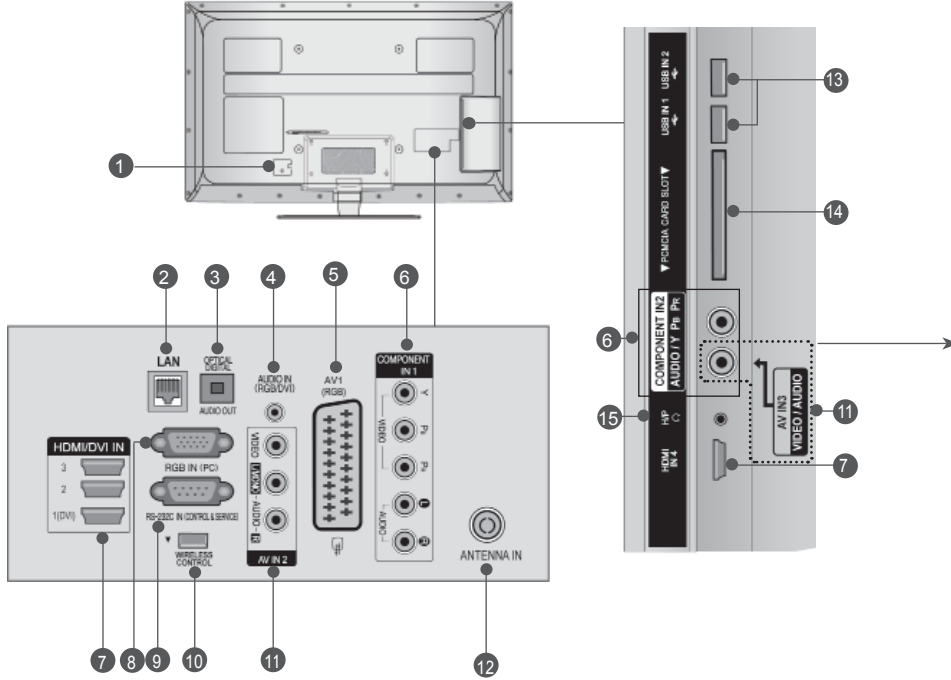

⚠ DİKKAT

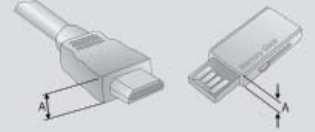

► En iyi HDMI kablosu (Yalnızca HDMI In 4) / USB aygıtı bağlantısı için aşağıdaki kalınlığa sahip bir ürün kullanın.
*A ≤ 10 mm

1 Güç Kablosu Soketi

Bu TV, AC güçle çalışır. Gerilim değeri Teknik Özellikler sayfasında belirtilmiştir. (► s.184 - 200) TV'yi asla DC güçle çalıştırmaya kalkışmayın.

2 LAN

AccuWeather, Picasa, YouTube vb. için ağ bağlantısı. Ayrıca yerel ağda bulunan video, resim ve müzik dosyaları için de kullanılır.

3 OPTİK DİJİTAL SES ÇIKIŞI

Değişik cihaz türlerinden dijital ses bağlarsınız. Not:Bekleme modunda, bu bağlantı noktaları çalışmaz. RGB/DVI Ses Girişi.

4 RGB/DVI Ses Girişi

Sesi, PC veya DTV'den bağlarsınız.

5 Euro Skart Soketi (AV1)

Skart soket girişini ya da çıkışını harici bir cihazdan bu jaklara bağlarsınız.

6 Bileşen Girişi

Bir bileşen video / ses cihazını bu jaklara bağlarsınız.

7 HDMI/DVI Girişi

Bir HDMI sinyalini HDMI IN'e bağlarsınız. Veya DVI(VIDEO) sinyalini, DVI - HDMI kablosu ile HDMI/DVI bağlantı noktasına bağlarsınız.

8 RGB Girişi

PC'den çıkışı bağlarsınız.

9 RS-232C GİRİŞ (KONTROL ve SERVİS) BAĞLANTI NOKTASI

Bilgisayarın RS-232C bağlantı noktasına bağlarsınız. Bilgisayarın RS-232C bağlantı noktasına bağlarsınız.

10 KABLOSUZ Kumanda

Kablosuz Medya Kutusu'na kablosuz olarak bağlanan harici giriş aygıtlarını kontrol etmek için Kablosuz Bağlantıya Hazır Dongle'i TV'ye takın.

11 Ses/Video Girişi

Ses/Video çıkışını harici bir cihazdan bu jaklara bağlarsınız.

12 Anten Girişi

Bu jaka anten veya kablo bağlarsınız.

13 USB Girişi

USB depolama aygıtını bu jaka bağlarsınız.

14 PCMCIA (Personal Computer Memory Card International Association - Kişisel Bilgisayar Hafıza Kartı Uluslararası Birliği) Kart Yuvası

CI Modülünü **PCMCIA KART YUVASINA** takın. (Bu özellik her ülkede bulunmaz.)

15 Kulaklık

Kulaklığı, kulaklık soketine takın.

MASAÜSTÜ KAİDE KURULUMU

■ Aşağıda gösterilen resimler TV'nizden farklı olabilir. Masa tipi stand montajında civatanın tam olarak sıkılıp sıkılmadığını kontrol edin. (Cıvata tam olarak sıkılmadığı takdirde, kurulumun ardından ürün öne doğru eğilebilir.) Çok fazla sıkıtığınız zaman, civatanın sıkışma kuvvetine maruz kalan bölümü deforme olabilir.

- 1 Ekranın zarar görmesini önlemek için TV ekranını dikkatli bir şekilde yumuşak bir yüzeye yerleştiriniz.

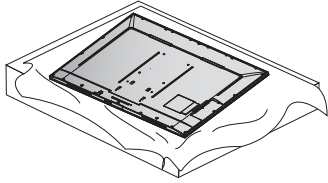

- 2 TV'nin **Ayak Ünitesi** ile **Ayak Gövdesinin** Parçalarını monte edin. Bu kez, **Ayak Gövdesini** tutan vidaları sıkın.

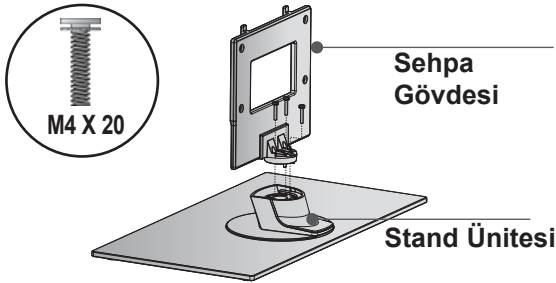

- 3 TV'yi gösterildiği gibi birleştiriniz.

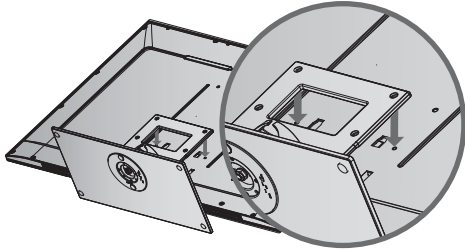

- 4 TV'nin arkasındaki delikleri kullanarak 4 Cıvata'yı iyice sabitleyiniz.

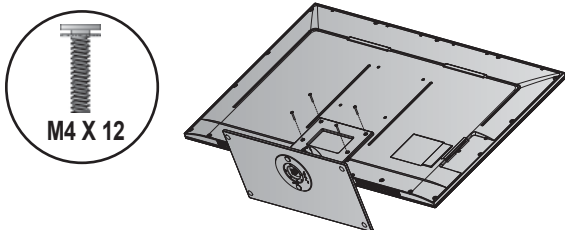

KABLO DÜZENLEMESİ İÇİN ARKA KAPAK

■ Aşağıda gösterilen resimler TV'nizden farklı olabilir.

MASA-TİPİ AYAKLIK İÇİN

- 1 **KABLO YÖNETİCİSİ KLİPSİ** gösterildiği gibi takın.

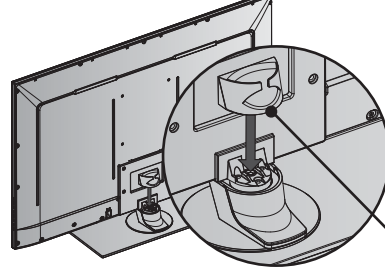

KABLO YÖNETİCİSİ KLİPSİ

- 2 Kabloları gerektiği gibi bağlayınız. İlave cihaz bağlamak için, **Harici Cihaz Ayarları** bölümüne bakın.

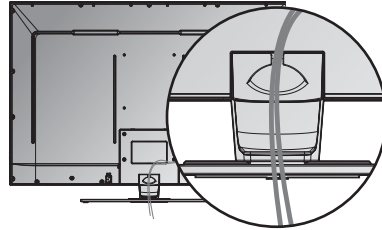

DUVARA MONTAJ İÇİN

- 1 Kabloları gerektiği gibi bağladıktan sonra, **Kablo Tutucusunu** aşağıda gösterildiği gibi takın ve kabloları bir araya toplayın. İlave cihaz bağlamak için, **Harici Cihaz Ayarları** bölümüne bakın.

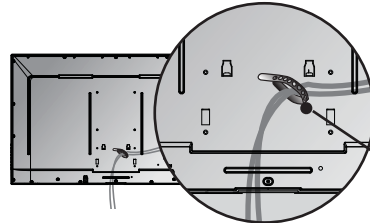

Kablo Tutucu

NOT

- ▶ **KABLO YÖNETİMİ KLİPSİNİ** TV'yi kaldırmak için kullanmayınız.
- TV düşerse yaralanabilirsiniz ya da TV hasarlanabilir.

KENSINGTON GÜVENLİK SİSTEMİ

- Bu özellik her modelde mevcut değildir.
- Aşağıda gösterilen resimler TV'nizden farklı olabilir.

TV'nin arka panosunda Kensington Güvenlik Sistemi konektörü vardır. Kensington Güvenlik Sistemi kablosunu aşağıda gösterildiği gibi bağlayın.

Kensington Güvenlik Sisteminin montajı ve kullanımını hakkında ayrıntılı bilgi edinmek için, Kensington Güvenlik Sistemi tarafından hazırlanan kullanım kılavuzuna bakın.

İlave bilgi için, Kensington şirketinin, <http://www.kensington.com> adresindeki internet sayfasına başvurun. Kensington, dizüstü bilgisayarlar ve LCD projektörler gibi pahalı elektronik cihazlar için güvenlik sistemleri satışı yapmaktadır.

NOT

- ▶ Kensington Güvenlik Sistemi opsiyonel bir aksesuardır.
- ▶ Dokununca TV soğuk ise, açıldığında küçük bir "kırpışma" olabilir.
Bu normaldir, TV'de hiçbir sorun yoktur.
- ▶ Ekranda, parlak kırmızı, yeşil veya mavi lekeler gibi görünen bazı küçük nokta kusurları görünebilir. Ancak bunların monitör performansına hiçbir olumsuz etkisi yoktur.
- ▶ LCD ekrana dokunmayınız veya parmaklarınızı ekranın karşısında uzun süre tutmayınız.
Bu durum ekranda geçici bozulma etkisi yapabilir.

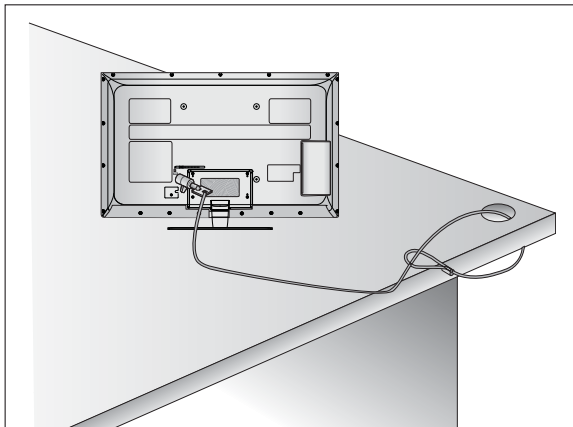

DİKKATLİ KURULUM TAVSİYESİ

- TV'yi güvenli bir şekilde duvara sabitlemek için gereken bileşenleri piyasadan satın almalısınız.
- İtildiğinde düşme ihtimalini ortadan kaldırmak için TV'yi duvara yakın şekilde konumlandırın.
- Aşağıda gösterilen talimatlar, çekildiğinde ileri düşme ihtimalini ortadan kaldırmak üzere duvara sabitlemek için TV'yi kurmanın güvenli bir yoludur. Bu şekilde TV'nin düşmesi önlenir ve yaralanmalara neden olmaz. Bu işlem ayrıca TV'nin hasar görmesini de önleyecektir. Çocukların TV'ye tırmanmasına veya asılmasına izin vermeyin.

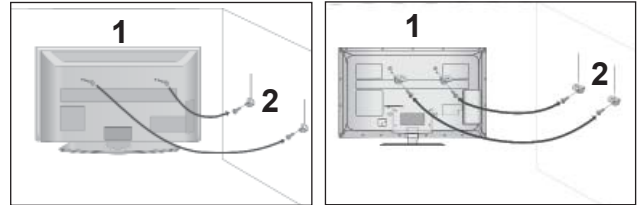

- 1 Delikli cıvataları veya TV askılarını/cıvatalarını kullanarak ürünü duvara resimde gösterildiği gibi sabitleyin.
(TV'nizin mapalarında cıvata varsa, cıvataları gevşetin.)
* Delikli cıvataları ya da TV askılarını/cıvatalarını yerleştiriniz ve üst deliklere sabitleyin.

- 2 Duvar askılarını duvardaki cıvatalara sabitleyin. Duvara monte edilen askıların yüksekliklerini eşleştirin.

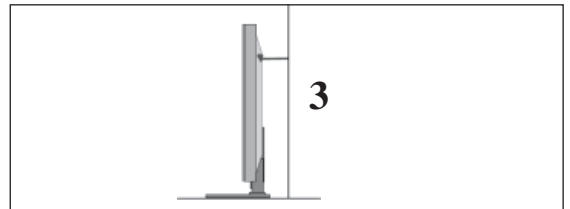

- 3 Ürünü hizalamak için, sağlam bir ip kullanarak bağlayın. İpi, duvar ve ürün arasında yatay olacak şekilde bağlamak daha güvenlidir.

NOT

- ▶ TV'yi taşıırken öncelikle kabloları sökünüz.
- ▶ TV'nin boyutunu ve ağırlığını desteklemeye yeterli kuvvette ve büyüklükte bir platform veya kabin kullanınız.
- ▶ TV'yi güvenli bir şekilde kullanmak için, duvardaki askı ile TV'deki askının yüksekliğinin aynı olduğundan emin olunuz.

- TV bir duvara ya da sehpa üstüne vb. olmak üzere değişik şekillerde kurulabilir.
- TV yatay yerleştirmek üzere tasarlanmıştır.

TOPRAKLAMA

Olası bir elektrik çarpmasını önlemek için mutlak toprak telini bağlayın. Herhangi bir topraklama yöntemi mümkün değilse, ayrı bir devre kesici bağlaması için yetkili bir elektrikçiyle görüşün.

TV'yi telefon kablolarına, paratonerlere ve gaz borularına bağlayarak topraklamaya çalışmayın.

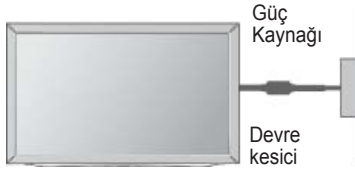

MASAÜSTÜ KAİDE KURULUMU

- Aşağıda gösterilen resimler TV'nizden farklı olabilir.

Düzenli havalandırmanın sağlanabilmesi amacı ile televizyonunuzun her kenarından 10 cm boşluk bırakın.

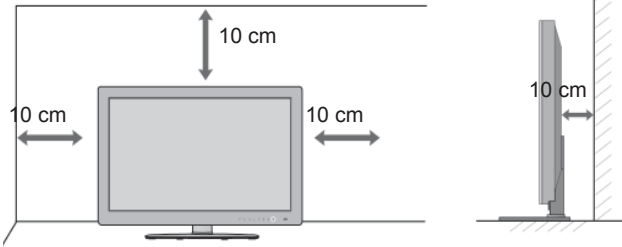

DUVARA MONTAJ: YATAY KURULUM

- TV'yi duvara monte ederken, LG Markalı bir montaj braketini kullanılması önerilir.
- VESA standardını destekleyen bir duvara montaj braketini satın almanızı öneririz.
- LG, duvar montajının kalifiye bir uzman kurulumcu tarafından yapılmasını önerir.

NOT

- ▶ Duvar montajı, zemine dik olan sağlam bir duvara yapılmalıdır.
- ▶ Ürünü tavana veya eğik bir duvara monte etmek isterseniz, özel bir duvar montajı kullanılmalıdır.
- ▶ Duvar montajının takılacağı yüzey, örn. beton, doğal kaya, tuğla ve delikli blok gibi TV setinin ağırlığını destekleyecek güçte olmalıdır.
- ▶ Takılan vidaların türü ve uzunluğu kullanılan duvar montajına göre değişir. Daha fazla bilgi için, montaj birimleriyle birlikte verilen talimatlara bakın.
- ▶ LG yanlış kurulum nedeniyle ve aşağıda verilen örnekler sebebiyle meydana gelebilecek kazalardan veya mala ya da TV'ye gelebilecek zararlardan sorumlu tutulamaz:
 - Uyumsuz bir VESA duvar montajı kullanıldığında.
 - Vidalar yüzeye, TV'nin düşmesine ve kişisel yaralanmalara yol açabilecek şekilde uygun olmayan şekilde takıldığında.
 - Önerilen kurulum yöntemine uyulmadığında.

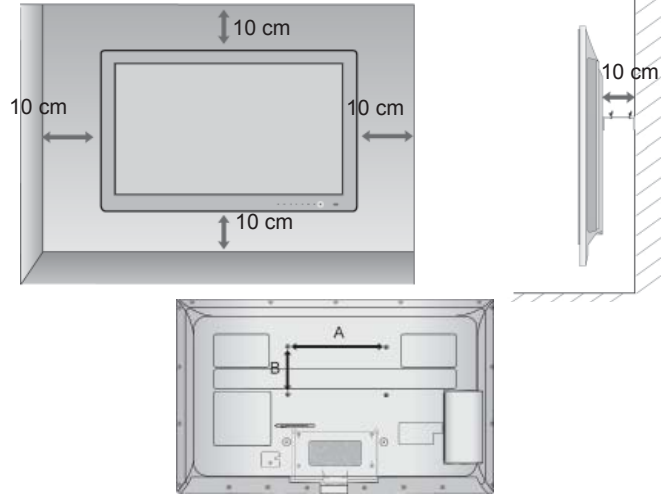

Model	VESA (A * B)	Standart Vida	Miktar
42/47LE73**	200 * 200	M6	4

DÖNER KAİDE

- Aşağıda gösterilen resimler TV'nizden farklı olabilir. TV'yi monte ettikten sonra izleme konumunuza uyacak şekilde TV donanımını 20 derecelik açılarla, elle sola ya da sağa doğru ayarlayabilmeniz mümkündür.

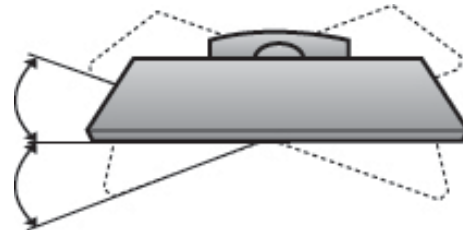

HAZIRLIK

UZAKTAN KUMANDA TUŞ FONKSİYONLARI

Uzaktan kumandayı kullanırken TV'nin uzaktan kumanda algılayıcısına doğru tutunuz.

HAZIRLIK

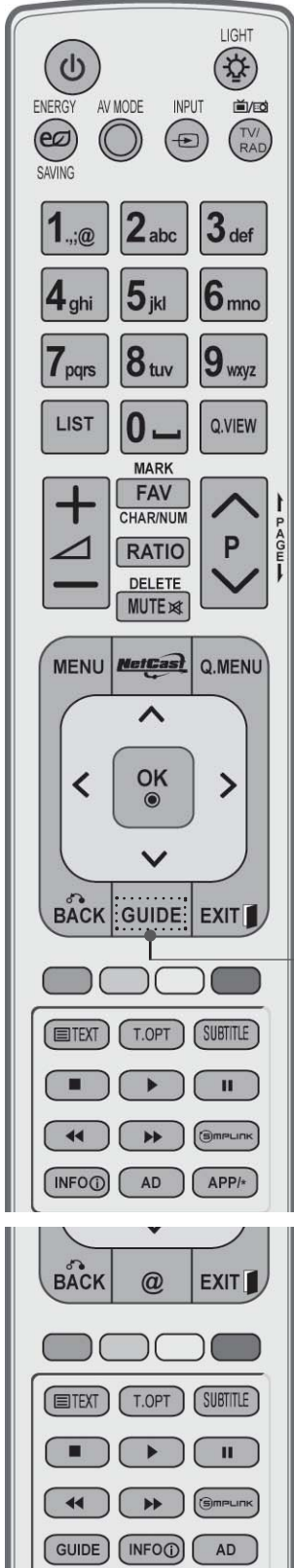

⏻ (GÜÇ) TV'yi bekleme (standby) konumundayken açar veya kapatarak bekleme (standby) konumuna getirir.

LIGHT (Işık) Uzaktan kumanda düğmesinin ışığını kapatıp açabilirsiniz.

ENERGY SAVING (Enerji Tasarrufu) TV'nin Enerji Tasarruf modunu ayarlayın(► s.138)

AV MODE (AV Modu) AV cihazları bağladığınızda görüntü ve sesleri seçmenize ve ayarlamanıza yardımcı olur.(► s.66)

INPUT (Giriş) Harici giriş modu düzenli sırada döner.(► s.57)

TV/RAD Radyo, TV ve DTV kanalını seçer.

MENU (Menü) Bir menü seçer.
Tüm ekran üstü görüntüleri siler ve herhangi bir menüden TV görüntüsüne geri döner.(► s.31)

NetCast İstenilen NetCast menü kaynağını seçer. (► s.68)
(AccuWeather, Picasa, YouTube vb.)
NetCast menü kaynağı ülkeye göre değişiklik gösterir.

Q. MENU (Menü) İstenilen hızlı menü kaynağını seçin. İzleme Oranı, Net Ses II, Resim Modu, Ses Modu, Ses(veya Ses Dili), Uyma Zamanı, Favori, USB Aygıtı).(► s.30)

YÖN DÜĞMESİ Ekran üstü menüleri arasında dolaşmanıza ve tercihinize göre sistem ayarları yapmanıza imkan verir.
(Yukarı/Aşağı/Sola/Sağa)

OK (Tamam) Seçiminizi kabul eder veya geçerli modu gösterir.

BACK (Geri) Kullanıcının etkileşimli bir uygulamada, EPG veya diğer kullanıcı etkileşim işlevinde bir adım geri gitmesine izin verir.

EXIT (Çıkış) Ekran üzerindeki tüm görüntü pencerelerini kapatarak herhangi bir menüden normal televizyon izleme moduna döner.

GUIDE (Rehber) Program rehberini gösterir. (► s.129)

INFO (Bilgi) Mevcut ekran bilgilerini gösterir.

AD (Ses) Ses Tanımını Açar ve Kapatır.

APP/* MHP TV menü kaynağını seçin. (Yalnızca İtalya)
(Yalnızca 42/47LE7380)

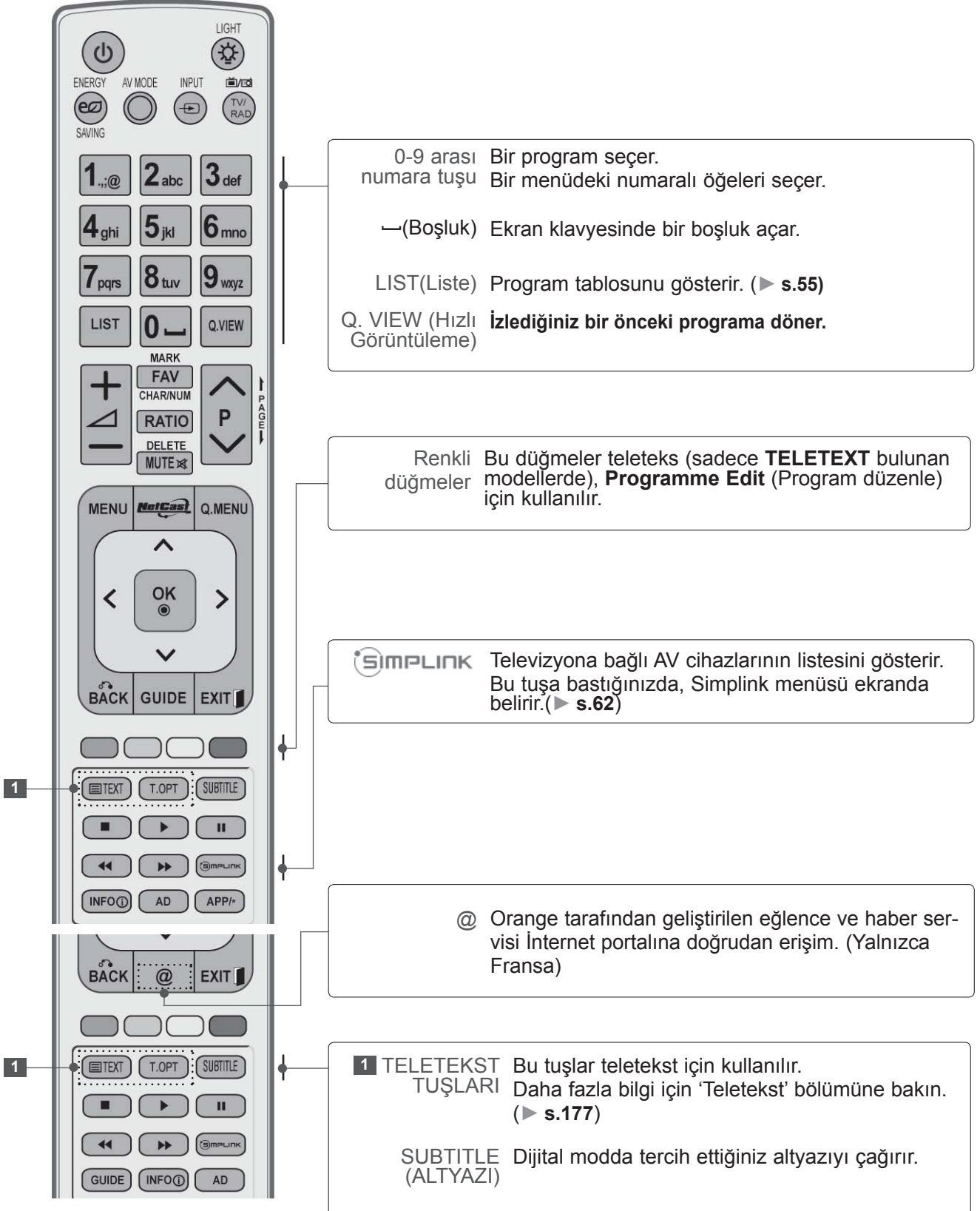

HAZIRLIK

HAZIRLIK

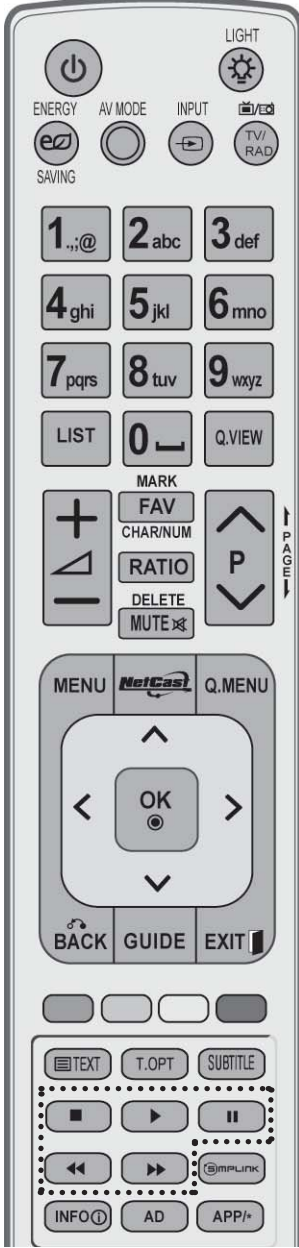

VOLUME UP /DOWN (Ses Seviyesi Yukarı/Aşağı) Ses seviyesini ayarlar.

MARK (İşaretle) Seçilmiş favori programı gösterir. Picture Wizard (Resim Sihirbazı) ayarlarının uygulanacağı giriş kaynağını seçin. USB menüsündeki programları işaretler ve işaretleri kaldırır.

FAV (Favoriler) Seçilmiş favori programı gösterir.

CHAR/NUM (Karakter/Numara) NetCast menüsü için Karakter veya Numara değiştirir.

RATIO (Oran) Görüntü için istediğiniz en/boy oranını seçer. (► s.135)

DELETE (Sil) Ekran klavyesinden bir karakter girildiğinde, girilen karakteri siler.

MUTE (Sessiz) Sesi açar veya kapatır.

Program YUKARI/AŞAĞI Bir program seçer.

PAGE (Sayfa) YUKARI/AŞAĞI Bir tam ekran bilgisinden diğerine geçer.

SIMPLINK / MY MEDIA (Medyam) Menüsü kontrol düğmeleri SIMPLINK veya MY MEDIA (Medyam) menüsünü kontrol eder (Fotoğraf Listesi ve Müzik Listesi veya Film Listesi).



Pillerin Takılması

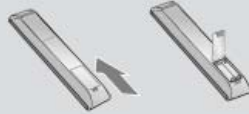

- Pil bölmesinin arkasındaki kapağını açınız ve kutupları doğru yerleştirerek pilleri takınız (+ ile +, - ile -).
- İki adet 1,5 V AAA pil takınız. Kullanılmış ve eski pillerle yeni pilleri bir arada kullanmayınız.
- Kapağı kapatınız.
- Pilleri yerinden çıkarmak için, pilleri takma işlemlerini ters sıra ile yapın.

PLASMA TV MODELLERİ: 50/60PK5**, 50/60PK7***, 50/60PK9***, 50/60PX9***

AKSESUARLAR

Aşağıdaki aksesuarların TV'niz ile birlikte verildiğinden emin olun. Aksesuarlardan biri eksikse, lütfen TV'yi satın aldığınız satıcı ile temas kurun.

■ Aşağıda gösterilen resimler TV'nizden farklı olabilir.



Kullanım Kılavuzu



Geniş bant için
Kablosuz LAN
/DLNA Adaptor

(Yalnızca 50/60PK950,
50/60PK950N, 50/60PK980,
50/60PK990, 50/60PX950N,
50/60PX980, 50/60PX990)

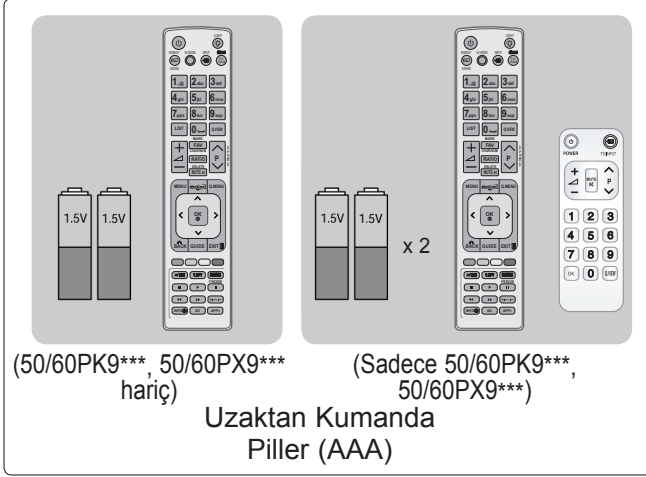

(50/60PK9***, 50/60PX9***
hariç)

(Sadece 50/60PK9***,
50/60PX9***)

Uzaktan Kumanda
Piller (AAA)



Nero MediaHome 4
Essentials CD



Güç Kablosu

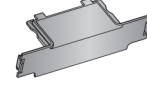

Koruma kapağı



3D Gözlük
(Yalnızca 50/60PX9***)



Kablo Tutucu



Kablo Yöneticisi Klipsi
(Yalnızca 50/60PK7***,
50/60PK9***, 50/60PX9***)



temizleme bezleri
(temizlik eldiveni)
(Yalnızca 50/60PX9***)



Ürünün dış yüzeyinde leke veya parmak izi varsa, lekeyi yalnızca temizlik bezleriyle (temizlik eldiveni) hafifçe silin.

Ön çerçeveyi temizlemek için, temizlik bezi üzerine 1~2 kez su sıktıktan sonra lütfen yavaşça tek yöne doğru silin. Temizledikten sonra fazla nemi lütfen alın.

Fazla nem çerçeve üzerinde su lekesi oluşmasına neden olacaktır.

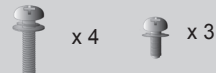

M4x28 M5x14
(Yalnızca 50PK5**)

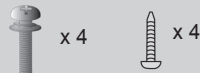

M4x28 M4x14
(Yalnızca 50PK7***, 50PK9***,
50PX9***)

Ayak gövdesine ait civatalar

Bu özellik her modelde mevcut değildir.



Parlatma Bezi
Ekranda kullanmak üzere parlatma bezi.

* TV yüzeyindeki leke veya parmak izlerini parlatma bezi ile hafifçe siliniz.

Aşırı kuvvet uygulamayınız. Aksi takdirde tahriş veya renk solması olabilir.



Demir Çekirdek
(Bu özellik her modelde mevcut değildir.)

Elektrik prizini bağlarken elektromanyetik dalgayı azaltmak için ferrit çekirdeği kullanılabilir.

Demir çekirdek prize ne kadar yakın olursa, dalga azalması açısından o derece iyidir.

Güç kablosu fişine yakın yerleştirin.



Demir Çekirdek
(Bu özellik her modelde mevcut değildir.)

LAN kablosunu bağlarken elektromanyetik dalgayı azaltmak için ferrit çekirdeği kullanılabilir.

Ferrit çekirdeğini TV'den uzak bir konuma yerleştirin ve ferrit çekirdeğindeki kabloyu bir kez dolayın.



HAZIRLIK

ÖN PANO KONTROLLERİ

NOT

- Güç tüketimini azaltmak amacı ile TV bekleme moduna alınabilir. Belirli bir süre boyunca seyredilmeyecekse, enerji tüketimini azaltmak üzere televizyonunuz cihazın üzerindeki güç düğmesinden kapatılmalıdır.

Kullanım sırasında görüntü parlaklığı seviyesinin düşürülmesi, tüketilen enerji miktarı önemli ölçüde azaltabilir, bu durum genel ısıtma giderini düşürecektir.

⚠ DİKKAT

- Cam standın üzerine basmayın veya herhangi bir darbe gelmesini önleyin. Stand kırılabilir ve cam kırıkları etraftakilerin yaralanmasına ve TV'nin düşmesine neden olabilir.
- TV'yi sürüklemeyin. Döşeme veya ürün hasar görebilir.

- Aşağıda gösterilen resimler TV'nizden farklı olabilir.

Yalnızca 50/60PK5**

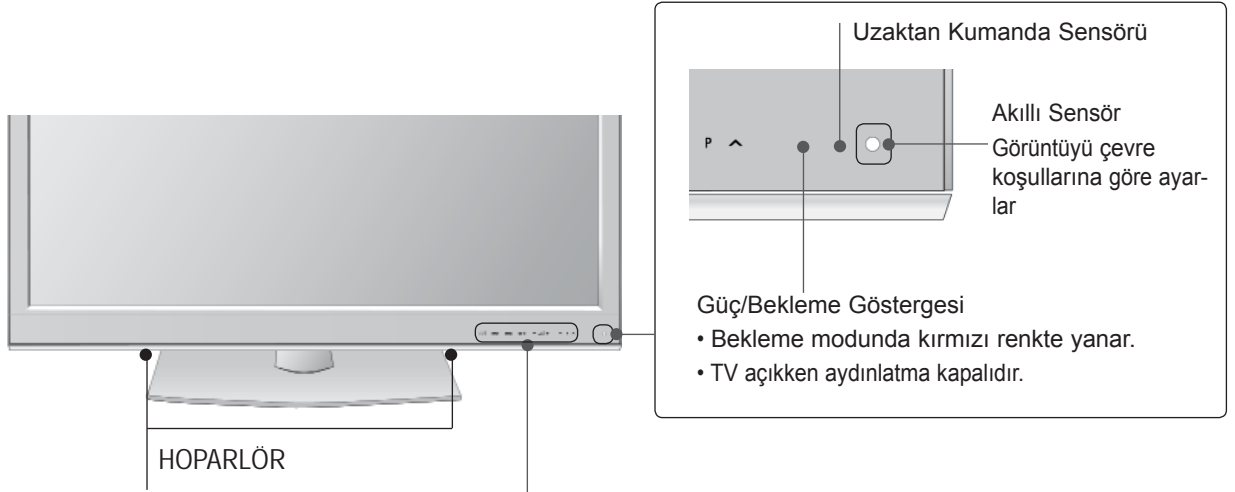

Dokunmatik Tuşlar

Dokunarak arzu ettiğiniz tuş işlevini kullanabilirsiniz.

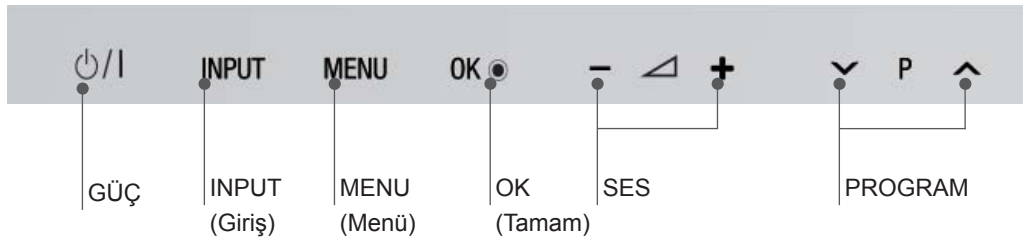

Yalnızca 50/60PK7***, 50/60PK9***, 50/60PX9***

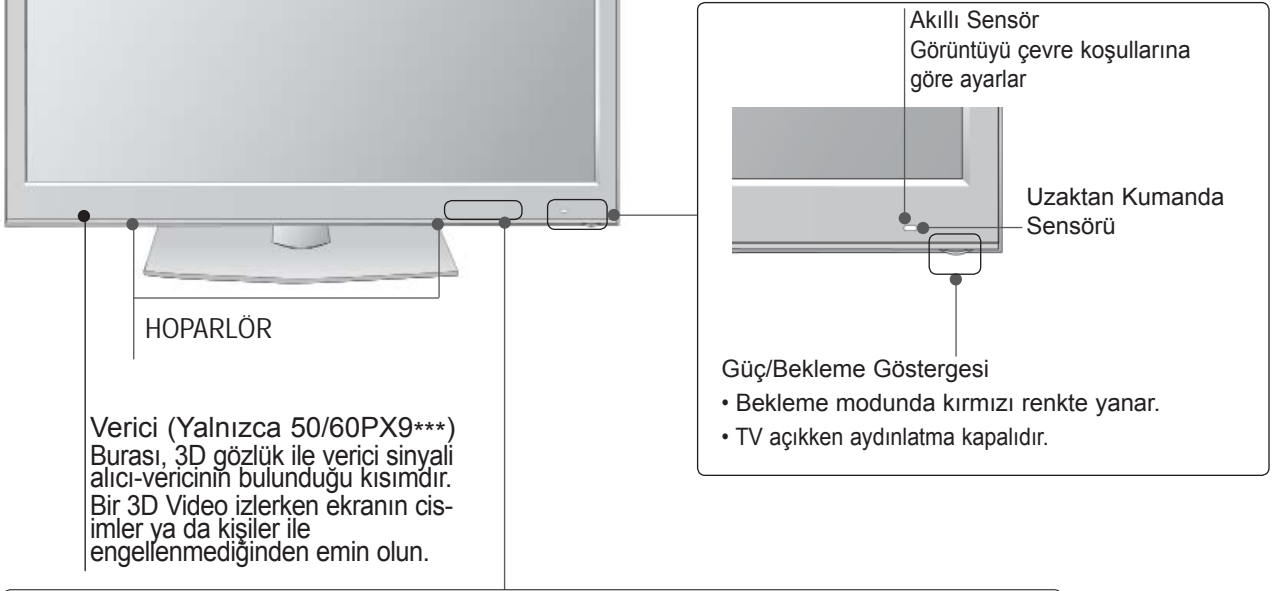

Dokunmatik Tuşlar

Dokunarak arzu ettiğiniz tuş işlevini kullanabilirsiniz.

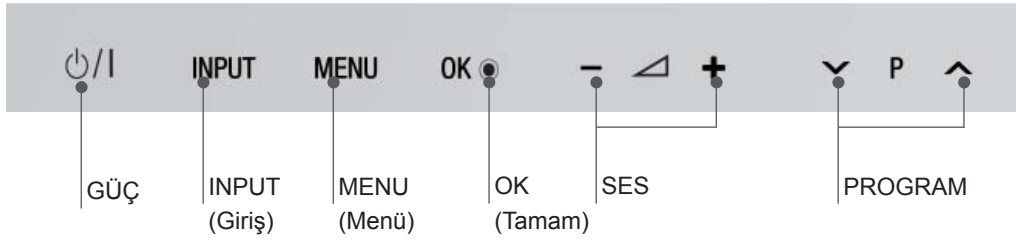

ARKA PANO BİLGİLERİ

- Aşağıda gösterilen resimler TV'nizden farklı olabilir.

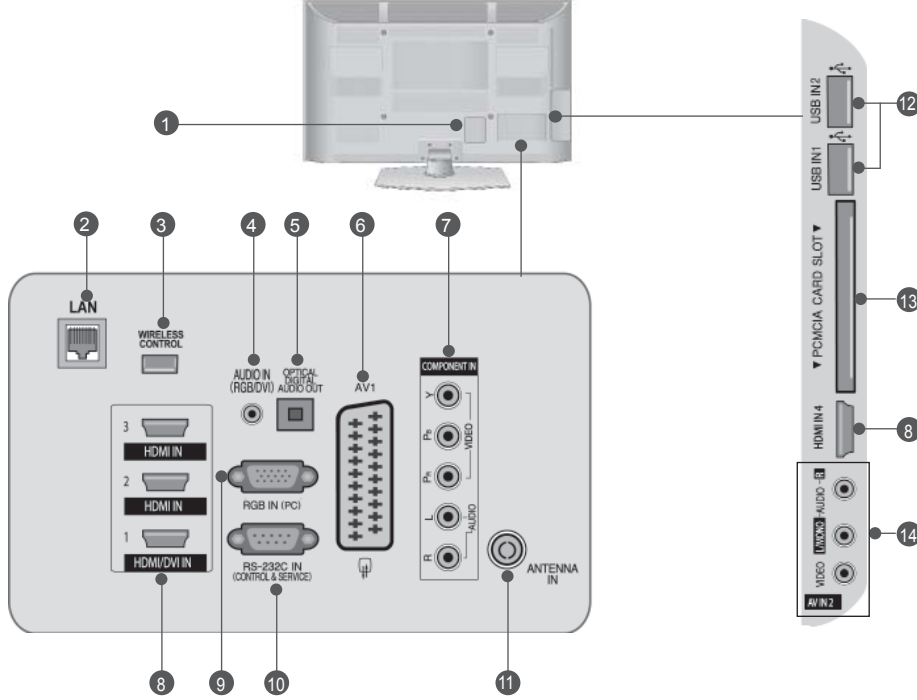

- Güç Kablosu Soketi**
Bu TV, AC güçle çalışır. TV'yi asla DC güçle çalıştırmaya kalkışmayınız.
- LAN**
AccuWeather, Picasa, YouTube vb. için ağ bağlantısı.
Ayrıca yerel ağda bulunan video, resim ve müzik dosyaları için de kullanılır.
- KABLOSUZ Kumanda**
Kablosuz Medya Kutusu'na kablosuz olarak bağlanan harici giriş aygıtlarını kontrol etmek için Kablosuz Bağlantıya Hazır Dongle'i TV'ye takın.
- RGB/DVI Ses Girişi**
Sesi, PC veya DTV'den bağlayınız.
- OPTİK DİJİTAL SES ÇIKIŞI**
Değişik cihaz türlerinden dijital ses bağlayınız.
Bir Dijital Ses Bileşenine Bağlanın.
Bir Optik ses kablosu kullanın.
- Euro Skart Soketi (AV1)**
Skart soket girişini ya da çıkışını harici bir cihazdan bu jaklara bağlayınız.
- Bileşen Girişi**
Bir bileşen video/ses cihazını bu jaklara bağlayınız.
- HDMI/DVI Girişi**
Bir HDMI sinyalini HDMI IN'e bağlayınız. Veya DVI (VIDEO) sinyalini, DVI – HDMI kablosu ile HDMI/DVI bağlantı noktasına bağlayınız.
- RGB Girişi**
PC'den çıkışı bağlayınız.
- RS-232C GİRİŞ (KONTROL ve SERVİS) BAĞLANTI NOKTASI**
Bilgisayarın RS-232C bağlantı noktasına bağlayınız.
Bu bağlantı noktası Servis veya Otel modu için kullanılır.
- Anten Girişi**
Bu jake anten veya kablo bağlayın.
- USB Girişi**
USB depolama aygıtını bu jake bağlayın.
- PCMCIA (Personal Computer Memory Card International Association – Kişisel Bilgisayar Hafıza Kartı Uluslararası Birliği) Kart Yuvası**
CI Modülünü **PCMCIA KART YUVASINA** takın.
(Bu özellik her ülkede bulunmaz.)
- Ses/Video Girişi**
Ses/Video çıkışını harici bir cihazdan bu jaklara bağlayın.

AYAK KURULUMU

■ Gösterilen resim sizin TV'nizden farklı olabilir.

Sehpa tipi ayak montajında civatanın tam olarak sıkılıp sıkılmadığını kontrol edin. (Cıvata tam olarak sıkılmadığı takdirde, kurulumun ardından ürün öne doğru eğilebilir.) Çok fazla sıkıldığınız zaman, civatanın sıkışma kuvvetine maruz kalan bölümü deforme olabilir.

Yalnızca 50PK5**

- 1 Ekranın zarar görmesini önlemek için TV ekranını dikkatli bir şekilde yumuşak bir yüzeye yerleştirin.

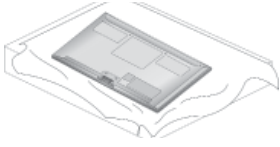

- 2 **Ayak Tabanını** düz bir zemine yerleştirin. TV'nin Ayak Ünitesi ile Ayak Gövdesinin Parçalarını monte edin.

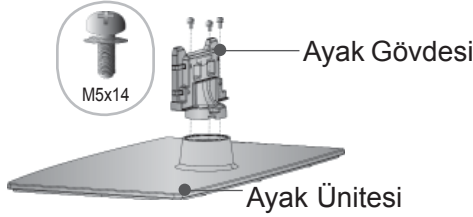

- 3 TV'yi gösterildiği gibi birleştirin.

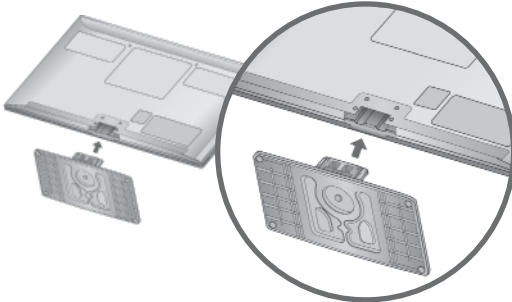

- 4 TV'nin arkasındaki delikleri kullanarak 4 Cıvata'yı iyice sabitleyin.

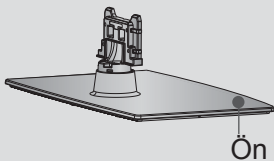
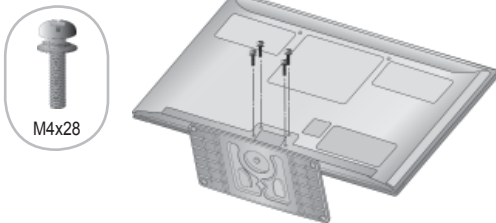

Ayağı birleştirirken, ayağın ön ve arka kısmının doğru şekilde ayırt ederek birleştirdiğinizden emin olun.

Yalnızca 50PK7***, 50PK9***, 50PX9***

- 1 Ekranın zarar görmesini önlemek için TV ekranını dikkatli bir şekilde yumuşak bir yüzeye yerleştirin.

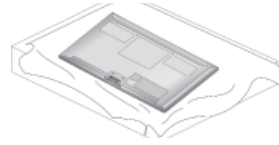

- 2 **Ayak Tabanını** düz bir zemine yerleştirin. TV'nin Ayak Ünitesi ile Ayak Gövdesinin Parçalarını monte edin.

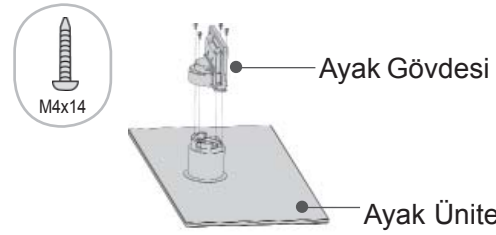

- 3 **Kablo Yönetim Kılıpsının** parçalarını **Ayak Gövdesiyle** birleştirin.

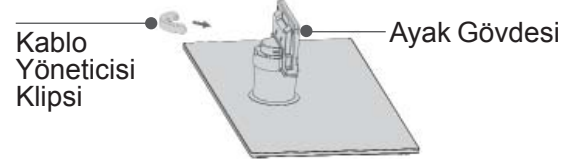

- 4 TV'yi gösterildiği gibi birleştirin.

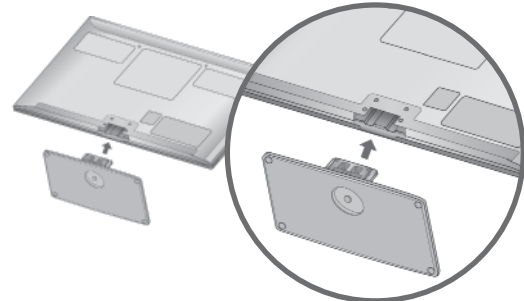

- 5 TV'nin arkasındaki delikleri kullanarak 4 cıvata'yı iyice sabitleyin.

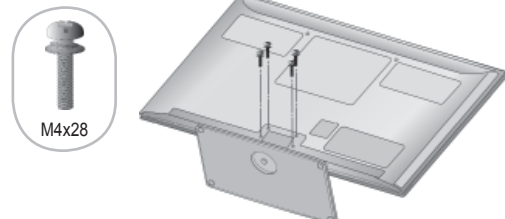

HAZIRLIK

KABLO DÜZENLEMESİ İÇİN ARKA KAPAK

- Aşağıda gösterilen resimler TV'nizden farklı olabilir.

Kabloları gerektiği gibi bağladıktan sonra, **KABLO TUTUCUSUNU** aşağıda gösterildiği gibi takın ve kabloları bir araya toplayın.

LAN kablusunun olduğu bir durumda, elektromanyetik dalgayı azaltmak için gösterildiği şekilde takın.

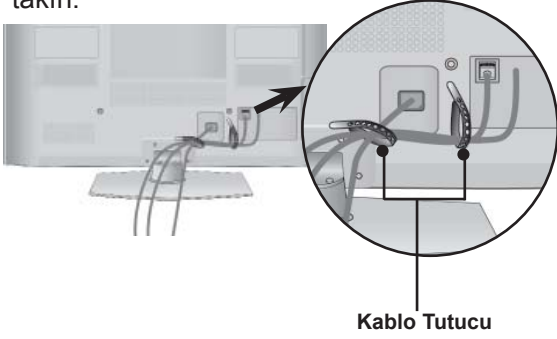

Kablo Tutucu

Yalnızca 50/60PK7*,
50/60PK9***, 50/60PX9*****

- 1 Kabloları gerektiği gibi bağlayın. İlave cihaz bağlamak için, **Harici Cihaz Ayarları** bölümüne bakın.

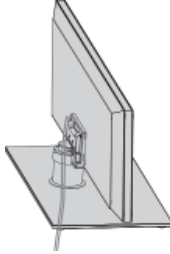

- 2 Tık sesi duyulana dek **Kablo Yönetim Klipsini** TV'nin içine doğru itin.

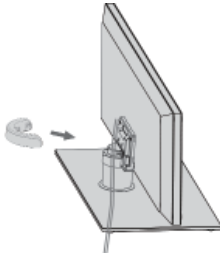

! NOT

- **Kablo Yönetim Klipsini** TV'yi kaldırmak için kullanmayın.
- TV'nin düşmesi durumunda yaralanabilirsiniz ya da TV zarar görebilir.

KABLO YÖNETİM KLİPSİ-NİN ÇIKARTILMASI

Yalnızca 50/60PK7*,
50/60PK9***, 50/60PX9*****

- Aşağıda gösterilen resimler TV'nizden farklı olabilir.

Kablo Yönetim Klipsini iki elinizle tutun ve gösterildiği gibi geriye doğru çekin.

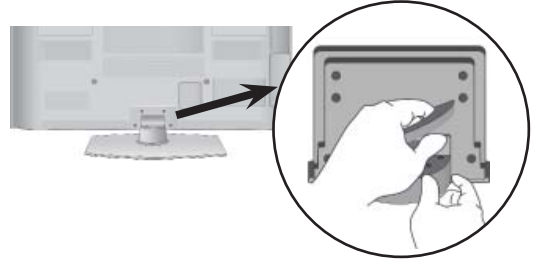

MASA TİPİ SEHPA KULLANMAMA

- Aşağıda gösterilen resimler TV'nizden farklı olabilir.
- Duvara montaj birimini kurarken koruma kapağını kullanın.

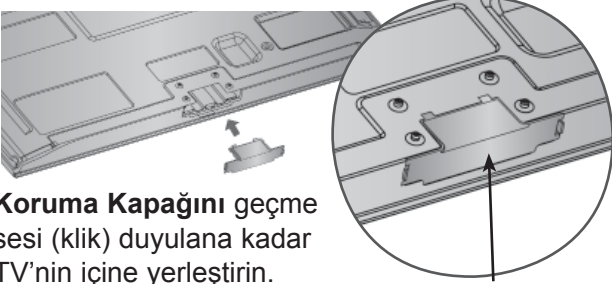

Koruma Kapağını geçme sesi (klik) duyulana kadar TV'nin içine yerleştirin.

Koruma Kapağı
(Dış kısımlara bir Kılavuz sabitleyin.)

DÖNER KAİDE

- Aşağıda gösterilen resimler TV'nizden farklı olabilir.
- TV'yi monte ettikten sonra izleme konumunuza uyacak şekilde TV donanımını 20 derecelik açılarla, elle sola ya da sağa doğru ayarlayabilmemiz mümkündür.

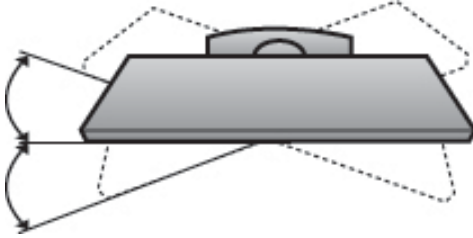

DİKKATLİ KURULUM TAVSİYESİ

- TV'yi güvenli bir şekilde duvara sabitlemek için gereken bileşenleri piyasadan satın almalısınız.
- İtildiğinde düşme ihtimalini ortadan kaldırmak için TV'yi duvara yakın şekilde konumlandırın.
- Aşağıda gösterilen talimatlar, çekildiğinde ileri düşme ihtimalini ortadan kaldırmak üzere duvara sabitlemek için TV'yi kurmanın güvenli bir yoludur. Bu şekilde TV'nin düşmesi önlenir ve yaralanmalara neden olmaz. Bu işlem ayrıca TV'nin hasar görmesini de önleyecektir. Çocukların TV'ye tırmanmasına veya asılmasına izin vermeyin.

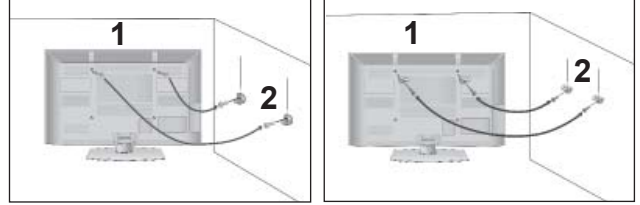

- 1 Delikli cıvataları veya TV askılarını/cıvatalarını kullanarak ürünü duvara resimde gösterildiği gibi sabitleyin.
(TV'nizin mapalarında cıvata varsa, cıvataları gevşetin.)
* Delikli cıvataları ya da TV askılarını/cıvatalarını yerleştiriniz ve üst deliklere sabitleyin.
- 2 Duvar askılarını duvardaki cıvatalara sabitleyin. Duvara monte edilen askıların yüksekliklerini eşleştirin.

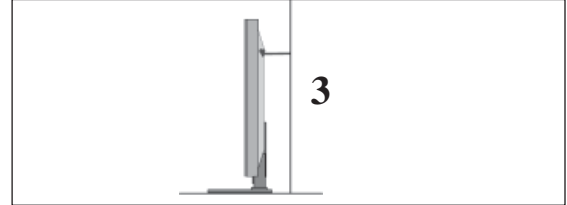

- 3 Ürünü hizalamak için, sağlam bir ip kullanarak bağlayın. İpi, duvar ve ürün arasında yatay olacak şekilde bağlamak daha güvenlidir.

! NOT

- ▶ TV'yi taşıırken öncelikle kabloları sökün.
- ▶ TV'nin boyutunu ve ağırlığını desteklemeye yetecek kuvvette ve büyüklükte bir platform veya kabin kullanın.
- ▶ TV'yi güvenli bir şekilde kullanmak için, duvardaki askı ile TV'deki askının yüksekliğinin aynı olduğundan emin olun.

HAZIRLIK

- TV bir duvara ya da masa üstüne vb. olmak üzere değişik şekillerde kurulabilir.
- TV yatay yerleştirmek üzere tasarlanmıştır.

TOPRAKLAMA

Olası bir elektrik çarpmasını önlemek için mutlaka toprak telini bağlayın. Herhangi bir topraklama yöntemi mümkün değilse, ayrı bir devre kesici bağlaması için yetkili bir elektrikçiyle görüşün.

TV'yi telefon kablolarına, paratonerlere ve gaz borularına bağlayarak topraklamaya çalışmayın.

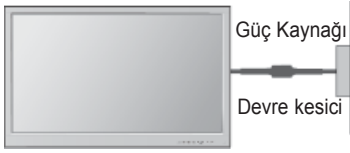

MASAÜSTÜ KAİDE KURULUMU

- Aşağıda gösterilen resimler TV'nizden farklı olabilir.

Düzgün havalandırmanın sağlanabilmesi amacı ile televizyonunuzun her kenarından 10 cm boşluk bırakın.

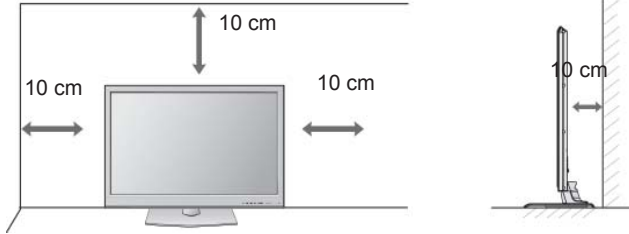

DUVARA MONTAJ: YATAY KURULUM

- TV'yi duvara monte ederken, LG Markalı bir montaj braketi kullanılmasını öneririz.
- VESA standardını destekleyen bir duvara montaj braketi satın almanızı öneririz.
- LG, duvar montajının kalifiye bir uzman kurulumcu tarafından yapılmasını önerir.

NOT

- ▶ Duvar montajı, zemine dik olan sağlam bir duvara yapılmalıdır.
- ▶ Ürünü tavana veya eğik bir duvara monte etmek isterseniz, özel bir duvar montajı kullanılmalıdır.
- ▶ Duvar montajının takılacağı yüzey, örn. beton, doğal kaya, tuğla ve delikli blok gibi TV setinin ağırlığını destekleyecek güçte olmalıdır.
- ▶ Takılan vidaların türü ve uzunluğu kullanılan duvar montajına göre değişir. Daha fazla bilgi için, montaj birimleriyle birlikte verilen talimatlara bakın.
- ▶ LG yanlış kurulum nedeniyle meydana gelebilecek kazalardan veya mala ya da TV'ye gelebilecek zararlardan sorumlu tutulamaz.
 - Uyumsuz bir VESA duvar montajı kullanıldığında.
 - Vidalar yüzeye, TV'nin düşmesine ve kişisel yaralanmalara yol açabilecek şekilde uygun olmayan şekilde takıldığında.
 - Önerilen kurulum yöntemine uyulmadığında.

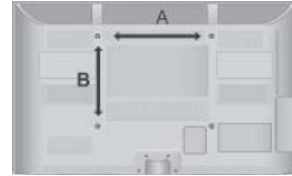
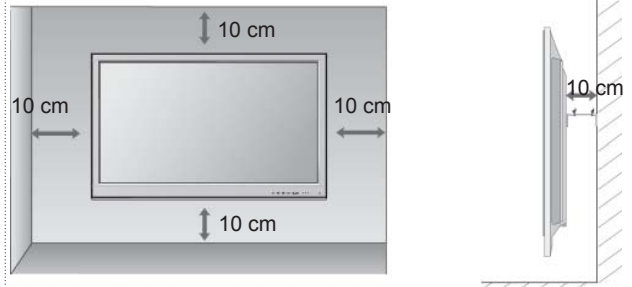

Model	VESA (A * B)	Standart Vida	Miktar
50PK5**	400 * 400	M6	4
60PK5**	600 * 400	M8	4
50PK7***	400 * 400	M6	4
60PK7***	600 * 400	M8	4
50PK9***	400 * 400	M6	4
60PK9***	600 * 400	M8	4
50PX9***	400 * 400	M6	4
60PX9***	600 * 400	M8	4

UZAKTAN KUMANDA TUŞ FONKSİYONLARI

(Sadece 50/60PK5**, 50/60PK7***, 50/60PK9***)

Uzaktan kumandayı kullanırken TV'nin uzaktan kumanda algılayıcısına doğru tutun.



⏻ (GÜÇ) TV'yi bekleme (standby) konumundayken açar veya kapatarak bekleme (standby) konumuna getirir.

LIGHT (Işık) Uzaktan kumanda düğmesinin ışığını kapatıp açabilirsiniz.

ENERGY SAVING (Enerji Tasarrufu) TV'nin Enerji Tasarruf modunu ayarlayın (► s.138)

AV MODE (AV Modu) AV cihazları bağladığınızda görüntü ve sesleri seçmenize ve ayarlamanıza yardımcı olur. (► s.66)

INPUT (Giriş) Harici giriş modu düzenli sırada döner. (► s.57)

TV/RAD (TV/ Radyo) Radyo, TV ve DTV kanalını seçer.

MENU (Menü) Bir menü seçer. Tüm ekran üstü görüntüleri siler ve herhangi bir menüden TV görüntüsüne geri döner. (► s.31)

NetCast İstenilen NetCast menü kaynağını seçer. (► s.68) (AccuWeather, Picasa, YouTube vb.) NetCast menü kaynağı ülkeye göre değişiklik gösterir.

Q. MENU (Hızlı Menü) İstenilen hızlı menü kaynağını seçin. İzleme Oranı, Net Ses II, Resim Modu, Ses Modu, Ses (veya Ses Dili), Uyuma Zamanı, Favori, USB Aygıtı). (► s.30)

YÖN DÜĞMESİ (Yukarı/Aşağı/Sola/Sağa) Ekran üstü menüleri arasında dolaşmanıza ve tercihinize göre sistem ayarları yapmanıza imkan verir.

OK (Tamam) Seçiminizi kabul eder veya geçerli modu gösterir.

BACK (Geri) Kullanıcının etkileşimli bir uygulamada, EPG veya diğer kullanıcı etkileşim işlevinde bir adım geri gitmesine izin verir.

EXIT (Çıkış) Ekran üzerindeki tüm görüntü pencerelerini kapatarak herhangi bir menüden normal televizyon izleme moduna döner.

GUIDE (Rehber) Program rehberini gösterir. (► s.129)

INFO (Bilgi) Mevcut ekran bilgilerini gösterir.

AD (Ses) Ses Tanımını Açar ve Kapatır.

APP/* MHP TV menü kaynağını seçin. (Yalnızca İtalya) (Yalnızca 50/60PK78**, 50/60PK98**)

HAZIRLIK

HAZIRLIK

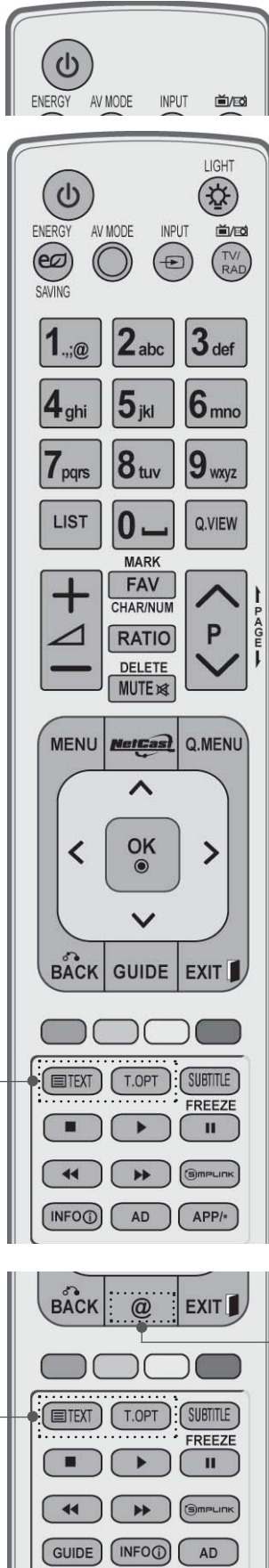

0-9 arası Bir program seçer.
numara tuşu Bir menüdeki numaralı öğeleri seçer.

—(Boşluk) Ekran klavyesinde bir boşluk açar.

LIST(Liste) Program tablosunu gösterir. (► s.55)

Q. VIEW (Hızlı İzlediğiniz bir önceki programa döner.
Görüntüleme)

Renkli Bu düğmeler teleteks (sadece **TELETEKS** bulunan
düğmeler modellerde), **Programme Edit** (Program düzenle)
için kullanılır.

FREEZE Mevcut görüntüyü ekranda dondurun. (USB Modu
(Dondur) veya Simplink ile çalışmaz.)
5 dakika boyunca sinyal alınmaması veya işlem
yapılmaması durumunda TV otomatik olarak nor-
mal izleme konumuna döner.
Ekranı Dondur konumunda tutmaya devam edersen-
iz artık görüntü kalabilir.

SIMPLINK Televizyona bağlı AV cihazlarının listesini gösterir.
Bu tuşa bastığınızda, Simplink menüsü ekranda
belirir.(► s.62)

@ Orange tarafından geliştirilen eğlence ve haber ser-
visi İnternet portalına doğrudan erişim. (Yalnızca
Fransa)

1 **TELETEKST** Bu tuşlar teletekst için kullanılır.
TUŞLARI Daha fazla bilgi için, 'Teletekst' bölümüne bakın.
(► s.177)

SUBTITLE Dijital modda tercih ettiğiniz altyazıyı çağırır.
(ALTYAZI)



VOLUME UP /DOWN (Ses Seviyesi Yukarı/Aşağı) Ses seviyesini ayarlar.

MARK (İşaretle) Seçilmiş favori programı gösterir. Picture Wizard (Resim Sihirbazı) ayarlarının uygulanacağı giriş kaynağını seçin. USB menüsündeki programları işaretler ve işaretleri kaldırır.

FAV (Favoriler) Seçilmiş favori programı gösterir.

CHAR/NUM (Karakter/Numara) NetCast menüsü için Karakter veya Numara değiştirir.

RATIO (Oran) Görüntü için istediğiniz en/boy oranını seçer. (► s.135)

DELETE (Sil) Ekran klavyesinden bir karakter girildiğinde, girilen karakteri siler.

MUTE (Sessiz) Sesi açar veya kapatır.

Program Yukarı/Aşağı Bir program seçer.

PAGE (Sayfa) YUKARI/AŞAĞI Bir tam ekran bilgisinden diğerine geçer.

SIMPLINK / MY MEDIA (Medyam) Menüsü SIMPLINK veya MY MEDIA (Medyam) menüsünü kontrol eder (Fotoğraf Listesi ve Müzik Listesi veya Film Listesi). kontrol düğmeleri

Pillerin Takılması

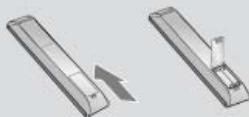

- Pil bölmesinin arkasındaki kapağını açınız ve kutupları doğru yerleştirerek pilleri takınız (+ ile +, - ile -).
- İki adet 1,5 V AAA pil takın. Kullanılmış ve eski pillerle yeni pilleri bir arada kullanmayınız.
- Kapağı kapatınız.
- Pilleri yerinden çıkarmak için, pilleri takma işlemlerini ters sıra ile yapın.

HAZIRLIK

UZAKTAN KUMANDA TUŞ FONKSİYONLARI (Sadece 50/60PX9***)

Uzaktan kumandayı kullanırken TV'nin uzaktan kumanda algılayıcısına doğru tutunuz.

HAZIRLIK

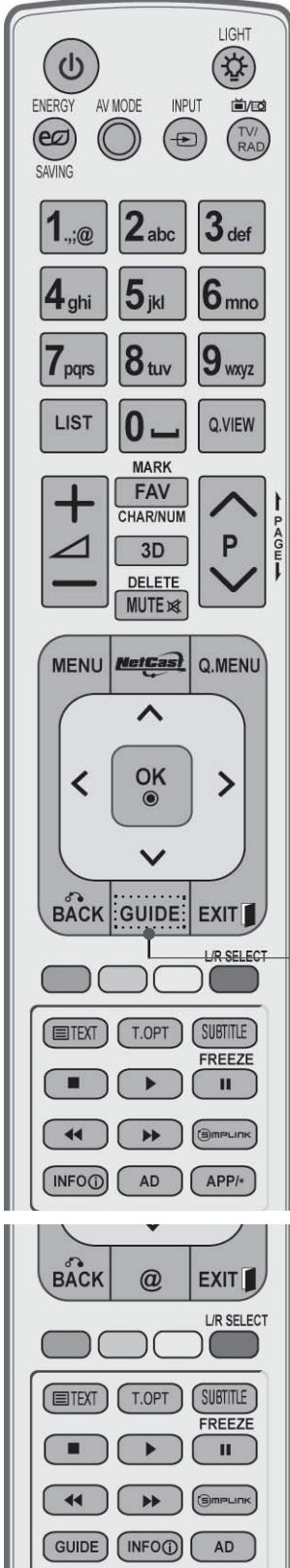

	(GÜÇ) TV'yi bekleme (standby) konumundayken açar veya kapatarak bekleme (standby) konumuna getirir.
	LIGHT (Işık) Uzaktan kumanda düğmesinin ışığını kapatıp açabilirsiniz.
	ENERGY SAVING (Enerji Tasarrufu) TV'nin Enerji Tasarruf modunu ayarlayın(► s.138)
	AV MODE (AV Modu) AV cihazları bağladığınızda görüntü ve sesleri seçmenize ve ayarlamanıza yardımcı olur.(► s.66)
	INPUT (Giriş) Harici giriş modu düzenli sırada döner.(► s.57)
	TV/RAD Radyo, TV ve DTV kanalını seçer.

	MENU (Menü) Bir menü seçer. Tüm ekran üstü görüntüleri siler ve herhangi bir menüden TV görüntüsüne geri döner.(► s.31)
	NetCast İstenilen NetCast menü kaynağını seçer. (► s.68) (AccuWeather, Picasa, YouTube vb.) NetCast menü kaynağı ülkeye göre değişiklik gösterir.
	Q. MENU (Menü) İstenilen hızlı menü kaynağını seçin. İzleme Oranı, Net Ses II, Resim Modu, Ses Modu, Ses(veya Ses Dili), Uyma Zamanı, Favori, USB Aygıtı).(► s.30)
	YÖN DÜĞMESİ Ekran üstü menüleri arasında dolaşmanıza ve tercihinize göre sistem ayarları yapmanıza imkan verir. (Yukarı/Aşağı/Sola/Sağa)
	OK (Tamam) Seçiminizi kabul eder veya geçerli modu gösterir.
	BACK (Geri) Kullanıcının etkileşimli bir uygulamada, EPG veya diğer kullanıcı etkileşim işlevinde bir adım geri gitmesine izin verir.
	EXIT (Çıkış) Ekran üzerindeki tüm görüntü pencerelerini kapatarak herhangi bir menüden normal televizyon izleme moduna döner.

	GUIDE (Rehber) Program rehberini gösterir. (► s.129)
	INFO(Bilgi) Mevcut ekran bilgilerini gösterir.
	AD (Ses) Ses Tanımını Açar ve Kapatır.
	APP/* MHP TV menü kaynağını seçin. (Yalnızca İtalya) (Yalnızca 50/60PX98**)



0-9 arası Bir program seçer.
numara tuşu Bir menüdeki numaralı öğeleri seçer.

— (Boşluk) Ekran klavyesinde bir boşluk açar.

LIST(Liste) Program tablosunu gösterir. (► s.55)

Q. VIEW (Hızlı İzlediğiniz bir önceki programa döner.
Görüntüleme)

Renkli Bu düğmeler teleteks (sadece **TELETEXT** bulunan
düğmeler modellerde), **Programme Edit** (Program düzenle)
için kullanılır.

L/R SEÇ Bunu 3D video izlemek için kullanın. (► s.89)

FREEZE Mevcut görüntüyü ekranda dondurun. (USB Modu
(Dondur) veya Simplink ile çalışmaz.)
5 dakika boyunca sinyal alınmaması veya işlem
yapılmaması durumunda TV otomatik olarak nor-
mal izleme konumuna döner.
Ekranı Dondur konumunda tutmaya devam ederse-
niz artık görüntü kalabilir.

SIMPLINK Televizyona bağlı AV cihazlarının listesini gösterir.
Bu tuşa bastığınızda, Simplink menüsü ekranda
belirir.(► s.62)

@ Orange tarafından geliştirilen eğlence ve haber ser-
visi İnternet portalına doğrudan erişim. (Yalnızca
Fransa)

1 **TELETEKST** Bu tuşlar teletekst için kullanılır.
TUŞLARI Daha fazla bilgi için 'Teletekst' bölümüne bakın.
(► s.177)

SUBTITLE Dijital modda tercih ettiğiniz altyazıyı çağırır.
(ALTYAZI)

HAZIRLIK

HAZIRLIK

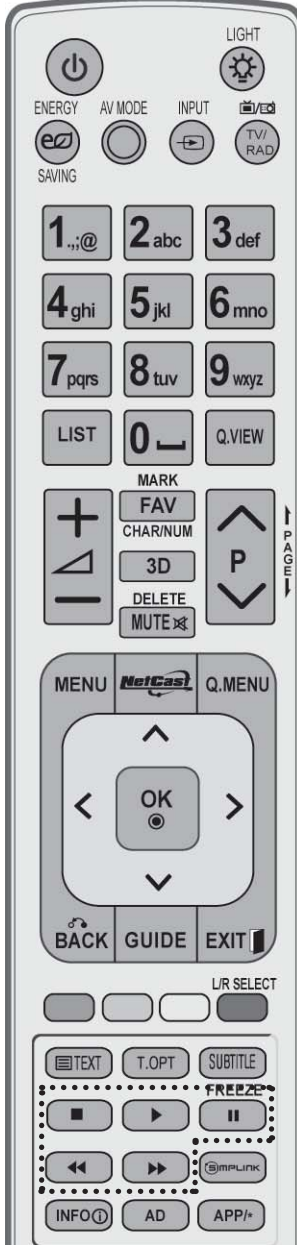

VOLUME UP /DOWN (Ses Seviyesi Yukarı/Aşağı) Ses seviyesini ayarlar.

MARK (İşaretle) Seçilmiş favori programı gösterir. Picture Wizard (Resim Sihirbazı) ayarlarının uygulanacağı giriş kaynağını seçin. USB menüsündeki programları işaretler ve işaretleri kaldırır.

FAV (Favoriler) Seçilmiş favori programı gösterir.

CHAR/NUM (Karakter/Numara) NetCast menüsü için Karakter veya Numara değiştirir.

3D Bunu 3D video izlemek için kullanın. (► s.88)

DELETE (Sil) Ekran klavyesinden bir karakter girildiğinde, girilen karakteri siler.

MUTE (Sessiz) Sesi açar veya kapatır.

Program YUKARI/AŞAĞI Bir program seçer.

PAGE (Sayfa) YUKARI/AŞAĞI Bir tam ekran bilgisinden diğerine geçer.

SIMPLINK / MY MEDIA (Medyam) Menüsü SIMPLINK veya MY MEDIA (Medyam) menüsünü kontrol eder (Fotoğraf Listesi ve Müzik Listesi veya Film Listesi). kontrol düğmeleri

Pillerin Takılması

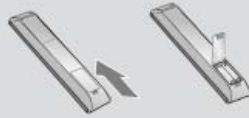

- Pil bölmesinin arkasındaki kapağını açınız ve kutupları doğru yerleştirerek pilleri takınız (+ ile +, - ile -).
- İki adet 1,5 V AAA pil takınız. Kullanılmış ve eski pillerle yeni pilleri bir arada kullanmayınız.
- Kapağı kapatınız.
- Pilleri yerinden çıkarmak için, pilleri takma işlemlerini ters sıra ile yapın.

Basit Uzaktan Kumanda (Yalnızca 50/60PK9***, 50/60PX9***)

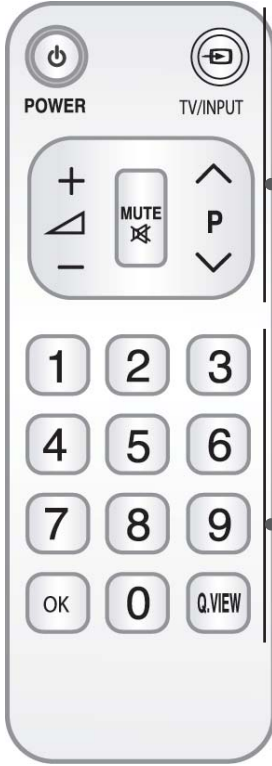

⏻ (GÜÇ) TV'yi bekleme (standby) konumundayken açar veya kapatarak bekleme (standby) konumuna getirir.

TV/INPUT (TV/Giriş) Harici giriş modu, düzenli aralıklarla döner.(► s.57)

VOLUME UP /DOWN (Ses Seviyesi Yükselt/Alçalt) Ses seviyesini ayarlar.

MUTE (Sessiz) Sesi açar veya kapatır.

Program Yukarı/Aşağı Bir program seçer.

0-9 arası numara tuşu Bir program seçer.
Bir menüdeki numaralı öğeleri seçer.

OK (Tamam) Seçiminizi kabul eder veya geçerli modu gösterir.

Q.VIEW (Hızlı Görüntüleme) İzlediğiniz bir önceki programa döner.

Pillerin Takılması



- Pil bölmesinin arkasındaki kapağını açın ve kutupları doğru şekilde eşleştirerek pilleri takın (+ ile +, - ile -).
- İki adet 1,5 V AAA pil takın. Eski veya kullanılmış pillerle yeni pilleri birlikte kullanmayın.
- Kapağı kapatın.
- Pilleri çıkartmak için, pil takma işlemini tersine doğru yapın.

HARİCİ CİHAZ AYARLARI

- Hasar olmasını önlemek için cihazlar arasındaki tüm bağlantılar yapıldıktan sonra ana şebeke prizine bağlamayınız.

ANTEN BAĞLANTISI

- En iyi görüntü kalitesini elde etmek için, anten yönünü ayarlayınız.
- Anten kablosu ve dönüştürücü tedarik edilmemiştir.

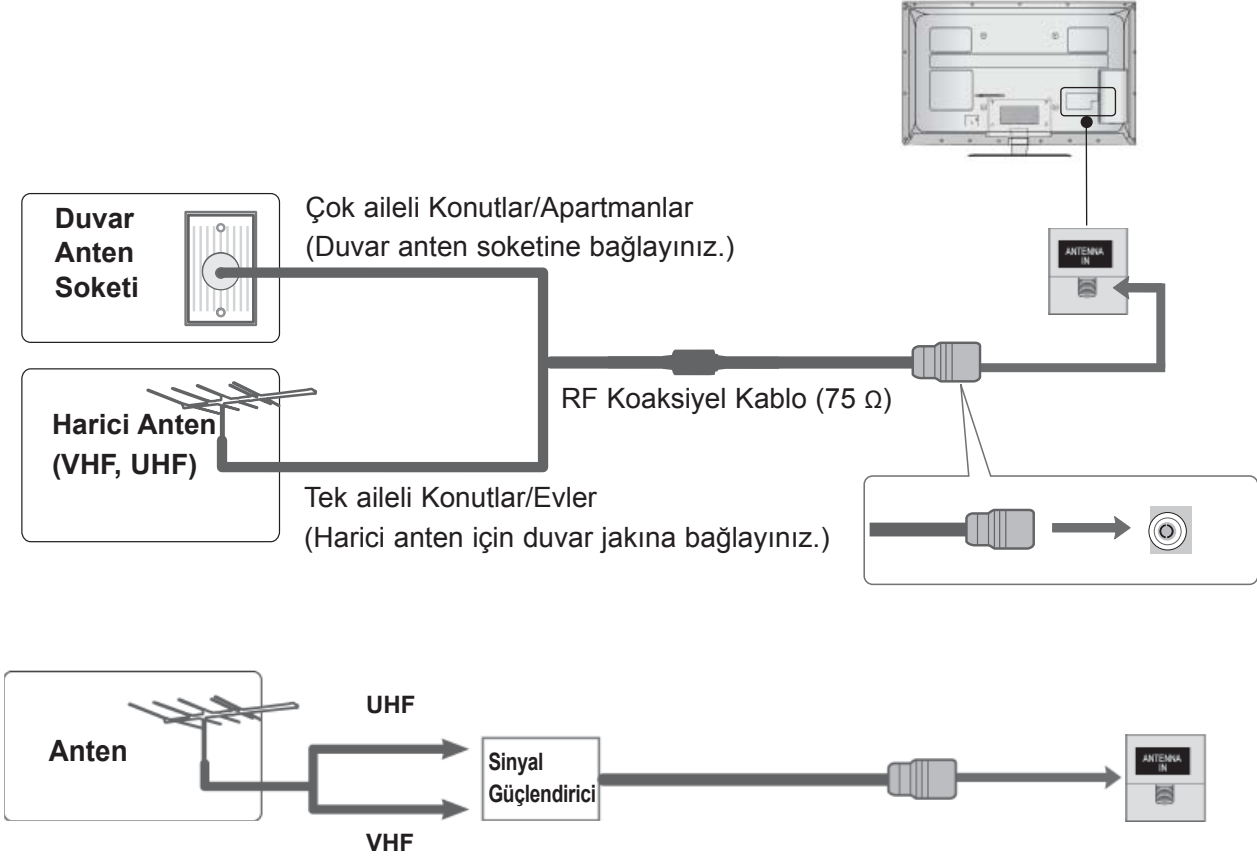

- Sinyalin zayıf olduğu alanlarda daha iyi görüntü kalitesi elde etmek için yukarıda gösterildiği gibi, antene bir sinyal amplifikatörü yerleştirmeniz gerekebilir.
- Eğer sinyalin iki TV için ayrılması gerekiyorsa, bağlantı için bir anten sinyal ayırıcısı kullanınız.

HARİCİ CİHAZ AYARLARI

- Cihazların zarar görmesini önlemek için, tüm cihaz bağlantılarını tamamlamadan ala hiçbir güç kablosunu prize sokmayınız.
- **HARİCİ EKİPMAN KURULUMU**'na ait olan bu bölümde ağırlıklı olarak 32/37/42/47/55LE7*** model.
- Aşağıda gösterilen resimler TV'nizden farklı olabilir.

BİR BİLEŞEN KABLOSU İLE BAĞLAMA

Bu TV, harici bir dijital set üstü kutusu olmadan da Dijital RF/Kablo sinyallerini alabilir. Fakat, eğer dijital bir set üstü kutusundan ya da başka bir dijital harici cihazdan Dijital sinyaller alıyorsanız, aşağıdaki şekle bakınız.

- 1 Harici ekipman (dijital set, top box, DVD, vb.) Video çıkışlarını (Y, PB, PR) televizyon üzerindeki **KOMPONENT VIDEO IN** giriş fişine bağlayın.
- 2 Harici ekipman (dijital set, top box, DVD, vb.) audio çıkışlarını (Y, PB, PR) televizyon üzerindeki **KOMPONENT AUDIO IN** giriş fişine bağlayın.
- 3 Harici ekipmanı çalıştırın.
(Harici ekipmanın çalıştırılması için kullanım kılavuzuna başvurun.)
- 4 Uzaktan kumanda üzerindeki **INPUT** tuşunu kullanarak **Component1** giriş kaynağını seçin.
Component IN 2'ye bağlıysa,
Component2 giriş kaynağını seçin.

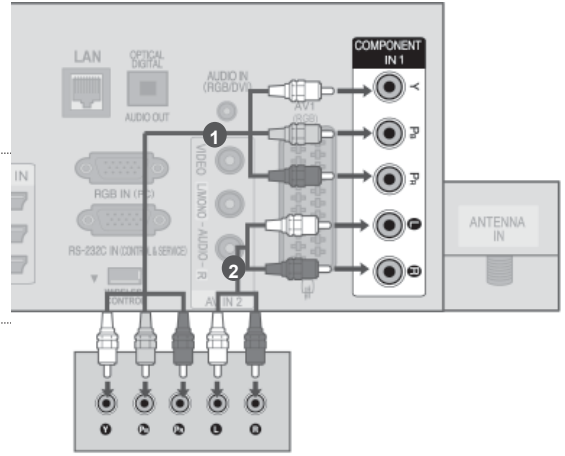

veya

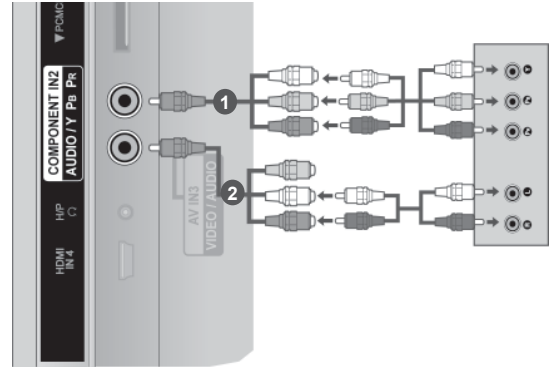

► Desteklenen HDMI Ses Biçimi: Dolby Digital, PCM
DTS Audio formatı desteklenmemektedir.

Sinyal	Bileşen	HDMI
480i/576i	O	X
480p/576p	O	O
720p/1080i	O	O
1080p	O	O
	(50 Hz / 60 Hz sadece)	(24 Hz / 30 Hz / 50 Hz / 60 Hz)

Bileşen Giriş Portları

Daha iyi görüntü kalitesi sağlamak için; aşağıda gösterildiği gibi, bileşen giriş portlarına bir DVD oynatıcı bağlayınız.

TV üzerindeki bileşen portları	Y	P _B	P _R
Video çıkış bağlantı noktaları	Y	P _B	P _R
DVD oynatıcıda	Y	B-Y	R-Y
	Y	Cb	Cr
	Y	Pb	Pr

HDMI KABLOSU İLE BAĞLANTI

- 1 Harici ekipmanın (dijital kutu, DVD, vb.) HDMI çıkışını TV üzerindeki **HDMI/DVI IN 1(DVI)**, **HDMI/DVI IN 2**, **HDMI/DVI IN 3** veya **HDMI IN 4** (32/37/42LD4***, 32/37/42/47/55LD6***, 32/42/47LD7***, 32/37/42LD8*** hariç) yakına bağlayın.
- 2 Harici ekipmanı çalıştırın.
(Harici ekipmanın çalıştırılması için kullanım kılavuzuna başvurun.)
- 3 Uzaktan kumanda üzerindeki **INPUT** düğmesini kullanarak **HDMI1**, **HDMI2**, **HDMI3** veya **HDMI4** (32/37/42LD4***, 32/37/42/47/55LD6***, 32/42/47LD7***, 32/37/42LD8*** hariç) giriş kaynağını seçin.

NOT

- ▶ TV, HDMI kablosu kullanıldığında video ve ses sinyallerini eş zamanlı olarak alabilir.
- ▶ Eğer DVD Otomatik HDMI'yi desteklemiyorsa, çıkış çözünürlüğünü uygun şekilde ayarlamalısınız.
- ▶ HDMI kablosunun Yüksek Hızlı HDMI Kablosu olduğunu kontrol edin. HDMI kabloları Yüksek Hızlı HDMI Kablosu değilse, ekranda titreşim oluşabilir veya ekran görüntüsü olmayabilir. Lütfen Yüksek Hızlı HDMI Kablosu kullanın.

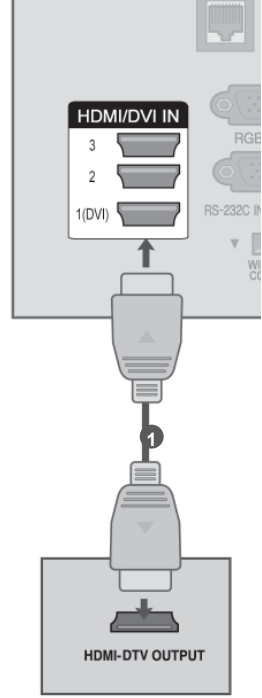

HARİCİ CİHAZ AYARLARI

HDMI – DVI KABLOSU İLE BAĞLAMA

- 1 Dijital kutu veya PC'nin DVI çıkışı TV üzerindeki **HDMI/DVI IN 1(DVI)** jakına bağlayın.
- 2 Dijital kutu ses çıkışı veya PC ses çıkışı TV üzerindeki **AUDIO IN (RGB/DVI)** jakına bağlayın.
- 3 Dijital kutuyu veya PC'yi ve TV'yi açın.
(Çalıştırma talimatları için dijital kutu veya PC kullanım kılavuzuna bakın.)
- 4 Uzaktan kumanda üzerindeki **INPUT** tuşunu kullanarak **HDMI1** giriş kaynağını seçin.

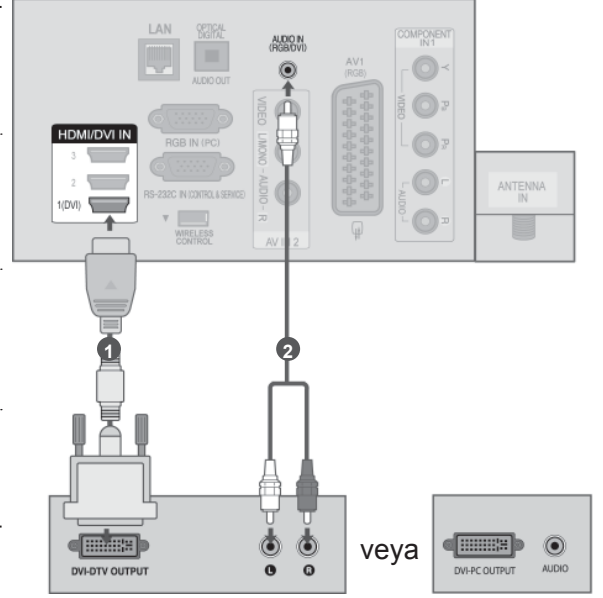

EURO SKART KABLOSU İLE BAĞLAMA

- 1 Harici ekipmana ait (DVD, VCR, vb.) Euro skart fişini televizyon üzerindeki **AV1** Euro skart fişine takın.
- 2 Harici ekipmanı çalıştırın.
(Harici ekipmanın çalıştırılması için kullanım kılavuzuna başvurun.)
- 3 Uzaktan kumanda üzerindeki **INPUT** tuşunu kullanarak **AV1** giriş kaynağını seçin.

Skart	Giriş			Çıkış
	Video	Ses	RGB	Video, Ses
AV1	O	O	O	Analog TV, Dijital TV

Geçerli giriş modeli	Çıkış tipi	
	AV1 (TV Çıkışı)	AV1 (Kayıt ekipmanı kullanılarak zamanlanmış DTV kaydı devam ederken.)
Dijital TV	Dijital TV	O
Analogue TV, AV	Analog TV	O
Komponent/RGB	Analog TV	(Giriş modu DTV'ye dönüştürülür.)
HDMI	X	X

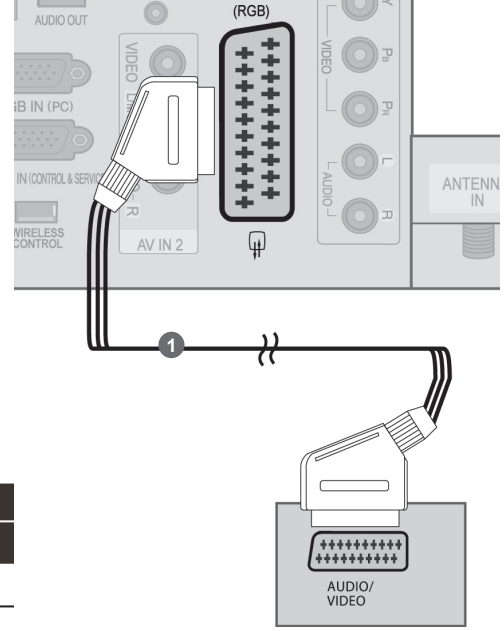

► TV Çıkışı : Analog veya Dijital sinyalleri verir.

! NOT

- Kullanılan Euro skart kablolarının sinyal korumalı olması gerekmektedir.
- Sayısal televizyonda 3D görüntüleme modunda izleme yapıldığında monitör çıkış sinyali SCART kablo üzerinden yapılamaz. (Yalnızca 42/47LX6***, 47/55LX9***, 50/60PX9***)
- 3D modunu sayısal televizyon üzerinde programlanmış bir kayıt işleminin yapıldığı anda Açık konuma getirdiğinizde, monitör çıkışları SCART kablo tarafından yapılamaz ve kayıt işlemi de devam edemez. (Yalnızca 42/47LX6***, 47/55LX9***, 50/60PX9***)

HARİCİ CİHAZ AYARLARI

USB GİRİŞİ AYARLARI

- 1 USB aygıtını TV üzerindeki **USB IN 1** veya **USB IN 2** jakına bağlayın.
- 2 **USB IN 1** veya **USB IN 2** jakına bağladıktan sonra, **USB** fonksiyonunu kullanın. (► s.90)

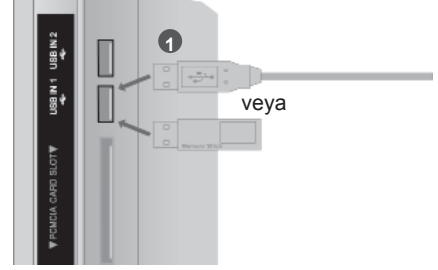

Bir RF KABLOSU İLE BAĞLAMA

Görüntü gürültüsünü (parazitlerini) önlemek için, VCR ile TV arasında uygun bir mesafe bırakın.

- 1 VCR'ın **ANT OUT** soketini, TV'nin **ANTENNA IN** soketine bağlayın.
- 2 Anten kablosunu VCR'ın **ANT IN** soketine bağlayın.
- 3 VCR üzerindeki **PLAY** tuşuna basınız ve görüntülemek için TV ile VCR arasındaki uygun kanalı eşleyin.

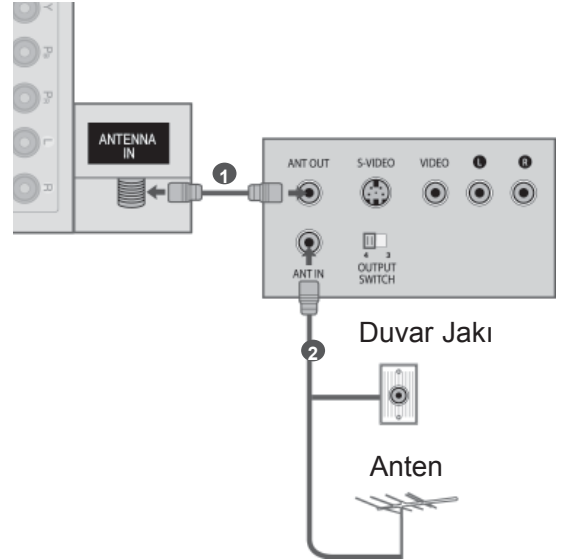

Bir RCA KABLOSU İLE BAĞLAMA

- 1 TV ve VCR ya da harici ekipman arasındaki **AUDIO/VIDEO** fişlerini bağlayın. Jack renklerini eşleştirin (Video = sarı, Ses Sol = beyaz, Ses Sağ = Kırmızı).
- 2 VCR cihazına bir video kaset takın ve VCR üstündeki **PLAY** (oynat) tuşuna basın. (bkz. VCR cihazının kullanım kılavuzu) veya ilgili harici ekipmanı çalıştırın. (Harici ekipmanın kullanım kılavuzuna başvurun.)
- 3 Uzaktan kumanda üzerindeki **INPUT** tuşunu kullanarak **AV2** giriş kaynağını seçiniz. **AV IN 3**'e bağlıysa **AV3** giriş kaynağını seçin.

! NOT

- Mono VCR cihazınız varsa; VCR cihazın ses kablosunu, TV'nin **Audio L/MONO** (SES SOL/MONO) girişine bağlayın.

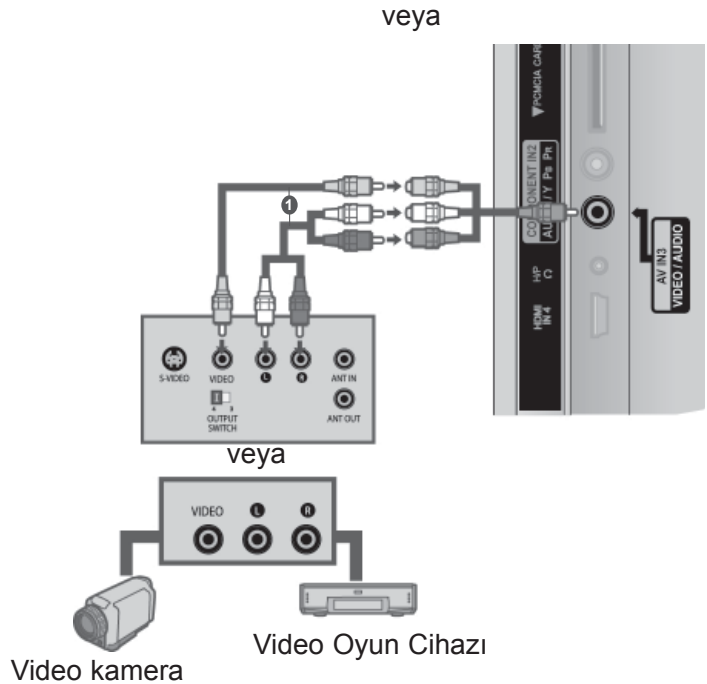
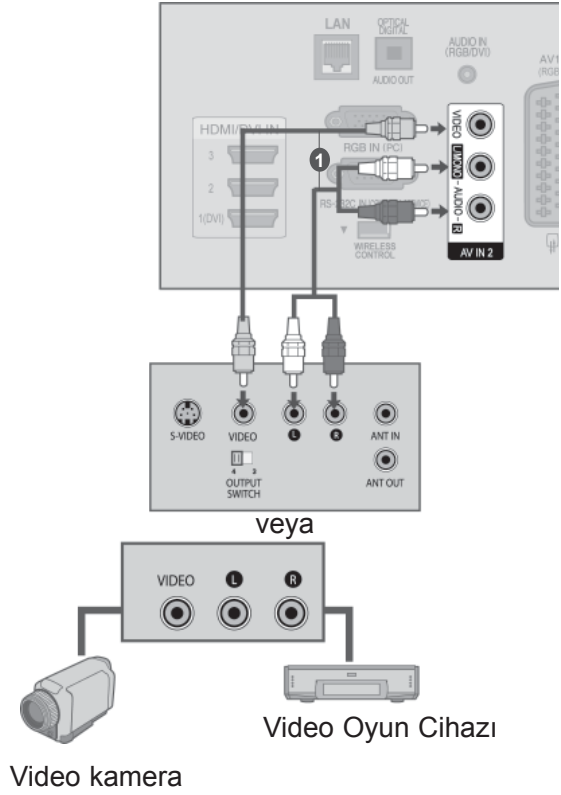

HARİCİ CİHAZ AYARLARI

D-SUB 15 PİM KABLOSU İLE BAĞLAMA

Bu TV Tak ve Oynat olanağı sağlar ki bu da PC'nin TV ayarlarına otomatik olarak uyum sağlaması demektir.

- 1 PC'nin RGB çıkışı, TV üzerindeki **RGB IN (PC)** jakına bağlayınız.
- 2 PC ses çıkışı TV üzerindeki **AUDIO IN (RGB/DVI)** jakına bağlayınız.
- 3 PC'yi ve TV'yi açınız.
- 4 Uzaktan kumanda üzerindeki **INPUT** tuşunu kullanarak **RGB** giriş kaynağını seçiniz.

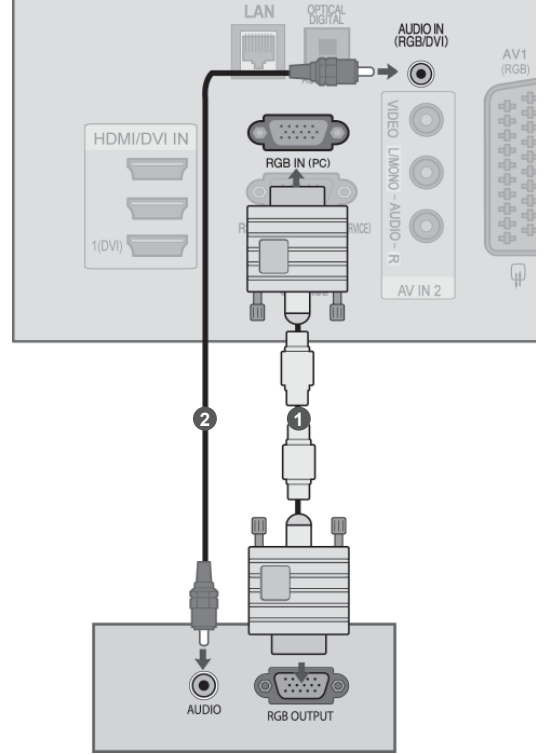

Bir CI MODÜLÜNÜN EKLENMESİ

Dijital TV modunda şifreli (ödemeli) servisleri görüntülemek için.Bu özellikler her ülkede uygun değildir.

- 1 CI modülünü televizyonun **PCMCIA** (Personal Computer Association – Kişisel Bilgisayar Hafıza Kartı Uluslararası Birliği) **KART YUVASINA** gösterildiği şekilde takınız.

Daha fazla bilgi için, bkz. sayfa 48.

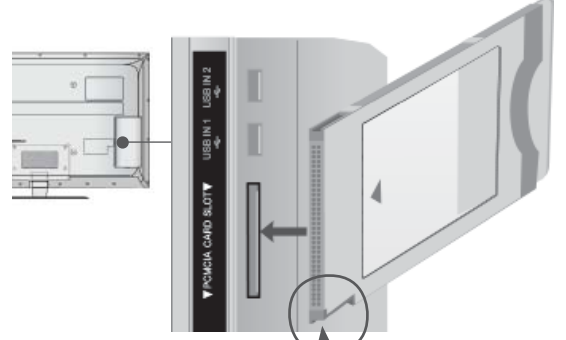

Gösterildiği gibi bu noktayı kontrol edin ve CI Modülünü takın.

! NOT

- ▶ CI modülünün PCMCIA kart yuvasına doğru yönde takıldığından emin olun. Modül doğru takılmadığında, TV'nin ve PCMCIA kart yuvasının zarar görmesine neden olabilir.

KULAKLIK AYARI

(50/60PK5**, 50/60PK7***, 50/60PK9***, 50/60PX9***, 42/47LX6***, 47/55LX9*** hariç)

Sesi kulaklıkla dinleyebilirsiniz.

- 1 Kulaklığı kulaklık soketine takın.
- 2 Kulaklığın ses düzeyini ayarlamak için \triangle + veya - düğmesine basın.MUTE (SESSİZ) düğmesine basarsanız, kulaklıktan duyulan ses kapanır. MUTE düğmesine basarsanız, kulaklıktan gelen ses kesilir.

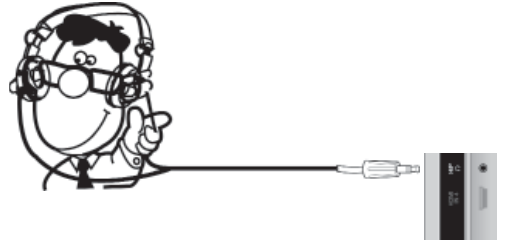

! NOT

- ▶ Audio Menü seçenekleri, kulaklığın kullanılması ile işlevlerini yerine getiremez.
- ▶ Kulaklığın bağlı olduğu durumda AV MODE değişikliği yapılması halinde, değişiklik video'ya uygulanır ancak audio'ya uygulanmaz.
- ▶ Optik sayısal Audio Çıkışı kulaklık takılı olduğunda etkin değildir.
- ▶ Kulaklık empedansı: 16 Ω
- ▶ Maks. kulaklık ses çıkışı: 10mW - 15mW

HARİCİ CİHAZ AYARLARI

DİJİTAL SES ÇIKIŞ AYARLARI

Televizyonun ses sinyalini Dijital Ses Çıkış (Optik) bağlantı noktası ile harici ses cihazına gönderme. 5.1 kanal hoparlörler ile dijital yayınların keyfini sürmek isterseniz, TV'nin arkasındaki OPTICAL DIGITAL AUDIO OUT (OPTİK DİJİTAL SES ÇIKIŞI) bağlantı noktasını DVD Ev Sinema Ses Sistemine (ya da ampliye) bağlayın.

- 1 Optik kablunun bir ucunu TV Dijital Ses (Optik) Çıkış bağlantı noktasına bağlayınız.
- 2 Optik kablunun diğer ucunu, ses cihazı üzerindeki dijital ses (Optik) girişine bağlayınız.
- 3 SES menüsünde (TV Hoparlör seçeneği – Kapalı) olarak ayarlayınız (► **sayfa.159**). İşletim için harici ses cihazının talimat kılavuzuna bakınız.

⚠ DİKKAT

- Optik çıkış bağlantı noktasına doğru bakmayınız. Lazer ışığına bakmak görmenize zarar verebilir.

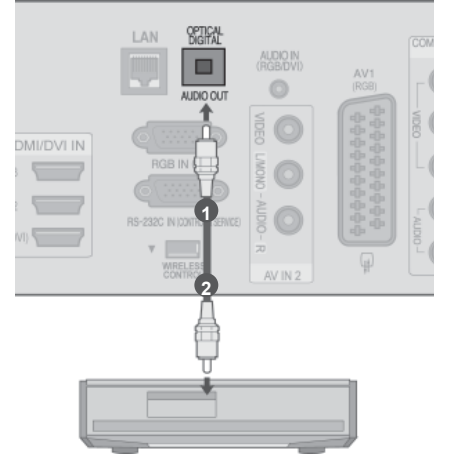

HARİCİ CİHAZ KABLOSUZ BAĞLANTI (32/37/42LD4*** hariç)

Ayrıca satılan LG Kablosuz Medya Kutusu desteği bulunan Kablosuz Kontrol bağlantı noktasına sahip bulunan LG TV'ler. Kablosuz Bağlantıya Hazır Dongle'ı (Kablosuz Medya Kutusu'yla birlikte gelir) TV'ye taktığınızda, harici cihazlar LG Kablosuz Medya Kutusu'na bağlanarak video ve sesin TV'ye kablosuz olarak iletilmesi sağlanır.

Kablosuz bağlantı kurulduktan sonra, kablosuz giriş ekranını görmek için **INPUT** düğmesine basın. Çalıştırma talimatları için Kablosuz Medya Kutusu kullanım kılavuzuna başvurun.

1

Kablosuz Bağlantıya Hazır Dongle'ın **WIRELESS CONTROL** yakını TV üzerindeki **WIRELESS CONTROL** yakına takın.

2

Kablosuz Bağlantıya Hazır Dongle'ın **HDMI OUT** yakını TV üzerindeki **HDMI/DVI IN 1(DVI)**, **HDMI/DVI IN 2**, **HDMI/DVI IN 3** veya **HDMI IN 4** (32/37/42LD4***, 32/37/42/47/55LD6***, 32/42/47LD7***, 32/37/42LD8*** hariç) yakına takın.



LG Kablosuz Medya Kutusu

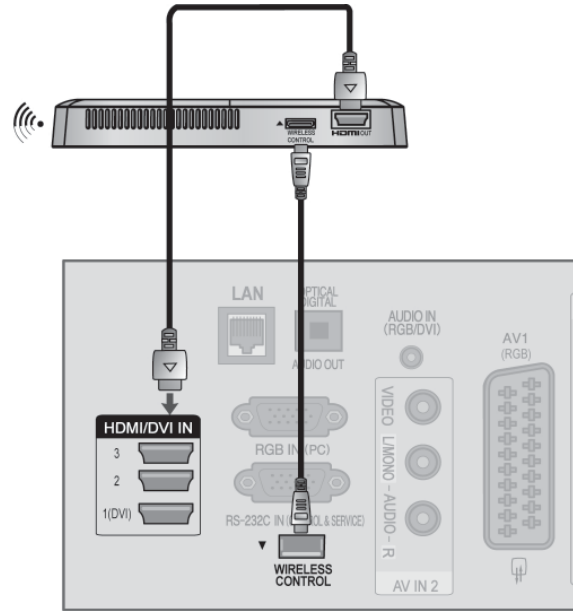

! NOT

- ▶ **KABLOSUZ KONTROL** : Kablosuz Bağlantıya Hazır Dongle güç kaynağı ve kontrol kullanımı.
- ▶ **HDMI** : Kablosuz Bağlantıya Hazır Dongle'a bağlı Video/Ses sinyali.
- ▶ Kablosuz Medya Kutusunu (Ayrı olarak satılan ürün) bağladığınızda, kablosuz bağlantı yoluyla Kablosuz Medya Kutusuna bağlanan harici cihazı izleyebilirsiniz.
- ▶ Kablosuz Medya Kutusuna bağlı harici cihazlar kullanılırken, TV menüsünün bazı işlevleri çalışmayabilir.
- ▶ Kablosuz harici çıkışta, Gerçek Sinema ve Dijital Gürültü Azaltma işlevleri desteklenmez.

HARİCİ CİHAZ AYARLARI

DESTEKLENEN GÖRÜNTÜ ÇÖZÜNÜRLÜĞÜ

Plazma TV Modelleri

RGB-PC, HDMI/DVI-PC modu

Çözünürlük	Yatay Frekans (kHz)	Dikey Frekans (Hz)
720x400	31,468	70,08
640x480	31,469	59,94
800x600	37,879	60,31
1024x768	48,363	60,00
1280x768	47,78	59,87
1360x768	47,72	59,80
1280x1024	63,981	60,02
1920x1080 (RGB-PC)	66,587	59,93
1920x1080 (HDMI-PC)	67,5	60,00

HDMI/DVI-DTV mode

Çözünürlük	Yatay Frekans (kHz)	Dikey Frekans (Hz)
720x480	31,469	59,94
	31,5	60
720x576	31,25	50
	37,5	50
1280x720	44,96	59,94
	45	60
	33,72	59,94
	33,75	60
	28,125	50
	26,97	23,97
	27	24
1920x1080	33,716	29,976
	33,75	30,00
	56,25	50
	67,43	59,94
	67,5	60

LCD TV Modelleri / LED LCD TV Modelleri

RGB-PC, HDMI/DVI-PC modu

Çözünürlük	Yatay Frekans (kHz)	Dikey Frekans (Hz)
720x400	31,468	70,08
640x480	31,469	59,94
800x600	37,879	60,31
1024x768	48,363	60,00
1280x768	47,78	59,87
1360x768	47,72	59,80
1280x1024	63,981	60,02
1920x1080 (RGB-PC)	66,587	59,93
1920x1080 (HDMI-PC)	67,5	60,00

HDMI/DVI-DTV mode

Çözünürlük	Yatay Frekans (kHz)	Dikey Frekans (Hz)
720x480	31,469	59,94
	31,5	60
720x576	31,25	50
	37,5	50
1280x720	44,96	59,94
	45	60
	33,72	59,94
	33,75	60
	28,125	50
	26,97	23,97
	27	24
1920x1080	33,716	29,976
	33,75	30,00
	56,25	50
	67,43	59,94
	67,5	60

HARİCİ CİHAZ AYARLARI

! NOT

- ▶ Sabit bir görüntünün uzun süre cihazın ekranında kalmasından kaçının. Sabit görüntü ekranda kalıcı iz bırakabilir; mümkün olduğunca ekran koruyucu kullanın.
- ▶ PC modunda çözünürlük, dikey şablon, kontrast veya parlaklık ile ilgili parazit olabilir. Bu durumda net bir görüntü elde edene dek PC modunu başka bir çözünürlüğe ayarlayınız veya yenileme hızını değiştiriniz veya menüden parlaklık ve kontrast ayarlarını değiştirin. PC grafik kartının yenileme hızı değiştirilemiyorsa, PC grafik kartını değiştiriniz veya PC grafik kartının üreticisine danışın.
- ▶ Yatay ve Dikey frekanslar ile ilgili senkronizasyon giriş dalga şekli ayırıcıdır.
- ▶ PC modu için 1920x1080, 60 Hz kullanmanızı öneririz, bu en iyi görüntü kalitesini sağlamalıdır.
- ▶ PC'nin monitör çıkışına bağlı olan sinyal kablosunu TV'nin RGB (PC) portuna veya PC'nin HDMI çıkış portuna bağlı olan sinyal kablosunu TV üzerindeki HDMI IN (veya HDMI/DVI IN) portuna bağlayın.
- ▶ PC'nin ses çıkış kablosunu TV'nin Ses girişine bağlayın. (Ses kabloları TV'ye dahil edilmemiştir).
- ▶ Eğer ses kartı kullanıyorsanız, PC'nin sesini istenen şekilde ayarlayın.
- ▶ Eğer PC'nin grafik kartı aynı anda hem dijital hem analog RGB çıkışı vermiyorsa, PC çıkışını TV'de göstermek için RGB veya HDMI IN (veya HDMI/DVI IN)'den sadece birini bağlayın.
- ▶ Eğer PC'nin grafik kartı aynı anda hem dijital hem analog RGB çıkışı vermiyorsa, TV'yi RGB veya HDMI modlarından birine ayarlayın; (TV diğer modu kendiliğinden Tak ve Kullan olarak ayarlar).
- ▶ DVI kablosuna bağlı bir HDMI kullanıyorsanız video kartına bağlı olarak DOS modu çalışmayabilir.
- ▶ Uzun bir RGB-PC kablosu kullanıyorsanız, ekranda enterferans olabilir. 5 metreden daha kısa kablo kullanmanızı öneririz. Bu en iyi görüntü kalitesini sağlar.

BİLGİSAYAR MODU EKRAN AYARLARI

Ekran Sıfırlaması

Konum, Boyut ve faz ayarlarını fabrika çıkış ayarlarına döndürür.

Bu fonksiyon aşağıdaki modlarda çalışır: RGB [PC]

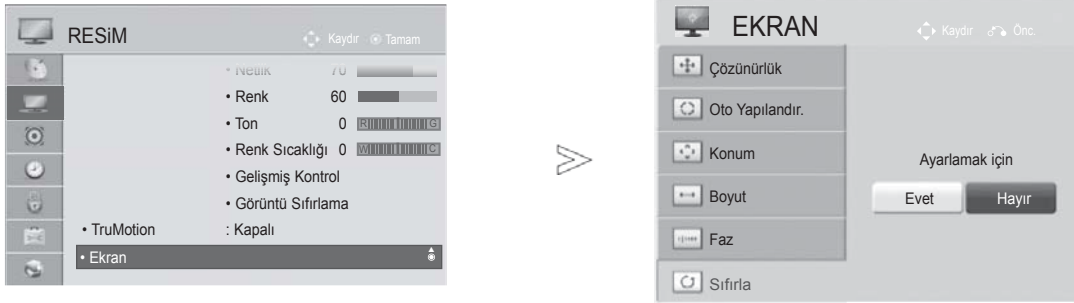

- 1   **RESİM** seçeneğini belirleyin.
- 2   **EKRAN** seçeneğini belirleyiniz.
- 3   **Ayarları** seçeneğini belirleyiniz.
- 4   **Evet** Seçeneğini belirleyiniz.
- 5  **Ayarları** işlevini çalıştırınız.

- **MENU/EXIT** (Menü/Çıkış) düğmesine basarak normal TV izlemeye geri dönebilirsiniz.
- **BACK** (Geri) düğmesine basarak bir önceki menü sayfasına dönebilirsiniz.

HARİCİ CİHAZ AYARLARI

Otomatik Konfigürasyon (sadece RGB [PC] modunda)

Otomatik olarak görüntü konumunu ayarlar ve görüntü kararsızlığını en aza indirir .Ayarlandıktan sonra görüntü hala düzgün değilse, TV'niz düzgün olarak çalışmamaktadır, ancak daha fazla ayar yapmak gerekmektedir.

Oto Yapılandır

Bu işlev ekran konumu, boyutu ve evresinin otomatik olarak ayarlanması için kullanılır. Otomatik yapılandırma işlemi devam ederken ekrandaki görüntü birkaç saniye süreyle titreşir.



- 1   **RESİM** seçeneğini belirleyin.
- 2   **EKRAN** seçeneğini belirleyiniz.
- 3   **Oto Yapılandır** seçeneğini belirleyin.
- 4   **Evet** Seçeneğini belirleyiniz.
- 5  **Oto Yapılandır** işlevini çalıştırın.

- Görüntü doğru olarak konumlanmamışsa, Otomatik Ayar'ı yeniden deneyin.
- RGB (PC) modunda Otomatik Ayar'dan sonra görüntü tekrar ayar gerekiyorsa **Konum**, **Boyut** veya **Faz** ayarlarını yapabilirsiniz.





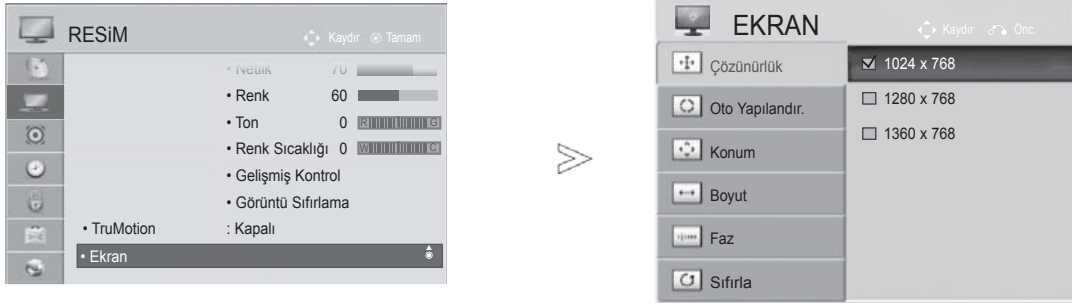

- **MENU/EXIT** (Menü/Çıkış) düğmesine basarak normal TV izlemeye geri dönebilirsiniz.
- **BACK** (Geri) düğmesine basarak bir önceki menü sayfasına dönebilirsiniz.

Çözünürlük Seçme

Normal bir görüntü görüntülemek için, RGB modu çözünürlüğü ile PC modu seçimini eşleştirin.

Bu fonksiyon aşağıdaki modlarda çalışır: RGB [PC]



- 1   **RESİM** seçeneğini belirleyin.
- 2   **EKRAN** seçeneğini belirleyiniz.
- 3   **Çözünürlük** seçeneğini belirleyin.
- 4   İstenilen çözünürlüğü seçin.
- 5 

- **MENU/EXIT** (Menü/Çıkış) düğmesine basarak normal TV izlemeye geri dönebilirsiniz.
- **BACK** (Geri) düğmesine basarak bir önceki menü sayfasına dönebilirsiniz.











HARİCİ CİHAZ AYARLARI

Ekran Ayarlamaları: Konum, Boyut, Faz

Resim, otomatik ayarlama sonrası istenildiği şekilde net değilse ve özellikle harfler hala titriyorsa görüntü pozisyonunu manüel olarak ayarlayın.

Bu fonksiyon aşağıdaki modlarda çalışır: RGB [PC]



- 1   **RESİM** seçeneğini belirleyin.
- 2   **EKRAN** seçeneğini belirleyiniz.
- 3   **Konum, Boyut veya Faz** seçeneğini belirleyiniz.
- 4    Uygun ayarları yapın.
- 5 

- **MENU/EXIT** (Menü/Çıkış) düğmesine basarak normal TV izlemeye geri dönebilirsiniz.
- **BACK** (Geri) düğmesine basarak bir önceki menü sayfasına dönebilirsiniz.

AĞ AYARI

Kablolu Ağ Bağlantısı

Bu TV, LAN bağlantı noktası aracılığıyla bir yerel ağa (LAN) bağlanabilir. Fiziksel bağlantı gerçekleştirildikten sonra TV'nin ağ bağlantısı için ayarlanması gerekir.

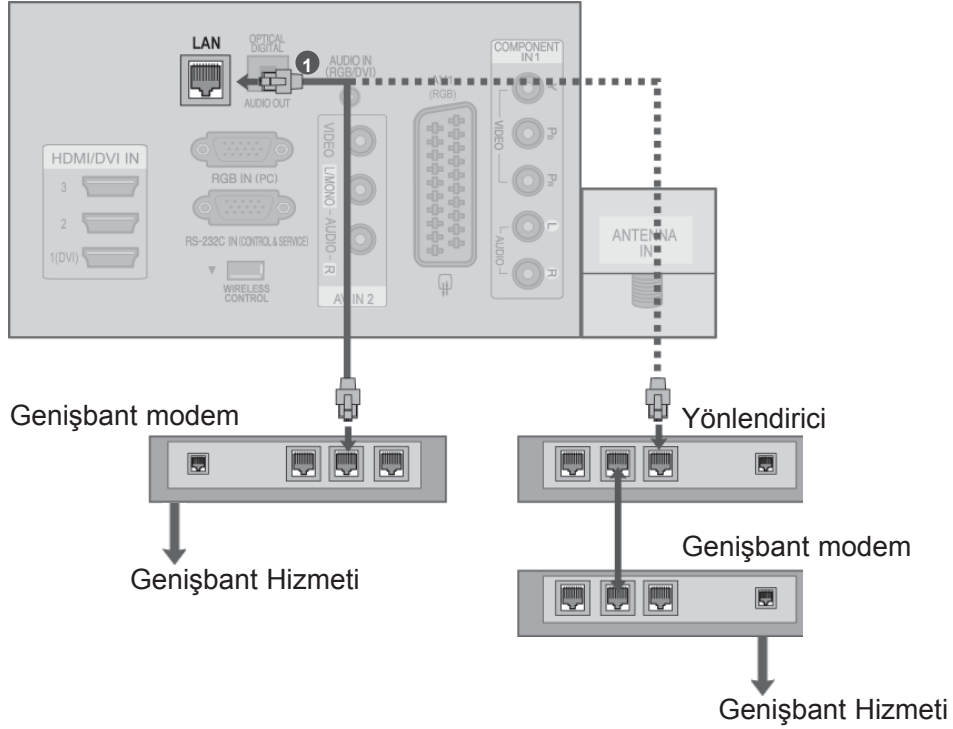

- 1 Modem veya Yönlendiricinin LAN bağlantı noktasını TV'nin LAN bağlantı noktasına takın.

- 2 **AĞ** menüsünden "**Ağ Ayarı**"nı seçin.

- 3 **LAN** bağlantısını gerçekleştirdikten sonra **NetCast** menüsünü kullanın.
Netcast ayarları ve sorun giderme hakkında daha fazla bilgi için, <http://lgknowledgebase.com> adresini ziyaret edin.
Netcast'i arayın. **NetCast**'i arayın.

⚠ DİKKAT

- ▶ LAN bağlantı noktasına modüler telefon kablosu bağlamayın.
- ▶ Çeşitli bağlantı yöntemleri olduğundan, telekomünikasyon ve ya İnternet hizmeti sağlayıcınızın talimatlarına uyun.

HARİCİ CİHAZ AYARLARI

Kablolu Ağ Ayarı

Kablolu ve kablosuz ağın ikisi de mevcutsa, kablolu tercih edilen yöntemdir.

Fiziksel bağlantıyı gerçekleştirdikten sonra, az sayıda ev ağı TV ağ ayarlarının tekrar yapılmasını gerektirebilir.

Ayrıntılı bilgi için İnternet servis sağlayıcınızla temasa geçin veya yönlendiricinizin kılavuzuna başvurun.

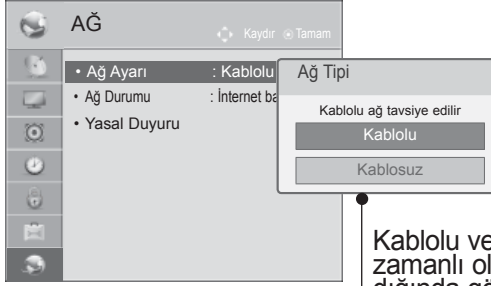

Ağ Ayarı'nı zaten yaptıysanız

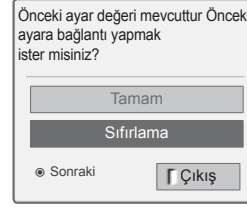

Kablolu ve kablosuz eş zamanlı olarak bağlandığında görünür.



Otomatik IP Ayarı

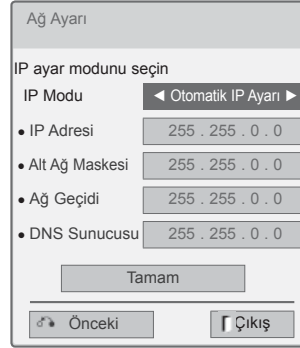

Manuel IP Ayarı



1. **NETWORK'ü (Ağ) seçin.**
2. **Network Setting'i (Ağ Ayarı) seçin.**
3. **Wired'i (Kablolu) seçin.**
4. Ağ Ayarını zaten yaptıysanız: **Resetting'i (Sıfırlama)** seçin. Yeni bağlantı ayarları mevcut ağ ayarlarını sıfırlar.
5. **Otomatik IP Ayarı** veya **Manuel IP Ayarı'nı** seçin.
6. **Manuel IP Ayarı** seçildiğinde:
IP adreslerinin manuel olarak girilmesi gerekir.
6. **Tamam'ı** seçin.

- Bu özellik her zaman çalışır halde bir genişbant İnternet bağlantısı gerektirir.
- Bu işlevi kullanmak için bir PC'ye bağlanmanız gerekmez.
- **Ağ Ayarı** çalışmıyorsa, ağ durumunuzu kontrol edin. LAN kablosunu kontrol edin ve Otomatik Ayar'ı kullanmak istiyorsanız yönlendiricinizde DHCP'nin açık olduğundan emin olun.
- **Ağ Ayarı** tamamlanmadıysa, ağ normal çalışmayabilir.
- **Otomatik IP Ayarı:** Yerel ağınızda (LAN) kablolu bağlantı aracılığıyla bir DHCP sunucusu varsa seçin, TV'ye otomatik olarak bir IP adresi atanacaktır. Genişbant bir yönlendirici veya DHCP (Dynamic Host Configuration Protocol) sunucu işlevine sahip bir genişbant modem kullanıyorsanız. IP adresi otomatik olarak belirlenecektir.
- **Manuel IP Ayarı:** Ağ üzerinde bir DHCP sunucusu yoksa ve IP adresini manuel olarak atamak istiyorsanız seçin.

HARİCİ CİHAZ AYARLARI

NOT

- ▶ Netcast ayarları ve sorun giderme hakkında daha fazla bilgi için, <http://lgknowledgebase.com> adresini ziyaret edin. Netcast'i arayın.
- ▶ Bu TV ile birlikte standart LAN kablosu kullanın. RJ45 konnektörlü Cat5 veya daha iyi bir kablo.
- ▶ Ayar sırasında karşılaşılabilecek çoğu ağ bağlantısı sorunu sıklıkla yönlendirici veya modem yeniden ayarlanmasıyla giderilebilir. Oynatıcıyı ev ağına bağladıktan sonra, ev ağ yönlendiricisini veya kablolu modemi hızla kapatın ve/veya elektrik kablosunu çekin. Ardından yeniden açın ve/veya elektrik kablosunu tekrar bağlayın.
- ▶ İnternet servis sağlayıcısına (İSS) bağlı olarak internet hizmetinden yararlanacak cihaz sayısı yürürlükteki kullanım koşullarıyla sınırlandırılmış olabilir. Ayrıntılar için İSS'nizle temasa geçin.
- ▶ LG, genişbant İnternet bağlantınızla ve ya bağlı diğer ekipman nedeniyle gerçekleşen iletişim hataları/arızaları yüzünden TV ve/veya İnternet bağlantısındaki herhangi bir arızadan sorumlu değildir.
- ▶ LG İnternet bağlantınızdaki sorunlardan sorumlu değildir.
- ▶ Ağ bağlantısı aracılığıyla sunulan bazı içerikler TV'nizle uyumlu olmayabilir. Bu tip içerik hakkında sorunuz varsa lütfen içeriğin üreticisi ile temasa geçin.
- ▶ Ağ bağlantısı hızının erişilen içeriğin gereksinimlerini karşılamaması durumunda arzu edilmeyen sonuçlarla karşılaşabilirsiniz.
- ▶ Genişbant İnternet bağlantısı hizmetinizi sağlayan İnternet servis sağlayıcısı (İSS) tarafından yapılan kısıtlamalar nedeniyle bazı İnternet bağlantı işlemleri mümkün olmayabilir.
- ▶ Bağlantı ücretleriyle sınırlı olmamak koşuluyla İSS tarafından talep edilen tüm masraflar sizin sorumluluğunuzdadır.
- ▶ Bu TV'nin bağlanabilmesi için bir 10 Base-T veya 100 Base-TX LAN bağlantı noktası gereklidir. İnternet servis sağlayıcınız bu tip bir bağlantıya izin vermiyorsa, TV'nizi bağlayamazsınız.
- ▶ DSL hizmetini kullanmak için bir DSL modem, kablo modem hizmetini kullanmak içinse bir kablo modem gereklidir. Erişim yönetiminize ve İSS'nizle yaptığınız abone sözleşme sine bağlı olarak bu TV içerisinde yer alan İnternet bağlantısı özelliğini kullanamayabilirsiniz veya aynı anda bağlayabileceğiniz cihaz sayısı sınırlandırılmış olabilir. (İSS'niz aboneliği tel bir cihazla sınırlıyorsa, PC bağlıyken bu PC'nin bağlanmasına izin verilmeyebilir.)
- ▶ Bir "Yönlendirici" kullanımına izin verilmeyebilir veya kullanımı İSS'nizin ilkeleri ve kısıtlamalarına bağlı olarak sınırlandırılmış olabilir. Ayrıntılar için İSS'nizle doğrudan temasa geçin.
- ▶ Kablosuz ağ, kablosuz telefon, Bluetooth® cihazları, mikrodalga fırınlar gibi 2,4 GHz radyo frekansında çalışır ve bu cihazların oluşturabileceği parazitten etkilenebilir. 5 Ghz radyo frekansları kullanan cihaz tarafından kesilebilir. LG kablosuz medya kutusu, telsiz telefon, diğer Wi-Fi cihazla aynı cihazdır.
- ▶ Kablosuz koşuluyla çevreleyerek kablosuz ağı kullanan servis hızını azaltabilir.
- ▶ Yerel ağındaki kullanılmayan tüm ağ donanımını kapatın. Bazı cihazlar ağ trafiğini artırabilir.
- ▶ Bazı durumlarda, erişim noktası veya yönlendiricinin zeminden yukarı yerleştirilmesi sinyal alımını artırabilir.
- ▶ Kablosuz ağ üzerinden sinyal alımı, erişim noktası tipi, TV ve erişim noktası arasındaki mesafe ve TV'nin konumu gibi çeşitli faktörlere bağlıdır.
- ▶ Kablolu/kablosuz paylaşımlı makine ile internete bağlanılırken, servis şirketinin sınırlaması ve onayı yüzünden bağlantıyı kesebilir.
- ▶ Kablosuz AP'yi bağlamak için, kablosuz bağlantıyı destekleyen bir AP gereklidir ve AP'nin kablosuz bağlantı fonksiyonunun etkinleştirilmesi gerekir. AP kablosuz bağlantılarının mevcudiyeti için AP tedarikçinize danışın.
- ▶ Lütfen Kablosuz AP bağlantısı AP SSID güvenlik ayarlarını doğrulayın ve AP SSID güvenlik ayarları için AP tedarikçinize danışın.
- ▶ Yanlış ağ ekipmanları (kablolu/kablosuz yönlendirici, hub, vs.) ayarları nedeniyle, TV yavaşlayabilir veya arızalanabilir. Lütfen ekipmanın kılavuzuna başvurarak doğru bir şekilde kurun ve ağı ayarlayın.
- ▶ AP 802.11 n'yi (Rusya Hariç) dahil edecek şekilde ayarlandığında ve şifreleme WEP(64/128bit) veya WPA(TKIP/AES) olarak atanmışsa, bağlantı mümkün olmayabilir. AP üreticilerine göre farklı bağlantı yöntemleri olabilir.

Kablosuz Ağ Bağlantısı

Broadband/DLNA Adaptör için LG Kablosuz LAN, TV'nin bir kablosuz lan ağına bağlanmasını sağlar. Ağ yapılandırması ve bağlantı yöntemi kullanımdaki cihaza ve ağ ortamına göre değişikli gösterebilir. Ayrıntılı bağlantı aşamaları ve ağ ayarları için erişim noktanız veya kablosuz yönlendiricinizle verilen ayar talimatlarına başvurun.

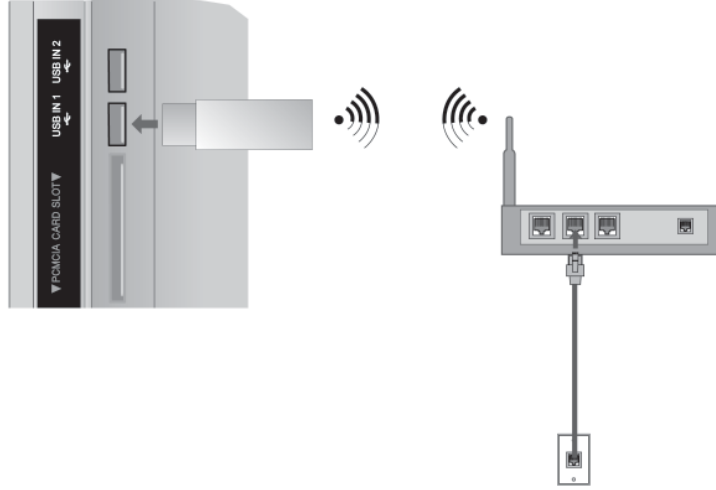

- 1 "LG Genişbant/DLNA Kablosuz LAN Adaptörü"nü TV üzerindeki **USB IN 1** veya **USB IN 2** jakına bağlayın.
- 2 **AĞ** menüsünden "**Ağ Ayarı**"nı seçin. Bağlantının ardından **NetCast** menüsünü kullanabilirsiniz.

! NOT

- ▶ Yönlendiriciyi kullanarak PC'de kayıtlı resimlerin, müziğin veya videonun keyfini çıkarmak için, yönlendiricideki kablolu bağlantı noktasının kullanımı önerilir.
- ▶ Yönlendiricinin kablosuz bağlantı noktası kullanıldığında, bazı fonksiyonlara erişim kısıtlanabilir.

HARİCİ CİHAZ AYARLARI

Kablosuz Ağ Ayarı

TV ağı bağlanmadan önce AP (Acces Point) veya yönlendirici ayarının yapılması gerekir.

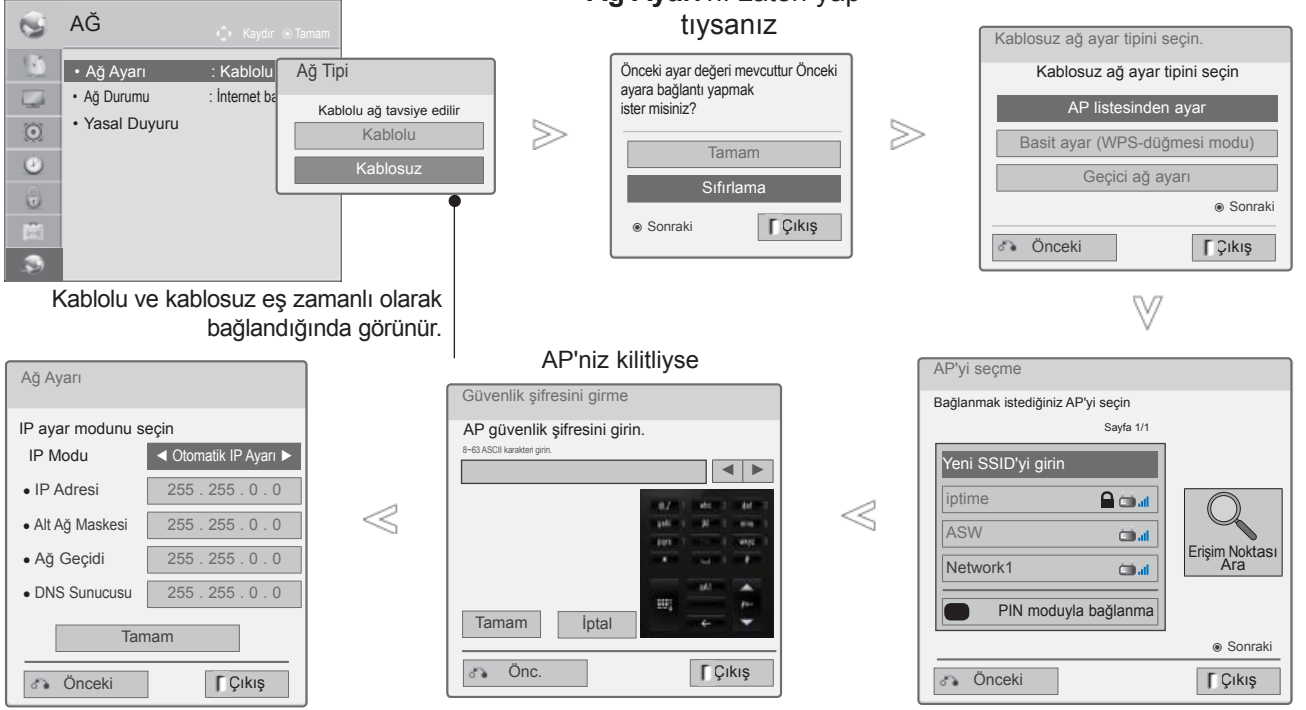

1 **NETWORK**'ü (Ağ) seçin.

2 **Network Setting**'i (Ağ Ayarı) seçin.

3 **Wireless**'i (Kablosuz) seçin.

4 Ağ Ayarını zaten yaptınız: **Resetting**'i (Sıfırlama) seçin. Yeni bağlantı ayarları mevcut ağ ayarlarını sıfırlar.

5 **AP listesinden ayar**'i seçin.

6 Menzil içerisinde mevcut tüm AP (Access Point) veya kablosuz yönlendiricileri tarayın ve bir liste olarak görüntüleyin.

7 Listedeki bir AP (Access Point) veya kablosuz yönlendirici seçin. AP'niz kilitliyse, AP güvenlik şifresini girin.

8 AP'nin güvenlik anahtarını girin.

9 s. 20'deki 4-5 arası adımları tekrarlayın..

Bir güvenlik kodu zaten belirlendiğinde

PIN (Personal Identification Number)

AP (Access Point) veya yönlendiriciyi PIN ile bağlamak istiyorsanız, bu özelliği kullanın.

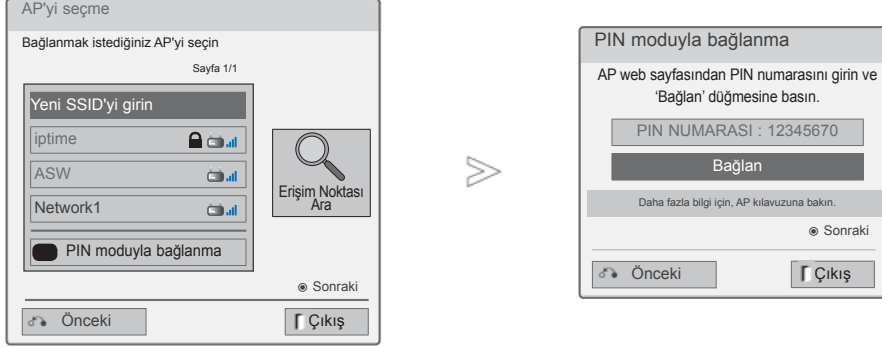

1 s. 24'deki 1-6 arası adımları tekrarlayın..

2 **KIRMIZI** Erişim noktasını **PIN** moduyla bağlayın.

3 TV ekranınızda Ağ Kimliği ve Güvenlik Anahtarını görebilirsiniz.
Cihazınıza PIN numarasını girin.

4 **Bağlan**'ı seçin.

5 s. 20'deki 4-5 arası adımları tekrarlayın..

■ PIN numarası dongle üzerindeki özgün 8 rakamlı sayıdır.



HARİCİ CİHAZ AYARLARI

Basit ayar (WPS-düğmesi modu)

Erişim noktanız veya kablosuz yönlendiriciniz PIN ya da WPS (Wi-Fi Korumalı Kurulum) desteğine sahipse, erişim noktanızı veya kablosuz yönlendiricinizi 120 sayım içerisinde kullanabilirsiniz. Erişim noktası veya kablosuz yönlendiricinin erişim noktası adı (SSID: Service Set Identifier) ve güvenlik kodunu bilmeye gerek yoktur.



1 s. 24'deki 4-5 arası adımları tekrarlayın.

2   **Basit ayar (WPS-düğmesi modu)** öğesini seçin.

3  **Bağlan**'ı seçin.

4 s. 20'deki 4-5 arası adımları tekrarlayın..

Geçici Modu

Bu AP olmadan makineyle iletişim kurma yöntemidir.
Bu iki PC'yi bir çapraz kablo ile birbirine bağlamakla aynıdır.

Kablosuz ağ ayar tipini seçin.

Kablosuz ağ ayar tipini seçin.

AP listesinden ayar

Basit ayar (WPS-düğmesi modu)

Ad-hoc ağ ayarı

● Sonraki

Önceki Çıkış

Ad-hoc ağ ayarı

Mevcut ağdan çıkma özelliği kullanılamaz. Güncellemek değiştirmek istediğinizden emin misiniz?

Tamam İptal

● Sonraki

Önceki Çıkış

Geçici ağ ayarı

Ayar bilgisini cihaza girin.

Ağ Kimliği(SSID) : LGTV10

Güvenlik Şifresi : 1111111111

● Ayar bilgilerinin değiştirilmesi.

Bağlan

● Sonraki

Önceki Çıkış

Ağ Durumu

Geçici ağ bağlandı.
(LGTV10)

Sinyal Gücü

Mac Adresi : 00:00:13:64:23:01

IP Adresi : 10.19.152.115

Alt ağ maskesi: 255.255.254.0

Ağ geçidi : 10.19.152.1

TV

Ağ Geçidi

Ayar Test Kapat

Ağ Ayarı

IP adresini girin.

IP Modu Manuel IP Ayarı

• IP Adresi 192 . 168 . 0 . 10

• Alt Ağ Maskesi 255 . 255 . 255 . 0

• Ağ Geçidi 192 . 168 . 0 . 1

• DNS Sunucusu 255 . 255 . 0 . 0

Tamam

Önceki Çıkış

Geçici ağ ayarı

Ayar bilgisini cihaza girin.

Ağ Kimliği (SSID) : LGTV10

Güvenlik Şifresi : 1111111111

Geçici ağı bağlama

İptal

- PC Ayarı
PC'nin İnternet İletişim Kuralları (TCP/IP) manüel olarak ayarlanmalıdır.
IP adresi, Alt Ağ Maskesi ve varsayılan Ağ Geçidini kendiniz ayarlayabilirsiniz.
örn.) IP adresi: 192.168.0.1 / Alt Ağ Maskesi: 255.255.255.0 / varsayılan Ağ Geçidi: 192.168.0.10
- TV Ayarı
Bilgisayarın IP adresini ve ağ geçidini doğrulayın.
Bilgisayarın Ağ Geçidi adresini IP Adresine ve IP Adresini de Ağ Geçidi adresine yazın ve **Tamam**'ı seçin.
örn.) IP adresi: 192.168.0.10 / Alt Ağ Maskesi: 255.255.255.0 / varsayılan Ağ Geçidi: 192.168.0.1

- Bir kablosuz ağı destekleyen PC ayarı örneği
1. PC'nizde kablosuz bir ağ aygıtı bulun.
 2. Listede görünen LGTV10'u seçin. (TV ekranınızda görünen ağ kimliği ile aynı adı seçin.)
 3. Güvenlik anahtarını girme iletişim kutusunda 1111111111 yazın.
(TV ekranınızda görünen güvenlik anahtarını girin.)

1 s. 24'deki 3-5 arası adımları tekrarlayın.u

2 Ad-hoc ağ ayarı seçin.

3 **Tamam**'ı seçin.

5 IP adresini girin.

6 Ağ ayarı tamamlandı. **Kapat**'ı seçin.

Geçici ağa bağlanmak için **Bağlan**'ı seçin.

TV ekranınızda Ağ Kimliği ve Güvenlik Anahtarını görebilirsiniz.

4 Cihazınıza bu Network ID'yi ve Güvenlik Anahtarını girin.

Bir ağ çalışmazsa, KIRMIZI düğmeyi kullanarak ayar bilgisini değiştirin.

HARİCİ CİHAZ AYARLARI

Ağ Durumu

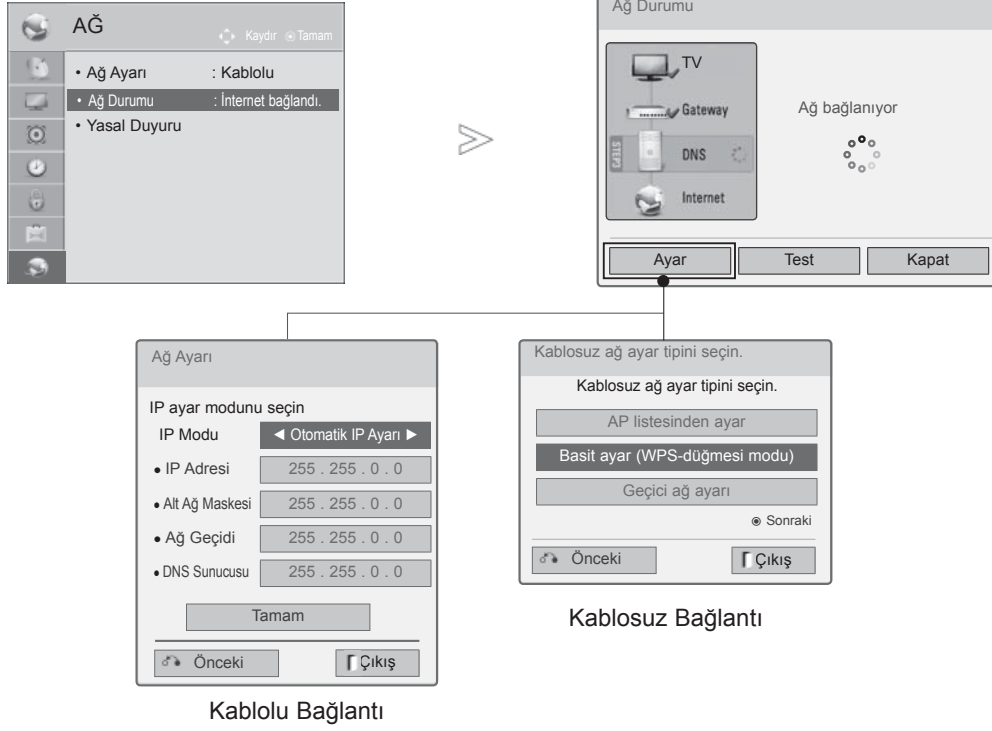

- 1 **NETWORK'ü (Ağ) seçin.**
- 2 **Network Status'u (Ağ Durumu) seçin.**
- 3 **Ağ durumunu kontrol edin.**

- **Ayar:** Ağ ayar menüsü veya kablosuz ağ ayarı tipi menüsüne dönün.
- **Test:** Ağı ayarladıktan sonra mevcut ağ durumunu test edin.
- **Kapat:** Önceki menüye dönün.

TELEVİZYON İZLENMESİ / PROGRAM KONTROLÜ

TELEVİZYONUN AÇILMASI

TV'niz açıldığında özelliklerini kullanabilirsiniz.

- 1 İlk önce güç kablolarını doğru olarak bağlayın.
Bu sırada, TV bekleme moduna geçer.
- 2 Bekleme modunda TV'yi açmak için TV üzerinde **⏻ / I**, **INPUT** veya **P ^ v** tuşuna ya da uzaktan kumanda üzerindeki **GÜÇ**, **INPUT**, **P ^ v** veya **NUMARA** tuşuna basın. TV'niz açılacaktır.

AYARLARIN BAŞLATILMASI

- 1 Televizyonunuzu açtıktan sonra, ekranda OSD (Ekran Görüntüleri) çıkarsa, bu ekran üzerinden kullanacağınız **Dil**, **Mod Ayarları**, **Güç Göstergesi (Mod Ayarı'ndan Ev Kullanımı** seçildiğinde-Yalnızca LED LCD TV modelleri), **Ülke**(32/37/42LE49**, 32/37/42/47/55LE59**, 42/47LE7390, 32/37/42/47/55LE79**, 42/47/55LE89**, 32/37/42LD49**, 32/37/42/47/55LD69**, 32/42/47LD79**, 32/37/42LD89**, 42/47LX69**, 50/60PK59*, 50/60PK79**, 50/60PK99**, 50/60PX99** hariç) veya **Zaman Dilimi** (Ülke için Rusya seçildiğinde) veya **Şifre Atama** (Ülke olarak Fransa seçilmesi durumunda ve **Otomatik Arama** işlemini yapabilirsiniz.

Not:

- a. İlk ayarı tamamlamadan kapatırsanız, *Initial Setting (Başlangıç Ayarı)* menüsü yeniden görüntülenebilir.
- b. **BACK (GERİ)** düğmesine basarak mevcut ekran görüntülemenizi bir önceki görüntü ile değiştirebilirsiniz.
- c. Onaylanmış DTV yayın standartlarına sahip olmayan ülkelerde, DTV yayın ortamına bağlı olarak bazı DTV özellikleri çalışmayabilir.
- d. "Ev Kullanımı" modu, ev ortamı için en iyi ayardır ve bu TV'nin fabrika çıkış modudur.
- e. "Mağaza Demosu" modu, mağaza ortamı için en iyi ayardır. Eğer kullanıcı görüntü kalitesi verisini değiştirirse, "Mağaza Demosu" modu, belirli bir süre sonra ürünü bizim tarafımızdan ayarlanan görüntü kalitesine getirir.
- f. Mod (Ev Kullanımı, Mağaza Demosu) OPS:YON menüsündeki Mod Ayarı yapılarak
- g. Örneğin, ülke olarak Fransa seçilmesi durumunda, şifre '0', '0', '0', '0' değil '1', '2', '3', '4' dır.

PROGRAM SEÇİMİ

- 1 Bir program numarasını seçmek için **P ^ v** veya **NUMARA** tuşlarına basın.

SES SEVİYESİNİN AYARLANMASI









- 1 Ses seviyesini ayarlamak için **△ +** veya **-** tuşuna basın.
- 2 Sesi kapatmak istiyorsanız, **MUTE** tuşuna basın.

MUTE, **△ +** veya **-**, **AV Mod** düğmesine basarak bu işlevi iptal edebilirsiniz.



TELEVİZYON İZLENMESİ / PROGRAM KONTROLÜ

HIZLI MENÜ

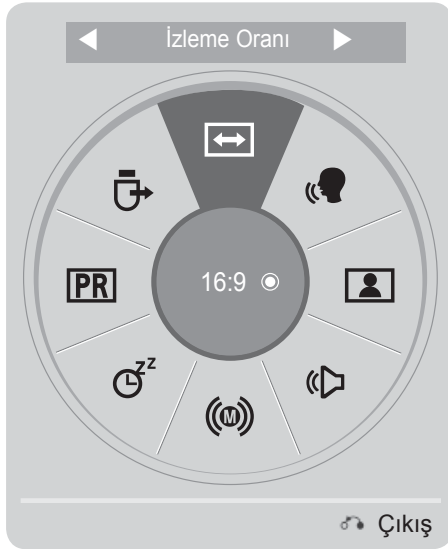

TV'nizin OSD'si (Ekran Üstü Gösterge) bu kullanma kılavuzunda gösterilenlerden farklı olabilir. Q.Menu (Hızlı Menü) kullanıcıların sık kullandığı özellikler menüsüdür.

-  **İzleme Oranı:** İstenen görüntü formatını seçer. Zoom Setting (Yakınlaştırma Ayarı) için Oran Menüsünden 14:9, Yakınlaştırma ve Sinema Zoom seçin. Yakınlaştırma Ayarı tamamlandıktan sonra ekran Hızlı Menüye geri döner.
-  **Net Ses II:** İnsan ses aralığını diğerlerinden ayırıştırarak kullanıcıların insan seslerini daha iyi duymalarına yardımcı olur.
-  **Resim Modu:** İstedığınız resim modunu seçer.
-  **Ses Modu:** İzlenen görüntüler için en iyisini belirleyen ses kombinasyonunu otomatik olarak ayarlama özelliğidir. Arzu ettiğiniz Ses Modunu seçer.
-  **Ses veya Ses Dili:** Ses çıkışı seçer.
-  **Uyuma zamanı:** Uyku zamanlayıcısını ayarlar.
-  **Atlama seçeneğini Açar/Kapar. :** Atlama seçeneğini Açar/Kapar.
-  **USB Aygıtı:** USB cihazınızı çıkarmak için "Çıkart" seçin.



1   Menüleri görüntüleyiniz.





2  İstedığınız Kaynağı seçiniz.

3  

- **Q.MENU/EXIT** (Hızlı Menü/Çıkış) düğmesine basarak normal TV izlemeye geri dönebilirsiniz.
- **BACK** (Geri) düğmesine basarak bir önceki menü sayfasına dönebilirsiniz.

EKRAN ÜSTÜ MENÜLERİNİN SEÇİMİ VE AYARLANMASI

TV'nizin OSD'si (Ekran Üstü Gösterge) bu kullanma kılavuzunda gösterilenlerden farklı olabilir.

- 1   Menüleri görüntüleyiniz.
- 2   Bir menü öğesi seçiniz.
- 3  Açılır menüye gidiniz.

- **KIRMIZI** düğmeye basarak, **Müşteri Desteği** menüsünü kontrol edebilirsiniz.
- **YEŞİL** düğmeye basarak, **Basit Manuel** menüsünü kontrol edebilirsiniz.
- **MENU/EXIT** (Menü/Çıkış) düğmesine basarak normal TV izlemeye geri dönebilirsiniz.
- **BACK** (Geri) düğmesine basarak bir önceki menü ekranına dönebilirsiniz.

! NOT

- ▶ **ISM Yöntemi**'ni yalnızca Plazma TV modellerinde kullanmak mümkündür.
- ▶ **Arka Işık, Güç Göstergesi** yalnızca LCD TV/LED LCD TV modellerinde kullanılabilir.
- ▶ **CI Bilgisi** Analog modda kullanılamaz.



TELEVİZYON İZLENMESİ / PROGRAM KONTROLÜ



• İşletme talimatları ile ilgili daha fazla bilgi edinmek için "LG Kablosuz Medya Box" el kitabına başvurun. (32/37/42LD4*** hariç)

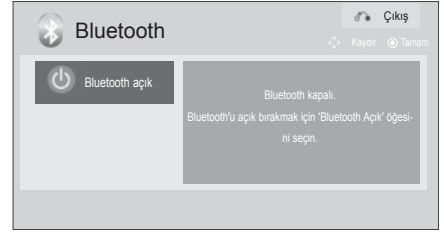
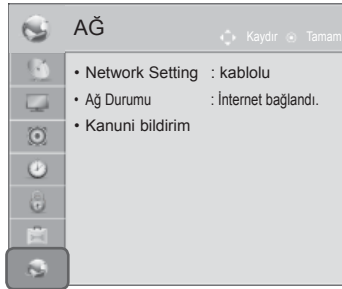

(32/37/42LE4***, 32/37/42/47/55LE5***, 42/47LE73**, 32/37/42LD4***, 32/37/42/47/55LD6***, 32/42/47LD7***, 32/37/42LD8***, 42/47LX6***, 47/55LX9***, 50/60PK5**, 50/60PX9*** hariç)



■ Aşağıda gösterilen resimler TV'nizden farklı olabilir.

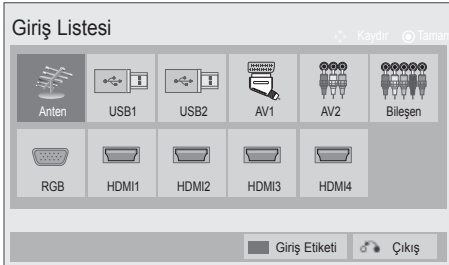
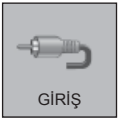

(Sadece 32/37/42LE4***, 32/37/42/47/55LE5***, 42/47LE73**, 32/37/42LD4***, 32/37/42/47/55LD6***, 32/42/47LD7***, 32/37/42LD8***, 42/47LX6***, 47/55LX9***, 50/60PK5**, 50/60PX9***)

OTOMATİK PROGRAM AYARLAMA

Tüm kullanılabilir programları otomatik olarak bulmak ve saklamak için bu özelliği kullanın. Otomatik programlamayı başlattığınızda, önceden kaydetmiş olduğunuz tüm servis bilgileri silinir. Depolanabilen maksimum program sayısı 1,000'dür. Ancak bu sayı yayın sinyallerine bağlı olarak ufak değişiklikler gösterebilir.

DVB-T, DVB-C ve Otomatik Ayarlama DVB Kablo yayını destekleyen ülkeler için geçerli bir menüdür.

Anteni seçmek isterseniz,



1. **MENU** tuşüne basarak **AYAR**'ı seçin.
2. **OK** tuşüne basarak **Oto Ayarlama** seçeneğini belirleyin.
3. **OK** tuşüne basarak **Anten**'i seçin.
4. **OK** tuşüne basarak **Başlat** seçeneğini belirleyin.
5. **OK** tuşüne basarak **Oto Ayarlama** işlevini çalıştırın.

- **Kilit sistemi 'Açık'**ta 4 basamaklı bir şifre girmek için SAYI tuşlerini kullanın.
- Otomatik ayarlamayı açık tutmak için ^ v tuşünü kullanarak **Başlat**'ı seçin. Sonra **OK** tuşüne basın. Aksi takdirde **Kapat**'ı seçin.
- **Otomatik Numaralandırma:** Yayın yapılan istasyonlar tarafından ayar amacıyla gönderilen program numaralarının kullanılıp kullanılmayacağını belirler.
- **SECAM L Taraması :** 32/37/42LE49**, 32/37/42/47/55LE59**, 42/47LE7390, 32/37/42/47/55LE79**, 42/47/55LE89**, 32/37/42LD49**, 32/37/42/47/55LD69**, 32/42/47LD79**, 32/37/42LD89**, 42/47LX69**, 50/60PK59*, 50/60PK79**, 50/60PK99**, 50/60PX99** hariç
- **Ülke** menüsünde İtalya seçildiğinde, Oto. Ayarlama sonrası program çalışırken, açılır pencere görüntülenirse, sorunu çözmek için Çakışan program sayısı için bir yayıncı seçin.

- DVB kablosu şu ülkelerde kullanılabilir: Almanya, Hollanda, İsveç, İsviçre, Danimarka, Avusturya, Finlandiya, Norveç, Slovenya, Macaristan, Ukrayna(42/47LX6***, 47/55LX9***, 50/60PX9*** hariçtir).(Desteklenen ülke eklenebilir.)
- Dijital TV kullanılmayan ülkeler: Slovakya, Bosna, Sırbistan, Bulgaristan, Arnavutluk, Kazakistan

- **MENU/EXIT** (Menü/Çıkış) düğmesine basarak normal TV izlemeye geri dönebilirsiniz.
- **BACK** (Geri) düğmesine basarak bir önceki menü sayfasına dönebilirsiniz.

TELEVİZYON İZLENMESİ / PROGRAM KONTROLÜ

Kablolu yayın seçmek istediğinizde,



- 1 **AYAR**'ı seçin.
- 2 **Oto Ayarlama** seçeneğini belirleyin.
- 3 **Kablo**'yu seçin.
- 4 **Comhem** veya **Other Operators**'i seçin.
- 5 **Hızlı** veya **Tam**'i seçin.

- **Kilit sistemi'Açık**'ta 4 basamaklı bir şifre girmek için SAYI tuşlarını kullanın.
- **Kablo** seçtiğinizde, **Cable Service Operator** (Kablo Hizmet Sağlayıcı) seçim ekranı farklılık gösterebilir veya kullanılan ülke şartlarına göre görüntülenmeyebilir.
- **Servis Operatörü** arasında seçim yapmak için gerekli olan açılır pencere 3 durumda görüntülenmektedir; **Initial Setting** (İlk Ayarlar) menüsünü açtığınızda, **Anten**'den **Kablo**'ya geçiş yapıldığında veya **Ülke** değişikliği yaptıktan sonra menüye ulaştığınızda.
- Yukarıda tanımlanan bu 3 durumun dışında **Servis Operatörü** arasında seçim yapmak isterseniz bu seçimi şu şekilde sağlayabilirsiniz: **Ayar ->Kablo TV ayarı -> Servis Operatörü**.

- Alınan sertifikasyon SO : İsveç(Comhem, Canal Digital), Danimarka(YouSee, Canal Digital, Stofa), Norveç(Canal Digital), Hollanda(Ziggo)(42/47LX6***, 47/55LX9***, 50/60PX9*** hariçtir), Ukrayna(Volia-Cable)(42/47LX6***, 47/55LX9***, 50/60PX9*** hariçtir).
- İsteddiğiniz hizmet sağlayıcıyı bulamadıysanız **Diğer Operatörler** seçeneğini tercih edin.
- "Diğer Operatörler"i seçerseniz veya seçilen ülke yalnızca "Diğer Operatörler"i destekliyorsa, tüm kanalların aranması biraz zaman alabilir veya kanallardan bazıları aranmayabilir.

Bazı kanallar görüntülenmezse, aşağıdaki adımları izleyin:

1. **AYAR -> Otomatik Ayarlama -> Kablo -> Ayar**
2. **Ev Ayarı**'nı "**Kapalı**"dan "**Açık**"a çevirin.
3. Frekans, sembol hızı, modülasyon ve ağ kimliği gibi ek değerleri girin.

(Yukarıdaki bilgileri kablo servis sağlayıcınıza sorabilirsiniz.)

- **MENU/EXIT** (Menü/Çıkış) düğmesine basarak normal TV izlemeye geri dönebilirsiniz.
- **BACK** (Geri) düğmesine basarak bir önceki menü sayfasına dönebilirsiniz.

■ Quick (Hızlı) seçildiğinde,

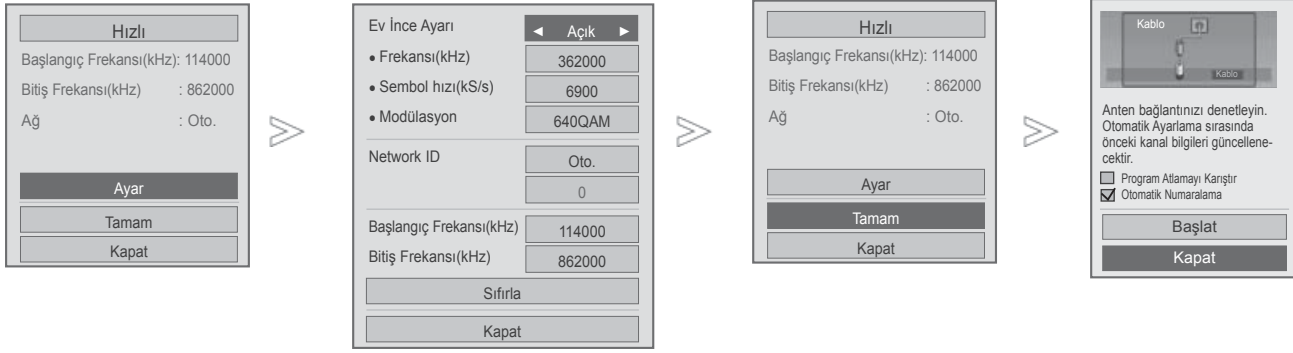

Hızlı'yı seçin.



Ayarı seçin.



Uygun ayarlamaları yapın.



Kapat'ı seçiniz.



Tamam'ı seçin.

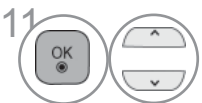

Başlat seçeneğini belirleyin.



Oto Ayarlama işlevini çalıştırın.







- Otomatik ayarlamayı açık tutmak için ^ v tuşunu kullanarak Başlat'ı seçin. Sonra OK tuşuna basın. Aksi takdirde Kapat'ı seçin.
- **Otomatik Numaralandırma:** Yayın yapılan istasyonlar tarafından ayar amacıyla gönderilen program numaralarının kullanılıp kullanılmayacağını belirler.
- **Program Atlamayı Karıştır :** Gerek **Oto Ayarlama** gerekse **Manuel Ayarlama** da karışmış sinyaller atlanmaktadır.

- **MENU/EXIT** (Menü/Çıkış) düğmesine basarak normal TV izlemeye geri dönebilirsiniz.
- **BACK** (Geri) düğmesine basarak bir önceki menü sayfasına dönebilirsiniz.

TELEVİZYON İZLENMESİ / PROGRAM KONTROLÜ

■ Full (Tam) seçildiğinde,



- 6  **Tam**'i seçin.
- 7   **Tamam**'i seçin.
- 8   **Başlat** seçeneğini belirleyin.
- 9  **Oto Ayarlama** işlevini çalıştırın.

- Otomatik ayarlamayı açık tutmak için ^ v tuşunu kullanarak Başlat'ı seçin. Sonra OK tuşuna basın. Aksi takdirde Kapat'ı seçin.
- **Otomatik Numaralandırma:** Yayın yapılan istasyonlar tarafından ayar amacıyla gönderilen program numaralarının kullanılıp kullanılmayacağını belirler.
- **Program Atlamayı Karıştır :** Gerek **Oto Ayarlama** gerekse **Manuel Ayarlama** da karışmış sinyaller atlanmaktadır.
- Servis operatörü Hollanda'nın "Ziggo" ya da "Diğer Operatörler"ine ayarlandığında Full seçemezsiniz. (42/47LX6***, 47/55LX9***, 50/60PX9*** hariç)

- **MENU/EXIT** (Menü/Çıkış) düğmesine basarak normal TV izlemeye geri dönebilirsiniz.
- **BACK** (Geri) düğmesine basarak bir önceki menü sayfasına dönebilirsiniz.

Mevcut programların hızlı ve doğru biçimde aranabilmesi için aşağıdaki değerler gereklidir.

Genel olarak kullanılan değerler "varsayılan" olarak sağlanır.

Bununla birlikte, doğru ayarlar için lütfen kablo servis sağlayıcınıza başvurun.

DVB kablo modunda, Otomatik Radyo Arama işlevini sürdürürken Tam seçilmesi durumunda dinlenebilir kanalların bulunması için tüm frekanslar aranacaktır.

Default (varsayılan ön değer) seçilmeden yapılan aramalarda, aramayı Full (tam) opsiyonunu seçerek yerine getirin.

Ancak, Full seçilerek yapılan program aramalarında Otomatik Ayar zamanı uzun sürebilir.

- **Frekans:** Kullanıcı tarafından tanımlı bir frekans girin.
- **Sembol hızı:** Kullanıcı tanımlı bir sembol hızı girin (Sembol hızı: Modem gibi aygıtların kanala sembol gönderme hızı).
- **Modülasyon:** Kullanıcı tanımlı modülasyon girin. (Modülasyon: Ses veya video sinyallerinin taşıyıcıya yüklenmesi).
- **Network ID:** Her kullanıcıya tahsis edilen benzersiz tanımlayıcı.
- **Başlangıç Frekansı :** Kullanıcı tarafından tanımlı bir başlangıç frekansı girin.
- **Bitiş Frekansı :** Kullanıcı tarafından tanımlı bir sonlanma frekansı girin.

TELEVİZYON İZLENMESİ / PROGRAM KONTROLÜ

KABLO DTV AYARLAMA

(YALNIZCA KABLO MODUNDA)

Kullanıcıların Hizmet Sağlayıcılar menüsünden seçim yapması, her ülkede desteklenen Hizmet Sağlayıcı sayısına göre değişmektedir ve Hizmet sağlayıcı sayısı 1 ise bu fonksiyon aktif hale gelmez.

Hizmet Sağlayıcısının değiştirilmesi ile birlikte bir uyarı penceresi açılacaktır ve **OK (TAMAM)** tuşuna basıldığında veya Kapatma seçildiğinde kanal haritalaması silinecektir uyarısı görüntülenecektir, **YES (EVET)** seçildiğinde Otomatik Arama için bir açılır pencere görüntülenecektir.

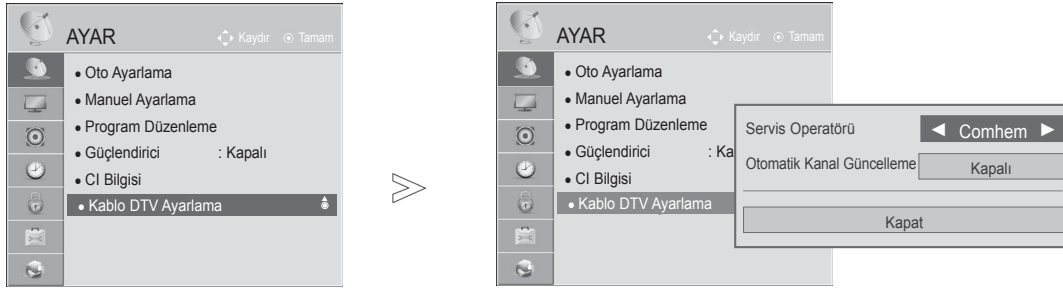

1. **MENU** tuşuna basarak **AYAR**'ı seçin.
2. **OK** tuşuna basarak **Kablo DTV ayarını** seçin.
3. **OK** tuşuna basarak **Servis Operatörü** veya **Otomatik Kanal Güncelleme**yi seçin.
4. **OK** tuşuna basarak **İstedğiniz Kaynağı** seçiniz.

- **Kablo** seçildiğinde, **Kablo DTV Ayarlama** menüsü görüntülenecektir.
- **Kanal Otomatik Güncelleme Açık** olduğunda, o anda izlenen program dahil güncellenen bütün programların bilgilerini güncelleyebilirsiniz.
- **Kanal Otomatik Güncelleme Kapalı** olduğunda, sadece o anda izlenen programı güncelleyebilirsiniz.
- Servis operatörü "**Ziggo**"ya ayarlıyken, **Kablo DTV Ayarı**'nı seçemezsiniz. (42/47LX6***, 47/55LX9***, 50/60PX9*** hariç)

- **MENU/EXIT** (Menü/Çıkış) düğmesine basarak normal TV izlemeye geri dönebilirsiniz.
- **BACK** (Geri) düğmesine basarak bir önceki menü sayfasına dönebilirsiniz.

MANUEL PROGRAM AYARLAMA (DİJİTAL MODDA)

Manüel ayarlama, program listenizde bir programı manüel olarak eklemenize olanak sağlar.

Anteni seçmek isterseniz,



1. **AYAR'**ı seçin.
2. **Manuel Ayarlama'**yı seçin.
3. **DTV'**yi seçiniz.
4. İstedığınız kanal numarasını seçiniz.
5. Güncellemeyi veya sinyal varsa ekle'yi seçin.

- **Kilit sistemi 'Açık'**ta 4 basamaklı bir şifre girmek için SAYI tuşlarını kullanın.
- Ülke "Norveç", "Letonya" olarak ayarlandığında, **SBAND'**ı seçebilirsiniz.

- **MENU/EXIT** (Menü/Çıkış) düğmesine basarak normal TV izlemeye geri dönebilirsiniz.
- **BACK** (Geri) düğmesine basarak bir önceki menü sayfasına dönebilirsiniz.

TELEVİZYON İZLENMESİ / PROGRAM KONTROLÜ

Kablolu yayın seçmek istediğinizde,

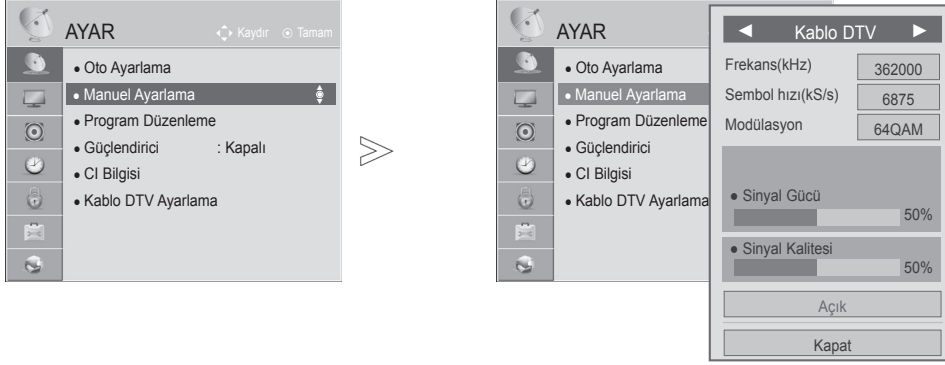

- 1   **AYAR'ı seçin.**
- 2   **AYAR'ı seçin.**
- 3   **Kablo DTV'yi seçin.**
- 4    **Uygun ayarları yapın.**

- **Kilit sistemi 'Açık'**ta 4 basamaklı bir şifre girmek için SAYI tuşlarını kullanın.
- **Sembol hızı:** Kullanıcı tanımlı bir sembol hızı girin (Sembol hızı: Modem gibi aygıtların kanala sembol gönderme hızı).
- **Modülasyon:** Kullanıcı tanımlı modülasyon girin. (Modülasyon: Ses veya video sinyallerinin taşıyıcıya yüklenmesi).
- Servis operatörü Hollanda'nın "**Ziggo**" ya da "**Diğer Operatörler**"ine ayarlandığında **Kablo DTV** seçemezsiniz. (42/47LX6***, 47/55LX9***, 50/60PX9*** hariç)

- **MENU/EXIT** (Menü/Çıkış) düğmesine basarak normal TV izlemeye geri dönebilirsiniz.
- **BACK** (Geri) düğmesine basarak bir önceki menü sayfasına dönebilirsiniz.

MANUEL PROGRAM AYARLAMA (ANALOG MODDA)

Manüel ayarlama istasyonları manüel olarak bulup istediğiniz sırayla düzenlemenize imkan verir.



- 1 **AYAR**'ı seçin.
- 2 **Manuel Ayarlama**'yı seçin.
- 3 **TV** veya **Kablo TV** yi seçin.
- 4 veya Arzu ettiğiniz programın numarasını seçin.
- 5 Bir TV sistemi seçin.

- 6 **V/UHF** veya **Kablo**'yu seçin.
- 7 veya İsteddiğiniz kanal numarasını seçiniz.
- 8 Aramayı başlatınız.
- 9 **Kaydet**'i seçiniz.

- **MENU/EXIT** (Menü/Çıkış) düğmesine basarak normal TV izlemeye geri dönebilirsiniz.
- **BACK** (Geri) düğmesine basarak bir önceki menü sayfasına dönebilirsiniz.

- **Kilit sistemi 'Açık'**ta 4 basamaklı bir şifre girmek için SAYI tuşlarını kullanın.
- **L**: SECAM L/L (Fransa)
BG: PAL B/G, SECAM B/G (Avrupa / Doğu Avrupa / Asya / Yeni Zelanda / Orta Doğu / Afrika)
I: PAL I (İNGİLTERE / İrlanda / Hong Kong / Güney Afrika)
DK: PAL D/K, SECAM D/K (Doğu Avrupa / Çin / Afrika /BDT)
- Bir başka kanalı kaydetmek için 4 -9 arasındaki adımları tekrarlayın.

TELEVİZYON İZLENMESİ / PROGRAM KONTROLÜ



■ İstasyon adı atanması

Her program numarasına beş karakterli bir istasyon adı atayabilirsiniz.

1. **AYAR**'ı seçin.
2. **Manuel Ayarlama**'yı seçin.
3. **TV** veya **Kablo TV** yi seçin.
4. **Ad**'i seçiniz.

- Konumu seçiniz ve ikinci karakter için bu seçiminizi yapınız ve bu şekilde devam ediniz.
- A – Z** arası harfleri **0 - 9** arası rakamları, +/- ve boşluk kullanabilirsiniz.
5. **Kapat**'ı seçiniz.
 6. **Kaydet**'i seçiniz.

■ İnce Ayar

İnce ayar normalde sadece yayın iyi alınamadığında gereklidir.

1. **AYAR**'ı seçiniz.
2. **Manuel Ayarlama** Seçeneğini belirleyiniz.
3. **TV** veya **Kablo TV** yi seçin.
4. **İyi**'i seçiniz..
5. En iyi görüntü ve ses ayarını yapınız.
6. **Kaydet**'i seçiniz.

- **MENU/EXIT** (Menü/Çıkış) düğmesine basarak normal TV izlemeye geri dönebilirsiniz.
- **BACK** (Geri) düğmesine basarak bir önceki menü sayfasına dönebilirsiniz.

PROGRAM DÜZENLEME

Bir program numarası atlandığında, TV görüntüsü varken P ^ v tuşuyla bu program numarasını seçebilirsiniz.

Atlanmış programı seçmek isterseniz, NUMARA tuşları ile doğrudan program numarasını giriniz veta Program Düzenle menüsünden o programı seçiniz.

Bu fonksiyon size kaydedilmiş programları atlama olanağı sağlar.

Auto Tuning (Otomatik Ayar) işlemi başlatılırken "Otomatik Numaralama" özelliği işaretli değilse "Kaydır" işlevini kullanarak program numarasını değiştirebilirsiniz.

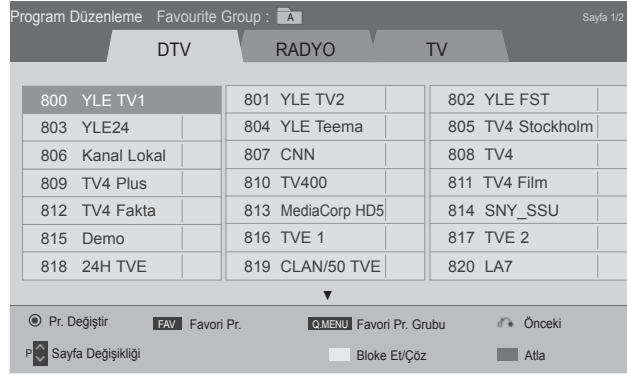

veya

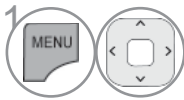
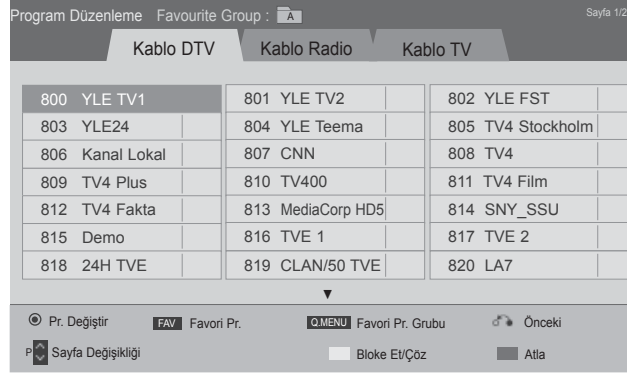

1 **AYAR**'ı seçin.

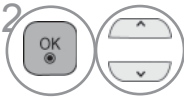

2 **Program Düzenle**'yi seçiniz.



3 **Program Düzenle**'ye giriniz.



4 Kaydedilecek veya atlanacak programı seçiniz.

- **MENU/EXIT** (Menü/Çıkış) düğmesine basarak normal TV izlemeye geri dönebilirsiniz.
- **BACK** (Geri) düğmesine basarak bir önceki menü sayfasına dönebilirsiniz.

TELEVİZYON İZLENMESİ / PROGRAM KONTROLÜ

DTV/RADYO MODUNDA

■ Program numarası atlama

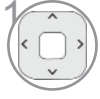

1 Atlanacak olan programa numarasını seçiniz.



2 Program numarasını mavi olarak değiştirin.



3 Serbest bırakın.

- Program atlandığında, atlanan program mavi renkte görünür ve bu programlar TV izleme sırasında P^ v tuşları ile seçilemez.
- Atlanmış bir programı seçmek isterseniz, NUMARA tuşları ile doğrudan program numarasını giriniz veya program düzenleme ya da EPG'de o programı seçiniz.

■ Bir program numarasını kilitleme

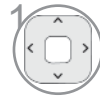

1 Kilitlenecek olan program numarasını seçin.



2 Program numarasını sarı renge değiştirin.



3 Serbest bırakın.

- Kilitleme sistemi kapalı konumda olduğu durumda dahi Kilitli Program olarak kaydedilir.

TV MODUNDA

Bu fonksiyon kaydedilmiş programları silebilir veya atlayabilirsiniz.

Ayrıca bazı kanalların yerlerini değiştirebilir ve başka program numaraları kullanabilirsiniz.

■ Program Silme

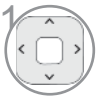

1 Silinecek olan program numarasını seçiniz.



2 Program numarasını kırmızı olarak değiştirin.

- Seçilmiş program silinir, takip eden tüm programlar bir üste kayar.

■ Programın yerini değiştirme

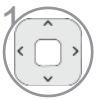

1 Yeri değiştirilecek olan programa numarasını seçiniz.





2 Program numarasını yeşil olarak değiştirin.



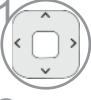

3 Serbest bırakın.

■ Program numarası atlama

- 1  Atlanacak olan programa numarasını seçiniz.
- 2  Program numarasını mavi olarak değiştirin.
- 3  Serbest bırakın.



- Bir program atlandığında, normal TV görüntüsü varken **P** ^ v tuşuyla program numarasını seçemezsiniz.
- Atlanmış bir programı seçmek isterseniz, NUMARA tuşları ile doğrudan program numarasını giriniz veya program düzenleme ya da EPG'de o programı seçiniz.

■ Otomatik Sıralama

- 1   Otomatik sıralamayı başlat.

- Otomatik sıralama işlemi etkinleştirdikten sonra artık program düzenleyemezsiniz.



■ Bir program numarasını kilitleme

- 1  Kilitlenecek olan program numarasını seçin.
- 2  Program numarasını sarı renge değiştirin.
- 3  Serbest bırakın.

- Kilitleme sistemi kapalı konumda olduğu durumda dahi Kilitli Program olarak kaydedilir.

■ Favori program seçimi

Favori programlar, TV'nin aradaki tüm programları taramasını beklemek zorunda kalmadan tercih ettiğiniz programları hızlı bir şekilde taramanıza olanak sağlayan kullanıcı bir özelliktir.

- 1  İstediğiniz programı seçin
- 2  İlgili programı mevcut Sık Kullanılanlar grubunda, Sık Kullanılanlara ekleyin.
- 3  Serbest bırakın.

TELEVİZYON İZLENMESİ / PROGRAM KONTROLÜ

■ Sık Kullanılanlar grubunun seçilmesi



1 İstedığınız programı seçin



2 Sık Kullanılanlar grubunun değiştirileceği açılır pencereyi görüntüleyin.









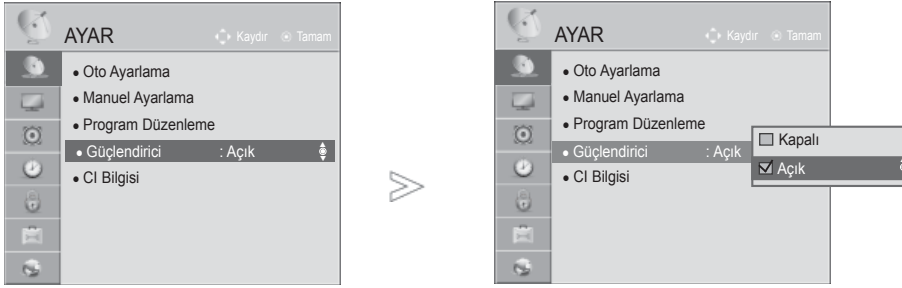

3 Bir Sık Kullanılanlar grubu seçin



GÜÇLENDİRİCİ

Alım kötüyse, Güçlendirici'yi Açık'ı seçin.
Sinyal güçlü olduğunda, "Kapalı"yı seçin.



-   **AYAR'**ı seçin.
-   **Güçlendirici'yi** seçin.
-   **Açık** veya **Kapalı** konumunu seçin.
-  **Kaydedin.**

- **MENU/EXIT** (Menü/Çıkış) düğmesine basarak normal TV izlemeye geri dönebilirsiniz.
- **BACK** (Geri) düğmesine basarak bir önceki menü sayfasına dönebilirsiniz.

TELEVİZYON İZLENMESİ / PROGRAM KONTROLÜ

CI [COMMON INTERFACE (ORTAM ARABİRİM)] BİLGİLERİ

Bu işlev, bazı şifreli servisleri (ödemeli servisler) izlemenize olanak tanır. CI Modülünü çıkarırsanız, ödemeli servisleri izleyemezsiniz.

Modül CI yuvasına takıldığında, modül menüsüne erişebilirsiniz.

Bir modül ve akıllı kart satın almak için bayinizle görüşün. CI Modülünü TV'ye tekrar tekrar takmayın veya çıkarmayın. Bu, bozulmaya neden olabilir. CI Modülünü taktıktan sonra TV açıldığında herhangi bir ses çıkışı alamayabilirsiniz.

Bu, CI modülü ve akıllı kart ile uyumsuz olabilir.

CI (Common Interface – Ortak Arabirim) işlevleri, ülke yayın koşullarına bağlı olarak mümkün olmayabilir.

CAM (Şartlı Erişim Modülü) kullanıldığında, modülün DVB-CI veya CI plus isterlerini karşıladığından emin olun.

CAM'in (Şartlı Erişim Modülü) anormal çalışması bozuk bir görüntüye neden olabilir.

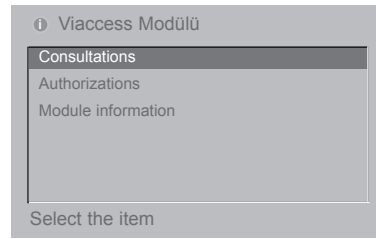

- Bu OSD sadece açıklama için olup, menü seçenekleri ve ekran formatı Dijital ödemeli servis sağlayıcısına göre değişiklik gösterebilir.
- CI (Common Interface- Ortak Arabirim) menü ekranını ve servisinizi bayinize danışarak değiştirebilirsiniz.

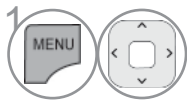

AYAR'ı seçin.

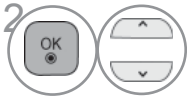

CI Bilgisi'ni seçiniz.

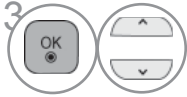

İstenilen öğeyi seçiniz: Modül bilgileri, akıllı kart bilgileri, dil, yazılım indirme, vb.



Kaydedin.

- **BACK/EXIT** (Geri/Çıkış) düğmesine basarak bir önceki menü sayfasına dönebilirsiniz.

YAZILIM GÜNCELLEME

Ürünün kullanımını zenginleştirmek ve/veya yeni özellikler eklemek amacıyla TV'nizi en son yazılımla güncelleyebilirsiniz.

Yazılımı TV'yi doğrudan yazılım güncelleme sunucusuna bağlayarak güncelleyebilirsiniz.

Yazılım Güncelleme işlevi internet ortamınıza bağlı olarak uygun şekilde çalışmayabilir. Bu durumda, en son yazılım sürümünü yetkili LG Electronics Servis Merkezi'nden edinerek TV'nizi güncelleyebilirsiniz.

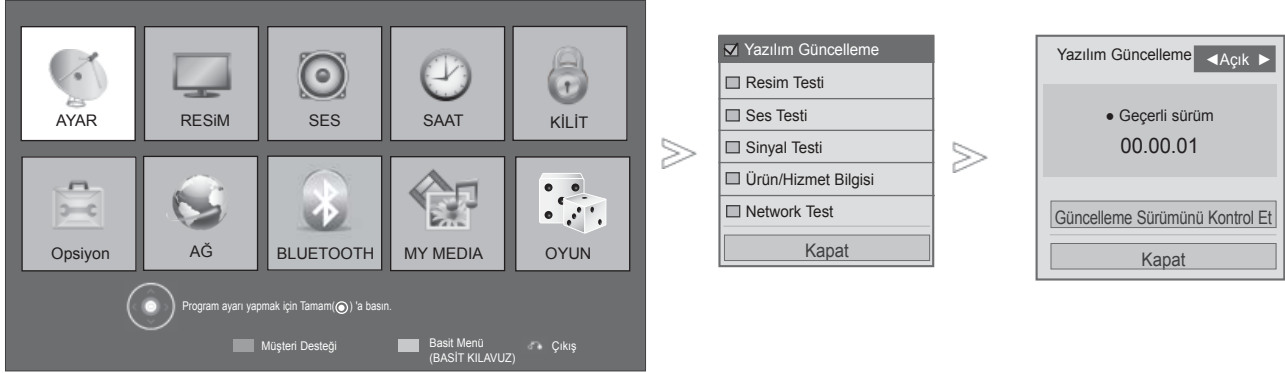

1 **MÜŞERİ** Müşteri Desteğini seçin.

2 **Yazılım Güncellemesi**'ni seçiniz.

3 **Açık** veya **Kapalı** konumunuzu seçiniz.
• Eğer **Açık**'ı seçerseniz, yeni yazılım bulunduğunu belirten bir kullanıcı onay mesaj kutusu görünecektir.

4 **Kaydedin.**

• Ağı sunucusundaki en son sürüm yazılıma manuel olarak güncellemek için **Güncelleme Sürümünü Kontrol Et** öğesini kullanın.

- **MENU/EXIT** (Menü/Çıkış) düğmesine basarak normal TV izlemeye geri dönebilirsiniz.
- **BACK** (Geri) düğmesine basarak bir önceki menü sayfasına dönebilirsiniz.

TELEVİZYON İZLENMESİ / PROGRAM KONTROLÜ

■ “Yazılım Güncelleme”yi ayarlarken

Bazen güncellenen dijital yazılım bilgilerin iletiminde TV ekranında aşağıdaki menü çıkar.

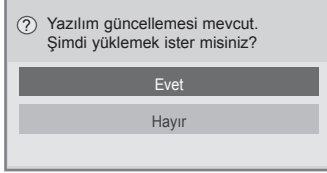

Simple Update (Basit Güncelleme): Geçerli güncelleme akışı için

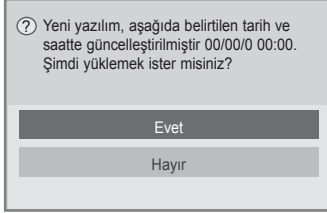

Schedule Update (Programlı Güncelleme): Zamanlanmış güncelleme akışı için

Yazılım Güncelleme menüsü “Kapalı” iken bunu “Açık” olarak değiştirmenizi belirten bir mesaj görünür.

İnternet'e bağlanıldığında yeni bir Yazılım varsa aşağıdaki mesaj görülmeyecektir.

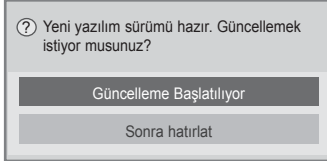

“Evet” seçildiğinde indirme işlemi başlayacaktır.

İndirme işleminin durumu Yazılım Güncelleme menüsünden kontrol edilebilir.

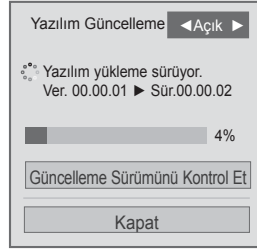

İndirme tamamlandığında TV yeniden başlatılır.

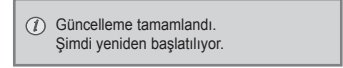

- Yazılım Güncellemesi İşlemi sırasında, lütfen aşağıdakilere dikkat edin:

- TV gücünüm kesilmemesi gerekir.
- Yazılım Güncellemesi sonrasında, Yazılım Güncelleme menüsü üzerinden, yazılımın güncellenmiş versiyonunu teyit edebilirsiniz.

<Basit Güncelleme, Program Güncelleme>

- Anten çıkarılmamalıdır.
- Yazılımın karşıdan yüklenmesi bir saat sürebileceğinden, yükleme sırasında gücün açık kaldığından emin olun.
- Yazılım sadece bekleme modunda veya Yazılım Güncelleme Hizmetine sahip MUX ile indirilebilir ve güç kablosunun çekilmesi veya Yazılım Güncelleme Hizmetine sahip olmayan MUX ile izleme yapıldığında indirme işlemi durur.
- Bekleme moduna veya Yazılım Güncelleme Hizmetli MUX'a dönüldüğünde yazılım indirme işlemi kaldığı yerden devam edecektir.

<Ağ Güncelleme>

- Yazılım güncellenirken ağdan çıkamazsınız.
- NetCast'i açtığınızda yeni bir yazılım güncellemesi varsa, yazılımı güncellemeden NetCast'i kullanamayacaksınız.
- Yazılım güncellenirken NetCast'i açamazsınız.

RESİM/SES TESTİ

Bu fonksiyon müşteri destek sisteminin bir parçası olup görüntü ve ses testinin yapılmasını sağlar.

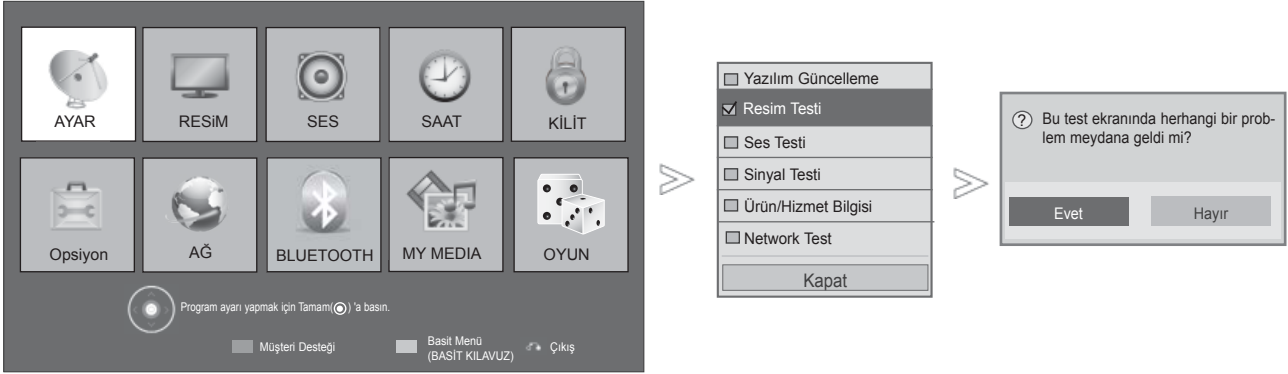

1 **MENÜ** **KIRMIZI** Müşteri Desteğini seçin.

2 **RESİM/SES** Resim Testi veya Ses Testi seçeneklerinden birini seçin.

3 **OK** Evet veya Hayır seçeneğini belirleyin.

- **MENÜ/EXIT** (Menü/Çıkış) düğmesine basarak normal TV izlemeye geri dönebilirsiniz.
- **BACK** (Geri) düğmesine basarak bir önceki menü sayfasına dönebilirsiniz.

TELEVİZYON İZLENMESİ / PROGRAM KONTROLÜ

SİNYAL TESTİ

Bu işlev Üretici, Model/Tip, Seri Numarası ve Yazılım Sürümü bilgilerini görüntülemenize olanak tanır.

Ayarlanan *MUX'un' bilgilerini ve sinyal gücünü gösterir.

Seçilen MUX'un sinyal bilgilerini ve servis adını gösterir.

(*MUX: Dijital yayınlarda kanal dizinlerinin sayısı daha fazla (tek bir MUX birden çok kanal içerir.))

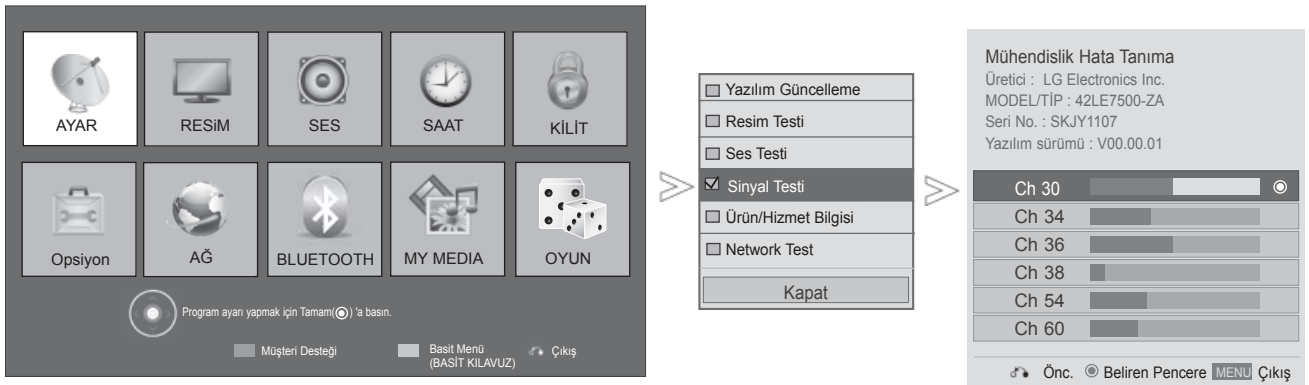

1 **MENU** **KIRMIZI** Müşteri Desteğini seçin.

2 **Sinyal Testini** seçin.

3 **OK** Üretici, Model/Tip, Seri Numarası ve Yazılım Sürümü'nü görüntüleyiniz.

4 **OK** Kanal bilgilerini görüntüleyiniz.

- **MENU/EXIT** (Menü/Çıkış) düğmesine basarak normal TV izlemeye geri dönebilirsiniz.
- **BACK** (Geri) düğmesine basarak bir önceki menü sayfasına dönebilirsiniz.

PRODUCT/SERVICE INFO.

Bu fonksiyon bir müşteri destek fonksiyonu olup ürün/hizmet bilgisi ve müşteri hizmet merkezi bilgilerinin görünmesini sağlar.

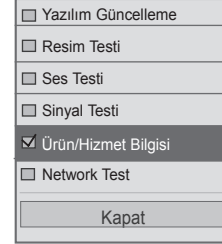
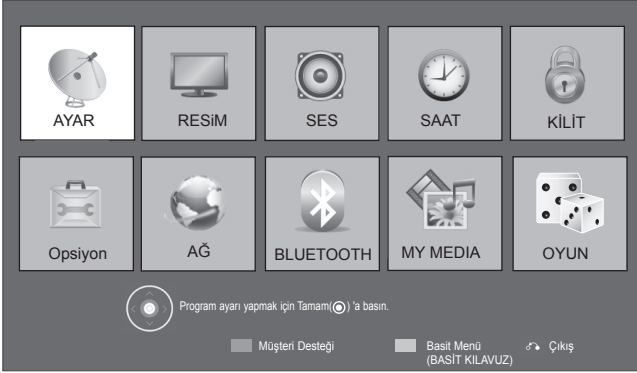

1 **MENU** **KIRMIZI** Müşteri Desteğini seçin.

2 **Ürün/Hizmet Bilgisini** seçin.

3 **OK** Model/Tip, Yazılım sürümü, Seri Numarası, Müşteri Hizmetleri Merkezi ve Ana Sayfa bilgileri görüntülenir.

- **MENU/EXIT** (Menü/Çıkış) düğmesine basarak normal TV izlemeye geri dönebilirsiniz.
- **BACK** (Geri) düğmesine basarak bir önceki menü sayfasına dönebilirsiniz.

AĞ TESTİ

Ağ durumunu kontrol edin.

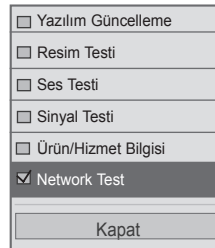
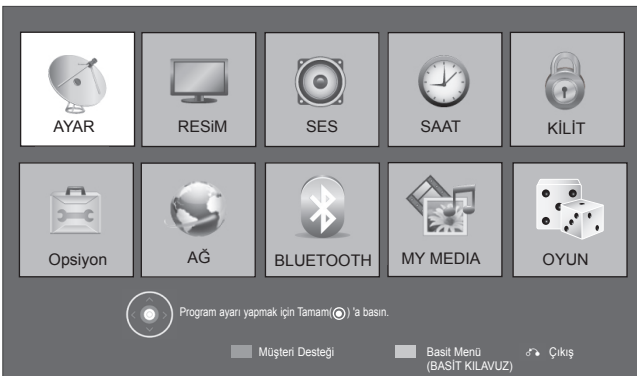

1 **MENU** **KIRMIZI** Müşteri Desteğini seçin.

2 **OK** **Network Test'i** seçin.

3 **OK** Ağ durumunu kontrol edin.

- **MENU/EXIT** (Menü/Çıkış) düğmesine basarak normal TV izlemeye geri dönebilirsiniz.
- **BACK** (Geri) düğmesine basarak bir önceki menü sayfasına dönebilirsiniz.

TELEVİZYON İZLENMESİ / PROGRAM KONTROLÜ

BASİT MENÜ (BASİT KILAVUZ)

TV bilgilerine, basit kılavuzu TV'de görüntüleyerek kolayca ve etkin biçimde erişebilirsiniz. Basit Menü işlemi sırasında ses kesilecektir.

■ Aşağıda gösterilen resimler TV'nizden farklı olabilir.

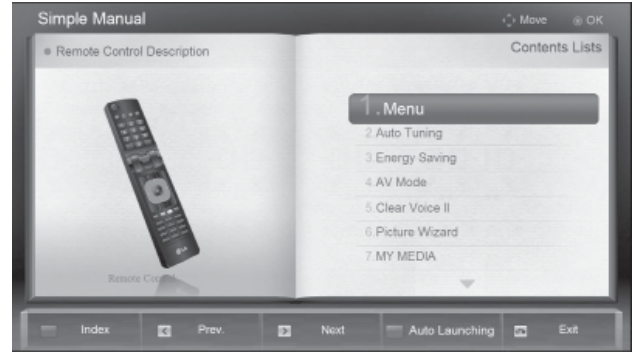

1 **Yeşil** Basit Menü seçeneğini belirleyiniz.

2 Kılavuzun görmek istediğiniz bölümünü seçin.

- **KIRMIZI** : Dizin sayfasına gider.
- **MAVİ** : Basit Manuel'i otomatik veya manuel olarak oynatır.

• **EXIT** (Çıkış) düğmesine basarak normal TV izlemeye geri dönebilirsiniz.

PROGRAM TABLOSUNUN SEÇİLMESİ

Program tablosunu görüntüleyerek bellekte hangi programların kayıtlı olduğunu kontrol edebilirsiniz.



■ Program Listesi'nin görüntülenmesi



Program Listesi'ni görüntüleyiniz.

- Tabloda mavi programlar bulunabilir. Bunlar, atılmak üzere otomatik programlama tarafından veya program düzenleme (Program Düzenleme) modunda ayarlanmıştır.
- Program LİSTESİ'nde kanal numarasıyla görünen bazı programlar, bunlara isim atanmamış olduğunu belirtir.

MAVİ

Program düzenlemeye geri dönüş

■ Program listesinde bir program seçilmesi



Bir Program seçiniz.



Seçilen bu program numarasına geçiniz.



O an izlemekte olduğunuz programdan TV, DTV ve Radio (Radyo) modları arasında geçiş yapılır.

TELEVİZYON İZLENMESİ / PROGRAM KONTROLÜ

■ Program listesi sayfalarında dolaşılması



1 Sayfaları çeviriniz.



2 Normal TV görüntüsüne dönünüz.

■ Favori program listesini görüntüleme



1 Favourite Programme (Favori Program) Listesini görüntüler.



Program düzenlemeye geri dönüş



Şimdi seçilen Grup içerisinde seçili kanal tercih edilen kanal olarak kayıtlı/iptal edildi.



Sık Kullanılan grup değiştirildi.

GİRİŞ LİSTESİ

HDMI, ve AV1 (SCART), bir algılama pimi ile tanınırlar ve sadece harici aygıt akım onaylaması ile etkin konuma geçerler.

TV/RAD tuflunu kullanarak Harici Giriş'ten RF Giriş'i'ne ve DTV/RADIO/TV modunda en son izlenen programa geçebilirsiniz.

- Aşağıda gösterilen resimler TV'nizden farklı olabilir.

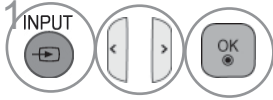
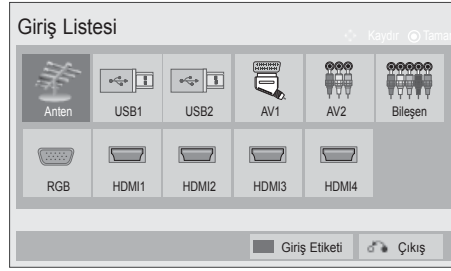

Giriş kaynağını seçin.

- **Anten** veya **Kablo**: DTV/RADIO/TV izlerken bunu seçiniz.
- **USB**: Konektöre bağlı olarak USB kullanırken bunu seçiniz.
- **AV** : VCR veya harici cihaz izlerken seçin.
- **Komponent**: Konektöre bağlı olarak DVD veya Dijital set üstü kutu kullanırken bunu seçiniz.
- **RGB**: Konektöre bağlı olarak PC kullanırken bunu seçiniz.
- **HDMI** : Konektöre bağlı olarak DVD, PC veya Dijital set üstü kutu kullanırken bunu seçiniz.

TELEVİZYON İZLENMESİ / PROGRAM KONTROLÜ

GİRİŞ ETİKETİ

Herbir giriş kaynağı için bir etiket seçer.

- Aşağıda gösterilen resimler TV'nizden farklı olabilir.



- 1 INPUT **MAVi** Giriş Etiketi'ni seçiniz.
- 2 Kaynağı seçiniz.
- 3 Etiketi seçiniz.

- **MENU/EXIT** (Menü/Çıkış) düğmesine basarak normal TV izlemeye geri dönebilirsiniz.
- **BACK** (Geri) düğmesine basarak bir önceki menü sayfasına dönebilirsiniz.





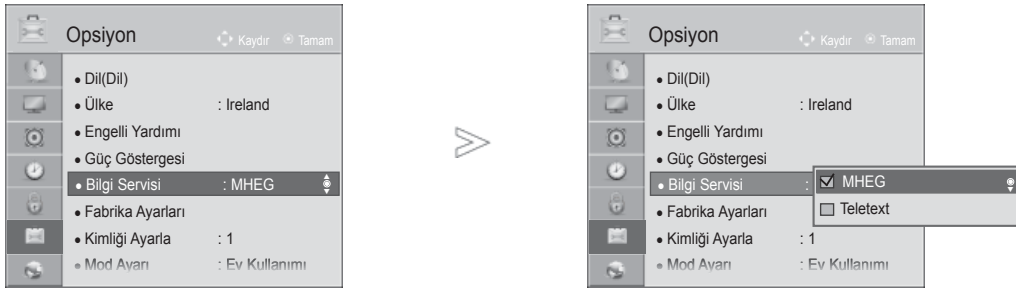

DATA SERVICE (VERİ HİZMETİ)

(Bu menü yalnızca İrlanda'da çalışır.)

Bu işlev, her ikisi de aynı anda sunuluyorsa, kullanıcıların **MHEG (Dijital Teletext)** ile **teletext** arasında seçim yapmasına olanak sağlar.

Yalnızca biri sunuluyorsa, belirlediğiniz tercihten bağımsız olarak **MHEG** veya **Teletext** etkinleştirilir.



-   **OPSİYON** seçeneğini belirleyin.
-   **Bilgi Servisi** öğesini belirleyin.
-   **MHEG** veya **Teletext** öğesini belirleyin.
-  Kaydedin.

- **MENU/EXIT** (Menü/Çıkış) düğmesine basarak normal TV izlemeye geri dönebilirsiniz.
- **BACK** (Geri) düğmesine basarak bir önceki menü sayfasına dönebilirsiniz.

TELEVİZYON İZLENMESİ / PROGRAM KONTROLÜ

MHP SERVİSİ

(Sadece 32/37/42LE48**, 32/37/42/47/55LE58**, 32/37/42/47/55LE78**, 42/47LE7380, 42/47/55LE88**, 32/37/42LD48**, 32/37/42/47/55LD68**, 32/42/47LD78**, 32/37/42LD88**, 42/47LX68**, 47/55LX98**, 50/60PK78**, 50/60PK98**, 50/60PX98**)

(Bu menü sadece İtalya'da kullanılır ve diğer ülkelerin MHP servisleri düzgün çalışmayabilir.)

Bu fonksiyon İtalyanca veri yayını MHP'nin Oto. Başlat fonksiyonudur. MHP sinyalli kanalda kullanın.

Yayın yapan istasyonun konumuna bağlı olarak veri yayını fonksiyonu düzgün olmayabilir.

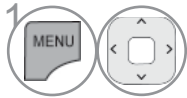
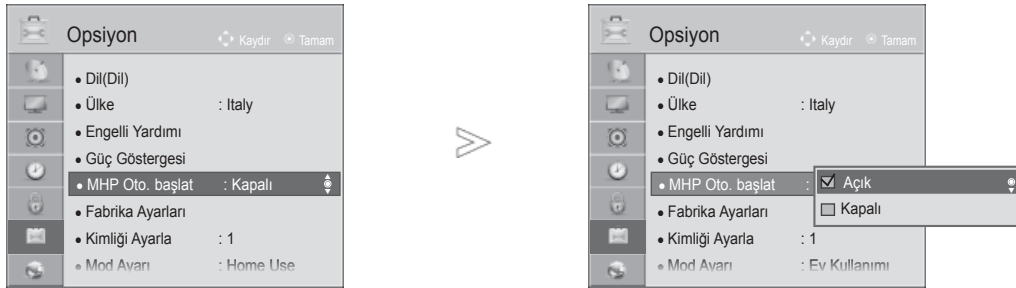

1 **OPSİYON** seçeneğini belirleyin.

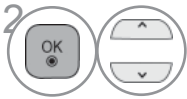

2 **MHP Oto. başlat**'ı seçin.

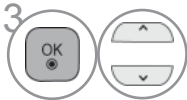

3 **Açık** veya **Kapalı** konumunuzu seçiniz.



- **MENU/EXIT** (Menü/Çıkış) düğmesine basarak normal TV izlemeye geri dönebilirsiniz.
- **BACK** (Geri) düğmesine basarak bir önceki menü sayfasına dönebilirsiniz.

■ MHP Oto. Başlat Açık olarak ayarlandığında

1  MHP'yi görüntüleyin.

■ MHP Oto. Başlat Kapalı olarak ayarlandığında

1  MHP Application List'i görüntüleyin.

2   İstediğiniz MHP yayını seçin.

- **MENU/EXIT** (Menü/Çıkış) düğmesine basarak normal TV izlemeye geri dönebilirsiniz.
- **BACK** (Geri) düğmesine basarak bir önceki menü sayfasına dönebilirsiniz.

TELEVİZYON İZLENMESİ / PROGRAM KONTROLÜ

SIMPLINK



Bu işlev, sadece SIMPLINK logosuna sahip cihazlarla çalışır.
Lütfen SIMPLINK logosunu kontrol edin.

Bu TV HDMI – CEC fonksiyonu olan başka ürünlerle kullanıldığında düzgün çalışmayabilir.
Bu sizin ilave kablo ve ayarlar olmaksızın HDMI kablosu ile ekrana bağlı diğer AV cihazlarını kontrol etmenize ve oynatmanıza olanak tanır.

SIMPLINK menüsünü istemiyorsanız, “**Kapalı**” seçeneğini seçin.

Kablosuz harici çıkışta, SIMPLINK işlevi desteklenmez.



- 1  **SIMPLINK** in görüntülenmesi.
- 2  **Açık** veya **Kapalı** konumunuzu seçiniz.
- 3  Kaydedin.

- **MENU/EXIT** (Menü/Çıkış) düğmesine basarak normal TV izlemeye geri dönebilirsiniz.
- **BACK** (Geri) düğmesine basarak bir önceki menü sayfasına dönebilirsiniz.

SIMPLINK logosu bulunan ev sinema sistemine bağlanma.

- 1 HDMI kablolarını kullanarak TV'nin arkasındaki **HDMI/DVI IN 1(DVI)**, **HDMI/DVI IN 2**, **HDMI/DVI IN 3** veya **HDMI IN 4** (32/37/42LD4***, 32/37/42/47/55LD6***, 32/42/47LD7***, 32/37/42LD8*** hariç) terminalini Ev Sinema Sistemi arkasındaki HDMI çıkış terminaline bağlayın.
- 2 TV'nin arkasındaki Digital Audio (Dijital Ses) çıkışı Bağlantı noktası ile Ev Sinema sisteminin Digital Audio (Dijital Ses) giriş bağlantı noktasını optik kabloları kullanarak bağlayın.
- 3 Speaker (Hoparlör) menüsünde **SIMPLINK** düğmesine basarak Home Theater (Ev Sinema Sistemi) Seçeneğini belirtin.

- Bir medya cihazını ev sineması işlevi ile seçtiğinizde veya çalıştırdığınızda, hoparlör otomatik olarak ev sinemasının hoparlörüne (HT hoparlör) geçer.

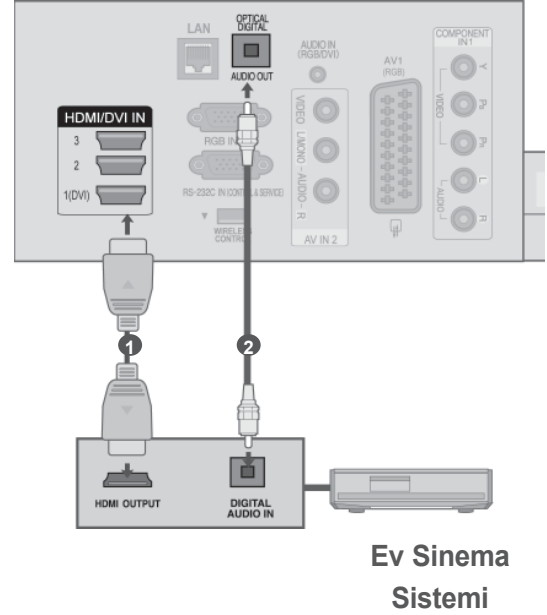

! NOT

- TV'nin HDMI/DVI IN veya HDMI IN terminalini, HDMI kablosu ile SIMPLINK aygıtının HDMI terminaline bağlayın.
- Uzaktan kumandadaki INPUT tuşunu kullanarak Giriş kaynağına geçtikten sonra, SIMPLINK tarafından kontrol edilen bir cihazın işletimini durdurabilirsiniz.

TELEVİZYON İZLENMESİ / PROGRAM KONTROLÜ

SİMLINK İşlevleri

Disk Oynatımı

Bağlı AV cihazlarını ^ v < > , OK, ►, ■, II, ◀◀ ve ►► tuşlarına basarak kontrol edin.

Direct Play (Doğrudan Oynatım)

AV cihazlarını TV'ye bağladıktan sonra, herhangi bir ilave ayara gerek olmaksızın cihazları kontrol edebilir ve medya oynatabilirsiniz.

AV cihazını seçme

TV'ye bağlı olan AV cihazlarından birini seçmenize ve çalıştırmanıza olanak tanır.

Tüm cihazları kapatma

TV'yi kapattığınızda tüm bağlı cihazlar kapanır.

Ses çıkışına geçme

Ses çıkışına geçmenin kolay bir yolunu sunar.

Sync Power on (Senkronize güç açma)

HDMI bağlantı noktasına bağlı SIMPLINK işlevine sahip ekipman yürütmeye başladığında, TV otomatik olarak açık moduna geçer.

* TV'ye bir HDMI kablosu ile bağlı olan ama SIMPLINK desteği olmayan cihazlar bu işlevi desteklemez.

Not: SIMPLINK'i çalıştırmak için, *CEC fonksiyonuna sahip Yüksek Hızlı HDMI Kablosu kullanılmalıdır. (*CEC: Tüketici Elektronik Ürünleri Denetimi).

SİMLİNK Menüsü

^ v < > tuşuna basın, ardından istenen SIMPLINK kaynağını seçmek için OK tuşuna basın.

- 1 **TV izleme:** Geçerli olan modan bağımsız olarak bir Önceki TV programına geçer.
- 2 **Disk oynatımı:** Bağlı diskleri seçip oynatabilirsiniz.
Çoklu disklerin kullanılması durumunda, disklerin aygıt tipleri ekranın alt kısmında görüntülenmektedir.
- 3 **VCR oynatımı:** Bağlı VCR'yi kontrol edebilir ve oynatabilirsiniz.
- 4 **HDD kayıtlarını oynatma:** HDD'de depolanan kayıtları Kontrol edebilir ve oynatabilirsiniz.
- 5 **Ev Sineması Ses Çıkışı/TV Ses Çıkışı:** Ses Çıkışı için Ev Sineması veya hoparlörünü seçebilirsiniz.

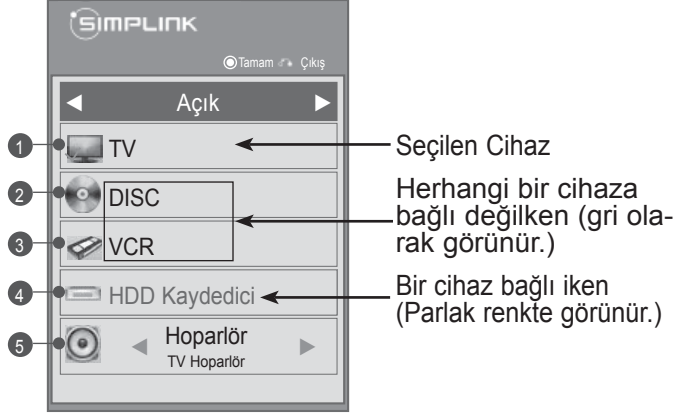

- Ev sineması: Aynı anda sadece biri desteklenir.
- DVD, Kayıt Cihazı: Üç (Yalnızca 32/37/42LD4***, 32/37/42/47/55LD6***, 32/42/47LD7***, 32/37/42LD8***), dört (Yalnızca 32/37/42LE4***, 32/37/42/47/55LE5***, 32/37/42/47/55LE7***, 42/47/55LE8***, 42/47LX6***, 47/55LX9***, 50/60PK5**, 50/60PK7***, 50/60PK9***, 50/60PX9***) adede kadar aynı anda desteklenir.
- VCR: Aynı anda sadece biri desteklenir.

TELEVİZYON İZLENMESİ / PROGRAM KONTROLÜ

AV MODU

AV cihazlarını harici girişe bağlarken optimum görüntü ve sesleri seçebilirsiniz.

Kapalı AV MODUNU devre dışı bırakır.

Sinema veya **THX Sinema** Video ve sesi film izlemek üzere en iyi duruma getirir.

Spor Video ve sesi spor etkinliklerini izlemek üzere en iyi duruma getirir.

Oyun Video ve sesi oyun oynamak için en iyi duruma getirir.

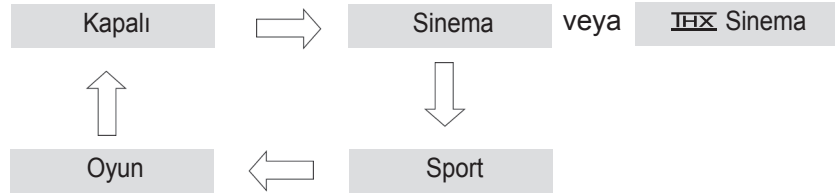



İstediğiniz kaynağı seçmek için **AV MODE** tuşuna ardı ardına basınız.



- AV modu'nda **Sinema** veya **THX Sinema** Modunu seçerseniz, **Sinema** veya **THX Sinema** Modu **RESİM** ve **SES** menüsünde sırasıyla hem **Resim Modu** hem de **Ses Modu** için seçilir.
- AV modu'nda "**Kapalı**" seçerseniz, başlangıçta belirlemiş olduğunuz resim ve görüntü seçilir.
- Play station veya Xbox kullanarak Video oyun oynarken, **Oyun** modunun kullanılması önerilmektedir.
- **Oyun** modunda iken, görüntü kalitesiyle ilgili fonksiyonlar oyun oynamak üzere en iyi duruma getirilir.

BAŞLANGIÇ AYARINA GETİRME (ORJİNAL FABRİKA AYARLARINA GETİRME)

Bu işlev bütün ayarları başlatma durumuna getirir.





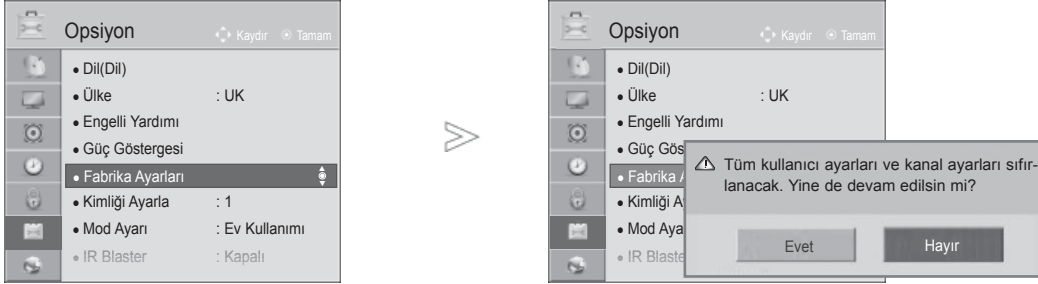

Ancak, **Picture Mode** (Resim Modu) için  Gündüz ve  Gece ayarları başlatma durumuna getirilemez.

Başka bir şehre veya ülkeye taşındığınızda ürünü başlatma ayarlarına döndürmek yararlı olur.

Fabrika Ayarları (Fabrika Ayarlarına Sıfırlama) tamamlandığında Başlatma ayarını yeniden çalıştırmalısınız.

Kilit Sistemi menüsü "**Açık**" iken, şifre girme mesajı görünür.



- 1   **OPSiYON** seçeneğini belirleyin.
- 2   **Fabrika Ayarları** seçeneğini belirleyiniz.
- 3   **Evet** Seçeneğini belirleyiniz.
- 4  Fabrika Ayarlarına Sıfırlamayı Başlat.

• **Kilit Sistemi "Açık"** iken şifrenizi unutursanız, uzaktan kumanda kontrol ahizesinde '0', '3', '2', '5' tuşuna basınız.

- **MENU/EXIT** (Menü/Çıkış) düğmesine basarak normal TV izlemeye geri dönebilirsiniz.
- **BACK** (Geri) düğmesine basarak bir önceki menü sayfasına dönebilirsiniz.

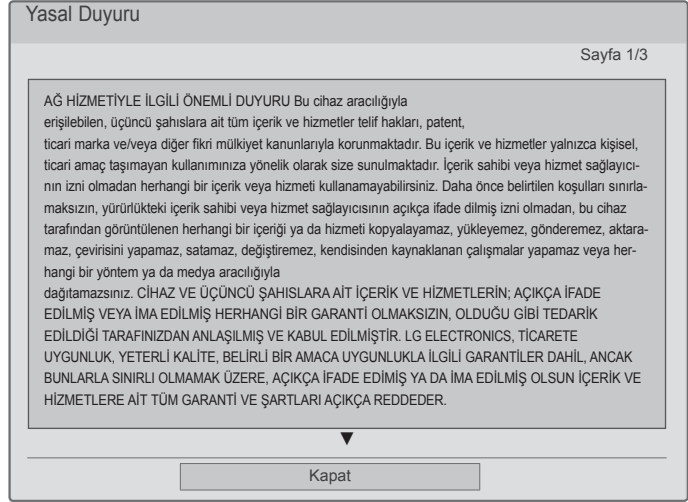
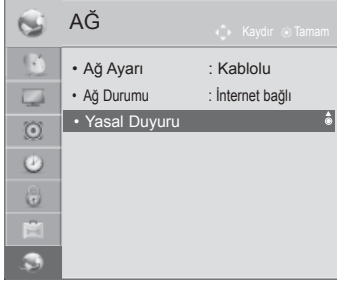

NETCAST

YASAL DUYURU



1   **NETWORK'ü (Ağ) seçin.**

2   **Yasal Duyuru'yu seçin.**

3   **Yasal duyuruyu kontrol edin.**

- **MENU/EXIT** (Menü/Çıkış) düğmesine basarak normal TV izlemeye geri dönebilirsiniz.

AĞ HİZMETLERİYLE İLGİLİ ÖNEMLİ DUYURU

Bu cihaz aracılığıyla erişilebilen, üçüncü şahıslara ait tüm içerik ve hizmetler telif hakları, patent, ticari marka ve/veya diğer fikri mülkiyet kanunlarıyla korunmaktadır. Bu içerik ve hizmetler yalnızca kişisel, ticari amaç taşımayan kullanımınıza yönelik olarak size sunulmaktadır. İçerik sahibi veya hizmet sağlayıcısının izni olmadan herhangi bir içerik veya hizmeti kullanamayabilirsiniz. Daha önce belirtilen koşulları sınırlamaksızın, yürürlükteki içerik sahibi veya hizmet sağlayıcısının açıkça ifade dilmış izni olmadan, bu cihaz tarafından görüntülenen herhangi bir içeriği ya da hizmeti kopyalayamaz, yükleyemez, gönderemez, aktaramaz, çevirisini yapamaz, satamaz, değiştiremez, kendisinden kaynaklanan çalışmalar yapamaz veya herhangi bir yöntem ya da medya aracılığıyla dağıtamazsınız.

CİHAZ VE ÜÇÜNCÜ ŞAHISLARA AİT İÇERİK VE HİZMETLERİN; AÇIKÇA İFADE EDİLMİŞ VEYA İMA EDİLMİŞ HERHANGİ BİR GARANTİ OLMAKSIZIN, OLDUĞU GİBİ TEDARİK EDİLDİĞİ TARAFINIZDAN ANLAŞILMIŞ VE KABUL EDİLMİŞTİR. LG ELECTRONICS, TİCARETE UYGUNLUK, YETERLİ KALİTE, BELİRLİ BİR AMACA UYGUNLUK VE ÜÇÜNCÜ ŞAHISLARIN HAKLARINI İHLAL ETMEME İLE İLGİLİ GARANTİLER DAHİL, ANCAK BUNLARLA SINIRLI OLMAMAK ÜZERE, AÇIKÇA İFADE EDİLMİŞ YA DA İMA EDİLMİŞ OLSUN İÇERİK VE HİZMETLERE AİT TÜM GARANTİ VE ŞARTLARI AÇIKÇA REDDEDER. LG, BU CİHAZ İLE SAĞLANAN HERHANGİ BİR İÇERİK VEYA HİZMETİN DOĞRULUĞUNU, GEÇERLİLİĞİNİ, GÜNCELLEĞİNİ VEYA TAMAMLANMASINI GARANTİ ETMEZ VE CİHAZIN VE HİZMETLERİN GEREKLİLİKLERİNİZİ KARŞILAYACAĞINI VEYA CİHAZIN İŞLETİMİNİN KESİNTİSİZ VE HATASIZ OLACAĞINI TEMİN ETMEZ İHMAL DAHİL HİÇBİR KOŞULDA, İSTER SÖZLEŞMEDEN İSTERSE HAKSIZ FİİLDEN KAYNAKLANSIN HERHANGİ BİR DOĞRUDAN, DOLAYLI, TESADÜFİ, ÖZEL VEYA SONUÇSAL ZARARLARDAN VEYA SİZ VEYA İÇERİLEN BİLGİDEN VEYA BAŞKA BİR ÜÇÜNCÜ TARAFIN ERİŞTİĞİ İÇERİK VEYA HİZMETTEN DOĞAN ZARARLARDAN BU TÜR BİR ZARARLARIN OLASILIĞI BİLDİRİLMİŞ OLSA DAHİ LG SORUMLU TUTULAMAZ

Herhangi bir bildirim yapılmaksızın üçüncü taraf hizmetler değiştirilebilir, askıya alınabilir, sonlandırılabilir veya kesilebilir veya herhangi bir zamanda erişim engellenebilir ve LG herhangi bir içeriğin veya hizmetin belirli bir süre geçerli kalacağı konusunda herhangi bir beyan veya taahhütte bulunmaz. İçerik ve hizmetler LG'nin kontrolünün bulunmadığı ağlar ve aktarım olanakları yoluyla üçüncü şahıslar tarafından aktarılır. LG, herhangi bir durumda ve hiçbir bildirim veya sorumluluk olmadan belirli hizmetlere ve içeriğe erişimi veya kullanımı sınırlayabilir. LG, bu cihaz ile sağlanan herhangi bir içerik veya hizmetin değişikliğinden, kesilmesinden, engellenmesinden, kaldırılmasından veya askıya alınmasından doğan herhangi bir sorumluluk ve yükümlülüğü açıkça reddeder.

LG, içerik ve hizmetlere ilgili müşteri servisinden sorumlu ve yükümlü değildir. İçerik ve servislerle ilgili soru veya talepler doğrudan ilgili içerik ve servis sağlayıcılara yapılmalıdır.

NETCAST



NETCAST MENÜSÜ

Bu hizmetler ayrı bir İçerik Sağlayıcı tarafından sunulmaktadır.

Hizmetleri hakkında daha fazla bilgi için içerik sağlayıcıya ait web sitesini ziyaret edin. (İçerik Sağlayıcıya bağlı olarak bazı kullanım kılavuzları mevcut olmayabilir).

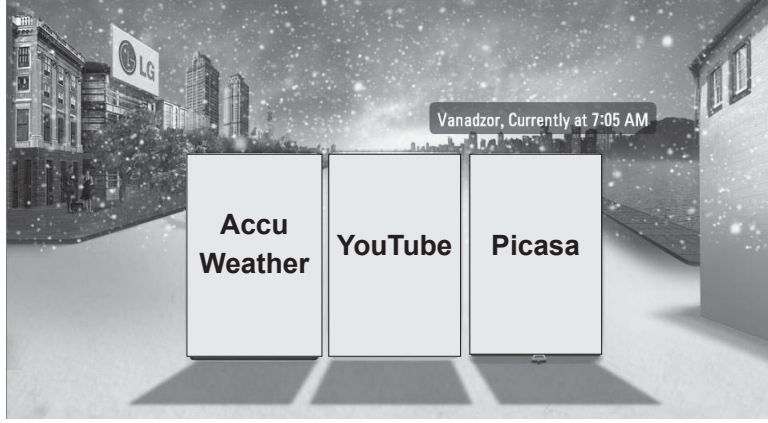
NetCast menü kaynağı ülkeye göre değişiklik gösterebilir..



1   **NETCAST** menü seçeneğini tercih edin.

2  **AccuWeather, Picasa veya YouTube'un** keyfini çıkartın.

! NOT

- ▶ TV üzerinden yaptığınız video araması, PC'deki web tarayıcısıyla yaptığınız aramadan farklı olabilir.
- ▶ Bu TV'ye ait ayarlar YouTube'un video oynatma kalitesini etkilemez.
- ▶ Geniş bant hızınıza bağlı olarak oynatılan videolar duraklayabilir, durabilir veya takılabilir. Minimum 1,5 Mbps bağlantı hızına sahip olmanızı öneririz. En iyi gösterim için 4,0 Mbps bağlantı hızı gereklidir. Bazen İSS'nin ağ durumuna göre genişbant hızında değişiklikler olabilir. Güvenilir bir hızlı bağlantı sorunuz varsa İSS'nizle temasa geçin veya bağlantı hızınızı artırın. Çoğu İSS çeşitli genişbant hız seçenekleri sunmaktadır.
- ▶ İçerik Sağlayıcı tarafından verilen kullanıcı kılavuzunu görüntülemek için, web sitemizi ziyaret edin; <http://www.lg.com>.
- ▶ Orange veya maxdome'un aktivasyon yöntemini görmek için CD kılavuzunda Orange, maxdome'a tıklayın (Sadece Fransızca veya Almanca).
- ▶ Oturum açma gerektiren servis için, PC'yi kullanarak web sitesinde uygulanabilir servise girin ve çeşitli ek işlevselliklerden faydalanmak için TV üzerinden oturum açın.
- ▶ Kırmızı düğmeye basarak Ayarlar ile istediğiniz şehri ayarladığınızda, NetCast'ın arkaplanı seçili şehrin havasına göre ayarlanacaktır.
- ▶ Ekranda görüntü veya video donduktan 2 dakika sonra kullanıcı eylemi olmazsa, sabit görüntünün ekranda kalmasını önleyen ekran koruyucu kendi kendine devreye girer. (Yalnızca Plazma TV)

- Bir bölgeye ait Hava Durumunu seçmek için **KIRMIZI** düğmeye basın.
- **EXIT (Çıkış)** düğmesine basarak normal TV izlemeye geri dönebilirsiniz.

YOUTUBE

YouTube kullanıcıların video klipler yükleyebildiği, izleyebildiği ve paylaşabildiği bir video paylaşım web sitesidir.

YouTube Ekran Bileşenleri

- 1 YouTube menüsü
- 2 Video listesi



KIRMIZI

Seçenek menüsünü belirleyin.



Netcast menüsüne dönün.



TV izlemeye geri dönün.

! NOT





- ▶ YouTube videosu tam modda oynatılırken Q menü düğmesine bastığınızda, video seçeneklerini ayarlayabilirsiniz.

NETCAST

YouTube Hizmetleri menüsü

- **Home:** Popüler videoyu gerçek zamanlı olarak izleyebilirsiniz.
- **Özel:** Özel içerikli video listesi gösterilecektir.
- **Popüler:** YouTube sunucularında en çok puan alan videoların listesi görüntülenecektir.
- **En Çok İzlenenler:** En çok izlenen videolar görüntülenecektir.
- **Arama:** Tuş takımı/klavye menüsü görüntülenecektir.
- **Geçmiş:** Daha önce izlediğiniz videoların listesi görüntülenecektir. Maksimum 20 video saklanabilir.
- **Favoriler:** Siteye giriş yapıldığında, bu menü YouTube sunucusundaki hesabınıza ait, sıralanmış video listesini gösterecektir (Bazı videolar sunucuda sıralanmasına rağmen **Favoriler** listesinde gösterilmezler).
- **Giriş (Çıkış):** Giriş yapmak için tuş takımı/klavye menüsünü görüntüler veya çıkış yapma durumuna geri döner.

Uzaktan Kumandayı kullanma

■	Videoyu durdurur ve ilgili video listesini gösterir.
II	Oynatılırken videoyu duraklatın.
▶	Seçili videoyu oynatın.
	Gösterimi ileri veya geriye doğru atlatın.
	Seçenek menüsünü belirleyin.
	Netcast menüsüne dönün.
	TV izlemeye geri dönün.

ACCUWEATHER

Accuweather, kullanıcının istediği şehrin hava durumunu gösteren bir programdır.

AccuWeather Ekran Bileşenleri

- 1 AccuWeather menüsü
- 2 Şehre göre hava durumu listesi
- 3 Uzaktan kumandadaki karşılık gelen tuşlar



KIRMIZI

Celsius ve Fahrenheit arasında geçiş yapın.



Odağı istediğiniz menüye taşıyın.



Odaklanmış menüyü seçin.



Netcast menüsüne dönün.



TV izlemeye geri dönün.

AccuWeather Hizmetleri menüsü

- **Ev:** Seçili şehrin hava durumu gösterilir.
- **Favori Şehir:** Sıklıkla göz atılan şehirler, ilgili hava durumu bilgilerinin görüntülenmesi amacıyla kaydedilir.

! NOT

- ▶ Varsayılan şekilde, New York, Londra ve Paris kayıtlıdır ve kullanıcı **Favori Şehir** listesine şehir ekleyebilir/silebilir.
- ▶ Hava durumu tahmininin doğruluğundan LG sorumlu değildir.
- ▶ Gösterilen hava durumu Accuweather tarafından sağlanan bilgiye bağlı olarak gerçek havadan farklılık gösterebilir.

NETCAST

PİCASA

Picasa dijital görüntü dosyalarını değerlendiren bir Google uygulamasıdır.

Picasa Ekran Bileşenleri

- 1 Picasa menüsü
- 2 Fotoğraflar listesi
- 3 Uzaktan kumandadaki karşılık gelen tuşlar

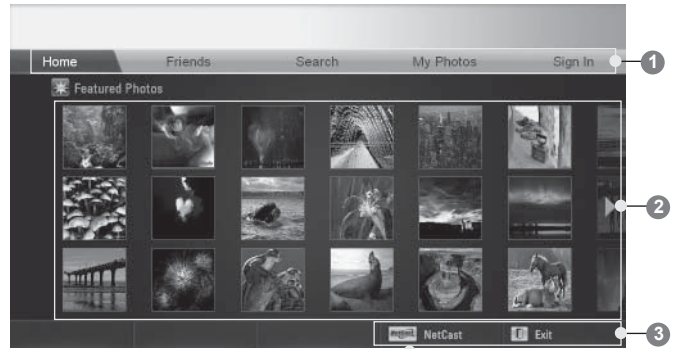

Arzu ettiğiniz fotoğrafı seçin.



Seçilen fotoğraf görüntülenecektir.



Netcast menüsüne dönün.



TV izlemeye geri dönün.

Picasa Hizmetleri menüsü

- **Ana Sayfa:** Mevcut fotoğraf listesi görüntülenecektir.
- **Arkadaşlar:** Resim sahibi olan kullanıcıları arkadaş olarak kaydedebilirsiniz. 10 adede kadar arkadaş ekleyebilirsiniz.
- **Arama:** Tuş takımı/klavye menüsü görüntülenecektir.
- **Fotoğraflarım:** Web sitesine yüklediğiniz resimlerinizi görüntüleyebilirsiniz. Bu işlem yalnızca giriş yaptığınızda kullanılabilir.
- **Giriş (Çıkış):** Giriş yapmak için tuş takımı/klavye menüsünü görüntüler veya çıkış yapma durumuna geri döner.

BLUETOOTH İŞLEVİNİ KULLANMAK İÇİN

(32/37/42LE4***, 32/37/42/47/55LE5***, 42/47LE73**, 32/37/42LD4***, 32/37/42/47/55LD6***, 32/42/47LD7***, 32/37/42LD8***, 42/47LX6***, 47/55LX9***, 50/60PK5**, 50/60PX9*** hariç)

BLUETOOTH?

Bluetooth, bilgisayarlar, cep telefonları, PDA'ler gibi çeşitli tiplerde iletişim aygıtlarını ve hatta kablosuz bağlantıyla çalışan dijital ev aletlerini herhangi bir kablo gerekmeden birbirine bağlayarak veri alışverişini mümkün kılan ve 2,4 GHz frekansını kullanan kısa mesafeli bir ağ iletişim teknolojisidir.

Bluetooth iletişim işlevi sayesinde, bu TV'yi kullanarak Bluetooth özellikli kulaklıkları bağlayabilir veya Bluetooth özellikli cep telefonlarından resim alabilir (yalnızca JPEG), müzik dinleyebilirsiniz.

- İletişim Teknik Öz.: Bluetooth Sürüm 2.0 + EDR (Enhanced Data Rate)
- Çıkış: Bluetooth Power Class 2 Özelliği
- Maksimum İletişim Aralığı: Görüş alanı içerisinde yaklaşık 10 m (30 ft)
- Frekans Bandı: 2,4 GHz bant (2,4 GHz - 2,4835 GHz)
- Bluetooth Modülü: RBFS-B921A (Plazma TV), RBFS-B721A (LCD/LED LCD TV) (LG Electronics)
- Uyumlu Bluetooth Profili : GAVDP (Generic Audio/Video Distribution Profile)
 - A2DP (Advanced Audio Distribution Profile)
 - HSP (Headset Profile)
 - OPP (Object Push Profile)
 - BIP (Basic Imaging Profile)
 - FTP (File Transfer Profile)

CE 0700

Bluetooth kullanılırken dikkat edilmesi gerekenler

- ▶ 7 m (-45° - 45°) mesafede kullanın.
- ▶ Cihazı menzili dışında veya menzil içerisinde engeller varken kullanırsanız, iletişim hatasına meydana gelebilir.
- ▶ İletişim hatası etraftaki cihazlara bağlı olarak da meydana gelebilir.
- ▶ Aynı 2,4 GHz frekansını kullanan ürünler (Kablosuz LAN, mikrodalga fırın vb.) aynı bant genişliğinde bulduklarından iletişim hatasına neden olabilirler.
- ▶ Cihaz arama süresi Bluetooth cihazlarının sayısına ve çalışma koşullarına bağlı olarak farklılık gösterir.
- ▶ Daha az sayıda cihaz olması durumunda arama olasılığı artar.
- ▶ Elektromanyetik dalga kablosuz cihazlar tarafından engellenebilir.
- ▶ Kablosuz cihazların elektromanyetik dalga enterferans olasılığına sahip olmaları nedeniyle, insan yaşamıyla ilgili hizmetler sağlayamazlar.
- ▶ Aynı anda yalnızca tek bir Bluetooth cihazı bağlayabilirsiniz.
- ▶ Bluetooth kulaklığı kullanırken diğer Bluetooth cihazlarından fotoğraf alamaz (yalnızca JPEG) veya müzik dinleyemezsiniz.
- ▶ Bluetooth hakkında ayrıntılı bilgi için, Bluetooth cihazının kullanım kılavuzuna bakın.
- ▶ Çalışma şu iki koşula bağlıdır : (1) Bu cihaz zararlı enterferansa neden olmamalıdır ve (2) bu cihaz, arzu edilmeyen şekilde çalışmasına neden olabilecek enterferans dahil olmak üzere alınan tüm enterferansı kabul etmelidir.
- ▶ Bluetooth güç açıldıktan yaklaşık 30 saniye sonra kullanılabilir.
- ▶ Sinyal işleme yöntemine ve kullanılan kulaklığın performansına bağlı olarak, ses aniden kesilebilir.

QDID(Qualified Design Identity) : B015199

BLUETOOTH'U AYARLAMA



Bluetooth kulaklığı kullanarak yayınlanan sesleri dinlemek veya harici bir cihazdan jpeg resimlerini almak ve bunları TV'de görüntülemek, cep telefonunuzdan müzik dinlemek istiyorsanız (Bluetooth cihazı), herhangi bir kabloya gerek kalmadan kablosuz iletişimi kullanabilirsiniz.

“**Bluetooth açık**” ögesini seçerek BLUETOOTH menüsünü kullanabilirsiniz.

Bluetooth işlevini kullanmak istemiyorsanız, “**Bluetooth kapalı**” ögesini seçin.

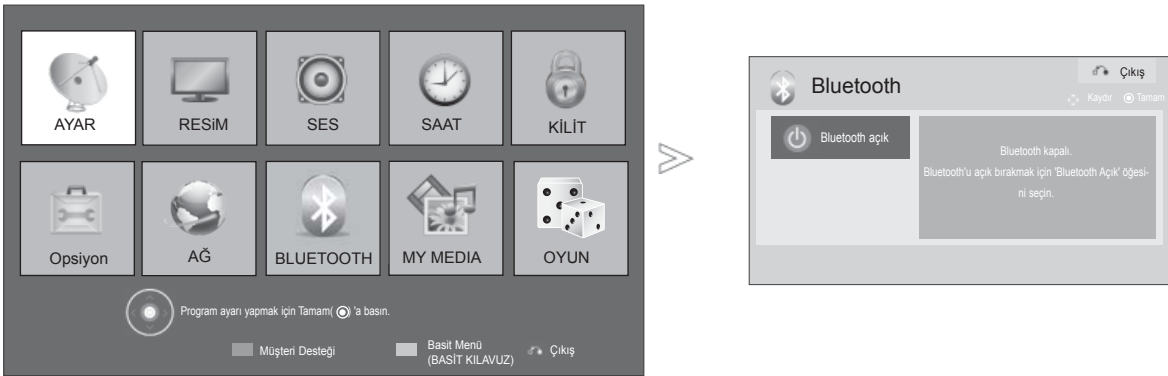
Harici bir Bluetooth cihazına bağlıysa, cihazı devreden çıkarttıktan sonra “**Bluetooth kapalı**” ögesini seçebilirsiniz.

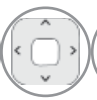

- 1    **BLUETOOTH'u seçin.**
- 2  **Bluetooth açık'ı seçin.**

- **EXIT** (Çıkış) düğmesine basarak normal TV izlemeye geri dönebilirsiniz.
- **BACK** (Geri) düğmesine basarak bir önceki menü sayfasına dönebilirsiniz.

BLUETOOTH İŞLEVİNİ KULLANMAK İÇİN

BLUETOOTH KULAKLIK

Bluetooth kulaklığı seçtiğinizde, kablosuz iletişim aracılığıyla TV sesini Bluetooth kulaklığınızdan dinleyebilirsiniz.

İlk kullanımdan önce tüm yeni Bluetooth cihazlarıyla eşleştirin. Ayrıntılar için, kullanılan cihaza ait kullanım kılavuzuna bakın.

Maksimum 12 cihaz eşleştirilebilir.

Cihaz Bluetooth kulaklık ararken, "Dur" (OK düğmesi) hariç diğer düğmeler çalışmaz.

Yeni bir Bluetooth kulaklığa bağlanma

Devre Dışı durumunda yalnızca yeni Bluetooth kulaklığı arayabilirsiniz.

Aramayı çalıştırdığınızda, yanıt veren tüm Bluetooth kulaklıkların listesini size verecektir.

Yeni Bluetooth cihazı arandıktan sonra, cihaza bağlanmak için PIN numarası doğrulanır. Ayrıntılar için, kullanılan cihaza ait kullanım kılavuzuna bakın.

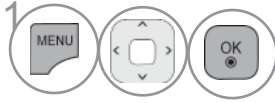
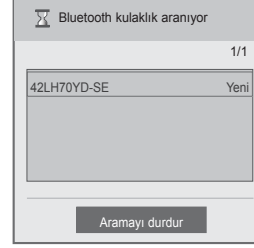
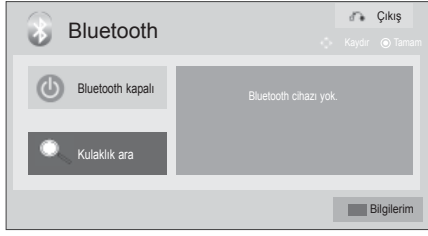

BLUETOOTH'u seçin.

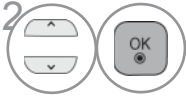

Kulaklık ara'yı seçin.

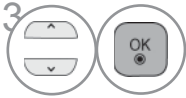

Arzu ettiğiniz Bluetooth kulaklığı seçin.



Arzu ettiğiniz Bluetooth kulaklık PIN numarasını seçin. PIN numarası için kullanılan cihazın kullanım kılavuzuna bakın.



Bluetooth kulaklığı bağlayın.

- **EXIT** (Çıkış) düğmesine basarak normal TV izlemeye geri dönebilirsiniz.
- **BACK** (Geri) düğmesine basarak bir önceki menü sayfasına dönebilirsiniz.

Kayıtlı Bluetooth cihazına bağlanma

Bluetooth kulaklıklar, mevcut kullanılan en üst sırada olacak şekilde, en son kullanılan sıralamasına göre listelenir.

Kayıtlı bir Bluetooth cihazına bağlanırken, herhangi bir PIN doğrulaması gerekmeden seçerek doğrudan bağlanabilirsiniz.

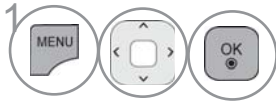
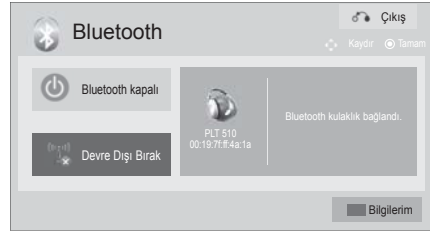

BLUETOOTH'u seçin.



Arzu ettiğiniz Bluetooth kulaklığı seçin.



Bluetooth kulaklığı bağlayın.

- Bluetooth kulaklığa bağlandıktan/kullandıktan sonra, TV'nizi elektriğini keserek kapatarak yeniden açtıktan sonra kulaklık ayarı otomatik olarak **Devre Dışı** konumuna geçecektir.
- Bluetooth kulaklığı bağladıktan sonra, TV hoparlörü Sessiz konuma geçer ve ses yalnızca kulaklıktan duyulur.

- **EXIT** (Çıkış) düğmesine basarak normal TV izlemeye geri dönebilirsiniz.
- **BACK** (Geri) düğmesine basarak bir önceki menü sayfasına dönebilirsiniz.

BLUETOOTH İŞLEVİNİ KULLANMAK İÇİN

Kullanım sırasında Bluetooth kulaklığın devre dışı bırakılması

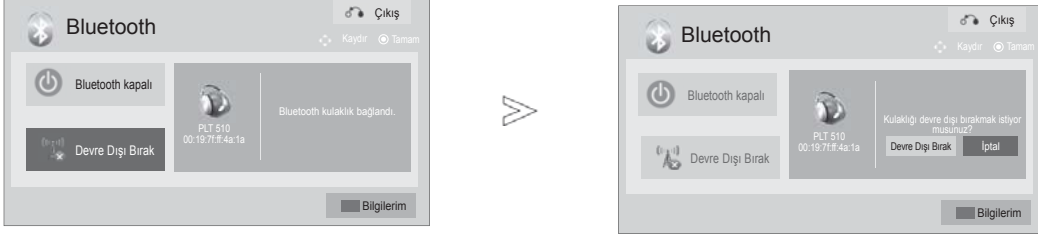

1    **BLUETOOTH'u seçin.**

2  **Devre Dışı Bırak** ögesini seçin.

3   **Devre Dışı Bırak** ögesini seçin.

4  Bluetooth kulaklığı devre dışı bırakın.

- **EXIT** (Çıkış) düğmesine basarak normal TV izlemeye geri dönebilirsiniz.
- **BACK** (Geri) düğmesine basarak bir önceki menü sayfasına dönebilirsiniz.

Bluetooth kulaklıktan TV'ye bağlantı talebinde bulunulduğunda

Bluetooth menüsü "Açık" olduğunda ve kulaklıktan bir bağlantı isteği varsa, bu mesaj görüntülenir.

Tüm kulaklıklar bu özelliği desteklemez.(Kullanılan Bluetooth kulaklığın kullanım kılavuzuna bakın.)

Bazı kulaklık türleri Kayıtlı Cihaz listesinde olmasalar da, kapatılırken/açılırken bir bağlantı girişimde bulunabilir

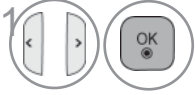
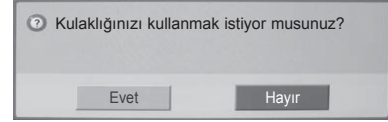

Evet veya **Hayır** seçeneğini belirleyin.

! NOT

- ▶ LG şu kulaklık modellerini tavsiye eder.
-Plantronics VOYAGER-855 / SONY HBH-DS970, HBH-DS980 / Motorola S605
Kulaklığın tampon bellek miktarına bağlı olarak seste gecikme olabilir.
- ▶ Bluetooth uyumlu şekilde resmi olarak onaylanan stereo/mono kulaklıklar aranabilir ve bağlanabilir.
- ▶ Bluetooth kulaklıklar arasında A2DP veya HSP özelliğini destekleyen stereo/mono kulaklıklar bağlanabilir.
- ▶ TV'nin bulunduğu ortam aşağıdaki gibiyse, cihaz aranmayabilir veya uygun şekilde bağlantı kurulamayabilir.
-Güçlü bir elektromanyetik dalga varsa.
-Birden fazla Bluetooth cihazı varsa.
-Kulaklık kapatıldıysa, yerinde değilse veya hata varsa.
-Mikrodalga fırın, kablosuz LAN, plazma ışığı, gazlı fırın vb. cihazlar aynı frekans aralığını kullandıklarından, iletişim hatalarına neden olabilirler.
- ▶ Aynı anda yalnızca tek bir Bluetooth cihazı takılabilir.
- ▶ TV'nin kapanması vb. nedenlerle kesilen bağlantı otomatik olarak kurtarılamaz. Kullanılan cihazı yeniden bağlamayı deneyin.
- ▶ Bazı işlemler kulaklık çalıştırılırken daha yavaştır.
- ▶ Simplink işlemi sırasında kulaklığı kullandıktan sonra simplink Ev Sineması Sistemini seçerseniz bile, cihaz otomatik olarak Ev Sineması Sistemi hoparlörlerine geçmeyecektir.
- ▶ Kulaklık bağlantısı sürekli olarak başarısız oluyorsa, cihazı bir kez daha eşleştirin.
- ▶ Mono kulaklıkların ses kalitesi stereo kulaklıklarınki kadar iyi olmayacaktır.
- ▶ Mono kulaklıklar TV ile arasındaki mesafe arttıkça gürültüden etkilenebilir, çünkü stereo kulaklıklarla karşılaştırıldıklarında farklı bir iletim yöntemi kullanırlar.
- ▶ Bir Bluetooth kulaklık kullanılırken Ses +/- ve Sessiz tuşları çalışmıyorsa, Ses menüsü varsayılan değere döner ve devre dışı bırakılır.
- ▶ Bluetooth Açık olarak ayarlanmış durumdayken, herhangi bir kayıtlı cihaz açıldığında farklı bir giriş modu kullanarak izliyor olsanız bile TV otomatik olarak Bluetooth moduna geçecektir. Bu durumda Bluetooth'u Kapalı konuma getirin.







BLUETOOTH İŞLEVİNİ KULLANMAK İÇİN

BLUETOOTH CİHAZINI ÇIKARTIN

12 adet cihaz kaydedildiğinde, başka cihaz kaydedemezsiniz ve harici cihaz artık TV ile eşleşmeyecektir. Bu durumda cihazlardan birini silmeli (cihaz TV'ye bağlıysa önce devre dışı bırakın) ve ardından başka bir cihaz kaydetmelisiniz.

TV'ye bağlı olmayan bir cihaz seçildiğinde "Cihazı kaldır" seçeneği kullanılacaktır.



- 1    **BLUETOOTH'u seçin.**
- 2  **KIRMIZI Cihazı kaldır'ı seçin.**
- 3  **Sil'i seçin.**
- 4  **Bluetooth cihazını kaldırın.**

- **EXIT** (Çıkış) düğmesine basarak normal TV izlemeye geri dönebilirsiniz.
- **BACK** (Geri) düğmesine basarak bir önceki menü sayfasına dönebilirsiniz.

BLUETOOTH'UM BİLGİLERİ

Bu fonksiyon kullanıcıya Bluetooth'um Bilgileri'ni sağlar.
TV herhangi bir cihaza bağlı olmadığında "Düzenle" kullanılır olacaktır.

TV PIN Ayarı veya TV adı ayarını düzenleyebilirsiniz.
TV adresini kontrol edebilirsiniz.

Harici bir Bluetooth bağlantı kabul etmek için veya harici bir Bluetooth cihazına bağlanmak için PIN kodunun girilmesi gereklidir.

Harici Bluetooth cihazlarının PIN kodunun nasıl belirleneceği hakkında daha fazla bilgi için, kullanılan cihazın kullanım kılavuzuna bakın.

TV PIN kodu 16 adede kadar rakamdan oluşur.
TV PIN kodu 1 adetten fazla rakama sahip olmalıdır.

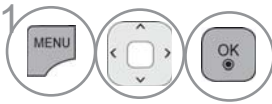

BLUETOOTH'u seçin.

• Rakamları birer birer silmek için **DELETE** düğmesine basın.



Bilgilerim'i seçin.



TV PIN Ayarı veya **TV Adı Ayarı'nı** seçin.



A – Z arası harfleri **0 - 9** arası rakamları, +/- ve boşluk kullanabilirsiniz.



Kaydedin.

- **EXIT** (Çıkış) düğmesine basarak normal TV izlemeye geri dönebilirsiniz.
- **BACK** (Geri) düğmesine basarak bir önceki menü sayfasına dönebilirsiniz.

BLUETOOTH İŞLEVİNİ KULLANMAK İÇİN

HARİCİ BLUETOOTH CİHAZINDAN FOTOĞRAF ALMA

Harici Bluetooth cihazından TV'ye nasıl fotoğraf gönderileceği (yalnızca JPEG) hakkında ayrıntılı bilgi için, kullanılan cihazın kullanım kılavuzuna bakın.



- < > düğmesiyle Gizle öğesini seçtiğinizde, OSD kaybolacaktır. **OK** düğmesine yeniden bastığınızda tekrar görüntülenecektir.



Arzu edilen resimleri seçin.

 **(Döndür)** : Fotoğrafları döndürün.

- **OK** düğmesi  **(Döndür)** üzerindeyken fotoğrafı 90SDgr saat yönünde döndürür.

- Alınabilecek maksimum toplam resim boyutu 10MBayt'tır.
- Bluetooth kulaklığı kullanarak resim alamazsınız.
- Bluetooth cihazından müzik dinlerken resim alamazsınız.
- Harici Bluetooth cihazı fotoğraf gönderirken, fotoğraf alımını durdurmak için **GERİ** düğmesine basın. Alınan tüm fotoğraflar sonuç olarak silinecektir.
- Bazı Bluetooth cihazlarıyla TV'ye resim (JPEG) dosyası gönderemeyebilirsiniz.

HARİCİ BLUETOOTH CİHAZINDAN MÜZİK DİNLEME

Harici Bluetooth cihazından TV'de nasıl müzik dinleneceği hakkında ayrıntılı bilgi için kullanılan cihazın kullanım kılavuzuna bakın.

A2DP özelliğini destekleyen Bluetooth aygıtı kullanmalısınız (harici cihaz olarak).

- Bazı Bluetooth cihazları ile, TV hoparlörü ile müzik dinleyemeyebilirsiniz.
- Bazı Bluetooth aygıtlarında, ses düşük olabilir ya da kesintili gelebilir.

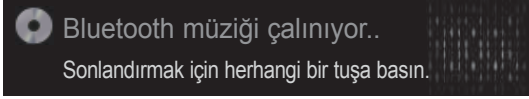

- Ses seviyesini ayarlamak için \triangleleft + veya - tuşuna basın
- Sesi kapatmak istiyorsanız, MUTE (Sessiz) tuşuna basın.
- Normal TV izlemeye geri dönmek için **GERİ** düğmesine basın.

! NOT

- ▶ Bluetooth kulaklık kullanırken müzik dinleyemezsiniz.
- ▶ Resim/resimler alınırken müzik dinleyemezsiniz.

3D GÖRÜNTÜLEME (Sadece 42/47LX6***, 47/55LX9***, 50/60PX9***)

3D TEKNOLOJİSİ

Bu TV uyumlu Blu-ray 3D Oynatıcı gibi uyumlu bir cihaza bağlanması durumunda ya da 3D yayını aracılığıyla 3D görüntülenebilir. 3D olarak TV izlemek için bunun gibi bir cihaza ihtiyaç duyarsınız. 3D TV her bir göz için biçimlendirilmiş iki ayrı resim görüntüler. İzleyicinin, bu görüntüleri 3D biçiminde görmesi için 3D gözlük takmasına gerek yoktur.

3D Görüntüleri İzleme

⚠ UYARI

- ▶ 3D görüntüleri izlerken, TV'nin etkili izleme açısından uygun bir mesafede izlenmesi çok önemlidir. Uygun açı 120° (izleme mesafesi 2m (6,5 ft) iken) ve mesafe 2m – 7m (6.5ft – 22.9ft)'dir. Bu etkili izleme açısını veya uzaklığı aşarsanız, 3D görüntüyü izleyemeyebilirsiniz. 3D görüntüler, yatarken izlenmesi durumunda görüntülenmeyebilir. (LCD TV/LED LCD TV Yalnızca)
- ▶ 3D görüntüleri uzun süre çok yakın mesafeden izlerseniz, görme duyunuza zarar verebilir. Herhangi bir göz yorgunluğu hissederseniz, 3D görüntüleri izlemeyi durdurun, 3D gözlüğü çıkarın ve gözlerinizi dinlendirin.
- ▶ Uzun süre 3D gözlükle 3D görüntüler içeren video oyunları oynamak veya TV izlemek, baş dönmesine, baş ağrısına ya da sizde ve/veya gözlerinizde yorgunluğa neden olabilir. Bu belirtilerin görülmesi durumunda 3D TV izlemeyi durdurun, 3D gözlüğü çıkarın ve gözlerinizi dinlendirin.
- ▶ Hamile kadınlar, yaşlılar, kalp sorunu olan kişiler ve sıkça başı dönenler 3D TV izlemekten kaçınmalıdırlar.
- ▶ 3D görüntü veya 3D gözlüğü yürürken ya da gezinirken kullanmayın. 3D görüntü ve 3D gözlüğün gezinirken kullanılması nesnelere çarpma, ayağı takılmak ve/veya düşmek gibi nedenlerden dolayı yaralanmalara sebebiyet verebilir.
- ▶ Bazı 3D görüntüler, videoda gösterilen görüntünün kaymasına neden olabilir. Bu yüzden, kırılabilir cisimler ya da kolayca devrilebilecek cisimler yanında 3D TV izlemeyin.
- ▶ 5 yaşın altındaki çocuklara 3D TV izlettirmeyin. Çocukların görme gelişimlerini etkileyebilir.

▶ Işığa duyarlılık nöbeti uyarısı:

Bazı izleyiciler TV veya video oyunlarındaki görüntü ya da yanıp sönen ışıkları kapsayan bazı faktörlere maruz kaldıklarında, bir nöbet veya epilepsi geçirebilirler. Siz veya ailenizden biri daha önce epilepsi veya nöbet geçirdiyse, lütfen 3D TV izlemeden önce doktorunuza danışın.

Baş dönmesi veya sersemlik, görsel geçiş veya bulanık görüntü, görme veya yüz dengesizliği, göz ve kas tiki gibi bilinçsiz hareket, kasılma, bilinç kaybı, kafa karışıklığı veya yönelim bozukluğu, yön duygusu kaybı, kramp veya mide bulantısı yaşıyorsanız, derhal 3D görüntü izlemeyi durdurun doktora başvurun. Ebeveynler, 3D TV izlemenin etkilerine daha duyarlı olabileceğinden dolayı küçük ve genç yaşta çocuklarında bu belirtileri gözlemlemelidirler.

Işığa duyarlılık nöbeti riski aşağıdaki işlemlerle azaltılabilir.

- 3D TV izlerken sık sık ara verilmelidir.
- Gözlerinde görme farkı bulunan kişiler, görüş düzeltme önlemleri aldıktan sonra TV izlemelidirler.
- Gözleriniz 3D ekranla aynı seviyede olacak şekilde TV izleyin ve TV'ye çok yakın oturmaktan kaçının.
- Yorgun veya hastayken 3D görüntü izlemeyin ve uzun süre 3D görüntü izlemekten kaçının.
- 3D gözlüğü 3D TV'de 3D görüntü izlemekten başka bir amaçla kullanmayın.
- Bazı kullanıcılar 3D TV izledikten sonra kafa karışıklığı hissedebilir. Bu nedenle, 3D TV izledikten sonra, hareket etmeden önce durumunuzu fark etmek için bir süre bekleyin.

⚠ NOT

- ▶ 3D olarak TV izlemek için, 3D gözlüğünüzü takmanız gerekir. En iyi sonucu almak için, LG Marka 3D gözlük kullanmalısınız. 3D görüntü, başka marka 3D gözlük kullanılırken düzgün bir şekilde görüntülenmeyebilir. 3D gözlük kullanımıyla ilgili talimatlar için lütfen 3D gözlük kılavuzuna bakın.
- ▶ TV'yi açtıktan sonra, TV'nizin kalibrasyonu için birkaç saniye gerekebilir.
- ▶ TV'yi uzaktan izliyorsanız 3D görüntüyü görmeniz zaman alabilir ve ardından gözleriniz 3D programa geri döner.
- ▶ 3 dalga boylu floresan ışığı (50 Hz - 60 Hz) ya da manyetik floresan lamba (50 Hz - 60 Hz) altında 3D görüntü gösteriliyorsa, TV'de biraz titreme olabilir. Bu gibi durumlarda, ışığın kapatılması tavsiye edilir.
- ▶ TV ve 3D gözlük arasında bir engel varsa, 3D görüntü düzgün bir şekilde görüntülenmeyebilir.
- ▶ TV'yi diğer elektronik eşya ve IR ekipmanlarının yakınında kullanmayın.
- ▶ Analog TV'de, 3D Görüntü çalışmaz.
- ▶ 2D görüntü seyrederken 3D gözlüklerin çıkarılması önerilir. 2D görüntüleri 3D gözlükle seyrederseniz, görüntüleri bozuk olarak görebilirsiniz.
- ▶ 3D görüntü modunda dijital TV izlerken, monitör çıkışı sinyallerinin SCART kablosu aracılığıyla çıkışı sağlanamaz. Dijital TV'de programlanmış kayıt yapılırken, 3D modu Açık olarak ayarladığınızda, monitör çıkışı sinyallerinin SCART kablosu aracılığıyla çıkışı sağlanamaz ve kayıt yapılamaz.

3D GÖZLÜK KULLANIRKEN

- ▶ 3D gözlük ayrı olarak satılır. Kullanım talimatları için 3D gözlük kılavuzuna bakın.
- ▶ 3D gözlüğü, numaralı gözlüğünüz, güneş gözlüğünüz veya koruyucu gözlüğünüzle değiştirmek üzere kullanmayın.
- ▶ 3D gözlüğü sıcak veya soğuk yerlerde saklamayın.
- ▶ 3D gözlük üzerine herhangi bir şey düşürmeyin. Gözlüğü kıvrımayın veya düşürmeyin.
- ▶ 3D gözlüğün lensleri kolayca çizildiğinden, sadece yumuşak bir bez ile bunları temizleyin. Gözlük kolayca çizildiğinden, bezi kullanmadan önce üzerindeki tozları silkeleyiniz.

3D GÖRÜNTÜ İZLEME ARALIĞI

TV boyutu, izleme açısı ve diğer koşullar izleme uzaklığını ve açısını değiştirebilir.

İzleme Uzaklığı	2 m - 7 m
İzleme Açısı	120 ° (izleme uzaklığı 2 m olduğunda)

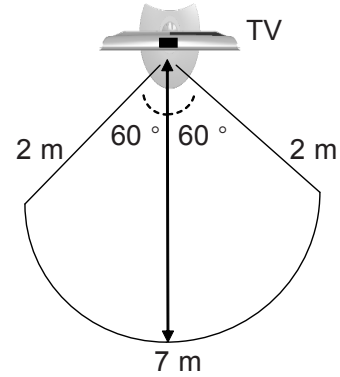

3D GÖRÜNTÜLEME

3D GÖRÜNTÜ İZLEME

- 1 3D olarak üretilmiş videoyu oynatın.
Desteklenen görüntüler için aşağıdakileri uygulayın.

	Sinyal	Çözünürlük	Yatay Frekans (kHz)	Dikey Frekans (Hz)	Oynatılabilir 3D video biçimi
HDMI Girişi	720p	1280x720	45	60	Üst & Alt, Yan Yana
			89,9/90	59,94/60	HDMI (3D'li V. 1.4) Çerçeve Paketi
			37,5	50	Üst & Alt, Yan Yana
			75		HDMI (3D'li V. 1.4) Çerçeve Paketi
	1080i	1920X1080	33,75	60	Üst & Alt, Yan Yana
			28,125	50	
	1080p	1920X1080	67,50	60	Üst & Alt, Yan Yana, Dama Tahtası, Tek Çerçeve Sıralı
			56,250	50	Üst & Alt, Yan Yana
			27	24	Üst & Alt, Yan Yana, Dama Tahtası
			53,95/54	23,98/24	HDMI (3D'li V. 1.4) Çerçeve Paketi
		33,75	30	Üst & Alt, Yan Yana, Dama Tahtası	
USB Girişi	1080p	1920X1080	33,75	30	Üst & Alt, Yan Yana, Dama Tahtası, MPO(Fotoğraf)
Bileşen Girişi (PLAZMA TV Yalnızca)	720p	1280x720	44,96 45,00 37,50	59,94 60,00 50,00	Üst & Alt, Yan Yana
	1080i	1920x1080	33,72 33,75 28,125	59,94 60,00 50,00	Üst & Alt, Yan Yana
	Sinyal				Oynatılabilir 3D video biçimi
DTV	720p, 1080i				Üst & Alt, Yan Yana

HDMI (3D'li V. 1.4) Çerçeve Paketi biçiminde giriş olan (V. 3D video beslemesi için, otomatik olarak 3D'ye geçirilir. Stereoskopik Frame Packing formatını 3D olarak oynatmak için ortam içeriği ve oynatıcının HDMI (3D destekli V. 1.4) destekli olması gerekir.

HDMI (3D destekli V. 1.4) Frame Packing formatı olarak alınan video otomatik olarak 3D ekranda sunulur.

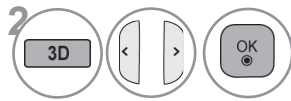

TV'deki ekranda gösterildiği gibi şekli seçtikten sonra, 3D gözlükleri takın.

veya

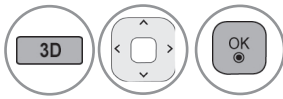

3D video ya da 2D video'yu seçin. TV'deki ekranda gösterildiği gibi şekli seçtikten sonra, 3D gözlükleri takın.

- 3D video : 3D görüntü izlemek için seçin.
- 2D video : 2D görüntü izlemek için seçin.

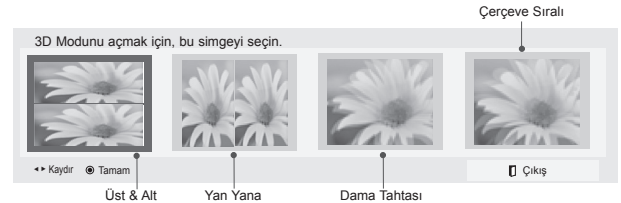

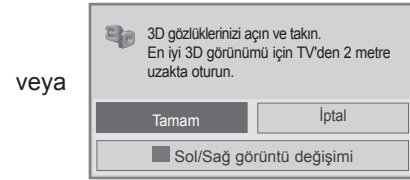
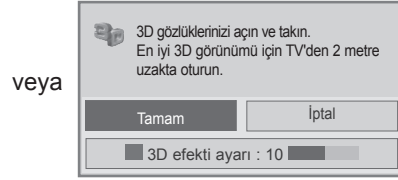
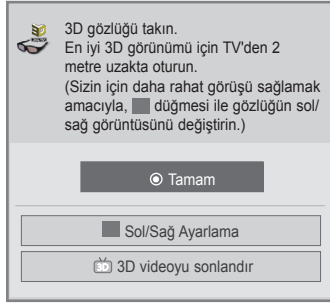

2D görüntü modundan 3D görüntü moduna geçti

3  veya  veya  **Sol/Sağ Ayarını** veya **Sol/Sağ görüntü değişimi** seçin.

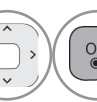

- Bu OSD durumunda (Ekran Üstü Gösterim),  düğmesini kullanarak **3D efekti ayarı** düzenleyebilirsiniz.

4  veya  veya  veya  **Sol/Sağ** veya **Sağ/Sol** seçin.
Daha iyi görünen 3D videolu ekranı seçin.

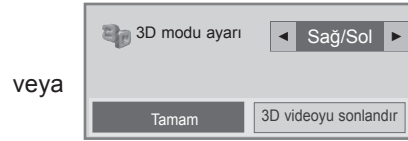
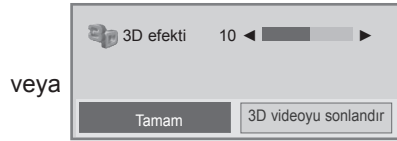

- **3D** düğmesine basarak normal TV izlemeye geri dönebilirsiniz.

! NOT

- ▶ 3D modunu seçerseniz, "Güç göstergesi" otomatik olarak kapatılır.(LCD TV/LED LCD TV Yalnızca)
- ▶ 3D görüntü izlerken, menüyu kullanarak video/ses ayarlarını yapamazsınız.(LCD TV/LED LCD TV Yalnızca)
- ▶ TV'yi 3D olarak izlerken bazı menüler çalışmayabilir.
- ▶ Uzaktan kumandadaki **AV MODE** düğmesi ile sadece "Standart → Sinema → Oyun" ögesini seçebilirsiniz. 3D oynatım sırasında **AV Modu Standart** olarak ayarlanır. (LCD TV/LED LCD TV Yalnızca)
- ▶ 2D kaynak üzerinde 3D efekti kullanılırsa, 3D çalışmayabilir.
- ▶ DTV kanalları değiştirilirken 3D görüntü modu otomatik olarak devre dışı bırakılır.
- ▶ 2D DTV görüntülerini 3D görüntü modunda izliyorsanız, ekran düzgün bir şekilde görüntülenmeyebilir.
- ▶ 3D efekti, TV'ye sağlanan 3D giriş sinyali için 3D Modu uygun şekilde seçildiğinde görülebilir.
- ▶ 3D olarak oynatılırken Güç Tasarrufu devre dışı bırakılır.
- ▶ MPO dosyaları (3D kamera dosyaları) için, 3D görüntü modu otomatik olarak devre dışı bırakılır.
- ▶ *.mpe dosyası (3D kamera dosyası) kullanarak BGM oynatmak istiyorsanız, önceden, BGM içerik yolu *.mpe dosyası (3D kamera dosyası) olmayan tam boyutlu fotoğraf görüntüleme ekranı olarak ayarlanmalıdır. (LCD TV/LED LCD TV Yalnızca)
- ▶ 3D moda girilirse Resim modu Standart ve Enerji Tasarrufu Kapalı konuma getirilir. (LCD TV/LED LCD TV Yalnızca)

3D YAYINI İLE 3D GÖRÜNTÜ İZLEME NOTLARI (* Analog TV'de, 3D Görüntü çalışmaz.)

Uzaktan kumanda üzerindeki 3D düğmesi ile 2D görüntü gösterimini 3D görüntü gösterimi olarak değiştirirken, çakışan görüntü görüntülenebilir.

- 3D görüntü modunu 3D düğmesiyle devre dışı bırakın.
- Kanal değiştirirseniz 3D görüntü modu otomatik olarak devre dışı bırakılır.

Kanal değiştirdiğinizde ekran sol/sağ veya üst/alt olarak ikiye bölünürse



- Bu kanal 3D görüntü modunu destekler. Uzaktan kumanda üzerinde 3D düğmesine basarak ekranda görüntülenen 3D görüntü tipini seçin.

3D görüntü izlerken gözleriniz ağrıyor veya ekran bulanık görünüyorsa

- Uzaktan kumanda üzerindeki L/R SELECT düğmesine basarak, 3D görüntüleri izlemek için uygun bulduğunuz L/R veya R/L seçimini yapın.

BİR USB VEYA PC CİHAZI KULLANMAK İÇİN

USB CİHAZINI BAĞLARKEN

Bir USB cihazı taktığınızda, otomatik olarak bu açılan menü görüntülenir.

“AÇILAN MENÜ”, Menü, EPG veya Program listesi dahil olmak üzere OSD aktifken veya Bluetooth kulaklık bağlıyken görüntülenmeyecektir.

Açılır Menü görüntülendiğinde, MEDYALARIM menüsünden Müzik Listesi, Foto Listesi veya Film Listesini seçebilirsiniz.

USB cihazda, yeni bir klasör ekleyemez veya mevcut klasörü silemezsiniz.

Arzu edilen tipteki medyayı seçtikten sonra, dosyaların açılacağı aygıtı seçin. Seçenekler şöyledir: USB aygıtı veya DLNA.

- 1 USB aygıtını TV üzerindeki **USB IN 1** veya **USB IN 2** yakına bağlayın.

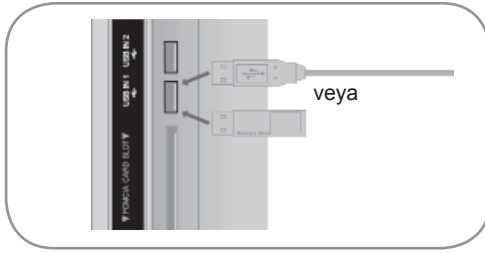

- Yalnızca fotoğraf (JPEG, MPO(Sadece 42/47LX6***, 47/55LX9***, 50/60PX9***)) müzik (MP3) ve film (DAT, MPG, MPEG, VOB, AVI, DIVX, MP4, MKV, TS, TRP, TP, ASF, WMV) dosyaları desteklenir.

- 2 **Film Listesi, Fotoğraf Listesi** veya **Müzik Listesi**'ni seçin.



USB cihazını çıkarırken

USB aygıtını çıkarmadan önce **USB Aygıtı** menüsünü seçiniz.

- 1 **Q.MENU** **USB Aygıtı**'ni seçin.
- 2 **Çıkart**'ı seçin.

- 3 **OK** **Arzu edilen cihazı** seçin.

- 4 **MAVİ** **Diğer ağ aygıtını** arayın.

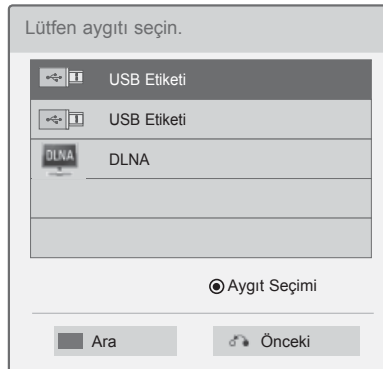

NOT

- Aşağıda gösterilen resimler TV'nizden farklı olabilir.
- USB belleğin kaybolmasını önlemek için, USB belleği TV'nin USB konektörü tutucusuna sabitlemek için USB konektörü (ayrı satılır) kullanın. (Yalnızca Plazma TV)

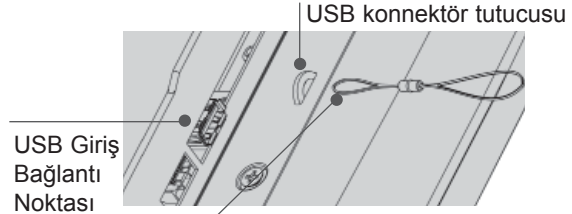

USB Konektör (ayrı satılır)
- USB konektörün bir ucunu USB belleğe ve diğer ucunu da USB konektörü tutucusuna sabitleyin.

- **BACK** (Geri) düğmesine basarak bir önceki menü sayfasına dönebilirsiniz.

USB cihazını kullanırken dikkat edilmesi gerekenler

- ▶ Sadece bir USB depolama cihazı tanınabilir.
- ▶ USB depolama cihazı bir USB hub'ı ile bağlanmışsa cihaz tanınmaz.
- ▶ Otomatik tanıma programı kullanan bir USB depolama cihazı tanınamayabilir.
- ▶ Kendi sürücüsünü kullanan bir USB depolama cihazı tanınamayabilir.
- ▶ USB depolama cihazının tanınma hızı cihaza göre değişebilir.
- ▶ Bağlı USB depolama aygıtı çalışırken lütfen TV'yi kapatmayın veya USB aygıtı çıkarmayın. Bu gibi aygıtlar aniden çıkartılırsa veya ayrılırsa, kayıtlı dosyalar veya USB depolama aygıtı zarar görebilir.
- ▶ PC'ye yapay olarak takılı USB depolama cihazı bağlamayınız. Cihaz, ürünün bozulmasına veya oynatamamasına neden olabilir. Yalnızca normal müzik, görüntü veya film dosyaları içeren bir USB depolama aygıtı kullanmanız gerektiğini hiçbir zaman unutmayın.
- ▶ Lütfen, yalnızca Windows işletim sistemiyle birlikte sağlanan FAT32 dosya sistemi veya NTFS dosya sistemi olarak biçimlendirilmiş bir USB depolama aygıtı kullanın. Saklama aygıtının Windows tarafından desteklenmeyen farklı bir yardımcı programla biçimlendirilmiş olması durumunda tanınmayabilir.
- ▶ Harici güç kaynağına gerek duyan bir USB depolama aygıtını (0,5 A üstü) lütfen güç kaynağına bağlayın. Yoksa aygıt tanınmayabilir.
- ▶ Lütfen USB depolama aygıtını, aygıt üreticisi tarafından sağlanan kabloyu kullanarak bağlayın.
- ▶ Bazı USB depolama aygıtları desteklenmeyebilir veya düzgün çalışmayabilir.
- ▶ USB depolama cihazının dosya hizalaması Window XP'ye benzer olup dosya adı 100 İngilizce karaktere kadar tanıyabilir.
- ▶ USB bellek aygıtında depolanan veriler zarar görebileceğinden önemli dosyaları yedeklediğinizden emin olun. Veri kayıplarıyla ilgili herhangi bir sorumluluk almıyoruz.
- ▶ USB HDD biriminin harici bir güç kaynağı yoksa, USB aygıtı algılanamayabilir. Bu durumda harici güç kaynağını bağlamayı unutmayın. - Harici güç için lütfen bir güç adaptörü kullanın. Harici güç kaynağı için bir USB kablosu tarafımızca garanti edilmemektedir.
- ▶ USB bellek aygıtınızda birden fazla bolum varsa veya USB çoklu kart okuyucu kullanıyorsanız, en çok 4 bölüm veya USB bellek aygıtı kullanabilirsiniz.
- ▶ USB bellek aygıtı USB çoklu kart okuyucuya bağlanırsa, bellek aygıtının birim verileri algılanamayabilir.
- ▶ USB bellek aygıtı düzgün çalışmıyorsa, bağlantısını kesip yeniden bağlayın.
- ▶ USB bellek aygıtının algılanma hızı aygıtı göre değişir.
- ▶ USB, Standby (Bekleme) Modunda bağlandıysa, söz konusu sabit disk TV açıldığında otomatik olarak yüklenir.
- ▶ Bir USB harici sabit disk için önerilen kapasite 1 TB veya daha az, USB bellek için ise 32 GB veya daha azdır.
- ▶ Önerilen kapasiteden daha fazlasına sahip olan herhangi bir cihaz düzgün çalışmayabilir.
- ▶ "Enerji Tasarrufu" işlevine sahip bir USB harici sabit disk çalışmazsa, düzgün çalışmasını sağlamak için sabit diski kapatın ve yeniden açın.
- ▶ USB 2.0'dan daha düşük modeldeki USD depolama aygıtları da desteklenir. Ancak bunlar, film listesinde düzgün çalışmayabilir.
- ▶ Maksimum 999 klasör veya dosya tek bir klasör altında tanınabilir.
- ▶ Bir klasörde çok fazla klasör ve dosya varsa, düzgün şekilde çalışmayabilir.

BİR USB VEYA PC CİHAZI KULLANMAK İÇİN

DLNA

DLNA Hakkında

Bu televizyon pek çok film, fotoğraf ve müzik dosyalarını DLNA sunucudan görüntüleyebilir ve çalar. Ayrıca fotoğraflar için DLNA belgelendirilmiştir.

Digital Living Network Alliance (DLNA), tüketici elektroniği, bilgisayar endüstrisi ve mobil cihaz şirketleri arasında kurulmuş tüm endüstriyi kapsayan bir organizasyondur. Digital Living, dijital medyanın müşterilerin evlerindeki kablolu veya kablosuz ağ üzerinden kolaylıkla paylaşılmasını sağlar.

DLNA onayı logosu, DLNA Birlikte Çalışma Talimatlarına uygun ürünlerin bulunmasını kolaylaştırır. Bu cihaz DLNA Birlikte Çalışma Talimatları v1.5'e uygundur. Bu TV'ye DLNA sunucusu yazılımı çalışan bir PC veya başka bir DLNA uyumlu cihaz takıldığında, yazılımda bazı değişiklikler veya başka cihazlar gerekebilir. Daha fazla bilgi için lütfen yazılım veya cihaza ait çalıştırma talimatlarına başvurun.

Lütfen sayfa 93 ile 127 arasında yer alan ek bilgilere başvurarak desteklenen dosya tiplerini ve diğer talimatları görebilirsiniz.

NOT

- ▶ Birlikte verilen Nero MediaHome 4 Essentials CD-ROM'u yalnızca bu TV'de dosya ve klasör paylaşımı için özelleştirilmiş bir yazılım sürümüdür.
- ▶ Birlikte verilen Nero MediaHome 4 Essentials yazılımı şu fonksiyonları desteklemez: Yeniden kodlama, Uzak Kullanıcı Arabirimi, TV kontrolü, İnternet hizmetleri ve Apple iTunes
- ▶ Bu kılavuz, işlemleri Nero MediaHome 4 Essentials uygulamasının İngilizce sürümünü temel alarak açıklar. Açıklamayı kendi dilinizdeki işlemlere atfen izleyin.
- ▶ Bir klasörde çok fazla klasör ve dosya varsa, düzgün şekilde çalışmayabilir.
- ▶ DLNA seçeneği için, TV ile birlikte gelen Nero MediaHome programını kullanın. Ancak, üçüncü şahıs programların kusursuz bir şekilde çalışacağını garanti edemeyiz.
- ▶ TV ekranında küçük kanal önizleme listesini görüntülerken bir kanal seçebilirsiniz.
- ▶ DLNA seçeneği düzgün bir şekilde çalışmadığında ağ ayarlarınızı kontrol edin.
- ▶ Nero Media Home'da normal olmayan bir işlem varsa veya bir hata ortaya çıkarsa, DLNA seçeneği düzgün çalışmayabilir. . Bu durumda, Nero Media Home'dan çıkın ve programı yeniden başlatın. Programın sol altındaki soru işaretine tıklayarak Nero Media Home'un son sürümünü indirebilirsiniz.
- ▶ Ağ sabit olmadığında, aygıt yavaşlayabilir veya oynatma sırasında yüklemeye gerek duyabilir.
- ▶ DLNA modunda oynatırken, Çoklu Ses ve Kapalı Başlık özellikleri desteklenmez.
- ▶ DLNA modunda Tam Ekran seçildiğinde, çıkış ekranı orijinalden farklılık gösterebilir.
- ▶ DLNA modunda birden fazla TV bir sunucuya bağlandığında, sunucu performansına bağlı olarak bir dosya düzgün bir şekilde oynatılmaz..
- ▶ Sunucu tarafından oynatma süresi bilgisi verilmezse, "--:--:--" olarak görünür.
- ▶ Film Listesini kullanırken, DLNA sunucusundaki DRM/* .tp /* .trp dosyaları oynatılamaz.
- ▶ Fotoğraf Listesi çalışırken DLNA sunucusundaki *.MPO dosyası oynatılmaz.
- ▶ AP üreticilerine göre DLNA işlemi düzgün yapılamayabilir.

Nero MediaHome 4 Essentials Kurulumu

Nero MediaHome 4 Essentials, Windows için kullanımı kolay bir DLNA sunucusu yazılımıdır.

Nero MediaHome 4 Essentials uygulamasını kurmadan önce gereken PC sistemi

- Windows® XP (Service Pack 2 veya üzeri), Windows Vista® (Service Pack gerekli değildir), Windows® XP Media Center Edition 2005 (Service Pack 2 veya üzeri), Windows Server® 2003
- Windows Vista® 64-bit edition (uygulama 32-bit modda çalışır)
- Sabit disk alanı: Nero MediaHome uygulamasının bağımsız olarak genel kurulumu için 200 MB sabit disk alanı
- 1,2 GHz Intel® Pentium® III veya AMD Sempron™ 2200+ işlemciler
- Bellek: 256 MB RAM
- En az 32 MB belleğe sahip, 800 x 600 piksel boyutunda ve 16-bit renk ayarına sahip bir ekran kartı
- Windows® Internet Explorer® 6.0 veya üzeri
- DirectX® 9.0c revizyonu 30 (Ağustos 2006) veya üzeri
- Ağ ortamı: 100 Mb Ethernet, WLAN (IEEE 802,11 b/g/n) (IEEE 802,11 n: Rusya hariç)

- 1 Bilgisayarınızı başlatın ve Nero MediaHome 4 Essentials CD-ROM'unu bilgisayarınızın CD-ROM sürücüsüne yerleştirin.
Bir kurulum sihirbazı size hızlı ve karmaşık olmayan bir kurulum prosesi boyunca rehberlik edecektir.
- 2 Tüm Windows programlarını kapatın ve çalışan anti virüs yazılımlarından çıkın.
- 3 Nero MediaHome 4 Essentials CD-ROM'unu bilgisayarınızın CD-ROM sürücüsüne yerleştirin.
- 4 **Nero MediaHome 4 Essentials** ögesine tıklayın Kurulum hazırlanır ve kurulum sihirbazı görüntülenir.
- 5 Giriş ekranında seri numarasını görüntülemek için **İleri** düğmesine tıklayın.
Bir sonraki adım için **Sonraki**'ni tıklayın.
- 6 Tüm koşulları kabul ederseniz **Lisans Koşullarını kabul ediyorum** kutusunu işaretleyin ve **Sonraki** ögesine tıklayın. Bu sözleşme kabul edilmeden yükleme işlemi mümkün değildir.
- 7 **Normal** 'i ve **sonraki** ögesini tıklayın. Kurulum işlemi başlatılır.
- 8 Anonim veri toplama katılmak istiyorsanız onay kutusunu işaretleyin ve **Sonraki** düğmesine basın.
- 9 Kurulumdan çıkmak için **Çıkış** düğmesini tıklayın.

BİR USB VEYA PC CİHAZI KULLANMAK İÇİN

Dosyaları ve klasörleri paylaşma

Nero MediaHome'u kurduktan sonra, paylaşmak istediğiniz klasörleri eklemelisiniz.

- 1 Masaüstündeki **Nero MediaHome 4 Essentials** simgesini çift tıklayın.
- 2 Soldaki **Ağ** simgesini tıklayın ve **Ağ adı** alanına ağ adınızı yazın. Girdiğiniz ağ adı televizyonunuz tarafından tanınacaktır.
- 3 Soldaki **Paylaşımlar** simgesine tıklayın.
- 4 **Paylaşılan** ekranda **Yerel Klasörler** sekmesine tıklayın.
- 5 **Klasöre Gözet** penceresini açmak için **Ekle** simgesine tıklayın..
- 6 Paylaşmak istediğiniz dosyaları içerekle klasörü seçin. Seçili klasör paylaşılan klasörler listesine eklenir..
- 7 Sunucuyu başlatmak için **Sunucuyu Başlat** simgesine tıklayın.

! NOT

- ▶ Paylaşılan klasörler veya dosyalar TV'de görüntülenmiyorsa, **Yerel Klasörler** sekmesindeki klasöre tıklayın ve **Daha fazla** düğmesindeki **Klasörü Tekrar Tara'ya** tıklayın.
- ▶ Daha fazla bilgi ve yazılım araçları için www.nero.com adresini ziyaret edin.

Paylaşılan içeriğin oynatılması



Bilgisayarınızda veya diğer DLNA medya sunucularında kayıtlı olan filmi fotoğraf ve müzik içeriğini görüntüleyebilir ve oynayabilirsiniz.

1 Bilgisayarınızdaki sunucuyu veya ev ağınıza bağla başka cihazı başlatın.

2   **MEDYALARIM'**ı seçin.

3   **Film Listesi, Fotoğraf Listesi veya Müzik Listesi'**ni seçin.

DLNA'yı seçin.

4   Medya sunucusuna bağlı olarak bu TV'nin sunucudan izin alması gerekir.

Mevcut medya sunucularını yeniden taramak isterseniz, mavi renkli düğmeye basın.

! NOT

- ▶ Medya sunucusunda dosyayı oynatmak için, TV ve medya sunucusu aynı erişim noktasına bağlı olmalıdır.
- ▶ **MEDYALARIM** menüsündeki uyumluluk ve mevcut oynatma fonksiyonları paket DLNA sunucu (Nero MediaHome 4 Essentials) ortamında test edildiği için **MEDYALARIM** medya sunucularına bağlı olarak değişiklik gösterebilir.
- ▶ Bu sayfadaki dosya gereksinimleri her zaman uyumlu değildir. Dosya özelliklerine ve medya sunucusu becerisine göre bazı kısıtlamalar olabilir.
- ▶ Desteklenmeyen dosyalar fotoğraf küçük resmi veya müzik küçük resmi olarak görüntülenebilir.
- ▶ DLNA Movie'de film küçük resmi desteklenmez.
- ▶ **MEDYALARIM** menüsünde oynatılamayan bir müzik dosyası varsa, TV bu dosyayı atlar ve sonraki dosyayı oynatır.
- ▶ Ekranda gösterilen dosya bilgisi **MEDYALARIM** menüsündeki müzik ve film dosyaları için her zaman doğru olmayabilir.
- ▶ Bu TV sadece Nero MediaHome 4 tarafından sağlanan film altyazılarını destekler.
- ▶ Altyazı dosyası adı ve film dosyası adı aynı olmalı ve aynı klasörde bulunmalıdır.
- ▶ Altyazı dosyaları, bir dizin indekslendikten sonra eklenirse, kullanıcı klasörü silmeli ve bu klasörü tekrar paylaşım listesine eklemelidir.
- ▶ **MEDYALARIM** fonksiyonunun oynatma ve çalışma kalitesi ev ağı koşulunuzdan etkilenebilir.
- ▶ USB sürücüsü, DVD sürücüsü vb. çıkarılabilir ortamlardaki dosyalar medya sunucunuzda düzgün bir şekilde paylaşılmayabilir.
- ▶ DLNA bağlantısıyla Medya oynatırken DRM tarafından korunan DivX dosya oynatmayı desteklemez.
- ▶ Bir klasörde en fazla 200 klasör ve toplamda 999 dosya ve klasör tanınabilir.
- ▶ Bir klasörde çok fazla klasör ve dosya varsa, düzgün şekilde çalışmayabilir.

BİR USB VEYA PC CİHAZI KULLANMAK İÇİN

FİLM LİSTESİ

USB veya PC depolama aygıtındaki film dosyalarını oynatabilirsiniz.

USB algılandığında film listesi etkinleştirilir. Filmlerin TV'de oynatılması için kullanılır.

USB klasöründe bulunan ve oynatılması desteklenen filmleri görüntüler.

Klasörde bulunan tüm filmlerin ve kullanıcının istediği dosyaların oynatılmasına izin verir.

Klasör bilgilerini ve film dosyasını görüntüleyen bir film listesidir.

Ekran üstü Gösterimler TV'nizden farklı olabilir. Resimler, TV işletimine yardımcı olmak üzere örnektir.

Film(*.mpg/*.mpeg/*.dat/*.ts/*.trp/*.tp/*.vob/*.mp4/*.mov/*.mkv/*.dvix/*.avi/*.asf/*.wmv/*.avi(motion-jpeg)/*.mp4(motion-jpeg)/*.mkv(motion-jpeg))destek dosyası

Video biçimi: DivX3.11, DivX4.12, DivX5.x, DivX6, Xvid1.00, Xvid1.01, Xvid1.02, Xvid1.03, Xvid 1.10-beta-1/beta-2, Mpeg-1, Mpeg-2, Mpeg-4, H.264/AVC, VC1, JPEG, Sorenson H.263

Ses biçimi: Dolby Digital, AAC, Mpeg, MP3, LPCM, HE-AAC, ADPCM, WMA

Bit hızı : 32 kbps -320 kbps(MP3)

Harici Altyazı formatı : *.smi/*.srt/*.sub(MicroDVD,Subviewer1.0/2.0)*.ass/*.ssa/*.txt(TMPlayer)/*.psb(PowerDivX)

Dahili Altyazı formatı: Sadece XSUB (DivX6 dosyaları ile kullanılan altyazı formatı)

- Kullanıcı tarafından oluşturulan bazı alt yazılar düzgün çalışmayabilir.
- Bazı özel karakterler alt yazılarda desteklenmez.
- HTML etiketleri alt yazılarda desteklenmez.
- Desteklenen dillerin dışındaki dillerde sunulan alt yazı dilleri kullanılamaz.
- Altyazılarda yazı tipi ve renk değiştirme desteklenmez.
- Belirtilen dil dışındaki diller desteklenmez.
- 1 MB ve daha fazla boyutlu altyazı dosyalarına sahip video dosyaları düzgün bir şekilde oynatılamayabilir.
- Seslendirme dili değiştirildiğinde, ekranda geçici kesintiler (görüntü donması, daha hızlı oynatma, vb.) oluşabilir.
- Bozuk bir film dosyası düzgün gösterilemeyebilir veya bazı oynatıcı işlevleri kullanılamayabilir.
- Bazı kodlayıcılarla oluşturulan film dosyaları düzgün görüntülenmeyebilir.
- Kaydedilen dosyanın video ve ses yapısı birbirine karıştırılmamışsa, ya video ya da ses çıktısı verilir.
- Çerçeveye bağlı olarak, en yüksek 1920x1080@25/30P veya 1280x720@50/60P çözünürlüğe sahip HD videoları desteklenir.
- Çerçeveye bağlı olarak, 1920x1080@25/30P veya 1280x720@50/60P değerinden daha yüksek çözünürlük değerine sahip Videolar düzgün çalışmayabilir.
- Belirtilen tur ve formatlar dışındaki film dosyaları düzgün çalışmayabilir.
- **Yürütülebilir film dosyası için maksimum bit hızı 20 M'dir.**
- H.264/AVC'te düzey 4.1 veya daha üzeri olarak kodlanmış profillerin, sorunsuz olarak kayıttan yürütülmesini garanti edemiyoruz.
- DTS Audio codec bileşeni desteklenmez.
- Dosya boyutu 30 GB'den fazla olan film dosyalarının kayıttan yürütülmesi desteklenmez.
- DivX film dosyası ve ilgili alt yazı dosyası aynı klasöre yerleştirilmelidir.
- Bir video dosyasının görüntülenebilmesi için dosya adının ve içindeki alt başlık dosya adının aynı olması gerekir.
- Yüksek hız özelliğini desteklemeyen bir USB bağlantısıyla video oynatılması, düzgün sonuç vermeyebilir.
- GMC (Global Hareket Dengelemesi) ve Qpel (Hareketlerin Çeyrek Piksellik Bir Doğruluk Payıyla Tahmin Edilmesi) ile kodlanan film dosyası desteklenmez.
- Movie List fonksiyonu ile film izlerken, görüntüyü uzaktan kumanda ünitesi üzerindeki **Enerji Tasarrufu** ve **AV modu** düğmesi ile ayarlayabilirsiniz. Her görüntü modu için kullanıcı ayarı çalışmamaktadır.
- Trick Modu ►► dışındaki fonksiyonları video dosyaları dizin bilgisine sahip olmadığında desteklemez.
- Ağ kullanarak video dosyasını oynatırken, Trick modu 2-hız ile sınırlandırılır.
- Özel karakterler içeren video dosyası adları oynatılamayabilir.



Desteklenen Divx dosyası





Dosya Uzantıları	A/V	Codec	Profil/Seviye Desteği	Açıklama
.asf .wmv	Video	VC-1 Gelişmiş Profil	Gelişmiş Profil@Düzye 3 (örn. 720p60, 1080i60, 1080p30)	Sadece SMPTE 421M VC-1 standardı ile uyumlu akışlar desteklenir.
		VC-1 Basit ve Ana Profiller	Basit Profil@Orta Seviye (örn. CIF, QVGA) Ana Profil@Yüksek Seviye (örn. 1080p30, 1080i60)	
	Ses	WMA Standartı		
		WMA 9 Professional		
.divx .avi	Video	DivX3.11	Gelişmiş Basit Profil (örn. 720p/1080i)	Global motion compensation (global hareket dengelemesi) veya quarterpel motion estimation (hareketlerin çeyrek piksellik bir doğruluk payıyla tahmin edilmesi) desteklenmez. Bu sözdizimini kullanan akışlar desteklenmez.
		DivX4 DivX5 DivX6		
		XViD		
	H.264 / AVC	Ana Profil@ Seviye 4,1 Yüksek Profil@ Seviye 4,1 (örn. 720p60, 1080i60, 1080p30)		
	Ses	MPEG-1Layer I, II MPEG-1 Layer III(MP3) Dolby Digital		
.mp4 .m4v	Video	H.264 / AVC	Ana Profil@ Seviye 4,1 Yüksek Profil@ Seviye 4,1 (örn. 720p60, 1080i60, 1080p30)	Global motion compensation (global hareket dengelemesi) veya quarterpel motion estimation (hareketlerin çeyrek piksellik bir doğruluk payıyla tahmin edilmesi) desteklenmez. Bu sözdizimini kullanan akışlar desteklenmez.
		MPEG-4 Parça 2	Gelişmiş Basit Profil (örn. 720p/1080i)	
	Ses	AAC	AAC-LC ve HE-AAC	
.mkv	Video	H.264 / AVC	Ana Profil@ Seviye 4,1 Yüksek Profil@ Seviye 4,1 (örn. 720p60, 1080i60, 1080p30)	Mevcut MKV içeriğinin çoğu açık kaynaklı x264 codecile kodlanır.
	Ses	AAC Dolby Digital	AAC-LC ve HE-AAC	
.ts .trp .tp	Video	H.264 / AVC	Ana Profil@ Seviye 4,1 Yüksek Profil@ Seviye 4,1 (örn. 720p60, 1080i60, 1080p30)	Sadece SMPTE 421M VC-1 standardı ile uyumlu akışlar desteklenir.
		MPEG-2	Ana Profil@Yüksek Düzye(örn. 720p60, 1080i60)	
		VC-1	Basit Profil@Orta Düzye (örn. CIF, QVGA) Ana Profil@Yüksek Düzye (örn. 1080p30) Gelişmiş Profil@Düzye3 (örn. 720p60, 1080i60, 1080p30)	
	Ses	MPEG-1Layer I, II MPEG-1 Layer III(MP3) Dolby Digital AAC	AAC-LC ve HE-AAC	
.vob	Video	MPEG-1 MPEG-2	Ana Profil@Yüksek Düzye(örn. 720p60, 1080i60)	
	Ses	Dolby Digital MPEG-1Layer I, II DVD-LPCM		
.mpg	Video	MPEG-1	Ana Profil@Yüksek Düzye (örn. 720p60, 1080i60)	Sadece TS, PS veya ES için düzgün şekilde yapılandırılan uyumlu akışlar
	Ses	MPEG-1Layer I, II		

BİR USB VEYA PC CİHAZI KULLANMAK İÇİN

Ekran Bileşenleri

Aynı zamanda **INPUT** (GİRİŞ) menüsü içinde **USB** ayarını yapabilirsiniz.

1   **MY MEDIA'yı seçin**

2     **Film Listesi'ni seçin.**

1 Bir üst düzey dosyaya gider
2 Geçerli sayfa / Toplam sayfa
3 Uzaktan kumandadaki karşılık gelen tuşlar
4 Odaklanan klasör içeriği 1
5 Odaklanan klasör içeriği geçerli 1 / toplam sayfa

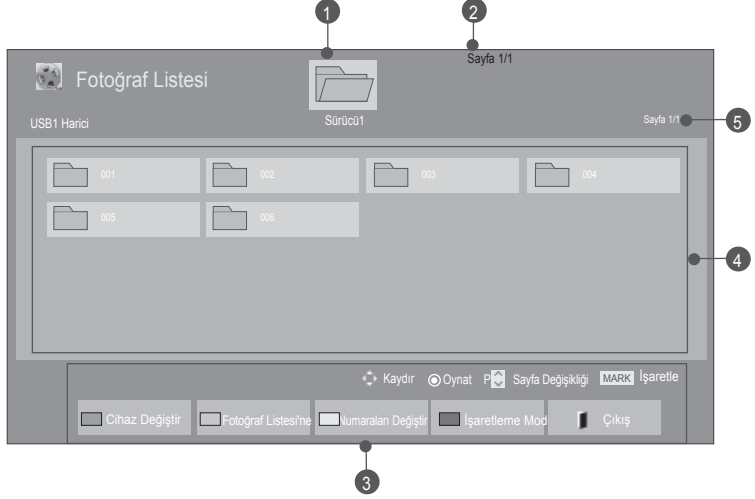

- Bazı dosyalar önizleme görüntüsünde sadece simge olarak görüntülenir.



- Desteklenmeyen dosyalar önizleme görüntüsünde sadece simge olarak görüntülenir.



- Normal olmayan dosyalar bit işlem biçiminde görüntülenir.



Film Seçimi

■ Sinema filmlerini oynatırken

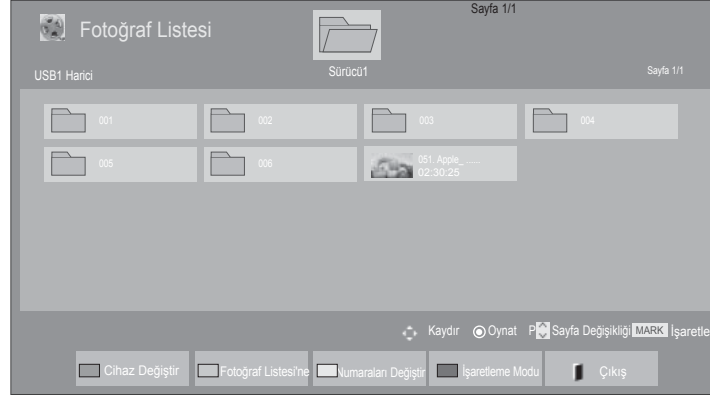

1 Hedef klasörü veya sürücüyü seçiniz.

2 İstenilen film başlıklarını seçiniz.

3 Film dosyaları oynatılmaktadır.

• Film sayfasında dolaşmak için **P** ^ v düğmesini kullanın.

Uzaktan Kumandayı kullanma

	KIRMIZI Aygıtı değiştir
	YEŞİL düğmeye arka arkaya basarak Foto Listesi > Müzik Listesi dönüşümü sağlanır.
	Yeşil 5 büyük küçük resimde veya basit listede izlemek için bir yöntemdir.
	MAVİ İşaretleme Modu 'na dönüştürmek için
	Normal TV izleme moduna dönüş.
	Normal kayıttan yürütmeye dönmek için PLAY(▶) düğmesine basın.

BİR USB VEYA PC CİHAZI KULLANMAK İÇİN

- Seçildiğinde film dosyaları oynatılmaktadır.

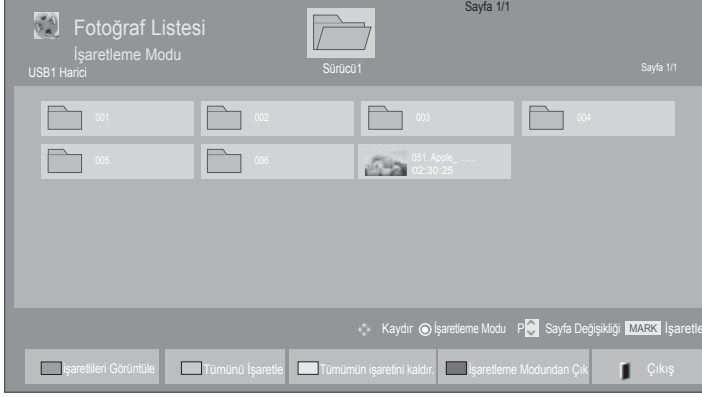





1. Hedef klasörü veya sürücüyü seçiniz.
2. İstenilen film başlıklarını seçiniz.
3. MAVİ veya MARK FAV CHARNUM İşaretleme Modu'na dönüştürmek için
4. İstenen Film dosyasını işaretle.
5. KIRMIZI İstenen Film dosyasını işaretle.

- Bir veya daha fazla film dosyası işaretlendiğinde işaretlenen filmler sırayla oynatılır.

! NOT

- ▶ Dosyaların desteklenmediği durumlarda, desteklenmeyen dosya ile ilgili bir mesaj görüntülenir.

Uzaktan Kumandayı kullanma

	Seçili film dosyalarını oynatır. Bir film dosyasının oynatılması bittiğinde seçili diğer film dosyasını otomatik olarak oynatır.
	Ekrandaki tüm film dosyalarını işaretle.
	İşaretleli tüm film dosyalarındaki seçimi kaldır.
	İşaretleme Modu'ndan Çık.
	Normal TV izleme moduna dönüş.

! NOT

- ▶ Aynı dosyayı film dosyasını durdurduktan sonra izliyorsanız, OSD üzerinde “Evet” seçeneği seçildiğinde, kaldığı yerden devam edecektir.
- ▶ Birbirini takip eden seri dosyaların klasör içerisinde bulunması durumunda, sıradaki dosya otomatik olarak görüntülenecektir. Ancak, Film Listesi Opsiyonu içerisinde yer alan **Tekrarlama** fonksiyonunun “**Açık**” konumda olması durumunda (Bkz. 104) veya İşaretleli Yürütmenin seçili olması durumunda geçerli değildir.

BİR USB VEYA PC CİHAZI KULLANMAK İÇİN

Movie List (Film Listesi) işlevini kullanma, oynatma



- Aşağıda gösterilen resimler TV'nizden farklı olabilir.



1  veya  **Opsiyon** menüsünü göster.

2  **Video oynatmayı ayarla., Videoyu ayarla, Sesi ayarla.** 'veya **3D videoyu ayarla**(Sadece 42/47LX6***, 47/55LX9***, 50/60PX9***) öğesini seçin.

NOT

- ▶ **Film Listesi** içerisinde yapılan seçenek değişikliği **Fotoğraf Listesi** ve **Müzik Listesi** ni etkilemez.
- ▶ **Fotoğraf Listesi** ve **Müzik Listesi** içerisinde yapılan seçenek değişiklikleri aynı şekilde **Fotoğraf Listesi** ve **Müzik Listesi** içerisinde **Film Listesi** etkilenmeksizin geçerli olur.
- ▶ Video dosyasının durdurulduktan sonra tekrar çalıştırılması durumunda, videoyu kaldığı yerden oynatabilirsiniz.

Uzaktan Kumandayı kullanma

■	Oynatılan film dosyasını durdur.
▶	Normal kayıttan yürütmeye dönmek için PLAY(▶) düğmesine basın.
II	Oynatma işlemi sırasında Duraklat(II) düğmesine basın. ■ Hareketsiz ekran görüntülenir. ■ Duraklatıldıktan sonra 10 dakika süre ile uzaktan kumanda tuşlarından hiçbirisine basılmazsa, TV yeniden kayıttan yürütme durumuna döner. ■ Ağır çekim için, Duraklat(II) düğmesine basın ve sonra da FF(▶▶) düğmesini kullanın.
◀◀ / ▶▶	Görüntü oynatılırken, ◀◀(x2) -> ◀◀◀(x4) -> ◀◀◀◀(x8) ->◀◀◀◀◀◀(x16) ->◀◀◀◀◀◀◀◀(x32) oranlarında hızlandırmak için REW(◀◀) düğmesine art arda basın. ▶▶(x2)-> ▶▶▶(x4) -> ▶▶▶▶(x8) ->▶▶▶▶▶▶(x16) ->▶▶▶▶▶▶▶▶(x32) oranlarında hızlandırmak için FF(▶▶) düğmesine art arda basın. ■ Bu düğmelre yinelemeli olarak basılması, hızlı ileri/geri sarma hızını artırır.
MENU veya Q.MENU	Opsiyon menüsünü göster.
BACK	Tam ekran boyutunda menüyü gizleyin. ■ Tam ekran boyutunda menüyü tekrar görebilmek için OK düğmesine basın.
EXIT	Normal TV izleme moduna dönüş.
<>	■ Oynatma sırasında < veya > düğmesi kullanıldığında, ekranda konumu gösteren bir imleç görüntülenir.
ENERGY SAVING	Ekranınızın parlaklığını artırmak için ENERGY SAVING (Enerji Tasarrufu) düğmesine art arda basın. (Bkz. s 138)
AV MODE	İstenen kaynağı seçmek için AV MODE (AV MODU) düğmesine ardı ardına basın. 66)

BİR USB VEYA PC CİHAZI KULLANMAK İÇİN

■ Video Oynatma Ayarı seçildiğinde,

Video oynatmayı ayarla.

Resim Boyutu: Tam

Audio Dili: 1

Altyazı Dili: Açık

- Dil: İngilizce
- Kod Sayfası: Varsayılan
- Eşitle: 0
- Konum: 0
- Boyut: Normal

Tekrarlar: Açık

Önceki

1   Resim Boyutu, Ses Dili, Altyazı Dili veya Tekrarlama'yı seçin.

2  Uygun ayarları yapın.

Altyazı Dili	Dil Desteği
Latin1	İngilizce, İspanyolca, Fransızca, Almanca, İtalyanca, İsveççe, Fince, Felemenkçe, Portekizce, Danca, Rumence, Norveççe, Arnavutça, Kelt dili, Gal dili, İrlanda dili, Katalan dili, Valencia dili
Latin2	Boşnakça, Lehçe, Hırvatça, Çekçe, Slovakça, Slovence, Sırpça, Macarca
Latin4	Estonya dili, Letonya dili, Lituanya dili
Kril	Bulgarca, Makedon dili, Rusça, Ukrayna dili, Kazakça
Yunanca	Yunanca
Türkçe	Türkçe

- ▶ **Resim Boyutu:** Filmin oynatılması sırada, istediğiniz görüntü formatını belirler.
- ▶ **Ses Dili :** Film oynatımı esnasında audio Dil Grubunu değiştirir. Tek ses parçalı dosyalar seçilemez.
- ▶ **Altyazı Dili :** Altyazıyı açar/kapatır.
- ▶ **Dil :** SMI altyazı için etkinleştirilir ve altyazı içerisinde dil seçimi yapılabilir.
- ▶ **Kod Sayfası :** Altyazı için yazı karakteri seçilebilir. Ön ayarın seçilmesi durumunda, genel menü üzerinde yer alan yazı karakterleri görüntülenecektir.
- ▶ **Eşitle:** Filmin oynatılması sırasında alt yazı eşitleme süresini, 0,5 saniyelik adımlar halinde -10 saniye - + 10 saniye aralığında ayarlar.
- ▶ **Konum:** Filmin oynatılması sırasında alt yazı konumunu alta veya üste getirir.
- ▶ **Boyut :** Film gösterimi esnasında istenen altyazı boyutunu seçer.
- ▶ **Tekrarlama :** Film oynatmada tekrar fonksiyonunu açmak/kapamak. Açık konumda iken, klasör içerisinde yer alan dosya devamlı olarak tekrarlayacaktır. Yinelenen oynatma kapatıldığında bile, dosya adı önceki dosyaya benziyorsa oynatmayı çalıştırabilir.

! NOT

- ▶ Altyazı dosyalarında sadece 10.000 senkronize blok desteklenmektedir.
- ▶ Bir video oynatırken, **RATIO (Oran)** düğmesine basarak Resim Boyutunu ayarlayabilirsiniz.

■ Video Ayarı seçildiğinde,

■ Aşağıda gösterilen resimler TV'nizden farklı olabilir.

Yalnızca LED LCD TV/LCD TV

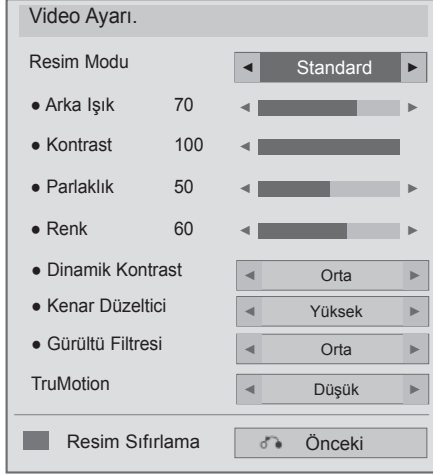

Yalnızca PLAZMA TV



1   **Resim Modu veya TruMotion'ı seçin.**

2  **Uygun ayarları yapın. (bkz. s. 139 -148)**

BİR USB VEYA PC CİHAZI KULLANMAK İÇİN

■ Sesi ayarla seçildiğinde,

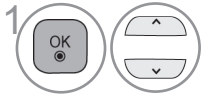

Ses Modu, Net Ses II veya Denge'ı gösterir.



Uygun ayarları yapın. (bkz. s. 154 - 158)

■ Set 3D video (3D videoyu ayarla) seçildiğinde, (Sadece 42/47LX6***, 47/55LX9***, 50/60PX9***)

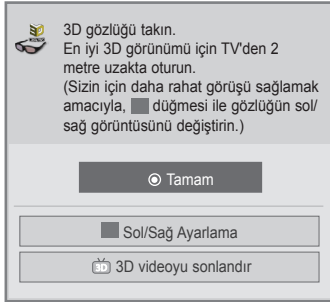

veya

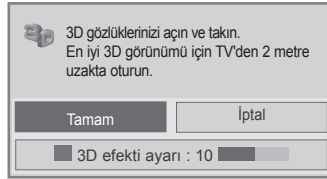

veya

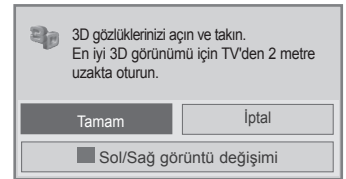

Daha fazla bilgi için, Kullanım Kılavuzunda 3D Görüntü bölümüne bakın.

FOTOĞRAF LİSTESİ

USB veya PC depolama aygıtındaki fotoğraf dosyalarını görüntüleyebilirsiniz.

Ekran üstü Gösterimler TV'nizden farklı olabilir. Resimler, TV işletimine yardımcı olmak üzere örnektir. Photo List fonksiyonu ile fotoğraflara bakarken resim modunu değiştiremezsiniz.

PHOTO (*JPEG) (FOTOĞRAF (* JPEG)) destek dosyası

Temel satır 64 x 64 – 15360 x 8640

Progresif: 64 x 64 – 1920 x 1440

- Sadece JPEG dosyalarını oynatabilirsiniz.
- Desteklenmeyen dosyalar önceden tanımlı simge biçiminde görüntülenir.
- Bozuk dosyalar veya oynatılmayan dosya biçimleri için bir hata mesajı çıkar.
- Bozuk resim dosyaları doğru bir şekilde görüntülenemeyebilir.
- Yüksek çözünürlüklü resimleri tam ekran olarak görüntülemek zaman alabilir.

Yalnızca 42/47LX6***, 47/55LX9***, 50/60PX9***

	File Extensions	Item	Profile
2D	jpeg jpg jpe	supprted file format	SOF0: baseline SOF1: Extend Sequential SOF2: Progressive
		photo size	Min: 64 x 64 Max - Normal Type: 15360 (W) x 8640 (H) Progressive Type: 1920 (W) x 1440 (H)
3D	mpo	supprted file format	mpo
		photo size	4:3 size: 3,648 x 2,736 2,592 x 1,944 2,048 x 1,536 3:2 size: 3,648 x 2,432

Ekran Bileşenleri

Aynı zamanda **INPUT** (GİRİŞ) menüsü içinde **USB** ayarını yapabilirsiniz.

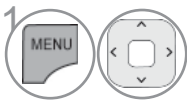

MY MEDIA'yı seçin

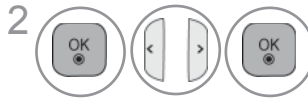

Fotoğraf Listesi'ni seçiniz.

- 1 Bir üst düzey dosyaya gider
- 2 Geçerli sayfa / Toplam sayfa
- 3 Uzaktan kumandadaki karşılık gelen tuşlar
- 4 Odaklanan klasör içeriği
- 5 Odaklanan klasör içeriği geçerli 1 / toplam sayfa

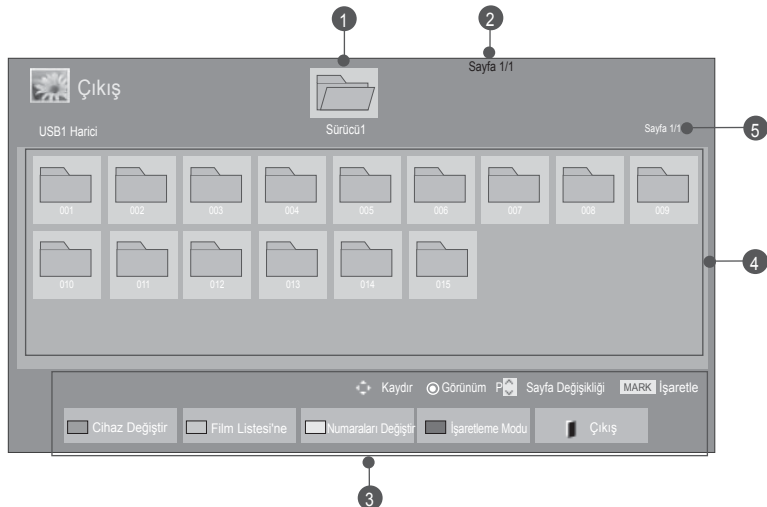



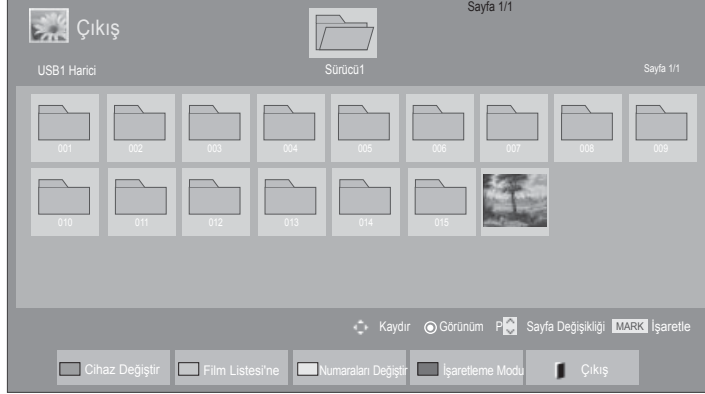

BİR USB VEYA PC CİHAZI KULLANMAK İÇİN

Fotoğraf Seçimi

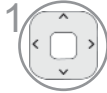



■ Fotoğraf dosyalarını görüntülerken



1.  Hedef klasörü veya sürücüyü seçiniz.
2.   Arzu edilen resimleri seçin.
3.  Fotoğraf dosyaları görüntülenir.







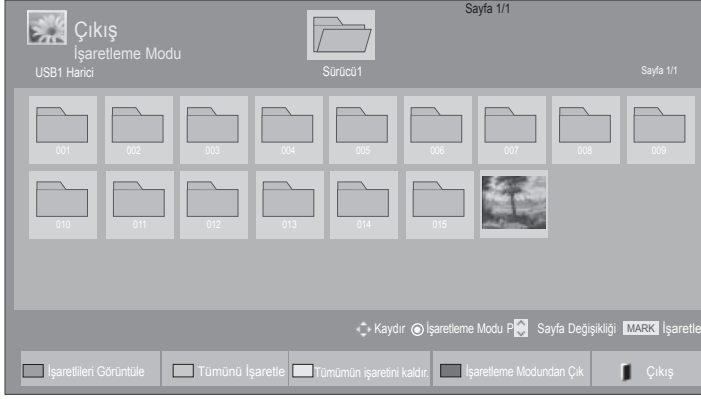

• Fotoğraf sayfasında dolaşmak **P** ^ v düğmesini kullanın.

Uzaktan Kumandayı kullanma

	Aygıtı değiştir
	YEŞİL düğmeye arka arkaya basarak Müzik Listesi > Film Listesi dönüşümü sağlanır.
	5 büyük küçük resimde veya basit listede izlemek için bir yöntemdir.
	MAVİ İşaretleme Modu 'na dönüştürmek için
	Normal TV izleme moduna dönüş.

■ Seçili fotoğraf dosyaları görüntülendiğinde







- 1  Hedef klasörü veya sürücüyü seçiniz.
- 2   Arzu edilen resimleri seçin.
- 3  or  **İşaretleme Modu**'na dönüştürmek için
- 4   İstenen fotoğraf dosyasını işaretle.
- 5  İşaretili fotoğraf dosyası görüntülenir.

- Bir veya daha fazla fotoğraf işaretlendiğinde işaretli fotoğrafı tek tek veya bir Slayt gösterisi halinde görüntüleyebilirsiniz. İşaretili fotoğraf yoksa, klasördeki fotoğrafları tek tek görüntüleyebilir veya klasördeki tüm fotoğrafları Slayt gösterisi halinde izleyebilirsiniz.

BİR USB VEYA PC CİHAZI KULLANMAK İÇİN

Uzaktan Kumandayı kullanma



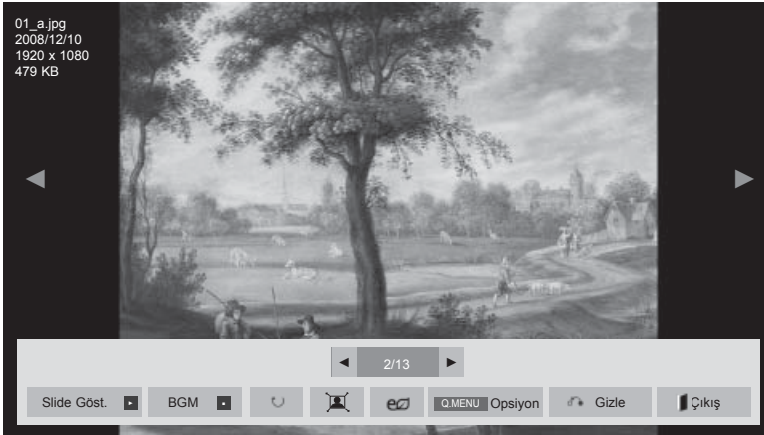

 KIRMIZI	Seçili fotoğraf dosyaları görüntülenir.
 Yeşil	Ekrendeki tüm fotoğraf dosyalarını işaretler.
 Yeşil	İşaretli tüm fotoğraf dosyalarındaki seçimi kaldırır.
 MAVİ	İşaretleme Modu'ndan Çık.
	Normal TV izleme moduna dönüş.

Fotoğrafların görüntülenmesi

Ayrıntılı işlem talimatları tam boyutlu fotoğraf görüntüleme ekranına verilmektedir.



Fotoğrafın en-boy oranı, tam ekranda gösterilen fotoğrafın boyutunu değiştirebilir.
EXIT (Çıkış) düğmesine basarak bir önceki menü ekranına dönebilirsiniz.

- 1  Hedef klasörü veya sürücüyü seçiniz.
- 2   Arzu edilen resimleri seçin.
- 3  Seçilen fotoğraf, tam ekran olarak görüntülenir.

• Fotoğraf sayfasında dolaşmak için **P** ^ v düğmesini kullanın.

- Fotoğraf Listesi'ne geri dönmek için **EXIT** (Çıkış) düğmesine basın.
- OSD Yardım'ı yok etmek için **BACK** (Geri) düğmesine basın.

BİR USB VEYA PC CİHAZI KULLANMAK İÇİN

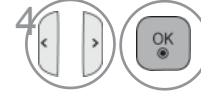

Slide Göst.'ni seçin.

BGM, (Döndür),
 / , ,
Opsiyon, Gizle veya
Çıkış.

- Önceki veya sonraki fotoğrafı seçmek için < > tuşunu kullanın.
- Tam ekran menüsünde seçim yapmak ve menüyü kontrol etmek için < > tuşunu kullanın.

► **Slayt Göst.:** Herhangi bir resim seçilmezse, slayt gösterisi sırasında geçerli klasördeki tüm fotoğraflar görüntülenir. Bazı fotoğraflar seçiliyse, bu fotoğraflar slayt gösterisi halinde görüntülenir.

■ **Opsiyon** seçeneğinde slayt gösterinin süresini belirleyin.

► **BGM** (Arka Plan Müziği) : Fotoğrafları tam ekran izlerken müzik dinleyin.

■ Bu fonksiyonu kullanmadan önce Seçenekler'deki BGM aygıtını ve albümü ayarlayın.

■ **Option** (Seçeneği), uzaktan kumanda üzerinde bulunan **Q.MENU** (Hızlı Menü) veya **MENU** (Menü) düğmesi ile ayarlayabilirsiniz.

► (Döndür) : Fotoğrafları döndürünüz.

■ Fotoğrafı saat yönünde 90°, 180°, 270°, 360°SDgr döndürür.

■ Resim genişliği, desteklenen yükseklikten daha büyük olursa, resim döndürülemez.

► / : Fotoğrafı Tam veya Orijinal modda görüntüleyebilirsiniz.

► : Ekranınızın parlaklığını artırmak için **ENERGY SAVING** (Enerji Tasarrufu) düğmesine art arda basın (Bkz. s 138)

► **Opsiyon** : **Kayma Hızı** ve **BGM** için değerleri ayarlar .

■ düğmesine ve OK (Tamam) düğmesine basarak değerleri ayarlayın. Ayarları kaydetmek için OK (Tamam) düğmesine basın.

■ BGM oynatılırken **BGM**'yi değiştiremezsiniz.

■ Cihaz üzerinde yalnızca şu anda fotoğraf gösteren kayıtlı MP3 klasörünü seçebilirsiniz.

► **Gizle** : : Tam ekran menüsünü gizler.

■ Tam ekranda menüyü tekrar görmek için **OK** (Tamam) tuşuna basın.

EXIT (Çıkış) düğmesine basarak **Fotoğraf Listesi** 'ne geri dönülür.

Fotoğraf Listesi Fonksiyonunun kullanılması



- Aşağıda gösterilen resimler TV'nizden farklı olabilir.

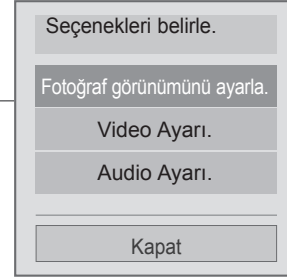

1  veya  Opsiyon menüsünü göster.

2  **Fotoğraf görünümünü ayarla, Videoyu ayarla. Sesi ayarla. veya 3D videoyu ayarla** (Sadece 42/47LX6***, 47/55LX9***, 50/60PX9***) ögesini seçin.



! NOT

- ▶ **Film Listesi** içerisinde yapılan seçenek değişikliği **Fotoğraf Listesi** ve **Müzik Listesi** ni etkilemez.
- ▶ **Fotoğraf Listesi** ve **Müzik Listesi** içerisinde yapılan seçenek değişiklikleri aynı şekilde **Fotoğraf Listesi** ve **Müzik Listesi** içerisinde **Film Listesi** etkilenmeksizin geçerli olur.
- ▶ 3D görüntüleme modunda bu seçenek seçilemez. (Sadece 42/47LX6***, 47/55LX9***)
- ▶ *mpo görüntü dosyalarını izlerken BGM (arka plan müzik) dinlemek istediğinizde, bir jpg dosyasını çalıştırabilir ve BGM klasörünü "Option - Set Photo View" olarak seçebilirsiniz. Daha sonra, *mpo dosyalarını görüntülerken BGM'leri seçerek dinleyebilirsiniz (Sadece 42/47LX6***, 47/55LX9***)

BİR USB VEYA PC CİHAZI KULLANMAK İÇİN

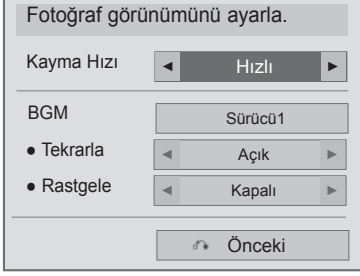
- Fotoğraf görünümünü ayarla seçildiğinde,



1   **Kayma Hızı** veya **BGM** ögesini seçin.

2  Uygun ayarları yapın.

■ **Video Ayarı seçildiğinde,**

■ Aşağıda gösterilen resimler TV'nizden farklı olabilir.

Yalnızca LED LCD TV/LCD TV



Yalnızca PLAZMA TV

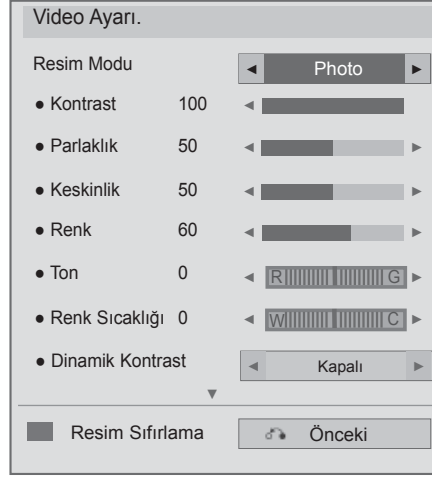



1   **Resim Modu veya TruMotion'ı seçin.**

2  **Uygun ayarları yapın. (bkz. s. 139 -148)**

BİR USB VEYA PC CİHAZI KULLANMAK İÇİN

■ Sesi ayarla seçildiğinde,



- 1   **Ses Modu, Net Ses II veya Denge'ı gösterir.**
- 2  Uygun ayarları yapın. (bkz. s. 154 - 158)

■ Set 3D video (3D videoyu ayarla) seçildiğinde, (Sadece 42/47LX6***, 47/55LX9***, 50/60PX9***)

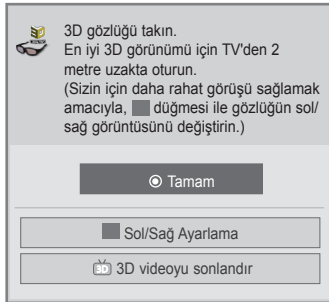

veya

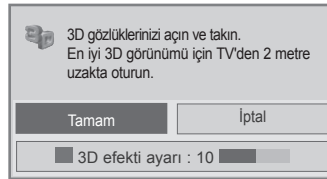

veya

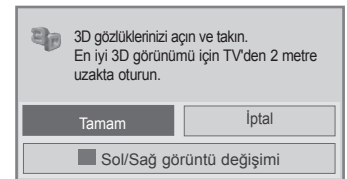

Daha fazla bilgi için, Kullanım Kılavuzunda 3D Görüntü bölümüne bakın.

MÜZİK LİSTESİ

USB ve PC depolama aygıtındaki müzik dosyalarını çalabilirsiniz.

Satın alınan müzik dosyaları (*.MP3) telif hakkı kısıtlamalarına sahip olabilir. Bu model, bu dosyaların çalınmasını desteklemeyebilir.

USB cihazınızdaki müzik dosyası bu birimle çalınabilir.

Ekran üstü Gösterimler TV'nizden farklı olabilir. Resimler, TV işletimine yardımcı olmak üzere örnektir.



MÜZİK (*.MP3) destek dosyası



Bit hızı 32 - 320

- Örnekleme Hızı MPEG1 Layer 3: 32 kHz, 44,1 kHz, 48 kHz
- Örnekleme Hızı MPEG2 Layer 3: 16 kHz, 22,05 kHz, 24 kHz

Ekran Bileşenleri

Aynı zamanda **INPUT** (GİRİŞ) menüsü içinde **USB** ayarını yapabilirsiniz.

1   **MY MEDIA'yı seçin**

2    **Müzik listesini, seçiniz.**

1 Preview (Ön izleme): Dosya için Albüm kabı varsa (Albüm Kapağı Resmi), bu kap görüntülenir.

2 Bir üst düzey dosyaya gider

3 Geçerli sayfa / Toplam sayfa

4 Uzaktan kumandadaki karşılık gelen tuşlar

5 Odaklanan klasör içeriği 2

6 Odaklanan klasör içeriği geçerli 2 / toplam sayfa

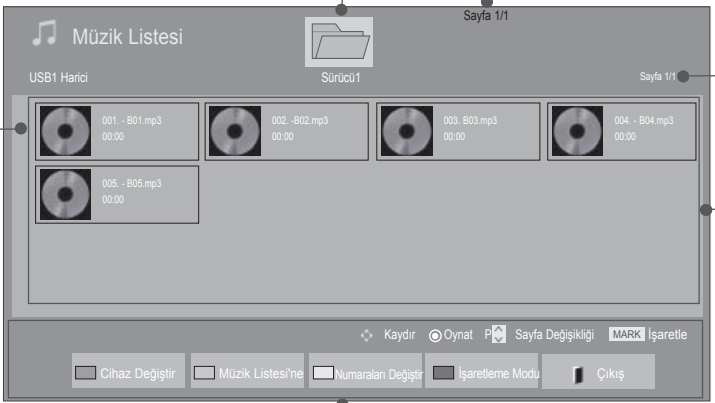

Müzik Listesi

USB1 Harici Sürücü1 Sayfa 1/1

001 - B01.mp3 00:00

002 - B02.mp3 00:00

003 - B03.mp3 00:00

004 - B04.mp3 00:00

005 - B05.mp3 00:00

Kaydır Oynat Sayfa Değişikliği MARK İşaretle



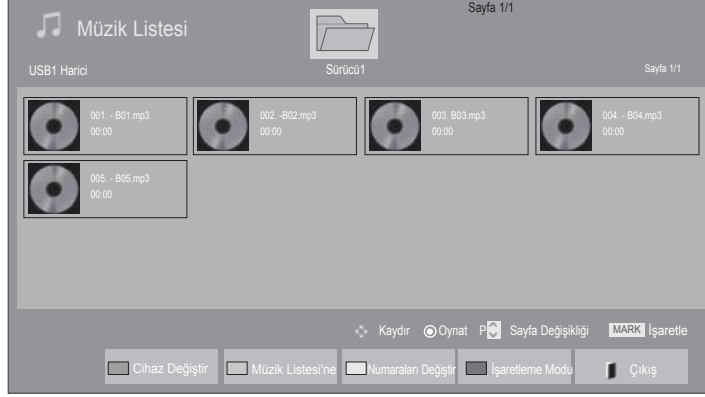

Cihaz Değiştir Müzik Listesi'ne Numaraları Değiştir İşaretleme Modu Çıkış

BİR USB VEYA PC CİHAZI KULLANMAK İÇİN

Müzik Seçimi







■ Müzik dosyalarını çalarken

- 1  Hedef klasörü veya sürücüyü seçiniz.
- 2   İstenilen müzikleri seçiniz.
- 3  Müzik dosyaları çalınır.





• Müzik sayfasında yukarı aşağı ilerlemek için **P** ^ v düğmesini kullanın.

Uzaktan Kumandayı kullanma

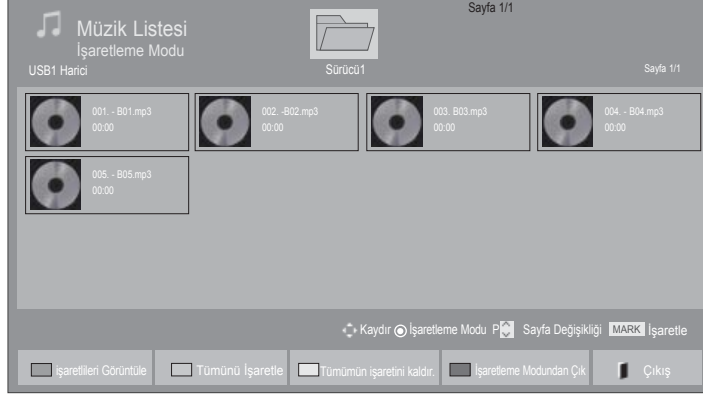
	Aygıtı değiştir
	YEŞİL düğmeye arka arkaya basarak Film Listesi > Fotoğraf Listesi dönüşümü sağlanır.
	5 büyük küçük resimde veya basit listede izlemek için bir yöntemdir.
	İŞARETLEME MODU 'na dönüştürmek için
	Normal TV izleme moduna dönüş.

■ Seçilen müzik dosyalarını çalarken

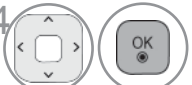





1.  Hedef klasörü veya sürücüyü seçiniz.
2.  İstenilen müzikleri seçiniz.
3.  **MAVİ** veya **MARK FAV CHARINUM** **İşaretleme Modu'**na dönüştürmek için
4.  İstenen müzik dosyasını işaretle.
5.  **KIRMIZI** İşaretli müzik dosyası çalınır.

- Bir veya daha fazla müzik dosyası işaretlendiğinde işaretlenen müzikler sırayla oynatılır. Örneğin devamlı olarak sadece bir müziği dinlemek istiyorsanız sadece o müziği işaretleyip oynatınız. Herhangi bir müzik işaretlenmezse, klasördeki tüm müzikler sırasıyla oynatılır.
- Karışık şekilde çalmak için, **Option (Seçenek)->Set audio play (Audio Çalma Ayarları).->Random (Karışık)** seçeneğinin **On (Açık)** olması gerekmektedir.

BİR USB VEYA PC CİHAZI KULLANMAK İÇİN

Uzaktan Kumandayı kullanma

	Seçili müzik dosyaları görüntülenir.
	Ekrandaki tüm müzik dosyalarını işaretler.
	İşaretli tüm müzik dosyalarındaki seçimi kaldırır.
	İşaretleme Modu'ndan Çık.
	Normal TV izleme moduna dönüş.

Müzik Listesi fonksiyonu kullanarak, müzik çalma

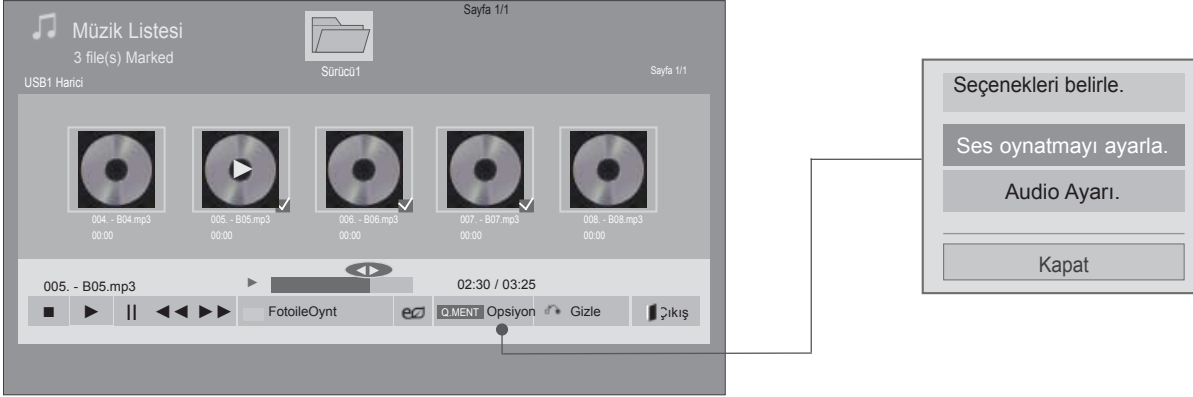

1  veya  **Opsiyon** menüsünü göster.











2  **Ses oynatmayı ayarla** veya **Sesi ayarla**'yı seçin.

! NOT

- ▶ Film Listesi içerisinde yapılan seçenek değişikliği Fotoğraf Listesi ve Müzik Listesi ni etkilemez.
- ▶ Fotoğraf Listesi ve Müzik Listesi içerisinde yapılan seçenek değişiklikleri aynı şekilde Fotoğraf Listesi ve Müzik Listesi içerisinde Film Listesi etkilenmeksizin geçerli olur.
- ▶ Müziği sadece halen çalan aygıt üzerinden dinleyebilirsiniz.

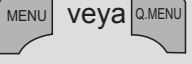

BİR USB VEYA PC CİHAZI KULLANMAK İÇİN

Uzaktan Kumandayı kullanma

	Çalınan müzik dosyasını durdur.
	Normal kayıttan yürütmeye dönmek için PLAY(▶) düğmesine basın.
	Dosya içeriği müzik çalarken Duraklat(II) düğmesine bastığınızda çalma işlemine ara verilecektir. Duraklat(II) düğmesine çalma işlemi durdurulmuş durumda iken bir kez daha bastığınızda dosya içeriği müzik tekrar çalmaya başlayacaktır.
	Görüntü oynatılırken, REW(◀◀) düğmesine basıldığında, bir önceki şarkı dosyası çalacaktır. FF(▶▶) düğmesine basıldığında, bir sonraki şarkı dosyası çalacaktır.
	Seçili müzik dosyalarını çalma esnasında Fotoğraf Listesi 'ne geçin.
	Ekranınızın parlaklığını artırmak için ENERGY SAVING (Enerji Tasarrufu) düğmesine art arda basın. (Bkz. s 138) Yalnızca Kapalı/Video Sessiz komutları Film Listesi, Fotoğraf Listesi, Müzik Listesi'nden çalıştırılır (Yalnızca LCD TV/LED LCD TV).
	Opsiyon menüsünü göster.
	■ Müzik çalarken Geri düğmesine basıldığında, o anda çalan müzik aygıtı gizli konuma geçecek ve sadece müzik listesi görüntülenecektir.
	■ Müzik çalan aygıt görüntülenirken Çıkış düğmesine basıldığında sadece müzik duracaktır ve oynatıcı normal TV izleme moduna geçmeyecektir. ■ Müzik durduğunda veya müzik çalan aygıt gizli konumda iken Çıkış düğmesine basıldığında oynatıcı normal TV izlemem moduna geçecektir.
	■ Yürütme sırasında < veya > düğmesine basıldığında, çalınacak konumu gösteren bir imleç ekranda gösterilecektir.

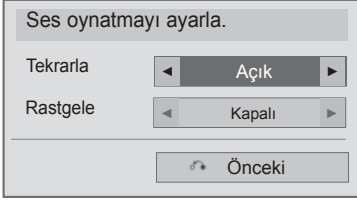
■ **Audio Çalma Ayarı'nı seçtiğinizde,**







1   **Tekrarla** veya **Rastgele** yi seçin.

2  Uygun ayarları yapın.

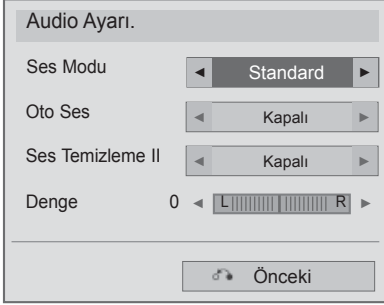
BİR USB VEYA PC CİHAZI KULLANMAK İÇİN

■ Sesi ayarla seçildiğinde,



- 1   **Ses Modu, Net Ses II veya Denge'ı gösterir.**
- 2  **Uygun ayarları yapın. (bkz. s. 154 - 158)**

- Oynatım sırasında bir süreliğine herhangi bir tuşa basmazsanız, oynatım bilgi kutusu (aşağıda gösterildiği gibi) ekran koruyucu olarak gezinir.
- Ekran koruyucu?
Ekran koruyucu sabit bir görüntünün ekranda uzun süre kalması nedeni ile oluşan ekran piksel hasarını önlemek içindir.

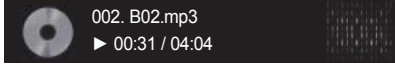

! NOT

- ▶ Zarar görmüş veya bozuk bir müzik oynatılamaz ama oynatma süresinde 00:00 görüntülenir.
- ▶ Telif hakkı korumalı ödemeli bir servisten indirilen bir müzik başlatılamaz ama oynatma süresinde uygun olmadığı bilgisi görüntülenir.
- ▶ OK, ■ tuşlarına basarsanız ekran koruyucu durdurulur.
- ▶ Uzaktan kumanda üzerindeki PLAY(▶), Pause(II), ■, ▶▶, ◀◀ tuşlar da bu modda kullanılabilir.
- ▶ Sonraki müziği seçmek için ▶▶ önceki müziği seçmek için ◀◀ tuşunu kullanabilirsiniz.

BİR USB VEYA PC CİHAZI KULLANMAK İÇİN

DIVX KAYIT KODU

TV'nin DivX kayıt kodu numarasını onaylayın. Kayıt numarasını kullanarak www.divx.com/vod adresinden film kiralayabilir veya satın alabilirsiniz.

Başka bir TV'nin DivX kayıt koduna sahipseniz, kiralana veya satın alınan DivX dosyasını oynatmanıza izin verilmez. (yalnızca satın alınan TV'nin kayıt kodu ile eşleşen DivX dosyaları oynatılabilir.)



1 **MY MEDIA**'yı seçin

2 **MAVİ** **DivX Kayıt Kodu**'nu seçin.

3 DivX Kayıt Kodu'nu göster.

• **MENU/EXIT** (Menü/Çıkış) düğmesine basarak normal TV izlemeye geri dönebilirsiniz.



DIVX VIDEO HAKKINDA: DIV[®], DivX, Inc. tarafından yaratılan bir sayısal video formatıdır. Bu cihaz resmi olarak, Div X video gösterimi için DivX sertifikalı bir cihazdır. Daha fazla bilgi edinmek ve dosyalarınızı DivX video formatına aktarabilmek için lütfen www.divx.com sayfasını ziyaret edin.

DIVX VIDEO-ON-DEMAND HAKKINDA: Bu DivX Certified[®] cihazın DivX Video-On-demand (VOD) oynatımı için kayıt edilmesi gerekmektedir. Bir kayıt kodu oluşturabilmek için, cihazınızın kurulum menüsü bölümünde DivX VOD bölümünü bulun. vod.divx.com adresine girdikten sonra bu kod ile birlikte kaydınızı gerçekleştirin ve DivX VOD hakkında daha fazla bilgi edinin.

“DivX HD 1080p'ye kadar olan DivX videolarını oynatmak için”

“Pat. 7,295,673; 7,460,668;7,515,710;7,519,274”

! NOT

► Film dosyaları aşağıdaki koşullarda desteklenir

Çözünürlük: (1920x1080) GxY pikselin altı

Çerçve hızı: 30 kare/saniye altı (1920x1080), 60 kare/saniye altı (1280x720 altı)

► Video Kodek Bileşeni : MPEG 1, MPEG 2, MPEG 4, H.264/AVC, DivX 3,11, DivX 4,12, DivX 5,x, DivX 6, Xvid 1,00, Xvid 1,01, Xvid 1,02, Xvid 1,03, Xvid 1,10-beta1, Xvid 1,10-beta2, JPEG, VC1, Sorenson H.263/H.264

► Film Listesi çalışırken DLNA sunucusundaki DRM/*.*tp /*.*trp dosyası oynatılmaz.

ETKİNLİĞİ KALDIRMA

Devreden çıkarmanın amacı, kullanılabilir tüm aygıtları web sunucusundan (web_server) etkinleştirmiş ve daha fazla aygıtı etkinleştirme olanakları engellenmiş kullanıcılar için aygıtların devreden çıkarılmasına olanak sağlamaktır. DivX VOD tüketicinin tek bir hesap altında 6'ya kadar aygıtı etkinleştirmesine olanak sağlamaktaydı; ancak bu aygıtlardan birini değiştirmek veya devre dışı bırakmak için tüketicinin DivX Destek ile görüşmesi ve silme talebinde bulunması gerekmektedir. Şimdi, bu eklenen özellik sayesinde, tüketiciler aygıtı kendileri devre dışı bırakabilir ve böylece, DivX VOD aygıtlarını daha iyi yönetebilir.



- 1   **MY MEDIA'yı seçin**
- 2  **MAVİ**  **Etkinliği kaldırma'yı seçin.**
- 3   **Evet** Seçeneğini belirleyiniz.
- 4  **Etkinliği kaldırma** öğesini görüntüler.

- **MENU/EXIT** (Menü/Çıkış) düğmesine basarak normal TV izlemeye geri dönebilirsiniz.
- **BACK** (Geri) düğmesine basarak bir önceki menü sayfasına dönebilirsiniz.

OYUN

OYUN

TV'de kayıtlı oyunların keyfini çıkartmanıza izin verir.

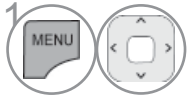
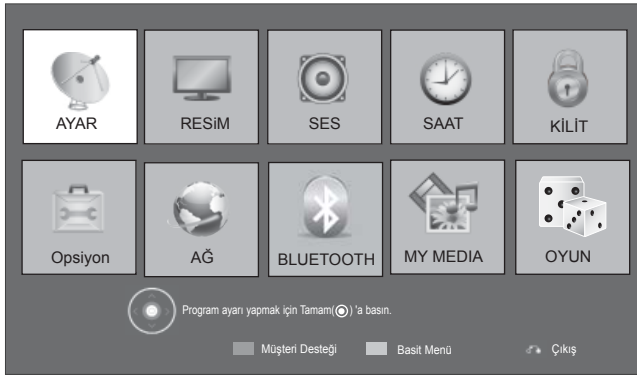

GAME'ı seçin.

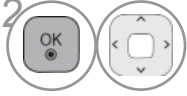

Arzu edilen oyunu seçin.



Seçilen oyun moduna girin.

- **EXIT** (Çıkış) düğmesine basarak normal TV izlemeye geri dönebilirsiniz.

EPG (ELECTRONIC PROGRAMME GUIDE – ELEKTRONİK PROGRAM KILAVUZU) (DİJİTAL MODDA)

Bu sistemde mevcut tüm görüntüleme seçeneklerinde gezinmenize yardımcı olmak için bir Elektronik Program Kılavuzu (EPG) bulunmaktadır.

EPG; program listeleri, tüm kullanılabilir servislerin başlangıç ve bitiş zamanları gibi bilgileri sağlar. EPG'de ayrıca, program hakkında ayrıntılı bilgiler de mevcuttur (bu programların bulunurluğu ve miktarı ilgili yayıncıya bağlı olarak değişiklik gösterir).

Bu işlev, sadece EPG bilgisi yayın şirketleri tarafından yayınlandığı zaman kullanılabilir.

EPG fonksiyonunu kullanmadan önce **Saat** Menüsü içerisinde yer alan zaman fonksiyonunu ayarlamamız gerekecektir.

EPG program detaylarını 8 gün için görüntüler.

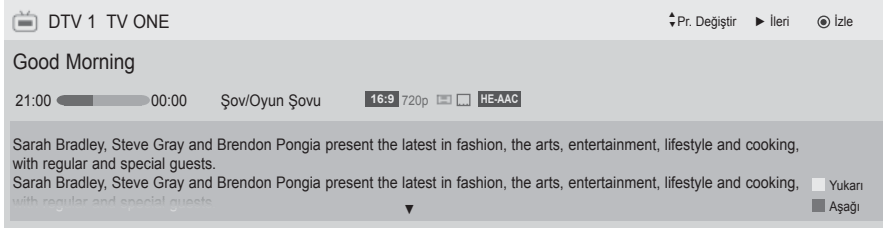

INFO Mevcut program bilgilerini gösterir.

- Bir TV veya DTV Programı ile görüntülenir.
- Radyo Programı ile görüntülenir.
- MHEG Programı ile görüntülenir.
- HE-AAC Programı ile birlikte görüntülenir.
- Yayınlanan programın izleme oranını ifade eder.
- Yayınlanan programın izleme oranını ifade eder.
- İkonu görüntülenen yayınlanan program, Monitör çıkışında program bilgilerine bağlı olarak görüntülenmeyebilir.
- Bir MHP Programı ile görüntülenir.
- Teletext Programı ile görüntülenir.
- Altyazı Programı ile görüntülenir.
- Karışık Program ile görüntülenir.
- Dolby Digital Program ile görüntülenir.
- Dolby Digital PLUS Programı ile birlikte görüntülenir.

576i/p, 720p, 1080i/p : : Yayınlanan programın çözünürlüğünü ifade eder

Bir sonraki program bilgilerini gösterir.

Diğer program bilgilerini gösterir.

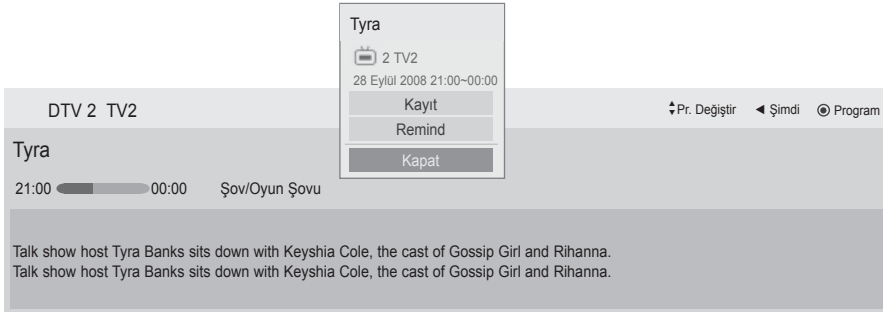

Kayıt/Hatırlat ayarları için bir açılır pencere görüntülenir.

Kayıt/Hatırlatma Zamanlayıcı ayar modunu seçin.

EPG (ELECTRONIC PROGRAMME GUIDE – ELEKTRONİK PROGRAM KILAVUZU) (DİJİTAL MODDA)

EPG'yi açma/kapama

1  EPG'yi açar veya kapatır.

Program seçimi

1  veya  İstedğiniz programı seçiniz.

NOW/NEXT (Şimdi/Sonraki) Kılavuz Modunda Tuş İşlevi

Yayınlanmakta olan bir programı ve bunun ardından zamanlanmış programı görüntüleyebilirsiniz.

 **KIRMIZI** EPG modunu değiştirir.

 **Yeşil** Takvim modunu girin.

 **MAVİ** Program Listesi modunu girin.

 'ŞİMDİ' seçildiğinde, seçili programa geçilir ve EPG kaybolur.
'İLERİ' seçildiğinde, açılır rezervasyon penceresi görüntülenecektir.

 ŞİMDİ veya İleri Programı seçer.

 Yayın Programını seçer.

 Sayfa Yukarı / Aşağı.

Program Kılavuzu

That '70s show 25 Kasım 2008 10:05

DTV 1 YLE TV1 25 Kas. 2008 09:45-10:15

TÜMÜ	ŞİMDİ	İLERİ
DTV 1 YLE TV1	That '70s show	Keno
DTV 2 YLE TV2	Your World Today	World Business
DTV 4 TV...	Legenen om Den....	Fantomen
DTV 5 YLE FST	Naturtimmen	Kritiskt
DTV 6 CNN	Lyssna	ABC
DTV 8 YLE24	Glamour	Tänään otsikoissa

FAV F favori INFO Bilgi İzle/Sakla TV/RAD RADYO
Mod Takvim Program Listesi

 veya  veya  EPG'yi kapatır.

 DTV veya RADYO Programını seçer.

 Ayrıntı bilgileri açık veya kapalı

8 Günlük Rehber Modunda Düğme Fonksiyonu

RED EPG modunu değiştirir.

GREEN Tarih ayar moduna girer.

YELLOW Takvim modunu girin.

BLUE Program Listesi modunu girin.

'Şu anda yayınlanan program' seçildiğinde, seçili programa geçilir ve EPG kaybolur.

'Daha sonra yayınlanacak program' seçildiğinde, açılır rezervasyon penceresi görüntülenecektir.

Programı seçer.

Yayın Programını seçer.



P Sayfa Yukarı / Aşağı.







GUIDE veya **BACK** veya **EXIT** EPG'yi kapatır.

DTV/RAD DTV veya RADYO Programını seçer.

INFO Ayrıntı bilgileri açık veya kapalı



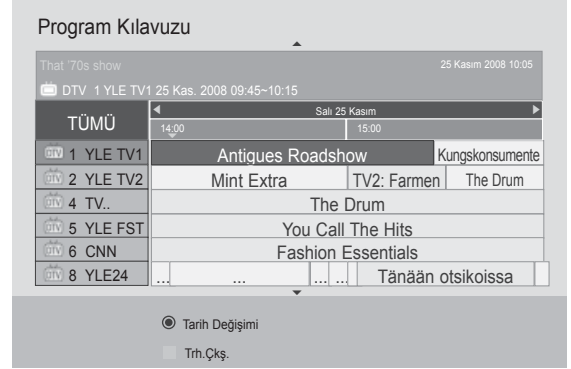

EPG (ELECTRONIC PROGRAMME GUIDE – ELEKTRONİK PROGRAM KILAVUZU) (DİJİTAL MODDA)

Tarih Değiştirme Modunda Tuş İşlevi

-  veya  veya  Tarih ayar modunu kapatır.
-  Seçilen tarihe geçer.
-  Tarih seçer.
-  veya  EPG'yi kapatır.



Genişletilmiş Açıklama Kutusunda Tuş İşlevi

-  Ayrıntı bilgileri açık veya kapalı.
-  Metin Yukarı / Aşağı.
-  Kayıt/Hatırlatma Zamanlayıcı ayar modunu seçin.
-  veya  EPG'yi kapatır.

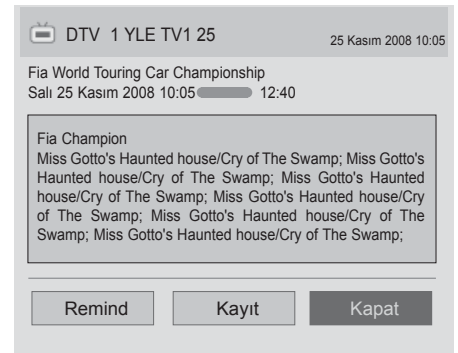

Kayıt/Hatırlatma Zamanlayıcı ayar modunu seçin.

Kayıt için bir başlangıç veya bitiş zamanı ile programı, bitiş süresi sönmük durumdayken de hatırlatıcı için bir başlangıç zamanını ayarlar.

Bu fonksiyon sadece pin8 kayıt sinyali kullanan bir kaydedici cihazın TV-OUT(AV1) terminaline bir SCART kablosu ile bağlandığı durumlarda kullanılabilir.

Kayıt fonksiyonu sadece Dijital modda desteklenmekte, Analog modda desteklenmemektedir.



Takvim modunu kapatın.



Hatırlatma veya kaydet fonksiyon ayarlarını seçin.



Tip , Başlangıç Saati, Bitiş Saati veya Programme (Program)ı seçin.



Yeşil

Kılavuz moduna döner.



MAVi

Program Listesi modunu değiştirin.



OK

Zamanlayıcı Kaydı / Hatırlatma'yı kaydeder.

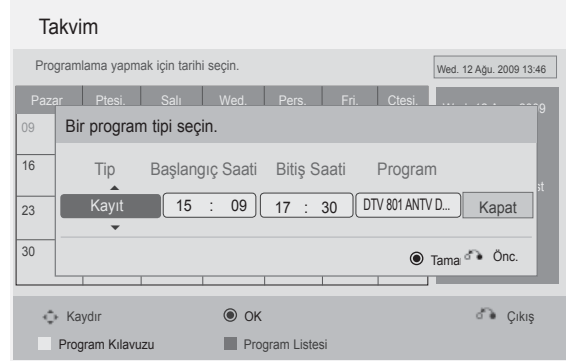







EPG (ELECTRONIC PROGRAMME GUIDE – ELEKTRONİK PROGRAM KILAVUZU) (DİJİTAL MODDA)

Takvim Liste Modunda Tuş İşlevi

Program listesi oluşturduysanız, o sırada başka bir program izliyor olsanız bile, zamanlanan saat geldiğinde zamanlanmış program görüntülenir.

Şu anda kaydedilen obje düzenlenmez veya silinemez.

-  **Yeşil** Takvim moduna geçin.
-  **MAVi** veya **GUIDE** Kılavuz moduna döner.
-  **Program Listesini kapatın.**
-  **İstediğiniz seçeneği (Değiştir / Sil / Tümünü Sil) belirtin.**
-  **Programı seçer.**
-  **Sayfa Yukarı / Aşağı.**

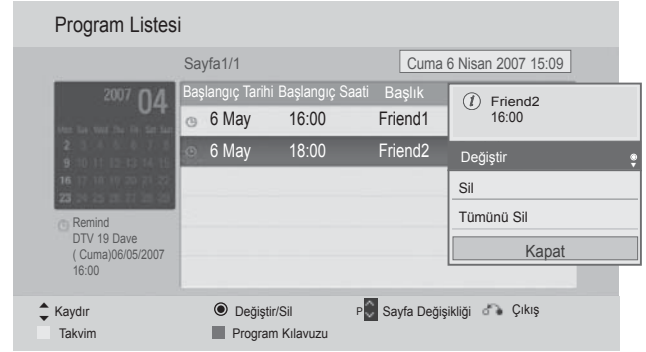

RESİM KONTROLÜ

RESİM BOYUTU (EN BOY ORANI) KONTROLÜ

Ekranı deęişik resim biçimlerinde izleyebilirsiniz; 16:9, Sadece Tarayın, Orilinal, 4:3, 14:9, Yakınlaştırma, Sinema Zoom ve Tam Geniş.

Sabit bir görüntü ekranda uzun bir süre görüntülenirse, bu sabit görüntü ekranda iz bırakabilir ve görünür kalabilir.

^ v tuşunu kullanarak büyütme oranını ayarlayabilirsiniz.

Bu fonksiyon aşağıdaki sinyallerde çalışır:

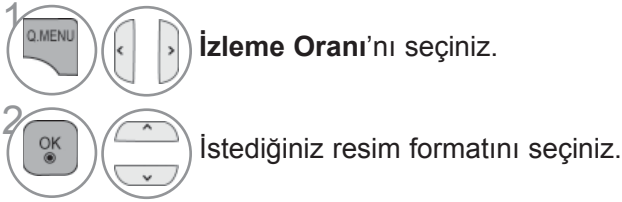

- İzleme Oranı'nı RESİM menüsünden de ayarlayabilirsiniz.
- Zoom Setting (Yakınlaştırma Ayarı) için Oran Menüsünden **14:9**, **Yakınlaştırma** ve **Sinema Zoom** seçin. Yakınlaştırma Ayarı tamamlandıktan sonra ekran Hızlı Menüye geri döner.

• 16:9

Bu seçim, tüm ekranı kaplayacağı şekilde görüntüyü yatay olarak doğrusal oranda ayarlamayı sağlar(4:3 formatlı DVD'leri seyretmek için elverişli).



• Sadece Tarayın

Aşağıdaki Seçim yüksek çözünürlük görüntüsünde orijinal resimde kayıp olmaksızın en iyi resim kalitesini almanızı sağlar.

Not: Orijinal Resimde parazit varsa, kenarlarda parazit görebilirsiniz.

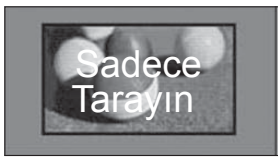

• Orijinal

TV'niz bir geniş ekran sinyali aldığı takdirde otomatik olarak resim formatı yayınına dönüştürür.



• Tam Geniş

TV'niz, geniş ekran sinyalini aldığı anda, ekranın tamamını dolduracak biçimde, doğrusal orantıda görüntüyü yatay veya dikey olarak ayarlamaya olanak tanır. 4:3 ve 14:9 DTV girişi ile herhangi bir bozulma olmadan tam ekranda desteklenir.



RESİM KONTROLÜ

• 4:3

Aşağıdaki seçim, orijinal 4:3 izleme oranlı bir görüntü izlemenizi sağlar.



• 14:9

14:9 formatlı görüntüleri veya 14:9 modunda genel TV programını görüntüleyebilirsiniz. 14:9 ekran 4:3 ekran ile aynı şekilde görüntülenebilir, ancak aşağı veya yukarı doğru yeri değişmektedir.

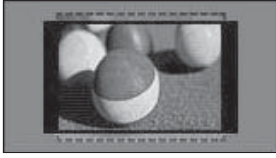

• Yakınlaştırma

Bu seçim görüntüyü, oranda değişiklik olmaksızın tüm ekranı kaplayacak şekilde seyretmenizi sağlar. Ancak görüntü üst ve alttan kırılmış olacaktır.

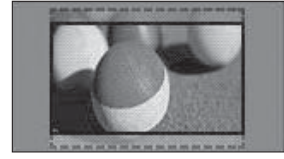

• Sinema Zoom

Resmi doğru orantıda büyütme istediğinizde, Sinema Zoom (Sinema Yakınlaştırması) seçeneğini belirtin.

Not: Resmi büyütürken veya küçültürken görüntü bozulabilir.

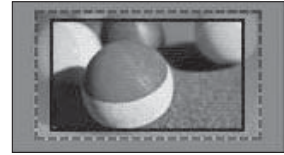

◀ veya ▶ düğmesi : : Sinema Zoom (Sinema Yakınlaştırması) büyütme oranını ayarlar. Ayar aralığı 1-16'dır.

▼ veya ▲ düğmesi : Ekranı taşır.

! NOT

- ▶ Komponent modunda yalnızca **4:3**, **16:9** (Geniş), **14:9**, **Yakınlaştırma** veya **Sinema Zoom** ayarlarını seçebilirsiniz.
- ▶ HDMI modunda yalnızca **4:3**, Orjinal, **16:9** (Geniş), **14:9**, **Yakınlaştırma** veya Sinema Zoom ayarlarını seçebilirsiniz.
- ▶ Yalnızca RGB-PC, HDMI-PC modunda **4:3**, **16:9** (Geniş) seçeneklerini belirleyebilirsiniz.
- ▶ DTV/HDMI/Komponent (720p üzeri) modunda, **Sadece Tarayın** kullanılabilir.
- ▶ Analog/DTV/AV/Scart modunda Tam Geniş kullanılabilir.

RESİM SİHİRBAZI

Bu özellik özgün görüntünün resim kalitesini ayarlamanıza izin verir.

Black and Beyaz Seviyesi vb. özellikleri değiştirerek ekran kalitesini kalibre etmek için bunu kullanın. Görüntüyü Low (Düşük), Recommended (Önerilen) veya High (Yüksek) olarak ayarladığınızda, değişen sonucu bir örnek olarak görebilirsiniz.



RGB-PC/HDMI-PC/DVI-PC modunda değişken Renk, Tonlama ve H/V Netlik değerleri etkin değildir.



1   **RESİM** seçeneğini belirleyin.

2    **Resim Sihirbazı**'ni seçin.

3    **Standart (Siyah Seviyesi, Beyaz Seviyesi, Ton, Renk, Yatay Keskinlik, Dikey Keskinlik, Arka Işık (yalnızca LCD TV/LED LCD TV)) veya Tercih edilen (Siyah Seviyesi, Beyaz Seviyesi, Ton, Renk, Keskinlik, Dinamik Kontrast, Renk Sıcaklığı, Arka Işık (yalnızca LCD TV/LED LCD TV))** modunu ayarlayın.

4    Ayarların uygulanacağı giriş kaynağını seçin.

5 

- Ayarlamayı son aşamadan önce bırakırsanız, değişiklikler uygulanmaz.
- Ayar değeri **Uzman1** olarak kaydedilir.
- Resim Sihirbazı görüntü kalitesini ayarladıktan sonra, Enerji Tasarrufu seçeneği Kapalı olarak değişir.
- Resim kalitesi **Uzman1** ayarı değiştirilmişse, **Resim Sıfırlama**'ya girmeden önce resim kalite ayarını **Resim Sihirbazı** kısmına girerek düzenleyin.
- **Standart** : standart resim kalitesine ayarlı mod.
- **Tercih edilen** : standart resim modu yerine tercih edilen resim kalitesine ayarlı mod.

- **MENU/EXIT** (Menü/Çıkış) düğmesine basarak normal TV izlemeye geri dönebilirsiniz.
- **BACK** (Geri) düğmesine basarak bir önceki menü sayfasına dönebilirsiniz.

RESİM KONTROLÜ

e^oENERJİ TASARRUFU

TV'nin güç tüketimini azaltır.

Varsayılan fabrika ayarı evde izlenebilecek rahat seviyeye göre ayarlanmıştır.

Enerji tasarrufu düzeyini ayarlayarak veya **Resim Modu** ayarlarını yaparak, ekranınızın MHEG/MHP modunda Enerji Tasarrufunu ayarlarken, MHEG/MHP tamamlandıktan sonra Enerji Tasarrufu ayarı uygulanır.

Bir radyo istasyonuna geçildiğinde **'Video Sessiz'** (Ekran kapalı) seçeneğinin belirlenmesi, güç tasarrufu sağlar.

Yalnızca LCD TV/LED LCD TV



Yalnızca Plazma TV



1 MENU/EXIT (Menü/Çıkış) düğmesine basarak normal TV izlemeye geri dönebilirsiniz.

2 OK (Geri) düğmesine basarak bir önceki menü sayfasına dönebilirsiniz.

3 OK (Geri) düğmesine basarak bir önceki menü sayfasına dönebilirsiniz.

1 MENU/EXIT (Menü/Çıkış) düğmesine basarak normal TV izlemeye geri dönebilirsiniz.

2 OK (Geri) düğmesine basarak bir önceki menü sayfasına dönebilirsiniz.

3 OK (Geri) düğmesine basarak bir önceki menü sayfasına dönebilirsiniz.

- **MENU/EXIT** (Menü/Çıkış) düğmesine basarak normal TV izlemeye geri dönebilirsiniz.
- **BACK** (Geri) düğmesine basarak bir önceki menü sayfasına dönebilirsiniz.

- Ekran kapalı seçildiğinde, ekran 3 saniye içerisinde kapanacak ve Ekran Kapalı başlayacaktır.
- "**Enerji tasarrufu-Oto.** (32/37/42LD4*** hariç), **aksimum**" için ayar yaparsanız, **Arka Işık** özelliği çalışmaz. (Yalnızca LCD TV/LED LCD TV)
- "**Enerji Tasarrufu-Akıllı Sensör**" ayarını yapmanız durumunda, **Keskinlik, Renk, Renk Sıcaklığı** özelliği çalışmayacaktır. (Yalnızca Plazma TV)
- Ayrıca, uzaktan kumandadaki **Energy Saving** (Enerji Tasarrufu) düğmesini kullanarak da bu özelliği ayarlayabilirsiniz.
- TV'nin içinde akıllı sensör varsa, Otomatik ayarı seçildiğinde ortamın koşullarına göre akıllı sensör tarafından Arka Işık da otomatik olarak ayarlanır. (Yalnızca LCD TV/LED LCD TV) (32/37/42LD4*** hariç)

ÖNCE DEN TANIMLANMIŞ RESİM AYARLARI

Resim Modu – Önayar

Canlı Standart
APS

Sinema veya THX Sinema
THX Aydınlik Oda

Sport Oyun

Kontrast, parlaklık, renk ve keskinliği güçlendirerek canlı görüntüler sağlar. En genel ekran görüntüsü durumudur.

Güç tüketimini optimize eder. (Yalnızca Plazma TV)

Film izlenmesi amacıyla videoyu optimize eder.

Bu TV'nin aydınlık bir odada izlenmesi için optimize edilmesine yarayan özelliktir. (Yalnızca 42/47/55LE8***, Plazma TV)

Videoyu, spor etkinliklerini izlemek üzere en iyi duruma getirir.

Videoyu, oyun oynamak üzere en iyi duruma getirir.

Yalnızca LCD TV/LED LCD TV

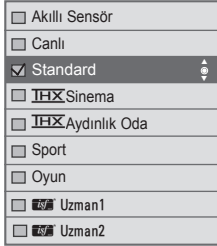
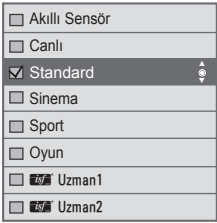

Yalnızca Plazma TV

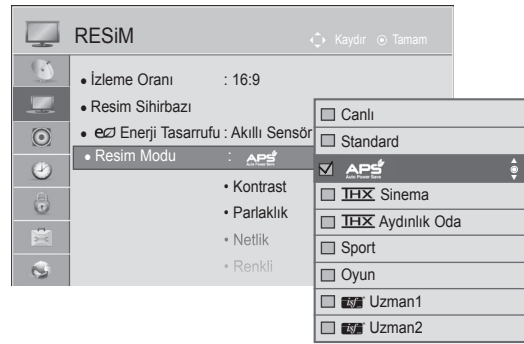

(42/47/55LE8*** hariç)

(Sadece 42/47/55LE8***)

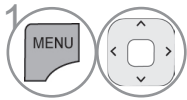

1 **RESİM** seçeneğini belirleyin.

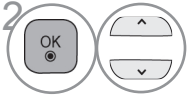

2 **Resim Modu**'nu seçiniz.

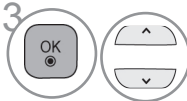

Akıllı Sensör (32/37/42LD4*** hariç), **Canlı**, **Standard**, **Sinema** (42/47/55LE8*** hariç), **THX Cinema** (Sadece 42/47/55LE8***), **THX Aydınlik Oda** (Sadece 42/47/55LE8***), **Sport** veya **Oyun**'u seçin.

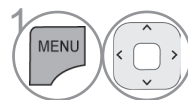

1 **RESİM** seçeneğini belirleyin.

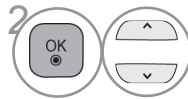

2 **Resim Modu**'nu seçiniz.

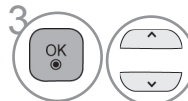

3 **Canlı**, **Standard**, **APS**, **THX Sinema**, **THX Aydınlik Oda**, **Spor** veya **Oyun**'u seçin.

- **MENU/EXIT** (Menü/Çıkış) düğmesine basarak normal TV izlemeye geri dönebilirsiniz.
- **BACK** (Geri) düğmesine basarak bir önceki menü sayfasına dönebilirsiniz.

RESİM KONTROLÜ

- **Resim Modu**, seti en iyi görüntüyü verecek şekilde ayarlar. Program kategorisine bağlı olarak **Resim Modu** menüsündeki ön ayarlı değeri seçin.
- Akıllı Sensör fonksiyonu açık iken, en uygun görüntü çevresel koşullara göre otomatik olarak ayarlanır. (32/37/42LD4*** hariç)
- **Resim Modunu Q. MENU**'den de (Hızlı Menü) ayarlayabilirsiniz.
- **Akıllı Sensör**: Görüntüyü çevresel koşullara göre ayarlar. (32/37/42LD4*** hariç)
- **APS** (Otomatik Güç Tasarrufu) : Resim kalitesini etkilemeden güç tüketimini azaltır. (Yalnızca Plazma TV)
- “**Resim Modu-THX Sinema, THX Aydınlık Oda**” ayarını yaparsanız, “**Enerji Tasarrufu-Akıllı Sensör, Minimum, Orta, Maksimum**” özelliği çalışmayacaktır. (Yalnızca Plazma TV)
- “**Resim Modu-THX Sinema, THX Aydınlık Oda**” ayarını yaparsanız, “**Enerji Tasarrufu-Oto., Minimum, Orta, Maksimum**” özelliği çalışmayacaktır. (Yalnızca 42/47/55LE8***)
- “**Resim Modu- APS**” ayarını yaparsanız, “**Enerji Tasarrufu-Kapalı, Minimum, Orta, Maksimum**” özelliği çalışmayacaktır. (Yalnızca Plazma TV)

• **THX Sinema**(Yalnızca Plazma TV, 42/47/55LE8***) :Bu size evinizde sinema izleme deneyimini yaşatacak sinema kalite modudur.Kullanıcı ayrıca herhangi bir ayar yapmadan en tatmin edici ekran kalitesinin keyfini çıkartacaktır. Sinema ortam karanlık olduğunda en iyi ekran kalitesini sunar.

THX Cinema, THX Bright Room öğesini seçtiğinizde, İzleme Oranı Sadece Tarayın olarak değişir.

• **THX Sinema** (Thomlinson Holman's Experiment), Star Wars filmi yöneten George Lucas ve Thomlinson'un oluşturduğu ses ve görüntü standardı olan THX'tir. THX olarak onaylanan bu ürün, donanım ve yazılım olarak standarda ait teknik özellikleri aşan bir ekran kalitesini garanti eder.

MANUEL OLARAK GÖRÜNTÜ AYARI

Resim Modu-Kullanıcı seçeneği

Arka ışık (Yalnızca LCD TV/LED LCD TV)

Ekran parlaklığını kontrol etmek için LCD panelin parlaklığını ayarlayınız. Setin parlaklığını ayarlarken, aydınlatmanın da ayarlanması önerilir.

Kontrast

Görüntüde siyah ile beyaz arasındaki sinyal düzeyini ayarlar. Görüntünün parlak kısmı doygunlaştığında, Contrast (Kontrast) ayarını kullanabilirsiniz.

Parlaklık

Görüntüdeki sinyalin taban düzeyini ayarlar..

Keskinlik

Görüntünün aydınlık ve karanlık alanları arasındaki sınırdaki netlik seviyesini ayarlar. Seviye ne kadar düşükse görüntü de o kadar yumuşak olur.

Renk

Tüm renklerin yoğunluğunu ayarlar.

Ton

Kırmızı ve yeşil seviyeleri arasındaki dengeyi ayarlar.

Renk Sıcaklığı

Resmin daha kırmızımsı olması için sol tarafa doğru, daha mavimsi olması içinse sağ tarafa doğru ayarlama yapın.

Bu işlev "Akıllı Sensör (32/37/42LD4*** hariç)"de kullanılamaz".

Yalnızca LCD TV/LED LCD TV

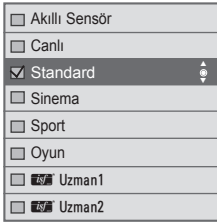

(42/47/55LE8*** hariç)

(Sadece 42/47/55LE8***)

Yalnızca Plazma TV

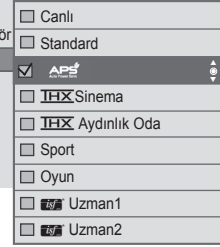
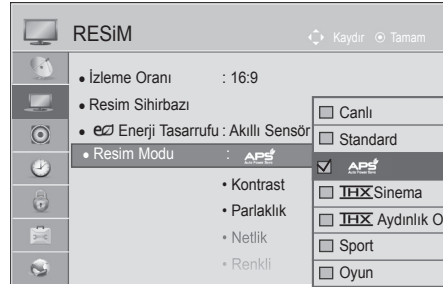

1 MENU/EXIT (Menü/Çıkış) düğmesine basarak normal TV izlemeye geri dönebilirsiniz.

2 OK (Geri) düğmesine basarak bir önceki menü sayfasına dönebilirsiniz.

3 OK (Geri) düğmesine basarak Canlı, Standart, Spor veya Oyun'u seçin.

4 OK (Geri) düğmesine basarak Kontrast, Parlaklık, Keskinlik, Renk, Ton veya Renk Sıcaklığı'nı seçin.

5 OK (Geri) düğmesine basarak Uygun ayarları yapın.

- MENU/EXIT (Menü/Çıkış) düğmesine basarak normal TV izlemeye geri dönebilirsiniz.
- BACK (Geri) düğmesine basarak bir önceki menü sayfasına dönebilirsiniz.

RESİM KONTROLÜ

• Arka Işık (Aydınlatma) kullanmanın yararları

(Yalnızca LCD TV/LED LCD TV)

- Elektrik tüketimi % 60'a kadar azalır.
- Siyah parlaklığı azalır. (Siyah rengin derinliği daha fazla olduğundan, daha iyi bir kalite tanımının keyfini sürebilirsiniz.)
- Özgün sinyal çözünürlüğünü korumak suretiyle parlaklığı ayarlayabilirsiniz.

! NOT

- ▶ RGB-PC/HDMI-PC modunda renk, keskinlik ve ton ayarı yapamazsınız.
- ▶ **Uzman1/2** seçildiğinde, **Arka Işık, Kontrast, Parlaklık, H (Yatay) Keskinlik, V (Dikey) Keskinlik, Renk** veya **Ton** seçimlerini yapabilirsiniz.

RESİM İYİLEŞTİRME TEKNOLOJİSİ

Ekranı her bir Resim Moduna göre tek tek ayarlayabilir veya özel video ekranına göre video değerini belirleyebilirsiniz.

Video değerini her bir giriş için farklı ayarlayabilirsiniz.

Tek tek video modlarında ayar yaptıktan sonra, ekranı varsayılan fabrika ayarlarına sıfırlamak isterseniz, her bir Resim Modu için "Resim Sıfırlama" (Sıfırla) işlevini yürütün.

Aşağıda gösterilen resimler TV'nizden farklı olabilir.

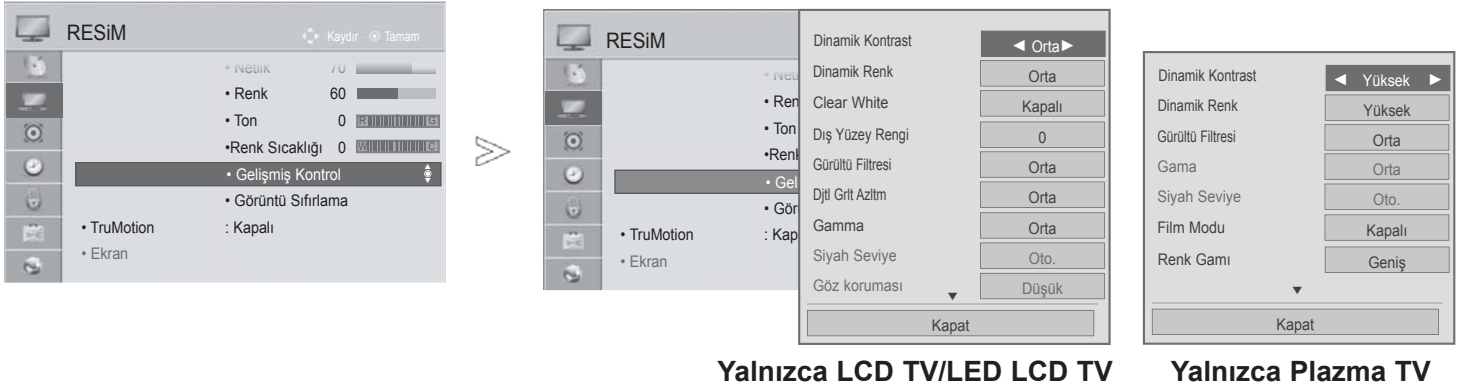

1 **MENU** **RESİM** seçeneğini belirleyin.

2 **OK** **Gelişmiş Kontrol**'ü seçiniz.

3 **OK** Şu kaynaklardan istediğinizi seçebilirsiniz.
Dinamik Kontrast, **Dinamik Renk**, **Temiz Beyaz**(yalnızca LCD TV/LED LCD TV), **Cilt Rengi** (yalnızca LCD TV/LED LCD TV), **Gürültü Azaltma**, **Djtl Grlt Azltm** (yalnızca LCD TV/LED LCD TV), **Gamma**, **Siyah Seviyesi**, **Göz Koruması** (yalnızca LCD TV/LED LCD TV), **Gerçek Sinema** (yalnızca LCD TV/LED LCD TV), **Film Modu** (yalnızca Plazma TV), **Renk Gamı**, **Kenar Düzeltici** (yalnızca Plazma TV) veya **xvYCC**. (bkz. s. 145 - 146)

4 **OK** Uygun ayarları yapın.

- **MENU/EXIT** (Menü/Çıkış) düğmesine basarak normal TV izlemeye geri dönebilirsiniz.
- **BACK** (Geri) düğmesine basarak bir önceki menü sayfasına dönebilirsiniz.

RESİM KONTROLÜ

UZMAN RESİM KONTROLÜ

Kategorileri **Uzman 1** ve **Uzman 2** şeklinde bölerek kullanıcılar için optimum resim kalitesi sunan Bu ayrıca, bir uzmanın belirli videoları kullanarak TV performansını optimize etmesi için kullanılabilir.

Aşağıda gösterilen resimler TV'nizden farklı olabilir.

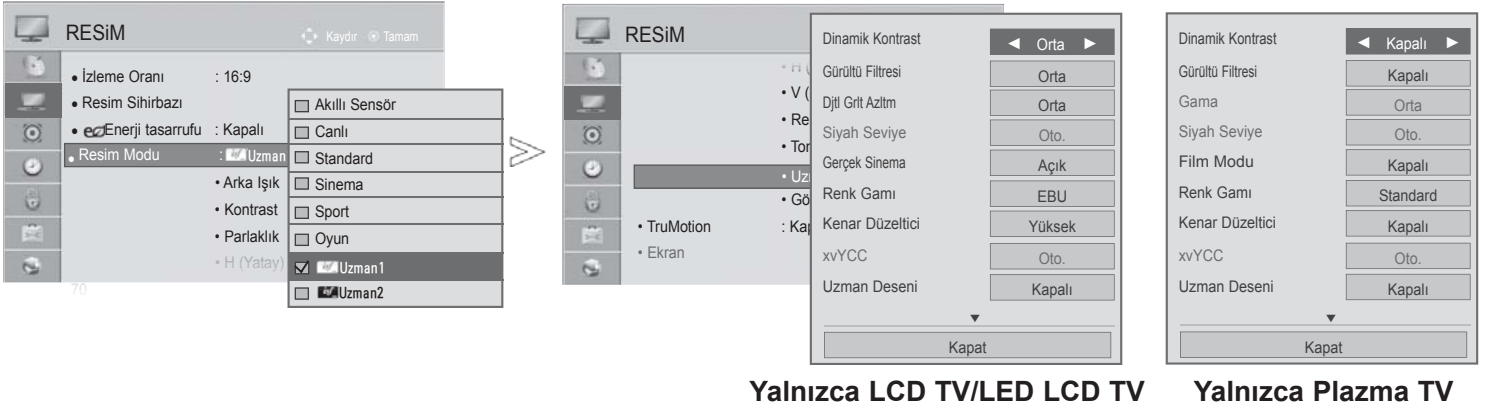

Yalnızca LCD TV/LED LCD TV

Yalnızca Plazma TV

- 1 **RESİM** seçeneğini belirleyin.
- 2 **Resim Modu**'nu seçiniz.
- 3 Uzman 1 veya Uzman 2'yi seçin.
- 4 **Uzman Kontrolü**'nü seçiniz.
- 5 İstedığınız Kaynağı seçiniz.
- 6 Uygun ayarları yapın.

- **MENU/EXIT** (Menü/Çıkış) düğmesine basarak normal TV izlemeye geri dönebilirsiniz.
- **BACK** (Geri) düğmesine basarak bir önceki menü sayfasına dönebilirsiniz.

*Bu özellik tüm modellerde bulunmaz.

Dinamik Kontrast (Kapalı/Düşük/Orta (yalnızca LCD TV/LED LCD TV)/Yüksek)	<ul style="list-style-type: none">■ Ekranın parlaklığına göre kontrastı ayarlayarak en iyi düzeyde tutulmasını sağlar. Parlak kısımların daha parlak ve koyu kısımların daha koyu yapılmasıyla görüntü iyileştirilir.
Dinamik Renk (Kapalı/Düşük/Orta (Yalnızca Plazma TV)/ Yüksek)	<ul style="list-style-type: none">■ Ekran renklerini ayarlayarak, daha canlı, daha zengin ve daha net görünmelerini sağlar. Bu özellik ton, doygunluk ve parlaklığı geliştirerek kırmızı, mavi, yeşil ve beyazların daha canlı görünmesini sağlar.
Dış Yüzey Rengi (-5 to 5)	<ul style="list-style-type: none">■ Kullanıcının hoşuna giden cilt tonunun ayarlanabilmesi için görüntüdeki cilt tonu rengini ayarlar.
Gürültü Filtresi (Kapalı/Düşük/Orta/ Yüksek/Otomatik (Sadece Analog Modda))	<ul style="list-style-type: none">■ Video kalitesinden ödün vermeden ekran gürültüsünü azaltır.
Dijital Gürültü Azaltma (Düşük/Orta/Yüksek/ Kapalı)	<ul style="list-style-type: none">■ MPEG sıkıştırılmış video'da gürültüyü ortadan kaldırır.
Gama (Gelişmiş Kontrol: Düşük/Orta/Yüksek Uzman Kontrolü: 1.9/2.2/2.4)	<ul style="list-style-type: none">■ Görüntünün karanlık alanı ve orta düzeyde gri alanındaki parlaklığı ayarlayabilirsiniz.<ul style="list-style-type: none">• Düşük /1.9 : Görüntünün koyu ve orta düzeyde gri alanını daha parlak yapar.• Orta/2.2 : Özgün resmin düzeylerini yansıtır.• Yüksek /2.4: Görüntünün koyu ve orta düzeyde gri alanını daha koyu yapar.■ Giriş sinyali olarak Anten kullanıldığında, Orta olarak ayarlanır ve devre dışı bırakılır. (yalnızca Plazma TV)
Siyah Seviye (Düşük/Yüksek/ Otomatik)	<ul style="list-style-type: none">• Düşük : Ekran görüntüsü koyulaşır.• Yüksek : Ekran görüntüsü daha parlak hale gelir• Oto. : Giriş sinyal seviyesine göre ekranın siyah seviyesini otomatik olarak Yüksek veya Düşük şeklinde ayar.■ Bu işlem, aşağıdaki modlarda "Düşük" veya "Yüksek" ayarı belirtmeyi sağlar: AV(NTSC-M), HDMI veya Komponent. Diğer durumlarda, "Siyah Seviye" "Oto." (Otomatik) olarak ayarlanır.
Clear White (Kapalı/Düşük/Yüksek)	<ul style="list-style-type: none">■ Ekranın beyaz alanını daha parlak ve net yapar.
Göz koruması (Düşük/Yüksek/Kapalı)	<p>*Bu özellik tüm modellerde bulunmaz.</p> <ul style="list-style-type: none">■ Ekran çok parlakken ekranın parlaklık seviyesini otomatik olarak gözler için en uygun seviyeye getirir.■ Bu özellik "Resim Modu-Canlı, Sinema, Uzman1, Uzman2, Akıllı Sensör (32/37/42LD4*** hariç)" içerisinde devre dışı bırakılmıştır.
Gerçek Sinema (yalnızca LCD TV/LED LCD TV) Film Modu (Yalnızca Plazma TV) (Açık/Kapalı)	<ul style="list-style-type: none">■ Titreşim etkisini ortadan kaldırarak videoyu sinema görüntüsüyle izleyebilirsiniz.■ Bu fonksiyonu sinema filmi içerikleri seyrederken kullanır.■ Bu işlem TruMotion özelliği kapalı olduğunda çalışabilir.

RESİM KONTROLÜ

Renk Gamı (LCD TV/LED LCD TV : Gelişmiş Kontrol ve Plazma TV : Gelişmiş Kontrol/ Uzman Kontrolü) (Geniş/Standart)	<ul style="list-style-type: none"> • Standart : Ekran özelliklerine bakılmaksızın orijinal renk alanını kullanan moddur. • Geniş : TV ekranının maksimum renk aralığını kullanan moddur.
Renk Gamı (LCD TV/LED LCD TV : Uzman Kontrolü) (EBU/SMPTE/BT709/ Geniş/Standart)	<ul style="list-style-type: none"> • Standart : Ekran özelliklerine bakılmaksızın orijinal renk alanını kullanan moddur. • Geniş : TV ekranının maksimum renk aralığını kullanan moddur. • EBU : EBU renk alanını görüntüleyen moddur. • SMPTE : SMPTE renk alanını görüntüleyen moddur. • BT709 : BT709 renk alanını görüntüleyen moddur.
Kenar Düzeltici (LCD TV/LED LCD TV :Kapalı/Düşük/ Yüksek Plazma TV:Açık/ Kapalı)	<ul style="list-style-type: none"> ■ Görüntünün kenarlarını daha net ve ayırt edilir hale getirir. ■ Bu fonksiyon "Resim Modu-Uzman." içerisinde kullanılabilir. (yalnızca LCD TV/LED LCD TV)
xvYCC (Oto./Kapalı/Açık)	<p>*Bu özellik tüm modellerde bulunmaz.</p> <ul style="list-style-type: none"> ■ Daha zengin renkleri yansıtmaya işlevidir. ■ HDMI üzerinden xvYCC sinyali girişi varsa, bu işlev "Resim Modu - Sinema, Uzman" (Resim modu - Sinema, Uzman) altından etkinleştirilir.
Uzman Deseni (Kapalı/Uzman1/ Uzman2)	<ul style="list-style-type: none"> ■ Bu Dijital TV görüntüsünü kontrol etmek için gerekli desendir. ■ Bu işlev, DTV izlediğiniz sırada "Resim Modu - Uzman" (Resim Modu - Uzman altından etkinleştirilir.
Renk Filtresi (Kapalı/Kırmızı/Yeşil/ Mavi)	<ul style="list-style-type: none"> ■ Videonun belirli renklerine filtre uygulamak üzere kullanılan işlevdir. Renk doygunluğu ve tonunu doğru şekilde ayarlamak için RGB filtresini kullanabilirsiniz.
Ton Orta/Sıcak/Soğuk)	<p>Ekranın genel renklerini hissettiğiniz biçimde ayarlamak için kullanılan işlevdir.</p> <p>a. • Yöntem: 2 Nokta</p> <ul style="list-style-type: none"> • Pattern (Desen): Inner (iç), Outer (Dış) • Red/Green/Blue Contrast (Kırmızı/Yeşil/Mavi Kontrast), Red/Green/Blue Brightness <p>Ayar aralığı -50 - +50'dir.</p> <p>b. • Yöntem : 10 nokta IRE(LCD TV/LED LCD TV), 20 Nokta IRE(Plazma TV)</p> <ul style="list-style-type: none"> • Pattern (Desen): Inner (iç) / Outer (Dış) • IRE (Institute of Radio Engineers) video sinyalinin boyutunu görüntüleyen birimdir ve 10, 20, 30 ila 100 (LCD TV/LED LCD TV) ve 5, 10, 15 ila 100 (Plazma TV) arasında ayarlanabilir. Her bir ayara göre Red (Kırmızı), Green (Yeşil) veya Blue (Mavi) ayarı yapabilirsiniz. • Luminance (Parlaklık): Bu işlev, 2.2 gama için hesaplanan aydınlatma değerini görüntüler. görüntülenir. (LCD TV/LED LCD TV) • Kırmızı/Yeşil/Mavi: Ayar aralığı -50 - +50'dir.
Renk Yönetimi Sistemi	<ul style="list-style-type: none"> ■ Uzmanlar tarafından test desenlerinden yararlanılarak ayarlamalar yapmak için kullanılan araç olarak, diğer renkleri etkilemeksizin, 6 renk alanını Kırmızı/Yeşil/Mavi/Camgöbeği/Macenta/Sarı) seçici olarak ayarlamak için kullanılabilir. Genel video için ayarlamalar yaptığınızda bile, renk farkı belirgin olmayabilir. ■ Kırmızı/Yeşil/Mavi/Sarı/Camgöbeği/Macenta tonlarını ayarlar. • Kırmızı/Yeşil/Mavi/Sarı/Camgöbeği, Macenta: Ayar aralığı -30 - +30 şeklindedir. • Kırmızı/Yeşil/Mavi/Sarı/Camgöbeği/Macenta Tonu: Ayar aralığı -30 - +30 şeklindedir. ■ Bu özellik, RGB-PC ve HDMI (PC) modunda devre dışıdır.

RESİM SIFIRLAMA

Seçilen resim modlarının ayarları varsayılan fabrika ayarlarına döner.

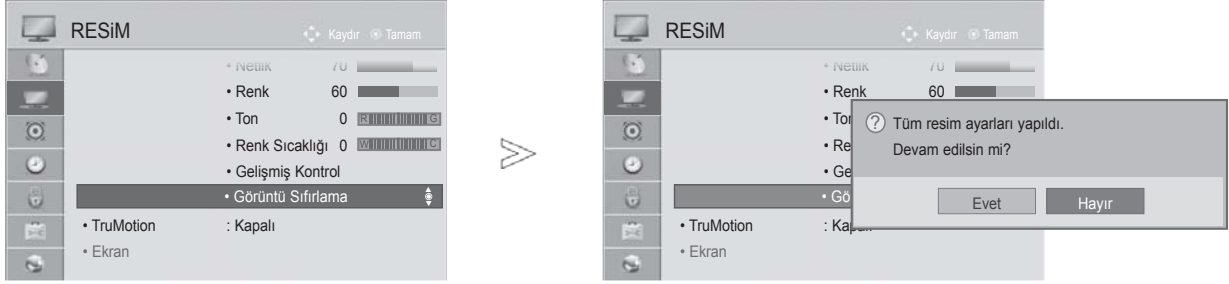

1   **RESİM** seçeneğini belirleyin.

2   **Resim Sıfırlama** seçeneğini belirleyiniz.

3   **Evet**'i seçin.

4  Ayarlanan değeri başlangıca döndürür.

- **MENU/EXIT** (Menü/Çıkış) düğmesine basarak normal TV izlemeye geri dönebilirsiniz.
- **BACK** (Geri) düğmesine basarak bir önceki menü sayfasına dönebilirsiniz.

RESİM KONTROLÜ

TRUMOTION

(YALNIZCA LCD TV/LED LCD TV)

Film Kaynağına ve hızlı bir görüntüye ulaşmak istediğiniz zaman herhangi bir hareket titreşimi veya bulanıklığı olmaksızın en iyi resim kalitesini elde etmek için kullanılır.

High : Daha yumuşak resim geçişi sağlar.

Low : Yumuşak resim geçişi sağlar. Standard kullanım için bu ayarı kullanınız.

Kapalı : TruMotion işlevini kapatın.

Kullanıcı : Kullanıcı **Judder** ve **Blur** ayarını TruMotion işlevi içerisinde ayrıca düzenleyebilir.

- **Judder** : Ekran üzerindeki gürültüyü düzeltir.

- **Blur** : Ekran üzerindeki görüntü kalıntısını düzeltir.

Bu özellik, RGB-PC,HDMI-PC modunda etkisiz kılınmıştır.

"TruMotion" özelliğini etkinleştirdiğinizde ekranda parazit görünebilir.

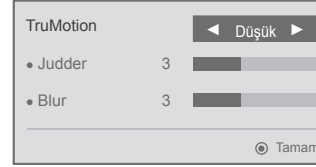

Bu takdirde "TruMotion"u "Kapalı" olarak ayarlayın.

"Resim Modu-Oyun" seçildiğinde, "TruMotion" seçeneğini "Kapalı" konuma getirin..



1   **RESİM** seçeneğini belirleyin.

2   **TruMotion**'ı seçin.

3   **Alçak, Yüksek, Kullanıcı** veya **Kapalı**'yı seçin.

4  Uygun ayarları yapın.





- **MENU/EXIT** (Menü/Çıkış) düğmesine basarak normal TV izlemeye geri dönebilirsiniz.
- **BACK** (Geri) düğmesine basarak bir önceki menü sayfasına dönebilirsiniz.

LED YEREL KARARTMA

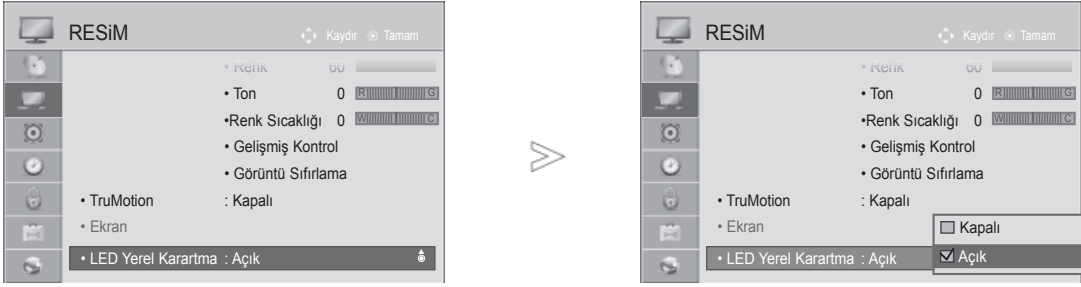
(Yalnızca 32/37/42LE4***, 42/47/55LE5***, 42/47/55LE75**, 42/47/55LE78**, 42/47/55LE79**, 42/47/55LE8***, 42/47LX6***, 47/55LX9***)

Giriş video sinyalinin ekran alanlarına göre analizinin ardından, kontrast oranını artırmak için arka ışığı ayarlar.



- 1   **RESİM** seçeneğini belirleyin.
- 2   **LED Yerel Karartma**'yı seçin.
- 3   **Açık** veya **Kapalı** konumunu seçin.

- **MENU/EXIT** (Menü/Çıkış) düğmesine basarak normal TV izlemeye geri dönebilirsiniz.
- **BACK** (Geri) düğmesine basarak bir önceki menü sayfasına dönebilirsiniz.

RESİM KONTROLÜ

GÜÇ GÖSTERGESİ (YALNIZCA LCD TV/LED LCD TV)

TV'nin önündeki güç/bekleme gösterge ışığını ayarlayın.

Bekleme Işığı









TV'nin önündeki gösterge lambasının, bekleme modundayken **On** (Açık) veya **Off** (Kapalı) olarak ayarlanmasını belirler.

Güç Işığı

TV'nin önündeki gösterge lambasının, güç açıldığında **On** (Açık) veya **Off** (Kapalı) olarak ayarlanmasını belirler.

3D modunu seçerseniz, **Güç göstergesini** otomatik kapatılır.



- 1   **OPSiYON** seçeneğini belirleyin.
- 2   **Güç göstergesini** seçiniz.
- 3   **Bekleme Işığı** veya **Güç Işığı**'nı seçiniz.
- 4   İstedığınız Kaynağı seçiniz.

- **MENU/EXIT** (Menü/Çıkış) düğmesine basarak normal TV izlemeye geri dönebilirsiniz.
- **BACK** (Geri) düğmesine basarak bir önceki menü sayfasına dönebilirsiniz.

IMAGE STICKING MINİMİZATION (ISM) YÖNTEMİ

(YALNIZCA PLAZMA TV)

Uzun süre boyunca ekranda görüntülenmiş donmuş veya sabit resim görüntüyü değiştirdiğinizde bile ekranda kana hayalet bir görüntüyle sonuçlanır. Uzun süre boyunca sabit bir görüntü ekranda kalmasından kaçınin

Beyaz Yıkama

Beyaz yıkama ekrandan kalıcı resimleri kaldırır.

Not: Yoğun bir kalıcı görüntünün Beyaz Yıkama ile tamamen temizlenmesi imkansız olabilir.





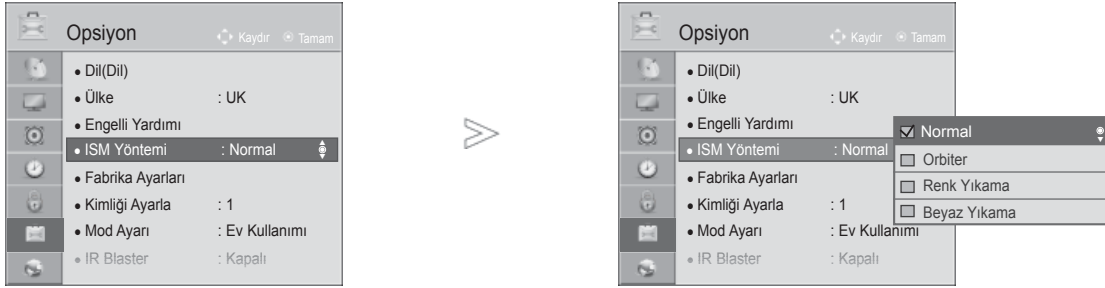

Orbiter

Orbiter hayalet görüntülerin önlenmesine yardımcı olabilir. Ancak, sabit görüntülerin ekranda kalmasına izin vermemek en iyisidir. Ekranda kalıcı görüntünün kalmasını önlemek için, ekran her iki dakikada bir hareket edecektir.

Renk Yıkama

Biraz hareket eden ekran ve beyaz desen ile renk bloğu alternatif olarak görüntülenir. Geçici ardıl görüntü kaldırılırken ve renk deseni çalışırken ortaya çıkan ardıl görüntüyü hissetmek zordur.



- 1   **OPSİYON** seçeneğini belirleyin.
- 2   **ISM Metodu**'nu seçin.
- 3   **Normal, Orbiter, Renk Yıkama** veya **Beyaz Yıkama**'yı seçin.
- 4  Kaydedin.

• Bu işlemlere gerek duymuyorsanız, **Normal** olarak ayarlayın.





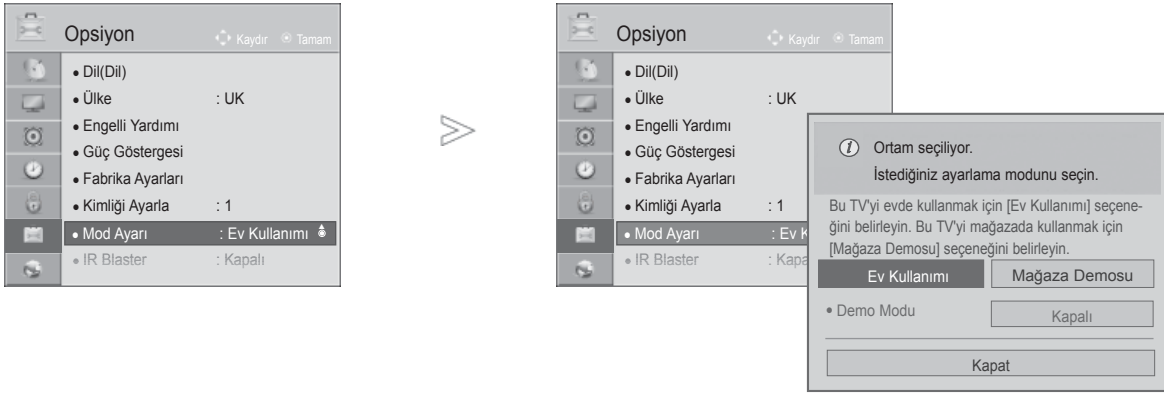

- **MENU/EXIT** (Menü/Çıkış) düğmesine basarak normal TV izlemeye geri dönebilirsiniz.
- **BACK** (Geri) düğmesine basarak bir önceki menü sayfasına dönebilirsiniz.

RESİM KONTROLÜ

MOD AYARI

Ev ortamınıza en uygun görüntü kalitesi için TV'yi "**Ev Kullanımı**" moduna ayarlamanızı öneririz. "**Mağaza Demosu**" modu, mağaza ortamında görüntüleme açısından en uygun ayardır.



- 1   **OPŞİYON** seçeneğini belirleyin.
- 2   **Mod Ayar**'ı seçin.
- 3   **Mağaza Demosu** veya **Ev Kullanımı** modunu seçin.
- 4  Kaydedin.

- **MENU/EXIT** (Menü/Çıkış) düğmesine basarak normal TV izlemeye geri dönebilirsiniz.
- **BACK** (Geri) düğmesine basarak bir önceki menü sayfasına dönebilirsiniz.

DEMO MODU (TANITIM MODU)

Ev Kullanımı modunda **Demo Modu** kullanılamaz.

Mağaza Demosu modunda, **Demo Modu** otomatik olarak **Açık** ayarlıdır.

Mağaza Demosu modunda **Demo Modu Kapalı** olarak ayarlandığında, **Demo Modu** çalışmaz ve yalnızca ekran sıfırlanır.

Demo modunda 5 dakika durduktan sonra, ekran otomatik olarak sıfırlanır.

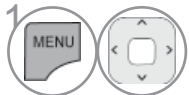
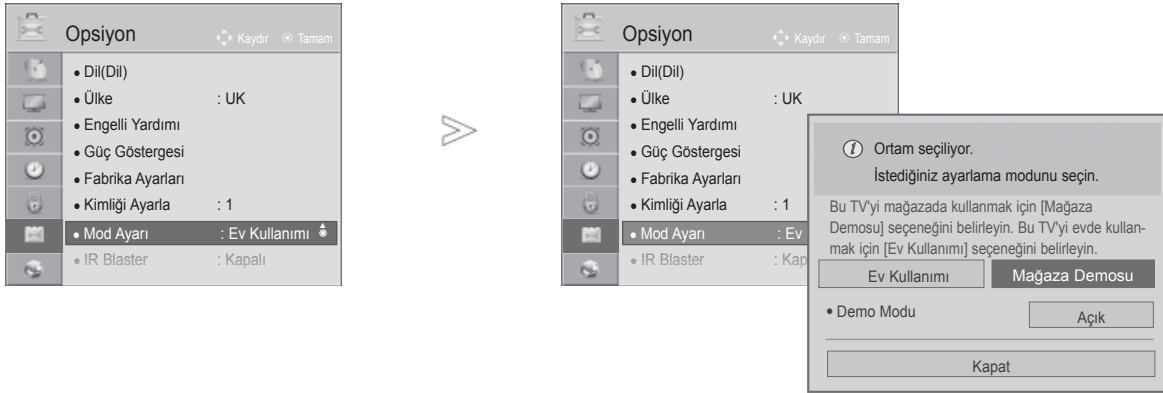

OPSİYON seçeneğini belirleyin.

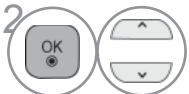

Mod Ayar'ı seçin.



Mağaza Demosu seçeneğini belirleyiniz.

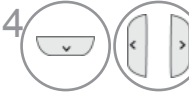

Açık'ı seçin.



Bir önceki menü ekranına döner.

Tanıtımı durdurmak isterseniz, herhangi bir düğmeye basın. (MUTE (SESSİZ), \triangle + , - düğmeleri dışında).

- **MENU/EXIT** (Menü/Çıkış) düğmesine basarak normal TV izlemeye geri dönebilirsiniz.
- **BACK** (Geri) düğmesine basarak bir önceki menü sayfasına dönebilirsiniz.

SES VE DİL KONTROLÜ





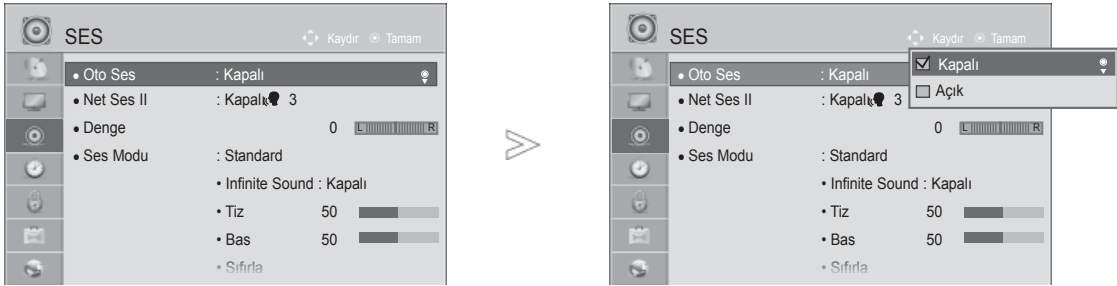

OTOMATİK SES SEVİYESİ BELİRLEYİCİSİ

Oto. Ses, programları değiştirdiğinizde otomatik olarak aynı ses düzeyinde kalır.

Her bir yayın istasyonunun sinyal koşulları kendine göre olduğundan, kanal her değiştiğinde ses ayarı yapılması gerekebilir. Bu özellik, kullanıcıların her bir program için otomatik ayarlar yaparak istikrarlı bir ses düzeyi kullanmalarına olanak sağlar.

Ses kalitesi veya düzeyi istediğiniz gibi değilse, farklı kullanıcı ortamlarına yönelik ayarları sağlamak üzere ayrı bir ev sinema sistemi veya amfi kullanmanız önerilir.







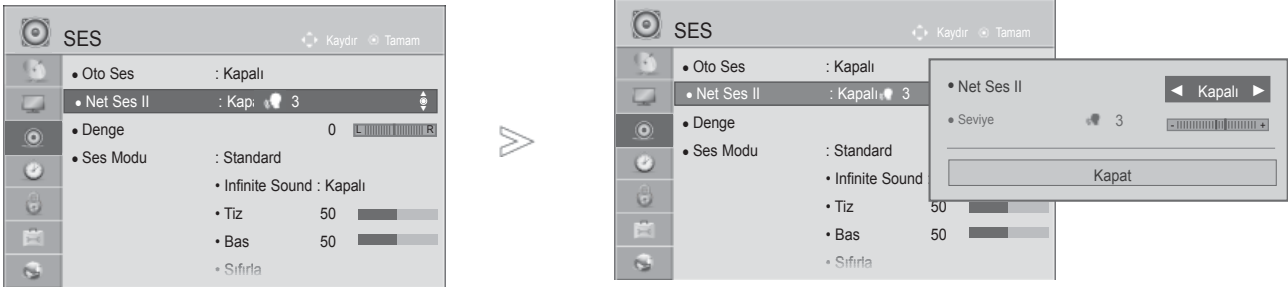

- 1   **SES'i** seçiniz.
- 2   **Oto Ses** seçeneğini belirleyiniz.
- 3   **Açık** veya **Kapalı** konumunu seçin.

- **MENU/EXIT** (Menü/Çıkış) düğmesine basarak normal TV izlemeye geri dönebilirsiniz.
- **BACK** (Geri) düğmesine basarak bir önceki menü sayfasına dönebilirsiniz.

SES TEMİZLEME II



İnsan ses aralığını diğerlerinden ayırıştırarak kullanıcıların insan seslerini daha iyi duymalarına yardımcı olur.



- 1   **SES'i seçiniz.**
- 2   **Ses Temizleme II'yi seçin.**
- 3   **Açık veya Kapalı konumunu seçin.**

- **Clear Voice II** seçimi "**Açık**" konumda iken **Infinite Sound** özelliği çalışmayacaktır.
- Seviye değerini '-6' ile '+6' arasında belirler.

“On” (Açık) seçiliyken Net Ses (Ses Temizleme) Düzeyi ayarı

- 4  **Seviye (Düzey) öğesini seçin.**
- 5  **Ayarlanan değeri başlangıca döndürür.**

- **MENU/EXIT** (Menü/Çıkış) düğmesine basarak normal TV izlemeye geri dönebilirsiniz.
- **BACK** (Geri) düğmesine basarak bir önceki menü sayfasına dönebilirsiniz.

SES VE DİL KONTROLÜ

ÖNCE DEN TANIMLANMIŞ SES AYARLARI – SES MODU

Tercih ettiğiniz ses ayarını belirtebilirsiniz; Standard, Müzik, Sinema, Spor veya Oyun ile ayrıca Tiz ve Bas ayarını da yapabilirsiniz.

Ses Modu sayesinde TV setiniz program içeriğine en uygun ses seçeneklerini kendiliğinden ayarladığı için özel bir ayar yapmaya gerek kalmadan en iyi sesi elde edersiniz.

Standard, Müzik, Sinema, Spor veya Oyun seçenekleri en uygun ses kalitesi için fabrikada önceden ayarlanmıştır.

Standard Standart kalitede ses sağlar.

Müzik Sesi, müzik dinlemek üzere en uygun duruma getirir.

Sinema Sesi, film izlemek üzere en iyi duruma getirir.

Sport Sesi, spor etkinliklerini izlemek üzere en iyi duruma getirir.

Oyun Sesi, oyun oynamak üzere en iyi duruma getirir.

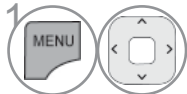
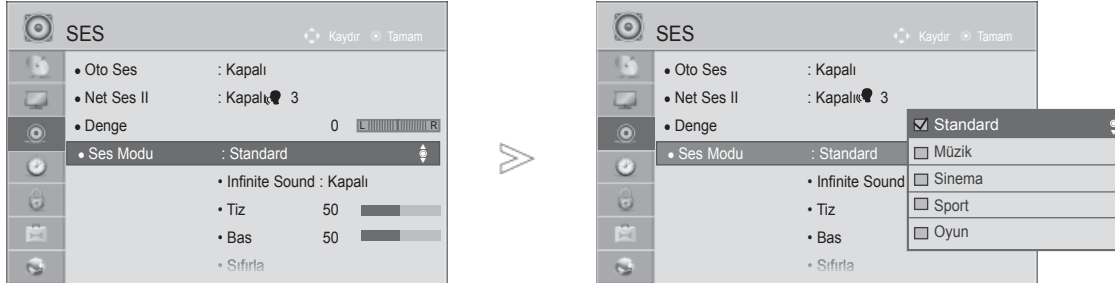

SES'i seçiniz.



Ses Modu'nu seçiniz.

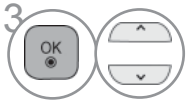







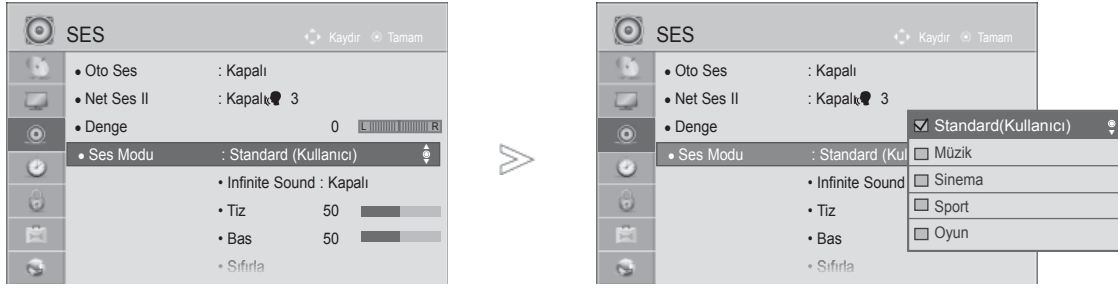

Standard, Müzik, Sinema, Spor veya Oyun'u seçiniz.

• **Resim Modunu Q. MENU**'den de (Hızlı Menü) ayarlayabilirsiniz.

- **MENU/EXIT** (Menü/Çıkış) düğmesine basarak normal TV izlemeye geri dönebilirsiniz.
- **BACK** (Geri) düğmesine basarak bir önceki menü sayfasına dönebilirsiniz.

SES AYARLARINI DÜZENLEME - KULLANICI MODU









- 1   **SES'i** seçiniz.
- 2   **Ses Modu'**nu seçiniz.
- 3   **Standard, Müzik, Sinema, Spor veya Oyun'u** seçiniz.
- 4   Select **Treble** or **Bass**.
- 5   İstedığınız ses seviyesini ayarlayınız.

- **MENU/EXIT** (Menü/Çıkış) düğmesine basarak normal TV izlemeye geri dönebilirsiniz.
- **BACK** (Geri) düğmesine basarak bir önceki menü sayfasına dönebilirsiniz.

INFINITE SOUND

Gerçekçi ses için bu seçeneği belirtin.

- 1   **SES'i** seçiniz.
- 2   **Infinite Sound'u** seçin.
- 3   **Açık** veya **Kapalı** konumunu seçin.

Infinite Sound : Infinite Sound, LG'nin patentli bir malıdır ve ses işleme teknolojisidir. 5.1 etrafı saran Surrond Ses, bu duyguyu ön iki hoparlör ile yaşatabilmektedir.





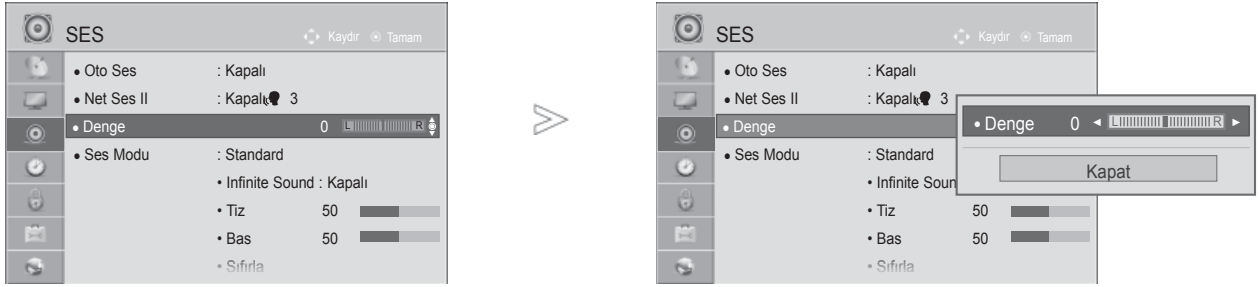

- **MENU/EXIT** (Menü/Çıkış) düğmesine basarak normal TV izlemeye geri dönebilirsiniz.
- **BACK** (Geri) düğmesine basarak bir önceki menü sayfasına dönebilirsiniz.

SES VE DİL KONTROLÜ

DENGE

Hoparlörlerin ses dengesini tercih ettiğiniz seviyelere ayarlayabilirsiniz.



- 1   **SES'i seçiniz.**
- 2   **Denge'yi seçiniz.**
- 3   **Ayarlanan değeri başlangıca döndürür.**

- **MENU/EXIT** (Menü/Çıkış) düğmesine basarak normal TV izlemeye geri dönebilirsiniz.
- **BACK** (Geri) düğmesine basarak bir önceki menü sayfasına dönebilirsiniz.





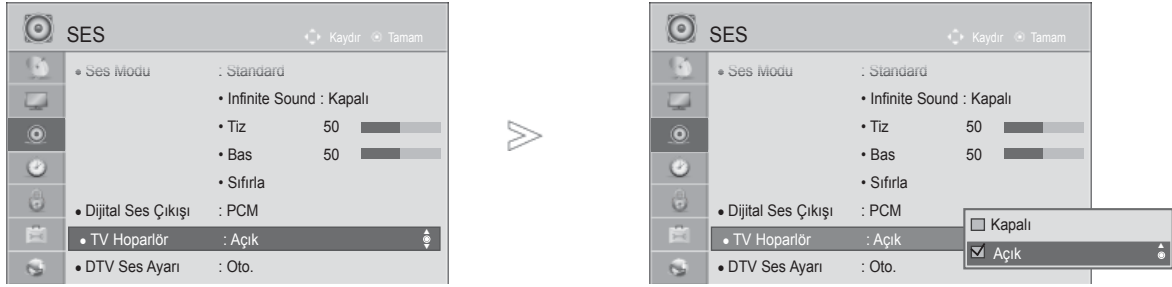

TELEVİZYON HOPARLÖRLERİ AÇIK/KAPALI AYARI

TV'nin dahili hoparlör durumunu ayarlayabilirsiniz.

AV, COMPONENT, RGB ve **HDMI1** ile HDMI DVI kablosu ile video sinyali olmaksızın TV hoparlörü çalışır konumda olacaktır.

Harici bir Hi-Fi sistem kullanmak isterseniz, dahili TV hoparlörlerini kapatınız.



- 1   **SES'i** seçiniz.
- 2   **TV Hoparlörü'nü** seçiniz.
- 3   **Açık** veya **Kapalı** konumunu seçin.

- **MENU/EXIT** (Menü/Çıkış) düğmesine basarak normal TV izlemeye geri dönebilirsiniz.
- **BACK** (Geri) düğmesine basarak bir önceki menü sayfasına dönebilirsiniz.

! NOT

- ▶ Simplink ev sinema sistemi çalışır durumdayken TV hoparlörü kapatılırsa, ses çıkışı otomatik olarak Ev Sinema Sistemine geçer, ancak TV hoparlörü açıldığında ses çıkışı TV hoparlörüne yönelir.
- ▶ TV Hoparlörü Kapalı olarak ayarlandığında, **AUDIO** (SES) işlevindeki bazı menüler devre dışı bırakılır.

SES VE DİL KONTROLÜ

DTV SES AYARI (DİJİTAL MODDA)

Bir giriş sinyalinde farklı ses türleri varsa, bu işlev istediğiniz ses tipini seçmenize olanak sağlar.

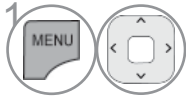
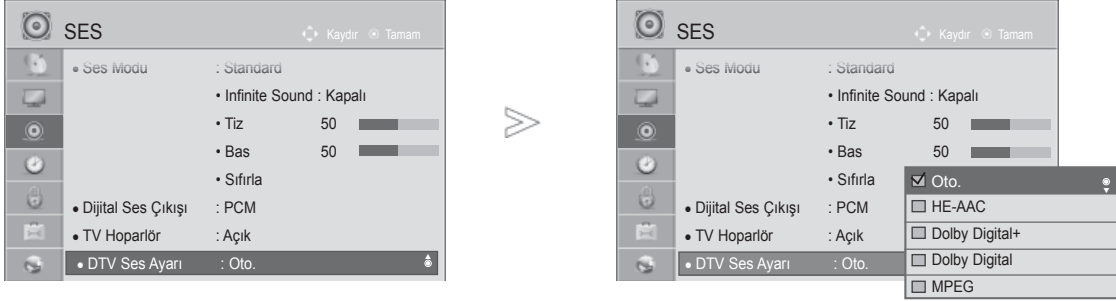

SES'i seçiniz.

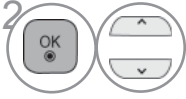

DTV Ses Ayarını seçin.

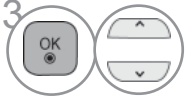

Oto., HE-AAC, Dolby Digital +, Dolby Digital veya **MPEG** arasından seçim yapın.

- **MENU/EXIT** (Menü/Çıkış) düğmesine basarak normal TV izlemeye geri dönebilirsiniz.
- **BACK** (Geri) düğmesine basarak bir önceki menü sayfasına dönebilirsiniz.

- **Oto.** : Çıkış, otomatik olarak **HE-AAC > Dolby Digital+ > Dolby Digital > MPEG** biçiminde sıralanır. (İtalya hariç)
- **Oto.** : Çıkış, otomatik olarak **HE-AAC > Dolby Digital+ > MPEG > Dolby Digital** biçiminde sıralanır. (Yalnızca İtalya)
- **HE-AAC, Dolby Digital+, Dolby Digital, MPEG**: Kullanıcıların istedikleri ses tipini seçmesine olanak tanır.
ex) **MPEG** seçildiğinde, çıkış her zaman için **MPEG** olur.
MPEG desteklenmiyorsa, bu sıralamada başka bir ses tipi ayarlanır.
- S. 167 - 168 (Konuşma Dili Seçimi).

DİJİTAL SES ÇIKIŞI'NI SEÇME

Bu işlev tercih ettiğiniz Dijital Ses Çıkışı'nı seçmenize olanak tanır.

Dolby Dijital kullanılabilirse, Digital Audio Out (Dijital Ses Çıkışı) menüsünde Auto (Otomatik) seçildiğinde SPDIF (Sony Philips Dijital Arayüzü) ses çıkışı Dolby Digital olarak verir.

Dolby Digital kullanılamıyorsa, Digital Audio Out (Dijital Ses Çıkışı) menüsünde Auto (Otomatik) seçildiğinde, SPDIF çıkışı PCM (Puls kodu modülasyonu) olur.

Dolby Dijital Ses yayını yapan bir kanalda hem Dolby Dijital hem de Audio (Ses) dili ayarlansa bile, sadece Dolby Dijital çalınır.

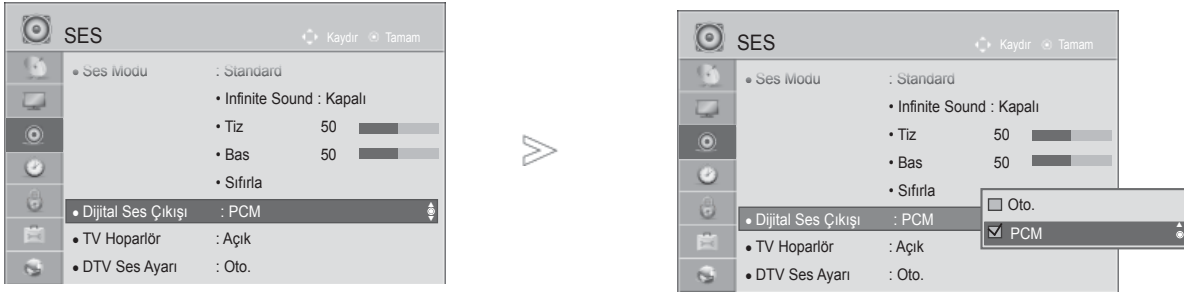

- 1 **SES'i seçiniz.**
- 2 **Dijital Ses Çıkışı'nı seçiniz.**
- 3 **Oto. veya PCM'yi seçiniz**

DOLBY
DIGITAL PLUS

Dolby Laboratories lisansı ile üretilmiştir. "Dolby" ve çift-D sembolü Dolby Laboratories'in ticari markalarıdır.

- HDMI modunda iken bazı DVD oynatıcıların SPDIF sesi vermeme olasılığı vardır. Bu takdirde, DVD oynatıcının dijital ses çıkışı PCM olarak ayarlayınız. (HDMI modunda, Dolby Digital Plus işlevi desteklenmez.)

Öge	Ses Girişi	Dijital Ses çıkışı
Oto. (Hoparlör Açık)	MPEG Dolby Digital Dolby Digital Plus HE-AAC	PCM Dolby Digital Dolby Digital PCM
Oto. (Hoparlör Kapalı)	MPEG Dolby Digital Dolby Digital Plus HE-AAC	PCM Dolby Digital Dolby Digital Dolby Digital
PCM	Tümü	PCM





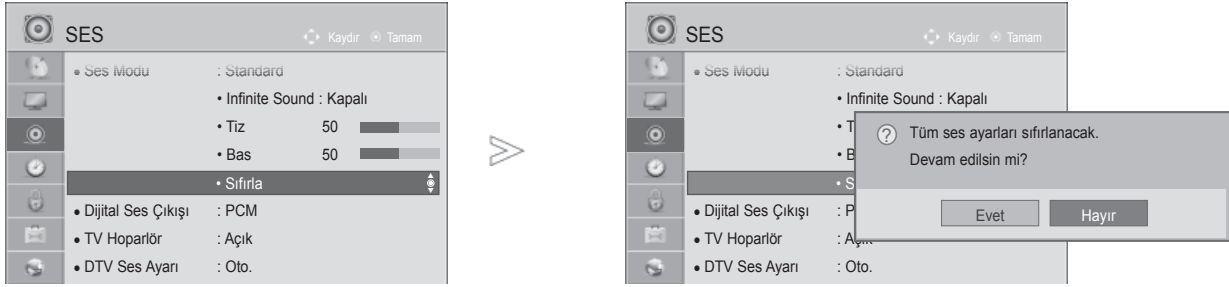

- **MENU/EXIT** (Menü/Çıkış) düğmesine basarak normal TV izlemeye geri dönebilirsiniz.
- **BACK** (Geri) düğmesine basarak bir önceki menü sayfasına dönebilirsiniz.

SES VE DİL KONTROLÜ

SES SIFIRLAMASI

Seçilen Ses Modu'nun ayarları varsayılan fabrika ayarlarına döner.



-   **SES'i** seçiniz.
-   **Ayarları** seçeneğini belirleyiniz.
-   **Evet'i** seçin.
-  Ayarlanan değeri başlangıca döndürür.

- **MENU/EXIT** (Menü/Çıkış) düğmesine basarak normal TV izlemeye geri dönebilirsiniz.
- **BACK** (Geri) düğmesine basarak bir önceki menü sayfasına dönebilirsiniz.

SES TANIMI (DİJİTAL MODDA)



Bu işlev görme engellilere yöneliktir ve temel ses özelliklerine ek olarak, bir TV programındaki geçerli durumu anlatan sesli açıklama sağlar.

Audio Description On (Sesli Açıklama Açık) seçeneği belirlendiğinde; ana yayın sesi ve Sesli Açıklama özelliği, yalnızca Sesli Açıklama içeren programlar için sağlanır.



Ses Ses tanımlama sesini değiştirir

Bip Ses Tanımı bilgisine sahip bir program seçildiğinde bipler





1   **OPSiYON** seçeneğini belirleyin.

2   **Engelli Yardımı**'ni seçin.

3   **Ses Tanımı** seçeneğini belirleyiniz.

“On” (Açık) seçiliyken Audio Description (Sesli Açıklama) Ses Düzeyi ayarı

4   **Ses** veya **Bip**'i seçin.

5   Ayarlanan değeri başlangıca döndürür.



- **MENU/EXIT** (Menü/Çıkış) düğmesine basarak normal TV izlemeye geri dönebilirsiniz.
- **BACK** (Geri) düğmesine basarak bir önceki menü sayfasına dönebilirsiniz.

SES VE DİL KONTROLÜ

I/II

STEREO/ÇİFT ALIM (YALNIZCA ANALOG MODDA)

Bir program seçildiğinde, istasyon ses bilgisi, program numarası ve istasyon adı ile birlikte görünür.

1   **Ses veya Ses Dili'ni seçin.**

2   **Ses çıkışını seçiniz.**

Yayın	Ekran Üstü Gösterim
Mono	MONO
Stereo	STEREO
Dual	DUAL I, DUAL II, DUAL I+II

■ Mono ses seçimi

Stereo yayın alımında stereo sinyali zayıfsa mono yayın alımına geçebilirsiniz. Mono yayın alımında, ses netliği artırılır.

■ İkili Dil Yayınında Dil Seçimi

Program iki dilde alınabiliyorsa (ikili dil) DUAL I (ÇİFT I), DUAL II (ÇİFT II) veya DUAL I+II (ÇİFT I+II) moduna geçebilirsiniz.

DUAL I Hoparlörlere birincil yayın dilini gönderir.

DUAL II Hoparlörlere ikincil yayın dilini gönderir.

DUAL I+II Her bir hoparlöre ayrı bir dil gönderir.

NICAM ALIMI (YALNIZCA ANALOG MODDA)

Eğer TV'de NICAM alımı için alıcı bulunuyorsa, yüksek kaliteli NICAM (Yakın Ani Erişilebilir Ses Çokluluğu) dijital sesi alabilirsiniz.

Ses çıkışı, alınan yayının türüne göre seçilebilir.

- 1 **NICAM mono** alındığında, **NICAM MONO** veya **FM MONO** seçilebilir.
- 2 **NICAM stereo** alındığında, **NICAM STEREO** veya **FM MONO** seçilebilir. Stereo sinyal zayıfsa, **FM MONO**'ya geçin.
- 3 **NICAM dual** alındığında, **NICAM DUAL I**, **NICAM DUAL II** veya **NICAM DUAL I+II** veya **FM MONO** seçebilirsiniz.

HOPARLÖR SES ÇIKIŞ SEÇİMİ

AV, Komponent, RGB ve HDMI modlarında, sol ve sağ hoparlörler için çıkış sesini seçebilirsiniz.

Ses çıkışını seçiniz.

L+R: L (sol) ses girişinden giren ses sinyali, sol hoparlöre; R (sağ) ses girişinden giren ses sinyali sağ hoparlöre gönderilir.

L+L: L (sol) ses girişinden giren ses sinyali sol ve sağ hoparlörlere gönderilir.

R+R: R (sağ) ses girişinden giren ses sinyali sol ve sağ hoparlörlere gönderilir.

SES VE DİL KONTROLÜ

SES VE DİL KONTROLÜ EKРАН ÜSTÜ MENÜLER İÇİN DİL/ÜLKE SEÇİMİ

TV ilk defa açıldığında ekranda kurulum rehberi çıkar.

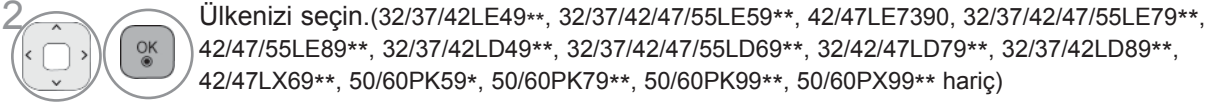

* Eğer Dil/Ülke seçimini değiştirmek isterseniz

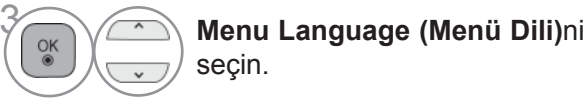
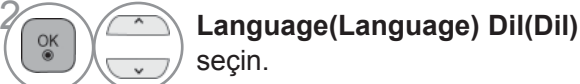
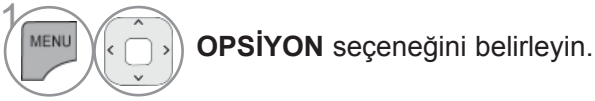

(32/37/42LE49**, 32/37/42/47/55LE59**, 42/47LE7390, 32/37/42/47/55LE79**, 42/47/55LE89**, 32/37/42LD49**, 32/37/42/47/55LD69**, 32/42/47LD79**, 32/37/42LD89**, 42/47LX69**, 50/60PK59*, 50/60PK79**, 50/60PK99**, 50/60PX99** hariç)

- **MENU/EXIT** (Menü/Çıkış) düğmesine basarak normal TV izlemeye geri dönebilirsiniz.
- **BACK** (Geri) düğmesine basarak bir önceki menü sayfasına dönebilirsiniz.

! NOT

- ▶ **Installation Guide (Kurulum Kılavuzu)** ayarlarını **BACK (GERİ)** tuşuna basarak bitirmediğiniz durumda veya OSD'de (ekranda görüntüleme) zaman aşımı olması durumunda, kurulum menüsü her seferinde televizyonunuzu açtığınızda ekranda görüntülenecektir.
- ▶ Eğer yanlış ülkeyi seçerseniz, teletex, ekranda doğru olarak çıkmaz ve teletext işlemi süresinde sorunlar ortaya çıkabilir.
- ▶ CI (Common Interface – Ortak Arabirim) işlevi, ülke yayın şartlarına göre geçerli olmayabilir.
- ▶ DTV modu kontrol tuşları, ülke yayın şartlarına göre çalışmayabilir.
- ▶ Dijital yayın düzenlemesinin tam oturmadığı ülkelerde, bazı DTV işlevleri dijital yayın koşullarına bağlı olarak çalışmayabilir.
- ▶ "UK" (Birleşik Krallık) Ülke Ayarı, yalnızca Birleşik Krallıkta etkinleştirilmelidir.
- ▶ Ülke kodu ayarının "—" olarak yapılması durumunda, Avrupa bölgesel dijital standardında yayınlanan programları izlemek mümkün olabilir ancak bazı DTV fonksiyonları doğru çalışmayabilir.

DİL SEÇİMİ



Ses işlevi, tercih edilen dilin seçimine izin verir.









Seçilen konuşma dilinde ses verisi yayınlanmazsa varsayılan dil duyulur.

İki veya daha fazla altyazı dili yayınlanıyorsa Altyazı işlevini kullanın. Seçilen dilde altyazı verisi yayınlanmazsa varsayılan dildeki altyazı görüntülenir.

Ses Dili ve Altyazı Dili ve Metin Dili için birincil olarak seçtiğiniz dil desteklenmiyorsa, dili ikincil kategoride seçebilirsiniz.

Dijital mod içerisinde, iki veya daha fazla dilde Metin yayınlanması durumunda Metin dili fonksiyonunu kullanın. Seçili dilde teletext verileri yayınlanmıyorsa, varsayılan Metin dili görüntülenecektir.

-   **OPSİYON** seçeneğini belirleyin.
-   **Language(Language) Dil(Dil)** seçin.
-   **Ses Dili, Altyazı Dili veya Metin Dili** seçin.
-   İsteddiğiniz dili seçiniz.
-  Kaydedin.

-   **OPSİYON** seçeneğini belirleyin.
-   **Engelli Yardımı'nı** seçin.
-   **İşitme Eng.'i** () seçin.
-   **Açık veya Kapalı** konumunu seçin.

- **BACK** (Geri) düğmesine basarak bir önceki menü ekranına dönebilirsiniz.

SES VE DİL KONTROLÜ

< Konuşma Dili Seçimi >

- İki veya daha fazla konuşma dili yayınlandığı takdirde konuşma dilini seçebilirsiniz.

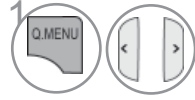

Ses veya Ses Dili'ni seçin.

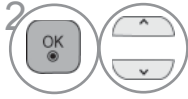

Bir ses dili seçin.

< Altyazı Dili Seçimi >

- İki veya daha fazla dilde altyazı yayını yapıldığı takdirde, uzaktan kumanda üzerindeki **SUBTITLE** (Altyazı) tuşu ile altyazı dilini seçebilirsiniz.
- Bir altyazı dili seçmek için ^ v tuşuna basın.

- Ses/altyazılar servis sağlayıcı tarafından yayınlanan 1 - 3 karakter arası basit bir şekilde görüntülenebilir.
- Yardımcı Ses'i seçtiğinizde ("Görme/İşitme Engelliler" için Ses) TV, Ana sesin bir kısmını dışarı verebilir.

Konuşma Dili OSD Bilgileri

Gösterim	Durum
N.A	Kullanılamaz
MPEG	MPEG Ses
D D	Dolby Dijital Ses
	"Görme Engelliler" için Ses
ABC	"İşitme Engelliler" için Ses
D D+	Dolby Digital Plus Ses
HE-AAC	HE-AAC Ses

Altyazı Dili OSD Bilgileri

Gösterim	Durum
N.A	Kullanılamaz
TEXT	Teletext Altyazısı
ABC	"İşitme Güçlüğü Çekenler" için Altyazı

SAAT AYARI

SAAT AYARI

Oto. mod içerisinde saat dijital sinyal aldıkça otomatik olarak ayarlanacaktır. Saati **Manuel** mod içerisinde manüel olarak ayarlayabilirsiniz.







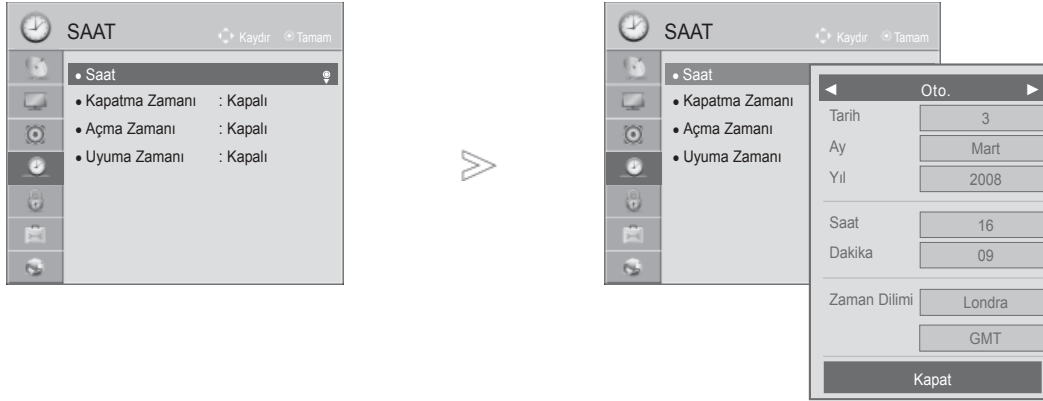

Açma/kapama zamanlayıcı fonksiyonunu kullanmadan önce saati doğru olarak kurmalısınız.

Televizyonun saati, Zaman Dilimi ve GMT (Greenwich Ortalama Saati) baz alınarak, yayın sinyalleri esnasında alınan sinyaller tarafından dijital bir sinyal ile otomatik olarak ayarlanır.

Zaman Dilimi'ndeki şehir adı değiştirilirse saati 1 saat değiştirebilirsiniz.

Zaman Dilimi Oto. modda değiştirilebilir.



- 1   **SAAT'i** seçin.
- 2   **Saat'i** seçin.
- 3   **Oto.** veya **Manuel'i** seçin.
- 4   Yıl, ay, tarih, saat veya Saat Dilimi seçeneğini belirleyin.
- 5   Yıl, ay, tarih, saat veya Saat Dilimi'ni ayarlayın.

Zaman Dilimi

Magadan, Kamçatka
Vladivostok
Yakutsk
Irkutsk
Krasnoyarsk
Omsk
Yekaterinburg
Moskova, Samara
Kaliningrad

Bu Tablo Rusya'nın 9 bölgesindeki Zaman Dilimi tablosudur ve kullanıcı kendi bölgesi için Zaman Dilimini seçtiğinde, ilgili bölge için saati otomatik olarak ayarlar.

Ancak, kullanıcının bölgesini seçmesine rağmen, yayın istasyonunun yerel saat ofseti sunulmaz ya da bölge bilgileri eşleşmezse, kullanıcı doğru saati ayarlamak için Zaman Diliminden Öfseti seçer.

- **MENU/EXIT** (Menü/Çıkış) düğmesine basarak normal TV izlemeye geri dönebilirsiniz.
- **BACK** (Geri) düğmesine basarak bir önceki menü sayfasına dönebilirsiniz.

SAAT AYARI

OTOMATİK AÇMA/KAPATMA ZAMANLAYICISI

Kapanma saati işlevi, önceden ayarlanan zamanda TV'yi otomatik olarak bekleme moduna alır.

Açma zamanı işlevi ile TV kendiliğinden açıldıktan sonra, iki saat boyunca hiçbir tuşa basılmazsa bu süre sonunda TV kendiliğinden bekleme moduna geçer.

İkisi de aynı zamana programlanmışsa, Kapanma Zamanlayıcısı işlevi baskın çıkarak Açma Zamanlayıcısı işlevini geçersiz kılar.

Açma Zamanlayıcısının çalışabilmesi için TV bekleme modunda olmalıdır.



- 1 MENU/EXIT (Menü/Çıkış) düğmesine basarak SAAT'i seçin.
- 2 OK (Onay) düğmesine basarak Kapatma Zamanı veya Açma Zamanı'nı seçin.
- 3 OK (Onay) düğmesine basarak Tekrarla'yı seçin.
- 4 Sol ve Sağ yön tuşları ile Kapalı, Bir kez, Günlük, Ptesi. ~ Cum., Ptesi. ~ Cts., Cts. ~ Paz. veya Paz.'ı seçin.
- 5 Üst ve Alt yön tuşları ile Saati ayarlayın.
- 6 Sol ve Sağ yön tuşları ile Dakikayı ayarlayın.

- Açma/Kapatma Zamanı işlevini devre dışı bırakmak için **Kapalı**'yı (Off) seçin.
- Sadece Açma Zamanı işlevi için

- 1 Üst yön tuşu ile Giriş'i seçin.
- 2 Sol ve Sağ yön tuşları ile Giriş kaynağını seçin.
- 3 Alt yön tuşu ile Programı ayarlayın.
- 4 Alt yön tuşu ile Açılıştaki ses seviyesini ayarlayın.

- MENU/EXIT (Menü/Çıkış) düğmesine basarak normal TV izlemeye geri dönebilirsiniz.
- BACK (Geri) düğmesine basarak bir önceki menü sayfasına dönebilirsiniz.

UYKU ZAMANLAYICISI AYARI

Uyumadan önce TV'yi kapatmayı hatırlamak zorunda değilsiniz.

Uyku zamanlayıcısı önceden ayarlanan süre sonunda TV'yi otomatik olarak bekleme moduna geçirir.

1   **Uyuma Zamanı'nı** seçin.

2   **Kapalı, 10, 20, 30, 60, 90, 120, 180 veya 240 dk.'yi** seçin.

- TV'yi kapattığınızda, önceden ayarlanan uyku zamanlayıcısı iptal edilir.
- **Uyuma Zamanı** seçeneğini **ZAMAN** menüsünden de ayarlayabilirsiniz.

EBEVEYN KONTROLÜ / SINIFLANDIRMA

ŞİFRE BELİRLEME VE SİSTEM KİLİTLEME

Şifreyi girin, uzaktan kumanda ahizesinde '0', '0', '0', '0'a basın.

Örneğin, ülke olarak Fransa seçilmesi durumunda, şifre '0', '0', '0', '0' değil, '1', '2', '3', '4'tür.

Fransa'nın ülke olarak seçilmesi durumunda şifre 0', '0', '0', '0' olarak atanamaz.

Bir kanal kilitliyse, kilidi geçici olarak açmak için parolayı girin.

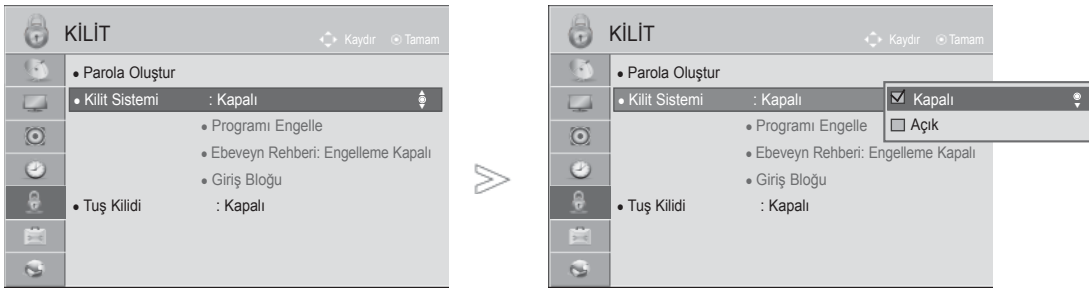

-   **KİLİT**'i seçin.
-   **Kilit Sistemi**'ni seçin.
-   **Açık**'ı seçin.
-    Şifreyi belirleyin.
-  4-Haneli bir Şifre girin.
Bu sayıyı unutmayın!
Onaylamak için yeni Şifreyi tekrar girin.

• Şifrenizi unutursanız, uzaktan kumanda kontrol ahizesinde '0', '3', '2', '5' tuşlarına basın.

- **MENU/EXIT** (Menü/Çıkış) düğmesine basarak normal TV izlemeye geri dönebilirsiniz.
- **BACK** (Geri) düğmesine basarak bir önceki menü sayfasına dönebilirsiniz.

PROGRAM ENGELLEME

İzlemek istemediğiniz veya çocuklarınızın izlemesini istemediğiniz tüm programları engeller.

Bu işlevi, **Kilit Sistemi "Açık"**ı seçerek kullanabilirsiniz.

Engellenen bir programı izlemek için parola girin.

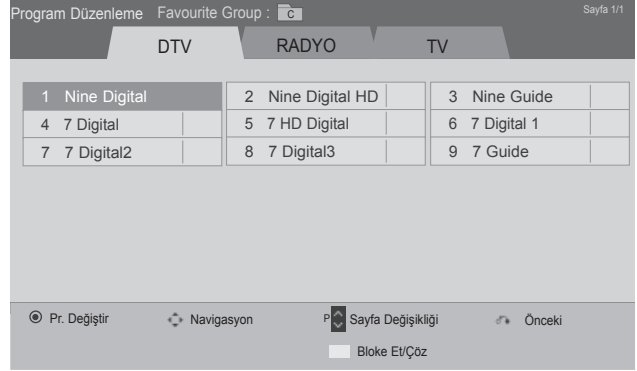

veya

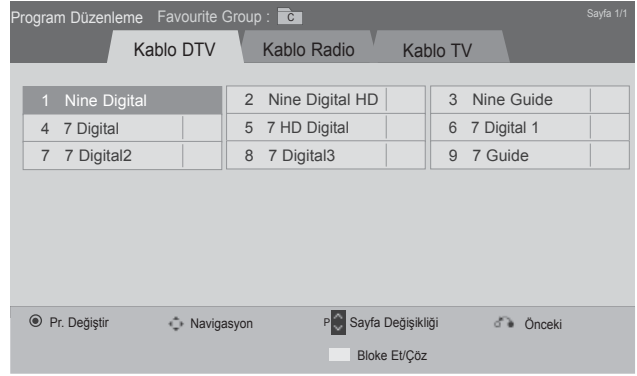

-   **KİLİT**'i seçin.
-   **Kilit Sistemi**'ni seçin.
-   **Kanalı Bloke Et**'i seçin.
-  **Kanalı Bloke Et** kısmına girin.
-   **Yeşil** Kilitlenecek olan programı seçin.

- **MENU/EXIT** (Menü/Çıkış) düğmesine basarak normal TV izlemeye geri dönebilirsiniz.
- **BACK** (Geri) düğmesine basarak bir önceki menü sayfasına dönebilirsiniz.

EBEVEYN KONTROLÜ / SINIFLANDIRMA

EBEVEYN KONTROLÜ (YALNIZCA DİJİTAL MODDA)

Bu işlev, yayın yapan istasyondan gelen bilgiye göre çalışır. Dolayısıyla, sinyalde yanlış bilgi varsa bu işlev çalışmaz.

Bu menüye erişim için bir şifre gerekir.

Bu cihaz, cihazı kapattığınızda bile, en son ayarlanmış olan seçeneği anımsayacak şekilde programlanmıştır.

Ayarlanan derecelendirme sınırına göre, yetişkinlerin izleyebileceği bazı TV programlarını çocukların izlemesini önler.

Engellenen bir programı izlemek için parola girin.

Derecelendirme ülkeye göre değişebilir.

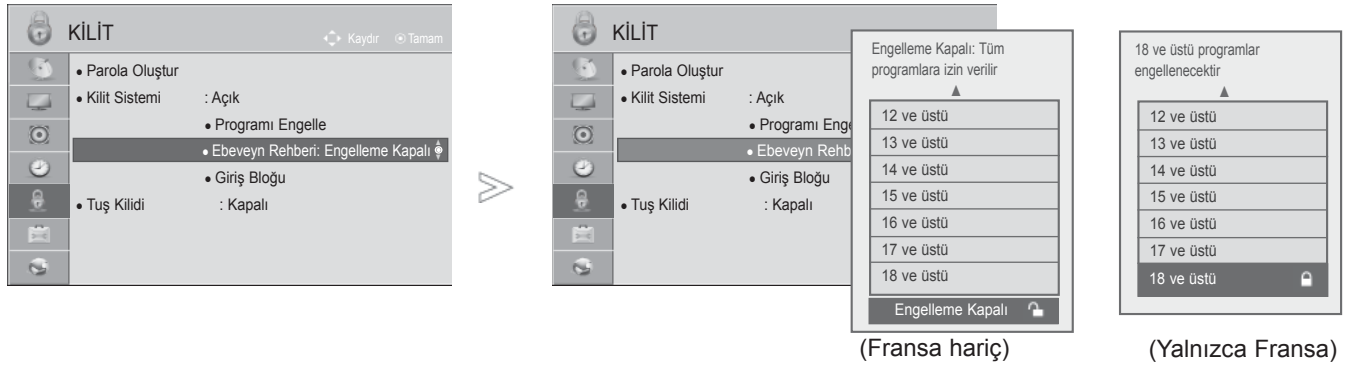

- 1   **KİLİT'i** seçin.
- 2   **Kilit Sistemi'ni** seçin.
- 3   **Ebeveyn Rehberi'ni** seçin.
- 4   Uygun ayarları yapın.

- **MENU/EXIT** (Menü/Çıkış) düğmesine basarak normal TV izlemeye geri dönebilirsiniz.
- **BACK** (Geri) düğmesine basarak bir önceki menü sayfasına dönebilirsiniz.

GİRİŞ ENGELLEME

Bir girişi engelleme işlevini sağlar.

Bu işlevi, **Kilit Sistemi** "Açık"ı seçerek kullanabilirsiniz.

■ Aşağıda gösterilen resimler TV'nizden farklı olabilir.



- 1   **KİLİT**'i seçin.
- 2   **Kilit Sistemi**'ni seçin.
- 3  **Giriş Bloğu**'nu seçin.
- 4   Kaynağı seçin.
- 5   **Açık** veya **Kapalı** konumunu seçin.

- **MENU/EXIT** (Menü/Çıkış) düğmesine basarak normal TV izlemeye geri dönebilirsiniz.
- **BACK** (Geri) düğmesine basarak bir önceki menü sayfasına dönebilirsiniz.

EBEVEYN KONTROLÜ / SINIFLANDIRMA

TUŞ KİLİDİ

Bu özellik ön panel kontrollerini kilitleyerek yetkisiz görüntülemeyi önlemek için kullanılabilir, bu sayede sadece uzaktan kumandayla kullanılabilir.

Bu TV, TV'yi kapatsanız bile en son ayarlara seçeneği hatırlayacak şekilde programlanmıştır.

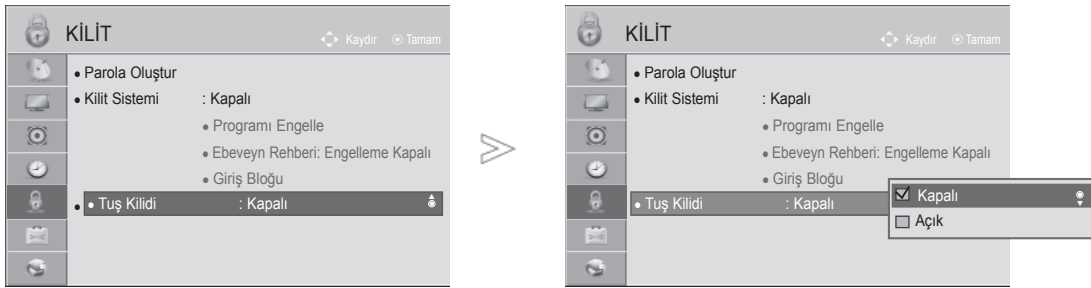

1.   **KİLİT**'i seçin.
2.   **Tuş Kilidi**'ni seçin.
3.   **Açık** veya **Kapalı** konumunu seçin.

- Eğer **Tuş Kilidi 'Açık'** durumdayken, TV kapatılırsa, TV üzerinde **⏻ / I**, **INPUT**, **P ^ v** düğmesine veya uzaktan kumanda üzerindeki **POWER INPUT**, **P ^ v** veya **NUMBER** düğmelerine basın televizyon açılacaktır.
- **Tuş Kilidi Açık** durumdayken TV izlenirken TV'nin ön panosundaki tuşlardan birine basılırsa '**⚠ Tuş Kilidi Açık**' göstergesi ekranda belirir.
- Bir diğer OSD görüntülendiğinde, '**⚠ Tuş Kilidi Açık**' çalışmayacaktır.

- **MENU/EXIT** (Menü/Çıkış) düğmesine basarak normal TV izlemeye geri dönebilirsiniz.
- **BACK** (Geri) düğmesine basarak bir önceki menü sayfasına dönebilirsiniz.

TELETEXT

- Aşağıda gösterilen resimler TV'nizden farklı olabilir.

Bu özellikler her ülkede mevcut değildir.

Teletext, pek çok TV istasyonunun ücretsiz olarak sunduğu bir yayın hizmetidir ve haberler, hava durumu, televizyon programları, hisse fiyatları ve diğer pek çok konuda son dakika bilgileri sağlar.

Bu setin teletext çözücüsü (dekoder) SIMPLE (BASİT) , TOP (ÜST) ve FASTEXT (HIZLI metin) sistemleriyle uyumludur. BASİT (standart teletext) , ilgili sayfa numarasının doğrudan girilmesiyle seçilen sayfaları içerir. ÜST ve HIZLI metin, teletext bilgilerinin seçilmesini çabuklaştıran ve kolaylaştıran daha yeni yöntemlerdir.

ON/OFF (AÇMA/KAPAMA)

Teletextte geçmek için **TEXT** tuşuna basınız. Görüntülenen ilk veya son sayfa ekranda belirir.

İki adet sayfa numarası, TV istasyon ismi, tarih ve zaman ekran başlığında belirir. İlk sayfa numarası, seçiminizi, ikinci sayfa numarası o anda ekranda gösterilen sayfayı belirtir.

Teletextten çıkmak için **TEXT** tuşuna basın. Bir önceki mod yeniden belirir.

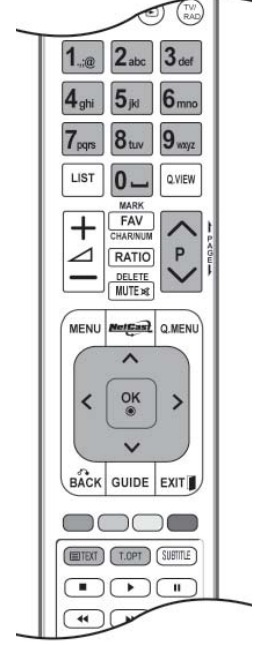

SIMPLE TEXT (BASİT METİN)

■ Sayfa seçimi

- 1 İstenen sayfanın numarasını 3 basamaklı olarak NUMARA tuşlarıyla girin. Bu sırada yanlış bir rakam girerseniz, önce 3 basamaklı sayıyı tamamlayıp, daha sonra doğru sayfa numarasını girin.
- 2 Bir önceki veya bir sonraki sayfayı seçmek için P ^ v tuşu kullanılabilir.

TELETEKST

TOP TEXT (ÜST METİN)

Kullanıcı kılavuzu ekranının en alt kısmında, kırmızı, yeşil, sarı ve mavi olmak üzere 4 alan gösterilir. Sarı alan bir sonraki grubu, mavi alan bir sonraki bloğu belirtir.

■ Blok/ grup / sayfa seçimi

- 1 Mavi tuşla bloktan bloğa ilerleyebilirsiniz.
- 2 Otomatik olarak bir sonraki bloğa geçecek şekilde, bir sonraki gruba ilerlemek için sarı tuşu kullanınız.
- 3 Otomatik olarak bir sonraki gruba geçecek şekilde, var olan bir sonraki sayfaya ilerlemek için yeşil tuşu kullanınız.
- 4 Alternatif olarak P ^ tuşu da kullanılabilir.
Kırmızı tuş, önceki seçime döner. Alternatif olarak P v tuşu da kullanılabilir.

■ Doğrudan sayfa seçimi

SIMPLE (BASİT) teletekst modunda olduğu gibi TOP (ÜST) modunda, bir sayfayı NUMARA tuşlarıyla üç basamaklı numarasını girerek seçebilirsiniz.

FASTEXT (HIZLI METİN)

Teletekst sayfaları ekranın alt kısmında bir şerit boyunca renklerle kodlanmıştır ve sayfaya karşılık gelen renkli tuşa basılarak seçilebilirler.

■ Sayfa seçimi

- 1 T.OPT tuşuna bastıktan sonra E|I menüsünü seçmek için ^ v tuşunu kullanın. Dizin sayfasını görüntüleyiniz.
- 2 Ekranın alt kısmındaki şerit boyunca renklerle kodlanmış olan sayfaları, ilgili renkteki tuşa basarak seçebilirsiniz.
- 3 ATEXT (HIZLI Metin) teletekst modunda da SIMPLE (BASİT) teletekst modunda olduğu gibi, bir sayfayı NUMARA tuşlarıyla üç basamaklı numarasını girerek seçebilirsiniz.
- 4 Bir önceki veya bir sonraki sayfayı seçmek için P ^ v tuşu kullanılabilir.

ÖZEL TELETEKST İŞLEVLERİ

- **T. OPT** tuşuna basın ve sonra **Metin Seçeneği** menüsünü seçmek için **OK** tuşunu kullanın.
- İngiltere'de (Dijital modda), T. OPT düğmesi çalışmaz.



■ İndeks

Her bir dizin sayfasını seçer.



■ Saat

Bir TV programını izlerken, ekranın sağ üst köşesinde saati görüntülemek için bu menüyü seçiniz.

Teletext modunda, bir alt sayfa numarası seçmek için bu tuşa basınız. Alt sayfa numarası ekranın en altında görünür. Alt sayfayı ekranda tutmak veyadeğiştirmek için RED/GREEN (KIRMIZI/ YEŞİL), < > veya NUMARA tuşlarına basınız.



■ Tut

Bir teletext sayfası 2 ya da daha fazla alt sayfayı içerdiğinde meydana gelen otomatik sayfa değiştirmeyi durdurur. Alt sayfa sayısı ve o anki alt sayfanın hangisi olduğu, genellikle ekranda zaman'ın altında gösterilir. Bu menü seçildiğinde ekranın sol üst köşesinde durdurma sembolü görünür ve otomatik sayfa değiştirme etkisiz hale gelmiş olur.



■ Göster

Bilmece veya bulmaca çözümleri gibi gizlenmiş bilgileri görmek için bu menüyü seçiniz.



■ Güncelle

Yeni bir teletext sayfası beklerken TV görüntüsünü gösterir. Görüntü, ekranın sol üst köşesinde belirir. Güncellenmiş sayfa bulunduğu görüntü sayfa numarasına dönüşecektir. Güncellenmiş teletext sayfasını görüntülemek için tekrar bu menüyü seçiniz.



DİJİTAL TELETEKST

*Bu işlev yalnızca Birleşik Krallık ve İrlanda'da çalışır.

TV, metin, grafik, vb. gibi farklı açılardan oldukça geliştirilmiş dijital teletekste erişim sağlar.

Bu dijital teletekst, dijital teletekst yayını yapan özel dijital teletekst servislerine ve belirli servislere erişebilir.

DİJİTAL SERVİS İÇERİSİNDEN TELETEKST

- 1 Dijital teletekst yayını yapan bir dijital servis seçmek için sayısal tuşlara ya da **P** ^ v tuşuna basın.
- 2 Dijital teletekstteki göstergeleri izleyin ve **TEXT**, **OK**, ^ v < >, **KIRMIZI**, **YEŞİL**, **SARI**, **MAVİ** veya **NUMARA** vb. tuşlarına basarak bir sonraki adıma geçin.
- 3 Dijital teletekst servisini değiştirmek için, sayısal tuşlar veya **P** ^ v tuşu ile farklı bir servis seçin.



DİJİTAL SERVİSTE TELETEKST

- 1 Dijital teletekst yayını yapan belirli bir servis seçmek için sayısal tuşlara ya da **P** ^ v tuşuna basın.
 - 2 Teletekste geçmek için **TEXT** tuşuna veya renkli tuşa basınız.
 - 3 Dijital teletekstteki göstergeleri izleyin ve **OK**, ^ v < >, **KIRMIZI**, **YEŞİL**, **SARI**, **MAVİ** veya **NUMARA** tuşlarına basarak bir sonraki adıma geçiniz ve aynı şekilde devam edin.
 - 4 Dijital teleteksti kapatmak ve TV izlemeye geri dönmek için **TEXT** veya renkli tuşa basınız.
- Bazı servisler, **KIRMIZI** tuşa basarak metin servislerine erişmenize olanak tanıyabilir.



SORUN GİDERME

TV düzgün çalışmıyor.	
Uzaktan Kumanda çalışmıyor	<ul style="list-style-type: none"> ■ TV ile uzaktan kumanda arasında bir engel oluşturan bir nesne olup olmadığını kontrol ediniz. Uzaktan kumandayı doğrudan TV'ye tuttuğunuzdan emin olunuz. ■ Pillerin doğru kutuplarla takıldığından emin olunuz (+ için +, - için -). ■ Yeni pil takınız.
Güç aniden kesiliyor	<ul style="list-style-type: none"> ■ Uyku zamanlayıcısı ayarlı mı? ■ Güç kontrol ayarlarını gözden geçiriniz. Güç kaynağı mı kesildi? ■ TV açıksa ve giriş sinyali yoksa, 15 dakika sonra TV otomatik olarak kapanır.

Video fonksiyonu çalışmıyor.	
Görüntü yok, ses yok	<ul style="list-style-type: none"> ■ TV'nin açılıp açılmadığını kontrol ediniz. ■ Başka bir kanalı deneyiniz. Problem yayından kaynaklanıyor olabilir. ■ Güç kablosu prize düzgün takılı mı? ■ Antenin yönünü ve/veya konumunu kontrol ediniz. ■ Aynı prize bir başka ürün takarak prizi test ediniz.
Açıldıktan sonra resim yavaşça beliriyor	<ul style="list-style-type: none"> ■ Bu normaldir, TV'nin başlama sürecinde görüntü bastırılmıştır. Görüntü 5 dakika içinde belirmemişse servis merkezinizle bağlantı kurunuz.
Renk yok ya da renkler veya görüntü kötü	<ul style="list-style-type: none"> ■ Menü seçeneğinde Colour (Renk)'i ayarlayın. ■ Cihaz ile VCR arasında yeterli bir mesafe bulundurunuz. ■ Başka bir kanalı deneyiniz. Problem yayından kaynaklanıyor olabilir. ■ Video kabloları düzgün takılmış mı? ■ Yeniden parlak bir görüntü elde etmek için, herhangi bir fonksiyonu etkinleştiriniz.
Yatay/dikey çubuklar var veya görüntü titriyor	<ul style="list-style-type: none"> ■ Çevrede karışma yapan elektrikli bir cihaz olup olmadığını kontrol ediniz.
Bazı kanallar zayıf alınıyor	<ul style="list-style-type: none"> ■ İstasyon veya kablo kanalında problem mevcutsa, başka bir istasyona geçin. ■ İstasyon sinyali zayıfsa, sinyali kuvvetlendirmek için antenin konumunu değiştirin. ■ Muhtemel parazit kaynaklarını araştırın.
Görüntüde çizgi veya şeritler	<ul style="list-style-type: none"> ■ Anteni kontrol edin (Antenin konumunu değiştirin).
HDMI ile bağlandığında Görüntü yok	<ul style="list-style-type: none"> ■ HDMI kablosunun Yüksek Hızlı HDMI Kablosu olduğunu kontrol edin. HDMI kabloları Yüksek Hızlı HDMI Kablosu değilse, ekranda titreşim oluşabilir veya ekran görüntüsü olmayabilir. Lütfen Yüksek Hızlı HDMI Kablosu kullanın.

Ses fonksiyonu çalışmıyor.

Görüntü var, Ses yok	<ul style="list-style-type: none"> ■  + veya – tuşuna basın. ■ Ses susturulmuş mu? MUTE (Sessiz) tuşuna basın. ■ Başka bir kanalı deneyiniz. Problem yayından kaynaklanıyor olabilir. ■ Video kabloları düzgün takılmış mı?
Hoparlörlerin birinden ses gelmiyor	<ul style="list-style-type: none"> ■ Menü seçeneğinde Denge'yi ayarlayın.
Cihazdan değişik bir ses geliyor	<ul style="list-style-type: none"> ■ Ortam sıcaklığı veya nem değişimleri, set açıldığında veya kapandığında sıradışı bir sese neden olabilir. Bu sette bir arıza olduğu anlamına gelmez.
HDMI veya USB bağlantısı sırasında ses yok	<ul style="list-style-type: none"> ■ HDMI kablosunun Yüksek Hızlı HDMI Kablosu olduğunu kontrol edin. ■ USB kablosunu, sürüm 2.0 uyumluluğuna ^ç*Bu özellik tüm modellerde bulunmaz.

PC modunda problem var. (Yalnızca PC modu uygulandığında)

Sinyal kapsam dışı (Geçersiz format)	<ul style="list-style-type: none"> ■ Çözünürlüğü, yatay frekansı ya da dikey frekansı ayarlayınız. ■ Giriş kaynağını kontrol ediniz.
Arka planda dikey çubuk veya şerit ve Yatay Parazit ve Yanlış konumlandırma	<ul style="list-style-type: none"> ■ Otomatik konfigürasyonu kullanınız veya saati, fazı veya H/V konumunu ayarlayın. (İsteğe bağlı)
Ekran rengi dengesiz veya tek renk	<ul style="list-style-type: none"> ■ Sinyal kablosunu kontrol edin. ■ PC video kartını yeniden takın.

RESİM ayarlarıyla ilgili bir sorun var.

Kullanıcı resim ayarlarını değiştirdiğinde, TV belirli bir süre sonra otomatik olarak ilk ayar değerlerine döner.	<ul style="list-style-type: none"> ■ TV'nin o anda Mağaza Demosu moduna ayarlı olduğu anlamına gelir. Ev Kullanımı moduna geçmek için şunları yapmalısınız: TV Menüsünden, OPSiYON -> Mod Ayarı -> Ev Kullanımı öğelerini seçin. Böylece, Ev Kullanımı moduna geçme işlemi tamamlanmış olursunuz.
---	--

BAKIM

Erken arızalar önlenebilir. Dikkatli ve düzenli temizlik, yeni TV'nizin ömrünü uzatabilir.

Dikkat: Temizliğe başlamadan önce gücü kapattığınızdan ve elektrik kablosunu fişten çektiğinizden emin olun.

Ekranın Temizlenmesi

- 1 Ekranınızdaki tozları bir süreliğine yok etmenin iyi bir yolu, yumuşatıcı veya bulaşık deterjanı karıştırılmış ılık su ile yumuşak bir bezi nemlendirmektir. Bezi neredeyse kuru oluncaya kadar sıkınız ve ekranı silmek için kullanın.
- 2 Ekranında çok su olmamasını sağlayın. Açmadan önce su veya nemin buharlaşmasına izin verin.

Kabinin Temizlenmesi

- Kir ya da tozu temizlemek için kabini yumuşak, kuru ve tüysüz bir bezle silin.
- Islak bez kullanmayın.

Uzun Süre Olmama

⚠ DİKKAT

- ▶ TV'nizi uzun süre kullanmadan bırakmayı düşünüyorsanız (örneğin tatillerde), olası yıldırım veya voltaj dalgalanmalarından zarar görmesini önlemek için güç kablosunu prizden çekin.

ÜRÜN ÖZELLİKLERİ

MODELLER		32LE5***	
		32LE5500-ZA / 32LE550N-ZA 32LE5800-ZA / 32LE5900-ZA	32LE5510-ZB / 32LE551N-ZB 32LE5810-ZB / 32LE5910-ZB
Boyutlar (genişlik x yükseklik x derinlik)	Sehpa ile	784,6 mm x 558,1 mm x 221,0 mm	784,6 mm x 558,1 mm x 221,0 mm
	Sehpasız	784,6 mm x 499,5 mm x 39,9 mm	784,6 mm x 499,5 mm x 39,9 mm
Ağırlık	Sehpa ile	12,7 kg	12,7 kg
	Sehpasız	10,5 kg	10,5 kg
Güç Gereksinimi		AC 100-240 V~ 50 / 60 Hz	AC 100-240 V~ 50 / 60 Hz
Güç Tüketimi		130 W	130 W
MODELLER		37LE5***	
		37LE5500-ZA / 37LE550N-ZA 37LE5800-ZA / 37LE5900-ZA	37LE5510-ZB / 37LE551N-ZB 37LE5810-ZB / 37LE5910-ZB
Boyutlar (genişlik x yükseklik x derinlik)	Sehpa ile	905,0 mm x 630,0 mm x 270,0 mm	905,0 mm x 630,0 mm x 270,0 mm
	Sehpasız	905,0 mm x 568,0 mm x 39,9 mm	905,0 mm x 568,0 mm x 39,9 mm
Ağırlık	Sehpa ile	15,6 kg	15,6 kg
	Sehpasız	12,8 kg	12,8 kg
Güç Gereksinimi		AC 100-240 V~ 50 / 60 Hz	AC 100-240 V~ 50 / 60 Hz
Güç Tüketimi		140 W	140 W
CI Modülü Boyutu (genişlik x yükseklik x derinlik)		100,0 mm x 55,0 mm x 5,0 mm	
Ortam Koşulu	Çalışma Sıcaklığı	0 °C'den 40 °C'ye	
	Çalışma Esnasındaki Nem Oranı	% 80'den az	
Ortam Koşulu	Depolama Sıcaklığı	-20 °C'den 60° C'ye	
	Depolama Nemi	% 85'den az	
Desteklenen Film Dosyaları		Bkz. s. s. 96 - 97	

- Kaliteyi iyileştirmek için, yukarda gösterilen özellikler haber verilmeksizin değiştirilebilir.

MODELLER		42LE5***	
		42LE5500-ZA / 42LE550N-ZA 42LE5800-ZA / 42LE5900-ZA	42LE5510-ZB / 42LE551N-ZB 42LE5810-ZB / 42LE5910-ZB
Boyutlar (geniřlik x ykseklik x derinlik)	Sehpa ile	1016,0 mm x 692,0 mm x 270,0 mm	1016,0 mm x 692,0 mm x 270,0 mm
	Sehpasız	1016,0 mm x 630,0 mm x 29,3 mm	1016,0 mm x 630,0 mm x 29,3 mm
Ađırlık	Sehpa ile	19,5 kg	19,5 kg
	Sehpasız	16,7 kg	16,7 kg
Gç Gereksinimi		AC 100-240 V~ 50 / 60 Hz	AC 100-240 V~ 50 / 60 Hz
Gç Tketimi		150 W	150 W
MODELLER		47LE5***	
		47LE5500-ZA / 47LE550N-ZA 47LE5800-ZA / 47LE5900-ZA	47LE5510-ZB / 47LE551N-ZB 47LE5810-ZB / 47LE5910-ZB
Boyutlar (geniřlik x ykseklik x derinlik)	Sehpa ile	1126,6 mm x 757,9 mm x 284,4 mm	1126,6 mm x 757,9 mm x 284,4 mm
	Sehpasız	1126,6 mm x 692,0 mm x 29,3 mm	1126,6 mm x 692,0 mm x 29,3 mm
Ađırlık	Sehpa ile	22,9 kg	22,9 kg
	Sehpasız	19,6 kg	19,6 kg
Gç Gereksinimi		AC 100-240 V~ 50 / 60 Hz	AC 100-240 V~ 50 / 60 Hz
Gç Tketimi		170 W	170 W
CI Modl Boyutu (geniřlik x ykseklik x derinlik)		100,0 mm x 55,0 mm x 5,0 mm	
Ortam Kořulu	Çalıřma Sıcaklıđı Çalıřma Esnasındaki Nem Oranı	0 °C'den 40 °C'ye % 80'den az	
	Depolama Sıcaklıđı Depolama Nemi	-20 °C'den 60° C'ye % 85'den az	
Desteklenen Film Dosyaları		Bkz. s. s. 96 - 97	

- Kaliteyi iyileřtirmek iin, yukarda gsterilen zellikler haber verilmeksizin deđiřtirilebilir.

MODELLER		55LE5***	
		55LE5500-ZA / 55LE550N-ZA 55LE5800-ZA / 55LE5900-ZA	55LE5510-ZB / 55LE551N-ZB 55LE5810-ZB / 55LE5910-ZB
Boyutlar (genişlik x yükseklik x derinlik)	Sehpa ile	1306,0 mm x 867,0 mm x 328,0 mm	1306,0 mm x 867,0 mm x 328,0 mm
	Sehpasız	1306,0 mm x 797,0 mm x 30,7 mm	1306,0 mm x 797,0 mm x 30,7 mm
Ağırlık	Sehpa ile	34,5 kg	34,5 kg
	Sehpasız	28,8 kg	28,8 kg
Güç Gereksinimi		AC 100-240 V~ 50 / 60 Hz	AC 100-240 V~ 50 / 60 Hz
Güç Tüketimi		200 W	200 W
MODELLER		42LX6***	
		42LX6500-ZD / 42LX650N-ZD 42LX6800-ZD / 42LX6900-ZD	47LX6***
Boyutlar (genişlik x yükseklik x derinlik)	Sehpa ile	1016,0 mm x 692,0 mm x 270,0 mm	1126,6 mm x 757,9 mm x 284,4 mm
	Sehpasız	1016,0 mm x 630,0 mm x 29,3 mm	1126,6 mm x 692,0 mm x 29,3 mm
Ağırlık	Sehpa ile	19,5 kg	22,9 kg
	Sehpasız	16,7 kg	19,6 kg
Güç Gereksinimi		AC 100-240 V~ 50 / 60 Hz	AC 100-240 V~ 50 / 60 Hz
Güç Tüketimi		160 W	180 W
CI Modülü Boyutu (genişlik x yükseklik x derinlik)		100,0 mm x 55,0 mm x 5,0 mm	
Ortam Koşulu	Çalışma Sıcaklığı Çalışma Esnasındaki Nem Oranı	0 °C'den 40 °C'ye % 80'den az	
	Depolama Sıcaklığı Depolama Nemi	-20 °C'den 60° C'ye % 85'den az	
Desteklenen Film Dosyaları		Bkz. s. s. 96 - 97	

- Kaliteyi iyileştirmek için, yukarda gösterilen özellikler haber verilmeksizin değiştirilebilir.

MODELLER		32LE7***	
		32LE7500-ZA / 32LE750N-ZA 32LE7800-ZA / 32LE7900-ZA	32LE7510-ZB / 32LE751N-ZB 32LE7810-ZB / 32LE7910-ZB
Boyutlar (geniřlik x ykseklik x derinlik)	Sehpa ile	786,4 mm x 556,2 mm x 221,0 mm	786,4 mm x 556,2 mm x 221,0 mm
	Sehpasız	786,4 mm x 500,4 mm x 39,9 mm	786,4 mm x 500,4 mm x 39,9 mm
Ađırlık	Sehpa ile	14,8 kg	14,8 kg
	Sehpasız	11,7 kg	11,7 kg
Gç Gereksinimi		AC 100-240 V~ 50 / 60 Hz	AC 100-240 V~ 50 / 60 Hz
Gç Tketimi		130 W	130 W
MODELLER		37LE7***	
		37LE7500-ZA / 37LE750N-ZA 37LE7800-ZA / 37LE7900-ZA	37LE7510-ZB / 37LE751N-ZB 37LE7810-ZB / 37LE7910-ZB
Boyutlar (geniřlik x ykseklik x derinlik)	Sehpa ile	907,4 mm x 628,3 mm x 269,8 mm	907,4 mm x 628,3 mm x 269,8 mm
	Sehpasız	907,4 mm x 569,0 mm x 39,9 mm	907,4 mm x 569,0 mm x 39,9 mm
Ađırlık	Sehpa ile	18,8 kg	18,8 kg
	Sehpasız	14,7 kg	14,7 kg
Gç Gereksinimi		AC 100-240 V~ 50 / 60 Hz	AC 100-240 V~ 50 / 60 Hz
Gç Tketimi		140 W	140 W
CI Modl Boyutu (geniřlik x ykseklik x derinlik)		100,0 mm x 55,0 mm x 5,0 mm	
Ortam Kořulu	Çalıřma Sıcaklıđı Çalıřma Esnasındaki Nem Oranı	0 °C'den 40 °C'ye % 80'den az	
	Depolama Sıcaklıđı Depolama Nemi	-20 °C'den 60° C'ye % 85'den az	
Desteklenen Film Dosyaları		Bkz. s. s. 96 - 97	

- Kaliteyi iyileřtirmek iin, yukarda gsterilen zellikler haber verilmeksizin deđiřtirilebilir.

MODELLER		42LE7***		
		42LE7500-ZA / 42LE750N-ZA / 42LE7800-ZA / 42LE7900-ZA	42LE7510-ZB / 42LE751N-ZB / 42LE7810-ZB / 42LE7910-ZB	42LE7300-ZA / 42LE730N-ZA / 42LE7380-ZA / 42LE7390-ZA
Boyutlar (geniřlik x yükseklik x derinlik)	Sehpa ile	1018,2 mm x 692,5 mm x 269,8 mm	1018,2 mm x 692,5 mm x 269,8 mm	1009,2 mm x 694,5 mm x 286,5 mm
	Sehpasız	1018,2 mm x 630,7 mm x 29,3 mm	1018,2 mm x 630,7 mm x 29,3 mm	1009,2 mm x 629,7 mm x 29,3 mm
Ağırlık	Sehpa ile	23,2 kg	23,2 kg	25,5 kg
	Sehpasız	19,1 kg	19,1 kg	21,0 kg
Güç Gereksinimi		AC 100-240 V~ 50 / 60 Hz	AC 100-240 V~ 50 / 60 Hz	AC 100-240 V~ 50 / 60 Hz
Güç Tüketimi		150 W	150 W	150 W
MODELLER		47LE7***		
		47LE7500-ZA / 47LE750N-ZA / 47LE7800-ZA / 47LE7900-ZA	47LE7510-ZB / 47LE751N-ZB / 47LE7810-ZB / 47LE7910-ZB	47LE7300-ZA / 47LE730N-ZA / 47LE7380-ZA / 47LE7390-ZA
Boyutlar (geniřlik x yükseklik x derinlik)	Sehpa ile	1128,6 mm x 758,5 mm x 284,4 mm	1128,6 mm x 758,5 mm x 284,4 mm	1119,6 mm x 757,1 mm x 286,5 mm
	Sehpasız	1128,6 mm x 693,3 mm x 29,8 mm	1128,6 mm x 693,3 mm x 29,8 mm	1119,6 mm x 691,3 mm x 29,3 mm
Ağırlık	Sehpa ile	27,5 kg	27,5 kg	29,7 kg
	Sehpasız	23,0 kg	23,0 kg	25,2 kg
Güç Gereksinimi		AC 100-240 V~ 50 / 60 Hz	AC 100-240 V~ 50 / 60 Hz	AC 100-240 V~ 50 / 60 Hz
Güç Tüketimi		170 W	170 W	170 W
CI Modülü Boyutu (geniřlik x yükseklik x derinlik)		100,0 mm x 55,0 mm x 5,0 mm		
Ortam Koşulu	Çalışma Sıcaklığı Çalışma Esnasındaki Nem Oranı	0 °C'den 40 °C'ye % 80'den az		
	Depolama Sıcaklığı Depolama Nemi	-20 °C'den 60° C'ye % 85'den az		
Desteklenen Film Dosyaları		Bkz. s. s. 96 - 97		

- Kaliteyi iyileřtirmek için, yukarda gösterilen özellikler haber verilmeksizin deęiřtirilebilir.

MODELLER		55LE7***	
		55LE7500-ZA / 55LE750N-ZA 55LE7800-ZA / 55LE7900-ZA	55LE7510-ZB / 55LE751N-ZB 55LE7810-ZB / 55LE7910-ZB
Boyutlar (geniřlik x yükseklik x derinlik)	Sehpa ile	1306,0 mm x 868,1 mm x 328,0 mm	1306,0 mm x 868,1 mm x 328,0 mm
	Sehpasız	1306,0 mm x 797,4 mm x 31,2 mm	1306,0 mm x 797,4 mm x 31,2 mm
Ağırlık	Sehpa ile	39,6 kg	39,6 kg
	Sehpasız	33,5 kg	33,5 kg
Güç Gereksinimi		AC 100-240 V~ 50 / 60 Hz	AC 100-240 V~ 50 / 60 Hz
Güç Tüketimi		200 W	200 W
MODELLER		47LX9***	55LX9***
		47LX9800-ZA	55LX9800-ZA
Boyutlar (geniřlik x yükseklik x derinlik)	Sehpa ile	1085,9 mm x 710,6 mm x 255,0 mm	1255,8 mm x 805,0 mm x 255,0 mm
	Sehpasız	1085,9 mm x 654,2 mm x 31,6 mm	1255,8 mm x 749,6 mm x 31,6 mm
Ağırlık	Sehpa ile	26,7 kg	32,7 kg
	Sehpasız	22,1 kg	28,1 kg
Güç Gereksinimi		AC 100-240 V~ 50 / 60 Hz	AC 100-240 V~ 50 / 60 Hz
Güç Tüketimi		210 W	260 W
CI Modülü Boyutu (geniřlik x yükseklik x derinlik)		100,0 mm x 55,0 mm x 5,0 mm	
Ortam Koşulu	Çalışma Sıcaklığı Çalışma Esnasındaki Nem Oranı	0 °C'den 40 °C'ye % 80'den az	
	Depolama Sıcaklığı Depolama Nemi	-20 °C'den 60° C'ye % 85'den az	
Desteklenen Film Dosyaları		Bkz. s. s. 96 - 97	

- Kaliteyi iyileřtirmek için, yukarda gösterilen özellikler haber verilmeksizin deęiřtirilebilir.

MODELLER		42LE8***	
		42LE8500-ZA / 42LE850N-ZA 42LE8800-ZA / 42LE8900-ZA	42LE8510-ZB / 42LE851N-ZB 42LE8810-ZB / 42LE8910-ZB
Boyutlar (geniřlik x yükseklik x derinlik)	Sehpa ile	1013,3 mm x 705,8 mm x 235,5 mm	1013,3 mm x 705,8 mm x 235,5 mm
	Sehpasız	1013,3 mm x 645,8 mm x 34,5 mm	1013,3 mm x 645,8 mm x 34,5 mm
Ağırlık	Sehpa ile	27,2 kg	27,2 kg
	Sehpasız	23,1 kg	23,1 kg
Güç Gereksinimi		AC 100-240 V~ 50 / 60 Hz	AC 100-240 V~ 50 / 60 Hz
Güç Tüketimi		160 W	160 W
MODELLER		47LE8***	
		47LE8500-ZA / 47LE850N-ZA 47LE8800-ZA / 47LE8900-ZA	47LE8510-ZB / 47LE851N-ZB 47LE8810-ZB / 47LE8910-ZB
Boyutlar (geniřlik x yükseklik x derinlik)	Sehpa ile	1122,6 mm x 769,3 mm x 275,0 mm	1122,6 mm x 769,3 mm x 275,0 mm
	Sehpasız	1122,6 mm x 707,3 mm x 34,5 mm	1122,6 mm x 707,3 mm x 34,5 mm
Ağırlık	Sehpa ile	31,6 kg	31,6 kg
	Sehpasız	27,0 kg	27,0 kg
Güç Gereksinimi		AC 100-240 V~ 50 / 60 Hz	AC 100-240 V~ 50 / 60 Hz
Güç Tüketimi		170 W	170 W
CI Modülü Boyutu (geniřlik x yükseklik x derinlik)		100,0 mm x 55,0 mm x 5,0 mm	
Ortam Koşulu	Çalışma Sıcaklığı Çalışma Esnasındaki Nem Oranı	0 °C'den 40 °C'ye % 80'den az	
	Depolama Sıcaklığı Depolama Nemi	-20 °C'den 60° C'ye % 85'den az	
Desteklenen Film Dosyaları		Bkz. s. s. 96 - 97	

- Kaliteyi iyileřtirmek için, yukarda gösterilen özellikler haber verilmeksizin deęiřtirilebilir.

MODELLER		55LE8***	
		55LE8500-ZA / 55LE850N-ZA 55LE8800-ZA / 55LE8900-ZA	55LE8510-ZB / 55LE851N-ZB 55LE8810-ZB / 55LE8910-ZB
Boyutlar (geniřlik x yükseklik x derinlik)	Sehpa ile	1292,6 mm x 875,4 mm x 311,9 mm	1292,6 mm x 875,4 mm x 311,9 mm
	Sehpasız	1292,6 mm x 802,9 mm x 34,5 mm	1292,6 mm x 802,9 mm x 34,5 mm
Ağırlık	Sehpa ile	43,8 kg	43,8 kg
	Sehpasız	35,8 kg	35,8 kg
Güç Gereksinimi		AC 100-240 V~ 50 / 60 Hz	AC 100-240 V~ 50 / 60 Hz
Güç Tüketimi		230 W	230 W
MODELLER		32LD4***	37LD4***
		32LD480-ZB 32LD490-ZB	37LD480-ZB 37LD490-ZB
Boyutlar (geniřlik x yükseklik x derinlik)	Sehpa ile	799,0 mm x 555,0 mm x 207,0 mm	916,0 mm x 625,0 mm x 261,0 mm
	Sehpasız	799,0 mm x 506,0 mm x 73,5 mm	916,0 mm x 575,0 mm x 77,4 mm
Ağırlık	Sehpa ile	9,1 kg	12,5 kg
	Sehpasız	8,1 kg	10,8 kg
Güç Gereksinimi		AC 100-240 V~ 50 / 60 Hz	AC 100-240 V~ 50 / 60 Hz
Güç Tüketimi		120 W	160 W
MODELLER		42LD4***	
		42LD480-ZB 42LD490-ZB	
Boyutlar (geniřlik x yükseklik x derinlik)	Sehpa ile	1023,0 mm x 685,0 mm x 261,0 mm	
	Sehpasız	1023,0 mm x 635,0 mm x 76,6 mm	
Ağırlık	Sehpa ile	15,1 kg	
	Sehpasız	13,5 kg	
Güç Gereksinimi		AC 100-240 V~ 50 / 60 Hz	
Güç Tüketimi		190 W	
CI Modülü Boyutu (geniřlik x yükseklik x derinlik)		100,0 mm x 55,0 mm x 5,0 mm	
Ortam Koşulu	Çalışma Sıcaklığı Çalışma Esnasındaki Nem Oranı	0 °C'den 40 °C'ye % 80'den az	
	Depolama Sıcaklığı Depolama Nemi	-20 °C'den 60° C'ye % 85'den az	
Desteklenen Film Dosyaları		Bkz. s. s. 96 - 97	

- Kaliteyi iyileřtirmek için, yukarda gösterilen özellikler haber verilmeksizin deęiřtirilebilir.

MODELLER		32LD6***	
		32LD650-ZC / 32LD650N-ZC 32LD680-ZC / 32LD690-ZB	32LD651-ZB / 32LD651N-ZB 32LD681-ZB / 32LD691-ZB
Boyutlar (geniřlik x yükseklik x derinlik)	Sehpa ile	797,0 mm x 555,0 mm x 207,0 mm	797,0 mm x 555,0 mm x 207,0 mm
	Sehpasız	797,0 mm x 495,0 mm x 73,8 mm	797,0 mm x 495,0 mm x 73,8 mm
Ağırlık	Sehpa ile	9,8 kg	9,8 kg
	Sehpasız	8,7 kg	8,7 kg
Güç Gereksinimi		AC 100-240 V~ 50 / 60 Hz	AC 100-240 V~ 50 / 60 Hz
Güç Tüketimi		150 W	150 W
MODELLER		37LD6***	
		37LD650-ZC / 37LD650N-ZC 37LD680-ZC / 37LD690-ZB	37LD651-ZB / 37LD651N-ZB 37LD681-ZB / 37LD691-ZB
Boyutlar (geniřlik x yükseklik x derinlik)	Sehpa ile	916,0 mm x 625,0 mm x 261,0 mm	916,0 mm x 625,0 mm x 261,0 mm
	Sehpasız	916,0 mm x 560,0 mm x 77,7 mm	916,0 mm x 560,0 mm x 77,7 mm
Ağırlık	Sehpa ile	12,8 kg	12,8 kg
	Sehpasız	11,2 kg	11,2 kg
Güç Gereksinimi		AC 100-240 V~ 50 / 60 Hz	AC 100-240 V~ 50 / 60 Hz
Güç Tüketimi		170 W	170 W
CI Modülü Boyutu (geniřlik x yükseklik x derinlik)		100,0 mm x 55,0 mm x 5,0 mm	
Ortam Koşulu	Çalışma Sıcaklığı Çalışma Esnasındaki Nem Oranı	0 °C'den 40 °C'ye % 80'den az	
	Depolama Sıcaklığı Depolama Nemi	-20 °C'den 60° C'ye % 85'den az	
Desteklenen Film Dosyaları		Bkz. s. s. 96 - 97	

- Kaliteyi iyileřtirmek için, yukarda gösterilen özellikler haber verilmeksizin deęiřtirilebilir.

MODELLER		42LD6***	
		42LD650-ZC / 42LD650N-ZC 42LD680-ZC / 42LD690-ZB	42LD651-ZB / 42LD651N-ZB 42LD681-ZB / 42LD691-ZB
Boyutlar (geniřlik x yükseklik x derinlik)	Sehpa ile	1024,0 mm x 685,0 mm x 261,0 mm	1024,0 mm x 685,0 mm x 261,0 mm
	Sehpasız	1024,0 mm x 621,0 mm x 76,8 mm	1024,0 mm x 621,0 mm x 76,8 mm
Ağırlık	Sehpa ile	15,5 kg	15,5 kg
	Sehpasız	13,9 kg	13,9 kg
Güç Gereksinimi Güç Tüketimi		AC 100-240 V~ 50 / 60 Hz 210 W	AC 100-240 V~ 50 / 60 Hz 210 W
MODELLER		47LD6***	
		47LD650-ZC / 47LD650N-ZC 47LD680-ZC / 47LD690-ZB	47LD651-ZB / 47LD651N-ZB 47LD681-ZB / 47LD691-ZB
Boyutlar (geniřlik x yükseklik x derinlik)	Sehpa ile	1137,0 mm x 758,0 mm x 270,0 mm	1137,0 mm x 758,0 mm x 270,0 mm
	Sehpasız	1137,0 mm x 685,0 mm x 76,8 mm	1137,0 mm x 685,0 mm x 76,8 mm
Ağırlık	Sehpa ile	20,3 kg	20,3 kg
	Sehpasız	18,3 kg	18,3 kg
Güç Gereksinimi Güç Tüketimi		AC 100-240 V~ 50 / 60 Hz 250 W	AC 100-240 V~ 50 / 60 Hz 250 W
CI Modülü Boyutu (geniřlik x yükseklik x derinlik)		100,0 mm x 55,0 mm x 5,0 mm	
Ortam Koşulu	Çalışma Sıcaklığı Çalışma Esnasındaki Nem Oranı	0 °C'den 40 °C'ye % 80'den az	
	Depolama Sıcaklığı Depolama Nemi	-20 °C'den 60° C'ye % 85'den az	
Desteklenen Film Dosyaları		Bkz. s. s. 96 - 97	

- Kaliteyi iyileřtirmek için, yukarda gösterilen özellikler haber verilmeksizin deęiřtirilebilir.

MODELLER		55LD6***	
		55LD650-ZC / 55LD650N-ZC 55LD680-ZC / 55LD690-ZB	55LD651-ZB / 55LD651N-ZB 55LD681-ZB / 55LD691-ZB
Boyutlar (genişlik x yükseklik x derinlik)	Sehpa ile	1329,0 mm x 872,0 mm x 330,0 mm	1329,0 mm x 872,0 mm x 330,0 mm
	Sehpasız	1329,0 mm x 796,0 mm x 96,5 mm	1329,0 mm x 796,0 mm x 96,5 mm
Ağırlık	Sehpa ile	33,0 kg	33,0 kg
	Sehpasız	29,8 kg	29,8 kg
Güç Gereksinimi		AC 100-240 V~ 50 / 60 Hz	AC 100-240 V~ 50 / 60 Hz
Güç Tüketimi		340 W	340 W
MODELLER		32LE4***	37LE4***
		32LE4800-ZB 32LE4900-ZB	37LE4800-ZB 37LE4900-ZB
Boyutlar (genişlik x yükseklik x derinlik)	Sehpa ile	786,0 mm x 559,0 mm x 221,0 mm	907,0 mm x 630,0 mm x 270,0 mm
	Sehpasız	786,0 mm x 500,0 mm x 39,9 mm	907,0 mm x 565,0 mm x 39,9 mm
Ağırlık	Sehpa ile	12,4 kg	14,6 kg
	Sehpasız	10,6 kg	12,1 kg
Güç Gereksinimi		AC 100-240 V~ 50 / 60 Hz	AC 100-240 V~ 50 / 60 Hz
Güç Tüketimi		130 W	140 W
MODELLER		42LE4***	
		42LE4800-ZB 42LE4900-ZB	
Boyutlar (genişlik x yükseklik x derinlik)	Sehpa ile	1018,0 mm x 692,0 mm x 270,0 mm	
	Sehpasız	1018,0 mm x 627,0 mm x 29,8 mm	
Ağırlık	Sehpa ile	17,0 kg	
	Sehpasız	14,5 kg	
Güç Gereksinimi		AC 100-240 V~ 50 / 60 Hz	
Güç Tüketimi		150 W	
CI Modülü Boyutu (genişlik x yükseklik x derinlik)		100,0 mm x 55,0 mm x 5,0 mm	
Ortam Koşulu	Çalışma Sıcaklığı Çalışma Esnasındaki Nem Oranı	0 °C'den 40 °C'ye % 80'den az	
	Depolama Sıcaklığı Depolama Nemi	-20 °C'den 60° C'ye % 85'den az	
Desteklenen Film Dosyaları		Bkz. s. s. 96 - 97	

- Kaliteyi iyileştirmek için, yukarda gösterilen özellikler haber verilmeksizin değiştirilebilir.

MODELLER		32LD7***	
		32LD750-ZA / 32LD750N-ZA 32LD780-ZA / 32LD790-ZA	32LD751-ZB / 32LD751N-ZB 32LD781-ZB / 32LD791-ZB / 32LD752-ZD
Boyutlar (geniřlik x ykseklik x derinlik)	Sehpa ile	804,0 mm x 567,0 mm x 212,0 mm	804,0 mm x 567,0 mm x 212,0 mm
	Sehpasız	804,0 mm x 510,0 mm x 73,8 mm	804,0 mm x 510,0 mm x 73,8 mm
Ađırlık	Sehpa ile	10,2 kg	10,2 kg
	Sehpasız	8,8 kg	8,8 kg
Gç Gereksinimi		AC 100-240 V~ 50 / 60 Hz	AC 100-240 V~ 50 / 60 Hz
Gç Tketimi		150 W	150 W
MODELLER		42LD7***	
		42LD750-ZA / 42LD750N-ZA 42LD780-ZA / 42LD790-ZA	42LD751-ZB / 42LD751N-ZB 42LD781-ZB / 42LD791-ZB / 42LD752-ZD
Boyutlar (geniřlik x ykseklik x derinlik)	Sehpa ile	1032,0 mm x 700,0 mm x 260,0 mm	1032,0 mm x 700,0 mm x 260,0 mm
	Sehpasız	1032,0 mm x 639,0 mm x 76,8 mm	1032,0 mm x 639,0 mm x 76,8 mm
Ađırlık	Sehpa ile	16,5 kg	16,5 kg
	Sehpasız	13,8 kg	13,8 kg
Gç Gereksinimi		AC 100-240 V~ 50 / 60 Hz	AC 100-240 V~ 50 / 60 Hz
Gç Tketimi		210 W	210 W
CI Modl Boyutu (geniřlik x ykseklik x derinlik)		100,0 mm x 55,0 mm x 5,0 mm	
Ortam Kořulu	Çalıřma Sıcaklıđı	0 °C'den 40 °C'ye	
	Çalıřma Esnasındaki Nem Oranı	% 80'den az	
Ortam Kořulu	Depolama Sıcaklıđı	-20 °C'den 60° C'ye	
	Depolama Nemi	% 85'den az	
Desteklenen Film Dosyaları		Bkz. s. s. 96 - 97	

- Kaliteyi iyileřtirmek iin, yukarda gsterilen zellikler haber verilmeksizin deđiřtirilebilir.

MODELLER		47LD7***	
		47LD750-ZA / 47LD750N-ZA 47LD780-ZA / 47LD790-ZA	47LD751-ZB / 47LD751N-ZB 47LD781-ZB / 47LD791-ZB / 47LD752-ZD
Boyutlar (genişlik x yükseklik x derinlik)	Sehpa ile	1144,0 mm x 764,0 mm x 260,0 mm	1144,0 mm x 764,0 mm x 260,0 mm
	Sehpasız	1144,0 mm x 704,0 mm x 76,8 mm	1144,0 mm x 704,0 mm x 76,8 mm
Ağırlık	Sehpa ile	20,9 kg	20,9 kg
	Sehpasız	18,2 kg	18,2 kg
Güç Gereksinimi		AC 100-240 V~ 50 / 60 Hz	AC 100-240 V~ 50 / 60 Hz
Güç Tüketimi		250 W	250 W
CI Modülü Boyutu (genişlik x yükseklik x derinlik)		100,0 mm x 55,0 mm x 5,0 mm	
Ortam Koşulu	Çalışma Sıcaklığı Çalışma Esnasındaki Nem Oranı	0 °C'den 40 °C'ye % 80'den az	
	Depolama Sıcaklığı Depolama Nemi	-20 °C'den 60° C'ye % 85'den az	
Desteklenen Film Dosyaları		Bkz. s. s. 96 - 97	

- Kaliteyi iyileştirmek için, yukarda gösterilen özellikler haber verilmeksizin değiştirilebilir.

MODELLER		32LD8***
		32LD840-ZA / 32LD840N-ZA 32LD880-ZA / 32LD890-ZA
Boyutlar (genişlik x yükseklik x derinlik)	Sehpa ile	803,0 mm x 568,0 mm x 212,0 mm
	Sehpasız	803,0 mm x 502,0 mm x 73,4 mm
Ağırlık	Sehpa ile	10,0 kg
	Sehpasız	8,6 kg
Güç Gereksinimi Güç Tüketimi		AC 100-240 V~ 50 / 60 Hz 150 W
MODELLER		37LD8***
		37LD840-ZA / 37LD840N-ZA 37LD880-ZA / 37LD890-ZA
Boyutlar (genişlik x yükseklik x derinlik)	Sehpa ile	922,0 mm x 640,0 mm x 260,0 mm
	Sehpasız	922,0 mm x 568,0 mm x 77,3 mm
Ağırlık	Sehpa ile	13,9 kg
	Sehpasız	11,3 kg
Güç Gereksinimi Güç Tüketimi		AC 100-240 V~ 50 / 60 Hz 170 W
CI Modülü Boyutu (genişlik x yükseklik x derinlik)		100,0 mm x 55,0 mm x 5,0 mm
Ortam Koşulu	Çalışma Sıcaklığı Çalışma Esnasındaki Nem Oranı	0 °C'den 40 °C'ye % 80'den az
	Depolama Sıcaklığı Depolama Nemi	-20 °C'den 60° C'ye % 85'den az
Desteklenen Film Dosyaları		Bkz. s. s. 96 - 97

- Kaliteyi iyileştirmek için, yukarıda gösterilen özellikler haber verilmeksizin değiştirilebilir.

MODELLER		42LD8***
		42LD840-ZA / 42LD840N-ZA 42LD880-ZA / 42LD890-ZA
Boyutlar (genişlik x yükseklik x derinlik)	Sehpa ile	1030,0 mm x 701,0 mm x 260,0 mm
	Sehpasız	1030,0 mm x 628,0 mm x 76,4 mm
Ağırlık	Sehpa ile	16,5 kg
	Sehpasız	13,9 kg
Güç Gereksinimi		AC 100-240 V~ 50 / 60 Hz
Güç Tüketimi		210 W
CI Modülü Boyutu (genişlik x yükseklik x derinlik)		100,0 mm x 55,0 mm x 5,0 mm
Ortam Koşulu	Çalışma Sıcaklığı Çalışma Esnasındaki Nem Oranı	0 °C'den 40 °C'ye % 80'den az
	Depolama Sıcaklığı Depolama Nemi	-20 °C'den 60° C'ye % 85'den az
Desteklenen Film Dosyaları		Bkz. s. s. 96 - 97

- Kaliteyi iyileştirmek için, yukarda gösterilen özellikler haber verilmeksizin değiştirilebilir.

MODELLER		50PK5**	60PK5**
		50PK590-ZE	60PK590-ZE
Boyutlar (geniřlik x ykseklik x derinlik)	Sehpa ile	1171,4 mm x 786,2 mm x 309,7 mm	1392,0 mm x 915,0 mm x 384,0 mm
	Sehpasız	1171,4 mm x 724,4 mm x 55,3 mm	1392,0 mm x 852,0 mm x 55,3 mm
Ađırlık	Sehpa ile	31,0 kg	45,9 kg
	Sehpasız	28,6 kg	41,4 kg
MODELLER		50PK7***	60PK7***
		50PK760-ZC / 50PK760N-ZC 50PK780-ZC / 50PK790-ZC	60PK760-ZC / 60PK760N-ZC 60PK780-ZC / 60PK790-ZC
Boyutlar (geniřlik x ykseklik x derinlik)	Sehpa ile	1184,0 mm x 801,0 mm x 294,5 mm	1402,8 mm x 934,3 mm x 384,0 mm
	Sehpasız	1184,0 mm x 738,5 mm x 52,4 mm	1402,8 mm x 866,8 mm x 52,4 mm
Ađırlık	Sehpa ile	34,5 kg	50,3 kg
	Sehpasız	29,9 kg	42,7 kg
CI Modl Boyutu (geniřlik x ykseklik x derinlik)		100,0 mm x 55,0 mm x 5,0 mm	
Ortam Kořulu	alıřma Sıcaklıđı alıřma Esnasındaki Nem Oranı	0 °C'den 40 °C'ye % 80'den az	
	Depolama Sıcaklıđı Depolama Nemi	-20 °C'den 60° C'ye % 85'den az	
Desteklenen Film Dosyaları		Bkz. s. s. 96 - 97	

- Kaliteyi iyileřtirmek iin, yukarda gsterilen zellikler haber verilmeksizin deđiřtirilebilir.
- G kaynađı ve g tketime iin rne yapıřtırılmıř olan etikene bakın.

MODELLER		50PK9***	60PK9***
		50PK950-ZA / 50PK960-ZA 50PK950N-ZA / 50PK980-ZA 50PK990-ZA	60PK950-ZA / 60PK960-ZA 60PK950N-ZA / 60PK980-ZA 60PK990-ZA
Boyutlar (geniřlik x yükseklik x derinlik)	Sehpa ile	1190,0 mm x 804,5 mm x 294,5 mm	1408,8 mm x 937,9 mm x 384,0 mm
	Sehpasız	1190,0 mm x 737,0 mm x 52,4 mm	1408,8 mm x 860,7 mm x 52,4 mm
Ağırlık	Sehpa ile	34,8 kg	50,9 kg
	Sehpasız	30,2 kg	43,3 kg
MODELLER		50PX9***	60PX9***
		50PX960-ZA / 50PX950N-ZA / 50PX980-ZA / 50PX990-ZA	60PX960-ZA / 60PX950N-ZA / 60PX980-ZA / 60PX990-ZA
Boyutlar (geniřlik x yükseklik x derinlik)	Sehpa ile	1190,0 mm x 804,5 mm x 294,5 mm	1408,8 mm x 937,9 mm x 384,0 mm
	Sehpasız	1190,0 mm x 737,0 mm x 52,4 mm	1408,8 mm x 860,7 mm x 52,4 mm
Ağırlık	Sehpa ile	34,8 kg	50,9 kg
	Sehpasız	30,2 kg	43,3 kg
CI Modülü Boyutu (geniřlik x yükseklik x derinlik)		100,0 mm x 55,0 mm x 5,0 mm	
Ortam Koşulu	Çalışma Sıcaklığı Çalışma Esnasındaki Nem Oranı	0 °C'den 40 °C'ye % 80'den az	
	Depolama Sıcaklığı Depolama Nemi	-20 °C'den 60° C'ye % 85'den az	
Desteklenen Film Dosyaları		Bkz. s. s. 96 - 97	

- Güç kaynağı ve güç tüketimi için ürüne yapıştırılmış olan etikene bakın.

	Dijital TV	Analog TV
Televizyon Sistemi	DVB-T DVB-C	PAL/SECAM B/G/D/K, PAL I/II, SECAM L/L'
Program Kapsamı	VHF, UHF	VHF: E2 ~ E12, UHF: E21 ~ E69, CATV: S1 ~ S20, HYPER: S21 ~ S47
Kaydedilebilir programlar için en fazla sayı	1,000	
Harici Anten Empedansı	75 Ω	75 Ω

- Kaliteyi iyileřtirmek için, yukarıda gösterilen özellikler haber verilmeksizin deęiřtirilebilir.

IR KODLARI

*Bu özellik tüm modellerde bulunmaz.

Kod (H.desimal)	İşlev	Not
95	ENERJİ TASARRUFU	R/C TUŞU
08	GÜÇ	R/C TUŞU (GÜÇ AÇIK/KAPALI)
0B	GİRİŞ	R/C TUŞU
79	RATIO	R/C TUŞU
F0	TV/RAD	R/C TUŞU
45	HIZLI MENÜ	R/C TUŞU
43	MENU	R/C TUŞU
AB	KILAVUZ	R/C TUŞU
40	Yukarı (^)	R/C TUŞU
41	Aşağı (v)	R/C TUŞU
07	Sol (<)	R/C TUŞU
06	Sağ (>)	R/C TUŞU
44	TAMAM (●)	R/C TUŞU
28	BACK	R/C TUŞU
5B	Çıkış	R/C TUŞU
AA	INFO ⓘ	R/C TUŞU
30	AV MODE	R/C TUŞU
02	△ +	R/C TUŞU
03	△ -	R/C TUŞU
1E	FAV (MARK) (CHAR/NUM)	R/C TUŞU
09	MUTE (DELETE)	R/C TUŞU
00	P ^	R/C TUŞU
01	P v	R/C TUŞU
10~19	NUMARA TUŞU 0 - 9	R/C TUŞU
53	LİSTE	R/C TUŞU
1A	HIZLI GÖRÜNTÜLEME	R/C TUŞU
72	KIRMIZI tuş	R/C TUŞU
71	YEŞİL tuş	R/C TUŞU
63	SARI tuş	R/C TUŞU
61	MAVİ tuş (L/R SELECT)	R/C TUŞU
20	METİN	R/C TUŞU
21	T. Seçeneği	R/C TUŞU
39	ALTYAZI	R/C TUŞU
7E	SIMPLINK	R/C TUŞU
91	AD	R/C TUŞU
B1	■	R/C TUŞU
B0	▶	R/C TUŞU
BA	II (FREEZE:Yalnızca Plazma TV)	R/C TUŞU
8F	◀◀	R/C TUŞU
8E	▶▶	R/C TUŞU
59	NetCast	R/C TUŞU
58	@	R/C TUŞU
DC	3D	R/C TUŞU
9F	APP/*	R/C TUŞU

HARİCİ KONTROL CİHAZI KURULUMU

RS-232S Kurulumu

RS-232C (seri bağlantı noktası) giriş jakını harici bir kumanda cihazına (örneğin bir bilgisayar veya bir AV kontrol sistemi) bağlayarak ürün fonksiyonlarını dışarıdan kontrol edebilirsiniz.

Kontrol cihazının seri portunu ürün arka panosundaki RS-232C jakına bağlayın.

NOT: RS-232C bağlantı kabloları ürün ile birlikte verilmez.

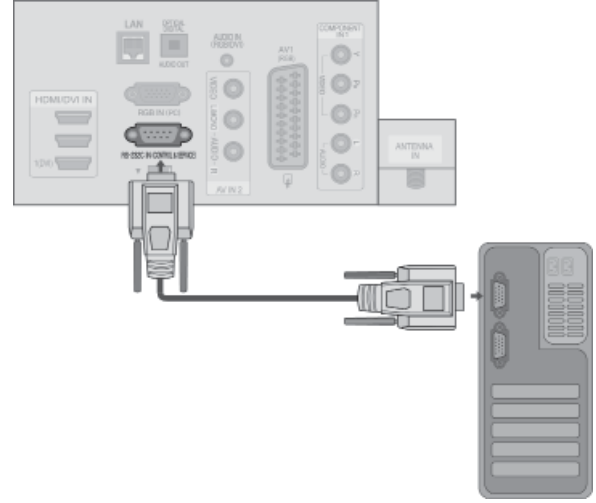

Konnektör tipi; D Tipi 9 pim Erkek

No.	Pim Adı
1	Bağlantı yok
2	RXD (Veri al)
3	TXD (Veri gönder)
4	DTR (DTE tarafı hazır)
5	TOPRAK
6	DSR (DCE tarafı hazır)
7	RTS (Gönderme isteği)
8	CTS (Göndermeye açık)
9	Bağlantı yok

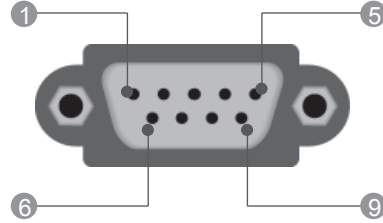

RS-232C Konfigürasyonları

7 Tellli Konfigürasyonlar (Standart RS-232C kablosu)

	PC	TV	
RXD	2	3	TXD
TXD	3	2	RXD
GND	5	5	GND
DTR	4	6	DSR
DSR	6	4	DTR
RTS	7	8	CTS
CTS	8	7	RTS
	D-Sub 9	D-Sub 9	

3 Kablolu Konfigürasyon (Standart değil)

	PC	TV	
RXD	2	3	TXD
TXD	3	2	RXD
GND	5	5	GND
DTR	4	6	DTR
DSR	6	4	DSR
RTS	7	7	RTS
CTS	8	8	CTS
	D-Sub 9	D-Sub 9	



Kimlik ayarı (Set ID)

Bu fonksiyonu, cihaz kimlik numarasını belirlemek için kullanın.
'Gerçek Veri Eşleme' tablosuna başvurun ► **s.207**



1   **OPSİYON** seçeneğini belirleyin.

2   **Kimlik Ayarı**'nı seçin.

3   Arzu edilen TV Kimlik numarasını seçmek için **Kimlik Ayarı**'nı ayarlayın.
KİMLİK AYARI ayar aralığı 1 – 99'dur.

• **BACK** (Geri) düğmesine basarak bir önceki menü sayfasına dönebilirsiniz.

İletişim Parametreleri

- Baud Hızı : 9600 bps (UART)
- Veri uzunluğu: 8 bit
- Parite: Yok
- Durdurma biti: 1 bit
- İletişim Kodu: ASCII kodu
- Çapraz bağlı (ters) kablo kullanın.

Komut Başvuru Listesi

	KOMUT 1	KOMUT 2	DATA (Hexadecimal)
01. Güç	k	a	00 - 01
02. En-Boy Oranı	k	c	Bkz. s. 205
03. Ekran Karartma	k	d	Bkz. s. 205
04. Ses kapatma	k	e	00 - 01
05. Ses Seviyesi Kontrolü	k	f	00 - 64
06. Kontrast	k	g	00 - 64
07. Parlaklık	k	h	00 - 64
08. Renk	k	i	00 - 64
09. Ton	k	j	00 - 64
10. Keskinlik	k	k	00 - 64
11. OSD Seç	k	l	00 - 01
12. Uzak. Kum. Kilit Modu	k	m	00 - 01
13. Tiz	k	r	00 - 64
14. Bas	k	s	00 - 64
15. Denge	k	t	00 - 64
16. Ton	x	u	00 - 64
17. ISM Metodu	j	p	Bkz. s. 207
18. ENERJİ TASARRUFU	j	q	00 - 05
19. Oto. Konfigürasyon	j	u	01
20. Ayar Komutu	m	a	Bkz. s. 207
21. Kanal Ekleme/ Atlama	m	b	00 - 01
22. Tuş	m	c	Key Code
23. Arka Işık	m	g	00 - 64
24. Giriş Seçimi (Ana)	x	b	Bkz. s. 208

* Not : DivX veya EMF gibi USB işlemleri sırasında Power (ka) Güç; komut:ka) ve Key (mc) (Tuş;komut:mc) dışındaki hiçbir komut çalıştırılmaz ve NG olarak işlenir.

Gönderim / Alma Protokolü

Transmission

[1.Komut][2.Komut][][Set ID][][Data][Cr]

- * [1. Komut] : TV'yi kontrol etmek üzere ilk komut, (j, k, m veya x)
- * [2. Komut] : TV'yi kontrol etmek üzere ikinci komut.
- * [Set ID] : Seçim menüsünde, istenen monitör kimlik numarasını seçmek üzere set kimliğini ayarlayabilirsiniz. Ayar aralığı 1 – 99'dur. Set ID. menüde 0'ı seçerken, bağlı bulunan her set kontrol edilir. Set ID menüde onluk sistemle (1 – 99), gönderme/ alma protokolünde ise onaltılık sistemle (0x0 – 0x63) gösterilir.
- * [Data] : Komut verisini göndermek için. Komutun durumunu okumak için 'FF' verisini gönderin.
- * [Cr] : Satırbaşı Yapmak ASCII kodu '0x0D'
- * [] : ASCII kodu 'boşluk (0x20)'

OK Alındı Bildirimi

[2.Komut][][Set ID][][OK][Data][x]

- * Cihaz normal veri alırken bu formatta ACK (alındı bildirimi) gönderir. Bu sırada eğer veri, veri okuma moduysa, bu o anki durum verisini belirtir. Eğer veri, veri yazma moduysa, PC'nin verisini gönderir.

Hata Alındı Bildirimi

[2.Komut][][Set ID][][NG][Data][x]

- * Cihaz uygulanamaz fonksiyonlara veya iletişim hatalarına ilişkin normal veriler alırken bu formatta ACK (alındı bildirimi) gönderir.

Data 00: Geçersiz Kod

01. Güç (Komut k a)

- ▶ TV'nin Açma/Kapama kontrolü içindir.

Transmission

[k][a][][Set ID][][Data][Cr]

Data 00: Güç Kapalı 01 : Açma

Ack

[a][][Set ID][][OK/NG][Data][x]

- ▶ Güç Açık/Kapalı durumunu göstermek için.

Transmission

[k][a][][Set ID][][FF][Cr]

Ack

[a][][Set ID][][OK/NG][Data][x]

- * Benzer şekilde, eğer diğer fonksiyonlar bu formatta '0xFF' verisi gönderirlerse, Alındı bildirim verisi geri beslemesi, her bir fonksiyonla ilgili durumu belirtir.
- * OK Ack., Error Ack. ve diğer mesajlar TV açıkken ekranda görüntülenebilir.

02. En-boy Oranı (Komut : k c) (Ana Görüntü Boyutu)

- ▶ Ekran formatını ayarlamak için. (Ana görüntü formatı) Görüntü formatını ayrıca Q.MENU veya PICTURE menüsündeki **En-boy Oranı** komutunu kullanarak da ayarlayabilirsiniz.

Transmission

[k][c][][Set ID][][Data][Cr]

Data 01 : Normal ekran (4:3) 09 : Sadece Tarayın
02 : Geniş ekran (16:9) 0B : Tam Geniş
04 : Yakınlaştırma 10 - 1F : Sinema Zoom1 -
06 : Orijinal 16
07 : 14:9

Ack

[c][][Set ID][][OK/NG][Data][x]

- * PC girişini kullanarak, en-boy oranını 16:9 veya 4:3 olarak seçebilirsiniz.
- * DTV/HDMI (1080i 50 Hz / 60 Hz, 720p 50 Hz / 60 Hz, 1080P 24 Hz / 30 Hz / 50 Hz / 60 Hz), Komponent (720P, 1080i, 1080p 50 / 60 Hz) modunda, Sadece Tarayın kullanılabilir.
- * **Full Wide** (Tam Geniş özelliği yalnızca Dijital, Analog, AV için desteklenir).

03. Ekran Karartma (Komut: k d)

- ▶ Ekran karartma Açık/Kapalı seçimi için.

Transmission

[k][d][][Set ID][][Data][Cr]

Data 00 : Ekran karartma kapalı (Görüntü açık)
Video sesi kapalı özelliği devre dışı
01 : Ekran karartma açık (Görüntü kapalı)
10 : Video sesi kapalı özelliği etkin

Ack

[d][][Set ID][][OK/NG][Data][x]

- * Yalnızca video sesi kapalı özelliği etkin durumdayken, TV Ekran Üstü Gösterim (ÖSD) menüsünü görüntüler. Ancak Ekran sesi kapalı özelliğinin etkin olduğu durumda, TV'de Ekran Üstü Gösterim (OSD) menüsü görüntülenmez.

04. Ses Kapatma (Komut: k e)

- ▶ Ses susturma Açık/Kapalı kontrolü için.
Susturma ayarını uzaktan kumanda üstündeki MUTE tuşuyla da yapabilirsiniz.

Transmission

[k][e][][Set ID][][Data][Cr]

Data 00 : Ses susturma açık (Ses kapalı)
01 : Ses susturma kapalı (Ses açık)

Ack

[e][][Set ID][][OK/NG][Data][x]

05. Ses Seviyesi Kontrolü (Komut : k f)

- ▶ Ses seviyesini ayarlamak için.
Ses seviyesini uzaktan kumanda üstündeki SES tuşlarıyla da ayarlayabilirsiniz.

Transmission

[k][f][][Set ID][][Data][Cr]

Data Min : 00 - Maks.: 64

- * 'Gerçek veri eşleme 1' tablosuna başvurun. Bkz. sayfa 207.

Ack

[f][][Set ID][][OK/NG][Data][x]

06. Kontrast (Komut : k g)

- ▶ Ekran kontrastını ayarlamak için.
Kontrastı RESİM menüsünden de ayarlayabilirsiniz.

Transmission

[k][g][][Set ID][][Data][Cr]

Data Min : 00 - Maks.: 64

- * 'Gerçek veri eşleme 1' tablosuna başvurun. Bkz. sayfa 207.

Ack

[g][][Set ID][][OK/NG][Data][x]

07. Parlaklık (Komut : k h)

- ▶ Ekran parlaklığını ayarlamak için.
Parlaklığı RESİM menüsünden de ayarlayabilirsiniz.

Transmission

[k][h][][Set ID][][Data][Cr]

Data Min : 00 - Maks.: 64

- * 'Gerçek veri eşleme 1' tablosuna başvurun. Bkz. sayfa 207.

Ack

[h][][Set ID][][OK/NG][Data][x]

08. Renk (Komut : k i)

- ▶ Ekran rengini ayarlamak için.
Rengi RESİM menüsünden de ayarlayabilirsiniz.

Transmission

[k][i][][Set ID][][Data][Cr]

Data Min : 00 - Maks.: 64

- * 'Gerçek veri eşleme 1' tablosuna başvurun. Bkz. sayfa 207.

Ack

[i][][Set ID][][OK/NG][Data][x]

09. Ton (Komut: k j)

- ▶ Ekran tonunu ayarlamak için.
Tonu RESİM menüsünden de ayarlayabilirsiniz.

Transmission

[k][j][][Set ID][][Data][Cr]

Data Min : 00 - Maks.: 64

* 'Gerçek veri işleme 1' tablosuna başvurun. Bkz. sayfa 207.

Ack

[j][][Set ID][][OK/NG][Data][x]

10. Netlik (Komut: k k)

- ▶ Ekran netliğini ayarlamak için.
Netliği RESİM menüsünden de ayarlayabilirsiniz.

Transmission

[k][k][][Set ID][][Data][Cr]

Data Min : 00 - Maks.: 64

* 'Gerçek veri işleme 1' tablosuna başvurun. Bkz. sayfa 207.

Ack

[k][][Set ID][][OK/NG][Data][x]

11. OSD Seç (Komut: k l)

- ▶ Uzaktan kumanda ederken OSD (Ekranüstü Gösterim)
Açık/Kapalı seçimi için.

Transmission

[k][l][][Set ID][][Data][Cr]

Data 00: OSD kapalı 01 : OSD açık

Ack

[l][][Set ID][][OK/NG][Data][x]

12. Uzaktan kumanda kilit modu (Komut: k m)

- ▶ Monitör ve uzaktan kumanda üstündeki ön pano kontrollerini kilitlemek için.

Transmission

[k][m][][Set ID][][Data][Cr]

Data 00: Kilit kapalı 01 : Kilit açık

Ack

[m][][Set ID][][OK/NG][Data][x]

* Uzaktan kumandayı kullanmıyorsanız bu modu kullanın.

Ana güç açıldığında/kapandığında, dışardan kontrol kilidi etkisiz hale gelir.

* Bekleme modunda, tuş kilidi açıksa, TV IR ve Yerel Tuşun açma tuşuyla açılmayacaktır.

13. Tiz (Komut: k r)

- ▶ Sesin tizliğini ayarlamak içindir.
Tizliği SES menüsünden de ayarlayabilirsiniz.

Transmission

[k][r][][Set ID][][Data][Cr]

Data Min : 00 - Maks.: 64

* 'Gerçek veri işleme 1' tablosuna başvurun. Bkz. sayfa 207.

Ack

[r][][Set ID][][OK/NG][Data][x]

14. Bass (Komut : k s)

- ▶ Sesin basını ayarlamak içindir.
Bası SES menüsünden de ayarlayabilirsiniz.

Transmission

[k][s][][Set ID][][Data][Cr]

Data Min : 00 - Maks.: 64

* 'Gerçek veri işleme 1' tablosuna başvurun. Bkz. sayfa 207.

Ack

[s][][Set ID][][OK/NG][Data][x]

15. Denge (Komut : k t)

- ▶ Denge ayarı için.
Denge ayarını AUDIO (Ses) menüsünden de yapabilirsiniz.

Transmission

[k][t][][Set ID][][Data][Cr]

Data Min : 00 - Maks.: 64

* 'Gerçek veri işleme 1' tablosuna başvurun. Bkz. sayfa 207.

Ack

[t][][Set ID][][OK/NG][Data][x]

16. Renk Sıcaklığı (Komut : x u)

- ▶ Renk sıcaklığını ayarlamak için. Renk sıcaklığını RESİM menüsünden de ayarlayabilirsiniz.

Transmission

[x][u][][Set ID][][Data][Cr]

Data Min : 00 - Maks.: 64

* 'Gerçek veri işleme 1' tablosuna başvurun. Bkz. sayfa 207.

Ack

[u][][Set ID][][OK/NG][Data][x]

17. ISM Metodu (Komut : j p) (Sadece Plasma TV)

- ▶ ISM yöntemini kontrol etmek için. ISM yöntemini OPSİYON menüsünden de ayarlayabilirsiniz.

Transmission

[j][p][][Set ID][][Data][Cr]

Data 02: Orbiter
04: Beyaz Yıkama
08: Normal
20: Renk Yıkama

Ack

[p][][Set ID][][OK/NG][Data][x]

18. Enerji tasarrufu (Komut: j q)

- ▶ TV'nin güç tüketimini azaltmak içindir. Güç Tasarrufunu RESİM menüsünden de ayarlayabilirsiniz.

Transmission

[j][q][][Set ID][][Data][Cr]

Enerji Tasarrufu İşlevi					Düzye				Açıklama
7	6	5	4		3	2	1	0	
0	0	0	0	Düşük Güç	0	0	0	0	Kapalı
0	0	0	0	Düşük Güç	0	0	0	1	Minimum
0	0	0	0	Düşük Güç	0	0	1	0	Orta
0	0	0	0	Düşük Güç	0	0	1	1	Maksimum
0	0	0	0	Düşük Güç	0	1	0	0	Oto. (Yalnızca LCD TV/LED LCD TV)
0	0	0	0	Düşük Güç	0	1	0	1	Video Sessiz
0	0	0	0	Düşük Güç	0	1	0	0	Akıllı Sensör (Yalnızca Plazma TV)

Ack

[q][][Set ID][][OK/NG][Data][x]

19. Otomatik Konfigürasyon (Komut: j u)

- ▶ Otomatik olarak görüntü konumunu ayarlamak ve görüntü titremesini en aza indirmek için. Sadece RGB (PC) modunda çalışır.

Transmission

[j][u][][Set ID][][Data][Cr]

Data 01 : Ayarlanacak

Ack

[u][][Set ID][][OK/NG][Data][x]

20. Ayar Komutu (Komut: m a)

- ▶ Kanalı aşağıdaki fiziksel numaralardan birine ayarlayınız.

Transmission

[m][a][][Set ID][][Data0][][Data1][][Data2][Cr]

Data 00: Yüksek kanal verisi
Data 01: Düşük kanal verisi
ör. No. 47 -> 00 2F (2FH)
No. 394 -> 01 8A (18AH),
DTV No. 0 -> Dikkate almayınız
Data02 : 0x00 : ATV Ana
0x10 : DTV Ana
0x20 : Radyo

Kanal veri aralığı

Analog - Min: 00 - Maks.: 63 (0 - 99)
Dijital - Min: 00 - Maks.: 3E7 (0 - 999)
(İsveç, Finlandiya, Norveç, Danimarka, İrlanda Hariç)
Dijital - Min: 00 - Maks.: 270F (0 - 9999)
(Yalnızca İsveç, Finlandiya, Norveç, Danimarka, İrlanda için Geçerli)

Ack

[a][][Set ID][][OK/NG][Data][x]

Data Min : 00 ~ Maks.: 7DH

21. Kanal Ekleme/Atlama (Komut: m b)

- ▶ Geçerli Program'ın durum atlamasını ayarlamak için.

Transmission

[m][b][][Set ID][][Data][Cr]

Data 00: Atla 01: Ekle

Ack

[b][][Set ID][][OK/NG][Data][x]

* Gerçek veri eşleme 1

00 : Adım 0
:
A : Adım 10 (Set ID 10)
:
F : Adım 15 (Set ID 15)
10 : Adım 16 (Set ID 16)
:
64 : Adım100
:
6E : Adım 110
:
73 : Adım 115
74 : Adım 116
:
CF : Adım 199
:
FE : Adım 254
FF : Adım 255

22. Tuş (Komut: m c)

- IR uzaktan kumanda tuş kodunu göndermek için.

Transmission

```
[m][c][ ][Set ID][ ][Data][Cr]
```

Data Kilit kodu – Bkz. sayfa 201.

Ack

```
[c][ ][Set ID][ ][OK/NG][Data][x]
```

**23. Arka Plan Işığının Kontrolü (Komut: m g)
(Yalnızca LED LCD TV/LCD TV)**

- Arka Plan Işığını kontrol etmek için.

Transmission

```
[m][g][ ][Set ID][ ][Data][Cr]
```

Data : data Min: 00 ~ Max: 64

Ack

```
[g][ ][Set ID][ ][OK/NG][Data][x]
```

**24. Giriş seçimi (Komut: x b)
(Ana Resim Girişi)**

- Ana resim için giriş kaynağını seçmek için.

Transmission

```
[x][b][ ][Set ID][ ][Data][Cr]
```

Data Yapısı

MSB LSB

0	0	0	0	0	0	0	0
---	---	---	---	---	---	---	---

└─ Harici Giriş ─┘ └─ Giriş Numarası ─┘

Harici Giriş				Data
0	0	0	0	DTV
0	0	0	1	Analog
0	0	1	0	AV
0	1	0	0	Bileşen
0	1	1	0	RGB
1	0	0	0	HDMI
0	1	1	1	
1	0	0	0	
1	0	0	1	
1	0	1	0	

Giriş Numarası				Data
0	0	0	0	Giriş1
0	0	0	1	Giriş2
0	0	1	0	Giriş3
0	0	1	1	Input4

Ack

```
[b][ ][Set ID][ ][OK/NG][Data][x]
```

AÇIK KAYNAK YAZILIMI BİLDİRİMİ

Aşağıdaki çalıştırılabilir GPL öğeleri ile bu üründe kullanılan LGPL, MPL kitaplıkları, GPL2.0/LGPL2.1/MPL1.1 Lisans Sözleşmelerine tabidir.

ÇALIŞTIRILABİLİR GPL ÖGELERİ:

Linux kernel 2,6, busybox, e2fsprogs, jfsutils, lzo, msdl-1.1, mtd-utils, ntpclient, procps

LGPL KİTAPLIKLARI:

Atk, cairo, directFB, ffmpeg, glib, GnuTLS, gtk+, iconv, libintl, libgcrypt, libgpg-error, libsoup, libusb, pango, uClibc, webkit

MPL KİTAPLIKLARI:

Nanox, spidermonkey

LG Electronics ürünün kaynak kodunu opensource@lge.com adresi aracılığıyla e-postayla LG Electronics'den talep etmeniz durumunda, medya, gönderim ve taşıma ücretleri gibi dağıtım masrafları size ait olmak üzere bir CD-ROM'a kayıtlı olarak size gönderecektir.

Bu teklif, ürünün LG Electronics tarafından dağıtımına başlanmasından itibaren üç (3) yıl için geçerlidir.

Bu ürünle birlikte verilen GPL, LGPL ve MPL lisanslarının birer kopyasını ürünle birlikte verilen CD-ROM'dan edinebilirsiniz.

Ayrıca GPL, LGPL lisanslarının çevirileri <http://www.gnu.org/licenses/old-licenses/gpl-2.0-translations.html>, <http://www.gnu.org/licenses/old-licenses/lgpl-2.1-translations.html> adreslerinden edinilebilir.

Bu ürün başka açık kaynak kodlu yazılımlar içerebilir.

- boost C++: yazılım <http://www.boost.org> tarafından geliştirilmiştir Boost Software License, Version 1.0 kapsamında dağıtılmaktadır
- c-ares : Telif Hakkı © 1998 Massachusetts Institute of Technology
- expat:
 - Telif Hakkı © 1998, 1999, 2000 Thai Open Source Software Center Ltd ve Clark Cooper
 - Telif Hakkı © 2001-2007 Expat sahipleri.
- fontconfig: copyright © 2001, 2003 Keith Packard
- freetype: Telif Hakkı © 2003 The FreeType Project (www.freetype.org).
- ICU: Telif Hakkı © 1995-2008 International Business Machines Corporation ve diğerleri
- libcurl: Telif Hakkı © 1996 - 2008, Daniel Stenberg.
- libjpeg : Bu yazılım kısmen Independent JPEG Group tarafından yapılan çalışmayı temel almaktadır. Telif Hakkı © 1991 – 1998, Thomas G. Lane.
- libmng: Telif Hakkı © 2000-2007 Gerard Juyn, Glenn Randers-Pehrson
- libpng: Telif hakkı © 1998-2008 Glenn Randers-Pehrson
- libupnp: Telif Hakkı © 2000-2003 Intel Corporation
- libxml2 : Telif Hakkı © 1998-2003 Daniel Veillard
- libxslt: Telif Hakkı © 2001-2002 Daniel Veillard
- lua interpreter: Telif Hakkı © 1994–2008 Lua.org, PUC-Rio
- md5: Telif Hakkı © 1991-2, RSA Data Security, Inc
- OpenSSL :
 - kriptografik yazılım kodu Eric Young tarafından yazılmıştır.
 - yazılım kodu Tim Hudson tarafından yazılmıştır.
 - yazılım OpenSSL Toolkit içerisinde kullanılmak üzere OpenSSL Project tarafından geliştirilmiştir. (<http://www.openssl.org>)

- pixman:
 - Telif Hakkı © 1987, 1988, 1989, 1998 The Open Group
 - Telif Hakkı © 1987, 1988, 1989 Digital Equipment Corporation
 - Telif Hakkı © 1999, 2004, 2008 Keith Packard
 - Telif Hakkı © 2000 SuSE, Inc.
 - Telif Hakkı © 2000 Keith Packard, The XFree86 Project üyesi, Inc.
 - Telif Hakkı © 2004, 2005, 2007, 2008 Red Hat, Inc.
 - Telif Hakkı © 2004 Nicholas Miell
 - Telif Hakkı © 2005 Lars Knoll & Zack Rusin, Trolltech
 - Telif Hakkı © 2005 Trolltech AS
 - Telif Hakkı © 2007 Luca Barbato
 - Telif Hakkı © 2008 Aaron Plattner, NVIDIA Corporation
 - Telif Hakkı © 2008 Rodrigo Kumpera
 - Telif Hakkı © 2008 André Tupinambá
 - Telif Hakkı © 2008 Mozilla Corporation
 - Telif Hakkı © 2008 Frederic Plourde
- portmap: Telif Hakkı © 1983,1991 The Regents of the University of California.
- tiff: Telif Hakkı © 1987, 1993, 1994 The Regents of the University of California.
- tinyxml: Telif Hakkı © 2000-2006 Lee Thomason
- xyssl:
 - Telif Hakkı © 2006-2008 Christophe Devine
 - Telif Hakkı © 2009 Paul Bakker
- zlib: Telif Hakkı © 1995-2005 Jean-loup Gailly ve Mark Adler

Tüm hakları saklıdır.

İşbu belgeyle, aşağıdaki koşullara tabi olmak kaydıyla bu yazılıma ve yazılımla ilgili belgelerin ("Yazılım") bir kopyasına sahip olan her kişiye kullanma, kopyalama, değiştirme, birleştirme, yayınlama, dağıtma, alt lisans verme ve/veya Yazılımın kopyalarını satma ve Yazılımın tedarik amacına uygun olarak kişilere izin vermek dahil ancak bunlara sınırlı olmamak kaydıyla herhangi bir sınırlama olmaksızın Yazılımın ticaretini yapma hakkı verilir:

YAZILIM, TİCARETE ELVERİŞLİLİK, BELİRLİ BİR AMACA UYGUNLUK VE İHLALE NEDEN OLUNMAMASIYLA İLGİLİ GARANTİLER DAHİL ANCAK BUNLARLA SINIRLI OLMAMAK KAYDIYLA, İFADE EDİLMİŞ VEYA İMA EDİLMİŞ HERHANGİ BİR GARANTİ OLMAKSIZIN "OLDUĞU GİBİ" VERİLİR. YAZARLAR VE TELİF HAKKI SAHİPLERİ, YAZILIMLA BAĞLANTILI OLARAK MEYDANA GELEN VEYA YAZILIMIN FARKLI DAĞITIMLARINDAN KAYNAKLANAN SÖZLEŞMEYE DAYALI EYLEMLERDEN, HAKSIZLIKLARDAN VEYA BAŞKA NEDENLERDEN OLSUN YA DA OLMASIN HİÇBİR HAK TALEBİ, TAZMİNAT VEYA YÜKÜMLÜLÜKTEN SORUMLU TUTULMAYACAKLARDIR.

Kullanım süresi 10 yıldır. (Ürünün fonksiyonlarını yerine getirebilmesi için gerekli yedek parça temin süresi).

NAKLİYE VE TAŞIMA SIRASINDA DİKKAT EDİLMESİ GEREKENLER

- 1- Cihazın fişini prizden çıkarınız
- 2- Taşıma sırasında ekranı düşürmeyin , sarsmayarak darbe görmesini önleyiniz.
- 3- Ürünü normal kullanma konumunda taşıyınız, mümkünse orjinal malzemesiyle paketleyerek taşıyın .
- 4- Taşıma sırasında cihazın üstüne ağır bir şey koymayınız.
- 5- Mümkünse iki kişi taşıyınız.
- 6- Kesinlikle cihazınızı panel üzerine yatırmayınız.

ENERJİ TASARRUF BİLGİLERİ

- 1- Plazma veya LCD TV nizi kullanmadığınız sürede kapalı tutun
- 2- Uzun süre kullanmayacaksınız cihazın fişini muhakkak çıkarın
- 3- Kısa aralıklarda cihazınızı stand-by konumunda bırakabilirsiniz

YETKİLİ SERVİS LİSTESİ

Şehir	Yetkili Servis	Adres	Telefon
ADANA	TEKNİK ELEKTRONİK	GÜZELYALI MAH. UĞUR MUMCU BLV. TOHUMCUOĞLU APT. NO:10/D SEYHAN	0322 231 12 65
ADANA	DATA ELEKTRONİK	REŞATBEY MAH.CUMHURİYET CAD.NO:5 SEYHAN	0322 456 25 72
ADIYAMAN	TEKNİK ELEKTRONİK	GÖLEBATMAZ CAD. ORMAN BİNASI ARKASI NO:94/B	0416 216 12 62
ANKARA	MERKEZ ELEKTRONİK	2. MESA 12. CAD. NO: 61 BATIKENT	0312 255 67 68
ANKARA	SİMGE ELEKTRONİK	BAĞCI CAD. NO: 20/A ETLİK	0312 325 18 76
ANKARA	GÜNEŞ ELEKTRONİK	GÜÇLÜ KAYA MAH.SİLELİLER CAD.NO.15/B KEÇİÖREN	0312 359 21 36
ANKARA	SİSTEM İLETİŞİM	TURAN GÜNEŞ BULVARI 4. CAD. 69/A ÇANKAYA	0312 442 17 37
ANKARA	ONUR ELEKTRONİK EŞYA SAN. TİC. LTD. ŞTİ.	HOŞDERE CAD. HALİTZYA SOK. 4/A ÇANKAYA	0312 442 04 42
ANKARA	TÜDEŞ ELEKTRONİK TURİZM TİC. SAN. LTD. ŞTİ.	PINARBAŞI MAH. BEŞİKTAŞ SOK. NO: 28/C KEÇİÖREN	0312 357 08 08
ANKARA	YİĞİTLER ELEKTRONİK	MEHMET ALİ ALTUN CAD. NO: 13/B AKDERE	0312 367 64 64
ANTALYA	MEHMET ÖZDEMİR	ŞİRİNYALI MAH.1486 SOK.MEHMET HAMURLU APT.NO:16/1	0242 316 51 61
ANTALYA	ŞENGÖZ ELEKTRONİK	SARAY MAH.MEHMET ÇAVUŞ SOK.CEBİ APT.NO.11 ALANYA	0242 512 37 85
ANTALYA	YILDIRIM ELEKTRONİK	KIZILSARAY MAH. 81.SOK GÜVEN APT. NO.24	0242 241 30 85
ANTALYA	OLCAY ELEKTRONİK	YUKARI PAZARCI MAH.M.AKİF ERSOY CAD.4072 SOK.NO.5 MANAVGAT	0242 746 76 03
ANTALYA	ERTUNÇ ELEKTRONİK	ŞEKERHANE MAH.ÖZEL HAYAT HASTANESİ KARŞISI ALANYA	0242 513 63 14
BURSA	KURTULUŞ ELEKTRONİK	BEYAZID CAD. KASAPOĞLU PLAZA NO:24/11	0224 372 31 47
BURSA	ULUDAĞ ELEKTRONİK	ŞEHREKÜSTÜ MAH. DEĞİRMEN SOKAK NO:7/46	0224 224 06 68
DENİZLİ	CEZAYİRLİ ELEKTRONİK	BAKIRLI MAH.İZMİR BULVARI NO:183	0258 371 81 91
DİYARBAKIR	TELEVİZYON HASTANESİ	KURTİSMAIL PAŞA 7. SOK. GENÇKALAN APT. ALTI NO: 9	0412 224 39 79
ELAZIĞ	GRUP ELEKTRONİK	RIZAİYE MAH.İZZETPAŞA CAD.NO.30 ELAZIĞ	0424 233 38 27
ERZURUM	ERZURUM ELEKTRONİK	A. YONCALIK MAH. ŞERİFEFENDİ CAD. ALPEREN SİTESİ NO. 8	0442 213 83 81
GAZİANTEP	ÜNAL ŞENSÖYLER ELEKTRONİK SANAYİ VE TİCARET LİMİTED ŞİRKETİ	DEĞİRMİÇEM MH.MUAMMER AKSOY BULV.8 NL.SK.NO:17/A ŞEHİTKAMİL	0342 215 15 78
GAZİANTEP	ATEŞ SOĞUTMA	BİNEVLER MAH.ABDULKADİR AKSU BULV.68 NOLU SOK.PARK APT. ALTI NO:4	0342 360 86 86
İSTANBUL	ELEKTRO CENTER ELEKTRONİK SAN. VE TİC.LTD.ŞTİ.	HATBOYU CAD. CANİK PASAJI NO:2/69 YEŞİLKÖY	0212 663 56 08
İSTANBUL	MTV ELEKTRONİK SAN.VE TİC.LTD.ŞTİ	PAZARBAŞI MAH. LOKMANCIOĞLU SK. NO:11/A ÜSKÜDAR	0216 391 73 63
İSTANBUL	ECE ELEKTRONİK SAN.İÇ VE DIŞ TİC.LTD.ŞTİ	SAHRAYICEDİT MAH.ATATÜRK CAD.DİLKUM SİT.NO:55-4 KADIKÖY	0216 386 90 66
İSTANBUL	HAKAN ELEKTRONİK	PINARTEPE MAH. ATATÜRK CAD. BADEM SOK. NO:6 GÜRPINAR-BÜYÜKÇEKMECE	0212 880 12 72
İSTANBUL	KAFKAS ELEKTRONİK	HAREKET ORDUSU SK. NO.20 BAĞÇELİEVLER	0212 502 52 98
İSTANBUL	AYDIN VİDEO	HAMİDİYE CAD. ŞAH. AS HAN KAT:2 NO:36/28 SİRKECİ	0212 526 23 30
İZMİR	NAMIK KIRAR	SAN. SİT. 6. SOK. NO:29 ÖDEMİŞ	0232 544 85 51
İZMİR	TEKNİK ELEKTRONİK	FEVZİ ÇAKMAK CAD. NO:74 ŞİRİNYER	0232 448 19 91
İZMİR	ÇANKAYA DİJİTAL ELEKTRONİK SERVİS	1372 SOKAK NO:17/1-A ÇANKAYA	0232 425 02 86
İZMİR	TEKNİK TELEVİZYON	1879 SOK. NO:61/A KARŞIYAKA	0232 369 61 75
İZMİR	FEN ELEKTRONİK	İNÖNÜ CAD. NO:232/B-C HATAY	0232 227 13 90
KAHRAMANMARAŞ	GÜNGÖR ELEKTRONİK	HAYRULLAH MAH. MALİK EJDER CAD. ARIKAN SİT. B/BLOK NO:24/C	0344 223 03 40
KAYSERİ	MIZRAK ELEKTRONİK	FATİH MH.OĞUZ CAD.SERGEN AP.ALTİ NO: 11/A KOCASINAN	0352 222 65 15
KIRIKKALE	KARDEŞLER ELEKTRONİK	GÜZELTEPE MAH.CELAL ATİK CAD.NO.41/B	0318 224 47 42
KOCAELİ	ANIT ELEKTRONİK	ATATÜRK BULVARI NO:27-29/3 İZMİT	0262 325 46 67
MALATYA	TAYFUN ELEKTRONİK	KANAL BOYU KERNEK CAMİİ KARŞISI İPEK CAD.MİSTOĞLU APT:9/A	0422 323 54 68
MANİSA	BALABAN ELEKTRONİK	PEKER MAH. HAKKI İPLİKÇİ CAD. NO: 35/A	0236 232 11 89
MERSİN	HAKAN ELEKTRONİK	FATİH MAH.GMK BULVARI NO:43/D MEZİTLİ/MERSİN	0324 336 80 86
MERSİN	ÖZEMEK ELEKTRONİK	İHSANİYE MAH.ŞAMAN APT.ALTİ 4902 SK.NO.26/A	0324 336 22 01
MUĞLA	ÖZLÜK ELEKTRONİK	RECAİ GÜRELİ CAD. BAKKALOĞLU PASAJI NO.30/22	0252 214 43 98
MUĞLA	BİRCAN ELEKTRONİK	CUMHURİYET CAD. NO:137 ORTACA/	0252 282 25 17
RİZE	CEYLAN ELEKTRONİK	PALANDÖKEN CADDESİ NO. 6	0464 217 97 96
SAMSUN	MEGA ELEKTRONİK	BAĞÇELİEVLER MAH.100.YIL BULVARI NO:273	0362 230 69 62
ŞANLIURFA	BAYER ELEKTRONİK	MARDİN YOLU CAD. TİCARET LİSESİ KARŞISI ABUZEROĞLU APT. 76/A	0414 312 15 18
TRABZON	NATURAL SOUND	FATİH MAHALLESİ HACI ZİYA HABİBOĞLU CADDESİ NO. 21	0462 224 41 55



TV'nin model ve seri numarasını kaydediniz.
Arka kapaktaki etikete bakınız ve servis
gerektiğinde bayinize bu bilgileri iletiniz.

Model : _____

Seri No. : _____

LG ELECTRONICS TİCARET A.Ş.

Kaptanpaşa Mah. Piyalepaşa Bulvarı
No:73
Ortadoğu Plaza Kat : 7
Şişli- İstanbul-Turkey

Tel: (0 212) 314 52 52
Fax: (0 212) 222 61 44