



LG

Life's Good

מדריך למשתמש טלוויזיית פלזמה

נא קראו מדריך זה בעיון לפני הפעלת המכשיר.
שמרו אותו לעיון בעתיד.

ליבת ברזל
(אפורה)
(תכונה זו
זמינה בדגמי
42PJ***)
(בלבד.)

טלוויזיה

שקע

ניתן להשתמש בליבת הפריט להפחתת רעש RF בעת חיבור כבל RF. מומלץ לקרב את ליבת הפריט אל "ANTENNA IN" ככל האפשר.

ליבת ברזל
(אפורה)
(תכונה זו זמינה בדגמים)

ניתן להשתמש בליבת הברזל להפחתת גלים אלקטרומגנטיים בכבל האודיו של המחשב. לפפו את כבל האודיו של המחשב פעמיים סביב ליבת הברזל, ולאחר מכן חברו את הכבלים לטלוויזיה כמוצג באיור שלהלן. מקמו את ליבת הברזל בסמוך לשקע AUDIO IN(RGB/DVI) שבמסך.

מקמו את ליבת הברזל בסמוך לשקע AUDIO IN(RGB/DVI) שבמסך.

ליבת ברזל
(שחורה)
(תכונה זו זמינה בדגמים)

ליבת ברזל (שחורה)
(תכונה זו זמינה בדגמים)

ניתן להשתמש בליבת הברזל להפחתת גלים אלקטרומגנטיים בכבל החשמל. ככל שליבת הברזל תהיה קרובה יותר לתקע החשמל, כך הדבר טוב יותר. התקינו בסמוך לתקע החשמל.

ומכא

HDMI, סמל HDMI - High-Definition Multimedia Interface הנם סימנים מסחריים או סימנים מסחריים רשומים של HDMI Licensing LLC.

שימוש בהתקן USB

31	בזמן חיבור התקן ה-USB
33	רשימת תמונות
39	רשימת מוזיקה
42	רשימת סרטים
48	קוד רישום DIVX
49	ביטול הפעלה

בקרת תמונה

50	בקרת גודל תמונה (יחס גובה-רוחב)
52	סכונ בחשמל 
53	הגדרות תמונה קבועות מראש
54	כיוון תמונה ידני
55	טכנולוגיית שיפור תמונה
56	מתקדם – רמת שחור (חושך)
57	מתקדם – מצב סרט
58	איפוס תמונה
59	שיטה להפחתת הידבקות התמונה (ISM)
60	מצב דמו
61	הגדרת מצב

בקרת קול ושפה

62	מאזן עוצמת קול אוטומטי
63	CLEAR VOICE II
64	הגדרות קול קבועות מראש – מצב SOUND (צליל)
65	כיוון הגדרות קול – מצב משתמש
65	SRS TRUSURROUND XT
66	Balance (איזון)
67	הפעלת/כיבוי רמקולי הטלוויזיה
68	איפוס הקול
	ו/ו
69	קליטה סטריאופונית / זוגית
70	קליטת NICAM
70	בחירת יציאת הקול של הרמקולים
71	בחירה בשפת תצוגת המסך

הכנה

	טלוויזיות פלזמה מדגמים: 42/50PJ2***, 42/50PJ3***, 42/50PJ5***
A-1	50/60PK5***, 42/50PJ6***

התקנת ציוד חיצוני

1	חיבור לאנטנה
2	חיבור באמצעות כבל Component
3	חיבור ממיר באמצעות כבל HDMI
4	חיבור באמצעות כבל HDMI ל-DVI
4	התקנת USB (מלבד 42/50PJ2***)
5	חיבור באמצעות כבל RCA
6	חיבור באמצעות אנטנה
6	התקנת סטריאו חיצוני
	חיבור באמצעות כבל 15 פינים מסוג D-SUB (מלבד 42/50PJ***)
7	
8	רזולוציות תצוגה נתמכות
9	הגדרת המסך למצב מחשב (מלבד 42/50PJ***)

צפייה בטלוויזיה/בקרת ערוצים

13	הדלקת הטלוויזיה
13	הגדרה התחלתית
13	בחירת ערוצים
13	כיוון עוצמת הקול
14	תפריט מהיר
15	בחירה וכיוון של תפריטי המסך
16	כיוון ערוצים אוטומטי
17	כיוון ערוצים ידני
19	עריכת ערוצים
21	בחירה בטבלת הערוצים
22	הגדרת ערוץ מועדף
23	רשימת כניסות
24	תווית כניסה
25	SIMPLINK
28	מצב AV
29	אתחול (איפוס להגדרות המפעל המקוריות)
30	נעילת לחצנים

הגדרות זמן

72	כיוון השעון
73	כיוון טיימר כיבוי/הפעלה אוטומטי
74	כיוון טיימר שינה

טלטקסט

75	כיבוי/הפעלה
75	SIMPLE TEXT
75	TOP TEXT
76	FASTEXT
76	פונקציות מיוחדות בטלטקסט

נספח

77	פתרון בעיות
79	תחזוקה
80	מפרט המוצר
83	קודי IR
84	הגדרת התקן בקרה חיצוני

טלוויזיות פלזמה מדגמים: 42/50PJ6***, 42/50PJ5***, 42/50PJ3***, 42/50PJ2***, 50/60PK5***

אביזרים

ודאו כי האביזרים הבאים נכללו עם הטלוויזיה שלכם. אם חסר אביזר כלשהו, נא פנו למשווק אצלו רכשתם את המכשיר. ■ ייתכן שהפריטים המוצגים להלן שונים מאלו המסופקים עם הטלוויזיה שלכם.



כבל חשמל

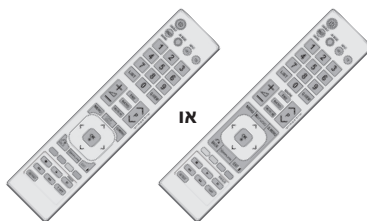

שלט רחוק



סוללות (AAA)

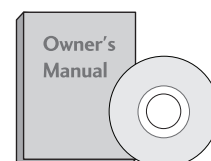

מדריך למשתמש

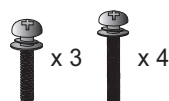

ברגים להרכבת המעמד (מלבד 60PK5***)



כיסוי מגן



מחזיק לכבלים



אזיקון

פריט זה אינו מצורף בכל הדגמים.



מטלית ניגוב

מטלית ניגוב לניקוי המסך.

* נגבו קלות כתמים או טביעות אצבע על צדה החיצוני של הטלוויזיה באמצעות מטלית הניגוב.

אין לנגב בחוזקה. הדבר עלול לגרום לשריטות או לדהייה בצבע.

תומך להתקנה על הקיר (נרכש בנפרד)

PSW400B או PSW400BG או PSW600B או PSW600BG
DSW400B או DSW400BG

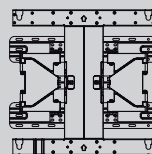

(מלבד 60PK5***)

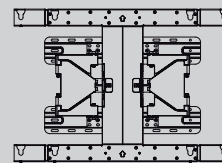

(מלבד 60PK5***)

הכנה

לחצני לוח הבקרה הקדמי

⚠ הערה

האנרגיה הנצרכת במהלך השימוש ניתנת להפחתה באופן משמעותי באם תקטינו את רמת בהירות התמונה. הדבר יקטין את עלות ההפעלה הכללית של המכשיר.

⚠ התראות

- אל תדרכו על מעמד הזכוכית ואל תחשפו אותו לזעזועים.
- הוא עלול להישר, ולגרום לפגיעה אפשרית כתוצאה משברי הזכוכית, או שהטלוויזיה עלולה ליפול.
- אל תגררו את הטלוויזיה. הרצפה או המכשיר עלולים להינזק.

***42/50PJ2 בלבד

■ האיור המוצג להלן עשוי להיות שונה במקצת ממראה הטלוויזיה שלכם.

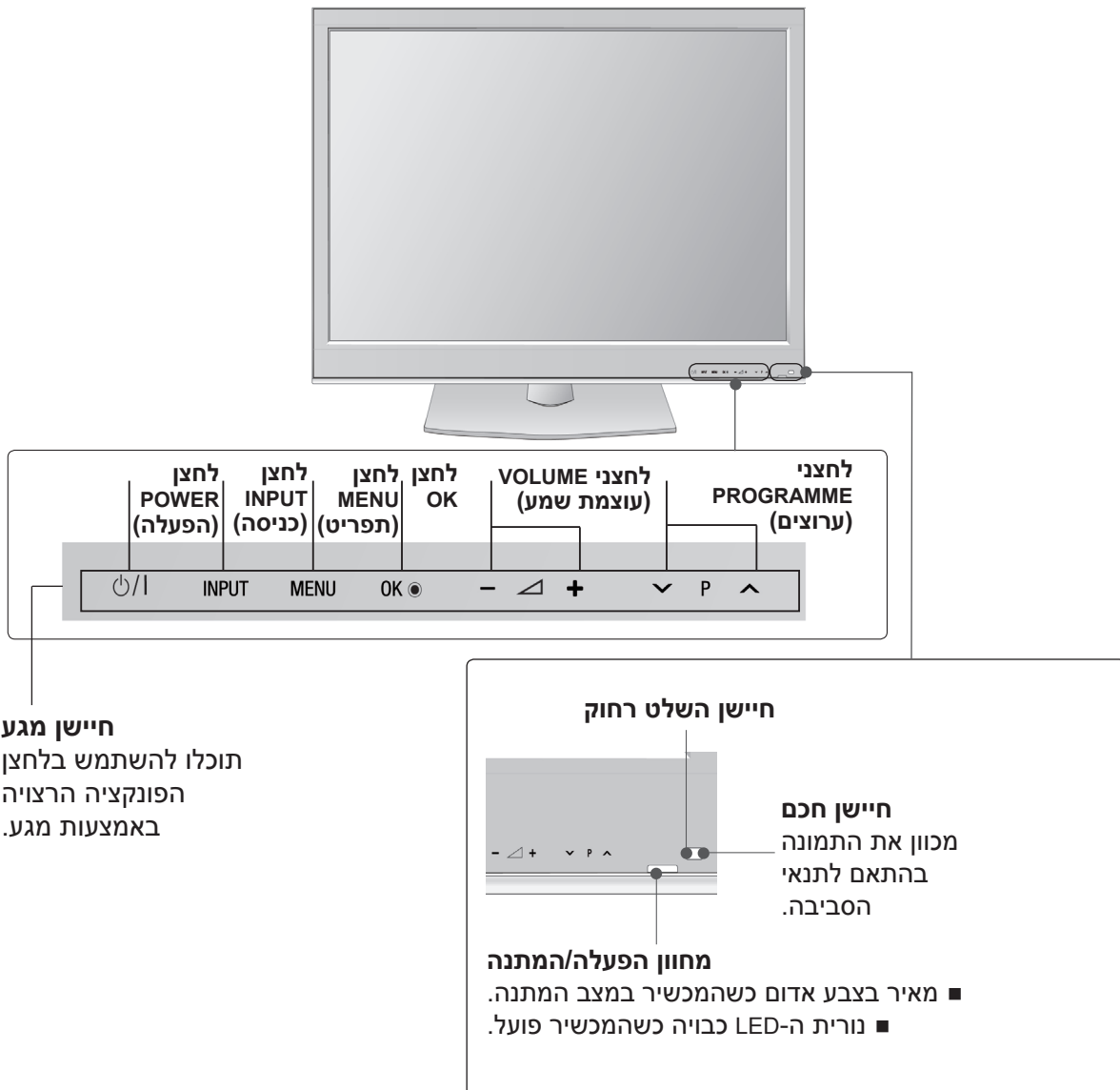

חיישן מגע
 תוכלו להשתמש בלחצן הפונקציה הרצויה באמצעות מגע.

בלבד 42/50PJ3***

■ האיור המוצג להלן עשוי להיות שונה במקצת ממראה הטלוויזיה שלכם.

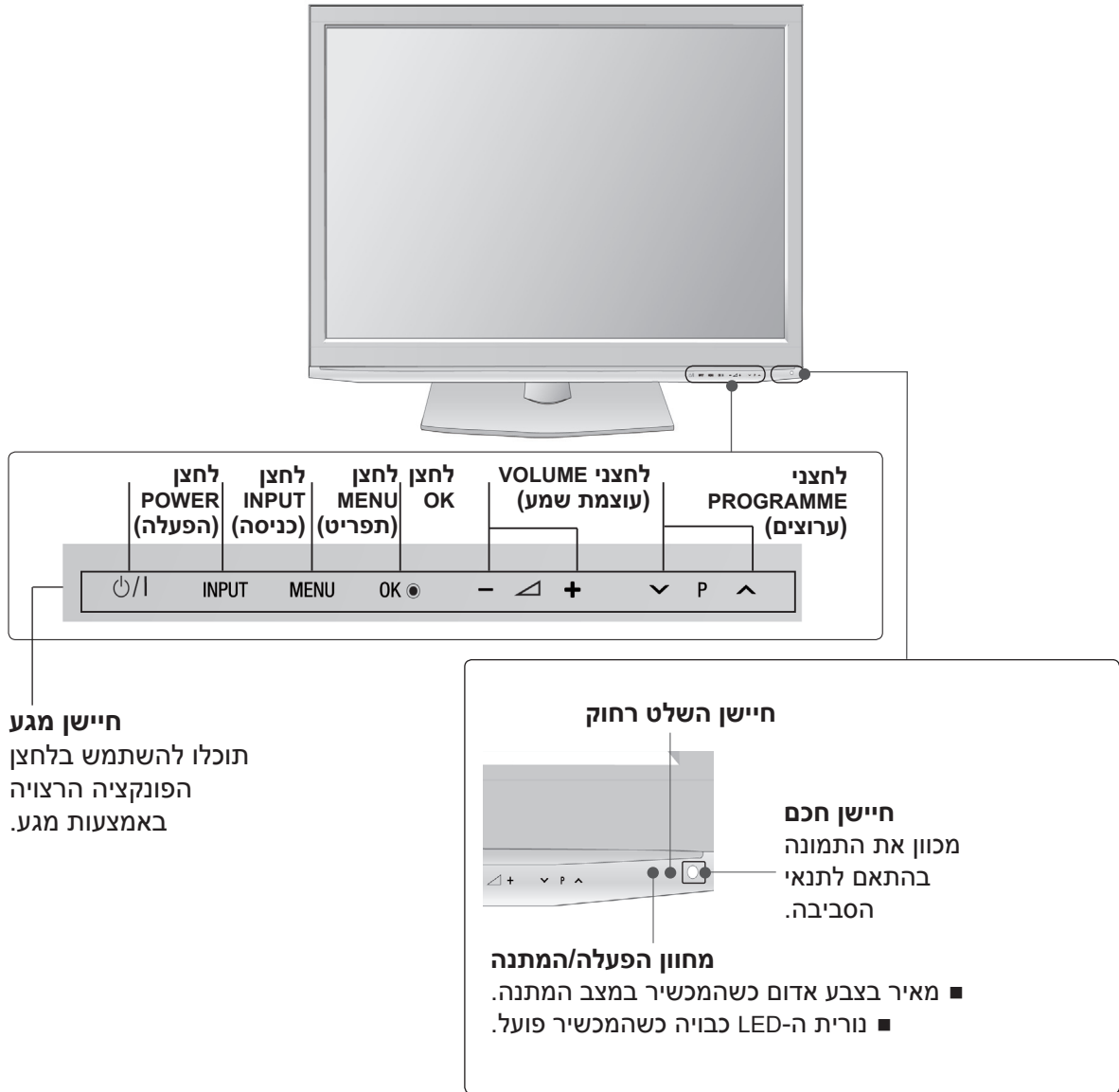

■ האיור המוצג להלן עשוי להיות שונה במקצת ממראה הטלוויזיה שלכם.

42/50PJ5***

50/60PK5***



רמקול

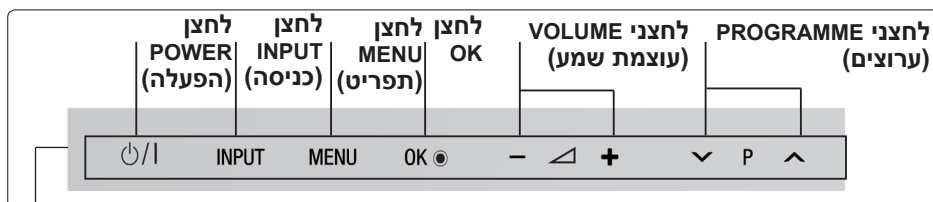

חיישן מגע

תוכלו להשתמש בלחצן הפונקציה הרצויה באמצעות מגע.

חיישן השלט רחוק

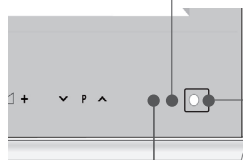

חיישן חכם
מכוון את התמונה בהתאם לתנאי הסביבה.

מחווון הפעלה/המתנה

■ מאיר בצבע אדום כשהמכשיר במצב המתנה.
■ המחווון כבוי במהלך הפעלת המכשיר.

■ האיור המוצג להלן עשוי להיות שונה במקצת ממראה הטלוויזיה שלכם.

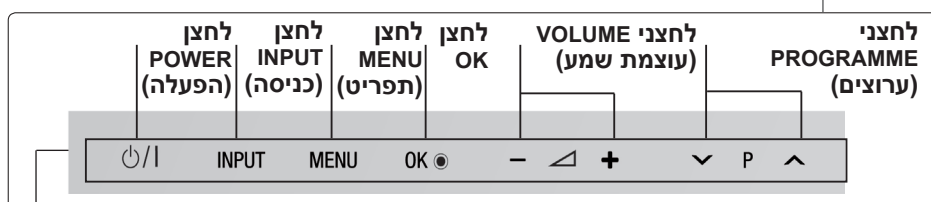

חיישן מגע

תוכלו להשתמש בלחצן הפונקציה הרצויה באמצעות מגע.

חיישן השלט רחוק

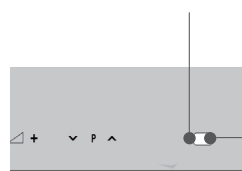

חיישן חכם

מכוון את התמונה בהתאם לתנאי הסביבה.

מחווון הפעלה/המתנה

■ מאיר בצבע אדום כשהמכשיר במצב המתנה.
■ המחווון כבוי במהלך הפעלת המכשיר.

מידע אודות הלוח האחורי

■ האיור המוצג להלן עשוי להיות שונה ממראה הטלוויזיה שלכם.

42/50PJ3*** ,42/50PJ5*** ,42/50PJ6*** ,50/60PK5***

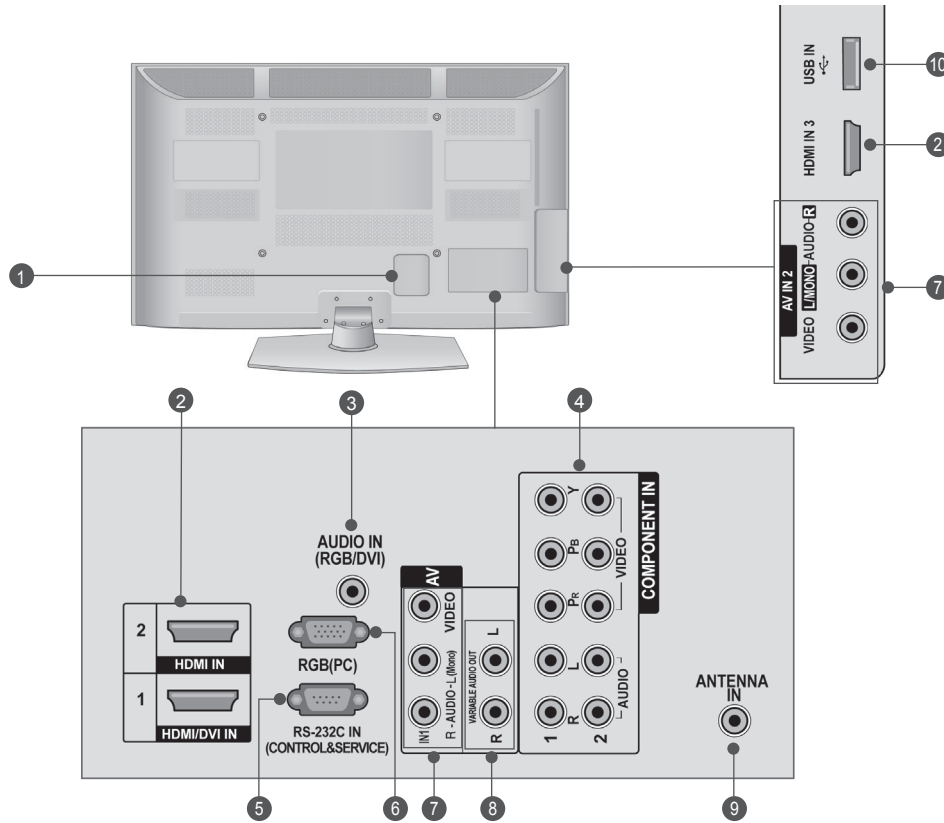

- 1 שקע כבל החשמל**
טלוויזיה זו פועלת על מתח AC. המתח מצוין בדף המפרטים. אין להפעיל את מכשיר הטלוויזיה על מתח מסוג DC.
- 2 כניסת HDMI**
חברו את HDMI ל-HDMI IN. או את DVI(VIDEO) לשקע HDMI/DVI באמצעות כבל HDMI ל-DVI.
- 3 כניסת אודיו/וידאו RGB/DVI**
לחיבור האודיו ממחשב.
- 4 כניסת Component**
חברו התקן אודיו/וידאו מסוג Component לשקעים אלו.
- 5 שקע כניסת RS-232C (בקרה ושירות):**
לחיבור לשקע RS-232C במחשב. שקע זה משמש לשירות או במצב שימוש במלון.
- 6 כניסת RGB**
לחיבור ליציאה מהמחשב.
- 7 כניסת אודיו/וידאו (AV IN1/2)**
חברו יציאת אודיו/וידאו מהתקן חיצוני לשקעים אלו.
- 8 יציאת אודיו משתנה**
לחיבור מגבר חיצוני או הוספת סאב-וופר למערכת צליל היקפי.
- 9 כניסה לאנטנה**
חברו אנטנת RF לשקע זה.
- 10 כניסת USB**
חברו התקן אחסון USB לשקע זה.

מידע אודות הלוח האחורי

■ האיור המוצג להלן עשוי להיות שונה ממראה הטלוויזיה שלכם.

42/50PJ2***

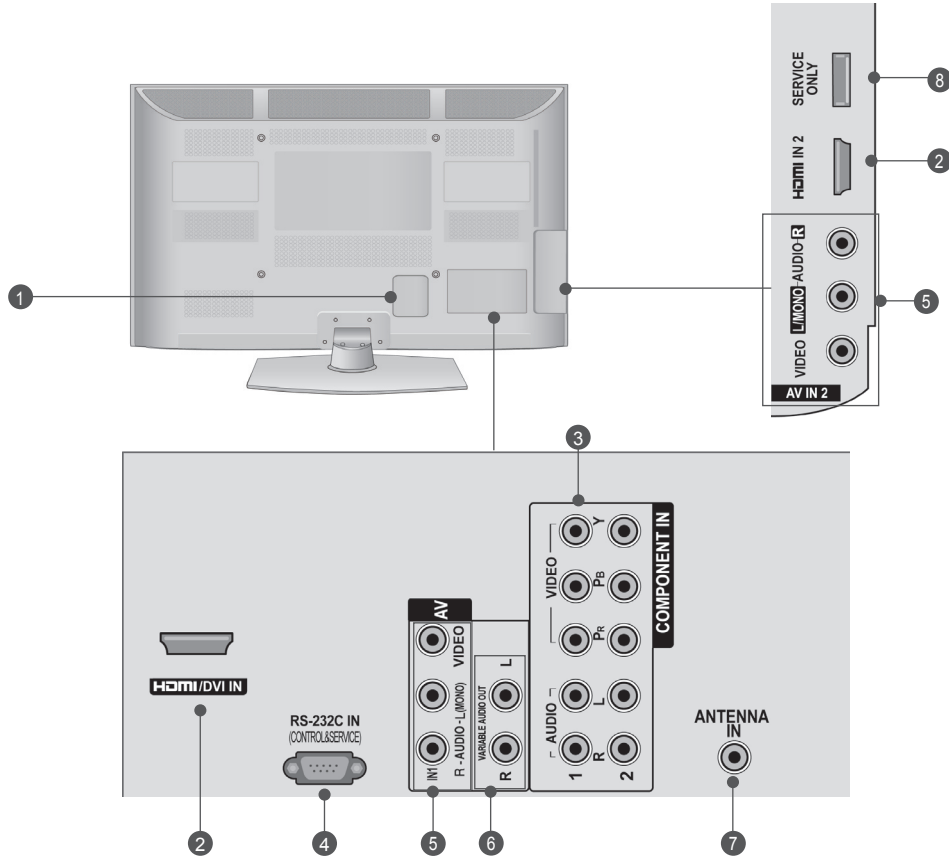

- 1 שקע כבל החשמל**
טלוויזיה זו פועלת על מתח AC. המתח מצוין בדף המפרטים. אין להפעיל את מכשיר הטלוויזיה על מתח מסוג DC.
- 2 כניסת HDMI**
חברו אות HDMI ל-HDMI IN. או אות DVI (VIDEO) לשקע HDMI/DVI IN כבל DVI ל-HDMI.
- 3 כניסת Component**
חברו התקן אודיו/וידאו מסוג Component לשקעים אלו.
- 4 שקע כניסת RS-232C (בקרה ושירות):**
לחיבור לשקע RS-232C במחשב. שקע זה משמש לשירות או במצב שימוש במלון.
- 5 כניסת אודיו/וידאו (AV IN1/2)**
חברו יציאת אודיו/וידאו מהתקן חיצוני לשקעים אלו.
- 6 יציאת אודיו משתנה**
לחיבור מגבר חיצוני או הוספת סאב-וופר למערכת צליל היקפי.
- 7 כניסה לאנטנה**
חברו אנטנת RF לשקע זה.
- 8 שקע לשירות בלבד**

הכנה

הרכבת המעמד

- האיור המוצג להלן עשוי להיות שונה ממראה הטלוויזיה שלכם.
- בזמן הרכבת המעמד השולחני, בדקו האם הבורג בחוזקה. (אם הוא לא יהודק בחוזקה, המכשיר עלול לנטות קדימה לאחר התקנת המכשיר.) אם תהדקו את הבורג בכוח רב מדי, הבורג עלול לסטות מהמגרעת שבאזור ההידוק של הבורג.

1 הניחו את הטלוויזיה בזהירות כשהמסך פונה כלפי מטה על משטח מרופד על מנת למנוע נזק למסך.

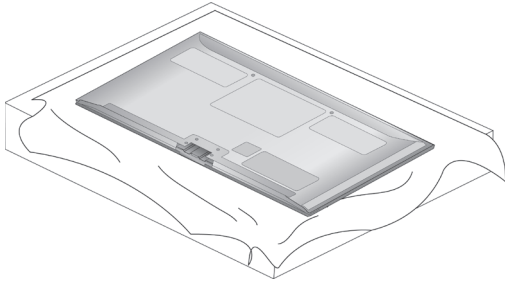

2 הרכיבו את חלקי גוף המעמד ובסיס המעמד של הטלוויזיה.

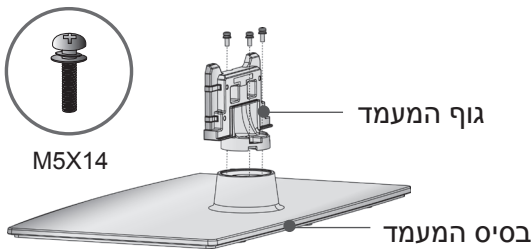

3 הרכיבו את הטלוויזיה כמוצג באיור.

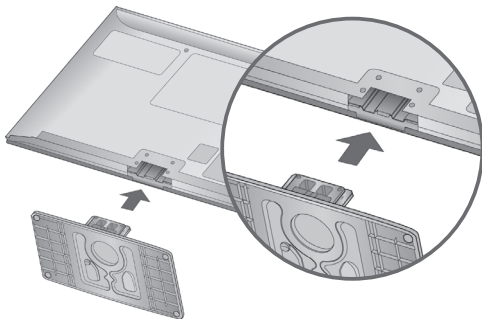

4 הרכיבו את 4 הברגים אל ארבעת הקדחים שבגב הטלוויזיה.

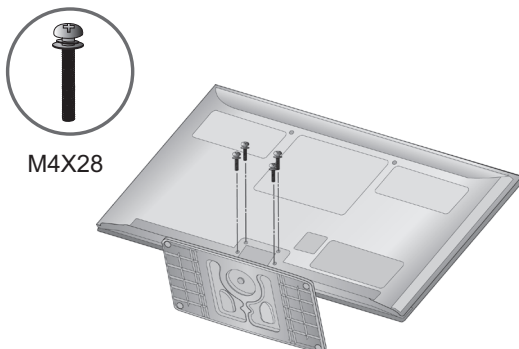

עצות להתקנה זהירה

- עליכם לרכוש את הרכיבים הדרושים על מנת להצמיד את הטלוויזיה לקיר בבטחה.
- הצמידו את הטלוויזיה לקיר על מנת למנוע נפילה שלה במקרה של דחיפה.
- ההוראות המוצגות להלן מהוות דרך בטוחה יותר להתקנת המוצר, שהיא להצמיד אותו לקיר כדי שהמכשיר לא ייפול קדימה בעת משיכה לפנים. פעולות אלה ימנעו מהמוצר ליפול קדימה ולפגוע באנשים, ואף ימנעו נזק למוצר. נא הקפידו שילדים לא יטפסו או ייתלו מהמכשיר.

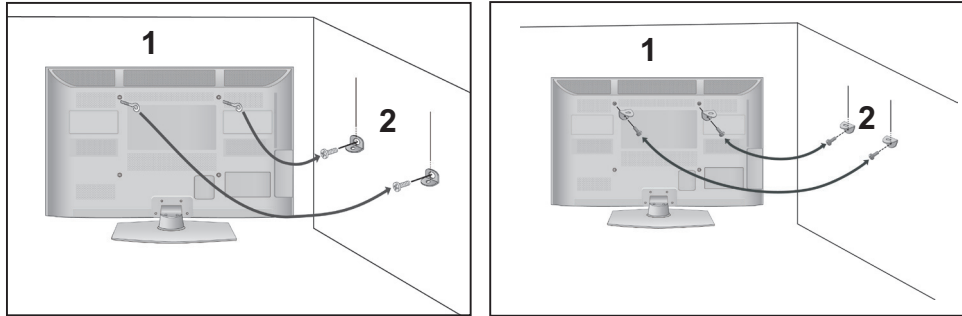

1 השתמשו בתופסני הקיר או ווי הקרס כדי להצמיד את המכשיר לקיר כמוצג באיור. (אם ווי הקרס מצויים בתוך המכשיר לפני הכנסתם, שחררו את ווי הקרס.)
*הכניסו את ווי הקרס או תופסני הטלוויזיה ונעלו אותם בחוזקה בקדחים העליונים.

2 אבטחו את תופסני הקיר בעזרת הברגים אל הקיר. התאימו את גובה התופסנים.

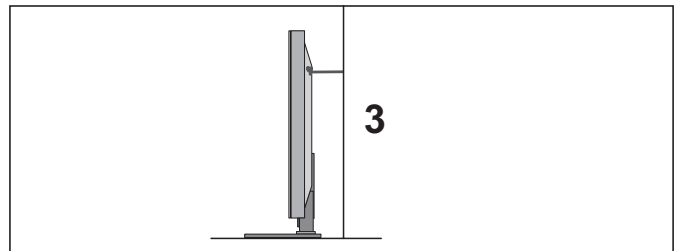

3 השתמשו בחבל קשיח לאבטחת המכשיר. בטוח יותר לקשור את החבל כך שיהיה מתוח בזמן שהטלוויזיה נמצאת במקומה.

הערה !

- ◀ בעת הזזת המכשיר למקום אחר, תחילה שחררו את החבלים.
- ◀ השתמשו בארונות או שידה הגדולה דיה לתמוך בגודל ובמשקל של המכשיר.
- ◀ כדי להשתמש בבטחה במכשיר, ודאו שגובה התופסן על הקיר זהה לגובה התופסן של המכשיר.

הכנה

כיסוי אחורי לסידור החוטים

- האיור המוצג להלן עשוי להיות שונה ממראה הטלוויזיה שלכם.
- לאחר חיבור הכבלים בהתאם לצורך, התקינו את **מחזיק הכבלים** כמוצג באיור ואגדו את הכבלים.

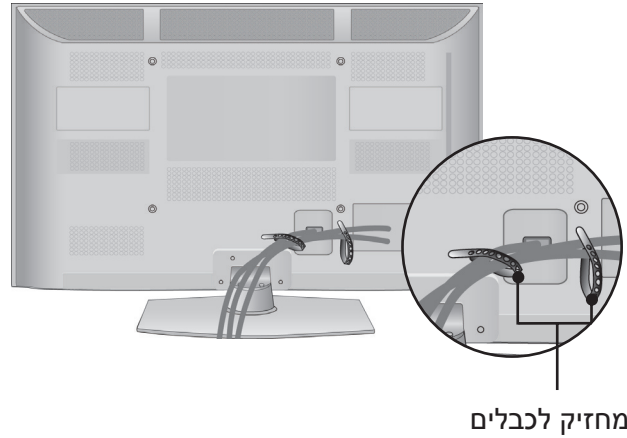

מעמד מסתובב

- תכונה זו אינה זמינה בכל הדגמים.
- לאחר התקנת הטלוויזיה, באפשרותכם לכוון את הטלוויזיה ידנית לשמאל או לימין ב-20 מעלות בהתאם לזווית הצפייה הנוחה לכם.

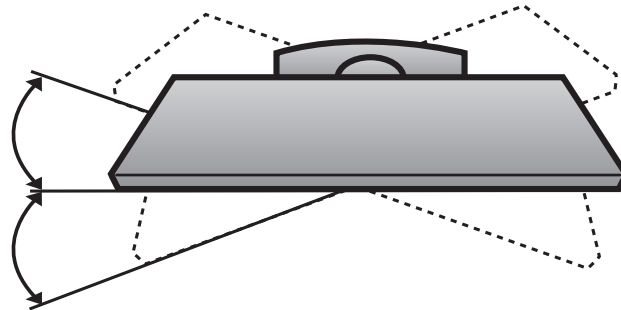

אם אינכם משתמשים במעמד השולחני

■ האיור המוצג להלן עשוי להיות שונה ממראה הטלוויזיה שלכם.

בזמן התקנת התקן התלייה על הקיר, השתמשו בכיסוי המגן. הכניסו את כיסוי המגן לתוך הטלוויזיה עד שתשמעו צליל נקישה.

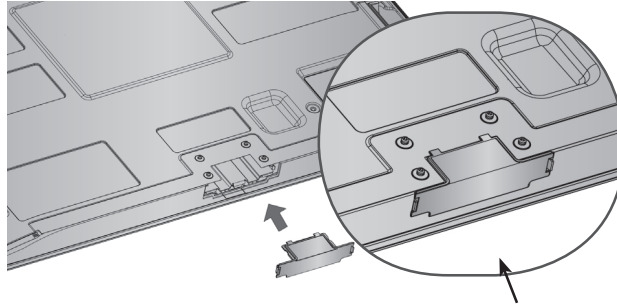

כיסוי מגן
(חברו את החלק כך שהמוביל יימצא בחלק החיצוני.)

הארקה

ודאו חיבור של כבל ההארקה כדי להימנע מהתחשמלות. אם אין שיטות הארקה זמינות, פנו לחשמלאי מוסמך כדי שיתקין מפסק חשמל נפרד.

אל תנסו לבצע הארקה על ידי חיבור לכבלי טלפון, עמודי חשמל או צינורות גז.

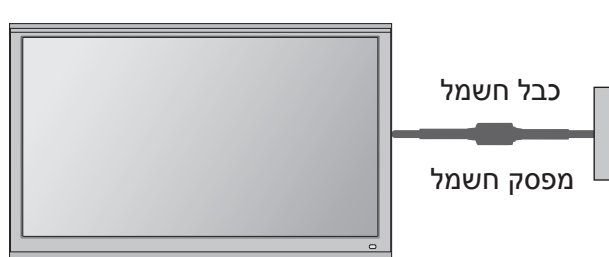

- ניתן להתקין את המכשיר בדרכים שונות, כגון על הקיר, על שולחן, וכו'.
- הטלוויזיה נועדה להתקנה אופקית.

התקנה על גבי שולחן

לאורור תקין, השאירו מרווח של 10 ס"מ מסביב לטלוויזיה.

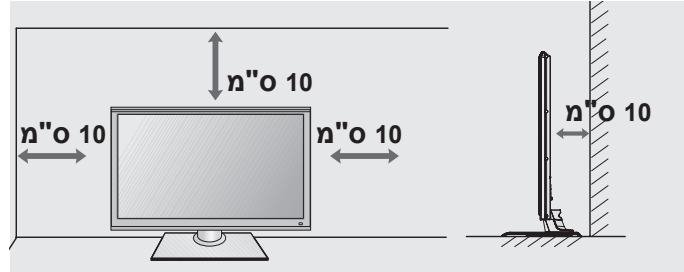

התקנה על הקיר: התקנה אופקית

- אנו ממליצים לכם להשתמש בהתקן תלייה לקיר מתוצרת LG בזמן שאתם תולים את הטלוויזיה על הקיר.
- אנו ממליצים לכם לרכוש התקן תלייה לקיר העומד בתקן VESA.
- אנו ממליצים שהתקנת הטלוויזיה על הקיר תבוצע על ידי מתקין מוסמך מקצועי.

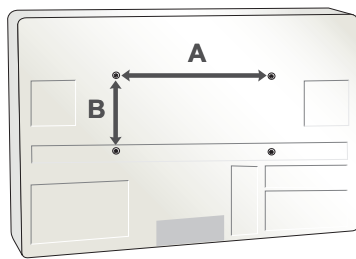

כמות	בורג תקני	VESA (A*B)	דגם
4	M6	400*400	42PJ2***
4	M6	400*400	50PJ2***
4	M6	400*400	42PJ3***
4	M6	400*400	50PJ3***
4	M6	400*400	42PJ5***
4	M8	600*400	50PJ5***
4	M6	400*400	42PJ6***
4	M6	400*400	50PJ6***
4	M6	400*400	50PK5***
4	M8	600*400	60PK5***

⚠ הערות

- ◀ עליכם לחבר את התקן התלייה לקיר על קיר יציב ובניצב לרצפה.
- ◀ עליכם להשתמש בהתקן תלייה מיוחד באם ברצונכם לתלות את הטלוויזיה מהתקרה או על קיר נטוי.
- ◀ המשטח שבכוונתכם לחבר אליו את התקן התלייה חייב להיות חזק מספיק על מנת לתמוך במשקל הטלוויזיה, לדוגמה: בטון, סלע טבעי, קיר לבנים וקיר נקבובי.
- ◀ אורך וסוג בורגי ההתקנה תלויים בהתאם להתקן התלייה הנמצא בשימוש. למידע נוסף, עיינו בהוראות המצורפות להתקן.
- ◀ LG לא תשא באחריות לתאונות או לנזק לרכוש שייגרמו כתוצאה מהתקנה שגויה:
- בזמן שימוש בהתקן תלייה שאינו תואם VESA.
- הידוק לא נכון של הברגים למשטח אשר עלול לגרום לנפילת הטלוויזיה ולפגיעה.
- אם לא מילאתם אחר הוראות ההתקנה המומלצות.

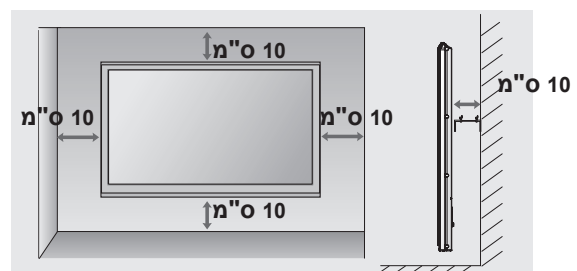

פונקציות לחצני השלט הרחוק

מלבד 42/50PJ2***

בעת שימוש בשלט הרחוק, כווננו אותו לחיישן השלט רחוק בטלוויזיה.

הכנה

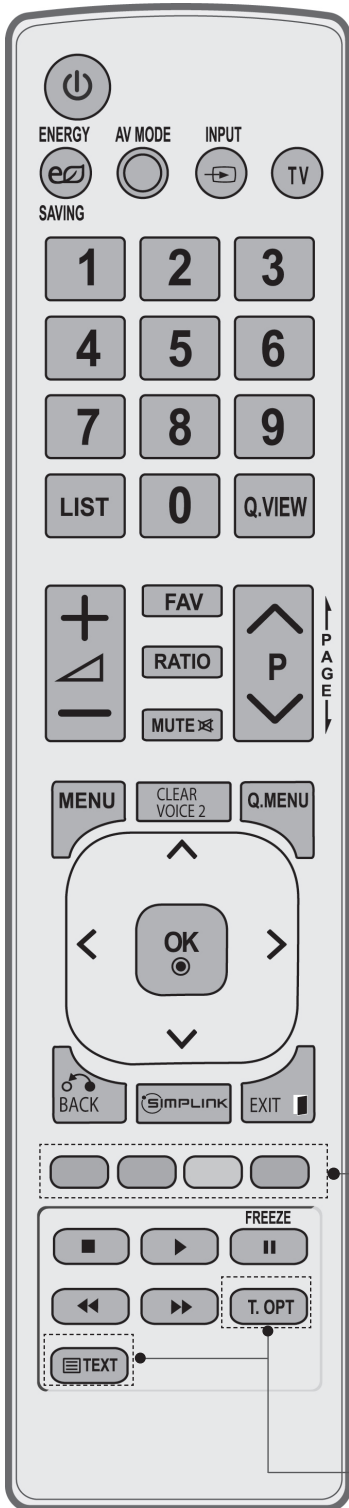

POWER להפעלת הטלוויזיה ממצב המתנה או מכיבוי למצב המתנה.

ENERGY SAVING כיוון מצב החסכון בחשמל של הטלוויזיה.

AV MODE מסייע לכם לבחור ולכוון תמונות וצלילים בזמן חיבור התקני AV.

INPUT בחירת מצב כניסה חיצונית לפי סדר קבוע. להדלקת הטלוויזיה ממצב המתנה.

TV לבחירת ערוץ טלוויזיה.

לחצני ספרות 0 עד 9 בחירת תוכניות. בחירה בפריטים ממוספרים בתפריט.

LIST הצגה של רשימת הערוצים.

Q. VIEW חזרה לתוכנית הקודמת בה צפיתם.

VOLUME UP/DOWN כיוון עוצמת הקול.

FAV הצגת הערוץ המועדף שנבחר.

RATIO בחירת פורמט התמונה הרצוי לכם.

MUTE הפעלה או כיבוי של הקול.

Programme Up/Down בחירת תוכנית.

PAGE UP/DOWN מעבר מסט שלם של מידע מסך אל הבא אחריו.

לחצנים צבעוניים לחצנים אלה משמשים לטלטקסט (רק בדגמים עם טלטקסט) או לעריכת ערוצים.

TELETEXT BUTTONS לחצנים אלה משמשים לטלטקסט. לפרטים נוספים, עיינו בסעיף "טלטקסט".



בחירה בתפריט. סגירת כל התצוגות שעל המסך וחזרה לצפייה בטלוויזיה מכל תפריט.	MENU
מסייע למשתמשים להאזין טוב יותר לקולות אנושיים. לבחירת מקור התפריט המהיר הרצוי.	CLEAR VOICE II Q.MENU
מאפשר למשתמש לחזור צעד אחד ביישומים אינטראקטיביים, EPG או בפונקציות אחרות הכוללות אינטראקציה עם המשתמש.	BACK
סגירת כל תצוגות המסך וחזרה לצפייה בטלוויזיה מכל תפריט.	EXIT
צפייה ברשימת התקני AV המחוברים לטלוויזיה. בלחיצה על לחצן זה, תפריט Simplink מוצג במסך.	SIMPLINK
מאפשרים ניווט בתפריטי המסך וכיוון של הגדרות המערכת בהתאם להעדפותיכם.	לחצני החיצים (מעלה/מטה/שמאל/ימין)
אישור של הבחירה שלכם או הצגת המצב הנוכחי.	OK

לבקרה בתפריט SIMPLINK או USB. (מלבד 42/50PJ2***)	לחצני בקרת תפריט /SIMPLINK USB FREEZE
השהיית התמונה הנוכחית המוצגת במסך. (לא פועל במצב USB, Simplink Mode). הטלוויזיה תחזור למצב צפייה רגילה באופן אוטומטי אם לא נקלטת אות כלשהו או אם לא תבצעו פעולה כלשהי במשך 5 דקות.	

התקנת הסוללות

- פתחו את מכסה תא הסוללות בצדו האחורי של השלט הרחוק והתקינו את הסוללות תוך התאמת הקוטביות (+ עם +, - עם -).
- התקינו שתי סוללות 1.5 V מסוג AAA. אין לערבב בין סוללות חדשות לסוללות משומשות.
- סגרו את המכסה.
- להסרת הסוללות, חזרו על תהליך ההתקנה בסדר הפוך.

פונקציות לחצני השלט הרחוק

מלבד 42/50PJ2***

בעת שימוש בשלט הרחוק, כווננו אותו לחיישן השלט רחוק בטלוויזיה.

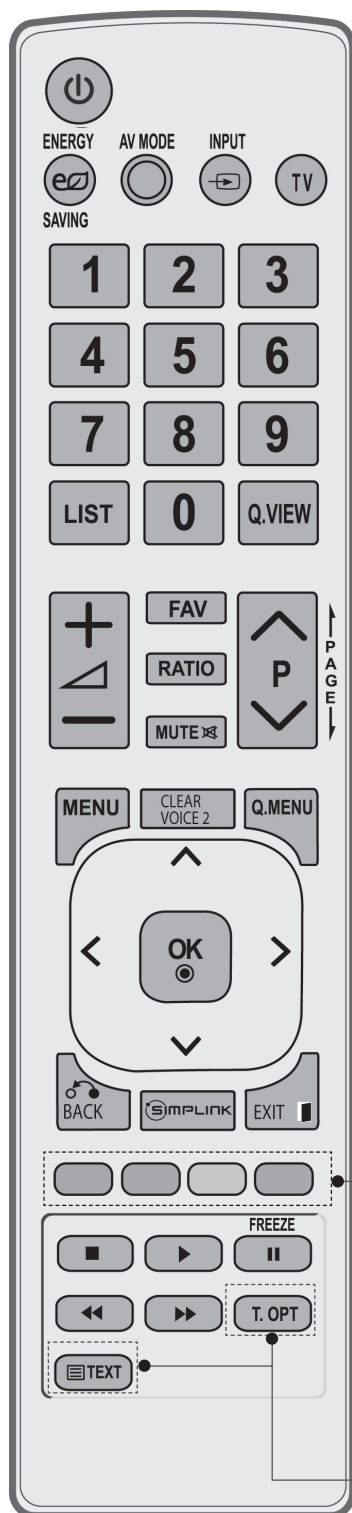

POWER להפעלת הטלוויזיה ממצב המתנה או מכיבוי למצב המתנה.

ENERGY SAVING כיוון מצב החסכון בחשמל של הטלוויזיה.

AV MODE מסייע לכם לבחור ולכוון תמונות וצלילים בזמן חיבור התקני AV.

INPUT בחירת מצב כניסה חיצונית לפי סדר קבוע. להדלקת הטלוויזיה ממצב המתנה.

TV לבחירת ערוץ טלוויזיה.

לחצני ספרות 0 עד 9 בחירת תוכניות. בחירה בפריטים ממוספרים בתפריט.

LIST הצגה של רשימת הערוצים.

Q.VIEW חזרה לתוכנית הקודמת בה צפיתם.

VOLUME UP/DOWN כיוון עוצמת הקול.

FAV הצגת הערוץ המועדף שנבחר.

RATIO בחירת פורמט התמונה הרצוי לכם.

MUTE הפעלה או כיבוי של הקול.

Programme Up/Down בחירת תוכנית.

PAGE UP/DOWN מעבר מסט שלם של מידע מסך אל הבא אחריו.

לחצנים צבעוניים לחצנים אלה משמשים לטלטקסט (רק בדגמים עם טלטקסט) או לעריכת ערוצים.

TELETEXT BUTTONS לחצנים אלה משמשים לטלטקסט. לפריטים נוספים, עיינו בסעיף "טלטקסט".



בחירה בתפריט. סגירת כל התצוגות שעל המסך וחזרה לצפייה בטלוויזיה מכל תפריט.	MENU
שליטה בתפריט ה-USB.	XSTUDIO
לבחירת מקור התפריט המהיר הרצוי.	Q.MENU
מאפשר למשתמש לחזור צעד אחד ביישומים אינטראקטיביים, EPG או בפונקציות אחרות הכוללות אינטראקציה עם המשתמש.	BACK
סגירת כל תצוגות המסך וחזרה לצפייה בטלוויזיה מכל תפריט.	EXIT
צפייה ברשימת התקני AV המחוברים לטלוויזיה. בלחיצה על לחצן זה, תפריט Simplink מוצג במסך.	SIMPLINK
מאפשרים ניווט בתפריטי המסך וכיוון של הגדרות המערכת בהתאם להעדפותיכם.	לחצני החיצים (מעלה/מטה/שמאל/ימין)
אישור של הבחירה שלכם או הצגת המצב הנוכחי.	OK

לבקרה בתפריט SIMPLINK או USB. (מלבד 42/50PJ2***)	לחצני בקרת תפריט /SIMPLINK USB FREEZE
השהיית התמונה הנוכחית המוצגת במסך. (לא פועל במצב USB, Simplink Mode).	
הטלוויזיה תחזור למצב צפייה רגילה באופן אוטומטי אם לא נקלטת אות כלשהו או אם לא תבצעו פעולה כלשהי במשך 5 דקות.	

התקנת הסוללות

- פתחו את מכסה תא הסוללות בצדו האחורי של השלט הרחוק והתקינו את הסוללות תוך התאמת הקוטביות (+ עם +, - עם -).
- התקינו שתי סוללות 1.5 V מסוג AAA. אין לערבב בין סוללות חדשות לסוללות משומשות.
- סגרו את המכסה.
- להסרת הסוללות, חזרו על תהליך ההתקנה בסדר הפוך.

התקנת ציוד חיצוני

- כדי למנוע נזק למכשיר, אין לחבר את כבלי החשמל עד לאחר השלמת כל החיבורים בין ההתקנים.

חיבור לאנטנה

- לקבלת איכות תמונה מיטבית, כווננו את כיוון האנטנה.
- כבל אנטנה וממיר אינם כלולים.

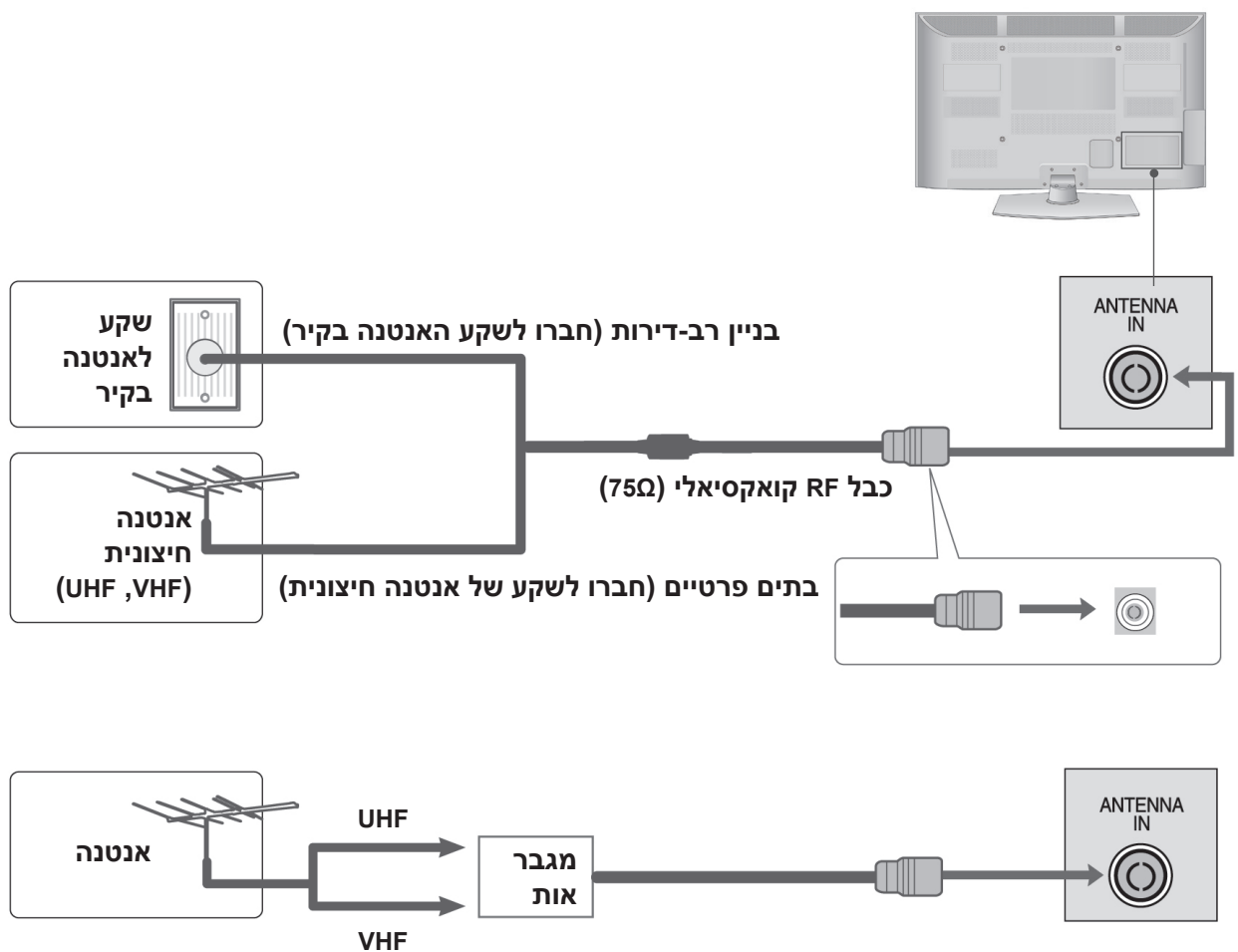

- באזורים בעלי קליטה לקויה, כדי לקבל איכות תמונה משופרת, התקינו מגבר אות לאנטנה כפי שמוצג לעיל.
- אם יש צורך בפיצול האות עבור שני מכשירי טלוויזיה, השתמשו במפצל אות אנטנה לחיבור.

התקנת ציוד חיצוני

- כדי למנוע נזק למכשיר, אין לחבר את כבלי החשמל עד לאחר השלמת כל החיבורים בין ההתקנים.
- בפרק זה העוסק ב-"התקנת ציוד חיצוני" לקוחים איורים בעיקר מהדגם 42/50PJ3***.
- האיור המוצג להלן עשוי להיות שונה ממראה הטלוויזיה שלכם.

חיבור באמצעות כבל Component

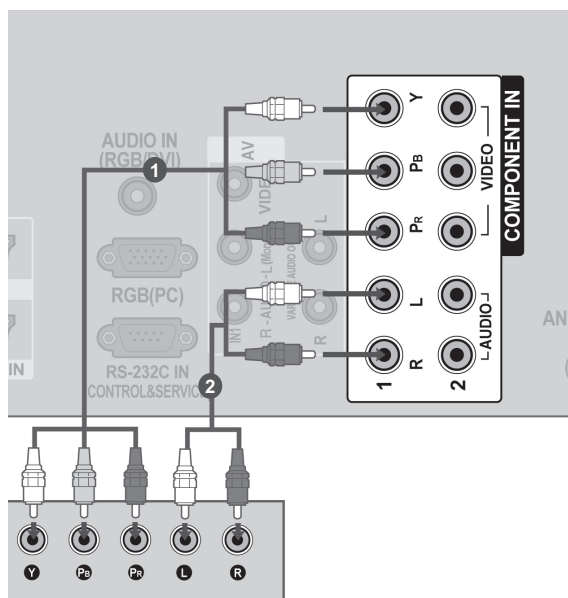

1 חברו את יציאות הווידאו (Y, Pb, Pr) של הציוד החיצוני (ממיר דיגיטלי, DVD וכדומה) לשקעים COMPONENT IN VIDEO בטלוויזיה.

2 חברו את יציאות האודיו (Y, Pb, Pr) של הציוד החיצוני (ממיר דיגיטלי, DVD וכדומה) לשקעים COMPONENT IN VIDEO בטלוויזיה.

3 הפעילו את הציוד החיצוני. (עיינו במדריך למשתמש של הממיר הדיגיטלי).

4 בחרו את מקור הכניסה 1 COMPONENT בלחצן INPUT (כניסה) שבשלט רחוק. אם הרכיב מחובר לכניסת 2 COMPONENT, בחרו במקור הכניסה 2 COMPONENT.

HDMI	Component	אית
X	O	480i/576i
O	O	480p/576p
O	O	720p/1080i
O (24 Hz / 30 Hz / 50 Hz / 60 Hz)	O (בלבד 50 / 60 Hz)	1080p

שקעי כניסת Component

לקבלת איכות תמונה משופרת, חברו את נגן ה-DVD לשקעי כניסת Component כפי שמתואר להלן:

Pr	Pb	Y	כניסות Component בטלוויזיה
----	----	---	-------------------------------

Pr	Pb	Y	שקעי יציאת וידאו בנגן ה-DVD
R-Y	B-Y	Y	
Cr	Cb	Y	
Pr	Pb	Y	

חיבור ממיר באמצעות כבל HDMI

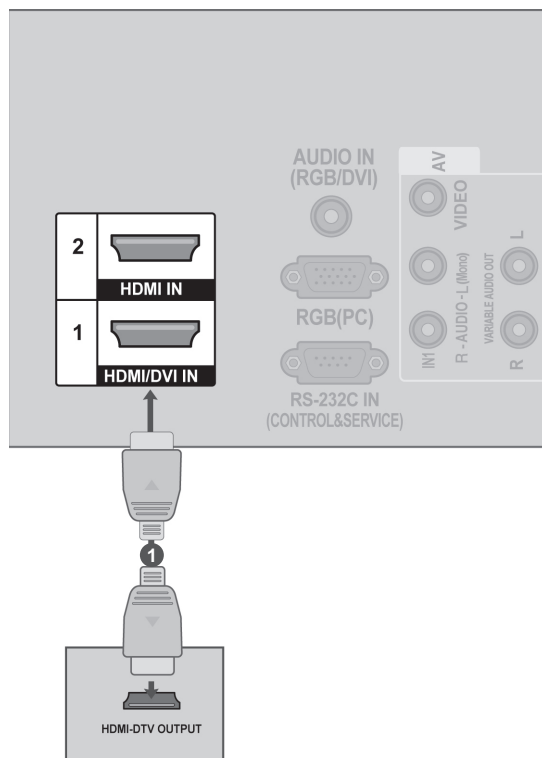

- 1 חברו את יציאת HDMI של הציוד החיצוני (ממיר דיגיטלי, DVD וכדומה) לשקע HDMI/DVI IN 1 (DVI), HDMI IN 2 או HDMI IN 3 (מלבד 42/50PJ2*** שבמכשיר).
- 2 הפעילו את הציוד החיצוני.
- 3 בחרו את מקור הכניסה HDMI1, HDMI2 או HDMI3 (מלבד 42/50PJ2*** באמצעות הלחצן INPUT (כניסה) בשלט הרחוק).

! הערות

- ◀ בדקו שכבל ה-HDMI הנו מגירסה 1.3 ומעלה. אם כבל ה-HDMI לא תומך ב-HDMI מגירסה 1.3, או עלול לגרום להבהובים או למסך ריק. במקרה זה, השתמשו בכבלים העדכניים ביותר אשר תומכים ב-HDMI גירסה 1.3.
- ◀ מצב HDMI תומך בפורמט אודיו PCM בלבד.
- ◀ פורמט האודיו כוון מחדש ל-Dolby/DTS/רצף ביטים עבור נגן DVD או STB, יש לשנות אותו ל-PCM.
- ◀ אנו ממליצים להשתמש בכבל HDMI שאורכו קצר מ-10 מטר. בשימוש בכבל ארוך יותר, חברו מגבר קול או מגבר אות.
- ◀ אם ה-DVD אינו תומך ב-HDMI אוטומטי, עליכם לכוון את רזולוציית היציאה בהתאם.

התקנת ציוד חיצוני

חיבור באמצעות כבל HDMI ל-DVI

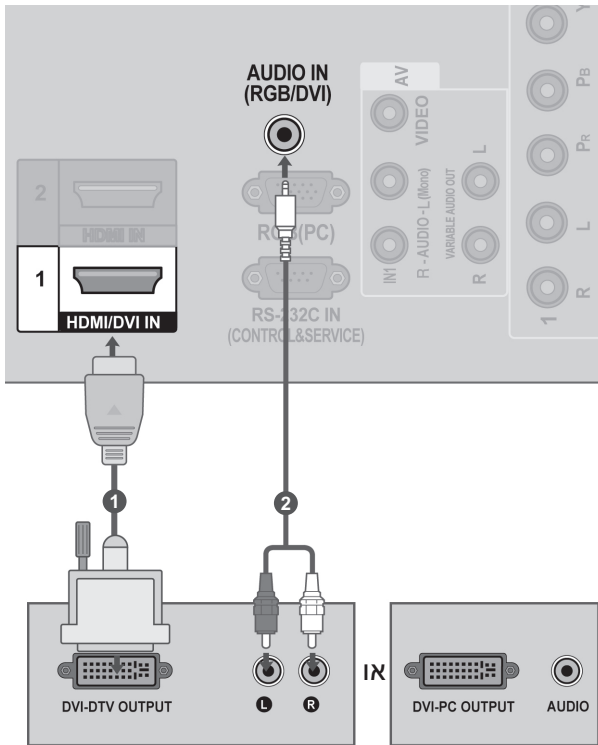

1 חברו את הממיר הדיגיטלי או את יציאת ה-DVI של המחשב לשקע HDMI/DVI IN 1 (DVI) שבטלוויזיה.

2 חברו את יציאת האודיו של הממיר הדיגיטלי או את יציאת האודיו של המחשב לשקע AUDIO IN (RGB/DVI) שבטלוויזיה.

3 הפעילו את הממיר הדיגיטלי או את המחשב (להוראות הפעלה, עיינו בחוברת ההפעלה של הממיר הדיגיטלי או המחשב).

4 בחרו במקור הכניסה HDMI1 באמצעות הלחצן INPUT (כניסה) בשלט הרחוק.

התקנת USB (מלבד 42/50PJ2***)

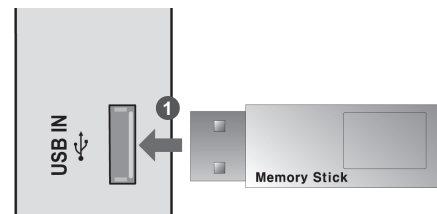

1 חברו את התקן ה-USB לשקע USB IN שבטלוויזיה.

2 לאחר חיבור שקע USB IN, תוכלו להשתמש בפונקציית ה-USB.

חיבור באמצעות כבל RCA

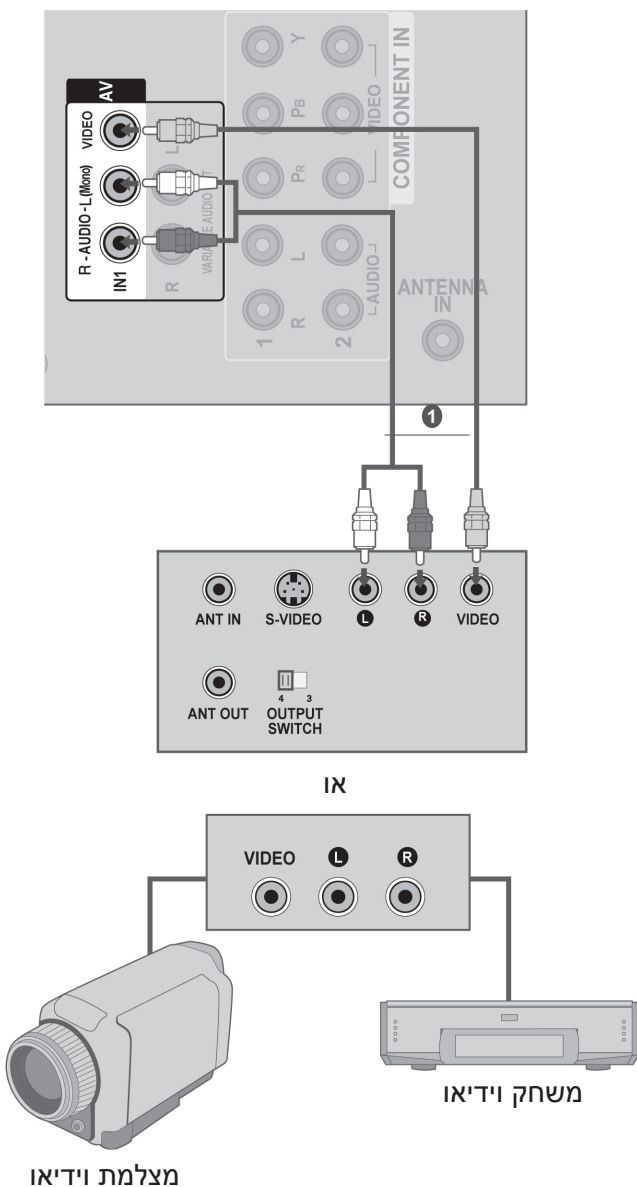

1 חברו את שקעי **AUDIO/VIDEO** בין הטלוויזיה למכשיר הווידאו או לציוד החיצוני. התאימו את צבעי השקעים (וידאו = צהוב, אודיו שמאלי = לבן, אודיו ימני = אדום).

2 הכניסו קלטת וידאו למכשיר הווידאו ולחצו על **PLAY** (צפייה) במכשיר הווידאו או הפעילו את הציוד החיצוני המתאים (עיינו במדריך למשתמש של מכשיר הווידאו).

3 בחרו במקור הכניסה **AV1** באמצעות הלחצן **INPUT** (כניסה) בשלט רחוק. אם הרכיב מחובר ל-**AV IN2**, בחרו את מקור הכניסה **AV2**.

! הערה
 אם ברשותכם מכשיר וידיאו בעל אודיו מונופוני, חברו את כבל האודיו ממכשיר הווידאו לשקע **AUDIO L/MONO** שבטלוויזיה.

התקנת ציוד חיצוני

חיבור באמצעות אנטנה

■ כדי להימנע מהפרעות ורעשי תמונה, שמרו על מרווח נאות בין מכשיר הווידאו לטלוויזיה.

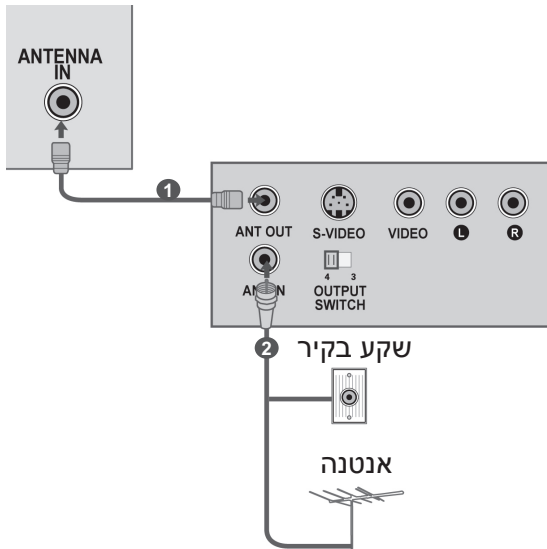

1 חברו את שקע ANT OUT שבמכשיר הווידאו לשקע ANTENNA IN שבטלוויזיה.

2 חברו את כבל האנטנה לשקע ANT IN שבמכשיר הווידאו.

3 לחצו על הלחצן PLAY (צפייה) במכשיר הווידאו והתאימו את הערוץ המתאים לצפייה בין הטלוויזיה ומכשיר הווידאו.

התקנת סטריאו חיצוני

משמש לחיבור מגבר חיצוני או להוספת סאב-וופר למערכת הצליל ההיקפי שלכם.

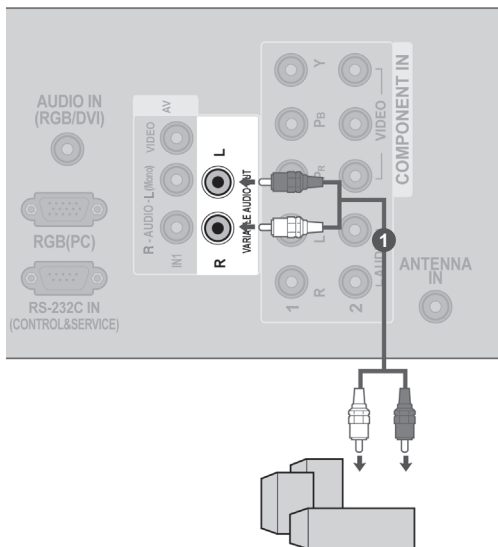

1 חברו את שקע הכניסה של מגבר הסטריאו לשקעי VARIABLE AUDIO OUT שבטלוויזיה.

2 הגדירו את הרמקולים שלכם באמצעות מגבר הסטריאו האנלוגי שלכם, בהתאם להוראות ההפעלה שצורפו למגבר.

! הערה

◀ בזמן חיבור ציוד אודיו חיצוני, כגון מגברים או רמקולים, נא כבו את רמקולי הטלוויזיה.

חיבור באמצעות כבל 15 פינים מסוג D-SUB (מלבד 42/50PJ2***)

טלוויזיה זו מספקת יכולת Plug and Play (הכנס-הפעל), שמשמעה שהמחשב מכוון באופן אוטומטי בהתאם להגדרות הטלוויזיה.

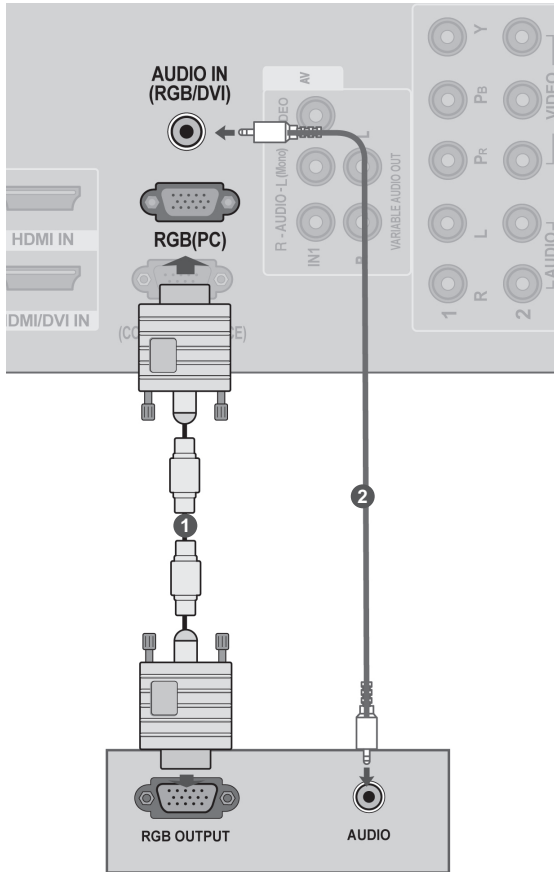

1 חברו את יציאת ה-RGB של המחשב לשקע RGB IN (PC) שבטלוויזיה.

2 חברו את יציאת האודיו של המחשב לשקע AUDIO IN (RGB/DVI) שבטלוויזיה.

3 הפעילו את המחשב ואת הטלוויזיה.

4 בחרו במקור הכניסה RGB באמצעות הלחצן INPUT (כניסה) בשלט הרחוק.

התקנת ציוד חיצוני

רזולוציות תצוגה נתמכות

מצב HDMI-DTV			מצב RGB-PC (מלבד 42/50PJ2***)		
רזולוציה אנכית (Hz)	רזולוציה אופקית (kHz)	רזולוציה	רזולוציה אנכית (Hz)	רזולוציה אופקית (kHz)	רזולוציה
59.94	31.47	720x480	70.09	31.468	640x350
60.00	31.50		70.09	31.469	720x400
50.00	31.25	720x576	59.94	31.469	640x480
59.94	44.96	1280x720	60.317	37.879	800x600
60.00	45.00		60.004	48.363	1024x768
50.00	37.50		59.87	47.776	1280x768
59.94	33.72	1920x1080	59.779	47.720	1360x768
60.00	33.75		59.895	63.668	1280x1024
50.00	28.125		59.934	66.587	1920x1080
59.94	67.432		בלבד 50/60PK5***		
60.00	67.50		בלבד 50PJ6***, 50PJ5***, 50PJ3***		
50.00	56.25				
24.00	27.00				
30.00	33.75				

⚠ הערות

- ▶ אם רזולוציית המחשב גבוהה מ-SXGA, לא תוצג תמונה בטלוויזיה. (בדגמי HD בלבד)
- ▶ חברו את כבל האודיו מהמחשב לכניסת האודיו בטלוויזיה (כבלי אודיו אינם כלולים עם המכשיר).
- ▶ בעת שימוש בכבל RGB-PC ארוך מדי, ייתכן שיופיע רעש במסך. אנו ממליצים להשתמש בכבל שאורכו פחות מ-5 מטרים לקבלת איכות תמונה מיטבית.

- ▶ הימנעו מהשארת תמונה קבועה על מסך המכשיר למשך תקופת זמן ארוכה. התמונה הקבועה עלולה להיטבע על המסך באופן קבוע. כשהדבר אפשרי, השתמשו בשומר מסך.
- ▶ ברזולוציות מסוימות, ייתכן רעש, תבנית אנכית, ניגודיות או בהירות במצב מחשב. שנו את מצב המחשב לרזולוציה אחרת או את קצב הריענון לקצב אחר עד שהתמונה תהיה נקייה. אם אין אפשרות לשנות את קצב הריענון בכרטיס הגרפי של המחשב, החליפו את הכרטיס הגרפי של המחשב או פנו ליצרן הכרטיס הגרפי של המחשב.
- ▶ צורות הגל של סינכרון הקלט עבור התדר האופקי והאנכי הן נפרדות.
- ▶ אנו ממליצים להשתמש ברזולוציה 1920x1080, 60Hz, (50/60PK5*** בלבד) 1360x768, 60Hz, (50PJ3*** בלבד), 1024x768, (50PJ6***, 50PJ5*** בלבד), (42PJ6***, 42PJ5***, 42PJ3*** בלבד), במצב PC על מנת להשיג את איכות התמונה הטובה ביותר.

הגדרת המסך למצב מחשב (מלבד 42/50PJ2***)

איפוס המסך

חזרה להגדרות ברירת המחדל של הגדרות המיקום, הגודל והפאזה.
פונקציה זו פועלת במצב הבא: Component (מלבד i480, i576), RGB

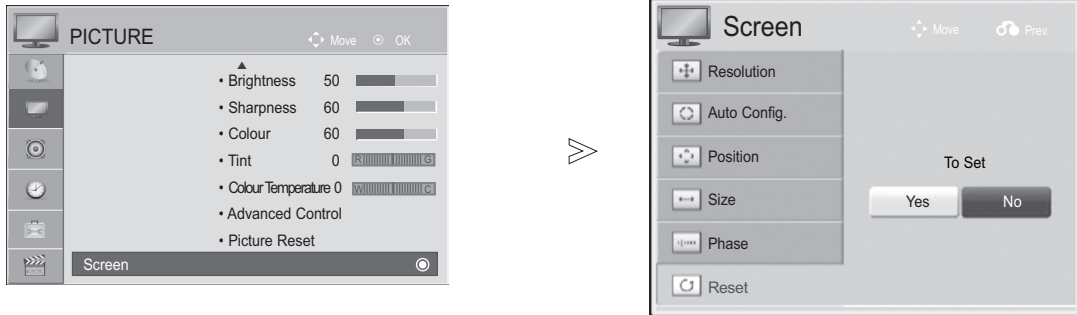

1. בחרו באפשרות **PICTURE** (תמונה).

2. בחרו באפשרות **Screen** (מסך).

3. בחרו באפשרות **Reset** (איפוס).

4. בחרו באפשרות **Yes** (כן).

5. להפעלת האיפוס.

- לחצו על הלחצן **MENU/EXIT** (תפריט/יציאה) כדי לחזור לצפייה בטלוויזיה.
- לחצו על הלחצן **BACK** (חזרה) למעבר למסך התפריט הקודם.

התקנת ציוד חיצוני

הגדרה אוטומטית (מצב [PC] RGB בלבד)

כיוון אוטומטי של מיקום התמונה ומזעור אי-יציבות בתמונה. לאחר הכיוון, אם התמונה עדיין אינה תקינה, המכשיר פועל כראוי אך זקוק לכיוון נוסף.

הגדרה אוטומטית

פונקציה זו נועדה לכיוון אוטומטי של מיקום המסך, שעון המסך והפוזת שלו. התמונה המוצגת תהיה לא יציבה למשך מספר שניות תוך כדי ביצוע ההגדרה האוטומטית.

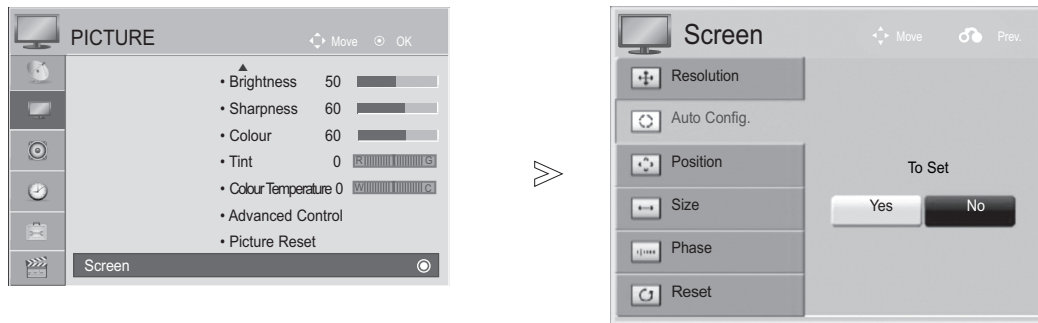

- אם המיקום של התמונה עדיין אינו תקין, נסו שנית לבצע כיוון אוטומטי.
- אם יש צורך בכיוון נוסף לאחר כיוון אוטומטי במצב (PC) RGB, באפשרותכם לכוון את המיקום, הגודל והפאזה.

1. בחרו באפשרות PICTURE (תמונה).
2. בחרו באפשרות Screen (מסך).
3. בחרו באפשרות Auto Config (הגדרה אוטומטית).
4. בחרו באפשרות Yes (כן).
5. להפעלת Auto Config (הגדרה אוטומטית).

- לחצו על הלחצן MENU/EXIT (תפריט/יציאה) כדי לחזור לצפייה בטלוויזיה.
- לחצו על הלחצן BACK (חזרה) למעבר למסך התפריט הקודם.

בחירת הרזולוציה

לצפייה בתמונה רגילה, התאימו את הרזולוציה של מצב RGB לבחירה של מצב המחשב.
פונקציה זו פועלת במצב הבא: RGB[PC] (1024x768, 1280x768, 1360x768)

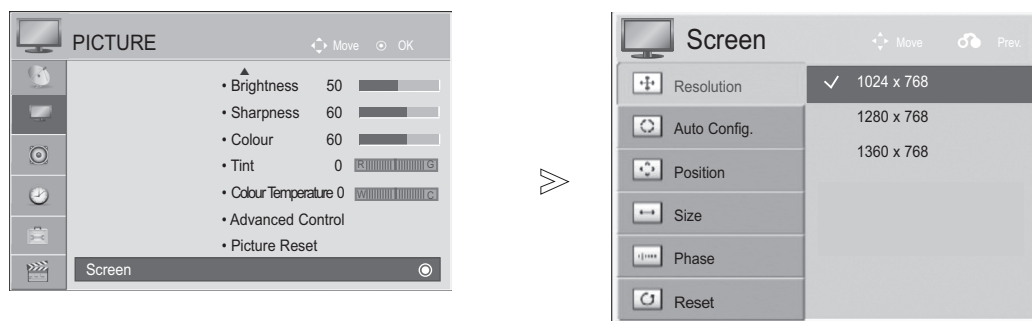

1. בחרו באפשרות **PICTURE** (תמונה).

2. בחרו באפשרות **Screen** (מסך).

3. בחרו באפשרות **Resolution** (רזולוציה).

4. בחרו את הרזולוציה הרצויה.

5.

- לחצו על הלחצן **MENU/EXIT** (תפריט/יציאה) כדי לחזור לצפייה בטלוויזיה.
- לחצו על הלחצן **BACK** (חזרה) למעבר למסך התפריט הקודם.



התקנת ציוד חיצוני

כיוון המיקום, הגודל והפאזה של המסך

אם התמונה עדיין אינה ברורה לאחר כיוון אוטומטי ובייחוד אם התווים עדיין רועדים, בצעו כיוון ידני של מצב התמונה.

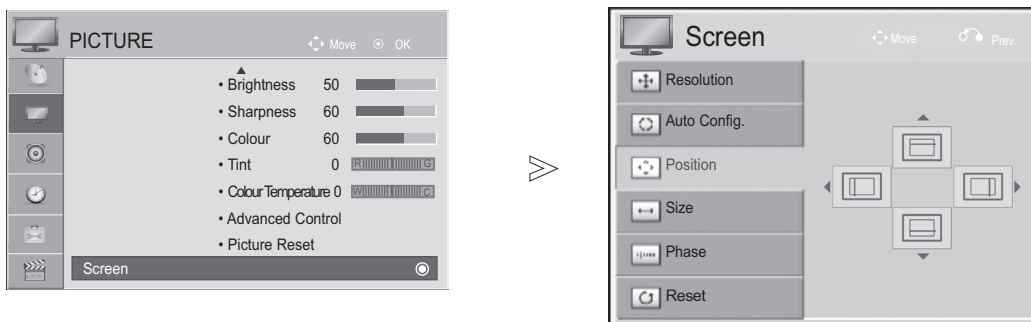
הגדרת המיקום פועלת במצב Component (מלבד i576, i480, RGB).
הגדרות הגודל והפאזה פועלות במצב RGB בלבד.



1. בחרו באפשרות **PICTURE** (תמונה).  

2. בחרו באפשרות **Screen** (מסך).  

3. בחרו באפשרות **Position** (מיקום), **Size** (גודל) או **Phase** (פאזה).  

4. בצעו את ההתאמות הדרושות.  

5. 

- לחצו על הלחצן **MENU/EXIT** (תפריט/יציאה) כדי לחזור לצפייה בטלוויזיה.
- לחצו על הלחצן **BACK** (חזרה) למעבר למסך התפריט הקודם.

צפייה בטלוויזיה/בקרת ערוצים

הדלקת הטלוויזיה

- כשהטלוויזיה דולקת, תוכלו להשתמש בתכונות שלה.

1 תחילה, יש לחבר את כבל החשמל באופן תקין. בשלב זה, הטלוויזיה עוברת למצב המתנה.

2 במצב המתנה, כדי להדליק את הטלוויזיה, לחצו על אחד מהלחצנים $\text{P}\Delta\text{V}$, INPUT או $\text{P}\Delta\text{V}$ שבטלוויזיה או לחצו על אחד מהלחצנים $\text{P}\Delta\text{V}$, INPUT , POWER או לחצני הספרות שבשלט הרחוק. הטלוויזיה תידלק.

הגדרה התחלתית

1 אם ה-OSD (תצוגת המסך) מופיע לאחר הדלקת הטלוויזיה, באפשרותכם לכוון את השפה, מיקום וביצוע כיוון אוטומטי.

הערות:

א. אם תסגרו מבלי לסיים את ההגדרה ההתחלתית, תוכלו להציג שוב את תפריט ההגדרה ההתחלתית.
ב. מצב "Store Demo" מיועד אך ורק לתצוגה בחנות ואינו מיועד לשימוש כללי של המשתמש.
ג. מצב "Home Use" הנו ההגדרה האופטימלית לסביבה ביתית, והוא מצב ברירת המחדל של הטלוויזיה.
ד. מצב "Store Demo" הנו ההגדרה האופטימלית בזמן הצגת המכשיר בחנות. אם משתמש ישנה את מידע איכות התמונה, מצב "Store Demo" מאתחל את המכשיר לאיכות התמונה שנקבעה במפעל לאחר פרק זמן מוקצב.

ה. באפשרותכם לשנות את המצב (Store Demo, Home Use) על ידי הרצת Mode Setting (הגדרת מצב) שבתפריט OPTION (אפשרויות).

בחירת ערוצים

1 לחצו על הלחצנים $\text{P}\Delta\text{V}$ או על לחצני הספרות כדי לבחור מספר ערוץ.

כיוון עוצמת הקול

1 לחצו על לחצן \triangle + או - כדי לכוון את עוצמת הקול.

אם ברצונכם להשתיק את הצליל, לחצו על הלחצן MUTE (השתקה).

באפשרותכם לבטל את פונקציית ההשתקה על ידי לחיצה על הלחצן MUTE, \triangle +, - או על לחצן מצב AV.

צפייה בטלוויזיה/בקרת ערוצים

תפריט מהיר

תצוגת ה-OSD (תצוגה על המסך) של הטלוויזיה שלכם עשויה להיות שונה במקצת ממה שמופיע במדריך זה. Q.Menu (תפריט מהיר) הנו תפריט תכונות אשר המשתמשים עשויים להשתמש בהן לעיתים קרובות.

- **Aspect Ratio**: בחירת פורמט התמונה הרצוי לכם. להגדרות הזום, בחרו באפשרות 16:9, Original (מקורי), 4:3, 14:9, Zoom and Cinema Zoom בתפריט Ratio. לאחר השלמת הגדרת הזום, התצוגה תחזור לתפריט Q.Menu.
- **Picture Mode**: בחירת מצב התמונה הרצוי לכם.
- **Sound Mode**: תכונה לכיוון אוטומטי של שילוב הצליל המתאים ביותר לתמונה הנצפית. בחרו את מצב הצליל הרצוי לכם.
- **Audio**: בחירת יציאת הקול.
- **Sleep Timer**: בחירה בטיימר הכיבוי.
- **Favourite**: בחירת ערוץ מועדף.
- **USB Eject**: בחרו באפשרות "Eject" על מנת לנתק התקן USB. (מלבד 42/50PJ2***)

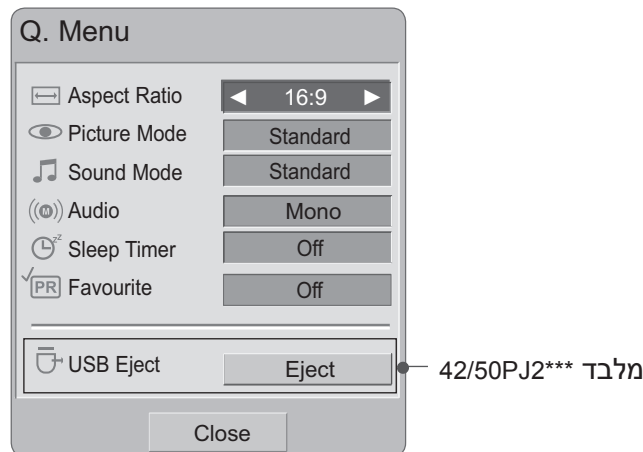

1 הציגו את כל אחד מהתפריטים.

2 בחרו את המקור הרצוי.

3

- לחצו על הלחצן **Q.MENU** (תפריט מהיר) לחזרה לצפייה רגילה בטלוויזיה.

בחירה וכיוון של תפריטי המסך

תצוגת ה-OSD (תצוגה על המסך) של הטלוויזיה שלכם עשויה להיות שונה במקצת ממה שמופיע במדריך זה. ■ האיורים המוצגים להלן עשויים להיות שונים מהמוצג בטלוויזיה שלכם.

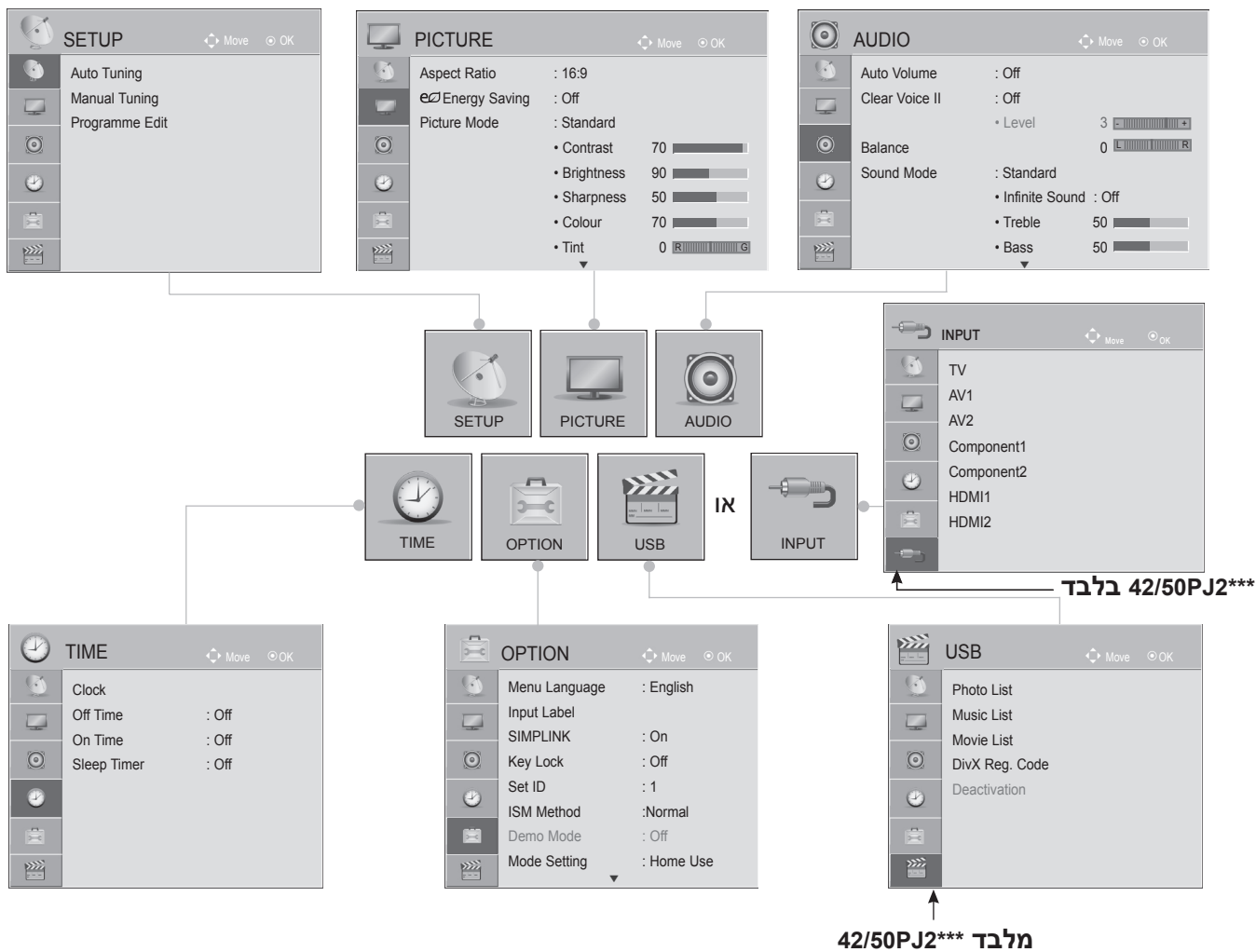

1. הציגו את כל אחד מהתפריטים.
2. בחרו את הפריט הרצוי בתפריט.
3. עברו לתפריט הנפתח.

- לחצו על הלחצן **MENU/EXIT** (תפריט/יציאה) כדי לחזור לצפייה בטלוויזיה.
- לחצו על הלחצן **BACK** (חזרה) למעבר למסך התפריט הקודם.

צפייה בטלוויזיה/בקרת ערוצים

כיוון ערוצים אוטומטי

השתמשו בתכונה זו על מנת למצוא ולשמור את כל הערוצים הזמינים באופן אוטומטי. בזמן התחלת כיוון הערוצים האוטומטי, כל המידע אודות השירותים שנשמרו קודם לכן יימחק.

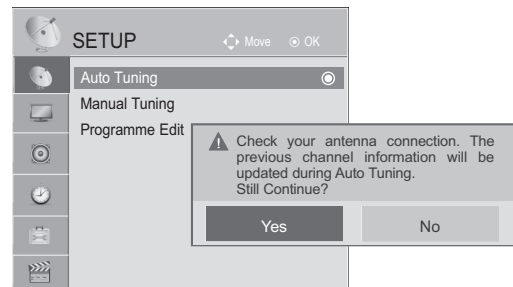
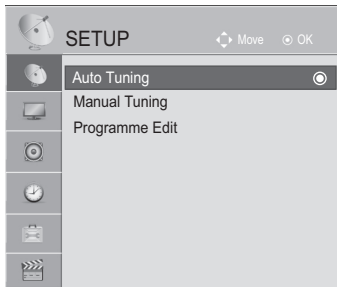

■ אם ברצונכם להמשיך את כיוון התחנות האוטומטי, בחרו באפשרות Yes (כן) באמצעות הלחצנים < >. לאחר מכן, לחצו על הלחצן OK. אחרת, בחרו באפשרות No (לא).

בחרו בתפריט **SETUP** (הגדרות).

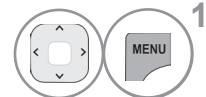

בחרו באפשרות **Auto Tuning** (כיוון ערוצים אוטומטי).

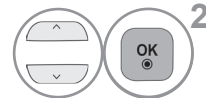

בחרו באפשרות **Yes** (כן).

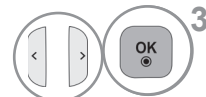

להפעלת **Auto Tuning** (כיוון ערוצים אוטומטי).



- לחצו על הלחצן **MENU/EXIT** (תפריט/יציאה) כדי לחזור לצפייה בטלוויזיה.
- לחצו על הלחצן **BACK** (חזרה) למעבר למסך התפריט הקודם.

כיוון ערוצים ידני

כיוון ידני מאפשר לכם לכוון ולארגן את התחנות בסדר הרצוי לכם, באופן ידני.

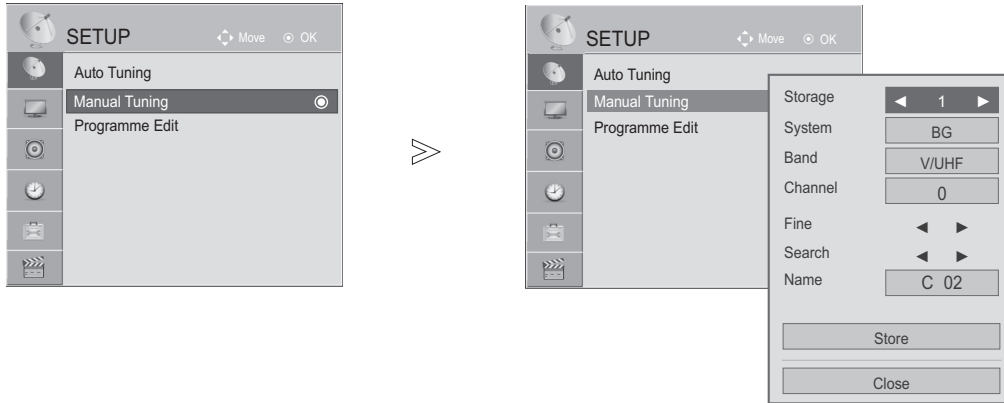

5 בחרו באפשרות V/UHF או Cable (כבלים).

6 או בחרו את מספר הערוץ הרצוי.

7 התחילו את החיפוש.

8 בחרו באפשרות Store (שמירה).

1 בחרו בתפריט SETUP (הגדרות).

2 בחרו באפשרות Manual Tuning (כיוון ערוצים ידני).

3 או בצעו את ההתאמות הדרושות.

4 בחרו את מערכת הטלוויזיה.

- לחצו על הלחצן MENU (תפריט) כדי לחזור לצפייה בטלוויזיה.
- לחצו על הלחצן RETURN (חזרה) למעבר למסך התפריט הקודם.



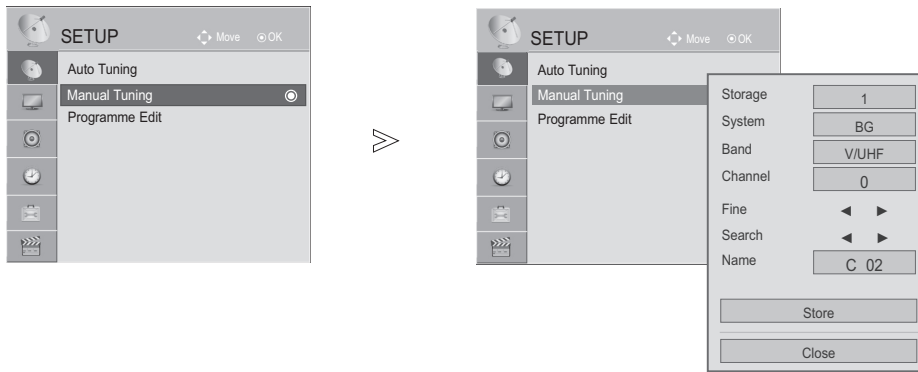

■ **BG**: PAL B/G, SECAM B/G (אירופה, מזרח אירופה, אסיה, ניו זילנד, המזרח התיכון, אפריקה, אוסטרליה)
 I: PAL I/II (אנגליה, אירלנד, הונג קונג, דרום אפריקה).
 ■ **DK**: PAL D/K, SECAM D/K (מזרח אירופה, סין, אפריקה, בריה"מ לשעבר)
 ■ **M**: (ארה"ב, קוריאה, פיליפינים)
 ■ לשמירת ערוץ נוסף, חזרו על שלבים 3 עד 8.







צפייה בטלוויזיה/בקרת ערוצים



■ הקצאת שם תחנה



באפשרותכם להקצות שם בעל עד לחמישה תווים לכל מספר ערוץ.

- 4    בחרו את המיקום ובחרו את התו הבא, וכן הלאה. באפשרותכם להשתמש בתווים אלפביתיים A עד Z, בספרות 0 עד 9, +/-, וברוח.
- 5   בחרו באפשרות Close (סגירה).

- 1   בחרו בתפריט SETUP (הגדרות).
- 2   בחרו באפשרות Manual Tuning (כיוון ערוצים ידני).
- 3   בחרו באפשרות Name (שם).

■ כיוון עדין

בדרך כלל, הכיוון העדין נדרש אך ורק כאשר הקליטה לקויה.

- 4  בצעו את הכיוון עדין לקבלת הצליל והתמונה הטובים ביותר.
- 5   בחרו באפשרות Store (שמירה).

- 1   בחרו בתפריט SETUP (הגדרות).
- 2   בחרו באפשרות Manual Tuning (כיוון ידני).
- 3   בחרו באפשרות Fine (עדין).

- לחצו על הלחצן MENU/EXIT (תפריט/יציאה) כדי לחזור לצפייה בטלוויזיה.
- לחצו על הלחצן BACK (חזרה) למעבר למסך התפריט הקודם.

עריכת ערוצים

בדילוג על מספר ערוץ, משמעות הדבר שלא תוכלו לבחור בו באמצעות הלחצנים PAV במהלך הצפייה בטלוויזיה. אם ברצונכם לבחור בערוץ המדולג, הזינו את מספר הערוץ ישירות באמצעות לחצני הספרות או בחרו בו בתפריט עריכת הערוצים.

פונקציה זו מאפשרת לכם למחוק או לדלג על ערוצים שמורים.

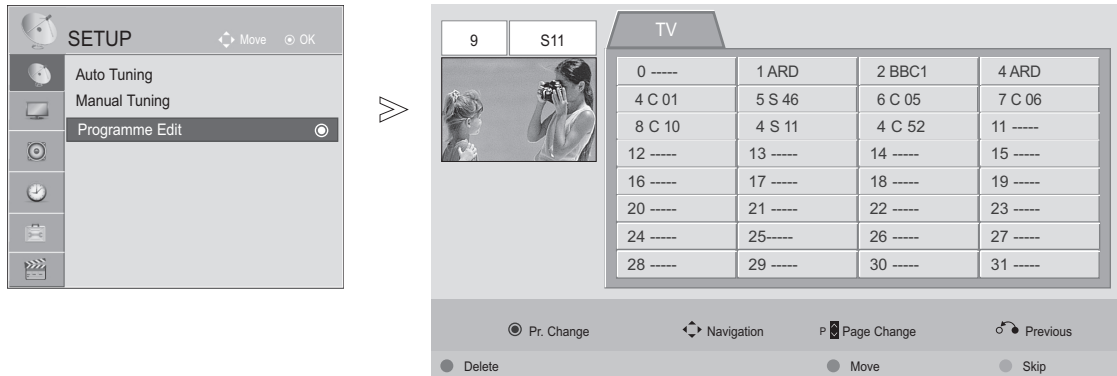

1 בחרו בתפריט **SETUP** (הגדרות).

2 בחרו באפשרות **Programme Edit** (עריכת ערוצים).

3 עברו **Programme Edit** (עריכת ערוצים).

4 בחרו את הערוץ שברצונכם לשמור או לדלג עליו.

- לחצו על הלחצן **MENU/EXIT** (תפריט/יציאה) כדי לחזור לצפייה בטלוויזיה.
- לחצו על הלחצן **BACK** (חזרה) למעבר למסך התפריט הקודם.

צפייה בטלוויזיה/בקרת ערוצים

פונקציה זו מאפשרת לכם למחוק או לדלג על ערוצים שמורים. באפשרותכם גם להעביר ערוצים מסוימים למספרי תחנות אחרות.

■ מחיקת ערוץ

■ הערוץ שבחרתם יימחק. כל הערוצים שאחריו יעברו מיקום אחד כלפי מעלה.

1 בחרו את מספר הערוץ שברצונכם למחוק. 

2 לחצו על הלחצן האדום. מספר הערוץ המחוק ייהפך לאדום. 

3 לחצו על הלחצן האדום לשחרור הערוץ המחוק. 

■ העברת ערוץ

1 בחרו את מספר הערוץ שברצונכם להעביר. 

2 מספר הערוץ שברצונכם להעביר ייהפך לירוק.  

3 לחצו על הלחצן הצהוב לשחרור הערוץ שהעברתם. 

■ דילוג על מספר ערוץ

■ בדילוג על מספר ערוץ, משמעות הדבר שלא תוכלו לבחור בו באמצעות הלחצנים P/V במהלך צפייה רגילה בטלוויזיה.

■ אם ברצונכם לבחור בערוץ המדולג, הזינו את מספר הערוץ ישירות באמצעות לחצני הספרות או בחרו בו בתפריט עריכת הערוצים או בטבלה.

1 בחרו את מספר הערוץ שברצונכם לדלג עליו. 

2 לחצו על הלחצן הכחול. הערוץ עליו דילגתם יהפוך לכחול. 

3 לחצו על הלחצן הכחול לשחרור הערוץ עליו דילגתם. 

בחירה בטבלת הערוצים

באפשרותכם לבדוק את הערוצים השמורים בזיכרון על ידי הצגת טבלת הערוצים.

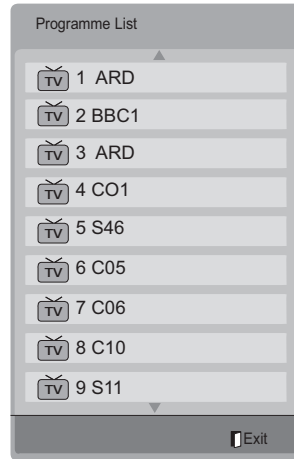



■ הצגת רשימת הערוצים

- יתכן שתראו מספר ערוצים המופיעים בכחול. אלה הוגדרו לדילוג על ידי תכנות אוטומטי או במצב עריכת הערוצים.
- הערוצים המוצגים כשמספר הערוץ מופיע בטבלה מציינים שלא הוקצה שם לערוצים אלו.

1 להצגת רשימת הערוצים. 

■ בחירה בערוץ מתוך טבלת הערוצים

1 בחרו את הערוץ. 

2 למעבר למספר הערוץ שבחרתם. 

דפדוף בטבלת הערוצים

1 לדפדוף בדפים. 

2 לחזרה לצפייה רגילה בטלוויזיה. 

צפייה בטלוויזיה/בקרת ערוצים

הגדרת ערוץ מועדף

■ בחירת ערוצים מועדפים

ערוצים מועדפים הנה תכונה נוחה המאפשרת לכם לסרוק במהירות ערוצים המועדפים עליכם מבלי שהטלוויזיה תצטרך לסרוק את כל שאר הערוצים שנמצאים ביניהם.

- 1 בחרו את הערוץ הרצוי לכם. או  או 
- 2 בחרו באפשרות **Favourite** (מועדף).  
- 3 בחרו באפשרות **Favourite** (מועדף). 
- 4 לחזרה לצפייה בטלוויזיה. 

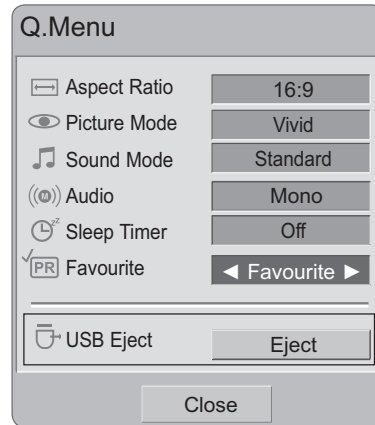

מלבד 42/50PJ2***

■ פעולה זו תוסיף באופן אוטומטי את הערוץ שבחרתם לרשימת הערוצים המועדפים.

■ הצגת רשימת הערוצים המועדפים

להצגת רשימת הערוצים המועדפים.

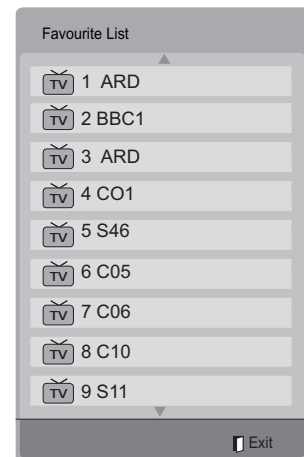

רשימת כניסות

HDMI ניתן לזיהוי באמצעות קוד זיהוי ולכן מופעל אך ורק בזמן שהתקן חיצוני מאשר את המתח המתאים.

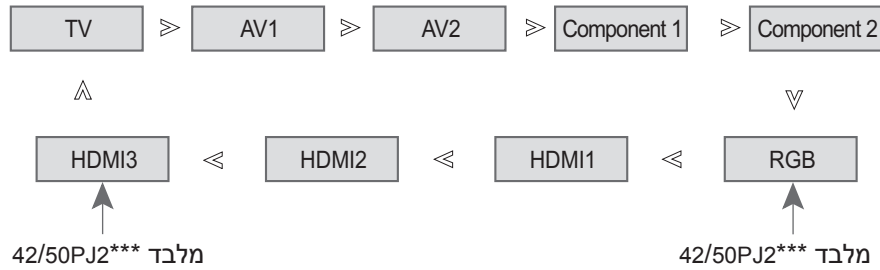

בחרו את מקור הכניסה.

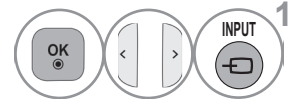

- **TV:** בחרו באפשרות זו בזמן צפייה בטלוויזיה.
- **AV:** בחרו באפשרות זו בזמן צפייה במכשיר וידאו או בציווד חיצוני.
- **Component:** בחרו באפשרות זו בזמן שימוש ב-DVD או בממיר דיגיטלי, בהתאם לסוג המחבר.
- **RGB:** בחרו באפשרות זו בזמן שימוש במחשב, בהתאם לסוג המחבר.
- **HDMI:** בחרו באפשרות זו בזמן שימוש ב-DVD או בממיר דיגיטלי, בהתאם לסוג המחבר.

צפייה בטלוויזיה/בקרת ערוצים

תווית כניסה

בחירת תווית עבור כל מקור כניסה.

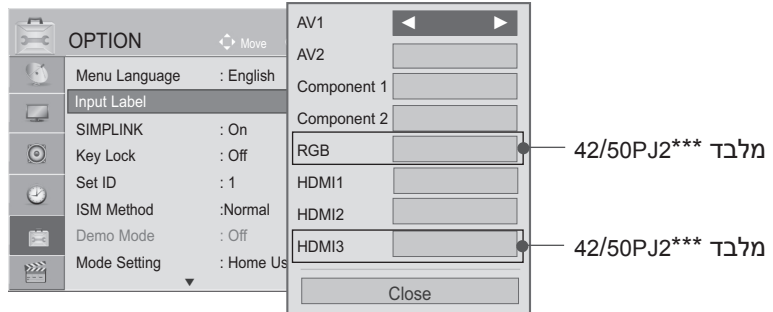
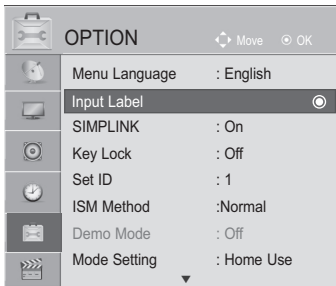

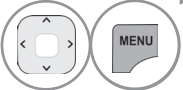
1. בחרו בתפריט **OPTION** (אפשרויות). 

2. בחרו באפשרות **Input Label** (תווית כניסה). 

3. בחרו את המקור הרצוי. 

4. בחרו את התווית. 

- לחצו על הלחצן **MENU/EXIT** (תפריט/יציאה) כדי לחזור לצפייה בטלוויזיה.
- לחצו על הלחצן **BACK** (חזרה) למעבר למסך התפריט הקודם.

SIMPLINK

פונקציה זו עובדת אך ורק עבור התקנים עם הסמל SIMPLINK.
נא בדקו את הסמל SIMPLINK.

ייתכן שמכשיר זה לא ייפעל בצורה תקינה כשמתמשים בו עם מכשירים אחרים המצוידים בפונקציית HDMI-CEC.
אפשרות זו מאפשרת לכם בקרה ושליטה בהתקני AV אחרים המחוברים למסך דרך כבל HDMI ללא צורך בכבלים או בהגדרות נוספות.

אם אינכם מעוניינים בתפריט SIMPLINK, בחרו באפשרות "Off" (כבוי).

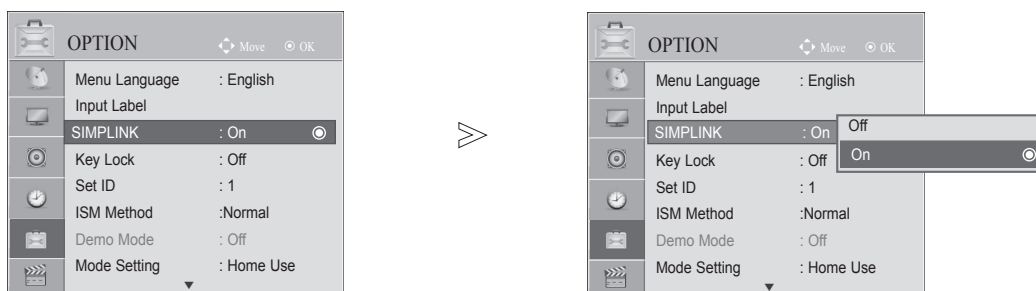

1 בחרו בתפריט **OPTION** (אפשרויות).

2 בחרו באפשרות **SIMPLINK**.

3 בחרו באפשרות **On** (פועל) או **Off** (כבוי).

4 לשמירה.

- לחצו על הלחצן **MENU/EXIT** (תפריט/יציאה) כדי לחזור לצפייה בטלוויזיה.
- לחצו על הלחצן **BACK** (חזרה) למעבר למסך התפריט הקודם.

צפייה בטלוויזיה/בקרת ערוצים

חיבור לקולנוע ביתי עם סמל SIMPLINK

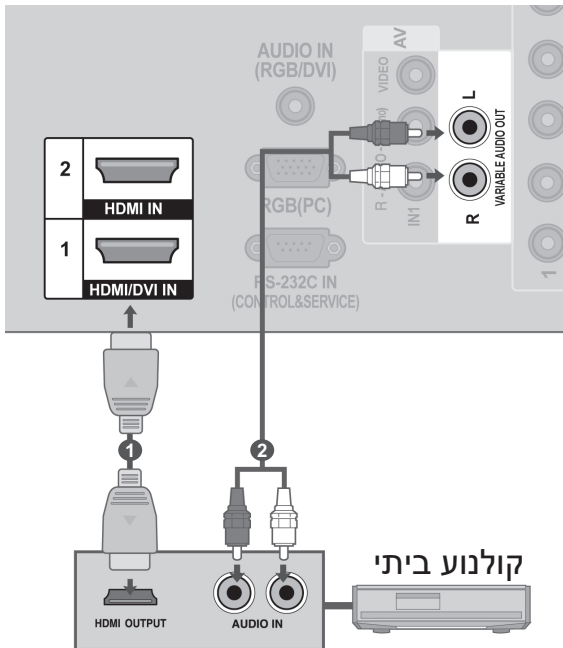

1 חברו את מחבר HDMI IN או HDMI IN 2, HDMI/DVI IN 1 (מלבד 42/50PJ2*** שבחלקה האחורי של הטלוויזיה למחבר יציאת ה-HDMI שבקולנוע הביתי באמצעות כבל HDMI.

2 חברו את מחבר יציאת האודיו שבחלקה האחורי של הטלוויזיה אל מחבר כניסת האודיו שבקולנוע הביתי באמצעות כבלים אופטיים.

3 בחרו באפשרות Home Theater (קולנוע ביתי) שבתפריט Speaker (רמקול) באמצעות לחיצה על הלחצן SIMPLINK.

◀ בזמן שאתם בחורים או מפעילים התקן מדיה הכולל פונקציית קולנוע ביתי, הרמקול משתנה באופן אוטומטי למצב Home Theater (רמקול HT).

! הערות

- ◀ חברו את מחבר HDMI IN או HDMI/DVI IN שבטלוויזיה למחבר האחורי או למחבר הצידי (מחבר HDMI) שבהתקן ה-SIMPLINK באמצעות כבל HDMI.
- ◀ בזמן החלפת מקור הכניסה באמצעות הלחצן INPUT (כניסה) שבשלט רחוק, תוכלו לעצור את פעולת התקן הנשלט באמצעות SIMPLINK.
- ◀ בזמן שהטלוויזיה מחוברת לקולנוע ביתי עם SIMPLINK, כווננו את היציאה המשתנה וכבו את רמקול הטלוויזיה על מנת להפעיל את רמקולי הקולנוע הביתי. בזמן זה, עוצמת הקול המרבית של רמקולי הקולנוע הביתי מכוונים בהתאם לעוצמת הקול של הטלוויזיה.

צפייה בטלוויזיה/בקרת ערוצים

מצב AV

באפשרותכם לבחור בתמונה ובצליל האופטימליים בזמן חיבור התקני AV לכניסה חיצונית.

ביטול מצב AV.	Off (כבוי)
ייעול הווידיאו והאודיו עבור צפייה בסרטים.	Cinema (קולנוע)
ייעול הווידיאו והאודיו עבור צפייה באירועי ספורט.	Sport (ספורט)
ייעול הווידיאו והאודיו עבור משחקים.	Game (משחק)

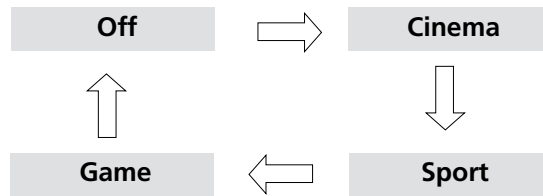

לחצו על הלחצן AV MODE (מצב AV) שוב ושוב לבחירת המקור הרצוי.

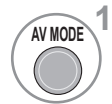

- אם בחרתם במצב AV באפשרות Cinema, מצב Cinema ייבחר גם עבור **מצב התמונה** וגם עבור **מצב הצליל** בתפריט PICTURE (תמונה) ובתפריט AUDIO (שמע) בהתאמה.
- אם בחרתם במצב AV באפשרות "Off", התמונה והצליל שכיוונתם מראש ייבחרו.

אתחול (איפוס להגדרות המפעל המקוריות)

משמש לאיפוס מהיר של כל אפשרויות התפריט לערכי ברירת המחדל שלהן. פונקציה זו מוחקת את כל ערוצי הטלוויזיה. **בסיום האתחול, עליכם להפעיל מחדש את תהליך ההתקנה.**

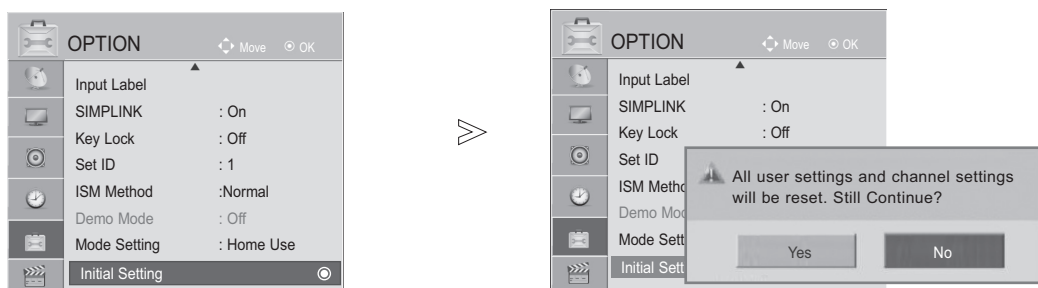

1 בחרו בתפריט **OPTION** (אפשרויות). 

2 בחרו באפשרות **Initial Setting** (הגדרת אתחול). 

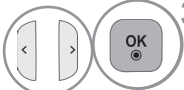
3 בחרו באפשרות **Yes** (כן). 

4 להתחלת הגדרת האתחול. 

- לחצו על הלחצן **MENU/EXIT** (תפריט/יציאה) כדי לחזור לצפייה בטלוויזיה.
- לחצו על הלחצן **BACK** (חזרה) למעבר למסך התפריט הקודם.

צפייה בטלוויזיה/בקרת ערוצים

נעילת לחצנים

ניתן להגדיר את הטלוויזיה כך שיהיה צורך בשלט הרחוק כדי להפעיל אותה. ניתן להשתמש בתכונה זו כדי למנוע צפייה לא מאושרת.

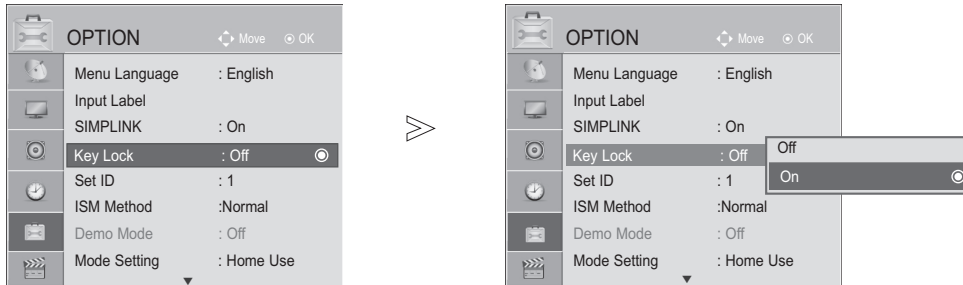

- במצב **Key Lock ON** (נעילת לחצנים מופעלת), אם המכשיר כבוי, לחצו על הלחצן **INPUT**, **POWER** או על הלחצן **INPUT**, או לחצני הספרות שבשלט רחוק על מנת להדליק את הטלוויזיה.
- במצב **Key Lock On** (נעילת לחצנים מופעלת), ההודעה "**Key Lock On**" מופיעה על המסך כאשר לוחצים על לחצן כלשהו בלוח הקדמי בזמן הצפייה בטלוויזיה.

1 בחרו בתפריט **OPTION** (אפשרויות).

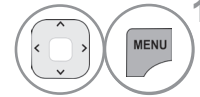

2 בחרו באפשרות **Key Lock** (נעילת לחצנים).

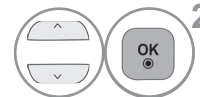

3 בחרו באפשרות **On** (מופעל) או **Off** (כבוי).

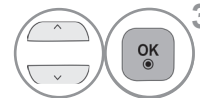

4 לשמירה.



- לחצו על הלחצן **MENU/EXIT** (תפריט/יציאה) כדי לחזור לצפייה בטלוויזיה.
- לחצו על הלחצן **BACK** (חזרה) למעבר למסך התפריט הקודם.

שימוש בהתקן USB

■ לא ניתן להשתמש בפונקציית ה-USB בדגמים 42/50PJ2***

בזמן חיבור התקן ה-USB

- בעת חיבור התקן USB, תפריט נפתח זה מוצג באופן אוטומטי. "התפריט הנפתח" לא יוצג בזמן שתפריט ה-OSD פועל או בזמן שאוזניות Bluetooth מחוברות למכשיר. בהתקן USB, אין באפשרותכם להוסיף תיקיה חדשה או למחוק את התיקייה הקיימת.
- האיור המוצג להלן עשוי להיות שונה ממראה הטלוויזיה שלכם.

■ טלוויזיה זו תומכת ב-JPEG, SD DivX-I MP3.

בזמן הוצאת התקן ה-USB

בחרו בתפריט הוצאת ה-USB לפני הוצאת התקן ה-USB.



1 חברו את התקן ה-USB לשקעי USB IN שבצד הטלוויזיה.

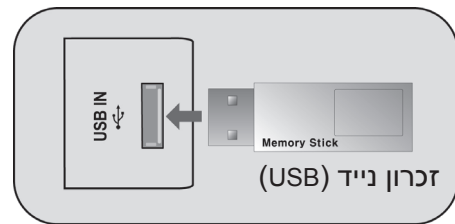

זכרון נייד (USB)

2 בחרו באפשרות PHOTO LIST (רשימת תמונות), MUSIC LIST (רשימת מוזיקה) או MOVIE LIST (רשימת סרטים).

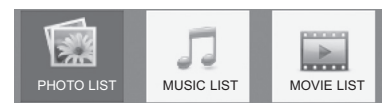

אמצעי זהירות בעת שימוש בהתקן USB

- ◀ המכשיר מזהה רק התקן אחסון מסוג USB.
- ◀ אם התקן ה-USB מחובר דרך רכזת USB, ההתקן לא יזוהה.
- ◀ ייתכן שהמכשיר לא יזהה התקן USB המשתמש בתוכנית לזיהוי אוטומטי.
- ◀ ייתכן שהמכשיר לא יזהה התקן USB המשתמש בדרייבר משלו.
- ◀ מהירות הזיהוי של התקן USB עשויה להשתנות בכל התקן.
- ◀ אין לכבות את מכשיר הטלויזיה או לנתק את התקן ה-USB כאשר התקן ה-USB המחובר פעיל. בעת ניתוק או הפרדה פתאומיים של התקן מסוג זה, ייתכן נזק לקבצים המאוחסנים או התקן ה-USB.
- ◀ אין לחבר התקן USB ששונה באופן מלאכותי במחשב. ייתכן שההתקן יגרום למוצר שלא לעבוד כראוי או לא להיות מוצג. זכרו להשתמש תמיד בהתקן USB המכיל קובצי מוזיקה או תמונות רגילים.
- ◀ נא השתמשו אך ורק בהתקן USB שאותחל במערכת קבצים מסוג FAT16, FAT32, NTFS שסופקה עם מערכת ההפעלה Windows. אם התקן האחסון פורמט כתוכנת שירות מסוג אחר שאינו נתמך על ידי Windows, ייתכן שהמכשיר לא יזהה אותו.
- ◀ מידע בהתקן אחסון USB לא ניתן למחיקה במערכת הקבצים NTFS.
- ◀ נא חברו את החשמל להתקן USB הדורש אספקת חשמל חיצונית. אם לא תחברו אותו, ייתכן שהמכשיר לא יזהה את ההתקן.
- ◀ נא חברו את התקן ה-USB בעזרת הכבל שסופק על-ידי יצרן ה-USB. אם תשתמשו בכבל שלא סופק על-ידי יצרן ה-USB או בכבל ארוך מדי, ייתכן שהמכשיר לא יזהה את ההתקן.
- ◀ התקני USB מסוימים עלולים שלא להיות נתמכים או לא לפעול כראוי.
- ◀ ניתן לזהות 200 עד ל-999 קבצים ותיקיות.
- ◀ המידע שבהתקן ה-USB אינו ניתן לסידור מחדש.
- ◀ ניתן לזהות שם קובץ המכיל עד ל-128 אותיות באנגלית.
- ◀ נא בצעו גיבוי של הקבצים החשובים, כיוון שיתכן נזק לנתונים בהתקן USB. ניהול נתונים הוא אחריות הלקוח וכתוצאה מכך אין היצרן אחראי על מוצר המכיל נתונים לקויים.
- ◀ אם ה-USB מחובר במצב המתנה, נפח מסוים בכונן הקשיח ייטען באופן אוטומטי בזמן הפעלת הטלויזיה.
- ◀ הנפח המומלץ הנו 1 TB או פחות עבור כונן קשיח USB חיצוני ו-32 GB או פחות עבור התקן זיכרון USB.
- ◀ הטלויזיה זקוקה לזמן נוסף לאיתור, אם גודל האחסון גדול יותר.
- ◀ אם זיכרון ה-USB מחובר במצב המתנה, משך זמן הפעלה יהיה ארוך יותר מאשר ללא זיכרון.
- ◀ כל התקן עם נפח גדול מהמומלץ עלול לא לפעול כשורה.
- ◀ אם כונן קשיח USB חיצוני עם פונקציית "חסכון בחשמל" לא פועל, כבו את הכונן הקשיח והפעילו אותו שוב על מנת שהוא יפעל בצורה נכונה.

הערות

- האיור המוצג להלן עשוי להיות שונה ממראה הטלוויזיה שלכם.
- תכונה זו אינה זמינה בכל הדגמים.
- ◀ כדי להימנע מלאבד את התקן זיכרון ה-USB, השתמשו במחבר USB (נמכר בנפרד) על מנת לקבע את התקן זיכרון ה-USB למחזיק מחבר ה-USB שבטלוויזיה.

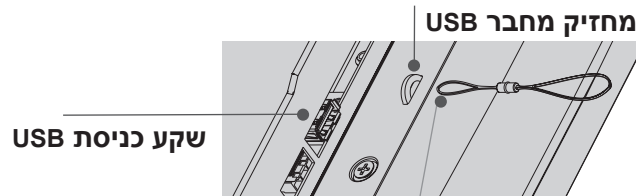

מחבר USB (נמכר בנפרד).
- חברו קצה אחד של מחבר ה-USB להתקן זיכרון ה-USB ואת הקצה השני למחזיק מחבר ה-USB.

רשימת תמונות

תוכלו לצפות בקובצי תמונות שבהתקן אחסון USB. התצוגה על המסך עשויה להיות שונה מזו שבמכשיר שלכם. התמונות שלהלן משמשות דוגמה להפעלת הטלוויזיה. בזמן שאתם צופים בתמונות באמצעות פונקציית רשימת התמונות, לא תוכלו לשנות את מצב התמונה.

- קובצי תמונות (JPEG*) נתמכים בסיס: מקסימום 4800 x ללא הגבלה מינימום: 64 x 64
- לא תומך ב-jpeg מתקדם.
- ניתן להציג קובצי JPEG בלבד.
- אך ורק סריקה בסיסית נתמכת עבור JPEG (SOF1, SOF0 בלבד)
- קבצים שאינם נתמכים מוצגים במפת ביטים.

רכיבי המסך

1. בחרו באפשרות USB.

1. מעבר לתיקייה ברמה גבוהה יותר.

2. בחרו באפשרות Photo List (רשימת תמונות)

2. דף נוכחי/סך הדפים

3. בחרו באפשרות Up Folder

3. סך כל התמונות המסומנות

4. לחצנים מתאימים בשלט רחוק

4. לחצנים מתאימים בשלט רחוק

שימוש בהתקן USB

בחירת תמונות ותפריט נפתח

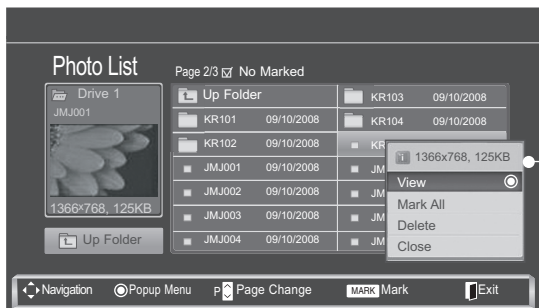
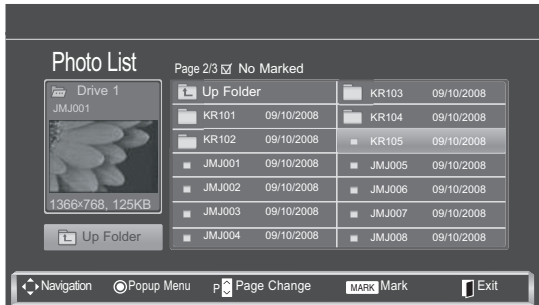

- ◀ View: הצגת התמונה שבחרתם.
- ◀ Mark All: סימון כל התמונות שבמסך.
- ◀ Unmark All: ביטול סימון כל התמונות המסומנות.
- ◀ Delete: מחיקת תמונה שבחרתם.
- ◀ Close: סגירת התפריט הנפתח.

1 בחרו את תיקיית או כונן היעד.

2 בחרו את התמונות הרצויות.

3 הציגו את התפריט הנפתח.

4 בחרו את התפריט הנפתח הרצוי.

- השתמשו בלחצן P/V לניווט בדף התמונות.
- השתמשו בלחצן MARK (סימון) לסימון או לביטול סימון של תמונה. בזמן שתמונה אחת או יותר מסומנות, תוכלו לצפות בתמונות בודדות או במצגת שקופיות של התמונות המסומנות. אם לא מסומנות תמונות כלשהן, תוכלו לצפות בכל התמונות בזו אחר זו או במצגת שקופיות של כל התמונות שבתיקייה.

■ לחצו על הלחצן BACK (חזרה) למעבר למסך התפריט הקודם.

הגדרת התפריט במסך בגודל מלא

באפשרותכם לשנות את ההגדרות כדי להציג תמונות המאוחסנות בהתקן USB על גבי מסך מלא. ניתן לבצע פעולות מפורטות במסך תצוגת תמונות בגודל מלא.

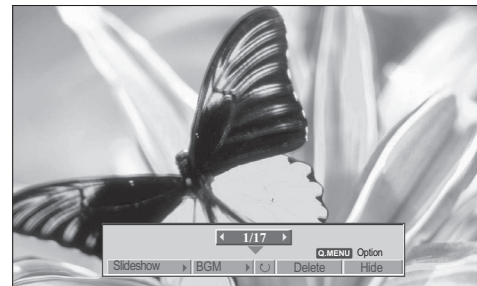
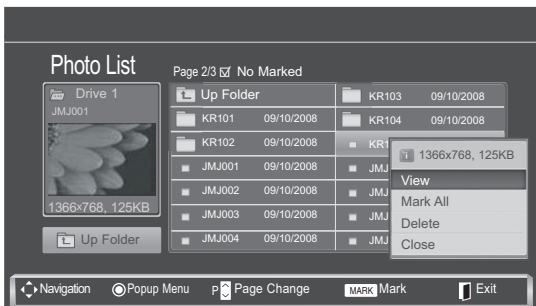
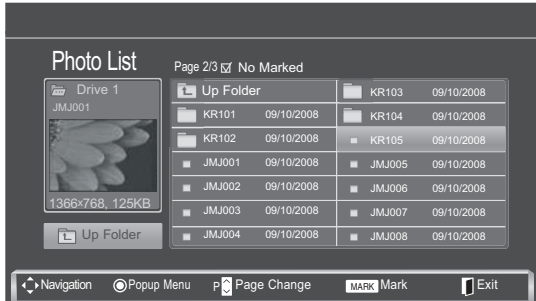

יחס הגודל של התמונה עלול לשנות את גודל התמונה המוצג במסך בגודל מלא. לחצו על הלחצן **EXIT** (יציאה) למעבר למסך התפריט הקודם.

1 בחרו את תיקיית או כונן היעד.



2 בחרו את התמונות הרצויות.

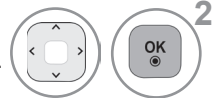

3 הציגו את התפריט הנפתח.



4 בחרו באפשרות **View** (צפייה).





5 התמונה שבחרתם תוצג בגודל מלא.

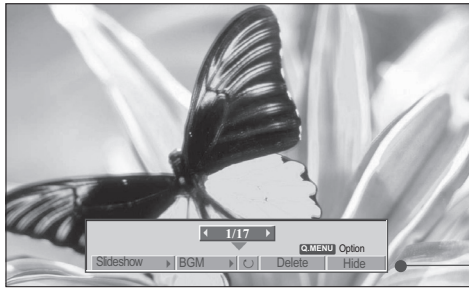

שימוש בהתקן USB



בחרו באפשרות Slide Show (מצגת שקופיות), BGM, (סיבוב), Delete (מחיקה) או Hide (הסתר).
 

- השתמשו בלחצן < > לבחירת התמונה הקודמת או הבאה.
- השתמשו בלחצן < > לבחירת ולשליטה בתפריט במסך מלא.

- ◀ **Slide Show**: אם לא בחרתם תמונה כלשהי, כל התמונות שבתיקייה הנוכחית יוצגו במהלך מצגת השקופיות. אם בחרתם תמונות מסוימות, תמונות אלו יוצגו במצגת השקופיות. ■ כווננו את מרווח הזמן של מצגת השקופיות באמצעות האפשרות **Option**.
- ◀ **BGM**: האזנה למוזיקה בזמן צפייה בתמונות בגודל מלא. ■ כווננו את התקן ה-BGM ואת האלבום שבאפשרות **Option**.
- ◀  **(סיבוב)**: סיבוב תמונות. ■ סיבוב התמונות ב-90°, 180°, 270°, 360° עם כיוון השעון.
- ◀ **Delete**: מחיקת תמונות.
- ◀ **Hide**: הסתרת התפריט במסך בגודל מלא. ■ כדי לצפות שוב בתפריט במסך בגודל מלא, לחצו על הלחצן **OK** להצגת התפריט.

שימוש בפונקציית רשימת התמונות

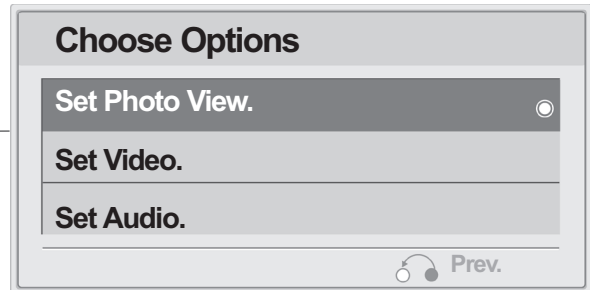

הערה ! אם בחרתם באפשרות "Off" עבור רמקול הטלוויזיה, תכונות "Set Audio" שתחת Choose Options (בחירת אפשרויות) לא יפעלו.

1 בחרו את התפריט הנפתח.

2 בחרו באפשרות **Set Photo View** (כיוון צפייה בתמונות), **Set Video** (כיוון וידיאו) או **Set Audio** (כיוון אודיו).

◀ אם בחרתם באפשרות **Set Photo View** (כיוון צפייה בתמונות).
 ■ לא ניתן לשנות את **Music Folder** (תיקיית מוזיקה) בזמן הצגת BGM.

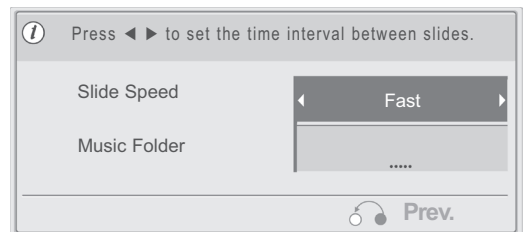

1 הציגו את האפשרות **Slide Speed** (מהירות מצגת) או **Music Folder** (תיקיית מוזיקה).

2 בצעו את ההתאמות המתאימות.

שימוש בהתקן USB

אם בחרתם באפשרות **Set Video**.

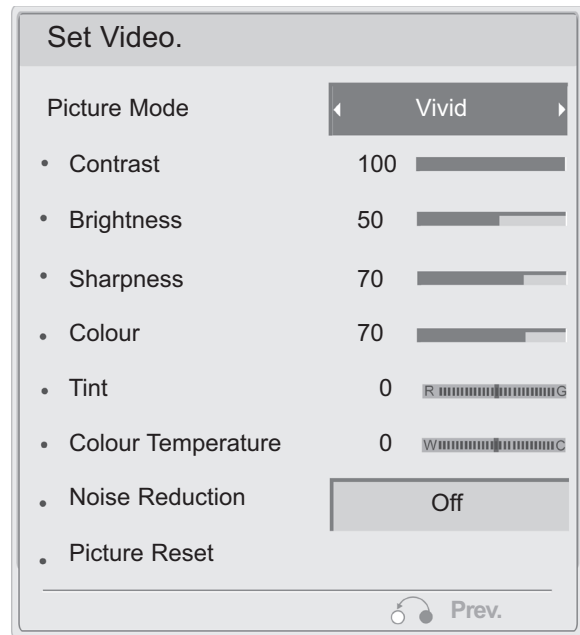

הערה !
מצב **APS** אינו נתמך בפונקציית **Set Video**.

1 בצעו את ההתאמות המתאימות. (עיינו בעמודים הבאים).

אם בחרתם באפשרות **Set Audio**.

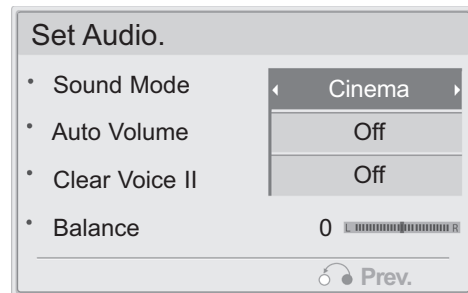

1 להצגת האפשרויות **Sound Mode** (מצב צליל), **Auto Volume** (עוצמת קול אוטומטית), **Clear Voice II** ו- **Balance** (איזון).

2 בצעו את ההתאמות המתאימות. (עיינו בעמודים הבאים).

רשימת מוזיקה

קובצי מוזיקה קנויים (*.MP3) עלולים להכיל מגבלות של זכויות יוצרים. ייתכן שדגם זה לא יתמוך בהשמעת קבצים אלה. ניתן להשמיע באמצעות המכשיר קובצי מוזיקה הנמצאים בהתקן USB. ייתכן שהתצוגה על המסך תהיה שונה מזו במכשירכם. התמונות משמשות דוגמה לסיוע בהפעלת הטלוויזיה.

קובצי מוזיקה (*.MP3) נתמכים
 קצב ביטים: 32 k עד 320kbps
 קצב דגימה MPEG1 שכבה 3: 32 k עד 48 kHz

רכיבי המסך

1. מעבר לתיקייה ברמה גבוהה יותר.

2. דף נוכחי/סך הדפים

3. סך כל כותרות המוזיקה המסומנות

4. לחצנים מתאימים בשלט רחוק

1. בחרו באפשרות USB.

2. בחרו באפשרות Music List (רשימת מוזיקה)

3. בחרו באפשרות OK

4. בחרו באפשרות OK

Title	Duration
Up Folder	
001. Sweet Box-Don't Push Me. mp3	03:33
003. 25minutes-Michae.mp3	04:45
004. Sweet Box-Love me.mp3	01:30
006. Usher-She's Gone.mp3	02:37
007. Fat Joe ft Nelly-Get it Po...mp3	01:58

Navigation | Popup Menu | Page Change | MENU Option | MARK Mark | Exit

שימוש בהתקן USB

בחירת מוזיקה ותפריט נפתח

כפי שמוצג, בכל דף מוצגות עד ל-6 כותרות מוזיקה.

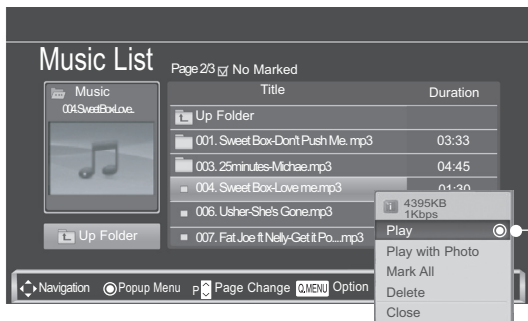
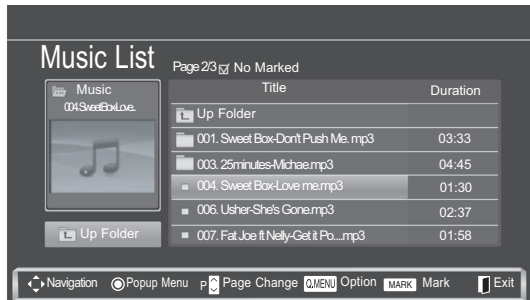

- ▶ **Play** (במהלך עצירה): להשמעת כותרות המוזיקה שבחרתם. לאחר סיום השמעת כותרת מוזיקה, תושמע כותרת המוזיקה הבאה. אם לא בחרתם כותרות מוזיקה להשמעה, תושמע כותרת המוזיקה הבאה בתיקייה הנוכחית.
- ▶ **Play Marked**: השמעת כותרות המוזיקה שבחרתם. לאחר סיום השמעת כותרת מוזיקה, תושמע כותרת המוזיקה הבאה.
- ▶ **Stop Play** (במהלך השמעה): עצירת השמעת כותרות המוזיקה.
- ▶ **Play with Photo**: התחלת השמעת כותרות המוזיקה שבחרתם, ולאחר מכן מעבר לרשימת התמונות.
- ▶ **Mark All**: סימון כל כותרות המוזיקה שבמסך.
- ▶ **Unmark All**: ביטול סימון כל כותרות המוזיקה המסומנות.
- ▶ **Delete**: מחיקת פריטי כותרות המוזיקה שבחרתם.
- ▶ **Close**: סגירת התפריט הנפתח.

- השתמשו בלחצן **P** לניווט בדף המוזיקה.
- השתמשו בלחצן **MARK** (סימון) לסימון או לביטול סימון של תמונה. בזמן שתמונה אחת או יותר מסומנות, תוכלו לצפות בתמונות בודדות או במצגת שקופיות של התמונות המסומנות. אם לא מסומנות תמונות כלשהן, תוכלו לצפות בכל התמונות בזו אחר זו או במצגת שקופיות של כל התמונות שבתיקייה.

1 בחרו את תיקיית או כונן היעד.

2 בחרו את כותרות המוזיקה הרצויות.

3 הציגו את התפריט הנפתח.

4 בחרו את התפריט הנפתח הרצוי.

שימוש בפונקציית רשימת המוזיקה

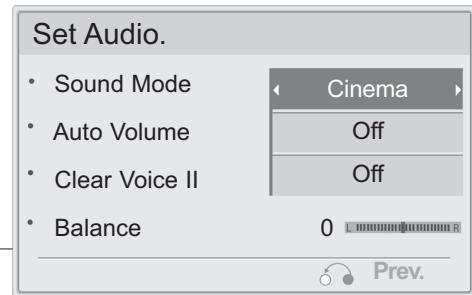
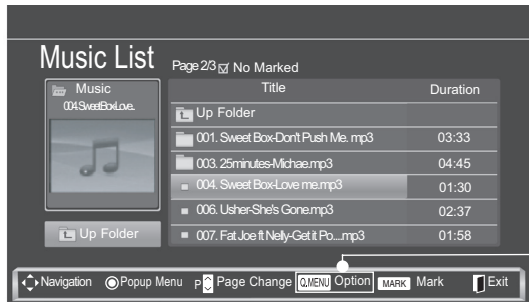

1 להצגת האפשרות **Sound Mode** (מצב צליל).



2 בצעו את ההתאמות המתאימות. (עיינו בעמודים הבאים).

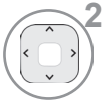

! הערה

◀ אם בחרתם באפשרות "Off" עבור רמקול הטלוויזיה, **Set Audio** (כיוון אודיו) לא תיפעל.

- אם לא תלחצו על לחצן כלשהו למשך תקופה מסוימת תוך כדי ההשמעה, תיבת המידע של ההשמעה (כמוצג להלן) תצוץ כשומר מסך.
- שומר המסך? שומר המסך נועד למנוע נזק לפיקסלים של המסך שעלול להיגרם עקב הימצאות תמונה קבועה על המסך למשך זמן ארוך.



! הערות

- ◀ בעת השמעת מוזיקה, 🎵 מוצג לפני כותרת קובץ המוזיקה.
- ◀ קובץ מוזיקה פגום או מושחת אינו מושמע אך מציג 00:00 כזמן ההשמעה.
- ◀ קובץ מוזיקה שהורד משירות הורדות בתשלום עם הגנת זכויות יוצרים אינו מוצג, אך מציג פרטים לא רלוונטיים בשעון ההשמעה.
- ◀ אם תלחצו על הלחצנים OK, ■, שומר המסך נעצר.
- ◀ טלוויזיה זו אינה יכולה להציג קובצי מוזיקה עם פחות מ-32 קילובייט.
- ◀ הלחצנים (▶) PLAY, (II) Pause, ■, ◀▶, ש בשלט רחוק גם כן זמינים במצב זה.
- ◀ תוכלו להשתמש בלחצן ◀▶ לבחירת המוזיקה הבאה ובלחצן ◀◀ לבחירת המוזיקה הקודמת.

שימוש בהתקן USB

רשימת סרטים

רשימת הסרטים מופעלת בעת זיהוי התקן USB. הרשימה נמצאת בשימוש בעת הצגת קובצי סרטים בטלוויזיה. הרשימה מציגה את הסרטים בקובץ ה-USB ותומכת בהפעלתם. הרשימה מאפשרת הצגת כל הסרטים בתיקייה וכל קובץ אחר שהמשתמש רוצה. אין אפשרות לבצע עריכה, כגון הוספה ומחיקה. זוהי רשימת סרטים המציגה פרטים אודות התיקייה ואודות קובצי DivX. תמיכה בעד ל-4 כוננים.

- קובצי סרטים (*.avi/*divx) נתמכים
פורמט וידיאו: MPEG1, MPEG2, MPEG4 (לא תומך ב-MPEG4 גרסה 2 או 3), DivX 3.xx, DivX 4.xx, DivX 5.xx, DivX VOD (DRM), Xvid, DivX 6.xx (צפייה)
פורמט אודיו: Mpeg, mp3, PCM, Dolby D
תדר דגימה: 32 k עד 48 kHz
קצב ביטים: 32 k עד 320 kbps
פורמט כתובית: *.smi/*srt/*sub/(MicroDVD, SubViewer 2.0)*.ass/*ssa/*.txt (מערכת כתובית DVD)
■ ייתכן שכתוביות מסוימות שנוצרו על ידי המשתמש לא יפעלו כשורה.
■ תצוגת הזמן בקובץ כתובית חיצוני צריכה להיות מאורגנת בסדר עולה על מנת להציג אותה.
■ קובץ הווידיאו וקובץ הכתובית חייבים להיות ממוקמים באותה תיקייה.
■ שם קובץ הווידיאו וקובץ הכתובית חייבים להיות זהים על מנת שיהיה ניתן להציג אותם בצורה רגילה.
■ אם מבנה הווידיאו והאודיו של הקובץ המוקלט אינו מופרד, רק הווידיאו או האודיו ישודר.
■ ייתכן שהצגת וידיאו דרך חיבור USB שאינו תומך במהירות גבוהה לא תפעל כשורה.
■ התקני אחסון USB מתחת ל-USB 2.0 נתמכים גם כן. אך ייתכן שהם לא ייעלו בצורה נאותה ברשימת הסרטים.
■ ייתכן ש-DivX לא יוצג בהתאם לסוגים או לשיטות ההקלטה.
■ אם מבנה הווידיאו והאודיו של הקובץ המוקלט אינו מופרד, רק הווידיאו או האודיו ישודר.
■ **קצב הביטים המקסימלי של DivX הניתן לצפייה הנו 4 Mbps.**
■ FPS (מספר תמונות בשנייה) המכסימלי ניתן להשגה אך ורק בדרגת SD. מספר התמונות בשנייה הנו (720*576) 25 או (720*480) 30 בהתאם לרזולוציה.
■ ייתכן שקבצים עם קצב של 25 או 30 תמונות בשנייה, או יותר, יוצגו בצורה שגויה.
■ ייתכן שקבצים המוקלטים עם GMC (Global Motion Compensation – קיזוז תנועה גלובלית) לא יוצגו בצורה נאותה.
■ ייתכן שקבצים מסוימים שנוצרו באמצעות מפענח לא יוצגו.
■ ייתכן שקובצי כתוביות מסוימים שלא מאורגנים לפי סדר לא יוצגו.

רזולוציה	קידוד אודיו	מפענח וידיאו	שם הסימט
720x576@25p 720x480@30p	AC3, MPEG, MP3, PCM	MPEG1, MPEG2	mpg, mpeg, mpe, vob, dat
	PCM, MP3, MPEG, AC3	MPEG 4-SP, MPEG 4-ASP Divx 3.xx, Divx 4.xx, Divx 5.xx, Divx 6.xx (צפייה), Xvid	Avi, divx, m4v

רכיבי המסך

בחרו באפשרות **Movie List** (רשימת סרטים)   

בחרו באפשרות **USB**  

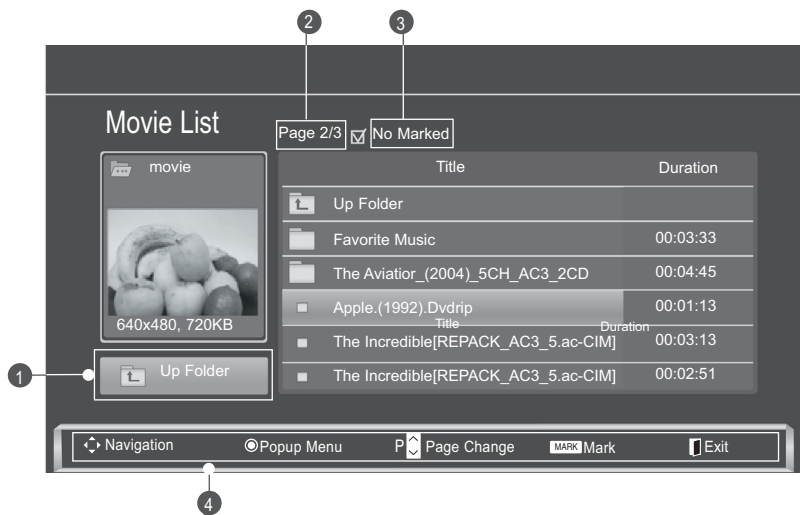

1 מעבר לתיקייה ברמה גבוהה יותר.

2 דף נוכחי/סך הדפים

3 סך כל כותרות הסרטים המסומנות

4 זיכרון USB הניתן לשימוש

! הערות

- ◀ קובץ סרט DivX וקובץ הכתובית שלו חייבים להיות ממוקמים באותה התיקייה.
- ◀ שם קובץ הווידאו ושם קובץ הכתובית שלו חייבים להיות זהים על מנת שיהיה ניתן להציג אותם.
- ◀ השתמשו בלחצני החיצים שמאל/ימין (</>) למעבר לתמונה מסוימת קדימה או אחורה במהלך הצגת הסרט. (ייתכן שלחצני החיצים שמאל/ימין (</>) לא יפעלו בצורה תקינה בקבצים מסוימים במהלך הצגת הסרט.)

שימוש בהתקן USB

בחירת סרטים ותפריט נפתח

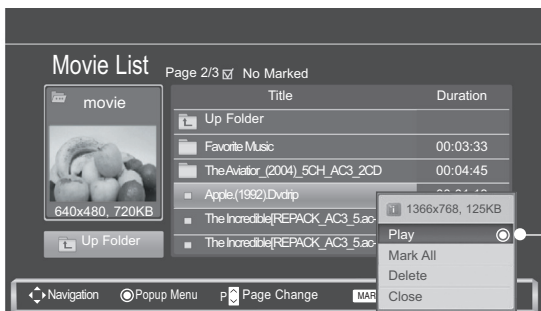
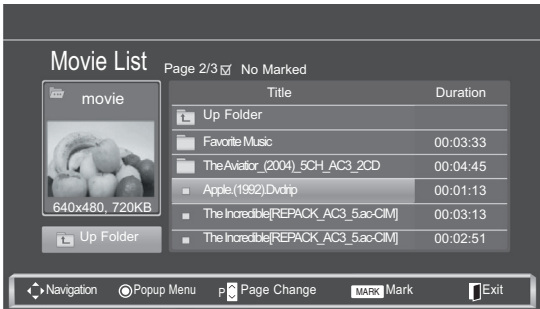

- ◀ **Play:** להצגת כותרות הסרטים שבחרתם. הצגת DivX מופעלת בזמן שהמסך מתחלף.
- ◀ **Play Marked:** הצגת כותרות הסרטים שבחרתם. לאחר סיום הצגת כותרת סרט, תוצג כותרת הסרט הבא.
- ◀ **Mark All:** סימון כל כותרות הסרטים שבמסך.
- ◀ **Unmark All:** ביטול סימון כל כותרות הסרטים המסומנות.
- ◀ **Delete:** מחיקת פריטי כותרות הסרטים שבחרתם.
- ◀ **Close:** סגירת התפריט הנפתח.

■ במקרה של קבצים שאינם נתמכים, תוצג הודעה בנוגע לקבצים שאינם נתמכים.

1 בחרו את תיקיית או כונן היעד. 

2 בחרו את כותרות הסרטים הרצויות.  

3 הציגו את התפריט הנפתח. 

4 בחרו את התפריט הנפתח הרצוי.  

■ לחצו על הלחצן **BACK** (חזרה) למעבר למסך התפריט הקודם.

שימוש בפונקציית רשימת הסרטים, צפייה

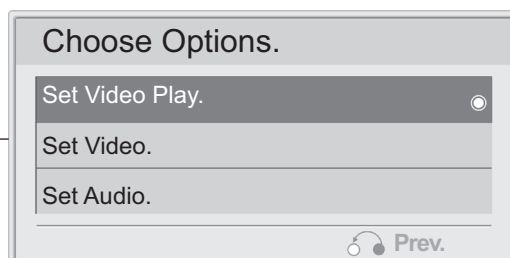

הערה !

אם בחרתם באפשרות "Off" עבור רמקול הטלוויזיה, תכונות "Set Audio" שתחת Choose Options לא יפעלו. (בחירת אפשרויות)

1 בחרו את התפריט הנפתח.

2 בחרו באפשרות Set Video Play (כיוון הצגת וידאו), Set Video (כיוון וידאו) או Set Audio (כיוון אודיו).

אם בחרתם באפשרות Set Video Play (כיוון הצגת וידאו).

- ◀ **Picture Size**: בחירת פורמט התמונה הרצוי במהלך הצגת הסרט.
- ◀ **Subtitle Language -I Audio Language**: שינוי קבוצת השפות של פס הקול/הכתובית במהלך הצגת הסרט.
- ◀ **Sync**: כיוון סנכרון הזמן של הכתובית מ-10 שניות ועד +10 שניות במרווחים של 0.5 שניות במהלך הצגת הסרט.
- ◀ **Position**: שינוי מיקום הכתובית כלפי מעלה או מטה במהלך הצגת הסרט.

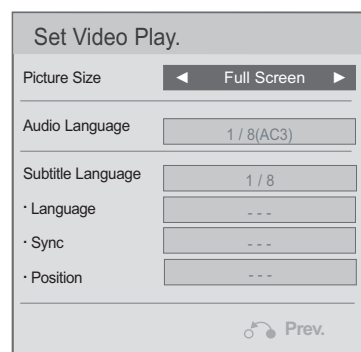

1 הציגו את האפשרות Picture Size (גודל תמונה), Audio Language (שפת פסקול) או Subtitle Language (שפת כתובית).

2 בצעו את ההתאמות המתאימות.

שימוש בהתקן USB

שפת פסקול DivX ושפת הכתובית

שפת הכתוביות	תמיכת השפה
Latin1	צרפתית, ספרדית, קטלונית בסקית, פורטוגזית, איטלקית, אלבנית, רומנית, הולנדית, גרמנית, דנית, שבדית, נורווגית, פינית, פרוסה, איסלנדית, אירית, סקוטית, אנגלית
Latin2	צ'כית, הונגרית, פולנית, רומנית, קרואטית, סלובקית, סלובנית, סרבית
Latin4	אסטונית, שפות בלטיות לטבית, ליטאית, גרינלנדית, לפית
Latin5	אנגלית, טורקית
Cyrillic	בולגרית, בלרוסית, מקדונית, רוסית, סרבית ואוקראינית שלפני 1990 (אין מגמת שיפור בשפה)
Greek	אנגלית, יוונית מודרנית
Hebrew	אנגלית, עברית מודרנית
Chinese	סינית
Thai	תאילנדית
Arabic	אנגלית, ערבית

! הערות

- ◀ תווים מיוחדים מסוימים אינם נתמכים בכתוביות.
- ◀ תוויות HTML אינן נתמכות בכתוביות.
- ◀ כתוביות בשפות שאינן מהשפות הנתמכות אינן זמינות.

◀ אם בחרתם באפשרות **Set Video**.

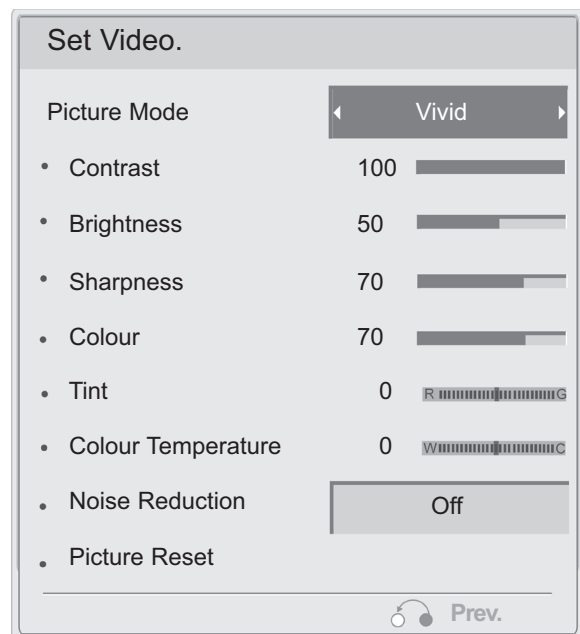

! הערה

◀ מצב **APS** אינו נתמך בפונקציית **Set Video**.

בצעו את ההתאמות המתאימות. (עיינו בעמודים הבאים).



שימוש בהתקן USB

קוד רישום DivX

אשרו את מספר קוד רישום DivX של הטלוויזיה. באמצעות מספר הרישום, ניתן לשכור או לרכוש סרטים באתר www.divx.com/vod.

באמצעות קוד רישום DivX מטלוויזיה אחרת, הצגת קובצי DivX מושכרים או קנויים אינה מותרת. (אך ורק קובצי DivX התואמים לקוד הרישום של הטלוויזיה שרכשתם ניתנים לצפייה.)

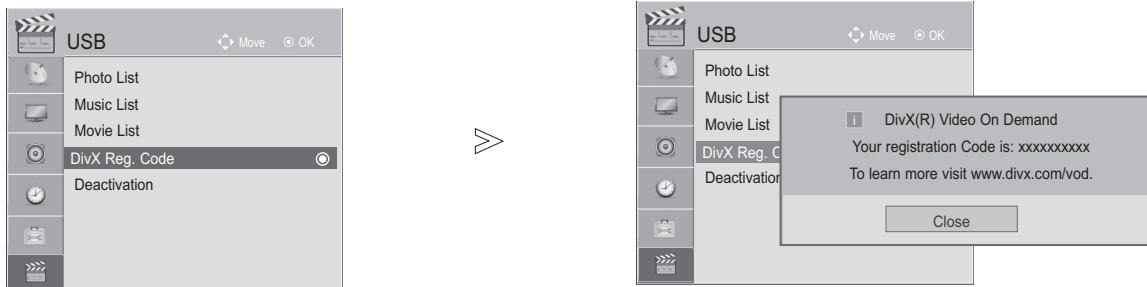

1. בחרו בתפריט USB.

2. בחרו באפשרות DivX Reg. Code (קוד רישום DivX).

3. להצגת קוד רישום DivX.

- לחצו על הלחצן MENU/EXIT (תפריט/יציאה) כדי לחזור לצפייה בטלוויזיה.
- לחצו על הלחצן RETURN (חזרה) למעבר למסך התפריט הקודם.

מיוצר ברישיון ממעבדות Dolby. "Dolby" וסמל ה-D הכפול הנם סימנים מסחריים של מעבדות Dolby.

אודות וידיאו DivX: DivX® הנו פורמט וידיאו דיגיטלי שנוצר על ידי חברת DivX, Inc. זהו מוצר DivX רשמי מורשה המציג וידיאו DivX. בקרו באתר www.divx.com למידע נוסף ולכלי תוכנה על מנת להמיר את הקבצים שלכם לוידיאו DivX.

אודות DIVX VIDEO-ON-DEMAND: עליכם לרשום מוצר DivX Certified® זה על מנת להציג תכני (DivX Video-on-Demand (VOD) תכני DivX VOD שבתפריט ההגדרות של ההתקן. עברו לאתר vod.divx.com עם קוד זה על מנת להשלים את תהליך הרישום וללמוד עוד אודות DivX VOD. "מוצר DivX המורשה להציג וידיאו DivX כולל תכנית מובחרים" "פטנטים 7,519,274;7,460,688 ;7,295,673"



הערות !

קובצי סרטים נתמכים:
רזולוציה: מתחת ל-720x480 (720x576) פיקסלים (גובה x רוחב).
קצב פריימים: מתחת ל-30 פריימים בשנייה.

- ◀ קידוד וידיאו: MPEG1, MPEG2, MPEG4, DivX 3.xx, DivX 4.xx, DivX 5.xx, DivX VOD (DRM), Xvid, RM, MOV, AVI, MPEG
- ◀ בזמן טעינה, ייתכן שלחצנים מסוימים לא יפעלו.
- ◀ אם תשתמשו בקוד רישום DivX של התקן אחר, קובץ ה-DivX ששכרתם או רכשתם לא יהיה ניתן לצפייה. לכן השתמשו תמיד בקוד רישום DivX המוקצה למכשיר זה.

ביטול הפעלה

מחיקת מידע האימות הקיים על מנת לקבל מידע רישום DivX חדש עבור הטלוויזיה.
לאחר ביצוע פונקציה זו, נידרש לבצע שוב אימות למשתמש DivX על מנת לצפות בקובצי DivX DRM.

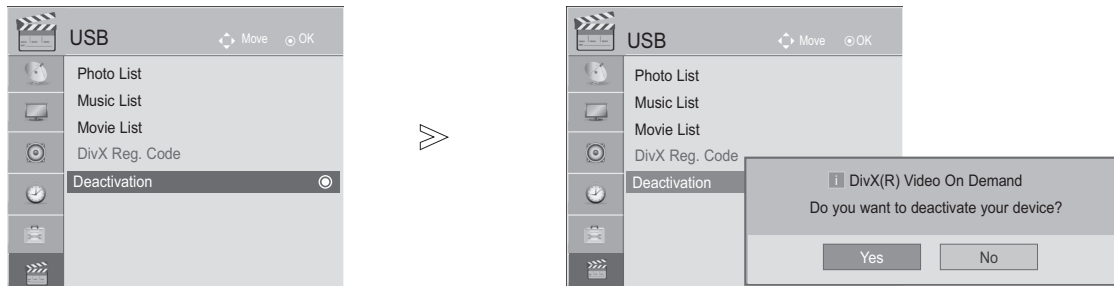

1 בחרו בתפריט USB.

2 בחרו באפשרות Deactivation (ביטול הפעלה).

3 בחרו באפשרות Yes (כן) או No (לא).

4



- לחצו על הלחצן MENU/EXIT (תפריט/יציאה) כדי לחזור לצפייה בטלוויזיה.
- לחצו על הלחצן RETURN (חזרה) למעבר למסך התפריט הקודם

בקרת תמונה

בקרת גודל תמונה (יחס גובה-רוחב)

באפשרותכם לצפות במסך בפורמטי תמונה שונים: **Cinema Zoom**1-**Zoom** , **14:9** , **4:3** , **Original** , **Just Scan** , **16:9** . אם תמונה קבועה מוצגת על גבי המסך למשך זמן ארוך, ייתכן שהתמונה תישאר מוטבעת על המסך ותישאר גלויה.

■ תוכלו גם לכוון את הגדרת **יחס גודל התמונה** בתפריט **PICTURE** (תמונה) או בתפריט **Q.Menu** (תפריט מהיר).

1 בחרו באפשרות Aspect Ratio (יחס גודל).  

2 בחרו את פורמט התמונה הרצוי. 

Original ■

כאשר הטלוויזיה מקבלת את האות לצפייה במסך רחב, האות יומר באופן אוטומטי לפורמט התמונה שתישלח.



16:9 ■

בחירה באפשרות זו מאפשרת לכם לכוון את התמונה בצורה אופקית, ביחס ליניארי, כך שתמלא את המסך כולו (אפשרות שימושית בעת צפייה בסרטי DVD בפורמט 4:3).



4:3 ■

בחירה באפשרות זו תגרום לכם להציג תמונה בעלת יחס מקורי של 4:3, כאשר פסים אפורים מופיעים בצד שמאל ובצד ימין של המסך.



Just Scan ■

בתמונות אם רזולוציה גבוהה, בחירה באפשרות זו תוביל לצפייה באיכות התמונה הטובה ביותר מבלי לאבד את איכות התמונה המקורית. הערה: אם קיימות הפרעות בתמונה המקורית, תוכלו להבחין בהפרעות בקצוות התמונה.



■ Cinema Zoom1

בחרו ב-mooZ ameniC כאשר ברצונכם להגדיל את התמונה ביחס המתאים. הערה: בזמן הגדלת או הקטנת התמונה, התמונה עלולה להתעוות.

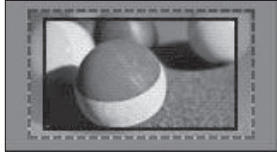

■ 14:9

באפשרותכם לצפות בפורמט התמונה 14:9 או בתוכניות טלוויזיה כלליות במצב 14:9. מסך 14:9 מוצג באופן זהה למסך 4:3, אך הוא מוגדל לצד שמאל וימין של המסך.

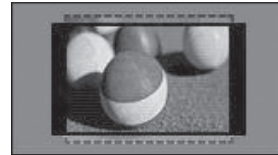

■ Zoom

בחירה באפשרות זו מאפשרת לכם להציג את התמונה ללא שינוי, תוך מילוי המסך כולו. אולם, החלק העליון והתחתון של התמונה ייחתכו.

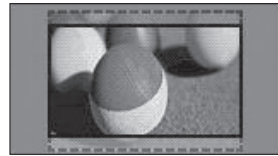

! הערות

◀ במצב RGB ניתן לבחור באפשרויות 16:9, 4:3 (מסך רחב) בלבד.

◀ במצב HDMI/Component (מעל 720p), Just Scan זמינה.

בקרת תמונה

e Energy Saving בחשמל

להקטנת צריכת החשמל של מסך הפלזמה. הגדרת ברירת המחדל של המפעל תואמת לדרישות Energy Star והיא מכוונת לדרגה נוחה לצפייה בסביבה ביתית. תוכלו להגביר את בהירות המסך באמצעות כיוון דרגת החיסכון בחשמל או באמצעות כיוון מצב התמונה.

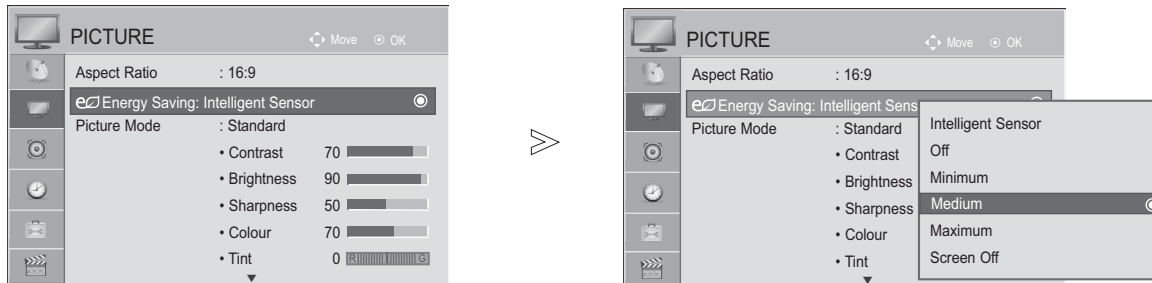

1 בחרו בתפריט **PICTURE** (תמונה).

2 בחרו באפשרות **e Energy Saving** (חסכון בחשמל).

3 בחרו באפשרות **Intelligent Sensor** (חיישן חכם), **Off** (כבוי), **Minimum** (מינימום), **Medium** (בינוני), **Maximum** (מקסימום) או **Screen Off** (מסך כבוי).

4

- בזמן שפונקציית החיישן החכם פועלת, התמונה המתאימה ביותר מכוונת באופן אוטומטי בהתאם לתנאי הסביבה.
- **חיישן חכם:** מכוון את התמונה בהתאם לתנאי הסביבה.
- **מסך כבוי:** אם תבחרו ב-Screen Off, המסך ייכבה בתוך 3 שניות ופונקציית כיבוי המסך תתחיל. אם לא תלחצו על לחצן כלשהו בטווח של 2 שעות, הטלוויזיה תיכבה באופן אוטומטי.
- תוכלו גם לכוון את לחצן **Energy Saving** (חסכון בחשמל).

- לחצו על הלחצן **MENU/EXIT** (תפריט/יציאה) כדי לחזור לצפייה בטלוויזיה.
- לחצו על הלחצן **BACK** (חזרה) למעבר למסך התפריט הקודם.

הגדרות תמונה קבועות מראש

מצב תמונה – הגדרות קבועות מראש

חיזוק הניגודיות, הבהירות, הצבעים והחדות לקבלת תמונה חיה.	Vivid (חי)
מצב התצוגה הכללי של המסך.	Standard (רגיל)
הקטנה מקסימלית של צריכת החשמל מבלי לפגום באיכות התמונה. לייעול צריכת החשמל.	APS (חסכון אוטומטי בחשמל)
מצב וידיאו אופטימלי לצפייה בסרטים.	Cinema (סרט)
מצב וידיאו אופטימלי לצפייה באירועי ספורט.	Sport (ספורט)
מצב וידיאו אופטימלי עבור משחקים.	Game (משחק)

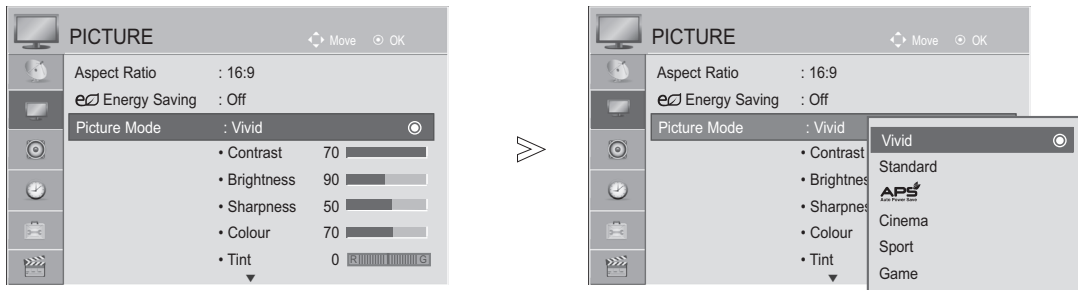

- **מצב תמונה** מכווון את הטלוויזיה למראה התמונה המיטבי. בחרו בערך מוגדר מראש בתפריט **Picture Mode** (מצב תמונה) על בסיס הקטגוריה של הערוץ המוצג.
- תוכלו גם לכוון את **מצב התמונה** בתפריט **Q.Menu** (תפריט מהיר).

1. בחרו בתפריט **PICTURE** (תמונה).

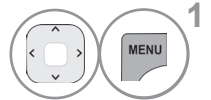

2. בחרו באפשרות **Picture Mode** (מצב תמונה).

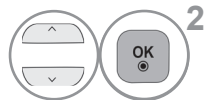

3. בחרו באפשרות **Vivid**, **Standard**, **APS**, **Cinema**, **Sport** או **Game**.

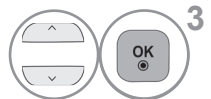

- לחצו על הלחצן **MENU/EXIT** (תפריט/יציאה) כדי לחזור לצפייה בטלוויזיה.
- לחצו על הלחצן **BACK** (חזרה) למעבר למסך התפריט הקודם.

בקרת תמונה

כיוון תמונה ידני

מצב תמונה – אפשרויות משתמש

■ **Contrast (ניגודיות)**

לכיוון ההבדל שבין הרמות הכהות והבהירות בתמונה.

■ **Brightness (בהירות)**

להגברת או להנמכת כמות הלבן בתמונה.

■ **Sharpness (חדות)**

לכיוון דרגת הגרעיניות בקצוות שבין האזורים הכהים והבהירים בתמונה. ככל שהדרגה נמוכה יותר, כך תתקבל תמונה רכה יותר.

■ **Colour (צבע)**

לכיוון עוצמת הצבעים.

■ **Tint (גוון)**

לכיוון האיזון שבין רמות האדום והירוק.

■ **Colour Temperature (טמפרטורת הצבעים)**

כיוון האיזון שבין דרגות הגוון האדום (חם) והכחול (קר) של איזון הלובר.

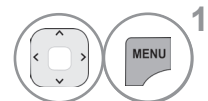
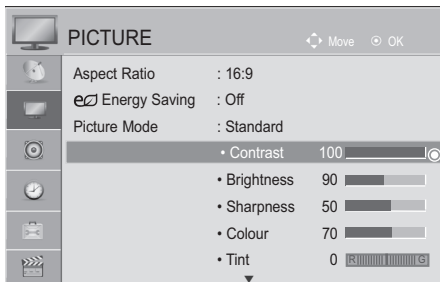

1 בחרו בתפריט **PICTURE** (תמונה).

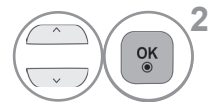

2 בחרו באפשרות **Picture Mode** (מצב תמונה).

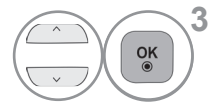

3 בחרו באפשרות **Standard**, **Vivid**, **APS**, **Cinema** או **Sport**.

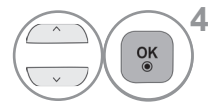

4 בחרו באפשרות **Contrast**, **Brightness**, **Sharpness**, **Colour** או **Colour Temperature**.

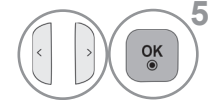

5 בצעו את הכיוונים הנדרשים.

■ לחצו על הלחצן **MENU/EXIT** (תפריט/יציאה) כדי לחזור לצפייה בטלוויזיה.

■ לחצו על הלחצן **BACK** (חזרה) למעבר למסך התפריט הקודם.

! **הערה**

◀ לא ניתן לכוון את הצבע, החדות וגוון הצבעים במצב RGB-PC.

טכנולוגיית שיפור תמונה

Dynamic Contrast (ניגודיות דינמית) (כבוי/נמוך/בינוני/גבוה):

כיוון הניגודיות על מנת לשמור אותה ברמה האופטימלית בהתאם לבהירות המסך. הרזולוציה או ההדרגתיות משתפרות באמצעות הבהרת אזורים בהירים והכהיית אזורים כהים. תכונה זו מתייחסת לניגודיות דינמית, ומגבירה את תחושת הנוכחות שבקרות ניגודיות מיועדות לספק באמצעות שימוש בעמעום ובאותות כניסה אחרים.

Dynamic Colour (צבע דינמי) (כבוי/נמוך/גבוה):

כיוון צבעי המסך כך שהם יראו יותר חיים, עשירים וברורים. תכונה זו מגבירה את דרגת בגוון, הרוויה והנהירות כך שהצבעים אדום, כחול, ירוק ולבן יראו יותר חיים יותר.

Noise Reduction (הפחתת רעשים) (כבוי/נמוך/בינוני/גבוה):

הפחתת רעשים בתמונה מבלי לפגוע באיכות הווידיאו. תכונה משמשת גם להפחתת רעשים רקורסיביים ורעשי MPEG (יתוש/בלוק).

Gamma (גאמה) (נמוך/בינוני/גבוה):

תוכלו לכוון את בהירות האזורים הכהים ואזור דרגת האפור הבינונית שבתמונה.

■ Low (נמוך): הבהרת האזורים הכהים ואזור דרגת האפור הבינונית שבתמונה.

■ Medium (בינוני): הבעת הדרגתיות התמונה המקורית.

■ High: הכהיית האזורים הכהים ואזור דרגת האפור הבינונית שבתמונה

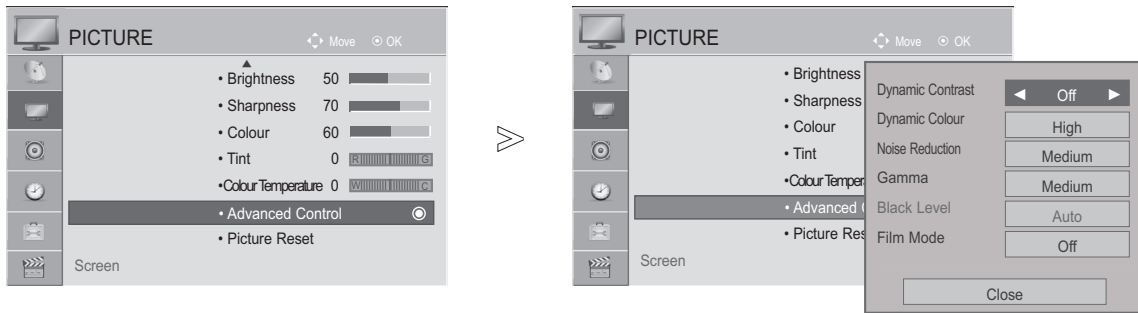

1. בחרו בתפריט PICTURE (תמונה).

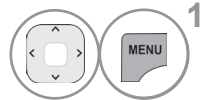

2. בחרו באפשרות Advanced Control (בקרה מתקדמת).

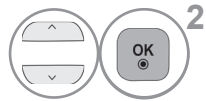

3. בחרו באפשרות Dynamic Contrast, Dynamic Colour, Noise Reduction או Gamma.

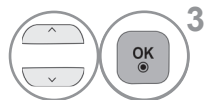

4. בחרו את המקור הרצוי לכם.



■ לחצו על הלחצן MENU/EXIT (תפריט/יציאה) כדי לחזור לצפייה בטלוויזיה.

■ לחצו על הלחצן BACK (חזרה) למעבר למסך התפריט הקודם.

בקרת תמונה

מתקדם – רמת שחור (חושך)

התאמת אזורים כהים בתמונה כך שהם יראו חשוכים יותר.
פונקציה זו פועלת במצבים הבאים: AV, RF (NTSC-M), COMPONENT או HDMI.

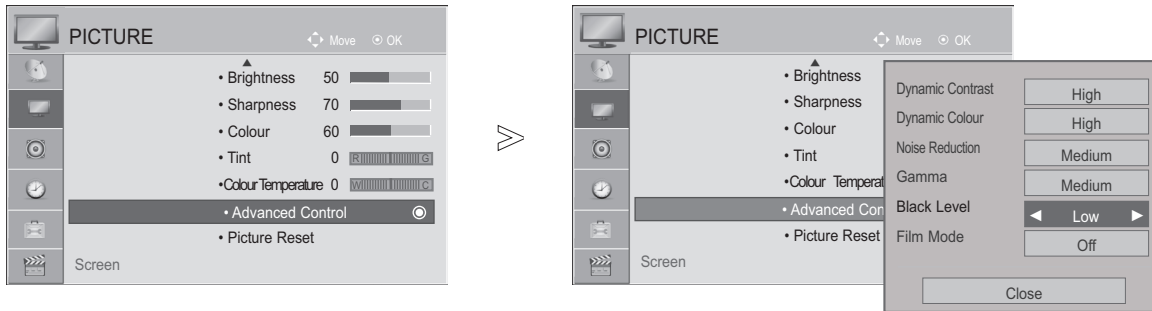

1 בחרו בתפריט **PICTURE** (תמונה).

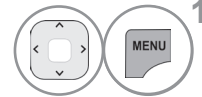

2 בחרו באפשרות **Advanced Control** (בקרה מתקדמת).

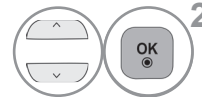

3 בחרו באפשרות **Black Level** (רמת שחור).

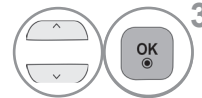

4 בחרו באפשרות באפשרות **Low** (נמוכה) או **High** (גבוהה).



- **Low**: ההשתקפות של המסך הופכת כהה יותר.
- **High**: ההשתקפות של המסך הופכת בהירה יותר.
- **Auto**: המכשיר מאבחן את רמת השחור של המסך ומכוון אותה למצב **Low** או **High** באופן אוטומטי.

- לחצו על הלחצן **MENU/EXIT** (תפריט/יציאה) כדי לחזור לצפייה בטלוויזיה.
- לחצו על הלחצן **BACK** (חזרה) למעבר למסך התפריט הקודם.

מתקדם – מצב סרט

להצגת סרטוני וידאו המוקלטים בסרטים כך שהם יראו יותר טבעיים. תכונה זו פועלת רק במצב TV, AV או 480i/576i Component.

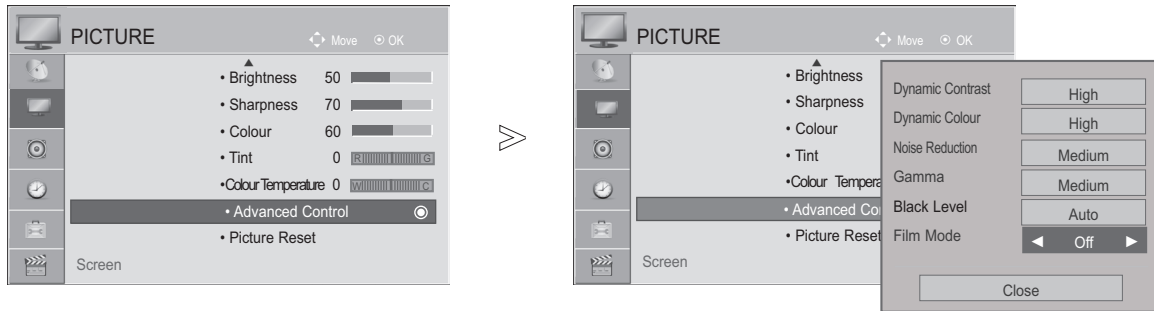

1 בחרו בתפריט **PICTURE** (תמונה).

2 בחרו באפשרות **Advanced Control** (בקרה מתקדמת).

3 בחרו באפשרות **Film Mode** (מצב סרט).

4 בחרו באפשרות **On** (פועל) או **Off** (כבוי).

- לחצו על הלחצן **MENU/EXIT** (תפריט/יציאה) כדי לחזור לצפייה בטלוויזיה.
- לחצו על הלחצן **BACK** (חזרה) למעבר למסך התפריט הקודם.

בקרת תמונה

איפוס תמונה

הגדרות מצבי התמונה שבחרתם חוזרות להגדרות היצרן.

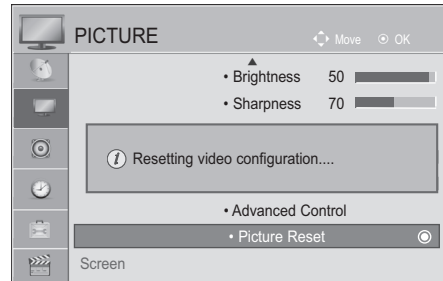
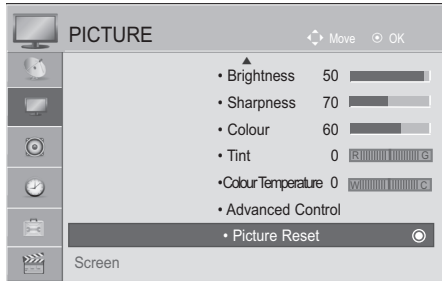

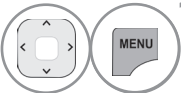
1 בחרו בתפריט **PICTURE** (תמונה). 

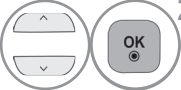
2 בחרו באפשרות **Picture Reset** (איפוס תמונה). 

3 לאתחול הערך המכוון. 

- לחצו על הלחצן **MENU/EXIT** (תפריט/יציאה) כדי לחזור לצפייה בטלוויזיה.
- לחצו על הלחצן **BACK** (חזרה) למעבר למסך התפריט הקודם.

שיטה להפחתת הידבקות התמונה (ISM)

תמונה מוקפאת או סטטית המוצגת על המסך למשך זמן ממושך עלולה להשאיר עליו תמונת רפאים אפילו בעת שינוי התמונה. הימנעו מהשארית תמונה קבועה על המסך למשך זמן ארוך.

Normal (רגיל)

אם הידבקות התמונה אינה מהווה בעיה, אין צורך ב-ISM. כווננו אותה למצב Normal.

Orbiter (מסלול)

האפשרות Orbiter עשויה למנוע תמונות רפאים, אולם מומלץ לא לאפשר הישארות של תמונה קבועה על המסך. כדי להימנע מתמונה קבועה על המסך, המסך ינוע כל שתי דקות.

Colour Wash (שטיפת צבעים)

בלוק הצבעים במסך מוסט מעט ותבנית הלובן מוצגת לסירוגין. קשה לחוש בהתרחשות תמונת הבבואה בזמן שתמונת הבבואה מוסרת באופן זמני וכשתבנית הצבעים פועלת.

White Wash (שטיפה לבנה)

האפשרות White Wash מסירה תמונות קבועות מהמסך. הערה: ייתכן שלא יהיה ניתן למחוק לחלוטין באמצעות White Wash תמונה שמוטבעת בחוזקה במסך.

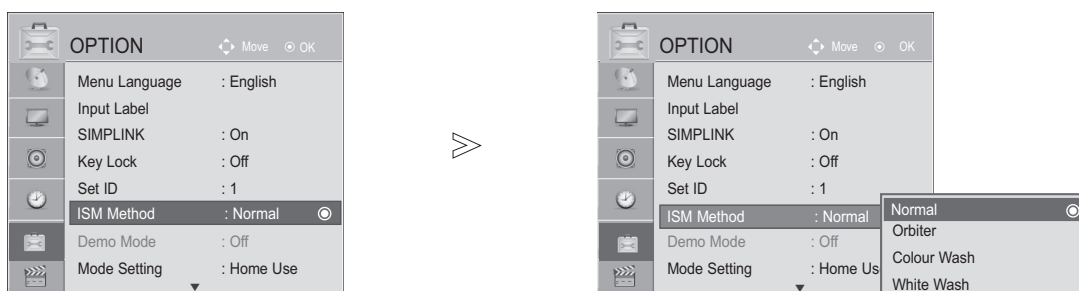

■ אם אינכם נזקקים לפונקציה זו, בחרו ב-Normal (רגיל).

1. בחרו בתפריט OPTION (אפשרויות).

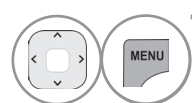

2. בחרו באפשרות ISM Method (שיטת ISM).

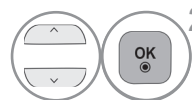

2. בחרו באפשרות Normal (רגיל), Orbiter, Colour Wash או White Wash.

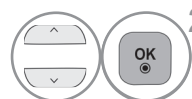

4. לשמירה



- לחצו על הלחצן MENU/EXIT (תפריט/יציאה) כדי לחזור לצפייה בטלוויזיה.
- לחצו על הלחצן BACK (חזרה) למעבר למסך התפריט הקודם.

בקרת תמונה

מצב דמו

השתמשו במצב זה לצפייה בהבדל שבין מצב XD Demo on (דמו XD פועל) למצב XD Demo off (דמו XD כבוי).

לא ניתן להשתמש במצב **Demo** יחד עם מצב **Home Use**.
במצב **Store Demo**, מצב הדמו **מופעל** באופן אוטומטי.

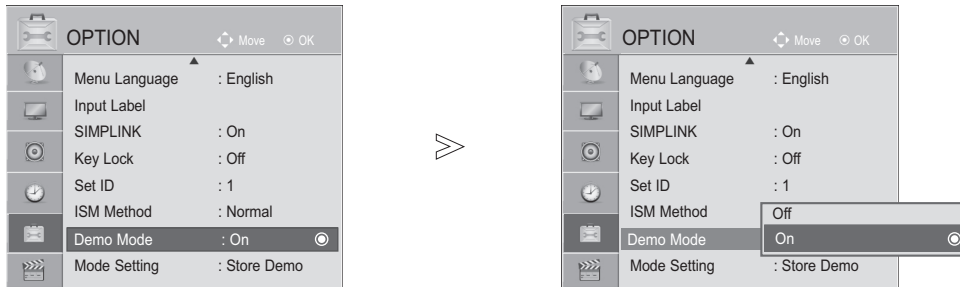

1 בחרו בתפריט **OPTION** (אפשרויות).

2 בחרו באפשרות **Demo Mode** (מצב דמו).

3 בחרו באפשרות **On** (פועל) או **Off** (כבוי). לעצירת מצב הדמו, לחצו על לחצן כלשהו.

4

הגדרת מצב

אנו ממליצים לכם לכוון את הטלוויזיה למצב "Home Use" (שימוש ביתי) לקבלת התמונה הטובה ביותר בסביבה ביתית. מצב "Store Demo" (דמו בחנות) הנו הגדרה אופציונלית המיועדת לתצוגה בחנויות.

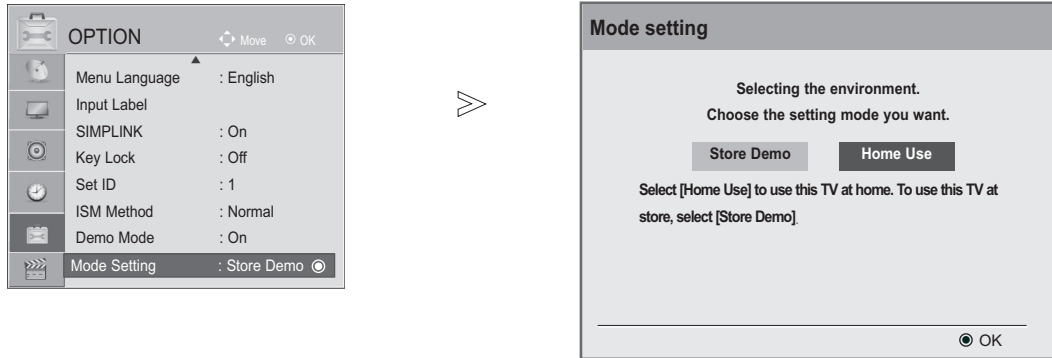

1 בחרו בתפריט **OPTION** (אפשרויות).

2 בחרו באפשרות **Mode Setting** (הגדרת מצב).

3 בחרו באפשרות **Home Use** או **Store Demo**.

4 לשמירה.

- לחצו על הלחצן **MENU/EXIT** (תפריט/יציאה) כדי לחזור לצפייה בטלוויזיה.
- לחצו על הלחצן **BACK** (חזרה) למעבר למסך התפריט הקודם.

בקרת קול ושפה

מאזן עוצמת קול אוטומטי

עוצמת קול אוטומטית שומרת על עוצמת קול מאוזנת גם בעת החלפת ערוצים. משום שלכל תחנת שידור קיימים תנאי אות משלה, ייתכן שתצטרכו לשנות את עוצמת הקול בכל פעם שאתם מחליפים ערוצים. תכונה זו מאפשרת לכם ליהנות מעוצמת קול יציבה באמצעות ביצוע כיוונים אוטומטיים עבור כל תחנה.

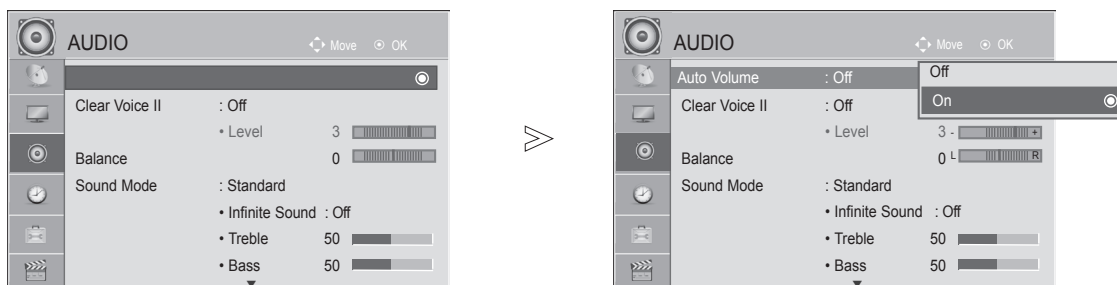

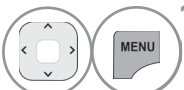
1 בחרו בתפריט **AUDIO** (אודיו). 

2 בחרו באפשרות **Auto Volume** (עוצמת קול אוטומטית). 

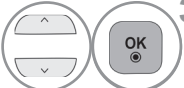
3 בחרו באפשרות **On** (פועל) או **Off** (כבוי). 

4 

- לחצו על הלחצן **MENU/EXIT** (תפריט/יציאה) כדי לחזור לצפייה בטלוויזיה.
- לחצו על הלחצן **BACK** (חזרה) למעבר למסך התפריט הקודם.

CLEAR VOICE II

באמצעות הבדלה בין תחום צליל הדיבור האנושי מצלילים אחרים, תכונה זו מסייעת למשתמשים להאזין לדיבור אנושי יותר בקלות.

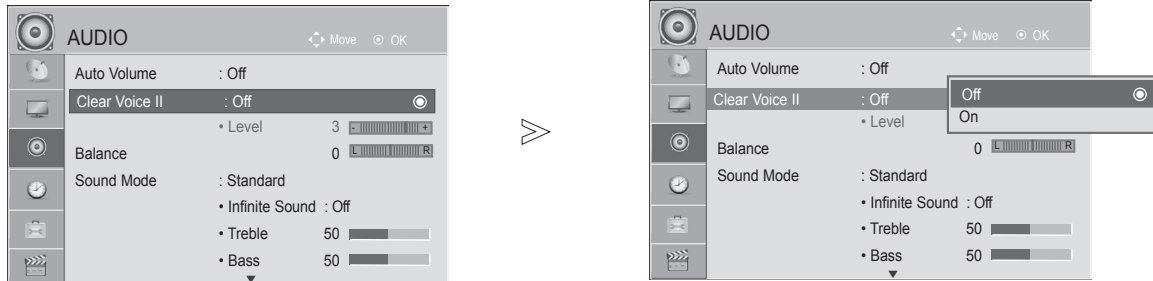

■ אם בחרתם באפשרות "On" עבור Clear Voice II, תכונת SRS Trusurround XT לא תיפעל.

1 בחרו בתפריט AUDIO (אודיו).

2 בחרו באפשרות Clear Voice II.

3 בחרו באפשרות On (פועל) או Off (כבוי).

כיוון דרגת Clear Voice בזמן שבחרתם ב-"On"

■ בחרו בדרגה שבין "-6" ועד "+6".

4 בחרו באפשרות Level (דרגה).

5 בצעו את ההתאמות הנדרשות.

- לחצו על הלחצן MENU/EXIT (תפריט/יציאה) כדי לחזור לצפייה בטלוויזיה.
- לחצו על הלחצן BACK (חזרה) למעבר למסך התפריט הקודם.

הגדרות קול קבועות מראש – מצב SOUND (צליל)

באפשרותכם לבחור את הגדרות הקול המועדפות עליכם: Standard (רגיל), Music (מוזיקה), Cinema (קולנוע), Sports (ספורט) או Game (משחק) וגם תוכלו לכוון את ההגדרות Treble (טרבל) ו-Bass (באס). מצב Sound (צליל) מאפשר לכם ליהנות מאיכות הקול הטובה ביותר ללא כיוון מיוחד, מכיוון שהטלוויזיה מגדירה את אפשרויות הקול המתאימות בהתאם לתוכן הערוץ. הגדרות Standard, Music, Cinema, Sports ו-Game נקבעו מראש על ידי היצרן לצורך קבלת איכות קול אופטימלית.

Standard	מספק איכות צליל רגילה.
Music	צליל אופטימלי להאזנה למוזיקה.
Cinema	צליל אופטימלי לצפייה בסרטים.
Sport	צליל אופטימלי לצפייה באירועי ספורט.
Game	צליל אופטימלי למשחקים.

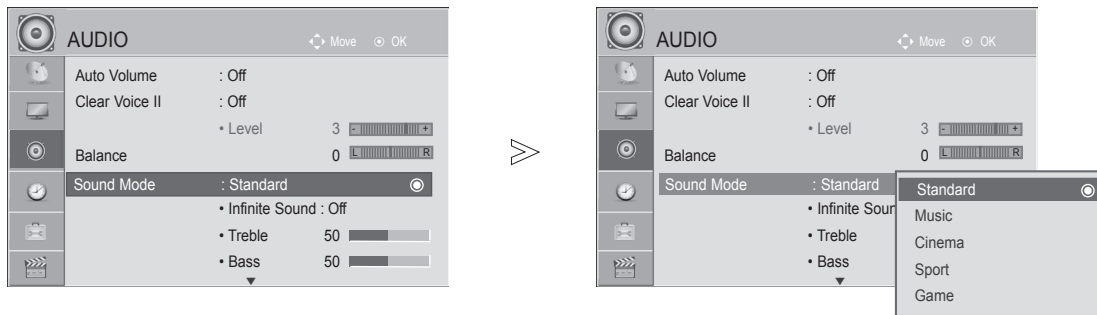

■ תוכלו גם לכוון את מצב הצליל באמצעות תפריט Q.Menu (תפריט מהיר).

1 בחרו בתפריט AUDIO (אודיו).

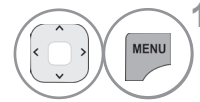

2 בחרו באפשרות Sound Mode (מצב קול).

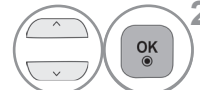

3 בחרו באפשרות Standard, Music, Cinema, Sports או Game.



- לחצו על הלחצן MENU/EXIT (תפריט/יציאה) כדי לחזור לצפייה בטלוויזיה.
- לחצו על הלחצן BACK (חזרה) למעבר למסך התפריט הקודם.

כיוון הגדרות קול – מצב משתמש

כיוון אקולייזר הקול.

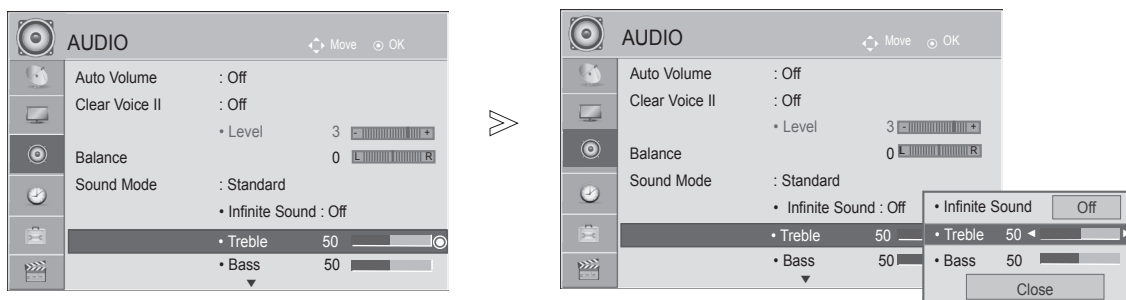

1 בחרו בתפריט **AUDIO** (אודיו).

2 בחרו באפשרות **Sound Mode** (מצב קול).

3 בחרו באפשרות **Standard** (רגיל), **Music** (מוזיקה), **Cinema** (קולנוע), **Sports** (ספורט) או **Game** (משחק).

4 בחרו באפשרות **Treble** (טרבל) או **Bass** (באס).

5 בצעו את ההתאמות הנדרשות.

- לחצו על הלחצן **MENU** (תפריט) כדי לחזור לצפייה בטלוויזיה.
- לחצו על הלחצן **RETURN** (חזרה) למעבר למסך התפריט הקודם.

INFINITE SOUND

בחרו באפשרות זו לקבלת צליל מציאותי.

1 בחרו בתפריט **AUDIO** (אודיו).

2 בחרו באפשרות **Infinite sound**.

3 בחרו באפשרות **On** (פועל) או **Off** (כבוי).



Infinite sound: Infinite sound הנה טכנולוגיית עיבוד צלילים המוגנת בפטנט של חברת LG. הטכנולוגיה מאפשרת לשמוע צלילים היקפיים ב-5.1 ערוצי שמע באמצעות שני רמקולים.

בקרת קול ושפה

Balance (איזון)

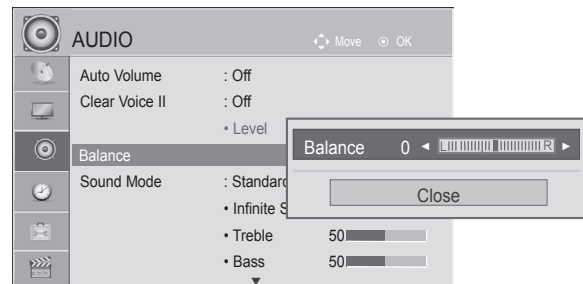
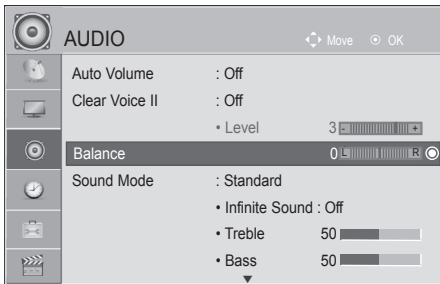
באפשרותכם לכוון את איזון הקול של הרמקולים לרמות המועדפות עליכם.

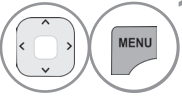
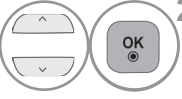

- 1 בחרו בתפריט **AUDIO** (אודיו). 
- 2 בחרו באפשרות **Balance** (איזון). 
- 3 בצעו את הכיוון הנדרש. 

- לחצו על הלחצן **MENU/EXIT** (תפריט/יציאה) כדי לחזור לצפייה בטלוויזיה.
- לחצו על הלחצן **BACK** (חזרה) למעבר למסך התפריט הקודם.

הפעלת/כיבוי הרמקולי הטלוויזיה

תוכלו לכוון את סטטוס הרמקולים הפנימיים של הטלוויזיה.

במצב **AV**, **COMPONENT**, **RGB** ו-**HDMI** עם כבל **HDMI** ל-**DVI**, רמקול הטלוויזיה ניתן להפעלה גם אם לא קיים אות וידיאו.

אם ברצונכם להשתמש במערכת סטריאו חיצונית, כבו את הרמקולים הפנימיים של הטלוויזיה.

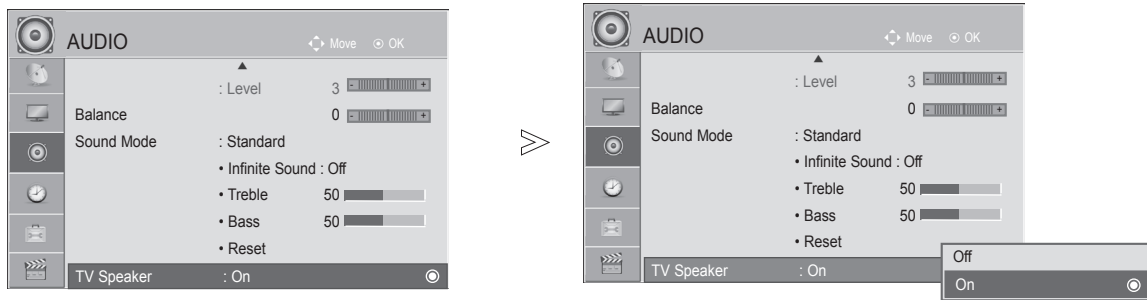

1 בחרו בתפריט **AUDIO** (אודיו).

2 בחרו באפשרות **TV Speaker** (רמקול הטלוויזיה).

3 בחרו באפשרות **On** (פועל) או **Off** (כבוי).

4

- לחצו על הלחצן **MENU/EXIT** (תפריט/יציאה) כדי לחזור לצפייה בטלוויזיה.
- לחצו על הלחצן **BACK** (חזרה) למעבר למסך התפריט הקודם.

! הערה

◀ בזמן שרמקול הטלוויזיה כבוי כאשר שפונקציית **simplink home theater** פועלת, יציאת הקול משתנה באופן אוטומטי לרמקולים של מערכת הקולנוע הביתי, אך בזמן שרמקול הטלוויזיה פועל, הקול מושמע מרמקולי הטלוויזיה.

בקרת קול ושפה

איפוס הקול

הגדרות מצב הקול שבחרתם חוזרות להגדרות היצרן.

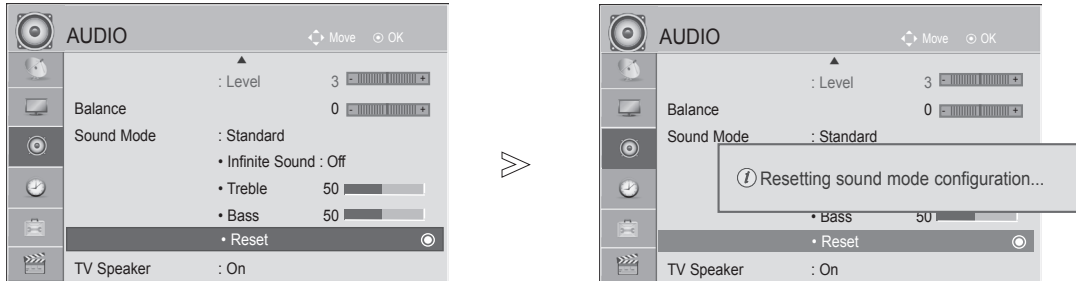



1. בחרו בתפריט **AUDIO** (אודיו). 
2. בחרו באפשרות **Reset** (איפוס). 
3. לאתחול הערך המכוון. 

- לחצו על הלחצן **MENU/EXIT** (תפריט/יציאה) כדי לחזור לצפייה בטלוויזיה.
- לחצו על הלחצן **BACK** (חזרה) למעבר למסך התפריט הקודם.

קליטה סטריאופונית / זוגית

בעת בחירה בערוץ, פרטי הצליל של התחנה יופיעו לאחר ששם הערוץ ומספר התחנה נעלמים.

1   בחרו בתפריט **AUDIO** (אודיו).

2  בחרו את יציאת הצליל.

שידור	תצוגה על המסך
Mono (מונו)	MONO
Stereo (סטריאו)	STEREO
Dual (זוגי)	DUAL I+II, DUAL II, DUAL I

■ בחירה בצליל Mono

אם את הסטריאו חלש בזמן קליטה סטריאופונית, באפשרותכם לעבור ל-Mono. בקליטת מונו, בהירות הצליל משופרת.

■ בחירת שפה עבור שידור בשתי שפות (Dual)

אם הערוץ נקלט בשתי שפות (dual), באפשרותכם לעבור ל-DUAL I, DUAL II, או DUAL I+II.

שליחת שפת השידור הראשית לרמקולים.	DUAL I
שליחת שפת השידור המשנית לרמקולים.	DUAL II
שליחת שפה נפרדת לכל רמקול.	DUAL I+II

בקרת קול ושפה

קליטת NICAM

אם הטלוויזיה מצוידת במקלט לשידורי NICAM, ניתן לקלוט צליל (NICAM (Near Instantaneous Companding Audio Multiplex) דיגיטלי באיכות גבוהה.

ניתן לבחור ביציאת הקול בהתאם לסוג השידור הנקלט.

1 בעת קליטה של NICAM Mono, באפשרותכם לבחור באפשרות NICAM MONO או FM MONO.

2 בעת קליטה של NICAM Stereo, באפשרותכם לבחור באפשרות NICAM STEREO או FM MONO. אם קליטת הסטריאו חלשה ניתן להחליף ל-FM MONO.

3 בעת קליטה של NICAM Dual (זוגי), באפשרותכם לבחור באפשרות NICAM DUAL I, NICAM DUAL II או NICAM DUAL I+II או FM MONO.



בחירת יציאת הקול של הרמקולים

במצבים AV, Component, RGB ו-HDMI, באפשרותכם לבחור את צליל היציאה עבור הרמקול השמאלי והרמקול הימני. בחרו את יציאת הצליל.



L+R: אות השמע מכניסת השמע השמאלית נשלח לרמקול השמאלי ואות השמע מכניסת השמע הימנית נשלח לרמקול הימני.
L+L: אות השמע מכניסת השמע השמאלית נשלח לרמקול הימני ולרמקול השמאלי.
R+R: אות השמע מכניסת השמע הימנית נשלח לרמקול הימני ולרמקול השמאלי.

בחירה בשפת תצוגת המסך



תפריט מדריך ההתקנה מוצג במסך הטלוויזיה בזמן שאתם מפעילים אותה בפעם הראשונה.

1 בחרו את השפה הרצויה לכם.  

* אם ברצונכם לשנות את בחירת השפה

1 בחרו בתפריט **OPTION** (אפשרויות).  

2 בחרו באפשרות **Menu Language** (שפת התפריט).  

3 בחרו את השפה הרצויה לכם.  

4 לשמירה. 

- לחצו על הלחצן **MENU/EXIT** (תפריט/יציאה) כדי לחזור לצפייה בטלוויזיה.
- לחצו על הלחצן **BACK** (חזרה) למעבר למסך התפריט הקודם.

! הערה

- אם לא תשלימו את הגדרות **מדריך ההתקנה** באמצעות לחיצה על הלחצן **BACK** (חזרה) או באם פרק הזמן המוקצב להופעת תצוגת ה-OSD (תצוגה על המסך) חלף, תפריט ההתקנה ימשיך להופיע ברציפות בכל פעם שתפעילו את הטלוויזיה.

הגדרות זמן

כיוון השעון

עליכם לכוון את השעה הנכונה לפני שימוש בפונקציות טיימר ההפעלה/הכיבוי.
אם הגדרת השעה הנוכחית נמחקה כתוצאה מהפסקת חשמל או ניתוק הטלוויזיה מאספקת החשמל, כווננו את השעון מחדש.

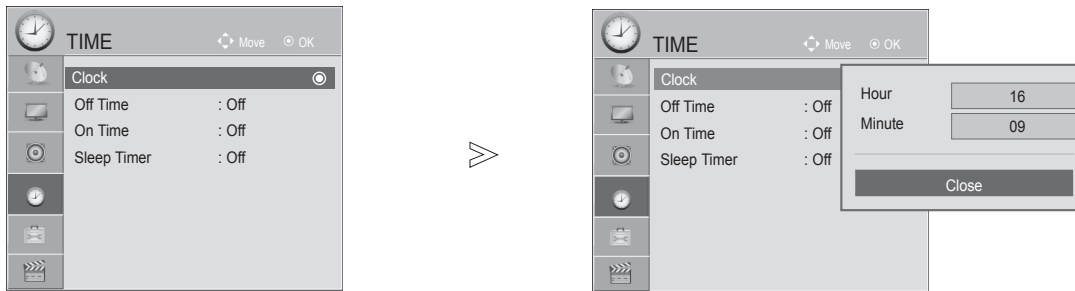

1 בחרו בתפריט TIME (זמן).

2 בחרו באפשרות Clock (שעון).

3 בחרו באפשרות Hour (שעות) או Minute (דקות).

4 כווננו את השעות והדקות.

- לחצו על הלחצן MENU/EXIT (תפריט/יציאה) כדי לחזור לצפייה בטלוויזיה.
- לחצו על הלחצן BACK (חזרה) למעבר למסך התפריט הקודם.

כיוון טיימר כיבוי/הפעלה אוטומטי

אפשרות טיימר הכיבוי (Off time) מעבירה את המכשיר למצב המתנה באופן אוטומטי לאחר זמן מוגדר מראש. שעתיים לאחר שהטלוויזיה מופעלת על-ידי אפשרות טיימר ההפעלה (On Time) היא תעבור באופן אוטומטי למצב המתנה, אלא אם כן תלחצו על לחצן כלשהו.

אם כיוונתם את שני הטיימרים לשעה זהה, לטיימר הכיבוי עדיפות על פני טיימר ההפעלה. על הטלוויזיה להיות במצב המתנה כדי שטיימר ההפעלה יפעל.

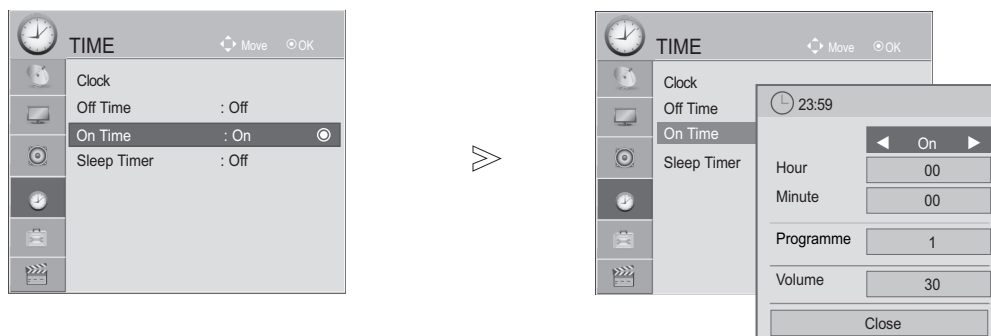

1 בחרו בתפריט **TIME** (זמן).

2 בחרו באפשרות **Off Time** (טיימר כיבוי) או **On Time** (טיימר הפעלה).

אם בחרתם באפשרות **On Time** (טיימר הפעלה),

3 בחרו באפשרות **Hour** (שעות) או **Minute** (דקות), **Programme** (תוכנית) או **Volume** (עוצמת קול).

4 כוונו את השעות, הדקות, הערוץ ועוצמת הקול.

- לחצו על הלחצן **MENU/EXIT** (תפריט/יציאה) כדי לחזור לצפייה בטלוויזיה.
- לחצו על הלחצן **BACK** (חזרה) למעבר למסך התפריט הקודם.

הגדרות זמן

כיוון טיימר שינה

אינכם צריכים לזכור לכבות את הטלוויזיה לפני שתלכו לישון. טיימר השינה מעביר את הטלוויזיה למצב המתנה באופן אוטומטי בחלוף פרק הזמן שהוגדר מראש.

1 בחרו באפשרות **Sleep Timer** (טיימר שינה).  

2 בחרו באפשרות **Off** (כבוי), **10**, **20**, **30**, **60**, **90**, **120**, **180** או **240** דקות. 

- אם תכבו את המכשיר, טיימר השינה מתבטל
- תוכלו לכוון את **טיימר השינה** בתפריט **TIME** (זמן).

טלטקסט

תכונה זו אינה זמינה בכל המדינות.

טלטקסט הוא שירות המשודר ללא תשלום על ידי מרבית ערוצי הטלוויזיה, ומספק מידע עדכני אודות חדשות, מזג אוויר, תוכניות טלוויזיה, מחירי בורסה ונושאים רבים אחרים.

מפענח הטלטקסט של טלוויזיה זו תומך במערכות מסוג SIMPLE, TOP ו-FASTEXT. מערכת SIMPLE (טלטקסט סטנדרטי) מכילה מספר דפים שנבחרים ישירות על ידי הזנת מספר הדף המתאים. FASTEXT ו- TOP הנן שיטות מודרניות יותר, המאפשרות בחירה מהירה וקלה של מידע טלטקסט.

כיבוי/הפעלה

לחצו על הלחצן TEXT כדי לעבור לטלטקסט. הדף הראשון או הדף האחרון שצפיתם בו יוצגו במסך.

בכותרת המסך מוצגים שני מספרי עמודים, שם ערוץ הטלוויזיה, השעה והתאריך. מספר הדף הראשון מציין את הבחירה שלכם, בעוד השני מציין את הדף הנוכחי שמוצג. לחצו על הלחצן TEXT כדי לכבות את הטלטקסט. המצב הקודם יופיע מחדש.

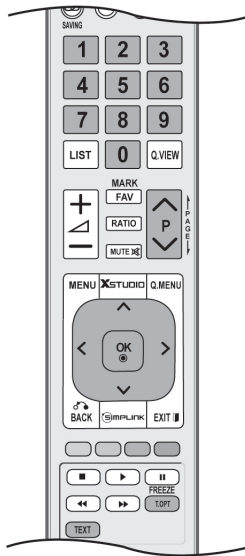

SIMPLE TEXT

■ בחירת דף

- 1 הזינו את מספר הדף הרצוי כמספר בן שלוש ספרות, באמצעות לחצני הספרות. אם במהלך ההזנה לחצתם על מספר שגוי, עליכם תחילה להשלים את שלושת הספרות ולאחר מכן להזין מחדש את מספר הדף הנכון.
- 2 באפשרותכם להשתמש בלחצנים PAV כדי לבחור בדף הקודם או הבא.

TOP TEXT

המדריך למשתמש מציג ארבעה שדות – אדום, ירוק, צהוב וכחול בתחתית המסך. השדה הצהוב מסמן את הקבוצה הבאה והשדה הכחול מציין את הבלוק הבא.

■ בחירת בלוק/קבוצה/דף

- 1 באמצעות הלחצן הכחול, באפשרותכם להתקדם מבלוק לבלוק.
- 2 השתמשו בלחצן הצהוב כדי להתקדם לקבוצה הבאה תוך כדי מעבר אוטומטי לבלוק הבא.
- 3 באמצעות הלחצן הירוק באפשרותכם להתקדם לדף הבא הקיים תוך כדי מעבר אוטומטי לקבוצה הבאה. לחילופין, ניתן להשתמש בלחצן PA.
- 4 הלחצן האדום מאפשר מעבר לבחירה הקודמת. לחילופין, ניתן להשתמש בלחצן PV.

■ בחירה ישירה בדף

בדומה למצב טלטקסט מסוג SIMPLE, באפשרותכם לבחור דף על ידי הזנת מספרו כמספר בעל שלוש ספרות תוך שימוש בלחצני הספרות במצב TOP.

דפי הטלטקסט מקודדים לפי צבע לאורך חלקו התחתון של המסך ונבחרים על ידי לחיצה על לחצן הצבע המתאים.

■ בחירת דף

- 1 לחצו על הלחצן T.OPT והשתמשו בלחצנים $\wedge V$ להצגת תפריט . דף האינדקס יוצג.
- 2 באפשרותכם לבחור בדפים המקודדים לפי צבעים לאורך חלקו התחתון של המסך בעזרת הלחצנים המתאימים.
- 3 בהתאמה למצב טלטקסט מסוג SIMPLE, באפשרותכם לבחור דף על ידי הזנת מספר הדף כמספר בעל שלוש פרוט באמצעות לחצני הספרות במצב FASTEXT.
- 4 באפשרותכם להשתמש בלחצנים P A V כדי לבחור בדף הקודם או הבא.

פונקציות מיוחדות בטלטקסט

■ לחצו על הלחצן T.OPT והשתמשו בלחצנים $\wedge V$ כדי לבחור בתפריט Text Option.



■ Index (אינדקס)

בחירת דף האינדקס.



■ Time (שעון)

בעת צפייה בערוץ טלוויזיה, בחרו בתפריט זה כדי להציג את השעון בפינה הימנית העליונה של המסך. לחצו על הלחצן שנית לסגירת התצוגה. במצב טלטקסט, לחצו על לחצן זה כדי לבחור במספר של דף משנה. מספר דף המשנה מוצג בחלקו התחתון של המסך. כדי להחזיק או לשנות את דף המשנה, לחצו על הלחצנים אדום/ירוק, P A V או על לחצני הספרות. לחצו שנית ליציאה מפונקציה זו.



■ Hold (אחיזה)

עצירת החלפת הדף באופן אוטומטי המתרחשת כאשר דף הטלטקסט מכיל 2 דפי משנה, או יותר. בדרך כלל, סך דפי המשנה ומספר דף המשנה הנוכחי מוצגים על המסך מתחת לתצוגת השעון. בזמן בחירה בתפריט זה, סמל מצב העצירה מוצג בפינה השמאלית העליונה של המסך ומעבר הדפים האוטומטי מושהה. כדי להמשיך, לחצו שנית על לחצן זה.



■ Reveal (חשיפה)

בחרו בתפריט זה כדי להציג מידע מוסתר, כגון פתרונות לחידות או פאזלים. לחצו על הלחצן שוב כדי להסיר את המידע מהתצוגה.



■ Update (עדכון)

הצגת תמונת הטלוויזיה במסך בזמן המתנה לדף טלטקסט חדש. התצוגה תופיע בפינה השמאלית העליונה של המסך. בזמן שהדף המעודכן זמין, התצוגה תתחלף למספר הדף. לחצו שוב על לחצן זה לצפייה בדף הטלטקסט המעודכן.

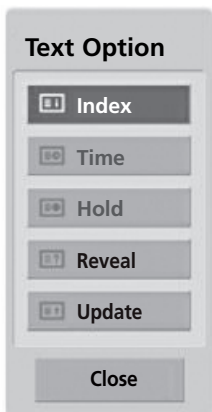

הטלויזיה אינה פועלת בצורה תקינה	
<ul style="list-style-type: none"> ■ בדקו אם יש חפץ כלשהו בין המוצר לשלט הרחוק, המהווה מכשול. הקפידו לכוון את השלט רחוק ישירות כלפי הטלויזיה. ■ הקפידו להתקין את הסוללות בקוטביות הנכונה (+ מול -, - מול -). ■ התקינו סוללות חדשות. 	השלט הרחוק אינו עובד
<ul style="list-style-type: none"> ■ האם טיימר השינה מכוון? ■ בדקו את הגדרות צריכת החשמל. ייתכן שאספקת החשמל נותקה. ■ הטלויזיה עוברת באופן אוטומטי למצב המתנה באם היא לא קולטת אות כלשהו או אם לא מבוצעת פעולה כלשהי במשך 15 דקות. 	הטלויזיה נכבית באופן פתאומי

פונקציית הווידיאו אינה פועלת	
<ul style="list-style-type: none"> ■ בדקו אם המכשיר מופעל. ■ נסו ערוץ אחר, ייתכן שהבעיה בשידור עצמו. ■ האם כבל החשמל מחובר לשקע החשמל כראוי? ■ בדקו את מיקום ו/או כיוון האנטנה. ■ בדקו את שקע החשמל בקיר. נסו לחבר מכשיר אחר לשקע אליו חיברתם את הטלויזיה. 	אין תמונה ואין קול
<ul style="list-style-type: none"> ■ זוהי תופעה נורמלית, התמונה מעומעת במהלך תהליך ההפעלה של המכשיר. פנו למרכז השירות באם התמונה לא מופיעה לאחר חמש דקות. 	לאחר הפעלה, התמונה מופיעה באיטיות
<ul style="list-style-type: none"> ■ כווננו את הצבעים בתפריט האפשרויות. ■ השאירו מרווח נאות בין הטלויזיה למכשיר ווידאו. ■ נסו ערוץ אחר, ייתכן שהבעיה בשידור עצמו. ■ האם כבלי הווידיאו מותקנים כראוי? ■ הפעילו פונקציה כלשהי כדי לשחזר את בהירות התמונה. 	אין צבע או איכות צבע או תמונה לקויים
<ul style="list-style-type: none"> ■ בדקו האם קיימות הפרעות מקומיות כגון מכשירי חשמל או כלי עבודה חשמליים. 	פסים אופקיים/אנכיים או רעידות בתמונה
<ul style="list-style-type: none"> ■ בעיות בשידורי התחנה או הכבלים. נסו ערוץ אחר. ■ אות הערוץ הנו חלש. נסו לשנות את כיוון האנטנה לקליטת תחנות חלשות יותר. ■ בדקו הימצאות מקורות להפרעות אפשריות. 	קליטה לקויה בערוצים מסוימים
<ul style="list-style-type: none"> ■ בדקו את האנטנה (שנו את כיוון האנטנה) 	פסים או מריחות בתמונה
<ul style="list-style-type: none"> ■ בדקו האם כבל ה-HDMI הנו מגרסה 1.3 ומעלה. ■ אם כבל ה-HDMI לא תומך ב-HDMI מגרסה 1.3, או עלול לגרום להבהובים או למסך ריק. במקרה זה, השתמשו בכבלים העדכניים ביותר אשר תומכים ב-HDMI גרסה 1.3. 	אין תמונה בזמן חיבור HDMI

פונקציית השמע אינה פועלת	
<ul style="list-style-type: none"> ■ בדקו האם הטלוויזיה דולקת. ■ לחצו על הלחצן  או - (עוצמת קול). ■ הקול מושקע? לחצו על הלחצן MUTE (השתקה) ■ נסו ערוץ אחר, ייתכן שהבעיה בשידור עצמו. ■ האם כבלי האודיו מותקנים כראוי? 	התמונה בסדר אך אין קול
<ul style="list-style-type: none"> ■ כווננו את האיזון בתפריט האפשרויות. 	אין שידור מאחד הרמקולים
<ul style="list-style-type: none"> ■ שינויים בלחות או בטמפרטורה הסביבה עלולים לגרום לרעשים חריגים בעת כיבוי או הפעלת המכשיר, ואינם מעידים על תקלה במכשיר. 	צליל חריג מתוך המכשיר
<ul style="list-style-type: none"> ■ בדקו האם כבל ה-HDMI הנו מגרסה 1.3 ומעלה. ■ בדקו האם כבל ה-USB הנו מגרסה 2.0 ומעלה. 	אין צליל בזמן חיבור HDMI

קיימת בעיה במצב PC (ישים רק למצב PC)	
<ul style="list-style-type: none"> ■ כווננו את הרזולוציה, את התדר האופקי או את התדר האנכי. ■ בדקו את מקור הכניסה. 	האות מחוץ לטווח (פורמט לא חוקי)
<ul style="list-style-type: none"> ■ השתמשו בהגדרת הכיוון האוטומטי או שנו את הגדרות השעון, הפזה או המיקום האופקי/אנכי (תפריט אפשרויות). 	פס אנכי ברקע, רעש אופקי ומיקום לא נכון
<ul style="list-style-type: none"> ■ בדקו את כבל האות. ■ התקינו מחדש את כרטיס הווידאו שבמחשב. 	צבע המסך אינו יציב או שהוא מוצג בצבע אחד

קיימת בעיה בהגדרות התמונה (PICTURE)	
<ul style="list-style-type: none"> ■ משמעות הדבר שהטלוויזיה מכוונת כרגע למצב Store Demo (דמו בחנות). למעבר למצב Home Use (שימוש בבית), בצעו את הפעולות הבאות: מתפריט הטלוויזיה, בחרו בתפריט OPTION (אפשרויות) < בחרו באפשרות Mode Setting (הגדרת מצב) < בחרו באפשרות Home Use (שימוש בבית). כעת סיימתם להעביר את הטלוויזיה למצב שימוש בבית. 	בזמן שהמשתמש משנה את הגדרות התמונה, הטלוויזיה חוזרת באופן אוטומטי להגדרות ההתחלתיות לאחר פרק זמן מסוים.

תחזוקה

ניתן למנוע תקלות מוקדמות. ניקוי שוטף וזהיר יכול להאריך את אורך חיי הטלוויזיה שלכם. זהירות: הקפידו לכבות את המכשיר ולנתק אותו מהחשמל לפני כל פעולת ניקוי.

ניקוי המסך

- 1 דרך מצוינת למניעת הצטברות אבק על המסך הנה להרטיב מטלית רכה בתערובת של מים פושרים ומעט מרכך כביסה או סבון כלים. סחטו את המטלית עד שהיא תהיה כמעט יבשה ולאחר מכן השתמשו בה כדי לנגב את המסך.
- 2 ודאו שעודפי המים אינם נשארים על המסך, ולאחר מכן אפשרו למסך להתייבש באוויר לפני הפעלת המכשיר.

ניקוי גוף המכשיר

- כדי להסיר אבק או לכלוך, נגבו את הארונית בעזרת מטלית יבשה ורכה, ונטולת מוך.
- הקפידו לא להשתמש במטלית רטובה.

היעדרות ממושכת

התראה ⚠

אם בכוונתכם להשאיר את הטלוויזיה כבויה למשך זמן ארוך (כגון במהלך חופשה), מומלץ לנתק את כבל החשמל כדי למנוע נזק שעלול להיגרם מברקים או מפרצי מתח.

מפרט המוצר

50PJ2***	42PJ2***	דגמים	
50PJ250R-TA	42PJ250R-TA 42PJ251R-TB		
1171.4 מ"מ × 781.8 מ"מ × 309.7 מ"מ	988.0 מ"מ × 678.7 מ"מ × 260.0 מ"מ	עם מעמד	מידות (רוחב × גובה × עומק)
1171.4 מ"מ × 720.9 מ"מ × 55.3 מ"מ	988.0 מ"מ × 617.8 מ"מ × 55.3 מ"מ	ללא מעמד	
30.0 ק"ג 27.6 ק"ג	21.6 ק"ג 20.0 ק"ג	עם מעמד ללא מעמד	משקל
50PJ3***	42PJ3***	דגמים	
50PJ350R-TA 50PJ351C-TA 50PJ351R-TC	42PJ350R-TA 42PJ351C-TA 42PJ351R-TC		
1171.4 מ"מ × 781.8 מ"מ × 309.7 מ"מ	988.0 מ"מ × 678.7 מ"מ × 260.0 מ"מ	עם מעמד	מידות (רוחב × גובה × עומק)
1171.4 מ"מ × 720.9 מ"מ × 55.3 מ"מ	988.0 מ"מ × 617.8 מ"מ × 55.3 מ"מ	ללא מעמד	
30.0 ק"ג 27.6 ק"ג	21.6 ק"ג 20.0 ק"ג	עם מעמד ללא מעמד	משקל
PAL/SECAM B/G/D/K, PAL I/II, NTSC-M S20 עד S1 :CATV ,E69 עד E21 :UHF ,E21 עד NZ1 :VHF S47 עד S21 :HYPER , 75 Ω		מערכת טלוויזיה כיסוי ערוצים התנגדות אנטנה חיצונית	
40 °C עד 0 °C		טמפרטורת הפעלה	תנאים סביבתיים
פחות מ-80 %		לחות בהפעלה	
60 °C עד -20 °C		טמפרטורת אחסון	
פחות מ-85 %		לחות באחסון	
עיינו בעמודים הקודמים.		קובצי סרטים נתמכים	

- ייתכנו שינויים במפרטים שלעיל ללא התראה מראש, מטעמי שיפור איכות.
- לקבלת מידע אודות אספקת החשמל וצריכת החשמל עיינו בתווית המצורפת למוצר.

50PJ5***		42PJ5***		דגמים	
50PJ560R-TA		42PJ560R-TA			
מ"מ 1286.7 × מ"מ 781.8 × מ"מ 309.7		מ"מ 1105.0 × מ"מ 682.7 × מ"מ 260.0		עם מעמד	מידות (רוחב × גובה × עומק)
מ"מ 1286.7 × מ"מ 720.9 × מ"מ 60.0		מ"מ 1105.0 × מ"מ 621.8 × מ"מ 60.0		ללא מעמד	
33.0 ק"ג		24.6 ק"ג		עם מעמד	משקל
30.6 ק"ג		23.0 ק"ג		ללא מעמד	
50PJ6***		42PJ6***		דגמים	
50PJ650R-TA		42PJ650R-TA			
מ"מ 1184.0 × מ"מ 801.0 × מ"מ 309.7		מ"מ 999.6 × מ"מ 683.2 × מ"מ 260.0		עם מעמד	מידות (רוחב × גובה × עומק)
מ"מ 1184.0 × מ"מ 730.0 × מ"מ 52.4		מ"מ 999.6 × מ"מ 625.3 × מ"מ 52.4		ללא מעמד	
30.0 ק"ג		24.2 ק"ג		עם מעמד	משקל
29.6 ק"ג		22.5 ק"ג		ללא מעמד	
PAL/SECAM B/G/D/K, PAL I/II, NTSC-M				מערכת טלוויזיה	
S20 עד S1 :CATV ,E69 עד E21 :UHF ,E21 עד NZ1 :VHF S47 עד S21 :HYPER ,				כיסוי ערוצים	
75 Ω				התנגדות אנטנה חיצונית	
40 °C עד 0 °C				טמפרטורת הפעלה	תנאים סביבתיים
פחות מ-80 %				לחות בהפעלה	
60 °C עד -20 °C				טמפרטורת אחסון	
פחות מ-85 %				לחות באחסון	
עיינו בעמודים הקודמים.				קובצי סרטים נתמכים	

- ייתכנו שינויים במפרטים שלעיל ללא התראה מראש, מטעמי שיפור איכות.
- לקבלת מידע אודות אספקת החשמל וצריכת החשמל עיינו בתווית המצורפת למוצר.

60PK5***		50PK5***		דגמים	
60PK550R-TA 60PK551C-TA		50PK550R-TA 50PK551C-TA			
מ"מ 1392.0 × מ"מ 915.0 × מ"מ 384.0		מ"מ 1171.4 × מ"מ 786.2 × מ"מ 309.7		עם מעמד	מידות (רוחב × גובה × עומק)
מ"מ 1392.0 × מ"מ 852.0 × מ"מ 55.3		מ"מ 1171.4 × מ"מ 724.4 × מ"מ 55.3		ללא מעמד	
45.9 ק"ג 41.4 ק"ג		31.0 ק"ג 28.6 ק"ג		עם מעמד ללא מעמד	משקל
PAL/SECAM B/G/D/K, PAL I/II, NTSC-M S20 עד S1 :CATV ,E69 עד E21 :UHF ,E21 עד NZ1 :VHF S47 עד S21 :HYPER , 75 Ω				מערכת טלוויזיה כיסוי ערוצים התנגדות אנטנה חיצונית	
40 °C עד 0 °C פחות מ-80 %		60 °C עד -20 °C פחות מ-85 %		טמפרטורת הפעלה לחות בהפעלה	תנאים סביבתיים
				טמפרטורת אחסון לחות באחסון	
עיינו בעמודים הקודמים.				קובצי סרטים נתמכים	

- ייתכנו שינויים במפרטים שלעיל ללא התראה מראש, מטעמי שיפור איכות.
- לקבלת מידע אודות אספקת החשמל וצריכת החשמל עיינו בתווית המצורפת למוצר.

קודי IR

תכונה זו אינה זמינה בכל הדגמים.

קוד (Hexa)	פונקציה	הערה
08	POWER	לחצן שלט רחוק
95	ENERGY	לחצן שלט רחוק
0B	INPUT	לחצן שלט רחוק
0F	TV	לחצן שלט רחוק
45	Q.MENU	לחצן שלט רחוק
43	MENU	לחצן שלט רחוק
7C	XSTUDIO	לחצן שלט רחוק
40	מעלה (∧)	לחצן שלט רחוק
41	מטה (∨)	לחצן שלט רחוק
07	שמאל (<)	לחצן שלט רחוק
06	ימין (>)	לחצן שלט רחוק
44	OK (⊙)	לחצן שלט רחוק
28	RETURN	לחצן שלט רחוק
30	AV MODE	לחצן שלט רחוק
02	▲+	לחצן שלט רחוק
03	▲-	לחצן שלט רחוק
1E	FAV	לחצן שלט רחוק
79	RATIO	לחצן שלט רחוק
09	MUTE	לחצן שלט רחוק
00	P ∨	לחצן שלט רחוק
01	P ∨	לחצן שלט רחוק
10 - 19	לחצני ספרות 0 - 9	לחצן שלט רחוק
53	LIST	לחצן שלט רחוק
1A	Q.VIEW	לחצן שלט רחוק
72	לחצן אדום	לחצן שלט רחוק
71	לחצן ירוק	לחצן שלט רחוק
63	לחצן צהוב	לחצן שלט רחוק
61	לחצן כחול	לחצן שלט רחוק
20	TEXT	לחצן שלט רחוק
21	T.OPT(T.Option)	לחצן שלט רחוק
7E	SIMPLINK	לחצן שלט רחוק
5B	EXIT	לחצן שלט רחוק
B1	■	לחצן שלט רחוק
B0	▶	לחצן שלט רחוק
BA	(FREEZE)	לחצן שלט רחוק
8F	◀◀	לחצן שלט רחוק
8E	▶▶	לחצן שלט רחוק
5E	CLEAR VOICE2	לחצן שלט רחוק

הגדרת התקן בקרה חיצוני

התקנת RS-232C

חברו את שקע כניסת ה-RS-232C (שקע טורי) להתקן הבקרה החיצוני (כגון מחשב אישי או מערכת בקרת AV) על מנת לשלוט בפעולות הטלוויזיה דרך מקור חיצוני.
חברו את המחבר הטורי של התקן הבקרה לשקע RS-232C שבלוח האחורי של הטלוויזיה.

הערה:

כבלים לחיבור RS-232C אינם מסופקים עם הטלוויזיה. במצב USB, פונקציה RS-232C אינה נתמכת.

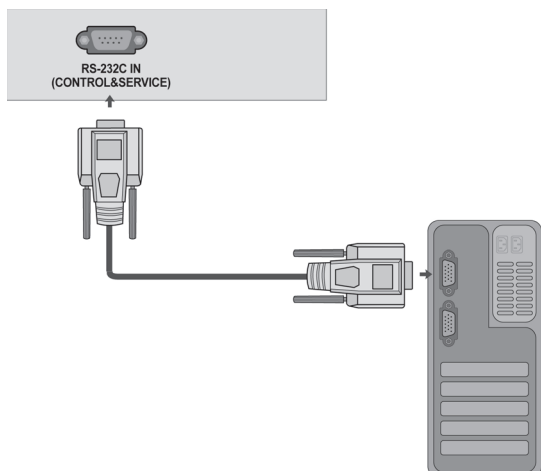

סוג המחבר: D-Sub 9 פינים, זכר

מספר	שם הפין
1	לא מחובר
2	RXD (מידע קבלה)
3	TXD (מידע משודר)
4	DTR (DTE side ready)
5	GND (הארקה)
6	DSR (DCE side ready)
7	RTS (Ready to send)
8	CTS (Clear to send)
9	לא מחובר

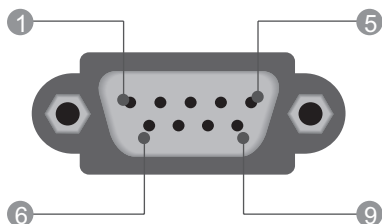

תצורות RS-232C

תצורות עם 7 חוטים (כבל RS-232C סטנדרטי)

	PC	TV	
RXD	2	3	TXD
TXD	3	2	RXD
GND	5	5	GND
DTR	4	6	DSR
DSR	6	4	DTR
RTS	7	8	CTS
CTS	8	7	RTS

D-Sub 9 D-Sub 9

תצורות עם 3 חוטים (לא סטנדרטי)

	PC	TV	
RXD	2	3	TXD
TXD	3	2	RXD
GND	5	5	GND
DTR	4	6	DTR
DSR	6	4	DSR
RTS	7	7	RTS
CTS	8	8	CTS

D-Sub 9 D-Sub 9

הגדרת מספר זיהוי

השתמשו בפונקציה זו לציון מספר זיהוי. עיינו בפסקה "מיפוי נתונים אמיתיים".

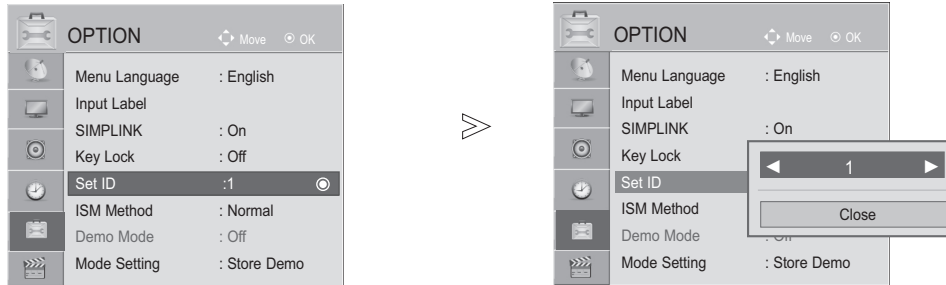

1 בחרו בתפריט **OPTION** (אפשרויות).

2 בחרו באפשרות **Set ID** (הגדרת מספר זיהוי).

3 כווננו את הגדרת **Set ID** למספר הרצוי עבור הטלוויזיה. טווח הכיוון האפשרי למספר הזיהוי הנו 1-99.

■ לחצו על הלחצן **BACK** (חזרה) למעבר למסך התפריט הקודם.

מאפייני התקשורת

- קצב העברת הנתונים: 9600 bps (UART)
- אורך המידע: 8 ביטים
- שוויון: לא קיים
- ביט עזירה: 1 ביט
- קוד תקשורת: קוד ASCII
- השתמשו בכבל מוצלב (הפוך)

רשימת פקודות

מידע (הקסדצימלי)	פקודה 1	פקודה 2	מידע (הקסדצימלי)	פקודה 1	פקודה 2
00 - 64	u	x	00 - 01	a	k
00 - 64	r	k	00 - 01	e	k
00 - 64	s	k	00 - 64	f	k
FF	z	k	00 - 64	g	k
*	p	j	00 - 64	h	k
01	u	j	00 - 64	i	k
*	q	j	00 - 64	j	k
*	a	m	00 - 64	k	k
00 - 01	b	m	00 - 01	l	k
*	c	m	00 - 01	m	k
*	b	x	00 - 64	t	k

פרוטוקול שידור/קליטה

הודעת אישור

[פקודה 2] [] [זיהוי מכשיר] [] [אישור] [נתונים] [x]

* הטלוויזיה משדרת הודעת אישור (ACK) המתבססת על הפורמט שלהלן בזמן קליטת נתונים רגילים. בזמן זה, אם הנתונים הם נתונים במצב קריאה, המכשיר מציין את נתוני המצב הנוכחי. אם הנתונים הם נתונים במצב כתיבה, המכשיר מחזיר את הנתונים של המחשב האישי.

הודעת שגיאה

[פקודה 2] [] [זיהוי מכשיר] [] [NG] [נתונים] [x]

בעת קליטת נתונים חריגים מפונקציות לא-ישימות או מהודעות שגיאה, הטלוויזיה משדרת הודעת אישור (ACK) המתבססת על הפורמט שלהלן.

[פקודה 2]: שימוש כפקודה.

[זיהוי מכשיר]: שימוש בתווים קטנים. אם הזיהוי הנו 10, הטלוויזיה תשלח "0", "a".

[נתונים]: שימוש בתווים קטנים. אם הנתונים הם 0xab, הטלוויזיה תשלח "a", "b".

[NG]: שימוש בתווים גדולים.

שידור

[פקודה 1] [פקודה 2] [] [זיהוי מכשיר] [] [נתונים] [Cr]

[פקודה 1]: הפקודה הראשונה לשליטה בטלוויזיה (j, k, m או x).

[פקודה 2]: הפקודה השנייה לשליטה בטלוויזיה.

[זיהוי מכשיר]: באפשרותכם לכוון את הזיהוי כדי לבחור את מספר הזיהוי של המסך דרך תפריט ההגדרות. טווח הכוון הנו 1 - 99. כאשר מכוונים את ערך Set ID ל-"0", מבוצעת בקרה על כל סט שמחובר לטלוויזיה. ערך הזיהוי מצוין בתפריט כערך עשירוני (99-1) וכערך הקסדצימלי (0x00-0x63) בפרוטוקול השידור/קליטה.

[נתונים]: שידור מידע הפקודה.

שידור המידע "FF" משמש לקריאת סטטוס הפקודה.

[Cr]: החזרת גררה (Carriage Return) קוד ASCII "0x0D"

[]: קוד ASCII "רווח" (0x20)

08. צבעים (פקודה: k i)

כיוון צבעי המסך.
באפשרותכם גם לכוון את צבעי המסך דרך התפריט PICTURE (תמונה).

שידור [א] [i] [] [] [זיהוי מכשיר] [] [נתונים] [Cr]

נתון מינימום: 00 - מקסימום: 64
עיינו בטבלה "מיפוי מידע אמיתי 1".

אישור [i] [] [] [זיהוי מכשיר] [] [אישור/NG] [נתונים] [x]

09. גוון (פקודה: k j)

כיוון גוון המסך.
באפשרותכם גם לכוון את גוון המסך דרך התפריט PICTURE.

שידור [א] [j] [] [] [זיהוי מכשיר] [] [נתונים] [Cr]

נתון אדום: 00 - ירוק: 64
עיינו בטבלה "מיפוי מידע אמיתי 1".

אישור [j] [] [] [זיהוי מכשיר] [] [אישור/NG] [נתונים] [x]

10. חדות (פקודה: k k)

כיוון חדות המסך.
באפשרותכם גם לכוון את חדות המסך דרך התפריט PICTURE (תמונה).

שידור [א] [k] [] [] [זיהוי מכשיר] [] [נתונים] [Cr]

נתון מינימום: 00 - מקסימום: 64
עיינו בטבלה "מיפוי מידע אמיתי 1".

אישור [k] [] [] [זיהוי מכשיר] [] [אישור/NG] [נתונים] [x]

11. בחירת מצב ה-OSD (פקודה: k l)

בחירת מצב תצוגת ה-OSD (On Screen Display) בזמן שהטלוויזיה נשלטת מרחוק.

שידור [א] [l] [] [] [זיהוי מכשיר] [] [נתונים] [Cr]

נתון 00: תצוגת ה-OSD כבויה
נתון 01: תצוגת ה-OSD פועלת

אישור [l] [] [] [זיהוי מכשיר] [] [אישור/NG] [נתונים] [x]

12. מצב נעילת השלט רחוק/נעילת לחצנים

(פקודה: k m)

נעילת הלחצנים שבלוח הקדמי של הטלוויזיה ובשלט רחוק.

שידור [א] [m] [] [] [זיהוי מכשיר] [] [נתונים] [Cr]

נתון 00: משוחרר נתון 01: נעול

אישור [m] [] [] [זיהוי מכשיר] [] [אישור/NG] [נתונים] [x]

13. איזון (פקודה: k t)

כיוון איזון הקול.
באפשרותכם גם לכוון את איזון הקול דרך התפריט AUDIO.

שידור [א] [t] [] [] [זיהוי מכשיר] [] [נתונים] [Cr]

נתון מינימום: 00 - מקסימום: 64
עיינו בטבלה "מיפוי מידע אמיתי 1".

אישור [t] [] [] [זיהוי מכשיר] [] [אישור/NG] [נתונים] [x]

14. גוון הצבעים (פקודה: k u)

כיוון גוון הצבעים. באפשרותכם גם לכוון את גוון הצבעים דרך התפריט PICTURE (תמונה).

שידור [א] [u] [] [] [זיהוי מכשיר] [] [נתונים] [Cr]

נתון W50: 00 - C50: 64

אישור [u] [] [] [זיהוי מכשיר] [] [אישור/NG] [נתונים] [x]

15. טרבול (פקודה: k r)

לכיוון צלילי הטרבל.

שידור [א] [r] [] [] [זיהוי מכשיר] [] [נתונים] [Cr]

נתון מינימום: 00 - מקסימום: 64
עיינו בטבלה "מיפוי מידע אמיתי 1".

אישור [r] [] [] [זיהוי מכשיר] [] [אישור/NG] [נתונים] [x]

16. באס (פקודה: k s)

לכיוון צלילי הבאס.

שידור [א] [s] [] [] [זיהוי מכשיר] [] [נתונים] [Cr]

נתון מינימום: 00 - מקסימום: 64
עיינו בטבלה "מיפוי מידע אמיתי 1".

אישור [s] [] [] [זיהוי מכשיר] [] [אישור/NG] [נתונים] [x]

17. מצב חריג (פקודה: k z)

זיהוי מצב חריג.

שידור [א] [z] [] [זיהוי מכשיר] [] [נתונים] [Cr]

אישור [z] [] [זיהוי מכשיר] [] [אישור/NG] [נתונים] [x]

נתון FF: קריאה

נתון 00: רגיל (הטלוויזיה דולקת וקולטת אות)

נתון 01: אין אות (המכשיר דלוק).

נתון 02: כיבוי הטלוויזיה באמצעות השלט רחוק.

נתון 03: כיבוי הטלוויזיה באמצעות פונקציית טיימר השינה.

נתון 04: כיבוי הטלוויזיה באמצעות פונקציית

ה-RS-232C.

נתון 05: לא קיים מתח 5V.

נתון 06: המכשיר אינו מחובר למתח AC.

נתון 08: כיבוי הטלוויזיה באמצעות פונקציית טיימר הכיבוי.

נתון 09: כיבוי הטלוויזיה באמצעות פונקציית הכיבוי האוטומטי.

* פונקציה זו הנה ל-"קריאה" בלבד.

18. שיטת ISM (פקודה: p j)

למניעת צריבה של תמונה קבועה במסך.

שידור [נ] [p] [] [זיהוי מכשיר] [] [נתונים] [Cr]

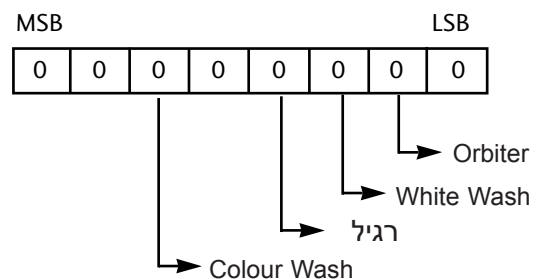

7	6	5	4	3	2	1	0	פונקציה
				0	0	1	0	Orbiter
				0	1	0	0	White Wash
				1	0	0	0	Normal
		1	0	0	0	0	0	Colour Wash

נתון 02: Orbiter

נתון 04: White Wash

נתון 08: Normal

נתון 20: Colour Wash

* יותר משני סוגים של פונקציות אינם ניתנים לכיוון בו-זמנית.

אישור [פ] [] [זיהוי מכשיר] [] [אישור/NG] [נתונים] [x]

19. כיוון אוטומטי (פקודה: j u)

כיוון מיקום התמונה ומזעור הרעידות בתמונה באופן אוטומטי.

פונקציה זו פועלת במצב RGB(PC) בלבד.

שידור [נ] [u] [] [זיהוי מכשיר] [] [נתונים] [Cr]

נתון 01: לכיוון

אישור [u] [] [זיהוי מכשיר] [] [אישור/NG] [נתונים] [x]

20. חסכון בחשמל (פקודה: q j)

להקטנת צריכת החשמל של הטלוויזיה.

שידור [נ] [q] [] [זיהוי מכשיר] [] [נתונים] [Cr]

נתון 00: כיבוי מצב חסכון בחשמל.

נתון 01: חסכון בחשמל - מינימום

נתון 02: חסכון בחשמל - בינוני

נתון 03: חסכון בחשמל - מקסימום

נתון 05: מסך כבוי

נתון 10: חיישן חכם

אישור [q] [] [זיהוי מכשיר] [] [אישור/NG] [נתונים] [x]

■ מופי מידע אמיתי 2	
00:	-30
01:	-29
02:	-28
:	:
1E:	0
:	:
28:	+0
:	:
3A:	+28
3B:	+29
3C:	+30
:	:
4E:	N/A
4F:	N/A
50:	N/A

■ מופי מידע אמיתי 1	
00:	Step 0
:	:
A:	Step 10
:	:
F:	Step 15
10:	Step 16
:	:
64:	Step 100
:	:
6E:	Step 110
:	:
73:	Step 115
74:	Step 116
:	:
C7:	Step 199
:	:
FE:	Step 254
FF:	Step 255

21. כיוון תחנות/כיוון ערוצים (פקודה: m a)

כיוון ערוץ למספר הפיזי הבא.

שידור [m] [a] [] [זיהוי מכשיר] [] [נתון0] [] [נתון1]
[] [נתון2] [Cr]

נתון 0, נתון 1: מספר תחנה

נתון 0: בייט גבוה

נתון 1: בייט נמוך

נתון 2: ערך

אוויר

7	6	5	4	מקור RF	3	2	1	0	
								נתון	ראשי/משני
שמור	שמור	שמור	שמור	ATV	שמור	שמור	שמור	0	תמונה ראשית
0	x	0	0	ATV	x	x	x	0	תמונה ראשית
0	x	0	1	DTV	x	x	x	1	תמונה משנית
0	x	1	0	רדיו					
0	x	1	1	שמור					

כבלים

7	6	5	4	מקור RF	3	2	1	0	
								נתון	ראשי/משני
שמור	שמור	שמור	שמור	ATV	שמור	שמור	שמור	0	תמונה ראשית
1	x	0	0	ATV	x	x	x	0	תמונה ראשית
1	x	0	1	DTV	x	x	x	1	תמונה משנית
1	x	1	0	רדיו					
1	x	1	1	שמור					

'x': לא משנה

אישור [a] [] [זיהוי מכשיר] [] [אישור] [נתון0] [נתון1] [x]
[a] [] [זיהוי מכשיר] [NG] [] [נתון0] [x]

22. דילוג על ערוצים (פקודה: m b)

לכיוון סטטוס דילוג לתחנה הנוכחית.

שידור [m] [b] [] [זיהוי מכשיר] [] [נתונים] [Cr]

נתון 00: דילוג

נתון 01: הוספה

אישור [b] [] [זיהוי מכשיר] [] [אישור/NG] [נתונים] [x]

23. לחצן (פקודה: m c)

שליחת קוד IR של לחצן השלט רחוק.

שידור [m] [c] [] [זיהוי מכשיר] [] [נתונים] [Cr]

נתון: קוד לחצן

אישור [c] [] [זיהוי מכשיר] [] [אישור/NG] [נתונים] [x]



רשמו את מספר הדגם ואת המספר הסידורי של הטלויזיה.
עיינו בתווית שנמצאת בחלקו האחורי של המכשיר ומסרו
פרטים אלה
לספק שלכם בכל פנייה לקבלת שירות.

_____ : דגם
_____ : מס' סידורי